

# JVC

CAMÉSCOPE

---

**GZ-MG750**  Manuel d'utilisation



Everio

## Contenu

### Manuel du débutant ..... 4

Chargement .....	4
Enregistrement .....	4
Lecture .....	4
Conseils pour la prise de vue .....	4

### Techniques de prise de vue utiles

Saison de vacances/Noël .....	5
Mariage .....	6
Voyage .....	7
Parc d'attractions .....	9

### Démarrer

Vérifier les accessoires .....	11
Charger la batterie .....	12
Ajustement de la dragonne .....	13
Utilisation de la lanière .....	13
Insertion d'une carte microSD .....	13
Types de cartes microSD utilisables .....	14
Régler l'horloge .....	14
Réinitialiser l'horloge .....	15
Modification de la langue d'affichage .....	16
Utiliser les touches de fonctionnement .....	16
Utiliser le curseur .....	16
Tenir cet appareil .....	17
Montage sur trépied .....	17
Utiliser le caméscope à l'étranger .....	17
Charger la batterie à l'étranger .....	17
Régler l'horloge à l'heure locale lors de vos voyages .....	18
Régler l'heure d'été .....	18
Accessoires en option .....	19

### Enregistrement

Enregistrer des vidéos en mode automatique .....	19
Effectuer un zoom .....	21
Capturer des photos lors d'un enregistrement vidéo .....	21
Réduire les secousses de la caméra .....	22
Visualiser immédiatement l'image capturée .....	22
Capturer des photos en mode Auto .....	22
Effectuer un zoom .....	24
Visualiser immédiatement l'image capturée .....	24
Enregistrement manuel .....	24
Sélection de scène .....	25
Ajuster manuellement la mise en point .....	26
Ajuster la luminosité .....	27
Régler la vitesse d'obturation .....	27
Régler la balance des blancs .....	28
Régler la compensation de contre-jour .....	29
Régler la zone de mesure .....	29
Enregistrer avec des effets .....	30
Effectuer des prises de vue en gros plan .....	31
Enregistrer des fichiers dans des événements avant tout enregistrement .....	31
Prendre des vidéos en format YouTube .....	32
Prendre des vidéos au format iTunes .....	33
Enregistrer par intervalles (ENREG. ACCELERE) .....	34
Enregistrer automatiquement par détection de mouvements (ENREG. AUTO) .....	35
Durée restante d'enregistrement/de la batterie .....	37

### Lecture

Lire des vidéos .....	39
Vérifier rapidement le contenu des vidéos .....	40
Lire une vidéo avec des informations de gestion défectueuses .....	40
Lire des photos .....	41

Lecture du diaporama .....	41
Rechercher une vidéo/photo spécifique .....	42
Recherche par groupe .....	42
Recherche par date .....	43
Recherche par événement et date .....	43
Raccorder à et visualiser sur un téléviseur .....	44
Lire des listes de lecture .....	45
Lecture d'un DVD créé sur cet appareil .....	45

### Éditer

Supprimer des fichiers inutiles .....	47
Supprimer le fichier actuellement affiché .....	47
Supprimer les fichiers sélectionnés .....	48
Supprimer tous les fichiers .....	49
Protéger des fichiers .....	49
Protéger le fichier affiché .....	49
Protéger les fichiers sélectionnés .....	50
Protéger tous les fichiers .....	51
Annuler la protection de tous les fichiers .....	52
Modifier l'enregistrement d'événement de vidéos .....	52
Modifier l'événement du fichier affiché .....	52
Modifier l'événement des fichiers sélectionnés .....	53
Capturer une photo pendant la lecture d'une vidéo .....	54
Capturer une partie d'une vidéo .....	55
Capturer des vidéos pour les charger sur YouTube .....	56
Préparer des vidéos à transférer vers iTunes .....	58
Créer des listes de lecture à partir des vidéos enregistrées .....	59
Créer des listes de lecture avec des fichiers sélectionnés .....	59
Créer des listes de lecture par groupe .....	60
Créer des listes de lecture par date .....	61
Créer des listes de lecture par événement .....	62
Éditer des listes de lecture .....	63
Supprimer des listes de lecture .....	64
Ajouter des titres aux listes de lecture .....	65
Créer une liste de lecture avec un titre .....	66

### Copier

Copier des fichiers sur une carte .....	67
Copier tous les fichiers .....	67
Copier des fichiers sélectionnés .....	68
Déplacer des fichiers .....	69
Déplacer tous les fichiers .....	69
Déplacer les fichiers sélectionnés .....	70
Création de disques avec un graveur de DVD .....	71
Préparer un graveur DVD (CU-VD50U) .....	71
Préparer un graveur DVD (CU-VD3U) .....	72
Copier tous les fichiers .....	72
Copier des fichiers par date .....	73
Copier des fichiers par événement .....	74
Copier des listes de lecture sélectionnées .....	75
Copier des fichiers sélectionnés .....	76
Créer des disques multiples .....	77
Copier des fichiers sur un enregistreur DVD/magnétoscope .....	78
Copier vers un ordinateur Windows .....	79
Vérifier les configurations système requises (Conseils) .....	80
Installer le logiciel fourni .....	80
Sauvegarder tous les fichiers .....	81
Organiser les fichiers .....	82
Enregistrer des vidéos sur des disques .....	83
Contrat de licence du logiciel JVC .....	84
Sauvegarde de fichiers sans utiliser le logiciel fourni .....	84
Liste de fichiers et de dossiers .....	85
Copier vers un ordinateur Mac .....	86

### Configurations du menu

Se familiariser avec le menu .....	88
------------------------------------	----

Menu d'enregistrement (vidéo) .....	89	Vue intérieure .....	115
TORCHE .....	90	Écran LCD .....	116
ENREG. EVENEMENT .....	90		
QUALITE VIDEO .....	90	<b>Indicateurs sur l'écran LCD</b>	
ZOOM .....	91	Indications concernant l'enregistrement de base .....	117
LUMINOSITE .....	91	Enregistrer des vidéos .....	117
ENREG. ACCELERE .....	92	Enregistrer des photos .....	118
ENREG. AUTO .....	92	Lire une vidéo .....	118
CHOISIR RAPP. FORMAT .....	92	Lire une photo .....	119
FILTRE VENT .....	92		
Menu d'enregistrement (photo) .....	93		
TORCHE .....	94	<b>Dépannage</b>	
RETARDATEUR .....	94	Batterie .....	120
MODE D'OBTURATION .....	95	Enregistrement .....	120
QUALITE IMAGE .....	95	Carte .....	121
LUMINOSITE .....	96	Lecture .....	121
ENREG. AUTO .....	96	Éditer/Copier .....	122
Menu de réglage manuel .....	97	Ordinateur .....	122
SELECTION SCENE .....	97	Écran/Image .....	123
MISE AU POINT .....	97	Autres problèmes .....	123
AJUSTER LUMINOSITE .....	97	Message d'erreur? .....	124
VITESSE D'OBTURATION .....	97		
BALANCE DES BLANCS .....	97	<b>Entretien .....</b>	<b>126</b>
COMP. RETROECLAIRAGE .....	97		
ZONE DE PHOTOMETRIE .....	97	<b>Spécifications .....</b>	<b>127</b>
EFFET .....	97		
TELE MACRO .....	97		
Menu de lecture (vidéo) .....	98		
SUPPRIMER .....	99		
TITRE D'IMAGE .....	99		
RECHERCHER .....	99		
LIRE LISTE DE LECT. ....	99		
MODIFIER LISTE LECT. ....	99		
LECTURE FICHER MPEG .....	99		
MODIFIER .....	99		
AFFICHAGE SUR ECRAN .....	100		
Menu de lecture (photo) .....	101		
SUPPRIMER .....	101		
RECHERCHE PAR DATE .....	101		
MODIFIER .....	101		
EFFETS DIAPORAMA .....	102		
AFFICHAGE SUR ECRAN .....	102		
Afficher le menu de réglages .....	103		
LANGUAGE .....	103		
STYLE D'AFF. DE DATE .....	103		
LUMINOSITE MONITEUR .....	104		
RETROECL. MONITEUR .....	104		
REGLER L'HEURE .....	104		
Menu de réglages de base .....	105		
MODE DEMO .....	106		
ARRET AUTOMATIQUE .....	106		
SON D'OPERATION .....	107		
BOUTON D'ENREG. ....	107		
REDEMARRAGE RAPIDE .....	108		
DETECTION DE CHUTE .....	108		
MISE A JOUR .....	109		
REGLAGES D'USINE .....	109		
Menu de réglages des branchements .....	110		
AFFICHER SUR TV .....	110		
SORTIE VIDEO .....	110		
Menu des réglages de support .....	111		
SUPPORT ENREG. VIDEO .....	111		
SUPPORT ENREG. PHOTO .....	111		
FORMATER DISQUE DUR .....	112		
FORMATER LA CARTE SD .....	112		
EFFACER LES DONNEES .....	113		

## Noms des pièces

Vue de face .....	114
Vue arrière .....	114
Vue du dessous .....	115

## Chargement

- Veuillez vous référer aux instructions d'utilisation dans l'animation sur le Manuel d'utilisation.

## Enregistrement

- Veuillez vous référer aux instructions d'utilisation dans l'animation sur le Manuel d'utilisation.

## Lecture

- Veuillez vous référer aux instructions d'utilisation dans l'animation sur le Manuel d'utilisation.

## Conseils pour la prise de vue

### Méthode de base pour tenir un caméscope ~ Enregistrement d'images stables ~



Il s'agit là de la méthode standard pour prendre des clichés debout. Veuillez à maîtriser cette technique standard afin d'obtenir des images stables.

#### ■ [Démarrer]

- ① Entrouvrez vos jambes de la largeur de vos épaules.
- ② Gardez votre coude droit, qui tient le caméscope, près de vous.
- ③ Tenez l'écran LCD avec votre main gauche et ajustez l'angle en conséquence.

### Prendre des clichés bras tendus

#### ~ Prise de vue à angle élevé ~



Tendez votre bras lorsque votre sujet est caché par une foule de personnes.

#### ■ [Démarrer]

- ① Entrouvrez vos jambes de la largeur de vos épaules.
- ② Tendez votre bras droit et tenez le caméscope au-dessus de votre tête.
- ③ Tenez l'écran LCD avec votre main gauche et ajustez l'angle en conséquence.

#### ATTENTION:

- Utilisez cette technique de prise de vue uniquement en dernier ressort car il est difficile d'obtenir des images stables.
- Choisissez l'angle le plus large possible car l'image aura tendance à trembler.
- Soyez attentifs aux autres. Ne dérangez pas les personnes autour de vous.

### Prendre des clichés en position accroupie à hauteur de l'œil



Il est courant de se baisser pour filmer de jeunes enfants. En filmant à hauteur de l'œil de l'enfant, vous pouvez capturer clairement toutes ses adorables expressions.

#### ■ [Démarrer]

- ① Appuyez-vous sur votre genou gauche tout en gardant votre pied droit au sol.
- ② Placez votre coude droit, qui tient le caméscope, sur votre genou droit.
- ③ Tenez l'écran LCD avec votre main gauche et ajustez l'angle en conséquence.

### Fonction panoramique

- Veuillez vous référer aux instructions d'utilisation dans l'animation sur le Manuel d'utilisation. Utilisez cette méthode pour filmer un angle de prise de vue important.

#### ■ [Démarrer]

Filmez en effectuant une rotation de votre corps au lieu de bouger vos bras tout en conservant la technique standard de tenue d'un caméscope indiquée ci-dessus.

- ① Placez-vous dans la direction où la rotation devra s'arrêter.
- ② Tournez le haut de votre corps dans la direction où commencera l'enregistrement.
- ③ Appuyez sur la touche Marche et enregistrez pendant 2 secondes, puis ramenez doucement le haut de votre corps. Enregistrez pendant 2 secondes supplémentaires de face, puis appuyez sur la touche Arrêt. (La rotation de 90 degrés doit prendre environ 5 secondes, donnant la sensation d'un mouvement lent.)

## Saison de vacances/Noël

Filmez les fêtes de Noël passées en famille!



Photo by 101st CAB, Wings of Destiny  
[Creative Commons Attribution-No Derivative Works 3.0](#)

### La préparation du sapin et du repas

La décoration du sapin et la préparation du souper font partie des joies de Noël. Assurez-vous de filmer ces moments de joie en famille!

#### ■ Décorer le sapin



Le sapin est l'élément indispensable à l'esprit de Noël. La scène rassemblant tous les membres de la famille autour du sapin pour le décorer d'ornements colorés suffit à refléter l'atmosphère de joie qui règne.

#### ■ Préparation du repas



Photo by Manicosity  
[Creative Commons Attribution-No Derivative Works 3.0](#)  
 Filmez les scènes pendant que chaque personne aide à préparer le festin de la soirée. Vous pouvez filmer la mère qui cuisine, les enfants qui aident et bien sûr, le déroulement de la préparation du gâteau!

### Filmer la fête de Noël



Photo by InnerSpirit  
[Creative Commons Attribution-No Derivative Works 3.0](#)  
 Une fois tous les préparatifs terminés, place à la fête de Noël! Filmez non seulement la scène du soufflé des bougies, mais aussi les sourires de la famille au milieu d'une excellente nourriture ou même le père légèrement émoustillé par le champagne!

### La découverte des cadeaux



Pour les enfants, le meilleur moment de Noël est sans doute la distribution des cadeaux, le lendemain. Leurs expressions de plaisirs lorsqu'ils trouvent un cadeau près de leur oreiller est une occasion de filmer à ne pas manquer. Soyez prêt à filmer avant le réveil des enfants!

### Mariage

Créez une merveilleuse vidéo du mariage pour les heureux mariés!



#### Discuter et planifier avant le grand événement

Avant le jour de la réception, il est important de discuter avec les futurs époux des différents détails tels que le déroulement de la cérémonie et s'il y a une quelconque animation ou un quelconque changement de tenues.

En comprenant les préférences des futurs époux, vous pourrez filmer de manière plus appropriée.

#### Trouver le bon angle pour filmer les futurs époux

- **Composer l'image avec les invités à l'avant et les futurs époux au fond**



Les futurs mariés sont bien évidemment les vedettes d'un mariage. Filmer clairement leurs expressions pendant le toast, le discours, les animations, et autres scènes.

Il est également conseillé de saisir des clichés des visages des invités et de se tourner ensuite vers le futur époux. La composition des images contenant la foule d'invités manque de joie, pensez à faire attention à l'angle et à la taille de la prise de vue.

#### Filmer les expressions et les commentaires des invités

- **Réglez la prise de vue de la hauteur de l'œil à la hauteur de la poitrine**



Vous pouvez enregistrer les commentaires des invités en leur demandant par exemple : "Est-ce que vous pouvez dire un petit mot aux mariés?" Vous pouvez le faire dans la salle d'attente des invités, lorsque les mariés se changent, ou encore lors des animations.

#### Faire un gros plan sur le visage de la mariée pendant le discours de remerciement

Le point culminant de l'événement arrive finalement lors du discours de remerciement des jeunes mariés et lors du lancer de bouquet. Les paroles de remerciement de la mariée et les larmes de joie des parents sont des scènes à ne manquer sous aucun prétexte.

Commencez par faire un gros plan sur le visage de la mariée avec le zoom. Continuez à filmer à mesure que les larmes commencent à se former dans les yeux de la mariée. Puis, effectuez doucement un zoom arrière vers le grand angle pour montrer les parents, émus par le discours.

#### Opération avancée avec deux caméscopes

- **<Caméscope 1>  
Gros plan sur les mariés en permanence**
- **<Caméscope 2>  
Enregistrer les messages de félicitation des amis au même moment**



Si vous souhaitez effectuer un montage, utilisez deux caméscopes. Vous pourrez ainsi créer une vidéo comportant différentes scènes. Vous pouvez demander à un ami ayant un caméscope chez lui.

Placez le caméscope emprunté sur un trépied pour tous les gros plans des jeunes mariés. De cette manière, l'autre caméscope peut être déplacé en périphérie pour enregistrer d'autres scènes, permettant une vidéo intéressante avec des changements de scènes à créer via l'édition et la compilation.

Vu que la plupart des gens possèdent de nos jours au moins un appareil numérique, même si vous êtes réellement incapable de trouver un caméscope supplémentaire, insérer des photographies dans la vidéo à différents endroits est également un bon moyen de varier. Faites un essai!

## Voyage

Filmez tous les bons moments de vos voyages à l'intérieur ou au-delà des frontières!



### Apporter le matériel nécessaire

Les éléments à prendre pour un voyage dépendent de la destination et de l'objectif de votre voyage.

Pour les voyages à l'étranger en particulier, vous devez penser à ce que vous apportez en fonction des conditions locales.

Voici quelques suggestions.

#### ■ Caméscope

Pensez au nombre d'heures que vous comptez passer à filmer tous les jours. Pensez à préparer suffisamment de supports d'enregistrement, en particulier pour les longs voyages à l'étranger.

Si vous enregistrez sur des cartes mémoires, disposez du nombre suffisant de cartes SD, y compris de certaines de secours.

#### ■ Batterie

Préparez une batterie capable de prendre en charge le double du temps d'enregistrement par jour. Par exemple, si vous envisagez de filmer 2 heures par jour, préparez une batterie capable de tenir 4 heures (temps d'enregistrement réel).

Pour un voyage d'une journée, vous pouvez préparer une batterie de faible capacité pour un long voyage, préparez quelques batteries à haute capacité.

#### ■ Adaptateur secteur

L'adaptateur secteur JVC prend en charge des tensions comprises entre 100 V et 240 V et peut donc être utilisé partout dans le monde.

Apportez l'adaptateur si vous voyagez pour une longue période. Chargez les batteries pendant votre sommeil afin que vous puissiez filmer avec une batterie pleinement chargée le lendemain.

#### ■ Adaptateur de fiche d'alimentation électriques P.17)



La forme de la fiche d'alimentation électrique varie en fonction des pays. Vérifiez à l'avance la forme de la fiche d'alimentation et emportez l'adaptateur adapté.

#### ■ Chargeur de batterie



Vous ne pourrez pas filmer lorsque l'adaptateur secteur est raccordé au caméscope pour charger la batterie.

Vous pouvez emporter un chargeur de batterie supplémentaire pour charger la batterie si vous envisagez d'utiliser le caméscope pour filmer durant la nuit. Vous pouvez également charger plusieurs batteries en utilisant simultanément le chargeur de batterie et ce caméscope.

#### ■ Trépied



Un trépied est essentiel pour prendre des images stables. Sélectionnez un trépied approprié en fonction du style et de l'objectif de votre voyage, comme par exemple un trépied compact à utiliser sur une table ou un trépied d'1 m. de haut.

### Filmez l'excitation avant le départ

Il peut être un peu brutal de démarrer la vidéo de votre voyage soudainement sur le lieu de destination.

Filmez également les préparatifs avant le départ s'il s'agit d'un voyage en famille, ou le moment où tout le monde est réuni sur le lieu de rencontre si vous voyagez avec vos amis.

Pour les voyages à l'étranger, prendre des clichés des panneaux et affichages à l'aéroport de départ peut être utile pour se souvenir.



### Utilisation du mode panoramique sur les lieux importants

Les sites touristiques au magnifique paysage ou les sites historiques sont des lieux que vous souhaitez certainement filmer.

Pour filmer la magnificence de la scène ne pouvant tenir dans une seule image, essayez la technique panoramique.

Reportez-vous aux "Conseils pour la prise de vue" se trouvant dans ce site web sur la façon d'utiliser efficacement le mode panoramique.

De plus, vous aimeriez peut-être aussi prendre des clichés de panneaux de signalisation ou de monuments pouvant être trouvés souvent sur des sites touristiques.



### Montrer quiconque passant un bon moment

Lorsque vous faites une vidéo, il est plutôt ennuyeux de filmer uniquement le paysage ou les sites historiques.

Parlez de ce que vous éprouvez alors que vous filmez des paysages à couper le souffle afin que cette scène soit intéressante à regarder plus tard.



## Parc d'attractions

Prenez davantage de clichés des visages souriants de la famille!



### Prendre des vidéos ou des photos en fonction de l'attraction

Vous pouvez à tout moment choisir de prendre des vidéos. Toutefois, vous pouvez également vouloir prendre des photos. La section suivante vous explique les situations qui conviennent pour prendre des vidéos ou des photos.

#### ■ Situations qui conviennent pour prendre des vidéos



Les situations où les mouvements du corps changent conviennent parfaitement pour les vidéos.

Ceci inclut les situations avec des changements d'expression faciale rapides ou des intonations de surprise ou de bonheur.

\* Certains parcs d'attractions ne permettent pas aux visiteurs d'effectuer un quelconque enregistrement. Pensez à vérifier au préalable.

[Exemples]

- Manège, kart, tasse à café, etc.

#### ■ Situations adaptées pour prendre des photos



Les situations où le sujet bouge peu conviennent parfaitement pour les photos.

Essayez de prendre les photos selon un angle tel que l'on puisse voir clairement les environs.

[Exemples]

- Carrousel, grande roue, tour en bicyclette, etc.

### Provoquer des réactions en interpellant



Les vidéos sans agiter les mains et sans rires sont non seulement ennuyeuses lorsque vous les visionnez par la suite, mais n'exploitent pas la capacité de la fonction enregistrement audio du caméscope.

Lorsque vous filmez, provoquez plus de réactions en agitant vos mains de manière enthousiaste ou en criant par exemple : "Alors, on s'amuse bien?"

### Filmer les meilleurs moments dans une vidéo sous forme de photographie

Les clichés sont souvent pris par accident avec les yeux des sujets fermés. Pour réduire de telles erreurs, utilisez la fonction de prise de photos à partir des vidéos.

Vu que les vidéos sont en fait un enregistrement continu de 60 photographies par minute, utiliser cette fonction vous permet de sélectionner le meilleur moment et de le garder sous forme de photographie.

"Capturer une photo pendant la lecture d'une vidéo" (P.54)



Photo by justthatgoodguyjim

[Creative Commons Attribution-No Derivative Works 3.0](#)

Lecture de vidéo en cours



Photo by talkrhubarb

[Creative Commons Attribution-No Derivative Works 3.0](#)

Capture d'une image fixe



Photo by justthatgoodguyjim

### Opération avancée avec compensation de contre-jour

Cette option vous servira pour utiliser la compensation de contre-jour lorsque le visage du sujet est en contre-jour ou lorsque son expression n'est pas nettement visible.

Augmentez la luminosité de toute l'image en réglant "COMP. RETROE-CLAIRAGE" si les visages sont trop sombres. Même les expressions faciales à l'ombre pourront être capturées de manière claire et nette.

"Détails de réglage" (P.29)

#### ■ <Sans compensation de contre-jour>







#### ■ <Avec compensation de contre-jour>



## Vérifier les accessoires

Si l'un des éléments est manquant ou défectueux, consultez votre revendeur JVC ou le centre de services JVC le plus proche.

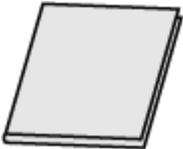
Illustration	Description
	<p>Adaptateur secteur AP-V30U</p> <ul style="list-style-type: none"> <li>• Se raccorde à l'appareil pour charger la batterie. Il peut également être utilisé pour l'enregistrement et la lecture de vidéos à l'intérieur.</li> </ul>
	<p>Batterie BN-VG107U</p> <ul style="list-style-type: none"> <li>• Se relie à cet appareil pour l'alimenter.</li> </ul>
	<p>Câble AV</p> <ul style="list-style-type: none"> <li>• Relie cet appareil à un téléviseur pour lire des images enregistrées sur le téléviseur.</li> </ul>
	<p>Câble USB (Type A - Mini Type B)</p> <ul style="list-style-type: none"> <li>• Relie cet appareil à un ordinateur.</li> </ul>
	<p>CD-ROM</p> <ul style="list-style-type: none"> <li>• Pour installer le logiciel fourni "Everio MediaBrowser" sur un ordinateur.</li> </ul>
	<p>Guide de l'utilisateur</p> <ul style="list-style-type: none"> <li>• Lisez-le bien et gardez-le à un endroit sûr, où vous pourrez facilement accéder si nécessaire.</li> </ul>

### REMARQUE:

Les cartes microSD sont vendues séparément.

"Types de cartes microSD utilisables" (☞ P.14)

Pour utiliser un adaptateur secteur à l'étranger, pensez à préparer une prise convertisseur disponible dans le commerce pour le pays ou la région visité(e).

"Charger la batterie à l'étranger" (☞ P.17)

## Charger la batterie

Chargez la batterie immédiatement après l'avoir achetée et lorsque la charge restante est faible.

La batterie n'est pas chargée lors de l'achat.

1 Fixez la batterie.

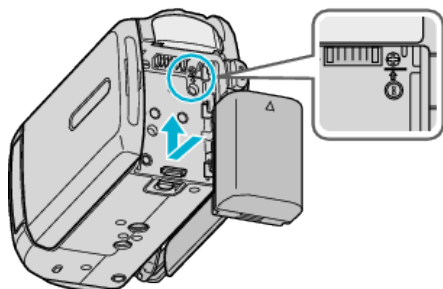

- Alignez le haut de la batterie avec cet appareil et faites coulisser jusqu'à ce que la batterie soit en place et que vous entendiez un petit dé-clic.

2 Raccordez l'adaptateur secteur au terminal CC.

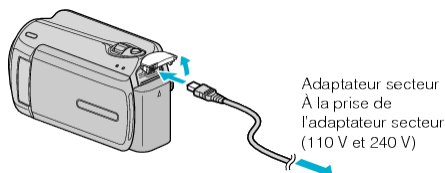

3 Branchez le courant.

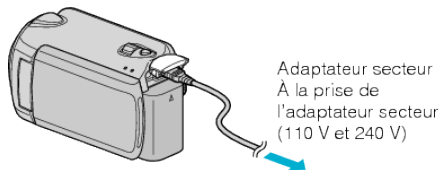

- Le voyant de chargement clignote lors du chargement. Le voyant s'éteint une fois le chargement terminé.

### ATTENTION:

Assurez-vous d'utiliser des batteries de JVC.

- Si vous utilisez des batteries d'autres fabricants JVC, les performances et la sécurité ne peuvent être garanties.
- Durée de chargement : Environ 1 h 50 m (avec la batterie fournie) Le temps de chargement est lorsque l'appareil est utilisé à 25 °C. Si la batterie n'est pas chargée à une température ambiante comprise entre 10 °C et 35 °C, le chargement peut prendre plus de temps voire ne pas démarrer du tout. Le temps d'enregistrement et de lecture peut aussi être réduit dans certaines circonstances d'utilisation comme à basse température.

Batteries rechargeables :

- Lorsque la batterie est utilisée à une température ambiante faible (10 °C ou en dessous), la durée de fonctionnement peut être réduite ou l'appareil risque de ne pas fonctionner correctement. Lorsque cet appareil est utilisé en extérieur l'hiver, chauffez la batterie, en la plaçant par exemple dans une poche, avant de la fixer. (Évitez tout contact direct avec une batterie chaude).
- N'exposez pas la batterie à une chaleur extrême, comme par exemple à la chaleur directe du soleil ou encore à du feu.
- Après avoir enlevé la batterie, rangez-la dans un endroit sec, à une température comprise entre 15 °C et 25 °C.
- Si la batterie ne doit pas être utilisée pendant une longue période, utilisez complètement la charge et retirez la batterie de l'appareil pour éviter toute détérioration.

### REMARQUE:

- Vous pouvez raccorder cet appareil à l'adaptateur secteur pour enregistrer pendant de longues heures en intérieur. (Le chargement de la batterie commence lorsque l'écran LCD est fermé.)

## Détacher la batterie

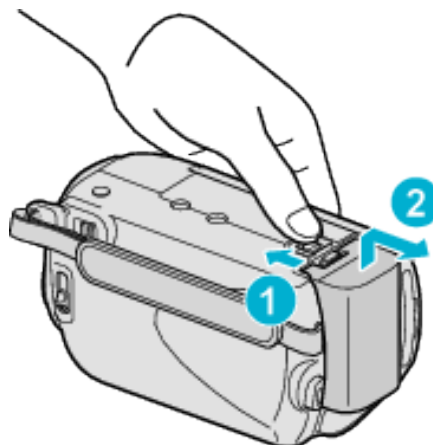

Faites coulisser le levier de dégagement de la batterie pour la détacher de l'appareil.

## Durée de chargement approximative de la batterie

Batterie	Durée de chargement
<b>BN-VG107U (Fourni)</b>	1 h 50 m
<b>BN-VG114U</b>	2 h 30 m
<b>BN-VG121U</b>	3 h 30 m

- Lorsque la durée de vie de la batterie est atteinte, la durée d'enregistrement raccourcit, même si la batterie est entièrement chargée. (Remplacez la batterie par une nouvelle.)

\* Le temps de chargement est lorsque l'appareil est utilisé à 25 °C. Si la batterie n'est pas chargée à une température ambiante comprise entre 10 °C et 35 °C, le chargement peut prendre plus de temps voire ne pas démarrer du tout. Le temps d'enregistrement et de lecture peut aussi être réduit dans certaines circonstances d'utilisation comme à basse température.

"Durée d'enregistrement approximative (avec batterie)" (P.19)

## Ajustement de la dragonne



- ① Retournez la dragonne.
- ② Ajustez la longueur de la dragonne.
- ③ Attachez la dragonne.

### ATTENTION:

- Assurez-vous de bien attacher la dragonne. Si la dragonne est trop desserrée, l'appareil peut tomber et provoquer des blessures ou des dégâts.

## Utilisation de la lanière

Lorsque vous utilisez la lanière, enroulez-la autour de votre poignet.

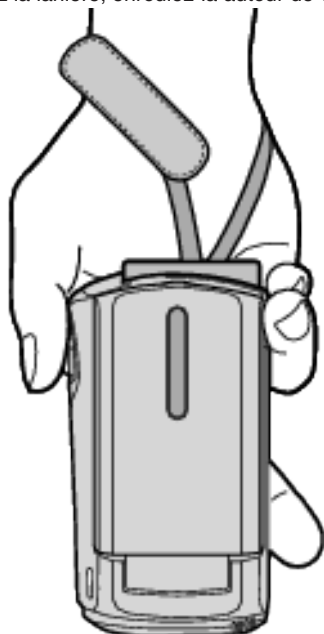

## Enlever la lanière



Appuyez sur et maintenez la touche enfoncée

- Tout en maintenant ① enfoncé, appuyez sur ②, puis retirez la lanière.

## Fixation de la lanière

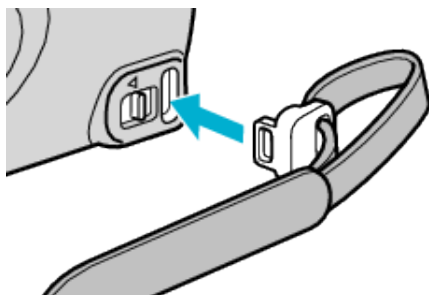

- Poussez fermement jusqu'à ce qu'elle soit en place et que vous entendiez un petit déclic.

## Insertion d'une carte microSD

Lorsqu'une carte microSD disponible dans le commerce est insérée, les enregistrements peuvent être effectués sur la carte lorsque la durée d'enregistrement restant sur le disque dur (HD) a expiré.  
 "Types de cartes microSD utilisables" (P.14)  
 "Durée d'enregistrement vidéo approximative" (P.38)

- 1 Appuyez sur la touche marche/arrêt pendant plus de 2 secondes pour éteindre l'appareil.

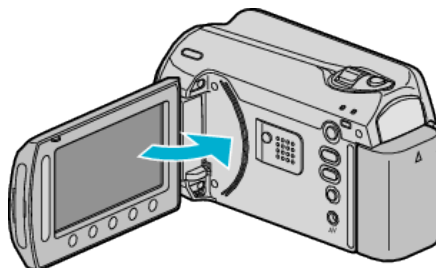

- 2 Ouvrez le volet de la fente de la carte.

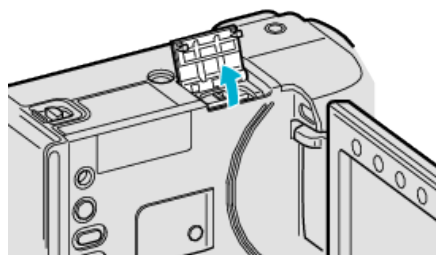

- 3 Insérez une carte microSD.

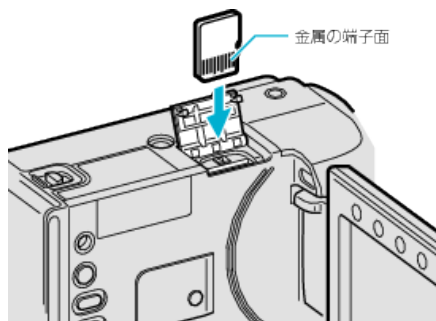

- Insérez avec le contact métallique tourné vers l'extérieur.

### AVERTISSEMENT

- Assurez-vous de ne pas insérer la carte dans le mauvais sens. Ceci risquerait d'abimer l'appareil et la carte.
- Coupez le courant de l'appareil avant d'insérer ou de retirer une carte.
- Ne touchez pas la zone de contact en métal lors de l'insertion de la carte.

### REMARQUE:

- Pour enregistrer sur la carte, il est nécessaire d'effectuer les réglages de support. Lorsqu'aucune carte n'est disponible, définissez les réglages de support sur "HDD" pour l'enregistrement.  
 "SUPPORT ENREG. VIDEO" (P.111)  
 "SUPPORT ENREG. PHOTO" (P.111)
- Pour utiliser des cartes qui ont été utilisées dans d'autres appareils, il est nécessaire de formater (initialiser) la carte en utilisant "FORMATER LA CARTE SD" à partir des réglages de support.  
 "FORMATER LA CARTE SD" (P.112)

### Retirer la carte

Poussez la carte vers l'intérieur puis tirez-la vers vous.

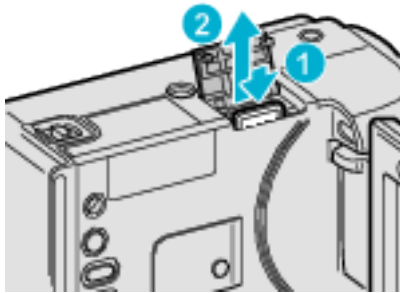

### Types de cartes microSD utilisables

Les cartes microSD suivantes peuvent être utilisées sur cet appareil. Les opérations sont confirmées sur les cartes microSD des fabricants suivants.

- Panasonic
- TOSHIBA
- SanDisk
- ATP

### Carte microSDHC



- Utilisez une carte microSDHC compatible Classe 4 ou supérieure (4 Go à 8 Go) pour l'enregistrement de vidéo.

### Carte microSD



- Cet appareil prend en charge les cartes microSD de 256 Mo à 2 Go.

#### REMARQUE:

- Toute utilisation de cartes microSD (y compris des cartes microSDHC) autres que celles indiquées ci-dessus risque de causer des problèmes lors de l'enregistrement ou la perte de données.
- Les Classes 4 et 6 sont garanties pour avoir respectivement un taux de transfert minimum de 4 Mo/s et 6 Mo/s pendant la lecture ou l'écriture de données.

### Régler l'horloge

L'écran "REGLER DATE/HEURE !" apparaît lorsque vous allumez cet appareil pour la première fois après l'achat, lorsqu'il n'a pas été utilisé pendant une longue période ou lorsque l'horloge n'a pas encore été réglée. Réglez l'horloge avant tout enregistrement.

- 1 Ouvrez l'écran LCD.

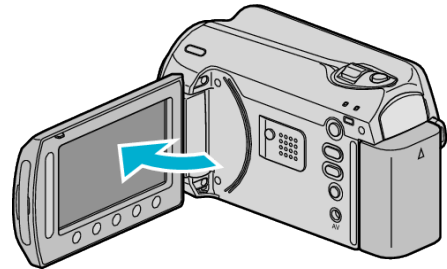

- Cet appareil s'allume.
- Lorsque l'écran LCD est fermé, l'appareil s'éteint.

- 2 Sélectionnez "OUI" et appuyez sur **OK**.



- 3 Réglez la date et l'heure.



- Utilisez le curseur pour programmer l'année, le mois, le jour, l'heure et les minutes.
- Appuyez sur les touches de fonctionnement "←" / "→" pour déplacer le curseur.
- Une fois l'heure et la date réglées, appuyez sur **OK**.

- 4 Sélectionnez votre région puis appuyez sur **OK**.



- Le nom de la ville et le décalage horaire s'affichent.
- Appuyez sur **OK** une fois que la couleur de la région sélectionnée a changé.

**REMARQUE:**

- L'horloge pourra être réinitialisée ultérieurement.
- "Réinitialiser l'horloge" (☰ P.15)
- Lorsque vous utilisez cet appareil à l'étranger, vous pouvez le régler sur l'heure locale pour l'enregistrement.
- "Régler l'horloge à l'heure locale lors de vos voyages" (☰ P.18)
- "REGLER DATE/HEURE !" est affiché lorsque vous allumez cet appareil après une longue période pendant laquelle il n'a pas été utilisé. Chargez cet appareil pendant plus de 24 heures avant de régler l'horloge.
- "Charger la batterie" (☰ P.12)
- Vous pouvez activer ou désactiver l'affichage de l'horloge en mode lecture.
- "AFFICHAGE SUR ECRAN" (☰ P.100)
- Appuyez sur le curseur et sur les touches autour de l'écran avec vos doigts.
- Le curseur et les touches ne fonctionnent pas si vous les touchez avec vos ongles ou avec des gants.
- Les affichages à l'écran ne fonctionnent pas, même si vous appuyez dessus.

**Réinitialiser l'horloge**

Réglez l'horloge avec "REGLER L'HEURE" dans le menu.

- 1 Appuyez sur  pour afficher le menu.

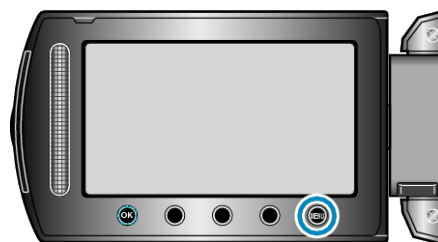

- 2 Sélectionnez "REGLER L'HEURE" et appuyez sur .



- 3 Sélectionnez "REGLAGE DE L'HORLOGE" et appuyez sur .



- 4 Réglez la date et l'heure.



- Utilisez le curseur pour programmer l'année, le mois, le jour, l'heure et les minutes.
- Appuyez sur les touches de fonctionnement "←" / "→" pour déplacer le curseur.
- Une fois l'heure et la date réglées, appuyez sur .

- 5 Sélectionnez votre région puis appuyez sur .



- Le nom de la ville et le décalage horaire s'affichent.
- Appuyez sur  une fois que la couleur de la région sélectionnée a changé.

## Modification de la langue d'affichage

Vous pouvez modifier la langue de l'affichage sur l'écran.

1 Appuyez sur  pour afficher le menu.

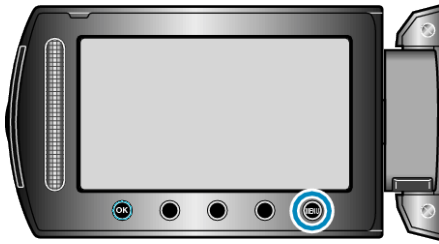

2 Sélectionnez "REGLAGES AFFICHAGE" et appuyez sur .



3 Sélectionnez "LANGUAGE" et appuyez sur .



4 Sélectionnez la langue souhaitée puis appuyez sur .

## Utiliser les touches de fonctionnement

Les fonctions des touches de fonctionnement peuvent être affichées à l'écran selon l'option en cours d'utilisation.

Les fonctions des touches de fonctionnement s'afficheront.

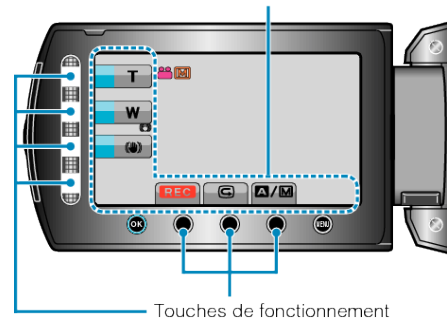

• Pour les faire fonctionner, effleurez le curseur et les touches à l'écran avec vos doigts.

### REMARQUE:

- "Touch" renvoie à l'effleurement des touches tactiles de fonctionnement.
- Le curseur et les touches ne fonctionnent pas si vous les touchez avec vos ongles ou avec des gants.
- Les affichages à l'écran ne fonctionnent pas, même si vous appuyez dessus.

## Utiliser le curseur

Faites glisser la partie bombée de votre doigt le long du curseur pour des opérations régulières.

Pendant que le curseur est appuyé, le curseur bouge automatiquement. Les opérations de précision comme bouger le curseur pas à pas peuvent être effectuées en touchant le curseur.

Faites glisser la partie bombée de votre doigt le long du curseur pour des opérations régulières.

Pendant que le curseur est appuyé, le curseur bouge automatiquement. Les opérations de précision comme bouger le curseur pas à pas peuvent être effectuées en touchant le curseur.

- Veuillez vous référer aux instructions d'utilisation dans l'animation sur le Manuel d'utilisation.

### REMARQUE:

- Le curseur et les touches ne fonctionnent pas si vous les touchez avec vos ongles ou avec des gants.
- Les affichages à l'écran ne fonctionnent pas, même si vous appuyez dessus.





### Régler l'horloge à l'heure locale lors de vos voyages

Réglez l'heure et la date à l'heure locale en sélectionnant votre destination de voyage via "REGLAGE ZONE" de "REGLER L'HEURE". Restaurez les réglages relatifs à la région dès votre retour.

1 Appuyez sur **☰** pour afficher le menu.

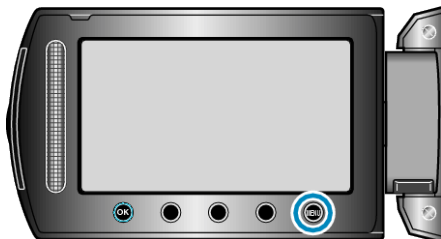

2 Sélectionnez "REGLER L'HEURE" et appuyez sur **OK**.



3 Sélectionnez "REGLAGE ZONE" et appuyez sur **OK**.



4 Sélectionnez la région de votre destination de voyage puis appuyez sur **OK**.



- Le nom de la ville et le décalage horaire s'affichent.

**REMARQUE:**

- Les paramètres "REGLAGE ZONE" changent l'heure de l'horloge de façon à tenir compte du fuseau horaire. Une fois de retour dans votre pays, resélectionnez la région initialement définie pour restaurer les réglages initiaux de l'horloge.

### Régler l'heure d'été

Lorsque "MARCHE" est sélectionné dans "ETABLIR POUR L'HEURE D'ETE" dans "REGLER L'HEURE", l'heure est avancée d'1 heure.

1 Appuyez sur **☰** pour afficher le menu.

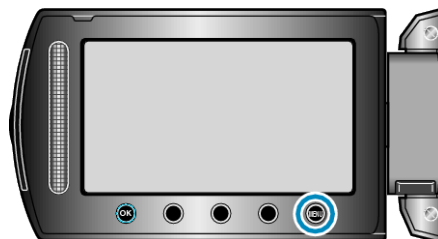

2 Sélectionnez "REGLER L'HEURE" et appuyez sur **OK**.



3 Sélectionnez "ETABLIR POUR L'HEURE D'ETE" et appuyez sur **OK**.



4 Définissez l'heure d'été puis appuyez sur **OK**.



**REMARQUE:**

- Qu'est-ce que l'heure d'été?  
L'heure d'été est un système qui avance l'horloge d'1 heure pendant une période déterminée en été. Ce système est essentiellement utilisé dans les pays occidentaux.
- Restaurez les réglages de l'heure d'été dès votre retour.

## Accessoires en option

Vous pouvez enregistrer plus longtemps grâce à une batterie optionnelle.

Nom du produit	Description
<b>Batterie</b> <ul style="list-style-type: none"> <li>• BN-VG107U</li> <li>• BN-VG114U</li> <li>• BN-VG121U</li> </ul>	<ul style="list-style-type: none"> <li>• Permet d'enregistrer plus longtemps qu'avec la batterie fournie avec cet appareil. Elle peut également être utilisée en tant que batterie de rechange.</li> </ul>
<b>Chargeur de batterie</b> <ul style="list-style-type: none"> <li>• AA-VG1U</li> </ul>	<ul style="list-style-type: none"> <li>• Permet de charger la batterie sans utiliser l'appareil.</li> </ul>
<b>Graveur DVD</b> <ul style="list-style-type: none"> <li>• CU-VD3U</li> </ul>	<ul style="list-style-type: none"> <li>• Permet de copier les images enregistrées sur cet appareil vers un DVD, sans utiliser d'ordinateur.</li> </ul>
<b>Graveur DVD</b> <ul style="list-style-type: none"> <li>• CU-VD50U</li> </ul>	<ul style="list-style-type: none"> <li>• Crée des DVD et fonctionne comme un lecteur externe de DVD lorsqu'il est connecté à un ordinateur. En outre, les DVD créés peuvent être lus en raccordant le CU-VD50U à un téléviseur.</li> </ul>

### REMARQUE:

- Pour plus d'informations à ce propos, veuillez consulter le catalogue.
- BN-VG107U est la même batterie que celle fournie avec cet appareil.

### Durée d'enregistrement approximative (avec batterie)

Batterie	Durée d'enregistrement réelle	Durée d'enregistrement continue
<b>BN-VG107U (Fourni)</b>	40 m	1 h 10 m
<b>BN-VG114U</b>	1 h 25 m	2 h 30 m
<b>BN-VG121U</b>	2 h 5 m	3 h 50 m

- Les valeurs mentionnées ci-dessus se rapportent à celles figurant lorsque "TORCHE" est réglé sur "ARRET" et "RETROECL. MONITEUR" sur "STANDARD".
- La durée d'enregistrement réelle peut être plus courte si le zoom est utilisé ou si l'enregistrement est arrêté à plusieurs reprises. (Il est recommandé de préparer la batterie pour trois fois la durée d'enregistrement prévue.)
- Lorsque la durée de vie de la batterie est atteinte, la durée d'enregistrement raccourcit, même si la batterie est entièrement chargée. (Remplacez la batterie par une nouvelle.)

## Enregistrer des vidéos en mode automatique

Vous pouvez enregistrer des vidéos sans avoir à vous préoccuper des détails de réglage. Pour ce faire, utilisez le mode auto.

1 Ouvrez le volet de protection de l'objectif.

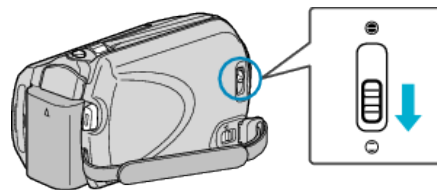

2 Ouvrez l'écran LCD puis sélectionnez le mode vidéo.

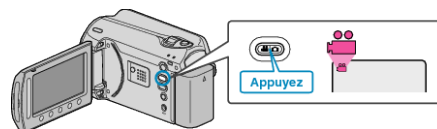

- L'icône du mode vidéo apparaît alors.

3 Vérifiez si le mode d'enregistrement est bien Auto.

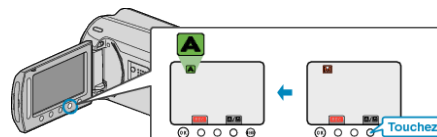

- Si le mode activé est le mode manuel, appuyez sur la touche **A/M**. Le mode bascule entre les mode Auto et Manuel à chaque sélection.

4 Lancez l'enregistrement.

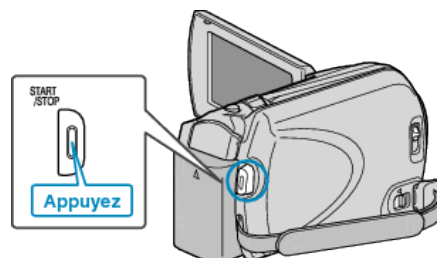

- Appuyez à nouveau pour arrêter l'enregistrement.

## Indications apparaissant à l'écran pendant l'enregistrement de vidéos

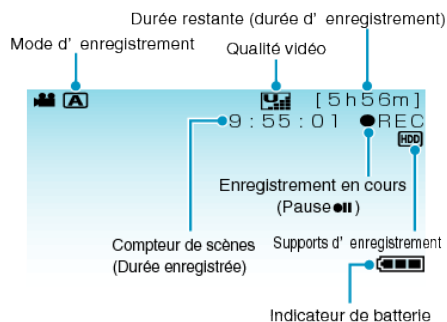

Icône d'affichage	Description
<b>Mode d'enregistrement</b>	Appuyez sur la touche <b>A/M</b> pour que le mode d'enregistrement bascule entre les modes <b>A</b> (Auto) et <b>M</b> (Manuel).
<b>Qualité vidéo</b>	Affiche l'icône du réglage "QUALITE VIDEO" sélectionné dans le menu d'enregistrement. "QUALITE VIDEO" (☞ P.90)
<b>Durée restante (Durée d'enregistrement)</b>	Affiche la durée restante pour l'enregistrement vidéo.
<b>Enregistrement en cours</b>	Apparaît lorsqu'un enregistrement vidéo est en cours.
<b>Pause</b>	Apparaît lorsqu'un enregistrement vidéo est suspendu.
<b>Compteur de scènes (Durée enregistrée)</b>	Affiche la durée écoulée de la vidéo actuellement enregistrée.
<b>Supports d'enregistrement</b>	Affiche l'icône des supports où les vidéos sont enregistrées. Les supports d'enregistrement peuvent être modifiés. "SUPPORT ENREG. VIDEO" (☞ P.111)
<b>Indicateur de batterie</b>	Affiche la charge restante approximative de la batterie. Vous pouvez faire apparaître les détails de la batterie en appuyant sur la touche INFOS. "Durée restante d'enregistrement/de la batterie" (☞ P.37)

## Touches de fonctionnement pour l'enregistrement vidéo

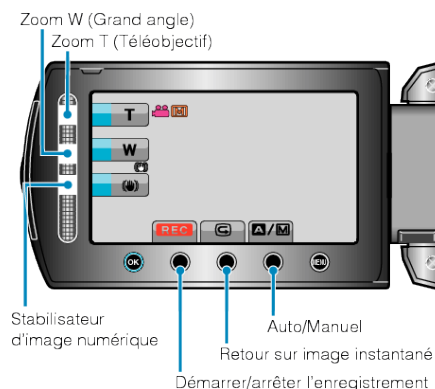

Touche de fonctionnement	Description
<b>Zoom gros plan/ grand angle</b>	Permet d'effectuer les mêmes fonctions que la commande de zoom. Les secousses de la caméra, fréquentes lors de l'utilisation de la commande de zoom, peuvent être minimisées. "Effectuer un zoom" (☞ P.21)
<b>STABILISATEUR</b>	Permet de réduire les secousses de la caméra. "Réduire les secousses de la caméra" (☞ P.22)
<b>Démarrer/arrêter l'enregistrement</b>	Sert de touche START/STOP. "BOUTON D'ENREG." (☞ P.107)
<b>Revue rapide</b>	Permet de visualiser les dernières vidéos enregistrées. "Vérifier immédiatement l'image capturée (retour sur image instantané)" (☞ P.22)
<b>Auto/Manuel</b>	Fait basculer le mode d'enregistrement entre Auto et Manuel.

### REMARQUE:

- La touche de fonctionnement du curseur ne peut être utilisée lorsque l'écran LCD est basculé.
- Le zoom apparaît lorsque vous touchez le curseur.

## Réglages utiles pour l'enregistrement

- Le rapport hauteur/largeur pour l'enregistrement peut être basculé entre 16:9 et 4:3.
- "CHOISIR RAPP. FORMAT" (☞ P.92)
- Classez les vidéos pendant l'enregistrement pour pouvoir les retrouver plus facilement lors de la lecture.
- "Enregistrer des fichiers dans des événements avant tout enregistrement" (☞ P.31)
- Lorsque "REDEMARRAGE RAPIDE" est réglé sur "MARCHE", cet appareil s'allume immédiatement si vous ouvrez l'écran LCD dans les 5 minutes suivant la mise hors tension de l'appareil, en fermant l'écran.
- "REDEMARRAGE RAPIDE" (☞ P.108)
- Lorsque "ARRET AUTOMATIQUE" est réglé sur "MARCHE", cet appareil s'éteint automatiquement s'il n'est pas utilisé pendant 5 minutes, afin d'économiser de l'énergie. (en utilisant la batterie uniquement)
- "ARRET AUTOMATIQUE" (☞ P.106)

### ATTENTION:

- N'exposez pas l'objectif directement à la lumière du soleil.
- N'utilisez pas cet appareil sous la pluie, la neige ou dans des endroits fortement humides, tels que la salle de bains.
- N'utilisez pas cet appareil dans des endroits fortement sujets à l'humidité, à la poussière, ou directement exposés à de la vapeur ou de la fumée.
- Le voyant d'accès s'allume lorsqu'un enregistrement vidéo est en cours. Ne retirez pas la batterie, l'adaptateur secteur ou la carte SD lorsque le voyant est allumé.
- Faites une sauvegarde des données importantes enregistrées. Il est recommandé de copier vos données importantes enregistrées sur un DVD ou tout autre support d'enregistrement pour les stocker. JVC ne sera pas responsable des données perdues.

### REMARQUE:

- Avant d'enregistrer une scène importante, il est recommandé d'effectuer un enregistrement test.
- Vérifiez la durée de temps d'enregistrement dans le support avant de débiter la prise de vue. S'il n'y a pas suffisamment d'espace, déplacer (copier) les données sur un ordinateur ou disque.
- N'oubliez pas de faire des copies après l'enregistrement!
- L'enregistrement s'arrête automatiquement car il ne peut pas tourner 12 heures consécutives ou plus en fonction des spécifications. (La reprise de l'enregistrement peut prendre quelques temps.)
- Pour les longs enregistrements, le fichier est divisé en deux fichiers ou plus si la taille est supérieure à 4 Go.
- Vous pouvez raccorder cet appareil à l'adaptateur secteur pour enregistrer pendant de longues heures en intérieur.

## Effectuer un zoom

L'angle de de vue peut être ajusté au moyen du zoom.

- Utilisez l'embout W (Grand angle) pour effectuer une prise de vue grand angle.
- Utilisez l'embout T (Téléobjectif) pour grossir le sujet lors de la prise de vue.

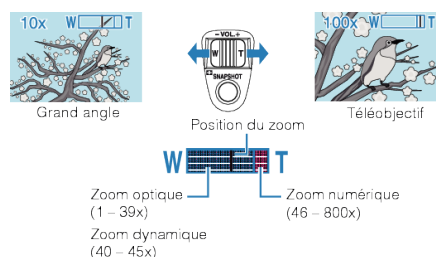

- Vous pouvez également utiliser les curseurs T/W zoom à zoom.

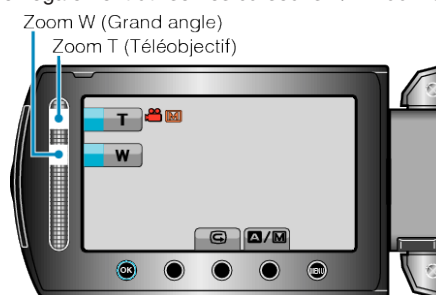

### REMARQUE:

- Utilisez le zoom numérique pour agrandir la surface de zoom sans pour autant dégrader la qualité de l'image.
- Lorsque vous utilisez le zoom numérique, l'image devient granuleuse dans la mesure où elle est numériquement agrandie.
- Il est possible de modifier la plage du rapport de zoom.

"ZOOM" (☞ P.91)

## Capter des photos lors d'un enregistrement vidéo

Appuyez sur la touche SNAPSHOT pour prendre des photos en mode vidéo (pause ou enregistrement).

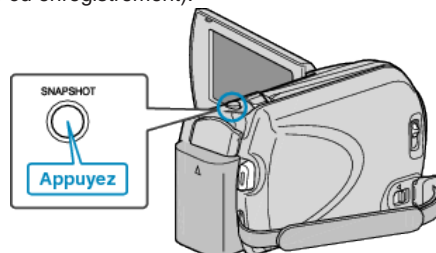

- "PHOTO" apparaît à l'écran lorsqu'une photo est capturée.



- Les photos capturées en mode vidéo sont enregistrées à la destination préalablement définie dans les réglages de support.

"SUPPORT ENREG. PHOTO" (☞ P.111)

### REMARQUE:



- La taille des photos capturées en mode vidéo varie en fonction du réglage effectué à partir de "CHOISIR RAPP. FORMAT".  
"16:9" : 640x360  
"4:3" : 640x480
- "CHOISIR RAPP. FORMAT" (☞ P.92)
- La qualité des photos varie en fonction du réglage effectué à partir de "QUALITE IMAGE".
- "Modifier la qualité des photos" (☞ P.95)
- Lorsqu'un effet (noir et blanc/sépia) est appliqué à la vidéo, il est également appliqué à la photo.
- "EFFET" (☞ P.97)

## Réduire les secousses de la caméra

Activé, le stabilisateur d'image numérique vous permet de réduire les secousses de la caméra lors de l'enregistrement.



- Le réglage du stabilisateur d'image numérique est modifié à chaque sélection.

Affichage	Réglage
 (Stabilisateur d'image 1)	Active le stabilisateur d'image.
 (Stabilisateur d'image 2)	Réduit les secousses de la caméra avec plus d'efficacité pendant les prises de vue grand angle. * Seulement avec l'embout grand angle (environ 5x)
 (OFF)	Désactive le stabilisateur d'image.

### REMARQUE:

- Il est recommandé d'éteindre ce mode lorsque vous utilisez un trépied et que vous filmez un sujet avec peu de mouvement.
- Une stabilisation complète est impossible si la caméra bouge trop.
- Ce réglage s'applique uniquement pour l'enregistrement vidéo.

## Visualiser immédiatement l'image capturée

Vous pouvez visualiser les dernières images capturées en mode d'enregistrement. (Retour sur image instantané)

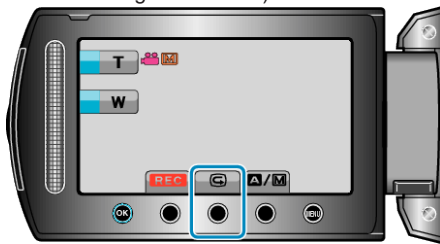

### REMARQUE:

- Vous pouvez également, si vous le souhaitez, supprimer ces photos.
- Une fois l'appareil mis sous tension, la fonction Retour sur image instantané n'aura plus en mémoire les dernières photos capturées. Dans ce cas, utilisez le mode lecture pour visualiser les photos.

"Visualiser immédiatement l'image capturée (Photo)" (P.24)

## Capturer des photos en mode Auto

Vous pouvez enregistrer des vidéos sans avoir à vous préoccuper des détails de réglage. Pour ce faire, utilisez le mode auto.

1 Ouvrez le volet de protection de l'objectif.

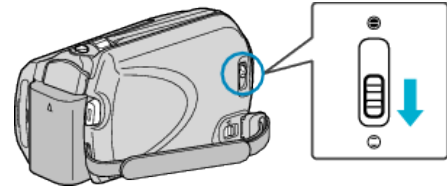

2 Ouvrez l'écran LCD puis sélectionnez le mode photo.

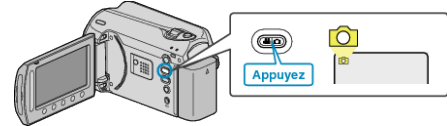

- L'icône du mode photo apparaît.

3 Vérifiez si le mode d'enregistrement est bien Auto.

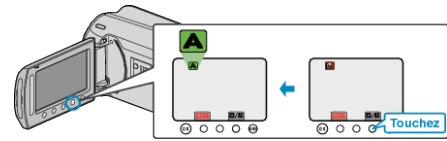

- Si le mode activé est le mode manuel, appuyez sur la touche **A/M**. Le mode bascule entre les mode Auto et Manuel à chaque sélection.

4 Effectuez la mise au point du sujet.

Effectuez la mise au point du sujet.

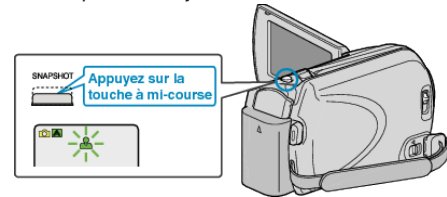

- Une fois la mise au point effectuée, le voyant de l'icône de mise au point devient vert.

5 Prenez une photo.

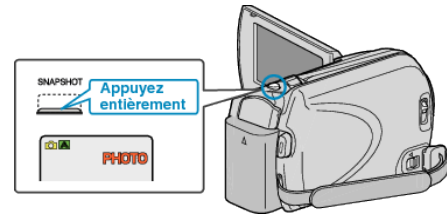

- PHOTO apparaît à l'écran lorsqu'une photo est capturée.

## Indications apparaissant à l'écran lors de l'enregistrement d'une photo

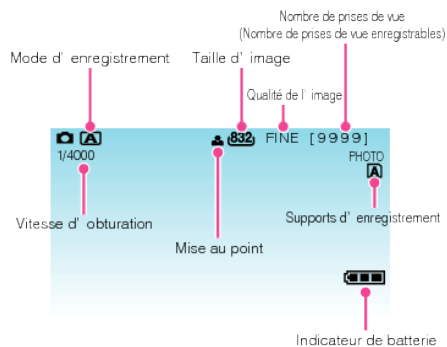

Icône d'affichage	Description
Mode d'enregistrement	Appuyez sur la touche <b>A/M</b> pour que le mode d'enregistrement bascule entre les modes <b>A</b> (Auto) et <b>M</b> (Manuel).
Taille d'image	Affiche l'icône de la taille d'image. <ul style="list-style-type: none"> <li> Le réglage de la taille d'image ne peut être modifié. </li> </ul>
Qualité de l'image	Affiche l'icône du réglage "QUALITE IMAGE" sélectionné dans le menu d'enregistrement. "QUALITE IMAGE" (☞ P.95)
Nombre de prises de vue (Nombre de prises de vue enregistrables)	Affiche le nombre de prises de vue restantes pour l'enregistrement de photos.
Vitesse d'obturation	Affiche la vitesse d'obturation.
Mise au point	Le voyant devient vert lorsque la mise au point est terminée.
Enregistrement en cours	Apparaît à l'écran lorsqu'une photo est capturée.
Supports d'enregistrement	Affiche l'icône des supports où les photos sont enregistrées. Les supports d'enregistrement peuvent être modifiés. "SUPPORT ENREG. PHOTO" (☞ P.111)
Indicateur de batterie	Affiche la charge restante approximative de la batterie. Vous pouvez faire apparaître les détails de la batterie en appuyant sur la touche INFOS <b>⏏</b> . "Durée restante d'enregistrement/de la batterie" (☞ P.37)

## Touches de fonctionnement pour l'enregistrement de photos

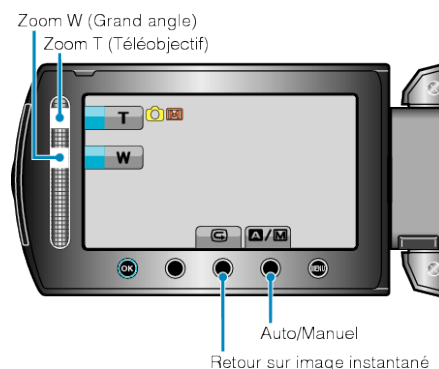

Touche de fonctionnement	Description
Zoom gros plan/ grand angle	Sert de commande de zoom. "Effectuer un zoom" (☞ P.24)
Revue rapide	Permet de visualiser les dernières photos enregistrées. "Visualiser immédiatement l'image capturée" (☞ P.24)
Auto/Manuel	Fait basculer le mode d'enregistrement entre Auto et Manuel.

### REMARQUE:

- La touche de fonctionnement du curseur ne peut être utilisée lorsque l'écran LCD est basculé.
- Le zoom apparaît lorsque vous touchez le curseur.

### Réglages utiles pour l'enregistrement

- Lorsque "REDEMARRAGE RAPIDE" est réglé sur "MARCHE", cet appareil s'allume immédiatement si vous ouvrez l'écran LCD dans les 5 minutes suivant la mise hors tension de l'appareil, en fermant l'écran. "REDEMARRAGE RAPIDE" (☞ P.108)
- Lorsque "ARRET AUTOMATIQUE" est réglé sur "MARCHE", cet appareil s'éteint automatiquement s'il n'est pas utilisé pendant 5 minutes, afin d'économiser de l'énergie. (en utilisant la batterie uniquement) "ARRET AUTOMATIQUE" (☞ P.106)

### ATTENTION:

- N'exposez pas l'objectif directement à la lumière du soleil.
- N'utilisez pas cet appareil sous la pluie, la neige ou dans des endroits fortement humides, tels que la salle de bains.
- N'utilisez pas cet appareil dans des endroits fortement sujets à l'humidité, à la poussière, ou directement exposés à de la vapeur ou de la fumée.
- Le voyant d'accès s'allume lorsqu'un enregistrement de photo est en cours. Ne retirez pas la batterie, l'adaptateur secteur ou la carte SD lorsque le voyant est allumé.

### REMARQUE:

- Avant d'enregistrer une scène importante, il est recommandé d'effectuer un enregistrement test.
- Le stabilisateur d'image numérique ne fonctionne avec l'enregistrement de photos.

## Effectuer un zoom

La plage de prise de vue peut être ajustée via le zoom.

- Utilisez l'embout W (Grand angle) pour effectuer une prise de vue grand angle.
- Utilisez l'embout T (Téléobjectif) pour grossir le sujet lors de la prise de vue.

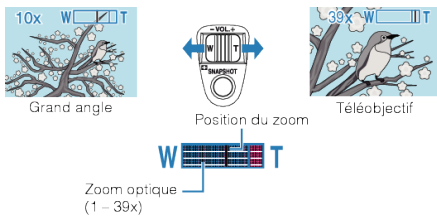

- Vous pouvez également utiliser les curseurs T/W zoom à zoom.

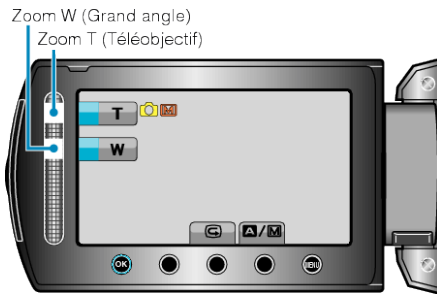

### REMARQUE:

- Le zoom numérique n'est pas disponible en mode d'enregistrement de photos.

## Visualiser immédiatement l'image capturée

Vous pouvez visualiser les dernières images capturées en mode d'enregistrement. (Retour sur image instantané)

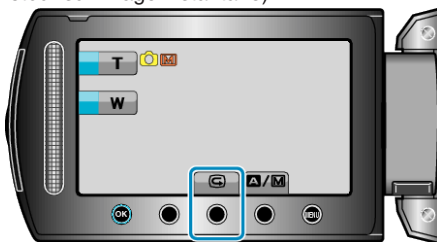

### REMARQUE:

- Vous pouvez également, si vous le souhaitez, supprimer ces photos.
- Une fois l'appareil mis sous tension, la fonction Retour sur image instantané n'aura plus en mémoire les dernières photos capturées. Dans ce cas, utilisez le mode lecture pour visualiser les photos.

"Visualiser immédiatement l'image capturée (Vidéo)" (P.22)

## Enregistrement manuel

Vous pouvez ajuster les réglages, tels que la luminosité et la vitesse d'obturation en utilisant le mode Manuel. L'enregistrement Manuel peut être à la fois défini pour les modes vidéo et photo.

- 1 Sélectionnez le mode vidéo ou photo.

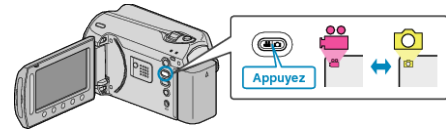

- L'icône du mode vidéo ou photo apparaît.

- 2 Sélectionnez le mode d'enregistrement Manuel.

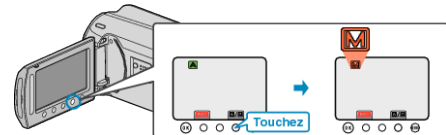

- Le mode bascule entre les mode Auto et Manuel à chaque sélection.

- 3 Lancez l'enregistrement.

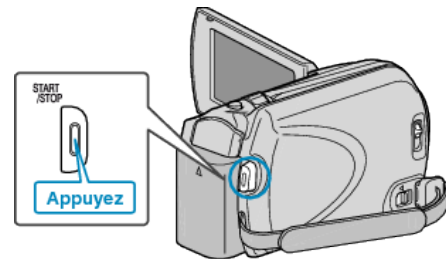

- Appuyez à nouveau pour arrêter l'enregistrement.

### REMARQUE:

- Les réglages manuels apparaissent à l'écran uniquement en mode Manuel.



## Menu d'enregistrement Manuel

Les éléments suivants peuvent être réglés.

Nom	Description
SELECTION SCENE	<ul style="list-style-type: none"> <li>Les enregistrements correspondant aux conditions de prises de vue peuvent ainsi être facilement effectués.</li> </ul> "Sélection de scène" (☞ P.25)
MISE AU POINT	<ul style="list-style-type: none"> <li>Utilisez la mise au point manuelle, si celle-ci ne se fait pas de manière automatique sur le sujet.</li> </ul> "Ajuster manuellement la mise en point" (☞ P.26)
AJUSTER LUMINOSITE	<ul style="list-style-type: none"> <li>Vous avez la possibilité, si vous le souhaitez, d'ajuster la luminosité générale de l'écran.</li> <li>Utilisez cette fonction lorsque vous souhaitez enregistrer dans des endroits sombres ou clairs.</li> </ul> "Ajuster la luminosité" (☞ P.27)
VITESSE D'OBTURATION	<ul style="list-style-type: none"> <li>La vitesse d'obturation peut être ajustée.</li> <li>Utilisez cette fonction pour capturer un sujet se déplaçant rapidement ou pour mettre en valeur ses déplacements.</li> </ul> "Régler la vitesse d'obturation" (☞ P.27)
BALANCE DES BLANCS	<ul style="list-style-type: none"> <li>Vous avez la possibilité, si vous le souhaitez, d'ajuster la couleur générale de l'écran.</li> <li>Utilisez cette fonction lorsque la couleur à l'écran semble légèrement différente de la couleur réelle.</li> </ul> "Régler la balance des blancs" (☞ P.28)
COMP. RETROECLAIRAGE	<ul style="list-style-type: none"> <li>Permet de corriger l'image lorsque le sujet paraît sombre en raison du contre-jour.</li> <li>Utilisez cette fonction pour effectuer des prises de vue en contre-jour.</li> </ul> "Régler la compensation de contre-jour" (☞ P.29)
ZONE DE PHOTOMETRIE	<ul style="list-style-type: none"> <li>Vous pouvez définir la luminosité d'une région spécifique en tant que paramètre par défaut.</li> </ul> "Régler la zone de mesure" (☞ P.29)
EFFET	<ul style="list-style-type: none"> <li>Vous pouvez, si vous le souhaitez, prendre des images ressemblant à de vieilles photos ou à des films en noir et blanc.</li> </ul> "Enregistrer avec des effets" (☞ P.30)
TELE MACRO	<ul style="list-style-type: none"> <li>Utilisez cette fonction pour prendre des gros plans (macro) du sujet.</li> </ul> "Effectuer des prises de vue en gros plan" (☞ P.31)

## Sélection de scène

Des scènes courantes qui sont souvent rencontrées peuvent être filmées avec les paramètres les plus appropriés.

1 Appuyez sur **MENU** pour afficher le menu.

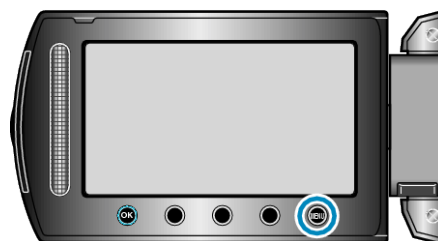

2 Sélectionnez "REGLAGE MANUEL" et appuyez sur **OK**.



3 Sélectionnez "SELECTION SCENE" et appuyez sur **OK**.











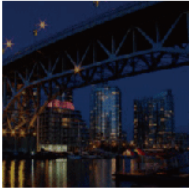

4 Sélectionnez la scène puis appuyez sur **OK**.



• Une fois les réglages terminés, appuyez sur **MENU**.

\* L'image n'est qu'une impression.

Réglage	Effet
NUIT	Augmente l'intensité et éclaire la scène automatiquement lorsqu'il fait nuit. Afin de prévenir le tremblement de la caméra, utilisez un trépied.  <div style="display: flex; justify-content: space-around;"> <div style="text-align: center;"> <p><b>OFF</b></p>  </div> <div style="text-align: center;"> <p><b>ON</b></p>  </div> </div>
CRE-PUS-CULE	Les scènes de nuit sont capturées de façon naturelle.  <div style="display: flex; justify-content: space-around;"> <div style="text-align: center;"> <p><b>OFF</b></p>  </div> <div style="text-align: center;"> <p><b>ON</b></p>  </div> </div>
POR-TRAIT	Floute l'arrière-plan pour faire ressortir les sujets sur la photo.  <div style="display: flex; justify-content: space-around;"> <div style="text-align: center;"> <p><b>OFF</b></p>  </div> <div style="text-align: center;"> <p><b>ON</b></p>  </div> </div>
SPORTS	Capture de façon nette des sujets se déplaçant rapidement, dans chaque image.  <div style="display: flex; justify-content: space-around;"> <div style="text-align: center;"> <p><b>OFF</b></p>  </div> <div style="text-align: center;"> <p><b>ON</b></p>  </div> </div>
NEIGE	Évite que le sujet n'apparaisse trop sombre lors d'un enregistrement comprenant des scènes de neige par temps ensoleillé.  <div style="display: flex; justify-content: space-around;"> <div style="text-align: center;"> <p><b>OFF</b></p>  </div> <div style="text-align: center;"> <p><b>ON</b></p>  </div> </div>
PROJ-ECTEUR	Évite que le sujet humain n'apparaisse trop clair sous la lumière.  <div style="display: flex; justify-content: space-around;"> <div style="text-align: center;"> <p><b>OFF</b></p>  </div> <div style="text-align: center;"> <p><b>ON</b></p>  </div> </div>

## Ajuster manuellement la mise en point

Procédez à ce réglage si la mise au point n'est pas claire dans "AUTO" ou lorsque vous souhaitez effectuer manuellement la mise au point.

1 Appuyez sur  pour afficher le menu.

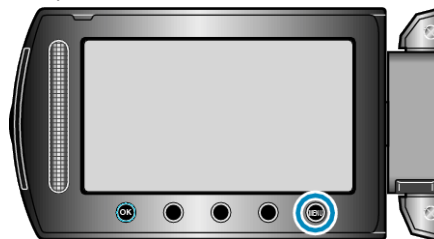

2 Sélectionnez "REGLAGE MANUEL" et appuyez sur .



3 Sélectionnez "MISE AU POINT" et appuyez sur .



4 Sélectionnez "MANUEL" et appuyez sur .



5 Servez-vous du curseur pour ajuster la mise au point.



- Déplacez le curseur vers le haut pour effectuer la mise au point d'un sujet éloigné.
- Déplacez le curseur vers le bas pour effectuer la mise au point sur un sujet rapproché.

6 Appuyez sur  pour confirmer.



### REMARQUE:

- Un sujet dont la mise au point est effectuée via gros plan reste au point en cas de zoom arrière en mode grand angle.

## Ajuster la luminosité

Vous pouvez régler la luminosité à votre niveau préféré.

1 Appuyez sur  pour afficher le menu.

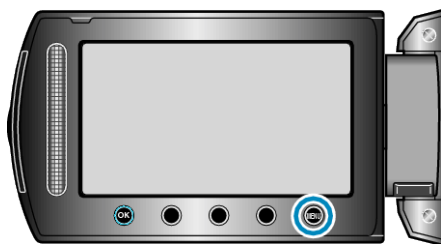

2 Sélectionnez "REGLAGE MANUEL" et appuyez sur .



3 Sélectionnez "AJUSTER LUMINOSITE" et appuyez sur .



4 Sélectionnez "MANUEL" et appuyez sur .



5 Utilisez le curseur pour sélectionner la valeur de luminosité souhaitée.



- Plage de compensation pendant l'enregistrement de vidéos : -6 à +6
- Plage de compensation pendant l'enregistrement de photos : -2,0 à +2,0
- Déplacez le curseur vers le haut pour augmenter la luminosité.
- Déplacez le curseur vers le bas pour réduire la luminosité.

6 Appuyez sur  pour confirmer.



## REMARQUE:

- Les réglages pour les vidéos et les photos peuvent être ajustés séparément.

## Régler la vitesse d'obturation

Vous pouvez régler la vitesse d'obturation afin de bien capturer le type de sujet.

1 Appuyez sur  pour afficher le menu.

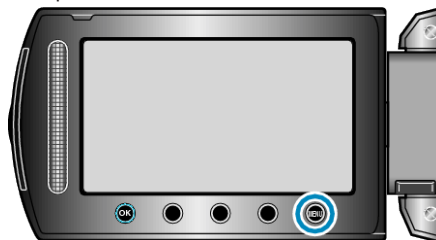

2 Sélectionnez "REGLAGE MANUEL" et appuyez sur .



3 Sélectionnez "VITESSE D'OBTURATION" et appuyez sur .



4 Sélectionnez "MANUEL" et appuyez sur .



5 Utilisez le curseur pour sélectionner la vitesse d'obturation souhaitée.



Règle la vitesse d'obturation de 1/2 à 1/4000.  
(Jusqu'à 1/1000 pour photos.)

- Déplacez le curseur vers le haut pour augmenter la vitesse d'obturation.
- Déplacez le curseur vers le bas pour réduire la vitesse d'obturation.

6 Appuyez sur  pour confirmer.



## REMARQUE:

- Les réglages pour les vidéos et les photos peuvent être ajustés séparément.

3 Lâchez **OK** une fois que le menu disparaît.

## Régler la balance des blancs

Vous pouvez régler la tonalité de couleur afin de bien capturer la source de lumière.

1 Appuyez sur **MENU** pour afficher le menu.

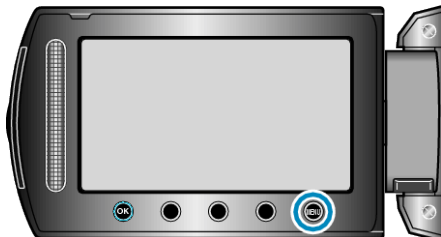

2 Sélectionnez "REGLAGE MANUEL" et appuyez sur **OK**.



3 Sélectionnez "BALANCE DES BLANCS" et appuyez sur **OK**.



4 Sélectionnez le réglage de balance des blancs souhaitée, puis appuyez sur **OK**.



Réglage	Détails
AUTO	Ajuste automatiquement pour obtenir des couleurs naturelles.
BAL. B MANUEL	Utilisez cette option si le problème des couleurs non naturelles n'est pas résolu.
ENSOLEILLE	Vous pouvez régler cette option lors de la prise de vue extérieure par temps ensoleillé.
NUAGEUX	Réglez cette option lors de la prise de vue par temps nuageux ou à l'ombre.
HALOGENE	Réglez cette option lors de la prise de vue avec éclairage, comme par exemple un éclairage vidéo.

## Utiliser BAL. B MANUEL

1 Placez une feuille de papier blanc uni devant l'objectif de sorte que le papier blanc occupe tout l'écran.

2 Sélectionnez "BAL. B MANUEL" puis appuyez sur **OK**.

- Le curseur clignote.

## Régler la compensation de contre-jour

Vous pouvez corriger l'image lorsque le sujet paraît trop sombre en raison du contre-jour.

1 Appuyez sur **☰** pour afficher le menu.

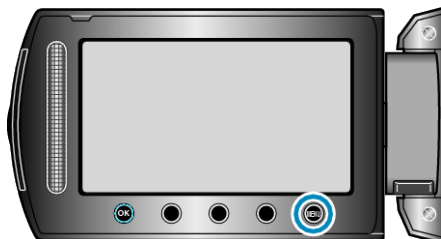

2 Sélectionnez "REGLAGE MANUEL" et appuyez sur **OK**.



3 Sélectionnez "COMP. RETROECLAIRAGE" et appuyez sur **OK**.



4 Sélectionnez "MARCHE" et appuyez sur **OK**.



## Régler la zone de mesure

Vous pouvez, si vous le souhaitez, définir la luminosité d'une zone spécifique comme valeur par défaut.

1 Appuyez sur **☰** pour afficher le menu.

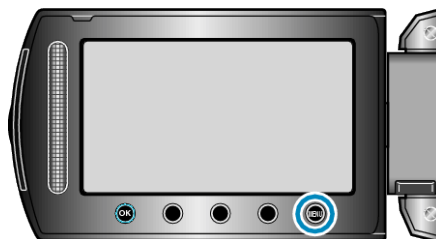

2 Sélectionnez "REGLAGE MANUEL" et appuyez sur **OK**.



3 Sélectionnez "ZONE DE PHOTOMETRIE" et appuyez sur **OK**.



4 Sélectionnez "PROJECTEUR" et appuyez sur **OK**.



- Lorsque "PROJECTEUR" est sélectionné, sélectionnez la position du cadre de mesure en appuyant sur les touches de fonctionnement "←"/"→".

Une fois la sélection terminée, appuyez sur **OK** pour confirmer.

## Enregistrer avec des effets

Vous pouvez ajouter différents effets à vos vidéos et à vos photos pour créer une atmosphère différente par rapport aux enregistrements classiques.



\* L'image n'est qu'une impression.

1 Appuyez sur **MENU** pour afficher le menu.

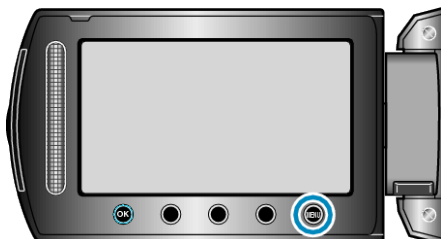

2 Sélectionnez "REGLAGE MANUEL" et appuyez sur **OK**.



3 Sélectionnez "EFFET" et appuyez sur **OK**.



4 Sélectionnez le réglage d'effets et appuyez sur **OK**.



- Les réglages pour les vidéos et les photos peuvent être ajustés séparément.

Réglage	Détails
ARRET	Aucun effet.
SEPIA	L'image prend une teinte brune rappelant celle des anciennes photographies.
NOIR ET BLANC	Enregistre en noir et blanc comme les images de vieux téléviseurs.
FILM ANCIEN	Donne aux images un effet stroboscopique rappelant celui des vieux films. • Cette option n'est possible qu'en mode vidéo.
STROBOSCOPE	Permet à l'image de ressembler à une série de clichés consécutifs comme un stroboscope. • Cette option n'est possible qu'en mode vidéo.

REMARQUE:

### Effectuer des prises de vue en gros plan

La fonction téléobjectif macro vous permet de prendre un objet en gros plan.



\* L'image n'est qu'une impression.

1 Appuyez sur **MENU** pour afficher le menu.

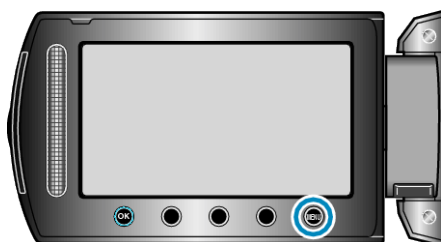

2 Sélectionnez "REGLAGE MANUEL" et appuyez sur **OK**.



3 Sélectionnez "TELE MACRO" et appuyez sur **OK**.



4 Sélectionnez "MARCHE" et appuyez sur **OK**.



Réglage	Détails
ARRET	Permet la prise de vue en gros plan jusqu'à 1 mètre de l'extrémité du téléobjectif (T). Permet la prise de vue en gros plan jusqu'à 5 cm de l'extrémité du grand angle (W).
MARCHE	Permet la prise de vue en gros plan jusqu'à 50 cm de l'extrémité du téléobjectif (T). Permet la prise de vue en gros plan jusqu'à 5 cm de l'extrémité du grand angle (W).

#### ATTENTION:

- Pour revenir à l'enregistrement normal, réglez TELE MACRO sur "OFF".

### Enregistrer des fichiers dans des événements avant tout enregistrement

Classez les vidéos pendant l'enregistrement pour pouvoir les retrouver plus facilement lors de la lecture.

1 Sélectionnez le mode vidéo.

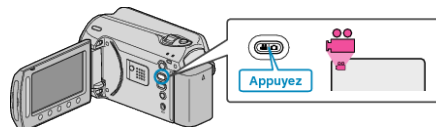

2 Appuyez sur **MENU** pour afficher le menu.

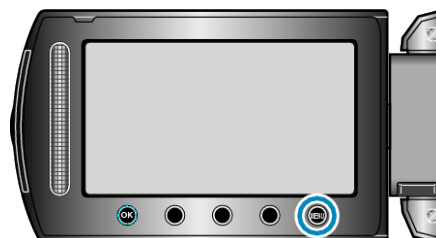

3 Sélectionnez "ENREG. EVENEMENT" et appuyez sur **OK**.



4 Sélectionnez le type d'événement souhaité puis appuyez sur **OK**.



Type d'événement
TEMPS LIBRE
VACANCES
SPORTS
CELEBRATION
FELICITATIONS
BEBE
MON FILS
MA FILLE
ANNIVERSAIRE
REMISE DIPLOMES

- Une icône apparaît à l'écran et la vidéo est enregistrée sous l'événement sélectionné.  
(Les vidéos continueront à être enregistrées sous le même événement jusqu'au prochain changement.)

#### REMARQUE:

- Pour annuler l'enregistrement de l'événement, appuyez sur "SUPPR." dans l'étape 4.
- L'événement enregistré pourra être modifié ultérieurement.  
"Modifier l'événement du fichier affiché" (P.52)  
"Modifier l'événement des fichiers sélectionnés" (P.53)

### Prendre des vidéos en format YouTube

Partagez facilement vos souvenirs avec toute votre famille et vos amis en publiant vos vidéos sur le site de partage YouTube. Grâce au téléchargement de prises de vue, les vidéos adaptées pour le chargement sur YouTube (dans les 10 minutes) peuvent être directement prises.

#### REMARQUE:

Pour en savoir plus sur YouTube, veuillez visiter le site Web suivant.

<http://www.youtube.com/>

1 Sélectionnez le mode vidéo.

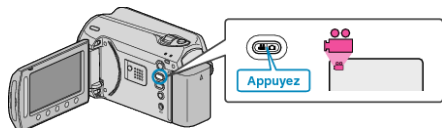

- L'icône du mode vidéo apparaît alors.

2 Appuyez sur la touche UPLOAD/EXPORT pour afficher le menu TELECHARGER REGLAGES/EXPORTER REGLAGES.

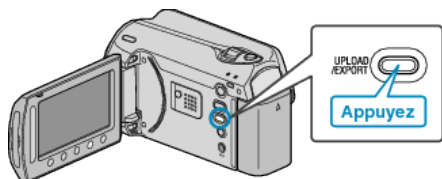

3 Sélectionnez "TELECH. PRISE DE VUE" puis appuyez sur la touche **OK**.



- Le mode bascule entre ON et OFF à chaque sélection.
- Pour annuler ce réglage, cliquez sur "OFF".
- Une fois les réglages terminés, appuyez sur la touche **↩**.

4 Lancez l'enregistrement.

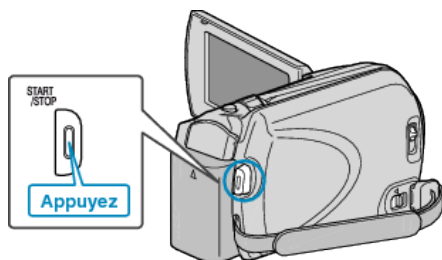

- Appuyez à nouveau pour arrêter l'enregistrement.
- La longueur d'enregistrement maximum en mode de chargement est de 10 minutes.  
L'enregistrement s'arrête automatiquement au bout de 10 minutes.

#### REMARQUE:

- L'enregistrement ne peut être supérieur à 10 minutes puisqu'il s'agit de la durée limite autorisée sur YouTube.
- La modification de vidéos à charger au format de fichier ne peut être effectuée sur cet appareil.  
Pour charger des fichiers vidéo, consultez la section ci-dessous "Charger des vidéos".
- L'icône de chargement disparaît lorsque l'enregistrement s'arrête.  
Pour enregistrer une autre vidéo en mode de chargement, procédez à nouveau aux réglages nécessaires.

### Charger des vidéos

Vous pouvez charger vos vidéos sur YouTube via le logiciel "Everio MediaBrowser" fourni.

Installez le logiciel sur votre ordinateur puis connectez cet appareil à l'ordinateur.

- Pour savoir comment utiliser le logiciel, consultez le fichier d'aide.

"Installer le logiciel fourni" (P.80)

"Copier vers un ordinateur Windows" (P.79)

### Problèmes pour charger des vidéos

- Assurez-vous d'avoir créé un compte avec YouTube.  
(Il vous faut absolument un compte YouTube pour pouvoir charger des fichiers sur YouTube.)
- Consultez "Q&A", "Dernières informations", "Télécharger informations", etc. dans "Cliquez pour obtenir les dernières infos sur les produits" dans le fichier d'aide du logiciel fourni "Everio MediaBrowser".



## Prendre des vidéos au format iTunes

Enregistrez des vidéos dans le format d'exportation du logiciel "iTunes" d'Apple, pour ensuite pouvoir les transférer sur cet appareil raccordé à un ordinateur.

"LIB." apparaît à l'écran lorsque vous enregistrez des vidéos en format iTunes.

Utilisez le logiciel fourni pour transférer des vidéos.

"Installer le logiciel fourni" (P.80)

### REMARQUE:

Pour en savoir plus sur iTunes et iPod, veuillez visitez le site suivant :

<http://www.apple.com/itunes/>

1 Sélectionnez le mode vidéo.

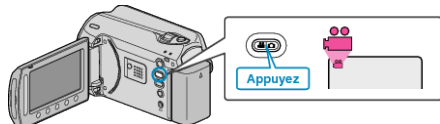

• L'icône du mode vidéo apparaît alors.

2 Appuyez sur la touche UPLOAD/EXPORT pour afficher le menu TELECHARGER REGLAGES/EXPORTER REGLAGES.

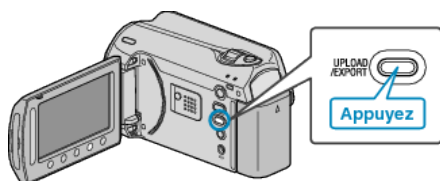

3 Sélectionnez "EXPORT. PRISE DE VUE" puis appuyez sur la touche .



- Le mode bascule entre ON et OFF à chaque sélection.
- Pour annuler ce réglage, cliquez sur "OFF".
- Une fois les réglages terminés, appuyez sur la touche .

4 Lancez l'enregistrement.

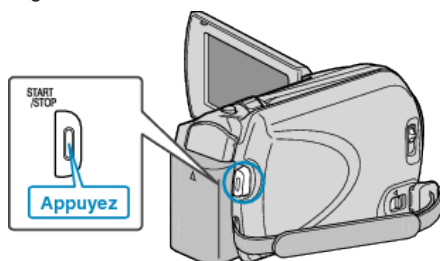

• Appuyez à nouveau pour arrêter l'enregistrement.

## Transférer des vidéos enregistrées sur iPod

Vous pouvez exporter des vidéos vers iTunes via le logiciel "Everio MediaBrowser" fourni.

Installez le logiciel sur votre ordinateur puis connectez cet appareil à l'ordinateur.

- Pour savoir comment utiliser le logiciel, consultez le fichier d'aide.
- Pour en savoir plus sur le transfert de fichiers vers iPod, consultez le fichier d'aide de iTunes.

"Installer le logiciel fourni" (P.80)

"Copier tous les fichiers" (P.81)

## Problèmes pour exporter des fichiers vers iTunes

- Consultez "Q&A", "Dernières informations", "Télécharger informations", etc. dans "Cliquez pour obtenir les dernières infos sur les produits" dans le fichier d'aide du logiciel fourni "Everio MediaBrowser".

## Enregistrer par intervalles (ENREG. ACCELERE)

Cette fonction permet de capturer les changements de scènes se déroulant lentement sur une longue période d'être montrés sur un laps de temps court en prenant des clichés à certains intervalles. Cette option est utile notamment pour recréer l'ouverture d'un bourgeon de fleur.

1 Sélectionnez le mode vidéo.

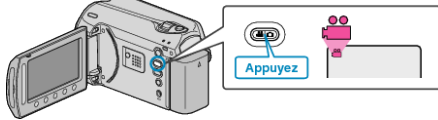

2 Appuyez sur **OK** pour afficher le menu.

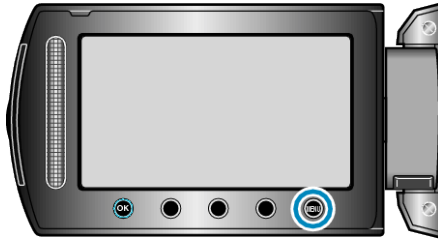

3 Sélectionnez "ENREG. ACCELERE" et appuyez sur **OK**.



4 Sélectionnez un intervalle d'enregistrement (compris entre 1 et 80 secondes) puis appuyez sur **OK**.



- Plus le nombre de secondes est important, plus l'intervalle d'enregistrement sera long.

5 Lancez l'enregistrement.

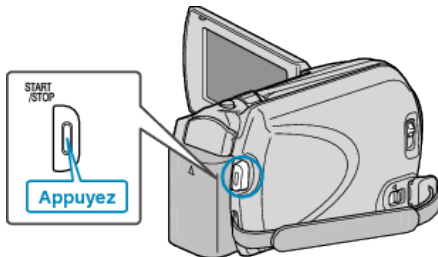

- Un cadre est pris à intervalles réguliers de la période sélectionnée.
- Lorsque l'intervalle d'enregistrement est réglé sur "INTERVALLE 20 S." ou davantage, cet appareil bascule en mode économie d'énergie entre deux enregistrements. Au point d'enregistrement suivant, le mode économie d'énergie sera arrêté et l'enregistrement démarrera automatiquement.
- Appuyez une nouvelle fois sur la touche START/STOP pour arrêter l'enregistrement.

## Indications pour les enregistrements par prise de vue accélérée

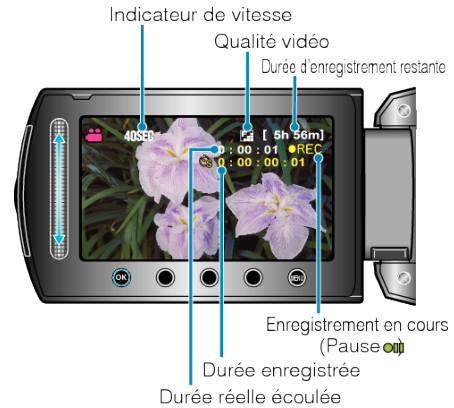

Affichage	Description
<b>Indicateur de vitesse</b>	Affiche l'intervalle d'enregistrement défini.
<b>Qualité vidéo</b>	Affiche l'icône de la qualité vidéo définie.
<b>Durée d'enregistrement restante</b>	Durée d'enregistrement restante avec la qualité vidéo actuellement sélectionnée.
<b>Enregistrement en cours</b>	Apparaît lorsqu'un enregistrement vidéo est en cours. L'icône clignote en mode économie d'énergie.
<b>Pause</b>	Apparaît lorsqu'un enregistrement vidéo est suspendu.
<b>Durée réelle écoulée</b>	Affiche la durée réelle écoulée depuis le début de l'enregistrement.
<b>Durée enregistrée</b>	Affiche la durée réelle enregistrée de la vidéo. La durée enregistrée augmente en unités de cadres.

## Régler la prise de vue accélérée

Plus le nombre de secondes est important, plus l'intervalle d'enregistrement sera long.

Réglage	Détails
<b>ARRET</b>	Désactive la fonction.
<b>INTER-VALLE 1 S.</b>	Permet de prendre un cadre à 1 secondes d'intervalle. Les vidéos enregistrées seront lues à une vitesse x30.
<b>INTER-VALLE 2 S.</b>	Permet de prendre un cadre à 2 secondes d'intervalle. Les vidéos enregistrées seront lues à une vitesse x60.
<b>INTER-VALLE 5 S.</b>	Permet de prendre un cadre à 5 secondes d'intervalle. Les vidéos enregistrées seront lues à une vitesse x150.
<b>INTER-VALLE 10 S.</b>	Permet de prendre un cadre à 10 secondes d'intervalle. Les vidéos enregistrées seront lues à une vitesse x300.
<b>INTER-VALLE 20 S.</b>	Permet de prendre un cadre à 20 secondes d'intervalle. Les vidéos enregistrées seront lues à une vitesse x600.
<b>INTER-VALLE 40 S.</b>	Permet de prendre un cadre à 40 secondes d'intervalle. Les vidéos enregistrées seront lues à une vitesse x1200.
<b>INTER-VALLE 80 S.</b>	Permet de prendre un cadre à 80 secondes d'intervalle. Les vidéos enregistrées seront lues à une vitesse x2400.

### ATTENTION:

- Le son ne pourra pas être enregistré pendant les enregistrements par prise de vue accélérée.
- Lors de l'enregistrement simultané de photos, le zoom et le stabilisateur d'image numérique ne sont pas disponibles avec les enregistrements par prise de vue accélérée.
- Lorsque l'enregistrement est arrêté avec un temps d'enregistrement inférieur à "0:00:00:17", la vidéo ne sera pas enregistrée.

### REMARQUE:

- Les réglages d'enregistrement par prise de vue accélérée sont enregistrés, même lorsque l'alimentation est coupée. Lorsque l'appareil est sous tension, "ACCÉLÉRÉ" apparaît à l'écran.
- L'enregistrement s'arrête automatiquement 99 heures après son démarrage.
- Utilisez un trépied et un adaptateur secteur pour les enregistrements par prise de vue accélérée. avec de longs intervalles d'enregistrement. Il est également recommandé de régler manuellement la mise au point et la balance des blancs.

"Montage sur trépied" (P.17)

"Ajuster manuellement la mise en point" (P.26)

"Régler la balance des blancs" (P.28)

## Enregistrer automatiquement par détection de mouvements (ENREG. AUTO)

Cette fonction permet à la caméra d'enregistrer automatiquement en détectant les changements de mouvement (luminosité) du sujet à l'intérieur du cadre rouge apparaissant sur l'écran LCD. (ENREGISTREMENT AUTOMATIQUE)

Cette fonction peut être définie pour les modes vidéo et photo.

- Sélectionnez le mode vidéo ou photo.

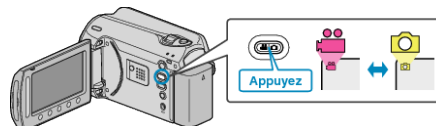

- Composez l'image en fonction du sujet.

- Ajustez l'angle de prise de vue avec le zoom, etc. L'option zoom ne sera pas disponible une fois l'ENREGISTREMENT AUTOMATIQUE déclenché.

- Appuyez sur **OK** pour afficher le menu.

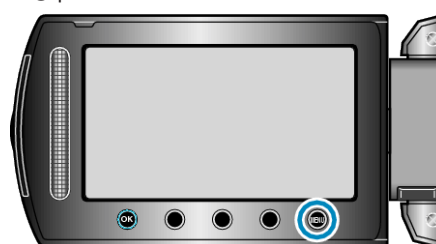

- Sélectionnez "ENREG. AUTO" et appuyez sur **OK**.



- Sélectionnez "MARCHE" et appuyez sur **OK**.



- L'enregistrement démarre automatiquement lorsque le sujet se déplace au sein du cadre rouge.



- Un cadre rouge apparaît 2 secondes après que l'affichage du menu ait disparu.
- Pour l'enregistrement vidéo, l'enregistrement se poursuit même s'il y a encore des mouvements du sujet (changements de luminosité) à l'intérieur du cadre rouge. Lorsqu'il n'y a plus de mouvement du sujet (changements de luminosité) à l'intérieur du cadre rouge, l'enregistrement s'arrête dans les 5 secondes.
- Appuyez sur la touche START/STOP pour arrêter l'enregistrement manuel vidéo. Toutefois, pendant que L'ENREGISTREMENT AUTOMATIQUE demeure activé même après l'arrêt de l'enregistrement, l'en-

enregistrement recommence lorsque les mouvements du sujet (changements de luminosité) sont détectés à l'intérieur du cadre rouge. Pour annuler la fonction ENREGISTREMENT AUTOMATIQUE, la passer en mode "ARRET".

### ATTENTION:

---

- Le seul réglage d'enregistrement manuel disponible est "TELE MACRO". Tout le reste est réglé sur "AUTO".
- Le zoom numérique, le stabilisateur d'image numérique, le retardateur et la prise de vue continue ne sont pas disponibles avec la fonction ENREGISTREMENT AUTOMATIQUE activée.
- La fonction ENREG. AUTO ne peut être utilisée avec la fonction ENREG. ACCELERE. Lorsque les deux fonctions sont sélectionnées, la priorité est donnée à ENREG. ACCELERE.
- "QUALITE VIDEO" et "CHOISIR RAPP. FORMAT" ne peuvent être modifiées une fois la fonction ENREGISTREMENT AUTOMATIQUE sélectionnée.  
Réglez-les avant de sélectionner la fonction ENREGISTREMENT AUTOMATIQUE.
- Les modes arrêt et économie d'énergie automatiques ne sont pas disponibles avec la fonction ENREGISTREMENT AUTOMATIQUE activée.

### REMARQUE:

---

- L'enregistrement s'arrête si aucun changement n'est effectué dans les 5 secondes suivant l'enregistrement vidéo.
  - L'enregistrement ne peut commencer lorsque les mouvements du sujet à l'intérieur du cadre rouge sont trop rapides ou les changements de luminosité sont trop faibles.
  - L'enregistrement peut démarrer en raison de changements de la luminosité même s'il n'y a aucun mouvement au sein du cadre rouge.
  - Si le zoom est activé, l'enregistrement ne peut pas commencer.
-

## Durée restante d'enregistrement/de la batterie

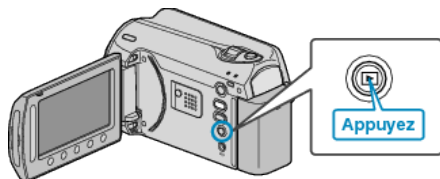

Vous pouvez vérifier la durée d'enregistrement vidéo restante sur le HDD interne et la carte microSD, ainsi que la charge restante de la batterie.

1 Appuyez sur la touche .





2 Affichez la durée d'enregistrement restante.



- La durée d'enregistrement restante s'affiche uniquement en mode d'enregistrement vidéo.
- Appuyez sur la touche  pour vérifier la durée d'enregistrement restante de chaque support d'enregistrement.
- Lorsque la durée d'enregistrement restante est affichée, appuyez sur la touche de fonctionnement "ICÔNE BATTERIE" pour afficher la charge restante de la batterie.
- Pour quitter l'affichage, appuyez sur la touche .

3 Affichez la charge restante de la batterie.



- Pour quitter l'affichage, appuyez sur la touche  ou .
- La charge restante de la batterie ne s'affiche pas lorsque l'adaptateur secteur est branché.

### REMARQUE:

- Vous pouvez modifier la qualité vidéo à partir de l'affichage de la durée d'enregistrement restante. Sélectionnez la qualité vidéo souhaitée avec le curseur puis appuyez sur .

### Durée d'enregistrement vidéo approximative

Qualité	HDD	Carte microSDHC 4 Go	Carte microSDHC 8 Go
ULTRA FIN	19 h	56 m	1 h 50 m
FIN	28 h 20 m	1 h 20 m	2 h 50 m
NORMAL	37 h 40 m	1 h 45 m	3 h 45 m
ECONOMIE	100 h	4 h 55 m	10 h

- La durée d'enregistrement réelle peut être raccourcie en fonction de l'environnement de prise de vue.

### Nombre approximatif de photos (unité : nombre de prises de vue)

Taille d'image	Qualité	Carte microSD 512 Mo	Carte microSD 1 Go	Carte microSD 2 Go	Carte microSDHC 4 Go
832x624 (4:3)	FIN	1 960	3 970	7 600	9 999
832x624 (4:3)	STANDARD	2 940	5 950	9 999	9 999
640x480 (4:3)	FIN	2 940	5 950	9 999	9 999
640x480 (4:3)	STANDARD	4 210	8 510	9 999	9 999
640x360 (16:9)	FIN	3 680	7 440	9999	9999
640x360 (16:9)	STANDARD	4 910	9 930	9999	9999

- Vous pouvez enregistrer jusqu'à 9 999 photos sur le HDD et les cartes microSD d'au moins 8 Go (quelles que soient la taille et la qualité de la photo).

### Durée d'enregistrement approximative (avec batterie)

Batterie	Durée d'enregistrement réelle	Durée d'enregistrement continue
BN-VG107U (Fourni)	40 m	1 h 10 m
BN-VG114U	1 h 25 m	2 h 30 m
BN-VG121U	2 h 5 m	3 h 50 m

- Les valeurs mentionnées ci-dessus se rapportent à celles figurant lorsque "TORCHE" est réglé sur "ARRET" et "RETROECL. MONITEUR" sur "STANDARD".
- La durée d'enregistrement réelle peut être plus courte si le zoom est utilisé ou si l'enregistrement est arrêté à plusieurs reprises. (Il est recommandé de préparer la batterie pour trois fois la durée d'enregistrement prévue.)

## Lire des vidéos

Vous pouvez sélectionner et lire les vidéos enregistrées à partir d'un écran d'index (affichage miniature).  
Le contenu des destinations d'enregistrement sélectionné dans "SUPPORT ENREG. VIDEO" s'affiche sur l'écran d'index.  
"SUPPORT ENREG. VIDEO" (P.111)

1 Sélectionnez le mode de lecture.

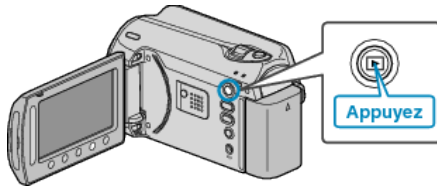

2 Sélectionnez le mode vidéo.

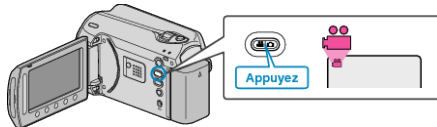

3 Sélectionnez la vidéo souhaitée puis appuyez sur **OK**.



• Appuyez sur **■** pour arrêter la lecture.

### Touches de fonctionnement pour la lecture de vidéos

<Pendant l'affichage de l'écran d'index>  
Sélectionnez une vidéo  
(maintenez la touche enfoncée pour déplacer les pages)

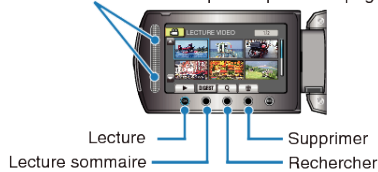

<Pendant la lecture>

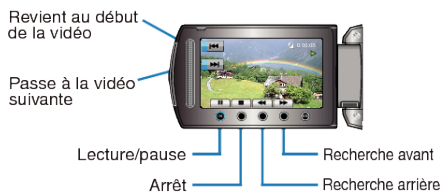

### Pendant l'affichage de l'écran d'index

Affichage	Description
▶	Lance la lecture du fichier sélectionné.
DIGEST	Vous pouvez lire un sommaire des vidéos enregistrées.
🔍	Vous pouvez rechercher un fichier spécifique à partir de la date d'enregistrement ou d'une catégorie enregistrée (événement).
🗑️	Supprime le fichier sélectionné.
▲ / ▼	Maintenez la touche enfoncée pour déplacer les pages de l'écran d'index.

### Pendant la lecture vidéo

Affichage	Description
▶ /	Lecture/pause
■	Arrêt (retourne à l'affichage miniature)
▶▶	Passe à la vidéo suivante
◀◀	Retourne au début de la scène
▶▶▶	Recherche avant
◀◀◀	Recherche arrière
▶▶▶▶	Ralenti avant
◀◀◀◀	Ralenti arrière

#### REMARQUE:

- Appuyez sur le curseur et sur les touches autour de l'écran avec vos doigts.
- Le curseur et les touches ne fonctionnent pas si vous les touchez avec vos ongles ou avec des gants.
- Les affichages à l'écran ne fonctionnent pas, même si vous appuyez dessus.
- Vous pouvez rechercher un fichier spécifique à partir de la date d'enregistrement ou d'une catégorie enregistrée (événement). Cette option est utile lorsque vous effectuez une recherche parmi un grand nombre de fichiers.

"Recherche par groupe" (P.42)

"Recherche par date" (P.43)

"Recherche par événement et date" (P.43)

#### ATTENTION:

- Faites une sauvegarde des données importantes enregistrées. Il est recommandé de copier vos données importantes enregistrées sur un DVD ou tout autre support d'enregistrement pour les stocker. JVC ne sera pas responsable des données perdues.

### Vérifier la date d'enregistrement et d'autres informations

Appuyez sur **⏻**.

Vous pouvez afficher la date et la durée d'enregistrement du fichier sélectionné.

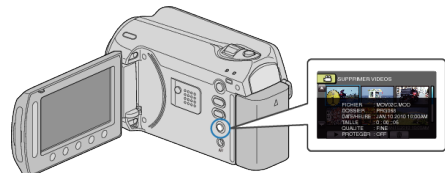

### Augmenter/réduire le nombre à afficher sur l'écran d'index.

Activez la commande de zoom lorsque l'écran d'index est affiché (affichage miniature) pour modifier le nombre de fichiers à l'écran dans l'ordre suivant: 6 fichiers → 20 fichiers → 3 fichiers.

- Les informations relatives aux fichiers apparaissent également lorsque 3 fichiers sont affichés.

### Vérifier rapidement le contenu des vidéos

Vous pouvez lire un sommaire des vidéos enregistrées (Lecture sommaire). Cette option est utile pour vérifier rapidement le contenu de vos vidéos.



- Pour démarrer la lecture sommaire, appuyez sur la touche SOMMAIRE.

### Touches de fonctionnement pour la lecture sommaire



Affichage	Description
▶ /	Lecture/pause
■	Arrêt (retourne à l'affichage miniature)
▶ NORM	Reviens à la lecture normale.
▶▶	Passe à la vidéo suivante
◀◀	Retourne au début de la scène
▶▶	Recherche avant
◀◀	Recherche arrière
▶	Ralenti avant
◀	Ralenti arrière

### Lire une vidéo avec des informations de gestion défectueuses

Lit des vidéos avec des informations de gestion défectueuses.

- 1 Sélectionnez le mode de lecture.

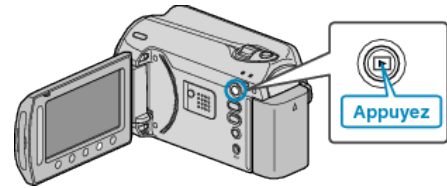

- 2 Sélectionnez le mode vidéo.

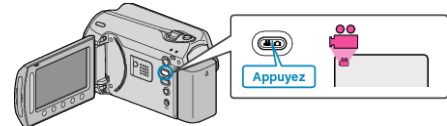

- 3 Appuyez sur **MEM** pour afficher le menu.

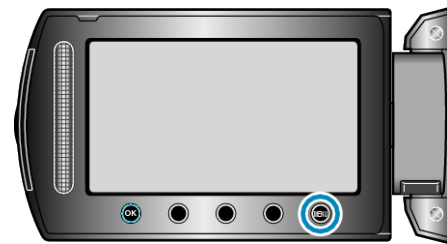

- 4 Sélectionnez "LECTURE FICHER MPEG" et appuyez sur **OK**.



- 5 Sélectionnez la vidéo souhaitée puis appuyez sur **OK**.



"Touches de fonctionnement pour la lecture de vidéos" (P.39)



## Lire des photos

Vous pouvez sélectionner et lire les photos enregistrées à partir d'un écran d'index (affichage miniature).  
Le contenu des destinations d'enregistrement sélectionné dans "SUPPORT ENREG. PHOTO" s'affiche sur l'écran d'index.  
"SUPPORT ENREG. PHOTO" (☞ P.111)

1 Sélectionnez le mode de lecture.

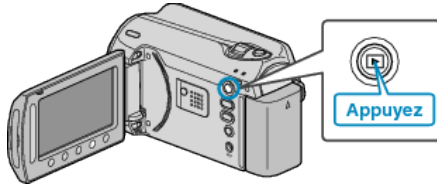

2 Sélectionnez le mode photo.

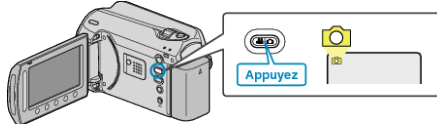

3 Sélectionnez une photo et appuyez sur **OK** pour démarrer la lecture.



• Appuyez sur **■** pour arrêter la lecture.

### Touches de fonctionnement pour la lecture de photos

<Pendant l'affichage de l'écran d'index>  
Sélectionnez une photo  
(maintenez la touche enfoncée pour déplacer les pages)



<Pendant la lecture>  
Lecture arrière/normale  
(affiche l'un des deux modes de lecture pendant le diaporama)

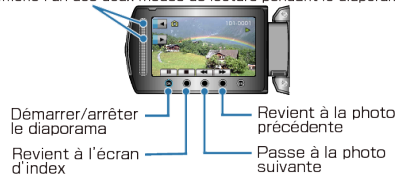

### Pendant l'affichage de l'écran d'index

Affichage	Description
▶	Lance la lecture du fichier sélectionné.
🔍	Vous pouvez rechercher un fichier spécifique à partir de la date d'enregistrement.
🗑️	Supprime le fichier sélectionné.
▲/▼	Maintenez la touche enfoncée pour déplacer les pages de l'écran d'index.

### Pendant la lecture de photos

Affichage	Description
▶/	Lancement/Pause du diaporama
■	Arrêt (retourne à l'affichage miniature)
▶▶	Passe à la photo suivante
◀◀	Retourne à la photo précédente
◀	Lit en commençant par la fin pendant le diaporama.
▶	Lit en commençant par le début pendant le diaporama.

### REMARQUE:

- Appuyez sur le curseur et sur les touches autour de l'écran avec vos doigts.
- Le curseur et les touches ne fonctionnent pas si vous les touchez avec vos ongles ou avec des gants.
- Les affichages à l'écran ne fonctionnent pas, même si vous appuyez dessus.
- Vous pouvez rechercher un fichier spécifique à partir de la date d'enregistrement.  
Cette option est utile lorsque vous effectuez une recherche parmi un grand nombre de fichiers.

"Recherche par date" (☞ P.43)

### Vérifier la date d'enregistrement et d'autres informations

Appuyez sur **⏻**.

Vous pouvez afficher la date et la durée d'enregistrement du fichier sélectionné.

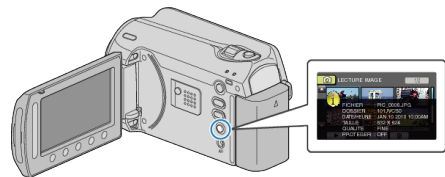

### Augmenter/réduire le nombre à afficher sur l'écran d'index.

Activez la commande de zoom lorsque l'écran d'index est affiché (affichage miniature) pour modifier le nombre de fichiers à l'écran dans l'ordre suivant: 6 fichiers → 20 fichiers → 3 fichiers.

- Les informations relatives aux fichiers apparaissent également lorsque 3 fichiers sont affichés.

### Lecture du diaporama

Vous pouvez lancer un diaporama pour lire vos photos.

Lancez le diaporama en appuyant sur la touche **OK** pendant la lecture d'une photo.



"Touches de fonctionnement pour la lecture de photos" (☞ P.41)

**REMARQUE:**

- Vous pouvez, si vous le souhaitez, ajouter des effets aux transitions du diaporama.

"EFFETS DIAPORAMA" (P.102)

## Rechercher une vidéo/photo spécifique

Il vous sera difficile de rechercher un fichier particulier à partir de l'écran d'index si vous disposez d'un grand nombre de vidéos et de photos enregistrées.

Utilisez la fonction de recherche pour trouver le fichier souhaité.

- Vous pouvez rechercher des vidéos à partir de "GROUPE", "RECHER. DATE", ou "CHERC EVENMT".

- Vous pouvez rechercher des photos à partir de "RECHER. DATE".

"Pour rechercher des fichiers par groupes avec des dates d'enregistrement similaires" (P.42)

"Rechercher par date d'enregistrement" (P.43)

"Rechercher par date d'enregistrement et d'événement" (P.43)

### Recherche par groupe

Vous pouvez rechercher et exécuter des vidéos qui ont été automatiquement regroupées en fonction de leurs dates d'enregistrement similaires.

- Le contenu des destinations d'enregistrement sélectionnées dans "SUPPORT ENREG. VIDEO" est recherché.

1 Affichez la fonction de recherche.



- Vous pouvez également afficher le menu de recherche en sélectionnant "RECHERCHER" sur le menu de lecture.

2 Sélectionnez "GROUPE" et appuyez sur **OK**.



3 Effectuez une sélection à partir de l'écran d'index (miniatures) et appuyez sur **OK** pour lancer la lecture.



- La lecture de la vidéo commence.
- Appuyez sur **■** pour arrêter la lecture.

**REMARQUE:**

- Appuyer sur "DIGEST" pour lire entre chaque vidéo pendant quelques secondes, vous permet de vérifier le contenu de plusieurs vidéos sur un court laps de temps.
- Les groupes sont créés automatiquement en fonction des dates d'enregistrement.
- Le groupe peut changer lorsque l'enregistrement est poursuivi.

## Recherche par date

Vous pouvez rechercher des vidéos ou des photos en fonction de leurs dates d'enregistrement.

- Le contenu des destinations d'enregistrement sélectionnées dans "SUPPORT ENREG. VIDEO" ou "SUPPORT ENREG. PHOTO" est recherché.
- Vous pouvez uniquement rechercher des photos à partir de "RECHERCHE PAR DATE".

1 Affichez la fonction de recherche.



- Vous pouvez également afficher le menu de recherche en sélectionnant "RECHERCHER" sur le menu de lecture. Pour les photos, sélectionnez "RECHER. DATE" dans le menu.
- Cette recherche peut être effectuée pour les modes vidéo et photo.  
\* La photo indique le mode vidéo.

2 Sélectionnez "RECHERCHE PAR DATE" et appuyez sur **OK**.



3 Sélectionnez une date d'enregistrement et appuyez sur **OK**.



4 Sélectionnez la vidéo ou la photo souhaitée puis appuyez sur **OK** pour lancer la lecture.



- Vous pouvez sélectionner des vidéos en mode vidéo et des photos en mode photo.
- Seules les vidéos enregistrées à la date sélectionnée s'affichent.

Supprimer les fichiers d'une date sélectionnée : \_\_\_\_\_  
Sélectionnez "SUPPRIMER" dans le menu Lecture pour supprimer des fichiers inutiles.

"Supprimer des fichiers inutiles" (P.99)

## Recherche par événement et date

Vous pouvez rechercher et exécuter des vidéos en fonction d'événements et de leurs dates d'enregistrement.

- Le contenu des destinations d'enregistrement sélectionnées dans "SUPPORT ENREG. VIDEO" est recherché.
- Les événements qui n'ont pas été enregistrés au préalable ne seront pas affichés.

"Enregistrer des fichiers dans des événements" (P.90)

1 Affichez la fonction de recherche.



- Sélectionnez Rechercher dans le menu pour afficher le menu de recherche.

2 Sélectionnez "CHERC EVENMT" et appuyez sur **OK**.



3 Sélectionnez le type d'événement souhaité puis appuyez sur **OK**.



4 Sélectionnez une date d'enregistrement et appuyez sur **OK**.



- Seules les vidéos enregistrées à la date sélectionnée s'affichent.

5 Sélectionnez le fichier souhaité et appuyez sur **OK** pour lancer la lecture.



Supprimer les fichiers d'une date sélectionnée : \_\_\_\_\_  
Sélectionnez "SUPPRIMER" dans le menu Lecture pour supprimer des fichiers inutiles.

"Supprimer des fichiers inutiles" (P.99)

## Raccorder à et visualiser sur un téléviseur

Raccordez le câble secteur fourni au terminal vidéo pour pouvoir lire des vidéos sur un téléviseur.

- Pour plus de détails, consultez le manuel d'utilisation de votre téléviseur.

### 1 Raccordez l'appareil au téléviseur.

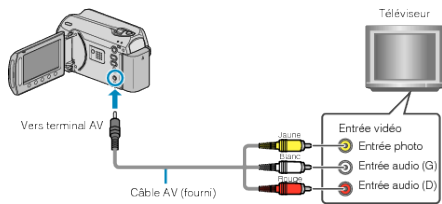

- Maintenez enfoncée la touche marche/arrêt pendant 2 secondes ou plus pour couper l'alimentation.

### 2 Raccordez l'adaptateur secteur à cet appareil.

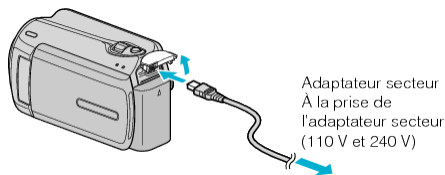

### 3 Appuyez sur la touche d'entrée externe du téléviseur pour commuter vers l'entrée de cet appareil, par le terminal raccordé.



### 4 Lire un fichier.



"Lire des vidéos" (☰ P.39)

"Lire des photos" (☰ P.41)

#### REMARQUE:

- Pour afficher la date/l'heure lors de la lecture, réglez "AFFICHER SUR TV" dans le menu de réglages des branchements sur "MARCHE". Réglez "AFFICHAGE SUR ECRAN" dans le menu de lecture sur "AFFICHER TOUT" ou "AFFICHER SEUL. DATE".

"AFFICHER SUR TV" (☰ P.110)

"AFFICHAGE SUR ECRAN" (☰ P.100)

- Pour toute question concernant le téléviseur ou la méthode de branchement, veuillez contacter le fabricant de votre téléviseur.

## Problèmes d'affichage sur le téléviseur

Problèmes	Action
Les photos ne s'affichent pas correctement sur le téléviseur.	<ul style="list-style-type: none"> <li>• Débranchez le câble puis raccordez-le.</li> <li>• Éteignez puis rallumez l'appareil.</li> </ul>
Les images sont projetées verticalement sur le téléviseur.	<ul style="list-style-type: none"> <li>• Réglez "SORTIE VIDEO" dans le menu de réglage des branchements sur "4:3".</li> </ul> <p>"Régler "SORTIE VIDÉO"" (☰ P.110)</p>
Les images sont projetées horizontalement sur le téléviseur.	<ul style="list-style-type: none"> <li>• Ajustez l'écran du téléviseur en fonction.</li> </ul>

## Lire des listes de lecture

Lisez les listes de lecture que vous avez créées.

- 1 Sélectionnez le mode de lecture.

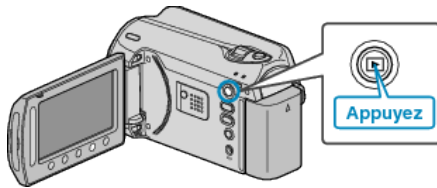

- 2 Sélectionnez le mode vidéo.

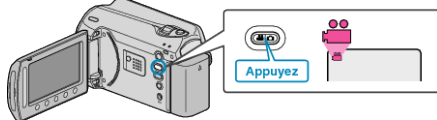

- 3 Appuyez sur **MEMO** pour afficher le menu.

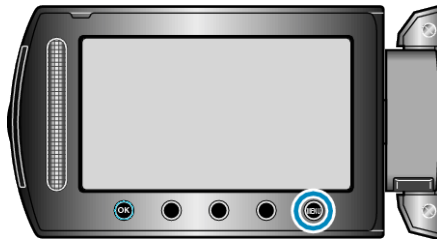

- 4 Sélectionnez "LIRE LISTE DE LECT." et appuyez sur **OK**.



- 5 Sélectionnez la liste de lecture souhaitée puis appuyez sur **OK** pour lancer la lecture.



"Touches de fonctionnement pour la lecture de vidéos" (P.39)

- Appuyez sur "VERIF." pour vérifier le contenu de la liste de lecture sélectionnée.
- Appuyez sur **MEMO** pour quitter la liste de lecture.

Créer des listes de lecture :

"Créer des listes de lecture à partir des vidéos enregistrées" (P.59)

"Ajouter des titres aux listes de lecture" (P.65)

## Lecture d'un DVD créé sur cet appareil

Les DVD créés à l'aide de la fonction de sauvegarde sur cet appareil peuvent être lus sur le téléviseur en utilisant le graveur DVD en option, avec la fonction lecture (CU-VD50U), ou un lecteur DVD normal. Ils peuvent être également lus sur cet appareil, en connectant le graveur DVD en option avec la fonction lecture (CU-VD50U).

Dispositif de lecture	Illustration
Graveur de DVD avec fonction lecture (CU-VD50U)	
Lecteur DVD ou enregistreur DVD compatible avec la norme DVD-Vidéo	

### Lecture avec un graveur DVD

- 1 Fermez l'écran LCD et raccordez l'appareil.

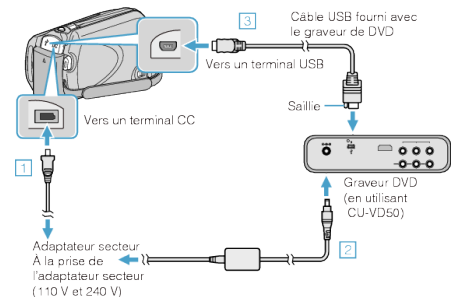

- 1 Raccordez l'adaptateur secteur à cet appareil.
- 2 Raccordez l'adaptateur secteur du graveur DVD.
- 3 Raccordez le câble USB fourni au graveur DVD.

- Pour lire sur un téléviseur, raccordez cet appareil au téléviseur. "Raccorder à et visualiser sur un téléviseur" (P.44)

- 2 Chargez un DVD créé sur cet appareil dans le graveur de DVD.

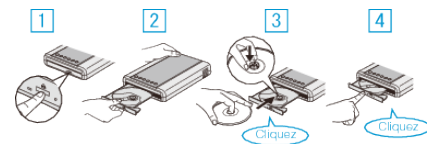

- 1 Appuyez sur la touche marche/arrêt pour allumer.
- 2 Appuyez sur la touche eject pour ouvrir la platine de disques.
- 3 Tirez complètement la platine et chargez correctement un nouveau disque.
- 4 Poussez la platine de disques en place jusqu'à entendre un déclic.

- 3 Ouvrez l'écran LCD.

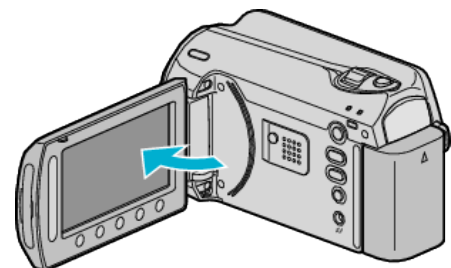

- Le menu CREER DVD apparaît.

- 4 Sélectionnez "LECTURE" et appuyez sur **OK**.



- Démarrage de la lecture.

"Touches de fonctionnement pour la lecture de vidéos" (P.39)

### ATTENTION:

- Veillez à couper le courant en raccordant les appareils. Sinon, des chocs électriques ou des dysfonctionnements peuvent se produire.

### REMARQUE:

- Seuls des DVD créés sur cet appareil peuvent être lus.
- Les chapitres ne sont pas affichés sur le menu.

### Lecture sommaire

Vous pouvez voir quelques secondes de chaque vidéo sur le disque en continu, en lisant le disque créé dans un lecteur et en sélectionnant "LECTURE RESUMEE" dans le menu principal. Procédez comme cela pour vérifier le contenu des vidéos ou pour rechercher la scène voulue.

- Pour revenir à la lecture normale, appuyez sur la touche du menu principal de la télécommande du lecteur et choisissez "VERS LECTURE NORMALE".



## Supprimer des fichiers inutiles

Supprimez les vidéos et photos inutiles lorsque l'espace du support d'enregistrement est quasiment plein.

La capacité du support d'enregistrement peut être restaurée après suppression des fichiers.

"Supprimer le fichier actuellement affiché" (☞ P.47)

"Supprimer les fichiers sélectionnés" (☞ P.48)

"Supprimer tous les fichiers" (☞ P.49)

### REMARQUE:

- Les fichiers supprimés ne peuvent être restaurés.
- La liste de lecture change lorsque des fichiers y figurant sont supprimés.
- Les fichiers protégés ne peuvent être supprimés.  
Annulez la protection avant de supprimer un fichier.

"Protéger des fichiers" (☞ P.49)

- Veiller à sauvegarder vos fichiers importants sur un ordinateur.

"Sauvegarder tous les fichiers" (☞ P.81)

### Supprimer le fichier actuellement affiché

Supprime le fichier actuellement affiché.

### ATTENTION:

- Les fichiers supprimés ne peuvent être restaurés.

1 Sélectionnez le mode de lecture.

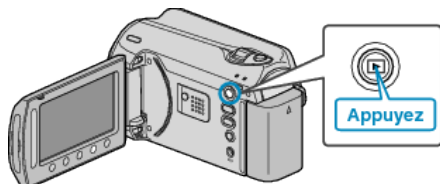

2 Sélectionnez le mode vidéo ou photo.

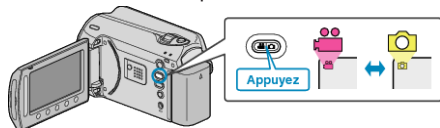

3 Appuyez sur pour afficher le menu.

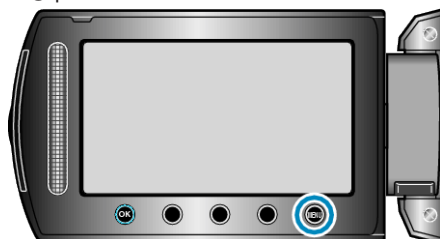

4 Sélectionnez "SUPPRIMER" et appuyez sur .



5 Sélectionnez "ACTUEL" et appuyez sur .



6 Assurez-vous qu'il s'agit bien du fichier à supprimer, sélectionnez "OUI" puis appuyez sur .



- Le fichier à supprimer apparaît à l'écran.
- Appuyez sur les touches de fonctionnement "←" / "→" pour sélectionner le fichier précédent ou suivant.
- Une fois la suppression terminée, appuyez sur .

### REMARQUE:

- La liste de lecture change lorsque des fichiers y figurant sont supprimés.
- Les fichiers protégés ne peuvent être supprimés.  
Annulez la protection avant de supprimer un fichier.

"Protéger des fichiers" (☞ P.49)

### Supprimer les fichiers sélectionnés

Supprime les fichiers sélectionnés.

**ATTENTION:**

- Les fichiers supprimés ne peuvent être restaurés.

1 Sélectionnez le mode de lecture.

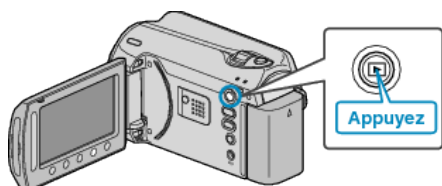

2 Sélectionnez le mode vidéo ou photo.

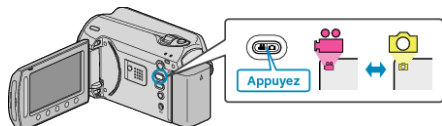

3 Appuyez sur pour afficher le menu.

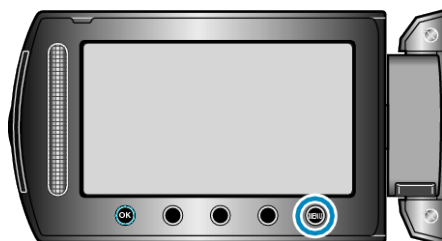

4 Sélectionnez "SUPPRIMER" et appuyez sur .



5 Sélectionnez "SELECTION FICHIER(S)" et appuyez sur .



6 Sélectionnez le fichier souhaité puis appuyez sur .



- Une petite coche apparaît sur le fichier sélectionné. Pour supprimer la coche, appuyez à nouveau sur .
- Appuyez sur "VERIF." pour vérifier le fichier sélectionné.

7 Après avoir sélectionné tous les fichiers à supprimer, appuyez sur "EXEC."



8 Sélectionnez "OUI" et appuyez sur .



- Une fois la suppression terminée, appuyez sur .

**REMARQUE:**

- La liste de lecture change lorsque des fichiers y figurant sont supprimés.
- Les fichiers protégés ne peuvent être supprimés. Annulez la protection avant de supprimer un fichier.

"Protéger des fichiers" (P.49)



## Supprimer tous les fichiers

Supprime tous les fichiers.

### ATTENTION:

- Les fichiers supprimés ne peuvent être restaurés.

1 Sélectionnez le mode de lecture.

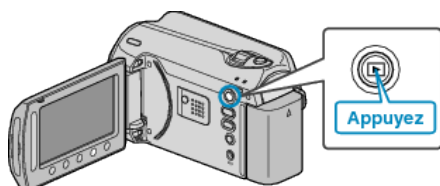

2 Sélectionnez le mode vidéo ou photo.

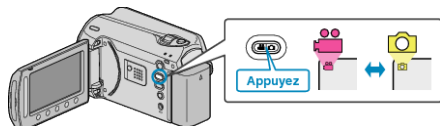

3 Appuyez sur  pour afficher le menu.

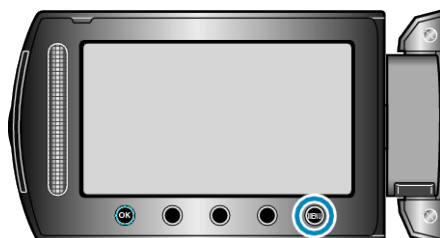

4 Sélectionnez "SUPPRIMER" et appuyez sur .



5 Sélectionnez "TOUT SUPPRIMER" et appuyez sur .



6 Sélectionnez "OUI" et appuyez sur .



- Une fois la suppression terminée, appuyez sur .

### REMARQUE:

- La liste de lecture change lorsque des fichiers y figurant sont supprimés.
- Les fichiers protégés ne peuvent être supprimés. Annulez la protection avant de supprimer un fichier.

"Protéger des fichiers" (P.49)

## Protéger des fichiers

Protégez les vidéos/photos importantes pour éviter toute suppression accidentelle.

"Protéger le fichier affiché" (P.49)

"Protéger les fichiers sélectionnés" (P.50)

"Protéger tous les fichiers" (P.51)

"Annuler la protection de tous les fichiers" (P.52)

### ATTENTION:

- Lorsque le support d'enregistrement est formaté, même les fichiers protégés seront supprimés.

## Protéger le fichier affiché

Protège ou annule la protection du fichier affiché.

1 Sélectionnez le mode de lecture.

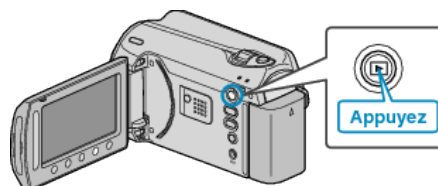

2 Sélectionnez le mode vidéo ou photo.

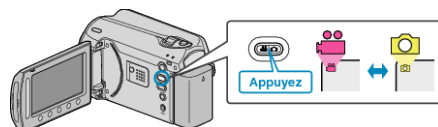

3 Appuyez sur  pour afficher le menu.

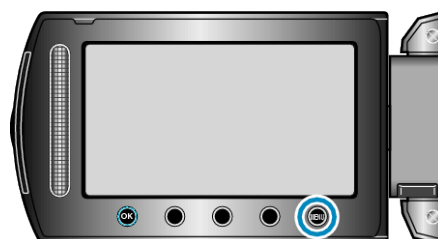

4 Sélectionnez "MODIFIER" et appuyez sur .



5 Sélectionnez "PROTEGER/ANNULER" et appuyez sur .





6 Sélectionnez "ACTUEL" et appuyez sur .



7 Assurez-vous qu'il s'agit bien du fichier à protéger: sélectionnez "OUI" puis appuyez sur .



- Le fichier à protéger apparaît à l'écran.
- Appuyez sur les touches de fonctionnement "←" / "→" pour sélectionner le fichier précédent ou suivant.
- Une fois les réglages terminés, appuyez sur .
- Appuyez sur  pour quitter l'écran.

### Protéger les fichiers sélectionnés

Protège ou annule la protection de fichiers sélectionnés.

1 Sélectionnez le mode de lecture.

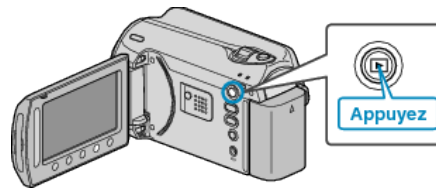

2 Sélectionnez le mode vidéo ou photo.

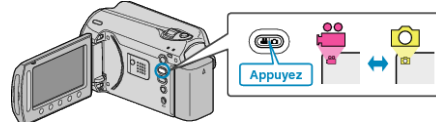

3 Appuyez sur  pour afficher le menu.

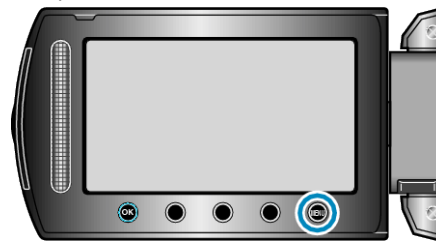

4 Sélectionnez "MODIFIER" et appuyez sur .



5 Sélectionnez "PROTEGER/ANNULER" et appuyez sur .



6 Sélectionnez "SELECTION FICHIER(S)" et appuyez sur .



7 Sélectionnez le fichier souhaité puis appuyez sur .



- Une petite coche apparaît sur le fichier sélectionné. Pour supprimer cette petite coche, appuyez à nouveau sur .
- Appuyez sur "VERIF." pour vérifier le fichier sélectionné.

- 8 Après sélection de tous les fichiers à protéger ou ceux dont la protection doit être annulée, appuyez sur .

## Protéger tous les fichiers

Protège tous les fichiers.

- 1 Sélectionnez le mode de lecture.

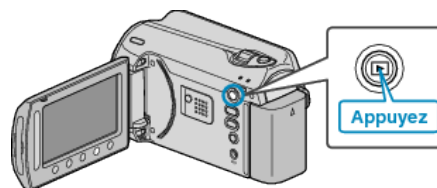

- 2 Sélectionnez le mode vidéo ou photo.

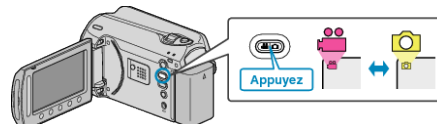

- 3 Appuyez sur  pour afficher le menu.

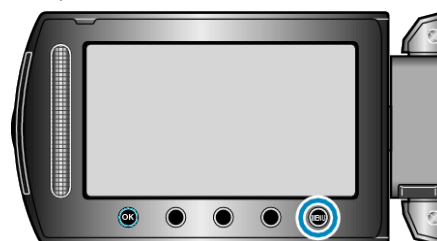

- 4 Sélectionnez "MODIFIER" et appuyez sur .



- 5 Sélectionnez "PROTEGER/ANNULER" et appuyez sur .



- 6 Sélectionnez "TOUT PROTEGER" et appuyez sur .



- 7 Sélectionnez "OUI" et appuyez sur .



- Une fois les réglages terminés, appuyez sur .

### Annuler la protection de tous les fichiers

Annule la protection de tous les fichiers.

1 Sélectionnez le mode de lecture.

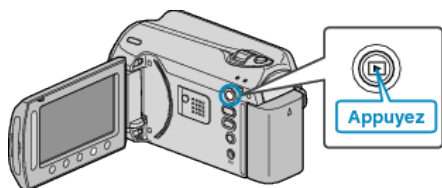

2 Sélectionnez le mode vidéo ou photo.

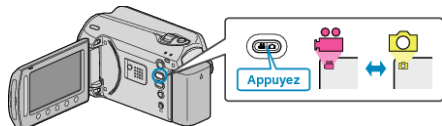

3 Appuyez sur **MENU** pour afficher le menu.

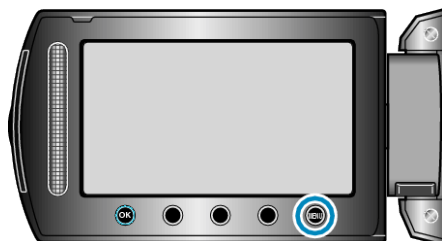

4 Sélectionnez "MODIFIER" et appuyez sur **OK**.



5 Sélectionnez "PROTEGER/ANNULER" et appuyez sur **OK**.



6 Sélectionnez "TOUT ANNULER" et appuyez sur **OK**.



7 Sélectionnez "OUI" et appuyez sur **OK**.



• Une fois les réglages terminés, appuyez sur **OK**.

### Modifier l'enregistrement d'événement de vidéos

Trouvez et lisez facilement vos vidéos enregistrées en les enregistrant à partir d'éléments appropriés dans la liste des événements.

"Modifier l'événement du fichier affiché" (P.52)

"Modifier l'événement des fichiers sélectionnés" (P.53)

#### REMARQUE:

• Vous pouvez également enregistrer des fichiers pour des événements avant tout enregistrement si le contenu a été décidé au préalable.

"Enregistrer des fichiers dans des événements avant tout enregistrement" (P.31)

### Modifier l'événement du fichier affiché

Vérifie et modifie l'événement du fichier affiché.

1 Sélectionnez le mode de lecture.

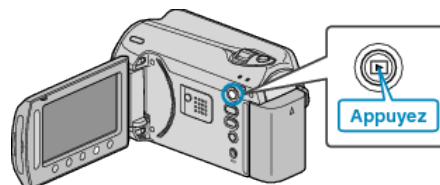

2 Sélectionnez le mode vidéo.

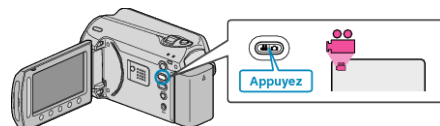

3 Appuyez sur **MENU** pour afficher le menu.

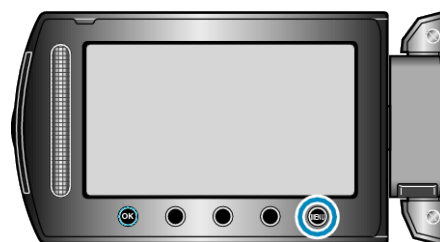

4 Sélectionnez "MODIFIER" et appuyez sur **OK**.



5 Sélectionnez "REORGAN. LES ENR." et appuyez sur **OK**.



6 Sélectionnez "ACTUEL" et appuyez sur **OK**.



7 Sélectionnez "OUI" et appuyez sur **OK**.



- Appuyez sur les touches de fonctionnement "←" / "→" pour sélectionner le fichier précédent ou suivant.

8 Sélectionnez un nouvel événement puis appuyez sur **OK**.



- Appuyez sur "SUPPR." pour annuler l'événement enregistré.
- Une fois les réglages terminés, appuyez sur **OK**.
- Appuyez sur **REGLER** pour quitter l'écran.

## Modifier l'événement des fichiers sélectionnés

Modifie l'événement de plusieurs fichiers en indiquant une plage.

1 Sélectionnez le mode de lecture.

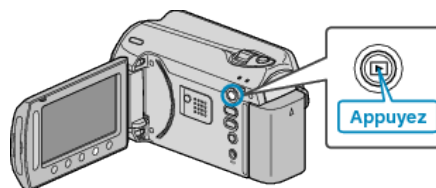

2 Sélectionnez le mode vidéo.

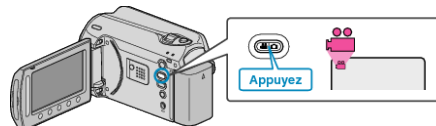

3 Appuyez sur **REGLER** pour afficher le menu.

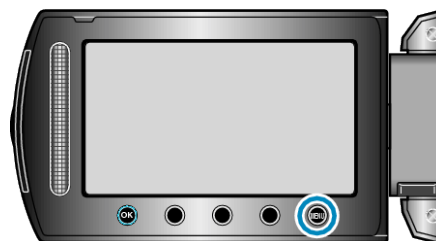

4 Sélectionnez "MODIFIER" et appuyez sur **OK**.



5 Sélectionnez "REORGAN. LES ENR." et appuyez sur **OK**.



6 Sélectionnez "REG./CONSERV. PLAGE" et appuyez sur **OK**.



7 Sélectionnez le premier fichier dans la plage puis appuyez sur **OK**.



- Appuyez sur "VERIF." pour vérifier le fichier sélectionné.

8 Sélectionnez le dernier fichier dans la plage puis appuyez sur **OK**.



9 Sélectionnez un nouvel événement puis appuyez sur **OK**.



- Appuyez sur "SUPPR." pour annuler l'événement enregistré.
- Une fois les réglages terminés, appuyez sur **OK**.
- Appuyez sur **ESC** pour quitter l'écran.

## Capter une photo pendant la lecture d'une vidéo

Vous pouvez capturer des photos de scènes que vous aimez dans des vidéos enregistrées.

1 Sélectionnez le mode de lecture.

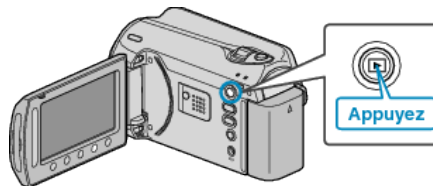

2 Sélectionnez le mode vidéo.

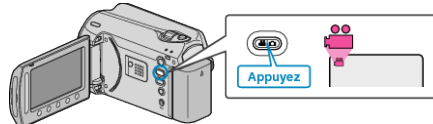

3 Sélectionnez la vidéo souhaitée puis appuyez sur **OK**.



4 Mettez la vidéo en pause sur la scène souhaitée en appuyant sur la touche appropriée.



- Après avoir mis la vidéo en pause, vous pouvez ajuster le point à capturer via les touches de fonctionnement de ralenti avant **▶▶** et de ralenti arrière **◀◀**.

5 Capturez une photo.

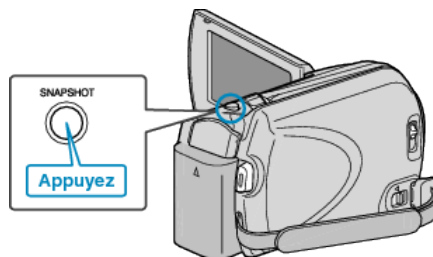

### REMARQUE:

- La taille des photos varie en fonction du réglage effectué à partir de "CHOISIR RAPP. FORMAT".  
 "16:9" : 640x360  
 "4:3" : 640x480
- La qualité des photos varie en fonction du réglage effectué à partir de "QUALITE IMAGE".  
 "QUALITE IMAGE" (P.95)
- Les photos capturées sont stockées sur le support indiqué dans "SUPPORT ENREG. PHOTO".  
 "SUPPORT ENREG. PHOTO" (P.111)

## Capturer une partie d'une vidéo

Sélectionnez la partie souhaitée de la vidéo et enregistrez-la en tant que nouveau fichier vidéo.

1 Sélectionnez le mode de lecture.

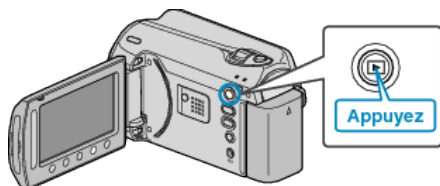

2 Sélectionnez le mode vidéo.

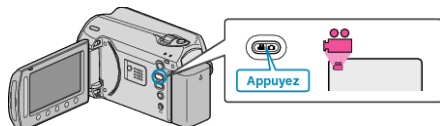

3 Appuyez sur **Ⓜ** pour afficher le menu.

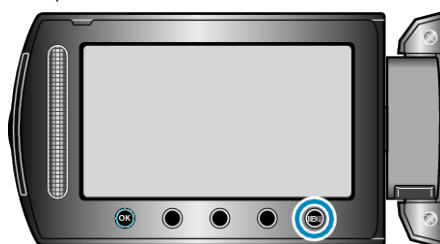

4 Sélectionnez "MODIFIER" et appuyez sur **Ⓚ**.



5 Sélectionnez "AJUSTER" et appuyez sur **Ⓚ**.



6 Sélectionnez la vidéo souhaitée puis appuyez sur **Ⓚ**.



- La lecture de la vidéo sélectionnée démarre.

- 7 Appuyez sur **OK** pour interrompre la lecture, puis appuyez sur **RÉGLER** pour définir le point de départ.



- Appuyez sur **OK** pour reprendre la lecture.
- "Touches de fonctionnement pour la lecture de vidéos" (P.39)

- 8 Appuyez sur **OK** pour interrompre la lecture, puis appuyez sur **RÉGLER** pour définir le point d'arrêt de la copie.



- Appuyez sur **ANNUL.** pour réinitialiser le point de départ.

- 9 Sélectionnez "SAISIR FICH. AJUSTE" et appuyez sur **OK**.



- 10 Sélectionnez "OUI" et appuyez sur **OK**.



- Une fois la copie terminée, appuyez sur **OK**.
- Le fichier copié est alors ajouté à l'écran d'index.
- Appuyez sur **ESC** pour quitter l'écran.

**REMARQUE:**

- En fonction de la norme MPEG-2, les vidéos sont divisées en unités de 0,5 seconde approximativement.
- A ce titre, il se peut que le point de division ne soit pas précis.

## Capter des vidéos pour les charger sur YouTube

Capturez et copiez une partie d'une vidéo enregistrée (maximum 10 minutes) pour la charger ensuite sur YouTube, et l'enregistrer en tant que vidéo YouTube.

La durée des vidéos capturées pour YouTube ne peut excéder 10 minutes.

- 1 Sélectionnez le mode de lecture.

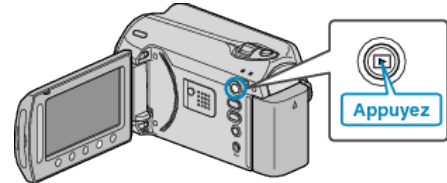

- 2 Sélectionnez le mode vidéo.

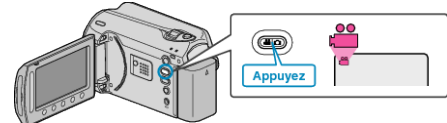

- 3 Appuyez sur la touche **UPLOAD/EXPORT** pour afficher le menu **TELECHARGER REGLAGES/EXPORTER REGLAGES**.

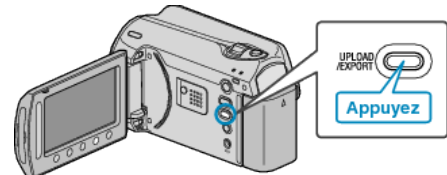

- 4 Sélectionnez "TELECHARGER REGLAGES" et appuyez sur **OK**.



- 5 Sélectionnez la vidéo souhaitée puis appuyez sur **OK**.



- 6 (lorsque la vidéo sélectionnée fait moins de 10 minutes) Procédez au découpage.



- Si le découpage n'est pas nécessaire, sélectionnez "NE PAS RACCOURCIR" et appuyez sur **OK** pour achever le paramétrage.
- Si la vidéo sélectionnée dure plus de 10 minutes, un découpage est nécessaire.



- 7 Appuyez sur **OK** pour interrompre la lecture, puis appuyez sur RÉGLER pour définir le point de départ.



- Reprenez la lecture après avoir réglé le point de départ.
- "Touches de fonctionnement pour la lecture de vidéos" (P.39)

- 8 Appuyez sur **OK** pour interrompre la lecture, puis appuyez sur RÉGLER pour définir le point d'arrêt de la copie.



- Appuyez sur "ANNUL." pour réinitialiser le point de départ.
- La durée des vidéos capturées pour YouTube ne peut excéder 10 minutes.

- 9 Sélectionnez "SAISIR FICH. AJUSTE" et appuyez sur **OK**.



- 10 Sélectionnez "OUI" et appuyez sur **OK**.



- Le fichier copié est alors ajouté à l'écran d'index.
- Appuyez sur **ESC** pour quitter l'écran.

#### REMARQUE:

- En fonction de la norme MPEG-2, les vidéos sont divisées en unités de 0,5 seconde approximativement. A ce titre, il se peut que le point de division ne soit pas précis.
- Vous pouvez prendre des vidéos en format YouTube en réglant la prise de vue pour chargement avant de procéder à l'enregistrement.

"Prendre des vidéos en format YouTube" (P.32)

### Charger des vidéos sur YouTube

Vous pouvez charger vos vidéos sur YouTube via le logiciel "Everio MediaBrowser" fourni. Installez le logiciel sur votre ordinateur puis connectez cet appareil à l'ordinateur.

- Pour savoir comment utiliser le logiciel, consultez le fichier d'aide.

"Installer le logiciel fourni" (P.80)

"Copier vers un ordinateur Windows" (P.79)

Problèmes pour charger des vidéos :

- Assurez-vous d'avoir créé un compte avec YouTube. (Il vous faut absolument un compte YouTube pour pouvoir charger des fichiers sur YouTube.)

- Consultez "Q&A", "Dernières informations", "Télécharger informations", etc. dans "Cliquez pour obtenir les dernières infos sur les produits" dans le fichier d'aide du logiciel fourni "Everio MediaBrowser".

## Préparer des vidéos à transférer vers iTunes

Définissez des attributs EXPORT aux vidéos enregistrées en ajoutant une coche "LIB."

Lorsque EXPORT est réglé, les vidéos peuvent être facilement enregistrées sur iTunes via le logiciel fourni.

1 Sélectionnez le mode de lecture.

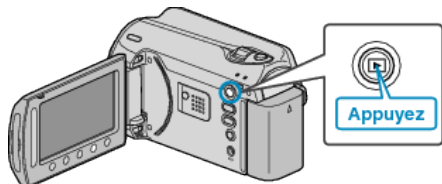

2 Sélectionnez le mode vidéo.

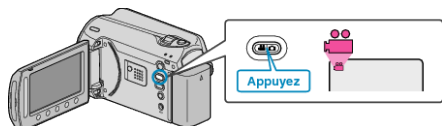

3 Appuyez sur la touche UPLOAD/EXPORT pour afficher le menu TELECHARGER REGLAGES/EXPORTER REGLAGES.

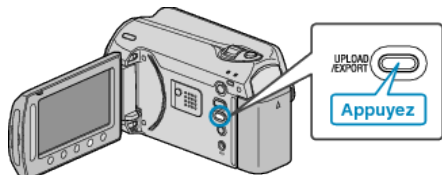

4 Sélectionnez "EXPORTER REGLAGES" et appuyez sur **OK**.



5 Sélectionnez la vidéo souhaitée puis appuyez sur **OK**.



- Une marque "LIB." apparaît sur le fichier sélectionné. Pour supprimer la marque "LIB.", appuyez à nouveau sur **OK**.
- Appuyez sur "VERIF." pour vérifier le fichier sélectionné.
- Pour quitter EXPORTER REGLAGES, appuyez sur **ESC**.

### REMARQUE:

- Prenez des vidéos en format iTunes en réglant EXPORT avant tout enregistrement.

"Prendre des vidéos au format iTunes" (P.33)

- Le format des vidéos enregistrées change lorsque celles-ci sont transférées vers un ordinateur via le logiciel fourni. Les fichiers stockés sur cet appareil ne seront pas affectés.
- La marque "LIB." n'apparaît pas sur les autres écrans d'index.

## Transférer des vidéos converties sur iPod

Vous pouvez exporter des vidéos vers iTunes via le logiciel "Everio MediaBrowser" fourni.

Installez le logiciel sur votre ordinateur puis connectez cet appareil à l'ordinateur.

- Pour savoir comment utiliser le logiciel, consultez le fichier d'aide.
- Pour en savoir plus sur le transfert de fichiers vers iPod, consultez le fichier d'aide de iTunes.

"Installer le logiciel fourni" (P.80)

"Sauvegarder tous les fichiers" (P.81)

Problèmes pour exporter des fichiers vers iTunes : \_\_\_\_\_

- Consultez "Q&A", "Dernières informations", "Télécharger informations", etc. dans "Cliquez pour obtenir les dernières infos sur les produits" dans le fichier d'aide du logiciel fourni "Everio MediaBrowser".

## Créer des listes de lecture à partir des vidéos enregistrées

La liste créée après sélection de vos vidéos favorites parmi toutes celles enregistrées s'appelle la liste de lecture.

En créant une liste de lecture, vous pouvez lire uniquement vos vidéos favorites dans l'ordre que vous souhaitez.

Le fichier vidéo original est conservé même lorsqu'il est enregistré dans une liste de lecture.

- Créer une nouvelle liste de lecture

"Créer des listes de lecture avec des fichiers sélectionnés" (P.59)

"Créer des listes de lecture par groupe" (P.60)

"Créer des listes de lecture par date" (P.61)

"Créer des listes de lecture par événement" (P.62)

- Éditer ou supprimer une liste de lecture créée

"Éditer des listes de lecture" (P.63)

"Supprimer des listes de lecture" (P.64)

"Ajouter des titres aux listes de lectures" (P.65)

### REMARQUE:

- Lorsqu'un fichier vidéo est supprimé ou déplacé, il est également retiré de la liste de lecture.

## Créer des listes de lecture avec des fichiers sélectionnés

Créez une liste de lecture en disposant les fichiers les uns après les autres.

- 1 Sélectionnez le mode de lecture.

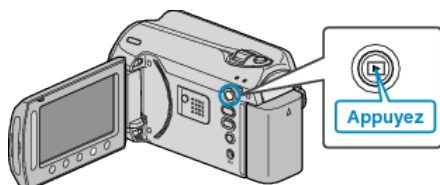

- 2 Sélectionnez le mode vidéo.

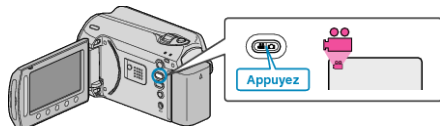

- 3 Appuyez sur **MENU** pour afficher le menu.

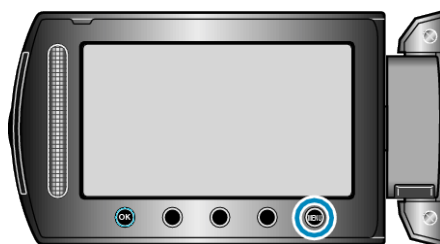

- 4 Sélectionnez "MODIFIER LISTE LECT." et appuyez sur **OK**.



- 5 Sélectionnez "NOUVELLE LISTE" et appuyez sur **OK**.



- 6 Sélectionnez "CREER DEPUIS UNE SCENE" et appuyez sur **OK**.



- 7 Sélectionnez le fichier à ajouter à la liste de lecture puis appuyez sur **OK**.



- Appuyez sur "VERIF." pour vérifier la vidéo sélectionnée.

- 8 Sélectionnez le point d'insertion puis appuyez sur **OK**.



- Les vidéos sélectionnées sont ajoutées à la liste de lecture sur la droite.
- Pour supprimer une vidéo de la liste de lecture, appuyez sur "→" pour sélectionner la vidéo avant d'appuyer sur **OK**.
- Répétez les étapes 7-8 et arrangez les vidéos dans la liste de lecture.

- 9 Une fois l'arrangement terminé, appuyez sur **MENU**.



- 10 Sélectionnez "ENREGISTRER ET QUITTER" et appuyez sur **OK**.



### Créer des listes de lecture par groupe

Créez une liste de lecture en arrangeant plusieurs fichiers en fonction de leur groupe.

1 Sélectionnez le mode de lecture.

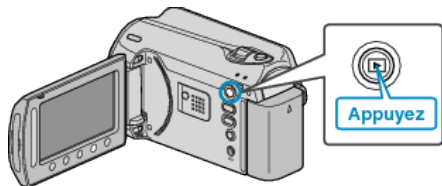

2 Sélectionnez le mode vidéo.

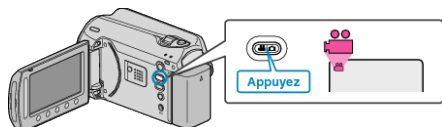

3 Appuyez sur **MENU** pour afficher le menu.

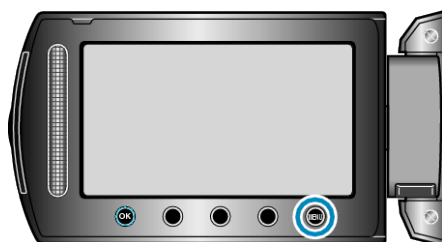

4 Sélectionnez "MODIFIER LISTE LECT." et appuyez sur **OK**.



5 Sélectionnez "NOUVELLE LISTE" et appuyez sur **OK**.



6 Sélectionnez "CREER PAR GROUPE" et appuyez sur **OK**.



7 Sélectionnez le groupe à ajouter à la liste de lecture puis appuyez sur **OK**.



• Appuyez sur "VERIF." pour vérifier la vidéo sélectionnée.

8 Sélectionnez le point d'insertion puis appuyez sur **OK**.



- Les vidéos sélectionnées sont ajoutées à la liste de lecture sur la droite.
- Pour supprimer une vidéo de la liste de lecture, appuyez sur "→" pour sélectionner la vidéo avant d'appuyer sur **OK**.
- Répétez les étapes 7-8 et arrangez les vidéos dans la liste de lecture.

9 Une fois l'arrangement terminé, appuyez sur **MENU**.



10 Sélectionnez "ENREGISTRER ET QUITTER" et appuyez sur **OK**.



## Créer des listes de lecture par date

Créez une liste de lecture en arrangeant plusieurs fichiers en fonction de leur date d'enregistrement.

1 Sélectionnez le mode de lecture.

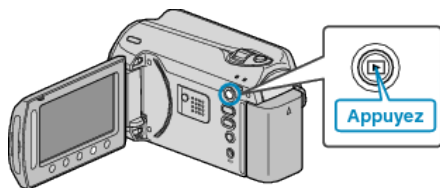

2 Sélectionnez le mode vidéo.

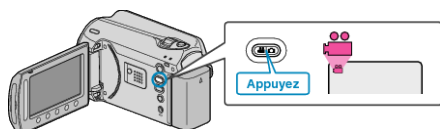

3 Appuyez sur **MENU** pour afficher le menu.

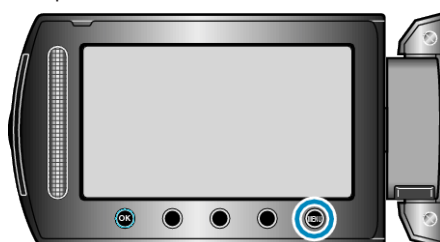

4 Sélectionnez "MODIFIER LISTE LECT." et appuyez sur **OK**.



5 Sélectionnez "NOUVELLE LISTE" et appuyez sur **OK**.



6 Sélectionnez "CREER PAR DATE" et appuyez sur **OK**.



7 Sélectionnez la date à ajouter à la liste de lecture, puis appuyez sur **OK**.



• Appuyez sur "VERIF." pour vérifier la vidéo sélectionnée.

8 Sélectionnez le point d'insertion puis appuyez sur **OK**.



• Les vidéos sélectionnées sont ajoutées à la liste de lecture sur la droite.

• Pour supprimer une vidéo de la liste de lecture, appuyez sur "→" pour sélectionner la vidéo avant d'appuyer sur **OK**.

• Répétez les étapes 7-8 et arrangez les vidéos dans la liste de lecture.

9 Une fois l'arrangement terminé, appuyez sur **MENU**.



10 Sélectionnez "ENREGISTRER ET QUITTER" et appuyez sur **OK**.



### Créer des listes de lecture par événement

Créez une liste de lecture en arrangeant plusieurs fichiers en fonction des événements et de leurs dates d'enregistrement.

1 Sélectionnez le mode de lecture.

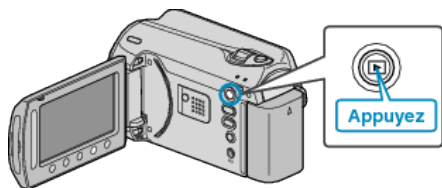

2 Sélectionnez le mode vidéo.

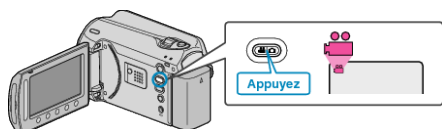

3 Appuyez sur  pour afficher le menu.

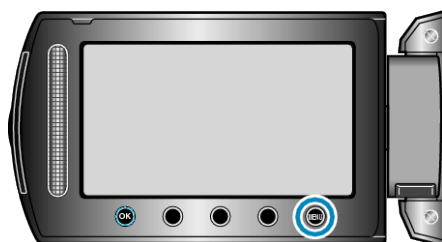

4 Sélectionnez "MODIFIER LISTE LECT." et appuyez sur .



5 Sélectionnez "NOUVELLE LISTE" et appuyez sur .



6 Sélectionnez "CREER PAR EVENEMENT" et appuyez sur .



7 Sélectionnez un événement puis appuyez sur .



8 Sélectionnez la date à ajouter à la liste de lecture, puis appuyez sur **OK**.



• Appuyez sur "VERIF." pour vérifier la vidéo sélectionnée.

9 Sélectionnez le point d'insertion puis appuyez sur **OK**.



• Les vidéos sélectionnées sont ajoutées à la liste de lecture sur la droite.

• Pour supprimer une vidéo de la liste de lecture, appuyez sur "→" pour sélectionner la vidéo avant d'appuyer sur **OK**.

• Répétez les étapes 8-9 et arrangez les vidéos dans la liste de lecture.

10 Une fois l'arrangement terminé, appuyez sur **OK**.



11 Sélectionnez "ENREGISTRER ET QUITTER" et appuyez sur **OK**.



## Éditer des listes de lecture

Vous avez la possibilité, si vous le souhaitez, de modifier le contenu d'une liste de lecture préalablement créée.

1 Sélectionnez le mode de lecture.

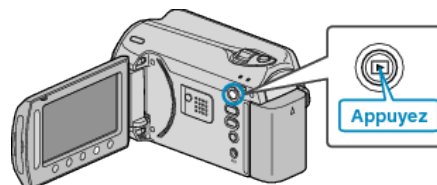

2 Sélectionnez le mode vidéo.

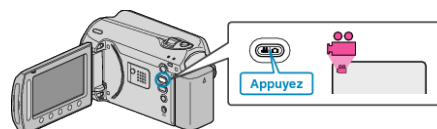

3 Appuyez sur **MENU** pour afficher le menu.

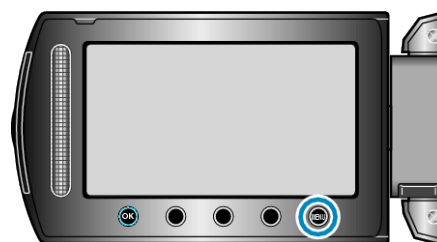

4 Sélectionnez "MODIFIER LISTE LECT." et appuyez sur **OK**.



5 Sélectionnez "MODIFIER" et appuyez sur **OK**.



6 Sélectionnez la liste de lecture à éditer, puis appuyez sur **OK**.



7 Sélectionnez le fichier à ajouter à la liste de lecture puis appuyez sur **OK**.



- Appuyez sur “VERIF.” pour vérifier la vidéo sélectionnée.

8 Sélectionnez le point d'insertion puis appuyez sur **OK**.



- Les vidéos sélectionnées sont ajoutées à la liste de lecture sur la droite.
- Pour supprimer une vidéo de la liste de lecture, appuyez sur “→” pour sélectionner la vidéo avant d'appuyer sur **OK**.
- Répétez les étapes 7-8 et arrangez les vidéos dans la liste de lecture.

9 Une fois l'arrangement terminé, appuyez sur **MENU**.



10 Sélectionnez “ENREGISTRER ET QUITTER” et appuyez sur **OK**.



## Supprimer des listes de lecture

Supprimez les listes de lecture que vous avez créées.

1 Sélectionnez le mode de lecture.

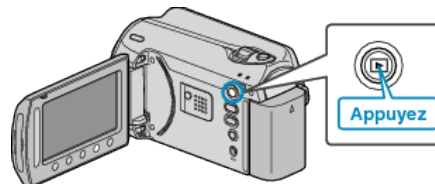

2 Sélectionnez le mode vidéo.

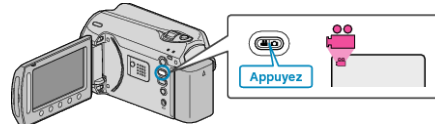

3 Appuyez sur **MENU** pour afficher le menu.

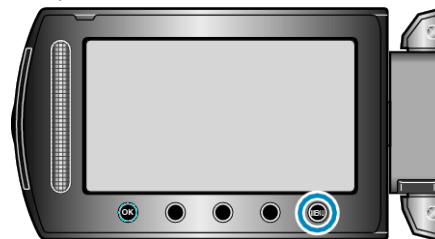

4 Sélectionnez “MODIFIER LISTE LECT.” et appuyez sur **OK**.



5 Sélectionnez “SUPPRIMER” et appuyez sur **OK**.



6 Sélectionnez la liste de lecture à supprimer puis appuyez sur **OK**.



- Sélectionnez “TOUT SUPPRIMER” pour supprimer toutes les listes de lecture préalablement créées.

7 Sélectionnez “OUI” et appuyez sur **OK**.



- Une fois la suppression terminée, l'écran retourne à l'écran de sélection de suppression de liste de lecture.



- Une fois la suppression terminée, appuyez sur .

## Ajouter des titres aux listes de lecture

Ajoutez un titre à une liste de lecture créée.

- 1 Sélectionnez le mode de lecture.

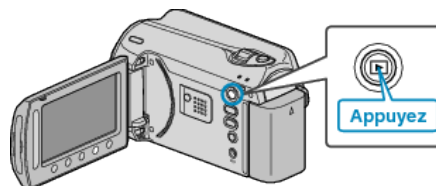

- 2 Sélectionnez le mode vidéo.

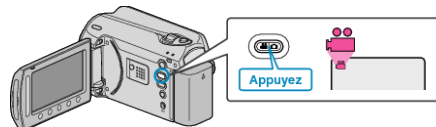

- 3 Appuyez sur  pour afficher le menu.

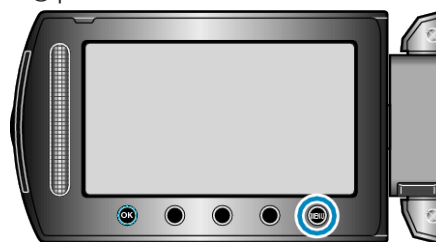

- 4 Sélectionnez "MODIFIER LISTE LECT." et appuyez sur .



- 5 Sélectionnez "SELECTIONNER TITRE" et appuyez sur .



- 6 Sélectionnez la liste de lecture souhaitée puis appuyez sur .



- Appuyez sur "VERIF." pour vérifier le contenu de la liste de lecture sélectionnée.

- 7 Sélectionnez un titre puis appuyez sur .



- Appuyez sur "VERIF." pour vérifier le titre.

- Pour supprimer le titre, sélectionnez "AUCUN TITRE".

## Créer une liste de lecture avec un titre

Créer une liste de lecture en sélectionnant simplement une date d'enregistrement et un écran titre dans la liste.

- 1 Sélectionnez le mode de lecture.

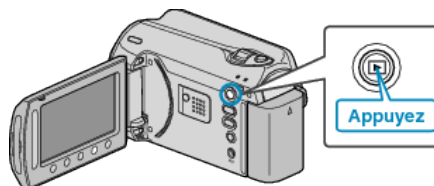

- 2 Sélectionnez le mode vidéo.

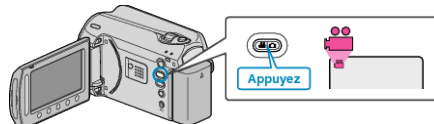

- 3 Appuyez sur pour afficher le menu.

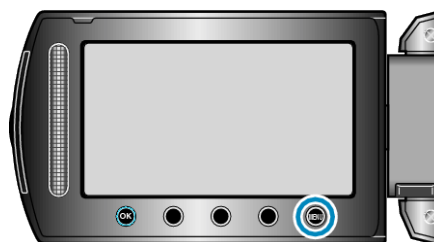

- 4 Sélectionnez "TITRE D'IMAGE" et appuyez sur .



- 5 Sélectionnez un titre puis appuyez sur .



- Appuyez sur "VERIF." pour vérifier le titre.

- 6 Sélectionnez la date d'enregistrement voulue et appuyez sur .



- Appuyez sur "VERIF." pour vérifier la vidéo sélectionnée.

### REMARQUE:

- Lisez le DVD créé à partir d'une liste de lecture avec titre sur un lecteur DVD.  
Le titre ne sera pas lu si vous raccordez cet appareil à un graveur DVD (en option).
- Pour ajouter un titre à une liste de lecture déjà créée, consultez ce qui suit.

"Ajouter des titres aux listes de lecture" ( P.65)

## Copier des fichiers sur une carte

Vous pouvez copier des vidéos et des photos d'un HDD ou d'une carte microSD vers un autre support.

La copie de photos sur des cartes microSD permet de les ramener au magasin pour les imprimer (développer).

"Copier tous les fichiers" (☰ P.67)

"Copier des fichiers sélectionnés" (☰ P.68)

### Copier tous les fichiers

Copie toutes les vidéos/photos sur un autre support.

1 Sélectionnez le mode de lecture.

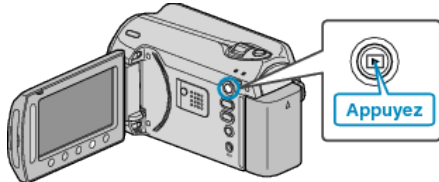

2 Sélectionnez le mode vidéo ou photo.

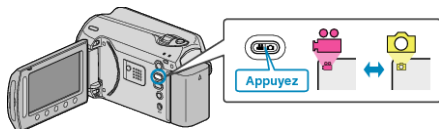

3 Appuyez sur  pour afficher le menu.

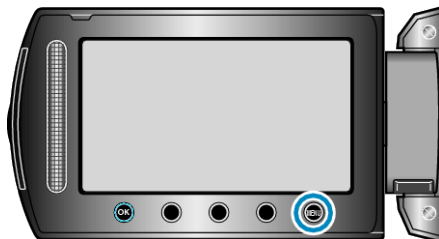

4 Sélectionnez "MODIFIER" et appuyez sur .



5 Sélectionnez "COPIER" et appuyez sur .



6 Sélectionnez le sens de copie puis appuyez sur .



7 Sélectionnez "TOUT COPIER" et appuyez sur .



8 Sélectionnez "OUI" et appuyez sur .



- La copie des fichiers démarre.
- Une fois la copie terminée, appuyez sur .

**Copier des fichiers sélectionnés**

Copie les vidéos/photos sélectionnées sur un autre support.

1 Sélectionnez le mode de lecture.

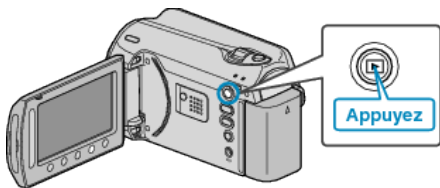

2 Sélectionnez le mode vidéo ou photo.

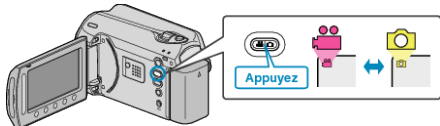

3 Appuyez sur **MENU** pour afficher le menu.

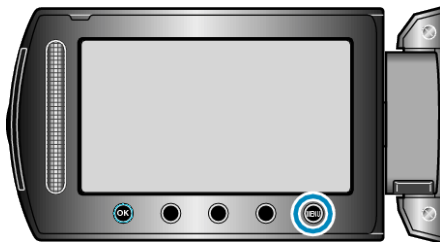

4 Sélectionnez "MODIFIER" et appuyez sur **OK**.



5 Sélectionnez "COPIER" et appuyez sur **OK**.



6 Sélectionnez le sens de copie puis appuyez sur **OK**.



7 Sélectionnez "SELECT. ET COPIER" et appuyez sur **OK**.



8 Sélectionnez le fichier souhaité puis appuyez sur **OK**.



- Une coche apparaît sur le fichier sélectionné. Appuyez à nouveau sur **OK** pour supprimer la coche.

9 Après avoir sélectionné tous les fichiers à copier, appuyez sur "EXEC.". :



10 Sélectionnez "OUI" et appuyez sur **OK**.



- La copie des fichiers démarre.
- Une fois la copie terminée, appuyez sur **OK**.

## Déplacer des fichiers

Vous pouvez déplacer des vidéos et des photos d'un HDD ou d'une carte microSD vers un autre support.

Le fait de déplacer les photos vers des cartes microSD vous permettra de les ramener plus facilement vers une boutique pour leur impression (développement).

"Déplacer tous les fichiers" (☞ P.69)  
 "Déplacer les fichiers sélectionnés" (☞ P.70)

### Déplacer tous les fichiers

Déplace toutes les vidéos/photos vers un autre support.

Les fichiers déplacés seront supprimés du support original.

Les fichiers présentant une coche de protection ne pourront être supprimés du support original.

1 Sélectionnez le mode de lecture.

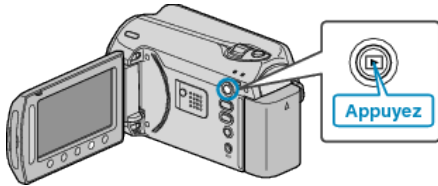

2 Sélectionnez le mode vidéo ou photo.

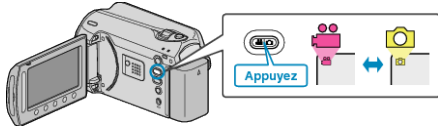

3 Appuyez sur **Ⓜ** pour afficher le menu.

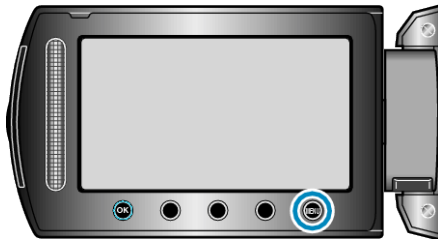

4 Sélectionnez "MODIFIER" et appuyez sur **Ⓚ**.



5 Sélectionnez "DEPLACER" et appuyez sur **Ⓚ**.



6 Sélectionnez le sens du déplacement, puis appuyez sur **Ⓚ**.



7 Sélectionnez "TOUT DEPLACER" et appuyez sur **Ⓚ**.



8 Sélectionnez "OUI" et appuyez sur **Ⓚ**.



- Le déplacement des fichiers commence.
- Une fois que les fichiers ont été déplacés, appuyez sur **Ⓚ**.

### Déplacer les fichiers sélectionnés

Déplace les vidéos/photos sélectionnées vers un autre support. Les fichiers déplacés seront supprimés du support original.

1 Sélectionnez le mode de lecture.

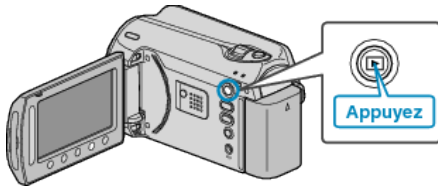

2 Sélectionnez le mode vidéo ou photo.

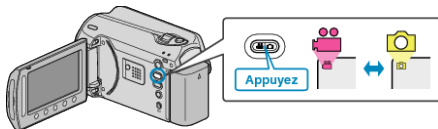

3 Appuyez sur **MENU** pour afficher le menu.

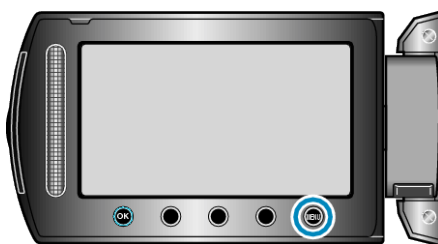

4 Sélectionnez "MODIFIER" et appuyez sur **OK**.



5 Sélectionnez "DEPLACER" et appuyez sur **OK**.



6 Sélectionnez le sens du déplacement, puis appuyez sur **OK**.



7 Sélectionnez "SELECT. ET DEPLACER" et appuyez sur **OK**.



8 Sélectionnez le fichier souhaité puis appuyez sur **OK**.



- Une coche apparaît sur le fichier sélectionné. Appuyez à nouveau sur **OK** pour supprimer la coche.

9 Après avoir sélectionné tous les fichiers à déplacer, appuyez sur EXEC..



10 Sélectionnez "OUI" et appuyez sur **OK**.



- Le déplacement des fichiers commence.
- Une fois que les fichiers ont été déplacés, appuyez sur **OK**.

## Création de disques avec un graveur de DVD

Vous pouvez copier des vidéos sur un DVD en utilisant un graveur de DVD en option.

### Graveurs de DVD compatibles

Nom du produit	Description
Graveur DVD • CU-VD3U	• Permet de copier les images enregistrées sur cet appareil vers un DVD, sans utiliser d'ordinateur.
Graveur DVD • CU-VD50U	• Crée des DVD et fonctionne comme un lecteur externe de DVD lorsqu'il est connecté à un ordinateur. En outre, les DVD créés peuvent être lus en raccordant le CU-VD50U à un téléviseur.

### Création de DVD avec un graveur de DVD

#### ■ Préparer un graveur de DVD

"Préparer un graveur DVD (CU-VD50U)" (☞ P.71)

"Préparer un graveur DVD (CU-VD3U)" (☞ P.72)

#### ■ Copier sur un DVD

"Copier tous les fichiers" (☞ P.72)

"Copier des fichiers par date" (☞ P.73)

"Copier des fichiers par événement" (☞ P.74)

"Copier des listes de lecture sélectionnées" (☞ P.75)

"Copier des fichiers sélectionnés" (☞ P.76)

"Créer des disques multiples" (☞ P.77)

#### REMARQUE:

- La durée d'enregistrement sur le DVD varie selon le mode d'enregistrement.

- Les photos ne peuvent pas être copiées avec un graveur DVD. Copiez-les sur un ordinateur.

"Copier vers un ordinateur Windows" (☞ P.79)

### Préparer un graveur DVD (CU-VD50U)

1 Fermez l'écran LCD et raccordez l'appareil.

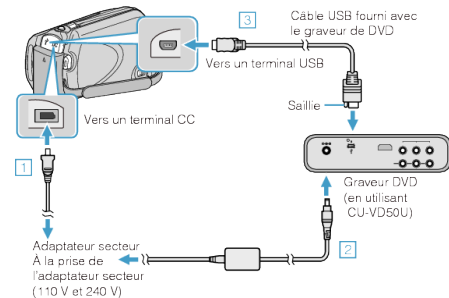

① Raccordez l'adaptateur secteur à cet appareil.

② Raccordez l'adaptateur secteur du graveur DVD.

③ Raccordez le câble USB fourni au graveur DVD.

- Consultez également le manuel d'instructions du graveur DVD.

2 Allumez le graveur DVD et insérez un nouveau disque.

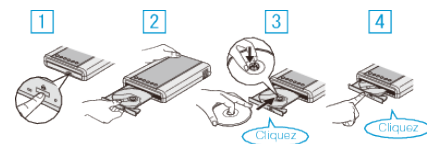

① Appuyez sur la touche marche/arrêt pour allumer.

② Appuyez sur la touche eject pour ouvrir la platine de disques.

③ Tirez complètement la platine et chargez correctement un nouveau disque.

④ Poussez la platine de disques en place jusqu'à entendre un déclic.

3 Ouvrez l'écran LCD.

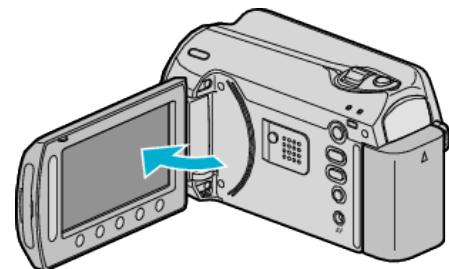

- Le menu CREER DVD apparaît.

- Lorsque le câble USB est raccordé, le menu CREER DVD est affiché.

#### ATTENTION:

- Veillez à couper le courant en raccordant les appareils.

Sinon, des chocs électriques ou des dysfonctionnements peuvent se produire.

#### REMARQUE:

- Lorsqu'il est raccordé à cet appareil, aucune touche du graveur DVD CU-VD50U ne fonctionne, sauf celles de marche/arrêt et d'éjection.

## Préparer un graveur DVD (CU-VD3U)

1 Fermez l'écran LCD et raccordez l'appareil.

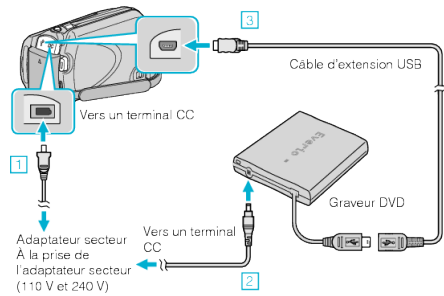

- ① Raccordez l'adaptateur secteur à cet appareil.
- ② Raccordez l'adaptateur secteur du graveur DVD.
- ③ Raccordez le câble USB du graveur DVD à cet appareil.

• Consultez également le manuel d'instructions du graveur DVD.

2 Insérez un nouveau disque.

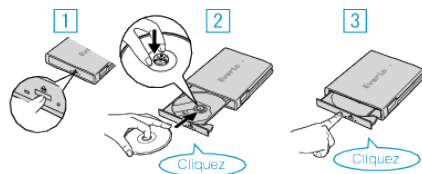

- ① Appuyez sur la touche eject pour ouvrir la platine de disques.
- ② Tirez complètement la platine et chargez correctement un nouveau disque.
- ③ Poussez la platine de disques en place jusqu'à entendre un déclic.

3 Ouvrez l'écran LCD.

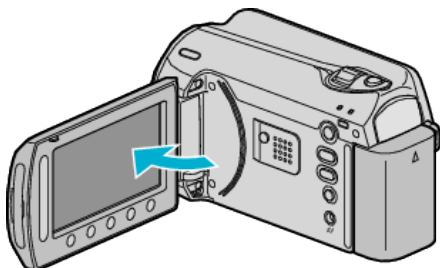

- Le menu CREER DVD apparaît.
- Lorsque le câble USB est raccordé, le menu CREER DVD est affiché.

### ATTENTION:

- Veillez à couper le courant en raccordant les appareils. Sinon, des chocs électriques ou des dysfonctionnements peuvent se produire.

## Copier tous les fichiers

Toutes les vidéos enregistrées sur cet appareil vont être copiées. Vous pouvez également sélectionner et copier uniquement les vidéos qui n'ont jamais été copiées.

1 Sélectionnez "CREER AVEC TOUT" et appuyez sur  $\odot$ .



2 Sélectionnez le support de copie et appuyez sur  $\odot$ .



3 Sélectionnez le menu souhaité puis appuyez sur  $\odot$ .



- Toutes les vidéos dans cet appareil seront copiées lorsque "TOUTE LES SCENES" est sélectionné.
- Les vidéos qui n'ont jamais été copiées seront automatiquement sélectionnées et copiées lorsque "SCENES NON ENREG." est sélectionné.

4 Sélectionnez "TOUS" et appuyez sur  $\odot$ .



- Le nombre de disques nécessaires pour copier les fichiers est affiché. Préparez les disques nécessaires.
- Appuyez sur "VERIF." pour vérifier le fichier à copier.

5 Sélectionnez OUI ou NON et appuyez sur  $\odot$ .



- Lorsque "OUI" est sélectionné, les vidéos avec les mêmes dates d'enregistrement sont affichées en groupes.
- Lorsque "NON" est sélectionné, les vidéos sont affichées en fonction des dates d'enregistrement.



6 Sélectionnez "EXECUTER" et appuyez sur **OK**.



• Lorsque "INSÉRER DISQUE SUIVANT" apparaît, changez de disque.

7 Une fois la copie terminée, appuyez sur **OK**.



8 Fermez l'écran LCD et débranchez ensuite le câble USB.

**ATTENTION:**

- Ne coupez pas le courant et ne retirez pas le câble USB tant que la copie n'est pas terminée.
- Les fichiers qui ne sont pas sur l'écran d'index pendant la lecture ne peuvent pas être copiés.

**REMARQUE:**

- Pour vérifier le disque créé, sélectionnez "LECTURE" à l'étape 1.

### Copier des fichiers par date

Les vidéos sont triées et copiées en fonction de la date à laquelle elles ont été enregistrées.

1 Sélectionnez "CHOISIR ET CREER" et appuyez sur **OK**.



2 Sélectionnez le support de copie et appuyez sur **OK**.



3 Sélectionnez "CREER PAR DATE" et appuyez sur **OK**.



4 Sélectionnez la date d'enregistrement voulue et appuyez sur **OK**.



5 Sélectionnez "TOUS" et appuyez sur **OK**.



- Le nombre de disques nécessaires pour copier les fichiers est affiché. Préparez les disques nécessaires.
- Appuyez sur "VERIF." pour vérifier le fichier à copier.

6 Sélectionnez OUI ou NON et appuyez sur **OK**.



- Lorsque "OUI" est sélectionné, les vidéos avec les mêmes dates d'enregistrement sont affichées en groupes.
- Lorsque "NON" est sélectionné, les vidéos sont affichées en fonction des dates d'enregistrement.

7 Sélectionnez "EXECUTER" et appuyez sur **OK**.



- Lorsque "INSÉRER DISQUE SUIVANT" apparaît, changez de disque.

8 Une fois la copie terminée, appuyez sur **OK**.



9 Fermez l'écran LCD et débranchez ensuite le câble USB.

### ATTENTION:

- Ne coupez pas le courant et ne retirez pas le câble USB tant que la copie n'est pas terminée.
- Les fichiers qui ne sont pas sur l'écran d'index pendant la lecture ne peuvent pas être copiés.

### REMARQUE:

- Pour vérifier le disque créé, sélectionnez "LECTURE" à l'étape 1.

## Copier des fichiers par événement

Les vidéos sont triées et copiées selon l'évènement enregistré.

1 Sélectionnez "CHOISIR ET CREER" et appuyez sur **OK**.



2 Sélectionnez le support de copie et appuyez sur **OK**.



3 Sélectionnez "CREER PAR EVENEMENT" et appuyez sur **OK**.



4 Sélectionnez l'évènement souhaité et appuyez sur **OK**.



5 Sélectionnez "TOUS" et appuyez sur **OK**.



- Le nombre de disques nécessaires pour copier les fichiers est affiché. Préparez les disques nécessaires.
- Appuyez sur "VERIF." pour vérifier le fichier à copier.

6 Sélectionnez OUI ou NON et appuyez sur **OK**.



- Lorsque "OUI" est sélectionné, les vidéos avec les mêmes dates d'enregistrement sont affichées en groupes.
- Lorsque "NON" est sélectionné, les vidéos sont affichées en fonction des dates d'enregistrement.

7 Sélectionnez "EXECUTER" et appuyez sur **OK**.



- Lorsque "INSÉRER DISQUE SUIVANT" apparaît, changez de disque.

8 Une fois la copie terminée, appuyez sur **OK**.



9 Fermez l'écran LCD et débranchez ensuite le câble USB.

#### ATTENTION:

- Ne coupez pas le courant et ne retirez pas le câble USB tant que la copie n'est pas terminée.
- Les fichiers qui ne sont pas sur l'écran d'index pendant la lecture ne peuvent pas être copiés.

#### REMARQUE:

- Pour vérifier le disque créé, sélectionnez "LECTURE" à l'étape 1.
- Pour enregistrer des fichiers dans des événements "Enregistrer des fichiers dans des événements avant tout enregistrement" (P.31)
- "Modifier l'enregistrement d'événement de vidéos" (P.52)

## Copier des listes de lecture sélectionnées

Disposez et copiez les listes de lecture créées dans l'ordre que vous voulez.

1 Sélectionnez "CHOISIR ET CREER" et appuyez sur **OK**.



2 Sélectionnez le support de copie et appuyez sur **OK**.



3 Sélectionnez "CREER PAR L.L." et appuyez sur **OK**.



4 Sélectionnez la liste de lecture souhaitée puis appuyez sur **OK**.



- Appuyez sur "VERIF." pour vérifier la liste de lecture sélectionnée.

5 Sélectionnez le point d'insertion puis appuyez sur **OK**.



- Les vidéos sélectionnées sont ajoutées à la liste de lecture sur la droite.
- Pour supprimer une vidéo de la liste de lecture, appuyez sur "→" pour sélectionner la vidéo avant d'appuyer sur **OK**.
- Répétez les étapes 4-5 et arrangez les vidéos dans la liste de lecture.

6 Une fois l'arrangement terminé, appuyez sur "ENREG."



7 Sélectionnez "TOUS" et appuyez sur **OK**.



- Le nombre de disques nécessaires pour copier les fichiers est affiché. Préparez les disques nécessaires.
- Appuyez sur "VERIF." pour vérifier le fichier à copier.

8 Sélectionnez "EXECUTER" et appuyez sur **OK**.



- Lorsque "INSÉRER DISQUE SUIVANT" apparaît, changez de disque.

9 Une fois la copie terminée, appuyez sur **OK**.



10 Fermez l'écran LCD et débranchez ensuite le câble USB.

**ATTENTION:**

- Ne coupez pas le courant et ne retirez pas le câble USB tant que la copie n'est pas terminée.
- Les fichiers qui ne sont pas sur l'écran d'index pendant la lecture ne peuvent pas être copiés.

**REMARQUE:**

- Une liste de lectures s'affiche sur le menu principal du DVD créé.
- Pour vérifier le disque créé, sélectionnez "LECTURE" à l'étape 1.
- Pour créer une liste de lecture

"Créer des listes de lecture à partir des vidéos enregistrées" (P.59)  
 "Créer une liste de lecture avec un titre" (P.66)

**Copier des fichiers sélectionnés**

Sélectionnez et copiez les vidéos désirées.

1 Sélectionnez "CHOISIR ET CREER" et appuyez sur **OK**.



2 Sélectionnez le support de copie et appuyez sur **OK**.



3 Sélectionnez "SELECTION VIA SCENES" et appuyez sur **OK**.



4 Sélectionnez la vidéo souhaitée puis appuyez sur **OK**.



- Une coche apparaît sur la vidéo sélectionnée. Pour retirer la coche, appuyez sur **OK**.
- Appuyez sur "VERIF." pour vérifier la vidéo.

5 Après avoir sélectionné, appuyez sur "ENREG."



6 Sélectionnez "TOUS" et appuyez sur **OK**.



- Le nombre de disques nécessaires pour copier les fichiers est affiché. Préparez les disques nécessaires.
- Appuyez sur "VERIF." pour vérifier le fichier à copier.

7 Sélectionnez OUI ou NON et appuyez sur **OK**.



- Lorsque "OUI" est sélectionné, les vidéos avec les mêmes dates d'enregistrement sont affichées en groupes.
- Lorsque "NON" est sélectionné, les vidéos sont affichées en fonction des dates d'enregistrement.

8 Sélectionnez "EXECUTER" et appuyez sur **OK**.



- Lorsque "INSÉRER DISQUE SUIVANT" apparaît, changez de disque.

9 Une fois la copie terminée, appuyez sur **OK**.



10 Fermez l'écran LCD et débranchez ensuite le câble USB.

**ATTENTION:**

- Ne coupez pas le courant et ne retirez pas le câble USB tant que la copie n'est pas terminée.
- Les fichiers qui ne sont pas sur l'écran d'index pendant la lecture ne peuvent pas être copiés.

**REMARQUE:**

- Pour vérifier le disque créé, sélectionnez "LECTURE" à l'étape 1.

## Créer des disques multiples

Vous pouvez créer des disques multiples sur le même contenu.

1 Sélectionnez "CREER COPIE" et appuyez sur **OK**.



2 Sélectionnez le support de copie et appuyez sur **OK**.



- Le support de copie varie en fonction du modèle.

3 Sélectionnez la date de création à partir de l'historique de création et appuyez sur **OK**.

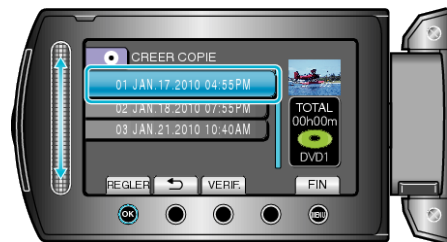

- Appuyez sur "VERIF." pour vérifier le fichier à copier.

4 Sélectionnez "EXECUTER" et appuyez sur **OK**.



- Lorsque "INSÉRER DISQUE SUIVANT" apparaît, changez de disque.

5 Une fois la copie terminée, appuyez sur **OK**.



6 Fermez l'écran LCD et débranchez ensuite le câble USB.

**ATTENTION:**

- Ne coupez pas le courant et ne retirez pas le câble USB tant que la copie n'est pas terminée.
- Les fichiers qui ne sont pas sur l'écran d'index pendant la lecture ne peuvent pas être copiés.

**REMARQUE:**

- Pour vérifier le disque créé, sélectionnez "LECTURE" à l'étape 1.
- Jusqu'à 20 des données les plus récentes peuvent être stockées dans l'historique de création.

## Copier des fichiers sur un enregistreur DVD/magnétoscope

Vous pouvez copier des vidéos en raccordant l'appareil à un enregistreur DVD ou à un magnétoscope.

- Pour plus de détails, consultez le manuel d'utilisation du téléviseur, de l'enregistreur DVD, du magnétoscope, etc.

### 1 Raccordez l'appareil à un magnétoscope/enregistreur DVD.

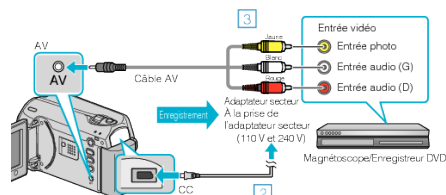

- ① Maintenez enfoncée la touche marche/arrêt pendant 2 secondes ou plus pour couper l'alimentation.
- ② Raccordez l'adaptateur secteur à cet appareil.
- ③ Raccordez l'appareil via le câble AV fourni.
- ④ Maintenez enfoncée la touche marche/arrêt pendant 2 secondes ou plus pour allumer l'appareil.

### 2 Sélectionnez le mode de lecture.

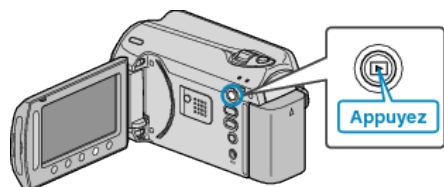

### 3 Préparez le téléviseur/magnétoscope pour l'enregistrement.

- Basculez vers une entrée externe compatible.
- Insérez un DVD inscriptible ou une cassette.

### 4 Préparez cet appareil pour la lecture.

- Réglez "SORTIE VIDEO" dans le menu de réglages des branchements sur le rapport hauteur/largeur (4:3 or 16:9) du téléviseur raccordé.

"SORTIE VIDEO" (☞ P.110)

- Pour inclure la date lors de la copie des fichiers, réglez "AFFICHER SUR TV" dans le menu des réglages des branchements sur "MARCHE". Réglez "AFFICHAGE SUR ECRAN" dans le menu de lecture sur "AFFICHER SEUL. DATE".

"AFFICHER SUR TV" (☞ P.110)

"AFFICHAGE SUR ECRAN" (☞ P.100)

### 5 Lancez l'enregistrement.

- Lancez la lecture sur cet appareil, puis appuyez sur la touche d'enregistrement de l'enregistreur VCR/DVD.

"Lire des vidéos" (☞ P.39)

- Une fois la lecture terminée, arrêtez l'enregistrement.

#### REMARQUE:

- Lorsque vous souhaitez copier plusieurs vidéos, vous pouvez créer une liste de lecture en avance et la lire de manière à ce que vos vidéos préférées soient copiées d'un coup.

"Créer des listes de lecture avec des fichiers sélectionnés" (☞ P.59)

"Lire des listes de lecture" (☞ P.45)

#### ATTENTION:

- Vous ne pouvez pas dupliquer en raccordant cet appareil à un enregistreur Blu-ray avec un câble USB. Raccordez et dupliquez en utilisant le câble AV fourni.

## Copier vers un ordinateur Windows

Vous pouvez copier les fichiers vers un ordinateur via le logiciel fourni.

Vous pouvez également créer des DVD en utilisant le lecteur DVD de l'ordinateur.

Si le logiciel fourni n'est pas installé, cet appareil est reconnu comme un périphérique de stockage externe lorsqu'il est raccordé.

### REMARQUE:

- Pour enregistrer vos vidéos sur des disques, un lecteur DVD enregistrable est requis pour l'ordinateur utilisé.
- Vous ne pourrez pas enregistrer de photos sur disque à partir du logiciel fourni.

## Problèmes d'utilisation du logiciel Everio MediaBrowser fourni

Consultez le centre de service à la clientèle ci-dessous.

- Support aux usagers Pixela

<b>Téléphone</b>	États-Unis et Canada (Anglais) : +1-800-458-4029 (appel gratuit) Europe (Royaume-Uni, Allemagne, France et Espagne) (Anglais/Allemand/Français/Espagnol) : +800-1532-4865 (appel gratuit) Autres pays en Europe (Anglais/Allemand/Français/Espagnol) : +44-1489-564-764 Asie (Philippines) (Anglais) : +63-2-438-0090 Chine (Chinois) : 10800-163-0014 (appel gratuit)
<b>Page d'accueil</b>	<a href="http://www.pixela.co.jp/oem/jvc/mediabrowser/e/">http://www.pixela.co.jp/oem/jvc/mediabrowser/e/</a>

- Pour savoir comment charger des vidéos sur Youtube ou transférer des fichiers vers iTunes, veuillez vous référer à "Aide MediaBrowser" dans le menu "Aide" de Everio MediaBrowser.

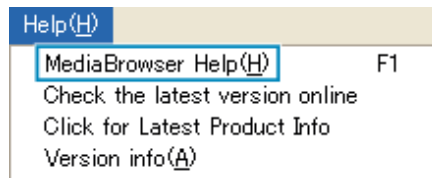

**Vérifier les configurations système requises (Conseils)**

Cliquez avec le bouton droit de la souris sur "Ordinateur" (ou "Poste de travail") dans le "démarrer" menu et sélectionnez "Propriétés" pour vérifier les éléments suivants.

**Windows Vista/Windows 7**

- Veuillez vous référer aux instructions d'utilisation dans l'animation sur le Manuel d'utilisation.

**Windows XP**

- Veuillez vous référer aux instructions d'utilisation dans l'animation sur le Manuel d'utilisation.

	<b>Windows Vista/Windows 7</b>	<b>Windows XP</b>
SE	Windows Vista Home Basic ou Home Premium (versions préinstallées uniquement)Windows 7 Home Premium(versions pré-installées uniquement) Service Pack 2 32/64-bit	Windows XP Home Edition ou Professional (versions préinstallées uniquement)Service Pack 3
UC	Intel Core Duo CPU 1,5 GHz ou supérieur Intel Pentium 4 CPU 1,6 GHz ou supérieur Intel Pentium M CPU 1,4 GHz ou supérieur	Intel Core Duo CPU 1,5 GHz ou supérieur Intel Pentium 4 CPU 1,6 GHz ou supérieur Intel Pentium M CPU 1,4 GHz ou supérieur
RAM	Au moins 1 Go (1024 Mo)	Au moins 512 Mo

**REMARQUE:**

- Si votre ordinateur ne remplit pas les configurations système requises mentionnées ci-dessus, le fonctionnement du logiciel fourni n'est pas garanti.
- Pour plus d'informations, veuillez contacter le fabricant de votre ordinateur.

**Installer le logiciel fourni**

Vous pouvez afficher les photos enregistrées au format calendrier et les modifier avec le logiciel qui vous a été fourni.

**Windows Vista / Windows 7**

- Veuillez vous référer aux instructions d'utilisation dans l'animation sur le Manuel d'utilisation.

**Windows XP**

- Veuillez vous référer aux instructions d'utilisation dans l'animation sur le Manuel d'utilisation.



## Sauvegarder tous les fichiers

Avant de procéder à la sauvegarde, assurez-vous de disposer de suffisamment d'espace libre sur le disque dur de votre ordinateur.

1 Fermez l'écran LCD et raccordez l'appareil.

Fermez l'écran LCD et raccordez l'appareil.

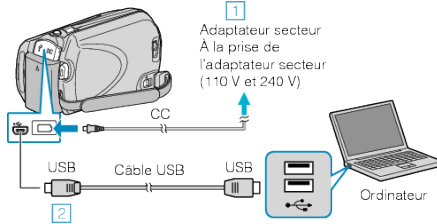

- ① Raccordez l'adaptateur secteur à cet appareil.
- ② Raccordez l'appareil via le câble USB fourni.

2 Ouvrez l'écran LCD.

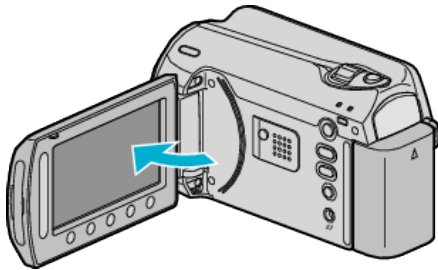

- Le menu MENU USB apparaît.

3 Sélectionnez "SAUVEGARDER" et appuyez sur **OK**.



- Le logiciel fourni Everio MediaBrowser se lance sur votre ordinateur. Les opérations suivantes doivent être effectuées sur l'ordinateur.

4 Sélectionnez le volume.

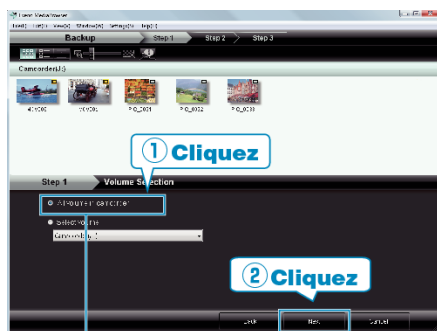

Cliquez sur "Sulvant"  
Cliquez sur "Tout le volume du caméscope"

5 Lancez la sauvegarde.

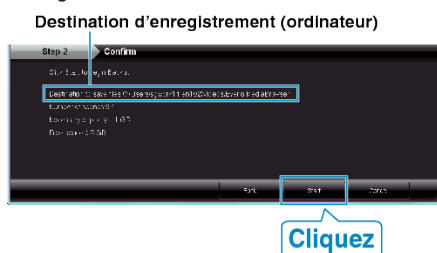

- La sauvegarde démarre.

6 Une fois la sauvegarde terminée, cliquez sur "OK".

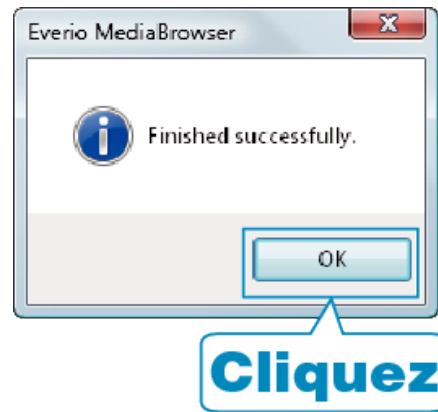

### REMARQUE:

- Avant de procéder à la sauvegarde, insérez la carte SD sur laquelle des vidéos et des photos sont stockées dans cet appareil.
- En cas de problème avec le logiciel Everio MediaBrowser fourni, veuillez consulter le "Centre de support client Pixela".

<b>Télé- phone</b>	États-Unis et Canada (Anglais) : +1-800-458-4029 (appel gratuit) Europe (Royaume-Uni, Allemagne, France et Espagne) (Anglais/Allemand/Français/Espagnol) : +800-1532-4865 (appel gratuit) Autres pays en Europe (Anglais/Allemand/Français/Espagnol) : +44-1489-564-764 Asie (Philippines) (Anglais) : +63-2-438-0090 Chine (Chinois) : 10800-163-0014 (appel gratuit)
<b>Page d'accueil</b>	<a href="http://www.pixela.co.jp/oem/jvc/mediabrowser/e/">http://www.pixela.co.jp/oem/jvc/mediabrowser/e/</a>

- Supprimez les vidéos inutiles avant toute sauvegarde. Sauvegarder un grand nombre de vidéos peut prendre un certain temps.

"Supprimer des fichiers inutiles" (P.47)

### Débranchement de cet appareil de l'ordinateur

1 Cliquez sur "Retirer le matériel".

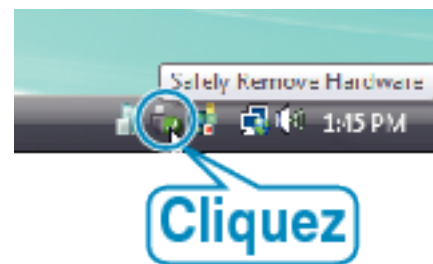

2 Cliquez sur "Retirer Périphérique de stockage de masse USB en toute sécurité".

3 (Pour Windows Vista) Cliquez sur "OK".

4 Débranchez le câble USB et fermez l'écran LCD.

## Organiser les fichiers

Une fois la sauvegarde de vos fichiers terminée, organisez-les en ajoutant des étiquettes, telles que "Voyage en famille" ou "Sport". Cela vous servira non seulement pour créer des disques, mais également pour visualiser les fichiers par la suite.

1 Affichez le mois des fichiers à organiser.

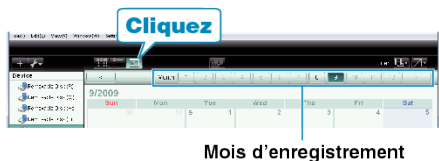

2 Créez une liste d'utilisateur.

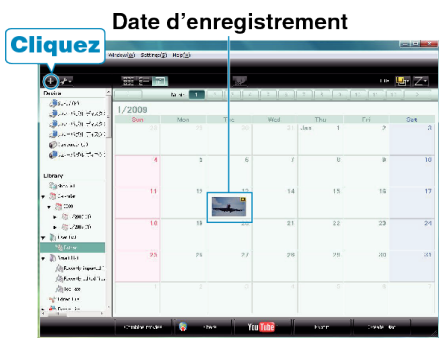

- Une nouvelle liste est ajoutée à celle de la bibliothèque.
- 3 Cliquez sur le jour d'enregistrement.
- Les miniatures des fichiers enregistrés le jour sélectionné sont affichées.
- 4 Enregistrez les fichiers sur la liste créée.

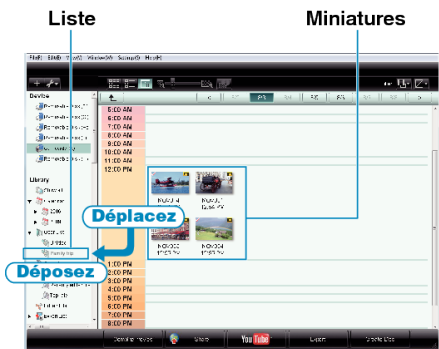

Identifier une vidéo ou une photo : \_\_\_\_\_

- Utilisez le menu "SELECTIONNER" en haut à droite de l'écran pour sélectionner des fichiers.
- Vérifiez que l'icône vidéo/photo apparaît bien en haut à droite de la miniature.



REMARQUE: \_\_\_\_\_

- En cas de problème avec le logiciel Everio MediaBrowser fourni, veuillez consulter le "Centre de support client Pixela".

<b>Téléphone</b>	États-Unis et Canada (Anglais) : +1-800-458-4029 (appel gratuit) Europe (Royaume-Uni, Allemagne, France et Espagne) (Anglais/Allemand/Français/Espagnol) : +800-1532-4865 (appel gratuit) Autres pays en Europe (Anglais/Allemand/Français/Espagnol) : +44-1489-564-764 Asie (Philippines) (Anglais) : +63-2-438-0090 Chine (Chinois) : 10800-163-0014 (appel gratuit)
<b>Page d'accueil</b>	<a href="http://www.pixela.co.jp/oem/jvc/mediabrowser/e/">http://www.pixela.co.jp/oem/jvc/mediabrowser/e/</a>

## Enregistrer des vidéos sur des disques

Copiez les fichiers arrangés vers les DVD via la liste.

- 1 Insérez un nouveau disque dans le lecteur DVD de l'ordinateur.
- 2 Sélectionnez la liste souhaitée.

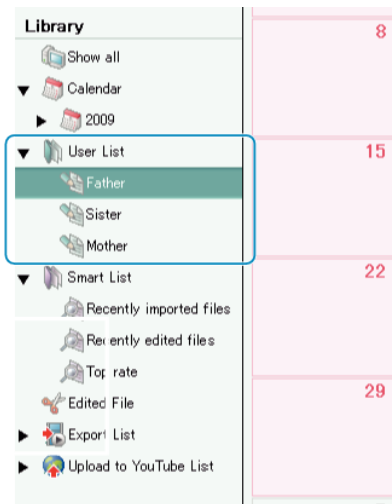

- 3 Sélectionnez la méthode de sélection des fichiers.

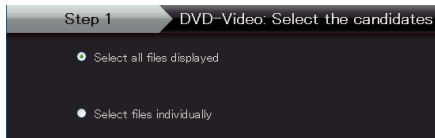

- Si vous sélectionnez "Sélectionner tous les fichiers affichés", seules les vidéos affichées sont copiées sur le DVD. Procédez à l'étape 5.
  - Si vous sélectionnez "Sélectionner fichiers individuellement", procédez à l'étape 4.
- 4 (Si "Sélectionner fichiers individuellement" est sélectionné) Sélectionnez dans l'ordre les fichiers à copier sur le DVD.



- Une fois la sélection terminée, cliquez sur "Suivant".

- 5 Réglez le menu principal sur le disque.



- Réglez le titre et l'arrière-plan du menu.

- 6 Les vidéos commencent à être copiées sur le disque.



- Une fois les vidéos copiées, cliquez sur "OK".

### REMARQUE:

- Les différents types de disques suivants peuvent être utilisés avec le logiciel Everio MediaBrowser fourni.
  - DVD-R
  - DVD inscriptible DL (double couche)
  - DVD-RW
  - DVD+R
  - DVD+R DL
  - DVD+RW
- Pour visualiser le fichier d'aide de Everio MediaBrowser, sélectionnez "Aide" à partir de la barre de menu de Everio MediaBrowser, ou appuyez sur F1 sur le clavier.
- En cas de problème avec le logiciel Everio MediaBrowser fourni, veuillez consulter le "Centre de support client Pixela".

<b>Télé- phone</b>	États-Unis et Canada (Anglais) : +1-800-458-4029 (appel gratuit) Europe (Royaume-Uni, Allemagne, France et Espagne) (Anglais/Allemand/Français/Espagnol) : +800-1532-4865 (appel gratuit) Autres pays en Europe (Anglais/Allemand/Français/Espagnol) : +44-1489-564-764 Asie (Philippines) (Anglais) : +63-2-438-0090 Chine (Chinois) : 10800-163-0014 (appel gratuit)
<b>Page d'accueil</b>	<a href="http://www.pixela.co.jp/oem/jvc/mediabrowser/e/">http://www.pixela.co.jp/oem/jvc/mediabrowser/e/</a>

## Contrat de licence du logiciel JVC

### IMPORTANT

POUR LA CLIENTELE: VEUILLEZ LIRE CES INSTRUCTIONS SOIGNEUSEMENT AVANT D'INSTALLER OU D'UTILISER LE LOGICIEL "DIGITAL PHOTO NAVIGATOR" (le "Programme") SUR VOTRE ORDINATEUR.

Le droit d'utiliser ce Programme est accordé par Victor Company of Japan, Limited ("JVC") à vous uniquement, sous réserve de votre acceptation des termes suivants.

Si vous n'acceptez pas ces termes, vous ne devez pas installer ou utiliser le Programme. CENDANT, L'INSTALLATION OU L'UTILISATION DU PROGRAMME SIGNIFIE QUE VOUS ACCEPTEZ LES TERMES ET CONDITIONS DU CONTRAT.

### 1 DROIT D'AUTEUR ET DROIT DE PROPRIETE

Vous reconnaissez que les droits d'auteur et autres droits de propriété intellectuelle liés au Programme sont ceux de JVC et de son concédant de licence, et restent la propriété de JVC et d'un tel concédant. Le Programme est protégé par les lois sur les droits d'auteur en vigueur au Japon et dans d'autres pays, et par des conventions y afférant.

### 2 ACCORD DE LICENCE

- ① Sous réserve des conditions de ce contrat, JVC vous accorde un droit non exclusif d'utiliser le Programme. Vous pouvez installer et utiliser le Programme sur un disque dur ou autre dispositif de stockage intégré à votre ordinateur.
- ② Vous pouvez faire une (1) copie de ce Programme à des fins de sauvegarde personnelle ou d'archive uniquement.

### 3 RESTRICTIONS SUR LE PROGRAMME

- ① Vous n'êtes pas autorisé à désosser, décompiler, désassembler, réviser ou modifier le Programme, sauf en cas de disposition expressément prévue par la loi.
- ② Vous n'êtes pas autorisé à copier ou à utiliser le Programme, en tout ou en partie, d'une manière autre que celle spécifiée expressément dans le présent contrat.
- ③ Vous ne disposez pas du droit d'accorder une licence d'utilisation du Programme, ni ne pouvez le distribuer, le louer ou le transférer à une tierce partie quelle qu'elle soit, ou encore permettre aux tiers d'utiliser le Programme.

### 4 GARANTIE LIMITEE

JVC garantit que tout support dans lequel le Programme est incorporé est exempt de tout vice de matériau ou de fabrication pour une période de trente (30) jours à compter de la date d'achat du produit. La responsabilité de JVC et l'unique recours dont vous disposez en rapport avec le Programme se limitent au remplacement du produit défaillant concerné. SAUF LES GARANTIES EXPRESSEMENT DECLAREES ICI ET DANS LES LIMITES PERMISES PAR LA LOI, JVC ET SES CONCEDANTS DE LICENCE DECLINENT TOUTE AUTRE GARANTIE, EXPLICITE OU IMPLICITE, Y COMPRIS, MAIS SANS S'Y LIMITER, LES GARANTIES IMPLICITES DE QUALITE MARCHANDE ET D'ADAPTATION A UN BUT PARTICULIER, EN RAPPORT AVEC LE PROGRAMME ET SA DOCUMENTATION ECRITE. EN CAS DE PROBLEMES LIES A, OU CAUSES PAR, CE PROGRAMME, IL VOUS INCOMBE DE LES RESOUDRE A VOS PROPRES FRAIS.

### 5 RESPONSABILITE LIMITEE

DANS LES LIMITES PERMISES PAR LA LOI, ET QUELLE QUE SOIT LA NATURE DE L'ACTION INTENTEE, NI JVC NI SES CONCEDANTS DE LICENCE NE SERONT RESPONSABLES DE DOMMAGES INDIRECTS, SPECIAUX OU ACCIDENTELS LIES A L'UTILISATION OU A L'IMPOSSIBILITE D'UTILISER LE PROGRAMME, MEME DANS L'EVENTUALITE OU JVC AURAIT ETE INFORME DE LA POSSIBILITE DE TELS DOMMAGES. VOUS VOUS ENGAGEZ A INDEMNISER JVC POUR TOUTE PERTE, RESPONSABILITE OU AUTRES FRAIS EMANANT DE REVENDICATIONS PAR D'AUTRES PERSONNES EN RAPPORT AVEC L'UTILISATION DU PROGRAMME.

### 6 TERMES

Ce contrat entre en vigueur à la date d'installation et d'utilisation du Programme sur votre machine et reste effectif jusqu'à résiliation en vertu de la clause suivante.

Si vous violez l'une quelconque des clauses de ce contrat, JVC se réserve le droit de le résilier sans avis préalable. Dans ce cas, JVC est en droit de réclamer réparation pour les dommages causés par cette viola-

tion. En cas de résiliation de ce contrat, vous devez immédiatement détruire le Programme stocké sur votre machine (y compris l'effacer de la mémoire de votre ordinateur) et ne plus l'avoir en votre possession.

### 7 CONTROLE DES EXPORTATIONS

Vous vous engagez à ne pas expédier, transférer ou exporter le Programme ou les informations et technologies afférentes vers tout pays pour lequel le Japon ou d'autres pays concernés ont déclaré un embargo pour de tels produits.

### 8 UTILISATEUR LIE AU GOUVERNEMENT AMERICAIN

Si vous êtes une agence du gouvernement des Etats-Unis (le "Gouvernement"), vous acceptez la déclaration de JVC selon laquelle le Programme est un "article de nature commerciale", comme indiqué dans la disposition 2 101 (g) du FAR (Federal Acquisition Regulation), constitué d'un "Logiciel informatique commercial" inédit tel que les articles décrits dans la section 12 212 du FAR, et qu'une licence vous est accordée au même titre que tout utilisateur final commercial, en vertu des termes de ce contrat.

### 9 GENERALITES

- ① Aucun changement, ajout, suppression ou altération de ce contrat ne sera valide à moins d'être confirmé par écrit et signé par un représentant agréé de JVC.
- ② Si une partie de ce contrat est jugée non valide ou en conflit avec d'autres lois ayant juridiction sur ce contrat, les clauses restantes demeurent pleinement en vigueur.
- ③ Ce contrat est régi et interprété en vertu des lois du Japon. Le tribunal du district de Tokyo a juridiction pour toutes les disputes en rapport avec l'exécution, l'interprétation et l'accomplissement de ce contrat.

Victor Company of Japan, Limited

### REMARQUE:

- Si vous avez acheté le Programme en Allemagne, les clauses des sections 4 (Garantie limitée) et 5 (Responsabilité limitée) indiquées ci-dessus sont remplacées par celles de la version allemande de ce contrat.

### ATTENTION:

- Faire fonctionner ce matériel en suivant les procédures de fonctionnement décrites dans ce manuel.
- N'utiliser que le CD-ROM fourni. Ne jamais utiliser tout autre CD-ROM pour exécuter ce logiciel.
- Ne pas tenter de modifier ce logiciel.
- Toute modification ou changement non approuvé par JVC peut priver l'utilisateur du droit d'autoriser cet équipement.

Comment manipuler un disque CD-ROM :

- Faire attention de ne pas salir ou gratter la surface miroir (opposée à la surface imprimée). Ne rien écrire dessus ni coller d'étiquette sur une face ou l'autre. Si le CDROM devient sale, l'essuyer en douceur avec un chiffon doux vers l'extérieur en partant du trou central.
- Ne pas utiliser de nettoyeurs de disque conventionnels ni des aérosols de nettoyage.
- Ne pas cintrer le CD-ROM ni toucher à sa surface miroir.
- Ne pas ranger votre CD-ROM dans un endroit sale, chaud ou humide. Ne pas le mettre en plein soleil.

Vous pouvez trouver les informations les plus récentes (en anglais) sur le logiciel fourni sur notre serveur du World Wide Web à <http://www.jvc-victor.co.jp/english/global-e.html>

### Sauvegarde de fichiers sans utiliser le logiciel fourni

Copiez les fichiers sur un ordinateur en suivant la méthode suivante.

#### 1 Raccordez le câble USB à l'adaptateur secteur.

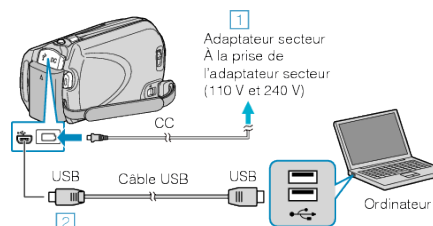

- ① Raccordez l'adaptateur secteur à cet appareil.
- ② Raccordez l'appareil via le câble USB fourni.

## 2 Ouvrez l'écran LCD.

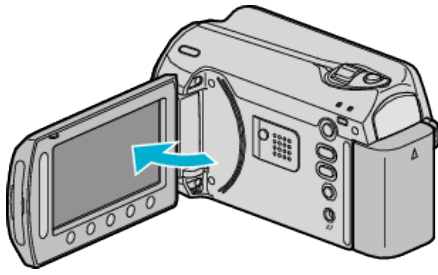

- Le menu MENU USB apparaît.

## 3 Sélectionnez "LECTURE SUR PC" et appuyez sur **OK**.



- Ferme le programme Everio MediaBrowser, s'il démarre.
- Les opérations suivantes doivent être effectuées sur l'ordinateur.

## 4 Sélectionnez "ordinateur" (Windows Vista) / "Mon ordinateur" (Windows XP) dans le menu Démarrer, puis cliquez sur l'icône EVERIO\_HDD ou EVERIO\_SD.

- Le dossier s'ouvre.

## 5 Copiez les fichiers dans n'importe quel autre dossier de l'ordinateur (bureau, etc.).

### ATTENTION:

- Lorsque les dossiers ou fichiers sont supprimés/déplacés/renommés sur l'ordinateur, ils ne pourront plus être lus sur cet appareil.

### REMARQUE:

- Pour éditer les fichiers, utilisez un logiciel qui prenne en charge les fichiers MOD/JPEG.
- Les opérations ci-dessus sur ordinateur peuvent varier selon le système utilisé.

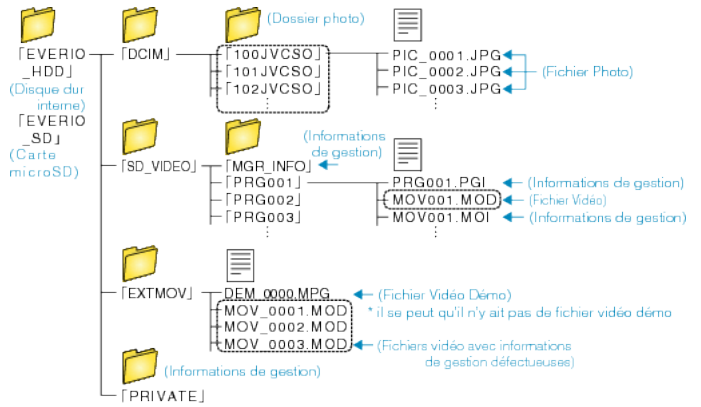

### ATTENTION:

- Lorsque les dossiers ou fichiers sont supprimés/déplacés/renommés sur l'ordinateur, ils ne pourront plus être lus sur cet appareil.

## Débranchement de cet appareil de l'ordinateur

### 1 Cliquez sur "Retirer le matériel".



### 2 Cliquez sur "Retirer Périphérique de stockage de masse USB en toute sécurité".

### 3 (Pour Windows Vista) Cliquez sur "OK".

### 4 Débranchez le câble USB et fermez l'écran LCD.

## Liste de fichiers et de dossiers

Les dossiers et les fichiers sont créés dans le HDD interne et sur la carte microSD, comme indiqué ci-dessous.

Ils sont uniquement créés lorsque cela est nécessaire.

## Copier vers un ordinateur Mac

Copiez les fichiers sur un ordinateur Mac, en suivant la méthode suivante.

1 Fermez l'écran LCD et raccordez l'appareil.

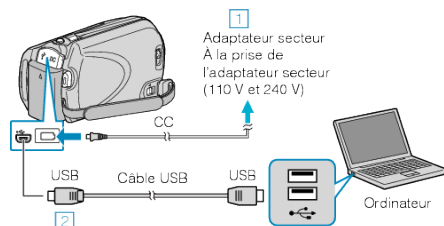

① Raccordez l'adaptateur secteur à cet appareil.

② Raccordez l'appareil via le câble USB fourni.

- Le logiciel fourni n'est pas requis pour ce processus.

2 Ouvrez l'écran LCD.

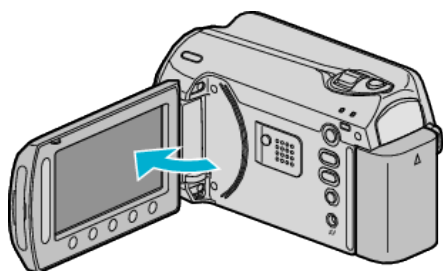

- Le menu MENU USB apparaît.

3 Sélectionnez "LECTURE SUR PC" et appuyez sur **OK**.



- Les opérations suivantes doivent être effectuées sur l'ordinateur.

4 Cliquez sur l'icône EVERIO\_HDD ou EVERIO\_SD du bureau.

- Le dossier s'ouvre.

5 Cliquez sur l'icône d'affichage de la colonne.

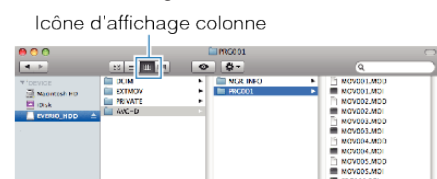

- Recherchez le dossier avec les fichiers souhaités.

6 Copiez les fichiers dans n'importe quel autre dossier de l'ordinateur (bureau, etc.).

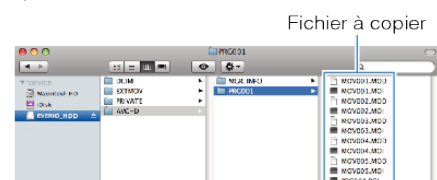

- Pour éditer les fichiers, utilisez un logiciel qui prenne en charge les fichiers MOD/JPEG.
- Lorsque vous débranchez cet appareil de l'ordinateur, déplacez l'icône EVERIO\_HDD ou EVERIO\_SD du bureau vers la poubelle.

### ATTENTION:

- Lorsque les dossiers ou fichiers sont supprimés/déplacés/renommés sur l'ordinateur, ils ne pourront plus être lus sur cet appareil.
- Les fichiers MOD qui sont copiés sur un ordinateur Mac ne sont pas importés sur iMovie.  
Pour utiliser les fichiers MOD avec iMovie, importez les fichiers à l'aide de iMovie.

### REMARQUE:

---

## iMovie et iPhoto

Vous pouvez importer des fichiers depuis cet appareil vers un ordinateur, à l'aide d'Apple's iMovie '08, '09 (vidéo) ou iPhoto (photo).

Pour vérifier les configurations système, sélectionnez "À propos de ce Mac" dans le menu Pomme. Vous pouvez déterminer la version du système d'exploitation, le processeur et la quantité de mémoire disponible.

- Pour plus d'informations concernant iMovie ou iPhoto, veuillez vous rendre sur le site d'Apple.
- Pour plus d'informations concernant la façon d'utiliser iMovie ou iPhoto, consultez fichier d'aide du logiciel respectif.
- Il n'existe aucune garantie que les opérations fonctionnent dans tous les environnements.

### Se familiariser avec le menu

Utilisez le curseur et les touches de fonctionnement pour régler le menu.

- Le menu varie en fonction du mode que vous utilisez.

1 Appuyez sur  pour afficher le menu.

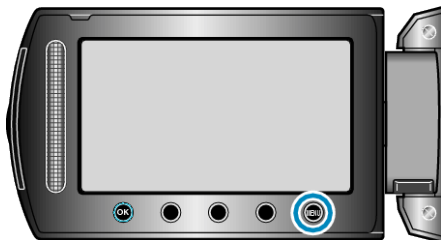



2 Sélectionnez le menu souhaité puis appuyez sur .



3 Sélectionnez le réglage souhaité puis appuyez sur .



#### REMARQUE:

- Pour fermer le menu, appuyez sur .
- Pour revenir à l'écran précédent, appuyez sur .
- Pour afficher le fichier d'aide, appuyez sur .

Rétablir tous les réglages par défaut :

- Réglez à l'aide de "REGLAGES D'USINE" dans le menu de réglages de la caméra.

"REGLAGES D'USINE" (  P.109)



## Menu d'enregistrement (vidéo)

Vous pouvez régler divers paramètres, tels que la luminosité et la balance des blancs en fonction du sujet ou de la finalité. La qualité de l'image et l'intensité peuvent également être modifiées.

Réglage	Détails
REGLAGE MANUEL	Les réglages d'enregistrement peuvent être ajustés manuellement. <ul style="list-style-type: none"> <li>Ces derniers s'affichent uniquement lors d'un enregistrement en mode manuel.</li> </ul> "Enregistrement manuel" (P.24)
TORCHE	Allumer/éteindre la lumière. "TORCHE" (P.90)
ENREG. EVENEMENT	Répertorie vos vidéos selon les événements (tels que "Voyages", "Sport") en enregistrant le fichier avant tout enregistrement. "Enregistrer des fichiers dans des événements avant tout enregistrement" (P.31)
QUALITE VIDEO	Règle la qualité vidéo. "QUALITE VIDEO" (P.90)
ZOOM	Règle le rapport de zoom maximal. "ZOOM" (P.91)
LUMINOSITE	Éclaire automatiquement le sujet lors d'enregistrement dans des endroits sombres. "LUMINOSITE" (P.91)
ENREG. ACCELERE	Permet de capturer les changements de scènes lentement se déroulant sur une longue période d'être montrés à l'intérieur d'un laps de temps court en prenant des clichés à certains intervalles. "Enregistrer par intervalles (ENREG. ACCELERE)" (P.34)
ENREG. AUTO	Permet le démarrage ou l'arrêt automatique de l'appareil en détectant les changements de luminosité à l'intérieur d'un cadre rouge apparaissant sur l'écran LCD. "Enregistrer automatiquement par détection de mouvements (ENREG. AUTO)" (P.35)
CHOISIR RAPP. FORMAT	Il est possible d'effectuer un enregistrement avec un rapport hauteur/largeur de 16:9 ou 4:3. "CHOISIR RAPP. FORMAT" (P.92)
FILTRE VENT	Réduit le bruit provoqué par le vent. "FILTRE VENT" (P.92)

## TORCHE

Allumer/éteindre la lumière.

Réglage	Détails
ARRET	Ne s'allume pas.
AUTO	S'allume automatiquement lorsqu'il fait nuit.
MARCHE	S'allume à tout moment.

### Affichage de l'élément

1 Sélectionnez le mode vidéo.

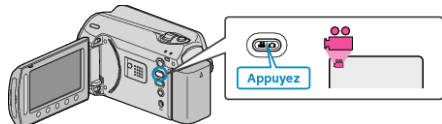

2 Appuyez sur **OK** pour afficher le menu.

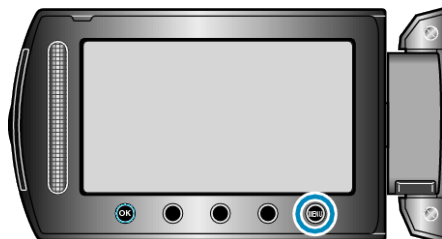

3 Sélectionnez "TORCHE" et appuyez sur **OK**.



## ENREG. EVENEMENT

Répertorie vos vidéos selon les événements (tels que "Voyages", "Sport") en enregistrant le fichier avant tout enregistrement.

Détails d'opération

"Enregistrer des fichiers dans des événements avant tout enregistrement" (P.31)

## QUALITE VIDEO

Règle la qualité vidéo.

Réglage	Détails
ULTRA FIN	Permet d'enregistrer avec la meilleure qualité d'image possible.
FIN	Permet d'enregistrer en qualité d'image élevée.
NORMAL	Permet d'enregistrer en qualité d'image standard.
ECONOMIE	Permet d'effectuer de longs enregistrements.

### Affichage de l'élément

1 Sélectionnez le mode vidéo.

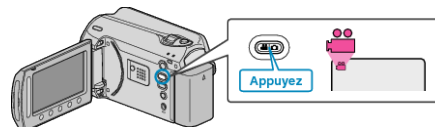

2 Appuyez sur **OK** pour afficher le menu.

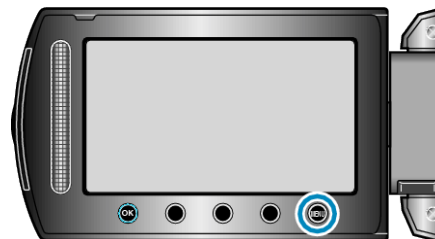

3 Sélectionnez "QUALITE VIDEO" et appuyez sur **OK**.



### REMARQUE:

- Vous pouvez modifier la qualité vidéo à partir de l'affichage de la durée d'enregistrement restante. Sélectionnez la qualité vidéo souhaitée avec le curseur puis appuyez sur **OK**.

## ZOOM

Règle le rapport de zoom maximal.

Réglage	Détails
OPTIQUE/39x	Permet de zoomer jusqu'à 39x.
DYNAMIQUE/45x	Permet de zoomer jusqu'à 45x.
NUMERIQUE/90x	Permet de zoomer jusqu'à 90x.
NUMERIQUE/800x	Permet de zoomer jusqu'à 800x.

### REMARQUE:

- Utilisez le zoom numérique pour agrandir la surface de zoom sans pour autant dégrader la qualité de l'image.
- Lorsque vous utilisez le zoom numérique, l'image devient granuleuse dans la mesure où elle est numériquement agrandie.

### Affichage de l'élément

- 1 Sélectionnez le mode vidéo.

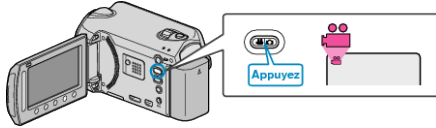

- 2 Appuyez sur **MEU** pour afficher le menu.

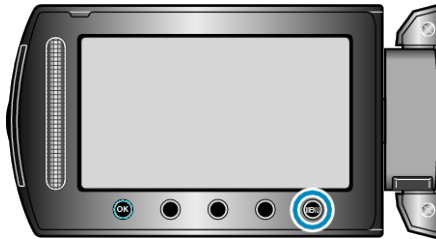

- 3 Sélectionnez "ZOOM" et appuyez sur **OK**.



## LUMINOSITE

Éclaire automatiquement le sujet lors d'enregistrement dans des endroits sombres.

Rég-lage	Détails
ARRET	Désactive la fonction.
AGC	Éclaircit électriquement les scènes lorsqu'il fait nuit.
AUTO	Éclaircit automatiquement les scènes lorsqu'il fait nuit.

### REMARQUE:

- Bien que "AUTO" éclaire davantage les scènes que "AGC", les mouvements des sujets peuvent ne pas paraître naturels.
- Les réglages peuvent être ajustés séparément pour les photos. "LUMINOSITE (Photo)" (P.96)

### Affichage de l'élément

- 1 Sélectionnez le mode vidéo.

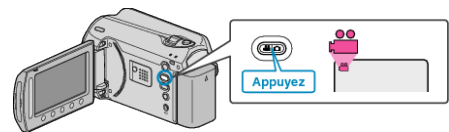

- 2 Appuyez sur **MEU** pour afficher le menu.

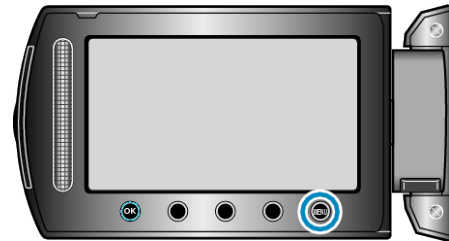

- 3 Sélectionnez "LUMINOSITE" et appuyez sur **OK**.



### ENREG. ACCELERE

Cette fonction permet de capturer les changements de scènes se déroulant lentement sur une longue période d'être montrés sur un laps de temps court en prenant des clichés à certains intervalles.

Cette option est utile notamment pour recréer l'ouverture d'un bourgeon de fleur.

Détails d'opération

"Enregistrer par intervalles (ENREG. ACCELERE)" (P.34)

### ENREG. AUTO

Enregistre automatiquement en détectant les variations de luminosité.

Détails d'opération

"Enregistrer automatiquement par détection de mouvements (ENREG. AUTO)" (P.35)

### CHOISIR RAPP. FORMAT

Il est possible d'effectuer un enregistrement avec un rapport hauteur/largeur de 16:9 ou 4:3.

Rég-lage	Détails
16:9	Règle le rapport hauteur/largeur à 16:9.
4:3	Règle le rapport hauteur/largeur à 4:3.

#### Affichage de l'élément

1 Sélectionnez le mode vidéo.

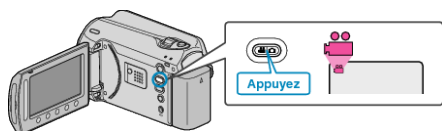

2 Appuyez sur **MENU** pour afficher le menu.

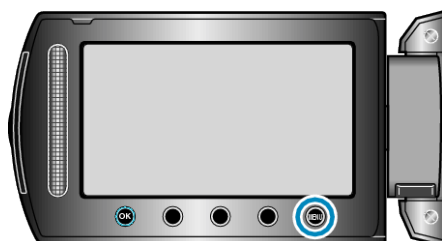

3 Sélectionnez "CHOISIR RAPP. FORMAT" et appuyez sur **OK**.



### FILTRE VENT

Réduit le bruit provoqué par le vent.

Rég-lage	Détails
ARRET	Désactive la fonction.
MARCHE	Active la fonction.

#### Affichage de l'élément

1 Sélectionnez le mode vidéo.

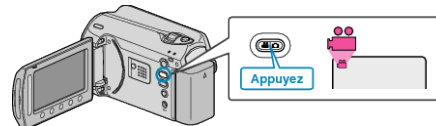

2 Appuyez sur **MENU** pour afficher le menu.



3 Sélectionnez "FILTRE VENT" et appuyez sur **OK**.



## Menu d'enregistrement (photo)

Vous pouvez régler divers paramètres, tels que la luminosité et la balance des blancs en fonction du sujet ou de la finalité. La qualité de l'image et l'intensité peuvent également être modifiées.

Réglage	Détails
REGLAGE MANUEL	Les réglages d'enregistrement peuvent être ajustés manuellement. <ul style="list-style-type: none"> <li>Ces derniers s'affichent uniquement lors d'un enregistrement en mode manuel.</li> </ul> "Enregistrement manuel" (P.24)
TORCHE	Allumer/éteindre la lumière. "TORCHE" (P.94)
RETARDATEUR	Utilisez cette option lorsque vous souhaitez prendre une photo de groupe. "RETARDATEUR" (P.94)
MODE D'OBTURATION	Les réglages concernant la prise de vue continue peuvent être ajustés. "MODE D'OBTURATION" (P.95)
QUALITE IMAGE	Règle la qualité d'image. "QUALITE IMAGE" (P.95)
LUMINOSITE	Éclaire automatiquement le sujet lors d'enregistrement dans des endroits sombres. "LUMINOSITE" (P.96)
ENREG. AUTO	Permet l'enregistrement automatique des photos en détectant les changements de luminosité à l'intérieur d'un cadre rouge apparaissant sur l'écran LCD. "Enregistrer automatiquement par détection de mouvements (ENREG. AUTO)" (P.35)

### TORCHE

Allumer/éteindre la lumière.

Réglage	Détails
ARRET	Ne s'allume pas.
AUTO	S'allume automatiquement lorsqu'il fait nuit.
MARCHE	S'allume à tout moment.

#### Affichage de l'élément

- 1 Sélectionnez le mode photo.

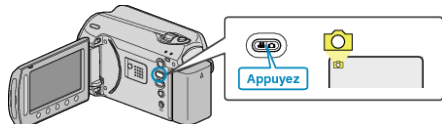

- 2 Appuyez sur pour afficher le menu.

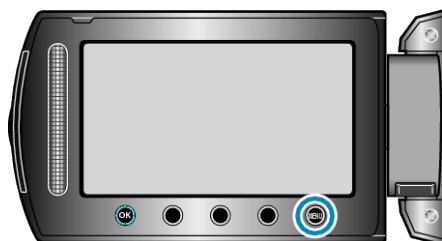

- 3 Sélectionnez "TORCHE" et appuyez sur .



### RETARDATEUR

Il est pratique d'utiliser le retardateur 10-secondes lorsque vous prenez une photo de groupe.

Le fait d'utiliser le retardateur 2-secondes permet également de réduire les secousses de la caméra causées en appuyant sur la touche CLICHE.

Réglage	Détails
ARRET	Désactive le retardateur.
2SEC	Commence à enregistrer 2 secondes après avoir appuyé sur la touche CLICHE.
10SEC	Commence à enregistrer 10 secondes après avoir appuyé sur la touche SNAPSHOT. Convient pour prendre des photos de groupe.

#### Affichage de l'élément

- 1 Sélectionnez le mode photo.

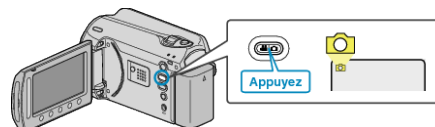

- 2 Appuyez sur pour afficher le menu.

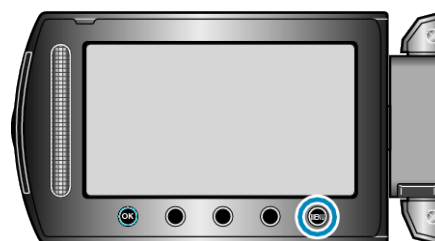

- 3 Sélectionnez "RETARDATEUR" et appuyez sur .



## MODE D'OBTURATION

Les réglages concernant la prise de vue continue peuvent être ajustés.

Réglage	Détails
PRISE D'UNE PHOTO	Enregistre une photo.
PRISE VUES EN RAFALE	Enregistre des photos en continu lorsque vous appuyez sur la touche CLICHE.

### REMARQUE:

- En prise de vue continue, vous pouvez prendre jusqu'à 3 images en 1 seconde.
- Il est possible que certaines cartes SD ne prennent pas en charge la prise de vue continue.
- La vitesse de prise de vue continue décroît si cette fonction est utilisée de façon répétée.

## Affichage de l'élément

1 Sélectionnez le mode photo.

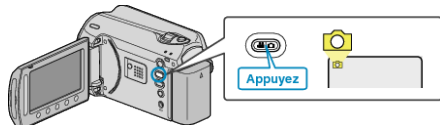

2 Appuyez sur  pour afficher le menu.

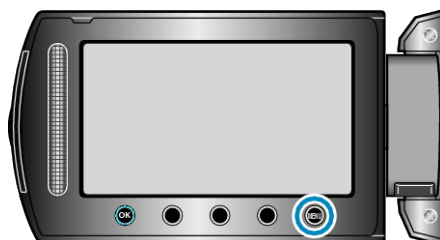

3 Sélectionnez "MODE D'OBTURATION" et appuyez sur .



## QUALITE IMAGE

Règle la qualité d'image.

Réglage	Détails
FIN	Permet d'enregistrer en qualité d'image élevée, mais le nombre d'image enregistrées décroît.
STANDARD	Permet d'enregistrer en qualité d'image standard.

## Affichage de l'élément

1 Sélectionnez le mode photo.

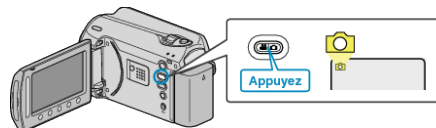

2 Appuyez sur  pour afficher le menu.

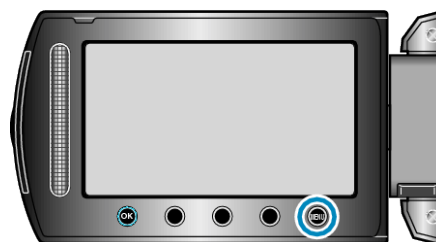

3 Sélectionnez "QUALITE IMAGE" et appuyez sur .



### LUMINOSITE

Éclaire automatiquement le sujet lors d'enregistrement dans des endroits sombres.

Réglage	Détails
ARRET	Désactive la fonction.
AGC	Éclaircit électriquement les scènes lorsqu'il fait nuit.

#### REMARQUE:

- Les réglages peuvent être ajustés séparément pour les vidéos.

"LUMINOSITE (Vidéo)" (P.91)

### Affichage de l'élément

- Sélectionnez le mode photo.

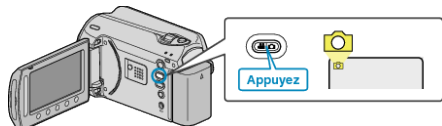

- Appuyez sur pour afficher le menu.

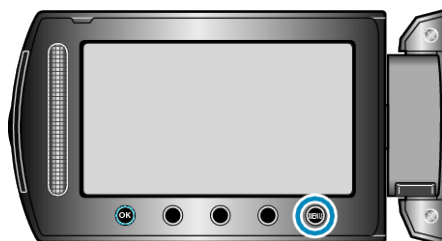

- Sélectionnez "LUMINOSITE" et appuyez sur .



### ENREG. AUTO

Enregistre automatiquement en détectant les variations de luminosité.

Détails d'opération

"Enregistrer automatiquement par détection de mouvements (ENREG. AUTO)" (P.35)



## Menu de réglage manuel

Les réglages d'enregistrement peuvent être ajustés manuellement.

### REMARQUE:

- Ces derniers s'affichent uniquement lors d'un enregistrement en mode manuel.

Réglage	Détails
SELECTION SCENE	Vous pouvez sélectionner les réglages permettant d'adapter les conditions de prise de vue. "Sélection de scène" (P.25)
MISE AU POINT	La mise au point être réglée manuellement. "Ajuster manuellement la mise en point" (P.26)
AJUSTER LUMINOSITE	Ajuste la luminosité générale de l'écran. "Ajuster la luminosité" (P.27)
VITESSE D'OBTURATION	La vitesse d'obturation peut être ajustée. "Régler la vitesse d'obturation" (P.27)
BALANCE DES BLANCS	Ajuste la couleur en fonction de la source de lumière. "Régler la balance des blancs" (P.28)
COMP. RETROECLAIRAGE	Permet de corriger l'image lorsque le sujet paraît sombre en raison du contre-jour. "Régler la compensation de contre-jour" (P.29)
ZONE DE PHOTOMETRIE	Permet d'ajuster la luminosité de la zone souhaitée. "Régler la zone de mesure" (P.29)
EFFET	Enregistre des vidéos ou des photos en utilisant des effets spéciaux, tels que sépia ou noir et blanc. "Enregistrer avec des effets" (P.30)
TELE MACRO	Permet des prises de vue en gros plan à l'aide de l'extrémité du téléobjectif (T) du zoom. "Effectuer des prises de vue en gros plan" (P.31)

### SELECTION SCENE

Vous pouvez sélectionner les réglages permettant d'adapter les conditions de prise de vue.

Détails d'opération

"Sélection de scène" (P.25)

### MISE AU POINT

La mise au point être ajustée automatiquement ou manuellement.

Détails d'opération

"Ajuster manuellement la mise en point" (P.26)

### AJUSTER LUMINOSITE

Ajuste la luminosité générale de l'écran.

Détails d'opération

"Ajuster la luminosité" (P.27)

### VITESSE D'OBTURATION

La vitesse d'obturation peut être ajustée.

Détails d'opération

"Régler la vitesse d'obturation" (P.27)

### BALANCE DES BLANCS

Ajuste la couleur en fonction de la source de lumière.

Détails d'opération

"Régler la balance des blancs" (P.28)

### COMP. RETROECLAIRAGE

Permet de corriger l'image lorsque le sujet paraît sombre en raison du contre-jour.

Détails d'opération

"Régler la compensation de contre-jour" (P.29)

### ZONE DE PHOTOMETRIE

Permet d'ajuster la luminosité de la zone souhaitée.

Détails d'opération

"Régler la zone de mesure" (P.29)

### EFFET

Enregistre des vidéos ou des photos en utilisant des effets spéciaux, tels que sépia ou noir et blanc.

Détails d'opération

"Enregistrer avec des effets" (P.30)

### TELE MACRO

Permet des prises de vue en gros plan à l'aide de l'extrémité du téléobjectif (T) du zoom.

Détails d'opération

"Effectuer des prises de vue en gros plan" (P.31)

## Menu de lecture (vidéo)

Vous pouvez supprimer ou rechercher des vidéos en particulier.

Réglage	Détails
SUPPRIMER	Supprime les vidéos inutiles. "Supprimer le fichier actuellement affiché" (P.47) "Supprimer les fichiers sélectionnés" (P.48) "Supprimer tous les fichiers" (P.49)
TITRE D'IMAGE	Créer une liste de lecture en sélectionnant simplement une date d'enregistrement et un écran titre dans la liste. "Créer une liste de lecture avec un titre" (P.66)
RECHERCHER	Trie l'écran d'index des vidéos en fonction du groupe, de la date d'enregistrement ou encore de l'événement. "Recherche par groupe" (P.42) "Recherche par date" (P.43) "Recherche par événement et date" (P.43)
LIRE LISTE DE LECT.	Lisez les listes de lecture que vous avez créées. "Lire des listes de lecture" (P.45)
MODIFIER LISTE LECT.	Crée ou édite une liste de lecture. "Créer des listes de lecture avec des fichiers sélectionnés" (P.59) "Créer des listes de lecture par groupe" (P.60) "Créer des listes de lecture par date" (P.61) "Créer des listes de lecture par événement" (P.62) "Éditer des listes de lecture" (P.63) "Supprimer des listes de lecture" (P.64) "Ajouter des titres aux listes de lecture" (P.65)
LECTURE FICHER MPEG	Lit des vidéos avec des informations de gestion défectueuses. "Lire une vidéo avec des informations de gestion défectueuses" (P.40)
MODIFIER	<ul style="list-style-type: none"> <li>● COPIER Copie des fichiers vers un autre support. "Copier tous les fichiers" (P.67) "Copier des fichiers sélectionnés" (P.68)</li> <li>● DEPLACER Déplace des fichiers vers un autre support. "Déplacer tous les fichiers" (P.69) "Déplacer les fichiers sélectionnés" (P.70)</li> <li>● PROTEGER/ANNULER Protège les fichiers de toute suppression accidentelle. "Protéger le fichier affiché" (P.49) "Protéger les fichiers sélectionnés" (P.50) "Protéger tous les fichiers" (P.51) "Annuler la protection de tous les fichiers" (P.52)</li> <li>● AJUSTER Sélectionnez la partie souhaitée de la vidéo et enregistrez-la en tant que nouveau fichier vidéo. "Capturer une partie d'une vidéo" (P.55)</li> <li>● REORGAN. LES ENR. Modifie l'événement enregistré. "Modifier l'événement du fichier affiché" (P.52) "Modifier l'événement des fichiers sélectionnés" (P.53)</li> </ul>
AFFICHAGE SUR ECRAN	Règle les affichages à l'écran, tels que les icônes lors de la lecture. "AFFICHAGE SUR ECRAN" (P.100)

**SUPPRIMER**

Supprime les vidéos inutiles.

Détails d'opération

"Supprimer le fichier actuellement affiché" (P.47)

"Supprimer les fichiers sélectionnés" (P.48)

"Supprimer tous les fichiers" (P.49)

**TITRE D'IMAGE**

Créer une liste de lecture en sélectionnant simplement une date d'enregistrement et un écran titre dans la liste.

Détails d'opération

"Créer une liste de lecture avec un titre" (P.66)

**RECHERCHER**

Trie l'écran d'index des vidéos en fonction du groupe, de la date d'enregistrement ou encore de l'événement.

Détails d'opération

"Recherche par groupe" (P.42)

"Recherche par date" (P.43)

"Recherche par événement et date" (P.43)

**LIRE LISTE DE LECT.**

Lisez les listes de lecture que vous avez créées.

Détails d'opération

"Lire des listes de lecture" (P.45)

**MODIFIER LISTE LECT.**

La liste dans laquelle vous placez toutes vos vidéos préférées s'appelle la liste de lecture.

En créant une liste de lecture, vous pouvez lire uniquement vos vidéos favorites dans l'ordre que vous souhaitez.

Le fichier vidéo original est conservé même lorsqu'il est enregistré dans une liste de lecture.

Détails d'opération

"Créer des listes de lecture avec des fichiers sélectionnés" (P.59)

"Créer des listes de lecture par groupe" (P.60)

"Créer des listes de lecture par date" (P.61)

"Créer des listes de lecture par événement" (P.62)

"Éditer des listes de lecture" (P.63)

"Supprimer des listes de lecture" (P.64)

"Ajouter des titres aux listes de lecture" (P.65)

**LECTURE FICHIER MPEG**

Lit des vidéos avec des informations de gestion défectueuses.

Détails d'opération

"Lire une vidéo avec des informations de gestion défectueuses" (P.40)

**MODIFIER**

Vous pouvez copier ou encore protéger des vidéos.

Réglage	Détails
COPIER	Copie des fichiers vers un autre support. "Copier tous les fichiers" (P.67) "Copier des fichiers sélectionnés" (P.68)
DEPLACER	Déplace des fichiers vers un autre support. "Déplacer tous les fichiers" (P.69) "Déplacer les fichiers sélectionnés" (P.70)
PROTEGER/ ANNULER	Protège les fichiers de toute suppression accidentelle. "Protéger le fichier affiché" (P.49) "Protéger les fichiers sélectionnés" (P.50) "Protéger tous les fichiers" (P.51) "Annuler la protection de tous les fichiers" (P.52)
AJUSTER	Sélectionnez la partie souhaitée de la vidéo et enregistrez-la en tant que nouveau fichier vidéo. "Capturer une partie d'une vidéo" (P.55)
REORGAN. LES ENR.	Modifie l'événement enregistré. "Modifier l'événement du fichier affiché" (P.52) "Modifier l'événement des fichiers sélectionnés" (P.53)

**COPIER**

Copie des fichiers vers un autre support.

Détails d'opération

"Copier tous les fichiers" (P.67)

"Copier des fichiers sélectionnés" (P.68)

**DEPLACER**

Déplace des fichiers vers un autre support.

Détails d'opération

"Déplacer tous les fichiers" (P.69)

"Déplacer les fichiers sélectionnés" (P.70)

**PROTEGER/ANNULER**

Protège les fichiers de toute suppression accidentelle.

Détails d'opération

"Protéger le fichier affiché" (P.49)

"Protéger les fichiers sélectionnés" (P.50)

"Protéger tous les fichiers" (P.51)

"Annuler la protection de tous les fichiers" (P.52)

**AJUSTER**

Sélectionnez la partie souhaitée de la vidéo et enregistrez-la en tant que nouveau fichier vidéo.

Détails d'opération

"Capturer une partie d'une vidéo" (P.55)

**REORGAN. LES ENR.**

Modifie l'événement enregistré.

Détails d'opération

"Modifier l'événement du fichier affiché" (P.52)

"Modifier l'événement des fichiers sélectionnés" (P.53)

### AFFICHAGE SUR ECRAN

Règle les affichages à l'écran, tels que les icônes lors de la lecture.

Réglage	Détails
ARRET	Aucun affichage.
AFFICHER TOUT	Tout afficher.
AFFICHER SEUL. DATE	Affiche uniquement la date.

### Affichage de l'élément

1 Sélectionnez le mode de lecture.

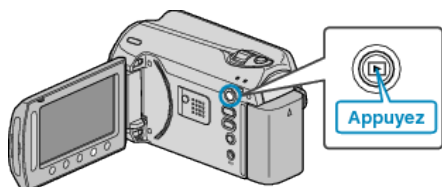

2 Sélectionnez le mode vidéo.

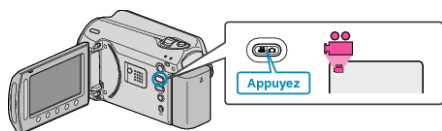

3 Appuyez sur  pour afficher le menu.

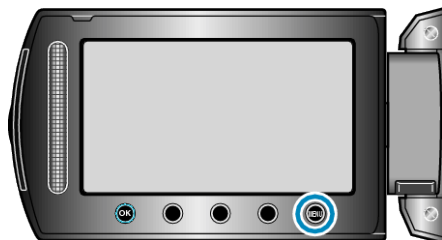

4 Sélectionnez "AFFICHAGE SUR ECRAN" et appuyez sur .



## Menu de lecture (photo)

Vous pouvez supprimer ou rechercher des photos en particulier.

Réglage	Détails
SUPPRIMER	Supprime les photos inutiles. "Supprimer le fichier actuellement affiché" (P.47) "Supprimer les fichiers sélectionnés" (P.48) "Supprimer tous les fichiers" (P.49)
RECHER. DATE	Vous pouvez rechercher des vidéos ou des photos en fonction de leurs dates d'enregistrement. "Recherche par date" (P.43)
MODIFIER	<ul style="list-style-type: none"> <li>• COPIER Copie des fichiers vers un autre support. "Copier tous les fichiers" (P.67) "Copier des fichiers sélectionnés" (P.68)</li> <li>• DEPLACER Déplace des fichiers vers un autre support. "Déplacer tous les fichiers" (P.69) "Déplacer les fichiers sélectionnés" (P.70)</li> <li>• PROTEGER/ANNULER Protège les fichiers de toute suppression accidentelle. "Protéger le fichier affiché" (P.49) "Protéger les fichiers sélectionnés" (P.50) "Protéger tous les fichiers" (P.51) "Annuler la protection de tous les fichiers" (P.52)</li> </ul>
EFFETS DIAPORAMA	Vous pouvez, si vous le souhaitez, ajouter des effets aux transitions du diaporama. "EFFETS DIAPORAMA" (P.102)
AFFICHAGE SUR ECRAN	Règle les affichages à l'écran, tels que les icônes lors de la lecture. "AFFICHAGE SUR ECRAN" (P.102)

### SUPPRIMER

Supprime les photos inutiles.

Détails d'opération

"Supprimer le fichier actuellement affiché" (P.47)

"Supprimer les fichiers sélectionnés" (P.48)

"Supprimer tous les fichiers" (P.49)

### RECHERCHE PAR DATE

Vous pouvez rechercher des vidéos ou des photos en fonction de leurs dates d'enregistrement.

Détails d'opération

"Recherche par date" (P.43)

### MODIFIER

Vous pouvez copier ou encore protéger des photos.

Réglage	Détails
COPIER	Copie des fichiers vers un autre support. "Copier tous les fichiers" (P.67) "Copier des fichiers sélectionnés" (P.68)
DEPLACER	Déplace des fichiers vers un autre support. "Déplacer tous les fichiers" (P.69) "Déplacer les fichiers sélectionnés" (P.70)
PROTEGER/ANNULER	Protège les fichiers de toute suppression accidentelle. "Protéger le fichier affiché" (P.49) "Protéger les fichiers sélectionnés" (P.50) "Protéger tous les fichiers" (P.51) "Annuler la protection de tous les fichiers" (P.52)

### COPIER

Copie des fichiers vers un autre support.

Détails d'opération

"Copier tous les fichiers" (P.67)

"Copier des fichiers sélectionnés" (P.68)

### DEPLACER

Déplace des fichiers vers un autre support.

Détails d'opération

"Déplacer tous les fichiers" (P.69)

"Déplacer les fichiers sélectionnés" (P.70)

### PROTEGER/ANNULER

Protège les fichiers de toute suppression accidentelle.

Détails d'opération

"Protéger le fichier affiché" (P.49)

"Protéger les fichiers sélectionnés" (P.50)

"Protéger tous les fichiers" (P.51)

"Annuler la protection de tous les fichiers" (P.52)

## EFFETS DIAPORAMA

Vous pouvez, si vous le souhaitez, ajouter des effets aux transitions du diaporama.

Réglage	Détails
DIAPOSITIVE	Commute l'écran en glissant de droite à gauche.
VOLETS	Commute l'écran en le divisant en bandes verticales.
DAMIER	Commute l'écran en passant par un motif à carreaux.
ALEATOIRE	Commute l'écran avec un effet aléatoire depuis "DIAPOSITIVE", "VOLETS", et "DAMIER".

### Affichage de l'élément

1 Sélectionnez le mode de lecture.

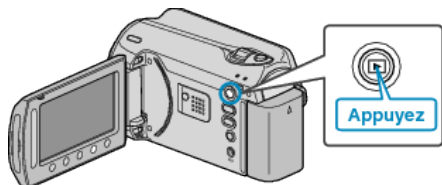

2 Sélectionnez le mode photo.

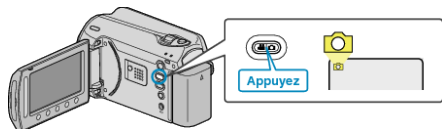

3 Appuyez sur **Ⓜ** pour afficher le menu.

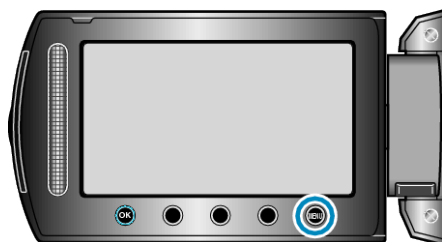

4 Sélectionnez "EFFETS DIAPORAMA" et appuyez sur **Ⓚ**.



## AFFICHAGE SUR ECRAN

Règle les affichages à l'écran, tels que les icônes lors de la lecture.

Réglage	Détails
ARRRET	Aucun affichage.
AFFICHER TOUT	Tout afficher.
AFFICHER SEUL. DATE	Affiche uniquement la date.

### Affichage de l'élément

1 Sélectionnez le mode de lecture.

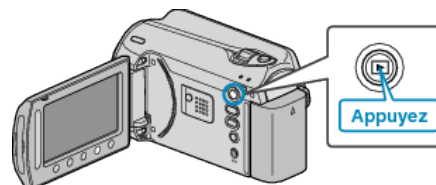

2 Sélectionnez le mode photo.

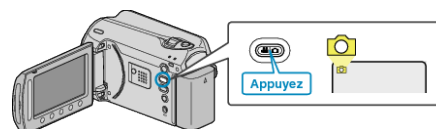

3 Appuyez sur **Ⓜ** pour afficher le menu.

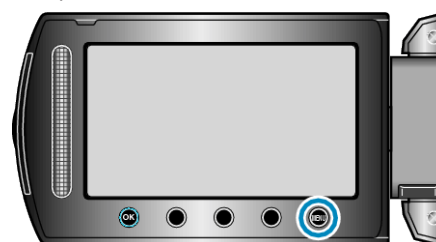

4 Sélectionnez "AFFICHAGE SUR ECRAN" et appuyez sur **Ⓚ**.



## Afficher le menu de réglages

Vous pouvez ajuster les différents réglages d'affichage, tels que la luminosité de l'écran LCD, etc.

Réglage	Détails
STYLE D'AFF. DE DATE	Règle le format d'affichage de l'année, du mois, du jour et de l'heure (24H/12H). "STYLE D'AFF. DE DATE" (P.103)
LUMINOSITE MONITEUR	Règle la luminosité de l'écran LCD. "LUMINOSITE MONITEUR" (P.104)
RETROECL. MONITEUR	Règle la luminosité du rétroéclairage de l'écran. "RETROECL. MONITEUR" (P.104)

### LANGUAGE

Vous pouvez modifier la langue de l'affichage sur l'écran.

1 Appuyez sur  pour afficher le menu.

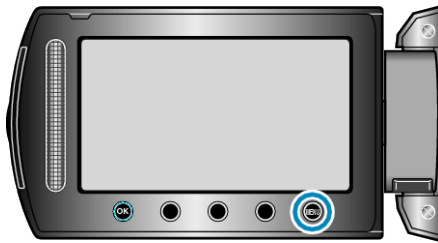

2 Sélectionnez "REGLAGES AFFICHAGE" et appuyez sur .



3 Sélectionnez "LANGUAGE" et appuyez sur .



4 Sélectionnez la langue souhaitée puis appuyez sur .

### STYLE D'AFF. DE DATE

Règle le format d'affichage de l'année, du mois, du jour et de l'heure (24H/12H).

1 Appuyez sur  pour afficher le menu.

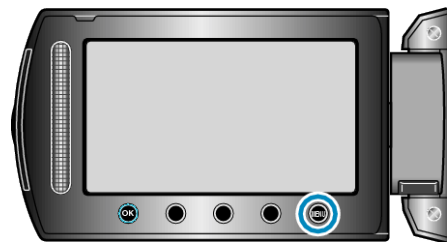

2 Sélectionnez "REGLAGES AFFICHAGE" et appuyez sur .



3 Sélectionnez "STYLE D'AFF. DE DATE" et appuyez sur .



4 Réglez le style d'affichage de la date et de l'heure.



- Pour l'affichage de la date, choisissez un format à partir de "MM.JJ.AA", "AA.MM.JJ", et "JJ.MM.AA".
- Pour l'affichage de l'heure, choisissez un format à partir de "12h" et "24h".
- Appuyez sur les touches de fonctionnement "←" / "→" pour déplacer le curseur.
- Une fois les réglages terminés, appuyez sur .

### LUMINOSITE MONITEUR

Règle la luminosité de l'écran LCD.

1 Appuyez sur  pour afficher le menu.

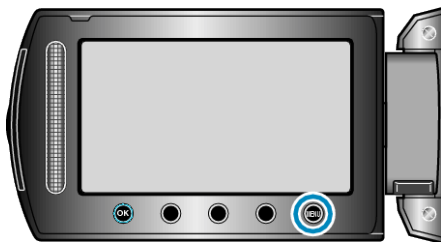

2 Sélectionnez "REGLAGES AFFICHAGE" et appuyez sur .



3 Sélectionnez "LUMINOSITE MONITEUR" et appuyez sur .



4 Ajustez la luminosité de l'écran.

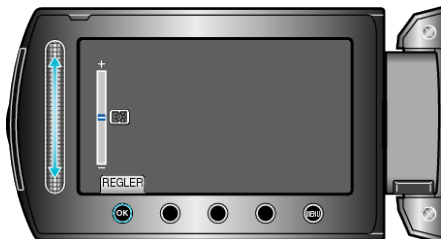

- Déplacez le curseur vers le haut pour augmenter la luminosité.
- Déplacez le curseur vers le bas pour réduire la luminosité.
- Une fois les réglages terminés, appuyez sur .

### RETROECL. MONITEUR

Règle la luminosité du rétroéclairage de l'écran.

Réglage	Détails
PLUS LUMI-NEUX	Éclaircit le rétroéclairage de l'écran sans tenir compte des conditions environnantes.
STANDARD	Aide à économiser la batterie lorsque l'option est sélectionnée.
AUTO	Règle automatiquement la luminosité à "PLUS LUMI-NEUX" en extérieur, et à "STANDARD" en intérieur.

### Affichage de l'élément

1 Appuyez sur  pour afficher le menu.

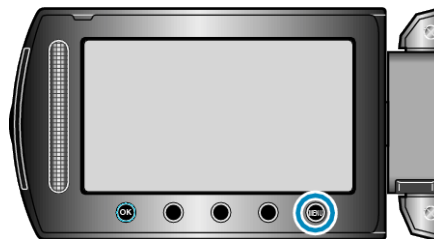

2 Sélectionnez "REGLAGES AFFICHAGE" et appuyez sur .



3 Sélectionnez "RETROECL. MONITEUR" et appuyez sur .





### REGLER L'HEURE

Réinitialise l'heure actuelle ou la règle sur l'heure locale si vous utilisez cet appareil à l'étranger.

Détails d'opération

"Régler l'horloge" (  P.14)

"Régler l'horloge à l'heure locale lors de vos voyages" (  P.18)

"Régler l'heure d'été" (  P.18)



## Menu de réglages de base

Vous pouvez ajuster divers réglages concernant la caméra, tels que les sons d'opération, etc.

Réglage	Détails
MODE DEMO	Présente certaines fonctions particulières de cet appareil de manière sommaire. "MODE DEMO" (☞ P.106)
ARRET AUTOMATIQUE	Évite d'oublier d'éteindre l'appareil lorsque l'option est réglée. "ARRET AUTOMATIQUE" (☞ P.106)
SON D'OPERATION	Active ou désactive les sons d'opération. "SON D'OPERATION" (☞ P.107)
BOUTON D'ENREG.	Affiche la touche REC sur l'écran LCD et permet de l'utiliser en tant que touche START/STOP. "BOUTON D'ENREG." (☞ P.107)
REDEMARRAGE RAPIDE	Réduit la consommation d'énergie utilisée dans les 5 minutes suivant la fermeture de l'écran LCD au tiers de celle utilisée durant l'enregistrement. "REDEMARRAGE RAPIDE" (☞ P.108)
DETECTION DE CHUTE	Empêche d'endommager le HDD lors d'une chute de l'appareil. "DETECTION DE CHUTE" (☞ P.108)
MISE A JOUR	Met à jour les fonctions de l'appareil pour obtenir la version la plus récente. "MISE A JOUR" (☞ P.109)
REGLAGES D'USINE	Rétablit toutes les valeurs par défaut des réglages. "REGLAGES D'USINE" (☞ P.109)

### MODE DEMO

Début la lecture du mode démo, permettant de présenter les fonctions de cet appareil.

Réglage	Détails
ARRET	Désactive la fonction.
MARCHE	Lit une démonstration des fonctions particulières de l'appareil.

#### Afficher le Mode démo

- ① Retirez la batterie et la carte SD.
- ② Connectez l'adaptateur secteur.
- ③ Ouvrez l'écran LCD et allumez l'appareil.
  - La démonstration démarre après 3 minutes.
  - Appuyez sur **OK** pour arrêter la lecture.

#### REMARQUE:

- Ce mode n'est pas disponible en mode lecture.

#### Affichage de l'élément

- 1 Appuyez sur **MENU** pour afficher le menu.

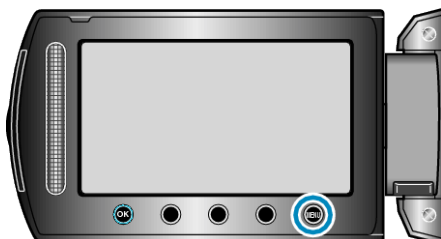

- 2 Sélectionnez "REGLAGES DE BASE" et appuyez sur **OK**.



- 3 Sélectionnez "MODE DEMO" et appuyez sur **OK**.



### ARRET AUTOMATIQUE

Évitez d'oublier d'éteindre l'appareil lorsque l'option est réglée.

Réglage	Détails
ARRET	L'appareil ne s'éteint pas, même s'il n'est pas utilisé pendant 5 minutes.
MARCHE	L'appareil s'éteint automatiquement s'il n'est pas utilisé pendant 5 minutes.

#### REMARQUE:

- Lorsque vous utilisez la batterie, l'appareil s'éteint automatiquement s'il n'est pas utilisé pendant 5 minutes.
- Lorsque vous utilisez un adaptateur secteur, l'appareil se met en mode veille.

#### Affichage de l'élément

- 1 Appuyez sur **MENU** pour afficher le menu.

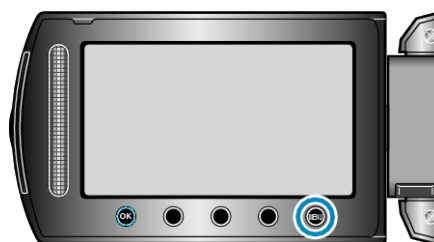

- 2 Sélectionnez "REGLAGES DE BASE" et appuyez sur **OK**.



- 3 Sélectionnez "ARRET AUTOMATIQUE" et appuyez sur **OK**.

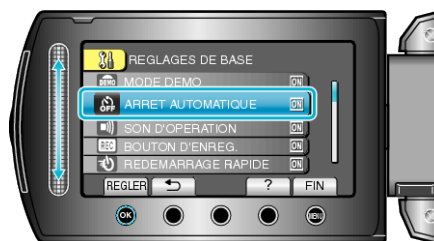

**SON D'OPERATION**

Active ou désactive les sons d'opération.

Réglage	Détails
ARRET	Désactive les sons d'opération.
MARCHE	Active les sons d'opération.

**Affichage de l'élément**

1 Appuyez sur  pour afficher le menu.

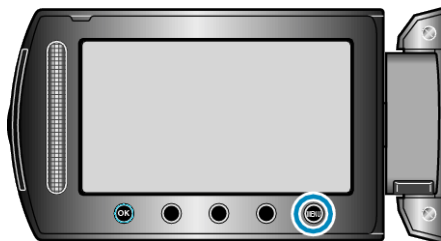

2 Sélectionnez "REGLAGES DE BASE" et appuyez sur .



3 Sélectionnez "SON D'OPERATION" et appuyez sur .

**BOUTON D'ENREG.**

Affiche la touche "ENREG." sur l'écran LCD qui peut être utilisée en tant que touche MARCHE/ARRET.

Réglage	Détails
ARRET	Aucun affichage.
MARCHE	Affiche la touche REC sur l'écran LCD.

**Affichage de l'élément**

1 Appuyez sur  pour afficher le menu.

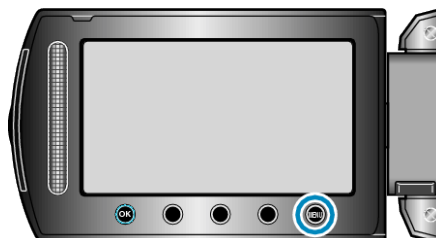

2 Sélectionnez "REGLAGES DE BASE" et appuyez sur .



3 Sélectionnez "BOUTON D'ENREG." et appuyez sur .



## REDEMARRAGE RAPIDE

Permet d'effectuer un enregistrement immédiatement après ouverture de l'écran LCD.

Rég-lage	Détails
ARRET	Désactive la fonction.
MAR-CHE	Permet d'allumer l'appareil rapidement lors de la réouverture de l'écran LCD au bout de 5 minutes.

### Affichage de l'élément

1 Appuyez sur  pour afficher le menu.

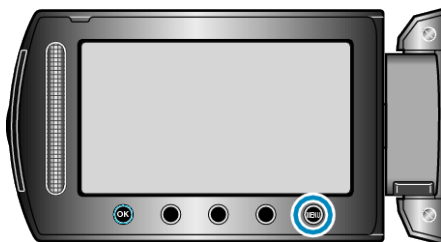

2 Sélectionnez "REGLAGES DE BASE" et appuyez sur .



3 Sélectionnez "REDEMARRAGE RAPIDE" et appuyez sur .



- La consommation d'énergie utilisée dans les 5 minutes suivant la fermeture de l'écran LCD est réduite au tiers de celle utilisée durant l'enregistrement.

## DETECTION DE CHUTE

Empêche d'endommager le HDD lors d'une chute de l'appareil.

Rég-lage	Détails
ARRET	Désactive la fonction.
MAR-CHE	Arrête les enregistrements et les lectures lorsque cet appareil tombe pour éviter d'endommager le HDD.

### REMARQUE:

- Le HDD peut ne pas être protégé même quand "MARCHE" est sélectionné.

### Affichage de l'élément

1 Appuyez sur  pour afficher le menu.

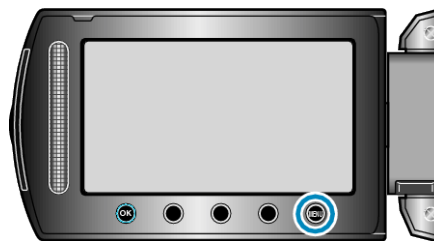

2 Sélectionnez "REGLAGES DE BASE" et appuyez sur .



3 Sélectionnez "DETECTION DE CHUTE" et appuyez sur .



## MISE A JOUR

Met à jour les fonctions de l'appareil pour obtenir la version la plus récente.

Pour obtenir de plus amples informations, référez-vous à la page d'accueil de JVC.

(Lorsqu'aucun programme n'est disponible pour la mise à jour de cet appareil, rien ne sera indiqué sur la page d'accueil.)

## REGLAGES D'USINE

Rétablit toutes les valeurs par défaut des réglages.

1 Appuyez sur **Ⓜ** pour afficher le menu.

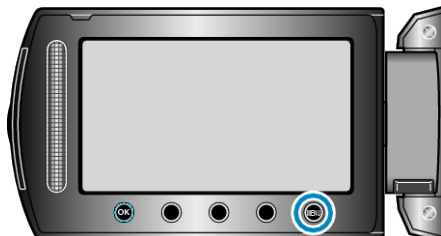

2 Sélectionnez "REGLAGES DE BASE" et appuyez sur **Ⓚ**.



3 Sélectionnez "REGLAGES D'USINE" et appuyez sur **Ⓚ**.



4 Sélectionnez "OUI" et appuyez sur **Ⓚ**.



- Tous les réglages sont réinitialisés à leur valeur d'origine.

## Menu de réglages des branchements

Vous pouvez ajuster différents réglages permettant de raccorder ce caméscope à un téléviseur ou un enregistreur DVD.

Réglage	Détails
AFFICHER SUR TV	Affiche les icônes, ainsi que la date/l'heure sur un écran télé. "AFFICHER SUR TV" (P.110)
SORTIE VIDEO	Règle le rapport hauteur/largeur (16:9 ou 4:3) en fonction de la TV raccordée. "SORTIE VIDEO" (P.110)

### AFFICHER SUR TV

Affiche les icônes, ainsi que la date/l'heure sur un écran télé.

Réglage	Détails
ARRÊT	N'affiche ni les icônes, ni la date/l'heure sur l'écran télé.
MARCHE	Affiche les icônes, ainsi que la date/l'heure sur l'écran télé.

### Affichage de l'élément

1 Appuyez sur pour afficher le menu.

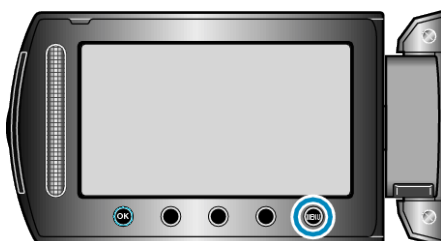

2 Sélectionnez "REGLAGES CONNEXIONS" et appuyez sur .



3 Sélectionnez "AFFICHER SUR TV" et appuyez sur .



### SORTIE VIDEO

Règle le rapport hauteur/largeur (16:9 ou 4:3) en fonction de la TV raccordée.

Réglage	Détails
16:9	Sélectionnez cette option lorsque vous souhaitez raccorder ce caméscope à un téléviseur à écran large (16:9).
4:3	Sélectionnez cette option lorsque vous souhaitez raccorder ce caméscope à un téléviseur traditionnel (4:3).

### Affichage de l'élément

1 Appuyez sur pour afficher le menu.

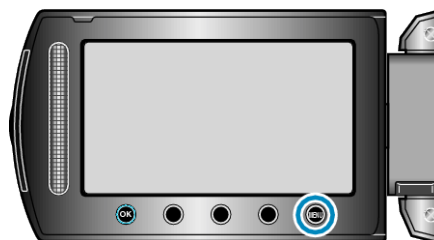

2 Sélectionnez "REGLAGES CONNEXIONS" et appuyez sur .



3 Sélectionnez "SORTIE VIDEO" et appuyez sur .



## Menu des réglages de support

Vous pouvez configurer différents réglages pour le support d'enregistrement.

Réglage	Détails
SUPPORT ENREG. VIDEO	Règle le support d'enregistrement/lecture des vidéos. "SUPPORT ENREG. VIDEO" (P.111)
SUPPORT ENREG. PHOTO	Règle le support d'enregistrement/lecture des photos. "SUPPORT ENREG. PHOTO" (P.111)
FORMATER DISQUE DUR	Supprime tous les fichiers sur le HDD. "FORMATER DISQUE DUR" (P.112)
FORMATER LA CARTE SD	Supprime tous les fichiers présents sur la carte SD. "FORMATER LA CARTE SD" (P.112)
EFFACER LES DONNEES	Exécutez ce processus lorsque vous souhaitez vous débarrasser de cet appareil ou le donner à une autre personne. "EFFACER LES DONNEES" (P.113)

### SUPPORT ENREG. VIDEO

Règle le support d'enregistrement/lecture des vidéos.

Réglage	Détails
HDD	Enregistre des vidéos sur le HDD intégrée du caméscope.
SD	Enregistre des vidéos sur la carte microSD.

#### Affichage de l'élément

1 Appuyez sur  pour afficher le menu.

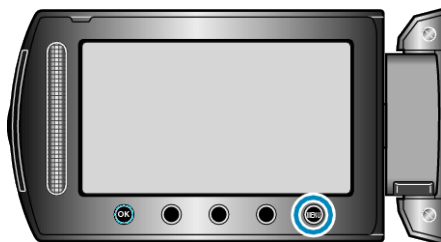

2 Sélectionnez "REGLAGES DES MEDIA" et appuyez sur .



3 Sélectionnez "SUPPORT ENREG. VIDEO", puis appuyez sur .



### SUPPORT ENREG. PHOTO

Règle le support d'enregistrement/lecture des photos.

Réglage	Détails
HDD	Enregistre des photos sur le HDD intégrée du caméscope.
SD	Enregistre des photos sur la carte microSD.

#### Affichage de l'élément

1 Appuyez sur  pour afficher le menu.

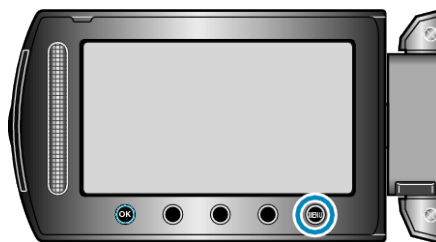

2 Sélectionnez "REGLAGES DES MEDIA" et appuyez sur .



3 Sélectionnez "SUPPORT ENREG. PHOTO" et appuyez sur .



## FORMATER DISQUE DUR

Supprime tous les fichiers sur le HDD.

Réglage	Détails
FICHIER	Supprime tous les fichiers sur le HDD.
FICHIER + GESTION NO	Supprime tous les fichiers du HDD, puis rétablit le nombre de fichiers et de dossiers sur "1".

### ATTENTION:

- Toutes les données du HDD seront supprimées lors du formatage. Avant de formater, copiez tous les fichiers du HDD sur un ordinateur.
- Le processus de formatage pouvant prendre un certain temps, assurez-vous que la batterie est entièrement chargée ou raccordez l'appareil à un adaptateur secteur.

### Affichage de l'élément

1 Appuyez sur pour afficher le menu.

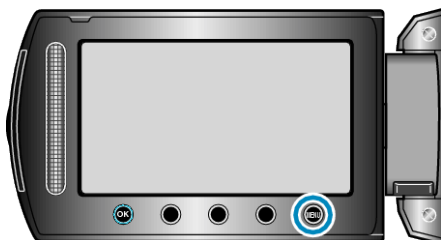

2 Sélectionnez "REGLAGES DES MEDIA" et appuyez sur .



3 Sélectionnez "FORMATER DISQUE DUR" et appuyez sur .



## FORMATER LA CARTE SD

Supprime tous les fichiers présents sur la carte microSD.

Réglage	Détails
FICHIER	Supprime tous les fichiers présents sur la carte microSD.
FICHIER + GESTION NO	Supprime tous les fichiers présents sur la carte microSD, puis rétablit le nombre de fichiers et de dossiers à "1".

### ATTENTION:

- Cette option n'est pas disponible si aucune carte microSD n'est insérée.
- Toutes les données de la carte seront supprimées lors du formatage. Avant de formater la carte, copiez sur un ordinateur tous les fichiers qu'elle contient.
- Le processus de formatage pouvant prendre un certain temps, assurez-vous que la batterie est entièrement chargée ou raccordez l'appareil à un adaptateur secteur.

### Affichage de l'élément

1 Appuyez sur pour afficher le menu.

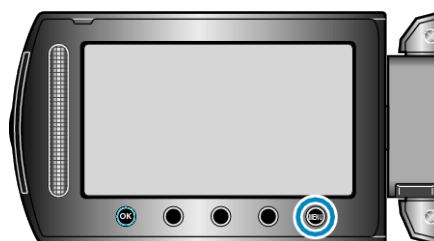

2 Sélectionnez "REGLAGES DES MEDIA" et appuyez sur .



3 Sélectionnez "FORMATER LA CARTE SD" et appuyez sur .





## EFFACER LES DONNEES

Exécutez ce processus lorsque vous souhaitez vous débarrasser de cet appareil ou le donner à une autre personne.

1 Appuyez sur  pour afficher le menu.

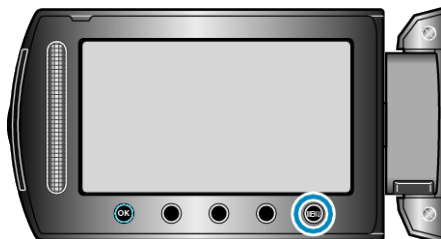

2 Sélectionnez "REGLAGES DES MEDIA" et appuyez sur .



3 Sélectionnez "EFFACER LES DONNEES" et appuyez sur .



4 Sélectionnez "OUI" et appuyez sur .



• Une fois les données supprimées, appuyez sur .

### ATTENTION:

• La suppression des données pouvant prendre un certain temps, raccordez l'adaptateur secteur.

### REMARQUE:

• Répétez le processus pour rendre la restauration de données encore plus difficile.

## Vue de face

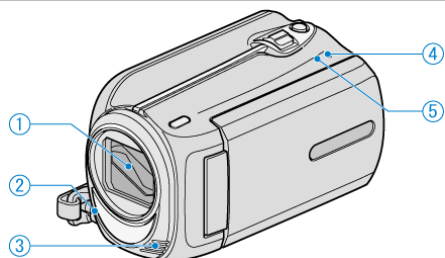

### 1 Objectif/Volet de protection de l'objectif

- Évitez de toucher l'objectif et son volet de protection.

### 2 Lumière

- Activez la lumière lorsque vous effectuez une prise de vue dans des endroits sombres.

"TORCHE" (☞ P.90)

### 3 Microphone stéréo

- Attention à ne pas gêner le microphone avec vos doigts lors de l'enregistrement vidéo.

### 4 POWER/CHARGE Voyant

- S'allume: Alimentation "MARCHE"
- Clignote: Chargement en cours
- S'éteint: Chargement terminé

### 5 ACCESS Voyant

- L'enregistrement ou la lecture est en cours d'utilisation si le voyant s'allume ou clignote.

Ne retirez pas la batterie, l'adaptateur secteur, ou la carte SD.

## Vue arrière

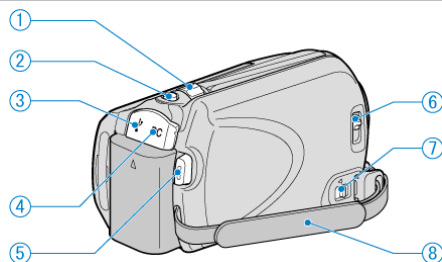

### 1 Commande de Zoom/Volume

- Pendant la prise de vue: Ajuste la plage de prise de vue.
- Pendant la lecture (écran d'index): Modifie le nombre d'images à afficher.
- Pendant la lecture vidéo: Ajuste le volume.

### 2 Touche SNAPSHOT (enregistrer des photos)

- Prend une photo.

### 3 Terminal USB

- Raccorde le caméscope à un ordinateur via un câble USB.

### 4 Terminal CC

- Raccorde le caméscope à un adaptateur secteur pour charger la batterie.

### 5 Touche START/STOP (Enregistrer des vidéos)

- Démarre/arrête l'enregistrement vidéo.

### 6 Bouton du volet de protection de l'objectif

- Ouvre et ferme le volet de protection de l'objectif.

### 7 Commande de libération de la dragonne

- Permet de retirer la dragonne et de l'utiliser pour tenir le caméscope au poignet.

### 8 Dragonne

- Passez votre main dans la dragonne pour tenir fermement l'appareil.

"Ajustement de la dragonne" (☞ P.13)

## Vue du dessous

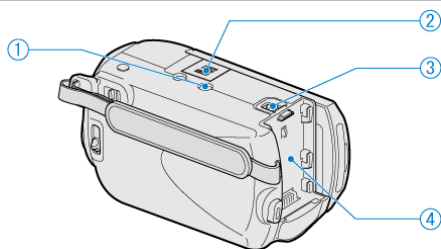
**1** Orifice pour trépied

"Montage sur trépied" (☞ P.17)

**2** Fente pour carte microSD

- Insérez une carte microSD optionnelle.

"Insertion d'une carte microSD" (☞ P.13)

**3** Commande de libération de la batterie

"Charger la batterie" (☞ P.12)

**4** Montage de la batterie

## Vue intérieure

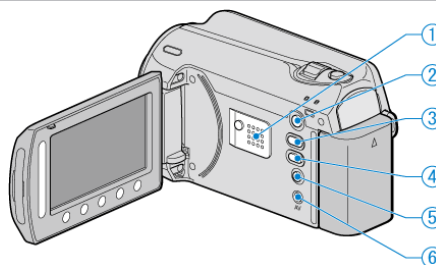
**1** Haut-parleur

- Émet la sortie audio pendant la lecture vidéo.

**2** Touche  (Lecture)

- Commute entre les modes d'enregistrement et de lecture.

**3**  Touche (Vidéo/Photo)

- Commute entre les modes vidéo et photo.

**4** Touche UPLOAD/EXPORT (Charger/Exporter vers iTunes)

- Enregistrement : Prend des vidéos en format YouTube ou iTunes.
- Lecture : Change la vidéo en format YouTube ou iTunes.

**5** Touche  (Alimentation/Infos)

- Enregistrement : Affiche le temps (pour les vidéos uniquement) et la charge de batterie restants.
- Lecture : Affiche les informations relatives au fichier telles que la date d'enregistrement.
- Appuyez et maintenez enfoncée la touche marche/arrêt avec l'écran LCD ouvert.

**6** Terminal AV

- Raccorde l'appareil à un téléviseur.

## Écran LCD

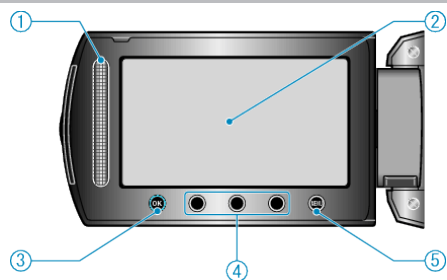

### 1 Curseur

#### LASER TOUCH OPERATION

- Sélectionne les éléments ou les images depuis le menu ou l'écran d'index.

"Utiliser les touches de fonctionnement" (P.16)

### 2 Écran LCD

- Allume ou éteint l'appareil en s'ouvrant et se fermant.
- Permet de prendre des auto-portraits en faisant pivoter l'écran.

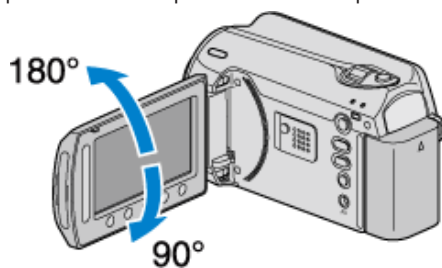

### 3 OK Touche

- Permet de confirmer la sélection d'un objet ou d'une image.

### 4 Touches de fonctionnement

- Les fonctions des touches de fonctionnement peuvent s'afficher.

### 5 MENU Touche

- Affiche le menu de réglages.

### ATTENTION:

- Attention à ne pas compresser l'écran ou à soumettre ce dernier à un impact trop violent.

Vous pourriez endommager ou casser l'écran.

## Indications concernant l'enregistrement de base

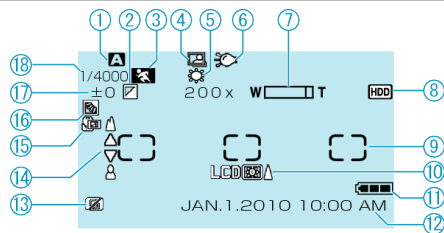

### 1 Mode d'enregistrement

"Enregistrer des vidéos en mode automatique" (P.19)  
 "Enregistrement manuel" (P.24)

### 2 Effet

"Enregistrer avec des effets" (P.30)

### 3 Sélection de scène

"Sélection de scène" (P.25)

### 4 ENREGISTREMENT AUTOMATIQUE

"Enregistrer automatiquement par détection de mouvements (ENREG. AUTO)" (P.35)

### 5 Balance des blancs

"Régler la balance des blancs" (P.28)

### 6 Lumière

"TORCHE" (P.90)

### 7 Zoom

"ZOOM" (P.91)

### 8 Support

"SUPPORT ENREG. VIDEO" (P.111)  
 "SUPPORT ENREG. PHOTO" (P.111)

### 9 Zone de mesure "PROJECTEUR"

"Régler la zone de mesure" (P.29)

### 10 Éclairage de l'écran

"RETROECL. MONITEUR" (P.104)

### 11 Indicateur de batterie

"Durée restante d'enregistrement/de la batterie" (P.37)

### 12 Date/Heure

"Régler l'horloge" (P.14)

### 13 DETECTION DE CHUTE

"DETECTION DE CHUTE" (P.108)

### 14 Mise au point

"Ajuster manuellement la mise en point" (P.26)

### 15 Téléobjectif macro

"Effectuer des prises de vue en gros plan" (P.31)

### 16 Compensation de contre-jour

"Régler la compensation de contre-jour" (P.29)

### 17 Luminosité

"Ajuster la luminosité" (P.27)

### 18 Vitesse d'obturation

"Régler la vitesse d'obturation" (P.27)

## Enregistrer des vidéos

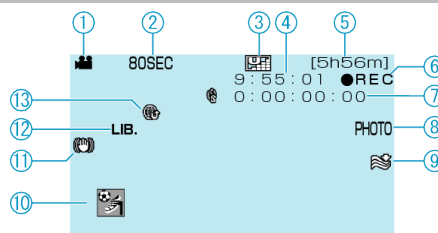

### 1 Mode vidéo

"Vue intérieure" (P.115)

### 2 Enregistrement accéléré

"Enregistrer par intervalles (ENREG. ACCELERE)" (P.34)

### 3 Qualité vidéo

"QUALITE VIDEO" (P.90)

### 4 Compteur de scènes

### 5 Durée d'enregistrement restante

### 6 Enregistrement en cours

"Enregistrer des vidéos en mode automatique" (P.20)

### 7 Compteur d'enregistrement accéléré

"Enregistrer par intervalles (ENREG. ACCELERE)" (P.34)

### 8 Enregistrer des photos

"Capturer des photos lors d'un enregistrement vidéo" (P.21)

### 9 Atténuation des bruits du vent

"FILTRE VENT" (P.92)

### 10 Enregistrer un événement

"Enregistrer des fichiers dans des événements avant tout enregistrement" (P.31)

### 11 STABILISATEUR

"Réduire les secousses de la caméra" (P.22)

### 12 EXPORTER un enregistrement

"Prendre des vidéos au format iTunes" (P.33)

### 13 CHARGER un enregistrement

"Prendre des vidéos en format YouTube" (P.32)

## Enregistrer des photos

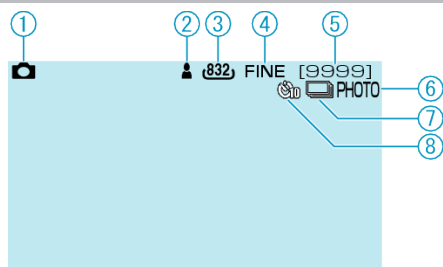

- 1** Mode photo  
"Vue intérieure" (☞ P.115)
- 2** Mise au point  
"Capturer des photos en mode Auto" (☞ P.23)
- 3** Taille d'image
- 4** Qualité de l'image  
"QUALITE IMAGE" (☞ P.95)
- 5** Nombre de prises de vue restantes
- 6** Enregistrement en cours
- 7** Prise de vue continue  
"MODE D'OBTURATION" (☞ P.95)
- 8** Retardateur  
"RETARDATEUR" (☞ P.94)

## Lire une vidéo

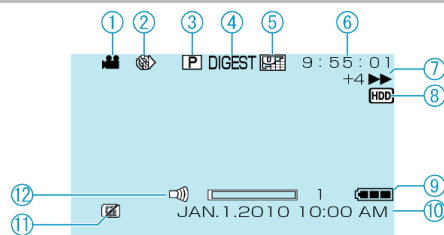

- 1** Mode vidéo  
"Vue intérieure" (☞ P.115)
- 2** Enregistrement accéléré  
"Enregistrer par intervalles (ENREG. ACCELERE)" (☞ P.34)
- 3** Liste de lecture  
"Lire des listes de lecture" (☞ P.45)
- 4** Lecture sommaire  
"Vérifier rapidement le contenu des vidéos" (☞ P.40)
- 5** Qualité vidéo  
"QUALITE VIDEO" (☞ P.90)
- 6** Compteur de scènes
- 7** Indicateur de fonctionnement  
"Lire des vidéos" (☞ P.39)
- 8** Support  
"SUPPORT ENREG. VIDEO" (☞ P.111)
- 9** Indicateur de batterie  
"Durée restante d'enregistrement/de la batterie" (☞ P.37)
- 10** Date/Heure  
"Régler l'horloge" (☞ P.14)
- 11** DETECTION DE CHUTE  
"DETECTION DE CHUTE" (☞ P.108)
- 12** Contrôle du volume du haut-parleur

## Lire une photo

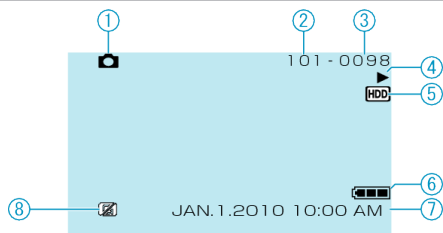
**1** Mode photo

"Vue intérieure" (☞ P.115)

**2** Numéro du dossier**3** Numéro du fichier**4** Indicateur de fonctionnement

"Lire des photos" (☞ P.41)

**5** Support

"SUPPORT ENREG. PHOTO" (☞ P.111)

**6** Indicateur de batterie

"Durée restante d'enregistrement/de la batterie" (☞ P.37)

**7** Date/Heure

"Régler l'horloge" (☞ P.14)

**8** DETECTION DE CHUTE

"DETECTION DE CHUTE" (☞ P.108)

### Batterie

#### Impossible d'allumer l'appareil lorsque la batterie est insérée.

Rechargez la batterie.

"Charger la batterie" (☞ P.12)

Si le terminal ou la batterie de l'appareil sont sales, essuyez-les à l'aide d'un coton-tige ou d'un objet similaire.

Si vous utilisez des batteries d'autres fabricants JVC, les performances et la sécurité ne peuvent être garanties. Assurez-vous d'utiliser des batteries de JVC.

#### Utilisation de courte durée, même après chargement de la batterie.

La batterie peut être détériorée si elle est chargée de manière répétée.

Remplacez la batterie par une nouvelle.

"Accessoires en option" (☞ P.19)

#### Impossible de recharger la batterie.

Lorsque la batterie est complètement chargée, le voyant ne clignote pas.

Si le terminal ou la batterie de l'appareil sont sales, essuyez-les à l'aide d'un coton-tige ou d'un objet similaire.

L'utilisation d'une batterie non originale risque d'endommager l'appareil.

Assurez-vous d'utiliser une batterie originale.

#### L'affichage de la charge restante de la batterie est incorrect.

La charge restante de la batterie ne s'affiche pas lorsque l'adaptateur secteur est raccordé à l'appareil.

Si CET APPAREIL est utilisé lors de périodes prolongées dans des environnements avec des températures élevées ou basses, ou si la batterie est rechargée de façon répétée, la durée de charge restante peut ne pas s'afficher correctement.

### Enregistrement

#### Aucun enregistrement ne peut être effectué.

Vérifiez le commutateur /☐.

"Vue intérieure" (☞ P.115)

Définissez le mode d'enregistrement avec la touche (Lecture).

"Vue intérieure" (☞ P.115)

#### L'enregistrement s'arrête automatiquement.

L'enregistrement s'arrête automatiquement car il ne peut pas tourner 12 heures consécutives ou plus en fonction des spécifications. (La reprise de l'enregistrement peut prendre quelques temps.)

Éteignez l'appareil, patientez quelques minutes, puis relancez l'enregistrement. (Cet appareil s'arrête automatiquement pour protéger le circuit en cas d'augmentation de la température).

#### La prise de vue continue de photos est lente.

La vitesse de prise de vue continue décroît si cette fonction est utilisée de façon répétée.

La vitesse de prises de vue en rafale peut ralentir selon la carte SD ou sous certaines conditions d'enregistrement.

#### La mise au point ne s'effectue pas automatiquement.

Lors d'un enregistrement dans un endroit sombre, ou d'un sujet qui n'offre pas de contraste entre l'ombre et la lumière, ajustez manuellement la mise au point.

"Ajuster manuellement la mise en point" (☞ P.26)

Essuyez l'objectif avec un tissu de nettoyage.

Annulez la mise au point manuelle à partir du menu d'enregistrement manuel.

"Ajuster manuellement la mise en point" (☞ P.26)

#### Le zoom numérique ne fonctionne pas.

Le zoom numérique n'est pas disponible en mode d'enregistrement de photos.

Le zoom n'est pas disponible lors de la prise de vue accélérée. (L'enregistrement simultané de photos, ainsi que le stabilisateur d'image numérique ne sont pas disponibles.)

Pour utiliser le zoom numérique, réglez "ZOOM" à "NUMERIQUE/90x" ou "NUMERIQUE/800x".

"ZOOM" (☞ P.91)



## Carte

### Impossible d'insérer la carte microSD.

Assurez-vous de ne pas insérer la carte dans le mauvais sens.  
"Insertion d'une carte microSD" (P.13)

### Impossible de copier vers une carte microSD.

Pour enregistrer sur la carte, il est nécessaire d'effectuer au préalable les réglages de support.

"SUPPORT ENREG. VIDEO" (P.111)

Pour utiliser des cartes qui ont été utilisées dans d'autres appareils, il est nécessaire de formater (initialiser) la carte en utilisant "FORMATER LA CARTE SD" à partir des réglages de support.

"FORMATER LA CARTE SD" (P.112)

## Lecture

### Le son ou la vidéo est interrompu(e).

La lecture est parfois interrompue aux sections reliant deux scènes. Ce n'est pas un dysfonctionnement.

### La même image est affichée pour une longue période de temps.

Remplacer la carte microSD. (Lorsque la carte microSD est endommagée, des difficultés de lecture de données surviennent. Cet appareil essaiera de lire le plus possible, mais finira par s'arrêter si la condition persiste.)

Exécutez "FORMATER LA CARTE SD" dans le menu des réglages de support. (Toutes les données seront supprimées.)

"FORMATER LA CARTE SD" (P.112)

### Le mouvement est saccadé.

Remplacer la carte microSD. (Lorsque la carte microSD est endommagée, des difficultés de lecture de données surviennent. Cet appareil essaiera de lire le plus possible, mais finira par s'arrêter si la condition persiste.)

Exécutez "FORMATER LA CARTE SD" dans le menu des réglages de support. (Toutes les données seront supprimées.)

"FORMATER LA CARTE SD" (P.112)

### Impossible de retrouver une vidéo enregistrée.

Annulez les fonctions d'affichage par groupes et de recherche de date.  
"Rechercher une vidéo/photo spécifique" (P.42)

Changez le réglage dans "SUPPORT ENREG. VIDEO" ou "SUPPORT ENREG. PHOTO". (Les fichiers présents sur un autre support ne s'affichent pas.)

"SUPPORT ENREG. VIDEO" (P.111)

Sélectionnez "LECTURE FICHER MPEG" puis recherchez la vidéo sur l'écran d'index. (Les fichiers vidéo avec des informations de gestion endommagées peuvent être lus.)

"Lire une vidéo avec des informations de gestion défectueuses" (P.40)

### La date/l'heure ne s'affiche(nt) pas.

Réglez "AFFICHAGE SUR ECRAN" dans le menu en conséquence.

"AFFICHAGE SUR ECRAN" (P.100)

Réglez "AFFICHER SUR TV" dans le menu sur "MARCHE".

"AFFICHER SUR TV" (P.110)

### Les images sont projetées verticalement sur le téléviseur.

Réglez "SORTIE VIDEO" dans le menu de réglage des branchements sur "4:3".

"SORTIE VIDEO" (P.110)

Ajustez l'écran du téléviseur en fonction.

### L'image affichée sur le téléviseur est trop petite.

Réglez "SORTIE VIDEO" dans le menu de réglage des branchements sur "16:9".

"SORTIE VIDEO" (P.110)

### Impossible de supprimer un fichier.

Les fichiers protégés ne peuvent être supprimés. Annulez la protection avant de supprimer un fichier.

"Protéger des fichiers" (P.49)

### Impossible de lire un DVD avec titre.

Le titre ne sera pas lu si vous raccordez cet appareil à un graveur DVD (en option).

### Éditer/Copier

#### Impossible de copier vers un enregistreur Blu-ray.

Vous ne pouvez pas copier de vidéos si ce caméscope est raccordé à un enregistreur Blu-ray via un câble USB. Raccordez et dupliquez en utilisant le câble AV fourni.

"Copier des fichiers sur un enregistreur DVD/magnétoscope" (☞ P.78)

#### Impossible de créer un DVD avec un graveur DVD.

Le câble USB n'est pas connecté correctement.

"Préparer un graveur DVD (CU-VD50U)" (☞ P.71)

#### Impossible de copier des photos avec un graveur DVD.

Les photos ne peuvent pas être copiées avec un graveur DVD. Copiez-les sur un ordinateur.

#### Le menu CRÉER DVD ne s'efface pas.

Lorsque le câble USB est raccordé, le menu "CREER DVD" est affiché.

"Préparer un graveur DVD (CU-VD50U)" (☞ P.71)

#### Impossible de désactiver le menu CRÉER DVD.

Eteignez l'appareil et le graveur DVD, ou de retirez l'adaptateur secteur.

### Ordinateur

#### Impossible de copier des fichiers vers le disque dur du PC.

Raccordez correctement le câble USB.

"Sauvegarder tous les fichiers" (☞ P.81)

Si le logiciel "Everio MediaBrowser" fourni n'est pas installé, il est possible que certaines fonctions ne fonctionnent pas correctement.

"Installer le logiciel fourni" (☞ P.80)

Avant de procéder à la sauvegarde, assurez-vous de disposer de suffisamment d'espace libre sur le disque dur de votre ordinateur.

Vous ne pourrez pas enregistrer de photos sur disque à partir du logiciel fourni.

#### Impossible de copier des fichiers vers un DVD via un PC.

Pour enregistrer vos vidéos sur des disques, un lecteur DVD enregistrable est requis pour l'ordinateur utilisé.

#### Impossible de charger le fichier sur YouTube.

Assurez-vous d'avoir créé un compte avec YouTube. (Il vous faut absolument un compte YouTube pour pouvoir charger des fichiers sur YouTube.)

L'enregistrement ne peut être supérieur à 10 minutes puisqu'il s'agit de la durée limite autorisée sur YouTube.

La modification de vidéos à charger au format de fichier ne peut être effectuée sur cet appareil.

Consultez les sections "FAQ", "Dernières informations", "Télécharger informations", etc. dans "Cliquez pour obtenir les dernières informations relatives au produit" dans le fichier d'aide du logiciel Everio MediaBrowser fourni.

#### Impossible d'exporter le fichier sur iTunes.

Consultez les sections "FAQ", "Dernières informations", "Télécharger informations", etc. dans "Cliquez pour obtenir les dernières informations relatives au produit" dans le fichier d'aide du logiciel Everio MediaBrowser fourni.

## Écran/Image

### L'écran LCD est difficile à visualiser.

L'écran LCD peut être difficile à visualiser s'il est utilisé dans des endroits très lumineux, par exemple directement au soleil.

### Une bande ou une boule de lumière intense apparaît sur l'écran LCD.

Changez l'orientation de cet appareil pour empêcher la source de lumière d'affecter la prise de vue. (Une bande ou une boule de lumière intense peut apparaître quand il y a une source de lumière intense à proximité de l'appareil, mais ce n'est pas un défaut de fonctionnement.)

### Le sujet enregistré est trop sombre.

Utilisez la compensation de contre-jour lorsque le fond est lumineux et que le sujet est sombre.

"Régler la compensation de contre-jour" (☞ P.29)

Utilisez "TORCHE" dans le menu.

"TORCHE" (☞ P.90)

Utilisez "NUIT" dans SELECTION DE SCENES.

"Sélection de scène" (☞ P.25)

Utilisez "LUMINOSITE" dans le menu.

"LUMINOSITE" (☞ P.91)

Réglez "AJUSTER LUMINOSITE" dans le menu d'installation manuelle sur le côté "+".

"Ajuster la luminosité" (☞ P.27)

### Le sujet enregistré est trop lumineux.

Réglez la compensation de contre-jour sur "ARRET" si elle est utilisée.

"Régler la compensation de contre-jour" (☞ P.29)

Réglez "AJUSTER LUMINOSITE" dans le menu d'installation manuelle sur le côté "-".

"Ajuster la luminosité" (☞ P.27)

### La couleur paraît bizarre. (Trop bleuâtre, trop rougeâtre, etc.)

Accordez un peu de temps afin d'obtenir les couleurs naturelles. (Cela peut prendre du temps afin que la balance des blancs se soit ajustée.)

Réglez "BALANCE DES BLANCS" dans le menu d'installation manuelle sur "MANUEL". Choisissez dans "ENSOLEILLE"/"NUAGEUX"/"HALO-GENE" selon la source de lumière. Sélectionnez "BAL. B MANUEL" et réglez en conséquence.

"Régler la balance des blancs" (☞ P.28)

## Autres problèmes

### La curseur et les touches de fonctionnement ne fonctionnent pas.

Appuyez sur le curseur et sur les touches autour de l'écran avec vos doigts.

Le curseur et les touches ne fonctionnent pas si vous les touchez avec vos ongles ou avec des gants.

Les affichages à l'écran ne fonctionnent pas, même si vous appuyez dessus.

### Cet appareil fonctionne lentement en passant entre les modes vidéo et photo, ou lorsqu'il est allumé/éteint.

Il est recommandé de copier toutes les vidéos et photos sur votre ordinateur, et d'effacer les fichiers de cet appareil. (Si un grand nombre de fichiers sont présents sur l'appareil, ce dernier mettra du temps à répondre).

### L'image est granuleuse.

Lorsque vous utilisez le zoom numérique, l'image devient granuleuse dans la mesure où elle est numériquement agrandie.

### L'appareil chauffe.

Ce n'est pas un dysfonctionnement. (Cet appareil peut chauffer lorsqu'il a été utilisé pendant un long moment.)

### Faites une sauvegarde des données importantes enregistrées

Il est recommandé de copier vos données importantes enregistrées sur un DVD ou tout autre support d'enregistrement pour les stocker. JVC ne sera pas responsable des données perdues.

### Message d'erreur?

#### VERIFIER COUVRE-OBJECTIF

Ouvrez le volet de protection de l'objectif.

#### REGLER DATE/HEURE !

Branchez l'adaptateur serveur, chargez la batterie pendant au moins 24 heures et réglez l'horloge. (Si ce message continue d'apparaître, cela signifie que la batterie de l'horloge est épuisée. Consultez votre revendeur JVC le plus proche.)

"Réglage de l'horloge" (☞ P.14)

#### ERREUR DE COMMUNICATION

Rebranchez le câble USB.

Éteignez l'appareil, ainsi que tous les appareils raccordés à ce dernier, puis rallumez-les.

Fixez à nouveau la batterie.

#### ERREUR DE FORMATAGE !

Vérifiez les procédures d'opération, et essayez à nouveau.

"FORMATER DISQUE DUR" (☞ P.112)

Éteignez l'appareil, puis rallumez-le.

#### ERREUR SUPPRESSION DONNEES

Vérifiez les procédures d'opération, et essayez à nouveau.

"EFFACER LES DONNEES" (☞ P.113)

Éteignez le caméscope, puis rallumez-le.

#### ERREUR DISQUE DUR !

Éteignez l'appareil, puis rallumez-le.

Si malgré cela vous ne parvenez pas à résoudre le problème, sauvegardez vos fichiers et exécutez "FORMATER DISQUE DUR" dans le menu des réglages de support. (Toutes les données seront supprimées.)

"FORMATER DISQUE DUR" (☞ P.112)

#### ERREUR CARTE MEMOIRE !

Éteignez l'appareil, puis rallumez-le.

Retirez la carte microSD puis réinsérez-la après avoir détaché l'adaptateur secteur et la batterie.

Nettoyez les bornes de la carte microSD.

Si malgré cela vous ne parvenez pas à résoudre le problème, sauvegardez vos fichiers et exécutez "FORMATER LA CARTE SD" dans le menu des réglages de support. (Toutes les données seront supprimées.)

"FORMATER LA CARTE SD" (☞ P.112)

#### NON FORMATE

Sélectionnez "OK", puis "OUI" à partir de l'écran "VOULEZ-VOUS FORMATER?".

#### ERREUR D'ENREGISTREMENT

Éteignez l'appareil, puis rallumez-le.

#### IMPOSSIBLE DE PRENDRE PLUS D'IMAGES FIXES POUR LE MOMENT

Arrêtez l'enregistrement vidéo pour pouvoir prendre des photos. (Si la carte microSD est retirée ou insérée durant l'enregistrement vidéo, les photos ne peuvent pas être enregistrées.)

Réglez la "QUALITE VIDEO" dans le menu sur un réglage autre que "ECONOMIE". (L'enregistrement simultané de photos est impossible lorsque le mode "ECONOMIE" est activé.)

"QUALITE VIDEO" (☞ P.90)

#### ERREUR DE FICHIER DE GESTION VIDEO, UNE RESTAURATION EST REQUISE, RESTAURER ?

Sélectionnez "OK" pour restaurer. (Les vidéos qui ne peuvent être restaurées ne seront pas affichées à l'écran d'index, mais vous pourrez toutes les lire en utilisant "LECTURE FICHIER MPEG" dans le menu.)

"Lire une vidéo avec des informations de gestion défectueuses" (☞ P.40)

#### FICHIER INCOMPATIBLE

Utilisez les fichiers enregistrés avec cet appareil. (Les fichiers enregistrés avec d'autres périphériques peuvent ne pas être lus.)

#### CE FICHIER EST PROTEGE

Désactivez la fonction "PROTEGER/ANNULER" dans le menu "MODIFIER".

"Protéger des fichiers" (☞ P.49)

#### DISPOSITIF USB NON PRIS EN CHARGE OU HORS TENSION

Allumez le périphérique USB connecté.

Raccordez l'adaptateur AC du graveur DVD.

#### ESPACE INSUFFISANT

Effacez ou déplacez les fichiers sur un ordinateur ou d'autres périphériques.

Remplacez la carte microSD par une nouvelle carte.

#### LIMITE MAXIMUM DU NOMBRE DE DOSSIERS/FICHIERS ENREGISTRES ATTEINTE

(1) Déplacez les fichiers ou les dossiers vers un ordinateur ou un autre périphérique. (Sauvegardez vos fichiers.)

(2) Sélectionnez "FICHIER + GESTION NO" dans "FORMATER DISQUE DUR" ou "FORMATER LA CARTE SD" dans le menu des réglages de support. (Toutes les données du disque dur ou de la carte microSD seront supprimées.)

#### NOMBRE DE FICHIERS TROP IMPORTANT

(1) Déplacez les fichiers ou les dossiers vers un ordinateur ou un autre périphérique. (Sauvegardez vos fichiers.)

(2) Sélectionnez "FICHIER + GESTION NO" dans "FORMATER DISQUE DUR" ou "FORMATER LA CARTE SD" dans le menu des réglages de support. (Toutes les données du disque dur ou de la carte microSD seront supprimées.)

#### NOMBRE MAXIMUM DE FICHIERS DEPASSE

(1) Déplacez les fichiers ou les dossiers vers un ordinateur ou un autre périphérique. (Sauvegardez vos fichiers.)

(2) Sélectionnez "FICHIER + GESTION NO" dans "FORMATER DISQUE DUR" ou "FORMATER LA CARTE SD" dans le menu des réglages de support. (Toutes les données du disque dur ou de la carte microSD seront supprimées.)

#### LE NOMBRE DE LISTES LECTURE DEPASSE LA LIMITE

Réduisez à moins de 99 fichiers le nombre de listes de lecture. (Vous pouvez créer jusqu'à 99 listes de lecture.)

#### INSERER LE DISQUE/CHANGER DE DISQUE

Ouvrez la platine du graveur de DVD, vérifiez et remettez le DVD, puis fermez la platine.

Remettez le disque dans le graveur de DVD.

#### DISQUE DUR EN COURS DE RECHAUFFEMENT, VEUILLEZ PATIENTER

Laissez cet appareil sous tension pendant un moment.

Si le signal ne disparaît toujours pas, éteignez l'appareil et déplacez-le à un endroit chaud tout en prenant soin d'éviter un changement brusque de température. Remettez l'appareil sous tension après un moment.

#### AUCUN FICHIER

Modifiez le réglage dans "SUPPORT ENREG. VIDEO" ou "SUPPORT ENREG. PHOTO" et vérifiez que les fichiers ne sont pas enregistrés sur un autre support.

"SUPPORT ENREG. VIDEO" (☞ P.111)

---

### **PAS D'ÉVÉNEMENT ENREGISTRÉ POUR LES SCÈNES**

Réglez l'événement.

"Modifier l'enregistrement d'événement de vidéos" (F5 P.52)

---

### **AUCUNE SCÈNE ENREGISTRÉE DANS LA LISTE DE LECTURE. CERTAINES SCÈNES NE PEUVENT ÊTRE LUES**

Supprimez la liste de lecture, puis créez une nouvelle.

"Créer des listes de lecture à partir des vidéos enregistrées" (F5 P.59)

## Entretien

---

Entretenez régulièrement cet appareil pour pouvoir l'utiliser longtemps.

### ATTENTION:

---

- Assurez-vous de détacher la batterie, l'adaptateur secteur et la fiche d'alimentation électrique avant de procéder à une quelconque opération de maintenance.
- 

## Caméscope

- Essuyez l'appareil avec un chiffon sec et doux pour retirer toute la saleté.
- Si celui-ci est particulièrement sale, plongez le chiffon dans une solution détergente neutre, puis passez-le sur le caméscope. Utilisez ensuite un chiffon propre pour enlever tout le détergent.

### ATTENTION:

---

- N'utilisez pas de benzène ou de diluant. Cela risquerait d'endommager l'appareil.
  - Attention à bien tenir compte des étiquettes d'avertissement et des instructions de ce produit lorsque vous utilisez un chiffon imbibé d'un produit chimique ou un produit nettoyant.
  - Ne laissez pas l'appareil en contact avec des produits en caoutchouc ou en plastique trop longtemps.
- 

## Objectif/écran LCD

- Utilisez une soufflette (disponible dans le commerce) pour éliminer la poussière, et un chiffon de nettoyage (disponible dans le commerce) pour supprimer toute la saleté.  
De la moisissure peut se former sur l'objectif s'il n'est pas nettoyé.

352 pixels x 240 pixels, 1,5 Mbps VBR (vidéo), 48 kHz, 128 kbps (audio)
--

## Caméra

Élément	Détails
Alimentation	Avec un adaptateur secteur: 5,2 V CC Avec une batterie: 3,6 V CC
Consommation	1,8 W (lorsque "TORCHE" est réglé sur "ARRET" et "RETROECL. MONITEUR" sur "STANDARD"), Consommation de courant nominal : 1,8 A
Dimensions (mm)	53 x 63 x 110 (2-1/8" x 2-1/2" x 4-3/8") (L x H x D: sans la dragonne)
Masse	Environ 250 g (0,56 lbs) (caméra seulement), Environ 280 g (0,62 lbs) (avec la batterie fournie)
Environnement d'exploitation	Température d'opération autorisée: 0 °C à 40 °C (32 °F à 104 °F) Température de stockage autorisée: -20 °C à 50 °C (-4 °F à 122 °F) Humidité d'opération autorisée: 35 % à 80 %
Périphérique de capture d'image	1/6" 800 000 pixels
Zone d'enregistrement (vidéo)	410 000 pixels (zoom optique) 410 000 à 550 000 pixels (zoom dynamique)
Zone d'enregistrement (photo)	550 000 pixels
Objectif	F1,8 à F4,3, f= 2,2 mm à 85,8 mm (conversion 35 mm : 41,5 mm à 1 619 mm)
Éclairage faible	3 lux (vitesse d'obturation: AUTO + AGC) 1 lux (mode VISION DE NUIT)
Zoom (pendant l'enregistrement de vidéo)	Zoom optique: Jusqu'à 39x Zoom dynamique: Jusqu'à 45x Zoom numérique: Jusqu'à 800x
Zoom (pendant l'enregistrement de photo)	Zoom optique: Jusqu'à 39x
Écran LCD	2,7" grand angle, 12,3 mégapixels, LCD couleur poly silicone
Supports d'enregistrement	Disque dur interne (80 Go), carte microSD/microSDHC (disponible dans le commerce)
Batterie d'horloge	Batterie rechargeable

## Vidéo

Élément	Détails
Format d'enregistrement et de lecture	SD-VIDEO standard, Vidéo: MPEG-2, Audio: Dolby Digital (2ch)
Extension	.MOD
Système de signal	NTSC standard
Qualité image/son	ULTRA FIN : 720 pixels x 480 pixels, 8,5 Mbps VBR (vidéo), 48 kHz, 384 kbps (audio) FIN : 720 pixels x 480 pixels, 5,5 Mbps VBR (vidéo), 48 kHz, 384 kbps (audio) NORMAL : 720 pixels x 480 pixels, 4,2 Mbps VBR (vidéo), 48 kHz, 256 kbps (audio) ECONOMIE :

### Photo

Élément	Détails
Format	JPEG standard
Extension	.JPG
Taille d'image	832 x 624 / 640 x 480
Qualité	FIN / STANDARD

### Adaptateur secteur (AP-V30U)

Élément	Détails
Alimentation	110 V à 240 V CA, 50 Hz/60 Hz
SORTIE	5,2 V CC, 1,8 A
Température d'opération autorisée	0 °C à 40 °C (32 °F à 104 °F) (10 °C à 35 °C (50 °F à 95 °F) pendant le chargement)
Dimensions (mm)	78 x 34 x 46 (3-1/8" x 1-3/8" x 1-13/16") (L x H x D: sans le cordon et la prise secteur)
Masse	Environ 107 g (0,24 lbs)

### Batterie (BN-VG107U)

Élément	Détails
Tension électrique	3,6 V
Capacité	700 mAh
Dimensions (mm)	31 x 21,5 x 43 (1-1/4" x 7/8" x 1-3/4") (L x H x D)
Masse	Environ 26 g (0.06 lbs)



**JVC**