

JVC

ВИДЕОКАМЕРА

GZ-MG750BE

**Подробное
руководство
пользователя**



Everio

Особенности

Руководство для начинающих 4

Зарядка	4
Запись	4
Воспроизведение	4
Советы по съемке	4

Способы успешной съемки

Сезон зимних праздников/Новый год	5
Свадьба	6
Путешествия	7
Парк аттракционов	9

Приступая к работе

Проверка фурнитуры	11
Зарядка аккумуляторного блока	12
Регулировка ручного ремня	13
Использование ремня для ношения камеры на руке	13
Вставка карты microSD	13
Типы microSD-карт, которые можно использовать	14
Настройка часов	14
Переустановка часов	15
Изменение языка дисплея	16
Использование кнопок выбора операций	16
Использование ползунка	16
Как держать аппарат	17
Установка штатива	17
Использование видеокамеры в других странах	18
Зарядка аккумуляторного блока в других странах	18
Настройка часов на местное время во время путешествия	18
Установка летнего времени	19
Дополнительные аксессуары	19

Запись

Съемка видео в автоматическом режиме	20
Трансфокация	22
Фотографирование во время видеосъемки	22
Снижение вибрации камеры	22
Незамедлительная проверка сделанного изображения	22
Фотографирование в автоматическом режиме	23
Трансфокация	24
Незамедлительная проверка сделанного изображения	24
Съемка в ручном режиме	25
Выбор сцены	26
Ручная регуляция фокусировки	27
Регулировка яркости	27
Настройка выдержки	28
Настройка баланса белого цвета	28
Настройка компенсации задней подсветки	29
Настройка учетной области	29
Съемка с добавлением эффектов	30
Съемка крупным планом	31
Связывание файлов с событиями до записи	32
Съемка видео в формате YouTube	32
Съемка видео в формате iTunes	33
Съемка через определенные промежутки времени (ЗАМЕДЛЕННАЯ СЪЕМКА)	34
Автоматическая съемка с распознаванием движений (АВТОМАТ. СЪЕМКА)	36
Оставшееся время записи/заряд батареи	37

Воспроизведение

Воспроизведение видео	39
Быстрая проверка содержания видеофайлов	40
Воспроизведение видеофайлов с поврежденной информацией управления	40
Воспроизведение фотографий	41
Воспроизведение слайд-шоу	41
Поиск определенного видео/фотографии	42
Поиск по группе	42
Поиск по дате	43
Поиск по событию и дате	43
Подключение к телевизору и просмотр	44
Воспроизведение списков воспроизведения	45
Воспроизведение DVD, созданного с помощью данного аппарата	45

Редактирование

Удаление ненужных файлов	47
Удаление текущего показываемого файла	47
Удаление выбранных файлов	48
Удаление всех файлов	49
Защита файлов	49
Защита текущего показываемого файла	49
Защита выбранных файлов	50
Защита всех файлов	51
Снятие защиты со всех файлов	52
Изменение присвоенных видеофайлам событий	53
Изменение события в текущем показываемом файле	53
Изменение события выбранных файлов	54
Создание фотографии из видео во время воспроизведения	56
Сохранение необходимой части видео	56
Сохранение видео для загрузки на YouTube	57
Подготовка видеофайлов к загрузке на iTunes	59
Создание списков воспроизведения из записанных видео	60
Создание списков воспроизведения из выбранных файлов	60
Создание списков воспроизведения на основании группы	61
Создание списков воспроизведения на основании даты	62
Создание списков воспроизведения на основании события	63
Редактирование списков воспроизведения	64
Удаление списков воспроизведения	65
Добавление экранов с названиями в списки воспроизведения	66
Создание списка воспроизведения с заголовком	67

Копирование

Копирование файлов на карту	69
Копирование всех файлов	69
Копирование выбранных файлов	70
Перемещение файлов	71
Перемещение всех файлов	71
Перемещение выбранных файлов	72
Создание дисков на записывающем устройстве DVD	73
Подготовка записывающего устройства DVD (CU-VD50)	73
Подготовка записывающего устройства DVD (CU-VD3)	74
Копирование всех файлов	74
Копирование файлов на основании даты	75
Копирование файлов на основании событий	76
Копирование выбранных списков воспроизведения	77
Копирование выбранных файлов	78
Создание нескольких дисков	80

Копирование файлов на DVD-рекордер или видеомэгнитофон	81
Копирование на компьютер с Windows	82
Подтверждение системных требований (рекомендации)	83
Установка прилагающегося программного обеспечения	83
Резервное копирование файлов	84
Упорядочивание файлов	85
Запись видео на диски	86
Лицензионный договор о программном продукте JVC	87
Резервное копирование файлов без использования прилагающегося программного обеспечения	88
Список файлов и папок	89
Копирование на компьютер Mac	89

Настройки меню

Управление меню	91
Меню записи (видео)	92
ПОДСВЕТКА	93
ЗАРЕГИСТР. СОБЫТИЕ	93
КАЧЕСТВО ВИДЕО	93
МАСШТАБ	94
УВЕЛ. УСИЛ	94
ЗАМЕДЛЕННАЯ СЪЕМКА	95
АВТОМАТ. СЪЕМКА	95
ВЫБОР СООТ. СТ.	95
УДАЛЕНИЕ ВЕТРА	95
Меню записи (фото)	96
ПОДСВЕТКА	97
АВТОСПУСК	97
РЕЖИМ ВЫДЕРЖКИ	98
КАЧЕСТВО ФОТОСНИМКОВ	98
УВЕЛ. УСИЛ	99
АВТОМАТ. СЪЕМКА	99
Меню ручной настройки	100
ВЫБОР СЦЕНЫ	100
FOCUS	100
НАСТРОЙКА ЯРКОСТИ	100
ВЫДЕРЖКА	100
БАЛАНС БЕЛОГО	100
ВСТРЕЧНАЯ ЗАСВЕТКА	100
ОБЛАСТЬ ФОТОМЕТРИИ	100
ЭФФЕКТ	100
ТЕЛЕ МАКРО	100
Меню воспроизведения (видео)	101
УДАЛИТЬ	102
НАЗВАНИЕ КАРТИНКИ	102
ПОИСК	102
ВОСПРОИЗВЕСТИ СПИСОК	102
ПРАВКА СПИСКА ВОСПР.	102
ВОСПР. ФАЙЛА MPG	102
РЕДАКТИРОВАНИЕ	102
ОТОБРАЗИТЬ НА ЭКРАНЕ	103
Меню воспроизведения (фото)	104
УДАЛИТЬ	104
ПОИСК ДАТЫ	104
РЕДАКТИРОВАНИЕ	104
ЭФФЕКТЫ СЛАЙД-ШОУ	105
ОТОБРАЗИТЬ НА ЭКРАНЕ	105
Меню настроек экрана	106
LANGUAGE	106
ФОРМАТ ОТОБРАЖ. ДАТЫ	106
ЯРКОСТЬ ДИСПЛЕЯ	107
РЕГ. ЯРКОСТИ ДИСПЛЕЯ	107
РЕГ. ЧАСОВ	107
Основное меню настроек	108
ДЕМОРЕЖИМ	109
АВТОВЫКЛЮЧЕНИЕ	109
ЗВУК ВЫПОЛН. ФУНКЦИЙ	110
КНОПКА ЗАПИСИ	110

БЫСТРЫЙ ПОВТ. ЗАПУСК	111
ДАТЧИК ПАДЕНИЯ	111
ОБНОВЛЕНИЕ	112
ЗАВОДСКАЯ УСТАНОВКА	112
Меню настроек подключения	113
ПОКАЗАТЬ НА ТВ	113
ВИДЕО ВЫХОД	113
Меню настроек носителя	114
НОСИТЕЛЬ ДЛЯ ВИДЕО	114
НОСИТЕЛЬ ДЛЯ ФОТО	114
ФОРМАТИРОВАНИЕ HDD	115
ФОРМАТИР. SD-КАРТЫ	115
УДАЛ. ДАННЫХ С HDD	116

Названия составляющих

Передняя сторона	117
Задняя сторона	117
Низ	118
Внутренняя часть	118
ЖК-монитор	119

Обозначения на ЖК-мониторе

Основные обозначения для съемки	120
Видеосъемка	120
Фотосъемка	121
Воспроизведение видео	121
Воспроизведение фотографий	122

Поиск и устранение неисправностей

Аккумуляторный блок	123
Запись	123
Карта	124
Воспроизведение	124
Редактирование/ копирование	125
Компьютер	125
Экран/изображение	126
Другие проблемы	126
Сообщение об ошибке?	127

Обслуживание

Технические характеристики

Зарядка

- См. инструкции по управлению в анимации в Подробное руководство пользователя.

Запись

- См. инструкции по управлению в анимации в Подробное руководство пользователя.

Воспроизведение

- См. инструкции по управлению в анимации в Подробное руководство пользователя.

Советы по съемке

Базовый способ держать видеокамеру

~ Съемка устойчивых изображений ~



Это стандартный способ съемки в стоячем положении. Обязательно освоите эту базовую технику, чтобы снимать устойчивые изображения.

■ [Подготовка]

- ① Поставьте ноги на ширину плеч.
- ② Держите локоть правой руки, держащей видеокамеру, близко к телу.
- ③ Держите ЖК-монитор левой рукой и по необходимости отрегулируйте угол наклона монитора.

Съемка с поднятой руки

~ Съемка с верхнего ракурса ~



При съемке объекта, скрытого в толпе людей, поднимите руки вверх.

■ [Подготовка]

- ① Поставьте ноги на ширину плеч.
- ② Поднимите правую руку и держите видеокамеру над головой.
- ③ Держите ЖК-монитор левой рукой и по необходимости отрегулируйте угол наклона монитора.

ПРЕДУПРЕЖДЕНИЕ:

- Используйте данный способ съемки только в крайнем случае, т.к. при нем сложно достичь устойчивых изображений.
- Установите как можно более широкий угол, т.к. изображение будет подвержено вибрации камеры.
- Будьте вежливы. Не причиняйте неудобств людям, находящимся вокруг вас.

Съемка на уровне глаз в положении на корточках



Съемка с низкой точки – это традиционный способ снимать маленьких детей.

Снимая на уровне глаз ребенка, вы сможете запечатлеть все забавные выражения его лица.

■ [Подготовка]

- ① Встаньте на левое колено. Ступня правой ноги при этом должна по-прежнему находиться на земле.
- ② Поставьте локоть правой руки, держащей видеокамеру, на правое колено.
- ③ Держите ЖК-монитор левой рукой и по необходимости отрегулируйте угол наклона монитора.

Панорамирование

- См. инструкции по управлению в анимации в Подробное руководство пользователя.

Используйте этот способ для съемки вида, который простирается широко.

■ [Подготовка]

Снимайте, поворачивая тело, вместо того, чтобы передвигать руки, держа видеокамеру базовым способом, как указано выше.

- ① Встаньте лицом в том направлении, где поворот должен завершиться.
- ② Поверните верхнюю часть тела в положение, где съемка должна начаться.
- ③ Нажмите кнопку запуска и снимайте на протяжении 2 секунд, а затем медленно поверните верхнюю часть тела в исходное положение.
В положении лицом вперед снимайте на протяжении еще 2 секунд, а затем нажмите кнопку остановки записи.
(Поворот на 90 градусов должен занять около 5 секунд, давая ощущение замедленного движения.)

Сезон зимних праздников/Новый год

Снимите празднование Нового года и Рождества в кругу семьи!



Photo by 101st CAB, Wings of Destiny
[Creative Commons Attribution-No Derivative Works 3.0](#)

Наряжание елки и приготовление праздничного ужина

Наряжание елки и приготовление праздничного ужина являются неотъемлемой частью Нового года и Рождества. Обязательно снимите эти счастливые минуты в кругу семьи!

■ Наряжание елки



Елка – это самый главный образ, создающий дух Нового года и Рождества. Сцена всех членов семьи, собравшихся вокруг елки и украшающих ее красивыми цветными игрушками, создает счастливое, праздничное настроение.

■ Приготовление праздничного ужина



Photo by Manicosity
[Creative Commons Attribution-No Derivative Works 3.0](#)
 Снимите, как каждый участвует в приготовлении праздничного пира на вечер. Вы можете снять, как мама готовит ужин, как дети помогают ей, и, конечно, выпечку торта!

Съемка празднования Нового года или Рождества



Photo by InnerSpirit
[Creative Commons Attribution-No Derivative Works 3.0](#)
 Наконец-то все приготовления завершены и наступает время самого празднования. Снимайте не только сцену разрезания торта, но и улыбки членов семьи за праздничным столом и даже главу семьи, который слегка навеселе от шампанского!

Обнаружение подарков



Для детей самая любимая часть Нового года – это подарки на следующее утро. Выражение радости на их лицах при обнаружении подарков под елкой – это возможность съемки, которую нельзя упускать. Подготовьтесь к съемке до того, как дети проснутся!

Свадьба

Создайте необыкновенное видео для жениха и невесты!



Обсуждение и планирование до церемонии

Очень важно обсудить различные детали, такие как порядок церемонии и наличие развлекательной программы или переодеваний, с женихом и невестой до дня свадьбы.

Если вы будете знать предпочтения жениха и невесты, вы будете лучше знать, что вам нужно снимать.

Найдите подходящий угол, чтобы запечатлеть и невесту, и жениха

- Составление композиции с гостями на переднем плане и женихом и невестой на заднем плане



Главные герои свадьбы – это, несомненно, жених и невеста.

Отчетливо снимите выражения их лиц во время тоста, поздравительной речи, развлекательной программы и других мероприятий.

Также рекомендуется снять лица гостей, а затем перенаправить камеру в сторону жениха. Изображения с одними гостями не очень интересны, поэтому обращайте внимание на угол и размеры съемки.

Съемка лиц и пожеланий гостей

- Перенастройка съемки с уровня глаз на уровень груди



Вы можете запечатлеть пожелания гостей, обойдя зал и попросив каждого: "Скажите, пожалуйста, несколько слов для жениха и невесты".

Это можно осуществить в комнате ожидания, пока жених и невеста переодеваются, или во время развлекательной программы.

Съемка лица невесты крупным планом во время благодарственной речи

Кульминация торжества наступает во время благодарственной речи жениха и невесты и дарения цветов. Трогательные слова благодарности из уст невесты и слезы радости на глазах невесты – это сцены, которые ни в коем случае нельзя упустить.

Сначала покажите лицо невесты крупным планом с помощью трансфокатора. Когда слезы начнут наворачиваться ей на глаза, продолжайте снимать. Затем медленно уменьшите масштаб, чтобы захватить широкий угол, и покажите растроганных речью родителей.

Сложные операции с двумя видеокамерами

- <Видеокамера 1>
Постоянная съемка жениха и невесты крупным планом
- <Видеокамера 2>
Одновременная съемка поздравлений гостей



Если будет производиться видеомонтаж, вы можете снимать двумя видеокамерами, чтобы создать видео с чередующимися различными сценами. Вы можете позаимствовать вторую видеокамеру у друга или знакомого.

Установите дополнительную видеокамеру на штатив и настройте фокус для съемки жениха и невесты крупным планом. Другая видеокамера может перемещаться по залу для съемки других сцен, что даст возможность съемки интересного видео с меняющимися сценами, созданного с помощью редактирования и монтажа.

Так как большинство людей сейчас имеют как минимум цифровые фотоаппараты, даже если вам не удастся найти вторую видеокамеру, вставка фотографий в видео также может стать отличным способом внесения разнообразия. Попробуйте это прием!

Путешествия

Запечатлите незабываемые моменты ваших местных и зарубежных поездок!



Не забудьте все необходимое оборудование

Необходимое оборудование для поездки зависит от того, какова ее цель и пункт назначения.

Например, для зарубежных поездок вам нужно подумать о том, что вам понадобится в связи с местными условиями.

Ниже приводится примерный список того, что вам может понадобиться.

■ Видеокамера

Подумайте, сколько часов в день вы планируете снимать.

Обязательно приготовьте достаточное количество носителей для длинных зарубежных поездок.

Если вы планируете записывать на SD-карты, убедитесь, что у вас имеется достаточное количество карт, включая несколько запасных.

■ Аккумуляторный блок

Рекомендуется иметь в запасе аккумуляторные блоки на период времени, в два раза превышающий предполагаемое время записи. Например, если вы планируете снимать 2 часа в день, приготовьте аккумуляторный блок, достаточный для 4 часов съемки (фактическое время записи).

Для однодневной поездки вы можете использовать батарею низкой мощности, но для длинной поездки вам понадобятся несколько батарей высокой мощности.

■ Адаптер переменного тока

Адаптер переменного тока JVC поддерживает напряжение от 100 до 240 вольт, а следовательно, может быть использован по всему миру. В длинную поездку обязательно возьмите с собой адаптер.

Заряжайте аккумуляторный блок, пока вы спите, чтобы батарея была полностью заряжена на следующий день.

■ Вилка-адаптер (стр.18)



Форма вилки различна в разных странах. Обязательно заранее узнайте, каков стандарт вилки используется в стране, в которую вы едете, и возьмите с собой соответствующую вилку-адаптер.

■ Зарядное устройство



Съемка не может быть произведена, если адаптер переменного тока подключен к видеокамере для зарядки аккумуляторного блока. Если вы планируете также снимать вечером, вам следует взять с собой дополнительное зарядное устройство для зарядки аккумуляторных блоков. Также можно заряжать одновременно несколько аккумуляторных блоков, используя зарядное устройство и саму видеокамеру.

■ Штатив



Штатив – это незаменимая вещь для устойчивой съемки. Выберите штатив, соответствующий цели и стилю вашего путешествия, например компактную версию для использования на столе или штатив высотой как минимум 1 метр.

Съемка восторженного ожидания отъезда

Может быть немного неожиданно, если вы начнете свое видео сразу с места назначения.

Снимите также приготовления, если это семейная поездка, или встречу в назначенном месте, если вы путешествуете с группой друзей.

В случае зарубежной поездки кадры со знаками или табло в аэропорту вылета могут явиться полезной справочной информацией.



Использование панорамной съемки достопримечательностей

Места с красивым пейзажем или исторические достопримечательности – это места, которые вы непременно захотите снять.

Чтобы запечатлеть красоту и величие сцены, которая не входит в один кадр, используйте панорамную съемку.

См. раздел "Советы по съемке" данного веб-сайта, чтобы узнать, как эффективно использовать панорамную съемку.

Вы также можете снять знаки или монументы, по которым легко будет опознать данное место.



Съемка того, как всем хорошо и весело

Ваше видео будет достаточно скучным, если вы будете снимать только пейзажи или исторические достопримечательности.

Выскажите свои мысли и чувства во время съемки красивого пейзажа или достопримечательности, чтобы впоследствии это было интереснее смотреть.

Парк аттракционов

Запечатлите улыбающиеся лица всех членов семьи!



Выбор между съемкой и фотографированием в зависимости от вида аттракциона

Возможно, вы решите снимать все время. Однако, имеет смысл также сделать несколько фотографий.

Данный раздел объясняет, когда лучше снимать, а когда – делать фотографии.

■ Сценарии, подходящие для съемки



Сценарии с различными движениями тела подходят для съемки. Это включает ситуации с быстрыми изменениями выражений лица или голосовыми выражениями удивления и восторга.

* В некоторых парках аттракционов запрещена съемка. Обязательно осведомитесь заранее.

[Примеры]

- Карусели, гоночные машинки или карты, вращающиеся кофейные чашки и т.д.

■ Сценарии, подходящие для фотографии



Сценарии с небольшим количеством движения подходят для фотографии.

Постарайтесь фотографировать с такого угла, чтобы отчетливо было видно то, что вокруг.

[Примеры]

- Карусели, колесо обозрения, велосипеды и т.д.

Включение реплик



Видео без машущих рук и смеха не только неинтересны при последующем просмотре, это также пустая трата возможностей видеокамеры.

Во время съемки радостно помашите ребенку или выкрикните "Тебе весело?" или что-нибудь подобное.

Запечатление лучшего момента видео в виде фотографии

Зачастую случайно получаются снимки, где у фотографируемых закрыты глаза. Чтобы избежать таких ошибок, используйте функцию запечатления фотографий из видео.

Так как видео является непрерывной съемкой 60 фотографий в минуту, использование этой функции дает вам возможность выбрать лучшие моменты и сохранить их в виде фотографий.

"Создание фотографии из видео во время воспроизведения" (стр.56)



Photo by justthatgoodguyjim

[Creative Commons Attribution-No Derivative Works 3.0](#)

Идет воспроизведение видео



Photo by talkrhubarb

[Creative Commons Attribution-No Derivative Works 3.0](#)

Запечатление фотографии



Photo by justthatgoodguyjim

[Creative Commons Attribution-No Derivative Works 3.0](#)

Идет воспроизведение видео

Сложные операции с компенсацией задней подсветки

Компенсация задней подсветки полезна тогда, когда лицо снимаемого находится на освещенном фоне или когда нельзя четко рассмотреть выражение лица.

Увеличьте яркость всего изображения, установив „ВСТРЕЧНАЯ ЗАСВЕТКА“, если лица кажутся слишком темными. Даже выражения лиц, находящихся в тени, могут быть хорошо и четко запечатлены.

"Установка настроек" (☰ стр.29)

■ <Без компенсации задней подсветки>









■ <С компенсацией задней подсветки>



Проверка фурнитуры

Если какие-либо из перечисленных ниже предметов отсутствуют или бракованы, обратитесь к дилеру JVC или в ближайший сервисный центр JVC.

Рисунок	Описание
	<p>Адаптер переменного тока AP-V30E</p> <ul style="list-style-type: none"> Подключается к аппарату для зарядки аккумуляторного блока. Он также может быть использован во время записи или воспроизведения видео в помещении.
	<p>Аккумуляторный блок BN-VG107E</p> <ul style="list-style-type: none"> Присоединяется к аппарату для включения в сеть.
	<p>Аудио/видео кабель</p> <ul style="list-style-type: none"> Подключает аппарату к телевизору для воспроизведения записанного.
	<p>USB-кабель (Тип A - Тип Mini B)</p> <ul style="list-style-type: none"> Подключает аппарату к компьютеру.
	<p>CD-ROM</p> <ul style="list-style-type: none"> Для установки прилагающегося программного обеспечения "Everio MediaBrowser" на компьютер.
	<p>Краткое руководство пользователя</p> <ul style="list-style-type: none"> Тщательно ознакомьтесь с содержанием и храните в надежном месте, откуда его легко можно достать при необходимости.

ПРИМЕЧАНИЕ:

microSD-карты не прилагаются.

"Типы microSD-карт, которые можно использовать" (↗ стр.14)

Для использования адаптера переменного тока в других странах необходимо иметь вилку-адаптер, соответствующую стране посещения.

"Зарядка аккумуляторного блока в других странах" (↗ стр.18)

Зарядка аккумуляторного блока

Зарядите аккумуляторный блок сразу же после покупки, а также когда аккумулятор садится.

В момент покупки аккумуляторный блок не заряжен.

1 Подсоедините аккумуляторный блок.

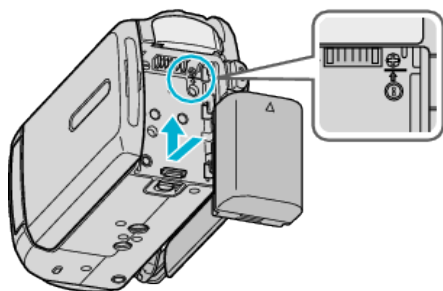

- Выровняйте верх батареи с аппаратом и вставляйте батарею, пока не услышите щелчок.

2 Подключите адаптер переменного тока к разъему подключения к сети постоянного тока.

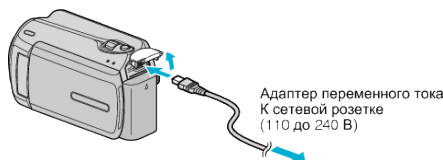

Адаптер переменного тока
К сетевой розетке
(110 до 240 В)

3 Подключите шнур питания к сети.



Адаптер переменного тока
К сетевой розетке
(110 до 240 В)

- Мигание индикатора свидетельствует о том, что идет зарядка. Когда зарядка окончена, он погасает.

ПРЕДУПРЕЖДЕНИЕ:

Всегда используйте аккумуляторные блоки JVC.

- Если вы будете использовать другие аккумуляторные блоки, отличные от JVC, безопасность и эксплуатационные характеристики не могут гарантироваться.
- Время зарядки: около 1 час 50 мин (при использовании прилагающегося аккумуляторного блока)
Время зарядки рассчитано на использование аппарата при температуре 25 °С.
Если зарядка производится не при комнатной температуре (10 ° - 35 °С), она может занять более длительное время или может произойти сбой зарядки. Время записи и воспроизведения также может быть короче в некоторых условиях эксплуатации, например, при низкой температуре.

Аккумуляторные батареи :

- При использовании аккумуляторных батарей в условиях низких температур (10 °С или ниже) срок действия может быть короче, или может произойти сбой в их работе. При использовании аппарат на улице зимой, согрейте батарею, например, положив ее в карман, перед тем, как подсоединить ее.
(Не допускайте прямого контакта с нагревательными устройствами.)
- Не подвергайте батарею воздействию чрезмерно высоких температур, например прямых солнечных лучей или огня.
- Храните вынутую батарею в сухом месте при температуре 15°-25°С.
- Если аккумуляторный блок не будет использоваться длительное время, используйте заряд полностью и отсоедините его от аппарата, чтобы избежать износа.

ПРИМЕЧАНИЕ:

- При длительной съемке в помещении можно подключить аппарату к адаптеру переменного тока.
(Зарядка начинается, когда ЖК-монитор закрывается.)

Снятие аккумуляторного блока

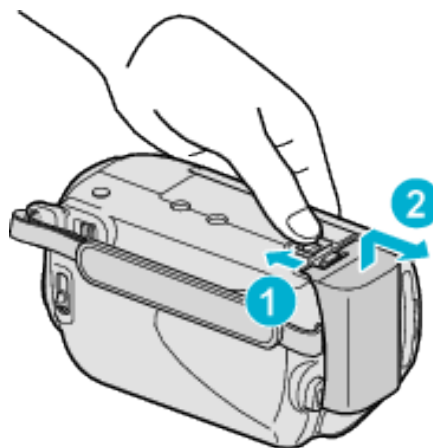

Подвиньте рычажок высвобождения батареи, чтобы снять аккумуляторный блок с аппарат.

Примерное время зарядки батареи

Аккумуляторный блок	Время зарядки
BN-VG107E (прилагается)	1 ч 50 мин
BN-VG114E	2 ч 30 мин
BN-VG121E	3 ч 30 мин

- По истечении срока службы батареи время записи становится еще меньше, даже если аккумуляторный блок полностью заряжен.
(Замените аккумуляторный блок на новый.)

* Время зарядки рассчитано на использование аппарата при температуре 25 °С.

Если зарядка производится не при комнатной температуре (10 ° - 35 °С), она может занять более длительное время или может произойти сбой зарядки. Время записи и воспроизведения также может быть короче в некоторых условиях эксплуатации, например, при низкой температуре.

"Приблизительное время записи (с использованием батареи)" (стр.19)

Регулировка ручного ремня



- ① Отстегните ручной ремень.
- ② Отрегулируйте длину ремня.
- ③ Застегните ручной ремень.

ПРЕДУПРЕЖДЕНИЕ:

- Убедитесь, что ремень застегнут должным образом. Если ремень слишком свободный, аппарата может упасть и это может привести к травмам или повреждению камеры.

Использование ремня для ношения камеры на руке

При использовании ремня для ношения камеры на руке оберните его вокруг запястья.

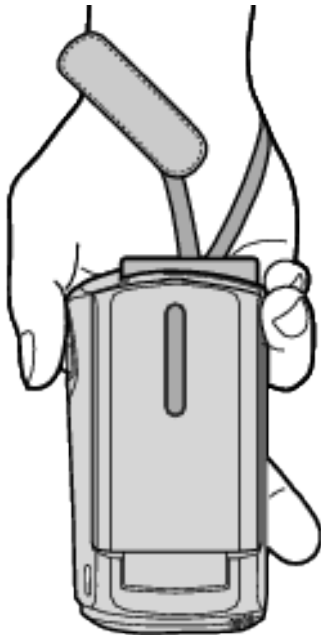

Снятие ремня

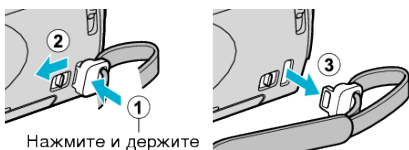

Нажмите и держите

- Нажав на ①, потяните ② и снимите ремень.

Прикрепление ремня

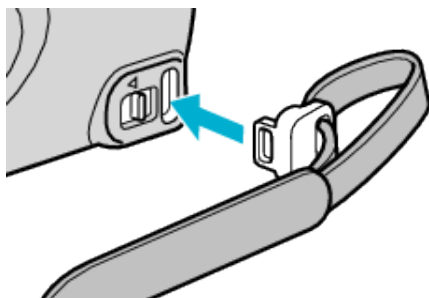

- Сильно нажмите, пока не раздастся щелчок.

Вставка карты microSD

При установке серийно выпускаемой карты microSD запись может быть продолжена на карту, когда место на жестком диске заполнится.

"Типы microSD-карт, которые можно использовать" (☞ стр.14)
 "Приблизительное время видеозаписи" (☞ стр.38)

- 1 Для выключения питания аппарата нажмите кнопку Вкл./выкл. и удерживайте ее более 2 секунд.

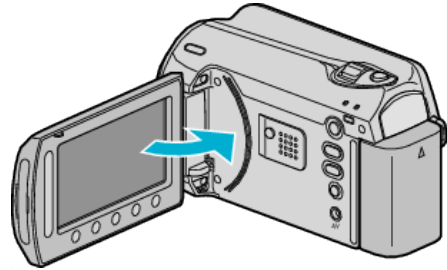

- 2 Откройте крышку разъема для карты.

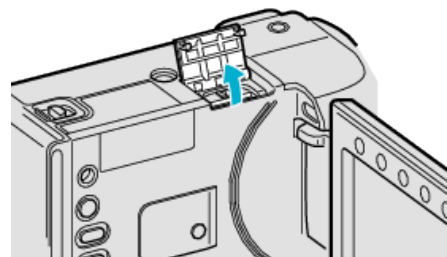

- 3 Вставьте карту microSD.

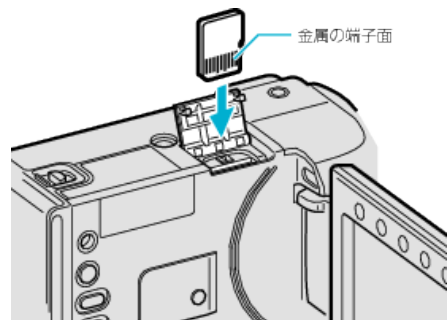

- Вставьте металлической контактной стороной вверх.

Осторожно

- Убедитесь, что вы не вставляете карту другой стороной. Это может привести к повреждению аппарат и карты.
- Устанавливайте и извлекайте SD-карту только когда аппарата выключена.
- Вставляя карту, не прикасайтесь к металлическим контактам.

ПРИМЕЧАНИЕ:

- Чтобы активировать запись на карту, необходимо отрегулировать настройки носителя.
 Если карты нет, установите выбор носителя на „HDD” для записи.
 "НОСИТЕЛЬ ДЛЯ ВИДЕО" (☞ стр.114)
 "НОСИТЕЛЬ ДЛЯ ФОТО" (☞ стр.114)
- При использовании карт, которые использовались на других устройствах, необходимо отформатировать (инициализировать) карту, с помощью настройки „ФОРМАТИР. SD-КАРТЫ” из установок носителя.
 "ФОРМАТИР. SD-КАРТЫ" (☞ стр.115)

Извлечение карты

Слегка нажмите на карту один раз, а затем вытяните ее из разъема.

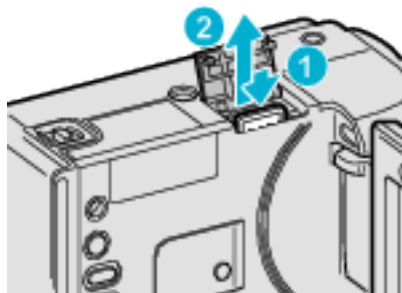

Типы microSD-карт, которые можно использовать

С данной аппарат могут быть использованы следующие microSD-карты.

При работе следует использовать microSD-карты следующих производителей.

- Panasonic
- TOSHIBA
- SanDisk
- ATP

microSDHC-карта



- Используйте SDHC-совместимую карту класса 4 и выше (от 4 ГБ до 8 ГБ) для видеозаписи.

microSD-карта



- Данная аппарата совместима с microSD-картами вместимостью от 256 МБ до 2 ГБ.

ПРИМЕЧАНИЕ:

- Использование microSD-карт (включая microSDHC-карты), отличных от указанных выше, может привести к сбоям записи или потере данных.
- Класс 4 и класс 6 имеют гарантированную минимальную скорость передачи в 4МБ/сек и 6МБ/сек соответственно во время чтения или записи данных.

Настройка часов

Экран „УСТАНОВ. ДАТУ/ВРЕМЯ!“ появится, когда вы в первый раз включите аппарат после покупки, когда аппарат не использовался долгое время или когда время еще не установлено. Настройте часы до начала съемки.

1 Откройте ЖК-монитор.

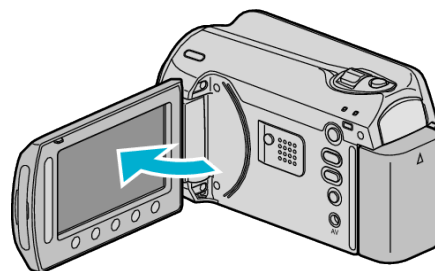

- Аппарат автоматически включится.
- При закрытии ЖК-монитора аппарата автоматически выключается.

2 Выберите „ДА“ и нажмите **OK**.



3 Установите дату и время.



- Используйте ползунок, чтобы откорректировать год, месяц, число, часы и минуты.
- Чтобы переместить курсор, используйте кнопки выбора операций "←"/"→".
- После установки даты и времени нажмите **OK**.

4 Выберите место, где вы живете, и нажмите **OK**.



- Отображаются название города и разница во времени.
- Нажмите **OK**, когда цвета выбранного региона изменится.

ПРИМЕЧАНИЕ:

- Часы можно будет перенастроить позже.
- "Переустановка часов" (стр.15)
- При использовании аппарата в другой стране, вы можете установить местное время для записи.
- "Настройка часов на местное время во время путешествия" (стр.18)
- „УСТАНОВ. ДАТУ/ВРЕМЯ!“ отображается, когда вы включаете аппарат после того, как он не использовался на протяжении длительного времени. Аппарат должен заряжаться более 24 часов до того, как будут установлены часы.
- "Зарядка аккумуляторного блока" (стр.12)
- В режиме воспроизведения вы можете включить или выключить отображение часов.
- "ОТОБРАЗИТЬ НА ЭКРАНЕ" (стр.103)
- Прикасайтесь к ползунку и кнопкам вокруг экрана пальцами.
- Ползунок и кнопки не будут функционировать, если вы дотронетесь до них ногтем или рукой в перчатке.
- Изображения на экране не функционируют при касании.

Переустановка часов

Установите часы с помощью „РЕГ. ЧАСОВ“ в меню.

1 Нажмите **OK**, чтобы отобразить меню.

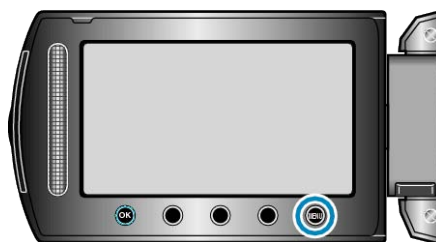

2 Выберите „РЕГ. ЧАСОВ“ и нажмите **OK**.

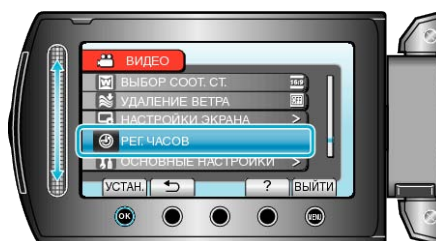

3 Выберите „НАСТРОЙКА ЧАСОВ“ и нажмите **OK**.

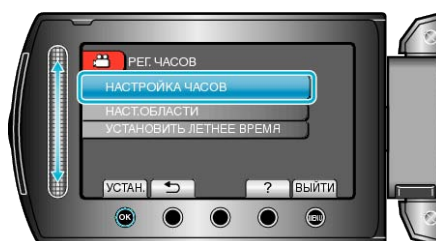

4 Установите дату и время.



- Используйте ползунок, чтобы откорректировать год, месяц, часы и минуты.
- Чтобы переместить курсор, используйте кнопки выбора операций "←"/"→".
- После установки даты и времени нажмите **OK**.

5 Выберите место, где вы живете, и нажмите **OK**.



- Отображаются название города и разница во времени.
- Нажмите **OK**, когда цвета выбранного региона изменится.

Изменение языка дисплея

Язык дисплея может быть изменен.

1 Нажмите **MENU**, чтобы отобразить меню.

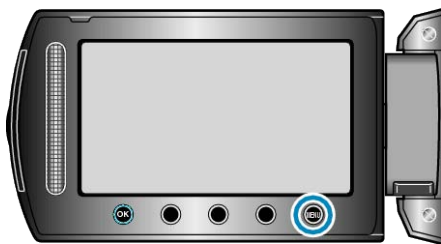

2 Выберите „НАСТРОЙКИ ЭКРАНА“ и нажмите **OK**.

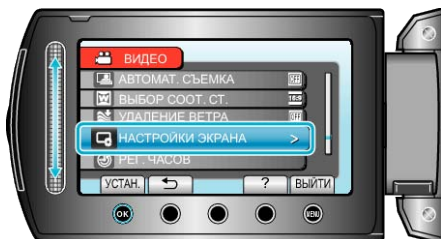

3 Выберите „LANGUAGE“ и нажмите **OK**.

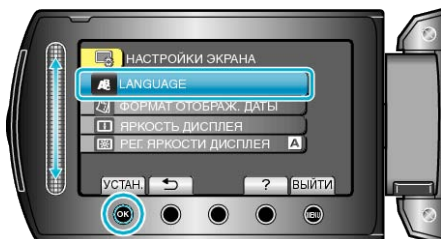

4 Выберите требуемый язык и нажмите **OK**.

Использование кнопок выбора операций

Функции кнопок выбора операций могут быть отображены в зависимости от используемого параметра.

Функции кнопок выбора операций будут отображены.



- При управлении легко прикасайтесь к ползунку и кнопкам вокруг экрана пальцами.

ПРИМЕЧАНИЕ:

- "Нажмите" означает легкий нажим/прикосновение к кнопкам выбора операций.
- Ползунок и кнопки не будут функционировать, если вы дотронетесь до них ногтем или рукой в перчатке.
- Изображения на экране не функционируют при касании.

Использование ползунка

Двигайте подушечку пальца вдоль ползунка для плавного управления.

При нажатии ползунка курсор перемещается автоматически.

Мелкие операции, например перемещение курсора от одного к другому, могут осуществляться прикосанием к ползунку.

Двигайте подушечку пальца вдоль ползунка для плавного управления.

При нажатии ползунка курсор перемещается автоматически.

Мелкие операции, например перемещение курсора от одного к другому, могут осуществляться прикосанием к ползунку.

- См. инструкции по управлению в анимации в Подробное руководство пользователя.

ПРИМЕЧАНИЕ:

- Ползунок и кнопки не будут функционировать, если вы дотронетесь до них ногтем или рукой в перчатке.
- Изображения на экране не функционируют при касании.

Как держать аппарат

Во время съемки держите локти близко к телу, чтобы избежать вибрации камеры.



ПРЕДУПРЕЖДЕНИЕ:

- Будьте осторожны с аппарат при транспортировке, чтобы не уронить ее.
- Если аппарата используется детьми, они должны находиться под руководством взрослых.

ПРИМЕЧАНИЕ:

- Если вибрация камеры слишком сильная, используйте цифровой стабилизатор изображения.

"Снижение вибрации камеры" (стр.22)

Установка штатива

Данная видеочкамера может быть установлена на штатив. Это очень удобно для избежания вибрации камеры при съемке из одного положения.

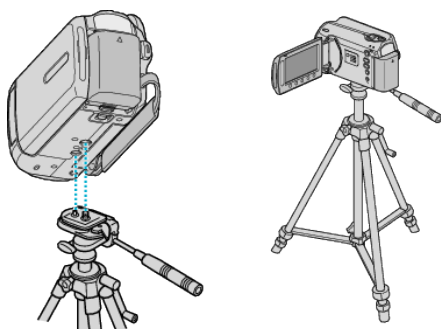

- Чтобы избежать падения аппарат со штатива, проверьте отверстия для крепежных винтов на штативе и установочные отверстия на аппарате перед установкой и крепко закрутите винты.

ПРЕДУПРЕЖДЕНИЕ:

- Во избежание травм или повреждений в результате падения аппарат, внимательно ознакомьтесь с руководством по эксплуатации используемого штатива и убедитесь, что камера надежно прикреплена к нему.

ПРИМЕЧАНИЕ:

- Рекомендуется использовать штатив при съемке в условиях с возможностью вибрации камеры (например в темных местах или при максимальной трансфокации).

- Установите "Цифровой стабилизатор изображения" на (ВЫКЛ.) при использовании штатива для съемки.

"Снижение вибрации камеры" (стр.22)

Использование видеокамеры в других странах

Форма розеток питания различна в разных странах и регионах. Для зарядки аккумуляторного блока вам понадобится вилка-адаптер, подходящая по форме к розетке.

"Зарядка аккумуляторного блока в других странах" (стр.18)

Измените дату и время на местные, выбрав место вашего назначения в „НАСТ.ОБЛАСТИ“ раздела „РЕГ. ЧАСОВ“.

"Настройка часов на местное время во время путешествия" (стр.18)

Когда выбрано „ВКЛ“ в „УСТАНОВИТЬ ЛЕТНЕЕ ВРЕМЯ“ раздела „РЕГ. ЧАСОВ“, время устанавливается на 1 час вперед.

"Установка летнего времени" (стр.19)

Зарядка аккумуляторного блока в других странах

Форма розеток питания различна в разных странах и регионах. Для зарядки аккумуляторного блока вам понадобится вилка-адаптер, подходящая по форме к розетке.

A	B	BF	C	O

North America	Europe	Oceania	Middle East
United States A	Iceland C	Australia O	Israel C
Canada A	Ireland C	Guam A	Iran C
Mexico A	United Kingdom B BF	Tahiti C	Kuwait B C
	Italy C	Tonga O	Jordan B BF
Asia	Austria C	New Zealand O	
India B C BF	Netherlands C	Fiji O	
Indonesia C	Canary Islands C		
Singapore B BF	Greece C	Latin	
Sri Lanka B C BF	Switzerland C	Argentina O	Algeria A B BF C
Thailand A B F C	Sweden C	Colombia A	Egypt B BF C
South Korea A C	Spain A C	Jamaica A	Guinea C
China A B B F C O	Denmark C	Chile B C	Kenya B C
Japan A	Germany C	Haiti A	Zambia B BF
Nepal C	Norway C	Panama A	Tanzania B BF
Pakistan B C	Hungary C	Bahamas A	Republic of South Africa B C BF
Bangladesh C	Finland C	Puerto Rico A	Mozambique C
Philippines A B F O	France C	Brazil A C	Morocco C
Vietnam A C	Belgium C	Venezuela A	
Hong Kong Special	Poland B C	Peru A C	
Administrative Region B BF	Portugal B C		
Macau Special	Romania C		
Administrative Region B C			
Malaysia B BF C			

Настройка часов на местное время во время путешествия

Измените дату и время на местные, выбрав место вашего назначения в „НАСТ.ОБЛАСТИ“ раздела „РЕГ. ЧАСОВ“. Восстановите региональные настройки по возвращении из поездки.

1 Нажмите , чтобы отобразить меню.

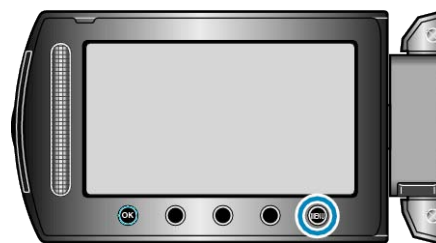

2 Выберите „РЕГ. ЧАСОВ“ и нажмите .



3 Выберите „НАСТ.ОБЛАСТИ“ и нажмите .

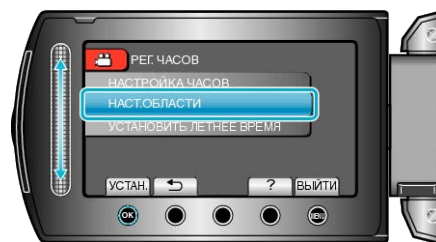

4 Выберите место вашей поездки и нажмите .



• Отображаются название города и разница во времени.

ПРИМЕЧАНИЕ:

• Настройка „НАСТ.ОБЛАСТИ“ изменяет часы с учетом разницы во времени.

По возвращении домой отмените выбор региона поездки, чтобы восстановить первоначальные параметры часов.

Установка летнего времени

Когда выбрано „ВКЛ“ в „УСТАНОВИТЬ ЛЕТНЕЕ ВРЕМЯ“ раздела „РЕГ. ЧАСОВ“, время устанавливается на 1 час вперед.

1 Нажмите **OK**, чтобы отобразить меню.

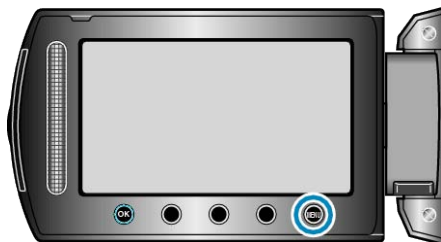

2 Выберите „РЕГ. ЧАСОВ“ и нажмите **OK**.



3 Выберите „УСТАНОВИТЬ ЛЕТНЕЕ ВРЕМЯ“ и нажмите **OK**.

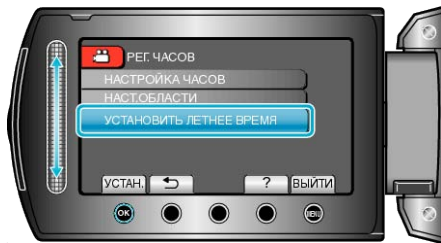

4 Установите летнее время и нажмите **OK**.

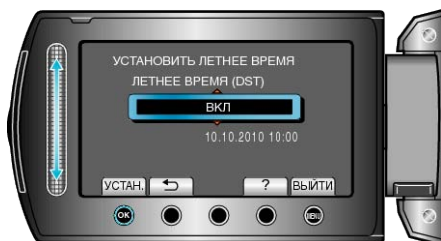

ПРИМЕЧАНИЕ:

- Что такое летнее время?
Летнее время – это система установки часов на 1 час вперед на определенный период времени в течение лета. Это делается в основном в западных странах.
- Восстановите настройки летнего времени по возвращении из поездки.

Дополнительные аксессуары

Используя дополнительный аккумуляторный блок, вы можете снимать на протяжении более длительного времени.

Название изделия	Описание
Аккумуляторный блок • BN-VG107E • BN-VG114E • BN-VG121E	• Обеспечивает более продолжительное время съемки, чем аккумуляторный блок, прилагающийся к аппарату. Он также может быть использован в качестве запасного аккумуляторного блока.
Зарядное устройство • AA-VG1	• Позволяет зарядку аккумуляторного блока без использования аппарата.
Записывающее устройство DVD • CU-VD3	• Дает возможность копировать фотографии, сделанные данным аппаратом, на DVD без использования компьютера.
Записывающее устройство DVD • CU-VD50	• Создает DVD и выполняет функции внешнего дисковод для DVD при подключении к компьютеру. Кроме того, созданные DVD могут быть воспроизведены, когда CU-VD50 подключен к телевизору.

ПРИМЕЧАНИЕ:

- Дополнительные сведения см. в каталоге.
- BN-VG107E – это такой же аккумуляторный блок, который прилагается к аппарату.

Приблизительное время записи (с использованием батареи)

Аккумуляторный блок	Фактическое время записи	Время непрерывной записи
BN-VG107E (прилагается)	40 мин	1 ч 10 мин
BN-VG114E	1 ч 25 мин	2 ч 30 мин
BN-VG121E	2 ч 5 мин	3 ч 50 мин

- Вышеуказанные величины действительны при „ПОДСВЕТКА“, установленной на „ВЫКЛ“, и „РЕГ. ЯРКОСТИ ДИСПЛЕЯ“, установленной на „СТАНДАРТ“.
- При трансфокации или в случае многократных остановок фактическое время записи может быть меньше. (Рекомендуется иметь в запасе аккумуляторные блоки на период времени, в три раза превышающий предполагаемое время записи.)
- По истечении срока службы батареи время записи становится еще меньше, даже если аккумуляторный блок полностью заряжен. (Замените аккумуляторный блок на новый.)

Съемка видео в автоматическом режиме

Вы можете вести съемку, не устанавливая настройки, используя автоматический режим.

1 Откройте крышку объектива.

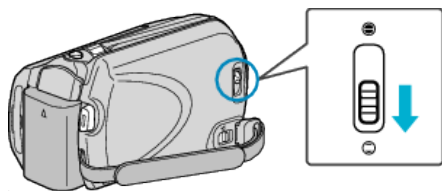

2 Откройте ЖК-монитор и выберите режим видео.



• Появится значок режима видео.

3 Убедитесь, что режим записи установлен на Авто.

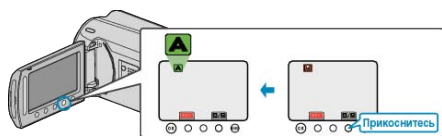

• Если установлен режим Ручной настройки, нажмите кнопку **A/M**. С каждым нажатием режим переключается с автоматического на ручной или наоборот.

4 Начните запись.

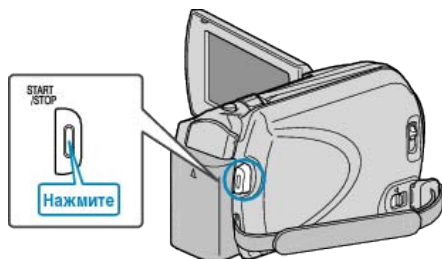

• Нажмите еще раз, чтобы остановить запись.

Обозначения во время видеозаписи

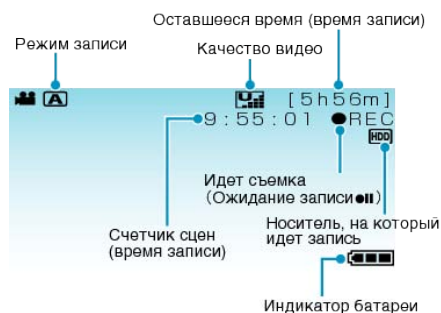

Значок на дисплее	Описание
Режим записи	Нажмите кнопку A/M , чтобы переключить режим записи с A (Авто) на M (Ручной) и наоборот.
Качество видео	Отображает значок настройки „КАЧЕСТВО ВИДЕО“, выбранной в меню записи. „КАЧЕСТВО ВИДЕО“ (☞ стр.93)
Оставшееся время (время записи)	Отображает оставшееся время записи видео.
Идет съемка	Отображается, когда идет видеосъемка.
Ожидание записи	Отображается, когда видеозапись приостановлена.
Счетчик сцен (время записи)	Отображает время, прошедшее с начала записи текущего видео.
Носитель, на который идет запись	Отображает значок носителя, на который записывается видео. Носитель может быть изменен. „НОСИТЕЛЬ ДЛЯ ВИДЕО“ (☞ стр.114)
Индикатор батареи	Отображает примерный оставшийся заряд аккумуляторного блока. Подробности о заряде батареи могут быть отображены с помощью нажатия кнопки СВЕДЕНИЯ. „Оставшееся время записи/заряд батареи“ (☞ стр.37)

Кнопки выбора операций для видеозаписи



Кнопка выбора операций	Описание
Телефотогр./широкоуг. трансфокация	Выполняет функции рычажка трансфокатора. Вибрация камеры, часто возникающая при использования рычажка трансфокатора, может быть сведена к минимуму. "Трансфокация" (☞ стр.22)
ЦСИ	Устанавливает, нужно ли снизить вибрацию камеры. "Снижение вибрации камеры" (☞ стр.22)
Запуск/остановка записи	Выполняет функции кнопки START/STOP. "КНОПКА ЗАПИСИ" (☞ стр.110)
Быстрый обзор	Позволяет просмотр последнего записанного видео. "Незамедлительная проверка сделанного изображения (быстрый просмотр)" (☞ стр.22)
Авто/ручной	Переключает режим записи с автоматического на ручной и наоборот.

ПРИМЕЧАНИЕ:

- Кнопка управления ползунком не может быть использована, если ЖК-монитор повернут в другую сторону.
- Трансфокатор отображается, когда вы прикасаетесь к ползунку.

Полезные настройки при записи

- Показатели соотношения при записи могут быть переключены между 16:9 и 4:3. "ВЫБОР СООТ. СТ." (☞ стр.95)
- Распределение видеозаписей по категориям во время съемки облегчит их нахождение во время воспроизведения. "Связывание файлов с событиями до записи" (☞ стр.32)
- Когда „БЫСТРЫЙ ПОВТ. ЗАПУСК“ установлен на „ВКЛ“, аппарата включается сразу же по открытии ЖК-монитора в течение 5 минут после отключения питания путем закрытия монитора. "БЫСТРЫЙ ПОВТ. ЗАПУСК" (☞ стр.111)
- Если „АВТОВЫКЛЮЧЕНИЕ“ установлено на „ВКЛ“, аппарата автоматически выключится для экономии питания, если она не используется в течение 5 минут. (только при использовании аккумуляторного блока) "АВТОВЫКЛЮЧЕНИЕ" (☞ стр.109)

ПРЕДУПРЕЖДЕНИЕ:

- Не подвергайте объектив воздействию прямого солнечного света.
- Не используйте аппарату под дождем, снегом или в местах с высокой влажностью, например, в ванной.
- Не используйте аппарату в местах, в которых существует возможность чрезмерной влажности и пыли, а также в местах с прямым воздействием пара или дыма.
- Индикатор доступа загорается, когда идет видеосъемка. Не отсоединяйте аккумуляторный блок, адаптер переменного тока или SD-карту, когда индикатор горит.
- Сделайте резервную копию важных записанных данных. Рекомендуется скопировать Ваши важные записанные данные на DVD-диск или на другой носитель записи для хранения. Компания JVC не несет ответственности за утрату данных.

ПРИМЕЧАНИЕ:

- Перед записью важной сцены рекомендуется сделать пробную запись.
- Перед тем, как начинать съемку, проверьте оставшееся время съемки на носителе. Если на нем недостаточно места, переместите (скопируйте) данные на компьютер или диск.
- Не забудьте сделать копии после записи!
- Запись останавливается автоматически, т.к. в соответствии с техническими характеристиками она не может продолжаться 12 или более часов без остановки. (Возобновление записи может занять некоторое время.)
- В случае длинных записей, файл разделяется на два или более меньших файлов, если его размер превышает 4 ГБ.
- При длительной съемке в помещении можно подключить аппарату к адаптеру переменного тока.

Трансфокация

Угол обзора может регулироваться с помощью трансфокации.

- Используйте шир. конец (конец широкого угла) для съемки более широкого угла обзора.
- Используйте тел. конец (конец телефото) для увеличения объекта съемки.

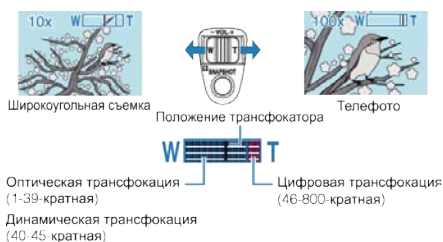

- Также можно использовать ползунок (Тел./Шир.) для осуществления трансфокации.

ПРИМЕЧАНИЕ:

- Вы можете расширить область трансфокации без снижения качества изображения, используя динамическую трансфокацию.
- При использовании цифровой трансфокации, изображение становится зернистым, т.к. оно увеличивается цифровым способом.
- Диапазон трансфолятора может быть изменен.

"МАСШТАБ" (☞ стр.94)

Фотографирование во время видеосъемки

Фотографирование осуществляется нажатием кнопки SNAPSHOT в режиме видео (ожидание или съемка).

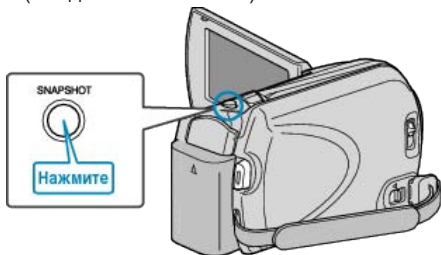

- На экране загорается "PHOTO", когда производится фотосъемка.

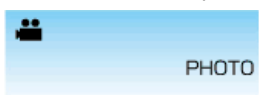

- Фотографии, сделанные во время видеосъемки, сохраняются в место, установленное в настройках носителя.

"НОСИТЕЛЬ ДЛЯ ФОТО" (☞ стр.114)

ПРИМЕЧАНИЕ:

- Размер фотографий, сделанных в режиме видео, изменяется с помощью настройки „ВЫБОР СООТ. СТ.“.
„16:9“ : 640×360
„4:3“ : 640×480
- "ВЫБОР СООТ. СТ." (☞ стр.95)
- Качество изображения изменяется с помощью настройки „КАЧЕСТВО ФОТОСНИМКОВ“.
- "Изменение качества фотографий" (☞ стр.98)
- Если определенный эффект (черно-белый/сепия) используется при видеосъемке, такой же эффект будет применен к фотографии.

"ЭФФЕКТ" (☞ стр.100)

Снижение вибрации камеры

Когда включен цифровой стабилизатор изображения, вибрация камера во время съемки может быть значительно снижена.



- Установка цифрового стабилизатора изображения переключается при каждом нажатии.

Дисплей	Настройка
(Стабилизатор изображения 1)	Активирует стабилизатор изображения.
(Стабилизатор изображения 2)	Более эффективно снижает вибрацию камеры при широкоугольной съемке ярких сцен. * Только при широкоугольной съемке (около 5-кратной)
(ВЫКЛ.)	Выключает стабилизатор изображения.

ПРИМЕЧАНИЕ:

- Рекомендуется выключить этот режим при съемке малоподвижного объекта со штатива.
- При сильной вибрации камеры полная стабилизация изображения может быть недостижима.
- Эта настройка эффективна только при видеосъемке.

Незамедлительная проверка сделанного изображения

Вы можете проверить последние сделанные фотографии, находясь в режиме видеосъемки. (Быстрый просмотр)

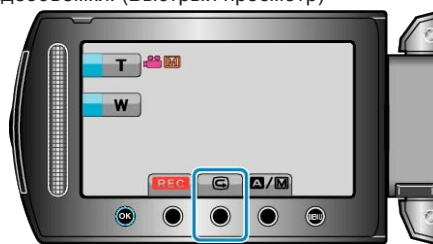

ПРИМЕЧАНИЕ:

- Вы также можете удалить фотографию после проверки.
 - После выключения питания, функция Быстрый просмотр больше не может отобразить последнюю сделанную фотографию. В таком случае используйте режим воспроизведения для просмотра фотографии.
 - фото
- "Незамедлительная проверка сделанного изображения (фото)" (☞ стр.24)

Фотографирование в автоматическом режиме

Вы можете вести съемку, не устанавливая настройки, используя автоматический режим.

1 Откройте крышку объектива.

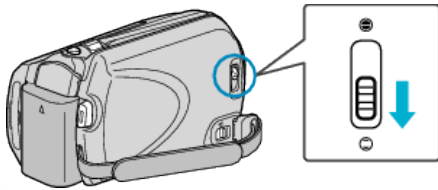

2 Откройте ЖК-монитор и выберите режим фото.



• Появится значок режима фото.

3 Убедитесь, что режим записи установлен на Авто.

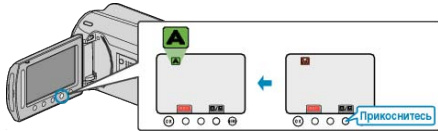

• Если установлен режим Ручной настройки, нажмите кнопку **A/M**. С каждым нажатием режим переключается с автоматического на ручной или наоборот.

4 Установите фокус на необходимом объекте.

Установите фокус на необходимом объекте.

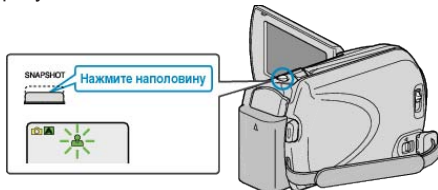

• Когда фокусировка завершена, значок фокуса загорается зеленым светом.

5 Сделайте фото.



• PHOTO загорается, когда производится фотосъемка.

Обозначения во время фотосъемки

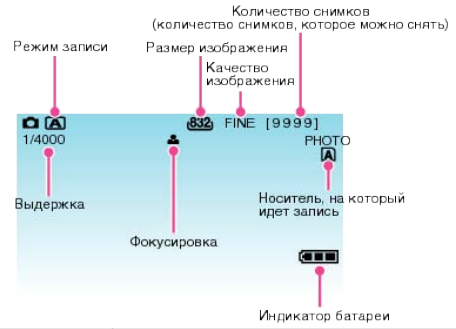

Значок на дисплее	Описание
Режим записи	Нажмите кнопку A/M , чтобы переключить режим записи с A (Авто) на M (Ручной) и наоборот.
Размер изображения	Отображает значок Размер изображения. • Настройка размера изображения не может быть изменена.
Качество изображения	Отображает значок настройки „КАЧЕСТВО ФОТОСНИМКОВ“, выбранной в меню записи. "КАЧЕСТВО ФОТОСНИМКОВ" (☞ стр.98)
Количество снимков (количество снимков, которое можно снять)	Отображает оставшееся количество снимков при фотографировании.
Выдержка	Отображает выдержку.
Фокусировка	Загорается зеленым, когда фокусировка завершена.
Идет съемка	Отображается, когда производится фотосъемка.
Носитель, на который идет запись	Отображает значок носителя, на который записывается фото. Носитель может быть изменен. "НОСИТЕЛЬ ДЛЯ ФОТО" (☞ стр.114)
Индикатор батареи	Отображает примерный оставшийся заряд аккумуляторного блока. Подробности о заряде батареи могут быть отображены с помощью нажатия кнопки СВЕДЕНИЯ ⓘ . "Оставшееся время записи/заряд батареи" (☞ стр.37)

Кнопки выбора операций для фотографирования



Кнопка выбора операций	Описание
Телефотогр./ широкоуг. трансфокация	Выполняет функции рычажка трансфокатора. "Трансфокация" (☞ стр.24)
Быстрый обзор	Позволяет просмотр последней сделанной фотографии. "Незамедлительная проверка сделанного изображения" (☞ стр.24)
Авто/ручной	Переключает режим записи с автоматического на ручной и наоборот.

ПРИМЕЧАНИЕ:

- Кнопка управления ползунком не может быть использована, если ЖК-монитор повернут в другую сторону.
- Трансфокатор отображается, когда вы прикасаетесь к ползунку.

Полезные настройки при записи

- Когда „БЫСТРЫЙ ПОВТ. ЗАПУСК“ установлен на „ВКЛ“, аппарата включается сразу же по открытии ЖК-монитора в течение 5 минут после отключения питания путем закрытия монитора.

"БЫСТРЫЙ ПОВТ. ЗАПУСК" (☞ стр.111)

- Если „АВТОВЫКЛЮЧЕНИЕ“ установлено на „ВКЛ“, аппарата автоматически выключится для экономии питания, если она не используется в течение 5 минут. (только при использовании аккумуляторного блока)

"АВТОВЫКЛЮЧЕНИЕ" (☞ стр.109)

ПРЕДУПРЕЖДЕНИЕ:

- Не подвергайте объектив воздействию прямого солнечного света.
- Не используйте аппарату под дождем, снегом или в местах с высокой влажностью, например, в ванной.
- Не используйте аппарату в местах, в которых существует возможность чрезмерной влажности и пыли, а также в местах с прямым воздействием пара или дыма.
- Индикатор доступа загорается, когда идет фотосъемка. Не отсоединяйте аккумуляторный блок, адаптер переменного тока или SD-карту, когда индикатор горит.

ПРИМЕЧАНИЕ:

- Перед записью важной сцены рекомендуется сделать пробную запись.
- Цифровой стабилизатор изображения не работает при фотографировании.

Трансфокация

Съемочное расстояние может регулироваться с помощью трансфокации.

- Используйте шир. конец (конец широкого угла) для съемки более широкого угла обзора.
- Используйте тел. конец (конец телефото) для увеличения объекта съемки.

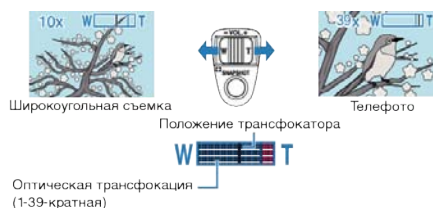

- Также можно использовать ползунок (Тел./Шир.) для осуществления трансфокации.

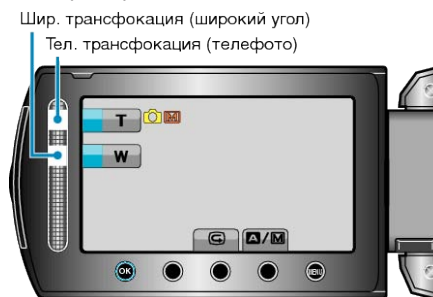

ПРИМЕЧАНИЕ:

- Цифровая трансфокация недоступна в режиме записи фото.

Незамедлительная проверка сделанного изображения

Вы можете проверить последние сделанные фотографии, находясь в режиме видеосъемки. (Быстрый просмотр)

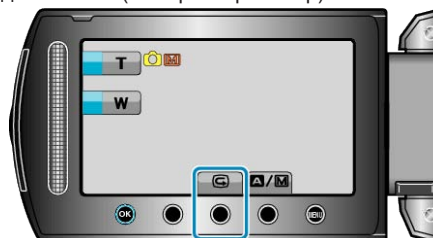

ПРИМЕЧАНИЕ:

- Вы также можете удалить фотографию после проверки.
- После выключения питания, функция Быстрый просмотр больше не может отобразить последнюю сделанную фотографию. В таком случае используйте режим воспроизведения для просмотра фотографии.
- Видео "Незамедлительная проверка сделанного изображения (Видео)" (☞ стр.22)

Съемка в ручном режиме

Вы можете сами отрегулировать настройки, такие как яркость и выдержка, используя ручной режим. Ручной режим съемки может быть установлен и для видео-, и для фотосъемки.

1 Выберите режим видео или фото.



• Появится значок режима видео или фото.

2 Выберите ручной режим съемки.

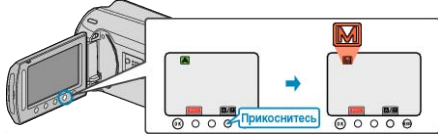

• С каждым нажатием режим переключается с автоматического на ручной или наоборот.

3 Начните запись.

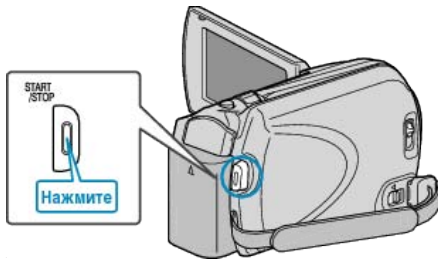

• Нажмите еще раз, чтобы остановить запись.

ПРИМЕЧАНИЕ:

• Ручные настройки отображаются только в ручном режиме.

Меню съемки в ручном режиме

Можно настроить следующие элементы.

Название	Описание
ВЫБОР СЦЕНЫ	<ul style="list-style-type: none"> Съемка, соответствующая условиям, может быть легко осуществлена. "Выбор сцены" (☞ стр.26)
FOCUS	<ul style="list-style-type: none"> Используйте ручную фокусировку, если объект не фокусируется автоматически. "Ручная регуляция фокусировки" (☞ стр.27)
НАСТРОЙКА ЯРКОСТИ	<ul style="list-style-type: none"> Общая яркость экрана может быть отрегулирована. Используйте при съемке в темных или ярко освещенных местах. "Регулировка яркости" (☞ стр.27)
ВЫДЕРЖКА	<ul style="list-style-type: none"> Выдержка может быть отрегулирована. Используйте при съемке быстро движущихся объектов или чтобы акцентировать движение объекта. "Настройка выдержки" (☞ стр.28)
БАЛАНС БЕЛОГО	<ul style="list-style-type: none"> Общий цвет экрана может быть отрегулирован. Используйте, если цвет на экране отличается от естественного цвета. "Настройка баланса белого цвета" (☞ стр.28)
ВСТРЕЧНАЯ ЗАСВЕТКА	<ul style="list-style-type: none"> Корректирует изображение, если объект оказывается затемненным из-за светлого фона. Используйте при съемке против света. "Настройка компенсации задней подсветки" (☞ стр.29)
ОБЛАСТЬ ФОТОМЕТРИИ	<ul style="list-style-type: none"> Яркость указанной области может быть настроена в качестве стандарта. "Настройка учетной области" (☞ стр.29)
ЭФФЕКТ	<ul style="list-style-type: none"> Создает изображения, которые выглядят как старые фотографии или черно-белое кино. "Съемка с добавлением эффектов" (☞ стр.30)
ТЕЛЕ МАКРО	<ul style="list-style-type: none"> Используйте для снимков объектов крупным планом (макросъемки). "Съемка крупным планом" (☞ стр.31)

Выбор сцены

Часто встречающиеся сцены могут быть сняты с наиболее подходящими настройками.

1 Нажмите **MENU**, чтобы отобразить меню.

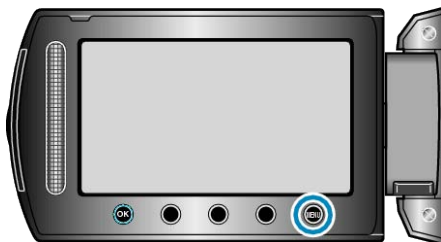

2 Выберите „РУЧНАЯ НАСТРОЙКА“ и нажмите **OK**.

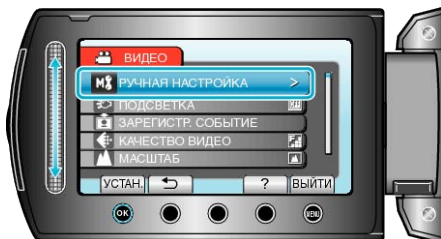

3 Выберите „ВЫБОР СЦЕНЫ“ и нажмите **OK**.

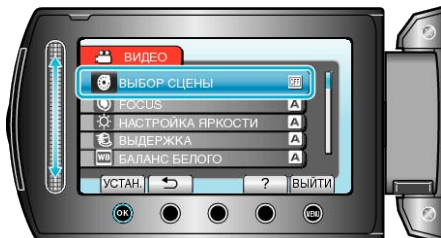

4 Выберите сцену и нажмите **OK**.

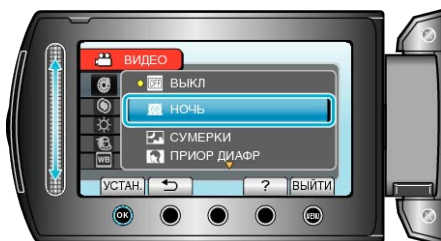

• После установки нажмите **MENU**.

* Специально созданные снимки.

Настройка	Эффект
НОЧЬ	Увеличивает усиление и делает сцену ярче автоматически, когда вокруг темно. Используйте штатив для предотвращения вибрации камеры. OFF ON
СУМЕРКИ	Естественно запечатлевает ночные сцены. OFF ON
ПРИОР ДИАФР	Делает фон нечетким, чтобы выделить людей на фотографии. OFF ON
СПОРТ	Четко запечатлевает быстро движущиеся объекты в каждом кадре. OFF ON
СНЕГ	Позволяет избежать затемненности объекта при съемке сцен на снегу в солнечный день. OFF ON
ПРОЖЕКТОР	Позволяет избежать чрезмерной яркости объекта под светом. OFF ON

Ручная регуляция фокусировки

Установите ручную регуляцию фокуса в том случае, если в режиме „АВТО“ изображение недостаточно четкое или по желанию.

1 Нажмите **☰**, чтобы отобразить меню.

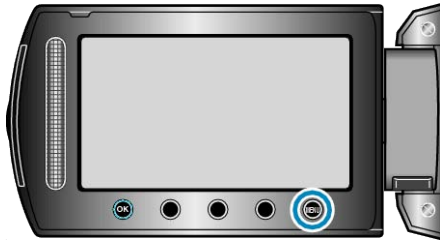

2 Выберите „РУЧНАЯ НАСТРОЙКА“ и нажмите **OK**.

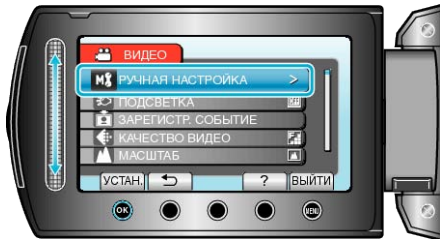

3 Выберите „FOCUS“ и нажмите **OK**.

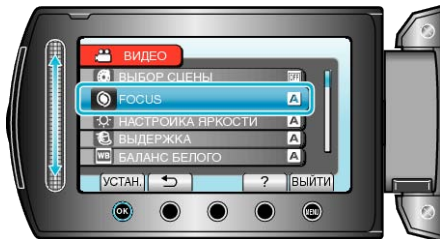

4 Выберите „РУЧНАЯ“ и нажмите **OK**.



5 Отрегулируйте фокусировку с помощью ползунка.



- Продвиньте ползунок вверх, чтобы сфокусироваться на далеком объекте.
- Продвиньте ползунок вниз, чтобы сфокусироваться на близком объекте.

6 Нажмите **OK**, чтобы подтвердить.



ПРИМЕЧАНИЕ:

- Объект, сфокусированный на конце телефото (тел.), остается в фокусе при уменьшении до широкого угла (шир.).

Регулировка яркости

Вы можете отрегулировать яркость до желаемого уровня.

1 Нажмите **☰**, чтобы отобразить меню.

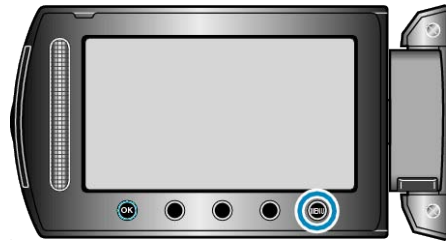

2 Выберите „РУЧНАЯ НАСТРОЙКА“ и нажмите **OK**.

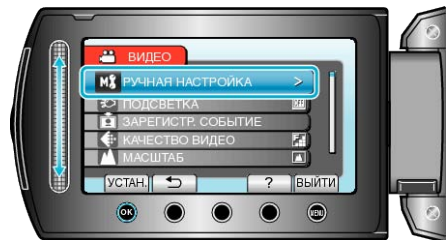

3 Выберите „НАСТРОЙКА ЯРКОСТИ“ и нажмите **OK**.

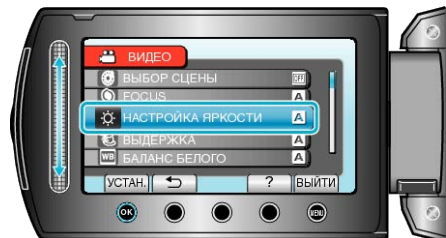

4 Выберите „РУЧНАЯ“ и нажмите **OK**.



5 Выберите показатель яркости с помощью ползунка.



- Диапазон компенсации во время видеосъемки: от -6 до +6
- Диапазон компенсации во время фотосъемки: от -2,0 до +2,0
- Продвиньте ползунок вверх, чтобы увеличить яркость.
- Продвиньте ползунок вниз, чтобы уменьшить яркость.

6 Нажмите **OK**, чтобы подтвердить.



ПРИМЕЧАНИЕ:

- Настройки для видео и фотографии могут регулироваться по отдельности.

Настройка выдержки

Вы можете настроить выдержку в соответствии с видом объекта.

1 Нажмите **MENU**, чтобы отобразить меню.



2 Выберите „РУЧНАЯ НАСТРОЙКА“ и нажмите **OK**.

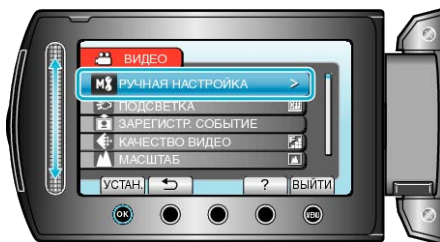

3 Выберите „ВЫДЕРЖКА“ и нажмите **OK**.

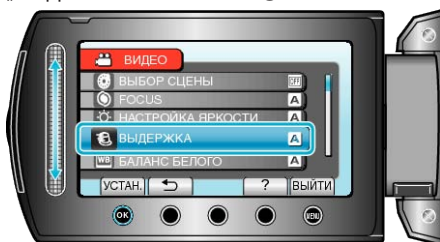

4 Выберите „РУЧНАЯ“ и нажмите **OK**.



5 Выберите выдержку с помощью ползунка.



Устанавливает выдержку от 1/2 до 1/4000.
(До 1/1000 для фото.)

- Продвиньте ползунок вверх, чтобы увеличить выдержку.
- Продвиньте ползунок вниз, чтобы уменьшить выдержку.

6 Нажмите **OK**, чтобы подтвердить.



ПРИМЕЧАНИЕ:

- Настройки для видео и фотографии могут регулироваться по отдельности.

Настройка баланса белого цвета

Вы можете настроить тональность цвета в соответствии с источником света.

1 Нажмите **MENU**, чтобы отобразить меню.



2 Выберите „РУЧНАЯ НАСТРОЙКА“ и нажмите **OK**.

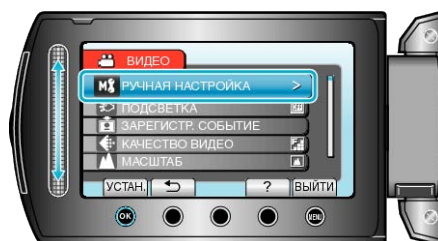

3 Выберите „БАЛАНС БЕЛОГО“ и нажмите **OK**.

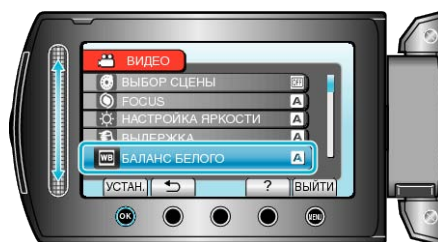

4 Выберите настройку баланса белого цвета и нажмите **OK**.



Настройка	Подробные сведения
АВТО	Цвет регулируется автоматически до достижения естественных цветов.
РУЧНАЯ	Используйте, если проблема неестественных цветов не разрешена.
СОЛНЦЕ	Установите при съемке вне помещения в солнечный день.
ОБЛАКА	Установите при съемке в облачный день или в тени.
ГАЛОГЕН	Установите при съемке с интенсивным освещением, например с видеолампой.

Использование РУЧНАЯ

- 1 Поднесите лист чистой белой бумаги к объективу таким образом, чтобы он заполнил весь экран.
- 2 Выберите „РУЧНАЯ“ и продолжайте нажимать **OK**.
 - Курсор мигает.
- 3 Отпустите **OK** после того, как меню исчезнет.

Настройка компенсации задней подсветки

Вы можете корректировать изображение, если объект оказывается слишком затемненным из-за светлого фона.

1 Нажмите **☰**, чтобы отобразить меню.

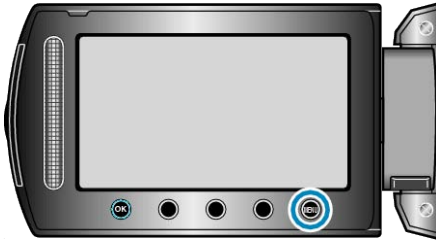

2 Выберите „РУЧНАЯ НАСТРОЙКА“ и нажмите **☑**.

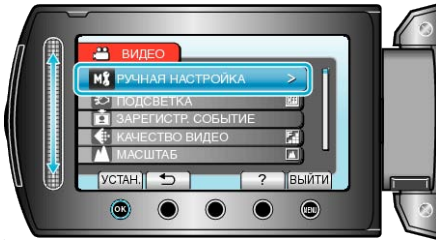

3 Выберите „ВСТРЕЧНАЯ ЗАСВЕТКА“ и нажмите **☑**.

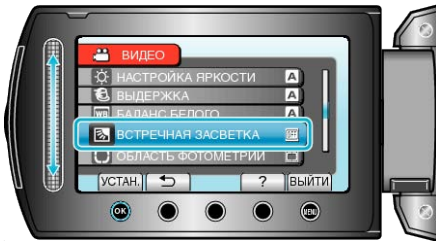

4 Выберите „ВКЛ“ и нажмите **☑**.



Настройка учетной области

Вы можете настроить яркость указанной области в качестве стандарта.

1 Нажмите **☰**, чтобы отобразить меню.

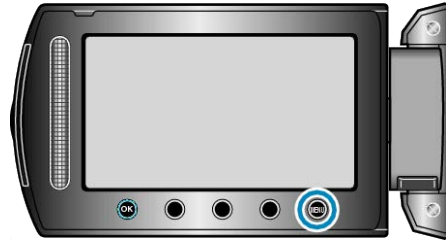

2 Выберите „РУЧНАЯ НАСТРОЙКА“ и нажмите **☑**.

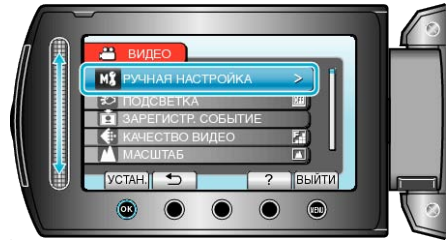

3 Выберите „ОБЛАСТЬ ФОТОМЕТРИИ“ и нажмите **☑**.

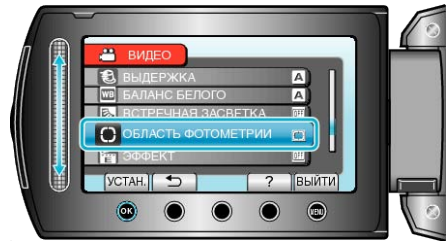

4 Выберите „ТОЧЕЧНЫЙ“ и нажмите **☑**.



- Когда выбрано „ТОЧЕЧНЫЙ“, выберите положение рамки области, нажав кнопки выбора операций "**←**" / "**→**". Когда выбор сделан, нажмите **☑**, чтобы подтвердить.

Съемка с добавлением эффектов

Вы можете добавлять различные эффекты к видео и фотографиям, чтобы сделать их более оригинальными.



* Специально созданные снимки.

1 Нажмите **МЕНЮ**, чтобы отобразить меню.

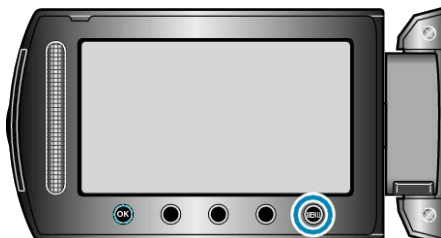

2 Выберите „РУЧНАЯ НАСТРОЙКА“ и нажмите **ОК**.



3 Выберите „ЭФФЕКТ“ и нажмите **ОК**.

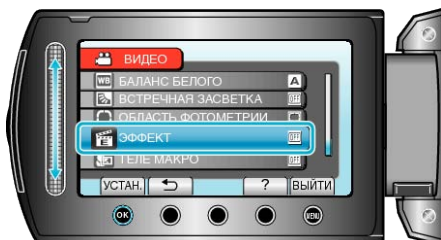

4 Выберите эффект и нажмите **ОК**.

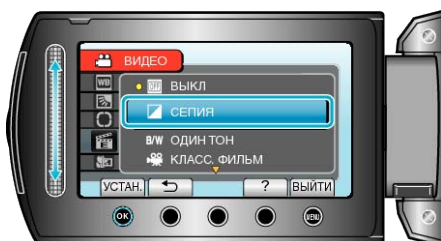

• Настройки для видео и фотографии могут регулироваться по отдельности.

Настройка	Подробные сведения
ВЫКЛ	Эффекты отсутствуют.
СЕПИЯ	Придает изображению коричневатый оттенок, как на старых фотографиях.
ОДИН ТОН	Создает черно-белое изображение, как на старых телевизорах.
КЛАСС. ФИЛЬМ	Пропускает кадры и придает изображению эффект старого фильма. • Эта настройка работает только в режиме видео.
СТРОБ	Делает изображение похожим на серию последовательных отдельных снимков, пропуская кадры. • Эта настройка работает только в режиме видео.

ПРИМЕЧАНИЕ:

Съемка крупным планом

Вы можете делать снимки объектов крупным планом с использованием функции телемакросъемки.



* Специально созданные снимки.

1 Нажмите **OK**, чтобы отобразить меню.

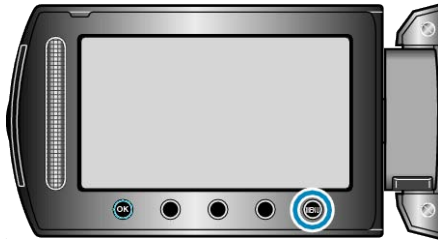

2 Выберите „РУЧНАЯ НАСТРОЙКА“ и нажмите **OK**.

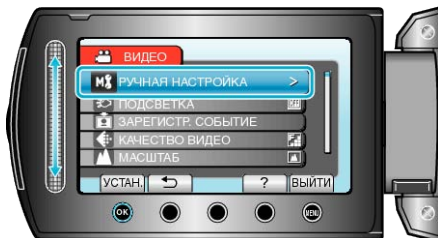

3 Выберите „ТЕЛЕ МАКРО“ и нажмите **OK**.

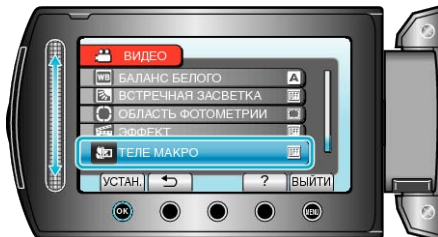

4 Выберите „ВКЛ“ и нажмите **OK**.



• Чтобы вернуться к нормальной съемке, установите ТЕЛЕМАКРО на "ВЫКЛ."

Настройка	Подробные сведения
ВЫКЛ	Позволяет делать снимки объектов крупным планом до 1 метра с использованием телефотографического (Тел.) конца трансфокатора. Позволяет делать снимки объектов крупным планом до 5 см с использованием широкоугольного (Шир.) конца трансфокатора.
ВКЛ	Позволяет делать снимки объектов крупным планом до 50 см с использованием телефотографического (Тел.) конца трансфокатора. Позволяет делать снимки объектов крупным планом до 5 см с использованием широкоугольного (Шир.) конца трансфокатора.

ПРЕДУПРЕЖДЕНИЕ:

Связывание файлов с событиями до записи

Распределение видеозаписей по категориям во время съемки облегчит их нахождение во время воспроизведения.

1 Выберите режим видео.



2 Нажмите **MENU**, чтобы отобразить меню.

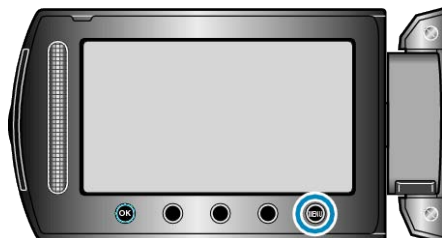

3 Выберите „ЗАРЕГИСТР. СОБЫТИЕ“ и нажмите **OK**.

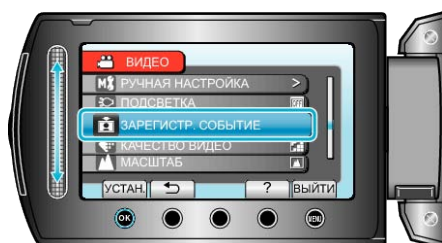

4 Выберите тип события и нажмите **OK**.



Тип события
ОТПУСК
ВЫХОДНЫЕ
СПОРТ
ГОДОВЩИНА
ПОЗДРАВЛЕНИЯ
ДЕТИ
СЫН
ДОЧЬ
ДЕНЬ РОЖДЕНИЯ
ВЫПУСКНАЯ ЦЕРЕМОНИЯ

• Значок отображается на экране, и видео записывается в выбранную категорию событий. (Видео будут записываться в выбранную категорию до тех пор, пока она не будет изменена.)

ПРИМЕЧАНИЕ:

- Чтобы отменить регистрацию события, нажмите „ОТМЕНА“ в шаге 4.
- Зарегистрированное событие можно будет изменить позже.

"Изменение события в текущем показываемом файле" (☞ стр.53)

"Изменение события выбранных файлов" (☞ стр.54)

Съемка видео в формате YouTube

Вы можете поделиться приятными воспоминаниями с членами семьи и друзьями, опубликовав свои видео на веб-сайте обмена видеосюжетами, YouTube.

С помощью функции съемки для загрузки, видеосюжеты, удовлетворяющие требованиям загрузки на YouTube (не длиннее 10 минут), могут быть загружены напрямую.

ПРИМЕЧАНИЕ:

Для получения дополнительной информации о YouTube, посетите указанный ниже веб-сайт.

<http://www.youtube.com/>

1 Выберите режим видео.



• Появится значок режима видео.

2 Нажмите кнопку **UPLOAD/EXPORT**, чтобы отобразить меню НАСТРОЙКИ ЗАГРУЗКИ/ЭКСПОРТ НАСТРОЕК.

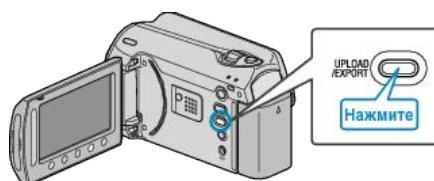

3 Выберите „ЗАГРУЗИТЬ СНЯТОЕ“ и нажмите кнопку **OK**.



- С каждым нажатием режим переключается с ON на OFF или наоборот.
- Для отмены этой настройки, установите "OFF".
- После установки нажмите кнопку **↶**.

4 Начните запись.

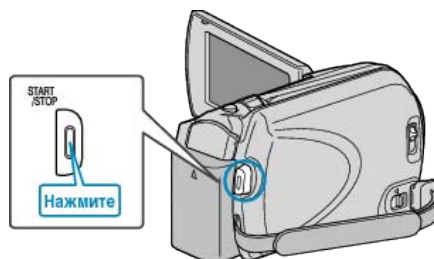

- Нажмите еще раз, чтобы остановить запись.
- Максимальная продолжительность видеосюжета в режиме загрузки – 10 минут. После 10 минут запись останавливается автоматически.

ПРИМЕЧАНИЕ:

- Съемка для загрузки может производиться не более 10 минут, т.к. это ограничение по времени для YouTube.
- Изменение формата видео на формат для загрузки не может быть осуществлено на этой аппарате. Чтобы загрузить файлы видео, обратитесь к разделу "Загрузка видео" ниже.
- Значок съемки для загрузки исчезает, когда запись останавливается. Чтобы записать другое видео в режиме съемки для загрузки, необходимо снова осуществить настройки.

Загрузка видео

Вы можете загрузить свои видео на YouTube, используя прилагающееся программное обеспечение "Everio MediaBrowser". Установите программное обеспечение на компьютер и подключите аппарат к компьютеру.

- Дополнительную справочную информацию об использовании программного обеспечения можно найти в файле справки. "Установка прилагающегося программного обеспечения" (☞ стр.83)
- "Подключение видеокамеры к компьютеру" (☞ стр.82)

Проблемы с загрузкой видео

- Убедитесь, что вы создали учетную запись на YouTube. (Для загрузки файлов на YouTube вам необходима учетная запись YouTube.)
- Обратитесь к разделам "Вопросы и ответы", "Новейшая информация", "Информация о загрузке" и т.д. в пункте "Щелкните здесь для получения новейшей информации о продукте" в файле справки прилагающегося программного обеспечения "Everio MediaBrowser".

Съемка видео в формате iTunes

Записывая видео с включенной настройкой ЭКСПОРТ, вы сможете импортировать видео в программное обеспечение Apple "iTunes", когда аппарат будет подключен к компьютеру. "LIV." отображается, когда идет видеосъемка в формате iTunes. Используйте прилагающееся программное обеспечение для импортирования видео.

"Установка прилагающегося программного обеспечения" (☞ стр.83)

ПРИМЕЧАНИЕ:

Для получения дополнительной информации о iTunes и iPod, посетите указанный ниже веб-сайт.

<http://www.apple.com/itunes/>

- 1 Выберите режим видео.



- Появится значок режима видео.

- 2 Нажмите кнопку UPLOAD/EXPORT, чтобы отобразить меню НАСТРОЙКИ ЗАГРУЗКИ/ЭКСПОРТ НАСТРОЕК.

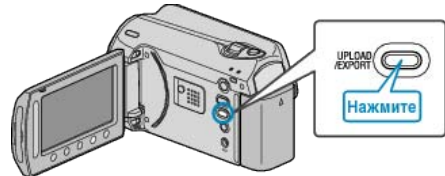

- 3 Выберите „ЭКСПОРТИР. СНЯТОЕ“ и нажмите кнопку \odot .



- С каждым нажатием режим переключается с ON на OFF или наоборот.
- Для отмены этой настройки, установите "OFF".
- После установки нажмите кнопку \leftarrow .

- 4 Начните запись.

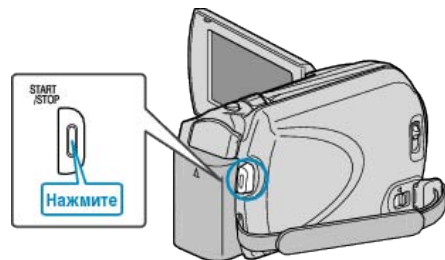

- Нажмите еще раз, чтобы остановить запись.

Перемещение записанных видео на iPod

Вы можете экспортировать видео на iTunes, используя прилагающееся программное обеспечение "Everio MediaBrowser". Установите программное обеспечение на компьютер и подключите аппарат к компьютеру.

- Дополнительную справочную информацию об использовании программного обеспечения можно найти в файле справки.
- Дополнительную справочную информацию о перемещении файлов на iPod можно найти в файле справки iTunes.

"Установка прилагающегося программного обеспечения" (☞ стр.83)

"Копирование всех файлов" (☞ стр.84)

Проблемы с экспортом файлов в iTunes

- Обратитесь к разделам "Вопросы и ответы", "Новейшая информация", "Информация о загрузке" и т.д. в пункте "Щелкните здесь для получения новейшей информации о продукте" в файле справки прилагающегося программного обеспечения "Everio MediaBrowser".

Съемка через определенные промежутки времени (ЗАМЕДЛЕННАЯ СЪЕМКА)

Данная функция дает возможность показать в коротком видео изменения, происходящие медленно на протяжении длительного времени, путем съемки кадров через определенные промежутки времени.

Эта функция может быть эффективно использована при наблюдении за природой, например за раскрытием бутона цветка.

1 Выберите режим видео.



2 Нажмите **MENU**, чтобы отобразить меню.

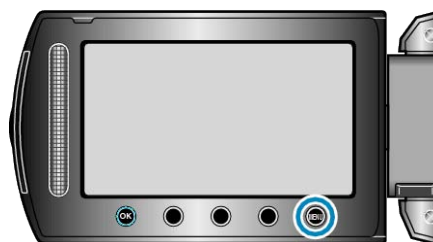

3 Выберите „ЗАМЕДЛЕННАЯ СЪЕМКА“ и нажмите **OK**.



4 Выберите промежуток времени для записи (от 1 до 80 секунд) и нажмите **OK**.

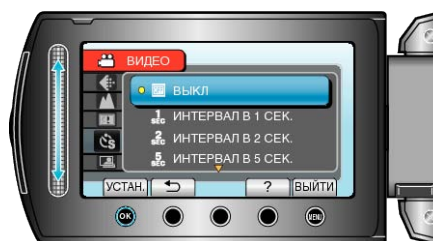

- Чем больше количество секунд, тем длиннее промежуток между съемками.

5 Начните запись.

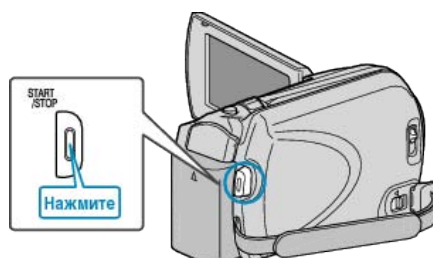

- Кадры снимаются через выбранное количество времени.
- Когда промежуток времени между съемкой установлен на „ИНТЕРВАЛ В 20 СЕК.“ или выше, аппарата переключается в энергосберегающий режим между съемками. Когда подойдет время съемки следующего кадра, энергосберегающий режим выключится и запись начнется автоматически.
- Нажмите кнопку START/STOP еще раз, чтобы остановить запись.

Обозначения во время цейтраферной съемки



Дисплей	Описание
Индикатор скорости	Отображает установленный промежуток времени между съемками.
Качество видео	Отображает значок установленного качества видео.
Оставшееся время записи	Оставшееся время записи при выбранном качестве видео.
Идет съемка	Отображается, когда идет видеосъемка. Мигает в энергосберегающем режиме.
Ожидание записи	Отображается, когда видеозапись приостановлена.
Фактическое прошедшее время	Отображает фактическое время, прошедшее с момента начала записи.
Время записи	Отображает фактическое время записи видео. Единицей увеличения времени записи является кадр.

Настройка цейтраферной съемки

Чем больше количество секунд, тем длиннее промежуток между съемками.

Настройка	Подробные сведения
ВЫКЛ	Отключает функцию.
ИНТЕРВАЛ В 1 СЕК.	Снимает кадры с интервалом в 1 секунды. Записанное видео будет воспроизведено с 30-кратной скоростью.
ИНТЕРВАЛ В 2 СЕК.	Снимает кадры с интервалом в 2 секунды. Записанное видео будет воспроизведено с 60-кратной скоростью.
ИНТЕРВАЛ В 5 СЕК.	Снимает кадры с интервалом в 5 секунды. Записанное видео будет воспроизведено с 150-кратной скоростью.
ИНТЕРВАЛ В 10 СЕК.	Снимает кадры с интервалом в 10 секунды. Записанное видео будет воспроизведено с 300-кратной скоростью.
ИНТЕРВАЛ В 20 СЕК.	Снимает кадры с интервалом в 20 секунды. Записанное видео будет воспроизведено с 600-кратной скоростью.
ИНТЕРВАЛ В 40 СЕК.	Снимает кадры с интервалом в 40 секунды. Записанное видео будет воспроизведено с 1 200-кратной скоростью.
ИНТЕРВАЛ В 80 СЕК.	Снимает кадры с интервалом в 80 секунды. Записанное видео будет воспроизведено с 2 400-кратной скоростью.

ПРЕДУПРЕЖДЕНИЕ:

- Во время цейтраферной съемки невозможна запись аудио.
- Трансфокация, одновременное фотографирование и цифровой стабилизатор изображения недоступны в режиме цейтраферной съемки.
- Если видеозапись была остановлена при времени записи меньшем, чем "0:00:00:17", видео не будет сохранено.

ПРИМЕЧАНИЕ:

- Настройки цейтраферной съемки сохраняются даже после выключения питания камеры.
При включении питания на экране появляется указатель "ЦЕЙТРАФЕРН."
- Запись останавливается автоматически через 99 после начала съемки.
- При цейтраферной съемке с длинными интервалами между съемкой кадров используйте штатив.
Также рекомендуется настраивать фокус и баланс белого цвета вручную.

"Установка штатива" (стр.17)

"Ручная регуляция фокусировки" (стр.27)

"Настройка баланса белого цвета" (стр.28)

Автоматическая съемка с распознаванием движений (АВТОМАТ. СЪЕМКА)

Данная функция позволяет аппарату снимать автоматически, регистрируя изменения в движении объекта (яркости) внутри красной рамки, отображенной на ЖК-мониторе. (АВТОСЪЕМКА) Она может быть установлена и для видео-, и для фотосъемки.

1 Выберите режим видео или фото.



2 Создайте изображение в соответствии с видом объекта.

- Отрегулируйте угол обзора с помощью трансфокации т.д. Когда начнется АВТОСЪЕМКА, трансфокация будет недоступна.

3 Нажмите , чтобы отобразить меню.



4 Выберите „АВТОМАТ. СЪЕМКА“ и нажмите .



5 Выберите „ВКЛ“ и нажмите .



6 Съемка начинается автоматически, когда объект внутри красной рамки, расположенной в центре экрана, движется.



- Красная рамка появляется через 2 секунды после исчезновения дисплея меню.
- При видеосъемке запись продолжается в течение всего времени, пока движение объекта продолжается (изменяется яркость) внутри красной рамки. Когда движение объекта (изменения яркости) прекращается внутри красной рамки, съемка будет остановлена через 5 секунд.
- Чтобы вручную остановить запись, нажмите кнопку START/STOP. Однако, т.к. настройка АВТОСЪЕМКА остается в положении ВКЛ. даже после остановки записи, запись начнется вновь, когда будут

зарегистрированы движения объекта (изменения яркости) внутри красной рамки. Для отмены АВТОСЪЕМКИ, установите ее в положение „ВЫКЛ“.

ПРЕДУПРЕЖДЕНИЕ:

- Единственная доступная ручная настройка – „ТЕЛЕ МАКРО“. Остальные установлены на „АВТО“.
- Цифровая трансфокация, цифровой стабилизатор изображения, таймер автоспуска и непрерывная съемка недоступны после установки АВТОСЪЕМКИ.
- АВТОМАТ. СЪЕМКА не может использоваться одновременно с ЗАМЕДЛЕННАЯ СЪЕМКА. Когда они обе установлены, преимущество дается ЗАМЕДЛЕННАЯ СЪЕМКА.
- „КАЧЕСТВО ВИДЕО“ и „ВЫБОР СООТ. СТ.“ не могут быть изменены после того, как будет выбрана АВТОСЪЕМКА. Установите их до выбора АВТОСЪЕМКИ.
- Автоматическое выключение питания и энергосберегающий режим недоступны при установленной АВТОСЪЕМКЕ.

ПРИМЕЧАНИЕ:

- Запись останавливается, когда во время съемки не происходит никаких изменений в течение 5 секунд.
- Съемка может не начаться, если движения объекта внутри красной рамки слишком быстрые или изменения яркости слишком незначительны.
- Съемка может начаться из-за изменений яркости, даже если внутри красной рамки не наблюдается никаких движений.
- Невозможно начать съемку в процессе настройки трансфокации.

Оставшееся время записи/заряд батареи

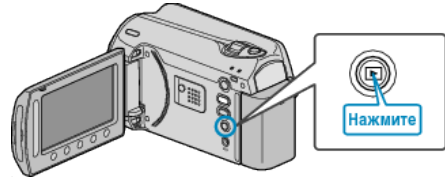

Вы можете проверить оставшееся время записи на жестком диске и на SD-карте, а также оставшийся заряд батареи.

1 Нажмите кнопку .





2 Отобразите оставшееся время записи.

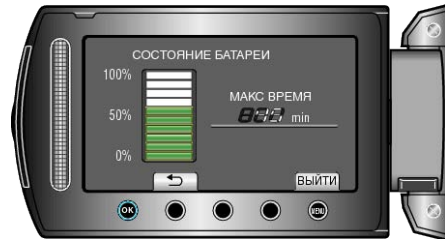

- Оставшееся время записи отображается только в режиме видеосъемки.
- Нажмите кнопку , чтобы проверить оставшееся время записи для каждого носителя.
- Когда отображается оставшееся время записи, нажмите кнопку выбора операций "ЗНАЧОК БАТАРЕИ", чтобы отобразить оставшийся заряд батареи.
- Чтобы выйти, нажмите кнопку .

3 Отобразите оставшийся заряд аккумуляторного блока.



- Чтобы выйти, нажмите кнопку  или кнопку .
- Оставшийся заряд батареи не будет отображаться, когда адаптер переменного тока подключен.

ПРИМЕЧАНИЕ:

- С экрана отображения оставшегося времени записи вы можете изменить качество видео. Выберите показатель качества видео с помощью ползунка и нажмите .

Приблизительное время видеозаписи

Качество	HDD (80 GB)	microSDHC-карта 4 GB	microSDHC-карта 8 GB
СВЕРХЧЕТКОЕ	19 ч	56 мин	1 ч 50 мин
ВЫСОКОЕ	28 ч 20 мин	1 ч 20 мин	2 ч 50 мин
НОРМАЛЬНОЕ	37 ч 40 мин	1 ч 45 мин	3 ч 45 мин
ЭКОНОМИЧНЫЙ	100 ч	4 ч 55 мин	10 ч

- Реальное время записи может быть короче, в зависимости от условий съемки.

Приблизительное количество фотографий (единица: количество снимков)

Размер изображения	Качество	microSD-карта 512 МБ	microSD-карта 1 ГБ	microSD-карта 2 ГБ	microSDHC-карта 4 ГБ
832x624 (4:3)	ВЫСОКОЕ	1 960	3 970	7 600	9 999
832x624 (4:3)	СТАНДАРТНОЕ	2 940	5 950	9 999	9 999
640x480 (4:3)	ВЫСОКОЕ	2 940	5 950	9 999	9 999
640x480 (4:3)	СТАНДАРТНОЕ	4 210	8 510	9 999	9 999
640x360 (16:9)	ВЫСОКОЕ	3 680	7 440	9999	9999
640x360 (16:9)	СТАНДАРТНОЕ	4 910	9 930	9999	9999

- До 9 999 фотографий может быть записано на жесткий диск и microSD-карты мощностью 8 ГБ (независимо от размера и качества фото).

Приблизительное время записи (с использованием батареи)

Аккумуляторный блок	Фактическое время записи	Время непрерывной записи
BN-VG107E (прилагается)	40 мин	1 ч 10 мин
BN-VG114E	1 ч 25 мин	2 ч 30 мин
BN-VG121E	2 ч 5 мин	3 ч 50 мин

- Вышеуказанные величины действительны при „ПОДСВЕТКА“, установленной на „ВЫКЛ“, и „РЕГ. ЯРКОСТИ ДИСПЛЕЯ“, установленной на „СТАНДАРТ“.
- При трансфокации или в случае многократных остановок фактическое время записи может быть меньше.
(Рекомендуется иметь в запасе аккумуляторные блоки на период времени, в три раза превышающий предполагаемое время записи.)

Воспроизведение видео

Вы можете выбрать и начать воспроизведение записанных видеофайлов с экрана указателя (отображаются эскизы). Содержимое места сохранения, выбранного в „НОСИТЕЛЬ ДЛЯ ВИДЕО“, отображается на экране указателя. "НОСИТЕЛЬ ДЛЯ ВИДЕО" (☞ стр.114)

1 Выберите режим воспроизведения.

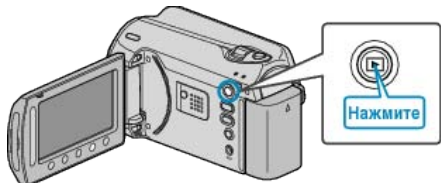

2 Выберите режим видео.



3 Выберите желаемое видео и нажмите OK.



• Нажмите **■**, чтобы остановить воспроизведение.

Кнопки выбора операций для воспроизведения видео



Во время отображения экрана указателя

Дисплей	Описание
▶	Начинает воспроизведение выбранного файла.
DIGEST	Вы можете воспроизвести обзор записанных видеофайлов.
🔍	Вы можете осуществлять поиск определенного файла по дате записи или зарегистрированной категории (событию).
🗑️	Удаляет выбранный файл.
▲ / ▼	Нажмите и удерживайте, чтобы перемещать страницы экрана указателя.

Во время воспроизведения видео

Дисплей	Описание
▶ /	Воспроизведение/пауза
■	Остановка (возвращение к отображению эскизов)
▶▶	Переход к следующему видео
◀◀	Возврат к началу сцены
▶▶▶	Поиск в прямом направлении
◀◀◀	Поиск в обратном направлении
▶▶▶▶	Замедленное воспроизведение вперед
◀◀◀◀	Замедленное воспроизведение назад

ПРИМЕЧАНИЕ:

- Прикасайтесь к ползунку и кнопкам вокруг экрана пальцами.
- Ползунок и кнопки не будут функционировать, если вы дотронетесь до них ногтем или рукой в перчатке.
- Изображения на экране не функционируют при касании.
- Вы можете осуществлять поиск определенного файла по дате записи или зарегистрированной категории (событию). Эта функция удобна при поиске среди большого количества файлов.

"Поиск по группе" (☞ стр.42)

"Поиск по дате" (☞ стр.43)

"Поиск по событию и дате" (☞ стр.43)

ПРЕДУПРЕЖДЕНИЕ:

- Сделайте резервную копию важных записанных данных. Рекомендуется скопировать Ваши важные записанные данные на DVD-диск или на другой носитель записи для хранения. Компания JVC не несет ответственности за утрату данных.

Проверка даты записи и другой информации

Нажмите **⏻**.

Вы можете отобразить дату записи и длину выбранного файла.

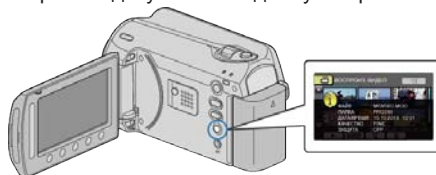

Увеличение/уменьшение количества файлов, отображаемых на экране указателя.

Когда отображен экран указателя (эскизы), используйте рычажок трансфокатора, чтобы изменить количество файлов на экране в следующем порядке: 6 файлов → 20 файлов → 3 файла.

- Когда отображено 3 файла, также показываются сведения о файлах.

Быстрая проверка содержания видеофайлов

Вы можете воспроизвести обзор записанных видеофайлов (Обзорное воспроизведение). Эта функция удобна для быстрой проверки содержания видеофайлов.



- Чтобы начать Обзорное воспроизведение, нажмите кнопку ОБЗОР.

Кнопки выбора операций для обзорного воспроизведения



Дисплей	Описание
▶ /	Воспроизведение/пауза
■	Остановка (возвращение к отображению эскизов)
▶ NORM	Возвращение к нормальному воспроизведению.
▶▶	Переход к следующему видео
◀◀	Возврат к началу сцены
▶▶	Поиск в прямом направлении
◀◀	Поиск в обратном направлении
▶▶	Замедленное воспроизведение вперед
◀◀	Замедленное воспроизведение назад

Воспроизведение видеофайлов с поврежденной информацией управления

Воспроизводит видеофайлы с поврежденной информацией управления.

- 1 Выберите режим воспроизведения.

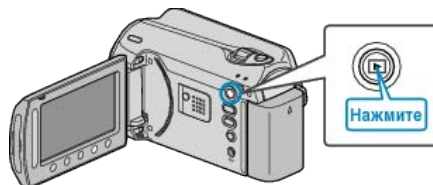

- 2 Выберите режим видео.



- 3 Нажмите **Меню**, чтобы отобразить меню.

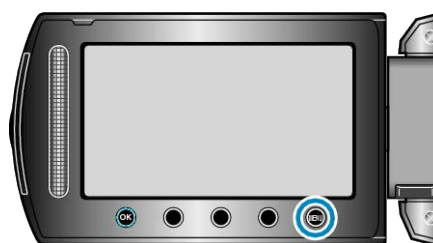

- 4 Выберите „ВОСПР. ФАЙЛА MPG“ и нажмите **ОК**.

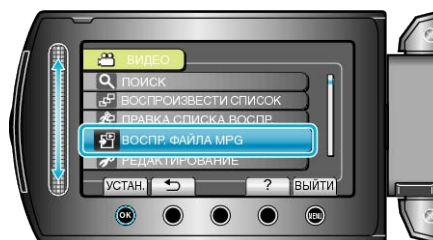

- 5 Выберите желаемое видео и нажмите **ОК**.



"Кнопки выбора операций для воспроизведения видео" (стр.39)

Воспроизведение фотографий

Вы можете выбрать и начать воспроизведение записанных фотографий с экрана указателя (отображаются эскизы). Содержимое места сохранения, выбранного в „НОСИТЕЛЬ ДЛЯ ФОТО“, отображается на экране указателя. „НОСИТЕЛЬ ДЛЯ ФОТО“ (см. стр.114)

1 Выберите режим воспроизведения.

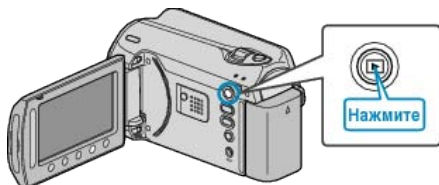

2 Выберите режим фотосъемки.



3 Выберите фотографию и нажмите **OK**, чтобы начать воспроизведение.



• Нажмите **■**, чтобы остановить воспроизведение.

Кнопки выбора операций для воспроизведения фотографий

<Во время отображения экрана указателя>
Выбор фотографии
(нажмите и держите, чтобы перемещать страницы)



<Во время воспроизведения>
Обратное воспроизведение/нормальное воспроизведение
(отображается одно из двух во время слайд-шоу)



Во время отображения экрана указателя

Дисплей	Описание
▶	Начинает воспроизведение выбранного файла.
🔍	Вы можете осуществлять поиск желаемого файла по дате записи.
🗑️	Удаляет выбранный файл.
▲ / ▼	Нажмите и удерживайте, чтобы перемещать страницы экрана указателя.

Во время воспроизведения фотографий

Дисплей	Описание
▶ /	Пуск/пауза слайд-шоу
■	Остановка (возвращение к отображению эскизов)
▶▶	Переход к следующему фото
◀◀	Возврат к предыдущему фото
◀	Воспроизведение в обратном порядке во время слайд-шоу.
▶	Воспроизведение в прямом порядке во время слайд-шоу.

ПРИМЕЧАНИЕ:

- Прикасайтесь к ползунку и кнопкам вокруг экрана пальцами.
- Ползунок и кнопки не будут функционировать, если вы дотронетесь до них ногтем или рукой в перчатке.
- Изображения на экране не функционируют при касании.
- Вы можете осуществлять поиск желаемого файла по дате записи. Эта функция удобна при поиске среди большого количества файлов.

"Поиск по дате" (см. стр.43)

Проверка даты записи и другой информации

Нажмите **ⓘ**.

Вы можете отобразить дату записи и длину выбранного файла.

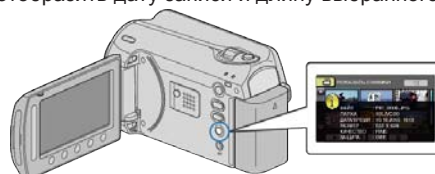

Увеличение/уменьшение количества файлов, отображаемых на экране указателя.

Когда отображен экран указателя (эскизы), используйте рычажок трансфокатора, чтобы изменить количество файлов на экране в следующем порядке: 6 файлов → 20 файлов → 3 файла.

- Когда отображено 3 файла, также показываются сведения о файлах.

Воспроизведение слайд-шоу

Фотографии могут воспроизводиться в режиме слайд-шоу. Начните слайд-шоу, нажав кнопку **OK** во время воспроизведения фотографий.



"Кнопки выбора операций для воспроизведения фотографий" (☞ стр.41)

ПРИМЕЧАНИЕ:

- В слайд-шоу можно добавлять различные эффекты смены слайдов.

"ЭФФЕКТЫ СЛАЙД-ШОУ" (☞ стр.105)

Поиск определенного видео/фотографии

Поиск желаемого файла на экране указателя усложняется при наличии большого количества видеофайлов и фотографий. Используйте кнопку поиска, чтобы найти желаемое.

- Поиск видеофайлов может осуществляться по „ГРУППА“, „ПОИСК ДАТЫ“ или „НАЙТИ СОБ-Е“.
 - Поиск фотографий может осуществляться по „ПОИСК ДАТЫ“.
- "Поиск по группам с одинаковыми датами записи" (☞ стр.42)
"Поиск по дате записи" (☞ стр.43)
"Поиск по событию и дате записи" (☞ стр.43)

Поиск по группе

Вы можете осуществлять поиск и воспроизведение видеофайлов, которые автоматически объединяются в группы на основании одинаковой даты записи.

- Ведется поиск содержимого места сохранения, выбранного в „НОСИТЕЛЬ ДЛЯ ВИДЕО“.

1 Отобразите функция поиска.



- Вы также можете отобразить меню поиска, выбрав „ПОИСК“ в меню воспроизведения.

2 Выберите „ГРУППА“ и нажмите .



3 Выберите видео на экране указателя (эскизы) и нажмите , чтобы начать воспроизведение.



- Начинается воспроизведение видео.
- Нажмите , чтобы остановить воспроизведение.

ПРИМЕЧАНИЕ:

- Нажмите „DIGEST“ для воспроизведения первых секунд каждого видео, что дает возможность обзора большого количества видео за короткое время.
- Группы создаются автоматически на основании дат записи.
- Группа может измениться при продолжении записи.

Поиск по дате

Вы можете осуществлять поиск и воспроизведение видеофайлов и фотографий по дате записи.

- Ведется поиск содержимого места сохранения, выбранного в „НОСИТЕЛЬ ДЛЯ ВИДЕО“ или „НОСИТЕЛЬ ДЛЯ ФОТО“.
- Поиск фотографий может осуществляться только по „ПОИСК ДАТЫ“.

1 Отобразите функция поиска.



- Вы также можете отобразить меню поиска, выбрав „ПОИСК“ в меню воспроизведения. Для поиска фотографий выберите „ПОИСК ДАТЫ“ в меню.
- Поиск может осуществляться в режиме и видео, и фото.
- * На рисунке изображен пример в режиме видео.

2 Выберите „ПОИСК ДАТЫ“ и нажмите **OK**.



3 Выберите дату записи и нажмите **OK**.

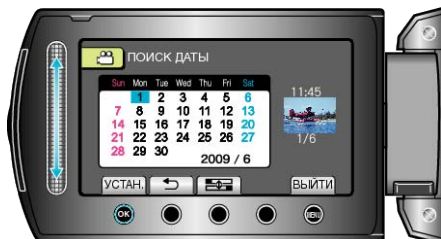

4 Выберите желаемое видео или фото и нажмите **OK**, чтобы начать воспроизведение.



- В режиме видео вы можете выбирать видеофайлы, а в режиме фото – фотографии.
- Будут отображены только видео, записанные в выбранный день.

Удаление файлов на основании выбранной даты : _____
 Выберите „УДАЛИТЬ“ из меню воспроизведения, чтобы удалить ненужные файлы.
 "Удаление ненужных файлов" (стр. 102)

Поиск по событию и дате

Вы можете осуществлять поиск и воспроизведение видеофайлов по событиям и дате записи.

- Ведется поиск содержимого места сохранения, выбранного в „НОСИТЕЛЬ ДЛЯ ВИДЕО“.
 - Незарегистрированные события не будут отображены.
- "Связывание файлов с событиями" (стр. 93)

1 Отобразите функция поиска.



- Выберите в меню поиск, чтобы раскрыть меню поиска.

2 Выберите „НАЙТИ СОБ-Е“ и нажмите **OK**.



3 Выберите тип события и нажмите **OK**.



4 Выберите дату записи и нажмите **OK**.



- Будут отображены только видео, записанные в выбранный день.

5 Выберите нужный файл и нажмите **OK**, чтобы начать воспроизведение.



Удаление файлов на основании выбранной даты : _____
 Выберите „УДАЛИТЬ“ из меню воспроизведения, чтобы удалить ненужные файлы.
 "Удаление ненужных файлов" (стр. 102)

Подключение к телевизору и просмотр

Подключение прилагающегося кабеля к разъему аудио/видео позволяет воспроизведение видеофайлов на экране телевизора.

- Также обратитесь к руководству по эксплуатации телевизора.

1 Подключите камеру к телевизору.

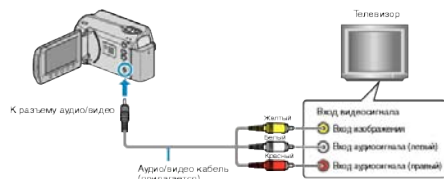

- Для выключения питания камеры нажмите кнопку Вкл./выкл. и удерживайте ее более 2 секунд.

2 Подключите адаптер переменного тока к аппарату.

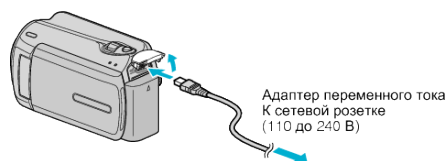

- ### 3
- Нажмите внутреннюю кнопку входного сигнала на телевизоре, чтобы переключиться на входной сигнал аппарата, поступающий через подключенный разъем.

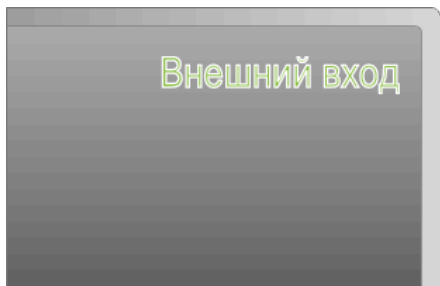

4 Начните воспроизведение одного из файлов.



"Воспроизведение видео" (☞ стр.39)

"Воспроизведение фотографий" (☞ стр.41)

ПРИМЕЧАНИЕ:

- Чтобы при воспроизведении отображались дата и время, установите „ПОКАЗАТЬ НА ТВ“ в меню настроек подключения на „ВКЛ“. Установите „ОТОБРАЗИТЬ НА ЭКРАНЕ“ в меню воспроизведения на „ПОКАЗАТЬ ВСЕ“ или „ПОКАЗАТЬ ТОЛЬКО ДАТУ“.

"ПОКАЗАТЬ НА ТВ" (☞ стр.113)

"ОТОБРАЗИТЬ НА ЭКРАНЕ" (☞ стр.103)

- С вопросами о телевизоре или способе подключения обращайтесь к производителю телевизора.

Неправильное отображение на экране телевизора

Неисправность	Действие
Изображение не отображается на экране телевизора должным образом.	<ul style="list-style-type: none"> • Отсоедините кабель и снова подсоедините его. • Выключите аппарат, а затем снова включите его.
Изображение на экране телевизора отображается вертикально.	<ul style="list-style-type: none"> • Установите „ВИДЕО ВЫХОД“ в меню установок подключения на „4:3“. <p>"Настройка "ВИДЕОВЫХОДА" (☞ стр.113)</p>
Изображение на экране телевизора отображается горизонтально.	<ul style="list-style-type: none"> • Отрегулируйте экран телевизора должным образом.

Воспроизведение списков воспроизведения

Воспроизведите созданные вами списки воспроизведения.

1 Выберите режим воспроизведения.

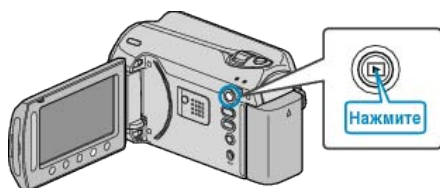

2 Выберите режим видео.



3 Нажмите **OK**, чтобы отобразить меню.



4 Выберите „ВОСПРОИЗВЕСТИ СПИСОК“ и нажмите **OK**.

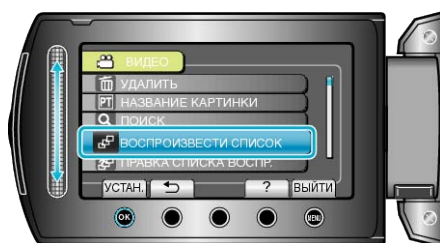

5 Выберите нужный список воспроизведения и нажмите **OK**, чтобы начать воспроизведение.

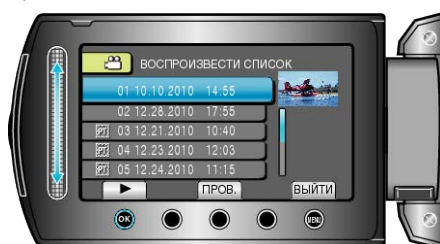

"Кнопки выбора операций для воспроизведения видео" (стр.39)

- Для проверки содержимого выбранного списка воспроизведения нажмите „ПРОВ.“.
- Чтобы выйти, нажмите **OK**.

Создание списков воспроизведения :

"Создание списков воспроизведения из записанных видео" (стр.60)

"Добавление экранов с названиями в списки воспроизведения" (стр.66)

Воспроизведение DVD, созданного с помощью данного аппарата

DVD, созданные с помощью функции резервного копирования на данном аппарате, могут воспроизводиться на телевизоре посредством записывающего устройства DVD с функцией воспроизведения (CU-VD50) или обычного проигрывателя DVD. Они также могут быть воспроизведены на данном аппарате, если к нему подключено записывающее устройство DVD с функцией воспроизведения (CU-VD50).

Устройство воспроизведения	Рисунок
Записывающее устройство DVD с функцией воспроизведения (CU-VD50)	
Проигрыватель DVD или DVD-рекордер, поддерживающие стандарт DVD-Video	

Воспроизведение с помощью записывающего устройства DVD

1 Закройте ЖК-монитор и подсоедините камеру к компьютеру.

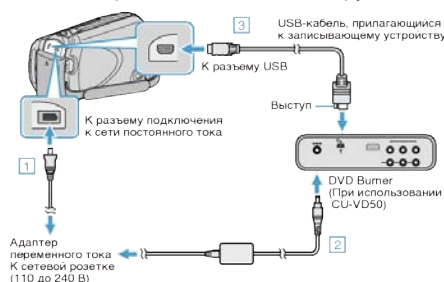

- 1 Подключите адаптер переменного тока к аппарату.
- 2 Подключите адаптер переменного тока записывающего устройства DVD к питанию.
- 3 Подключите USB-кабель, прилагающийся к записывающему устройству DVD.

- Для просмотра на экране телевизора подключите к нему данный аппарат.

"Подключение к телевизору и просмотр" (стр.44)

2 Установите DVD-диск, созданный на данном аппарате, в записывающее устройство DVD.

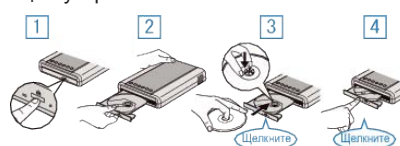

- 1 Чтобы включить изделие, нажмите кнопку включения питания.
- 2 Нажмите кнопку извлечения, чтобы открыть дисковод.
- 3 Полностью откройте дисковод и загрузите новый диск должным образом.
- 4 Нажмите на дисковод, пока не раздастся щелчок.

3 Откройте ЖК-монитор.

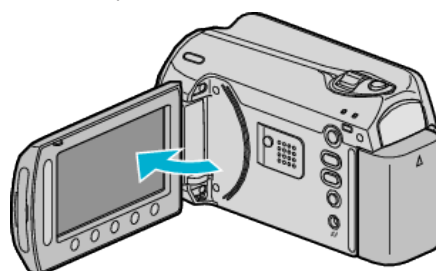

- Появится меню СОЗДАТЬ DVD.

4 Выберите „ВОСПРОИЗВЕДЕНИЕ“ и нажмите **OK**.



- Начнется воспроизведение.

"Кнопки выбора операций для воспроизведения видео" (стр.39)

ПРЕДУПРЕЖДЕНИЕ:

- При подключении устройств обязательно выключите питание. В противном случае это может привести к электрическому удару и поломкам оборудования.

ПРИМЕЧАНИЕ:

- Только созданные с помощью данного аппарата DVD-диски могут быть воспроизведены.
- Разделы не отображаются в меню.

Обзорное воспроизведение

Вы можете просмотреть несколько секунд каждого видео, воспроизводя созданный DVD-диск на проигрывателе, выбрав в меню „ВОСПР. КАТАЛОГА“. Используйте эту функцию, чтобы ознакомиться с содержанием видео или найти нужную сцену.

- Чтобы вернуться к нормальному воспроизведению, нажмите кнопку заглавного меню на пульте дистанционного управления проигрывателя и выберите „К НОРМАЛЬНОМУ ВОСПРОИЗВЕДЕНИЮ“.

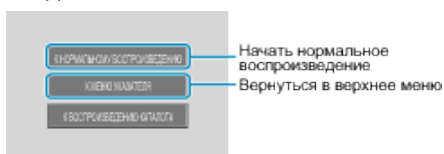

Удаление ненужных файлов

Удалите ненужные видеофайлы и фотографии, когда место на носителе записи заканчивается.

Вместительная способность носителя записи может быть восстановлена после удаления файлов.

"Удаление текущего показываемого файла" (☞ стр.47)

"Удаление выбранных файлов" (☞ стр.48)

"Удаление всех файлов" (☞ стр.49)

ПРИМЕЧАНИЕ:

- Удаленные файлы не могут быть восстановлены.
- Если удаляются файлы из списка воспроизведения, список воспроизведения изменяется.
- Защищенные файлы не могут быть удалены. Снимите защиту перед удалением файла.

"Защита файлов" (☞ стр.49)

- Обязательно сделайте резервные копии важных файлов на компьютере.

"Резервное копирование файлов" (☞ стр.84)

Удаление текущего показываемого файла

Удаляет текущий показываемый файл.

ПРЕДУПРЕЖДЕНИЕ:

- Удаленные файлы не могут быть восстановлены.

1 Выберите режим воспроизведения.

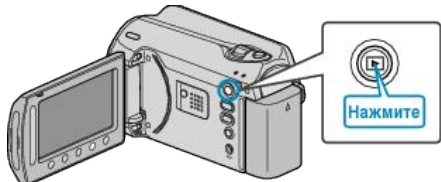

2 Выберите режим видео или фото.



3 Нажмите **OK**, чтобы отобразить меню.

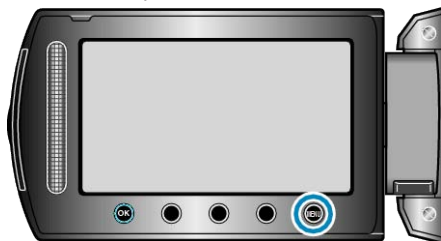

4 Выберите „УДАЛИТЬ“ и нажмите **OK**.

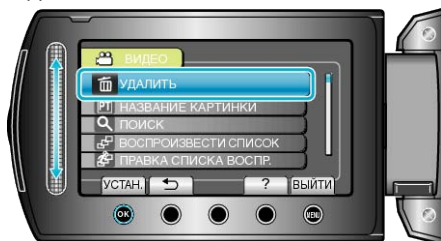

5 Выберите „ТЕКУЩИЙ“ и нажмите **OK**.

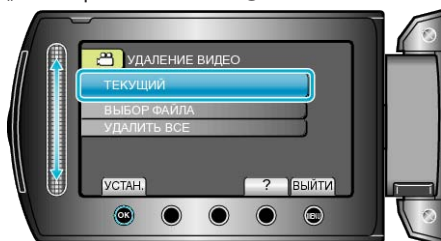

6 Убедитесь, что это файл, который вы хотите удалить, выберите „ДА“ и нажмите **OK**.



- Файл, который нужно удалить, будет отображен на экране.
- Чтобы выбрать предыдущий или следующий файл, используйте кнопки выбора операций **←/→**.
- После удаления нажмите **OK**.

ПРИМЕЧАНИЕ:

- Если удаляются файлы из списка воспроизведения, список воспроизведения изменяется.
- Защищенные файлы не могут быть удалены. Снимите защиту перед удалением файла.

"Защита файлов" (☞ стр.49)

Удаление выбранных файлов

Удаляет выбранные файлы.

ПРЕДУПРЕЖДЕНИЕ:

- Удаленные файлы не могут быть восстановлены.

1 Выберите режим воспроизведения.

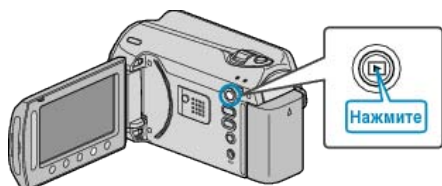

2 Выберите режим видео или фото.



3 Нажмите , чтобы отобразить меню.

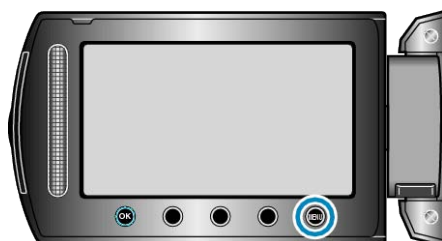

4 Выберите „УДАЛИТЬ“ и нажмите .

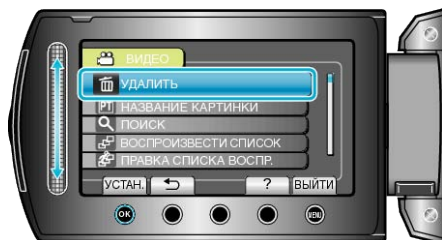

5 Выберите „ВЫБОР ФАЙЛА“ и нажмите .

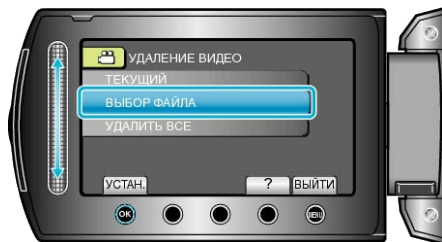

6 Выберите нужный файл и нажмите .



- На выбранном файле появится значок удаления. Чтобы снять значок удаления, нажмите еще раз.
- Чтобы проверить выбранный файл, нажмите „ПРОВ.“.

7 Выбрав все файлы для удаления, нажмите „ВЫПОЛ.“.



8 Выберите „ДА“ и нажмите .



- После удаления нажмите .

ПРИМЕЧАНИЕ:

- Если удаляются файлы из списка воспроизведения, список воспроизведения изменяется.
- Защищенные файлы не могут быть удалены. Снимите защиту перед удалением файла.

“Защита файлов” (стр.49)

Удаление всех файлов

Удаляет все файлы.

ПРЕДУПРЕЖДЕНИЕ:

- Удаленные файлы не могут быть восстановлены.

1 Выберите режим воспроизведения.

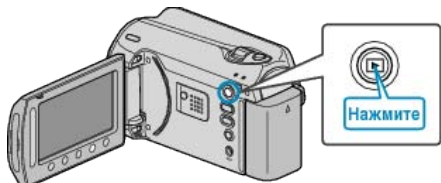

2 Выберите режим видео или фото.



3 Нажмите **OK**, чтобы отобразить меню.

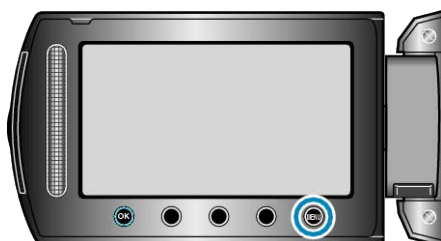

4 Выберите „УДАЛИТЬ“ и нажмите **OK**.

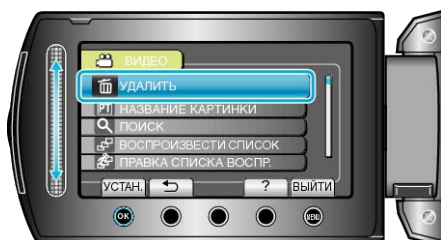

5 Выберите „УДАЛИТЬ ВСЕ“ и нажмите **OK**.

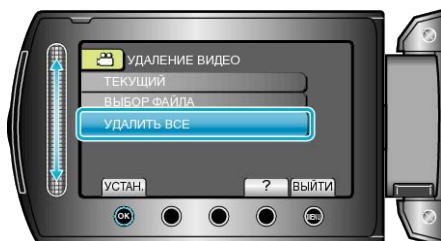

6 Выберите „ДА“ и нажмите **OK**.

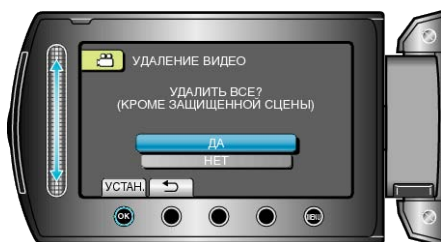

- После удаления нажмите **OK**.

ПРИМЕЧАНИЕ:

- Если удаляются файлы из списка воспроизведения, список воспроизведения изменяется.
- Защищенные файлы не могут быть удалены. Снимите защиту перед удалением файла.

"Защита файлов" (стр.49)

Защита файлов

Чтобы избежать случайного удаления важных видеофайлов/ фотографий, защитите их.

"Защита текущего показываемого файла" (стр.49)

"Защита выбранных файлов" (стр.50)

"Защита всех файлов" (стр.51)

"Снятие защиты со всех файлов" (стр.52)

ПРЕДУПРЕЖДЕНИЕ:

- При форматировании носителя записи даже защищенные файлы будут удалены.

Защита текущего показываемого файла

Накладывает или снимает защиту с просматриваемого файла.

1 Выберите режим воспроизведения.

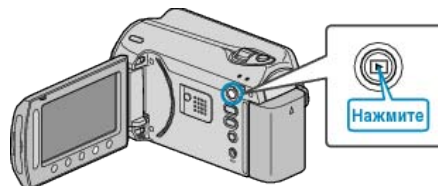

2 Выберите режим видео или фото.



3 Нажмите **OK**, чтобы отобразить меню.

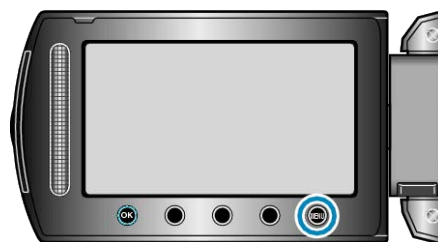

4 Выберите „РЕДАКТИРОВАНИЕ“ и нажмите **OK**.

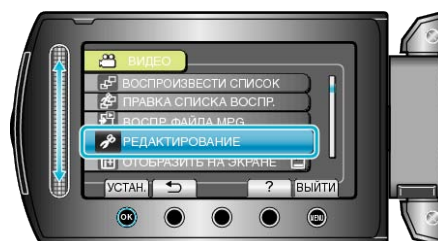

5 Выберите „ЗАЩИТИТЬ/ОТМЕНИТЬ“ и нажмите **OK**.

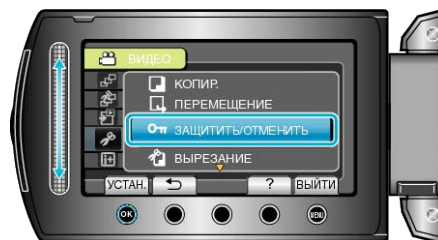

6 Выберите „ТЕКУЩИЙ“ и нажмите **OK**.

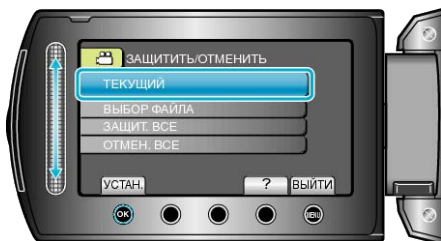

7 Убедитесь, что это файл, который вы хотите защитить, выберите „ДА“ и нажмите **OK**.

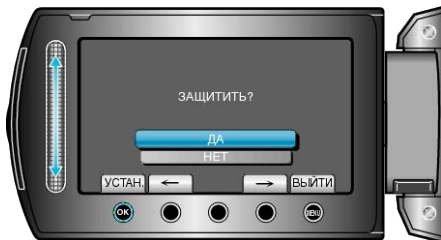

- Файл, который нужно защитить, будет отображен на экране.
- Чтобы выбрать предыдущий или следующий файл, используйте кнопки выбора операций "←"/"→".
- После установки нажмите **OK**.
- Чтобы выйти, нажмите **MENU**.

Защита выбранных файлов

Накладывает или снимает защиту с выбранных файлов.

1 Выберите режим воспроизведения.

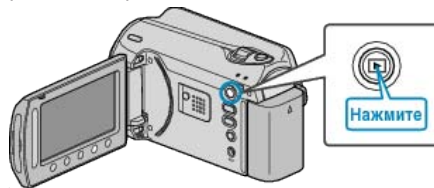

2 Выберите режим видео или фото.



3 Нажмите **MENU**, чтобы отобразить меню.



4 Выберите „РЕДАКТИРОВАНИЕ“ и нажмите **OK**.

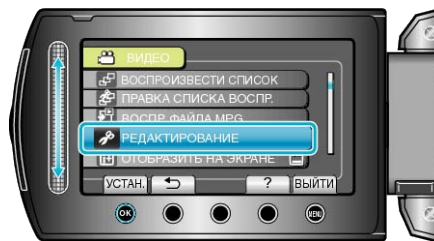

5 Выберите „ЗАЩИТИТЬ/ОТМЕНИТЬ“ и нажмите **OK**.

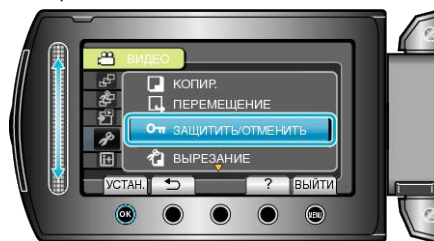

6 Выберите „ВЫБОР ФАЙЛА“ и нажмите **OK**.

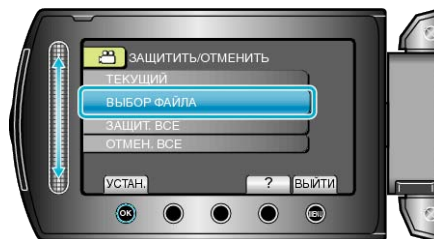

7 Выберите нужный файл и нажмите **OK**.



- На выбранном файле появится значок защиты. Чтобы снять значок защиты, нажмите **OK** еще раз.
- Чтобы проверить выбранный файл, нажмите „ПРОВ.“.

8 Выбрав все файлы для наложения или снятия защиты, нажмите 

Защита всех файлов

Накладывает защиту на все файлы.

1 Выберите режим воспроизведения.

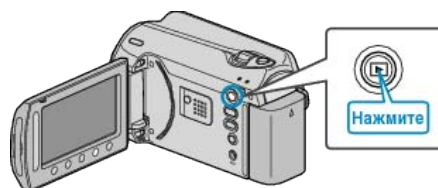

2 Выберите режим видео или фото.



3 Нажмите , чтобы отобразить меню.

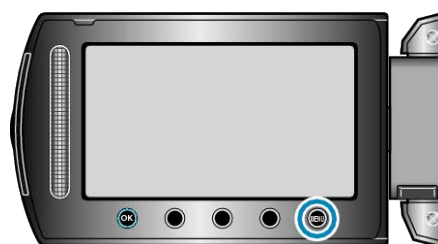

4 Выберите „РЕДАКТИРОВАНИЕ“ и нажмите .

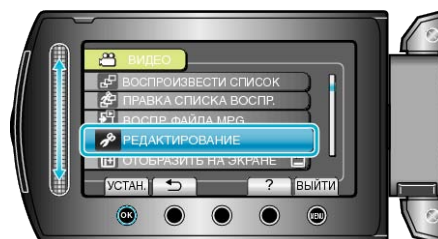

5 Выберите „ЗАЩИТИТЬ/ОТМЕНИТЬ“ и нажмите .

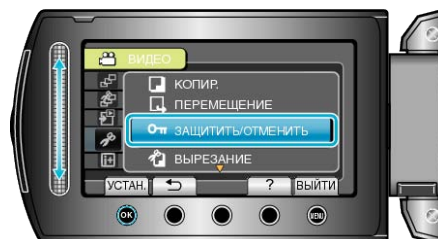

6 Выберите „ЗАЩИТ. ВСЕ“ и нажмите .

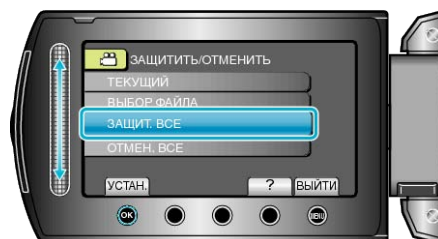

7 Выберите „ДА“ и нажмите .

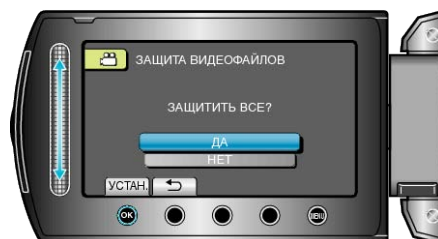

- После установки нажмите .

Снятие защиты со всех файлов

Снимает защиту со всех файлов.

- 1 Выберите режим воспроизведения.

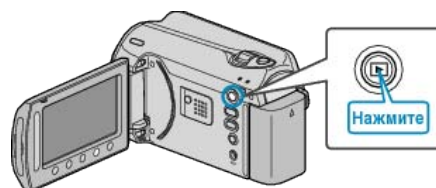

- 2 Выберите режим видео или фото.



- 3 Нажмите , чтобы отобразить меню.

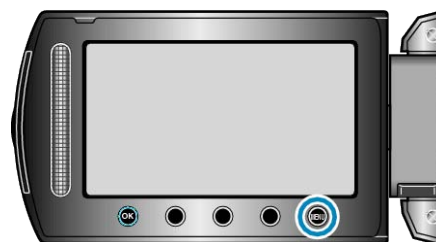

- 4 Выберите „РЕДАКТИРОВАНИЕ“ и нажмите .

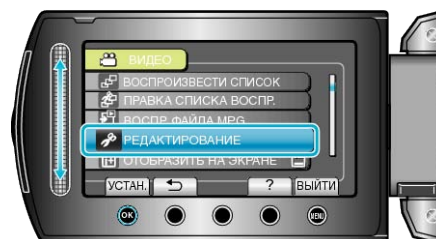

- 5 Выберите „ЗАЩИТИТЬ/ОТМЕНИТЬ“ и нажмите .

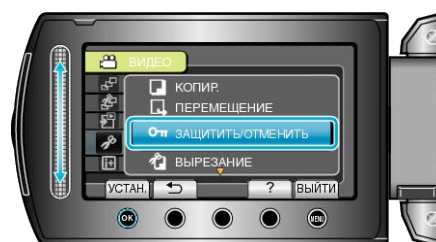

- 6 Выберите „ОТМЕН. ВСЕ“ и нажмите .

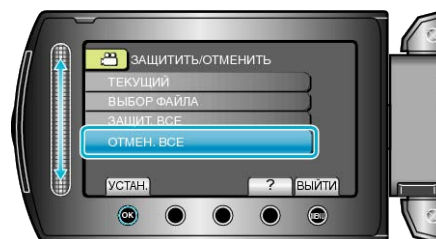

- 7 Выберите „ДА“ и нажмите .

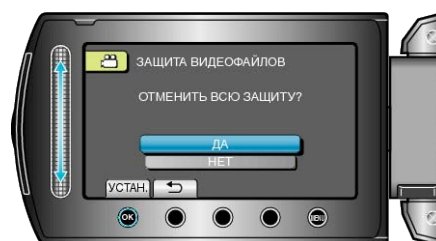

- После установки нажмите **OK**.

Изменение присвоенных видеофайлам событий

Присвоение видеофайлам соответствующих пунктов из списка событий облегчает их последующее нахождение для воспроизведения.

"Изменение события в текущем показываемом файле" (☞ стр.53)

"Изменение события выбранных файлов" (☞ стр.54)

ПРИМЕЧАНИЕ:

- Вы также можете присвоить файлам события до записи, если вы заранее знаете содержание видео.

"Связывание файлов с событиями до записи" (☞ стр.32)

Изменение события в текущем показываемом файле

Проверяет и изменяет события просматриваемого файла.

- 1 Выберите режим воспроизведения.

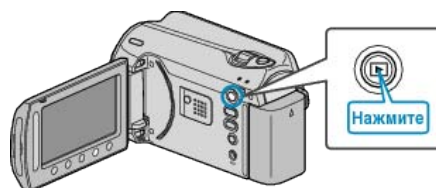

- 2 Выберите режим видео.



- 3 Нажмите **MENU**, чтобы отобразить меню.



- 4 Выберите „РЕДАКТИРОВАНИЕ“ и нажмите **OK**.

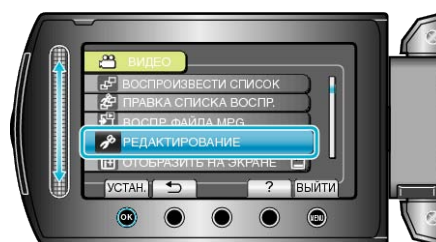

- 5 Выберите „ПЕРЕКЛ. РЕГ. СОБЫТИЯ“ и нажмите **OK**.

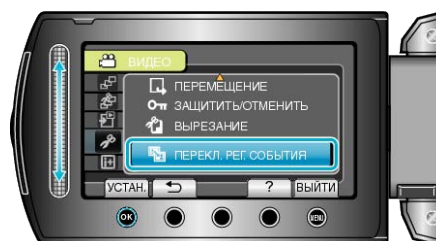

- 6 Выберите „ТЕКУЩИЙ“ и нажмите **OK**.

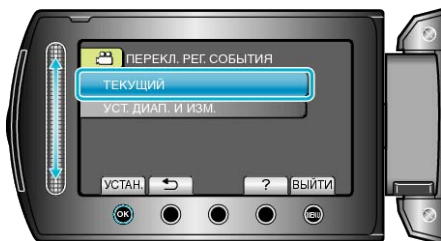

7 Выберите „ДА“ и нажмите **OK**.



• Чтобы выбрать предыдущий или следующий файл, используйте кнопки выбора операций "←"/"→".

8 Выберите новое событие и нажмите **OK**.

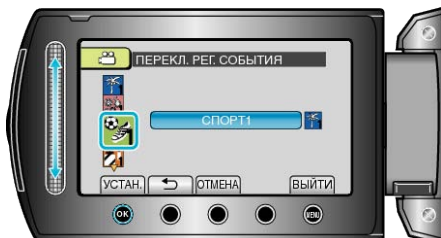

• Вы можете отменить присвоенное событие нажав „ОТМЕНА“.
 • После установки нажмите **OK**.
 • Чтобы выйти, нажмите **MEU**.

Изменение события выбранных файлов

Изменяет события нескольких файлов, указав диапазон.

1 Выберите режим воспроизведения.

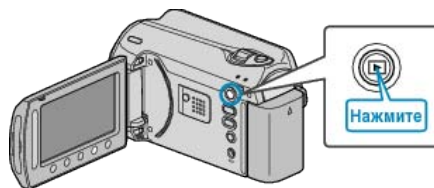

2 Выберите режим видео.



3 Нажмите **MEU**, чтобы отобразить меню.

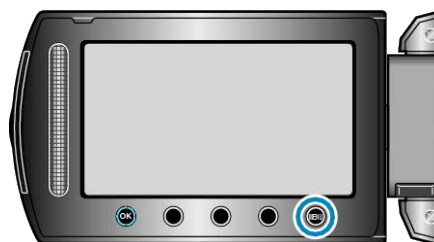

4 Выберите „РЕДАКТИРОВАНИЕ“ и нажмите **OK**.



5 Выберите „PEREKЛ. РЕГ. СОБЫТИЯ“ и нажмите **OK**.

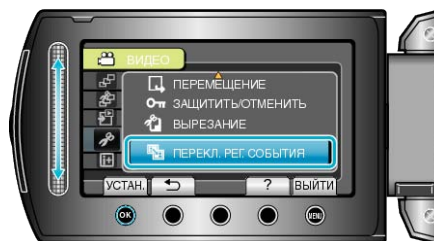

6 Выберите „УСТ. ДИАП. И ИЗМ.“ и нажмите **OK**.

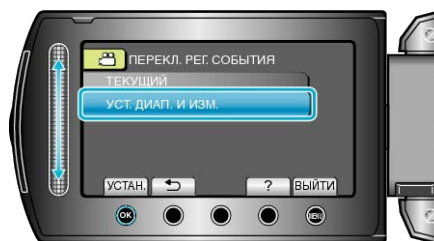

7 Выберите первый файл из ряда файлов и нажмите **OK**.



- Чтобы проверить выбранный файл, нажмите „ПРОВ.“.

8 Выберите последний файл из ряда файлов и нажмите **OK**.



9 Выберите новое событие и нажмите **OK**.



- Вы можете отменить присвоенное событие нажав „ОТМЕНА“.
- После установки нажмите **OK**.
- Чтобы выйти, нажмите **MENU**.

Создание фотографии из видео во время воспроизведения

Вы можете делать фотографии из понравившихся вам сцен в записанных видео.

1 Выберите режим воспроизведения.

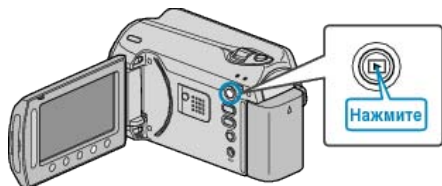

2 Выберите режим видео.





3 Выберите желаемое видео и нажмите .



4 Во время воспроизведения нажмите паузу на желаемой сцене.



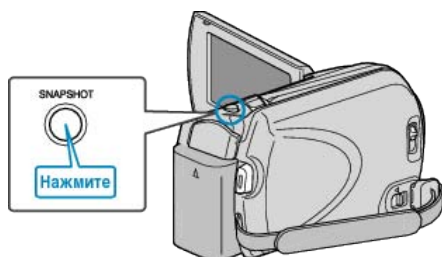

• Когда видео приостановлено, вы можете более точно выбрать эпизод, используя кнопки выбора операций замедленного воспроизведения вперед  и замедленного воспроизведения назад .

5 Запечатлите фото.



ПРИМЕЧАНИЕ:

- Размер сделанных фотографий изменяется с помощью настройки „ВЫБОР СООТ. СТ.“.
„16:9“ : 640×360
„4:3“ : 640×480
- Качество изображения изменяется с помощью настройки „КАЧЕСТВО ФОТОСНИМКОВ“.
„КАЧЕСТВО ФОТОСНИМКОВ“ ( стр.98)
- Сделанные фотографии сохраняются на носителе, указанном в „НОСИТЕЛЬ ДЛЯ ФОТО“.
„НОСИТЕЛЬ ДЛЯ ФОТО“ ( стр.114)

Сохранение необходимой части видео

Вы можете выбрать необходимую часть видео и сохранить ее в виде нового видеофайла.

1 Выберите режим воспроизведения.

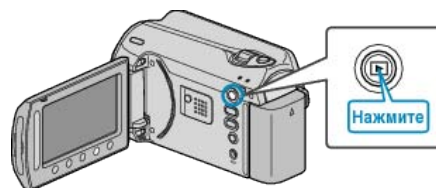

2 Выберите режим видео.



3 Нажмите , чтобы отобразить меню.

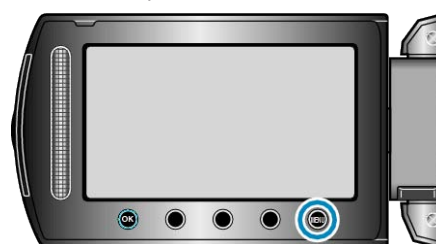

4 Выберите „РЕДАКТИРОВАНИЕ“ и нажмите .



5 Выберите „ВЫРЕЗАНИЕ“ и нажмите .

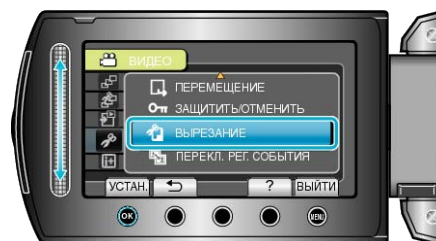

6 Выберите желаемое видео и нажмите .



• Начинается воспроизведение выбранного видео.

- 7 Нажмите **OK**, чтобы приостановить воспроизведение, затем нажмите **УСТАНОВИТЬ**, чтобы установить начало.

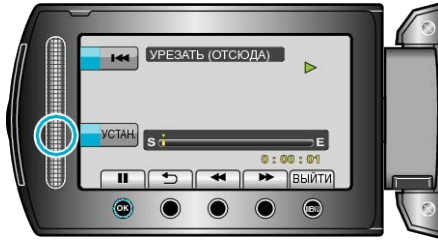

- Нажмите **OK**, чтобы возобновить воспроизведение.
- "Кнопки выбора операций для воспроизведения видео" (стр.39)

- 8 Нажмите **OK**, чтобы приостановить воспроизведение, затем нажмите **УСТАНОВИТЬ**, чтобы установить конечную точку копирования.



- Чтобы переустановить точку начала, нажмите **ОТМЕНА**.

- 9 Выберите „ЗАПИСАТЬ УРЕЗАН.ФАЙЛ“ и нажмите **OK**.



- 10 Выберите „ДА“ и нажмите **OK**.

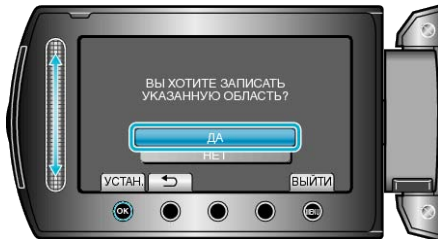

- По завершении копирования нажмите **OK**.
- По завершении копирования скопированный файл добавляется на экран указателя.
- Чтобы выйти, нажмите **MENU**.

ПРИМЕЧАНИЕ:

- Согласно стандарту MPEG-2, видеофайлы разбиваются на единицы продолжительностью около 0,5 секунд. Поэтому точка разделения может быть не совсем точной.

Сохранение видео для загрузки на YouTube

Запечатлите и скопируйте часть снятого вами видео (максимум 10 минут) для загрузки на YouTube и сохраните его в формате YouTube. Видео, запечатленные для YouTube не могут быть длинее 10 минут.

- 1 Выберите режим воспроизведения.

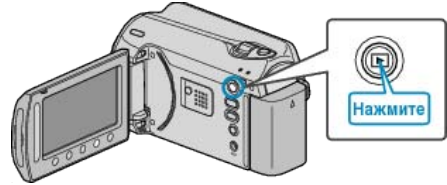

- 2 Выберите режим видео.



- 3 Нажмите кнопку **UPLOAD/EXPORT**, чтобы отобразить меню **НАСТРОЙКИ ЗАГРУЗКИ/ЭКСПОРТ НАСТРОЕК**.

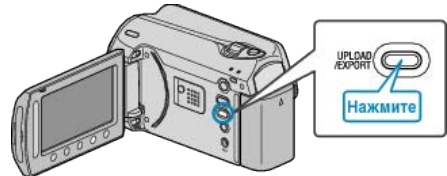

- 4 Выберите „НАСТРОЙКИ ЗАГРУЗКИ“ и нажмите **OK**.



- 5 Выберите желаемое видео и нажмите **OK**.



- 6 (Если выбранное видео короче 10 минут) Выберите, нужно ли укоротить видео.

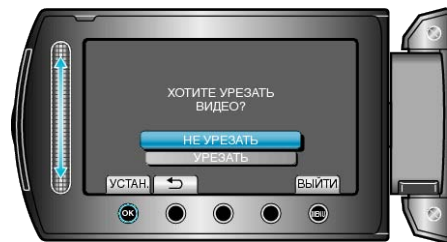

- Если нет необходимости в укорачивании, выберите „НЕ УРЕЗАТЬ“ и нажмите **OK**, чтобы завершить настройку.
- Если выбранное видео длинее 10 минут, необходимо его укоротить.

- 7 Нажмите **OK**, чтобы приостановить воспроизведение, затем нажмите **УСТАНОВИТЬ**, чтобы установить начало.



- Возобновите воспроизведение после установки начальной точки.
- "Кнопки выбора операций для воспроизведения видео" (стр.39)

- 8 Нажмите **OK**, чтобы приостановить воспроизведение, затем нажмите **УСТАНОВИТЬ**, чтобы установить конечную точку копирования.



- Чтобы переустановить точку начала, нажмите „ОТМЕНА“.
- Видео, запечатленные для YouTube не могут быть длиннее 10 минут.

- 9 Выберите „ЗАПИСАТЬ УРЕЗАН.ФАЙЛ“ и нажмите **OK**.



- 10 Выберите „ДА“ и нажмите **OK**.

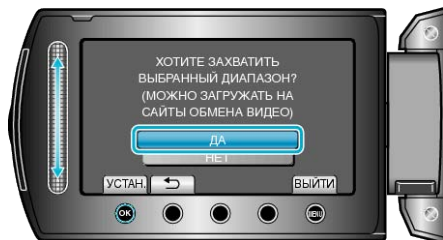

- По завершении копирования скопированный файл добавляется на экран указателя.
- Чтобы выйти, нажмите **МЕНЮ**.

ПРИМЕЧАНИЕ:

- Согласно стандарту MPEG-2, видеофайлы разбиваются на единицы продолжительностью около 0,5 секунд. Поэтому точка разделения может быть не совсем точной.
- Вы можете снимать видео в формате YouTube, предварительно настроив функцию съемки для загрузки.

"Съемка видео в формате YouTube" (стр.32)

Проблемы с загрузкой видео : _____

- Убедитесь, что вы создали учетную запись на YouTube. (Для загрузки файлов на YouTube вам необходима учетная запись YouTube.)
- Обратитесь к разделам "Вопросы и ответы", "Новейшая информация", "Информация о загрузке" и т.д. в пункте "Щелкните здесь для получения новейшей информации о продукте" в файле справки прилагающегося программного обеспечения "Everio MediaBrowser".

Загрузка видео на YouTube

Вы можете загрузить свои видео на YouTube, используя прилагающееся программное обеспечение "Everio MediaBrowser". Установите программное обеспечение на компьютер и подключите аппарат к компьютеру.

- Дополнительную справочную информацию об использовании программного обеспечения можно найти в файле справки.

"Установка прилагающегося программного обеспечения" (стр.83)

"Копирование на компьютер с Windows" (стр.82)

Подготовка видеофайлов к загрузке на iTunes

Установите атрибуты EXPORT на записанные видео, добавив значок "LIB."

Когда атрибуты EXPORT установлены, видеофайлы могут быть легко зарегистрированы на iTunes с помощью прилагающегося программного обеспечения на ПК.

1 Выберите режим воспроизведения.

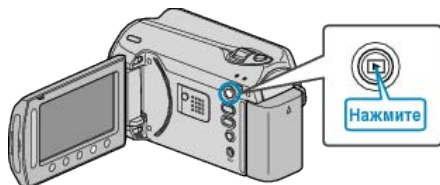

2 Выберите режим видео.



3 Нажмите кнопку UPLOAD/EXPORT, чтобы отобразить меню НАСТРОЙКИ ЗАГРУЗКИ/ЭКСПОРТ НАСТРОЕК.

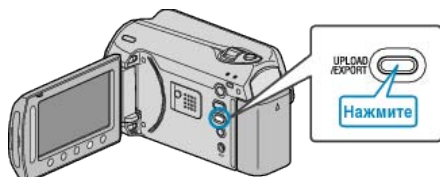

4 Выберите „ЭКСПОРТ НАСТРОЕК“ и нажмите **OK**.



5 Выберите желаемое видео и нажмите **OK**.



- На выбранном файле появится значок "LIB.". Чтобы снять значок "LIB.", нажмите **OK** еще раз.
- Чтобы проверить выбранный файл, нажмите „ПРОВ.“.
- Чтобы выйти из ЭКСПОРТ НАСТРОЕК, нажмите **ВЫЙТИ**.

ПРИМЕЧАНИЕ:

- Вы можете снимать видео в формате iTunes, предварительно настроив функцию съемки EXPORT.

"Съемка видео в формате iTunes" (стр.33)

- Формат записанных видеофайлов изменяется при загрузке на ПК с помощью прилагающегося программного обеспечения. Файлы, сохраненные на аппарате, изменены не будут.
- Значок "LIB." не появляется на других экранах указателя.

Перемещение преобразованных видео на iPod

Вы можете экспортировать видео на iTunes, используя прилагающееся программное обеспечение "Everio MediaBrowser". Установите программное обеспечение на компьютер и подключите аппарату к компьютеру.

- Дополнительную справочную информацию об использовании программного обеспечения можно найти в файле справки.
- Дополнительную справочную информацию о перемещении файлов на iPod можно найти в файле справки iTunes.

"Установка прилагающегося программного обеспечения" (стр.83)

"Резервное копирование файлов" (стр.84)

Проблемы с экспортом файлов в iTunes :

- Обратитесь к разделам "Вопросы и ответы", "Новейшая информация", "Информация о загрузке" и т.д. в пункте "Щелкните здесь для получения новейшей информации о продукте" в файле справки прилагающегося программного обеспечения "Everio MediaBrowser".

Создание списков воспроизведения из записанных видео

Список, созданный из ваших любимых видео, называется список воспроизведения.

Создав список воспроизведения, вы сможете воспроизводить только свои любимые видео в желаемом порядке.

Изначальный видеофайл сохраняется, даже если он добавлен в список воспроизведения.

- Создание нового списка воспроизведения

"Создание списков воспроизведения из выбранных файлов" (☞ стр.60)

"Создание списков воспроизведения на основании группы" (☞ стр.61)

"Создание списков воспроизведения на основании даты" (☞ стр.62)

"Создание списков воспроизведения на основании события" (☞ стр.63)

- Редактирование или удаление созданного списка воспроизведения

"Редактирование списков воспроизведения" (☞ стр.64)

"Удаление списков воспроизведения" (☞ стр.65)

"Добавление экранов с названиями в списки воспроизведения" (☞ стр.66)

ПРИМЕЧАНИЕ:

- Когда видеофайл удаляется или перемещается, этот же файл будет удален из списка воспроизведения.

Создание списков воспроизведения из выбранных файлов

Создайте список воспроизведения, упорядочив файлы один за одним.

- 1 Выберите режим воспроизведения.

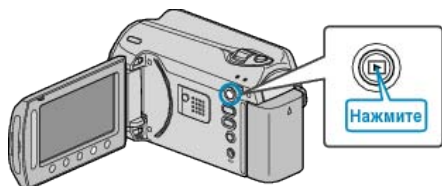

- 2 Выберите режим видео.



- 3 Нажмите **Меню**, чтобы отобразить меню.



- 4 Выберите „ПРАВКА СПИСКА ВОСПР.“ и нажмите **OK**.

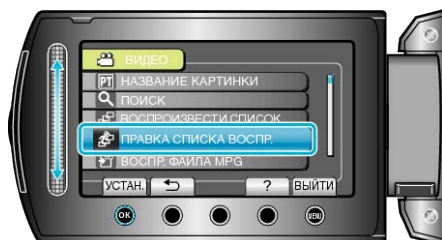

- 5 Выберите „НОВЫЙ СПИСОК“ и нажмите **OK**.

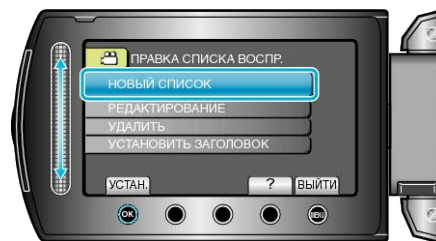

- 6 Выберите „СОЗДАТЬ ИЗ СЦЕНЫ“ и нажмите **OK**.

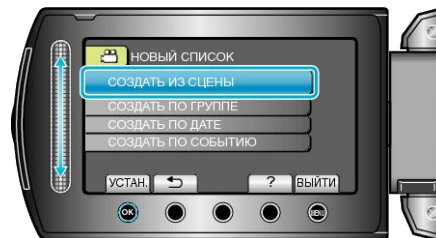

- 7 Выберите файл для добавления к списку воспроизведения и нажмите **OK**.



- Чтобы проверить выбранный видеофайл, нажмите „ПРОВ.“.

- 8 Выберите место вставки и нажмите **OK**.



- Выбранные видео будут добавлены в список воспроизведения справа.
- Чтобы удалить видео из списка воспроизведения, нажмите "→", чтобы выбрать видео, и нажмите **OK**.
- Повторите шаги 7-8 и упорядочите видеофайлы в списке воспроизведения.

- 9 По завершении упорядочивания нажмите **Меню**.



- 10 Выберите „СОХРАНИТЬ И ВЫЙТИ“ и нажмите **OK**.



Создание списков воспроизведения на основании группы

Создайте список воспроизведения, упорядочив несколько файлов на основании группы.

1 Выберите режим воспроизведения.

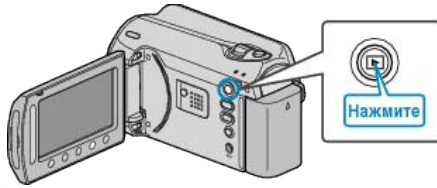

2 Выберите режим видео.



3 Нажмите **MENU**, чтобы отобразить меню.

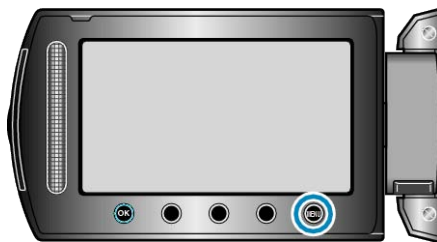

4 Выберите „ПРАВКА СПИСКА ВОСПР.“ и нажмите **OK**.

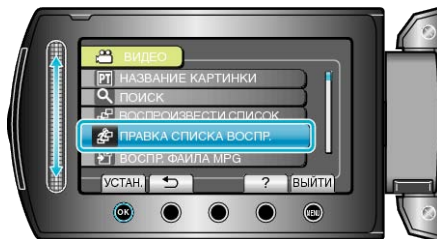

5 Выберите „НОВЫЙ СПИСОК“ и нажмите **OK**.

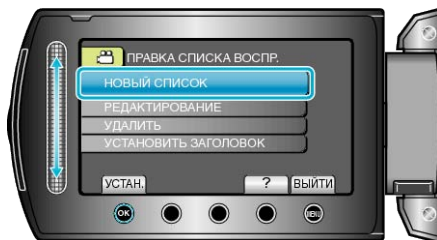

6 Выберите „СОЗДАТЬ ПО ГРУППЕ“ и нажмите **OK**.

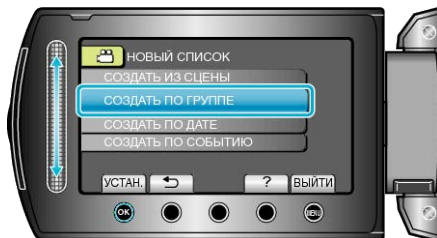

7 Выберите группу для добавления к списку воспроизведения и нажмите **OK**.



• Чтобы проверить выбранный видеофайл, нажмите „ПРОВ.“.

8 Выберите место вставки и нажмите **OK**.



• Выбранные видео будут добавлены в список воспроизведения справа.

• Чтобы удалить видео из списка воспроизведения, нажмите "→", чтобы выбрать видео, и нажмите **OK**.

• Повторите шаги 7-8 и упорядочите видеофайлы в списке воспроизведения.

9 По завершении упорядочивания нажмите **MENU**.



10 Выберите „СОХРАНИТЬ И ВЫЙТИ“ и нажмите **OK**.



Создание списков воспроизведения на основании даты

Создайте список воспроизведения, упорядочив несколько файлов на основании даты записи.

1 Выберите режим воспроизведения.

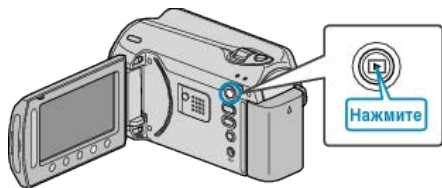

2 Выберите режим видео.



3 Нажмите **OK**, чтобы отобразить меню.

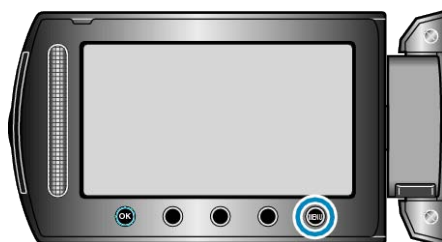

4 Выберите „ПРАВКА СПИСКА ВОСПР.“ и нажмите **OK**.

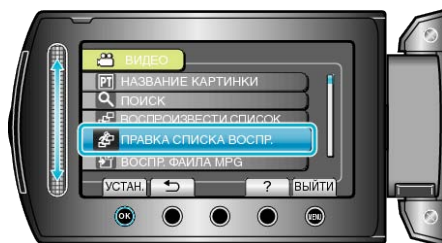

5 Выберите „НОВЫЙ СПИСОК“ и нажмите **OK**.

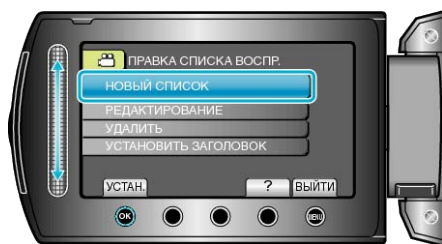

6 Выберите „СОЗДАТЬ ПО ДАТЕ“ и нажмите **OK**.

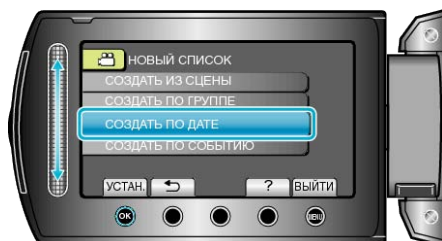

7 Выберите дату для добавления к списку воспроизведения и нажмите **OK**.



• Чтобы проверить выбранный видеофайл, нажмите „ПРОВ.“.

8 Выберите место вставки и нажмите **OK**.



- Выбранные видео будут добавлены в список воспроизведения справа.
- Чтобы удалить видео из списка воспроизведения, нажмите "→", чтобы выбрать видео, и нажмите **OK**.
- Повторите шаги 7-8 и упорядочите видеофайлы в списке воспроизведения.

9 По завершении упорядочивания нажмите **OK**.



10 Выберите „СОХРАНИТЬ И ВЫЙТИ“ и нажмите **OK**.

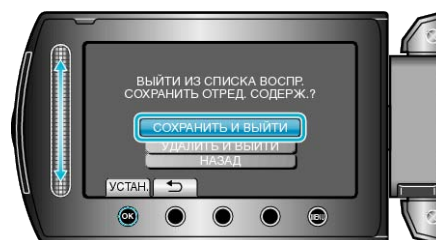

Создание списков воспроизведения на основании события

Создайте список воспроизведения, упорядочив несколько файлов на основании событий и дат записи.

1 Выберите режим воспроизведения.

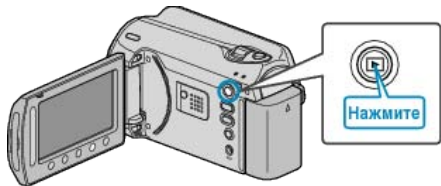

2 Выберите режим видео.



3 Нажмите **OK**, чтобы отобразить меню.



4 Выберите „ПРАВКА СПИСКА ВОСПР.“ и нажмите **OK**.

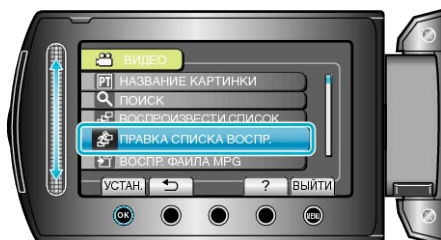

5 Выберите „НОВЫЙ СПИСОК“ и нажмите **OK**.

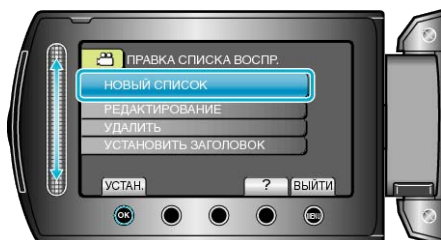

6 Выберите „СОЗДАТЬ ПО СОБЫТИЮ“ и нажмите **OK**.

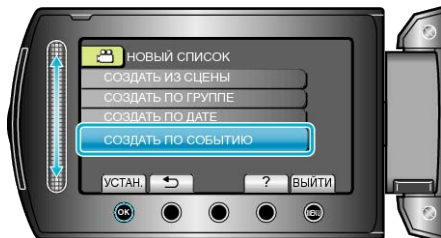

7 Выберите событие и нажмите **OK**.



8 Выберите дату для добавления к списку воспроизведения и нажмите **OK**.



- Чтобы проверить выбранный видеофайл, нажмите „ПРОВ.“.

9 Выберите место вставки и нажмите **OK**.



- Выбранные видео будут добавлены в список воспроизведения справа.
- Чтобы удалить видео из списка воспроизведения, нажмите "→", чтобы выбрать видео, и нажмите **OK**.
- Повторите шаги 8-9 и упорядочите видеофайлы в списке воспроизведения.

10 По завершении упорядочивания нажмите **ESC**.



11 Выберите „СОХРАНИТЬ И ВЫЙТИ“ и нажмите **OK**.



Редактирование списков воспроизведения

Вы можете изменить содержание созданного списка воспроизведения.

1 Выберите режим воспроизведения.

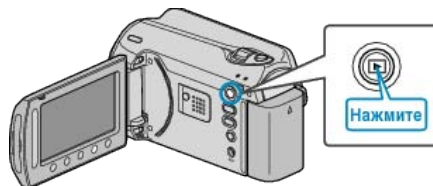

2 Выберите режим видео.



3 Нажмите **MENU**, чтобы отобразить меню.



4 Выберите „ПРАВКА СПИСКА ВОСПР.“ и нажмите **OK**.

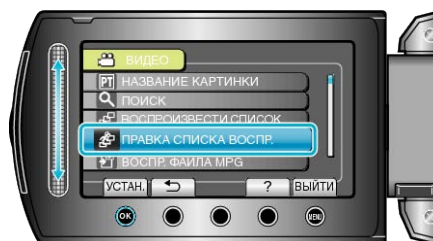

5 Выберите „РЕДАКТИРОВАНИЕ“ и нажмите **OK**.

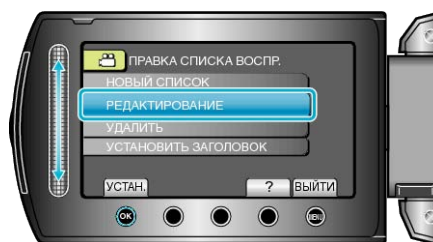

6 Выберите список воспроизведения, который вы хотите отредактировать, и нажмите **OK**.

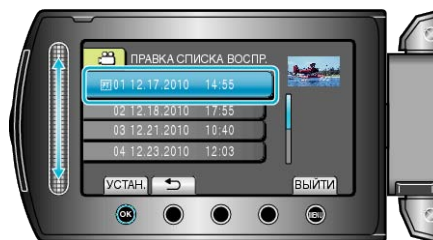

7 Выберите файл для добавления к списку воспроизведения и нажмите **OK**.



• Чтобы проверить выбранный видеофайл, нажмите „ПРОВ.“.

8 Выберите место вставки и нажмите **OK**.



- Выбранные видео будут добавлены в список воспроизведения справа.
- Чтобы удалить видео из списка воспроизведения, нажмите "→", чтобы выбрать видео, и нажмите **OK**.
- Повторите шаги 7-8 и упорядочите видеофайлы в списке воспроизведения.

9 По завершении упорядочивания нажмите **MENU**.



10 Выберите „СОХРАНИТЬ И ВЫЙТИ“ и нажмите **OK**.



Удаление списков воспроизведения

Удалите созданные вами списки воспроизведения.

1 Выберите режим воспроизведения.

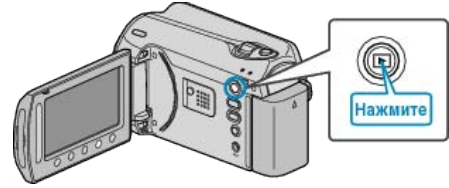

2 Выберите режим видео.



3 Нажмите **MENU**, чтобы отобразить меню.

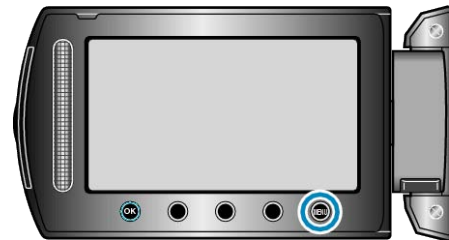

4 Выберите „ПРАВКА СПИСКА ВОСПР.“ и нажмите **OK**.

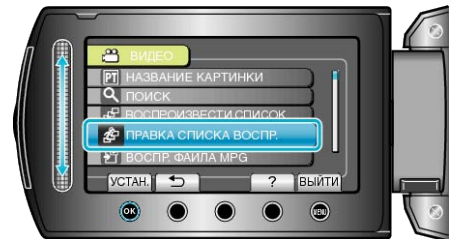

5 Выберите „УДАЛИТЬ“ и нажмите **OK**.

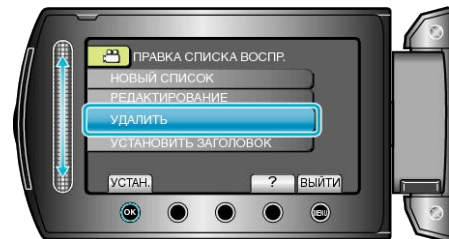

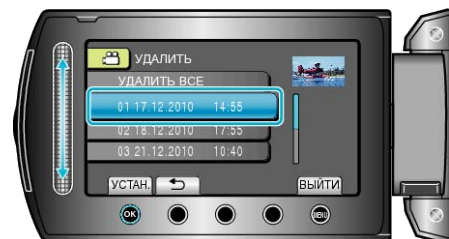

6 Выберите список воспроизведения, который вы хотите удалить, и нажмите **OK**.

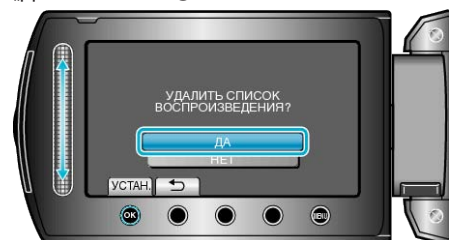

• Когда выбрано „УДАЛИТЬ ВСЕ“, все созданные списки воспроизведения будут удалены.

7 Выберите „ДА“ и нажмите **OK**.



- По завершении удаления, экран возвращается к выбору удаления списка воспроизведения.
- После удаления нажмите .

Добавление экранов с названиями в списки воспроизведения

Добавьте экран с названием к созданному списку воспроизведения.

1 Выберите режим воспроизведения.

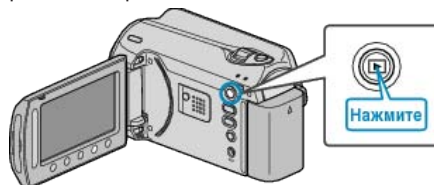

2 Выберите режим видео.



3 Нажмите , чтобы отобразить меню.



4 Выберите „ПРАВКА СПИСКА ВОСПР.“ и нажмите .



5 Выберите „УСТАНОВИТЬ ЗАГОЛОВОК“ и нажмите .

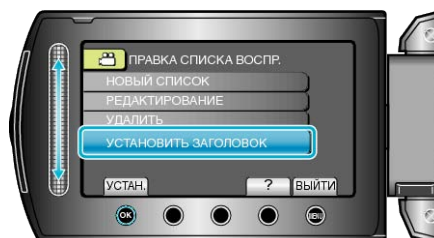

6 Выберите нужный список воспроизведения и нажмите .

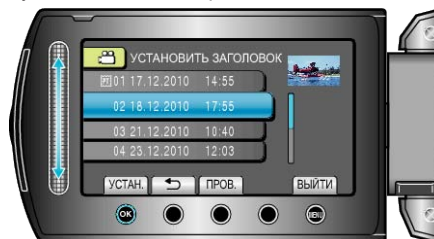

• Для проверки содержимого выбранного списка воспроизведения нажмите „ПРОВ.“.

7 Выберите название и нажмите .



- Чтобы проверить название, нажмите „ПРОВ.“.
- Чтобы удалить заголовок, выберите "БЕЗ ЗАГОЛОВКА".

Создание списка воспроизведения с заголовком

Создайте список воспроизведения, просто выбрав дату записи и экран с названием из списка.

1 Выберите режим воспроизведения.

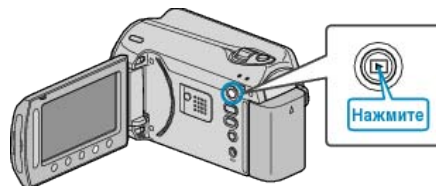

2 Выберите режим видео.



3 Нажмите **MENU**, чтобы отобразить меню.



4 Выберите „НАЗВАНИЕ КАРТИНКИ“ и нажмите **OK**.

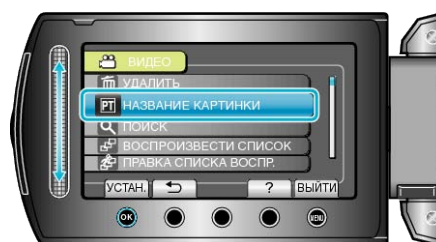

5 Выберите название и нажмите **OK**.



- Чтобы проверить название, нажмите „ПРОВ.“.

6 Выберите нужную дату записи и нажмите **OK**.

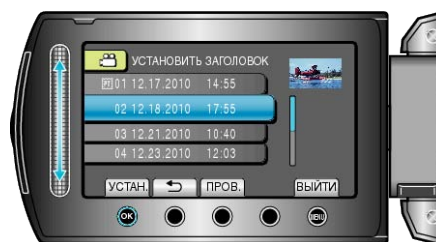

- Чтобы проверить выбранный видеофайл, нажмите „ПРОВ.“.

ПРИМЕЧАНИЕ:

- Воспроизведите DVD-диск, созданный из списка воспроизведения с заголовком, на проигрывателе DVD. Заголовок не будет воспроизведен, если вы подключите данный аппарат к записывающему устройству DVD (не обязательно).

- Чтобы добавить заголовок к уже созданному списку воспроизведения, обратитесь к следующему.

"Добавление экранов с названиями в списки воспроизведения" (638 стр.66)

Копирование файлов на карту

Вы можете копировать видео и фотографии с жесткого диска или карты microSD на другой носитель.

Копирование фотографий на карты microSD дает возможность принести их в фотомастерскую для печати.

"Копирование всех файлов" (стр.69)

"Копирование выбранных файлов" (стр.70)

Копирование всех файлов

Копирует все видео и фотографии на другой носитель.

1 Выберите режим воспроизведения.

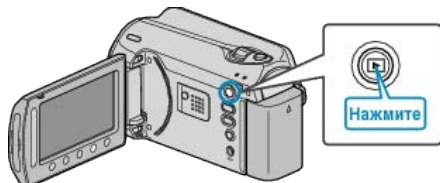

2 Выберите режим видео или фото.



3 Нажмите **OK**, чтобы отобразить меню.

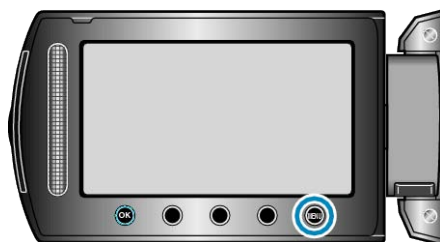

4 Выберите „РЕДАКТИРОВАНИЕ“ и нажмите **OK**.

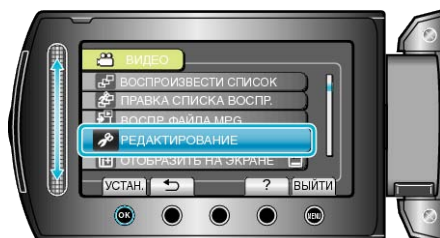

5 Выберите „КОПИР.“ и нажмите **OK**.

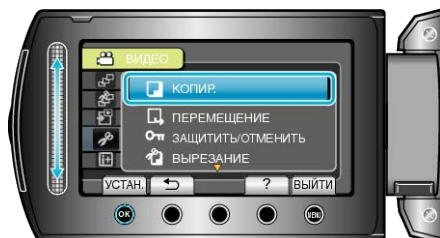

6 Выберите место назначения копирования и нажмите **OK**.



7 Выберите „КОПИРОВАТЬ ВСЕ“ и нажмите **OK**.

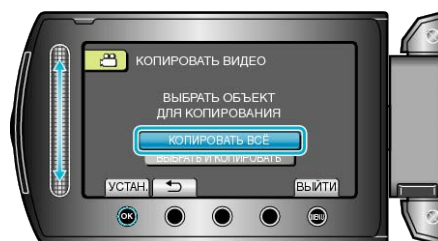

8 Выберите „ДА“ и нажмите **OK**.

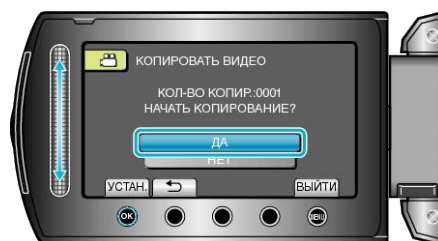

- Начинается копирование.
- По завершении копирования нажмите **OK**.

Копирование выбранных файлов

Копирует выбранные видео и фотографии на другой носитель.

1 Выберите режим воспроизведения.

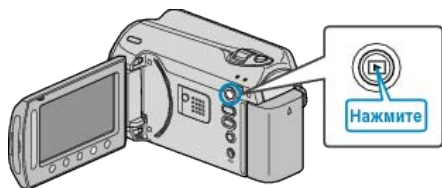

2 Выберите режим видео или фото.



3 Нажмите **MENU**, чтобы отобразить меню.

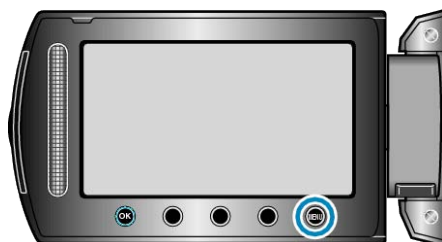

4 Выберите „РЕДАКТИРОВАНИЕ“ и нажмите **OK**.

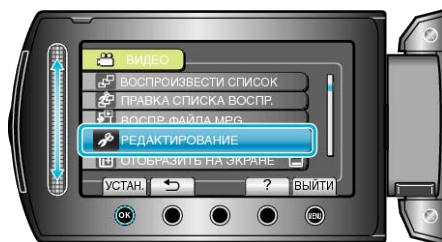

5 Выберите „КОПИР.“ и нажмите **OK**.

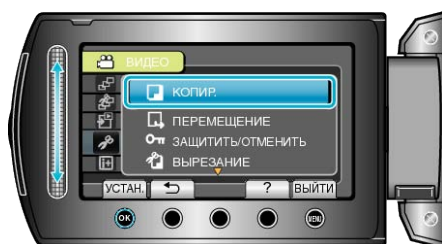

6 Выберите место назначения копирования и нажмите **OK**.

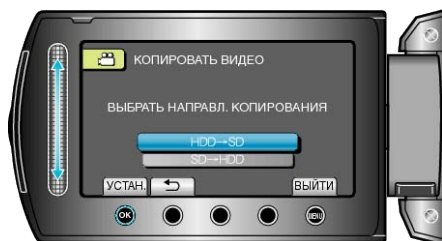

7 Выберите „ВЫБРАТЬ И КОПИРОВАТЬ“ и нажмите **OK**.

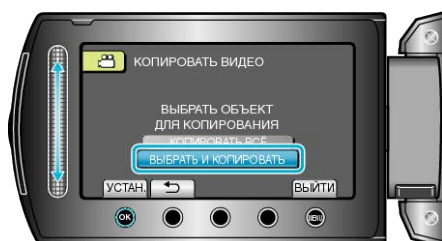

8 Выберите нужный файл и нажмите **OK**.



- На выбранном файле появится значок в виде галочки. Чтобы снять галочку, нажмите **OK** еще раз.

9 Выбрав все файлы для копирования, нажмите „ВЫПОЛ.“.



10 Выберите „ДА“ и нажмите **OK**.

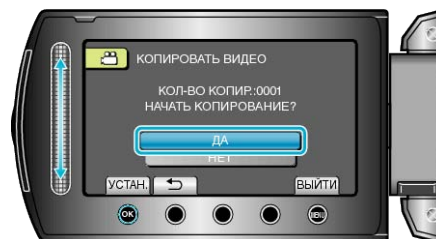

- Начинается копирование.
- По завершении копирования нажмите **OK**.

Перемещение файлов

Вы можете переместить видео и фотографии с жесткого диска или карты microSD на другой носитель. Перемещенные файлы будут удалены с первоначального носителя. Перемещение фотографий на microSD-карты дает возможность принести их в фотомастерскую для печати. "Перемещение всех файлов" (стр.71)
"Перемещение выбранных файлов" (стр.72)

Перемещение всех файлов

Перемещает все видео и фотографии на другой носитель. Перемещенные файлы будут удалены с первоначального носителя. Файлы, помеченные значком защиты, не будут удалены с первоначального носителя.

1 Выберите режим воспроизведения.

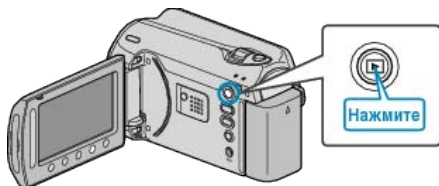

2 Выберите режим видео или фото.



3 Нажмите **OK**, чтобы отобразить меню.

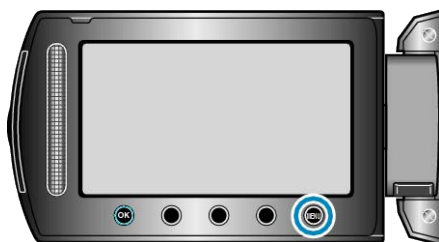

4 Выберите „РЕДАКТИРОВАНИЕ“ и нажмите **OK**.

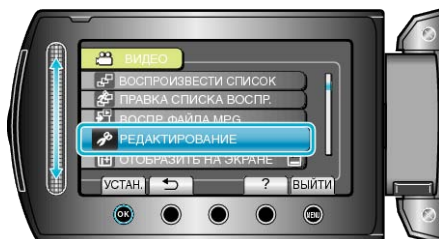

5 Выберите „ПЕРЕМЕЩЕНИЕ“ и нажмите **OK**.

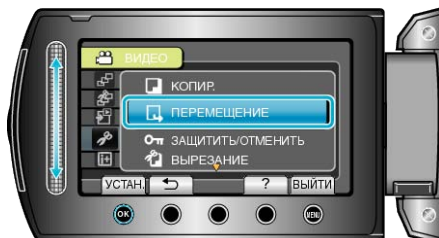

6 Выберите место назначения перемещения и нажмите **OK**.



7 Выберите „ПЕРЕМЕСТИТЬ ВСЁ“ и нажмите **OK**.

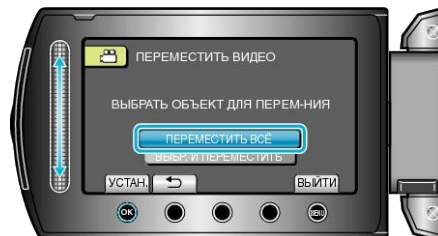

8 Выберите „ДА“ и нажмите **OK**.

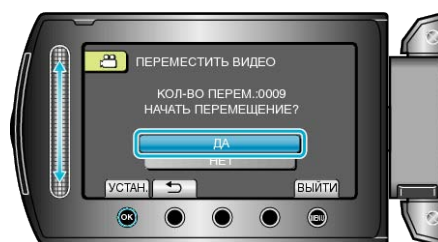

- Начинается перемещение файлов.
- По завершении перемещения нажмите **OK**.

Перемещение выбранных файлов

Перемещает выбранные видео и фотографии на другой носитель. Перемещенные файлы будут удалены с первоначального носителя.

1 Выберите режим воспроизведения.

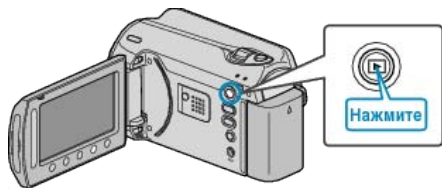

2 Выберите режим видео или фото.



3 Нажмите **OK**, чтобы отобразить меню.

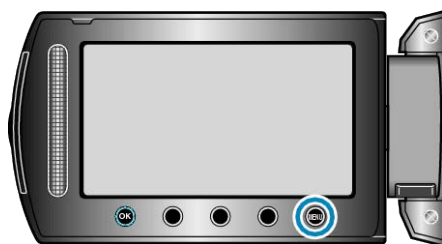

4 Выберите „РЕДАКТИРОВАНИЕ“ и нажмите **OK**.

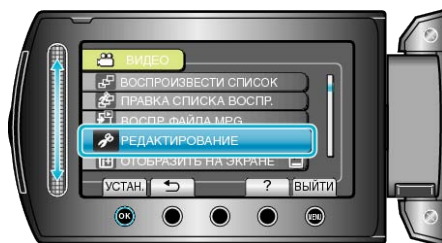

5 Выберите „ПЕРЕМЕЩЕНИЕ“ и нажмите **OK**.

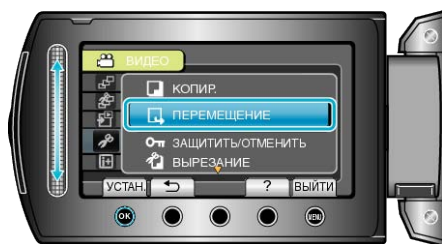

6 Выберите место назначения перемещения и нажмите **OK**.

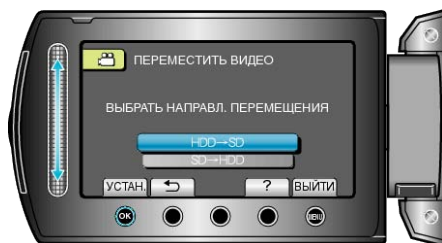

7 Выберите „ВЫБ. И ПЕРЕМЕСТИТЬ“ и нажмите **OK**.

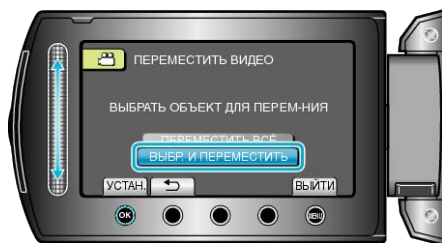

8 Выберите нужный файл и нажмите **OK**.



- На выбранном файле появится значок в виде галочки. Чтобы снять галочку, нажмите **OK** еще раз.

9 Выбрав все файлы для перемещения, нажмите **ВЫПОЛ.**



10 Выберите „ДА“ и нажмите **OK**.

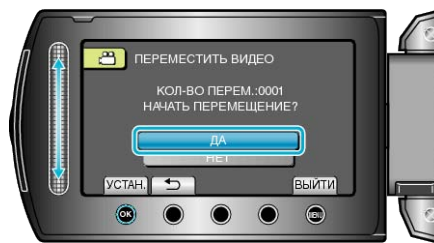

- Начинается перемещение файлов.
- По завершении перемещения нажмите **OK**.

Создание дисков на записывающем устройстве DVD

Вы можете копировать видео на DVD, используя записывающее устройство DVD.

Совместимые записывающие устройства DVD

Название изделия	Описание
Записывающее устройство DVD • CU-VD3	<ul style="list-style-type: none"> Дает возможность копировать фотографии, сделанные данным аппаратом, на DVD без использования компьютера.
Записывающее устройство DVD • CU-VD50	<ul style="list-style-type: none"> Создает DVD и выполняет функции внешнего дисковод для DVD при подключении к компьютеру. Кроме того, созданные DVD могут быть воспроизведены, когда CU-VD50U подключен к телевизору.

Создание DVD-дисков на записывающем устройстве DVD

■ Подготовка записывающего устройства DVD

"Подготовка записывающего устройства DVD (CU-VD50)" (☞ стр.73)

"Подготовка записывающего устройства DVD (CU-VD3)" (☞ стр.74)

■ Копирование на DVD

"Копирование всех файлов" (☞ стр.74)

"Копирование файлов на основании даты" (☞ стр.75)

"Копирование файлов на основании событий" (☞ стр.76)

"Копирование выбранных списков воспроизведения" (☞ стр.77)

"Копирование выбранных файлов" (☞ стр.78)

"Создание нескольких дисков" (☞ стр.80)

ПРИМЕЧАНИЕ:

- Время, доступное для записи на DVD, различается в зависимости от способа записи.
- Фотографии не могут быть скопированы с помощью записывающего устройства DVD. Скопируйте их на компьютер.

"Копирование на компьютер с Windows" (☞ стр.82)

Подготовка записывающего устройства DVD (CU-VD50)

1 Закройте ЖК-монитор и подсоедините камеру к компьютеру.

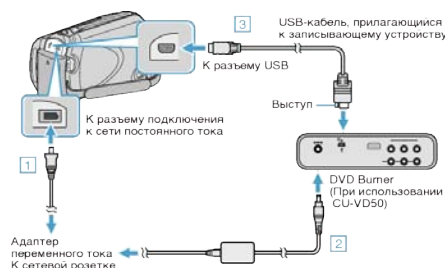

- Подключите адаптер переменного тока к аппарату.
 - Подключите адаптер переменного тока записывающего устройства DVD к питанию.
 - Подключите USB-кабель, прилагающийся к записывающему устройству DVD.
- Также обратитесь к руководству по эксплуатации записывающего устройства DVD.

2 Включите записывающее устройство DVD и вставьте в него чистый диск.

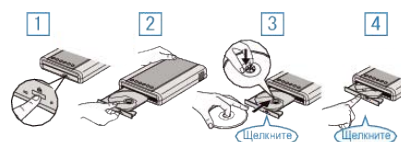

- Чтобы включить изделие, нажмите кнопку включения питания.
- Нажмите кнопку извлечения, чтобы открыть дисковод.
- Полностью откройте дисковод и загрузите новый диск должным образом.
- Нажмите на дисковод, пока не раздастся щелчок.

3 Откройте ЖК-монитор.

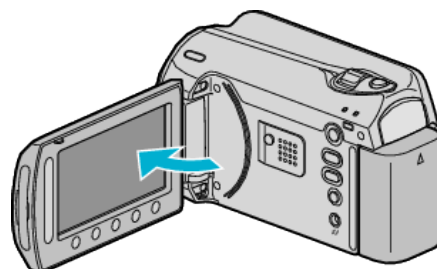

- Появится меню СОЗДАТЬ DVD.
- Пока USB-кабель подключен, будет отображаться меню СОЗДАТЬ DVD.

ПРЕДУПРЕЖДЕНИЕ:

- При подключении устройств обязательно выключите питание. В противном случае это может привести к электрическому удару и поломкам оборудования.

ПРИМЕЧАНИЕ:

- Кнопки на записывающем устройстве DVD (CU-VD50), кроме кнопок включения питания и извлечения диска, не работают, когда оно подключено к аппарату.

Подготовка записывающего устройства DVD (CU-VD3)

1 Закройте ЖК-монитор и подсоедините камеру к компьютеру.

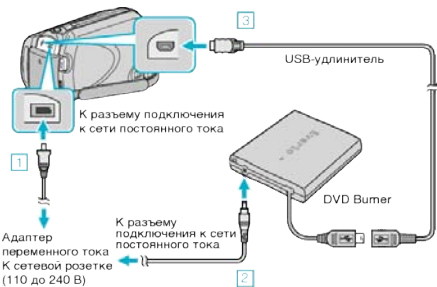

- 1 Подключите адаптер переменного тока к аппарату.
- 2 Подключите адаптер переменного тока записывающего устройства DVD к питанию.
- 3 Подключите USB-кабель записывающего устройства DVD к аппарату.

• Также обратитесь к руководству по эксплуатации записывающего устройства DVD.

2 Вставьте новый диск.



- 1 Нажмите кнопку извлечения, чтобы открыть дисковод.
- 2 Полностью откройте дисковод и загрузите новый диск должным образом.
- 3 Нажмите на дисковод, пока не раздастся щелчок.

3 Откройте ЖК-монитор.

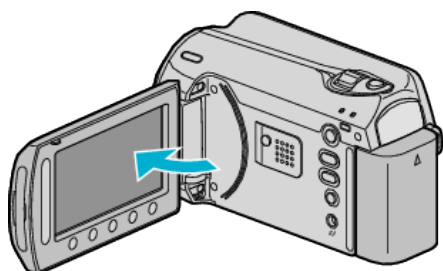

- Появится меню СОЗДАТЬ DVD.
- Пока USB-кабель подключен, будет отображаться меню СОЗДАТЬ DVD.

ПРЕДУПРЕЖДЕНИЕ:

- При подключении устройств обязательно выключите питание. В противном случае это может привести к электрическому удару и поломкам оборудования.

Копирование всех файлов

Все видео, записанные на данный аппарат, будут скопированы. Вы также можете выбрать и скопировать только видео, которые никогда прежде не копировались.

1 Выберите „СОЗДАТЬ ИЗ ВСЕГО“ и нажмите **OK**.



2 Выберите носитель, на который нужно осуществить копирование и нажмите **OK**.

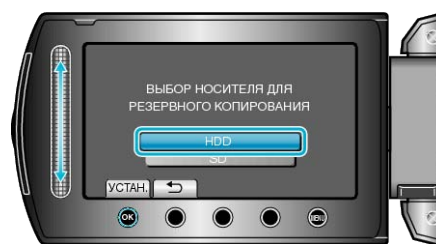

3 Выберите необходимое меню и нажмите **OK**.



- Все видео с данного аппарата будут скопированы, когда выбрано „ВСЕ СЦЕНЫ“.
- Видео, которые никогда не копировались, будут автоматически выбраны и скопированы, если выбрано „НЕСОХР. СЦЕНЫ“.

4 Выберите „ВСЕ“ и нажмите **OK**.



- Отобразится количество дисков, необходимое для копирования файлов. Подготовьте нужное количество дисков.
- Нажмите „ПРОВ.“, чтобы проверить файл, который нужно скопировать.

5 Выберите ДА или НЕТ и нажмите **OK**.

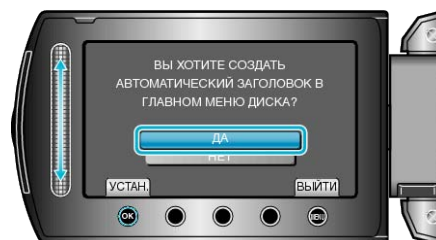

- Когда выбрано „ДА“, видео с одинаковыми датами записи отображаются по группам.
- Когда выбрано „НЕТ“, видео отображаются по датам записи.

- 6 Выберите „ВЫПОЛНИТЬ“ и нажмите **OK**.



- Когда появится сообщение "ВСТАВЬТЕ СЛЕДУЮЩИЙ ДИСК", смените диск.

- 7 По завершении копирования нажмите **OK**.



- 8 Закройте ЖК-монитор, а затем отключите USB-кабель.

ПРЕДУПРЕЖДЕНИЕ:

- Не выключайте питание и не отключайте USB-кабель до тех пор, пока копирование не будет завершено.
- Файлы, не отображаемые на экране указателя во время воспроизведения, не будут скопированы.

ПРИМЕЧАНИЕ:

- Чтобы проверить созданный диск, выберите „ВОСПРОИЗВЕДЕНИЕ“ в шаге 1.

Копирование файлов на основании даты

Видео сортируются и копируются по дате записи.

- 1 Выберите „ВЫБРАТЬ И СОЗДАТЬ“ и нажмите **OK**.

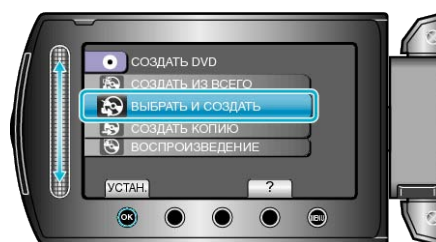

- 2 Выберите носитель, на который нужно осуществить копирование и нажмите **OK**.

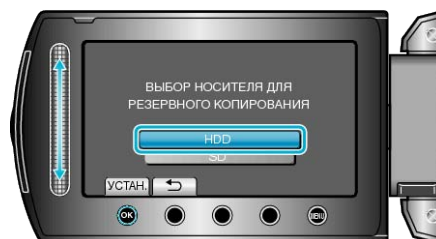

- 3 Выберите „СОЗДАТЬ ПО ДАТЕ“ и нажмите **OK**.

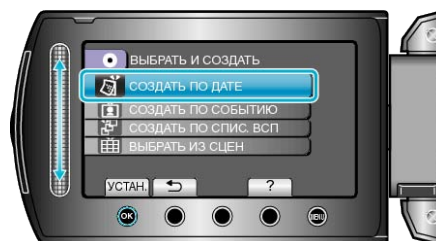

- 4 Выберите нужную дату записи и нажмите **OK**.



- 5 Выберите „ВСЕ“ и нажмите **OK**.



- Отобразится количество дисков, необходимое для копирования файлов. Подготовьте нужное количество дисков.
- Нажмите „ПРОБ.“, чтобы проверить файл, который нужно скопировать.

6 Выберите ДА или НЕТ и нажмите **OK**.

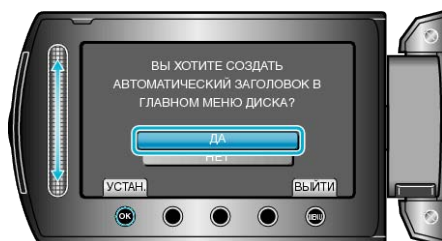

- Когда выбрано „ДА“, видео с одинаковыми датами записи отображаются по группам.
- Когда выбрано „НЕТ“, видео отображаются по датам записи.

7 Выберите „ВЫПОЛНИТЬ“ и нажмите **OK**.



- Когда появится сообщение "ВСТАВЬТЕ СЛЕДУЮЩИЙ ДИСК", смените диск.

8 По завершении копирования нажмите **OK**.



9 Закройте ЖК-монитор, а затем отключите USB-кабель.

ПРЕДУПРЕЖДЕНИЕ:

- Не выключайте питание и не отключайте USB-кабель до тех пор, пока копирование не будет завершено.
- Файлы, не отображаемые на экране указателя во время воспроизведения, не будут скопированы.

ПРИМЕЧАНИЕ:

- Чтобы проверить созданный диск, выберите „ВОСПРОИЗВЕДЕНИЕ“ в шаге 1.

Копирование файлов на основании событий

Видео сортируются и копируются по зарегистрированному событию.

1 Выберите „ВЫБРАТЬ И СОЗДАТЬ“ и нажмите **OK**.



2 Выберите носитель, на который нужно осуществить копирование и нажмите **OK**.

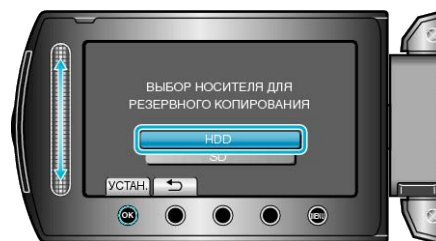

3 Выберите „СОЗДАТЬ ПО СОБЫТИЮ“ и нажмите **OK**.



4 Выберите нужное событие и нажмите **OK**.

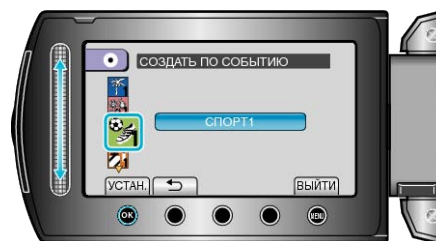

5 Выберите „ВСЕ“ и нажмите **OK**.



- Отобразится количество дисков, необходимое для копирования файлов. Подготовьте нужное количество дисков.
- Нажмите „ПРОВ.“, чтобы проверить файл, который нужно скопировать.

6 Выберите ДА или НЕТ и нажмите **OK**.

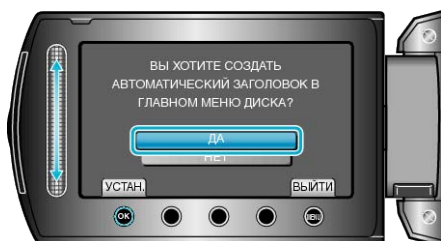

- Когда выбрано „ДА“, видео с одинаковыми датами записи отображаются по группам.
- Когда выбрано „НЕТ“, видео отображаются по датам записи.

7 Выберите „ВЫПОЛНИТЬ“ и нажмите **OK**.

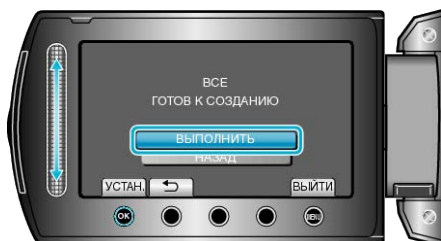

- Когда появится сообщение "ВСТАВЬТЕ СЛЕДУЮЩИЙ ДИСК", смените диск.

8 По завершении копирования нажмите **OK**.



9 Закройте ЖК-монитор, а затем отключите USB-кабель.

ПРЕДУПРЕЖДЕНИЕ:

- Не выключайте питание и не отключайте USB-кабель до тех пор, пока копирование не будет завершено.
- Файлы, не отображаемые на экране указателя во время воспроизведения, не будут скопированы.

ПРИМЕЧАНИЕ:

- Чтобы проверить созданный диск, выберите „ВОСПРОИЗВЕДЕНИЕ“ в шаге 1.
 - Связывание файлов с событиями
- "Связывание файлов с событиями до записи" (☞ стр.32)
 "Изменение присвоенных видеофайлам событий" (☞ стр.53)

Копирование выбранных списков воспроизведения

Организируйте и копируйте созданные списки воспроизведения в желаемом порядке.

1 Выберите „ВЫБРАТЬ И СОЗДАТЬ“ и нажмите **OK**.



2 Выберите носитель, на который нужно осуществить копирование и нажмите **OK**.

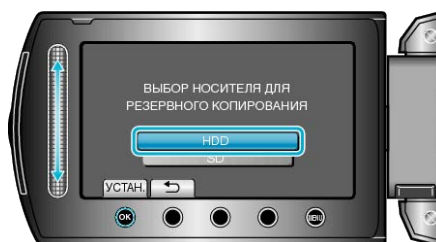

3 Выберите „СОЗДАТЬ ПО СПИС. ВСП“ и нажмите **OK**.



4 Выберите нужный список воспроизведения и нажмите **OK**.



- Чтобы проверить выбранный список воспроизведения, нажмите „ПРОВ.“.

5 Выберите место вставки и нажмите **OK**.



- Выбранные видео будут добавлены в список воспроизведения справа.
- Чтобы удалить видео из списка воспроизведения, нажмите "→", чтобы выбрать видео, и нажмите **OK**.
- Повторите шаги 4-5 и упорядочите видеофайлы в списке воспроизведения.

6 По завершении упорядочивания нажмите „СОХР.“.



7 Выберите „ВСЕ“ и нажмите **OK**.



- Отобразится количество дисков, необходимое для копирования файлов. Подготовьте нужное количество дисков.
- Нажмите „ПРОВ.“, чтобы проверить файл, который нужно скопировать.

8 Выберите „ВЫПОЛНИТЬ“ и нажмите **OK**.

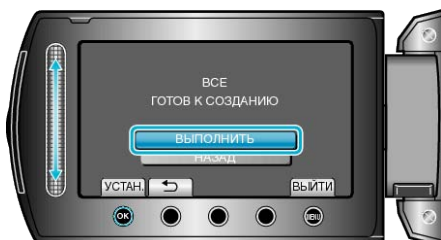

- Когда появится сообщение "ВСТАВЬТЕ СЛЕДУЮЩИЙ ДИСК", смените диск.

9 По завершении копирования нажмите **OK**.



10 Закройте ЖК-монитор, а затем отключите USB-кабель.

ПРЕДУПРЕЖДЕНИЕ:

- Не выключайте питание и не отключайте USB-кабель до тех пор, пока копирование не будет завершено.
- Файлы, не отображаемые на экране указателя во время воспроизведения, не будут скопированы.

ПРИМЕЧАНИЕ:

- Список списков воспроизведения отобразится в главном меню созданного DVD.
- Чтобы проверить созданный диск, выберите „ВОСПРОИЗВЕДЕНИЕ“ в шаге 1.
- Создание списка воспроизведения "Создание списков воспроизведения из записанных видео" (стр.60)
- "Создание списка воспроизведения с заголовком" (стр.67)

Копирование выбранных файлов

Выберите и скопируйте необходимые видеофайлы.

1 Выберите „ВЫБРАТЬ И СОЗДАТЬ“ и нажмите **OK**.



2 Выберите носитель, на который нужно осуществить копирование и нажмите **OK**.



3 Выберите „ВЫБРАТЬ ИЗ СЦЕН“ и нажмите **OK**.

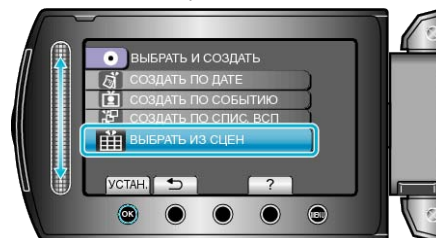

4 Выберите желаемое видео и нажмите **OK**.



- На выбранном видео появится значок в виде галочки. Чтобы снять галочку, нажмите **OK**.
- Чтобы проверить видео, нажмите „ПРОВ.“.

5 По завершении выбора нажмите „СОХР.“.



6 Выберите „ВСЕ“ и нажмите **OK**.

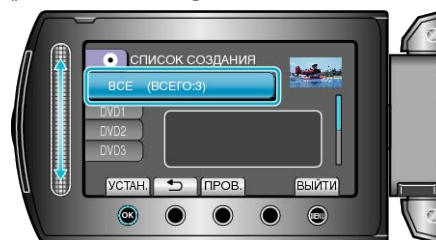

- Отобразится количество дисков, необходимое для копирования файлов. Подготовьте нужное количество дисков.

- Нажмите „ПРОВ.“, чтобы проверить файл, который нужно скопировать.

7 Выберите ДА или НЕТ и нажмите **OK**.

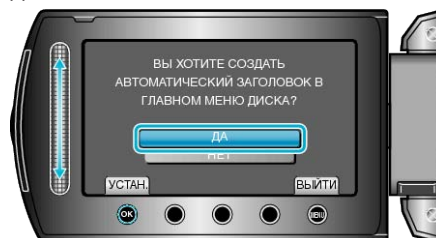

- Когда выбрано „ДА“, видео с одинаковыми датами записи отображаются по группам.
- Когда выбрано „НЕТ“, видео отображаются по датам записи.

8 Выберите „ВЫПОЛНИТЬ“ и нажмите **OK**.

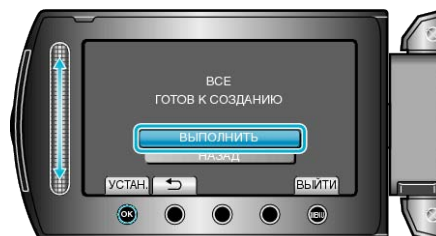

- Когда появится сообщение "ВСТАВЬТЕ СЛЕДУЮЩИЙ ДИСК", смените диск.

9 По завершении копирования нажмите **OK**.



10 Закройте ЖК-монитор, а затем отключите USB-кабель.

ПРЕДУПРЕЖДЕНИЕ:

- Не выключайте питание и не отключайте USB-кабель до тех пор, пока копирование не будет завершено.
- Файлы, не отображаемые на экране указателя во время воспроизведения, не будут скопированы.

ПРИМЕЧАНИЕ:

- Чтобы проверить созданный диск, выберите „ВОСПРОИЗВЕДЕНИЕ“ в шаге 1.

Создание нескольких дисков

Вы можете создавать несколько дисков с одинаковым содержанием.

1 Выберите „СОЗДАТЬ КОПИЮ“ и нажмите **OK**.

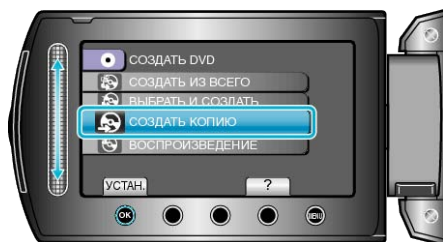

2 Выберите носитель, на который нужно осуществить копирование и нажмите **OK**.

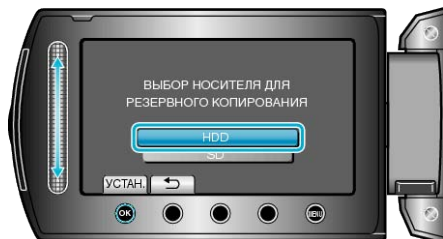

• Носитель для копирования различается в зависимости от модели.

3 Выберите дату создания из журнала создания и нажмите **OK**.



• Нажмите „ПРОВ.“, чтобы проверить файл, который нужно скопировать.

4 Выберите „ВЫПОЛНИТЬ“ и нажмите **OK**.



• Когда появится сообщение "ВСТАВЬТЕ СЛЕДУЮЩИЙ ДИСК", смените диск.

5 По завершении копирования нажмите **OK**.



6 Закройте ЖК-монитор, а затем отключите USB-кабель.

ПРЕДУПРЕЖДЕНИЕ:

- Не выключайте питание и не отключайте USB-кабель до тех пор, пока копирование не будет завершено.
- Файлы, не отображаемые на экране указателя во время воспроизведения, не будут скопированы.

ПРИМЕЧАНИЕ:

- Чтобы проверить созданный диск, выберите „ВОСПРОИЗВЕДЕНИЕ“ в шаге 1.
- С журнале создания может быть сохранено до 20 последних созданных файлов.

Копирование файлов на DVD-рекордер или видеомэгнитофон

Вы можете копировать видео с этой камеры, подсоединив ее к DVD-рекордеру или видеомэгнитофону.

- Также обратитесь к руководствам по эксплуатации телевизора, DVD-рекордера, видеомэгнитофона и т.д.

1 Подсоедините камеру к видеомэгнитофону/DVD-рекордеру.

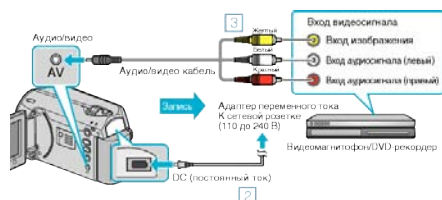

- ① Для выключения питания камеры нажмите кнопку Вкл./выкл. и удерживайте ее более 2 секунд.
- ② Подключите адаптер переменного тока к аппарату.
- ③ Подключите с помощью аудио/видео кабеля.
- ④ Для включения питания аппарата нажмите кнопку Вкл. и удерживайте ее более 2 секунд.

2 Выберите режим воспроизведения.

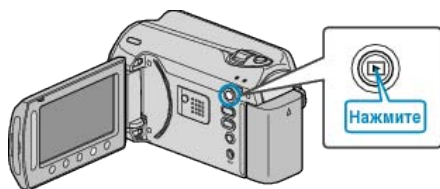

3 Подготовьте телевизор/видеомэгнитофон к записи.

- Переключитесь на соответствующий входной сигнал.
- Вставьте диск DVD-R или видео-кассету.

4 Подготовьте аппарат к воспроизведению.

- Установите „ВИДЕО ВЫХОД“ в меню установок подключения к соотношению (4:3 или 16:9) подсоединенного телевизора.

„ВИДЕО ВЫХОД“ (☞ стр.113)

- Чтобы включить дату в время копирования, установите „ПОКАЗАТЬ НА ТВ“ в меню установок подключения на „ВКЛ“. Установите „ОТОБРАЗИТЬ НА ЭКРАНЕ“ в меню воспроизведения на „ПОКАЗАТЬ ТОЛЬКО ДАТУ“.

„ПОКАЗАТЬ НА ТВ“ (☞ стр.113)

„ОТОБРАЗИТЬ НА ЭКРАНЕ“ (☞ стр.103)

5 Начните запись.

- Начните воспроизведение на аппарате и нажмите кнопку записи на рекордере VCR/DVD.

„Воспроизведение видео“ (☞ стр.39)

- Когда воспроизведение завершится, остановите запись.

ПРИМЕЧАНИЕ:

- Когда нужно скопировать большое количество видеофайлов, вы можете заранее создать список воспроизведения и воспроизвести его, чтобы все ваши любимые видео могли быть скопированы одновременно.

„Создание списков воспроизведения из выбранных файлов“ (☞ стр.60)

„Воспроизведение списков воспроизведения“ (☞ стр.45)

ПРЕДУПРЕЖДЕНИЕ:

- Копирование не может быть произведено путем подключения аппарата к рекордеру Blu-ray с помощью USB-кабеля. Подключите камеру и копируйте с помощью прилагающегося аудио/видео кабеля.

Копирование на компьютер с Windows

Вы можете копировать файлы на компьютер, используя прилагающееся программное обеспечение.

Также можно создавать DVD-диски с помощью дисководов DVD вашего ПК.

Если прилагающееся программное обеспечение не установлено, при подключении аппарата будет восприниматься как внешнее хранилище.

ПРИМЕЧАНИЕ:

- Для записи на диски необходимо наличие записывающего дисковода на ПК.
- Фотографии не могут быть записаны на диски с помощью прилагающегося программного обеспечения.

Проблемы с использованием прилагающегося программного обеспечения Everio MediaBrowser

Проконсультируйтесь с центром обслуживания клиентов, указанным ниже.

- Центр поддержки пользователей Pixela

Тел.	США и Канада (Английский): +1-800-458-4029 (звонки бесплатные) Европа (Великобритания, Германия, Франция и Испания) (Английский/немецкий/французский/испанский): +800-1532-4865 (звонки бесплатные) Другие страны Европы (Английский/немецкий/французский/испанский): +44-1489-564-764 Азия (Филиппины) (Английский): +63-2-438-0090 Китай (Китайский): 10800-163-0014 (звонки бесплатные)
Домашняя страница	http://www.pixela.co.jp/oem/jvc/mediabrowser/e/

- Дополнительную справочную информацию о загрузке файлов на Youtube или их перемещении в iTunes можно найти в "Справка MediaBrowser" в меню "Справка" раздела Everio MediaBrowser.

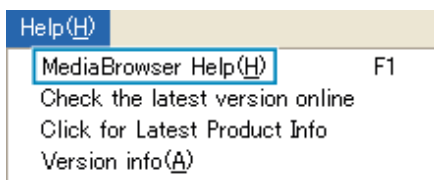

Подтверждение системных требований (рекомендации)

Нажмите правой кнопкой мыши на „Компьютер“ (или „Мой компьютер“) в меню „Пуск“ и выберите „Свойства“, чтобы проверить следующее:

Windows Vista / Windows 7

- См. инструкции по управлению в анимации в Подробное руководство пользователя.

Windows XP

- См. инструкции по управлению в анимации в Подробное руководство пользователя.

	Windows Vista/Windows 7	Windows XP
Операционная система	Windows Vista Home Basic или Home Premium (Только предварительно установленные версии) Windows 7 Home Premium(Только предварительно установленные версии) Service Pack 2 32/64-разрядн.	Windows XP Home Edition или Professional (Только предварительно установленные версии) Service Pack 3
ЦП	Intel Core Duo CPU 1,5 ГГц или выше Intel Pentium 4 CPU 1,6 ГГц или выше Intel Pentium M CPU 1,4 ГГц или выше	Intel Core Duo CPU 1,5 ГГц или выше Intel Pentium 4 CPU 1,6 ГГц или выше Intel Pentium M CPU 1,4 ГГц или выше
ОЗУ	Как минимум 1 ГБ (1024 МБ)	Как минимум 512 МБ

ПРИМЕЧАНИЕ:

- Если ваш компьютер не удовлетворяет вышеуказанным системным требованиям, безупречная работа прилагающегося программного обеспечения не может быть гарантирована.
- Для получения дополнительной информации обращайтесь к производителю вашего компьютера.

Установка прилагающегося программного обеспечения

Используя прилагающееся программное обеспечение, вы можете отображать изображения в календарном формате и осуществлять базовое редактирование.

Windows Vista / Windows 7

- См. инструкции по управлению в анимации в Подробное руководство пользователя.

Windows XP

- См. инструкции по управлению в анимации в Подробное руководство пользователя.

Резервное копирование файлов

Перед тем, как выполнять резервное копирование, убедитесь в наличии достаточного свободного места на жестком диске компьютера (HDD).

1 Закройте ЖК-монитор и подсоедините камеру к компьютеру. Закройте ЖК-монитор и подсоедините камеру к компьютеру.

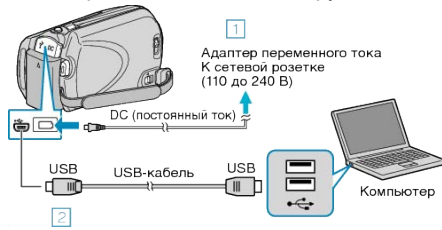

- ① Подключите адаптер переменного тока к аппарату.
- ② Подключите камеру к компьютеру с помощью USB-кабеля.

2 Откройте ЖК-монитор.

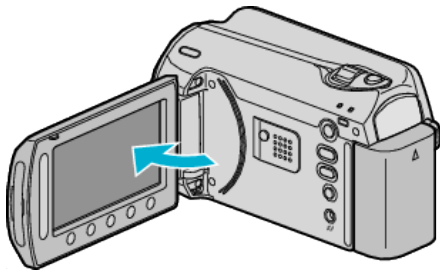

• Появится МЕНЮ USB.

3 Выберите „РЕЗЕРВ. КОПИРОВАНИЕ“ и нажмите **OK**.



• Программное обеспечение Everio MediaBrowser запускается на ПК. Все последующие операции выполняются на ПК.

4 Выберите объем.

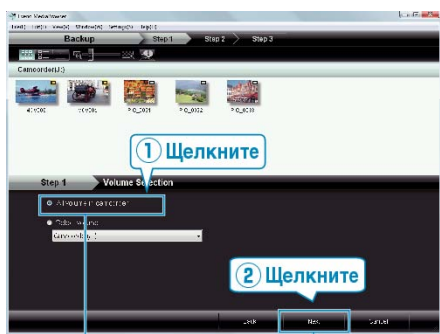

Щелкните "Все тома в видеокамере"

5 Начните резервное копирование.

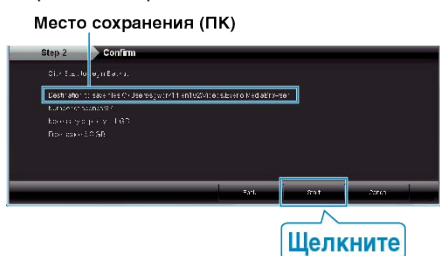

• Начнется резервное копирование.

6 Когда резервное копирование завершено, щелкните „OK“.

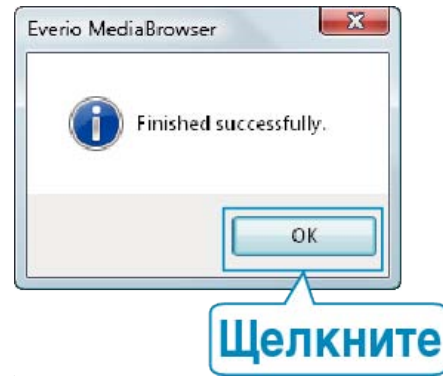

ПРИМЕЧАНИЕ:

- Прежде чем начать резервное копирование, вставьте SD-карту, на которой хранятся видеофайлы и фотографии.
- Если у вас возникнут какие-либо проблемы с прилагающимся программным обеспечением Everio MediaBrowser, обратитесь в "Центр поддержки пользователей Pixela".

Тел.	США и Канада (Английский): +1-800-458-4029 (звонки бесплатные) Европа (Великобритания, Германия, Франция и Испания) (Английский/немецкий/французский/испанский): +800-1532-4865 (звонки бесплатные) Другие страны Европы (Английский/немецкий/французский/испанский): +44-1489-564-764 Азия (Филиппины) (Английский): +63-2-438-0090 Китай (Китайский): 10800-163-0014 (звонки бесплатные)
Домашняя страница	http://www.pixela.co.jp/oem/jvc/mediabrowser/e/

- Прежде чем начать резервное копирование, удалите ненужные видеофайлы. Резервное копирование большого количества видео занимает много времени.

"Удаление ненужных файлов" (стр.47)

Отключение данного аппарата от компьютера

1 Щелкните „безопасное извлечение жесткого диска“.



2 Щелкните „Безопасное извлечение запоминающего устройства для USB“.

3 (Для Windows Vista) Щелкните „OK“.

4 Отсоедините USB-кабель и закройте ЖК-монитор.

Упорядочивание файлов

После резервного копирования файлов упорядочьте их, добавив такие пометки, как "Семейная поездка" или "Спортивные соревнования".

Это облегчает не только создание дисков, но и нахождение нужных файлов.

1 Отобразите месяц записи файлов, подлежащих упорядочиванию.

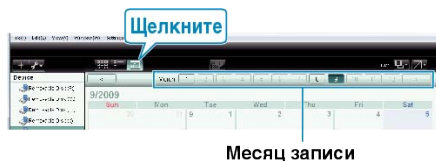

2 Создайте пользовательский список.

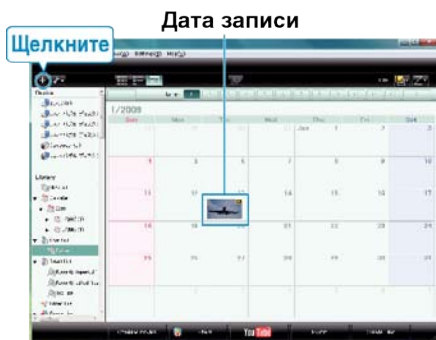

1 Введите имя нового пользовательского списка

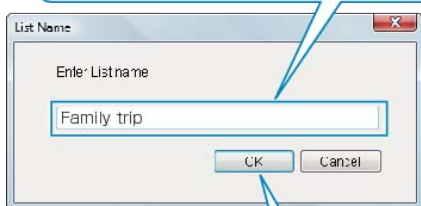

2 Щелкните

• Новый пользовательский список добавляется в библиотеку списков.

3 Щелкните на дату записи.

• Отобразятся эскизы файлов, записанных в этот день.

4 Присвойте файлы созданному пользовательскому списку.

Пользовательский список Эскизы

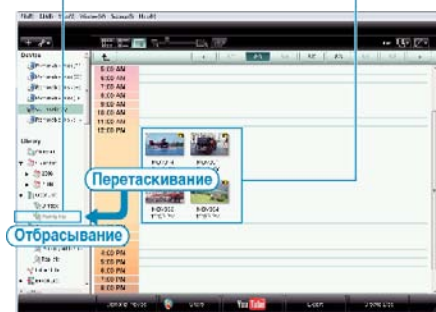

Идентификация видеофайла или фотографии : _____

- Вы можете выбрать файлы, используя меню "ВЫБОР" в верхнем правом углу экрана.
- Проверьте значок видео/фотографии в верхнем правом углу эскиза.



ПРИМЕЧАНИЕ: _____

- Если у вас возникнут какие-либо проблемы с прилагающимся программным обеспечением Everio MediaBrowser, обратитесь в "Центр поддержки пользователей Pixela".

Тел.	США и Канада (Английский): +1-800-458-4029 (звонки бесплатные) Европа (Великобритания, Германия, Франция и Испания) (Английский/немецкий/французский/испанский): +800-1532-4865 (звонки бесплатные) Другие страны Европы (Английский/немецкий/французский/испанский): +44-1489-564-764 Азия (Филиппины) (Английский): +63-2-438-0090 Китай (Китайский): 10800-163-0014 (звонки бесплатные)
Домашняя страница	http://www.pixela.co.jp/oem/jvc/mediabrowser/e/

Запись видео на диски

Копируйте упорядоченные файлы с помощью пользовательского списка на DVD-диски.

- 1 Вставьте новый диск в записывающий дисковод DVD вашего ПК.
- 2 Выберите желаемый пользовательский список.

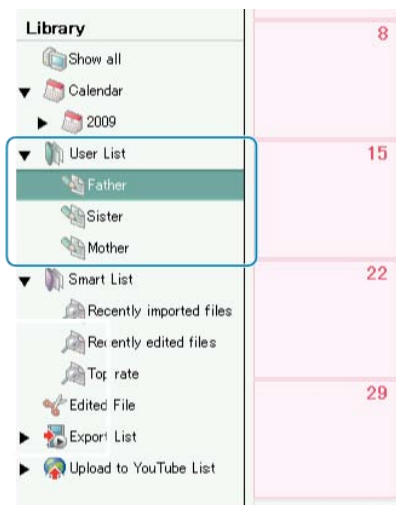

- 3 Выберите способ выбора файлов.



- Если вы выберете „Выбрать все отображенные файлы“, только отображенные видеофайлы будут скопированы на DVD-диск. Переходите к шагу 5.
- Если вы выбрали „Индивидуальный выбор файлов“, переходите к шагу 4.

- 4 (Когда выбрано „Индивидуальный выбор файлов“) Выберите файлы для копирования на DVD-диск в желаемом порядке.

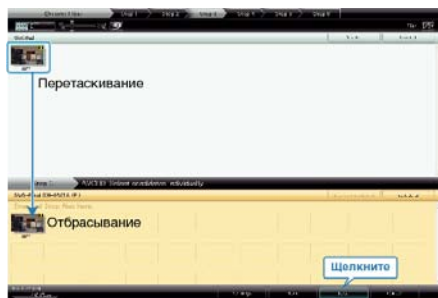

- По завершении выбора щелкните „Далее“.

- 5 Установите верхнее меню диска.



- Установите название и фон меню.

- 6 Начинается копирование на диск.



- По завершении копирования нажмите „ОК“.

ПРИМЕЧАНИЕ:

- Следующие виды дисков могут быть использованы с прилагающимся программным обеспечением Everio MediaBrowser.
DVD-R
DVD-R DL
DVD-RW
DVD+R
DVD+R DL
DVD+RW
- Для просмотра файла справки Everio MediaBrowser выберите „Справка“ из строки меню Everio MediaBrowser или нажмите клавишу F1 на клавиатуре.
- Если у вас возникнут какие-либо проблемы с прилагающимся программным обеспечением Everio MediaBrowser, обратитесь в "Центр поддержки пользователей Pixela".

Тел.	США и Канада (Английский): +1-800-458-4029 (звонки бесплатные) Европа (Великобритания, Германия, Франция и Испания) (Английский/немецкий/французский/испанский): +800-1532-4865 (звонки бесплатные) Другие страны Европы (Английский/немецкий/французский/испанский): +44-1489-564-764 Азия (Филиппины) (Английский): +63-2-438-0090 Китай (Китайский): 10800-163-0014 (звонки бесплатные)
Домашняя страница	http://www.pixela.co.jp/oem/jvc/mediabrowser/e/

Лицензионный договор о программном продукте JVC

ВНИМАНИЕ

ПОЛЬЗОВАТЕЛЯМ: ПОЖАЛУЙСТА, ОБЯЗАТЕЛЬНО ПРОЧИТАЙТЕ ЭТОТ ДОКУМЕНТ ВНИМАТЕЛЬНО ПЕРЕД УСТАНОВКОЙ ИЛИ ИСПОЛЬЗОВАНИЕМ ПРОГРАММНОГО ОБЕСПЕЧЕНИЯ "DIGITAL PHOTO NAVIGATOR" ("Программа") НА ВАШЕМ ПК.

Право пользования Программой предоставляется Вам компанией Victor Company of Japan, Limited ("JVC") только на условии Вашего согласия с положениями нижеприведенного Лицензионного Договора.

Если Вы не согласны с приведенными здесь условиями, Вы не можете устанавливать или использовать программу. **ОДНАКО УСТАНОВКА ИЛИ ИСПОЛЬЗОВАНИЕ ПРОГРАММЫ УКАЗЫВАЕТ НА ТО, ЧТО ВЫ СОГЛАСНЫ С ЭТИМИ ПОЛОЖЕНИЯМИ И УСЛОВИЯМИ.**

1 АВТОРСКОЕ ПРАВО; ПРАВО СОБСТВЕННОСТИ

Вы признаете, что все авторские права и другие права на интеллектуальную собственность в отношении Программы принадлежат компании JVC и обладателям ее лицензии, и остаются закрепленными за компанией JVC и обладателями ее лицензии.

Программа защищена законом о защите авторских прав в Японии и других странах, а также соответствующими конвенциями.

2 ЛИЦЕНЗИОННЫЕ ПРАВА

- ① В соответствии с условиями Соглашения компанией JVC Вам дается неисключительное право использовать программу. Вы можете установить и использовать Программу на накопителе на жестком диске или на другом устройстве хранения информации, имеющемся на Вашем ПК.
- ② Вы можете сделать одну (1) копию Программы исключительно для создания Вашей личной резервной копии или с целью архивирования.

3 ОГРАНИЧЕНИЯ, КАСАЮЩИЕСЯ ПРОГРАММЫ

- ① Вы не имеете права разъединять, декомпилировать, деассемблировать, перекомпоновывать и модифицировать Программу за исключением тех случаев, когда одно из этих ограничений противоречит действующему законодательству.
- ② Вы не можете копировать или использовать Программу в целом или частично иначе, как явно указано в этом Соглашении.
- ③ Вы не имеете права выдавать лицензии на использование Программы, и не можете распространять, давать Программу напрокат или в аренду или передавать Программу третьим лицам или разрешать им использовать Программу иным способом.

4 ОГРАНИЧЕННАЯ ГАРАНТИЯ

Компания JVC гарантирует, что все носители, на которых записана Программа, свободны от дефектов в материалах и изготовлении в течение тридцати (30) дней после приобретения Вами любых наших продуктов, поставляемые в комплекте с Программой. Компания JVC несет полную ответственность в связи с дефектами Программы, и такие неисправные носители будут заменены. **ЗА ИСКЛЮЧЕНИЕМ ГАРАНТИЙНЫХ ОБЯЗАТЕЛЬСТВ, ИЗЛОЖЕННЫХ В НАСТОЯЩЕМ ДОКУМЕНТЕ И ПРЕДУСМОТРЕННЫХ СООТВЕТСТВУЮЩИМ ЗАКОНОДАТЕЛЬСТВОМ, КОМПАНИЯ JVC И ОБЛАДАТЕЛИ ЕЕ ЛИЦЕНЗИИ ОТКАЗЫВАЮТСЯ ОТ КАКИХ-ЛИБО ИНЫХ ГАРАНТИЙНЫХ ОБЯЗАТЕЛЬСТВ, ЯВНО ВЫРАЖЕННЫХ ИЛИ ПОДРАЗУМЕВАЕМЫХ, ВКЛЮЧАЯ, НО НЕ ОГРАНИЧИВАЯ, ПОДРАЗУМЕВАЕМЫЕ ГАРАНТИИ ПРИГОДНОСТИ ДЛЯ ПРОДАЖИ И СООТВЕТСТВИЯ ТРЕБОВАНИЯМ ДЛЯ КОНКРЕТНОГО ПРИМЕНЕНИЯ В ОТНОШЕНИИ ПРОГРАММЫ, А ТАКЖЕ ВХОДЯЩИХ В КОМПЛЕКТ ПОСТАВКИ ПЕЧАТНЫХ МАТЕРИАЛОВ. ЕСЛИ КАКИЕ-ЛИБО ПРОБЛЕМЫ ВОЗНИКНУТ ИЗ-ЗА ИСПОЛЬЗОВАНИЯ ПРОГРАММЫ ИЛИ БУДУТ ВЫЗВАНЫ ПРОГРАММОЙ, ТО ВЫ ДОЛЖНЫ ПОКРЫВАТЬ УБЫТКИ ЗА СЧЕТ СОБСТВЕННЫХ СРЕДСТВ.**

5 ОГРАНИЧЕННАЯ ОТВЕТСТВЕННОСТЬ

В ПРЕДЕЛАХ, ДОПУСКАЕМЫХ СООТВЕТСТВУЮЩИМ ЗАКОНОДАТЕЛЬСТВОМ, КОМПАНИЯ JVC И ОБЛАДАТЕЛИ ЕЕ ЛИЦЕНЗИИ НИ ПРИ КАКИХ УСЛОВИЯХ НЕ НЕСУТ ОТВЕТСТВЕННОСТИ НИ ЗА КАКОЙ НЕПРЯМОЙ, СПЕЦИАЛЬНЫЙ, СЛУЧАЙНЫЙ ИЛИ КОСВЕННЫЙ УЩЕРБ, НЕЗАВИСИМО ОТ

ФОРМЫ ВОЗДЕЙСТВИЯ, ВКЛЮЧАЮЩЕГО КОНТРАКТНЫЕ ОБЯЗАТЕЛЬСТВА, НАРУШЕНИЕ ГРАЖДАНСКОГО КОДЕКСА ИЛИ ИНОЕ, СВЯЗАННЫЙ С ИСПОЛЬЗОВАНИЕМ ИЛИ НЕВОЗМОЖНОСТЬЮ ИСПОЛЬЗОВАНИЯ ДАННОЙ ПРОГРАММЫ, ИЛИ В РЕЗУЛЬТАТЕ ТАКОВЫХ, ДАЖЕ ЕСЛИ КОМПАНИЯ JVC БЫЛА ИЗВЕЩЕНА ЗАРАНЕЕ О ВОЗМОЖНОСТИ ТАКОГО УЩЕРБА. ВЫ БУДЕТЕ В БЕЗОПАСНОСТИ И ЗАЩИЩЕНЫ КОМПАНИЕЙ JVC ОТ ЛЮБЫХ ПОТЕРЬ, ОБЯЗАТЕЛЬСТВ ИЛИ УБЫТКОВ ВОЗНИКШИХ В РЕЗУЛЬТАТЕ ТРЕБОВАНИЙ ТРЕТЬИХ ЛИЦ, СВЯЗАННЫХ С ИСПОЛЬЗОВАНИЕМ ДАННОЙ ПРОГРАММЫ.

6 УСЛОВИЯ

Это Соглашение вступает в силу с момента, когда Вы установите и начнете исполнять программу на Вашем компьютере, и будет оставаться в силе до его аннулирования согласно следующим положениям.

В случае нарушения Вами любого положения этого соглашения, компания JVC может аннулировать это Соглашение без какого-либо уведомления Вам. В этом случае компания JVC может требовать возмещения Вами любых убытков, вызванных Вашим нарушением. Если это Соглашение аннулируется, Вы должны немедленно уничтожить Программу, хранящуюся на Вашем компьютере (включая удаление из любого вида памяти в Вашем компьютере), и больше не владеть такой Программой.

7 ЭКСПОРТНЫЙ КОНТРОЛЬ

Вы соглашаетесь с тем, что Вы не будете отправлять, передавать или экспортировать Программу или соответствующую информацию и технологию ни в какую из стран, на которые Япония и другие развитые страны наложили эмбарго на экспорт таких продуктов.

8 ПОЛЬЗОВАТЕЛЬ В ГОСУДАРСТВЕННЫХ УЧРЕЖДЕНИЯХ США

Если Вы являетесь учреждением Соединенных Штатов Америки ("Правительство"), то Вы признаете точку зрения компании JVC, что программа является "Коммерческим продуктом", как это определено в "Правиле закупок для федеральных нужд" (FAR – Federal Acquisition Regulation) часть 2 101 (g), заключая, что неопубликованное "Коммерческое компьютерное программное обеспечение" является таким продуктом, как используется в FAR часть 12 212, и Вы, как владелец лицензии, обладаете теми же самыми правами, которые компания JVC передает всем коммерческим конечным пользователям в соответствии с условиями этого Соглашения.

9 ОБЩЕЕ

- ① Никакие модификации, изменения, добавления, удаления или иные видоизменения, касающиеся этого Соглашения, не являются действительными, если только не будет получено письменное подтверждение, заверенное законным представителем компании JVC.
- ② Если какая-либо часть этого Соглашения станет недействительной вследствие противоречия с каким-либо законом, обладающим преимущественной юрисдикцией по сравнению с этим Соглашением, остальные положения останутся эффективными в полной степени.
- ③ Это Соглашение должно трактоваться и пониматься в соответствии с законодательством Японии. Токийский Окружной Суд имеет власть в разрешении всех споров, которые могут возникнуть относительно исполнения, понимания и выполнения этого Соглашения.

Victor Company of Japan, Limited

ПРИМЕЧАНИЕ:

- Если Вы приобрели Программу в Германии, то положения Раздела 4 (Ограниченная Гарантия) и 5 (Ограниченная Ответственность), приведенные выше, будут заменены положениями версии для Германии этого Соглашения.

ПРЕДУПРЕЖДЕНИЕ:

- Эксплуатация этого оборудования должна выполняться строго в соответствии с данным руководством.
- Используйте только поставляемый в комплекте CD-ROM. Запрещается использовать для выполнения данной программы другой CD-ROM.
- Не вносите в программу никаких изменений.
- Изменения и модификации, не одобренные компанией JVC, могут привести к потере права пользователя управлять оборудованием.

Как обращаться с дисками CD-ROM :

- Соблюдайте все возможные меры предосторожности, чтобы не поцарапать и не загрязнить зеркальную поверхность диска (сторона без этикетки). Ничего не пишите на обеих сторонах диска и не прикасайтесь к ним острыми предметами. Если CD-ROM загрязнится, протрите его осторожно мягкой тканью от центра к краям.
- Не пользуйтесь для очистки обычными очистителями для дисков и очистительными аэрозолями.
- Не сгибайте CD-ROM и не дотрагивайтесь до его зеркальной поверхности.
- Не храните CD-ROM в запыленных, слишком теплых и влажных помещениях. Не допускайте попадания на них прямых солнечных лучей.

Вы можете найти самую свежую информацию (на английском языке) относительно поставляемой компьютерной программы на нашем сервере международной информационной сети:

<http://www.jvc-victor.co.jp/english/global-e.html>

Резервное копирование файлов без использования прилагающегося программного обеспечения

Копируйте файлы на компьютер следующим способом.

1 Подключите USB-кабель и адаптер переменного тока.



- ① Подключите адаптер переменного тока к аппарату.
- ② Подключите камеру к компьютеру с помощью USB-кабеля.

2 Откройте ЖК-монитор.

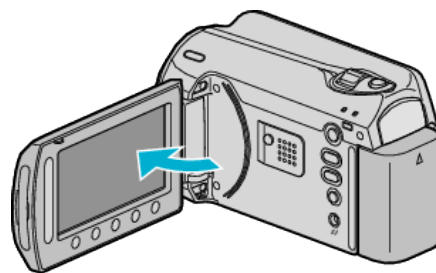

- Появится МЕНЮ USB.

3 Выберите „ВОСПРОИЗВЕДЕНИЕ НА ПК“ и нажмите **OK**.



- Закройте программу Everio MediaBrowser, если она запустится.
- Все последующие операции выполняются на ПК.

4 Выберите "Компьютер" (Windows Vista) / "Мой компьютер" (Windows XP) из меню запуска, после чего щелкните значок EVERIO_HDD или EVERIO_SD.

- Папка откроется.

5 Скопируйте файлы в любую папку на компьютере (на рабочий стол, и т.п.).

ПРЕДУПРЕЖДЕНИЕ:

- Когда папки и файлы удаляются/перемещаются/переименовываются на ПК, они больше не могут быть воспроизведены на этой аппарате.

ПРИМЕЧАНИЕ:

- Для редактирования файлов используйте программное обеспечение, поддерживающее файлы формата MOD/JPEG.
- Вышеуказанные операции на компьютере могут различаться в зависимости от используемой системы.

Отключение данного аппарата от компьютера

1 Щелкните „безопасное извлечение жесткого диска“.



2 Щелкните „Безопасное извлечение запоминающего устройства для USB“.

3 (Для Windows Vista) Щелкните „ОК“.

4 Отсоедините USB-кабель и закройте ЖК-монитор.

Список файлов и папок

Папки и файлы создаются на внутреннем жестком диске и карте microSD, как показано ниже.

Они создаются только когда это необходимо.

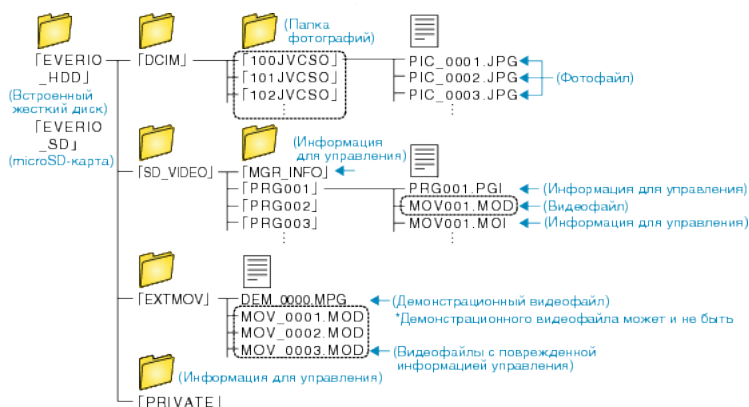

ПРЕДУПРЕЖДЕНИЕ:

- Когда папки и файлы удаляются/перемещаются/переименовываются на ПК, они больше не могут быть воспроизведены на этой аппарате.

Копирование на компьютер Mac

Копируйте файлы на компьютер Mac следующим способом.

1 Закройте ЖК-монитор и подсоедините камеру к компьютеру.

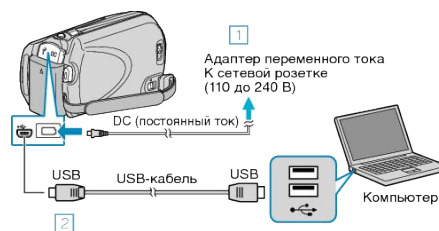

1 Подключите адаптер переменного тока к аппарату.

2 Подключите камеру к компьютеру с помощью USB-кабеля.

- Для этого процесса не требуется прилагающееся программное обеспечение.

2 Откройте ЖК-монитор.

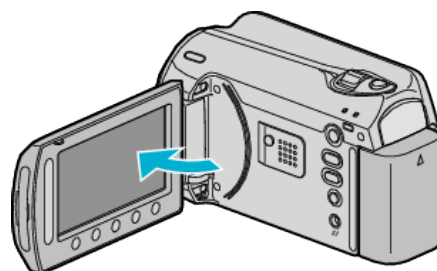

- Появится МЕНЮ USB.

3 Выберите „ВОСПРОИЗВЕДЕНИЕ НА ПК“ и нажмите **OK**.



- Все последующие операции выполняются на ПК.

4 Щелкните на EVERIO_HDD или на иконку EVERIO_SD на рабочем столе.

- Папка откроется.

5 Щелкните значок отображения столбцов.

Значок отображения столбцов



- Найдите папку с необходимыми файлами.

6 Скопируйте файлы в любую папку на компьютере (на рабочий стол, и т.п.).

Файлы для копирования



ПРЕДУПРЕЖДЕНИЕ:

- Когда папки и файлы удаляются/перемещаются/переименовываются на ПК, они больше не могут быть воспроизведены на этой аппарате.
- Файлы MOD, скопированные на компьютер Mac, не могут быть импортированы в iMovie. Чтобы использовать файлы MOD с iMovie, импортируйте файлы с помощью iMovie.

ПРИМЕЧАНИЕ:

- Для редактирования файлов используйте программное обеспечение, поддерживающее файлы формата MOD/JPEG.
 - При отключении аппарат от компьютера, перетащите и опустите значок EVERIO_HDD или EVERIO_SD с рабочего стола в мусорную корзину.
-

iMovie и iPhoto

Вы можете импортировать файлы с аппарата на компьютер Apple с помощью iMovie '08, '09 (для видео) или iPhoto (для фото). Чтобы проверить соответствие системным требованиям, выберите "Об этом компьютере" из меню Apple. Вы сможете определить версию операционной системы и получить информацию о процессоре и памяти.

- Новейшую справочную информацию об iMovie или iPhoto можно получить на веб-сайте Apple.
- Для получения информации о том, как пользоваться iMovie или iPhoto, обратитесь к файлу справки соответствующей программы.
- Не гарантируется, что функции будут работать с любым компьютером.

Управление меню

Используйте ползунок и кнопки выбора операций, чтобы настроить меню.

- Меню выглядит по-разному в зависимости от используемого режима.

1 Нажмите , чтобы отобразить меню.

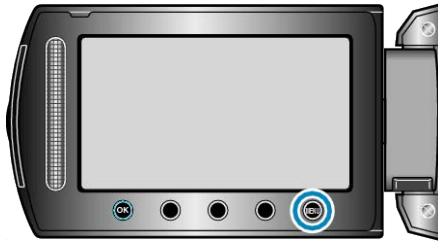

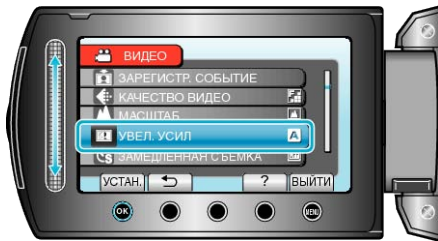

2 Выберите необходимое меню и нажмите .



3 Выберите необходимую настройку и нажмите .



ПРИМЕЧАНИЕ:

- Чтобы закрыть меню, нажмите .
- Для возврата к предыдущему экрану нажмите .
- Чтобы отобразить файл справки, нажмите .

Возвращение ко всем настройкам по умолчанию : _____

- Установите с помощью „ЗАВОДСКАЯ УСТАНОВКА“ в меню настроек камеры.

„ЗАВОДСКАЯ УСТАНОВКА“ ( стр.112)

Меню записи (видео)

Вы можете отрегулировать различные настройки, например яркость и баланс белого цвета, подходящие для вашего объекта или цели. Вы также можете изменить такие настройки, как качество изображения и усиление.

Настройка	Подробные сведения
РУЧНАЯ НАСТРОЙКА	Настройки записи могут быть отрегулированы вручную. • Они отображаются только при съемке в ручном режиме. "Съемка в ручном режиме" (☞ стр.25)
ПОДСВЕТКА	Включает/выключает подсветку. "ПОДСВЕТКА" (☞ стр.93)
ЗАРЕГИСТР. СОБЫТИЕ	Разбивает видеофайлы на категории по событиям (например, "Путешествия", "Спортивные соревнования"), приписывая файлам события перед записью. "Связывание файлов с событиями до записи" (☞ стр.32)
КАЧЕСТВО ВИДЕО	Устанавливает качество видео. "КАЧЕСТВО ВИДЕО" (☞ стр.93)
МАСШТАБ	Устанавливает максимальное значение трансфокации. "МАСШТАБ" (☞ стр.94)
УВЕЛ. УСИЛ	При съемке в затемненных местах автоматически делает снимаемый объект ярче. "УВЕЛ. УСИЛ" (☞ стр.94)
ЗАМЕДЛЕННАЯ СЪЕМКА	Дает возможность показать в коротком видео изменения, происходящие медленно на протяжении длительного времени, путем съемки кадров через определенные промежутки времени. "Съемка через определенные промежутки времени (ЗАМЕДЛЕННАЯ СЪЕМКА)" (☞ стр.34)
АВТОМАТ. СЪЕМКА	Позволяет аппарату начинать и останавливать съемку автоматически, регистрируя изменения яркости внутри красной рамки, отображенной на ЖК-мониторе. "Автоматическая съемка с распознаванием движений (АВТОМАТ. СЪЕМКА)" (☞ стр.36)
ВЫБОР СООТ. СТ.	Съемка может осуществляться с показателями соотношения 16:9 и 4:3. "ВЫБОР СООТ. СТ." (☞ стр.95)
УДАЛЕНИЕ ВЕТРА	Снижает шум ветра. "УДАЛЕНИЕ ВЕТРА" (☞ стр.95)

ПОДСВЕТКА

Включает/выключает подсветку.

Настройка	Подробные сведения
ВЫКЛ	Не включается.
АВТО	Включается автоматически, когда вокруг темно.
ВКЛ	Включается всегда.

Отображение элемента

1 Выберите режим видео.

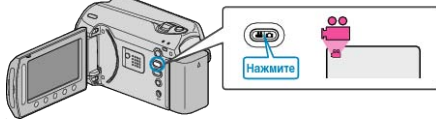

2 Нажмите , чтобы отобразить меню.

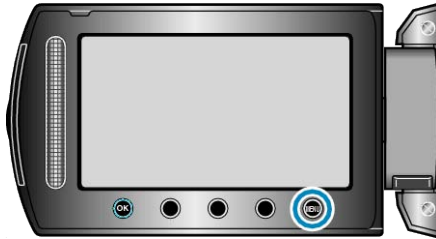

3 Выберите „ПОДСВЕТКА“ и нажмите .

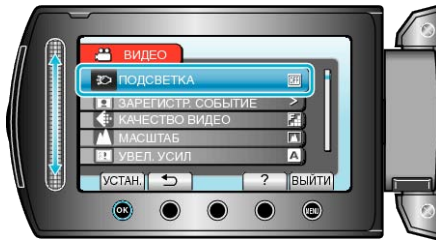

ЗАРЕГИСТР. СОБЫТИЕ

Разбивает видеофайлы на категории по событиям (например, "Путешествия", "Спортивные соревнования"), приписывая файлам события перед записью.

Подробности о работе "Связывание файлов с событиями до записи" ( стр.32)

КАЧЕСТВО ВИДЕО

Устанавливает качество видео.

Настройка	Подробные сведения
СВЕРХЧЕТКОЕ	Активирует запись с самым высоким качеством изображения.
ВЫСОКОЕ	Активирует запись с высоким качеством изображения.
НОРМАЛЬНОЕ	Активирует запись со стандартным качеством изображения.
ЭКОНОМИЧНЫЙ	Позволяет долгую съемку.

Отображение элемента

1 Выберите режим видео.



2 Нажмите , чтобы отобразить меню.

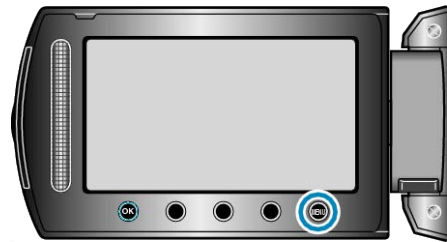

3 Выберите „КАЧЕСТВО ВИДЕО“ и нажмите .

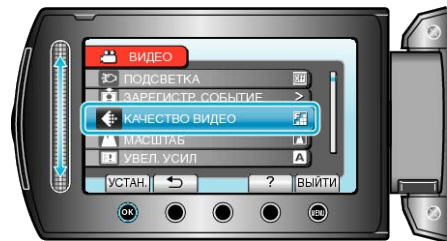

ПРИМЕЧАНИЕ:

- С экрана отображения оставшегося времени записи вы можете изменить качество видео. Выберите показатель качества видео с помощью ползунка и нажмите .

МАСШТАБ

Устанавливает максимальное значение трансфокации.

Настройка	Подробные сведения
39x/ ОПТИЧЕСКИЙ	Активирует 39-кратную трансфокацию.
45x/DYNAMIC	Активирует 45-кратную трансфокацию.
90x/ЦИФРОВОЙ	Активирует 90-кратную трансфокацию.
800x/ЦИФРОВОЙ	Активирует 800-кратную трансфокацию.

ПРИМЕЧАНИЕ:

- Вы можете расширить область трансфокации без снижения качества изображения, используя динамическую трансфокацию.
- При использовании цифровой трансфокации, изображение становится зернистым, т.к. оно увеличивается цифровым способом.

Отображение элемента

1 Выберите режим видео.



2 Нажмите , чтобы отобразить меню.



3 Выберите „МАСШТАБ“ и нажмите .

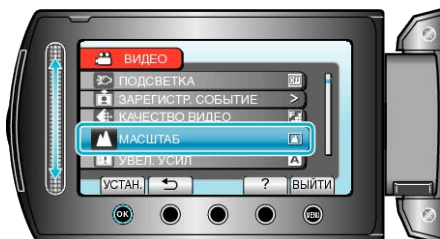

УВЕЛ. УСИЛ

При съемке в затемненных местах автоматически делает снимаемый объект ярче.

Настройка	Подробные сведения
ВЫКЛ	Отключает функцию.
APU	Освещает сцену, делая ее ярче, когда темно.
АВТО	Автоматически делает сцену ярче, когда темно.

ПРИМЕЧАНИЕ:

- Хотя „АВТО“ делает сцену более яркой, чем „APU“, движения объекта могут казаться неестественными.
 - Настройки для фотографий могут регулироваться отдельно.
- "УВЕЛ. УСИЛ (фото)" (стр.99)

Отображение элемента

1 Выберите режим видео.



2 Нажмите , чтобы отобразить меню.

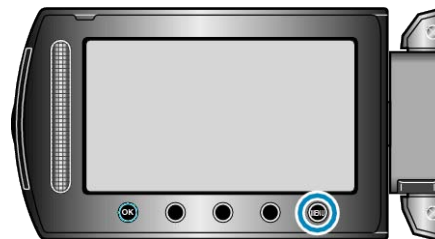

3 Выберите „УВЕЛ. УСИЛ“ и нажмите .



ЗАМЕДЛЕННАЯ СЪЕМКА

Данная функция дает возможность показать в коротком видео изменения, происходящие медленно на протяжении длительного времени, путем съемки кадров через определенные промежутки времени.

Эта функция может быть эффективно использована при наблюдении за природой, например за раскрытием бутона цветка.

Подробности о работе "Съемка через определенные промежутки времени (ЗАМЕДЛЕННАЯ СЪЕМКА)" (☞ стр.34)

АВТОМАТ. СЪЕМКА

Снимает автоматически, регистрируя изменения яркости.

Подробности о работе

"Автоматическая съемка с распознаванием движений (АВТОМАТ. СЪЕМКА)" (☞ стр.36)

ВЫБОР СООТ. СТ.

Съемка может осуществляться с показателями соотношения 16:9 и 4:3.

Настро йка	Подробные сведения
16:9	Устанавливает показатель соотношения 16:9.
4:3	Устанавливает показатель соотношения 4:3.

Отображение элемента

1 Выберите режим видео.



2 Нажмите , чтобы отобразить меню.

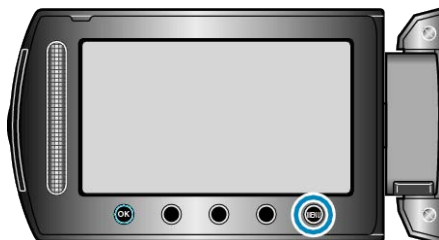

3 Выберите „ВЫБОР СООТ. СТ.“ и нажмите .



УДАЛЕНИЕ ВЕТРА

Снижает шум ветра.

Настро йка	Подробные сведения
ВЫКЛ	Отключает функцию.
ВКЛ	Включает функцию.

Отображение элемента

1 Выберите режим видео.



2 Нажмите , чтобы отобразить меню.

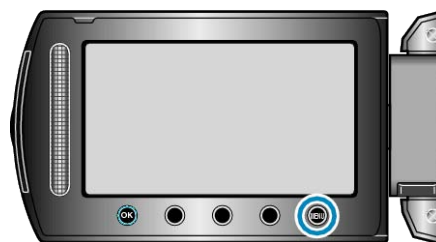

3 Выберите „УДАЛЕНИЕ ВЕТРА“ и нажмите .



Меню записи (фото)

Вы можете отрегулировать различные настройки, например яркость и баланс белого цвета, подходящие для вашего объекта или цели. Вы также можете изменить такие настройки, как качество изображения и усиление.

Настройка	Подробные сведения
РУЧНАЯ НАСТРОЙКА	Настройки записи могут быть отрегулированы вручную. • Они отображаются только при съемке в ручном режиме. "Съемка в ручном режиме" (☞ стр.25)
ПОДСВЕТКА	Включает/выключает подсветку. "ПОДСВЕТКА" (☞ стр.97)
АВТОСПУСК	Используйте эту функцию, чтобы сделать групповую фотографию. "АВТОСПУСК" (☞ стр.97)
РЕЖИМ ВЫДЕРЖКИ	Настройки непрерывной съемки могут быть отрегулированы. "РЕЖИМ ВЫДЕРЖКИ" (☞ стр.98)
КАЧЕСТВО ФОТОСНИМКОВ	Устанавливает качество изображения. "КАЧЕСТВО ФОТОСНИМКОВ" (☞ стр.98)
УВЕЛ. УСИЛ	При съемке в затемненных местах автоматически делает снимаемый объект ярче. "УВЕЛ. УСИЛ" (☞ стр.99)
АВТОМАТ. СЪЕМКА	Позволяет аппарату фотографировать автоматически, регистрируя изменения яркости внутри красной рамки, отображенной на ЖК-мониторе. "Автоматическая съемка с распознаванием движений (АВТОМАТ. СЪЕМКА)" (☞ стр.36)

ПОДСВЕТКА

Включает/выключает подсветку.

Настройка	Подробные сведения
ВЫКЛ	Не включается.
АВТО	Включается автоматически, когда вокруг темно.
ВКЛ	Включается всегда.

Отображение элемента

1 Выберите режим фотосъемки.



2 Нажмите , чтобы отобразить меню.

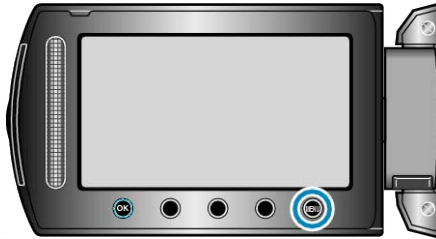

3 Выберите „ПОДСВЕТКА“ и нажмите .

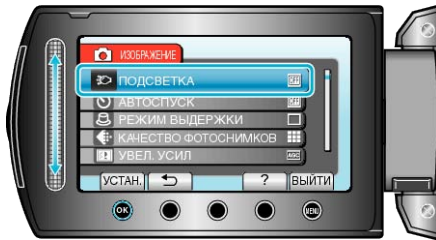

АВТОСПУСК

При съемке групповой фотографии удобно использовать 10-секундный таймер автоспуска. Использование 2-секундного таймера автоспуска помогает избежать вибрации камеры, вызываемой нажатием кнопки СНИМОК.

Настройка	Подробные сведения
ВЫКЛ	Деактивирует таймер автосъемки.
2 СЕК	Начинает съемку через 2 секунды после того, как была нажата кнопка СНИМОК.
10 СЕК	Начинает съемку через 10 секунд после того, как была нажата кнопка SNAPSHOT. Эта настройка удобна для групповых фотографий.

Отображение элемента

1 Выберите режим фотосъемки.



2 Нажмите , чтобы отобразить меню.

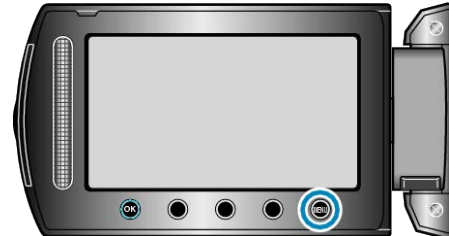

3 Выберите „АВТОСПУСК“ и нажмите .



РЕЖИМ ВЫДЕРЖКИ

Настройки непрерывной съемки могут быть отрегулированы.

Настройка	Подробные сведения
ЗАПИСЬ ОДНОГО СНИМКА	Делает одну фотографию.
НЕПРЕРЫВНАЯ СЪЕМКА	Непрерывно делает фотографии при нажатой кнопке СНИМОК.

ПРИМЕЧАНИЕ:

- При непрерывной съемке может быть сделано до 3 фотографий в секунду.
- Некоторые SD-карты не поддерживают непрерывную съемку.
- При многократном последующем использовании данной функции скорость непрерывной съемки уменьшится.

Отображение элемента

1 Выберите режим фотосъемки.



2 Нажмите **MENU**, чтобы отобразить меню.

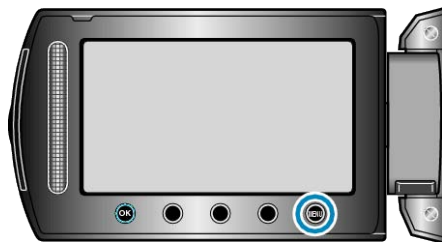

3 Выберите „РЕЖИМ ВЫДЕРЖКИ“ и нажмите **OK**.

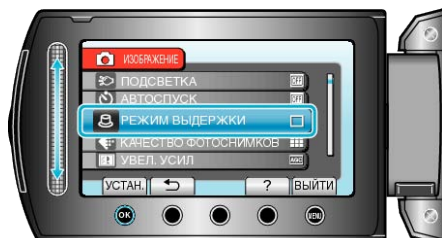

КАЧЕСТВО ФОТОСНИМКОВ

Устанавливает качество изображения.

Настройка	Подробные сведения
ВЫСОКОЕ	Активирует запись с высоким качеством изображения, но при этом количество фотографий, которые можно сделать, уменьшается.
СТАНДАРТНОЕ	Активирует запись со стандартным качеством изображения.

Отображение элемента

1 Выберите режим фотосъемки.



2 Нажмите **MENU**, чтобы отобразить меню.



3 Выберите „КАЧЕСТВО ФОТОСНИМКОВ“ и нажмите **OK**.



УВЕЛ. УСИЛ

При съемке в затемненных местах автоматически делает снимаемый объект ярче.

Настройка	Подробные сведения
ВЫКЛ	Отключает функцию.
АРУ	Освещает сцену, делая ее ярче, когда темно.

ПРИМЕЧАНИЕ:

- Настройки для видео могут регулироваться отдельно.
"УВЕЛ. УСИЛ (Видео)" (стр.94)

Отображение элемента

1 Выберите режим фотосъемки.



2 Нажмите , чтобы отобразить меню.

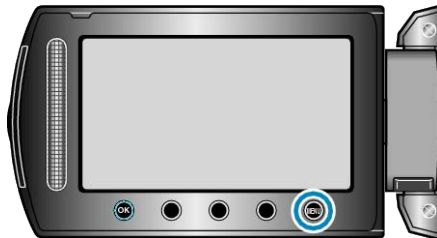

3 Выберите „УВЕЛ. УСИЛ“ и нажмите .



АВТОМАТ. СЪЕМКА

Снимает автоматически, регистрируя изменения яркости.

Подробности о работе

"Автоматическая съемка с распознаванием движений (АВТОМАТ. СЪЕМКА)" (стр.36)

Меню ручной настройки

Настройки записи могут быть отрегулированы вручную.

ПРИМЕЧАНИЕ:

- Они отображаются только при съемке в ручном режиме.

Настройка	Подробные сведения
ВЫБОР СЦЕНЫ	Могут быть выбраны настройки, соответствующие условиям съемки. "Выбор сцены" (☞ стр.26)
FOCUS	Фокусировка может быть отрегулирована вручную. "Ручная регуляция фокусировки" (☞ стр.27)
НАСТРОЙКА ЯРКОСТИ	Отрегулируйте общую яркость экрана. "Регулировка яркости" (☞ стр.27)
ВЫДЕРЖКА	Выдержка может быть отрегулирована. "Настройка выдержки" (☞ стр.28)
БАЛАНС БЕЛОГО	Отрегулируйте цвет в соответствии с источником света. "Настройка баланса белого цвета" (☞ стр.28)
ВСТРЕЧНАЯ ЗАСВЕТКА	Корректирует изображение, если объект оказывается затемненным из-за светлого фона. "Настройка компенсации задней подсветки" (☞ стр.29)
ОБЛАСТЬ ФОТОМЕТРИИ	Позволяет отрегулировать яркость в желаемой области. "Настройка учетной области" (☞ стр.29)
ЭФФЕКТ	Снимает видео и фотографии со специальными эффектами, такими как сепия или черно-белый эффект. "Съемка с добавлением эффектов" (☞ стр.30)
ТЕЛЕ МАКРО	Позволяет делать снимки объектов крупным планом с использованием телефотографического (Тел.) конца трансфокатора. "Съемка крупным планом" (☞ стр.31)

ВЫБОР СЦЕНЫ

Могут быть выбраны настройки, соответствующие условиям съемки.

Подробности о работе

"Выбор сцены" (☞ стр.26)

FOCUS

Фокусировка может быть отрегулирована автоматически или вручную.

Подробности о работе

"Ручная регуляция фокусировки" (☞ стр.27)

НАСТРОЙКА ЯРКОСТИ

Отрегулируйте общую яркость экрана.

Подробности о работе

"Регулировка яркости" (☞ стр.27)

ВЫДЕРЖКА

Выдержка может быть отрегулирована.

Подробности о работе

"Настройка выдержки" (☞ стр.28)

БАЛАНС БЕЛОГО

Отрегулируйте цвет в соответствии с источником света.

Подробности о работе

"Настройка баланса белого цвета" (☞ стр.28)

ВСТРЕЧНАЯ ЗАСВЕТКА

Корректирует изображение, если объект оказывается затемненным из-за светлого фона.

Подробности о работе

"Настройка компенсации задней подсветки" (☞ стр.29)

ОБЛАСТЬ ФОТОМЕТРИИ

Позволяет отрегулировать яркость в желаемой области.

Подробности о работе

"Настройка учетной области" (☞ стр.29)

ЭФФЕКТ

Снимает видео и фотографии со специальными эффектами, такими как сепия или черно-белый эффект.

Подробности о работе

"Съемка с добавлением эффектов" (☞ стр.30)

ТЕЛЕ МАКРО

Позволяет делать снимки объектов крупным планом с использованием телефотографического (Тел.) конца трансфокатора.

Подробности о работе

"Съемка крупным планом" (☞ стр.31)

Меню воспроизведения (видео)

Вы можете удалять или искать отдельные видеофайлы.

Настройка	Подробные сведения
УДАЛИТЬ	Удаляет ненужные видеофайлы. "Удаление текущего показываемого файла" (☞ стр.47) "Удаление выбранных файлов" (☞ стр.48) "Удаление всех файлов" (☞ стр.49)
НАЗВАНИЕ КАРТИНКИ	Создайте список воспроизведения, просто выбрав дату записи и экран с названием из списка. "Создание списка воспроизведения с заголовком" (☞ стр.67)
ПОИСК	Отображает на экране указателя только необходимые видеофайлы на основании группы, даты записи или события. "Поиск по группе" (☞ стр.42) "Поиск по дате" (☞ стр.43) "Поиск по событию и дате" (☞ стр.43)
ВОСПРОИЗВЕСТИ СПИСОК	Воспроизведите созданные вами списки воспроизведения. "Воспроизведение списков воспроизведения" (☞ стр.45)
ПРАВКА СПИСКА ВОСПР.	Создает или редактирует список воспроизведения. "Создание списков воспроизведения из выбранных файлов" (☞ стр.60) "Создание списков воспроизведения на основании группы" (☞ стр.61) "Создание списков воспроизведения на основании даты" (☞ стр.62) "Создание списков воспроизведения на основании события" (☞ стр.63) "Редактирование списков воспроизведения" (☞ стр.64) "Удаление списков воспроизведения" (☞ стр.65) "Добавление экранов с названиями в списки воспроизведения" (☞ стр.66)
ВОСПР. ФАЙЛА MPG	Воспроизводит видеофайлы с поврежденной информацией управления. "Воспроизведение видеофайлов с поврежденной информацией управления" (☞ стр.40)
РЕДАКТИРОВАНИЕ	<ul style="list-style-type: none"> • КОПИР. Копирует файлы на другой носитель. "Копирование всех файлов" (☞ стр.69) "Копирование выбранных файлов" (☞ стр.70) • ПЕРЕМЕЩЕНИЕ Перемещает файлы на другой носитель. "Перемещение всех файлов" (☞ стр.71) "Перемещение выбранных файлов" (☞ стр.72) • ЗАЩИТИТЬ/ОТМЕНИТЬ Защищает файлы от случайного удаления. "Защита текущего показываемого файла" (☞ стр.49) "Защита выбранных файлов" (☞ стр.50) "Защита всех файлов" (☞ стр.51) "Снятие защиты со всех файлов" (☞ стр.52) • ВЫРЕЗАНИЕ Вы можете выбрать необходимую часть видео и сохранить ее в виде нового видеофайла. "Сохранение необходимой части видео" (☞ стр.56) • ПЕРЕКЛ. РЕГ. СОБЫТИЯ Изменяет приписанное событие. "Изменение события в текущем показываемом файле" (☞ стр.53) "Изменение события выбранных файлов" (☞ стр.54)
ОТОБРАЗИТЬ НА ЭКРАНЕ	Устанавливает наличие/отсутствие отображения на экране значков во время воспроизведения. "ОТОБРАЗИТЬ НА ЭКРАНЕ" (☞ стр.103)

УДАЛИТЬ

Удаляет ненужные видеофайлы.

Подробности о работе

"Удаление текущего показываемого файла" (☞ стр.47)

"Удаление выбранных файлов" (☞ стр.48)

"Удаление всех файлов" (☞ стр.49)

НАЗВАНИЕ КАРТИНКИ

Создайте список воспроизведения, просто выбрав дату записи и экран с названием из списка.

Подробности о работе

"Создание списка воспроизведения с заголовком" (☞ стр.67)

ПОИСК

Отображает на экране указателя только необходимые видеофайлы на основании группы, даты записи или события.

Подробности о работе

"Поиск по группе" (☞ стр.42)

"Поиск по дате" (☞ стр.43)

"Поиск по событию и дате" (☞ стр.43)

ВОСПРОИЗВЕСТИ СПИСОК

Воспроизведите созданные вами списки воспроизведения.

Подробности о работе

"Воспроизведение списков воспроизведения" (☞ стр.45)

ПРАВКА СПИСКА ВОСПР.

Список, созданный из ваших любимых видео, называется списком воспроизведения.

Создав список воспроизведения, вы сможете воспроизводить только свои любимые видео в желаемом порядке.

Изначальный видеофайл сохраняется, даже если он добавлен в список воспроизведения.

Подробности о работе

"Создание списков воспроизведения из выбранных файлов" (☞ стр.60)

"Создание списков воспроизведения на основании группы" (☞ стр.61)

"Создание списков воспроизведения на основании даты" (☞ стр.62)

"Создание списков воспроизведения на основании события" (☞ стр.63)

"Редактирование списков воспроизведения" (☞ стр.64)

"Удаление списков воспроизведения" (☞ стр.65)

"Добавление экранов с названиями в списки воспроизведения" (☞ стр.66)

ВОСПР. ФАЙЛА MPG

Воспроизводит видеофайлы с поврежденной информацией управления.

Подробности о работе

"Воспроизведение видеофайлов с поврежденной информацией управления" (☞ стр.40)

РЕДАКТИРОВАНИЕ

Вы можете выполнять такие действия, как копирование и наложение защиты на видеофайлы.

Настройка	Подробные сведения
КОПИР.	Копирует файлы на другой носитель. "Копирование всех файлов" (☞ стр.69) "Копирование выбранных файлов" (☞ стр.70)
ПЕРЕМЕЩЕНИЕ	Перемещает файлы на другой носитель. "Перемещение всех файлов" (☞ стр.71) "Перемещение выбранных файлов" (☞ стр.72)
ЗАЩИТИТЬ/ОТМЕНИТЬ	Защищает файлы от случайного удаления. "Защита текущего показываемого файла" (☞ стр.49) "Защита выбранных файлов" (☞ стр.50) "Защита всех файлов" (☞ стр.51) "Снятие защиты со всех файлов" (☞ стр.52)
ВЫРЕЗАНИЕ	Вы можете выбрать необходимую часть видео и сохранить ее в виде нового видеофайла. "Сохранение необходимой части видео" (☞ стр.56)
ПЕРЕКЛ. РЕГ. СОБЫТИЯ	Изменяет приписанное событие. "Изменение события в текущем показываемом файле" (☞ стр.53) "Изменение события выбранных файлов" (☞ стр.54)

КОПИР.

Копирует файлы на другой носитель.

Подробности о работе

"Копирование всех файлов" (☞ стр.69)

"Копирование выбранных файлов" (☞ стр.70)

ПЕРЕМЕЩЕНИЕ

Перемещает файлы на другой носитель.

Подробности о работе

"Перемещение всех файлов" (☞ стр.71)

"Перемещение выбранных файлов" (☞ стр.72)

ЗАЩИТИТЬ/ОТМЕНИТЬ

Защищает файлы от случайного удаления.

Подробности о работе

"Защита текущего показываемого файла" (☞ стр.49)

"Защита выбранных файлов" (☞ стр.50)

"Защита всех файлов" (☞ стр.51)

"Снятие защиты со всех файлов" (☞ стр.52)

ВЫРЕЗАНИЕ

Вы можете выбрать необходимую часть видео и сохранить ее в виде нового видеофайла.

Подробности о работе

"Сохранение необходимой части видео" (☞ стр.56)

ПЕРЕКЛ. РЕГ. СОБЫТИЯ

Изменяет приписанное событие.

Подробности о работе

"Изменение события в текущем показываемом файле" (☞ стр.53)

"Изменение события выбранных файлов" (☞ стр.54)

ОТОБРАЗИТЬ НА ЭКРАНЕ

Устанавливает наличие/отсутствие отображения на экране значков во время воспроизведения.

Настройка	Подробные сведения
ВЫКЛ	Ничего не отображается.
ПОКАЗАТЬ ВСЕ	Все отображается.
ПОКАЗАТЬ ТОЛЬКО ДАТУ	Отображается только дата.

Отображение элемента

1 Выберите режим воспроизведения.

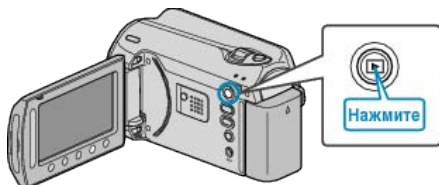

2 Выберите режим видео.



3 Нажмите , чтобы отобразить меню.

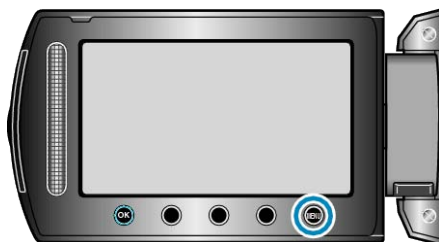

4 Выберите „ОТОБРАЗИТЬ НА ЭКРАНЕ“ и нажмите .

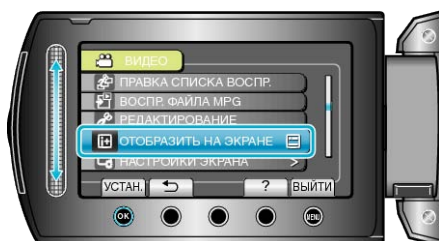

Меню воспроизведения (фото)

Вы можете удалять или искать отдельные фотофайлы.

Настройка	Подробные сведения
УДАЛИТЬ	Удаляет ненужные фотографии. "Удаление текущего показываемого файла" (☞ стр.47) "Удаление выбранных файлов" (☞ стр.48) "Удаление всех файлов" (☞ стр.49)
ПОИСК ДАТЫ	Вы можете осуществлять поиск и воспроизведение видеофайлов и фотографий по дате записи. "Поиск по дате" (☞ стр.43)
РЕДАКТИРОВАНИЕ	<ul style="list-style-type: none"> • КОПИР. Копирует файлы на другой носитель. "Копирование всех файлов" (☞ стр.69) "Копирование выбранных файлов" (☞ стр.70) • ПЕРЕМЕЩЕНИЕ Перемещает файлы на другой носитель. "Перемещение всех файлов" (☞ стр.71) "Перемещение выбранных файлов" (☞ стр.72) • ЗАЩИТИТЬ/ОТМЕНИТЬ Защищает файлы от случайного удаления. "Защита текущего показываемого файла" (☞ стр.49) "Защита выбранных файлов" (☞ стр.50) "Защита всех файлов" (☞ стр.51) "Снятие защиты со всех файлов" (☞ стр.52)
ЭФФЕКТЫ СЛАЙД-ШОУ	В слайд-шоу можно добавлять различные эффекты смены слайдов. "ЭФФЕКТЫ СЛАЙД-ШОУ" (☞ стр.105)
ОТОБРАЗИТЬ НА ЭКРАНЕ	Устанавливает наличие/отсутствие отображения на экране значков во время воспроизведения. "ОТОБРАЗИТЬ НА ЭКРАНЕ" (☞ стр.105)

УДАЛИТЬ

Удаляет ненужные фотографии.

Подробности о работе

"Удаление текущего показываемого файла" (☞ стр.47)

"Удаление выбранных файлов" (☞ стр.48)

"Удаление всех файлов" (☞ стр.49)

ПОИСК ДАТЫ

Вы можете осуществлять поиск и воспроизведение видеофайлов и фотографий по дате записи.

Подробности о работе

"Поиск по дате" (☞ стр.43)

РЕДАКТИРОВАНИЕ

Вы можете выполнять такие действия, как копирование и наложение защиты на фотографии.

Настройка	Подробные сведения
КОПИР.	Копирует файлы на другой носитель. "Копирование всех файлов" (☞ стр.69) "Копирование выбранных файлов" (☞ стр.70)
ПЕРЕМЕЩЕНИЕ	Перемещает файлы на другой носитель. "Перемещение всех файлов" (☞ стр.71) "Перемещение выбранных файлов" (☞ стр.72)
ЗАЩИТИТЬ/ОТМЕНИТЬ	Защищает файлы от случайного удаления. "Защита текущего показываемого файла" (☞ стр.49) "Защита выбранных файлов" (☞ стр.50) "Защита всех файлов" (☞ стр.51) "Снятие защиты со всех файлов" (☞ стр.52)

КОПИР.

Копирует файлы на другой носитель.

Подробности о работе

"Копирование всех файлов" (☞ стр.69)

"Копирование выбранных файлов" (☞ стр.70)

ПЕРЕМЕЩЕНИЕ

Перемещает файлы на другой носитель.

Подробности о работе

"Перемещение всех файлов" (☞ стр.71)

"Перемещение выбранных файлов" (☞ стр.72)

ЗАЩИТИТЬ/ОТМЕНИТЬ

Защищает файлы от случайного удаления.

Подробности о работе

"Защита текущего показываемого файла" (☞ стр.49)

"Защита выбранных файлов" (☞ стр.50)

"Защита всех файлов" (☞ стр.51)

"Снятие защиты со всех файлов" (☞ стр.52)

ЭФФЕКТЫ СЛАЙД-ШОУ

В слайд-шоу можно добавлять различные эффекты смены слайдов.

Настройка	Подробные сведения
СКОЛЬЖЕНИЕ	Сменяет слайды, плавно перемещая их справа налево.
ЖАЛЮЗИ	Сменяет слайды, разделяя их на вертикальные полосы.
ШАХМАТНАЯ ДОСКА	Сменяет слайды с эффектом распада на клетки.
В СЛУЧАЙНОМ ПОРЯДКЕ	Сменяет слайды со случайным эффектом из „СКОЛЬЖЕНИЕ“, „ЖАЛЮЗИ“ и „ШАХМАТНАЯ ДОСКА“.

Отображение элемента

1 Выберите режим воспроизведения.

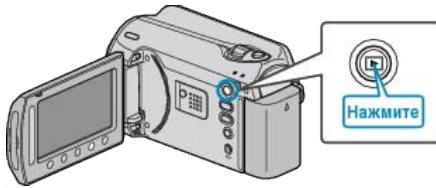

2 Выберите режим фотосъемки.



3 Нажмите , чтобы отобразить меню.

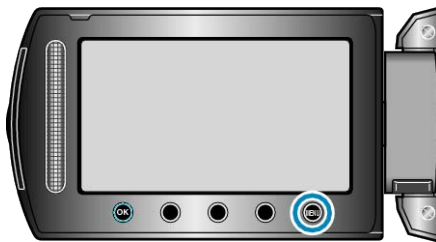

4 Выберите „ЭФФЕКТЫ СЛАЙД-ШОУ“ и нажмите .

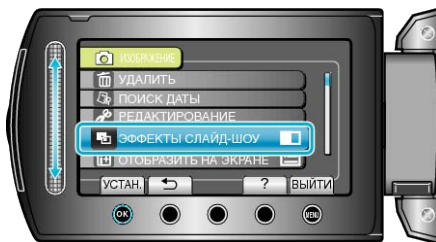

ОТОБРАЗИТЬ НА ЭКРАНЕ

Устанавливает наличие/отсутствие отображения на экране значков во время воспроизведения.

Настройка	Подробные сведения
ВЫКЛ	Ничего не отображается.
ПОКАЗАТЬ ВСЕ	Все отображается.
ПОКАЗАТЬ ТОЛЬКО ДАТУ	Отображается только дата.

Отображение элемента

1 Выберите режим воспроизведения.

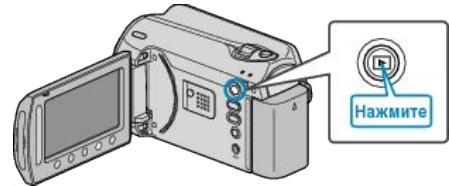

2 Выберите режим фотосъемки.



3 Нажмите , чтобы отобразить меню.

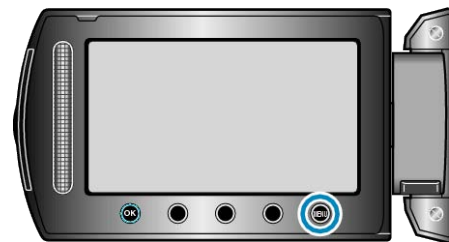

4 Выберите „ОТОБРАЗИТЬ НА ЭКРАНЕ“ и нажмите .



Меню настроек экрана

Вы можете регулировать различные настройки, например яркость ЖК-монитора и т.п.

Настройка	Подробные сведения
ФОРМАТ ОТОБРАЖ. ДАТЫ	Устанавливает порядок отображения года, месяца и числа, а также формат отображения времени (24-часовой/12-часовой). "ФОРМАТ ОТОБРАЖ. ДАТЫ" (☞ стр.106)
ЯРКОСТЬ ДИСПЛЕЯ	Устанавливает яркость ЖК-дисплея. "ЯРКОСТЬ ДИСПЛЕЯ" (☞ стр.107)
РЕГ. ЯРКОСТИ ДИСПЛЕЯ	Устанавливает яркость подсветки монитора. "РЕГ. ЯРКОСТИ ДИСПЛЕЯ" (☞ стр.107)

LANGUAGE

Язык дисплея может быть изменен.

1 Нажмите **☰**, чтобы отобразить меню.



2 Выберите „НАСТРОЙКИ ЭКРАНА“ и нажмите **OK**.



3 Выберите „LANGUAGE“ и нажмите **OK**.



4 Выберите требуемый язык и нажмите **OK**.

ФОРМАТ ОТОБРАЖ. ДАТЫ

Устанавливает порядок отображения года, месяца и числа, а также формат отображения времени (24-часовой/12-часовой).

1 Нажмите **☰**, чтобы отобразить меню.

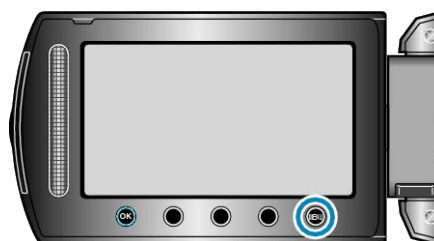

2 Выберите „НАСТРОЙКИ ЭКРАНА“ и нажмите **OK**.



3 Выберите „ФОРМАТ ОТОБРАЖ. ДАТЫ“ и нажмите **OK**.

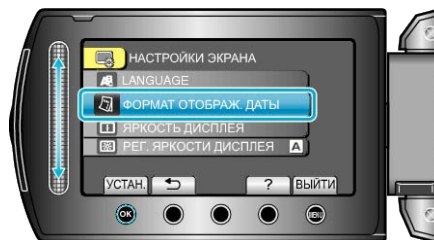

4 Установите формат отображения даты и времени.



- Для установки формата отображения даты выберите любой из форматов – „месяц.день.год“, „год.месяц.день“ или „день.месяц.год“.
- Для установки формата отображения выберите любой из форматов – „12h“ или „24h“.
- Чтобы переместить курсор, используйте кнопки выбора операций "←"/"→".
- После установки нажмите **OK**.

ЯРКОСТЬ ДИСПЛЕЯ

Устанавливает яркость ЖК-дисплея.

1 Нажмите **⏻**, чтобы отобразить меню.

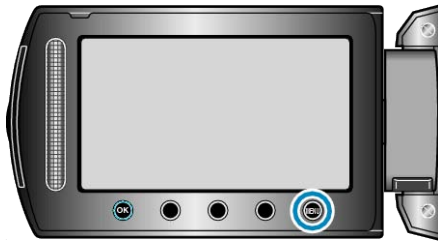

2 Выберите „НАСТРОЙКИ ЭКРАНА“ и нажмите **⏻**.

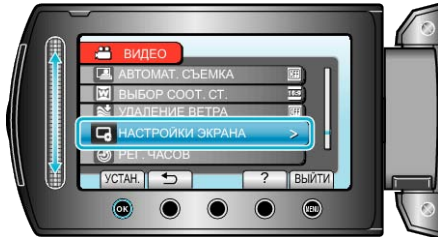

3 Выберите „ЯРКОСТЬ ДИСПЛЕЯ“ и нажмите **⏻**.

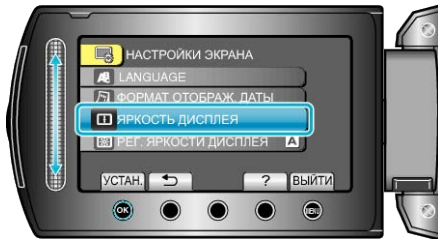

4 Отрегулируйте яркость монитора.

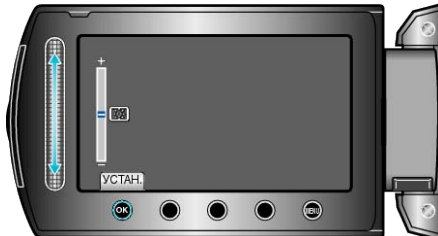

- Продвиньте ползунок вверх, чтобы увеличить яркость.
- Продвиньте ползунок вниз, чтобы уменьшить яркость.
- После установки нажмите **⏻**.

РЕГ. ЯРКОСТИ ДИСПЛЕЯ

Устанавливает яркость подсветки монитора.

Настройка	Подробные сведения
ЯРЧЕ	Делает подсветку монитора ярче независимо от окружающих условий.
СТАНДАРТ	Позволяет экономить заряд батареи.
АВТО	Автоматически устанавливает яркость на „ЯРЧЕ“ при съемке на улице и на „СТАНДАРТ“ при съемке в помещении.

Отображение элемента

1 Нажмите **⏻**, чтобы отобразить меню.

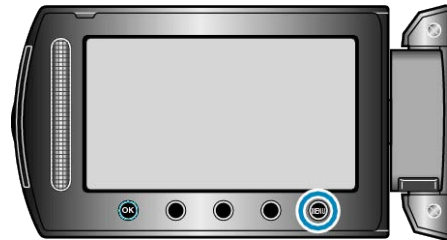

2 Выберите „НАСТРОЙКИ ЭКРАНА“ и нажмите **⏻**.



3 Выберите „РЕГ. ЯРКОСТИ ДИСПЛЕЯ“ и нажмите **⏻**.

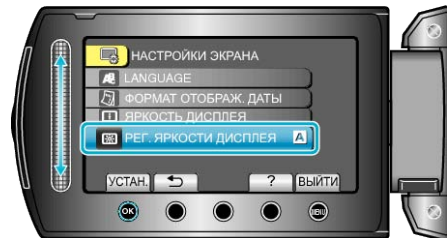

РЕГ. ЧАСОВ

Переустанавливает текущее время или устанавливает местное время при использовании аппарата в других странах.

Подробности о работе

"Настройка часов" (☞ стр.14)

"Настройка часов на местное время во время путешествия" (☞ стр.18)

"Установка летнего времени" (☞ стр.19)

Основное меню настроек

Вы можете регулировать различные настройки камеры, например звуки при работе и т.д.

Настройка	Подробные сведения
ДЕМОРЕЖИМ	Представляет функции аппарата в обзорной форме. "ДЕМОРЕЖИМ" (☞ стр.109)
АВТОВЫКЛЮЧЕНИЕ	Включение этой функции позволяет избежать ситуаций, когда вы забываете отключить питание. "АВТОВЫКЛЮЧЕНИЕ" (☞ стр.109)
ЗВУК ВЫПОЛН. ФУНКЦИЙ	Включает/отключает звуковой сигнал при работе. "ЗВУК ВЫПОЛН. ФУНКЦИЙ" (☞ стр.110)
КНОПКА ЗАПИСИ	Отображает кнопку REC на ЖК-мониторе и позволяет использовать ее в качестве кнопки START/STOP. "КНОПКА ЗАПИСИ" (☞ стр.110)
БЫСТРЫЙ ПОВТ. ЗАПУСК	Снижает потребление питания в течение 5 минут после закрытия ЖК-монитора до приблизительно 1/3 питания, используемого во время записи. "БЫСТРЫЙ ПОВТ. ЗАПУСК" (☞ стр.111)
ДАТЧИК ПАДЕНИЯ	Предупреждает повреждение жесткого диска при падении аппарата. "ДАТЧИК ПАДЕНИЯ" (☞ стр.111)
ОБНОВЛЕНИЕ	Обновляет функции аппарат до последней версии. "ОБНОВЛЕНИЕ" (☞ стр.112)
ЗАВОДСКАЯ УСТАНОВКА	Возвращает все настройки на значения по умолчанию. "ЗАВОДСКАЯ УСТАНОВКА" (☞ стр.112)

ДЕМОРЕЖИМ

Начинает воспроизведение демонстрационного режима, представляющего все функции этой аппарат.

Настройка	Подробные сведения
ВЫКЛ	Отключает функцию.
ВКЛ	Проигрывает демонстрацию функций аппарат.

Отображение режима демонстрации

- ① Извлеките аккумуляторный блок и SD-карту.
- ② Подключите адаптер переменного тока.
- ③ Откройте ЖК-монитор и включите камеру.
 - Воспроизведение демонстрации начинается через 3 минуты.
 - Для прекращения воспроизведения нажмите **OK**.

ПРИМЕЧАНИЕ:

- Этот режим недоступен в режиме воспроизведения.

Отображение элемента

- 1 Нажмите **MENU**, чтобы отобразить меню.

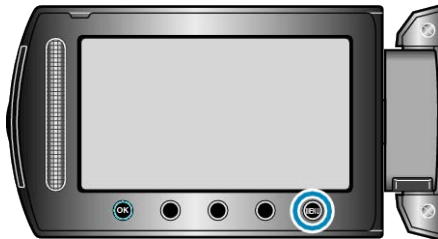

- 2 Выберите „ОСНОВНЫЕ НАСТРОЙКИ“ и нажмите **OK**.

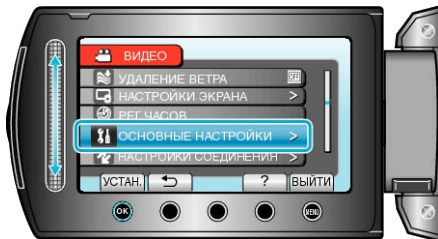

- 3 Выберите „ДЕМОРЕЖИМ“ и нажмите **OK**.

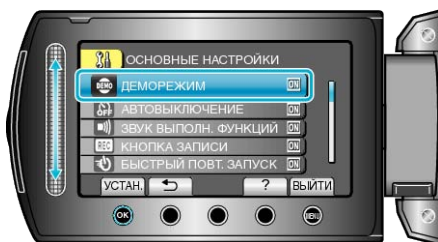

АВТОВЫКЛЮЧЕНИЕ

Включение этой функции позволяет избежать ситуаций, когда вы забываете отключить питание.

Настройка	Подробные сведения
ВЫКЛ	Аппарат не выключается, даже если она не используется в течение 5 минут.
ВКЛ	Аппарат выключается автоматически, если она не используется в течение 5 минут.

ПРИМЕЧАНИЕ:

- При использовании аккумуляторного блока аппарата выключается автоматически, если она не используется в течение 5 минут.
- При использовании адаптера переменного тока аппарата переключается в режим ожидания.

Отображение элемента

- 1 Нажмите **MENU**, чтобы отобразить меню.

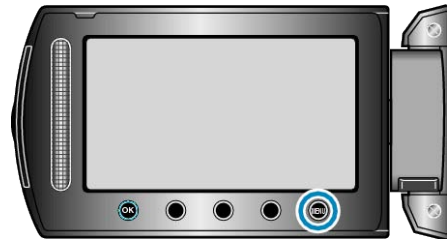

- 2 Выберите „ОСНОВНЫЕ НАСТРОЙКИ“ и нажмите **OK**.

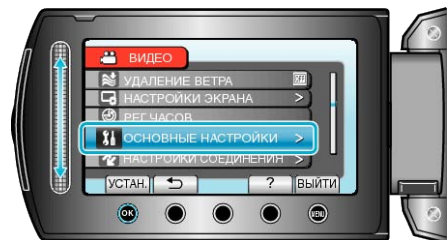

- 3 Выберите „АВТОВЫКЛЮЧЕНИЕ“ и нажмите **OK**.



ЗВУК ВЫПОЛН. ФУНКЦИЙ

Включает/отключает звуковой сигнал при работе.

Настройка	Подробные сведения
ВЫКЛ	Отключает звуковой сигнал при работе.
ВКЛ	Включает звуковой сигнал при работе.

Отображение элемента

1 Нажмите **MENU**, чтобы отобразить меню.

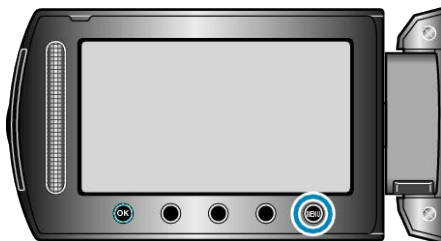

2 Выберите „ОСНОВНЫЕ НАСТРОЙКИ“ и нажмите **OK**.

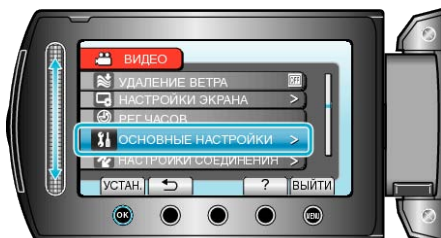

3 Выберите „ЗВУК ВЫПОЛН. ФУНКЦИЙ“ и нажмите **OK**.

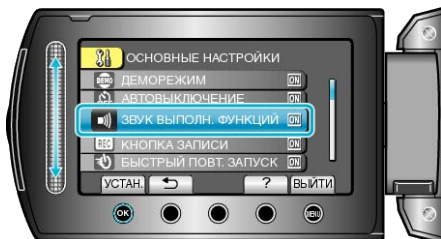

КНОПКА ЗАПИСИ

Отображает кнопку "ЗАПИСЬ" на ЖК-мониторе и позволяет использовать ее в качестве кнопки ПУСК/ОСТАНОВКА.

Настройка	Подробные сведения
ВЫКЛ	Кнопка не отображается.
ВКЛ	Отображает кнопку REC на ЖК-мониторе.

Отображение элемента

1 Нажмите **MENU**, чтобы отобразить меню.

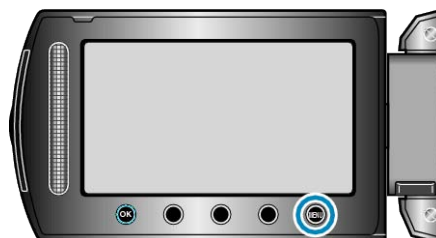

2 Выберите „ОСНОВНЫЕ НАСТРОЙКИ“ и нажмите **OK**.

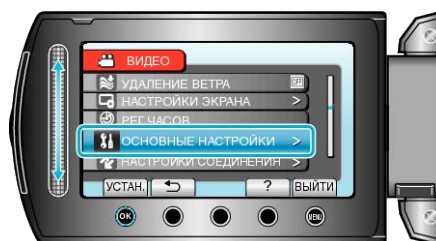

3 Выберите „КНОПКА ЗАПИСИ“ и нажмите **OK**.



БЫСТРЫЙ ПОВТ. ЗАПУСК

Позволяет незамедлительное начало съемки при открытии ЖК-монитора.

Настро йка	Подробные сведения
ВЫКЛ	Отключает функцию.
ВКЛ	Позволяет быстрое включение питания при повторном открытии ЖК-монитора в течение 5 минут.

Отображение элемента

1 Нажмите , чтобы отобразить меню.

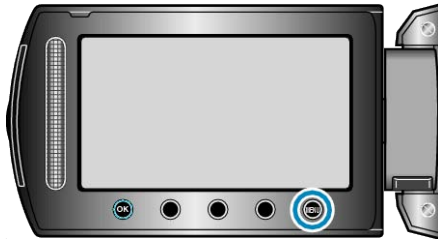

2 Выберите „ОСНОВНЫЕ НАСТРОЙКИ“ и нажмите .

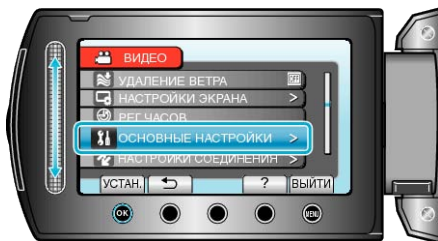

3 Выберите „БЫСТРЫЙ ПОВТ. ЗАПУСК“ и нажмите .

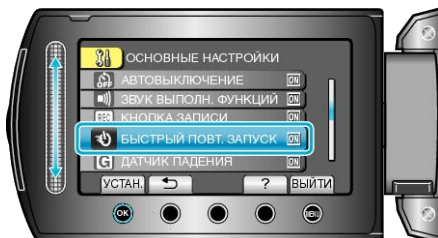

- Потребление питания в течение 5 минут после закрытия ЖК-монитора снижается до приблизительно 1/3 питания, используемого во время записи.

ДАТЧИК ПАДЕНИЯ

Предупреждает повреждение жесткого диска при падении аппарата.

Настро йка	Подробные сведения
ВЫКЛ	Отключает функцию.
ВКЛ	Останавливает запись и воспроизведение при падении аппарата, чтобы предупредить повреждение жесткого диска.

ПРИМЕЧАНИЕ:

- Жесткий диск не может быть защищен, даже если выбрано „ВКЛ“.

Отображение элемента

1 Нажмите , чтобы отобразить меню.

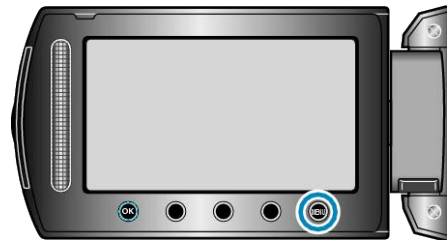

2 Выберите „ОСНОВНЫЕ НАСТРОЙКИ“ и нажмите .

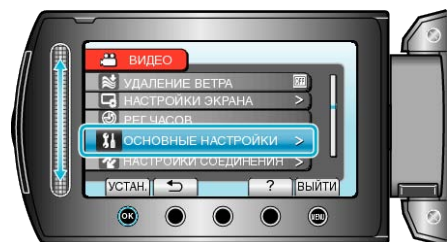

3 Выберите „ДАТЧИК ПАДЕНИЯ“ и нажмите .

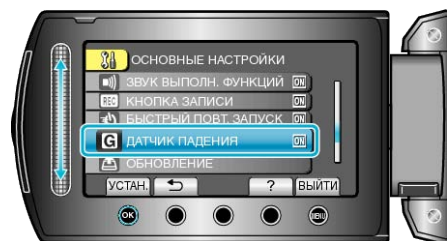

ОБНОВЛЕНИЕ

Обновляет функции аппарат до последней версии.
Для получения более подробной информации см. домашнюю страницу JVC.
(Когда в наличии нет программы обновления программного обеспечения для данного аппарата, на домашней странице ничего не будет.)

ЗАВОДСКАЯ УСТАНОВКА

Возвращает все настройки на значения по умолчанию.

1 Нажмите **MENU**, чтобы отобразить меню.

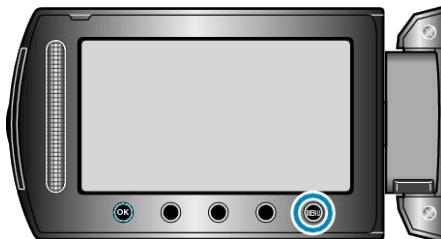

2 Выберите „ОСНОВНЫЕ НАСТРОЙКИ“ и нажмите **OK**.

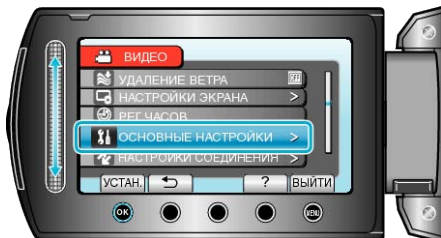

3 Выберите „ЗАВОДСКАЯ УСТАНОВКА“ и нажмите **OK**.



4 Выберите „ДА“ и нажмите **OK**.

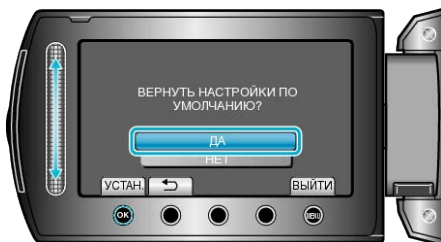

• Все настройки возвращаются на значения по умолчанию.

Меню настроек подключения

Вы можете отрегулировать различные настройки для подключения к телевизору или DVD-рекордеру.

Настройка	Подробные сведения
ПОКАЗАТЬ НА ТВ	Отображает значки и дату/время на экране телевизора. "ПОКАЗАТЬ НА ТВ" (☰ стр.113)
ВИДЕО ВЫХОД	Устанавливает показатель соотношения (16:9 или 4:3) в зависимости от телевизора. "ВИДЕО ВЫХОД" (☰ стр.113)

ПОКАЗАТЬ НА ТВ

Отображает значки и дату/время на экране телевизора.

Настройка	Подробные сведения
ВЫКЛ	Не отображает значки и дату/время на экране телевизора.
ВКЛ	Отображает значки и дату/время на экране телевизора.

Отображение элемента

1 Нажмите , чтобы отобразить меню.

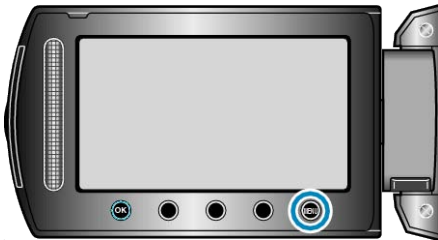

2 Выберите „НАСТРОЙКИ СОЕДИНЕНИЯ“ и нажмите .

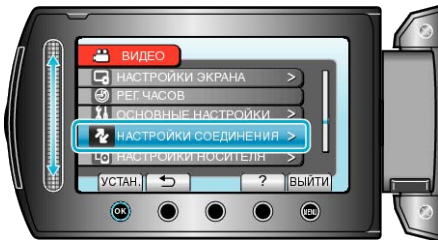

3 Выберите „ПОКАЗАТЬ НА ТВ“ и нажмите .

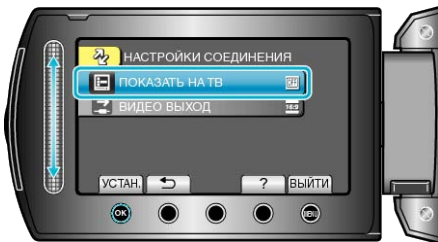

ВИДЕО ВЫХОД

Устанавливает показатель соотношения (16:9 или 4:3) в зависимости от телевизора.

Настройка	Подробные сведения
16:9	Выберите эту настройку при подключении к широкоэкранному телевизору (16:9).
4:3	Выберите эту настройку при подключении к стандартному телевизору (4:3).

Отображение элемента

1 Нажмите , чтобы отобразить меню.

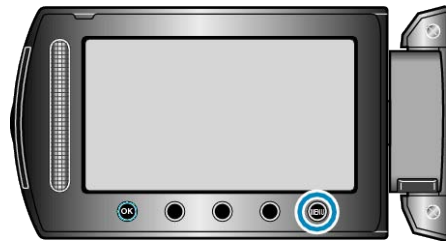

2 Выберите „НАСТРОЙКИ СОЕДИНЕНИЯ“ и нажмите .

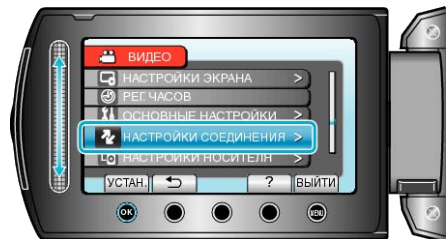

3 Выберите „ВИДЕО ВЫХОД“ и нажмите .

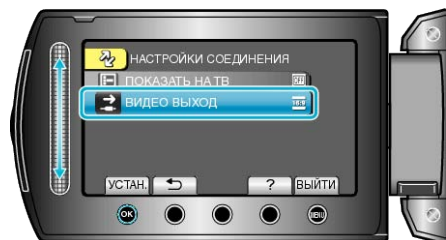

Меню настроек носителя

Вы можете осуществить различные настройки для носителя записи.

Настройка	Подробные сведения
НОСИТЕЛЬ ДЛЯ ВИДЕО	Устанавливает носитель записи/воспроизведения для видео. "НОСИТЕЛЬ ДЛЯ ВИДЕО" (☞ стр.114)
НОСИТЕЛЬ ДЛЯ ФОТО	Устанавливает носитель записи/воспроизведения для фото. "НОСИТЕЛЬ ДЛЯ ФОТО" (☞ стр.114)
ФОРМАТИРОВАНИЕ HDD	Удаляет все файлы на жестком диске. "ФОРМАТИРОВАНИЕ HDD" (☞ стр.115)
ФОРМАТИР. SD-КАРТЫ	Удаляет все файлы на SD-карте. "ФОРМАТИР. SD-КАРТЫ" (☞ стр.115)
УДАЛ. ДАННЫХ С HDD	Выполните эту процедуру, если вы хотите избавиться от этой аппарат или отдать ее кому-либо. "УДАЛ. ДАННЫХ С HDD" (☞ стр.116)

НОСИТЕЛЬ ДЛЯ ВИДЕО

Устанавливает носитель записи/воспроизведения для видео.

Настройка	Подробные сведения
HDD	Записывает видео на внутренний жесткий диск видекамеры.
SD	Записывает видео на microSD-карту.

НОСИТЕЛЬ ДЛЯ ФОТО

Устанавливает носитель записи/воспроизведения для фото.

Настройка	Подробные сведения
HDD	Записывает фото на внутренний жесткий диск видекамеры.
SD	Записывает фото на microSD-карту.

Отображение элемента

1 Нажмите **MENU**, чтобы отобразить меню.

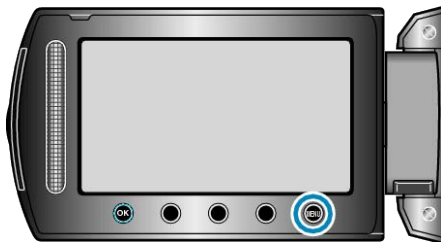

2 Выберите „НАСТРОЙКИ НОСИТЕЛЯ“ и нажмите **OK**.

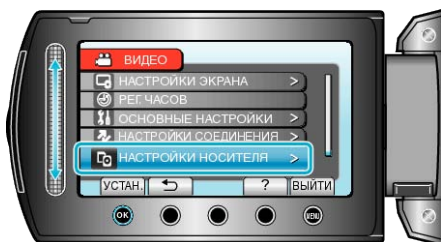

3 Выберите „НОСИТЕЛЬ ДЛЯ ВИДЕО“ и нажмите **OK**.

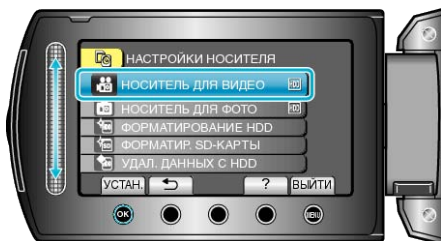

Отображение элемента

1 Нажмите **MENU**, чтобы отобразить меню.

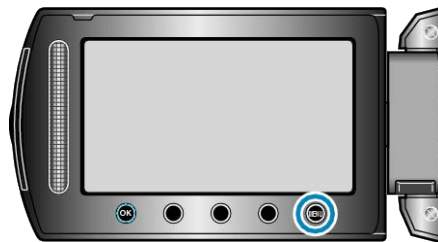

2 Выберите „НАСТРОЙКИ НОСИТЕЛЯ“ и нажмите **OK**.

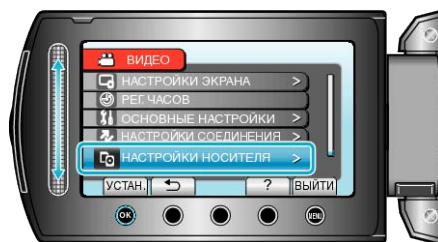

3 Выберите „НОСИТЕЛЬ ДЛЯ ФОТО“ и нажмите **OK**.

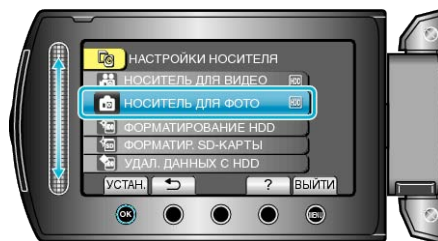

ФОРМАТИРОВАНИЕ HDD

Удаляет все файлы на жестком диске.

Настройка	Подробные сведения
ФАЙЛ	Удаляет все файлы на жестком диске.
№ ФАЙЛА + УПРАВЛЕНИЯ	Удаляет все файлы на жестком диске и меняет номера папок и файлов на "1".

ПРЕДУПРЕЖДЕНИЕ:

- Когда форматирование будет завершено, все данные на жестком диске будут удалены. Скопируйте все файлы с жесткого диска на компьютер перед тем, как произвести форматирование.
- Обязательно полностью зарядите аккумуляторный блок или подключите адаптер переменного тока, т.к. процесс форматирования может занять некоторое время.

Отображение элемента

1 Нажмите , чтобы отобразить меню.

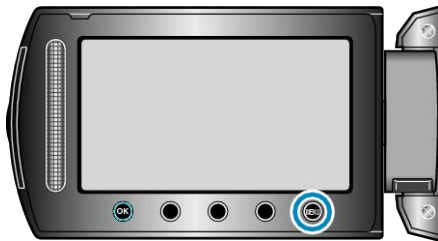

2 Выберите „НАСТРОЙКИ НОСИТЕЛЯ“ и нажмите .

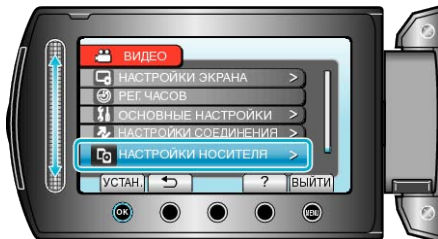

3 Выберите „ФОРМАТИРОВАНИЕ HDD“ и нажмите .

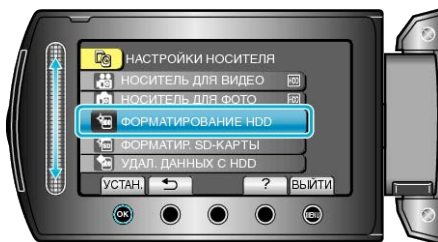

ФОРМАТИР. SD-КАРТЫ

Удаляет все файлы на microSD-карте.

Настройка	Подробные сведения
ФАЙЛ	Удаляет все файлы на microSD-карте.
№ ФАЙЛА + УПРАВЛЕНИЯ	Удаляет все файлы на microSD-карте и меняет номера папок и файлов на "1".

ПРЕДУПРЕЖДЕНИЕ:

- Невозможно выбрать эти настройки, если в камеру не вставлена microSD-карта.
- Когда форматирование будет завершено, все данные на карте будут удалены. Скопируйте все файлы с карты на ПК перед тем, как произвести форматирование.
- Обязательно полностью зарядите аккумуляторный блок или подключите адаптер переменного тока, т.к. процесс форматирования может занять некоторое время.

Отображение элемента

1 Нажмите , чтобы отобразить меню.

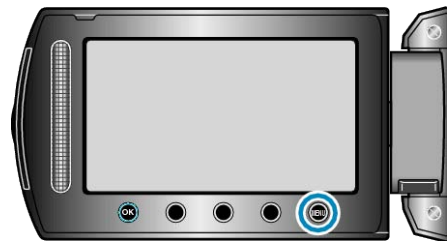

2 Выберите „НАСТРОЙКИ НОСИТЕЛЯ“ и нажмите .

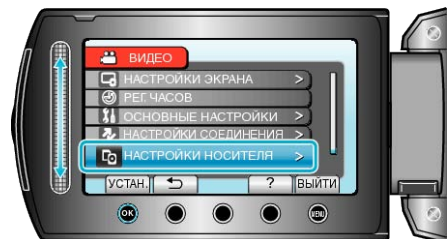

3 Выберите „ФОРМАТИР. SD-КАРТЫ“ и нажмите .

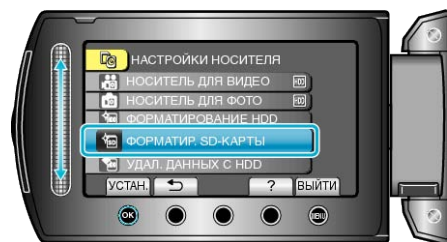

УДАЛ. ДАННЫХ С HDD

Выполните эту процедуру, если вы хотите избавиться от этой аппарат или отдать ее кому-либо.

1 Нажмите **ESC**, чтобы отобразить меню.

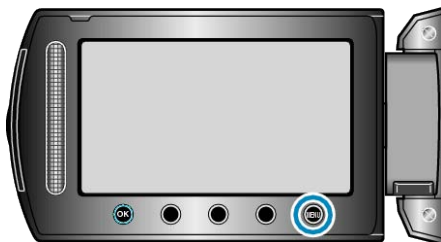

2 Выберите „НАСТРОЙКИ НОСИТЕЛЯ“ и нажмите **OK**.

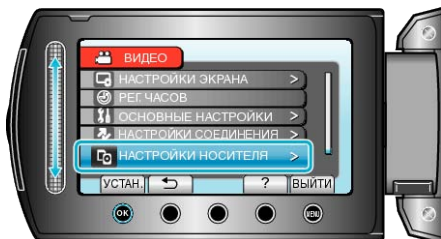

3 Выберите „УДАЛ. ДАННЫХ С HDD“ и нажмите **OK**.

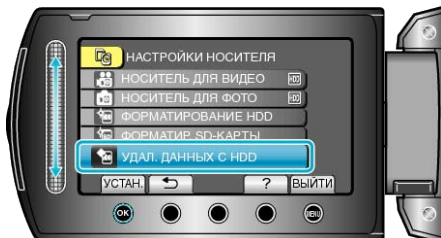

4 Выберите „ДА“ и нажмите **OK**.



• После удаления данных нажмите **OK**.

ПРЕДУПРЕЖДЕНИЕ:

• Подключите адаптер переменного тока, т.к. обновление удаление данных может занять некоторое время.

ПРИМЕЧАНИЕ:

• Повторите процедуру, чтобы еще более усложнить возможное восстановление данных.

Передняя сторона

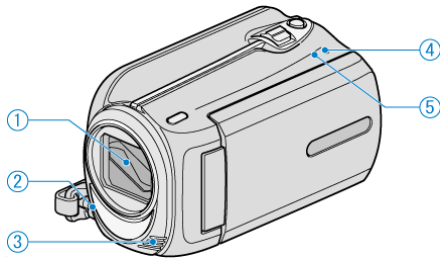

1 Объектив/крышка объектива

- Не прикасайтесь к объективу и крышке.

2 Подсветка

- Включайте подсветку при съемке в темных местах.
- "ПОДСВЕТКА" (☞ стр.93)

3 Стерефонический микрофон

- Не закрывайте микрофон пальцами во время съемки.

4 Индикатор POWER/CHARGE

- Горит: питание "ВКЛЮЧЕНО"
- Мигает: Идет зарядка
- Гаснет: Зарядка завершена

5 Индикатор ACCESS

- Индикатор загорается или мигает, когда идет видеосъемка или воспроизведение.
- Не отсоединяйте аккумуляторный блок, адаптер переменного тока или SD-карту.

Задняя сторона

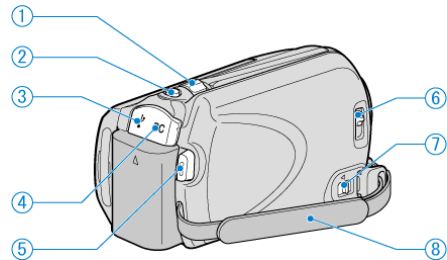

1 Рычажок трансфокатора/громкости

- Во время съемки: регулирует съемочное расстояние.
- Во время воспроизведения (экран указателя): изменяет количество отображаемых файлов.
- Во время воспроизведения видео: регулирует громкость.

2 Кнопка (фотосъемки) SNAPSHOT

- Делает фотографию.

3 Разъем USB

- Подключает камеру к компьютеру с помощью USB-кабеля.

4 Разъем подключения к сети постоянного тока

- Подключается к адаптеру переменного тока для зарядки аккумуляторного блока.

5 Кнопка (видеозаписи) START/STOP

- Запускает/останавливает видеозапись.

6 Рычажок закрытия объектива

- Открывает и закрывает крышку объектива.

7 Рычажок высвобождения ручного ремня

- Позволяет отстегнуть ручной ремень и использовать его в качестве ремня для ношения камеры на руке.

8 Ручной ремень

- Проденьте правую руку через ручной ремень, чтобы прочно удерживать аппарат.

"Регулировка ручного ремня" (☞ стр.13)

Низ

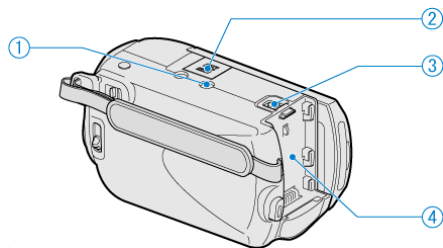

1 Гнездо установки штатива

"Установка штатива" (☞ стр.17)

2 Разъем для карты microSD

• Вставьте microSD-карту (необязательно).

"Вставка карты microSD" (☞ стр.13)

3 Рычажок высвобождения батареи

"Зарядка аккумуляторного блока" (☞ стр.12)

4 Гнездо для батареи

Внутренняя часть

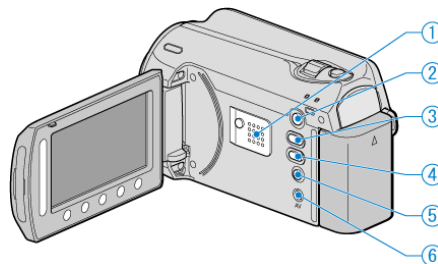

1 Динамик

• Выводит аудиозвук во время воспроизведения видео.

2 Кнопка (воспроизведения) ▶

• Для переключения с режима записи на режим обратно и воспроизведения.

3 Кнопка (видео/фото) 📹📷

• Для переключения с режима видео на режим фото и обратно.

4 Кнопка (загрузки/экспорта в iTunes) UPLOAD/EXPORT

• Запись: снимает видео в формате YouTube или iTunes.

• Воспроизведение: изменяет формат видео на формат YouTube или iTunes.

5 Кнопка (питания/информации) ⏻

• Запись: Отображает оставшееся время (только для видео) и заряд аккумуляторного блока.

• Воспроизведение: Отображает информацию о файле, например дату записи.

• Чтобы выключить/включить камеру, нажмите и держите при открытом ЖК-мониторе.

6 Разъем аудио/видео

• Подключает камеру к телевизору.

ЖК-монитор

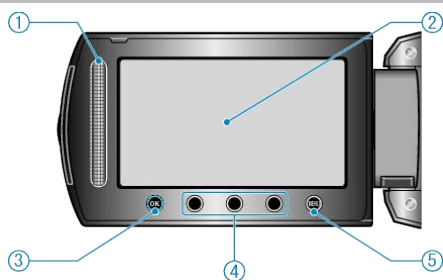

1 Ползунок LASER TOUCH OPERATION

- Выбирает объекты или изображения из меню или экрана указателя.

"Использование кнопок выбора операций" (стр.16)

2 ЖК-монитор

- При его открытии камера автоматически включается, а при закрытии – выключается.
- Позволяет делать автопортреты, повернув монитор.

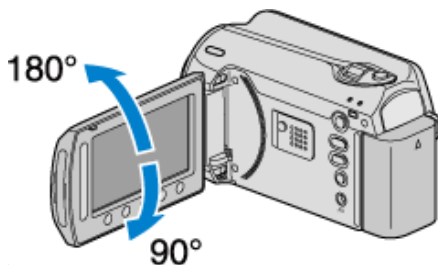

3 Кнопка ОК

- Подтверждает выбранный объект или изображение.

4 Кнопки выбора операций

- Функции кнопок выбора операций могут быть отображены.

5 Кнопка MENU

- Отображает меню настроек.

ПРЕДУПРЕЖДЕНИЕ:

- Не нажимайте сильно на поверхность монитора и берегите ее от ударов.
Это может повредить или сломать экран.

Основные обозначения для съемки

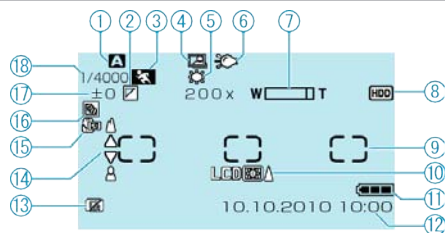

1 Режим записи

"Съемка видео в автоматическом режиме" (↗ стр.20)

"Съемка в ручном режиме" (↗ стр.25)

2 Эффект

"Съемка с добавлением эффектов" (↗ стр.30)

3 Выбор сцены

"Выбор сцены" (↗ стр.26)

4 АВТОСЪЕМКА

"Автоматическая съемка с распознаванием движений (АВТОМАТ. СЪЕМКА)" (↗ стр.36)

5 Баланс белого

"Настройка баланса белого цвета" (↗ стр.28)

6 Подсветка

"ПОДСВЕТКА" (↗ стр.93)

7 Трансфокация

"МАСШТАБ" (↗ стр.94)

8 Носитель

"НОСИТЕЛЬ ДЛЯ ВИДЕО" (↗ стр.114)

"НОСИТЕЛЬ ДЛЯ ФОТО" (↗ стр.114)

9 Учетная область „ТОЧЕЧНЫЙ“

"Настройка учетной области" (↗ стр.29)

10 Подсветка монитора

"РЕГ. ЯРКОСТИ ДИСПЛЕЯ" (↗ стр.107)

11 Индикатор батареи

"Оставшееся время записи/заряд батареи" (↗ стр.37)

12 Дата/время

"Настройка часов" (↗ стр.14)

13 ДАТЧИК ПАДЕНИЯ

"ДАТЧИК ПАДЕНИЯ" (↗ стр.111)

14 Фокусировка

"Ручная регуляция фокусировки" (↗ стр.27)

15 Телемакро

"Съемка крупным планом" (↗ стр.31)

16 Компенсация задней подсветки

"Настройка компенсации задней подсветки" (↗ стр.29)

17 Яркость

"Настройка учетной области" (↗ стр.29)

18 Выдержка

"Настройка выдержки" (↗ стр.28)

Видеосъемка

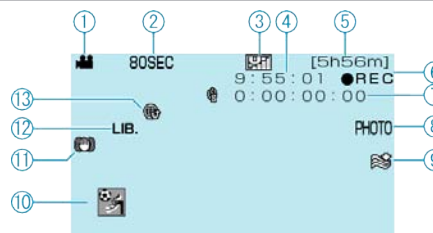

1 Режим видео

"Внутренняя часть" (↗ стр.118)

2 Цейтраферная съемка

"Съемка через определенные промежутки времени (ЗАМЕДЛЕННАЯ СЪЕМКА)" (↗ стр.34)

3 Качество видео

"КАЧЕСТВО ВИДЕО" (↗ стр.93)

4 Счетчик сцен

5 Оставшееся время записи

6 Идет съемка

"Съемка видео в автоматическом режиме" (↗ стр.20)

7 Счетчик цейтраферной съемки

"Съемка через определенные промежутки времени (ЗАМЕДЛЕННАЯ СЪЕМКА)" (↗ стр.34)

8 Фотосъемка

"Фотографирование во время видеосъемки" (↗ стр.22)

9 Устранение шума ветра

"УДАЛЕНИЕ ВЕТРА" (↗ стр.95)

10 Запись событий

"Связывание файлов с событиями до записи" (↗ стр.32)

11 ЦСИ

"Снижение вибрации камеры" (↗ стр.22)

12 Съемка для ЭКСПОРТА

"Съемка видео в формате iTunes" (↗ стр.33)

13 Съемка для ЗАГРУЗКИ

"Съемка видео в формате YouTube" (↗ стр.32)

Фотосъемка

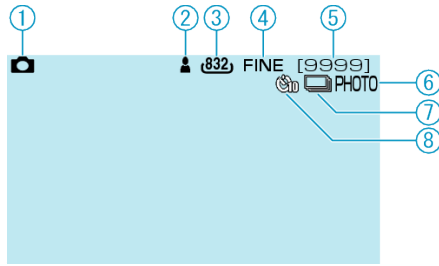

- 1** Режим фото
"Внутренняя часть" (☞ стр.118)
- 2** Фокусировка
"Фотографирование в автоматическом режиме" (☞ стр.23)
- 3** Размер изображения
- 4** Качество изображения
"КАЧЕСТВО ФОТОСНИМКОВ" (☞ стр.98)
- 5** Оставшееся количество снимков
- 6** Идет съемка
- 7** Непрерывная съемка
"РЕЖИМ ВЫДЕРЖКИ" (☞ стр.98)
- 8** Индикатор автосъемки
"АВТОСПУСК" (☞ стр.97)

Воспроизведение видео

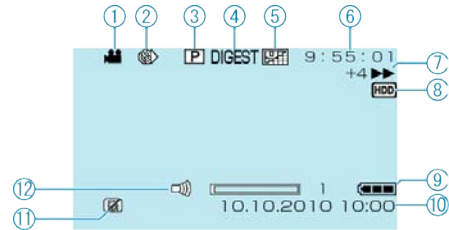

- 1** Режим видео
"Внутренняя часть" (☞ стр.118)
- 2** Цейтраферная съемка
"Съемка через определенные промежутки времени (ЗАМЕДЛЕННАЯ СЪЕМКА)" (☞ стр.34)
- 3** Воспроизведение списка воспроизведения
"Воспроизведение списков воспроизведения" (☞ стр.45)
- 4** Обзорное воспроизведение
"Быстрая проверка содержания видеофайлов" (☞ стр.40)
- 5** Качество видео
"КАЧЕСТВО ВИДЕО" (☞ стр.93)
- 6** Счетчик сцен
- 7** Индикатор работы
"Воспроизведение видео" (☞ стр.39)
- 8** Носитель
"НОСИТЕЛЬ ДЛЯ ВИДЕО" (☞ стр.114)
- 9** Индикатор батареи
"Оставшееся время записи/заряд батареи" (☞ стр.37)
- 10** Дата/время
"Настройка часов" (☞ стр.14)
- 11** ДАТЧИК ПАДЕНИЯ
"ДАТЧИК ПАДЕНИЯ" (☞ стр.111)
- 12** Регулирование громкости динамика

Воспроизведение фотографий

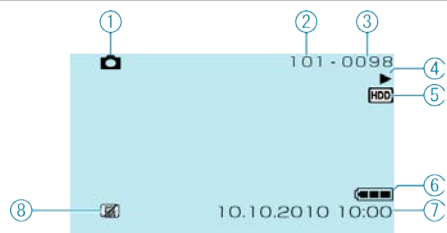

1 Режим фото

"Внутренняя часть" (☞ стр.118)

2 Номер папки

3 Номер файла

4 Индикатор работы

"Воспроизведение фотографий" (☞ стр.41)

5 Носитель

"НОСИТЕЛЬ ДЛЯ ФОТО" (☞ стр.114)

6 Индикатор батареи

"Оставшееся время записи/заряд батареи" (☞ стр.37)

7 Дата/время

"Настройка часов" (☞ стр.14)

8 ДАТЧИК ПАДЕНИЯ

"ДАТЧИК ПАДЕНИЯ" (☞ стр.111)

Аккумуляторный блок

Не удается включить питание при использовании аккумулятора блока.

Зарядите аккумуляторный блок.

"Зарядка аккумулятора блока" (☞ стр.12)

Если терминал аппарат или аккумуляторный блок загрязнены, протрите их ватным тампоном или чем-либо подобным.

Если вы будете использовать другие аккумуляторные блоки, отличные от JVC, безопасность и эксплуатационные характеристики не могут гарантироваться. Всегда используйте аккумуляторные блоки JVC.

Даже после зарядки аккумулятора блока время использования остается очень коротким.

Износ батареи осуществляется в процессе повторяемых зарядок. Замените аккумуляторный блок новым.

"Дополнительные аксессуары" (☞ стр.19)

Не удается зарядить аккумуляторный блок.

Когда аккумуляторный блок полностью заряжен, индикатор не мигает.

Если терминал аппарат или аккумуляторный блок загрязнены, протрите их ватным тампоном или чем-либо подобным.

Использование неродного аккумулятора блока может привести к повреждению аппарат. Всегда используйте прилагающийся аккумуляторный блок.

Неверное показание оставшегося заряда аккумулятора батареи.

Оставшийся заряд батареи не отображается, когда адаптер переменного тока подключен.

Если аппарата длительное время используется при высокой или низкой температурах, или при многократной повторной зарядке аккумулятора, отображение оставшегося заряда аккумулятора может быть неверным.

Запись

Не удается сделать запись.

Проверьте переключатель /☐.

"Внутренняя часть" (☞ стр.118)

Установите режим записи с помощью кнопки (воспроизведения) .

"Внутренняя часть" (☞ стр.118)

Запись останавливается автоматически.

Запись останавливается автоматически, т.к. в соответствии с техническими характеристиками она не может продолжаться 12 или более часов без остановки. (Возобновление записи может занять некоторое время.)

Выключите питание, подождите немного, а затем снова начинайте запись. (Аппарат автоматически останавливается, когда температура поднимается выше критической.)

Низкая скорость непрерывной фотосъемки.

При многократном последующем использовании данной функции скорость непрерывной съемки уменьшится.

Скорость непрерывной съемки может уменьшаться в зависимости от карты SD или в зависимости от определенных условий съемки.

Фокусировка не настраивается автоматически.

Если вы снимаете в темном месте или снимаемый объект не имеет контраста между темными и светлыми участками, выполните фокусировку вручную.

"Ручная регуляция фокусировки" (☞ стр.27)

Протрите объектив чистящей салфеткой для объективов.

Отмените ручную фокусировку в меню съемки в ручном режиме.

"Ручная регуляция фокусировки" (☞ стр.27)

Не работает цифровая трансфокация.

Цифровая трансфокация недоступна в режиме записи фото.

Во время цейтраферной съемки невозможна трансфокация.

(Одновременное фотографирование и цифровой стабилизатор изображения также недоступны.)

Для использования цифровой трансфокации установите „МАСШТАБ“ в меню на „90х/ЦИФРОВОЙ“ или „800х/ЦИФРОВОЙ“.

"МАСШТАБ" (☞ стр.94)

Карта

Не удается вставить microSD-карту.

Убедитесь, что вы не вставляете карту другой стороной.
"Вставка карты microSD" (☞ стр.13)

Не удается скопировать microSD-карту.

Чтобы активировать запись на карту, необходимо настроить выбор носителя.
"НОСИТЕЛЬ ДЛЯ ВИДЕО" (☞ стр.114)
При использовании карт, которые использовались на других устройствах, необходимо отформатировать (инициализировать) карту, с помощью настройки „ФОРМАТИР. SD-КАРТЫ“ из установок носителя.
"ФОРМАТИР. SD-КАРТЫ" (☞ стр.115)

Воспроизведение

Звук или видео прерываются.

Иногда воспроизведение прерывается в местах соединений между двумя сценами. Это не является неисправностью.

Одно изображение отображается в течение долгого времени.

Замените карту microSD. (Если microSD-карта повреждена, возникают затруднения при прочтении данных. Аппарат попытается воспроизвести все, что сможет, но если трудности будут продолжаться, он в какой-то момент остановится.)
Выполните „ФОРМАТИР. SD-КАРТЫ“ в меню установок носителя. (Все данные будут удалены.)
"ФОРМАТИР. SD-КАРТЫ" (☞ стр.115)

Движение прерывисто.

Замените карту microSD. (Если microSD-карта повреждена, возникают затруднения при прочтении данных. Аппарат попытается воспроизвести все, что сможет, но если трудности будут продолжаться, он в какой-то момент остановится.)
Выполните „ФОРМАТИР. SD-КАРТЫ“ в меню установок носителя. (Все данные будут удалены.)
"ФОРМАТИР. SD-КАРТЫ" (☞ стр.115)

Не удается найти записанное видео.

Отмените функцию отображения по группам и функцию поиска по дате.
"Поиск определенного видео/фотографии" (☞ стр.42)
Измените настройку в „НОСИТЕЛЬ ДЛЯ ВИДЕО“ или „НОСИТЕЛЬ ДЛЯ ФОТО“. (Файлы на других носителях не отображаются.)
"НОСИТЕЛЬ ДЛЯ ВИДЕО" (☞ стр.114)
Выберите „ВОСПР. ФАЙЛА MPG“, а затем найдите видео на экране указателя. (Могут быть воспроизведены видеофайлы с поврежденной информацией управления.)
"Воспроизведение видеофайлов с поврежденной информацией управления" (☞ стр.40)

Дата/время не отображаются.

Установите „ОТОБРАЗИТЬ НА ЭКРАНЕ“ в меню соответствующим образом.
"ОТОБРАЗИТЬ НА ЭКРАНЕ" (☞ стр.103)
Установите „ПОКАЗАТЬ НА ТВ“ в меню на „ВКЛ“.
"ПОКАЗАТЬ НА ТВ" (☞ стр.113)

Изображение на экране телевизора отображается вертикально.

Установите „ВИДЕО ВЫХОД“ в меню установок подключения на „4:3“.
"ВИДЕО ВЫХОД" (☞ стр.113)
Отрегулируйте экран телевизора должным образом.

Изображение на экране телевизора слишком маленькое.

Установите „ВИДЕО ВЫХОД“ в меню установок подключения на „16:9“.
"ВИДЕО ВЫХОД" (☞ стр.113)

Не удается удалить файл.

Защищенные файлы не могут быть удалены. Снимите защиту перед удалением файла.
"Защита файлов" (☞ стр.49)

Не удается воспроизвести DVD с заголовком.

Заголовок не будет воспроизведен, если вы подключите данный аппарат к записывающему устройству DVD (не обязательно).

Редактирование/ копирование

Не удается скопировать на рекордер Blu-ray.

Копирование не может быть произведено путем подключения видеокамеры к рекордеру Blu-ray с помощью USB-кабеля. Подключите камеру и копируйте с помощью прилагающегося аудио/ видео кабеля.

"Копирование файлов на DVD-рекордер или видеомагнитофон" (☞ стр.81)

Не удается создать DVD на записывающем устройстве.

USB-кабель не подключен должным образом.

"Подготовка записывающего устройства DVD (CU-VD50)" (☞ стр.73)

Не удается скопировать фотографии с помощью записывающего устройства DVD.

Фотографии не могут быть скопированы с помощью записывающего устройства DVD. Скопируйте их на компьютер.

Меню "СОЗДАНИЕ DVD" не исчезает.

Пока USB-кабель подключен, будет отображаться меню „СОЗДАТЬ DVD“.

"Подготовка записывающего устройства DVD (CU-VD50)" (☞ стр.73)

Не удается выключить меню "СОЗДАНИЕ DVD".

Выключите питание данного аппарата и записывающего устройства DVD или выньте адаптер переменного тока.

Компьютер

Не удается скопировать файлы на жесткий диск компьютера.

Правильно подключите USB-кабель.

"Резервное копирование файлов" (☞ стр.84)

Если прилагающееся программное обеспечение "Everio MediaBrowser" не установлено, некоторые функции могут не работать должным образом.

"Установка прилагающегося программного обеспечения" (☞ стр.83)

Перед тем, как выполнять резервное копирование, убедитесь в наличии достаточного свободного места на жестком диске компьютера (HDD).

Фотографии не могут быть записаны на диск с помощью прилагающегося программного обеспечения.

Не удается скопировать файлы на DVD-диск с помощью ПК.

Для записи на диски необходимо наличие записывающего дисководов на ПК.

Не удается загрузить файл на YouTube.

Убедитесь, что вы создали учетную запись на YouTube. (Для загрузки файлов на YouTube вам необходима учетная запись YouTube.)

Съемка для загрузки может производиться не более 10 минут, т.к. это ограничение по времени для YouTube.

Изменение формата видео на формат для загрузки не может быть осуществлено на этой аппарате.

Обратитесь к разделам "Вопросы и ответы", "Новейшая информация", "Информация о загрузке" и т.д. в пункте "Щелкните здесь для получения новейшей информации о продукте" в файле справки прилагающегося программного обеспечения Everio Media-Browser.

Не удается экспортировать файл в iTunes.

Обратитесь к разделам "Вопросы и ответы", "Новейшая информация", "Информация о загрузке" и т.д. в пункте "Щелкните здесь для получения новейшей информации о продукте" в файле справки прилагающегося программного обеспечения Everio Media-Browser.

Экран/изображение

Изображение на ЖК-мониторе плохо различимо.

Изображение на ЖК-мониторе может быть плохо различимым при использовании в ярко освещенных местах, например, при прямом солнечном освещении.

На ЖК-мониторе отображается полоса или шар яркого света.

Измените положение аппарат во избежание попадания источника света в объектив. (Появление полосы или шара яркого света возможно, когда вблизи аппарат находится источник яркого света. Это не является признаком неисправности.)

Снимаемый объект слишком темный.

Используйте компенсацию задней подсветки, когда фон яркий, а объект – темный.

"Настройка компенсации задней подсветки" (☞ стр.29)

Используйте „ПОДСВЕТКА“ в меню.

"ПОДСВЕТКА" (☞ стр.93)

Используйте „НОЧЬ“ в ВЫБОРЕ СЦЕНЫ.

"Выбор сцены" (☞ стр.26)

Используйте „УВЕЛ. УСИЛ“ в меню.

"УВЕЛ. УСИЛ" (☞ стр.94)

Установите „НАСТРОЙКА ЯРКОСТИ“ в меню ручных настроек на сторону "+".

"Регулировка яркости" (☞ стр.27)

Снимаемый объект слишком яркий.

Если используется компенсация задней подсветки, установите ее на „ВЫКЛ“.

"Настройка компенсации задней подсветки" (☞ стр.29)

Установите „НАСТРОЙКА ЯРКОСТИ“ в меню ручных настроек на сторону "-".

"Регулировка яркости" (☞ стр.27)

Цвета выглядят неестественными. (Слишком много синего, красного и т.п.)

Подождите немного, пока натуральные цвета не восстановятся.

(Регулировка баланса белого цвета может занять некоторое время.)

Установите „БАЛАНС БЕЛОГО“ в меню ручных настроек на

„РУЧНАЯ“. Выберите из „СОЛНЦЕ“/„ОБЛАКА“/„ГАЛОГЕН“ в

соответствии с источником света. Выберите „РУЧНАЯ“ и

отрегулируйте соответствующим образом.

"Настройка баланса белого цвета" (☞ стр.28)

Другие проблемы

Ползунок и кнопки выбора операций не работают.

Прикасайтесь к ползунку и кнопкам вокруг экрана пальцами.

Ползунок и кнопки не будут функционировать, если вы дотронетесь до них ногтем или рукой в перчатке.

Изображения на экране не функционируют при касании.

При переключении между режимом видео и режимом фото или при включении или выключении питания аппарата работает медленно.

Рекомендуется скопировать все видео и фотографии на компьютер, а затем удалить эти файлы с аппарат. (Если на аппарате много файлов, ей требуется более длительное время для реагирования.)

Изображение зернистое.

При использовании цифровой трансфокации, изображение

становится зернистым, т.к. оно увеличивается цифровым способом.

Аппарат нагревается.

Это не является неисправностью. (Аппарат может нагреться при длительном использовании.)

Сделайте резервную копию важных записанных данных

Рекомендуется скопировать Ваши важные записанные данные на DVD-диск или на другой носитель записи для хранения. Компания JVC не несет ответственности за утрату данных.

Сообщение об ошибке?

ПРОВЕРЬТЕ КРЫШКУ ОБЪЕКТИВА

Откройте крышку объектива.

УСТАНОВ. ДАТУ/ВРЕМЯ!

Подключите адаптер переменного тока, зарядите батарею дольше 24-х часов и установите часы. (Если сообщение все еще появляется, батарея часов села. Обратитесь к ближайшему дилеру JVC.)
"Настройка часов" (☞ стр.14)

ОШИБКА ОБМЕНА ДАННЫМИ

Подсоедините USB-кабель заново.
Выключите аппарату и подключенные к ней приборы, а затем снова включите их.
Вновь подсоедините аккумуляторный блок.

ОШИБКА ФОРМАТА!

Проверьте процедуру и выполните действия еще раз.
"ФОРМАТИРОВАНИЕ HDD" (☞ стр.115)
Выключите аппарату, а затем снова включите ее.

ОШИБКА УДАЛЕНИЯ ДАННЫХ

Проверьте процедуру и выполните действия еще раз.
"УДАЛ. ДАННЫХ С HDD" (☞ стр.116)
Выключите видеокамеру, а затем снова включите ее.

ОШИБКА ЖЕСТКОГО ДИСКА!

Выключите аппарату, а затем снова включите ее.
Если вышеуказанные действия не помогают разрешить проблему, произведите резервное копирование файлов и проведите "ФОРМАТИРОВАНИЕ HDD" в меню настроек носителя. (Все данные будут удалены.)
"ФОРМАТИРОВАНИЕ HDD" (☞ стр.115)

ОШИБКА КАРТЫ ПАМЯТИ!

Выключите аппарату, а затем снова включите ее.
Извлеките и снова установите microSD-карту после отсоединения адаптера переменного тока и аккумуляторного блока.
Удалите грязь с контактов карты microSD.
Если вышеуказанные действия не помогают разрешить проблему, произведите резервное копирование файлов и проведите "ФОРМАТИР. SD-КАРТЫ" в меню настроек носителя. (Все данные будут удалены.)
"ФОРМАТИР. SD-КАРТЫ" (☞ стр.115)

НЕ ОТФОРМАТИРОВАНО

Выберите „ОК“, затем выберите „ДА“ на экране "ХОТИТЕ ОТФОРМАТИРОВАТЬ?".

ОШИБКА ЗАПИСИ

Выключите аппарату, а затем снова включите ее.

В НАСТОЯЩЕЕ ВРЕМЯ НЕЛЬЗЯ СДЕЛАТЬ БОЛЬШЕ СНИМКОВ

Остановите видеосъемку перед фотографированием. (Если microSD-карта вынимается и вставляется во время видеосъемки, фотографии не могут быть записаны.)
Установите „КАЧЕСТВО ВИДЕО“ в меню на настройку, отличную от „ЭКОНОМИЧНЫЙ“. (Одновременное фотографирование недоступно на настройке „ЭКОНОМИЧНЫЙ“.)
"КАЧЕСТВО ВИДЕО" (☞ стр.93)

ФАЙЛ УПР. ВИДЕО ПОВРЕЖДЕН ДЛЯ ЗАПИСИ/ВОСПР. ВИДЕО НУЖНО ВОССТ. ВОССТАНОВИТЬ?

Выберите „ОК“ для восстановления. (Видеофайлы, которые невозможно восстановить, не будут отражены на экране указателя,

но вы можете воспроизвести их, используя „ВОСПР. ФАЙЛА MPG“ в меню.)

"Воспроизведение видеофайлов с поврежденной информацией управления" (☞ стр.40)

НЕПОДДЕРЖИВАЕМЫЙ ФОРМАТ ФАЙЛА!

Используйте файлы, записанные этой аппарата. (Файлы, записанные на другом устройстве, могут не воспроизводиться.)

ЭТОТ ФАЙЛ ЗАЩИЩЕН

Выключите функцию „ЗАЩИТИТЬ/ОТМЕНИТЬ“ в меню „РЕДАКТИРОВАНИЕ“.
"Защита файлов" (☞ стр.49)

ПИТАНИЕ ВЫКЛЮЧЕНО ИЛИ USB-УСТРОЙСТВО НЕ ПОДДЕРЖИВАЕТСЯ

Включите питание подключенного устройства USB.
Подключите адаптер переменного тока к записывающему устройству DVD.

НЕДОСТАТОЧНО МЕСТА

Удалите или переместите файлы на компьютер или другие устройства.
Замените microSD-карту новой.

ДОСТИГНУТ ВЕРХНИЙ ПРЕДЕЛ КОЛИЧЕСТВА ПАПКИ/ФАЙЛОВ

(1) Переместите файлы или папки на компьютер или другое устройство. (Сделайте резервную копию файлов.)
(2) Выберите „№ ФАЙЛА + УПРАВЛЕНИЯ“ в „ФОРМАТИРОВАНИЕ HDD“ или в „ФОРМАТИР. SD-КАРТЫ“ меню настроек носителя. (Все данные на жестком диске или карте microSD будут удалены.)

ПЕРЕПОЛНЕНИЕ ЧИСЛА ПАПКИ

(1) Переместите файлы или папки на компьютер или другое устройство. (Сделайте резервную копию файлов.)
(2) Выберите „№ ФАЙЛА + УПРАВЛЕНИЯ“ в „ФОРМАТИРОВАНИЕ HDD“ или в „ФОРМАТИР. SD-КАРТЫ“ меню настроек носителя. (Все данные на жестком диске или карте microSD будут удалены.)

ПРЕВЫШЕН ПРЕДЕЛ КОЛИЧЕСТВА ФАЙЛОВ

(1) Переместите файлы или папки на компьютер или другое устройство. (Сделайте резервную копию файлов.)
(2) Выберите „№ ФАЙЛА + УПРАВЛЕНИЯ“ в „ФОРМАТИРОВАНИЕ HDD“ или в „ФОРМАТИР. SD-КАРТЫ“ меню настроек носителя. (Все данные на жестком диске или карте microSD будут удалены.)

ПРЕВЫШЕН ПРЕДЕЛ КОЛИЧЕСТВА СПИСКА ВОСПРОИЗВЕДЕНИЯ

Уменьшите количество списков воспроизведения до 99 или менее файлов. (Вы можете создать до 99 списков воспроизведения.)

ВСТАВЬТЕ ДИСК/СМЕНИТЕ ДИСК

Откройте дисковод записывающего устройства DVD, проверьте и заново загрузите DVD и закройте дисковод.
Замените диск в записывающем устройстве DVD.

СЛИШКОМ НИЗКАЯ ТЕМПЕРАТУРА КАМЕРЫ ОСТАВЬТЕ ПИТАНИЕ КАМЕРЫ И ПОДОЖДИТЕ

Оставьте аппарат на некоторое время включенным.
Если предупреждение по-прежнему не появляется, выключите питание и переместите аппарат в теплое место, избегая при этом резких перепадов температур. Через некоторое время снова включите питание.

НЕТ ФАЙЛОВ

Измените настройку в „НОСИТЕЛЬ ДЛЯ ВИДЕО“ или „НОСИТЕЛЬ ДЛЯ ФОТО“ и проверьте, не записаны ли файлы на другой носитель.

"НОСИТЕЛЬ ДЛЯ ВИДЕО" (☞ стр.114)

НЕТ СЦЕН С НАЗНАЧЕННЫМИ СОБЫТИЯМИ

Настройте событие.

"Изменение присвоенных видеофайлам событий" (☞ стр.53)

НЕТ СЦЕН, ЗАРЕГИСТРИРОВАННЫХ В СПИСКЕ. НЕКОТОРЫЕ СЦЕНЫ МОГУТ НЕ ВОСПРОИЗВОДИТЬСЯ.

Удалите список воспроизведения и затем создайте новый.

"Создание списков воспроизведения из записанных видео" (☞ стр.60)

Проводите регулярное техническое обслуживание аппарат, чтобы продлить срок ее действия.

ПРЕДУПРЕЖДЕНИЕ:

- Обязательно отсоединяйте аккумуляторный блок, адаптер переменного тока и шнур питания перед проведением обслуживания.

Видеокамера

- Протирайте аппарату мягкой, сухой тканью, чтобы удалить загрязнения.
- Если камера очень загрязнена, смочите тряпку в растворе нейтрального стирального порошка и протрите ей корпус камеры. Затем протрите сухой тряпкой, чтобы удалить остатки раствора.

ПРЕДУПРЕЖДЕНИЕ:

- Не используйте бензол или растворитель. Это может привести к повреждению аппарата.
- При использовании тряпки с химическими веществами или чистящего средства обязательно ознакомьтесь с предупредительными этикетками и инструкциями по использованию продукта.
- Не допускайте длительного контакта камеры с продуктами из резины или пластмасс.

Объектив/ЖК-монитор

- Используйте грушу для продувки (серийного производства) для удаления пыли и чистящую салфетку (серийного производства) для удаления загрязнений.
При загрязнении на объективе может возникнуть плесень.

Камера

Компонент	Подробные сведения
Питание	При использовании адаптера переменного тока: 5,2 В постоянного тока При использовании аккумуляторного блока: 3,6 В постоянного тока
Потребляемая мощность	1,8 Вт (когда подсветка установлена на „ВЫКЛ“, а подсветка ЖК-монитора – на „СТАНДАРТ“)
Размеры (мм)	53 x 63 x 110 (ширина x высота x глубина: не включая ручной ремень)
Масса	Около 250 г (только камера), Около 280 г (включая прилагающийся аккумуляторный блок)
Среда эксплуатации	Допустимая температура эксплуатации: от 0 °C до +40 °C Допустимая температура хранения: от -20 °C до +50 °C Допустимая влажность эксплуатации: от 35 % до 80 %
Устройство передачи изображения	1/6" 800 000 пикселей
Область записи (видео)	410 000 пикселей (оптическая трансфокация) 410 000 до 550 000 пикселей (динамическая трансфокация)
Область записи (фото)	550 000 пикселей
Объектив	От F1,8 до F4,3, f=2,2-85,8 мм (35-миллиметровое преобразование: от 41,5 мм до 1 619 мм)
Наименьшее освещение	3 лк (выдержка: АВТО + AGC) 1 лк (режим НОЧНОГО ВИДЕНИЯ)
Трансфокация (во время видеозаписи)	Оптическая трансфокация: 39-кратная. Динамическая трансфокация: 45-кратная. Цифровая трансфокация: 800-кратная.
Трансфокация (во время фотосъемки)	Оптическая трансфокация: 39-кратная.
ЖК-монитор	2,7" шириной, 12,3 мегапикселя, полисиликоновый цветной ЖК-монитор
Носитель, на который идет запись	Встроенный жесткий диск (80 ГБ), microSD/microSDHC-карта (серийного производства) "Типы microSD-карт, которые можно использовать" (стр.14)
Батарея часов	Аккумуляторная батарея

720 пикселей x 480 пикселей, переменная скорость 5,5 Мбит/с (видео),
48 кГц, 384 кбит/с (аудио)
НОРМАЛЬНОЕ :
720 пикселей x 480 пикселей, переменная скорость 4,2 Мбит/с (видео),
48 кГц, 256 кбит/с (аудио)
ЭКОНОМИЧНЫЙ :
352 пикселей x 240 пикселей, переменная скорость 1,5 Мбит/с (видео),
48 кГц, 128 кбит/с (аудио)

Видео

Компонент	Подробные сведения
Формат записи/ воспроизведения	Стандарт SD-VIDEO, видео: MPEG-2, аудио: Dolby Digital (2 канала)
Расширение	.MOD
Система сигнала	Стандарт PAL
Качество изображения/ звука	СВЕРХЧЕТКОЕ : 720 пикселей x 480 пикселей, переменная скорость 8,5 Мбит/с (видео), 48 кГц, 384 кбит/с (аудио) ВЫСОКОЕ :

Фото

Компонент	Подробные сведения
Формат	Стандарт JPEG
Расширение	.JPG
Размер изображения	832 × 624 / 640 × 480
Качество	ВЫСОКОЕ / СТАНДАРТНОЕ

Адаптер переменного тока (AP-V30E)

Компонент	Подробные сведения
Питание	АС 110-240 В, 50 Гц/60 Гц
ВЫХОД	5,2 В постоянного тока, 1,8 А
Допустимая температура эксплуатации	от 0°C до +40°C (от +10°C до +35°C во время зарядки)
Размеры (мм)	78 x 34 x 46 (ширина x высота x глубина: не включая шнур или вилку)
Масса	Около 110 г

Аккумуляторный блок (BN-VG107E)

Компонент	Подробные сведения
Напряжение электропитания	3,6 В
Мощность	700 мА/ч
Размеры (мм)	31 x 21,5 x 43 (ширина x высота x глубина)
Масса	Около 26 г

【定義なし】 "Дополнительные аксессуары" ㊦ стр.19)

JVC