

# JVC

## CAMCORDER

---

<b>GZ-MS250</b>	<b>BE</b>	Erweitertes Benutzerhandbuch
<b>GZ-MS230</b>	<b>BE</b>	
<b>GZ-MS216</b>	<b>BE/AE/PE/SE</b>	
<b>GZ-MS215</b>	<b>BE/AE/PE/SE</b>	
<b>GZ-MS210</b>	<b>BE/AE/PE/SE</b>	



Everio

## Inhaltsverzeichnis

### Anleitung für Anfänger ..... 4

Aufladen .....	4
Aufnahme .....	4
Wiedergabe .....	4
Aufnahmetipps .....	4

### Nützliche Aufnahmetechniken

Feiertage/Weihnachten .....	5
Hochzeit .....	6
Auf Reisen .....	7
Vergnügungspark .....	9

### Erste Schritte

Überprüfen der Zubehörteile .....	11
Laden des Akkus .....	12
Einstellung des Haltegriffs .....	13
Handgelenkband .....	13
Einsetzen einer SD-Karte (GZ-MS250/GZ-MS230) .....	14
Kompatible SD-Kartentypen .....	14
Einsetzen einer SD-Karte (GZ-MS216/GZ-MS215/GZ-MS210) .....	15
Kompatible SD-Kartentypen .....	15
Uhrzeiteinstellung .....	16
Ändern der Uhrzeit .....	17
Ändern der Anzeigesprache .....	17
Benutzung der Bedientasten .....	17
Benutzung des Touch-Sensors .....	18
So halten Sie das Gerät .....	18
Anbringen eines Stativs .....	19
Benutzung des Geräts im Ausland .....	19
Aufladen des Akkus im Ausland .....	19
Einstellen der Uhr auf Ortszeit während der Reise .....	20
Einstellen der Sommerzeit .....	20
Optionales Zubehör .....	21

### Aufnahme

Aufnahme von Videos im Automatikmodus .....	22
Zoomen .....	23
Aufnahme von Standbildern während der Videoaufnahme .....	23
Bildstabilisator .....	24
Sofortiges Prüfen des aufgenommenen Bildes .....	24
Aufnahme von Standbildern im Automatikmodus .....	25
Zoomen .....	26
Sofortiges Prüfen des aufgenommenen Bildes .....	27
Manuelle Aufnahme .....	27
Szenenauswahl .....	28
Manuelle Fokuseinstellung .....	29
Anpassen der Helligkeit .....	31
Einstellen der Verschlussgeschwindigkeit .....	31
Einstellen des Weißabgleichs .....	32
Einstellen der Gegenlichtkorrektur .....	33
Einstellen des Belichtungsmessbereichs .....	33
Aufnahme mit Effekten (GZ-MS250/GZ-MS230) .....	34
Nahaufnahmen .....	34
Dateien vor der Aufnahme unter Ereignissen registrieren .....	35
Videoaufnahme im YouTube-Format .....	35
Videoaufnahme im iTunes-Format .....	36
Aufnahme in Intervallen (ZEITRAFFERAUFNAHME) .....	37
Automatische Aufnahme durch Bewegungssensor (AUTOM. AUFNAHME) .....	39
Verbleibende Aufnahmezeit/Akkuleistung .....	40

### Wiedergabe

Wiedergabe von Videos .....	42
-----------------------------	----

Schnellprüfung des Inhalts eines Videos .....	43
Wiedergabe eines Videos mit defekten Verwaltungsinformationen .....	43
Wiedergabe von Standbildern .....	44
Diashow-Wiedergabe .....	44
Suchen nach einem bestimmten Video/Standbild .....	45
Gruppensuche .....	45
Datumssuche .....	46
Ereignis- und Datumssuche .....	46
Anschluss an Fernsehgerät und Wiedergabe .....	47
Abspielen von Wiedergabelisten .....	48

### Bearbeiten

Löschen nicht gewünschter Dateien .....	49
Löschen der aktuell angezeigten Datei .....	49
Löschen ausgewählter Dateien .....	50
Löschen aller Dateien .....	51
Schützen von Dateien .....	51
Schützen der aktuell angezeigten Datei .....	51
Schützen ausgewählter Dateien .....	52
Schützen aller Dateien .....	53
Schutz aller Dateien aufheben .....	54
Ändern der Ereignisregistrierung von Videos .....	54
Ändern des Ereignisses der aktuell angezeigten Datei .....	54
Ändern des Ereignisses ausgewählter Dateien .....	55
Aufnahme eines Standbildes in einem Video während der Wiedergabe .....	56
Speichern eines bestimmten Teils des Videos .....	57
Aufnahme von Videos für den YouTube-Upload .....	58
Vorbereitung von Videos für die Übertragung nach iTunes .....	59
Erstellen von Wiedergabelisten der aufgenommenen Videos .....	60
Erstellen von Wiedergabelisten mit ausgewählten Dateien .....	60
Erstellen von Wiedergabelisten nach Gruppen .....	61
Erstellen von Wiedergabelisten nach Datum .....	62
Erstellen von Wiedergabelisten nach Ereignis .....	63
Bearbeiten von Wiedergabelisten .....	64
Löschen von Wiedergabelisten .....	65

### Kopieren

Kopieren von Dateien auf Karte (GZ-MS250/GZ-MS230) .....	67
Alle Dateien kopieren .....	67
Kopieren ausgewählter Dateien .....	68
Verschieben von Dateien (GZ-MS250/GZ-MS230) .....	69
Verschieben aller Dateien .....	69
Verschieben ausgewählter Dateien .....	70
Überspielen von Dateien auf einen DVD- oder Videorecorder .....	71
Kopieren auf Windows PC .....	72
Überprüfen der Systemanforderungen (Anleitung) .....	72
Installation der mitgelieferten Software .....	72
Datensicherung aller Dateien .....	74
Organisieren der Dateien .....	75
Videos auf Disk aufnehmen .....	76
JVC Softwarelizenzvertrag .....	77
Datensicherung ohne die mitgelieferte Software .....	78
Datei- und Ordnerliste .....	78
Kopieren auf einen MAC .....	79

### MenüEinstellungen

Bedienung des Menüs .....	80
Aufnahmemenü (Video) .....	81
LICHT (GZ-MS250/GZ-MS230/GZ-MS216/GZ-MS215) .....	82
EREIGNIS AUFNEHMEN .....	82
VIDEOQUALITÄT .....	82
ZOOM .....	83

BILDAUFHELLUNG .....	83
ZEITRAFFERAUFNAHME .....	83
AUTOM. AUFNAHME .....	83
AUTO AUFNAHMEMEDIUM .....	84
SEITENVERHÄLT WÄHLEN .....	84
WINDFILTER .....	85
Aufnahmemenü (Standbild) .....	86
LICHT (GZ-MS250/GZ-MS230GZ-MS216/GZ-MS215) .....	87
SELBSTAUSLÖSER .....	87
VERSCHLUSSMODUS .....	88
BILDQUALITÄT .....	88
BILDAUFHELLUNG .....	89
AUTOM. AUFNAHME .....	89
Einstellungsmenü Manuell .....	90
SZENE WÄHLEN .....	90
FOCUS .....	90
HELLIGKEIT EINST. ....	90
VERSCHLUSSGESCHW. ....	90
WEISSABGLEICH .....	90
GEGENLICHTKOMP. ....	90
BELICHT.-MESSBEREICH .....	90
EFFEKT (GZ-MS250/GZ-MS230) .....	90
TELE MACRO .....	90
Wiedergabemenü (Video) .....	91
LÖSCHEN .....	92
SUCHEN .....	92
WIEDERGABELISTE WDG. ....	92
LISTE BEARBEITEN .....	92
MPEG-DATEI WIEDERG. ....	92
BEARBEITEN .....	92
BILDSCHIRMANZEIGE .....	93
Wiedergabemenü (Standbild) .....	94
LÖSCHEN .....	94
DATUM SUCHEN .....	94
BEARBEITEN .....	94
DIASHOW-EFFEKTE .....	95
BILDSCHIRMANZEIGE .....	96
Menü Displayeinstellungen .....	97
LANGUAGE .....	97
ANZEIGE DATUMSTYP .....	97
MONITORHELLIGKEIT .....	98
MONITORHINTERGRUNDB. ....	98
UHR EINSTELLEN .....	98
Menü Grundeinstellungen .....	99
DEMO MODUS .....	100
AUTO POWER OFF .....	100
BEDIENTON .....	101
AUFNAHME-TASTE .....	101
SCHNELLER NEUSTART .....	102
UPDATE .....	102
WERKSVORGABE .....	102
Menü Anschlusseinstellungen .....	103
ANZEIGE AUF TV-GERÄT .....	103
VIDEO AUSGANG .....	103
Menü Medieneinstellungen .....	104
AUFN.-MEDIUM VIDEO (GZ-MS250/GZ-MS230) .....	104
VIDEO-SLOT AUSWAHL (GZ-MS216/GZ-MS215/GZ- MS210) .....	104
AUFN.-MEDIUM FOTO (GZ-MS250/GZ-MS230) .....	105
BILD-SLOT AUSWAHL (GZ-MS216/GZ-MS215/GZ-MS210) .....	105
FORMAT.EING.SPEICHER (GZ-MS250/GZ-MS230) .....	106
SD-KARTE FORMATIEREN .....	106
EINBAUSPEICH. LÖSCHEN (GZ-MS250/GZ-MS230) .....	107

Innenansicht .....	109
LCD-Monitor .....	110

### Anzeigen auf dem LCD-Monitor

Standardanzeigen bei der Aufnahme .....	111
Videoaufnahme .....	111
Standbildaufnahme .....	112
Videowiedergabe .....	112
Standbildwiedergabe .....	113

### Fehlersuche

Akku .....	114
Aufnahme .....	114
Karte .....	114
Wiedergabe .....	114
Bearbeiten/Kopieren .....	115
PC .....	115
Bildschirm/Bild .....	115
Andere Probleme .....	115
Fehlermeldung? .....	116

### Wartung ..... 118

### Technische Daten ..... 119

### Name der Teile

Vorderansicht .....	108
Hinteransicht .....	108
Unterseite .....	109

### Aufladen

- Siehe die Bedienungshinweise in der Animation der Erweitertes Benutzerhandbuch.

### Aufnahme

- Siehe die Bedienungshinweise in der Animation der Erweitertes Benutzerhandbuch.

### Wiedergabe

- Siehe die Bedienungshinweise in der Animation der Erweitertes Benutzerhandbuch.

### Aufnahmetipps

#### Grundlegende Haltung eines Camcorders ~ Aufnahme nicht verwackelter Bilder ~



Dies ist die Standardaufnahmemethode im Stehen. Versuchen Sie, diese Technik zu meistern, um Aufnahmen nicht zu verwackeln.

#### ■ [Vorbereitung]

- ① Stellen Sie sich so hin, dass sich Ihre Füße auf Schulterbreite befinden.
- ② Drücken Sie den Ellenbogen Ihres rechten Arms, der den Camcorder hält, eng an Ihren Körper.
- ③ Greifen Sie mit der linken Hand den LCD-Monitor und passen Sie dessen Winkel beliebig an.

#### Ausstrecken der Arme für die Aufnahme ~ Aufnahme von oben ~



Strecken Sie Ihren Arm aus, wenn sich eine Menschenmenge zwischen Ihnen und Ihrem Motiv befindet.

#### ■ [Vorbereitung]

- ① Stellen Sie sich so hin, dass sich Ihre Füße auf Schulterbreite befinden.
- ② Strecken Sie Ihren rechten Arm aus und halten Sie den Camcorder über Ihren Kopf.
- ③ Greifen Sie mit der linken Hand den LCD-Monitor und passen Sie dessen Winkel beliebig an.

#### VORSICHT:

- Nutzen Sie diese Aufnahmeart nur falls wirklich erforderlich, denn es ist schwierig, auf diese Weise unverwackelte Aufnahmen zu erzielen.
- Stellen Sie den Weitwinkel so groß wie möglich ein, da das Bild sehr leicht verwackeln kann.
- Seien Sie rücksichtsvoll. Beeinträchtigen Sie nicht die sich um Sie herum befindlichen Personen.

#### Hinhocken und auf Augenhöhe aufnehmen



Es kommt sehr häufig vor, dass man sich hinhockt, um kleine Kinder aufzunehmen.

Indem Sie das Kind auf dessen Augenhöhe aufnehmen, können Sie alle niedlichen Gesichtsausdrücke einfangen.

#### ■ [Vorbereitung]

- ① Knien Sie sich auf Ihr linkes Knie. Ihr rechter Fuß bleibt dabei fest auf dem Boden.
- ② Stützen Sie den Ellenbogen Ihres rechten Arms, der den Camcorder hält, auf Ihrem rechten Knie ab.
- ③ Greifen Sie mit der linken Hand den LCD-Monitor und passen Sie dessen Winkel beliebig an.

#### Schwenken

- Siehe die Bedienungshinweise in der Animation der Erweitertes Benutzerhandbuch.

Nutzen Sie diese Methode für die Aufnahme mit einem weiten Sichtwinkel.

#### ■ [Vorbereitung]

Anstatt Ihre Arme zu bewegen, drehen Sie für diese Aufnahmetechnik Ihren Körper, während Sie die Kamera wie oben in der Grundhaltung beschrieben festhalten.

- ① Stellen Sie sich so hin, dass Sie in die Richtung blicken, in der die Aufnahme gestoppt werden wird.
- ② Drehen Sie Ihren Oberkörper in die Richtung, in der die Aufnahme beginnen soll.
- ③ Drücken Sie die Start-Taste und nehmen Sie 2 Sekunden lang auf. Drehen Sie Ihren Körper dann langsam in die Endposition. Nehmen Sie weitere 2 Sekunden lang auf, nachdem Sie die Endposition erreicht haben, und drücken Sie die Stopp-Taste, um die Aufnahme zu beenden.  
(Die 90 Grad-Drehung sollte etwa 5 Sekunden dauern und das Gefühl einer Zeitlupenaufnahme vermitteln.)

## Feiertage/Weihnachten

Filmen Sie fröhliche Weihnachten im Kreise Ihrer Familie!



Photo by 101st CAB, Wings of Destiny  
[Creative Commons Attribution-No Derivative Works 3.0](#)

### Schmücken des Weihnachtsbaums und Vorbereiten des Festessens

Das Schmücken des Weihnachtsbaums und die Essensvorbereitungen sind Teil der Weihnachtsfreude. Versäumen Sie nicht, diese fröhlichen Momente in der Familie festzuhalten!

#### ■ Anputzen des Baums



Der Weihnachtsbaum ist das wichtigste Detail, das für Weihnachtsstimmung sorgt.

Das Gefühl purer Weihnachtsfreude können Sie zum Beispiel festhalten, wenn alle Familienmitglieder den Baum mit vielen farbenfrohen Dekorationen schmücken.

#### ■ Vorbereitung des Festessens



Photo by Manicosity  
[Creative Commons Attribution-No Derivative Works 3.0](#)

Nehmen Sie auf, wie alle bei der Vorbereitung des Festessens behilflich sind.

Die Mutter beim Kochen in der Küche, die Kinder, die ihr dabei helfen und natürlich das obligatorische Plätzchenbacken!

## Filmen des Weihnachtsfests



Photo by InnerSpirit  
[Creative Commons Attribution-No Derivative Works 3.0](#)

Nach allen Vorbereitungen ist es endlich an der Zeit für das Weihnachtsfest selbst.

Schöne Aufnahmeszenen sind zum Beispiel das Anzünden der Kerzen am Weihnachtsbaum, die glücklichen Gesichter am festlich geschmückten Tisch oder auch der Vater, der schon vom Sekt angeheitert ist!

## Geschenkübergabe



Die größte Weihnachtsfreude für die Kinder ist die Geschenkübergabe am Heiligabend.

Versäumen Sie nicht den Ausdruck auf den Gesichtern der Kinder zu filmen, wenn sie ihr Geschenk erhalten und auspacken. Stellen Sie die Kamera rechtzeitig ein, damit Sie bereit sind!

### Hochzeit

Nehmen Sie ein wunderschönes Hochzeitsvideo für das Brautpaar auf!



#### Überlegungen und Planung vor der Hochzeit

Vor dem Hochzeitstag sollten Sie mit der Braut und dem Bräutigam die Details der Zeremonie besprechen und herausfinden, ob es ein Unterhaltungsprogramm geben oder ein traditioneller Brauch eingehalten werden wird.

Wenn Sie wissen, worauf es den Brautleuten ankommt, können Sie Ihre Aufnahmen besser abstimmen.

#### Der richtige Winkel für die Aufnahme des Brautpaares

##### ■ Aufnahme mit Gästen im Vordergrund und den Brautleuten im Hintergrund



Die Hauptpersonen einer Hochzeit sind natürlich die Brautleute. Nehmen Sie ihren Gesichtsausdruck während des Trinkspruchs, der Reden, beim Unterhaltungsprogramm und anderen Szenen auf.

Sie können sich auch auf die Gesichter der Gäste konzentrieren und dann zum Bräutigam schwenken. Aufnahmen, die lediglich alle Gäste von Weitem zeigen, sind weniger lustig. Achten Sie also auf den Aufnahmewinkel und dessen Größe.

#### Aufnahme der Äußerungen und Kommentare von Gästen

##### ■ Bildkomposition von Augenhöhe bis Brusthöhe



Sie können Kommentare aufnehmen, indem Sie sich unter die Gäste mischen und diese bitten: "Sagen Sie doch bitte ein paar Worte für die Braut und den Bräutigam".

Ein guter Zeitpunkt dafür ist zum Beispiel, wenn die Gäste auf das Brautpaar warten oder während des Unterhaltungsprogramms.

#### Nahaufnahme des Gesichts der Braut während der Dankesrede

Zum Höhepunkt der Feier hält das Brautpaar in der Regel eine Dankesrede und der Brautstrauß wird geworfen. Versäumen Sie nicht, die rührenden Dankesworte der Braut und die Freudentränen der Eltern zu filmen.

Beginnen Sie mit einer Nahaufnahme des Gesichts der Braut, indem Sie den Zoom nutzen. Filmen Sie noch ein bisschen länger, wenn Sie Tränen in den Augen der Braut ausmachen können. Zoomen Sie anschließend in die Weitwinkelperspektive und zeigen Sie die von der Rede gerührten Eltern.

#### Fortgeschrittene Bedienung mit zwei Camcordern

##### ■ <Camcorder 1> Ständige Nahaufnahmen der Braut und des Bräutigams

##### ■ <Camcorder 2> Zur gleichen Zeit Aufnahme von Glückwunschschaften der Freunde



Wenn Sie das Video editieren möchten, nehmen Sie am besten mit zwei Camcordern auf, um ein Video mit variierenden Szenen zu erhalten. Sie könnten einen Freund fragen, ob er Ihnen seinen Camcorder borgt.

Positionieren Sie den geborgten Camcorder für Nahaufnahmen der Braut und des Bräutigams auf einem Stativ. Auf diese Weise kann der zweite Camcorder benutzt werden, um andere Szenen aufzunehmen. So kann nach dem Bearbeiten und Zusammenfügen ein interessantes Video mit abwechslungsreichen Szenen entstehen.

Heutzutage besitzen die meisten Leute wenigstens eine Digitalkamera. Selbst wenn Sie also keinen zweiten Camcorder ausfindig machen können, kann das Video durch das Einfügen von Fotos an verschiedenen Stellen abwechslungsreich gestaltet werden. Versuchen Sie es!

## Auf Reisen

Filmen Sie Ihre schönsten Reiseerlebnisse im In- und Ausland!



### Die notwendige Ausrüstung mitnehmen

Die erforderliche Ausrüstung für eine Reise ist vom Zweck und Ziel der Reise abhängig.

Besonders bei Reisen ins Ausland müssen Sie im Vorfeld überlegen, was Sie entsprechend der Bedingungen vor Ort mitnehmen müssen.

An dieser Stelle einige Empfehlungen für Sie.

#### ■ Camcorder

Überlegen Sie, wie viele Stunden Sie pro Tag aufnehmen werden. Bereiten Sie das Aufnahmemedium vor. Dies gilt insbesondere für lange Auslandsreisen.

Wenn Sie auf SD-Karten aufnehmen, nehmen Sie eine ausreichend große Menge Karten mit. Denken Sie dabei auch an Karten zur Datensicherung.

#### ■ Akku

Legen Sie einen Akku bereit, der über genügend Kapazität für das Doppelte der geplanten täglichen Aufnahmezeit verfügt. Wenn Sie also 2 Stunden Aufnahme pro Tag einplanen, sollten Sie einen Akku bereitlegen, mit dem Sie 4 Stunden (tatsächliche Aufnahmezeit) aufnehmen können.

Für einen Tagesausflug können Sie einen Akku mit geringer Leistung wählen. Für längere Touren sollten Sie einige Akkus mit hoher Leistung vorbereiten.

#### ■ AC-Netzteil

Das JVC AC-Netzteil unterstützt eine Stromspannung von 100 V bis 240 V und kann somit auf der ganzen Welt eingesetzt werden.

Nehmen Sie das Netzteil mit, wenn Sie für längere Zeit verreisen. Laden Sie den Akku über Nacht auf, damit Sie ihn am nächsten Tag voll aufgeladen nutzen können.

#### ■ Stromadapter (S. 19)



Die Steckerformen variieren von Land zu Land. Vergewissern Sie sich vor Ihrer Reise, welche Steckerform Sie benötigen und nehmen Sie den richtigen Stromadapter mit.

#### ■ Akkuladegerät



Ist der Camcorder zum Aufladen des Akkus an ein AC-Netzteil angeschlossen, kann nicht aufgenommen werden.

Sie können zusätzlich ein Akkuladegerät mitnehmen, um Akkus aufzuladen, wenn Sie den Camcorder am Abend für Aufnahmen nutzen möchten. Sie können auch mehrere Akkus aufladen, in dem Sie das Akkuladegerät und den Camcorder gleichzeitig zum Aufladen nutzen.

#### ■ Stativ



Ein Stativ ist unerlässlich, um stabile Bilder aufzunehmen. Wählen Sie entsprechend des Einsatzgebiets und der Reiseart ein geeignetes Stativ aus, wie z. B. ein Kleinstativ, das Sie auf den Tisch stellen können, oder eines, das mindestens 1 m hoch ist.

### Aufnahme der Aufregung vor der Abreise

Wenn Sie die Aufnahme plötzlich am Reiseziel beginnen, könnte das etwas abrupt wirken.

Nehmen Sie auch die Reisevorbereitungen auf, wenn es eine Familienreise ist, oder machen Sie Aufnahmen am Treffpunkt, wenn Sie mit Freunden unterwegs sein werden.

Bei Auslandsreisen könnten Sie Aufnahmen der Schilder und Anzeigen auf dem Flughafen machen. Diese könnten später nützlich sein.





---

### Schwenken der Kamera zur Aufnahme von Sehenswürdigkeiten

Ganz sicher möchten Sie wunderschöne Landschaften und historische Touristenattraktionen aufnehmen.

Versuchen Sie es mit der Schwenktechnik, wenn die Herrlichkeit einer Landschaft nicht in ein einziges Bild passt.

Hinweise darüber, wie Sie die Schwenktechnik effektiv einsetzen können, finden Sie auf dieser Website im Kapitel "Aufnahmetipps".

Touristenattraktionen sind darüber hinaus meist mit Inschriften versehen oder besitzen Monumente, die Sie aufnehmen können.



---

### Aufnehmen, wie alle Spaß haben

Eine Videoaufnahme, in der nur die Landschaft oder der historische Standort gezeigt wird, kann langweilig wirken.

Reden Sie über Ihre Gedanken und Gefühle, während Sie eine atemberaubende Szene filmen. So ist das Video später interessanter anzusehen.



## Vergnügungspark

Filmen Sie die fröhlichen Gesichter Ihrer ganzen Familie!



### Je nach Attraktion Videos oder Standbilder aufnehmen

Wenn Sie dies wünschen, können Sie die ganze Zeit über Videos aufnehmen. Manchmal sind aber auch Standbilder eine gute Option. Nachfolgend werden geeignete Szenen für die Aufnahme als Video bzw. Standbild erläutert.

#### ■ Geeignete Szenen für die Videoaufnahme



Videoaufnahmen eignen sich für Szenen, in denen eine Veränderung der Körperbewegung stattfindet.

Dazu zählen Situationen, in denen sich der Gesichtsausdruck schnell verändert oder die Stimme Überraschung bzw. Freude zum Ausdruck bringt.

\* In einigen Vergnügungsparks ist das Filmen während der Fahrt verboten. Fragen Sie unbedingt vorher nach.

[Beispiele]

- Karussell, GoKart, Fliegender Holländer, usw.

#### ■ Geeignete Szenen für die Standbildaufnahme (Fotos)



Szenen, in denen sich das Motiv nicht viel bewegt, eignen sich für die Aufnahme als Standbild.

Versuchen Sie, Standbilder aus einem Winkel heraus aufzunehmen, damit die Umgebung deutlich erkannt werden kann.

[Beispiele]

- Karussell, Riesenrad, Rundfahrten, usw.

### Durch Rufen Reaktionen provozieren



Videos ohne Winken und Lachen sind nicht nur weniger lustig, wenn Sie sie später ansehen, auch die Audio-Aufnahmefunktion des Camcorders ist dann eine reine Verschwendung.

Sie können Reaktionen provozieren, indem Sie während der Aufnahme begeistert winken oder zum Beispiel rufen: "Macht das Spaß?", usw.

### Die schönsten Augenblicke im Video als Standbild aufnehmen

Oftmals werden versehentlich Aufnahmen gemacht, in denen die Augen geschlossen sind. Um solche Fehler zu minimieren, nutzen Sie die Funktion der Standbildaufnahme aus Videos.

Videos sind in Wirklichkeit die kontinuierliche Aufnahme von 60 Standbildern pro Minute. Mit dieser Funktion können Sie den besten Augenblick in einem Video auswählen und als Standbild speichern.

"Aufnahme eines Standbildes in einem Video während der Wiedergabe" (S. 56)



Photo by justthatgoodguyjim

[Creative Commons Attribution-No Derivative Works 3.0](#)

Video wird gerade abgespielt



Photo by talkrhubarb

[Creative Commons Attribution-No Derivative Works 3.0](#)

Aufnahme eines Standbilds



Photo by justthatgoodguyjim

[Creative Commons Attribution-No Derivative Works 3.0](#)

Video wird gerade abgespielt

### Fortgeschrittene Bedienung mit Gegenlichtkorrektur

Wenn sich das Gesicht der aufzunehmenden Person vor einem hellen Hintergrund befindet oder Sie den Gesichtsausdruck nicht klar erkennen können, ist die Gegenlichtkorrektur eine nützliche Hilfe. Durch die Einstellung der „GEGENLICHTKOMP.“ wird das gesamte Bild aufgehellt, wenn das Gesicht zu dunkel erscheint. Selbst bei Aufnahmen im Schatten können so auch Gesichtszüge klar und deutlich aufgezeichnet werden.

"Ausführliche Einstellungen" (☰ S.33)

#### ■ <Ohne Gegenlichtkorrektur>









#### ■ <Mit Gegenlichtkorrektur>



## Überprüfen der Zubehörteile

Falls Teile fehlen oder defekt sein sollten, setzen Sie sich bitte mit Ihrem JVC-Händler oder dem nächstgelegenen JVC-Servicecenter in Verbindung.

Abbildung	Beschreibung
	<p>AC-Netzteil AP-V30E</p> <ul style="list-style-type: none"> <li>Für den Anschluss an dieses Gerät, um den Akku aufzuladen. Kann auch genutzt werden, um Innenaufnahmen durchzuführen oder Videos vorzuführen.</li> </ul>
	<p>Akku BN-VG107E</p> <ul style="list-style-type: none"> <li>Für den Anschluss an dieses Gerät zur Stromversorgung.</li> </ul>
	<p>AV-Kabel</p> <ul style="list-style-type: none"> <li>Für den Anschluss dieses Geräts an ein Fernsehgerät zur Wiedergabe aufgenommener Bilder über das Fernsehgerät.</li> </ul>
	<p>USB-Kabel (Typ A - Mini-Typ B)</p> <ul style="list-style-type: none"> <li>Für den Anschluss dieses Geräts an einen PC.</li> </ul>
	<p>CD-ROM</p> <ul style="list-style-type: none"> <li>Zur Installation der mitgelieferten "Everio MediaBrowser" Software auf einem PC.</li> </ul>
	<p>Grundlagen Benutzerhandbuch</p> <ul style="list-style-type: none"> <li>Lesen Sie die Anleitung gut durch und bewahren Sie sie zum eventuell erforderlichen Nachlesen an einem leicht zugänglichen, sicheren Ort auf.</li> </ul>

### HINWEIS:

SD-Karten sind separat im Handel erhältlich.

"Kompatible SD-Kartentypen" (☞ S.14)

Wenn Sie das AC-Netzteil im Ausland benutzen möchten, besorgen Sie sich bitte einen handelsüblichen Stromadapter für das von Ihnen besuchte Land bzw. die Region.

"Aufladen des Akkus im Ausland" (☞ S.19)

## Laden des Akkus

Laden Sie den Akku sofort nach dem Kauf und immer dann auf, wenn der Akkuladestatus niedrig ist.

Der Akku ist zum Zeitpunkt des Kaufs nicht geladen.

1 Bringen Sie den Akku an.

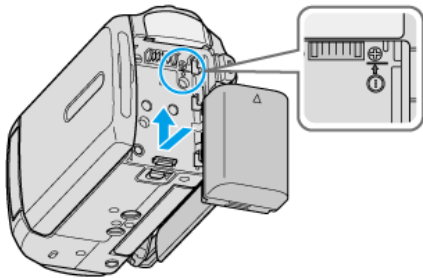

- Setzen Sie den Akku so an, dass der Akku am Gerät ausgerichtet ist und schieben Sie den Akku ins Akkufach, bis er einrastet.

2 Schließen Sie das AC-Netzteil am DC-Anschluss an.

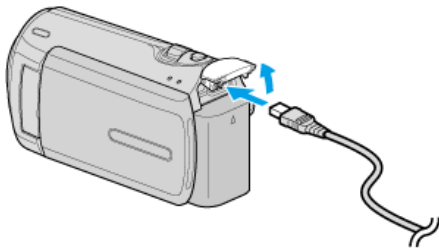

3 Verbinden Sie das Gerät mit dem Stromnetz.

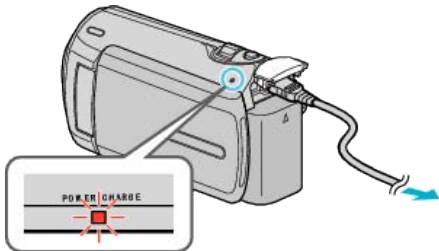

- Sobald der Akku geladen wird, blinkt die Ladeanzeige. Ist der Akku aufgeladen, erlischt die Ladeanzeige.

### VORSICHT:

Achten Sie darauf, nur JVC Akkus zu verwenden.

- Bei der Verwendung von Akkus, die nicht von JVC hergestellt wurden, kann die Sicherheit und Leistung des Geräts nicht gewährleistet werden.
- Ladezeit: Ca. 1 Std. 50 Min. (mit mitgeliefertem Akku)  
Ladezeit, wenn das Gerät bei 25 °C genutzt wird.  
Erfolgt das Aufladen des Akkus nicht im Zimmertemperaturbereich von 10 °C - 35 °C dauert der Ladevorgang gegebenenfalls länger oder kann nicht durchgeführt werden. Die mögliche Aufnahme- und Wiedergabezeit kann sich unter manchen Umständen, wie z. B. niedrigen Temperaturen, verkürzen.

Wieder aufladbare Akkus :

- Bei kalter Umgebungstemperatur (10 °C oder kälter) verkürzt sich möglicherweise die Betriebszeit des Akkus oder der Akku funktioniert nicht ordnungsgemäß. Wenn Sie das Gerät im Winter im Freien benutzen, wärmen Sie den Akku bitte vor dem Anbringen auf, indem Sie ihn z. B. in Ihrer Hosen- oder Jackentasche aufbewahren. (Vermeiden Sie es, einen warmen Akku zu berühren.)
- Setzen Sie den Akku nicht übermäßiger Hitze, wie direktem Sonnenlicht oder Feuer aus.
- Bewahren Sie den Akku nach dem Abnehmen an einem trockenen Ort bei 15 °C bis 25 °C auf.
- Sollten Sie den Akku für längere Zeit nicht benutzen, verbrauchen Sie zuvor die gesamte Ladung und nehmen ihn anschließend vom Gerät ab, um den Verschleiß des Akkus zu vermeiden.

### HINWEIS:

- Wenn Sie viele Stunden lang in Räumen filmen möchten, können Sie das Gerät an das AC-Netzteil anschließen.  
(Das Laden des Akkus beginnt erst, wenn der LCD-Monitor geschlossen wird.)

## Abnehmen des Akkus

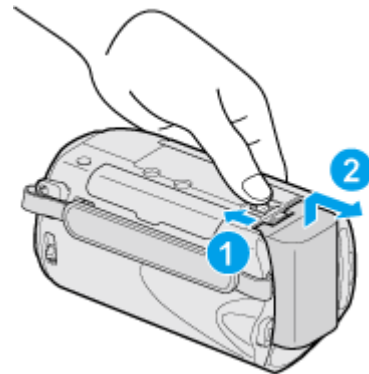

Betätigen Sie die Akkulösetaste, um den Akku vom Gerät abzunehmen.

## Geschätzte Akkuladezeit

Akku	Ladezeit
<b>BN-VG107E</b> (Mitgeliefert)	1 Std. 50 Min.
<b>BN-VG114E</b>	2 Std. 30 Min.
<b>BN-VG121E</b>	3 Std. 30 Min.

- Neigt sich die Lebensdauer des Akkus dem Ende zu, verkürzt sich die Aufnahmezeit, selbst wenn der Akku vollständig aufgeladen ist.  
(Tauschen Sie den Akku dann durch einen neuen aus.)

\* Ladezeit, wenn das Gerät bei 25 °C genutzt wird.

Erfolgt das Aufladen des Akkus nicht im Zimmertemperaturbereich von 10 °C - 35 °C dauert der Ladevorgang gegebenenfalls länger oder kann nicht durchgeführt werden. Die mögliche Aufnahme- und Wiedergabezeit kann sich unter manchen Umständen, wie z. B. niedrigen Temperaturen, verkürzen.

## Einstellung des Haltegriffs



- ① Haltegriff nach hinten abziehen.
- ② Länge des Griffs anpassen.
- ③ Haltegriff befestigen.

### VORSICHT:

- Achten Sie darauf, den Haltegriff ordentlich zu befestigen. Wenn der Griff lose ist, kann das Gerät herunterfallen, beschädigt werden oder Verletzungen verursachen.

## Handgelenkband

Das Handgelenkband wird zur Benutzung um das Handgelenk gelegt.

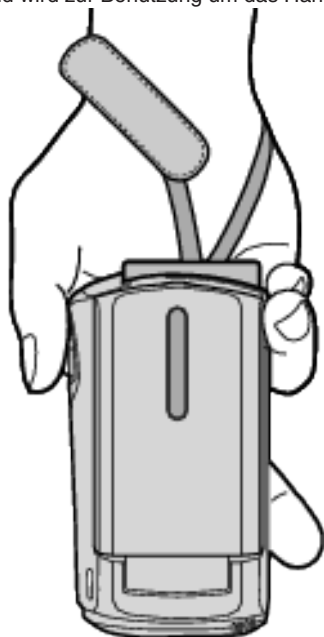

## Abnehmen des Bands

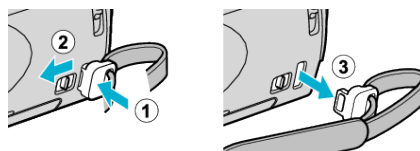

- Drücken Sie ①, während Sie ② ziehen, und nehmen Sie das Band ab.

## Anbringen des Bands

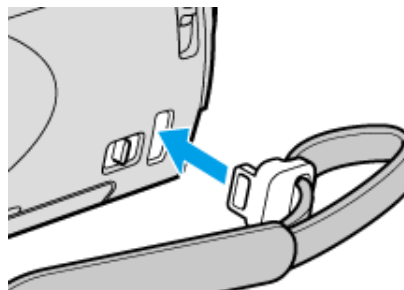

Fest bis zum Einrasten eindrücken.

## Einsetzen einer SD-Karte (GZ-MS250/GZ-MS230)

Wird eine handelsübliche SD-Karte eingesetzt, können Aufnahmen ohne Unterbrechung auf der Karte weiter gespeichert werden, wenn die verbleibende Aufnahmezeit des internen Speichers nicht mehr ausreicht.  
 "Kompatible SD-Kartentypen" (☞ S.14)  
 "Geschätzte Videoaufnahmezeit" (☞ S.41)

1 Schließen Sie den LCD-Monitor.

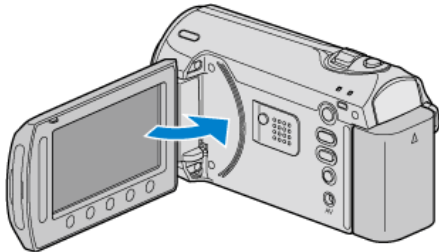

2 Öffnen Sie die Steckplatzabdeckung.

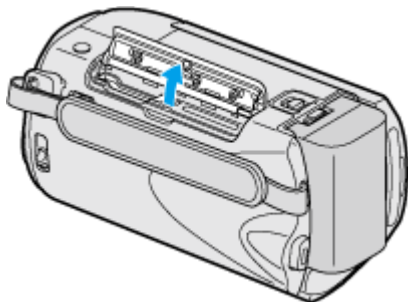

3 Setzen Sie eine SD-Karte ein.

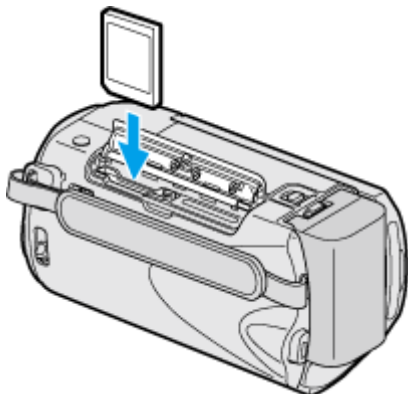

• Setzen Sie sie so ein, dass das Etikett nach außen zeigt.

### Warning

- Achten Sie darauf, die Karte nicht verkehrt herum einzusetzen. Die Karte und das Gerät könnten beschädigt werden.
- Schalten Sie das Gerät aus, bevor Sie eine Karte einsetzen oder entnehmen.
- Berühren Sie nicht die Metallkontakte, wenn Sie die Karte einsetzen.

### HINWEIS:

- Um auf die Karte aufnehmen zu können, müssen Sie Medieneinstellungen vornehmen. Verwenden Sie keine Karte, stellen Sie in den Medieneinstellungen „EINGEBAUTER SPEICHER“ für die Aufnahme ein.  
 "AUFN.-MEDIUM VIDEO (GZ-MS250/GZ-MS230)" (☞ S.104)  
 "AUFN.-MEDIUM FOTO (GZ-MS250/GZ-MS230)" (☞ S.105)
- Möchten Sie Karten verwenden, die bereits in anderen Geräten benutzt wurden, müssen Sie diese mithilfe der Funktion „SD-KARTE FORMATIEREN“ in den Medieneinstellungen formatieren (initialisieren).  
 "SD-KARTE FORMATIEREN" (☞ S.106)

## Entnehmen der Karte

Drücken Sie die SD-Karte kurz nach innen und ziehen Sie sie dann gerade heraus.

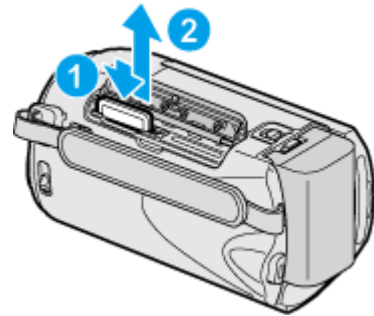

## Kompatible SD-Kartentypen

Dieser Gerät ist mit den folgenden SD-Karten kompatibel. SD-Karten folgender Hersteller sind nachweislich kompatibel.

- Panasonic
- TOSHIBA
- SanDisk
- ATP

## SDHC-Karte



- Benutzen Sie für die Aufnahme von Videos eine Klasse 4 oder höher kompatible SDHC-Karte (4 GB bis 32 GB).

## SD-Karte



- Dieser Gerät unterstützt SD-Karten von 256 MB bis 2 GB.

### HINWEIS:

- Die Verwendung anderer SD-Karten (einschließlich SDHC-Karten) kann zu fehlerhaften Aufnahmen oder zum Datenverlust führen.
- Für Karten der Klasse 4 oder Klasse 6 wird beim Lesen oder Schreiben von Daten eine Mindestübertragungsgeschwindigkeit von jeweils 4 MB/Sek. bzw. 6 MB/Sek. garantiert.

## Einsetzen einer SD-Karte (GZ-MS216/GZ-MS215/GZ-MS210)

Setzen Sie vor der Aufnahme eine handelsübliche SD-Karte ein. Dieser Gerät besitzt zwei Steckplätze für SD-Karten. Werden zwei SD-Karten eingesetzt, kann die Aufnahme auf der zweite Karte fortgesetzt werden, wenn die erste voll ist.

"Kompatible SD-Kartentypen" (☞ S.15)

"Geschätzte Videoaufnahmezeit" (☞ S.41)

1 Schließen Sie den LCD-Monitor.

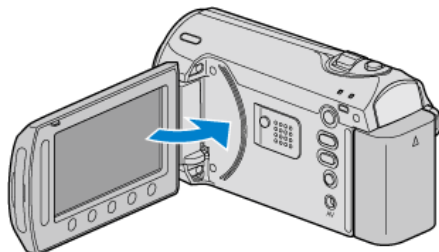

2 Öffnen Sie die Steckplatzabdeckung.

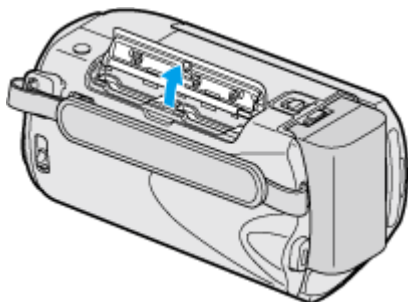

3 Setzen Sie eine SD-Karte in den Steckplatz A ein.

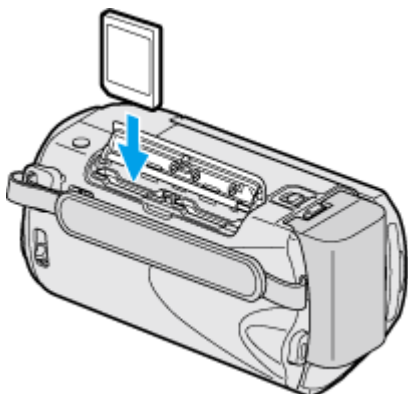

- Setzen Sie sie so ein, dass das Etikett nach außen zeigt.

### Warning

- Achten Sie darauf, die Karte nicht verkehrt herum einzusetzen. Die Karte und das Gerät könnten beschädigt werden.
- Schalten Sie das Gerät aus, bevor Sie eine Karte einsetzen oder entnehmen.
- Vergewissern Sie sich, dass mindestens in einem Steckplatz eine Karte eingesteckt ist. Wurde keine SD-Karte eingesteckt, können keine Aufnahmen durchgeführt werden.

"Menü Medieneinstellungen" (☞ S.104)

- Berühren Sie nicht die Metallkontakte, wenn Sie die SD-Karte einsetzen.

### HINWEIS:

- Möchten Sie Karten verwenden, die bereits in anderen Geräten benutzt wurden, müssen Sie diese mithilfe der Funktion „SD-KARTE FORMATIEREN“ in den Medieneinstellungen formatieren (initialisieren).

"SD-KARTE FORMATIEREN" (☞ S.106)

### Entnehmen der Karte

Drücken Sie die SD-Karte kurz nach innen und ziehen Sie sie dann gerade heraus.

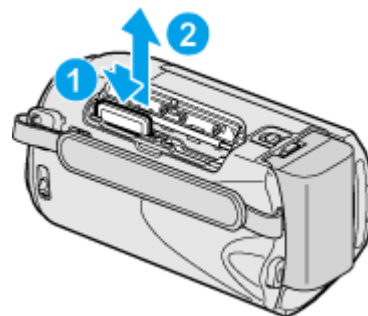

### Kompatible SD-Kartentypen

Dieser Gerät ist mit den folgenden SD-Karten kompatibel. SD-Karten folgender Hersteller sind nachweislich kompatibel.

- Panasonic
- TOSHIBA
- SanDisk
- ATP

### SDHC-Karte



- Benutzen Sie für die Aufnahme von Videos eine Klasse 4 oder höher kompatible SDHC-Karte (4 GB bis 32 GB).

### SD-Karte



- Dieser Gerät unterstützt SD-Karten von 256 MB bis 2 GB.

### HINWEIS:

- Die Verwendung anderer SD-Karten (einschließlich SDHC-Karten) kann zu fehlerhaften Aufnahmen oder zum Datenverlust führen.
- Für Karten der Klasse 4 oder Klasse 6 wird beim Lesen oder Schreiben von Daten eine Mindestübertragungsgeschwindigkeit von jeweils 4 MB/Sek. bzw. 6 MB/Sek. garantiert.

## Uhrzeiteinstellung

Der Bildschirm zur „DATUM/ZEIT EINSTELLEN!“ wird angezeigt, wenn Sie dieses Gerät nach dem Erwerb zum ersten Mal einschalten, wenn es für längere Zeit nicht benutzt oder wenn die Uhrzeit noch nicht eingestellt wurde.

Stellen Sie die Uhrzeit ein, bevor Sie aufnehmen.

1 Klappen Sie den LCD-Monitor auf.

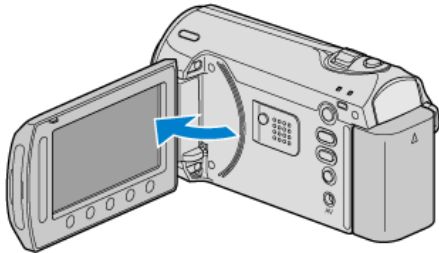

- Das Gerät schaltet sich ein.
- Wenn Sie den LCD-Monitor schließen, schaltet sich das Gerät aus.

2 Wählen Sie „JA“ und drücken Sie **OK**.



3 Stellen Sie Datum und Zeit ein.



- Nutzen Sie den Touch-Sensor, um Jahr, Monat, Tag, Stunde, Minute entsprechend einzustellen.
- Nutzen Sie die Bedientasten "←"/"→", um den Cursor zu bewegen.
- Nach dem Einstellen von Datum und Zeit bestätigen Sie mit **OK**.

4 Wählen Sie die Region aus, in der Sie leben und drücken Sie **OK**.



- Der Name der Stadt und der Zeitunterschied werden eingeblendet.
- Drücken Sie **OK**, wenn sich die Farbe der ausgewählten Region verändert.

### HINWEIS:

- Die Uhrzeit kann später nachgestellt werden.

"Ändern der Uhrzeit" (☞ S.17)

- Wenn Sie das Gerät im Ausland verwenden, können Sie für die Aufnahme die jeweilige Ortszeit einstellen.

"Einstellen der Uhr auf Ortszeit während der Reise" (☞ S.20)

- Sie können die Zeitanzeige im Wiedergabemodus ein- bzw. ausblenden.

"BILDSCHIRMANZEIGE" (☞ S.93)

- Benutzen Sie den Touch-Sensor und die Tasten um den Bildschirm herum mit Ihren Fingern.

- Der Touch-Sensor und die Tasten funktionieren nicht, wenn Sie sie mit dem Fingernagel oder mit Handschuhen berühren.
- Die Bildschirmanzeigen reagieren nicht auf Berührungen.



### Ändern der Uhrzeit

Stellen Sie die Uhrzeit über den Menüpunkt „UHR EINSTELLEN“ ein.

1 Drücken Sie **MEU**, um das Menü aufzurufen.

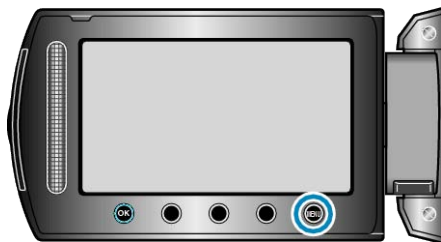

2 Wählen Sie „UHR EINSTELLEN“ und drücken Sie **OK**.



3 Wählen Sie „UHRZEIT-EINSTELLUNG“ und drücken Sie **OK**.



4 Stellen Sie Datum und Zeit ein.



- Nutzen Sie den Touch-Sensor, um Jahr, Monat, Tag, Stunde, Minute entsprechend einzustellen.
- Nutzen Sie die Bedientasten "←"/"→", um den Cursor zu bewegen.
- Nach dem Einstellen von Datum und Zeit bestätigen Sie mit **OK**.

5 Wählen Sie die Region aus, in der Sie leben und drücken Sie **OK**.



- Der Name der Stadt und der Zeitunterschied werden eingeblendet.
- Drücken Sie **OK**, wenn sich die Farbe der ausgewählten Region verändert.

### Ändern der Anzeigesprache

Die Anzeigesprache kann geändert werden.

1 Drücken Sie **MEU**, um das Menü aufzurufen.

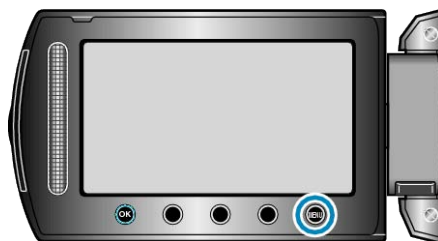

2 Wählen Sie „ANZEIGE-EINST.“ und drücken Sie **OK**.



3 Wählen Sie „LANGUAGE“ und drücken Sie **OK**.



4 Wählen Sie die gewünschte Sprache aus und drücken Sie **OK**.

### Benutzung der Bedientasten

Entsprechend des genutzten Modus wird die Funktion der Bedientasten gegebenenfalls auf dem Bildschirm angezeigt.

Die Funktion der Bedientasten wird eingeblendet.

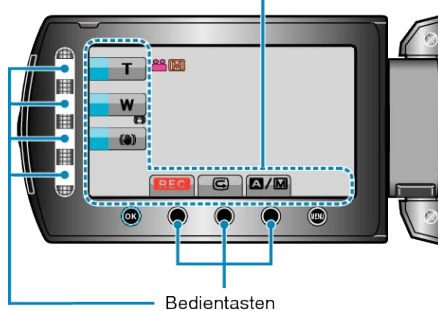

- Berühren Sie zum Bedienen den Touch-Sensor und die Tasten um den Bildschirm herum mit Ihren Fingern.

#### HINWEIS:

- Unter dem Begriff "Berühren" ist das leichte Drücken der Bedientasten zu verstehen.
- Der Touch-Sensor und die Tasten funktionieren nicht, wenn Sie sie mit dem Fingernagel oder mit Handschuhen berühren.
- Die Bildschirmanzeigen reagieren nicht auf Berührungen.

### Benutzung des Touch-Sensors

Lassen Sie Ihre Fingerkuppe über den Touch-Sensor gleiten, um ihn zu bedienen.

Der Cursor bewegt sich automatisch, wenn Sie den Touch-Sensor gedrückt halten.

Feine Bedienvorgänge, wie das Bewegen des Cursors Stück für Stück, können durch Berühren des Touch-Sensors ausgeführt werden.

- Siehe die Bedienhinweise in der Animation der Erweitertes Benutzerhandbuch.

#### HINWEIS:

- Der Touch-Sensor und die Tasten funktionieren nicht, wenn Sie sie mit dem Fingernagel oder mit Handschuhen berühren.
- Die Bildschirmanzeigen reagieren nicht auf Berührungen.

### So halten Sie das Gerät

Halten Sie Ihre Ellenbogen eng am Körper, wenn Sie mit dem Gerät filmen. So verhindern Sie das Verwackeln des Bildes.

 AUSRICHTEN



#### VORSICHT:

- Achten Sie darauf, das Gerät beim Tragen nicht fallen zu lassen.
- Aufsichtspersonen sollten besonders aufmerksam sein, wenn dieses Gerät von Kindern benutzt wird.

#### HINWEIS:

- Falls die Kamera sehr verwackelt, können Sie den Bildstabilisator nutzen.

"Bildstabilisator" (📷 S.24)

## Anbringen eines Stativs

Dieser Gerät kann auf ein Stativ aufgesetzt werden. Ein solches ist nützlich, um das Verwackeln von Bildern zu verhindern, und wenn Sie von einer einzigen Stelle aus aufnehmen.

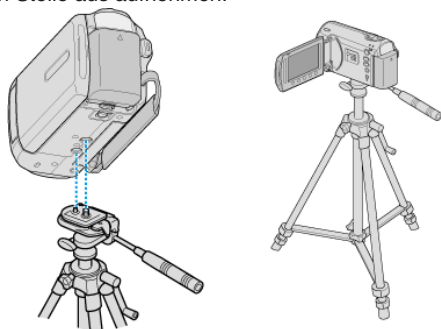

- Um sicherzustellen, dass das Gerät nicht herunterfällt, prüfen Sie den Stativbefestigungssockel und den Stativanschluss am Gerät sorgfältig und ziehen Sie die Schrauben gut fest.

### VORSICHT:

- Lesen Sie Bedienungsanleitung des verwendeten Stativs und vergewissern Sie sich, dass es fest angebracht wurde. So vermeiden, dass das Gerät herunterfällt, und daraus resultierende Verletzungen und Beschädigungen.

### HINWEIS:

- Die Verwendung eines Stativs wird in Situationen empfohlen, in denen die Kamera leicht verwackeln könnte (wie z. B. an dunklen Standorten oder beim Zoomen bis in den Telebildbereich).
- Wählen Sie für "DIS" die Option (AUS), wenn Sie für die Aufnahme ein Stativ verwenden.

"Bildstabilisator" (S.24)

## Benutzung des Geräts im Ausland

Die Form der Steckdosen ist in den verschiedenen Ländern und Regionen unterschiedlich.

Zum Aufladen des Akkus benötigen Sie einen Adapterstecker, der der Form der Steckdose entspricht.

"Aufladen des Akkus im Ausland" (S.19)

Stellen Sie die Datums- und Zeitanzeige auf Ortszeit um, indem Sie in „GEBIETEINST.“ unter „UHR EINSTELLEN“ Ihr Reiseziel auswählen.

"Einstellen der Uhr auf Ortszeit während der Reise" (S.20)

Haben Sie für „AUF SOMMERZEIT EINSTELLEN“ unter „UHR EINSTELLEN“ die Option „EIN“ gewählt, wird die Zeit 1 Stunde vorgestellt.

"Einstellen der Sommerzeit" (S.20)

### Aufladen des Akkus im Ausland

Die Form der Steckdosen ist in den verschiedenen Ländern und Regionen unterschiedlich.

Zum Aufladen des Akkus benötigen Sie einen Adapterstecker, der der Form der Steckdose entspricht.

A	B	BF	C	O

North America	Europe	Oceania	Middle East
United States A	Iceland C	Australia O	Israel C
Canada A	Ireland C	Guam A	Iran C
Mexico A	United Kingdom B,BF	Tahiti C	Kuwait B,C
	Italy C	Tonga O	Jordan B,BF
Asia	Austria C	New Zealand O	
India B,C,BF	Netherlands C	Fiji O	Africa
Indonesia C	Canary Islands C		Algeria A,B,BF,C
Singapore B,BF	Greece C	Latin	Egypt B,BF,C
Sri Lanka B,C,BF	Switzerland C	Argentina O	Guinea C
Thailand A,BF,C	Sweden C	Colombia A	Kenya B,C
South Korea A,C	Spain A,C	Jamaica A	Zambia B,BF
China A,B,BF,C,O	Denmark C	Chile B,C	Tanzania B,BF
Japan A	Germany C	Haiti A	Republic of South Africa B,C,BF
Nepal C	Norway C	Panama A	Mozambique C
Pakistan B,C	Hungary C	Bahamas A	Morocco C
Bangladesh C	Finland C	Puerto Rico A	
Philippines A,BF,O	France C	Brazil A,C	
Vietnam A,C	Belgium C	Venezuela A	
Hong Kong Special Administrative Region B,BF	Poland B,C	Peru A,C	
Macau Special Administrative Region B,C	Portugal B,C		
Malaysia B,BF,C	Romania C		

### Einstellen der Uhr auf Ortszeit während der Reise

Stellen Sie die Datums- und Zeitanzeige auf Ortszeit um, indem Sie in „GEBIETEINST.“ unter „UHR EINSTELLEN“ Ihr Reiseziel auswählen. Nach Ihrer Heimkehr nehmen Sie die Einstellung erneut vor.

1 Drücken Sie **☰**, um das Menü aufzurufen.

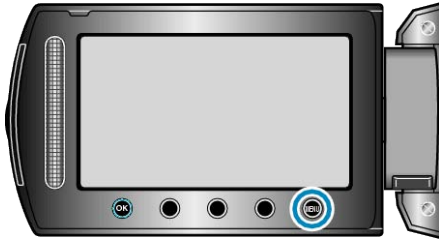

2 Wählen Sie „UHR EINSTELLEN“ und drücken Sie **OK**.



3 Wählen Sie „GEBIETEINST.“ und drücken Sie **OK**.



4 Wählen Sie die Region aus, in die Sie reisen werden, und drücken Sie **OK**.



• Der Name der Stadt und der Zeitunterschied werden eingeblendet.

**HINWEIS:**

• Durch Einstellung von „GEBIETEINST.“ wird die Uhrzeit so angepasst, dass Zeitonenunterschiede berücksichtigt werden. Nach der Rückkehr in Ihr Land wählen Sie erneut die Region aus, die ursprünglich eingestellt war, um die richtige Uhrzeit wieder herzustellen.

### Einstellen der Sommerzeit

Haben Sie für „AUF SOMMERZEIT EINSTELLEN“ unter „UHR EINSTELLEN“ die Option „EIN“ gewählt, wird die Zeit 1 Stunde vorgestellt.

1 Drücken Sie **☰**, um das Menü aufzurufen.

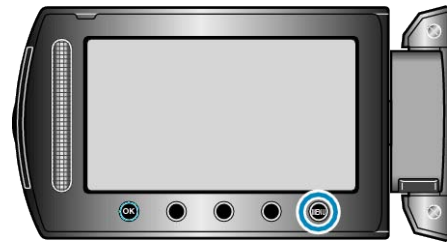

2 Wählen Sie „UHR EINSTELLEN“ und drücken Sie **OK**.



3 Wählen Sie „AUF SOMMERZEIT EINSTELLEN“ und drücken Sie **OK**.



4 Stellen Sie Sommerzeit ein und drücken Sie **OK**.



**HINWEIS:**

- Was ist die Sommerzeit?  
Die Sommerzeit ist ein Zeitumstellungssystem, mit dem die Uhrzeit im Sommer für einen festgelegten Zeitraum 1 Stunde vorgestellt wird. Sie wird hauptsächlich in westlichen Ländern verwendet.
- Ändern Sie die Sommerzeiteinstellungen wieder, nachdem Sie von Ihrer Reise zurückgekehrt sind.

## Optionales Zubehör

Sie können über einen längeren Zeitraum aufnehmen, indem Sie den optionalen Akku nutzen.

Produktname	Beschreibung
Akku <ul style="list-style-type: none"> <li>• BN-VG107E</li> <li>• BN-VG114E</li> <li>• BN-VG121E</li> </ul>	<ul style="list-style-type: none"> <li>• Ermöglicht eine längere Aufnahmezeit als der mit diesem Gerät gelieferte Akku. Kann auch als Ersatz-Akku genutzt werden.</li> </ul>
Akkuladegerät <ul style="list-style-type: none"> <li>• AA-VG1</li> </ul>	<ul style="list-style-type: none"> <li>• Ermöglicht das Laden des Akkus ohne Benutzung dieses Geräts.</li> </ul>

### HINWEIS:

- Weitere Informationen finden Sie im Katalog.
- BN-VG107E entspricht dem Akkumodell, das mit diesem Gerät geliefert wird.
- Das Kopieren von Dateien mittels Anschluss dieses Geräts an einen DVD-Recorder wird nicht unterstützt.

### Geschätzte Aufnahmezeit (bei Akkubetrieb)

Akku	Tatsächliche Aufnahmezeit	Ununterbrochene Aufnahmezeit
<b>BN-VG107E (Mitgeliefert)</b>	50 Min.	1 Std. 30 Min.
<b>BN-VG114E</b>	1 Std. 40 Min.	3 Std. 5 Min.
<b>BN-VG121E</b>	2 Std. 35 Min.	4 Std. 40 Min.

- Die oben genannten Werte gelten, wenn für „LICHT“ die Option „AUS“ und für „MONITORHINTERGRUNDB.“ die Option „STANDARD“ eingestellt wurde.
- Die tatsächliche Aufnahmezeit kann kürzer ausfallen, wenn Sie den Zoom einsetzen oder die Aufnahme wiederholt anhalten. (Wir empfehlen, Akkus für das Dreifache der voraussichtlichen Aufnahmezeit bereitzuhalten.)
- Neigt sich die Lebensdauer des Akkus dem Ende zu, verkürzt sich die Aufnahmezeit, selbst wenn der Akku vollständig aufgeladen ist. (Tauschen Sie den Akku dann durch einen neuen aus.)

## Aufnahme von Videos im Automatikmodus

Mithilfe des Automatikmodus können Sie Videos aufnehmen, ohne sich um Einstellungen kümmern zu müssen.

1 Öffnen Sie die Objektivabdeckung.

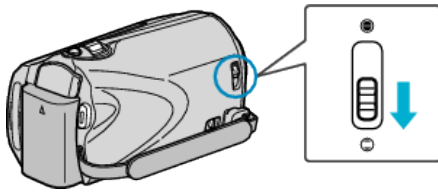

2 Öffnen Sie den LCD-Monitor und wählen Sie den Videomodus.



- Das Videomodus-Symbol wird angezeigt.

3 Prüfen Sie, ob als Aufnahmemodus Auto eingestellt ist.

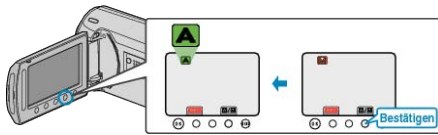

- Ist der manuelle Modus eingestellt, drücken Sie die Taste **A/M**. Mit jedem Tastendruck wechselt der Modus zwischen Automatik und Manuell.

4 Starten Sie die Aufnahme.

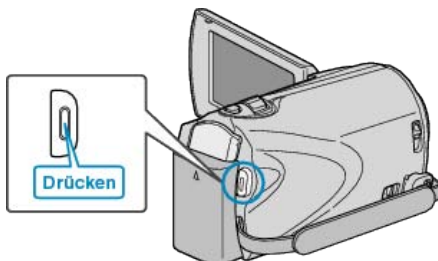

- Drücken Sie die Taste noch einmal, um die Aufnahme zu stoppen.

## Anzeigen während der Videoaufnahme

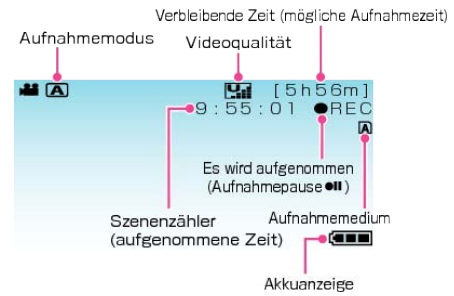

Display-Symbol	Beschreibung
<b>Aufnahmemodus</b>	Drücken Sie die Taste <b>A/M</b> , um den Aufnahmemodus zwischen <b>A</b> (Automatik) und <b>M</b> (Manuell) umzuschalten.
<b>Videoqualität</b>	Zur Anzeige des Symbols der Einstellung „VIDEOQUALITÄT“, die im Aufnahmemenü ausgewählt wurde. "VIDEOQUALITÄT" (S. 82)
<b>Verbleibende Zeit (Aufnahmezeit)</b>	Zeigt die verbleibende Zeit für die Videoaufnahme an.
<b>Es wird aufgenommen</b>	Wird angezeigt, während eine Videoaufnahme läuft.
<b>Aufnahmepause</b>	Wird angezeigt, wenn eine Videoaufnahme angehalten wurde.
<b>Szenenzähler (Bisherige Aufnahmezeit)</b>	Zeigt an, wie lange die aktuelle Videoaufnahme bereits läuft.
<b>Aufnahmemedium</b>	Zeigt das Symbol des Mediums an, auf das Videos aufgenommen werden. Das Aufnahmemedium kann verändert werden. "AUFN.-MEDIUM VIDEO (GZ-MS250/GZ-MS230)" (S. 104) "VIDEO-SLOT AUSWAHL (GZ-MS216/GZ-MS215/GZ-MS210)" (S. 104)
<b>Akkuanzeige</b>	Zeigt die geschätzte verbleibende Akkuleistung an. Details zur Akkuleistung können durch Drücken der INFO-Taste eingeblendet werden. "Verbleibende Aufnahmezeit/Akkuleistung" (S. 40)

## Bedientasten für die Videoaufnahme

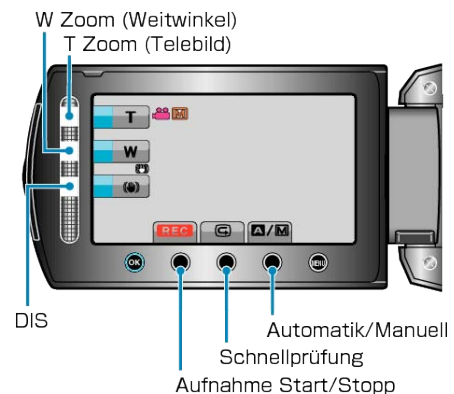

Bedientaste	Beschreibung
<b>T/W Zoom</b>	Ermöglicht die Ausführung der gleichen Funktionen wie der Zoomregler. Das bei der Betätigung des Zoomreglers häufig auftretende Verwackeln der Kamera kann minimiert werden. "Zoomen" (S. 23)

<b>BILD-STABILISIERUNG</b>	Zur Einstellung der Bildstabilisierung. "Bildstabilisator" (☞ S.24)
<b>Aufnahme Start/Stopp</b>	Dient als START/STOP-Taste. "AUFNAHME-TASTE" (☞ S.101)
<b>Schnell Rezension</b>	Ermöglicht das Abspielen des zuletzt aufgenommenen Videos. "Sofortiges Prüfen des aufgenommenen Bildes" (☞ S.24)
<b>Automatik/Manuell</b>	Zum Umschalten des Aufnahmemodus zwischen Auto und Manual.

**HINWEIS:**

- Der Touch-Sensor kann nicht benutzt werden, wenn der LCD-Monitor umgeklappt ist.
- Der Zoom wird eingeblendet, sobald der Touch-Sensor berührt wird.

**Nützliche Einstellungen für die Aufnahme**

- Das Aspektverhältnis für die Aufnahme kann zwischen 16:9 und 4:3 umgeschaltet werden.
- "SEITENVERHÄLT WÄHLEN" (☞ S.84)
- Videos können zur Wiedergabe schneller wieder gefunden werden, wenn man sie beim Aufnehmen kategorisiert.
- "Dateien vor der Aufnahme unter Ereignissen registrieren" (☞ S.35)
- Haben Sie für „SCHNELLER NEUSTART“ die Option „EIN“ ausgewählt, schaltet sich das Gerät sofort ein, wenn Sie den LCD-Monitor innerhalb von 5 Minuten nach dem Ausschalten durch Schließen des Monitors wieder öffnen.
- "SCHNELLER NEUSTART" (☞ S.102)
- Haben Sie für „AUTO POWER OFF“ die Option „EIN“ gewählt, schaltet sich das Gerät zur Energieeinsparung automatisch aus, wenn er 5 Minuten lang nicht bedient wird. (nur im Akkubetrieb)
- "AUTO POWER OFF" (☞ S.100)

**VORSICHT:**

- Setzen Sie das Objektiv nicht dem direkten Sonnenlicht aus.
- Benutzen Sie das Gerät nicht im Regen, im Schnee oder an Orten mit hoher Luftfeuchtigkeit, wie z. B. im Badezimmer.
- Benutzen Sie das Gerät nicht an Orten, die extrem feucht, staubig oder Dampf und Rauch direkt ausgesetzt sind.
- Die Zugriffsanzeige leuchtet auf, wenn ein Video aufgenommen wird. Entfernen Sie weder den Akku, das AC-Netzteil oder die SD-Karte, während das Lämpchen leuchtet.
- Erstellen Sie eine Datensicherung wichtiger Aufnahmedaten. Es wird empfohlen, wichtige Aufnahmedaten zur Aufbewahrung auf einer DVD oder einem anderen Aufnahmemedium zu sichern. JVC haftet nicht für verlorene Daten.

**HINWEIS:**

- Vor dem Aufnehmen einer wichtigen Szene sollten Sie eine Probeaufnahme durchführen.
- Prüfen Sie vor dem Start der Aufnahme die auf dem Medium verbleibende Aufnahmezeit. Sollte nicht mehr genügend Speicherplatz vorhanden sein, verschieben (kopieren) Sie die Daten auf einen PC oder auf eine Disk.
- Vergessen Sie nicht, nach der Aufnahme Kopien zu erstellen!
- Die Aufnahme stoppt automatisch, weil der Camcorder aufgrund seiner Spezifikationen nicht länger als 12 oder mehr aufeinander folgende Stunden aufnehmen kann. (Es kann einige Zeit dauern, bis die Aufnahme fortgesetzt wird.)
- Bei langen Aufnahmen wird die Datei in zwei oder mehr Dateien zerlegt, wenn sie größer als 4 GB ist.
- Wenn Sie viele Stunden lang in Räumen filmen möchten, können Sie das Gerät an das AC-Netzteil anschließen.

**Zoomen**

Der Sichtwinkel kann durch den Zoom angepasst werden.

- Betätigen Sie die mit W (Weitwinkelbereich) gekennzeichnete Seite, um mit einem weiteren Winkel aufzunehmen.
- Betätigen Sie die mit T (Telebildbereich) gekennzeichnete Seite, um ein Motiv für die Aufnahme zu vergrößern.

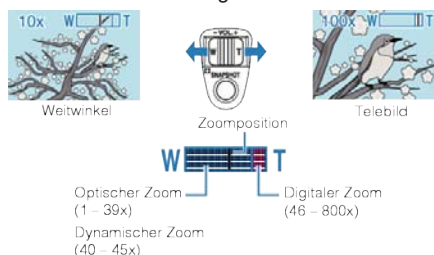

- Sie können auch die T/W-Zoomfunktion des Touch-Sensors benutzen.



**HINWEIS:**

- Sie können den Zoombereich ohne eine Verschlechterung der Bildqualität mithilfe des dynamischen Zooms vergrößern.
- Bei der Benutzung des digitalen Zooms erscheint das Bild körnig, weil es digital vergrößert wird.
- Das Zoomverhältnis kann verändert werden.

"ZOOM" (☞ S.83)

**Aufnahme von Standbildern während der Videoaufnahme**

Zur Aufnahme von Standbildern drücken Sie die SNAPSHOT-Taste, während Sie sich im Videomodus (Pause oder Aufnahme) befinden.

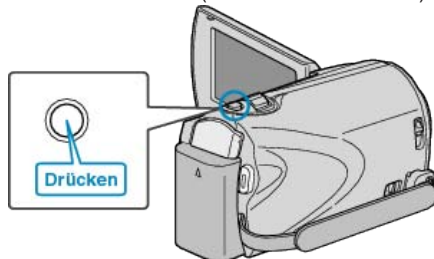

- Auf dem Bildschirm wird "PHOTO" eingeblendet, wenn ein Standbild gespeichert wird.



- Die während der Videoaufnahme gespeicherten Standbilder werden auf dem in den Medieneinstellungen festgelegten Ziel gespeichert. "AUFN.-MEDIUM FOTO (GZ-MS250/GZ-MS230)" (☞ S.105) "BILD-SLOT AUSWAHL (GZ-MS216/GZ-MS215/GZ-MS210)" (☞ S.105)

**HINWEIS:**

- Die Größe der im Videomodus aufgenommenen Standbilder variiert entsprechend der Einstellung für „SEITENVERHÄLT WÄHLEN“. „16:9“ : 640x360 „4:3“ : 640x480
- "SEITENVERHÄLT WÄHLEN" (☞ S.84)
- Die Bildqualität ist von der Einstellung unter „BILDQUALITÄT“ abhängig.
- "Ändern der Bildqualität der Standbilder" (☞ S.88)

- Wird dem Video ein Effekt (Schwarz/Weiß oder Sepia) hinzugefügt, erhält das Standbild den gleichen Effekt.

"EFFEKT (GZ-MS250/GZ-MS230)" (S.90)

### Bildstabilisator

Wird DIS (Bildstabilisator) aktiviert, kann das Verwackeln des Bildes effektiv reduziert werden.



- Die Einstellung der DIS-Funktion schaltet mit jeder Berührung um.

Anzeige	Einstellung
(Bildstabilisator 1)	Aktiviert den Bildstabilisator.
(Bildstabilisator 2)	Verringert das Verwackeln der Kamera wirksamer, wenn helle Szenen im Weitwinkelbereich aufgenommen werden. * Nur im Weitwinkelmodus (Ca. 5x)
(AUS)	Deaktiviert den Bildstabilisator.

#### HINWEIS:

- Es wird empfohlen, diesen Modus auszuschalten, wenn ein Stativ verwendet oder ein relativ bewegungsloses Motiv aufgenommen wird.
- Eine vollständige Stabilisierung ist gegebenenfalls nicht möglich, wenn die Kamera zu sehr wackelt.
- Diese Einstellung kann nur bei der Videoaufnahme genutzt werden.

### Sofortiges Prüfen des aufgenommenen Bildes

Sie können das zuletzt aufgenommene Bild prüfen, während Sie sich im Aufnahmemodus befinden. (Schnellprüfung)



#### HINWEIS:

- Sie können das Bild nach dem Prüfen auch löschen.
- Nach dem Ausschalten ist es nicht mehr möglich, über die Schnellprüfung auf das zuletzt aufgenommene Bild zuzugreifen. Nutzen Sie in diesem Fall die Wiedergabefunktion, um das Bild zu prüfen.



## Aufnahme von Standbildern im Automatikmodus

Mithilfe des Automatikmodus können Sie Videos aufnehmen, ohne sich um Einstellungen kümmern zu müssen.

1 Öffnen Sie die Objektivabdeckung.

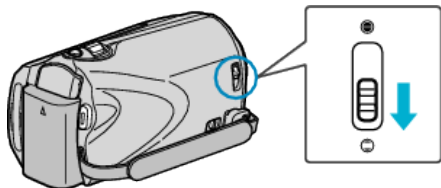

2 Öffnen Sie den LCD-Monitor und wählen Sie den Standbildmodus.

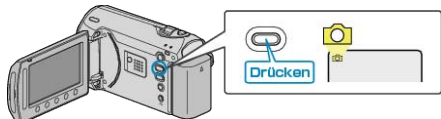

- Das Symbol für den Standbildmodus wird angezeigt.

3 Prüfen Sie, ob als Aufnahmemodus Auto eingestellt ist.

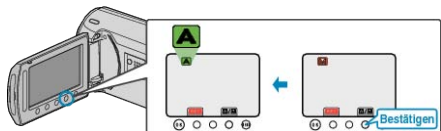

- Ist der manuelle Modus eingestellt, drücken Sie die Taste **A/M**. Mit jedem Tastendruck wechselt der Modus zwischen Automatik und Manuell.

4 Fokussieren Sie das Motiv.

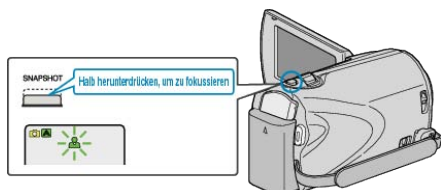

- Haben Sie das Motiv scharf gestellt, leuchtet das Fokus-Symbol grün auf.

5 Nehmen Sie das Standbild auf.

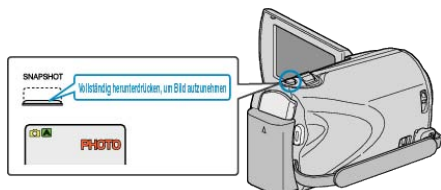

- PHOTO leuchtet auf, wenn ein Standbild gespeichert wurde.

## Anzeigen während der Standbildaufnahme

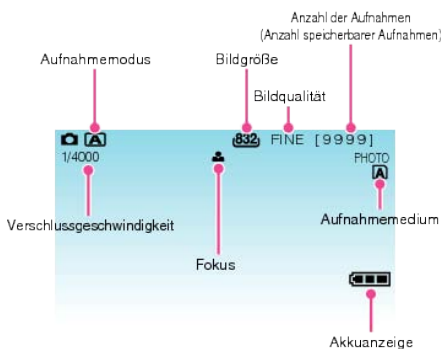

Display-Symbol	Beschreibung
<b>Aufnahmemodus</b>	Drücken Sie die Taste <b>A/M</b> , um den Aufnahmemodus zwischen <b>A</b> (Automatik) und <b>M</b> (Manuell) umzuschalten.
<b>Bildgröße</b>	Zeigt das Symbol für die Bildgröße an. <ul style="list-style-type: none"> <li>Die Einstellung für die Bildgröße kann nicht verändert werden.</li> </ul>
<b>Bildqualität</b>	Zur Anzeige des Symbols der Einstellung „BILDQUALITÄT“, die im Aufnahmemenü ausgewählt wurde. "BILDQUALITÄT" (☞ S.88)
<b>Anzahl der Aufnahmen (Anzahl speicherbarer Aufnahmen)</b>	Zeigt die verbleibenden Aufnahmen für die Standbildaufnahme an.
<b>Verschlussgeschwindigkeit</b>	Zeigt die Verschlussgeschwindigkeit an.
<b>Fokus</b>	Leuchtet grün auf, wenn ein Motiv fokussiert wurde.
<b>Es wird aufgenommen</b>	Erscheint, wenn ein Standbild aufgenommen wird.
<b>Aufnahmemedium</b>	Zeigt das Symbol des Mediums an, auf dem Standbilder gespeichert werden. Das Aufnahmemedium kann verändert werden. "AUFN.-MEDIUM FOTO (GZ-MS250/GZ-MS230)" (☞ S.105) "BILD-SLOT AUSWAHL (GZ-MS216/GZ-MS215/GZ-MS210)" (☞ S.105)
<b>Akkuanzeige</b>	Zeigt die geschätzte verbleibende Akkuleistung an. Details zur Akkuleistung können durch Drücken der INFO-Taste <b>ⓘ</b> eingeblendet werden. "Verbleibende Aufnahmezeit/Akkuleistung" (☞ S.40)

**Bedientasten für die Standbildaufnahme**

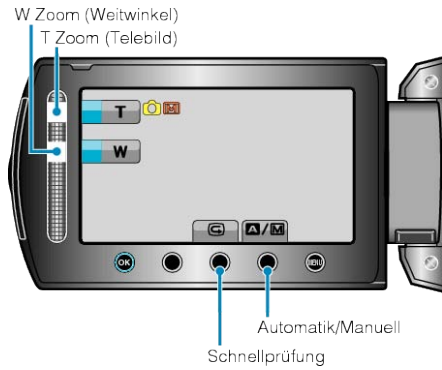

- Sie können auch die T/W-Zoomfunktion des Touch-Sensors benutzen.

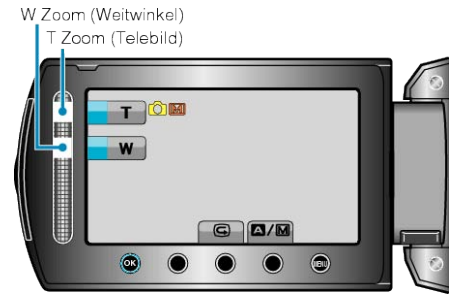

**HINWEIS:**

- Im Standbildaufnahmemodus steht nur der optische Zoom zur Verfügung.

Bedientaste	Beschreibung
<b>T/W Zoom</b>	Dient zur Einstellung des Zooms. "Zoomen" (☞ S.26)
<b>Schnell Rezension</b>	Ermöglicht das Abspielen des zuletzt aufgenommenen Standbilds. "Sofortiges Prüfen des aufgenommenen Bildes" (☞ S.27)
<b>Automatik/Manuell</b>	Zum Umschalten des Aufnahmemodus zwischen Auto und Manual.

**HINWEIS:**

- Der Touch-Sensor kann nicht benutzt werden, wenn der LCD-Monitor umgeklappt ist.
- Der Zoom wird eingeblendet, sobald der Touch-Sensor berührt wird.

**Nützliche Einstellungen für die Aufnahme**

- Haben Sie für „SCHNELLER NEUSTART“ die Option „EIN“ ausgewählt, schaltet sich das Gerät sofort ein, wenn Sie den LCD-Monitor innerhalb von 5 Minuten nach dem Ausschalten durch Schließen des Monitors wieder öffnen.

"SCHNELLER NEUSTART" (☞ S.102)

- Haben Sie für „AUTO POWER OFF“ die Option „EIN“ gewählt, schaltet sich das Gerät zur Energieeinsparung automatisch aus, wenn er 5 Minuten lang nicht bedient wird. (nur im Akkubetrieb)

"AUTO POWER OFF" (☞ S.100)

**VORSICHT:**

- Setzen Sie das Objektiv nicht dem direkten Sonnenlicht aus.
- Benutzen Sie das Gerät nicht im Regen, im Schnee oder an Orten mit hoher Luftfeuchtigkeit, wie z. B. im Badezimmer.
- Benutzen Sie das Gerät nicht an Orten, die extrem feucht, staubig oder Dampf und Rauch direkt ausgesetzt sind.
- Die Zugriffsanzeige leuchtet auf, wenn ein Standbild aufgenommen wird. Entfernen Sie weder den Akku, das AC-Netzteil oder die SD-Karte, während das Lämpchen leuchtet.

**HINWEIS:**

- Vor dem Aufnehmen einer wichtigen Szene sollten Sie eine Probeaufnahme durchführen.
- DIS funktioniert nicht, wenn Standbilder aufgenommen werden.

**Zoomen**

Der Sichtwinkel kann durch den Zoom angepasst werden.

- Betätigen Sie die mit W (Weitwinkelbereich) gekennzeichnete Seite, um mit einem weiteren Winkel aufzunehmen.
- Betätigen Sie die mit T (Telebildbereich) gekennzeichnete Seite, um ein Motiv für die Aufnahme zu vergrößern.

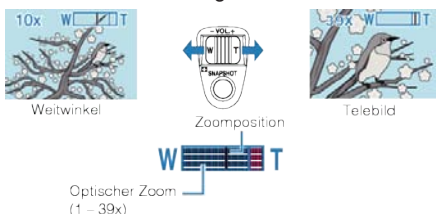

### Sofortiges Prüfen des aufgenommenen Bildes

Sie können das zuletzt aufgenommene Bild prüfen, während Sie sich im Aufnahmemodus befinden. (Schnellprüfung)

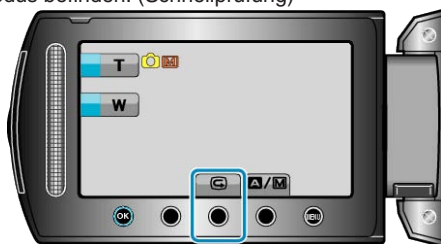

**HINWEIS:**

- Sie können das Bild nach dem Prüfen auch löschen.
- Nach dem Ausschalten ist es nicht mehr möglich, über die Schnellprüfung auf das zuletzt aufgenommene Bild zuzugreifen. Nutzen Sie in diesem Fall die Wiedergabefunktion, um das Bild zu prüfen.

### Manuelle Aufnahme

Im manuellen Aufnahmemodus können Sie Einstellungen, wie Helligkeit und Verschlussgeschwindigkeit, anpassen. Die manuelle Aufnahme kann sowohl für den Video- als auch den Standbildmodus eingestellt werden.

1 Wählen Sie den Video- oder Standbildmodus aus.

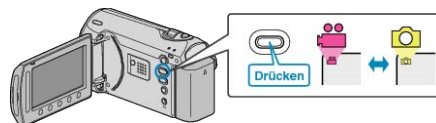

- Das Symbol für den Video- oder Standbildmodus wird angezeigt.

2 Wählen Sie den manuellen Aufnahmemodus.

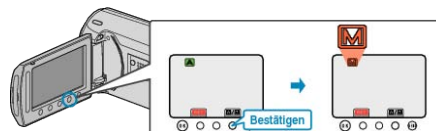

- Mit jedem Tastendruck wechselt der Modus zwischen Automatik und Manuell.

3 Starten Sie die Aufnahme.

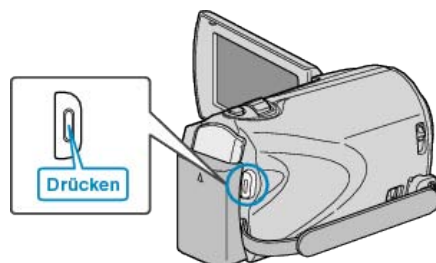

- Drücken Sie die Taste noch einmal, um die Aufnahme zu stoppen.

**HINWEIS:**

- Die Einstellungen für die manuelle Bedienung werden nur im manuellen Modus angezeigt.

### Menü Manuelle Aufnahme

Die folgenden Menüpunkte können eingestellt werden.

Name	Beschreibung
SZENE WÄHLEN	<ul style="list-style-type: none"> <li>• Den Umgebungsbedingungen entsprechende Aufnahmen können so einfach ausgeführt werden. "Szenenauswahl" (☞ S.28)</li> </ul>
FOCUS	<ul style="list-style-type: none"> <li>• Wird das Motiv nicht automatisch scharf gestellt, können Sie den manuellen Fokus nutzen. "Manuelle Fokuseinstellung" (☞ S.29)</li> </ul>
HELLIGKEIT EINST.	<ul style="list-style-type: none"> <li>• Die Helligkeit im gesamten Bildschirmbereich kann verändert werden.</li> <li>• Nutzen Sie diese Option bei der Aufnahme an dunklen oder hellen Standorten. "Anpassen der Helligkeit" (☞ S.31)</li> </ul>
VERSCHLUSSGESCHW.	<ul style="list-style-type: none"> <li>• Die Verschlussgeschwindigkeit kann angepasst werden.</li> <li>• Nutzen Sie diese Option für die Aufnahme sich schnell bewogender Motive oder wenn Sie die Bewegung eines Motivs unterstreichen möchten. "Einstellen der Verschlussgeschwindigkeit" (☞ S.31)</li> </ul>
WEISSABGLEICH	<ul style="list-style-type: none"> <li>• Die Helligkeit im gesamten Bildschirmbereich kann verändert werden.</li> <li>• Nutzen Sie diese Einstellung, wenn die Farbe auf dem Bildschirm von der tatsächlichen Farbe abweicht. "Einstellen des Weißabgleichs" (☞ S.32)</li> </ul>

GEGEN-LICHTKOMP.	<ul style="list-style-type: none"> <li>• Korrigiert das Bild, wenn das Motiv aufgrund des Gegenlichts dunkel erscheint.</li> <li>• Nutzen Sie diese Einstellung, wenn Sie bei Gegenlicht aufnehmen.</li> </ul> <p>"Einstellen der Gegenlichtkorrektur" (☞ S.33)</p>
BELICHT.-MESSBEREICH	<ul style="list-style-type: none"> <li>• Die Helligkeit eines bestimmten Bereichs kann als Standard definiert werden.</li> </ul> <p>"Einstellen des Belichtungsmessbereichs" (☞ S.33)</p>
EFFEKT	<ul style="list-style-type: none"> <li>• Es ist möglich, in Schwarz/Weiß zu filmen oder Bilder aufzunehmen, die wie alte Fotos wirken.</li> </ul> <p>"Aufnahme mit Effekten (GZ-MS250/GZ-MS230)" (☞ S.34)</p>
TELE MACRO	<ul style="list-style-type: none"> <li>• Nutzen Sie diese Einstellung, um Nahaufnahmen (Makroaufnahmen) eines Motivs zu erzielen.</li> </ul> <p>"Nahaufnahmen" (☞ S.34)</p>

**Szenenauswahl**

Aufnahmen üblicher Szenen, die häufig aufgezeichnet werden, können mit den optimalen Einstellungen erfolgen.

1 Drücken Sie **☰**, um das Menü aufzurufen.

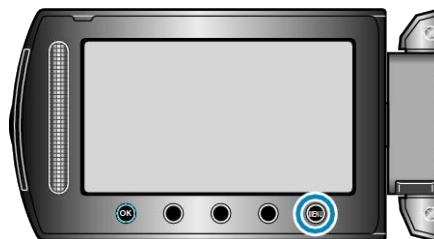

2 Wählen Sie „MANUELLE EINSTELLUNG“ und drücken Sie **OK**.



3 Wählen Sie „SZENE WÄHLEN“ und drücken Sie **OK**.











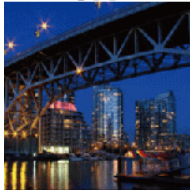
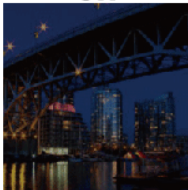

4 Wählen Sie die Szene aus und drücken Sie **OK**.



• Drücken Sie nach dem Einstellen **☰**.

\* Das Bild dient nur der Veranschaulichung.

Einstellung	Effekt
NACHT	Verstärkt die Bildaufhellung und erhellt die Szene im Dunkeln automatisch. Benutzen Sie ein Stativ, um das Verwackeln der Kamera zu verhindern.  <div style="display: flex; justify-content: space-around;"> <div style="text-align: center;"> <p><b>OFF</b></p>  </div> <div style="text-align: center;"> <p><b>ON</b></p>  </div> </div>
DÄMMERLICHT	Ermöglicht die natürliche Aufnahme von Nachtszenen.  <div style="display: flex; justify-content: space-around;"> <div style="text-align: center;"> <p><b>OFF</b></p>  </div> <div style="text-align: center;"> <p><b>ON</b></p>  </div> </div>
PORTRAIT	Lässt den Hintergrund für einen besseren Fokus auf Personen verschwommen erscheinen.  <div style="display: flex; justify-content: space-around;"> <div style="text-align: center;"> <p><b>OFF</b></p>  </div> <div style="text-align: center;"> <p><b>ON</b></p>  </div> </div>
SPORT	Nimmt sich schnell bewegende Motive in jedem Bild deutlich auf.  <div style="display: flex; justify-content: space-around;"> <div style="text-align: center;"> <p><b>OFF</b></p>  </div> <div style="text-align: center;"> <p><b>ON</b></p>  </div> </div>
SCHNEE	Verhindert, dass das Motiv bei Aufnahmen an einem sonnigen Tag zu dunkel erscheint.  <div style="display: flex; justify-content: space-around;"> <div style="text-align: center;"> <p><b>OFF</b></p>  </div> <div style="text-align: center;"> <p><b>ON</b></p>  </div> </div>
SPOTLICHT	Verhindert, dass Personen im Licht zu hell erscheinen.  <div style="display: flex; justify-content: space-around;"> <div style="text-align: center;"> <p><b>OFF</b></p>  </div> <div style="text-align: center;"> <p><b>ON</b></p>  </div> </div>

### Manuelle Fokuseinstellung

Nutzen Sie diese Einstellung, wenn der Fokus im Modus „AUTO“ nicht deutlich ist oder wenn Sie manuell fokussieren möchten.

1 Drücken Sie **Ⓜ**, um das Menü aufzurufen.

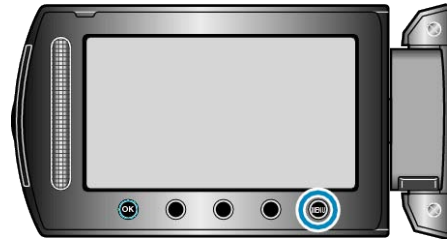

2 Wählen Sie „MANUELLE EINSTELLUNG“ und drücken Sie **Ⓚ**.



3 Wählen Sie „FOCUS“ und drücken Sie **Ⓚ**.



4 Wählen Sie „MANUELL“ und drücken Sie **Ⓚ**.



5 Passen Sie den Fokus mithilfe des Touch-Sensors an.



- Gleiten Sie mit Ihrem Finger von unten nach oben über den Touch-Sensor, um ein entferntes Motiv zu fokussieren.
- Gleiten Sie mit Ihrem Finger von oben nach unten über den Touch-Sensor, um ein Motiv in der Nähe zu fokussieren.

6 Drücken Sie zur Bestätigung **Ⓚ**.



HINWEIS:

## Aufnahme

---

- Ein Motiv, das im Telebildbereich (T) scharf gestellt wird, bleibt fokussiert, wenn es in den Weitwinkelbereich (W) ausgezoomt wird.
-

### Anpassen der Helligkeit

Sie können die Helligkeit Ihren Wünschen entsprechend anpassen.

1 Drücken Sie **☰**, um das Menü aufzurufen.

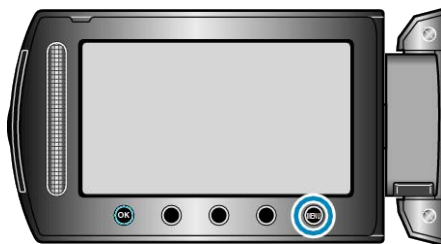

2 Wählen Sie „MANUELLE EINSTELLUNG“ und drücken Sie **OK**.



3 Wählen Sie „HELLIGKEIT EINST.“ und drücken Sie **OK**.



4 Wählen Sie „MANUELL“ und drücken Sie **OK**.



5 Wählen Sie den Helligkeitswert mithilfe des Touch-Sensors aus.



- Korrekturbereich während der Videoaufnahme: -6 bis +6
- Korrekturbereich während der Standbildaufnahme: -2,0 bis +2,0
- Lassen Sie Ihren Finger von unten nach oben gleiten, um die Helligkeit zu erhöhen.
- Lassen Sie Ihren Finger von oben nach unten gleiten, um die Helligkeit zu verringern.

6 Drücken Sie zur Bestätigung **OK**.



HINWEIS:

- Die Einstellung für die Video- bzw. Standbildaufnahme kann separat erfolgen.

### Einstellen der Verschlussgeschwindigkeit

Sie können die Verschlussgeschwindigkeit entsprechend der Art des Motivs anpassen.

1 Drücken Sie **☰**, um das Menü aufzurufen.

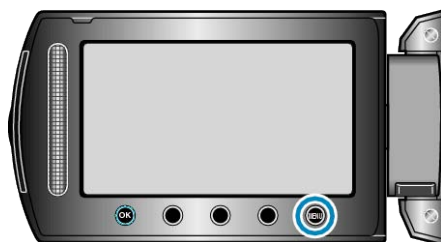

2 Wählen Sie „MANUELLE EINSTELLUNG“ und drücken Sie **OK**.



3 Wählen Sie „VERSCHLUSSGESCHW.“ und drücken Sie **OK**.



4 Wählen Sie „MANUELL“ und drücken Sie **OK**.



5 Stellen Sie die Verschlussgeschwindigkeit mithilfe des Touch-Sensors ein.



- Sie können eine Verschlussgeschwindigkeit zwischen 1/2 und 1/4.000 wählen. (Bis zu 1/1.000 für Standbilder.)
- Lassen Sie Ihren Finger von unten nach oben gleiten, um die Verschlussgeschwindigkeit zu erhöhen.
- Lassen Sie Ihren Finger von oben nach unten gleiten, um die Verschlussgeschwindigkeit zu verringern.

6 Drücken Sie zur Bestätigung **OK**.



**HINWEIS:**

- Die Einstellung für die Video- bzw. Standbildaufnahme kann separat erfolgen.

**Benutzung von MAN. WEISSABGLEICH**

- 1 Halten Sie ein Blatt weißes Papier vor das Objektiv, so dass das weiße Papier den Bildschirm füllt.
- 2 Wählen Sie „MAN. WEISSABGLEICH“ und drücken Sie **OK**.
  - Der Cursor blinkt.
- 3 Lassen Sie **OK** los, sobald das Menü erscheint.

**Einstellen des Weißabgleichs**

Sie können den Farbton entsprechend der jeweiligen Lichtquelle einstellen.

- 1 Drücken Sie **MENU**, um das Menü aufzurufen.

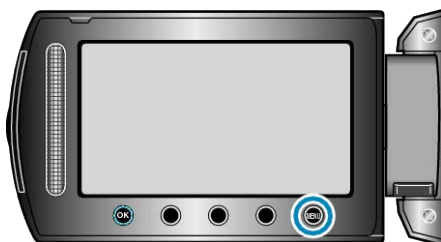

- 2 Wählen Sie „MANUELLE EINSTELLUNG“ und drücken Sie **OK**.



- 3 Wählen Sie „WEISSABGLEICH“ und drücken Sie **OK**.



- 4 Wählen Sie die Einstellung des Weißabgleichs und drücken Sie **OK**.



Einstellung	Details
AUTO	Passt sich automatisch an die natürlichen Farben an.
MAN. WEISSABGLEICH	Nutzen Sie diese Option, wenn das Problem unnatürlicher Farben nicht gelöst wurde.
SONNIG	Nutzen Sie diese Einstellung für Außenaufnahmen an einem sonnigen Tag.
WOLKIG	Nutzen Sie diese Einstellung für Aufnahmen an einem wolkigen Tag oder im Schatten.
HALOGEN	Nutzen Sie diese Einstellung für Aufnahmen bei Beleuchtung, wie einem Videolicht.



### Einstellen der Gegenlichtkorrektur

Sie können das Bild korrigieren, wenn das Motiv aufgrund des Gegenlichts dunkel erscheint.

1 Drücken Sie **MENU**, um das Menü aufzurufen.

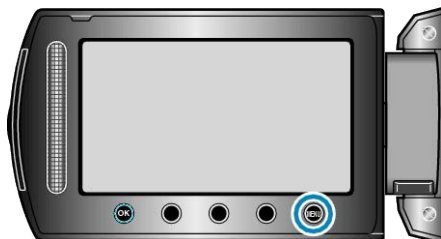

2 Wählen Sie „MANUELLE EINSTELLUNG“ und drücken Sie **OK**.



3 Wählen Sie „GEGENLICHTKOMP.“ und drücken Sie **OK**.



4 Wählen Sie „EIN“ und drücken Sie **OK**.



### Einstellen des Belichtungsmessbereichs

Sie können die Helligkeit eines bestimmten Bereichs als Standard definieren.

1 Drücken Sie **MENU**, um das Menü aufzurufen.

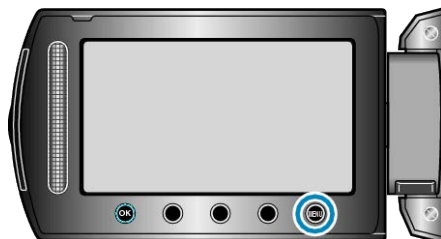

2 Wählen Sie „MANUELLE EINSTELLUNG“ und drücken Sie **OK**.



3 Wählen Sie „BELICHT.-MESSBEREICH“ und drücken Sie **OK**.



4 Wählen Sie „SPOT“ und drücken Sie **OK**.



- Haben Sie „SPOT“ ausgewählt, stellen Sie die Position des Auswahlbereichs mithilfe der Bedientasten "←"/"→" ein. Drücken Sie nach der Auswahl zur Bestätigung **OK**.

**Aufnahme mit Effekten (GZ-MS250/GZ-MS230)**

Sie können Videos und Standbildern zahlreiche Effekte hinzufügen, um sie von herkömmlichen Aufnahmen abzuheben.



\* Das Bild dient nur der Veranschaulichung.

1 Drücken Sie **☰**, um das Menü aufzurufen.

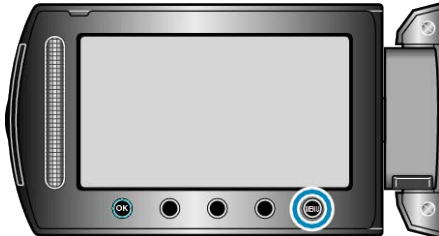

2 Wählen Sie „MANUELLE EINSTELLUNG“ und drücken Sie **OK**.



3 Wählen Sie „EFFEKT“ und drücken Sie **OK**.



4 Wählen Sie die Effekt-Einstellung aus und drücken Sie **OK**.



Einstellung	Details
AUS	Kein Effekt.
SEPIA	Verleiht Bildern eine bräunliche Färbung, ähnlich alten Fotos.
SCHWARZ/WEISS	Nimmt in Schwarz/Weiß auf, ähnlich alten Fernsehaufnahmen.
KLASS. FILM	Überspringt Einzelbilder, um den Effekt eines alten Films zu erzeugen. <ul style="list-style-type: none"> <li>• Kann nur im Videomodus eingestellt werden.</li> </ul>
STROBOSKOP	Lässt das Bild durch das Überspringen von Einzelbildern wie eine Schnappschussreihe wirken. <ul style="list-style-type: none"> <li>• Kann nur im Videomodus eingestellt werden.</li> </ul>

**HINWEIS:**

- Die Einstellung für die Video- bzw. Standbildaufnahme kann separat erfolgen.

**Nahaufnahmen**

Mithilfe der Funktion Tele-Makro können Sie Motive in Nahaufnahme festhalten.



\* Das Bild dient nur der Veranschaulichung.

1 Drücken Sie **☰**, um das Menü aufzurufen.

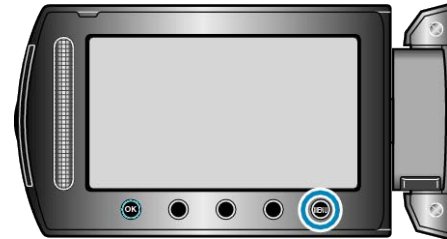

2 Wählen Sie „MANUELLE EINSTELLUNG“ und drücken Sie **OK**.



3 Wählen Sie „TELE MACRO“ und drücken Sie **OK**.



4 Wählen Sie „EIN“ und drücken Sie **OK**.



Einstellung	Details
AUS	Ermöglicht Nahaufnahmen von bis zu 1 m im Telebildbereich (T). Ermöglicht Nahaufnahmen von bis zu 5 cm im Weitwinkelbereich (W).
EIN	Ermöglicht Nahaufnahmen von bis zu 50 cm im Telebildbereich (T). Ermöglicht Nahaufnahmen von bis zu 5 cm im Weitwinkelbereich (W).

**VORSICHT:**

- Stellen Sie TELE-MAKRO auf „AUS“, wenn Sie keine Nahaufnahmen machen. Anderenfalls erscheint das Bild möglicherweise verschwommen.

## Dateien vor der Aufnahme unter Ereignissen registrieren

Videos können zur Wiedergabe schneller wieder gefunden werden, wenn man sie beim Aufnehmen kategorisiert.

1 Wählen Sie den Videomodus aus.

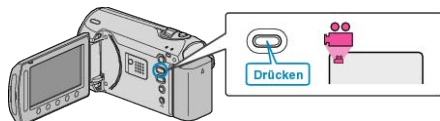

2 Drücken Sie **MENU**, um das Menü aufzurufen.

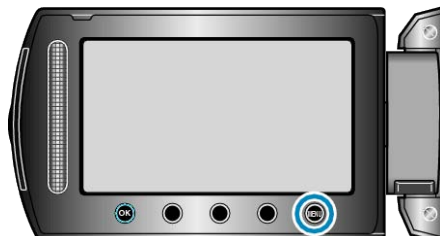

3 Wählen Sie „EREIGNIS AUFNEHMEN“ und drücken Sie **OK**.



4 Wählen Sie die Ereignisart aus und drücken Sie **OK**.



Ereignisart
FERIEN
URLAUB
SPORT
JAHRESTAG
GLÜCKWÜNSCHE
BABY
SOHN
TOCHTER
GEBURTSTAG
ABSCHLUSSFEIER

• Auf dem Bildschirm wird ein Symbol angezeigt und das Video wird dem ausgewählten Ereignis zugeordnet. (Nachfolgende Videos werden unter der gleichen Ereignisart gespeichert, bis diese geändert wird.)

### HINWEIS:

- Drücken Sie im Schritt 4 „ENTF.“, um die Ereignisregistrierung abzubrechen.
- Das registrierte Ereignis kann später wieder geändert werden. "Ändern des Ereignisses der aktuell angezeigten Datei" (S.54) "Ändern des Ereignisses ausgewählter Dateien" (S.55)

## Videoaufnahme im YouTube-Format

Sie können Ihre schönen Erinnerung auf einfache Weise mit Familie und Freunden teilen, indem Sie Ihre Videos auf die Website YouTube hochladen.

Wenn Sie im Upload-Modus aufnehmen, können YouTube-geeignete Videos (bis zu 10 Minuten) direkt hochgeladen werden.

### HINWEIS:

Weitere Informationen zu YouTube finden Sie auf der folgenden Website. <http://www.youtube.com/>

1 Wählen Sie den Videomodus aus.



• Das Videomodus-Symbol wird angezeigt.

2 Drücken Sie die Taste **UPLOAD/EXPORT**, um das Menü **UPLOAD-EINSTELL./EXPORTEINSTELLUNGEN** einzublenden.

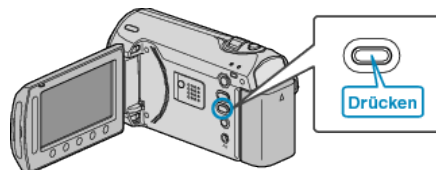

3 Wählen Sie „AUFNAHME HOCHLADEN“ und drücken Sie die Taste **OK**.



- Mit jedem Tastendruck schaltet der Modus zwischen ON und OFF um.
- Zum Abbrechen dieser Einstellung wählen Sie "OFF".
- Drücken Sie nach dem Einstellen die Taste **ENTF.**

4 Starten Sie die Aufnahme.

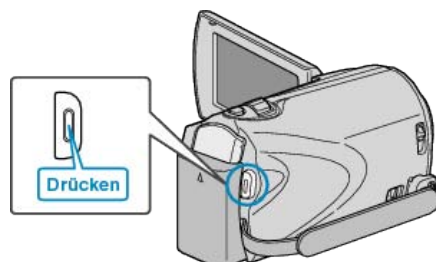

- Drücken Sie die Taste noch einmal, um die Aufnahme zu stoppen.
- Die maximale Aufnahmezeit für ein Video im Upload-Modus beträgt 10 Minuten. Nach 10 Minuten wird die Aufnahme automatisch gestoppt.

### HINWEIS:

- Eine Upload-Aufnahme kann bis zu 10 Minuten lang sein. Dies ist ein von YouTube festgelegtes Zeitlimit.
- Die Umwandlung des Dateiformats eines Videos für den Upload kann mit diesem Gerät nicht durchgeführt werden. Zum Hochladen von Videodateien siehe nachstehend "Hochladen von Videos".
- Das Symbol für die Upload-Aufnahme wird ausgeblendet, wenn die Aufnahme stoppt. Um ein weiteres Video im Upload-Modus aufzunehmen, führen Sie die Einstellungen noch einmal durch.

### Hochladen von Videos

Mithilfe der mitgelieferten "Everio MediaBrowser" Software können Sie Ihre Videos auf YouTube hochladen. Installieren Sie die Software auf Ihrem PC und schließen Sie dieses Gerät an den PC an.

- Genaue Informationen zur Benutzung der Software finden Sie in der Hilfedatei.

"Installation der mitgelieferten Software" (☞ S.72)

"Anschluss dieses Geräts an einen PC" (☞ S.72)

### Probleme beim Hochladen von Videos

- Prüfen Sie, ob Sie ein YouTube-Konto eingerichtet haben. (Sie benötigen ein YouTube-Konto, um Dateien auf YouTube hochladen zu können.)
- Siehe auch "Q&A", "Aktuelle Informationen", "Download-Informationen", usw. unter "Für aktuelle Produktinformationen hier klicken" in der Hilfedatei der mitgelieferten "Everio MediaBrowser" Software.

### Videoaufnahme im iTunes-Format

Bei der Aufnahme mit aktivierter EXPORT-Einstellung können Sie Videos zur Apple Software "iTunes" übertragen, wenn Sie dieses Gerät an einen PC angeschlossen haben.

"LIB." wird angezeigt, wenn Videos im iTunes-Format aufgenommen werden.

Nutzen Sie die mitgelieferte Software, um Videos zu übertragen.

"Installation der mitgelieferten Software" (☞ S.72)

#### HINWEIS:

Weitere Informationen zu iTunes und iPod finden Sie auf der folgenden Website.

<http://www.apple.com/itunes/>

- 1 Wählen Sie den Videomodus aus.

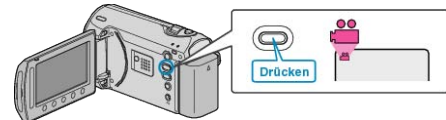

- Das Videomodus-Symbol wird angezeigt.

- 2 Drücken Sie die Taste UPLOAD/EXPORT, um das Menü UPLOAD-EINSTELL./EXPORTEINSTELLUNGEN einzublenden.

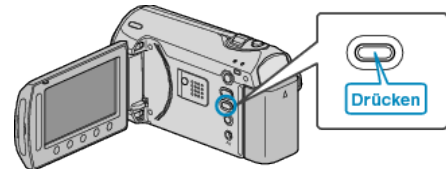

- 3 Wählen Sie „AUFNAHME EXPORTIEREN“ und drücken Sie die Taste **OK**.



- Mit jedem Tastendruck schaltet der Modus zwischen ON und OFF um.
- Zum Abbrechen dieser Einstellung wählen Sie "OFF".
- Drücken Sie nach dem Einstellen die Taste ↶.

- 4 Starten Sie die Aufnahme.

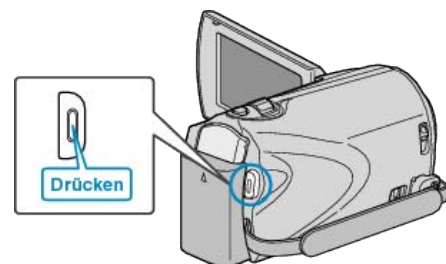

- Drücken Sie die Taste noch einmal, um die Aufnahme zu stoppen.

### Übertragung aufgenommener Videos zu iPod

Zum Export von Videos zu iTunes können Sie die mitgelieferte Software "Everio MediaBrowser" nutzen.

Installieren Sie die Software auf Ihrem PC und schließen Sie dieses Gerät an den PC an.

- Genaue Informationen zur Benutzung der Software finden Sie in der Hilfedatei.
- Ausführliche Informationen zur Datenübertragung zu iPod finden Sie in der Hilfedatei von iTunes.

"Installation der mitgelieferten Software" (☞ S.72)

"Datensicherung aller Dateien" (☞ S.74)

## Probleme beim Datelexport zu iTunes

- Siehe auch "Q&A", "Aktuelle Informationen", "Download-Informationen", usw. unter "Für aktuelle Produktinformationen hier klicken" in der Hilfedatei der mitgelieferten "Everio MediaBrowser" Software.

## Aufnahme in Intervallen (ZEITRAFFERAUFNAHME)

Diese Funktion ermöglicht es, eine Szene, die über einen längeren Zeitraum langsam abläuft, so abzuändern, dass sie innerhalb kürzerer Zeit abgespielt wird, indem die Bilder in einem bestimmten Intervall gezeigt werden.

Dies ist nützlich für Beobachtungssequenzen, wie z. B. das Öffnen einer Blütenknospe.

- 1 Wählen Sie den Videomodus aus.



- 2 Drücken Sie **MEMO**, um das Menü aufzurufen.



- 3 Wählen Sie „ZEITRAFFERAUFNAHME“ und drücken Sie **OK**.



- 4 Wählen Sie ein Aufnahmeintervall (1 bis 80 Sekunden) aus und drücken Sie **OK**.



- Je höher die Sekundenzahl, umso länger das Aufnahmeintervall.

- 5 Starten Sie die Aufnahme.

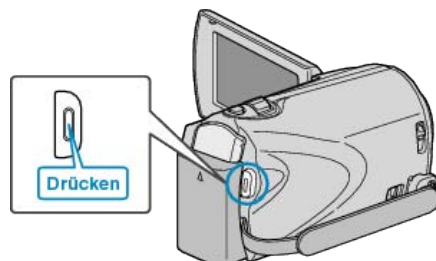

- Im Intervall des ausgewählten Zeitraums wird ein Einzelbild aufgenommen.
- Wird das Aufnahmeintervall auf „20SEK. INTERVALL“ oder höher eingestellt, schaltet dieses Gerät zwischen den Aufnahmen in den Stromsparmmodus. Am nächsten Aufnahmepunkt wird der Stromsparmmodus ausgeschaltet und die Aufnahme automatisch gestartet.
- Drücken Sie die START/STOP-Taste noch einmal, um die Aufnahme zu stoppen.

## Anzeigen während der Zeitrafferaufnahme



Anzeige	Beschreibung
<b>Geschwindigkeitssanzeige</b>	Zeigt das eingestellte Aufnahmeintervall an.
<b>Videoqualität</b>	Zeigt das Symbol der eingestellten Videoqualität an.
<b>Verbleibende Aufnahmezeit</b>	Verbleibende Aufnahmezeit mit der aktuell eingestellten Videoqualität.
<b>Es wird aufgenommen</b>	Wird angezeigt, während eine Videoaufnahme läuft. Blinkt im Energiesparmodus.
<b>Aufnahmepause</b>	Wird angezeigt, wenn eine Videoaufnahme angehalten wurde.
<b>Bis zu diesem Zeitpunkt abgelaufene Zeit</b>	Zeigt die aktuell abgelaufene Zeit seit Beginn der Aufnahme an.
<b>Bisherige Aufnahmezeit</b>	Zeigt die bisherige Aufnahmezeit des Videos an. Die Aufnahmezeit nimmt mit jedem Einzelbild zu.

### Zeitraffereinstellung

Je höher die Sekundenzahl, umso länger das Aufnahmeintervall.

Einstellung	Details
<b>AUS</b>	Deaktiviert die Funktion.
<b>1SEK. INTERVALL</b>	Die Aufnahme eines Bildes erfolgt im Intervall von 1 Sekunden. Aufgenommene Videos werden mit 30-facher Geschwindigkeit wiedergegeben.
<b>2SEK. INTERVALL</b>	Die Aufnahme eines Bildes erfolgt im Intervall von 2 Sekunden. Aufgenommene Videos werden mit 60-facher Geschwindigkeit wiedergegeben.
<b>5SEK. INTERVALL</b>	Die Aufnahme eines Bildes erfolgt im Intervall von 5 Sekunden. Aufgenommene Videos werden mit 150-facher Geschwindigkeit wiedergegeben.
<b>10SEK. INTERVALL</b>	Die Aufnahme eines Bildes erfolgt im Intervall von 10 Sekunden. Aufgenommene Videos werden mit 300-facher Geschwindigkeit wiedergegeben.
<b>20SEK. INTERVALL</b>	Die Aufnahme eines Bildes erfolgt im Intervall von 20 Sekunden. Aufgenommene Videos werden mit 600-facher Geschwindigkeit wiedergegeben.
<b>40SEK. INTERVALL</b>	Die Aufnahme eines Bildes erfolgt im Intervall von 40 Sekunden. Aufgenommene Videos werden mit 1.200-facher Geschwindigkeit wiedergegeben.
<b>80SEK. INTERVALL</b>	Die Aufnahme eines Bildes erfolgt im Intervall von 80 Sekunden. Aufgenommene Videos werden mit 2.400-facher Geschwindigkeit wiedergegeben.

### VORSICHT:

- Ton kann während der Zeitrafferaufnahme nicht aufgenommen werden.
- Zoom, gleichzeitige Aufnahme von Standbildern und DIS sind im Zeitrafferaufnahmemodus nicht verfügbar.
- Aufnahmen mit einer Aufnahmezeit von weniger als "0:00:00:17" werden nicht gespeichert.
- Im Zeitrafferaufnahmemodus wird das Aufnahmemedium nicht automatisch umgeschaltet.

### HINWEIS:

- Die Einstellungen der Zeitrafferaufnahme werden beim Ausschalten des Camcorders gespeichert.  
Wird das Gerät eingeschaltet, erscheint "ZEITRAFFER" auf dem Bildschirm.
- Die Aufnahme wird 99 Stunden nach ihrem Start automatisch gestoppt.
- Benutzen Sie für Zeitrafferaufnahmen mit langen Aufnahmeintervallen ein Stativ und das AC-Netzteil.  
Es wird auch empfohlen, den Fokus und den Weißabgleich fest einzustellen.

"Anbringen eines Stativs" (☞ S.19)

"Manuelle Fokuseinstellung" (☞ S.29)

"Einstellen des Weißabgleichs" (☞ S.32)

## Automatische Aufnahme durch Bewegungsensor (AUTOM. AUFNAHME)

Diese Funktion ermöglicht die automatische Aufnahme, indem das Gerät die Bewegungsänderung (Helligkeit) eines Motivs innerhalb des auf dem LCD-Monitor angezeigten roten Rahmens erfasst. (AUTOM. AUFNAHME)

Diese Funktion kann sowohl für den Video- als auch den Standbildmodus eingestellt werden.

1 Wählen Sie den Video- oder Standbildmodus aus.

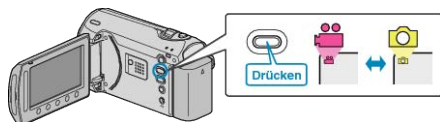

2 Arrangieren Sie das Bild entsprechend des Motivs.

- Passen Sie den Sichtwinkel mit Zoom, usw. an.

3 Drücken Sie **OK**, um das Menü aufzurufen.

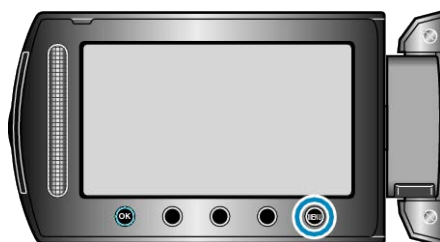

4 Wählen Sie „AUTOM. AUFNAHME“ und drücken Sie **OK**.



5 Wählen Sie „EIN“ und drücken Sie **OK**.



6 Die Aufnahme beginnt automatisch, wenn sich das Motiv innerhalb des roten Rahmens bewegt.



- 2 Sekunden nach dem Ausblenden der Menüanzeige wird ein roter Rahmen angezeigt.
- Bei Videoaufnahmen wird die Aufnahme fortgesetzt, solange sich das Motiv innerhalb des roten Rahmens bewegt (Änderungen der Helligkeit). Wenn sich das Motiv innerhalb des roten Rahmens nicht mehr bewegt (Änderung der Helligkeit), wird die Aufnahme nach 5 Sekunden angehalten.
- Um die Videoaufnahme manuell zu stoppen, drücken Sie die Taste START/STOP. Da die AUTOMATISCHE AUFNAHME nach dem Stoppen der Videoaufnahme noch immer auf EIN eingestellt ist, beginnt die Aufnahme erneut, wenn innerhalb des roten Rahmens eine Bewegung

des Motivs (Änderung der Helligkeit) erfasst wird. Um die AUTOMATISCHE AUFNAHME auszuschalten, stellen Sie „AUS“ ein.

### VORSICHT:

- Als einzige Einstellung für den manuellen Aufnahmemodus ist „TELE MACRO“ verfügbar. Alle anderen Einstellungen werden auf „AUTO“ gesetzt.
- Der digitale Zoom, DIS, der Selbstauslöser und die Serienaufnahme sind nicht verfügbar, nachdem die AUTOMATISCHE AUFNAHME eingestellt wurde.
- Die AUTOM. AUFNAHME kann nicht gemeinsam mit der ZEITRAFFERAUFNAHME genutzt werden. Wenn beide Optionen eingestellt sind, hat die ZEITRAFFERAUFNAHME Priorität.
- „VIDEOQUALITÄT“ und „SEITENVERHÄLT WÄHLEN“ können nicht geändert werden, wenn die AUTOMATISCHE AUFNAHME ausgewählt wurde. Stellen Sie diese Optionen vor der Auswahl der AUTOMATISCHEN AUFNAHME ein.
- Das automatische Ausschalten und der Stromsparmodus sind nicht verfügbar, nachdem die AUTOMATISCHE AUFNAHME eingestellt wurde.

### HINWEIS:

- Die Aufnahme stoppt, wenn während der Videoaufnahme 5 Sekunden lang keine Änderungen erfasst werden.
- Die Aufnahme beginnt möglicherweise nicht, wenn die Bewegungen des Motivs innerhalb des roten Rahmens zu schnell oder die Änderungen der Helligkeit zu geringfügig sind.
- Die Aufnahme wird gegebenenfalls gestartet, wenn sich die Helligkeit im roten Rahmen verändert, ohne dass eine Bewegung stattgefunden hat.
- Die Aufnahme kann nicht gestartet werden, wenn gezoomt wird.

## Verbleibende Aufnahmezeit/Akkuleistung

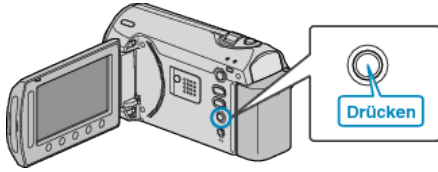

Sie können sowohl die verbleibende Videoaufnahmezeit im eingebauten Speicher und auf der SD-Karte als auch die verbleibende Akkuleistung prüfen.

1 Drücken Sie die Taste .





2 Anzeigen der verbleibenden Aufnahmezeit.



- Die verbleibende Aufnahmezeit wird nur im Videoaufnahmemodus angezeigt.
- Drücken Sie die -Taste, um die auf dem jeweiligen Aufnahmemedium verbleibende Aufnahmezeit zu prüfen.
- Um die verbleibende Akkuleistung anzuzeigen, drücken Sie während der Anzeige der verbleibenden Aufnahmezeit die Bedientaste unter dem "AKKU-SYMBOL".
- Zum Verlassen des Menüs drücken Sie die Taste .

3 Anzeigen der verbleibenden Akkuleistung.



- Zum Verlassen der Anzeige drücken Sie die Taste  oder die Taste .
- Ist das AC-Netzteil angeschlossen, wird die verbleibende Akkuleistung nicht angezeigt werden.

### HINWEIS:

- Von der Bildschirmanzeige der verbleibenden Aufnahmezeit aus können Sie die Videoqualität ändern. Wählen Sie mithilfe des Touch-Sensors die Videoqualität aus und drücken Sie .



**Geschätzte Videoaufnahmezeit**

Qualität	Eingebauter Speicher (GZ-MS250)	Eingebauter Speicher (GZ-MS230)	SDHC-Karte 4 GB	SDHC-Karte 8 GB	SDHC-Karte 16 GB	SDHC-Karte 32 GB
<b>ULTRA FEIN</b>	7 h 30 m	1 h 50 m	56 Min.	1 Std. 50 Min.	3 Std. 45 Min.	7 Std. 30 Min.
<b>FEIN</b>	11 h 20 m	2 h 45 m	1 Std. 20 Min.	2 Std. 50 Min.	5 Std. 40 Min.	11 Std. 20 Min.
<b>NORMAL</b>	15 h	3 h 40 m	1 Std. 45 Min.	3 Std. 45 Min.	7 Std. 30 Min.	15 Std.
<b>SPARMODUS</b>	40 h	9 h 50 m	4 Std. 57 Min.	10 Std.	20 Std.	40 Std.

- Eingebauter Speicher gilt nur für GZ-MS250/GZ-MS230.
- Die tatsächliche Aufnahmezeit kann je nach Aufnahmeumfeld kürzer sein.

**Geschätzte Anzahl der Standbilder (Einheit: Anzahl der Aufnahmen)**

Schalter	Bildgröße	Qualität	SD-Karte 256 MB	SD-Karte 512 MB	SD-Karte 1 GB	SD-Karte 2 GB
<b>Standbild</b>	832 x 624 (4:3)	FEIN	970	1.950	3.950	7.590
<b>Standbild</b>	832x624 (4:3)	STANDARD	1.450	2.930	5.930	9.999
<b>Video</b>	640x480 (4:3)	FEIN	1.450	2.930	5.930	9.999
<b>Video</b>	640x480 (4:3)	STANDARD	2.080	4.180	8.480	9.999
<b>Video</b>	640x360 (16:9)	FEIN	1.820	3.660	7.420	9.999
<b>Video</b>	640x360 (16:9)	STANDARD	2.430	4.880	9.890	9.999

- Im internen Speicher und auf SD-Karten mit mindestens 4 GB Speicherkapazität können bis zu 9.999 Standbilder gespeichert werden (unabhängig von Bildgröße und Qualität).

**Geschätzte Aufnahmezeit (bei Akkubetrieb)**

Akku	Tatsächliche Aufnahmezeit	Ununterbrochene Aufnahmezeit
<b>BN-VG107E (Mitgeliefert)</b>	50 Min.	1 Std. 30 Min.
<b>BN-VG114E</b>	1 Std. 40 Min.	3 Std. 5 Min.
<b>BN-VG121E</b>	2 Std. 35 Min.	4 Std. 40 Min.

- Die oben genannten Werte gelten, wenn für „LICHT“ die Option „AUS“ und für „MONITORHINTERGRUNDB.“ die Option „STANDARD“ eingestellt wurde.
- Die tatsächliche Aufnahmezeit kann kürzer ausfallen, wenn Sie den Zoom einsetzen oder die Aufnahme wiederholt anhalten. (Wir empfehlen, Akkus für das Dreifache der voraussichtlichen Aufnahmezeit bereitzuhalten.)

## Wiedergabe von Videos

Sie können die aufgenommenen Videos oder Standbilder aus dem Index (Minibild-Anzeige) auswählen und wiedergeben. Der Inhalt des unter „AUFN.-MEDIUM VIDEO“ ausgewählten Speicherziels wird im Index angezeigt.

"AUFN.-MEDIUM VIDEO (GZ-MS250/GZ-MS230)" (☞ S.104)

"VIDEO-SLOT AUSWAHL (GZ-MS216/GZ-MS215/GZ-MS210)" (☞ S.104)

1 Wählen Sie den Wiedergabemodus aus.

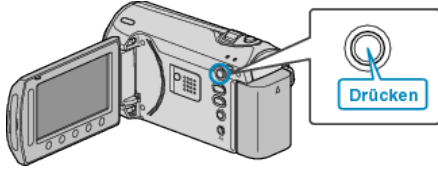

2 Wählen Sie den Videomodus aus.

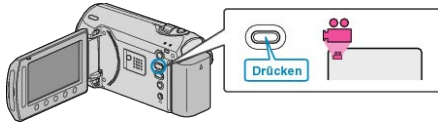

3 Wählen Sie das gewünschte Video aus und drücken Sie **OK**.



• Drücken Sie **■**, um die Wiedergabe zu stoppen.

### Bedientasten für die Videowiedergabe

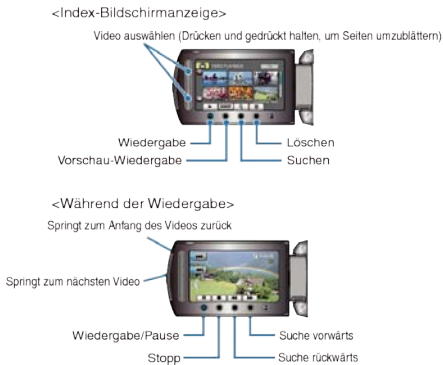

### Index-Bildschirmanzeige

Anzeige	Beschreibung
▶	Startet die Wiedergabe der ausgewählten Datei.
DIGEST	Sie können eine Vorschau der ausgewählten Videos wiedergeben.
🔍	Sie können eine bestimmte Datei entsprechend ihres Aufnahme datums oder der Kategorie (Ereignis) suchen, in der sie registriert ist.
🗑️	Löscht die ausgewählte Datei.
▲ / ▼	Drücken und gedrückt halten, um die Indexseiten durchzublätern.

### Während der Videowiedergabe

Anzeige	Beschreibung
▶ /	Wiedergabe/Pause
■	Stopp (zurück zur Minibildanzeige)
▶▶	Weiter zum nächsten Video
◀◀	Zurück zum Szenenbeginn
▶▶▶	Suche vorwärts
◀◀◀	Suche rückwärts
▶▶▶▶	Zeitlupe vorwärts
◀◀◀◀	Zeitlupe rückwärts

### HINWEIS:

- Benutzen Sie den Touch-Sensor und die Tasten um den Bildschirm herum mit Ihren Fingern.
- Der Touch-Sensor und die Tasten funktionieren nicht, wenn Sie sie mit dem Fingernagel oder mit Handschuhen berühren.
- Die Bildschirmanzeigen reagieren nicht auf Berührungen.
- Sie können eine bestimmte Datei entsprechend ihres Aufnahme datums oder der Kategorie (Ereignis) suchen, in der sie registriert ist. Dies ist nützlich, wenn Sie viele Dateien durchsuchen.

"Gruppensuche" (☞ S.45)

"Datumssuche" (☞ S.46)

"Ereignis- und Datumssuche" (☞ S.46)

### VORSICHT:

- Erstellen Sie eine Datensicherung wichtiger Aufnahme daten. Es wird empfohlen, wichtige Aufnahme daten zur Aufbewahrung auf einer DVD oder einem anderen Aufnahme medium zu sichern. JVC haftet nicht für verlorenegegangene Daten.

### Prüfen des Aufnahme datums und anderer Informationen

Drücken Sie **⏻**.

Sie können das Aufnahme datum der ausgewählten Datei einblenden.

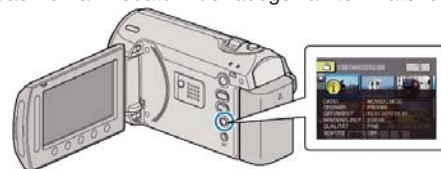

### Anzahl der Index-Inhaltspunkte erhöhen/verringern.

Bedienen Sie die Zoomtaste während der Index (Minibildanzeige) angezeigt wird, um die Anzahl der auf dem Bildschirm angezeigten Dateien in der folgenden Reihenfolge zu ändern: 6 Dateien → 20 Dateien → 3 Dateien.

- Dateiinformationen werden auch bei der Anzeige von 3 Dateien eingeblendet.

### Schnellprüfung des Inhalts eines Videos

Sie können eine Vorschau der ausgewählten Videos wiedergeben (Vorschau-Wiedergabe). Dies ist nützlich, wenn Sie schnell den Inhalt eines Videos prüfen möchten.



- Um die Vorschau-Wiedergabe zu starten, drücken Sie die VORSCHAU-Taste.

### Bedientasten für die Vorschau-Wiedergabe



	Wiedergabe/Pause
	Stopp (zurück zur Minibildanzeige)
	Setzt die normale Wiedergabe fort.
	Weiter zum nächsten Video
	Zurück zum Szenenbeginn
	Suche vorwärts
	Suche rückwärts
	Zeitlupe vorwärts
	Zeitlupe rückwärts

### Wiedergabe eines Videos mit defekten Verwaltungsinformationen

Zur Wiedergabe von Videos mit defekten Verwaltungsinformationen.

- 1 Wählen Sie den Wiedergabemodus aus.

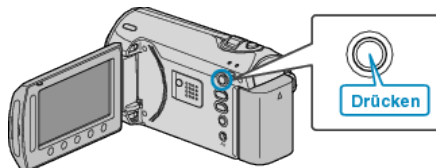

- 2 Wählen Sie den Videomodus aus.

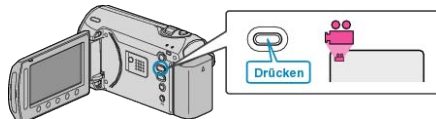

- 3 Drücken Sie , um das Menü aufzurufen.



- 4 Wählen Sie „MPEG-DATEI WIEDERG.“ und drücken Sie .



- 5 Wählen Sie das gewünschte Video aus und drücken Sie .



"Wiedergabe von Videos" (S.42)

## Wiedergabe von Standbildern

Sie können die aufgenommenen Standbilder aus dem Index (Minibild-Anzeige) auswählen und wiedergeben.

Der Inhalt des unter „AUFN.-MEDIUM FOTO“ ausgewählten Speicherziels wird im Index angezeigt.

„AUFN.-MEDIUM FOTO (GZ-MS250/GZ-MS230)“ (S.105)

„BILD-SLOT AUSWAHL (GZ-MS216/GZ-MS215/GZ-MS210)“ (S.105)

1 Wählen Sie den Wiedergabemodus aus.

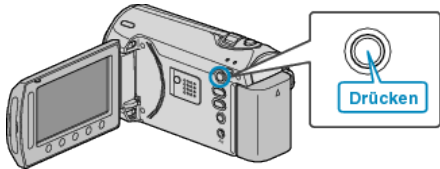

2 Wählen Sie den Standbildmodus.

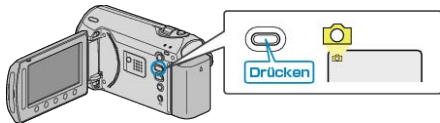

3 Wählen Sie ein Standbild aus und drücken Sie **OK**, um die Wiedergabe zu starten.



• Drücken Sie **■**, um die Wiedergabe zu stoppen.

### Bedientasten für die Standbildwiedergabe



### Index-Bildschirmanzeige

Anzeige	Beschreibung
▶	Startet die Wiedergabe der ausgewählten Datei.
🔍	Sie können eine bestimmte Datei entsprechend ihrem Aufnahmedatum suchen.
🗑️	Löscht die ausgewählte Datei.
▲ / ▼	Drücken und gedrückt halten, um die Indexseiten durchzublättern.

### Während der Standbildwiedergabe

Anzeige	Beschreibung
▶ /	Start/Pause Diashow
■	Stopp (zurück zur Minibildanzeige)
▶▶	Weiter zum nächsten Standbild
◀◀	Zurück zum vorherigen Standbild
◀	Gibt die Diashow in umgekehrter Reihenfolge wieder.
▶	Gibt die Diashow in normaler, aufsteigender Reihenfolge wieder.

#### HINWEIS:

- Benutzen Sie den Touch-Sensor und die Tasten um den Bildschirm herum mit Ihren Fingern.
- Der Touch-Sensor und die Tasten funktionieren nicht, wenn Sie sie mit dem Fingernagel oder mit Handschuhen berühren.
- Die Bildschirmanzeigen reagieren nicht auf Berührungen.
- Sie können eine bestimmte Datei entsprechend ihrem Aufnahmedatum suchen.  
Dies ist nützlich, wenn Sie viele Dateien durchsuchen.

„Datumssuche“ (S.46)

### Prüfen des Aufnahmedatums und anderer Informationen

Drücken Sie **⏻**.

Sie können das Aufnahmedatum der ausgewählten Datei einblenden.

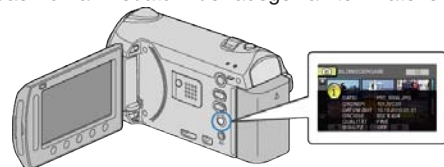

### Anzahl der Index-Inhaltspunkte erhöhen/verringern.

Bedienen Sie die Zoomtaste während der Index (Minibildanzeige) angezeigt wird, um die Anzahl der auf dem Bildschirm angezeigten Dateien in der folgenden Reihenfolge zu ändern: 6 Dateien → 20 Dateien → 3 Dateien.

- Dateiinformationen werden auch bei der Anzeige von 3 Dateien eingeblendet.

### Diashow-Wiedergabe

Standbilder können als Diashow wiedergegeben werden.

Die Diashow können Sie starten, indem Sie während der Standbildwiedergabe die Taste **OK** drücken.



„Bedientasten für die Standbildwiedergabe“ (S.44)

**HINWEIS:**

- Sie können den Übergängen in der Diashow-Wiedergabe Effekte hinzufügen.

"DIASHOW-EFFEKTE" (☞ S.95)

## Suchen nach einem bestimmten Video/ Standbild

Wenn Sie eine große Anzahl aufgenommener Videos und Standbilder gespeichert haben, kann es schwierig sein, die gewünschte Datei im Index zu finden.

Nutzen Sie die Suchfunktion, um die gewünschte Datei ausfindig zu machen.

- Videos können Sie nach den Kriterien „GRUPPE“, „DATUM SUCHEN“, oder „EREIG. SUCHEN“ suchen.
- Standbilder können nach dem Kriterium „DATUM SUCHEN“ gesucht werden.

"Suche nach Gruppen mit ähnlichen Aufnahmedaten" (☞ S.45)

"Suche nach Aufnahmedatum" (☞ S.46)

"Suche nach Ereignissen und Aufnahmedaten" (☞ S.46)

### Gruppensuche

Sie können Videos suchen und wiedergeben, die automatisch nach ähnlichen Aufnahmedaten gruppiert wurden.

- Es wird der Inhalt des in „AUFN.-MEDIUM VIDEO“ ausgewählten Ziels durchsucht.

1 Rufen Sie die Suchfunktion auf.



- Sie können außerdem das Suchmenü anzeigen lassen, indem Sie im Wiedergabe-Menü „SUCHEN“ auswählen.

2 Wählen Sie „GRUPPE“ und drücken Sie **OK**.



3 Treffen Sie im Index (Minibilder) Ihre Auswahl und drücken Sie **OK**, um die Wiedergabe zu starten.



- Das Video wird wiedergegeben.
- Drücken Sie **■**, um die Wiedergabe zu stoppen.

**HINWEIS:**

- Drücken Sie „DIGEST“, um einige Sekunden jedes Videos wiederzugeben. So können Sie innerhalb kurzer Zeit den Inhalt vieler Videos prüfen.
- Gruppen werden automatisch nach dem Aufnahmedatum erstellt.
- Die Gruppe ändert sich gegebenenfalls, wenn die Aufnahme fortgesetzt wird.

**Datumssuche**

Sie können Videos bzw. Standbilder nach dem Aufnahmedatum suchen und wiedergeben.

- Es wird der Inhalt des in „AUFN.-MEDIUM VIDEO“ oder „AUFN.-MEDIUM FOTO“ ausgewählten Speicherziels durchsucht.
- Standbilder können nur nach dem Kriterium „DATUM SUCHEN“ gesucht werden.

1 Rufen Sie die Suchfunktion auf.



- Sie können außerdem das Suchmenü anzeigen lassen, indem Sie im Wiedergabe-Menü „SUCHEN“ auswählen. Für Standbilder wählen Sie dazu im Menü die „DATUM SUCHEN“ aus.
- Die Suche kann sowohl im Video- als auch im Standbildmodus erfolgen.  
\* Die Abbildung zeigt den Videomodus.

2 Wählen Sie „DATUM SUCHEN“ und drücken Sie **OK**.



3 Wählen Sie ein Aufnahmedatum und drücken Sie **OK**.



4 Wählen Sie das gewünschte Video oder Standbild aus und drücken Sie **OK**, um die Wiedergabe zu starten.



- Videos können Sie im Videomodus und Standbilder im Standbildmodus auswählen.
- Es werden nur Videos angezeigt, die am ausgewählten Tag aufgenommen wurden.

Löschen von Dateien eines bestimmten Tages : \_\_\_\_\_  
Wählen Sie im Wiedergabemenü „LÖSCHEN“ aus, um nicht gewünschte Dateien zu löschen.  
"Löschen nicht gewünschter Dateien" (S.49)

**Ereignis- und Datumssuche**

Sie können Videos entsprechend ihrem Ereignis und dem Aufnahmedatum suchen und wiedergeben.

- Es wird der Inhalt des in „AUFN.-MEDIUM VIDEO“ ausgewählten Ziels durchsucht.
- Nicht registrierte Ereignisse werden nicht angezeigt.  
"Dateien vor der Aufnahme unter Ereignissen registrieren" (S.35)

1 Rufen Sie die Suchfunktion auf.



- Wählen Sie im Menü Suchen aus, um das Suchmenü anzuzeigen.

2 Wählen Sie „EREIG. SUCHEN“ und drücken Sie **OK**.



3 Wählen Sie die Ereignisart aus und drücken Sie **OK**.



4 Wählen Sie ein Aufnahmedatum und drücken Sie **OK**.



- Es werden nur Videos angezeigt, die am ausgewählten Tag aufgenommen wurden.

5 Wählen Sie die gewünschte Datei aus und drücken Sie **OK**, um die Wiedergabe zu starten.



Löschen von Dateien eines bestimmten Tages : \_\_\_\_\_  
Wählen Sie im Wiedergabemenü „LÖSCHEN“ aus, um nicht gewünschte Dateien zu löschen.  
"Löschen nicht gewünschter Dateien" (S.49)

## Anschluss an Fernsehgerät und Wiedergabe

Wenn Sie das Gerät mithilfe des mitgelieferten AC-Kabels über die Videoanschlussbuchse anschließen, können Sie Videos über ein Fernsehgerät wiedergeben.

- Lesen Sie auch in der Bedienungsanleitung des genutzten Fernsehgeräts nach.

1 Schließen Sie das Fernsehgerät an.

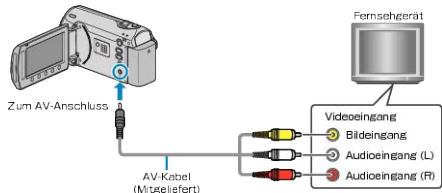

- Drücken Sie die Ein/Aus-Taste für 2 Sekunden oder länger, um das Gerät auszuschalten.

2 Schließen Sie das AC-Netzteil an das Gerät an.

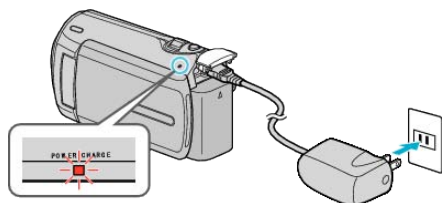

- Wählen Sie im Menü für „BILDSCHIRMANZEIGE“ die Option „ALLES ANZEIGEN“ oder „NUR DATUM ANZEIGEN“.

3 Drücken Sie am Fernsehgerät den entsprechenden Schalter für den externen Signaleingang, um auf den Eingang umzuschalten, an den dieses Gerät angeschlossen wurde.



4 Spielen Sie eine Datei ab.



"Wiedergabe von Videos" (☞ S.42)

"Wiedergabe von Standbildern" (☞ S.44)

### HINWEIS:

- Um während der Wiedergabe Datum/Zeit einzublenden, wählen Sie unter „ANZEIGE AUF TV-GERÄT“ im Menü Anschlusseinstellungen die Option „EIN“. Wählen Sie im Wiedergabemenü für „BILDSCHIRMANZEIGE“ die Option „ALLES ANZEIGEN“ oder „NUR DATUM ANZEIGEN“.

"ANZEIGE AUF TV-GERÄT" (☞ S.103)

"BILDSCHIRMANZEIGE" (☞ S.93)

- Bei Fragen zum Fernsehgerät oder zur Anschlussmethode kontaktieren Sie bitte den Hersteller Ihres Fernsehgeräts.

## Unnatürliche Anzeige am Fernsehgerät

Fehler	Maßnahme
Bilder werden auf dem Fernsehgerät nicht richtig angezeigt.	<ul style="list-style-type: none"> <li>• Trennen Sie das Kabel und schließen Sie es erneut an.</li> <li>• Schalten Sie dieses Gerät aus und wieder ein.</li> </ul>
Bilder werden auf dem Fernsehgerät vertikal verzerrt angezeigt.	<ul style="list-style-type: none"> <li>• Wählen Sie im Menü Anschlusseinstellungen unter „VIDEO AUSGANG“ die Option „4:3“.</li> </ul> <p>"VIDEO AUSGANG" (☞ S.103)</p>
Bilder werden auf dem Fernsehgerät horizontal angezeigt.	<ul style="list-style-type: none"> <li>• Passen Sie die Einstellungen des Fernsehbildschirms entsprechend an.</li> </ul>

## Abspielen von Wiedergabelisten

Sie können die von Ihnen erstellten Wiedergabelisten abspielen.

1 Wählen Sie den Wiedergabemodus aus.

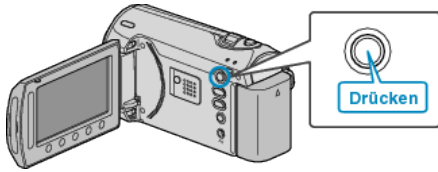

2 Wählen Sie den Videomodus aus.

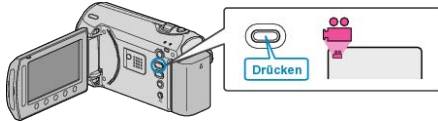

3 Drücken Sie , um das Menü aufzurufen.

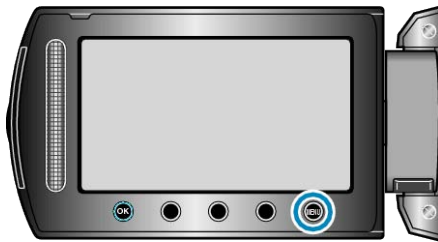

4 Wählen Sie „WIEDERGABELISTE WDG.“ und drücken Sie .



5 Wählen Sie die gewünschte Wiedergabeliste aus und drücken Sie , um die Wiedergabe zu starten.



"Wiedergabe von Videos" ( S.42)

- Drücken Sie „PRÜFEN“, um den Inhalt der ausgewählten Wiedergabeliste zu prüfen.
- Um die Wiedergabe anzuhalten, drücken Sie .

Erstellen von Wiedergabelisten : \_\_\_\_\_

"Erstellen von Wiedergabelisten der aufgenommenen Videos" ( S.60)



## Löschen nicht gewünschter Dateien

Löschen Sie nicht gewünschte Videos und Standbilder, wenn auf der Festplatte nicht mehr genügend Speicherplatz vorhanden ist. Nach dem Löschen der Dateien kann die Kapazität des Aufnahmemediums wieder hergestellt werden.

"Löschen der aktuell angezeigten Datei" (☞ S.49)

"Löschen ausgewählter Dateien" (☞ S.50)

"Löschen aller Dateien" (☞ S.51)

### HINWEIS:

- Gelöschte Dateien können nicht wieder hergestellt werden.
- Werden Dateien einer Wiedergabeliste gelöscht, verändert sich die Wiedergabeliste.
- Geschützte Dateien können nicht gelöscht werden. Vor dem Löschen müssen Sie den Schutz aufheben.

"Schützen von Dateien" (☞ S.51)

- Achten Sie darauf, wichtige Dateien auf einem PC zu sichern.

"Datensicherung aller Dateien" (☞ S.74)

## Löschen der aktuell angezeigten Datei

Löscht die aktuell angezeigte Datei.

### VORSICHT:

- Gelöschte Dateien können nicht wieder hergestellt werden.

1 Wählen Sie den Wiedergabemodus aus.

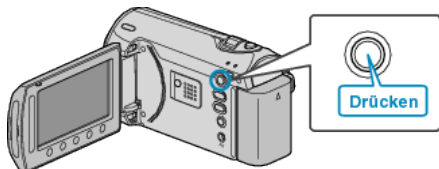

2 Wählen Sie den Video- oder Standbildmodus aus.

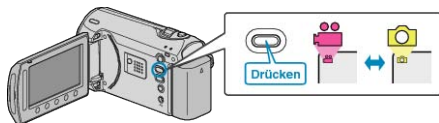

3 Drücken Sie **MENU**, um das Menü aufzurufen.

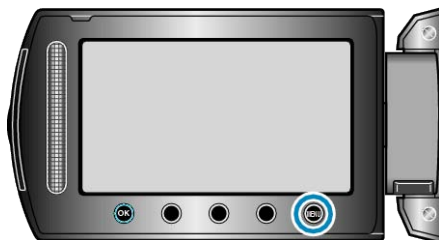

4 Wählen Sie „LÖSCHEN“ und drücken Sie **OK**.



5 Wählen Sie „AKTUELL“ und drücken Sie **OK**.



6 Prüfen Sie, ob es sich um die zu löschende Datei handelt, wählen Sie „JA“ und drücken Sie **OK**.



- Die zu löschende Datei wird auf dem Bildschirm angezeigt.
- Betätigen Sie die Bedientasten "←" / "→", um die vorherige oder die nächste Datei auszuwählen.
- Nach dem Löschen drücken Sie **MENU**.

### HINWEIS:

- Werden Dateien einer Wiedergabeliste gelöscht, verändert sich die Wiedergabeliste.
- Geschützte Dateien können nicht gelöscht werden. Vor dem Löschen müssen Sie den Schutz aufheben.

"Schützen von Dateien" (☞ S.51)

**Löschen ausgewählter Dateien**

Löscht die ausgewählten Dateien.

**VORSICHT:**

- Gelöschte Dateien können nicht wieder hergestellt werden.

1 Wählen Sie den Wiedergabemodus aus.

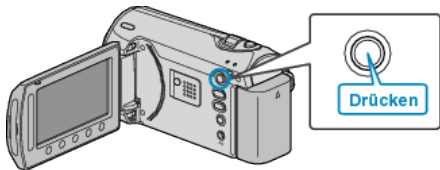

2 Wählen Sie den Video- oder Standbildmodus aus.

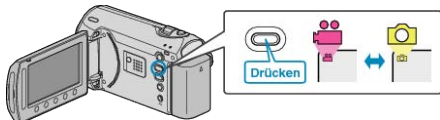

3 Drücken Sie **OK**, um das Menü aufzurufen.

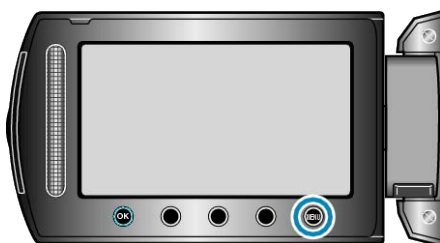

4 Wählen Sie „LÖSCHEN“ und drücken Sie **OK**.



5 Wählen Sie „DATEIAUSWAHL“ und drücken Sie **OK**.



6 Wählen Sie die gewünschte Datei aus und drücken Sie **OK**.



- Die ausgewählte Datei wird mit einer Löschkmarkierung versehen. Um die Löschkmarkierung zu entfernen, drücken Sie noch einmal **OK**.
- Drücken Sie „PRÜFEN“, um die ausgewählte Datei zu prüfen.

7 Nachdem Sie alle zu löschenden Dateien ausgewählt haben, drücken Sie „AUSF.“.



8 Wählen Sie „JA“ und drücken Sie **OK**.



- Nach dem Löschen drücken Sie **OK**.

**HINWEIS:**

- Werden Dateien einer Wiedergabeliste gelöscht, verändert sich die Wiedergabeliste.
- Geschützte Dateien können nicht gelöscht werden. Vor dem Löschen müssen Sie den Schutz aufheben.

"Schützen von Dateien" (S.51)

### Löschen aller Dateien

Löscht alle Dateien.

**VORSICHT:**

- Gelöschte Dateien können nicht wieder hergestellt werden.

1 Wählen Sie den Wiedergabemodus aus.

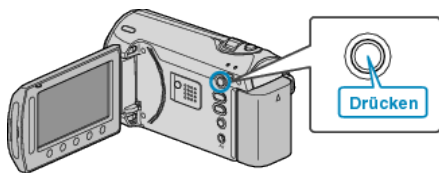

2 Wählen Sie den Video- oder Standbildmodus aus.

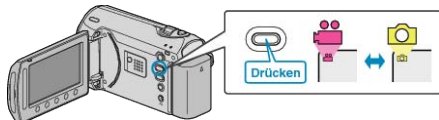

3 Drücken Sie **MEM**, um das Menü aufzurufen.

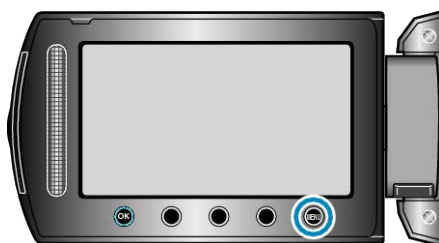

4 Wählen Sie „LÖSCHEN“ und drücken Sie **OK**.



5 Wählen Sie „ALLES LÖSCHEN“ und drücken Sie **OK**.



6 Wählen Sie „JA“ und drücken Sie **OK**.



- Nach dem Löschen drücken Sie **OK**.

**HINWEIS:**

- Werden Dateien einer Wiedergabeliste gelöscht, verändert sich die Wiedergabeliste.
- Geschützte Dateien können nicht gelöscht werden. Vor dem Löschen müssen Sie den Schutz aufheben.

"Schützen von Dateien" (S. 51)

### Schützen von Dateien

Sie können wichtige Videos/Standbilder vor dem versehentlichen Löschen bewahren, indem Sie sie schützen.

"Schützen der aktuell angezeigten Datei" (S. 51)

"Schützen ausgewählter Dateien" (S. 52)

"Schützen aller Dateien" (S. 53)

"Schutz aller Dateien aufheben" (S. 54)

**VORSICHT:**

- Beim Formatieren des Aufnahme mediums werden selbst geschützte Dateien gelöscht.

### Schützen der aktuell angezeigten Datei

Schützt die aktuell angezeigte Datei bzw. hebt deren Schutz auf.

1 Wählen Sie den Wiedergabemodus aus.

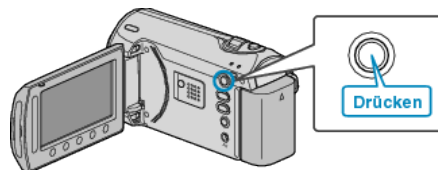

2 Wählen Sie den Video- oder Standbildmodus aus.



3 Drücken Sie **MEM**, um das Menü aufzurufen.

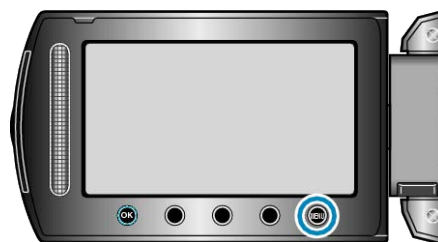

4 Wählen Sie „BEARBEITEN“ und drücken Sie **OK**.



5 Wählen Sie „SCHÜTZEN/AUFHEBEN“ und drücken Sie **OK**.



6 Wählen Sie „AKTUELL“ und drücken Sie **OK**.



7 Prüfen Sie, ob es sich um die zu schützende Datei handelt, wählen Sie „JA“ und drücken Sie **OK**.



- Die zu schützende Datei wird auf dem Bildschirm angezeigt.
- Betätigen Sie die Bedientasten "←" / "→", um die vorherige oder die nächste Datei auszuwählen.
- Drücken Sie nach dem Einstellen **OK**.
- Um den Bildschirm zu verlassen, drücken Sie **MEIN**.

## Schützen ausgewählter Dateien

Schützt ausgewählte Dateien bzw. hebt deren Schutz auf.

1 Wählen Sie den Wiedergabemodus aus.

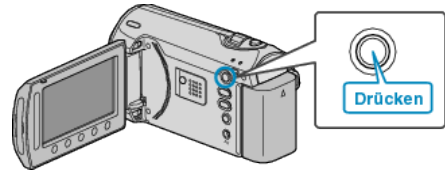

2 Wählen Sie den Video- oder Standbildmodus aus.

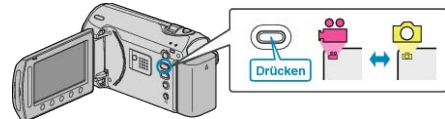

3 Drücken Sie **MEIN**, um das Menü aufzurufen.

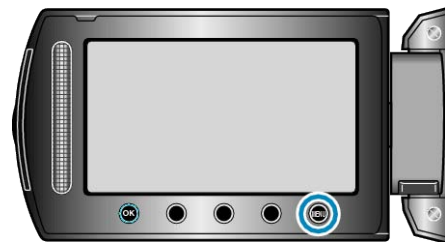

4 Wählen Sie „BEARBEITEN“ und drücken Sie **OK**.



5 Wählen Sie „SCHÜTZEN/AUFHEBEN“ und drücken Sie **OK**.



6 Wählen Sie „DATEIAUSWAHL“ und drücken Sie **OK**.



7 Wählen Sie die gewünschte Datei aus und drücken Sie **OK**.



- Die ausgewählte Datei wird mit einer Schutzmarkierung versehen. Um die Schutzmarkierung zu entfernen, drücken Sie noch einmal **OK**.
- Drücken Sie „PRÜFEN“, um die ausgewählte Datei zu prüfen.

8 Nachdem Sie alle Dateien ausgewählt haben, die geschützt werden sollen bzw. deren Schutz aufgehoben werden soll, drücken Sie **OK**.

### Schützen aller Dateien

Schützt alle Dateien.

1 Wählen Sie den Wiedergabemodus aus.

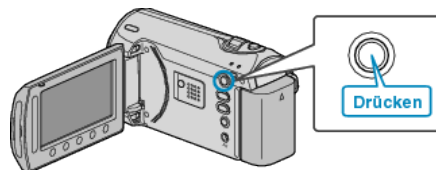

2 Wählen Sie den Video- oder Standbildmodus aus.

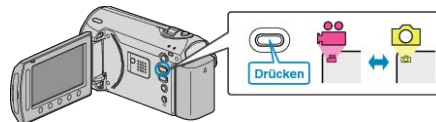

3 Drücken Sie **MENU**, um das Menü aufzurufen.

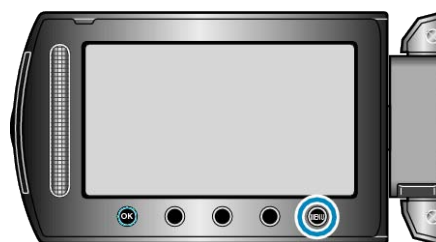

4 Wählen Sie „BEARBEITEN“ und drücken Sie **OK**.



5 Wählen Sie „SCHÜTZEN/AUFHEBEN“ und drücken Sie **OK**.



6 Wählen Sie „ALLE SCHÜTZEN“ und drücken Sie **OK**.



7 Wählen Sie „JA“ und drücken Sie **OK**.



• Drücken Sie nach dem Einstellen **OK**.

### Schutz aller Dateien aufheben

Hebt den Schutz aller Dateien auf.

1 Wählen Sie den Wiedergabemodus aus.

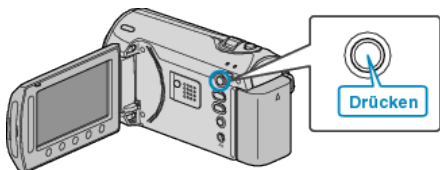

2 Wählen Sie den Video- oder Standbildmodus aus.

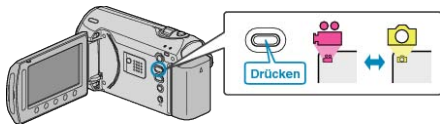

3 Drücken Sie **☰**, um das Menü aufzurufen.

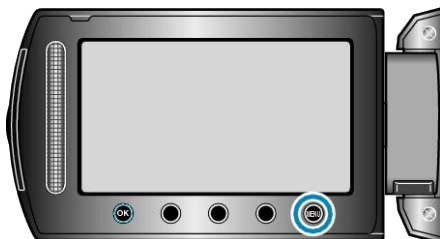

4 Wählen Sie „BEARBEITEN“ und drücken Sie **OK**.



5 Wählen Sie „SCHÜTZEN/AUFHEBEN“ und drücken Sie **OK**.



6 Wählen Sie „ALLE AUFHEBEN“ und drücken Sie **OK**.



7 Wählen Sie „JA“ und drücken Sie **OK**.



• Drücken Sie nach dem Einstellen **OK**.

### Ändern der Ereignisregistrierung von Videos

Machen Sie Ihre Videos schnell auffindig, indem Sie sie unter einem geeignetem Punkt der umfangreichen Ereignisliste registrieren.  
 "Ändern des Ereignisses der aktuell angezeigten Datei" (☞ S.54)  
 "Ändern des Ereignisses ausgewählter Dateien" (☞ S.55)

#### HINWEIS:

• Sie können Dateien auch vor der Aufnahme unter einem Ereignis registrieren, wenn der Inhalt bereits feststeht.

"Dateien vor der Aufnahme unter Ereignissen registrieren" (☞ S.35)

### Ändern des Ereignisses der aktuell angezeigten Datei

Prüft und ändert das Ereignis der aktuell angezeigten Datei.

1 Wählen Sie den Wiedergabemodus aus.

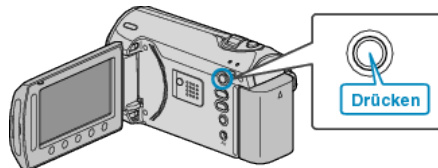

2 Wählen Sie den Videomodus aus.

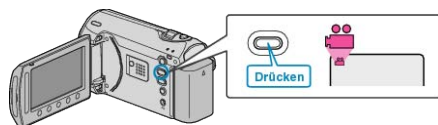

3 Drücken Sie **☰**, um das Menü aufzurufen.

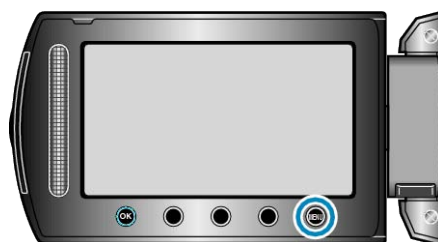

4 Wählen Sie „BEARBEITEN“ und drücken Sie **OK**.



5 Wählen Sie „EREIGNISREG. UMSCH.“ und drücken Sie **OK**.



6 Wählen Sie „AKTUELL“ und drücken Sie **OK**.



7 Wählen Sie „JA“ und drücken Sie **OK**.



- Betätigen Sie die Bedientasten "←" / "→", um die vorherige oder die nächste Datei auszuwählen.

8 Wählen Sie ein neues Ereignis und drücken Sie **OK**.



- Sie können die Ereignisregistrierung abbrechen, indem Sie „ENTF.“ drücken.
- Drücken Sie nach dem Einstellen **OK**.
- Um den Bildschirm zu verlassen, drücken Sie **MENU**.

### Ändern des Ereignisses ausgewählter Dateien

Ändert das Ereignis für mehrere Dateien durch Festlegen eines Bereichs.

1 Wählen Sie den Wiedergabemodus aus.

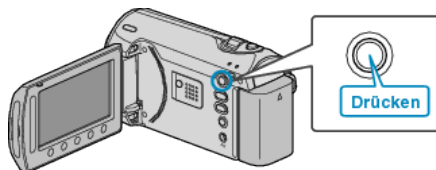

2 Wählen Sie den Videomodus aus.

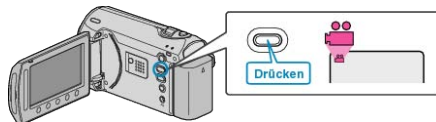

3 Drücken Sie **MENU**, um das Menü aufzurufen.

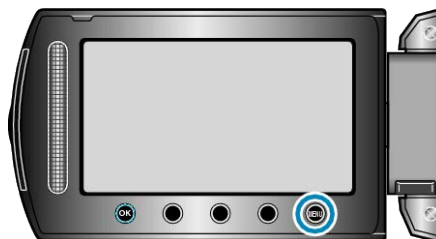

4 Wählen Sie „BEARBEITEN“ und drücken Sie **OK**.



5 Wählen Sie „EREIGNISREG. UMSCH.“ und drücken Sie **OK**.



6 Wählen Sie „BEREICH ÄNDERN“ und drücken Sie **OK**.



7 Drücken Sie **OK**, um die erste Datei des Bereichs auszuwählen.



- Drücken Sie „PRÜFEN“, um die ausgewählte Datei zu prüfen.

8 Drücken Sie **OK**, um die letzte Datei des Bereichs auszuwählen.



9 Wählen Sie ein neues Ereignis und drücken Sie **OK**.



- Sie können die Ereignisregistrierung abbrechen, indem Sie „ENTF.“ drücken.
- Drücken Sie nach dem Einstellen **OK**.
- Um den Bildschirm zu verlassen, drücken Sie **MEM**.

## Aufnahme eines Standbildes in einem Video während der Wiedergabe

Sie können in den aufgenommenen Videos Standbilder von Szenen erstellen, die Ihnen gefallen.

1 Wählen Sie den Wiedergabemodus aus.

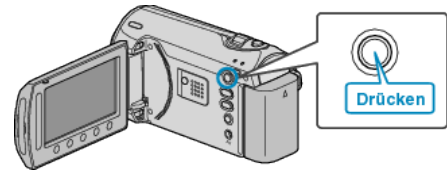

2 Wählen Sie den Videomodus aus.



3 Wählen Sie das gewünschte Video aus und drücken Sie **OK**.



4 Drücken Sie während der Wiedergabe in der gewünschten Szene Pause.



- Nachdem Sie das Video angehalten haben, können Sie den Aufnahmezeitpunkt genau einstellen, indem Sie die Bedientasten für Zeitlupe vorwärts **▶▶** und Zeitlupe rückwärts **◀◀** nutzen.

5 Nehmen Sie ein Standbild auf.

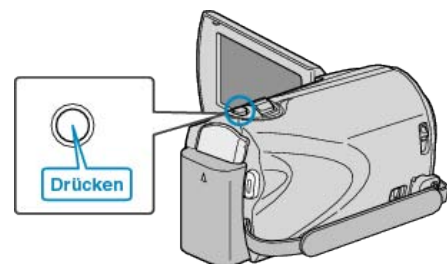

### HINWEIS:

- Die Größe der aufgenommenen Standbilder variiert entsprechend der Einstellung von „SEITENVERHÄLT WÄHLEN“.  
„16:9“ : 640x360  
„4:3“ : 640x480
- Die Bildqualität ist von der Einstellung unter „BILDQUALITÄT“ abhängig.  
"BILDQUALITÄT" (☞ S.88)
- Aufgenommene Standbilder werden auf dem in „AUFN.-MEDIUM FOTO“ festgelegtem Medium gespeichert.  
"AUFN.-MEDIUM FOTO (GZ-MS250/GZ-MS230)" (☞ S.105)  
"BILD-SLOT AUSWAHL (GZ-MS216/GZ-MS215/GZ-MS210)" (☞ S.105)



## Speichern eines bestimmten Teils des Videos

Wählen Sie den gewünschten Teil eines Videos aus und speichern Sie ihn als neue Videodatei.

1 Wählen Sie den Wiedergabemodus aus.

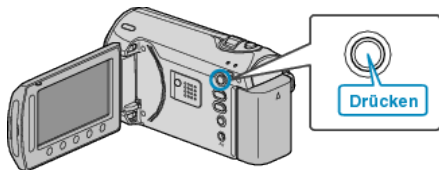

2 Wählen Sie den Videomodus aus.

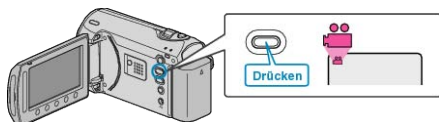

3 Drücken Sie **MEU**, um das Menü aufzurufen.

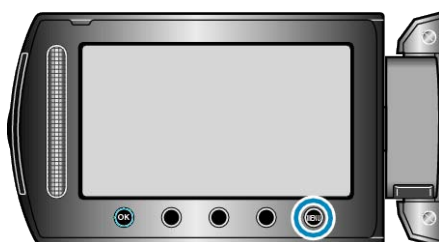

4 Wählen Sie „BEARBEITEN“ und drücken Sie **OK**.



5 Wählen Sie „SCHNEIDEN“ und drücken Sie **OK**.



6 Wählen Sie das gewünschte Video aus und drücken Sie **OK**.



• Wiedergabe des ausgewählten Video beginnt.

7 Drücken Sie **OK**, um die Wiedergabe anzuhalten, und anschließend **EINSTELLEN**, um den Startpunkt festzulegen.



• Drücken Sie **OK**, um die Wiedergabe fortzusetzen. "Wiedergabe von Videos" (S. 42)

8 Drücken Sie **OK**, um die Wiedergabe anzuhalten, und anschließend **EINSTELLEN**, um den Endpunkt für den Kopiervorgang festzulegen.



• Um den Startpunkt zu verändern, drücken Sie **ENTF.**.

9 Wählen Sie „GESCHN. DATEI ERF.“ und drücken Sie **OK**.



10 Wählen Sie „JA“ und drücken Sie **OK**.



- Nach dem Kopieren drücken Sie **OK**.
- Ist der Kopiervorgang beendet, wird die kopierte Datei dem Inhaltsverzeichnis hinzugefügt.
- Um den Bildschirm zu verlassen, drücken Sie **MEU**.

**HINWEIS:**

- Gemäß dem MPEG-2-Standard werden Videos in Einheiten von ca. 0,5 Sekunden Länge unterteilt. Aus diesem Grund ist der Teilungspunkt gegebenenfalls nicht akkurat.

## Aufnahme von Videos für den YouTube-Upload

Nehmen Sie ein Video auf, kopieren Sie einen Teil daraus (höchstens 10 Minuten) für den YouTube-Upload und speichern Sie es als YouTube-Video.

Wenn Sie Videos für den YouTube-Upload aufnehmen, darf die Länge höchstens 10 Minuten betragen.

1 Wählen Sie den Wiedergabemodus aus.

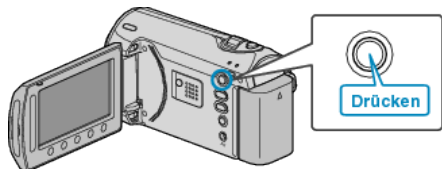

2 Wählen Sie den Videomodus aus.

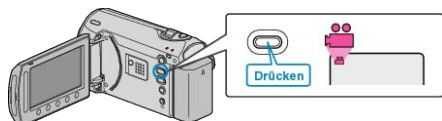

3 Drücken Sie die Taste UPLOAD/EXPORT, um das Menü UPLOAD-EINSTELL./EXPORTEINSTELLUNGEN einzublenden.

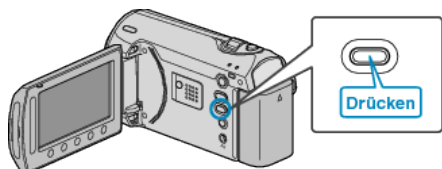

4 Wählen Sie „UPLOAD-EINSTELL.“ und drücken Sie **OK**.



5 Wählen Sie das gewünschte Video aus und drücken Sie **OK**.



6 (Wenn das ausgewählte Video kürzer als 10 Minuten ist.) Wählen Sie aus, ob Sie die Datei schneiden möchten.



- Falls kein Schnitt erforderlich ist, wählen Sie **OK** und berühren Sie „NICHT SCHNEIDEN“, um die Einstellung abzuschließen.
- Ist das Video länger als 10 Minuten, muss es geschnitten werden.

7 Drücken Sie **OK**, um die Wiedergabe anzuhalten, und anschließend **EINSTELLEN**, um den Startpunkt festzulegen.



- Setzen Sie nach dem Festlegen des Startpunkts die Wiedergabe fort. "Wiedergabe von Videos" (S. 42)

8 Drücken Sie **OK**, um die Wiedergabe anzuhalten, und anschließend **EINSTELLEN**, um den Endpunkt für den Kopiervorgang festzulegen.



- Um den Startpunkt zu verändern, drücken Sie „ENTF.“.
- Wenn Sie Videos für den YouTube-Upload aufnehmen, darf die Länge höchstens 10 Minuten betragen.

9 Wählen Sie „GESCHN. DATEI ERF.“ und drücken Sie **OK**.



10 Wählen Sie „JA“ und drücken Sie **OK**.



- Ist der Kopiervorgang beendet, wird die kopierte Datei dem Inhaltsverzeichnis hinzugefügt.
- Um den Bildschirm zu verlassen, drücken Sie **NEU**.

### HINWEIS:

- Gemäß dem MPEG-2-Standard werden Videos in Einheiten von ca. 0,5 Sekunden Länge unterteilt. Aus diesem Grund ist der Teilungspunkt gegebenenfalls nicht akkurat.
- Sie können Videos im YouTube-Format aufnehmen, indem Sie vor der Aufnahme den Upload-Modus einstellen.

"Videoaufnahme im YouTube-Format" (S. 35)

### Hochladen von Videos auf YouTube

Mithilfe der mitgelieferten "Everio MediaBrowser" Software können Sie Ihre Videos auf YouTube hochladen. Installieren Sie die Software auf Ihrem PC und schließen Sie dieses Gerät an den PC an.

- Genaue Informationen zur Benutzung der Software finden Sie in der Hilfedatei.

"Installation der mitgelieferten Software" (S. 72)

"Kopieren auf Windows PC" (S. 72)

Probleme beim Hochladen von Videos :

- Prüfen Sie, ob Sie ein YouTube-Konto eingerichtet haben. (Sie benötigen ein YouTube-Konto, um Dateien auf YouTube hochladen zu können.)

- Siehe auch "Q&A", "Aktuelle Informationen", "Download-Informationen", usw. unter "Für aktuelle Produktinformationen hier klicken" in der Hilfedatei der mitgelieferten "Everio MediaBrowser" Software.

## Vorbereitung von Videos für die Übertragung nach iTunes

Weisen Sie den aufgenommenen Videos EXPORT-Attribute zu, indem Sie eine "LIB."-Markierung hinzufügen. Wurden EXPORT-Attribute zugewiesen, können die Videos mithilfe der mitgelieferten Software auf einem PC problemlos für iTunes registriert werden.

1 Wählen Sie den Wiedergabemodus aus.

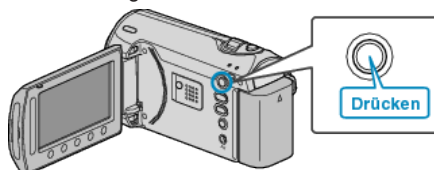

2 Wählen Sie den Videomodus aus.



3 Drücken Sie die Taste UPLOAD/EXPORT, um das Menü UPLOAD-EINSTELL./EXPORTEINSTELLUNGEN einzublenden.

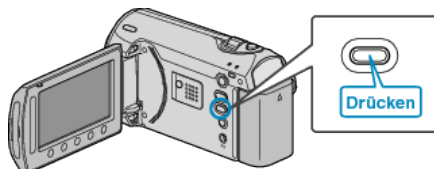

4 Wählen Sie „EXPORTEINSTELLUNGEN“ und drücken Sie **OK**.



5 Wählen Sie das gewünschte Video aus und drücken Sie **OK**.



- Die ausgewählte Datei wird mit einer "LIB."-Markierung versehen. Um die "LIB."-Markierung zu entfernen, drücken Sie **OK** noch einmal.
- Drücken Sie „PRÜFEN“, um die ausgewählte Datei zu prüfen.
- Um EXPORTEINSTELLUNGEN zu verlassen, drücken Sie **ESC**.

### HINWEIS:

- Sie können Videos im iTunes-Format aufnehmen, indem Sie vor der Aufnahme den EXPORT-Modus einstellen. "Videoaufnahme im iTunes-Format" (S.36)
- Das Format der aufgenommenen Videos ändert sich, wenn sie mithilfe der mitgelieferten Software auf einen PC übertragen werden. Im Gerät gespeicherte Dateien sind davon nicht betroffen.
- Die "LIB."-Markierung ist in anderen Inhaltsverzeichnissen nicht sichtbar.

## Übertragung umgewandelter Videos auf einen iPod

Zum Export von Videos zu iTunes können Sie die mitgelieferte Software "Everio MediaBrowser" nutzen. Installieren Sie die Software auf Ihrem PC und schließen Sie dieses Gerät an den PC an.

- Genaue Informationen zur Benutzung der Software finden Sie in der Hilfedatei.
- Ausführliche Informationen zur Datenübertragung zu iPod finden Sie in der Hilfedatei von iTunes.

"Installation der mitgelieferten Software" (☞ S.72)

"Datensicherung aller Dateien" (☞ S.74)

Probleme beim Datelexport zu iTunes : \_\_\_\_\_

- Siehe auch "Q&A", "Aktuelle Informationen", "Download-Informationen", usw. unter "Für aktuelle Produktinformationen hier klicken" in der Hilfedatei der mitgelieferten "Everio MediaBrowser" Software.

## Erstellen von Wiedergabelisten der aufgenommenen Videos

Eine aus den von Ihnen aufgenommenen Lieblingsvideos erstellte Liste wird als Wiedergabeliste bezeichnet.

Durch das Erstellen einer Wiedergabeliste können Sie Ihre Lieblingsvideos in der von Ihnen gewünschten Reihenfolge wiedergeben.

Die ursprüngliche Videodatei bleibt bestehen, auch wenn das Video einer Wiedergabeliste zugewiesen wurde.

- Erstellen einer neuen Wiedergabeliste

"Erstellen von Wiedergabelisten mit ausgewählten Dateien" (☞ S.60)

"Erstellen von Wiedergabelisten nach Gruppen" (☞ S.61)

"Erstellen von Wiedergabelisten nach Datum" (☞ S.62)

"Erstellen von Wiedergabelisten nach Ereignis" (☞ S.63)

- Zum Bearbeiten oder Löschen einer erstellten Wiedergabeliste

"Bearbeiten von Wiedergabelisten" (☞ S.64)

"Löschen von Wiedergabelisten" (☞ S.65)

### HINWEIS:

- Wird eine Videodatei gelöscht oder entfernt, wird diese Datei auch aus der Wiedergabeliste entfernt.

## Erstellen von Wiedergabelisten mit ausgewählten Dateien

Erstellen einer Wiedergabeliste durch einzelnes Anordnen der Dateien.

- 1 Wählen Sie den Wiedergabemodus aus.

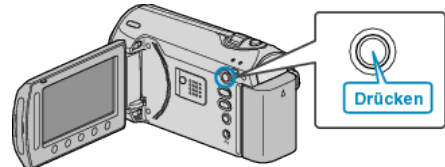

- 2 Wählen Sie den Videomodus aus.

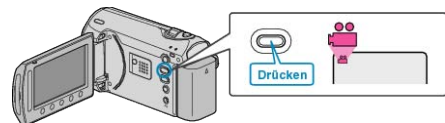

- 3 Drücken Sie , um das Menü aufzurufen.

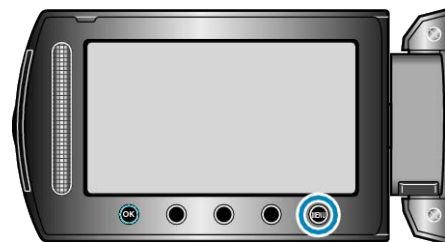

- 4 Wählen Sie „LISTE BEARBEITEN“ und drücken Sie .



- 5 Wählen Sie „NEUE LISTE“ und drücken Sie .



6 Wählen Sie „AUS SZENE ERSTELLEN“ und drücken Sie **OK**.



7 Wählen Sie die Datei aus, die der Wiedergabeliste hinzugefügt werden soll, und drücken Sie **OK**.



- Drücken Sie „PRÜFEN“, um die ausgewählte Video zu prüfen.

8 Wählen Sie die Einfügestelle aus und drücken Sie **OK**.



- Die ausgewählten Videos werden der Wiedergabeliste auf der rechten Seite hinzugefügt.
- Zum Löschen eines Videos aus der Wiedergabeliste, drücken Sie "→", um das Video auszuwählen, und anschließend **OK**.
- Wiederholen Sie die Schritte 7-8 und ordnen Sie die Videos in der Wiedergabeliste.

9 Drücken Sie nach dem Ordnen **MEMU**.



10 Wählen Sie „SPEICHERN UND ENDE“ und drücken Sie **OK**.



### Erstellen von Wiedergabelisten nach Gruppen

Erstellen einer Wiedergabeliste durch Anordnen mehrerer Dateien nach Gruppe.

1 Wählen Sie den Wiedergabemodus aus.

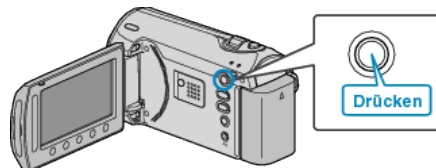

2 Wählen Sie den Videomodus aus.



3 Drücken Sie **MEMU**, um das Menü aufzurufen.



4 Wählen Sie „LISTE BEARBEITEN“ und drücken Sie **OK**.



5 Wählen Sie „NEUE LISTE“ und drücken Sie **OK**.



6 Wählen Sie „NACH GRUPPE ERSTELLEN“ und drücken Sie **OK**.



7 Wählen Sie die Gruppe aus, die der Wiedergabeliste hinzugefügt werden soll, und drücken Sie **OK**.



- Drücken Sie „PRÜFEN“, um die ausgewählte Video zu prüfen.

8 Wählen Sie die Einfügestelle aus und drücken Sie **OK**.



- Die ausgewählten Videos werden der Wiedergabeliste auf der rechten Seite hinzugefügt.
- Zum Löschen eines Videos aus der Wiedergabeliste, drücken Sie "→", um das Video auszuwählen, und anschließend **OK**.
- Wiederholen Sie die Schritte 7-8 und ordnen Sie die Videos in der Wiedergabeliste.

9 Drücken Sie nach dem Ordnen **OK**.



10 Wählen Sie „SPEICHERN UND ENDE“ und drücken Sie **OK**.



## Erstellen von Wiedergabelisten nach Datum

Erstellen einer Wiedergabeliste durch Anordnen mehrerer Dateien nach Datum.

1 Wählen Sie den Wiedergabemodus aus.

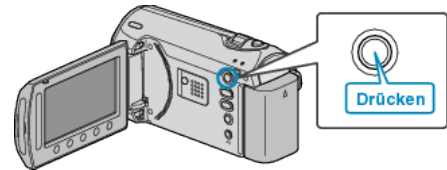

2 Wählen Sie den Videomodus aus.

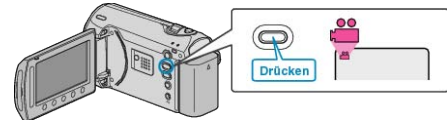

3 Drücken Sie **OK**, um das Menü aufzurufen.

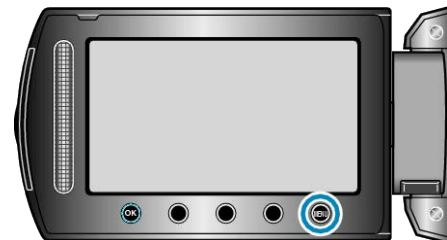

4 Wählen Sie „LISTE BEARBEITEN“ und drücken Sie **OK**.



5 Wählen Sie „NEUE LISTE“ und drücken Sie **OK**.



6 Wählen Sie „NACH DATUM ERSTELLEN“ und drücken Sie **OK**.



7 Wählen Sie das Datum aus, das der Wiedergabeliste hinzugefügt werden soll, und drücken Sie **OK**.



- Drücken Sie „PRÜFEN“, um die ausgewählte Video zu prüfen.

8 Wählen Sie die Einfügestelle aus und drücken Sie **OK**.



- Die ausgewählten Videos werden der Wiedergabeliste auf der rechten Seite hinzugefügt.
- Zum Löschen eines Videos aus der Wiedergabeliste, drücken Sie "→", um das Video auszuwählen, und anschließend **OK**.
- Wiederholen Sie die Schritte 7-8 und ordnen Sie die Videos in der Wiedergabeliste.

9 Drücken Sie nach dem Ordnen **MEU**.



10 Wählen Sie „SPEICHERN UND ENDE“ und drücken Sie **OK**.



### Erstellen von Wiedergabelisten nach Ereignis

Erstellen einer Wiedergabeliste durch Anordnen mehrerer Dateien nach Ereignis und Aufnahmedatum.

1 Wählen Sie den Wiedergabemodus aus.

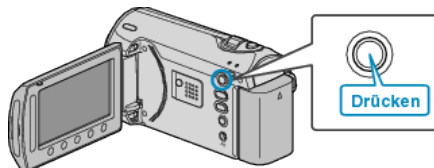

2 Wählen Sie den Videomodus aus.



3 Drücken Sie **MEU**, um das Menü aufzurufen.



4 Wählen Sie „LISTE BEARBEITEN“ und drücken Sie **OK**.



5 Wählen Sie „NEUE LISTE“ und drücken Sie **OK**.



6 Wählen Sie „NACH EREIGNIS ERST.“ und drücken Sie **OK**.



7 Wählen Sie ein Ereignis aus und drücken Sie **OK**.



8 Wählen Sie das Datum aus, das der Wiedergabeliste hinzugefügt werden soll, und drücken Sie **OK**.



- Drücken Sie „PRÜFEN“, um die ausgewählte Video zu prüfen.

9 Wählen Sie die Einfügestelle aus und drücken Sie **OK**.



- Die ausgewählten Videos werden der Wiedergabeliste auf der rechten Seite hinzugefügt.
- Zum Löschen eines Videos aus der Wiedergabeliste, drücken Sie "→", um das Video auszuwählen, und anschließend **OK**.
- Wiederholen Sie die Schritte 8-9 und ordnen Sie die Videos in der Wiedergabeliste.

10 Drücken Sie nach dem Ordnen **MENU**.



11 Wählen Sie „SPEICHERN UND ENDE“ und drücken Sie **OK**.



## Bearbeiten von Wiedergabelisten

Sie können den Inhalt einer erstellten Wiedergabeliste ändern.

1 Wählen Sie den Wiedergabemodus aus.

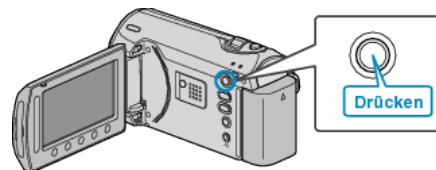

2 Wählen Sie den Videomodus aus.



3 Drücken Sie **MENU**, um das Menü aufzurufen.



4 Wählen Sie „LISTE BEARBEITEN“ und drücken Sie **OK**.



5 Wählen Sie „BEARBEITEN“ und drücken Sie **OK**.



6 Wählen Sie die Wiedergabeliste aus, die sie bearbeiten möchten, und drücken Sie **OK**.



7 Wählen Sie die Datei aus, die der Wiedergabeliste hinzugefügt werden soll, und drücken Sie **OK**.





- Drücken Sie „PRÜFEN“, um die ausgewählte Video zu prüfen.

8 Wählen Sie die Einfügestelle aus und drücken Sie **OK**.



- Die ausgewählten Videos werden der Wiedergabeliste auf der rechten Seite hinzugefügt.
- Zum Löschen eines Videos aus der Wiedergabeliste, drücken Sie "→", um das Video auszuwählen, und anschließend **OK**.
- Wiederholen Sie die Schritte 7-8 und ordnen Sie die Videos in der Wiedergabeliste.

9 Drücken Sie nach dem Ordnen **MEMU**.



10 Wählen Sie „SPEICHERN UND ENDE“ und drücken Sie **OK**.



### Löschen von Wiedergabelisten

Sie können die von Ihnen erstellten Wiedergabelisten löschen.

1 Wählen Sie den Wiedergabemodus aus.

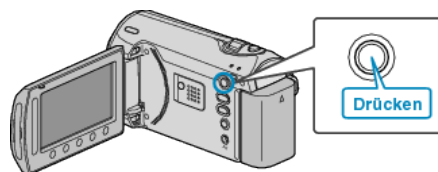

2 Wählen Sie den Videomodus aus.

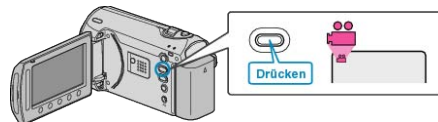

3 Drücken Sie **MEMU**, um das Menü aufzurufen.

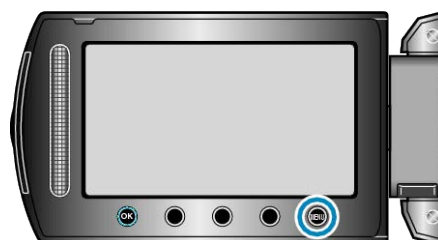

4 Wählen Sie „LISTE BEARBEITEN“ und drücken Sie **OK**.



5 Wählen Sie „LÖSCHEN“ und drücken Sie **OK**.



6 Wählen Sie die Wiedergabeliste aus, die sie löschen möchten, und drücken Sie **OK**.



- Wenn Sie „ALLES LÖSCHEN“ auswählen, werden alle Wiedergabelisten gelöscht.

7 Wählen Sie „JA“ und drücken Sie **OK**.



- Ist der Löschvorgang abgeschlossen, wird der Auswahlbildschirm für das Löschen von Wiedergabelisten wieder eingeblendet.
- Nach dem Löschen drücken Sie **MENU**.

## Kopieren von Dateien auf Karte (GZ-MS250/ GZ-MS230)

Sie können Videos und Standbilder auf eine andere SD-Karte kopieren.  
"Alle Dateien kopieren" (☰ S.67)  
"Kopieren ausgewählter Dateien" (☰ S.68)

### Alle Dateien kopieren

Kopiert alle Videos und Standbilder auf ein anderes Medium.

1 Wählen Sie den Wiedergabemodus aus.

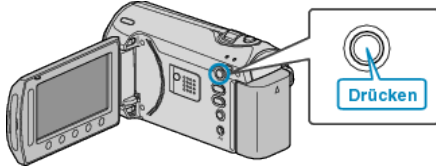

2 Wählen Sie den Video- oder Standbildmodus aus.

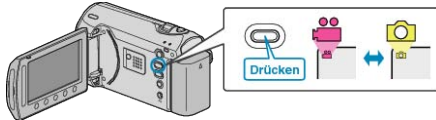

3 Drücken Sie **☰**, um das Menü aufzurufen.

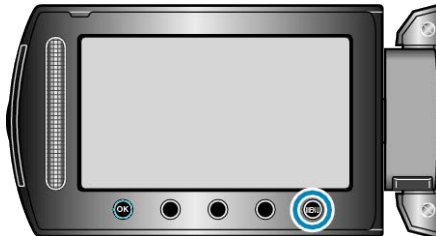

4 Wählen Sie „BEARBEITEN“ und drücken Sie **OK**.



5 Wählen Sie „KOPIEREN“ und drücken Sie **OK**.



6 Wählen Sie den Kopierpfad aus und drücken Sie **OK**.



7 Wählen Sie „ALLE KOPIEREN“ und drücken Sie **OK**.



8 Wählen Sie „JA“ und drücken Sie **OK**.



- Der Kopiervorgang beginnt.
- Nach dem Kopieren drücken Sie **OK**.

## Kopieren ausgewählter Dateien

Kopiert ausgewählte Videos und Standbilder auf ein anderes Medium.

1 Wählen Sie den Wiedergabemodus aus.

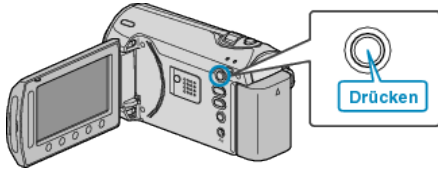

2 Wählen Sie den Video- oder Standbildmodus aus.

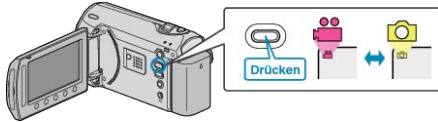

3 Drücken Sie **OK**, um das Menü aufzurufen.

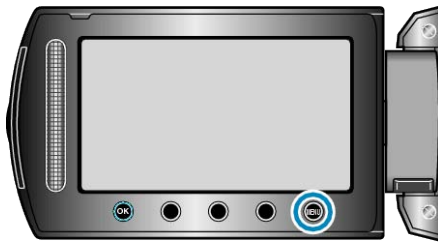

4 Wählen Sie „BEARBEITEN“ und drücken Sie **OK**.



5 Wählen Sie „KOPIEREN“ und drücken Sie **OK**.



6 Wählen Sie den Kopierpfad aus und drücken Sie **OK**.



7 Wählen Sie „WÄHLEN UND KOPIEREN“ und drücken Sie **OK**.



8 Wählen Sie die gewünschte Datei aus und drücken Sie **OK**.



- Die ausgewählte Datei wird mit einer Prüfmарkingung versehen. Um die Prüfmарkingung zu entfernen, drücken Sie noch einmal **OK**.

9 Nachdem Sie alle zu kopierenden Dateien ausgewählt haben, drücken Sie „AUSF.“.



10 Wählen Sie „JA“ und drücken Sie **OK**.



- Der Kopiervorgang beginnt.
- Nach dem Kopieren drücken Sie **OK**.

## Verschieben von Dateien (GZ-MS250/GZ-MS230)

Sie können Videos und Standbilder auf eine andere SD-Karte verschieben.

Dateien, die Sie verschieben, werden vom ursprünglichen Medium gelöscht.

Es ist praktisch, Standbilder auf SD-Karten zu verschieben, wenn Sie sie zum Drucken (Entwickeln) zu einem Geschäft bringen möchten.

"Verschieben aller Dateien" (☞ S.69)

"Verschieben ausgewählter Dateien" (☞ S.70)

### Verschieben aller Dateien

Verschiebt alle Videos und Standbilder auf ein anderes Medium.

Dateien, die Sie verschieben, werden vom ursprünglichen Medium gelöscht.

Dateien mit einer Schutzmarkierung werden nicht vom ursprünglichen Medium gelöscht.

1 Wählen Sie den Wiedergabemodus aus.

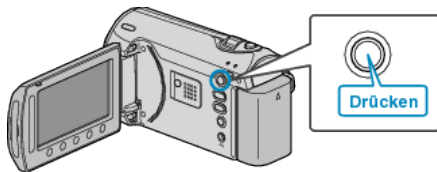

2 Wählen Sie den Video- oder Standbildmodus aus.

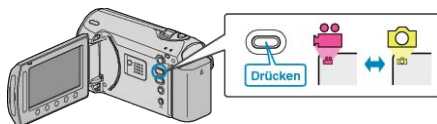

3 Drücken Sie **OK**, um das Menü aufzurufen.

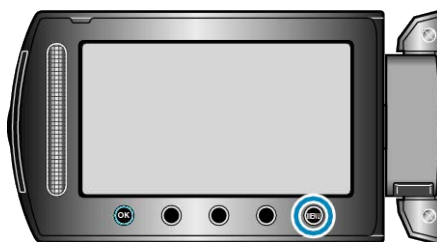

4 Wählen Sie „BEARBEITEN“ und drücken Sie **OK**.



5 Wählen Sie „VERSCHIEBEN“ und drücken Sie **OK**.



6 Wählen Sie das Verzeichnis aus, in das Sie verschieben möchten, und drücken Sie **OK**.



7 Wählen Sie „ALLE VERSCHIEBEN“ und drücken Sie **OK**.



8 Wählen Sie „JA“ und drücken Sie **OK**.



- Verschieben der Dateien beginnt.
- Drücken Sie nach dem Verschieben **OK**.

## Verschieben ausgewählter Dateien

Verschiebt ausgewählte Videos und Standbilder auf ein anderes Medium. Dateien, die Sie verschieben, werden vom ursprünglichen Medium gelöscht.

1 Wählen Sie den Wiedergabemodus aus.

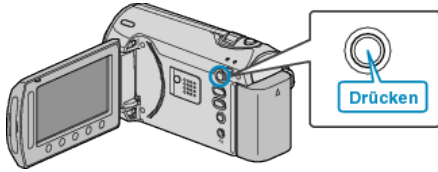

2 Wählen Sie den Video- oder Standbildmodus aus.

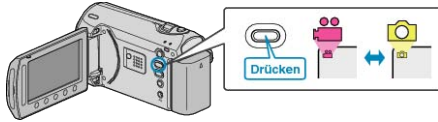

3 Drücken Sie **OK**, um das Menü aufzurufen.

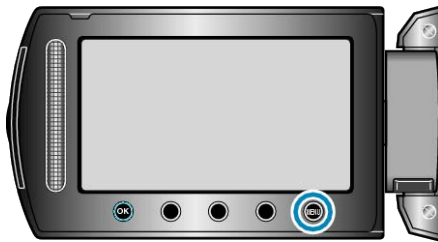

4 Wählen Sie „BEARBEITEN“ und drücken Sie **OK**.



5 Wählen Sie „VERSCHIEBEN“ und drücken Sie **OK**.



6 Wählen Sie das Verzeichnis aus, in das Sie verschieben möchten, und drücken Sie **OK**.



7 Wählen Sie „WÄHLEN + VERSCHIEBEN“ und drücken Sie **OK**.



8 Wählen Sie die gewünschte Datei aus und drücken Sie **OK**.



- Die ausgewählte Datei wird mit einer Prüfmarkierung versehen. Um die Prüfmarkierung zu entfernen, drücken Sie noch einmal **OK**.

9 Nachdem Sie alle zu verschiebenden Dateien ausgewählt haben, drücken Sie **AUSF..**



10 Wählen Sie „JA“ und drücken Sie **OK**.



- Verschieben der Dateien beginnt.
- Drücken Sie nach dem Verschieben **OK**.

## Überspielen von Dateien auf einen DVD- oder Videorecorder

Sie können Videos überspielen, indem Sie einen DVD- oder Videorecorder anschließen.

- Lesen Sie auch in der Bedienungsanleitung des Fernsehgeräts, DVD-Recorders, Videorecorders, usw. nach.

### 1 Schließen Sie einen Video-/DVD-Recorder an.

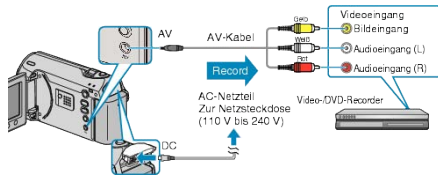

- Drücken Sie die Ein/Aus-Taste für 2 Sekunden oder länger, um das Gerät auszuschalten.

### 2 Wählen Sie den Wiedergabemodus aus.

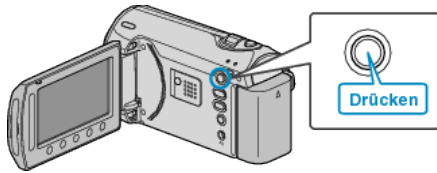

### 3 Bereiten Sie das Fernsehgerät/den Videorecorder für die Aufnahme vor.

- Schalten Sie auf einen kompatiblen externen Eingang um.
- Legen Sie eine DVD-R oder eine Videokassette ein.

### 4 Bereiten Sie das Gerät für die Wiedergabe vor.

- Stellen Sie im Menü Anschlusseinstellungen für „VIDEO AUSGANG“ das entsprechende Aspektverhältnis (4:3 oder 16:9) des angeschlossenen Fernsehgeräts ein.

„VIDEO AUSGANG“ (☞ S.103)

- Um beim Überspielen das Datum mit anzugeben, wählen Sie im Menü Anschlusseinstellungen für „ANZEIGE AUF TV-GERÄT“ die Option „EIN“ aus. Wählen Sie für „BILDSCHIRMANZEIGE“ im Wiedergabemenü die Option „NUR DATUM ANZEIGEN“.

„ANZEIGE AUF TV-GERÄT“ (☞ S.103)

„BILDSCHIRMANZEIGE“ (☞ S.93)

### 5 Starten Sie die Aufnahme.

- Starten Sie die Wiedergabe an diesem Gerät und drücken Sie am Video/DVD-Recorder die Aufnahmetaste.

„Wiedergabe von Videos“ (☞ S.42)

- Stoppen Sie die Aufnahme, sobald die Datei vollständig wiedergegeben wurde.

#### HINWEIS:

- Sollen viele Videos überspielt werden, können Sie zuvor eine Wiedergabeliste erstellen und diese abspielen. So können all Ihre Lieblingsvideos auf einmal überspielt werden.

„Erstellen von Wiedergabelisten mit ausgewählten Dateien“ (☞ S.60)

„Abspielen von Wiedergabelisten“ (☞ S.48)

#### VORSICHT:

- Das Überspielen ist nicht möglich, wenn Sie dieses Gerät mit einem USB-Kabel an einen Blu-ray-Recorder anschließen. Anschluss und Überspielen muss mit dem mitgelieferten AV-Kabel erfolgen.

## Kopieren auf Windows PC

Mithilfe der mitgelieferten Software können Sie Dateien auf einen PC kopieren.

DVDs können auch im DVD-Laufwerk des PCs erstellt werden.

Wurde die Software nicht installiert, wird das Gerät nach dem Anschließen als externes Speichermedium erkannt werden.

### HINWEIS:

- Um auf Disks aufzunehmen, muss der genutzte PC über ein aufnahmefähiges DVD-Laufwerk verfügen.
- Das Aufzeichnen von Standbildern auf Disks ist mit der mitgelieferten Software nicht möglich.

## Probleme bei der Nutzung der mitgelieferten Everio MediaBrowser Software

Setzen Sie sich mit dem nachstehend genannten Kunden-Servicezentrum in Verbindung.

- Pixela Kundendienstzentrum

<b>Telefon</b>	USA und Kanada (Englisch): +1-800-458-4029 (kostenfrei) Europa (GB, Deutschland, Frankreich und Spanien) (Englisch/Deutsch/Französisch/Spanisch): +800-1532-4865 (kostenfrei) Andere europäische Länder (Englisch/Deutsch/Französisch/Spanisch): +44-1489-564-764 Asien (Philippinen) (Englisch): +63-2-438-0090 China (Chinesisch): 10800-163-0014 (kostenfrei)
<b>Homepage</b>	<a href="http://www.pixela.co.jp/oem/jvc/mediabrowser/">http://www.pixela.co.jp/oem/jvc/mediabrowser/</a>

- Einzelheiten zum Hochladen von Dateien auf Youtube oder der Übertragung nach iTunes finden Sie unter "MediaBrowser Hilfe" im "Hilfe"-Menü des Everio MediaBrowser.

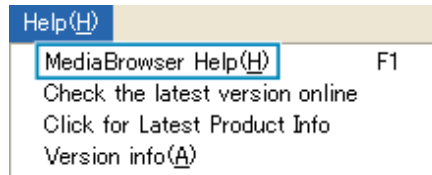

## Überprüfen der Systemanforderungen (Anleitung)

Klicken Sie mit der rechten Maustaste auf „Computer“ (oder „Arbeitsplatz“) des Menüs „Start“ und wählen Sie „Eigenschaften“, um die folgenden Punkte zu prüfen.

## Windows Vista/Windows 7

- Siehe die Bedienhinweise in der Animation der Erweitertes Benutzerhandbuch.

## Windows XP

- Siehe die Bedienhinweise in der Animation der Erweitertes Benutzerhandbuch.

	Windows Vista/Windows 7	Windows XP
Betriebssystem	Windows Vista Home Basic oder Home Premium (nur vorinstallierte Versionen)Windows 7 Home Premium(nur vorinstallierte Versionen) Service Pack 2 32/64-Bit	Windows XP Home Edition oder Professional (nur vorinstallierte Versionen)Service Pack 3
Festplatte	Intel Core Duo CPU 1,5 GHz oder höher Intel Pentium 4 CPU 1,6 GHz oder höher Intel Pentium M CPU 1,4 GHz oder höher	Intel Core Duo CPU 1,5 GHz oder höher Intel Pentium 4 CPU 1,6 GHz oder höher Intel Pentium M CPU 1,4 GHz oder höher
RAM	Mindestens 1 GB (1024 MB)	Mindestens 512 MB

### HINWEIS:

- Sollte Ihr PC nicht den genannten Systemanforderungen entsprechen, kann die Funktionsfähigkeit der mitgelieferten Software nicht garantiert werden.
- Weitere Informationen erhalten Sie beim Hersteller Ihres PCs.

## Installation der mitgelieferten Software

Mithilfe der mitgelieferten Software können Sie die aufgenommenen Standbilder im Kalenderformat anzeigen und einfache Bearbeitungsfunktionen ausführen.

## Windows Vista / Windows 7

- Siehe die Bedienhinweise in der Animation der Erweitertes Benutzerhandbuch.

## Windows XP



- Siehe die Bedienhinweise in der Animation der Erweitertes Benutzerhandbuch.

**Datensicherung aller Dateien**

Vergewissern Sie sich vor dem Sichern, dass auf der Festplatte (HDD) Ihres PCs genügend freier Speicherplatz vorhanden ist.

1 Schließen Sie USB-Kabel und AC-Netzteil an.

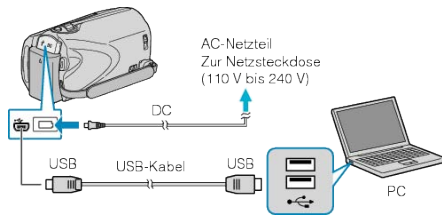

- ① Schließen Sie das AC-Netzteil an das Gerät an.
- ② Verbinden Sie die Geräte mithilfe des mitgelieferten USB-Kabels.

2 Klappen Sie den LCD-Monitor auf.

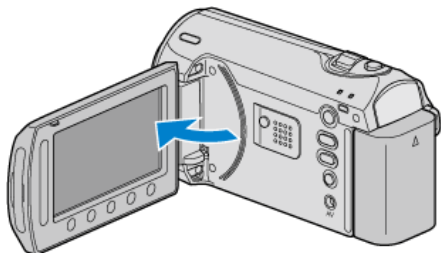

- Das USB-MENÜ wird angezeigt.

3 Wählen Sie „SICHERN“ und drücken Sie **OK**.



- Die mitgelieferte Software Everio MediaBrowser wird im PC gestartet. Die nachfolgend beschriebenen Schritte sind am PC durchzuführen.

4 Stellen Sie die Lautstärke ein.



Klicken Sie auf „Weiter“

Klicken Sie auf „Alle Medien im Camcorder“

5 Starten Sie die Datensicherung.

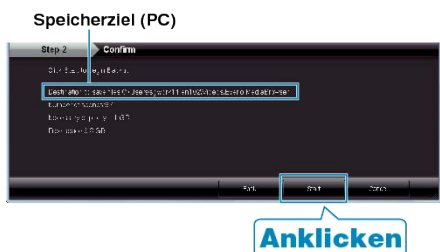

- Die Datensicherung beginnt.

6 Klicken Sie nach Beendigung der Datensicherung auf „OK“.



**HINWEIS:**

- Stecken Sie vor dem Sichern die SD-Karte ein, auf der die Videos und Standbilder in das Gerät gespeichert wurden.
- Sollten bei der Benutzung der mitgelieferten Everio MediaBrowser Software Probleme auftreten, setzen Sie sich bitte mit dem "Pixela Kundendienstzentrum" in Verbindung.

<b>Telefon</b>	USA und Kanada (Englisch): +1-800-458-4029 (kostenfrei) Europa (GB, Deutschland, Frankreich und Spanien) (Englisch/Deutsch/Französisch/Spanisch): +800-1532-4865 (kostenfrei) Andere europäische Länder (Englisch/Deutsch/Französisch/Spanisch): +44-1489-564-764 Asien (Philippinen) (Englisch): +63-2-438-0090 China (Chinesisch): 10800-163-0014 (kostenfrei)
<b>Home-page</b>	<a href="http://www.pixela.co.jp/oem/jvc/mediabrowser/e/">http://www.pixela.co.jp/oem/jvc/mediabrowser/e/</a>

- Löschen Sie nicht gewünschte Videos vor dem Sichern. Es nimmt viel Zeit in Anspruch, eine große Anzahl Videos zu sichern. "Löschen nicht gewünschter Dateien" (S.49)

**Trennen der Verbindung zwischen Gerät und PC**

1 Klicken Sie auf „Hardware sicher entfernen“.



2 Klicken Sie auf „USB Massenspeicher sicher entfernen“.

3 (Bei Benutzung von Windows Vista) Klicken Sie auf „OK“.

4 Ziehen Sie das USB-Kabel ab und schließen Sie den LCD-Monitor.

## Organisieren der Dateien

Organisieren Sie Ihre Dateien nach dem Sichern durch das Hinzufügen von Labels, wie "Familienausflug" oder "Sportfest". Dies ist nicht nur beim Erstellen von Disks hilfreich sondern auch für das Ansehen der Dateien.

1 Anzeigen des Monats der zu organisierenden Dateien.



2 Erstellen Sie eine Benutzerliste.

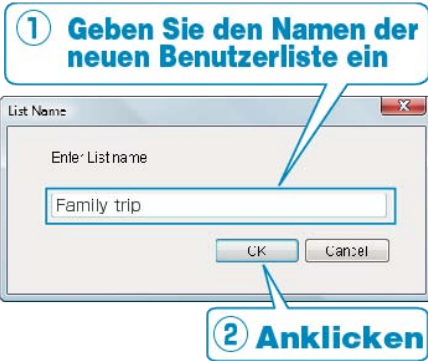

• Der Benutzerbibliothek wird eine neue Benutzerliste hinzugefügt.

3 Klicken Sie auf den Aufnahmetag.

• Die Minibilder der aufgenommenen Dateien des Tages werden angezeigt.

4 Registrieren von Daten unter der erstellten Benutzerliste.



Identifizieren von Video bzw. Standbild :

• Sie können Dateien über das "AUSWAHL"-Menü oben rechts im Bildschirm auswählen.

• Prüfen Sie das Video/Standbild-Symbol in der oberen rechten Ecke des Minibilds.

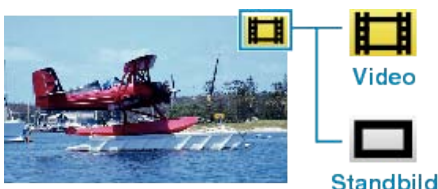

## HINWEIS:

- Sollten bei der Benutzung der mitgelieferten Everio MediaBrowser Software Probleme auftreten, setzen Sie sich bitte mit dem "Pixela Kundendienstzentrum" in Verbindung.

<b>Telefon</b>	USA und Kanada (Englisch): +1-800-458-4029 (kostenfrei) Europa (GB, Deutschland, Frankreich und Spanien) (Englisch/Deutsch/Französisch/Spanisch): +800-1532-4865 (kostenfrei) Andere europäische Länder (Englisch/Deutsch/Französisch/Spanisch): +44-1489-564-764 Asien (Philippinen) (Englisch): +63-2-438-0090 China (Chinesisch): 10800-163-0014 (kostenfrei)
<b>Homepage</b>	<a href="http://www.pixela.co.jp/oem/jvc/mediabrowser/e/">http://www.pixela.co.jp/oem/jvc/mediabrowser/e/</a>

## Videos auf Disk aufnehmen

Kopieren Sie die geordneten Dateien mithilfe der Benutzerliste auf DVDs.

- 1 Legen Sie eine neue Disk in das aufnahmefähige DVD-Laufwerk des Computers ein.
- 2 Wählen Sie die gewünschte Benutzerliste aus.

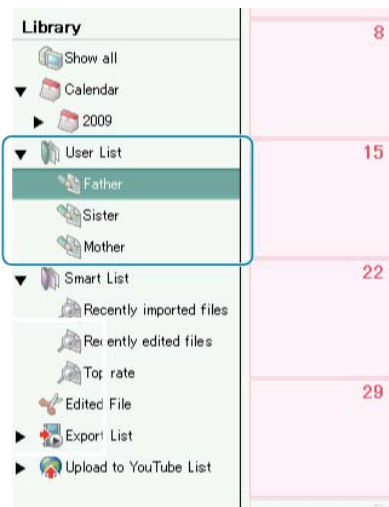

- 3 Wählen Sie die Dateiauswahlmethode aus.



- Wenn Sie „Alle angezeigten Dateien auswählen“ auswählen, werden nur die angezeigten Videos auf die DVD kopiert. Weiter zu Schritt 5.
  - Wenn Sie „Dateien individuell auswählen“ auswählen, fahren Sie bitte mit Schritt 4 fort.
- 4 (Wenn „Dateien individuell auswählen“ ausgewählt wurde.) Wählen Sie die auf DVD zu kopierenden Dateien in Reihenfolge aus.



- Klicken Sie nach der Auswahl auf „Weiter“.

- 5 Stellen Sie das Hauptmenü der Disk ein.



- Stellen Sie Titel und Menühintergrund ein.

- 6 Das Kopieren auf Disk beginnt.



- Klicken Sie nach dem Kopieren auf „OK“.

## HINWEIS:

- Die mitgelieferte Everio MediaBrowser Software kann mit den folgenden Disktypen benutzt werden.  
DVD-R  
DVD-R DL  
DVD-RW  
DVD+R  
DVD+R DL  
DVD+RW
- Um die Hilfedatei von Everio MediaBrowser einzublenden, wählen Sie „Hilfe“ in der Everio MediaBrowser Menüzeile oder drücken F1 auf der Tastatur.
- Sollten bei der Benutzung der mitgelieferten Everio MediaBrowser Software Probleme auftreten, setzen Sie sich bitte mit dem "Pixela Kundendienstzentrum" in Verbindung.

<b>Telefon</b>	USA und Kanada (Englisch): +1-800-458-4029 (kostenfrei) Europa (GB, Deutschland, Frankreich und Spanien) (Englisch/Deutsch/Französisch/Spanisch): +800-1532-4865 (kostenfrei) Andere europäische Länder (Englisch/Deutsch/Französisch/Spanisch): +44-1489-564-764 Asien (Philippinen) (Englisch): +63-2-438-0090 China (Chinesisch): 10800-163-0014 (kostenfrei)
<b>Homepage</b>	<a href="http://www.pixela.co.jp/oem/jvc/mediabrowser/e/">http://www.pixela.co.jp/oem/jvc/mediabrowser/e/</a>

## JVC Softwarelizenzvertrag

### WICHTIG

AN UNSERE KUNDEN: LESEN SIE DIESEN VERTRAG VOR DEM INSTALLIEREN BZW. BENUTZEN DES SOFTWAREPROGRAMMS "DIGITAL PHOTO NAVIGATOR" ("Programm") AUF IHREM PC SORGFÄLTIG DURCH.

Die Victor Company of Japan, Limited ("JVC") gewährt Ihnen das Nutzungsrecht für das Programm nur unter der Voraussetzung, dass Sie sich mit den folgenden Bestimmungen einverstanden erklären.

Sollten Sie Ihre Zustimmung verweigern, dürfen Sie das Programm weder installieren noch benutzen. DURCH DAS INSTALLIEREN ODER BENUTZEN DES PROGRAMMS ERKLÄREN SIE SICH MIT DEN BESTIMMUNGEN DIESES VERTRAGS EINVERSTANDEN.

### 1 URHEBERRECHT, EIGENTUM

Sämtliche Urheberrechte und sonstige Rechte auf geistiges Eigentum an diesem Programm sind Eigentum der JVC und der entsprechenden Lizenzgeber und verbleiben in deren Anrecht. Das Programm ist in Japan und in anderen Ländern unter dem Urheberrecht und den zugehörigen Abkommen geschützt.

### 2 ERTEILUNG DER LIZENZ

- ① Auf Grundlage der Bestimmungen dieses Vertrags gewährt Ihnen JVC eine einfache Lizenz für die Nutzung des Programms. Sie sind berechtigt, das Programm auf der Festplatte oder auf anderen Speichermedien Ihres Computers zu installieren und zu benutzen.
- ② Sie sind ferner berechtigt, eine (1) Kopie des Programms für den alleinigen persönlichen Zweck einer Sicherungskopie oder Archivkopie anzufertigen.

### 3 PROGRAMM-BESCHRÄNKUNGEN

- ① Sie dürfen das Programm nicht zurückentwickeln (Reverse Engineering), dekompileieren, entassemblieren, revidieren oder verändern, bzw. nur in dem Maße, wie dies durch geltendes Recht ausdrücklich genehmigt ist.
- ② Sie dürfen das Programm weder als Ganzes noch in Auszügen zu anderen als in diesem Vertrag ausdrücklich angegebenen Zwecken kopieren oder benutzen.
- ③ Sie sind nicht berechtigt, Dritten eine Nutzungslizenz zu erteilen und dürfen das Programm weder weitergeben, vermieten, verleasen, auf Dritte übertragen noch auf andere Weise der Nutzung durch Dritte überlassen.

### 4 BESCHRÄNKTE GEWÄHRLEISTUNG

JVC gewährleistet, dass für eine Frist von dreißig (30) Tagen ab Kaufdatum sämtlicher Produkte, die unser Produkt begleiten, die Medien, auf denen das Programm gespeichert ist, keine Material- und Verarbeitungsfehler zeigen. Die Gesamthaftung der JVC und Ihr einziges Rechtsmittel hinsichtlich des Programms besteht darin, dass JVC Ihnen die defekten Medien oder das defekte Programm ersetzt. SOWEIT GESETZLICH ZULÄSSIG, LEHNEN JVC UND DEREN LIZENZGEBER ALLE WEITEREN GEWÄHRLEISTUNGEN AB, UNABHÄNGIG DAVON, OB SIE AUSDRÜCKLICH ODER STILLSCHWEIGEND GEWÄHRT WORDEN SIND, INSBESONDERE STILLSCHWEIGENDE GEWÄHRLEISTUNGEN AUF HANDELBARKEIT UND EIGNUNG FÜR EINEN BESONDEREN ZWECK HINSICHTLICH DES PROGRAMMS UND DER GEDRUCKTEN BEGLEITMATERIALIEN. SOLLTEN PROBLEME MIT DEM PROGRAMM ENTSTEHEN ODER DURCH DESSEN BENUTZUNG VERURSACHT WERDEN, MÜSSEN SIE DIESE AUF EIGENE KOSTEN BEHEBEN.

### 5 BESCHRÄNKTE HAFTUNG

SOWEIT GESETZLICH ZULÄSSIG, HAFTET JVC ODER DEREN LIZENZGEBER AUF KEINEN FALL FÜR INDIREKTE, SONDER-, ZUFALLS- ODER FOLGESCHÄDEN JEDWEDER ART, UNABHÄNGIG VON DER ART DES VERFAHRENS, OB AUFGRUND DER VERTRAGLICHEN HAFTUNG, DELIKTSHAFTUNG ODER AUS SONSTIGEN GRÜNDEN, DIE IN VERBINDUNG MIT DER NUTZUNG ODER UNMÖGLICHKEIT DER NUTZUNG DES PROGRAMMS STEHEN, SELBST WENN JVC AUF DIESE SCHÄDEN HINGEWIESEN WORDEN IST. SIE VERPFLICHTEN SICH, JVC GEGENÜBER JEDWEDEN VERLUSTEN, HAFTUNG ODER KOSTEN FREIZUSTELLEN UND SCHADLOS ZU HALTEN, DIE AUS ANSPRÜCHEN DRITTER IM ZUSAMMENHANG MIT DER NUTZUNG DES PROGRAMMS HERVORGEHEN ODER IN IRGENDWEISER WEISE DARAUF ZURÜCKZUFÜHREN SIND. DIE IN DIESEM VERTRAG ANGEgebenEN BESCHRÄNKUNGEN GELTEN

WEDER FÜR SCHÄDEN, DIE MUTWILLIG ODER IN GROBER FAHRLÄSSIGKEIT VON JVC VERURSACHT WURDEN, NOCH FÜR AUSDRÜCKLICHE GEWÄHRLEISTUNGEN.

### 6 FRISTEN

Dieser Vertrag gilt ab dem Datum der Installation und Verwendung des Programms auf Ihrem Computer und ist bis zur Kündigung unter folgenden Bedingungen wirksam.

Sollten Sie irgendeine Bestimmung dieses Vertrags verletzen, ist JVC berechtigt, den Vertrag ohne Benachrichtigung zu kündigen. In diesem Fall ist JVC berechtigt, für die durch Ihre Vertragsverletzung entstandenen Schäden Schadensersatz gegen Sie geltend zu machen. Bei Kündigung dieses Vertrags sind Sie verpflichtet, das auf Ihrem Computer gespeicherte Programm unverzüglich zu löschen (einschließlich aller gespeicherten Elemente auf Ihrem PC) und dieses Programm nicht mehr in Ihrem Besitz zu haben.

### 7 EXPORTKONTROLLE

Sie dürfen weder das Programm noch zugrundeliegende Daten oder Technologien in andere Länder versenden, übertragen oder exportieren, gegen die Japan und andere relevante Staaten Handelsbeschränkungen auf derartige Artikel ausgesprochen haben.

### 8 US-REGIERUNGSBEHÖRDEN ALS BENUTZER

Als Behörde der Vereinigten Staaten von Amerika ("Regierung") erklären Sie sich mit der Auffassung von JVC einverstanden, dass das Programm ein "Kommerzieller Artikel" im Sinne der Federal Acquisition Regulation (FAR) part 2.101 (g) ist, bestehend aus unveröffentlichter "Kommerzieller Computersoftware", da diese Artikel gemäß FAR part 12.212 verwendet werden, und Sie nur eine Lizenz mit denselben Nutzungsrechten erhalten, die JVC allen kommerziellen Endbenutzern unter den Bestimmungen dieses Vertrags gewährt.

### 9 ALLGEMEIN

- ① Änderungen, Zusätze, Streichungen oder sonstige Veränderungen dieses Vertrags sind ungültig, sofern sie nicht schriftlich vereinbart und von einem autorisierten Vertreter von JVC unterzeichnet wurden.
- ② Sollte eine Bestimmung dieses Vertrags als ungültig erachtet werden oder mit der zu diesem Vertrag geltenden Rechtsprechung in Konflikt stehen, bleiben die anderen Bestimmungen des Vertrags vollständig gültig und in Kraft.
- ③ Dieser Vertrag unterliegt der japanischen Rechtsprechung. Die Gerichtsbarkeit und Zuständigkeit für alle Rechtsstreitigkeiten, die aus der Vollziehung, Auslegung und Erfüllung dieses Vertrags hervorgehen, liegt beim Amtsgericht Tokyo.

Victor Company of Japan, Limited

### HINWEIS:

- Bei Kauf des Programms in Deutschland werden die Abschnitte 4 (Beschränkte Gewährleistung) und 5 (Beschränkte Haftung) durch die entsprechenden Abschnitte der deutschen Vertragsversion ersetzt.

### VORSICHT:

- Bedienen Sie dieses Gerät so, wie in den Prozeduren dieses Handbuchs beschrieben.
- Verwenden Sie ausschließlich die mitgelieferte CD-ROM. Verwenden Sie niemals eine andere CD-ROM, um diese Software zu nutzen.
- Diese Software darf nicht modifiziert werden.
- Bei Änderungen oder Zusätzen, die nicht von JVC genehmigt sind, kann die Berechtigung für die Nutzung des Geräts entzogen werden.

CD-ROM-Handhabung :

- Halten Sie die Signalseite (unbedruckt) stets frei von Verunreinigungen und Kratzern. Die CD-ROM darf nicht beschriftet oder beklebt werden! Verunreinigungen können Sie mit einem weichen Tuch entfernen. Wischen Sie hierbei gerade von der CD-ROM-Mitte zur Kante hin.
- Niemals herkömmliche Schallplattenreiniger oder Reinigungssprays verwenden.
- Die CD-ROM niemals biegen und niemals die Signalseite berühren.
- Die CD-ROM niemals an Orten aufbewahren, die Staub, extremem Temperaturen oder hoher Luftfeuchtigkeit ausgesetzt sind. Direktes Sonnenlicht vermeiden.

Sie finden zudem aktuelle Informationen (in englischer Sprache) im Internet unter dieser World Wide Web-Adresse:

<http://www.jvc-victor.co.jp/english/global-e.html>

## Datensicherung ohne die mitgelieferte Software

Kopieren Sie die Dateien auf folgende Weise auf den Computer.

1 Schließen Sie USB-Kabel und AC-Netzteil an.

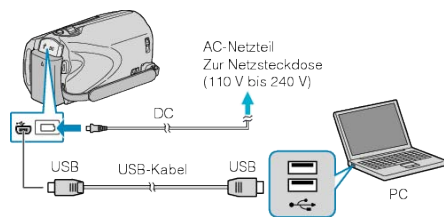

- ① Schließen Sie das AC-Netzteil an das Gerät an.
- ② Verbinden Sie die Geräte mithilfe des mitgelieferten USB-Kabels.

2 Klappen Sie den LCD-Monitor auf.

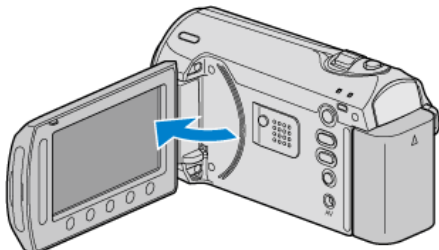

- Das USB-MENÜ wird angezeigt.

3 Wählen Sie „AUF PC WIEDERGEBEN“ und drücken Sie **OK**.



- Schließen Sie das Programm Everio MediaBrowser, falls es selbstständig startet.
- Die nachfolgend beschriebenen Schritte sind am PC durchzuführen.

4 Wählen Sie im Startmenü "Computer" (Windows Vista) / "Mein Computer" (Windows XP) und klicken Sie auf das EVERIO\_MEM oder EVERIO\_SD-Symbol.

- Der Ordner wird geöffnet.

5 Kopieren Sie die Dateien im Computer in einen beliebigen Ordner (Desktop, usw.).

### VORSICHT:

- Werden Ordner oder Dateien im PC gelöscht/verschoben/umbenannt, können sie auf diesem Gerät nicht mehr wiedergegeben werden.

### HINWEIS:

- Nutzen Sie zum Bearbeiten der Dateien eine Software, die MOD/JPEG-Dateien unterstützt.
- Die oben genannten Abläufe am PC können je nach Betriebssystem variieren.

## Trennen der Verbindung zwischen Gerät und PC

1 Klicken Sie auf „Hardware sicher entfernen“.



2 Klicken Sie auf „USB Massenspeicher sicher entfernen“.

3 (Bei Benutzung von Windows Vista) Klicken Sie auf „OK“.

4 Ziehen Sie das USB-Kabel ab und schließen Sie den LCD-Monitor.

## Datei- und Ordnerliste

Ordner und Dateien können wie unten dargestellt für den eingebauten Speicher und für die SD-Karte erstellt werden.

Sie werden nur erstellt, wenn es erforderlich ist.

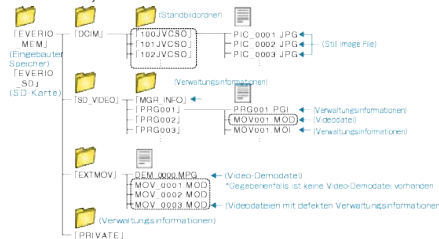

### VORSICHT:

- Werden Ordner oder Dateien im PC gelöscht/verschoben/umbenannt, können sie auf diesem Gerät nicht mehr wiedergegeben werden.

## Kopieren auf einen MAC

Kopieren Sie die Dateien auf folgende Weise auf einen Mac PC.

1 Schließen Sie USB-Kabel und AC-Netzteil an.

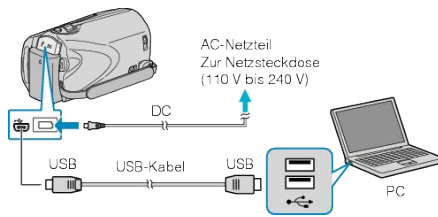

- ① Schließen Sie das AC-Netzteil an das Gerät an.
- ② Verbinden Sie die Geräte mithilfe des mitgelieferten USB-Kabels.
  - Die mitgelieferte Software wird für diesen Vorgang nicht benötigt.

2 Klappen Sie den LCD-Monitor auf.

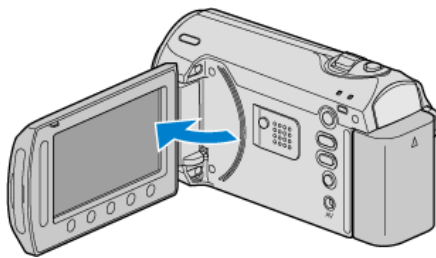

- Das USB-MENÜ wird angezeigt.

3 Wählen Sie „AUF PC WIEDERGEBEN“ und drücken Sie  $\odot$ .



- Die nachfolgend beschriebenen Schritte sind am PC durchzuführen.

4 Klicken Sie im Desktop auf das Symbol "EVERIO\_MEM" oder "EVERIO\_SD".

- Der Ordner wird geöffnet.

5 Klicken Sie auf das Symbol für die Spaltenanzeige.

Symbol Spaltenanzeige

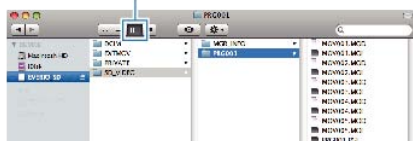

- Suchen Sie den Ordner mit den gewünschten Dateien.

6 Kopieren Sie die Dateien im Computer in einen beliebigen Ordner (Desktop, usw.).

Zu kopierende Dateien

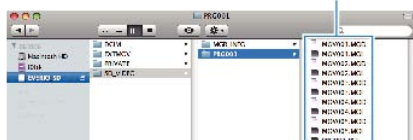

### VORSICHT:

- Werden Ordner oder Dateien im PC gelöscht/verschoben/umbenannt, können sie auf diesem Gerät nicht mehr wiedergegeben werden.
- Auf einen MAC kopierte MOD-Dateien können nicht in iMovie importiert werden.  
Um MOD-Dateien mit iMovie verwenden zu können, müssen diese mithilfe von iMovie importiert werden.

### HINWEIS:

- Nutzen Sie zum Bearbeiten der Dateien eine Software, die MOD/JPEG-Dateien unterstützt.

- Zum Entfernen des Geräts vom Computer ziehen Sie das Symbol "EVERIO\_MEM" oder "EVERIO\_SD" vom Desktop in den Papierkorb.

### iMovie und iPhoto

Sie können die Daten mithilfe von Apples iMovie '08, '09 (Video) oder iPhoto (Standbilder) vom Gerät auf einen Computer übertragen. Wählen Sie im Apple-Menü "Über diesen Mac", um die Systemanforderungen zu überprüfen. Sie können die Version des Betriebssystems, den Prozessor und die Größe des Speichers auswählen.

- Aktuelle Informationen zu iMovie oder iPhoto finden Sie auf der Website von Apple.
- Einzelheiten zur Benutzung von iMovie oder iPhoto finden Sie in den Hilfedateien der entsprechenden Software.
- Es wird nicht garantiert, dass die Abläufe in allen Computerumgebungen auszuführen sind.

### Bedienung des Menüs

Nutzen Sie den Touch-Sensor und die Bedientasten, um das Menü einzustellen.

- Das Menü variiert je nach gewähltem Modus.

1 Drücken Sie , um das Menü aufzurufen.

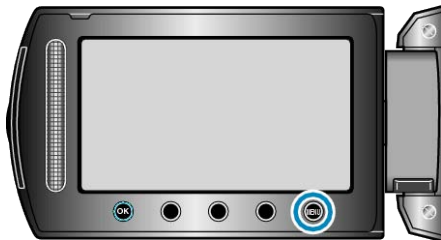



2 Wählen Sie das gewünschte Menü aus und drücken Sie .



3 Wählen Sie die gewünschte Einstellung aus und drücken Sie .



#### HINWEIS:

- Um das Menü zu verlassen, drücken Sie .
- Um zum vorherigen Bildschirm zurückzukehren, drücken Sie .
- Zum Anzeigen der Hilfedatei drücken Sie .

Alle Einstellungen auf Standard zurücksetzen : \_\_\_\_\_

- Diese Einstellung erfolgt über den Menüpunkt „WERKSVORGABE“ im Menü Kameraeinstellungen.

„WERKSVORGABE“ ( S.102)



## Aufnahmemenü (Video)

Zahlreiche Einstellungen, wie Helligkeit und Weißabgleich, können Sie dem Motiv oder dem Zweck der Aufnahme anpassen. Sie können auch die Bildqualität und die Bildaufhellung verändern.

Einstellung	Details
MANUELLE EINSTELLUNG	Aufnahmeeinstellungen können manuell angepasst werden. <ul style="list-style-type: none"> <li>Sie werden nur angezeigt, wenn Sie im manuellen Modus aufnehmen.</li> </ul> "Manuelle Aufnahme" (☰ S.27)
LICHT	Zum Ein-/Ausschalten des Lichts. "LICHT (GZ-MS250/GZ-MS230GZ-MS216/GZ-MS215)" (☰ S.82)
EREIGNIS AUFNEHMEN	Kategorisiert Ihre Videos nach Ereignissen (z. B. "Reise", "Sportfest"), indem die Datei vor der Aufnahme registriert wird. "Dateien vor der Aufnahme unter Ereignissen registrieren" (☰ S.35)
VIDEOQUALITÄT	Zum Einstellen der Videoqualität. "VIDEOQUALITÄT" (☰ S.82)
ZOOM	Zur Einstellung des maximalen Zoomverhältnisses. "ZOOM" (☰ S.83)
BILDAUFHELLUNG	Lässt das Motiv automatisch heller erscheinen, wenn in dunkler Umgebung aufgenommen wird. "BILDAUFHELLUNG" (☰ S.83)
ZEITRAFFERAUFNAHME	Ermöglicht es, eine Szene, die über einen längeren Zeitraum langsam abläuft, so abzuändern, dass sie innerhalb kürzerer Zeit abgespielt wird, indem die Bilder in einem bestimmten Intervall gezeigt werden. "Aufnahme in Intervallen (ZEITRAFFERAUFNAHME)" (☰ S.37)
AUTOM. AUFNAHME	Ermöglicht es dem Gerät, die Aufnahme automatisch zu starten oder zu stoppen, indem die Änderungen der Helligkeit innerhalb des roten Rahmens auf dem LCD-Monitor erfasst werden. "Automatische Aufnahme durch Bewegungssensor (AUTOM. AUFNAHME)" (☰ S.39)
AUTO AUFNAHMEMEDIUM	Schaltet zum Fortsetzen der Aufnahme auf ein anderes Aufnahmemedium um, wenn der Speicherplatz des aktuellen Mediums nicht ausreicht. "AUTO AUFNAHMEMEDIUM" (☰ S.84)
SEITENVERHÄLT WÄHLEN	Aufnahmen im Aspektverhältnis 16:9 bzw. 4:3 sind möglich. "SEITENVERHÄLT WÄHLEN" (☰ S.84)
WINDFILTER	Verringert das vom Wind verursachte Geräusch. "WINDFILTER" (☰ S.85)

## LICHT (GZ-MS250/GZ-MS230GZ-MS216/GZ-MS215)

Zum Ein-/Ausschalten des Lichts.

Einstellung	Details
AUS	Leuchtet nicht auf.
AUTO	Leuchtet in dunkler Umgebung automatisch auf.
EIN	Leuchtet ständig.

### Anzeige des Menüpunkts

1 Wählen Sie den Videomodus aus.



2 Drücken Sie **MENU**, um das Menü aufzurufen.

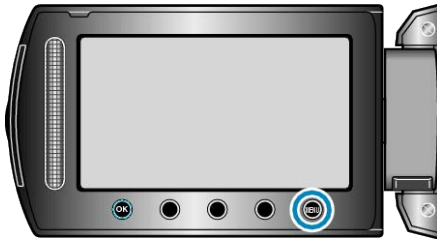

3 Wählen Sie „LICHT“ und drücken Sie **OK**.



## EREIGNIS AUFNEHMEN

Kategorisiert Ihre Videos nach Ereignissen (z. B. "Reise", "Sportfest"), indem die Datei vor der Aufnahme registriert wird.

Details zur Bedienung

"Dateien vor der Aufnahme unter Ereignissen registrieren" (S.35)

## VIDEOQUALITÄT

Zum Einstellen der Videoqualität.

Einstellung	Details
ULTRA FEIN	Ermöglicht Aufnahmen in der besten Bildqualität.
FEIN	Ermöglicht Aufnahmen in hoher Bildqualität.
NORMAL	Ermöglicht Aufnahmen in Standardbildqualität.
SPARMODUS	Ermöglicht lange Aufnahmen.

### Anzeige des Menüpunkts

1 Wählen Sie den Videomodus aus.

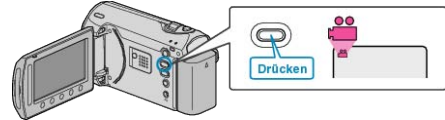

2 Drücken Sie **MENU**, um das Menü aufzurufen.

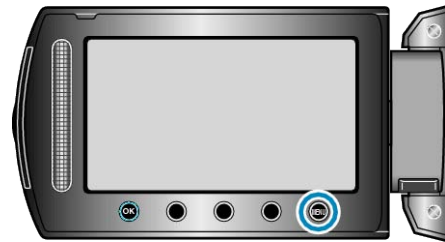

3 Wählen Sie „VIDEOQUALITÄT“ und drücken Sie **OK**.



### HINWEIS:

- Von der Bildschirmanzeige der verbleibenden Aufnahmezeit aus können Sie die Videoqualität ändern. Wählen Sie mithilfe des Touch-Sensors die Videoqualität aus und drücken Sie **OK**.

**ZOOM**

Zur Einstellung des maximalen Zoomverhältnisses.

Einstellung	Details
39x/OPTISCHER ZOOM	Ermöglicht bis zu 39-fachen Zoom.
45x/DYNAMIC	Ermöglicht bis zu 45-fachen Zoom.
90x/DIGITAL	Ermöglicht bis zu 90-fachen Zoom.
800x/DIGITAL (GZ-MS250/GZ-MS230/GZ-MS210)	Ermöglicht bis zu 800-fachen Zoom.
900x/DIGITAL(GZ-MS215)	Ermöglicht bis zu 900-fachen Zoom.
950x/DIGITAL (GZ-MS216)	Ermöglicht bis zu 950-fachen Zoom.

**HINWEIS:**

- Sie können den Zoombereich ohne eine Verschlechterung der Bildqualität mithilfe des dynamischen Zooms vergrößern.
- Bei der Benutzung des digitalen Zooms erscheint das Bild körnig, weil es digital vergrößert wird.

**Anzeige des Menüpunkts**

- 1 Wählen Sie den Videomodus aus.

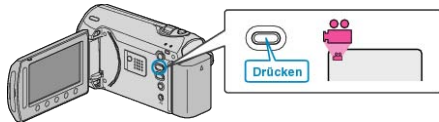

- 2 Drücken Sie **Ⓜ**, um das Menü aufzurufen.

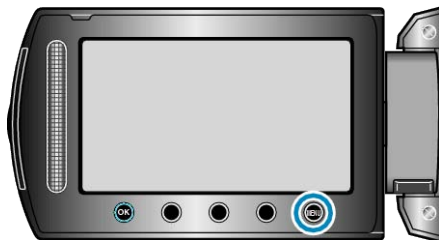

- 3 Wählen Sie „ZOOM“ und drücken Sie **Ⓚ**.

**BILDAUFHELLUNG**

Lässt das Motiv automatisch heller erscheinen, wenn in dunkler Umgebung aufgenommen wird.

Einstellung	Details
AUS	Deaktiviert die Funktion.
AUTO-AUFHELLUNG	Hellt die Szene im Dunkeln elektrisch auf.
AUTO	Hellt die Szene im Dunkeln automatisch auf.

**HINWEIS:**

- Obwohl die Szene durch „AUTO“ stärker aufgehellt wird als durch „AUTO-AUFHELLUNG“, wirken Bewegungen des Motivs gegebenenfalls unnatürlich.
- Die Einstellung für Standbilder kann separat erfolgen.  
"BILDAUFHELLUNG (Standbild)" (S.89)

**Anzeige des Menüpunkts**

- 1 Wählen Sie den Videomodus aus.

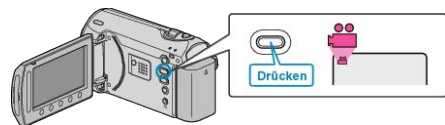

- 2 Drücken Sie **Ⓜ**, um das Menü aufzurufen.

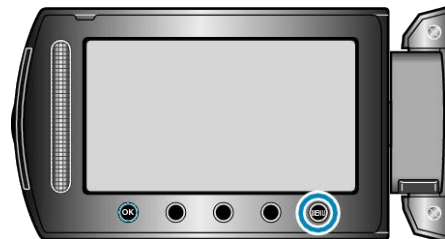

- 3 Wählen Sie „BILDAUFHELLUNG“ und drücken Sie **Ⓚ**.

**ZEITRAFFERAUFNAHME**

Diese Funktion ermöglicht es, eine Szene, die über einen längeren Zeitraum langsam abläuft, so abzuändern, dass sie innerhalb kürzerer Zeit abgespielt wird, indem die Bilder in einem bestimmten Intervall gezeigt werden.

Dies ist nützlich für Beobachtungssequenzen, wie z. B. das Öffnen einer Blütenknospe.

Details zur Bedienung

"Aufnahme in Intervallen (ZEITRAFFERAUFNAHME)" (S.37)

**AUTOM. AUFNAHME**

Nimmt automatisch auf, indem Veränderungen der Helligkeit erfasst werden.

Details zur Bedienung

"Automatische Aufnahme durch Bewegungssensor (AUTOM. AUFNAHME)" (S.39)

## AUTO AUFNAHMEDIUM

Schaltet zum Fortsetzen der Aufnahme auf ein anderes Aufnahmemedium um, wenn der Speicherplatz des aktuellen Mediums nicht ausreicht.

- Die Aufnahme wird möglicherweise durch das Umschalten des Mediums kurz unterbrochen.

Einstellung	Details
AUS	Schaltet das Aufnahmemedium nicht automatisch um.
EIN	Schaltet das Aufnahmemedium automatisch um.

## Anzeige des Menüpunkts

- Wählen Sie den Videomodus aus.

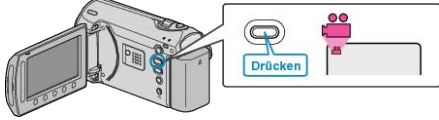

- Drücken Sie **OK**, um das Menü aufzurufen.

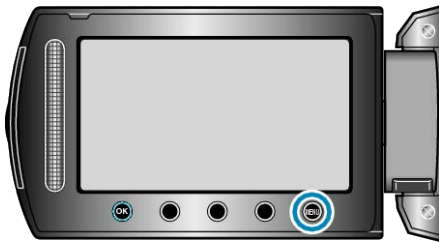

- Wählen Sie „AUTO AUFNAHMEDIUM“ und drücken Sie **OK**.



## SEITENVERHÄLT WÄHLEN

Aufnahmen im Aspektverhältnis 16:9 bzw. 4:3 sind möglich.

Einstellung	Details
16:9	Stellt das Aspektverhältnis auf 16:9 ein.
4:3	Stellt das Aspektverhältnis auf 4:3 ein.

## Anzeige des Menüpunkts

- Wählen Sie den Videomodus aus.

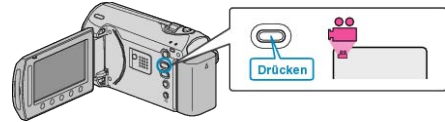

- Drücken Sie **OK**, um das Menü aufzurufen.

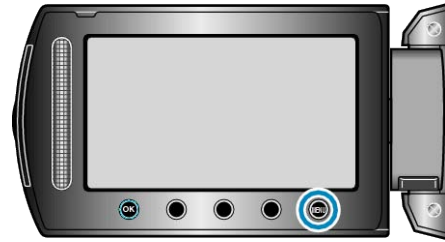

- Wählen Sie „SEITENVERHÄLT WÄHLEN“ und drücken Sie **OK**.



## WINDFILTER

Verringert das vom Wind verursachte Geräusch.

Einstellung	Details
AUS	Deaktiviert die Funktion.
EIN	Aktiviert die Funktion.

## Anzeige des Menüpunkts

1 Wählen Sie den Videomodus aus.

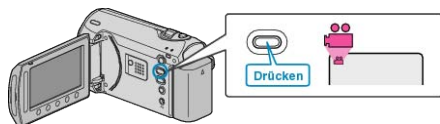

2 Drücken Sie , um das Menü aufzurufen.

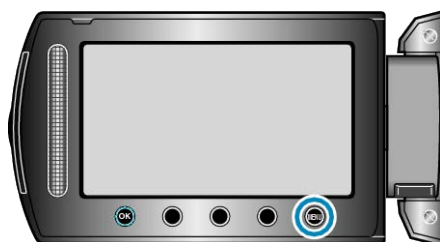

3 Wählen Sie „WINDFILTER“ und drücken Sie .



### Aufnahmemenü (Standbild)

Zahlreiche Einstellungen, wie Helligkeit und Weißabgleich, können Sie dem Motiv oder dem Zweck der Aufnahme anpassen. Sie können auch die Bildqualität und die Bildaufhellung verändern.

Einstellung	Details
MANUELLE EINSTELLUNG	Aufnahmeeinstellungen können manuell angepasst werden. <ul style="list-style-type: none"><li>• Sie werden nur angezeigt, wenn Sie im manuellen Modus aufnehmen.</li></ul> "Manuelle Aufnahme" (☰ S.27)
LICHT	Zum Ein-/Ausschalten des Lichts. "LICHT (GZ-MS250/GZ-MS230GZ-MS216/GZ-MS215)" (☰ S.87)
SELBSTAUSLÖSER	Nutzen Sie diese Funktion zur Aufnahme von Gruppenfotos. "SELBSTAUSLÖSER" (☰ S.87)
VERSCHLUSSMODUS	Einstellungen für Serienaufnahmen können angepasst werden. "VERSCHLUSSMODUS" (☰ S.88)
BILDQUALITÄT	Stellt die Bildqualität ein. "BILDQUALITÄT" (☰ S.88)
BILDAUFHELLUNG	Lässt das Motiv automatisch heller erscheinen, wenn in dunkler Umgebung aufgenommen wird. "BILDAUFHELLUNG" (☰ S.89)
AUTOM. AUFNAHME	Ermöglicht es dem Gerät, Standbilder automatisch aufzunehmen, indem die Änderungen der Helligkeit innerhalb des roten Rahmens auf dem LCD-Monitor erfasst werden. "Automatische Aufnahme durch Bewegungssensor (AUTOM. AUFNAHME)" (☰ S.39)

**LICHT (GZ-MS250/GZ-MS230GZ-MS216/GZ-MS215)**

Zum Ein-/Ausschalten des Lichts.

Einstellung	Details
AUS	Leuchtet nicht auf.
AUTO	Leuchtet in dunkler Umgebung automatisch auf.
EIN	Leuchtet ständig.

**Anzeige des Menüpunkts**

1 Wählen Sie den Standbildmodus.

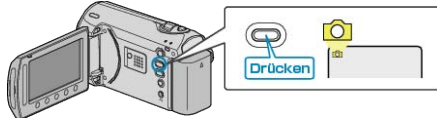

2 Drücken Sie **MEM**, um das Menü aufzurufen.

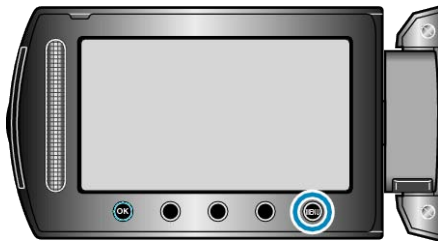

3 Wählen Sie „LICHT“ und drücken Sie **OK**.

**SELBSTAUSLÖSER**

Für die Aufnahme von Gruppenfotos ist die Nutzung des 10-Sekunden-Selbstausers empfehlenswert.

Durch Nutzung des 2-Sekunden-Selbstausers können Sie außerdem verhindern, dass die Kamera verwackelt, wie es beispielsweise beim Drücken der SNAPSHOT-Taste vorkommen kann.

Einstellung	Details
AUS	Deaktiviert den Selbstauslöser.
2 SEC	Beginnt mit der Aufnahme 2 Sekunden nach Drücken der SNAPSHOT-Taste.
10 SEC	Beginnt mit der Aufnahme 10 Sekunden nach Drücken der SNAPSHOT-Taste. Diese Einstellung eignet sich für die Aufnahme von Gruppenfotos.

**Anzeige des Menüpunkts**

1 Wählen Sie den Standbildmodus.

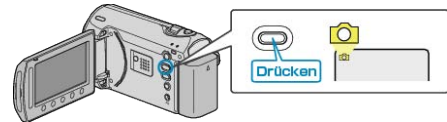

2 Drücken Sie **MEM**, um das Menü aufzurufen.

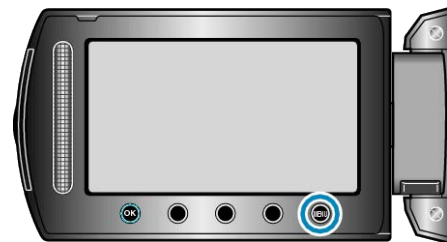

3 Wählen Sie „SELBSTAUSLÖSER“ und drücken Sie **OK**.



## VERSCHLUSSMODUS

Einstellungen für Serienaufnahmen können angepasst werden.

Einstellung	Details
EINZELBILDAUFNAHME	Nimmt ein einziges Standbild auf.
SERIENAUFNAHME	Nimmt fortlaufend Standbilder auf, während die SNAPSHOT-Taste gedrückt wird.

### HINWEIS:

- In 1 Sekunde Serienaufnahme können bis zu 3 Bilder aufgenommen werden.
- Einige SD-Karten unterstützen die Serienaufnahme nicht.
- Wird die Funktion Serienaufnahme wiederholt eingesetzt, verringert sich die Aufnahmegeschwindigkeit.

## Anzeige des Menüpunkts

1 Wählen Sie den Standbildmodus.



2 Drücken Sie **Ⓜ**, um das Menü aufzurufen.

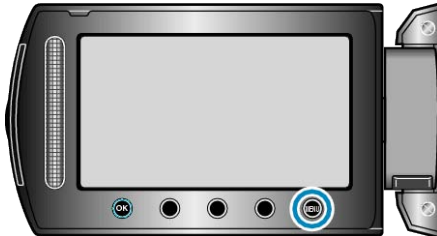

3 Wählen Sie „VERSCHLUSSMODUS“ und drücken Sie **OK**.



## BILDQUALITÄT

Stellt die Bildqualität ein.

Einstellung	Details
FEIN	Ermöglicht Aufnahmen in hoher Bildqualität, doch die Anzahl aufnehmbarer Bilder verringert sich.
STANDARD	Ermöglicht Aufnahmen in Standardbildqualität.

## Anzeige des Menüpunkts

1 Wählen Sie den Standbildmodus.

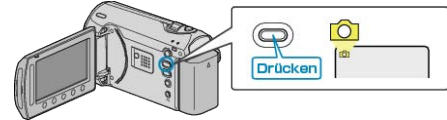

2 Drücken Sie **Ⓜ**, um das Menü aufzurufen.

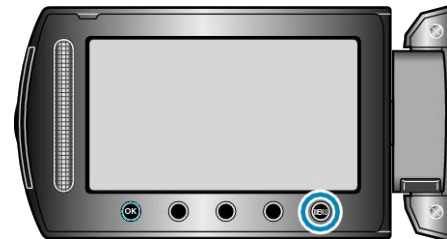

3 Wählen Sie „BILDQUALITÄT“ und drücken Sie **OK**.





## BILDAUFHELLUNG

Lässt das Motiv automatisch heller erscheinen, wenn in dunkler Umgebung aufgenommen wird.

Einstellung	Details
AUS	Deaktiviert die Funktion.
AUTO-AUFHELLUNG	Hellt die Szene im Dunkeln elektrisch auf.

### HINWEIS:

- Die Einstellung für Videos kann separat erfolgen.  
"BILDAUFHELLUNG (Video)" (S. 83)

## Anzeige des Menüpunkts

1 Wählen Sie den Standbildmodus.

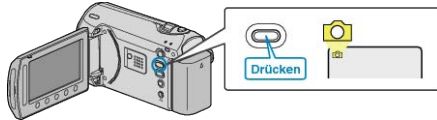

2 Drücken Sie **MENU**, um das Menü aufzurufen.

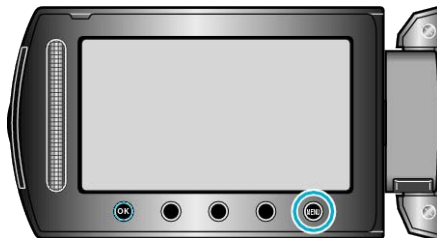

3 Wählen Sie „BILDAUFHELLUNG“ und drücken Sie **OK**.



## AUTOM. AUFNAHME

Nimmt automatisch auf, indem Veränderungen der Helligkeit erfasst werden.

Details zur Bedienung

"Automatische Aufnahme durch Bewegungssensor (AUTOM. AUFNAHME)" (S. 39)

## Einstellungsmenü Manuell

Aufnahmeeinstellungen können manuell angepasst werden.

### HINWEIS:

- Sie werden nur angezeigt, wenn Sie im manuellen Modus aufnehmen.

Einstellung	Details
SZENE WÄHLEN	Die Einstellungen können den Aufnahmebedingungen angepasst werden. "Szenenauswahl" (☞ S.28)
FOCUS	Der Fokus kann manuell angepasst werden. "Manuelle Fokuseinstellung" (☞ S.29)
HELLIGKEIT EINST.	Zur Einstellung der allgemeinen Bildschirmhelligkeit. "Anpassen der Helligkeit" (☞ S.31)
VERSCHLUSSGESCHW.	Die Verschlussgeschwindigkeit kann angepasst werden. "Einstellen der Verschlussgeschwindigkeit" (☞ S.31)
WEISSABGLEICH	Zur Anpassung der Farbe entsprechend der Lichtquelle. "Einstellen des Weißabgleichs" (☞ S.32)
GEGENLICHTKOMP.	Korrigiert das Bild, wenn das Motiv aufgrund des Gegenlichts dunkel erscheint. "Einstellen der Gegenlichtkorrektur" (☞ S.33)
BELICHT.-MESSBEREICH	Ermöglicht Ihnen die Anpassung der Helligkeit im gewünschten Bereich. "Einstellen des Belichtungsmessbereichs" (☞ S.33)
EFFEKT	Nimmt Videos oder Standbilder mit Spezialeffekt, wie Sepia oder Schwarz/Weiß, auf. "Aufnahme mit Effekten (GZ-MS250/GZ-MS230)" (☞ S.34)
TELE MACRO	Ermöglicht Nahaufnahmen, wenn Sie im Telebildbereich (T) des Zooms aufnehmen. "Nahaufnahmen" (☞ S.34)

### SZENE WÄHLEN

Die Einstellungen können den Aufnahmebedingungen angepasst werden.

Details zur Bedienung

"Szenenauswahl" (☞ S.28)

### FOCUS

Der Fokus kann automatisch oder manuell angepasst werden.

Details zur Bedienung

"Manuelle Fokuseinstellung" (☞ S.29)

### HELLIGKEIT EINST.

Zur Einstellung der allgemeinen Bildschirmhelligkeit.

Details zur Bedienung

"Anpassen der Helligkeit" (☞ S.31)

### VERSCHLUSSGESCHW.

Die Verschlussgeschwindigkeit kann angepasst werden.

Details zur Bedienung

"Einstellen der Verschlussgeschwindigkeit" (☞ S.31)

### WEISSABGLEICH

Zur Anpassung der Farbe entsprechend der Lichtquelle.

Details zur Bedienung

"Einstellen des Weißabgleichs" (☞ S.32)

### GEGENLICHTKOMP.

Korrigiert das Bild, wenn das Motiv aufgrund des Gegenlichts dunkel erscheint.

Details zur Bedienung

"Einstellen der Gegenlichtkorrektur" (☞ S.33)

### BELICHT.-MESSBEREICH

Ermöglicht Ihnen die Anpassung der Helligkeit im gewünschten Bereich.

Details zur Bedienung

"Einstellen des Belichtungsmessbereichs" (☞ S.33)

### EFFEKT (GZ-MS250/GZ-MS230)

Nimmt Videos oder Standbilder mit Spezialeffekt, wie Sepia oder Schwarz/Weiß, auf.

Details zur Bedienung

"Aufnahme mit Effekten (GZ-MS250/GZ-MS230)" (☞ S.34)

### TELE MACRO

Ermöglicht Nahaufnahmen, wenn Sie im Telebildbereich (T) des Zooms aufnehmen.

Details zur Bedienung

"Nahaufnahmen" (☞ S.34)

## Wiedergabemenü (Video)

Sie können bestimmte Videos löschen oder suchen.

Einstellung	Details
LÖSCHEN	Löscht nicht gewünschte Videos. "Löschen der aktuell angezeigten Datei" (☞ S.49) "Löschen ausgewählter Dateien" (☞ S.50) "Löschen aller Dateien" (☞ S.51)
SUCHEN	Ordnet den Indexbildschirm für Videos nach Gruppe, Aufnahmedatum oder Ereignis. "Gruppensuche" (☞ S.45) "Datumssuche" (☞ S.46) "Ereignis- und Datumssuche" (☞ S.46)
WIEDERGABELISTE WDG.	Sie können die von Ihnen erstellten Wiedergabelisten abspielen. "Abspielen von Wiedergabelisten" (☞ S.48)
LISTE BEARBEITEN	Erstellt oder bearbeitet Wiedergabelisten. "Erstellen von Wiedergabelisten mit ausgewählten Dateien" (☞ S.60) "Erstellen von Wiedergabelisten nach Gruppen" (☞ S.61) "Erstellen von Wiedergabelisten nach Datum" (☞ S.62) "Erstellen von Wiedergabelisten nach Ereignis" (☞ S.63) "Bearbeiten von Wiedergabelisten" (☞ S.64) "Löschen von Wiedergabelisten" (☞ S.65)
MPEG-DATEI WIEDERG.	Zur Wiedergabe von Videos mit defekten Verwaltungsinformationen. "Wiedergabe eines Videos mit defekten Verwaltungsinformationen" (☞ S.43)
BEARBEITEN	<ul style="list-style-type: none"> <li>• KOPIEREN Kopiert Dateien auf ein anderes Medium. "Alle Dateien kopieren" (☞ S.67) "Kopieren ausgewählter Dateien" (☞ S.68)</li> <li>• VERSCHIEBEN Verschiebt Dateien auf ein anderes Medium. "Verschieben aller Dateien" (☞ S.69) "Verschieben ausgewählter Dateien" (☞ S.70)</li> <li>• SCHÜTZEN/AUFHEBEN Schützt Dateien vor dem versehentlichen Löschen. "Schützen der aktuell angezeigten Datei" (☞ S.51) "Schützen ausgewählter Dateien" (☞ S.52) "Schützen aller Dateien" (☞ S.53) "Schutz aller Dateien aufheben" (☞ S.54)</li> <li>• SCHNEIDEN Wählen Sie den gewünschten Teil eines Videos aus und speichern Sie ihn als neue Videodatei. "Speichern eines bestimmten Teils des Videos" (☞ S.57)</li> <li>• EREIGNISREG. UMSCH. Ändert das registrierte Ereignis. "Ändern des Ereignisses der aktuell angezeigten Datei" (☞ S.54) "Ändern des Ereignisses ausgewählter Dateien" (☞ S.55)</li> </ul>
BILDSCHIRMANZEIGE	Stellt ein, ob Displayanzeigen, wie Symbole, während der Wiedergabe angezeigt werden. "BILDSCHIRMANZEIGE" (☞ S.93)

## LÖSCHEN

Löscht nicht gewünschte Videos.

Details zur Bedienung

"Löschen der aktuell angezeigten Datei" (☞ S.49)

"Löschen ausgewählter Dateien" (☞ S.50)

"Löschen aller Dateien" (☞ S.51)

## SUCHEN

Ordnet den Indexbildschirm für Videos nach Gruppe, Aufnahmezeitpunkt oder Ereignis.

Details zur Bedienung

"Gruppensuche" (☞ S.45)

"Datumssuche" (☞ S.46)

"Ereignis- und Datumssuche" (☞ S.46)

## WIEDERGABELISTE WDG.

Sie können die von Ihnen erstellten Wiedergabelisten abspielen.

Details zur Bedienung

"Abspielen von Wiedergabelisten" (☞ S.48)

## LISTE BEARBEITEN

Eine Liste, in der Sie Ihre Lieblingsvideos gespeichert haben, nennt man Wiedergabeliste.

Durch das Erstellen einer Wiedergabeliste können Sie Ihre Lieblingsvideos in der von Ihnen gewünschten Reihenfolge wiedergeben.

Die ursprüngliche Videodatei bleibt bestehen, auch wenn das Video einer Wiedergabeliste zugewiesen wurde.

Details zur Bedienung

"Erstellen von Wiedergabelisten mit ausgewählten Dateien" (☞ S.60)

"Erstellen von Wiedergabelisten nach Gruppen" (☞ S.61)

"Erstellen von Wiedergabelisten nach Datum" (☞ S.62)

"Erstellen von Wiedergabelisten nach Ereignis" (☞ S.63)

"Bearbeiten von Wiedergabelisten" (☞ S.64)

"Löschen von Wiedergabelisten" (☞ S.65)

## MPEG-DATEI WIEDERG.

Zur Wiedergabe von Videos mit defekten Verwaltungsinformationen.

Details zur Bedienung

"Wiedergabe eines Videos mit defekten Verwaltungsinformationen" (☞ S.43)

## BEARBEITEN

Sie können z. B. kopieren oder Videos schützen.

Einstellung	Details
KOPIEREN	Kopiert Dateien auf ein anderes Medium. "Alle Dateien kopieren" (☞ S.67) "Kopieren ausgewählter Dateien" (☞ S.68)
VERSCHIEBEN	Verschiebt Dateien auf ein anderes Medium. "Verschieben aller Dateien" (☞ S.69) "Verschieben ausgewählter Dateien" (☞ S.70)
SCHÜTZEN/AUFHEBEN	Schützt Dateien vor dem versehentlichen Löschen. "Schützen der aktuell angezeigten Datei" (☞ S.51) "Schützen ausgewählter Dateien" (☞ S.52) "Schützen aller Dateien" (☞ S.53) "Schutz aller Dateien aufheben" (☞ S.54)
SCHNEIDEN	Wählen Sie den gewünschten Teil eines Videos aus und speichern Sie ihn als neue Videodatei. "Speichern eines bestimmten Teils des Videos" (☞ S.57)
EREIGNIS-REG. UMSCH.	Ändert das registrierte Ereignis. "Ändern des Ereignisses der aktuell angezeigten Datei" (☞ S.54) "Ändern des Ereignisses ausgewählter Dateien" (☞ S.55)

## KOPIEREN (GZ-MS250/GZ-MS230)

Kopiert Dateien auf ein anderes Medium.

Details zur Bedienung

"Alle Dateien kopieren" (☞ S.67)

"Kopieren ausgewählter Dateien" (☞ S.68)

## VERSCHIEBEN (GZ-MS250/GZ-MS230)

Verschiebt Dateien auf ein anderes Medium.

Details zur Bedienung

"Verschieben aller Dateien" (☞ S.69)

"Verschieben ausgewählter Dateien" (☞ S.70)

## SCHÜTZEN/AUFHEBEN

Schützt Dateien vor dem versehentlichen Löschen.

Details zur Bedienung

"Schützen der aktuell angezeigten Datei" (☞ S.51)

"Schützen ausgewählter Dateien" (☞ S.52)

"Schützen aller Dateien" (☞ S.53)

"Schutz aller Dateien aufheben" (☞ S.54)

## SCHNEIDEN

Wählen Sie den gewünschten Teil eines Videos aus und speichern Sie ihn als neue Videodatei.

Details zur Bedienung

"Speichern eines bestimmten Teils des Videos" (☞ S.57)

## EREIGNISREG. UMSCH.

Ändert das registrierte Ereignis.

Details zur Bedienung

"Ändern des Ereignisses der aktuell angezeigten Datei" (☞ S.54)

"Ändern des Ereignisses ausgewählter Dateien" (☞ S.55)

**BILDSCHIRMANZEIGE**

Stellt ein, ob Displayanzeigen, wie Symbole, während der Wiedergabe angezeigt werden.

Einstellung	Details
AUS	Keinerlei Anzeige.
ALLES ANZEIGEN	Alles wird angezeigt.
NUR DATUM ANZEIGEN	Nur das Datum wird angezeigt.

**Anzeige des Menüpunkts**

1 Wählen Sie den Wiedergabemodus aus.

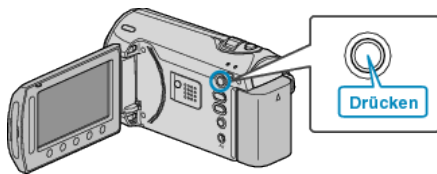

2 Wählen Sie den Videomodus aus.

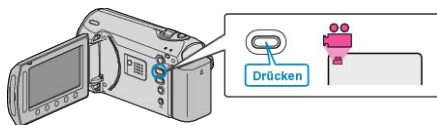

3 Drücken Sie **OK**, um das Menü aufzurufen.

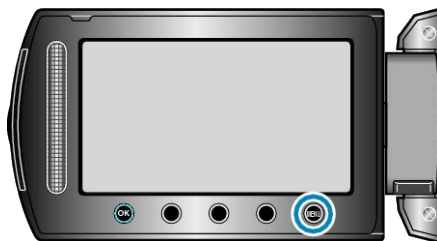

4 Wählen Sie „BILDSCHIRMANZEIGE“ und drücken Sie **OK**.



## Wiedergabemenü (Standbild)

Sie können bestimmte Standbilder löschen oder suchen.

Einstellung	Details
LÖSCHEN	Löscht nicht gewünschte Standbilder. "Löschen der aktuell angezeigten Datei" (☞ S.49) "Löschen ausgewählter Dateien" (☞ S.50) "Löschen aller Dateien" (☞ S.51)
DATUM SUCHEN	Sie können Videos bzw. Standbilder nach dem Aufnahmedatum suchen und wiedergeben. "Datumssuche" (☞ S.46)
BEARBEITEN	<ul style="list-style-type: none"> <li>● KOPIEREN Kopiert Dateien auf ein anderes Medium. "Alle Dateien kopieren" (☞ S.67) "Kopieren ausgewählter Dateien" (☞ S.68)</li> <li>● VERSCHIEBEN Verschiebt Dateien auf ein anderes Medium. "Verschieben aller Dateien" (☞ S.69) "Verschieben ausgewählter Dateien" (☞ S.70)</li> <li>● SCHÜTZEN/AUFHEBEN Schützt Dateien vor dem versehentlichen Löschen. "Schützen der aktuell angezeigten Datei" (☞ S.51) "Schützen ausgewählter Dateien" (☞ S.52) "Schützen aller Dateien" (☞ S.53) "Schutz aller Dateien aufheben" (☞ S.54)</li> </ul>
DIASHOW-EFFEKTE	Sie können den Übergängen in der Diashow-Wiedergabe Effekte hinzufügen. "DIASHOW-EFFEKTE" (☞ S.95)
BILDSCHIRMANZEIGE	Stellt ein, ob Displayanzeigen, wie Symbole, während der Wiedergabe angezeigt werden. "BILDSCHIRMANZEIGE" (☞ S.96)

Details zur Bedienung

"Verschieben aller Dateien" (☞ S.69)

"Verschieben ausgewählter Dateien" (☞ S.70)

### LÖSCHEN

Löscht nicht gewünschte Standbilder.

Details zur Bedienung

"Löschen der aktuell angezeigten Datei" (☞ S.49)

"Löschen ausgewählter Dateien" (☞ S.50)

"Löschen aller Dateien" (☞ S.51)

### DATUM SUCHEN

Sie können Videos bzw. Standbilder nach dem Aufnahmedatum suchen und wiedergeben.

Details zur Bedienung

"Datumssuche" (☞ S.46)

### BEARBEITEN

Sie können z. B. Standbilder kopieren oder schützen.

Einstellung	Details
KOPIEREN	Kopiert Dateien auf ein anderes Medium. "Alle Dateien kopieren" (☞ S.67) "Kopieren ausgewählter Dateien" (☞ S.68)
VERSCHIE- BEN	Verschiebt Dateien auf ein anderes Medium. "Verschieben aller Dateien" (☞ S.69) "Verschieben ausgewählter Dateien" (☞ S.70)
SCHÜTZEN/ AUFHEBEN	Schützt Dateien vor dem versehentlichen Löschen. "Schützen der aktuell angezeigten Datei" (☞ S.51) "Schützen ausgewählter Dateien" (☞ S.52) "Schützen aller Dateien" (☞ S.53) "Schutz aller Dateien aufheben" (☞ S.54)

### KOPIEREN (GZ-MS250/GZ-MS230)

Kopiert Dateien auf ein anderes Medium.

Details zur Bedienung

"Alle Dateien kopieren" (☞ S.67)

"Kopieren ausgewählter Dateien" (☞ S.68)

### VERSCHIEBEN (GZ-MS250/GZ-MS230)

Verschiebt Dateien auf ein anderes Medium.

**SCHÜTZEN/AUFHEBEN**

Schützt Dateien vor dem versehentlichen Löschen.

Details zur Bedienung

"Schützen der aktuell angezeigten Datei" (S.51)

"Schützen ausgewählter Dateien" (S.52)

"Schützen aller Dateien" (S.53)

"Schutz aller Dateien aufheben" (S.54)

**DIASHOW-EFFEKTE**

Sie können den Übergängen in der Diashow-Wiedergabe Effekte hinzufügen.

Einstellung	Details
VERSCHIEBEN	Bildwechsel durch Hineingleiten von rechts nach links.
VORHANG	Bildwechsel durch Teilen in vertikale Streifen.
SCHACHBRETT	Bildwechsel durch Karomuster.
ZUFALLSAUSWAHL	Bildwechsel durch Zufallseffekt aus „VERSCHIEBEN“, „VORHANG“ und „SCHACHBRETT“.

**Anzeige des Menüpunkts**

1 Wählen Sie den Wiedergabemodus aus.

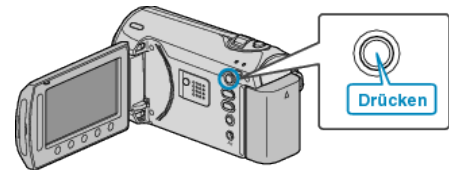

2 Wählen Sie den Standbildmodus.

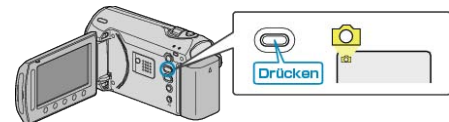

3 Drücken Sie **Ⓜ**, um das Menü aufzurufen.

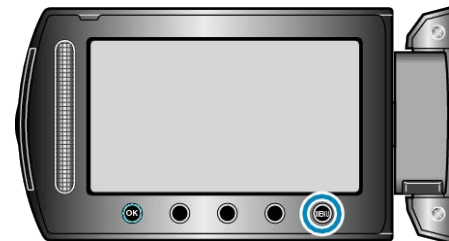

4 Wählen Sie „DIASHOW-EFFEKTE“ und drücken Sie **OK**.



## BILDSCHIRMANZEIGE

Stellt ein, ob Displayanzeigen, wie Symbole, während der Wiedergabe angezeigt werden.

Einstellung	Details
AUS	Keinerlei Anzeige.
ALLES ANZEIGEN	Alles wird angezeigt.
NUR DATUM ANZEIGEN	Nur das Datum wird angezeigt.

## Anzeige des Menüpunkts

1 Wählen Sie den Wiedergabemodus aus.

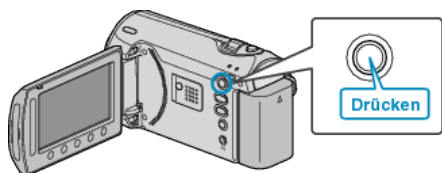

2 Wählen Sie den Standbildmodus.

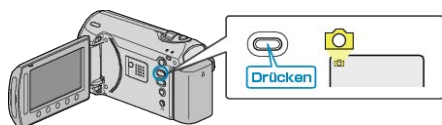

3 Drücken Sie , um das Menü aufzurufen.

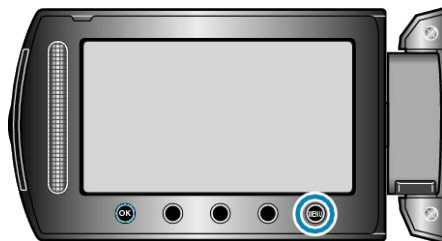

4 Wählen Sie „BILDSCHIRMANZEIGE“ und drücken Sie .





## Menü Displayeinstellungen

Sie können zahlreiche Displayeinstellungen anpassen, z. B. die Helligkeit des LCD-Monitors., usw.

Einstellung	Details
LANGUAGE	Die Anzeigesprache kann geändert werden. "Ändern der Anzeigesprache" (☞ S.17)
ANZEIGE DATUMSTYP	Zur Einstellung der Reihenfolge von Jahr, Monat, Tag und des Zeitanzeigeformats (24H/12H). "ANZEIGE DATUMSTYP" (☞ S.97)
MONITORHELLIGKEIT	Stellt die Helligkeit des LCD-Monitors ein. "MONITORHELLIGKEIT" (☞ S.98)
MONITORHINTERGRUNDB.	Stellt die Helligkeit der Monitorhintergrundbeleuchtung ein. "MONITORHINTERGRUNDB." (☞ S.98)

- Drücken Sie nach dem Einstellen **OK**.

### LANGUAGE

Die Anzeigesprache kann geändert werden.

Details zur Bedienung

"Ändern der Anzeigesprache" (☞ S.17)

### ANZEIGE DATUMSTYP

Zur Einstellung der Reihenfolge von Jahr, Monat, Tag und des Zeitanzeigeformats (24H/12H).

- 1 Drücken Sie **MEM**, um das Menü aufzurufen.

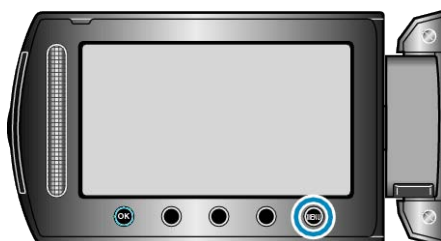

- 2 Wählen Sie „ANZEIGE-EINST.“ und drücken Sie **OK**.



- 3 Wählen Sie „ANZEIGE DATUMSTYP“ und drücken Sie **OK**.



- 4 Stellt das Format von Datums- und Zeitanzeige ein.



- Für die Datumsanzeige können Sie eines der Formate „MM.TT.JJJJ“, „JJJJ.MM.TT“ und „TT.MM.JJJJ“ auswählen.
- Für die Zeitanzeige können Sie eines der Formate „12h“ und „24h“ auswählen.
- Nutzen Sie die Bedientasten "←"/"→", um den Cursor zu bewegen.

## MONITORHELLIGKEIT

Stellt die Helligkeit des LCD-Monitors ein.

1 Drücken Sie **☰**, um das Menü aufzurufen.

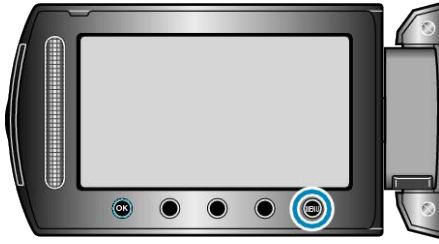

2 Wählen Sie „ANZEIGE-EINST.“ und drücken Sie **OK**.



3 Wählen Sie „MONITORHELLIGKEIT“ und drücken Sie **OK**.



4 Passen Sie die Monitorhelligkeit an.

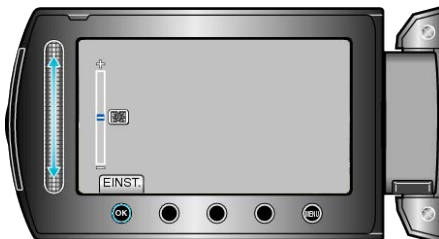

- Lassen Sie Ihren Finger von unten nach oben gleiten, um die Helligkeit zu erhöhen.
- Lassen Sie Ihren Finger von oben nach unten gleiten, um die Helligkeit zu verringern.
- Drücken Sie nach dem Einstellen **OK**.

## MONITORHINTERGRUNDB.

Stellt die Helligkeit der Monitorhintergrundbeleuchtung ein.

Einstellung	Details
HELLER	Erhellung des Monitorhintergrund unabhängig von den Umgebungsbedingungen.
STANDARD	Unterstützt die Einsparung von Akkuleistung, wenn ausgewählt.
AUTO	Stellt die Helligkeit bei Anwendung im Freien automatisch auf „HELLER“ und bei Anwendung in Räumen auf „STANDARD“.

## Anzeige des Menüpunkts

1 Drücken Sie **☰**, um das Menü aufzurufen.

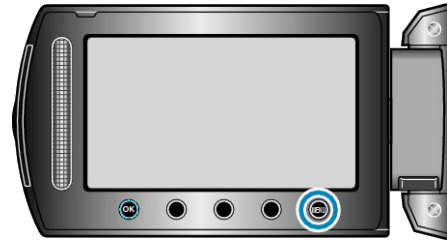

2 Wählen Sie „ANZEIGE-EINST.“ und drücken Sie **OK**.



3 Wählen Sie „MONITORHINTERGRUNDB.“ und drücken Sie **OK**.



## UHR EINSTELLEN

Stellt die aktuelle Zeit ein bzw. die Ortszeit, wenn das Gerät im Ausland benutzt wird.

Details zur Bedienung

"Uhrzeiteinstellung" (☞ S.16)

"Einstellen der Uhr auf Ortszeit während der Reise" (☞ S.20)

"Einstellen der Sommerzeit" (☞ S.20)

## Menü Grundeinstellungen

Sie können zahlreiche Kameraeinstellungen, wie Bedienton, usw. anpassen.

Einstellung	Details
DEMO MODUS	Stellt Sonderfunktionen dieses Geräts in Kurzform vor. "DEMO MODUS" (☞ S.100)
AUTO POWER OFF	Nützliche Einstellung, wenn vergessen wird, das Gerät auszuschalten. "AUTO POWER OFF" (☞ S.100)
BEDIENTON	Schaltet den Bedienton ein oder aus. "BEDIENTON" (☞ S.101)
AUFNAHME-TASTE	Zeigt die REC Taste auf dem LCD-Monitor an und ermöglicht deren Nutzung als START/STOP Taste. "AUFNAHME-TASTE" (☞ S.101)
SCHNELLER NEUSTART	Reduziert den Stromverbrauch innerhalb von 5 Minuten nach dem Schließen des LCD-Monitors auf 1/3 des Verbrauchs während der Aufnahme. "SCHNELLER NEUSTART" (☞ S.102)
UPDATE	Aktualisiert die Funktionen dieses Geräts auf die neueste Version. "UPDATE" (☞ S.102)
WERKSVORGABE	Stellt alle Einstellungen auf ihre Standardwerte zurück. "WERKSVORGABE" (☞ S.102)

## DEMO MODUS

Startet die Wiedergabe des Demo-Modus, der die Funktionen dieses Geräts vorstellt.

Einstellung	Details
AUS	Deaktiviert die Funktion.
EIN	Spielt eine Demonstration der Sonderfunktionen dieses Geräts ab.

### Demo-Modus anzeigen

- ① Entfernen Sie Akku und SD-Karte.
- ② Schließen Sie das AC-Netzteil an.
- ③ Öffnen Sie den LCD-Monitor und schalten Sie den Camcorder ein.
  - Die Demonstration beginnt nach Ablauf von 3 Minuten.
  - Um die Wiedergabe anzuhalten, drücken Sie **OK**.

### HINWEIS:

- Dieser Modus ist im Wiedergabemodus nicht verfügbar.

### Anzeige des Menüpunkts

- 1 Drücken Sie **MENU**, um das Menü aufzurufen.

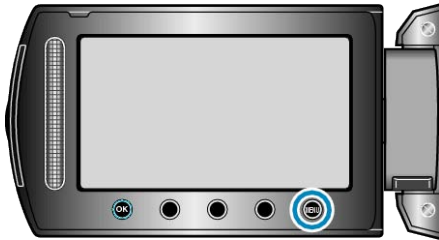

- 2 Wählen Sie „GRUNDEINSTELLUNGEN“ und drücken Sie **OK**.



- 3 Wählen Sie „DEMO MODUS“ und drücken Sie **OK**.



## AUTO POWER OFF

Nützliche Einstellung, wenn vergessen wird, das Gerät auszuschalten.

Einstellung	Details
AUS	Das Gerät schaltet nicht aus, selbst wenn es 5 Minuten lang nicht bedient wird.
EIN	Das Gerät schaltet automatisch aus, wenn es 5 Minuten lang nicht bedient wird.

### HINWEIS:

- Im Akkubetrieb schaltet das Gerät automatisch aus, wenn es 5 Minuten lang nicht bedient wird.
- Bei Verwendung des AC-Netzteils wird das Gerät in den Standbymo-  
dus versetzt.

### Anzeige des Menüpunkts

- 1 Drücken Sie **MENU**, um das Menü aufzurufen.

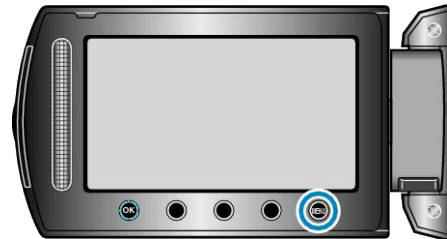

- 2 Wählen Sie „GRUNDEINSTELLUNGEN“ und drücken Sie **OK**.



- 3 Wählen Sie „AUTO POWER OFF“ und drücken Sie **OK**.



## BEDIENTON

Schaltet den Bedienton ein oder aus.

Einstellung	Details
AUS	Schaltet den Bedienton aus.
EIN	Schaltet den Bedienton ein.

### Anzeige des Menüpunkts

1 Drücken Sie **☰**, um das Menü aufzurufen.

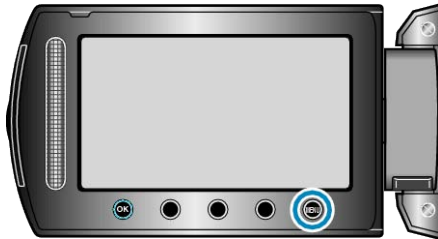

2 Wählen Sie „GRUNDEINSTELLUNGEN“ und drücken Sie **OK**.



3 Wählen Sie „BEDIENTON“ und drücken Sie **OK**.



## AUFNAHME-TASTE

Zeigt die "AUFNAHME"-Taste auf dem LCD-Monitor an und ermöglicht deren Benutzung als START/STOP-Taste.

Einstellung	Details
AUS	Keine Anzeige.
EIN	Zeigt die REC-Taste auf dem LCD-Monitor an.

### Anzeige des Menüpunkts

1 Drücken Sie **☰**, um das Menü aufzurufen.

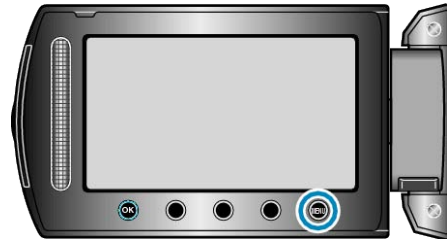

2 Wählen Sie „GRUNDEINSTELLUNGEN“ und drücken Sie **OK**.



3 Wählen Sie „AUFNAHME-TASTE“ und drücken Sie **OK**.



## SCHNELLER NEUSTART

Ermöglicht die sofortige Aufnahme bei geöffnetem LCD-Monitor.

Einstellung	Details
AUS	Deaktiviert die Funktion.
EIN	Ermöglicht das schnelle Einschalten, wenn der LCD-Monitor innerhalb von 5 Minuten wieder geöffnet wird.

## Anzeige des Menüpunkts

1 Drücken Sie **MENU**, um das Menü aufzurufen.

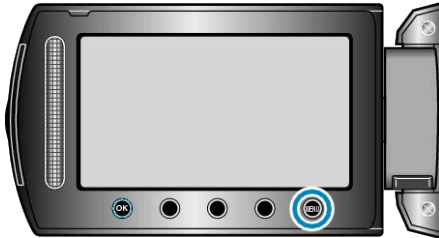

2 Wählen Sie „GRUNDEINSTELLUNGEN“ und drücken Sie **OK**.



3 Wählen Sie „SCHNELLER NEUSTART“ und drücken Sie **OK**.



- In den 5 Minuten nach dem Schließen des LCD-Monitors wird der Stromverbrauch auf 1/3 des Verbrauchs während der Aufnahme reduziert.

## UPDATE

Aktualisiert die Funktionen dieses Geräts auf die neueste Version. Einzelheiten finden Sie auf der Website von JVC. (Ist kein Aktualisierungsprogramm für die Software dieses Geräts verfügbar, wird auf der Website nichts angezeigt.)

## WERKSVORGABE

Stellt alle Einstellungen auf ihre Standardwerte zurück.

1 Drücken Sie **MENU**, um das Menü aufzurufen.

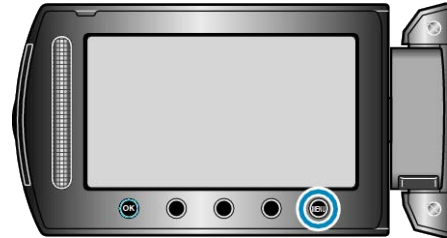

2 Wählen Sie „GRUNDEINSTELLUNGEN“ und drücken Sie **OK**.



3 Wählen Sie „WERKSVORGABE“ und drücken Sie **OK**.



4 Wählen Sie „JA“ und drücken Sie **OK**.



- Alle Einstellungen werden auf ihre Standardwerte zurückgesetzt.

## Menü Anschlusseinstellungen

Sie können zahlreiche Einstellungen für den Anschluss an ein Fernsehgerät oder einen DVD-Recorder anpassen.

Einstellung	Details
ANZEIGE AUF TV-GERÄT	Zeigt Symbole sowie Datum/Zeit auf einem Fernsehbildschirm an. "ANZEIGE AUF TV-GERÄT" (S. 103)
VIDEO AUSGANG	Stellt das Aspectverhältnis (16:9 oder 4:3) entsprechend dem angeschlossenen Fernsehgerät ein. "VIDEO AUSGANG" (S. 103)

### ANZEIGE AUF TV-GERÄT

Zeigt Symbole sowie Datum/Zeit auf einem Fernsehbildschirm an.

Einstellung	Details
AUS	Zeigt keine Symbole oder Datum/Zeit auf dem Fernsehgerät an.
EIN	Zeigt Symbole bzw. Datum/Zeit auf dem Fernsehgerät an.

### Anzeige des Menüpunkts

1 Drücken Sie **Ⓜ**, um das Menü aufzurufen.

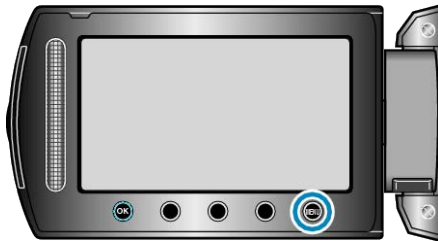

2 Wählen Sie „ANSCHLUSS-EINST.“ und drücken Sie **Ⓚ**.



3 Wählen Sie „ANZEIGE AUF TV-GERÄT“ und drücken Sie **Ⓚ**.



### VIDEO AUSGANG

Stellt das Aspectverhältnis (16:9 oder 4:3) entsprechend dem angeschlossenen Fernsehgerät ein.

Einstellung	Details
16:9	Wählen Sie diese Option beim Anschluss an einen Breitbildfernseher (16:9).
4:3	Wählen Sie diese Option beim Anschluss an ein herkömmliches Fernsehgerät (4:3).

### Anzeige des Menüpunkts

1 Drücken Sie **Ⓜ**, um das Menü aufzurufen.

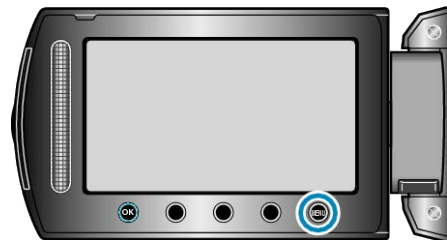

2 Wählen Sie „ANSCHLUSS-EINST.“ und drücken Sie **Ⓚ**.



3 Wählen Sie „VIDEO AUSGANG“ und drücken Sie **Ⓚ**.



## Menü Medieneinstellungen

Sie können für das Aufnahme-/Wiedergabemedium zahlreiche Einstellungen treffen.

Einstellung	Details
AUFN.-MEDIUM VIDEO	Legt das Aufnahme-/Wiedergabemedium für Videos fest. "AUFN.-MEDIUM VIDEO (GZ-MS250/GZ-MS230)" (S. 104)
VIDEO-SLOT AUSWAHL	Legt den SD-Steckplatz für die Aufnahme/Wiedergabe von Videos fest. "VIDEO-SLOT AUSWAHL (GZ-MS216/GZ-MS215/GZ-MS210)" (S. 104)
AUFN.-MEDIUM FOTO	Legt das Aufnahme-/Wiedergabemedium für Standbilder fest. "AUFN.-MEDIUM FOTO (GZ-MS250/GZ-MS230)" (S. 105)
BILD-SLOT AUSWAHL	Legt den SD-Steckplatz für die Aufnahme/Wiedergabe von Standbildern fest. "BILD-SLOT AUSWAHL (GZ-MS216/GZ-MS215/GZ-MS210)" (S. 105)
FORMAT.EING.SPEICHER	Löscht alle Dateien im eingebauten Speicher. "FORMAT.EING.SPEICHER (GZ-MS250/GZ-MS230)" (S. 106)
SD-KARTE FORMATIEREN	Löscht alle Dateien auf der SD-Karte. "SD-KARTE FORMATIEREN" (S. 106)
EINBAUSPEICH.LÖSCHEN	Führen Sie diesen Vorgang aus, wenn Sie das Gerät entsorgen oder einer anderen Person überlassen wollen. "EINBAUSPEICH. LÖSCHEN (GZ-MS250/GZ-MS230)" (S. 107)

### AUFN.-MEDIUM VIDEO (GZ-MS250/GZ-MS230)

Legt das Aufnahme-/Wiedergabemedium für Videos fest.

Einstellung	Details
EINGEBAUTER SPEICHER	Speichert Videos im eingebauten Speicher des Camcorders.
SD-KARTE	Speichert Videos auf der SD-Karte.

### VIDEO-SLOT AUSWAHL (GZ-MS216/GZ-MS215/GZ-MS210)

Legt das Aufnahme-/Wiedergabemedium für Videos fest.

Einstellung	Details
SLOT A	Speichert Videos auf der SD-Karte im Steckplatz A.
SLOT B	Speichert Videos auf der SD-Karte im Steckplatz B.

### Anzeige des Menüpunkts

1 Drücken Sie **Ⓜ**, um das Menü aufzurufen.



2 Wählen Sie „MEDIEN-EINSTELLUNGEN“ und drücken Sie **OK**.



3 Wählen Sie „AUFN.-MEDIUM VIDEO“ und drücken Sie **OK**.



### Anzeige des Menüpunkts

1 Drücken Sie **Ⓜ**, um das Menü aufzurufen.



2 Wählen Sie „MEDIEN-EINSTELLUNGEN“ und drücken Sie **OK**.



3 Wählen Sie „VIDEO-SLOT AUSWAHL“ und drücken Sie **OK**.





**AUFN.-MEDIUM FOTO (GZ-MS250/GZ-MS230)**

Legt das Aufnahme-/Wiedergabemedium für Standbilder fest.

Einstellung	Details
EINGEBAUTER SPEICHER	Speichert Standbilder im eingebauten Speicher des Camcorders.
SD-KARTE	Speichert Standbilder auf der SD-Karte.

**Anzeige des Menüpunkts**

1 Drücken Sie **MENU**, um das Menü aufzurufen.

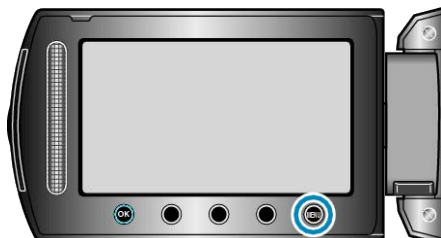

2 Wählen Sie „MEDIEN-EINSTELLUNGEN“ und drücken Sie **OK**.



3 Wählen Sie „AUFN.-MEDIUM FOTO“ und drücken Sie **OK**.

**BILD-SLOT AUSWAHL (GZ-MS216/GZ-MS215/GZ-MS210)**

Legt das Aufnahme-/Wiedergabemedium für Standbilder fest.

Einstellung	Details
SLOT A	Speichert Standbilder auf der SD-Karte im Steckplatz A.
SLOT B	Speichert Standbilder auf der SD-Karte im Steckplatz B.

**Anzeige des Menüpunkts**

1 Drücken Sie **MENU**, um das Menü aufzurufen.

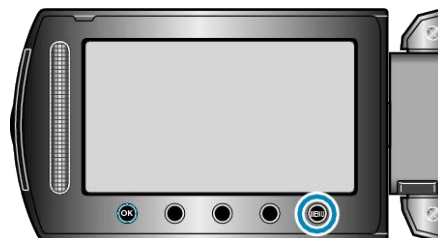

2 Wählen Sie „MEDIEN-EINSTELLUNGEN“ und drücken Sie **OK**.



3 Wählen Sie „BILD-SLOT AUSWAHL“ und drücken Sie **OK**.



## FORMAT.EING.SPEICHER (GZ-MS250/GZ-MS230)

Löscht alle Dateien im eingebauten Speicher.

Einstellung	Details
DATEI	Löscht alle Dateien im eingebauten Speicher.
DATEI+VERWALTUNGSNR.	Löscht alle Dateien im internen Speicher und setzt die Ordner- und Dateianzahl auf "1" zurück.

### VORSICHT:

- Beim Formatieren werden alle Daten im eingebauten Speicher gelöscht. Kopieren Sie alle Dateien den eingebauten Speicher auf einen PC, bevor Sie sie formatieren.
- Vergewissern Sie sich, dass der Akku vollständig aufgeladen ist oder schließen Sie das AC-Netzteil an. Der Formatierungsprozess kann einige Zeit in Anspruch nehmen.

### Anzeige des Menüpunkts

1 Drücken Sie **MENU**, um das Menü aufzurufen.

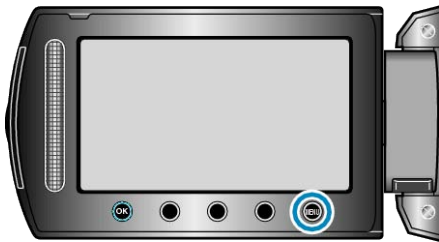

2 Wählen Sie „MEDIEN-EINSTELLUNGEN“ und drücken Sie **OK**.



3 Wählen Sie „FORMAT.EING.SPEICHER“ und drücken Sie **OK**.



## SD-KARTE FORMATIEREN

Löscht alle Dateien auf der SD-Karte.

Einstellung	Details
DATEI	Löscht alle Dateien auf der SD-Karte.
DATEI+VERWALTUNGSNR.	Löscht alle Dateien von der SD-Karte und setzt die Ordner- und Dateianzahl auf "1" zurück.

### VORSICHT:

- Nicht verfügbar, wenn keine SD-Karte eingesetzt wurde.
- Beim Formatieren werden alle Daten auf der Karte gelöscht. Kopieren Sie alle Dateien der Karte auf einen PC, bevor Sie sie formatieren.
- Vergewissern Sie sich, dass der Akku vollständig aufgeladen ist oder schließen Sie das AC-Netzteil an. Der Formatierungsprozess kann einige Zeit in Anspruch nehmen.

### Anzeige des Menüpunkts

1 Drücken Sie **MENU**, um das Menü aufzurufen.

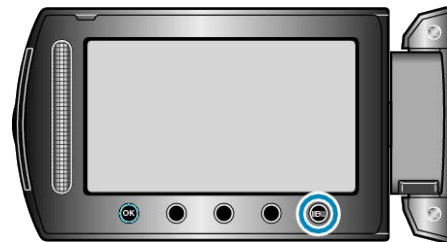

2 Wählen Sie „MEDIEN-EINSTELLUNGEN“ und drücken Sie **OK**.



3 Wählen Sie „SD-KARTE FORMATIEREN“ und drücken Sie **OK**.



(GZ-MS250/GZ-MS230)



(GZ-MS216/GZ-MS215/GZ-MS210)

- Wählen Sie das zu formatierende Medium aus.

**EINBAUSPEICH. LÖSCHEN (GZ-MS250/GZ-MS230)**

Führen Sie diesen Vorgang aus, wenn Sie das Gerät entsorgen oder einer anderen Person überlassen wollen.

1 Drücken Sie **MENU**, um das Menü aufzurufen.

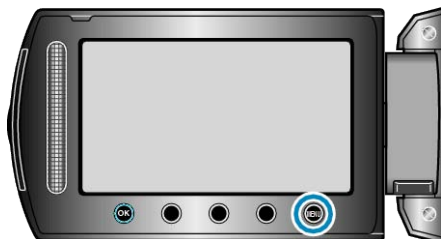

2 Wählen Sie „MEDIEN-EINSTELLUNGEN“ und drücken Sie **OK**.



3 Wählen Sie „EINBAUSPEICH.LÖSCHEN“ und drücken Sie **OK**.



4 Wählen Sie „JA“ und drücken Sie **OK**.



- Nach dem Löschen der Daten drücken Sie **OK**.

**VORSICHT:**

- Schließen Sie das AC-Netzteil an, da es einige Zeit dauern kann, bis die Daten gelöscht sind.

**HINWEIS:**

- Wiederholen Sie den Vorgang, um die Wiederherstellung von Daten zu erschweren.

## Vorderansicht

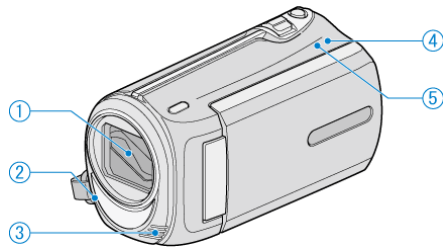

### 1 Objektiv/Objektivabdeckung

- Berühren Sie nicht das Objektiv oder die Objektivabdeckung.

### 2 Licht

- Schalten Sie das Licht ein, wenn Sie an dunklen Standorten filmen.  
"LICHT (GZ-MS250/GZ-MS230GZ-MS216/GZ-MS215)" (☞ S.82)

### 3 Stereomikrofon

- Decken Sie das Mikrofon während der Videoaufnahme nicht mit Ihren Fingern ab.

### 4 POWER/CHARGE Lämpchen

- Leuchtet auf: Strom "EIN"
- Blinkt: Es wird gerade aufgeladen
- Erlischt: Ladevorgang abgeschlossen

### 5 ACCESS Lämpchen

- Leuchtet oder blinkt das Lämpchen wird gerade aufgenommen oder eine Datei wiedergegeben.  
Entfernen Sie nicht den Akku, das AC-Netzteil oder die SD-Karte.

## Hinteransicht

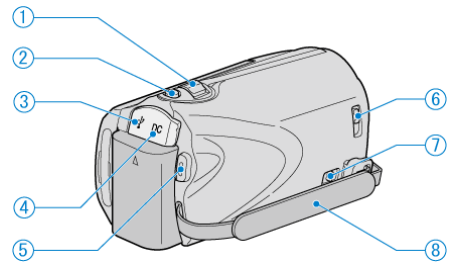

### 1 Zoom/Lautstärke-Regler

- Während der Aufnahme: Zur Anpassung des Aufnahmebereichs.
- Während der Wiedergabe (Indexbildschirm): Ändert die Anzahl der anzuzeigenden Bilder.
- Während der Videowiedergabe: Zur Einstellung der Lautstärke.

### 2 SNAPSHOT (Standbildaufnahme) Taste

- Nimmt ein Standbild auf.

### 3 USB-Anschluss

- Zum Anschluss eines PCs über ein USB-Kabel.

### 4 DC-Anschluss

- Für den Anschluss an ein AC-Netzteil zum Laden des Akkus.

### 5 START/STOP (Videoaufnahme) Taste

- Startet/stoppt die Videoaufnahme.

### 6 Objektivabdeckung Auf/Zu

- Öffnet und schließt die Objektivabdeckung.

### 7 Haltegrifföffner

- Ermöglicht es, den Haltegriff abzunehmen und als Handgelenkband zu benutzen.

### 8 Haltegriff

- Führen Sie Ihre Hand durch den Haltegriff, um das Gerät gut festzuhalten.

"Einstellung des Haltegriffs" (☞ S.13)

## Unterseite

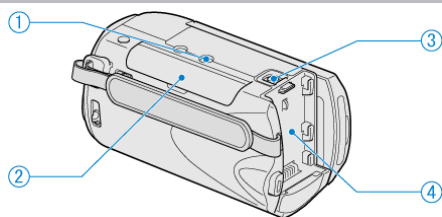

### 1 Stativbefestigungssockel

"Anbringen eines Stativs" (☞ S.19)

### 2 Steckplatz für SD-Karte

- Setzen Sie eine optionale SD-Karte ein.

"Einsetzen einer SD-Karte (GZ-MS250/GZ-MS230)" (☞ S.14)

"Einsetzen einer SD-Karte (GZ-MS216/GZ-MS215/GZ-MS210)" (☞ S.15)

### 3 Akkulösetaste

"Laden des Akkus" (☞ S.12)

### 4 Akkuhalterung

## Innenansicht

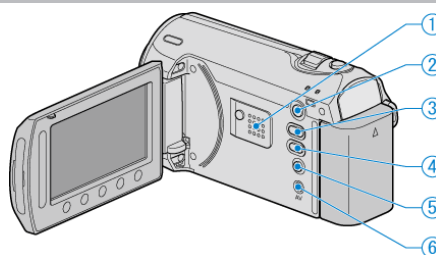

### 1 Lautsprecher

- Gibt während der Videowiedergabe den Ton aus.

### 2 (Wiedergabe) Taste

- Zum Umschalten zwischen Aufnahme- und Wiedergabemodus.

### 3 (Video/Standbild) Taste

- Zum Umschalten zwischen Video und Standbild.

### 4 UPLOAD/EXPORT (Hochladen/Exportieren nach iTunes) Taste

- Aufnahme: Nimmt Videos im YouTube oder iTunes-Format auf.
- Wiedergabe: Wandelt das Video ins YouTube- oder iTunes-Format um.

### 5 (Gerät Ein-Aus/Info) Taste

- Aufnahme: Zeigt die verbleibende Zeit (nur für Video) und Akkuleistung an.
- Wiedergabe: Zeigt Dateinformationen an, z. B. das Aufnahmedatum.
- Drücken und gedrückt halten, um das Gerät bei geöffnetem LCD-Monitor ein-/auszuschalten.

### 6 AV-Anschluss

- Zum Anschluss an ein Fernsehgerät.

## LCD-Monitor

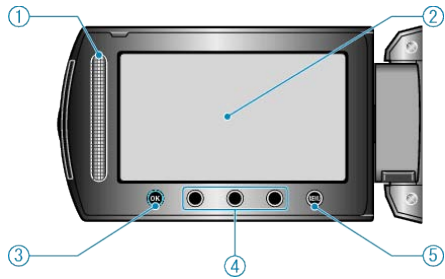

### 1 Touch-Sensor

#### LASER TOUCH OPERATION

- Zur Auswahl von Menüpunkten oder Bildern im Menü oder im Indexbildschirm.

"Benutzung der Bedientasten" (S. 17)

### 2 LCD-Monitor

- Durch das Öffnen/Schließen des Monitors wird die Kamera ein- bzw. ausgeschaltet.
- Ermöglicht die Aufnahme von Selbstporträts durch Drehen des Monitors.

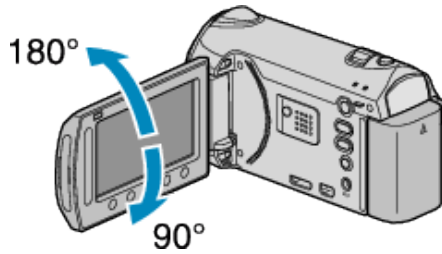

### 3 OK-Taste

- Zur Bestätigung des ausgewählten Menüpunkts oder Bildes.

### 4 Bedientasten

- Die Funktion der Bedientasten wird entsprechend eingeblendet.

### 5 MENU-Taste

- Zum Aufrufen des Einstellungsmenüs.

### VORSICHT:

- Drücken Sie nicht mit Kraft auf die Oberfläche und versetzen Sie ihr keine Schläge.  
Der Bildschirm könnte beschädigt werden oder zerbrechen.

## Standardanzeigen bei der Aufnahme

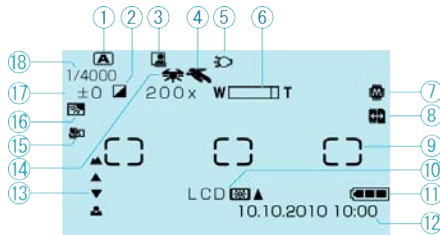

### 1 Aufnahmemodus

"Aufnahme von Videos im Automatikmodus" (☞ S.22)

"Manuelle Aufnahme" (☞ S.27)

### 2 Effekt

"Aufnahme mit Effekten (GZ-MS250/GZ-MS230)" (☞ S.34)

### 3 AUTOM. AUFNAHME

"Automatische Aufnahme durch Bewegungssensor (AUTOM. AUFNAHME)" (☞ S.39)

### 4 Szenenauswahl

"Szenenauswahl" (☞ S.28)

### 5 Licht

"LICHT (GZ-MS250/GZ-MS230/GZ-MS216/GZ-MS215)" (☞ S.82)

### 6 Zoom

"ZOOM" (☞ S.83)

### 7 Medium

"AUFN.-MEDIUM VIDEO (GZ-MS250/GZ-MS230)" (☞ S.104)

"VIDEO-SLOT AUSWAHL (GZ-MS216/GZ-MS215/GZ-MS210)" (☞ S.104)

"AUFN.-MEDIUM FOTO (GZ-MS250/GZ-MS230)" (☞ S.105)

"BILD-SLOT AUSWAHL (GZ-MS216/GZ-MS215/GZ-MS210)" (☞ S.105)

### 8 AUTO AUFNAHMEMEDIUM

"AUTO AUFNAHMEMEDIUM" (☞ S.84)

### 9 Belichtungsmessbereich „SPOT“

"Einstellen des Belichtungsmessbereichs" (☞ S.33)

### 10 Monitorhintergrundbeleuchtung

"MONITORHINTERGRUNDB." (☞ S.98)

### 11 Akkuanzeige

"Verbleibende Aufnahmezeit/Akkuleistung" (☞ S.40)

### 12 Datum/Zeit

"Uhrzeiteinstellung" (☞ S.16)

### 13 Fokus

"Manuelle Fokuseinstellung" (☞ S.29)

### 14 Weißabgleich

"Einstellen des Weißabgleichs" (☞ S.32)

### 15 Tele-Makro

"Nahaufnahmen" (☞ S.34)

### 16 Gegenlichtkorrektur

"Einstellen der Gegenlichtkorrektur" (☞ S.33)

### 17 Helligkeit

"Anpassen der Helligkeit" (☞ S.31)

### 18 Verschlussgeschwindigkeit

"Einstellen der Verschlussgeschwindigkeit" (☞ S.31)

## Videoaufnahme

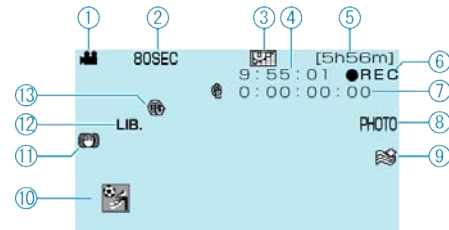

### 1 Videomodus

"Innenansicht" (☞ S.109)

### 2 Zeitrafferaufnahme

"Aufnahme in Intervallen (ZEITRAFFERAUFNAHME)" (☞ S.37)

### 3 Videoqualität

"VIDEOQUALITÄT" (☞ S.82)

### 4 Szenenzähler

### 5 Verbleibende Aufnahmezeit

### 6 Es wird aufgenommen

"Aufnahme von Videos im Automatikmodus" (☞ S.22)

### 7 Zähler Zeitrafferaufnahme

"Aufnahme in Intervallen (ZEITRAFFERAUFNAHME)" (☞ S.37)

### 8 Standbildaufnahme

"Aufnahme von Standbildern während der Videoaufnahme" (☞ S.23)

### 9 Windfilter

"WINDFILTER" (☞ S.85)

### 10 Ereignisaufnahme

"Dateien vor der Aufnahme unter Ereignissen registrieren" (☞ S.35)

### 11 BILD-STABILISIERUNG

"Bildstabilisator" (☞ S.24)

### 12 EXPORT-Aufnahme

"Videoaufnahme im iTunes-Format" (☞ S.36)

### 13 UPLOAD-Aufnahme

"Videoaufnahme im YouTube-Format" (☞ S.35)

## Standbildaufnahme

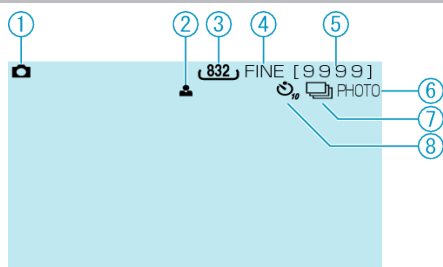

- 1** Standbildmodus  
"Video/Standbild) Taste" (S.109)
- 2** Fokus  
"Aufnahme von Standbildern im Automatikmodus" (S.25)
- 3** Bildgröße
- 4** Bildqualität  
"BILDQUALITÄT" (S.88)
- 5** Verbleibende Aufnahmeanzahl
- 6** Es wird aufgenommen
- 7** Serienaufnahme  
"VERSCHLUSSMODUS" (S.88)
- 8** Selbstausröser  
"SELBSTAUSLÖSER" (S.87)

## Videowiedergabe

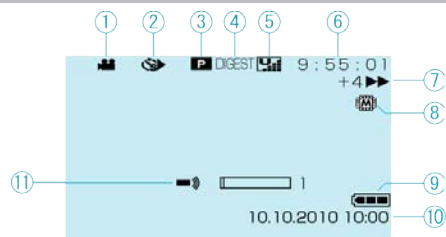

- 1** Videomodus  
"Video/Standbild) Taste" (S.109)
- 2** Zeitrafferaufnahme  
"Aufnahme in Intervallen (ZEITRAFFERAUFNAHME)" (S.37)
- 3** Abspielen der Wiedergabeliste  
"Abspielen von Wiedergabelisten" (S.48)
- 4** Vorschau-Wiedergabe  
"Schnellprüfung des Inhalts eines Videos" (S.43)
- 5** Videoqualität  
"VIDEOQUALITÄT" (S.82)
- 6** Szenenzähler
- 7** Anzeige Bedienvorgang  
"Wiedergabe von Videos" (S.42)
- 8** Medium  
"AUFN.-MEDIUM VIDEO (GZ-MS250/GZ-MS230)" (S.104)  
"VIDEO-SLOT AUSWAHL (GZ-MS216/GZ-MS215/GZ-MS210)" (S.104)
- 9** Akkuanzeige  
"Verbleibende Aufnahmezeit/Akkuleistung" (S.40)
- 10** Datum/Zeit  
"Uhrzeiteinstellung" (S.16)
- 11** Anpassung der Lautsprecherlautstärke



## Standbildwiedergabe

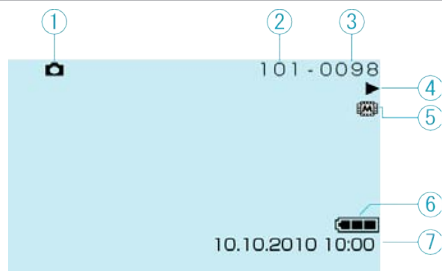

### 1 Standbildmodus

" (Video/Standbild) Taste" (☞ S.109)

### 2 Anzahl Ordner

### 3 Anzahl Dateien

### 4 Anzeige Bedienvorgang

"Wiedergabe von Standbildern" (☞ S.44)

### 5 Medium

"AUFN.-MEDIUM FOTO (GZ-MS250/GZ-MS230)" (☞ S.105)

"BILD-SLOT AUSWAHL (GZ-MS216/GZ-MS215/GZ-MS210)" (☞ S.105)

### 6 Akkuanzeige

"Verbleibende Aufnahmezeit/Akkuleistung" (☞ S.40)

### 7 Datum/Zeit

"Uhrzeiteinstellung" (☞ S.16)

### Akku

#### Gerät kann bei Verwendung des Akkus nicht eingeschaltet werden.

Laden Sie den Akku auf.

"Laden des Akkus" (☞ S.12)

Ist die Anschlussbuchse des Geräts oder des Akkus verschmutzt, reinigen Sie ihn mit einem Wattestäbchen oder ähnlichem.

Bei der Verwendung von Akkus, die nicht von JVC hergestellt wurden, kann die Sicherheit und Leistung des Geräts nicht gewährleistet werden.

Achten Sie darauf, nur JVC Akkus zu verwenden.

#### Kurze Betriebsdauer, auch nach dem Aufladen.

Durch das wiederholte Aufladen verschleißt der Akku. Tauschen Sie den Akku dann durch einen neuen aus.

"Optionales Zubehör" (☞ S.21)

#### Akku kann nicht geladen werden.

Ist der Akku vollständig aufgeladen, blinkt das Lämpchen nicht.

Ist die Anschlussbuchse des Geräts oder des Akkus verschmutzt, reinigen Sie ihn mit einem Wattestäbchen oder ähnlichem.

Die Verwendung von Akkus anderer Hersteller kann zur Beschädigung des Geräts führen. Achten Sie darauf, nur Original-Akkus zu verwenden.

#### Die verbleibende Akkuleistung wird nicht richtig angezeigt.

Ist das AC-Netzteil angeschlossen, wird die verbleibende Akkuleistung nicht angezeigt.

Wird das Gerät über längere Zeit bei hohen oder niedrigen Temperaturen eingesetzt, oder wurde der Akku häufig wieder aufgeladen, wird die verbleibende Akkuleistung ggfs. nicht richtig angezeigt.

### Aufnahme

#### Aufnahme kann nicht durchgeführt werden.

Prüfen Sie den -Schalter.

"Innenansicht" (☞ S.109)

Stellen Sie den Aufnahmemodus mithilfe der (Wiedergabe) Taste  ein.

"Innenansicht" (☞ S.109)

#### Aufnahme stoppt automatisch.

Die Aufnahme stoppt automatisch, weil der Camcorder aufgrund seiner Spezifikationen nicht länger als 12 oder mehr aufeinander folgende Stunden aufnehmen kann. (Es kann einige Zeit dauern, bis die Aufnahme fortgesetzt wird.)

Schalten Sie das Gerät aus, warten Sie eine Weile und setzen Sie die Aufnahme dann fort. (Das Gerät stoppt automatisch, um bei zu hohen Temperaturen die Elektronik zu schützen.)

#### DIS funktioniert nicht.

DIS funktioniert nicht, wenn Standbilder aufgenommen werden.

#### Serienaufnahme von Standbildern erfolgt zu langsam.

Wird die Funktion Serienaufnahme wiederholt eingesetzt, verringert sich die Aufnahmegeschwindigkeit.

Die Geschwindigkeit für Serienaufnahmen kann sich je nach verwendeter SD-Karte oder unter bestimmten Umständen verringern.

#### Der Fokus wird nicht automatisch angepasst.

Wenn Sie an dunklen Standorten oder ein Motiv aufnehmen, das zwischen hell und dunkel keine Kontraste aufweist, sollten Sie den Fokus manuell anpassen.

"Manuelle Fokuseinstellung" (☞ S.29)

Wischen Sie das Objektiv mit einem dafür vorgesehenen Tuch ab.

Schalten Sie den manuellen Fokus in den manuellen Aufnahmeeinstellungen aus.

"Manuelle Fokuseinstellung" (☞ S.29)

#### Der digitale Zoom funktioniert nicht.

Der digitale Zoom steht im Standbildaufnahmemodus nicht zur Verfügung.

Der Zoom kann bei Zeitrafferaufnahmen nicht genutzt werden. (Gleichzeitige Standbildaufnahme und DIS sind ebenfalls nicht verfügbar.)

Um den digitalen Zoom zu nutzen, stellen Sie den „ZOOM“ im Menü auf „90x/DIGITAL“ oder „800x/DIGITAL“.

"ZOOM" (☞ S.83)

### Karte

#### SD-Karte kann nicht eingesetzt werden.

Achten Sie darauf, die Karte nicht verkehrt herum einzusetzen.

"Einsetzen einer SD-Karte (GZ-MS250/GZ-MS230)" (☞ S.14)

#### Es kann nicht auf SD-Karte kopiert werden.

Um auf die Karte aufnehmen zu können, müssen Sie Medieneinstellungen vornehmen.

"AUFN.-MEDIUM VIDEO (GZ-MS250/GZ-MS230)" (☞ S.104)

Möchten Sie Karten verwenden, die bereits in anderen Geräten benutzt wurden, müssen Sie diese mithilfe der Funktion „SD-KARTE FORMATIEREN“ in den Medieneinstellungen formatieren (initialisieren).

"SD-KARTE FORMATIEREN" (☞ S.106)

### Wiedergabe

#### Ton oder Video wird unterbrochen.

Manchmal wird die Wiedergabe am Übergang zwischen zwei Szenen unterbrochen. Dies ist keine Fehlfunktion.

#### Es wird für lange Zeit das gleiche Bild angezeigt.

Tauschen Sie die SD-Karte aus. (Ist die SD-Karte beschädigt, können Fehler beim Lesen der Daten auftreten. Dieses Gerät wird so oft wie möglich versuchen, die Daten wiederzugeben. Hält der Fehlerzustand an, werden die Wiedergabeversuche letztendlich eingestellt.)

Führen Sie im Menü Medieneinstellungen die Option „SD-KARTE FORMATIEREN“ aus. (Alle Daten werden gelöscht).

"SD-KARTE FORMATIEREN" (☞ S.106)

#### Die Bewegungen sind abgehackt.

Tauschen Sie die SD-Karte aus. (Ist die SD-Karte beschädigt, können Fehler beim Lesen der Daten auftreten. Dieses Gerät wird so oft wie möglich versuchen, die Daten wiederzugeben. Hält der Fehlerzustand an, werden die Wiedergabeversuche letztendlich eingestellt.)

Führen Sie im Menü Medieneinstellungen die Option „SD-KARTE FORMATIEREN“ aus. (Alle Daten werden gelöscht).

"SD-KARTE FORMATIEREN" (☞ S.106)

#### Eine aufgenommene Datei kann nicht gefunden werden.

Schalten Sie die Gruppenanzeige und die Suchfunktion nach Datum aus. "Suchen nach einem bestimmten Video/Standbild" (☞ S.45)

Ändern Sie die Einstellung für „AUFN.-MEDIUM VIDEO“ oder „AUFN.-MEDIUM FOTO“. (Dateien auf anderen Medien werden nicht angezeigt.)

"AUFN.-MEDIUM VIDEO (GZ-MS250/GZ-MS230)" (☞ S.104)

"AUFN.-MEDIUM FOTO (GZ-MS250/GZ-MS230)" (☞ S.105)

Wählen Sie „MPEG-DATEI WIEDERG.“ und suchen Sie das Video anschließend im Indexbildschirm. (Videodateien mit beschädigten Verwaltungsinformationen können wiedergegeben werden.)

"Wiedergabe eines Videos mit defekten Verwaltungsinformationen" (☞ S.43)

#### Keine Anzeige von Datum/Zeit.

Stellen Sie „BILDSCHIRMANZEIGE“ im Menü entsprechend ein.

"BILDSCHIRMANZEIGE" (☞ S.93)

Stellen Sie „ANZEIGE AUF TV-GERÄT“ im Menü auf „EIN“.

"ANZEIGE AUF TV-GERÄT" (☞ S.103)

**Bilder werden auf dem Fernsehgerät nicht richtig angezeigt.**

Trennen Sie das Kabel und schließen Sie es erneut an.  
Schalten Sie dieses Gerät aus und wieder ein.

**Bilder werden auf dem Fernsehgerät vertikal angezeigt.**

Wählen Sie im Menü Anschlusseinstellungen unter „VIDEO AUSGANG“ die Option „4:3“.

„VIDEO AUSGANG“ (☞ S.103)

Passen Sie die Einstellungen des Fernsehbildschirms entsprechend an.

**Das auf dem Fernsehgerät angezeigte Bild ist zu klein.**

Wählen Sie im Menü Anschlusseinstellungen unter „VIDEO AUSGANG“ die Option „16:9“.

„VIDEO AUSGANG“ (☞ S.103)

**Datei kann nicht gelöscht werden.**

Geschützte Dateien können nicht gelöscht werden. Vor dem Löschen müssen Sie den Schutz aufheben.

„Schützen von Dateien“ (☞ S.51)

**Bearbeiten/Kopieren****Es kann nicht auf einen Blu-ray-Recorder überspielt werden.**

Das Überspielen ist nicht möglich, wenn Sie diesen Camcorder mit einem USB-Kabel an einen Blu-ray-Recorder anschließen. Anschluss und Überspielen muss mit dem mitgelieferten AV-Kabel erfolgen.

„Überspielen von Dateien auf einen DVD- oder Videorecorder“ (☞ S.71)

**Dateien können nicht auf SD-Karte kopiert/verschoben werden.**

Die SD-Karte ist schreibgeschützt. Deaktivieren Sie den Schreibschutz.

**PC****Dateien können nicht auf die Festplatte eines PCs kopiert werden.**

Schließen Sie das USB-Kabel ordnungsgemäß an.

„Datensicherung aller Dateien“ (☞ S.74)

Ist die mitgelieferte "Everio MediaBrowser" Software nicht installiert, können Sie ggfs. nicht mit allen Funktionen arbeiten.

„Installation der mitgelieferten Software“ (☞ S.72)

Vergewissern Sie sich vor dem Sichern, dass auf der Festplatte (HDD)

Ihres PCs genügend freier Speicherplatz vorhanden ist.

Das Aufzeichnen von Standbildern auf Disks ist mit der mitgelieferten Software nicht möglich.

**Dateien können nicht vom PC auf DVD kopiert werden.**

Um auf Disks aufzunehmen, muss der genutzte PC über ein aufnahmefähiges DVD-Laufwerk verfügen.

**Ich benutze einen MAC.**

„Kopieren Sie die Dateien auf folgende Weise auf einen Mac PC.“ (☞ S.79)

**Datei kann nicht auf YouTube hochgeladen werden.**

Prüfen Sie, ob Sie ein YouTube-Konto eingerichtet haben. (Sie benötigen ein YouTube-Konto, um Dateien auf YouTube hochladen zu können.)

Eine Upload-Aufnahme kann bis zu 10 Minuten lang sein. Dies ist ein von YouTube festgelegtes Zeitlimit.

Die Umwandlung des Dateiformats eines Videos für den Upload kann mit diesem Gerät nicht durchgeführt werden.

Siehe auch "Q&A", "Aktuelle Informationen", "Download-Informationen", usw. unter "Für aktuelle Produktinformationen hier klicken" in der Hilfedatei der mitgelieferten Everio MediaBrowser Software.

**Datei kann nicht zu iTunes exportiert werden.**

Siehe auch "Q&A", "Aktuelle Informationen", "Download-Informationen", usw. unter "Für aktuelle Produktinformationen hier klicken" in der Hilfedatei der mitgelieferten Everio MediaBrowser Software.

**Bildschirm/Bild****Das Bild auf dem LCD-Monitor ist schwer zu erkennen.**

Der Inhalt des LCD-Monitors ist unter Umständen in einem hellen Umfeld, z. B. im direkten Sonnenlicht, schwer zu erkennen.

**Ein helles Band bzw. ein Kreis erscheint auf dem LCD-Monitor.**

Ändern Sie die Richtung, in die Sie das Gerät halten, um zu verhindern, dass die Lichtquelle ins Blickfeld rückt. (Eine sich in der Nähe des Geräts befindliche Lichtquelle kann auf dem Bildschirm ein helles Band oder einen Kreis verursachen. Dies ist jedoch keine Fehlfunktion.)

**Das aufgenommene Motiv ist zu dunkel.**

Nutzen Sie die Gegenlichtkorrektur, wenn der Hintergrund hell und das Motiv dunkel ist.

„Einstellen der Gegenlichtkorrektur“ (☞ S.33)

Wählen Sie im Menü den Punkt „LICHT“.

„LICHT (GZ-MS250/GZ-MS230GZ-MS216/GZ-MS215)“ (☞ S.82)

Nutzen Sie „NACHT“ in der SZENENAUSWAHL.

„Szenenauswahl“ (☞ S.28)

Wählen Sie im Menü den Punkt „BILDAUFHELLUNG“.

„BILDAUFHELLUNG“ (☞ S.83)

Wählen Sie im Einstellungsmenü Manuell für „HELLIGKEIT EINST.“ die „+“-Seite.

„Anpassen der Helligkeit“ (☞ S.31)

**Das aufgenommene Motiv ist zu hell.**

Stellen Sie die Gegenlichtkorrektur auf „AUS“, falls sie eingeschaltet ist.

„Einstellen der Gegenlichtkorrektur“ (☞ S.33)

Wählen Sie im Einstellungsmenü Manuell für „HELLIGKEIT EINST.“ die „-“-Seite.

„Anpassen der Helligkeit“ (☞ S.31)

**Die Farbe sieht eigenartig aus. (Zu blau, zu rot, usw.)**

Warten Sie eine Weile, bis natürliche Farben angezeigt werden. (Es kann einen Moment dauern, bis der Weißabgleich eingestellt ist.)

Wählen Sie im Einstellungsmenü Manuell für „WEISSABGLEICH“ die Option „MANUELL“. Wählen Sie je nach Lichtquelle aus den Optionen

„SONNIG“/„WOLKIG“/„HALOGEN“. Wählen Sie „MAN. WEISSABGLEICH“ und passen Sie die Einstellung entsprechend an.

„Einstellen des Weißabgleichs“ (☞ S.32)

**Andere Probleme****Der Touch-Sensor und die Bedientasten funktionieren nicht.**

Benutzen Sie den Touch-Sensor und die Tasten um den Bildschirm herum mit Ihren Fingern.

Der Touch-Sensor und die Tasten funktionieren nicht, wenn Sie sie mit dem Fingernagel oder mit Handschuhen berühren.

Die Bildschirmanzeigen reagieren nicht auf Berührungen.

**Das Gerät arbeitet langsam, wenn zwischen Video- und Standbildmodus umgeschaltet oder wenn es ein- bzw. ausgeschaltet wird.**

Es wird empfohlen, alle Videos und Standbilder auf den Computer zu kopieren und die Dateien im Gerät selbst zu löschen. (Wenn viele Aufnahme-dateien im Gerät gespeichert werden, reagiert es langsamer.)

**Das Bild ist körnig.**

Bei der Benutzung des digitalen Zooms erscheint das Bild körnig, weil es digital vergrößert wird.

### Das Gerät wird heiß.

Dies ist keine Fehlfunktion. (Wenn Sie das Gerät über einen längeren Zeitraum benutzen, kann es warm werden.)

## Fehlermeldung?

### OBJEKTIVSCHUTZ PRÜFEN

Öffnen Sie die Objektivabdeckung.

### DATUM/ZEIT EINSTELLEN!

Schließen Sie das AC-Netzteil an, laden Sie die Batterie länger als 24 Stunden auf und stellen Sie die Uhrzeit ein. (Wird die Nachricht noch immer angezeigt, ist der Akku der Uhr erschöpft. Wenden Sie sich an Ihren nächstgelegenen JVC-Händler.)

"Uhrzeiteinstellung" (☞ S.16)

### VERBINDUNGSFEHLER

Schließen Sie das USB-Kabel wieder an. Schalten Sie das Gerät und die verbundenen Geräte aus und wieder ein. Bringen Sie den Akku wieder an.

### FORMATIERUNGSFEHLER!

Prüfen Sie den Bedienvorgang und versuchen Sie es noch einmal. "FORMAT.EING.SPEICHER (GZ-MS250/GZ-MS230)" (☞ S.106)  
Schalten Sie das Gerät aus und wieder ein.

### FEHLER BEI DATENLÖSCHUNG (GZ-MS250/GZ-MS230)

Prüfen Sie den Bedienvorgang und versuchen Sie es noch einmal. "EINBAUSPEICH. LÖSCHEN (GZ-MS250/GZ-MS230)" (☞ S.107)  
Schalten Sie das Gerät aus und wieder ein.

### FEHLER AUF EINGEB. SPEICHER! (GZ-MS250/GZ-MS230)

Schalten Sie das Gerät aus und wieder ein. Konnten Sie Ihr Problem durch die o.g. Lösung nicht beseitigen, sichern Sie Ihre Dateien und wählen Sie im Medieneinstellungsmenü „FORMAT.EING.SPEICHER“. (Alle Daten werden gelöscht).  
"FORMAT.EING.SPEICHER (GZ-MS250/GZ-MS230)" (☞ S.106)

### SPEICHERKARTENFEHLER!

Schalten Sie das Gerät aus und wieder ein. Entnehmen Sie die SD-Karte, nachdem Sie AC-Netzteil und Akku abgenommen haben, und setzen Sie sie wieder ein. Entfernen Sie eventuell vorhandenen Schmutz von den Anschlussteilen der SD-Karte. Konnten Sie Ihr Problem durch die o.g. Lösung nicht beseitigen, sichern Sie Ihre Dateien und wählen Sie im Medieneinstellungsmenü „SD-KARTE FORMATIEREN“. (Alle Daten werden gelöscht).  
"SD-KARTE FORMATIEREN" (☞ S.106)

### NICHT FORMATIERT

Wählen Sie „OK“ und anschließend „JA“ im Bildschirm "MÖCHTEN SIE FORMATIEREN?".

### AUFNAHMEFEHLER

Schalten Sie das Gerät aus und wieder ein.

### MOMENTAN KÖNNEN KEINE STANDBILDER MEHR AUFGENOMMEN WERDEN

Stoppen Sie die Videoaufnahme, bevor Sie Standbilder aufnehmen. (Wird die SD-Karte während der Videoaufnahme entnommen und wieder eingesetzt, können keine Standbilder aufgenommen werden.) Wählen Sie im Menü für „VIDEOQUALITÄT“ eine andere Einstellung als den „SPARMODUS“. (Bei der Auswahl von „SPARMODUS“ können nicht gleichzeitig Standbilder aufgenommen werden.)  
"VIDEOQUALITÄT" (☞ S.82)

### VIDEOVERWALTUNGSDATEI IST DEFEKT. WIEDERHERSTELLUNG NÖTIG. WIEDERHERSTELLEN?

Zum Wiederherstellen wählen Sie „OK“. (Videos, die nicht wiederhergestellt werden können, werden nicht im Indexbildschirm angezeigt. Sie können sie jedoch eventuell über den Menüpunkt „MPEG-DATEI WIEDERG.“ abspielen.)

"Wiedergabe eines Videos mit defekten Verwaltungsinformationen" (☞ S.43)

### DATEI NICHT UNTERSTÜTZT!

Nutzen Sie Dateien, die mit diesem Gerät aufgenommen wurden. (Mit anderen Geräten aufgenommene Dateien werden gegebenenfalls nicht unterstützt.)

### DIESE DATEI IST GESCHÜTZT

Schalten Sie die Funktion „SCHÜTZEN/AUFHEBEN“ im Menü „BEARBEITEN“ aus.

"Schützen von Dateien" (☞ S.51)

### SCHREIBSCHUTZ DER KARTE PRÜFEN

Schalten Sie den Schreibschutzhebel der SD-Karte auf Aus.

### SPEICHER REICHT NICHT AUS

Löschen Sie Dateien oder verschieben Sie sie auf einen PC oder andere Geräte.

Tauschen Sie die SD-Karte durch eine neue aus.

### OBERE GRENZE AUFZEICHENBARER ORDNER/DATEIEN ERREICHT

- ① Verschieben Sie die Dateien oder Ordner auf einen PC oder ein anderes Gerät. (Sichern Sie Ihre Dateien.)
- ② Wählen Sie im Medieneinstellungsmenü unter „FORMAT.EING.SPEICHER“ (GZ-MS250/GZ-MS230) oder „SD-KARTE FORMATIEREN“ (GZ-MS216/GZ-MS215/GZ-MS210) die Option „DATEI +VERWALTUNGSNR.“. (Alle Daten im eingebauten Speicher bzw. auf der SD-Karte werden gelöscht.)

### ZU VIELE ORDNER

- ① Verschieben Sie die Dateien oder Ordner auf einen PC oder ein anderes Gerät. (Sichern Sie Ihre Dateien.)
- ② Wählen Sie im Medieneinstellungsmenü unter „FORMAT.EING.SPEICHER“ (GZ-MS250/GZ-MS230) oder „SD-KARTE FORMATIEREN“ (GZ-MS216/GZ-MS215/GZ-MS210) die Option „DATEI +VERWALTUNGSNR.“. (Alle Daten im eingebauten Speicher bzw. auf der SD-Karte werden gelöscht.)

### HÖCHSTZAHL AN DATEIEN ÜBERSCHRITTEN

- ① Verschieben Sie die Dateien oder Ordner auf einen PC oder ein anderes Gerät. (Sichern Sie Ihre Dateien.)
- ② Wählen Sie im Medieneinstellungsmenü unter „FORMAT.EING.SPEICHER“ (GZ-MS250/GZ-MS230) oder „SD-KARTE FORMATIEREN“ (GZ-MS216/GZ-MS215/GZ-MS210) die Option „DATEI +VERWALTUNGSNR.“. (Alle Daten im eingebauten Speicher bzw. auf der SD-Karte werden gelöscht.)

### ANZAHL MAX. WIEDERGABELISTEN ÜBERSCHRITTEN

Reduzieren Sie die Anzahl der Wiedergabelisten auf 99 Dateien oder weniger. (Es können bis zu 99 Wiedergabelisten erstellt werden.)

### KEINE DATEIEN

Ändern Sie die Einstellungen für „AUFN.-MEDIUM VIDEO“ oder „AUFN.-MEDIUM FOTO“ und vergewissern Sie sich, dass die Daten nicht auf das andere Medium aufgenommen werden.

"AUFN.-MEDIUM VIDEO (GZ-MS250/GZ-MS230)" (☞ S.104)

"AUFN.-MEDIUM FOTO (GZ-MS250/GZ-MS230)" (☞ S.105)

---

**KEINE SZENEN MIT REGISTR. EREIGNISSEN**

Legen Sie das Ereignis fest.

"Ändern der Ereignisregistrierung von Videos" (☰ S.54)

---

**KEINE EINGETRAGENEN SZENEN IN WIEDERGABELISTE.  
EINIGE SZENEN WERDEN EVTL. NICHT ANGEZEIGT.**

Löschen Sie die Wiedergabeliste und erstellen Sie eine neue.

"Erstellen von Wiedergabelisten der aufgenommenen Videos" (☰ S.60)

## Wartung

---

Warten Sie das Gerät regelmäßig, damit Sie lange Zeit Freude daran haben.

### VORSICHT:

---

- Achten Sie darauf, vor Wartungsmaßnahmen stets den Akku und das AC-Netzteil zu entfernen und den Netzstecker zu ziehen.
- 

## Camcorder

- Wischen Sie das Gerät mit einem trockenen, weichen Tuch ab, um Verschmutzungen zu entfernen.
- Ist das Gerät extrem verschmutzt, tauchen Sie das Tuch in eine Lösung mit neutralem Waschmittel, reinigen den Gerätekörper und wischen das Waschmittel anschließend mit einem sauberen Tuch ab.

### VORSICHT:

---

- Verwenden Sie kein Benzin oder Verdünnungsmittel. Diese können das Gerät beschädigen.
  - Beachten Sie bei der Verwendung von chemischen Tüchern oder chemischen Reinigungsmitteln die Warnetiketten und die Produktanleitung.
  - Lassen Sie das Gerät nicht über lange Zeiträume mit Gummi- oder Plastikprodukten in Kontakt kommen.
- 

## Objektiv/LCD-Monitor

- Benutzen Sie einen (handelsüblichen) Objektivblasebalg, um Staub zu entfernen, und ein (handelsübliches) Reinigungstuch, um Verschmutzungen abzuwischen.  
Werden Verschmutzungen nicht vom Objektiv entfernt, kann es zur Bildung von Schimmel kommen.

## Kamera

Teil	Details
Stromversorgung	Bei Verwendung eines AC-Netzteils: DC 5,2 V Bei Akkubetrieb: DC 3,6 V
Stromverbrauch	1,5 W (wenn für „LICHT“ die Option „AUS“ und für „MONITORHINTERGRUNDB.“ die Option „STANDARD“ gewählt wurde)
Abmessungen (mm)	52 x 62 x 110 (W x H x D: Haltegriff nicht einbezogen)
Gewicht	Ca. 200 g (nur Kamera), Ca. 230 g (inkl. mitgelieferter Akku)
Betriebsumfeld	Zulässige Betriebstemperatur: 0 °C bis 40 °C Zulässige Lagertemperatur: -20 °C bis 50 °C Zulässige Betriebsluftfeuchtigkeit: 35 % bis 80 %
Standbildkamera	1/6" 800.000 Pixel
Aufnahmebereich (Video)	410.000 Pixel (optischer Zoom) 410.000 bis 550.000 Pixel (dynamischer Zoom)
Aufnahmebereich (Standbild)	550.000 Pixel
Objektiv	F1,8 bis F4,3; f= 2,2 mm bis 85,8 mm (35 mm Umrechnung: 41,5 mm bis 1.619 mm)
Geringste Beleuchtung	3 Lux (Verschlussgeschwindigkeit: AUTO + AGC) 1 Lux (Modus NACHTPORTRAIT)
Zoom (während der Videoaufnahme)	Optischer Zoom: Bis zu 39x Dynamischer Zoom: Bis zu 45x Digitaler Zoom: Bis zu 800x
Zoom (während der Aufnahme von Standbildern)	Optischer Zoom: Bis zu 39x
LCD-Monitor	2,7" breit, 12,3 Megapixel, Polysilikon Farb-LCD
Aufnahmemedium (GZ-MS250)	Eingebauter Speicher (32 GB), SD/SDHC-Karte (im Handel erhältlich) "Kompatible SD-Kartentypen" (☞ S.14)
Aufnahmemedium (GZ-MS230)	Eingebauter Speicher (8 GB), SD/SDHC-Karte (im Handel erhältlich) "Kompatible SD-Kartentypen" (☞ S.14)
Aufnahmemedium (GZ-MS216/GZ-MS215/GZ-MS210)	SD/SDHC-Karte (im Handel erhältlich) "Kompatible SD-Kartentypen" (☞ S.14)
Akku der Uhr	Wieder aufladbare Batterie

## Video

Teil	Details
Aufnahme-/Wiedergabeformat	SD-VIDEO-Standard, Video: MPEG-2, Audio: Dolby Digital (2-Kanal)
Erweiterung	.MOD
Signalsystem	PAL-Standard
Bildqualität/Tonqualität	ULTRA FEIN : 720 Pixel x 576 Pixel, 8,5 Mbps VBR (Video), 48 kHz, 384 kbps (Audio) FEIN : 720 Pixel x 576 Pixel, 5,5 Mbps VBR (Video), 48 kHz, 384 kbps (Audio) NORMAL : 720 Pixel x 576 Pixel, 4,2 Mbps VBR (Video), 48 kHz, 256 kbps (Audio) SPARMODUS : 352 Pixel x 288 Pixel, 1,5 Mbps VBR (Video), 48 kHz, 128 kbps (Audio)

## Standbild

Teil	Details
Format	JPEG-Standard
Erweiterung	.JPG
Bildgröße	832 x 624 / 640 x 480
Qualität	FEIN / STANDARD

## AC-Netzteil (AP-V30E)

Teil	Details
Stromversorgung	AC 110 V bis 240 V, 50 Hz/60 Hz
AUSGANGSLEISTUNG	DC 5,2 V, 1,8 A
Zulässige Betriebstemperatur	0 °C bis 40 °C (während des Aufladens 10 °C bis 35 °C)
Abmessungen (mm)	78 x 34 x 46 (W x H x D: Kabel und AC-Stecker nicht einbezogen)
Gewicht	Ca. 110 g

## Akku (BN-VG107E)

Teil	Details
Stromspannung	3,6 V
Kapazität	700 mAh
Abmessungen (mm)	31 x 21,5 x 43 (W x H x D)
Gewicht	Ca. 26 g

"Optionales Zubehör" (☞ S.21)

**JVC**