

JVC

CAMCORDER

Erweitertes Benutzerhandbuch

GS-TD1BE

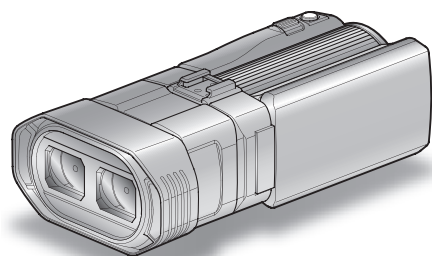

Everio

Inhaltsverzeichnis

Anleitung für Anfänger	4
Aufladen	4
Aufnahme	4
Wiedergabe	4
Aufnahmetipps	4
Feiertage/Weihnachten	5
Hochzeit	6
Auf Reisen	7
Vergnügungspark	9

Erste Schritte

Sicherheitshinweise für die Aufnahme und Wiedergabe von 3D-Bildern	11
Überprüfen der Zubehörteile	13
Laden des Akkus	15
Einstellung des Haltegriffs	16
Einsetzen einer SD-Karte	16
Kompatible SD-Kartentypen	17
Benutzung des Touchscreens	18
Bezeichnung der Tasten und Funktionen auf dem LCD-Monitor	18
Uhrzeiteinstellung	19
Ändern der Uhrzeit	20
Ändern der Anzeigesprache	21
So halten Sie das Gerät	22
Anbringen eines Stativs	22
Benutzung der Fernbedienung	22
Anbringen der Kopfhörer	23
Anbringen eines externen Mikrofons	24
Benutzung des Geräts im Ausland	24
Aufladen des Akkus im Ausland	24
Einstellen der Uhr auf Ortszeit während der Reise	25
Einstellen der Sommerzeit	25
Optionales Zubehör	26

Aufnahme

Aufnahme von Videos im 3D-Modus	27
Aufnahme von Standbildern im 3D-Modus	29
Aufnahme von Videos im Intelligent Auto Modus	30
Zoomen	32
Aufnahme von Standbildern im Intelligent Auto Modus	33
Zoomen	35
Anpassen der Parallaxe während der Aufnahme	35
Manuelle Aufnahme	36
Szenenauswahl	37
Manuelle Fokuseinstellung	38
Benutzung des Fokusassistenten	39
Anpassen der Helligkeit	39
Einstellen der Verschlussgeschwindigkeit	40
Einstellen der Blende	41
Einstellen des Weißabgleichs	42
Einstellen der Gegenlichtkorrektur	43
Nahaufnahmen	43
Einstellen der BENUTZER-Taste	44
Benutzung des Steuerrädchens für die Aufnahme	45
Bildstabilisator	46
Motive scharf aufnehmen (BERÜHRUNGSEKKNUNG AE/AF)	46
Lächeln automatisch aufnehmen (SMILE AUFNAHME)	47
Aufnahme in Intervallen (ZEITRAFFERAUFNAHME)	48
Gruppenaufnahmen (Selbstausröser)	50
Verbleibende Aufnahmezeit/Akkuleistung	52

Wiedergabe

Wiedergabe von Videos	55
Wiedergabe eines Videos mit defekten Verwaltungsinformationen	57

Wiedergabe von Standbildern	58
Anpassen der Parallaxe während der Aufnahme	59
Diashow-Wiedergabe	60
Suchen nach einem bestimmten Video/Standbild	61
Datumssuche	61
Anschluss an Fernsehgerät und Wiedergabe	62
Wiedergabe von 3D-Bildern	62
Wiedergabe von 2D-Bildern	64
Wiedergabe einer DVD oder Blu-ray Disk, die mit diesem Gerät erstellt wurde	66
Vorschau-Wiedergabe auf einem Blu-ray- oder DVD-Player	68

Bearbeiten

Löschen nicht gewünschter Dateien	69
Löschen der aktuell angezeigten Datei	69
Löschen ausgewählter Dateien	69
Schützen von Dateien	70
Schützen der aktuell angezeigten Datei bzw. Aufheben des Schutzes	70
Schützen ausgewählter Dateien bzw. Aufheben des Schutzes	70
Aufnahme eines Standbildes in einem Video während der Wiedergabe	71
Speicherung eines gewünschten Teils im Video (SCHNEIDEN)	72
Aufnahme von Videos für den YouTube-Upload	73

Kopieren

Kopieren von Dateien	75
Erstellen von Disks mit einem DVD-Brenner	79
Vorbereiten des DVD-Recorders (CU-VD50)	80
Vorbereiten des DVD-Recorders (CU-VD3)	80
Erstellen einer Disk	80
Wiedergabe mit einem DVD-Recorder	84
Finalisieren von Disks nach dem Kopieren	85
Erstellen von Disks mit einem externen Blu-ray-Laufwerk	85
Vorbereiten des externen Blu-ray-Laufwerks	86
Erstellen einer Disk	86
Wiedergabe über ein externes Blu-ray-Laufwerk	90
Erstellen einer Disk mit einem angeschlossenen Blu-ray-Recorder	91
Überspielen von Dateien durch Anschluss an einen DVD-Recorder	91
Benutzung eines externen USB-Festplattenlaufwerks	92
Vorbereiten eines externen USB-Festplattenlaufwerks	93
Alle Dateien kopieren	93
Wiedergabe von Dateien des externen USB-Festplattenlaufwerks	94
Löschen von Ordnern im externen USB-Festplattenlaufwerk	95
Formatieren des externen USB-Festplattenlaufwerks	96
Import von Dateien von einem externen Festplattenlaufwerk mit USB-Anschluss	96
Überspielen von Dateien auf eine VHS-Kassette mithilfe eines Videorecorders	98
Kopieren von Dateien auf eine SD-Karte	98
Verschieben von Dateien auf eine SD-Karte	99
Kopieren auf Windows PC	101
Überprüfen der Systemanforderungen (Anleitung)	102
Installation der mitgelieferten Software	102
Datensicherung aller Dateien	103
Organisieren der Dateien	104
Videos auf Disk aufnehmen	105
Datensicherung ohne die mitgelieferte Software	106
Datei- und Ordnerliste	107
JVC Softwarelizenzvertrag	108

Menüeinstellungen

Bedienung des Menüs	109
Bedienung des Hauptmenüs	109

Bedienung des Menüs ALLGEMEIN	109	FERNBEDIENUNG	135
Hauptmenü für die Videoaufnahme	110	DEMO MODUS	135
SZENE WÄHLEN	112	TOUCH SCREEN EINST.	136
FOCUS	112	3D-WARNANZEIGE (nur 3D-Modus)	137
FOCUS-ASSISTENT	112	VIDEO AUSGANG (Nur im 2D-Modus)	137
FOCUS-ASSIST.-FARBE	112	HDMI AUSGANG	138
HELLIGKEIT EINST.	112	HDMI-KONTROLLE	139
VERSCHLUSSGESCHW.	112	AUTOM. FINALISIEREN	140
BLENDEPRIORITÄT	112	WERKSVORGABE	140
WEISSABGLEICH	112	UPDATE	140
GEGENLICHTKOMP.	112	FORMAT.EING.SPEICHER	141
TELE MACRO (Nur im 2D-Modus)	112	SD-KARTE FORMATIEREN	141
TOUCH-ERKENNG. AE/AF	112	ALLE DATEN LÖSCHEN	142
BILD-STABILISIERUNG	112		
BILDAUFHELLUNG	113	Name der Teile	
WINDFILTER	113	Vorderansicht	143
RASTER	114	Hinteransicht	143
ZEITRAFFERAUFNAHME	114	Unterseite	144
3D-VIDEOAUFN.FORMAT (nur 3D-Modus)	114	Innenansicht	144
VIDEOQUALITÄT	115		
ZOOM (Nur im 2D-Modus)	116	Anzeigen auf dem LCD-Monitor	
x.v.Color (Nur im 2D-Modus)	117	Standardanzeigen bei der Aufnahme	145
BEN.-TASTEN-EINST.	117	Videoaufnahme	145
3D-TON	117	Standbildaufnahme	146
PEGEL MIKROFON	118	Videowiedergabe	146
MIKROFONPEGELEINST.	118	Standbildwiedergabe	147
KOPFHÖRER LAUTSTÄRKE	119		
Hauptmenü für die Standbildaufnahme	120	Fehlersuche	
SZENE WÄHLEN	122	Akku	148
FOCUS	122	Aufnahme	148
FOCUS-ASSISTENT	122	Karte	149
FOCUS-ASSIST.-FARBE	122	Wiedergabe	149
HELLIGKEIT EINST.	122	Bearbeiten/Kopieren	150
VERSCHLUSSGESCHW.	122	Computer	151
BLENDEPRIORITÄT	122	Bildschirm/Bild	151
WEISSABGLEICH	122	Andere Probleme	152
GEGENLICHTKOMP.	122	Fehlermeldung?	152
TELE MACRO (Nur im 2D-Modus)	122		
TOUCH-ERKENNG. AE/AF	122	Wartung	154
SMILE-AUFNAHME	122		
SMILE-STÄRKE	122	Technische Daten	155
SELBSTAUSLÖSER	122		
BILDAUFHELLUNG	123		
RASTER	123		
VERSCHLUSSMODUS	124		
BILDRATE SERIENAUFN.	124		
BILDGRÖSSE	125		
BEN.-TASTEN-EINST.	125		
Hauptmenü für die Videowiedergabe	126		
DATUM SUCHEN	127		
SCHÜTZEN/AUFHEBEN	127		
KOPIEREN	127		
VERSCHIEBEN	127		
TRIMMEN	127		
UPLOAD-EINSTELL.	127		
SONSTIGE WIEDERGABE	127		
3D-BEWEGUNGSRELIEF (nur 3D-Modus)	127		
Hauptmenü für die Standbildwiedergabe	128		
DATUM SUCHEN	128		
SCHÜTZEN/AUFHEBEN	128		
KOPIEREN	128		
VERSCHIEBEN	128		
Menü Allgemein	129		
UHR EINSTELLEN	131		
ANZEIGE DATUMSTYP	131		
SPRACHE	132		
MONITORHELLIGKEIT	132		
AUFN.-MEDIUM VIDEO	132		
AUFN.-MEDIUM FOTO	133		
BEDIENTON	133		
AUTO POWER AUS	134		
SCHNELLER NEUSTART	134		

Aufladen

- Siehe die Bedienungshinweise in der Animation der Erweitertes Benutzerhandbuch.

Aufnahme

- Siehe die Bedienungshinweise in der Animation der Erweitertes Benutzerhandbuch.

Wiedergabe

- Siehe die Bedienungshinweise in der Animation der Erweitertes Benutzerhandbuch.

Aufnahmetipps

Grundlegende Haltung eines Camcorders ~ Aufnahme nicht verwackelter Bilder ~



Dies ist die Standardaufnahmemethode im Stehen. Versuchen Sie, diese Technik zu meistern, um Aufnahmen nicht zu verwackeln.

■ [Vorbereitung]

- 1 Stellen Sie sich so hin, dass sich Ihre Füße auf Schulterbreite befinden.
- 2 Drücken Sie den Ellenbogen Ihres rechten Arms, der den Camcorder hält, eng an Ihren Körper.
- 3 Greifen Sie mit der linken Hand den LCD-Monitor und passen Sie dessen Winkel beliebig an.

Ausstrecken der Arme für die Aufnahme ~ Aufnahme von oben ~



Strecken Sie Ihren Arm aus, wenn sich eine Menschenmenge zwischen Ihnen und Ihrem Motiv befindet.

■ [Vorbereitung]

- 1 Stellen Sie sich so hin, dass sich Ihre Füße auf Schulterbreite befinden.
- 2 Strecken Sie Ihren rechten Arm aus und halten Sie den Camcorder über Ihren Kopf.
- 3 Greifen Sie mit der linken Hand den LCD-Monitor und passen Sie dessen Winkel beliebig an.

VORSICHT :

- Nutzen Sie diese Aufnahmeart nur falls wirklich erforderlich, denn es ist schwierig, auf diese Weise unverwackelte Aufnahmen zu erzielen.
- Stellen Sie den Weitwinkel so groß wie möglich ein, da das Bild sehr leicht verwackeln kann.
- Seien Sie rücksichtsvoll. Beeinträchtigen Sie nicht die sich um Sie herum befindlichen Personen.

Hinhocken und auf Augenhöhe aufnehmen



Es kommt sehr häufig vor, dass man sich hinhockt, um kleine Kinder aufzunehmen.

Indem Sie das Kind auf dessen Augenhöhe aufnehmen, können Sie alle niedlichen Gesichtsausdrücke einfangen.

■ [Vorbereitung]

- 1 Knien Sie sich auf Ihr linkes Knie. Ihr rechter Fuß bleibt dabei fest auf dem Boden.
- 2 Stützen Sie den Ellenbogen Ihres rechten Arms, der den Camcorder hält, auf Ihrem rechten Knie ab.
- 3 Greifen Sie mit der linken Hand den LCD-Monitor und passen Sie dessen Winkel beliebig an.

VORSICHT :

- Informationen zur Aufnahme von 3D-Bildern finden Sie auch unter „Sicherheitshinweise für die Aufnahme und Wiedergabe von 3D-Bildern“. „Sicherheitshinweise für die Aufnahme und Wiedergabe von 3D-Bildern“ (☞ s. 11)

Feiertage/Weihnachten

Filmen Sie fröhliche Weihnachten im Kreise Ihrer Familie!



Foto von 101st CAB, Wings of Destiny
[Creative Commons Attribution-No Derivative Works 3.0](#)

Schmücken des Weihnachtsbaums und Vorbereiten des Festessens

Das Schmücken des Weihnachtsbaums und die Essensvorbereitungen sind Teil der Weihnachtsfreude. Versäumen Sie nicht, diese fröhlichen Momente in der Familie festzuhalten!

■ Anputzen des Baums



Der Weihnachtsbaum ist das wichtigste Detail, das für Weihnachtsstimmung sorgt. Das Gefühl purer Weihnachtsfreude können Sie zum Beispiel festhalten, wenn alle Familienmitglieder den Baum mit vielen farbenfrohen Dekorationen schmücken.

■ Vorbereitung des Festessens



Foto von Manicosity
[Creative Commons Attribution-No Derivative Works 3.0](#)
 Nehmen Sie auf, wie alle bei der Vorbereitung des Festessens behilflich sind. Die Mutter beim Kochen in der Küche, die Kinder, die ihr dabei helfen und natürlich das obligatorische Plätzchenbacken!

Filmen des Weihnachtsfests



Foto von InnerSpirit
[Creative Commons Attribution-No Derivative Works 3.0](#)
 Nach allen Vorbereitungen ist es endlich an der Zeit für das Weihnachtsfest selbst. Schöne Aufnahmeszenen sind zum Beispiel das Anzünden der Kerzen am Weihnachtsbaum, die glücklichen Gesichter am festlich geschmückten Tisch oder auch der Vater, der schon vom Sekt angeheitert ist!

Geschenkübergabe



Die größte Weihnachtsfreude für die Kinder ist die Geschenkübergabe am Heiligabend. Versäumen Sie nicht den Ausdruck auf den Gesichtern der Kinder zu filmen, wenn sie ihr Geschenk erhalten und auspacken. Stellen Sie die Kamera rechtzeitig ein, damit Sie bereit sind!

Hochzeit

Nehmen Sie ein wunderschönes Hochzeitsvideo für das Brautpaar auf!



Überlegungen und Planung vor der Hochzeit

Vor dem Hochzeitstag sollten Sie mit der Braut und dem Bräutigam die Details der Zeremonie besprechen und herausfinden, ob es ein Unterhaltungsprogramm geben oder ein traditioneller Brauch eingehalten werden wird.

Wenn Sie wissen, worauf es den Brautleuten ankommt, können Sie Ihre Aufnahmen besser abstimmen.

Der richtige Winkel für die Aufnahme des Brautpaares

- Aufnahme mit dem Bräutigam im Vordergrund und den Gästen im Hintergrund



Die Hauptpersonen einer Hochzeit sind natürlich die Brautleute. Nehmen Sie ihren Gesichtsausdruck während des Trinkspruchs, der Reden, beim Unterhaltungsprogramm und anderen Szenen auf. Sie können sich auch auf die Gesichter der Gäste konzentrieren und dann zum Bräutigam schwenken. Aufnahmen, die lediglich alle Gäste von Weitem zeigen, sind weniger lustig. Achten Sie also auf den Aufnahmewinkel und dessen Größe.

Aufnahme der Äußerungen und Kommentare von Gästen

- Bildkomposition von Augenhöhe bis Brusthöhe



Sie können Kommentare aufnehmen, indem Sie sich unter die Gäste mischen und diese bitten: „Sagen Sie doch bitte ein paar Worte für die Braut und den Bräutigam“.

Ein guter Zeitpunkt dafür ist zum Beispiel, wenn die Gäste auf das Brautpaar warten oder während des Unterhaltungsprogramms.

Nahaufnahme des Gesichts der Braut während der Dankesrede

Zum Höhepunkt der Feier hält das Brautpaar in der Regel eine Dankesrede und der Brautstrauß wird geworfen. Versäumen Sie nicht, die rührenden Dankesworte der Braut und die Freudentränen der Eltern zu filmen. Beginnen Sie mit einer Nahaufnahme des Gesichts der Braut, indem Sie den Zoom nutzen. Filmen Sie noch ein bisschen länger, wenn Sie Tränen in den Augen der Braut ausmachen können. Zoomen Sie anschließend in die Weitwinkelperspektive und zeigen Sie die von der Rede gerührten Eltern.

Fortgeschrittene Bedienung mit zwei Camcordern

Wenn Sie das Video editieren möchten, nehmen Sie am besten mit zwei Camcordern auf, um ein Video mit variierenden Szenen zu erhalten. Sie könnten einen Freund fragen, ob er Ihnen seinen Camcorder borgt. Positionieren Sie den geborgten Camcorder für Nahaufnahmen der Braut und des Bräutigams auf einem Stativ. Auf diese Weise kann der zweite Camcorder benutzt werden, um andere Szenen aufzunehmen. So kann nach dem Bearbeiten und Zusammenfügen ein interessantes Video mit abwechslungsreichen Szenen entstehen.

Heutzutage besitzen die meisten Leute wenigstens eine Digitalkamera. Selbst wenn Sie also keinen zweiten Camcorder ausfindig machen können, kann das Video durch das Einfügen von Fotos an verschiedenen Stellen abwechslungsreich gestaltet werden. Versuchen Sie es!

- <Camcorder 1>
Ständige Nahaufnahmen der Braut und des Bräutigams
- <Camcorder 2>
Zur gleichen Zeit Aufnahme von Glückwunschschaften der Freunde



Auf Reisen

Filmen Sie Ihre schönsten Reiseerlebnisse im In- und Ausland!



Die notwendige Ausrüstung mitnehmen

Die erforderliche Ausrüstung für eine Reise ist vom Zweck und Ziel der Reise abhängig.

Besonders bei Reisen ins Ausland müssen Sie im Vorfeld überlegen, was Sie entsprechend der Bedingungen vor Ort mitnehmen müssen. An dieser Stelle einige Empfehlungen für Sie.

■ Camcorder

Überlegen Sie, wie viele Stunden Sie pro Tag aufnehmen werden. Bereiten Sie das Aufnahmemedium vor. Dies gilt insbesondere für lange Auslandsreisen.

Wenn Sie auf SD-Karten aufnehmen, nehmen Sie eine ausreichend große Menge Karten mit. Denken Sie dabei auch an Karten zur Datensicherung.

■ Akku

Legen Sie einen Akku bereit, der über genügend Kapazität für das Doppelte der geplanten täglichen Aufnahmezeit verfügt. Wenn Sie also 2 Stunden Aufnahme pro Tag einplanen, sollten Sie einen Akku bereitlegen, mit dem Sie 4 Stunden (tatsächliche Aufnahmezeit) aufnehmen können.

Für einen Tagesausflug können Sie einen Akku mit geringer Leistung wählen. Für längere Touren sollten Sie einige Akkus mit hoher Leistung vorbereiten.

■ AC-Netzteil

Das JVC AC-Netzteil unterstützt eine Stromspannung von 100 V bis 240 V und kann somit auf der ganzen Welt eingesetzt werden.

Nehmen Sie das Netzteil mit, wenn Sie für längere Zeit verreisen. Laden Sie den Akku über Nacht auf, damit Sie ihn am nächsten Tag voll aufgeladen nutzen können.

■ Stromadapter



Die Steckerformen variieren von Land zu Land. Vergewissern Sie sich vor Ihrer Reise, welche Steckerform Sie benötigen und nehmen Sie den richtigen Stromadapter mit.

„Aufladen des Akkus im Ausland“ (☞ s. 24)

■ Akkuladegerät



Ist der Camcorder zum Aufladen des Akkus an ein AC-Netzteil angeschlossen, kann nicht aufgenommen werden.

Sie können zusätzlich ein Akkuladegerät mitnehmen, um Akkus aufzuladen, wenn Sie den Camcorder am Abend für Aufnahmen nutzen möchten. Sie können auch mehrere Akkus aufladen, in dem Sie das Akkuladegerät und den Camcorder gleichzeitig zum Aufladen nutzen.

■ Stativ



Ein Stativ ist unerlässlich, um stabile Bilder aufzunehmen. Wählen Sie entsprechend des Einsatzgebiets und der Reiseart ein geeignetes Stativ aus, wie z. B. ein Kleinstativ, das Sie auf den Tisch stellen können, oder eines, das mindestens 1 m hoch ist.

Aufnahme der Aufregung vor der Abreise

Wenn Sie die Aufnahme plötzlich am Reiseziel beginnen, könnte das etwas abrupt wirken.

Nehmen Sie auch die Reisevorbereitungen auf, wenn es eine Familienreise ist, oder machen Sie Aufnahmen am Treffpunkt, wenn Sie mit Freunden unterwegs sein werden.

Bei Auslandsreisen könnten Sie Aufnahmen der Schilder und Anzeigen auf dem Flughafen machen. Diese könnten später nützlich sein.



Schwenken der Kamera zur Aufnahme von Sehenswürdigkeiten

Ganz sicher möchten Sie wunderschöne Landschaften und historische Touristenattraktionen aufnehmen.

Versuchen Sie es mit der Schwenktechnik, wenn die Herrlichkeit einer Landschaft nicht in ein einziges Bild passt.

Hinweise darüber, wie Sie die Schwenktechnik effektiv einsetzen können, finden Sie auf dieser Website im Kapitel „Aufnahmetipps“.

Touristenattraktionen sind darüber hinaus meist mit Inschriften versehen oder besitzen Monumente, die Sie aufnehmen können.



Aufnehmen, wie alle Spaß haben

Eine Videoaufnahme, in der nur die Landschaft oder der historische Standort gezeigt wird, kann langweilig wirken.

Reden Sie über Ihre Gedanken und Gefühle, während Sie eine atemberaubende Szene filmen. So ist das Video später interessanter anzusehen.

Vergnügungspark

Filmen Sie die fröhlichen Gesichter Ihrer ganzen Familie!



Je nach Attraktion Videos oder Standbilder aufnehmen

Wenn Sie dies wünschen, können Sie die ganze Zeit über Videos aufnehmen. Manchmal sind aber auch Standbilder eine gute Option. Nachfolgend werden geeignete Szenen für die Aufnahme als Video bzw. Standbild erläutert.

■ Geeignete Szenen für die Videoaufnahme



Videoaufnahmen eignen sich für Szenen, in denen eine Veränderung der Körperbewegung stattfindet.

Dazu zählen Situationen, in denen sich der Gesichtsausdruck schnell verändert oder die Stimme Überraschung bzw. Freude zum Ausdruck bringt.

* In einigen Vergnügungsparks ist das Filmen während der Fahrt verboten. Fragen Sie unbedingt vorher nach.

[Beispiele]

- Karussell, GoKart, Fliegender Holländer, usw.

■ Geeignete Szenen für die Standbildaufnahme (Fotos)



Szenen, in denen sich das Motiv nicht viel bewegt, eignen sich für die Aufnahme als Standbild.

Versuchen Sie, Standbilder aus einem Winkel heraus aufzunehmen, damit die Umgebung deutlich erkannt werden kann.

[Beispiele]

- Karussell, Riesenrad, Rundfahrten, usw.

Durch Rufen Reaktionen provozieren



Videos ohne Winken und Lachen sind nicht nur weniger lustig, wenn Sie sie später ansehen, auch die Audio-Aufnahmefunktion des Camcorders ist dann eine reine Verschwendung.

Sie können Reaktionen provozieren, indem Sie während der Aufnahme begeistert winken oder zum Beispiel rufen: „Macht das Spaß?“, usw.

Die schönsten Augenblicke im Video als Standbild aufnehmen

Oftmals werden versehentlich Aufnahmen gemacht, in denen die Augen geschlossen sind. Um solche Fehler zu minimieren, nutzen Sie die Funktion der Standbildaufnahme aus Videos.

Videos sind in Wirklichkeit die kontinuierliche Aufnahme von 60 Standbildern pro Minute. Mit dieser Funktion können Sie den besten Augenblick in einem Video auswählen und als Standbild speichern.

„Aufnahme eines Standbildes in einem Video während der Wiedergabe“ (s. 71)



Foto von Just That Good Guy Jim
[Creative Commons Attribution-No Derivative Works 3.0](#)
Videowiedergabe in Ausführung



Foto von Talk Rhubarb
[Creative Commons Attribution-No Derivative Works 3.0](#)
Aufnahme eines Standbilds



Foto von Just That Good Guy Jim
[Creative Commons Attribution-No Derivative Works 3.0](#)

Videowiedergabe in Ausführung

Fortgeschrittene Bedienung mit Gegenlichtkorrektur

Falls sich das Gesicht der aufzunehmenden Person im Gegenlicht befindet oder der Gesichtsausdruck nicht deutlich zu erkennen ist, erhöht die „Intelligent Auto“-Funktion dieses Geräts automatisch die Helligkeit für die Aufnahme.

Falls die „Intelligent Auto“-Funktion nicht wie erwartet funktioniert oder die Helligkeitskorrektur unzureichend ist, können Sie die Helligkeit mithilfe der Gegenlichtkorrektur im manuellen Modus erhöhen.

„Ausführliche Einstellungen“ (☰ s. 43)

■ <Ohne Gegenlichtkorrektur>



■ <Mit Gegenlichtkorrektur>



Sicherheitshinweise für die Aufnahme und Wiedergabe von 3D-Bildern

Mit diesem Gerät können 3D-Bilder aufgenommen und wiedergegeben werden. Die mit diesem Gerät aufgenommenen realistischen und eindrucksvollen 3D-Bilder können Sie auf einem 3D-fähigen Fernsehgerät wiedergeben. Lesen Sie bitte vor der Benutzung die folgenden Vorsichtsmaßnahmen, um ein sicheres und angenehmes 3D-Erlebnis zu gewährleisten.

Aufnahme von 3D-Bildern

Dieses Gerät nutzt die Dezentrierung von Bildern, die das linke bzw. das rechte Auge erfasst, um während der 3D-Aufnahme einen 3D-Effekt zu erzeugen. Da die vom linken und rechten Auge wahrgenommenen Bilder unterschiedlich sind, kann es zu Ermüdungserscheinungen kommen. Darüber hinaus wird gegebenenfalls, je nach Inhalt des Videos, eine Bewegungsidee erzeugt, die zu Übelkeit führen kann. Beachten Sie bei der Aufnahme von 3D-Bildern die folgenden Hinweise.

■ Grundhaltung des Camcorders während der 3D-Aufnahme (Aufnahme nicht verwackelter Bilder)

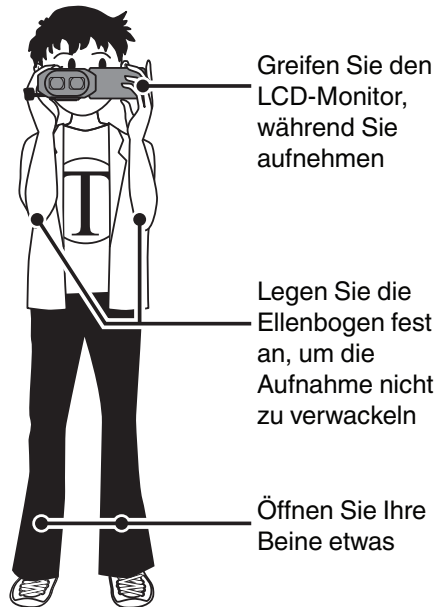

■ Aufnahmeabstand während der 3D-Aufnahme (Für angenehme 3D-Bilder)

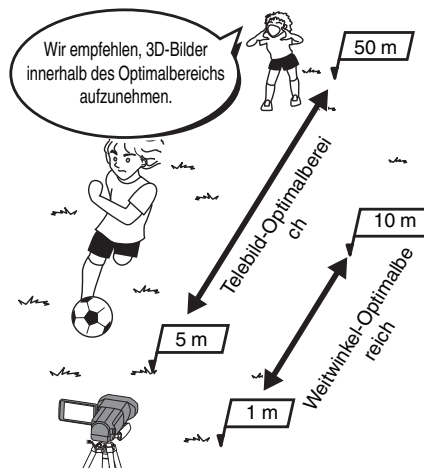

HINWEIS :

- Achten Sie darauf, während der Aufnahme eine stabile Stellung einzunehmen.
- Schwenken Sie die Kamera während der Aufnahme nicht horizontal oder vertikal.
- Erfolgt die Aufnahme des Motivs nicht innerhalb des empfohlenen Aufnahmeabstands, ergibt sich gegebenenfalls nur ein schwacher 3D-Effekt.
- Bei der Aufnahme von Szenen oder Landschaften ist der 3D-Effekt einiger Motive gegebenenfalls schwach.
- Motive, die am Bildschirmrand auftauchen, werden gegebenenfalls nur mit einem schwachen 3D-Effekt belegt.
- Gehen Sie bei Benutzung des Zooms langsam vor.
- Wird das Bild zu stark herangezoot, ergibt sich gegebenenfalls nur ein schwacher 3D-Effekt.
- Wir empfehlen die Benutzung eines Stativs.

* Wenn Sie die oben genannten Punkte während der 3D-Aufnahme nicht beachten, werden die aufgenommenen Szenen möglicherweise im Zeitraster wiedergegeben.

„3D-BEWEGUNGSRELIEF (nur 3D-Modus)“ (☞ s. 127)

3D-Anzeige auf dem LCD-Monitor

Der LCD-Monitor unterstützt 3D-Bilder bei der Aufnahme und bei der Wiedergabe. Berühren Sie auf dem Touchscreen die Taste „3D/2D“, um die Anzeige auf dem LCD-Monitor zwischen 3D und 2D umzuschalten.

- Wenn Sie im 3D-Modus aufnehmen, wird das Bild auch dann in 3D aufgenommen, wenn Sie als LCD-Monitoranzeige 2D gewählt haben.
- Der 3D-Effekt ist besser zu sehen, wenn Sie in etwa 30 cm Entfernung von vorne aus schauen.
- Wird das Bild aus einem anderen Blickwinkel als von vorn betrachtet, erscheint der 3D-Effekt gegebenenfalls schwach.
- Der LCD-Monitor erscheint dunkler, wenn 3D-Bilder angezeigt werden. Ändern Sie die Anzeige auf 2D, wenn sie schwer zu erkennen ist, beispielsweise, wenn Sie das Gerät im Freien verwenden.

VORSICHT :

- Personen, die an Lichtempfindlichkeit, einer Herzerkrankung, Unwohlsein, Schlaflosigkeit bzw. Ermüdung leiden oder betrunken sind, wird vom Aufnehmen und Betrachten von 3D-Bildern abgeraten.

Die Symptome könnten sich ansonsten verstärken.

- Nehmen Sie Motive nicht aus einer geringeren Entfernung als dem Mindestaufnahmeabstand auf.

Der 3D-Effekt könnte sich verstärken und zu Ermüdungserscheinungen oder Unwohlsein führen.

Der Mindestaufnahmeabstand mit dieser Kamera beträgt 80 cm (mit Weitwinkel).

- Achten Sie darauf, die Kamera während der Aufnahme nicht zu bewegen.

Übermäßiges Wackeln während der Fahrt in einem Fahrzeug oder beim Gehen kann zu Ermüdungserscheinungen oder Unwohlsein führen.

Bei Aufnahmen in Bewegung sollten Sie die Kamera mit langsamen und gleichmäßigen Bewegungen benutzen.

Halten Sie die Kamera während der Aufnahme so viel wie möglich in einer horizontalen Position.

- Wenn Sie an einer Erkrankung der Augen, wie Kurzsichtigkeit, Weitsichtigkeit, unterschiedlicher Sehstärke auf dem linken und rechten Auge oder Stabsichtigkeit leiden, sollten Sie Ihre Sehfähigkeit durch das Tragen einer Brille, usw. korrigieren. Brechen Sie das Aufnehmen bzw. Betrachten von 3D-Bildern ab, wenn Sie Bilder doppelt sehen.

3D-Bilder werden von verschiedenen Personen unterschiedlich wahrgenommen. Korrigieren Sie Ihre Sehfähigkeit entsprechend, bevor Sie sich 3D-Bilder ansehen.

- Brechen Sie das Aufnehmen bzw. Betrachten von 3D-Bildern ab, wenn Sie Ermüdungserscheinungen oder Unwohlsein spüren.

Das weitere Aufnehmen und Betrachten von 3D-Bildern könnte zu gesundheitlichen Problemen führen.

Halten Sie angemessene Pausen ein.

Das Aufnehmen bzw. Betrachten von 3D-Bildern, die ein Verwackeln des Monitors beinhalten, wie z. B. das Fahren in einem Fahrzeug oder die Aufnahme während des Gehens, kann zu Ermüdungserscheinungen und Unwohlsein führen.

- Sollten Sie während des Aufnehmens oder Betrachtens von 3D-Bildern auf dem LCD-Monitor unter Ermüdungserscheinungen oder Unwohlsein leiden, schalten Sie die Monitoranzeige bitte auf 2D.

Das weitere Aufnehmen bzw. Betrachten der 3D-Bilder könnte zu gesundheitlichen Problemen führen.

- Ruhen Sie sich nach dem Aufnehmen bzw. Ansehen der 3D-Bilder gut aus.

Vergewissern Sie sich nach dem Aufnehmen bzw. Ansehen der 3D-Bilder und bevor Sie z. B. Autofahren, dass Sie keine Müdigkeit oder Unwohlsein spüren.

- Unterbrechen Sie das Aufnehmen bzw. Ansehen der 3D-Bilder alle 30 bis 60 Minuten für eine Pause.

Das Aufnehmen bzw. Ansehen der Bilder über einen langen Zeitraum hinweg kann zur Ermüdung der Augen führen.

- Halten Sie einen Abstand von mindestens dem Dreifachen der effektiven Bildschirmhöhe ein, wenn Sie die 3D-Bilder auf einem 3D-fähigen Fernsehgerät ansehen.

Das Ansehen der 3D-Bilder aus einer kürzeren Entfernung als der hier empfohlenen kann zur Ermüdung der Augen führen.

TV-Größe	Empfohlener Sehabstand
54"	Ca. 2,0 m
50"	Ca. 1,9 m
46"	Ca. 1,7 m
42"	Ca. 1,6 m

- Das Aufnehmen bzw. Ansehen der 3D-Bilder wird nur Personen empfohlen, die älter als fünf bis sechs Jahre sind.

Aufsichtspersonen sollten Kinder gut beobachten, da Gesundheitsprobleme, wie Ermüdung oder Unwohlsein, gegebenenfalls nicht sofort erkannt werden.



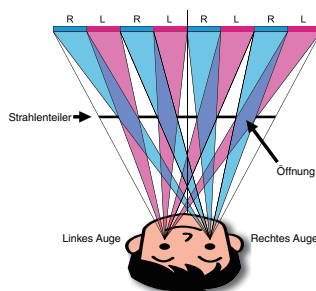

Mechanismus des 3D-Effekts

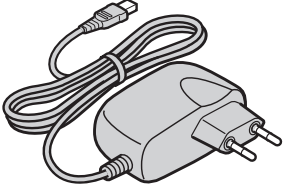
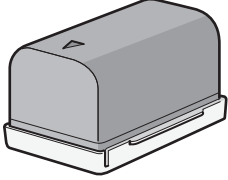
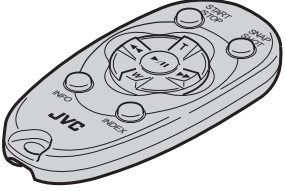
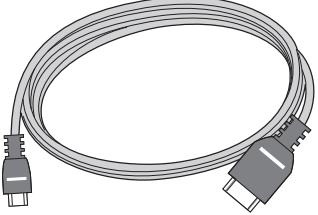
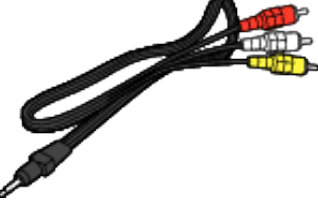

3D-Bilder werden auf dem LCD-Monitor diese Geräts mithilfe des Strahlenteilersystems angezeigt. Der vor einer Bildquelle platzierte Strahlenteiler besteht aus einer Reihe von abwechselnd für das linke bzw. rechte Auge angeordneten Öffnungen, durch die jedes Auge ein anderes Bild wahrnimmt, wenn das Bild aus einiger Entfernung betrachtet wird. So entsteht der 3D-Effekt. Je nach Blickwinkel kann der 3D-Effekt deshalb schwach erscheinen.

Überprüfen der Zubehörteile

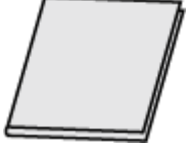
Falls Teile fehlen oder defekt sein sollten, setzen Sie sich bitte mit Ihrem JVC-Händler oder dem nächstgelegenen JVC-Servicecenter in Verbindung.

Abbildung	Beschreibung
	<p>AC-Netzteil AP-V20E</p> <ul style="list-style-type: none"> Für den Anschluss an dieses Gerät, um den Akku aufzuladen. Kann auch genutzt werden, um Innenaufnahmen durchzuführen oder Videos vorzuführen.
	<p>Akku BN-VF815U</p> <ul style="list-style-type: none"> Für den Anschluss an dieses Gerät zur Stromversorgung.
	<p>Fernbedienung RM-V760U</p> <ul style="list-style-type: none"> Zur Fernbedienung bestimmter Funktionen.
	<p>HDMI-Mini-Kabel</p> <ul style="list-style-type: none"> Für den Anschluss dieses Geräts an ein Fernsehgerät, um aufgenommene Bilder über das Fernsehgerät in höherer Qualität wiederzugeben.
	<p>AV-Kabel</p> <ul style="list-style-type: none"> Für den Anschluss dieses Geräts an ein Fernsehgerät zur Wiedergabe aufgenommener Bilder über das Fernsehgerät.
	<p>USB-Kabel (Typ A - Mini-Typ B)</p> <ul style="list-style-type: none"> Verbindet dieses Gerät mit einem Computer.
	<p>Grundlagen Benutzerhandbuch</p> <ul style="list-style-type: none"> Lesen Sie die Anleitung gut durch und bewahren Sie sie zum eventuell erforderlichen Nachlesen an einem leicht zugänglichen, sicheren Ort auf.
	<p>CD-ROM</p> <ul style="list-style-type: none"> Zur Installation der mitgelieferten Software Everio MediaBrowser 3D auf einem Computer.

HINWEIS : _____

Erste Schritte

SD-Karten sind separat im Handel erhältlich.

„Kompatible SD-Kartentypen“ (☞ s. 17)

Wenn Sie das AC-Netzteil im Ausland benutzen möchten, besorgen Sie sich bitte einen handelsüblichen Stromadapter für das von Ihnen besuchte Land bzw. die Region.

„Aufladen des Akkus im Ausland“ (☞ s. 24)

Laden des Akkus

Laden Sie den Akku sofort nach dem Kauf und immer dann auf, wenn der Akkuladestatus niedrig ist.

Der Akku ist zum Zeitpunkt des Kaufs nicht geladen.

1 Bringen Sie den Akku an.

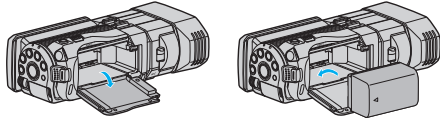

- Setzen Sie den Akku so an, dass die Markierung am Akku mit der am Gerät ausgerichtet ist und schieben Sie den Akku ins Akkufach, bis er einrastet.

2 Schließen Sie das AC-Netzteil am DC-Anschluss an.

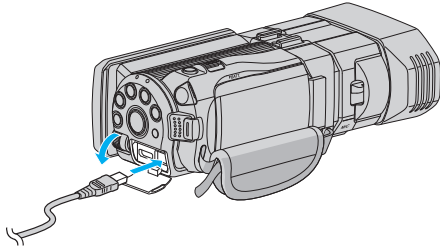

3 Verbinden Sie das Gerät mit dem Stromnetz.

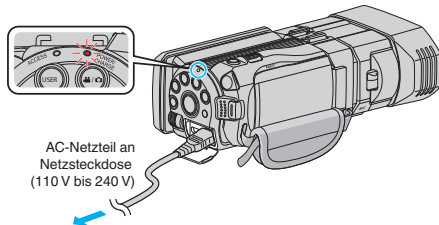

- Sobald der Akku geladen wird, blinkt die Ladeanzeige. Ist der Akku aufgeladen, erlischt die Ladeanzeige.

VORSICHT :

Achten Sie darauf, nur JVC Akkus zu verwenden.

- Bei der Benutzung von Akkus, die nicht von JVC hergestellt wurden, kann die Sicherheit und Leistung des Geräts nicht gewährleistet werden.
- Ladezeit: Ca. 2 Std. 40 Min. (mit mitgeliefertem Akku)
Ladezeit, wenn das Gerät bei 25 °C genutzt wird. Erfolgt das Aufladen des Akkus nicht im Zimmertemperaturbereich von 10 °C bis 35 °C dauert der Ladevorgang gegebenenfalls länger oder kann nicht durchgeführt werden. Die mögliche Aufnahme- und Wiedergabezeit kann sich unter manchen Umständen, wie z. B. niedrigen Temperaturen, verkürzen.

Achten Sie darauf, das mitgelieferte JVC AC-Netzteil zu nutzen.

- Bei Benutzung eines nicht von JVC bereitgestellten AC-Netzteils können Fehlfunktionen auftreten.

Wieder aufladbare Akkus :

- Bei kalter Umgebungstemperatur (10 °C oder kälter) verkürzt sich möglicherweise die Betriebszeit des Akkus oder der Akku funktioniert nicht ordnungsgemäß. Wenn Sie das Gerät im Winter im Freien benutzen, wärmen Sie den Akku bitte vor dem Anbringen auf, indem Sie ihn z. B. in Ihrer Hosen- oder Jackentasche aufbewahren. (Vermeiden Sie es, einen warmen Akku zu berühren.)
- Setzen Sie den Akku nicht übermäßiger Hitze, wie direktem Sonnenlicht oder Feuer aus.
- Bewahren Sie den Akku nach dem Abnehmen an einem trockenen Ort bei 15 °C bis 25 °C auf.
- Belassen Sie die Akkuladung () bei 30 %, wenn der Akku über einen längeren Zeitraum hinweg nicht benutzt werden wird. Laden Sie den Akku außerdem einmal alle zwei Monate auf und entleeren ihn vollständig, bevor Sie ihn wieder mit 30 %-iger Akkuladung () aufbewahren.

HINWEIS :

- Wenn Sie viele Stunden lang in Räumen filmen möchten, können Sie das Gerät an das AC-Netzteil anschließen.
(Das Laden des Akkus beginnt erst, wenn der LCD-Monitor geschlossen wird.)

Abnehmen des Akkus

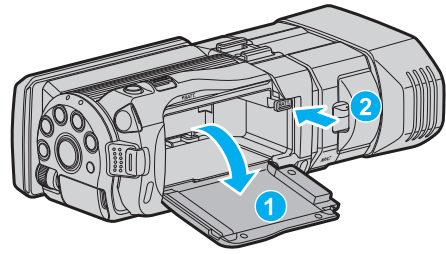

Drücken Sie die Akkulösetaste, um den Akku vom Gerät abzunehmen.

Geschätzte Akkuladezeit (Bei Verwendung eines AC-Netzteils)

Akku	Ladezeit
BN-VF815U (Mitgeliefert)	2 Std. 40 Min.
BN-VF823U	3 Std. 40 Min.

- Neigt sich die Lebensdauer des Akkus dem Ende zu, verkürzt sich die Aufnahmezeit, selbst wenn der Akku vollständig aufgeladen ist. (Tauschen Sie den Akku dann durch einen neuen aus.)

* Ladezeit, wenn das Gerät bei 25 °C genutzt wird. Erfolgt das Aufladen des Akkus nicht im Zimmertemperaturbereich von 10 °C bis 35 °C dauert der Ladevorgang gegebenenfalls länger oder kann nicht durchgeführt werden. Die mögliche Aufnahme- und Wiedergabezeit kann sich unter manchen Umständen, wie z. B. niedrigen Temperaturen, verkürzen.
„Geschätzte Aufnahmezeit (bei Akkubetrieb)“ (s. 54)

Einstellung des Haltegriffs

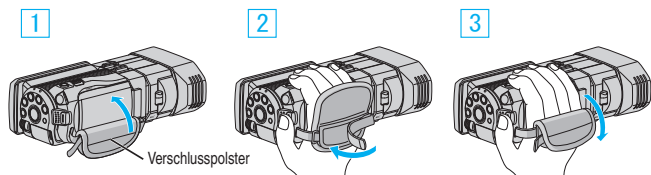

- 1 Riemen nach hinten wegziehen
- 2 Länge anpassen
- 3 Riemen wieder befestigen

VORSICHT :

- Achten Sie darauf, den Haltegriff ordentlich zu befestigen. Wenn der Griff lose ist, kann das Gerät herunterfallen, beschädigt werden oder Verletzungen verursachen.

Einsetzen einer SD-Karte

Wird eine handelsübliche SD-Karte eingesetzt, kann die Aufnahme auf die Karte oder in den eingebauten Speicher erfolgen.

„Kompatible SD-Kartentypen“ (☞ s. 17)

„Geschätzte Videoaufnahmezeit“ (☞ s. 53)

- 1 Klappen Sie den LCD-Monitor auf.

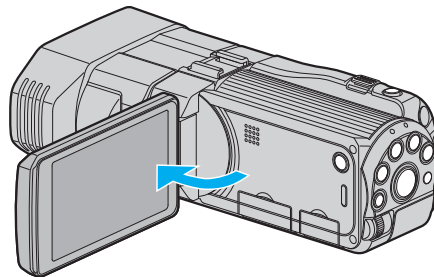

- 2 Halten Sie die -Taste für 2 Sekunden oder länger gedrückt, um das Gerät auszuschalten.
- 3 Öffnen Sie die Abdeckung.

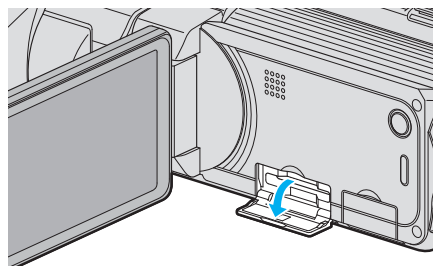

- 4 Setzen Sie eine SD-Karte ein.

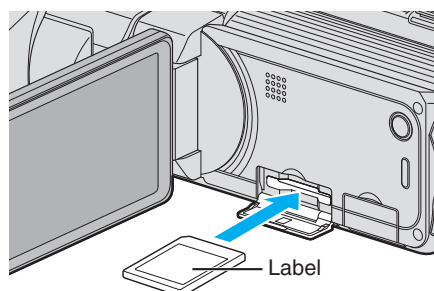

- Setzen Sie sie so ein, dass das Etikett nach oben zeigt.

Warnung

- Achten Sie darauf, die Karte nicht verkehrt herum einzusetzen. Die Karte und das Gerät könnten beschädigt werden.
- Schalten Sie das Gerät aus, bevor Sie eine Karte einsetzen oder entnehmen.
- Berühren Sie nicht die Metallkontakte, wenn Sie die Karte einsetzen.

HINWEIS :

- Um auf die Karte aufnehmen zu können, müssen Sie Medieneinstellungen vornehmen.
Verwenden Sie keine Karte, stellen Sie in den Medieneinstellungen „EINGEBAUTER SPEICHER“ für die Aufnahme ein.
„AUFN.-MEDIUM VIDEO“ (☞ s. 132)
„AUFN.-MEDIUM FOTO“ (☞ s. 133)
- Möchten Sie Karten verwenden, die bereits in anderen Geräten benutzt wurden, müssen Sie diese mithilfe der Funktion „SD-KARTE FORMATIEREN“ in den Medieneinstellungen formatieren (initialisieren).
„SD-KARTE FORMATIEREN“ (☞ s. 141)

Entnehmen der Karte

Drücken Sie die SD-Karte kurz nach innen und ziehen Sie sie dann gerade heraus.

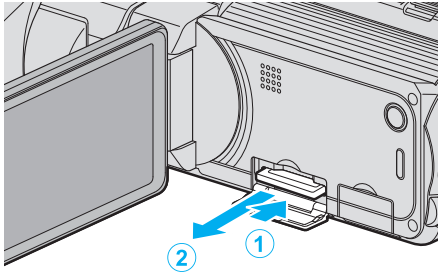

Kompatible SD-Kartentypen

Dieser Gerät ist mit den folgenden SD-Karten kompatibel. SD-Karten folgender Hersteller sind nachweislich kompatibel.

- Panasonic
- TOSHIBA
- SanDisk

SD-Karte



- Dieses Gerät unterstützt SD-Karten von 256 MB bis 2 GB.
- Benutzen Sie für die Aufnahme von Videos eine Klasse 4 oder höher kompatible SD-Karte (2 GB).

SDHC-Karte



- Benutzen Sie für die Aufnahme von Videos eine Klasse 4 oder höher kompatible SDHC-Karte (4 GB bis 32 GB).

SDXC-Karte



- Benutzen Sie für die Aufnahme von Videos eine Klasse 4 oder höher kompatible SDXC-Karte (max. 64 GB).

HINWEIS :

- Die Verwendung anderer SD-Karten (einschließlich SDHC/SDXC-Karten) kann zu fehlerhaften Aufnahmen oder zum Datenverlust führen.
- Um Videos in „VIDEOQUALITÄT“ aufzunehmen, stellen Sie „THR“ ein. Es wird die Benutzung einer Klasse 10 Karte empfohlen. (Klasse 6 oder höher kompatible SDHC/SDXC-Karte ist erforderlich.)
- Um Videos in „VIDEOQUALITÄT“ aufzunehmen, stellen Sie „UXP“ ein. Es wird die Benutzung einer Klasse 6 kompatiblen SDHC/SDXC-Karte empfohlen.
- Für Karten der Klasse 4 oder Klasse 6 wird beim Lesen oder Schreiben von Daten eine Mindestübertragungsgeschwindigkeit von jeweils 4 MB/ Sek. bzw. 6 MB/Sek. garantiert.
- Sie können auch eine Klasse 10 kompatible SDHC/SDXC-Karte nutzen.
- Schützen Sie Ihre Daten. Berühren Sie nicht die Anschlussstellen der SD-Karte.
- Es können sowohl Videos als auch Standbilder auf eine SD-Karte aufgenommen werden.

Für Kunden, die die Firmware aktualisiert haben :

- Für die Aufnahme im „AVCHD 3D“-Modus wird die Verwendung von Klasse 10 empfohlen. (SDHC/SDXC-Karte der Klasse 6 oder höher ist erforderlich.)

Wenn Ihr Computer die SDXC-Karte nicht erkennt

Prüfen und aktualisieren Sie das Betriebssystem Ihres Computers.

Windows XP/ Windows XP SP1	Upgrade auf SP2 oder eine höhere Version erforderlich.
Windows XP SP2/Windows XP SP3	Upgrade-Software muss heruntergeladen werden. (KB955704) http://www.microsoft.com/downloads/details.aspx?FamilyID=1cbe3906-ddd1-4ca2-b727-c2dff5e30f61&displaylang=en
Windows Vista	Upgrade auf SP1 oder eine höhere Version erforderlich.
Windows Vista SP1 / Windows Vista SP2	Upgrade-Software muss heruntergeladen werden. (KB975823) <ul style="list-style-type: none"> • 32-Bit-Version http://www.microsoft.com/downloads/en/details.aspx?FamilyID=2d1abe01-0942-4f8a-abb2-2ad529de00a1 • 64-Bit-Version http://www.microsoft.com/downloads/en/details.aspx?FamilyID=7d54c53f-017c-4ea5-ae08-34c3452ba315
Windows 7	Upgrade-Software muss heruntergeladen werden. (KB976422) <ul style="list-style-type: none"> • 32-Bit-Version http://www.microsoft.com/downloads/en/details.aspx?FamilyID=3ee91fc2-a9bc-4ee1-aca3-2a9aff5915ea • 64-Bit-Version http://www.microsoft.com/downloads/en/details.aspx?FamilyID=73f766dd-7127-4445-b860-47084587155f

Benutzung des Touchscreens

Entsprechend des genutzten Modus werden Symbol-Schaltflächen, Miniaturbilder und Menüpunkte auf dem Touchscreen angezeigt.

- Berühren Sie die Bedientasten, Miniaturbilder oder Menüpunkte auf dem Touchscreen leicht, um sie zu bedienen bzw. aufzurufen.
- Der Touchscreen kann auf zweierlei Arten bedient werden - durch „Berühren“ und durch „Ziehen“ der Bildschirm Inhalte. Nachfolgend einige Beispiele.

- **A** Berühren Sie die angezeigte Schaltfläche (Symbol) oder Miniaturbild (Datei) auf dem Touchscreen, um eine Auswahl zu treffen.
- **B** Ziehen Sie das Miniaturbild auf dem Touchscreen, um nach der gewünschten Datei zu suchen.

Aufnahmebildschirm Wiedergabebildschirm Index-Bildschirm



- Der Touchscreen dieses Geräts ist berührungsempfindlich. Reagiert der Touchscreen nicht sofort, üben Sie etwas mehr Druck mit Ihrer Fingerspitze aus.
 - Drücken bzw. reiben Sie nicht zu kräftig.
 - Wenn Sie eine Schutzfolie oder einen Schutzkleber verwenden, reagiert der Touchscreen gegebenenfalls nicht sofort.
 - Bedienen Sie den Touchscreen nicht mit einem scharfen oder spitzen Gegenstand.
 - Wenn Sie zwei oder mehr Stellen gleichzeitig berühren, kann es zu Fehlfunktionen kommen.
 - Berühren Sie die Tasten (Symbole) auf dem Touchscreen genau. Werden die Tasten nicht im richtigen Bereich berührt, reagieren Sie möglicherweise nicht.
 - Führen Sie „TOUCH SCREEN EINST.“ aus, wenn der Reaktionsbereich des Bildschirms nicht dem Berührungsbereich entspricht. (Führen Sie die Einstellung aus, indem Sie den Bildschirm mit der Kante einer SD-Karte oder einem ähnlichen Objekt berühren. Drücken Sie nicht mit einem scharfen Gegenstand und drücken Sie nicht zu kräftig.)
- „TOUCH SCREEN EINST.“ (☞ s. 136)

Bezeichnung der Tasten und Funktionen auf dem LCD-Monitor

Die folgenden Bildschirmanzeigen erscheinen im Video- bzw. Standbildmodus und können als Touchscreen bedient werden.

Aufnahmebildschirm (Video/Standbild)

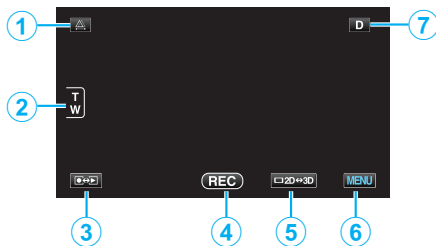

- 1 Parallaxeneinstelltaste
 - Passt den 3D-Effekt an, wenn 3D-Bilder auf dem LCD-Monitor angezeigt werden.
 - „Anpassen der Parallaxe während der Aufnahme“ (☞ s. 35)
- 2 Zoomtaste
 - „Zoomen“ (☞ s. 32)
- 3 Taste Aufnahme-/Wiedergabemodus
 - Zum Umschalten zwischen Aufnahme- und Wiedergabemodus.
- 4 Aufnahme Start/Stopp Taste
 - **REC**: Starttaste Videoaufnahme
 - **●||**: Stopptaste Videoaufnahme

- **☺**: Taste Standbildaufnahme

- 5 Umschalttaste 3D/2D-Anzeige LCD-Monitor
 - Schaltet die Anzeige des LCD-Monitors zwischen 3D und 2D um. Das Bild wird auch dann in 3D aufgenommen, wenn für die Anzeige auf dem LCD-Monitor 2D gewählt wurde.
- 6 Menütaste
 - „Bedienung des Menüs“ (☞ s. 109)
- 7 Anzeigetaste
 - Einige Anzeigen werden nach etwa 3 Sekunden ausgeblendet. Verwenden Sie die **D** Taste wie unten dargestellt, um zwischen den Anzeigen umzuschalten.
 - **D** Taste berühren
 - Nach jeder Berührung werden die Anzeigen etwa 3 Sekunden lang eingeblendet.
 - **D** Taste gedrückt halten
 - Die Anzeigen sind nun so fixiert, dass sie nicht ausgeblendet werden. Nach dem Einstellen ändert sich die Anzeigetaste von **D** in **D?**. Berühren Sie **D?**, um die Anzeigen wieder auszublenden.

Wiedergabebildschirm (Video)



- 1 Parallaxeneinstelltaste
 - Passt den 3D-Effekt an, wenn 3D-Bilder auf dem LCD-Monitor angezeigt werden.
 - „Anpassen der Parallaxe während der Aufnahme“ (☞ s. 59)
- 2 Taste Aufnahme-/Wiedergabemodus
 - Zum Umschalten zwischen Aufnahme- und Wiedergabemodus.
- 3 Taste Index-Bildschirm
 - „Bedientasten für die Videowiedergabe“ (☞ s. 56)
- 4 Taste Löschen
 - „Löschen der aktuell angezeigten Datei“ (☞ s. 69)
- 5 Umschalttaste 3D/2D-Anzeige LCD-Monitor
 - Schaltet die Anzeige des LCD-Monitors zwischen 3D und 2D um.
- 6 Menütaste
 - „Bedienung des Menüs“ (☞ s. 109)
- 7 Bedientasten
 - „Bedientasten für die Videowiedergabe“ (☞ s. 56)

Wiedergabebildschirm (Standbild)

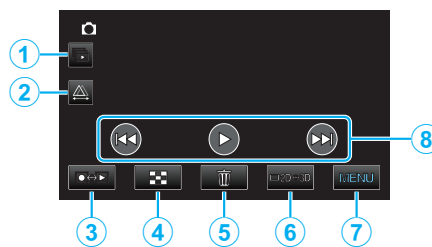

- 1 Taste Gruppenwiedergabe
 - Kontinuierliche Wiedergabe von gruppierten Dateien (z. B. Standbilder, die in Serienaufnahme aufgenommen wurden).
 - „Wiedergabe von Standbildern“ (☞ s. 58)
- 2 Parallaxeneinstelltaste
 - Passt den 3D-Effekt an, wenn 3D-Bilder auf dem LCD-Monitor angezeigt werden.

„Anpassen der Parallaxe während der Aufnahme“ (☞ s. 59)

- 3 Taste Aufnahme-/Wiedergabemodus
 - Zum Umschalten zwischen Aufnahme- und Wiedergabemodus.
- 4 Taste Index-Bildschirm

„Bedientasten für die Standbildwiedergabe“ (☞ s. 58)
- 5 Taste Löschen

„Löschen der aktuell angezeigten Datei“ (☞ s. 69)
- 6 Umschalttaste 3D/2D-Anzeige LCD-Monitor
 - Schaltet die Anzeige des LCD-Monitors zwischen 3D und 2D um.
- 7 Menütaste

„Bedienung des Menüs“ (☞ s. 109)
- 8 Bedientasten

„Bedientasten für die Standbildwiedergabe“ (☞ s. 58)

Index-Bildschirm

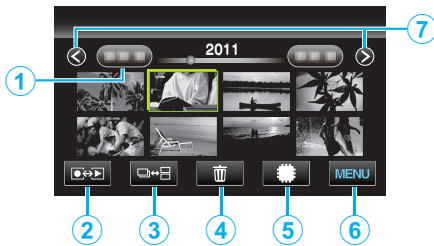

- 1 Taste Datum

„Bedientasten für die Videowiedergabe“ (☞ s. 56)
 „Bedientasten für die Standbildwiedergabe“ (☞ s. 58)
- 2 Taste Aufnahme-/Wiedergabemodus
 - Zum Umschalten zwischen Aufnahme- und Wiedergabemodus.
- 3 Umschalttaste Index-Bildschirm (nur Standbild)
 - Schaltet zwischen der Gruppenanzeige und dem vollständigen Index-Bildschirm um.
- 4 Taste Löschen

„Löschen ausgewählter Dateien“ (☞ s. 69)
- 5 Taste Medienwiedergabe
 - Schaltet zwischen SD-Karte und eingebautem Speicher um.
- 6 Menütaste

„Bedienung des Menüs“ (☞ s. 109)
- 7 Taste Seite vor/zurück

„Bedientasten für die Videowiedergabe“ (☞ s. 56)
 „Bedientasten für die Standbildwiedergabe“ (☞ s. 58)

Menü-Bildschirm



- 1 Hilfe-Taste
- 2 Menüpunkte
- 3 Taste Zurück
- 4 Taste Menü Allgemein
- 5 Taste Schließen

„Bedienung des Menüs“ (☞ s. 109)

Uhrzeiteinstellung

Der Bildschirm zur „DATUM/ZEIT EINSTELLEN!“ wird angezeigt, wenn Sie dieses Gerät nach dem Erwerb zum ersten Mal einschalten, wenn es für längere Zeit nicht benutzt oder wenn die Uhrzeit noch nicht eingestellt wurde. Stellen Sie die Uhrzeit ein, bevor Sie aufnehmen.

- 1 Klappen Sie den LCD-Monitor auf.

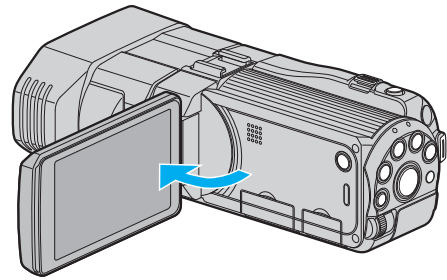

- Das Gerät ist nun eingeschaltet.
- Wenn Sie den LCD-Monitor schließen, schaltet sich das Gerät aus.

- 2 Berühren Sie „JA“, sobald „DATUM/ZEIT EINSTELLEN!“ angezeigt wird.

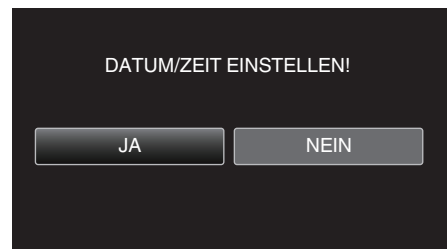

- 3 Stellen Sie Datum und Zeit ein.



- Wenn Sie Jahr, Monat, Tag, Stunde oder Minute berühren, wird „^“ und „v“ angezeigt.
- Berühren Sie ^ oder v, um Jahr, Monat, Tag, Stunde und Minuten einzustellen.

- 4 Berühren Sie nach dem Einstellen von Datum und Zeit „EINST.“.



- 5 Wählen Sie Ihre Region aus und berühren Sie „SPEICH.“.



- Der Name der Stadt und der Zeitunterschied werden eingeblendet.
- Berühren Sie „<“ oder „>“, um den Namen des Orts auszuwählen.

HINWEIS : _____

- Die Uhrzeit kann später nachgestellt werden.
„Ändern der Uhrzeit“ (☞ s. 20)
 - Wenn Sie das Gerät im Ausland verwenden, können Sie für die Aufnahme die jeweilige Ortszeit einstellen.
„Einstellen der Uhr auf Ortszeit während der Reise“ (☞ s. 25)
 - „DATUM/ZEIT EINSTELLEN!“ wird angezeigt, wenn Sie dieses Gerät einschalten, nachdem es über einen längeren Zeitraum hinweg nicht benutzt wurde.
Schließen Sie das AC-Netzteil an, laden Sie die Batterie länger als 24 Stunden auf und stellen Sie die Uhrzeit ein.
- „Laden des Akkus“ (☞ s. 15)

Ändern der Uhrzeit

Stellen Sie die Uhrzeit über den Menüpunkt „UHR EINSTELLEN“ ein.

- 1 Berühren Sie „MENU“.

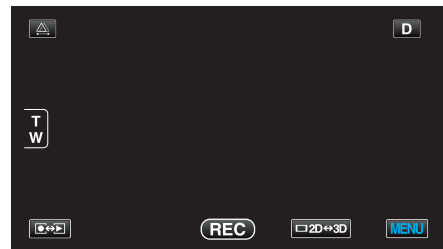

- 2 Berühren Sie „⚙️“.



- 3 Berühren Sie „UHR EINSTELLEN“.

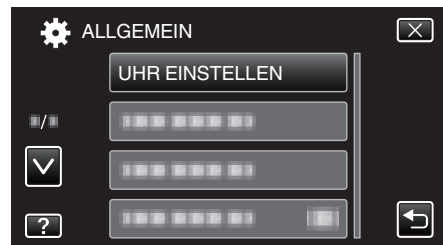

- Berühren Sie ^ oder v um durch Auf- oder Abwärtsscrollen weitere Auswahlmöglichkeiten anzuzeigen.

- 4 Berühren Sie „UHRZEIT-EINSTELLUNG“.

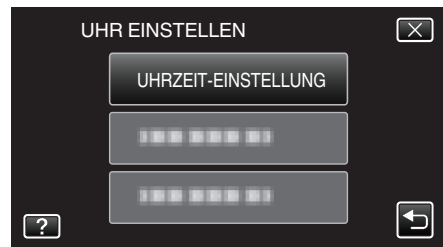

- 5 Stellen Sie Datum und Zeit ein.

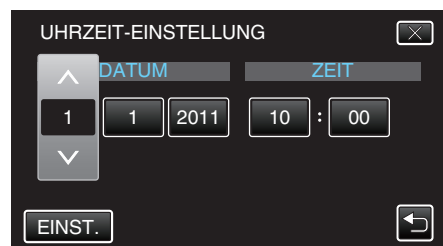

- Wenn Sie Jahr, Monat, Tag, Stunde oder Minute berühren, wird „^“ und „v“ angezeigt.
- Berühren Sie ^ oder v, um Jahr, Monat, Tag, Stunde und Minuten einzustellen.

- 6 Berühren Sie nach dem Einstellen von Datum und Zeit „EINST.“.



- 7 Wählen Sie Ihre Region aus und berühren Sie „SPEICH“.

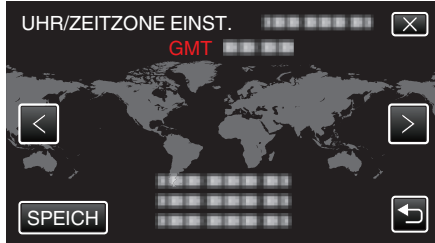

- Der Name der Stadt und der Zeitunterschied werden eingeblendet.
- Berühren Sie <oder>, um den Namen des Orts auszuwählen.

Ändern der Anzeigesprache

Die Anzeigesprache kann geändert werden.

- 1 Berühren Sie „MENU“.

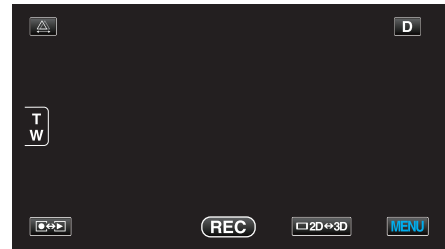

- 2 Berühren Sie „⚙️“.



- 3 Berühren Sie „SPRACHE“.

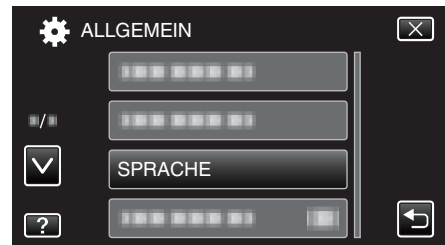

- Berühren Sie ^ oder v um durch Auf- oder Abwärtsscrollen weitere Auswahlmöglichkeiten anzuzeigen.

- 4 Berühren Sie die gewünschte Sprache.

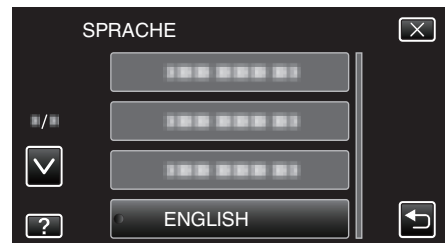

- Berühren Sie ^ oder v um durch Auf- oder Abwärtsscrollen weitere Auswahlmöglichkeiten anzuzeigen.

So halten Sie das Gerät

Halten Sie Ihre Ellenbogen eng am Körper, wenn Sie mit dem Gerät filmen. So verhindern Sie das Verwackeln des Bildes.

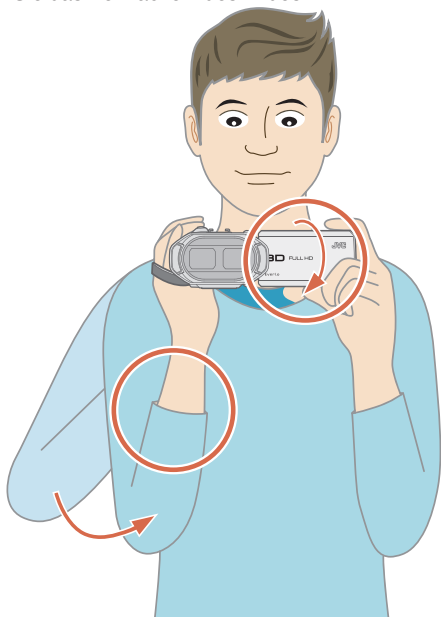

- Greifen Sie mit der linken Hand den LCD-Monitor und passen Sie dessen Winkel beliebig an. Halten Sie den LCD-Monitor mit Ihrer linken Hand, um die Kamera während der Aufnahme zu stabilisieren.

VORSICHT :

- Achten Sie darauf, das Gerät beim Tragen nicht fallen zu lassen.
- Aufsichtspersonen sollten besonders aufmerksam sein, wenn dieses Gerät von Kindern benutzt wird.

HINWEIS :

- Falls die Kamera sehr verwackelt, können Sie den Bildstabilisator nutzen. „Bildstabilisator“ (☞ s. 46)

Anbringen eines Stativs

Dieses Gerät kann mit einem Stativ (oder Mono-Stativ) genutzt werden. Dadurch kann dem Verwackeln der Kamera effektiv vorgebeugt werden.

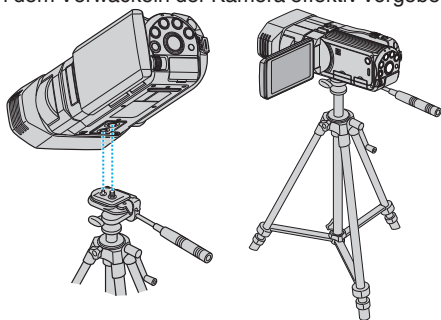

- Um sicherzustellen, dass das Gerät nicht herunterfällt, prüfen Sie den Stativbefestigungssockel und den Stativanschluss am Gerät sorgfältig und ziehen Sie die Schrauben gut fest.

VORSICHT :

- Lesen Sie Bedienungsanleitung des verwendeten Stativs (oder Mono-Stativs) und vergewissern Sie sich, dass es fest angebracht wurde. So vermeiden Sie, dass das Gerät herunterfällt, und daraus resultierende Verletzungen und Beschädigungen.

HINWEIS :

- Die Verwendung eines Stativs oder Mono-Stativs wird in Situationen empfohlen, in denen die Kamera leicht verwackeln könnte (wie z. B. an dunklen Standorten oder beim Zoomen bis in den Telebildbereich).
- Wählen Sie für den digitalen Bildstabilisator die Option (OFF), wenn Sie für die Aufnahme ein Stativ verwenden.

„Bildstabilisator“ (☞ s. 46)

Benutzung der Fernbedienung

Mithilfe der mitgelieferten Fernbedienung können Sie dieses Gerät aus einiger Entfernung bedienen.

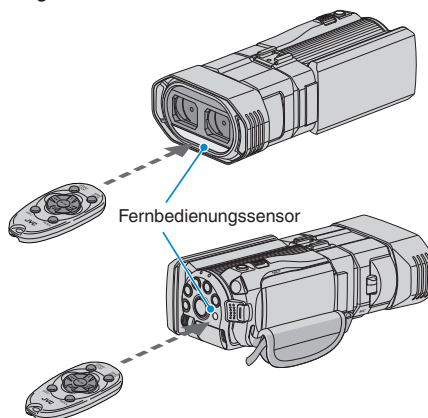

HINWEIS :

- Richten Sie die Fernbedienung direkt auf den Sensor. Sie können die Fernbedienung in einem Abstand von 5 m von diesem Gerät verwenden.
- Der Übertragungsstrahl hat möglicherweise keinen Effekt oder bewirkt einen falschen Bedienvorgang, wenn der Sensor dem direkten Sonnenlicht oder einer starken Lichtquelle ausgesetzt ist.

Vorbereiten der Fernbedienung

Erstmalige Benutzung der Fernbedienung

Ziehen Sie das Isolationsblättchen heraus.

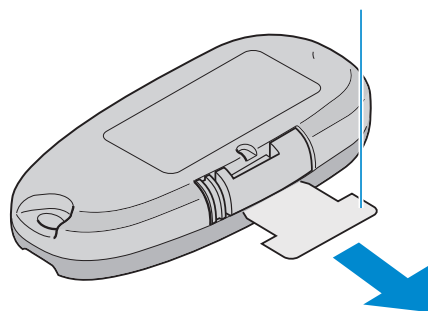

- Zum Kaufzeitpunkt ist die Fernbedienung mit einer Knopfzellenbatterie (CR2025) versehen. Entfernen Sie vor der Benutzung die Abschirmfolie.

Batterie erneut einsetzen

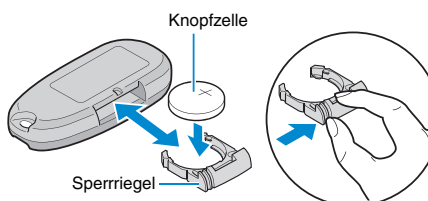

- Ziehen Sie die Batteriehalterung heraus, indem Sie den Sperrhebel drücken.
- Legen Sie die Knopfzellenbatterie mit der +-Seite nach oben ein.

Bedientasten auf der Fernbedienung

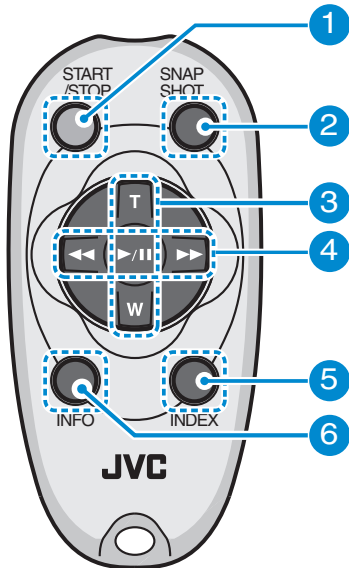

- 1** Aufnahme Start/Stopp Taste
 - Startet/stoppt die Videoaufnahme.
- 2** Standbildtaste
 - Nimmt ein Standbild auf.
- 3** Zoomtaste
 - T: Zum Heranzoomen
 - W: Zum Wegzoomen
- 4** Grundlegende Wiedergabefunktionen

Bedientaste	Beschreibung
Wiedergabe/Pause Taste ▶ /	<ul style="list-style-type: none"> • Startet/Pausiert die Wiedergabe von Videos oder Diashows.
Links-Taste ◀◀	<ul style="list-style-type: none"> • Bewegt den Cursor nach links. • Zum Rückwärtsspulen während der Wiedergabe.
Rechts-Taste ▶▶	<ul style="list-style-type: none"> • Bewegt den Cursor nach rechts. • Zum Vorwärtsspulen während der Wiedergabe.
T-Taste T	<ul style="list-style-type: none"> • Zum Heranzoomen. (während der Pause) • Während der Videowiedergabe zum Erhöhen der Lautstärke (+).
W-Taste W	<ul style="list-style-type: none"> • Zum Wegzoomen. (während der Pause) • Während der Videowiedergabe zum Verringern der Lautstärke (-).

- 5** Index-Taste
 - Hält die Wiedergabe an und kehrt zur Miniaturbildanzeige zurück.
- 6** Info-Taste
 - Aufnahme: Zeigt die verbleibende Zeit (nur für Video) und Akkuleistung an.
 - Wiedergabe: Zeigt Dateinformationen an, z. B. das Aufnahmedatum.

Anbringen der Kopfhörer

Sie können optionale Kopfhörer an dieses Gerät anschließen.

- 1** Öffnen Sie die Abdeckung des Kopfhöreranschlusses.

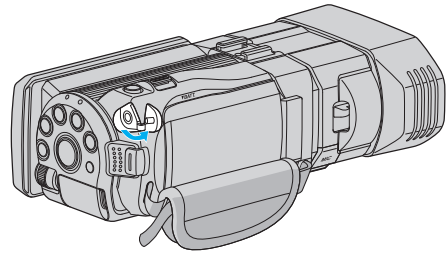

- 2** Schließen Sie die Kopfhörer an den Kopfhöreranschluss an.

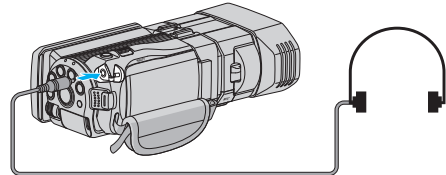

HINWEIS :

- Das Lautstärkeniveau der Kopfhörer kann über den Menüpunkt „KOPFHÖRER LAUTSTÄRKE“ angepasst werden.
- „KOPFHÖRER LAUTSTÄRKE“ (s. 119)

Anbringen eines externen Mikrofons

Sie können ein (handelsübliches) externes Mikrofon an dieses Gerät anschließen.

- 1 Bringen Sie ein (handelsübliches) externes Mikrofon am Kameraschuh an.

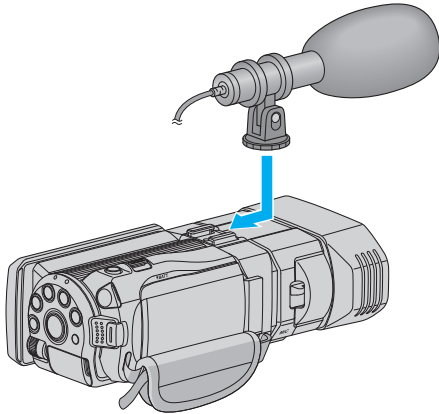

- 2 Öffnen Sie die Abdeckung des Mikrofonanschlusses und stecken Sie das Kabel des externen Mikrofons an.

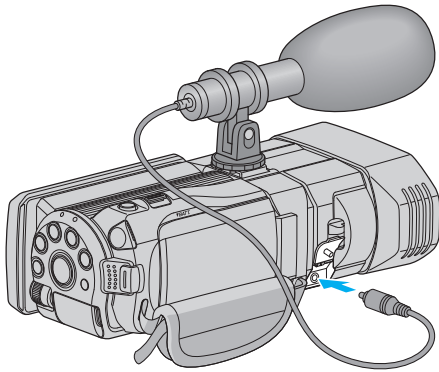

HINWEIS :

- Wenden Sie beim Anbringen von Zubehör, wie einem externen Mikrofon, nicht zu viel Kraft an.
- Die Anzeige der Mikrofonstufe und die Mikrofeinstellungen können im Menü geändert werden.

„PEGEL MIKROFON“ (☞ s. 118)

„MIKROFONPEGELEINST.“ (☞ s. 118)

Benutzung des Geräts im Ausland

Die Form der Steckdosen ist in den verschiedenen Ländern und Regionen unterschiedlich.

Zum Aufladen des Akkus benötigen Sie einen Adapterstecker, der der Form der Steckdose entspricht.

„Aufladen des Akkus im Ausland“ (☞ s. 24)

Stellen Sie die Datums- und Zeitanzeige auf Ortszeit um, indem Sie in „ZEITZONEN“ unter „UHR EINSTELLEN“ Ihr Reiseziel auswählen.

„Einstellen der Uhr auf Ortszeit während der Reise“ (☞ s. 25)

Haben Sie für „SOMMERZEIT EINST.“ unter „UHR EINSTELLEN“ die Option „ON“ gewählt, wird die Zeit 1 Stunde vorgestellt.

„Einstellen der Sommerzeit“ (☞ s. 25)

Aufladen des Akkus im Ausland

Die Form der Steckdosen ist in den verschiedenen Ländern und Regionen unterschiedlich.

Zum Aufladen des Akkus benötigen Sie einen Adapterstecker, der der Form der Steckdose entspricht.

A	B	BF	C	O

North America	Europe	Oceania	Middle East
United States A	Iceland C	Australia O	Israel C
Canada A	Ireland C	Guam A	Iran C
Mexico A	United Kingdom B,BF	Tahiti C	Kuwait B,C
	Italy C	Tonga O	Jordan B,BF
Asia	Austria C	New Zealand O	
India B,C,BF	Netherlands C	Fiji O	Africa
Indonesia C	Canary Islands C		Algeria A,B,BF,C
Singapore B,BF	Greece C	Latin	Egypt B,BF,C
Sri Lanka B,C,BF	Switzerland C	Argentina O	Guinea C
Thailand A,B,F,C	Sweden C	Colombia A	Kenya B,C
South Korea A,C	Spain A,C	Jamaica A	Zambia B,BF
China A,B,BF,C,O	Denmark C	Chile B,C	Tanzania B,BF
Japan A	Germany C	Haiti A	Republic of South Africa
Nepal C	Norway C	Panama A	B,C,BF
Pakistan B,C	Hungary C	Bahamas A	Mozambique C
Bangladesh C	Finland C	Puerto Rico A	Morocco C
Philippines A,B,F,O	France C	Brazil A,C	
Vietnam A,C	Belgium C	Venezuela A	
Hong Kong Special	Poland B,C	Peru A,C	
Administrative Region B,BF	Portugal B,C		
Macau Special	Romania C		
Administrative Region B,C			
Malaysia B,BF,C			

Einstellen der Uhr auf Ortszeit während der Reise

Stellen Sie die Datums- und Zeitanzeige auf Ortszeit um, indem Sie in „ZEITZONEN“ unter „UHR EINSTELLEN“ Ihr Reiseziel auswählen. Nach Ihrer Heimkehr nehmen Sie die Einstellung erneut vor.

1 Berühren Sie „MENU“.



2 Berühren Sie „⚙️“.



3 Berühren Sie „UHR EINSTELLEN“.

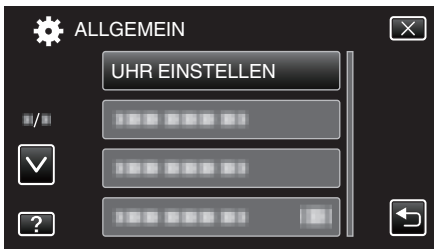

- Berühren Sie \wedge oder \vee um durch Auf- oder Abwärtsscrollen weitere Auswahlmöglichkeiten anzuzeigen.

4 Berühren Sie „ZEITZONEN“.



5 Wählen Sie die Region aus, in die Sie reisen werden, und berühren Sie „SPEICH“.

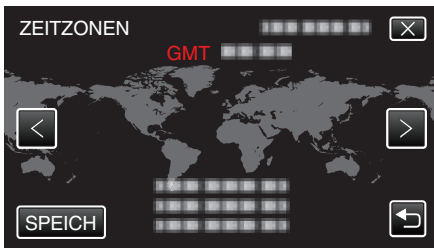

- Der Name der Stadt und der Zeitunterschied werden eingeblendet.
- Berühren Sie <oder>, um den Namen des Orts auszuwählen.

HINWEIS :

- Durch Einstellung von „ZEITZONEN“ wird die Uhrzeit so angepasst, dass Zeitzonendifferenzen berücksichtigt werden. Nach der Rückkehr in Ihr Land wählen Sie erneut die Region aus, die ursprünglich eingestellt war, um die richtige Uhrzeit wieder herzustellen.

Einstellen der Sommerzeit

Haben Sie für „SOMMERZEIT EINST.“ unter „UHR EINSTELLEN“ die Option „EIN“ gewählt, wird die Zeit 1 Stunde vorgestellt.

1 Berühren Sie „MENU“.



2 Berühren Sie „⚙️“.



3 Berühren Sie „UHR EINSTELLEN“.

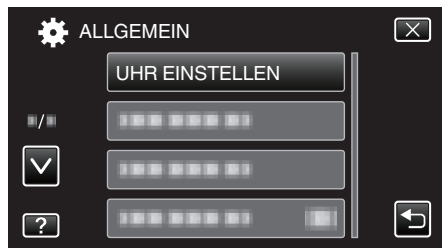

- Berühren Sie \wedge oder \vee um durch Auf- oder Abwärtsscrollen weitere Auswahlmöglichkeiten anzuzeigen.

4 Berühren Sie „SOMMERZEIT EINST.“.

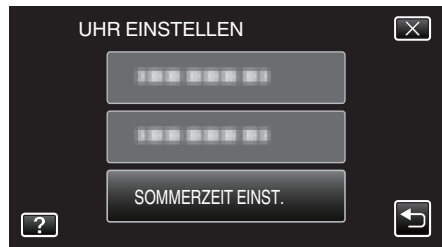

5 Berühren Sie „ON“.



HINWEIS :

- Was ist die Sommerzeit?
Die Sommerzeit ist ein Zeitumstellungssystem, mit dem die Uhrzeit im Sommer für einen festgelegten Zeitraum 1 Stunde vorgestellt wird. Sie wird hauptsächlich in westlichen Ländern verwendet.
- Ändern Sie die Sommerzeiteinstellungen wieder, nachdem Sie von Ihrer Reise zurückgekehrt sind.

Optionales Zubehör

Sie können über einen längeren Zeitraum aufnehmen, indem Sie den optionalen Akku nutzen.

Produktname	Beschreibung
Akku • BN-VF815U • BN-VF823U	• BN-VF815U entspricht dem Akkumodell, das mit diesem Gerät geliefert wird. BN-VF823U bietet eine längere Aufnahmezeit als der Akku, der mit diesem Gerät geliefert wird. Kann auch als Ersatz-Akku genutzt werden.
Akkuladegerät • AA-VF8	• Ermöglicht das Laden des Akkus ohne Benutzung dieses Geräts.
HDMI-Kabel • VX-HD310 • VX-HD315 • VX-HD320 • VX-HD330	• Ermöglicht bei Anschluss an ein Fernsehgerät das Ansehen in hoher Bildqualität. • Überträgt Video-, Audio- und Steuersignale zwischen den Geräten.

HINWEIS :

- Nähere Informationen erhalten Sie bei Ihrem JVC-Händler.
 - Einzelheiten zum mitgelieferten Zubehör finden Sie im Abschnitt „Überprüfen der Zubehörteile“.
- „Überprüfen der Zubehörteile“ (☞ s. 13)

Geschätzte Aufnahmezeit (bei Akkubetrieb)

■ 3D-Anzeige auf dem LCD-Monitor

Akku	Tatsächliche Aufnahmezeit		
	3D-Aufnahme MP4 (MVC)	3D-Aufnahme AVCHD 3D *	3D-Aufnahme AVCHD
BN-VF815U (Mitgeliefert)	55 m	55 Min.	1 Std.
BN-VF823U	1 Std. 20 Min.	1 Std. 20 Min.	1 Std. 35 Min.

Akku	Ununterbrochene Aufnahmezeit		
	3D-Aufnahme MP4 (MVC)	3D-Aufnahme AVCHD 3D *	3D-Aufnahme AVCHD
BN-VF815U (Mitgeliefert)	1 Std. 45 Min.	1 Std. 45 Min.	2 Std.
BN-VF823U	2 Std. 40 Min.	2 Std. 40 Min.	3 Std. 5 Min.

■ 2D-Anzeige auf dem LCD-Monitor

Akku	Tatsächliche Aufnahmezeit			
	3D-Aufnahme MP4 (MVC)	3D-Aufnahme AVCHD 3D *	3D-Aufnahme AVCHD	2D-Aufnahme
BN-VF815U (Mitgeliefert)	55 m	55 Min.	1 Std. 5 Min.	1 Std. 20 Min.
BN-VF823U	1 Std. 25 Min.	1 Std. 25 Min.	1 Std. 40 Min.	1 Std. 55 Min.

Akku	Ununterbrochene Aufnahmezeit			Ununterbrochene Aufnahmezeit
	3D-Aufnahme MP4 (MVC)	3D-Aufnahme AVCHD 3D *	3D-Aufnahme AVCHD	
BN-VF815U (Mitgeliefert)	1 Std. 50 Min.	1 Std. 50 Min.	2 Std. 10 Min.	2 Std. 35 Min.
BN-VF823U	2 Std. 45 Min.	2 Std. 45 Min.	3 Std. 15 Min.	3 Std. 50 Min.

- Die oben genannten Werte gelten, wenn für „MONITORHELLIGKEIT“ die Option „STANDARD“ gewählt wurde.
- Die tatsächliche Aufnahmezeit kann kürzer ausfallen, wenn Sie den Zoom einsetzen oder die Aufnahme wiederholt anhalten. (Wir empfehlen, Akkus für das Dreifache der voraussichtlichen Aufnahmezeit bereitzuhalten.)
- Neigt sich die Lebensdauer des Akkus dem Ende zu, verkürzt sich die Aufnahmezeit, selbst wenn der Akku vollständig aufgeladen ist. (Tauschen Sie den Akku dann durch einen neuen aus.)

* Für Kunden, die die Firmware aktualisiert haben

Aufnahme von Videos im 3D-Modus

Sie können 3D-Bilder aufnehmen, indem Sie die 3D-Taste betätigen, um so den 3D-Modus einzustellen. Im 3D-Modus wird „3D“ auf dem LCD-Monitor angezeigt.

1 Öffnen Sie die Objektivabdeckung.

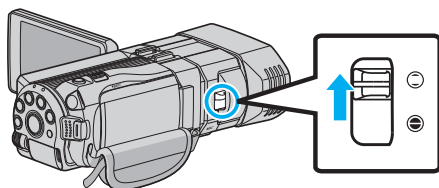

2 Öffnen Sie den LCD-Monitor und wählen Sie den Videomodus.

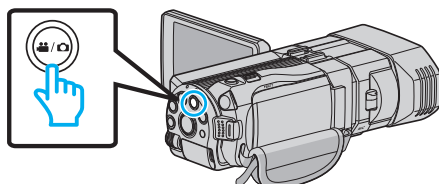

- Das Videomodussymbol wird eingeblendet.

3 Prüfen Sie, ob als Aufnahmemodus **i.A.** Intelligent Auto eingestellt ist.

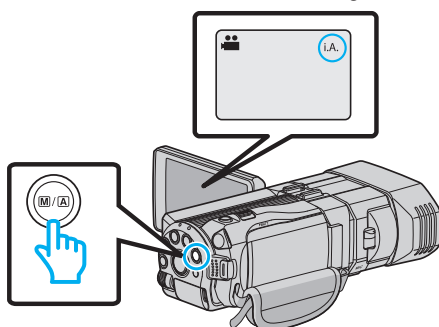

- Ist der Modus **M** Manuell eingestellt, drücken Sie die Taste **M/A**, um auf **i.A.** Intelligent Auto umzuschalten. Mit jedem Tastendruck wechselt der Modus zwischen Intelligent Auto und Manuell.

4 Betätigen Sie die 3D-Taste, um in den 3D-Modus zu schalten.

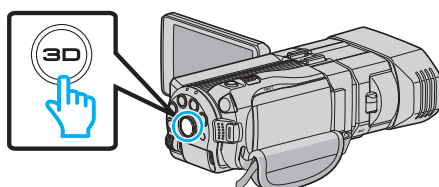

- Im 3D-Modus wird „3D“ auf dem LCD-Monitor angezeigt.
- Leuchtet die 3D-Taste auf, können 3D-Bilder aufgenommen werden.

5 Starten Sie die Aufnahme.

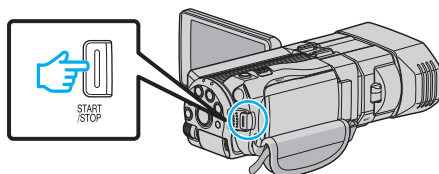

- Drücken Sie die Taste noch einmal, um die Aufnahme zu stoppen.

HINWEIS :

- Informationen zur Aufnahme von 3D-Bildern finden Sie auch im Abschnitt „Sicherheits Hinweise für die Aufnahme und Wiedergabe von 3D-Bildern“ (s. 11).
- Sind das linke und rechte Bild eines Motivs, das sich nahe an der Kamera befindet, scheinbar nicht ausgerichtet, oder ist der 3D-Effekt eines entfernten Motivs schwach, können Sie die Parallaxeneinstellung anpassen.

„Anpassen der Parallaxe während der Aufnahme“ (s. 35)

- Wurde „PARALLAXEN-ANPASSUNG“ der Taste ADJ zugewiesen, kann die Parallaxe mithilfe der Taste ADJ und dem Steuerrädchen manuell angepasst werden.

„Benutzung des Steuerrädchens für die Aufnahme“ (s. 45)

- Durch Berühren des 3D/2D-Symbols können Sie die Anzeige auf dem LCD-Monitor während der Aufnahme zwischen 3D und 2D umschalten. Das Bild wird auch dann in 3D aufgenommen, wenn für die Anzeige auf dem LCD-Monitor 2D gewählt wurde. Um 2D-Bilder aufzunehmen, drücken Sie vor der Aufnahme die 3D-Taste, um in den 2D-Modus umzuschalten.

„Aufnahme von Videos im Intelligent Auto Modus“ (s. 30)

- Wird die Mikrofonstufe häufig in Rot angezeigt, verringern Sie die Einstellung unter „MIKROFONPEGELEINST.“, bis die Anzeige in Grün erfolgt. Auf diese Weise werden realistischere Töne aufgenommen.

„MIKROFONPEGELEINST.“ (s. 118)

3D-Aufnahmeformate

Mit „AVCHD“ und „MP4 (MVC)“ stehen Ihnen zwei 3D-Aufnahmeformate zur Verfügung.

Die Einstellung für „3D-VIDEOAUFN.FORMAT“ ab Werk lautet „AVCHD“ „Ändern der Einstellung“ (s. 114)

■ AVCHD

Wählen Sie dieses Aufnahmeformat für eine höhere Kompatibilität.

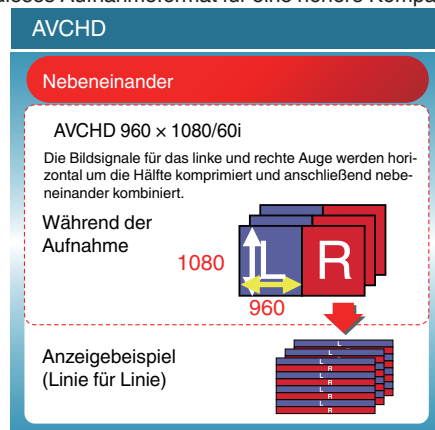

■ MP4 (MVC)

Wählen Sie dieses Aufnahmeformat für eine höhere Videoqualität.

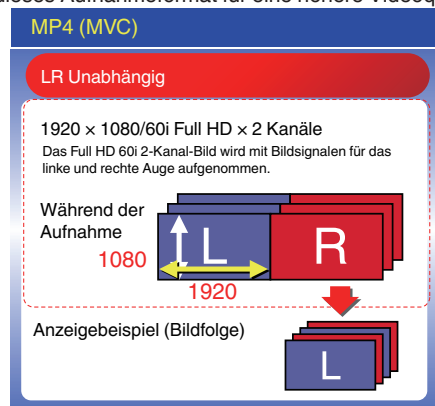

HINWEIS :

- Videos im „MP4 (MVC)“-Format werden vollständig in hoher Auflösung gespeichert und können nur auf diesem Gerät abgespielt werden.
- Um 3D-Bilder mithilfe eines Blu-ray-Recorders oder eines Computers auf eine Disk aufzunehmen, wählen Sie „AVCHD“.
- Beim Überspielen von Videos im „AVCHD“-Format auf einen Blu-ray-Recorder werden die linken und rechten Bilder separat aufgenommen bzw. wiedergegeben. Bei Anschluss eines 3D-fähigen Fernsehgeräts können Sie auf diese Weise 3D-Bilder genießen.
- Videos in den Formaten „MP4 (MVC)“ bzw. „AVCHD“ werden auf dem Wiedergabe-Index separat angezeigt.

3D-Aufnahmeformate (Für Kunden, die die Firmware aktualisiert haben)

Es gibt 3 Typen von 3D-Aufnahmeformaten: „AVCHD 3D“, „AVCHD“ und „MP4 (MVC)“.

Nach der Firmwareaktualisierung wird „3D-VIDEOAUFN.FORMAT“ auf „AVCHD 3D“ gesetzt.
 „Ändern der Einstellung“ (☰ s. 114)

■ AVCHD 3D

Eine Methode zur Aufnahme eines hoch qualitativen Bildes bei Erhalt der Kompatibilität.
 (Videos können mithilfe eines mit AVCHD 3D kompatiblen Blu-ray-Recorders auf einer Disk gespeichert werden. Einzelheiten finden Sie unter „Kopieren von Dateien“.)

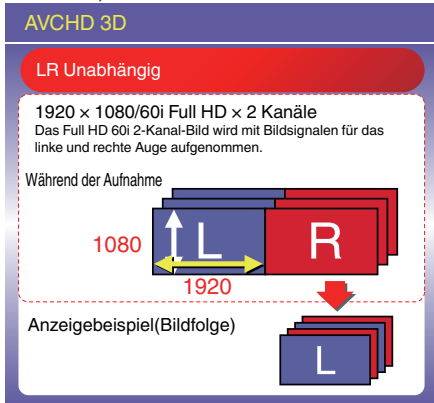

■ AVCHD

Wählen Sie dieses Aufnahmeformat für eine höhere Kompatibilität.
 (Videos können mithilfe eines mit AVCHD oder AVCHD 3D kompatiblen Blu-ray-Recorders auf einer Disk gespeichert werden. Einzelheiten finden Sie unter „Kopieren von Dateien“.)

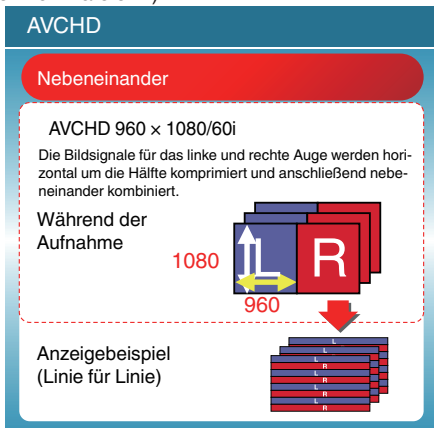

■ MP4 (MVC)

Eine Methode zur Aufnahme von immersiven, hochauflösenden Videos.

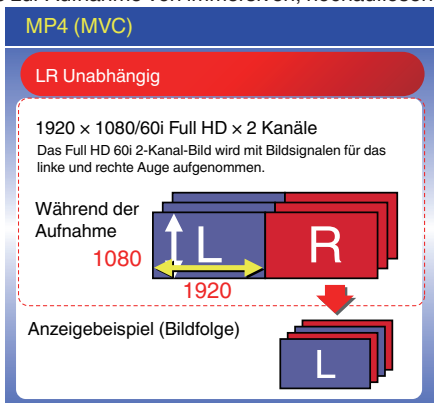

HINWEIS :

- Videos im „MP4 (MVC)“-Format werden vollständig in hoher Auflösung gespeichert und können nur auf diesem Gerät abgespielt werden.
- Um 3D-Bilder mithilfe eines Blu-ray-Recorders oder eines Computers auf eine Disk aufzunehmen, wählen Sie „AVCHD 3D“ oder „AVCHD“.
- Beim Überspielen von Videos im „AVCHD“-Format auf einen Blu-ray-Recorder werden die linken und rechten Bilder separat aufgenommen bzw. wiedergegeben. Bei Anschluss eines 3D-fähigen Fernsehgeräts können Sie auf diese Weise 3D-Bilder genießen.
- In den Formaten „MP4 (MVC)“, „AVCHD 3D“ und „AVCHD“ aufgenommene Videos werden im Wiedergabeindexbildschirm separat angezeigt.

Aufnahme von Standbildern im 3D-Modus

Sie können 3D-Bilder aufnehmen, indem Sie die 3D-Taste betätigen, um so den 3D-Modus einzustellen. Im 3D-Modus wird „3D“ auf dem LCD-Monitor angezeigt.

1 Öffnen Sie die Objektivabdeckung.

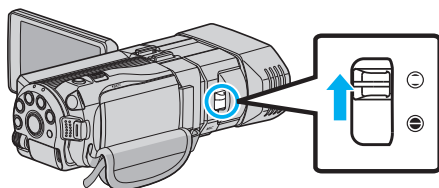

2 Öffnen Sie den LCD-Monitor und wählen Sie den Standbildmodus.

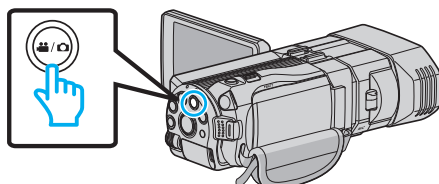

- Das Standbildsymbol  wird eingeblendet.

3 Betätigen Sie die 3D-Taste, um in den 3D-Modus zu schalten.

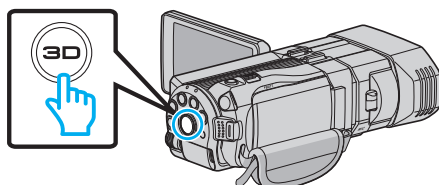

- Im 3D-Modus wird „3D“ auf dem LCD-Monitor angezeigt.
- Leuchtet die 3D-Taste auf, können 3D-Bilder aufgenommen werden.

4 Fokussieren Sie das Motiv.

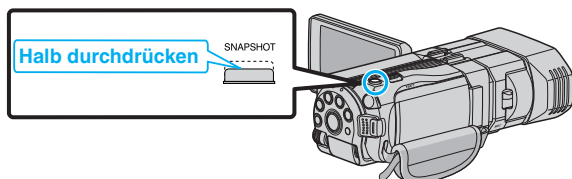

- Haben Sie das Motiv scharf gestellt, leuchtet das Fokus-Symbol grün auf.

5 Nehmen Sie das Standbild auf.

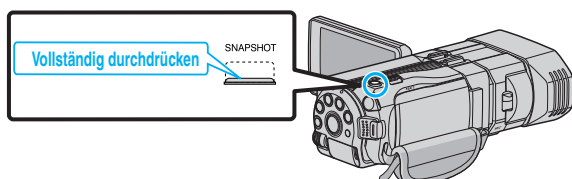

- PHOTO leuchtet auf, wenn ein Standbild gespeichert wurde.

HINWEIS :

- Beim Durchführen einer 3D-Aufnahme werden Standbilder sowohl im 3D- als auch im 2D-Format gespeichert.
- 3D-Standbilder werden als MP-Dateien (*.mpo) gespeichert.
- 3D-Standbilder können nur über den 3D-Druckservice gedruckt werden. Nutzen Sie keinen 3D-Druckservice, sollten Sie 2D-Standbilder (simultan mit 3D-Standbildern aufgenommen) verwenden.
- Mithilfe der mitgelieferten Software (Everio Media Browser 3D) können Sie 3D-Bilder zur Wiedergabe auf einen Computer übertragen.
„Kopieren auf Windows PC“ (☞ s. 101)
- Informationen zur Aufnahme von 3D-Bildern finden Sie auch im Abschnitt „Sicherheits Hinweise für die Aufnahme und Wiedergabe von 3D-Bildern“ (☞ s. 11)“.
- Sind das linke und rechte Bild eines Motivs, das sich nahe an der Kamera befindet, scheinbar nicht ausgerichtet, oder ist der 3D-Effekt eines entfernten Motivs schwach, können Sie die Parallaxeneinstellung anpassen.
„Anpassen der Parallaxe während der Aufnahme“ (☞ s. 35)

- Wurde „PARALLAXEN-ANPASSUNG“ der Taste ADJ zugewiesen, kann die Parallaxe mithilfe der Taste ADJ und dem Steuerrädchen manuell angepasst werden.

„Benutzung des Steuerrädchens für die Aufnahme“ (☞ s. 45)

Aufnahme von Videos im Intelligent Auto Modus

Mithilfe des Intelligent Auto Modus können Sie Videos aufnehmen, ohne sich um Einstellungen kümmern zu müssen.

- Vor dem Aufnehmen einer wichtigen Szene sollten Sie eine Probeaufnahme durchführen.

1 Öffnen Sie die Objektivabdeckung.

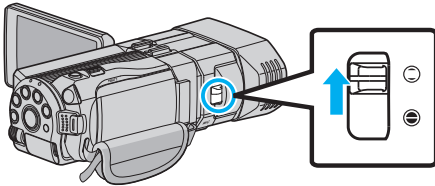

2 Öffnen Sie den LCD-Monitor und wählen Sie den Videomodus.

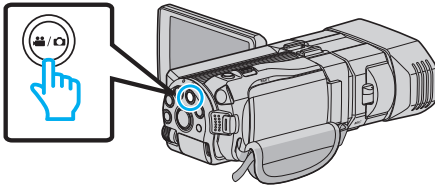

- Das Videomodussymbol  wird eingeblendet.

3 Prüfen Sie, ob als Aufnahmemodus **i.A.** Intelligent Auto eingestellt ist.

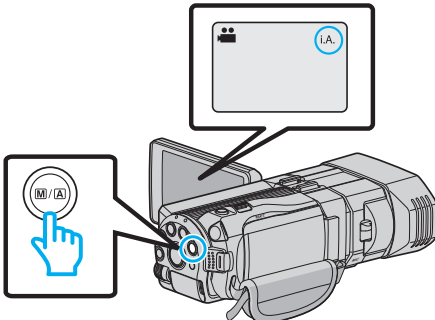

- Ist der Modus **M** Manuell eingestellt, drücken Sie die Taste **M/A**, um auf **i.A.** Intelligent Auto umzuschalten. Mit jedem Tastendruck wechselt der Modus zwischen Intelligent Auto und Manuell.

4 Starten Sie die Aufnahme.

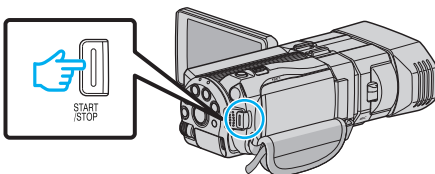

- Drücken Sie die Taste noch einmal, um die Aufnahme zu stoppen.

Anzeigen während der Videoaufnahme

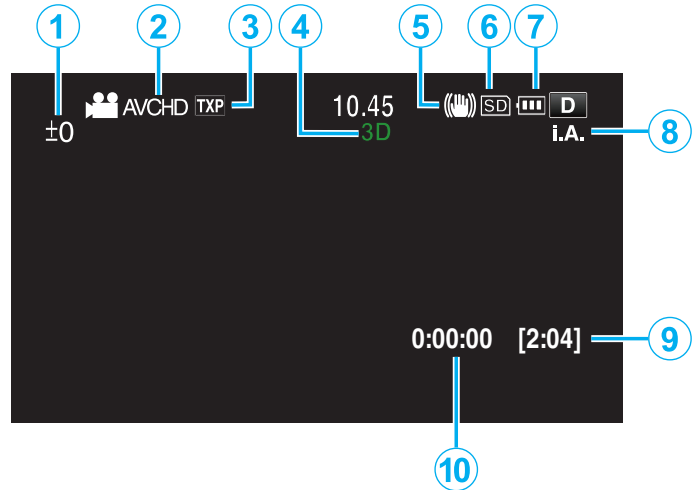

	Display-Symbol	Beschreibung
①	Parallaxeneinstellungswert (nur im 3D-Modus)	Zeigt den eingestellten Wert an, wenn die Parallaxeneinstellung manuell erfolgt. „Anpassen der Parallaxe während der Aufnahme“ (☞ s. 35)
②	3D-VIDEOAUFN.FORMAT (nur 3D-Modus)	Zeigt das Aufnahmeformat für die 3D-Videoaufnahme an.
③	Videoqualität	Zur Anzeige des Symbols der Einstellung „VIDEOQUALITÄT“, die im Aufnahmemenü ausgewählt wurde. „VIDEOQUALITÄT“ (☞ s. 115)
④	3D/2D-Modus	Zeigt den aktuellen 3D- oder 2D-Aufnahmemodus an. Während der 3D-Aufnahme wird „3D“ angezeigt, während der 2D-Aufnahme wird „2D“ eingeblendet.
⑤	Bildstabilisator	Zur Anzeige des Symbols der Einstellung „BILD-STABILISIERUNG“, die im Aufnahmemenü ausgewählt wurde. „Bildstabilisator“ (☞ s. 46)
⑥	Aufnahmemedium	Zeigt das Symbol des Mediums an, auf das Videos aufgenommen werden. Sie können die Einstellung über „AUFN.-MEDIUM VIDEO“ ändern. „AUFN.-MEDIUM VIDEO“ (☞ s. 132)
⑦	Akkuanzeige	Zeigt die geschätzte verbleibende Akkuleistung an. Details zur Akkuleistung können durch Drücken der Taste INFO eingeblendet werden. „Verbleibende Aufnahmezeit/ Akkuleistung“ (☞ s. 52)
⑧	Aufnahmemodus	Zeigt den aktuellen Aufnahmemodus i.A. (Intelligent Auto) oder M (Manuell) an. Der Modus wechselt mit jedem Druck auf die Taste i.AUTO.
⑨	Verbleibende Aufnahmezeit	Zeigt die verbleibende Zeit für die Videoaufnahme an.
⑩	Szenenzähler (Bisherige Aufnahmezeit)	Zeigt an, wie lange die aktuelle Videoaufnahme bereits läuft.

■ Szenen mit Intelligent Auto

Display-Symbol	Beschreibung
	Lässt die Haut auf dem Foto schön aussehen.
	Ermöglicht natürliche Aufnahme von Personen.
	Fokussiert auf große Entfernungen und ermöglicht scharfe Bilder mit lebendigen Farben.
	Ermöglicht Aufnahmen mit minimalen Bildstörungen.
	Ermöglicht Aufnahmen bei Nacht mit minimalen Bildstörungen.
	Vermeidet das Verblässen von Farben, auch bei Aufnahmen in einer hellen Umgebung.
	Für Aufnahmen, bei denen ein nahes Objekt fokussiert wird.
	Reproduziert das Grün von Bäumen in lebhaften Farben.
	Gibt die Farben eines Sonnenuntergangs natürlich wieder.
	Zur Anpassung der Einstellungen, damit das Motiv vor einem hellen Hintergrund nicht zu dunkel erscheint.
	Ermöglicht die natürliche Aufnahme von Personen mit minimalen Bildstörungen.
	Für Aufnahmen, bei denen ein nahes Objekt fokussiert wird, selbst bei einer dunklen Umgebung.

HINWEIS :

- In Abhängigkeit von den Aufnahmebedingungen werden Szenen erkannt und im Intelligent Auto Modus automatisch angepasst.
- Einige Funktionen können je nach Aufnahmebedingungen gegebenenfalls nicht vollständig genutzt werden.

Bedientasten für die Videoaufnahme

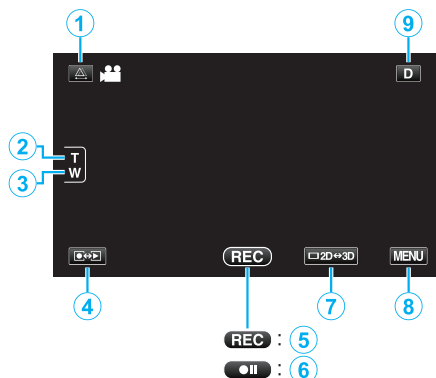

	Bedientaste	Beschreibung
①	Parallaxeneinstellung	Passt den 3D-Effekt an, wenn 3D-Bilder auf dem LCD-Monitor angezeigt werden. „Anpassen der Parallaxe während der Aufnahme“ (☞ s. 35)
② / ③	T/W Zoom	Ermöglicht die Ausführung der gleichen Funktionen wie der Zoomregler. Das bei der Betätigung des Zoomreglers häufig auftretende Verwackeln der Kamera kann minimiert werden. „Zoomen“ (☞ s. 32)
④	Aufnahme-/ Wiedergabemodus	Zum Umschalten zwischen Aufnahme- und Wiedergabemodus.
⑤ / ⑥	Aufnahme Start REC Aufnahmepause ● II	Dient als START/STOP-Taste.
⑦	3D/2D-Anzeige LCD-Monitor	Schaltet die Anzeige des LCD-Monitors zwischen 3D und 2D um. Das Bild wird auch dann in 3D aufgenommen, wenn für die Anzeige auf dem LCD-Monitor 2D gewählt wurde.
⑧	MENU	Zeigt die verschiedenen Menüs für die Videoaufnahme an. „Bedienung des Menüs“ (☞ s. 109)
⑨	Anzeigetaste D	Einige Anzeigen werden nach etwa 3 Sekunden ausgeblendet. Verwenden Sie die D Taste wie unten dargestellt, um zwischen den Anzeigen umzuschalten. <ul style="list-style-type: none"> • D Taste berühren Nach jeder Berührung werden die Anzeigen etwa 3 Sekunden lang eingeblendet. • D Taste gedrückt halten Die Anzeigen sind nun so fixiert, dass sie nicht ausgeblendet werden. Nach dem Einstellen ändert sich die Anzeigetaste von D in D_L. Berühren Sie D_L, um die Anzeigen wieder auszublenden.

Nützliche Einstellungen für die Aufnahme

- Haben Sie für „AUTO POWER AUS“ die Option „EIN“ gewählt, schaltet sich das Gerät zur Energieeinsparung automatisch aus, wenn er 5 Minuten lang nicht bedient wird. (nur im Akkubetrieb)

„AUTO POWER AUS“ (☞ s. 134)

- Wenn „TOUCH-ERKENNUNG AE/AF“ auf „GESICHTSTRACKING“ eingestellt ist, erkennt das Gerät automatisch Gesichter und passt die Helligkeit und den Fokus so an, dass das jeweilige Gesicht deutlicher aufgenommen wird.

„Motive scharf aufnehmen (BERÜHRUNGSERKENNUNG AE/AF)“ (☞ s. 46)

VORSICHT :

- Setzen Sie das Objektiv nicht dem direkten Sonnenlicht aus.
- Benutzen Sie das Gerät nicht im Regen, im Schnee oder an Orten mit hoher Luftfeuchtigkeit, wie z. B. im Badezimmer.
- Benutzen Sie das Gerät nicht an Orten, die extrem feucht, staubig oder Dampf und Rauch direkt ausgesetzt sind.
- Entfernen Sie weder den Akku, das AC-Netzteil noch die SD-Karte, während die Zugriffsanzeige leuchtet. Die aufgenommenen Daten könnten unlesbar werden.

„Wiedergabe eines Videos mit defekten Verwaltungsinformationen“ (☞ s. 57)

- Erstellen Sie eine Datensicherung wichtiger Aufnahmedaten. Es wird empfohlen, wichtige Aufnahmedaten zur Aufbewahrung auf einer DVD oder einem anderen Aufnahmemedium zu sichern. JVC haftet nicht für verlorengangene Daten.

HINWEIS :

- Vor dem Aufnehmen einer wichtigen Szene sollten Sie eine Probeaufnahme durchführen.
- Prüfen Sie vor dem Start der Aufnahme die auf dem Medium verbleibende Aufnahmezeit. Sollte nicht mehr genügend Speicherplatz vorhanden sein, verschieben (kopieren) Sie die Daten auf einen Computer oder auf eine Disk.
- Vergessen Sie nicht, nach der Aufnahme Kopien zu erstellen!
- Die Aufnahme stoppt automatisch, weil der Camcorder aufgrund seiner Spezifikationen nicht länger als 12 oder mehr aufeinander folgende Stunden aufnehmen kann. (Es kann einige Zeit dauern, bis die Aufnahme fortgesetzt wird.)
- Bei langen Aufnahmen wird die Datei in zwei oder mehr Dateien zerteilt, wenn sie größer als 4 GB ist.
- Wenn Sie viele Stunden lang in Räumen filmen möchten, können Sie das Gerät an das AC-Netzteil anschließen.
- Es können höchstens jeweils 9.999 MP4 Video- bzw. Standbilddateien auf das gleiche Medium aufgenommen werden.

Zoomen

Der Sichtwinkel kann durch den Zoom angepasst werden.

- Betätigen Sie die mit W (Weitwinkelbereich) gekennzeichnete Seite, um mit einem weiteren Winkel aufzunehmen.
- Betätigen Sie die mit T (Telebildbereich) gekennzeichnete Seite, um ein Motiv für die Aufnahme zu vergrößern.

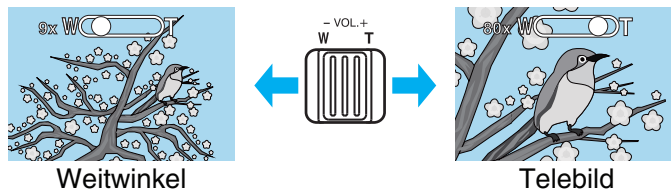

- Die folgenden Zoom-Möglichkeiten sind verfügbar:
 - Optischer Zoom (1 – 5x) *Während der 3D-Aufnahme
 - Optischer Zoom (1 – 10x) *Während der 2D-Aufnahme
 - Digitaler Zoom (11 – 200x) *Während der 2D-Aufnahme
- Sie können zum Zoomen auch die Zoomtaste (T/W) auf dem Touchscreen nutzen.

Zoomtaste (T/W)

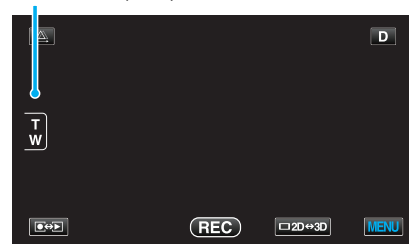

HINWEIS :

- Bei der Benutzung des digitalen Zooms erscheint das Bild körnig, weil es digital vergrößert wird.
 - Das Zoomverhältnis kann verändert werden.
- „ZOOM (Nur im 2D-Modus)“ (☞ s. 116)

Aufnahme von Standbildern im Intelligent Auto Modus

Mithilfe des Intelligent Auto Modus können Sie Videos aufnehmen, ohne sich um Einstellungen kümmern zu müssen.

1 Öffnen Sie die Objektivabdeckung.

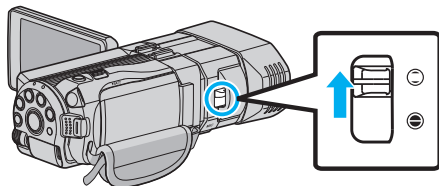

2 Öffnen Sie den LCD-Monitor und wählen Sie den Standbildmodus.

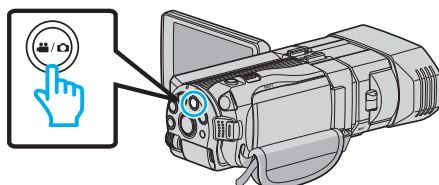

- Das Standbildsymbol wird eingeblendet.

3 Prüfen Sie, ob als Aufnahmemodus **i.A.** Intelligent Auto eingestellt ist.

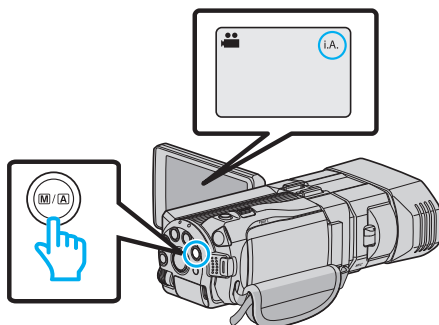

- Ist der Modus **M** Manuell eingestellt, drücken Sie die Taste **M/A**, um auf **i.A.** Intelligent Auto umzuschalten. Mit jedem Tastendruck wechselt der Modus zwischen Intelligent Auto und Manuell.

4 Fokussieren Sie das Motiv.

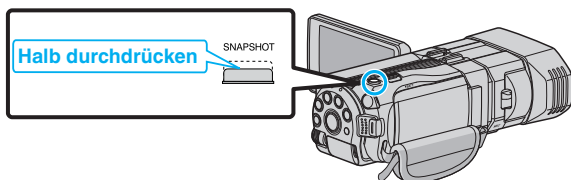

- Haben Sie das Motiv scharf gestellt, leuchtet das Fokus-Symbol grün auf.

5 Nehmen Sie das Standbild auf.

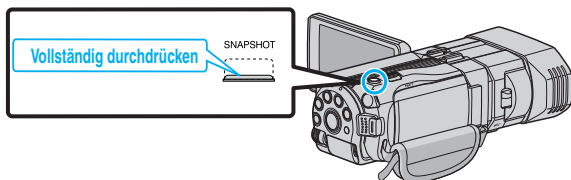

- PHOTO leuchtet auf, wenn ein Standbild gespeichert wurde.

Anzeigen während der Standbildaufnahme

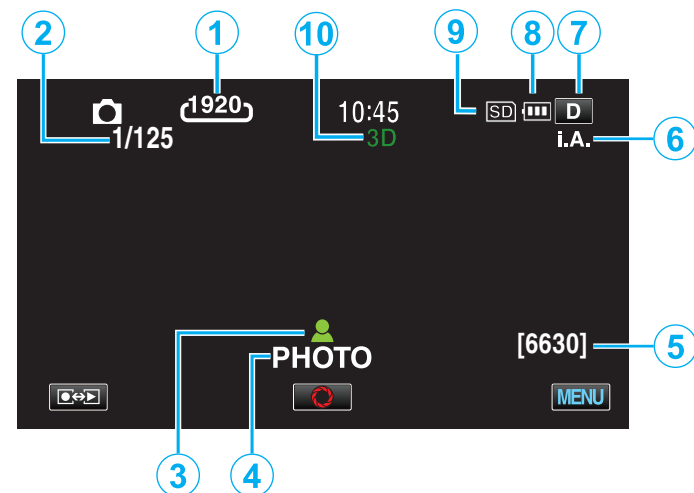

	Display-Symbol	Beschreibung
①	Bildgröße	Zeigt das Symbol für die Bildgröße an. <ul style="list-style-type: none"> • Die Größe von Standbildern kann geändert werden. „BILDGRÖSSE“ (☞ s. 125)
②	Verschlussgeschwindigkeit	Zeigt die Verschlussgeschwindigkeit an.
③	Fokus	Leuchtet grün auf, wenn ein Motiv fokussiert wurde.
④	Es wird aufgenommen	Erscheint, wenn ein Standbild aufgenommen wird.
⑤	Verbleibende Aufnahmeanzahl	Zeigt die verbleibenden Aufnahmen für die Standbildaufnahme an.
⑥	Aufnahmemodus	Drücken Sie die Taste i.AUTO, um den Aufnahmemodus zwischen i.A. (Intelligent Auto) und M (Manuell) umzuschalten.
⑦	Anzeigetaste D	Einige Anzeigen werden nach etwa 3 Sekunden ausgeblendet. Verwenden Sie die D Taste wie unten dargestellt, um zwischen den Anzeigen umzuschalten. <ul style="list-style-type: none"> • D Taste berühren Nach jeder Berührung werden die Anzeigen etwa 3 Sekunden lang eingeblendet. • D Taste gedrückt halten Die Anzeigen sind nun so fixiert, dass sie nicht ausgeblendet werden. Nach dem Einstellen ändert sich die Anzeigetaste von D in D?. Berühren Sie D?, um die Anzeigen wieder auszublenden.
⑧	Akkuanzeige	Zeigt die geschätzte verbleibende Akkuleistung an. Details zur Akkuleistung können durch Drücken der Taste INFO eingeblendet werden. „Verbleibende Aufnahmezeit/ Akkuleistung“ (☞ s. 52)
⑨	Aufnahmemedium	Zeigt das Symbol des Mediums an, auf dem Standbilder gespeichert werden. Das Aufnahmemedium kann verändert werden. „AUFN.-MEDIUM FOTO“ (☞ s. 133)
⑩	3D/2D-Modus	Zeigt den aktuellen 3D- oder 2D-Aufnahmemodus an. Während der 3D-Aufnahme wird „3D“ angezeigt, während der 2D-Aufnahme wird „2D“ eingeblendet.

Bedientasten für die Standbildaufnahme

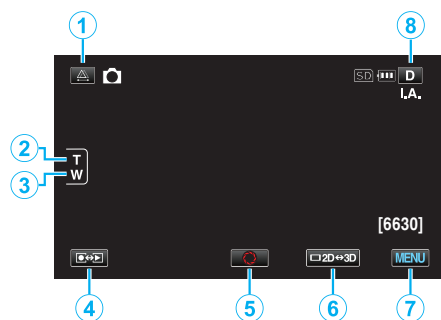

	Bedientaste	Beschreibung
①	Parallaxeneinstellung	Passt den 3D-Effekt an, wenn 3D-Bilder auf dem LCD-Monitor angezeigt werden. „Anpassen der Parallaxe während der Aufnahme“ (☞ s. 35)
② / ③	T/W Zoom	Ermöglicht die Ausführung der gleichen Funktionen wie der Zoomregler. Das bei der Betätigung des Zoomreglers häufig auftretende Verwackeln der Kamera kann minimiert werden. „Zoomen“ (☞ s. 32)
④	Aufnahme-/Wiedergabemodus	Zum Umschalten zwischen Aufnahme- und Wiedergabemodus.
⑤	Snapshot 	Dient als SNAPSHOT-Taste. Der Fokus kann jedoch nicht eingestellt werden, wenn Sie die Taste halb durchdrücken.
⑥	3D/2D-Anzeige LCD-Monitor	Schaltet die Anzeige des LCD-Monitors zwischen 3D und 2D um. Das Bild wird auch dann in 3D aufgenommen, wenn für die Anzeige auf dem LCD-Monitor 2D gewählt wurde.
⑦	MENU	Zeigt die verschiedenen Menüs für die Standbildaufnahme an. „Bedienung des Menüs“ (☞ s. 109)
⑧	Anzeigetaste D	Einige Anzeigen werden nach etwa 3 Sekunden ausgeblendet. Verwenden Sie die D Taste wie unten dargestellt, um zwischen den Anzeigen umzuschalten. <ul style="list-style-type: none"> • D Taste berühren Nach jeder Berührung werden die Anzeigen etwa 3 Sekunden lang eingeblendet. • D Taste gedrückt halten Die Anzeigen sind nun so fixiert, dass sie nicht ausgeblendet werden. Nach dem Einstellen ändert sich die Anzeigetaste von D in D_f. Berühren Sie D_f, um die Anzeigen wieder auszublenden.

Nützliche Einstellungen für die Aufnahme

- Haben Sie für „SCHNELLER NEUSTART“ die Option „EIN“ ausgewählt, schaltet sich das Gerät sofort ein, wenn Sie den LCD-Monitor innerhalb von 5 Minuten nach dem Ausschalten durch Schließen des Monitors wieder öffnen.

„SCHNELLER NEUSTART“ (☞ s. 134)

- Haben Sie für „AUTO POWER AUS“ die Option „EIN“ gewählt, schaltet sich das Gerät zur Energieeinsparung automatisch aus, wenn er 5 Minuten lang nicht bedient wird. (nur im Akkubetrieb)

„AUTO POWER AUS“ (☞ s. 134)

- Wenn „TOUCH-ERKENNG. AE/AF“ auf „GESICHTSTRACKING“ eingestellt ist, erkennt das Gerät automatisch Gesichter und passt die Helligkeit und den Fokus so an, dass das jeweilige Gesicht deutlicher aufgenommen wird.

„Motive scharf aufnehmen (BERÜHRUNGSERKENNUNG AE/AF)“ (☞ s. 46)

- Die Bildauflösung kann verändert werden.

„BILDGRÖSSE“ (☞ s. 125)

VORSICHT :

- Setzen Sie das Objektiv nicht dem direkten Sonnenlicht aus.
- Benutzen Sie das Gerät nicht im Regen, im Schnee oder an Orten mit hoher Luftfeuchtigkeit, wie z. B. im Badezimmer.
- Benutzen Sie das Gerät nicht an Orten, die extrem feucht, staubig oder Dampf und Rauch direkt ausgesetzt sind.
- Entfernen Sie weder den Akku, das AC-Netzteil noch die SD-Karte, während die Zugriffsanzeige leuchtet. Die aufgenommenen Daten könnten unlesbar werden.

HINWEIS :

- Vor dem Aufnehmen einer wichtigen Szene sollten Sie eine Probeaufnahme durchführen.
- Der digitale Bildstabilisator funktioniert nicht für die Aufnahme von Standbildern.

Zoomen

Der Sichtwinkel kann durch den Zoom angepasst werden.

- Betätigen Sie die mit W (Weitwinkelbereich) gekennzeichnete Seite, um mit einem weiteren Winkel aufzunehmen.
- Betätigen Sie die mit T (Telebildbereich) gekennzeichnete Seite, um ein Motiv für die Aufnahme zu vergrößern.

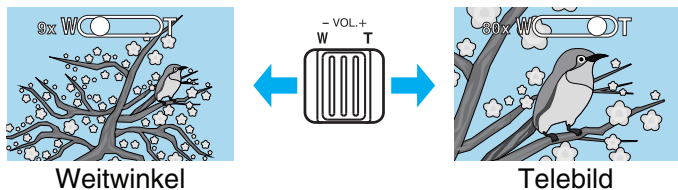

- Die folgenden Zoom-Möglichkeiten sind verfügbar:
 - Optischer Zoom (1 – 5x) *Während der 3D-Aufnahme
 - Optischer Zoom (1 – 10x) *Während der 2D-Aufnahme
- Sie können zum Zoomen auch die Zoomtaste (T/W) auf dem Touchscreen nutzen.

Zoomtaste (T/W)

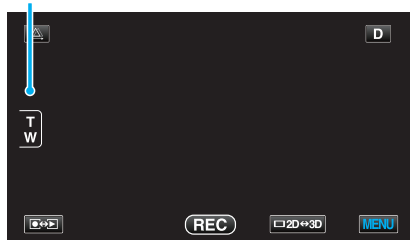

HINWEIS :

- Im Standbildaufnahmemodus steht nur der optische Zoom zur Verfügung.

Anpassen der Parallaxe während der Aufnahme

Bei der Aufnahme von 3D-Bildern wird die Parallaxe automatisch angepasst. Wenn die linken und rechten Bilder eines Motivs in geringer Entfernung zur Kamera scheinbar nicht ausgerichtet sind bzw. der 3D-Effekt eines weit entfernten Motivs schwach ist, können Sie die Einstellung anpassen, indem Sie rechte und linke Bilder näher zueinander bringen.

- Die Parallaxeneinstellung kann nur erfolgen, wenn auf dem LCD-Monitor des Geräts 3D-Bilder angezeigt werden.

„3D-VIDEOAUFN.FORMAT (nur 3D-Modus)“ (s. 114)

- 1 Berühren Sie .



- 2 Berühren Sie „MANUELL“.

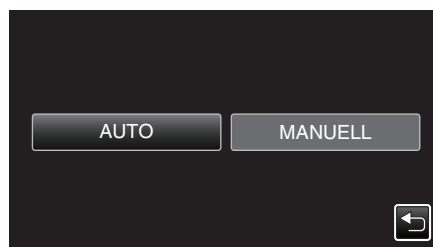

- Der Bildschirm zur Parallaxeneinstellung wird eingeblendet.
- Zum die automatische Anpassung der Parallaxe (Standard) einzustellen, berühren Sie „AUTO“.

- 3 Stellen Sie die Parallaxe ein.

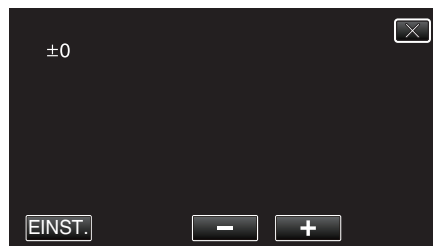

- Um den Korrekturwert zu erhöhen, berühren Sie „+“. Dadurch erhöht sich der Wert der Parallaxenanzeige.
- Um den Korrekturwert zu verringern, berühren Sie „-“. Dadurch verringert sich der Wert der Parallaxenanzeige.

- 4 Berühren Sie zum Bestätigen „EINST.“.

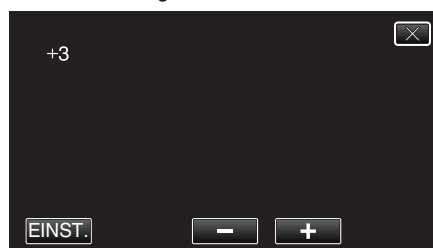

VORSICHT :

- Ein zu hoher Parallaxenwert kann dazu führen, dass der 3D-Effekt verloren geht.
- Wenn Sie nach der Parallaxeneinstellung doppelte Bilder sehen, sollten Sie die Anzeige am LCD-Monitor sofort auf 2D umstellen.

HINWEIS :

- Die Funktion zur automatischen Parallaxeneinstellung dieses Geräts kann bei den folgenden Motiven gegebenenfalls nicht immer ordnungsgemäß agieren.

- Motive, die sich außerhalb des empfohlenen Aufnahmeabstands befinden (insbesondere wenn sie extrem nahe an der Kamera positioniert sind)
 - Zahlreiche Motive gleicher Form, die in einer Reihe angeordnet sind, wie die Fenster eines Gebäudes
 - Geradlinige Motive, wie Elektroleitungen
- Passen Sie die Parallaxe in diesen Fällen manuell an.
- Wird das Gerät nach dem manuellen Einstellen der Parallaxe ausgeschaltet oder wird in den Wiedergabemodus umgeschaltet, kehrt die Einstellung „PARALLAXEN-ANPASSUNG“ in die Option „AUTO“ zurück.

Manuelle Aufnahme

Im manuellen Aufnahmemodus können Sie Einstellungen, wie Helligkeit und Verschlussgeschwindigkeit, anpassen.

Die manuelle Aufnahme kann sowohl für den Video- als auch den Standbildmodus eingestellt werden.

- 1 Öffnen Sie die Objektivabdeckung.

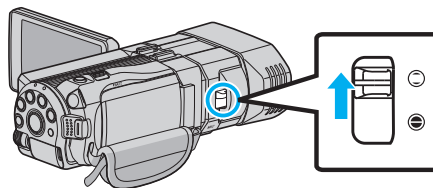

- 2 Öffnen Sie den LCD-Monitor und wählen Sie den Video- oder Standbildmodus.

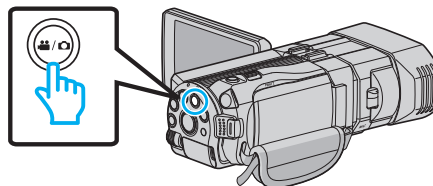

- Das Symbol Video oder Standbild wird eingeblendet.

- 3 Wählen Sie den manuellen Aufnahmemodus.

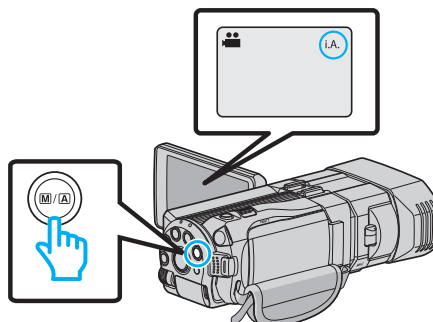

- Ist der Modus **i.A.** Intelligent Auto eingestellt, drücken Sie die Taste **M/A**, um in den Modus **M** Manuell umzuschalten. Mit jedem Tastendruck wechselt der Modus zwischen Intelligent Auto und Manuell.

- 4 Berühren Sie „MENU“.

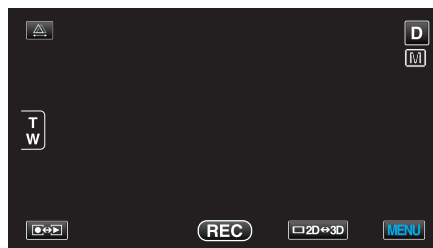

- 5 Berühren Sie den Menüpunkt, um die Einstellung manuell vorzunehmen.



- Einzelheiten zu den zahlreichen manuellen Einstellungen finden Sie im „Menü Manuelle Aufnahme“.

HINWEIS :

- Die Einstellungen für die manuelle Bedienung werden nur im manuellen Aufnahmemodus angezeigt.

Menü Manuelle Aufnahme

Die folgenden Menüpunkte können eingestellt werden.

Name	Beschreibung
SZENE WÄHLEN	<ul style="list-style-type: none"> Den Umgebungsbedingungen entsprechende Aufnahmen können so einfach ausgeführt werden. „Szzenenauswahl“ (☞ s. 37)
FOCUS	<ul style="list-style-type: none"> Wird das Motiv nicht automatisch scharf gestellt, können Sie den manuellen Fokus nutzen. „Manuelle Fokuseinstellung“ (☞ s. 38)
FOCUS-ASSISTENT	<ul style="list-style-type: none"> Das fokussierte Motiv wird zur genaueren Fokussierung farblich unterlegt. „Benutzung des Fokusassistenten“ (☞ s. 39)
FOCUS-ASSIST.-FARBE	<ul style="list-style-type: none"> Definiert bei Verwendung des Fokusassistenten die Konturfarbe eines fokussierten Motivs. „FOCUS-ASSIST.-FARBE“ (☞ s. 122)
HELLIGKEIT EINST.	<ul style="list-style-type: none"> Die Helligkeit im gesamten Bildschirmbereich kann verändert werden. Nutzen Sie diese Option bei der Aufnahme an dunklen oder hellen Standorten. „Anpassen der Helligkeit“ (☞ s. 39)
VERSCHLUSSGESCHW.	<ul style="list-style-type: none"> Die Verschlussgeschwindigkeit kann angepasst werden. Nutzen Sie diese Option für die Aufnahme sich schnell bewegender Motive oder wenn Sie die Bewegung eines Motivs unterstreichen möchten. „Einstellen der Verschlussgeschwindigkeit“ (☞ s. 40)
BLENDENPRIORITÄT	<ul style="list-style-type: none"> Sie können die Blende für die Aufnahme eines Bilds so anpassen, dass nur das Motiv fokussiert ist, während das Umfeld verschwommen erscheint. „Einstellen der Blende“ (☞ s. 41)
WEISSABGLEICH	<ul style="list-style-type: none"> Die Helligkeit im gesamten Bildschirmbereich kann verändert werden. Nutzen Sie diese Einstellung, wenn die Farbe auf dem Bildschirm von der tatsächlichen Farbe abweicht. „Einstellen des Weißabgleichs“ (☞ s. 42)
GEGENLICHTKOMP.	<ul style="list-style-type: none"> Korrigiert das Bild, wenn das Motiv aufgrund des Gegenlichts dunkel erscheint. Nutzen Sie diese Einstellung, wenn Sie bei Gegenlicht aufnehmen. „Einstellen der Gegenlichtkorrektur“ (☞ s. 43)
TELE MACRO	<ul style="list-style-type: none"> Nutzen Sie diese Einstellung, um Nahaufnahmen (Makroaufnahmen) eines Motivs zu erzielen. „Nahaufnahmen“ (☞ s. 43) *Wird nur im 2D-Aufnahmemodus angezeigt.

Szenenauswahl

Aufnahmen üblicher Szenen, die häufig aufgezeichnet werden, können mit den optimalen Einstellungen erfolgen.

1 Berühren Sie „MENU“.

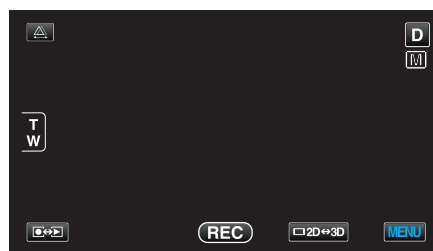

2 Berühren Sie „SZENE WÄHLEN“.



- Berühren Sie \wedge oder \vee um durch Auf- oder Abwärtsscrollen weitere Auswahlmöglichkeiten anzuzeigen.
- Berühren Sie \times , um das Menü zu verlassen.
- Berühren Sie \leftarrow , um zum vorherigen Bildschirm zurückzukehren.

3 Berühren Sie die entsprechende Szene.

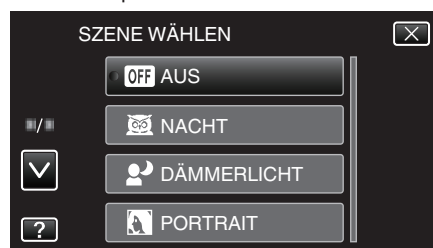

- Nach dem Einstellen wird sofort die ausgewählte Szene angezeigt.
- Berühren Sie „AUS“, um die Auswahl zu stornieren.
- Berühren Sie \wedge oder \vee oder blättern Sie in der Liste, um sich für eine größere Szenenauswahl aufwärts bzw. abwärts zu bewegen.
- Berühren Sie \times , um das Menü zu verlassen.

* Das Bild dient nur der Veranschaulichung.

Einstellung	Effekt
NACHT	Verstärkt die Bildaufhellung und erhellt die Szene im Dunkeln automatisch durch eine langsame Verschlussgeschwindigkeit. Benutzen Sie ein Stativ, um das Verwackeln der Kamera zu verhindern. OFF ON
DÄMMERLICHT	Ermöglicht die natürliche Aufnahme von Nachtszenen. OFF ON
PORTRAIT	Lässt den Hintergrund für einen besseren Fokus auf Personen verschwommen erscheinen. OFF ON
SPORT	Nimmt sich schnell bewegende Motive in jedem Bild deutlich auf. OFF ON
SCHNEE	Verhindert, dass das Motiv bei Aufnahmen an einem sonnigen Tag zu dunkel erscheint. OFF ON
SPOTLICHT	Verhindert, dass Personen im Licht zu hell erscheinen. OFF ON

Manuelle Fokuseinstellung

Nutzen Sie diese Einstellung, wenn der Fokus im Modus Intelligent Auto nicht deutlich ist oder wenn Sie manuell fokussieren möchten.

1 Berühren Sie „MENU“.



2 Berühren Sie „FOCUS“.

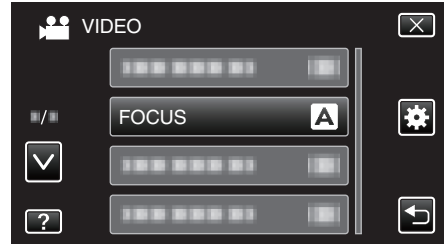

- Berühren Sie \wedge oder \vee um durch Auf- oder Abwärtsscrollen weitere Auswahlmöglichkeiten anzuzeigen.
- Berühren Sie X, um das Menü zu verlassen.
- Berühren Sie \leftarrow , um zum vorherigen Bildschirm zurückzukehren.

3 Berühren Sie „MANUELL“.

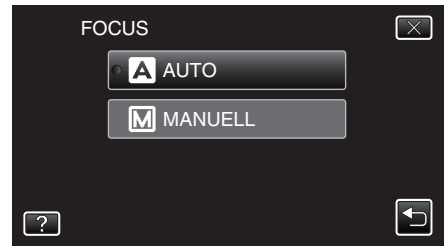

4 Fokus anpassen

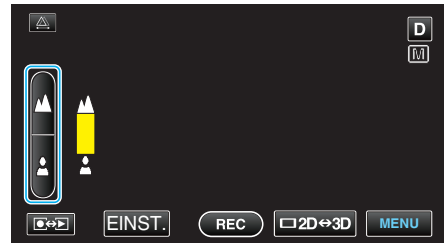

- Berühren Sie \blacktriangle , um ein entferntes Motiv zu fokussieren.
- Berühren Sie \blacktriangle , um ein Motiv in der Nähe zu fokussieren.

5 Berühren Sie zum Bestätigen „EINST.“.

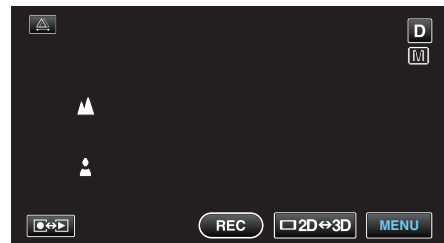

- Nach Bestätigung des Fokus wird der Fokusrahmen ausgeblendet, \blacktriangle und \blacktriangle werden angezeigt. (Eventuell blinken die Symbole.)

HINWEIS :

- Ein Motiv, das im Telebildbereich (T) scharf gestellt wird, bleibt fokussiert, wenn es in den Weitwinkelbereich (W) ausgezoomt wird.
- Für ein entferntes oder nahes Motiv kann der Fokus nicht über den Vorgabewert hinaus eingestellt werden. \wedge oder \vee beginnt, zu blinken.
- Sie können den Fokus auch mithilfe des Steuerrädchens anpassen. „Benutzung des Steuerrädchens für die Aufnahme“ (S. 45)

Benutzung des Fokusassistenten

Das fokussierte Motiv wird zur genaueren Fokussierung farblich unterlegt.

1 Berühren Sie „MENU“.

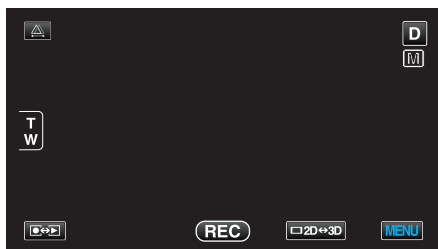

2 Berühren Sie „FOCUS-ASSISTENT“.

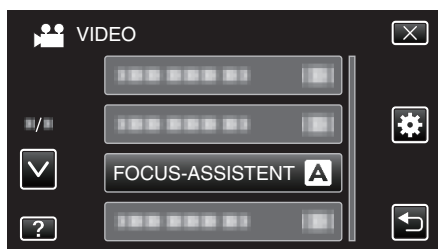

- Berühren Sie \wedge oder \vee um durch Auf- oder Abwärtsscrollen weitere Auswahlmöglichkeiten anzuzeigen.
- Berühren Sie \times , um das Menü zu verlassen.
- Berühren Sie \curvearrowright , um zum vorherigen Bildschirm zurückzukehren.

3 Fokus anpassen

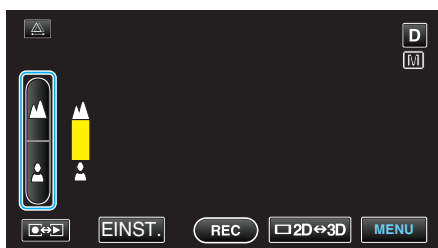

- Berühren Sie \blacktriangle , um ein entferntes Motiv zu fokussieren.
- Berühren Sie \blacktriangle , um ein Motiv in der Nähe zu fokussieren.

4 Berühren Sie zum Bestätigen „EINST.“.

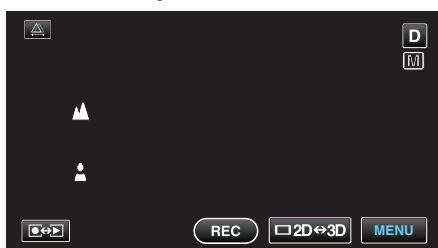

HINWEIS :

- Das Bild wird in Schwarz/Weiß angezeigt, während die Konturen des fokussierten Motivs in der gewünschten Farbe dargestellt werden. Ändern Sie die Konturfarbe, wenn sie schwierig zu erkennen ist. „FOCUS-ASSIST.-FARBE“ (☞ s. 122)

Anpassen der Helligkeit

Sie können die Helligkeit Ihren Wünschen entsprechend anpassen.

1 Berühren Sie „MENU“.

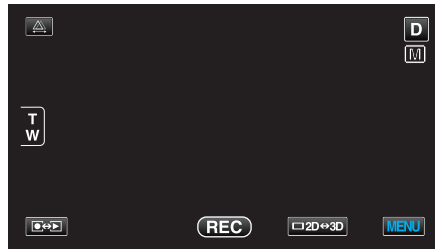

2 Berühren Sie „HELLIGKEIT EINST.“.



- Berühren Sie \wedge oder \vee um durch Auf- oder Abwärtsscrollen weitere Auswahlmöglichkeiten anzuzeigen.
- Berühren Sie \times , um das Menü zu verlassen.
- Berühren Sie \curvearrowright , um zum vorherigen Bildschirm zurückzukehren.

3 Berühren Sie „MANUELL“.

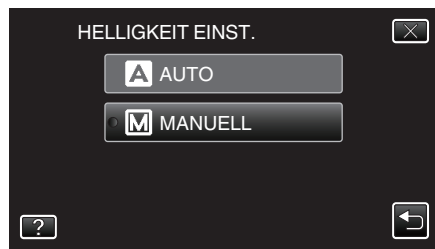

4 Passen Sie den Helligkeitswert an.



- Korrekturbereich während der Videoaufnahme: -6 bis +6
- Korrekturbereich während der Standbildaufnahme: -2,0 bis +2,0
- Berühren Sie \wedge , um die Helligkeit zu erhöhen.
- Berühren Sie \vee , um die Helligkeit zu verringern.

5 Berühren Sie zum Bestätigen „EINST.“.

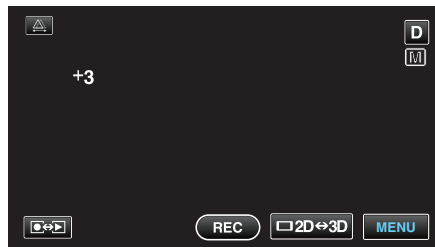

HINWEIS :

- Die Einstellung für die Video- bzw. Standbildaufnahme kann separat erfolgen.

Einstellen der Verschlussgeschwindigkeit

Sie können die Verschlussgeschwindigkeit entsprechend der Art des Motivs anpassen.

Allerdings erscheint der Bildschirm dann dunkler. Prüfen Sie die Helligkeit des LCD-Monitors bei der Aufnahme an dunklen Standorten, z. B. in Räumen, und stellen Sie „VERSCHLUSSGESCHW.“ entsprechend ein.

- 1 Berühren Sie „MENU“.



- 2 Berühren Sie „VERSCHLUSSGESCHW.“.

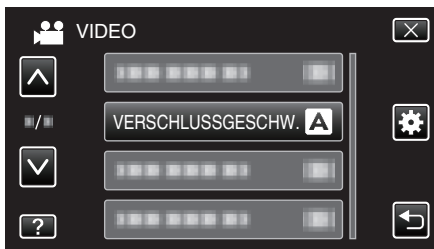

- Berühren Sie \wedge oder \vee um durch Auf- oder Abwärtsscrollen weitere Auswahlmöglichkeiten anzuzeigen.
- Berühren Sie X, um das Menü zu verlassen.
- Berühren Sie \curvearrowright , um zum vorherigen Bildschirm zurückzukehren.

- 3 Berühren Sie „MANUELL“.

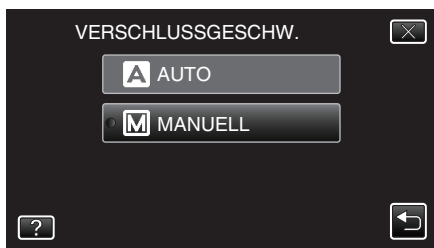

- 4 Passen Sie die Verschlussgeschwindigkeit an.



- Sie können eine Verschlussgeschwindigkeit zwischen 1/2 und 1/4000 wählen. (Bis zu 1/500 für Standbilder.)
- Berühren Sie \wedge , um die Verschlussgeschwindigkeit zu erhöhen.
- Berühren Sie \vee , um die Verschlussgeschwindigkeit zu verringern.

- 5 Berühren Sie zum Bestätigen „EINST.“.

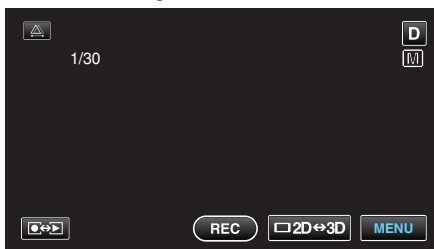

- Nach der Bestätigung erscheint die Anzeige zur Einstellung der Verschlussgeschwindigkeit.

HINWEIS :

- Die Einstellung für die Video- bzw. Standbildaufnahme kann separat erfolgen.
- Sich schnell bewegende Motive können durch eine höhere „VERSCHLUSSGESCHW.“ klar und deutlich aufgenommen werden.

Einstellen der Blende

Sie können die Blende für die Aufnahme eines Bilds so anpassen, dass nur das Motiv fokussiert ist.

1 Berühren Sie „MENU“.

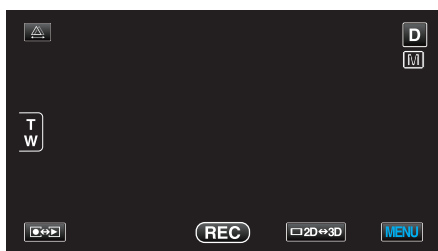

2 Berühren Sie „BLENDEPRIORITY“.



- Berühren Sie \wedge oder \vee um durch Auf- oder Abwärtsscrollen weitere Auswahlmöglichkeiten anzuzeigen.
- Berühren Sie \times , um das Menü zu verlassen.
- Berühren Sie \curvearrowright , um zum vorherigen Bildschirm zurückzukehren.

3 Berühren Sie „MANUELL“.

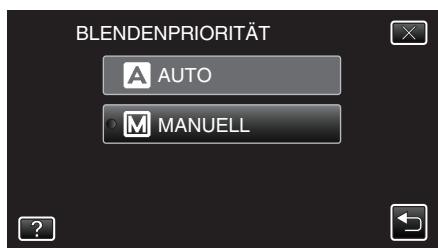

4 Passen Sie die Blende an.



- Sie können eine Blende zwischen F1,2 und F5,6 einstellen.
- Möchten Sie auch den Hintergrund fokussieren (hoher Blendenwert), berühren Sie \wedge .
- Soll der Hintergrund verschwommen erscheinen (kleiner Blendenwert), berühren Sie \vee .

5 Berühren Sie zum Bestätigen „EINST.“.

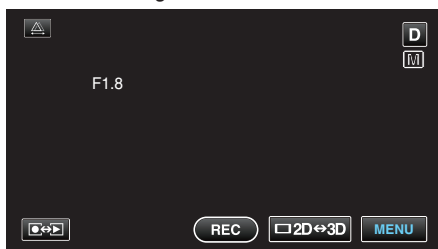

- Nach der Bestätigung erscheint die Anzeige zur Einstellung des Blendenwerts.

HINWEIS :

- Die Einstellung für die Video- bzw. Standbildaufnahme kann separat erfolgen.
- Bei Einstellung des Zooms bis in den Telebildbereich, sorgt die Auswahl des geringsten Blendenwerts (F1,2) nicht für das vollständige Schließen

der Blende. Der Blendenwert wird in diesem Fall entsprechend dem Zoom angepasst und in Gelb dargestellt. Zoomen Sie in den Weitwinkelbereich, um die Blende vollständig zu schließen.

- Je höher der Blendenwert, umso dunkler erscheint das Motiv.

Einstellen des Weißabgleichs

Sie können den Farbton entsprechend der jeweiligen Lichtquelle einstellen.

1 Berühren Sie „MENU“.



2 Berühren Sie „WEISSABGLEICH“.

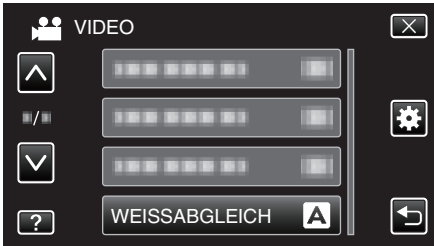

- Berühren Sie \wedge oder \vee um durch Auf- oder Abwärtsscrollen weitere Auswahlmöglichkeiten anzuzeigen.
- Berühren Sie \times , um das Menü zu verlassen.
- Berühren Sie \curvearrowright , um zum vorherigen Bildschirm zurückzukehren.

3 Berühren Sie die entsprechende Aufnahmeumgebung.



- Berühren Sie \wedge oder \vee um durch Auf- oder Abwärtsscrollen auszuwählen.

3 Lassen Sie die Taste los, sobald das Menü ausgeblendet wird und aufleuchtet.

HINWEIS :

- Die Einstellung ändert sich nicht, wenn „MAN. WEISSABGLEICH“ zu schnell (unter 1 Sek.) berührt wird.
- Im Modus Intelligent Auto ist die manuelle Einstellung temporär deaktiviert.

Einstellung	Details
AUTO	Passt sich automatisch an die natürlichen Farben an.
MAN. WEISSABGLEICH	Nutzen Sie diese Option, wenn das Problem unnatürlicher Farben nicht gelöst wurde.
SONNIG	Nutzen Sie diese Einstellung für Außenaufnahmen an einem sonnigen Tag.
WOLKIG	Nutzen Sie diese Einstellung für Aufnahmen an einem wolkigen Tag oder im Schatten.
HALOGEN	Nutzen Sie diese Einstellung für Aufnahmen bei Beleuchtung, wie einem Videolicht.
UNTERWASSER:BLAU	Wählen Sie diese Einstellung bei der Aufnahme von Meer bei tiefem Wasser (Wasser erscheint blau).
UNTERWASSER:GRÜN	Wählen Sie diese Einstellung bei der Aufnahme von Meer bei flachem Wasser (Wasser erscheint grün).

Benutzung von MAN. WEISSABGLEICH

- 1 Halten Sie ein Blatt weißes Papier vor das Objektiv, so dass das weiße Papier den Bildschirm füllt.
- 2 Berühren Sie „MAN. WEISSABGLEICH“. Halten Sie die Taste weiter gedrückt, während das Symbol angezeigt wird und blinkt.

Einstellen der Gegenlichtkorrektur

Sie können das Bild korrigieren, wenn das Motiv aufgrund des Gegenlichts dunkel erscheint.

1 Berühren Sie „MENU“.

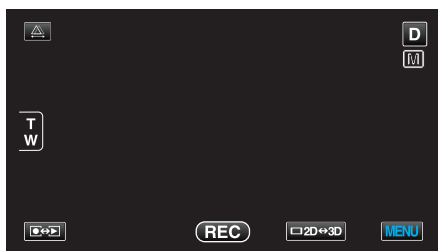

2 Berühren Sie „GEGENLICHTKOMP.“.



- Berühren Sie \wedge oder \vee um durch Auf- oder Abwärtsscrollen weitere Auswahlmöglichkeiten anzuzeigen.
- Berühren Sie X, um das Menü zu verlassen.
- Berühren Sie \leftarrow , um zum vorherigen Bildschirm zurückzukehren.

3 Berühren Sie „EIN“.

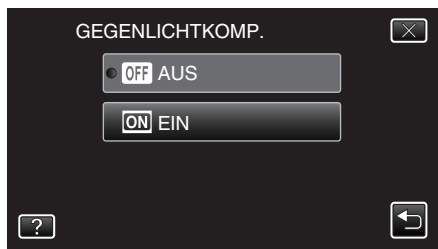

- Nach dem Einstellen wird das Gegenlichtsymbol angezeigt.

Nahaufnahmen

Mithilfe der Funktion Tele-Makro können Sie Motive in Nahaufnahme festhalten.



* Das Bild dient nur der Veranschaulichung.

1 Berühren Sie „MENU“.

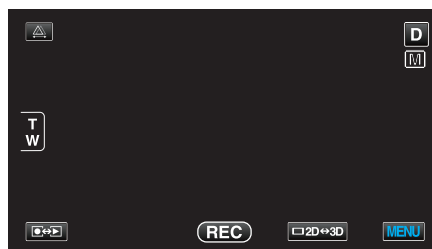

2 Berühren Sie „TELE MACRO“.

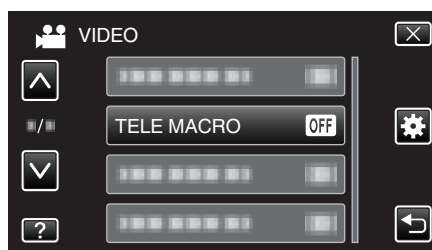

- Berühren Sie \wedge oder \vee um durch Auf- oder Abwärtsscrollen weitere Auswahlmöglichkeiten anzuzeigen.
- Berühren Sie X, um das Menü zu verlassen.
- Berühren Sie \leftarrow , um zum vorherigen Bildschirm zurückzukehren.

3 Berühren Sie „EIN“.



- Nach dem Einstellen wird das Tele-Makro-Symbol angezeigt.

Einstellung	Details
AUS	Ermöglicht Nahaufnahmen von bis zu 1 m im Telebildbereich (T). Ermöglicht Nahaufnahmen von bis zu 5 cm im Weitwinkeldbereich (W).
EIN	Ermöglicht Nahaufnahmen von bis zu 40 cm im Telebildbereich (T). Ermöglicht Nahaufnahmen von bis zu 5 cm im Weitwinkeldbereich (W).

VORSICHT :

- Stellen Sie „TELE MACRO“ auf „AUS“, wenn Sie keine Nahaufnahmen machen.
Anderenfalls erscheint das Bild möglicherweise verschwommen.

Einstellen der BENUTZER-Taste

Wenn Sie eine der von Ihnen häufig vorgenommenen manuellen Einstellfunktionen der Taste USER zuweisen, ist ein rascher Zugriff auf die Funktion möglich.

Der Taste USER eine Funktion zuweisen

1 Berühren Sie „MENU“.

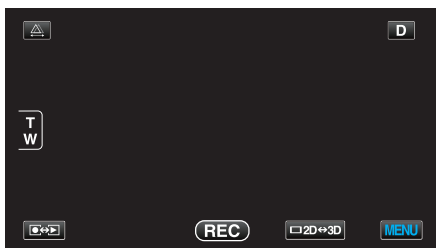

2 Berühren Sie „BEN.-TASTEN-EINST.“.



- Berühren Sie \wedge oder \vee um durch Auf- oder Abwärtsscrollen weitere Auswahlmöglichkeiten anzuzeigen.
- Berühren Sie X, um das Menü zu verlassen.
- Berühren Sie \leftarrow , um zum vorherigen Bildschirm zurückzukehren.

3 Wählen Sie die gewünschte Funktion aus.



- Sie können eine der folgenden Funktionen auswählen.
- Videomodus:
 - NACHT
 - TOUCH-ERKENNG. AE/AF
 - FOCUS
 - HELLIGKEIT EINST.
 - VERSCHLUSSGESCHW.
 - BLENDEPRIORITÄT
 - GEGENLICHTKOMP.
 - WEISSABGLEICH
 - FOCUS-ASSISTENT
 - BILD-STABILISIERUNG
- Standbildmodus:
 - NACHT
 - TOUCH-ERKENNG. AE/AF
 - FOCUS
 - HELLIGKEIT EINST.
 - VERSCHLUSSGESCHW.
 - BLENDEPRIORITÄT
 - GEGENLICHTKOMP.
 - WEISSABGLEICH
 - FOCUS-ASSISTENT
 - SELBSTAUSLÖSER

Einstellungen mit der Taste USER vornehmen

Gehen Sie dazu folgendermaßen vor.

- Für Funktionen die ein- oder ausgeschaltet sein können (NACHT, HELLIGKEIT EINST., VERSCHLUSSGESCHW., BLENDEPRIORITÄT, GEGENLICHTKOMP., BILD-STABILISIERUNG, FOCUS-ASSISTENT, SELBSTAUSLÖSER)

Drücken Sie die Taste USER, um die Funktion ein- oder auszuschalten.

- Bei FOCUS

Drücken Sie die Taste USER, um den FOCUS zwischen Auto und Manuell umzuschalten. Für eine manuelle Fokus-Einstellung siehe „Manuelle Fokuseinstellung“ (s. 38).

„Manuelle Fokuseinstellung“ (s. 38)

- Bei Funktionen, bei denen Einstellungen ausgewählt werden müssen (TOUCH-ERKENNG. AE/AF, WEISSABGLEICH)

- 1) Drücken Sie die Taste USER.
- 2) Berühren Sie die einzustellende Funktion.

HINWEIS :

- Die Taste USER ist bei angezeigtem Menü nicht aktiv.

Benutzung des Steuerrädchens für die Aufnahme

Mithilfe des Steuerrädchens können Sie die Einstellungen für „FOCUS“, „HELLIGKEIT EINST.“, „VERSCHLUSSGESCHW.“, „BLENDEPRIORITÄT“, „WEISSABGLEICH“ und „PARALLAXEN-ANPASSUNG“ ändern.

- 1 Drücken Sie die Taste ADJ etwa 3 Sekunden lang, um das Steuer Menü einzublenden.

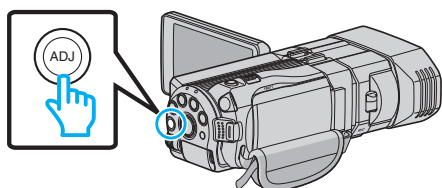

- Es wird ein Menübildschirm eingeblendet, der die mithilfe des Steuerrädchens einstellbaren Funktionen enthält.

- 2 Wählen Sie die Funktion mithilfe des Steuerrädchens aus.

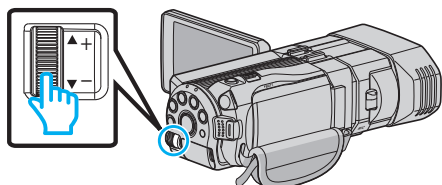

- Einzelheiten zur Einstellung der Menüpunkte und Werte für jede Funktion finden Sie nachstehend.

- 1 HELLIGKEIT EINST.
„Anpassen der Helligkeit“ (☞ s. 39)
- 2 FOCUS
„Manuelle Fokuseinstellung“ (☞ s. 38)
- 3 VERSCHLUSSGESCHW.
„Einstellen der Verschlussgeschwindigkeit“ (☞ s. 40)
- 4 BLENDEPRIORITÄT
„Einstellen der Blende“ (☞ s. 41)
- 5 WEISSABGLEICH
„Einstellen des Weißabgleichs“ (☞ s. 42)
- 6 PARALLAXEN-ANPASSUNG
„Anpassen der Parallaxe während der Aufnahme“ (☞ s. 35)
- 7 LÖSCHEN
Wählen Sie diese Option, um alle mithilfe der Taste ADJ eingestellte Werte auf „AUTO“ umzustellen.

- 3 Drücken Sie die Taste ADJ.

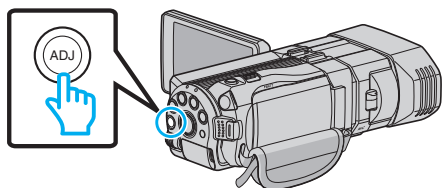

- Der Einstellungsbildschirm für die ausgewählte Funktion wird eingeblendet.

- 4 Passen Sie die entsprechende Funktion an und nehmen Sie auf.

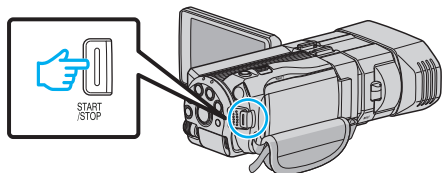

- Ändern Sie die Einstellung mithilfe des Steuerrädchens.
- Drücken Sie die Taste ADJ, um „AUTO“ einzustellen oder eine zugewiesene Funktion zu aktivieren.
- Um die Einstellung einer anderen Funktion zu ändern, halten Sie die Taste ADJ etwa 3 Sekunden lang gedrückt. Das Steuer Menü wird angezeigt. Kehren Sie zurück zu Schritt 2 und wählen Sie eine andere Funktion.

HINWEIS :

- Wenn Sie dem Steuerrädchen „HELLIGKEIT EINST.“, „FOCUS“, „VERSCHLUSSGESCHW.“ oder „BLENDEPRIORITÄT“ zuweisen, können Sie die Funktion während der Aufnahme anpassen.

- Es kann nur stets eine Funktion vom Steuerrädchen bedient werden. Die Einstellungen aller anderen Funktionen bleiben unverändert. (Beispiel: Wenn der Fokus angepasst wird, bleiben die Einstellungen für Helligkeit und Verschlussgeschwindigkeit unverändert erhalten.)
- Wählen Sie „LÖSCHEN“, werden alle mithilfe der Taste ADJ eingestellte Werte auf „AUTO“ umgestellt. (Zum Verlassen des Steuer Menü.)

VORSICHT :

- Während das Steuerrädchen benutzt wird, können die Einstellungen nicht durch Berühren des Bildschirms verändert werden. Ändern Sie die Einstellung mithilfe des Steuerrädchens (außer PARALLAXEN-ANPASSUNG)
- Wenn für „3D-VIDEOAUFN.FORMAT“ die Option „MP4 (MVC)“ gewählt wurde und die Aufnahme über den HDMI-Ausgang erfolgt, zeigt das Gerät das Steuer Menü nicht an.

Bildstabilisator

Durch das Einstellen des Bildstabilisators kann das Verwackeln der Kamera effektiv reduziert werden.

1 Berühren Sie „MENU“.



2 Berühren Sie „BILD-STABILISIERUNG“.



3 Berühren Sie „EIN“ oder „EIN (AIS)“.



- Berühren Sie \wedge oder \vee um durch Auf- oder Abwärtsscrollen weitere Auswahlmöglichkeiten anzuzeigen.
- Berühren Sie X, um das Menü zu verlassen.
- Berühren Sie \leftarrow , um zum vorherigen Bildschirm zurückzukehren.

Anzeige	Einstellung
(AUS)	Deaktiviert den Bildstabilisator.
(EIN)	Reduziert das Verwackeln der Kamera unter normalen Aufnahmebedingungen.
(EIN (AIS))	Verringert das Verwackeln der Kamera wirksamer, wenn helle Szenen im Weitwinkelbereich aufgenommen werden. Nur im Weitwinkelbereich (während der 3D-Aufnahme: etwa 5x, während der 2D-Aufnahme: etwa 10x).

HINWEIS :

- Es wird empfohlen, für den Bildstabilisator die Einstellung „AUS“ zu wählen, wenn Sie mithilfe eines Stativs Motive aufnehmen, die sich nicht stark bewegen.
- Eine vollständige Stabilisierung ist gegebenenfalls nicht möglich, wenn die Kamera zu sehr wackelt.
- Diese Einstellung kann nur bei der Videoaufnahme genutzt werden.

Einstellen mithilfe der Taste USER

Wenn „BILD-STABILISIERUNG“ der Taste USER zugewiesen wird, schaltet die Einstellung mit jedem Tastendruck um. „Einstellen der BENUTZER-Taste“ (s. 44)

- „AUS“ \rightarrow „EIN“ \rightarrow „EIN (AIS)“ \rightarrow „AUS“ \rightarrow
Die Einstellung schaltet wie oben beschrieben mit jedem Druck auf die Taste USER um.

Motive scharf aufnehmen (BERÜHRUNGSERKENNUNG AE/AF)

„TOUCH-ERKENNUNG. AE/AF“ ist eine Funktion, die Fokus und Helligkeit je nach berührter Position anpasst.

Diese Funktion ist sowohl für Videos als auch für Standbilder verfügbar.

1 Wählen Sie den Video- oder Standbildmodus aus.

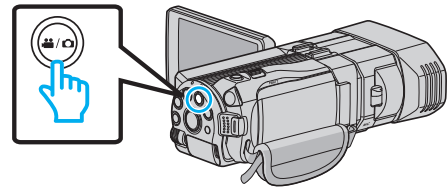

- Das Symbol für den Video- oder Standbildmodus wird angezeigt.

2 Berühren Sie „MENU“.

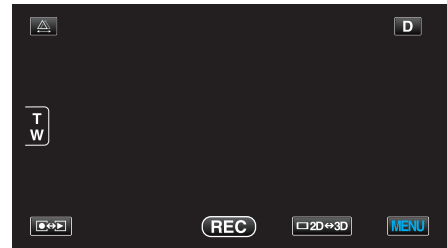

3 Berühren Sie „TOUCH-ERKENNUNG. AE/AF“.



- Berühren Sie \wedge oder \vee um durch Auf- oder Abwärtsscrollen weitere Auswahlmöglichkeiten anzuzeigen.
- Berühren Sie X, um das Menü zu verlassen.
- Berühren Sie \leftarrow , um zum vorherigen Bildschirm zurückzukehren.

4 Berühren Sie die gewünschte Einstellung.



5 Starten Sie die Aufnahme und berühren Sie die gewünschte Position.

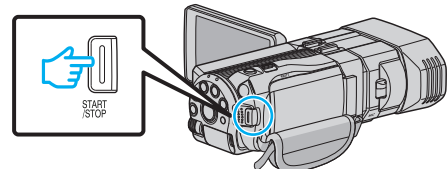

- Fokus und Helligkeit werden je nach berührter Position (Gesicht/Farbe/Bereich) automatisch angepasst. Ein blauer Rahmen erscheint um das ausgewählte Motiv (Gesicht/Farbe), ein weißer Rahmen um den ausgewählten Bereich.
- Zum Wiedereinstellen berühren Sie die gewünschte Position (Gesicht/Farbe/Bereich) erneut.
- Um „GESICHTSTRACKING“ abzubrechen, berühren Sie den blauen Rahmen.
- Um „FARBTRACKING“ abzubrechen, berühren Sie den blauen Rahmen.
- Um „BEREICHSAUSWAHL“ abzubrechen, berühren Sie den weißen Rahmen.

Einstellung	Details
AUS	Deaktiviert die Funktion.
GESICHTSTRACKING	 wird auf dem Bildschirm angezeigt. Während der Aufnahme wird das berührte Gesicht (Motiv) verfolgt. Dabei werden Fokus und Helligkeit automatisch entsprechend angepasst. Zusätzlich erscheint ein blauer Rahmen um das berührte Gesicht (Motiv) herum.
FARBTRACKING	 wird auf dem Bildschirm angezeigt. Während der Aufnahme wird die berührte Farbe (Motiv) verfolgt. Dabei werden Fokus und Helligkeit automatisch entsprechend angepasst. Zusätzlich erscheint ein grüner Rahmen um die berührte Farbe (Motiv) herum.
BEREICHSAUSWAHL	 wird auf dem Bildschirm angezeigt. Während der Aufnahme wird der berührte Bereich (fixierte Position) verfolgt. Dabei werden Fokus und Helligkeit automatisch entsprechend angepasst. Zusätzlich erscheint ein grüner Rahmen um den berührten Bereich herum.

HINWEIS :

- Wurde die Einstellung „TOUCH-ERKENNG. AE/AF“ gewählt, wird „FOCUS“ automatisch auf „AUTO“ eingestellt.
- Wenn die Kamera ein Motiv aus den Augen verliert, berühren Sie das Motiv erneut.
- Die Einstellungen werden verworfen, wenn ein Zoom-Vorgang ausgeführt wird. (nur „BEREICHSAUSWAHL“)
- Wenn „FARBTRACKING“ gewählt wurde, kann sich das Zielmotiv (Farbe) beim Erkennen ähnlicher Farben ändern. Berühren Sie in einem solchen Fall das Motiv erneut. Das Zielmotiv (Farbe) kann auch dann wieder aufgespürt werden, wenn es innerhalb einer spezifischen Zeit in der Mitte des Bildschirms zu sehen ist.

VORSICHT :

- Es kann vorkommen, dass Motive an den Seiten des LCD-Bildschirms bei Berührung nicht reagieren oder nicht erkannt werden. Bringen Sie das Motiv in diesem Fall in die Mitte und berühren Sie es erneut.
- „FARBTRACKING“ funktioniert eventuell in den folgenden Fällen nicht richtig:
 - bei der Aufnahme von Motiven ohne Kontrast
 - bei der Aufnahme von Motiven, die sich schnell bewegen
 - bei Aufnahme an einem dunklen Ort
 - wenn sich die Helligkeit in der Umgebung ändert
- Wenn „GESICHTSTRACKING“ gewählt wurde, kann es vorkommen, dass das Motiv bei sehr raschen Vertikal- oder Horizontalbewegungen der Kamera verloren geht. Berühren Sie das Motiv erneut, um es aufzuspüren.

Lächeln automatisch aufnehmen (SMILE AUFNAHME)

„SMILE-AUFNAHME“ nimmt automatisch ein Standbild auf, sobald ein lächelndes Gesicht entdeckt wird.

1 Wählen Sie den Standbildmodus.

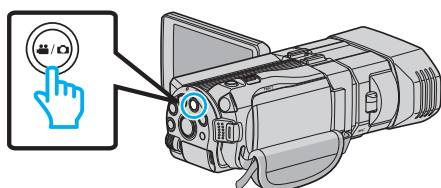

- Das Symbol für den Standbildmodus wird angezeigt.

2 Berühren Sie „MENU“.

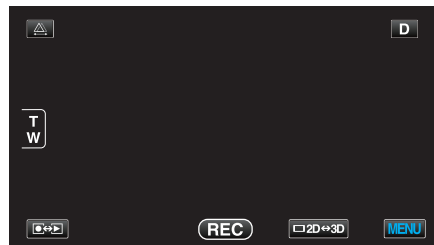

3 Berühren Sie „SMILE-AUFNAHME“.

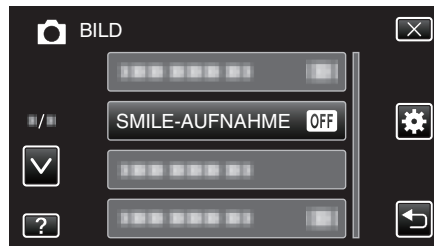

- Berühren Sie \wedge oder \vee um durch Auf- oder Abwärtsscrollen weitere Auswahlmöglichkeiten anzuzeigen.
- Berühren Sie X, um das Menü zu verlassen.
- Berühren Sie \leftarrow , um zum vorherigen Bildschirm zurückzukehren.

4 Berühren Sie „EIN“.



5 Richten Sie die Kamera auf die Motivperson.

- Sobald ein lächelndes Gesicht entdeckt wird, erfolgt automatisch eine Standbildaufnahme

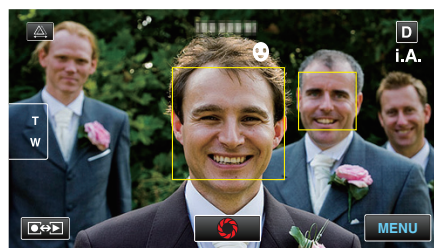

- PHOTO leuchtet auf, wenn ein Standbild gespeichert wurde.
- Sie können den Grad des Lächelns (%) und den Rahmen anzeigen lassen, indem Sie vor der Aufnahme für „SMILE-STÄRKE“ im Menü die Option EIN wählen.

„Einstellen der SMILE LEVEL Anzeige (nur Standbild)“ (☞ s. 48)

HINWEIS :

- Die Kamera kann bis zu 16 Gesichter erkennen. Für bis zu 3 der größten Gesichter auf dem Bildschirm wird der Grad des Lächelns angezeigt.
- Es kann vorkommen, dass diese Funktion je nach Aufnahmebedingungen (Entfernung, Winkel, Helligkeit usw.) und Motiv (Gesichtsrichtung, Grad des Lächelns usw.) nicht richtig funktioniert. Auch die Erkennung eines Lächelns im Gegenlicht ist schwierig.
- Nachdem ein Lächeln entdeckt und aufgenommen wurde, dauert es einige Zeit, bevor die nächste Aufnahme gemacht werden kann.

VORSICHT :

- Wenn für „TOUCH-ERKENNG. AE/AF“ die Option „BEREICHSAUSWAHL“ oder „FARBTRACKING“ gewählt wurde, funktioniert „SMILE-AUFNAHME“ nicht.
- Sind Sie mit dem Ergebnis nicht zufrieden, wählen Sie für „SMILE-AUFNAHME“ die Option „AUS“.

Einstellen der SMILE LEVEL Anzeige (nur Standbild)

„SMILE-STÄRKE“ bietet die Möglichkeit, die Elemente zu wählen, die bei der Erkennung von Gesichtern angezeigt werden sollen. Dieses Element wird nur angezeigt, wenn für „TOUCH-ERKENNG. AE/AF“ die Option „GESICHTSTRACKING“ gewählt wurde.

1 Öffnen Sie den LCD-Monitor und wählen Sie den Standbildmodus.

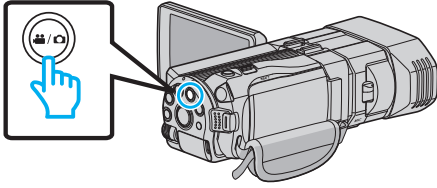

2 Berühren Sie „MENU“.

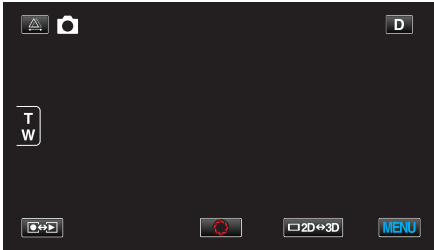

3 Berühren Sie „SMILE-STÄRKE“.

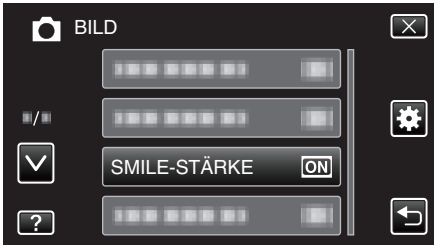

4 Berühren Sie „EIN“.



Einstellung	Details
AUS	Zeigt bei Erkennung von Gesichtern nur die Rahmen an.
EIN	Zeigt bei Erkennung von Gesichtern Rahmen und den Grad des Lächelns (%) an.

- Rahmen: Erscheint um ein erkanntes Gesicht herum.
Grad des Lächelns: Wird bei der Entdeckung eines lächelnden Gesichts in Prozent (0 % - 100 %) angezeigt.

Aufnahme in Intervallen (ZEITRAFFERAUFNAHME)

Ermöglicht es, eine Szene, die über einen längeren Zeitraum langsam abläuft, so abzuändern, dass sie innerhalb kürzerer Zeit abgespielt wird, indem die Bilder in einem bestimmten Intervall gezeigt werden. Dies ist nützlich für Beobachtungssequenzen, wie z. B. das Öffnen einer Blütenknospe.

1 Öffnen Sie den LCD-Monitor und wählen Sie den Videomodus.

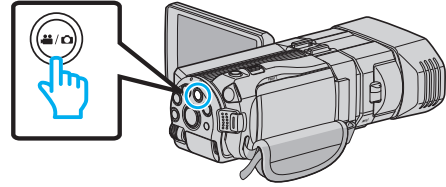

- Das Videomodussymbol wird eingeblendet.

2 Berühren Sie „MENU“.

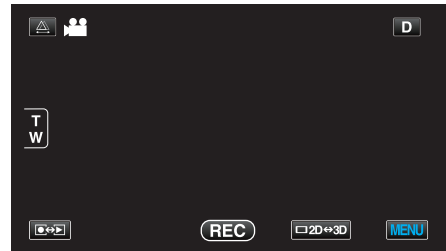

3 Berühren Sie „ZEITRAFFERAUFNAHME“.

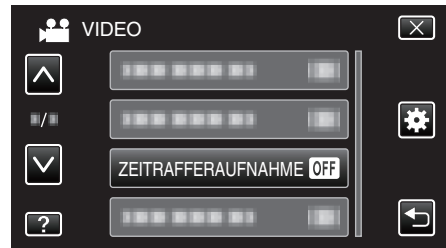

- Berühren Sie \wedge oder \vee um durch Auf- oder Abwärtsscrollen weitere Auswahlmöglichkeiten anzuzeigen.
- Berühren Sie X, um das Menü zu verlassen.
- Berühren Sie \curvearrowright , um zum vorherigen Bildschirm zurückzukehren.

4 Zur Auswahl eines Aufnahmeintervalls (1 bis 80 Sekunden) berühren.



- Je höher die Sekundenzahl, umso länger das Aufnahmeintervall.
- Berühren Sie \wedge oder \vee um durch Auf- oder Abwärtsscrollen weitere Auswahlmöglichkeiten anzuzeigen.
- Berühren Sie X, um das Menü zu verlassen.
- Berühren Sie \curvearrowright , um zum vorherigen Bildschirm zurückzukehren.

5 Starten Sie die Aufnahme.

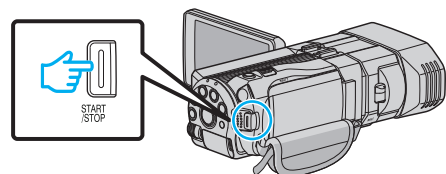

- Im Intervall des ausgewählten Zeitraums wird ein Einzelbild aufgenommen.
- Wird als Aufnahmeintervall „80SEK. INTERVALL“ gewählt, schaltet dieses Gerät zwischen den Aufnahmen in den Stromsparmodus.

Am nächsten Aufnahmepunkt wird der Stromsparmmodus ausgeschaltet und die Aufnahme automatisch gestartet.

- Drücken Sie die START/STOP-Taste noch einmal, um die Aufnahme zu stoppen.

Anzeigen während der Zeitrafferaufnahme

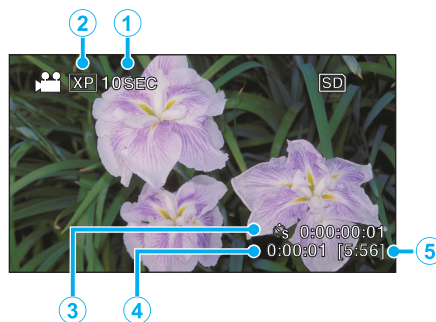

	Anzeige	Beschreibung
①	Geschwindigkeitsanzeige	Zeigt das eingestellte Aufnahmeintervall an.
②	Videoqualität	Zeigt das Symbol der eingestellten Videoqualität an.
③	Bisherige Aufnahmezeit	Zeigt die bisherige Aufnahmezeit des Videos an. Die Aufnahmezeit nimmt mit jedem Einzelbild zu.
④	Bis zu diesem Zeitpunkt abgelaufene Zeit	Zeigt die aktuell abgelaufene Zeit seit Beginn der Aufnahme an.
⑤	Verbleibende Aufnahmezeit	Verbleibende Aufnahmezeit mit der aktuell eingestellten Videoqualität.

Zeitraffereinstellung

Je höher die Sekundenzahl, umso länger das Aufnahmeintervall.

Einstellung	Details
AUS	Deaktiviert die Funktion.
1SEK. INTERVALL	Die Aufnahme eines Bildes erfolgt im Intervall von 1 Sekunden. Aufgenommene Videos werden mit 30-facher Geschwindigkeit wiedergegeben.
10SEK. INTERVALL	Die Aufnahme eines Bildes erfolgt im Intervall von 10 Sekunden. Aufgenommene Videos werden mit 300-facher Geschwindigkeit wiedergegeben.
80SEK. INTERVALL	Die Aufnahme eines Bildes erfolgt im Intervall von 80 Sekunden. Aufgenommene Videos werden mit 2.400-facher Geschwindigkeit wiedergegeben.

VORSICHT :

- Ton kann während der Zeitrafferaufnahme nicht aufgenommen werden.
- Zoom, gleichzeitige Aufnahme von Standbildern und Bildstabilisator sind im Zeitrafferaufnahmemodus nicht verfügbar.
- Aufnahmen mit einer Aufnahmezeit von weniger als „0:00:00:14“ werden nicht gespeichert.

HINWEIS :

- Die Einstellungen der Zeitrafferaufnahme werden beim Ausschalten des Camcorders zurückgesetzt. Um die Zeitrafferaufnahme erneut zu starten, müssen Sie die Einstellung noch einmal vornehmen.
- Die Aufnahme wird 99 Stunden nach ihrem Start automatisch gestoppt.
- Benutzen Sie für Zeitrafferaufnahmen mit langen Aufnahmeintervallen ein Stativ und das AC-Netzteil.
Es wird auch empfohlen, den Fokus und den Weißabgleich fest einzustellen.

- „Anbringen eines Stativs“ (s. 22)
- „Manuelle Fokuseinstellung“ (s. 38)
- „Einstellen des Weißabgleichs“ (s. 42)

Gruppenaufnahmen (Selbstausröser)

Der 10-Sekunden-Selbstausröser und der Selbstausröser mit Gesichtserkennung sind praktische Funktionen, die Sie bei der Aufnahme von Gruppenbildern unterstützen.
Der 2-Sekunden-Selbstausröser eignet sich, um ein Verwackeln der Kamera durch das Drücken des Auslöser zu vermeiden.

HINWEIS :

Für die Aufnahme von Standbildern mithilfe des Selbstausröser empfehlen wir die Verwendung eines Stativs.
„Anbringen eines Stativs“ (s. 22)

Benutzung des 2-/10-Sekunden-Selbstausröser

1 Wählen Sie den Standbildmodus.

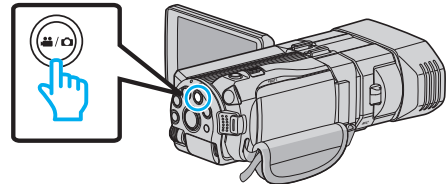

- Das Standbildsymbol wird eingeblendet.

2 Berühren Sie „MENU“.

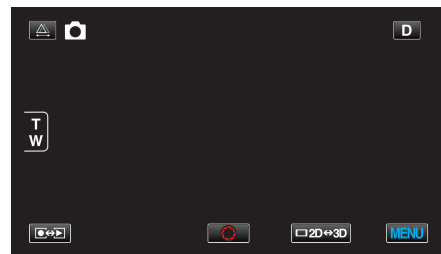

3 Berühren Sie „SELBSTAUSRÖSER“.

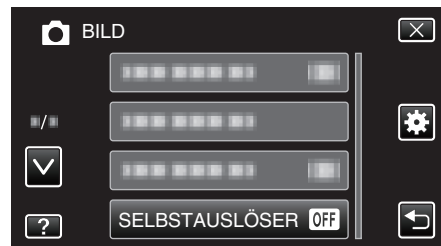

- Berühren Sie ^ oder v um durch Auf- oder Abwärtsscrollen weitere Auswahlmöglichkeiten anzuzeigen.
- Berühren Sie X, um das Menü zu verlassen.
- Berühren Sie ↶, um zum vorherigen Bildschirm zurückzukehren.

4 Berühren Sie „2 SEC“ oder „10 SEC“.

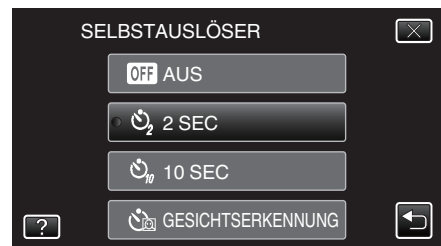

5 Fokussieren Sie das Motiv.

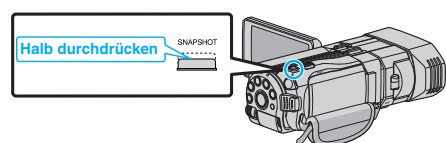

- Haben Sie das Motiv scharf gestellt, leuchtet das Fokus-Symbol grün auf.

6 Nehmen Sie das Standbild auf.

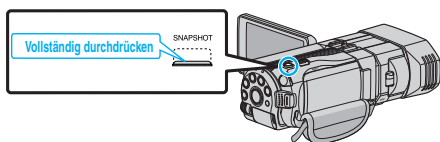

- Ein Timer wird eingeblendet und der Countdown zählt bis zur Aufnahme herunter.
- Drücken Sie die Taste SNAPSHOT noch einmal, um den Selbstauslöser anzuhalten.

Benutzung des Selbstauslösers mit Gesichtserkennung

Durch Betätigen der Taste SNAPSHOT wird die Gesichtserkennung aktiviert. Drei Sekunden, nachdem eine weitere Person in den Rahmen tritt, wird automatisch eine Aufnahme ausgeführt. Diese Funktion ist hilfreich, wenn die fotografierende Person mit ins Gruppenfoto aufgenommen werden soll.

1 Wählen Sie den Standbildmodus.

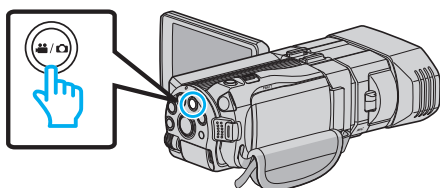

- Das Standbildsymbol  wird eingeblendet.

2 Berühren Sie „MENU“.

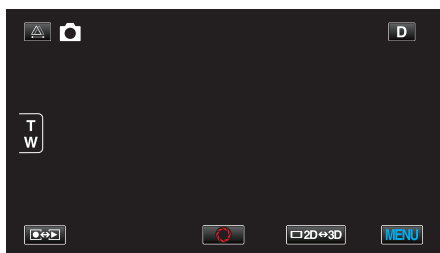

3 Berühren Sie „SELBSTAUSLÖSER“.

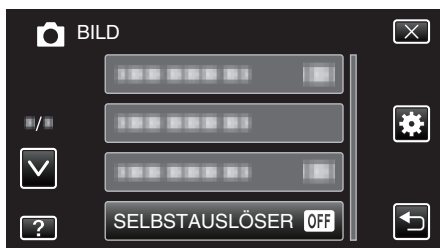

- Berühren Sie \wedge oder \vee um durch Auf- oder Abwärtsscrollen weitere Auswahlmöglichkeiten anzuzeigen.
- Berühren Sie \times , um das Menü zu verlassen.
- Berühren Sie \leftarrow , um zum vorherigen Bildschirm zurückzukehren.

4 Berühren Sie „GESICHTSERKENNUNG“.



5 Drücken Sie die Taste SNAPSHOT, nachdem Sie sichergestellt haben, dass alle zur Kamera blicken.

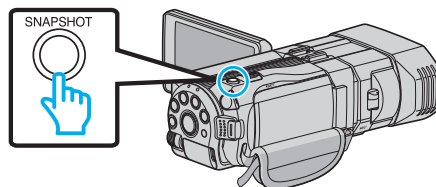

- Die Rahmen werden um die Gesichter der Motivpersonen herum angezeigt.
- Durch Drücken der Taste SNAPSHOT wird der 10-Sekunden-Selbstauslöser gestartet.

6 Die fotografierende Person erscheint im Rahmen.

Fotograf



- Die Rahmen um die Gesichter werden ausgeblendet, sobald der Fotograf erkannt wird und der Countdown-Zähler erscheint.
- Drei Sekunden nachdem die fotografierende Person den Rahmen betreten hat, erfolgt die Aufnahme.
- Drücken Sie die Taste SNAPSHOT noch einmal, um den Selbstauslöser anzuhalten.

HINWEIS :

- Die Funktion „GESICHTSERKENNUNG“ erkennt je nach Umgebungsbedingungen möglicherweise nicht alle Gesichter.

Verbleibende Aufnahmezeit/Akkuleistung

Sie können sowohl die verbleibende Videoaufnahmezeit im eingebauten Speicher und auf der SD-Karte als auch die verbleibende Akkuleistung prüfen.

- 1 Öffnen Sie den LCD-Monitor und wählen Sie den Video- oder Standbildmodus.

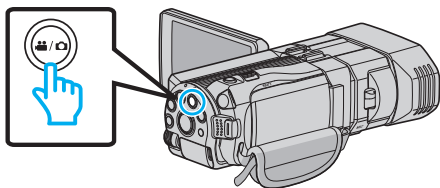

- Das Symbol Video oder Standbild wird eingeblendet.

- 2 Drücken Sie die Taste INFO.

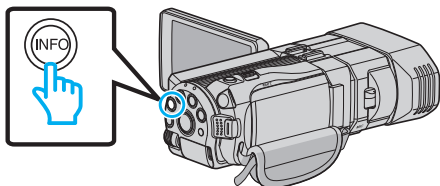

- Wenn Sie den Standbildmodus gewählt haben, gehen Sie bitte direkt zu Schritt 4.

- 3 Anzeigen der verbleibenden Aufnahmezeit.

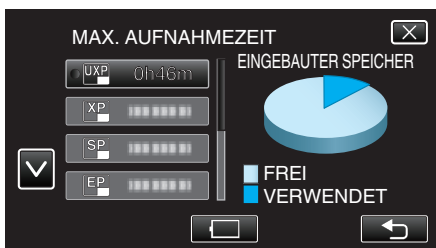

- Die verbleibende Aufnahmezeit wird nur im Videoaufnahmemodus angezeigt.
- Drücken Sie die INFO-Taste, um die auf dem jeweiligen Aufnahmemedium verbleibende Aufnahmezeit zu prüfen.
- Berühren Sie , um die verbleibende Akkuleistung anzuzeigen.
- Berühren Sie , um in den Aufnahmemodus zurückzukehren.
- Berühren Sie , um die Anzeige auszublenden.

- 4 Anzeigen der verbleibenden Akkuleistung.

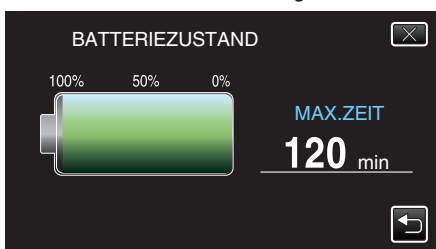

- Berühren Sie bei Videoaufnahmen , um zur Anzeige der verbleibenden Aufnahmezeit zurückzukehren. Berühren sie bei Standbildaufnahmen, um in den Aufnahmemodus zurückzukehren.
- Zum Verlassen der Anzeige drücken Sie die Taste INFO oder berühren Sie .
- Ist das AC-Netzteil angeschlossen, wird die verbleibende Akkuleistung nicht angezeigt werden.

HINWEIS :

- Von der Bildschirmanzeige der verbleibenden Aufnahmezeit aus können Sie durch deren Berühren die gewünschte Videoqualität einstellen.

Geschätzte Videoaufnahmezeit

■ 3D-Modus (MP4 (MVC))

Qualität	Eingebauter Speicher (64 GB)	SDHC/SDXC-Karte					
		4 GB	8 GB	16 GB	32 GB	48 GB	64 GB
THR	4 Std.	10 m	30 m	1 Std.	2 Std.	3 Std.	4 Std. 10 Min.
TSR	6 Std. 10 Min.	20 m	40 m	1 Std. 30 Min.	3 Std. 10 Min.	4 Std. 40 Min.	6 Std. 20 Min.

■ 3D-Modus (AVCHD)

Qualität	Eingebauter Speicher (64 GB)	SDHC/SDXC-Karte					
		4 GB	8 GB	16 GB	32 GB	48 GB	64 GB
TXP	8 Std. 10 Min.	30 m	1 Std.	2 Std.	4 Std. 10 Min.	6 Std. 10 Min.	8 Std. 20 Min.
TSP	11 Std. 40 Min.	40 m	1 Std. 20 Min.	2 Std. 50 Min.	5 Std. 50 Min.	8 Std. 40 Min.	11 Std. 50 Min.

■ 2D-Modus

Qualität	Eingebauter Speicher (64 GB)	SDHC/SDXC-Karte					
		4 GB	8 GB	16 GB	32 GB	48 GB	64 GB
UXP	5 Std. 50 Min.	20 m	40 m	1 Std. 20 Min.	2 Std. 50 Min.	4 Std. 20 Min.	5 Std. 50 Min.
XP	8 Std. 10 Min.	30 m	1 Std.	2 Std.	4 Std. 10 Min.	6 Std. 10 Min.	8 Std. 20 Min.
SP	11 Std. 40 Min.	40 m	1 Std. 20 Min.	2 Std. 50 Min.	5 Std. 50 Min.	8 Std. 40 Min.	11 Std. 50 Min.
EP	29 Std. 10 Min.	1 Std. 40 Min.	3 Std. 40 Min.	7 Std. 10 Min.	14 Std. 50 Min.	21 Std. 50 Min.	29 Std. 50 Min.

Für Kunden, die die Firmware aktualisiert haben

■ 3D-Mode (AVCHD 3D)

Eingebauter Speicher (64 GB)	SDHC/SDXC-Karte					
	4 GB	8 GB	16 GB	32 GB	48 GB	64 GB
5 Std. 10 Min.	10 Min.	30 Min.	1 Std. 10 Min.	2 Std. 30 Min.	3 Std. 50 Min.	5 Std. 10 Min.

- Die tatsächliche Aufnahmezeit kann je nach Aufnahmeumfeld kürzer sein.

Geschätzte Anzahl der Standbilder (Einheit: Anzahl der Aufnahmen)

■ 3D-Modus

Bildgröße	SDHC-Karte				Eingebauter Speicher (64 GB)
	4 GB	8 GB	16 GB	32 GB	
1920X1080(2M)(16:9)	1.000	2.200	4.400	4.999	4.999

■ 2D-Modus

Bildgröße	SDHC-Karte				Eingebauter Speicher (64 GB)
	4 GB	8 GB	16 GB	32 GB	
2304X1296 (2,9M)(16:9)	2.200	4.600	9.100	9.999	9.999
1920X1080(2M)(16:9)	3.200	6.700	9.999	9.999	9.999
1728X1296 (2,2M)(4:3)	3.000	6.200	9.999	9.999	9.999
640X480(0.3M)(4:3)	9.999	9.999	9.999	9.999	9.999

- Unabhängig von Bildgröße und Bildqualität können im eingebauten Speicher (im 2D-Modus) und auf SD-Karten mit mindestens 16 GB Kapazität bis zu 9.999 Standbilder gespeichert werden (gilt nicht für „2.304 x 1.296 (2,9 M) (16:9)“).

Geschätzte Aufnahmezeit (bei Akkubetrieb)

■ **3D-Anzeige auf dem LCD-Monitor**

Akku	Tatsächliche Aufnahmezeit		
	3D-Aufnahme MP4 (MVC)	3D-Aufnahme AVCHD 3D *	3D-Aufnahme AVCHD
BN-VF815U (Mitgeliefert)	55 m	55 Min.	1 Std.
BN-VF823U	1 Std. 20 Min.	1 Std. 20 Min.	1 Std. 35 Min.

Akku	Ununterbrochene Aufnahmezeit		
	3D-Aufnahme MP4 (MVC)	3D-Aufnahme AVCHD 3D *	3D-Aufnahme AVCHD
BN-VF815U (Mitgeliefert)	1 Std. 45 Min.	1 Std. 45 Min.	2 Std.
BN-VF823U	2 Std. 40 Min.	2 Std. 40 Min.	3 Std. 5 Min.

■ **2D-Anzeige auf dem LCD-Monitor**

Akku	Tatsächliche Aufnahmezeit			
	3D-Aufnahme MP4 (MVC)	3D-Aufnahme AVCHD 3D *	3D-Aufnahme AVCHD	2D-Aufnahme
BN-VF815U (Mitgeliefert)	55 m	55 Min.	1 Std. 5 Min.	1 Std. 20 Min.
BN-VF823U	1 Std. 25 Min.	1 Std. 25 Min.	1 Std. 40 Min.	1 Std. 55 Min.

Akku	Ununterbrochene Aufnahmezeit			Ununterbrochene Aufnahmezeit
	3D-Aufnahme MP4 (MVC)	3D-Aufnahme AVCHD 3D *	3D-Aufnahme AVCHD	
BN-VF815U (Mitgeliefert)	1 Std. 50 Min.	1 Std. 50 Min.	2 Std. 10 Min.	2 Std. 35 Min.
BN-VF823U	2 Std. 45 Min.	2 Std. 45 Min.	3 Std. 15 Min.	3 Std. 50 Min.

- Die oben genannten Werte gelten, wenn für „MONITORHELLIGKEIT“ die Option „STANDARD“ gewählt wurde.
- Die tatsächliche Aufnahmezeit kann kürzer ausfallen, wenn Sie den Zoom einsetzen oder die Aufnahme wiederholt anhalten. (Wir empfehlen, Akkus für das Dreifache der voraussichtlichen Aufnahmezeit bereitzuhalten.)
- Neigt sich die Lebensdauer des Akkus dem Ende zu, verkürzt sich die Aufnahmezeit, selbst wenn der Akku vollständig aufgeladen ist. (Tauschen Sie den Akku dann durch einen neuen aus.)

* Für Kunden, die die Firmware aktualisiert haben

Wiedergabe von Videos

Sie können die aufgenommenen Videos oder Standbilder aus dem Index (Minibild-Anzeige) auswählen und wiedergeben.

1 Wählen Sie den Videomodus aus.

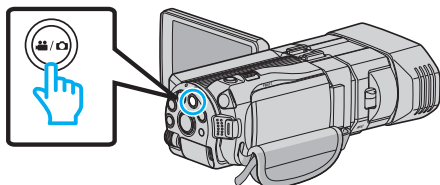

- Das Videomodussymbol wird eingblendet.

2 Berühren Sie , um den Wiedergabemodus auszuwählen.

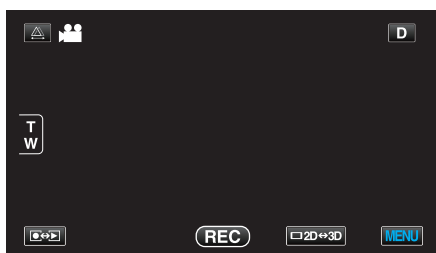

3 Betätigen Sie die 3D-Taste, um den 3D- oder 2D-Modus auszuwählen.

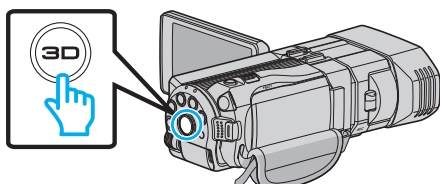

- Bilder, die im 3D- und im 2D-Modus aufgenommen wurden, werden im Index separat angezeigt. Betätigen Sie die 3D-Taste, um in den gewünschten Wiedergabemodus zu schalten.
- Im 3D-Modus wird „3D“ auf dem LCD-Monitor angezeigt.
- Im 2D-Modus wird „2D“ auf dem LCD-Monitor angezeigt.

4 Berühren Sie die Datei, um die Wiedergabe zu starten



- Berühren Sie , um das Wiedergabemedium auszuwählen und den Index zu verändern (Miniaturlbildanzeige).
- Berühren Sie , um die Wiedergabe anzuhalten.
- Berühren Sie , um zum Index zurückzukehren.

HINWEIS :

- Im 2D-Modus aufgenommene Bilder können nicht als 3D-Bilder angezeigt werden.
- Leuchtet die 3D-Taste auf, können 3D-Bilder wiedergegeben werden.
- Bilder, die im 3D- und im 2D-Modus aufgenommen wurden, werden im Index separat angezeigt. Betätigen Sie die 3D-Taste, um in den gewünschten Wiedergabemodus zu schalten.
- Im „MP4 (MVC)“- und „AVCHD“-Format aufgenommene 3D-Bilder werden im Index separat angezeigt. Wählen Sie für die Einstellung 3D-VIDEOAUFN.FORMAT zur Wiedergabe das gewünschte Format aus.
„3D-VIDEOAUFN.FORMAT (nur 3D-Modus)“ (☞ s. 114)
- Wir empfehlen, Szenen im Zeitraffer wiederzugeben, die während der 3D-Wiedergabe Symptome einer Reisekrankheit verursachen könnten.
- Die Einstellung für „3D-BEWEGUNGSRELIEF“ ab Werk lautet „EIN“
Szenen, die während der 3D-Wiedergabe Symptome der Reisekrankheit auslösen könnten, werden gegebenenfalls im Zeitraffer wiedergegeben. Hierbei handelt es sich nicht um eine Fehlfunktion. Um eine Wiedergabe

ohne Zeitraffer zu gewährleisten, wählen Sie für „3D-BEWEGUNGSRELIEF“ die Option „AUS“.

„3D-BEWEGUNGSRELIEF (nur 3D-Modus)“ (☞ s. 127)

Für Kunden, die die Firmware aktualisiert haben :

- In den Formaten „MP4 (MVC)“, „AVCHD 3D“ und „AVCHD“ aufgenommene 3D-Standbilder werden im Wiedergabeindexbildschirm separat angezeigt. Wählen Sie für 3D-VIDEOAUFN.FORMAT das gewünschte Wiedergabeformat.

„3D-VIDEOAUFN.FORMAT (nur 3D-Modus)“ (☞ s. 114)

VORSICHT :

- Informationen zur Wiedergabe von 3D-Bildern finden Sie auch unter „Sicherheitshinweise für die Aufnahme und Wiedergabe von 3D-Bildern“.
- „Sicherheitshinweise für die Aufnahme und Wiedergabe von 3D-Bildern“ (☞ s. 11)

Bedientasten für die Videowiedergabe

Index-Bildschirmanzeige

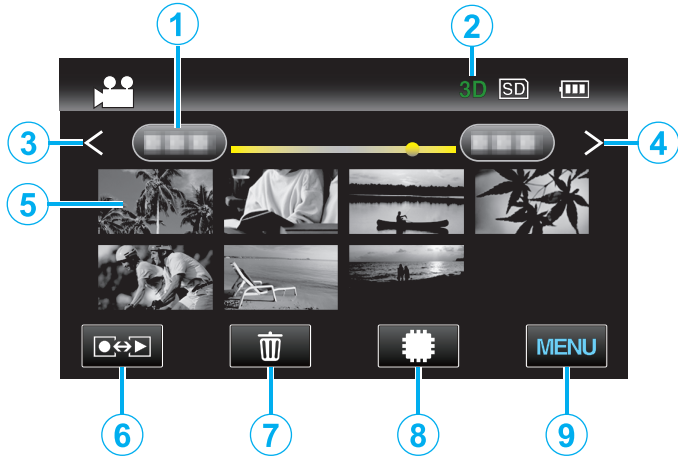

Anzeige	Beschreibung
① Datum	Geht zum vorherigen/nächsten Datum
② 3D/2D-Modus	Zeigt den aktuellen 3D- oder 2D-Wiedergabemodus an. Während der 3D-Wiedergabe wird „3D“ angezeigt, während der 2D-Wiedergabe wird „2D“ eingeblendet.
③ <	Zeigt den vorherigen Index-Bildschirm (Minibildanzeige) an
④ >	Zeigt den nächsten Index-Bildschirm (Minibildanzeige) an
⑤ Minibild (Datei)	Berühren des Minibilds - Startet die Wiedergabe Nach rechts wischen - Scrollt nach rechts, um den vorherigen Index anzuzeigen (Miniaturbildanzeige) Nach links wischen - Scrollt nach links, um den nächsten Index anzuzeigen (Miniaturbildanzeige)
⑥ Aufnahme-/Wiedergabemodus	Zum Umschalten zwischen Aufnahme- und Wiedergabemodus.
⑦	Zeigt den Index-Bildschirm (Minibildanzeige) zum Löschen an
⑧	Schaltet zwischen dem jeweiligen Index-Bildschirm des integrierten Speichers und der SD-Karte um
⑨ MENU	Zeigt den Menübildschirm an

Während der Videowiedergabe

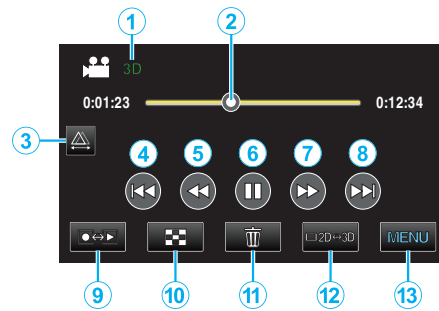

Anzeige	Beschreibung
① 3D/2D-Modus	Zeigt den aktuellen 3D- oder 2D-Wiedergabemodus an. Während der 3D-Wiedergabe wird „3D“ angezeigt, während der 2D-Wiedergabe wird „2D“ eingeblendet.
② Pointer	Zeigt die aktuelle Wiedergabeposition innerhalb der Szene an
③	Aktiviert manuelle Parallaxeneinstellung
④	Zurück zum Szenenbeginn
⑤	Suche rückwärts
⑥	Wiedergabe/Pause
⑦	Suche vorwärts
⑧	Weiter zum nächsten Video
⑨ Aufnahme-/Wiedergabemodus	Zum Umschalten zwischen Aufnahme- und Wiedergabemodus.
⑩	Stopp (zurück zum Index)
⑪	Zeigt den Index-Bildschirm (Minibildanzeige) zum Löschen an
⑫	Schaltet zwischen 3D- und 2D-Modus um.
⑬ MENU	Zeigt den Menübildschirm an

HINWEIS :

- Berühren oder ziehen Sie den Bedienbereich des Touchscreens
- Die Schaltflächen auf dem Touchscreen werden ausgeblendet, wenn das Gerät etwa 5 Sekunden lang nicht bedient wird. Berühren Sie den Bildschirm, um die Schaltflächen wieder anzuzeigen.
- Die Bedientasten auf dem Touchscreen werden angezeigt, solange Kontakt zu dem entsprechenden Bedienbereich besteht.
- Sie können eine bestimmte Datei entsprechend ihrem Aufnahmedatum suchen.

„Datumssuche“ (☞ s. 61)

VORSICHT :

- Erstellen Sie eine Datensicherung wichtiger Aufnahmedaten. Es wird empfohlen, wichtige Aufnahmedaten zur Aufbewahrung auf einer DVD oder einem anderen Aufnahmemedium zu sichern. JVC haftet nicht für verlorene Daten.

Anpassen der Lautstärke von Videos

- 1 Betätigen Sie während der Videowiedergabe den Zoomregler.

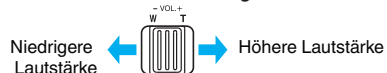

Prüfen des Aufnahmedatums und anderer Informationen

- 1 Wählen Sie eine Datei aus und drücken Sie bei angehaltener Wiedergabe die Taste INFO.

Sie können das Aufnahmedatum und die Dauer der ausgewählten Datei einblenden.

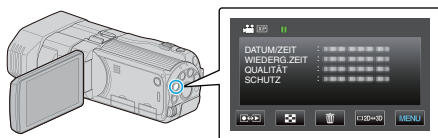

Wiedergabe eines Videos mit defekten Verwaltungsinformationen

Zur Wiedergabe von Videos mit defekten Verwaltungsinformationen.

- 1 Wählen Sie den Videomodus aus.

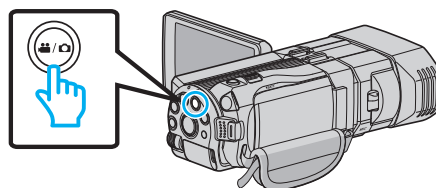

- 2 Berühren Sie , um den Wiedergabemodus auszuwählen.

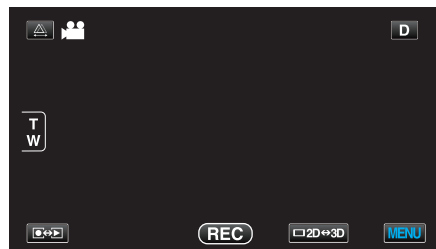

- 3 Berühren Sie „MENU“.



- 4 Berühren Sie „SONSTIGE WIEDERGABE“.

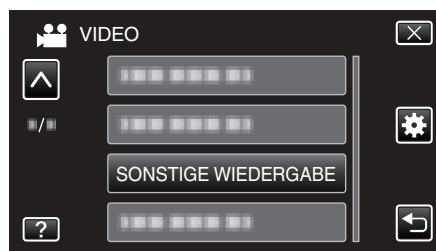

- 5 Berühren Sie die Datei, um die Wiedergabe zu starten



„Wiedergabe von Videos“ (s. s. 56)

HINWEIS :

- Sind Verwaltungsinformationen beschädigt, wird im EXTMOV-Ordner eine MTS-Datei erstellt.
- Die Miniaturbilder von 3D-Dateien im Ordner EXTMOV werden im Index getrennt als linke und rechte Bilder angezeigt. Dies ist keine Fehlfunktion.
- Je nach Zustand der beschädigten Datei erfolgt die Wiedergabe möglicherweise fehlerhaft oder überhaupt nicht.

Wiedergabe von Standbildern

Sie können die aufgenommenen Standbilder aus dem Index (Minibild-Anzeige) auswählen und wiedergeben.

Der Inhalt des ausgewählten Mediums wird im Index angezeigt.
„AUFN.-MEDIUM FOTO“ (☞ s. 133)

- 1 Wählen Sie den Standbildmodus.

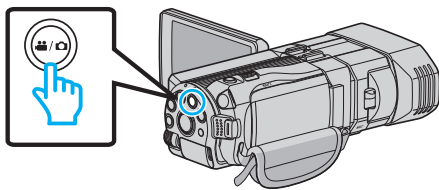

- 2 Berühren Sie , um den Wiedergabemodus auszuwählen.

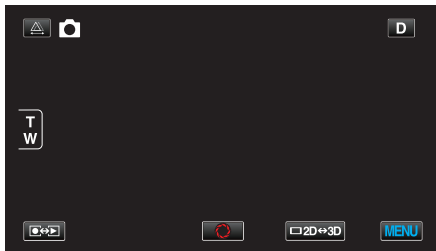

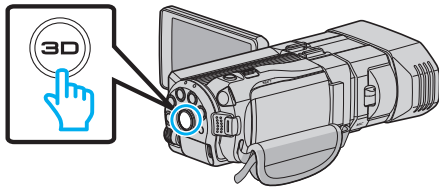

- 3 Betätigen Sie die 3D-Taste, um den 3D- oder 2D-Modus auszuwählen.



- Bilder, die im 3D- und im 2D-Modus aufgenommen wurden, werden im Index separat angezeigt. Betätigen Sie die 3D-Taste, um in den gewünschten Wiedergabemodus zu schalten.
- Im 3D-Modus wird „3D“ auf dem LCD-Monitor angezeigt.
- Im 2D-Modus wird „2D“ auf dem LCD-Monitor angezeigt.

- 4 Berühren Sie die Datei, um die Wiedergabe zu starten



- Berühren Sie , um das Wiedergabemedium auszuwählen und den Index zu verändern (Miniaturlbildanzeige).
- Berühren Sie , um zum Index zurückzukehren.
- Berühren Sie , um alle Miniaturbilder anzuzeigen, die in einer Gruppe angezeigt werden. Berühren Sie das Feld noch einmal, um die Gruppe wiederherzustellen.

HINWEIS :

- Im 3D-Modus werden nur 3D-Bilder angezeigt. Gleichmaßen werden im 2D-Modus nur 2D-Bilder angezeigt.
- Leuchtet die 3D-Taste auf, können 3D-Bilder wiedergegeben werden.
- Sie können eine bestimmte Datei entsprechend ihrem Aufnahmedatum suchen.
Dies ist nützlich, wenn Sie viele Dateien durchsuchen.
„Datumssuche“ (☞ s. 61)

VORSICHT :

- Informationen zur Wiedergabe von 3D-Bildern finden Sie auch unter „Sicherheitshinweise für die Aufnahme und Wiedergabe von 3D-Bildern“.
„Sicherheitshinweise für die Aufnahme und Wiedergabe von 3D-Bildern“ (☞ s. 11)

Bedientasten für die Standbildwiedergabe

Index-Bildschirmanzeige

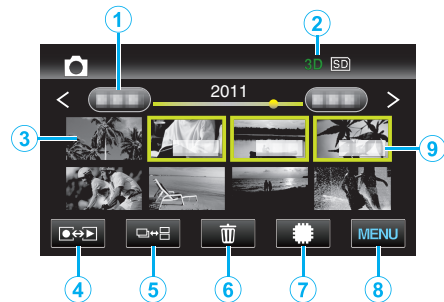

	Anzeige	Beschreibung
①	Datum	Geht zum vorherigen/nächsten Datum
②	3D/2D-Modus	Zeigt den aktuellen 3D- oder 2D-Wiedergabemodus an. Während der 3D-Wiedergabe wird „3D“ angezeigt, während der 2D-Wiedergabe wird „2D“ eingeblendet.
③	Minibild (Datei)	Berühren des Minibilds - Startet die Wiedergabe Nach rechts wischen - Scrollt nach rechts, um den vorherigen Index anzuzeigen (Miniaturlbildanzeige) Nach links wischen - Scrollt nach links, um den nächsten Index anzuzeigen (Miniaturlbildanzeige)
④	Aufnahme-/Wiedergabemodus 	Zum Umschalten zwischen Aufnahme- und Wiedergabemodus.
⑤		Schaltet zwischen der Gruppenansicht und dem vollständigen Index-Bildschirm um.
⑥		Zeigt den Index-Bildschirm (Minibildanzeige) zum Löschen an
⑦		Schaltet zwischen dem jeweiligen Index-Bildschirm des integrierten Speichers und der SD-Karte um
⑧	MENU	Zeigt den Menübildschirm an
⑨	Aufnahmedatum	Aufnahmedatum (wird nur für die erste Datei eines jeweiligen Datums angezeigt)

Während der Standbildwiedergabe

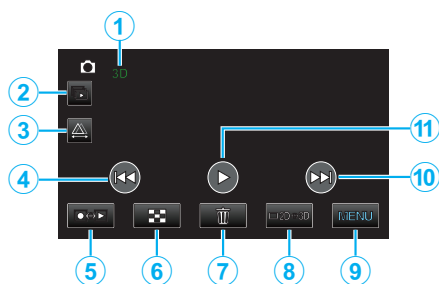

Anzeige	Beschreibung
① 3D/2D-Modus	Zeigt den aktuellen 3D- oder 2D-Wiedergabemodus an. Während der 3D-Wiedergabe wird „3D“ angezeigt, während der 2D-Wiedergabe wird „2D“ eingeblendet.
②	Kontinuierliche Wiedergabe von gruppierten Dateien (z. B. Standbilder, die in Serienaufnahme aufgenommen wurden).
③	Aktiviert manuelle Parallaxeneinstellung
④	Zurück zum vorherigen Standbild
⑤ Aufnahme-/Wiedergabemodus	Zum Umschalten zwischen Aufnahme- und Wiedergabemodus.
⑥	Springt zurück zum Indexbildschirm
⑦	Zeigt den Index-Bildschirm (Minibildanzeige) zum Löschen an
⑧	Schaltet zwischen 3D- und 2D-Modus um.
⑨ MENU	Zeigt den Menübildschirm an
⑩	Weiter zum nächsten Standbild
⑪	Startet/Stoppt Diashow „Diashow-Wiedergabe“ (s. s. 60)

HINWEIS :

- Berühren oder ziehen Sie den Bedienbereich des Touchscreens
- Die Schaltflächen auf dem Touchscreen werden ausgeblendet, wenn das Gerät etwa 5 Sekunden lang nicht bedient wird. Berühren Sie den Bildschirm, um die Schaltflächen wieder anzuzeigen.
- Die Bedientasten auf dem Touchscreen werden angezeigt, solange Kontakt zu dem entsprechenden Bedienbereich besteht.

Prüfen des Aufnahmedatums und anderer Informationen

1 Drücken Sie die Taste INFO.

Sie können das Aufnahmedatum der ausgewählten Datei einblenden.

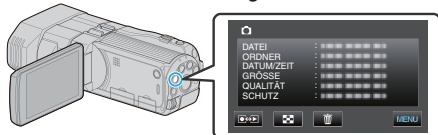

Anpassen der Parallaxe während der Aufnahme

Bei der Wiedergabe von 3D-Bildern in Szenen, in denen mehrere Motive in einer Line von der nah bis fern angeordnet sind oder in denen sich die Motive sehr nahe an der Kamera befinden, können Sie festlegen, wie die Bilder vom Betrachter wahrgenommen werden.

- Die Parallaxeneinstellung kann nur erfolgen, wenn auf dem LCD-Monitor des Geräts 3D-Bilder angezeigt werden.

1 Berühren Sie .



2 Berühren Sie „MANUELL“.

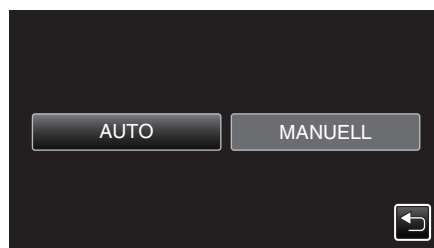

- Der Bildschirm zur Parallaxeneinstellung wird eingeblendet.
- Zum die automatische Anpassung der Parallaxe (Standard) einzustellen, berühren Sie „AUTO“.

3 Stellen Sie die Parallaxe ein.

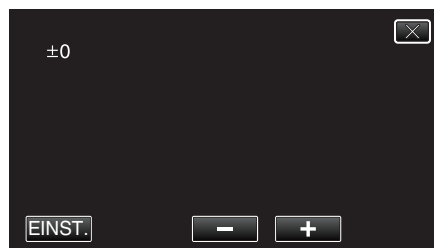

- Um den Korrekturwert zu erhöhen, berühren Sie „+“. Dadurch erhöht sich der Wert der Parallaxenanzeige.
- Um den Korrekturwert zu verringern, berühren Sie „-“. Dadurch verringert sich der Wert der Parallaxenanzeige.

4 Berühren Sie zum Bestätigen „EINST.“.

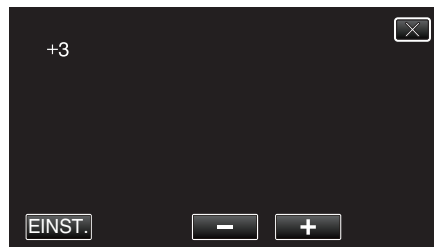

VORSICHT :

- Ein zu hoher Parallaxenwert kann dazu führen, dass der 3D-Effekt verloren geht.
- Wenn Sie nach der Parallaxeneinstellung doppelte Bilder sehen, sollten Sie die Anzeige am Fernsehgerät sofort auf 2D umstellen. Schalten Sie zusätzlich auch den LCD-Monitor auf 2D-Anzeige um.

HINWEIS :

- Die Funktion zur automatischen Parallaxeneinstellung dieses Geräts kann bei den folgenden Motiven gegebenenfalls nicht immer ordnungsgemäß agieren.

- Motive, die sich außerhalb des empfohlenen Aufnahmeabstands befinden (insbesondere wenn sie extrem nahe an der Kamera positioniert sind)
 - Zahlreiche Motive gleicher Form, die in einer Reihe angeordnet sind, wie die Fenster eines Gebäudes
 - Geradlinige Motive, wie Elektroleitungen
- Passen Sie die Parallaxe in diesen Fällen manuell an.
- Wird das Gerät nach dem manuellen Einstellen der Parallaxe ausgeschaltet oder wird in den Aufnahmemodus umgeschaltet, kehrt die Einstellung „PARALLAXEN-ANPASSUNG“ in die Option „AUTO“ zurück.

Diashow-Wiedergabe

Standbilder können als Diashow wiedergegeben werden.

- 1 Wählen Sie den Standbildmodus.

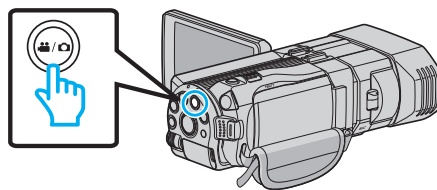

- 2 Berühren Sie , um den Wiedergabemodus auszuwählen.

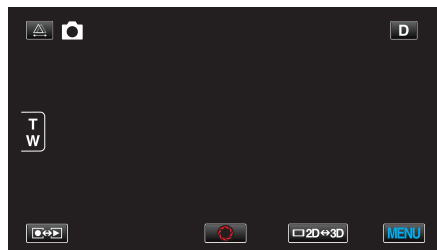

- 3 Betätigen Sie die 3D-Taste, um den 3D- oder 2D-Modus auszuwählen.

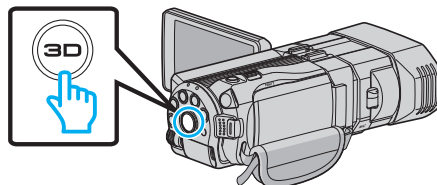

- Bilder, die im 3D- und im 2D-Modus aufgenommen wurden, werden im Index separat angezeigt. Betätigen Sie die 3D-Taste, um in den gewünschten Wiedergabemodus zu schalten.
- Im 3D-Modus wird „3D“ auf dem LCD-Monitor angezeigt.
- Im 2D-Modus wird „2D“ auf dem LCD-Monitor angezeigt.

- 4 Berühren Sie das Miniaturbild und anschließend .

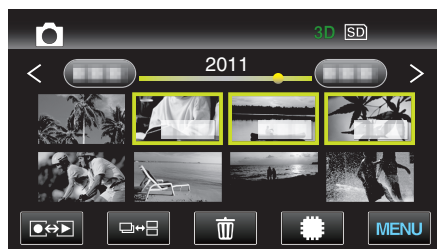

„Bedientasten für die Standbildwiedergabe“ (s. 58)

Suchen nach einem bestimmten Video/ Standbild

Wenn Sie eine große Anzahl aufgenommener Videos und Standbilder gespeichert haben, kann es schwierig sein, die gewünschte Datei im Index zu finden.

Nutzen Sie die Suchfunktion, um die gewünschte Datei ausfindig zu machen.

- Sie können sowohl Videos als auch Standbilder über die Option „DATUM SUCHEN“ (Aufnahmedatum) suchen.

„Suche nach Aufnahmedatum“ (☞ s. 61)

Datumssuche

Sie können Videos bzw. Standbilder nach dem Aufnahmedatum suchen und wiedergeben.

- Der Inhalt des unter „AUFN.-MEDIUM VIDEO“ oder „AUFN.-MEDIUM FOTO“ ausgewählten Mediums wird durchsucht.

1 Berühren Sie „MENU“.



- Die Suche kann sowohl im Video- als auch im Standbildmodus erfolgen.
* Die Abbildung zeigt den Videomodus.

2 Berühren Sie „DATUM SUCHEN“.

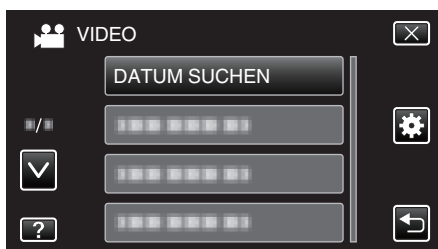

3 Wählen Sie ein Aufnahmedatum und berühren Sie „NÄCHSTES“.

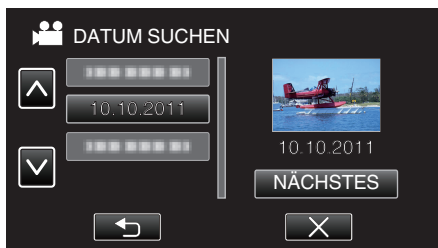

- Berühren Sie das ausgewählte Datum noch einmal, um es abzuwählen.

4 Berühren Sie die Datei, um die Wiedergabe zu starten



- Videos können Sie im Videomodus und Standbilder im Standbildmodus auswählen.
- Es werden nur Dateien angezeigt, die am ausgewählten Tag aufgenommen wurden.

Löschen von Dateien eines bestimmten Tages: _____

Berühren Sie ☒ auf dem Index-Bildschirm (Minibildanzeige), um unerwünschte Dateien zu löschen.

„Löschen nicht gewünschter Dateien“ (☞ s. 69)

Anschluss an Fernsehgerät und Wiedergabe

Sie können dieses Gerät für die Wiedergabe an ein Fernsehgerät anschließen. Wählen Sie entsprechend der Bilder, die Sie ansehen möchten (3D/2D-Bilder), die geeignetste Methode zum Anschluss an das Fernsehgerät.

- Lesen Sie auch in der Bedienungsanleitung des genutzten Fernsehgeräts nach.

„Wiedergabe von 3D-Bildern“ (☞ s. 62)

„Wiedergabe von 2D-Bildern“ (☞ s. 64)

Unnatürliche Anzeige am Fernsehgerät

Fehler	Maßnahme
Bilder werden auf dem Fernsehgerät nicht richtig angezeigt.	<ul style="list-style-type: none"> • Trennen Sie das Kabel und schließen Sie es erneut an. • Schalten Sie dieses Gerät aus und wieder ein.
Bilder werden auf dem Fernsehgerät vertikal verzerrt angezeigt.	<ul style="list-style-type: none"> • Stellen Sie „VIDEO AUSGANG“ im Menü „ALLGEMEIN“ auf „4:3“. • „VIDEO AUSGANG (Nur im 2D-Modus)“ (☞ s. 137)
Bilder werden auf dem Fernsehgerät horizontal angezeigt.	<ul style="list-style-type: none"> • Passen Sie die Einstellungen des Fernsehbildschirms entsprechend an.
Die Farbe der Bilder sieht eigenartig aus.	<ul style="list-style-type: none"> • Wurde das Video mit „x.v.Color“ aufgenommen, stellen Sie „EIN“ ein und aktivieren die x.v.Color-Einstellung Ihres Fernsehgeräts. • „x.v.Color (Nur im 2D-Modus)“ (☞ s. 117) • Passen Sie die Einstellungen des Fernsehbildschirms entsprechend an.
HDMI-CEC Funktionen sind nicht richtig bedienbar und das Fernsehgerät funktioniert nicht gemeinsam mit diesem Gerät.	<ul style="list-style-type: none"> • Je nach ihren technischen Daten funktionieren Fernsehgeräte gegebenenfalls anders, selbst wenn Sie HDMI-CEC-geeignet sind. Es kann deshalb nicht garantiert werden, dass die HDMI-CEC Funktionen dieses Geräts mit allen Fernsehgeräten bedienbar sind. Wählen Sie in einem solchen Fall für „HDMI-KONTROLLE“ die Option „AUS“. • „HDMI-KONTROLLE“ (☞ s. 139)
Die Anzeigesprache hat sich verändert.	<ul style="list-style-type: none"> • Dies kann auftreten, wenn Sie dieses Gerät über ein HDMI-Mini-Kabel an ein Fernsehgerät mit anderen Spracheinstellungen angeschlossen haben.
3D-Bilder werden nicht in 3D angezeigt.	<ul style="list-style-type: none"> • Stellen Sie „HDMI AUSGANG“ im Menü „ALLGEMEIN“ auf „BESTIMMTE TV-TYPEN“. • „HDMI AUSGANG“ (☞ s. 138)

HINWEIS :

- Wenn Sie 3D-Bilder über einen längeren Zeitraum hinweg betrachten, können Ermüdungserscheinungen oder Unwohlsein auftreten. Beim Betrachten von 3D-Bildern mit diesem Gerät wird alle 30 Minuten eine Meldung eingeblendet. Um die Meldung permanent zu unterdrücken, wählen Sie für „3D-WARNANZEIGE“ die Option „AUS“.

„3D-WARNANZEIGE (nur 3D-Modus)“ (☞ s. 137)

- Bei der Aufnahme von 3D-Bildern wird die Parallaxe automatisch angepasst. Erscheinen das linke und rechte Bild eines Motivs, das sich nahe an der Kamera befindet, nicht ausgerichtet bzw. ist der 3D-Effekt eines entfernten Motivs schwach, können Sie die Parallaxe anpassen, um die Bildansicht zu korrigieren.

„Anpassen der Parallaxe während der Aufnahme“ (☞ s. 59)

- Sie können einen realistischen Klang erzielen, indem Sie sich zum Ansehen des Videos vor dem Fernsehgerät bzw. den linken und rechten Lautsprechern in der Mitte positionieren.

Wiedergabe von 3D-Bildern

Wenn Sie ein 3D-fähiges Fernsehgerät nutzen, können Sie 3D-Bilder wiedergeben, indem Sie den Anschluss über den HDMI-Stecker herstellen.

- Benutzen Sie das mitgelieferte HDMI-Mini-Kabel oder ein optionales High Speed HDMI-Mini-Kabel.
- Lesen Sie auch in der Bedienungsanleitung des genutzten Fernsehgeräts nach.

- 1 Schließen Sie den LCD-Monitor.

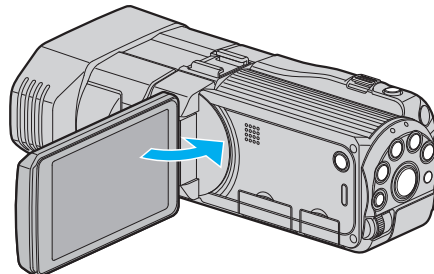

- Schließen Sie den LCD-Monitor, um den Camcorder auszuschalten, bevor Sie ihn an das Fernsehgerät anschließen.

- 2 Schließen Sie die Kamera an ein Fernsehgerät an.

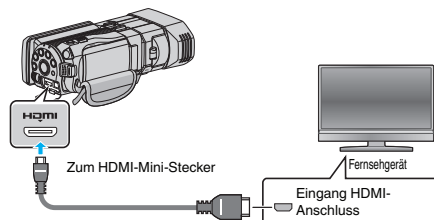

- 3 Schließen Sie das AC-Netzteil an das Gerät an.

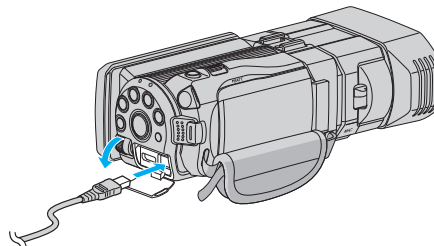

- Das Gerät schaltet sich automatisch ein, wenn der LCD-Monitor geöffnet wird.

- 4 Drücken Sie am Fernsehgerät den entsprechenden Schalter für den externen Signaleingang, um auf den Eingang umzuschalten, an den dieses Gerät angeschlossen wurde.



- 5 Spielen Sie eine Datei ab.



„Wiedergabe von Videos“ (☞ s. 55)

„Wiedergabe von Standbildern“ (☞ s. 58)

VORSICHT :

- Informationen zur Wiedergabe von 3D-Bildern finden Sie auch unter „Sicherheitshinweise für die Aufnahme und Wiedergabe von 3D-Bildern“. „Sicherheitshinweise für die Aufnahme und Wiedergabe von 3D-Bildern“ (☞ s. 11)
- Wenn Sie während des Betrachtens von 3D-Bildern Müdigkeit oder Unwohlsein spüren, wählen Sie für „HDMI AUSGANG“ im Menü „ALLGEMEIN“ die Option „2D-AUSGABE“. Wählen Sie auch am Fernsehgerät die entsprechende Einstellung für 2D. „HDMI AUSGANG“ (☞ s. 138)

HINWEIS :

- Erfolgt der Anschluss an das Fernsehgerät über das mitgelieferte HDMI-Mini-Kabel, werden Bilder und Ton je nach angeschlossenen Gerät gegebenenfalls nicht korrekt ausgegeben. In einem solchen Fall gehen Sie folgendermaßen vor.
 - 1) Trennen Sie die Verbindung mit dem HDMI-Mini-Kabel und stellen Sie den Anschluss erneut her.
 - 2) Schalten Sie dieses Gerät aus und wieder ein.
- Können 3D-Bilder nicht richtig erkannt werden, ändern Sie die Einstellung unter „HDMI AUSGANG“. Lesen Sie auch in der Bedienungsanleitung des genutzten Fernsehgeräts nach. „HDMI AUSGANG“ (☞ s. 138)
- Die angezeigten 3D-Bilder variieren gegebenenfalls je nach Größe des angeschlossenen Fernsehgeräts.
- Bei Fragen zum Fernsehgerät oder zur Anschlussmethode kontaktieren Sie bitte den Hersteller Ihres Fernsehgeräts.

Gemeinsame Bedienung mit einem Fernsehgerät über HDMI

Der Anschluss dieses Geräts an ein HDMI-CEC-aktiviertes Fernsehgerät über ein HDMI-Kabel ermöglicht die Nutzung verknüpfter Funktionen.

- HDMI-CEC (Consumer Electronic Control) ist ein Industriestandard, der die gegenseitige Bedienbarkeit von HDMI-CEC-kompatiblen Geräten ermöglicht, wenn diese über HDMI-Kabel mit einander verbunden sind.

HINWEIS :

- Nicht alle HDMI-Geräte entsprechen dem HDMI-CEC Standard. Die HDMI-Steuerfunktion dieses Geräts funktioniert nicht, wenn es an ein solches Gerät angeschlossen wird.
- Es wird nicht garantiert, dass dieses Gerät mit allen HDMI-CEC-aktivierten Geräten bedient werden kann.
- Je nach technischen Daten des jeweiligen HDMI-CEC-Geräts können gegebenenfalls einige Funktionen mit diesem Gerät nicht bedient werden. (Einzelheiten finden Sie in der Gebrauchsanweisung Ihres Fernsehgeräts.)
- Bei der Benutzung mit bestimmten angeschlossenen Geräten können gegebenenfalls unerwünschte Bedienvorgänge auftreten. Wählen Sie in diesen Fällen für „HDMI-KONTROLLE“ die Option „AUS“.

„HDMI-KONTROLLE“ (☞ s. 139)

Vorbereitungen

- Schließen Sie den LCD-Monitor, um den Camcorder auszuschalten, bevor Sie ihn an das Fernsehgerät anschließen.
- Verbinden Sie dieses Gerät und das Fernsehgerät mit einem HDMI-Kabel. „Verbindung über einen HDMI-Mini-Anschluss“ (☞ s. 64)
- Schalten Sie das Fernsehgerät ein und stellen Sie die HDMI-CEC-Einstellungen auf „EIN“. (Einzelheiten finden Sie in der Gebrauchsanweisung des Fernsehgeräts.)
- Schalten Sie dieses Gerät ein und wählen Sie für „HDMI-KONTROLLE“ im Menü „ALLGEMEIN“ die Option „EIN“. „HDMI-KONTROLLE“ (☞ s. 139)

Bedienmethode 1

- 1 Schalten Sie dieses Gerät ein.
- 2 Wählen Sie den Wiedergabemodus aus.
- 3 Schließen Sie das HDMI-Kabel an.
 - Das Fernsehgerät schaltet sich automatisch ein und in den HDMI-Eingangsmodus, wenn dieses Gerät eingeschaltet wird.

Bedienmethode 2

- 1 Schalten Sie das Fernsehgerät aus.
 - Dieses Gerät schaltet sich automatisch aus.

HINWEIS :

- Je nach angeschlossenen Fernsehgerät schaltet die Anzeigesprache dieses Geräts automatisch auf die Sprache um, die für das Fernsehgerät eingestellt war, als Sie das Gerät eingeschaltet haben. (Dies gilt nur, wenn dieses Gerät die jeweilige Sprache des Fernsehgeräts unterstützt.) Um dieses Gerät mit einer Sprache zu nutzen, die von der Anzeigesprache des Fernsehgeräts abweicht, stellen Sie für „HDMI-KONTROLLE“ die Option „AUS“ ein.
- Die Anzeigesprache des Fernsehgeräts wird nicht automatisch umschalten, selbst wenn Sie die Anzeigesprache dieses Geräts ändern.
- Bei Anschluss eines Verstärkers oder Wahlgeräts können diese Funktionen gegebenenfalls nicht richtig bedient werden. Wählen Sie für „HDMI-KONTROLLE“ die Option „AUS“.
- Sollte HDMI-CEC nicht richtig funktionieren, schalten Sie dieses Gerät aus und wieder ein.

VORSICHT :

- Entnehmen Sie nicht das Aufnahmemedium bzw. führen Sie keine anderen Bedienvorgänge aus (wie z. B. den Strom ausschalten), während auf die Daten zugegriffen wird. Achten Sie auch darauf, das mitgelieferte AC-Netzteil zu verwenden. Die Daten auf dem Aufnahmemedium können beschädigt werden, wenn während des Vorgangs die Batterieleistung zur Neige geht. Werden die Daten auf dem Aufnahmemedium beschädigt,

formatieren Sie das Aufnahmemedium bitte, bevor Sie es erneut benutzen.

Wiedergabe von 2D-Bildern

Die Bildqualität auf dem Fernsehgerät variiert je nach Art des Fernsehgeräts und des Anschlusskabels. Wählen Sie den Anschluss aus, der Ihrem Fernsehgerät am besten entspricht.

- Lesen Sie auch in der Bedienungsanleitung des genutzten Fernsehgeräts nach.

„Verbindung über einen HDMI-Mini-Anschluss“ (☞ s. 64)

„Verbindung über den AV-Anschluss“ (☞ s. 65)

Verbindung über einen HDMI-Mini-Anschluss

Wenn Sie ein HDTV-Gerät besitzen, kann die Wiedergabe in HD-Qualität erfolgen, sofern Sie den HDMI-Anschluss zum Verbinden der Geräte nutzen.

- Benutzen Sie ein Hochgeschwindigkeits-HDMI-Kabel.
- Lesen Sie auch in der Bedienungsanleitung des genutzten Fernsehgeräts nach.

- 1 Schließen Sie den LCD-Monitor.

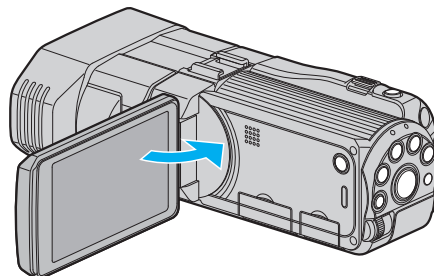

- Schließen Sie den LCD-Monitor, um den Camcorder auszuschalten, bevor Sie ihn an das Fernsehgerät anschließen.

- 2 Schließen Sie die Kamera an ein Fernsehgerät an.

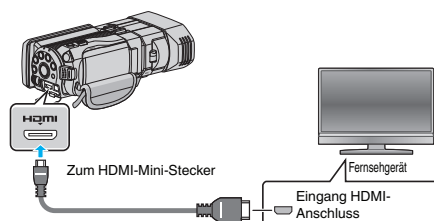

- 3 Schließen Sie das AC-Netzteil an das Gerät an.

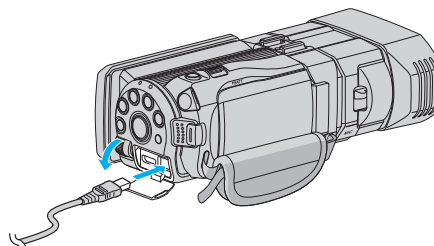

- Das Gerät schaltet sich automatisch ein, wenn der LCD-Monitor geöffnet wird.

- 4 Drücken Sie am Fernsehgerät den entsprechenden Schalter für den externen Signaleingang, um auf den Eingang umzuschalten, an den dieses Gerät angeschlossen wurde.



- 5 Spielen Sie eine Datei ab.



„Wiedergabe von Videos“ (☞ s. 55)

„Wiedergabe von Standbildern“ (☞ s. 58)

HINWEIS :

- Ändern Sie die Einstellungen unter „HDMI AUSGANG“ entsprechend dem Anschluss.
„HDMI AUSGANG“ (☞ s. 138)
- Erfolgt der Anschluss an das Fernsehgerät per HDMI-Mini-Kabel, werden Bilder und Ton je nach angeschlossenem Gerät gegebenenfalls nicht korrekt ausgegeben.
In einem solchen Fall gehen Sie folgendermaßen vor.
1) Trennen Sie die Verbindung mit dem HDMI-Mini-Kabel und stellen Sie den Anschluss erneut her.
2) Schalten Sie dieses Gerät aus und wieder ein.
- Bei Fragen zum Fernsehgerät oder zur Anschlussmethode kontaktieren Sie bitte den Hersteller Ihres Fernsehgeräts.

Verbindung über den AV-Anschluss

Wenn Sie das Gerät mithilfe des mitgelieferten AV-Kabels an den AV-Anschluss anschließen, können Sie Videos über ein Fernsehgerät wiedergeben.

- Lesen Sie auch in der Bedienungsanleitung des genutzten Fernsehgeräts nach.

- 1 Öffnen Sie den LCD-Monitor und halten Sie die Ein/Aus-Taste für 2 Sekunden oder länger gedrückt, um das Gerät auszuschalten.

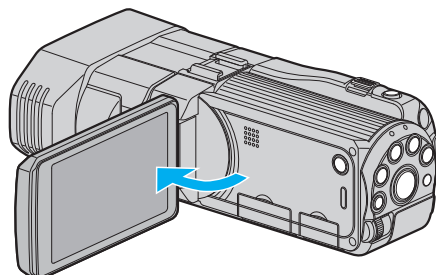

- 2 Schließen Sie die Kamera an ein Fernsehgerät an.

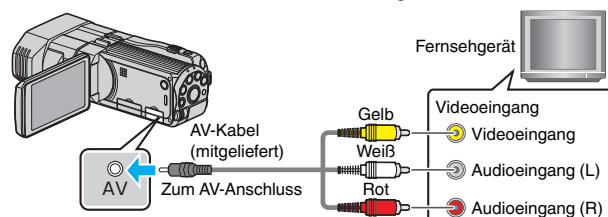

- 1 Verbinden Sie die Geräte mithilfe des mitgelieferten AV-Kabels.
- 2 Schließen Sie das AC-Netzteil an das Gerät an.

- Das Gerät schaltet sich beim Anschluss über das AC-Teil automatisch ein.

- 3 Drücken Sie am Fernsehgerät den entsprechenden Schalter für den externen Signaleingang, um auf den Eingang umzuschalten, an den dieses Gerät angeschlossen wurde.



- 4 Spielen Sie eine Datei ab.



„Wiedergabe von Videos“ (☞ s. 55)

„Wiedergabe von Standbildern“ (☞ s. 58)

HINWEIS :

- Bei Fragen zum Fernsehgerät oder zur Anschlussmethode kontaktieren Sie bitte den Hersteller Ihres Fernsehgeräts.

Wiedergabe einer DVD oder Blu-ray Disk, die mit diesem Gerät erstellt wurde

Die mithilfe der Datensicherungsfunktion dieses Geräts erstellten BD/DVDs können mit einem optionalen DVD-Recorder (nur DVD) mit Wiedergabefunktion (CU-VD50U) oder einem herkömmlichen BD/DVD-Player auf einem Fernsehgerät angezeigt werden. DVDs können auch über dieses Gerät wiedergegeben werden, indem der optionale DVD-Recorder mit Wiedergabefunktion angeschlossen wird.

„Wiedergabe mit einem DVD-Recorder“ (☞ s. 84)

„Wiedergabe über ein externes Blu-ray-Laufwerk“ (☞ s. 90)

„Wiedergabe von Dateien des externen USB-Festplattenlaufwerks“ (☞ s. 94)

- Einzelheiten zur Wiedergabe mit einem handelsüblichen DVD- oder Blu-ray-Player finden Sie in der Bedienungsanleitung des Players.

■ 3D (MP4 (MVC))-Dateien

✓: Kann wiedergegeben werden, -: Kann nicht wiedergegeben werden

Wiedergabegerät	DVD (DVD-Video format)	DVD (AVCHD-Format)	Blu-ray-Disk	Interne Festplatte des Geräts
DVD-Recorder mit Wiedergabefunktion (CU-VD3, CU-VD50)	-	-	-	-
An dieses Gerät angeschlossenes externes Blu-ray-Laufwerk	-	-	✓	-
DVD-Player/ DVD-Recorder	-	-	-	-
Blu-ray-Player/ Blu-ray-Recorder	-	-	-	-
Externes USB-Festplattenlaufwerk	-	-	-	✓
Computer	-	-	-	*

* Nutzen Sie den Everio MediaBrowser 3D Player, um MP4 (MVC)-Dateien auf einem Computer wiederzugeben. Informieren Sie sich in der Hilfedatei der mitgelieferten Everio MediaBrowser 3D Software, wie diese zu bedienen ist.

HINWEIS :

- Im Format MP4 (MVC) aufgenommene Videos können nur wiedergegeben werden, wenn sie auf eine Blu-ray-Disk oder ein Festplattenlaufwerk überspielt wurden.
Kopieren Sie die Dateien bzw. spielen Sie sie ab, indem Sie dieses Gerät an ein externes Blu-ray-Laufwerk oder ein externes USB-Festplattenlaufwerk anschließen.
- Sind auf der Disk viele Dateien gespeichert, kann es eine Weile dauern, bis sie auf dem Bildschirm angezeigt werden. Warten Sie eine Weile, während die Zugriffsanzeige blinkt und damit normalen Betrieb anzeigt.

■ 3D (AVCHD)-Dateien

✓: Kann wiedergegeben werden, -: Kann nicht wiedergegeben werden

Wiedergabegerät	DVD (DVD-Video format)	DVD (AVCHD-Format)	Blu-ray-Disk	Interne Festplatte des Geräts
DVD-Recorder mit Wiedergabefunktion (CU-VD3, CU-VD50)	-	✓	-	-
An dieses Gerät angeschlossenes externes Blu-ray-Laufwerk	-	✓	✓	-
DVD-Player/ DVD-Recorder	-	✓*1	-	✓
Blu-ray-Player/ Blu-ray-Recorder	-	✓*1	✓*1	✓
Externes USB-Festplattenlaufwerk	-	-	-	✓
Computer	-	*2	*2	*2

*1: nur auf Geräten, die mit AVCHD oder AVCHD 3D kompatibel sind

*2: Nutzen Sie den Everio MediaBrowser 3D Player, um AVCHD-Dateien auf einem Computer wiederzugeben. Informieren Sie sich in der Hilfedatei der mitgelieferten Everio MediaBrowser 3D Software, wie diese zu bedienen ist.

HINWEIS :

- Bei der Wiedergabe von im 3D-Modus aufgenommenen AVCHD-Dateien auf einem herkömmlichen Recorder oder Player werden die linken und rechten Bilder separat angezeigt.
- Sind auf der Disk viele Dateien gespeichert, kann es eine Weile dauern, bis sie auf dem Bildschirm angezeigt werden. Warten Sie eine Weile, während die Zugriffsanzeige blinkt und damit normalen Betrieb anzeigt.

■ 2D-Dateien

✓: Kann wiedergegeben werden, -: Kann nicht wiedergegeben werden

Wiedergabegerät	DVD (DVD-Video format)	DVD (AVCHD-Format)	Blu-ray-Disk	Interne Festplatte des Geräts
DVD-Recorder mit Wiedergabefunktion (CU-VD3, CU-VD50)	✓	✓	-	-
An dieses Gerät angeschlossenes externes Blu-ray-Laufwerk	✓	✓	✓	-
DVD-Player/ DVD-Recorder	✓	✓*1	-	✓
Blu-ray-Player/ Blu-ray-Recorder	✓	✓*1	✓*1	✓
Externes USB-Festplattenlaufwerk	-	-	-	✓
Computer	✓	*2	*2	✓

*1: Nur mit AVCHD kompatiblen Geräten.

*2: Nutzen Sie den Everio MediaBrowser 3D Player, um AVCHD-Dateien auf einem Computer wiederzugeben. Informieren Sie sich in der Hilfedatei der mitgelieferten Everio MediaBrowser 3D Software, wie diese zu bedienen ist.

HINWEIS :

- Sind auf der Disk viele Dateien gespeichert, kann es eine Weile dauern, bis sie auf dem Bildschirm angezeigt werden. Warten Sie eine Weile, während die Zugriffsanzeige blinkt und damit normalen Betrieb anzeigt.

VORSICHT :

- DVDs, die im AVCHD-Format erstellt werden, können nicht auf DVD-Playern in Standardqualität wiedergegeben werden. Sie können die Disk gegebenenfalls nicht aus dem Player entnehmen.

Für Kunden, die die Firmware aktualisiert haben

■ Im 3D-Modus (AVCHD 3D) aufgenommene Dateien

✓: Kann wiedergegeben werden, -: Kann nicht wiedergegeben werden

Wiedergabegerät	DVD (DVD-Video format)	DVD (AVCHD-Format)	Blu-ray-Disk	Interne Festplatte des Geräts
DVD-Recorder mit Wiedergabefunktion (CU-VD3, CU-VD50)	-	-	-	-
An dieses Gerät angeschlossenes externes Blu-ray-Laufwerk	-	-	✓	-
DVD-Player/ DVD-Recorder	-	-	-	-
Blu-ray-Player/ Blu-ray-Recorder	-	-	✓*1	✓*1
Externes USB-Festplattenlaufwerk	-	-	-	✓
Computer	-	-	*2	*2

*1: nur auf Geräten, die mit AVCHD 3D kompatibel sind

*2 Für die Wiedergabe einer AVCHD 3D-Datei auf einem Computer Everio MediaBrowser 3D Player benutzen. Informieren Sie sich in der Hilfedatei der mitgelieferten Everio MediaBrowser 3D Software, wie diese zu bedienen ist.

HINWEIS :

- Zum Speichern oder Wiedergeben der im AVCHD 3D-Format aufgenommenen Videos mithilfe eines externen USB-Festplattenlaufwerks verbinden Sie das externe USB-Festplattenlaufwerk mit diesem Gerät.
- Sind auf der Disk viele Dateien gespeichert, kann es eine Weile dauern, bis sie auf dem Bildschirm angezeigt werden. Warten Sie eine Weile, während die Zugriffsanzeige blinkt und damit normalen Betrieb anzeigt.

Vorschau-Wiedergabe auf einem Blu-ray- oder DVD-Player

Sie können einige Sekunden jeder Szene der aufgenommenen Videos auf der erstellten Disk abspielen.

- 1 Legen Sie die erstellte Disk in einen Player ein.
- 2 Wählen Sie am Fernsehgerät „DIGEST-WIEDERGABE“:
 - Die Vorschau wird kontinuierlich abgespielt.

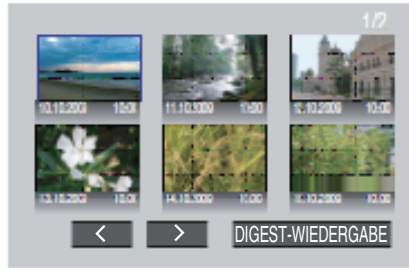

(Der Bildschirm wird auf diesem Gerät nicht angezeigt.)

HINWEIS :

- Zur normalen Wiedergabe/Zum Inhaltsverzeichnis
 - 1) Rufen Sie über die Fernbedienung des Players während der Vorschau-Wiedergabe das Hauptmenü auf.
 - 2) Wählen Sie den gewünschten Menüpunkt aus.
 - Das Menü „DIGEST-WIEDERGABE“ steht nicht zur Verfügung, wenn die DVD mithilfe der mitgelieferten Everio MediaBrowser 3D Software erstellt wurde.
 - Die Vorschau-Wiedergabe ist nicht verfügbar, wenn Sie die Wiedergabe über einen an dieses Gerät angeschlossenen DVD-Recorder oder ein externes Blu-ray-Laufwerk ausführen.
 - Die Vorschau-Wiedergabe ist für auf Disks aufgenommene MP4 (MVC)-Videos nicht verfügbar.
-

Löschen nicht gewünschter Dateien

Löschen Sie nicht gewünschte Videos und Standbilder, wenn auf der Festplatte nicht mehr genügend Speicherplatz vorhanden ist. Der verbleibende Speicherplatz auf dem Aufnahmemedium erhöht sich, wenn Sie Dateien löschen.

„Löschen der aktuell angezeigten Datei“ (☞ s. 69)

„Löschen ausgewählter Dateien“ (☞ s. 69)

HINWEIS :

- Gelöschte Dateien können nicht wieder hergestellt werden.

- Geschützte Dateien können nicht gelöscht werden. Vor dem Löschen müssen Sie den Schutz aufheben.

„Schützen von Dateien“ (☞ s. 70)

- Achten Sie darauf, wichtige Dateien auf einem PC zu sichern.

„Datensicherung aller Dateien“ (☞ s. 103)

VORSICHT :

- Entnehmen Sie nicht das Aufnahmemedium bzw. führen Sie keine anderen Bedienvorgänge aus (wie z. B. den Strom ausschalten), während auf die Daten zugegriffen wird.

- Achten Sie darauf, das mitgelieferte JVC AC-Netzteil zu nutzen.

- Werden die Daten auf dem Aufnahmemedium beschädigt, formatieren Sie das Aufnahmemedium bitte, bevor Sie es erneut benutzen.

„SD-KARTE FORMATIEREN“ (☞ s. 141)

Löschen der aktuell angezeigten Datei

Löscht die aktuell angezeigte Datei.

VORSICHT :

- Gelöschte Dateien können nicht wieder hergestellt werden.

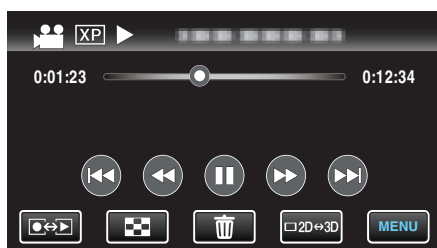

1 Berühren Sie .

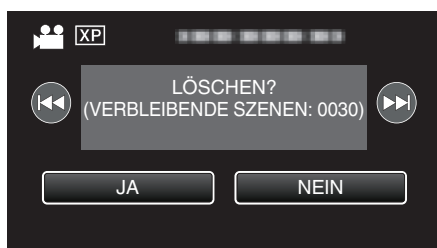

- Die Abbildung zeigt den Videomodus. Die gleichen Bedienschritte gelten jedoch auch für den Standbildmodus.

2 Berühren Sie „JA“.



- Betätigen Sie  / , um die vorherige oder die nächste Datei auszuwählen.
- Wenn keine Datei mehr übrig ist, kehrt das Gerät zum Index-Bildschirm zurück

HINWEIS :

- Geschützte Dateien können nicht gelöscht werden. Vor dem Löschen müssen Sie den Schutz aufheben.

„Schützen von Dateien“ (☞ s. 70)

Löschen ausgewählter Dateien

Löscht die ausgewählten Dateien.

VORSICHT :

- Gelöschte Dateien können nicht wieder hergestellt werden.

1 Wählen Sie den Video- oder Standbildmodus aus.

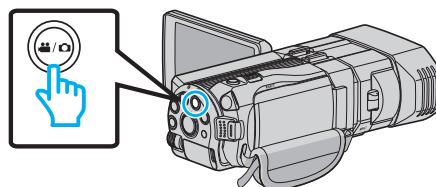

2 Berühren Sie , um den Wiedergabemodus auszuwählen.

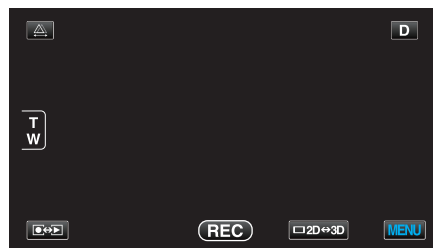

- Die Abbildung zeigt den Videomodus. Die gleichen Bedienschritte gelten jedoch auch für den Standbildmodus.

3 Berühren Sie .



4 Berühren Sie die Dateien, um sie zu löschen.



- ✓ wird auf den ausgewählten Dateien angezeigt. Um ✓ von einer Datei zu entfernen, berühren Sie die Datei erneut.
- Berühren Sie „WAHL ALLE“, um alle Dateien auszuwählen.
- Berühren Sie „ALLE FREI“, um alle Auswahlen aufzuheben.
- Standbilder, die höchstens 2 Sekunden nacheinander oder im Serienaufnahmehodus aufgenommen wurden, werden gemeinsam gruppiert. Lediglich die erste Aufnahme-Datei wird angezeigt und die Gruppe wird grün umrahmt. Bei Berührung dieser Funktion wird ein Index-Bildschirm der gruppierten Dateien eingeblendet. Berühren Sie die Dateien, um sie zu löschen, dann „↶“.

5 Berühren Sie „EINST.“.



6 Berühren Sie „AUSFÜHREN“, um den Löschvorgang zu bestätigen.

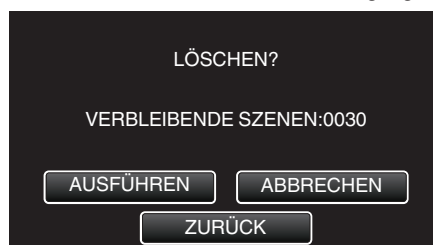

- Berühren Sie „OK“, wenn die Löschung erfolgt ist.
- Zum Abbrechen des Löschvorgangs berühren Sie „ENDE“.

HINWEIS :

- Geschützte Dateien können nicht gelöscht werden. Vor dem Löschen müssen Sie den Schutz aufheben. „Schützen von Dateien“ (s. 70)

Schützen von Dateien

Sie können wichtige Videos/Standbilder vor dem versehentlichen Löschen bewahren, indem Sie sie schützen.

„Schützen der aktuell angezeigten Datei bzw. Aufheben des Schutzes“ (s. 70)

„Schützen ausgewählter Dateien bzw. Aufheben des Schutzes“ (s. 70)

VORSICHT :

- Beim Formatieren des Aufnahmemediums werden selbst geschützte Dateien gelöscht.

Schützen der aktuell angezeigten Datei bzw. Aufheben des Schutzes

Schützt die aktuell angezeigte Datei bzw. hebt deren Schutz auf.

- 1 Berühren Sie „MENU“.

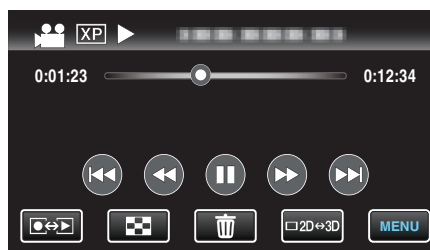

- 2 Berühren Sie „SCHÜTZEN/AUFHEBEN“.

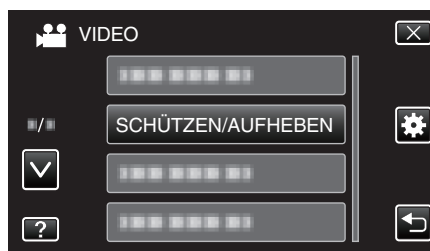

- 3 Berühren Sie „JA“.

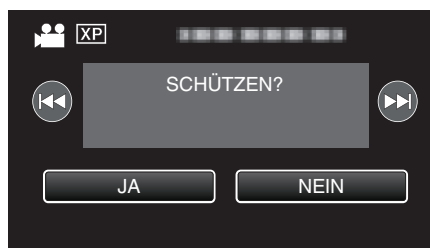

- Betätigen Sie ◀◀ / ▶▶, um die vorherige oder die nächste Datei auszuwählen.
- Berühren Sie nach dem Einstellen „OK“.

Schützen ausgewählter Dateien bzw. Aufheben des Schutzes

Schützt ausgewählte Dateien bzw. hebt deren Schutz auf.

- 1 Wählen Sie den Video- oder Standbildmodus aus.

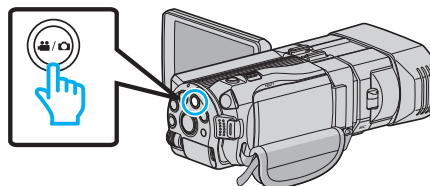

- 2 Berühren Sie [Video/Still], um den Wiedergabemodus auszuwählen.

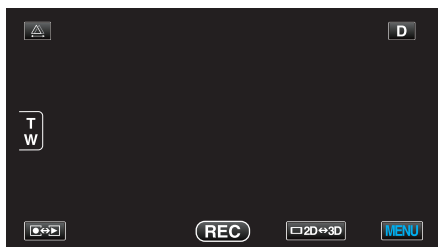

3 Berühren Sie „MENU“.



4 Berühren Sie „SCHÜTZEN/AUFHEBEN“.

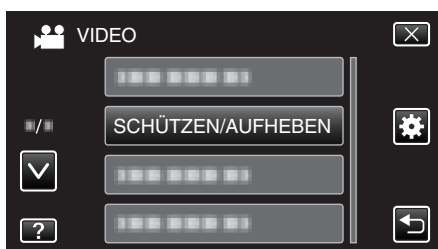

5 Berühren Sie die Dateien, die geschützt werden sollen bzw. deren Schutz aufgehoben werden soll.



- **On** und ✓ wird auf den bereits geschützten Dateien angezeigt. Um den Schutz einer Datei aufzuheben, berühren Sie die Datei, so dass ✓ entfernt wird.
- ✓ wird auf den ausgewählten Dateien angezeigt. Um ✓ von einer Datei zu entfernen, berühren Sie die Datei erneut.
- Berühren Sie „WAHL ALLE“, um alle Dateien auszuwählen.
- Berühren Sie „ALLE FREI“, um alle Auswahlen aufzuheben.
- Standbilder, die höchstens 2 Sekunden nacheinander oder im Serienaufnahmemodus aufgenommen wurden, werden gemeinsam gruppiert. Lediglich die erste Aufnahmedatei wird angezeigt und die Gruppe wird grün umrahmt. Bei Berührung dieser Funktion wird ein Index-Bildschirm der gruppierten Dateien eingeblendet. Berühren Sie die Dateien, die geschützt werden sollen bzw. deren Schutz aufgehoben werden soll. Berühren Sie dann „↔“.

6 Berühren Sie „EINST.“.



- Die ausgewählten Dateien werden jeweils mit einer Schutzmarkierung **On** versehen. Die Schutzmarkierungen **On** der abgewählten Dateien werden ausgeblendet.

Aufnahme eines Standbildes in einem Video während der Wiedergabe

Sie können in den aufgenommenen Videos Standbilder von Szenen erstellen, die Ihnen gefallen.

1 Wählen Sie den Videomodus aus.

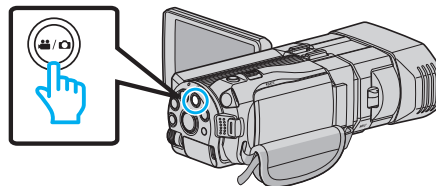

2 Berühren Sie **[↔]**, um den Wiedergabemodus auszuwählen.

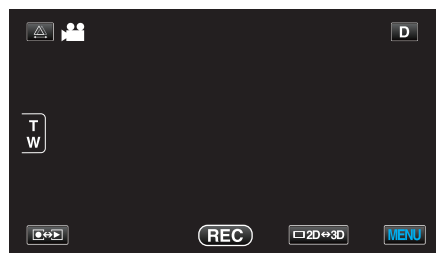

3 Berühren Sie das gewünschte Video.



4 Drücken Sie während der Wiedergabe in der gewünschten Szene Pause **||**.

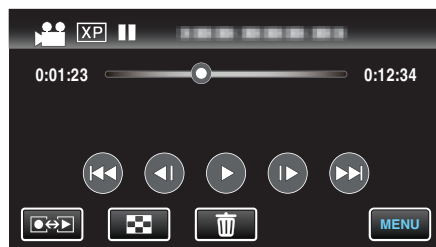

- Nachdem Sie das Video angehalten haben, können Sie den Aufnahmezeitpunkt genau einstellen, indem Sie Zeitlupe vorwärts **▶▶** und Zeitlupe rückwärts **◀◀** berühren.

5 Drücken Sie die Taste SNAPSHOT.

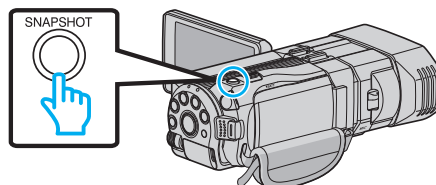

HINWEIS :

- Standbilder werden in der Größe 1920 x 1080 aufgenommen.
- Aufgenommene Standbilder werden auf dem Medium gespeichert, von dem die Wiedergabe des Videos erfolgt.
- Sie können in 3D-Videos keine Standbilder aufnehmen.

Speicherung eines gewünschten Teils im Video (SCHNEIDEN)

Wählen Sie den gewünschten Teil eines Videos aus und speichern Sie ihn als neue Videodatei.

- Das Originalvideo verbleibt an seinem Speicherplatz.

1 Wählen Sie den Videomodus aus.

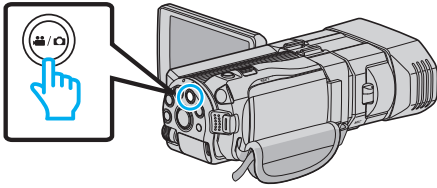

2 Berühren Sie , um den Wiedergabemodus auszuwählen.

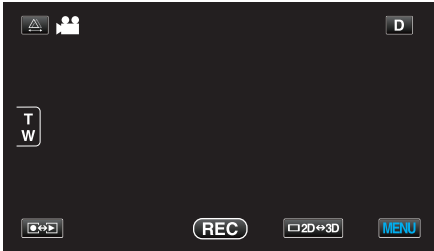

3 Berühren Sie „MENU“.



4 Berühren Sie „TRIMMEN“.

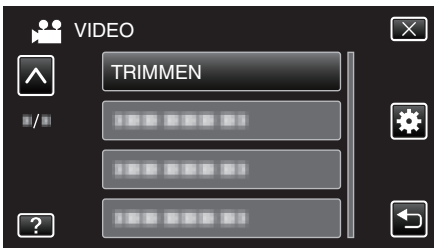

- Berühren Sie \wedge oder \vee um durch Auf- oder Abwärtsscrollen weitere Auswahlmöglichkeiten anzuzeigen.

5 Berühren Sie das zu bearbeitende Video.



6 Berühren Sie , um die Wiedergabe am gewünschten Startpunkt anzuhalten. Berühren Sie dann „A“.

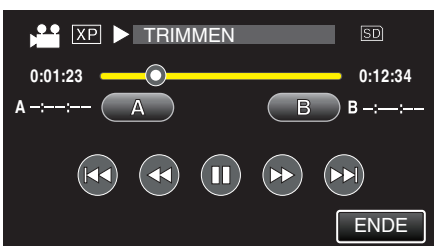

7 Berühren Sie , um die Wiedergabe am gewünschten Endpunkt anzuhalten. Berühren Sie dann „B“.

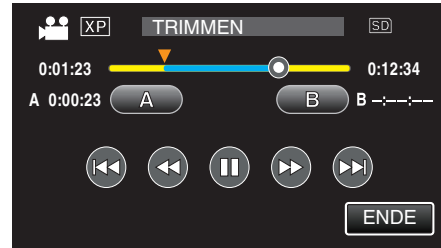

- Um den Start- oder Endpunkt zu ändern, berühren Sie „A“ oder „B“ in der gewünschten Szene (Position).

8 Berühren Sie „EINST.“.

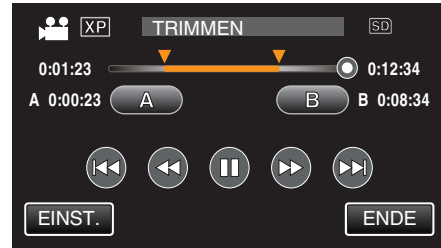

9 Berühren Sie „EINST.“.

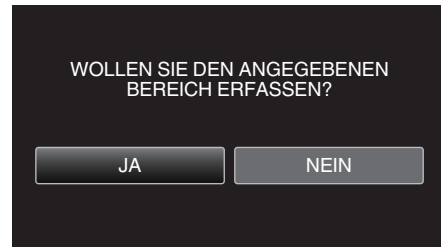

- Ist der Kopiervorgang beendet, wird die kopierte Datei dem Inhaltsverzeichnis hinzugefügt.
- Berühren Sie nach dem Kopieren „OK“.

HINWEIS : _____

- Der Teilungspunkt weicht möglicherweise leicht von der ausgewählten Szene ab.
- _____

Aufnahme von Videos für den YouTube-Upload

Nehmen Sie ein Video auf, kopieren Sie einen Teil daraus (höchstens 15 Minuten) für den YouTube-Upload und speichern Sie es als YouTube-Video. Wenn Sie Videos für den YouTube-Upload aufnehmen, darf die Länge höchstens 15 Minuten betragen.

- 1 Wählen Sie den Videomodus aus.

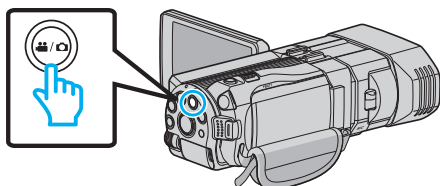

- 2 Berühren Sie , um den Wiedergabemodus auszuwählen.

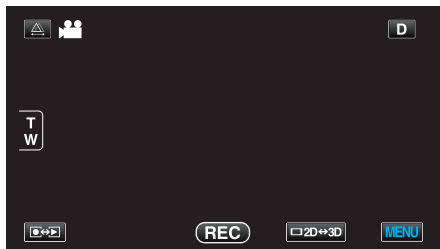

- 3 Berühren Sie „MENU“.



- 4 Berühren Sie „UPLOAD-EINSTELL.“.

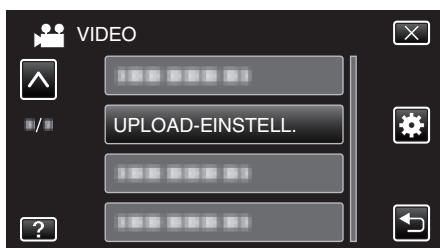

- Berühren Sie \wedge oder \vee um durch Auf- oder Abwärtsscrollen weitere Auswahlmöglichkeiten anzuzeigen.

- 5 Berühren Sie das gewünschte Video.



- 6 Berühren Sie „TRIMMEN“.

- Falls kein Schneiden erforderlich ist, berühren Sie „NICHT TRIMMEN“.

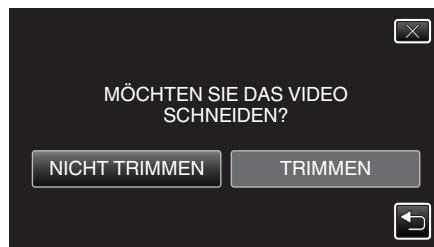

- Ist das Video länger als 15 Minuten, muss es geschnitten werden.

- 7 Berühren Sie **III**, um die Wiedergabe am gewünschten Startpunkt anzuhalten. Berühren Sie dann „A“.

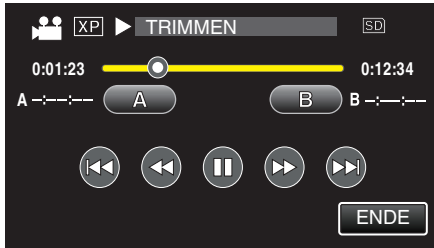

- 8 Berühren Sie **III**, um die Wiedergabe am gewünschten Endpunkt anzuhalten. Berühren Sie dann „B“.

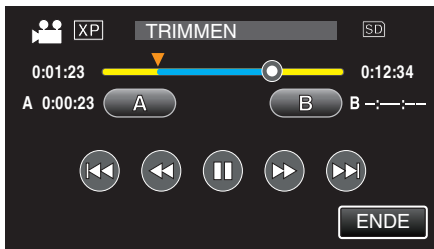

- Um den Start- oder Endpunkt zu ändern, berühren Sie „A“ oder „B“ in der gewünschten Szene (Position).
- Wenn Sie Videos für den YouTube-Upload aufnehmen, darf die Länge höchstens 15 Minuten betragen.

- 9 Berühren Sie „EINST.“.



- 10 Berühren Sie „JA“.

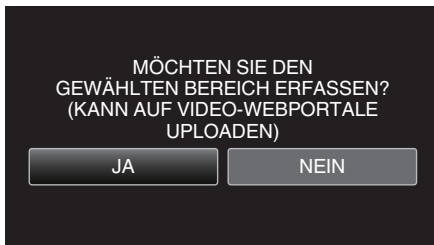

- Berühren Sie nach dem Kopieren „OK“.
- Ist der Kopiervorgang beendet, wird die kopierte Datei dem Inhaltsverzeichnis hinzugefügt.
- Berühren Sie „ABBRECHEN“ auf dem Bildschirm der Upload-Einstellungen, um diese zu verlassen.
- Berühren Sie nach dem Kopieren „OK“.

HINWEIS :

- Der Teilungspunkt weicht möglicherweise leicht von der ausgewählten Szene ab.

Hochladen von Videos auf YouTube

Mithilfe der mitgelieferten Software Everio MediaBrowser 3D können Sie Ihre Videos auf YouTube hochladen. Installieren Sie die Software auf Ihrem PC und schließen Sie dieses Gerät an den PC an.

- Genaue Informationen zur Benutzung der Software finden Sie in der Hilfedatei.

„Installation der mitgelieferten Software“ (s. 102)

„Anschluss dieses Geräts an einen PC“ (s. 103)

Probleme beim Hochladen von Videos :

- Prüfen Sie, ob Sie ein YouTube-Konto eingerichtet haben. (Sie benötigen ein YouTube-Konto, um Dateien auf YouTube hochladen zu können.)

- Siehe auch „Q&A“, „Aktuelle Informationen“, „Download-Informationen“, usw. unter „Für aktuelle Produktinformationen hier klicken“ in der Hilfedatei der mitgelieferten Software Everio MediaBrowser 3D.

Kopieren von Dateien

Sie können die in dieser Kamera gespeicherten Dateien auf eine Disk brennen oder kopieren, indem Sie sie an ein entsprechendes Gerät anschließen.

- Wählen Sie je nach Gerät die geeignete Kopiermethode aus. Wenn Sie nicht sicher sind, welche Kopiermethode am geeignetsten ist, siehe „Kopieren von Dateien“.

■ 3D (MP4 (MVC))-Dateien

✓: Kann kopiert werden, -: Kann nicht kopiert werden

Aufnahmegerät	DVD (AVCHD)	Blu-ray-Disk	Interne Festplatte des Geräts
An dieses Gerät angeschlossener DVD-Recorder „Erstellen von Disks mit einem DVD-Brenner“ (☞ s. 79)	-	-	-
An dieses Gerät angeschlossenes externes Blu-ray-Laufwerk „Erstellen von Disks mit einem externen Blu-ray-Laufwerk“ (☞ s. 85)	-	✓	-
Blu-ray-Recorder „Erstellen einer Disk mit einem angeschlossenen Blu-ray-Recorder“ (☞ s. 91)	-	-	-
DVD-Recorder „Überspielen von Dateien durch Anschluss an einen DVD-Recorder“ (☞ s. 91)	-	-	-
Externes USB-Festplattenlaufwerk „Benutzung eines externen USB-Festplattenlaufwerks“ (☞ s. 92)	-	-	✓
Computer „Kopieren auf Windows PC“ (☞ s. 101)	-	-	*

*: Wenn Sie eine Disk mit 3D-Bildern erstellen, bestehen aufgrund des Aufnahmeformats gegebenenfalls bestimmte Einschränkungen. Informieren Sie sich in der Hilfedatei der mitgelieferten Everio MediaBrowser 3D Software, wie diese zu bedienen ist.

HINWEIS :

- 3D-Bilder können nicht auf eine Videokassette kopiert werden.
- Im Format MP4 (MVC) aufgenommene Videos können nur wiedergegeben werden, wenn sie auf eine Blu-ray-Disk oder ein Festplattenlaufwerk überspielt wurden.
Kopieren Sie die Dateien bzw. spielen Sie sie ab, indem Sie dieses Gerät an ein externes Blu-ray-Laufwerk oder ein externes USB-Festplattenlaufwerk anschließen.

■ 3D (AVCHD)-Dateien

✓: Kann kopiert werden, -: Kann nicht kopiert werden

Aufnahmegerät	DVD (AVCHD)	Blu-ray-Disk	Interne Festplatte des Geräts
An dieses Gerät angeschlossener DVD-Recorder „Erstellen von Disks mit einem DVD-Brenner“ (☞ s. 79)	✓	-	-
An dieses Gerät angeschlossenes externes Blu-ray-Laufwerk „Erstellen von Disks mit einem externen Blu-ray-Laufwerk“ (☞ s. 85)	✓	✓	-
Blu-ray-Recorder „Erstellen einer Disk mit einem angeschlossenen Blu-ray-Recorder“ (☞ s. 91)	-	✓*1	✓
DVD-Recorder „Überspielen von Dateien durch Anschluss an einen DVD-Recorder“ (☞ s. 91)	-	-	✓
Externes USB-Festplattenlaufwerk „Benutzung eines externen USB-Festplattenlaufwerks“ (☞ s. 92)	-	-	✓
Computer „Kopieren auf Windows PC“ (☞ s. 101)	*2	*2	*2

*1: Nur mit AVCHD kompatiblen Geräten.

*2: Wenn Sie eine Disk mit 3D-Bildern erstellen, bestehen aufgrund des Aufnahmeformats gegebenenfalls bestimmte Einschränkungen. Informieren Sie sich in der Hilfedatei der mitgelieferten Everio MediaBrowser 3D Software, wie diese zu bedienen ist.

HINWEIS :

Kopieren

- Bei der Wiedergabe von im 3D-Modus aufgenommenen AVCHD-Dateien auf einem herkömmlichen Recorder oder Player werden die linken und rechten Bilder separat angezeigt.
 - 3D-Bilder können nicht auf eine Videokassette kopiert werden. Kopieren Sie sie auf eine Blu-ray-Disk, DVD oder ein externes Festplattenlaufwerk.
 - Um mit einem Computer auf Disks aufzunehmen, muss der genutzte Computer über ein aufnahmefähiges DVD- oder Blu-ray-Laufwerk verfügen.
-

■ 2D-Dateien

✓: Kann kopiert werden, -: Kann nicht kopiert werden

Aufnahmegerät	VHS-Videokassette	DVD (DVD-Video)	DVD (AVCHD)	Blu-ray-Disk	Interne Festplatte des Geräts
An dieses Gerät angeschlossener DVD-Recorder „Erstellen von Disks mit einem DVD-Brenner“ (☞ s. 79)	-	✓	✓	-	-
An dieses Gerät angeschlossenes externes Blu-ray-Laufwerk „Erstellen von Disks mit einem externen Blu-ray-Laufwerk“ (☞ s. 85)	-	✓	✓	✓	-
Blu-ray-Recorder „Erstellen einer Disk mit einem angeschlossenen Blu-ray-Recorder“ (☞ s. 91)	-	✓	-	✓*1	✓
DVD-Recorder „Überspielen von Dateien durch Anschluss an einen DVD-Recorder“ (☞ s. 91)	-	✓	-	-	✓
Externes USB-Festplattenlaufwerk „Benutzung eines externen USB-Festplattenlaufwerks“ (☞ s. 92)	-	-	-	-	✓
Videorecorder „Überspielen von Dateien auf eine VHS-Kassette mithilfe eines Videorecorders“ (☞ s. 98)	✓	-	-	-	-
Computer „Kopieren auf Windows PC“ (☞ s. 101)	-	*2	*2	*2	✓

*1: Nur mit AVCHD kompatiblen Geräten.

*2: Nutzen Sie den Everio MediaBrowser 3D, um Disks mit einem Computer aufzunehmen. Informieren Sie sich in der Hilfedatei der mitgelieferten Everio MediaBrowser 3D Software, wie diese zu bedienen ist.

HINWEIS :

- Um mit einem Computer auf Disks aufzunehmen, muss der genutzte Computer über ein aufnahmefähiges DVD- oder Blu-ray-Laufwerk verfügen.

Für Kunden, die die Firmware aktualisiert haben

■ Im 3D-Modus (AVCHD 3D) aufgenommene Dateien

✓: Kann kopiert werden, -: Kann nicht kopiert werden

Aufnahmegerät	DVD (AVCHD)	Blu-ray-Disk	Interne Festplatte des Geräts
An dieses Gerät angeschlossener DVD-Recorder „Erstellen von Disks mit einem DVD-Brenner“ (☞ s. 79)	-	-	-
An dieses Gerät angeschlossenes externes Blu-ray-Laufwerk „Erstellen von Disks mit einem externen Blu-ray-Laufwerk“ (☞ s. 85)	-	✓	-
Blu-ray-Recorder „Erstellen einer Disk mit einem angeschlossenen Blu-ray-Recorder“ (☞ s. 91)	-	✓*1	✓*1
DVD-Recorder „Überspielen von Dateien durch Anschluss an einen DVD-Recorder“ (☞ s. 91)	-	-	-
Externes USB-Festplattenlaufwerk „Benutzung eines externen USB-Festplattenlaufwerks“ (☞ s. 92)	-	-	✓
Computer „Kopieren auf Windows PC“ (☞ s. 101)	-	*2	*2

*1: nur auf Geräten, die mit AVCHD 3D kompatibel sind

*2: Wenn Sie eine Disk mit 3D-Bildern erstellen, bestehen aufgrund des Aufnahmeformats gegebenenfalls bestimmte Einschränkungen. Informieren Sie sich in der Hilfedatei der mitgelieferten Everio MediaBrowser 3D Software, wie diese zu bedienen ist.

HINWEIS :

Kopieren

- 3D-Bilder können nicht auf eine VHS-Kassette kopiert werden.
 - Zum Überspielen von im AVCHD 3D-Format aufgenommenen Videos mithilfe eines externen USB-Festplattenlaufwerks verbinden Sie das externe USB-Festplattenlaufwerk mit diesem Gerät.
 - Um mit einem Computer auf Disks aufzunehmen, muss der genutzte Computer über ein aufnahmefähiges DVD- oder Blu-ray-Laufwerk verfügen.
-

Erstellen von Disks mit einem DVD-Brenner

Sie können die aufgenommenen Dateien auf Disks kopieren oder die erstellten Disks mithilfe eines optionalen DVD-Recorders wiedergeben.

Kompatible DVD-Recorder

Produktname	Beschreibung
DVD-Recorder • CU-VD3	<ul style="list-style-type: none"> Ermöglicht es, die mit diesem Gerät aufgenommenen Bilder ohne Zuhilfenahme eines PCs auf eine DVD zu kopieren.
DVD-Recorder • CU-VD50	<ul style="list-style-type: none"> Erstellt DVDs und fungiert als externes DVD-Laufwerk, wenn an einen PC angeschlossen. Die erstellten DVDs können darüber hinaus auch wiedergegeben werden, indem der CU-VD50 an ein Fernsehgerät angeschlossen wird.

Erstellen von Disks mit einem DVD-Brenner

■ Vorbereiten des DVD-Recorders

„Vorbereiten des DVD-Recorders (CU-VD50)“ (☞ s. 80)

„Vorbereiten des DVD-Recorders (CU-VD3)“ (☞ s. 80)

■ Kopieren auf Disks

„Alle Dateien kopieren“ (☞ s. 81)

„Kopieren von Dateien nach Datum (nur 2D-Modus)“ (☞ s. 82)

„Kopieren ausgewählter Dateien“ (☞ s. 83)

■ Andere Bedienvorgänge

„Wiedergabe mit einem DVD-Recorder“ (☞ s. 84)

„Finalisieren von Disks nach dem Kopieren“ (☞ s. 85)

HINWEIS :

- Sollen viele Dateien gesichert werden, kann es einige Zeit dauern, bis die Datensicherung abgeschlossen ist. Warten Sie eine Weile, während die Zugriffsanzeige blinkt und damit normalen Betrieb anzeigt.
- Das Aufnahmedatum und die Zeit werden nicht angezeigt, wenn eine Disk abgespielt wird, die im 3D-Modus aufgenommene Videos enthält.

VORSICHT :

- 3D-Bilder im MP4 (MVC)-Format können nicht auf einen DVD-Recorder kopiert werden.

Ändern des Mediums des DVD-Recorders

Stellen Sie den Medientyp entsprechend der eingelegten DVD ein.

1 Bereiten Sie einen DVD-Recorder vor.

„Vorbereiten des DVD-Recorders (CU-VD50)“ (☞ s. 80)

„Vorbereiten des DVD-Recorders (CU-VD3)“ (☞ s. 80)

2 Berühren Sie im Menü „SICHERUNG“ den Punkt „AUFN.MEDIUM WECHSELN“.

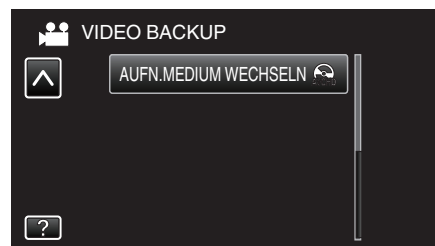

3 Berühren Sie „DVD(AVCHD)“ oder „DVD-Video“.



- Die Medienauswahl wechselt zu dem berührten Medium. Wählen Sie die der Disk entsprechende Einstellung.
- Durch die Auswahl von „DVD(AVCHD)“ können Sie Videos in hoher Auflösung auf einer DVD speichern.
- Durch die Auswahl von „DVD-Video“ können Sie Videos nach dem Umwandeln in Standardbildqualität auf einer DVD speichern.

VORSICHT :

- Beim Kopieren von 3D-Bildern im AVCHD-Format, kann das Medium des DVD-Recorders nicht geändert werden.

Für Kunden, die die Firmware aktualisiert haben :

- Beim Kopieren von 3D-Bildern im AVCHD 3D-Format darf das Medium des DVD-Recorders nicht gewechselt werden.

Vorbereiten des DVD-Recorders (CU-VD50)

- 1 Schließen Sie das USB-Kabel und das AC-Netzteil an.
 - Schalten Sie den Camcorder aus, indem Sie etwa 2 Sekunden lang die Taste  drücken.

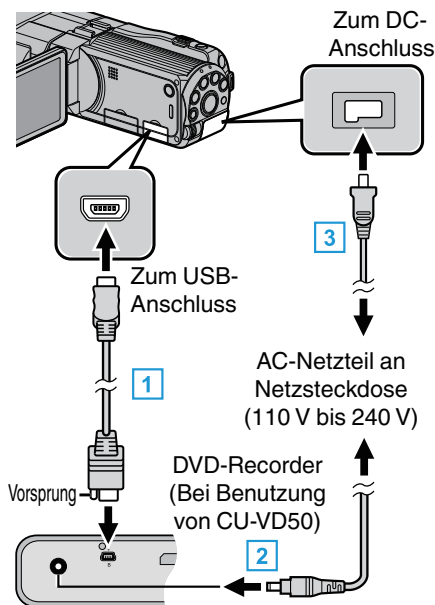

- 1 Schließen Sie das mit dem DVD-Recorder gelieferte USB-Kabel an.
- 2 Schließen Sie das AC-Netzteil des DVD-Recorders an.
- 3 Schließen Sie das AC-Netzteil an das Gerät an.
 - Das Gerät schaltet sich beim Anschluss über das AC-Teil automatisch ein.
 - Das Gerät schaltet sich ein und das Menü „SICHERUNG“ wird angezeigt.
 - Sobald das USB-Kabel angeschlossen wurde, wird das Menü „SICHERUNG“ angezeigt.
 - Lesen Sie auch in der Bedienungsanleitung des DVD-Recorders nach.

- 2 Schalten Sie den DVD-Recorder ein und legen Sie eine leere Disk ein.

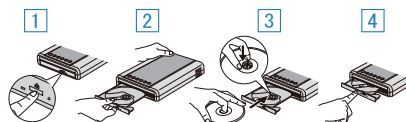

- 1 Drücken Sie die Ein/Aus-Taste, um das Gerät einzuschalten.
- 2 Drücken Sie die Auswurf-taste, um das Diskfach zu öffnen.
- 3 Ziehen Sie das Diskfach vollständig heraus und legen Sie die leere Disk ordnungsgemäß ein.
- 4 Drücken Sie das Diskfach hinein, bis es einrastet.

VORSICHT :

- Achten Sie darauf, die Geräte vom Stromnetz zu nehmen, bevor Sie sie miteinander verbinden. Anderenfalls kann es zu einem elektrischen Schlag oder zu Fehlfunktionen kommen.

HINWEIS :

- Ist der DVD-Recorder CU-VD50 an dieses Gerät angeschlossen, funktionieren mit Ausnahme der Ein/Aus- und der Auswurf-taste keine Tasten des DVD-Recorders.

Vorbereiten des DVD-Recorders (CU-VD3)

- 1 Schließen Sie das USB-Kabel und das AC-Netzteil an.
 - Schalten Sie den Camcorder aus, indem Sie etwa 2 Sekunden lang die Taste  drücken.

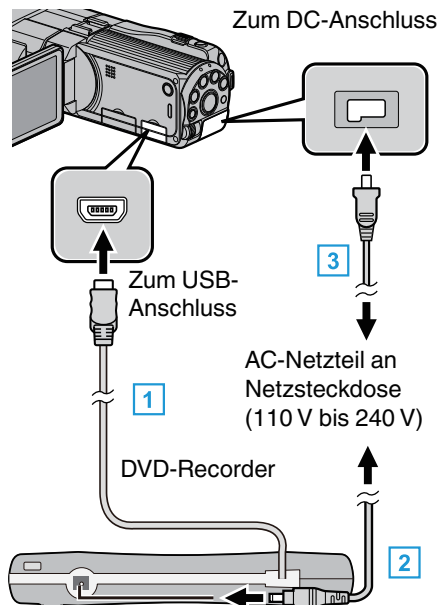

- 1 Verbinden Sie das USB-Kabel des DVD-Recorders mit diesem Gerät.
- 2 Schließen Sie das AC-Netzteil des DVD-Recorders an.
- 3 Schließen Sie das AC-Netzteil an das Gerät an.
 - Das Gerät schaltet sich beim Anschluss über das AC-Teil automatisch ein.
 - Das Gerät schaltet sich ein und das Menü „SICHERUNG“ wird angezeigt.
 - Sobald das USB-Kabel angeschlossen wurde, wird das Menü „SICHERUNG“ angezeigt.
 - Lesen Sie auch in der Bedienungsanleitung des DVD-Recorders nach.

- 2 Legen Sie eine neue Disk ein.

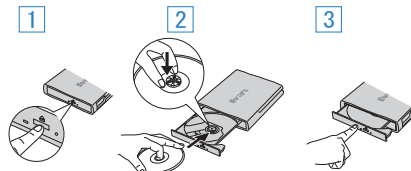

- 1 Drücken Sie die Auswurf-taste, um das Diskfach zu öffnen.
- 2 Ziehen Sie das Diskfach vollständig heraus und legen Sie die leere Disk ordnungsgemäß ein.
- 3 Drücken Sie das Diskfach hinein, bis es einrastet.

VORSICHT :

- Achten Sie darauf, die Geräte vom Stromnetz zu nehmen, bevor Sie sie miteinander verbinden. Anderenfalls kann es zu einem elektrischen Schlag oder zu Fehlfunktionen kommen.

Erstellen einer Disk

- 1 Bereiten Sie einen DVD-Recorder vor.
 - Legen Sie eine neue Disk in den DVD-Recorder ein. „Vorbereiten des DVD-Recorders (CU-VD50)“ (s. 80) „Vorbereiten des DVD-Recorders (CU-VD3)“ (s. 80)
- 2 Kopieren Sie Dateien mithilfe der folgenden Methoden auf die Disk.
 - „Alle Dateien kopieren“ (s. 81)
 - „Kopieren von Dateien nach Datum (nur 2D-Modus)“ (s. 82)
 - „Kopieren ausgewählter Dateien“ (s. 83)

Alle Dateien kopieren

Alle auf diesem Gerät aufgenommenen Videos oder Standbilder werden kopiert.
 Sie können auch lediglich die Videos oder Standbilder auswählen, die noch nie kopiert wurden.

1 Wählen Sie den 3D- oder 2D-Modus.

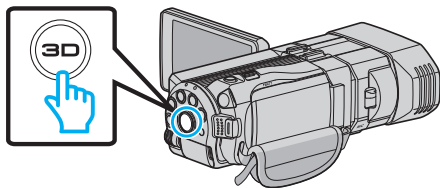

2 Wählen Sie den Video- oder Standbildmodus aus.

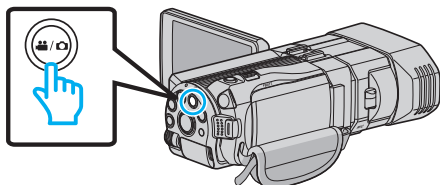

3 Berühren Sie „AUS ALLEN ERSTELLEN“ (Video) oder „ALLE SPEICHERN“ (Standbild):

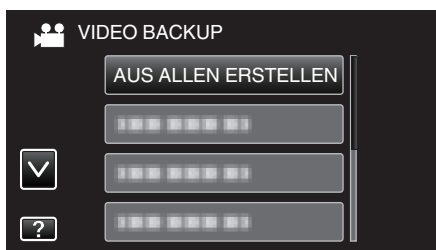

- Die Abbildung zeigt den Videomodus. Die gleichen Bedienschritte gelten jedoch auch für den Standbildmodus.

4 Berühren Sie das Kopiermedium.

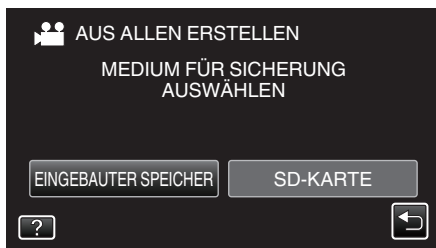

5 Berühren Sie die gewünschte Methode.

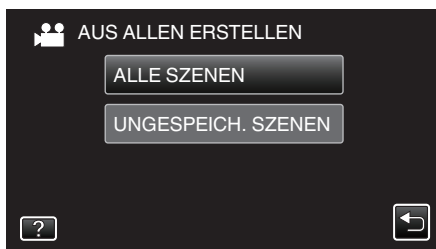

- Die Abbildung zeigt den Videomodus. Die gleichen Bedienschritte gelten jedoch auch für den Standbildmodus.
- **„ALLE SZENEN“ (Video)/„ALLE BILDER“ (Standbild):**
 Alle auf diesem Gerät gespeicherten Videos oder Standbilder werden kopiert.
- **„UNGESPEICH. SZENEN“ (Video)/„UNGESPEICH. BILDER“ (Standbild):**
 Videos oder Standbilder, die noch nie kopiert wurden, werden automatisch ausgewählt und kopiert.

6 Berühren Sie „AUSFÜHREN“.

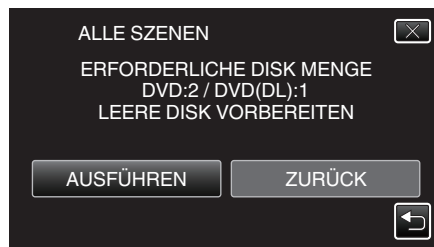

- Die Anzahl der zum Kopieren der Dateien erforderlichen Disks wird angezeigt.
 Bereiten Sie die Disks entsprechend vor.

7 Berühren Sie „JA“ oder „NEIN“. (nur Modus)

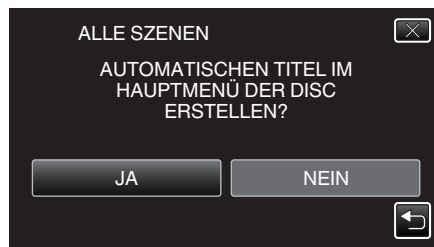

- Wird „JA“ ausgewählt, werden die Videos mit ähnlichen Aufnahmedaten in Gruppen angezeigt.
- Wird „NEIN“ ausgewählt, werden die Videos entsprechend ihres Aufnahmedatums angezeigt.

8 Berühren Sie „AUSFÜHREN“.



- Wechseln Sie die Disc, sobald „NÄCHSTE DISK EINLEGEN“ angezeigt wird.

9 Berühren Sie nach dem Kopieren „OK“.

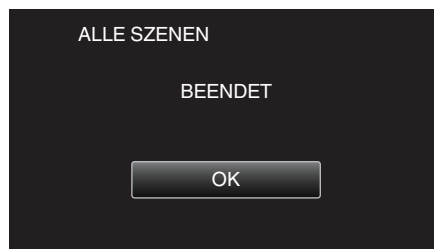

10 Halten Sie die Taste 2 Sekunden oder länger gedrückt, um dieses Gerät auszuschalten, und ziehen Sie das USB-Kabel ab.

VORSICHT :

- Schalten Sie das Gerät nicht aus und ziehen Sie das USB-Kabel nicht ab, bis der Kopiervorgang abgeschlossen ist.
- Dateien, die während der Wiedergabe nicht im Index-Bildschirm genannt werden, können nicht kopiert werden.

HINWEIS :

- Um die erstellte Disk zu prüfen, siehe „Wiedergabe mit einem DVD-Recorder“.
- „Wiedergabe mit einem DVD-Recorder“ (s. 84)

Wenn „FINALISIEREN?“ angezeigt wird

Dies wird angezeigt, wenn im Grundeinstellungsmenü für „AUTOM. FINALISIEREN“ die Option AUS gewählt wird.
 „AUTOM. FINALISIEREN“ (s. 140)

- Berühren Sie „JA“, um auf anderen Geräten wiederzugeben.
- Um der DVD später mehr Dateien hinzuzufügen, berühren Sie „NEIN“.

HINWEIS :

- Werden zwei oder mehr DVDs gleichzeitig erstellt, finalisiert das Gerät alle außer der letzten Disk automatisch, wenn Sie für „AUTOM. FINALISIEREN“ die Option „AUS“ gewählt haben.
 - Sie können eine DVD auch finalisieren, wenn Sie „FINALISIEREN“ im Menü „SICHERUNG“ eingestellt haben.
- „Finalisieren von Disks nach dem Kopieren“ (☞ s. 85)
- Soll eine BD-R Disk auf anderen Geräten abspielbar sein, wählen Sie nach dem Erstellen der Disk „FINALISIEREN“.
- (Die Funktion „AUTOM. FINALISIEREN“ im Grundeinstellungsmenü kann nur beim Erstellen von DVDs genutzt werden.)

Kopieren von Dateien nach Datum (nur 2D-Modus)

Videos oder Standbilder werden entsprechend ihrem Aufnahmedatum sortiert und kopiert.

- Es können nur 2D-Videos oder Standbilder entsprechend ihres Aufnahmedatums sortiert und kopiert werden.

1 Wählen Sie den 2D-Modus.

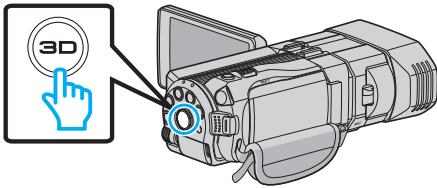

2 Wählen Sie den Video- oder Standbildmodus aus.

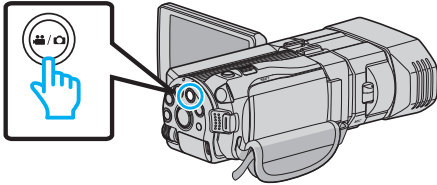

3 Berühren Sie „AUSWÄHLEN+ERSTELLEN“ (Video) oder „WÄHLEN U. SPEICHERN“ (Standbild):



- Die Abbildung zeigt den Videomodus. Die gleichen Bedienschritte gelten jedoch auch für den Standbildmodus.

4 Berühren Sie das Kopiermedium.

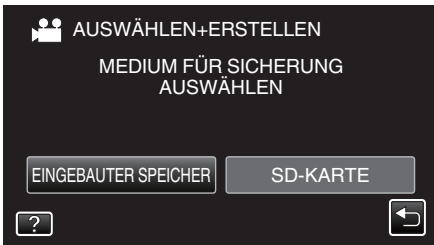

5 Berühren Sie „NACH DATUM ERSTELLEN“ (Video) oder „NACH DATUM SPEICHERN“ (Standbild):

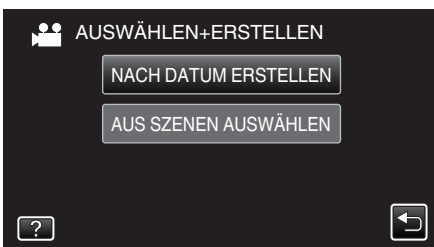

- Die Abbildung zeigt den Videomodus. Die gleichen Bedienschritte gelten jedoch auch für den Standbildmodus.

6 Wählen Sie durch Berühren ein Aufnahmedatum aus.

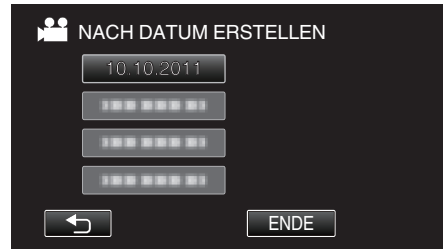

7 Berühren Sie „AUSFÜHREN“.



- Die Anzahl der zum Kopieren der Dateien erforderlichen Disks wird angezeigt. Bereiten Sie die Disks entsprechend vor.

8 Berühren Sie „JA“ oder „NEIN“. (nur 3D Modus)

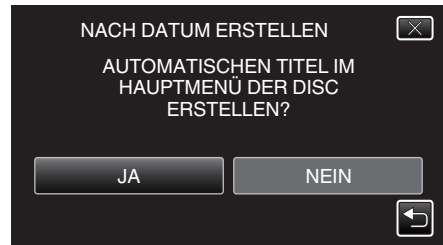

- Wird „JA“ ausgewählt, werden die Videos mit ähnlichen Aufnahmedaten in Gruppen angezeigt.
- Wird „NEIN“ ausgewählt, werden die Videos entsprechend ihres Aufnahmedatums angezeigt.

9 Berühren Sie „AUSFÜHREN“.



- Wechseln Sie die Disc, sobald „NÄCHSTE DISK EINLEGEN“ angezeigt wird.

10 Berühren Sie nach dem Kopieren „OK“.

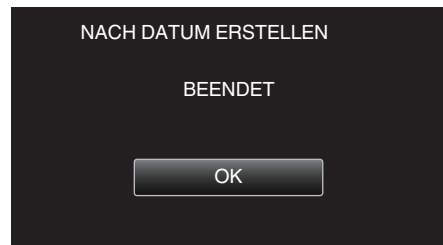

11 Halten Sie die Taste 2 Sekunden oder länger gedrückt, um dieses Gerät auszuschalten, und ziehen Sie das USB-Kabel ab.

VORSICHT :

- Schalten Sie das Gerät nicht aus und ziehen Sie das USB-Kabel nicht ab, bis der Kopiervorgang abgeschlossen ist.
- Dateien, die während der Wiedergabe nicht im Index-Bildschirm genannt werden, können nicht kopiert werden.
- 3D-Videos können nicht kopiert werden.

HINWEIS :

- Um die erstellte Disk zu prüfen, siehe „Wiedergabe mit einem DVD-Recorder“.
- „Wiedergabe mit einem DVD-Recorder“ (☞ s. 84)

Wenn „FINALISIEREN?“ angezeigt wird

Dies wird angezeigt, wenn im Grundeinstellungsmenü für „AUTOM. FINALISIEREN“ die Option AUS gewählt wird.

- Berühren Sie „JA“, um auf anderen Geräten wiederzugeben.
- Um der DVD später mehr Dateien hinzuzufügen, berühren Sie „NEIN“.

HINWEIS :

- Werden zwei oder mehr DVDs gleichzeitig erstellt, finalisiert das Gerät alle außer der letzten Disk automatisch, wenn Sie für „AUTOM. FINALISIEREN“ die Option „AUS“ gewählt haben.
- Sie können eine DVD auch finalisieren, wenn Sie „FINALISIEREN“ im Menü „SICHERUNG“ eingestellt haben.

„Finalisieren von Disks nach dem Kopieren“ (☞ s. 85)

- Soll eine BD-R Disk auf anderen Geräten abspielbar sein, wählen Sie nach dem Erstellen der Disk „FINALISIEREN“.
- (Die Funktion „AUTOM. FINALISIEREN“ im Grundeinstellungsmenü kann nur beim Erstellen von DVDs genutzt werden.)

Kopieren ausgewählter Dateien

Wählen Sie die gewünschten Videos oder Standbilder individuell aus.

- 1 Wählen Sie den 3D- oder 2D-Modus.

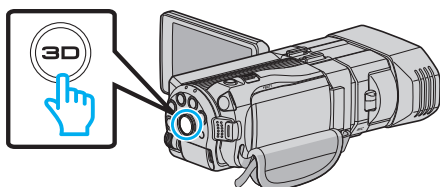

- 2 Wählen Sie den Video- oder Standbildmodus aus.

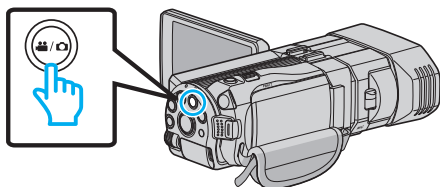

- 3 Berühren Sie „AUSWÄHLEN+ERSTELLEN“ (Video) oder „WÄHLEN U. SPEICHERN“ (Standbild):



- Die Abbildung zeigt den Videomodus. Die gleichen Bedienschritte gelten jedoch auch für den Standbildmodus.

- 4 Berühren Sie das Kopiermedium.

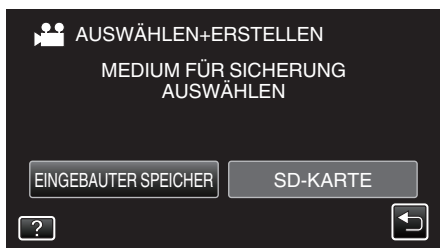

- 5 Berühren Sie „AUS SZENEN AUSWÄHLEN“ (Video) oder „AUS BILDERN AUSWÄHL.“ (Standbild):

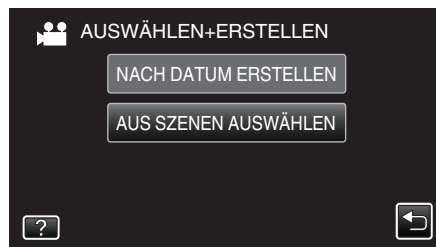

- Die Abbildung zeigt den Videomodus. Die gleichen Bedienschritte gelten jedoch auch für den Standbildmodus.

- 6 Berühren Sie die zu kopierenden Videos oder Standbilder.



- Die ausgewählte Datei wird mit einer Prüfmarkierung versehen. Berühren Sie die Datei noch einmal, um die Prüfmarkierung zu entfernen.
- Berühren Sie „PRÜFEN“, um die Datei zu markieren.
- Die Abbildung zeigt den Videomodus. Die gleichen Bedienschritte gelten jedoch auch für den Standbildmodus.

- 7 Berühren Sie nach Auswahl aller Dateien „SPEICH“.



- Die Abbildung zeigt den Videomodus. Die gleichen Bedienschritte gelten jedoch auch für den Standbildmodus.

- 8 Berühren Sie „AUSFÜHREN“.

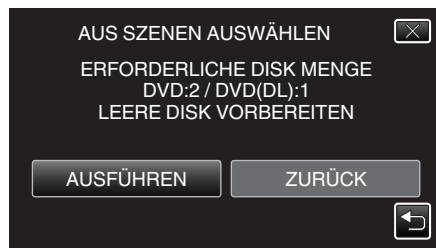

- Die Anzahl der zum Kopieren der Dateien erforderlichen Disks wird angezeigt. Bereiten Sie die Disks entsprechend vor.

- 9 Berühren Sie „JA“ oder „NEIN“. (nur 👤 Modus)

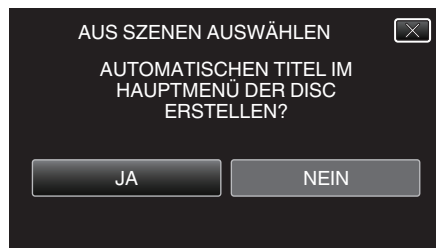

- Wird „JA“ ausgewählt, werden die Videos mit ähnlichen Aufnahmedaten in Gruppen angezeigt.
- Wird „NEIN“ ausgewählt, werden die Videos entsprechend ihres Aufnahmedatums angezeigt.

- 10 Berühren Sie „AUSFÜHREN“.

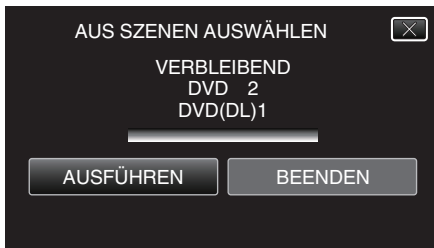

- Wechseln Sie die Disc, sobald „NÄCHSTE DISK EINLEGEN“ angezeigt wird.

11 Berühren Sie nach dem Kopieren „OK“.

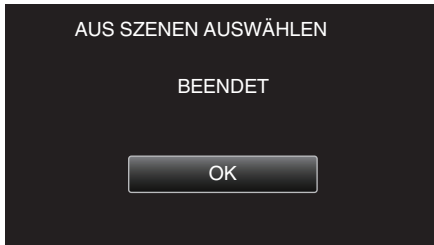

12 Halten Sie die Taste **⏻** 2 Sekunden oder länger gedrückt, um dieses Gerät auszuschalten, und ziehen Sie das USB-Kabel ab.

VORSICHT :

- Schalten Sie das Gerät nicht aus und ziehen Sie das USB-Kabel nicht ab, bis der Kopiervorgang abgeschlossen ist.
- Dateien, die während der Wiedergabe nicht im Index-Bildschirm genannt werden, können nicht kopiert werden.

HINWEIS :

- Um die erstellte Disk zu prüfen, siehe „Wiedergabe mit einem DVD-Recorder“.

„Wiedergabe mit einem DVD-Recorder“ (☞ s. 84)

Wenn „FINALISIEREN?“ angezeigt wird

Dies wird angezeigt, wenn im Grundeinstellungsmenü für „AUTOM. FINALISIEREN“ die Option AUS gewählt wird.

„AUTOM. FINALISIEREN“ (☞ s. 140)

- Berühren Sie „JA“, um auf anderen Geräten wiederzugeben.
- Um der DVD später mehr Dateien hinzuzufügen, berühren Sie „NEIN“.

HINWEIS :

- Werden zwei oder mehr DVDs gleichzeitig erstellt, finalisiert das Gerät alle außer der letzten Disk automatisch, wenn Sie für „AUTOM. FINALISIEREN“ die Option „AUS“ gewählt haben.
 - Sie können eine DVD auch finalisieren, wenn Sie „FINALISIEREN“ im Menü „SICHERUNG“ eingestellt haben.
- „Finalisieren von Disks nach dem Kopieren“ (☞ s. 85)
- Soll eine BD-R Disk auf anderen Geräten abspielbar sein, wählen Sie nach dem Erstellen der Disk „FINALISIEREN“.
- (Die Funktion „AUTOM. FINALISIEREN“ im Grundeinstellungsmenü kann nur beim Erstellen von DVDs genutzt werden.)

Wiedergabe mit einem DVD-Recorder

Sie können die mit diesem Gerät erstellten DVDs wiedergeben.

1 Bereiten Sie einen DVD-Recorder vor.

- Legen Sie die abzuspielende DVD in den DVD-Recorder ein.
- „Vorbereiten des DVD-Recorders (CU-VD50)“ (☞ s. 80)
 „Vorbereiten des DVD-Recorders (CU-VD3)“ (☞ s. 80)

2 Berühren Sie im Menü SICHERUNG den Punkt „WIEDERGABE“.

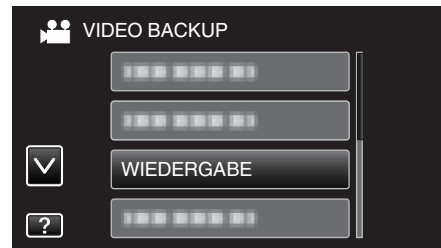

- Ein Index (Miniaturbildanzeige) der Videos auf der Disk wird eingeblendet.
- Berühren Sie „↶“, um zum Menü „SICHERUNG“ zurückzukehren.
- Bilder, die im 3D- und im 2D-Modus aufgenommen wurden, werden im Index separat angezeigt. Betätigen Sie die 3D-Taste, um in den gewünschten Wiedergabemodus zu schalten.
- Im 3D-Modus wird „3D“ auf dem LCD-Monitor angezeigt.
- Im 2D-Modus wird „2D“ auf dem LCD-Monitor angezeigt.

3 Berühren Sie die Datei, um die Wiedergabe zu starten



- Einzelheiten zur Wiedergabe von Videos finden Sie unter „Bedientasten für die Videowiedergabe“ (☞ s. 56).
- „Bedientasten für die Videowiedergabe“ (☞ s. 56)
- Zum Beenden stoppen Sie die Wiedergabe und schalten den Camcorder aus, indem Sie etwa 2 Sekunden lang die Taste **⏻** drücken. Ziehen Sie anschließend das USB-Kabel ab.

HINWEIS :

- Leuchtet die 3D-Taste auf, können 3D-Bilder wiedergegeben werden.
- Wir empfehlen, Szenen im Zeitraffer wiederzugeben, die während der 3D-Wiedergabe Symptome einer Reisekrankheit verursachen könnten.
- Die Einstellung für „3D-BEWEGUNGSRELIEF“ ab Werk lautet „EIN“ Szenen, die während der 3D-Wiedergabe Symptome der Reisekrankheit auslösen könnten, werden gegebenenfalls im Zeitraffer wiedergegeben. Hierbei handelt es sich nicht um eine Fehlfunktion. Um eine Wiedergabe

ohne Zeitraffer zu gewährleisten, wählen Sie für „3D-BEWEGUNGSRELIEF“ die Option „AUS“.

„3D-BEWEGUNGSRELIEF (nur 3D-Modus)“ (☞ s. 127)

- Bei der Wiedergabe einer im DVD-Video Format erstellten Disk werden keine Informationen, wie Datum oder Zeit, angezeigt.

Finalisieren von Disks nach dem Kopieren

Finalisieren Sie die Disk nach Abschluss des Kopiervorgangs. Die Disk kann dann mit diesem Gerät, einem PC, einem DVD-Recorder, einem DVD-Player oder einem externen Blu-ray-Laufwerk wiedergegeben werden, wenn dieses die Formate BD-MV und AVCHD unterstützt.

- 1 Wählen Sie den Video- oder Standbildmodus aus.

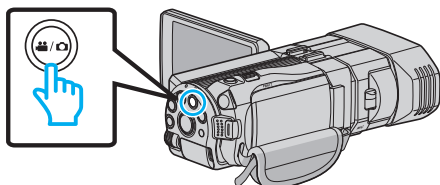

- 2 Berühren Sie „FINALISIEREN“.

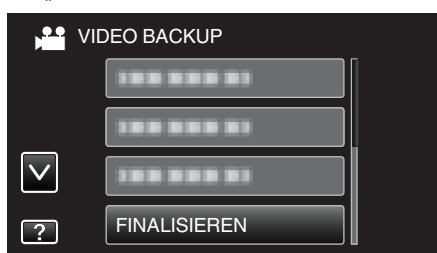

- 3 Berühren Sie „JA“.

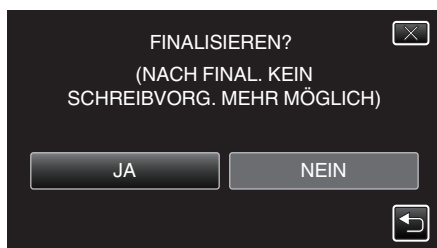

- Berühren Sie nach der Finalisierung „OK“.

Erstellen von Disks mit einem externen Blu-ray-Laufwerk

Sie können die aufgenommenen Dateien auf Disks kopieren oder die erstellten Disks mithilfe eines optionalen externen Blu-ray-Laufwerks wiedergeben.

Kompatible externe Blu-ray-Laufwerke

Sie können BE08LU20 von LG nutzen. (Stand Dezember 2010)

Erstellen von Disks mit einem externen Blu-ray-Laufwerk

■ Vorbereiten des externen Blu-ray-Laufwerks

„Vorbereiten des externen Blu-ray-Laufwerks“ (☞ s. 86)

■ Kopieren auf Disks

„Alle Dateien kopieren“ (☞ s. 87)

„Kopieren von Dateien nach Datum (nur 2D-Modus)“ (☞ s. 87)

„Kopieren ausgewählter Dateien“ (☞ s. 89)

■ Andere Bedienungsgänge

„Wiedergabe über ein externes Blu-ray-Laufwerk“ (☞ s. 90)

HINWEIS :

- Disks, die im MP4 (MVC)-Format aufgenommen wurden, können auf AVCHD-fähigen Blu-ray-Recordern nicht wiedergegeben werden. Spielen Sie diese Disks auf einem externen Blu-ray-Laufwerk ab.
- „Wiedergabe über ein externes Blu-ray-Laufwerk“ (☞ s. 90)
- Die Aufnahmezeitdauer auf der Disk variiert je nach Aufnahmeart.
- Sollen viele Dateien gesichert werden, kann es einige Zeit dauern, bis die Datensicherung abgeschlossen ist. Warten Sie eine Weile, während die Zugriffsanzeige blinkt und damit normalen Betrieb anzeigt.
- Das Aufnahmedatum und die Zeit werden nicht angezeigt, wenn eine Disk abgespielt wird, die im 3D-Modus aufgenommene Videos enthält.

Für Kunden, die die Firmware aktualisiert haben :

- Im AVCHD 3D-Format aufgenommene Disks können nur von Blu-ray-Recordern wiedergegeben werden, die mit AVCHD 3D kompatibel sind. Geben Sie diese Disks über ein externes Blu-ray-Laufwerk wieder.

„Wiedergabe über ein externes Blu-ray-Laufwerk“ (☞ s. 90)

Ändern des Mediums des externen Blu-ray-Laufwerks

Stellen Sie den Medientyp entsprechend der eingelegten Blu-ray-Disk bzw. DVD ein.

- 1 Bereiten Sie ein externes Blu-ray-Laufwerk vor.

- Legen Sie eine Disk in das externe Blu-ray-Laufwerk ein.
- „Vorbereiten des externen Blu-ray-Laufwerks“ (☞ s. 86)

- 2 Berühren Sie im Menü „SICHERUNG“ den Punkt „AUFN.MEDIUM WECHSELN“.

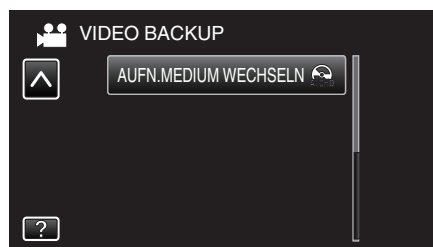

- 3 Berühren Sie „Blu-ray DISC“, „DVD(AVCHD)“ oder „DVD-Video“.

- Die Medienauswahl wechselt zu dem berührten Medium. Wählen Sie die der Disk entsprechende Einstellung.
- Durch die Auswahl von „Blu-ray DISC“ können Sie Videos in hoher Auflösung auf einer Blu-ray-Disk speichern.
- Durch die Auswahl von „DVD(AVCHD)“ können Sie Videos in hoher Auflösung auf einer DVD speichern.
- Durch die Auswahl von „DVD-Video“ können Sie Videos nach dem Umwandeln in Standardbildqualität auf einer DVD speichern.

VORSICHT :

- „DVD-Video“ kann nicht ausgewählt werden, wenn ein Video im AVCHD (3D)-Modus gespeichert wird.
- Beim Speichern von MP4(MVC)-Videos kann das Medium nicht geändert werden. (Aufnahme nur auf BD möglich)

Für Kunden, die die Firmware aktualisiert haben: _____

- Wird ein Video im AVCHD 3D-Modus gespeichert, kann der Modus nicht umgeschaltet werden. (Nur auf BD aufnehmbar)

Vorbereiten des externen Blu-ray-Laufwerks

HINWEIS :

Nutzen Sie für den Anschluss des externen Blu-ray-Laufwerks ein USB-Kabel mit den Anschlüssen Mini-A (Stecker) - B (Stecker).

Das mit diesem Gerät gelieferte USB-Kabel kann nicht genutzt werden.

- Um das mit dem externen Blu-ray-Laufwerk gelieferte USB-Kabel zu nutzen, kaufen Sie sich bitte ein USB-Verlängerungskabel. Mini-A (Stecker) – A (Buchse)
(Teilenummer: QAM0852-001)

1 Schließen Sie das USB-Kabel und das AC-Netzteil an.

- Schalten Sie den Camcorder aus, indem Sie etwa 2 Sekunden lang die Taste  drücken.

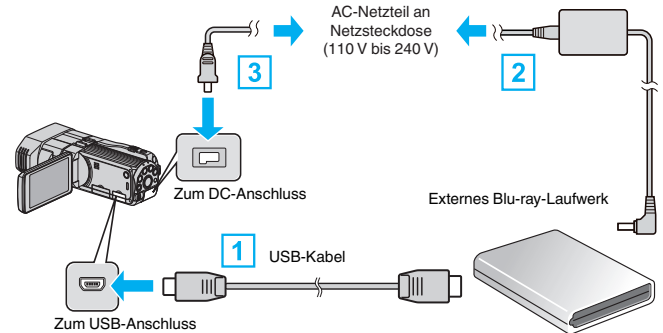

- 1 Schließen Sie das USB-Kabel des externen Blu-ray-Laufwerks an dieses Gerät an.
- 2 Schließen Sie das AC-Netzteil des externen Blu-ray-Laufwerks an.
- 3 Schließen Sie das AC-Netzteil an das Gerät an.
 - Das Gerät schaltet sich beim Anschluss über das AC-Teil automatisch ein.
 - Das Gerät schaltet sich ein und das Menü „SICHERUNG“ wird angezeigt.
 - Sobald das USB-Kabel angeschlossen wurde, wird das Menü „SICHERUNG“ angezeigt.
 - Siehe auch die Bedienungsanleitung des externen Blu-ray-Laufwerks.

2 Legen Sie eine neue Disk ein.

- Drücken Sie die Ein/Aus-Taste am externen Blu-ray-Laufwerk, um es einzuschalten.



- 1 Drücken Sie die Auswurf-Taste, um das Diskfach zu öffnen.
- 2 Ziehen Sie das Diskfach vollständig heraus und legen Sie die leere Disk ordnungsgemäß ein.
- 3 Drücken Sie das Diskfach hinein, bis es einrastet.

VORSICHT :

- Achten Sie darauf, die Geräte vom Stromnetz zu nehmen, bevor Sie sie miteinander verbinden. Anderenfalls kann es zu einem elektrischen Schlag oder zu Fehlfunktionen kommen.

Erstellen einer Disk

Erstellen einer Disk

1 Bereiten Sie ein externes Blu-ray-Laufwerk vor.

- Legen Sie eine neue Disk in das externe Blu-ray-Laufwerk ein. „Vorbereiten des externen Blu-ray-Laufwerks“ (☞ s. 86)

2 Kopieren Sie Dateien mithilfe der folgenden Methoden auf die Disk.

„Alle Dateien kopieren“ (☞ s. 87)

„Kopieren von Dateien nach Datum (nur 2D-Modus)“ (☞ s. 87)

„Kopieren ausgewählter Dateien“ (☞ s. 89)

Alle Dateien kopieren

Alle auf diesem Gerät aufgenommenen Videos oder Standbilder werden kopiert.
Sie können auch lediglich die Videos oder Standbilder auswählen, die noch nie kopiert wurden.

- 1 Wählen Sie den 3D- oder 2D-Modus.

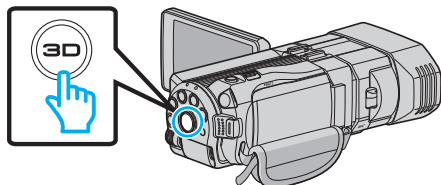

- 2 Wählen Sie den Video- oder Standbildmodus aus.

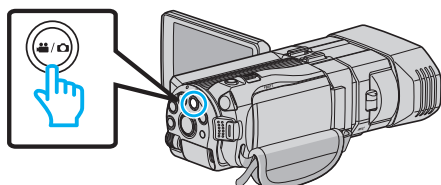

- 3 Berühren Sie „AUS ALLEN ERSTELLEN“ (Video) oder „ALLE SPEICHERN“ (Standbild):

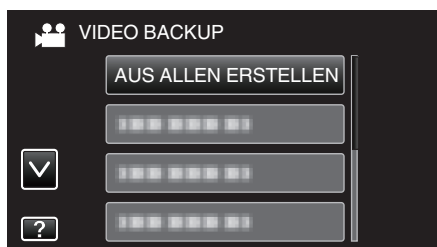

- 4 Berühren Sie das Kopiermedium.

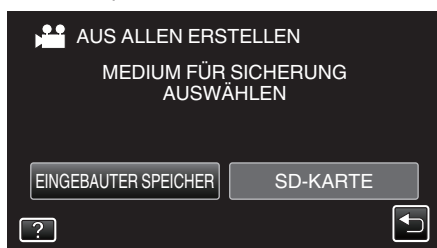

- 5 Berühren Sie die gewünschte Methode.



- **„ALLE SZENEN“ (Video)/„ALLE BILDER“ (Standbild):**
Alle auf diesem Gerät gespeicherten Videos oder Standbilder werden kopiert.
- **„UNGESPEICH. SZENEN“ (Video)/„UNGESPEICH. BILDER“ (Standbild):**
Videos oder Standbilder, die noch nie kopiert wurden, werden automatisch ausgewählt und kopiert.

- 6 Berühren Sie „AUSFÜHREN“.

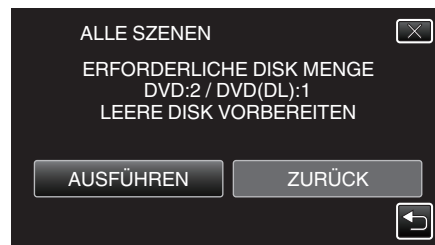

- Die Anzahl der zum Kopieren der Dateien erforderlichen Disks wird angezeigt.
Bereiten Sie die Disks entsprechend vor.

- 7 Berühren Sie „JA“ oder „NEIN“. (nur Modus)

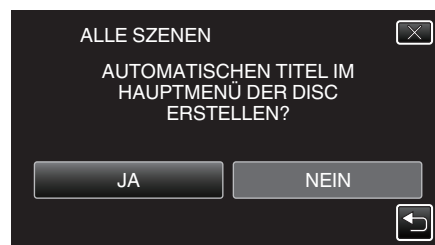

- Wird „JA“ ausgewählt, werden die Videos mit ähnlichen Aufnahmedaten in Gruppen angezeigt.
- Wird „NEIN“ ausgewählt, werden die Videos entsprechend ihres Aufnahmedatums angezeigt.

- 8 Berühren Sie „AUSFÜHREN“.



- Wechseln Sie die Disc, sobald „NÄCHSTE DISK EINLEGEN“ angezeigt wird.

- 9 Berühren Sie nach dem Kopieren „OK“.

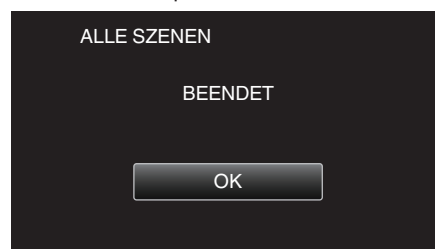

- 10 Halten Sie die Taste 2 Sekunden oder länger gedrückt, um dieses Gerät auszuschalten, und ziehen Sie das USB-Kabel ab.

VORSICHT :

- Schalten Sie das Gerät nicht aus und ziehen Sie das USB-Kabel nicht ab, bis der Kopiervorgang abgeschlossen ist.
- Dateien, die während der Wiedergabe nicht im Index-Bildschirm genannt werden, können nicht kopiert werden.

HINWEIS :

- Um die erstellte Disk zu prüfen, siehe „Wiedergabe über ein externes Blu-ray-Laufwerk“.
„Wiedergabe über ein externes Blu-ray-Laufwerk“ (s. 90)

Kopieren von Dateien nach Datum (nur 2D-Modus)

Videos oder Standbilder werden entsprechend ihrem Aufnahmedatum sortiert und kopiert.

- 1 Wählen Sie den 3D- oder 2D-Modus.

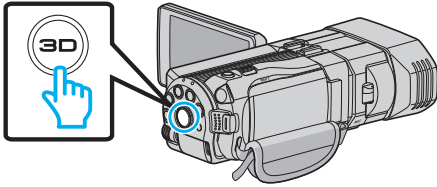

2 Wählen Sie den Video- oder Standbildmodus aus.

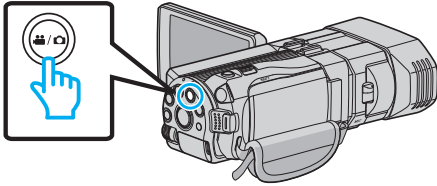

3 Berühren Sie „AUSWÄHLEN+ERSTELLEN“ (Video) oder „WÄHLEN U. SPEICHERN“ (Standbild):

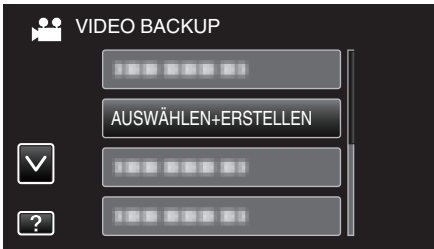

• Die Abbildung zeigt den Videomodus. Die gleichen Bedienschritte gelten jedoch auch für den Standbildmodus.

4 Berühren Sie das Kopiermedium.

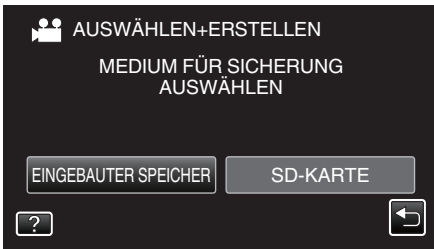

5 Berühren Sie „NACH DATUM ERSTELLEN“ (Video) oder „NACH DATUM SPEICHERN“ (Standbild):

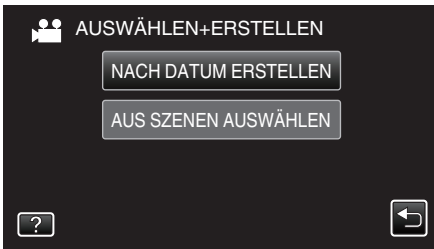

• Die Abbildung zeigt den Videomodus. Die gleichen Bedienschritte gelten jedoch auch für den Standbildmodus.

6 Wählen Sie durch Berühren ein Aufnahmedatum aus.

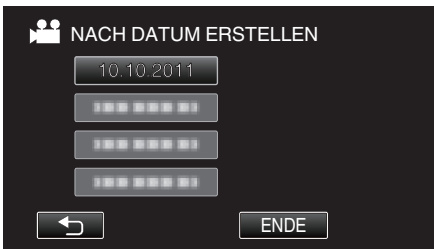

7 Berühren Sie „AUSFÜHREN“.

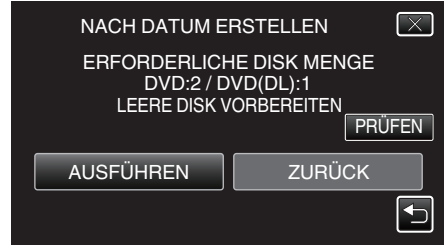

• Die Anzahl der zum Kopieren der Dateien erforderlichen Disks wird angezeigt.
Bereiten Sie die Disks entsprechend vor.

8 Berühren Sie „JA“ oder „NEIN“. (nur Modus)

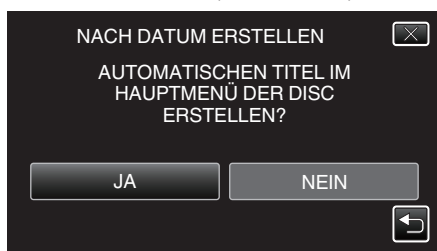

- Wird „JA“ ausgewählt, werden die Videos mit ähnlichen Aufnahmedaten in Gruppen angezeigt.
- Wird „NEIN“ ausgewählt, werden die Videos entsprechend ihres Aufnahmedatums angezeigt.

9 Berühren Sie „AUSFÜHREN“.



- Wechseln Sie die Disc, sobald „NÄCHSTE DISK EINLEGEN“ angezeigt wird.

10 Berühren Sie nach dem Kopieren „OK“.

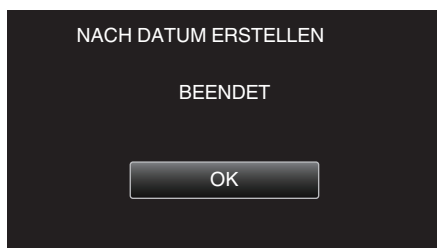

11 Halten Sie die Taste 2 Sekunden oder länger gedrückt, um dieses Gerät auszuschalten, und ziehen Sie das USB-Kabel ab.

VORSICHT :

- Schalten Sie das Gerät nicht aus und ziehen Sie das USB-Kabel nicht ab, bis der Kopiervorgang abgeschlossen ist.
- Dateien, die während der Wiedergabe nicht im Index-Bildschirm genannt werden, können nicht kopiert werden.
- 3D-Videos können nicht kopiert werden.

HINWEIS :

- Um die erstellte Disk zu prüfen, siehe „Wiedergabe über ein externes Blu-ray-Laufwerk“.

„Wiedergabe über ein externes Blu-ray-Laufwerk“ (s. 90)

Kopieren ausgewählter Dateien

Wählen Sie die gewünschten Videos oder Standbilder individuell aus.

1 Wählen Sie den 3D- oder 2D-Modus.

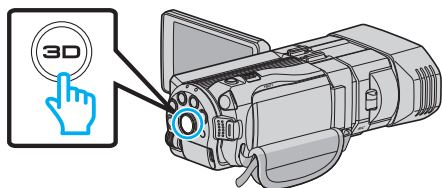

2 Wählen Sie den Video- oder Standbildmodus aus.

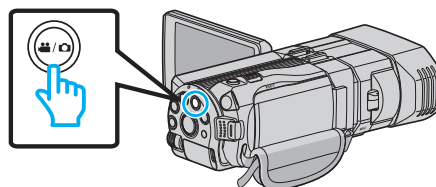

3 Berühren Sie „AUSWÄHLEN+ERSTELLEN“ (Video) oder „WÄHLEN U. SPEICHERN“ (Standbild):

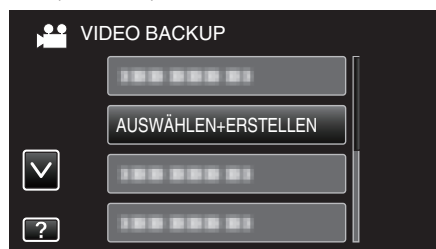

4 Berühren Sie das Kopiermedium.

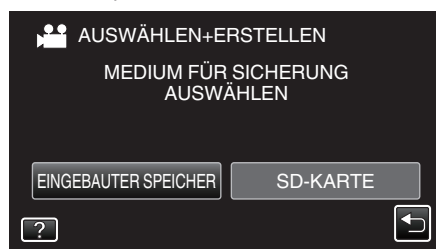

5 Berühren Sie „AUS SZENEN AUSWÄHLEN“ (Video) oder „AUS BILDERN AUSWÄHL.“ (Standbild):

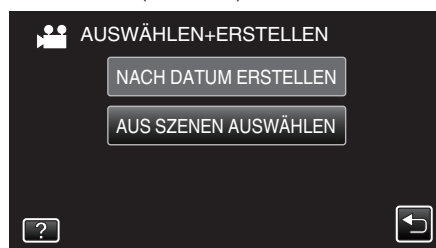

- Die Abbildung zeigt den Videomodus. Die gleichen Bedienschritte gelten jedoch auch für den Standbildmodus.

6 Berühren Sie die zu kopierenden Videos oder Standbilder.



- Die ausgewählte Datei wird mit einer Prüfmarkierung versehen. Berühren Sie die Datei noch einmal, um die Prüfmarkierung zu entfernen.
- Berühren Sie „PRÜFEN“, um die Datei zu markieren.

7 Berühren Sie nach Auswahl aller Dateien „SPEICH“.



8 Berühren Sie „AUSFÜHREN“.

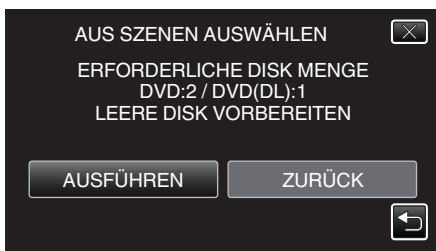

- Die Anzahl der zum Kopieren der Dateien erforderlichen Disks wird angezeigt. Bereiten Sie die Disks entsprechend vor.

9 Berühren Sie „JA“ oder „NEIN“. (nur Modus)

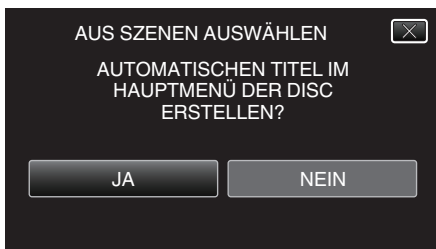

- Wird „JA“ ausgewählt, werden die Videos mit ähnlichen Aufnahmedaten in Gruppen angezeigt.
- Wird „NEIN“ ausgewählt, werden die Videos entsprechend ihres Aufnahmedatums angezeigt.

10 Berühren Sie „AUSFÜHREN“.

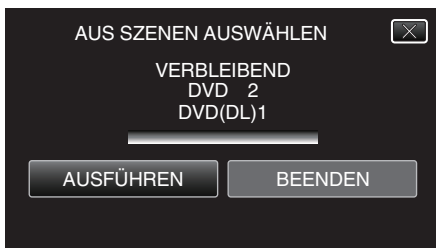

- Wechseln Sie die Disc, sobald „NÄCHSTE DISK EINLEGEN“ angezeigt wird.

11 Berühren Sie nach dem Kopieren „OK“.

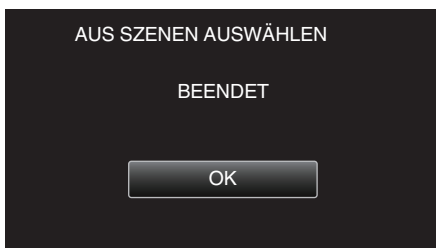

12 Halten Sie die Taste 2 Sekunden oder länger gedrückt, um dieses Gerät auszuschalten, und ziehen Sie das USB-Kabel ab.

VORSICHT :

- Schalten Sie das Gerät nicht aus und ziehen Sie das USB-Kabel nicht ab, bis der Kopiervorgang abgeschlossen ist.
- Dateien, die während der Wiedergabe nicht im Index-Bildschirm genannt werden, können nicht kopiert werden.

HINWEIS :

- Um die erstellte Disk zu prüfen, siehe „Wiedergabe über ein externes Blu-ray-Laufwerk“.

„Wiedergabe über ein externes Blu-ray-Laufwerk“ (s. 90)

Wiedergabe über ein externes Blu-ray-Laufwerk

Sie können die mit diesem Gerät erstellten Blu-ray-Disks wiedergeben.

1 Bereiten Sie ein externes Blu-ray-Laufwerk vor.

- Legen Sie die abzuspielende Blu-ray-Disk in das externe Blu-ray-Laufwerk ein.

„Vorbereiten des externen Blu-ray-Laufwerks“ (s. 86)

2 Berühren Sie im Menü SICHERUNG den Punkt „WIEDERGABE“.

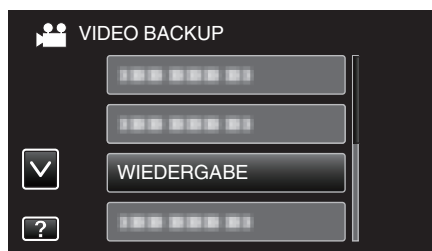

- Ein Index (Miniaturbildanzeige) der Videos auf der Disk wird eingeblendet.
- Berühren Sie , um zum Menü „SICHERUNG“ zurückzukehren.
- Bilder, die im 3D- und im 2D-Modus aufgenommen wurden, werden im Index separat angezeigt. Betätigen Sie die 3D-Taste, um in den gewünschten Wiedergabemodus zu schalten.
- Im 3D-Modus wird „3D“ auf dem LCD-Monitor angezeigt.
- Im 2D-Modus wird „2D“ auf dem LCD-Monitor angezeigt.

3 Berühren Sie die Datei, um die Wiedergabe zu starten



- Einzelheiten zur Wiedergabe von Videos finden Sie unter „Bedientasten für die Videowiedergabe“ (s. 56).
- „Bedientasten für die Videowiedergabe“ (s. 56)
- Zum Beenden stoppen Sie die Wiedergabe und schalten den Camcorder aus, indem Sie etwa 2 Sekunden lang die Taste drücken. Ziehen Sie anschließend das USB-Kabel ab.

HINWEIS :

- Im 2D-Modus aufgenommene Bilder können nicht als 3D-Bilder angezeigt werden.
- Leuchtet die 3D-Taste auf, können 3D-Bilder wiedergegeben werden.
- Im „MP4 (MVC)“- und „AVCHD“-Format aufgenommene 3D-Bilder werden im Index separat angezeigt. Wählen Sie für die Einstellung 3D-VIDEOAUFN.FORMAT zur Wiedergabe das gewünschte Format aus. „3D-VIDEOAUFN.FORMAT (nur 3D-Modus)“ (s. 114)
- Wir empfehlen, Szenen im Zeitraffer wiederzugeben, die während der 3D-Wiedergabe Symptome einer Reisekrankheit verursachen könnten.
- Die Einstellung für „3D-BEWEGUNGSRELIEF“ ab Werk lautet „EIN“ Szenen, die während der 3D-Wiedergabe Symptome der Reisekrankheit auslösen könnten, werden gegebenenfalls im Zeitraffer wiedergegeben. Hierbei handelt es sich nicht um eine Fehlfunktion. Um eine Wiedergabe ohne Zeitraffer zu gewährleisten, wählen Sie für „3D-BEWEGUNGSRELIEF“ die Option „AUS“.

„3D-BEWEGUNGSRELIEF (nur 3D-Modus)“ (s. 127)

- Im MP4 (MVC)-Format aufgenommene Videos können nur überspielt von einer Blu-ray-Disk wiedergegeben werden.
- Im AVCHD-Format aufgenommene Videos können von einer Blu-ray-Disk oder einer DVD wiedergegeben werden.
- Bei der Wiedergabe einer im DVD-Video Format erstellten Disk werden keine Informationen, wie Datum oder Zeit, angezeigt.

Für Kunden, die die Firmware aktualisiert haben :

- In den Formaten „MP4 (MVC)“, „AVCHD 3D“ und „AVCHD“ aufgenommene 3D-Standbilder werden im Wiedergabeindexbildschirm separat angezeigt. Wählen Sie für 3D-VIDEOAUFN.FORMAT das gewünschte Wiedergabeformat.

„3D-VIDEOAUFN.FORMAT (nur 3D-Modus)“ (s. 114)

- Im AVCHD 3D-Format aufgenommene Videos können nur wiedergegeben werden, wenn sie auf eine Blu-ray-Disk überspielt wurden.

Erstellen einer Disk mit einem angeschlossenen Blu-ray-Recorder

Sie können Disks mithilfe eines Blu-ray-Recorders erstellen, indem Sie ihn über ein USB-Kabel an dieses Gerät anschließen.

- Schließen Sie das USB-Kabel und das AC-Netzteil an.
 - Schalten Sie den Camcorder aus, indem Sie etwa 2 Sekunden lang die Taste  drücken.

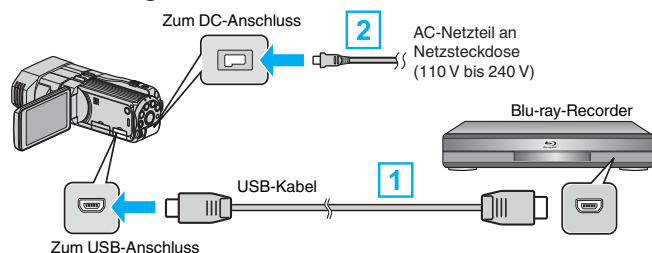

- Verbinden Sie die Geräte mithilfe des mitgelieferten USB-Kabels.
- Schließen Sie das AC-Netzteil an das Gerät an.
 - Das Gerät schaltet sich beim Anschluss über das AC-Teil automatisch ein.
 - Achten Sie darauf, das mitgelieferte JVC AC-Netzteil zu nutzen.
 - Der Bildschirm „GERÄT AUSWÄHLEN“ wird angezeigt.

- Berühren Sie „ANDERES ANSCHL.GERÄT“.

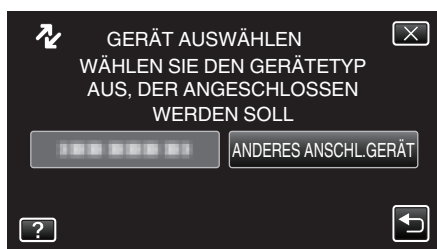

- Berühren Sie das gewünschte Medium.

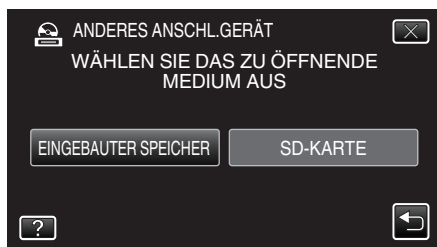

- Überspielen Sie mit dem Blu-ray-Recorder.
 - Siehe auch die Bedienungsanleitung des Blu-ray-Recorders.

VORSICHT :

- MP4(MVC)-Videos können nicht kopiert werden.

HINWEIS :

- Die erstellten Disks können nur auf einem mit AVCHD kompatiblen Gerät (z. B. ein Blu-ray-Recorder) wiedergegeben werden.

Für Kunden, die die Firmware aktualisiert haben:

- Im AVCHD 3D-Format aufgenommene Disks können nur auf Blu-ray-Recordern gespeichert werden, die mit AVCHD 3D kompatibel sind.
- Im AVCHD 3D-Format aufgenommene Disks können nur auf Blu-ray-Recordern usw. wiedergegeben werden, die mit AVCHD 3D kompatibel sind.

Überspielen von Dateien durch Anschluss an einen DVD-Recorder

Sie können Videos in Standardqualität überspielen, indem Sie einen DVD-Recorder anschließen.

- Lesen Sie auch in der Bedienungsanleitung des Fernsehgeräts und DVD-Recorders nach.

- Öffnen Sie den LCD-Monitor und halten Sie die Ein/Aus-Taste für 2 Sekunden oder länger gedrückt, um das Gerät auszuschalten.

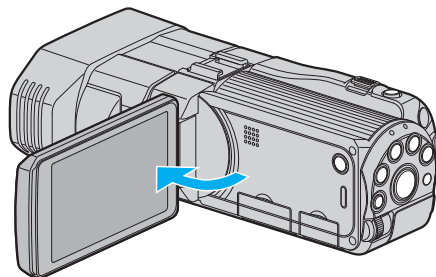

- Schließen Sie einen DVD-Recorder an.

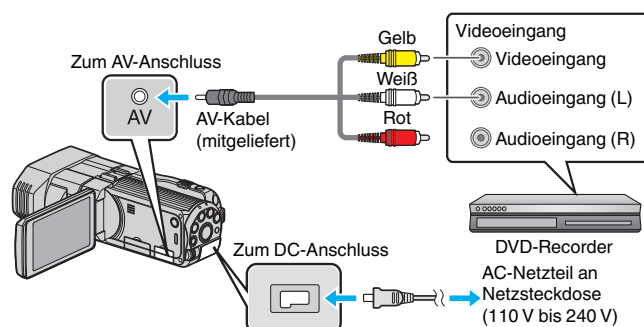

- Verbinden Sie die Geräte mithilfe des mitgelieferten AV-Kabels.
- Schließen Sie das AC-Netzteil an das Gerät an.

- Das Gerät schaltet sich beim Anschluss über das AC-Teil automatisch ein.

- Berühren Sie , um den Wiedergabemodus auszuwählen.

- Bereiten Sie das Fernsehgerät/den DVD-Recorder für die Aufnahme vor.
 - Schalten Sie auf einen kompatiblen externen Eingang um.
 - Legen Sie eine Disk (DVD-R, usw.) in den DVD-Recorder ein.

- Bereiten Sie das Gerät für die Wiedergabe vor.
 - Stellen Sie für „VIDEO AUSGANG“ im Menü „ALLGEMEIN“ das entsprechende Bildseitenverhältnis („4:3“ oder „16:9“) des angeschlossenen Fernsehgeräts ein.
 - „VIDEO AUSGANG (Nur im 2D-Modus)“ (☞ s. 137)

- Starten Sie die Aufnahme.
 - Starten Sie die Wiedergabe am Gerät und drücken Sie am Recorder die Aufnahmetaste.
 - „Wiedergabe von Videos“ (☞ s. 55)
 - Stoppen Sie die Aufnahme, sobald die Datei vollständig wiedergegeben wurde.

VORSICHT :

- 3D-Videos können nicht überspielt werden.

Benutzung eines externen USB-Festplattenlaufwerks

Sie können Video- und Standbilddateien von diesem Gerät auf ein externes USB-Festplattenlaufwerk kopieren. Sie können die Dateien auf dem externen USB-Festplattenlaufwerk auch mit diesem Gerät wiedergeben.

- Siehe auch die Bedienungsanleitung des externen Festplattenlaufwerks.

Kompatible externe Festplattenlaufwerke

Sie können das Modell „LaCie Hard Disk Sleek black design USB2.0“ von LaCie verwenden.

HINWEIS :

Prüfen Sie vor dem Kauf auf der LaCie Website, ob die Geräte kompatibel sind.

- LaCie

<http://www.lacie.com/home.htm?cc=1>

- Sie können externe USB-Festplattenlaufwerke mit einer Kapazität bis zu 2 TB benutzen.

Kopieren und Wiedergabe mit einem externen USB-Festplattenlaufwerk

„Vorbereiten eines externen USB-Festplattenlaufwerks“ (☞ s. 93)

„Alle Dateien kopieren“ (☞ s. 93)

„Wiedergabe von Dateien des externen USB-Festplattenlaufwerks“ (☞ s. 94)

„Löschen von Ordnern im externen USB-Festplattenlaufwerk“ (☞ s. 95)

Import von Dateien von einem externen Festplattenlaufwerk mit USB-Anschluss

„Import von Dateien von einem externen Festplattenlaufwerk mit USB-Anschluss“ (☞ s. 96)

HINWEIS :

- Formatieren Sie das externe USB-Festplattenlaufwerk, wenn Sie es zum ersten Mal an dieses Gerät anschließen. (Alle Daten werden gelöscht.)

„Formatieren des externen USB-Festplattenlaufwerks“ (☞ s. 96)

- Informieren Sie sich in der Hilfedatei der mitgelieferten Everio MediaBrowser 3D Software, wenn Sie den PC nutzen, um auf die direkt von diesem Gerät auf das externe USB-Festplattenlaufwerk kopierten Daten zuzugreifen.
- Externe USB-Festplattenlaufwerke mit einer Leistung von mehr als 2 TB können nicht verwendet werden.
- Das Kopieren kann einige Zeit in Anspruch nehmen. (So dauert z. B. das Speichern von 1 Stunde Videomaterial im XP-Modus etwa 20 Minuten.)
- Sollen viele Dateien gesichert werden, kann es einige Zeit dauern, bis die Datensicherung abgeschlossen ist. Warten Sie eine Weile, während die Zugriffsanzeige blinkt und damit normalen Betrieb anzeigt.
- Ton oder Video unterbricht gegebenenfalls während der Wiedergabe.

VORSICHT :

- Schließen Sie keinen USB-Hub zwischen dieses Gerät und das externe Festplattenlaufwerk.
- Trennen Sie die Verbindung zum externen USB-Festplattenlaufwerk, wenn Sie andere USB-Geräte, wie einen DVD-Recorder, ein externes Blu-ray-Laufwerk oder ein anderes USB-Festplattenlaufwerk benutzen.
- Vermeiden Sie während des Kopierens und der Wiedergabe die folgenden Bedienvorgänge.
 - Ausschalten des Geräts oder des externen USB-Festplattenlaufwerks.
 - Abziehen des USB-Kabels.
- Formatieren Sie das externe USB-Festplattenlaufwerk nicht mit dem PC. Haben Sie das bereits getan, formatieren Sie es noch einmal mithilfe dieses Geräts. (Alle Daten auf dem externen USB-Festplattenlaufwerk werden gelöscht werden.)
- Vermeiden Sie die folgenden Bedienvorgänge mit dem PC.
 - Löschen von Dateien oder Ordnern vom externen USB-Festplattenlaufwerk.
 - Verschieben von Dateien oder Ordnern auf dem externen USB-Festplattenlaufwerk.
 - Ändern des Namens von Dateien oder Ordnern auf dem externen USB-Festplattenlaufwerk.Durch die genannten Aktionen wird die Wiedergabe der Daten auf diesem Gerät unmöglich gemacht.

- Wenn Sie den PC zum Bearbeiten der Daten auf dem externen USB-Festplattenlaufwerk nutzen, kopieren Sie die Daten bitte zunächst auf den PC. Werden die Daten auf dem externen USB-Festplattenlaufwerk direkt vom PC aus bearbeitet, können Sie nicht mehr über dieses Gerät wiedergegeben werden.

Vorbereiten eines externen USB-Festplattenlaufwerks

HINWEIS :

- Nutzen Sie für den Anschluss des externen Festplattenlaufwerks ein USB-Kabel mit den Anschlüssen Mini-A (Stecker) - B (Stecker). Das mit diesem Gerät gelieferte USB-Kabel kann nicht genutzt werden.
- Wenn Sie das externe Festplattenlaufwerk per USB-Kabel anschließen möchten, kaufen Sie sich bitte das folgende USB-Verlängerungskabel. Mini-A (Stecker) – A (Buchse) (Teilenummer: QAM0852-001)

- 1 Schließen Sie das USB-Kabel und das AC-Netzteil an.
 - Schalten Sie den Camcorder aus, indem Sie etwa 2 Sekunden lang die Taste  drücken.

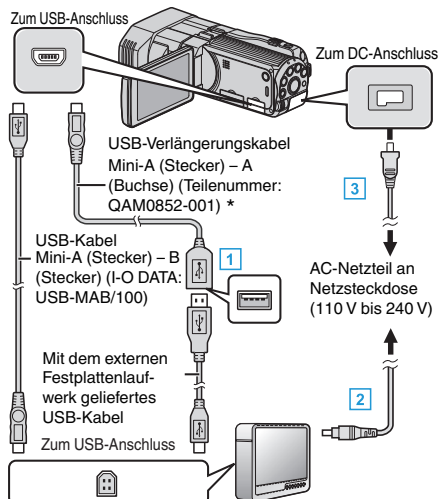

* Erfragen Sie diese bei Ihrem nächstgelegenen Servicecenter.

- 1 Schließen Sie das USB-Kabel an das externe USB-Festplattenlaufwerk an.
- 2 Schließen Sie das AC-Netzteil des externen USB-Festplattenlaufwerks an.
- 3 Schließen Sie das AC-Netzteil an das Gerät an.
 - Das Gerät schaltet sich beim Anschluss über das AC-Teil automatisch ein.
 - Das Gerät schaltet sich ein und das Menü „SICHERUNG“ wird angezeigt.
 - Sobald das USB-Kabel angeschlossen wurde, wird das Menü „SICHERUNG“ angezeigt.
 - Siehe auch die Bedienungsanleitung des externen Festplattenlaufwerks.

- 2 Schalten Sie das externe Festplattenlaufwerk ein.

VORSICHT :

- Achten Sie darauf, die Geräte vom Stromnetz zu nehmen, bevor Sie sie miteinander verbinden. Anderenfalls kann es zu einem elektrischen Schlag oder zu Fehlfunktionen kommen.
- Schließen Sie keinen USB-Hub zwischen dieses Gerät und das externe Festplattenlaufwerk.

Alle Dateien kopieren

Alle auf diesem Gerät aufgenommenen Videos oder Standbilder werden kopiert. Sie können auch lediglich die Videos oder Standbilder auswählen, die noch nie kopiert wurden.

- 1 Wählen Sie den 3D- oder 2D-Modus.

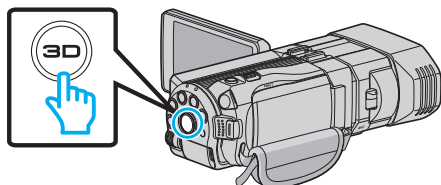

- 2 Wählen Sie den Video- oder Standbildmodus aus.

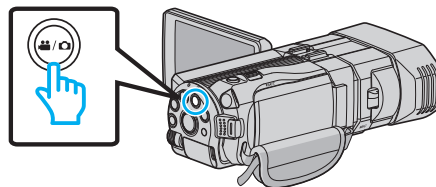

- 3 Berühren Sie „SICHERN“.

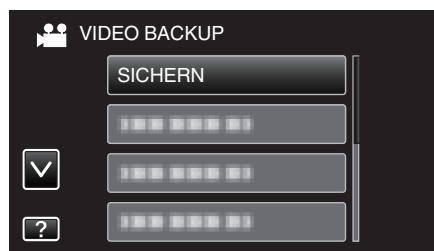

- 4 Berühren Sie das Kopiermedium.

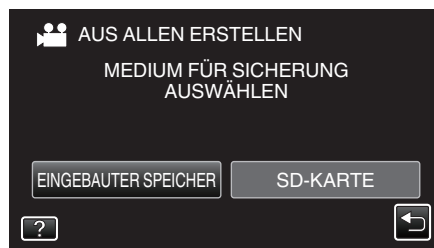

- 5 Berühren Sie die gewünschte Methode.



- „ALLE SZENEN“ (Video)/„ALLE BILDER“ (Standbild): Alle auf diesem Gerät gespeicherten Videos oder Standbilder werden kopiert.
- „UNGESPEICH. SZENEN“ (Video)/„UNGESPEICH. BILDER“ (Standbild): Videos oder Standbilder, die noch nie kopiert wurden, werden automatisch ausgewählt und kopiert.

- 6 Prüfen Sie, dass genügend freier Speicherplatz auf der Festplatte vorhanden ist und berühren Sie „JA“.



- Die Datensicherung beginnt, wenn Sie „JA“ berühren.

- 7 Berühren Sie nach dem Kopieren „OK“.

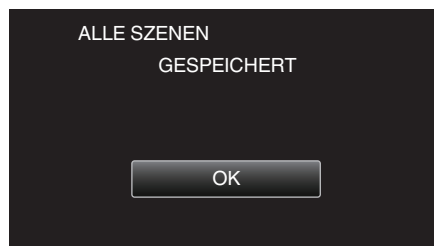

- 8 Halten Sie die Taste  2 Sekunden oder länger gedrückt, um dieses Gerät auszuschalten, und ziehen Sie das USB-Kabel ab.

VORSICHT :

- Schalten Sie das Gerät nicht aus und ziehen Sie das USB-Kabel nicht ab, bis der Kopiervorgang abgeschlossen ist.
- Dateien, die während der Wiedergabe nicht im Index-Bildschirm genannt werden, können nicht kopiert werden.
- Das Kopieren kann einige Zeit in Anspruch nehmen. (So dauert z. B. das Speichern von 1 Stunde Videomaterial im XP-Modus etwa 20 Minuten.)

Wiedergabe von Dateien des externen USB-Festplattenlaufwerks

Videos bzw. Standbilder, die auf einem externen Festplattenlaufwerk gespeichert sind, können mit diesem Gerät wiedergegeben werden.

- 1 Wählen Sie den 3D- oder 2D-Modus.

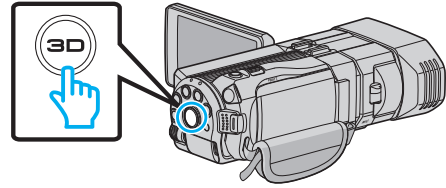

- 2 Wählen Sie den Video- oder Standbildmodus aus.

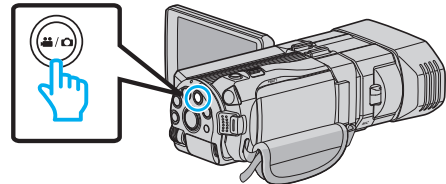

- 3 Berühren Sie „WIEDERGABE“.

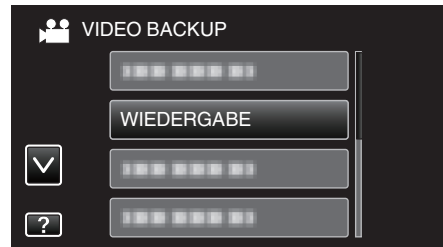

- 4 Berühren Sie den Ordner, um die Wiedergabe zu starten.

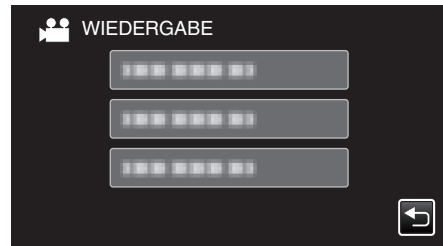

- Berühren Sie „↶“, um zum Menü „SICHERUNG“ zurückzukehren.

- 5 Berühren Sie den Datei, um die Wiedergabe zu starten.



- Berühren Sie „↶“, um zum Index-Ordner zurückzukehren.
- Einzelheiten zur Wiedergabe von Videos finden Sie unter „„Bedientasten für die Videowiedergabe““ (s. 56)“.

„Bedientasten für die Videowiedergabe“ (s. 56)

- Zum Beenden stoppen Sie die Wiedergabe und schalten den Camcorder aus, indem Sie etwa 2 Sekunden lang die Taste drücken. Ziehen Sie anschließend das USB-Kabel ab.

HINWEIS :

- Ton oder Video unterbricht gegebenenfalls während der Wiedergabe.
- Bilder, die im 3D- und im 2D-Modus aufgenommen wurden, werden im Index separat angezeigt. Betätigen Sie die 3D-Taste, um in den gewünschten Wiedergabemodus zu schalten.
- Im „MP4 (MVC)“- und „AVCHD“-Format aufgenommene 3D-Bilder werden im Index separat angezeigt. Wählen Sie für die Einstellung 3D-VIDEOAUFN.FORMAT zur Wiedergabe das gewünschte Format aus.

„3D-VIDEOAUFN.FORMAT (nur 3D-Modus)“ (☞ s. 114)

VORSICHT :

- Informationen zur Wiedergabe von 3D-Bildern finden Sie auch unter „Sicherheitshinweise für die Aufnahme und Wiedergabe von 3D-Bildern“.
- „Sicherheitshinweise für die Aufnahme und Wiedergabe von 3D-Bildern“ (☞ s. 11)

Für Kunden, die die Firmware aktualisiert haben :

- In den Formaten „MP4 (MVC)“, „AVCHD 3D“ und „AVCHD“ aufgenommene 3D-Standbilder werden im Wiedergabeindexbildschirm separat angezeigt.
Wählen Sie für 3D-VIDEOAUFN.FORMAT das gewünschte Wiedergabeformat.

„3D-VIDEOAUFN.FORMAT (nur 3D-Modus)“ (☞ s. 114)

Löschen von Ordnern im externen USB-Festplattenlaufwerk

Dateien, die auf das externe Festplattenlaufwerk kopiert wurden, können gelöscht werden.

VORSICHT :

- Gelöschte Dateien können nicht wieder hergestellt werden.
- Achten Sie darauf, wichtige Dateien auf einem PC zu sichern.
„Datensicherung aller Dateien“ (☞ s. 103)

1 Wählen Sie den 3D- oder 2D-Modus.

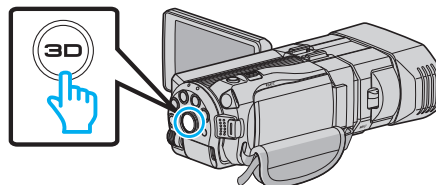

2 Wählen Sie den Video- oder Standbildmodus aus.

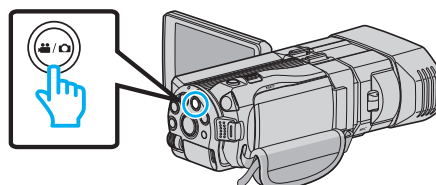

3 Berühren Sie „LÖSCHEN“.

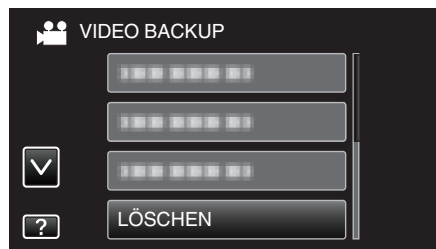

4 Berühren Sie den Ordner, um ihn zu löschen.

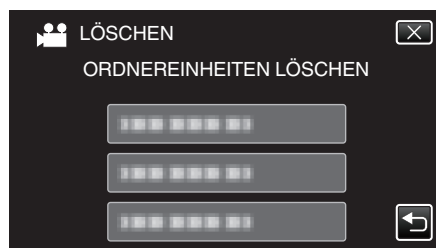

5 Berühren Sie „JA“.



- Berühren Sie nach dem Löschen „OK“.

HINWEIS :

- Bilder, die im 3D- und im 2D-Modus aufgenommen wurden, werden im Index separat angezeigt. Betätigen Sie die 3D-Taste, um zum Löschen in den gewünschten Modus zu schalten.
- Im „MP4 (MVC)“- und „AVCHD“-Format aufgenommene 3D-Bilder werden im Index separat angezeigt.
Wählen Sie für die Einstellung 3D-VIDEOAUFN.FORMAT zum Löschen das gewünschte Format aus.

„3D-VIDEOAUFN.FORMAT (nur 3D-Modus)“ (☞ s. 114)

Für Kunden, die die Firmware aktualisiert haben :

- In den Formaten „MP4 (MVC)“, „AVCHD 3D“ und „AVCHD“ aufgenommene 3D-Standbilder werden im Wiedergabeindexbildschirm separat angezeigt.
Wählen Sie für 3D-VIDEOAUFN.FORMAT das gewünschte Wiedergabeformat.
„3D-VIDEOAUFN.FORMAT (nur 3D-Modus)“ (s. 114)

Formatieren des externen USB-Festplattenlaufwerks

Alle Dateien auf dem externen Festplattenlaufwerk können gelöscht werden.

VORSICHT :

- Beim Formatieren werden alle Dateien auf dem externen Festplattenlaufwerk gelöscht.
Kopieren Sie alle Dateien der Karte auf einen PC, bevor Sie sie formatieren.

- 1 Wählen Sie den Video- oder Standbildmodus aus.

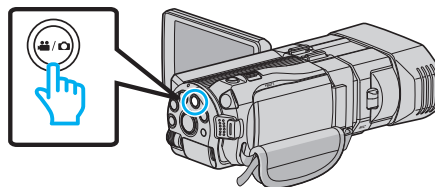

- 2 Berühren Sie „FORMATIEREN“.



- 3 Berühren Sie „JA“.

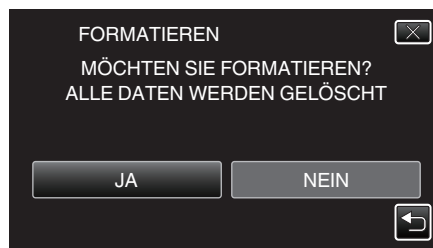

- Berühren Sie nach der Formatierung „OK“.

Import von Dateien von einem externen Festplattenlaufwerk mit USB-Anschluss

Sie können Video- und Standbilddateien von einem externen USB-Festplattenlaufwerk auf den eingebauten Speicher dieses Geräts oder auf eine SD-Karte kopieren.

- 1 Wählen Sie den 3D- oder 2D-Modus.

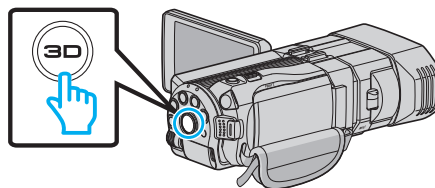

- 2 Wählen Sie den Video- oder Standbildmodus aus.

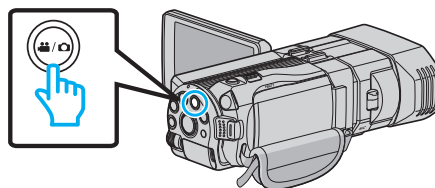

- 3 Berühren Sie „IMPORT VON GERÄT“ im Menü „SICHERUNG“.

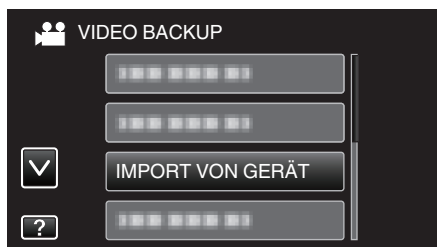

4



- Die Dateien werden in das ausgewählte Medium importiert.

5 Berühren Sie den Ordner, um ihn zu importieren.

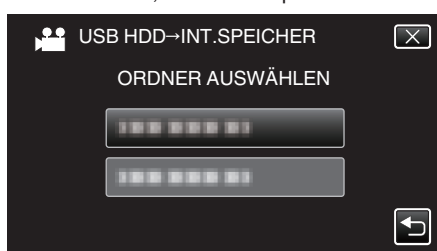

6 Berühren Sie die Dateien, um sie zu importieren.



- ✓ wird auf den ausgewählten Dateien angezeigt. Um ✓ von einer Datei zu entfernen, berühren Sie die Datei erneut.
- Berühren Sie „WAHL ALLE“, um alle Dateien auszuwählen.
- Berühren Sie „ALLE FREI“, um alle Auswahlen aufzuheben.
- „EINST.“ ist deaktiviert, wenn keine Datei ausgewählt ist.

7 Berühren Sie „EINST.“.



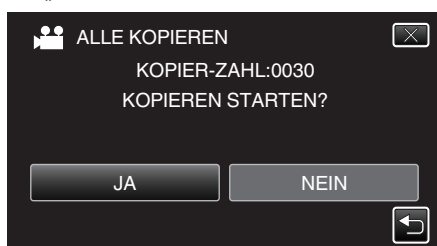

8 Berühren Sie „JA“.

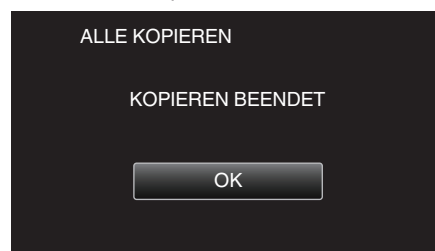

- Das Importieren beginnt, wenn Sie „JA“ berühren.
- Um das Importieren von Dateien abubrechen, berühren Sie „BEENDEN“ und anschließend „JA“.

9 Berühren Sie nach dem Importieren „OK“.

10 Halten Sie die Taste  2 Sekunden oder länger gedrückt, um dieses Gerät auszuschalten, und ziehen Sie das USB-Kabel ab.**HINWEIS :**

- Bilder, die im 3D- und im 2D-Modus aufgenommen wurden, werden im Index separat angezeigt. Betätigen Sie die 3D-Taste, um für den Import in den gewünschten Modus zu schalten.
- Im „MP4 (MVC)“- und „AVCHD“-Format aufgenommene 3D-Bilder werden im Index separat angezeigt. Wählen Sie für die Einstellung 3D-VIDEOAUFN.FORMAT das für den Import gewünschte Format aus.

„3D-VIDEOAUFN.FORMAT (nur 3D-Modus)“ (s. 114)

Für Kunden, die die Firmware aktualisiert haben :

- In den Formaten „MP4 (MVC)“, „AVCHD 3D“ und „AVCHD“ aufgenommene 3D-Standbilder werden im Wiedergabeindexbildschirm separat angezeigt. Wählen Sie für 3D-VIDEOAUFN.FORMAT das gewünschte Wiedergabeformat.

„3D-VIDEOAUFN.FORMAT (nur 3D-Modus)“ (s. 114)

Überspielen von Dateien auf eine VHS-Kassette mithilfe eines Videorecorders

Sie können Videos in Standardqualität überspielen, indem Sie einen Videorecorder anschließen.

- Lesen Sie auch in der Bedienungsanleitung des Fernsehgeräts und Videorecorders nach.

VORSICHT :

- 3D-Bilder können nicht auf eine Videokassette kopiert werden. Bilder, die im 3D-Modus aufgenommen werden, können nicht als 2D-Bilder kopiert werden.

- 1 Öffnen Sie den LCD-Monitor und halten Sie die Ein/Aus-Taste für 2 Sekunden oder länger gedrückt, um das Gerät auszuschalten.

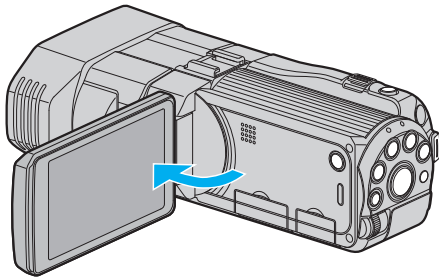

- 2 Schließen Sie einen Video-/DVD-Recorder an.

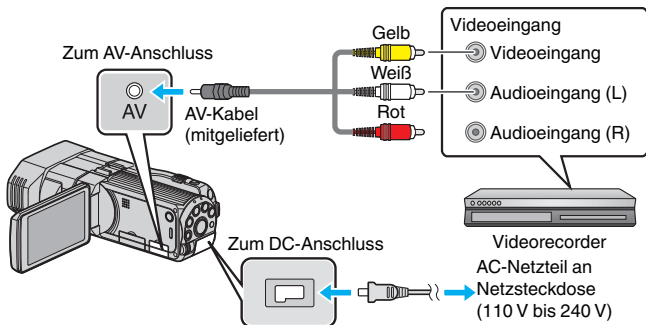

- 1 Verbinden Sie die Geräte mithilfe des mitgelieferten AV-Kabels.

- 2 Schließen Sie das AC-Netzteil an das Gerät an.

- Das Gerät schaltet sich beim Anschluss über das AC-Teil automatisch ein.

- 3 Berühren Sie , um den Wiedergabemodus auszuwählen.

- 4 Bereiten Sie das Fernsehgerät/den Videorecorder für die Aufnahme vor.

- Schalten Sie auf einen kompatiblen externen Eingang um.
- Legen Sie eine Videokassette ein.

- 5 Bereiten Sie das Gerät für die Wiedergabe vor.

- Stellen Sie für „VIDEO AUSGANG“ im Menü „ALLGEMEIN“ das entsprechende Bildseitenverhältnis („4:3“ oder „16:9“) des angeschlossenen Fernsehgeräts ein.

„VIDEO AUSGANG (Nur im 2D-Modus)“ (☞ s. 137)

- 6 Starten Sie die Aufnahme.

- Starten Sie die Wiedergabe am Gerät und drücken Sie am Recorder die Aufnahmetaste.

„Wiedergabe von Videos“ (☞ s. 55)

- Stoppen Sie die Aufnahme, sobald die Datei vollständig wiedergegeben wurde.

Kopieren von Dateien auf eine SD-Karte

Sie können Videos und Standaufnahmen vom eingebauten Speicher auf eine SD-Karte kopieren.

Es ist praktisch, Standbilder auf Karten zu kopieren, wenn Sie sie zum Drucken (Entwickeln) zu einem Geschäft bringen möchten.

VORSICHT :

- Stellen Sie sicher, dass auf dem Zielmedium genügend Speicherplatz vorhanden ist.
- Das Kopieren von Videos und Standbildern von einer SD-Karte in den eingebauten Speicher ist nicht möglich.

- 1 Wählen Sie den 3D- oder 2D-Modus.

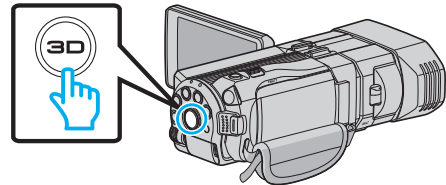

- 2 Wählen Sie den Video- oder Standbildmodus aus.

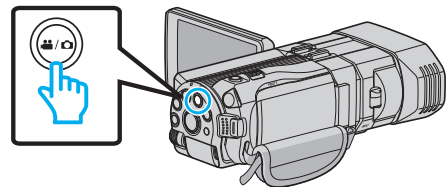

- 3 Berühren Sie , um den Wiedergabemodus auszuwählen.

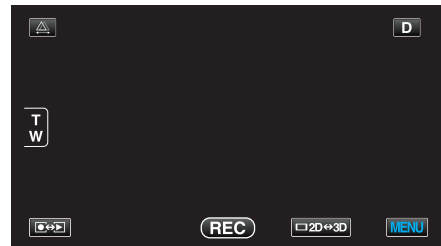

- 4 Berühren Sie „MENU“.



- 5 Berühren Sie „KOPIEREN“.

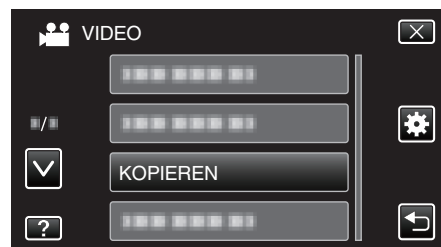

- 6 Berühren Sie zum Kopieren die Dateien.



- ✓ wird auf den ausgewählten Dateien angezeigt.
Um ✓ von einer Datei zu entfernen, berühren Sie die Datei erneut.
- Berühren Sie „WAHL ALLE“, um alle Dateien auszuwählen.
- Berühren Sie „ALLE FREI“, um alle Auswahlen aufzuheben.
- „EINST.“ ist deaktiviert, wenn keine Datei ausgewählt ist.

7 Berühren Sie „EINST.“.



8 Berühren Sie „JA“.

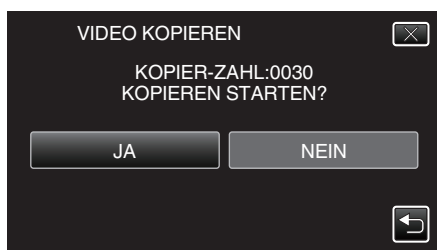

- Der Kopiervorgang beginnt.
- Berühren Sie nach dem Kopieren „OK“.

Verschieben von Dateien auf eine SD-Karte

Sie können Videos und Standaufnahmen vom eingebauten Speicher auf eine SD-Karte verschieben.

Dateien, die Sie verschieben, werden vom eingebauten Speicher gelöscht. Es ist praktisch, Standbilder auf SD-Karten zu verschieben, wenn Sie sie zum Drucken (Entwickeln) zu einem Geschäft bringen möchten.

VORSICHT :

- Stellen Sie sicher, dass auf dem Zielmedium genügend Speicherplatz vorhanden ist.
- Das Verschieben von Videos und Standbildern von einer SD-Karte in den eingebauten Speicher ist nicht möglich.

1 Wählen Sie den 3D- oder 2D-Modus.

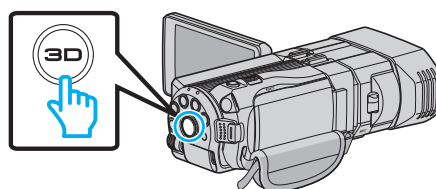

2 Wählen Sie den Video- oder Standbildmodus aus.

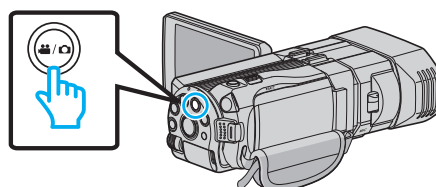

3 Berühren Sie , um den Wiedergabemodus auszuwählen.

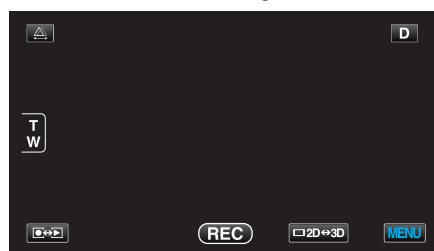

4 Berühren Sie „MENU“.



5 Berühren Sie „VERSCHIEBEN“.

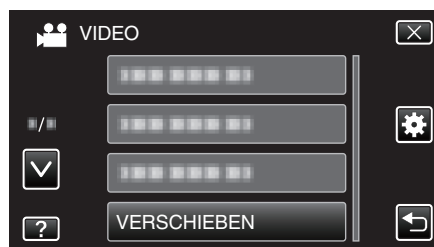

6 Berühren Sie die Dateien, um sie zu verschieben.



- ✓ wird auf den ausgewählten Dateien angezeigt.
Um ✓ von einer Datei zu entfernen, berühren Sie die Datei erneut.
- Berühren Sie „WAHL ALLE“, um alle Dateien auszuwählen.
- Berühren Sie „ALLE FREI“, um alle Auswahlen aufzuheben.
- „EINST.“ ist deaktiviert, wenn keine Datei ausgewählt ist.

7 Berühren Sie „EINST.“.



8 Berühren Sie „JA“.

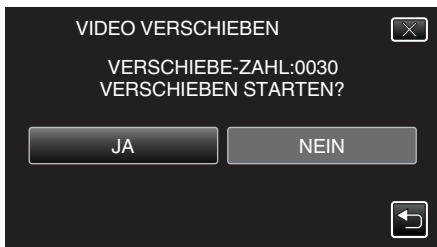

- Verschieben der Dateien beginnt.
- Berühren Sie nach dem Verschieben „OK“.

Kopieren auf Windows PC

Mithilfe der mitgelieferten Software können Sie Dateien auf einen Computer kopieren.

DVDs können auch im DVD-Laufwerk des Computers erstellt werden.

Wurde die Software nicht installiert, wird das Gerät nach dem Anschließen als externes Speichermedium erkannt werden.

HINWEIS :

- Um auf Disks aufzunehmen, muss der genutzte Computer über ein aufnahmefähiges DVD- oder Blu-ray-Laufwerk verfügen.
- Das Aufzeichnen von Standbildern auf Disks ist mit der mitgelieferten Software nicht möglich.

Probleme bei der Nutzung der mitgelieferten Everio MediaBrowser 3D Software

Setzen Sie sich mit dem nachstehend genannten Kunden-Servicezentrum in Verbindung.

- Pixela Kundendienstzentrum

Telefon	USA und Kanada (Englisch): +1-800-458-4029 (kostenfrei) Europa (GB, Deutschland, Frankreich und Spanien) (Englisch/Deutsch/Französisch/Spanisch): +800-1532-4865 (kostenfrei) Andere europäische Länder (Englisch/Deutsch/Französisch/Spanisch): +44-1489-564-764 Asien (Philippinen) (Englisch): +63-2-438-0090 China (Chinesisch): 10800-163-0014 (kostenfrei)
Homepage	http://www.pixela.co.jp/oem/jvc/mediabrowser/e/

- Einzelheiten zum Hochladen von Videos auf YouTube finden Sie unter Everio MediaBrowser 3D Hilfe im Menü „Hilfe“ des Programms Everio MediaBrowser 3D.

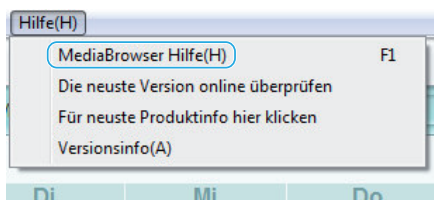

Überprüfen der Systemanforderungen (Anleitung)

Klicken Sie mit der rechten Maustaste auf „Computer“ (oder „Arbeitsplatz“) des Menüs „Start“ und wählen Sie „Eigenschaften“, um die folgenden Punkte zu prüfen.

Windows Vista/Windows 7

- Siehe die Bedienhinweise in der Animation der Erweitertes Benutzerhandbuch.

Windows XP

- Siehe die Bedienhinweise in der Animation der Erweitertes Benutzerhandbuch.

	Windows Vista/Windows 7	Windows XP
Betriebssystem	Windows Vista 32/64-Bit Home Basic oder Home Premium (nur vorinstallierte Versionen)Service Pack 2 Windows 7 32/64-Bit Home Premium (nur vorinstallierte Versionen)	Windows XP Home Edition oder Professional (nur vorinstallierte Versionen)Service Pack 3
Festplatte	Intel Core Duo CPU 1,66 GHz oder höher (Intel Core 2 Duo CPU 2,13 GHz oder höher empfohlen) (Videobearbeitung/AVCHD(3D)-Wiedergabe: Intel Core i7 CPU 2,53 GHz oder höher empfohlen)	Intel Core Duo CPU 1,66 GHz oder höher (Intel Core 2 Duo CPU 2,13 GHz oder höher empfohlen) (Videobearbeitung/AVCHD(3D)-Wiedergabe: Intel Core i7 CPU 2,53 GHz oder höher empfohlen)
RAM	Mindestens 2 GB	Mindestens 1 GB

■ Andere Anforderungen

- Anzeige: 1024x768 Pixel oder mehr (1280x1024 Pixel oder mehr empfohlen)
- Grafik: Intel G965 oder höher empfohlen

HINWEIS :

- Sollte Ihr PC nicht den genannten Systemanforderungen entsprechen, kann die Funktionsfähigkeit der mitgelieferten Software nicht garantiert werden.
- Weitere Informationen erhalten Sie beim Hersteller Ihres PCs.

Installation der mitgelieferten Software

Mithilfe der mitgelieferten Software können Sie die aufgenommenen Standbilder im Kalenderformat anzeigen und einfache Bearbeitungsfunktionen ausführen.

- Siehe die Bedienhinweise in der Animation der Erweitertes Benutzerhandbuch.

Datensicherung aller Dateien

Vergewissern Sie sich vor dem Sichern, dass auf der Festplatte (HDD) Ihres Computers genügend freier Speicherplatz vorhanden ist.

1 Schließen Sie das USB-Kabel und das AC-Netzteil an.

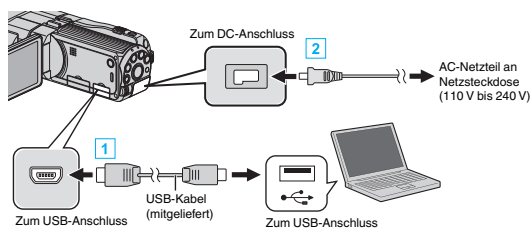

1 Verbinden Sie die Geräte mithilfe des mitgelieferten USB-Kabels.

2 Schließen Sie das AC-Netzteil an das Gerät an.

- Das Gerät schaltet sich beim Anschluss über das AC-Teil automatisch ein.
- Achten Sie darauf, das mitgelieferte JVC AC-Netzteil zu nutzen.
- Das Menü „GERÄT AUSWÄHLEN“ wird angezeigt.

2 Berühren Sie „AN PC ANSCHLIESSEN“.

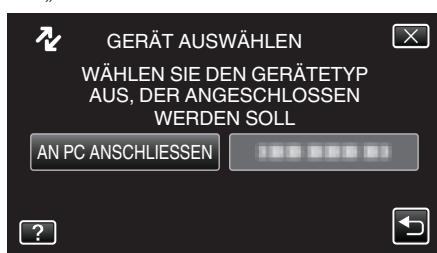

3 Berühren Sie „SICHERN“.



- Berühren Sie X, um das Menü zu verlassen.
- Berühren Sie ↶, um zum vorherigen Bildschirm zurückzukehren.
- Die mitgelieferte Software Everio MediaBrowser 3D wird im Computer gestartet. Die nachfolgend beschriebenen Schritte sind am Computer durchzuführen.

4 Stellen Sie die Lautstärke ein.



Klicken Sie auf „Weiter“

Klicken Sie auf „Alle Medien im Camcorder“

5 Starten Sie die Datensicherung.

Speicherziel (PC)

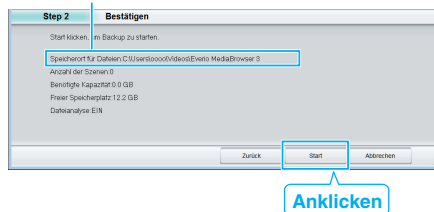

- Die Datensicherung beginnt.

6 Klicken Sie nach Beendigung der Datensicherung auf „OK“.

HINWEIS :

- Stecken Sie vor dem Sichern die SD-Karte ein, auf der die Videos und Standbilder in das Gerät gespeichert wurden.
- Sollten beim Benutzen der mitgelieferten Software Everio MediaBrowser 3D Probleme auftreten, wenden Sie sich bitte an das „Pixela User Support Center“.

Telefon	USA und Kanada (Englisch): +1-800-458-4029 (kostenfrei) Europa (GB, Deutschland, Frankreich und Spanien) (Englisch/Deutsch/Französisch/Spanisch): +800-1532-4865 (kostenfrei) Andere europäische Länder (Englisch/Deutsch/Französisch/Spanisch): +44-1489-564-764 Asien (Philippinen) (Englisch): +63-2-438-0090 China (Chinesisch): 10800-163-0014 (kostenfrei)
Homepage	http://www.pixela.co.jp/oem/jvc/mediabrowser/e/

- Löschen Sie nicht gewünschte Videos vor dem Sichern. Es nimmt viel Zeit in Anspruch, eine große Anzahl Videos zu sichern. „Löschen nicht gewünschter Dateien“ (s. 69)

Trennen der Verbindung zwischen Gerät und Computer

1 Klicken Sie auf „Hardware sicher entfernen und Medium auswerfen“.

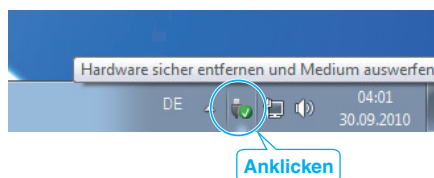

2 Klicken Sie auf „USB Massenspeicher sicher entfernen“.

3 (Bei Benutzung von Windows Vista) Klicken Sie auf „OK“.

4 Ziehen Sie das USB-Kabel ab und schließen Sie den LCD-Monitor.

Organisieren der Dateien

Organisieren Sie Ihre Dateien nach dem Sichern durch das Hinzufügen von Labels, wie „Familienausflug“ oder „Sportfest“.
Dies ist nicht nur beim Erstellen von Discs hilfreich sondern auch für das Ansehen der Dateien.

- 1 Doppelklicken Sie auf das Everio MediaBrowser 3D-Symbol.
 - Die mitgelieferte Software wird gestartet.



- 2 Anzeigen des Monats der zu organisierenden Dateien.



- 3 Erstellen Sie eine Benutzerliste.

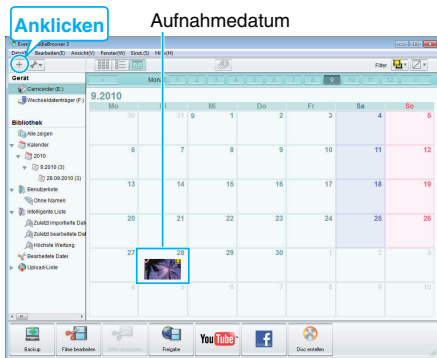

1 Geben Sie den Namen der neuen Benutzerliste ein

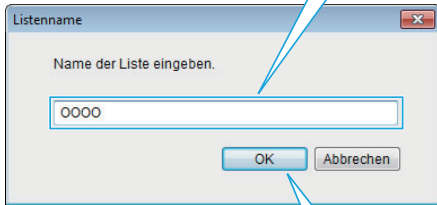

2 Anklicken

- Der Benutzerbibliothek wird eine neue Benutzerliste hinzugefügt.

- 4 Klicken Sie auf den Aufnahmetag.

- Die Minibilder der aufgenommenen Dateien des Tages werden angezeigt.

- 5 Registrieren von Daten unter der erstellten Benutzerliste.

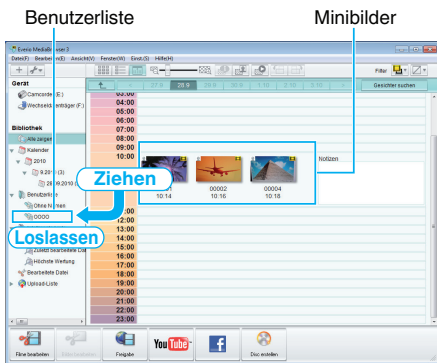

Identifizieren von Video bzw. Standbild: _____

- Sie können Dateien über das „AUSWAHL“-Menü oben rechts im Bildschirm auswählen.
- Prüfen Sie das Video/Standbild-Symbol in der oberen rechten Ecke des Minibilds.



HINWEIS : _____

- Sollten beim Benutzen der mitgelieferten Software Everio MediaBrowser 3D Probleme auftreten, wenden Sie sich bitte an das „Pixela User Support Center“.

Telefon	USA und Kanada (Englisch): +1-800-458-4029 (kostenfrei) Europa (GB, Deutschland, Frankreich und Spanien) (Englisch/Deutsch/Französisch/Spanisch): +800-1532-4865 (kostenfrei) Andere europäische Länder (Englisch/Deutsch/Französisch/Spanisch): +44-1489-564-764 Asien (Philippinen) (Englisch): +63-2-438-0090 China (Chinesisch): 10800-163-0014 (kostenfrei)
Homepage	http://www.pixela.co.jp/oem/jvc/mediabrowser/

Videos auf Disk aufnehmen

Kopieren Sie die mithilfe der Benutzerliste geordneten Dateien auf Disks.

- 1 Legen Sie eine neue Disk in das aufnahmefähige DVD oder Blu-ray-Laufwerk des PCs ein.
- 2 Wählen Sie die gewünschte Benutzerliste aus.

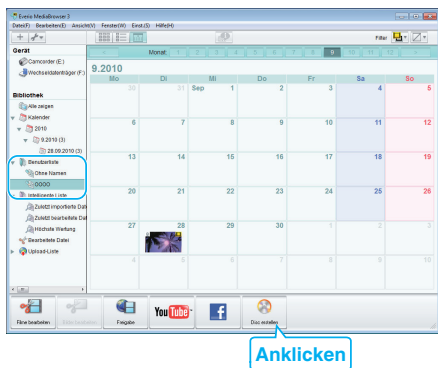

- 3 Wählen Sie die zu kopierenden Dateien in der entsprechenden Reihenfolge aus.

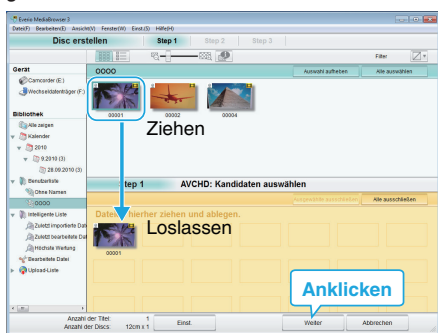

- Klicken Sie auf „Einst.“, um den Disktyp auszuwählen. Als Bildqualität wird Standard festgelegt, wenn ein DVD-Video ausgewählt wurde.
- Klicken Sie auf „Alle auswählen“, um alle angezeigten Dateien auszuwählen.
- Klicken Sie nach der Auswahl auf „Weiter“.

- 4 Bestimmen Sie den Titel des Hauptmenüs der Disk.

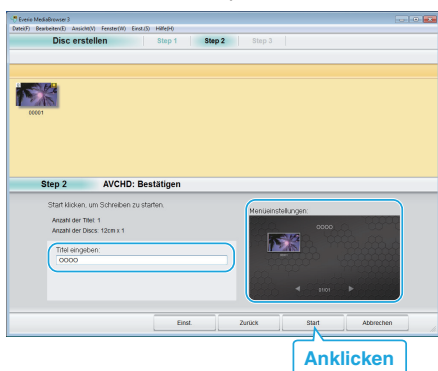

- Klicken Sie auf „Einst.“, um den Menühintergrund auszuwählen.
- Klicken Sie nach dem Einstellen auf „Start“.

- 5 Klicken Sie nach Beendigung des Kopiervorgangs auf „OK“.

VORSICHT :

- Wenn Sie eine Disk mit 3D-Bildern erstellen, bestehen aufgrund des Aufnahmeformats gegebenenfalls bestimmte Einschränkungen. Einzelheiten finden Sie in der Hilfedatei der mitgelieferten Software Everio MediaBrowser 3D.
- Um die Hilfedatei von Everio MediaBrowser 3D einzublenden, wählen Sie „Hilfe“ in der Everio MediaBrowser 3D Menüleiste oder drücken F1 auf der Tastatur.

HINWEIS :

- Die mitgelieferte Everio MediaBrowser 3D Software kann mit den folgenden Disktypen benutzt werden.
DVD-R
DVD-R DL
DVD-RW
DVD+R
DVD+R DL
DVD+RW
BD-R
BD-RE
- Die mitgelieferte Software Everio MediaBrowser 3D unterstützt die folgenden Formate.
DVD-Video
AVCHD
BD
- Wenn Sie im UXP-Aufnahmemodus aufgenommene Videos kopieren, um eine AVCHD-Disk zu erstellen, müssen Sie die Videos vor dem Kopieren in den XP-Aufnahmemodus umwandeln. Der Kopiervorgang kann deshalb länger dauern als das Kopieren von Videos anderer Modi.
- Benutzen Sie den Everio MediaBrowser 3D Player zur Wiedergabe der AVCHD-Disk. Informieren Sie sich in der Hilfedatei der mitgelieferten Everio MediaBrowser 3D Software, wie diese zu bedienen ist.
- Um die Hilfedatei von Everio MediaBrowser 3D einzublenden, wählen Sie „Hilfe“ in der Everio MediaBrowser 3D Menüleiste oder drücken F1 auf der Tastatur.
- Sollten beim Benutzen der mitgelieferten Software Everio MediaBrowser 3D Probleme auftreten, wenden Sie sich bitte an das „Pixela User Support Center“.

Für Kunden, die die Firmware aktualisiert haben :

- Benutzen Sie den Everio MediaBrowser 3D Player zur Wiedergabe der AVCHD 3D-Disk. Informieren Sie sich in der Hilfedatei der mitgelieferten Everio MediaBrowser 3D Software, wie diese zu bedienen ist.

Telefon	USA und Kanada (Englisch): +1-800-458-4029 (kostenfrei) Europa (GB, Deutschland, Frankreich und Spanien) (Englisch/Deutsch/Französisch/Spanisch): +800-1532-4865 (kostenfrei) Andere europäische Länder (Englisch/Deutsch/Französisch/Spanisch): +44-1489-564-764 Asien (Philippinen) (Englisch): +63-2-438-0090 China (Chinesisch): 10800-163-0014 (kostenfrei)
Homepage	http://www.pixela.co.jp/oem/jvc/mediabrowser/e/

Datensicherung ohne die mitgelieferte Software

Kopieren Sie die Dateien auf folgende Weise auf den Computer.

1 Schließen Sie das USB-Kabel und das AC-Netzteil an.

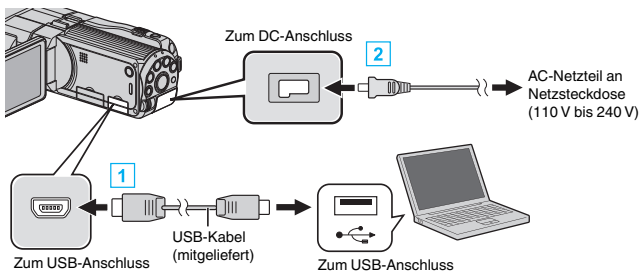

1 Verbinden Sie die Geräte mithilfe des mitgelieferten USB-Kabels.

2 Schließen Sie das AC-Netzteil an das Gerät an.

- Das Gerät schaltet sich beim Anschluss über das AC-Teil automatisch ein.
- Achten Sie darauf, das mitgelieferte JVC AC-Netzteil zu nutzen.
- Das Menü „GERÄT AUSWÄHLEN“ wird angezeigt.

2 Berühren Sie „AN PC ANSCHLIESSEN“.

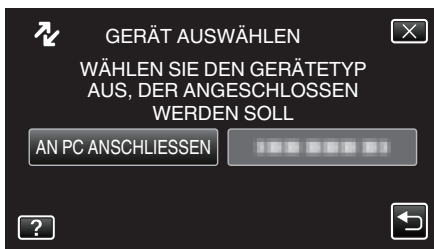

3 Berühren Sie „AUF PC WIEDERGEBEN“.

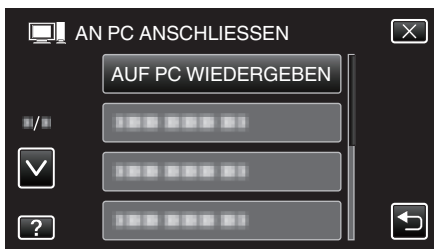

- Berühren Sie X, um das Menü zu verlassen.
- Berühren Sie ↶, um zum vorherigen Bildschirm zurückzukehren.
- Schließen Sie das Programm Everio MediaBrowser 3D, falls es selbstständig startet.
- Die nachfolgend beschriebenen Schritte sind am Computer durchzuführen.

4 Wählen Sie „Computer“ (Windows Vista)/„Arbeitsplatz“ (Windows XP)/„Computer“ (Windows 7) im Menü „Start“. Klicken Sie dann auf das Symbol „JVCCAM_MEM“ oder „JVCCAM_SD“.

- Öffnen Sie den Ordner mit den gewünschten Dateien.
„Datei- und Ordnerliste“ (☞ s. 107)

5 Kopieren Sie die Dateien im Computer in einen beliebigen Ordner (Desktop, usw.).

VORSICHT :

- Werden Ordner oder Dateien im PC gelöscht/verschoben/umbenannt, können sie auf diesem Gerät nicht mehr wiedergegeben werden.

HINWEIS :

- Nutzen Sie zum Bearbeiten/Ansehen der Dateien eine Software, die die Formate AVCHD (Video)/MP4 (Video)/MPF (3D Standbild)/JPEG (2D Standbild) unterstützt.
- Die oben genannten Abläufe am Computer können je nach Betriebssystem variieren.

Für Kunden, die die Firmware aktualisiert haben:

- Nutzen Sie zum Bearbeiten/Ansehen der AVCHD 3D-Dateien eine Software, die AVCHD 3D (Video) unterstützt.

Trennen der Verbindung zwischen Gerät und Computer

1 Klicken Sie auf „Hardware sicher entfernen und Medium auswerfen“.

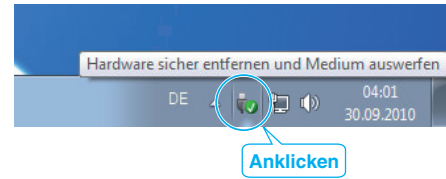

2 Klicken Sie auf „USB Massenspeicher sicher entfernen“.

3 (Bei Benutzung von Windows Vista) Klicken Sie auf „OK“.

4 Ziehen Sie das USB-Kabel ab und schließen Sie den LCD-Monitor.

Datei- und Ordnerliste

Ordner und Dateien können wie unten dargestellt für den eingebauten Speicher und für die SD-Karte erstellt werden. Sie werden nur erstellt, wenn es erforderlich ist.

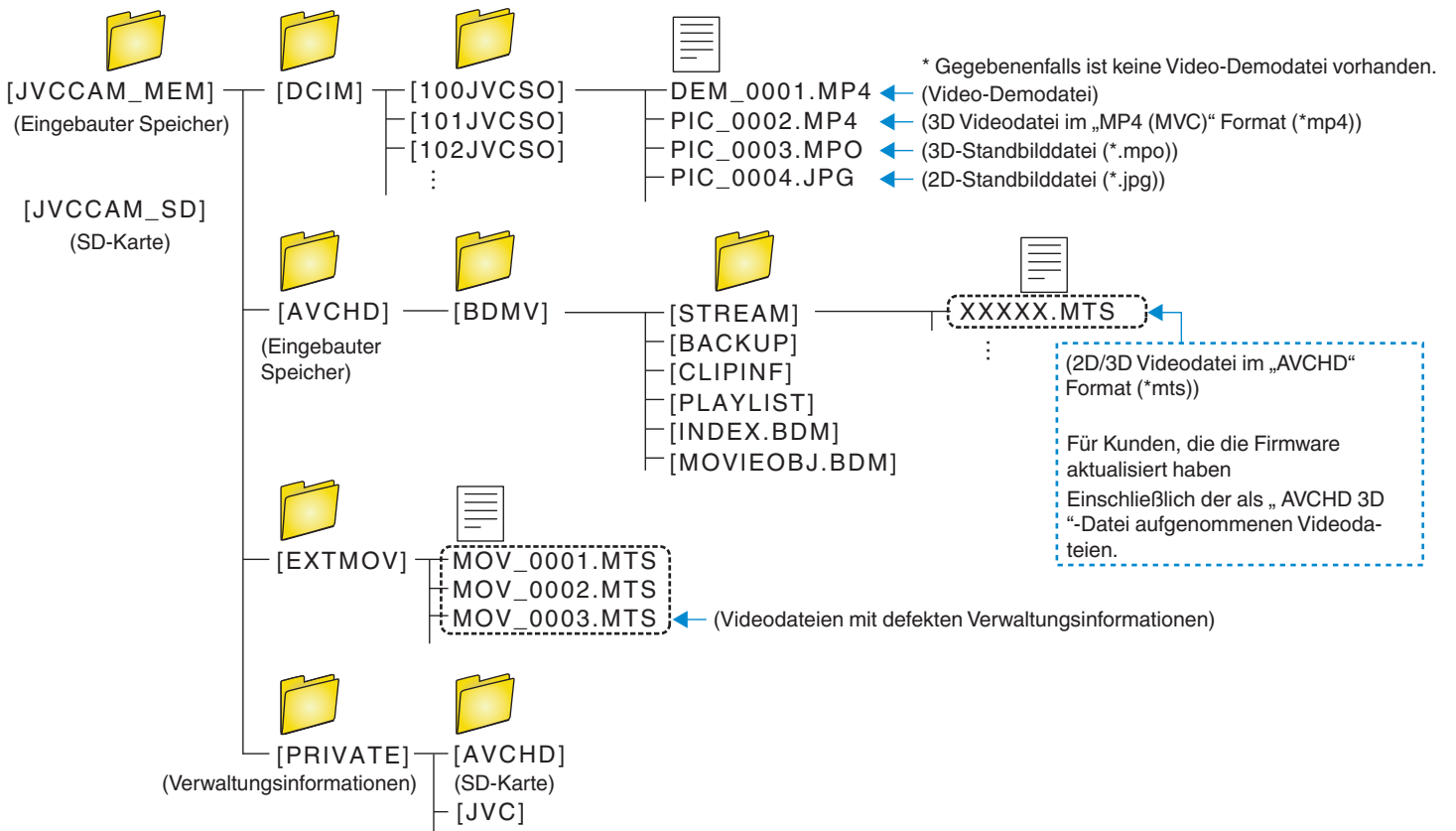

VORSICHT :

- Werden Ordner oder Dateien im PC gelöscht/verschoben/umbenannt, können sie auf diesem Gerät nicht mehr wiedergegeben werden.

JVC Softwarelizenzvertrag

WICHTIG

AN UNSERE KUNDEN: LESEN SIE DIESEN VERTRAG VOR DEM INSTALLIEREN BZW. BENUTZEN DES SOFTWAREPROGRAMMS „DIGITAL PHOTO NAVIGATOR“ („Programm“) AUF IHREM PC SORGFÄLTIG DURCH.

Die Victor Company of Japan, Limited („JVC“) gewährt Ihnen das Nutzungsrecht für das Programm nur unter der Voraussetzung, dass Sie sich mit den folgenden Bestimmungen einverstanden erklären. Sollten Sie Ihre Zustimmung verweigern, dürfen Sie das Programm weder installieren noch benutzen. DURCH DAS INSTALLIEREN ODER BENUTZEN DES PROGRAMMS ERKLÄREN SIE SICH MIT DEN BESTIMMUNGEN DIESES VERTRAGS EINVERSTANDEN.

1 URHEBERRECHT, EIGENTUM

Sämtliche Urheberrechte und sonstige Rechte auf geistiges Eigentum an diesem Programm sind Eigentum der JVC und der entsprechenden Lizenzgeber und verbleiben in deren Anrecht. Das Programm ist in Japan und in anderen Ländern unter dem Urheberrecht und den zugehörigen Abkommen geschützt.

2 ERTEILUNG DER LIZENZ

- 1 Auf Grundlage der Bestimmungen dieses Vertrags gewährt Ihnen JVC eine einfache Lizenz für die Nutzung des Programms. Sie sind berechtigt, das Programm auf der Festplatte oder auf anderen Speichermedien Ihres Computers zu installieren und zu benutzen.
- 2 Sie sind ferner berechtigt, eine (1) Kopie des Programms für den alleinigen persönlichen Zweck einer Sicherungskopie oder Archivkopie anzufertigen.

3 PROGRAMM-BESCHRÄNKUNGEN

- 1 Sie dürfen das Programm nicht zurückentwickeln (Reverse Engineering), dekompileieren, entassemblieren, revidieren oder verändern, bzw. nur in dem Maße, wie dies durch geltendes Recht ausdrücklich genehmigt ist.
- 2 Sie dürfen das Programm weder als Ganzes noch in Auszügen zu anderen als in diesem Vertrag ausdrücklich angegebenen Zwecken kopieren oder benutzen.
- 3 Sie sind nicht berechtigt, Dritten eine Nutzungslizenz zu erteilen und dürfen das Programm weder weitergeben, vermieten, verleasen, auf Dritte übertragen noch auf andere Weise der Nutzung durch Dritte überlassen.

4 BESCHRÄNKTE GEWÄHRLEISTUNG

JVC gewährleistet, dass für eine Frist von dreißig (30) Tagen ab Kaufdatum sämtlicher Produkte, die unser Produkt begleiten, die Medien, auf denen das Programm gespeichert ist, keine Material- und Verarbeitungsfehler zeigen. Die Gesamthaftung der JVC und Ihr einziges Rechtsmittel hinsichtlich des Programms besteht darin, dass JVC Ihnen die defekten Medien oder das defekte Programm ersetzt. SOWEIT GESETZLICH ZULÄSSIG, LEHNEN JVC UND DEREN LIZENZGEBER ALLE WEITEREN GEWÄHRLEISTUNGEN AB, UNABHÄNGIG DAVON, OB SIE AUSDRÜCKLICH ODER STILLSCHWEIGEND GEWÄHRT WORDEN SIND, INSBESONDERE STILLSCHWEIGENDE GEWÄHRLEISTUNGEN AUF HANDELBARKEIT UND EIGNUNG FÜR EINEN BESONDEREN ZWECK HINSICHTLICH DES PROGRAMMS UND DER GEDRUCKTEN BEGLEITMATERIALIEN. SOLLTEN PROBLEME MIT DEM PROGRAMM ENTSTEHEN ODER DURCH DESSEN BENUTZUNG VERURSACHT WERDEN, MÜSSEN SIE DIESE AUF EIGENE KOSTEN BEHEBEN.

5 BESCHRÄNKTE HAFTUNG

SOWEIT GESETZLICH ZULÄSSIG, HAFTET JVC ODER DEREN LIZENZGEBER AUF KEINEN FALL FÜR INDIRECTE, SONDER-, ZUFALLS- ODER FOLGESCHÄDEN JEDWEDER ART, UNABHÄNGIG VON DER ART DES VERFAHRENS, OB AUFGRUND DER VERTRAGLICHEN HAFTUNG, DELIKTSHAFTUNG ODER AUS SONSTIGEN GRÜNDEN, DIE IN VERBINDUNG MIT DER NUTZUNG ODER UNMÖGLICHKEIT DER NUTZUNG DES PROGRAMMS STEHEN, SELBST WENN JVC AUF DIESE SCHÄDEN HINGEWIESEN WORDEN IST. SIE VERPFLICHTEN SICH, JVC GEGENÜBER JEDWEDEN VERLUSTEN, HAFTUNG ODER KOSTEN FREIZUSTELLEN UND SCHADLOS ZU HALTEN, DIE AUS ANSPRÜCHEN DRITTER IM ZUSAMMENHANG MIT DER NUTZUNG DES PROGRAMMS HERVORGEHEN ODER IN IRGEND EINER

WEISE DARAUF ZURÜCKZUFÜHREN SIND. DIE IN DIESEM VERTRAG ANGEGEBENEN BESCHRÄNKUNGEN GELTEN WEDER FÜR SCHÄDEN, DIE MUTWILLIG ODER IN GROBER FAHRLÄSSIGKEIT VON JVC VERURSACHT WURDEN, NOCH FÜR AUSDRÜCKLICHE GEWÄHRLEISTUNGEN.

6 FRISTEN

Dieser Vertrag gilt ab dem Datum der Installation und Verwendung des Programms auf Ihrem Computer und ist bis zur Kündigung unter folgenden Bedingungen wirksam.

Sollten Sie irgendeine Bestimmung dieses Vertrags verletzen, ist JVC berechtigt, den Vertrag ohne Benachrichtigung zu kündigen. In diesem Fall ist JVC berechtigt, für die durch Ihre Vertragsverletzung entstandenen Schäden Schadensersatz gegen Sie geltend zu machen. Bei Kündigung dieses Vertrags sind Sie verpflichtet, das auf Ihrem Computer gespeicherte Programm unverzüglich zu löschen (einschließlich aller gespeicherten Elemente auf Ihrem PC) und dieses Programm nicht mehr in Ihrem Besitz zu haben.

7 EXPORTKONTROLLE

Sie dürfen weder das Programm noch zugrundeliegende Daten oder Technologien in andere Länder versenden, übertragen oder exportieren, gegen die Japan und andere relevante Staaten Handelsbeschränkungen auf derartige Artikel ausgesprochen haben.

8 US-REGIERUNGSBEHÖRDEN ALS BENUTZER

Als Behörde der Vereinigten Staaten von Amerika („Regierung“) erklären Sie sich mit der Auffassung von JVC einverstanden, dass das Programm ein „Kommerzieller Artikel“ im Sinne der Federal Acquisition Regulation (FAR) part 2.101 (g) ist, bestehend aus unveröffentlicher „Kommerzieller Computersoftware“, da diese Artikel gemäß FAR part 12.212 verwendet werden, und Sie nur eine Lizenz mit denselben Nutzungsrechten erhalten, die JVC allen kommerziellen Endbenutzern unter den Bestimmungen dieses Vertrags gewährt.

9 ALLGEMEIN

- 1 Änderungen, Zusätze, Streichungen oder sonstige Veränderungen dieses Vertrags sind ungültig, sofern sie nicht schriftlich vereinbart und von einem autorisierten Vertreter von JVC unterzeichnet wurden.
- 2 Sollte eine Bestimmung dieses Vertrags als ungültig erachtet werden oder mit der zu diesem Vertrag geltenden Rechtsprechung in Konflikt stehen, bleiben die anderen Bestimmungen des Vertrags vollständig gültig und in Kraft.
- 3 Dieser Vertrag unterliegt der japanischen Rechtsprechung. Die Gerichtsbarkeit und Zuständigkeit für alle Rechtsstreitigkeiten, die aus der Vollziehung, Auslegung und Erfüllung dieses Vertrags hervorgehen, liegt beim Amtsgericht Tokyo.

Victor Company of Japan, Limited

HINWEIS :

- Bei Kauf des Programms in Deutschland werden die Abschnitte 4 (Beschränkte Gewährleistung) und 5 (Beschränkte Haftung) durch die entsprechenden Abschnitte der deutschen Vertragsversion ersetzt.

VORSICHT :

- Bedienen Sie dieses Gerät so, wie in den Prozeduren dieses Handbuchs beschrieben.
- Verwenden Sie ausschließlich die mitgelieferte CD-ROM. Verwenden Sie niemals eine andere CD-ROM, um diese Software zu nutzen.
- Diese Software darf nicht modifiziert werden.
- Bei Änderungen oder Zusätzen, die nicht von JVC genehmigt sind, kann die Berechtigung für die Nutzung des Geräts entzogen werden.

CD-ROM-Handhabung :

- Halten Sie die Signalseite (unbedruckt) stets frei von Verunreinigungen und Kratzern. Die CD-ROM darf nicht beschriftet oder beklebt werden! Verunreinigungen können Sie mit einem weichen Tuch entfernen. Wischen Sie hierbei gerade von der CD-ROM-Mitte zur Kante hin.
- Niemals herkömmliche Schallplattenreiniger oder Reinigungssprays verwenden.
- Die CD-ROM niemals biegen und niemals die Signalseite berühren.
- Die CD-ROM niemals an Orten aufbewahren, die Staub, extremem Temperaturen oder hoher Luftfeuchtigkeit ausgesetzt sind. Direktes Sonnenlicht vermeiden.

Bedienung des Menüs

Dieses Gerät verfügt über zwei Arten von Menüs.

- **Hauptmenü:**
Dieses Menü enthält alle Menüpunkte, die für die Modi Videoaufnahme, Standbildaufnahme, Videowiedergabe und Standbildwiedergabe von Bedeutung sind.
- **Menü  im Hauptmenü (Allgemein):**
Dieses Menü enthält alle allgemeinen Menüpunkte der Modi Videoaufnahme, Standbildaufnahme, Videowiedergabe und Standbildwiedergabe.

Bedienung des Hauptmenüs



Im Menü können Sie verschiedene Einstellungen vornehmen.

- 1 Berühren Sie „MENU“.
 - Das Menü variiert je nach gewähltem Modus.

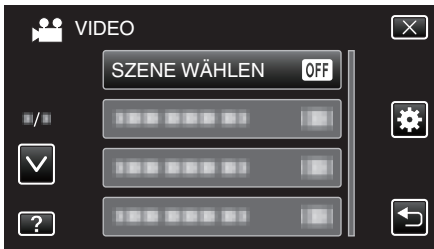

- 2 Berühren Sie das gewünschte Menü.



- Berühren Sie  oder  um durch Auf- oder Abwärtsscrollen weitere Auswahlmöglichkeiten anzuzeigen.

- 3 Berühren Sie die gewünschte Einstellung.



HINWEIS :

- Zum Verlassen des Bildschirms
Berühren Sie „X“ (Beenden).
- Um zum vorherigen Bildschirm zurückzukehren
Berühren Sie „←“ (Zurück).
- Zum Anzeigen der Hilfedatei
Berühren Sie „?“ (Hilfe) und den Menüpunkt.
- Für einige Menüpunkte ist eventuell keine Hilfedatei verfügbar.

Bedienung des Menüs ALLGEMEIN

Mithilfe des Menüs Allgemein können Sie allgemeine Menüpunkte unabhängig vom Modus konfigurieren.

- 1 Berühren Sie „MENU“.
 - Das Menü variiert je nach gewähltem Modus.

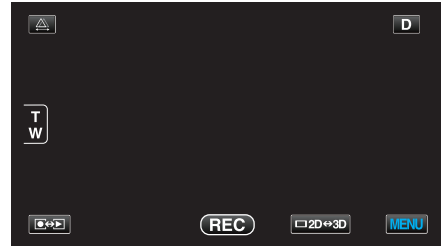



- 2 Berühren Sie „“.

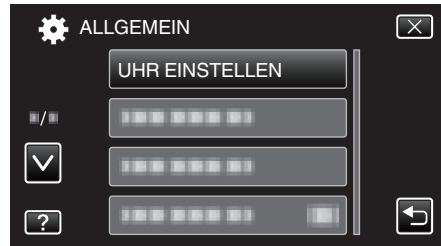

- 3 Berühren Sie die gewünschte Einstellung.



- Berühren Sie  oder  um durch Auf- oder Abwärtsscrollen weitere Auswahlmöglichkeiten anzuzeigen.

HINWEIS :

- Zum Verlassen des Bildschirms
Berühren Sie „X“ (Beenden).
- Um zum vorherigen Bildschirm zurückzukehren
Berühren Sie „←“ (Zurück).
- Zum Anzeigen der Hilfedatei
Berühren Sie „?“ (Hilfe) und den Menüpunkt.
- Für einige Menüpunkte ist eventuell keine Hilfedatei verfügbar.

Hauptmenü für die Videoaufnahme

Zahlreiche Einstellungen, wie Helligkeit und Weißabgleich, können Sie dem Motiv oder dem Zweck der Aufnahme anpassen. Sie können auch die Bildqualität und die Bildaufhellung verändern.

1 Wählen Sie den Videomodus aus.

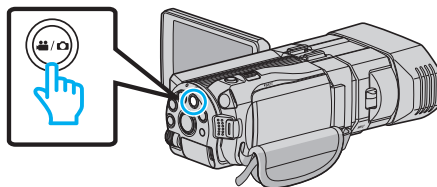

2 Berühren Sie , um den Aufnahmemodus auszuwählen.



3 Berühren Sie „MENU“.

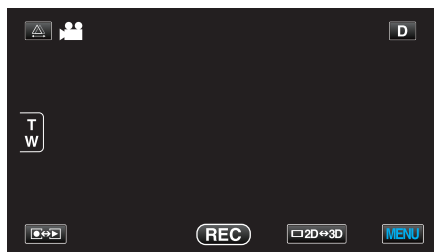

Einstellung	Details
SZENE WÄHLEN	Die Einstellungen können den Aufnahmebedingungen angepasst werden. „Szenenauswahl“ (☞ s. 37) *Wird nur im manuellen Aufnahmemodus angezeigt
FOCUS	Der Fokus kann manuell angepasst werden. „Manuelle Fokuseinstellung“ (☞ s. 38) *Wird nur im manuellen Aufnahmemodus angezeigt
FOCUS-ASSISTENT	Das fokussierte Motiv wird zur genaueren Fokussierung farblich unterlegt. „Benutzung des Fokusassistenten“ (☞ s. 39) *Wird nur im manuellen Aufnahmemodus angezeigt
FOCUS-ASSIST.-FARBE	Definiert bei Verwendung des Fokusassistenten die Konturfarbe eines fokussierten Motivs. „FOCUS-ASSIST.-FARBE“ (☞ s. 112) *Wird nur im manuellen Aufnahmemodus angezeigt
HELLIGKEIT EINST.	Zur Einstellung der allgemeinen Bildschirmhelligkeit. „Anpassen der Helligkeit“ (☞ s. 39) *Wird nur im manuellen Aufnahmemodus angezeigt
VERSCHLUSSGESCHW.	Die Verschlussgeschwindigkeit kann angepasst werden. „Einstellen der Verschlussgeschwindigkeit“ (☞ s. 40) *Wird nur im manuellen Aufnahmemodus angezeigt
BLENDENPRIORITÄT	Passt den Blendenwert an. „Einstellen der Blende“ (☞ s. 41) *Wird nur im manuellen Aufnahmemodus angezeigt
WEISSABGLEICH	Zur Anpassung der Farbe entsprechend der Lichtquelle. „Einstellen des Weißabgleichs“ (☞ s. 42) *Wird nur im manuellen Aufnahmemodus angezeigt

Einstellung	Details
GEGENLICHTKOMP.	Korrigiert das Bild, wenn das Motiv aufgrund des Gegenlichts dunkel erscheint. „Einstellen der Gegenlichtkorrektur“ (☞ s. 43) *Wird nur im manuellen Aufnahmemodus angezeigt
TELE MACRO	Ermöglicht Nahaufnahmen, wenn Sie im Telebildbereich (T) des Zooms aufnehmen. „Nahaufnahmen“ (☞ s. 43) *Wird nur im manuellen 2D-Aufnahmemodus angezeigt.
TOUCH-ERKENNG. AE/AF	Passt Fokus und Helligkeit automatisch entsprechend der Gesichter der Zielpersonen oder des ausgewählten Bereichs an „Motive scharf aufnehmen (BERÜHRUNGSERKENNUNG AE/AF)“ (☞ s. 46)
BILD-STABILISIERUNG	Das Verwackeln der Kamera während der Aufnahme kann erheblich verringert werden. „Bildstabilisator“ (☞ s. 46)
BILDAUFHELLUNG	Lässt das Motiv automatisch heller erscheinen, wenn in dunkler Umgebung aufgenommen wird. „BILDAUFHELLUNG“ (☞ s. 113)
WINDFILTER	Verringert das vom Wind verursachte Geräusch. „WINDFILTER“ (☞ s. 113)
RASTER	Zeigt Gitternetzlinien an, damit Sie besser erkennen können, wenn das Motiv geneigt ist. „RASTER“ (☞ s. 114)
ZEITRAFFERAUFNAHME	Ermöglicht es, eine Szene, die über einen längeren Zeitraum langsam abläuft, so abzuändern, dass sie innerhalb kürzerer Zeit abgespielt wird, indem die Bilder in einem bestimmten Intervall gezeigt werden. „Aufnahme in Intervallen (ZEITRAFFERAUFNAHME)“ (☞ s. 48)
3D-VIDEOAUFN.FORMAT	Sie können ein Aufnahmeformat für die 3D-Videoaufnahme auswählen. „3D-VIDEOAUFN.FORMAT (nur 3D-Modus)“ (☞ s. 114) *Wird nur im 3D-Aufnahmemodus angezeigt.
VIDEOQUALITÄT	Zum Einstellen der Videoqualität. „VIDEOQUALITÄT“ (☞ s. 115)
ZOOM	Zur Einstellung des maximalen Zoomverhältnisses. „ZOOM (Nur im 2D-Modus)“ (☞ s. 116) *Wird nur im 2D-Aufnahmemodus angezeigt.
x.v.Color	Nimmt Farben naturgetreu auf. (Nutzen Sie für die Wiedergabe ein x.v.Color-kompatibles Fernsehgerät.) „x.v.Color (Nur im 2D-Modus)“ (☞ s. 117) *Wird nur im 2D-Aufnahmemodus angezeigt.
BEN.-TASTEN-EINST.	Weist der Taste USER eine Funktion zu. „Einstellen der BENUTZER-Taste“ (☞ s. 44)
3D-TON	Nimmt realistische Audiosignale auf. Sie können bei der Wiedergabe wirklichkeitsgetreuere Klänge genießen, wenn Sie vor der Videoaufnahme für „3D-TON“ die Option „EIN“ einstellen. „3D-TON“ (☞ s. 117)
PEGEL MIKROFON	Achten Sie beim Einstellen darauf, dass „PEGEL MIKROFON“ nicht rot angezeigt wird. „PEGEL MIKROFON“ (☞ s. 118)
MIKROFONPEGELEINST.	Stellt die Mikrofonstufe ein. „MIKROFONPEGELEINST.“ (☞ s. 118)
KOPFHÖRER LAUTSTÄRKE	Stellt die Lautstärke der angeschlossenen Kopfhörer ein. „KOPFHÖRER LAUTSTÄRKE“ (☞ s. 119)

Menüeinstellungen

SZENE WÄHLEN

Die Einstellungen können den Aufnahmebedingungen angepasst werden.
Details zur Bedienung
„Szenenauswahl“ (☞ s. 37)

FOCUS

Der Fokus kann manuell angepasst werden.
Details zur Bedienung
„Manuelle Fokuseinstellung“ (☞ s. 38)

FOCUS-ASSISTENT

Das fokussierte Motiv wird zur genaueren Fokussierung farblich unterlegt.
Details zur Bedienung
„Benutzung des Fokusassistenten“ (☞ s. 39)

FOCUS-ASSIST.-FARBE

Definiert bei Verwendung des Fokusassistenten die Konturfarbe eines fokussierten Motivs.

Einstellung	Details
ROT	Umrandet das fokussierte Motiv rot.
GRÜN	Umrandet das fokussierte Motiv grün.
BLAU	Umrandet das fokussierte Motiv blau.

Anzeige des Menüpunkts

- 1 Wählen Sie den Videomodus aus.

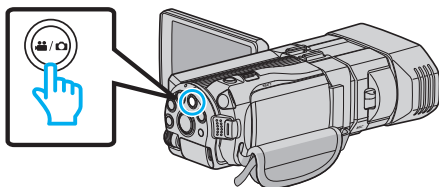

- 2 Berühren Sie , um den Aufnahmemodus auszuwählen.



- 3 Berühren Sie „MENU“.

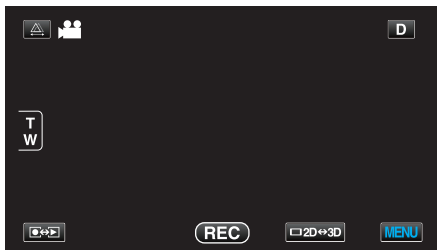

- 4 Berühren Sie „FOCUS-ASSIST.-FARBE“.

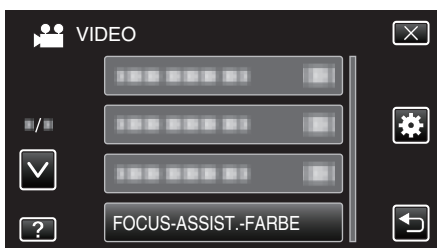

HELLIGKEIT EINST.

Zur Einstellung der allgemeinen Bildschirmhelligkeit.
Details zur Bedienung
„Anpassen der Helligkeit“ (☞ s. 39)

VERSCHLUSSGESCHW.

Die Verschlussgeschwindigkeit kann angepasst werden.
Details zur Bedienung
„Einstellen der Verschlussgeschwindigkeit“ (☞ s. 40)

BLENDENPRIORITÄT

Passt den Blendenwert an.
Details zur Bedienung
„Einstellen der Blende“ (☞ s. 41)

WEISSABGLEICH

Zur Anpassung der Farbe entsprechend der Lichtquelle.
Details zur Bedienung
„Einstellen des Weißabgleichs“ (☞ s. 42)

GEGENLICHTKOMP.

Korrigiert das Bild, wenn das Motiv aufgrund des Gegenlichts dunkel erscheint.
Details zur Bedienung
„Einstellen der Gegenlichtkorrektur“ (☞ s. 43)

TELE MACRO (Nur im 2D-Modus)

Ermöglicht Nahaufnahmen, wenn Sie im Telebildbereich (T) des Zooms aufnehmen.
Details zur Bedienung
„Nahaufnahmen“ (☞ s. 43)

TOUCH-ERKENNG. AE/AF

Passt Fokus und Helligkeit automatisch entsprechend der Gesichter der Zielpersonen oder des ausgewählten Bereichs an.
Details zur Bedienung
„Motive scharf aufnehmen (BERÜHRUNGSERKENNUNG AE/AF)“ (☞ s. 46)

BILD-STABILISIERUNG

Das Verwackeln der Kamera während der Aufnahme kann erheblich verringert werden.
Details zur Bedienung
„Bildstabilisator“ (☞ s. 46)

BILDAUFHELLUNG

Lässt das Motiv automatisch heller erscheinen, wenn in dunkler Umgebung aufgenommen wird.

Einstellung	Details
AUS	Deaktiviert die Funktion.
EIN	Hellet die Szene im Dunkeln elektrisch auf.
AUTO SLOW SHUTTER	Hellet die Szene im Dunkeln automatisch auf.

HINWEIS :

- Obwohl die Szene durch AUTO SLOW SHUTTER stärker aufgehellt wird als durch EIN, wirken Bewegungen des Motivs gegebenenfalls unnatürlich.
- Die Einstellung für Standbilder kann separat erfolgen. „BILDAUFHELLUNG (Standbild)“ (s. 123)

Anzeige des Menüpunkts

1 Wählen Sie den Videomodus aus.

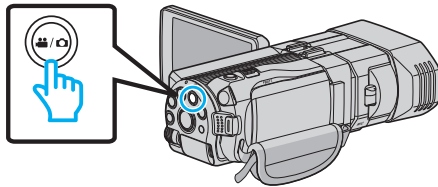

2 Berühren Sie [RECORD], um den Aufnahmemodus auszuwählen.



3 Berühren Sie „MENU“.

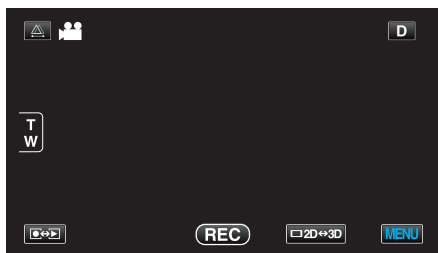

4 Berühren Sie „BILDAUFHELLUNG“.



WINDFILTER

Verringert das vom Wind verursachte Geräusch.

Einstellung	Details
AUS	Deaktiviert die Funktion.
EIN	Aktiviert die Funktion.

Anzeige des Menüpunkts

1 Wählen Sie den Videomodus aus.

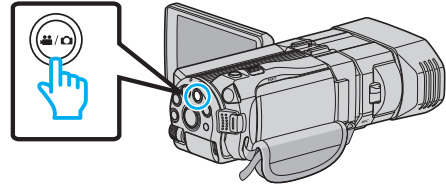

2 Berühren Sie [RECORD], um den Aufnahmemodus auszuwählen.



3 Berühren Sie „MENU“.

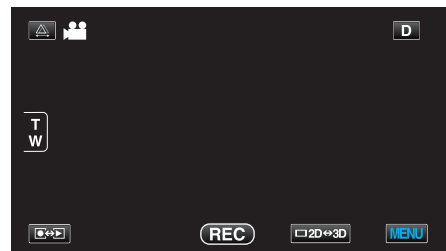

4 Berühren Sie „WINDFILTER“.



Menüeinstellungen

RASTER

Zeigt Gitternetzlinien an, damit Sie besser erkennen können, wenn das Motiv geneigt ist.

Einstellung	Details
AUS	Schaltet die Gitternetzlinienanzeige aus.
EIN	Schaltet die Gitternetzlinienanzeige ein.

Anzeige des Menüpunkts

- 1 Wählen Sie den Videomodus aus.

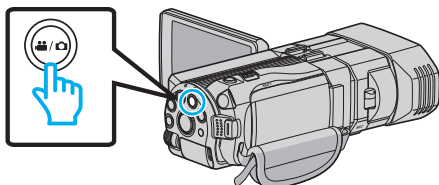

- 2 Berühren Sie , um den Aufnahmemodus auszuwählen.



- 3 Berühren Sie „MENU“.

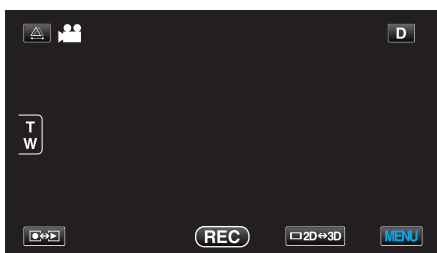

- 4 Berühren Sie „RASTER“.

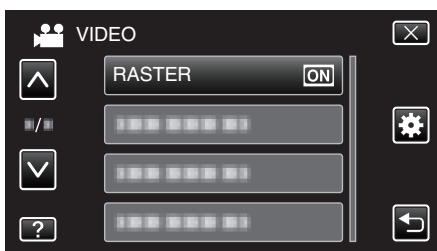

ZEITRAFFERAUFNAHME

Ermöglicht es, eine Szene, die über einen längeren Zeitraum langsam abläuft, so abzuändern, dass sie innerhalb kürzerer Zeit abgespielt wird, indem die Bilder in einem bestimmten Intervall gezeigt werden.

Dies ist nützlich für Beobachtungssequenzen, wie z. B. das Öffnen einer Blütenknospe.

Details zur Bedienung

„Aufnahme in Intervallen (ZEITRAFFERAUFNAHME)“ (s. 48)

3D-VIDEOAUFN.FORMAT (nur 3D-Modus)

Sie können ein Aufnahmeformat für die 3D-Videoaufnahme auswählen.

Einstellung	Details
AVCHD	Nimmt im AVCHD-Format auf. Wählen Sie dieses Aufnahmeformat für eine höhere Kompatibilität.
MP4 (MVC)	Nimmt im MP4 (MVC)-Format auf. Wählen Sie dieses Aufnahmeformat für eine höhere Videoqualität.

Für Kunden, die die Firmware aktualisiert haben

Einstellung des 3D-Videoaufnahmeformats wie nachstehend:

Einstellung	Details
AVCHD 3D	Nimmt im AVCHD 3D-Format auf. Wählen Sie diese Einstellung, um in hoher Bildqualität aufzunehmen und die Kompatibilität beizubehalten. (Videos können mithilfe eines mit AVCHD 3D kompatiblen Blu-ray-Recorders auf einer Disk gespeichert werden. Einzelheiten finden Sie unter „Kopieren von Dateien“.)
AVCHD	Nimmt im AVCHD-Format auf. Wählen Sie dieses Aufnahmeformat für eine höhere Kompatibilität. (Videos können mithilfe eines mit AVCHD oder AVCHD 3D kompatiblen Blu-ray-Recorders auf einer Disk gespeichert werden. Einzelheiten finden Sie unter „Kopieren von Dateien“.)
MP4 (MVC)	Nimmt im MP4(MVC)-Format auf. Wählen Sie dieses Aufnahmeformat für eine höher auflösende Bildqualität.

Anzeige des Menüpunkts

- 1 Wählen Sie den Videomodus aus.

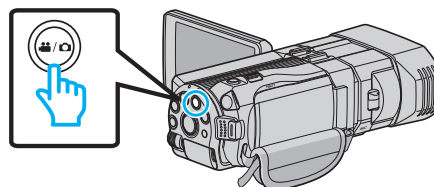

- 2 Berühren Sie , um den Aufnahmemodus auszuwählen.



- 3 Berühren Sie „MENU“.

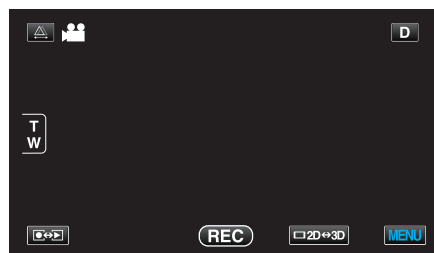

- 4 Berühren Sie „3D-VIDEOAUFN.FORMAT“.

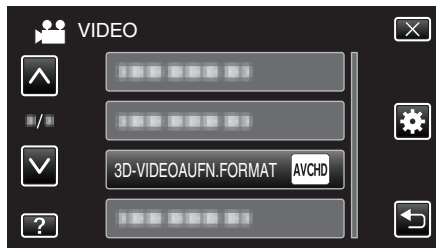

VIDEOQUALITÄT

Zum Einstellen der Videoqualität.

■ 3D-Modus (MP4 (MVC))

Einstellung	Details
THR	Ermöglicht Aufnahmen in hoher Bildqualität.
TSR	Ermöglicht lange Aufnahmen.

■ 3D-Modus (AVCHD)

Einstellung	Details
TXP	Ermöglicht Aufnahmen in hoher Bildqualität.
TSP	Ermöglicht lange Aufnahmen.

■ 2D-Modus

Einstellung	Details
UXP	Ermöglicht Aufnahmen in der besten Bildqualität. <ul style="list-style-type: none"> • Gilt nur für Blu-ray-Disks Videos, die in High-Definition-Qualität aufgenommen wurden, können nicht auf DVDs gespeichert werden.
XP	Ermöglicht Aufnahmen in hoher Bildqualität.
SP	Ermöglicht Aufnahmen in Standardbildqualität.
EP	Ermöglicht lange Aufnahmen.

HINWEIS :

- Um bei der Aufnahme von Szenen mit schnellen Bewegungen oder mit extremen Helligkeitsschwankungen Bildrauschen zu vermeiden, wählen Sie im 3D-Modus „THR“ oder „TXP“ bzw. im 2D-Modus „UXP“ oder „XP“.
- Speichern Sie im „UXP“-Modus aufgenommene Videos auf einem externen Blu-ray-Laufwerk.
- Von der Bildschirmanzeige der verbleibenden Aufnahmezeit aus können Sie durch deren Berühren die gewünschte Videoqualität einstellen.

Für Kunden, die die Firmware aktualisiert haben:

- Die Videoqualität kann im 3D-Modus (AVCHD 3D) nicht eingestellt werden.

Anzeige des Menüpunkts

1 Wählen Sie den Videomodus aus.

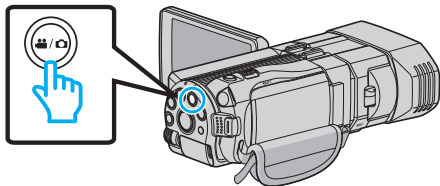

2 Berühren Sie , um den Aufnahmemodus auszuwählen.



3 Berühren Sie „MENU“.

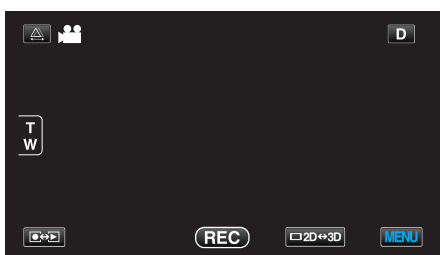

4 Berühren Sie „VIDEOQUALITÄT“.



ZOOM (Nur im 2D-Modus)

Zur Einstellung des maximalen Zoomverhältnisses.

Einstellung	Details
10x/OPTISCHER ZOOM	Ermöglicht die Aufnahme mit 1 - 10x optischen Zoom. Wählen Sie diese Option, wenn kein digitaler Zoom erwünscht ist.
40x/DIGITAL	Ermöglicht die Aufnahme mit 1 - 10x optischen Zoom und 11 - 40x digitalen Zoom.
200x/DIGITAL	Ermöglicht die Aufnahme mit 1 - 10x optischen Zoom und 11 - 200x digitalen Zoom.

HINWEIS :

- Bei der Benutzung des digitalen Zooms erscheint das Bild körnig, weil es digital vergrößert wird.

Anzeige des Menüpunkts

1 Wählen Sie den Videomodus aus.

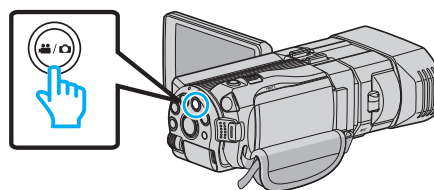

2 Berühren Sie , um den Aufnahmemodus auszuwählen.



3 Berühren Sie „MENU“.

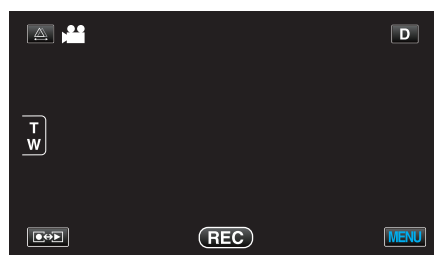

4 Berühren Sie „ZOOM“.

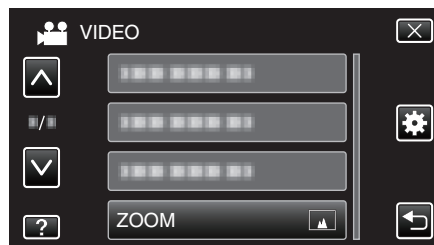

x.v.Color (Nur im 2D-Modus)

Nimmt Farben naturgetreu auf.
(Nutzen Sie für die Wiedergabe ein x.v.Color-kompatibles Fernsehgerät.)

Einstellung	Details
AUS	Nimmt Farben entsprechend TV-Übertragungsstandards auf.
EIN	Nimmt Farben naturgetreu auf. (für Fernsehgeräte, die x.v.Color unterstützen)

Anzeige des Menüpunkts

1 Wählen Sie den Videomodus aus.

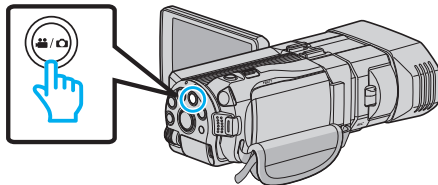

2 Berühren Sie [REK], um den Aufnahmemodus auszuwählen.



3 Berühren Sie „MENU“.

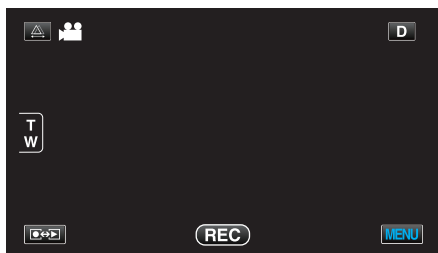

4 Berühren Sie „x.v.Color“.

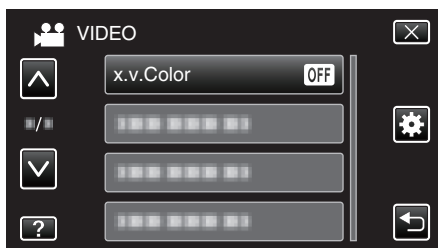

3D-TON

Nimmt realistische Audiosignale auf.

Einstellung	Details
AUS	Nimmt nicht mit 3D-Klangeffekten auf.
EIN	Nimmt mit 3D-Klangeffekten auf.

Anzeige des Menüpunkts

1 Wählen Sie den Videomodus aus.

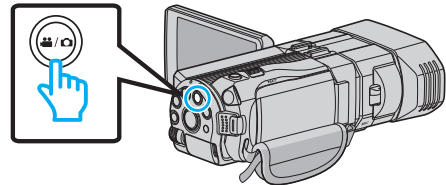

2 Berühren Sie [REK], um den Aufnahmemodus auszuwählen.



3 Berühren Sie „MENU“.

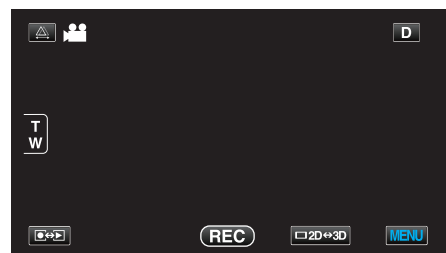

4 Berühren Sie „3D-TON“.

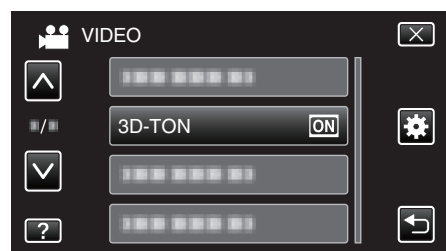

BEN.-TASTEN-EINST.

Weist der Taste USER eine Funktion zu.
Details zur Bedienung
„Einstellen der BENUTZER-Taste“ (s. s. 44)

Menüeinstellungen

PEGEL MIKROFON

Achten Sie beim Einstellen darauf, dass „PEGEL MIKROFON“ nicht rot angezeigt wird.

Einstellung	Details
AUS	Blendet die Anzeige der Mikrofoneingangsstufe aus.
EIN	Blendet die Anzeige der Mikrofoneingangsstufe ein.

VORSICHT :

- Wenn für „3D-VIDEOAUFN.FORMAT“ die Option „MP4 (MVC)“ gewählt wurde und die Aufnahme über den HDMI-Ausgang erfolgt, zeigt das Gerät die Mikrofoneingangsstufe nicht an. (Die Anzeige erscheint, nachdem die Aufnahme gestoppt wurde.)

Anzeige des Menüpunkts

- 1 Wählen Sie den Videomodus aus.

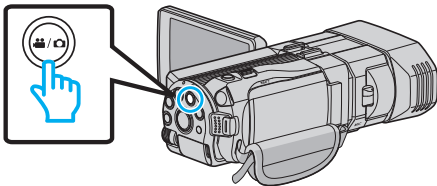

- 2 Berühren Sie , um den Aufnahmemodus auszuwählen.



- 3 Berühren Sie „MENU“.

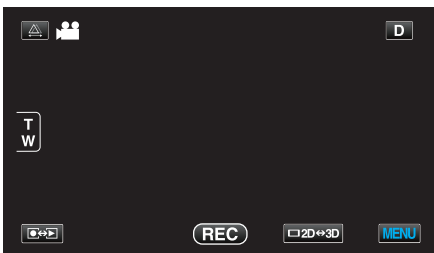

- 4 Berühren Sie „PEGEL MIKROFON“.



MIKROFONPEGELEINST.

Stellt die Mikrofonstufe ein.

Achten Sie beim Einstellen darauf, dass „PEGEL MIKROFON“ nicht rot angezeigt wird.

Einstellung	Details
+2	Erhöht die Mikrofoneingangsstufe.
+1	Erhöht die Mikrofoneingangsstufe ein wenig.
0	Die Mikrofoneingangsstufe bleibt unverändert.
-1	Verringert die Mikrofoneingangsstufe ein wenig.
-2	Verringert die Mikrofoneingangsstufe.

Anzeige des Menüpunkts

- 1 Wählen Sie den Videomodus aus.

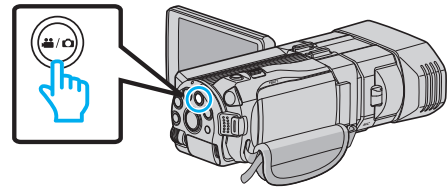

- 2 Berühren Sie , um den Aufnahmemodus auszuwählen.



- 3 Berühren Sie „MENU“.

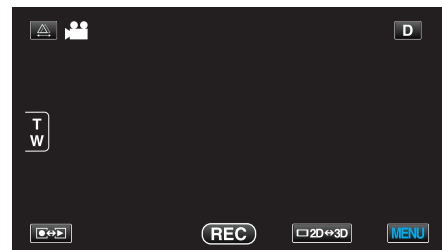

- 4 Berühren Sie „MIKROFONPEGELEINST.“.



KOPFHÖRER LAUTSTÄRKE

Stellt die Lautstärke der angeschlossenen Kopfhörer ein.

Anpassen der Lautstärke der Kopfhörer während der Aufnahme

- 1 Wählen Sie den Videomodus aus.

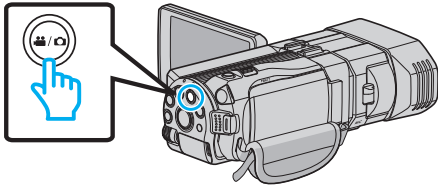

- 2 Berühren Sie , um den Aufnahmemodus auszuwählen.



- 3 Berühren Sie „MENU“.

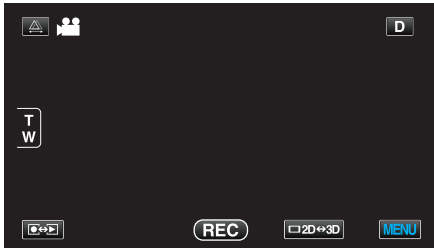

- 4 Berühren Sie „KOPFHÖRER LAUTSTÄRKE“.

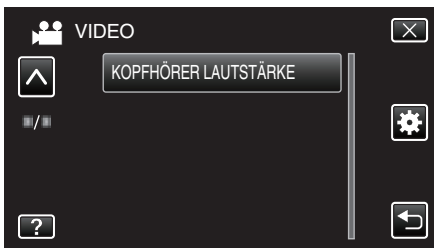

- Der Bildschirm für die Lautstärkeeinstellung wird eingeblendet.

- 5 Passen Sie die Lautstärke der Kopfhörer an.



- Berühren Sie „+“ auf dem Touchscreen, um die Lautstärke zu erhöhen.
- Berühren Sie „-“ auf dem Touchscreen, um die Lautstärke zu verringern.
- Berühren Sie „X“, um den Bildschirm für die Lautstärkeeinstellung zu verlassen.

Anpassen der Lautstärke der Kopfhörer während der Wiedergabe

- 1 Wählen Sie den Videomodus aus.

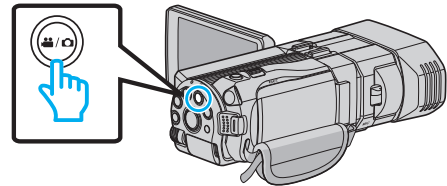

- 2 Berühren Sie , um den Wiedergabemodus auszuwählen.



- 3 Passen Sie die Lautstärke der Kopfhörer an.

- Stellen Sie den Zoomregler in den T-Bereich, um die Lautstärke zu erhöhen.
- Stellen Sie den Zoomregler in den W-Bereich, um die Lautstärke zu verringern.

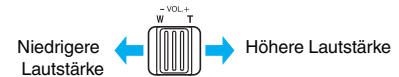

Hauptmenü für die Standbildaufnahme

Zahlreiche Einstellungen, wie Helligkeit und Weißabgleich, können Sie dem Motiv oder dem Zweck der Aufnahme anpassen. Sie können auch die Bildqualität und die Bildaufhellung verändern.

- 1 Wählen Sie den Standbildmodus.

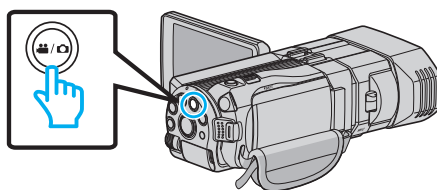

- 2 Berühren Sie , um den Aufnahmemodus auszuwählen.



- 3 Berühren Sie „MENU“.

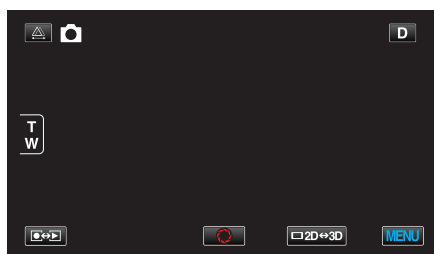

Einstellung	Details
SZENE WÄHLEN	Die Einstellungen können den Aufnahmebedingungen angepasst werden. „Szenenauswahl“ (☞ s. 37) *Wird nur im manuellen Aufnahmemodus angezeigt
FOCUS	Der Fokus kann manuell angepasst werden. „Manuelle Fokuseinstellung“ (☞ s. 38) *Wird nur im manuellen Aufnahmemodus angezeigt
FOCUS-ASSISTENT	Das fokussierte Motiv wird zur genaueren Fokussierung farblich unterlegt. „Benutzung des Fokusassistenten“ (☞ s. 39) *Wird nur im manuellen Aufnahmemodus angezeigt
FOCUS-ASSIST.-FARBE	Definiert bei Verwendung des Fokusassistenten die Konturfarbe eines fokussierten Motivs. „FOCUS-ASSIST.-FARBE“ (☞ s. 122) *Wird nur im manuellen Aufnahmemodus angezeigt
HELLIGKEIT EINST.	Zur Einstellung der allgemeinen Bildschirmhelligkeit. „Anpassen der Helligkeit“ (☞ s. 39) *Wird nur im manuellen Aufnahmemodus angezeigt
VERSCHLUSSGESCHW.	Die Verschlussgeschwindigkeit kann angepasst werden. „Einstellen der Verschlussgeschwindigkeit“ (☞ s. 40) *Wird nur im manuellen Aufnahmemodus angezeigt
BLENDENPRIORITÄT	Passt den Blendenwert an. „Einstellen der Blende“ (☞ s. 41) *Wird nur im manuellen Aufnahmemodus angezeigt
WEISSABGLEICH	Zur Anpassung der Farbe entsprechend der Lichtquelle. „Einstellen des Weißabgleichs“ (☞ s. 42) *Wird nur im manuellen Aufnahmemodus angezeigt

Einstellung	Details
GEGENLICHTKOMP.	Korrigiert das Bild, wenn das Motiv aufgrund des Gegenlichts dunkel erscheint. „Einstellen der Gegenlichtkorrektur“ (☞ s. 43) *Wird nur im manuellen Aufnahmemodus angezeigt
TELE MACRO	Ermöglicht Nahaufnahmen, wenn Sie im Telebildbereich (T) des Zooms aufnehmen. „Nahaufnahmen“ (☞ s. 43) *Wird nur im manuellen 2D-Aufnahmemodus angezeigt.
TOUCH-ERKENNG. AE/AF	Passt Fokus und Helligkeit automatisch entsprechend der Gesichter der Zielpersonen oder des ausgewählten Bereichs an „Motive scharf aufnehmen (BERÜHRUNGSERKENNUNG AE/AF)“ (☞ s. 46)
SMILE-AUFNAHME	Nimmt automatisch ein Standbild auf, sobald ein lächelndes Gesicht erkannt wird. „Lächeln automatisch aufnehmen (SMILE AUFNAHME)“ (☞ s. 47)
SMILE-STÄRKE	Wählt die Elemente, die bei der Erkennung von Gesichtern angezeigt werden sollen. „Einstellen der SMILE LEVEL Anzeige (nur Standbild)“ (☞ s. 48)
SELBSTAUSLÖSER	Nutzen Sie diese Funktion zur Aufnahme von Gruppenfotos. „Gruppenaufnahmen (Selbstausröser)“ (☞ s. 50)
BILDAUFHELLUNG	Lässt das Motiv automatisch heller erscheinen, wenn in dunkler Umgebung aufgenommen wird. „BILDAUFHELLUNG“ (☞ s. 123)
RASTER	Zeigt Gitternetzlinien an, damit Sie besser erkennen können, wenn das Motiv geneigt ist. „RASTER“ (☞ s. 123)
VERSCHLUSSMODUS	Einstellungen für Serienaufnahmen können angepasst werden. „VERSCHLUSSMODUS“ (☞ s. 124)
BILDRATE SERIENAUFN.	Stellt die Geschwindigkeit für die Serienaufnahme ein. „BILDRATE SERIENAUFN.“ (☞ s. 124)
BILDGRÖSSE	Legt die Bildgröße (Pixelanzahl) für Standbilder fest. „BILDGRÖSSE“ (☞ s. 125) *Wird nur im 2D-Aufnahmemodus angezeigt.
BEN.-TASTEN-EINST.	Weist der Taste USER eine Funktion zu. „Einstellen der BENUTZER-Taste“ (☞ s. 44)

Menüeinstellungen

SZENE WÄHLEN

Die Einstellungen können den Aufnahmebedingungen angepasst werden.
Details zur Bedienung
„Szenenauswahl“ (☞ s. 37)

FOCUS

Der Fokus kann manuell angepasst werden.
Details zur Bedienung
„Manuelle Fokuseinstellung“ (☞ s. 38)

FOCUS-ASSISTENT

Das fokussierte Motiv wird zur genaueren Fokussierung farblich unterlegt.
Details zur Bedienung
„Benutzung des Fokusassistenten“ (☞ s. 39)

FOCUS-ASSIST.-FARBE

Definiert bei Verwendung des Fokusassistenten die Konturfarbe eines fokussierten Motivs.

Einstellung	Details
ROT	Umrandet das fokussierte Motiv rot.
GRÜN	Umrandet das fokussierte Motiv grün.
BLAU	Umrandet das fokussierte Motiv blau.

Anzeige des Menüpunkts

- 1 Wählen Sie den Standbildmodus.

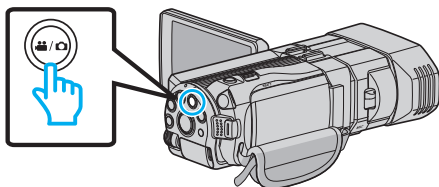

- 2 Berühren Sie , um den Aufnahmemodus auszuwählen.



- 3 Berühren Sie „MENU“.

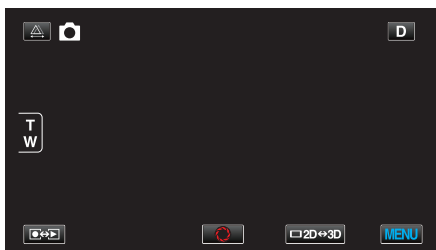

- 4 Berühren Sie „FOCUS-ASSIST.-FARBE“.

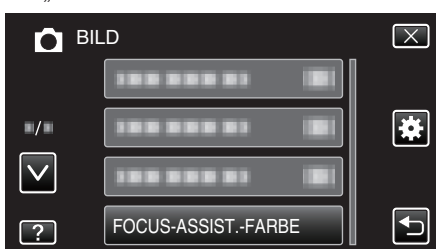

HELLIGKEIT EINST.

Zur Einstellung der allgemeinen Bildschirmhelligkeit.
Details zur Bedienung
„Anpassen der Helligkeit“ (☞ s. 39)

VERSCHLUSSGESCHW.

Die Verschlussgeschwindigkeit kann angepasst werden.
Details zur Bedienung
„Einstellen der Verschlussgeschwindigkeit“ (☞ s. 40)

BLENDENPRIORITÄT

Passt den Blendenwert an.
Details zur Bedienung
„Einstellen der Blende“ (☞ s. 41)

WEISSABGLEICH

Zur Anpassung der Farbe entsprechend der Lichtquelle.
Details zur Bedienung
„Einstellen des Weißabgleichs“ (☞ s. 42)

GEGENLICHTKOMP.

Korrigiert das Bild, wenn das Motiv aufgrund des Gegenlichts dunkel erscheint.
Details zur Bedienung
„Einstellen der Gegenlichtkorrektur“ (☞ s. 43)

TELE MACRO (Nur im 2D-Modus)

Ermöglicht Nahaufnahmen, wenn Sie im Telebildbereich (T) des Zooms aufnehmen.
Details zur Bedienung
„Nahaufnahmen“ (☞ s. 43)

TOUCH-ERKENNG. AE/AF

Passt Fokus und Helligkeit automatisch entsprechend der Gesichter der Zielpersonen oder des ausgewählten Bereichs an.
Details zur Bedienung
„Motive scharf aufnehmen (BERÜHRUNGSERKENNUNG AE/AF)“ (☞ s. 46)

SMILE-AUFNAHME

Nimmt automatisch ein Standbild auf, sobald ein lächelndes Gesicht erkannt wird.
Details zur Bedienung
„Lächeln automatisch aufnehmen (SMILE AUFNAHME)“ (☞ s. 47)

SMILE-STÄRKE

Wählt die Elemente, die bei der Erkennung von Gesichtern angezeigt werden sollen.
Details zur Bedienung
„Einstellen der SMILE LEVEL Anzeige (nur Standbild)“ (☞ s. 48)

SELBSTAUSLÖSER

Nutzen Sie diese Funktion zur Aufnahme von Gruppenfotos.
Details zur Bedienung
„Gruppenaufnahmen (Selbstausslöser)“ (☞ s. 50)

BILDAUFHELLUNG

Lässt das Motiv automatisch heller erscheinen, wenn in dunkler Umgebung aufgenommen wird.

Einstellung	Details
AUS	Deaktiviert die Funktion.
EIN	Hellt die Szene im Dunkeln elektrisch auf.

HINWEIS :

- Die Einstellung für Videos kann separat erfolgen. „BILDAUFHELLUNG (Video)“ (s. s. 113)

Anzeige des Menüpunkts

- Wählen Sie den Standbildmodus.

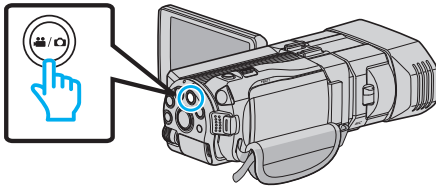

- Berühren Sie , um den Aufnahmemodus auszuwählen.



- Berühren Sie „MENU“.

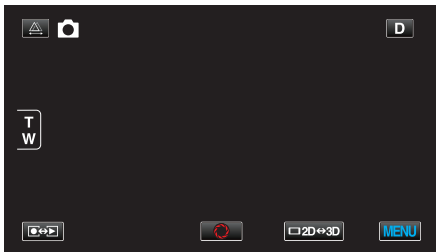

- Berühren Sie „BILDAUFHELLUNG“.



RASTER

Zeigt Gitternetzlinien an, damit Sie besser erkennen können, wenn das Motiv geneigt ist.

Einstellung	Details
AUS	Schaltet die Gitternetzlinienanzeige aus.
EIN	Schaltet die Gitternetzlinienanzeige ein.

Anzeige des Menüpunkts

- Wählen Sie den Standbildmodus.

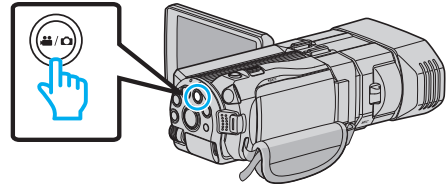

- Berühren Sie , um den Aufnahmemodus auszuwählen.



- Berühren Sie „MENU“.

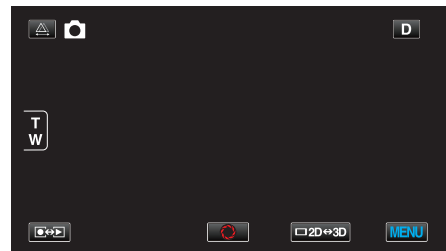

- Berühren Sie „RASTER“.

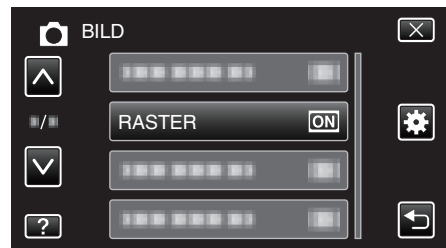

Menüeinstellungen

VERSCHLUSSMODUS

Einstellungen für Serienaufnahmen können angepasst werden.

Einstellung	Details
EINZELBILDAUFNAHME	Nimmt ein einziges Standbild auf.
SERIENAUFNAHME	Nimmt fortlaufend Standbilder auf, während die SNAPSHOT-Taste gedrückt wird.

HINWEIS :

- Die Geschwindigkeit für die Serienaufnahme können Sie über den Menüpunkt „BILDRATE SERIENAUFN.“ im Menü „ALLGEMEIN“ verändern.
- „BILDRATE SERIENAUFN.“ (s. 124)
- Einige SD-Karten unterstützen die Serienaufnahme nicht.
- Wird die Funktion Serienaufnahme wiederholt eingesetzt, verringert sich die Aufnahmegeschwindigkeit.

Anzeige des Menüpunkts

- Wählen Sie den Standbildmodus.

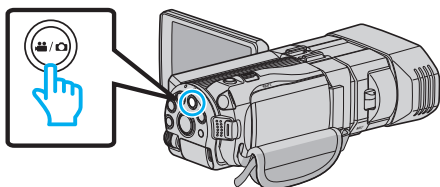

- Berühren Sie , um den Aufnahmemodus auszuwählen.



- Berühren Sie „MENU“.

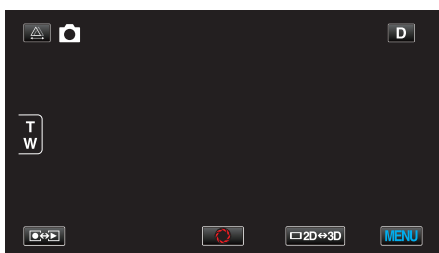

- Berühren Sie „VERSCHLUSSMODUS“.

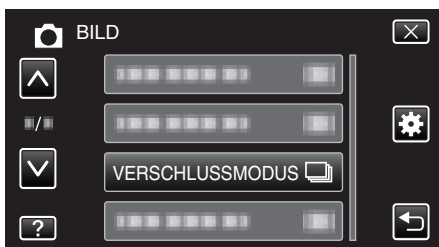

BILDRATE SERIENAUFN.

Stellt die Geschwindigkeit für die Serienaufnahme ein.

Einstellung	Details
HOHE GESCHW.	<ul style="list-style-type: none"> Nimmt im 3D-Standbildmodus bei einer Geschwindigkeit von etwa 12 Bildern/Sekunde bis zu 12 Standbilder in Serienaufnahme auf. Nimmt im 2D-Standbildmodus bei einer Geschwindigkeit von etwa 12 Bildern/Sekunde bis zu 40 Standbilder in Serienaufnahme auf.
NIEDRIGE GESCHW.	Nimmt in Serienaufnahme auf, bis das Aufnahmemedium voll ist.

HINWEIS :

- Die Aufnahmegeschwindigkeit wird bei Serienaufnahme im „NIEDRIGE GESCHW.“ Modus allmählich verlangsamt.

Anzeige des Menüpunkts

- Wählen Sie den Standbildmodus.

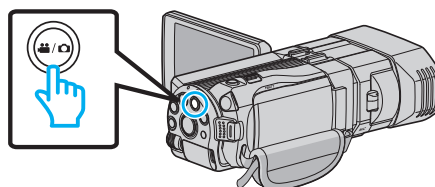

- Berühren Sie , um den Aufnahmemodus auszuwählen.



- Berühren Sie „MENU“.

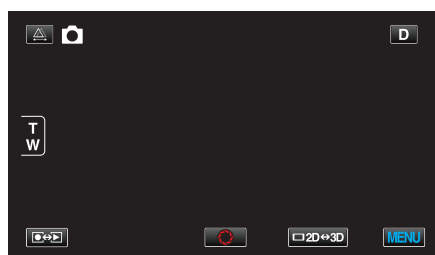

- Berühren Sie „BILDRATE SERIENAUFN.“.

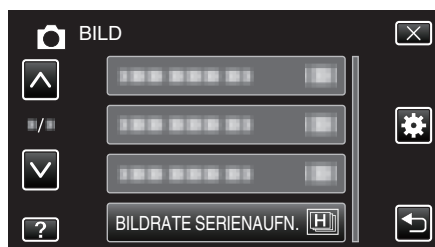

BILDGRÖSSE

Legt die Bildgröße (Pixelanzahl) für Standbilder fest.

■ 3D-Modus

Einstellung	Details
1920X1080(2M) (16:9)	Nimmt Standbilder im Bildseitenverhältnis 16:9 auf.

HINWEIS :

- Im 3D-Modus ist die Option BILDGRÖSSE auf 1920X1080(2M) (16:9) festgelegt und kann nicht verändert werden.
- Werden Standbilder im 3D-Modus aufgenommen, werden sie sowohl im 3D- als auch im 2D-Format gespeichert.
Für BILDGRÖSSE von 3D- und 2D-Bildern wird die Option 1920X1080(2M) (16:9) eingestellt.

■ 2D-Modus

Einstellung	Details
2304X1296 (2,9M) 1920X1080(2M) (16:9)	Nimmt Standbilder im Bildseitenverhältnis 16:9 auf. <ul style="list-style-type: none"> • Die Seiten der im Bildseitenverhältnis 16:9 aufgenommenen Standbilder werden beim Drucken gegebenenfalls abgeschnitten.
1728X1296 (2,2M) 640X480(0.3M) (4:3)	Nimmt Standbilder im Bildseitenverhältnis 4:3 auf.

Anzeige des Menüpunkts

- 1 Wählen Sie den Standbildmodus.

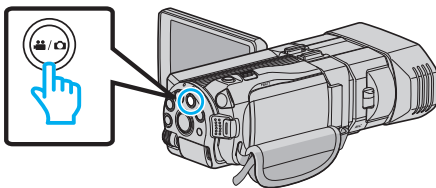

- 2 Berühren Sie , um den Aufnahmemodus auszuwählen.



- 3 Berühren Sie „MENU“.

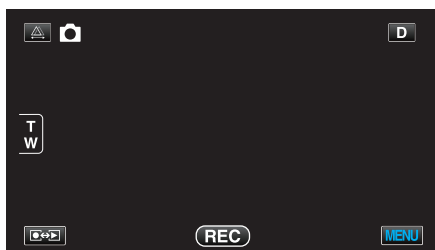

- 4 Berühren Sie „BILDGRÖSSE“.

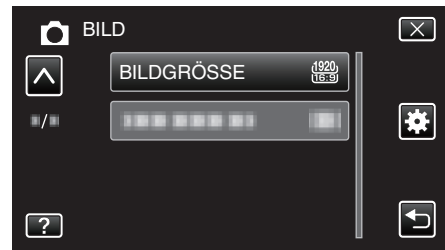
**BEN.-TASTEN-EINST.**

Weist der Taste USER eine Funktion zu.
Details zur Bedienung
„Einstellen der BENUTZER-Taste“ (s. 44)

Hauptmenü für die Videowiedergabe

Sie können bestimmte Videos löschen oder suchen.

- 1 Wählen Sie den Videomodus aus.

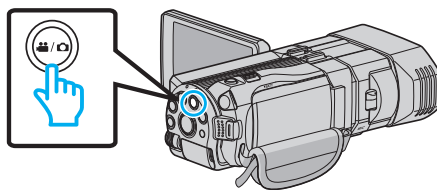

- 2 Berühren Sie , um den Wiedergabemodus auszuwählen.

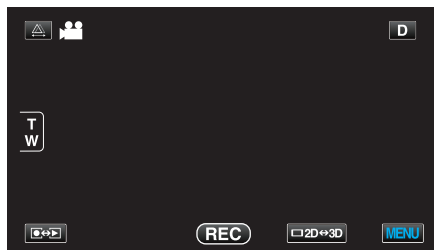

- 3 Berühren Sie „MENU“.



Einstellung	Details
DATUM SUCHEN	Verkleinert den Video-Index gemäß den Aufnahmedaten. „DATUM SUCHEN“ (☞ s. 127)
SCHÜTZEN/AUFHEBEN	Schützt Dateien vor dem versehentlichen Löschen. „Schützen der aktuell angezeigten Datei bzw. Aufheben des Schutzes“ (☞ s. 70) „Schützen ausgewählter Dateien bzw. Aufheben des Schutzes“ (☞ s. 70)
KOPIEREN	Kopiert Dateien vom eingebauten Speicher auf die SD-Karte. „KOPIEREN“ (☞ s. 127)
VERSCHIEBEN	Verschiebt Dateien vom eingebauten Speicher auf die SD-Karte. „VERSCHIEBEN“ (☞ s. 127)
TRIMMEN	Wählen Sie den gewünschten Teil eines Videos aus und speichern Sie ihn als neue Videodatei. „Speicherung eines gewünschten Teils im Video (SCHNEIDEN)“ (☞ s. 72)
UPLOAD-EINSTELL.	Nehmen Sie ein Video auf und kopieren Sie einen Teil daraus (höchstens 15 Minuten) für den Upload auf YouTube „UPLOAD-EINSTELL.“ (☞ s. 127)
SONSTIGE WIEDERGABE	Zur Wiedergabe von Videos mit defekten Verwaltungsinformationen. „Wiedergabe eines Videos mit defekten Verwaltungsinformationen“ (☞ s. 57)
3D-BEWEGUNGSRELIEF	Gibt die Szenen im Zeitraffer wieder, die möglicherweise Symptome der Reisekrankheit auslösen könnten, um dies zu vermeiden. „3D-BEWEGUNGSRELIEF (nur 3D-Modus)“ (☞ s. 127) *Wird nur im 3D-Wiedergabemodus angezeigt.

DATUM SUCHEN

Verkleinert den Video-Index gemäß den Aufnahmedaten.
 Details zur Bedienung
 „Datumssuche“ (☞ s. 61)

SCHÜTZEN/AUFHEBEN

Schützt Dateien vor dem versehentlichen Löschen.
 Details zur Bedienung
 „Schützen der aktuell angezeigten Datei bzw. Aufheben des Schutzes“ (☞ s. 70)
 „Schützen ausgewählter Dateien bzw. Aufheben des Schutzes“ (☞ s. 70)

KOPIEREN

Kopiert Dateien vom eingebauten Speicher auf die SD-Karte.
 Details zur Bedienung
 „Kopieren von Dateien auf eine SD-Karte“ (☞ s. 98)

VERSCHIEBEN

Verschiebt Dateien vom eingebauten Speicher auf die SD-Karte.
 Details zur Bedienung
 „Verschieben von Dateien auf eine SD-Karte“ (☞ s. 99)

TRIMMEN

Wählen Sie den gewünschten Teil eines Videos aus und speichern Sie ihn als neue Videodatei.
 Details zur Bedienung
 „Speicherung eines gewünschten Teils im Video (SCHNEIDEN)“ (☞ s. 72)

UPLOAD-EINSTELL.

Nehmen Sie ein Video auf und kopieren Sie einen Teil daraus (höchstens 15 Minuten) für den Upload auf YouTube
 Details zur Bedienung
 „Aufnahme von Videos für den YouTube-Upload“ (☞ s. 73)

SONSTIGE WIEDERGABE

Zur Wiedergabe von Videos mit defekten Verwaltungsinformationen.
 Details zur Bedienung
 „Wiedergabe eines Videos mit defekten Verwaltungsinformationen“ (☞ s. 57)

3D-BEWEGUNGSRELIEF (nur 3D-Modus)

Gibt die Szenen im Zeitraffer wieder, die möglicherweise Symptome der Reisekrankheit auslösen könnten, um dies zu vermeiden.

Einstellung	Details
AUS	Gibt die Szenen normal wieder, auch wenn diese möglicherweise Symptome der Reisekrankheit auslösen.
EIN	Gibt die Szenen im Zeitraffer wieder, die möglicherweise Symptome der Reisekrankheit auslösen könnten.

Anzeige des Menüpunkts

1 Wählen Sie den Videomodus aus.

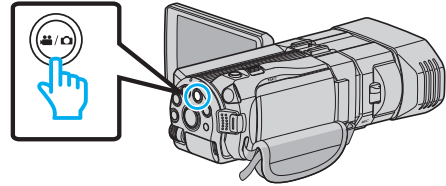

2 Berühren Sie [Wiedergabemodus-Symbol], um den Wiedergabemodus auszuwählen.

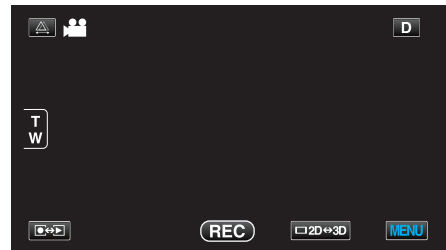

3 Berühren Sie „MENU“.



4 Berühren Sie „3D-BEWEGUNGSRELIEF“.

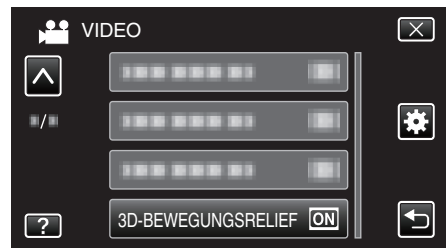

HINWEIS :

Um die Aufnahme von Szenen zu verhindern, die im Zeitraffer wiedergegeben werden, siehe „Sicherheitshinweise für die Aufnahme und Wiedergabe von 3D-Bildern“.
 „Sicherheitshinweise für die Aufnahme und Wiedergabe von 3D-Bildern“ (☞ s. 11)

Hauptmenü für die Standbildwiedergabe

Sie können bestimmte Standbilder löschen oder suchen.

1 Wählen Sie den Standbildmodus.

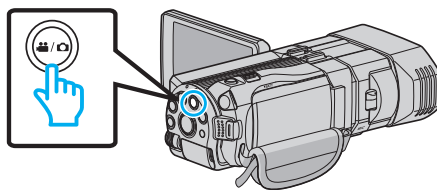

2 Berühren Sie , um den Wiedergabemodus auszuwählen.

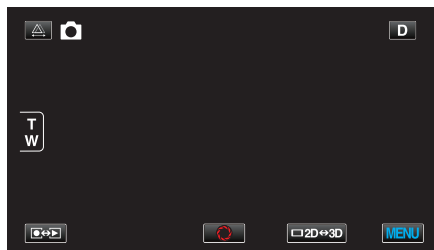

3 Berühren Sie „MENU“.



Einstellung	Details
DATUM SUCHEN	Reduziert den Standbild-Indexbildschirm je nach Aufnahmedaten „Datumssuche“ (☞ s. 61)
SCHÜTZEN/AUFHEBEN	Schützt Dateien vor dem versehentlichen Löschen. „Schützen der aktuell angezeigten Datei bzw. Aufheben des Schutzes“ (☞ s. 70) „Schützen ausgewählter Dateien bzw. Aufheben des Schutzes“ (☞ s. 70)
KOPIEREN	Kopiert Dateien vom eingebauten Speicher auf die SD-Karte. „KOPIEREN“ (☞ s. 128)
VERSCHIEBEN	Verschiebt Dateien vom eingebauten Speicher auf die SD-Karte. „VERSCHIEBEN“ (☞ s. 128)

DATUM SUCHEN

Reduziert den Standbild-Indexbildschirm je nach Aufnahmedaten
Details zur Bedienung
„Datumssuche“ (☞ s. 61)

KOPIEREN

Kopiert Dateien vom eingebauten Speicher auf die SD-Karte.
Details zur Bedienung
„Kopieren von Dateien auf eine SD-Karte“ (☞ s. 98)

SCHÜTZEN/AUFHEBEN

Schützt Dateien vor dem versehentlichen Löschen.
Details zur Bedienung
„Schützen der aktuell angezeigten Datei bzw. Aufheben des Schutzes“ (☞ s. 70)
„Schützen ausgewählter Dateien bzw. Aufheben des Schutzes“ (☞ s. 70)

VERSCHIEBEN

Verschiebt Dateien vom eingebauten Speicher auf die SD-Karte.
Details zur Bedienung
„Verschieben von Dateien auf eine SD-Karte“ (☞ s. 99)

Menü Allgemein

1 Wählen Sie den Video- oder Standbildmodus aus.

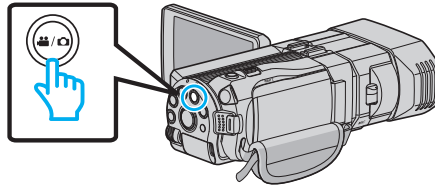

2 Berühren Sie „MENU“.

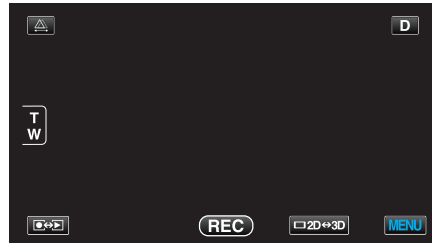

3 Berühren Sie „⚙️“.



Einstellung	Details
UHR EINSTELLEN	Stellt die aktuelle Zeit ein bzw. die Ortszeit, wenn das Gerät im Ausland benutzt wird. „Uhrzeiteinstellung“ (☞ s. 19) „Einstellen der Uhr auf Ortszeit während der Reise“ (☞ s. 25) „Einstellen der Sommerzeit“ (☞ s. 25)
ANZEIGE DATUMSTYP	Zur Einstellung der Reihenfolge von Jahr, Monat, Tag und des Zeitanzeigeformats (24H/12H). „ANZEIGE DATUMSTYP“ (☞ s. 131)
SPRACHE	Die Anzeigesprache kann geändert werden. „Ändern der Anzeigesprache“ (☞ s. 21)
MONITORHELLIGKEIT	Stellt die Helligkeit des LCD-Monitors ein. „MONITORHELLIGKEIT“ (☞ s. 132)
AUFN.-MEDIUM VIDEO	Legt das Aufnahme-/Wiedergabemedium für Videos fest. „AUFN.-MEDIUM VIDEO“ (☞ s. 132)
AUFN.-MEDIUM FOTO	Legt das Aufnahme-/Wiedergabemedium für Standbilder fest. „AUFN.-MEDIUM FOTO“ (☞ s. 133)
BEDIENTON	Schaltet den Bedienton ein oder aus. „BEDIENTON“ (☞ s. 133)
AUTO POWER AUS	Nützliche Einstellung, wenn vergessen wird, das Gerät auszuschalten. „AUTO POWER AUS“ (☞ s. 134)
SCHNELLER NEUSTART	Reduziert den Stromverbrauch innerhalb von 5 Minuten nach dem Schließen des LCD-Monitors auf 1/3 des Verbrauchs während der Aufnahme. „SCHNELLER NEUSTART“ (☞ s. 134)
FERNBEDIENUNG	Ermöglicht die Benutzung per Fernbedienung. „FERNBEDIENUNG“ (☞ s. 135)

Menüeinstellungen

Einstellung	Details
DEMO MODUS	Stellt Sonderfunktionen dieses Geräts in Kurzform vor. „DEMO MODUS“ (☞ s. 135)
TOUCH SCREEN EINST.	Stellt die Ansprechposition der Schaltflächen auf dem Touchscreen ein. „TOUCH SCREEN EINST.“ (☞ s. 136)
3D-WARNANZEIGE	Legt fest, ob während der 3D-Wiedergabe Warnungen eingeblendet werden. „3D-WARNANZEIGE (nur 3D-Modus)“ (☞ s. 137)
VIDEO AUSGANG	Stellt das Aspektverhältnis (16:9 oder 4:3) entsprechend dem angeschlossenen Fernsehgerät ein. „VIDEO AUSGANG (Nur im 2D-Modus)“ (☞ s. 137)
HDMI AUSGANG	Legt die Definition des Videoausgangs für den HDMI-Mini-Ausgang fest. „HDMI AUSGANG“ (☞ s. 138)
HDMI-KONTROLLE	Zum EIN-/AUSSCHALTEN der verbundenen Bedienvorgänge, wenn das Fernsehgerät und dieses Gerät über den HDMI-Mini-Anschluss miteinander verbunden sind. „HDMI-KONTROLLE“ (☞ s. 139)
AUTOM. FINALISIEREN	Finalisiert die erstellten Disks automatisch, so dass ihre Wiedergabe auf kompatiblen Geräten erfolgen kann. „AUTOM. FINALISIEREN“ (☞ s. 140)
WERKSVORGABE	Stellt alle Einstellungen auf ihre Standardwerte zurück. „WERKSVORGABE“ (☞ s. 140)
UPDATE	Aktualisiert die Funktionen dieses Geräts auf die neueste Version. „UPDATE“ (☞ s. 140)
FORMAT.EING.SPEICHER	Löscht alle Dateien im eingebauten Speicher. „FORMAT.EING.SPEICHER“ (☞ s. 141)
SD-KARTE FORMATIEREN	Löscht alle Dateien auf der SD-Karte. „SD-KARTE FORMATIEREN“ (☞ s. 141)
ALLE DATEN LÖSCHEN	Führen Sie diesen Vorgang aus, wenn Sie das Gerät entsorgen oder einer anderen Person überlassen wollen. „ALLE DATEN LÖSCHEN“ (☞ s. 142)

UHR EINSTELLEN

Stellt die aktuelle Zeit ein bzw. die Ortszeit, wenn das Gerät im Ausland benutzt wird.

Details zur Bedienung

„Uhrzeiteinstellung“ (☰ s. 19)

„Einstellen der Uhr auf Ortszeit während der Reise“ (☰ s. 25)

„Einstellen der Sommerzeit“ (☰ s. 25)

ANZEIGE DATUMSTYP

Zur Einstellung der Reihenfolge von Jahr, Monat, Tag und des Zeitanzeigeformats (24H/12H).

1 Berühren Sie „MENU“.

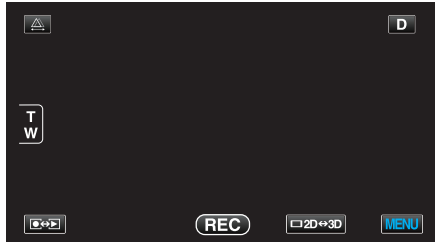

2 Berühren Sie „☰“.



3 Berühren Sie „ANZEIGE DATUMSTYP“.

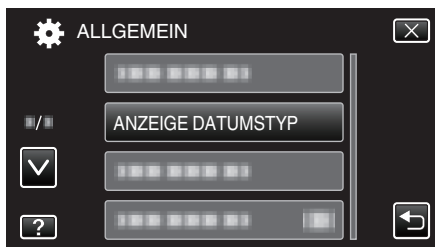

4 Berühren Sie diese Funktion, um das Format von Datums- und Zeitanzeige ein.

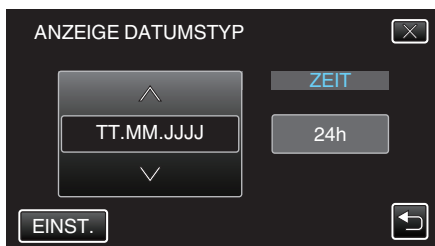

- Berühren Sie „DATUMSTYP“ unten und anschließend \wedge oder \vee , um die Reihenfolge von Jahr, Monat und Tag festzulegen.
- Berühren Sie ZEIT unten und anschließend \wedge oder \vee , um das Zeitanzeigeformat festzulegen.
- Für die Datumsanzeige können Sie eines der Formate „MM.TT.JJJJ“, „JJJJ.MM.TT“ und „TT.MM.JJJJ“ auswählen.
- Für die Zeitanzeige können Sie eines der Formate „12h“ und „24h“ auswählen.
- Berühren Sie nach dem Einstellen „EINST.“. Hiermit werden die Einstellung der Reihenfolge von Jahr, Monat und Tag sowie das Zeitanzeigeformat bestätigt.
- Zum Abbrechen der Einstellung berühren Sie „X“ oder „↩“.

Uhrstil

Der Uhrstil dieses Geräts variiert je nach Modell.



- Die Reihenfolge von „Jahr, Monat, Tag, Zeit“ ändert sich entsprechend dem Datumsanzeigestil.

Menüeinstellungen

SPRACHE

Die Anzeigesprache kann geändert werden.

Details zur Bedienung

„Ändern der Anzeigesprache“ (s. 21)

MONITORHELLIGKEIT

Stellt die Helligkeit des LCD-Monitors ein.

Einstellung	Details
4	Erhellte den Monitorhintergrund unabhängig von den Umgebungsbedingungen.
3	Zum Einstellen der Standardhelligkeit.
2	Verdunkelt den Monitorhintergrund unabhängig von den Umgebungsbedingungen.
1	Zum Einstellen der abgedunkelten Helligkeit. Unterstützt die Einsparung von Akkuleistung, wenn ausgewählt.
AUTO	Stellt die Helligkeit bei Anwendung im Freien automatisch auf „4“ und bei Anwendung in Räumen auf „3“.

Anzeige des Menüpunkts

1 Berühren Sie „MENU“.

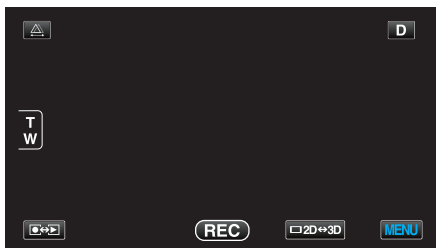

2 Berühren Sie „⚙️“.



3 Berühren Sie „MONITORHELLIGKEIT“.



AUFN.-MEDIUM VIDEO

Legt das Aufnahme-/Wiedergabemedium für Videos fest.

Einstellung	Details
INGEBAUTER SPEICHER	Speichert Videos im eingebauten Speicher dieses Geräts.
SD-KARTE	Speichert Videos auf der SD-Karte.

Anzeige des Menüpunkts

1 Berühren Sie „MENU“.

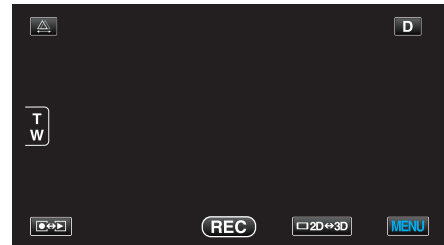

2 Berühren Sie „⚙️“.



3 Berühren Sie „AUFN.-MEDIUM VIDEO“.

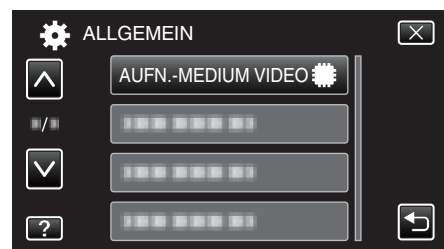

AUFN.-MEDIUM FOTO

Legt das Aufnahme-/Wiedergabemedium für Standbilder fest.

Einstellung	Details
EINGEBAUTER SPEICHER	Speichert Standbilder im eingebauten Speicher dieses Geräts.
SD-KARTE	Speichert Standbilder auf der SD-Karte.

Anzeige des Menüpunkts

1 Berühren Sie „MENU“.

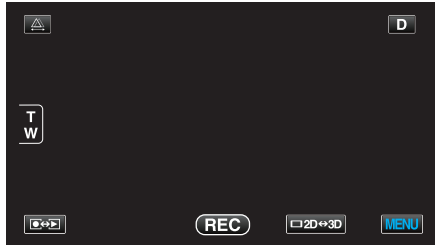

2 Berühren Sie „⚙️“.



3 Berühren Sie „AUFN.-MEDIUM FOTO“.



BEDIENTON

Schaltet den Bedienton ein oder aus.

Einstellung	Details
AUS	Schaltet den Bedienton aus.
EIN	Schaltet den Bedienton ein.

Anzeige des Menüpunkts

1 Berühren Sie „MENU“.

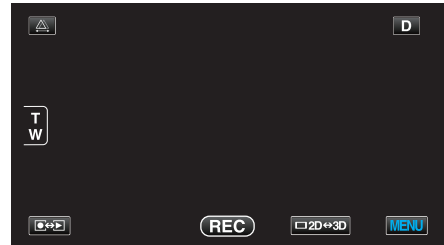

2 Berühren Sie „⚙️“.



3 Berühren Sie „BEDIENTON“.

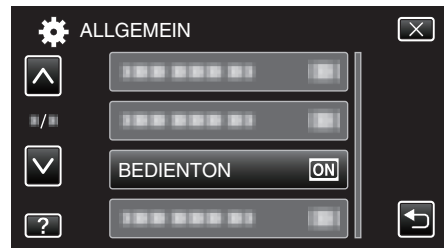

Menüeinstellungen

AUTO POWER AUS

Nützliche Einstellung, wenn vergessen wird, das Gerät auszuschalten.

Einstellung	Details
AUS	Das Gerät schaltet nicht aus, selbst wenn es 5 Minuten lang nicht bedient wird.
EIN	Das Gerät schaltet automatisch aus, wenn es 5 Minuten lang nicht bedient wird.

HINWEIS :

- Im Akkubetrieb schaltet das Gerät automatisch aus, wenn es 5 Minuten lang nicht bedient wird.
- Bei Verwendung des AC-Netzteils wird das Gerät in den Standbymodus versetzt.

Anzeige des Menüpunkts

- 1 Berühren Sie „MENU“.



- 2 Berühren Sie „“.



- 3 Berühren Sie „AUTO POWER AUS“.

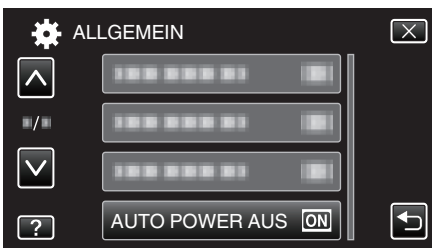

SCHNELLER NEUSTART

Ermöglicht das schnelle Einschalten, wenn der LCD-Monitor innerhalb von 5 Minuten wieder geöffnet wird.

Einstellung	Details
AUS	Deaktiviert die Funktion.
EIN	Ermöglicht das schnelle Einschalten, wenn der LCD-Monitor innerhalb von 5 Minuten wieder geöffnet wird.

HINWEIS :

- Innerhalb von 5 Minuten nach dem Schließen des LCD-Monitors verringert sich der Stromverbrauch.

Anzeige des Menüpunkts

- 1 Berühren Sie „MENU“.

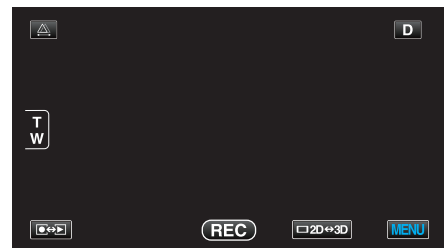

- 2 Berühren Sie „“.



- 3 Berühren Sie „SCHNELLER NEUSTART“.

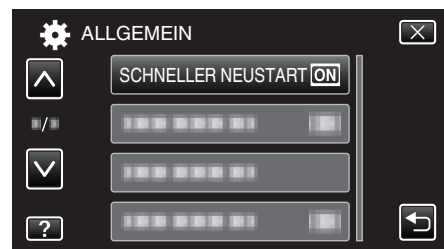

- Innerhalb von 5 Minuten nach dem Schließen des LCD-Monitors verringert sich der Stromverbrauch.

FERNBEDIENUNG

Ermöglicht die Benutzung per Fernbedienung.

Einstellung	Details
AUS	Deaktiviert die Benutzung per Fernbedienung.
EIN	Ermöglicht die Benutzung per Fernbedienung.

Anzeige des Menüpunkts

1 Berühren Sie „MENU“.



2 Berühren Sie „⚙️“.



3 Berühren Sie „FERNBEDIENUNG“.

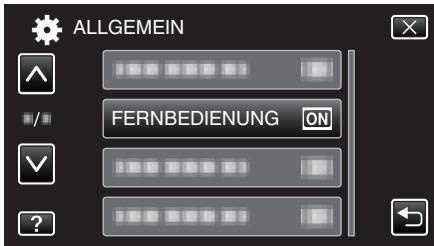

DEMO MODUS

Spielt eine Demonstration der Sonderfunktionen dieses Geräts ab.

Einstellung	Details
AUS	Deaktiviert die Funktion.
EIN	Spielt eine Demonstration der Sonderfunktionen dieses Geräts ab.

Demo-Modus anzeigen

- 1 Entfernen Sie Akku und SD-Karte.
- 2 Schließen Sie das AC-Netzteil an.
- 3 Öffnen Sie den LCD-Monitor und schalten Sie den Camcorder ein.

- Die Demonstration beginnt nach Ablauf von 3 Minuten.
- Berühren Sie zum Anhalten der Wiedergabe den Bildschirm.

HINWEIS :

- Dieser Modus ist im Wiedergabemodus nicht verfügbar.

Anzeige des Menüpunkts

1 Berühren Sie „MENU“.

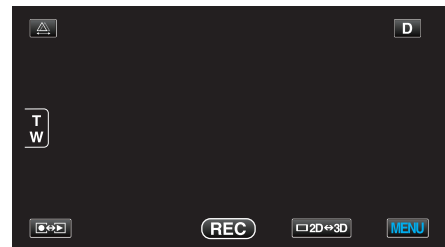

2 Berühren Sie „⚙️“.



3 Berühren Sie „DEMO MODUS“.

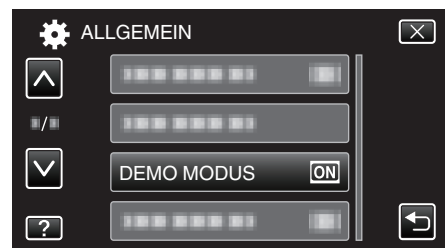

TOUCH SCREEN EINST.

Stellt die Ansprechposition der Schaltflächen auf dem Touchscreen ein.

- 1 Berühren Sie „MENU“.

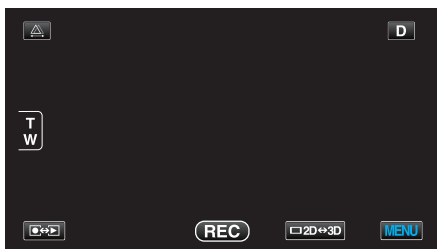

- 2 Berühren Sie „⚙️“.



- 3 Berühren Sie „TOUCH SCREEN EINST.“.

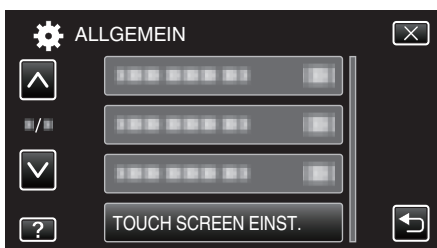

- Der Bildschirm zum Einstellen des Touchscreens wird angezeigt.

- 4 Berühren Sie „+“ (insgesamt 3 mal)

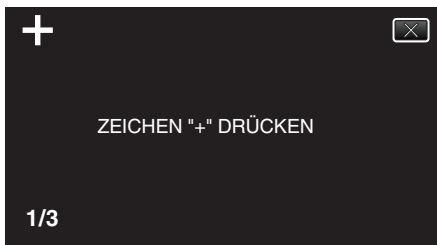

- Berühren Sie „+“ mehrmals, wobei sich seine Position mit jeder Berührung ändert.

- 5 Berühren Sie „+“ erneut, um die eingestellten Positionen zu bestätigen. (insgesamt 3 mal)

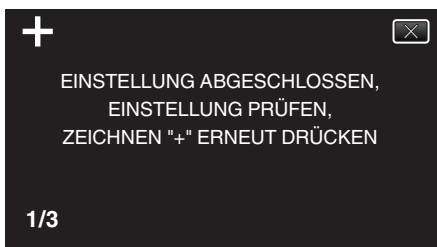

- Berühren Sie „+“ mehrmals, wobei sich seine Position mit jeder Berührung ändert.
- Wenn andere Bereiche als die „+“ Marke auf dem Einstellungsbildschirm berührt werden, treten Fehler auf. Beginnen Sie in diesem Fall noch einmal mit Schritt 4.

- 6 Berühren Sie „OK“.

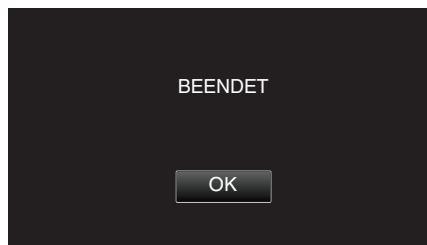

- Die Einstellung ist abgeschlossen und das Gerät kehrt in den Menübildschirm zurück

VORSICHT :

- Berühren Sie während der Einstellung des Touchscreens (Schritte 4 - 5) keine anderen Bereiche außer der „+“ Marke. Dies könnte zu Fehlfunktionen des Touchscreens führen.

HINWEIS :

- Führen Sie die Einstellung aus, indem Sie den Bildschirm leicht mit der Kante einer SD-Karte oder einem ähnlichen Objekt berühren.
- Drücken Sie nicht mit einem scharfen Gegenstand und drücken Sie nicht zu kräftig.

3D-WARNANZEIGE (nur 3D-Modus)

Legt fest, ob während der 3D-Wiedergabe Warnungen eingeblendet werden.

Einstellung	Details
AUS	Zeigt ein 3D-Warnsymbol (*) anstelle der 3D-Warmmeldung.
EIN	Zeigt in regelmäßigen Abständen eine 3D-Warmmeldung an.

*3D-Warnsymbol: 

Anzeige des Menüpunkts

1 Berühren Sie „MENU“.

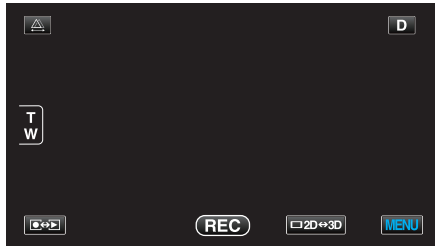

2 Berühren Sie „⚙️“.



3 Berühren Sie „3D-WARNANZEIGE“.

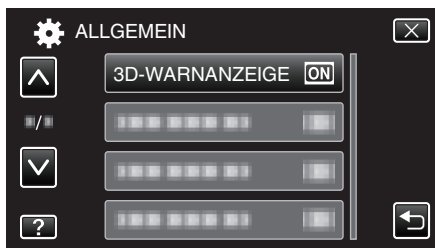

VIDEO AUSGANG (Nur im 2D-Modus)

Stellt das Aspektverhältnis (4:3 oder 16:9) entsprechend dem angeschlossenen Fernsehgerät ein.

Einstellung	Details
4:3	Wählen Sie diese Option beim Anschluss an ein herkömmliches Fernsehgerät (4:3).
16:9	Wählen Sie diese Option beim Anschluss an einen Breitbildfernseher (16:9).

Anzeige des Menüpunkts

1 Berühren Sie „MENU“.

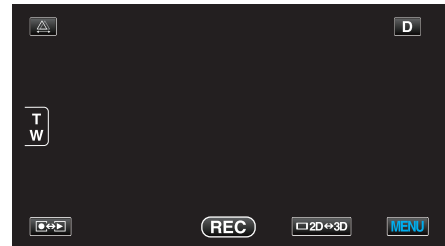

2 Berühren Sie „⚙️“.



3 Berühren Sie „VIDEO AUSGANG“.

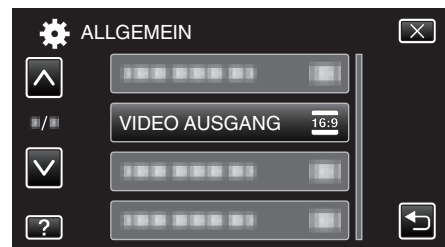

Menüeinstellungen

HDMI AUSGANG

Zur Einstellung der Ausgabe über den HDMI-Stecker dieses Geräts, wenn es an ein Fernsehgerät angeschlossen ist.

3D-Modus

Einstellung	Details
AUTO	Stellt Bilder entsprechend des unterstützten Monitoranzeigeformats dar.
SIDE-BY-SIDE AUSGABE	Gibt Bilder über den HDMI-Stecker, unabhängig vom unterstützten Monitoranzeigeformat, in „SIDE-BY-SIDE AUSGABE“ (960x1080ix2-Kanal) wieder.
BESTIMMTE TV-TYPEN	Gibt Bilder über den HDMI-Stecker in „SIDE-BY-SIDE AUSGABE“ (960x1080ix2-Kanal) wieder, wenn der Monitor das „1080i“-Format unterstützt. Gibt Bilder über den HDMI-Stecker in „2D“ (576p oder 576i) wieder, wenn der Monitor „1080i“ nicht unterstützt.
2D-AUSGABE	Gibt Bilder über den HDMI-Stecker in „2D“ („1080i“ „576p“ oder „576i“) wieder, unabhängig vom unterstützten Monitoranzeigeformat.

Aufgenommenes 3D-Videoformat und Anzeige auf einem TV über den HDMI-Ausgang

■ Wenn für HDMI AUSGANG die Option „2D-AUSGABE“ gewählt wurde

3D-VIDEOAUFN.FORMAT	Videoausgang		
	2D-Fernsehgerät	3D-fähiges Fernsehgerät	LCD-Monitor dieses Geräts
AVCHD	2D	2D	3D
MP4 (MVC)	2D	2D	3D

■ Wenn für HDMI AUSGANG die Option „AUTO“ gewählt wurde

3D-VIDEOAUFN.FORMAT	Videoausgang		
	2D-Fernsehgerät	3D-fähiges Fernsehgerät	LCD-Monitor dieses Geräts
AVCHD	2D	3D	3D
MP4 (MVC)	2D	3D	3D

- Werden 3D-Bilder selbst bei Anschluss an ein 3D-fähiges Fernsehgerät nicht angezeigt, stellen Sie für „HDMI AUSGANG“ die Option „BESTIMMTE TV-TYPEN“ oder „SIDE-BY-SIDE AUSGABE“ ein.
- Wurde bei Anschluss an ein 2D-Fernsehgerät für „HDMI AUSGANG“ die Option „BESTIMMTE TV-TYPEN“ gewählt, werden das linke und rechte Bild nebeneinander angezeigt.
- Einzelheiten finden Sie in den Einstellungen Ihres Fernsehgeräts bzw. in dessen Bedienungsanleitung.

■ Für Kunden, die die Firmware aktualisiert haben

Aufgenommenes 3D-Videoformat und Anzeige auf einem TV über den HDMI-Ausgang

■ Wenn für HDMI AUSGANG die Option „2D-AUSGABE“ gewählt wurde

3D-VIDEOAUFN.FORMAT	Videoausgang		
	2D-Fernsehgerät	3D-fähiges Fernsehgerät	LCD-Monitor dieses Geräts
AVCHD 3D	2D	2D	3D
AVCHD	2D	2D	3D
MP4 (MVC)	2D	2D	3D

■ Wenn für HDMI AUSGANG die Option „AUTO“ gewählt wurde

3D-VIDEOAUFN.FORMAT	Videoausgang		
	2D-Fernsehgerät	3D-fähiges Fernsehgerät	LCD-Monitor dieses Geräts
AVCHD 3D	2D	3D	3D
AVCHD	2D	3D	3D
MP4 (MVC)	2D	3D	3D

- Werden 3D-Bilder selbst bei Anschluss an ein 3D-fähiges Fernsehgerät nicht angezeigt, stellen Sie für „HDMI AUSGANG“ die Option „BESTIMMTE TV-TYPEN“ oder „SIDE-BY-SIDE AUSGABE“ ein.
- Wurde bei Anschluss an ein 2D-Fernsehgerät für „HDMI AUSGANG“ die Option „BESTIMMTE TV-TYPEN“ gewählt, werden das linke und rechte Bild nebeneinander angezeigt.
- Einzelheiten finden Sie in den Einstellungen Ihres Fernsehgeräts bzw. in dessen Bedienungsanleitung.

2D-Modus

Einstellung	Details
AUTO	Es wird empfohlen, „AUTO“ als Standard zu wählen.
576p	Wählen Sie diese Option, wenn das Video mit der Einstellung „AUTO“ nicht richtig ausgegeben wird.

Anzeige des Menüpunkts

1 Berühren Sie „MENU“.



2 Berühren Sie „⚙️“.



3 Berühren Sie „HDMI AUSGANG“.

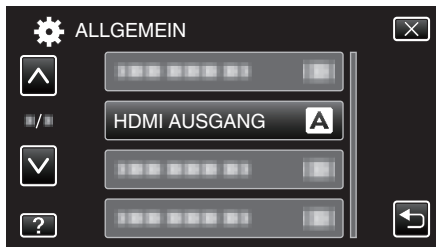

HDMI-KONTROLLE

Legt fest, ob Bedienschritte mit einem HDMI-CEC-kompatiblen Fernsehgerät verknüpft werden sollen.

Einstellung	Details
AUS	Zum Ausschalten verbundener Bedienvorgänge.
EIN	Zum Einschalten verbundener Bedienvorgänge.

Anzeige des Menüpunkts

1 Berühren Sie „MENU“.

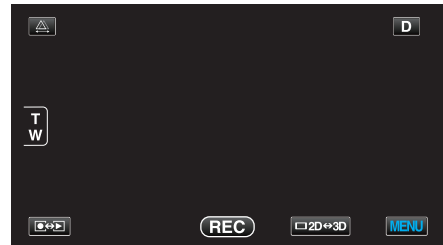

2 Berühren Sie „⚙️“.



3 Berühren Sie „HDMI-KONTROLLE“.

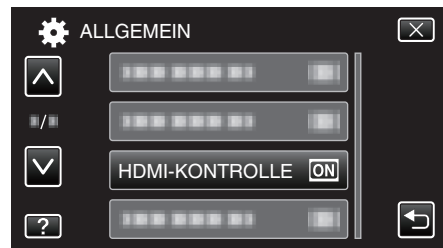

Menüeinstellungen

AUTOM. FINALISIEREN

Finalisiert die erstellten Disks automatisch, so dass ihre Wiedergabe auf kompatiblen Geräten erfolgen kann.

Einstellung	Details
AUS	Disk wird nicht finalisiert. Der Disk können später Daten hinzugefügt werden.
EIN	Disk wird finalisiert und in einen lesbaren Zustand gebracht.

Anzeige des Menüpunkts

- 1 Berühren Sie „MENU“.

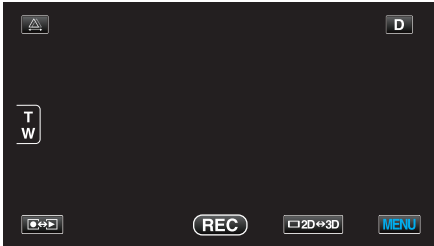

- 2 Berühren Sie „⚙️“.



- 3 Berühren Sie „AUTOM. FINALISIEREN“.

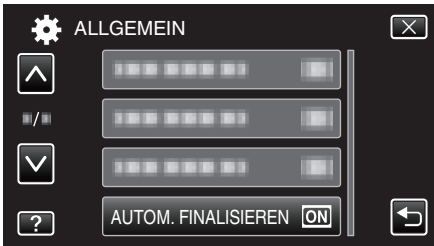

WERKSVORGABE

Stellt alle Einstellungen auf ihre Standardwerte zurück.

- 1 Berühren Sie „MENU“.

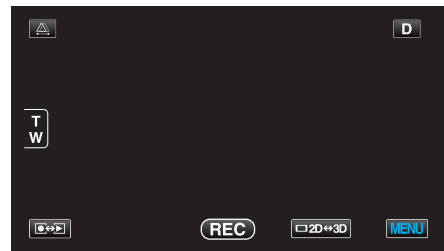

- 2 Berühren Sie „⚙️“.



- 3 Berühren Sie „WERKSVORGABE“.

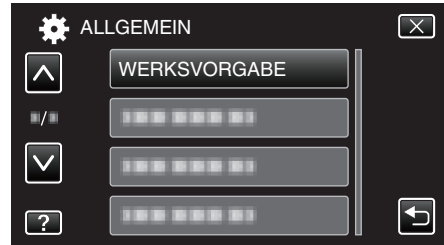

- 4 Berühren Sie „JA“.

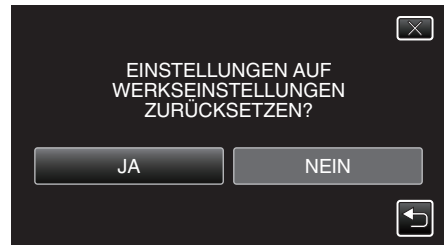

- Alle Einstellungen werden auf ihre Standardwerte zurückgesetzt.

UPDATE

Aktualisiert die Funktionen dieses Geräts auf die neueste Version. Einzelheiten finden Sie auf der Website von JVC. (Ist kein Aktualisierungsprogramm für die Software dieses Geräts verfügbar, wird auf der Website nichts angezeigt.)

<http://www3.jvckenwood.com/english/support/index.html>

FORMAT.EING.SPEICHER

Löscht alle Dateien im eingebauten Speicher.

Einstellung	Details
DATEI	Löscht alle Dateien im eingebauten Speicher.
DATEI + VERWALTUNGSNR	Löscht alle Dateien aus dem eingebauten Speicher und setzt die Ordner- und Dateianzahl auf „1“ zurück.

VORSICHT :

- Beim Formatieren werden alle Daten im eingebauten Speicher gelöscht. Kopieren Sie alle Dateien den eingebauten Speicher auf einen PC, bevor Sie sie formatieren.
- Vergewissern Sie sich, dass der Akku vollständig aufgeladen ist oder schließen Sie das AC-Netzteil an. Der Formatierungsprozess kann einige Zeit in Anspruch nehmen.

Anzeige des Menüpunkts

- 1 Berühren Sie „MENU“.

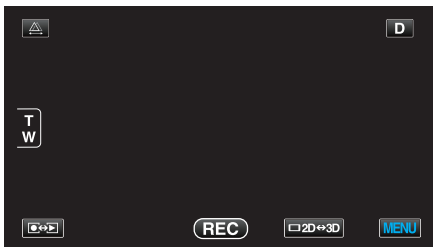

- 2 Berühren Sie „⚙️“.



- 3 Berühren Sie „FORMAT.EING.SPEICHER“.

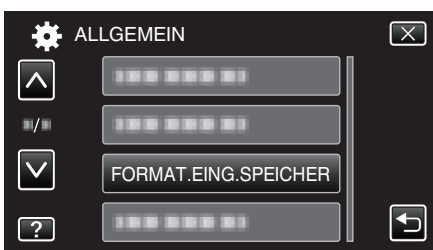

SD-KARTE FORMATIEREN

Löscht alle Dateien auf der SD-Karte.

Einstellung	Details
DATEI	Löscht alle Dateien auf der SD-Karte.
DATEI + VERWALTUNGSNR	Löscht alle Dateien von der SD-Karte und setzt die Ordner- und Dateianzahl auf „1“ zurück.

VORSICHT :

- Nicht verfügbar, wenn keine SD-Karte eingesetzt wurde.
- Beim Formatieren werden alle Daten auf der Karte gelöscht. Kopieren Sie alle Dateien der Karte auf einen PC, bevor Sie sie formatieren.
- Vergewissern Sie sich, dass der Akku vollständig aufgeladen ist oder schließen Sie das AC-Netzteil an. Der Formatierungsprozess kann einige Zeit in Anspruch nehmen.

Anzeige des Menüpunkts

- 1 Berühren Sie „MENU“.

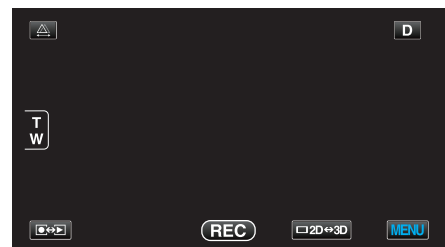

- 2 Berühren Sie „⚙️“.



- 3 Berühren Sie „SD-KARTE FORMATIEREN“.

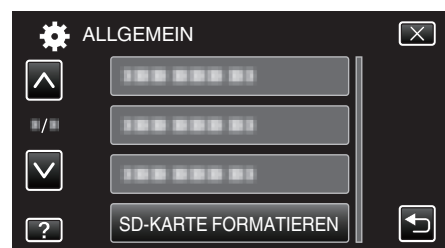

ALLE DATEN LÖSCHEN

Führen Sie diesen Vorgang aus, wenn Sie das Gerät entsorgen oder einer anderen Person überlassen wollen.

- 1 Berühren Sie „MENU“.

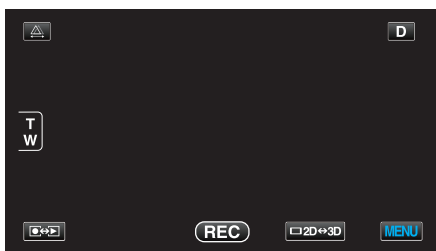

- 2 Berühren Sie „“.



- 3 Berühren Sie „ALLE DATEN LÖSCHEN“.

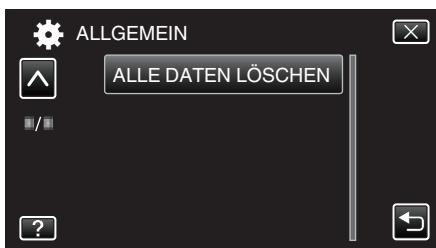

- 4 Berühren Sie „JA“.

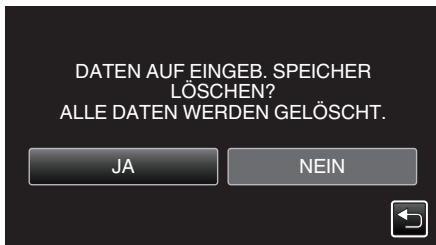

- Berühren Sie „OK“, wenn die Löschung erfolgt ist.

VORSICHT :

- Schließen Sie das AC-Netzteil an, da es einige Zeit dauern kann, bis die Daten gelöscht sind.

HINWEIS :

- Wiederholen Sie den Vorgang, um die Wiederherstellung von Daten zu erschweren.
-

Vorderansicht

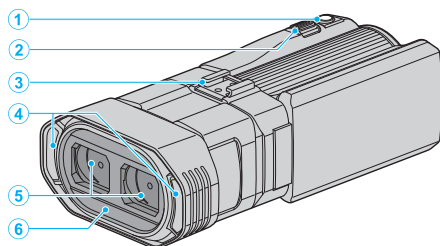

- 1** SNAPSHOT (Standbildaufnahme) Taste
 - Nimmt ein Standbild auf.
- 2** Zoom/Lautstärke-Regler
 - Während der Aufnahme: Zur Anpassung des Aufnahmebereichs.
 - Während der Wiedergabe (Indexbildschirm): Geht zur nächsten oder vorherigen Seite.
 - Während der Videowiedergabe: Zur Einstellung der Lautstärke.
- 3** Adapterschuh
 - Ermöglicht die Anbringung eines optionalen externen Mikrofons.
„Anbringen eines externen Mikrofons“ (☞ s. 24)
- 4** Stereomikrofon
 - Decken Sie das Mikrophon während der Videoaufnahme nicht mit Ihren Fingern ab.
- 5** Objektivabdeckung
 - Berühren Sie nicht das Objektiv.
 - Decken Sie das Objektiv während der Aufnahme nicht mit Ihren Fingern ab.
- 6** Fernbedienungssensor

Hinteransicht

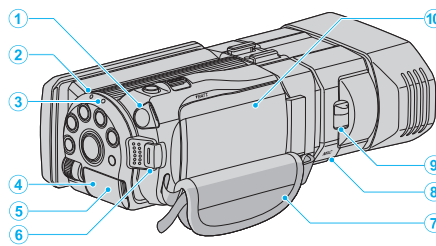

- 1** Kopfhöreranschluss
 - Zum Anschließen von optionalen Kopfhörern.
„Anbringen der Kopfhörer“ (☞ s. 23)
- 2** ACCESS (Zugriffsanzeige) Lämpchen
 - Leuchtet auf/blinkt während der Aufnahme bzw. Wiedergabe.
Entfernen Sie nicht den Akku, das AC-Netzteil oder die SD-Karte.
- 3** POWER/CHARGE (Gerät Ein-Aus/Laden) Lämpchen
 - Leuchtet auf: Strom „EIN“
 - Blinkt: Es wird gerade aufgeladen
 - Erlischt: Ladevorgang abgeschlossen
- 4** HDMI-Anschluss
 - Zum Anschluss an ein HDMI-Fernsehgerät.
- 5** DC-Anschluss
 - Für den Anschluss an ein AC-Netzteil zum Laden des Akkus.
- 6** START/STOP (Videoaufnahme) Taste
 - Startet/stoppt die Videoaufnahme.
- 7** Haltegriff
 - Führen Sie Ihre Hand durch den Haltegriff, um das Gerät gut festzuhalten.
„Einstellung des Haltegriffs“ (☞ s. 16)
- 8** Mikrofonanschluss
 - Zum Anschluss eines optionalen Mikrofons.
„Anbringen eines externen Mikrofons“ (☞ s. 24)
- 9** Objektivabdeckung Auf/Zu
 - Öffnet und schließt die Objektivabdeckung.
- 10** Akkufachdeckel
 - „Bringen Sie den Akku an.“ (☞ s. 15)

Unterseite

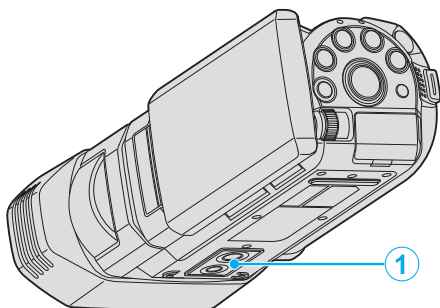

- 1** Stativbefestigungssockel
„Anbringen eines Stativs“ (☞ s. 22)

Innenansicht

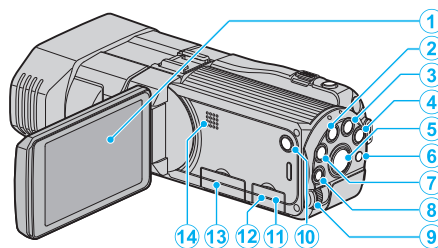

- 1** LCD-Monitor
- Durch das Öffnen/Schließen des Monitors wird die Kamera ein- bzw. ausgeschaltet.
 - Ermöglicht die Aufnahme von Selbstporträts durch Drehen des Monitors.
- 2** USER-Taste
„Einstellen der BENUTZER-Taste“ (☞ s. 44)
- 3** (Video/Standbild) Taste
- Zum Umschalten zwischen Video- und Standbildmodus.
- 4** i.AUTO-Taste
- Zum Umschalten zwischen manuellem und Intelligent Auto Modus.
- 5** 3D-Taste
- Schaltet zwischen 3D- und 2D-Modus um.
 - Halten Sie die Taste gedrückt, bis das LED-Lämpchen der Taste aufleuchtet/erlischt.
- 6** Fernbedienungssensor
- 7** INFO (Information) Taste
- Aufnahme: Zeigt die verbleibende Zeit (nur für Video) und Akkuleistung an.
 - Wiedergabe: Zeigt Dateinformationen an, z. B. das Aufnahmedatum.
- 8** ADJ (Anpassung) Taste
- Ermöglicht die Anpassung von „FOCUS“, „HELLIGKEIT EINST.“ usw.
- 9** Steuerrädchen
„Benutzung des Steuerrädchens für die Aufnahme“ (☞ s. 45)
- 10** (Gerät Ein/Aus) Taste
- Drücken und gedrückt halten, um das Gerät bei geöffnetem LCD-Monitor ein-/auszuschalten.
- 11** AV-Anschluss
- Zum Anschluss an ein Fernsehgerät, usw.
- 12** USB-Anschluss
- Zum Anschluss eines Computers per USB-Kabel.
- 13** Steckplatz für SD-Karte
- Setzen Sie eine optionale SD-Karte ein.
- „Einsetzen einer SD-Karte“ (☞ s. 16)
- 14** Lautsprecher
- Gibt während der Videowiedergabe den Ton aus.

Standardanzeigen bei der Aufnahme

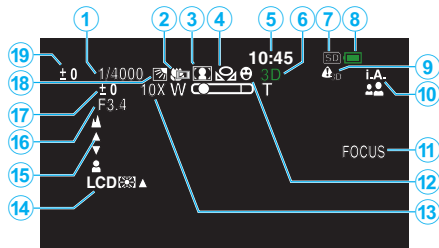

- 1** Verschlussgeschwindigkeit
„Einstellen der Verschlussgeschwindigkeit“ (☞ s. 40)
- 2** Tele-Makro (Nur im 2D-Modus)
„Nahaufnahmen“ (☞ s. 43)
- 3** Szenenauswahl
„Szenenauswahl“ (☞ s. 37)
- 4** Weißabgleich
„Einstellen des Weißabgleichs“ (☞ s. 42)
- 5** Datum/Zeit
„Uhrzeiteinstellung“ (☞ s. 19)
- 6** 3D/2D-Modus
„3D-Taste“ (☞ s. 144)
- 7** Medium
„AUFN.-MEDIUM VIDEO“ (☞ s. 132)
„AUFN.-MEDIUM FOTO“ (☞ s. 133)
- 8** Akkuanzeige
„Verbleibende Aufnahmezeit/Akkuleistung“ (☞ s. 52)
- 9** 3D-WARNANZEIGE
„3D-WARNANZEIGE (nur 3D-Modus)“ (☞ s. 137)
- 10** Aufnahmemodus
„Aufnahme von Videos im Intelligent Auto Modus“ (☞ s. 30)
„Manuelle Aufnahme“ (☞ s. 36)
- 11** Fokusassistent
„Benutzung des Fokusassistenten“ (☞ s. 39)
- 12** Touch-Erkennng.. AE/AF
„Motive scharf aufnehmen (BERÜHRUNGSERKENNUNG AE/AF)“ (☞ s. 46)
- 13** Zoom
„ZOOM (Nur im 2D-Modus)“ (☞ s. 116)
- 14** Monitorhintergrundbeleuchtung
„MONITORHELLIGKEIT“ (☞ s. 132)
- 15** Fokus
„Manuelle Fokuseinstellung“ (☞ s. 38)
- 16** BLENDEPRIORITÄT
„Einstellen der Blende“ (☞ s. 41)
- 17** Helligkeit
„Anpassen der Helligkeit“ (☞ s. 39)
- 18** Gegenlichtkorrektur
„Einstellen der Gegenlichtkorrektur“ (☞ s. 43)
- 19** Parallaxeneinstellung (Nur im 3D-Modus)
„Anpassen der Parallaxe während der Aufnahme“ (☞ s. 35)

Videoaufnahme

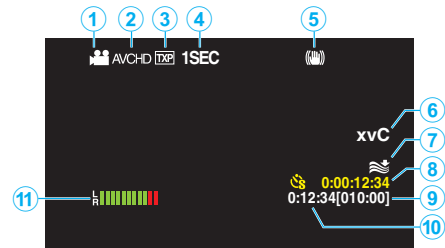

- 1** Videomodus
„Video/Standbild Taste“ (☞ s. 144)
- 2** 3D-VIDEOAUFN.FORMAT
„3D-VIDEOAUFN.FORMAT (nur 3D-Modus)“ (☞ s. 114)
- 3** Videoqualität
„VIDEOQUALITÄT“ (☞ s. 115)
- 4** Zeitrafferaufnahme
„Aufnahme in Intervallen (ZEITRAFFERAUFNAHME)“ (☞ s. 48)
- 5** Digitaler Bildstabilisator
„Bildstabilisator“ (☞ s. 46)
- 6** x.v.Color (Nur im 2D-Modus)
„x.v.Color (Nur im 2D-Modus)“ (☞ s. 117)
- 7** Windfilter
„WINDFILTER“ (☞ s. 113)
- 8** Zähler Zeitrafferaufnahme
„Aufnahme in Intervallen (ZEITRAFFERAUFNAHME)“ (☞ s. 48)
- 9** Verbleibende Aufnahmezeit
„Verbleibende Aufnahmezeit/Akkuleistung“ (☞ s. 52)
- 10** Szenenzähler
- 11** PEGEL MIKROFON
„PEGEL MIKROFON“ (☞ s. 118)

Standbildaufnahme

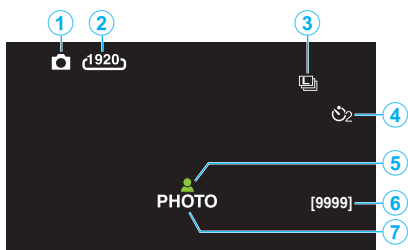

- 1 Standbildmodus
„ (Video/Standbild) Taste“ (☞ s. 144)
- 2 Bildgröße
„BILDGRÖSSE“ (☞ s. 125)
- 3 Serienaufnahme
„VERSCHLUSSMODUS“ (☞ s. 124)
„BILDRATE SERIENAUFN.“ (☞ s. 124)
- 4 Selbstauslöser
„Gruppenaufnahmen (Selbstauslöser)“ (☞ s. 50)
- 5 Fokus
„Aufnahme von Standbildern im Intelligent Auto Modus“ (☞ s. 33)
- 6 Verbleibende Aufnahmeanzahl
- 7 Es wird aufgenommen

Videowiedergabe

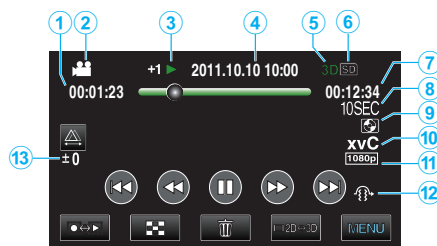

- 1 Szenenzähler
- 2 Videomodus
„ (Video/Standbild) Taste“ (☞ s. 144)
- 3 Anzeige Bedienvorgang
„Wiedergabe von Videos“ (☞ s. 56)
- 4 Datum/Zeit
„Uhrzeiteinstellung“ (☞ s. 19)
- 5 3D/2D-Modus
„3D-Taste“ (☞ s. 144)
- 6 Medium
„AUFN.-MEDIUM VIDEO“ (☞ s. 132)
- 7 Wiedergabezeit
„Wiedergabe von Videos“ (☞ s. 55)
- 8 Zeitrafferwiedergabe
 - Zeigt das Aufnahmeintervall der Zeitrafferaufnahme als Symbol an.
„Zeitraffereinstellung“ (☞ s. 50)
- 9 Wiedergabe von externem Speichergerät
„Wiedergabe mit einem DVD-Recorder“ (☞ s. 84)
„Wiedergabe über ein externes Blu-ray-Laufwerk“ (☞ s. 90)
„Wiedergabe von Dateien des externen USB-Festplattenlaufwerks“ (☞ s. 94)
- 10 x.v.Color (Nur im 2D-Modus)
„x.v.Color (Nur im 2D-Modus)“ (☞ s. 117)
- 11 Ausgabe mit 1080p
„HDMI AUSGANG“ (☞ s. 138)
- 12 3D-BEWEGUNGSRELIEF (nur 3D-Modus)
„3D-BEWEGUNGSRELIEF (nur 3D-Modus)“ (☞ s. 127)
- 13 Parallaxeneinstellung (Nur im 3D-Modus)
„Anpassen der Parallaxe während der Aufnahme“ (☞ s. 59)

Standbildwiedergabe

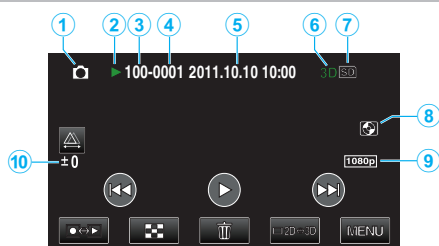

- 1** Standbildmodus
„Video/Standbild) Taste“ (☞ s. 144)
- 2** Anzeige Bedienvorgang
„Wiedergabe von Standbildern“ (☞ s. 58)
- 3** Anzahl Ordner
- 4** Anzahl Dateien
- 5** Datum/Zeit
„Uhrzeiteinstellung“ (☞ s. 19)
- 6** 3D/2D-Modus
„3D-Taste“ (☞ s. 144)
- 7** Medium
„AUFN.-MEDIUM FOTO“ (☞ s. 133)
- 8** Wiedergabe von externem Speichergerät
„Wiedergabe mit einem DVD-Recorder“ (☞ s. 84)
„Wiedergabe über ein externes Blu-ray-Laufwerk“ (☞ s. 90)
„Wiedergabe von Dateien des externen USB-Festplattenlaufwerks“ (☞ s. 94)
- 9** Ausgabe mit 1080p
„HDMI AUSGANG“ (☞ s. 138)
- 10** Parallaxeneinstellung (Nur im 3D-Modus)
„Anpassen der Parallaxe während der Aufnahme“ (☞ s. 59)

Akku

Gerät kann bei Verwendung des Akkus nicht eingeschaltet werden.

Laden Sie den Akku auf.

„Laden des Akkus“ (☞ s. 15)

Ist die Anschlussbuchse des Geräts oder des Akkus verschmutzt, reinigen Sie ihn mit einem Wattestäbchen oder ähnlichem.

Bei der Benutzung von Akkus, die nicht von JVC hergestellt wurden, kann die Sicherheit und Leistung des Geräts nicht gewährleistet werden. Achten Sie darauf, nur JVC Akkus zu verwenden.

Kurze Betriebsdauer, auch nach dem Aufladen.

Durch das wiederholte Aufladen verschleißt der Akku. Tauschen Sie den Akku dann durch einen neuen aus.

„Optionales Zubehör“ (☞ s. 26)

Akku kann nicht geladen werden.

Ist der Akku vollständig aufgeladen, blinkt das Lämpchen nicht.

Ist die Anschlussbuchse des Geräts oder des Akkus verschmutzt, reinigen Sie ihn mit einem Wattestäbchen oder ähnlichem.

Die Verwendung von Akkus anderer Hersteller kann zur Beschädigung des Geräts führen. Achten Sie darauf, nur ein Original-Akku zu verwenden.

Die verbleibende Akkuleistung wird nicht richtig angezeigt.

Ist das AC-Netzteil angeschlossen, wird die verbleibende Akkuleistung nicht angezeigt.

Wird das Gerät über längere Zeit bei hohen oder niedrigen Temperaturen eingesetzt, oder wurde der Akku häufig wieder aufgeladen, wird die verbleibende Akkuleistung ggfs. nicht richtig angezeigt.

Der Akku entleert sich, auch wenn das AC-Netzteil angeschlossen ist.

Bitte nutzen Sie ein AC-Netzteil von JVC (AP-V20E).

Aufnahme

Aufnahme kann nicht durchgeführt werden.

Prüfen Sie die Taste .

„Innenansicht“ (☞ s. 144)

Stellen Sie den Aufnahmemodus mithilfe der Taste  ein.

„Bezeichnung der Tasten und Funktionen auf dem LCD-Monitor“ (☞ s. 18)

Aufnahme stoppt automatisch.

Die Aufnahme stoppt automatisch, weil der Camcorder aufgrund seiner Spezifikationen nicht länger als 12 oder mehr aufeinander folgende Stunden aufnehmen kann. (Es kann einige Zeit dauern, bis die Aufnahme fortgesetzt wird.)

Schalten Sie das Gerät aus, warten Sie eine Weile und schalten Sie es wieder ein. (Das Gerät stoppt automatisch, um bei zu hohen Temperaturen die Elektronik zu schützen.)

Serienaufnahme von Standbildern erfolgt zu langsam.

Wird die Funktion Serienaufnahme wiederholt eingesetzt, verringert sich die Aufnahmegeschwindigkeit.

Die Geschwindigkeit für Serienaufnahmen kann sich je nach verwendeter SD-Karte oder unter bestimmten Umständen verringern.

Der Fokus wird nicht automatisch angepasst.

Wenn Sie an dunklen Standorten oder ein Motiv aufnehmen, das zwischen hell und dunkel keine Kontraste aufweist, sollten Sie den Fokus manuell anpassen.

„Manuelle Fokuseinstellung“ (☞ s. 38)

Wischen Sie das Objektiv mit einem dafür vorgesehenen Tuch ab.

Schalten Sie den manuellen Fokus in den manuellen

Aufnahmeeinstellungen aus.

„Manuelle Fokuseinstellung“ (☞ s. 38)

Zoom funktioniert nicht.

Der digitale Zoom steht im Standbildaufnahmemodus nicht zur Verfügung. Der Zoom kann für Zeitrafferaufnahmen nicht genutzt werden. (Gleichzeitige Standbildaufnahme und Bildstabilisator sind ebenfalls nicht verfügbar.)

Um den digitalen Zoom zu nutzen, stellen Sie den „ZOOM“ im Menü auf „40X/DIGITAL“ oder „200x/DIGITAL“.

„ZOOM (Nur im 2D-Modus)“ (☞ s. 116)

Mosaikartiges Bildrauschen tritt auf, wenn Sie Szenen mit schnellen Motivbewegungen oder extremen Lichtwechseln aufnehmen.

Stellen Sie für „VIDEOQUALITÄT“ vor der Aufnahme im 3D-Modus die Option „THR“ oder „TXP“ und im 2D-Modus die Option „UXP“ oder „XP“ ein. „VIDEOQUALITÄT“ (☞ s. 115)

Auf aufgenommenen Bildern treten vertikale Streifen auf.

Ein solches Phänomen tritt auf, wenn Sie ein Motiv aufnehmen, das von einem hellen Licht angestrahlt wird. Dies ist keine Fehlfunktion.

Karte

„Wiedergabe eines Videos mit defekten Verwaltungsinformationen“ (☞ s. 57)

SD-Karte kann nicht eingesetzt werden.

Achten Sie darauf, die Karte nicht verkehrt herum einzusetzen.
„Einsetzen einer SD-Karte“ (☞ s. 16)

Es kann nicht auf SD-Karte kopiert werden.

Um auf die Karte aufnehmen zu können, müssen Sie Medieneinstellungen vornehmen.

„AUFN.-MEDIUM VIDEO“ (☞ s. 132)

Möchten Sie Karten verwenden, die bereits in anderen Geräten benutzt wurden, müssen Sie diese mithilfe der Funktion „SD-KARTE FORMATIEREN“ in den Medieneinstellungen formatieren (initialisieren).
„SD-KARTE FORMATIEREN“ (☞ s. 141)

Wiedergabe

Ton oder Video wird unterbrochen.

Manchmal wird die Wiedergabe am Übergang zwischen zwei Szenen unterbrochen. Dies ist keine Fehlfunktion.

Es wird für lange Zeit das gleiche Bild angezeigt.

Reinigen Sie die Terminals der SD-Karte mit einem trockenen Wattestäbchen oder etwas Ähnlichem.

Führen Sie im Menü „ALLGEMEIN“ den Punkt „SD-KARTE FORMATIEREN“ aus. (Alle Daten werden gelöscht.)

„SD-KARTE FORMATIEREN“ (☞ s. 141)

Die Bewegungen sind abgehackt.

Wenn Sie für „3D-BEWEGUNGSRELIEF“ während der Wiedergabe die Option „EIN“ gewählt haben, werden Szenen übersprungen, die eventuell Symptome der Reisekrankheit verursachen könnten. Wenn Sie auch solche Szenen normal wiedergeben möchten, die Symptome der Reisekrankheit auslösen könnten, wählen Sie für „3D-BEWEGUNGSRELIEF“ die Option „AUS“.

„3D-BEWEGUNGSRELIEF (nur 3D-Modus)“ (☞ s. 127)

Um die Aufnahme von Szenen zu verhindern, die im Zeitraffer wiedergegeben werden, siehe „Sicherheitshinweise für die Aufnahme und Wiedergabe von 3D-Bildern“.

„Sicherheitshinweise für die Aufnahme und Wiedergabe von 3D-Bildern“ (☞ s. 11)

Tauschen Sie die SD-Karte aus. (Ist die SD-Karte beschädigt, können Fehler beim Lesen der Daten auftreten. Dieses Gerät wird so oft wie möglich versuchen, die Daten wiederzugeben. Hält der Fehlerzustand an, werden die Wiedergabeversuche letztendlich eingestellt.)

Führen Sie im Menü „ALLGEMEIN“ den Punkt „SD-KARTE FORMATIEREN“ aus. (Alle Daten werden gelöscht.)

„SD-KARTE FORMATIEREN“ (☞ s. 141)

Prüfen Sie die Systemvoraussetzungen Ihres PCs, wenn Sie Everio MediaBrowser 3D für die Wiedergabe verwenden.

„Überprüfen der Systemanforderungen (Anleitung)“ (☞ s. 102)

Eine aufgenommene Datei kann nicht gefunden werden.

Betätigen Sie die 3D-Taste, um in den gewünschten Wiedergabemodus zu schalten.

„Wiedergabe von Videos“ (☞ s. 55)

Wählen Sie für „3D-VIDEOAUFN.FORMAT“ im Videoaufnahmemenü die Option „AVCHD“ oder „MP4 (MVC)“.

* Für Kunden, die die Firmware aktualisiert haben

Wählen Sie für „3D-VIDEOAUFN.FORMAT“ im Videoaufnahmemenü die Option „AVCHD 3D“, „AVCHD“ oder „MP4 (MVC)“.

„3D-VIDEOAUFN.FORMAT (nur 3D-Modus)“ (☞ s. 114)

Wählen Sie durch Berühren von /SD im Index ein anderes Wiedergabemedium.

„Bedientasten für die Videowiedergabe“ (☞ s. 56)

„Bedientasten für die Standbildwiedergabe“ (☞ s. 58)

Wählen Sie im Menü den Punkt „SONSTIGE WIEDERGABE“.

(Videodateien mit beschädigten Verwaltungsinformationen können wiedergegeben werden.)

Keine Anzeige von Datum/Zeit.

Das Aufnahmedatum und die Zeit werden nicht angezeigt, wenn eine Disk abgespielt wird, die im 3D-Modus aufgenommene Videos enthält. Bei der Wiedergabe einer im DVD-Video Format erstellten Disk werden keine Informationen, wie Datum oder Zeit, angezeigt.

Bilder werden auf dem Fernsehgerät nicht richtig angezeigt.

Trennen Sie das Kabel und schließen Sie es erneut an.
„Verbindung über einen HDMI-Mini-Anschluss“ (☞ s. 64)
Schalten Sie dieses Gerät aus und wieder ein.

Bilder werden auf dem Fernsehgerät vertikal verzerrt angezeigt.

Stellen Sie „VIDEO AUSGANG“ im Menü „ALLGEMEIN“ auf „4:3“.
„VIDEO AUSGANG (Nur im 2D-Modus)“ (☞ s. 137)
Passen Sie die Einstellungen des Fernsehbildschirms entsprechend an.

Das auf dem Fernsehgerät angezeigte Bild ist zu klein.

Stellen Sie „VIDEO AUSGANG“ im Menü „ALLGEMEIN“ auf „16:9“.
„VIDEO AUSGANG (Nur im 2D-Modus)“ (☞ s. 137)

Datei kann nicht gelöscht werden.

Geschützte Dateien (Videos/Standbilder) können nicht gelöscht werden. Vor dem Löschen müssen Sie den Schutz aufheben.
„Schützen von Dateien“ (☞ s. 70)

Erfolgt der Anschluss an das Fernsehgerät per HDMI-Mini-Kabel, werden Bilder und Ton nicht korrekt ausgegeben.

Bilder und Ton werden je nach angeschlossenen Fernsehgerät gegebenenfalls nicht korrekt ausgegeben. In einem solchen Fall gehen Sie folgendermaßen vor.

- ① Trennen Sie die Verbindung mit dem HDMI-Mini-Kabel und stellen Sie den Anschluss erneut her.
- ② Schalten Sie dieses Gerät aus und wieder ein.
„Verbindung über einen HDMI-Mini-Anschluss“ (☞ s. 64)

3D-Bilder werden auf dem 3D-fähigen Fernsehgerät nicht richtig angezeigt.

Stellen Sie die Option „HDMI AUSGANG“ im Menü „ALLGEMEIN“ entsprechend ein.
„HDMI AUSGANG“ (☞ s. 138)

Bearbeiten/Kopieren

Datei kann nicht gelöscht werden.

Geschützte Dateien (Videos/Standbilder) können nicht gelöscht werden. Vor dem Löschen müssen Sie den Schutz aufheben.
„Schützen von Dateien“ (☞ s. 70)

Dateien können nicht auf SD-Karte kopiert/verschoben werden.

Die SD-Karte ist schreibgeschützt. Deaktivieren Sie den Schreibschutz.

Das Menü SICHERUNG wird nicht angezeigt.

Sobald das USB-Kabel angeschlossen wurde, wird das Menü „SICHERUNG“ angezeigt.

Das Menü SICHERUNG kann nicht geschlossen werden.

Schalten Sie das Gerät und den DVD-Recorder aus oder ziehen Sie das AC-Netzteil ab.

Computer

Dateien können nicht vom PC auf DVD oder Blu-ray kopiert werden.

Um auf Disks aufzunehmen, muss der genutzte Computer über ein aufnahmefähiges DVD- oder Blu-ray-Laufwerk verfügen.

Bildschirm/Bild

Das Bild auf dem LCD-Monitor ist schwer zu erkennen.

Der Inhalt des LCD-Monitors ist unter Umständen in einem hellen Umfeld, z. B. im direkten Sonnenlicht, schwer zu erkennen. Der LCD-Monitor erscheint dunkler, wenn 3D-Bilder angezeigt werden. Ändern Sie die Anzeige auf 2D, wenn sie schwer zu erkennen ist, beispielsweise, wenn Sie das Gerät im Freien verwenden.

Ein helles Band bzw. ein Kreis erscheint auf dem LCD-Monitor.

Ändern Sie die Richtung, in die Sie das Gerät halten, um zu verhindern, dass die Lichtquelle ins Blickfeld rückt. (Eine sich in der Nähe des Geräts befindliche Lichtquelle kann auf dem Bildschirm ein helles Band oder einen Kreis verursachen. Dies ist jedoch keine Fehlfunktion.)

Das aufgenommene Motiv ist zu dunkel.

Nutzen Sie die Gegenlichtkorrektur, wenn der Hintergrund hell und das Motiv dunkel ist.

„Einstellen der Gegenlichtkorrektur“ (☞ s. 43)

Nutzen Sie „NACHT“ in der SZENENAUSWAHL.

„Szenenauswahl“ (☞ s. 37)

Wählen Sie im Menü den Punkt „BILDAUFHELLUNG“.

„BILDAUFHELLUNG“ (☞ s. 113)

Wählen Sie im Aufnahmemenü für „HELLIGKEIT EINST.“ die „+“-Seite.

„Anpassen der Helligkeit“ (☞ s. 39)

Das aufgenommene Motiv ist zu hell.

Stellen Sie die Gegenlichtkorrektur auf „AUS“, falls sie eingeschaltet ist.

„Einstellen der Gegenlichtkorrektur“ (☞ s. 43)

Wählen Sie im Aufnahmemenü für „HELLIGKEIT EINST.“ die „-“-Seite.

„Anpassen der Helligkeit“ (☞ s. 39)

Die Farbe sieht eigenartig aus. (Zu blau, zu rot, usw.)

Warten Sie eine Weile, bis natürliche Farben angezeigt werden. (Es kann einen Moment dauern, bis der Weißabgleich eingestellt ist.)

Wählen Sie für „WEISSABGLEICH“ im Aufnahmemenü die Option „MANUELL“. Wählen Sie je nach Lichtquelle aus den Optionen „SONNIG“/„WOLKIG“/„HALOGEN“.

Wählen Sie „MAN. WEISSABGLEICH“ und passen Sie die Einstellung entsprechend an.

„Einstellen des Weißabgleichs“ (☞ s. 42)

Die Farben sind seltsam.

Wählen Sie für „WEISSABGLEICH“ im Aufnahmemenü die Option „MANUELL“. Wählen Sie je nach Lichtquelle aus den Optionen „SONNIG“/„WOLKIG“/„HALOGEN“.

Wählen Sie „MAN. WEISSABGLEICH“ und passen Sie die Einstellung entsprechend an.

„Einstellen des Weißabgleichs“ (☞ s. 42)

Wurde das Video mit „x.v.Color“ aufgenommen, wählen Sie die Option „EIN“ und ändern die Einstellung Ihres Fernsehgeräts entsprechend.

„x.v.Color (Nur im 2D-Modus)“ (☞ s. 117)

Andere Probleme

Die Tasten auf dem Touchscreen funktionieren nicht.

Berühren Sie die Tasten auf dem Touchscreen mit Ihren Fingern. Die Tasten reagieren möglicherweise nicht, wenn Sie sie mit dem Fingernagel oder mit Handschuhen berühren.

Das Gerät arbeitet langsam, wenn zwischen Video- und Standbildmodus umgeschaltet oder wenn es ein- bzw. ausgeschaltet wird.

Es wird empfohlen, alle Videos und Standbilder auf den Computer zu kopieren und die Dateien im Gerät selbst zu löschen. (Wenn viele Aufnahme-dateien im Gerät gespeichert werden, reagiert es langsamer.)

Das Bild ist körnig.

Bei der Benutzung des digitalen Zooms erscheint das Bild körnig, weil es digital vergrößert wird.

Das Gerät wird heiß.

Dies ist keine Fehlfunktion. (Wenn Sie das Gerät über einen längeren Zeitraum benutzen, kann es warm werden.)

Erstellen Sie eine Datensicherung wichtiger Aufnahmedaten.

Es wird empfohlen, wichtige Aufnahmedaten zur Aufbewahrung auf einer DVD oder einem anderen Aufnahmemedium zu sichern. JVC haftet nicht für verlorengegangene Daten.

Erfolgt der Anschluss an das Fernsehgerät per HDMI-Mini-Kabel, werden Bilder und Ton nicht korrekt ausgegeben.

Bilder und Ton werden je nach angeschlossenem Fernsehgerät gegebenenfalls nicht korrekt ausgegeben. In einem solchen Fall gehen Sie folgendermaßen vor.

- 1 Trennen Sie die Verbindung mit dem HDMI-Mini-Kabel und stellen Sie den Anschluss erneut her.
- 2 Schalten Sie dieses Gerät aus und wieder ein.
„Verbindung über einen HDMI-Mini-Anschluss“ (☞ s. 64)

Die Anzeigesprache hat sich verändert.

Dies kann auftreten, wenn Sie dieses Gerät über ein HDMI-Mini-Kabel an ein Fernsehgerät mit anderen Spracheinstellungen angeschlossen haben. „Gemeinsame Bedienung mit einem Fernsehgerät über HDMI“ (☞ s. 63)

HDMI-CEC Funktionen sind nicht richtig bedienbar und das Fernsehgerät funktioniert nicht gemeinsam mit diesem Gerät.

Je nach ihren technischen Daten funktionieren Fernsehgeräte gegebenenfalls anders, selbst wenn Sie HDMI-CEC-gesiegt sind. Es kann deshalb nicht garantiert werden, dass die HDMI-CEC Funktionen dieses Geräts mit allen Fernsehgeräten bedienbar sind. Wählen Sie in einem solchen Fall für „HDMI-KONTROLLE“ die Option „AUS“. „Gemeinsame Bedienung mit einem Fernsehgerät über HDMI“ (☞ s. 63)

Fehlermeldung?

OBJEKTIVSCHUTZ PRÜFEN

Öffnen Sie die Objektivabdeckung.

DATUM/ZEIT EINSTELLEN!

Schließen Sie das AC-Netzteil an, laden Sie die Batterie länger als 24 Stunden auf und stellen Sie die Uhrzeit ein. (Wird die Nachricht noch immer angezeigt, ist der Akku der Uhr erschöpft. Wenden Sie sich an Ihren nächstgelegenen JVC-Händler.)
„Uhrzeiteinstellung“ (☞ s. 19)

VERBINDUNGSFEHLER

Schließen Sie das USB-Kabel wieder an.
Schalten Sie das Gerät und die verbundenen Geräte aus und wieder ein.
Bringen Sie den Akku wieder an.

FORMATIERUNGSFEHLER!

Prüfen Sie den Bedienvorgang und versuchen Sie es noch einmal.
„FORMAT.EING.SPEICHER“ (☞ s. 141)
Schalten Sie dieses Gerät aus und wieder ein.

FEHLER BEI DATENLÖSCHUNG

Prüfen Sie den Bedienvorgang und versuchen Sie es noch einmal.
„ALLE DATEN LÖSCHEN“ (☞ s. 142)
Schalten Sie dieses Gerät aus und wieder ein.

FEHLER AUF EINGEB. SPEICHER!

Schalten Sie dieses Gerät aus und wieder ein.
Konnten Sie Ihr Problem durch die o.g. Lösung nicht beseitigen, sichern Sie Ihre Dateien und führen Sie „FORMAT.EING.SPEICHER“ im Menü „ALLGEMEIN“ aus. (Alle Daten werden gelöscht.)
„FORMAT.EING.SPEICHER“ (☞ s. 141)

SPEICHERKARTENFEHLER!

Schalten Sie dieses Gerät aus und wieder ein.
Entfernen Sie AC-Adapter und Akku, entnehmen Sie anschließend die SD-Karte und setzen Sie wieder ein.
Entfernen Sie eventuell vorhandenen Schmutz von den Anschlussteilen der SD-Karte.
Konnten Sie Ihr Problem durch die o.g. Lösung nicht beseitigen, sichern Sie Ihre Dateien und führen Sie „SD-KARTE FORMATIEREN“ im Menü „ALLGEMEIN“ aus. (Alle Daten werden gelöscht.)
„SD-KARTE FORMATIEREN“ (☞ s. 141)

NICHT FORMATIERT

Wählen Sie „OK“ und anschließend „JA“ im Bildschirm „MÖCHTEN SIE FORMATIEREN?“.

AUFNAHMEFEHLER

Schalten Sie dieses Gerät aus und wieder ein.

WIEDERGABE FEHLGESCHLAGEN

Entnehmen Sie die SD-Karte und setzen Sie sie wieder ein.
„Einsetzen einer SD-Karte“ (☞ s. 16)
Entfernen Sie eventuell vorhandenen Schmutz von den Anschlussteilen der SD-Karte.
Setzen Sie die SD-Karte ein, bevor Sie das Gerät einschalten.
Schützen Sie das Gerät vor heftigen Stößen oder Vibrationen.

VIDEOOVERWALTUNGSDATEI IST DEFEKT. WIEDERHERSTELLUNG NÖTIG. WIEDERHERSTELLEN?

Zum Wiederherstellen wählen Sie „OK“. (Videos, die nicht wiederhergestellt werden können, werden nicht im Indexbildschirm angezeigt. Sie können sie jedoch eventuell über den Menüpunkt „SONSTIGE WIEDERGABE“ abspielen.)

„Wiedergabe eines Videos mit defekten Verwaltungsinformationen“ (☞ s. 57)

„Sicherheitshinweise für die Aufnahme und Wiedergabe von 3D-Bildern“ (☞ s. 11)

DATEI NICHT UNTERSTÜTZT!

Nutzen Sie Dateien, die mit diesem Gerät aufgenommen wurden. (Mit anderen Geräten aufgenommene Dateien werden gegebenenfalls nicht unterstützt.)

DIESE DATEI IST GESCHÜTZT

Schalten Sie die Funktion „SCHÜTZEN/AUFHEBEN“ im Menü „BEARBEITEN“ aus.
„Schützen von Dateien“ (☞ s. 70)

SCHREIBSCHUTZ DER KARTE PRÜFEN

Schalten Sie den Schreibschutzhebel der SD-Karte auf Aus.

SPEICHER REICHT NICHT AUS

Löschen Sie Dateien oder verschieben Sie sie auf einen PC oder andere Geräte.
Tauschen Sie die SD-Karte durch eine neue aus.

HÖCHSTZAHL AN SZENEN ÜBERSCHRITTEN

- ① Verschieben Sie die Dateien oder Ordner auf einen PC oder ein anderes Gerät. (Sichern Sie Ihre Dateien.)
- ② Wählen Sie den Menüpunkt „DATEI+VERWALTUNGSNR.“ im Menü „FORMAT.EING.SPEICHER“ oder den Menüpunkt „SD-KARTE FORMATIEREN“ im Menü „ALLGEMEIN“. (Alle Daten im eingebauten Speicher bzw. auf der SD-Karte werden gelöscht.)

ZU VIELE ORDNER

- ① Verschieben Sie die Dateien oder Ordner auf einen PC oder ein anderes Gerät. (Sichern Sie Ihre Dateien.)
- ② Wählen Sie den Menüpunkt „DATEI+VERWALTUNGSNR.“ im Menü „FORMAT.EING.SPEICHER“ oder den Menüpunkt „SD-KARTE FORMATIEREN“ im Menü „ALLGEMEIN“. (Alle Daten im eingebauten Speicher bzw. auf der SD-Karte werden gelöscht.)

HÖCHSTZAHL AN DATEIEN ÜBERSCHRITTEN

- ① Verschieben Sie die Dateien oder Ordner auf einen PC oder ein anderes Gerät. (Sichern Sie Ihre Dateien.)
- ② Wählen Sie den Menüpunkt „DATEI+VERWALTUNGSNR.“ im Menü „FORMAT.EING.SPEICHER“ oder den Menüpunkt „SD-KARTE FORMATIEREN“ im Menü „ALLGEMEIN“. (Alle Daten im eingebauten Speicher bzw. auf der SD-Karte werden gelöscht.)

KAMERATEMPERATUR ZU NIEDRIG. KAMERA EINGESCHALTET LASSEN, BITTE WARTEN.

Lassen Sie dieses Gerät für eine Weile eingeschaltet.
Erlischt die Warnmeldung nicht, schalten Sie das Gerät aus und stellen Sie das Gerät an einem warmen Ort auf. Vermeiden Sie jedoch plötzliche Temperaturwechsel. Schalten Sie das Gerät nach einer Weile wieder ein.

AUFNAHME ABGEBROCHEN

Stellen Sie für „AUFN.-MEDIUM VIDEO“ die Option „SD“ ein und nehmen Sie dann auf eine SD-Karte auf.
„AUFN.-MEDIUM VIDEO“ (☞ s. 132)
Schalten Sie dieses Gerät aus und wieder ein.
Schützen Sie das Gerät vor Vibrationen und Stößen.

3D-AUFNAHME KANN NICHT KORREKT ERFOLGEN, BITTE SCHALTEN SIE FÜR DIE AUFNAHME AUF 2D UM

Wenden Sie sich an Ihren JVC-Händler oder ein JVC-Servicecenter.

ZU GROSSE PARALLAXE ZWISCHEN BILDERN RECHTS & LINKS. 3D-BILDER KÖNNEN EVENTUELL NICHT ABGESPIELT WERDEN

Prüfen Sie während der 3D-Aufnahme den Aufnahmeabstand, damit die Aufnahme im optimalen Aufnahmebereich erfolgt.

Wartung

Warten Sie das Gerät regelmäßig, damit Sie lange Zeit Freude daran haben.

VORSICHT :

- Achten Sie darauf, vor Wartungsmaßnahmen stets den Akku und das AC-Netzteil zu entfernen und den Netzstecker zu ziehen.
-

Camcorder

- Wischen Sie das Gerät mit einem trockenen, weichen Tuch ab, um Verschmutzungen zu entfernen.
- Ist das Gerät extrem verschmutzt, tauchen Sie das Tuch in eine Lösung mit neutralem Waschmittel, reinigen den Gerätekörper und wischen das Waschmittel anschließend mit einem sauberen Tuch ab.

VORSICHT :

- Verwenden Sie kein Benzin oder Verdünnungsmittel. Diese können das Gerät beschädigen.
 - Beachten Sie bei der Verwendung von chemischen Tüchern oder chemischen Reinigungsmitteln die Warnetiketten und die Produkthanleitung.
 - Lassen Sie das Gerät nicht über lange Zeiträume mit Gummi- oder Plastikprodukten in Kontakt kommen.
-

Objektiv/LCD-Monitor

- Benutzen Sie einen (handelsüblichen) Objektivblasebalg, um Staub zu entfernen, und ein (handelsübliches) Reinigungstuch, um Verschmutzungen abzuwischen.
Werden Verschmutzungen nicht vom Objektiv entfernt, kann es zur Bildung von Schimmel kommen.

Kamera

Teil	Details
Stromversorgung	Bei Verwendung eines AC-Netzteils: DC 11 V Bei Benutzung des Akku-Modells BN-VF815U: DC 7,2 V
Stromverbrauch	<ul style="list-style-type: none"> • 3D-Modus (AVCHD) 4,8 W (wenn für die LCD-Monitoranzeige die Option „3D“ gewählt und für „MONITORHELLIGKEIT“ die Option „STANDARD“ eingestellt wurde), Nennstromverbrauch: 1,0 A 4,5 W (wenn für die LCD-Monitoranzeige die Option „2D“ gewählt und für „MONITORHELLIGKEIT“ die Option „STANDARD“ eingestellt wurde), Nennstromverbrauch: 1,0 A • 3D-Modus (MP4 (MVC)) 5,5 W (wenn für die LCD-Monitoranzeige die Option „3D“ gewählt und für „MONITORHELLIGKEIT“ die Option „STANDARD“ eingestellt wurde), Nennstromverbrauch: 1,0 A 5,2 W (wenn für die LCD-Monitoranzeige die Option „2D“ gewählt und für „MONITORHELLIGKEIT“ die Option „STANDARD“ eingestellt wurde), Nennstromverbrauch: 1,0 A • 2D-Modus 3,8 W (wenn für „MONITORHELLIGKEIT“ die Option „STANDARD“ gewählt wurde), Nennstromverbrauch: 1,0 A <p>■ Für Kunden, die die Firmware aktualisiert haben</p> <ul style="list-style-type: none"> • 3D-Mode (AVCHD 3D) 5,4 W (wenn für die Anzeige auf dem LCD-Monitor „3D“ und für „MONITORHELLIGKEIT“ die Option „STANDARD“ gewählt wurde), Nennstromverbrauch: 1,0 A 5,2 W (wenn für die Anzeige auf dem LCD-Monitor „2D“ und für „MONITORHELLIGKEIT“ die Option „STANDARD“ gewählt wurde), Nennstromverbrauch: 1,0 A
Abmessungen (mm)	102 x 64 x 186 (B x H x T: Haltegriff nicht einbezogen)
Gewicht	Ca. 590 g (nur Kamera), Ca. 675 g (inkl. mitgeliefertem Akku)
Betriebsumfeld	Zulässige Betriebstemperatur: 0 °C bis 40 °C Zulässige Lagertemperatur: -20°C bis 50°C Zulässige relative Luftfeuchtigkeit: 35 % bis 80 %
Bildsensor	1/4.1 Zoll 3.320.000 Pixel (CMOS Progressiv) x2
Aufnahmebereich (Video)	<ul style="list-style-type: none"> • 3D-Modus 2.360.000 Pixel (wenn für „BILD-STABILISIERUNG“ die Option „AUS“ gewählt wurde) 2.070.000 Pixel (wenn für „BILD-STABILISIERUNG“ die Option „EIN“ gewählt wurde) 1.820.000 Pixel (wenn für „BILD-STABILISIERUNG“ die Option „EIN (AIS)“ gewählt wurde) • 2D-Modus 2.980.000 Pixel (wenn für „BILD-STABILISIERUNG“ die Option „AUS“ gewählt wurde) 2.070.000 bis 2.980.000 Pixel (wenn für „BILD-STABILISIERUNG“ die Option „EIN“ gewählt wurde)

	2.070.000 bis 2.360.000 Pixel (wenn für „BILD-STABILISIERUNG“ die Option „EIN (AIS)“ gewählt wurde)
Aufnahmebereich (Standbild)	<ul style="list-style-type: none"> • 3D-Modus 2.070.000 Pixel (16:9) • 2D-Modus 2.980.000 Pixel (16:9) 2.240.000 Pixel (4:3)
Objektiv	<ul style="list-style-type: none"> • 3D-Modus F1,2 bis 2,28, f= 3,76 mm bis 18,8 mm 35 mm Umrechnung: 44,8 mm bis 224 mm (wenn für „BILD-STABILISIERUNG“ die Option „EIN“ gewählt wurde) 35 mm Umrechnung: 42 mm bis 210 mm (wenn für „BILD-STABILISIERUNG“ die Option „AUS“ gewählt wurde) • 2D-Modus F1,2 bis 2,8, f= 3,76 mm bis 37,6 mm 35 mm Umrechnung: 37,3 mm bis 373 mm (wenn für „BILD-STABILISIERUNG“ die Option „EIN“ gewählt wurde) 35 mm Umrechnung: 37,3 mm bis 373 mm (wenn für „BILD-STABILISIERUNG“ die Option „AUS“ gewählt wurde) 35 mm Umrechnung: 42,0 mm bis 420 mm (wenn für „BILD-STABILISIERUNG“ die Option „EIN (AIS)“ gewählt wurde)
Geringste Beleuchtung	8 Lux („BILDAUFHELLUNG“: „EIN“) 4 Lux („BILDAUFHELLUNG“: AUTO SLOW SHUTTER) 1 Lux („SZENE WÄHLEN“: Modus „NACHT“)
Zoom (während der Videoaufnahme)	Optischer Zoom: Bis zu 5x (während der 3D-Aufnahme), Bis zu 10x (während der 2D-Aufnahme) Digitaler Zoom: 11 - 200x (während der 2D-Aufnahme)
Zoom (während der Aufnahme von Standbildern)	Optischer Zoom: Bis zu 5x (während der 3D-Aufnahme), Bis zu 10x (während der 2D-Aufnahme)
Geschwindigkeit der Serienaufnahme (während der Aufnahme von Standbildern)	<ul style="list-style-type: none"> • 3D-Modus HOHE GESCHW.: Etwa 12 Bilder/Sekunde (Bis zu 12 Bilder) NIEDRIGE GESCHW.: Etwa 1,4 Bilder/Sekunde (Maximum) • 2D-Modus HOHE GESCHW.: Etwa 12 Bilder/Sekunde (Bis zu 40 Bilder) NIEDRIGE GESCHW.: Etwa 1,4 Bilder/Sekunde (Maximum)
LCD-Monitor	3,5", 92,16 Megapixel, Polysilikon-Farb-LCD
Aufnahmemedium	Eingebauter Speicher (64 GB), SD/SDHC/SDXC-Karte (im Handel erhältlich) „Kompatible SD-Kartentypen“ (☞ s. 17)
Akku der Uhr	Wieder aufladbare Batterie

Anschlüsse

Teil	Details
HDMI-Ausgang	HDMI-Mini-Stecker (x.v.Color-kompatibel)
AV-Ausgang	Videoausgang: 1,0 V (p-p), 75 Ω Audioausgang: 300 mV (rms), 1 KΩ
USB	Mini USB Typ AB, USB 2.0-kompatibel

Kopfhörerausgang	Φ3,5 mm-Minianschluss: Stereo, Analogausgang
Mikrofoneingang	Φ3,5 mm-Minianschluss: Stereo, Analogausgang, kompatibel mit Plug-In-Strom

Video

■ 3D-Modus (AVCHD)

Teil	Details
Aufnahme-/Wiedergabeformat	AVCHD-Standard Video: MPEG-4 AVC/H.264 Audio: Dolby Digital 2ch
Erweiterung	.MTS
Signalsystem	Digitales High Definition System (1080/50i x 2) PAL-Standard
Bildqualität (Video)	TXP 1920 x 1080 Pixel Durchschnitt ca. 17 Mbps TSP 1920 x 1080 Pixel Durchschnitt ca. 12 Mbps
Tonqualität (Audio)	48 kHz, 256 kbps

■ 3D-Modus (MP4 (MVC))

Teil	Details
Aufnahme-/Wiedergabeformat	MP4-Standard Video: MPEG-4 MVC (Originalformat) /H.264 Audio: AAC 2ch
Erweiterung	.MP4
Signalsystem	Digitales High Definition System (1080/50i x 2) PAL-Standard
Bildqualität (Video)	THR 1920 x 1080 Pixel Durchschnitt ca. 34 Mbps TSR 1920 x 1080 Pixel Durchschnitt ca. 22 Mbps
Tonqualität (Audio)	48 kHz, 192 kbps (Max. 192 kbps, Durchschnitt 128 kbps)

■ 2D-Modus

Teil	Details
Aufnahme-/Wiedergabeformat	AVCHD-Standard Video: MPEG-4 AVC/H.264 Audio: Dolby Digital 2ch
Erweiterung	.MTS
Signalsystem	Digitales High Definition System (1080/50i) PAL-Standard
Bildqualität (Video)	UXP 1920 x 1080 Pixel Durchschnitt ca. 24 Mbps XP 1920 x 1080 Pixel Durchschnitt ca. 17 Mbps SP 1920 x 1080 Pixel Durchschnitt ca. 12 Mbps EP 1920 x 1080 Pixel Durchschnitt ca. 5 Mbps
Tonqualität (Audio)	48 kHz, 256 kbps

Für Kunden, die die Firmware aktualisiert haben

■ 3D-Mode (AVCHD 3D)

Teil	Details
Aufnahme-/Wiedergabeformat	AVCHD Standard Vers. 2.0-fähig Video: MPEG-4 MVC/H.264 Audio: Dolby Digital 2ch
Erweiterung	.MTS
Signalsystem	Digitales High Definition System (1080/50i x 2) PAL-Standard
Bildqualität (Video)	1920 x 1080 Pixel Bis zu ca. 28 Mbps
Tonqualität (Audio)	48 kHz, 256 kbps

Standbild

■ 3D-Modus

Teil	Details
Format	MPF (mit Disparität kompatibel)
Erweiterung	.MPO
Bildgröße	„Geschätzte Anzahl der Standbilder (Einheit: Anzahl der Aufnahmen)“ (☞ s. 53)

■ 2D-Modus

Teil	Details
Format	JPEG-Standard
Erweiterung	.JPG
Bildgröße	„Geschätzte Anzahl der Standbilder (Einheit: Anzahl der Aufnahmen)“ (☞ s. 53)
Qualität	FEIN

AC-Netzteil (AP-V20E)

Teil	Details
Stromversorgung	AC 110 V bis 240 V, 50 Hz/60 Hz
Ausgabe	DC 11 V, 1,0 A
Zulässige Betriebstemperatur	0 °C bis 40 °C (während des Aufladens 10 °C bis 35 °C)
Abmessungen (mm)	78 x 34 x 46 (B x H x T: Kabel und AC-Stecker nicht einbezogen)
Gewicht	Ca. 100 g

Akku (BN-VF815U)

Teil	Details
Stromspannung	7,2 V
Kapazität	1460 mAh
Abmessungen (mm)	30,5 x 32,5 x 52 (B x H x T)
Gewicht	Ca. 85 g

Fernbedienung (RM-V760U)

Teil	Details
Stromversorgung	DC 3 V (Knopfzellenbatterie CR2025)
Akkulebensdauer	Ca. 1 Jahr (je nach Nutzungshäufigkeit)
Bedienabstand	Ca. 5 m (nach oben zeigend)
Zulässige Betriebstemperatur	0 °C bis 40 °C
Abmessungen (mm)	32,5 x 15,6 x 68 (B x H x T)
Gewicht	Ca. 16 g (Akku inklusive)

„Optionales Zubehör“ (☞ s. 26)

HINWEIS :

- Änderung der technischen Daten und des Designs im Rahmen von Produktverbesserungen vorbehalten.

JVC