

# JVC

## VIDEOKAMERA

---

Detaljerad användarhandbok

# GZ-EX210/GZ-EX215

## Everio

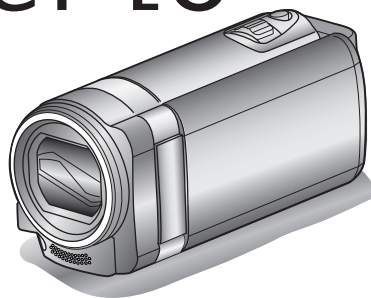

## Innehållsförteckning

<b>Nybörjarhandbok</b> .....	<b>5</b>
Laddning .....	5
Inspelning .....	5
Uppspelning .....	5
Tips för tagning .....	5
Semestern/Julen .....	6
Bröllop .....	7
Resor .....	8
Nöjesparker .....	10

### Att använda Wi-Fi

Wi-Fi Tillgång .....	12
Arbetsmiljö .....	13
Försiktighetsåtgärder vid användning av Wi-Fi .....	13
Bildkontroll via Direktanslutning (DIREKT ÖVERVAKNING) ..	14
Spela in geografisk information .....	17
Bildkontroll via en anslutningspunkt hemma (EXTERN ÖVERVAKNING) .....	18
Bildkontroll via Internet (EXTERN ÖVERVAKNING) .....	20
Skicka stillbilder via e-post när ett ansikte eller en rörelse känns av (AVKÄN./MAILINSTÄLLN.) .....	23
Spela in och skicka videofilmer via e-post (VIDEO MAIL MOTTAGARE) .....	25
Ändra inställningarna .....	26
Ställa in lösenord (INST. EXTERN. ÖVERV.) .....	28
Ställa in UPnP för denna kamera (INST. EXTERN. ÖVERV.) ..	28
Skaffa konto för dynamisk DNS (DDNS) .....	29
Ställ in dynamisk DNS (DDNS) på den här kameran (INST. EXTERN. ÖVERV.) .....	29
Ställa in avsändarens e-postadress .....	30
Registrera mottagarens e-postadress .....	33
Ställa in avkänningsmetod för denna kamera (AVKÄN./MAILINSTÄLLN.) .....	34
Ställa in avkänningsintervall för denna kamera (AVKÄN./MAILINSTÄLLN.) .....	34
Ställa in automatisk inspelning på denna kamera (AVKÄN./MAILINSTÄLLN.) .....	35
Registrera anslutningspunkt som ska kopplas ("ÅTKOMSTPUNKTER") .....	35
Ställa in lösenord (DIREKT ÖVERVAKNING) .....	40
Ställa in aktuell gruppägare (DIREKT ÖVERVAKNING) ....	41
Kontrollera kamerans MAC-adress .....	42
Skydda nätverksinställningarna med ett lösenord .....	42
Initialisera nätverksinställningar .....	43
Använda applikationer för smartphones .....	44
Anvisningar på skärmen .....	44
Överföring av videofilmer .....	45
Överföring av stillbilder .....	46
Ändra inställningarna .....	48
Använda Wi-Fi-funktionen från en webbläsare .....	50
Anvisningar på skärmen .....	50
Utföra kamerainställningar från en webbläsare .....	52
Felsökning .....	57
Specifikationer för Wi-Fi .....	60

### Komma igång

Kontrollera tillbehören .....	62
Fästa huvudfiltret .....	63
Ladda batteripaketet .....	64
Ställa in greppet .....	65
Använda handrem .....	65
Sätta in ett SD-kort .....	65
Typer av användbara SD-kort .....	66
Hur man använder pekskärmen .....	67
Namn på knappar och funktioner på LCD-skärmen .....	68
Inställning av klockan .....	69
Ställa om klockan .....	70

Ändra displayspråk .....	71
Hålla enheten .....	71
Montering av stativ .....	71
Använda denna enhet utomlands .....	72
Ladda batteripaketet utomlands .....	72
Inställning av klockan på lokal tid vid resor .....	73
Inställning av sommartid .....	73
Extra tillbehör (tillval) .....	74

### Inspelning

Ta film i autoläge .....	75
Zooma .....	77
Ta stillbilder under videoinspelning .....	77
Ta stillbilder i autoläge .....	78
Zooma .....	80
Manuell tagning .....	81
Spela in enligt scenen (objekt) .....	82
Justera fokus manuellt .....	84
Ställa in ljusstyrka .....	85
Ställa in vitbalans .....	86
Ställa in motljuskompensation .....	87
Tagning av närbilder .....	88
Inspelning med effekter .....	89
Inspelning med animeringseffekter .....	89
Inspelning med ansiktsdekorationer .....	92
Inspelning med dekorativa tryck .....	92
Inspelning med personlig handstil .....	93
Fånga motiv tydligt (TOUCH PRIORITY AE/AF) .....	95
Fånga leenden automatiskt (BILD AV LEENDE) .....	96
Fånga djur automatiskt (BILD PÅ HUSDJUR) .....	98
Spela in samtidigt som en förstord vy av valt ansikte visas (UND.FÖNSTER FÖR ANS.) .....	99
Registrera personlig autentiseringsinformation för människoansikte .....	101
Ställ in SMILE%/NAME DISPLAY .....	103
Redigera registrerad information om ansikte .....	104
Minska kameraskakning .....	105
Inspelning i slow-motion (High speed) .....	106
Spela in i intervall (INTERVALLINSPELNING) .....	107
Automatisk inspelning med rörelseavkänning (AUTOINSPELNING) .....	108
Ta gruppbilder (självutlösare med timer) .....	109
Spela in videor med datum och tid .....	111
Kontrollera återstående inspelningstid .....	112

### Uppspelning

Spela upp videor .....	114
Snabbkontrollera innehåll i videor (Digest Playback) .....	116
Spela en video med felhanteringsinformation .....	117
Spela upp stillbilder .....	117
Uppspelning av bildspel .....	119
Söka efter en speciell video/stillbild efter datum .....	119
Ansluta till och visa på TV .....	120
Ansluta via HDMI-minikontakt .....	120
Ansluta via AV-kontakten .....	121
Spela upp spellistor .....	122
Spela upp en DVD eller en Blu-ray-skiva som skapats på denna enhet .....	122
"Digest Playback" på Blu-ray eller DVD-spelare .....	122

### Redigering

Radera filer som du inte vill ha .....	123
Radera filen som aktuellt visas .....	123
Radera valda filer .....	123
Skydda filer .....	124
Skydda/öppna skyddet för den fil som visas för tillfället ...	124
Skydda/öppna skyddet för valda filer .....	125
Ta en stillbild under videouppspelning .....	126
Fånga den del av en video som behövs (TRIMMA) .....	126
Ta videor för överföring till YouTube .....	127

Skapa spellistor från inspelade videor .....	129	Inspelningsmeny (stillbild) .....	171
Skapa spellistor med valda filer .....	129	SCENVAL .....	173
Skapa spellistor efter datum .....	130	FOKUS .....	173
Redigera spellistor .....	131	JUSTERA LJUSSTYRKA .....	173
Radera spellistor .....	132	VITBALANS .....	173
<b>Kopiering</b>		MOTLJUSKOMPENSERING .....	173
Skapa en skiva med en DVD-brännare .....	133	TELE-MAKRO .....	173
Förbereda en DVD-brännare (CU-VD3) .....	134	VIDR. PRIO. AE/AF .....	173
Förbereda en DVD-brännare (CU-VD50) .....	134	LJUS (GZ-EX215) .....	173
Skapa en skiva .....	135	SJÄLVUTLÖSARE .....	174
Uppspelning med DVD-brännare .....	140	GAIN UPP .....	174
Skapa skivor med en extern Blu-ray-enhet .....	140	AUTOINSPELNING .....	174
Förbereda en extern Blu-ray-enhet .....	141	SLUTARLÄGE .....	175
Skapa en skiva .....	142	BILD AV LEENDE .....	175
Uppspelning med en extern Blu-ray-enhet .....	147	VISA LEENDE%/NAMN .....	175
Skapa en skiva med hjälp av en ansluten Blu-ray- inspelningsanordning .....	147	ANSIKTSREGISTRERING .....	175
Dubba filer till skiva via anslutning till en DVD-inspelare .....	148	BILD PÅ HUSDJUR .....	175
Dubba filer till ett VHS-band via anslutning till en VCR-spelare .....	148	BILDFORMAT .....	176
Kopiera filer med en extern USB-hårddisk .....	149	Uppspelningsmeny (video) .....	177
Förbereda en extern USB-hårddisk .....	149	SÖKDATUM .....	178
Kopiera alla filer .....	150	VISA DATUM/TID .....	178
Spela upp filer i den externa USB-hårddisken .....	151	SAMORDNAD UPPSPELN. ....	178
Radera mappar i den externa USB-hårddisken .....	151	SPELA SPELLISTA .....	178
Formatera den externa USB-hårddisken .....	152	REDIGERA SPELLISTA .....	178
Kopierar till Windows-dator .....	153	SKYDDA/AVBRYT .....	178
Kontrollera systemkraven (riktlinjer) .....	153	TRIMMA .....	178
Installera den medföljande programvaran .....	154	LADDA UPP INST .....	178
Säkerhetskopiera alla filer .....	155	SPELA ANNAN FIL .....	178
Organisera filer .....	156	K2 TECHNOLOGY .....	179
Spela in videor på skivor .....	157	Uppspelningsmeny (stillbild) .....	180
Säkerhetskopiera filer utan att använda medföljande programvara .....	159	SÖKDATUM .....	180
Lista med filer och mappar .....	160	BILDSEFFEKTER .....	181
Kopierar till Mac-dator .....	161	SKYDDA/AVBRYT .....	181
<b>Menyinställningar</b>		Standardmeny .....	182
Använda menyn .....	162	JUSTERA KLOCKA .....	184
Använda genvägsmenyn .....	162	DATUMVISNING, STIL .....	184
Använda huvudmenyn .....	163	LANGUAGE .....	184
Använda standardmenyn .....	163	MONITOR LJUS .....	184
Inspelningsmeny (video) .....	164	DRIFTSLJUD .....	185
SCENVAL .....	166	TYST LÄGE .....	185
FOKUS .....	166	AUTOMATISK AVSTÄNGN. ....	186
JUSTERA LJUSSTYRKA .....	166	SNABB OMSTART .....	186
VITBALANS .....	166	DEMO.LÄGE .....	187
MOTLJUSKOMPENSERING .....	166	JUST. AV PEKSKÄRM .....	187
TELE-MAKRO .....	166	VISA PÅ TV .....	188
VIDR. PRIO. AE/AF .....	166	VIDEOUTGÅNG .....	189
LJUS (GZ-EX215) .....	166	HDMI-UTGÅNG .....	189
GAIN UPP .....	167	HDMI-KONTROLL .....	190
VINDFILTER .....	167	FABRIKSINSTÄLLNING .....	190
ANIMERINGSEFFEKT .....	167	UPPDATERA .....	190
EFF.DEKOR. ANSIKTE .....	167	UPPD. PC-MJUKVARA .....	190
DEKORATIONSMOTIV .....	167	FORMATERA SD-KORT .....	191
EFFEKT HANDSKRIFT .....	168	OPEN SOURCE-LICENSER .....	191
HÖGHASTIGHETS INSP .....	168	<b>Namn på delar</b>	
INTERVALLINSPELNING .....	168	Framdel .....	192
AUTOINSPELNING .....	168	Bakdel .....	192
Wi-Fi .....	168	Underdel .....	193
INSPELN. DATUM/TID .....	168	Insida .....	193
UND.FÖNSTER FÖR ANS. ....	168	LCD-skärm .....	194
BILD AV LEENDE .....	168	<b>Indikationer på LCD-skärmen</b>	
VISA LEENDE%/NAMN .....	168	Vanliga inspelningsindikationer .....	195
ANSIKTSREGISTRERING .....	168	Videoinspelning .....	195
BILD PÅ HUSDJUR .....	168	Stillbildsupptagning .....	196
VIDEOKVALITET .....	169	Videouppspelning .....	196
ZOOM .....	170	Stillbildsuppspelning .....	197
ZOOM MIKROFON .....	170	<b>Felsökning</b>	
		När enheten inte fungerar korrekt .....	197

---

Batteripaket .....	198
Inspelning .....	198
Kort .....	199
Uppspelning .....	199
Redigering/kopiering .....	200
Till dator .....	200
Skärm/bild .....	201
Andra problem .....	201
Felmeddelande? .....	202

---

## Underhåll

---

## Specifikationer

## Laddning

- Läs hanteringsinstruktionerna som finns i animationen i den Detaljerad användarhandbok.

## Inspelning

- Läs hanteringsinstruktionerna som finns i animationen i den Detaljerad användarhandbok.

## Uppspelning

- Läs hanteringsinstruktionerna som finns i animationen i den Detaljerad användarhandbok.

## Tips för tagning

### Det grundläggande sättet att hålla en videokamera ~ Spela in stabila bilder ~



Detta är standardmetoden för tagning i stående position. Se till att behärska denna grundläggande teknik för att få fram stabila bilder.

#### ■ [Förberedelser]

- 1 Stå med fötterna i axelbredd.
- 2 Håll videokameran i höger hand och håll höger armbåge tätt intill kroppen.
- 3 Håll LCD-skärmen med vänster hand och justera vinkeln efter behov.

### Tagning med uppräckt händer ~ Tagning ur hög vinkel ~



Sträck ut din hand när ditt motiv är skytt bakom en folkmassa.

#### ■ [Förberedelser]

- 1 Stå med fötterna i axelbredd.

- 2 Räck upp höger hand och håll videokameran över huvudet.
- 3 Håll LCD-skärmen med vänster hand och justera vinkeln efter behov.

#### OBS! :

- Använd detta sätt för tagning endast som en sista utväg eftersom det är svårt att få stabila bilder.
- Ställ in vidvinkeln så mycket som möjligt eftersom bilden riskerar att utsättas för kameravibrationer.
- Var hänsynfull. Besvär inte människor omkring dig.

### Tagning i ögonhöjd från hukande ställning



När man tar film på småbarn, är det vanligt att ha kameran i låg höjd. Genom att spela in i barnets ögonhöjd kan du tydligt fånga alla barnets näpna uttryck.

#### ■ [Förberedelser]

- 1 Ställ dig på vänster knä med högerfoten kvar på marken.
- 2 Håll videokameran i höger hand och stöd höger armbåge på höger knä.
- 3 Håll LCD-skärmen med vänster hand och justera vinkeln efter behov.

### Panorering

- Läs hanteringsinstruktionerna som finns i animationen i den Detaljerad användarhandbok.
- Använd den här metoden för att ta en vy med vidvinkel.

#### ■ [Förberedelser]

- 1 Ta bilder genom att vrida på kroppen i stället för att röra på armarna medan du håller videokameran på det grundläggande sättet som förklarats ovan.
- 2 Stå i riktning mot slutet av vridmomentet.
- 3 Vrid överkroppen i den riktning där du vill starta inspelningen.
- 4 Tryck på startknappen och spela in i 2 sekunder. Vrid sedan tillbaka kroppen i rätt riktning. Spela in i 2 sekunder till med kroppen i rätt riktning och tryck sedan på stoppknappen. (90-gradersvridningen bör ta runt 5 sekunder och ge känslan av slow-motion.)

### Semestern/Julen

Spela in det glada julfirandet med din familj!



Foto av 101st CAB, Wings of Destiny  
[Creative Commons Attribution-No Derivative Works 3.0](#)

#### Klä julgranen och förbereda julmaten

Att klä julgranen och förbereda julmaten är en del av julglädjen. Se till att spela in dessa glada familjesammankomster!

##### ■ Dekorera granen



Granen är viktigt för att få julstämning. En film när hela familjen dekorerar granen med olika färggranna juldekorer blir ett glatt minne.

##### ■ Förbereda julmaten



Foto av Manicosity  
[Creative Commons Attribution-No Derivative Works 3.0](#)  
Spela in scenerna när alla hjälper till att förbereda kvällens firande. Du kan filma mor som lagar mat, barnen som hjälper till, och naturligtvis pepparkaksbaket!

### Spela in julfirandet



Foto av InnerSpirit  
[Creative Commons Attribution-No Derivative Works 3.0](#)

Efter alla förberedelser är det dags för själva julfirandet. Du ska inte bara spela in ljusutblåsningen, utan även familjens leenden då de är omgivna av god mat, eller till och med far som är lätt berusad av champagne!

### Hitta julklapparna



För barnen är det roligaste med julen när tomten kommer och de får julklappar. Deras uttryck av förtjusning när tomten ger dem en julklapp är en inspelningschans som inte får missas. Gör dig klar att spela in innan barnen har samlats!

## Bröllop

Gör en fantastisk bröllopsvideo till bruden och brudgummen!



### Diskutera och planera i förväg

Det är viktigt att före dagen för bröllopsmottagningen diskutera med bruden och brudgummen om olika detaljer såsom ceremoniordningen och om det ska vara något underhållningsprogram eller byte av klädsel. Genom att förstå preferenserna för bruden och brudgummen får du bättre möjligheter att spela in.

### ■ Ta reda på hu de gör entré



En av höjdpunkterna på bröllopet är när bruden och brudgummen gör entré. Ta i förväg reda på, av den person som håller i bröllopet, vilken dörr de ska använda och vilken väg de ska gå. Montera stativet på en plats där du kan följa brudparet med zoomen utan att behöva flytta runt.

### ■ Antal klädbyten och tiden det tar

Ta reda på hur lång tid det tar för brudparet att byta kläder så att du kan filma när de gör entré igen.

Du kan också passa på, under tiden då bruden och brudgummen byter om, att spela in gästernas välgångsönsknningar.

### Hitta rätt vinkel för bästa bild av både brud och brudgum



Huvudpersonerna på bröllopet är givetvis bruden och brudgummen. Spela klart och tydligt in vad som sägs när de skålar och håller tal, under underhållningen och andra scener.

En annan rekommendation är att fånga närbilder på gästernas ansikten och sedan panorera mot brudgummen. Bildkompositioner av skaran av gäster är inte så roliga, så se till att vara noga med tagningsvinkel och -storlek.

## Spela in gästernas ansiktsuttryck och kommentarer

### ■ Ställa in tagningen från ögonnivå till bröstnivå



Du kan spela in kommentarer från gästerna genom att gå runt och fråga "Vill du säga något till brudparet?".

Detta kan du göra medan brudparet byter om eller under underhållningen.

### Avancerad användning med två videokameror

Om du tänker använda videoredigering kan du använda två videokameror så att du kan klippa ihop olika scener. Du kan fråga någon nära vän som har en videokamera hemma.

Montera den lånade videokameran på ett stativ och ställ in fokus för att ta närbilder av bruden och brudgummen. Genom att den andra videokameran kan flyttas runt för att spela in andra scener, kan en intressant video med omväxlande scener skapas genom redigering och kompilering.

Även om du verkligen inte skulle få tag i en extra videokamera, så äger de flesta människor nuförtiden åtminstone en digitalkamera, och att lägga in bilder i videon på olika ställen är också ett bra sätt att få variation. Gör ett försök!

#### ■ <Videokamera 1>

Följa upp bruden och brudgummen hela tiden



#### ■ <Videokamera 2>

Spela samtidigt in gratulationer från vännerna



## Resor

Förevisa alla roliga semesterar i ditt eget land och utomlands!



### Ta med den utrustning som behövs

Om du kommer att behöva ett stativ beror på var du ska resa och vad du ska göra.

Särskilt vid utlandsresor måste du tänka på vad som behöver tas med enligt de lokala förhållandena.

Här är några förslag.

#### ■ Videokamera

Fundera ut hur många timmar per dag du kommer att använda videokameran. Se till att förbereda med tillräckliga inspelningsmedier, särskilt vid långa utlandsresor.

Om du spelar in på SD-kort, förbered tillräckligt antal kort, inklusive några för säkerhetskopiering.

#### ■ Batteripaket

Förbered ett batteripaket som räcker till dubbelt så mycket inspelning som du tänkt dig per dag. Om du till exempel planerar att spela in 2 timmar om dagen så ta med ett batteripaket som räcker i 4 timmar (faktisk inspelningstid).

För en dagstur kan du förbereda ett batteri med låg kapacitet, men för en längre resa bör du förbereda några batterier med hög kapacitet.

#### ■ Nätadapter

JVC-nätadaptern klarar spänning från 110 V till 240 V, så den kan användas var som helst i världen.

Ta med adaptern om du ska vara på resa under en längre tid. Ladda batteripaketet medan du sover, så att du kan spela in med full batterikraft nästa dag.

#### ■ Eladapter



Vägguttagen ser olika ut i olika länder. Kontrollera hur vägguttaget ser ut i förväg och ta med en lämplig eladapter.

"Ladda batteripaketet utomlands" (☞ sid. 72)



■ Batteriladdare



Det går inte att spela in medan nätadaptern är ansluten till videokameran för batteriladdning.

Du kan ta med en extra batteriladdare och ladda batteripaketet om du vill använda videokameran igen samma kväll. Du kan också ladda flera batteripaket samtidigt om du använder både batteriladdare och videokameran för laddning.

■ Stativ



Ett stativ är viktigt för stabil inspelning. Välj stativ efter syfte och typ av resa, till exempel ett kompakt stativ om du ska använda det på ett bord eller minst 1 m högt från marken.

Spela in uppståndelsen före avresan

Det kan bli lite abrupt att börja din resevideo vid destinationen plötsligt. Spela även in förberedelserna före avresan om det är en familjeresa, eller då alla samlats på mötesplatsen om du reser tillsammans med dina vänner. På utlandsresor kan det vara användbart för framtida referens att göra en tagning på flygplatsen på skyltar och displayer som visar vilket flyg du tar.



Använda panorering på viktiga platser

Turistställen med vackra vyer eller historiska platser kommer du naturligtvis att vilja spela in.

Försök med panoreringstekniken för att fånga storslagenheten i en vy, som inte kan passas in i en enda bildruta.

Läs i "Tips för tagning" som finns i "Nybörjarhandbok" på denna webbsida för information om hur du använder panorering effektivt.

Dessutom kan du även vilja ta en bild på de skyltar eller monument, som ofta finns på turistställena.



Visa att alla har roligt

När du tar en video är det ganska enahanda att ta bara vyn eller den historiska platsen.

Tala om dina känslor medan du spelar in den gripande panoramabilden av en attraktion, så att det blir en intressant scen att se senare.

### Nöjesparker

Ta fler bilder av glada ansikten på alla i familjen!



#### Ta film eller stillbilder beroende på åkattraktionen

Du kanske vill ta filmer hela tiden. Men det kan vara praktiskt att kunna ta stillbilder också.

I följande avsnitt förklaras en del scenarier som lämpar sig för filmtagning eller stillbilder.

#### ■ Scenarier som lämpar sig för filmtagning



Scenarier med snabba rörelser passar för filmtagning.

Till exempel när ansiktsuttrycken ändras snabbt eller vid glädjetjut och andra yttringar.

\* Vissa nöjesparker tillåter inte passagerare att göra några inspelningar. Ta reda på detta i förväg.

[Exempel]

- Karusell, go-cart, kaffekopp, med flera.

#### ■ Scenarier som lämpar sig för stillbilder (foton)



Scenarier med långsamma rörelser lämpar sig för stillbilder.

Försök att ta stillbilderna ur en vinkel där omgivningarna kan ses tydligt.

[Exempel]

- Barnkarusell, pariserhjul, cykelturer osv.

### Få fram reaktioner genom att ropa till



Videos utan varken händer som vinkar eller skratt är inte bara enahanda, när du senare tittar på dem, utan gör även tillgången till ljudinspelningsfunktionen på videokameran helt överflödig.

Få fram reaktioner när du spelar in genom att vifta med händerna eller ropa "Är det kul?" och liknande.

#### Fånga det bästa ögonblicket i en video som en stillbild

Det händer att man tar bilder av blundande ögon. Ta hjälp av funktionen att fånga stillbilder från videos, för att undvika sådana misstag.

Videofilmer är i själva verket kontinuerlig inspelning av flera stillbilder, 50 stillbilder inom 1 minut. När man fångar stillbilder från videofilmer kan man spara de bästa ögonblicken som stillbilder.

"Ta en stillbild under videouppspelning" (sid. 126)



Foto av just that good guy jim

[Creative Commons Attribution-No Derivative Works 3.0](#)

Videouppspelning pågår



[Creative Commons Attribution-No Derivative Works 3.0](#)



Foto av just that good guy jim

[Creative Commons Attribution-No Derivative Works 3.0](#)

Videouppspelning pågår

### Avancerad användning med motljuskompensation

När motivets ansikte är i motljus eller när inte uttrycket syns tydligt använder enheten Intelligent auto-funktionen för att automatiskt öka ljusstyrkan vid inspelning.

Om Intelligent auto-funktionen inte fungerar som önskat eller om korrigeringen av ljusstyrkan inte är tillräcklig kan man i Manuellt läge använda motljuskompensation.

"Ställa in detaljer" (☰ sid. 87)

#### ■ <Utan motljuskompensation>



#### ■ <Med motljuskompensation>



### Wi-Fi Tillgång

Denna enhet är utrustad med Wi-Fi-funktion.

Man kan göra följande med en smartphone eller en dator via trådlös anslutning.

Funktionens namn	Kapacitet
Direkt övervakning	<ul style="list-style-type: none"><li>Du kan kontrollera bilden i kameran via direkt 1-till1-anslutning (Wi-Fi Direct) med en smartphone (eller dator), utan någon anslutningspunkt (trådlös LAN router). Man kan spela in videofilmer och stillbilder under kontrollen.</li></ul> "Bildkontroll via Direktanslutning (DIREKT ÖVERVAKNING)" (☞ sid. 14)
GPS Inspelning	<ul style="list-style-type: none"><li>Du kan spela in geografisk information för den plats där inspelningen äger rum via direkt anslutning (Wi-Fi Direct) med en smartphone. Den inspelade geografiska informationen kan användas med den Everio MediaBrowser 4-mjukvara som medföljer enheten.</li></ul> "Spela in geografisk information" (☞ sid. 17)
Extern övervakning	<ul style="list-style-type: none"><li>Du kan kontrollera bilden i kameran med en smartphone (eller dator) via en anslutningspunkt med hjälp av en trådlös LAN router. Man kan spela in videofilmer och stillbilder under kontrollen.</li></ul> "Bildkontroll via en anslutningspunkt hemma (EXTERN ÖVERVAKNING)" (☞ sid. 18) <ul style="list-style-type: none"><li>Du kan kontrollera bilden i kameran via en internetanslutning med en smartphone (eller dator) medan du befinner dig utomhus. Man kan spela in videofilmer och stillbilder under kontrollen.</li></ul> "Bildkontroll via Internet (EXTERN ÖVERVAKNING)" (☞ sid. 20)
Informationsmail	<ul style="list-style-type: none"><li>En stillbild tas automatiskt och skickas via e-post när kameran känner igen ansikten eller rörelser. Man kan även ställa in videoinspelning på kameran under avkänning.</li></ul> "Skicka stillbilder via e-post när ett ansikte eller en rörelse känns av (AVKÄN./MAILINSTÄLLN.)" (☞ sid. 23)
Videomail	<ul style="list-style-type: none"><li>Upp till 15 sekunder långa videofilmer kan spelas in och skickas via e-post.</li></ul> "Spela in och skicka videofilmer via e-post (VIDEO MAIL MOTTAGARE)" (☞ sid. 25)
VIDEOÖVERFÖRING· STILLBILDSÖVERFÖRING	<ul style="list-style-type: none"><li>Du kan överföra inspelade videofilmer eller stillbilder med hjälp av applikationer till smartphones (eller datorns webbläsare).</li></ul>

Termer som används i denna guide: \_\_\_\_\_

- I denna guide benämns beröring av pekskärmen som "trycka".
- Namnen på knapparna på en smartphone skrivs som "MENU" eller "RETURN" men de kan variera beroende på den smartphone som används.

Se även bruksanvisningen för din smartphone. \_\_\_\_\_

## Arbetsmiljö

För att kunna använda smartphone-applikationen "Everio sync." måste följande krav uppfyllas.

### Android Smartphone

- 1 OS: Android 2.1 eller högre  
(Vi garanterar inte att denna enhet fungerar med alla modeller.)
- 2 Stöder GPS-funktion (för GPS-inspelning)
- 3 Kan ansluta till Internet eller "Android Market™" (krävs för programvaruinstallation)

### iPhone/iPad/iPod touch

- 1 OS: iOS 4.3.5 eller högre  
(Vi garanterar inte att denna enhet fungerar med alla modeller.)
- 2 Kan ansluta till Internet eller "App Store™" (krävs för programvaruinstallation)

### Till dator

För att kontrollera bilden i kameran från en dators webbläsare och överföra videofilmer/stillbilder måste följande krav uppfyllas.

- 1 OS: Windows 7
  - 2 Stöder trådlöst LAN eller trådat LAN  
(För direktanslutningar mellan kamera och dator krävs stöd för trådlöst LAN.)
  - 3 Installation av Windows Media Player 12 eller senare
- Bekräftad driftsmiljö  
Internet Explorer 9 eller senare

### OBS! :

- Det finns ingen garanti för att funktionerna fungerar i alla datormiljöer. Till exempel saknas stöd för videonerladdningsfunktionen i mobila safari-webbläsare.

## Försiktighetsåtgärder vid användning av Wi-Fi

### Försiktighetsåtgärder gällande Wi-Fi-funktion

- Drift kan ej garanteras på alla enheter.
- Denna funktion är inte framställd för att förhindra katastrofer eller brott.
- För att förhindra risken att man glömmer att stänga av strömmen kommer denna enhet automatiskt att stängas av om den inte använts på 10 dagar i följd.
- Eventuellt fungerar inte kommunikationen som den ska i närheten av radioutrustning eller sändningsstationer. I detta fall ska man ändra placeringen.
- Radiostörningar från Bluetooth-utrustning  
Bluetooth-utrustning använder samma bandbredd för frekvens (2,4 GHz) som Wi-Fi-enheterna. Att använda denna produkt i närheten av sådan utrustning kan orsaka radiostörningar vilket i sin tur leder till en sänkt kommunikationshastighet eller ett avbrott i kommunikationen. Om detta problem uppstår ska man slå från strömmen till de enheter som inte används.
- Säkerhet för trådlös LAN  
En fördel med trådlös LAN är att istället för att använda en LAN-kabel skickas informationen via radiovågor, vilket möjliggör en LAN-anslutning inom det område som täcks av radiovågorna. När radiovågor penetrerar objekt (som väggar) inom det område de täcker kan dock problem med säkerheten förekomma, som t.ex. uppfångande av överföring eller olovlig åtkomst, om man inte konfigurerar sina säkerhetsinställningar. Innan man ansluter till nätverket i en trådlös LAN-miljö ska man läsa igenom bruksanvisningen för den trådlösa LAN-enhet som används, och ställa in sina säkerhetsinställningar därefter. Att inte göra detta kan öka risken att personlig information fångas upp, som till exempel användarnamn, lösenord och innehåll i ens e-postmeddelanden, eller att olovlig åtkomst till nätverket sker.
- På grund av egenskaperna för trådlös LAN ska man vara medveten om att säkerheten kan äventyras på ovanliga eller oförutsedda sätt.
- För mer detaljer om säkerhet i samband med trådlös LAN och nätverk hänvisas till tillverkaren av din trådlösa LAN-enhet.
- JVC tar inget ansvar för säkerhetsfrågor, problem, skador eller förluster som uppkommer i samband med användning av denna funktion.

### Radiovågor som används av denna produkt

Denna produkt använder radiovågor i ISM-banden (2,4 GHz). Även om det inte krävs en licens för att använda denna produkt ska man beakta följande.

#### ■ Använd inte denna produkt i närheten av följande:

- Industriell, teknisk eller medicinsk utrustning, som t.ex. mikrovågsugnar och pacemakers
- Angivna radiostationer med låg effekt (licens för radiostation krävs ej)
- Bluetooth-utrustning

Utrustning såsom den ovannämnda använder samma bandbredd för frekvens som Wi-Fi.

Att använda denna produkt i närheten av sådan utrustning kan orsaka radiostörningar vilket i sin tur leder till en sänkt kommunikationshastighet eller ett avbrott i kommunikationen.

#### ■ Undvik att använda denna produkt i närheten av TV- eller radioapparater.

TV- och radioapparater använder en annan bandbredd för frekvens än Wi-Fi och kommunikationen för denna produkt eller TV-/radioapparaten påverkas därför inte.

Om man däremot placerar en TV/radio i närheten av en Wi-Fi-produkt kan elektromagnetiska vågor som sänds ut av Wi-Fi-produkten orsaka ljud- eller bildstörningar i TV:n/radion.

#### ■ Radiosignaler kan inte komma igenom förstärkt stål, metall eller betong.

De radiovågor som används av denna produkt kan inte komma igenom förstärkt stål, metall eller betong av olika slag.

Kommunikationen kan störas om två rum eller våningar separeras av något av dessa material.

\* Kommunikationen kan även försvagas när det finns människor eller kroppsdelar mellan Wi-Fi-enheterna.

## Att använda Wi-Fi

### ■ Anslut aldrig till trådlösa nätverk du inte har behörighet för.

Om du ansluter dig kan detta bedömas som olaga åtkomst vilket kan leda till rättsliga påföljder.

### ■ Använd inte Wi-Fi-funktionen utanför inköpslandet.

Det kan i olika länder finnas begränsningar gällande användning av radiovågor och överträdelser kan få rättsliga påföljder.

### Exportera/föra med sig denna enhet utomlands

Det kan krävas tillstånd från den amerikanska regeringen när man tar med sig enheten till ett land för vilket den amerikanska regeringen kontrollerar exporten (som Kuba, Irak, Nordkorea, Rwanda och Syrien. Fr.o.m. november 2011).

För mer information, kontakta den Amerikanska ambassadens kommersiella service.

## Bildkontroll via Direktanslutning (DIREKT ÖVERVAKNING)

Du kan kontrollera bilden i kameran via direkt anslutning (Wi-Fi Direct) med en smartphone (eller dator), utan någon anslutningspunkt (trådlös LAN router).

- Man kan spela in videofilmer och stillbilder under kontrollen.

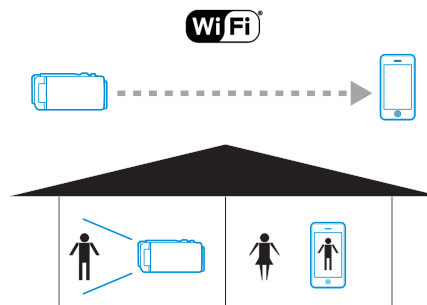

### OBS! :

- Denna funktion är inte framställd för att förhindra katastrofer eller brott.
- För att förhindra risken att man glömmer att stänga av strömmen kommer denna enhet automatiskt att stängas av om den inte använts på 10 dagar i följd.
- När man inte övervakar från en smartphone (eller dator) är kamerans fokus fixerat.
- Inspelningen stannar när smartphonen (eller datorn) kopplas från.
- Även när man övervakar från en smartphone (eller dator) blir kamerans fokus fixerat om kameran inte används under mer än 3 timmar. (Fokus fungerar igen så snart man använder kameran.)
- Det kan vara svårt att ansluta via direkt anslutning i en miljö där kameran är placerad på avstånd från smartphonen (eller datorn). Anslut i sådant fall via anslutningspunkten (trådlös LAN-router).

"Bildkontroll via en anslutningspunkt hemma (EXTERN ÖVERVAKNING)"  
(sid. 18)

### Vad du behöver

- Smartphone eller Windows-dator  
(En trådlös LAN kompatibel med WPA2 krävs.)

### Inställningar som krävs

Det krävs att man kopplar en smartphone (eller dator) till kameran för att kunna använda denna.

Det finns 2 olika anslutningsmöjligheter, nämligen "Wi-Fi Protected Setup (WPS)" och "Sök och anslut".

Välj lämplig anslutningsmetod i enlighet med anordningen.

### ■ Wi-Fi Protected Setup (WPS)

- 1 Tryck på "MENU".  
(Drift på denna kamera)

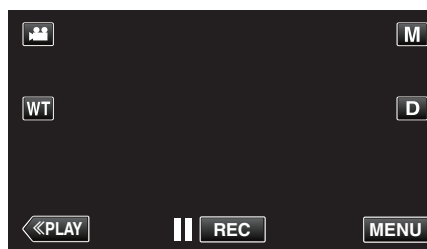

- Genvägsmenyn visas.
- 2 Tryck på "DIREKT ÖVERVAKNING" (📱) i genvägsmenyn.  
(Drift på denna kamera)

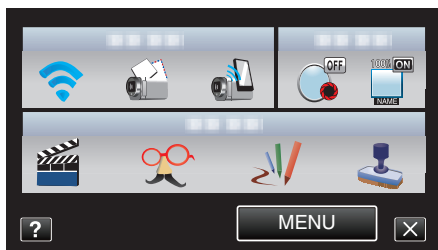

- 3 Tryck på "WPS".  
(Drift på denna kamera)



- 4 Aktivera WPS på din smartphone (eller dator) inom 2 minuter.  
(Drift på smartphone (eller dator))
- För information om hur man aktiverar WPS, se instruktionsbok till den anordning som används.

- 5 En anslutning upprättas och  visas på kamerans skärm.



## ■ Sök och anslut

- 1 Tryck på "MENU".  
(Drift på denna kamera)

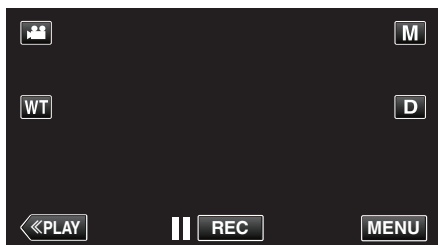

- Genvägsmenyn visas.

- 2 Tryck på "DIREKT ÖVERVAKNING" () i genvägsmenyn.  
(Drift på denna kamera)

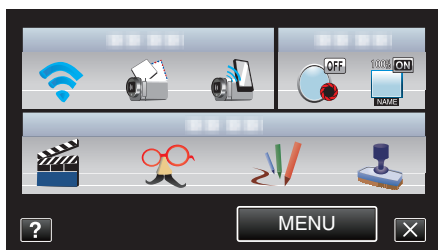

- 3 Kontrollera SSID och PASS som visas på kamerans skärm, och lägg sedan till din smartphone (eller dator) för att ansluta.  
(Drift på smartphone (eller dator))



- För mer detaljer om anslutning av din smartphone (eller dator) till ett Wi-Fi-nätverk hänvisas till bruksanvisningen för den telefonterminal som används.

- 4 En anslutning upprättas och  visas på kamerans skärm.



### Användningsmetod

#### ■ Smartphone (Android / iPhone)

#### ANMÄRKNING :

- Applikationen måste installeras på smartphonen.  
"Installera applikationer för smartphones" (☞ sid. 44)

- 1 Starta "Everio Sync." på din smartphone efter att du ställt in direkt övervakning.



- 2 Smartphonen börjar automatiskt att söka efter kameran.



- När kameran hittats kommer den att anslutas.

- 3 En anslutning upprättas.  
(Lägger till applikationsskärm på smartphonen.)
  - Tryck på "KAMERAFUNKTION" på kameran för att aktivera användning därifrån.  
När man styr driften från kameran ska man trycka på ↶ på kameran för att aktivera användning från smartphone-applikationen.
  - Använda applikationer för smartphones  
"Använda applikationer för smartphones" (☞ sid. 44)
  - Tryck på "STOPP" för att avsluta.

#### ■ Dator (Windows 7)

- 1 Tryck på "INFO KAMERANÄTVERK" efter att du ställt in direkt övervakning.  
(Drift på denna kamera)



- URL som datorn ska ansluta till visas.
- 2 Kontrollera URL:en.  
(Lägger till skärm med nätverksinformation.)
    - När du kontrollerat URL:en, tryck på "AVSLUT" för att återgå till föregående skärm.
  - 3 Starta Internet Explorer (webbläsare) på datorn och skriv in URL.
    - Använda Wi-Fi-funktionen från en webbläsare  
"Använda Wi-Fi-funktionen från en webbläsare" (☞ sid. 50)
    - Tryck på "STOPP" för att avsluta.



## Spela in geografisk information

Du kan spela in geografisk information för den plats där inspelningen äger rum via direkt anslutning (Wi-Fi Direct) med en smartphone.

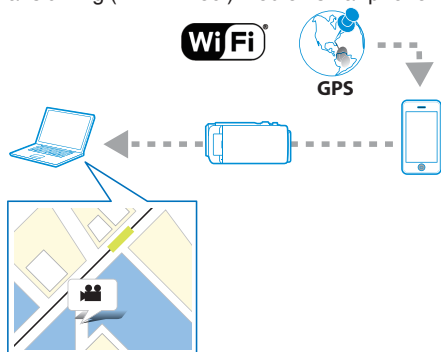

### ANMÄRKNING :

- Det krävs att man startar smartphone-applikationen och kopplar den till kameran för att kunna få den geografiska informationen. Man måste även ställa in "ÖVERF PLATSINFO AVBR" för smartphone-applikationen.
- "Använda applikationer för smartphones" (sid. 44)
- Aktivera GPS-funktionen på din smartphone i förväg.
- Den inspelade geografiska informationen kan användas med den mjukvara som medföljer enheten. För mer information se "Mediabrowser hjälp".

### Vad du behöver

- Smartphone

### Inställningar som krävs

Man måste ansluta en smartphone till kameran för denna funktion. Det finns 2 olika anslutningsmöjligheter, nämligen "Wi-Fi Protected Setup (WPS)" och "Sök och anslut". Välj lämplig anslutningsmetod i enlighet med anordningen.

#### ■ Wi-Fi Protected Setup (WPS)

- 1 Tryck på "MENU".  
(Drift på denna kamera)

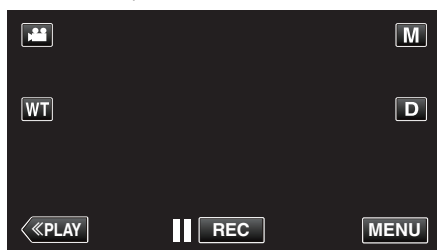

- Genvägsmenyn visas.

- 2 Tryck på "DIREKT ÖVERVAKNING" (ikon) i genvägsmenyn.  
(Drift på denna kamera)

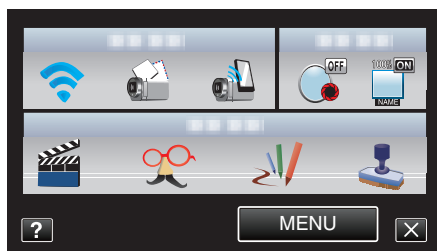

- 3 Tryck på "WPS".  
(Drift på denna kamera)

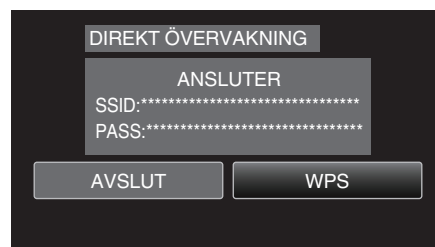

- 4 Aktivera WPS på din smartphone inom 2 minuter.  
(Drift i smartphone)
  - För information om hur man aktiverar WPS, se instruktionsbok till den anordning som används.
  - En anslutning upprättas och visas på kamerans skärm.

#### ■ Sök och anslut

- 1 Tryck på "MENU".  
(Drift på denna kamera)

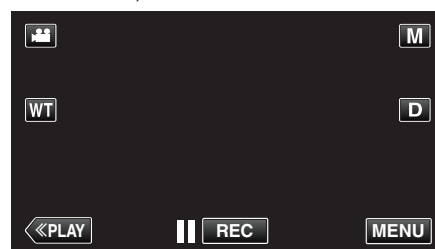

- Genvägsmenyn visas.

- 2 Tryck på "DIREKT ÖVERVAKNING" (ikon) i genvägsmenyn.  
(Drift på denna kamera)

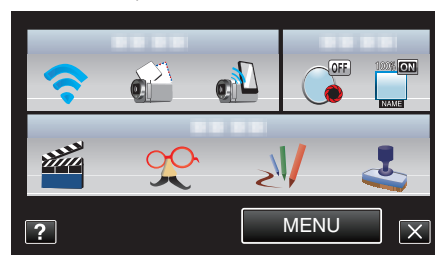

- 3 Kontrollera SSID och PASS som visas på kamerans skärm, och registrera dem sedan i den smartphone som ska anslutas.  
(Drift i smartphone)

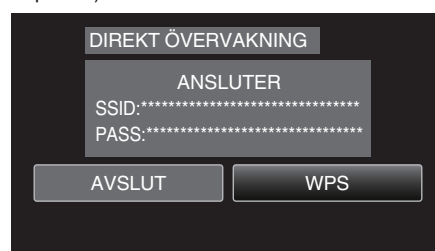

- En anslutning upprättas och visas på kamerans skärm.
- För mer detaljer om anslutning av din smartphone till ett Wi-Fi-nätverk hänvisas till bruksanvisningen för den telefonterminal som används.

### Användningsmetod

- 1 Tryck på "KAMERAFUNKTION" efter att du ställt in direkt övervakning. (Drift på denna kamera)



- Inspelningsläge startar på kameran.
- 2 Aktivera GPS-funktionen på din smartphone och starta applikationen. (Kontrollera "ÖVERF PLATSINFO AVBR")  
"Använda applikationer för smartphones" (sid. 44)

- 3 Starta inspelning. (Drift i denna kamera)

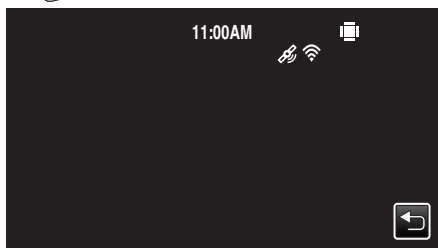
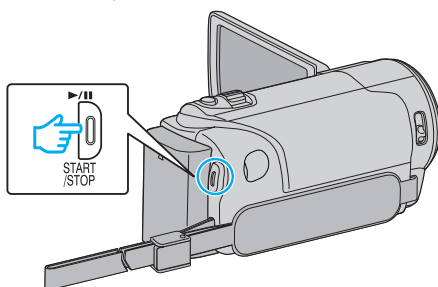

- visas på kamerans skärm.
- Tryck på för att återgå till föregående skärm.
- Tryck på "STOPP" för att avsluta.

### ANMÄRKNING :

- Manuell inspelning är inte möjlig.
- Man kan inte växla till uppspelningsläge.
- När man aktiverat drift via denna enhet fungerar inte styrning via smartphone. För styrning via smartphone trycker man på .

### Bildkontroll via en anslutningspunkt hemma (EXTERN ÖVERVAKNING)

Du kan kontrollera bilden i kameran med en smartphone (eller dator) via en anslutningspunkt med hjälp av en trådlös LAN router.

- Man kan spela in videofilmer och stillbilder under kontrollen.

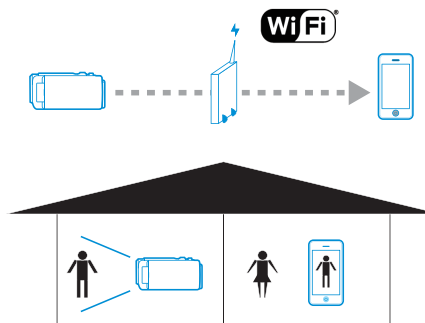

### OBS! :

- Denna funktion är inte framställd för att förhindra katastrofer eller brott.
- För att förhindra risken att man glömmer att stänga av strömmen kommer denna enhet automatiskt att stängas av om den inte använts på 10 dagar i följd.
- När man inte övervakar från en smartphone (eller dator) är kamerans fokus fixerat.
- Inspelningen stannar när smartphonen (eller datorn) kopplas från.
- Även när man övervakar från en smartphone (eller dator) blir kamerans fokus fixerat om kameran inte används under mer än 3 timmar. (Fokus fungerar igen så snart man använder kameran.)

### Vad du behöver

- Smartphone eller Windows-dator
- Trådlös LAN-router (använd en produkt som bär certifieringsloggan för Wi-Fi)

### ANMÄRKNING :

- Beroende på den trådlösa LAN-router som används och signalens styrka kan man ha problem att ansluta eller problem med långsam anslutning.

### Inställningar som krävs

- Det krävs att man registrerar anslutningspunkten (trådlös LAN-router) som kameran ska ansluta till.

"Registrera anslutningspunkt som ska kopplas ("ÅTKOMSTPUNKTER")" (sid. 35)

- Dessutom måste man ansluta sin smartphone (eller dator) till accesspunkten i förväg.

\*Ovanstående inställningar är inte nödvändiga om de redan ställts in för andra funktioner.

- För mer detaljer om anslutning av din smartphone (eller dator) till ett Wi-Fi-nätverk hänvisas till bruksanvisningen för den telefonterminal som används.

## Användningsmetod

### Smartphone (Android / iPhone)

#### ANMÄRKNING :

- Applikationen måste installeras på smartphonen.
- "Installera applikationer för smartphones" (☞ sid. 44)

- 1 Tryck på "MENU".  
(Drift på denna kamera)

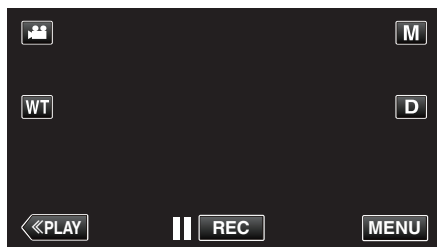

- Genvägsmenyn visas.

- 2 Tryck på "Wi-Fi" (📶) i genvägsmenyn.  
(Drift på denna kamera)

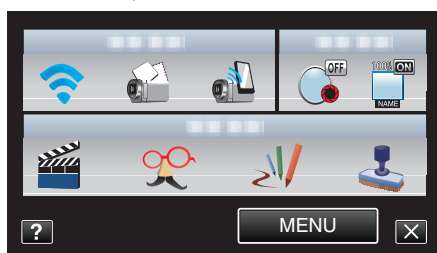

- 3 Tryck på "EXTERN ÖVERVAKNING".  
(Drift på denna kamera)

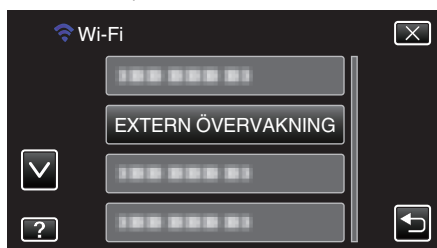

- 4 Starta "Everio Sync." på din smartphone.



- 5 Smartphonen börjar automatiskt att söka efter kameran.

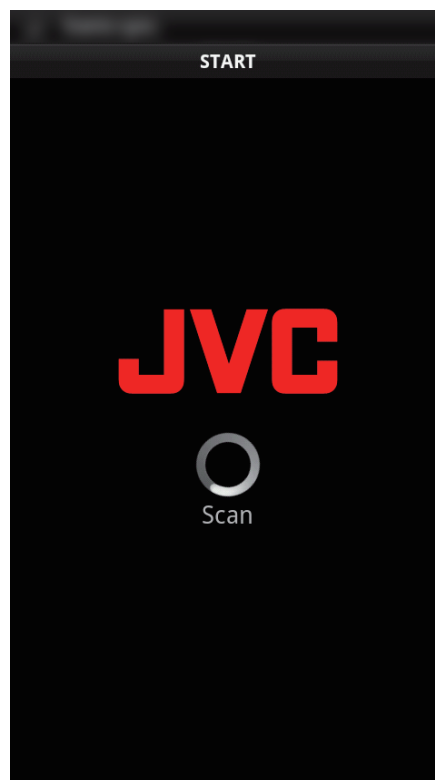

- Om kameran inte hittas ska man ange den URL (LAN) som visas i "INFO KAMERANÄTVERK" direkt.  
För att visa "INFO KAMERANÄTVERK", se "Dator (Windows 7)".

- 6 Logga in med ditt användarnamn och lösenord.  
(om ingen autentisering kan fås)
  - Användarnamn är "everio" och standard lösenord är "0000".  
"Ändra inställningarna" (☞ sid. 27)
  - Använda applikationer för smartphones  
"Använda applikationer för smartphones" (☞ sid. 44)
  - Tryck på "STOPP" för att avsluta.

### Dator (Windows 7)

- 1 Tryck på "MENU".  
(Drift på denna kamera)

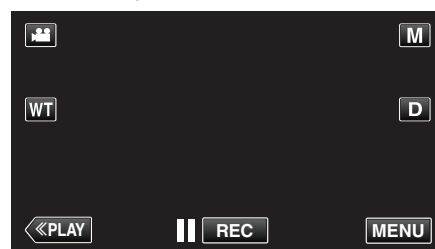

- Genvägsmenyn visas.

- 2 Tryck på "Wi-Fi" (📶) i genvägsmenyn.  
(Drift på denna kamera)

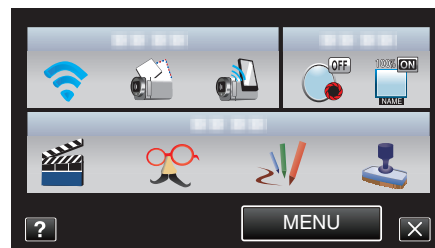

- 3 Tryck på "EXTERN ÖVERVAKNING".  
(Drift på denna kamera)

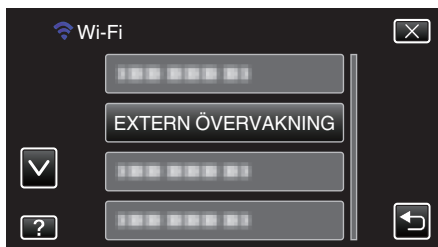

- 4 Tryck på "INFO KAMERANÄTVERK".  
(Drift på denna kamera)

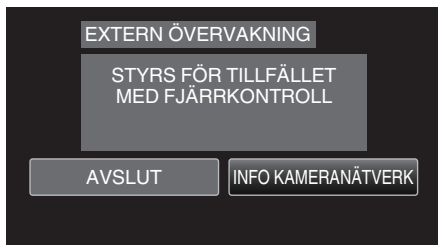

- URL (LAN) som datorn ska ansluta till visas.

- 5 Kontrollera URL (LAN).



- När du kontrollerat URL:en, tryck på "AVSLUT" för att återgå till föregående skärm.

- 6 Starta Internet Explorer (webbläsare) på datorn och skriv in URL.

- 7 Logga in med ditt användarnamn och lösenord.

- Användarnamn är "everio" och standard lösenord är "0000".
- "Ändra inställningarna" (☰ sid. 27)
- Använda Wi-Fi-funktionen från en webbläsare
- "Använda Wi-Fi-funktionen från en webbläsare" (☰ sid. 50)
- Tryck på "STOPP" för att avsluta.

## Bildkontroll via Internet (EXTERN ÖVERVAKNING)

Du kan kontrollera bilden i kameran via en internetanslutning med en smartphone (eller dator).

\*Internetanslutning upprättas via trådlös LAN-router.

- Man kan spela in videofilmer och stillbilder under kontrollen.

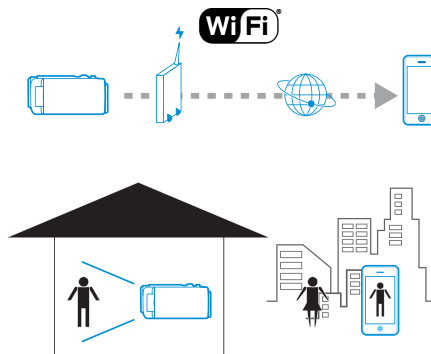

### OBS! :

- Hög användning kan leda till höga kommunikationsavgifter, och det kan även finnas en övre gräns för kommunikationsvolymen. För mer detaljer ska man kontrollera sitt Internet- eller smartphone-abonnemang.
- Om nätverksanslutningen är långsam kan videobilderna hoppa och ljudet avbrytas eller fördröjas.
- Denna funktion är inte framställd för att förhindra katastrofer eller brott.
- För att förhindra risken att man glömmer att stänga av strömmen kommer denna enhet automatiskt att stängas av om den inte använts på 10 dagar i följd.
- När man inte övervakar från en smartphone (eller dator) är kamerans fokus fixerat.
- Inspelningen stannar när smartphonen (eller datorn) kopplas från.
- Även när man övervakar från en smartphone (eller dator) blir kamerans fokus fixerat om kameran inte används under mer än 3 timmar. (Fokus fungerar igen så snart man använder kameran.)
- För att bevaka bilder medan du är ute ska du i förväg se till att du kan ansluta till Internet genom att ange den URL (WAN) som visas "Nätverksinformation".  
Man kan dock inte bevaka (styra) på samma sätt när man är ute som när ens smartphone (eller dator) är ansluten till ett nätverk i hemmet via Wi-Fi.
- När man ändrat lösenordet kan man börja använda apparaten.  
Om man inte ändrar lösenordet löper man stor risk att obehöriga kommer åt att använda apparaten.  
Undvik även att använda lösenord som är lätta att gissa sig till, som t.ex. födelsedatum.  
Man bör ändra sitt lösenord med jämna mellanrum.
- "Ställa in lösenord (INST. EXTERN. ÖVERV.)" (☰ sid. 28)
- Det finns ingen garanti för att funktionerna fungerar i alla datormiljöer. Till exempel saknas stöd för videonerladdningsfunktionen i mobila safari-webbläsare.

### Ställa in flera kameror i samma nätverk :

Observera följande.

- När man använder UPnP ansluter de kameror som är anslutna till nätverket senare via Internet.
- För att ställa in flera kameror måste man ställa in IP-adressen för varje kamera (ställ in LAN-inställningarna för anslutningspunkten manuellt). Vidare måste man ställa in inställningarna för den trådlösa LAN-router som används manuellt. (För detaljer om inställning hänvisas till bruksanvisningen för den trådlösa LAN-router som används.)

"Redigera LAN-inställningar för anslutningspunkter (trådlös LAN-router)" (☰ sid. 39)

## Vad du behöver

- Smartphone eller Windows-dator
- Trådlös LAN-router med stöd för UPnP (använd en produkt som bär certifieringsloggan för Wi-Fi)

Om man vill kontrollera om stöd finns för UPnP hänvisas till bruksanvisningen för aktuell trådlös LAN-router.

- Internetanslutning med en global IP-adress

## ANMÄRKNING :

- Beroende på den trådlösa LAN-router som används och signalens styrka kan man ha problem att ansluta eller problem med långsam anslutning.

## Inställningar som krävs

Kameran måste anslutas till internet via en anslutningspunkt (UPnP-kompatibel trådlös LAN-router) i huset. Därför krävs nedanstående inställningar.

\*Ovanstående inställningar är inte nödvändiga om de redan ställts in för andra funktioner.

- Registrering av en anslutningspunkt

"Registrera anslutningspunkt som ska kopplas ("ÅTKOMSTPUNKTER")" (sid. 35)

- Skaffa dynamiskt DNS-konto

"Skaffa konto för dynamisk DNS (DDNS)" (sid. 29)

- Ställa in konto på denna kamera

"Ställ in dynamisk DNS (DDNS) på den här kameran (INST. EXTERN. ÖVERV.)" (sid. 29)

## OBS! :

- Även om registrering till kameran utförts korrekt kan åtkomsten vara tillfälligt nekad till exempel om den dynamiska DNS-servern ligger nere. För att kontrollera om den dynamiska DNS-servern fungerar korrekt ska man ansluta till och kontrollera DDNS-servern med en dator eller liknande.

## Användningsmetod

### Smartphone (Android / iPhone)

#### ANMÄRKNING :

- Applikationen måste installeras på smartphonen.
- "Installera applikationer för smartphones" (sid. 44)

- 1 Tryck på "MENU".  
(Drift på denna kamera)

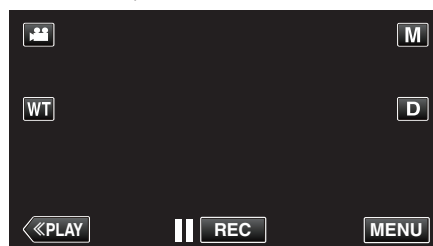

- Genvägsmenyn visas.

- 2 Tryck på "Wi-Fi" (📶) i genvägsmenyn.  
(Drift på denna kamera)

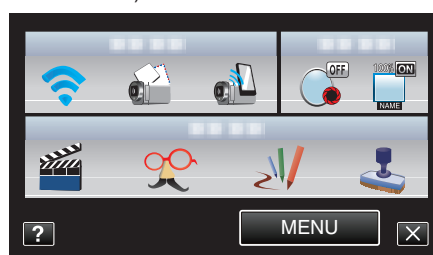

- 3 Tryck på "EXTERN ÖVERVAKNING".  
(Drift på denna kamera)

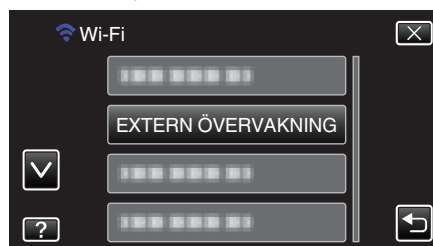

- 4 Tryck på "INFO KAMERANÄTVERK".  
(Drift på denna kamera)



- URL (WAN) som smartphonen ska ansluta till visas. (Visas inte om DDNS inte ställts in, eller ställts in felaktigt.)
- [XUPnP] visas när UPnP inte kan användas.

- 5 Kontrollera URL (WAN).



- När du kontrollerat URL:en, tryck på "AVSLUT" för att återgå till föregående skärm.

- 6 Starta "Everio Sync." på din smartphone.



- 7 Ange bekräftad URL (WAN) direkt.
- 8 Logga in med ditt användarnamn och lösenord.  
(om ingen autentisering kan fås)
  - Användarnamn är "everio" och standard lösenord är "0000".  
"Ändra inställningarna" (☞ sid. 27)
  - Använda applikationer för smartphones  
"Använda applikationer för smartphones" (☞ sid. 44)
  - Tryck på "STOPP" för att avsluta.

■ Dator (Windows 7)

- 1 Tryck på "MENU".  
(Drift på denna kamera)

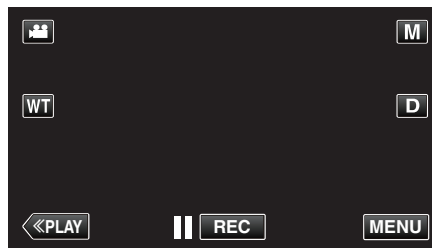

- Genvägsmenyn visas.

- 2 Tryck på "Wi-Fi" (☞) i genvägsmenyn.  
(Drift på denna kamera)

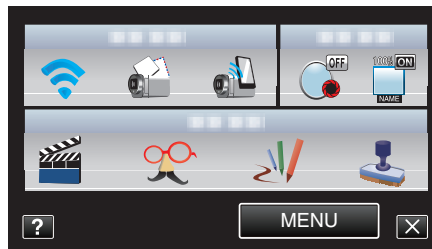

- 3 Tryck på "EXTERN ÖVERVAKNING".  
(Drift på denna kamera)

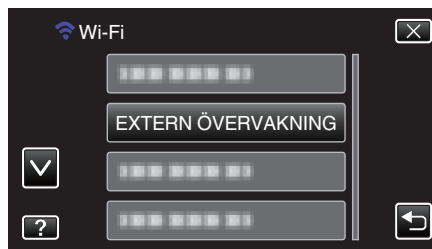

- 4 Tryck på "INFO KAMERANÄTVERK".  
(Drift på denna kamera)



- URL (WAN) som datorn ska ansluta till visas.  
(Visas inte om DDNS inte ställts in, eller ställts in felaktigt.)

- 5 Kontrollera URL (WAN).



- När du kontrollerat URL:en, tryck på "AVSLUT" för att återgå till föregående skärm.

- 6 Starta Internet Explorer (webbläsare) på datorn och skriv in URL.

- 7 Logga in med ditt användarnamn och lösenord.
  - Användarnamn är "everio" och standard lösenord är "0000".  
"Ändra inställningarna" (☞ sid. 27)
  - Använda Wi-Fi-funktionen från en webbläsare  
"Använda Wi-Fi-funktionen från en webbläsare" (☞ sid. 50)

- Tryck på "STOPP" för att avsluta.

## Skicka stillbilder via e-post när ett ansikte eller en rörelse känns av (AVKÄN./MAILINSTÄLLN.)

En stillbild tas automatiskt och skickas via e-post när kameran känner igen ansikten eller rörelser.

Barn kan till exempel skicka stillbilder till sina föräldrar via kameran för att uppdatera dem om vad som händer där hemma.



### ANMÄRKNING :

- Storleken på stillbilden som tas i "AVKÄN./MAILINSTÄLLN." är 640 x 360.
- Användning via anslutning till en smartphone (eller dator) med hjälp av "EXTERN ÖVERVAKNING" kan utföras även då avkänningsfunktionen är på standby.
- När kameran är ansluten till en smartphone (eller dator) blir "AVKÄN./MAILINSTÄLLN." tillfälligt otillgängligt.
- Man kan även ställa in automatisk videoinspelning på denna enhet under avkänning.  
"Inspektion på denna enhet." (☞ sid. 27)
- För att förhindra att det skickas alltför många e-mail om det förekommer många avkänningar kan man ställa in ett tidsintervall för e-postleverans.  
"Ställa in avkänningsintervall" (☞ sid. 27)

### OBS! :

- Denna funktion är inte framställd för att förhindra katastrofer eller brott.
- För att förhindra risken att man glömmer att stänga av strömmen kommer denna enhet automatiskt att stängas av om den inte använts på 10 dagar i följd.
- I stanbyläge för informationsmail är fokus fixerat. Ställ först in kamerainställningarna och aktivera därefter informationsmailen. Fokus kanske inte ställs in korrekt om informationsmailen startar innan kamerainställningarna ställts in. I sådant fall ska man inaktivera informationsmailen tillfälligt och därefter aktivera igen.
- Var noga att inte skicka alltför mycket e-post. Beroende på vilken internetleverantör som har hand om e-posten kan e-mailen markeras som skräppost, eller kan den begränsade användningen överskridas. Kontrollera noggrant internetleverantörens villkor i förväg för att se om det föreligger några begränsningar gällande antal eller storlek på e-mail som skickas.
- När du ställer in en annan person som mottagare, vara noga att i förväg ha fått godkännande från honom eller henne.
- Om du svarar på den mottagna e-posten med hjälp av denna enhet kan inte mottagaren kontrollera ditt svarsmail via denna enhet. Kontrollera den e-post som skickats via denna enhet från en dator eller liknande.
- JVC ansvarar inte för eventuella problem som orsakats av skickad e-post.

### Vad du behöver

- Trådlös LAN-router (använd en produkt som bär certifieringsloggan för Wi-Fi)
- Internetanslutning
- Konto för att skicka e-post (Stöder SMTP. E-posttjänster som endast kan nås från webben kan inte användas.)

### Inställningar som krävs

Nedanstående inställningar krävs för att skicka e-post.

\*Ovanstående inställningar är inte nödvändiga om de redan ställts in för andra funktioner.

- Registrering av en anslutningspunkt  
"Registrera anslutningspunkt som ska kopplas ("ÅTKOMSTPUNKTER")" (☞ sid. 35)
- Ställa in konto för att skicka e-post  
"Ställa in avsändarens e-postadress" (☞ sid. 30)
- Registrera mottagarens e-postadress  
"Registrera mottagarens e-postadress" (☞ sid. 33)

## Att använda Wi-Fi

### ■ Välja mottagarens e-postadress

- 1 Tryck på "MENU".  
(Drift på denna kamera)

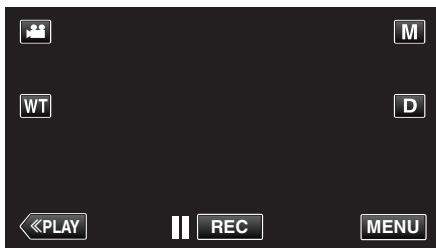

- Genvägsmenyn visas.

- 2 Tryck på "Wi-Fi" (📶) i genvägsmenyn.  
(Drift på denna kamera)

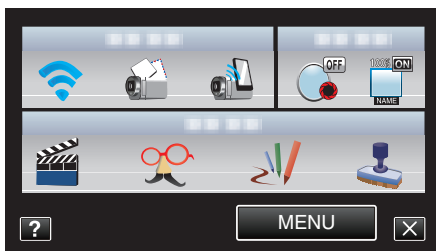

- 3 Tryck på "AVKÄN./MAILINSTÄLLN.". (Drift på denna kamera)

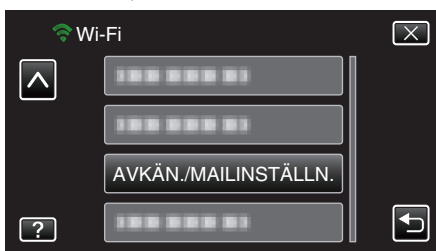

- 4 Tryck på "MOTTAGARENS E-POST".  
(Drift på denna kamera)

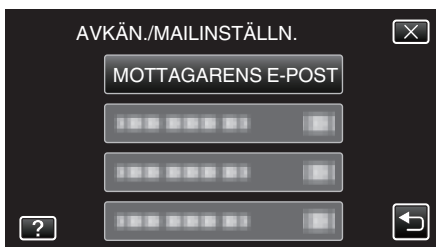

- 5 Tryck på den e-postadress som ska ställas in som mottagare.  
(Drift på denna kamera)



- En ikon  visas bredvid mottagarens e-postadress.
- Efter inställning, tryck på "OK".
- Inställningarna sparas inte förrän man trycker på "OK".

### Användningsmetod

- 1 Placera kameran på inspelningsplatsen.
- 2 Tryck på "MENU".  
(Drift på denna kamera)

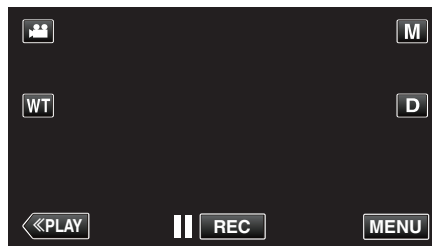

- Genvägsmenyn visas.

- 3 Tryck på "Wi-Fi" (📶) i genvägsmenyn.  
(Drift på denna kamera)

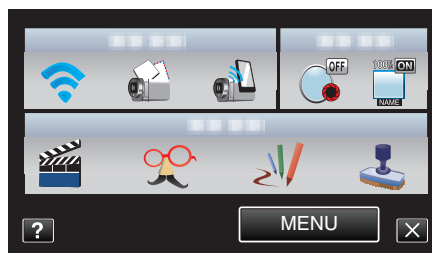

- 4 Tryck på "AVKÄNN/MAIL".  
(Drift på denna kamera)

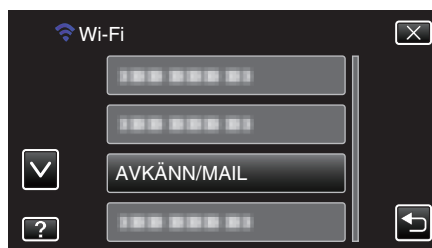

- Bilder tas automatiskt när man förflyttar föremål och när människors ansikten visas på kamerans skärm. (Ikonen PHOTO visas på skärmen vid avkänning.)

"Ändra inställningarna" (☰ sid. 27)

- Den tagna stillbilden skickas via e-post till valda mottagare.



## Spela in och skicka videofilmer via e-post (VIDEO MAIL MOTTAGARE)

Upp till 15 sekunder långa videofilmer kan spelas in och skickas via e-post. Med denna funktion kan man enkelt leverera korta videofilmer dagligen, som till exempel för att låta mor- och farföräldrar följa barnbarnens uppväxt även om de bor långt bort.



### ANMÄRKNING :

- Egenskaper för videofilmer som skickats via videomail är som följer:  
System: MP4  
Video:  
- H.264/MPEG-4 AVC baseline profile codec  
- 640 x 360 upplösning  
- 25p bildrutehastighet  
- 1 Mbps bithastighet  
Ljud:  
- Advanced Audio Coding (AAC) system  
- 48 kHz samplingshastighet  
- 16 bit  
- 2 kanaler

### OBS! :

- Var noga att inte skicka alltför mycket e-post. Beroende på vilken internetleverantör som har hand om e-posten kan e-mailed markeras som skräppost, eller kan den begränsade användningen överskridas. Kontrollera noggrant internetleverantörens villkor i förväg för att se om det föreligger några begränsningar gällande antal eller storlek på e-mail som skickas.
- När du ställer in en annan person som mottagare, vara noga att i förväg ha fått godkännande från honom eller henne.
- Vissa e-postleverantörer kanske inte stöder videomail.
- Hög användning kan leda till höga kommunikationsavgifter, och det kan även finnas en övre gräns för kommunikationsvolymen. För mer detaljer ska man kontrollera sitt Internet- eller smartphone-abonnemang.
- Om du svarar på den mottagna e-posten med hjälp av denna enhet kan inte mottagaren kontrollera ditt svarsmail via denna enhet. Kontrollera den e-post som skickats via denna enhet från en dator eller liknande.
- JVC ansvarar inte för eventuella problem som orsakats av skickad e-post.
- Videor som spelas in via videomail sparas inte i kameran eller på SD-kortet.
- Videor som redan spelats in kan inte skickas.

### Vad du behöver

- Trådlös LAN-router (använd en produkt som bär certifieringsloggan för Wi-Fi)
- Internetanslutning
- Konto för att skicka e-post (Stöder SMTP. E-posttjänster som endast kan nås från webben kan inte användas.)

### Inställningar som krävs

Nedanstående inställningar krävs för att skicka e-post.

\*Ovanstående inställningar är inte nödvändiga om de redan ställts in för andra funktioner.

- Registrering av en anslutningspunkt
- \*Registrera anslutningspunkt som ska kopplas ("ÅTKOMSTPUNKTER") (sid. 35)
- Ställa in konto för att skicka e-post
- \*Ställa in avsändarens e-postadress" (sid. 30)
- Registrera mottagarens e-postadress
- \*Registrera mottagarens e-postadress" (sid. 33)

### ■ Välja mottagarens e-postadress

- Tryck på "MENU".  
(Drift på denna kamera)

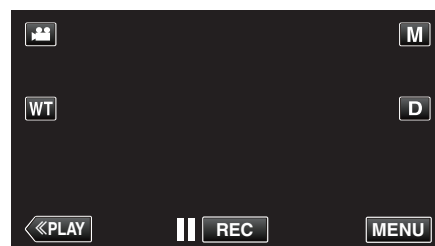

- Genvägsmenyn visas.

- Tryck på "Wi-Fi" (Wi-Fi) i genvägsmenyn.  
(Drift på denna kamera)

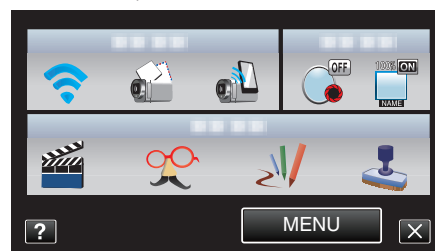

- Tryck på "VIDEO MAIL MOTTAGARE".  
(Drift på denna kamera)

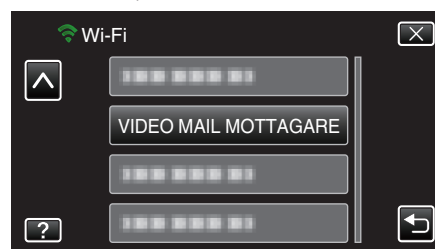

- Tryck på den e-postadress som ska ställas in som mottagare.  
(Drift på denna kamera)



- En ikon  visas bredvid mottagarens e-postadress.
- Efter inställning, tryck på "OK".
- Inställningarna sparas inte förrän man trycker på "OK".

### Användningsmetod

- 1 Tryck på "MENU".  
(Drift på denna kamera)

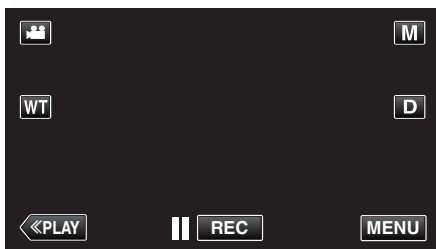

- Genvägsmenyn visas.

- 2 Tryck på "VIDEOMAIL" (📧) i genvägsmenyn.  
(Drift på denna kamera)

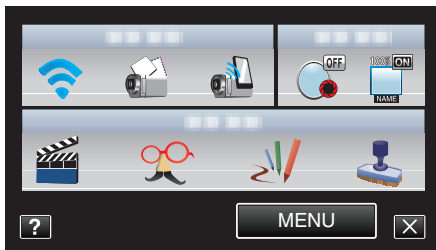

- 3 Starta inspelning.

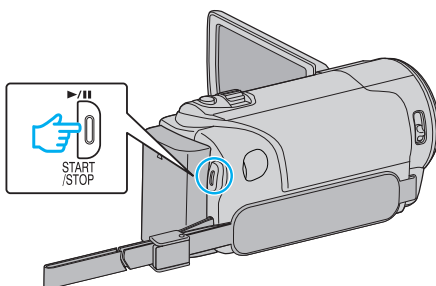

- Inspektion startar efter nedräkningen (5 sekunder).

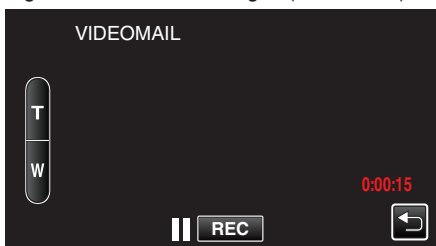

- Du kan låta inspektionen köra i 15 sekunder eller trycka på knappen START/STOP för att stoppa.

- 4 Tryck på "SKICKA".  
(Drift på denna kamera)

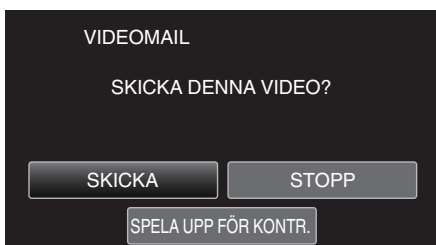

- Videomail börjar skickas.
- Tryck på "SPELA UPP FÖR KONTR." för att kontrollera filen.
- När den slutförts, tryck på "OK".

### Ändra inställningarna

Det kan vara nödvändigt att göra en del inställningar på kamera och smartphone (eller dator) för att använda Wi-Fi-funktionen.

- Registrera anslutningspunkter att ansluta till (trådlös LAN-router)  
"Registrera anslutningspunkt som ska kopplas ("ÅTKOMSTPUNKTER")" (📖 sid. 35)
- Skaffa dynamiskt DNS-konto  
"Skaffa konto för dynamisk DNS (DDNS)" (📖 sid. 29)
- Ställa in konto på denna kamera  
"Ställ in dynamisk DNS (DDNS) på den här kameran (INST. EXTERN. ÖVERV.)" (📖 sid. 29)
- Ställa in avsändarens e-postadress  
"Ställa in avsändarens e-postadress" (📖 sid. 30)
- Registrera mottagarens e-postadress  
"Registrera mottagarens e-postadress" (📖 sid. 33)

## Menyinställningar

Inställning	Detaljer
INST. EXTERN. ÖVERV.	<p>Konfigurerar olika inställningar relaterade till extern övervakning.</p> <ul style="list-style-type: none"> <li>• LÖSENORD (Standard: "0000") Väljer lösenord för åtkomst till kameran.</li> </ul> <p>"Ställa in lösenord (INST. EXTERN. ÖVERV.)" (☞ sid. 28)</p> <ul style="list-style-type: none"> <li>• UPnP (Standard: "PÅ") Ställer in UPnP för kameran.</li> <li>• AV: Inaktiverar UPnP.</li> <li>• PÅ: Aktiverar UPnP.</li> </ul> <p>"Ställa in UPnP för denna kamera (INST. EXTERN. ÖVERV.)" (☞ sid. 28)</p> <ul style="list-style-type: none"> <li>• DDNS-INSTÄLLNING Konfigurerar olika inställningar gällande DDNS.</li> </ul> <p>"Ställ in dynamisk DNS (DDNS) på den här kameran (INST. EXTERN. ÖVERV.)" (☞ sid. 29)</p>
VIDEO MAIL MOTTAGARE	<p>Väljer mottagarens e-postadress för videomail.</p> <p>"Spela in och skicka videofilmer via e-post (VIDEO MAIL MOTTAGARE)" (☞ sid. 25)</p>
AVKÄN./MAILINSTÄLLN.	<p>Konfigurerar olika inställningar gällande informationsmail.</p> <ul style="list-style-type: none"> <li>• MOTTAGARENS E-POST Väljer mottagarens e-postadress för informationsmail.</li> </ul> <p>"Registrera mottagarens e-postadress" (☞ sid. 33)</p> <ul style="list-style-type: none"> <li>• AVKÄNNINGSMETOD (Standard: "RÖRELSEAVKÄNNING") Ställer in avkänningsmetod för att starta inspelning.</li> <li>• RÖRELSEAVKÄNNING: Startar inspelning när ett föremåls rörelse kännts av.</li> <li>• ANSIKTSAVKÄNNING: Startar inspelning när en persons ansikte kännts av.</li> </ul> <p>"Ställa in avkänningsmetod för denna kamera (AVKÄN./MAILINSTÄLLN.)" (☞ sid. 34)</p> <ul style="list-style-type: none"> <li>• AVKÄNNINGSINTERVALL (Standard: "10 minuter") Ställer in tidsperiod för aktivering av avkänning igen efter den föregående.</li> </ul> <p>"Ställa in avkänningsintervall för denna kamera (AVKÄN./MAILINSTÄLLN.)" (☞ sid. 34)</p> <ul style="list-style-type: none"> <li>• SJÄLVINSPELNING (Standard: "PÅ") Avgör om videofilmer ska spelas in på kameran under avkänning.</li> <li>• AV: Spelar inte in videofilmer på kameran.</li> <li>• PÅ: Spelar in videofilmer på kameran.</li> </ul> <p>"Ställa in automatisk inspelning på denna kamera (AVKÄN./MAILINSTÄLLN.)" (☞ sid. 35)</p>
NÄTVERKSINSTÄLLN.	<p>Konfigurerar olika inställningar gällande nätverket.</p> <ul style="list-style-type: none"> <li>• ÅTKOMSTPUNKTER Lägger till, raderar eller kör LAN-inställningar för anslutningspunkter (trådlös LAN-router).</li> </ul> <p>"Registrera anslutningspunkt som ska kopplas ("ÅTKOMSTPUNKTER")" (☞ sid. 35)</p> <ul style="list-style-type: none"> <li>• Wi-Fi DIRECT-ANSLUTN Konfigurerar olika inställningar relaterade till direkt övervakning.</li> <li>• LÖSENORD Ställer in lösenord för direkt övervakning.</li> <li>• LÅST GRUPPÄGARE (Standard: "PÅ") Avgör om man ska forcera auktorisering av gruppägaren.</li> <li>• AV: Ställ in detta om anslutning till utrustning som stöder Wi-Fi Direct misslyckas. (Vid inställning till AV, kommer anslutning till utrustning som inte stöder Wi-Fi Direct att inaktiveras.)</li> <li>• PÅ: Vi rekommenderar att man normalt ställer in till detta.</li> </ul> <p>"Ställa in lösenord (DIREKT ÖVERVAKNING)" (☞ sid. 40)</p> <p>"Ställa in aktuell gruppägare (DIREKT ÖVERVAKNING)" (☞ sid. 41)</p> <ul style="list-style-type: none"> <li>• INSTÄLLNING E-POST Ställer in e-postadresser till avsändare och mottagare.</li> </ul> <p>"Ställa in avsändarens e-postadress" (☞ sid. 30)</p> <p>"Registrera mottagarens e-postadress" (☞ sid. 33)</p> <ul style="list-style-type: none"> <li>• MAC-ADRESS Visar kamerans MAC-adress. (Ovanstående visar MAC-adresser vid anslutning till en anslutningspunkt, medan nedanstående visas adresserna under direktanslutning.)</li> </ul> <p>"Kontrollera kamerans MAC-adress" (☞ sid. 42)</p> <ul style="list-style-type: none"> <li>• INSTÄLL.FR. WEBBLÄS. Aktiverar konfiguration av kamerainställningarna från en webbläsare.</li> </ul> <p>"Använda Wi-Fi-funktionen från en webbläsare" (☞ sid. 50)</p> <ul style="list-style-type: none"> <li>• LÅS INSTÄLLNINGAR Ställer in ett lösenord för att hindra att andra ser nätverksinställningarna.</li> </ul> <p>"Skydda nätverksinställningarna med ett lösenord" (☞ sid. 42)</p> <ul style="list-style-type: none"> <li>• INITIALISERING Återställer nätverksinställningar till standardvärden.</li> </ul> <p>"Initialisera nätverksinställningar" (☞ sid. 43)</p>

### Ställa in lösenord (INST. EXTERN. ÖVERV.)

Ställer in lösenord för åtkomst till kameran. (Inte fler än 8 tecken)

- 1 Tryck på "MENU".  
(Drift på denna kamera)

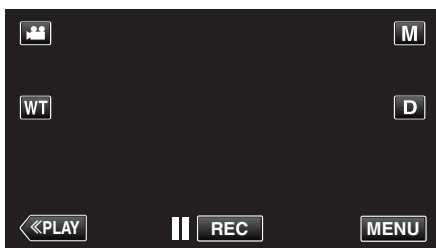

- Genvägsmenyn visas.

- 2 Tryck på "Wi-Fi" (📶) i genvägsmenyn.  
(Drift på denna kamera)

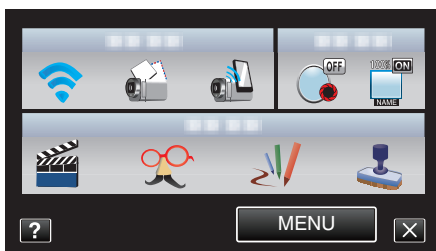

- 3 Tryck på "INST. EXTERN. ÖVERV.". (Drift på denna kamera)



- 4 Tryck på "LÖSENORD".  
(Drift på denna kamera)

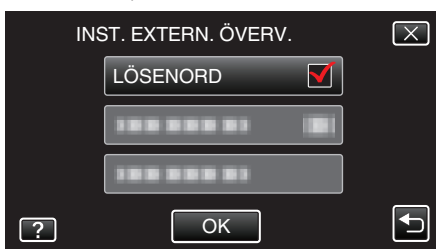

- 5 Ange lösenord.  
(Drift på denna kamera)



- Tryck på skärmens tangentbord för att mata in tecken. Tecknet ändras varje gång man trycker.
- Tryck på "RADERA" för att radera ett tecken.
- Tryck på "AVBRYT" för att stänga.
- Tryck på "A/a/1" för att välja tecken bland versaler, gemener och siffror.
- Tryck på ← eller → för att gå ett steg till vänster eller höger.
- Efter inställning, tryck på "OK".

### Ställa in UPnP för denna kamera (INST. EXTERN. ÖVERV.)

Ställer in UPnP för kameran.

- 1 Tryck på "MENU".  
(Drift på denna kamera)

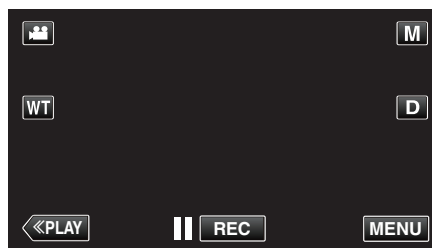

- Genvägsmenyn visas.

- 2 Tryck på "Wi-Fi" (📶) i genvägsmenyn.  
(Drift på denna kamera)

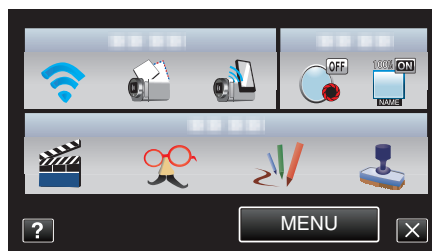

- 3 Tryck på "INST. EXTERN. ÖVERV.". (Drift på denna kamera)

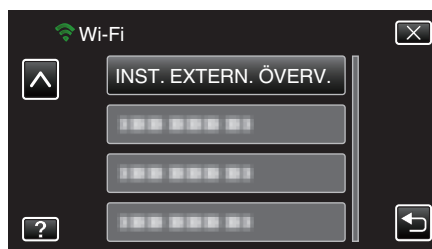

- 4 Tryck på "UPnP".  
(Drift på denna kamera)

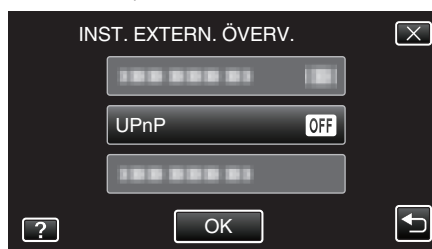

- Tryck på "PÅ" eller "AV".
- Välj "PÅ" för att aktivera UPnP.
- Välj "AV" för att inaktivera UPnP.
- Efter inställning, tryck på "OK".

### Skaffa konto för dynamisk DNS (DDNS)

Genom att skaffa ett dynamiskt DNS konto kan man använda denna enhet på webben som vanligt, även om IP-adressen ändras vid anslutning till internet.

- Man kan bara ställa in JVC dynamisk DNS-service på denna kamera. För att skaffa (registrera) ett konto ska man utföra nedanstående steg.

1 Gå till följande URL och registrera dig för ett konto.  
(Användning på dator eller smartphone)

<https://dd3.jvckenwood.com/user/>

Ställ in din e-postadress som användarnamn.

2 Kontrollera att du fått ett bekräftelsemail till den adress du använt vid registreringen, och gå till den URL som finns i mailet.  
(Användning på dator eller smartphone)

3 Ställ in det användarnamn och lösenord som användes vid registrering av kameran.  
(Drift på denna kamera)

"Ställ in dynamisk DNS (DDNS) på den här kameran (INST. EXTERN. ÖVERV.)" (☞ sid. 29)

4 Kör "EXTERN ÖVERVAKNING".  
(Drift på denna kamera)

Om man kör "EXTERN ÖVERVAKNING" medan dynamiska DNS-inställningar är aktiverade kommer kameran att ansluta till den dynamiska DNS-servern.

5 Tryck på "INFO KAMERANÄTVERK" för att kontrollera att URL (WAN) visas.  
(Registrering slutförd)

"Bildkontroll via Internet (EXTERN ÖVERVAKNING)" (☞ sid. 20)

#### OBS! :

- Registreringen kommer att raderas om du inte ansluter till den dynamiska DNS-servern från kameran inom 3 dagar. I sådant fall ska man utföra registreringen igen.
- Registreringen fullföljs inte om användarnamn och lösenord som ställts in på kameran är felaktiga. Kontrollera noga att de är korrekta.
- Även en lyckad registrering kommer att raderas om du inte ansluter till den dynamiska DNS-servern inom 1 år.

### Ställ in dynamisk DNS (DDNS) på den här kameran (INST. EXTERN. ÖVERV.)

Ställer in dynamisk DNS-information för det konto som skaffats för kameran.

1 Tryck på "MENU".  
(Drift på denna kamera)

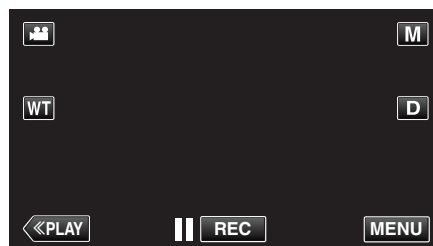

- Genvägsmenyn visas.

2 Tryck på "Wi-Fi" (📶) i genvägsmenyn.  
(Drift på denna kamera)

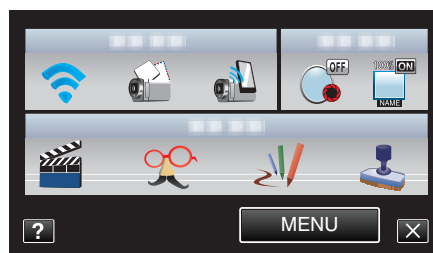

3 Tryck på "INST. EXTERN. ÖVERV.". (Drift på denna kamera)



4 Tryck på "DDNS-INSTÄLLNING".  
(Drift på denna kamera)

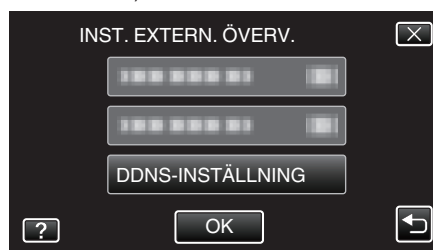

5 Tryck på "DDNS" och sedan på "PÅ".  
(Drift på denna kamera)

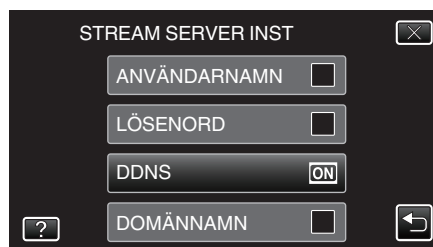

- 6 Ange DDNS-inställningar (användare/lösenord).  
(Drift på denna kamera)



- Tryck på "ANVÄNDARNAMN" eller "LÖSENORD" för att visa respektive skärm för inmatning.
- Tryck på skärmens tangentbord för att mata in tecken. Tecknet ändras varje gång man trycker.
- Tryck på "RADERA" för att radera ett tecken.
- Tryck på "AVBRYT" för att stänga.
- Tryck på "A/a/1" för att välja tecken bland versaler, gemener och siffror.
- Tryck på ← eller → för att gå ett steg till vänster eller höger.
- Efter inställning, tryck på "OK".

### ANMÄRKNING :

- Man kan bara ställa in JVC dynamisk DNS-service på denna kamera.

## Ställa in avsändarens e-postadress

Ställer in adresser som ska användas för att skicka e-post i kameran.

### ANMÄRKNING :

- Om man använder Gmail som avsändaradress kan en del av inställningarna utelämnas.  
Användare som har ett Gmail-konto bör använda Gmail.

- 1 Tryck på "MENU".  
(Drift på denna kamera)

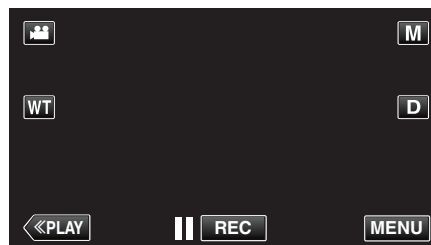

- Genvägsmenyn visas.

- 2 Tryck på "Wi-Fi" (📶) i genvägsmenyn.  
(Drift på denna kamera)

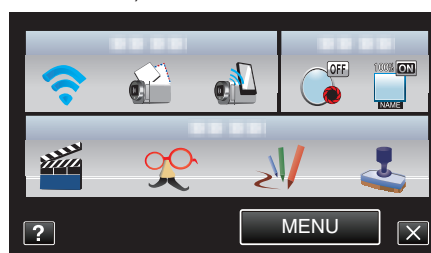

- 3 Tryck på "NÄTVERKSINSTÄLLN.". (Drift på denna kamera)

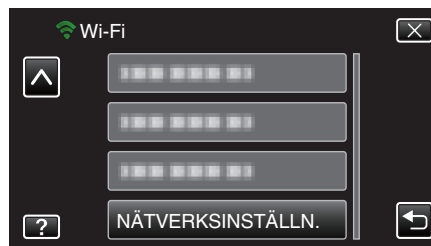

- 4 Tryck på "INSTÄLLNING E-POST".  
(Drift på denna kamera)



- 5 Tryck på "SÄNDARENS MAIL".  
(Drift på denna kamera)



- Ange e-postadressen och tryck på "OK".



- Tryck på skärmens tangentbord för att mata in tecken. Tecknet ändras varje gång man trycker.
- Tryck på "RADERA" för att radera ett tecken.
- Tryck på "AVBRYT" för att stänga.
- Tryck på "A/a/1" för att välja tecken bland versaler, gemener och siffror.
- Tryck på ← eller → för att gå ett steg till vänster eller höger.
- Efter inställning, tryck på "OK".

6 Tryck på "SMTP-SERVER" (behövs ej vid Gmail)  
(Drift i denna kamera)

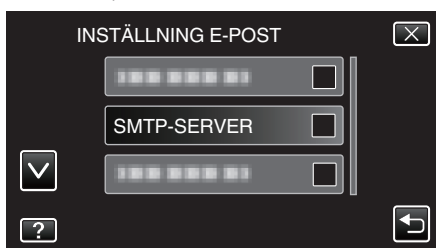

- Ange SMTP-server och tryck på "OK".



- Denna konfigureras automatiskt om avsändaradressen är Gmail.
- Tryck på skärmens tangentbord för att mata in tecken. Tecknet ändras varje gång man trycker.
- Tryck på "RADERA" för att radera ett tecken.
- Tryck på "AVBRYT" för att stänga.
- Tryck på "A/a/1" för att välja tecken bland versaler, gemener och siffror.
- Tryck på ← eller → för att gå ett steg till vänster eller höger.
- Efter inställning, tryck på "OK".

7 Tryck på "SMTP-PORT" (behövs ej vid Gmail)



- Ändra SMTP-portnumret (vid behov) och tryck på "OK".



- Denna konfigureras automatiskt om avsändaradressen är Gmail.

- Tryck på skärmens tangentbord för att mata in tecken. Tecknet ändras varje gång man trycker.
- Tryck på "RADERA" för att radera ett tecken.
- Tryck på "AVBRYT" för att stänga.
- Tryck på ← eller → för att gå ett steg till vänster eller höger.
- Efter inställning, tryck på "OK".

8 Tryck på "VERIFIERINGSMETOD" (behövs ej vid Gmail)



- Tryck på önskad "VERIFIERINGSMETOD".

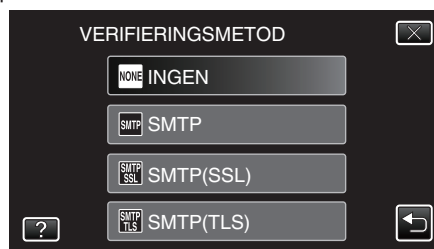

- Denna konfigureras automatiskt om avsändaradressen är Gmail.

9 Tryck på "ANVÄNDARNAMN".

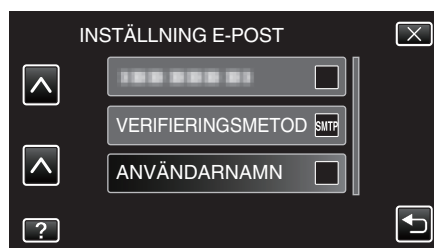

- Ange användarnamn och tryck på OK.



- Vad gäller e-postadresser av typen Gmail ska man skriva in namnet till vänster om "@".
- Tryck på skärmens tangentbord för att mata in tecken. Tecknet ändras varje gång man trycker.
- Tryck på "RADERA" för att radera ett tecken.
- Tryck på "AVBRYT" för att stänga.
- Tryck på "A/a/1" för att välja tecken bland versaler, gemener och siffror.
- Tryck på ← eller → för att gå ett steg till vänster eller höger.
- Efter inställning, tryck på "OK".

10 Tryck på "LÖSENORD".

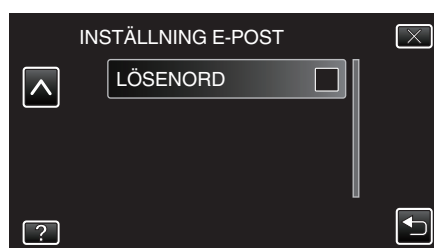

- Ange lösenord och tryck på "OK".



- Tryck på skärmens tangentbord för att mata in tecken. Tecknet ändras varje gång man trycker.
- Tryck på "RADERA" för att radera ett tecken.
- Tryck på "AVBRYT" för att stänga.
- Tryck på "A/a/1" för att välja tecken bland versaler, gemener och siffror.
- Tryck på ← eller → för att gå ett steg till vänster eller höger.
- Efter inställning, tryck på "OK".

**11** När man gjort alla obligatoriska inställningar trycker man på "OK".

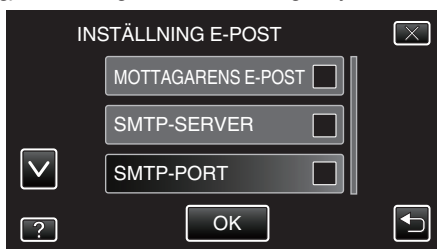

- Inställningarna sparas inte förrän man trycker på "OK".

SÄNDARENS MAIL	Mata in avsändarens e-postadress.
SMTP-SERVER	Mata in adress till SMTP-servern.
SMTP-PORT	Ställ in detta när portnummer för SMTP måste ändras.
VERIFIERINGSMETOD	Ställ in detta när autentiseringsmetoden måste ändras.
ANVÄNDARNAMN	Ange användarnamn.
LÖSENORD	Ange lösenord.

### OBS! :

- Man måste skaffa ett e-postkonto i förväg.
- Vissa webbaserade e-postadresser saknar stöd för denna funktion.
- Detta är Gmail-inställningarna fr.o.m. januari 2012.  
Gör inställningen manuellt om ändringar gjorts i Gmail-specifikationerna.
- För att använda andra adresser än Gmail ska man kontakta sin e-postleverantör (Internetleverantör etc.) för information om aktuella inställningar.



## Registrera mottagarens e-postadress

Registrerar mottagarens e-postadresser på kameran.

- 1 Tryck på "MENU".  
(Drift på denna kamera)

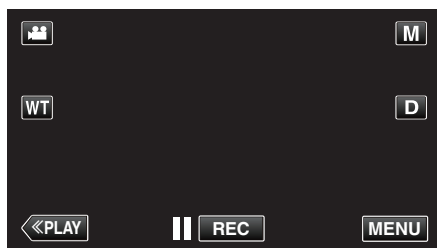

- Genvägsmenyn visas.

- 2 Tryck på "Wi-Fi" (Wi-Fi) i genvägsmenyn.  
(Drift på denna kamera)



- 3 Tryck på "NÄTVERKSINSTÄLLN.". (Drift på denna kamera)

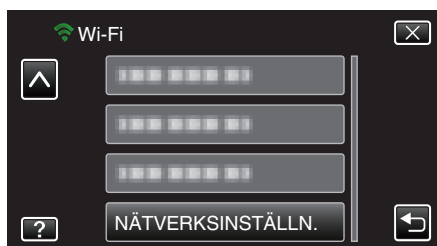

- 4 Tryck på "INSTÄLLNING E-POST". (Drift på denna kamera)



- 5 Tryck på "MOTTAGARENS E-POST". (Drift på denna kamera)



- 6 Tryck på "ADD".  
(Drift på denna kamera)

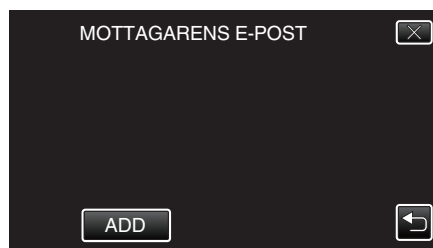

- 7 Mata in mottagarens e-postadress.



- Tryck på skärmens tangentbord för att mata in tecken. Tecknet ändras varje gång man trycker.
- Tryck på "RADERA" för att radera ett tecken.
- Tryck på "AVBRYT" för att stänga.
- Tryck på "A/a/1" för att välja tecken bland versaler, gemener och siffror.
- Tryck på ← eller → för att gå ett steg till vänster eller höger.
- Efter inställning, tryck på "OK".

### ANMÄRKNING :

- Upp till 8 e-postadresser kan ställas in som mottagare.

### OBS! :

- När du ställer in en annan person som mottagare, vara noga att i förväg ha fått godkännande från honom eller henne.
- Kontrollera om felmeddelanden skickats till avsändarens e-postadress. (Använd dator eller liknande utrustning eftersom man inte kan kontrollera från kameran.)

Om inga meddelanden mottagits: Se "Kan inte skicka e-post" och justera inställningarna efter behov.

Om meddelanden tagits emot: Kontrollera innehållet i meddelandet.

### \*Observera

Fortsätt inte skicka e-post med samma inställningar om du får felmeddelanden. Vissa e-postleverantörer kan ha markerat dina mail som spam (skrappost).

### Ställa in avkänningsmetod för denna kamera (AVKÄN./MAILINSTÄLLN.)

Ställer in avkänningsmetod för att starta inspelning.

- 1 Tryck på "MENU".  
(Drift på denna kamera)

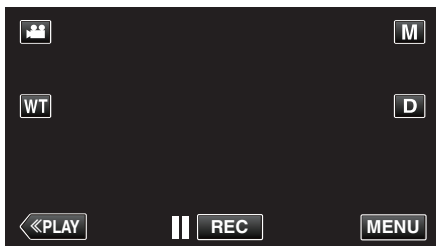

- Genvägsmenyn visas.

- 2 Tryck på "Wi-Fi" (📶) i genvägsmenyn.  
(Drift på denna kamera)

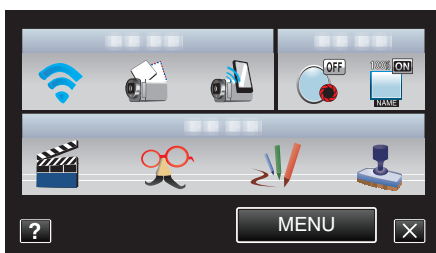

- 3 Tryck på "AVKÄN./MAILINSTÄLLN.". (Drift på denna kamera)



- 4 Tryck på "AVKÄNNINGSMETOD".  
(Drift på denna kamera)



- Tryck på "RÖRELSEAVKÄNNING" eller "ANSIKTSAVKÄNNING".
- Välj "RÖRELSEAVKÄNNING" för att starta inspelning när ett föremåls rörelse kännts av.
- Välj "ANSIKTSAVKÄNNING" för att starta inspelning när en persons ansikte kännts av.

### Ställa in avkänningsintervall för denna kamera (AVKÄN./MAILINSTÄLLN.)

Ställer in tidsperiod för aktivering av avkänning igen efter den föregående.

- 1 Tryck på "MENU".  
(Drift på denna kamera)

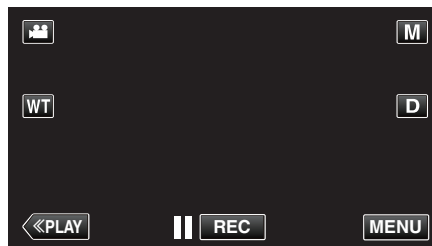

- Genvägsmenyn visas.

- 2 Tryck på "Wi-Fi" (📶) i genvägsmenyn.  
(Drift på denna kamera)

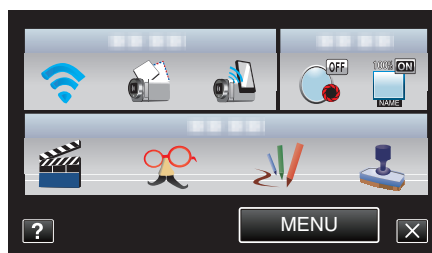

- 3 Tryck på "AVKÄN./MAILINSTÄLLN.". (Drift på denna kamera)

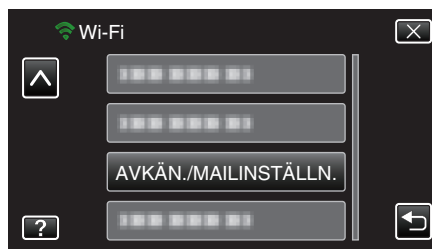

- 4 Tryck på "AVKÄNNINGSINTERVALL".  
(Drift på denna kamera)

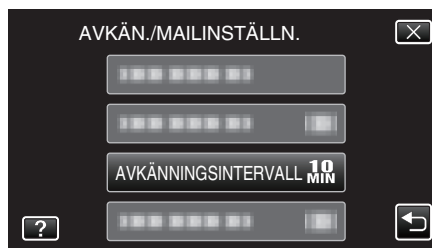

- Ställ in tidsintervall för avkänning. Är som standard inställd till 10 minuter.

## Ställa in automatisk inspelning på denna kamera (AVKÄN./MAILINSTÄLLN.)

Avgör om videofilmer ska spelas in på kameran under avkänning.

- Tryck på "MENU".  
(Drift på denna kamera)

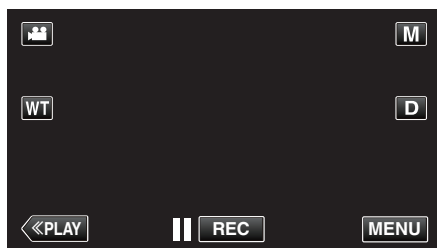

- Genvägsmenyn visas.

- Tryck på "Wi-Fi" (📶) i genvägsmenyn.  
(Drift på denna kamera)

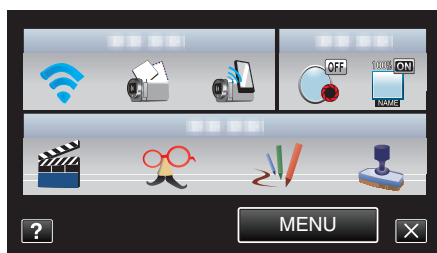

- Tryck på "AVKÄN./MAILINSTÄLLN.". (Drift på denna kamera)

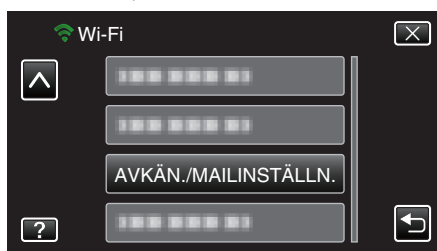

- Tryck på "SJÄLVINSPELNING".  
(Drift på denna kamera)

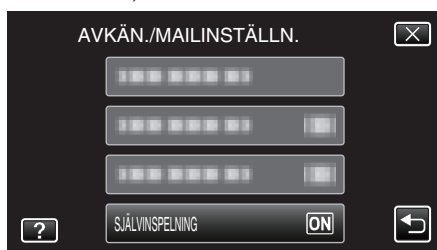

- Tryck på "PÅ" eller "AV".
- Välj "PÅ" för att spela in videofilmer på kameran.
- Välj "AV" för att inte spela in videofilmer på kameran.

## Registrera anslutningspunkt som ska kopplas ("ÅTKOMSTPUNKTER")

Det finns 4 möjligheter att registrera anslutningspunkter (trådlös LAN-router) för anslutning.

Registrering av Wi-Fi Protected Setup (WPS)	Detta är det enklaste sättet att registrera. Autentiseringsmetod och inställning av trådlöst LAN utförs automatiskt i WPS vilket gör det enkelt att registrera anslutningsinställningar mellan anordningar.
Sök och registrera	En sökning körs för att lokalisera anslutningspunkter. Välj och registrera en anslutningspunkt från listan med sökresultaten.
Manuell registrering	Ange manuellt namn och autentiseringsmetod för att registrera en anslutningspunkt.
WPS PIN Registrering	Ange kamerans WPS PIN-kod till den anslutningspunkt som ska registreras.

### ANMÄRKNING :

- Genom att registrera flera anslutningspunkter kan man ändra anslutning till en annan anslutningspunkt genom att trycka på den som önskas i listan.

### ■ Registrering av Wi-Fi Protected Setup (WPS)

- Tryck på "MENU".  
(Drift på denna kamera)

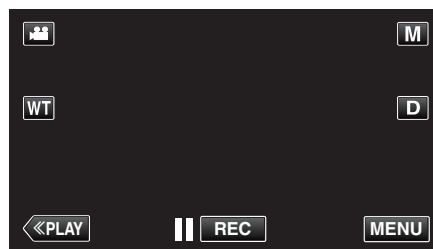

- Genvägsmenyn visas.

- Tryck på "Wi-Fi" (📶) i genvägsmenyn.  
(Drift på denna kamera)

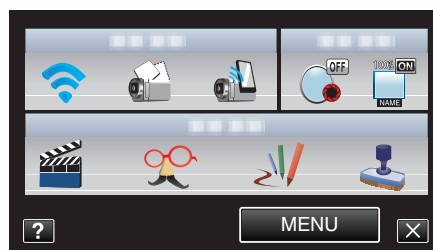

- Tryck på "NÄTVERKSINSTÄLLN.". (Drift på denna kamera)

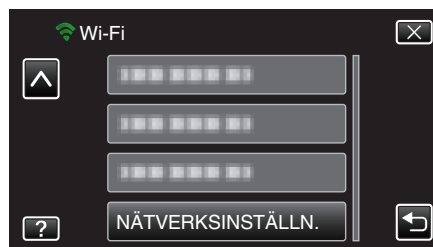

- 4 Tryck på "ÅTKOMSTPUNKTER".  
(Drift på denna kamera)



- 5 Tryck på "ADD".  
(Drift på denna kamera)

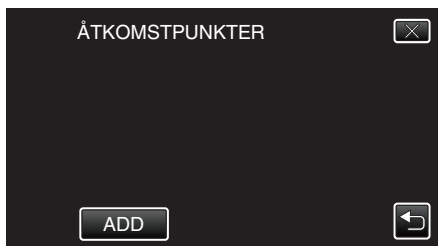

- 6 Tryck på "ENKEL REGISTR. WPS".  
(Drift på denna kamera)

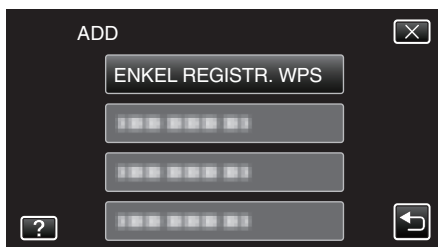

- 7 Aktivera WPS för anslutningspunkten (trådlös LAN-router) inom 2 minuter.
- För information om hur man aktiverar WPS, se instruktionsbok till den anordning som används.
- 8 Efter fullföljd registrering ska man trycka på "OK" på kamerans skärm.  
(Drift på denna kamera)

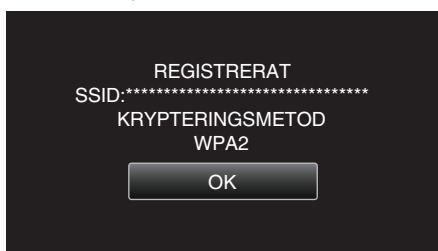

## ■ Sök och registrera

- 1 Tryck på "MENU".  
(Drift på denna kamera)

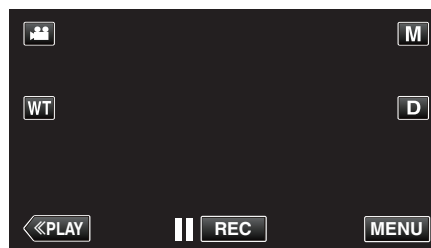

- Genvägsmenyn visas.

- 2 Tryck på "Wi-Fi" (Wi-Fi) i genvägsmenyn.  
(Drift på denna kamera)

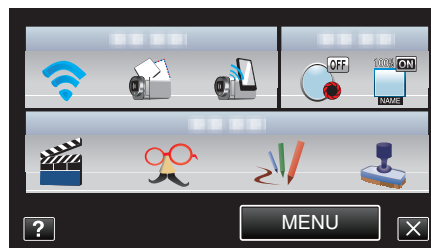

- 3 Tryck på "NÄTVERKSINSTÄLLN.". (Drift på denna kamera)



- 4 Tryck på "ÅTKOMSTPUNKTER".  
(Drift på denna kamera)

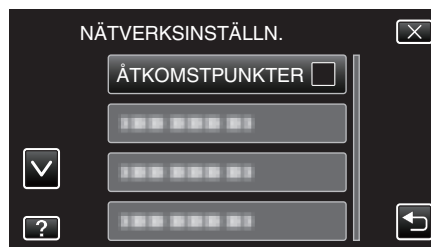

- 5 Tryck på "ADD".  
(Drift på denna kamera)

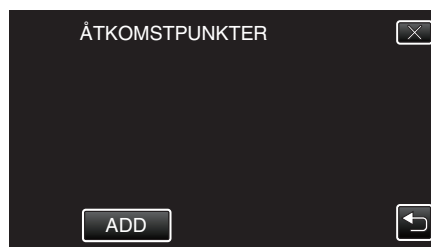

- 6 Tryck på "SÖK".  
(Drift på denna kamera)

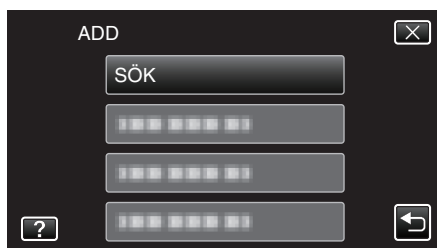

- Sökresultaten visas på kamerans skärm.

- 7 Tryck på namnet (SSID) för önskad anslutningspunkt i listan med sökresultaten.  
(Drift på denna kamera)



- 8 Ange lösenord.  
(Drift på denna kamera)



- Tryck på skärmens tangentbord för att mata in tecken. Tecknet ändras varje gång man trycker.
- Tryck på "RADERA" för att radera ett tecken.
- Tryck på "AVBRYT" för att stänga.
- Tryck på "A/a/1" för att välja tecken bland versaler, gemener och siffror.
- Tryck på ← eller → för att gå ett steg till vänster eller höger.
- Lösenord krävs inte om den trådlösa LAN-routern inte är skyddad.

- 9 Efter fullföljd registrering ska man trycka på "OK" på kamerans skärm.  
(Drift på denna kamera)

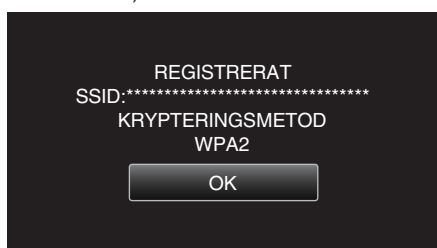

## Manuell registrering

- 1 Tryck på "MENU".  
(Drift på denna kamera)

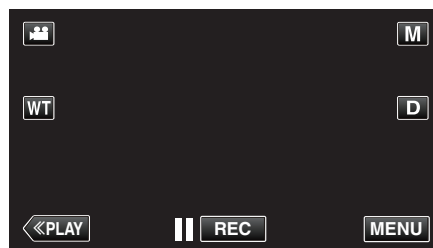

- Genvägsmenyn visas.

- 2 Tryck på "Wi-Fi" (Wi-Fi) i genvägsmenyn.  
(Drift på denna kamera)

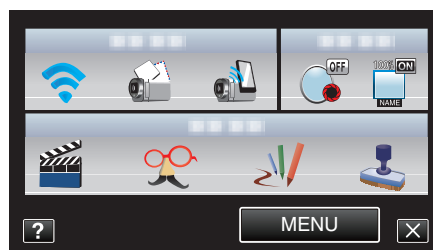

- 3 Tryck på "NÄTVERKSINSTÄLLN.". (Drift på denna kamera)

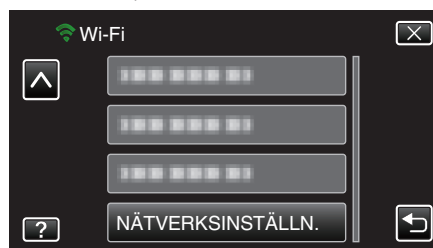

- 4 Tryck på "ÅTKOMSTPUNKTER".  
(Drift på denna kamera)

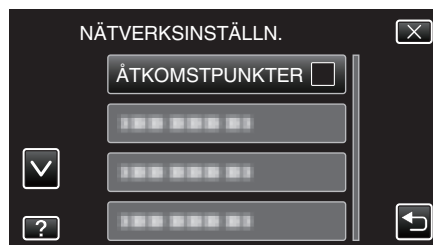

- 5 Tryck på "ADD".  
(Drift på denna kamera)

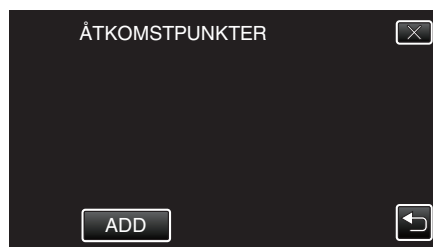

- 6 Tryck på "MANUELL".  
(Drift på denna kamera)

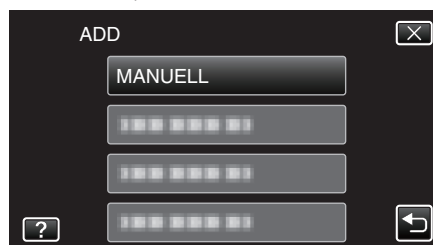

- 7 Ange namnet (SSID) för anslutningspunkten (trådlös LAN-router) och tryck på "OK".  
(Drift på denna kamera)



- Tryck på skärmens tangentbord för att mata in tecken. Tecknet ändras varje gång man trycker.
- Tryck på "RADERA" för att radera ett tecken.
- Tryck på "AVBRYT" för att stänga.
- Tryck på "A/a/1" för att välja tecken bland versaler, gemener och siffror.
- Tryck på ← eller → för att gå ett steg till vänster eller höger.

- 8 Välj autentiseringsmetod (säkerhet).  
(Drift på denna kamera)



- Välj i enlighet med inställningarna för din router.

- 9 När autentiseringsmetoden inte är ställd till "INGEN" ska man ange ett lösenord och trycka på "OK".  
(Drift på denna kamera)



- Tryck på skärmens tangentbord för att mata in tecken. Tecknet ändras varje gång man trycker.
- Tryck på "RADERA" för att radera ett tecken.
- Tryck på "AVBRYT" för att stänga.
- Tryck på "A/a/1" för att välja tecken bland versaler, gemener och siffror.
- Tryck på ← eller → för att gå ett steg till vänster eller höger.

- 10 Efter fullföljd registrering ska man trycka på "OK" på kamerans skärm.  
(Drift på denna kamera)

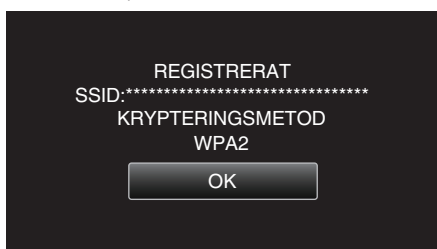

## WPS PIN Registrering

- 1 Tryck på "MENU".  
(Drift på denna kamera)

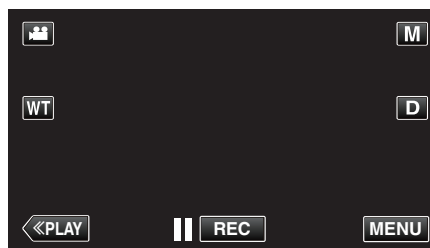

- Genvägsmenyn visas.

- 2 Tryck på "Wi-Fi" (Wi-Fi) i genvägsmenyn.  
(Drift på denna kamera)

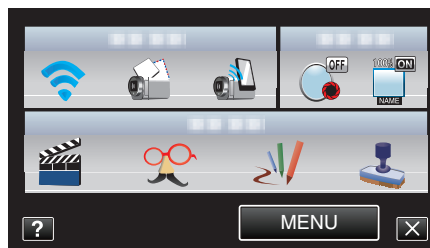

- 3 Tryck på "NÄTVERKSINSTÄLLN.". (Drift på denna kamera)

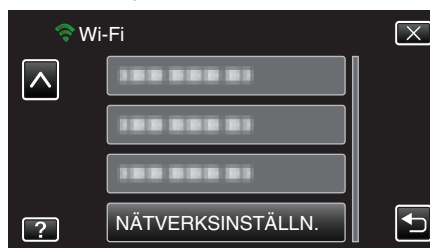

- 4 Tryck på "ÅTKOMSTPUNKTER".  
(Drift på denna kamera)

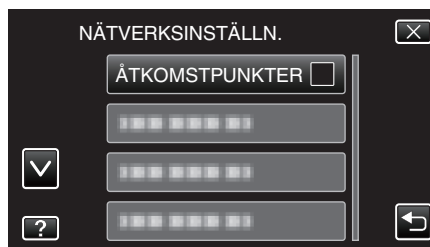

- 5 Tryck på "ADD".  
(Drift på denna kamera)

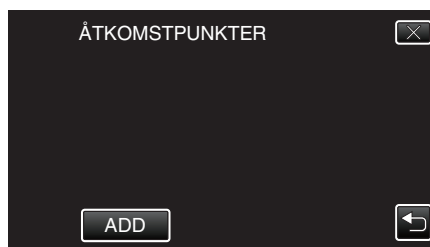

- 6 Tryck på "WPS PIN".  
(Drift på denna kamera)

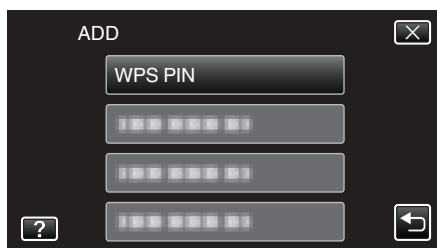

- PIN-koden visas.

- 7 Ange den PIN-kod som visas på kameran till anslutningspunkten (trådlös LAN-router).
- För mer detaljerad information om hur man matar in koden hänvisas till bruksanvisningen för den enhet som används.

- 8 Tryck på "STARTA".  
(Drift i denna kamera)



- Tryck på "STARTA" efter att du matat in PIN-koden till den trådlösa LAN-routern.  
(Anslutning kan inte upprättas om "STARTA" trycks in innan koden matats in.)

- 9 Efter fullföljd registrering ska man trycka på "OK" på kamerans skärm.  
(Drift på denna kamera)

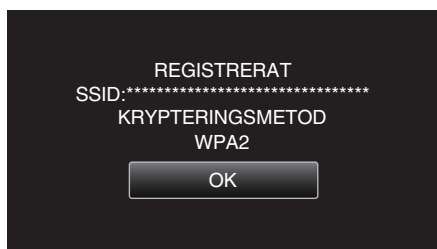

### Redigera LAN-inställningar för anslutningspunkter (trådlös LAN-router)

Ändra efter vad som krävs, om du t.ex. vill ställa in IP-adress för kameran.

- 1 Tryck på "MENU".  
(Drift på denna kamera)

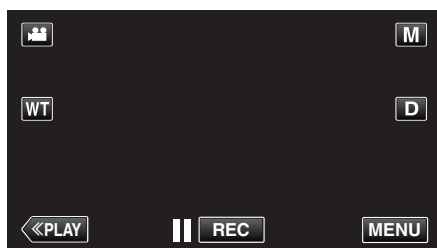

- Genvägsmenyn visas.

- 2 Tryck på "Wi-Fi" (📶) i genvägsmenyn.  
(Drift på denna kamera)

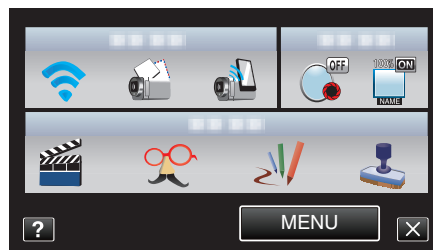

- 3 Tryck på "NÄTVERKSINSTÄLLN.". (Drift på denna kamera)

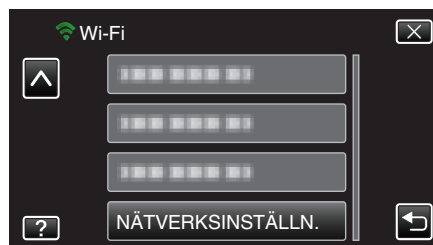

- 4 Tryck på "ÅTKOMSPUNKTER".  
(Drift på denna kamera)

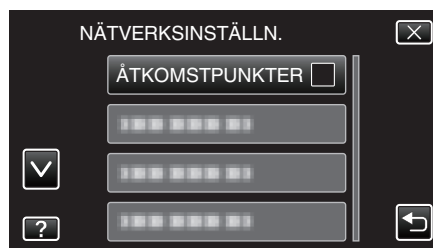

- 5 Tryck på "UPPDAT".  
(Drift på denna kamera)

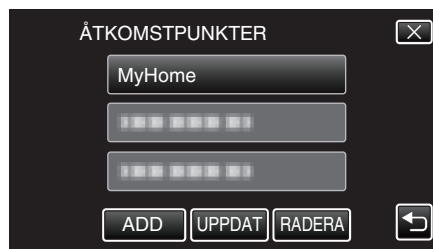

- Tryck på ^ eller v för att välja ett alternativ att redigera eller radera.
- För att ändra anslutning till en annan anslutningspunkt ska man trycka på önskad anslutningspunkt.

- 6 Utför LAN-inställningarna. (när "DHCP" är inställd till "AV")  
(Drift på denna kamera)

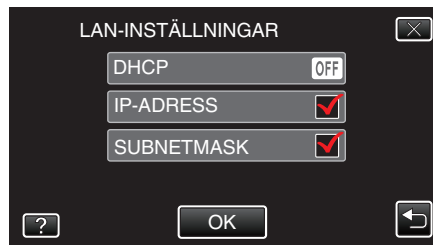

- Efter inställning, tryck på "OK".
- LAN-inställningarna innefattar nedanstående alternativ.

DHCP	PÅ: Skaffar automatiskt IP-adress från DHCP-servern. AV: Inställningar för "IP-ADRESS", "SUBNETMASK", "STANDARD NÄTPORT", "PRIMÄR DNS", och "SEKUNDÄR DNS" krävs.
IP-ADRESS	Mata in IP-adressen.
SUBNETMASK	Ange subnetmask.

STANDARD NÄTPORT	Ange standardgateway.
PRIMÄR DNS / SEKUNDÄR DNS	Mata in IP-adress för primär och sekundär DNS-server.

### Ställa in lösenord (DIREKT ÖVERVAKNING)

Ställer in lösenord för direkt övervakning. (8 till 32 tecken)

- 1 Tryck på "MENU".  
(Drift på denna kamera)

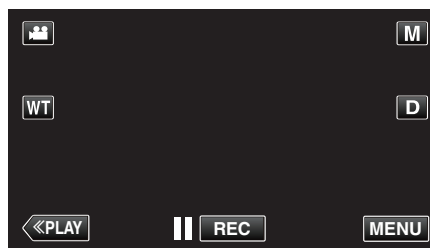

- Genvägsmenyn visas.

- 2 Tryck på "Wi-Fi" (📶) i genvägsmenyn.  
(Drift på denna kamera)

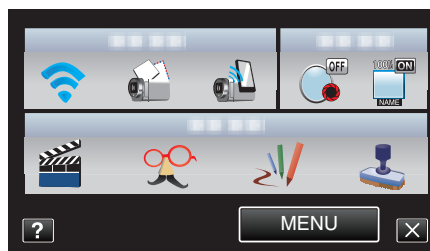

- 3 Tryck på "NÄTVERKSINSTÄLLN.". (Drift på denna kamera)

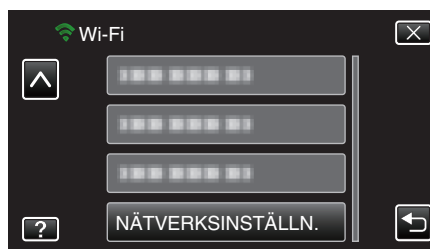

- 4 Tryck på "Wi-Fi DIRECT-ANSLUTN.". (Drift på denna kamera)

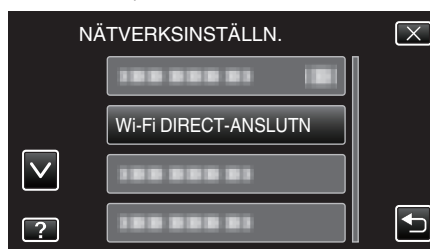

- 5 Tryck på "LÖSENORD". (Drift på denna kamera)

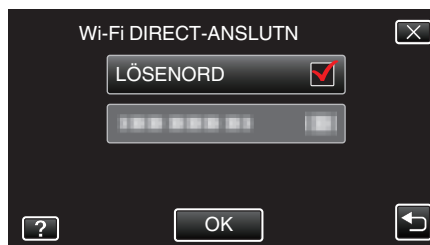

- 6 Ange lösenord.  
(Drift på denna kamera)





- Tryck på skärmens tangentbord för att mata in tecken. Tecknet ändras varje gång man trycker.
- Tryck på "RADERA" för att radera ett tecken.
- Tryck på "AVBRYT" för att stänga.
- Tryck på "A/a/1" för att välja tecken bland versaler, gemener och siffror.
- Tryck på ← eller → för att gå ett steg till vänster eller höger.
- Efter inställning, tryck på "OK".

### Ställa in aktuell gruppägare (DIREKT ÖVERVAKNING)

Avgör om man ska forcera auktorisering av gruppägaren.

- 1 Tryck på "MENU".  
(Drift på denna kamera)

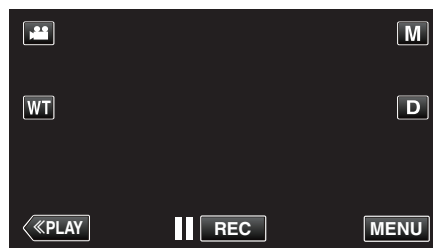

- Genvägsmenyn visas.

- 2 Tryck på "Wi-Fi" (📶) i genvägsmenyn.  
(Drift på denna kamera)

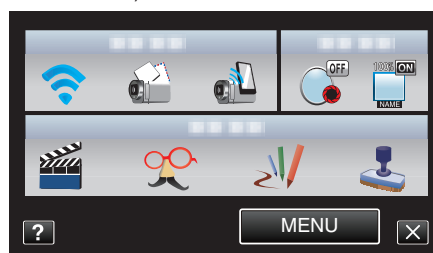

- 3 Tryck på "NÄTVERKSINSTÄLLN.". (Drift på denna kamera)

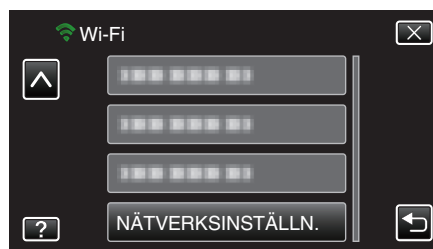

- 4 Tryck på "Wi-Fi DIRECT-ANSLUTN.". (Drift på denna kamera)

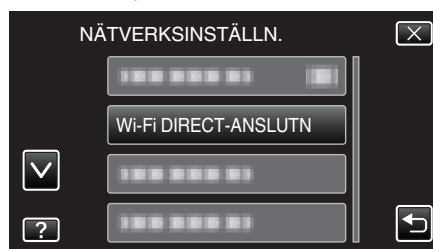

- 5 Tryck på "LÅST GRUPPÄGARE". (Drift på denna kamera)



- Tryck på "PÅ" eller "AV".
- Det rekommenderas att välja "PÅ" normalt.  
Om anslutning till utrustning som stöder Wi-Fi Direct misslyckas ska man ställa in till "AV".
- Efter inställning, tryck på "OK".

#### ANMÄRKNING :

- Vid inställning till "AV", kommer anslutning till utrustning som inte stöder Wi-Fi Direct att inaktiveras.

## Att använda Wi-Fi

### Kontrollera kamerans MAC-adress

Visar kamerans MAC-adress.

- 1 Tryck på "MENU".  
(Drift på denna kamera)

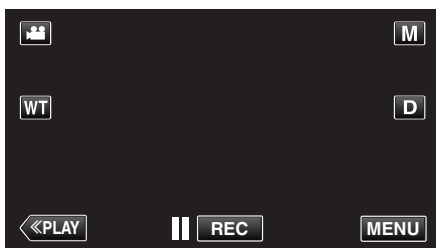

- Genvägsmenyn visas.

- 2 Tryck på "Wi-Fi" (📶) i genvägsmenyn.  
(Drift på denna kamera)

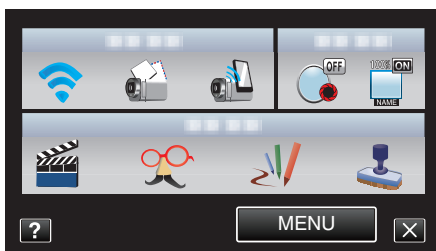

- 3 Tryck på "NÄTVERKSINSTÄLLN.". (Drift på denna kamera)



- 4 Tryck på "MAC-ADDRESS".  
(Drift på denna kamera)



- Kamerans MAC-adress visas.  
(Ovanstående visar MAC-adresser vid anslutning till en anslutningspunkt, medan nedanstående visar adresserna under direktanslutning.)
- Efter inställning, tryck på "OK".

### Skydda nätverksinställningarna med ett lösenord

Ställer in ett lösenord för att låsa och skydda nätverksinställningarna.

- 1 Tryck på "MENU".  
(Drift på denna kamera)

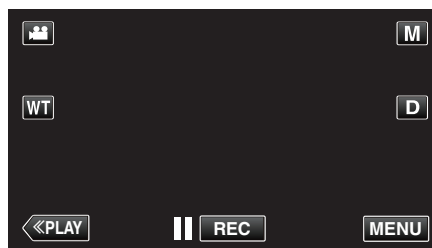

- Genvägsmenyn visas.

- 2 Tryck på "Wi-Fi" (📶) i genvägsmenyn.  
(Drift på denna kamera)

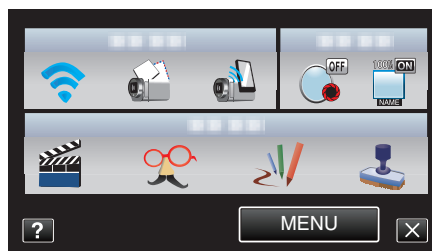

- 3 Tryck på "NÄTVERKSINSTÄLLN.". (Drift på denna kamera)

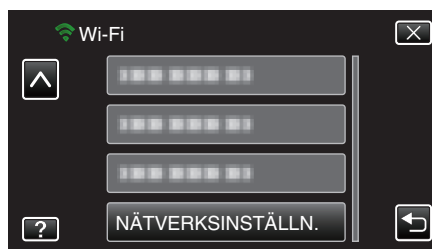

- 4 Tryck på "LÅS INSTÄLLNINGAR".  
(Drift på denna kamera)



- 5 Ange lösenord.  
(Drift på denna kamera)



- Tryck på skärmens tangentbord för att mata in tecken. Tecknet ändras varje gång man trycker.
- Tryck på "RADERA" för att radera ett tecken.
- Tryck på "AVBRYT" för att stänga.
- Tryck på ← eller → för att gå ett steg till vänster eller höger.
- Efter inställning, tryck på "OK".

## Initialisera nätverksinställningar

Återställer nätverksinställningar till standardvärden.

- 1 Tryck på "MENU".  
(Drift på denna kamera)

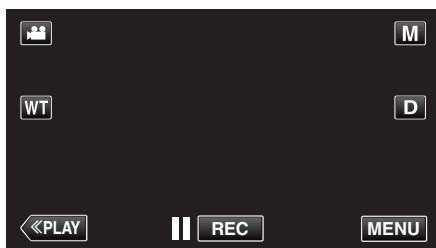

- Genvägsmenyn visas.

- 2 Tryck på "Wi-Fi" (📶) i genvägsmenyn.  
(Drift på denna kamera)

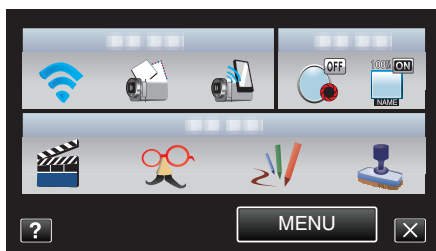

- 3 Tryck på "NÄTVERKSINSTÄLLN.". (Drift på denna kamera)

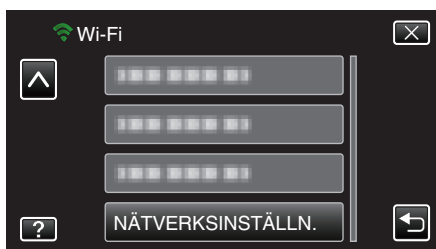

- 4 Tryck på "INITIALISERING".  
(Drift på denna kamera)



- 5 Tryck på "JA".  
(Drift på denna kamera)

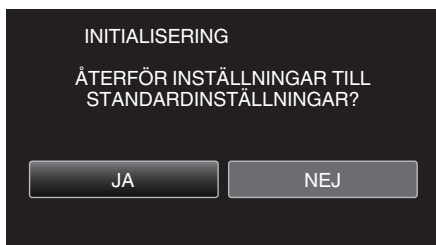

- Tryck på "NEJ" för att avbryta.
- När man trycker "JA" på återställs nätverksinställningar till standardvärden.

### Använda applikationer för smartphones

Man kan med hjälp av smartphone-applikationer ansluta till kameran och använda sig av Wi-Fi-funktionen.

#### Installera applikationer för smartphones

##### Android Smartphone

- Tryck på [Market] i listan över applikationer.
- Sök efter applikationen "Everio Sync".
- Tryck på applikationen "Everio Sync".
  - Den detaljerade informationen för applikationen visas.
- Tryck på [Download].
  - Vad gäller applikationer som får åtkomst till denna enhets data eller funktioner visas en skärm med de data eller funktioner som kommer att användas.
- Bekräfta innehållet och tryck på [Agree and Download].
  - Nerladdningen startar.

#### Radera applikationen

- Tryck på [Market] i listan över applikationer.
- Tryck på menyknappen och därefter på [Mina appar].
- En lista över tidigare nedladdade applikationer visas.
- Tryck på applikationen "Everio Sync".
- Tryck på [Avinstallera] och sedan på [OK].

#### ANMÄRKNING :

Specifikationerna för Android Market™ kan ändras utan att detta meddelas i förväg.

För mer detaljerad driftinformation se hjälppilen för Android Market™.

##### iPhone/iPad/iPod touch

- Tryck på [App Store] på startskärmen.
- Sök efter applikationen "Everio Sync".
- Tryck på applikationen "Everio Sync".
  - Den detaljerade informationen för applikationen visas.
- Tryck på [UTAN KOSTNAD]→[INSTALL].
  - Ange ditt lösenord på skärmen för inmatning av lösenord.
  - Nerladdningen startar.
  - Den nedladdade applikationen läggs automatiskt till startskärmen.

#### Radera applikationen

- Tryck och håll in applikationen "Everio Sync." på startskärmen.
- Tryck på X för att bekräfta raderingen.

#### ANMÄRKNING :

Specifikationerna för App Store™ kan ändras utan att detta meddelas i förväg.

För mer detaljerad driftinformation, se hjälppilen för App Store™.

#### Använda smartphone-applikationer

- Anvisningar på skärmen
- "Anvisningar på skärmen" (☰ sid. 44)
- Överföring av videofilmer
- "Överföring av videofilmer" (☰ sid. 45)
- Överföring av stillbilder
- "Överföring av stillbilder" (☰ sid. 46)
- Ändra inställningarna
- "Ändra inställningarna" (☰ sid. 48)

#### Anvisningar på skärmen

##### Android Smartphone

##### Inspejnings-skärm

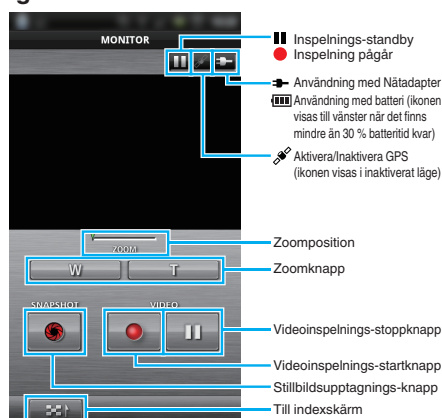

##### Videoindeks-skärm



##### Indeks-skärm stillbild

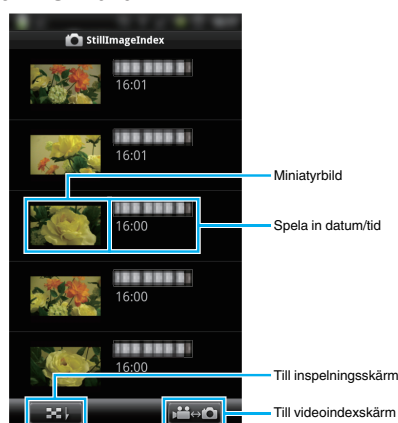

- Tryck på knappen "Return" för att stänga applikationen.

##### iPhone/iPad/iPod touch

##### Inspejnings-skärm



**OBS! :**

- "Everio Sync." för iPhone/iPad kan inte användas när iPhone/iPad ansluts till mobiltelefonens nätverk. För att använda denna funktion ska man ansluta till kameran eller en anslutningspunkt via Wi-Fi.

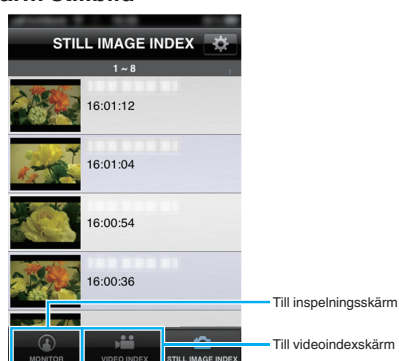
**Videoindexskärm****Indexskärm stillbild**

- Tryck på knappen "Home" för att stänga applikationen.

**Överföring av videofilmer**

Du kan överföra inspelade videofilmer till din smartphone.

- Videon som ska vidarebefordras konverteras till följande format.

System: MP4

Video:

- H.264/MPEG-4 AVC baseline profile codec
- 640 x 360 upplösning
- 25p bildrutehastighet
- 1 Mbps bithastighet

Ljud:

- Advanced Audio Coding (AAC) system
- 48 kHz samplingshastighet
- 16 bit
- 2 kanaler

- 1 Starta "Everio Sync." på din smartphone.



- 2 Tryck på .



- 3 Tryck på miniatyren för att överföra.

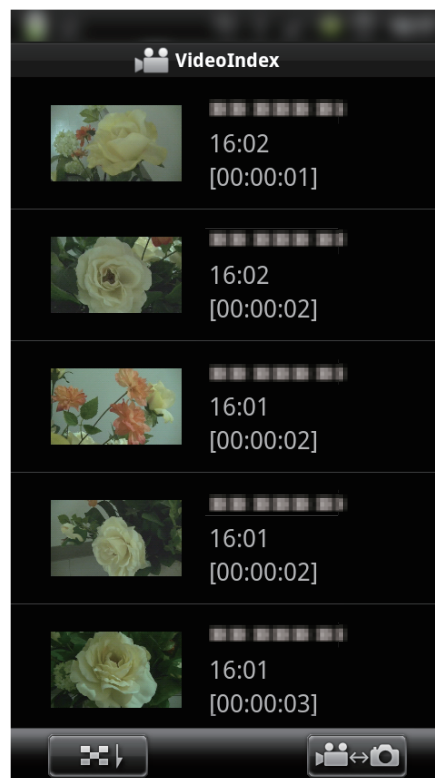

- 4 Tryck på startpunkten (starttid) för den video som ska överföras.

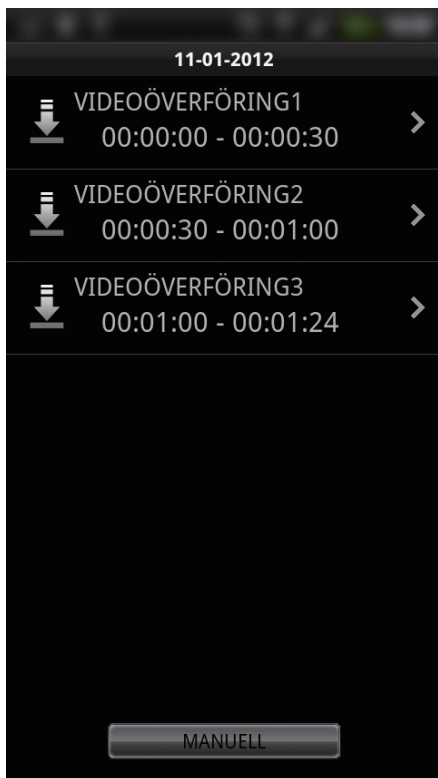

- Videons startpunkt och längd visas på enheten som ställts in i "LÄNGD VIDEO ÖVERF". (På skärmen som visas är det inställt till 30 sekunder)
- För en mer detaljerad inställning för videons startpunkt och längd ska man trycka på "MANUELL".
- En statusindikator visas på smartphonen både medan överföringen förbereds och medan den pågår.
- Tryck på "AVBRYT" för att avbryta överföringen.

5 Ställ in videons startpunkt och längd och tryck därefter på "ÖVERFÖR" (endast när man trycker på MANUELL i steg 4)

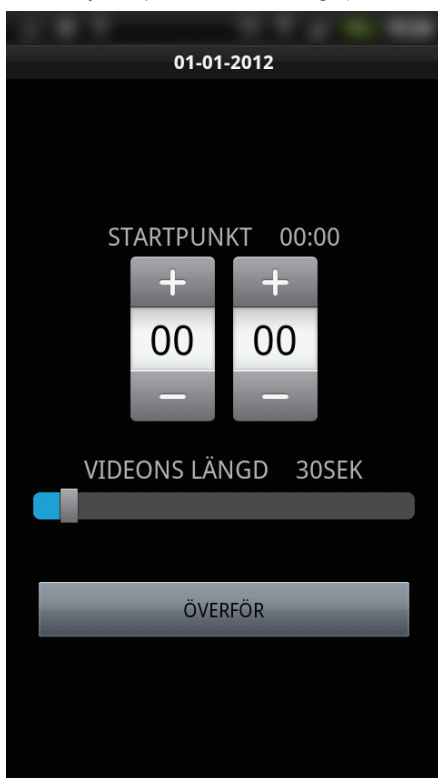

- En statusindikator visas på smartphonen både medan överföringen förbereds och medan den pågår.
- Tryck på "AVBRYT" för att avbryta överföringen.

6 Tryck på "OK" när överföringen slutförts.

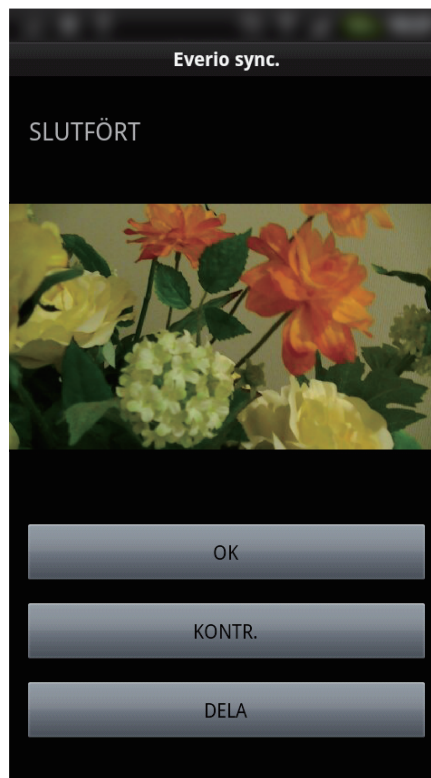



- Tryck på "KONTR." för att spela upp videon. (endast Android)
- Tryck på "DELA" för att ladda upp (dela) videon. (endast Android) Tryck på önskad tjänst för att starta uppladdningsprocessen. Man måste genomföra registreringen innan man kan använda en tjänst.

### Överföring av stillbilder

Du kan överföra inspelade stillbilder till din smartphone.

1 Starta "Everio Sync." på din smartphone.



2 (För Android) Tryck på .  
(För iPhone) Tryck på .

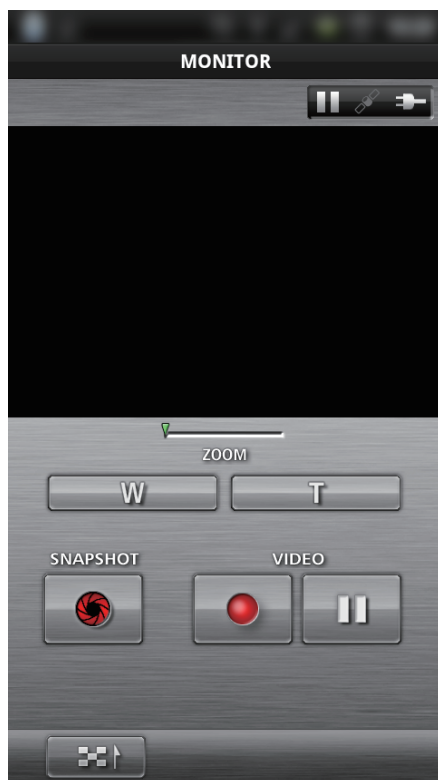

3 Tryck på  (Endast Android)

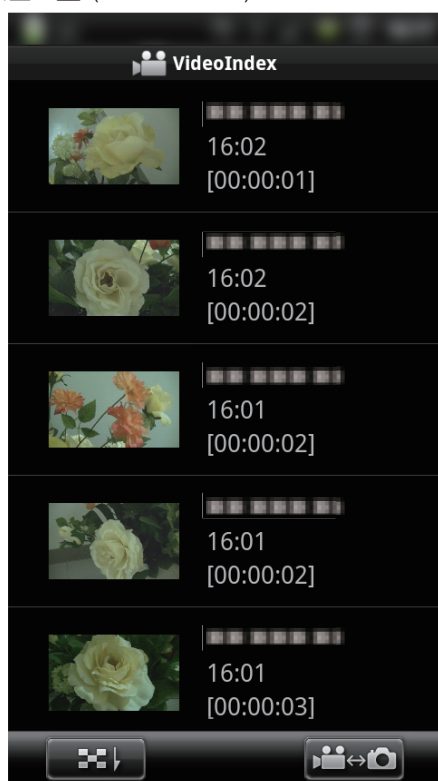

4 Tryck på miniatyren för att överföra.

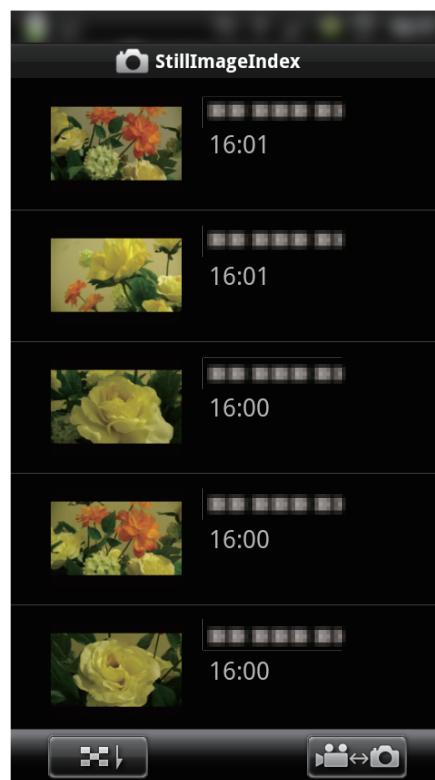

- En statusindikator visas på smartphonen både medan överföringen förbereds och medan den pågår.
- Tryck på "AVBRYT" för att avbryta överföringen.

5 Tryck på "OK" när överföringen slutförts.

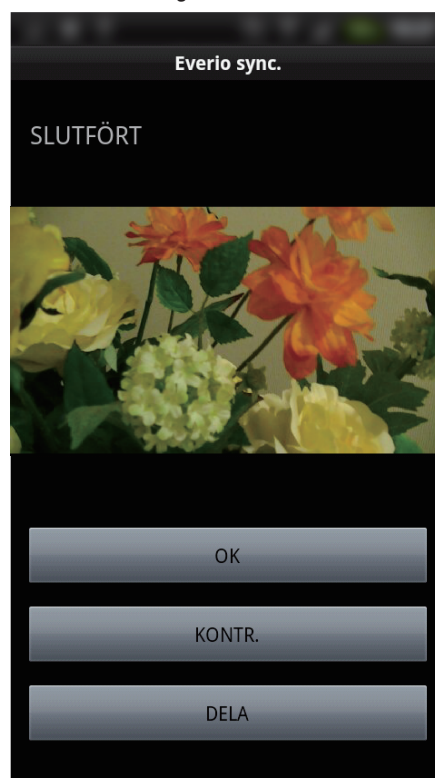

- Tryck på "KONTR." för att spela upp bilden. (endast Android)
- Tryck på "DELA" för att ladda upp (dela) bilden. (endast Android)  
Tryck på önskad tjänst för att starta uppladdningsprocessen.  
Man måste genomföra registreringen innan man kan använda en tjänst.

### Ändra inställningarna

Man kan ändra inställningarna för smartphone-applikationerna.

#### ■ Android Smartphone

1 Tryck på MENU-knappen.



2 Tryck på "SET".



3 Ändra inställningarna på menyn efter önskemål.

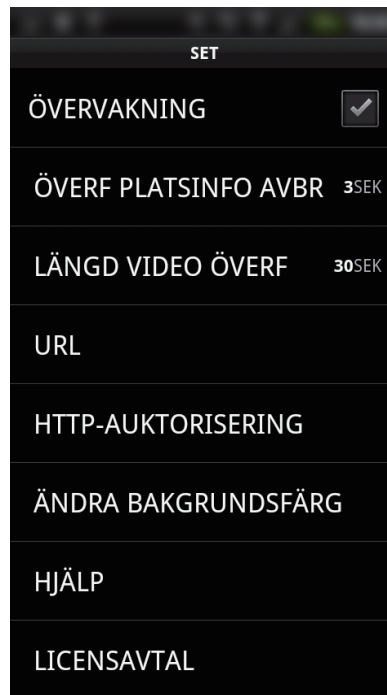

Alternativ	Detaljer
ÖVERVAKNING	Stänger av/sätter igång kontroll av inspelningsskärm.
ÖVERF PLATSINFO AVBR	Ställer in tidsintervall för att skicka geografisk information.
LÄNGD VIDEO ÖVERF	Ställer in längd för den video som ska överföras.
URL	Ange URL vid extern övervakning.
HTTP-AUKTORISERING	Ange efterfrågat användarnamn och lösenord vid extern övervakning. Användarnamn är "everio" (fast) och standardlösenord är "0000". (kan ändras från kameran)
ÄNDRA BAKGRUNDSFÄRG	Ändrar bakgrunden.
HJÄLP	Visar hur man använder Everio sync..
LICENSAVTAL	Visar licensavtal för smarphone-applikationen.

#### ANMÄRKNING :

- När man ansluter till extern övervakning ombeds man att ange URL eller HTTP-auktorisering om de inte angivits, eller om de angivits felaktigt.



## ■ iPhone/iPad/iPod touch

1 Tryck på "⚙".



2 Ändra inställningarna på menyn efter önskemål.



Alternativ	Detaljer
ÖVERVAKNING	Stänger av/sätter igång kontroll av inspelningsskärm.
ÖVERF PLATSINFO AVBR	Ställer in tidsintervall för att skicka geografisk information.
ÄNDRA BAKGRUNDSFÄRG	Ändrar bakgrunden.
VIDEONS LÄNGD	Ställer in längd för den video som ska överföras.
URL	Ange URL vid extern övervakning.
ANVÄNDARNAMN	Ange efterfrågat användarnamn vid användning av extern övervakning. Användarnamnet är "everio". (fast)
LÖSENORD	Ange efterfrågat lösenord vid användning av extern övervakning. Lösenordet är som standard inställt till "0000". (kan ändras från kameran)
HJÄLP	Visar hur man använder Everio sync..

### ANMÄRKNING :

- När man ansluter till extern övervakning ombeds man att ange URL, användarnamn eller lösenord om de inte angivits, eller om de angivits felaktigt.

### Använda Wi-Fi-funktionen från en webbläsare

Man kan med hjälp av en dators webbläsare ansluta till kameran och använda sig av Wi-Fi-funktionen.

- Anvisningar på skärmen

"Anvisningar på skärmen" (☰ sid. 50)

- Ändra inställningarna

"Utföra kamerainställningar från en webbläsare" (☰ sid. 52)

#### Anvisningar på skärmen

##### ■ Inspelningsskärm



Välj Stream format (klicka på "OK" för att tillämpa) Välj videoformat vid kontroll från webbläsare.

FORMAT	MotionJPEG	Full HD: 1920x1080 / MPEG-2 TS format
	Full HD	SD: 720x576 / MPEG-2 TS format
	SD	MotionJPEG: 640x360 / MotionJPEG format
	MotionJPEG	

Helskärm (tryck på ESC eller dubbelklicka med vänster musknapp för att gå tillbaka)

#### ANMÄRKNING :

- Knappen för helskärm visas inte när stream-formatet är MotionJPEG.

#### OBS! :

- Funktionerna för stream-formaten är de följande:
  - Full HD/SD (MPEG-2 TS-format)
    - Kamerans ljud kan kontrolleras via webbläsaren.
    - Inspelnings- och zoomfunktioner kan inte styras via webbläsaren.
  - MotionJPEG
    - Kamerans ljud kan inte spelas upp via webbläsaren.
    - Inspelnings- och zoomfunktioner kan styras via webbläsaren.
- Skärmbilden stoppas automatiskt efter 12 timmars konstant bevakning i Full HD eller SD. (Tryck på knappen för uppdatering för att starta om.)
- För att kunna använda Full HD eller SD måste Media Player 12 finnas installerat.
- När kvaliteten på videoinspelningen är ställd till SSW/SEW på kameran kommer inte Full HD att aktiveras även om man väljer det.
- Skärmen kan släpa efter beroende på nätverkets hastighet eller datorns prestanda.
- Om släpningen är betydlig ska man ladda om skärmen regelbundet. (Det kan ta lite tid innan skärmen visas efter omladdning.)
- För Full HD ska man använda en dator som uppfyller följande systemkrav.
  - CPU Intel Core 2 Duo 2 GHz eller högre
  - 2 GB minne eller mer

## ■ Videoindexskärm

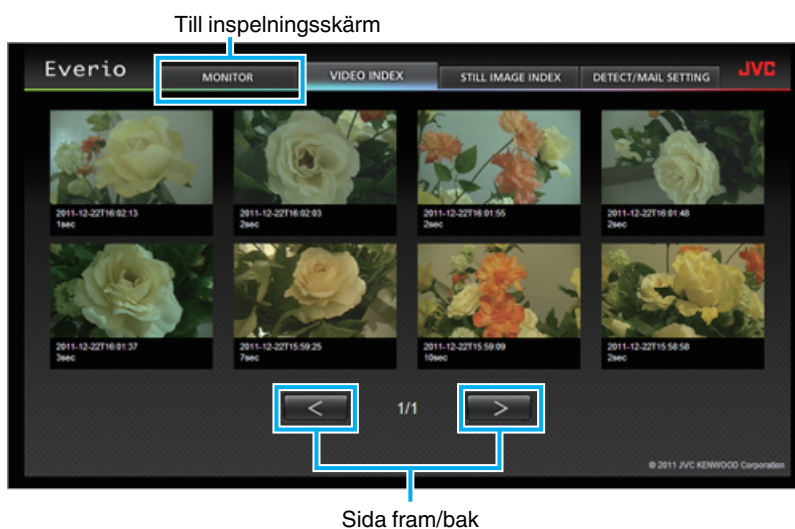

- Klicka på miniatyren för att ladda ner en video.

## ■ Indexskärm stillbild

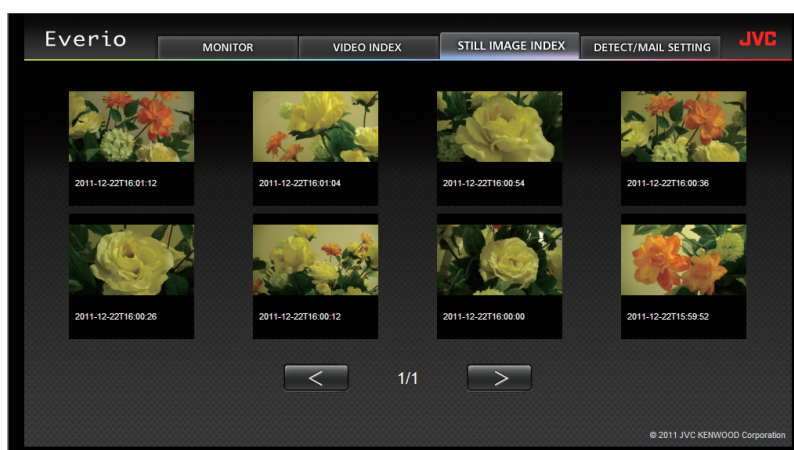

- Klicka på miniatyren för att ladda ner en stillbild.

## ■ Skärmen AVKÄN./MAILINSTÄLLN.

Inställningar för informationsmail som till exempel avkänningsmetod och mottagarens e-postadress kan ändras även om kameran är utom räckhåll.

Registrerade e-postadresser till mottagare i Everio (upp till 8 st)

\*bocksymbol visas på de valda adresserna.

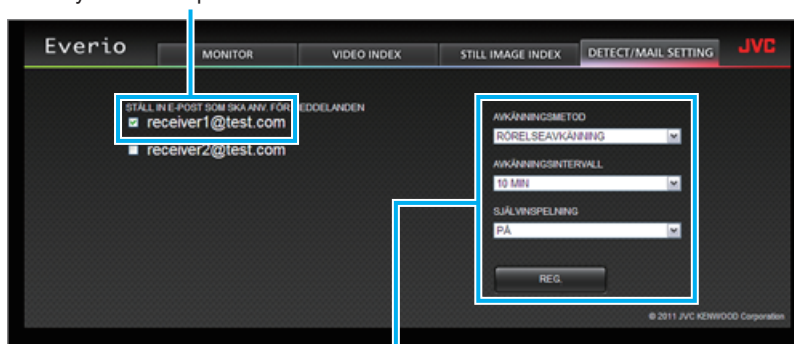

Inställningar för Informationsmail

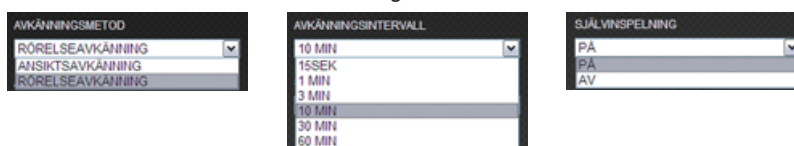

(klicka på "OK" för att verkställa)

## Att använda Wi-Fi

### Utföra kamerainställningar från en webbläsare

Du kan ändra kamerainställningarna från en webbläsare.

- 1 Tryck på "MENU".  
(Drift på denna kamera)

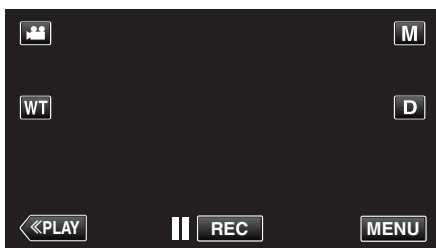

- Genvägsmenyn visas.

- 2 Tryck på "Wi-Fi" (📶) i genvägsmenyn.  
(Drift på denna kamera)

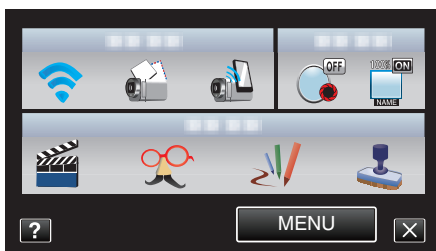

- 3 Tryck på "NÄTVERKSINSTÄLLN.". (Drift på denna kamera)



- 4 Tryck på "INSTÄLL.FR. WEBBLÄS.". (Drift på denna kamera)



- 5 Kontrollera SSID och PASS som visas på kamerans skärm, och registrera dem sedan på den dator som ska anslutas.  
(Drift på denna kamera)



- När datorn är ansluten till kameran visas en URL på kameran.

- 6 Kontrollera den URL som visas på kamerans skärm, och skriv sedan in den i Internet Explorer (webbläsare).  
(Drift på denna kamera)

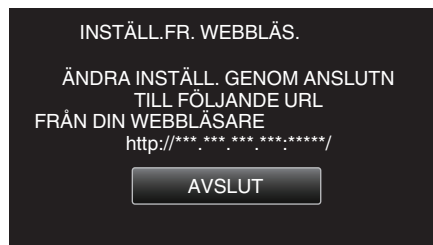

- Tryck på "AVSLUT" för att stänga.

### Man kan ändra kamerans WiFi-funktion via en webbläsare.

"Lägga till/ändra/radera anslutningspunkt" (☞ sid. 53)

"INST. EXTERN. ÖVERV." (☞ sid. 54)

"Wi-Fi DIRECT-ANSLUTN" (☞ sid. 54)

"INSTÄLLNING E-POST" (☞ sid. 54)

## Lägga till/ändra/radera anslutningspunkt

### För att söka efter och lägga till "ÅTKOMSTPUNKTER"

1 Klicka på "ÅTKOMSTPUNKTER".



2 Klicka på "SÖK".



3 Klicka på den anslutningspunkt du vill lägga till.



- Klicka på "GÖR OM SÖKNING" för att söka efter en anslutningspunkt igen.

4 Ange lösenord och tryck på "REG.".

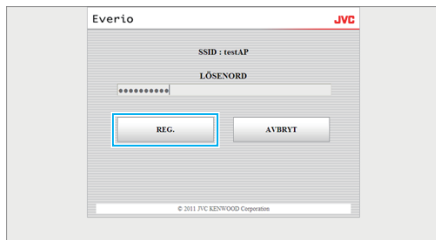

- Man behöver inte ange lösenord om anslutningspunkten är skyddad.

5 Klicka på "OK".



### För att lägga till "ÅTKOMSTPUNKTER" manuellt

1 Klicka på "ÅTKOMSTPUNKTER".



2 Klicka på "ADD".

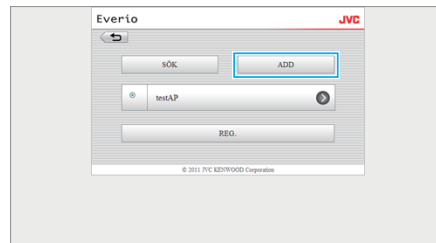

3 Ange "SSID", "TYP AV SÄKERHET" och "LÖSENORD", och klicka på "REG.".

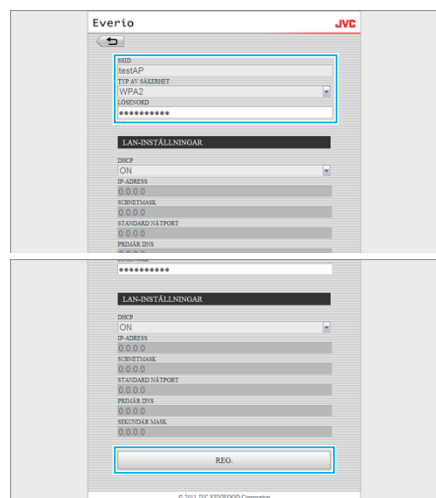

- För att konfigurera LAN-inställningarna manuellt ska man ställa in "DHCP" till OFF och ange den information som krävs manuellt.

4 Klicka på "OK".



### För att ändra (eller radera) en "ÅTKOMSTPUNKTER"-registrering

1 Klicka på "ÅTKOMSTPUNKTER".



2 Klicka på en registrerad anslutningspunkt.



3 Klicka på "REG." när du gjort dina ändringar.

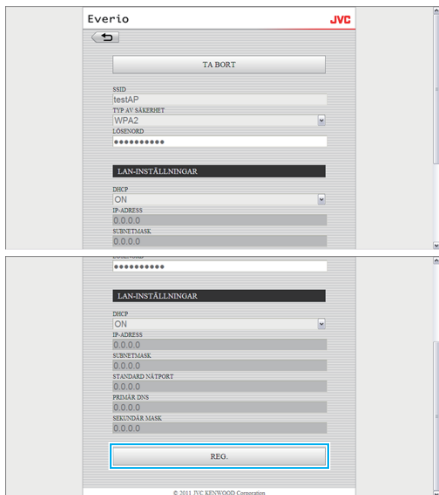

- Klicka på "TA BORT" på skärmen för att radera registrerad anslutningspunkt.

4 Klicka på "OK".



## WI-FI DIRECT-ANSLUTN

### För att ändra "Wi-Fi DIRECT-ANSLUTN"

1 Klicka på "Wi-Fi DIRECT-ANSLUTN".



2 Klicka på "REG." när du gjort dina ändringar.



- Klicka på "TA BORT" på skärmen för att radera registrerad anslutningspunkt.

3 Klicka på "OK".



## INST. EXTERN. ÖVERV.

### För att ändra "INST. EXTERN. ÖVERV."

1 Klicka på "INST. EXTERN. ÖVERV."



2 Klicka på "REG." när du gjort dina ändringar.



- Klicka på "TA BORT" på skärmen för att radera registrerad anslutningspunkt.

3 Klicka på "OK".

## INSTÄLLNING E-POST

### För att ändra "SÄNDARENS MAIL"-inställningar

1 Klicka på "INSTÄLLNING E-POST".



2 Klicka på "SÄNDARENS MAIL".



- 3 Ange den information som krävs och klicka på "REG.".



- 4 Klicka på "OK".

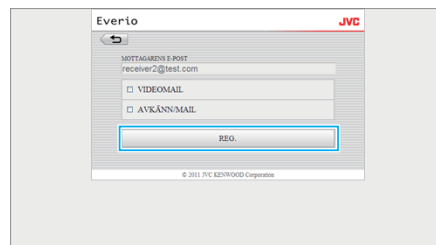

- Kryssa i rutan för "VIDEOMAIL" och "AVKÄNN/MAIL" för att ställa in adressen som mottagare.

- 5 Klicka på "OK".



## För att ändra eller radera en "MOTTAGARENS E-POST"

- 1 Klicka på "INSTÄLLNING E-POST".

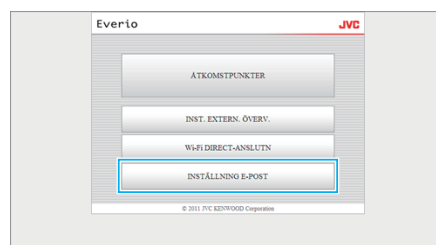

## För att lägga till en "MOTTAGARENS E-POST"

- 1 Klicka på "INSTÄLLNING E-POST".



- 2 Klicka på "MOTTAGARENS E-POST".



- 3 Klicka på "ADD".



- 4 Ange e-postadressen och klicka på "REG.".

- 2 Klicka på "MOTTAGARENS E-POST".



- 3 Klicka på den e-postadress du vill ändra.



- 4 Klicka på "REG." när du gjort dina ändringar.

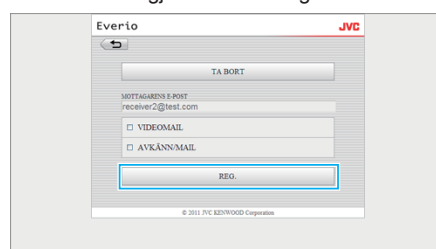

- Klicka på "TA BORT" på skärmen för att radera registrerad adress.

- 5 Klicka på "OK".



### För att ändra "VIDEO MAIL MOTTAGARE"-inställningar

1 Klicka på "INSTÄLLNING E-POST".



2 Klicka på "VIDEO MAIL MOTTAGARE".

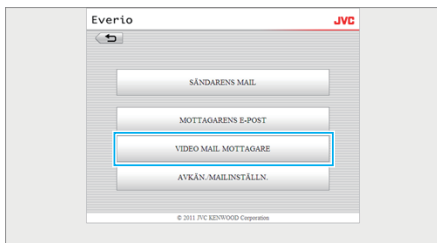

3 Klicka på "REG." när du gjort dina ändringar.

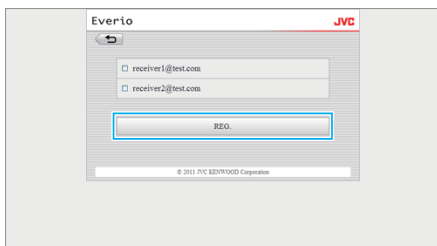

4 Klicka på "OK".



3 Klicka på "REG." när du gjort dina ändringar.

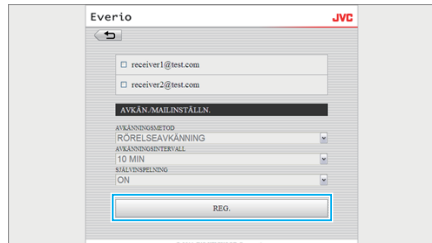

4 Klicka på "OK".



### För att ändra "AVKÄN./MAILINSTÄLLN."

1 Klicka på "INSTÄLLNING E-POST".



2 Klicka på "AVKÄN./MAILINSTÄLLN.".



## Felsökning

## Direkt övervakning

Problem	Åtgärd
Kan inte ansluta till kameran. (URL krävs)	<ul style="list-style-type: none"> <li>• Kontrollera om WiFi-anslutningen etablerats korrekt.</li> <li>• Kontrollera om Wi-Fi är ansluten till "DIRECT-**EVERIO".</li> <li>• Kontrollera om smartphonen (eller datorn) är ansluten till kameran.</li> <li>• Försök igen efter att ha stängt av och startat om kameran och terminalen (smartphonen eller datorn).</li> </ul>
Man kan inte köra funktioner från denna enhet när man använder direkt övervakning.	<ul style="list-style-type: none"> <li>• Man kan inte köra funktioner från denna enhet när man använder direkt övervakning. Tryck på "KAMERAFUNKTION" på skärmen för att aktivera användning från denna enhet. När man aktiverat användning från denna enhet fungerar inte användning från smartphone (eller dator).</li> </ul>
Inspelningen stannar när Android / iPhone-applikationen eller webbläsaren stängs.	<ul style="list-style-type: none"> <li>• När Android / iPhone-applikationen eller webbläsaren stängs under inspelning kopplas kameran ifrån och inspelningen stannar.</li> </ul>
Kan inte använda internet på datorn medan den är ansluten till kameran.	<ul style="list-style-type: none"> <li>• Kameran fungerar som en anslutningspunkt under direkt övervakning. De flesta datorer (eller smartphones) kan inte anslutas till flera anslutningspunkter på samma gång. Därför blir internetanvändning tillfälligt otillgänglig om datorn (eller smartphonen) har anslutits till internet via trådlöst LAN.</li> <li>• Anslut datorn till den trådlösa LAN-router som normalt används för internetanslutning. Om datorn oavsiktligt ansluter till kameran ska man avlägsna kameraanslutningen från datorn. (Det registrerade namnet är "DIRECT-**EVERIO".)</li> <li>• Stoppa den direkta övervakningen på kameran.</li> </ul>
Videon eller ljudet avbryts eller fördröjs.	<ul style="list-style-type: none"> <li>• Om nätverkshastigheten är låg kan videobilder och ljud avbrytas eller fördröjas avsevärt.</li> <li>• (För webbläsare) Skärmen kan släpa efter avsevärt om datorns prestanda är bristfällig. Om stream-formatet är inställt till "Full HD" ska man ändra till "SD" eller "Motion-JPEG" och försöka igen. "Specifikationer för Wi-Fi" (sid. 60)</li> <li>• (För webbläsare) Om eftersläpningen är betydlig ska man ladda om skärmen regelbundet.</li> <li>• (För smartphone) Testa på en annan plats och vid ett annat tillfälle för att hitta en miljö där signalstyrkan är god.</li> </ul>
Enheten stängs av automatiskt.	<ul style="list-style-type: none"> <li>• För att förhindra risken att man glömmer att stänga av strömmen kommer denna enhet automatiskt att stängas av om den inte använts på 10 dagar i följd.</li> </ul>
Kan inte ställa in fokus.	<ul style="list-style-type: none"> <li>• När man inte övervakar från en smartphone (eller dator) är kamerans fokus fixerat.</li> <li>• Även när man övervakar från en smartphone (eller dator) blir kamerans fokus fixerat om kameran inte används under mer än 3 timmar. (Fokus fungerar igen så snart man använder kameran.)</li> </ul>
Anslutningen avbryts eller så visas ett "KAN EJ ANSLUTA"-meddelande.	<ul style="list-style-type: none"> <li>• Anslut igen på en plats där signalstyrkan är god. Överföringshastigheten kan sjunka och anslutningen misslyckas om enheterna placeras för långt ifrån varandra, om det finns föremål mellan dem eller om mikrovågsugnar eller andra trådlösa enheter är i bruk i närheten.</li> <li>• Om man inte kan ansluta igen ska man starta om terminalen (smartphone eller dator).</li> <li>• Om kameran är för långt borta från smartphonen (eller datorn) kan anslutning för direkt bevakning vara problematisk, beroende på miljön. Anslut i sådant fall via en anslutningspunkt (trådlös LAN-router).</li> </ul>

## Anslutningspunkt (Trådlös LAN-router)

Problem	Åtgärd
Kan inte hitta en anslutningspunkt (trådlös LAN-router).	<ul style="list-style-type: none"> <li>• Kontrollera att inte avståndet från anslutningspunkten (den trådlösa LAN-routern) är för långt, och att det inte finns några avskärmande material emellan.</li> <li>• Om den anslutningspunkt (trådlös LAN-router) som används går in i SSID stealth mode, ska man registrera manuellt eller tillfälligt inaktivera stealth mode innan registrering.</li> <li>• Om det finns många anslutningspunkter i miljön kan det hända att man inte lyckas hitta önskad anslutningspunkt via sökning. I sådant fall ska man lägga till anslutningspunkten manuellt.</li> </ul>
Kan inte ansluta till anslutningspunkt (trådlös LAN-router).	<ul style="list-style-type: none"> <li>• Kontrollera att lösenordet är korrekt.</li> <li>• För manuell anslutning, kontrollera att SSID eller autentiseringsmetod är korrekt.</li> </ul>
Osäker på vilken anslutningspunkt (trådlös LAN-router) som ska användas.	<ul style="list-style-type: none"> <li>• Om anslutningspunktens (trådlös LAN-router) inställningar aldrig ändrats från standardvärdena ska man kontrollera nedanstående. <ul style="list-style-type: none"> <li>- Kontrollera om det sitter ett klistermärke på anslutningspunktens enhet (trådlös LAN-router) som anger de ursprungliga inställningarna.</li> <li>- Kontrollera standardinställningarna i anslutningspunktens instruktionsbok (trådlös LAN-router).</li> </ul> </li> </ul>

## Att använda Wi-Fi

Osäker på anslutningspunktens (trådlös LAN-router) lösenord.	Se den trådlösa LAN-routers instruktionsbok.
Kan ej ansluta via Wi-Fi Protected Setup (WPS).	<ul style="list-style-type: none"> <li>• Enkla anslutningsmetoder, med undantag av WPS, stöds ej. Genomför en sökning efter den anslutningspunkt du vill ansluta till.</li> <li>• Stäng av kameran och försök igen.</li> </ul>

### Extern övervakning (Anslutning i huset)

Problem	Åtgärd
Kan inte ansluta till kameran. (URL krävs)	<ul style="list-style-type: none"> <li>• Kontrollera om WiFi-anslutningen etablerats korrekt.</li> <li>• Kontrollera att kameran och terminalen (smartphone eller dator) har anslutits till samma anslutningspunkt.</li> <li>• Försök igen efter att ha stängt av och startat om kameran och terminalen (smartphonen eller datorn).</li> </ul>
Osäker på vilken URL man ska ansluta till från en webbläsare.	<ul style="list-style-type: none"> <li>• När den externa övervakningen startats ska man trycka på "INFO KAMERANÄTVERK" som visas på kamerans skärm.</li> <li>• Ange adressen enligt vad som visas i "URL(LAN):" i webbläsaren för att ansluta dit.</li> </ul>
Ingen bild och inget ljud vid anslutning från webbläsare.	<ul style="list-style-type: none"> <li>• Om du installerad videospelare från tredje part kanske inte bilder och ljud spelas upp korrekt.</li> <li>• Om streamformat är ställt till "Motion-JPEG" vid överföring till webbläsare kommer inget ljud att sändas ut från webbläsaren.</li> <li>• Om videoinspelning pågår kommer inget ljud att sändas ut från webbläsaren.</li> </ul>
Kan inte ansluta till angiven URL. (kan inte hittas)	<ul style="list-style-type: none"> <li>• Kontrollera att kameran är korrekt ansluten till en anslutningspunkt (trådlös LAN-router). (📶 visas på kamerans skärm.)</li> <li>• Kontrollera att datorn är korrekt ansluten till en anslutningspunkt (trådlös LAN-router). Anslutningen bör vara möjlig om den är ansluten till internet.</li> <li>• Kontrollera att URL är korrekt.</li> </ul>
Kan inte ansluta till angiven URL. (lösenord krävs)	<ul style="list-style-type: none"> <li>• Ange användarnamn och lösenord.</li> <li>• Användarnamnet är "everio" (fast) och lösenord är som standard "0000" (kan ändras).</li> </ul>
Man kan inte köra funktioner från denna enhet när extern övervakning används.	<ul style="list-style-type: none"> <li>• Man kan inte köra funktioner från denna enhet när man använder extern övervakning. Använd Android / iPhone-applikationen eller webbläsaren.</li> </ul>
Inspelningen stannar när Android / iPhone-applikationen eller webbläsaren stängs.	<ul style="list-style-type: none"> <li>• När Android / iPhone-applikationen eller webbläsaren stängs under inspelning kopplas kameran ifrån och inspelningen stannar.</li> </ul>
Videon eller ljudet avbryts eller fördröjs.	<ul style="list-style-type: none"> <li>• Om nätverkshastigheten är låg kan videobilder och ljud avbrytas eller fördröjas avsevärt.</li> <li>• (För webbläsare) Skärmen kan släpa efter avsevärt om datorns prestanda är bristfällig. Om stream-formatet är inställt till "Full HD" ska man ändra till "SD" eller "Motion-JPEG" och försöka igen. "Specifikationer för Wi-Fi" (📄 sid. 60)</li> <li>• (För webbläsare) Om eftersläpningen är betydlig ska man ladda om skärmen regelbundet.</li> <li>• (För smartphone) Testa på en annan plats och vid ett annat tillfälle för att hitta en miljö där signalstyrkan är god.</li> </ul>
Enheten stängs av automatiskt.	<ul style="list-style-type: none"> <li>• För att förhindra risken att man glömmer att stänga av strömmen kommer denna enhet automatiskt att stängas av om den inte använts på 10 dagar i följd.</li> </ul>
Kan inte ställa in fokus.	<ul style="list-style-type: none"> <li>• När man inte övervakar från en smartphone (eller dator) är kamerans fokus fixerat.</li> <li>• Även när man övervakar från en smartphone (eller dator) blir kamerans fokus fixerat om kameran inte används under mer än 3 timmar. (Fokus fungerar igen så snart man använder kameran.)</li> </ul>
Anslutningen avbryts eller så visas ett "KAN EJ ANSLUTA"-meddelande.	<ul style="list-style-type: none"> <li>• Anslut igen på en plats där signalstyrkan är god. Överföringshastigheten kan sjunka och anslutningen misslyckas om enheterna placeras för långt ifrån varandra, om det finns föremål mellan dem eller om mikrovågsugnar eller andra trådlösa enheter är i bruk i närheten.</li> <li>• Om man inte kan ansluta igen ska man starta om terminalen (smartphone eller dator).</li> </ul>
Skärmen laddar inte om eller förblir svart	<ul style="list-style-type: none"> <li>• Kontrollera om anslutningen för kameran och anslutningspunkten är korrekt. Inga bilder syns i terminalen (smartphone eller dator) om kamerans anslutning till anslutningspunkten avbryts efter halva tiden.</li> </ul>

## Extern övervakning (Anslutning från internet)

Problem	Åtgärd
Osäker på vilken URL man ska ansluta till från en webbläsare.	<ul style="list-style-type: none"> <li>När den externa övervakningen startats ska man trycka på "INFO KAMERANÄTVERK" som visas på kamerans skärm.</li> <li>Ange adressen enligt vad som visas i "URL(WAN):" i webbläsaren för att ansluta dit.</li> </ul>
URL (WAN) visas inte i nätverksinformationen.	<ul style="list-style-type: none"> <li>URL (WAN) visas inte om inte dynamisk DNS ställts in på kameran. För att ställa in dynamisk DNS ska man utföra nedanstående steg. <ol style="list-style-type: none"> <li>Skaffa ett konto hos JVC dynamiska DNS-service med hjälp av din dator. (URL?)</li> <li>Logga in på JVC DNS och skaffa dynamisk DNS-service. (Hur?)</li> <li>Ställ in användarnamn och lösenord för dynamisk DNS på kameran.</li> </ol>           *Man kan bara ställa in JVC dynamisk DNS-service på denna kamera.         </li> </ul>
Kan inte ansluta till angiven URL. (kan inte hittas)	<ul style="list-style-type: none"> <li>Denna funktion kan inte användas i miljöer med två eller fler routrar.</li> <li>Kontrollera att användarnamn och lösenord för dynamisk DNS är korrekta.</li> <li>Den router som används är inte kompatibel med UPnP, eller är UPnP avstängd. Se routerns instruktionsbok och sätt igång UPnP.</li> <li>Kamerans "UPnP" är ställd till "AV". (Är som standard inställd till "PÅ".) Sätt "UPnP" på "PÅ".</li> <li>Beroende på ditt avtal med din leverantör kanske du inte kan skaffa en global IP-adress. "Bekräfta global IP-adress" (☞ sid. 21)</li> <li>Kontrollera om en terminal som använder port 80, som webbservrar, ställts in i nätverket. Om så är fallet ska man ändra terminalens portnummer.</li> <li>När en specifik terminal ställts in till att använda port 80 på routern ska man ändra inställningen så att port 80 kan användas av kameran.</li> <li>Försök igen efter att ha stängt av och startat om kameran och terminalen (smartphonen eller datorn).</li> </ul>
Videon eller ljudet avbryts eller fördröjs.	<ul style="list-style-type: none"> <li>Om nätverkshastigheten är låg kan videobilder och ljud avbrytas eller fördröjas avsevärt.</li> <li>(För webbläsare) Skärmen kan släpa efter avsevärt om datorns prestanda är bristfällig. Om stream-formatet är inställt till "Full HD" ska man ändra till "SD" eller "Motion-JPEG" och försöka igen. "Specifikationer för Wi-Fi" (☞ sid. 60)</li> <li>(För webbläsare) Om eftersläpningen är betydlig ska man ladda om skärmen regelbundet.</li> <li>(För smartphone) Testa på en annan plats och vid ett annat tillfälle för att hitta en miljö där signalstyrkan är god.</li> </ul>
Enheten stängs av automatiskt.	<ul style="list-style-type: none"> <li>För att förhindra risken att man glömmer att stänga av strömmen kommer denna enhet automatiskt att stängas av om den inte använts på 10 dagar i följd.</li> </ul>
Kan inte ställa in fokus.	<ul style="list-style-type: none"> <li>När man inte övervakar från en smartphone (eller dator) är kamerans fokus fixerat.</li> <li>Även när man övervakar från en smartphone (eller dator) blir kamerans fokus fixerat om kameran inte används under mer än 3 timmar. (Fokus fungerar igen så snart man använder kameran.)</li> </ul>
Anslutningen avbryts eller så visas ett "KAN EJ ANSLUTA"-meddelande.	<ul style="list-style-type: none"> <li>Anslut igen på en plats där signalstyrkan är god. Överföringshastigheten kan sjunka och anslutningen misslyckas om enheterna placeras för långt ifrån varandra, om det finns föremål mellan dem eller om mikrovågsugnar eller andra trådlösa enheter är i bruk i närheten.</li> <li>Om man inte kan ansluta igen ska man starta om terminalen (smartphone eller dator).</li> </ul>
Skärmen laddar inte om eller förblir svart	<ul style="list-style-type: none"> <li>Kontrollera om anslutningen för kameran och anslutningspunkten är korrekt. Inga bilder syns i terminalen (smartphone eller dator) om kamerans anslutning till anslutningspunkten avbryts efter halva tiden.</li> </ul>
[XUPnP] visas.	<p>Denna visas när UPnP misslyckats.</p> <ul style="list-style-type: none"> <li>Kontrollera om den trådlösa LAN-router som används är kompatibel med UPnP. (Se bruksanvisningen till den trådlösa LAN-routern eller kontakta tillverkaren av routern.)</li> <li>Om den trådlösa LAN-router som används är kompatibel med UPnP ska man starta UPnP-funktionen.</li> <li>Om inte ikonen försvinner när man aktiverar UPnP-funktionen ska man stänga av och starta om den trådlösa LAN-router som används samt även kameran, och sedan försöka igen.</li> </ul>
Kan inte ansluta trots att [XUPnP] visas.	<ul style="list-style-type: none"> <li>När "UPnP" är inställd till "AV" visas inte [XUPnP]. Ställ in "UPnP" till "PÅ".</li> <li>När port 80 använts av andra enheter via UPnP går det inte att ansluta. Anslut kameran igen.</li> </ul>

## Att använda Wi-Fi

### E-post (informationsmail, videomail)

Problem	Åtgärd
Kan inte skicka e-post.	<ul style="list-style-type: none"><li>• Kontrollera att e-postserverns inställningar är korrekta.</li><li>• Kontrollera att inställningarna för avsändarens e-postadress är korrekta.</li><li>• Kontrollera att användarnamn och lösenord är korrekta.</li><li>• Om du använder en e-posttjänst som inte kommer från din leverantör kanske du måste ändra SMTP-inställningarna.</li><li>• Vissa gratis e-posttjänster från webbläsare eller programvara för e-post (SMTP) kan ha standardinställningar för SMTP som hindrar att e-post skickas. Ändra SMTP-inställningarna så att e-post kan skickas innan användning.</li></ul>
Skickad e-post kommer inte fram.	<ul style="list-style-type: none"><li>• Kontrollera om felmeddelanden skickats till avsändarens e-postadress. (Använd dator eller liknande utrustning eftersom man inte kan kontrollera från kameran.)</li><li>- Om inga meddelanden mottagits: Se "Kan inte skicka e-post" och justera inställningarna efter behov.</li><li>- Om meddelanden tagits emot: Kontrollera innehållet i meddelandet.</li><li>*Obs: Fortsätt inte skicka e-post med samma inställningar om du får felmeddelanden. Vissa e-postleverantörer kan ha markerat dina mail som spam (skräppost).</li></ul>
Kan inte bifoga bilder i e-post.	<ul style="list-style-type: none"><li>• Beroende på leverantör kan vissa bifogade filer raderas. Använd en annan gratis e-posttjänst.</li></ul>
Enheten stängs av automatiskt.	<ul style="list-style-type: none"><li>• För att förhindra risken att man glömmer att stänga av strömmen kommer denna enhet automatiskt att stängas av om den inte använts på 10 dagar i följd.</li></ul>
Kan inte ställa in fokus.	(För AVKÄN./MAILINSTÄLLN.) <ul style="list-style-type: none"><li>• I stanbyläge för informationsmail är fokus fixerat. Ställ först in kamerainställningarna och aktivera därefter informationsmailen. Fokus kanske inte ställs in korrekt om informationsmailen startar innan kamerainställningarna ställts in. I sådant fall ska man inaktivera informationsmailen tillfälligt och därefter aktivera igen.</li></ul>

### Överföring av video-/stillbild

Problem	Åtgärd
Kan ej föra över videor och stillbilder till smartphone (eller dator).	<ul style="list-style-type: none"><li>• Kontrollera hur mycket ledigt utrymme som finns kvar i målenheten (smartphone eller dator).</li></ul>

## Specifikationer för Wi-Fi

### Specifikationer för Wi-Fi

Alternativ	Detaljer
Standard för trådlös LAN	IEEE802.11b/g/n (2,4GHz-band)

### DIREKT ÖVERVAKNING / EXTERN ÖVERVAKNING

#### ■ När man använder Everio sync.

Alternativ	Detaljer
Terminaler som stöds	iPhone/iPad/iPod touch: iOS 4.3.5 eller senare Android: Android 2.1 eller senare <ul style="list-style-type: none"><li>• Det finns ingen garanti för att funktionerna fungerar med alla terminaler.</li><li>• "Everio Sync." för iPhone/iPad kan inte användas när iPhone/iPad anslutits till mobiltelefonens nätverk. För att använda denna funktion ska man ansluta till kameran eller en anslutningspunkt via Wi-Fi.</li><li>• En nätverksmiljö med en lägsta linjehastighet på ca 5,3 Mbps rekommenderas för både kameran som skickar data och smartphonen som tar emot data. Om nätverkshastigheten är för låg kan videobilderna hoppa och ljudet avbrytas eller fördröjas.</li></ul>
Övervakningsskärm	Video: JPEG 640x360 max. 12.5 fps Ljud: linear PCM 8kHz 16 bits 1ch
Videoöverföring	Video: MP4-compliant H.264 Baseline Profile 640x360 25p Ljud: AAC 48kHz 16 bits 2ch
Stillbildsöverföring	JPEG-format

## ■ När man använder webbläsare

Alternativ	Detaljer
Driftmiljö	<p>Windows 7: Internet Explorer 9 eller en senare version, och Windows Media Player 12 eller en senare version ska finnas installerad.</p> <ul style="list-style-type: none"> <li>• För Full HD ska man använda en dator som uppfyller följande systemkrav. <ul style="list-style-type: none"> <li>- CPU: Intel Core 2 Duo 2 GHz eller högre</li> <li>- Minne: 2 GB eller högre</li> </ul> </li> <li>• En nätverksmiljö med följande linjehastighet rekommenderas för både kameran som skickar data och PC:n som tar emot data. <ul style="list-style-type: none"> <li>- MotionJPEG: ca 1,7 Mbps eller högre</li> <li>- Full HD: ca 10 Mbps eller högre</li> <li>- SD: ca 3 Mbps eller högre</li> </ul> </li> </ul> <p>Om nätverkshastigheten är för låg kan videobilderna hoppa och ljudet avbrytas eller fördröjas.</p>
Övervakningsskärm	<ul style="list-style-type: none"> <li>• MotionJPEG Video: JPEG 640x360 max. 5 fps Ljud: nil</li> <li>• Full HD Video: MPEG-2 TS compliant H.264 High Profile 1920x1080 50i Ljud: AAC 48kHz 16 bits 2ch</li> <li>• SD Video: MPEG-2 TS compliant H.264 Main Profile 720x576 50i Ljud: AAC 48kHz 16 bits 2ch</li> </ul>
Videoöverföring	MPEG-2TS-format (ingen konvertering)
Stillbildsöverföring	JPEG-format (ingen konvertering)

## VIDEOMAIL







Alternativ	Detaljer
Video	MP4-compliant H.264 Baseline Profile 640x360 25p
Ljud	AAC 48kHz 16 bits 2ch
Tid	Max. 15 sekunder

## MOTTAGARENS E-POST

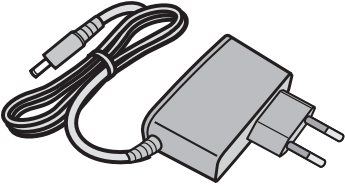
Alternativ	Detaljer
Stillbildsöverföring	JPEG 640x360

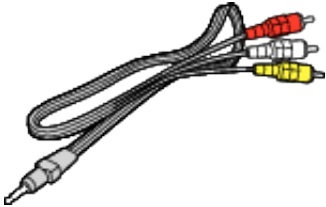
## Kontrollera tillbehören

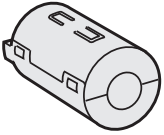
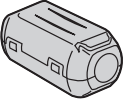
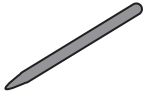
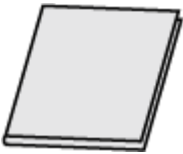
Om någon av artiklarna saknas eller är defekt så rådfråga närmaste JVC-handlare eller JVC-servicecenter.

Illustration	Beskrivning
	<p>Nätadapter AC-V10E</p> <ul style="list-style-type: none"> <li>• Ansluts till denna enhet för att ladda batteripaketet. Det kan även användas för att spela in eller upp videos inomhus.</li> </ul>
	<p>Batteripaket BN-VG114E</p> <ul style="list-style-type: none"> <li>• Monteras på denna enhet för att få ström.</li> </ul>
	<p>AV-kabel</p> <ul style="list-style-type: none"> <li>• Ansluts från denna enhet till en TV för att visa inspelningarna på TV.</li> </ul>
	<p>USB-kabel (Typ A - mini typ B)</p> <ul style="list-style-type: none"> <li>• Ansluter enheten till en dator.</li> </ul>
	<p>Huvudfilter (till AV-kabel)</p> <ul style="list-style-type: none"> <li>• Filtret minskar störningar som kan förekomma när enheten är ansluten till andra anordningar.</li> </ul>
	<p>Huvudfilter (till USB-kabel)</p> <ul style="list-style-type: none"> <li>• Filtret minskar störningar som kan förekomma när enheten är ansluten till andra anordningar.</li> </ul>
	<p>Styluspenna</p> <ul style="list-style-type: none"> <li>• Ska användas till pekskärmen.</li> </ul>
	<p>Grundläggande användarhandbok</p> <ul style="list-style-type: none"> <li>• Läs igenom noga och förvara på ett säkert ställe för enkel referens när det behövs.</li> </ul>
	<p>CD-ROM</p> <ul style="list-style-type: none"> <li>• För installation av medföljande programvara på en dator.</li> </ul>

### ANMÄRKNING :

- SD-kort säljs separat.
- "Typer av användbara SD-kort" (sid. 66)
- Ha en kommersiellt tillgänglig kontaktomvandlare för landet eller området du besöker i beredskap, när nätadaptern används utomlands.
- "Ladda batteripaketet utomlands" (sid. 72)

**Fästa huvudfiltret**

Fäst ett huvudfilter vid den ände av AV-kabeln och USB-kabeln som är ansluten till den här enheten. Filtret minskar störningar som kan förekomma när enheten är ansluten till andra anordningar.

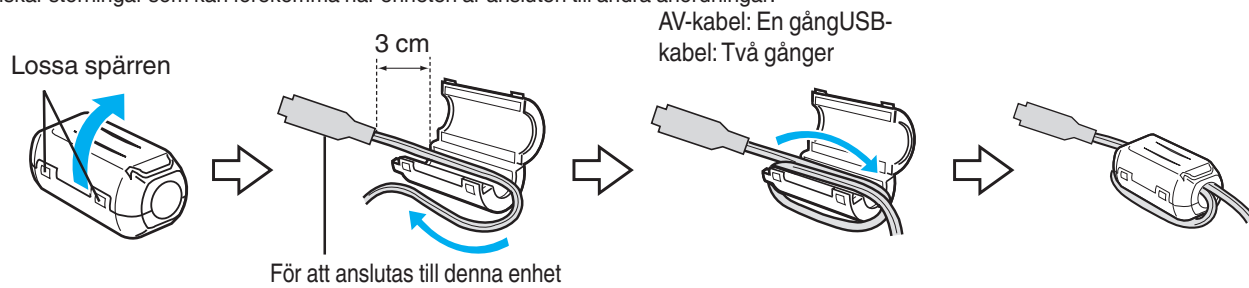

## Ladda batteripaketet

Ladda batteripaketet direkt efter inköpet och när batteristyrkan är låg. Batteripaketet är inte laddat vid köptillfället.

### 1 Ansluta batteripaketet.

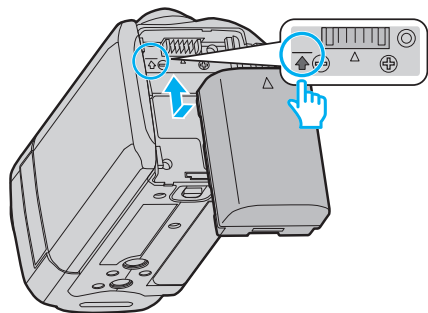

- Rikta in översidan på batteriet i linje med märket på den här enheten, och skjut in batteriet tills det klickar på plats.
- Se till att batteripaketets terminal är i linje med enheten.

### 2 Anslut nätadaptern till DC-kontakten.

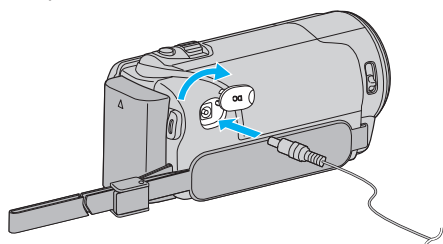

### 3 Koppla in strömmen.

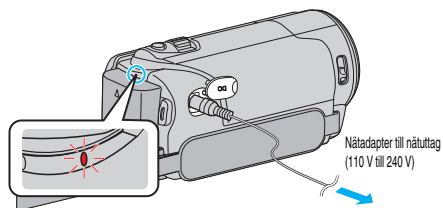

- Laddningslampan blinkar under laddning. Den släcks när laddningen är klar.

### OBS! :



Se till att använda JVC-batteripaket.

- Om du använder något annat batteripaket än JVC-batteripaket, kan säkerhet och funktion inte garanteras.
- Laddningstid: Ca 2 h 30 min (med medföljande batteripaket) Laddningstiden när enheten används vid 25°C. Om batteripaketet laddas utom rumstemperatur på 10°C till 35°C, kan laddningen ta längre tid eller kanske inte starta. Den inspelnings- och uppspelningsbara tiden kan även förkortas under vissa förhållanden som vid låg temperatur.

Var noga att använda medföljande nätadapter.

- Om man använder andra nätadapterar än den som medföljer riskerar man en felaktig funktion av enheten.

Laddningsbara batterier :

- Vid användning av batteriet i låg temperatur (10 °C eller lägre) kan drifttiden förkortas och batteriet kanske inte fungerar som det ska. Vid användning av denna enhet utomhus på vintern ska batteriet värmas, till exempel i fickan, innan det monteras. (Undvik direktkontakt med varma batterier.)
- Exponera inte batteriet för hög värme, som direkt solljus eller öppen eld.
- När du tagit ur batteriet, förvara det på en torr plats mellan 15 °C och 25 °C.
- Spara en batterinivå på 30 % (  ) om du inte ska använda batteripaketet under en längre tid. Vidare ska man helt ladda och sedan helt ladda ur batteripaketet var 6:e månad; fortsätt sedan lagra det med en batterinivå på 30 % (  ).

ANMÄRKNING :

- Du kan ansluta denna enhet till nätadaptern vid längre inspelningar inomhus. (Batterierna börjar laddas när LCD-skärmen stängs.)

### Ta ur batteripaketet

Följ stegen ovan i omvänd ordning för att avlägsna batteripaketet.

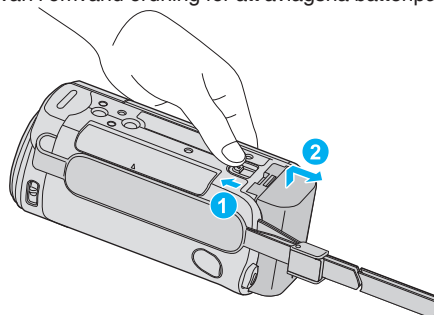

Skjut batteriluckan i öppningsriktningen när du ska ta ut batteriet ur denna enhet.

### Ungefärlig batteriladdningstid (Användning av nätadapter)

Batteripaket	Laddningstid
BN-VG114E (medföljer)	2 h 30 m
BN-VG121E	3 h 30 m
BN-VG138E	6 h 10 m

- När batterilivslängden är nådd, blir inspelningstiden kortare även om batteripaketet är fulladdat. (Ersätt batteripaketet med ett nytt.)

\* Laddningstiden när enheten används vid 25 °C. Om batteripaketet laddas utom rumstemperatur på 10 °C till 35 °C, kan laddningen ta längre tid eller kanske inte starta. Den inspelnings- och uppspelningsbara tiden kan även förkortas under vissa förhållanden som vid låg temperatur. "Ungefärlig inspelningstid (med hjälp av batteri)" (  sid. 113)



## Ställa in greppet

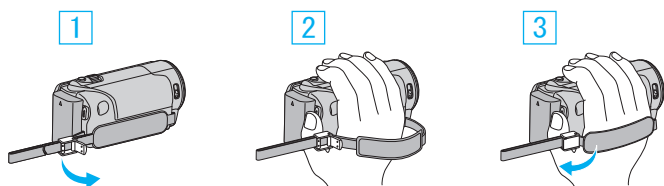

- 1 Öppna spaken på remspännet
- 2 Justera längden på remmen
- 3 Stäng spaken

### OBS! :

- Se till att handgreppet sitter ordentligt fast. Om det är för löst kan du tappa denna enhet och skada dig eller enheten.

## Använda handrem

Justera längden på remmen och vira den runt din handled.

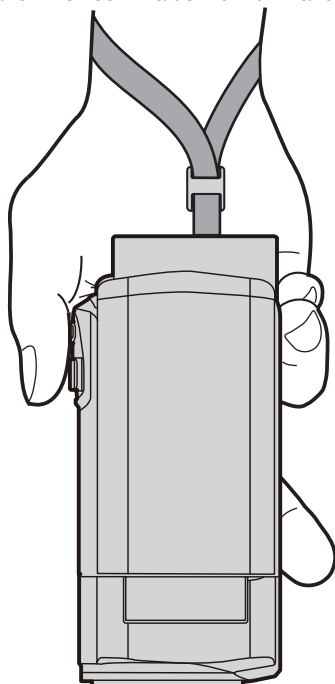

## Sätta in ett SD-kort

Sätt i ett kommersiellt tillgängligt SD-kort före inspelning.  
 "Typer av användbara SD-kort" (sid. 66)  
 "Ungefärlig videoinspelningstid" (sid. 113)

- 1 Stäng LCD-skärmen.

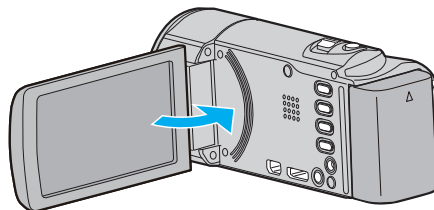

- 2 Öppna locket.

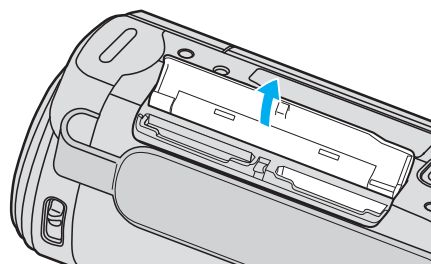

- 3 Sätt i ett SD-kort.

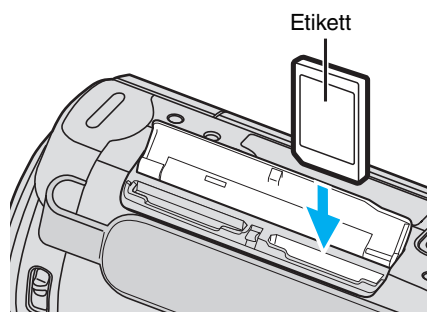

- Sätt in det med etiketten riktad utåt.

### Varning

- Kontrollera att SD-kortet sätts in i rätt riktning. I annat fall kan enheten och SD-kortet skadas.
- Stäng av strömmen på enheten innan du sätter i eller tar ur ett SD-kort.
- Vidrör inte metallkontaktytorna när du sätter in SD-kortet.
- Vi garanterar inte att denna enhet fungerar med alla SD-kort. Vissa SD-kort kanske inte fungerar p.g.a. ändringar i specifikationen etc.

### ANMÄRKNING :

- Både videor och stillbilder kan spelas in på ett och samma SD-kort. Man bör bekräfta videofunktionen för SD-kortet innan man använder det.
- Om du vill använda SD-kort som har använts i andra enheter måste SD-korten formateras (initieras) med hjälp av "FORMATERA SD-KORT" i mediainställningarna.

"FORMATERA SD-KORT" (sid. 191)

## Ta ut kortet

Tryck SD-kortet inåt en gång och dra det sedan rakt ut.

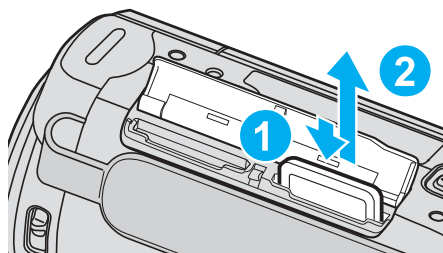

## Typer av användbara SD-kort

Följande SD-kort kan användas i denna enhet. Användning av SD-kort från följande tillverkare är godkänd.

- Panasonic
- TOSHIBA
- SanDisk

## SD-kort



- Denna enhet stöder 256 MB till 2 GB SD-kort.
- Använd ett klass 4 eller högre kompatibelt SD-kort (2 GB) för videoinspelning.

## SDHC-kort



- Använd ett klass 4 eller högre kompatibelt SDHC-kort (4 GB till 32 GB) för videoinspelning.

## SDXC-kort



- Använd ett klass 4 eller högre kompatibelt SDXC-kort (max 64 GB) för videoinspelning.

## ANMÄRKNING :

- Användning av andra SD-kort (inklusive SDHC-/SDXC-kort) än de ovan angivna kan orsaka inspelningsfel eller dataförlust.
- Vi garanterar inte att denna enhet fungerar med alla SD-kort. Vissa SD-kort kanske inte fungerar p.g.a. ändringar i specifikationen etc.
- Vid inspelning av videor med "VIDEOKVALITET" inställd till "UXP" bör man att använda ett kompatibelt SDHC-/SDXC-kort av klass 6 eller högre.
- I klass 4 och klass 6 är överföringshastighet på minst 4 MB/s respektive 6 MB/s garanterad vid läsning och skrivning av data.
- Man kan även använda ett SDHC-/SDXC-kort som är kompatibelt med klass 10.
- Både videor och stillbilder kan spelas in på ett och samma SD-kort. Man bör bekräfta videofunktionen för SD-kortet innan man använder det.
- För att skydda datan ska man undvika att röra vid SD-kortets terminaler.
- UHS-I SDHC-/SDXC-kort kan användas på samma sätt som standardmässiga SDHC-/SDXC-kort. Stöd saknas för UHS Speed Class.

## Datorn känner inte igen SDXC-kortet

Bekräfta och uppdatera din dators operativsystem.

<b>Windows XP / Windows XP SP1</b>	Du måste uppdatera till SP2 eller högre.
<b>Windows XP SP2 / Windows XP SP3</b>	Du måste ladda ner programvaran för uppdatering. (KB955704) <a href="http://www.microsoft.com/downloads/details.aspx?FamilyID=1cbe3906-ddd1-4ca2-b727-c2dff5e30f61&amp;displaylang=en">http://www.microsoft.com/downloads/details.aspx?FamilyID=1cbe3906-ddd1-4ca2-b727-c2dff5e30f61&amp;displaylang=en</a>
<b>Windows Vista</b>	Du måste uppdatera till SP1 eller högre.
<b>Windows Vista SP1 / Windows Vista SP2</b>	Du måste ladda ner programvaran för uppdatering. (KB975823) <ul style="list-style-type: none"> <li>• 32 bit-version <a href="http://www.microsoft.com/downloads/en/details.aspx?FamilyID=2d1abe01-0942-4f8a-abb2-2ad529de00a1">http://www.microsoft.com/downloads/en/details.aspx?FamilyID=2d1abe01-0942-4f8a-abb2-2ad529de00a1</a></li> <li>• 64 bit-version <a href="http://www.microsoft.com/downloads/en/details.aspx?FamilyID=7d54c53f-017c-4ea5-ae08-34c3452ba315">http://www.microsoft.com/downloads/en/details.aspx?FamilyID=7d54c53f-017c-4ea5-ae08-34c3452ba315</a></li> </ul>
<b>Windows 7</b>	Du måste ladda ner programvaran för uppdatering. (KB976422) <ul style="list-style-type: none"> <li>• 32 bit-version <a href="http://www.microsoft.com/downloads/en/details.aspx?FamilyID=3ee91fc2-a9bc-4ee1-aca3-2a9aff5915ea">http://www.microsoft.com/downloads/en/details.aspx?FamilyID=3ee91fc2-a9bc-4ee1-aca3-2a9aff5915ea</a></li> <li>• 64 bit-version <a href="http://www.microsoft.com/downloads/en/details.aspx?FamilyID=73f766dd-7127-4445-b860-47084587155f">http://www.microsoft.com/downloads/en/details.aspx?FamilyID=73f766dd-7127-4445-b860-47084587155f</a></li> </ul>
<b>Mac OS X 10.4 Tiger / Mac OS X 10.5 Leopard</b>	Ej kompatibelt.
<b>Mac OS X 10.6 Snow Leopard</b>	Du måste uppdatera till 10.6.5 eller senare.

## Hur man använder pekskärmen

Funktionsknappar, miniatyrbilder och menyalternativ visas på pekskärmen i enlighet med det läge som är aktiverat.

- Det finns två sätt att använda pekskärmen, nämligen "tryck" och "dra".  
Nedan följer några exempel.



### ANMÄRKNING :

- Enhetens pekskärm är tryckkänslig. Om pekskärmen inte reagerar som den ska måste man trycka aningen hårdare med fingertopparna eller styluspennan.
- Rör vid knapparna (ikonerna) på pekskärmen korrekt. Om man inte rör vid knapparna på rätt ställe är det inte säkert att de reagerar.
- Tryck eller gnid inte för hårt.
- Om du sätter på ett skydd eller klistermärke kanske inte pekskärmen reagerar som den ska.
- Man får inte manövrera pekskärmen med ett föremål med vass spets.
- Om man trycker på två eller fler ställen på samma gång kan det orsaka felfunktion.
- Kör "JUST. AV PEKSKÄRM" om skärmens reaktionsfält inte är korrekt inställt i förhållande till det berörda fältet. (Justera genom att trycka lätt med styluspennan. Tryck inte med ett föremål som har en vass spets och tryck inte hårt.)

"JUST. AV PEKSKÄRM" (☰ sid. 187)

- Vi rekommenderar att du använder stylus-pennan för att få en handskriftseffekt.

## Namn på knappar och funktioner på LCD-skärmen

Följande skärmbilder visas i video- och stillbildsläge och fungerar som pekkskärmarna.

### Inspelningsskärm (Video/Stillbild)

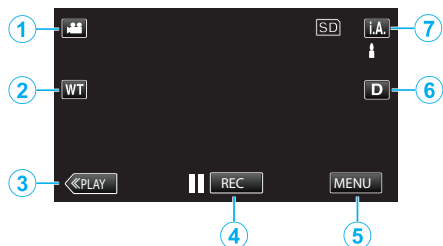

- 1 Knapp för video-/stillbildsläge
  - Växlar mellan video- och stillbildsläge.
- 2 Zoomknapp  
"Zooma" (☞ sid. 77)
- 3 Knapp för uppspelningsläge
  - Ändrar till uppspelningsläge.
- 4 Inspelnings-start/stopp-knapp
  - **|| REC**: Startknapp för videoinspelning
  - **● REC**: Stoppknapp för videoinspelning
  - **⊞**: Knapp för stillbildsinspelning
- 5 Knappen Meny  
"Använda menyn" (☞ sid. 162)
- 6 Skärmknapp  
Växlar skärmen mellan full (**D?**) och enkel (**D**) vid varje knapptryck.
  - Enkel display: Vissa skärmbilder försvinner efter ca 3 sekunder.
  - Hel display: Visar allt. Displayknappen växlar från **D** till **D?**.
  - När strömmen stängs av kommer enkel display (**D**) att ställas in.
- 7 Knapp för inspelningsläge  
Växlar inspelningsläget mellan **i.A.**, avancerat autoläge och **M** manuellt läge.

### Uppspelningsskärm (Video)

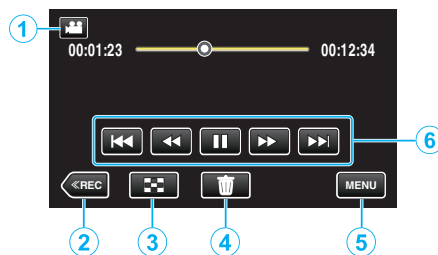

- 1 Knapp för video-/stillbildsläge
  - Växlar mellan video- och stillbildsläge.
- 2 Knapp för inspelningsläge
  - Ändrar till inspelningsläge.
- 3 Knapp för indexskärm  
"Funktionsknappar för videouppspelning" (☞ sid. 114)
- 4 Knappen Radera  
"Radera filen som aktuellt visas" (☞ sid. 123)
- 5 Knappen Meny  
"Använda menyn" (☞ sid. 162)
- 6 Funktionsknappar  
"Funktionsknappar för videouppspelning" (☞ sid. 114)

### Uppspelningsskärm (Stillbild)

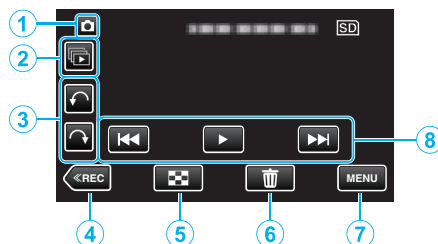

- 1 Knapp för video-/stillbildsläge
  - Växlar mellan video- och stillbildsläge.
- 2 Knappen Uppspelning av grupp
  - Kontinuerlig uppspelning av stillbilder som spelats in kontinuerligt under 2 sekunder eller i kontinuerligt inspelningsläge.
  - "Spela upp stillbilder" (☞ sid. 118)
- 3 Knappen Rotera  
Roterar en stillbild i 90°. (Medurs/moturs)
- 4 Knapp för inspelningsläge
  - Ändrar till inspelningsläge.
- 5 Knapp för indexskärm  
"Funktionsknappar för stillbildsuppspelning" (☞ sid. 118)
- 6 Knappen Radera  
"Radera filen som aktuellt visas" (☞ sid. 123)
- 7 Knappen Meny  
"Använda menyn" (☞ sid. 162)
- 8 Funktionsknappar  
"Funktionsknappar för stillbildsuppspelning" (☞ sid. 118)

## Indexskärm

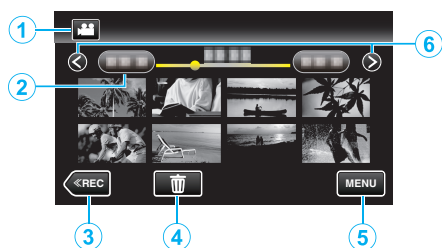

- 1 Knapp för video-/stillbildsläge
  - Växlar mellan video- och stillbildsläge.
- 2 Datumknapp
  - "Funktionsknappar för videouppspelning" (☞ sid. 114)
  - "Funktionsknappar för stillbildsuppspelning" (☞ sid. 118)
- 3 Knapp för uppspelningsläge
  - Ändrar till uppspelningsläge.
- 4 Knappen Radera
  - "Radera valda filer" (☞ sid. 123)
- 5 Knappen Meny
  - "Använda menyn" (☞ sid. 162)
- 6 Knapp för sida fram/bak
  - "Funktionsknappar för videouppspelning" (☞ sid. 114)
  - "Funktionsknappar för stillbildsuppspelning" (☞ sid. 118)

## Menyskärm

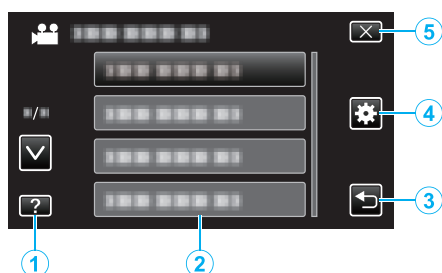

- 1 Hjälpknapp
- 2 Menyalternativ
- 3 Returknapp
- 4 Knapp för standardmeny
  - "Använda menyn" (☞ sid. 162)
- 5 Knappen Stäng

## Inställning av klockan

"STÄLL IN DATUM/TID!"-skärmen visas när du sätter på denna enhet första gången efter inköpet, när den inte har använts under en längre period, eller när klockan inte ännu ställts in. Ställ in klockan före inspelning.

- 1 Öppna LCD-skärmen.

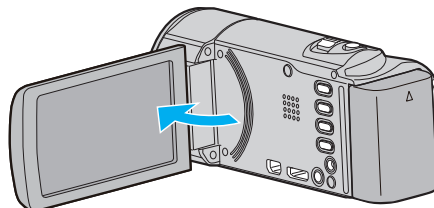

- Enheten sätts på.
- När LCD-skärmen stängs, stängs enheten av.

- 2 Tryck på "JA" när "STÄLL IN DATUM/TID!" visas.

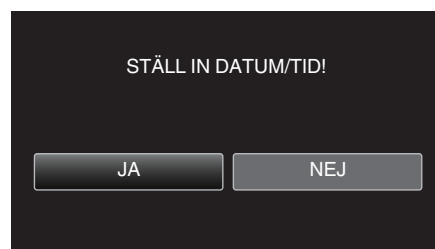

- 3 Ställ in datum och tid.

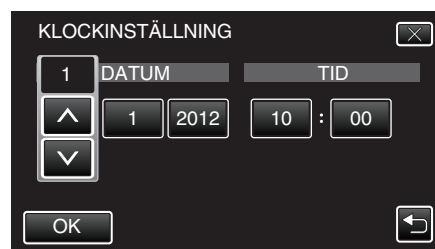

- När man trycker på posten för år, månad, dag, timme eller minut kommer "∧" och "∨" visas.
- Tryck på ∧ eller ∨ för att ställa in år, månad, dag, timme och minut.

- 4 När datum och tid ställts in ska man trycka på "OK".

- 5 Välj området där du bor och tryck på "SPARA".



- Din ort och tidsskillnaden visas.
- Tryck på < eller > för att välja stadens namn.

## ANMÄRKNING :

- Klockan kan ställas om igen senare.

"Ställa om klockan" (☞ sid. 70)

- När du använder denna enhet utomlands kan du ställa in lokal tid för inspelning.

"Inställning av klockan på lokal tid vid resor" (☞ sid. 73)

- "STÄLL IN DATUM/TID!" visas när du sätter på denna enhet efter det att den inte har använts under en längre period.  
Ladda nätadaptern i minst 24 timmar för att ladda batteriet för den interna klockan på enheten innan du ställer in klockan.

## Ställa om klockan

Ställ in klockan med "JUSTERA KLOCKA" på menyn.

1 Tryck på "MENU".

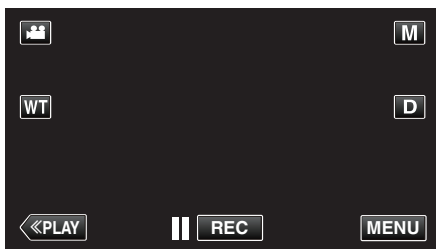

- Vid start via inspelningsläget ska man trycka på "MENU" igen när genvägsmenyn visas.

2 Tryck på "⚙️".



3 Tryck på "JUSTERA KLOCKA".

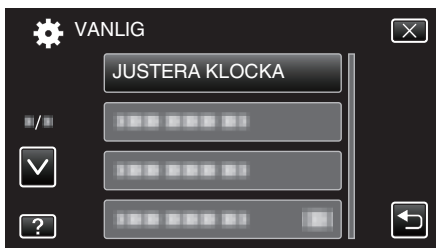

- Tryck på ^ eller v för att gå uppåt eller nedåt till fler alternativ.

4 Tryck på "KLOCKINSTÄLLNING".

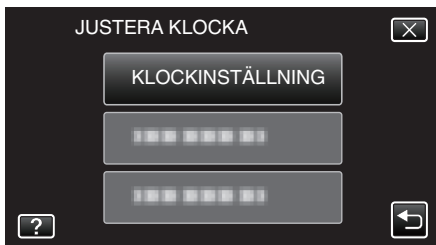

5 Ställ in datum och tid.

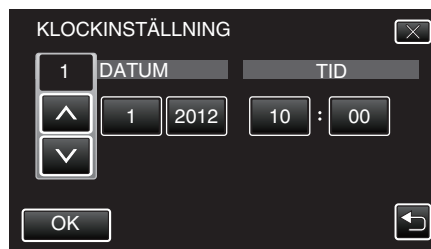

- När man trycker på posten för år, månad, dag, timme eller minut kommer "^" och "v" visas.
- Tryck på ^ eller v för att ställa in år, månad, dag, timme och minut.

6 När datum och tid ställts in ska man trycka på "OK".

7 Välj området där du bor och tryck på "SPARA".



- Din ort och tidsskillnaden visas.
- Tryck på < eller > för att välja stadens namn.

## Ändra displayspråk

Språket på displayen kan ändras.

1 Tryck på "MENU".

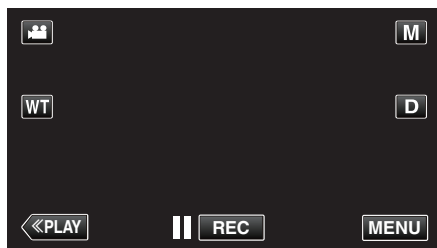

- Vid start via inspelningsläget ska man trycka på "MENU" igen när genvägsmenyn visas.

2 Tryck på "⚙️".



3 Tryck på "LANGUAGE".

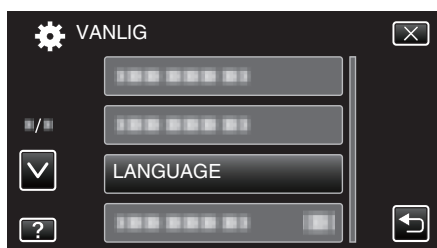

- Tryck på ^ eller v för att gå uppåt eller nedåt till fler alternativ.

4 Tryck på önskat språk.

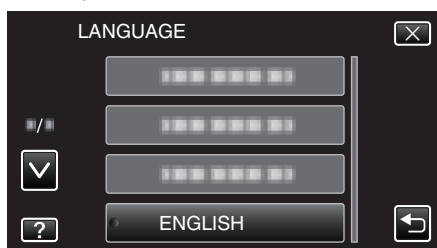

- Tryck på ^ eller v för att gå uppåt eller nedåt till fler alternativ.

## Hålla enheten

Håll armbågarna tätt intill sidorna när du använder denna enhet för att undvika kameraskakning.

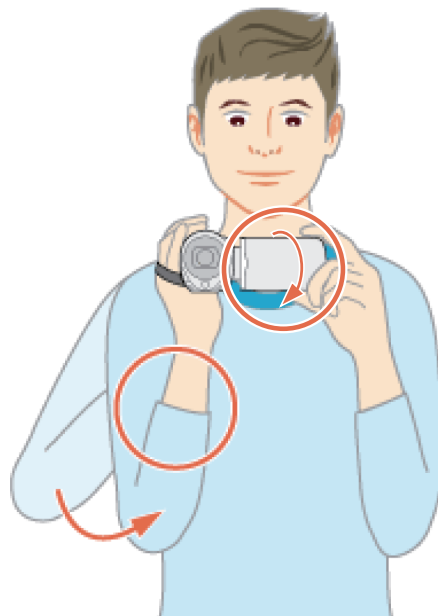

- Håll LCD-skärmen med vänster hand och justera vinkeln efter behov. Genom att hålla LCD-skärmen med vänster hand kan du stabilisera kameran vid inspelningen.

**OBS! :**

- Var noga med att inte tappa denna enhet under transporter.
- Om barn ska använda denna enhet måste det ske under översikt av vuxna.

**ANMÄRKNING :**

- Använd bildstabilisatorn om kameravibrationerna är omfattande. "Minska kameraskakning" (sid. 105)

## Montering av stativ

Denna enhet kan monteras på ett stativ (med tre ben eller ett ben). Detta är praktiskt för att undvika kameraskakning och göra inspelningar från samma position.

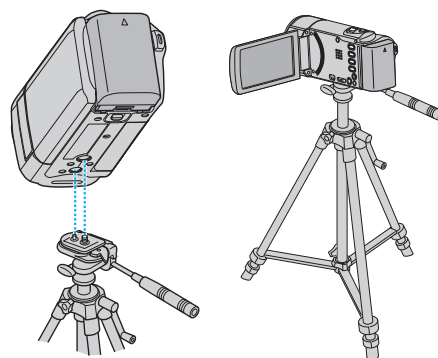

- Kontrollera skruvhålen på stativet där denna enhet ska monteras, montera kameran och vrid åt skruvarna ordentligt för att undvika att denna enhet faller av.

**OBS! :**

- Om enheten ändå skulle falla av kan du undvika att skada dig själv eller enheten genom att noga läsa instruktionshandboken till stativet och kontrollera att allt sitter säkert fast.

**ANMÄRKNING :**

- Man bör använda ett stativ när man ska spela in scener där det finns risk för kameraskakning (till exempel i mörker eller vid zoomning med teleobjektivets hela längd).
- Ställ in bildstabilisatorn till (AV) när du använder ett stativ för inspelning.

## Använda denna enhet utomlands

Vägguttagen ser olika ut i olika länder och områden. När du ska ladda batteripaketet behöver du en kontaktomvandlare som passar i vägguttaget.  
 "Ladda batteripaketet utomlands" (☞ sid. 72)  
 Ändra visning av datum och tid till lokal tid genom att välja resmålet i "OMRÅDESINST." för "JUSTERA KLOCKA".  
 "Inställning av klockan på lokal tid vid resor" (☞ sid. 73)  
 När "PÅ" har valts i "INST. SOMMARTID" för "JUSTERA KLOCKA" ställs tiden fram 1 timme.  
 "Inställning av sommartid" (☞ sid. 73)

## Ladda batteripaketet utomlands

Vägguttagen ser olika ut i olika länder och områden. När du ska ladda batteripaketet behöver du en kontaktomvandlare som passar i vägguttaget.

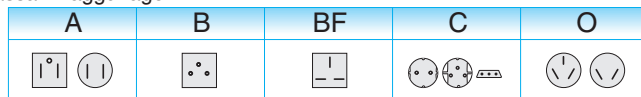

Nordamerika		Europa		Oceanien		Mellanöstern	
USA	A	Island	C	Australien	O	Israel	C
Kanada	A	Irland	C	Guam	A	Iran	C
Mexiko	A	Storbritannien	B,BF	Tahiti	C	Kuwait	B,C
<b>Asien</b>		Italien	C	Tonga	O	Jordan	B,BF
Indien	B,C,BF	Österrike	C	Nya Zeeland	O	<b>Afrika</b>	
Indonesien	C	Nederländerna	C	Fiji	O	Algeriet	A,B,BF,C
Singapore	B,BF	Kanarieöarna	C	<b>Latinamerika</b>		Egypten	B,BF,C
Sri Lanka	B,C,BF	Grekland	C	Argentina	O	Guinea	C
Thailand	A,BF,C	Schweiz	C	Colombia	A	Kenya	B,C
Sydkorea	A,C	Sverige	C	Jamaica	A	Zambia	B,BF
Kina	A,B,BF,C,O	Spanien	A,C	Chile	B,C	Tanzania	B,BF
Nepal	C	Danmark	C	Haiti	A	Republiken Sydafrika	B,C,BF
Pakistan	B,C	Tyskland	C	Panama	A	Mozambique	C
Bangladesh	C	Norge	C	Bahamas	A	Marocko	C
Filippinerna	A,BF,O	Ungern	C	Puerto Rico	A		
Vietnam	A,C	Finland	C	Brasilien	A,C		
Den särskilda administrativa regionen Hong Kong	B,BF	Frankrike	C	Venezuela	A		
Den särskilda administrativa regionen Macau	B,C	Belgien	C	Peru	A,C		
Malaysia	B,BF,C	Polen	B,C				
		Portugal	B,C				
		Rumänien	C				



### Inställning av klockan på lokal tid vid resor

Ändra visning av datum och tid till lokal tid genom att välja resmålet i "OMRÅDESINST." för "JUSTERA KLOCKA".

Återställ dina lokala inställningar när du kommer hem från resan.

1 Tryck på "MENU".

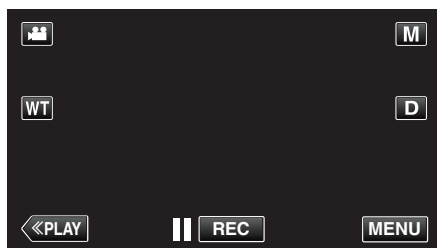

- Vid start via inspelningsläget ska man trycka på "MENU" igen när genvägsmenyn visas.

2 Tryck på "⚙️".

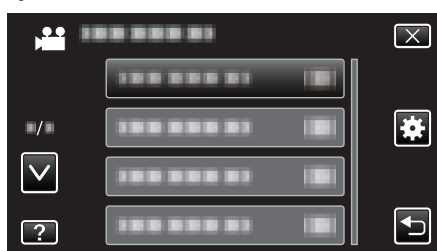

3 Tryck på "JUSTERA KLOCKA".

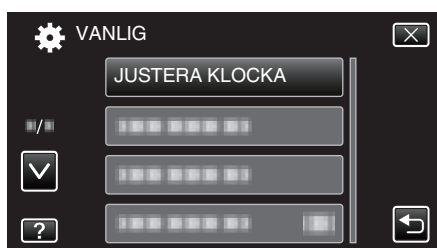

- Tryck på ^ eller v för att gå uppåt eller nedåt till fler alternativ.

4 Tryck på "OMRÅDESINST.".

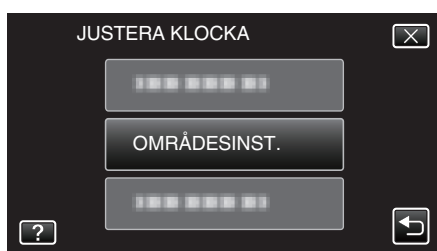

5 Välj vilket område du reser till och tryck på "SPARA".



- Din ort och tidsskillnaden visas.
- Tryck på < eller > för att välja stadens namn.

#### ANMÄRKNING :

- Inställning av "OMRÅDESINST." ändrar klocktiden så att tidsskillnaden är medräknad.  
När du kommer tillbaka hem väljer du området som du ställde in först för att återställa klockan.

### Inställning av sommartid

När "PÅ" har valts i "INST. SOMMARTID" för "JUSTERA KLOCKA" ställs tiden fram 1 timme.

1 Tryck på "MENU".

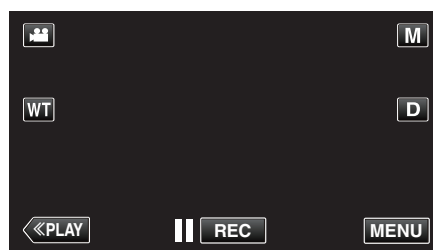

- Vid start via inspelningsläget ska man trycka på "MENU" igen när genvägsmenyn visas.

2 Tryck på "⚙️".



3 Tryck på "JUSTERA KLOCKA".

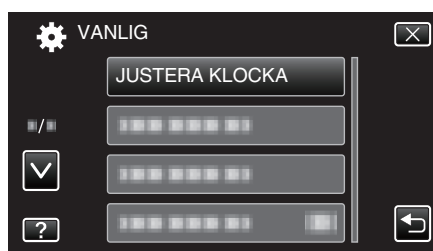

- Tryck på ^ eller v för att gå uppåt eller nedåt till fler alternativ.

4 Tryck på "INST. SOMMARTID".

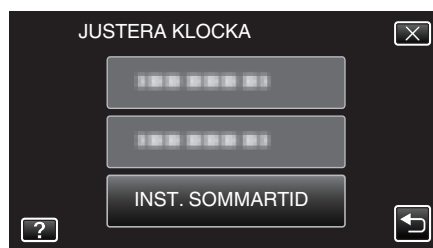

5 Tryck på "PÅ".

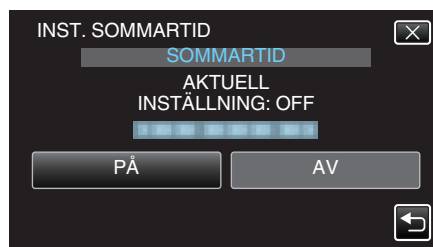

#### ANMÄRKNING :

- Vad är sommartid?  
Sommartid innebär att ställa fram klockan 1 timme under en fast period på sommaren.  
Detta används huvudsakligen i västländerna.
- Återställ dina sommartidsinställningar när du kommer hem från resan.

## Extra tillbehör (tillval)

Du kan spela in längre tid om du använder ett extra batteripaket.

Produktnamn	Beskrivning
Batteripaket <ul style="list-style-type: none"> <li>• BN-VG114E</li> <li>• BN-VG121E</li> <li>• BN-VG138E</li> </ul>	<ul style="list-style-type: none"> <li>• Ger en utökad inspelningstid. Det kan även användas som reservbatteri.</li> </ul>
Batteriladdare <ul style="list-style-type: none"> <li>• AA-VG1</li> </ul>	<ul style="list-style-type: none"> <li>• Möjliggör laddning av batteripaketet utan att behöva använda denna enhet.</li> </ul>
HDMI-minikabel <ul style="list-style-type: none"> <li>• VX-HD310</li> <li>• VX-HD315</li> </ul>	<ul style="list-style-type: none"> <li>• Möjliggör visning i hög bildkvalitet vid anslutning till en TV.</li> <li>• Skickar video, ljud och kontrollsignaler mellan enheterna.</li> </ul>

### ANMÄRKNING :

- Eventuellt saknar vissa regioner stöd för de extra tillbehör som anges ovan.
- Mer information finns i katalogen.
- För mer detaljerad information om medföljande tillbehör se "Kontrollera tillbehören".

"Kontrollera tillbehören" (sid. 62)

### Ungefärlig inspelningstid (med hjälp av batteri)

Batteripaket	Faktisk inspelningstid	Fortlöpande inspelningstid
<b>BN-VG114E (medföljer)</b>	1 h 5 m	2 h
<b>BN-VG121E</b>	1 h 40 m	3 h 5 m
<b>BN-VG138E</b>	3 h	5 h 30 m

- Ovanstående värden gäller när "LJUS" är inställd till "AV" och "MONITOR LJUS" är inställd till "3" (standard).
- Den faktiska inspelningstiden kan bli kortare om zoom används eller om inspelningen stoppas återkommande.  
(Det rekommenderas att förbereda batteripaketet redo för tre gånger den förväntade inspelningstiden.)
- När batterilivslängden är nådd, blir inspelningstiden kortare även om batteripaketet är fulladdat.  
(Ersätt batteripaketet med ett nytt.)

## Ta film i autoläge

Man kan spela in utan att oroa sig för inställningsdetaljer genom att använda avancerat autoläge. Inställningar som t.ex. exponering och fokus justeras automatiskt utifrån inspelningsförhållanden.

- Vid särskilda inspelningsförhållanden, som vid inspelning av personer etc., visas motsvarande ikon på skärmen.
- Innan en viktig sekvens spelas in, rekommenderas att utföra en provinspelning.

1 Öppna linsskyddet.

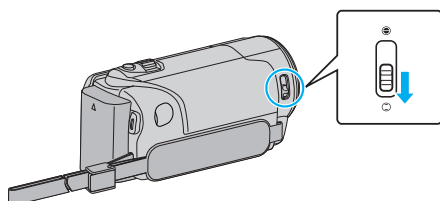

2 Öppna LCD-skärmen.

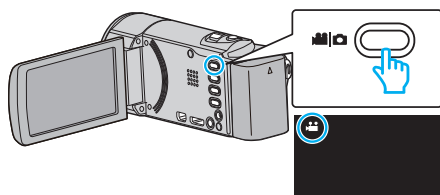

- Kontrollera om inspelningsläget är .

3 Kontrollera om inspelningsläget är **i.A.**, avancerat auto.

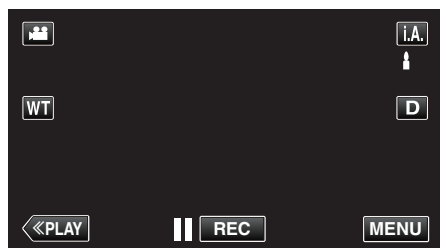

- Om läget är **M** manuellt ska man trycka på **M** på inspelningsskärmen för att visa skärmen för lägesväxling. Tryck på **i.A.** för att växla inspelningsläget till avancerat autoläge.

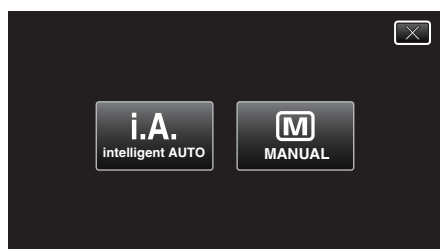

4 Starta inspelning.

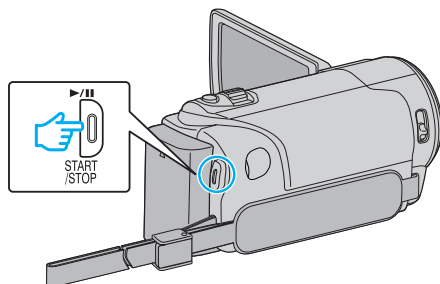

- Tryck igen för att stoppa.
- Vissa skärmbilder försvinner efter ca. 3 sekunder. Använd knappen **D** för att ändra skärmbilderna.

### ANMÄRKNING :

- Beroende på objektet och aktuella inspelningsförhållanden kan det hända att man inte kan spela in korrekt ens i Avancerat auto-läge.

## Indikationer under videoinspelning

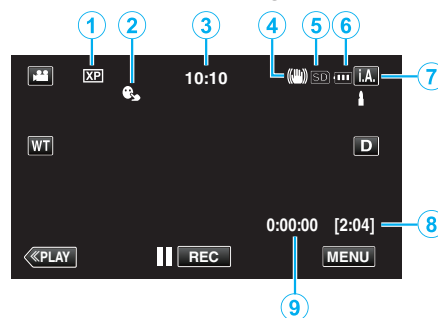

	Visningsikon	Beskrivning
①	Videokvalitet	Visar ikoner för den "VIDEOKVALITET"-inställning som har valts på inspelningsmenyn. "VIDEOKVALITET" (☞ sid. 169)
②	VIDR. PRIO. AE/AF	Visar inställningen för "VIDR. PRIO. AE/AF". Är som standard inställd till "ANSIKTSTRACKING". "Fånga motiv tydligt (TOUCH PRIORITY AE/AF)" (☞ sid. 95)
③	Tid	Visar aktuell tid. "Inställning av klockan" (☞ sid. 69)
④	Bildstabilisator	Visar inställningen för bildstabilisering. "Minska kameraskakning" (☞ sid. 105)
⑤	Inspelningsmedia	Visar ikonen för media som videon spelas in på.
⑥	Batteriindikator	Visar cirkatid för återstående batterikraft. Mer information om batterikraften visas om du trycker på knappen INFO. "Kontrollera återstående inspelningstid" (☞ sid. 112)
⑦	Inspelningsläge	Visar aktuellt inspelningsläge för <b>i.A.</b> (avancerat autoläge) eller <b>M</b> (manuellt läge).
⑧	Återstående inspelningstid	Visar återstående tid för videoinspelning. "Kontrollera återstående inspelningstid" (☞ sid. 112)
⑨	Sekvensräknare (inspelad tid)	Visar tidsförlopp i videon som spelas in.

## ■ Scener för Avancerat auto

Visningsikon	Beskrivning
	Fångar huden på ett vackert sätt.
	Fångar människor på ett naturligt sätt.
	Fokuserar från ett långt avstånd och tar en skarp bild med levande färger.
	Spelar in med minimala störningar i den allmänna bilden.
	Fångar nattliga scener tydligt, med minimala störningar i den allmänna bilden.
	Hindrar färgerna från att mattas av även om inspelningsmiljön är ljus.
	Spelar in med fokus på ett objekt som befinner sig i närheten.
	Återger den gröna färgen på träden tydligt.
	Återger solnedgångens färger naturligt.
	Justera inställningarna så att motivet inte blir för mörkt till följd av motljus.
	Fångar mänskliga motiv naturligt, med minimala störningar i den allmänna bilden.
	Spelar in med fokus på ett objekt som befinner sig i närheten, även om inspelningsmiljön är mörk.

### ANMÄRKNING :

- Scener kan kännas igen utifrån inspelningsförhållanden; justeras automatiskt i Avancerat autoläge.
- Eventuellt fungerar inte alla funktioner korrekt beroende på inspelningsvillkoren.

## Funktionsknappar för videoinspelning

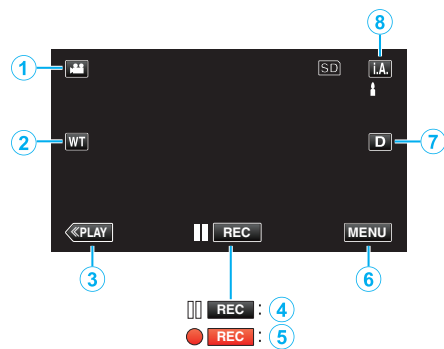

	Funktionsknapp	Beskrivning
①	Video-/stillbildsläge	Växlar mellan video- och stillbildsläge.
②	Tele-/vidvinkelzoom	Låter samma funktioner utföras som zoomspaken. De kameraskakningar som brukar uppstå med zoomspaken kan minimeras. "Zooma" (☞ sid. 77)
③	Uppspelningsläge	Ändrar till uppspelningsläge.
④ / ⑤	Starta inspelning Standby inspelning	Fungerar som START/STOP-knappen.
⑥	MENU	Visar de olika menyerna för videoinspelning "Använda meny" (☞ sid. 162)
⑦	Skärmbotten <b>D</b>	Växlar skärmen mellan full ( <b>D<sub>F</sub></b> ) och enkel ( <b>D</b> ) vid varje knapptryck. <ul style="list-style-type: none"> <li>• Enkel display: Vissa skärmbilder försvinner efter ca 3 sekunder.</li> <li>• Hel display: Visar allt. Displayknappen växlar från <b>D</b> till <b>D<sub>F</sub></b>.</li> <li>• När strömmen stängs av kommer enkel display (<b>D</b>) att ställas in.</li> </ul>
⑧	Inspelningsläge <b>i.A/M</b>	Växlar inspelningsläget.

### Använda tyst läge

När man använder tyst läge blir LCD-skärmen mörkare och inga driftsljud matas ut. Använd detta läge för tyst inspe­ling på mörka platser, som t.ex. under en pjäs.

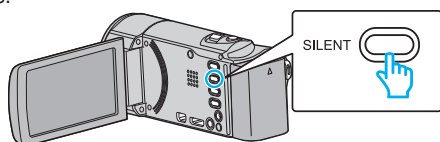

- Tryck in och håll kvar knappen SILENT för att aktivera det tysta läget. Tryck in och håll kvar knappen igen för att stänga av det tysta läget.
- visas när "TYST LÄGE" är ställd till "PÅ".

### Praktiska inställningar för inspe­ling

- När "SNABB OMSTART" är inställt på "PÅ" slås denna enhet på direkt om du öppnar LCD-skärmen inom 5 minuter efter att den har slagits av genom att stänga skärmen.
- "SNABB OMSTART" ( sid. 186)
- När "AUTOMATISK AVSTÄNGN." är inställt på "PÅ" slås denna enhet av automatiskt för att spara ström om den inte har använts på 5 minuter. (endast vid användning av batteripaketet)
- "AUTOMATISK AVSTÄNGN." ( sid. 186)
- När "VIDR. PRIO. AE/AF" är inställd till "ANSIKTSTRACKING" känner den här enheten igen ansikten och justerar automatiskt ljusstyrka och fokus för att spela in ansikten klarare.
- "Fånga motiv tydligt (TOUCH PRIORITY AE/AF)" ( sid. 95)
- När man använder "INSPELN. DATUM/TID" kan man spela in datum och tid tillsammans med videon.
- "Spela in videor med datum och tid" ( sid. 111)

### OBS! :

- Utsätt inte objektivet för direkt solljus.
- Använd inte denna enhet i regn, snö eller på platser med hög luftfuktighet, som ett badrum.
- Använd inte denna enhet på platser med hög luftfuktighet eller mycket damm och utsätt inte denna enhet för ånga eller rök.
- Strömmen kan brytas i syfte att skydda kretsen i det fall temperaturen för enheten stiger för mycket.
- Ta inte ut batteripaketet, nätadaptern eller SD-kortet när åtkomstlampan är tänd. Det kan göra den inspelade datan oläslig.
- "ACCESS (Access)-lampa" ( sid. 192)
- Denna enhet är mikrodonator-styrd. Elektrostatisk urladdning, externt brus och interferens (från en TV, en radio, etc.) kan hindra den från att fungera korrekt. I sådant fall ska man slå av strömmen och sedan avlägsna nätadaptern och batteripaketet. Enheten återställs.
- Göra en backup av viktiga inspelade data.
  - Man rekommenderas att kopiera sina viktiga inspelade data till en DVD eller annat inspe­lingsmedium för lagring.
  - JVC ansvarar inte för dataförluster.

### ANMÄRKNING :

- Kontrollera återstående inspe­lingstid i medierna innan du påbörjar tagning. Flytta (kopiera) data till en dator eller skiva om det inte finns tillräckligt med plats.
- Om det finns många filer lagrade på mediet kan det ta lång tid för dem att visas på uppspe­lingsskärmen. Vänta tills åtkomstlampan blinkar vilket signalerar normal drift.
- Glöm inte att göra kopior efter inspe­ling!
- Inspe­lingen stoppas automatiskt efter 12 timmar i följd, eftersom detta är begränsningen i specifikationerna. (Det kan ta lite tid att starta om inspe­lingen.)
- Vid långa inspe­lingar delas filen i två eller fler filer om inspe­lingen är över 4 GB.
- Du kan ansluta denna enhet till nätadaptern vid längre inspe­lingar inomhus.
- Beroende på inspe­lingsförhållanden kan skärmens hörn se mörka ut; detta är inte en felfunktion. Man ska i sådant fall ändra inspe­lingsförhållandena genom att flytta zoomspaken etc.

### Zooma

Synfältsvinkeln kan justeras med zoomen.

- Använd inställningen W (vidvinkel) för tagning av ett bredare synfält.
- Använd inställningen T (telefoto) för förstoring av motivet.

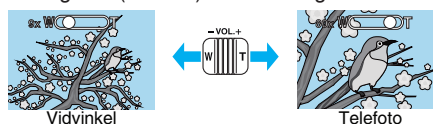

- Följande zoom-alternativ finns tillgängliga:
  - Optisk zoom (1 - 40x)
  - Digital zoom (41 - 200x)
- Man kan även använda zoomknappen (T/W) på pekskärmen för att zooma.

### Zoomknapp (T/W)

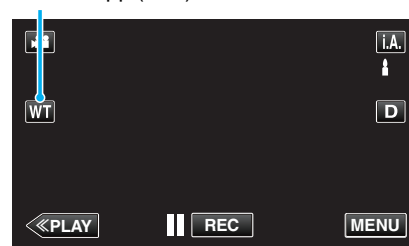

### ANMÄRKNING :

- Vid användning av digital zoom blir bilden grynig eftersom den förstoras digitalt.
- Zoomomfånget kan ändras.
- "ZOOM" ( sid. 170)

### Ta stillbilder under videoinspe­ling

Det går bra att ta stillbilder i videoläget (standby eller inspe­ling) genom att trycka på knappen SNAPSHOT.

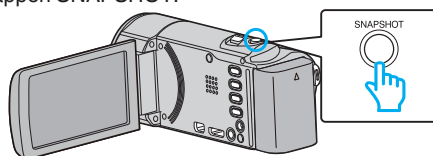

- "PHOTO" tänds på skärmen när en stillbild tas.



- Stillbilder som tas under videoinspe­ling sparas på den plats som ställts in i "INSP.MEDIA FÖR BILD".

### ANMÄRKNING :

- Storleken på stillbilden som tas i videoläge är 1920 x 1080.
- Funktionen är ej tillgänglig i följande fall:
  - när menyn visas
  - när kvarvarande inspe­lingstid eller batterikraft visas
  - när "INTERVALLINSPELNING" används
  - när "UND.FÖNSTER FÖR ANS." är inställd
  - när "ANIMERINGSEFFEKT" är inställd
  - när "EFF.DEKOR. ANSIKTE" är inställd
  - när "DEKORATIONSMOTIV" är inställd
  - när "EFFEKT HANDSKRIFT" är inställd
  - när "AUTOINSPELNING" är inställd
  - när "INSPELN. DATUM/TID" är inställd

## Ta stillbilder i autoläge

Man kan spela in utan att oroa sig för inställningsdetaljer genom att använda avancerat autoläge.

1 Öppna linsskyddet.

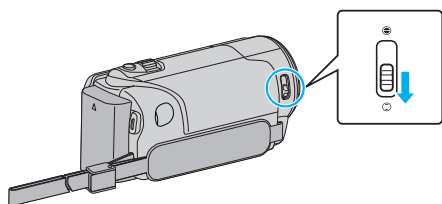

2 Öppna LCD-skärmen.

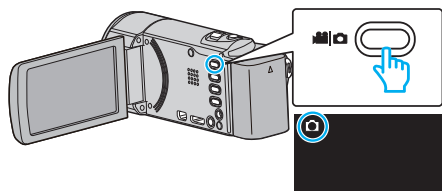

- Kontrollera om inspelningsläget är .

3 Kontrollera om inspelningsläget är **i.A.** avancerat auto.

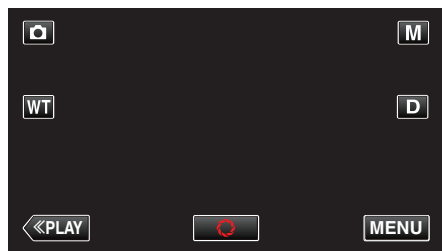

- Om läget är **M** manuellt ska man trycka på **M** på inspelningsskärmen för att visa skärmen för lägesväxling. Tryck på **i.A.** för att växla inspelningsläget till avancerat autoläge.

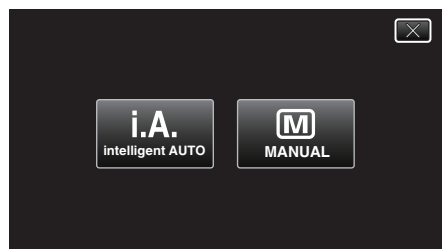

4 Fokusera på motivet.

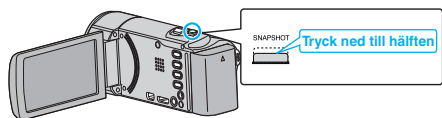

- När videokameran fokuserar tänds den gröna fokusikonen.

5 Ta en stillbild.

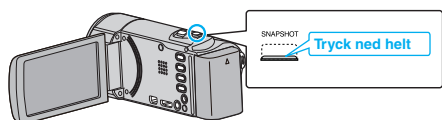

- PHOTO tänds när en stillbild tas.
- Vissa skärmbilder försvinner efter ca. 3 sekunder. Använd knappen **D** för att ändra skärmbilderna.

### ANMÄRKNING :

- Beroende på objektet och aktuella inspelningsförhållanden kan det hända att man inte kan spela in korrekt ens i Avancerat auto-läge.

## Indikationer under stillbildstaging

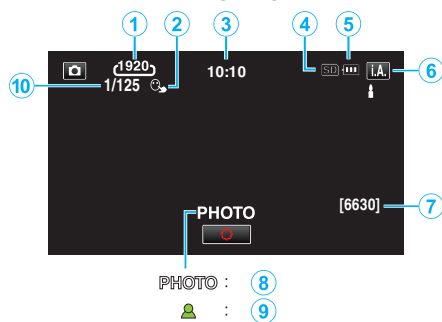

	Visningsikon	Beskrivning
①	Bildstorlek	Visar ikonen för bildstorlek. • Storleken på stillbilder kan ändras. "BILDFORMAT" (☞ sid. 176)
②	VIDR. PRIO. AE/AF	Visar inställningen för "VIDR. PRIO. AE/AF". Är som standard inställd till "ANSIKTSTRACKING". "Fånga motiv tydligt (TOUCH PRIORITY AE/AF)" (☞ sid. 95)
③	Tid	Visar aktuell tid. "Inställning av klockan" (☞ sid. 69)
④	Inspelningsmedia	Visar ikonen för media som stillbilderna registreras på.
⑤	Batteriindikator	"Kontrollera återstående inspelningstid" (☞ sid. 112)
⑥	Inspelningsläge	Visar aktuellt inspelningsläge för <b>i.A.</b> (avancerat autoläge) eller <b>M</b> (manuellt läge).
⑦	Återstående antal bildtagningar	Visar återstående antal bilder vid stillbildstaging. "Ungefärligt antal stillbilder (enhet: Antal bilder)" (☞ sid. 113)
⑧	Inspelning pågår	"PHOTO" visas när en stillbild tas.
⑨	Fokus	Lyser grönt vid fokusering.
⑩	Slutarhastighet	Visar slutarhastigheten.

■ Scener för Avancerat auto

Visningsikon	Beskrivning
	Fångar huden på ett vackert sätt.
	Fångar människor på ett naturligt sätt.
	Fokuserar från ett långt avstånd och tar en skarp bild med levande färger.
	Spelar in med minimala störningar i den allmänna bilden.
	Fångar nattliga scener tydligt, med minimala störningar i den allmänna bilden.
	Hindrar färgerna från att mattas av även om inspelningsmiljön är ljus.
	Spelar in med fokus på ett objekt som befinner sig i närheten.
	Återger den gröna färgen på träden tydligt.
	Återger solnedgångens färger naturligt.
	Justera inställningarna så att motivet inte blir för mörkt till följd av motljus.
	Fångar mänskliga motiv naturligt, med minimala störningar i den allmänna bilden.
	Spelar in med fokus på ett objekt som befinner sig i närheten, även om inspelningsmiljön är mörk.

**ANMÄRKNING :**

- Scener kan kännas igen utifrån inspelningsförhållanden; justeras automatiskt i Avancerat autoläge.
- Eventuellt fungerar inte alla funktioner korrekt beroende på inspelningsvillkoren.

Funktionsknappar för stillbildstagnation

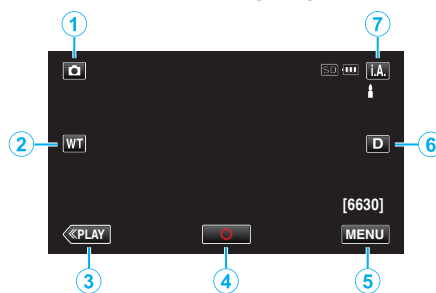

	Funktionsknapp	Beskrivning
①	Video-/ stillbildsläge	Växlar mellan video- och stillbildsläge.
②	Tele-/ vidvinkelzoom	Låter samma funktioner utföras som zoomspaken. De kameraskakningar som brukar uppstå med zoomspaken kan minimeras. "Zooma" (☞ sid. 80)
③	Uppspelningsläge	Ändrar till uppspelningsläge.
④	Ögonblicksbild	Fungerar som SNAPSHOT-knappen. Fokus kan inte ställas in genom att trycka in halvvägs.
⑤	MENU	Visar de olika menyerna för stillbilda-inspelning "Använda meny" (☞ sid. 162)
⑥	Skärmenknappen <b>D</b>	Växlar skärmen mellan full ( <b>Df</b> ) och enkel ( <b>D</b> ) vid varje knapptryck. <ul style="list-style-type: none"> <li>• Enkel display: Vissa skärmbilder försvinner efter ca 3 sekunder.</li> <li>• Hel display: Visar allt. Displayknappen växlar från <b>D</b> till <b>Df</b>.</li> <li>• När strömmen stängs av kommer enkel display (<b>D</b>) att ställas in.</li> </ul>
⑦	Inspelningsläge <b>i.A.M</b>	Växlar inspelningsläget.

### Använda tyst läge

När man använder tyst läge blir LCD-skärmen mörkare och inga driftsljud matas ut. Använd detta läge för tyst inspelning på mörka platser, som t.ex. under en pjäs.

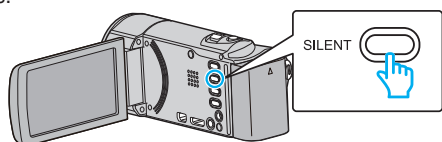

- Tryck in och håll kvar knappen SILENT för att aktivera det tysta läget. Tryck in och håll kvar knappen igen för att stänga av det tysta läget.
-  visas när "TYST LÄGE" är ställt till "PÅ".

### Praktiska inställningar för inspelning

• När "SNABB OMSTART" är inställt på "PÅ" slås denna enhet på direkt om du öppnar LCD-skärmen inom 5 minuter efter att den har slagits av genom att stänga skärmen.

"SNABB OMSTART" (☞ sid. 186)

• När "AUTOMATISK AVSTÄNGN." är inställt på "PÅ" slås denna enhet av automatiskt för att spara ström om den inte har använts på 5 minuter. (endast vid användning av batteripaketet)

"AUTOMATISK AVSTÄNGN." (☞ sid. 186)

• När "VIDR. PRIO. AE/AF" är inställd till "ANSIKTSTRACKING" känner den här enheten igen ansikten och justerar automatiskt ljusstyrka och fokus för att spela in ansikten klarare.

"Fånga motiv tydligt (TOUCH PRIORITY AE/AF)" (☞ sid. 95)

### OBS! :

- Utsätt inte objektivet för direkt solljus.
  - Använd inte denna enhet i regn, snö eller på platser med hög luftfuktighet, som ett badrum.
  - Använd inte denna enhet på platser med hög luftfuktighet eller mycket damm och utsätt inte denna enhet för ånga eller rök.
  - Strömmen kan brytas i syfte att skydda kretsen i det fall temperaturen för enheten stiger för mycket.
  - Ta inte ut batteripaketet, nätadaptern eller SD-kortet när åtkomstlampan är tänd. Det kan göra den inspelade datan oläslig.
- "ACCESS (Access)-lampa" (☞ sid. 192)
- Denna enhet är mikroprocessor-styrd. Elektrostatisk urladdning, externt brus och interferens (från en TV, en radio, etc.) kan hindra den från att fungera korrekt. I sådant fall ska man slå av strömmen och sedan avlägsna nätadaptern och batteripaketet. Enheten återställs.

### ANMÄRKNING :

- Innan en viktig sekvens spelas in, rekommenderas att utföra en provinspelning.
- Beroende på inspelningsförhållanden kan skärmens hörn se mörka ut; detta är inte en felfunktion. Man ska i sådant fall ändra inspelningsförhållandena genom att flytta zoomspaken etc.

### Zooma

Synfältsvinkeln kan justeras med zoomen.

- Använd inställningen W (vidvinkel) för tagning av ett bredare synfält.
- Använd inställningen T (telefoto) för förstoring av motivet.

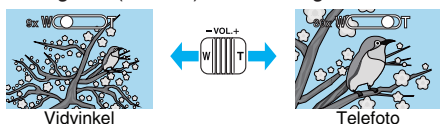

- Följande zoom-alternativ finns tillgängliga:
  - Optisk zoom (1 - 40x)
- Man kan även använda zoomknappen (T/W) på pekskärmen för att zooma.

### Zoomknapp (T/W)

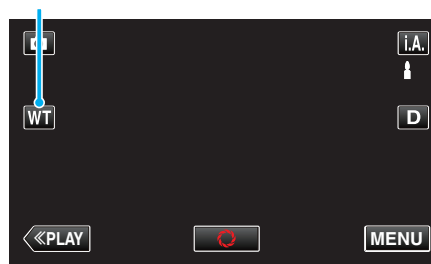

### ANMÄRKNING :

- Endast optisk zoom kan användas i stillbildstagningsläget.



## Manuell tagning

Du kan ändra inställningar som ljusstyrka och slutarhastighet genom att använda det manuella läget.

Manuell tagning kan ställas in för både video- och stillbildsläget.

1 Öppna linsskyddet.

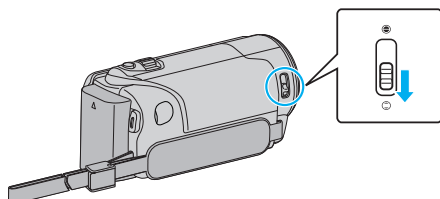

2 Öppna LCD-skärmen.

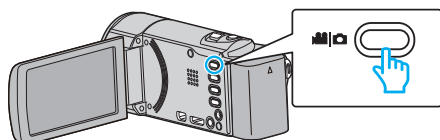

- Ställ in inspelningsläget till video eller stillbild.
- För att växla mellan video- och stillbildsläge via skärmen för lägesväxling trycker man på eller på inspelningsskärmen. Tryck på eller för att växla till videoläge respektive stillbildsläge. (Du kan också använda /-knappen på denna enhet.)

3 Välj det manuella tagningsläget.

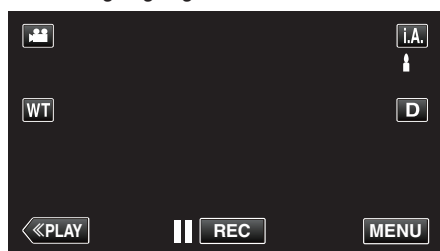

- Om läget är **i.A.**, avancerat auto ska man trycka på **i.A.** på inspelningsskärmen för att visa skärmen för lägesväxling. Tryck på **M** för att växla inspelningsläget till manuellt.

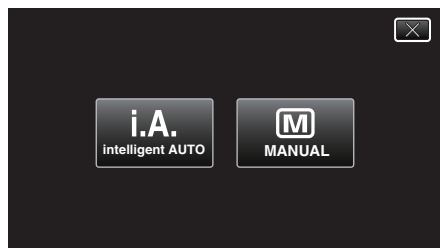

4 Tryck på "MENU".

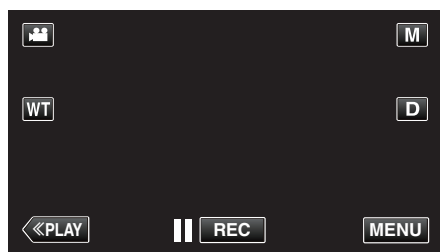

- Genvägsmenyn visas.

5 Tryck på "MENU" i genvägsmenyn.

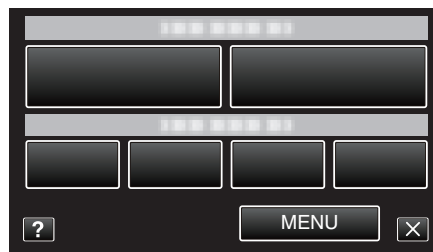

6 Tryck på alternativet för att ställa in manuellt.

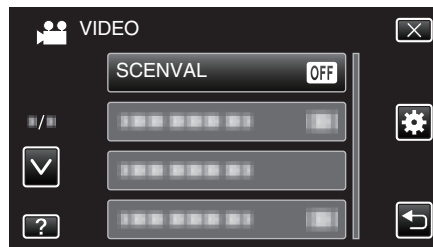

- Se "Meny för manuell inspelning" för mer information om olika manuella inställningar.

### ANMÄRKNING :

- De manuella inställningarna visas endast i manuellt läge.

## Meny för manuell tagning

Följande kan ställas in.

Namn	Beskrivning
SCENVAL	<ul style="list-style-type: none"> <li>Inställningar för att passa tagningsförhållandet kan enkelt göras.</li> </ul> ”Spela in enligt scenen (objekt)” (☞ sid. 82)
FOKUS	<ul style="list-style-type: none"> <li>Använd manuell fokus om motivet inte fokuseras automatiskt.</li> </ul> ”Justera fokus manuellt” (☞ sid. 84)
JUSTERA LJUSSTYRKA	<ul style="list-style-type: none"> <li>Ljusstyrkan på hela skärmen kan ställas in.</li> <li>Gör detta vid tagning i mörka eller ljusa förhållanden.</li> </ul> ”Ställa in ljusstyrka” (☞ sid. 85)
VITBALANS	<ul style="list-style-type: none"> <li>Färgen på hela skärmen kan ställas in.</li> <li>Gör detta om färgen på skärmen ser annorlunda ut än den verkliga färgen.</li> </ul> ”Ställa in vitbalans” (☞ sid. 86)
MOTLJUSKOMPENSERING	<ul style="list-style-type: none"> <li>Korrigerar bilden om motivet blir för mörkt på grund av motljus.</li> <li>Gör detta vid tagning i motljus.</li> </ul> ”Ställa in motljuskompensation” (☞ sid. 87)
TELE-MAKRO	<ul style="list-style-type: none"> <li>Använd detta vid närbilder (makro) av motivet.</li> </ul> ”Tagning av närbilder” (☞ sid. 88)

## Spela in enligt scenen (objekt)

Vanliga motiv som dyker upp ofta kan spelas in med de bästa inställningarna.

1 Välj det manuella tagningsläget.

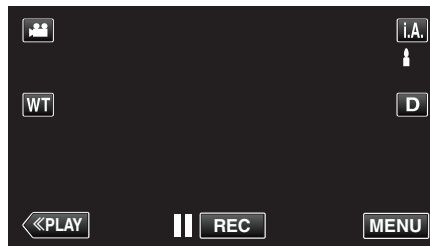

- Om läget är **i.A.**, avancerat auto ska man trycka på **i.A.** på inspelningsskärmen för att visa skärmen för lägesväxling. Tryck på **M** för att växla inspelningsläget till manuellt.

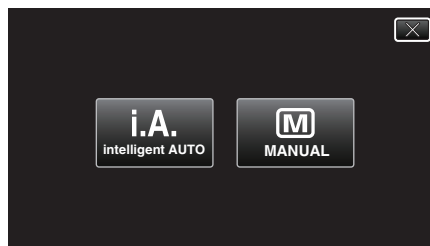

2 Tryck på ”MENU”.

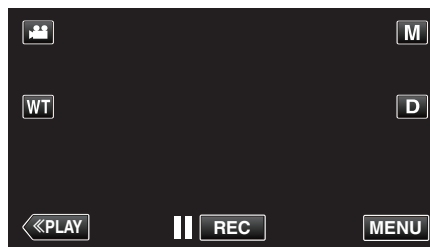

- Genvägsmenyn visas.

3 Tryck på ”MENU” i genvägsmenyn.

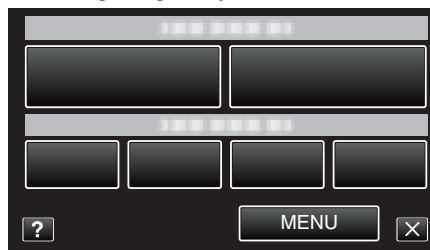

4 Tryck på ”SCENVAL”.

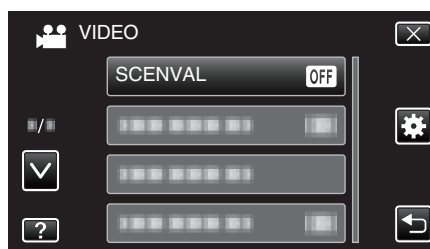

- Tryck på  $\wedge$  eller  $\vee$  för att gå uppåt eller nedåt till fler alternativ.
- Tryck på  $\times$  för att stänga menyn.
- Tryck på  $\curvearrowright$  för att återgå till föregående skärm.

5 Tryck på lämplig scen.

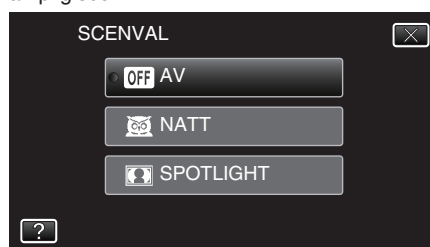

- Tryck på "AV" för att ångra valet.
- Tryck på ^ eller v för att gå uppåt eller nedåt till fler alternativ.
- Tryck på X för att stänga menyn.

\* Bilden är bara en imitation.

Inställning	Effekt
 <b>NATT</b>	<p>Ökar förstärkningsnivån och lyser upp scenen automatiskt med hjälp av en långsam slutare när det är mörkt. Använd ett trebensstativ för att förebygga kameravibrationer.</p> <div style="display: flex; justify-content: space-around; align-items: center;"> <div style="text-align: center;"> <p><b>OFF</b></p>  </div> <div style="font-size: 2em;">▶</div> <div style="text-align: center;"> <p><b>ON</b></p>  </div> </div>
 <b>SPOTLIGHT</b>	<p>Förhindrar att personen i bilden blir för ljus om omgivningen är ljus.</p> <div style="display: flex; justify-content: space-around; align-items: center;"> <div style="text-align: center;"> <p><b>OFF</b></p>  </div> <div style="font-size: 2em;">▶</div> <div style="text-align: center;"> <p><b>ON</b></p>  </div> </div>

**ANMÄRKNING :** \_\_\_\_\_

- Alla scener för "SCENVAL" kan inte ställas in vid "INTERVALLINSPELNING".

## Justera fokus manuellt

Använd denna funktion om fokusen inte är tydlig i Avancerat autoläge eller när du vill använda manuell fokusering.

1 Välj det manuella tagningsläget.

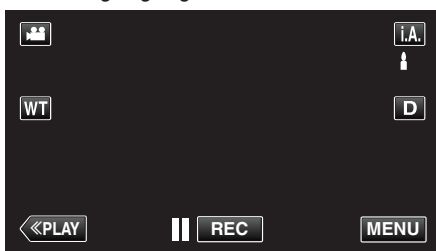

- Om läget är **i.A.**, avancerat auto ska man trycka på **i.A.** på inspelningsskärmen för att visa skärmen för lägesväxling. Tryck på **M** för att växla inspelningsläget till manuellt.

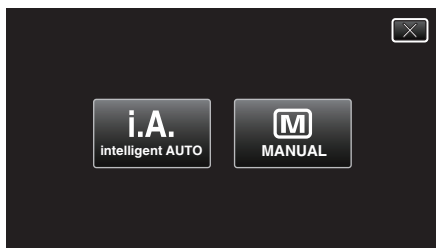

2 Tryck på "MENU".

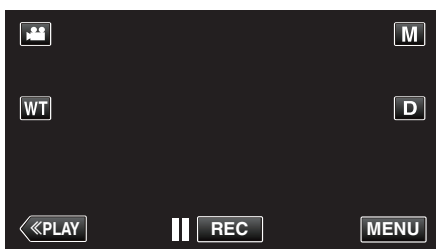

- Genvägsmenyn visas.

3 Tryck på "MENU" i genvägsmenyn.

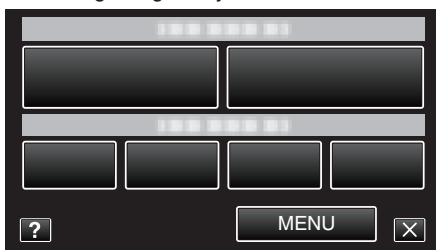

4 Tryck på "FOKUS".

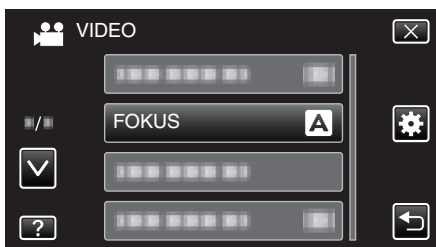

- Tryck på  $\wedge$  eller  $\vee$  för att gå uppåt eller nedåt till fler alternativ.
- Tryck på  $\times$  för att stänga menyn.
- Tryck på  $\curvearrowright$  för att återgå till föregående skärm.

5 Tryck på "MANUELL".

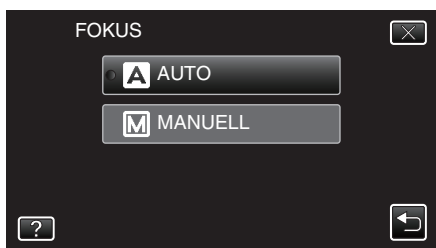

6 Justera fokus.

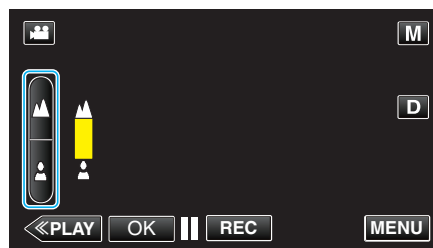

- Tryck på  $\blacktriangle$  för att fokusera på ett avlägset objekt. Om  $\blacktriangle$  blinkar kan inte fokus ställas in längre bort.
- Tryck på  $\blacktriangledown$  för att fokusera på ett objekt som är nära. Om  $\blacktriangledown$  blinkar kan inte fokus ställas in närmare.

7 Tryck på "OK" för att bekräfta.

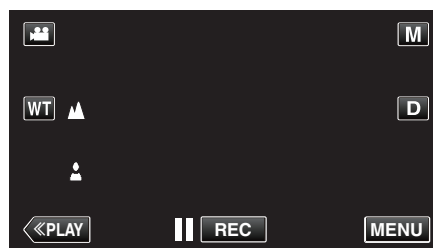

- När fokus bekräftas försvinner fokuseringsramen och  $\blacktriangle$  och  $\blacktriangledown$  visas.

### ANMÄRKNING :

- Ett motiv som fokuseras med telefoto (T) fortsätter att vara i fokus när du zoomar ut till vidvinkelläget (W).

## Ställa in ljusstyrka

Du kan justera ljusstyrkan till den nivå du önskar.

1 Välj det manuella tagningsläget.

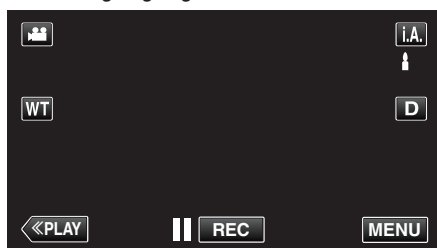

- Om läget är **i.A.**, avancerat auto ska man trycka på **i.A.** på inspelningsskärmen för att visa skärmen för lägesväxling. Tryck på **M** för att växla inspelningsläget till manuellt.

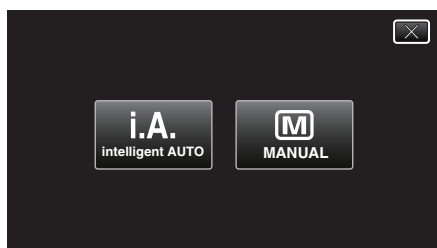

2 Tryck på "MENU".

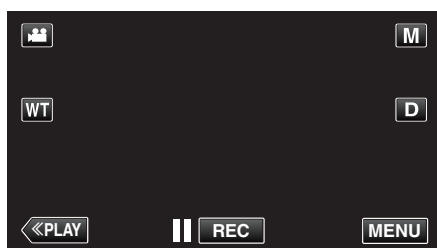

- Genvägsmenyn visas.

3 Tryck på "MENU" i genvägsmenyn.



4 Tryck på "JUSTERA LJUSSTYRKA".

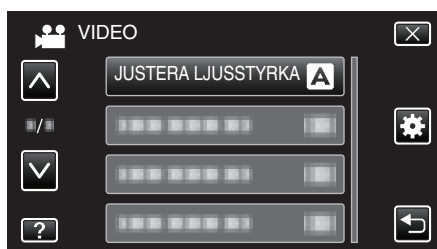

- Tryck på  $\wedge$  eller  $\vee$  för att gå uppåt eller nedåt till fler alternativ.
- Tryck på  $\times$  för att stänga menyn.
- Tryck på  $\curvearrowright$  för att återgå till föregående skärm.

5 Tryck på "MANUELL".

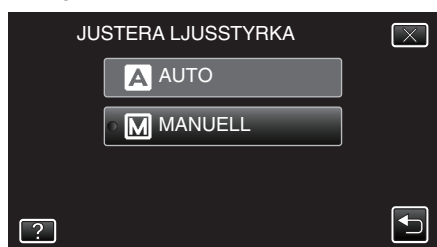

6 Justera värdet för ljusstyrka.

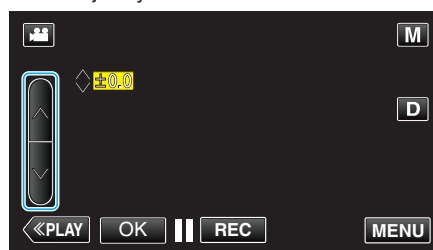

- Kompensationsintervall vid videoinspelning: -2,0 till +2,0
- Kompensationsintervall vid stillbildsinspelning: -2,0 till +2,0
- Tryck på  $\wedge$  för att öka ljusstyrkan.
- Tryck på  $\vee$  för att minska ljusstyrkan.

7 Tryck på "OK" för att bekräfta.

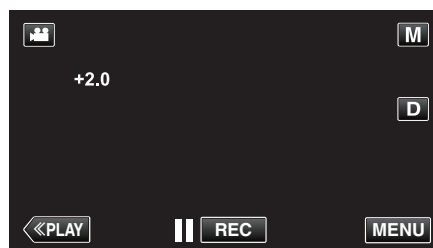

### ANMÄRKNING :

- Du kan göra separata inställningar för video och stillbilder.

## Ställa in vitbalans

Du kan ställa in färgtonen till att passa ljuskällan.

1 Välj det manuella tagningsläget.

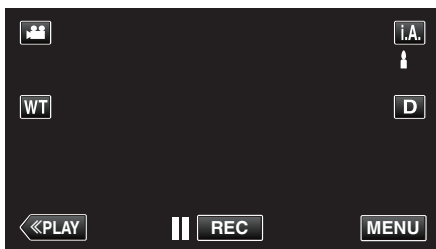

- Om läget är **i.A.**, avancerat auto ska man trycka på **i.A.** på inspelningsskärmen för att visa skärmen för lägesväxling. Tryck på **M** för att växla inspelningsläget till manuellt.

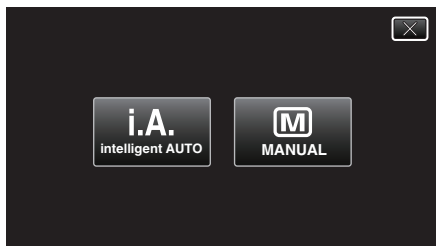

2 Tryck på "MENU".

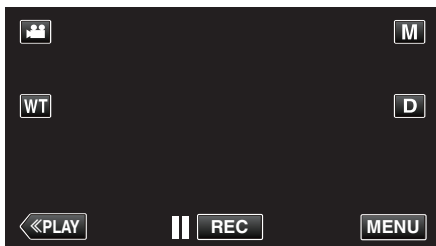

- Genvägsmenyn visas.

3 Tryck på "MENU" i genvägsmenyn.

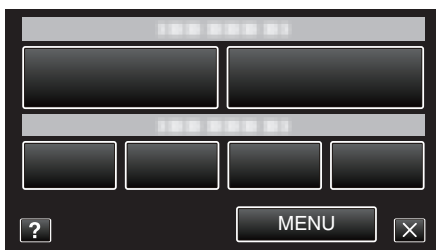

4 Tryck på "VITBALANS".

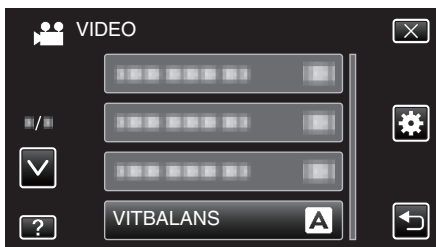

- Tryck på  $\wedge$  eller  $\vee$  för att gå uppåt eller nedåt till fler alternativ.
- Tryck på  $\times$  för att stänga menyn.
- Tryck på  $\curvearrowright$  för att återgå till föregående skärm.

5 Tryck på lämplig inspelningsmiljö.

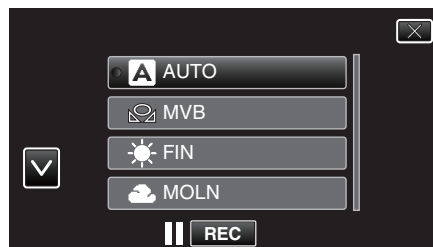

- Tryck på  $\wedge$  eller  $\vee$  för att flytta markören.

Inställning	Detaljer
AUTO	Automatisk anpassning till naturliga färger.
MVB	Använd detta om du får problem med onaturliga färger som inte går att lösa på annat sätt.
FIN	Använd den här inställningen vid tagning utomhus i solsken.
MOLN	Använd den här inställningen vid tagning en molnig dag eller i skugga.
HALOGEN	Använd den här inställningen vid tagning med belysning av t.ex. videolampa.
MARIN:BLÅ	Ställ in till detta alternativ vid inspelning i djupt vatten (vattnet framstår som blått). Använd det vattenskydd som finns som tillval.
MARIN:GRÖN	Ställ in till detta alternativ vid inspelning i grunt vatten (vattnet framstår som blått). Använd det vattenskydd som finns som tillval.

## Använda MVB

- 1 Håll ett ark vanligt vitt papper framför objektivet så att det vita pappret fyller hela skärmen.
- 2 Tryck på "MVB" och håll kvar tills ikonen visas blinkande.
- 3 Släpp när menyn försvinner och  $\text{MVB}$  lyser upp.

### ANMÄRKNING :

- Inställningen ändras inte om man trycker in "MVB" för kort tid (mindre än 1 sekund).

## Ställa in motljuskompensation

Du kan korrigera bilden om motivet blir för mörkt på grund av motljus.

1 Välj det manuella tagningsläget.

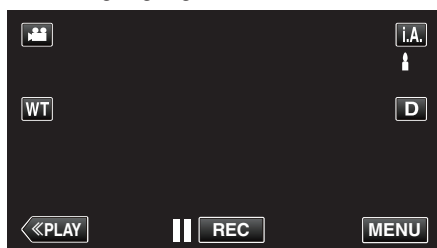

- Om läget är **i.A.**, avancerat auto ska man trycka på **i.A.** på inspelningsskärmen för att visa skärmen för lägesväxling. Tryck på **M** för att växla inspelningsläget till manuellt.

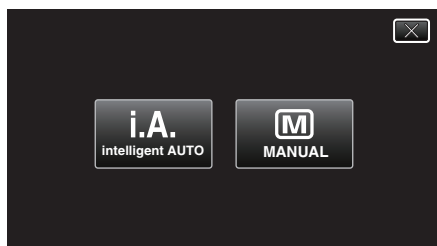

2 Tryck på "MENU".

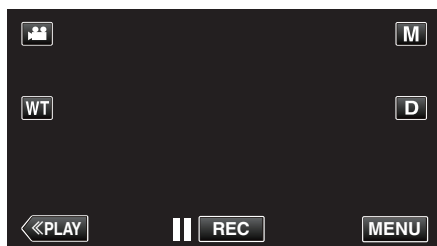

- Genvägsmenyn visas.

3 Tryck på "MENU" i genvägsmenyn.

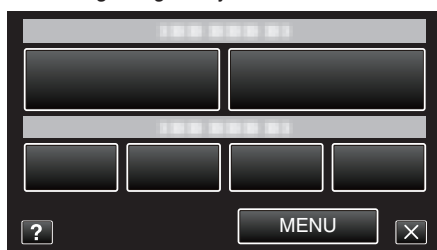

4 Tryck på "MOTLJUSKOMPENSERING".



- Tryck på  $\wedge$  eller  $\vee$  för att gå uppåt eller nedåt till fler alternativ.
- Tryck på  $\times$  för att stänga menyn.
- Tryck på  $\leftarrow$  för att återgå till föregående skärm.

5 Tryck på "PÅ".



- Ikonen för motljus  visas efter inställning.

## Tagning av närbilder

Du kan ta närbilder av ett motiv med telemakrofunktionen.



\* Bilden är bara en imitation.

1 Välj det manuella tagningsläget.

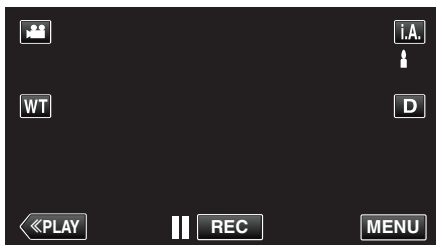

- Om läget är **i.A.**, avancerat auto ska man trycka på **i.A.** på inspelningsskärmen för att visa skärmen för lägesväxling. Tryck på **M** för att växla inspelningsläget till manuellt.

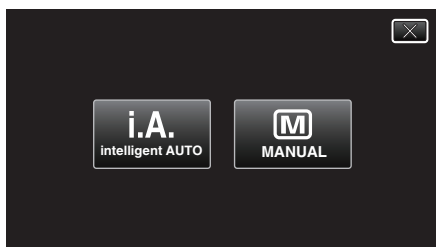

2 Tryck på "MENU".

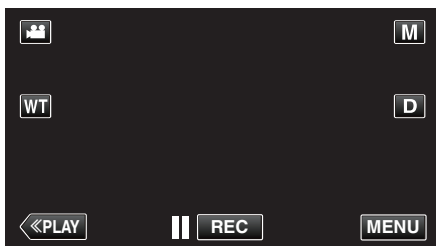

- Genvägsmenyn visas.

3 Tryck på "MENU" i genvägsmenyn.

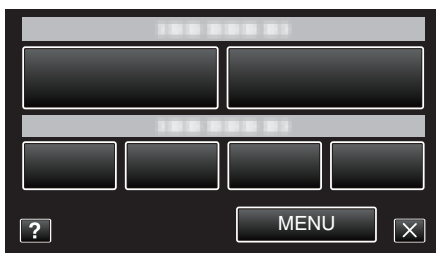

4 Tryck på "TELE-MAKRO".



- Tryck på  $\wedge$  eller  $\vee$  för att gå uppåt eller nedåt till fler alternativ.
- Tryck på  $\times$  för att stänga menyn.
- Tryck på  $\curvearrowright$  för att återgå till föregående skärm.

5 Tryck på "PÅ".

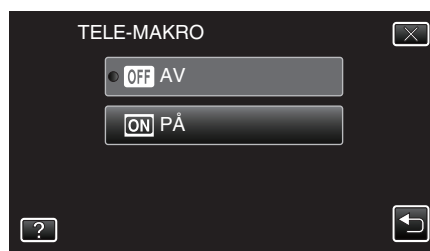

- Ikonen för telemakro  $\mathbb{M}$  visas efter inställning.

Inställning	Detaljer
AV	Aktiverar närbilder från upp till 1 m med telefoto (T). Aktiverar närbilder från upp till 5 cm med vidvinkel (W).
PÅ	Aktiverar närbilder från upp till 50 cm med telefoto (T). Aktiverar närbilder från upp till 5 cm med vidvinkel (W).

### OBS! :

- När du inte tar närbilder, så sätt "TELE-MAKRO" på "AV". Annars kan bilden bli suddig.



## Inspelning med effekter

Man kan lägga till animeringseffekter till videoinspelningar. Animeringseffekterna visas när ett leende känns av eller när man vidrör skärmen.

Typ av effekt	Beskrivning av effekt
ANIMERINGSEFFEKT	Spelar in videor med animeringseffekter. "Inspelning med animeringseffekter" (sid. 89)
EFF.DEKOR. ANSIKTE	Avkänner ansikten och aktiverar dekorationer som t.ex. solglasögon som kan läggas till. "Inspelning med ansiktsdekorationer" (sid. 92)
DEKORATIONSMOTIV	Spelar in videofilmer med diverse dekorativa tryck. "Inspelning med dekorativa tryck" (sid. 92)
EFFEKT HANDSKRIFT	Spelar in videofilmer med din personliga handstil eller teckning. "Inspelning med personlig handstil" (sid. 93)

## Inspelning med animeringseffekter

Man kan lägga till animeringseffekter till videoinspelningar. Animeringseffekterna visas när ett leende känns av eller när man vidrör skärmen.

1 Öppna LCD-skärmen.

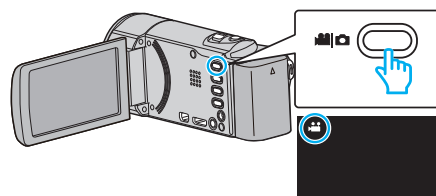

- Kontrollera om inspelningsläget är .
- Om läget är stillbild ska man trycka på på inspelningskärmen för att visa skärmen för lägesväxling. Tryck på för att växla inspelningsläge. (Du kan också använda -knappen på denna enhet.)

2 Tryck på "MENU".

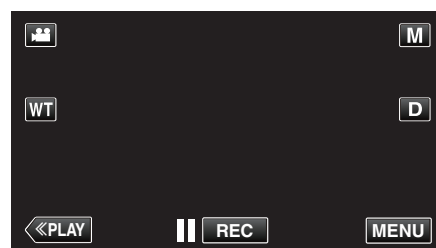

- Genvägsmenyn visas.

3 Tryck på "MENU". (Gå till steg 4.)

Alternativt kan man tryck på "ANIMERINGSEFFEKT" i genvägsmenyn. (Gå till steg 5.)

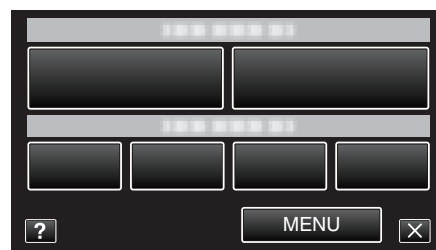

4 Tryck på "ANIMERINGSEFFEKT".

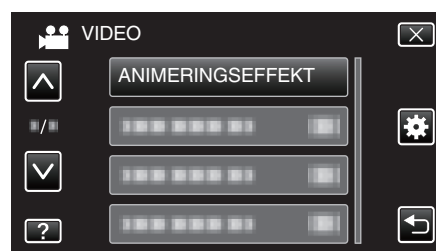

- Tryck på eller för att gå uppåt eller nedåt till fler alternativ.
- Tryck på för att stänga menyn.
- Tryck på för att återgå till föregående skärm.

5 Välj en önskad effekt och tryck på "OK".

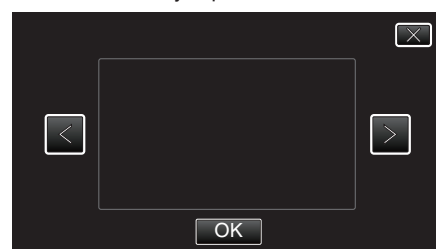





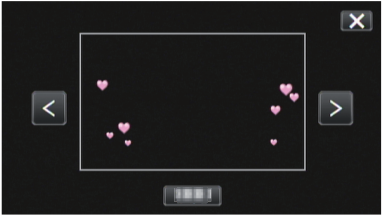
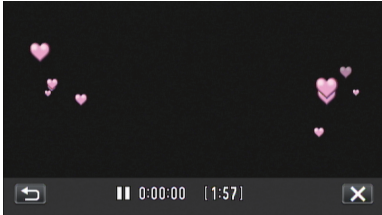

- Tryck på eller för att ändra effekten.
- Tryck på START/STOP-knappen på kameran för att starta inspelning. Tryck igen för att stoppa.

## Inspelning

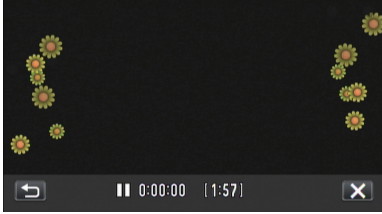
---

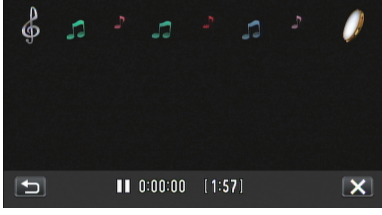
- För att använda andra funktioner än inspelning ska man trycka på X för att först avbryta "ANIMERINGSEFFEKT".

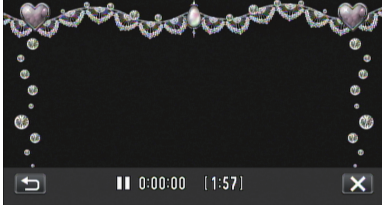
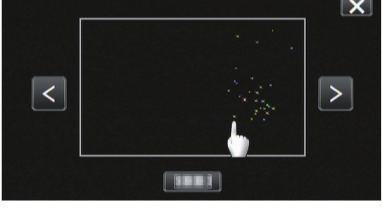
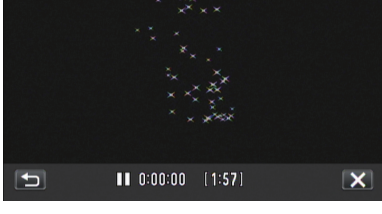
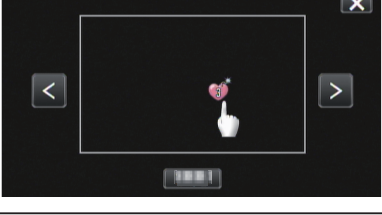
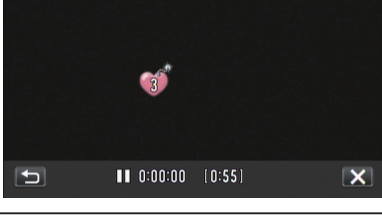
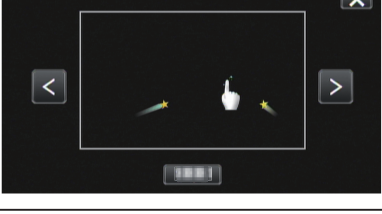
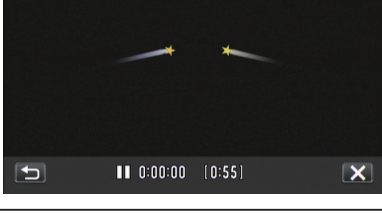
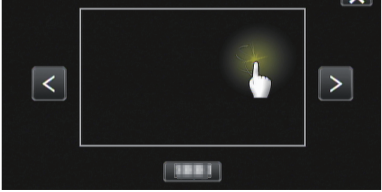
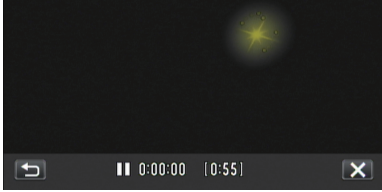
Under inställning	Efter inställning	Observera
		<p>Animering (effekt) visas när leenden känns av.</p>
		<p>Animering (effekt) visas när leenden känns av.</p>
		<p>Animering (effekt) visas när leenden känns av.</p>
		<p>Animering (effekt) visas när leenden känns av.</p>
		<p>Animering (effekt) visas när man rör vid skärmen.</p>
		<p>Animering (effekt) visas när man rör vid skärmen.</p>
		<p>Animering (effekt) visas när man rör vid skärmen.</p>
		<p>Animering (effekt) visas när man rör vid skärmen.</p>

## Inspelning med ansiktsdekorationer

Avkänner ansikten och aktiverar dekorationer som t.ex. solglasögon som kan läggas till.

1 Öppna LCD-skärmen.

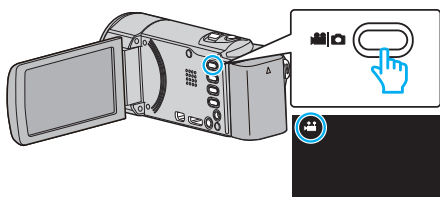

- Kontrollera om inspelningsläget är .
- Om läget är stillbild ska man trycka på på inspelningsskärmen för att visa skärmen för lägesväxling. Tryck på för att växla inspelningsläge. (Du kan också använda -knappen på denna enhet.)

2 Tryck på "MENU".

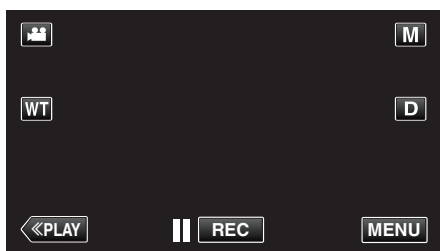

- Genvägsmenyn visas.

3 Tryck på "MENU". (Gå till steg 4.)

Alternativt kan man trycka på "EFF.DEKOR. ANSIKTE" () i genvägsmenyn. (Gå till steg 5.)

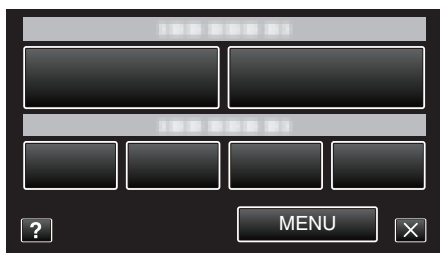

4 Tryck på "EFF.DEKOR. ANSIKTE".



- Tryck på eller för att gå uppåt eller nedåt till fler alternativ.
- Tryck på för att stänga menyn.
- Tryck på för att återgå till föregående skärm.

5 Välj en önskad effekt och tryck på "OK".

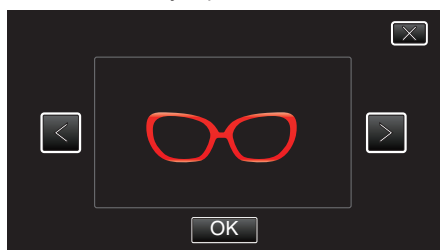

- Tryck på eller för att välja ett alternativ.
- Tryck på START/STOP-knappen på kameran för att starta inspelning. Tryck igen för att stoppa.
- För att använda andra funktioner än inspelning ska man trycka på för att först avbryta "EFF.DEKOR. ANSIKTE".

## Inspelning med dekorativa tryck

Spelar in videofilmer med diverse dekorativa tryck.

1 Öppna LCD-skärmen.

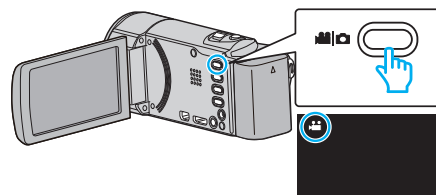

- Kontrollera om inspelningsläget är .
- Om läget är stillbild ska man trycka på på inspelningsskärmen för att visa skärmen för lägesväxling. Tryck på för att växla inspelningsläge. (Du kan också använda -knappen på denna enhet.)

2 Tryck på "MENU".

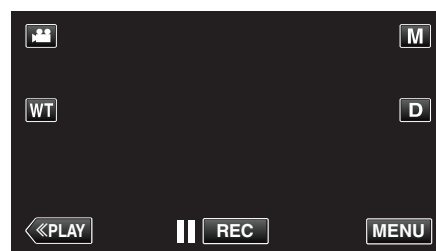

- Genvägsmenyn visas.

3 Tryck på "MENU". (Gå till steg 4.)

Alternativt kan man trycka på "DEKORATIONSMOTIV" () i genvägsmenyn. (Gå till steg 5.)

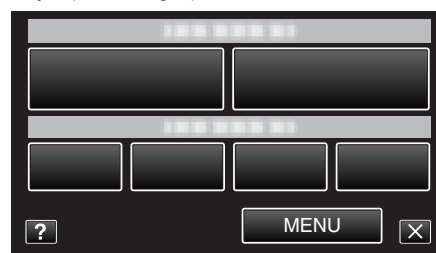

4 Tryck på "DEKORATIONSMOTIV".

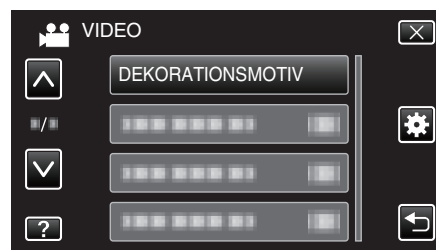

- Tryck på eller för att gå uppåt eller nedåt till fler alternativ.
- Tryck på för att stänga menyn.
- Tryck på för att återgå till föregående skärm.

5 Välj ett tryck.

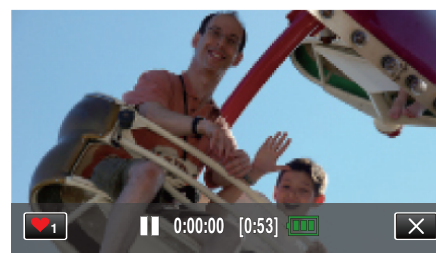

- Tryck på <sub>1</sub> för att börja välja ett tryck. Tryck på det tryck du önskar använda. Siffran anger tryckets storlek.



- Tryck på ➡ för att bläddra i listan med tryck.
- Tryck på 📏 för att ändra tryckens storlek.
- Tryck på ↶ för att återgå till föregående skärm.

6 Tryck på skärmen för att lägga till ett tryck.

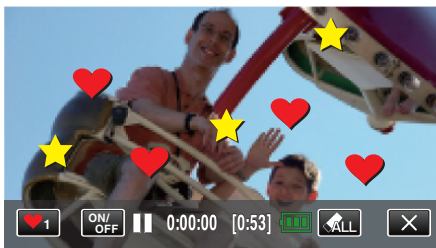

- Tryck på 🗑️ för att radera tryck.
- Tryck på "ON/OFF" för att visa/dölja trycken.
- Tryck på START/STOP-knappen på kameran för att starta inspelning. Tryck igen för att stoppa.
- För att använda andra funktioner än inspelning ska man trycka på X för att först avbryta "DEKORATIONSMOTIV".

**ANMÄRKNING :**

- Upp till 50 tryck kan läggas till.
- De tillagda trycken raderas när tryckläget avslutas eller strömmen stängs av.

**Inspelning med personlig handstil**

Spelar in videofilmer med din personliga handstil eller teckning.

1 Öppna LCD-skärmen.

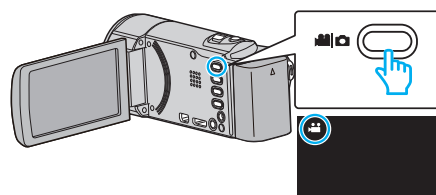

- Kontrollera om inspelningsläget är 📹.
- Om läget är 📷 stillbild ska man trycka på 📷 på inspelningsskärmen för att visa skärmen för lägesväxling. Tryck på 📹 för att växla inspelningsläge. (Du kan också använda 📷/📹-knappen på denna enhet.)

2 Tryck på "MENU".

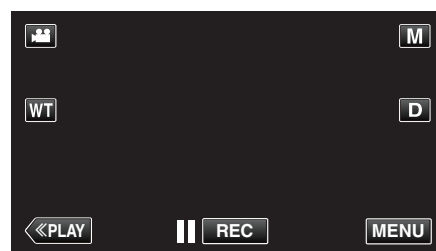

- Genvägsmenyn visas.

3 Tryck på "MENU". (Gå till steg 4.) Alternativt kan man trycka på "EFFEKT HANDSKRIFT" (✍️) i genvägsmenyn. (Gå till steg 5.)

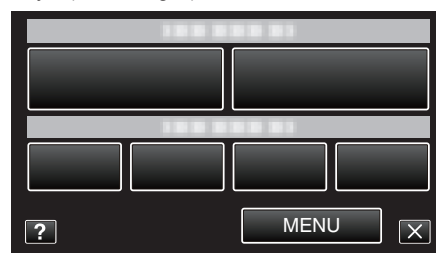

4 Tryck på "EFFEKT HANDSKRIFT".

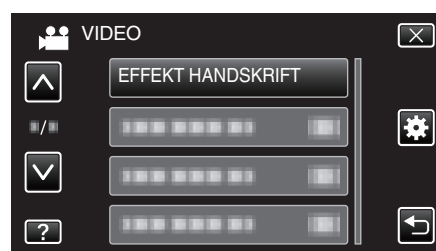





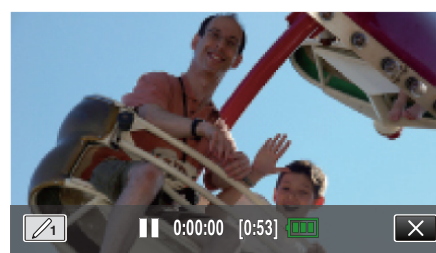

- Tryck på ^ eller v för att gå uppåt eller nedåt till fler alternativ.
- Tryck på X för att stänga menyn.
- Tryck på ↶ för att återgå till föregående skärm.

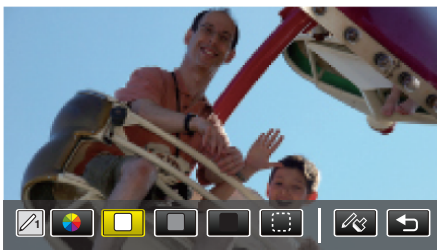
5 Välj ett format.





- Tryck på ✍️ för att välja färg och tjocklek. Siffran anger tjocklek.

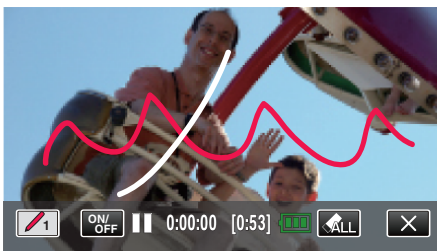

- Du kan välja bland färgerna vit, grå, svart, etc.
- Välj  för att trycka på och radera en del av strecket.
- Tryck på  för att välja färg.  
Tryck på  för att bläddra i listan med färger.
- Tryck på  för att välja tjocklek.
- Tryck på  för att återgå till föregående skärm.

### 6 Börja skriva och rita med den medföljande stylus-pennan.



- Tryck på  för att radera alla streck.
- Tryck på "ON/OFF" för att visa/dölja strecken.
- Tryck på START/STOP-knappen på kameran för att starta inspelning.  
Tryck igen för att stoppa.
- För att använda andra funktioner än inspelning ska man trycka på  för att först avbryta "EFFEKT HANDSKRIFT".

### ANMÄRKNING :

- Om skrift och teckningar inte är i korrekt linje ska man korrigera beröringspositionen.
- "JUST. AV PEKSKÄRM" (☞ sid. 187)
- Texterna och ritningarna raderas när läget för handskrift avslutas eller strömmen stängs av.

## Fånga motiv tydligt (TOUCH PRIORITY AE/AF)

"VIDR. PRIO. AE/AF" är en funktion som justerar fokus och ljusstyrka utifrån den position man vidrört.

Genom att i förväg registrera ansiktet på en person kan man aktivera tracking av personen, även utan att specifikt välja det under inspelning. Denna funktion finns tillgänglig för både videor och stillbilder.

1 Öppna LCD-skärmen.

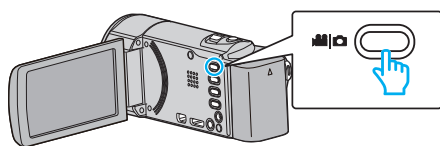

- Ställ in inspelningsläget till video eller stillbild.
- För att växla mellan video- och stillbildsläge via skärmen för lägesväxling trycker man på eller på inspelningsskärmen. Tryck på eller för att växla till videoläge respektive stillbildsläge. (Du kan också använda /-knappen på denna enhet.)

2 Tryck på "MENU".

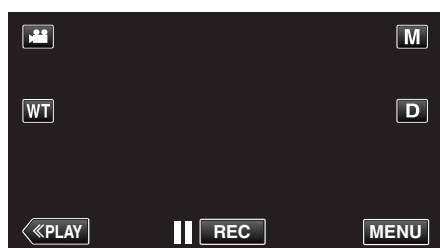

- Genvägsmenyn visas.

3 Tryck på "MENU" i genvägsmenyn.

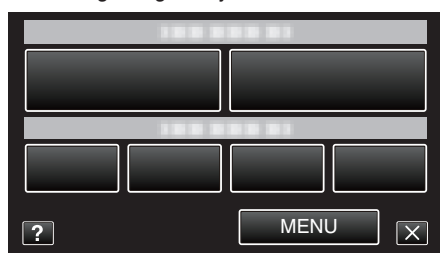

4 Tryck på "VIDR. PRIO. AE/AF".



- Tryck på eller för att gå uppåt eller nedåt till fler alternativ.
- Tryck på för att stänga menyn.
- Tryck på för att återgå till föregående skärm.

5 Tryck på önskad inställning.



### ANSIKTSTRACKING

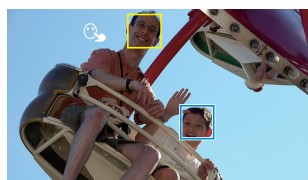

### HUSDJUR SÖKNING

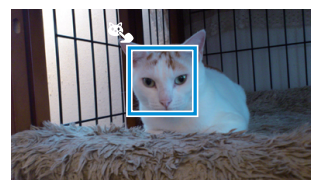

### FÄRGTRACKING



### VAL AV OMRÅDE

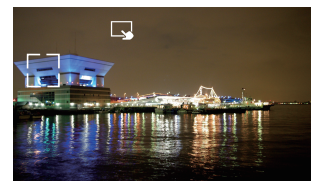

- Fokus och ljusstyrka justeras automatiskt utifrån den position som vidrörts (ansikte/färg/område). En blå ram visas runt det objekt som valts (ansikte/färg) medan en vit ram visas runt det område som valts.
- Tryck på önskad position (ansikte/färg/område) igen för att återställa.
- Tryck på den blå ramen för att stänga "ANSIKTSTRACKING", "HUSDJUR SÖKNING", eller "FÄRGTRACKING".
- Tryck på den vita ramen "VAL AV OMRÅDE" för att avbryta.

Inställning	Detaljer
AV	Inaktiverar funktionen.
ANSIKTSTRACKING	visas på skärmen. Inspelningen pågår parallellt med spårning och en automatisk justering av fokus och ljusstyrka för det ansikte som vidrörts (fast position). Vidare visas en grön ram runt det ansikte som vidrörts (objekt). (När ansiktet på en person registreras blir det huvudmotivet och den gröna ramen visas även om det inte valts specifikt.)
HUSDJUR SÖKNING	visas på skärmen. Inspelningen pågår parallellt med spårning och en automatisk justering av fokus och ljusstyrka för det djur som vidrörts (motivet). Vidare visas en blå ram runt det djur man tryckt på (motiv).
FÄRGTRACKING	visas på skärmen. Inspelningen pågår parallellt med spårning och en automatisk justering av ljusstyrkan för den färg som vidrörts (motiv). Vidare visas en blå ram runt den färg man tryckt på (motiv).
VAL AV OMRÅDE	visas på skärmen. Inspelningen pågår parallellt med spårning och en automatisk justering av fokus och ljusstyrka för det område som vidrörts (fast position). Vidare visas en grön ram runt det område som vidrörts.

### ANMÄRKNING :

- När "VIDR. PRIO. AE/AF" ställts in ställs "FOKUS" automatiskt in till "AUTO".
- Tryck på önskad position (ansikte/färg/område) igen för att avbryta inställningen. (Inställningen kvarstår för registrerade ansikten.)
- Tryck på en position som inte markerats (ansikte/färg/område) för att återställa.
- Om kameran tappar bort ett objekt ska man trycka på det igen.
- Inställningarna avbryts när man använder zoom-funktionen. (endast "VAL AV OMRÅDE")
- När man ställer in "ANSIKTSTRACKING" efter ansiktsregistrering visas den blå ramen runt det registrerade ansikte som har högst prioritet.
- När man spelar in registrerade ansikten med "ANSIKTSTRACKING" justeras fokus och ljusstyrka automatiskt, även utan att man specifikt väljer det. Vidare kan man spåra registrerade ansikten igen om man tappar bort dem. Man bör därför i förväg registrera ansikten som ofta spelas in med kameran.

"Registrera personlig autentiseringsinformation för människoansikte" (sid. 101)

- När man ställer in "FÄRGTRACKING" kan det hända att det objekt man valt (färg) ändras om liknande färger känns av. I sådant fall ska man trycka på objektet igen. Man kan även spåra det valda objektet (färg) igen om det syns i mitten av skärmen inom en viss tid.

## OBS! :

- Det kan hända att objekt nära LCD-skärmens kanter inte reagerar eller känns igen när man trycker på dem. I sådant fall ska man flytta objektet mot mitten och trycka igen.
- Eventuellt fungerar inte "ANSIKTSTRACKING" korrekt beroende på inspelningsförhållanden (avstånd, vinkel, ljusstyrka etc.) och objekt (hur ansiktet är vänt etc.). Det är även extra svårt att känna igen ansikten i motljus.
- Eventuellt fungerar inte "HUSDJUR SÖKNING" korrekt beroende på typen av husdjur, inspelningsförhållanden (avstånd, vinkel, ljusstyrka etc.) och objekt (hur ansiktet är vänt etc.). Det är även extra svårt att känna igen ansikten på husdjur som är helt svarta, täckta av lång päls eller som är i motljus.
- "FÄRGTRACKING" fungerar eventuellt inte korrekt i följande fall:
  - vid inspelning av objekt utan kontrast
  - vid inspelning av objekt som rör sig i hög hastighet
  - vid inspelning på en mörk plats
  - när ljusstyrkan i omgivningen ändras
- Om man ställer in "ANSIKTSTRACKING" kan det hända att kameran tappar bort objektet om man snabbt rör den i höjdled eller i sidled. Ansikten som inte registrerats kan inte spåras igen. Man måste trycka på objektet för att spåra det igen.  
Vad gäller registrerade ansikten justeras fokus och ljusstyrka automatiskt, även utan att man specifikt väljer det. Vidare kan man spåra registrerade ansikten igen om man tappar bort dem. Man bör därför i förväg registrera ansikten som ofta spelas in med kameran.

"Registrera personlig autentiseringsinformation för människoansikte"  
(☰ sid. 101)

## Fånga leenden automatiskt (BILD AV LEENDE)

"BILD AV LEENDE" tar automatiskt en stillbild när ett leende känns av. Denna funktion finns tillgänglig för både videor och stillbilder. Ställ in "VIDR. PRIO. AE/AF" till "ANSIKTSTRACKING" innan du väljer "BILD AV LEENDE".

"Fånga motiv tydligt (TOUCH PRIORITY AE/AF)" (☰ sid. 95)

- 1 Öppna LCD-skärmen.

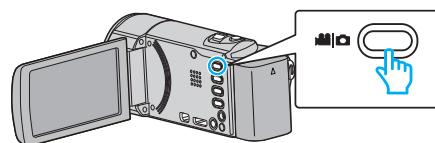

- Ställ in inspelningsläget till video eller stillbild.
- För att växla mellan video- och stillbildsläge via skärmen för lägesväxling trycker man på eller på inspelningsskärmen. Tryck på eller för att växla till videoläge respektive stillbildsläge. (Du kan också använda /-knappen på denna enhet.)

- 2 Tryck på "MENU".

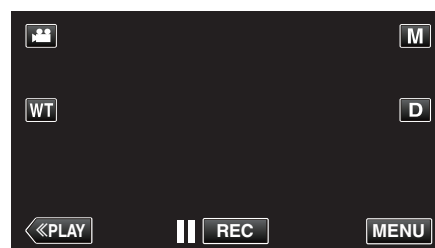

- Genvägsmenyn visas.

- 3 Tryck på "MENU". (Gå till steg 4.)

Alternativt kan man trycka på "BILD AV LEENDE" () i genvägsmenyn. (Gå till steg 5.)

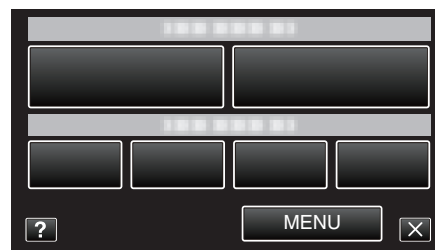

- 4 Tryck på "BILD AV LEENDE".

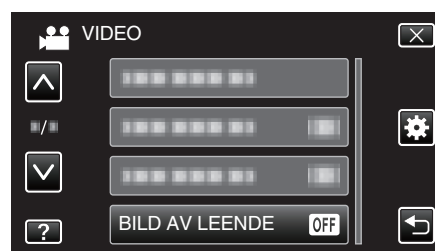

- Tryck på eller för att gå uppåt eller nedåt till fler alternativ.
- Tryck på för att stänga menyn.
- Tryck på för att återgå till föregående skärm.

- 5 Tryck på "PÅ".

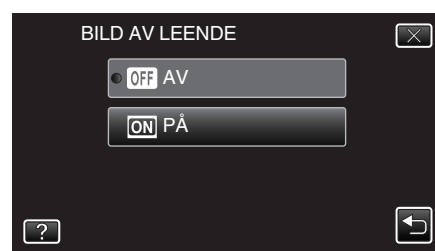

- Tryck på för att stänga menyn. Den föregående skärmbilden visas.

- 6 Rikta kameran mot det mänskliga objektet.

- Kameran tar automatiskt en stillbild när ett leende känns av.



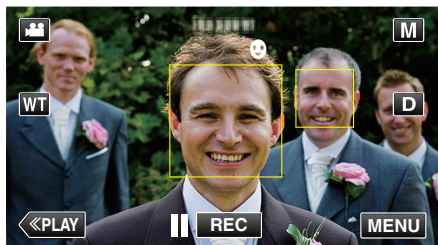

- PHOTO tänds när en stillbild tas.
- Man kan visa namn och nivå av leende (%) tillsammans med ramen genom att ställa in "VISA LEENDE%/NAMN" i menyn till "PÅ" innan inspelning.

"Ställ in SMILE%/NAME DISPLAY" (☞ sid. 103)

#### ANMÄRKNING :

- Kameran kan känna av upp till 16 ansikten. Man kan visa nivåer av leenden för upp till tre av de största ansikten som syns på skärmen.
- Eventuellt fungerar inte denna funktion korrekt, beroende på inspelningsförhållanden (avstånd, vinkel, ljusstyrka etc.) och objekt (hur ansiktet är vänt, nivå av leende etc.). Det är även svårt att känna av ett leende i motljus.
- När ett leende känns av och fångats tar det en stund innan nästa inspelning kan startas.
- "BILD AV LEENDE" fungerar inte i följande fall:
  - när menyn visas
  - när kvarvarande inspelningstid eller batterikraft visas
  - när "UND.FÖNSTER FÖR ANS." är inställd
  - när "ANIMERINGSEFFEKT" är inställd
  - när "EFF.DEKOR. ANSIKTE" är inställd
  - när "DEKORATIONSMOTIV" är inställd
  - när "EFFEKT HANDSKRIFT" är inställd
  - när "AUTOINSPELNING" är inställd
  - när "INSPELN. DATUM/TID" är inställd

"Spela in samtidigt som en förstoraad vy av valt ansikte visas (UND.FÖNSTER FÖR ANS.)" (☞ sid. 99)

"Inspelning med animeringseffekter" (☞ sid. 89)

#### OBS! :

- Om inte "VIDR. PRIO. AE/AF" ställs in till "ANSIKTSTRACKING" fungerar inte "BILD AV LEENDE".
- Om man inte lyckas uppnå ett lämpligt resultat ska man spela in med "BILD AV LEENDE" inställd till "AV".

### Fånga djur automatiskt (BILD PÅ HUSDJUR)

"BILD PÅ HUSDJUR" tar automatiskt en stillbild när ett djurs ansikte känns av, till exempel hundar och katter.

Denna funktion finns tillgänglig för både videor och stillbilder.

1 Öppna LCD-skärmen.

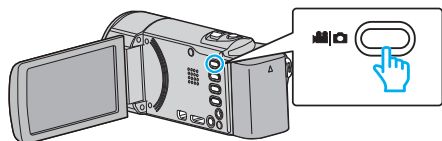

- Ställ in inspelningsläget till video eller stillbild.
- För att växla mellan video- och stillbildsläge via skärmen för lägesväxling trycker man på eller på inspelningskärmen. Tryck på eller för att växla till videoläge respektive stillbildsläge. (Du kan också använda / -knappen på denna enhet.)

2 Tryck på "MENU".

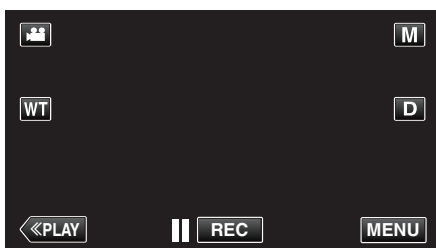

- Genvägsmenyn visas.

3 Tryck på "MENU" i genvägsmenyn.

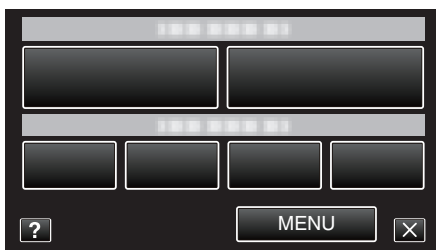

4 Tryck på "BILD PÅ HUSDJUR".

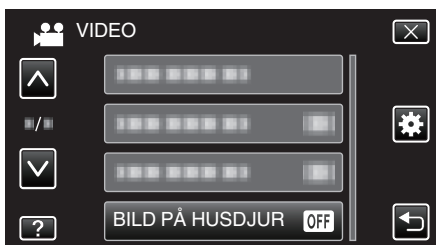

- Tryck på eller för att gå uppåt eller nedåt till fler alternativ.
- Tryck på för att stänga menyn.
- Tryck på för att återgå till föregående skärm.

5 Tryck på "PÅ".



- Tryck på för att stänga menyn. Den föregående skärmbilden visas.

6 Rikta kameran mot djuret.

- Kameran tar automatiskt en stillbild när ett djurs ansikte känns av.

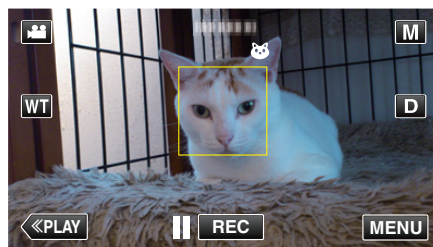

- PHOTO tänds när en stillbild tas.

**ANMÄRKNING :**

- Kameran kan känna av upp till 6 djuransikten.
- Eventuellt fungerar inte "BILD PÅ HUSDJUR" korrekt beroende på typen av husdjur, inspelningsförhållanden (avstånd, vinkel, ljusstyrka etc.) och objekt (hur ansiktet är vänt etc.). Det är även extra svårt att känna igen ansikten på husdjur som är helt svarta, täckta av lång päls eller som är i motljus.
- Av misstag kan ibland andra motiv än ditt djur kännas av. Använd "BILD PÅ HUSDJUR" endast för djur som hundar och katter.
- När ett djur känns av och fångats tar det en stund innan nästa inspelning kan startas.
- "BILD PÅ HUSDJUR" fungerar inte i följande fall:
  - när menyn visas
  - när kvarvarande inspelningstid eller batterikraft visas
  - när "UND.FÖNSTER FÖR ANS." är inställd
  - när "ANIMERINGSEFFEKT" är inställd
  - när "EFF.DEKOR. ANSIKTE" är inställd
  - när "DEKORATIONSMOTIV" är inställd
  - när "EFFEKT HANDSKRIFT" är inställd
  - när "AUTOINSPELNING" är inställd
  - när "INSPELN. DATUM/TID" är inställd

"Spela in samtidigt som en förstora vy av valt ansikte visas (UND.FÖNSTER FÖR ANS.)" (☞ sid. 99)

"Inspe­ling med effekter" (☞ sid. 89)

**OBS! :**

- När "BILD PÅ HUSDJUR" ställts till "PÅ", kommer "VIDR. PRIO. AE/AF" automatiskt att ställas till "HUSDJUR SÖKNING". Även om "BILD PÅ HUSDJUR" är ställd till "PÅ", om "VIDR. PRIO. AE/AF" inte är ställd till "HUSDJUR SÖKNING", kommer "BILD PÅ HUSDJUR" automatiskt att ställas till "AV".
- Om man inte lyckas uppnå ett lämpligt resultat ska man spela in med "BILD PÅ HUSDJUR" inställd till "AV".

**Spela in samtidigt som en förstora vy av valt ansikte visas (UND.FÖNSTER FÖR ANS.)**

Man kan spela in samtidigt som man visar både en översiktsbild av scenen och en förstora bild av motivets uttryck. Ramar visas runt de ansikten som kan förstoras. Tryck på en ram för att spåra och förstora ansiktet i ett sekundärfönster.

1 Öppna LCD-skärmen.

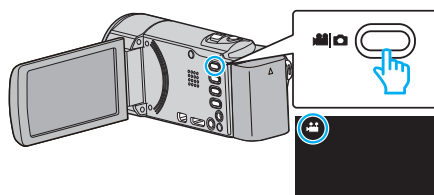

- Kontrollera om inspelningsläget är .
- Om läget är stillbild ska man trycka på på inspelningsskärmen för att visa skärmen för lägesväxling. Tryck på för att växla till videoläge. (Du kan också använda -knappen på denna enhet.)

2 Tryck på "MENU".

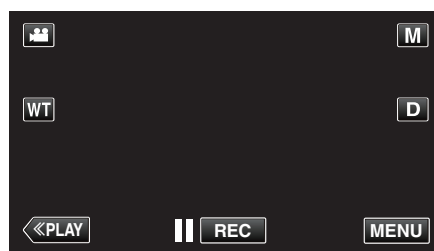

- Genvägsmenyn visas.

3 Tryck på "MENU" i genvägsmenyn.

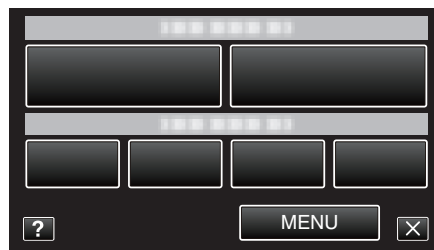

4 Tryck på "UND.FÖNSTER FÖR ANS.".

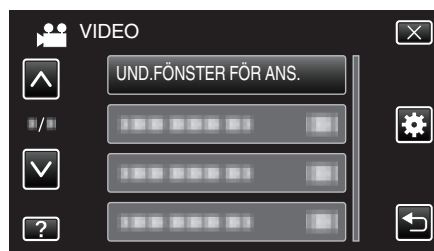

5 Tryck på ramen runt ansiktet för att förstora.

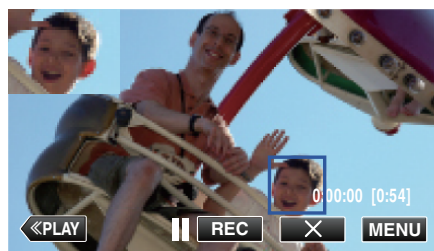

- När man trycker på ansiktet inne i rutan visas det i ett sekundärfönster. Visningspositionen för sekundärfönstret ställs in automatiskt utifrån positionen för det ansikte på vilket man tryckt.
- Rutan runt aktuellt ansikte blir blå.
- När aktuellt ansikte försvinner från skärmen stängs sekundärfönstret. När ansiktet visas på skärmen igen öppnas sekundärfönstret igen automatiskt.
- För att stänga "UND.FÖNSTER FÖR ANS." klickar man på "X".

### OBS! : \_\_\_\_\_

- Observera följande vid inställning av "UND.FÖNSTER FÖR ANS.".
  - Funktioner som digital zoom, zoom via pekskärm, simultan stillbildsinspelning, "INTERVALLINSPELNING", "EFF.DEKOR. ANSIKTE", "DEKORATIONSMOTIV", "EFFEKT HANDSKRIFT", "INSPELN. DATUM/TID", och "AUTOINSPELNING" är inte tillgängliga.
  - Inställningar som "FOKUS" och "JUSTERA LJUSSTYRKA" ställs automatiskt in till "AUTO".
  - Om man ställer in "VIDR. PRIO. AE/AF" till ANSIKTSTRACKING justeras fokus och ljusstyrka för den person som visas i sekundärfönstret.
  - "ANIMERINGSEFFEKT" är ej tillgänglig.
- Även bilden i sekundärfönstret spelas in.

### ANMÄRKNING : \_\_\_\_\_

- När ett ansikte förstoras och visas i sekundärfönstret visas endast namnet på personen.  
(Om ett ansikte inte registreras visas inte namnet på personen.)
- Läget sekundärfönster för ansikte avbryts när strömmen slås av.
- Ramar visas mer sällan runt ansikten i sekundärfönstret i förhållande till andra lägen. De visas endast runt de ansikten som kan förstoras. Ramarna visas inte i följande fall:
  - när motivets ansikte är extremt litet
  - när omgivningen är för mörk eller för ljus
  - när ansiktet är horisontellt eller vinklat
  - när ansiktet ser större ut än sekundärfönstret (som när det är inzoomat)
  - när en del av ansiktet är dolt

"Registrera personlig autentiseringsinformation för människoansikte"

(☞ sid. 101)

---

## Registrera personlig autentiseringsinformation för människoansikte

Om man registrerar ansiktet på en person i förväg kan man med hjälp av funktionen för spårning av ansikte automatiskt justera fokus och ljusstyrka. Upp till sex ansikten, med namn och prioritet, kan registreras. Man bör i förväg registrera ansikten som ofta spelas in med kameran.

1 Öppna LCD-skärmen.

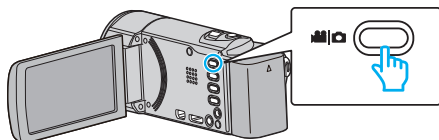

- Ställ in inspelningsläget till video eller stillbild.
- För att växla mellan video- och stillbildsläge via skärmen för lägesväxling trycker man på eller på inspelningskärmen. Tryck på eller för att växla till videoläge respektive stillbildsläge. (Du kan också använda /-knappen på denna enhet.)

2 Tryck på "MENU".

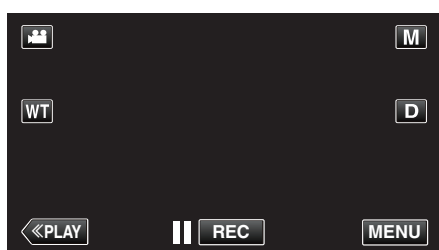

- Genvägsmenyn visas.

3 Tryck på "MENU" i genvägsmenyn.

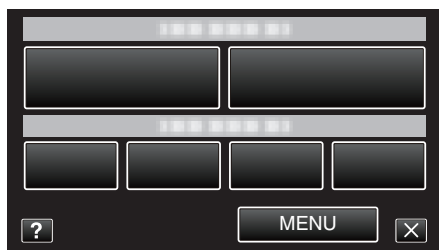

4 Tryck på "ANSIKTSREGISTRERING".

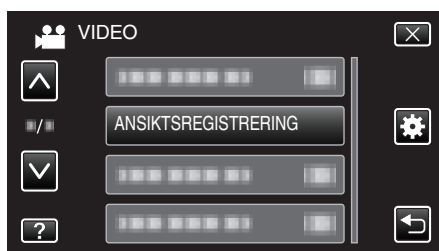

- Tryck på eller för att gå uppåt eller nedåt till fler alternativ.
- Tryck på för att stänga meny.
- Tryck på för att återgå till föregående skärm.

5 Tryck på "REG. NYTT ANSIKTE".



6 Rikta kameran mot det mänskliga objektet.



- Informationen samlas in innan inspelning med ansiktsregistrering. Ramen blinkar medan informationen samlas in.
- Justera för att passa in ansiktet i ramen medan den blinkar. Ramen slutar att blinka och lysas upp när insamlingen av information slutförts.
- Tryck på "STOPP" för att avbryta registreringen. När "AVBRYT ANSIKTSIGENKÄNNING?" visas trycker man på "JA" för att återgå till normalt inspelningsläge.

7 Tryck på "INSP." och spela in ansiktet framifrån.

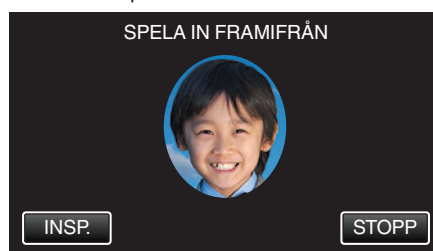

- Ett ansikte fångas för att användas på indexskärmen för ansiktsregistrering.
- Utöver att trycka på "INSP." kan man spela in genom att trycka in knappen SNAPSHOT helt.
- En signal ljuder när inspelningen slutförts.
- Tryck på "STOPP" för att avbryta registreringen. När "AVBRYT ANSIKTSIGENKÄNNING?" visas trycker man på "JA" för att återgå till normalt inspelningsläge.

8 Tryck på "JA" för att fortsätta spela in.



- För att fortsätta samla in information om ansikten i riktningen upp, ner, höger och vänster ska man trycka på "JA". Man bör fortsätta inspelningen för att öka precisionen för ansiktsigenkänning.
- Tryck på "NEJ" för att avsluta inspelningen för ansiktsregistrering. Gå till steg 11.

9 Vrid sakta ansiktet i de fyra riktningarna för att registrera ansiktsinformationen.



- Vrid sakta huvudet samtidigt som du tittar mot kameran. En signal ljuder när inspelningen slutförts för varje riktning. (Totalt 4 gånger.) Upprepa steget tills inspelningen (registreringen) slutförts för alla riktningar.
- Registreringen av de fyra riktningarna fungerar inte alltid, beroende på inspelningsmiljön. I sådant fall ska man trycka på "STOPP" för att avbryta inspelningen, sedan trycka på "NEJ" och gå till steg 11.
- Om ansiktet inte kan kännas igen korrekt vid inspelning ska man registrera ansiktet igen.

10 Titta mot kameran och le.

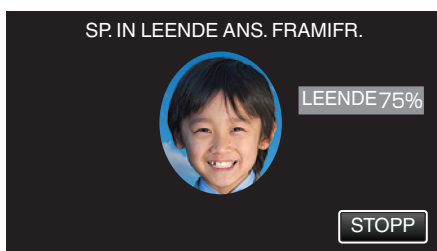

- Inspelningen startar automatiskt. Använd värdet i % för leende som referens och le tills värdet är så högt som möjligt.
- En signal ljuder när inspelningen slutförts.
- För att avbryta inspelningen av ett leende ansikte och ange ett namn trycker man på "STOPP", varefter man trycker på "NEJ" och går till steg 11.

11 Tryck på "OK".

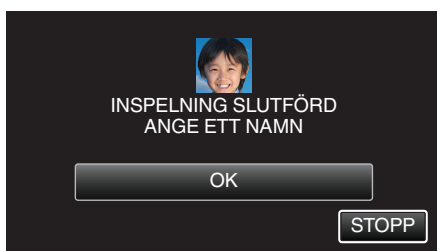

- Genom att trycka på "OK" registrerar man det inspelade ansiktet och skärmen för namnförande visas.
- Tryck på "STOPP" för att avbryta registreringen. När "AVBRYT ANSIKTSIGENKÄNNING?" visas trycker man på "JA" för att återgå till normalt inspelningsläge.

12 Tryck på skärmens tangentbord för att ange ett namn och tryck sedan på "REG.".

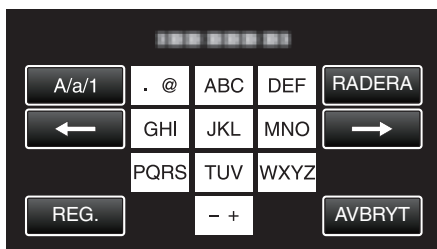

- Tryck på "RADERA" för att radera ett tecken.
- Tryck på "AVBRYT" för att stänga.
- Tryck på "A/a/1" för att välja tecken bland versaler, gemener och siffror.
- Tryck på ← eller → för att gå ett steg till vänster eller höger.
- Man kan ange upp till åtta tecken.
- Hur man skriver in tecken  
Exempel: För att skriva in "KEN"  
Tryck på "JKL" 2 gånger; → Tryck på "DEF" 2 gånger; → Tryck på "MNO" 2 gånger;

13 Tryck på den nivå av prioritet som önskas och tryck sedan på "REG.".

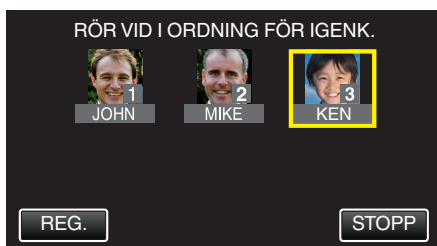

- Vid registrering används den sista siffran som prioritetsvärde. Vid ansiktsigenkänning kommer det objekt med högst prioritet (lägst nummer) att kännas igen.
- Man kan ändra prioritetsvärdet för ett objekt genom att trycka på siffran.  
Exempel: Klicka på siffran 1 för att ändra prioritetsvärdet från 3 till 1. Prioritetsvärdet för det registrerade objektet blir 1 medan ursprungligt

nummer 1 och senare siffror halkar ner en plats. (I detta exemplet blir den ursprungliga nummer 1 nummer 2, och den ursprungliga nummer 2 blir nummer 3.)

- När man trycker på "REG." visas skärmen för slutförande av registrering.

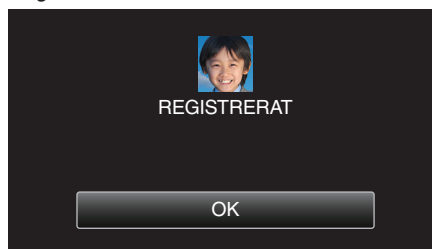

- Tryck på "OK" för att slutföra registreringen.
- Man kan redigera registrerad ansiktsinformation i "REDIGERA".  
"Redigera registrerad information om ansikte" (sid. 104)

## ANMÄRKNING :

- Eventuellt kan inte ansikten registreras korrekt i följande fall:
  - när ansiktet är för litet eller för stort i förhållande till ramen
  - när det är för mörkt eller för ljus
  - när ansiktet är horisontellt eller vinklat
  - när en del av ansiktet är dolt
  - när det finns flera ansikten i bild
- För att öka precisionen vid ansiktsigenkänning ska man endast ha ett ansikte i bilden och göra registreringen en ljus miljö.
- Eventuellt kan inte ansikten kännas igen korrekt, beroende på inspelningsförhållanden och -miljö. I sådant fall ska man registrera ansiktet igen.
- Eventuellt kan inte ansikten kännas igen korrekt vid inspelning om nivån för ansiktsigenkänning är låg. I sådant fall ska man registrera ansiktet igen.
- Eventuellt fungerar inte funktionerna spårning av ansikte, sekundärfönster för ansikte och visning av namn korrekt, beroende på registrerade ansikten, inspelningsförhållanden (avstånd, vinkel, ljusstyrka etc.) och uttryck.
- Eventuellt fungerar inte funktionerna spårning av ansikte, sekundärfönster för ansikte och visning av namn korrekt för personer med liknande ansiktsdrag, som t.ex. syskon, föräldrar, barn o.s.v.

## Ställ in SMILE%/NAME DISPLAY

Med "VISA LEENDE%/NAMN" kan man ställa in vilka alternativ som ska visas när ansikten känns igen.

Detta alternativ visas endast när "VIDR. PRIO. AE/AF" är inställt till "ANSIKTSTRACKING".

"Fånga motiv tydligt (TOUCH PRIORITY AE/AF)" (☞ sid. 95)

1 Öppna LCD-skärmen.

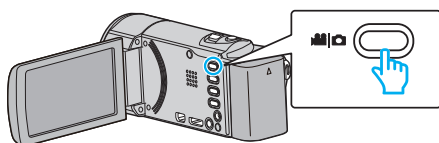

- Ställ in inspelningsläget till video eller stillbild.
- För att växla mellan video- och stillbildsläge via skärmen för lägesväxling trycker man på eller på inspelningsskärmen. Tryck på eller för att växla till videoläge respektive stillbildsläge. (Du kan också använda /-knappen på denna enhet.)

2 Tryck på "MENU".

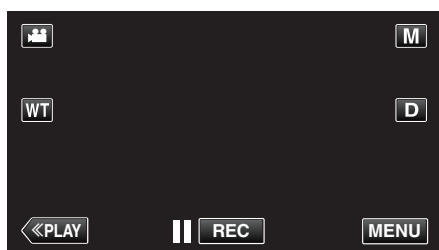

- Genvägsmenyn visas.

3 Tryck på "MENU". (Gå till steg 4.)

Alternativt kan man trycka på "VISA LEENDE%/NAMN" () i genvägsmenyn. (Gå till steg 5.)

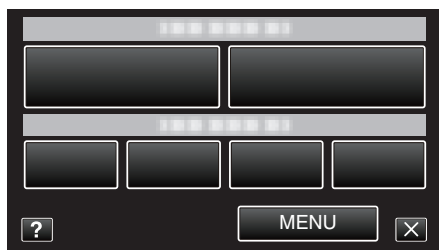

4 Tryck på "VISA LEENDE%/NAMN".

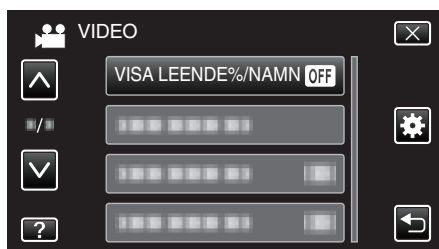

5 Tryck på önskad inställning.

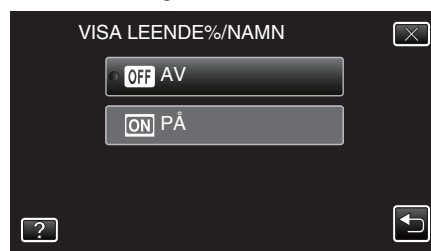

Inställning	Detaljer
AV	Visar endast ramarna när ansikten känns igen.
PÅ	Visar ramar, namn och nivåer av leende (%) när ansikten känns igen.

- Ram: Visas runt igenkända ansikten.  
Namn: Visas för ansikten som registrerats.  
Nivå av leende: Visas som ett värde (0 % - 100 %) för igenkända leenden.



### ANMÄRKNING :

- Kameran kan känna av upp till 16 ansikten. Man kan visa nivåer av leenden för upp till tre av de största ansikten som syns på skärmen.
- Eventuellt kan inte vissa ansikten igenkännas, beroende på inspelningsmiljön.
- Man kan registrera personlig autentiseringsinformation som ansikte, namn och prioritet för personen innan man spelar in.
- Upp till tre registrerade namn visas i enlighet med nivån för prioritet. "Registrera personlig autentiseringsinformation för människoansikte" (☞ sid. 101)
- "VISA LEENDE%/NAMN" ställs in till "PÅ" när demo-läget är aktiverat. "DEMO.LÄGE" (☞ sid. 187)

## Redigera registrerad information om ansikte

### Redigera registrerad information om ansikte

Man kan ändra namn, prioritetsnivå och ansiktsinformation som registrerats.

1 Tryck på "MENU".

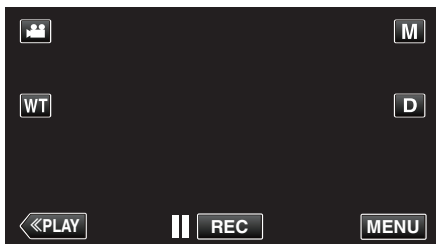

- Genvägsmenyn visas.

2 Tryck på "MENU" i genvägsmenyn.

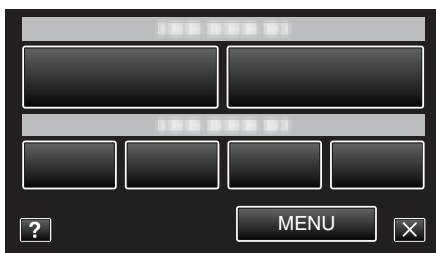

3 Tryck på "ANSIKTSREGISTRERING".

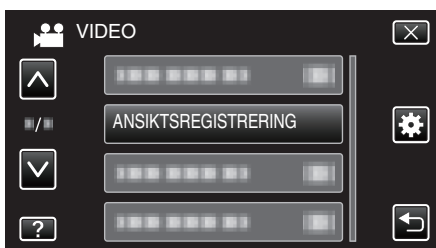

- Tryck på ^ eller v för att gå uppåt eller nedåt till fler alternativ.
- Tryck på X för att stänga menyn.
- Tryck på ↶ för att återgå till föregående skärm.

4 Tryck på "REDIGERA".



5 Tryck på den person du vill redigera.

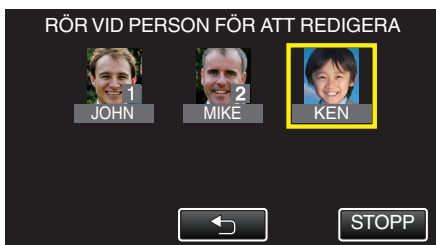

6 Tryck på det alternativ du vill redigera.



- Om du väljer "SPELA IN IGEN" ska du fortsätta till steg 6 i "Registrera personlig autentiseringsinformation för människoansikte" (sid. 101).
  - Om du väljer "ÄNDRA NAMN" ska du fortsätta till steg 12 i "Registrera personlig autentiseringsinformation för människoansikte" (sid. 102).
  - Om du väljer "ÄNDRA PRIORITERINGSORDNING" ska du fortsätta till steg 13 i "Registrera personlig autentiseringsinformation för människoansikte" (sid. 102).
- "Registrera personlig autentiseringsinformation för människoansikte" (sid. 101)

## Avbryta (radera) registrerad ansiktsinformation

Man kan avbryta (radera) den ansiktsinformation som registrerats.

1 Tryck på "MENU".

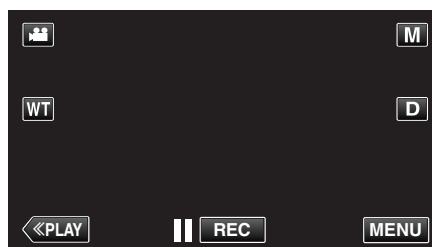

- Genvägsmenyn visas.

2 Tryck på "MENU" i genvägsmenyn.

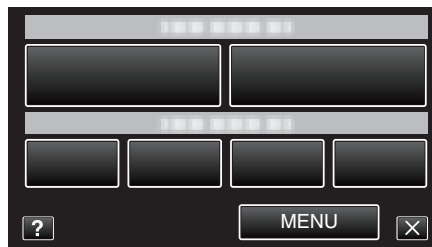

3 Tryck på "ANSIKTSREGISTRERING".

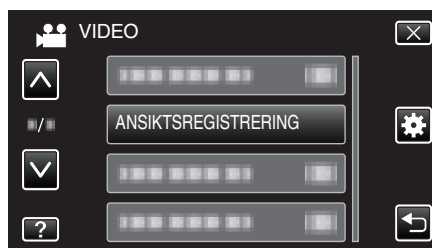

- Tryck på ^ eller v för att gå uppåt eller nedåt till fler alternativ.
- Tryck på X för att stänga menyn.
- Tryck på ↶ för att återgå till föregående skärm.

4 Tryck på "AVBRYT".





5 Tryck på personen för att avbryta registreringen.

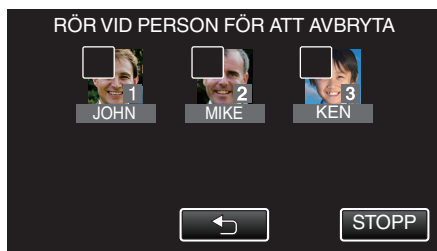

- visas för vald person.
- Tryck på personen igen för att avlägsna från den.

6 Tryck på "OK".

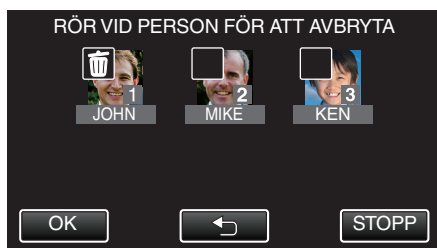

7 Tryck på "JA".



- Tryck på "JA" för att radera ansiktsinformationen för vald person.
- Tryck på "NEJ" för att återgå till föregående skärm.
- Tryck på "OK" när skärmen för slutförande av radering visas.

## Minska kameraskakning

När bildstabilisatorn är på, kan kameravibrationer under videoinspelning reduceras effektivt.

1 Öppna LCD-skärmen.

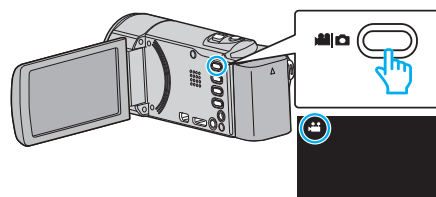

2 Tryck på knappen för att ändra inställningen.

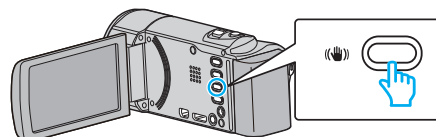

- Bildstabilisatorns inställning växlar för varje knapptryck.

Inställning	Detaljer
AV	Inaktiverar bildstabilisering.
PÅ	Minskar kameraskakningar under normala tagningsförhållanden.
PÅ (AIS)	Reducerar kameravibrationer effektivare vid tagning av ljusa scener med vidvinkeln. Endast vidvinkeländan (ca. 5x).

### ANMÄRKNING :

- Man bör ställa in bildstabilisatorn till "AV" när man filmar ett objekt som rör sig lite, med enheten på ett stativ.
- Fullständig stabilisering kanske inte är möjlig för omfattande kameravibrationer.
- När man ställer in till "PÅ (AIS)" blir vinkeln smalare.
- Bildstabilisering startar först när knappen SNAPSHOT trycks in halvvägs vid stillbildsinspelning.

## Inspelning i slow-motion (High speed)

Man kan spela in videor i slow-motion genom att öka inspelningshastigheten för att betona rörelserna och spela upp slow-motionvideon jämnt. Denna funktion är användbar för att fånga rörelser, som t.ex. golfsvingar.

<b>Inspelningshastighet</b>	250 fps
<b>Bildstorlek</b>	720×576
<b>Maximal inspelningstid</b>	144 m
<b>Maximal uppspelningstid</b>	12 h
<b>Bildstorlek vid anslutning till skärm</b>	1920×1080

- Uppspelningstiden blir 5 gånger längre än den faktiska inspelade tiden. (Exempel: Om den inspelade tiden är 1 minut blir uppspelningstiden 5 minuter.)

1 Öppna LCD-skärmen.

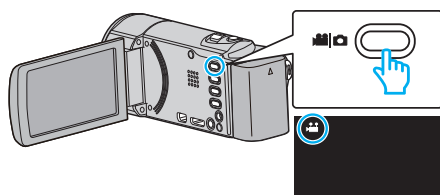

- Kontrollera om inspelningsläget är .
- Om läget är stillbild ska man trycka på på inspelningsskärmen för att visa skärmen för lägesväxling. Tryck på för att växla till videoläge. (Du kan också använda -knappen på denna enhet.)

2 Tryck på "MENU".

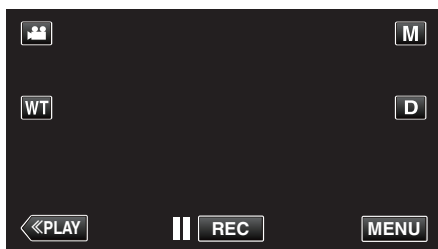

- Genvägsmenyn visas.

3 Tryck på "MENU" i genvägsmenyn.

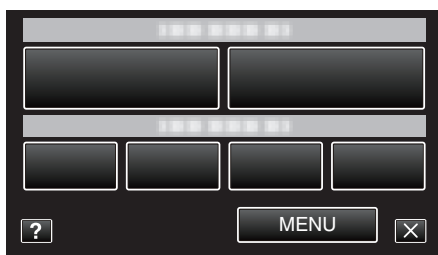

4 Tryck på "HÖGHASTIGHETS INSP".



5 Tryck på "PÅ".

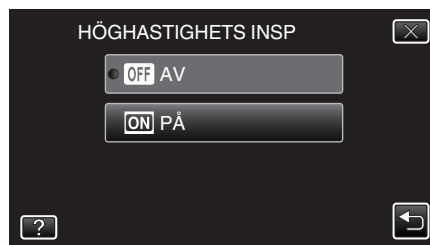

- När man trycker på "PÅ" kan 250 bildrutor spelas in på 1 sekund.
- Tryck på "AV" för att avbryta höghastighetsinspelningen.

6 Starta inspelning.

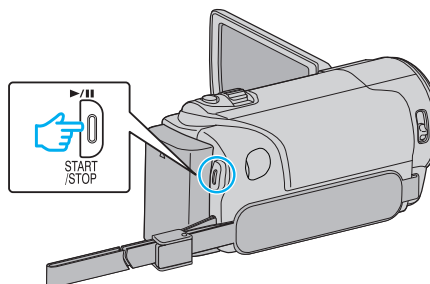

- Tryck på knappen START/STOP igen för att stoppa inspelningen.
- Inställningarna för höghastighetsinspelning sparas inte när videokameran stängs av.

### ANMÄRKNING :

- Bilderna kan vara grynigare än andra videor. Bilden som visas på LCD-skärmen vid inspelning kan även den verka grynigare.
- Ljud spelas inte in tillsammans med videon.
- När high speed-inspelning aktiveras kan man endast använda den optiska zoomen.
- Vid höghastighetsinspelning ställs "VIDR. PRIO. AE/AF" in till "AV". Vidare bör man, eftersom bildstabiliseringen ställts in till "AV", använda ett stativ och att spela in där det är ljust samt förstora objektet så mycket som möjligt.

"Montering av stativ" (sid. 71)

## Spela in i intervall (INTERVALLINSPELNING)

Aktiverar ändringarna av en scen, som uppstår långsamt över en lång period, att visas under en kort tid, genom att ta rutor av den vid ett visst intervall.

Detta är praktiskt om du till exempel tar film på en blomma som öppnar sig.

1 Öppna LCD-skärmen.

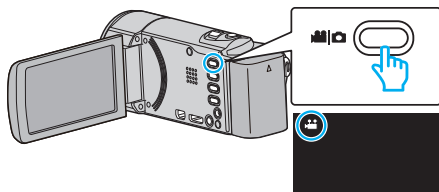

- Kontrollera om inspelningsläget är .
- Om läget är stillbild ska man trycka på på inspelningskärmen för att visa skärmen för lägesväxling. Tryck på för att växla till videoläge. (Du kan också använda -knappen på denna enhet.)

2 Tryck på "MENU".

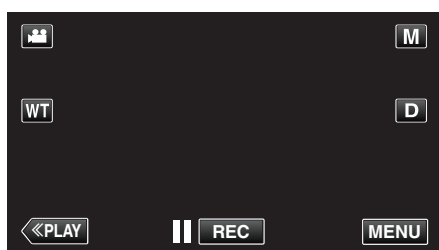

- Genvägsmenyn visas.

3 Tryck på "MENU" i genvägsmenyn.

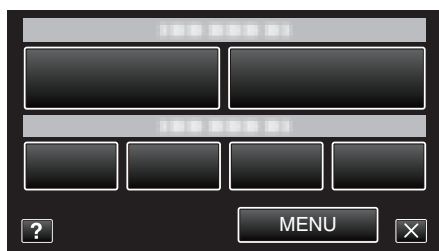

4 Tryck på "INTERVALLINSPELNING".

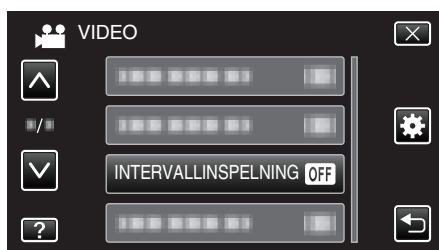

- Tryck på eller för att gå uppåt eller nedåt till fler alternativ.
- Tryck på för att stänga menyn.
- Tryck på för att återgå till föregående skärm.

5 Tryck för att välja inspelningsintervall (1 till 80 sekunder).

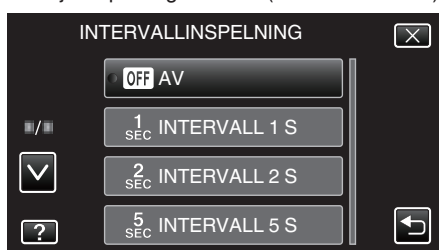

- Ju fler antal sekunder, desto längre blir inspelningsintervallet.
- Tryck på eller för att gå uppåt eller nedåt till fler alternativ.
- Tryck på för att stänga menyn.
- Tryck på för att återgå till föregående skärm.

6 Starta inspelning.

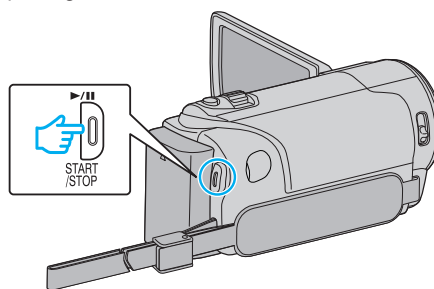

- En bildruta tas i intervall med den valda perioden.
- Om inspelningsintervallet är "INTERVALL 20 S" eller mer växlar denna enhet automatiskt till energisparläge mellan inspelningarna. När det är dags för nästa bildruta, kommer energisparläget att stängas av och inspelningen att starta automatiskt.
- Tryck på knappen START/STOP igen för att stoppa inspelningen.

### Indikationer under inspelning med tidsluckor

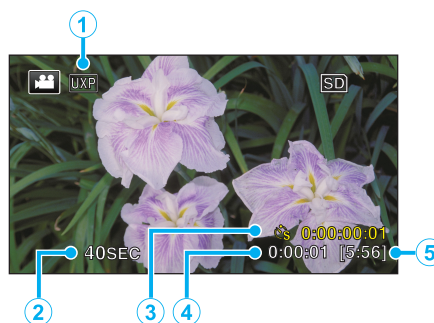

	Visning	Beskrivning
①	Videokvalitet	Visar ikonen för den inställda videokvaliteten.
②	Hastighetsindikator	Visar det inställda inspelningsintervallet.
③	Inspelad tid	Visar verklig inspelad tid för videon. Inspelad tid ökar i antal bildrutor.
④	Faktisk förfluten tid	Visar den faktiska förflutna tiden under inspelningen.
⑤	Återstående inspelningstid	Tid kvar att spela in med den aktuellt valda videokvaliteten.

## Inställning av tidsluckor

Ju fler antal sekunder, desto längre blir inspelningsintervallet.

Inställning	Detaljer
AV	Inaktiverar funktionen.
INTERVALL 1 S	Tar en bildruta i 1-sekundsintervall. Inspelade videor kommer att spelas upp med 25 gångers hastighet.
INTERVALL 2 S	Tar en bildruta i 2-sekundsintervall. Inspelade videor kommer att spelas upp med 50 gångers hastighet.
INTERVALL 5 S	Tar en bildruta i 5-sekundsintervall. Inspelade videor kommer att spelas upp med 125 gångers hastighet.
INTERVALL 10 S	Tar en bildruta i 10-sekundsintervall. Inspelade videor kommer att spelas upp med 250 gångers hastighet.
INTERVALL 20 S	Tar en bildruta i 20-sekundsintervall. Inspelade videor kommer att spelas upp med 500 gångers hastighet.
INTERVALL 40 S	Tar en bildruta i 40-sekundsintervall. Inspelade videor kommer att spelas upp med 1000 gångers hastighet.
INTERVALL 80 S	Tar en bildruta i 80-sekundsintervall. Inspelade videor kommer att spelas upp med 2000 gångers hastighet.

### OBS! :

- Ljud kan inte spelas in vid inspelning med tidsluckor.
- Zoomning, simultan stillbildsinspelning under bildstabilisator kan inte användas vid inspelning med tidsluckor.
- När inspelningen stoppas efter kortare inspelningstid än "0:00:00:14", kommer videon inte att sparas.

### ANMÄRKNING :

- Inställningarna för inspelning med tidsluckor nollställs när videokameran stängs av. För att starta inspelning med tidsluckor igen måste man välja alternativet igen.
- Inspelelingen stoppas automatiskt 99 timmar efter den har startats.
- Använd ett trefotsstativ och nätadapter för inspelningar med tidsluckor med långa intervall.  
Det rekommenderas även att fixera fokus och den vita balansen manuellt.

"Montering av stativ" (☞ sid. 71)

"Justera fokus manuellt" (☞ sid. 84)

"Ställa in vitbalans" (☞ sid. 86)

## Automatisk inspelning med rörelseavkänning (AUTOINSPELNING)

Denna funktion aktiverar enheten att spela in automatiskt genom att känna av ändringarna i motivet's rörelser (ljusstyrka) inom den röda rutan som visas på LCD-skärmen.

Detta kan ställas in för både video- och stillbildsläget.

1 Öppna LCD-skärmen.

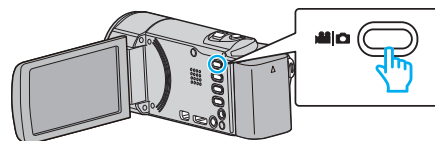

- Ställ in inspelningsläget till video eller stillbild.
- För att växla mellan video- och stillbildsläge via skärmen för lägesväxling trycker man på eller på inspelningsskärmen. Tryck på eller för att växla till videoläge respektive stillbildsläge. (Du kan också använda -knappen på denna enhet.)

2 Anpassa bildkompositionen efter motivet.

- Justera synfältsvinkeln med zoomen, osv.

3 Tryck på "MENU".

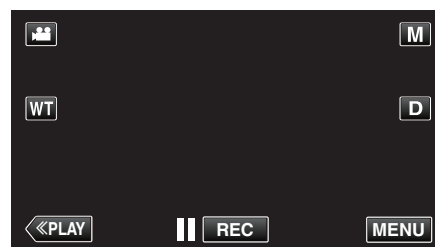

- Genvägsmenyn visas.

4 Tryck på "MENU" i genvägsmenyn.

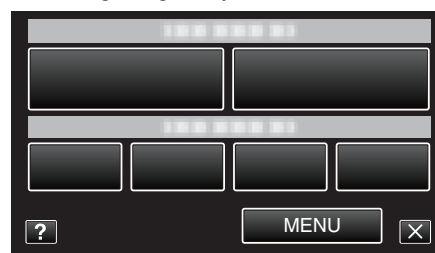

5 Tryck på "AUTOINSPELNING".

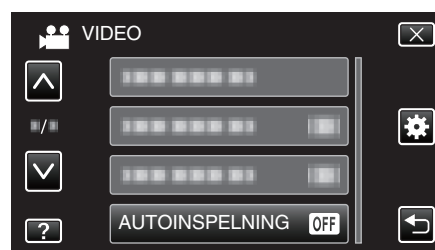

- Tryck på eller för att gå uppåt eller nedåt till fler alternativ.
- Tryck på för att stänga menyn.
- Tryck på för att återgå till föregående skärm.

6 Tryck på "PÅ".

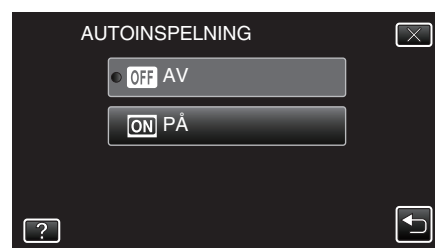

7 Inspelning startar automatiskt när motivet inom den röda rutan rör sig.

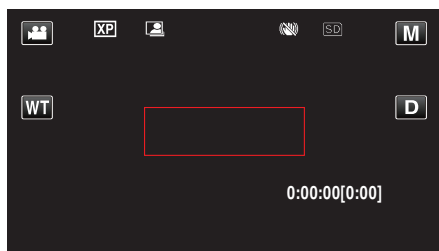

- En röd ruta visas 2 sekunder efter att menyn försvinner.
- För videoinspelning fortsätter inspelningen så länge något rör sig på motivet (ändringar i ljusstyrka) inom den röda rutan. När det inte är några fler rörelser på motivet (ändringar i ljusstyrka) inom den röda rutan, stoppar inspelningen efter 5 sekunder.
- Du kan stoppa videoinspelningen manuellt genom att trycka på knappen START/STOP. Men då "AUTOINSPELNING"-inställningen förblir "PÅ" även efter att videoinspelningen stoppats, startar inspelningen igen när rörelser på motivet (ändringar i ljusstyrka) känns av inom den röda rutan. För att avbryta "AUTOINSPELNING", sätt den på "AV".

**OBS! :**

- Digital zoom, bildstabilisator och självutlösare är inte tillgängliga när "AUTOINSPELNING" är aktiverat.
- "AUTOINSPELNING" kan inte användas tillsammans med "INTERVALLINSPELNING". När båda är på, har "INTERVALLINSPELNING" företräde.
- "BILDFORMAT" kan inte ändras efter "AUTOINSPELNING" valts. Ställ in den innan du väljer "AUTOINSPELNING".
- Den automatiska avstängningen och energisparläget är inte tillgängliga efter "AUTOINSPELNING" ställts in.

**ANMÄRKNING :**

- Inspelningen stoppas om det inte sker någon ändring på 5 sekunder under videoinspelningen.
- Inställningar för "AUTOINSPELNING" sparas inte när strömmen stängs av.
- Inspelningen kanske inte startar om rörelserna på motivet inom den röda rutan är alltför snabba eller ändringarna i ljusstyrkan är alltför små.
- Inspelningen kan starta på grund av ändringar i ljusstyrkan även om det inte är några rörelser inom den röda rutan.
- Vid zoomning går det inte att starta en inspelning.

## Ta gruppbilder (självutlösare med timer)

Funktionerna 10 sekunders timer för självutlösning och timer för självutlösning för ansiktsavkänning är praktiska när man tar gruppfoton. Självutlösaren på 2 sekunder är användbar för att undvika skakningar som orsakas av att man trycker på slutarknappen.

**ANMÄRKNING :**  
När man tar ett foto med hjälp av timern med självutlösning rekommenderas man att använda ett stativ.  
"Montering av stativ" (sid. 71)

### Använda timer med självutlösning på 2-/10-sekunder

1 Öppna LCD-skärmen.

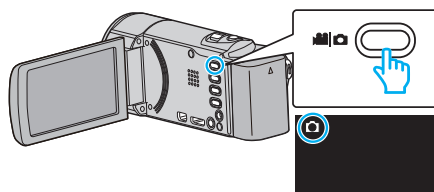

- Kontrollera om inspelningsläget är .
- Om läget är video ska man trycka på på inspelningsskärmen för att visa skärmen för lägesväxling. Tryck på för att växla till stillbildsläge. (Du kan också använda -knappen på denna enhet.)

2 Tryck på "MENU".

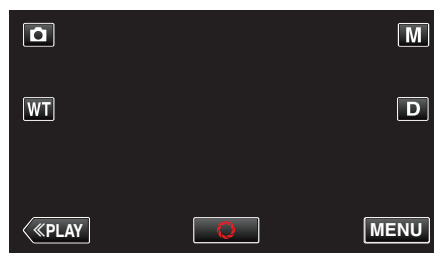

- Genvägsmenyn visas.

3 Tryck på "MENU" i genvägsmenyn.

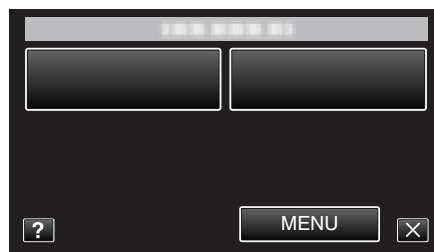

4 Tryck på "SJÄLVUTLÖSARE".

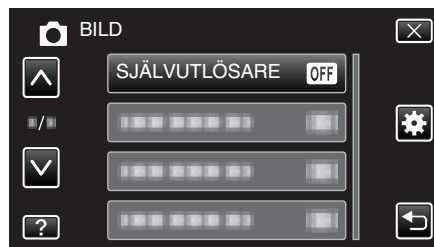

- Tryck på eller för att gå uppåt eller nedåt till fler alternativ.
- Tryck på för att stänga menyn.
- Tryck på för att återgå till föregående skärm.

5 Tryck på "2SEK" eller "10SEK".



6 Fokusera på motivet.

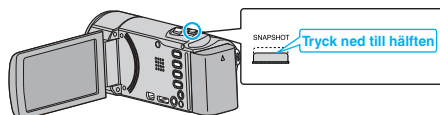

- När videokameran fokuserar tänds den gröna fokusikonen.

7 Ta en stillbild.

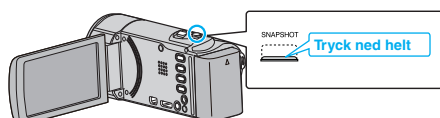

- En timer visas och nedräkningen till när bilden tas startar.
- För att stoppa timern trycker man på SNAPSHOT-knappen igen.

### Använda timer med självutlösning för ansiktsavkänning

När man trycker på SNAPSHOT-knappen startar ansiktsavkänningen och bilden tas tre sekunder efter att en andra person kommer in i bilden. Denna funktion är användbar när den som tar kortet själv vill vara med på bilden.

1 Öppna LCD-skärmen och välj stillbildsläget.

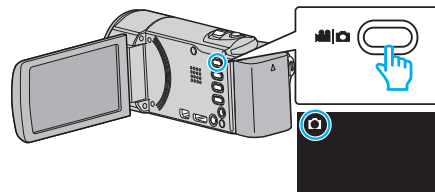

- Stillbildslägesikonen visas.

2 Tryck på "MENU".

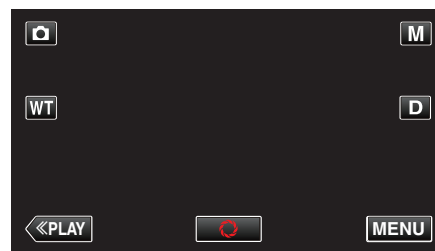

- Genvägsmenyn visas.

3 Tryck på "MENU" i genvägsmenyn.

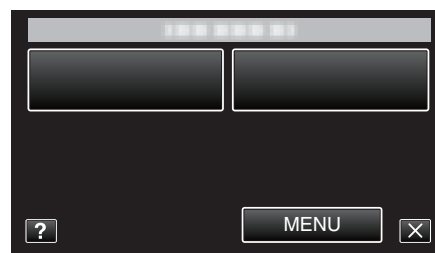

4 Tryck på "SJÄLVUTLÖSARE".

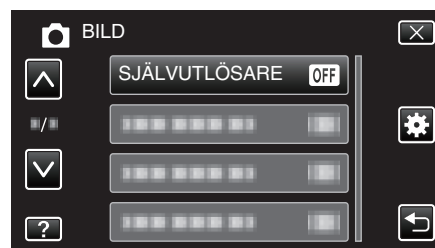

- Tryck på ^ eller v för att gå uppåt eller nedåt till fler alternativ.
- Tryck på X för att stänga menyn.
- Tryck på ↶ för att återgå till föregående skärm.

5 Tryck på "ANSIKTSAVKÄNNING".



6 När man försäkrat sig om att alla tittar mot kameran trycker man på SNAPSHOT-knappen.

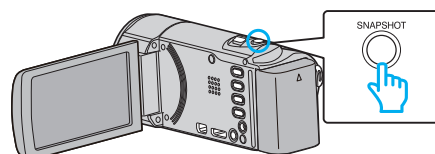

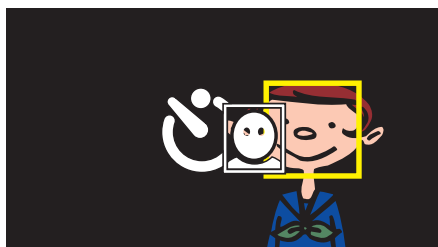

- Ramar visas runt objektens ansikten.
- Om man trycker på knappen SNAPSHOT igen startar den automatiska timern på 10 sekunder.

7 Den som tar kortet kommer in i bilden.

### Fotograf

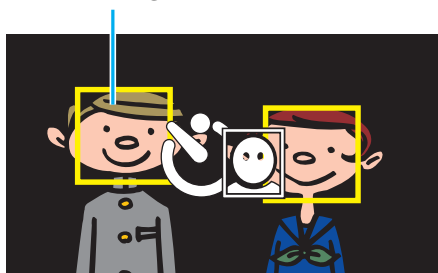

- Slutaren utlöses 3 sekunder efter att fotografen själv kommit in i bilden.
- För att stoppa timern trycker man på SNAPSHOT-knappen igen.

#### ANMÄRKNING :

- Det kan hända att "ANSIKTSAVKÄNNING"-funktionen inte kan känna av ansikten beroende på förhållanden för fotografering.

## Spela in videor med datum och tid

Man kan spela in videor med tid och datum. Välj detta alternativ när du vill spara filen med datum- och tidsangivelse. (Datum och tid kan ej raderas efter inspelning.)

1 Öppna LCD-skärmen.

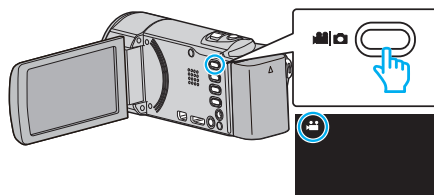

- Kontrollera om inspelningsläget är .
- Om läget är ska man trycka på på inspelningsskärmen för att visa skärmen för lägesväxling. Tryck på för att växla till videoläge. (Du kan också använda -knappen på denna enhet.)

2 Tryck på "MENU".

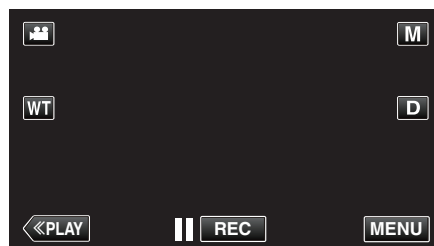

- Genvägsmenyn visas.

3 Tryck på "MENU" i genvägsmenyn.

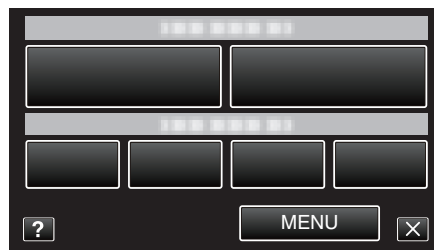

4 Tryck på "INSPELN. DATUM/TID".

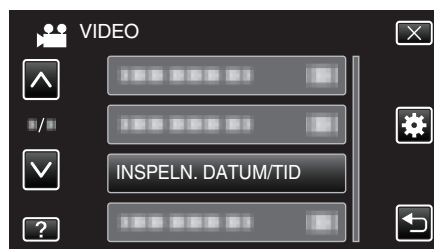

- Tryck på eller för att gå uppåt eller nedåt till fler alternativ.
- Tryck på för att stänga menyn.
- Tryck på för att återgå till föregående skärm.
- När man trycker på alternativet visas meddelandet om inspelning med tid/datum.

5 Tryck på START/STOP-knappen för att starta inspelning.

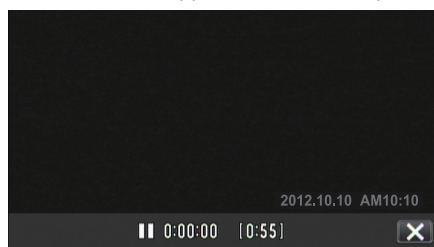

- Tryck på knappen START/STOP igen för att stoppa inspelningen.
- För att använda andra funktioner än inspelning ska man trycka på för att först avbryta "INSPELN. DATUM/TID".

### OBS! :

- Datum och tid kan ej raderas efter inspelning.

## Kontrollera återstående inspelningstid

Du kan kontrollera återstående inspelningstid på SD-kortet och även hur mycket batterikraft som finns kvar.

- 1 Öppna LCD-skärmen.

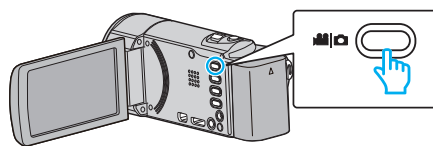

- Ställ in inspelningsläget till video eller stillbild.
- För att växla mellan video- och stillbildsläge via skärmen för lägesväxling trycker man på eller på inspelningsskärmen. Tryck på eller för att växla till videoläge respektive stillbildsläge.

- 2 Tryck på INFO-knappen.

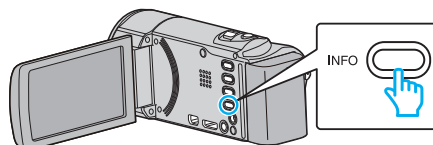

- Om du är i stillbildsläge gå direkt till steg 4.

- 3 Visa den återstående inspelningstiden.

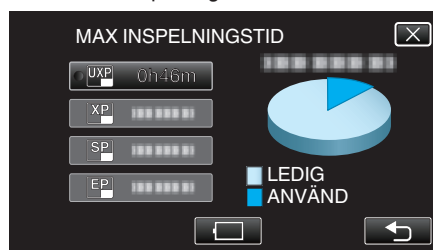

- Återstående inspelningstid visas endast i videoinspelningsläget.
- Tryck på för att visa kvarvarande batterikraft.
- visas inte när nätadaptern är ansluten.
- Tryck på för att återgå till inspelningsläge.
- Tryck på för att stänga skärmbilden.

- 4 Visa återstående batterikraft.

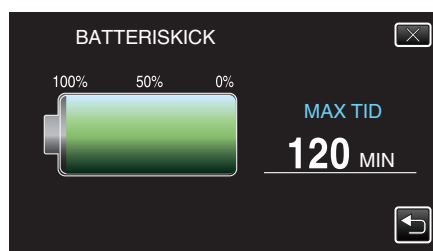

- Vid videoinspelning trycker man på för att återgå till skärmen som visar återstående inspelningstid. Vid stillbildsinspelning trycker man på för att återgå till inspelningsläget.
- Tryck på knappen INFO eller för att stänga skärmbilden.
- Återstående batterikraft visas inte när nätadaptern är ansluten.

### ANMÄRKNING :

- Man kan ändra till önskad videokvalitet genom att trycka på den via skärmbilden för återstående inspelningstid.



## Ungefärlig videoinspelningstid

Kvalitet	SDHC/SDXC-kort					
	4 GB	8 GB	16 GB	32 GB	48 GB	64 GB
UXP	20 m	40 m	1 h 20 m	2 h 50 m	4 h 10 m	5 h 40 m
XP	30 m	1 h	2 h	4 h	6 h	8 h 10 m
SP	40 m	1 h 20 m	2 h 50 m	5 h 50 m	8 h 30 m	11 h 30 m
EP	1 h 40 m	3 h 30 m	7 h 10 m	14 h 40 m	21 h 30 m	28 h 50 m
SSW	1 h 20 m	2 h 40 m	5 h 30 m	11 h 20 m	16 h 40 m	22 h 20 m
SEW	2 h 50 m	5 h 40 m	11 h 30 m	23 h 30 m	34 h 30 m	46 h 10 m

- Den faktiska inspelningstiden kan krympa beroende på fotomiljön.

## Ungefärligt antal stillbilder (enhet: Antal bilder)

Bildstorlek	SDHC-kort			
	4 GB	8 GB	16 GB	32 GB
1920×1080 (16:9)	3100	6500	9999	9999
1440×1080 (4:3)	4200	8500	9999	9999
640×480 (4:3)	9999	9999	9999	9999

- Stillbilder som tas vid videoinspelning eller videoupptagning lagras med en storlek på 1920 x 1080.

## Ungefärlig inspelningstid (med hjälp av batteri)

Batteripaket	Faktisk inspelningstid	Fortlöpande inspelningstid
BN-VG114E (medföljer)	1 h 5 m	2 h
BN-VG121E	1 h 40 m	3 h 5 m
BN-VG138E	3 h	5 h 30 m

- Ovanstående värden gäller när "LJUS" är inställd till "AV" och "MONITOR LJUS" är inställd till "3" (standard).
- Den faktiska inspelningstiden kan bli kortare om zoom används eller om inspelningen stoppas återkommande. (Det rekommenderas att förbereda batteripaketet redo för tre gånger den förväntade inspelningstiden.)
- Inspelningstiden kan variera beroende på inspelningsmiljön och användningen.
- När batterilivslängden är nådd, blir inspelningstiden kortare även om batteripaketet är fulladdat. (Ersätt batteripaketet med ett nytt.)

## Spela upp videor

Du kan välja och spela upp inspelade videor från en indexskärm (miniatyrbilder).

1 Öppna LCD-skärmen.

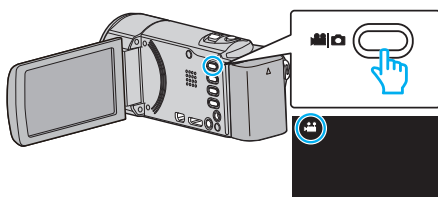

- Kontrollera om inspelningsläget är .
- Om läget är stillbild ska man trycka på på inspelningsskärmen för att visa skärmen för lägesväxling. Tryck på för att växla till videoläge. (Du kan också använda -knappen på denna enhet.)

2 Tryck på "<<PLAY" för att välja uppspelningsläge.

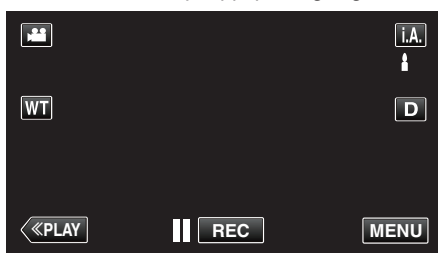

3 Tryck på filen för att starta uppspelningen.



- Tryck på för att pausa.
- Tryck på för att återgå till indexskärmen.
- visas på den bild som senast spelades upp.

## Funktionsknappar för videoupspelning

### Under visning av indexskärmen

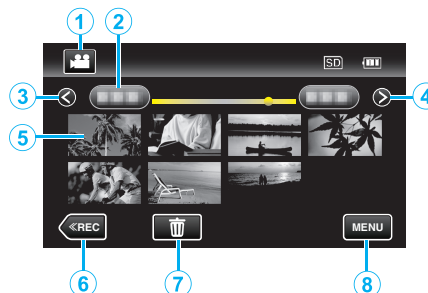

	Visning	Beskrivning
①	Video-/stillbildsläge	Växlar mellan video- och stillbildsläge.
②	Datum	Flyttar till nästa/föregående datum
③	<	Visar föregående indexskärm (miniatyrvisning) <ul style="list-style-type: none"> <li>• Man kan göra samma sak med zoomspaken.</li> </ul>
④	>	Visar nästa indexskärm (miniatyrvisning) <ul style="list-style-type: none"> <li>• Man kan göra samma sak med zoomspaken.</li> </ul>
⑤	Miniatyr (fil)	Tryck på miniatyren - Uppspelningen startar Dra åt höger - Bläddrar åt höger för att visa föregående indexskärm (miniatyrvisning) Dra åt vänster - Bläddrar åt vänster för att visa nästa indexskärm (miniatyrvisning)
⑥	<<REC	Ändrar till inspelningsläge.
⑦		Visar indexskärm (miniatyrvisning) inför radering
⑧	MENU	Visar menyskärmen

## Under videouppspelning

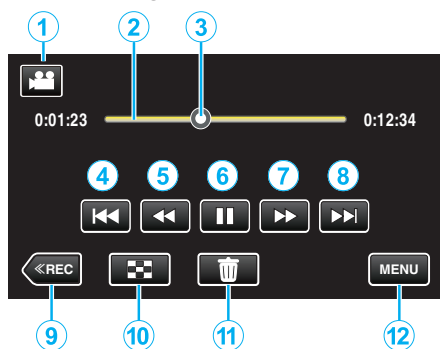

	Visning	Beskrivning
①	Video-/stillbildsläge	Växlar mellan video- och stillbildsläge.
②	List för tidslinje	Tryck på vilken position som helst - Flyttar till den positionen Dra uppspelningspunkten till vänster eller höger - Startar uppspelningen vid den nya positionen
③	Pekare	Visar aktuell beräknad uppspelningsposition inom scenen
④	⏮	Återgår till scenens början. Återgår till föregående scen om man trycker i början av en scen. • Man kan göra samma sak med zoomspaken.
⑤	⏪	Sökning bakåt (hastigheten ökar varje gång man trycker)
⑤	⏩	Bakåt i slowmotion / Tryck och håll in för att starta långsam uppspelning bakåt
⑥	▶ / ⏸	Spela upp/pausa
⑦	⏩	Sökning framåt (hastigheten ökar varje gång man trycker)
⑦	⏭	Framåt i slowmotion / Tryck och håll in för att starta långsam uppspelning
⑧	⏭	Fortsätter till nästa scen • Man kan göra samma sak med zoomspaken.
⑨	<<REC	Ändrar till inspelningsläge.
⑩	🚩	Stoppa (återgår till indexskärmen)
⑪	🗑️	Raderar videon som visas för närvarande.
⑫	MENU	Visar menyskärmen

## ANMÄRKNING :

- Tryck på eller dra fingret över pekskärmens funktionsområde.
- Funktionsknapparna på pekskärmen försvinner efter cirka fem sekunders inaktivitet. Tryck på skärmen för att visa funktionsknapparna igen.
- Du kan söka efter en fil genom att ange inspelningsdatum.  
”Söka efter en speciell video/stillbild efter datum” (☞ sid. 119)
- Man kan visa inspelningsdatum och -tid på skärmen vid uppspelning.  
”VISA DATUM/TID” (☞ sid. 178)

## Justera volymen på videos

Man kan använda zoom-/volymspaken för att ändra volymen.



## OBS! :

- Göra en backup av viktiga inspelade data.  
Det rekommenderas att kopiera dina viktiga inspelade data till en DVD eller annat inspelningsmedium för lagring.
- Denna enhet är mikrodonator-styrd. Elektrostatisk urladdning, externt brus och interferens (från en TV, en radio, etc.) kan hindra den från att fungera korrekt. I sådant fall ska man slå av strömmen och sedan avlägsna nätadaptern och batteripaketet. Enheten återställs.
- Göra en backup av viktiga inspelade data.  
- Man rekommenderas att kopiera sina viktiga inspelade data till en DVD eller annat inspelningsmedium för lagring.  
- JVC ansvarar inte för dataförluster.

## Kontrollera inspelningsdatum och annan information

1 Pausa uppspelningen och tryck på INFO-knappen.

Du kan visa inspelningsdatum och varaktighet för den valda filen.



## Snabbkontrollera innehåll i videor (Digest Playback)

Du kan spela upp ett sammandrag av dina inspelade videor (Sammandragsuppspelning). Detta är praktiskt om du vill snabbkontrollera innehåll i videor.

1 Öppna LCD-skärmen.

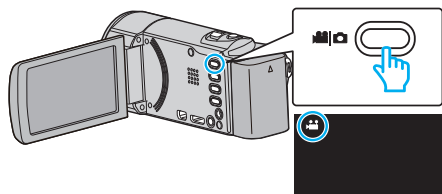

- Kontrollera om inspelningsläget är .
- Om läget är stillbild ska man trycka på på inspelningsskärmen för att visa skärmen för lägesväxling. Tryck på för att växla till videoläge. (Du kan också använda -knappen på denna enhet.)

2 Tryck på "<<PLAY" för att välja uppspelningsläge.

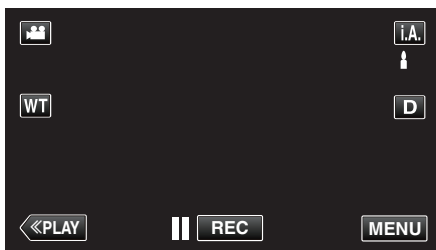

3 Tryck på "MENU".



4 Tryck på "SAMORDNAD UPPSPELN.".

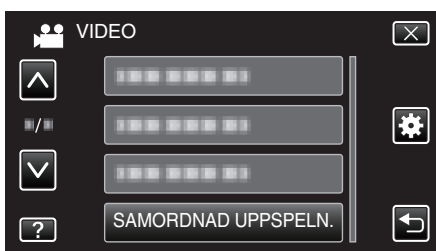

5 Tryck för att välja ett datum för Digest Playback.



- Tryck på "NÄSTA" när du valt ett datum.
- När man trycker på "ALLA" körs Digest Playback för alla datum.
- Tryck på eller för att gå uppåt eller nedåt till fler alternativ.
- Tryck på för att stänga menyn.
- Tryck på för att återgå till föregående skärm.

6 Välj tid för funktionen Digest Playback

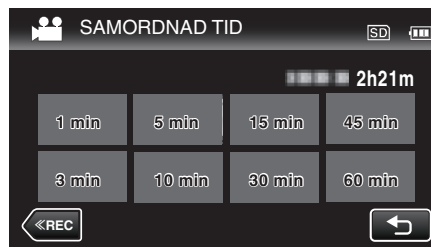

- Tidsvisning i Digest Playback varierar beroende på inspelningstid.
- Om det tar tid (mer än 2 sekunder) för "SAMORDNAD UPPSPELN." att starta efter att man valt tid för funktionen Digest Playback visas ett statusfält.
- Tiden för Digest Playback är endast en vägledning.

7 Digest Playback startar.

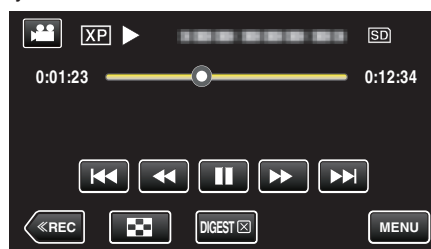

- Tryck på för att pausa.
- Tryck på för att återgå till indexskärmen.
- Tryck på "DIGEST" för att återgå till standardskärmen för uppspelning.
- Man kan trycka på "MENU" vid uppspelning för att spara Digest Playback som en spellista. Tryck på "SPARA TILL SPELLISTA" och sedan på "OK".
- Funktioner vid videouppspelning "Funktionsknappar för videouppspelning" (sid. 114)

## Spela en video med felhanteringsinformation

Hanteringsinformationen för en video kan skadas om inspelningen inte sker korrekt; om man t.ex. slår av strömmen mitt i en inspelning. Man kan genomföra följande moment för att spela upp videor med skadad hanteringsinformation.

- 1 Öppna LCD-skärmen.

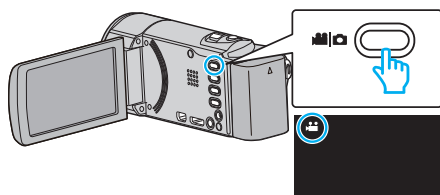

- Kontrollera om inspelningsläget är .
- Om läget är stillbild ska man trycka på på inspelningsskärmen för att visa skärmen för lägesväxling. Tryck på för att växla till videoläge. (Du kan också använda -knappen på denna enhet.)

- 2 Tryck på "◀◀PLAY" för att välja uppspelningsläge.

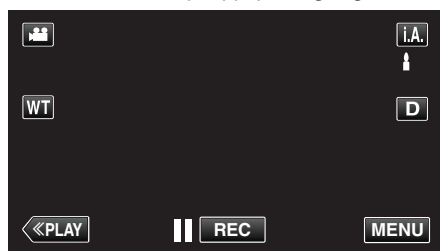

- 3 Tryck på "MENU".



- 4 Tryck på "SPELA ANNAN FIL".

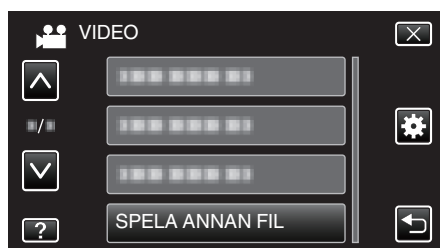

- 5 Tryck på den filen för att starta uppspelningen.



"Spela upp videor" (sid. 114)

### ANMÄRKNING :

- En MTS-fil skapas i EXTMOV-mappen när hanteringsinformation är skadad.
- Beroende på den skadade filens tillstånd kanske uppspelning misslyckas eller går ojämnt.

## Spela upp stillbilder

Du kan välja och spela upp stillbilder från en indexskärm (miniatyrbilder).

- 1 Öppna LCD-skärmen.

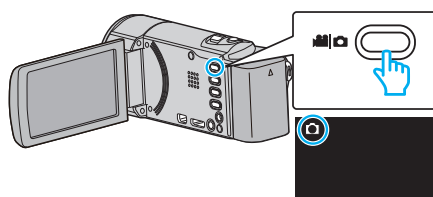

- Kontrollera om inspelningsläget är .
- Om läget är video ska man trycka på på inspelningsskärmen för att visa skärmen för lägesväxling. Tryck på för att växla till stillbildsläge. (Du kan också använda -knappen på denna enhet.)

- 2 Tryck på "◀◀PLAY" för att välja uppspelningsläge.

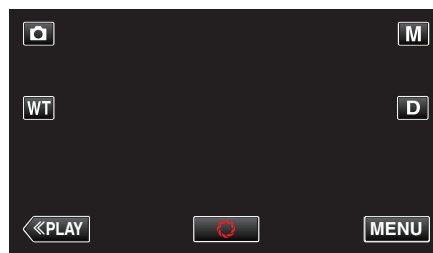

- 3 Tryck på den filen för att starta uppspelningen.

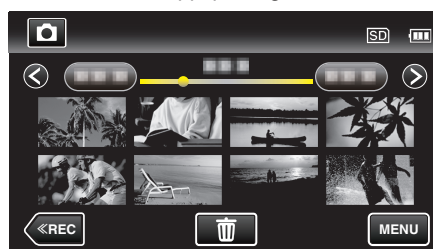

- Tryck på för att återgå till indexskärmen.

## Funktionsknappar för stillbildsuppspelning

### Under visning av indexskärmen

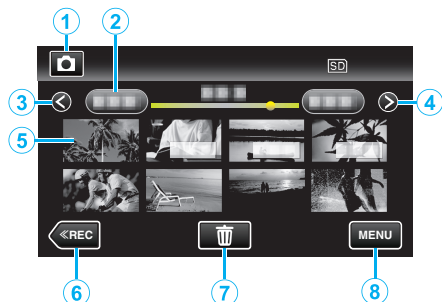

Visning	Beskrivning
① Video-/stillbildsläge	Växlar mellan video- och stillbildsläge.
② Datum	Flyttar till nästa/föregående datum
③ <	Visar föregående indexskärm (miniatyrvisning) <ul style="list-style-type: none"> <li>Man kan göra samma sak med zoomspaken.</li> </ul>
④ >	Visar nästa indexskärm (miniatyrvisning) <ul style="list-style-type: none"> <li>Man kan göra samma sak med zoomspaken.</li> </ul>
⑤ Fil (Stillbild)	Tryck på miniatyren - Uppspelningen startar Dra åt höger - Bläddrar åt höger för att visa föregående indexskärm (miniatyrvisning) Dra åt vänster - Bläddrar åt vänster för att visa nästa indexskärm (miniatyrvisning)
⑥ <<REC	Ändrar till inspelningsläge.
⑦ 🗑️	Visar indexskärm (miniatyrvisning) inför radering
⑧ MENU	Visar menyskärmen

### Under stillbildsuppspelning

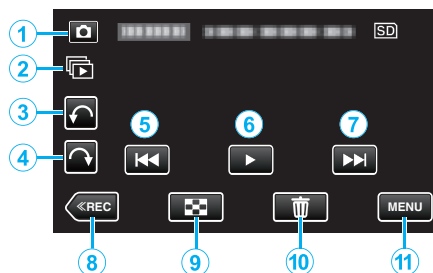

Visning	Beskrivning
① Video-/stillbildsläge	Växlar mellan video- och stillbildsläge.
② 📄	Kontinuerlig uppspelning av stillbilder som spelats in kontinuerligt under 2 sekunder eller i kontinuerligt inspelningsläge.
③ ↶	Roterar till vänster (roterar -90° med varje knapptryck)
④ ↷	Roterar till vänster (roterar -90° med varje knapptryck)
⑤ ⏮	Återgår till den tidigare stillbilden <ul style="list-style-type: none"> <li>Man kan göra samma sak med zoomspaken.</li> </ul>
⑥ ▶ / ⏸	Starta/pausa bildspel "Uppspelning av bildspel" (📄 sid. 119)
⑦ ⏭	Fortsätter till nästa stillbild <ul style="list-style-type: none"> <li>Man kan göra samma sak med zoomspaken.</li> </ul>
⑧ <<REC	Ändrar till inspelningsläge.
⑨ 📄	Återgår till indexskärmen
⑩ 🗑️	Raderar den stillbild som visas för närvarande.
⑪ MENU	Visar menyskärmen

### ANMÄRKNING :

- Tryck på eller dra fingret över pekskärmens funktionsområde.
- Funktionsknapparna på pekskärmen försvinner efter cirka fem sekunders inaktivitet. Tryck på skärmen för att visa funktionsknapparna igen.
- Man kan rotera stillbilden 90° åt höger eller vänster under uppspelning. Rotationen gäller endast visningen på skärmen.
- Du kan söka efter en fil genom att ange inspelningsdatum. Detta är praktiskt vid sökning bland ett stort antal filer.

"Söka efter en speciell video/stillbild efter datum" (📄 sid. 119)

### OBS! :

- Denna enhet är mikrodator-styrd. Elektrostatisk urladdning, externt brus och interferens (från en TV, en radio, etc.) kan hindra den från att fungera korrekt. I sådant fall ska man slå av strömmen och sedan avlägsna nätadaptern och batteripaketet. Enheten återställs.

## Uppspelning av bildspel

Stillbilder kan spelas upp i ett bildspel.

Tryck på ► under uppspelning av stillbilder för att starta bildspelet.

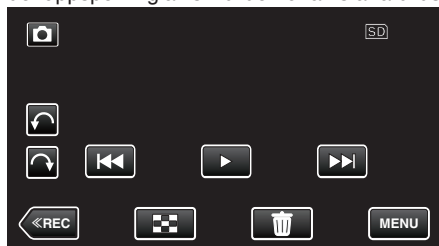

"Funktionsknappar för stillbildsuppspelning" (☞ sid. 118)

### ANMÄRKNING :

- Du kan lägga till effekter i övergångarna mellan bilderna i bildspelet.

"BILDSPELSEFFEKTER" (☞ sid. 181)

## Söka efter en speciell video/stillbild efter datum

Om det finns många inspelade videor och stillbilder kan det vara svårt att hitta en fil på indexskärmen.

Använd sökfunktionen och sök efter filen.

Du kan söka efter och spela upp videor eller stillbilder genom att ange inspelningsdatum.

- 1 Tryck på "MENU".

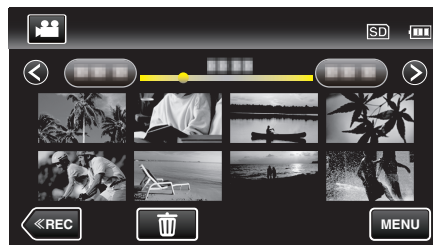

- Sökning kan göras i både video- och stillbildsläget.  
\* Bilden visar videoläget.

- 2 Tryck på "SÖKDATUM".

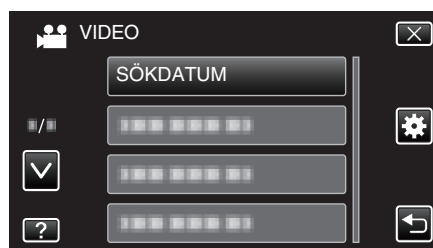

- 3 Tryck på ett inspelningsdatum och tryck sedan på "NÄSTA".



- Tryck igen för att avbryta valt datum.

- 4 Tryck på filen för att starta uppspelningen.



- Du kan välja videor i videoläget och stillbilder i stillbildsläget.
- Endast filer som har spelats in på det valda datumet visas.
- Tryck på X för att stoppa sökningen och återgå till indexskärmen (miniatyrvisning).

Radera filer med ett valt datum: \_\_\_\_\_

Tryck på ☞ på indexskärmen (miniatyrvisning) för att radera oönskade filer.  
"Radera filer som du inte vill ha" (☞ sid. 123)

## Ansluta till och visa på TV

Man kan ansluta enheten till en TV för uppspelning. Bildkvaliteten på TV:n varierar beroende på typ av TV och anslutningskabel. Välj den konnektor som bäst passar din TV.

- Läs även i instruktionsboken till TV-apparaten.

"Ansluta via HDMI-minikontakt" (☞ sid. 120)

"Ansluta via AV-kontakten" (☞ sid. 121)

- För att visa datum och tid på TV ska man ställa in både "VISA DATUM/TID" och "VISA PÅ TV" till "PÅ".

"VISA DATUM/TID" (☞ sid. 178)

"VISA PÅ TV" (☞ sid. 188)

## Unaturlig visning på TV

Problem	Åtgärd
Bilderna visas inte riktigt på TV.	<ul style="list-style-type: none"> <li>• Koppla från kabeln och anslut den igen.</li> <li>• Stäng av och sätt på enheten igen.</li> <li>• Eventuellt visas inte bilderna korrekt när den kvarvarande batterikraften är låg. Använd en nätadapter.</li> </ul>
Bilderna projiceras vertikalt på TV.	<ul style="list-style-type: none"> <li>• Ställ in "VIDEOUTGÅNG" i menyn "VANLIG" till "4:3".</li> </ul> <p>"VIDEOUTGÅNG" (☞ sid. 189)</p>
Bilderna projiceras horisontellt på TV.	<ul style="list-style-type: none"> <li>• Justera TV-skärmen motsvarande.</li> </ul>
Färgen på bilderna är konstig.	<ul style="list-style-type: none"> <li>• Justera TV-skärmen motsvarande.</li> </ul>
HDMI-CEC-funktionerna fungerar inte korrekt och TV:n fungerar inte tillsammans med den här enheten.	<ul style="list-style-type: none"> <li>• TV:ar kan fungera olika beroende på specifikationerna, även om de är HDMI-CEC-kompatibla. Därför kan HDMI-CEC-funktionen för den här enheten inte garanteras fungera tillsammans med alla TV:ar. Sätt i så fall "HDMI-KONTROLL" på "AV".</li> </ul> <p>"HDMI-KONTROLL" (☞ sid. 190)</p>
Språket på displayen ändrat.	<ul style="list-style-type: none"> <li>• Det kan uppstå när du ansluter den här enheten till en TV med annan språkställning med en HDMI-minikabel.</li> </ul>

### OBS! :

- Ta inte bort inspelningsmediet eller utför någon annan åtgärd (såsom att stänga av strömmen) medan du går in på filer. Se även till att använda den medföljande nätadaptern, eftersom data på inspelningsmediet kan skadas, om batteriet tar slut under användning. Formatera inspelningsmediet för att använda mediet igen, om inspelningsmediets data skadas.

## Ansluta via HDMI-minikontakt

Om man använder HDTV kan man spela upp i HD-kvalitet genom anslutning av HDMI-minikontakten.

- Använd en HDMI-kabel med hög hastighet som HDMI-minikabel om du inte använder den medföljande.
- Läs även i instruktionsboken till TV-apparaten.

### 1 Anslut till en TV.

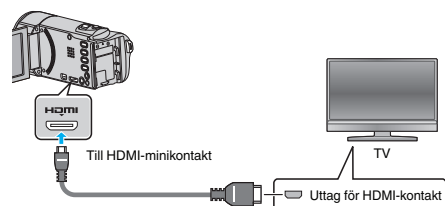

- Stäng av videokameran genom att trycka på knappen under ca. 2 sekunder.

### 2 Anslut nätadaptern till denna enhet.

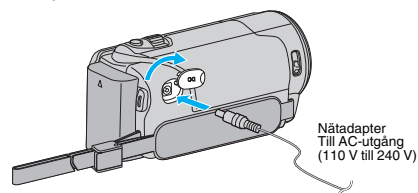

### 3 Tryck på knappen för extern ingång på TV:n för att växla till enhetens ingång via den anslutna kontakten.

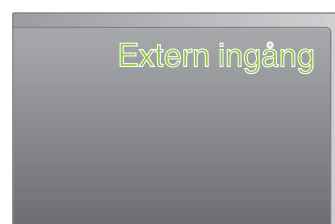

### 4 Spela upp en fil.



"Spela upp videor" (☞ sid. 114)

"Spela upp stillbilder" (☞ sid. 117)

### ANMÄRKNING :

- Ändra inställningarna i "HDMI-UTGÅNG" beroende på anslutningen.
- "HDMI-UTGÅNG" (☞ sid. 189)
- Eventuellt matas inte bild och ljud korrekt till TV:n via HDMI-minikabeln, beroende på den TV som är ansluten. Utför i så fall följande åtgärder.
    - 1) Koppla ifrån HDMI-minikabeln och koppla in den igen.
    - 2) Stäng av och sätt på enheten igen.
  - Om du har frågor om TV:n eller anslutningsmetoden bör du vända dig till TV-tillverkaren.



## Arbeta i kombination med TV via HDMI

Genom att via HDMI-minikabeln ansluta denna enhet till en TV med stöd för HDMI-CEC kan man samköra funktioner med TV:n.

- HDMI-CEC (Consumer Electronics Control) är en industristandard som möjliggör interoperabilitet mellan HDMI-CEC-kompatibla apparater som är anslutna via HDMI-kablar.

### ANMÄRKNING :

- Inte alla HDMI-styrda apparater följer HDMI-CEC-standarden. HDMI-kontrollfunktionen på den här enheten kommer inte att fungera när den är ansluten till dessa apparater.
  - Den här enheten garanteras inte fungera med alla HDMI-CEC-stödda apparater.
  - Beroende på specifikationerna för varje HDMI-CEC-stödd apparat kanske vissa funktioner inte fungerar med den här enheten. (För detaljer, läs i instruktionsboken för din TV.)
  - Oavsiktliga åtgärder kan uppstå med vissa anslutna apparater. Sätt i så fall "HDMI-KONTROLL" på "AV".
- "HDMI-KONTROLL" (☞ sid. 190)

## Förberedelser

- Anslut en HDMI-minikabel mellan den här enheten och TV:n.
- "Ansluta via HDMI-minikontakt" (☞ sid. 120)
- Sätt på TV:n och sätt den HDMI-CEC-relaterade inställningen på "PÅ". (För detaljer, läs i instruktionsboken för TV:n.)
  - Starta enheten och ställ in "HDMI-KONTROLL" i menyn "VANLIG" till "PÅ".
- "HDMI-KONTROLL" (☞ sid. 190)

## Användningsmetod 1

- 1 Sätt på denna enhet.
- 2 Välj uppspelningsläge.
- 3 Anslut HDMI-minikabeln.
  - TV:n sätts på automatiskt och växlar till HDMI-ingångsläge, när den här enheten sätts på.

## Användningsmetod 2

- 1 Stäng av TV:n.
  - Den här enheten stängs av automatiskt.

### ANMÄRKNING :

- Beroende på den anslutna TV:n kommer visningsspråket på den här enheten att automatiskt växla till det språk, som är valt för TV:n, när den här enheten är på. (Detta gäller endast, om den här enheten stöder språket som valts för TV:n.) För att använda den här enheten med ett språk, som avviker från TV:ns visningsspråk, sätt "HDMI-KONTROLL" på "AV".
- TV:ns visningsspråk växlar inte automatiskt, även om den här enhetens visningsspråk är ändrat.
- Dessa funktioner kanske inte fungerar korrekt, när apparater som förstärkare och omkopplare är anslutna. Sätt "HDMI-KONTROLL" på "AV".
- Om HDMI-CEC inte fungerar korrekt, stäng av och sätt på den här enheten igen.

## Ansluta via AV-kontakten

Om du ansluter den medföljande AV-kabeln till AV-kontakten kan du spela upp dina videor på en TV.

- Läs även i instruktionsboken till TV-apparaten.

- 1 Anslut till en TV.

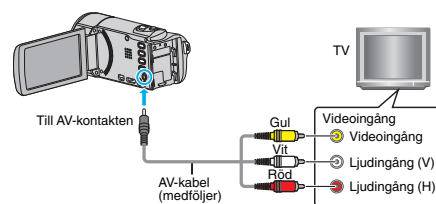

- Stäng av videokameran genom att trycka på knappen  under ca. 2 sekunder.

- 2 Anslut nätadaptern till denna enhet.

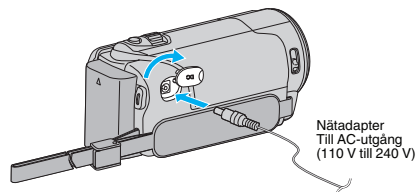

- 3 Tryck på knappen för extern ingång på TV:n för att växla till enhetens ingång via den anslutna kontakten.

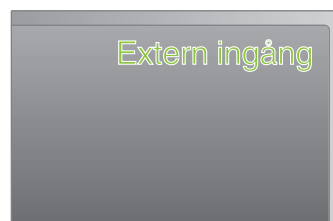

- 4 Spela upp en fil.



"Spela upp videor" (☞ sid. 114)

"Spela upp stillbilder" (☞ sid. 117)

### ANMÄRKNING :

- Om du har frågor om TV:n eller anslutningsmetoden bör du vända dig till TV-tillverkaren.

## Spela upp spellistor

Spelar upp spellistorna som du har skapat.

1 Öppna LCD-skärmen.

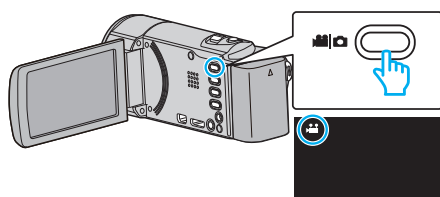

- Kontrollera om inspelningsläget är .
- Om läget är stillbild ska man trycka på på inspelningsskärmen för att visa skärmen för lägesväxling. Tryck på för att växla till videoläge. (Du kan också använda / -knappen på denna enhet.)

2 Tryck på "<<PLAY" för att välja uppspelningsläge.

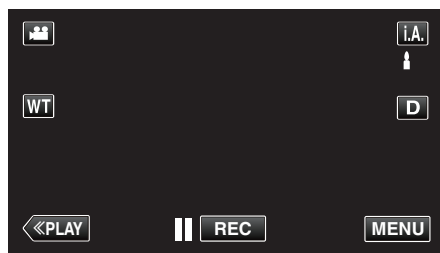

3 Tryck på "MENU".

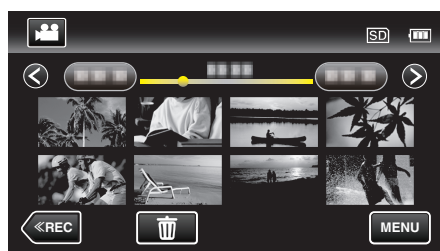

4 Tryck på "SPELA SPELLISTA".

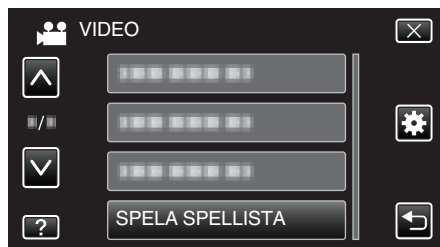

5 Tryck för att välja en spellista.



- Uppspelningen av spellistan startar. "Spela upp videor" (sid. 114)
- Tryck på eller för att gå uppåt eller nedåt till fler alternativ.
- Tryck på för att återgå till indexskärmen.
- Tryck på "KONTR." och välj en spellista för att kontrollera innehållet. Efter att ha kontrollerat trycker man på .
- Spellistor med ikonen (Digest Playback) är spellistor som skapats vid Digest Playback.

Skapa spellistor:

"Skapa spellistor från inspelade videor" (sid. 129)

## Spela upp en DVD eller en Blu-ray-skiva som skapats på denna enhet

DVD- eller Blu-rayskivor som skapats med säkerhetskopieringsfunktionen på den här enheten kan spelas upp på TV med hjälp av en DVD-brännare (endast DVD-skivor) med uppspelningsfunktion (CU-VD50) eller en vanlig DVD- eller Blu-rayspelare. DVD-skivor kan även spelas upp på den här enheten genom att man ansluter den extra DVD-brännaren med uppspelningsfunktion.

"Uppspelning med DVD-brännare" (sid. 140)

"Uppspelning med en extern Blu-ray-enhet" (sid. 147)

- För ytterligare information om hur man spelar upp på en vanlig DVD- eller Blu-ray-spelare, se instruktionsbok till den aktuella spelare.

Uppspelningsenhet	DVD (AVCHD-format)	Blu-ray-skiva
DVD-brännare ansluten till denna enhet	✓	-
BD-brännare (extern Blu-ray-enhet) ansluten till denna enhet	✓	✓
DVD-spelare/ DVD-inspelare	✓*	-
Blu-ray-spelare/ Blu-ray-inspelare	✓*	✓
DVD-brännare med uppspelningsfunktion (CU-VD50)	✓	-

\* Endast för AVCHD-kompatibla anordningar

**OBS! :**

- DVD-skivor som skapas i AVCHD-format kan inte spelas upp på DVD-spelare med standardkvalitet. Det kan hända att man inte kan avlägsna skivan från spelaren.

### "Digest Playback" på Blu-ray eller DVD-spelare

Du kan spela upp några sekunder från varje scen av inspelade videor på den skiva som skapats.

- 1 Ladda den skiva som skapats i en spelare.
- 2 Välj "SAMORDNAD UPPSPELN." på TV:n.
  - Sammandraget spelas upp fortlöpande.

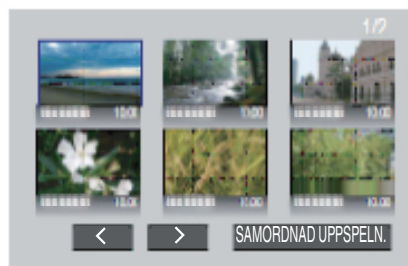

(Skärmen visas inte på den här enheten.)

**ANMÄRKNING :**

- Till vanlig uppspelning/till indexmeny
  - 1) Tryck på huvudmenyknappen på spelarens fjärrkontroll medan sammandraget spelas upp.
  - 2) Välj önskat objekt.
- "SAMORDNAD UPPSPELN."-menyn är inte tillgänglig när skivan skapas med den medföljande Everio MediaBrowser 4-programvaran.
- Digest Playback är inte tillgängligt när man spelar upp genom att ansluta denna enhet till en DVD-brännare eller en extern Blu-ray-enhet.

## Radera filer som du inte vill ha

Radera videor och stillbilder som du inte vill ha när inspelningsmedia börjar bli fullt.

Detta gör att man får mer fritt utrymme i inspelningsmediet.

"Radera filen som aktuellt visas" (☞ sid. 123)

"Radera valda filer" (☞ sid. 123)

### ANMÄRKNING :

- Raderade filer kan inte återställas.
- När du raderar filer i en spellista ändras spellistan.
- Filer som är skyddade kan inte raderas.  
Ta bort skyddet innan du raderar filen.

"Skydda filer" (☞ sid. 124)

- Se till att säkerhetskopiera viktiga filer till en dator.

"Säkerhetskopiera alla filer" (☞ sid. 155)

## Radera filen som aktuellt visas

Raderar filen som aktuellt visas.

### OBS! :

- Raderade filer kan inte återställas.

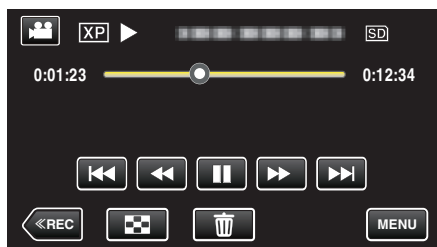

- 1 Tryck på .

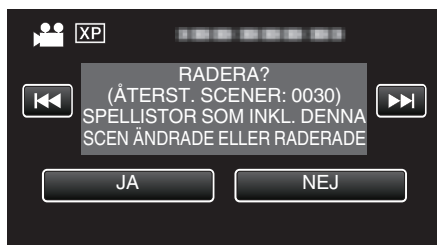

- Samma funktioner gäller för stillbildsläget medan videoläget visas på bilden.

- 2 Tryck på "JA".



- Tryck på  /  för att välja föregående eller nästa fil.
- När inga filer kvarstår återgår skärmen till indexskärmen.

## Radera valda filer









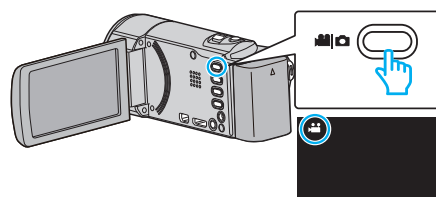

Raderar de valda filerna.

### OBS! :

- Raderade filer kan inte återställas.

- 1 Öppna LCD-skärmen.



- Tryck på  eller  för att välja video- eller stillbildsläge.
  - Trycka på  eller  på inspelningsskärmen för att visa skärmen för lägesväxling.  
Tryck på  för att växla till videoläge .
  - Tryck på  för att växla till stillbildsläge .
- (Du kan också använda / -knappen på denna enhet.)

- 2 Tryck på "<<PLAY" för att välja uppspelningsläge.

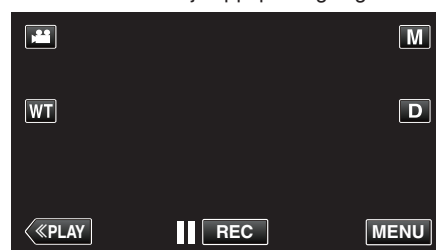

- Samma funktioner gäller för stillbildsläget medan videoläget visas på bilden.

- 3 Tryck på .



- 4 Tryck på filerna för att radera.

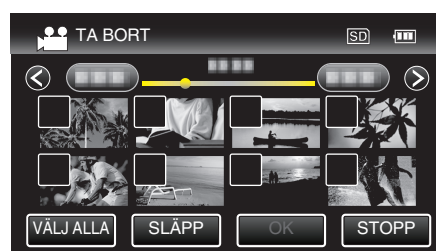

- ✓ visas för valda filer.  
Tryck på filen igen för att avlägsna ✓ från den.
- Tryck på "VÄLJ ALLA" för att markera alla filer.
- Tryck på "SLÄPP" för att avmarkera alla.

- <Grupperade filer>

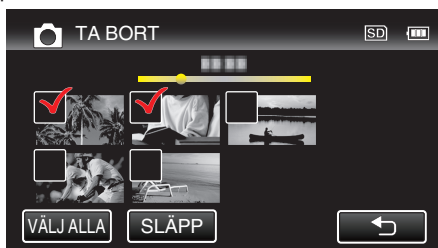

- 5 Tryck på "OK".

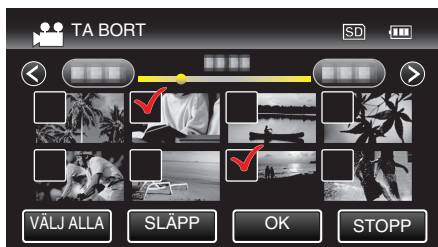

- 6 Tryck på "VERKSTÄLL" för att bekräfta raderingen.



- Tryck på "OK" när raderingen slutförts.
- Tryck på "AVSLUT" för att avbryta raderingen.

## Skydda filer

Förhindra att viktiga videor/stillbilder råkar tas bort av misstag genom att skydda dem.

"Skydda/öppna skyddet för den fil som visas för tillfället" (☞ sid. 124)

"Skydda/öppna skyddet för valda filer" (☞ sid. 125)

**OBS! :**

- När inspelningsmedia formateras raderas alla filer, även skyddade filer.

### Skydda/öppna skyddet för den fil som visas för tillfället

Skyddar eller tar bort skydd för en fil som aktuellt visas.

- 1 Tryck på "MENU".

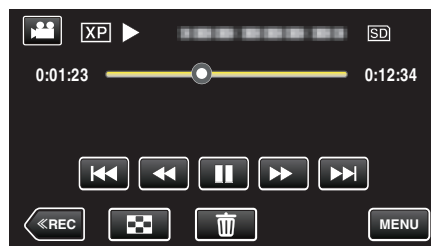

- 2 Tryck på "SKYDDA/AVBRYT".

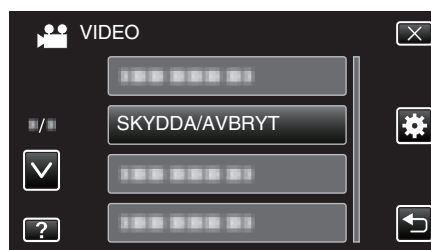

- 3 Tryck på "JA".



- Tryck på ◀◀/▶▶ för att välja föregående eller nästa fil.
- Efter inställning, tryck på "OK".

## Skydda/öppna skyddet för valda filer

Skyddar eller tar bort skydd för valda filer.

- 1 Öppna LCD-skärmen.

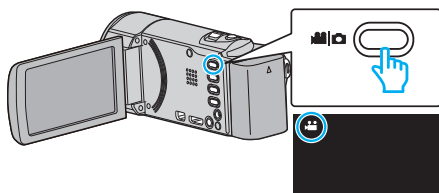

- Tryck på eller för att välja video- eller stillbildsläge.
  - Trycka på eller på inspelningsskärmen för att visa skärmen för lägesväxling.  
Tryck på för att växla till videoläge .
  - Tryck på för att växla till stillbildsläge .
- (Du kan också använda /-knappen på denna enhet.)

- 2 Tryck på "PLAY" för att välja uppspelningsläge.

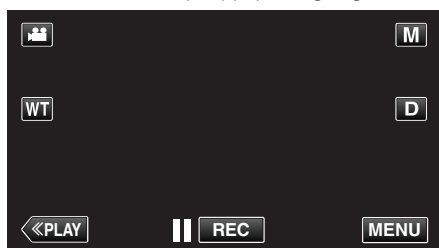

- 3 Tryck på "MENU".

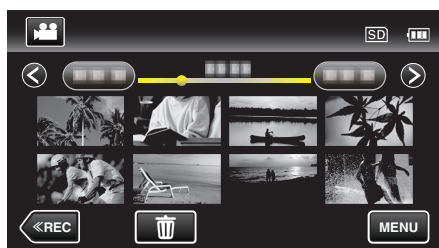

- 4 Tryck på "SKYDDA/AVBRYT".

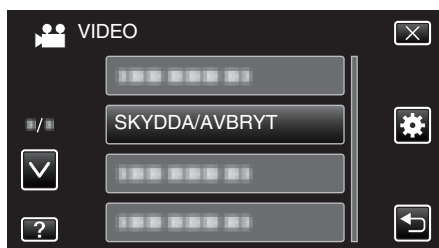

- 5 Tryck på filerna för att skydda dem eller öppna deras skydd.

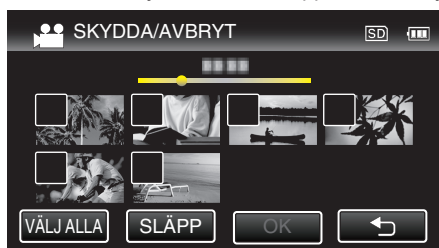

- ✓ visas för valda filer.  
Tryck på filen igen för att avlägsna ✓ från den.
- och ✓ visas för filer som redan skyddats.  
Tryck på filen tills ✓ försvinner om du vill öppna filens skydd.
- Tryck på "VÄLJ ALLA" för att markera alla filer.
- Tryck på "SLÄPP" för att avmarkera alla.

- <Grupperade filer>

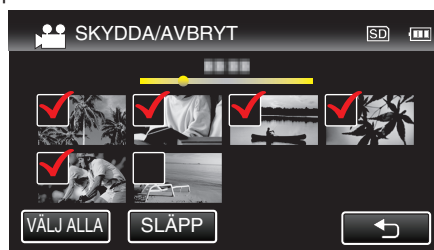

- 6 Tryck på "OK" för att slutföra inställningen.

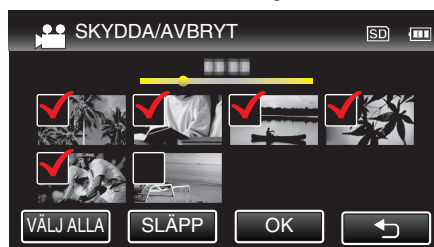

- En skyddssymbol visas för den valda filen.  
Skyddssymbolen försvinner från omarkerade filer.

## Ta en stillbild under videouppspelning

Du kan ta stillbilder av scener som du gillar i dina inspelade videor.

1 Öppna LCD-skärmen.

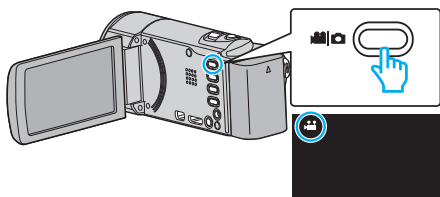

- Kontrollera om inspelningsläget är .
- Om läget är stillbild ska man trycka på på inspelningsskärmen för att visa skärmen för lägesväxling. Tryck på för att växla till videoläge. (Du kan också använda /-knappen på denna enhet.)

2 Tryck på "<<PLAY" för att välja uppspelningsläge.

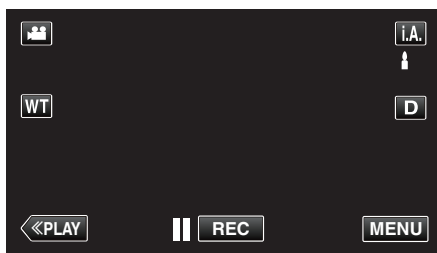

3 Tryck på önskad video.



4 Tryck på paus vid önskad scen under uppspelningen.

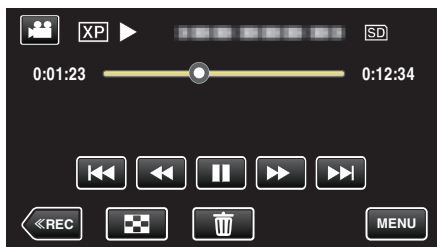

- När du har pausat videon kan du finjustera punkten som du vill ta en stillbild av genom att trycka dig framåt i slowmotion eller bakåt i slowmotion .

5 Tryck på SNAPSHOT-knappen.

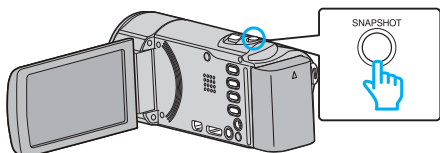

### ANMÄRKNING :

- När man tar stillbilder med en storlek på 1920 x 1080.

## Fånga den del av en video som behövs (TRIMMA)

Välj delen av videon som du vill ha och spara den som en ny videofil.

- Originalvideon förblir där den är.

1 Öppna LCD-skärmen.

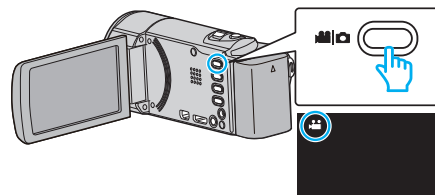

- Kontrollera om inspelningsläget är .
- Om läget är stillbild ska man trycka på på inspelningsskärmen för att visa skärmen för lägesväxling. Tryck på för att växla till videoläge. (Du kan också använda /-knappen på denna enhet.)

2 Tryck på "<<PLAY" för att välja uppspelningsläge.

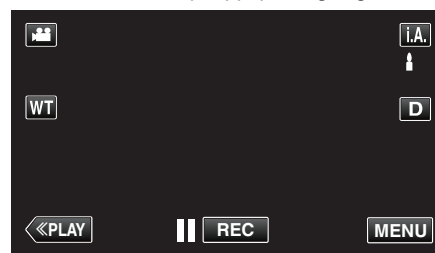

3 Tryck på "MENU".

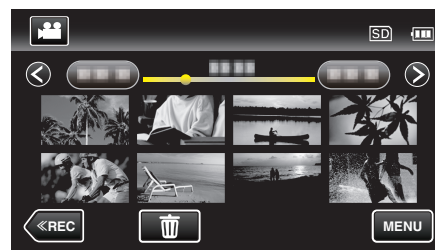

4 Tryck på "TRIMMA".

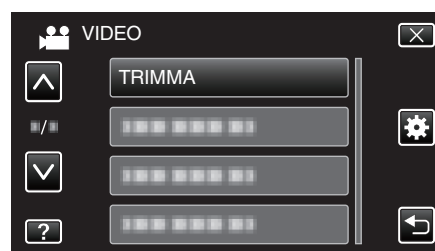

5 Tryck på den video du vill redigera.

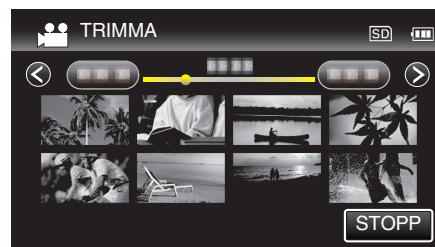

6 Tryck på för att pausa uppspelningen vid önskad startpunkt och tryck sedan på "A".

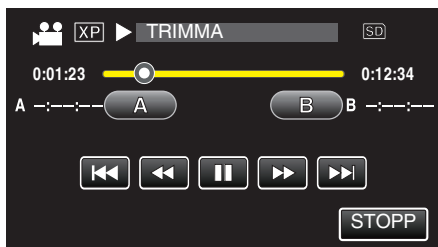

- Startpunkten ställs in när man trycker på "A".
- Tryck på ► för att fortsätta uppspelningen efter att du ställt in startpunkten.

- 7 Tryck på || för att pausa uppspelningen vid önskad slutpunkt och tryck sedan på "B".



- Slutpunkten ställs in när man trycker på "B".
- Tryck på "A" eller "B" vid önskad scen (position) för att återställa start- eller slutpunkten.

- 8 Tryck på "OK".

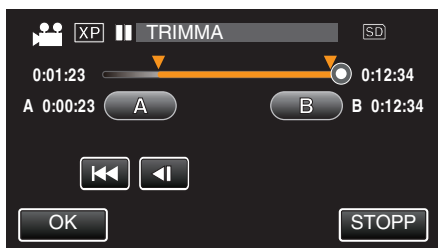

- Område för trimning bekräftas in när man trycker på "OK".

- 9 Tryck på "JA".



- Tryck på "OK" efter kopiering.
- När kopieringen är klar läggs den kopierade filen till på indexskärmen.

#### ANMÄRKNING :

- Delningspunkten kan avvika något från den scen som valts.

## Ta videor för överföring till YouTube

Ta och kopiera en del av en inspelad video (max 15 minuter) för överföring till YouTube och spara den som en YouTube-video.

Vid tagning av videor för YouTube får videon inte vara längre än 15 minuter.

- 1 Öppna LCD-skärmen.

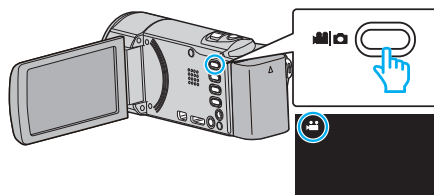

- Kontrollera om inspelningsläget är .
- Om läget är stillbild ska man trycka på på inspelningsskärmen för att visa skärmen för lägesväxling. Tryck på för att växla till videoläge. (Du kan också använda -knappen på denna enhet.)

- 2 Tryck på "<<PLAY" för att välja uppspelningsläge.

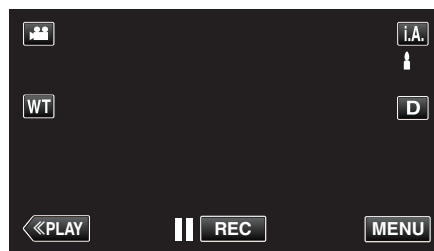

- 3 Tryck på "MENU".



- 4 Tryck på "LADDA UPP INST".

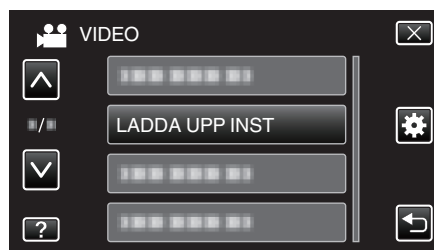

- 5 Tryck på den video du vill redigera.

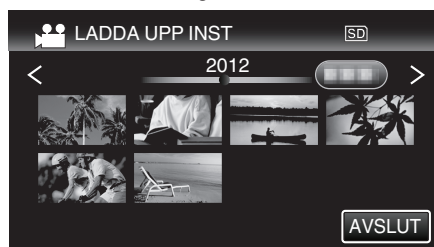

- 6 Tryck på "KLIPP NER".

- Tryck på "KLIPP INTE NER" när trimning inte krävs.

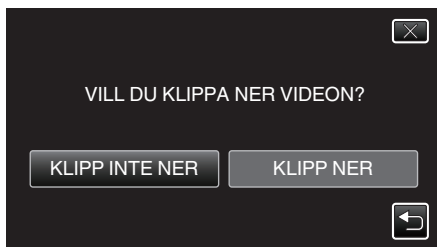

- Om den valda videon är längre än 15 minuter måste den beskäras.

7 Tryck på **||** för att pausa uppspelningen vid önskad startpunkt och tryck sedan på "A".

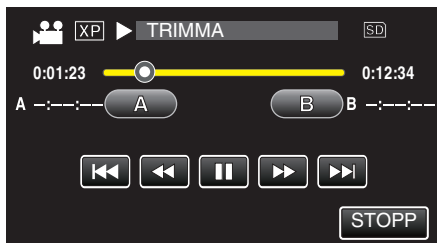

8 Tryck på **||** för att pausa uppspelningen vid önskad slutpunkt och tryck sedan på "B".



- Tryck på "A" eller "B" vid önskad scen (position) för att återställa start- eller slutpunkten.
- Vid tagning av videor för YouTube får videon inte vara längre än 15 minuter.

9 Tryck på "OK".

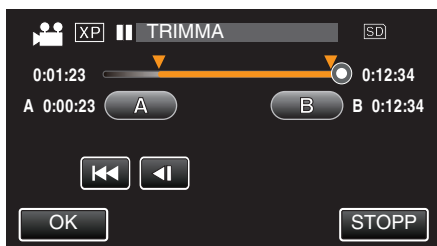

10 Tryck på "JA".

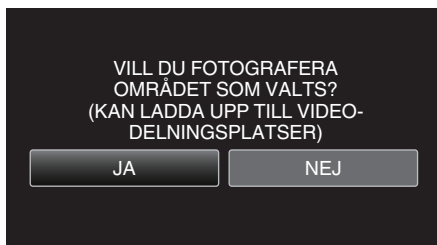

- Tryck på "OK" efter kopiering.
- När kopieringen är klar läggs den kopierade filen till på indexskärmen.
- Tryck på "STOPP" på skärmen för att stänga inställningarna för uppladdning.

### ANMÄRKNING :

- Delningspunkten kan avvika något från den scen som valts.

### Överföra videor till YouTube

Du kan överföra dina videor till YouTube med den medföljande programvaran Everio MediaBrowser 4. Installera programvaran på din dator och anslut denna enhet till datorn.

- Mer information om hur du använder programvaran finns i hjälpfilen. "Kopierar till Windows-dator" (sid. 153)

Problem med överföring av videor :

- Kontrollera om du har skapat ett konto hos YouTube. (Du behöver ett YouTube-konto för att kunna överföra filer till YouTube.)
- Mer information finns i "Frågor och svar", "Senaste informationen", "Nerladdningsinformation" m.m. under "Klicka för senaste produktinformationen" i hjälpfilen för den medföljande programvaran Everio MediaBrowser 4.



## Skapa spellistor från inspelade videor

När du skapar en lista med dina inspelade favoritvideor kallas det för en spellista.

Med en spellista kan du spelas bara dina favoritvideor upp, i vilken ordning du vill.

Originalvideofilen ligger kvar på samma plats, även om den har registrerats i en spellista.

- Så här skapar du en ny spellista

"Skapa spellistor med valda filer" (☞ sid. 129)

"Skapa spellistor efter datum" (☞ sid. 130)

- Så här redigerar eller raderar du en spellista

"Redigera spellistor" (☞ sid. 131)

"Radera spellistor" (☞ sid. 132)

### ANMÄRKNING :

- När en videofil raderas eller flyttas tas samma fil bort från spellistan.

## Skapa spellistor med valda filer

Skapa en spellista genom att lägga till en fil i taget.

- 1 Öppna LCD-skärmen.

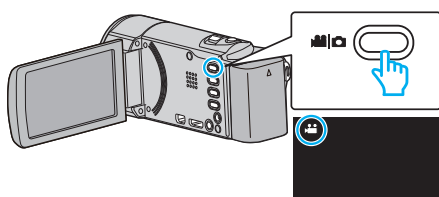

- Kontrollera om inspelningsläget är .
- Om läget är stillbild ska man trycka på på inspelningsskärmen för att visa skärmen för lägesväxling. Tryck på för att växla till videoläge. (Du kan också använda -knappen på denna enhet.)

- 2 Tryck på "<<PLAY" för att välja uppspelningsläge.

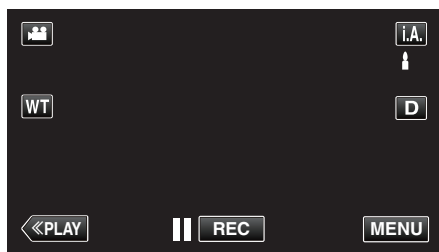

- 3 Tryck på "MENU".

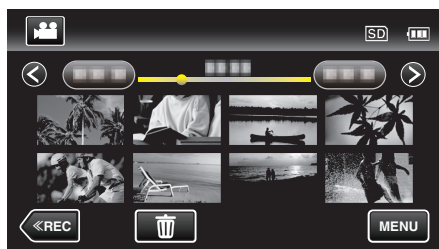

- 4 Tryck på "REDIGERA SPELLISTA".

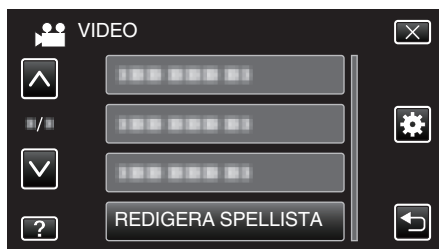

- 5 Tryck på "NY LISTA".



- 6 Tryck på "SKAPA FRÅN SCEN".



- 7 Tryck på videon för att lägga till den i spellistan.



- visas för vald video. Tryck på för att avmarkera.
- Tryck på vald video igen för att kontrollera videofilmen. Efter att ha kontrollerat trycker man på .
- Tryck på eller flytta zoomspaken för att visa föregående/nästa video.
- anger videons storlek.

- 8 Tryck på "ADD" och mata in videobilden.



- Upprepa stegs 7-8 och ordna videorna i spellistan.
- För att ändra läge för en video i spellistan (nedre raden) väljer man punkten för införande med hjälp av - efter steg 7 och trycker på "ADD".
- visas när den inmatade videon väljs. Tryck på för att avmarkera.
- Tryck på vald video igen för att kontrollera videofilmen. Efter att ha kontrollerat trycker man på .
- För att radera en video i spellistan (nedre raden) trycker man på videon och sedan på "AVBRYT".
- anger videons storlek.

- 9 Efter inställning trycker man på "SPARA".

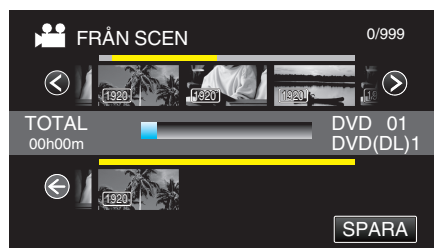

- 10 Tryck på "JA".

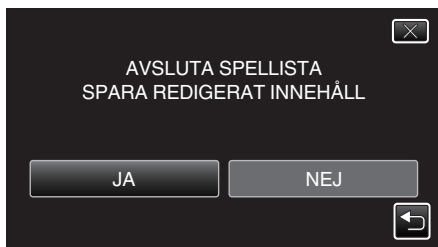

## ANMÄRKNING :

- Tryck på X på varje skärm för att stänga meny.

## Skapa spellistor efter datum

Skapa en spellista genom att sortera filer efter inspelningsdatum.

- 1 Öppna LCD-skärmen.

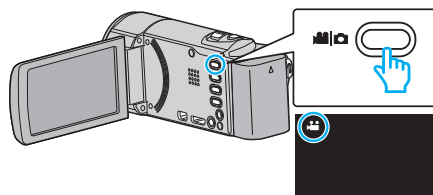

- Kontrollera om inspelningsläget är .
- Om läget är stillbild ska man trycka på på inspelningsskärmen för att visa skärmen för lägesväxling. Tryck på för att växla till videoläge. (Du kan också använda -knappen på denna enhet.)

- 2 Tryck på "<<PLAY" för att välja uppspelningsläge.

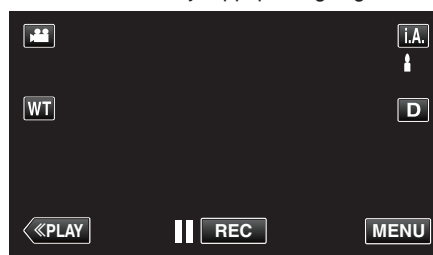

- 3 Tryck på "MENU".

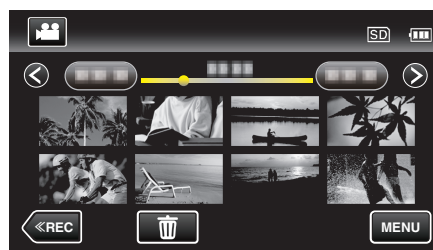

- 4 Tryck på "REDIGERA SPELLISTA".

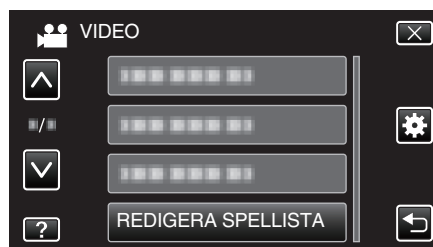

- 5 Tryck på "NY LISTA".



- 6 Tryck på "FRÅN DATUM".



- 7 Tryck på videon för aktuellt datum för att lägga till i spellistan.



- ▶ visas för vald video.  
Tryck på ↵ för att avmarkera.
- Tryck på vald video igen för att kontrollera alla videor från samma datum. Efter att ha kontrollerat trycker man på ↵.
- Tryck på </> eller flytta zoomspaken för att visa föregående/nästa video.
- Siffran på videon motsvarar antalet videor som spelats in den dagen.

8 Tryck på "ADD" och mata in videobilden.

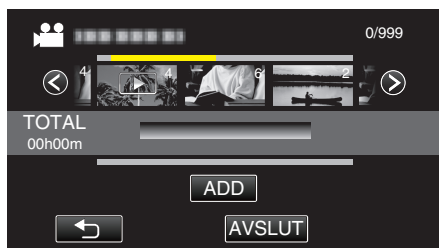

- Upprepa stegs 7-8 och ordna videorna i spellistan.
- För att ändra läge för en video i spellistan (nedre raden) väljer man punkten för införande med hjälp av ←/→ efter steg 7 och trycker på "ADD".
- ▶ visas när den inmatade videon väljs.  
Tryck på ↵ för att avmarkera.
- Tryck på vald video igen för att kontrollera alla videor från samma datum. Efter att ha kontrollerat trycker man på ↵.
- För att radera en video i spellistan (nedre raden) trycker man på videon och sedan på "AVBRYT".

9 Efter inställning trycker man på "SPARA".



10 Tryck på "JA".

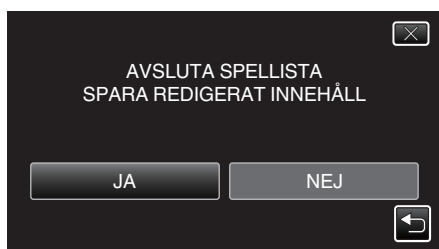

#### ANMÄRKNING :

- Tryck på X på varje skärm för att stänga menyn.

## Redigera spellistor

Du kan ändra innehållet i en spellista som du har skapat. Dock kan inte spellistor från Digest Playback ändras.

1 Öppna LCD-skärmen.

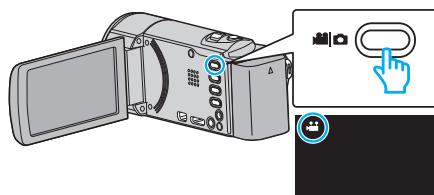

- Kontrollera om inspelningsläget är 📹.
- Om läget är 📷 stillbild ska man trycka på 📷 på inspelningsskärmen för att visa skärmen för lägesväxling.  
Tryck på 📹 för att växla till videoläge. (Du kan också använda 📹/📷-knappen på denna enhet.)

2 Tryck på "<<PLAY" för att välja uppspelningsläge.

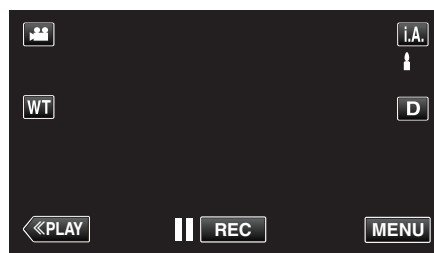

3 Tryck på "MENU".



4 Tryck på "REDIGERA SPELLISTA".

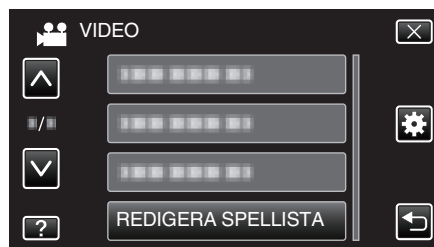

5 Tryck på "REDIGERA".



6 Tryck på spellistan för att redigera den och tryck sedan på "NÄSTA".



7 Tryck på videon (övre raden) för att sortera spellistan.



- ▶ visas för vald video.  
Tryck på för att avmarkera.
- Tryck på vald video igen för att kontrollera videofilmen. Efter att ha kontrollerat trycker man på .
- Tryck på eller flytta zoomspaken för att visa föregående/nästa video.
- anger videons storlek.

8 Tryck på "ADD" och mata in videobilden.

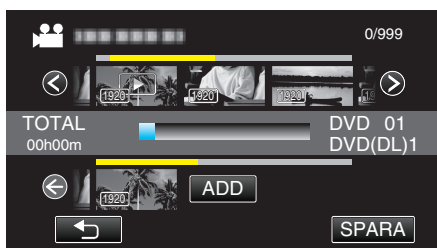

- Upprepa steg 7-8 och ordna videorna i spellistan.
- För att ändra läge för en video i spellistan (nedre raden) väljer man punkten för införande med hjälp av efter steg 7 och trycker på "ADD".
- ▶ visas när den inmatade videon väljs.  
Tryck på för att avmarkera.
- Tryck på vald video igen för att kontrollera videofilmen. Efter att ha kontrollerat trycker man på .
- För att radera en video i spellistan (nedre raden) trycker man på videon och sedan på "AVBRYT".
- anger videons storlek.

9 Efter inställning trycker man på "SPARA".

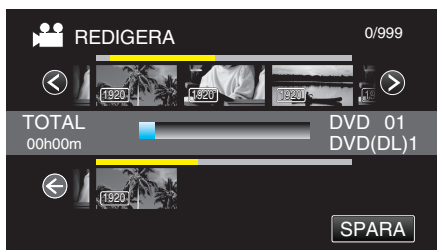

10 Tryck på "JA".

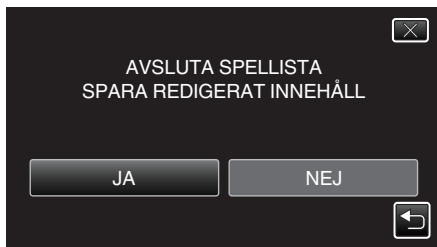

## ANMÄRKNING :

- Tryck på X på varje skärm för att stänga meny.

## Radera spellistor

Radera spellistorna som du har skapat.

1 Öppna LCD-skärmen.

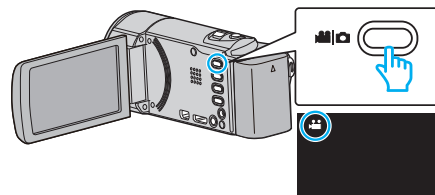

- Kontrollera om inspelningsläget är .
- Om läget är stillbild ska man trycka på på inspelningsskärmen för att visa skärmen för lägesväxling. Tryck på för att växla till videoläge. (Du kan också använda -knappen på denna enhet.)

2 Tryck på "<<PLAY" för att välja uppspelningsläge.

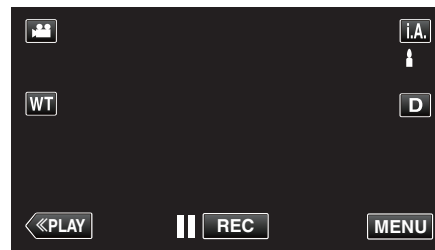

3 Tryck på "MENU".

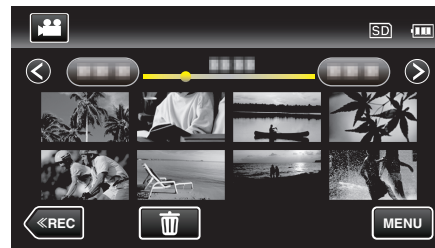

4 Tryck på "REDIGERA SPELLISTA".



5 Tryck på "TA BORT".



6 Tryck på spellistan för att radera den och tryck sedan på "NÄSTA".



- Alla spellistor raderas om du väljer "TA BORT ALLA".

7 Tryck på "JA" för att bekräfta raderingen.

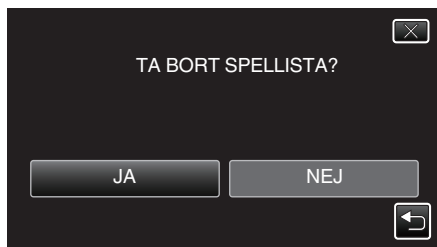

- Tryck på "OK" efter radering.
- Efter att raderingen slutförts återställs skärmen till skärmen för radering av spellistor.

**ANMÄRKNING :**

- Tryck på X på varje skärm för att stänga menyn.

## Skapa en skiva med en DVD-brännare

Man kan kopiera inspelade filer till skivor eller spela upp de skivor som skapats via en DVD-brännare (tillval).

### Kompatibla DVD-brännare

Produktnamn	Beskrivning
DVD-brännare • CU-VD3	• Låter bilderna inspelade på den här enheten kopieras till en DVD utan att använda en PC.
DVD-brännare • CU-VD50	• Skapar DVD-skivor och fungerar som en extern DVD-enhet när den är ansluten till en PC. Dessutom kan skapade DVD-skivor spelas upp genom att ansluta CU-VD50-enheten till en TV.

### Skapa en skiva med en DVD-brännare

#### ■ Förbereda en DVD-brännare

"Förbereda en DVD-brännare (CU-VD3)" (☞ sid. 134)

"Förbereda en DVD-brännare (CU-VD50)" (☞ sid. 134)

#### ■ Kopiera till skivor

"Kopiera alla filer" (☞ sid. 135)

"Kopiera filer efter datum" (☞ sid. 136)

"Kopiera valds spellistor" (☞ sid. 137)

"Kopiera valda filer" (☞ sid. 139)

#### ■ Andra åtgärder

"Uppspelning med DVD-brännare" (☞ sid. 140)

#### ANMÄRKNING :

- Skivor som skapas med hjälp av denna enhet sparas i AVCHD-format. Spela upp på en AVCHD-kompatibel enhet (som t.ex. en bluray-inspelare). Vidare kan man inte skapa skivor i DVD-Video-format.
- Bilder som spelats in i UXP-läge kan inte kopieras till DVD-brännare.
- Om det finns många filer att säkerhetskopiera kan det ta en stund för säkerhetskopieringen att slutföras. Vänta tills åtkomstlampan blinkar vilket signalerar normal drift.
- Information om datum och tid sparas som undertexter på den skiva som skapats.

## Förbereda en DVD-brännare (CU-VD3)

- 1 Avlägsna nätadaptern och batteripaketet från enheten.
- 2 Öppna LCD-skärmen.

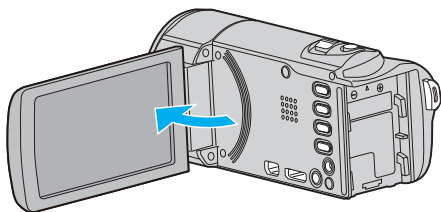

- 3 Anslut USB-kabeln och nätadaptern.

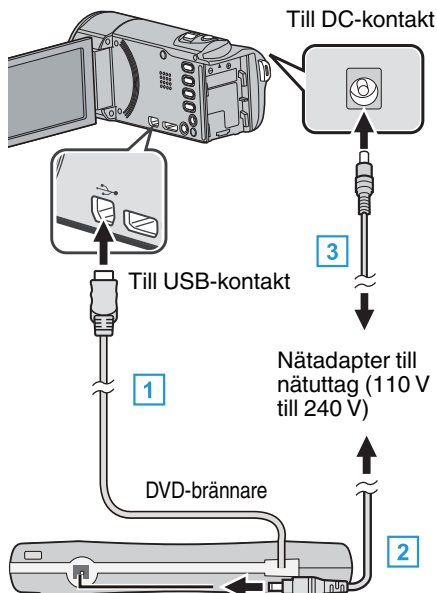

1 Anslut DVD-brännarens USB-kabel till den här enheten.

2 Anslut DVD-brännarens nätadapter.

- Sätt på DVD-brännaren.

3 Anslut nätadaptern till denna enhet.

- Denna enhet sätts på automatiskt, när nätadaptern ansluts.
- Denna enhet startas och "SÄKERHETSKOPIA"-menyn visas.
- När USB-kabeln är ansluten, visas "SÄKERHETSKOPIA"-menyn.
- Läs även bruksanvisningen till DVD-brännaren.

- 4 Sätt i en ny skiva.

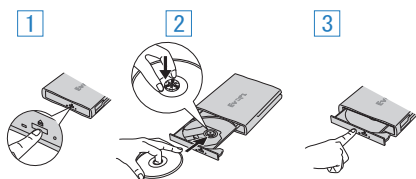

1 Tryck på eject-knappen för att öppna skivfacket.

2 Skjut ut facket helt och lägg i en ny skiva korrekt.

3 Skjut in skivfacket till dess det klickar på plats.

### OBS! :

- Se till att stänga av strömmen, när du ansluter apparaterna. Annars kan elchock eller funktionsfel uppstå.

## Förbereda en DVD-brännare (CU-VD50)

- 1 Avlägsna nätadaptern och batteripaketet från enheten.
- 2 Öppna LCD-skärmen.

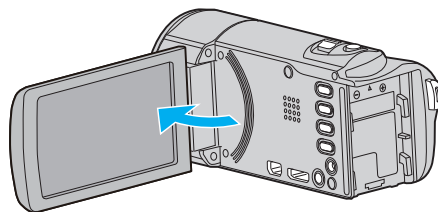

- 3 Anslut USB-kabeln och nätadaptern.

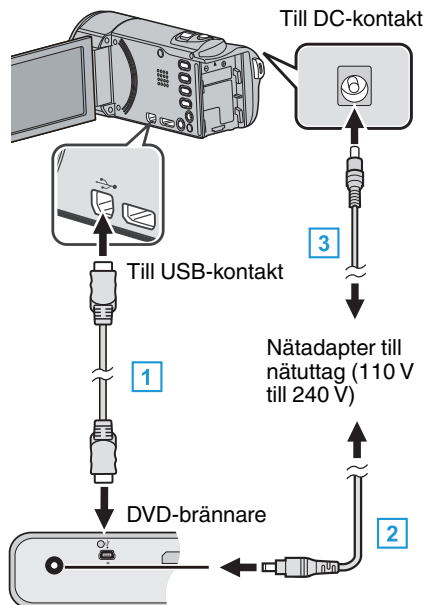

1 Anslut USB-kabeln som medföljde DVD-brännaren.

2 Anslut DVD-brännarens nätadapter.

- Sätt på DVD-brännaren.

3 Anslut nätadaptern till denna enhet.

- Denna enhet sätts på automatiskt, när nätadaptern ansluts.
- Denna enhet startas och "SÄKERHETSKOPIA"-menyn visas.
- När USB-kabeln är ansluten, visas "SÄKERHETSKOPIA"-menyn.
- Läs även bruksanvisningen till DVD-brännaren.

- 4 Sätt i en ny skiva.



1 Tryck på eject-knappen.

2 Dra ut skivfacket.

3 Skjut ut facket helt och lägg i en ny skiva korrekt.

4 Skjut in skivfacket till dess det klickar på plats.

### OBS! :

- Se till att stänga av strömmen, när du ansluter apparaterna. Annars kan elchock eller funktionsfel uppstå.

### ANMÄRKNING :

- När DVD-brännaren CU-VD50 är ansluten till den här enheten kommer inga andra knappar än strömknappen och eject-knappen att fungera på DVD-brännaren.

## Skapa en skiva

- 1 Förbered en DVD-brännare.
  - Sätt i en ny skiva i DVD-brännaren.
  - ”Förbereda en DVD-brännare (CU-VD3)” (sid. 134)
  - ”Förbereda en DVD-brännare (CU-VD50)” (sid. 134)
- 2 Kopiera filer till skivan med hjälp av följande metoder.
  - ”Kopiera alla filer” (sid. 135)
  - ”Kopiera filer efter datum” (sid. 136)
  - ”Kopiera valds spellistor” (sid. 137)
  - ”Kopiera valda filer” (sid. 139)

## Kopiera alla filer

Alla videor eller stillbilder som spelats in på enheten kopieras. Man kan även välja och kopiera endast de videor och stillbilder som inte kopierats tidigare.

- 1 Välj video- eller stillbildsläge.
- 2 Tryck på ”SKAPA FRÅN ALLT” (video) eller ”SPARA ALLA” (stillbild).



- Samma funktioner gäller för stillbildsläget medan videoläget visas på bilden.
- Tryck på  för att växla mellan video- och stillbildsläge.

- 3 Tryck på önskad metod.

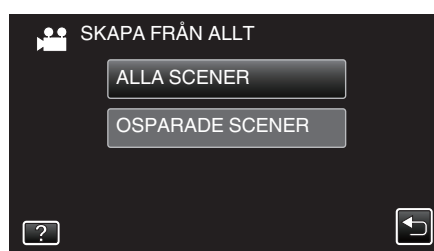

- Samma funktioner gäller för stillbildsläget medan videoläget visas på bilden.
- **”ALLA SCENER” (video)/”ALLA BILDER” (stillbild):**  
Alla videor eller stillbilder i enheten kopieras.
- **”OSPARADE SCENER” (video)/”EJ SPARADE BILDER” (stillbild):**  
Videor eller stillbilder som aldrig har kopierats väljs och kopieras automatiskt.

- 4 Tryck på ”UTFÖR”.

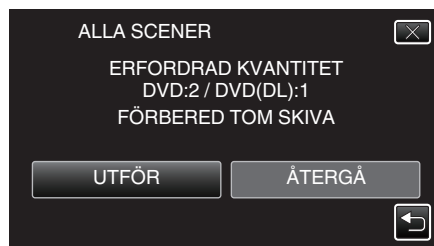

- Antalet skivor, som behövs för att kopiera filerna, visas. Förbered skivorna därefter.

- 5 Tryck på "AUTO" eller "EFTER DATUM". (endast -läge)

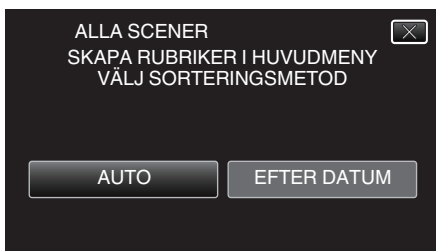

- När "AUTO" valts, visas videos, som har näraliggande inspelningsdatum, i grupper.
- När "EFTER DATUM" valts, visas videos efter inspelningsdatum.

- 6 Tryck på "UTFÖR".



- Byt skiva, när "SÄTT I NÄSTA SKIVA TRYCK PÅ [STOPP] FÖR ATT AVSLUTA SKAPANDE" visas.

- 7 Tryck på "OK" när "SLUTFÖRD" visas.

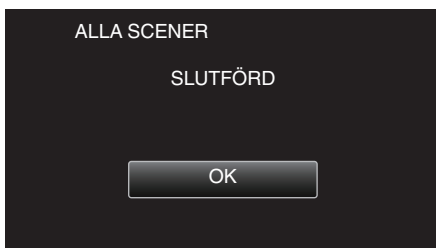

- 8 Tryck in knappen och håll kvar i minst 2 sekunder för att stänga av enheten och koppla ur USB-kabeln.

## OBS! :

- Stäng inte av strömmen eller koppla bort USB-kabeln innan kopieringen är klar.
- Filer, som inte finns på indexskärmen under uppspelning, kan inte kopieras. Särskilda filer kan inte kopieras tillsammans.
- Alla DVD-skivor kommer automatiskt att finaliseras. Filer kan inte läggas till DVD-R/DVD-RW vid ett senare tillfälle.

## ANMÄRKNING :

- Se "Uppspelning med DVD-brännare" (sid. 140) för att kontrollera den skiva som skapats.

"Uppspelning med DVD-brännare" (sid. 140)

## Kopiera filer efter datum

Videos eller stillbilder sorteras och kopieras efter det datum då de spelades in.

- 1 Välj video- eller stillbildsläge.
- 2 Tryck på "VÄLJ OCH SKAPA" (video) eller "VÄLJ OCH SPARA" (stillbild).



- Samma funktioner gäller för stillbildsläget medan videoläget visas på bilden.
- Tryck på för att växla mellan video- och stillbildsläge.

- 3 Tryck på "SKAPA MED DATUM" (video) eller "SPARA ENL. DATUM" (stillbild).

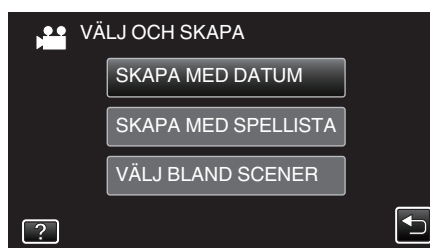

- Samma funktioner gäller för stillbildsläget medan videoläget visas på bilden.

- 4 Tryck för att välja inspelningsdatum.

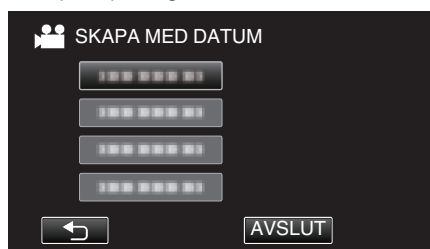

- Man kan inte välja mer än ett inspelningsdatum för kopiering. För att kopiera filer från flera inspelningsdatum rekommenderas man att göra detta genom att skapa en spellista.

"Skapa spellistor från inspelade videor" (sid. 129)

"Kopiera valds spellistor" (sid. 137)

- 5 Tryck på "UTFÖR".

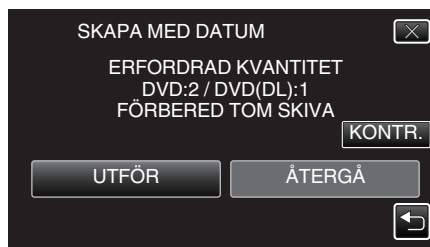

- Antalet skivor, som behövs för att kopiera filerna, visas. Förbered skivorna därefter.
- Tryck på "KONTR." för att kontrollera innehållet.



- 6 Tryck på "AUTO" eller "EFTER DATUM". (endast -läge)

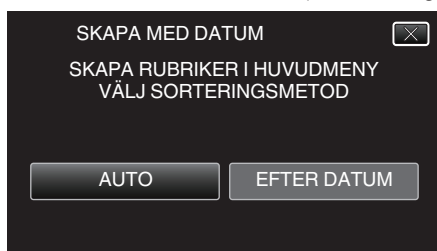

- När "AUTO" valts, visas videos, som har näraliggande inspelningsdatum, i grupper.
- När "EFTER DATUM" valts, visas videos efter inspelningsdatum.

- 7 Tryck på "UTFÖR".



- Byt skiva, när "SÄTT I NÄSTA SKIVA TRYCK PÅ [STOPP] FÖR ATT AVSLUTA SKAPANDE" visas.

- 8 Tryck på "OK" när "SLUTFÖRD" visas.



- 9 Tryck in knappen och håll kvar i minst 2 sekunder för att stänga av enheten och koppla ur USB-kabeln.

#### OBS! :

- Stäng inte av strömmen eller koppla bort USB-kabeln innan kopieringen är klar.
- Filer, som inte finns på indexskärmen under uppspelning, kan inte kopieras. Särskilda filer kan inte kopieras tillsammans.
- Alla DVD-skivor kommer automatiskt att finaliseras. Filer kan inte läggas till DVD-R/DVD-RW vid ett senare tillfälle.

#### ANMÄRKNING :

- Se "Uppspelning med DVD-brännare" (sid. 140) för att kontrollera den skiva som skapats.

"Uppspelning med DVD-brännare" (sid. 140)

## Kopiera valds spellistor

Ordna och kopiera de skapade spellistorna i den ordning du önskar.

- 1 Välj videoläge.
- 2 Tryck på "VÄLJ OCH SKAPA".



- 3 Tryck på "SKAPA MED SPELLISTA".

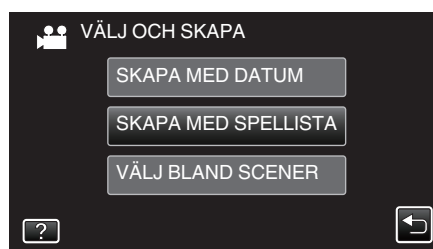

- 4 Tryck på spellistan för att kopiera till skiva.



- visas i vald spellista (övre raden). Tryck på för att avmarkera.
- Tryck på vald spellista igen för att kontrollera innehållet i spellistan. Efter att ha kontrollerat trycker man på .
- Tryck på eller flytta zoomspaken för att visa föregående/nästa spellista.

- 5 Tryck på "ADD" för att infoga en spellista.



- Upprepa steg 4-5 och ordna spellistorna.
- För att ändra läge för en spellista (nedre raden) väljer man punkten för införande med hjälp av efter steg 4 och trycker på "ADD".
- visas när den inmatade spellistan väljs. Tryck på för att avmarkera.
- Tryck på vald spellista igen för att kontrollera innehållet i spellistan. Efter att ha kontrollerat trycker man på .
- För att radera en video i spellistan (nedre raden) trycker man på videon och sedan på "AVBRYT".

- 6 Efter inställning trycker man på "SPARA".



7 Tryck på "UTFÖR".

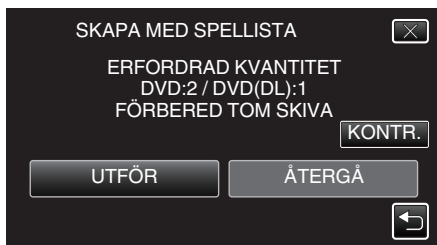

- Antalet skivor, som behövs för att kopiera filerna, visas. Förbered skivorna därefter.
- Tryck på "KONTR." för att kontrollera innehållet. Efter att ha kontrollerat trycker man på ↶.

8 Tryck på "OK".

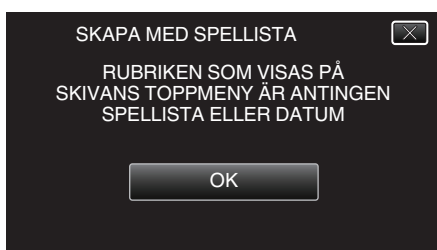



9 Tryck på "UTFÖR".

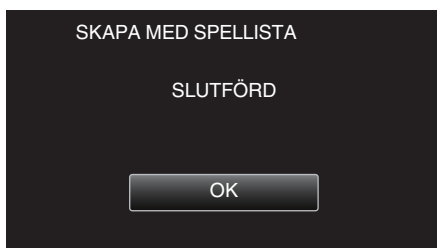

- Byt skiva, när "SÄTT I NÄSTA SKIVA TRYCK PÅ [STOPP] FÖR ATT AVSLUTA SKAPANDE" visas.

10 Tryck på "OK" när "SLUTFÖRD" visas.



11 Tryck in knappen  och håll kvar i minst 2 sekunder för att stänga av enheten och koppla ur USB-kabeln.

### OBS! :

- Stäng inte av strömmen eller koppla bort USB-kabeln innan kopieringen är klar.
- Filer, som inte finns på indexskärmen under uppspelning, kan inte kopieras. Särskilda filer kan inte kopieras tillsammans.
- Alla DVD-skivor kommer automatiskt att finaliseras. Filer kan inte läggas till DVD-R/DVD-RW vid ett senare tillfälle.

### ANMÄRKNING :

- En lista med spellistor visas på den skapade DVD-skivans huvudmeny.

- Se ""Uppspelning med DVD-brännare" (sid. 140) " för att kontrollera den skiva som skapats.
- "Uppspelning med DVD-brännare" (sid. 140)
- Skapa en spellista
- "Skapa spellistor från inspelade videor" (sid. 129)

## Kopiera valda filer

Välj och kopiera önskade videos eller stillbilder var för sig.

- 1 Välj video- eller stillbildsläge.
- 2 Tryck på "VÄLJ OCH SKAPA" (video) eller "VÄLJ OCH SPARA" (stillbild).



- Samma funktioner gäller för stillbildsläget medan videoläget visas på bilden.
- Tryck på för att växla mellan video- och stillbildsläge.

- 3 Tryck på "VÄLJ BLAND SCENER" (video) eller "VÄLJ FRÅN BILDER" (stillbild).

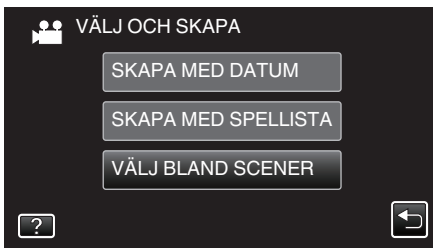

- Samma funktioner gäller för stillbildsläget medan videoläget visas på bilden.

- 4 Tryck på de videor eller stillbilder som ska kopieras.

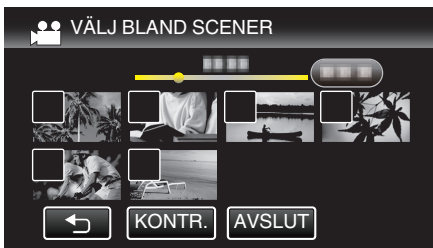

- En bocksymbol visas på den valda filen. Tryck på filen igen för att ta bort bocksymbolen.
- Tryck på "KONTR." för att kontrollera filen. Efter att ha kontrollerat trycker man på .
- Samma funktioner gäller för stillbildsläget medan videoläget visas på bilden.

- 5 När du valt alla filerna trycker du på "SPARA".

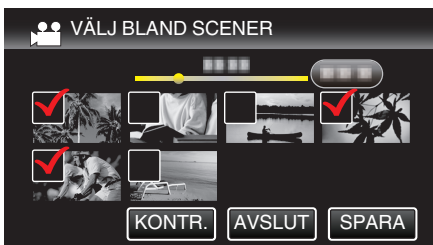

- Samma funktioner gäller för stillbildsläget medan videoläget visas på bilden.

- 6 Tryck på "UTFÖR".

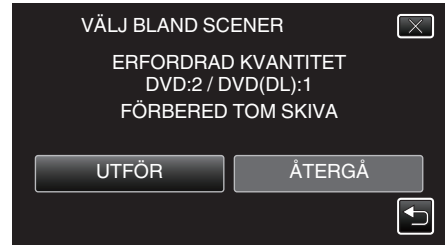

- Antalet skivor, som behövs för att kopiera filerna, visas. Förbered skivorna därefter.

- 7 Tryck på "AUTO" eller "EFTER DATUM". (endast -läge)

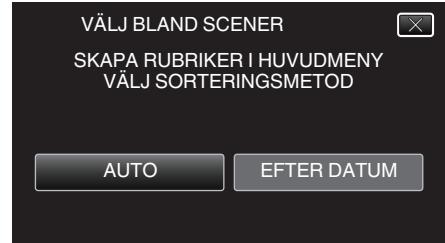

- När "AUTO" valts, visas videos, som har näraliggande inspelningsdatum, i grupper.
- När "EFTER DATUM" valts, visas videos efter inspelningsdatum.

- 8 Tryck på "UTFÖR".

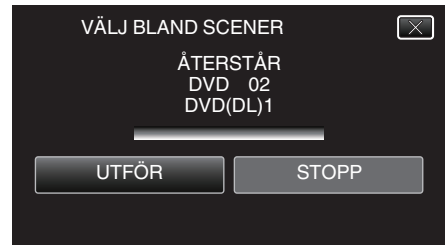

- Byt skiva, när "SÄTT I NÄSTA SKIVA TRYCK PÅ [STOPP] FÖR ATT AVSLUTA SKAPANDE" visas.

- 9 Tryck på "OK" när "SLUTFÖRD" visas.

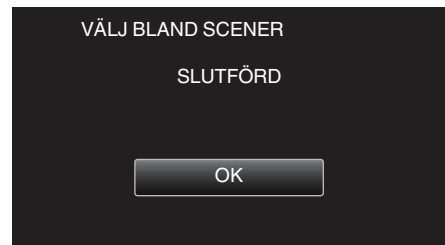

- 10 Tryck in knappen och håll kvar i minst 2 sekunder för att stänga av enheten och koppla ur USB-kabeln.

### OBS! :

- Stäng inte av strömmen eller koppla bort USB-kabeln innan kopieringen är klar.
- Filer, som inte finns på indexskärmen under uppspelning, kan inte kopieras. Särskilda filer kan inte kopieras tillsammans.
- Alla DVD-skivor kommer automatiskt att finaliseras. Filer kan inte läggas till DVD-R/DVD-RW vid ett senare tillfälle.

### ANMÄRKNING :

- Se "Uppspelning med DVD-brännare" (sid. 140) för att kontrollera den skiva som skapats.
- "Uppspelning med DVD-brännare" (sid. 140)

### Uppspelning med DVD-brännare

Man kan spela upp DVD-skivor som skapats med den här enheten.

- 1 Förbered en DVD-brännare.
  - För in DVD:n som ska spelas upp i DVD-brännaren.  
"Förbereda en DVD-brännare (CU-VD3)" (☞ sid. 134)  
"Förbereda en DVD-brännare (CU-VD50)" (☞ sid. 134)
- 2 Tryck på "SPELA UPP" i menyn SÄKERHETSKOPIA.



- En indexskärm (miniatyrbilder) för videorna på skivan visas.
- 3 Tryck på filen för att starta uppspelningen.

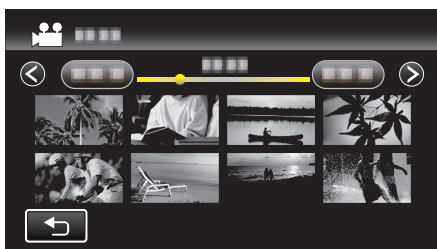

- Tryck på "←" för att återgå till menyn "SÄKERHETSKOPIA".
- Se "Funktionsknappar för videouppspelning" (☞ sid. 114) för detaljer om videouppspelning.  
"Funktionsknappar för videouppspelning" (☞ sid. 114)
- Stoppa uppspelningen och stäng av videokameran genom att trycka in knappen  i ca. 2 sekunder för att avsluta. Koppla därefter ur USB-kabeln.

#### ANMÄRKNING :

- För att spela upp den inspelade bilden på en TV ska man koppla denna enhet via HDMI-minikabeln eller AV-kabeln medan enheten är kopplad till DVD-brännaren.

"Ansluta via HDMI-minikontakt" (☞ sid. 120)

"Ansluta via AV-kontakten" (☞ sid. 121)

### Skapa skivor med en extern Blu-ray-enhet

Man kan kopiera inspelade filer till skivor eller spela upp de skivor som skapats via en BD-brännare (extern Blu-ray-enhet) (tillval).

#### Kompatibla BD-brännare (externa Blu-ray-enheter)

Man kan använda BE08LU20 från LG. (fr.o.m. februari 2012)

### Skapa skivor med en BD-brännare (extern Blu-ray-enhet)

#### ■ Förbereda en BD-brännare (extern Blu-ray-enhet)

"Förbereda en extern Blu-ray-enhet" (☞ sid. 141)

#### ■ Kopiera till skivor

"Kopiera alla filer" (☞ sid. 142)

"Kopiera filer efter datum" (☞ sid. 143)

"Kopiera valds spellistor" (☞ sid. 144)

"Kopiera valda filer" (☞ sid. 145)

Välj och kopiera önskade videos eller stillbilder var för sig.

#### ■ Andra åtgärder

"Uppspelning med en extern Blu-ray-enhet" (☞ sid. 147)

#### ANMÄRKNING :

"Skapa skivor med en extern Blu-ray-enhet" (☞ sid. 140)

- Den inspelningsbara tiden på skivorna varierar beroende på inspelningsmetoden.
- Om det finns många filer att säkerhetskopiera kan det ta en stund för säkerhetskopieringen att slutföras. Vänta tills åtkomstlampan blinkar vilket signalerar normal drift.
- Information om datum och tid sparas som undertexter på den skiva som skapats.

## Förbereda en extern Blu-ray-enhet

### ANMÄRKNING :

- När man ansluter till BD-brännaren (den externa Blu-ray-enheten) ska man använda en USB-kabel med kontakter av typen Mini-A (Hane) – B (Hane). Den USB-kabel som medföljer den här enheten kan ej användas.
- För att kunna använda USB-kabeln som medföljer BD-brännaren (den externa Blu-ray-enheten) måste man införskaffa nedanstående USB-konverteringskabel.

Del nummer\*: QAM0852-001 Mini-A (Hane) – A (Hona)

\*Kontakta närmaste servicecenter.

- 1 Avlägsna nätadaptern och batteripaketet från enheten.
- 2 Öppna LCD-skärmen.

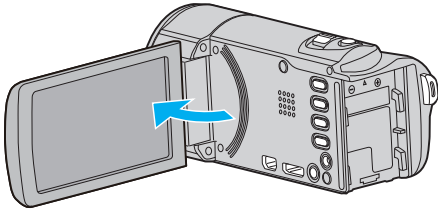

- 3 Anslut USB-kabeln och nätadaptern.

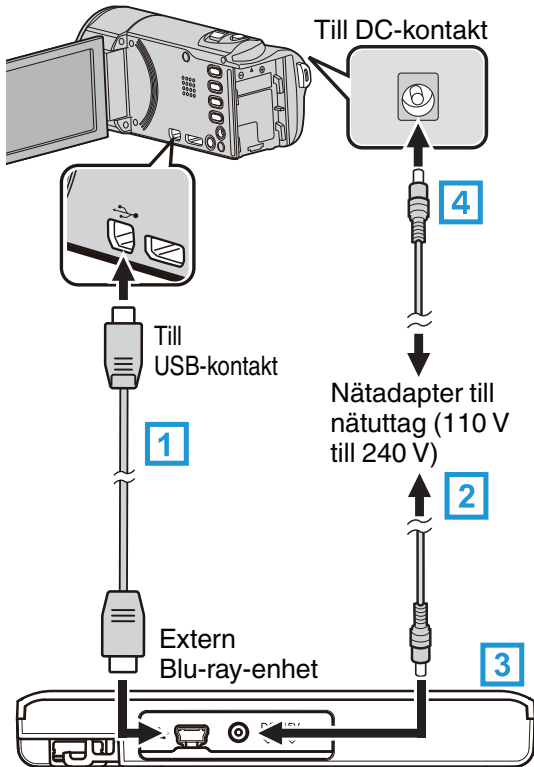

- 1 Anslut BD-brännarens (den externa Blu-ray-enhetens) USB-kabel till denna enhet.
- 2 Anslut BD-brännarens (den externa Blu-ray-enhetens) nätadapter.
- 3 Sätt igång BD-brännaren (extern Blu-ray-enhet).
- 4 Anslut nätadaptern till denna enhet.
  - Denna enhet sätts på automatiskt, när nätadaptern ansluts.
  - Denna enhet startas och "SÄKERHETSKOPIA"-menyn visas.
  - När USB-kabeln är ansluten, visas "SÄKERHETSKOPIA"-menyn.
  - Läs även instruktionsboken till BD-brännare (den externa Blu-ray-enheten).

- 4 Sätt i en ny skiva.

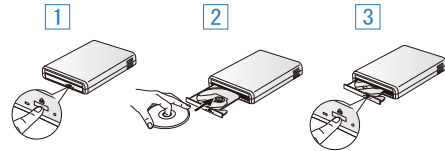

- 1 Tryck på eject-knappen för att öppna skivfacket.
- 2 Ladda en ny skiva korrekt.
- 3 Tryck på eject-knappen för att stänga skivfacket.

### OBS! :

- Se till att stänga av strömmen, när du ansluter apparaterna. Annars kan elchock eller funktionsfel uppstå.
- Anslut inte den nätadapter som medföljer denna enhet till BD-brännaren.
- Anslut inte den nätadapter som medföljer BD-brännare till denna enhet.

## Skapa en skiva

### Skapa en skiva

- 1 Förbereda en BD-brännare (extern Blu-ray-enhet)
  - Sätt i en ny skiva i BD-brännaren (den externa Blu-ray-enheten).  
"Förbereda en extern Blu-ray-enhet" (☞ sid. 141)
- 2 Kopiera filer till skivan med hjälp av följande metoder.
  - "Kopiera alla filer" (☞ sid. 142)
  - "Kopiera filer efter datum" (☞ sid. 143)
  - "Kopiera valds spellistor" (☞ sid. 144)
  - "Kopiera valda filer" (☞ sid. 145)

### Kopiera alla filer

Alla videor eller stillbilder som spelats in på enheten kopieras. Man kan även välja och kopiera endast de videor och stillbilder som inte kopierats tidigare.

- 1 Välj video- eller stillbildsläge.
- 2 Tryck på "SKAPA FRÅN ALLT" (video) eller "SPARA ALLA" (stillbild).



- Samma funktioner gäller för stillbildsläget medan videoläget visas på bilden.
- Tryck på för att växla mellan video- och stillbildsläge.

- 3 Tryck på "Blu-ray DISC" eller "DVD(AVCHD)".



- Mediet ändras till det alternativ man tryckt på. Välj lämplig inställning utifrån skivan.
- Om man väljer "Blu-ray DISC" kan man spara videor till Blu-ray-skivor i high definition-kvalitet.
- Om man väljer "DVD(AVCHD)" kan man spara videor till DVD i high definition-kvalitet.

- 4 Tryck på önskad metod.



- "ALLA SCENER" (video)/"ALLA BILDER" (stillbild):

Alla videor eller stillbilder i enheten kopieras.

- "OSPARADE SCENER" (video)/"EJ SPARADE BILDER" (stillbild):

Videor eller stillbilder som aldrig har kopierats väljs och kopieras automatiskt.

- 5 Tryck på "UTFÖR".

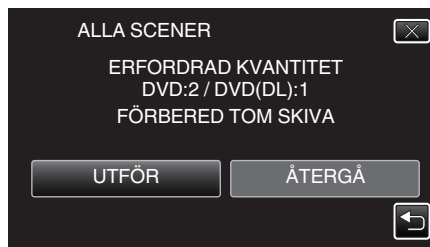

- Antalet skivor, som behövs för att kopiera filerna, visas. Förbered skivorna därefter.

- 6 Tryck på "AUTO" eller "EFTER DATUM". (endast -läge)

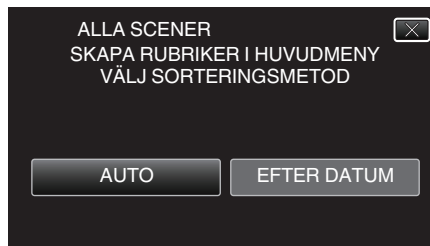

- När "AUTO" valts, visas videos, som har näraliggande inspelningsdatum, i grupper.
- När "EFTER DATUM" valts, visas videos efter inspelningsdatum.

- 7 Tryck på "UTFÖR".

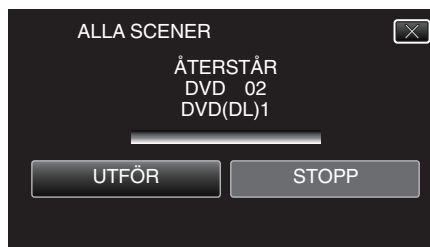

- Byt skiva, när "SÄTT I NÄSTA SKIVA TRYCK PÅ [STOPP] FÖR ATT AVSLUTA SKAPANDE" visas.

- 8 Tryck på "OK" när "SLUTFÖRD" visas.

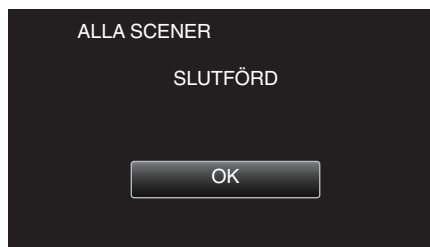

- 9 Tryck in knappen och håll kvar i minst 2 sekunder för att stänga av enheten och koppla ur USB-kabeln.

### OBS! :

- Stäng inte av strömmen eller koppla bort USB-kabeln innan kopieringen är klar.
- Filer, som inte finns på indexskärmen under uppspelning, kan inte kopieras. Särskilda filer kan inte kopieras tillsammans.
- Alla DVD-skivor kommer automatiskt att finaliseras. Filer kan inte läggas till DVD-R/DVD-RW vid ett senare tillfälle, men de kan fortfarande läggas till BD-R/BD-RE.
- DVD-skivor som skapas i "DVD(AVCHD)"-format kan endast spelas upp på AVCHD-kompatibel utrustning.

### ANMÄRKNING :

- Se "Uppspelning med en extern Blu-ray-enhet" (☞ sid. 147) för att kontrollera den skiva som skapats.

"Uppspelning med en extern Blu-ray-enhet" (☞ sid. 147)

## Kopiera filer efter datum

Videos eller stillbilder sorteras och kopieras efter det datum då de spelades in.

- 1 Välj video- eller stillbildsläge.
- 2 Tryck på "VÄLJ OCH SKAPA" (video) eller "VÄLJ OCH SPARA" (stillbild).



- Samma funktioner gäller för stillbildsläget medan videoläget visas på bilden.
- Tryck på för att växla mellan video- och stillbildsläge.

- 3 Tryck på "Blu-ray DISC" eller "DVD(AVCHD)".



- Mediet ändras till det alternativ man tryckt på. Välj lämplig inställning utifrån skivan.
- Om man väljer "Blu-ray DISC" kan man spara videor till Blu-ray-skivor i high definition-kvalitet.
- Om man väljer "DVD(AVCHD)" kan man spara videor till DVD i high definition-kvalitet.

- 4 Tryck på "SKAPA MED DATUM" (video) eller "SPARA ENL. DATUM" (stillbild).



- Samma funktioner gäller för stillbildsläget medan videoläget visas på bilden.

- 5 Tryck för att välja inspelningsdatum.

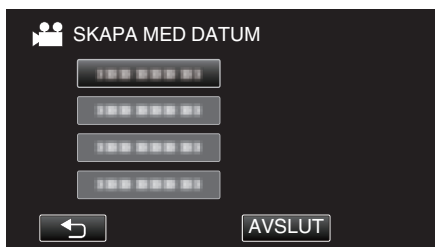

### ANMÄRKNING :

- Man kan inte välja mer än ett inspelningsdatum för kopiering. För att kopiera filer från flera inspelningsdatum rekommenderas man att göra detta genom att skapa en spellista.  
"Skapa spellistor från inspelade videor" (sid. 129)  
"Kopiera valds spellistor" (sid. 144)

- 6 Tryck på "UTFÖR".

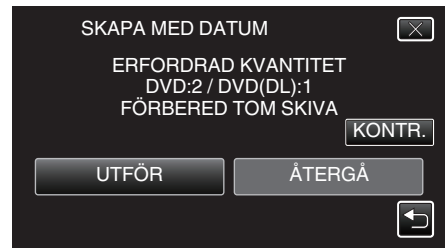

- Antalet skivor, som behövs för att kopiera filerna, visas. Förbered skivorna därefter.

- 7 Tryck på "AUTO" eller "EFTER DATUM". (endast -läge)

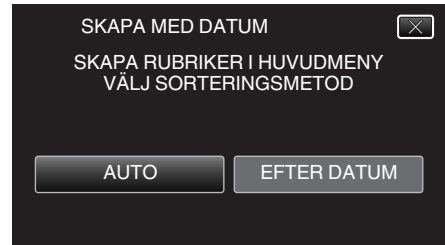

- När "AUTO" valts, visas videos, som har näraliggande inspelningsdatum, i grupper.
- När "EFTER DATUM" valts, visas videos efter inspelningsdatum.

- 8 Tryck på "UTFÖR".



- Byt skiva, när "SÄTT I NÄSTA SKIVA TRYCK PÅ [STOPP] FÖR ATT AVSLUTA SKAPANDE" visas.

- 9 Tryck på "OK" när "SLUTFÖRD" visas.

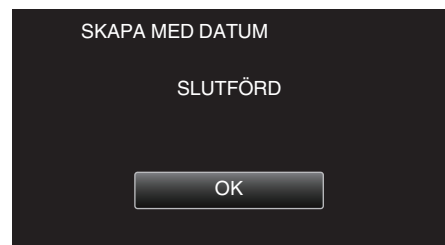

- 10 Tryck in knappen och håll kvar i minst 2 sekunder för att stänga av enheten och koppla ur USB-kabeln.

### OBS! :

- Stäng inte av strömmen eller koppla bort USB-kabeln innan kopieringen är klar.
- Filer, som inte finns på indexskärmen under uppspelning, kan inte kopieras. Särskilda filer kan inte kopieras tillsammans.
- Alla DVD-skivor kommer automatiskt att finaliseras. Filer kan inte läggas till DVD-R/DVD-RW vid ett senare tillfälle, men de kan fortfarande läggas till BD-R/BD-RE.
- DVD-skivor som skapas i "DVD(AVCHD)"-format kan endast spelas upp på AVCHD-kompatibel utrustning.

### ANMÄRKNING :

- Se "Uppspelning med en extern Blu-ray-enhet" (sid. 147) för att kontrollera den skiva som skapats.  
"Uppspelning med en extern Blu-ray-enhet" (sid. 147)

## Kopiera valds spellistor

Ordna och kopiera de skapade spellistorna i den ordning du önskar.

1 Välj videoläge.

2 Tryck på "VÄLJ OCH SKAPA".

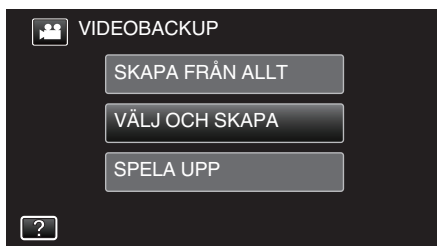

3 Tryck på "Blu-ray DISC" eller "DVD(AVCHD)".



- Mediet ändras till det alternativ man tryckt på. Välj lämplig inställning utifrån skivan.
- Om man väljer "Blu-ray DISC" kan man spara videor till Blu-ray-skivor i high definition-kvalitet.
- Om man väljer "DVD(AVCHD)" kan man spara videor till DVD i high definition-kvalitet.

4 Tryck på "SKAPA MED SPELLISTA".

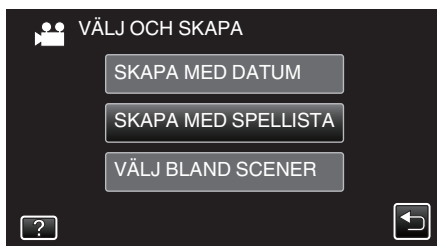

5 Tryck på spellistan för att kopiera till skiva.



- ► visas i vald spellista (övre raden). Tryck på ↵ för att avmarkera.
- Tryck på vald spellista igen för att kontrollera innehållet i spellistan. Efter att ha kontrollerat trycker man på ↵.
- Tryck på </> eller flytta zoomspaken för att visa föregående/nästa spellista.

6 Tryck på "ADD" för att infoga en spellista.

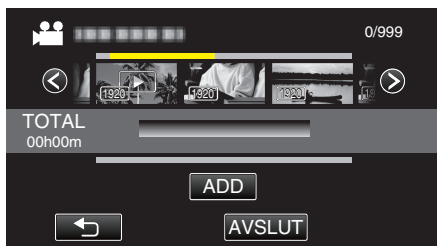

- Upprepa steg 5-6 och ordna spellistorna.

- För att ändra läge för en spellista (nedre raden) väljer man punkten för införande med hjälp av ←/→ efter steg 5 och trycker på "ADD".
- ► visas när den inmatade spellistan väljs. Tryck på ↵ för att avmarkera.
- Tryck på vald spellista igen för att kontrollera innehållet i spellistan. Efter att ha kontrollerat trycker man på ↵.
- För att radera en video i spellistan (nedre raden) trycker man på videon och sedan på "AVBRYT".

7 Efter inställning trycker man på "SPARA".



8 Tryck på "UTFÖR".

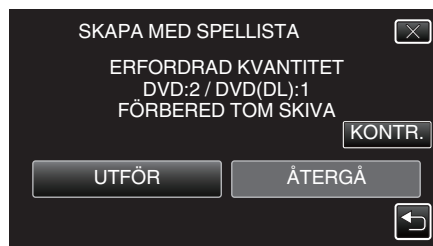

- Antalet skivor, som behövs för att kopiera filerna, visas. Förbered skivorna därefter.
- Tryck på "KONTR." för att kontrollera innehållet.

9 Tryck på "OK".

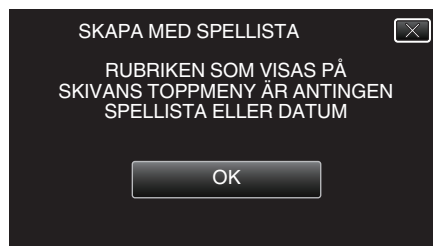

10 Tryck på "UTFÖR".



- Byt skiva, när "SÄTT I NÄSTA SKIVA TRYCK PÅ [STOPP] FÖR ATT AVSLUTA SKAPANDE" visas.

11 Tryck på "OK" när "SLUTFÖRD" visas.



12 Tryck in knappen  och håll kvar i minst 2 sekunder för att stänga av enheten och koppla ur USB-kabeln.

**OBS! :** \_\_\_\_\_



- Stäng inte av strömmen eller koppla bort USB-kabeln innan kopieringen är klar.
- Filer, som inte finns på indexskärmen under uppspelning, kan inte kopieras. Särskilda filer kan inte kopieras tillsammans.
- Alla DVD-skivor kommer automatiskt att finaliseras. Filer kan inte läggas till DVD-R/DVD-RW vid ett senare tillfälle, men de kan fortfarande läggas till BD-R/BD-RE.
- DVD-skivor som skapas i "DVD(AVCHD)"-format kan endast spelas upp på AVCHD-kompatibel utrustning.

#### ANMÄRKNING :

- En lista med spellistor visas på den skapade DVD-skivans huvudmeny.
- Se "Uppspelning med en extern Blu-ray-enhet" (sid. 147) för att kontrollera den skiva som skapats.

"Uppspelning med en extern Blu-ray-enhet" (sid. 147)

- Skapa en spellista

"Skapa spellistor från inspelade videor" (sid. 129)

## Kopiera valda filer

Välj och kopiera önskade videor eller stillbilder var för sig.

- 1 Välj video- eller stillbildsläge.
- 2 Tryck på "VÄLJ OCH SKAPA" (video) eller "VÄLJ OCH SPARA" (stillbild).



- Samma funktioner gäller för stillbildsläget medan videoläget visas på bilden.
- Tryck på för att växla mellan video- och stillbildsläge.

- 3 Tryck på "Blu-ray DISC" eller "DVD(AVCHD)".



- Mediet ändras till det alternativ man tryckt på. Välj lämplig inställning utifrån skivan.
- Om man väljer "Blu-ray DISC" kan man spara videor till Blu-ray-skivor i high definition-kvalitet.
- Om man väljer "DVD(AVCHD)" kan man spara videor till DVD i high definition-kvalitet.

- 4 Tryck på "VÄLJ BLAND SCENER" (video) eller "VÄLJ FRÅN BILDER" (stillbild).

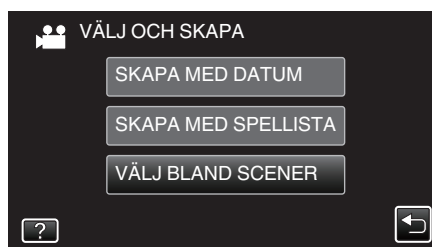

- Samma funktioner gäller för stillbildsläget medan videoläget visas på bilden.

- 5 Tryck på de videor eller stillbilder som ska kopieras.

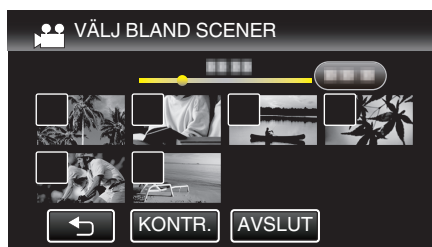

- En bocksymbol visas på den valda filen. Tryck på filen igen för att ta bort bocksymbolen.
- Tryck på "KONTR." för att kontrollera filen. Efter att ha kontrollerat trycker man på .

- 6 När du valt alla filerna trycker du på "SPARA".

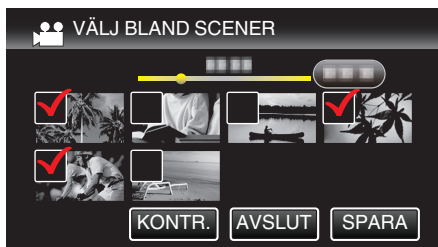

7 Tryck på "UTFÖR".

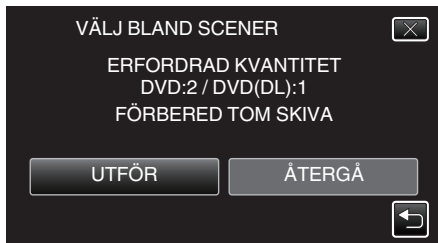

- Antalet skivor, som behövs för att kopiera filerna, visas. Förbered skivorna därefter.

8 Tryck på "AUTO" eller "EFTER DATUM". (endast -läge)

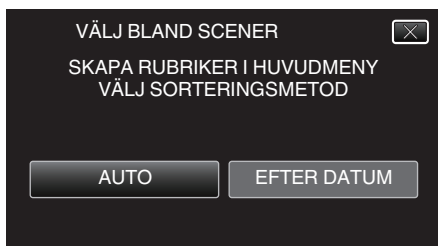

- När "AUTO" valts, visas videos, som har näraliggande inspelningsdatum, i grupper.
- När "EFTER DATUM" valts, visas videos efter inspelningsdatum.

9 Tryck på "UTFÖR".

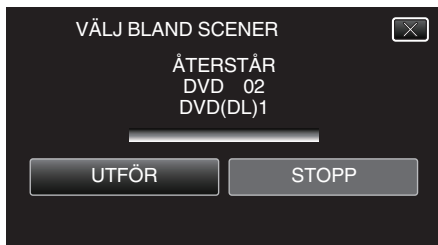

- Byt skiva, när "SÄTT I NÄSTA SKIVA TRYCK PÅ [STOPP] FÖR ATT AVSLUTA SKAPANDE" visas.

10 Tryck på "OK" när "SLUTFÖRD" visas.

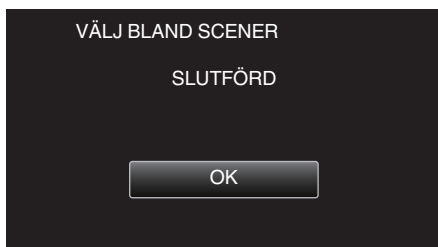

11 Tryck in knappen  och håll kvar i minst 2 sekunder för att stänga av enheten och koppla ur USB-kabeln.

### OBS! :

- Stäng inte av strömmen eller koppla bort USB-kabeln innan kopieringen är klar.
- Filer, som inte finns på indexskärmen under uppspelning, kan inte kopieras. Särskilda filer kan inte kopieras tillsammans.
- Alla DVD-skivor kommer automatiskt att finaliseras. Filer kan inte läggas till DVD-R/DVD-RW vid ett senare tillfälle, men de kan fortfarande läggas till BD-R/BD-RE.
- DVD-skivor som skapas i "DVD(AVCHD)"-format kan endast spelas upp på AVCHD-kompatibel utrustning.

### ANMÄRKNING :

- Se ""Uppspelning med en extern Blu-ray-enhet" (sid. 147) " för att kontrollera den skiva som skapats.
- "Uppspelning med en extern Blu-ray-enhet" (sid. 147)

## Uppspelning med en extern Blu-ray-enhet

Man kan spela upp Blu-ray-skivor som skapats med den här enheten.

- 1 Förbereda en BD-brännare (extern Blu-ray-enhet)
  - Sätt i Blu-ray-skivan som ska spelas upp i BD-brännaren (den externa Blu-ray-enheten).  
"Förbereda en extern Blu-ray-enhet" (☞ sid. 141)
- 2 Tryck på "SPELA UPP" i menyn SÄKERHETSKOPIA.



- En indexskärm (miniatyrbilder) för videorna på skivan visas.
- 3 Tryck på filen för att starta uppspelningen.



- Se "Funktionsknappar för videouppspelning" (☞ sid. 114) för detaljer om videouppspelning.  
"Funktionsknappar för videouppspelning" (☞ sid. 114)
- Stoppa uppspelningen och stäng av videokameran genom att trycka in knappen i ca. 2 sekunder för att avsluta. Koppla därefter ur USB-kabeln.

### ANMÄRKNING :

- För att spela upp den inspelade bilden på en TV ska man koppla denna enhet via HDMI-minikabeln eller AV-kabeln medan enheten är kopplad till BD-brännaren (externa Blu-ray-enheter).  
"Ansluta via HDMI-minikontakt" (☞ sid. 120)  
"Ansluta via AV-kontakten" (☞ sid. 121)

## Skapa en skiva med hjälp av en ansluten Blu-ray-inspelningsanordning

Man kan skapa skivor med hjälp av en Blu-ray-inspelningsenhet genom att ansluta den till enheten via en USB-kabel.

- 1 Avlägsna nätadaptern och batteripaketet från enheten.
- 2 Öppna LCD-skärmen.

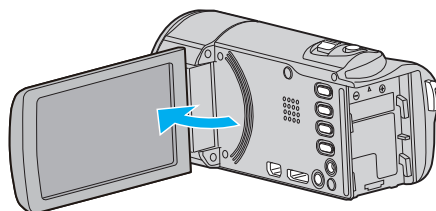

- 3 Anslut till en Blu-ray-inspelningsenhet.

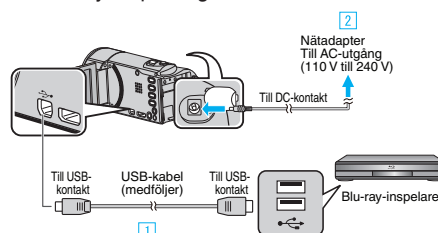

- 1 Anslut med den medföljande USB-kabeln.
- 2 Anslut nätadaptern till denna enhet.
  - Denna enhet sätts på automatiskt, när nätadaptern ansluts.
  - Var noga att använda medföljande nätadapter.
  - Enheten startas och "VÄLJ ENHET"-skärmen visas.

- 4 Tryck på "ANSLUT TILL ANNAT".

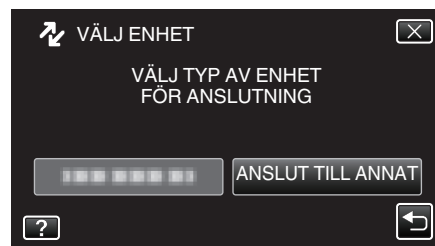

- Funktionerna ska utföras på Blu-ray-spelaren efter att skärmen växlat.

- 5 Dubbning på Blu-ray-inspelningsanordningen.
  - Läs även bruksanvisningarna för Blu-ray-inspelningsanordningen.
  - När dubbningen är klar ska man koppla från USB-kabeln. Man kan inte köra funktioner från denna enhet förrän USB-kabeln kopplats från.

## Dubba filer till skiva via anslutning till en DVD-spelare

Man kan dubba videor i standardkvalitet genom att ansluta till en DVD-spelare.

- Läs även bruksanvisningen till TV-apparaten och DVD-spelaren.

- 1 Avlägsna nätadaptern och batteripaketet från enheten.
- 2 Öppna LCD-skärmen.

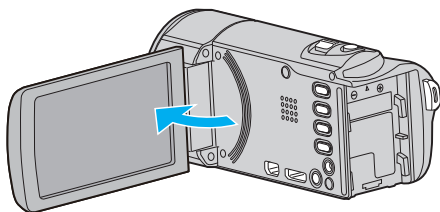

- 3 Anslut till en DVD-spelare.

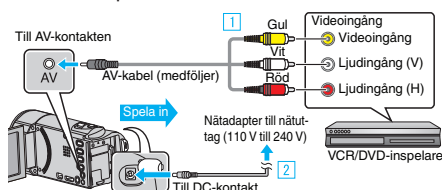

- 1 Anslut med medföljande AV-kabel.
- 2 Anslut nätadaptern till denna enhet.
  - Denna enhet sätts på automatiskt, när nätadaptern ansluts.
  - Var noga att använda medföljande nätadapter.
  - Kontrollera om inspelningsläget är .
  - Om läget är stillbild ska man trycka på på inspelningsskärmen för att visa skärmen för lägesväxling. Tryck på för att växla till videoläge.

- 4 Tryck på "<<PLAY" för att välja uppspelningsläge.

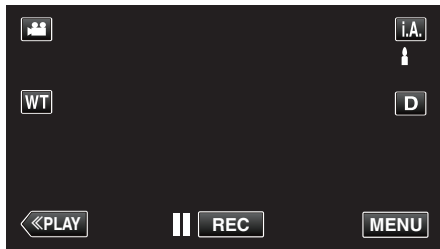

- 5 Förbered TV:n/DVD-spelaren för inspelning.
  - Byt till en kompatibel extern ingång.
  - Sätt i en skiva (DVD-R, etc.) i DVD-spelaren.
- 6 Förbered denna enhet för uppspelning.
  - Ställ in "VIDEOUTGÅNG" i menyn "VANLIG" till bildförhållandet ("4:3" eller "16:9") för TV:n i anslutning. "VIDEOUTGÅNG" (☞ sid. 189)
- 7 Starta inspelning.
  - Starta uppspelning på denna enhet och tryck på inspelningsknappen på inspelningsapparaten. "Spela upp videor" (☞ sid. 114)
  - När uppspelningen är klar, stoppar du inspelningen.

### ANMÄRKNING :

- Om du ska dubba många videor kan du skapa en spellista i förväg och spela upp hela listan, så kan du dubba alla dina favoritvideor på samma gång. "Skapa spellistor med valda filer" (☞ sid. 129)
- "Spela upp spellistor" (☞ sid. 122)
- För att inkludera inspelningsdatum och -tid vid dubbingen ställer man in "VISA DATUM/TID" i videouppspelningsmenyn till "PÅ". Ställ in "VISA PÅ TV" i standardmenyn till "PÅ".

## Dubba filer till ett VHS-band via anslutning till en VCR-spelare

Du kan dubba videor i standardkvalitet genom att ansluta till en VCR.

- Läs även instruktionsboken till TV-apparaten och VCR-enheten.

- 1 Avlägsna nätadaptern och batteripaketet från enheten.
- 2 Öppna LCD-skärmen.

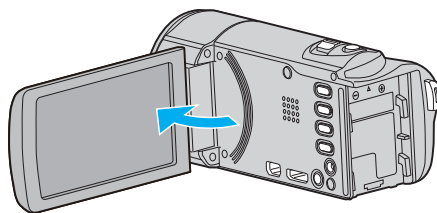

- 3 Anslut till en VCR/DVD-spelare.

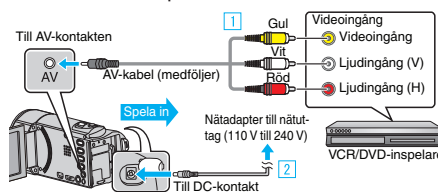

- 1 Anslut med medföljande AV-kabel.
- 2 Anslut nätadaptern till denna enhet.
  - Denna enhet sätts på automatiskt, när nätadaptern ansluts.
  - Var noga att använda medföljande nätadapter.

- 4 Tryck på "<<PLAY" för att välja uppspelningsläge.

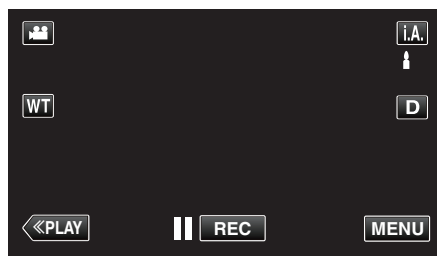

- 5 Förbered TV:n/videobandspelaren för inspelning.
  - Byt till en kompatibel extern ingång.
  - Sätt i ett videoband.
- 6 Förbered denna enhet för uppspelning.
  - Ställ in "VIDEOUTGÅNG" i menyn "VANLIG" till bildförhållandet ("4:3" eller "16:9") för TV:n i anslutning. "VIDEOUTGÅNG" (☞ sid. 189)
- 7 Starta inspelning.
  - Starta uppspelning på denna enhet och tryck på inspelningsknappen på inspelningsapparaten. "Spela upp videor" (☞ sid. 114)
  - När uppspelningen är klar, stoppar du inspelningen.

### ANMÄRKNING :

- Om du ska dubba många videor kan du skapa en spellista i förväg och spela upp hela listan, så kan du dubba alla dina favoritvideor på samma gång. "Skapa spellistor med valda filer" (☞ sid. 129)
- "Spela upp spellistor" (☞ sid. 122)
- För att inkludera inspelningsdatum och -tid vid dubbingen ställer man in "VISA DATUM/TID" i videouppspelningsmenyn till "PÅ". Ställ in "VISA PÅ TV" i standardmenyn till "PÅ".

## Kopiera filer med en extern USB-hårddisk

Du kan kopiera video- och stillbildsfilerna till en extern USB-hårddisk från den här enheten. Du kan även spela filerna i den externa USB-hårddisken på den här enheten.

- Läs även bruksanvisningen för den externa hårddisken.

### Kompatibla externa hårddiskenheter

Man kan använda serien "LaCie Hard Disk Sleek black design USB2.0" från LaCie.

#### ANMÄRKNING :

- Externa USB-hårddiskenheter på upp till 2 TB kan användas.

### Kopiera och spela upp med en extern USB-hårddisk

"Förbereda en extern USB-hårddisk" (sid. 149)

"Kopiera alla filer" (sid. 150)

"Spela upp filer i den externa USB-hårddisken" (sid. 151)

"Radera mappar i den externa USB-hårddisken" (sid. 151)

#### ANMÄRKNING :

- Formatera den externa USB-hårddisken, när den ansluts till den här enheten för första gången. (Alla data raderas.)
- "Formatera den externa USB-hårddisken" (sid. 152)
- Läs i hjälpfilen för den medföljande Everio MediaBrowser 4-programvaran när du använder PC:n för att hantera data i den externa USB-hårddisken direkt kopierad från den här enheten.
- Externa USB-hårddiskar med kapacitet på över 2 TB kan inte användas.
- Kopiering kan ta tid. (Till exempel tar det omkring 20 minuter att spara 1 timmes video i XP-läge.)
- Om det finns många filer att säkerhetskopiera kan det ta en stund för säkerhetskopieringen att slutföras. Vänta tills åtkomstlampan blinkar vilket signalerar normal drift.
- Ljud eller video kan avbrytas under uppspelning.

#### OBS! :

- Anslut inte någon USB-hubb mellan den här enheten och den externa USB-hårddisken.
- Koppla bort den externa USB-hårddisken när du använder andra USB-enheter som t.ex. en DVD-brännare, en extern Blu-ray-enhet eller en annan extern USB-hårddisk.
- Undvik de följande åtgärderna under kopiering och uppspelning.
  - Att stänga av enheten eller den externa USB-hårddisken.
  - Koppla ifrån USB-kabeln.
- Formatera inte den externa USB-hårddisken med PC:n. Om du har gjort det, formatera igen med den här enheten. (Alla data på den externa USB-hårddisken kommer att raderas.)
- Undvik följande åtgärder med PC:n.
  - Ta bort filer eller mappar på den externa USB-hårddisken.
  - Flytta filer eller mappar på den externa USB-hårddisken.
  - Ändra namn på filer eller mappar på den externa USB-hårddisken.
 Dessa åtgärder gör data omöjlig att spela upp på den här enheten.
- Om du använder PC:n till att redigera data på den externa USB-hårddisken, kopiera datan till PC:n före redigering. Redigering av datan på den externa USB-hårddisken direkt från PC:n gör datan omöjlig att spela upp på den här enheten.

## Förbereda en extern USB-hårddisk

### ANMÄRKNING :

- När man ansluter till den externa hårddisken ska man använda en USB-kabel med kontakter av typen Mini-A (Hane) – B (Hona). Den USB-kabel som medföljer den här enheten kan ej användas.
  - För att kunna använda USB-kabeln som medföljer den externa USB-hårddiskenheten ska man införskaffa följande USB-konverteringskabel. Del nummer\*: QAM0852-001 Mini-A (Hane) – A (Hona)
- \*Kontakta närmaste servicecenter.

- 1 Avlägsna nätadaptern och batteripaketet från enheten.
- 2 Öppna LCD-skärmen.

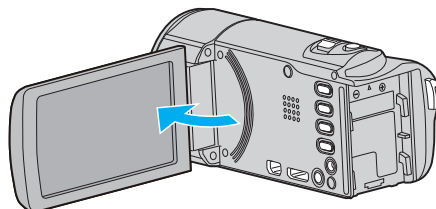

- 3 Anslut USB-kabeln och nätadaptern.

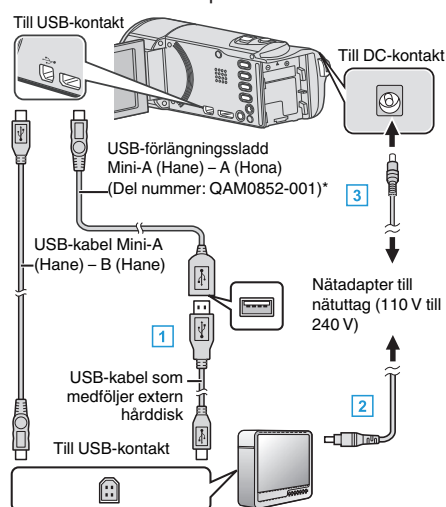

\*Kontakta närmaste servicecenter.

- 1 Anslut USB-kabeln till den externa USB-hårddisken.
  - 2 Anslut den externa USB-hårddisken nätadapter.
- Starta den externa hårddiskenheten.
  - 3 Anslut nätadaptern till denna enhet.
    - Denna enhet sätts på automatiskt, när nätadaptern ansluts.
    - Denna enhet startas och "SÄKERHETSKOPIA"-menyn visas.
    - När USB-kabeln är ansluten, visas "SÄKERHETSKOPIA"-menyn.
    - Läs även bruksanvisningen för den externa hårddisken.

#### OBS! :

- Se till att stänga av strömmen, när du ansluter apparaterna. Annars kan elchock eller funktionsfel uppstå.
- Anslut inte någon USB-hubb mellan den här enheten och den externa USB-hårddisken.

### Kopiera alla filer

Alla videor eller stillbilder som spelats in på enheten kopieras. Man kan även välja och kopiera endast de videor och stillbilder som inte kopierats tidigare.

- 1 Välj video- eller stillbildsläge.
- 2 Tryck på "SÄKERHETSKOPIERA".

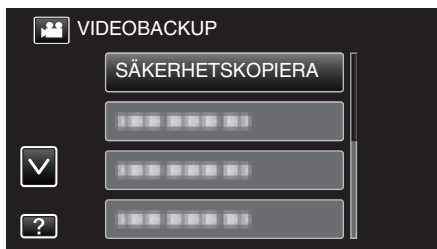

- 3 Tryck på önskad metod.

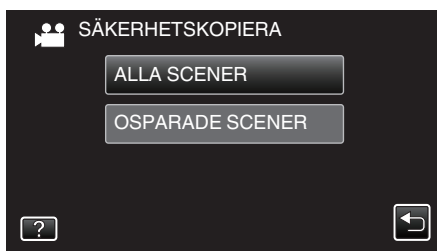

- "ALLA SCENER" (video)/"ALLA BILDER" (stillbild):

Alla videor eller stillbilder i enheten kopieras.

- "OSPARADE SCENER" (video)/"EJ SPARADE BILDER" (stillbild):

Videor eller stillbilder som aldrig har kopierats väljs och kopieras automatiskt.

- 4 Kontrollera att det finns tillräckligt med utrymme kvar på hårddisken och tryck på "JA".

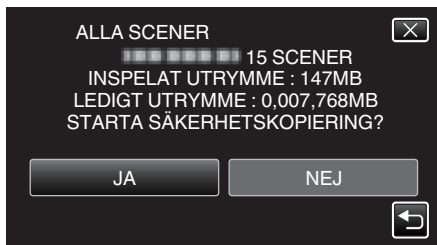

- Säkerhetskopieringen startar när man trycker på "JA".

- 5 Tryck på "OK" när "SLUTFÖRD" visas.

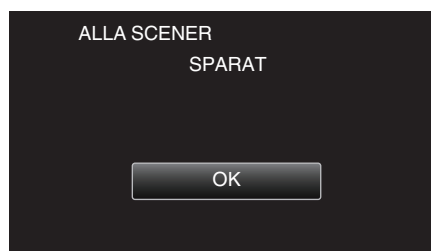

- 6 Tryck in knappen  och håll kvar i minst 2 sekunder för att stänga av enheten och koppla ur USB-kabeln.

### OBS! :

- Stäng inte av strömmen eller koppla bort USB-kabeln innan kopieringen är klar.
- Filer, som inte finns på indexskärmen under uppspelning, kan inte kopieras. Särskilda filer kan inte kopieras tillsammans.
- Kopiering kan ta tid. (Till exempel tar det omkring 20 minuter att spara 1 timmes video i XP-läge.)

### Spela upp filer i den externa USB-hårddisken

Videor och stillbilder som sparats på en extern hårddiskenhet kan spelas upp på denna enhet.

- 1 Välj video- eller stillbildsläge.
- 2 Tryck på "SPELA UPP".

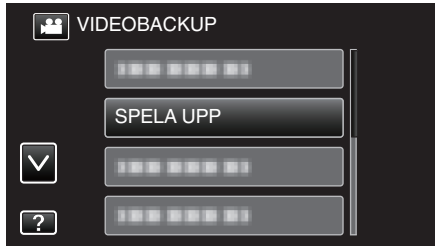

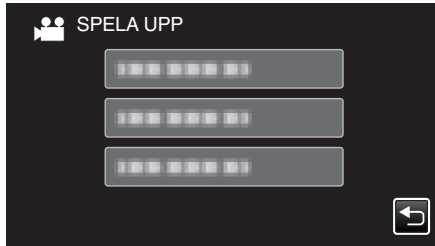

- 3 Tryck på mappen för att spela upp.

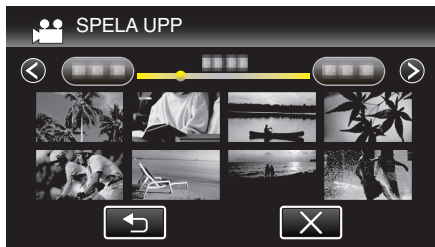

- Tryck på "←" för att återgå till menyn "SÄKERHETSKOPIA".

- 4 Tryck på filen för att spela upp.



- Tryck på "←" för att återgå till indexskärmen för mappar.
  - Se "Funktionsknappar för videouppspelning" (sid. 114) för detaljer om videouppspelning.
- "Funktionsknappar för videouppspelning" (sid. 114)
- Stoppa uppspelningen och stäng av videokameran genom att trycka in knappen  i ca. 2 sekunder för att avsluta. Koppla därefter ur USB-kabeln.

### ANMÄRKNING :

- Ljud eller video kan avbrytas under uppspelning.

### Radera mappar i den externa USB-hårddisken

Filer som kopieras till den externa hårddisken kan raderas.

#### OBS! :

- Raderade filer kan inte återställas.
  - Se till att säkerhetskopiera viktiga filer på en PC.
- "Säkerhetskopiera alla filer" (sid. 155)

- 1 Välj video- eller stillbildsläge.
- 2 Tryck på "TA BORT".

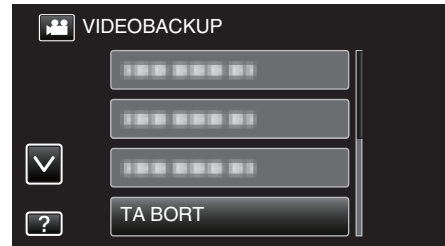

- 3 Tryck på mappen för att radera.

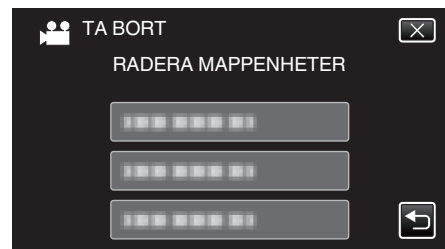

- 4 Tryck på "JA".

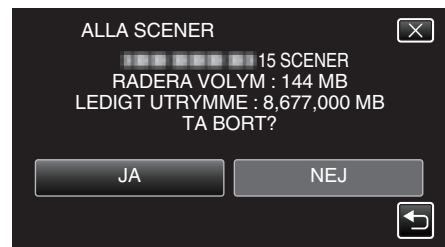

- Tryck på "OK" efter radering.

### Formatera den externa USB-hårddisken

Alla filer på den externa hårddisken kan raderas.

#### OBS! :

- All data på den externa hårddisken raderas när denna formateras. Kopiera alla filer på den externa hårddiskenheten till en dator innan formatering.

1 Välj video- eller stillbildsläge.

2 Tryck på "FORMATERA".

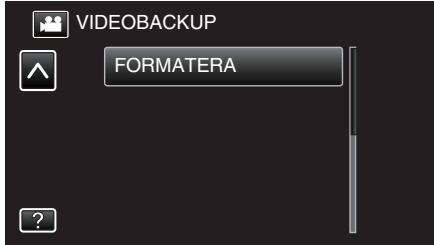

3 Tryck på "JA".

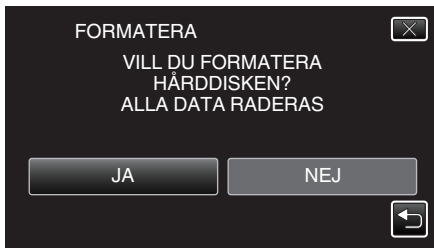

- Tryck på "OK" efter formatering.



## Kopierar till Windows-dator

Man kan kopiera filer till en dator med hjälp av den medföljande programvaran.

Man kan även skapa skivor med hjälp av datorns DVD- eller blu-rayenhet.

Om du inte har installerat den medföljande programvaran identifieras denna enhet som en extern lagringsenhet när den ansluts.

### ANMÄRKNING :

- Om du vill spela in på skivor måste du ha en skrivbar DVD- eller Blu-ray-enhet på datorn.
- Stillbilder kan inte spelas in till skivor med medföljande programvara.
- Man måste installera den extra programvaran för att kunna skapa DVD-Video-skivor.  
För detaljer se Pixelas hemsida.

<http://www.pixela.co.jp/oem/jvc/mediabrowser/e/>

- Stöd saknas för säkerhetskopiering av filer med annan programvara.

## Problem med användning av den medföljande programvaran Everio MediaBrowser 4

Kontakta kundservicecentret nedan.

- Pixela användarsupportcenter

<b>Telefon</b>	USA och Kanada (Engelska): +1-800-458-4029 (avgiftsfritt) Europe (Storbritannien, Tyskland, Frankrike, och Spanien) (Engelska/Tyska/Franska/Spanska): +800-1532-4865 (avgiftsfritt) Andra länder i Europa (Engelska/Tyska/Franska/Spanska): +44-1489-564-764 Asien (Filippinerna) (Engelska): +63-2-438-0090 Kina (Kinesiska): 10800-163-0014 (avgiftsfritt)
<b>Hemsida</b>	<a href="http://www.pixela.co.jp/oem/jvc/mediabrowser/e/">http://www.pixela.co.jp/oem/jvc/mediabrowser/e/</a>

- För information om hur man använder programvaran, se "Mediabrowser hjälp" i "Hjälp"-menyn för Everio MediaBrowser 4.

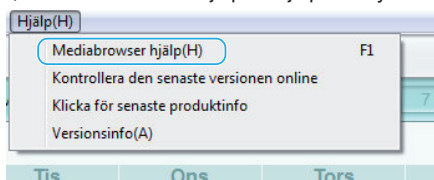

## Kontrollera systemkraven (riktlinjer)

Högerklicka på "Dator" (eller "Den här datorn") i menyn "Start" och välj "Egenskaper" för att kontrollera följande.

### Windows Vista/Windows 7

- Läs hanteringsinstruktionerna som finns i animationen i den Detaljerad användarhandbok.

### Windows XP

- Läs hanteringsinstruktionerna som finns i animationen i den Detaljerad användarhandbok.

	Windows Vista/Windows 7	Windows XP
OS	Windows Vista 32/64-bitars Home Basic eller Home Premium (Endast förinstallerade versioner) Service Pack 2 Windows 7 32/64-bitars Home Premium (Endast förinstallerade versioner) Service Pack 1	Windows XP Home Edition eller Professional (Endast förinstallerade versioner) Service Pack 3
Processor	Intel Core Duo, Processor med 1,66 GHz eller högre (Intel Core 2 Duo, Processor med 2,13 GHz eller högre rekommenderas)	Intel Core Duo, Processor med 1,66 GHz eller högre (Intel Core 2 Duo, Processor med 2,13 GHz eller högre rekommenderas)
RAM-minne	Minst 2 GB	Minst 1 GB
Videoredigering	Intel Core i7, CPU 2,53 GHz eller högre rekommenderas	Intel Core i7, CPU 2,53 GHz eller högre rekommenderas

### ■ Andra krav

Display: 1024×768 pixlar eller mer (1280×1024 pixlar eller mer rekommenderas)

Grafik: Intel G965 eller högre rekommenderas

### ANMÄRKNING :

- Om din dator inte motsvarar ovannämnda systemkrav kan användning av funktionerna i den medföljande programvaran inte garanteras.
- Kontakta tillverkaren av din PC för mer information.

## Kopiering

---

### Installera den medföljande programvaran

Man kan visa inspelade bilder i kalenderformat och göra enklare redigering med hjälp av medföljande programvara.

---

### Windows Vista/Windows 7

- Läs hanteringsinstruktionerna som finns i animationen i den Detaljerad användarhandbok.
- 

### Windows XP

- Läs hanteringsinstruktionerna som finns i animationen i den Detaljerad användarhandbok.

## Säkerhetskopiera alla filer

Kontrollera om det finns tillräckligt med fritt utrymme på datorns hårddisk innan du säkerhetskopierar.

Säkerhetskopieringen startar inte om det inte finns tillräckligt med ledigt utrymme.

- 1 Avlägsna nätadaptern och batteripaketet från enheten.
- 2 Öppna LCD-skärmen.

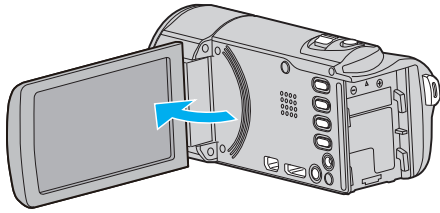

- 3 Anslut USB-kabeln och nätadaptern.

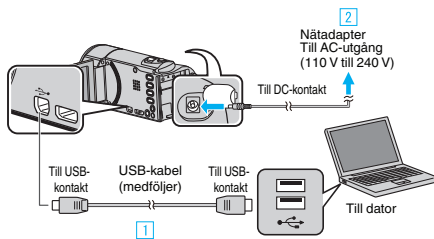

- 1 Anslut med den medföljande USB-kabeln.
  - 2 Anslut nätadaptern till denna enhet.
- Denna enhet sätts på automatiskt, när nätadaptern ansluts.
  - Var noga att använda medföljande nätadapter.
- 3 "VÄLJ ENHET"-menyn visas.
- 4 Tryck på "ANSLUT TILL PC".



- 5 Tryck på "SÄKERHETSKOPIERA".

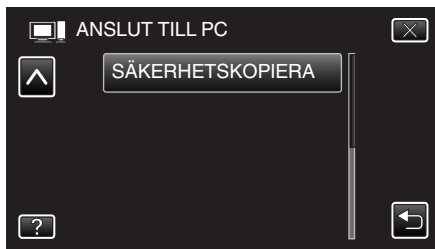

- Tryck på X för att stänga meny.
  - Tryck på ↶ för att återgå till föregående skärm.
  - Den medföljande programvaran Everio MediaBrowser 4 startar på datorn. De följande åtgärderna ska utföras på datorn.
- 6 Välj källa för bildfilen.

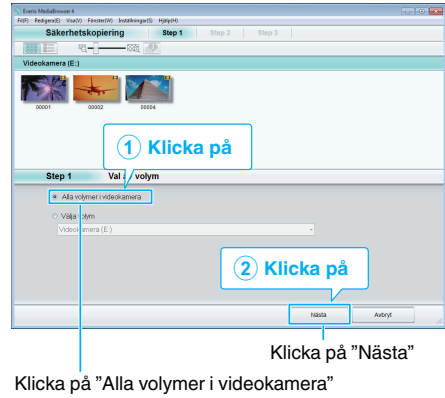

- 7 Starta säkerhetskopiering.

Spara målet (datom)

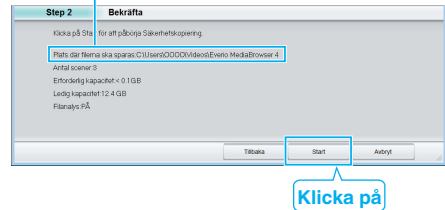

- Säkerhetskopieringen startas.

- 8 Tryck på "OK" när backupen slutförts.

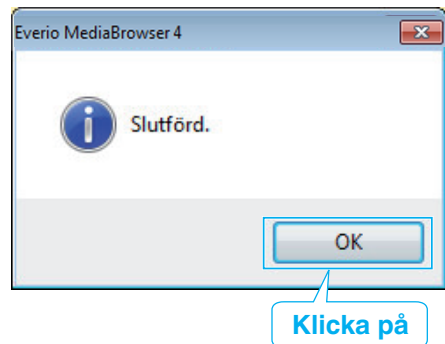

### ANMÄRKNING :

- Före säkerhetskopiering ska du sätta in SD-kortet med denna enhet lagrade videor och stillbilder.
- Om man stöter på problem med medföljande mjukvara Everio MediaBrowser 4 ska man rådfråga "Pixela User Support Center".

<b>Telefon</b>	USA och Kanada (Engelska): +1-800-458-4029 (avgiftsfritt) Europe (Storbritannien, Tyskland, Frankrike, och Spanien) (Engelska/Tyska/Franska/Spanska): +800-1532-4865 (avgiftsfritt) Andra länder i Europa (Engelska/Tyska/Franska/Spanska): +44-1489-564-764 Asien (Filippinerna) (Engelska): +63-2-438-0090 Kina (Kinesiska): 10800-163-0014 (avgiftsfritt)
<b>Hemsida</b>	<a href="http://www.pixela.co.jp/oem/jvc/mediabrowser/e/">http://www.pixela.co.jp/oem/jvc/mediabrowser/e/</a>

- Radera videor som du inte vill ha kvar innan du säkerhetskopierar. Det tar tid att säkerhetskopiera många videor.

"Radera filer som du inte vill ha" (☞ sid. 123)

## Koppla bort denna enhet från datorn

- 1 Klicka på "Säker borttagning av maskinvara och Mata ut media".

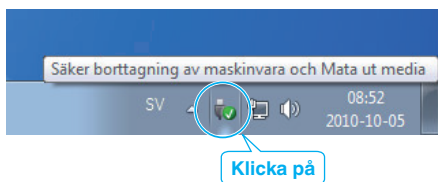

- 2 Klicka på "Utför säker borttagning av USB-masslagringsenhet".
- 3 (För Windows Vista) Klicka "OK".
- 4 Koppla bort USB-kabeln och stäng LCD-skärmen.

## Organisera filer

När säkerhetskopieringen av filerna är klar kan du organisera dem med etiketter som "Familjeutflykt" eller "Sportevenemang". Detta är praktiskt både för organisation av skivorna och för visning av filerna.

- 1 Dubbelklicka på Everio MediaBrowser 4-ikonen.
  - Den medföljande programvaran startar.



- 2 Visa månad för filerna som ska organiseras.

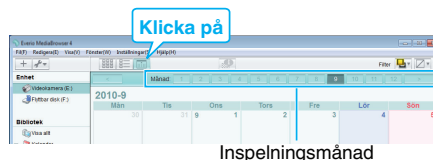

- 3 Skapa en användarlista.

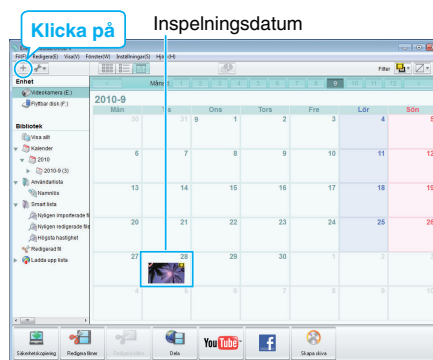

1 Ange namn på en ny användarlista

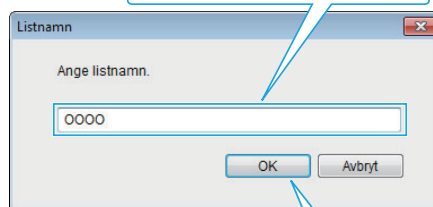

2 Klicka på

- En ny användarlista läggs till i biblioteket med användarlistor.

4 Klicka på inspelningsdagen.

- Nu visas miniatyrbilder av filerna som har spelats in den dagen.

Inspelningsdatum

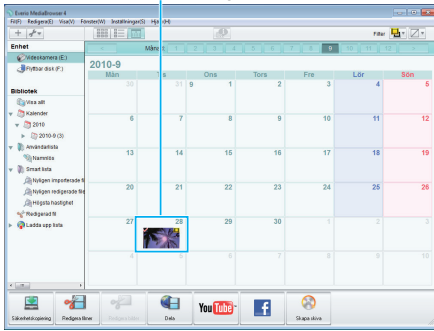

5 Registrera filer i den skapande användarlistan.

Användarlista Miniatyrbilder

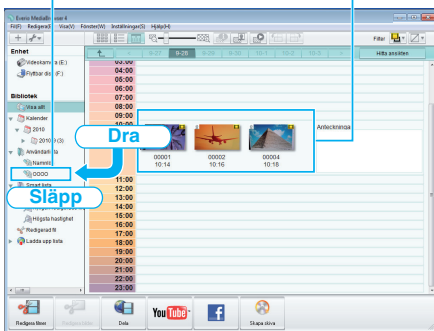

Identifiera video eller stillbild : \_\_\_\_\_

- Du kan välja filer på menyn "VÄLJ" högst upp till höger på skärmen.
- Kontrollera ikonen för video eller stillbild högst upp till höger på en miniatyrbild.



ANMÄRKNING : \_\_\_\_\_

- Om man stöter på problem med medföljande mjukvara Everio MediaBrowser 4 ska man rådfråga "Pixela User Support Center".

<b>Telefon</b>	USA och Kanada (Engelska): +1-800-458-4029 (avgiftsfritt) Europe (Storbritannien, Tyskland, Frankrike, och Spanien) (Engelska/Tyska/Franska/Spanska): +800-1532-4865 (avgiftsfritt) Andra länder i Europa (Engelska/Tyska/Franska/Spanska): +44-1489-564-764 Asien (Filippinerna) (Engelska): +63-2-438-0090 Kina (Kinesiska): 10800-163-0014 (avgiftsfritt)
<b>Hemsida</b>	<a href="http://www.pixela.co.jp/oem/jvc/mediabrowser/e/">http://www.pixela.co.jp/oem/jvc/mediabrowser/e/</a>

Spela in videor på skivor

Kopiera filerna som har sorterats med användarlistan till skivor.

- Sätt i en ny skiva i datorns inspelningsbara DVD-enhet.
- Välj önskad användarlista.

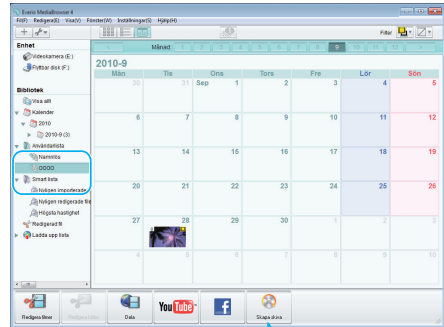

3 Välj skivtyp.

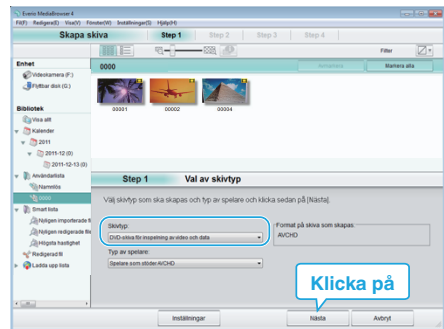

4 Välj filerna som ska kopieras till skivan i ordning.

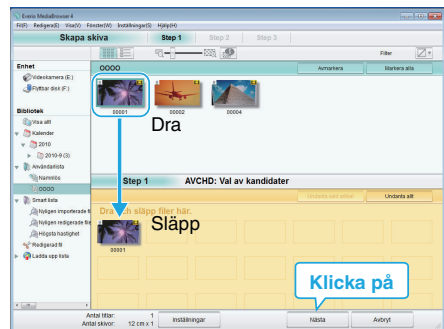

- Klicka på "Inställningar" för att välja typ av skiva.
- Klicka på "Markera alla" för att välja alla filer som visas.
- När du har valt klart klickar du på "Nästa".

5 Ställ in rubriken för toppmenyn på skivan.

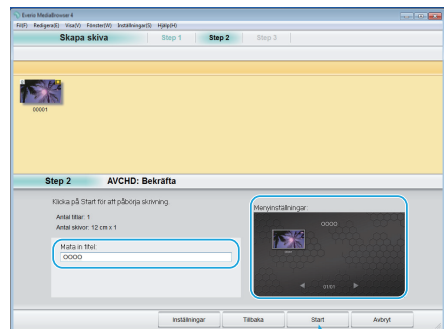

- Klicka på "Inställningar" för att välja bakgrund till meny.
- Klicka på "Start" efter inställningen är klar.

6 När kopieringen är klar klickar du på "OK".

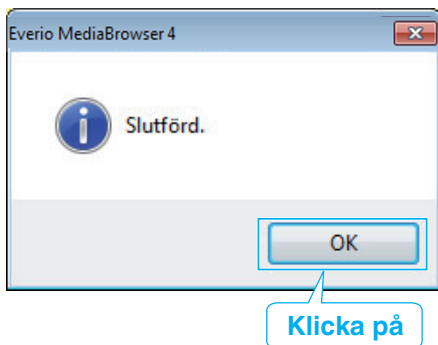

**ANMÄRKNING :**

- Följande typer av skivor kan användas med den medföljande programvaran Everio MediaBrowser 4.  
 DVD-R  
 DVD-R DL  
 DVD-RW  
 DVD+R  
 DVD+R DL  
 DVD+RW
- Medföljande Everio MediaBrowser 4-programvara har stöd för följande format.  
 AVCHD  
 DVD-Video\*

\*Man måste installera den extra programvaran för att kunna skapa DVD-Video-skivor.

För detaljer se Pixelas hemsida.

<http://www.pixela.co.jp/oem/jvc/mediabrowser/e/>

- Använd Everio MediaBrowser 4-spelare för att spela upp AVCHD-skivor. Läs i hjälpfilen för den medföljande Everio MediaBrowser 4-programvaran för att hantera den.
- När videos inspelade i UXP-inspelningsläge kopieras för att skapa en AVCHD-skiva, måste videofilmerna konverteras till XP-inspelningsläge innan de kopieras. Därför kan det ta längre tid än att kopiera videos som spelats in i andra lägen.
- Om du vill se hjälpfilen till Everio MediaBrowser 4 väljer du "Hjälp" i menyraden på Everio MediaBrowser 4 eller trycker på F1 på tangentbordet.
- Om man stöter på problem med medföljande mjukvara Everio MediaBrowser 4 ska man rådfråga "Pixela User Support Center".

<b>Telefon</b>	USA och Kanada (Engelska): +1-800-458-4029 (avgiftsfritt) Europe (Storbritannien, Tyskland, Frankrike, och Spanien) (Engelska/Tyska/Franska/Spanska): +800-1532-4865 (avgiftsfritt) Andra länder i Europa (Engelska/Tyska/Franska/Spanska): +44-1489-564-764 Asien (Filippinerna) (Engelska): +63-2-438-0090 Kina (Kinesiska): 10800-163-0014 (avgiftsfritt)
<b>Hemsida</b>	<a href="http://www.pixela.co.jp/oem/jvc/mediabrowser/e/">http://www.pixela.co.jp/oem/jvc/mediabrowser/e/</a>

## Säkerhetskopiera filer utan att använda medföljande programvara

Kopiera filerna till en dator med följande metod.

- 1 Avlägsna nätadaptern och batteripaketet från enheten.
- 2 Öppna LCD-skärmen.

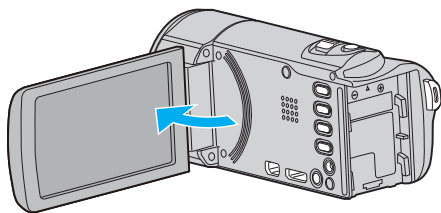

- 3 Anslut USB-kabeln och nätadaptern.

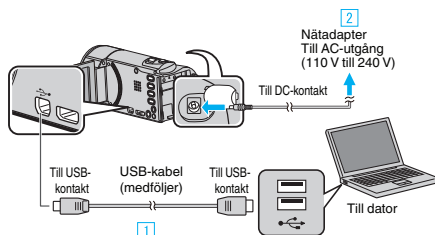

- 1 Anslut med den medföljande USB-kabeln.
  - 2 Anslut nätadaptern till denna enhet.
- Denna enhet sätts på automatiskt, när nätadaptern ansluts.
  - Var noga att använda medföljande nätadapter.
- 3 "VÄLJ ENHET"-menyn visas.

- 4 Tryck på "ANSLUT TILL PC".

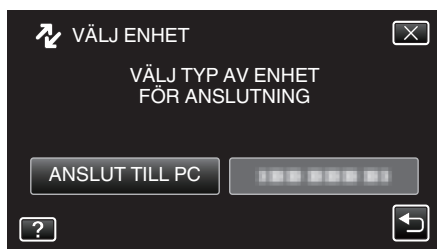

- 5 Tryck på "UPPSPELNING PÅ DATOR".

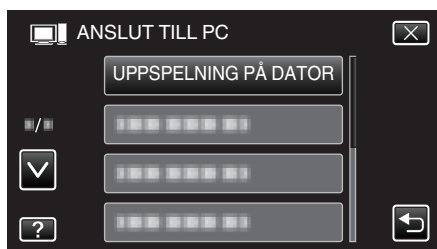

- Tryck på X för att stänga menyn.
  - Tryck på ↶ för att återgå till föregående skärm.
  - Stäng Everio MediaBrowser 4-programmet om det startar.
  - Åtgärderna ska utföras på datorn efter att skärmen växlats.
- 6 Välj "Dator" (Windows Vista) / "Den här datorn" (Windows XP) / "Dator" (Windows 7) i menyn "Start" och klicka sedan på ikonen "JVCCAM\_SD".
    - Öppna mappen med önskade filer.
    - "Lista med filer och mappar" (sid. 160)
  - 7 Kopiera filerna till valfri mapp på datorn (skrivbordet o.s.v.).

## OBS! :

- Om mappar eller filer raderas/flyttas/ändras namn på datorn kan de inte längre spelas upp i denna enhet.

## ANMÄRKNING :

- För att redigera/visa filerna ska man använda en programvara med stöd för AVCHD-filer (video)/JPEG-filer (stillbild).
- De ovanstående åtgärderna för datorn kan variera beroende på det system som används.

## Koppla bort denna enhet från datorn

- 1 Klicka på "Säker borttagning av maskinvara och Mata ut media".

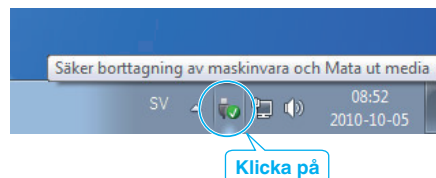

- 2 Klicka på "Utför säker borttagning av USB-masslagringsenhet".
- 3 (För Windows Vista) Klicka "OK".
- 4 Koppla bort USB-kabeln och stäng LCD-skärmen.

## Lista med filer och mappar

Mappar och filer skapas på SD-kortet enligt vad som visas nedan.  
De skapas bara när det behövs.

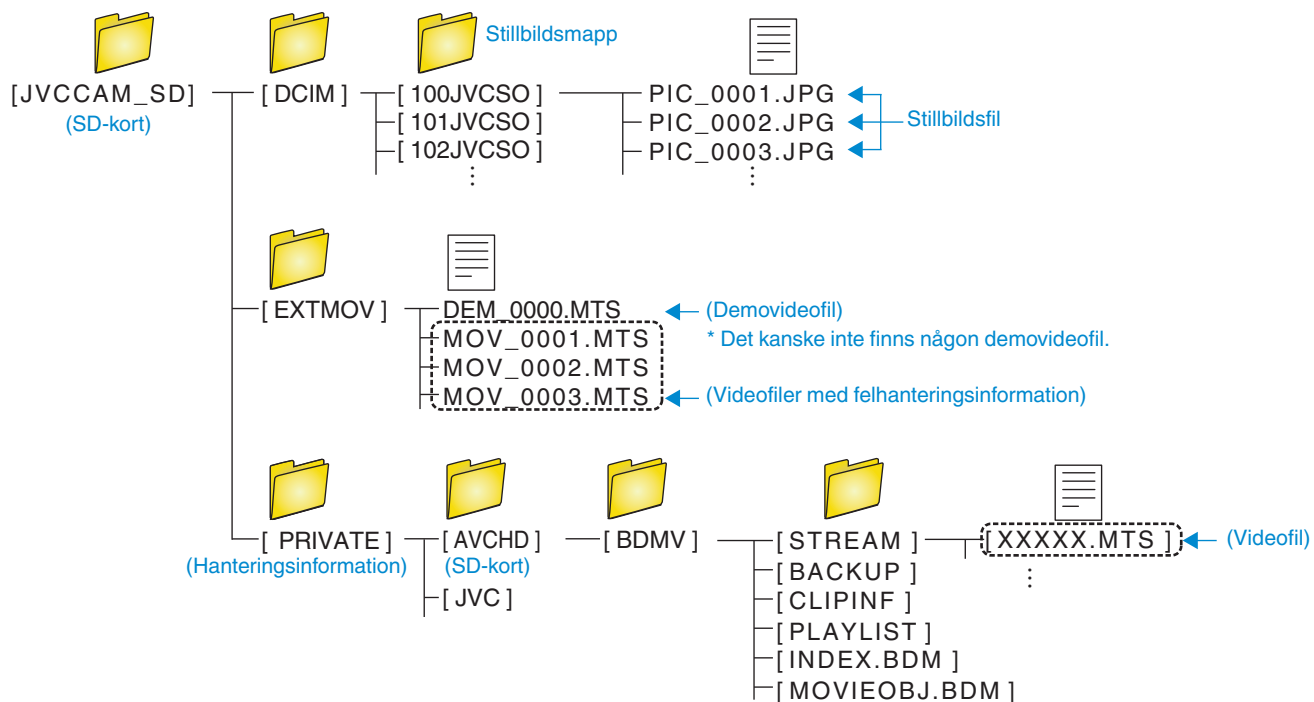

### OBS! :

- Om mappar eller filer raderas/flyttas/ändrar namn på datorn kan de inte längre spelas upp i denna enhet.



## Kopierar till Mac-dator

Kopiera filerna till en Mac-dator med följande metod.

- 1 Avlägsna nätadaptern och batteripaketet från enheten.
- 2 Öppna LCD-skärmen.

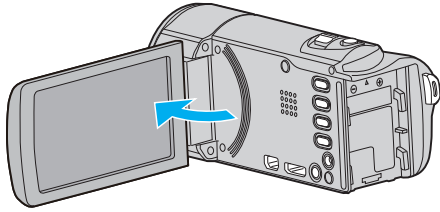

- 3 Anslut USB-kabeln och nätadaptern.

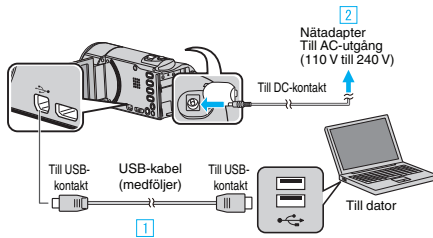

- 1 Anslut med den medföljande USB-kabeln.
  - 2 Anslut nätadaptern till denna enhet.
- Denna enhet sätts på automatiskt, när nätadaptern ansluts.
  - Var noga att använda medföljande nätadapter.
- 3 "VÄLJ ENHET"-menyn visas.
- 4 Tryck på "ANSLUT TILL PC".



- 5 Tryck på "UPPSPELNING PÅ DATOR".

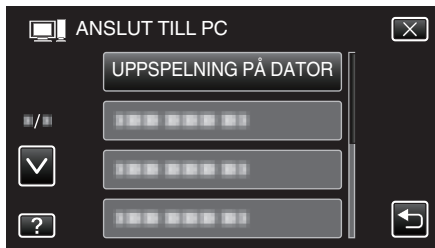

- Tryck på X för att stänga menyn.
- Tryck på ↵ för att återgå till föregående skärm.
- Ikonen "JVCCAM\_SD" visas på skrivbordet.

- 6 Start iMovie.
  - Följande åtgärder ska vidtas på Mac-datorn.

**OBS! :** \_\_\_\_\_

- Om mappar eller filer raderas/flyttas/ändrar namn på datorn kan de inte längre spelas upp i denna enhet.
- MTS-filer som kopierats till en Mac-dator kan inte importeras till iMovie. Om du vill använda MTS-filer med iMovie, importera filerna med iMovie.

**ANMÄRKNING :** \_\_\_\_\_

- För att redigera/visa filerna ska man använda en programvara med stöd för AVCHD-filer (video)/JPEG-filer (stillbild).
- När man ska koppla bort denna enhet från datorn drar man ikonen "JVCCAM\_SD" på skrivbordet till papperskorgen och släpper den.

## iMovie och iPhoto

Man kan importera filer från denna enhet till en dator med hjälp av Apple's iMovie '08, '09, '11 (video) eller iPhoto (stillbild). Välj "Om den här datorn" i Apple-menyn för att kontrollera systemkraven. Man kan ta reda på versionen av operativsystem, processor och minnesutrymme.

- Besök Apples hemsida för den senaste informationen om iMovie eller iPhoto.
- Se hjälpfilen för respektive programvara för mer information om hur man använder iMovie eller iPhoto.
- Det finns ingen garanti för att funktionerna fungerar i alla datormiljöer.

### Använda menyn

Det finns tre typer av menyer på denna enhet.

- Genvägsmeny - Meny med rekommenderade funktioner ur huvudmenyn för video/stillbilder.
- Huvudmeny - meny som innehåller alla alternativ för de olika lägena videospelning, stillbidsinspelning, videouppspelning och stillbidsuppspelning.
- Menyn  ("VANLIG") i huvudmenyn - meny som innehåller alla gemensamma alternativ för de olika lägena videospelning, stillbidsinspelning, videouppspelning och stillbidsuppspelning.

### Använda genvägsmenyn

Man kan konfigurera olika inställningar av rekommenderade funktioner för videospelnings- och stillbidsinspelningsläget via genvägsmenyn.

1 Tryck på "MENU".

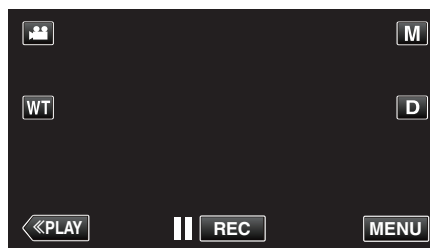

- Genvägsmenyn visas.

2 Tryck på önskad meny och inställning.

<Genvägsmeny i videospelningsläge>



"Wi-Fi Tillgång" (sid. 12)

"Bildkontroll via Direktanslutning (DIREKT ÖVERVAKNING)" (sid. 14)

"Spela in och skicka videofiler via e-post (VIDEO MAIL MOTTAGARE)" (sid. 25)

- LEENDE: Möjliggör inställningar för "BILD AV LEENDE" och "VISA LEENDE%/NAMN".
- EFFEKT INSPELNING: Möjliggör inställningar för "ANIMERINGSEFFEKT", "EFF.DEKOR. ANSIKTE", "EFFEKT HANDSKRIFT" och "DEKORATIONSMOTIV".
- MENU: Möjliggör inställningar för andra menyer.

<Genvägsmeny i stillbidsinspelningsläge>

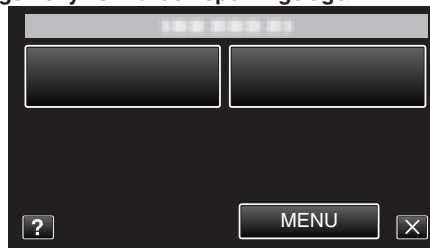

- LEENDE: Möjliggör inställningar för "BILD AV LEENDE" och "VISA LEENDE%/NAMN".
- MENU: Möjliggör inställningar för andra menyer.

### ANMÄRKNING :

- För att gå ur skärmbilden Tryck på "X" (stäng).
- För att se hjälpfilen Tryck på "?" (hjälp) och tryck på alternativet.

## Använda huvudmenyn

Du kan konfigurera olika inställningar med hjälp av menyn.

- Tryck på "MENU".
  - Menyn varierar beroende på vilket läge som används.

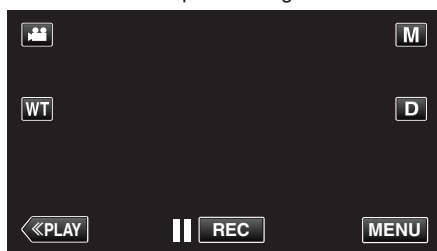

- Vid start via inspelningsläget ska man trycka på "MENU" igen när genvägsmenyn visas.
- Tryck på önskad meny.

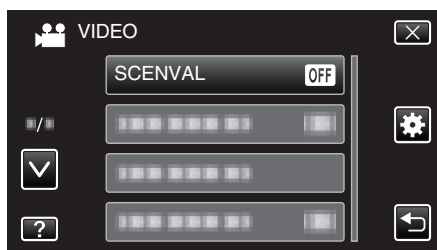

- Tryck på önskad inställning.

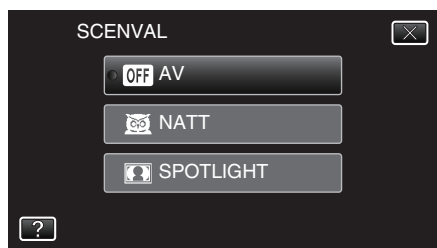

### ANMÄRKNING :

- För att visa föregående/nästa meny Tryck på "▲" eller "▼".
- För att gå ur skärmbilden Tryck på "X" (stäng).
- För att gå tillbaka till föregående skärmbild Tryck på "↶" (återgå).
- För att se hjälpfilen Tryck på "?" (hjälp) och tryck på alternativet. Hjälppil kanske inte finns tillgänglig för vissa objekt.

## Använda standardmenyn

Man kan konfigurera alternativ för standardinställning via standardmenyn, oavsett läge.

- Tryck på "MENU".
  - Menyn varierar beroende på vilket läge som används.

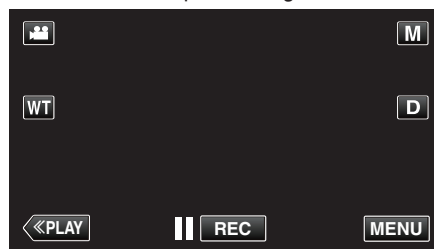

- Vid start via inspelningsläget ska man trycka på "MENU" igen när genvägsmenyn visas.
- Tryck på "⚙️".

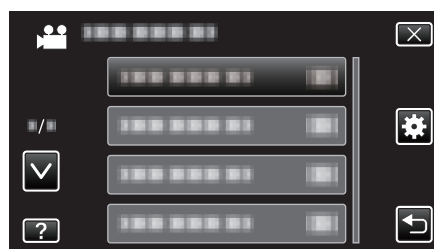

- Tryck på önskad inställning.

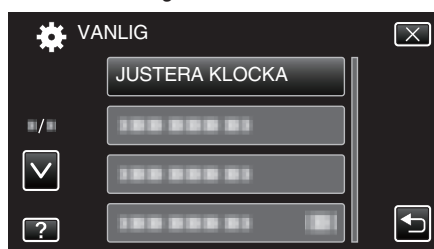

### ANMÄRKNING :

- För att visa föregående/nästa meny Tryck på "▲" eller "▼".
- För att gå ur skärmbilden Tryck på "X" (stäng).
- För att gå tillbaka till föregående skärmbild Tryck på "↶" (återgå).
- För att se hjälpfilen Tryck på "?" (hjälp) och tryck på alternativet.

## Inspelningsmeny (video)

Du kan ändra de olika inställningarna, som ljusstyrka och vitbalans, så att de passar ditt motiv och syfte. Du kan även ställa in bildkvalitet och förstärkningsnivåer.

1 Öppna LCD-skärmen.

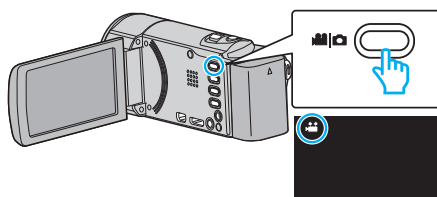

- Kontrollera om inspelningsläget är .



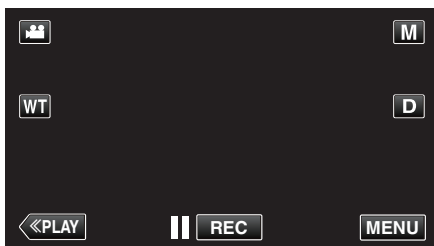

2 Tryck på "MENU".

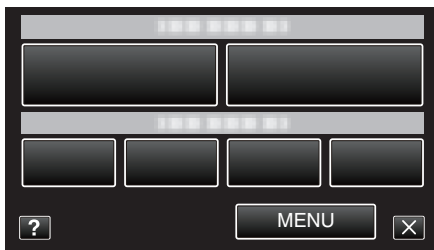

- Genvägsmenyn visas.

3 Tryck på "MENU" i genvägsmenyn.



Inställning	Detaljer
SCENVAL	Du kan välja inställningar anpassat efter varje tagningsförhållande. "Spela in enligt scenen (objekt)" (  sid. 82) *Visas endast i manuellt inspelningsläge.
FOKUS	Fokus kan ställas in manuellt. "Justera fokus manuellt" (  sid. 84) *Visas endast i manuellt inspelningsläge.
JUSTERA LJUSSTYRKA	Ställer in ljusstyrka på hela skärmen. "Ställa in ljusstyrka" (  sid. 85) *Visas endast i manuellt inspelningsläge.
VITBALANS	Ställer in färger anpassat efter ljuskällan. "Ställa in vitbalans" (  sid. 86) *Visas endast i manuellt inspelningsläge.
MOTLJUSKOMPENSERING	Korrigerar bilden om motivet blir för mörkt på grund av motljus. "Ställa in motljuskompensation" (  sid. 87) *Visas endast i manuellt inspelningsläge.

Inställning	Detaljer
TELE-MAKRO	Aktiverar närbilder vid användning av telefoto (T) med zoom. "Tagning av närbilder" (☞ sid. 88) *Visas endast i manuellt inspelningsläge.
VIDR. PRIO. AE/AF	Justerar automatiskt fokus och ljusstyrka utifrån objektets ansikte eller valt område. "Fånga motiv tydligt (TOUCH PRIORITY AE/AF)" (☞ sid. 95)
LJUS (GZ-EX215)	Slår på/av lampan. "LJUS (GZ-EX215)" (☞ sid. 166)
GAIN UPP	Gör automatiskt motivet ljusare vid inspelning i mörker. "GAIN UPP" (☞ sid. 167)
VINDFILTER	Minskar vindbrus. "VINDFILTER" (☞ sid. 167)
ANIMERINGSEFFEKT	Spelar in videor med animeringseffekter. "Inspe­ling med animeringseffekter" (☞ sid. 89)
EFF.DEKOR. ANSIKTE	Avkänner ansikten och aktiverar dekorationer som t.ex. solglasögon som kan läggas till. "Inspe­ling med ansiktsdekorationer" (☞ sid. 92)
DEKORATIONSMOTIV	Spelar in videofilmer med diverse dekorativa tryck. "Inspe­ling med dekorativa tryck" (☞ sid. 92)
EFFEKT HANDSKRIFT	Spelar in videofilmer med din personliga handstil eller teckning. "Inspe­ling med personlig handstil" (☞ sid. 93)
HÖGHASTIGHETS INSP	Man kan spela in videor i slow-motion genom att öka inspelningshastigheten för att betona rörelserna och spela upp slow-motionvideon jämnt. "Inspe­ling i slow-motion (High speed)" (☞ sid. 106)
INTERVALLINSPELNING	Aktiverar ändringarna av en scen, som uppstår långsamt över en lång period, att visas under en kort tid, genom att ta rutor av den vid ett visst intervall. "Spela in i intervall (INTERVALLINSPELNING)" (☞ sid. 107)
AUTOINSPELNING	Denna funktion aktiverar enheten att spela in automatiskt genom att känna av ändringarna i motivet's rörelser (ljusstyrka) inom den röda rutan som visas på LCD-skärmen. "Automatisk inspe­ling med rörelseavkänning (AUTOINSPELNING)" (☞ sid. 108)
Wi-Fi	Ställer in eller använder Wi-Fi-funktionen. "Wi-Fi Tillgång" (☞ sid. 12)
INSPELN. DATUM/TID	Man kan spela in videor med tid och datum. Välj detta alternativ när du vill spara filen med datum- och tidsangivelse. (Datum och tid kan ej raderas efter inspe­ling.) "Spela in videor med datum och tid" (☞ sid. 111)
UND.FÖNSTER FÖR ANS.	Förstorar och visar ett registrerat ansikte i ett sekundärfönster. "Spela in samtidigt som en förstorad vy av valt ansikte visas (UND.FÖNSTER FÖR ANS.)" (☞ sid. 99)
BILD AV LEENDE	Tar automatiskt en stillbild när ett leende känns av. "Fånga leenden automatiskt (BILD AV LEENDE)" (☞ sid. 96)
VISA LEENDE%/NAMN	Ställer in de alternativ som ska visas när ansikten känns igen. "Ställ in SMILE%/NAME DISPLAY" (☞ sid. 103)
ANSIKTSREGISTRERING	Registrerar ansikten på personer som ofta spelas in med denna enhet. "Registrera personlig autentiseringsinformation för människoansikte" (☞ sid. 101)
BILD PÅ HUSDJUR	Tar automatiskt en stillbild när ett djurs ansikte känns av, till exempel hundar och katter. "Fånga djur automatiskt (BILD PÅ HUSDJUR)" (☞ sid. 98)
VIDEOKVALITET	Ställer in videokvalitet. "VIDEOKVALITET" (☞ sid. 169)
ZOOM	Ställer in max zoomomfång. "ZOOM" (☞ sid. 170)
ZOOM MIKROFON	Ställer in zoom-mikrofonen. "ZOOM MIKROFON" (☞ sid. 170)

## Menyinställningar

### SCENVAL

Du kan välja inställningar anpassat efter varje tagningsförhållande.

Detaljer

"Spela in enligt scenen (objekt)" (☞ sid. 82)

### FOKUS

Fokus kan ställas in manuellt.

Detaljer

"Justera fokus manuellt" (☞ sid. 84)

### JUSTERA LJUSSTYRKA

Ställer in ljusstyrka på hela skärmen.

Detaljer

"Ställa in ljusstyrka" (☞ sid. 85)

### VITBALANS

Ställer in färger anpassat efter ljuskällan.

Detaljer

"Ställa in vitbalans" (☞ sid. 86)

### MOTLJUSKOMPENSERING

Korrigerar bilden om motivet blir för mörkt på grund av motljus.

Detaljer

"Ställa in motljuskompensation" (☞ sid. 87)

### TELE-MAKRO

Aktiverar närbilder vid användning av telefoto (T) med zoom.

Detaljer

"Tagning av närbilder" (☞ sid. 88)

### VIDR. PRIO. AE/AF

Justerar automatiskt fokus och ljusstyrka utifrån objektets ansikte eller valt område.

Detaljer

"Fånga motiv tydligt (TOUCH PRIORITY AE/AF)" (☞ sid. 95)

### LJUS (GZ-EX215)

Slår på/av lampan.

Inställning	Detaljer
AV	Tänds inte.
AUTO	Tänds automatiskt i mörk omgivning.
PÅ	Lyser hela tiden.

### Visa motivet

- 1 Öppna LCD-skärmen.

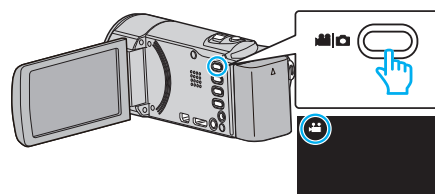

- Kontrollera om inspelningsläget är .

- 2 Tryck på "MENU".

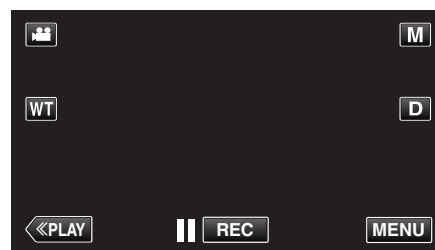

- Genvägsmenyn visas.

- 3 Tryck på "MENU" i genvägsmenyn.

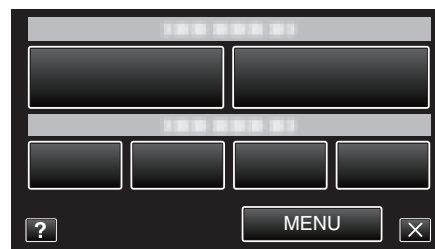

- 4 Tryck på "LJUS".

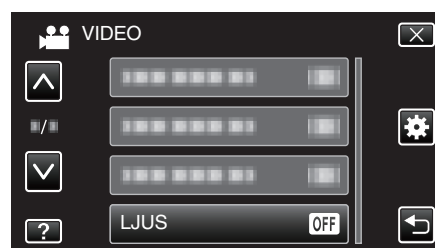

**GAIN UPP**

Gör automatiskt motivet ljusare vid inspelning i mörker.

Inställning	Detaljer
AV	Inaktiverar funktionen.
PÅ	Ljusar upp scenen elektroniskt när det är mörkt.
AUTO LÅNGSAM SLUTARE	Saktar ner slutarhastigheten för att göra skärmen ljusare när det är mörkt.

**ANMÄRKNING :**

- Även om "AUTO LÅNGSAM SLUTARE" ljusar upp scenen mer än "PÅ" kan rörelser i motivet verka onaturliga.

**Visa motivet**

- 1 Öppna LCD-skärmen.

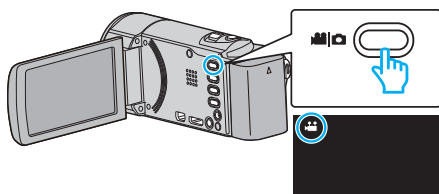

- Kontrollera om inspelningsläget är .

- 2 Tryck på "MENU".

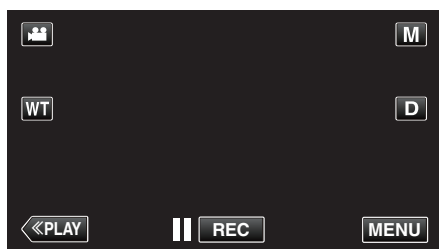

- Genvägsmenyn visas.

- 3 Tryck på "MENU" i genvägsmenyn.

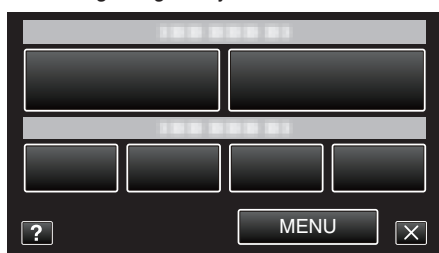

- 4 Tryck på "GAIN UPP".

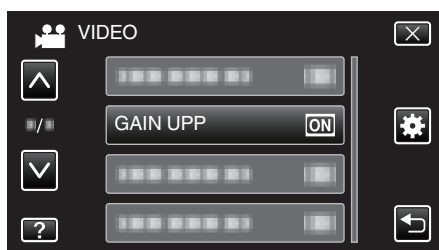
**VINDFILTER**

Minskar vindbrus.

Inställning	Detaljer
AV	Inaktiverar funktionen.
PÅ	Aktiverar funktionen.

**Visa motivet**

- 1 Öppna LCD-skärmen.

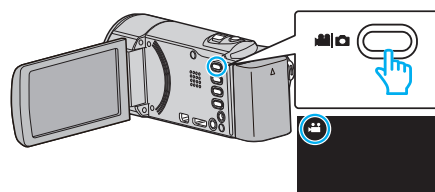

- Kontrollera om inspelningsläget är .

- 2 Tryck på "MENU".

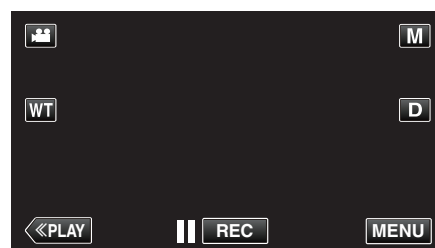

- Genvägsmenyn visas.

- 3 Tryck på "MENU" i genvägsmenyn.

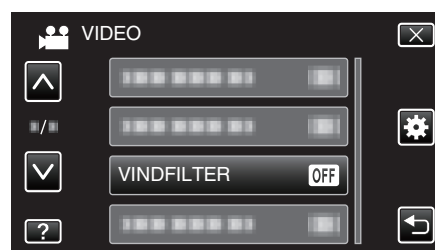

- 4 Tryck på "VINDFILTER".

**ANIMERINGSEFFEKT**

Spelar in videor med animeringseffekter.

Detaljer

"Inspejning med animeringseffekter" (📖 sid. 89)

**EFF.DEKOR. ANSIKTE**

Avkänner ansikten och aktiverar dekorationer som t.ex. solglasögon som kan läggas till.

Detaljer

"Inspejning med ansiktsdekorationer" (📖 sid. 92)

**DEKORATIONSMOTIV**

Spelar in videofilmer med diverse dekorativa tryck.

Detaljer

"Inspejning med dekorativa tryck" (📖 sid. 92)

## Menyinställningar

---

### EFFEKT HANDSKRIFT

Spelar in videofilmer med din personliga handstil eller teckning. Om skrift och teckningar inte är i korrekt linje ska man korrigera beröringspositionen.

Detaljer

"Inspelning med personlig handstil" (☞ sid. 93)

### HÖGHASTIGHETS INSP

Man kan spela in videor i slow-motion genom att öka inspelningshastigheten för att betona rörelserna och spela upp slow-motionvideon jämnt.

Denna funktion är användbar för att fånga rörelser, som t.ex. golfsvingar.

Detaljer

"Inspelning i slow-motion (High speed)" (☞ sid. 106)

### INTERVALLINSPELNING

Aktiverar ändringarna av en scen, som uppstår långsamt över en lång period, att visas under en kort tid, genom att ta rutor av den vid ett visst intervall.

Detta är praktiskt om du till exempel tar film på en blomma som öppnar sig.

Detaljer

"Spela in i intervall (INTERVALLINSPELNING)" (☞ sid. 107)

### AUTOINSPELNING

Startar automatiskt inspelningen genom att känna av förändringar i motivets rörelser (ljusstyrka) inom den röda ruta som visas på LCD-skärmen.

Detaljer

"Automatisk inspelning med rörelseavkänning (AUTOINSPELNING)" (☞ sid. 108)

### Wi-Fi

Ställer in eller använder Wi-Fi-funktionen.

Detaljer

"Wi-Fi Tillgång" (☞ sid. 12)

### INSPELN. DATUM/TID

Man kan spela in videor med tid och datum.

Välj detta alternativ när du vill spara filen med datum- och tidsangivelse.

(Datum och tid kan ej raderas efter inspelning.)

Detaljer

"Spela in videor med datum och tid" (☞ sid. 111)

### UND.FÖNSTER FÖR ANS.

Förstorar och visar ett registrerat ansikte i ett sekundärfönster.

Detaljer

"Spela in samtidigt som en förstorad vy av valt ansikte visas (UND.FÖNSTER FÖR ANS.)" (☞ sid. 99)

### BILD AV LEEENDE

Tar automatiskt en stillbild när ett leende känns av.

Detaljer

"Fånga leenden automatiskt (BILD AV LEEENDE)" (☞ sid. 96)

### VISA LEEENDE%/NAMN

Ställer in de alternativ som ska visas när ansikten känns igen.

Detaljer

"Ställ in SMILE%/NAME DISPLAY" (☞ sid. 103)

### ANSIKTSREGISTRERING

Registrerar ansikten på personer som ofta spelas in med denna enhet.

Detaljer

"Registrera personlig autentiseringsinformation för människoansikte" (☞ sid. 101)

### BILD PÅ HUSDJUR

Tar automatiskt en stillbild när ett djurs ansikte känns av, till exempel hundar och katter.

Detaljer

"Fånga djur automatiskt (BILD PÅ HUSDJUR)" (☞ sid. 98)



**VIDEOKVALITET**

Ställer in videokvalitet.

Inställning	Detaljer
UXP	Aktiverar inspelning med bästa bildkvalitet. <ul style="list-style-type: none"> <li>Gäller endast för Blu-ray-skivor. Video-filer i högdefinitions-kvalitet kan inte sparas på DVD-skivor.</li> </ul>
XP	Aktiverar inspelning med hög bildkvalitet.
SP	Aktiverar inspelning med standardkvalitet.
EP	Aktiverar långa inspelningar.
SSW	Aktiverar inspelning med bästa bildkvalitet.
SEW	Aktiverar inspelning med bästa bildkvalitet.

**ANMÄRKNING :**

- Ställ in till "UXP"- eller "XP"-läge vid inspelning av snabbväxande scener eller scener med extrema ändringar i ljusstyrka för att undvika störningar.
- Använd en BD-brännare (en extern Blu-ray-enhet) för att spara videor som spelats in i "UXP"-läge.
- Man kan ändra till önskad "VIDEOKVALITET" genom att trycka på alternativet via skärmbilden för återstående inspelningstid.

**Visa motivet**

- Öppna LCD-skärmen.

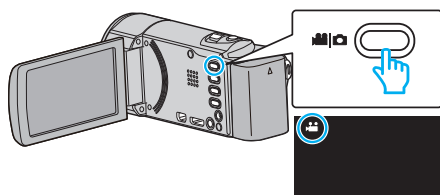

- Kontrollera om inspelningsläget är .

- Tryck på "MENU".

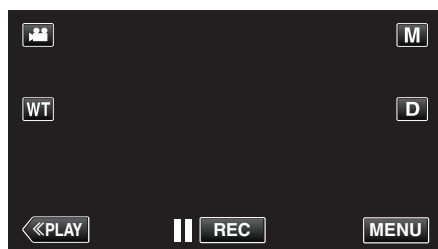

- Genvägsmenyn visas.

- Tryck på "MENU" i genvägsmenyn.

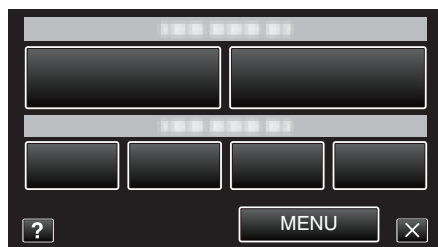

- Tryck på "VIDEOKVALITET".

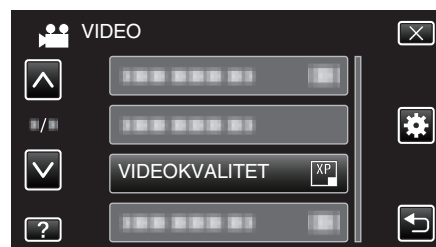

## Menyinställningar

### ZOOM

Ställer in max zoomomfång.

Inställning	Detaljer
40X	Möjliggör inspelning med 1 - 40x optisk zoom. Ställ in detta alternativ när inte digital zoom önskas.
80x/DIGITAL	Möjliggör inspelning med 1 - 40x optisk zoom och 41 - 80x digital zoom.
200x/DIGITAL	Möjliggör inspelning med 1 - 40x optisk zoom och 41 - 200x digital zoom.

#### ANMÄRKNING :

- Vid användning av digital zoom blir bilden grynig eftersom den förstoras digitalt.
- Synvinkeln ändras när man startar eller stänger av bildstabiliseringsfunktionen.

#### Visa motivet

- 1 Öppna LCD-skärmen.

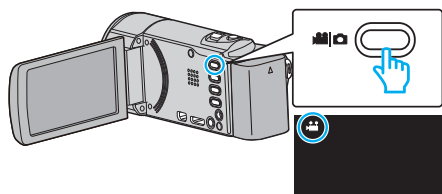

- Kontrollera om inspelningsläget är .

- 2 Tryck på "MENU".

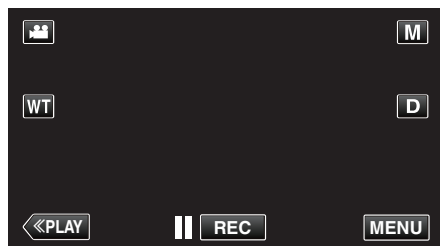

- Genvägsmenyn visas.

- 3 Tryck på "MENU" i genvägsmenyn.

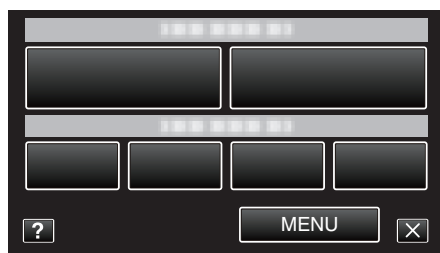

- 4 Tryck på "ZOOM".

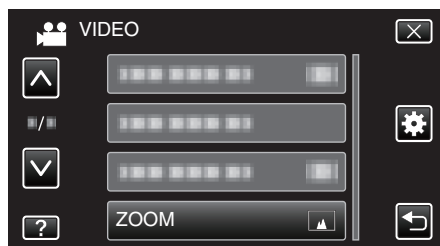

### ZOOM MIKROFON

Ställer in zoom-mikrofonen.

Inställning	Detaljer
AV	Inaktiverar zoom-mikrofonen.
PÅ	Spelar in ljud i samma riktning som zoom-funktionen.

#### Visa motivet

- 1 Öppna LCD-skärmen.

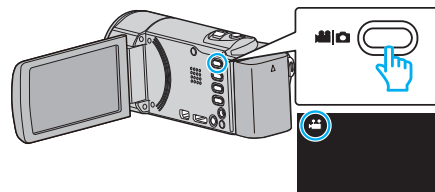

- Kontrollera om inspelningsläget är .

- 2 Tryck på "MENU".

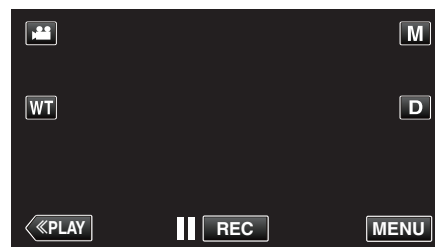

- Genvägsmenyn visas.

- 3 Tryck på "MENU" i genvägsmenyn.

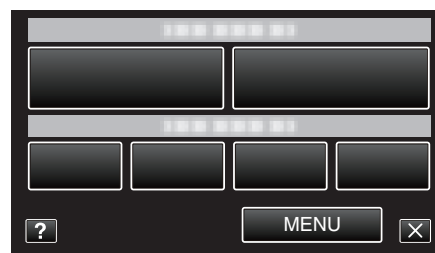

- 4 Tryck på "ZOOM MIKROFON".

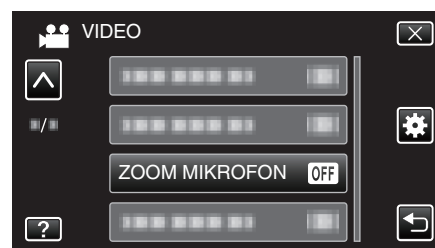

## Inspelningsmeny (stillbild)

Du kan ändra de olika inställningarna, som ljusstyrka och vitbalans, så att de passar ditt motiv och syfte. Du kan även ställa in bildkvalitet och förstärkningsnivåer.

1 Öppna LCD-skärmen.

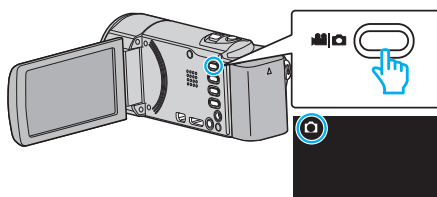

- Kontrollera om inspelningsläget är .

2 Tryck på "MENU".

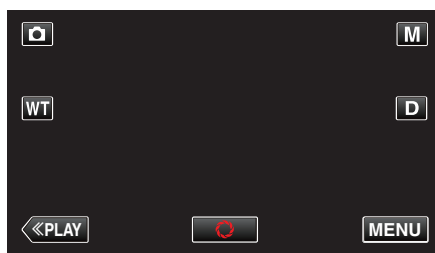

- Genvägsmenyn visas.

3 Tryck på "MENU" i genvägsmenyn.



Inställning	Detaljer
SCENVAL	Du kan välja inställningar anpassat efter varje tagningsförhållande. "Spela in enligt scenen (objekt)" (☞ sid. 82) *Visas endast i manuellt inspelningsläge.
FOKUS	Fokus kan ställas in manuellt. "Justera fokus manuellt" (☞ sid. 84) *Visas endast i manuellt inspelningsläge.
JUSTERA LJUSSTYRKA	Ställer in ljusstyrka på hela skärmen. "Ställa in ljusstyrka" (☞ sid. 85) *Visas endast i manuellt inspelningsläge.
VITBALANS	Ställer in färger anpassat efter ljuskällan. "Ställa in vitbalans" (☞ sid. 86) *Visas endast i manuellt inspelningsläge.
MOTLJUSKOMPENSERING	Korrigerar bilden om motivet blir för mörkt på grund av motljus. "Ställa in motljuskompensation" (☞ sid. 87) *Visas endast i manuellt inspelningsläge.

## Menyinställningar

Inställning	Detaljer
TELE-MAKRO	Aktiverar närbilder vid användning av telefoto (T) med zoom. "Tagning av närbilder" (☞ sid. 88) *Visas endast i manuellt inspelningsläge.
VIDR. PRIO. AE/AF	Justerar automatiskt fokus och ljusstyrka utifrån objektets ansikte eller valt område. "Fånga motiv tydligt (TOUCH PRIORITY AE/AF)" (☞ sid. 95)
LJUS (GZ-EX215)	Slår på/av lampan. "LJUS (GZ-EX215)" (☞ sid. 173)
SJÄLVUTLÖSARE	Använd detta vid gruppfoton. "Ta gruppbilder (självutlösare med timer)" (☞ sid. 109)
GAIN UPP	Gör automatiskt motivet ljusare vid inspelning i mörker. "GAIN UPP" (☞ sid. 174)
AUTOINSPELNING	Aktiverar enheten att spela in stillbilder automatiskt genom att känna av ändringarna i ljusstyrka inom den röda rutan som visas på LCD-skärmen. "Automatisk inspelning med rörelseavkänning (AUTOINSPELNING)" (☞ sid. 108)
SLUTARLÄGE	Inställningarna för tagning av bildserier kan ändras. "SLUTARLÄGE" (☞ sid. 175)
BILD AV LEENDE	Tar automatiskt en stillbild när ett leende känns av. "Fånga leenden automatiskt (BILD AV LEENDE)" (☞ sid. 96)
VISA LEENDE%/NAMN	Ställer in de alternativ som ska visas när ansikten känns igen. "Ställ in SMILE%/NAME DISPLAY" (☞ sid. 103)
ANSIKTSREGISTRERING	Registrerar ansikten på personer som ofta spelas in med denna enhet. "Registrera personlig autentiseringsinformation för människoansikte" (☞ sid. 101)
BILD PÅ HUSDJUR	Tar automatiskt en stillbild när ett djurs ansikte känns av, till exempel hundar och katter. "Fånga djur automatiskt (BILD PÅ HUSDJUR)" (☞ sid. 98)
BILDFORMAT	Ställer in bildstorleken (antal pixlar) för stillbilder. "BILDFORMAT" (☞ sid. 176)

**SCENVAL**

Du kan välja inställningar anpassat efter varje tagningsförhållande.

Detaljer

"Spela in enligt scenen (objekt)" (☞ sid. 82)

**FOKUS**

Fokus kan ställas in manuellt.

Detaljer

"Justera fokus manuellt" (☞ sid. 84)

**JUSTERA LJUSSTYRKA**

Ställer in ljusstyrka på hela skärmen.

Detaljer

"Ställa in ljusstyrka" (☞ sid. 85)

**VITBALANS**

Ställer in färger anpassat efter ljuskällan.

Detaljer

"Ställa in vitbalans" (☞ sid. 86)

**MOTLJUSKOMPENSERING**

Korrigerar bilden om motivet blir för mörkt på grund av motljus.

Detaljer

"Ställa in motljuskompensation" (☞ sid. 87)

**TELE-MAKRO**

Aktiverar närbilder vid användning av telefoto (T) med zoom.

Detaljer

"Tagning av närbilder" (☞ sid. 88)

**VIDR. PRIO. AE/AF**

Justerar automatiskt fokus och ljusstyrka utifrån objektets ansikte eller valt område.

Detaljer

"Fånga motiv tydligt (TOUCH PRIORITY AE/AF)" (☞ sid. 95)

**LJUS (GZ-EX215)**

Slår på/av lampan.

Inställning	Detaljer
AV	Tänds inte.
AUTO	Tänds automatiskt i mörk omgivning.
PÅ	Lyser hela tiden.

**Visa motivet**

- 1 Öppna LCD-skärmen.

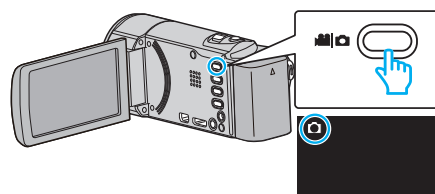

- Kontrollera om inspelningsläget är .

- 2 Tryck på "MENU".

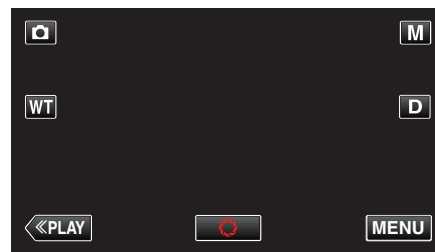

- Genvägsmenyn visas.

- 3 Tryck på "MENU" i genvägsmenyn.

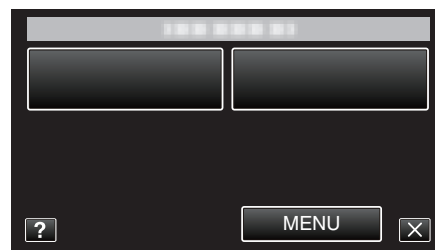

- 4 Tryck på "LJUS".

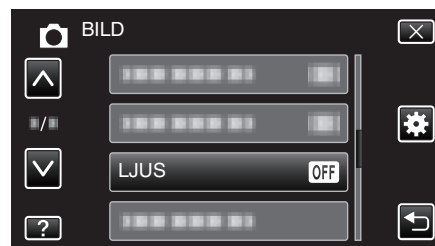

## Menyinställningar

### SJÄLVUTLÖSARE

Använd detta vid gruppfoto.

Detaljer

"Ta gruppbilder (självutlösare med timer)" (☞ sid. 109)

### GAIN UPP

Gör automatiskt motivet ljusare vid inspelning i mörker.

Inställning	Detaljer
AV	Inaktiverar funktionen.
PÅ	Gör scenen ljusare elektroniskt när det är mörkt.

### ANMÄRKNING :

- Du kan göra separata inställningar för videor.

"GAIN UPP (Video)" (☞ sid. 167)

### AUTOINSPELNING

Startar automatiskt inspelningen genom att känna av förändringar i motivets rörelser (ljusstyrka) inom den röda ruta som visas på LCD-skärmen.

Detaljer

"Automatisk inspelning med rörelseavkänning (AUTOINSPELNING)" (☞ sid. 108)

### Visa motivet

- 1 Öppna LCD-skärmen.

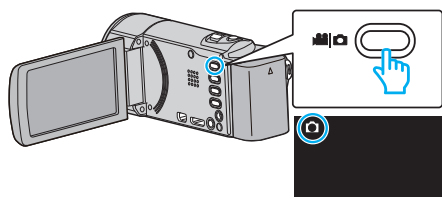

- Kontrollera om inspelningsläget är .

- 2 Tryck på "MENU".

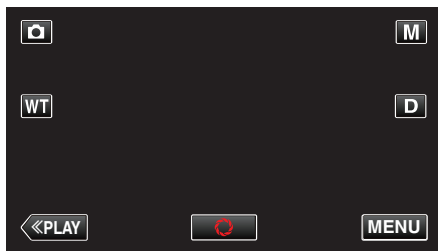

- Genvägsmenyn visas.

- 3 Tryck på "MENU" i genvägsmenyn.

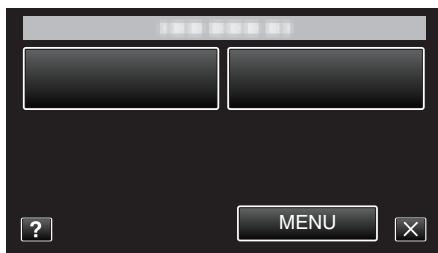

- 4 Tryck på "GAIN UPP".

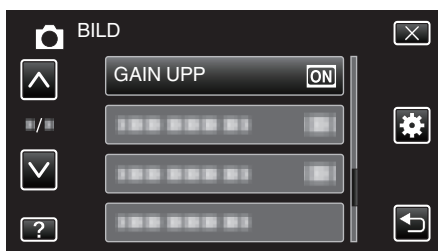

**SLUTARLÄGE**

Inställningarna för tagning av bildserier kan ändras.

Inställning	Detaljer
SPELA IN EN BILD	Spelar in en stillbild.
KONTINUERLIG TAGNING	Spelar in stillbilder i bildserier så länge SNAPSHOT-knappen hålls in.

**ANMÄRKNING :**

- En del SD-kort stöder eventuellt inte bildserier.
- Hastigheten vid tagning av bildserier blir långsammare om funktionen används flera gånger i rad.

**Visa motivet**

- 1 Öppna LCD-skärmen.

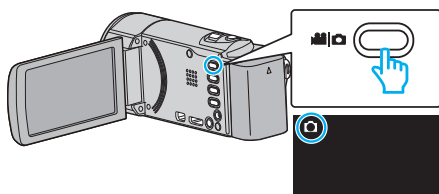

- Kontrollera om inspelningsläget är .

- 2 Tryck på "MENU".

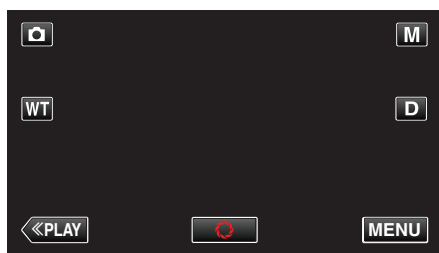

- Genvägsmenyn visas.

- 3 Tryck på "MENU" i genvägsmenyn.

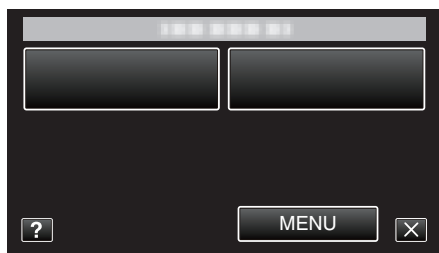

- 4 Tryck på "SLUTARLÄGE".

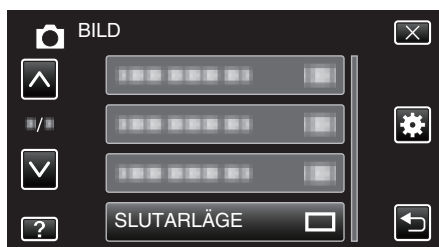
**BILD AV LEENDE**

Tar automatiskt en stillbild när ett leende känns av.

Detaljer

"Fånga leenden automatiskt (BILD AV LEENDE)" (sid. 96)

**VISA LEENDE%/NAMN**

Ställer in de alternativ som ska visas när ansikten känns igen.

Detaljer

"Ställ in SMILE%/NAME DISPLAY" (sid. 103)

**ANSIKTSREGISTRERING**

Registrerar ansikten på personer som ofta spelas in med denna enhet.

Detaljer

"Registrera personlig autentiseringsinformation för människoansikte" (sid. 101)

**BILD PÅ HUSDJUR**

Tar automatiskt en stillbild när ett djurs ansikte känns av, till exempel hundar och katter.

Detaljer

"Fånga djur automatiskt (BILD PÅ HUSDJUR)" (sid. 98)

## BILDFORMAT

Ställer in bildstorleken (antal pixlar) för stillbilder.

Inställning	Detaljer
1920X1080(2M)	Tar stillbilder med 16:9 bildkvot. <ul style="list-style-type: none"><li>• Kanterna på stillbilder som spelats in i bildkvot 16:9 kapas eventuellt av vid utskrift.</li></ul>
1440X1080(1.5M) 640X480(0.3M)	Tar stillbilder med 4:3 bildkvot.

## Visa motivet

- 1 Öppna LCD-skärmen.

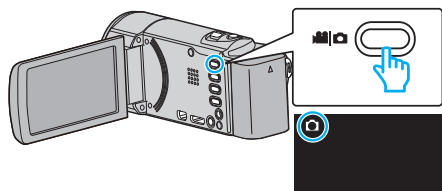

- Kontrollera om inspelningsläget är .

- 2 Tryck på "MENU".

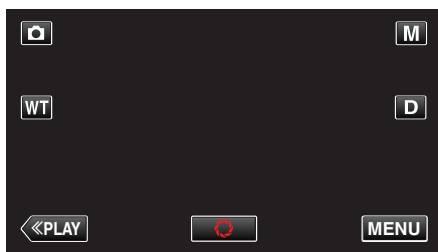

- Genvägsmenyn visas.

- 3 Tryck på "MENU" i genvägsmenyn.



- 4 Tryck på "BILDFORMAT".

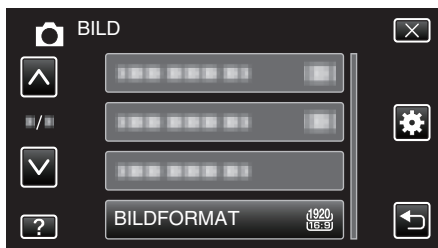



## Uppspelningsmeny (video)

Du kan radera eller söka efter enskilda videor.

1 Öppna LCD-skärmen.

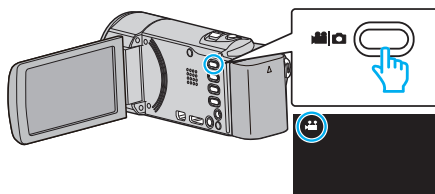

- Kontrollera om inspelningsläget är .

2 Tryck på "<<PLAY" för att välja uppspelningsläge.

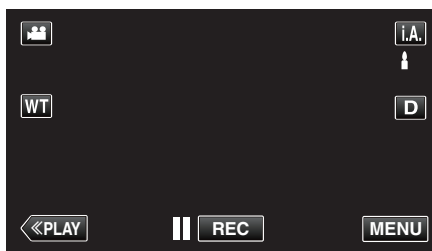

- Läget växlar mellan inspelning och uppspelning för varje beröring.

3 Tryck på "MENU".

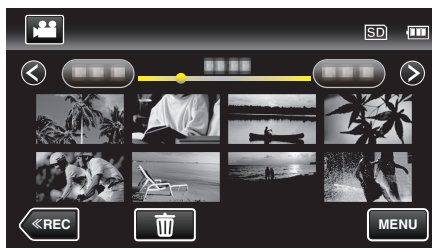

Inställning	Detaljer
SÖKDATUM	Du kan söka efter och spela upp videor eller stillbilder genom att ange inspelningsdatum. "Söka efter en speciell video/stillbild efter datum" (☞ sid. 119)
VISA DATUM/TID	Visar inspelningsdatum och -tid vid videouppspelning. "VISA DATUM/TID" (☞ sid. 178)
SAMORDNAD UPPSPELN.	Spelar upp ett sammandrag av de inspelade videorna. "Snabbkontrollera innehåll i videor (Digest Playback)" (☞ sid. 116)
SPELA SPELLISTA	Spelar upp spellistorna som du har skapat. "Spela upp spellistor" (☞ sid. 122)
REDIGERA SPELLISTA	Skapar eller redigerar en spellista. "Skapa spellistor med valda filer" (☞ sid. 129) "Skapa spellistor efter datum" (☞ sid. 130) "Redigera spellistor" (☞ sid. 131)
SKYDDA/AVBRYT	Skyddar filer mot oavsiktlig radering av misstag. "Skydda/öppna skyddet för den fil som visas för tillfället" (☞ sid. 124) "Skydda/öppna skyddet för valda filer" (☞ sid. 125)
TRIMMA	Välj delen av videon som du vill ha och spara den som en ny videofil. "Fånga den del av en video som behövs (TRIMMA)" (☞ sid. 126)
LADDA UPP INST	Fånga och kopiera en del av en inspelad video (max. 15 minuter) för uppladdning till YouTube. "LADDA UPP INST" (☞ sid. 178)
SPELA ANNAN FIL	Spela videor med felhanteringsinformation. "Spela en video med felhanteringsinformation" (☞ sid. 117)
K2 TECHNOLOGY	Återskapar diskreta eller höga ljud som inte kunde spelas in och spelar upp med en ljudkvalitet som kommer nära originalet. "K2 TECHNOLOGY" (☞ sid. 179)

### SÖKDATUM

Begränsar indexskärmen för video utifrån inspelningsdatum.

Detaljer

"Söka efter en speciell video/stillbild efter datum" (☞ sid. 119)

### VISA DATUM/TID

Här ställer man in om inspelningsdatum och -tid ska visas vid videouppspelning.

Inställning	Detaljer
AV	Visar inte datum och tid under uppspelning.
PÅ	Visar datum och tid under uppspelning.

### Visa motivet

- 1 Öppna LCD-skärmen.

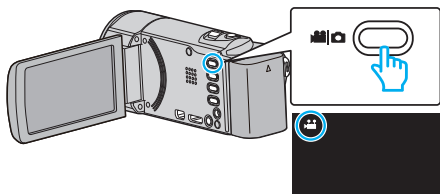

- Kontrollera om inspelningsläget är .

- 2 Tryck på "<<PLAY" för att välja uppspelningsläge.

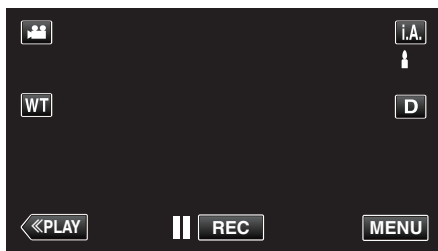

- 3 Tryck på "MENU".



- 4 Tryck på "VISA DATUM/TID".

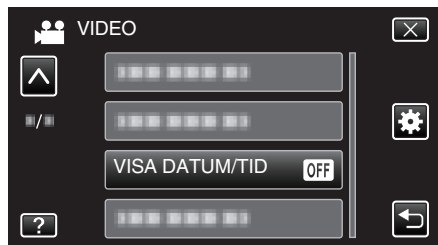

### SAMORDNAD UPPSPELN.

Spelar upp ett sammandrag av de inspelade videorna.

Detaljer

"Snabbkontrollera innehåll i videor (Digest Playback)" (☞ sid. 116)

### SPELA SPELLISTA

Spelar upp spellistorna som du har skapat.

Detaljer

"Spela upp spellistor" (☞ sid. 122)

### REDIGERA SPELLISTA

När du ordnar en lista med dina favoritvideor kallas det för en spellista.

Med en spellista kan du spelas bara dina favoritvideor upp, i vilken ordning du vill.

Originalvideofilen ligger kvar på samma plats, även om den har registrerats i en spellista.

Detaljer

"Skapa spellistor med valda filer" (☞ sid. 129)

"Skapa spellistor efter datum" (☞ sid. 130)

"Redigera spellistor" (☞ sid. 131)

### SKYDDA/AVBRYT

Skyddar filer mot oavsiktlig radering av misstag.

Detaljer

"Skydda/öppna skyddet för den fil som visas för tillfället" (☞ sid. 124)

"Skydda/öppna skyddet för valda filer" (☞ sid. 125)

### TRIMMA

Välj delen av videon som du vill ha och spara den som en ny videofil.

Detaljer

"Fånga den del av en video som behövs (TRIMMA)" (☞ sid. 126)

### LADDA UPP INST

Fånga och kopiera en del av en inspelad video (max. 15 minuter) för uppladdning till YouTube.

Detaljer

"Ta videor för överföring till YouTube" (☞ sid. 127)

### SPELA ANNAN FIL

Spela videor med felhanteringsinformation.

Detaljer

"Spela en video med felhanteringsinformation" (☞ sid. 117)

## K2 TECHNOLOGY

Återskapar diskreta eller höga ljud som inte kunde spelas in och spelar upp med en ljudkvalitet som kommer nära originalet.

Inställning	Detaljer
AV	Inaktiverar K2 TECHNOLOGY.
PÅ	Aktiverar K2 TECHNOLOGY.

### Visa motivet

1 Öppna LCD-skärmen.

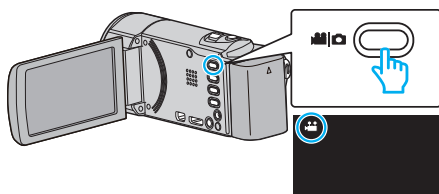

- Kontrollera om inspelningsläget är .

2 Tryck på "<<PLAY" för att välja uppspelningsläge.

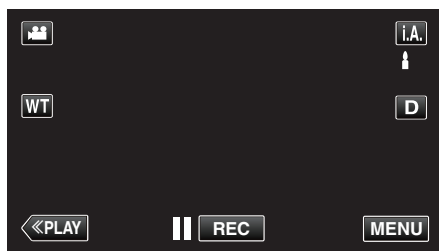

3 Tryck på "MENU".

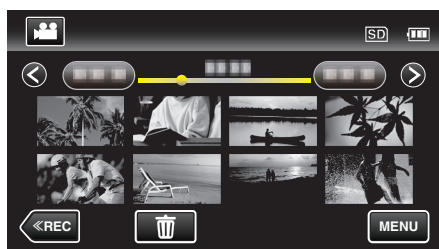

4 Tryck på "K2 TECHNOLOGY".



## Uppspelningsmeny (stillbild)

Du kan radera eller söka efter enskilda stillbilder.

1 Öppna LCD-skärmen.

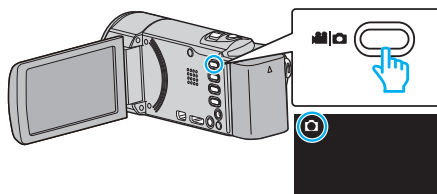

- Kontrollera om inspelningsläget är .

2 Tryck på "<<PLAY" för att välja uppspelningsläge.

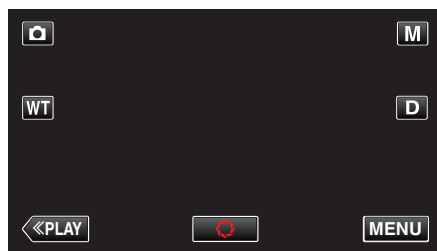

- Läget växlar mellan inspelning och uppspelning för varje beröring.

3 Tryck på "MENU".



Inställning	Detaljer
SÖKDATUM	Du kan söka efter och spela upp videor eller stillbilder genom att ange inspelningsdatum. "Söka efter en speciell video/stillbild efter datum" (☞ sid. 119)
BILDSPELSEFFEKTER	Ställer in övergångseffekt för uppspelning i form av bildspel. "BILDSPELSEFFEKTER" (☞ sid. 181)
SKYDDA/AVBRYT	Skyddar filer mot oavsiktlig radering av misstag. "Skydda/öppna skyddet för den fil som visas för tillfället" (☞ sid. 124) "Skydda/öppna skyddet för valda filer" (☞ sid. 125)

### SÖKDATUM

Begränsar indexskärmen för stillbilder utifrån inspelningsdatum.

Detaljer

"Söka efter en speciell video/stillbild efter datum" (☞ sid. 119)

**BILDSPELSEFFEKTER**

Ställer in övergångseffekt för uppspelning i form av bildspel.

Inställning	Detaljer
FLYTTA	Växlar skärm genom att dra från höger till vänster.
BLINDS	Växlar skärm genom indelning i lodräta remsor.
SCHACKRUTOR	Växlar skärm genom ändringar i ett schackmönster.
SLUMPAT	Växlar skärm med slumpmässig effekt från FLYTTA, "BLINDS" och "SCHACKRUTOR".

**ANMÄRKNING :**

- Bildspelseffekter finns inte tillgängliga när man spelar upp stillbilder på externa enheter (som t.ex. externa USB-hårddiskar).

**SKYDDA/AVBRYT**

Skyddar filer mot oavsiktlig radering av misstag.

Detaljer

"Skydda/öppna skyddet för den fil som visas för tillfället" (☞ sid. 124)

"Skydda/öppna skyddet för valda filer" (☞ sid. 125)

**Visa motivet**

- 1 Öppna LCD-skärmen.

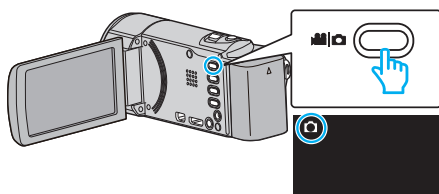

- Kontrollera om inspelningsläget är .

- 2 Tryck på "<<PLAY" för att välja uppspelningsläge.

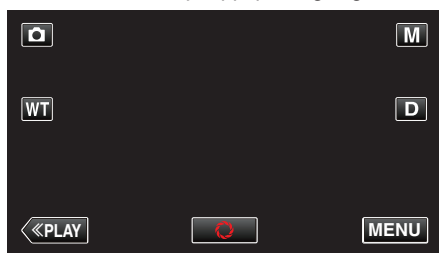

- 3 Tryck på "MENU".

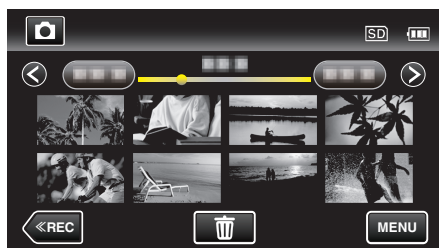

- 4 Tryck på "BILDSPELSEFFEKTER".

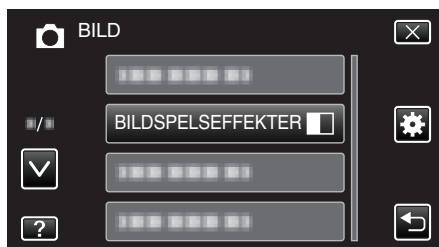

## Standardmeny

1 Tryck på "MENU".

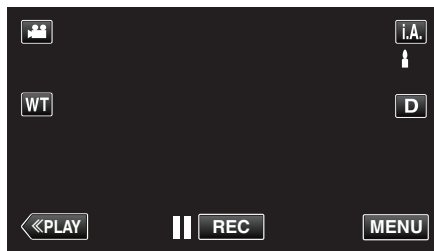

- Vid start via inspelningsläget ska man trycka på "MENU" igen när genvägsmenyn visas.

2 Tryck på "⚙️".



Inställning	Detaljer
JUSTERA KLOCKA	Återställer aktuell tid eller ställer in lokal tid vid användning av denna enhet utomlands. "Inställning av klockan" (☞ sid. 69) "Inställning av klockan på lokal tid vid resor" (☞ sid. 73) "Inställning av sommartid" (☞ sid. 73)
DATUMVISNING, STIL	Ställer in ordning på visningsformatet för år, månad, dag och tid (24H/12H). "DATUMVISNING, STIL" (☞ sid. 184)
LANGUAGE	Språket på displayen kan ändras. "Ändra displayspråk" (☞ sid. 71)
MONITOR LJUS	Ställer in ljusstyrkan på LCD-skärmen. "MONITOR LJUS" (☞ sid. 184)
DRIFTSLJUD	Slår på eller av kameranljudd. "DRIFTSLJUD" (☞ sid. 185)
TYST LÄGE	Ställer in till tyst läge där driftljudd stängs av och skärmens ljusstyrka reduceras. "TYST LÄGE" (☞ sid. 185)
AUTOMATISK AVSTÄNGN.	Förhindrar att du glömmar stänga av videokameran när detta är inställt. "AUTOMATISK AVSTÄNGN." (☞ sid. 186)
SNABB OMSTART	Minskar strömförbrukningen inom 5 minuter efter stängning av LCD-skärmen till 1/3 av förbrukningen under inspelning. "SNABB OMSTART" (☞ sid. 186)
DEMO.LÄGE	Visar specialfunktionerna i denna enhet i form av ett sammandrag. "DEMO.LÄGE" (☞ sid. 187)

Inställning	Detaljer
JUST. AV PEKSKÄRM	Justerar reaktionsområdet för knapparna på pekskärmen. " JUST. AV PEKSKÄRM " (sid. 187)
VISA PÅ TV	Visar ikoner och datum/tid på TV-skärmen. " VISA PÅ TV " (sid. 188)
VIDEOUTGÅNG	Ställer in bildförhållandet (16:9 eller 4:3) korrekt i förhållande till den TV som är ansluten. " VIDEOUTGÅNG " (sid. 189)
HDMI-UTGÅNG	Ställer in upplösningen för videoutgången från HDMI mini-konnektorn. " HDMI-UTGÅNG " (sid. 189)
HDMI-KONTROLL	Ställer in de länkade åtgärderna PÅ/AV, när TV:n och den här enheten är anslutna med HDMI mini-konnektorn. " HDMI-KONTROLL " (sid. 190)
FABRIKSINSTÄLLNING	Återställer alla inställningar till standardvärden. " FABRIKSINSTÄLLNING " (sid. 190)
UPPDATERA	Uppdaterar funktionerna i denna enhet till den senaste versionen. " UPPDATERA " (sid. 190)
UPPD. PC-MJUKVARA	Uppgraderar enhetens interna programvara till den senaste versionen. " UPPD. PC-MJUKVARA " (sid. 190)
FORMATERA SD-KORT	Raderar alla filer på SD-kortet. " FORMATERA SD-KORT " (sid. 191)
OPEN SOURCE-LICENSER	Visar de open source-licenser för programvara som används på denna enhet. (endast inspelningsläge) " OPEN SOURCE-LICENSER " (sid. 191)

## Menyinställningar

### JUSTERA KLOCKA

Återställer aktuell tid eller ställer in lokal tid vid användning av denna enhet utomlands.

Detaljer

"Inställning av klockan" (☞ sid. 69)

"Inställning av klockan på lokal tid vid resor" (☞ sid. 73)

"Inställning av sommartid" (☞ sid. 73)

### DATUMVISNING, STIL

Ställer in ordning på visningsformatet för år, månad, dag och tid (24H/12H).

1 Tryck på "MENU".

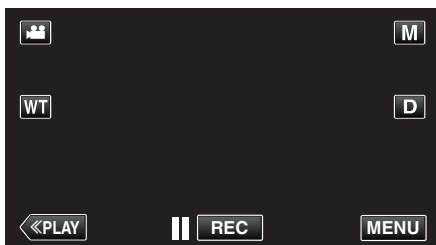

- Vid start via inspelningsläget ska man trycka på "MENU" igen när genvägsmenyn visas.

2 Tryck på "⚙️".



3 Tryck på "DATUMVISNING, STIL".

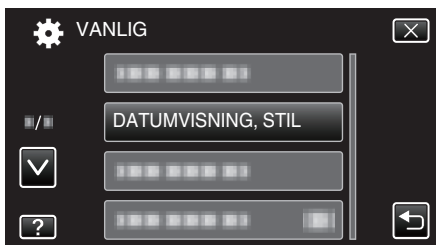

4 Tryck för att ställa in stil för visningen av datum och tid.



- För datum kan du välja alla format från "månad.dag.år", "år.månad.dag" och "dag.månad.år".
- För tid kan du välja format från "12h" och "24h".
- Tryck på ^ eller v för att ändra visningsstil.
- Efter inställning, tryck på "OK".

### LANGUAGE

Språket på displayen kan ändras.

Detaljer

"Ändra displayspråk" (☞ sid. 71)

### MONITOR LJUS

Ställer in ljusstyrkan på LCD-skärmen.

Inställning	Detaljer
AUTO	Ställer in ljusstyrkan automatiskt på "4" vid användning utomhus och på "3" vid användning inomhus.
4	Gör ljusstyrkan för motljus på skärmen ljusare, oavsett ljusförhållande.
3	Ställer in till standardljusstyrka.
2	Gör ljusstyrkan för motljus på skärmen mörkare, oavsett ljusförhållande.
1	Ställer in till svag ljusstyrka. Hjälper till att spara batteri om detta väljs.

### Justera skärmens ljusstyrka

1 Tryck på "MENU".

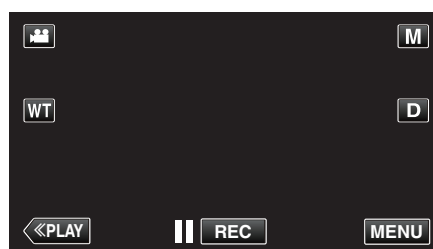

- Vid start via inspelningsläget ska man trycka på "MENU" igen när genvägsmenyn visas.

2 Tryck på "⚙️".



3 Tryck på "MONITOR LJUS".

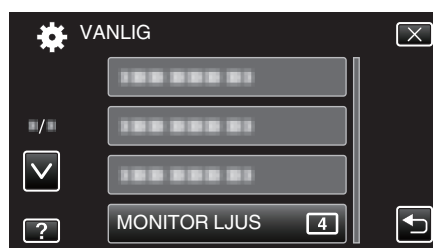

4 Tryck på önskad ljusstyrka för skärmen.

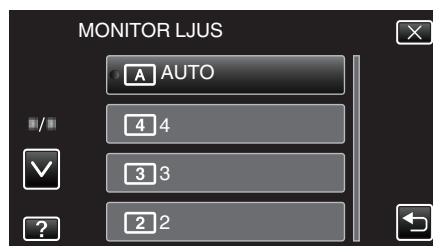

- Tryck på ^ eller v för att gå uppåt eller nedåt till fler alternativ.



**DRIFTSLJUD**

Slår på eller av kameranljud.

Inställning	Detaljer
AV	Stänger av kameranljud.
PÅ	Sätter på kameranljud.

**Visa motivet**

1 Tryck på "MENU".

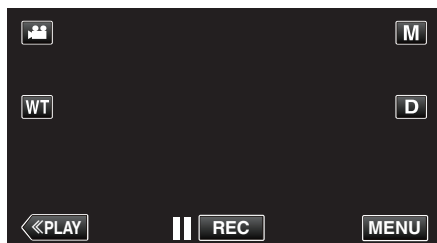

- Vid start via inspelningsläget ska man trycka på "MENU" igen när genvägsmenyn visas.

2 Tryck på "⚙️".

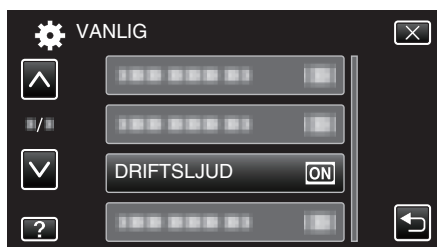

3 Tryck på "DRIFTSLJUD".

**TYST LÄGE**

När man använder tyst läge blir LCD-skärmen mörkare och inga driftsljud matas ut. Använd detta läge för tyst inspelning på mörka platser, som t.ex. under en pjäs.

Inställning	Detaljer
AV	Stänger av Tyst läge.
PÅ	Startar Tyst läge.

**Visa motivet**

1 Tryck på "MENU".

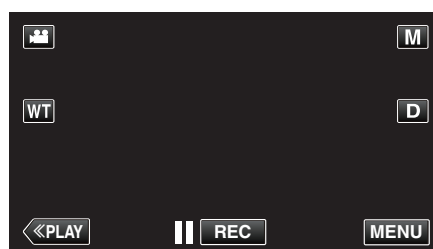



- Vid start via inspelningsläget ska man trycka på "MENU" igen när genvägsmenyn visas.

2 Tryck på "⚙️".

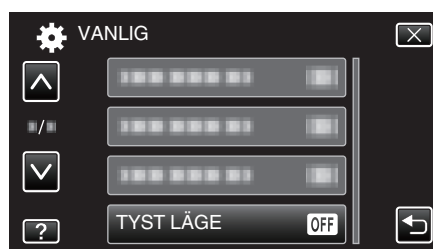

3 Tryck på "TYST LÄGE".

**ANMÄRKNING :**

-  visas när "TYST LÄGE" är ställd till "PÅ".
- Man kan även aktivera Tyst läge med hjälp av SILENT-knappen på enheten.

"Ta film i autoläge" (☞ sid. 77)

- Det kan vara svårt att se skärmen i Tyst läge eftersom LCD-skärmen mörknar. Ställ in "TYST LÄGE" till "AV" vid normala inspelningar.
- Skärmens ljusstyrka förblir oförändrad i uppspelningsläge. Dock matas inte drift- och uppspelningsljuden ut.
- Vid anslutning till externa enheter som t.ex. en dator eller en BD-brännare via USB stängs "TYST LÄGE" av tillfälligt.

## Menyinställningar

### AUTOMATISK AVSTÄNGN.

Förhindrar att du glömmet stänga av videokameran när detta är inställt.

Inställning	Detaljer
AV	Kameran stängs inte av även om denna enhet inte har använts på 5 minuter.
PÅ	Enheten stängs av automatiskt om denna enhet inte har använts på 5 minuter.

#### ANMÄRKNING :

- Vid användning av batteri stängs kameran av automatiskt om denna enhet inte har använts på 5 minuter.
- Vid användning av nätadaptern övergår denna enhet till standbyläge.

#### Visa motivet

- 1 Tryck på "MENU".

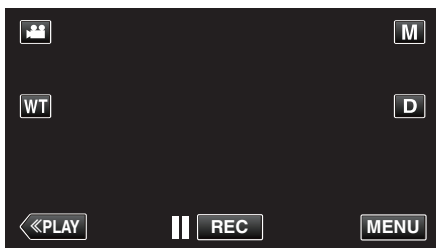

- Vid start via inspelningsläget ska man trycka på "MENU" igen när genvägsmenyn visas.

- 2 Tryck på "⚙️".



- 3 Tryck på "AUTOMATISK AVSTÄNGN.".

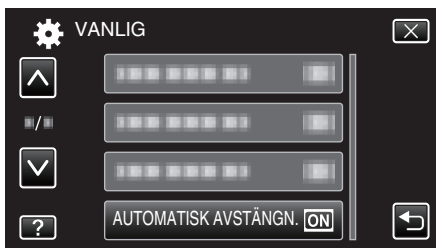

### SNABB OMSTART

Aktiverar snabbstart av kameran om LCD-skärmen öppnas igen inom 5 minuter.

Inställning	Detaljer
AV	Inaktiverar funktionen.
PÅ	Aktiverar snabbstart av kameran om LCD-skärmen öppnas igen inom 5 minuter.

#### ANMÄRKNING :

- Energiförbrukningen minskar inom 5 minuter efter att LCD-skärmen stängts.

#### Visa motivet

- 1 Tryck på "MENU".

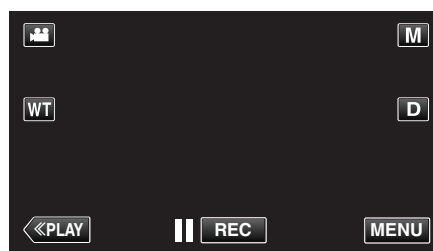

- Vid start via inspelningsläget ska man trycka på "MENU" igen när genvägsmenyn visas.

- 2 Tryck på "⚙️".



- 3 Tryck på "SNABB OMSTART".

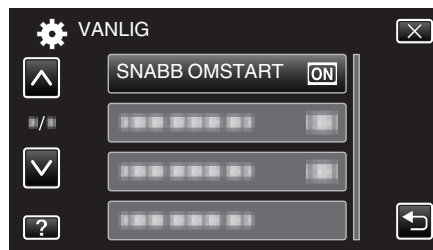

- Energiförbrukningen minskar inom 5 minuter efter att LCD-skärmen stängts.

**DEMO.LÄGE**

Spelar en demonstration av specialfunktionerna i denna enhet.

Inställning	Detaljer
AV	Inaktiverar funktionen.
PÅ	Spelar en demonstration av specialfunktionerna i denna enhet.

**Visa demoläge**

- 1 Ta ut batteripaketet och SD-kortet.
  - 2 Anslut nätadaptern.
  - 3 Öppna LCD-skärmen och slå på videokameran.
- Demonstrationen börjar spelas upp efter 3 minuter.
  - Tryck på skärmen för att stoppa uppspelningen.

**ANMÄRKNING :**

- Detta läge är inte tillgängligt vid uppspelning.
  - "VISA LEENDE%/NAMN" ställs in till "PÅ" när demo-läget är aktiverat.
- "Ställ in SMILE%/NAME DISPLAY" (☰ sid. 103)

**Visa motivet**

- 1 Tryck på "MENU".

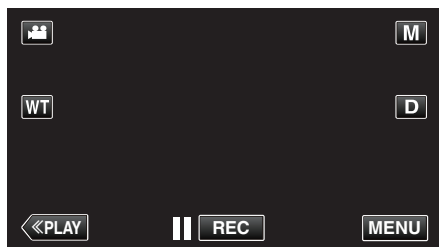

- Vid start via inspelningsläget ska man trycka på "MENU" igen när genvägsmenyn visas.

- 2 Tryck på "⚙️".

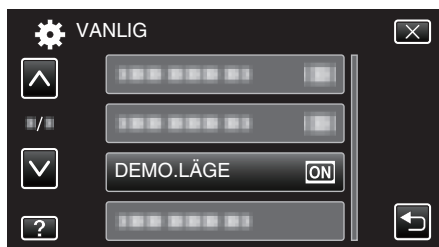

- 3 Tryck på "DEMO.LÄGE".

**JUST. AV PEKSKÄRM**

Justerar reaktionsområdet för knapparna på pekskärmen.

- 1 Tryck på "MENU".

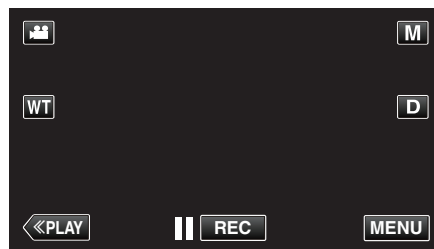

- Vid start via inspelningsläget ska man trycka på "MENU" igen när genvägsmenyn visas.

- 2 Tryck på "⚙️".



- 3 Tryck på "JUST. AV PEKSKÄRM".

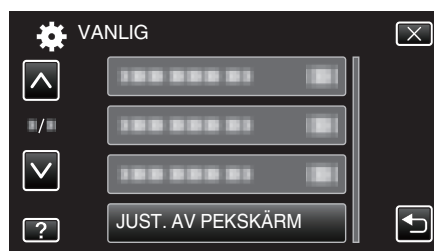

- Skärmen för justering av pekskärmen visas.

- 4 Tryck på "+". (Totalt 3 gånger.)



- Fortsätt trycka på "+" eftersom positionen ändras vid varje knapptryck.

- 5 Tryck på "+" igen för att bekräfta de positioner som justerats. (Totalt 3 gånger.)

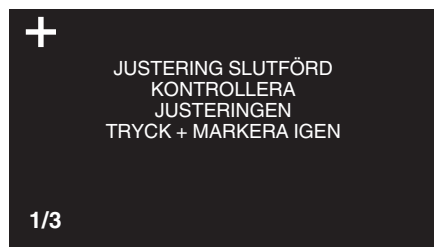

- Fortsätt trycka på "+" eftersom positionen ändras vid varje knapptryck.
- Om man trycker på andra områden än "+"-markeringen på justeringsskärmen uppstår fel. I sådant fall ska man börja om från steg 4.

- 6 Tryck på "OK".

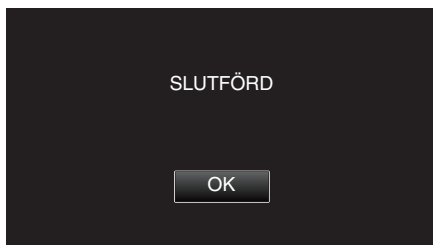

- Inställningen avslutas och menyskärmen visas.

### OBS! :

- Man ska inte trycka på andra områden än "+"-markeringen vid justering av pekskärmen (steg 4-5). Om man gör det kan det hända att pekskärmen slutar att fungera korrekt.

### ANMÄRKNING :

- Justera genom att trycka lätt med styluspennan.
- Tryck inte med ett föremål som har en vass spets och tryck inte hårt.

## VISA PÅ TV

Visar ikoner och datum/tid på TV-skärmen.

Inställning	Detaljer
AV	Visar inte ikoner och datum/tid på TV:n.
PÅ	Visar ikoner och datum/tid på TV:n.

## Visa motivet

- 1 Tryck på "MENU".

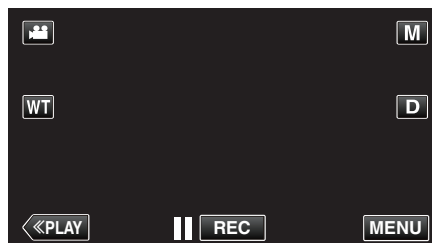

- Vid start via inspelningsläget ska man trycka på "MENU" igen när genvägsmenyn visas.

- 2 Tryck på "⚙️".



- 3 Tryck på "VISA PÅ TV".

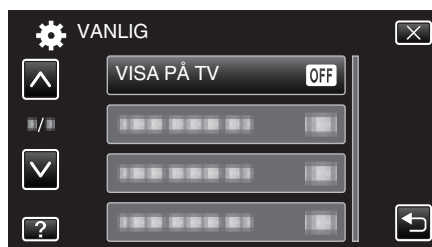

**VIDEOUTGÅNG**

Ställer in bildförhållande (16:9 eller 4:3) anpassat till TV:n som är ansluten.

Inställning	Detaljer
4:3	Välj detta om du ansluter till en vanlig TV (4:3).
16:9	Välj detta om du ansluter till en TV med bred skärm (16:9).

**Visa motivet**

- 1 Tryck på "MENU".

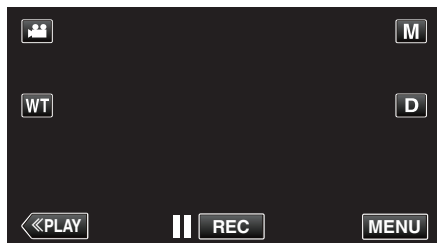

- Vid start via inspelningsläget ska man trycka på "MENU" igen när genvägsmenyn visas.

- 2 Tryck på "⚙️".

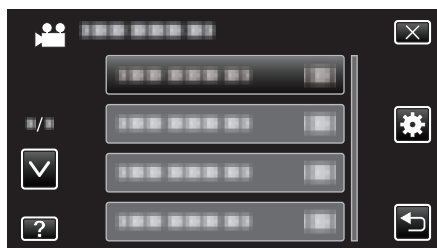

- 3 Tryck på "VIDEOUTGÅNG".

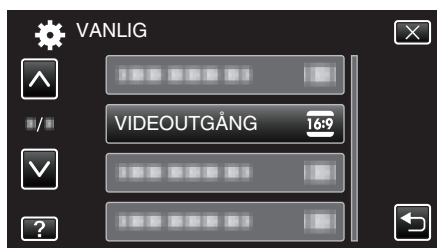
**HDMI-UTGÅNG**

Ställer in utmatningen för enhetens HDMI-kontakt när den är ansluten till en TV.

Inställning	Detaljer
AUTO	Det rekommenderas att välja "AUTO" normalt.
576p	Välj detta, när videon inte kommer ut korrekt i "AUTO".

**Visa motivet**

- 1 Tryck på "MENU".

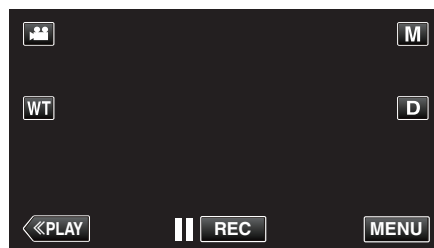

- Vid start via inspelningsläget ska man trycka på "MENU" igen när genvägsmenyn visas.

- 2 Tryck på "⚙️".



- 3 Tryck på "HDMI-UTGÅNG".

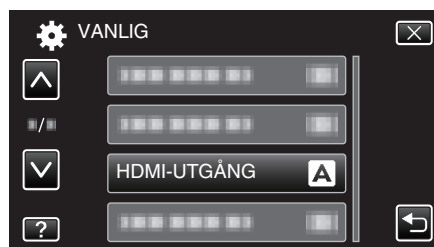

## Menyinställningar

### HDMI-KONTROLL

Ställer in huruvida funktioner ska länkas till en HDMI-CEC-kompatibel TV.

Inställning	Detaljer
AV	Stänger av länkade åtgärder.
PÅ	Sätter på länkade åtgärder.

### Visa motivet

1 Tryck på "MENU".

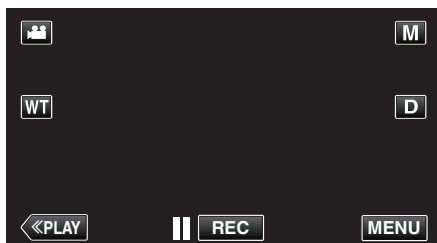

- Vid start via inspelningsläget ska man trycka på "MENU" igen när genvägsmenyn visas.

2 Tryck på "⚙️".



3 Tryck på "HDMI-KONTROLL".

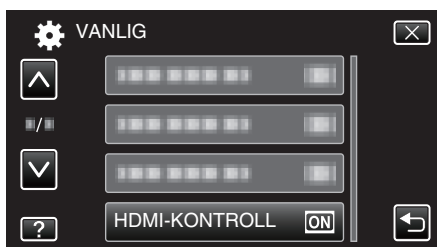

### FABRIKSINSTÄLLNING

Återställer alla inställningar till standardvärden.

1 Tryck på "MENU".

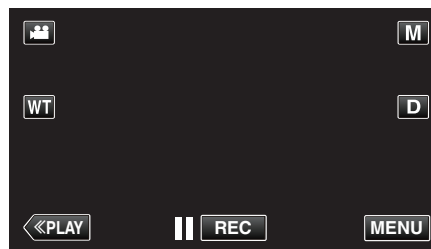

- Vid start via inspelningsläget ska man trycka på "MENU" igen när genvägsmenyn visas.

2 Tryck på "⚙️".



3 Tryck på "FABRIKSINSTÄLLNING".



4 Tryck på "JA".



- Alla inställningar återgår till standardvärden.

### UPPDATERA

Uppdaterar funktionerna i denna enhet till den senaste versionen. För detaljer, läs på JVC:s hemsida. (När inget program för uppdatering av denna enhet finns tillgängligt, erbjuds heller ingenting på hemsidan.)  
<http://www3.jvckenwood.com/english/support/index.html>

### UPPD. PC-MJUKVARA

Uppgraderar enhetens interna programvara till den senaste versionen. För detaljer, läs på JVC:s hemsida. (När inget program för uppgradering av datorns programvara finns tillgängligt erbjuds inte heller någonting på hemsidan.)  
<http://www3.jvckenwood.com/english/support/index.html>

## FORMATERA SD-KORT

Raderar alla filer på SD-kortet.

Inställning	Detaljer
FIL	Raderar alla filer på SD-kortet.
FILNR + HANTERINGSNR	Raderar alla filer på SD-kortet och återställer mapp- och filnummer till "1".

### OBS! :

- Kan inte väljas om du inte har satt in ett SD-kort.
- All data på SD-kortet kommer att raderas när kortet formateras. Kopiera alla filer på SD-kortet till en dator innan du formaterar.
- Se till att batteripaketet är fulladdat eller anslut nätadaptern eftersom formateringen kan ta tid.

### Visa motivet

1 Tryck på "MENU".

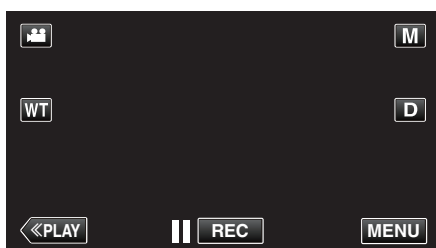

- Vid start via inspelningsläget ska man trycka på "MENU" igen när genvägsmenyn visas.

2 Tryck på "⚙️".



3 Tryck på "FORMATERA SD-KORT".

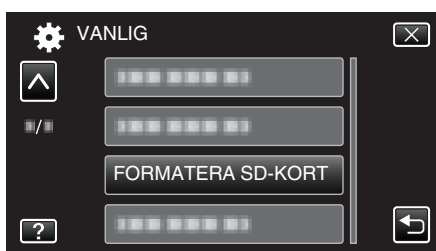

## OPEN SOURCE-LICENSER

Visar de open source-licenser för programvara som används på denna enhet.

## Framdel

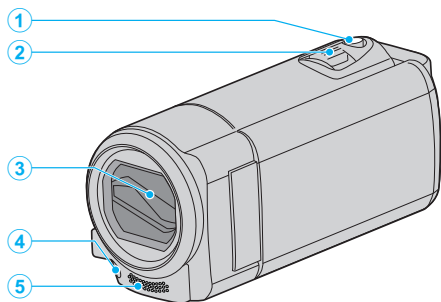

- 1** SNAPSHOT (stillbildsupptagnings)-knapp
  - Tar en stillbild.
- 2** Zoom/volymreglage
  - Vid bildtagning: Ställer in bildomfånget.
  - Vid uppspelning (indexskärmen): Växlar till nästa eller föregående sida.
  - Vid videouppspelning: Ställer in volymen.
- 3** Linsskydd
  - Vidrör inte objektivet och linsskyddet.
  - Täck inte över linsen med fingrarna under inspelning.
- 4** Ljus (GZ-EX215)
  - Tänd lampan vid tagning i mörker.
  - ”LJUS (GZ-EX215)” (☞ sid. 166)
- 5** Stereomikrofon
  - Täck inte över mikrofonen med fingrarna under videoinspelning.

## Bakdel

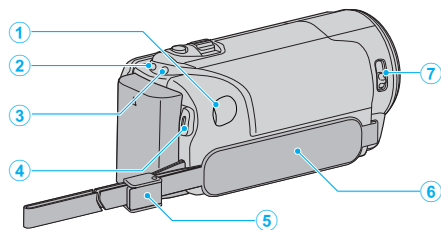

- 1** DC-kontakt
  - För anslutning till en nätadapter vid laddning av batteriet.
- 2** ACCESS (Access)-lampa
  - Tänds/blinkar under in- eller uppspelning.
  - Ta inte ut batteripaketet, nätadaptern eller SD-kortet.
- 3** POWER/CHARGE (ström/laddnings)-lampa
  - Tänds: Kameran är ”PÅ”
  - Blinkar: Laddning pågår
  - Släcks: Laddning avslutad
- 4** START/STOP (videoinspelnings)-knapp
  - Startar/stoppar videoinspelning.
- 5** Remspänne
- 6** Handgrepp
  - För handen genom handgreppet för ett fast grepp om denna enhet.
  - ”Ställa in greppet” (☞ sid. 65)
- 7** Linsskyddsomkopplare
  - Öppnar och stänger linsskyddet.



## Underdel

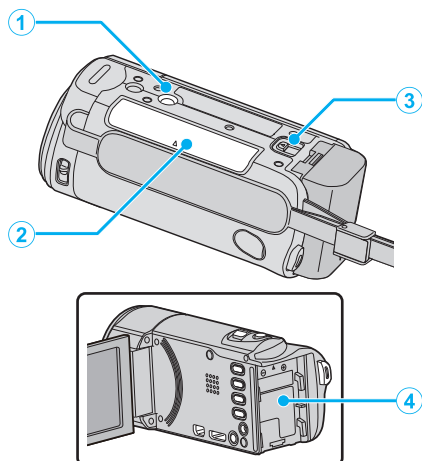

- 1** Stativmonteringshål  
"Montering av stativ" (☞ sid. 71)
- 2** Fack för SD-kort
  - Sätt in ett SD-kort (tillval).
  - "Sätta in ett SD-kort" (☞ sid. 65)
- 3** Batteriöppningsspak  
"Ladda batteripaketet" (☞ sid. 64)
- 4** Batterimontering

## Innsida

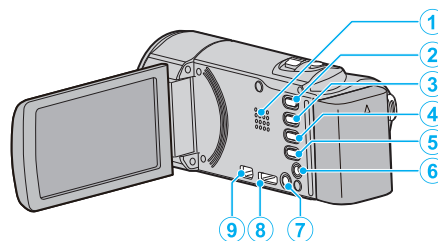

- 1** Högtalare
  - Spelar upp ljud under videouppspelningen.
- 2** 📹 / 📷 (video/stillbilds)-knapp
  - Växlar mellan video- och stillbildsläge.
- 3** Knappen SILENT
  - Tryck in och håll kvar knappen SILENT för att aktivera det tysta läget. Tryck in och håll kvar knappen igen för att stänga av det tysta läget.
  - "Använda tyst läge" (☞ sid. 77)
- 4** 📵 (Bildstabilisator)-knapp
  - Bildstabilisatorns inställning växlar för varje knapptryck vid videoinspelning.
  - "Minska kameraskakning" (☞ sid. 105)
- 5** INFO (information)-knapp
  - Inspelning: Visar återstående tid (endast för video) och batterikraft.
  - Uppspelning: Visar filinformation som inspelningsdatum.
- 6** AV-kontakt
  - Ansluter till AV-kontakten på en TV etc.
- 7** Knappen ⏻ (power)
  - Tryck och håll för att sätta på/stänga av medan LCD-skärmen är öppen.
- 8** HDMI-minikontakt
  - För anslutning till TV med en HDMI-minikabel.
- 9** USB-kontakt
  - För anslutning till dator med USB-kabel.

## LCD-skärm

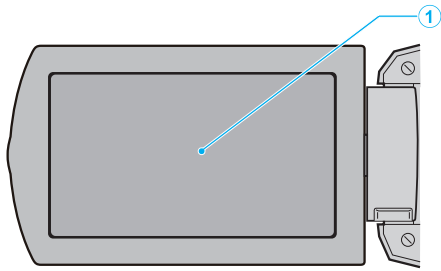

### 1 LCD-skärm

- Vrider på/av strömmen vid öppning och stängning.
- Aktiverar självporträttstagnning genom att vrida på skärmen.

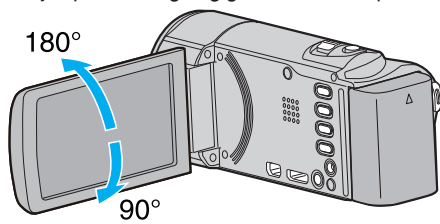

"Hur man använder pekskärmen" (☞ sid. 67)

"Namn på knappar och funktioner på LCD-skärmen" (☞ sid. 68)

### OBS! :

- Tryck inte hårt på skärmen och utsätt den inte för stötar.  
Detta kan skada eller göra sönder skärmen.

## Vanliga inspelningsindikatorer

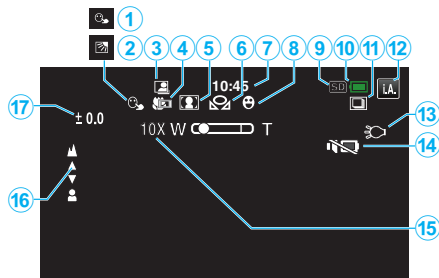

- 1** VIDR. PRIO. AE/AF  
"Fånga motiv tydligt (TOUCH PRIORITY AE/AF)" (☞ sid. 95)
- 2** Motljuskompensation  
"Ställa in motljuskompensation" (☞ sid. 87)
- 3** AUTOINSP.  
"Automatisk inspelning med rörelseavkänning (AUTOINSPELNING)" (☞ sid. 108)
- 4** Telemakro  
"Tagning av närbilder" (☞ sid. 88)
- 5** Scenval  
"Spela in enligt scenen (objekt)" (☞ sid. 82)
- 6** Vitbalans  
"Ställa in vitbalans" (☞ sid. 86)
- 7** Tid  
"Inställning av klockan" (☞ sid. 69)
- 8** Bild av leende  
"Fånga leenden automatiskt (BILD AV LEENDE)" (☞ sid. 96)
- 9** Media
- 10** Batteriindikator  
"Kontrollera återstående inspelningstid" (☞ sid. 112)
- 11** Tagning av bildserie  
"SLUTARLÄGE (stillbild)" (☞ sid. 175)
- 12** Inspelningsläge  
"Ta film i autoläge" (☞ sid. 75)  
"Manuell tagning" (☞ sid. 81)
- 13** Lampa  
"LJUS (GZ-EX215)" (☞ sid. 166)
- 14** TYST LÄGE  
"Använda tyst läge" (☞ sid. 77)
- 15** Zoom  
"ZOOM" (☞ sid. 170)
- 16** Fokus  
"Justera fokus manuellt" (☞ sid. 84)
- 17** Ljusstyrka  
"Ställa in ljusstyrka" (☞ sid. 85)

## Videoinspelning

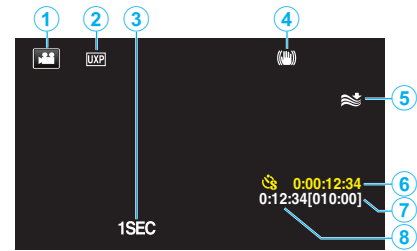

- 1** Videoläge  
"📹 / 📷 (video/stillbils)-knapp" (☞ sid. 193)
- 2** Videokvalitet  
"VIDEOKVALITET" (☞ sid. 169)
- 3** INTERVALLINSPELNING(1SEC)  
"Spela in i intervall (INTERVALLINSPELNING)" (☞ sid. 107)
- 4** Bildstabilisator  
"Minska kameraskakning" (☞ sid. 105)
- 5** Vindbrusminimering  
"VINDFILTER" (☞ sid. 167)
- 6** Räknare för inspelning med tidsluckor  
"Spela in i intervall (INTERVALLINSPELNING)" (☞ sid. 107)
- 7** Återstående inspelningstid  
"Kontrollera återstående inspelningstid" (☞ sid. 112)
- 8** Sekvensräknare

## Stillbildsupptagning

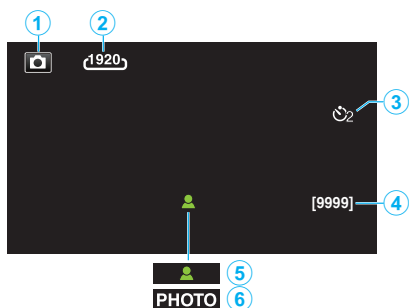

- 1 Stillbildsläge  
" / (video/stillbilds)-knapp" ( sid. 193)
- 2 Bildstorlek  
" BILDFORMAT " ( sid. 176)
- 3 Självtlösare  
"Ta gruppbilder (självtlösare med timer)" ( sid. 109)
- 4 Återstående antal bildtagningar  
"Kontrollera återstående inspelningstid" ( sid. 113)
- 5 Fokus
- 6 Inspektion pågår

## Videoupptagning

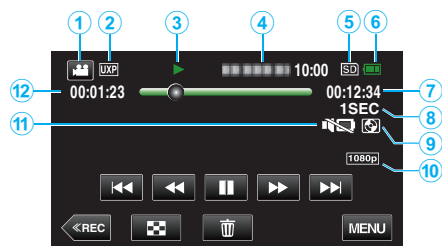

- 1 Videoläge  
" / (video/stillbilds)-knapp" ( sid. 193)
- 2 Videokvalitet  
" VIDEOKVALITET " ( sid. 169)
- 3 Funktionsindikator  
"Funktionsknappar för videoupptagning" ( sid. 114)
- 4 Datum/tid  
• Visar inspelningsdatum och -tid.
- 5 Media
- 6 Batteriindikator  
"Kontrollera återstående inspelningstid" ( sid. 112)
- 7 Uppspelningstid  
"Spela upp videor" ( sid. 114)
- 8 Uppspelning med tidsluckor  
"Inställning av tidsluckor" ( sid. 108)
- 9 Uppspelning av extern lagring  
"Uppspelning med DVD-brännare" ( sid. 140)  
"Uppspelning med en extern Blu-ray-enhet" ( sid. 147)  
"Spela upp filer i den externa USB-hårddisken" ( sid. 151)
- 10 1080p utmatning  
" HDMI-UTGÅNG " ( sid. 189)
- 11 TYST LÄGE  
"Använda tyst läge" ( sid. 77)
- 12 Sekvensräknare

## Stillbildsuppspelning



- 1 Stillbildsläge  
"Kamera / Stillbilds-knapp" (☞ sid. 193)
- 2 Mappnummer
- 3 Filnummer
- 4 Datum/tid
  - Visar inspelningsdatum och -tid.
- 5 Media
- 6 Batteriindikator  
"Kontrollera återstående inspelningstid" (☞ sid. 112)
- 7 TYST LÄGE  
"Använda tyst läge" (☞ sid. 77)
- 8 Uppspelning av extern lagring  
"Uppspelning med DVD-brännare" (☞ sid. 140)  
"Uppspelning med en extern Blu-ray-enhet" (☞ sid. 147)  
"Spela upp filer i den externa USB-hårddisken" (☞ sid. 151)
- 9 1080p utmatning  
"HDMI-UTGÅNG" (☞ sid. 189)

## När enheten inte fungerar korrekt

### Stänga av strömmen

- 1 Stäng LCD-skärmen.

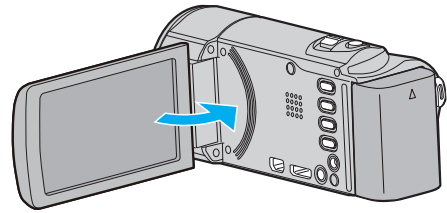

- 2 Koppla ifrån nätadaptern och ta ur batteripaketet ur denna enhet, anslut dem på nytt, öppna LCD-skärmen varvid enheten startar automatiskt. (Återställning slutförd)

### Batteripaket

#### Kan inte slå på videokameran vid användning av batteripaketet.

Ladda batteripaketet.

"Ladda batteripaketet" (☞ sid. 64)

Kontrollera om terminalerna är smutsiga.

Om denna enhet kontakt och batteripaketet är smutsiga kan du torka av dem med en bomullstuss eller liknande.

Om du använder något annat batteripaket än JVC-batteripaket, kan säkerhet och funktion inte garanteras. Se till att använda JVC-batteripaket.

#### Kort användningstid även efter laddning.

Batterier förbrukas när batteripaketet laddas gång på gång. Ersätt batteripaketet med ett nytt.

"Extra tillbehör (tillval)" (☞ sid. 74)

#### Kan inte ladda batteripaketet.

När batteripaketet är fulladdat slutar lampan att blinka.

Kontrollera om terminalerna är smutsiga.

Om denna enhet kontakt och batteripaketet är smutsiga kan du torka av dem med en bomullstuss eller liknande.

Om du använder annan nätadapter än original kan du skada denna enhet. Se till att alltid använda originalnätadapter.

#### Återstående batterikraft visas inte rätt.



Återstående batterikraft visas inte när nätadaptern är ansluten.

Om denna enhet används en längre tid i hög eller låg temperatur eller om batteripaketet har laddats gång på gång kanske återstående batterikraft inte är rättvisande.

### Inspelning

#### Det går inte att spela in.

Kontrollera  / -knappen.

" /  (video/stillbilda)-knapp" (☞ sid. 193)

Eventuellt kan man inte ställa in exponering och fokus korrekt i Avancerat auto-läge om det finns flera ljuskällor eller om inspelningsförhållandena inte tillåter det. I sådant fall ska man göra inställningarna manuellt.

"Justera fokus manuellt" (☞ sid. 84)

#### Inspelningen stoppas automatiskt.

Inspelningen stoppas automatiskt efter 12 timmar i följd, eftersom detta är begränsningen i specifikationerna. (Det kan ta lite tid att starta om inspelningen.)

Stäng av enheten, vänta en stund, och sätt på den igen. (Denna enhet stoppar automatiskt för att skydda kretskortet när temperaturen stiger.)

#### Hastigheten vid tagning av bildserier är långsam.

Hastigheten vid tagning av bildserier blir långsammare om funktionen används flera gånger i rad.

Hastigheten vid tagning av bildserier kan bli långsammare beroende på SD-kort eller olika inspelningsförhållanden.

#### Fokus ställs inte in automatiskt.

Om du spelar in i mörker eller spelar in ett motiv utan kontrast mellan mörkt och ljust måste du fokusera manuellt.

"Justera fokus manuellt" (☞ sid. 84)

Torka av objektivet med en linsduk.

Inaktivera manuell fokusering på menyn för manuell tagning.

"Justera fokus manuellt" (☞ sid. 84)

#### Zoom fungerar inte.

Digital zoom kan inte användas i stillbildstagningsläget.

Zoomen kan inte användas vid inspelning med tidsluckor. (Stillbildstagnning och bildstabilisator kan inte heller användas samtidigt.)

För att använda digital zoom ska man ställa in "ZOOM" i menyn därefter.

"ZOOM" (☞ sid. 170)

#### Mosaikliknande ljud uppstår när scener med snabba rörelser eller extrema ljusväxlingar spelas in.

Sätt "VIDEOKVALITET" på "UXP" eller "XP" för inspelning.

"VIDEOKVALITET" (☞ sid. 169)

#### Lodräta linjer visas på inspelade bilder.

Ett sådant fenomen uppstår när man tar ett motiv, som är belyst med starkt ljus. Detta tyder inte på något fel.

## Kort

### Kan inte sätta in SD-kortet.

Kontrollera att SD-kortet sätts in i rätt riktning.  
"Sätta in ett SD-kort" (☞ sid. 65)

### Kan inte kopiera till SD-kortet.

Om du vill använda SD-kort som har använts i andra enheter måste SD-korten formateras (initieras) med hjälp av "FORMATERA SD-KORT" i mediainställningarna.  
"FORMATERA SD-KORT" (☞ sid. 191)

## Uppspelning

### Ljud eller video har avbrott.

Ibland avbryts uppspelningen vid övergången mellan två sekvenser. Detta tyder inte på något fel.

### Det finns inget ljud.

När man använder tyst läge kommer inga drifts- eller uppspelningsljud matas ut. Stäng av tyst läge.  
"Använda tyst läge" (☞ sid. 77)  
Ställ in "DRIFTSLJUD" i standardmenyn till "PÅ".  
"DRIFTSLJUD" (☞ sid. 185)  
Ljud spelas inte in för videor som skapas med INTERVALLINSPELNING.  
"Spela in i intervall (INTERVALLINSPELNING)" (☞ sid. 107)

### Samma bild visas länge.

Använd ett SD-kort med hög hastighet (klass 4 eller högre).  
"Typer av användbara SD-kort" (☞ sid. 66)  
Gör rent terminalerna på SD-kortet med hjälp av en torr tops eller liknande.  
Kör "FORMATERA SD-KORT" i menyn "VANLIG". (Alla data raderas.)  
"FORMATERA SD-KORT" (☞ sid. 191)

### Rörelsen är ryckig.

Använd ett SD-kort med hög hastighet (klass 4 eller högre).  
"Typer av användbara SD-kort" (☞ sid. 66)  
Gör rent terminalerna på SD-kortet med hjälp av en torr tops eller liknande.  
Kör "FORMATERA SD-KORT" i menyn "VANLIG". (Alla data raderas.)  
"FORMATERA SD-KORT" (☞ sid. 191)  
Kontrollera systemkraven för din PC när du använder Everio MediaBrowser 4 för uppspelning.  
"Kontrollera systemkraven (riktlinjer)" (☞ sid. 153)

### Hittar inte en inspelad fil.

Avbryt datumsökfunktionen.  
"Söka efter en speciell video/stillbild efter datum" (☞ sid. 119)  
Välj "SPELA ANNAN FIL" på menyn. (Videofiler som har skadad styrinformation kan spelas upp.)  
"Spela en video med felhanteringsinformation" (☞ sid. 117)

### Bilderna visas inte riktigt på TV.

Koppla från kabeln och anslut den igen.  
"Ansluta via HDMI-minikontakt" (☞ sid. 120)  
Stäng av och sätt på enheten igen.

### Bilderna projiceras vertikalt på TV.

Ställ in "VIDEOUTGÅNG" i menyn "VANLIG" till "4:3".  
"VIDEOUTGÅNG" (☞ sid. 189)  
Justera TV-skärmen motsvarande.

### Bilden som visas på TV är för liten.

Ställ in "VIDEOUTGÅNG" i menyn "VANLIG" till "16:9".  
"VIDEOUTGÅNG" (☞ sid. 189)

### Bilder och ljud matas ut felaktigt när enheten är ansluten till TV:n via HDMI-minikabeln.

Bilder och ljud kanske inte sänds ut korrekt beroende på den TV som är ansluten. Utför i så fall följande åtgärder.  
① Koppla ifrån HDMI-minikabeln och koppla in den igen.  
② Stäng av och sätt på enheten igen.  
"Ansluta via HDMI-minikontakt" (☞ sid. 120)

### Kan inte spela upp DVD med titel.

Titeln spelas inte upp, om du ansluter den här enheten till en DVD-brännare (tillval).

### Redigering/kopiering

#### Kan inte radera fil.

Filer (videor/stillbilder) som är skyddade kan inte raderas. Ta bort skyddet innan du raderar filen.

"Skydda filer" (☞ sid. 124)

#### Kan inte skapa DVD med en DVD-brännare.

USB-kabeln är inte korrekt ansluten.

"Förbereda en DVD-brännare (CU-VD50)" (☞ sid. 134)

"Förbereda en DVD-brännare (CU-VD3)" (☞ sid. 134)

#### Kan inte skapa en skiva med BD-brännare (extern Blu-ray-enhet).

USB-kabeln är inte korrekt ansluten.

"Förbereda en extern Blu-ray-enhet" (☞ sid. 141)

#### SÄKERHETSKOPIA-menyn försvinner inte.

När USB-kabeln är ansluten, visas "SÄKERHETSKOPIERA"-menyn.

#### Kan inte stänga av SÄKERHETSKOPIA-menyn.

Stäng av strömmen på den här enheten och DVD-brännaren, eller ta bort nätadaptern.

#### Kan ej radera mapp på den externa USB-hårddiskenheten.

Radera mappen med hjälp av en dator.

(När man lägger till filer eller flyttar/döper om mappar med hjälp av en dator kan de inte längre raderas på denna enhet.)

### Till dator

#### Kan inte kopiera filer till datorns hårddisk.

Anslut USB-kabeln som vanligt.

Om den medföljande programvaran Everio MediaBrowser 4 inte har installerats kanske vissa funktioner inte kan användas.

"Installera den medföljande programvaran" (☞ sid. 154)

Kontrollera om det finns tillräckligt med fritt utrymme på datorns hårddisk innan du säkerhetskopierar.

#### Kan inte kopiera filer till DVD eller Blu-ray med en dator.

Om du vill spela in på skivor måste du ha en skrivbar DVD- eller Blu-ray-enhet på datorn.

#### Kan inte överföra filen till YouTube.

Kontrollera om du har skapat ett konto hos YouTube. (Du behöver ett YouTube-konto för att kunna överföra filer till YouTube.)

Det går inte att ändra vanliga videoinspelningar till filformatet till överföring i denna enhet.

Mer information finns i "Frågor och svar", "Senaste informationen", "Nerladdningsinformation" m.m. under "Klicka för senaste produktinformationen" i hjälpfilen för den medföljande programvaran Everio MediaBrowser 4.

#### Jag använder en Mac.

Kopiera filerna till en Mac-dator med följande metod.

"Kopierar till Mac-dator" (☞ sid. 161)

#### Datorn känner inte igen SDXC-kortet.

Bekräfta och uppgradera din dators operativsystem.

"Datorn känner inte igen SDXC-kortet" (☞ sid. 66)



## Skärm/bild

### LCD-skärmen är svår att se.

Det kan vara svårt att se något på LCD-skärmen om den används i ljusa förhållanden, som direkt solljus.

### Ett ljusstreck eller en ljus cirkel visas på LCD-skärmen.

Ändra riktning på denna enhet för att undvika att ljuskällan speglar sig. (Ett ljusstreck eller en ljus cirkel kan visas på LCD-skärmen om det finns en ljuskälla i närhet av denna enhet, men det tyder inte på något fel.)

### Det inspelade motivet är för mörkt.

Använd motljuskompensation om bakgrunden är ljus och motivet är mörkt. "Ställa in motljuskompensation" (☞ sid. 87)

Använd "LJUS" på menyn.

"LJUS (GZ-EX215)" (☞ sid. 166)

Använd "NATT" i SCENVAL.

"Spela in enligt scenen (objekt)" (☞ sid. 82)

Använd "GAIN UPP" på menyn.

"GAIN UPP" (☞ sid. 167)

Ställ in "JUSTERA LJUSSTYRKA" i inspelningsmenyn till "+"-sidan.

"Ställa in ljusstyrka" (☞ sid. 85)

### Det inspelade motivet är för ljusst.

Ställ in motljuskompensation på "AV" om detta används.

"Ställa in motljuskompensation" (☞ sid. 87)

Ställ in "JUSTERA LJUSSTYRKA" i inspelningsmenyn till "-"-sidan.

"Ställa in ljusstyrka" (☞ sid. 85)

### Färgerna ser konstiga ut. (För blått, för rött, osv.)

Vänta en liten stund så att de naturliga färgerna kommer fram. (Det kan ta lite tid för vitbalansen att justeras.)

Ställ in "VITBALANS" i inspelningsmenyn till "MANUELL". Välj mellan "FIN" / "MOLN" / "HALOGEN" / "MARIN:BLÅ" / "MARIN:GRÖN" beroende på ljuskällan.

Välj "MVB" och gör inställningar.

"Ställa in vitbalans" (☞ sid. 86)

### Färgerna ser annorlunda ut.

Ställ in "VITBALANS" i inspelningsmenyn korrekt.

"Ställa in vitbalans" (☞ sid. 86)

### Ljusa eller mörka fläckar framträder på skärmen.

LCD-skärmen har mer än 99,99% effektiva pixlar men 0,01% av pixlarna kan vara ljusa fläckar (röda, blå, gröna) eller mörka fläckar. Detta tyder inte på något fel. Fläckarna spelas inte in.

## Andra problem

### Knapparna på pekskärmen fungerar inte.

Tryck på knapparna på pekskärmen med fingrarna eller styluspennan. Eventuellt svarar inte knapparna om du trycker på dem med naglarna eller med handskar på.

### Bilden är grymig.

Vid användning av digital zoom blir bilden grymig eftersom den förstoras digitalt.

### Enheten blir varm.

Detta tyder inte på något fel. (Denna enhet kan bli varm när den används länge.)

### Språket på displayen ändrat.

Det kan uppstå när du ansluter den här enheten till en TV med annan språkinställning med en HDMI-minikabel.

"Arbeta i kombination med TV via HDMI" (☞ sid. 121)

### Bilder och ljud matas ut felaktigt när enheten är ansluten till TV:n via HDMI-minikabeln.

Bilder och ljud kanske inte sänds ut korrekt beroende på den TV som är ansluten. Utför i så fall följande åtgärder.

① Koppla ifrån HDMI-minikabeln och koppla in den igen.

② Stäng av och sätt på enheten igen.

"Ansluta via HDMI-minikontakt" (☞ sid. 120)

### HDMI-CEC-funktionerna fungerar inte korrekt och TV:n fungerar inte tillsammans med den här enheten.

TV:ar kan fungera olika beroende på specifikationerna, även om de är HDMI-CEC-kompatibla. Därför kan HDMI-CEC-funktionen för den här enheten inte garanteras fungera tillsammans med alla TV:ar.

Sätt i så fall "HDMI-KONTROLL" på "AV".

"HDMI-KONTROLL" (☞ sid. 190)

### Enheten är långsam vid växling mellan videoläge och stillbildsläge eller när videokameran sätts på och stängs av.

Du rekommenderas att kopiera alla videor och stillbilder till en dator och radera filerna från denna enhet. (Om det finns många lagrade filer i denna enhet kan det ta längre tid för denna enhet att reagera.)

### Enheten fungerar inte som den ska och felmeddelanden visas.

Denna enhet är mikroprocessorstyrd. Elektrostatisk urladdning, externt brus och interferens (från en TV, en radio, etc.) kan hindra den från att fungera korrekt. I sådant fall ska man slå av strömmen och sedan avlägsna nätadaptern och batteripaketet. Enheten återställs.

### Göra en backup av viktiga inspelade data.

Göra en backup av viktiga inspelade data.

- Man rekommenderas att kopiera sina viktiga inspelade data till en DVD eller annat inspelningsmedium för lagring.

- JVC ansvarar inte för dataförluster.

### Felmeddelande?

#### KONTROLLERA LINSSKYDD

Öppna linsskyddet.

#### STÄLL IN DATUM/TID!

Anslut nätadaptern, ladda batteriet i minst 24 timmar och ställ in klockan. (Om meddelandet fortfarande visas är klockans batteri slut. Kontakta närmaste JVC-återförsäljare.)

"Inställning av klockan" (☞ sid. 69)

#### KOMMUNIKATIONSFEL

Anslut USB-kabeln igen.

Stäng av denna enhet och alla anslutna enheter. Slå sedan på dem igen.

Montera batteripaketet igen.

#### MINNESKORTFEL!

Kontrollera att enheten stöder kortet.

"Typer av användbara SD-kort" (☞ sid. 66)

Stäng av och sätt på enheten igen.

Koppla ifrån nätadaptern och ta ur batteripaketet, samt ta ur och sätt i SD-kortet igen.

Avlägsna all smuts från SD-kortets terminaler.

Om ovanstående inte löser problemet bör du säkerhetskopiera alla filer och köra "FORMATERA SD-KORT" via menyn "VANLIG". (Alla data raderas.)

"FORMATERA SD-KORT" (☞ sid. 191)

#### EJ FORMATERAD

Välj "OK" och välj sedan "JA" på skärmen "VILL DU FORMATERA?".

#### INSPELNING MISSLYCKADES

Stäng av och sätt på enheten igen.

#### DET GÅR INTE ATT TA FLER STILLBILDER JUST NU

Stoppa videoinspelningen innan du tar stillbilder. (Om SD-kortet tas ut och sätts in igen under videoinspelning går det inte att ta stillbilder.)

#### UPPSPELNING MISSLYCKADES

Ta ut och sätt i SD-kortet igen.

"Sätta in ett SD-kort" (☞ sid. 65)

Avlägsna all smuts från SD-kortets terminaler.

Sätt i SD-kortet innan du sätter på strömmen.

Utsätt inte denna enhet för någon stark påverkan eller vibration.

#### VIDEOHANT.FIL ÄR FÖRSTÖRD FÖR ATT SPELA IN/UPP VIDEO, KRÄVS ÅTERSTÄLLNING. ÅTERSTÄLLA?

Välj "OK" för att återställa. (Videor som inte kan återställas visas inte på indexskärmen, men du kan fortfarande spela upp dem med alternativet "SPELA ANNAN FIL" på menyn.)

"Spela en video med felhanteringsinformation" (☞ sid. 117)

#### SCENEN STÖDS EJ!

Använd filer som har tagits med den här denna enhet. (Filer som har tagits med andra apparater kanske inte går att spela upp.)

#### FIL STÖDS INTE!

Använd filer som har tagits med den här denna enhet. (Filer som har tagits med andra apparater kanske inte går att spela upp.)

#### DENNA FIL ÄR SKYDDAD

Inaktivera funktionen "SKYDDA/AVBRYT" på menyn "REDIGERA".

"Skydda filer" (☞ sid. 124)

#### KONTROLLERA KORTETS SKRIVSKYDDSKNAPP

Inaktivera skrivskyddsväxeln på SD-kortet (AV).

#### OTILLRÄCKLIGT MED UTRYMME

Radera filer, eller flytta filer till en dator eller andra enheter.

Byt ut SD-kortet till ett nytt.

#### ÖVRE GRÄNS FÖR INSPELNINGS- BARA HANTERINGSNUMMER

① Flytta filerna eller mapparna till en dator eller annan enhet.

(Säkerhetskopiera dina filer.)

② Välj "FILNR + HANTERINGSNR" i "FORMATERA SD-KORT" i mediainställningsmenyn. (Alla data på SD-kortet raderas.)

"FORMATERA SD-KORT" (☞ sid. 191)

#### KVANTITETSGRÄNS FÖR SCEN ÖVERSKREDS

① Flytta filerna eller mapparna till en dator eller annan enhet.

(Säkerhetskopiera dina filer.)

② Välj "FILNR + HANTERINGSNR" i "FORMATERA SD-KORT" i mediainställningsmenyn. (Alla data på SD-kortet raderas.)

"FORMATERA SD-KORT" (☞ sid. 191)

#### ANTAL FILER SOM ÄR FÖR MÅNGA

① Flytta filerna eller mapparna till en dator eller annan enhet.

(Säkerhetskopiera dina filer.)

② Välj "FILNR + HANTERINGSNR" i "FORMATERA SD-KORT" i mediainställningsmenyn. (Alla data på SD-kortet raderas.)

"FORMATERA SD-KORT" (☞ sid. 191)

#### KVANTITETSGRÄNS FÖR FIL ÖVERSKREDS

① Flytta filerna eller mapparna till en dator eller annan enhet.

(Säkerhetskopiera dina filer.)

② Välj "FILNR + HANTERINGSNR" i "FORMATERA SD-KORT" i mediainställningsmenyn. (Alla data på SD-kortet raderas.)

"FORMATERA SD-KORT" (☞ sid. 191)

#### SPELLISTANS MÄNGD ÖVERSKRIDER GRÄNS

Minska antalet spellistor till högst 99. (Upp till 99 spellistor kan skapas.)

#### AVBRUTEN EFTERSOM GRÄNS FÖR SPELLISTNUMMER ÖVERSKREDS

Minska antalet spellistor som ska sparas, när du skapar en DVD-skiva.

Minska antalet videos, som ska läggas till spellistan, till 999 filer.

"Skapa spellistor från inspelade videor" (☞ sid. 129)

#### BEHANDLING AVBRUTEN PÅ GRUND AV UTRYMMESBRIST FÖR ÅTGÄRD

Minska antalet videos, som ska läggas till spellistan, till 999 filer.

"Skapa spellistor från inspelade videor" (☞ sid. 129)

#### INSPELNING AVBRUTEN

Stäng av och sätt på enheten igen.

Skydda enheten från vibration och chock.

#### KAMERATEMPERATUREN ÖKAR STÄNG AV KAMERAN, VÄNTA

Stäng av strömmen till enheten och låt den svalna innan du startar den igen.

#### STRÖMMEN ÄR AV ELLER USB- ENHETEN STÖDS INTE

Sätt på strömmen på den anslutna USB-enheten.

Anslut nätadaptern till DVD-brännaren eller BD-brännaren (den externa Blu-ray-enheten).

#### SÄTT I SKIVA

Öppna facket på DVD-brännaren eller BD-brännaren (den externa Blu-ray-enheten), kontrollera och återställ DVD- eller Blu-ray-skivan och stäng sedan facket.

Ersätt skivan i DVD-brännaren eller BD-brännaren (den externa Blu-ray-enheten).

---

**BYT SKIVA**

Öppna facket på DVD-brännaren eller BD-brännaren (den externa Blu-ray-enheten), kontrollera och återställ DVD- eller Blu-ray-skivan och stäng sedan facket.

Ersätt skivan i DVD-brännaren eller BD-brännaren (den externa Blu-ray-enheten).

## Underhåll

---

Utför regelbundet underhåll av denna enhet så kan du använda den under lång tid.

### **OBS! :** \_\_\_\_\_

- Se till att ta ut batteripaketet, koppla från nätadaptern och dra ut kontakten innan du utför något underhåll.

## Videokamera

- Torka av denna enhet med en torr, mjuk trasa för att hålla den ren.
- Om den är mycket smutsig kan du fukta trasan i lite vatten med mildt rengöringsmedel, torka av kamerachassit och sedan torka av den med en torr trasa.

### **OBS! :** \_\_\_\_\_

- Använd inte lösningsmedel som bensin, thinner eller alkohol. Detta kan skada denna enhet.
- Vid användning av en trasa med kemiska medel eller rengöringsmedel så se till att följa alla varningsetiketter och instruktioner på produkten.
- Låt inte enheten vara i kontakt med gummi eller plast under längre tid.

## Objektiv/LCD-skärm

- Använd en blåsborste (finns i handeln) för att rengöra linsen från damm och torka av smuts med en ren rengöringstrasa (finns i handeln). Om linsen är smutsig en längre tid kan det bildas mögel.
- Du kan använda en antireflexfilm eller en skyddsfilm som finns tillgänglig i handeln på skärmen.  
Dock kan det uppstå med vissa funktioner på pekskärmen eller kan skärmen bli något mörkare beroende på filmens tjocklek.

## Kamera

Alternativ	Detaljer
Strömförsörjning	Användning av nätadapter: DC 5,2 V Användning av batteripaket: DC 3,6 V
Effektförbrukning	2,3 W (MONITOR LJUS: 3 (standard)) 2,5 W (MONITOR LJUS: 4 (ljusare)) · När "LJUS" ställts in till "AV" (GZ-EX215)
Mått (mm)	50,5 x 55 x 116 (B x H x D: exklusive handtagsrem)
Vikt	Ca. 195 g (endast kamera), ca. 235 g (inklusive medföljande batteripaket)
Arbetsmiljö	Tillåten arbetstemperatur: 0°C till 40°C Tillåten förvaringstemperatur: -20°C till 50°C Tillåten relativ luftfuktighet: 35 % till 80 %
Bildupptagningsenhet	1/5,8" 1 500 000 pixlar (BSI CMOS)
Inspelningsområde (video)	630 000 till 1 050 000 pixlar (AIS ON) 1 250 000 pixlar (AIS OFF)
Inspelningsområde (stillbild)	930 000 pixlar (4:3) 1 250 000 pixlar (16:9)
Lins	F1,8 till 6,3, f= 2,9 mm till 116,0 mm Video 35 mm konvertering: 45,6 mm till 1 824 mm (AIS ON) 35 mm konvertering: 42,0 mm till 1 680 mm (AIS OFF) Stillbild 35 mm konvertering: 51,4 in till 2 056 in (4:3) 35 mm konvertering: 42,0 mm till 1 680 mm (16:9)

Alternativ	Detaljer
Lägsta belysning	3 lux 1 lux (SCENVAL: NATT)
Zoom (under videoinspelning)	Optisk zoom: upp till 40x Digital zoom: upp till 200x
Zoom (under stillbildstagning)	Optisk zoom: upp till 40x
LCD-skärm	3.0", 230 000 pixlar, färg-LCD
Inspelningsmedia	SD/SDHC/SDXC-kort (finns i handeln) "Typer av användbara SD-kort" (☞ sid. 66)
Klockbatteri	Återuppladdningsbart batteri

### Anslutningsdon

Alternativ	Detaljer
HDMI	HDMI-minikontakt
AV-utgång	Videoutgång: 1,0 V (p-p), 75 Ω Ljudutgång: 300 mV (rms), 1 KΩ
USB-kontakt	Mini-USB typ B, USB 2.0-kompatibel

### Video

Alternativ	Detaljer
Inspelnings-/ uppspelningsformat	AVCHD standard Video: AVC/H.264 Ljud: Dolby Digital 2ch
Förlängning	.MTS
Signalsystem	PAL standard
Bildkvalitet (video)	UXP 1920 x 1080 pixlar Genomsnitt cirka 24 Mbps XP 1920 x 1080 pixlar Genomsnitt cirka 17 Mbps SP 1920 x 1080 pixlar Genomsnitt cirka 12 Mbps EP 1920 x 1080 pixlar Genomsnitt cirka 4,8 Mbps SSW(16:9) 720 x 576 pixlar (sammanflätade) Genomsnitt cirka 6,2 Mbps SEW(16:9) 720 x 576 pixlar (sammanflätade) Genomsnitt cirka 3 Mbps
Ljudkvalitet (Audio)	48 kHz, 256 kbps

### Stillbild

Alternativ	Detaljer
Inspelningsformat	JPEG standard
Förlängning	.JPG
Bildstorlek	"Ungefärligt antal stillbilder (enhet: Antal bilder)" (sid. 113)

### Nätadapter (AC-V10E)

Alternativ	Detaljer
Strömförsörjning	AC 110 V till 240 V, 50 Hz/60 Hz
Uteffekt	DC 5,2 V, 1 A
Tillåten arbetstemperatur	0°C till 40°C (10 °C till 35 °C under laddning)
Mått (mm)	72 mm x 28 mm x 59 mm (B x H x D: exklusive kabel och nätkontakt)
Vikt	Ca 77 g

### Batteripaket (BN-VG114E)

Alternativ	Detaljer
Spänning	3,6 V
Kapacitet	1400 mAh
Mått (mm)	31 x 21,5 x 43 (B x H x D)
Vikt	Ca 40 g

#### ANMÄRKNING :

- Specifikationerna och utförandet av denna produkt kan ändras för att förbättras ytterligare utan föregående meddelande.

**JVC**