

JVC

CAMCORDER

Uitgebreide gebruikshandleiding

GZ-E10

GZ-E15

Everio

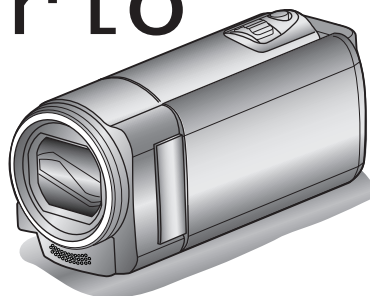

Inhoudsopgave

Beginnersgids 4

Opladen	4
Opnemen	4
Afspelen	4
Tips voor het filmen	4
Vakantie/Kerstmis	5
Huwelijk	6
Reizen	7
Pretpark	9

Aan de slag

Hoofdkenmerken	10
Het toebehoren controleren	11
Het accupack opladen	12
Afstelling van de handgreep	13
Gebruiken als handriem	13
Een SD-kaart plaatsen	14
Typen SD-kaarten die kunnen worden gebruikt	14
Het apparaat inschakelen	15
Instelling van de klok	16
De klok resetten	17
De taal op het scherm wijzigen	18
Dit apparaat vasthouden	18
Statiefbevestiging	18
Dit apparaat gebruiken in het buitenland	19
Het accupack opladen in het buitenland	19
De klok wanneer u op reis bent instellen op de lokale tijd ..	19
Zomertijd instellen	20
Optionele accessoires	20

Opnemen

Video's opnemen in Intelligent Auto-modus	21
Zoomen	23
Handmatig opnemen	23
Scèneselectie	24
Focus handmatig aanpassen	25
Helderheid aanpassen	26
Witbalans instellen	27
Tegenlichtcompensatie instellen	28
Close-up-opnamen maken	29
Menselijke onderwerpen duidelijk vastleggen (Gezichtsdetectie AE/AF)	30
Vermindering van het schudden van de camera	31
Met tussenpozen opnemen (TIMELAPSE OPNAME)	31
Automatisch opnemen bij detectie van bewegingen (AUTO OPNAME)	33
Resterende opnametijd/vermogen van de accu	34

Afspelen

Video's afspelen	36
Een video waarvan de management-informatie is beschadigd afspelen	37
Zoeken naar een specifieke video	37
Zoeken op datum	38
Aansluiten en weergeven op TV	38
Aansluiten via de HDMI Mini Connector	39
Aansluiten via de AV-connector	40

Bewerken

Ongewenste bestanden wissen	41
Het bestand dat op het scherm staat wissen	41
De geselecteerde bestanden wissen	42
Alle bestanden wissen	43
Bestanden beveiligen	43
Het bestand dat op het scherm staat beveiligen/de beveiliging ervan opheffen	43

Geselecteerde bestanden beveiligen/de beveiliging ervan opheffen	44
Alle bestanden beveiligen	45
Beveiliging van alle bestanden opheffen	45

Kopiëren

Bestanden dubben naar een disk door aansluiting op een DVD- recorder	46
Een disk maken met een aangesloten Blu-ray-recorder	46
Kopiëren naar Windows-pc	47
Systeemvereisten controleren (Richtlijn)	47
De bijgeleverde (ingebouwde) software installeren	48
Een backup maken van alle bestanden	49
Bestanden ordenen	50
Video's opnemen op disks	51
Een backup maken van bestanden zonder gebruik van de bijgeleverde software	52
Lijst met bestanden en mappen	54
Kopiëren naar Mac-computer	55

Menu-instellingen

Het menu gebruiken	56
Menu Opnemen (Video)	57
GEZICHTPRIORIT AE/AF	57
BEELDSTABILISATOR	57
OPHELDEREN	58
WINDFILTER	58
TIMELAPSE OPNAME	58
AUTO OPNAME	58
VIDEOKWALITEIT	59
ZOOMEN	59
ZOOM MIC	60
KLOK INSTELLEN	60
Menu handmatige instellingen	61
SCENE SELECTEREN	61
FOCUS	61
HELDERHEID AANPASSEN	61
WITBALANS	61
BACKLIGHT COMP.	61
MACRO	61
Menu Afspelen (Video)	62
DATUM/TIJD WEERGEVEN	63
WISSEN	63
BESCHERM/ANNULEER	63
DATUM ZOEKEN	63
AFSP. ANDER BESTAND	63
K2 TECHNOLOGY	63
KLOK INSTELLEN	64
WEERGAVE OP SCHERM	64
Menu Instellingen weerg	65
LANGUAGE	65
DATUM WEERGAVESTIJL	65
MONITOR HELDERHEID	66
Menu Basisinstellingen	67
DEMO	67
BEDIENINGSGELUID	68
AUTOM. UITSCHAKELLEN	68
SNELLE HERSTART	69
UPDATEN	69
UPDATE PC-SOFTWARE	69
FABRIEKINSTELLING	69
Menu Instell verbinding	70
WEERGAVE OP TV	70
VIDEO-OUTPUT	70
HDMI-OUTPUT	71
HDMI REGELING	71
Menu Mediuminstellingen	72
SD-KAART FORMATTEREN	72

Namen van onderdelen

Voorzijde	73
Achterzijde	73
Onderzijde	74
Binnenzijde	74
LCD-monitor	75

Aanduidingen op de LCD-monitor

Video-opname	75
Videoweergave	76

Probleemoplossing

Als het apparaat niet goed werkt	76
Accupack	77
Opnemen	77
Kaart	78
Afspelen	78
Bewerken/Kopiëren	79
Computer	79
Schermb/Beeld	80
Andere problemen	80
Foutmelding?	81

Onderhoud

82

Technische gegevens

83

Opladen

- Raadpleeg de bedieningsinstructies in de animatie op de Uitgebreide gebruikshandleiding.

Opnemen

- Raadpleeg de bedieningsinstructies in de animatie op de Uitgebreide gebruikshandleiding.

Afspelen

- Raadpleeg de bedieningsinstructies in de animatie op de Uitgebreide gebruikshandleiding.

Tips voor het filmen

Standaard manier voor het vasthouden van een camcorder ~ Stabiele beelden opnemen ~



Dit is een standaard manier om te filmen terwijl u rechtop staat. Zorg dat u deze basistechniek beheerst, om stabiele beelden te verkrijgen.

■ [Voorbereiding]

- 1 Spreid uw voeten op de breedte van uw schouders.
- 2 Houd de elleboog van uw rechterarm, waarmee u de camcorder vasthoudt, dichtbij uw zij.
- 3 Houd de LCD-monitor vast met uw linkerhand en stel deze in op de juiste hoek.

Uw handen omhoogsteken om te filmen ~ Opnemen onder grote hoek ~



Strek uw arm als uw onderwerp verborgen is achter een mensenmassa.

■ [Voorbereiding]

- 1 Spreid uw voeten op de breedte van uw schouders.
- 2 Steek uw rechterhand omhoog en houd de camcorder boven uw hoofd.
- 3 Houd de LCD-monitor vast met uw linkerhand en stel deze in op de juiste hoek.

LET OP :

- Gebruik deze manier van opnemen alleen als laatste oplossing, als het moeilijk is om stabiele beelden te verkrijgen.
- Stel de camcorder zoveel mogelijk in op de grote hoek, omdat het beeld gevoelig zal zijn voor het schudden van de camera.
- Wees attent. Val de mensen rond u niet lastig.

Neerhurken en filmen op oogniveau



De lage positie is een gebruikelijke houding voor het filmen van kinderen. Als u opneemt op het oogniveau van het kind, kunt u duidelijk alle schattige gelaatsuitdrukkingen vastleggen.

■ [Voorbereiding]

- 1 Ga zitten op uw linkerknie met uw rechtersoet op de grond.
- 2 Plaats de elleboog van uw rechterarm waarmee u de camcorder vasthoudt op uw rechterknie.
- 3 Houd de LCD-monitor vast met uw linkerhand en stel deze in op de juiste hoek.

Panoramisch filmen

- Raadpleeg de bedieningsinstructies in de animatie op de Uitgebreide gebruikshandleiding. Gebruik deze methode om op te nemen in een brede gezichtshoek.

■ [Voorbereiding]

- 1 Draai bij het filmen uw lichaam rond in plaats van uw armen te bewegen, terwijl u de camcorder blijft vasthouden volgens de hierboven vermelde basismanier.
- 2 Ga in de richting staan van de plaats waar de rotatie eindigt.
- 3 Draai uw bovenlichaam in de richting waar de opname begint.
- 4 Druk op de startknop en neem 2 seconden op. Draai uw lichaam vervolgens langzaam terug naar voren. Neem opnieuw 2 seconden op terwijl u naar voren kijkt, en druk op de stopknop. (de rotatie van 90 graden moet ongeveer 5 seconden duren, om een slow-motiongevoel te creëren.)

Vakantie/Kerstmis

Neem het vrolijke kerstfeest met uw familie op!



De boom versieren en het diner voorbereiden

De versiering van de boom en de voorbereiding van het diner maken deel uit van de kerstvreugde. Zorg ervoor dat u deze gelukkige familiemomenten opneemt!

■ De boom versieren



Een boom is het belangrijkste detail om een kerstfeest te creëren. Alleen al de scène van alle familieleden die meehelpen om een spar te versieren met verschillende kleurrijke ornamenten is een bron van een vreugdevol gevoel.

■ Het diner voorbereiden



Maak opnamen van de scènes waarin iedereen helpt om het avondfeest voor te bereiden.

U kunt de moeder filmen terwijl ze aan het koken is, de kinderen die haar helpen en natuurlijk de bereiding van de cake!

Het kerstfeest opnemen



Na alle voorbereidingen is het eindelijk tijd voor het kerstfeest zelf. U moet niet alleen de scène opnemen waarin de kaarsjes worden uitgeblazen, maar ook de glimlach van de familieleden omringd door lekker eten, of zelfs de vader die lichtjes aangeschoten is van de champagne!

De geschenken vinden



Voor kinderen is het grootste plezier van het kerstfeest het ontvangen van geschenken de volgende ochtend.

De vreugdevolle uitdrukking op hun gelaat wanneer ze een geschenk vinden naast hun kussen is een niet te missen opnamegelegenheid. Zorg dat u klaar bent om te filmen voor de kinderen wakker worden!

Huwelijk

Maak een fantastische huwelijksvideo voor de bruid en bruidegom!



Bespreking en planning vóór het evenement

Het is belangrijk om voor de dag van de huwelijksreceptie verschillende details te bespreken met de bruid en de bruidegom, zoals de volgorde van de ceremonie, de eventuele opvoeringen of de verwisseling van kleren. Als u begrijpt wat de voorkeuren zijn van de bruid en de bruidegom, kunt u betere opnamen maken.

■ De intrede route kennen



Het hoogtepunt van een huwelijksreceptie is de intrede van de bruid en de bruidegom.

Vraag op voorhand aan de verantwoordelijke van de bruiloftzaal door welke deur ze zullen binnenkomen en welke route ze zullen nemen. Plaats het statief op een plaats waar u het koppel kunt volgen met behulp van de zoom, zonder dat u zich moet verplaatsen.

■ Aantal keren dat ze zich omkleden en de timing

Kom te weten wat de timing is voor het omkleden, om de scène te kunnen opnemen wanneer de bruid en bruidegom terug binnenkomen. U kunt ook de periode waarin de bruid en de bruidegom zich verkleeden gebruiken om berichten met beste wensen van de genodigden op te nemen.

De juiste hoek vinden om de bruid en de bruidegom samen te filmen

■ Een beeld samenstellen met de bruidegom vooraan en de gasten achteraan



De hoofdfiguren van een huwelijk zijn natuurlijk de bruid en de bruidegom. Maak duidelijke opnamen van hun gelaatsuitdrukkingen tijdens de toast, de speech, de opvoeringen en andere scènes.

Een andere aanbeveling is opnamen maken van de gezichten van de genodigden, en vervolgens over te gaan in een panoramisch beeld naar de bruidegom. Een beeldsamenstelling met alleen de massa genodigden is niet zo boeiend. Vergeet dus niet aandacht te besteden aan de opnamehoek en -grootte.

De gelaatsuitdrukkingen en opmerkingen van de gasten opnemen

■ De opname maken van oogniveau tot borstniveau



U kunt opmerkingen van de gasten opnemen door rond te gaan en te vragen: "Wilt u iets zeggen voor de bruid en de bruidegom?"

U kunt dit doen in de wachtruimte voor de gasten, terwijl de bruid en de bruidegom zich aan het omkleden zijn, of tijdens de opvoeringen.

Geavanceerd gebruik met twee camcorders

Als er een videomontage moet worden gemaakt, neem dan op met twee camcorders, zodat er een video met variërende scènes kan worden geproduceerd. U kunt een vriend die een camcorder heeft vragen of u deze mag lenen.

Installeer de geleende camcorder op een statief, om close-up-opnamen te maken van de bruid en de bruidegom. Zo kan de andere camcorder worden verplaatst om andere scènes op te nemen, en kunt u door montage en aaneenschakeling een interessante video maken met afwisselende scènes. De meeste mensen hebben tegenwoordig op zijn minst een digitale camera, en als u echt geen tweede camcorder kunt vinden is het invoegen van stilstaande beelden op verschillende punten ook een goede manier om meer variëteit te verkrijgen. Zeker het proberen waard!

■ <Camcorder 1>

Voortdurend close-up-opnamen maken van de bruid en de bruidegom



■ <Camcorder 2>

Tegelijkertijd de gelukwensen van vrienden opnemen



Reizen

Leg alle mooie momenten vast van uw binnenlandse of buitenlandse trips!



Het noodzakelijke materiaal meenemen

De noodzakelijke dingen die u moet meenemen op een trip zijn afhankelijk van het doel van uw reis en van de bestemming.

Voor reizen naar het buitenland moet u nadenken over wat u moet meenemen, en hierbij rekening houden met de lokale omstandigheden. Hier volgen enkele suggesties die u kunt overwegen.

■ Camcorder

Denk na hoeveel uren per dag u gewoonlijk zult filmen. Zorg dat u een opnamemedium meeneemt dat groot genoeg is, vooral voor lange reizen in het buitenland.

Als u opneemt op SD-kaarten, neem dan genoeg kaarten mee, en voorzie enkele reservekaarten.

■ Accupack

Bereid een accupack voor met dubbel zoveel opnametijd als u voorzien hebt per dag. Als u bijvoorbeeld voorziet om 2 uren per dag op te nemen, bereidt u een accupack voor waarmee u 4 uren (werkelijke opnametijd) kunt opnemen.

Voor een daguitstap kunt u een accu meenemen met een lage capaciteit, maar voor een lange reis voorziet u best enkele accu's met hoge capaciteit.

■ Lichtnetadapter

De JVC lichtnetadapter ondersteunt voltages van 110 V tot 240 V en kan dus overal in de wereld worden gebruikt.

Neem de adapter mee als u een lange reis maakt. Laad het accupack op wanneer u slaapt, zodat u de volgende dag met een volle accu kunt opnemen.

■ Stroomstekkeradapter



De vorm van de stroomstekker varieert voor verschillende landen. Controleer op voorhand de vorm van de stroomstekker, en neem de juiste stroomstekkeradapter mee.

"Het accupack opladen in het buitenland" (☞ pag. 19)

■ Accuoplader



Er kunnen geen opnamen worden gemaakt als er een lichtnetadapter is aangesloten op de camcorder voor het opladen van het accupack. U kunt een extra accuoplader meenemen om accupacks op te laden als u van plan bent om 's nachts opnamen te maken met uw camcorder. U kunt ook meerdere accupacks opladen door tegelijkertijd gebruik te maken van de accuoplader en deze camcorder.

■ Statief



Een statief is een essentieel voorwerp voor het opnemen van stabiele beelden. Kies een geschikt statief dat past bij uw doelstellingen en uw reisstijl, bijvoorbeeld een compact statief dat op een tafel kan worden gezet of een statief dat minstens 1 m hoog is.

De opgewondenheid voor het vertrek opnemen

Het kan een beetje abrupt overkomen als uw reisvideo plots begint op de plaats van bestemming.

Maak ook opnamen van de voorbereidingen voor het vertrek in geval van een familiereis, of van het moment waarop iedereen samenkomt op het ontmoetingspunt als u samen met vrienden op reis gaat.

Voor reizen naar het buitenland kan een opname van de borden en schermen met de vluchtinformatie op de luchthaven nuttig zijn als referentie in de toekomst.



De functie voor panoramisch filmen gebruiken voor bezienswaardigheden

Toeristische plekken met prachtige uitzichten of historische locaties zijn ongetwijfeld plaatsen waarvan u opnamen wilt maken.

Probeer "pannen" of de veegtechniek uit om een prachtig landschap te filmen dat niet in een enkel beeldkader past.

Raadpleeg de "Tips voor het filmen" in de "Beginnersgids" op deze website voor informatie over het gebruik van deze functie voor panoramisch filmen.

U zult misschien ook graag een opname maken van de borden of monumenten die vaak te vinden zijn op toeristische plekken.



Iedereen in beeld brengen terwijl ze zich vermaken

Een video-opname is vrij saai als u alleen het landschap of de historische locaties filmt.

Spreek over uw gevoelens terwijl u het adembenemende landschap van een bezienswaardigheid opneemt, opdat de scène nadien interessanter is om te bekijken.

Pretpark

Maak meer opnamen van de lachende gezichten van iedereen in de familie!



<Zonder tegenlichtcompensatie>



Video's opnemen van bewegende onderwerpen



<Met tegenlichtcompensatie>



Scenario's met bewegende lichamen zijn geschikt voor het opnemen van video's.

Dit zijn onder andere situaties met snel veranderende gelaatsuitdrukkingen of verraste en vreugdevolle stemmen.

* In sommige pretparken is het voor passagiers niet toegelaten om opnamen te maken. Ga dit op voorhand na.

- [Voorbeelden] Draaimolen, gocart, koffiekopjes enz.

Antwoorden uitlokken door te roepen



Video's zonder wuivende handen of gelach zijn niet alleen saai wanneer u ze nadien bekijkt, ze laten ook de mogelijkheden van de functie voor audio-opnamen onbenut.

Lok meer reacties uit bij het opnemen door enthousiast te wuiven met uw handen of door dingen te roepen zoals: "Is het leuk?".

Geavanceerd gebruik met tegenlichtcompensatie

Het is nuttig om gebruik te maken van de tegenlichtcompensatie als er tegenlicht is op het gelaat van het onderwerp of als de gelaatsuitdrukking niet duidelijk kan worden waargenomen.

Verhoog de helderheid van de volledige afbeelding door "BACKLIGHT COMP." in te stellen als de gezichten te donker zijn. Zelfs gelaatsuitdrukkingen in de schaduw kunnen helder en duidelijk worden opgenomen.

"Nadere bijzonderheden instellen" (☰ pag. 28)





Hoofdkenmerken

Hoofdkenmerken van uw camcorder

- 1** Video-opname in Full High Definition (1920×1080 pixels)
- 2** i.AUTO (Intelligent Auto-opname): Detecteert 12 typen vooringestelde scènes
- 3** Digitale beeldstabilisator
- 4** 40x optische zoom
- 5** Automatische opname: Start automatisch met opnemen wanneer het onderwerp het detectiegebied binnenkomt
- 6** Time-lapse-opname: Bekijk een urenlange opname in enkele seconden
- 7** HDMI-, USB- en AV uit-aansluitingen

Het toebehoren controleren

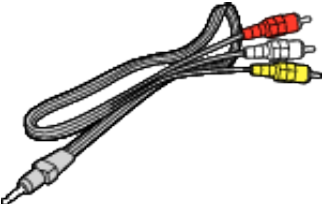
Als een van de onderdelen ontbreekt of defect is, raadpleeg dan uw JVC-dealer of het dichtstbijzijnde JVC-dienstencentrum.

Afbeelding	Beschrijving
	<p>Lichtnetadapter AC-V10E</p> <ul style="list-style-type: none"> Voor verbinding met dit apparaat om het accupack op te laden. Kan ook worden gebruikt voor het binnenshuis opnemen of afspelen van video's.
	<p>Accupack BN-VG108E</p> <ul style="list-style-type: none"> Voor verbinding met dit apparaat om deze aan te sluiten op het lichtnet.
	<p>AV-kabel</p> <ul style="list-style-type: none"> Voor de verbinding van dit apparaat met een TV, om opgenomen beelden af te spelen op de TV.
	<p>USB-kabel (Type A - Mini-Type B)</p> <ul style="list-style-type: none"> Voor de verbinding van dit apparaat met een computer.
	<p>Beknopte gebruiksaanwijzing</p> <ul style="list-style-type: none"> Lees deze grondig en bewaar ze op een veilige plaats waar ze gemakkelijk toegankelijk is als iemand ze nodig heeft.

OPMERKING :

- SD-kaarten worden afzonderlijk verkocht.

"Typen SD-kaarten die kunnen worden gebruikt" (pag. 14)

- Zorg bij gebruik van de lichtnetadapter in het buitenland voor een in de handel verkrijgbare omvormstekker voor het land of de regio waar u naartoe reist.

"Het accupack opladen in het buitenland" (pag. 19)

Het accupack opladen

Het accupack moet worden opgeladen onmiddellijk na de aankoop en wanneer de accu bijna leeg is.

Het accupack is niet opgeladen bij de aankoop.

1 Het accupack bevestigen.

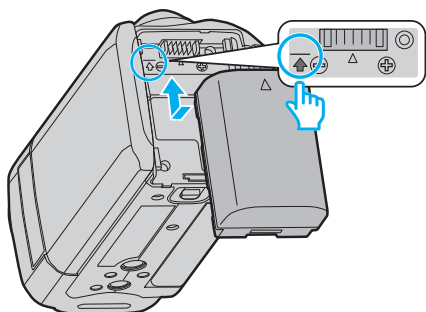

- Plaats de bovenkant van de batterij met het merk op dit apparaat en schuif het zover erin tot de batterij op zijn plaats klikt.

2 Verbind de lichtnetadapter met de DC connector.

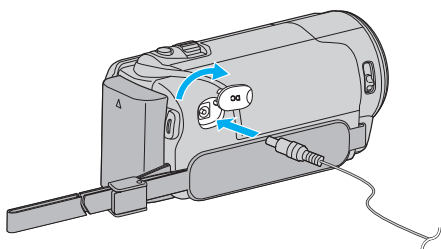

3 Sluit de stroom aan.

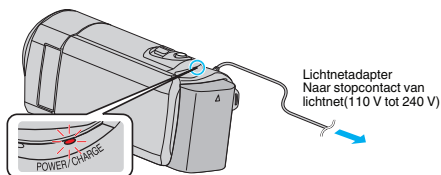

- Het statuslampje voor opladen knippert wanneer de accu aan het opladen is.
Het gaat uit als het opladen is voltooid.

LET OP :

Zorg ervoor dat u JVC-accupacks gebruikt.



- Indien u andere accupacks gebruikt dan originele JVC-accupacks, kunnen veiligheid en prestaties niet gegarandeerd worden.
- Opladetid: Ongeveer 2 u 20 min (met de meegeleverde batterijdoos)
De opladetid geldt als de het apparaat wordt gebruikt bij 25°C. Als de batterijdoos opgeladen wordt buiten de kamertemperatuur van 10°C tot 35°C, kan het zijn dat het opladen langer zal duren of dat het gewoon niet zal starten.
De opneembare en afspeelbare tijd kunnen ook korter zijn onder bepaalde gebruiksomstandigheden, bijvoorbeeld bij een lage temperatuur.

Zorg ervoor dat u de bijgeleverde lichtnetadapter gebruikt.

- Als u naast de bijgeleverde lichtnetadapter enige andere lichtnetadapters gebruikt, kunnen er zich storingen voordoen.
- U kunt video's opnemen of afspelen terwijl de lichtnetadapter is aangesloten. (De accu kan niet worden opgeladen tijdens de opname of het afspelen.)
Verwijder de accu als het apparaat gedurende lange tijd zal worden gebruikt. De prestatie van de accu kan slechter worden als deze in het apparaat bevestigd blijft.

Heroplaadbare accu's :

- Als u de accu gebruikt in een omgeving met lage temperaturen (10 °C of lager), bestaat de mogelijkheid dat de gebruikstijd korter wordt of dat de accu niet goed werkt. Als u dit apparaat buitenshuis gebruikt bij winterweer, moet u de accu opwarmen, bijvoorbeeld door ze in uw zak te leggen voor u ze bevestigt. (Vermijd een rechtstreeks contact met een warm pack.)
- Stel de accu niet bloot aan overmatige hitte, zoals direct zonlicht of vuur.

- De accu moet nadat ze is verwijderd worden bewaard in een droge ruimte op een temperatuur tussen 15 °C en 25 °C.
- Houd het niveau van de accu op 30 % () als het accupack gedurende lange tijd niet zal worden gebruikt. Het accupack moet bovendien om de 6 maanden volledig worden opgeladen en ontladen, en moet vervolgens terug worden opgeslagen met het niveau van de accu op 30 % ().

OPMERKING :

- U kunt dit apparaat verbinden met de lichtnetadapter om vele uren binnenshuis op te nemen.
(het opladen van de accu begint wanneer de LCD-monitor is gesloten.)

Het accupack losmaken

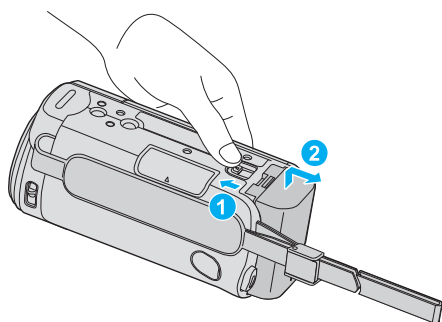

- Verschuif de vrijmakingsknop om de accu los te maken uit dit apparaat.

Oplaaftijd van de accu bij benadering (Met de lichtnetadapter)

Accupack	Oplaaftijd
BN-VG108E (bijgeleverd)	2 u 20 m
BN-VG114E	2 u 30 m
BN-VG121E	3 u 30 m
BN-VG138E	6 u 10 m

- Wanneer de levensduur van de accu ten einde is, wordt de opnametijd korter zelfs al is het accupack volledig opgeladen.
(vervang het accupack door een nieuw exemplaar.)

* De oplaadtijd geldt als de het apparaat wordt gebruikt bij 25 °C. Als de batterijdoos opgeladen wordt buiten de kamertemperatuur van 10 °C tot 35 °C, kan het zijn dat het opladen langer zal duren of dat het gewoon niet zal starten. De opneembare en afspeelbare tijd kunnen ook korter zijn onder bepaalde gebruiksomstandigheden, bijvoorbeeld bij een lage temperatuur. "Geschatte Opnametijd (met gebruik van de accu)" (pag. 35)

Afstelling van de handgreep

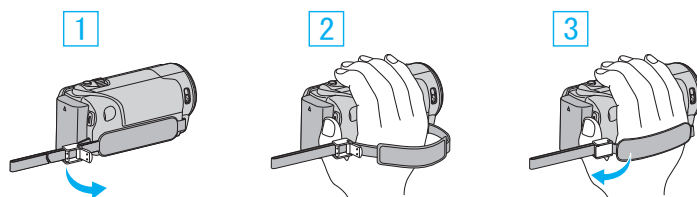

- 1 Open de hendel op riemvergrendeling
- 2 Pas de lengte van de riem aan
- 3 Sluit de hendel

LET OP :

- Zorg ervoor dat u de draagriem goed vasttrekt.
Als de riem loszit, kan dit apparaat vallen en letsels veroorzaken of beschadigd raken.

Gebruiken als handriem

Pas de lengte van de riem aan en bevestig het in een lus rond uw pols.

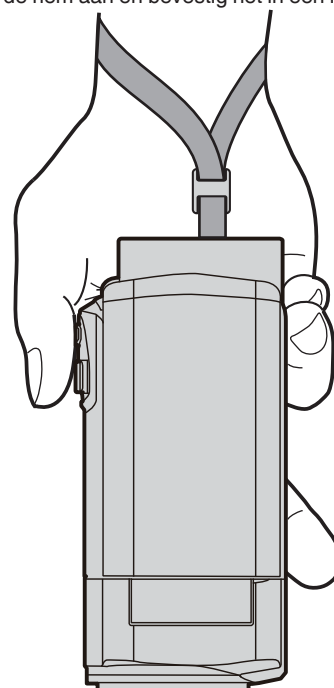

Een SD-kaart plaatsen

Voer een commercieel beschikbare SD-kaart in alvorens op te nemen.
 "Typen SD-kaarten die kunnen worden gebruikt" (pag. 14)
 "Geschatte video-opnametijd" (pag. 35)

1 Sluit de LCD-monitor.

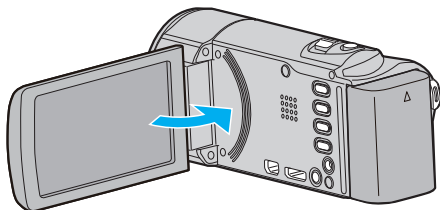

2 Open de hoes.

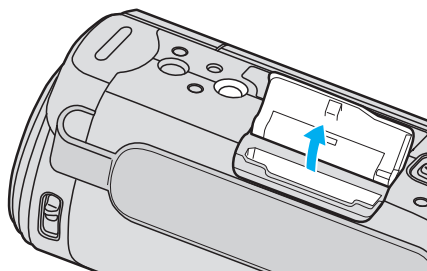

3 Plaats een SD-kaart.

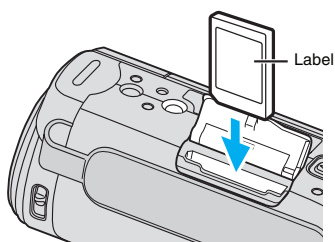

- Breng ze aan met het etiket naar buiten gericht.

Waarschuwing

- Let op dat u de SD-kaart niet in de verkeerde richting plaatst. Hierdoor kunnen het apparaat en de SD-kaart beschadigd raken.
- Schakel dit apparaat uit alvorens een SD-kaart te plaatsen of te verwijderen.
- Zorg bij het plaatsen van de SD-kaart dat u het metalen contactoppervlak niet aanraakt.

OPMERKING :

- Om SD-kaarten te gebruiken die gebruikt zijn geweest in andere toestellen, moeten u deze SD-kaarten formatteren (initialiseren) met "SD-KAART FORMATTEREN" via mediuminstellingen.
- "SD-KAART FORMATTEREN" (pag. 72)

De kaart verwijderen

Druk de SD-kaart eenmaal naar binnen en trek ze vervolgens recht eruit.

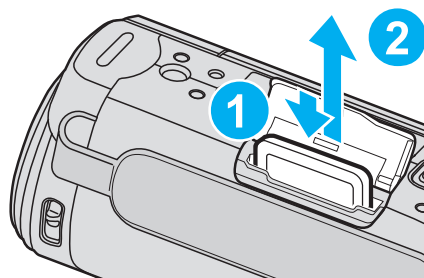

Typen SD-kaarten die kunnen worden gebruikt

Op dit apparaat kunnen de volgende SD-kaarten worden gebruikt. De camcorder is geschikt voor de SD-kaarten van de volgende merken.

- Panasonic
- TOSHIBA
- SanDisk

SD-kaart



- Gebruik een klasse 4- of hoger compatibele SDHC-kaart (2 GB).

SDHC-kaart



- Gebruik een klasse 4- of hoger compatibele SDHC-kaart (4 GB tot 32 GB).

SDXC-kaart



- Klasse 4 of hogere compatibele SDXC-kaart (max. 64 GB).

OPMERKING :

- Als u andere SD-kaarten (inclusief SDHC/SDXC-kaarten) gebruikt dan de hierboven vermelde, kan dit leiden tot mislukte opnamen of gegevensverlies.

- De werking van alle SD-kaarten is niet gegarandeerd op dit toestel, zelfs niet wanneer u de bovenvermelde kaarten gebruikt. Sommige SD-kaarten werken mogelijk niet omwille van wijzigingen in de specificaties enz.
- Voor de opname van video's met "VIDEOKWALITEIT" ingesteld op "UXP", wordt het gebruik van een SDHC/SDXC-kaart die compatibel is met Klasse 6 of hoger aanbevolen.
- Voor Klasse 4 en Klasse 6 wordt een minimale overdrachtsnelheid van respectievelijk 4 MB/s en 6 MB/s gegarandeerd tijdens het lezen of schrijven van gegevens.
- U kunt ook een SDHC/SDXC-kaart gebruiken die compatibel is met Klasse 10.
- Raak de aansluitingen van de SD-kaart niet aan om de gegevens te beschermen.
- UHS-I SDHC/SDXC-kaarten kunnen op dezelfde wijze worden gebruikt als standaard SDHC/SDXC-kaarten.
UHS Speed Class wordt niet ondersteund.

Als uw computer de SDXC-kaart niet herkent

Het besturingssysteem van uw computer bevestigen en upgraden.

Windows XP / Windows XP SP1	Upgrade naar SP2 of hoger is noodzakelijk.
Windows XP SP2 / Windows XP SP3	Downloaden van de upgrade-software noodzakelijk. (KB955704) http://www.microsoft.com/downloads/details.aspx?FamilyID=1cbe3906-ddd1-4ca2-b727-c2dff5e30f61&displaylang=en
Windows Vista	Upgrade naar SP1 of hoger is noodzakelijk.
Mac OS	Niet compatibel.

Windows XP / Windows XP SP1	Upgrade naar SP2 of hoger is noodzakelijk.
Windows XP SP2 / Windows XP SP3	Downloaden van de upgrade-software noodzakelijk. (KB955704) http://www.microsoft.com/downloads/details.aspx?FamilyID=1cbe3906-ddd1-4ca2-b727-c2dff5e30f61&displaylang=en
Windows Vista	Upgrade naar SP1 of hoger is noodzakelijk.
Windows Vista SP1 / Windows Vista SP2	Downloaden van de upgrade-software noodzakelijk. (KB975823) <ul style="list-style-type: none"> • 32 bit-versie http://www.microsoft.com/downloads/en/details.aspx?FamilyID=2d1abe01-0942-4f8a-abb2-2ad529de00a1 • 64 bit-versie http://www.microsoft.com/downloads/en/details.aspx?FamilyID=7d54c53f-017c-4ea5-ae08-34c3452ba315
Windows 7	Downloaden van de upgrade-software noodzakelijk. (KB976422) <ul style="list-style-type: none"> • 32 bit-versie http://www.microsoft.com/downloads/en/details.aspx?FamilyID=3ee91fc2-a9bc-4ee1-aca3-2a9aff5915ea • 64 bit-versie http://www.microsoft.com/downloads/en/details.aspx?FamilyID=73f766dd-7127-4445-b860-47084587155f
Mac OS X 10.4 Tiger / Mac OS X 10.5 Leopard	Niet compatibel.
Mac OS X 10.6 Snow Leopard	Upgrade naar 10.6.5. noodzakelijk

Het apparaat inschakelen

U kunt dit apparaat in- of uitschakelen door het LCD-scherm te openen of te sluiten.

- 1 Open de LCD-monitor.

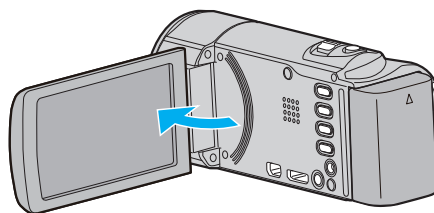

- Het apparaat gaat aan.
- Wanneer de LCD-monitor gesloten wordt, wordt de eenheid uitgeschakeld.

Instelling van de klok

Het scherm "STEL DATUM/TIJD IN!" verschijnt wanneer u dit apparaat voor de eerste keer inschakelt nadat u het hebt aangekocht, als het gedurende een lange periode niet werd gebruikt of als de klok nog niet is ingesteld. Stel de klok in voor u begint met opnemen.

OPMERKING :

Om de cursor naar boven/links of beneden/rechts te bewegen drukt u op de knop UP/< of DOWN/>.

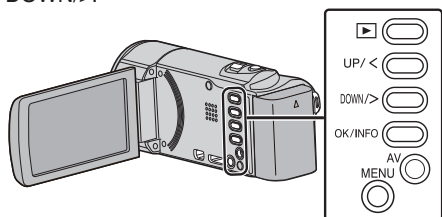

1 Open de LCD-monitor.

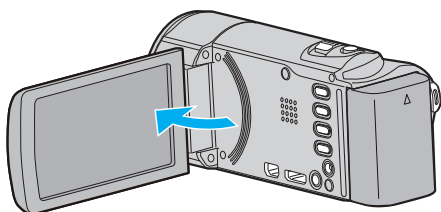

- Het apparaat gaat aan.
- Wanneer de LCD-monitor gesloten wordt, wordt de eenheid uitgeschakeld.

2 Selecteer "JA" en druk op OK wanneer "STEL DATUM/TIJD IN!" wordt weergegeven.

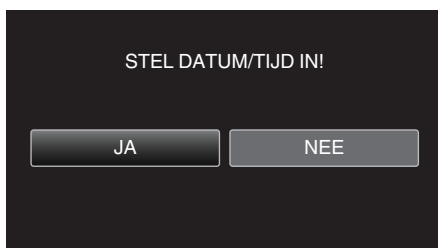

3 Stel de datum en de tijd in.



- Druk op UP/< of DOWN/> om de waarde van de instelling aan te passen en druk op OK om te bevestigen. De cursor gaat naar het volgende item.
- Gebruik deze stap om het jaar, de maand, de dag, het uur en de minuut aan te passen.
- Druk op MENU om te annuleren en terug te keren naar het vorige scherm.

4 Druk op UP/< of DOWN/> om de regio te selecteren waarin u woont en druk op OK.

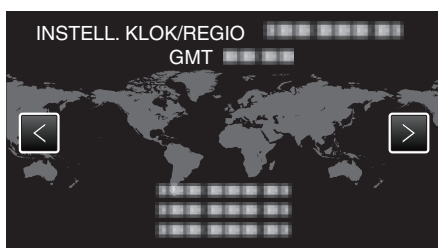

- De stadsnaam en het tijdsverschil worden weergegeven.

- Druk op MENU om te annuleren en terug te keren naar het vorige scherm.

OPMERKING :

- De klok kan later gereset worden.
- "De klok resetten" (pag. 17)
- Als u dit apparaat in het buitenland gebruikt, kunt u deze instellen op de lokale tijd om opnamen te maken.
- "De klok wanneer u op reis bent instellen op de lokale tijd" (pag. 19)
- "STEL DATUM/TIJD IN!" wordt weergegeven wanneer u dit apparaat inschakelt als het gedurende een lange periode niet is gebruikt. Sluit de lichtnetadapter aan, laad de accu gedurende meer dan 24 uur op en stel de klok in.

De klok resetten

Stel de klok in met "KLOK INSTELLEN" uit het menu.

OPMERKING :

Om de cursor naar boven/links of beneden/rechts te bewegen drukt u op de knop UP/< of DOWN/>.

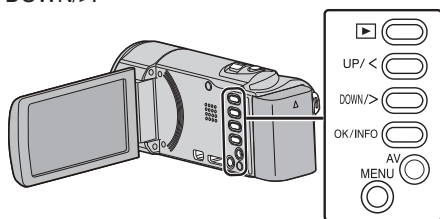

1 Druk op MENU.

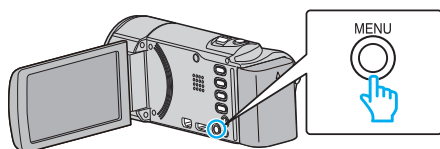

2 Selecteer "KLOK INSTELLEN" en druk op OK.

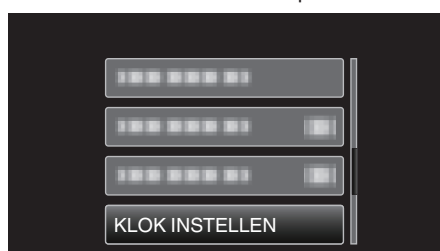

- Druk op UP/< of DOWN/> om de cursor te verplaatsen.
- Druk op MENU om te annuleren en terug te keren naar het vorige scherm.

3 Selecteer "INSTELLING KLOK" en druk op OK.



- Druk op UP/< of DOWN/> om de cursor te verplaatsen.
- Druk op MENU om te annuleren en terug te keren naar het vorige scherm.

4 Stel de datum en de tijd in.



- Druk op UP/< of DOWN/> om de waarde van de instelling aan te passen en druk op OK om te bevestigen. De cursor gaat naar het volgende item.
- Gebruik deze stap om het jaar, de maand, de dag, het uur en de minuut aan te passen.
- Druk op MENU om te annuleren en terug te keren naar het vorige scherm.

5 Druk op UP/< of DOWN/> om de regio te selecteren waarin u woont en druk op OK.



- De stadsnaam en het tijdsverschil worden weergegeven.
- Druk op MENU om te annuleren en terug te keren naar het vorige scherm.

De taal op het scherm wijzigen

De schermtaal kan gewijzigd worden.

OPMERKING :

Om de cursor naar boven/links of beneden/rechts te bewegen drukt u op de knop UP/< of DOWN/>.

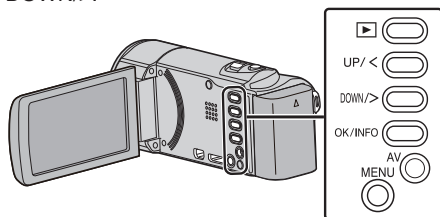

1 Druk op MENU.

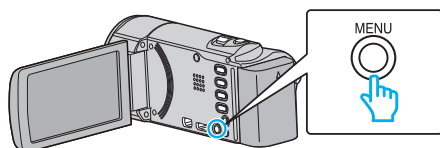

2 Selecteer "INSTELLINGEN WEERG" en druk op OK.



- Druk op UP/< of DOWN/> om de cursor te verplaatsen.
- Druk op MENU om te annuleren en terug te keren naar het vorige scherm.

3 Selecteer "LANGUAGE" en druk op OK.



- Druk op UP/< of DOWN/> om de cursor te verplaatsen.
- Druk op MENU om te annuleren en terug te keren naar het vorige scherm.

4 Selecteer de gewenste taal en druk op OK.

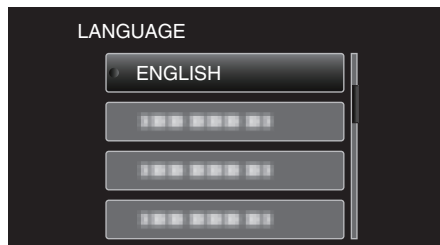

- Druk op UP/< of DOWN/> om de cursor te verplaatsen.
- Druk op MENU om te annuleren en terug te keren naar het vorige scherm.

Dit apparaat vasthouden

Houd wanneer u dit apparaat vasthoudt uw ellebogen dichtbij uw zijden om te voorkomen dat de camera schudt.

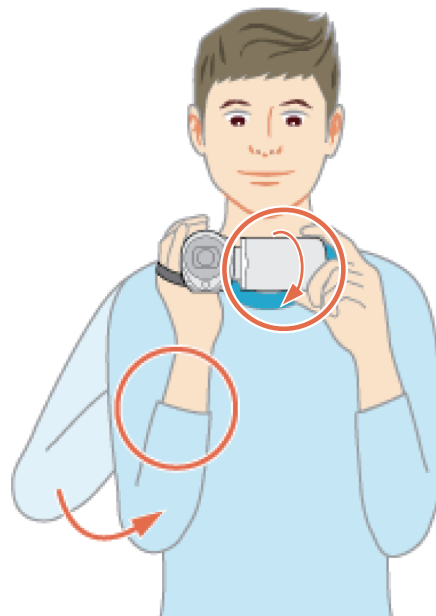

LET OP :

- Let op dat u dit apparaat niet wanneer deze wordt vervoerd.
- Kinderen mogen dit apparaat alleen gebruiken onder nauw toezicht.

OPMERKING :

- Gebruik als de camera overdreven veel schudt de beeldstabilisator. "Vermindering van het schudden van de camera" (pag. 31)

Statiefbevestiging

Dit apparaat kan worden bevestigd op een statief (of éénbenig statief). Dit is handig om te voorkomen dat de camera schudt en om opnamen te maken vanuit dezelfde positie.

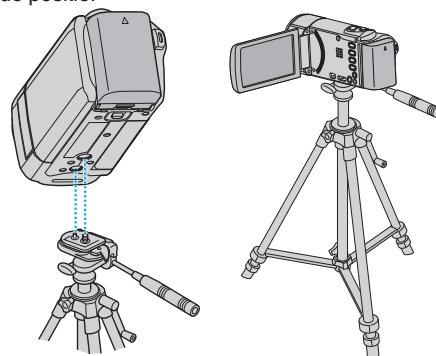

- Om te vermijden dat dit apparaat van het statief afvalt, moet u voor de bevestiging de gaten van de bevestigingsschroeven van het statief en de positioneringsgaten op het apparaat nauwkeurig controleren, en de schroeven aandraaien tot ze stevig vastzitten.

LET OP :

- Om letsels of beschadigingen te voorkomen bij het vallen van dit apparaat, dient u de instructiehandleiding van het statief (of éénbenig statief) dat wordt gebruikt lezen en u ervan verzekeren dat het stevig is vastgemaakt.

OPMERKING :

- Het gebruik van een statief of éénbenig statief wordt aanbevolen onder omstandigheden waarin de camera gemakkelijk schudt (zoals in donkere ruimten of als de camera is gezoomd aan de tele-opnamezijde).
- Zet de beeldstabilisator op (UIT) als u een statief gebruikt om te filmen. "Vermindering van het schudden van de camera" (pag. 31)

Dit apparaat gebruiken in het buitenland

De vorm van het stopcontact varieert voor verschillende landen. Om het accupack op te laden hebt u een omvormstekker nodig die past in de vorm van het stopcontact.

"Het accupack opladen in het buitenland" (pag. 19)

Wijzig de datum- en tijdweergave in de lokale tijd door uw reisbestemming te selecteren in "GEBIEDINST" van "KLOK INSTELLEN".

"De klok wanneer u op reis bent instellen op de lokale tijd" (pag. 19)

Als "AAN" is geselecteerd in "INST. ZOMERTIJD" van "KLOK INSTELLEN", wordt de tijd 1 uur vooruit gezet.

"Zomertijd instellen" (pag. 20)

Het accupack opladen in het buitenland

De vorm van het stopcontact varieert voor verschillende landen. Om het accupack op te laden hebt u een omvormstekker nodig die past in de vorm van het stopcontact.

A	B	BF	C	O

North America	Europe	Oceania	Middle East
United States A	Iceland C	Australia O	Israel C
Canada A	Ireland C	Guam A	Iran C
Mexico A	United Kingdom B,BF	Tahiti C	Kuwait B,C
	Italy C	Tonga O	Jordan B,BF
	Austria C	New Zealand O	
	Netherlands C	Fiji O	
India B,C,BF	Canary Islands C		
Indonesia C	Greece C		
Singapore B,BF	Switzerland C		
Sri Lanka B,C,BF	Sweden C		
Thailand A,BF,C	Spain A,C		
South Korea A,C	Denmark C		
China A,B,BF,C,O	Germany C		
Japan A	Norway C		
Nepal C	Hungary C		
Pakistan B,C	Finland C		
Bangladesh C	France C		
Philippines A,BF,O	Belgium C		
Vietnam A,C	Poland B,C		
Hong Kong Special	Portugal B,C		
Administrative Region B,BF	Romania C		
Macau Special			
Administrative Region B,C			
Malaysia B,BF,C			

De klok wanneer u op reis bent instellen op de lokale tijd

Wijzig de datum- en tijdweergave in de lokale tijd door uw reisbestemming te selecteren in "GEBIEDINST" van "KLOK INSTELLEN".

Zet de regio-instellingen terug nadat u bent teruggekeerd van de trip.

OPMERKING :

Om de cursor naar boven/links of beneden/rechts te bewegen drukt u op de knop UP/< of DOWN/>.

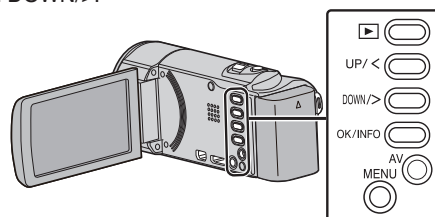

1 Druk op MENU.

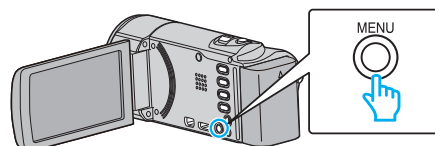

2 Selecteer "KLOK INSTELLEN" en druk op OK.

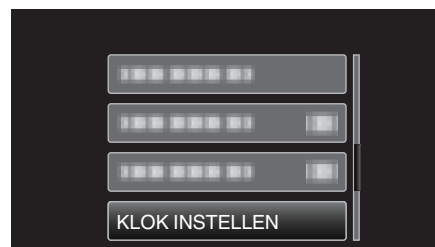

- Druk op UP/< of DOWN/> om de cursor te verplaatsen.
- Druk op MENU om te annuleren en terug te keren naar het vorige scherm.

3 Selecteer "GEBIEDINST" en druk op OK.



- Druk op UP/< of DOWN/> om de cursor te verplaatsen.
- Druk op MENU om te annuleren en terug te keren naar het vorige scherm.

4 Druk op UP/< of DOWN/> om de zone te selecteren waar u naartoe reist, en druk op OK.

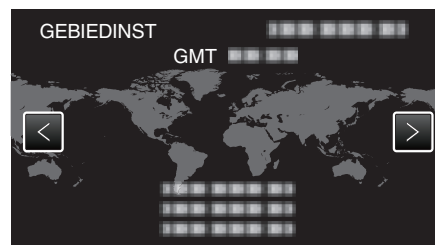

- De stadsnaam en het tijdsverschil worden weergegeven.
- Druk op MENU om te annuleren en terug te keren naar het vorige scherm.

OPMERKING :

- Als "GEBIEDINST" wordt ingesteld, wordt de tijd van de klok gewijzigd rekening houdend met het tijdsverschil. Selecteer als u bent teruggekeerd naar uw land opnieuw de streek die oorspronkelijk was ingesteld, om de oorspronkelijke klokinstellingen terug te zetten.

Zomertijd instellen

Als "AAN" is geselecteerd in "INST. ZOMERTIJD" van "KLOK INSTELLEN", wordt de tijd 1 uur vooruit gezet.

OPMERKING :

Om de cursor naar boven/links of beneden/rechts te bewegen drukt u op de knop UP/< of DOWN/>.

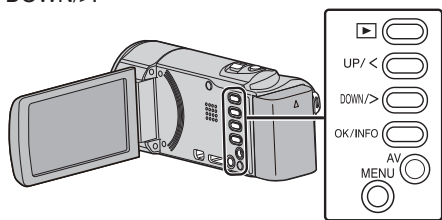

1 Druk op MENU.

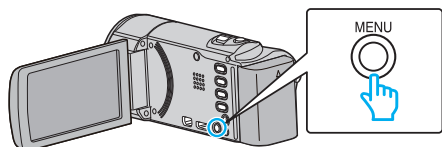

2 Selecteer "KLOK INSTELLEN" en druk op OK.



- Druk op UP/< of DOWN/> om de cursor te verplaatsen.
- Druk op MENU om te annuleren en terug te keren naar het vorige scherm.

3 Selecteer "INST. ZOMERTIJD" en druk op OK.



- Druk op UP/< of DOWN/> om de cursor te verplaatsen.
- Druk op MENU om te annuleren en terug te keren naar het vorige scherm.

4 Druk op UP/< of DOWN/> om de zomertijd in te stellen, en druk op OK.



- Druk op MENU om te annuleren en terug te keren naar het vorige scherm.

OPMERKING :

- Wat is zomertijd?
Zomertijd is het systeem waarbij de klok voor een vaste periode in de zomer 1 uur vooruit wordt gezet. Dit systeem wordt vooral gebruikt in de westerse landen.
- Zet de zomeruur-instellingen terug nadat u bent teruggekeerd van de trip.

Optionele accessoires

U kunt langer opnemen als u het optionele accupack gebruikt.

Productnaam	Beschrijving
Accupack • BN-VG114E • BN-VG121E	• Biedt een langere opnametijd dan het accupack dat geleverd wordt bij dit apparaat. Het kan ook worden gebruikt als reserve accupack.
Accuoplader • AA-VG1	• Hiermee kan het accupack worden opgeladen zonder dit apparaat.
HDMI Mini-kabel • VX-HD310 • VX-HD315 • VX-HD320 • VX-HD330	• Voor weergave met hoge beeldkwaliteit. • Brengt video-, audio-en bedieningssignalen over tussen apparaten.

OPMERKING :

- Raadpleeg voor meer informatie de catalogus.

Geschatte Opnametijd (met gebruik van de accu)

Accupack	Effectieve opnametijd	Doorlopende opnametijd
BN-VG108E (bijgeleverd)	40 m	1 u 5 m
BN-VG114E	1 u 15 m	2 u 10 m
BN-VG121E	1 u 55 m	3 u 15 m
BN-VG138E	3 u 20 m	5 u 45 m

- De bovenstaande waarden gelden wanneer "MONITOR HELDERHEID" is ingesteld op "3" (standard).
- De effectieve opnametijd kan korter zijn als de inzoomfunctie gebruikt wordt of als de opnamen voortdurend gestopt worden. (het wordt aanbevolen accupacks te voorzien die klaar zijn voor drie keer de verwachte opnametijd.)
- Wanneer de levensduur van de accu ten einde is, wordt de opnametijd korter zelfs al is het accupack volledig opgeladen. (vervang het accupack door een nieuw exemplaar.)

Video's opnemen in Intelligent Auto-modus

Met behulp van de intelligent auto modus kunt u opnemen zonder zich al te veel zorgen te maken over de instellingen. Instellingen zoals belichting en focus worden automatisch aangepast aan de opnamecondities.

- In het geval dat u een specifieke opname maakt van bijvoorbeeld een persoon enz., dan wordt het overeenkomstige pictogram weergegeven op het scherm.
- Voordat u een belangrijke scène opneemt, kunt u het best eerst een proefopname maken.

OPMERKING :

Om de cursor naar boven/links of beneden/rechts te bewegen drukt u op de knop UP/< of DOWN/>.

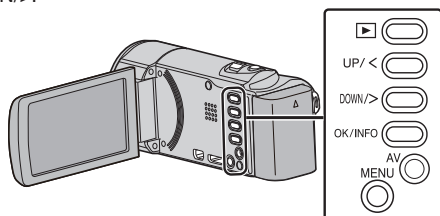

- 1 Open de lenshoes.

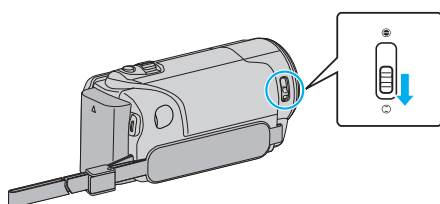

- 2 Open de LCD-monitor.

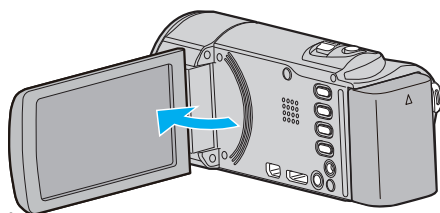

- Het apparaat wordt ingeschakeld en het pictogram van de videomodus verschijnt.

- 3 Controleer of de opnamemodus Intelligent Auto is.

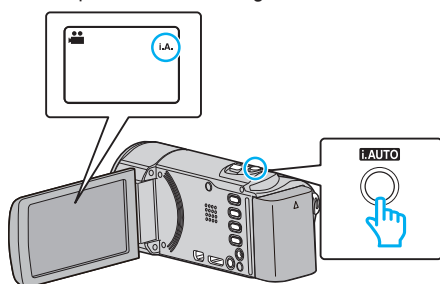

- Als de **M** stand Handmatig is ingesteld, druk dan op de i.AUTO-knop om dit te wijzigen. Telkens als u drukt wordt de stand tussen Intelligent Auto en Handmatig gewijzigd.

- 4 Start met opnemen.

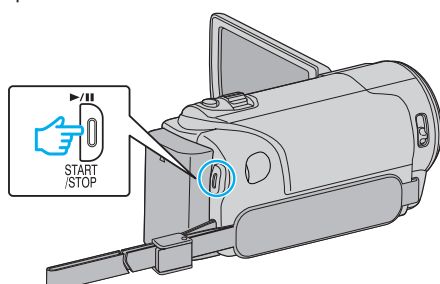

- Druk nog eens om te stoppen.

OPMERKING :

- Afhankelijk van het onderwerp en de opnamecondities wordt de opname mogelijk niet goed gemaakt, zelfs niet in de Intelligent Auto-modus.

Aanwijzingen tijdens video-opname

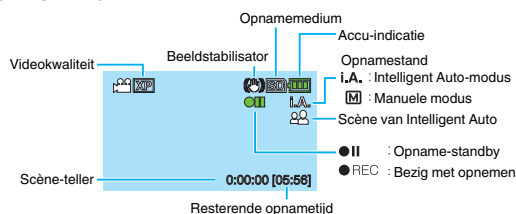

Pictogram weergeven	Beschrijving
Opnamestand	Druk op de i.AUTO-knop om de opnamemodus te wijzigen tussen i.A. (Intelligent Auto) en M (Handmatig).
Videokwaliteit	Geeft het pictogram van de "VIDEOKWALITEIT" instelling weer als deze is geselecteerd in het opnamemenu. "VIDEOKWALITEIT" (☞ pag. 59)
Resterende opnametijd	Geeft de resterende tijd weer voor de video-opname.
● REC Bezig met opnemen	Verschijnt als de camera bezig is met een video-opname.
● II Opname-standby	Verschijnt als de video-opname gepauzeerd is.
Scène-teller (Opgenomen tijd)	Geeft de verstreken tijd weer van de video die wordt opgenomen.
Opnamemedium	Geeft het pictogram van het opnamemedium weer.
Accu-indicatie	Geeft het geschatte resterende vermogen van de accu weer. De nadere bijzonderheden van het vermogen van de accu kunnen worden weergegeven als u drukt op de OK/INFO-knop. "Resterende opnametijd/vermogen van de accu" (☞ pag. 34)
Beeldstabilisator	Geeft de instelling van de beeldstabilisator weer. "Vermindering van het schudden van de camera" (☞ pag. 31)

■ Scènes van Intelligent Auto

Pictogram weergeven	Beschrijving
	Legt de huid prachtig vast.
	Zorgt ervoor dat men op natuurlijke wijze wordt vastgelegd.
	Focust op lange afstand en legt een scherp beeld vast met levendige kleuren.
	Neemt op met minimale ruis in het algehele beeld.
	Neemt nachtscènes accuraat op met minimale ruis in het algehele beeld.
	Voorkomt dat kleuren vervagen, zelfs indien opgenomen in een heldere omgeving.
	Neemt op wanneer gericht op een voorwerp nabij.
	Geeft de groene kleur van bomen helder weer.
	Legt de kleuren van de zonsopgang of-ondergang op natuurlijke wijze vast.
	Regelt de instellingen zo dat het onderwerp niet te donker wordt weergegeven omwille van het tegenlicht.
	Neemt personen accuraat op met minimale ruis in het algehele beeld.
	Neemt voorwerpen dichtbij op, zelfs in donkere omgevingen.

OPMERKING :

- Scènes kunnen in overeenstemming met de opnamecondities worden gedetecteerd, en ze kunnen automatisch worden aangepast in de Intelligent Auto-modus.
- Sommige functies werken mogelijk niet goed, afhankelijk van de opnamecondities.

Handige instellingen voor het opnemen

- Als "SNELLE HERSTART" is ingesteld op "AAN", wordt dit apparaat onmiddellijk ingeschakeld als u de LCD-monitor binnen de 5 minuten opent nadat deze is uitgeschakeld door het sluiten van de monitor.
- "SNELLE HERSTART" (☞ pag. 69)
- Als "AUTOM. UITSCHAKELEN" is ingesteld op "AAN", wordt dit apparaat als het gedurende 5 minuten niet is gebruikt automatisch uitgeschakeld om energie te besparen. (alleen bij gebruik van het accupack)
- "AUTOM. UITSCHAKELEN" (☞ pag. 68)
- Als "GEZICHTPRIORIT AE/AF" is ingesteld op "AAN" (standaard instelling), detecteert dit apparaat gezichten en wordt de helderheid en de scherpstelling automatisch aangepast voor het maken van duidelijkere opnamen van gezichten.
- "Menselijke onderwerpen duidelijk vastleggen (Gezichtsdetectie AE/AF)" (☞ pag. 30)

LET OP :

- Stel de lens niet bloot aan direct zonlicht.
- Gebruik dit apparaat niet in regen of sneeuw, of op plaatsen met een hoge vochtigheid zoals een badkamer.
- Gebruik dit apparaat niet op plaatsen die onderhevig zijn aan overmatige vochtigheid of hoeveelheden stof, of plaatsen die direct zijn blootgesteld aan stoom of rook.
- Als dit toegangslampje aan is, mogen het accupack, de lichtnetadapter of de SD-kaart niet worden verwijderd. De opgenomen gegevens kunnen onleesbaar worden.
- Deze eenheid is een apparaat dat door een microcomputer wordt bediend. Elektrostatische lading, externe ruis en onderbrekingen (van een TV, een radio, etc.) kunnen voorkomen dat het juist werkt. In een dergelijk geval schakelt u het stroom uit en verwijdert u de AC adapter en de accu. De eenheid zal worden gerest.
- Maak een backup van belangrijke opgenomen gegevens. U wordt aanbevolen uw belangrijke opgenomen gegevens te kopiëren naar een DVD of een ander opnamemedium voor bewaring. JVC kan niet verantwoordelijk worden gesteld voor verloren gegevens.

OPMERKING :

- Controleer de resterende opnametijd op het medium voor u begint te filmen. Verplaats (kopieer) de gegevens naar een computer of een disk als er niet voldoende ruimte is.
- Vergeet niet kopieën te maken na het opnemen!
- Het opnemen stopt automatisch, omdat 12 uur of meer continu opnemen niet mogelijk is volgens de specificaties. (het kan even duren voor de opname opnieuw wordt opgestart.)
- Bij lange opnamen wordt het bestand in twee of meer bestanden opgedeeld als het groter is dan 4 GB.
- U kunt dit apparaat verbinden met de lichtnetadapter om vele uren binnenshuis op te nemen.
- Als er vele bestanden op het medium staan, kan het even duren voor ze worden weergegeven op het afspeelscherm. Wacht een tijdje zolang het statuslampje knippert, want dit wijst op een normale werking.
- Afhankelijk van de opnamecondities kunnen de vier hoeken van het scherm donker lijken, maar dit is geen storing. Wijzig in dit geval de opnamecondities door de zoomhendel te verplaatsen enz.

Zoomen

De gezichtshoek kan worden aangepast met de zoom.

- Gebruik de W-zijde (grote-hoekzijde) om op te nemen in een groter gezichtsveld.
- Gebruik de T-zijde (tele-opnamezijde) om het op te nemen onderwerp te vergroten.

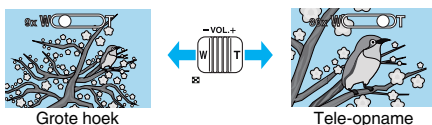

OPMERKING :

- Als de digitale zoom wordt gebruikt, wordt het beeld korrelig als het digitaal wordt vergroot.
- Het bereik van de zoomverhouding kan worden gewijzigd.

"ZOOMEN" (☞ pag. 59)

Handmatig opnemen

U kunt instellingen zoals helderheid wijzigen als u de handmatige stand gebruikt.

OPMERKING :

Om de cursor naar boven/links of beneden/rechts te bewegen drukt u op de knop UP/< of DOWN/>.

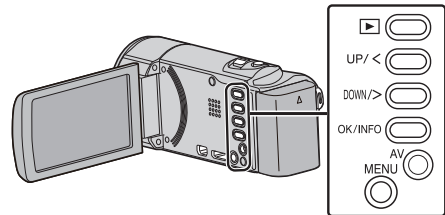

- 1 Open de lenshoes.

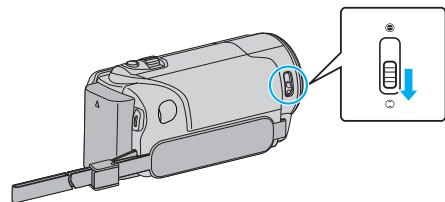

- 2 Open de LCD-monitor.

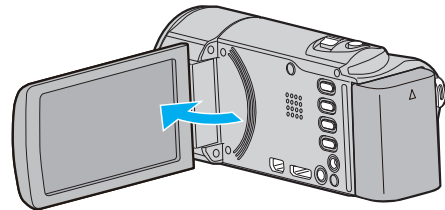

- 3 Selecteer de stand Handmatig opnemen.

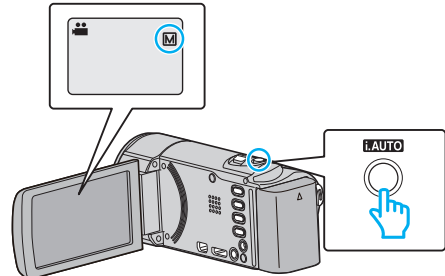

- Druk als de modus op **i.A.** Intelligent Auto staat op de **i.A.** knop om over te schakelen naar **M** Handmatig. Telkens als u drukt wordt de stand tussen Intelligent Auto en Handmatig gewijzigd.

- 4 Start met opnemen.

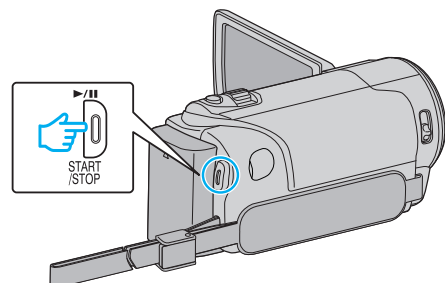

- Druk nog eens om te stoppen.
- Zie het "Menu Handmatig opnemen" voor meer informatie over de verschillende handmatige instellingen.

OPMERKING :

- De handmatige instellingen worden alleen weergegeven in de handmatige stand.

Menu Handmatig opnemen

De volgende items kunnen worden ingesteld.

Naam	Beschrijving
SCENE SELECTEREN	<ul style="list-style-type: none"> Er kunnen gemakkelijk onder de opnameomstandigheden passende opnamen worden gemaakt. "Scèneselectie" (☞ pag. 24)
FOCUS	<ul style="list-style-type: none"> Gebruik de handmatige scherpstelling als het onderwerp niet automatisch wordt scherpgesteld. "Focus handmatig aanpassen" (☞ pag. 25)
HELDERHEID AANPASSEN	<ul style="list-style-type: none"> De algemene helderheid op het scherm kan worden aangepast. Gebruik deze instelling als u op een donkere plaats of een plaats met veel licht opneemt. "Helderheid aanpassen" (☞ pag. 26)
WITBALANS	<ul style="list-style-type: none"> De algemene kleur op het scherm kan worden aangepast. Gebruik deze optie als de kleur op het scherm verschilt van de werkelijke kleur. "Witbalans instellen" (☞ pag. 27)
BACKLIGHT COMP.	<ul style="list-style-type: none"> Corrigeert het de foto als het onderwerp donker wordt weergegeven omwille van het tegenlicht. Gebruik deze optie wanneer u een opname maakt tegen het licht in. "Tegenlichtcompensatie instellen" (☞ pag. 28)
MACRO	<ul style="list-style-type: none"> Gebruik deze optie om close-up-(macro-)opnamen te maken van het onderwerp. "Close-up-opnamen maken" (☞ pag. 29)

Scèneselectie

Veel voorkomende scènes kunnen worden opgenomen met de meest geschikte instellingen.

OPMERKING :

Om de cursor naar boven/links of beneden/rechts te bewegen drukt u op de knop UP/< of DOWN/>.

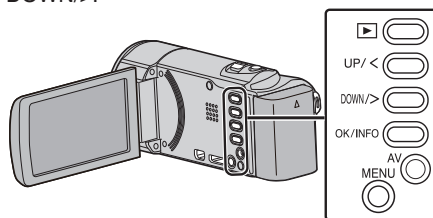

1 Selecteer de stand Handmatig opnemen.

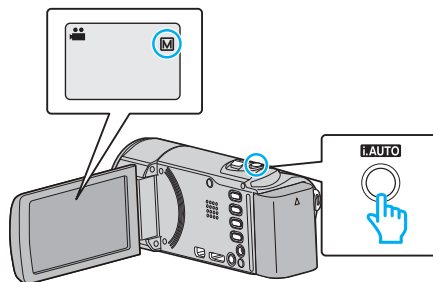

- Druk als de modus op **i.A.** Intelligent Auto staat op de i.AUTO-knop om over te schakelen naar **M** Handmatig. Telkens als u drukt wordt de stand tussen Intelligent Auto en Handmatig gewijzigd.

2 Druk op MENU.

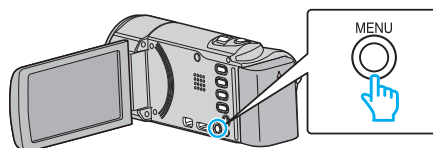

3 Selecteer "HANDMATIGE INST." en druk op OK.

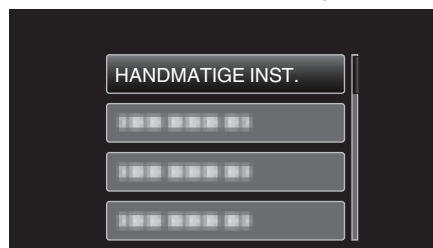

4 Selecteer "SCENE SELECTEREN" en druk op OK.

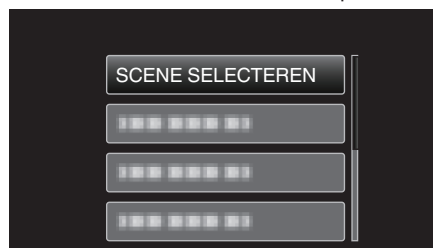

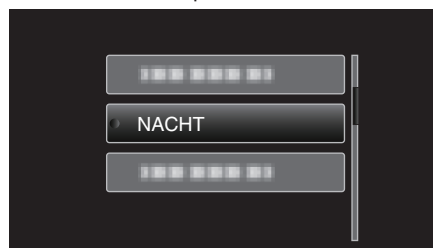

5 Selecteer de scène en druk op OK.

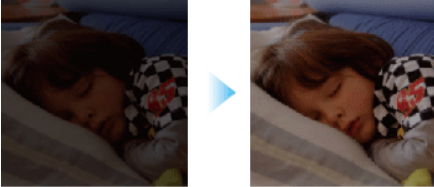

- Druk na het instellen op OK.

* Het beeld is alleen een indruk.

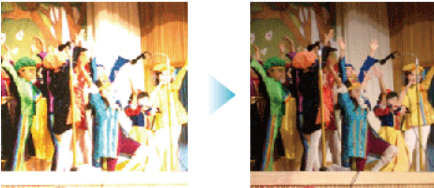
Instelling	Effect
 NACHT	<p>Verhoogt de gevoeligheid en maakt de scène automatisch helderder met een trage sluitertijd in een donkere omgeving. Gebruik een statief om te vermijden dat de camera schudt.</p> <p style="text-align: center;">OFF ON</p> 
 SPOTLICHT	<p>Voorkomt dat een menselijk onderwerp te helder wordt weergegeven onder licht.</p> <p style="text-align: center;">OFF ON</p> 

OPMERKING :

- Alle scènes van "SCENE SELECTEREN" kunnen niet worden ingesteld tijdens de "TIMELAPSE OPNAME".

Focus handmatig aanpassen

Gebruik deze instelling als de scherpstelling niet duidelijk is in Intelligent Auto of als u een handmatige scherpstelling wenst.

OPMERKING :

Om de cursor naar boven/links of beneden/rechts te bewegen drukt u op de knop UP/< of DOWN/>.

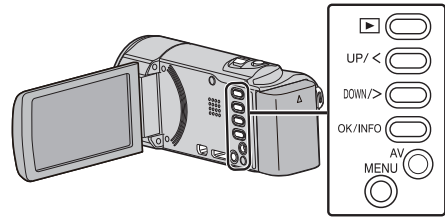

- 1 Selecteer de stand Handmatig opnemen.

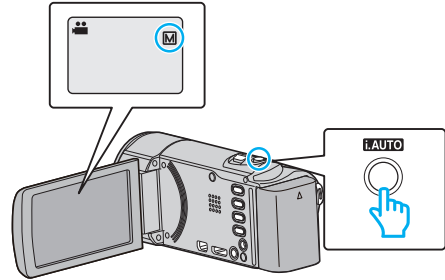

- Druk als de modus op **i.A.** Intelligent Auto staat op de **i.AUTO**-knop om over te schakelen naar **M** Handmatig. Telkens als u drukt wordt de stand tussen Intelligent Auto en Handmatig gewijzigd.

- 2 Druk op MENU.

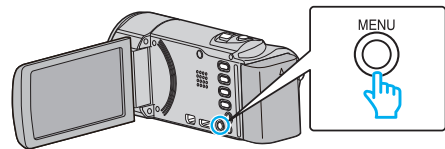

- 3 Selecteer "HANDMATIGE INST." en druk op OK.



- 4 Selecteer "FOCUS" en druk op OK.

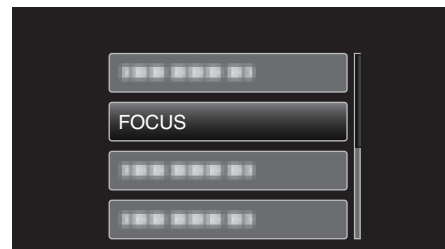

- 5 Selecteer "HANDMATIG" en druk op OK.



- 6 Pas de scherpstelling aan met de UP/< en DOWN/>-knoppen.



- Druk op UP/< om scherp te stellen op een onderwerp in de verte.
- Druk op DOWN/> om scherp te stellen op een onderwerp dichtbij.

7 Druk op OK om te bevestigen.



- Als de scherpstelling is bevestigd, verdwijnt het scherpstellingsframe, en worden ▲ en 👤 weergegeven. (De pictogrammen worden mogelijk knipperend weergegeven.)

OPMERKING :

- Een onderwerp waarop is scherpgesteld aan de tele-opnamezijde (T) blijft scherpgesteld wanneer wordt uitgezoomd naar de grote-hoekzijde (W).
- "FOCUS" kan niet worden ingesteld tijdens "TIMELAPSE OPNAME".

Helderheid aanpassen

U kunt de helderheid aanpassen op het gewenste niveau.

OPMERKING :

Om de cursor naar boven/links of beneden/rechts te bewegen drukt u op de knop UP/< of DOWN/>.

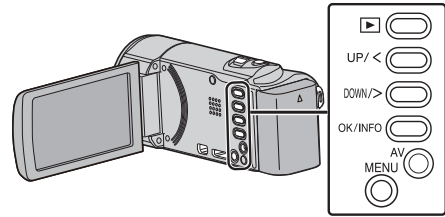

1 Selecteer de stand Handmatig opnemen.

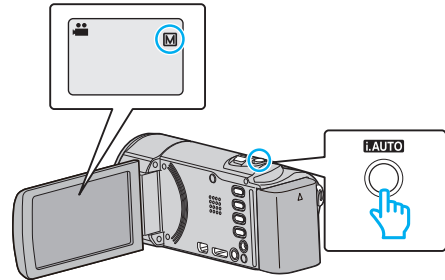

- Druk als de modus op **i.A.** Intelligent Auto staat op de **i.AUTO**-knop om over te schakelen naar **M** Handmatig. Telkens als u drukt wordt de stand tussen Intelligent Auto en Handmatig gewijzigd.

2 Druk op MENU.

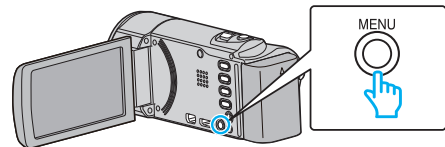

3 Selecteer "HANDMATIGE INST." en druk op OK.

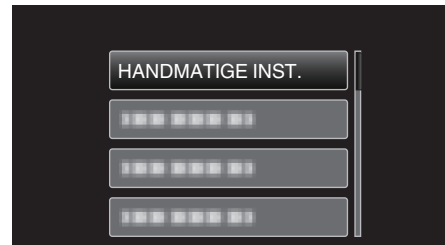

4 Selecteer "HELDERHEID AANPASSEN" en druk op OK.

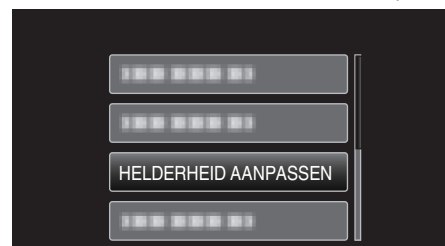

5 Selecteer "HANDMATIG" en druk op OK.



6 Selecteer de helderheidswaarde met de UP/<- en DOWN/>-knoppen.



- Compensatiebereik tijdens video-opname: -2,0 tot +2,0 EV
- Druk op UP/< om de helderheid te verhogen.
- Druk op DOWN/> om de helderheid te verlagen.

7 Druk op OK om te bevestigen.



Witbalans instellen

U kunt de kleurtoon instellen om deze af te stemmen op de lichtbron.

OPMERKING :

Om de cursor naar boven/links of beneden/rechts te bewegen drukt u op de knop UP/< of DOWN/>.

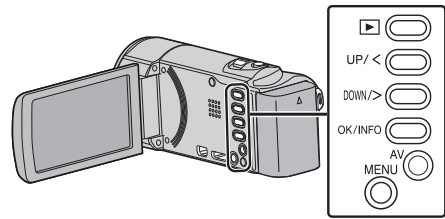

1 Selecteer de stand Handmatig opnemen.

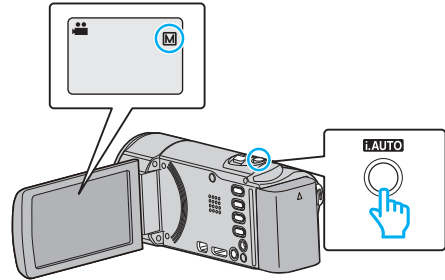

- Druk als de modus op **i.A.** Intelligent Auto staat op de i.AUTO-knop om over te schakelen naar **M** Handmatig. Telkens als u drukt wordt de stand tussen Intelligent Auto en Handmatig gewijzigd.

2 Druk op MENU.

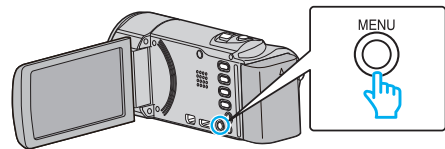

3 Selecteer "HANDMATIGE INST." en druk op OK.



4 Selecteer "WITBALANS" en druk op OK.

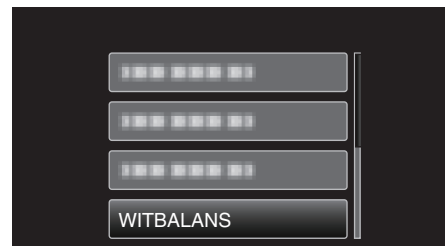

5 Selecteer de instelling van de witbalans en druk op OK.

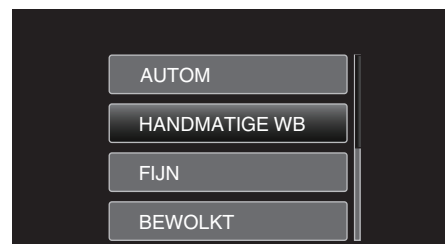

Instelling	Nadere bijzonderheden
AUTOM	Regelt automatisch de aanpassing aan de natuurlijke kleuren.
HANDMATIGE WB	Gebruik deze functie als het probleem van onnatuurlijke kleuren niet is opgelost.
FIJN	Stel deze functie in wanneer u buiten opnamen maakt op een zonnige dag.
BEWOLKT	Stel deze functie in wanneer u opnamen maakt op een bewolkte dag of in de schaduw.
HALOGEEN	Stel deze functie in wanneer u opnamen maakt onder een verlichting, zoals een videolamp.

HANDMATIGE WB gebruiken

- 1 Houd een vel effen wit papier voor de lens zodat het witte papier het scherm vult.
- 2 Selecteer "HANDMATIGE WB" en blijf drukken op OK.
 - De cursor knippert.
- 3 Laat OK los als het menu is verdwenen.

Tegenlichtcompensatie instellen

U kunt het beeld corrigeren als het onderwerp te donker wordt weergegeven omwille van het tegenlicht.

OPMERKING :

Om de cursor naar boven/links of beneden/rechts te bewegen drukt u op de knop UP/< of DOWN/>.

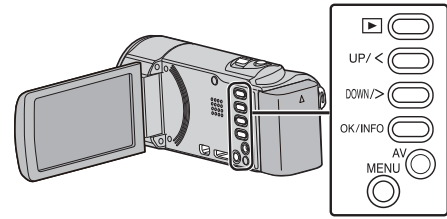

- 1 Selecteer de stand Handmatig opnemen.

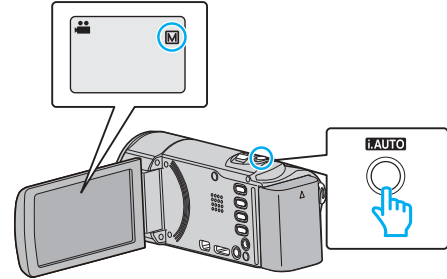

- Druk als de modus op **i.A.** Intelligent Auto staat op de i.AUTO-knop om over te schakelen naar **M** Handmatig. Telkens als u drukt wordt de stand tussen Intelligent Auto en Handmatig gewijzigd.

- 2 Druk op MENU.

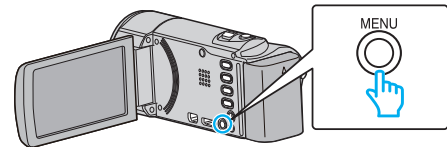

- 3 Selecteer "HANDMATIGE INST." en druk op OK.

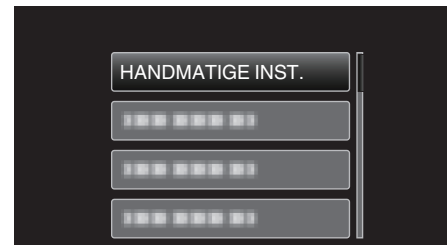

- 4 Selecteer "BACKLIGHT COMP." en druk op OK.

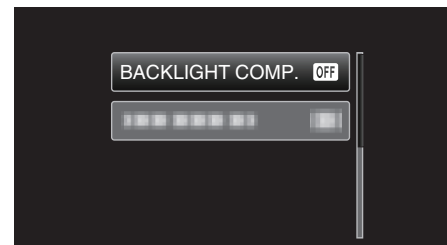

- 5 Selecteer "AAN" en druk op OK.

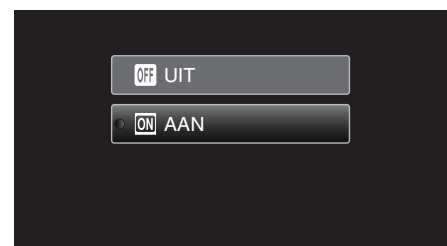

- Na de instelling verschijnt het tegenlichtpictogram .

Close-up-opnamen maken

Met de tele macro-functie kunt u close-up-opnamen maken van een onderwerp.



* Het beeld is alleen een indruk.

OPMERKING :

Om de cursor naar boven/links of beneden/rechts te bewegen drukt u op de knop UP/< of DOWN/>.

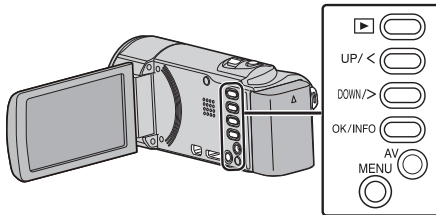

- 1 Selecteer de stand Handmatig opnemen.

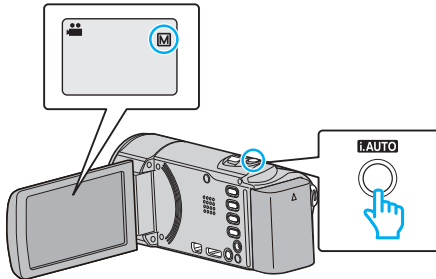

- Druk als de modus op **i.A.**, Intelligent Auto staat op de **i.AUTO**-knop om over te schakelen naar **M** Handmatig. Telkens als u drukt wordt de stand tussen Intelligent Auto en Handmatig gewijzigd.

- 2 Druk op MENU.

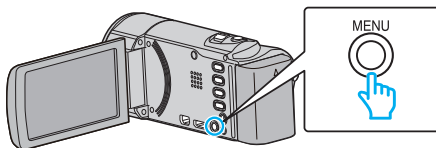

- 3 Selecteer "HANDMATIGE INST." en druk op OK.



- 4 Selecteer "MACRO" en druk op OK.

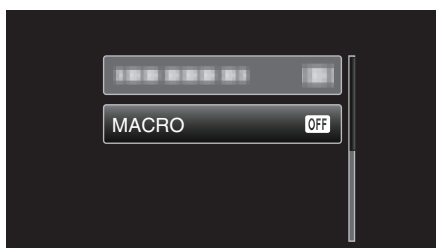

- 5 Selecteer "AAN" en druk op OK.

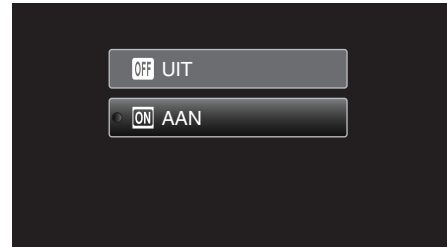

- Na de instelling verschijnt het macropictogram .

Instelling	Nadere bijzonderheden
UIT	Hiermee kunt u close-up-opnamen maken tot op 1 m aan de tele-opnamezijde (T). Hiermee kunt u close-up-opnamen maken tot op 5 cm aan de grote-hoekzijde (W).
AAN	Hiermee kunt u close-up-opnamen maken tot op 50 cm aan de tele-opnamezijde (T). Hiermee kunt u close-up-opnamen maken tot op 5 cm aan de grote-hoekzijde (W).

LET OP :

- Zet "MACRO" op "UIT" als u geen close-up-opnamen maakt. Ander kan het beeld wazig zijn.

Menselijke onderwerpen duidelijk vastleggen (Gezichtsdetectie AE/AF)

"GEZICHTPRIORIT AE/AF" past automatisch het gedetecteerde gezicht aan met een gepaste focus en helderheid.

OPMERKING :

Om de cursor naar boven/links of beneden/rechts te bewegen drukt u op de knop UP/< of DOWN/>.

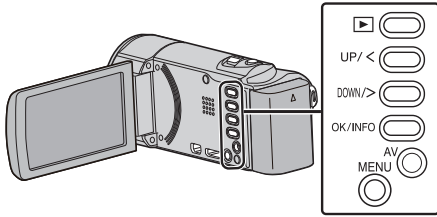

1 Druk op MENU.

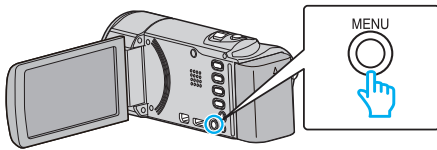

2 Selecteer "GEZICHTPRIORIT AE/AF" en druk op OK.



3 Selecteer "AAN" en druk op OK.

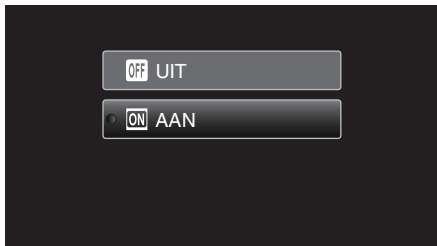

4 Richt de camera op het menselijke onderwerp.

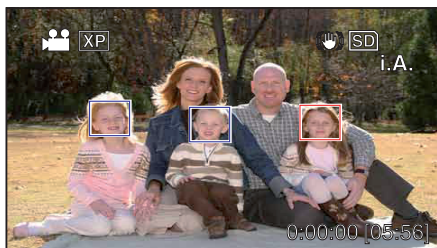

- Er verschijnt een frame rond het gezicht van het onderwerp, en de scherpstelling en helderheid worden automatisch aangepast.
- Als er meerdere gezichten worden gedetecteerd, wordt het gezicht dat zich het dichtst bij de camera bevindt scherpgesteld.

5 Start met opnemen.

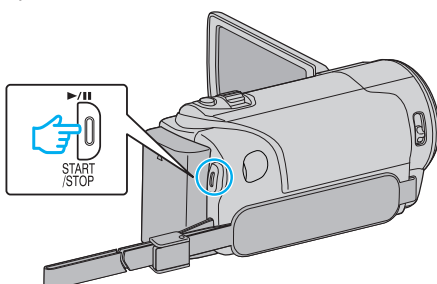

LET OP :

- Als "GEZICHTPRIORIT AE/AF" is ingesteld op "AAN", dan zullen de volgende instellingen worden gewijzigd.
 - Als "SCENE SELECTEREN" is ingesteld op "SPOTLICHT", dan zal het worden omgeschakeld naar "UIT".
 - Als "FOCUS" is ingesteld op "HANDMATIG", dan zal het worden omgeschakeld naar "AUTOM".
 - Als "BACKLIGHT COMP." is ingesteld op "AAN", dan zal het worden omgeschakeld naar "UIT".
- Als de volgende instellingen gemaakt zijn, dan zal "GEZICHTPRIORIT AE/AF" omschakelen naar "UIT".
 - Als "SCENE SELECTEREN" is ingesteld op "SPOTLICHT"
 - Als "FOCUS" is ingesteld op "HANDMATIG"
 - Als "BACKLIGHT COMP." is ingesteld op "AAN"

OPMERKING :

- De camera kan maximaal 16 gezichten detecteren.
- Sommige gezichten worden mogelijk niet gedetecteerd, afhankelijk van de opnameomgeving.
- Als er geen gepaste resultaten worden verkregen, kunt u opnamen maken met de "GEZICHTPRIORIT AE/AF" ingesteld op "UIT".

Vermindering van het schudden van de camera

Wanneer de beeldstabilisator ingesteld is, kan het schudden van de camera tijdens het opnemen van video's effectief gereduceerd worden.

OPMERKING :

Om de cursor naar boven/links of beneden/rechts te bewegen drukt u op de knop UP/< of DOWN/>.

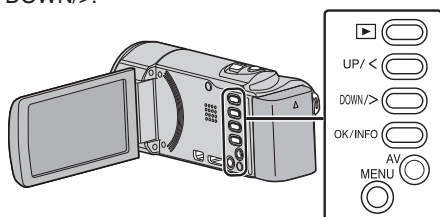

- 1 Druk op MENU.

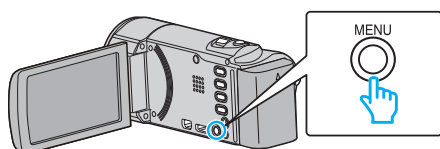

- 2 Selecteer "BEELDSTABILISATOR" (beeldstabilisator) en druk op OK.



- 3 Selecteer "AAN" of "AAN (AIS)" om de beeldstabilisator te activeren, en druk op OK.

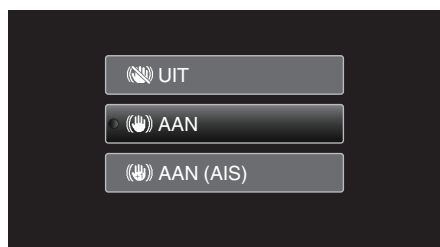

Display	Instelling
UIT	Schakelt beeldstabilisator uit.
AAN	Vermindert het schudden van de camera onder normale opnameomstandigheden.
AAN (AIS)	Vermindert het schudden van de camera op efficiëntere wijze als u heldere scènes opneemt aan de grote-hoekzijde. Alleen bij grote-hoekopnamen (ongev. 5x). alleen videostand)

OPMERKING :

- Het wordt aanbevolen de beeldstabilisator op "UIT" te zetten wanneer u, met de eenheid op een statief, een opname maakt van een weinig bewegend voorwerp.
- Een volledige stabilisatie kan onmogelijk zijn wanneer de camera overdreven veel schudt.

Met tussenpozen opnemen (TIMELAPSE OPNAME)

Hiermee kunnen de veranderingen in een scène die zich langzaam voordoen over een lange periode worden weergegeven in een korte periode door op bepaalde intervallen beelden ervan te gebruiken.

Dit is nuttig voor waarnemingen zoals het openen van een bloemknop.

OPMERKING :

Om de cursor naar boven/links of beneden/rechts te bewegen drukt u op de knop UP/< of DOWN/>.

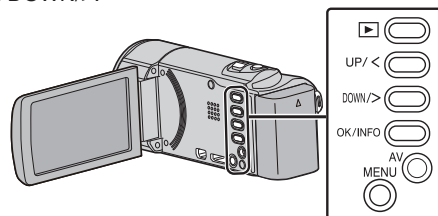

- 1 Druk op MENU.

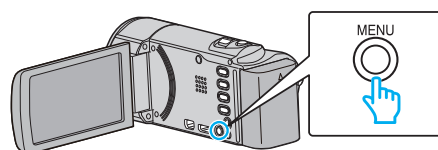

- 2 Selecteer "TIMELAPSE OPNAME" en druk op OK.

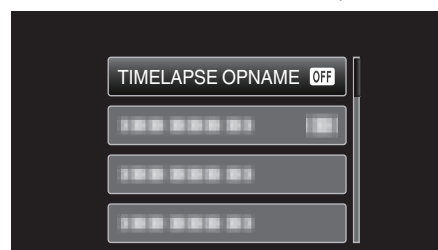

- 3 Selecteer de tussenpozen van de opname (1 tot 80 seconden) en druk op OK.

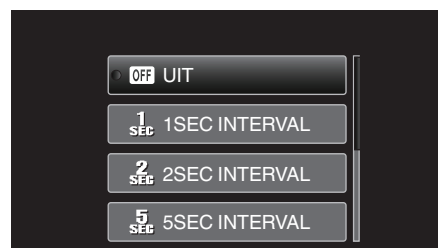

- Hoe groter het aantal seconden, hoe langer de tussenpozen van de opname.

- 4 Start met opnemen.

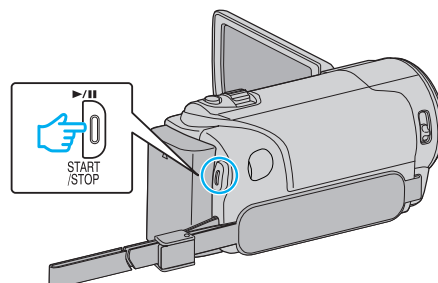

- Na de tussenpozen van de geselecteerde periode worden beeldjes opgenomen.
- Als de tussenpozen van de opname zijn ingesteld op "20SEC INTERVAL" of hoger, schakelt dit apparaat tussen de opnamen over op de energiebesparende stand. Op het volgende opnamepunt wordt de energiebesparende stand uitgeschakeld en wordt de opname automatisch gestart.
- Druk opnieuw op START/STOP om te stoppen met opnemen.

Aanduidingen tijdens de time-lapse-opname

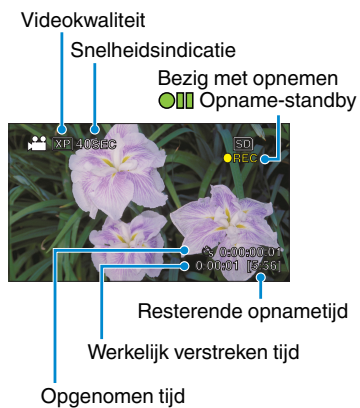

Display	Beschrijving
Snelheidsindicatie	Geeft de ingestelde tussenpozen van de opname weer.
Videokwaliteit	Geeft het pictogram weer van de ingestelde videokwaliteit.
Resterende opnametijd	Resterende tijd om op te nemen met de geselecteerde videokwaliteit.
Bezig met opnemen	Verschijnt als de camera bezig is met een video-opname. Knippert in de energiebesparende stand.
Opname-standby	Verschijnt als de video-opname gepauzeerd is.
Werkelijk verstreken tijd	Geeft de werkelijk verstreken tijd weer na het starten van de opname.
Opgenomen tijd	Geeft de werkelijke opgenomen tijd van de video weer. De opgenomen tijd neemt toe in beeldeenheden.

Instelling van time-lapse

Hoe groter het aantal seconden, hoe langer de tussenpozen van de opname.

Instelling	Nadere bijzonderheden
UIT	Deactiveert de functie.
1SEC INTERVAL	Neemt een beeld op met tussenpozen van 1 seconde. Opgenomen video's worden afgespeeld op een snelheid van 30x.
2SEC INTERVAL	Neemt een beeld op met tussenpozen van 2 seconde. Opgenomen video's worden afgespeeld op een snelheid van 60x.
5SEC INTERVAL	Neemt een beeld op met tussenpozen van 5 seconde. Opgenomen video's worden afgespeeld op een snelheid van 150x.
10SEC INTERVAL	Neemt een beeld op met tussenpozen van 10 seconde. Opgenomen video's worden afgespeeld op een snelheid van 300x.
20SEC INTERVAL	Neemt een beeld op met tussenpozen van 20 seconde. Opgenomen video's worden afgespeeld op een snelheid van 600x.
40SEC INTERVAL	Neemt een beeld op met tussenpozen van 40 seconde. Opgenomen video's worden afgespeeld op een snelheid van 1 200x.
80SEC INTERVAL	Neemt een beeld op met tussenpozen van 80 seconde. Opgenomen video's worden afgespeeld op een snelheid van 2 400x.

LET OP :

- Bij een time-lapse-opname kan geen geluid worden opgenomen.
- Zoomen, gezichtsprioriteit AE/AF en beeldstabilisator zijn niet beschikbaar bij een time-lapse-opname.
- Als de opname wordt gestopt na een opgenomen tijd van minder dan "0:00:00:14" wordt de video niet opgeslagen.

OPMERKING :

- De instellingen van de time-lapse-opname worden niet opgeslagen als de camcorder is uitgeschakeld.
- De opname stopt automatisch 99 uur nadat ze is gestart.
- Gebruik een statief en een lichtnetadapter voor time-lapse-opnamen met lange intervallen. Het wordt ook aanbevolen de scherpstelling en de witbalans handmatig te regelen.

"Statiefbevestiging" (pag. 18)

"Focus handmatig aanpassen" (pag. 25)

"Witbalans instellen" (pag. 27)

Automatisch opnemen bij detectie van bewegingen (AUTO OPNAME)

Met deze functie kan het apparaat automatisch opnemen als het binnen het rode frame dat wordt weergegeven op de LCD-monitor veranderingen detecteert in de bewegingen (helderheid) van het onderwerp. (AUTOM. OPN.)

OPMERKING :

Om de cursor naar boven/links of beneden/rechts te bewegen drukt u op de knop UP/< of DOWN/>.

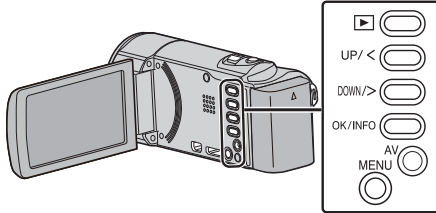

1 Stel het beeld samen in overeenstemming met het onderwerp.

- Pas de gezichtshoek aan met de zoom enz.

2 Druk op MENU.

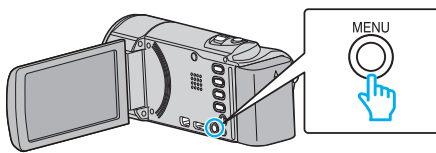

3 Selecteer "AUTO OPNAME" en druk op OK.

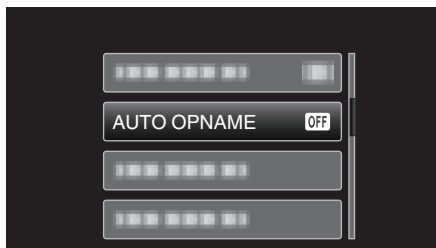

4 Selecteer "AAN" en druk op OK.

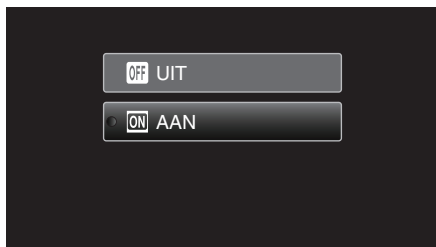

5 De opname start automatisch wanneer het onderwerp in het rode frame beweegt.

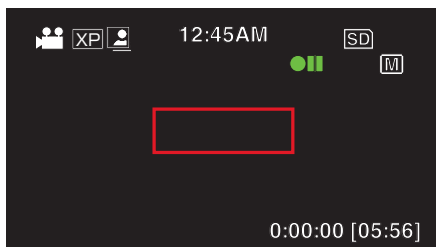

- 2 seconden nadat het menuscherm verdwijnt, verschijnt er een rood frame.
- Bij video-opnamen wordt de opname voortgezet als er nog steeds bewegingen worden waargenomen van het onderwerp, (veranderingen in de helderheid) binnen het rode frame. Als er geen bewegingen van het onderwerp (veranderingen in de helderheid) meer worden waargenomen in het rode frame, stopt de opname binnen 5 seconden.
- Druk op START/STOP om de video-opname handmatig te stoppen. Terwijl de instelling "AUTO OPNAME" op "AAN" blijft staan, wordt de opname echter weer hervat als binnen het rode kader verandering of

beweging van het onderwerp (wijzigingen in helderheid) wordt waargenomen, zelfs als de opname is onderbroken. Stel deze in op "AUTO OPNAME" om "UIT" te annuleren.

LET OP :

- De digitale zoom en de beeldstabilisator zijn niet beschikbaar als "AUTO OPNAME" is ingesteld.
- "AUTO OPNAME" kan niet samen met "TIMELAPSE OPNAME" worden gebruikt. Als beide functies worden ingesteld, wordt prioriteit gegeven aan "TIMELAPSE OPNAME".
- De stand voor automatisch uitschakelen en de energiebesparende stand zijn niet beschikbaar als "AUTO OPNAME" is ingesteld.

OPMERKING :

- De camcorder stopt met opnemen als er bij een video-opname gedurende 5 seconden geen veranderingen worden gedetecteerd.
- Instellingen van "AUTO OPNAME" worden niet opgeslagen als het apparaat is uitgeschakeld.
- De opname wordt mogelijk niet gestart als de bewegingen van het onderwerp in het rode frame te snel zijn of als de veranderingen in de helderheid te klein zijn.
- De opname kan starten omwille van veranderingen in de helderheid, zelfs als er geen beweging is in het rode frame.
- De opname kan niet worden gestart tijdens het zoomen.

Resterende opnametijd/vermogen van de accu

U kunt de resterende video-opnametijd op de SD-kaart en ook het resterende vermogen van de accu bekijken.

OPMERKING :

Om de cursor naar boven/links of beneden/rechts te bewegen drukt u op de knop UP/< of DOWN/>.

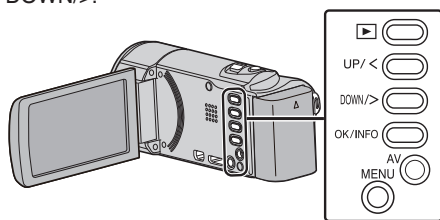

- 1 Open de LCD-monitor.

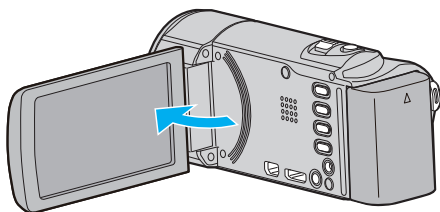

- 2 Druk op OK/INFO.

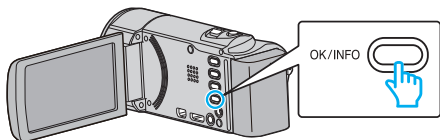

- 3 De resterende opnametijd weergeven.

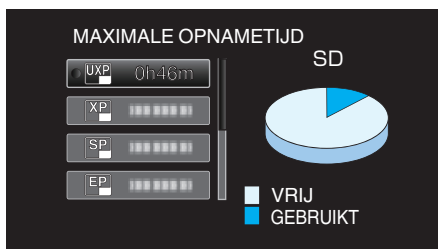

- Druk op OK/INFO om het resterende vermogen van de accu weer te geven.
- Druk op MENU om het scherm af te sluiten.

- 4 Het resterende vermogen van de accu weergeven.

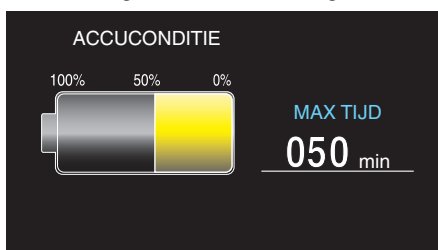

- Druk op OK/INFO om het scherm af te sluiten.
- Het resterende accuvermogen zal niet worden weergegeven als de lichtnetadapter is aangesloten.

OPMERKING :

- U kunt de videokwaliteit wijzigen op het scherm van de resterende opnametijd. Selecteer de videokwaliteit met de UP/<- en DOWN/>-knoppen, en druk vervolgens op OK.

Geschatte video-opnametijd

Kwaliteit	SDHC/SDXC-kaart					
	4 GB	8 GB	16 GB	32 GB	48 GB	64 GB
UXP	20 m	40 m	1 u 20 m	2 u 50 m	4 u 10 m	5 u 40 m
XP	30 m	1 u	2 u	4 u	6 u	8 u 10 m
SP	40 m	1 u 20 m	2 u 50 m	5 u 50 m	8 u 30 m	11 u 30 m
EP	1 u 40 m	3 u 30 m	7 u 10 m	14 u 40 m	21 u 30 m	28 u 50 m
SSW *	1 u 20 m	2 u 40 m	5 u 30 m	11 u 20 m	16 u 40 m	22 u 20 m
SEW *	2 u 50 m	5 u 40 m	11 u 30 m	23 u 30 m	34 u 30 m	46 u 10 m

* GZ-E15

- De werkelijke opnametijd kan korter zijn afhankelijk van de opname-omgeving.

Geschatte Opnametijd (met gebruik van de accu)

Accupack	Effectieve opnametijd	Doorlopende opnametijd
BN-VG108E (bijgeleverd)	40 m	1 u 5 m
BN-VG114E	1 u 15 m	2 u 10 m
BN-VG121E	1 u 55 m	3 u 15 m
BN-VG138E	3 u 20 m	5 u 45 m

- De bovenstaande waarden gelden wanneer "MONITOR HELDERHEID" is ingesteld op "3" (standard).
- De effectieve opnametijd kan korter zijn als de inzoomfunctie gebruikt wordt of als de opnamen voortdurend gestopt worden. (het wordt aanbevolen accupacks te voorzien die klaar zijn voor drie keer de verwachte opnametijd.)
- De opnametijd kan verschillen afhankelijk van de opnameomgeving en het gebruik.

Video's afspelen

U kunt de opgenomen video's selecteren en afspelen via een indexscherm (miniaturescherm).

OPMERKING :

Om de cursor naar boven/links of beneden/rechts te bewegen drukt u op de knop UP/< of DOWN/>.

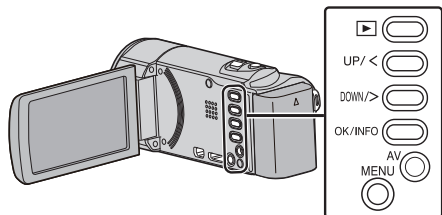

1 Selecteer de weergavestand.

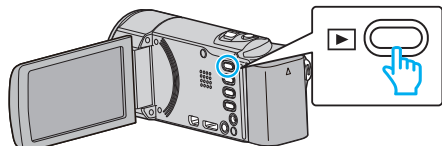

- Druk op om terug te keren naar de opnamemodus.

2 Selecteer de gewenste video en druk op OK of om het afspelen te starten.

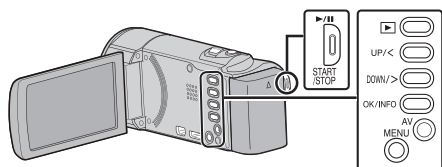

- Druk op de -knop om het afspelen te stoppen (pauzeren).
- Schuif terwijl het afspelen in de pauzestand staat langs de -hendel om terug te keren naar het indexscherm.
- Schuif om naar de volgende pagina op het indexscherm te gaan langs de -hendel.

Bedieningsknoppen/-hendels voor videobeelden afspelen

Tijdens weergave van indexscherm

Bedieningsknop /hendel	Beschrijving
UP/< DOWN/>	Cursor selecteren/verplaatsen
OK/INFO 	Video afspelen
Zoomen T/W	Naar de volgende of vorige pagina gaan

Tijdens het afspelen van videobeelden

Bedieningsknop /hendel	Tijdens het afspelen van videobeelden	Tijdens videopauze
	Pauze	Afspelen
Zoom	-	Stop (keert terug naar het miniaturescherm)

Zoomen T / Vol.+	Verhoogt het volume	Stop (keert terug naar het miniaturescherm)
Zoomen W / Vol.-	Verlaagt het volume	Stop (keert terug naar het miniaturescherm)
UP/<*	Achterwaarts zoeken (snelheid neemt toe bij elke tik)	Frame per frame afspelen in omgekeerde richting
DOWN/>*	Voorwaarts zoeken (snelheid neemt toe bij elke tik)	Frame per frame afspelen in normale richting

*Ingedrukt houden om langzaam afspelen te starten.

OPMERKING :

- U kunt een specifiek bestand zoeken op de opnamedatum.
- "Zoeken op datum" (pag. 38)

LET OP :

- Maak een backup van belangrijke opgenomen gegevens. U wordt aanbevolen uw belangrijke opgenomen gegevens te kopiëren naar een DVD of een ander opnamemedium voor bewaring. JVC kan niet verantwoordelijk worden gesteld voor verloren gegevens.
- Deze eenheid is een apparaat dat door een microcomputer wordt bediend. Elektrostatische lading, externe ruis en onderbrekingen (van een TV, een radio, etc.) kunnen voorkomen dat het juist werkt. In een dergelijk geval schakelt u het stroom uit en verwijdt u de AC adapter en de accu. De eenheid zal worden gerest.

Het volume van video's aanpassen

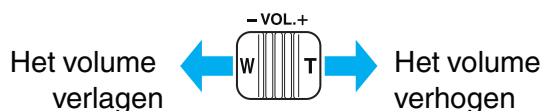

De opnamedatum en andere informatie bekijken

U kunt de opnamedatum en de duur van het geselecteerde bestand weergeven.

- 1 Afspelen pauzeren.
- 2 Druk op OK/INFO.

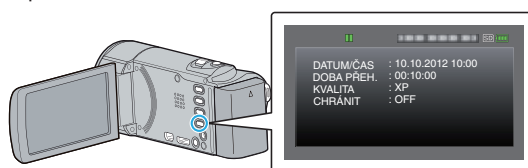

Een video waarvan de management-informatie is beschadigd afspelen

De managementinformatie van een video kan worden beschadigd als de opname niet juist wordt uitgevoerd, zoals het uitschakelen van de stroom tijdens een opname. U kunt de volgende handelingen uitvoeren om de video's af te spelen die defecte managementinformatie bevatten.

OPMERKING :

Om de cursor naar boven/links of beneden/rechts te bewegen drukt u op de knop UP/< of DOWN/>.

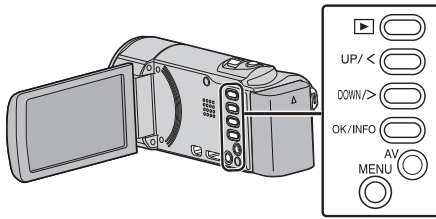

- 1 Selecteer de weergavestand.

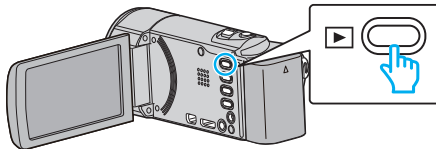

- 2 Druk op MENU.

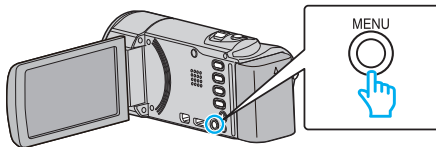

- 3 Selecteer "AFSP. ANDER BESTAND" en druk op OK.

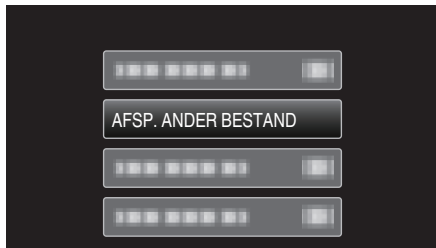

- 4 Selecteer de gewenste video en druk op OK of ►/|| om het afspelen te starten.



"Video's afspelen" (pag. 36)

- Druk op MENU om te annuleren en terug te keren naar het vorige scherm.

OPMERKING :

- Er wordt een MTS-bestand gecreëerd in de EXTMOV-map als de beheersinformatie corrupt is.
- Afhankelijk van de conditie van het beschadigde bestand, kan het niet worden afgespeeld of verloopt het afspelen mogelijk niet vlot.

Zoeken naar een specifieke video

Als er een groot aantal opgenomen video's is, kan het moeilijk zijn om het gewenste bestand te vinden op het indexscherm.

Gebruik de zoekfunctie om het gewenste bestand te zoeken.

- Voor video's kunt u zoeken op "DATUM ZOEKEN".

"Zoeken op opnamedatums" (pag. 38)

Zoeken op datum

U kunt video's zoeken of afspelen op opnamedatums.

OPMERKING :

Om de cursor naar boven/links of beneden/rechts te bewegen drukt u op de knop UP/< of DOWN/>.

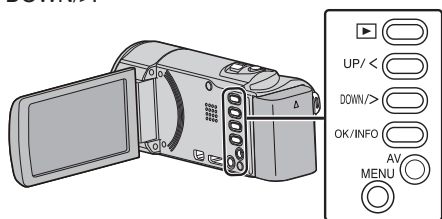

1 Selecteer de weergavestand.

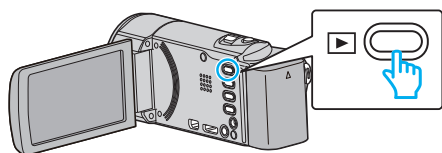

2 Druk op MENU.

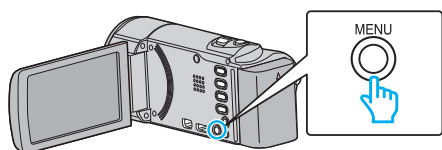

3 Selecteer "DATUM ZOEKEN" en druk op OK.

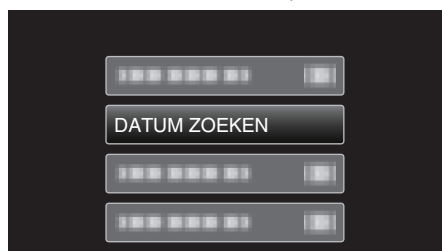

4 Selecteer UP/< of DOWN/> om een opnamedatum te selecteren en druk op OK.

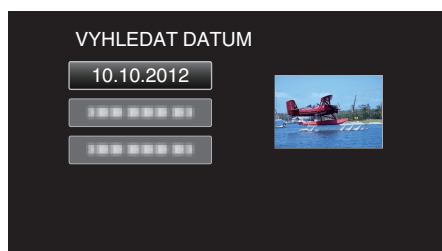

- Druk op MENU om te annuleren en terug te keren naar het vorige scherm.

5 Selecteer de gewenste video en druk op OK of ►/|| om het afspelen te starten.



- Alleen de bestanden die werden opgenomen op de geselecteerde datum worden weergegeven.
- Druk op MENU om te annuleren en terug te keren naar het vorige scherm.
- Schuif om naar de volgende pagina op het indexscherm te gaan langs de T/W (zoom)-hendel.

Aansluiten en weergeven op TV

U kunt dit apparaat aansluiten op een TV voor het afspelen. De beeldkwaliteit op TV varieert afhankelijk van het type TV en de verbindingkabel. Selecteer de meest geschikte connector voor uw TV.

- Raadpleeg ook de handleiding van de gebruikte TV.

"Aansluiten via de HDMI Mini Connector" (pag. 39)

"Aansluiten via de AV-connector" (pag. 40)

Onnatuurlijke weergaven op TV

Probleem	Actie
De beelden verschijnen niet op de TV zoals het moet.	<ul style="list-style-type: none"> • Trek de kabel uit en verbind deze opnieuw. • Schakel dit apparaat uit en en schakel deze terug in. • De beelden worden mogelijk niet goed weergegeven wanneer het resterende vermogen van de accu te klein is. Gebruik een lichtnetadapter.
De beelden worden verticaal op de TV geprojecteerd.	<ul style="list-style-type: none"> • Stel "VIDEO-OUTPUT" in het menu "INSTELLEN VERBINDING" in op "4:3". "VIDEO-OUTPUT" (pag. 70)
De beelden worden horizontaal op de TV geprojecteerd.	<ul style="list-style-type: none"> • Pas het scherm van de TV dienovereenkomstig aan.
De HDMI-CEC-functies werken niet goed, en de TV werkt niet in combinatie met dit apparaat.	<ul style="list-style-type: none"> • TV's kunnen anders werken afhankelijk van de specificaties, zelfs als ze compatibel zijn met HDMI-CEC. Daarom kan er geen garantie worden gegeven dat de HDMI-CEC-functies van dit apparaat werken in combinatie met alle TV's. Stel in dergelijke gevallen "HDMI REGELING" in op "UIT". "HDMI REGELING" (pag. 71)
De schermtaal is gewijzigd.	<ul style="list-style-type: none"> • Dit kan voorvallen als u dit apparaat met een HDMI-minikabel aansluit op een TV met een andere taalinstelling.

LET OP :

- Verwijder het opnamemedium niet of voer geen andere bewerking uit (zoals het uitschakelen van de stroom) terwijl u de bestanden opent. Zorg er ook voor dat u de bijgeleverde lichtnetadapter gebruikt, omdat de data op het opnamemedium kunnen worden beschadigd als de accu leeg raakt tijdens de werking. Als de data op het opnamemedium beschadigd worden, moet het opnamemedium geformatteerd worden om het opnieuw te kunnen gebruiken.

Aansluiten via de HDMI Mini Connector

Als u een HDTV heeft, kunt u uw opnames met een HDMI Mini-kabel in HD-kwaliteit afspelen.

- Gebruik een HDMI-hogesnelheidskabel.
- Raadpleeg ook de handleiding van de gebruikte TV.

OPMERKING :

Om de cursor naar boven/links of beneden/rechts te bewegen drukt u op de knop UP/< of DOWN/>.

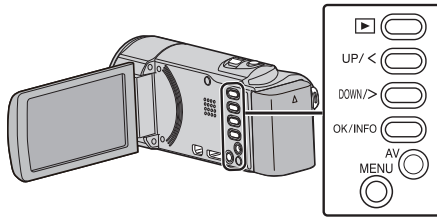

Voer in dergelijke gevallen de volgende bewerkingen uit.

- 1) Koppel de HDMI-minikabel los en sluit deze terug aan.
- 2) Schakel dit apparaat uit en schakel deze terug in.

- Contacteer voor vragen over de TV of de verbindingmethode de fabrikant van uw TV.

- 1 Verbind met een TV.

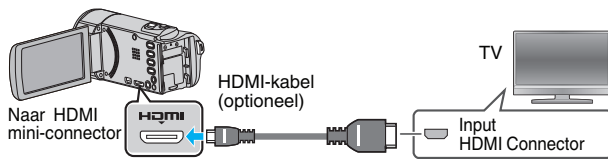

- 2 Sluit de lichtnetadapter aan op dit apparaat.

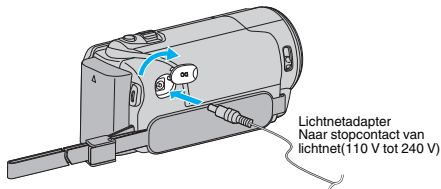

- 3 Druk op de knop van de externe ingang op de TV om over te schakelen op de input van dit apparaat via de aangesloten connector.

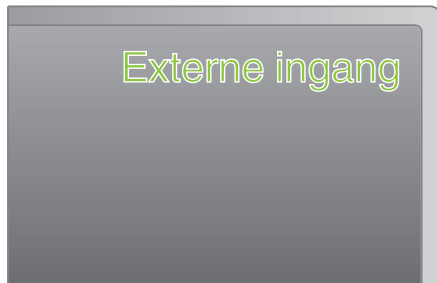

- 4 Speel een bestand af.



"Video's afspelen" (pag. 36)

OPMERKING :

- Om de video's af te spelen met weergave van de datum/tijd, stelt u "WEERGAVE OP TV" in het menu "INSTELLEN VERBINDING" in op "AAN".

"WEERGAVE OP TV" (pag. 70)

- Wijzig de instellingen in "HDMI-OUTPUT" in overeenstemming met de verbinding.

"HDMI-OUTPUT" (pag. 71)

- Als u het apparaat hebt aangesloten op de TV via de HDMI-minikabel, worden beeld en geluid mogelijk niet goed weergegeven, afhankelijk van de aangesloten TV.

Bedienen in combinatie met TV via HDMI

Als u dit apparaat met de HDMI Mini-kabel aansluit op een TV waarop HDMI-CEC kan worden gebruikt, kunt u gekoppelde bewerkingen met de TV uitvoeren.

- HDMI-CEC (Consumer Electronics Control) is een industriestandaard die de interoperabiliteit mogelijk maakt tussen apparaten die compatibel zijn met HDMI-CEC en die verbonden zijn via HDMI-kabels.

OPMERKING :

- Niet alle toestellen met HDMI-besturing voldoen aan de HDMI-CEC-norm. De HDMI-besturingsfunctie van dit apparaat werkt niet als het is aangesloten op deze toestellen.
- Er wordt geen garantie gegeven dat dit apparaat werkt met alle toestellen waarop HDMI-CEC kan worden gebruikt.
- Afhankelijk van de specificaties van elk toestel waarop HDMI-CEC kan worden gebruikt, werken sommige functies mogelijk niet met dit apparaat. (raadpleeg de instructiehandleiding van uw TV voor nadere bijzonderheden.)
- Met sommige aangesloten toestellen kunnen zich ongewenste bewerkingen voordoen. Stel in dergelijke gevallen "HDMI REGELING" in op "UIT".

"HDMI REGELING" (pag. 71)

Vorbereidingen

- Sluit een HDMI Mini-kabel aan tussen dit apparaat en de TV.
"Aansluiten via de HDMI Mini Connector" (pag. 39)
- Schakel de TV in en zet de instelling voor HDMI-CEC op "AAN". (raadpleeg de instructiehandleiding van de TV voor nadere bijzonderheden.)
- Schakel dit apparaat in en stel "HDMI REGELING" in het menu "INSTELLEN VERBINDING" in op "AAN".

"HDMI REGELING" (pag. 71)

Bedieningsmethode 1

- Schakel dit apparaat in.
- Selecteer de weergavestand.
- Sluit de HDMI Mini-kabel aan.
 - De TV wordt automatisch ingeschakeld en schakelt over naar de HDMI-invoerstand wanneer dit apparaat wordt ingeschakeld.

Bedieningsmethode 2

- Schakel de TV uit.
 - Dit apparaat wordt automatisch uitgeschakeld.

OPMERKING :

- Afhankelijk van de aangesloten TV, wordt de schermtaal van dit apparaat automatisch ingesteld op de taal die is geselecteerd voor de TV wanneer dit apparaat wordt ingeschakeld. (Dit geldt alleen als dit apparaat de taal ondersteunt die voor de TV is geselecteerd.) Om dit apparaat te gebruiken met een andere taal dan de schermtaal van de TV, moet "HDMI REGELING" worden ingesteld op "UIT".
- De schermtaal van de TV wordt niet automatisch ingesteld, zelfs niet als de schermtaal van dit apparaat wordt gewijzigd.
- Deze functies werken mogelijk niet correct als er toestellen zoals een versterker en een keuzeschakelaar worden aangesloten. Stel "HDMI REGELING" in op "UIT".
- Schakel dit apparaat uit en terug in als HDMI-CEC niet goed werkt.

Aansluiten via de AV-connector

Als de bijgeleverde AV-kabel wordt verbonden met de AV-connector, kunnen de video's worden afgespeeld op een TV.

- Raadpleeg ook de handleiding van de gebruikte TV.

OPMERKING :

Om de cursor naar boven/links of beneden/rechts te bewegen drukt u op de knop UP/< of DOWN/>.

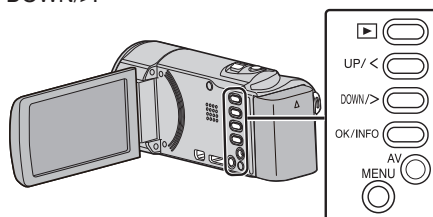

- Verbind met een TV.

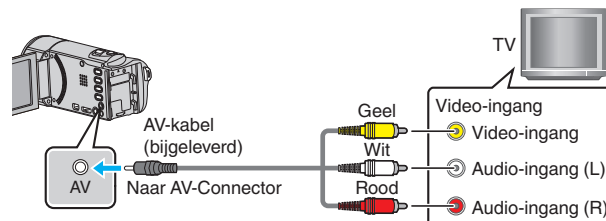

- Sluit de lichtnetadapter aan op dit apparaat.

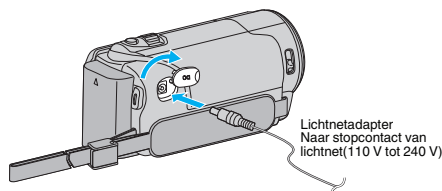

- Druk op de knop van de externe ingang op de TV om over te schakelen op de input van dit apparaat via de aangesloten connector.

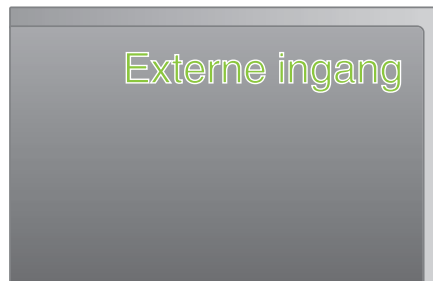

- Speel een bestand af.



"Video's afspelen" (pag. 36)

OPMERKING :

- Om de video's af te spelen met weergave van de datum/tijd, stelt u "WEERGAVE OP TV" in het menu "INSTELLEN VERBINDING" in op "AAN".

"WEERGAVE OP TV" (pag. 70)

- Contacteer voor vragen over de TV of de verbindingmethode de fabrikant van uw TV.

Ongewenste bestanden wissen

Wis ongewenste video's als er niet veel ruimte meer beschikbaar is op het opnamemedium.

Het vermogen van het opnamemedium wordt hersteld na het wissen van de bestanden.

"Het bestand dat op het scherm staat wissen" (☞ pag. 41)

"De geselecteerde bestanden wissen" (☞ pag. 42)

"Alle bestanden wissen" (☞ pag. 43)

OPMERKING :

- Gewiste bestanden kunnen niet worden hersteld.
 - Bestanden die zijn beveiligd kunnen niet worden gewist.
Hef de beveiliging op alvorens het bestand te wissen.
- "Bestanden beveiligen" (☞ pag. 43)
- Zorg dat u een backup maakt van belangrijke bestanden op een computer.
- "Een backup maken van alle bestanden" (☞ pag. 49)

Een video wissen waarvan de management-informatie is beschadigd

Video's met beschadigde management-informatie kunnen niet worden gewist met de functie "Het bestand dat op het scherm staat wissen". Ze kunnen ook niet worden gewist op het indexscherm.

■ Een video met beschadigde management-informatie wissen

- 1 Start of pauzeer het afspelen van een bestand.
"Een video waarvan de management-informatie is beschadigd afspelen" (☞ pag. 37)
- 2 Druk op MENU.
- 3 Selecteer "WISSEN" en druk op OK.
 - "HUIDIGE" kan niet worden geselecteerd.

Het bestand dat op het scherm staat wissen

Wist het bestand dat op het scherm staat.

OPMERKING :

Om de cursor naar boven/links of beneden/rechts te bewegen drukt u op de knop UP/< of DOWN/>.

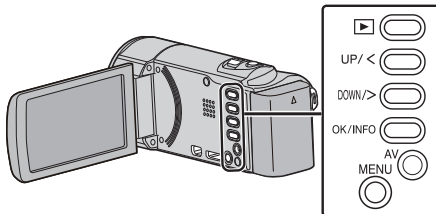

LET OP :

- Gewiste bestanden kunnen niet worden hersteld.

- 1 Selecteer de weergavestand.

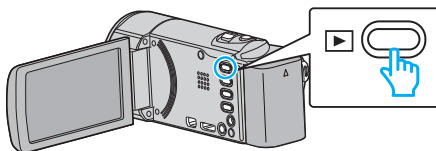

- 2 Druk op MENU.

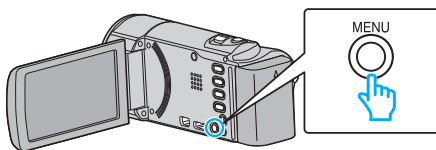

- 3 Selecteer "WISSEN" en druk op OK.

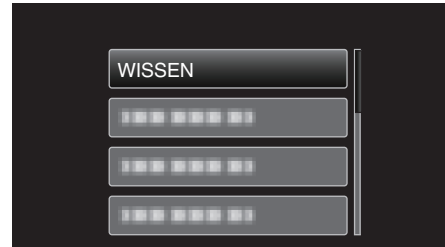

- 4 Selecteer "HUIDIGE" en druk op OK.

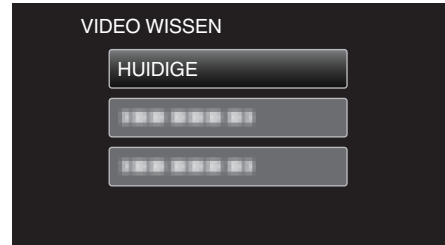

- 5 Controleer of dit het bestand is dat moet worden gewist, selecteer "JA" en druk op OK.

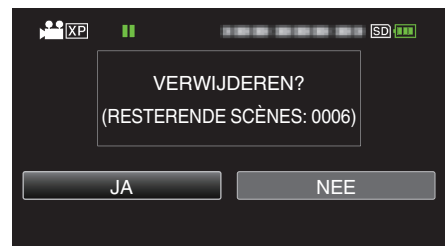

- Het bestand dat moet worden gewist verschijnt op het scherm.
- Druk op de zoomhendel om het vorige of volgende bestand te selecteren.
- Druk na het wissen op MENU.
- Als er geen bestand meer overblijft, keert het scherm terug naar het indexscherm.

OPMERKING :

- Bestanden die zijn beveiligd kunnen niet worden gewist.
Hef de beveiliging op alvorens het bestand te wissen.
- "Bestanden beveiligen" (☞ pag. 43)

De geselecteerde bestanden wissen

Wist de geselecteerde bestanden.

OPMERKING :

Om de cursor naar boven/links of beneden/rechts te bewegen drukt u op de knop UP/< of DOWN/>.

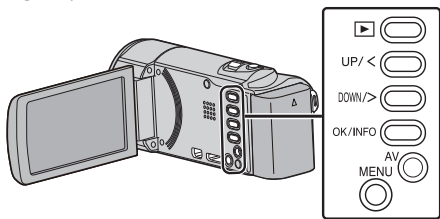

LET OP :

- Gewiste bestanden kunnen niet worden hersteld.

1 Selecteer de weergavestand.

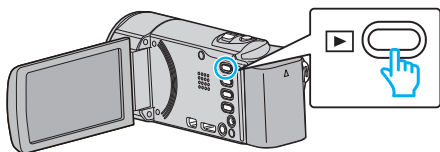

2 Druk op MENU.

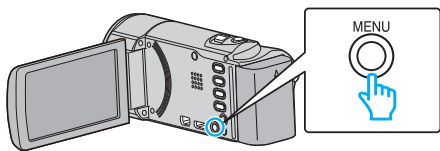

3 Selecteer "WISSEN" en druk op OK.

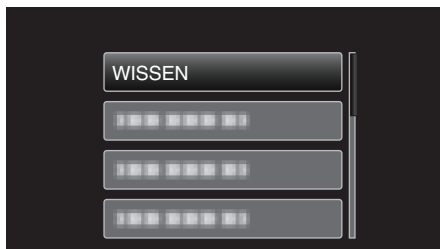

4 Selecteer "KIES BESTAND" en druk op OK.

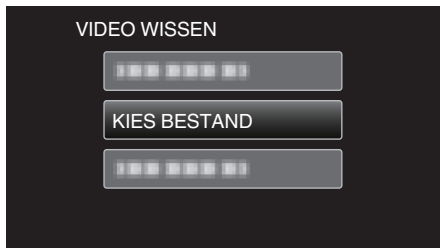

5 Selecteer de te wissen bestanden en druk op OK.



- Druk op UP/< of DOWN/> om bestanden te selecteren.
- Er verschijnt een wissymbool op het geselecteerde bestand. Druk om het wissymbool te verwijderen opnieuw op OK.
- Schuif om naar de volgende pagina op het indexscherm te gaan langs de T/W (zoom)-hendel.

6 Druk na de selectie van alle te wissen bestanden op MENU.

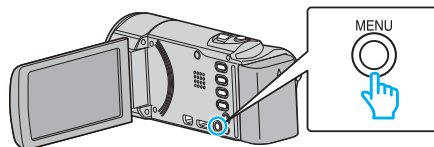

7 Selecteer "UITVOEREN" en druk op OK.

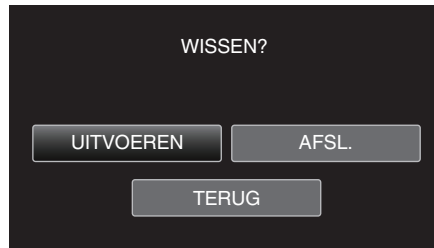

- Druk na het wissen op OK.
- Om het verwijderen te annuleren, selecteert u "AFSL." en drukt u op OK.
- Druk op "TERUG" om terug te keren naar het vorige scherm, en druk op OK.

OPMERKING :

- Bestanden die zijn beveiligd kunnen niet worden gewist. Hef de beveiliging op alvorens het bestand te wissen.

"Bestanden beveiligen" (pag. 43)

Alle bestanden wissen

Wist alle bestanden.

OPMERKING :

Om de cursor naar boven/links of beneden/rechts te bewegen drukt u op de knop UP/< of DOWN/>.

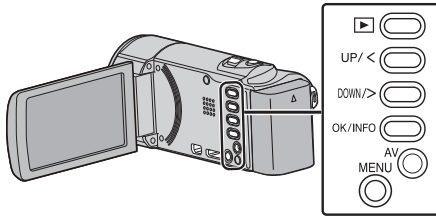

LET OP :

- Gewiste bestanden kunnen niet worden hersteld.

1 Selecteer de weergavestand.

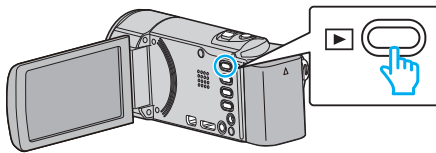

2 Druk op MENU.

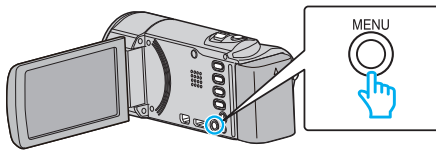

3 Selecteer "WISSEN" en druk op OK.

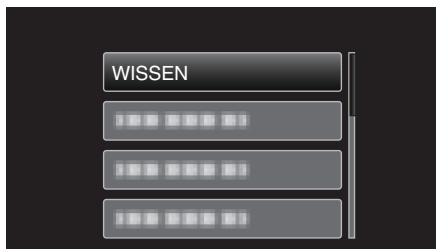

4 Selecteer "ALLES WISSEN" en druk op OK.

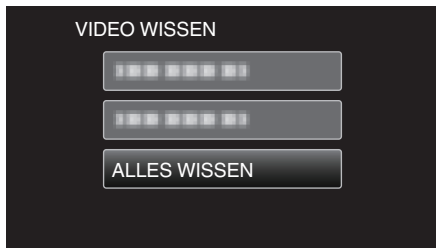

5 Selecteer "JA" en druk op OK.

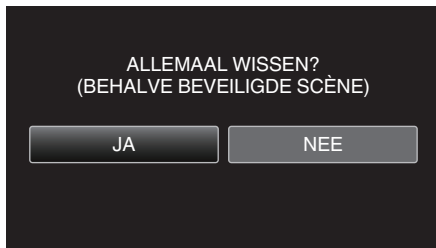

- Druk na het wissen op OK.
- Om het verwijderen te annuleren, selecteert u "NEE" en drukt u op OK.

OPMERKING :

- Bestanden die zijn beveiligd kunnen niet worden gewist. Hef de beveiliging op alvorens het bestand te wissen.

"Bestanden beveiligen" (pag. 43)

Bestanden beveiligen

Vermijd dat belangrijke video's ongewild worden gewist door ze te beveiligen.

"Het bestand dat op het scherm staat beveiligen/de beveiliging ervan opheffen" (pag. 43)

"Geselecteerde bestanden beveiligen/de beveiliging ervan opheffen" (pag. 44)

"Alle bestanden beveiligen" (pag. 45)

"Beveiliging van alle bestanden opheffen" (pag. 45)

LET OP :

- Als het opnamemedium wordt geformatteerd, worden zelfs de beveiligde bestanden gewist.

Het bestand dat op het scherm staat beveiligen/de beveiliging ervan opheffen

Beveiligt het bestand dat op het scherm staat of heft de beveiliging ervan op.

OPMERKING :

Om de cursor naar boven/links of beneden/rechts te bewegen drukt u op de knop UP/< of DOWN/>.

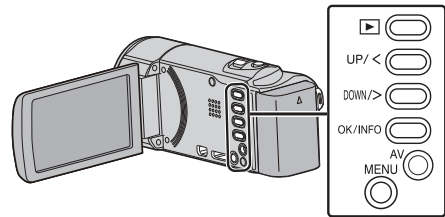

1 Selecteer de weergavestand.

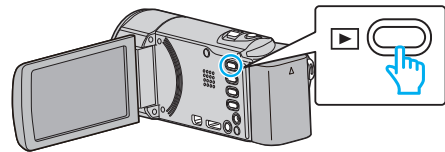

2 Druk op MENU.

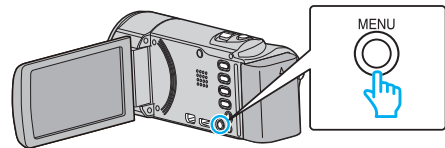

3 Selecteer "BESCHERM/ANNULEER" en druk op OK.

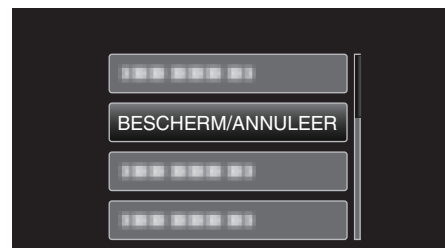

4 Selecteer "HUIDIGE" en druk op OK.

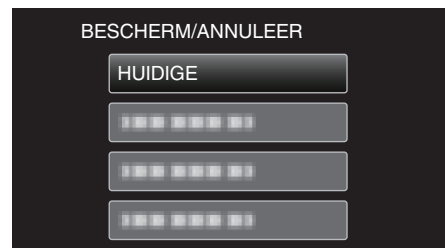



5 Controleer of dit het bestand is dat moet worden beveiligd, selecteer "JA" en druk op OK.



- Het bestand dat moet worden beveiligd verschijnt op het scherm.
- Om de beveiliging te annuleren, selecteert u "NEE" en drukt u op OK.
- Druk op de zoomhendel om het vorige of volgende bestand te selecteren.
- Druk na het instellen op OK.
- Druk op MENU om het scherm af te sluiten.



- Er verschijnt een beveiligingssymbool  op het geselecteerde bestand.
- Druk om het beveiligingssymbool  te verwijderen opnieuw op OK.
- Schuif om naar de volgende pagina op het indexscherm te gaan langs de T/W (zoom)-hendel.

6 Druk na het selecteren van alle bestanden die moeten worden beveiligd of waarvan de beveiliging moet worden opgeheven op MENU.

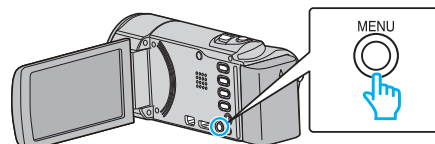

7 Selecteer "JA" en druk op OK.

- Om de beveiliging te annuleren, selecteert u "NEE" en drukt u op OK.

Geselecteerde bestanden beveiligen/de beveiliging ervan opheffen

Beveiligt de geselecteerde bestanden of heft de beveiliging ervan op.

OPMERKING :

Om de cursor naar boven/links of beneden/rechts te bewegen drukt u op de knop UP/< of DOWN/>.

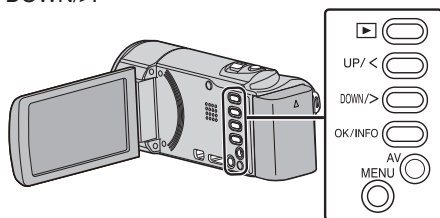

1 Selecteer de weergavestand.

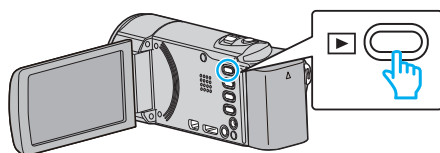

2 Druk op MENU.

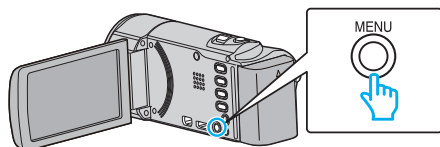

3 Selecteer "BESCHERM/ANNULEER" en druk op OK.

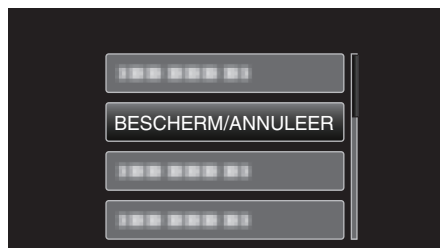

4 Selecteer "KIES BESTAND" en druk op OK.



- Druk om af te sluiten op MENU, selecteer "JA" en druk op OK.

5 Selecteer de bestanden die moeten worden beveiligd of waarvan de beveiliging moet worden opgeheven, en druk op OK.

Alle bestanden beveiligen

Beveiligt alle bestanden.

OPMERKING :

Om de cursor naar boven/links of beneden/rechts te bewegen drukt u op de knop UP/< of DOWN/>.

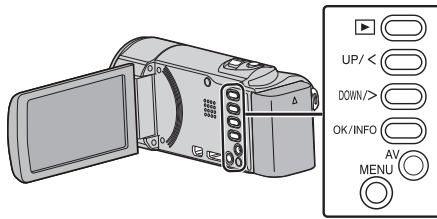

1 Selecteer de weergavestand.

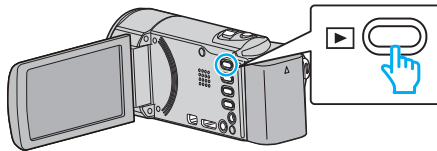

2 Druk op MENU.

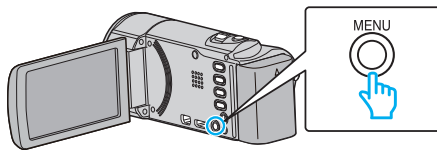

3 Selecteer "BESCHERM/ANNULEER" en druk op OK.

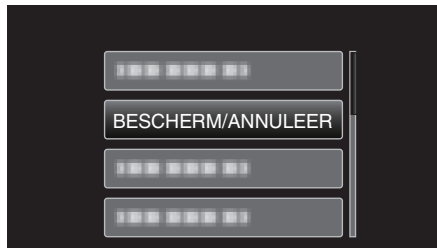

4 Selecteer "ALLES BEVEILIGEN" en druk op OK.

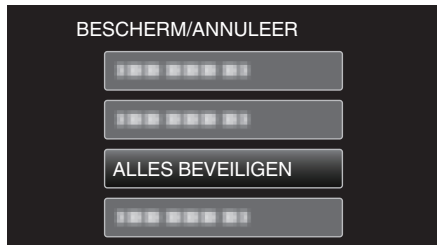

5 Selecteer "JA" en druk op OK.



- Druk na het instellen op OK.

Beveiliging van alle bestanden opheffen

Heft de beveiliging van alle bestanden op.

OPMERKING :

Om de cursor naar boven/links of beneden/rechts te bewegen drukt u op de knop UP/< of DOWN/>.

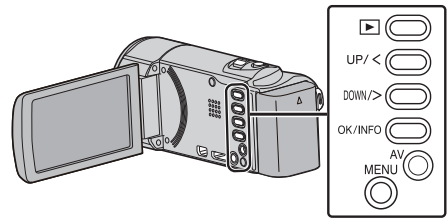

1 Selecteer de weergavestand.

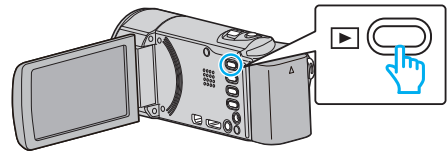

2 Druk op MENU.

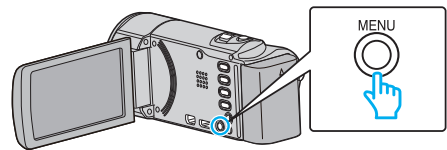

3 Selecteer "BESCHERM/ANNULEER" en druk op OK.

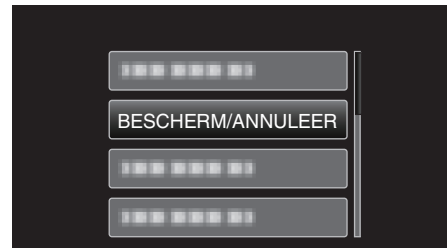

4 Selecteer "ALLES OPHEFFEN" en druk op OK.

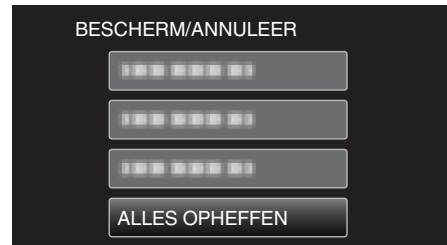

5 Selecteer "JA" en druk op OK.



- Druk nadat de beveiliging is opgeheven op OK.

Bestanden dubben naar een disk door aansluiting op een DVD-recorder

U kunt video's dubben in standaardkwaliteit door verbinding te maken met een DVD-recorder.

- Raadpleeg ook de handleiding van de TV en de DVD-recorder.

1 Open de LCD-monitor.

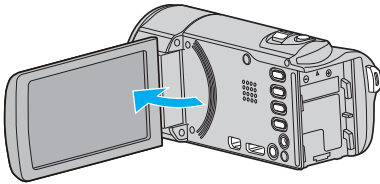

2 Maak verbinding met een DVD-recorder.

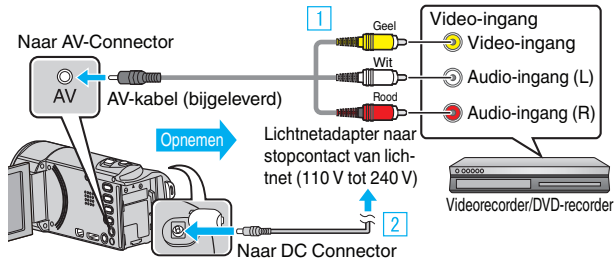

1 Maak een verbinding met de bijgeleverde AV-kabel.

2 Sluit de lichtnetadapter aan op dit apparaat.

- Dit apparaat wordt automatisch ingeschakeld wanneer de lichtnetadapter wordt verbonden.
- Zorg ervoor dat u de bijgeleverde lichtnetadapter gebruikt.

3 Selecteer de weergavestand.

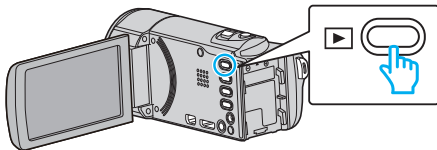

4 Maak de TV/DVD-recorder klaar voor het opnemen.

- Schakel naar een compatibele externe invoer.
- Plaats een disk (DVD-R, etc.) in de DVD-recorder.

5 Maak dit apparaat klaar voor de weergave.

- Stel "VIDEO-OUTPUT" in het menu "INSTELLEN VERBINDING" in op breedte-hoogteverhouding ("4:3" of "16:9") van de aangesloten TV.

"VIDEO-OUTPUT" (pag. 70)

- Wilt u de datum en tijd toevoegen tijdens het dubben, stel "WEERGAVE OP TV" in het menu "INSTELLEN VERBINDING" in op "AAN".

Stel "DATUM/TIJD WEERGEVEN" in het weergavemenu in op "AAN"

"WEERGAVE OP TV" (pag. 70)

"DATUM/TIJD WEERGEVEN" (pag. 63)

6 Start met opnemen.

- Start weergave op dit apparaat en druk op de opnameknop op de recorder.

"Video's afspelen" (pag. 36)

- Stop het opnemen als het afspelen is voltooid.

LET OP :

- Het kopiëren van bestanden door de verbinding van dit apparaat met een DVD-writer wordt niet ondersteund.

Een disk maken met een aangesloten Blu-ray-recorder

U kunt disks maken met een Blu-ray-recorder door deze met een USB-kabel aan te sluiten op dit apparaat.

OPMERKING :

Om de cursor naar boven/links of beneden/rechts te bewegen drukt u op de knop UP/< of DOWN/>.

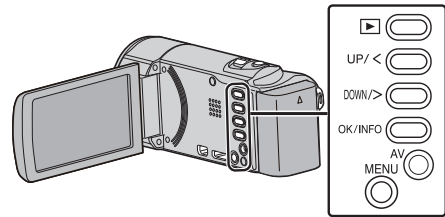

1 Open de LCD-monitor.

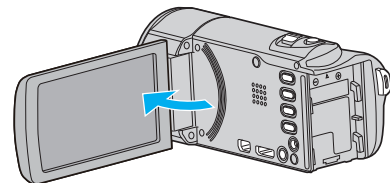

2 Aansluiten op een Blu-ray-recorder.

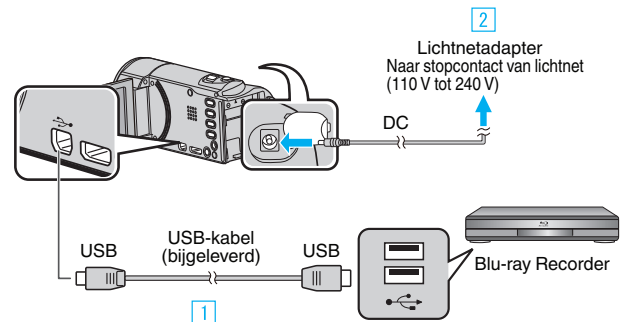

1 Maak een verbinding met de bijgeleverde USB-kabel.

2 Sluit de lichtnetadapter aan op dit apparaat.

- Dit apparaat wordt automatisch ingeschakeld wanneer de lichtnetadapter wordt verbonden.

- Zorg ervoor dat u de bijgeleverde lichtnetadapter gebruikt.

3 Het menu "APPARAAT SELECTEREN" verschijnt.

3 Selecteer "AANSLUITEN OP ANDER" en druk op OK.

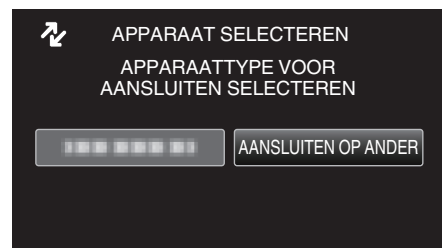

4 Dubben op de Blu-ray-recorder.

- Zie ook de instructiehandleiding van de Blu-ray-recorder.

OPMERKING :

- De gemaakte schijven kunnen alleen worden afgespeeld op AVCHD compatibele apparaten (zoals Blu-ray recorders).

Kopiëren naar Windows-pc

U kunt bestanden naar een computer kopiëren met behulp van de meegeleverde software. Disks kunnen ook worden aangemaakt met de DVD of Blu-ray-schijfleenheid van de computer. Als de bijgeleverde software niet is geïnstalleerd, wordt dit apparaat bij aansluiting herkend als een extern opslagmedium.

OPMERKING :

- Om te kunnen opnemen op disks moet de gebruikte computer zijn uitgerust met een DVD- of Blu-ray-station dat kan opnemen.
- Om DVD-Video-disks te maken is een update van de bijgeleverde software noodzakelijk. Raadpleeg de homepage van Pixela voor nadere bijzonderheden.

<http://www.pixela.co.jp/oem/jvc/mediabrowser/e/>

- Voor het maken van een back-up van de bestanden op een computer mag alleen de bijgeleverde software worden gebruikt. Het maken van back-ups met andere software wordt niet ondersteund.

Problemen bij het gebruik van de bijgeleverde software Everio MediaBrowser 4

Raadpleeg het hieronder vermelde klantendienstcentrum.

- Pixela Gebruikersondersteuning-centrum

Telefoon	VSA en Canada (Engels): +1-800-458-4029 (tolvrij) Europa (VK, Duitsland, Frankrijk en Spanje) (Engels/Duits/Frans/Spaans): +800-1532-4865 (tolvrij) Andere landen in Europa (Engels/Duits/Frans/Spaans): +44-1489-564-764 Azië (Filippijnen) (Engels): +63-2-438-0090 China (Chinees): 10800-163-0014 (tolvrij)
Homepage	http://www.pixela.co.jp/oem/jvc/mediabrowser/e/

- Zie voor nadere bijzonderheden over het uploaden naar YouTube "MediaBrowser Help" in het "Help"-menu van Everio MediaBrowser.

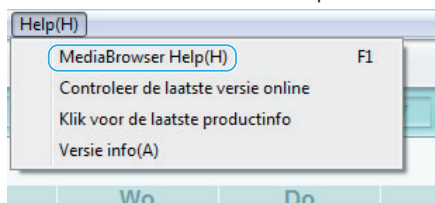

Systeemvereisten controleren (Richtlijn)

Klik met de rechter muisknop op "Computer" (of "Deze Computer") in het menu "Start", en selecteer "Eigenschappen" om de volgende elementen te controleren.

Windows Vista/Windows 7

- Raadpleeg de bedieningsinstructies in de animatie op de Uitgebreide gebruikshandleiding.

Windows XP

- Raadpleeg de bedieningsinstructies in de animatie op de Uitgebreide gebruikshandleiding.

	Windows Vista/Windows 7	Windows XP
Besturingssysteem	Windows Vista 32/64-bit Home Basic of Home Premium (Enkel vooraf geïnstalleerde versies) Service Pack 2 Windows 7 32/64-bit Home Premium (Enkel vooraf geïnstalleerde versies) Service Pack 1	Windows XP Home Edition of Professional (Enkel vooraf geïnstalleerde versies) Service Pack 3
CPU	Intel Core Duo, CPU 1,66 GHz of hoger (Intel Core 2 Duo, CPU 2,13 GHz of hoger aanbevolen)	Intel Core Duo, CPU 1,66 GHz of hoger (Intel Core 2 Duo, CPU 2,13 GHz of hoger aanbevolen)
RAM	Minstens 2 GB	Minstens 1 GB
Videomontage	Intel Core i7, CPU 2,53 GHz of hoger aanbevolen	Intel Core i7, CPU 2,53 GHz of hoger aanbevolen

■ Andere vereisten

Display: 1024×768 pixels of meer (1280×1024 pixels of meer aanbevolen)
Grafische kaart: Intel G965 of hoger aanbevolen

OPMERKING :

- Als uw pc niet voldoet aan de hierboven vermelde systeemvereisten, kan de werking van de bijgeleverde software niet worden gegarandeerd.
- Neem voor meer informatie contact op met de fabrikant van uw PC.

De bijgeleverde (ingebouwde) software installeren

U kunt de opgenomen beelden weergeven in kalenderformaat en eenvoudige montagebewerkingen uitvoeren met de bijgeleverde software.

Vorbereidingen

Sluit dit apparaat aan op een computer met een USB-kabel.

- 1 Open de LCD-monitor.

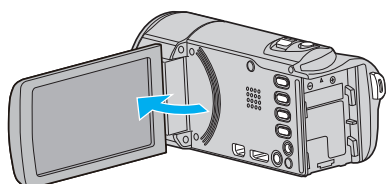

- 2 Sluit de USB-kabel en de lichtnetadapter aan.

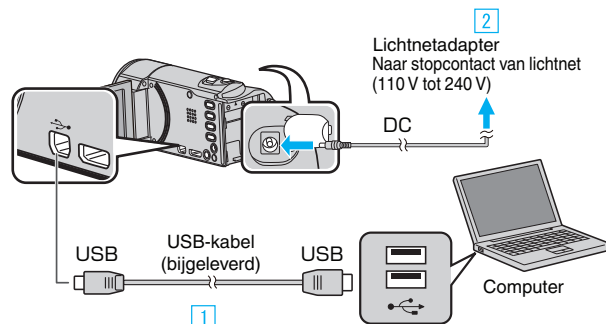

- 1 Maak een verbinding met de bijgeleverde USB-kabel.

- 2 Sluit de lichtnetadapter aan op dit apparaat.

- Dit apparaat wordt automatisch ingeschakeld wanneer de lichtnetadapter wordt verbonden.

- Zorg ervoor dat u de bijgeleverde lichtnetadapter gebruikt.

- 3 Het menu "APPARAAT SELECTEREN" verschijnt.

- 3 Selecteer "AANSLUITEN OP PC" en druk op OK.

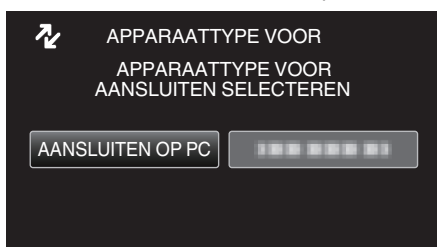

- 4 Selecteer "AFSPELEN OP PC" en druk op OK.

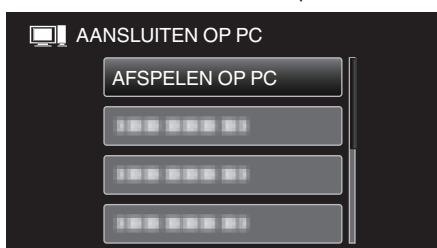

- "Everio Software Setup" verschijnt op de computer. De volgende bewerkingen moeten worden uitgevoerd op de computer.

OPMERKING :

- Als "Everio Software Setup" niet verschijnt, dubbelklik dan op "JVCCAM_APP" in "Deze Computer", en dubbelklik vervolgens op "install.exe".
- Selecteer "Open de map met de gewenste bestanden" als het dialoogvenster automatisch afspelen verschijnt, en klik op "OK". Klik vervolgens op "install.exe" in de map.

Installatieprocedure

Windows Vista/Windows 7

- Raadpleeg de bedieningsinstructies in de animatie op de Uitgebreide gebruikshandleiding.

Windows XP

- Raadpleeg de bedieningsinstructies in de animatie op de Uitgebreide gebruikshandleiding.

Een backup maken van alle bestanden

Controleer voor u een backup maakt of er genoeg vrije ruimte is op de harde schijf (HDD) van de computer.

De backup wordt niet gestart als er niet voldoende vrije ruimte is.

OPMERKING :

Om de cursor naar boven/links of beneden/rechts te bewegen drukt u op de knop UP/< of DOWN/>.

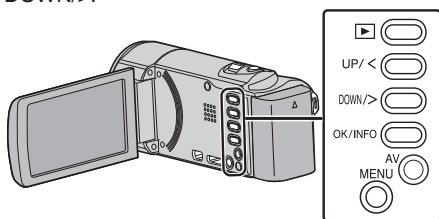

1 Open de LCD-monitor.

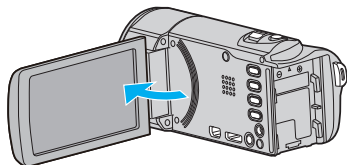

2 Sluit de USB-kabel en de lichtnetadapter aan.

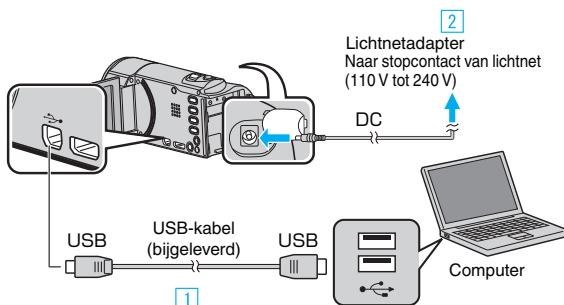

1 Maak een verbinding met de bijgeleverde USB-kabel.

2 Sluit de lichtnetadapter aan op dit apparaat.

• Dit apparaat wordt automatisch ingeschakeld wanneer de lichtnetadapter wordt verbonden.

• Zorg ervoor dat u de bijgeleverde lichtnetadapter gebruikt.

3 Het menu "APPARAAT SELECTEREN" verschijnt.

3 Selecteer "AANSLUITEN OP PC" en druk op OK.



• Druk op UP/< of DOWN/> om de cursor te verplaatsen.

4 Selecteer "BACKUP MAKEN" en druk op OK.



• Druk op UP/< of DOWN/> om de cursor te verplaatsen.

• Druk op MENU om te annuleren en terug te keren naar het vorige scherm.

• De bijgeleverde software Everio MediaBrowser 4 wordt op de computer opgestart. De volgende bewerkingen moeten worden uitgevoerd op de computer.

5 Selecteer het volume.

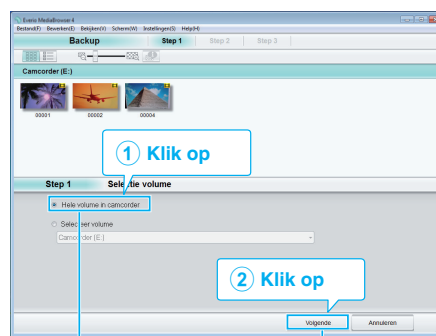

Klik op "Hele volume in camcorder"

6 Start de backup.

Opslagbestemming (PC)

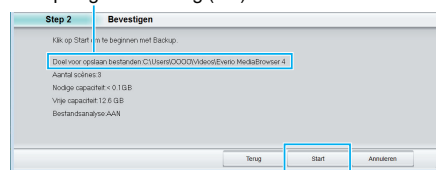

• De backup wordt gestart.

7 Druk nadat de backup is voltooid op "OK".



OPMERKING :

- Plaats voor het maken van een backup de SD-kaart waarop de video's zijn opgeslagen in dit apparaat.
- Nadat u met de bijgeleverde software een backup hebt gemaakt van uw bestanden, kunnen ze niet hersteld worden op dit apparaat.
- Als u problemen ondervindt met de bijgeleverde software Everio MediaBrowser 4, raadpleeg dan het "Centrum voor gebruikersondersteuning van Pixela".

Telefoon	VSA en Canada (Engels): +1-800-458-4029 (tolvrij) Europa (VK, Duitsland, Frankrijk en Spanje) (Engels/Duits/Frans/Spaans): +800-1532-4865 (tolvrij) Andere landen in Europa (Engels/Duits/Frans/Spaans): +44-1489-564-764 Azië (Filippijnen) (Engels): +63-2-438-0090 China (Chinees): 10800-163-0014 (tolvrij)
Homepage	http://www.pixela.co.jp/oem/jvc/mediabrowser/e/

• Wis ongewenste video's voor u een backup maakt. Een backup maken van veel video's vraagt tijd.

"Ongewenste bestanden wissen" (pag. 41)

Dit apparaat loskoppelen van de computer

1 Klik op "Hardware veilig verwijderen en media uitwerpen".

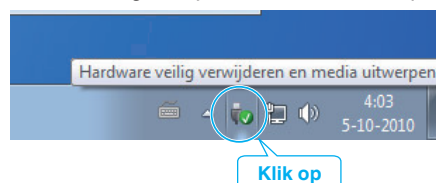

- 2 Klik op "USB apparaat voor massaopslag veilig verwijderen".
- 3 (voor Windows Vista) Klik op "OK".
- 4 Koppel de USB-kabel los en sluit de LCD-monitor.

Bestanden ordenen

Orden uw bestanden nadat u er een backup van hebt gemaakt, door labels toe te voegen, zoals "Familie-uitstap" of "Atletiekontmoeting". Dit is niet alleen nuttig voor het maken van disks, maar ook voor het bekijken van de bestanden.

- 1 Dubbelklik op het Everio MediaBrowser 4-pictogram.
 - De bijgeleverde software wordt opgestart.



- 2 De maand weergeven van de te ordenen bestanden.

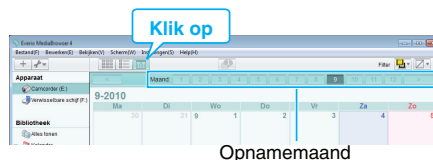

- 3 Een gebruikerslijst maken.



- Er wordt een nieuwe gebruikerslijst toegevoegd aan de gebruikerslijst-library.

- 4 Klik op de opnamedag.

- De miniatures van de bestanden die op die dag werden opgenomen worden weergegeven.

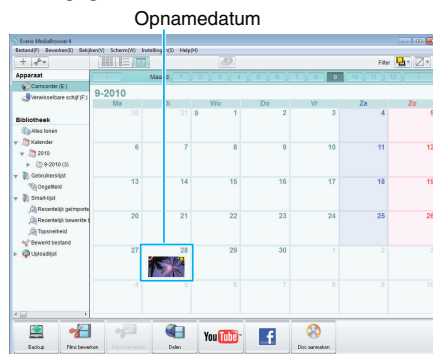

- 5 Bestanden registreren bij de aangemaakte gebruikerslijst.

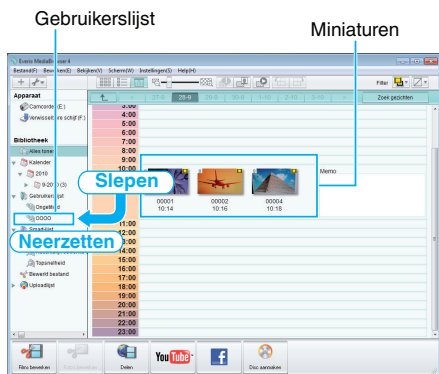

OPMERKING :

- Als u problemen ondervindt met de bijgeleverde software Everio MediaBrowser 4, raadpleeg dan het "Centrum voor gebruikersondersteuning van Pixela".

Telefoon	VSA en Canada (Engels): +1-800-458-4029 (tolvrij) Europa (VK, Duitsland, Frankrijk en Spanje) (Engels/Duits/Frans/Spaans): +800-1532-4865 (tolvrij) Andere landen in Europa (Engels/Duits/Frans/Spaans): +44-1489-564-764 Azië (Filippijnen) (Engels): +63-2-438-0090 China (Chinees): 10800-163-0014 (tolvrij)
Homepage	http://www.pixela.co.jp/oem/jvc/mediabrowser/e/

Video's opnemen op disks

De bestanden die werden geordend met behulp van de gebruikerslijst kopiëren naar disks.

- Plaats een nieuwe disk in het DVD- of Blu-ray-station van de pc waarmee opnamen kunnen worden gemaakt.
- Selecteer de gewenste gebruikerslijst.

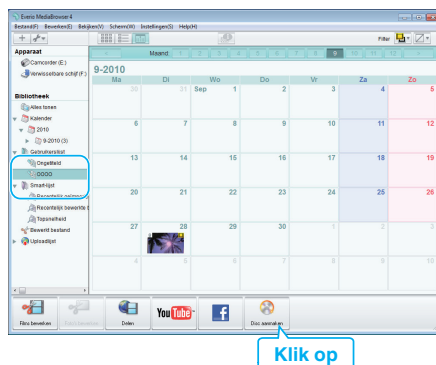

- Selecteer het disktype.

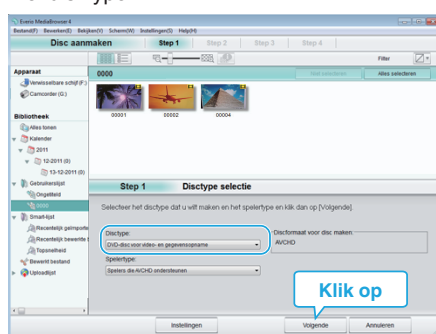

- Selecteer de bestanden die geordend naar de disk moeten worden gekopieerd.

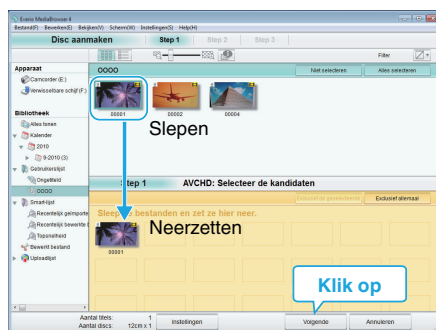

- Klik op "Instellingen" om het disktype te selecteren.
- Klik op "Alles selecteren" om alle weergegeven bestanden te selecteren.
- Klik na de selectie op "Volgende".

- Stel de titel van het bovenste menu van de disk in.

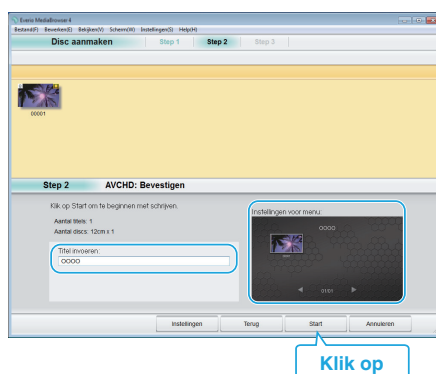

- Klik op "Instellingen" om de achtergrond van het menu te selecteren.
- Klik na het regelen van de instellingen op "Start".

- Klik als het kopiëren is voltooid op "OK".

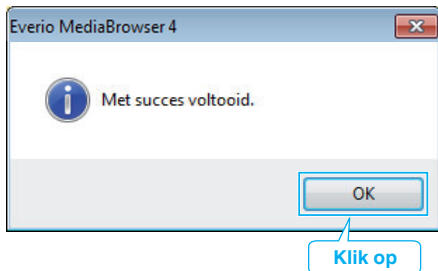

OPMERKING :

- De volgende disktypen kunnen worden gebruikt op de bijgeleverde software Everio MediaBrowser 4.
DVD-R
DVD-R DL
DVD-RW
DVD+R
DVD+R DL
DVD+RW
- De volgende formaten zijn ondersteund door de bijgeleverde software Everio MediaBrowser 4.
AVCHD
DVD-video*

<http://www.pixela.co.jp/oem/jvc/mediabrowser/e/>

- Selecteer om het helpbestand van Everio MediaBrowser 4 te bekijken "Help" in de menubalk van Everio MediaBrowser 4 of druk op F1 op het toetsenbord.
- Als u problemen ondervindt met de bijgeleverde software Everio MediaBrowser 4, raadpleeg dan het "Centrum voor gebruikersondersteuning van Pixela".

Telefoon	VSA en Canada (Engels): +1-800-458-4029 (tolvrij) Europa (VK, Duitsland, Frankrijk en Spanje) (Engels/Duits/Frans/Spaans): +800-1532-4865 (tolvrij) Andere landen in Europa (Engels/Duits/Frans/Spaans): +44-1489-564-764 Azië (Filippijnen) (Engels): +63-2-438-0090 China (Chinees): 10800-163-0014 (tolvrij)
Homepage	http://www.pixela.co.jp/oem/jvc/mediabrowser/e/

Een backup maken van bestanden zonder gebruik van de bijgeleverde software

Kopieer de bestanden naar een computer met behulp van de volgende methode.

OPMERKING :

Om de cursor naar boven/links of beneden/rechts te bewegen drukt u op de knop UP/< of DOWN/>.

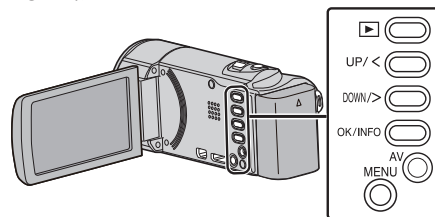

1 Open de LCD-monitor.

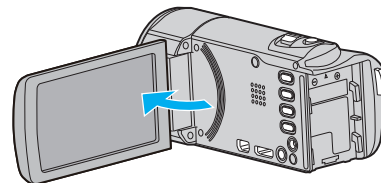

2 Sluit de USB-kabel en de lichtnetadapter aan.

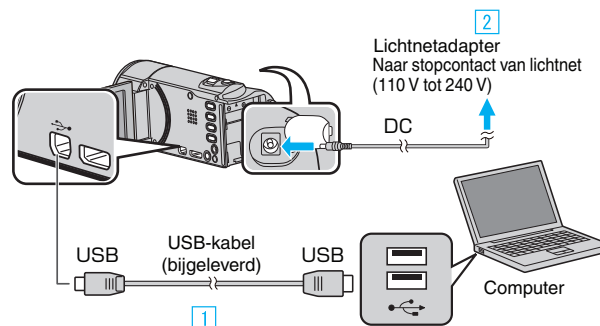

1 Maak een verbinding met de bijgeleverde USB-kabel.

2 Sluit de lichtnetadapter aan op dit apparaat.

- Dit apparaat wordt automatisch ingeschakeld wanneer de lichtnetadapter wordt verbonden.
- Zorg ervoor dat u de bijgeleverde lichtnetadapter gebruikt.

3 Het menu "APPARAAT SELECTEREN" verschijnt.

3 Selecteer "AANSLUITEN OP PC" en druk op OK.

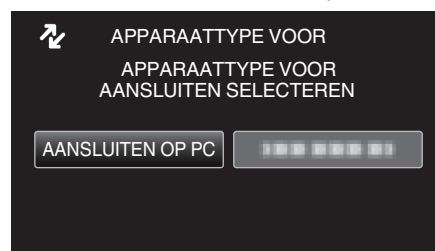

- Druk op UP/< of DOWN/> om de cursor te verplaatsen.

4 Selecteer "AFSPELEN OP PC" en druk op OK.



- Druk op UP/< of DOWN/> om de cursor te verplaatsen.
- Druk op MENU om te annuleren en terug te keren naar het vorige scherm.
- Sluit het Everio MediaBrowser 4-programma als het wordt opgestart.

- De volgende bewerkingen moeten worden uitgevoerd op de computer.
- 5 Selecteer "Computer" (Windows Vista) / "Deze Computer" (Windows XP) / "Computer" (Windows 7) via het menu "Start", en klik vervolgens op het pictogram "JVCCAM_MEM" of "JVCCAM_SD".
- Open de map met de gewenste bestanden.
"Lijst met bestanden en mappen" (pag. 54)
- 6 Kopieer de bestanden naar een willekeurige map op de computer (bureaublad enz.).

LET OP :

- Bij het wissen/verplaatsen/naam wijzigen van de mappen of bestanden in de pc, kunnen deze niet meer worden afgespeeld op dit apparaat.

OPMERKING :

- Gebruik voor het bewerken / bekijken van de bestanden een programma dat AVCHD-bestanden (video) ondersteunt.
- De bovenvermelde bewerkingen op de computer kunnen variëren afhankelijk van het gebruikte systeem.

Dit apparaat loskoppelen van de computer

- 1 Klik op "Hardware veilig verwijderen en media uitwerpen".



- 2 Klik op "USB apparaat voor massaopslag veilig verwijderen".
- 3 (voor Windows Vista) Klik op "OK".
- 4 Koppel de USB-kabel los en sluit de LCD-monitor.

Lijst met bestanden en mappen

De mappen en bestanden worden op de SD-kaart gemaakt zoals hieronder is aangegeven. Ze worden alleen aangemaakt als dit noodzakelijk is.

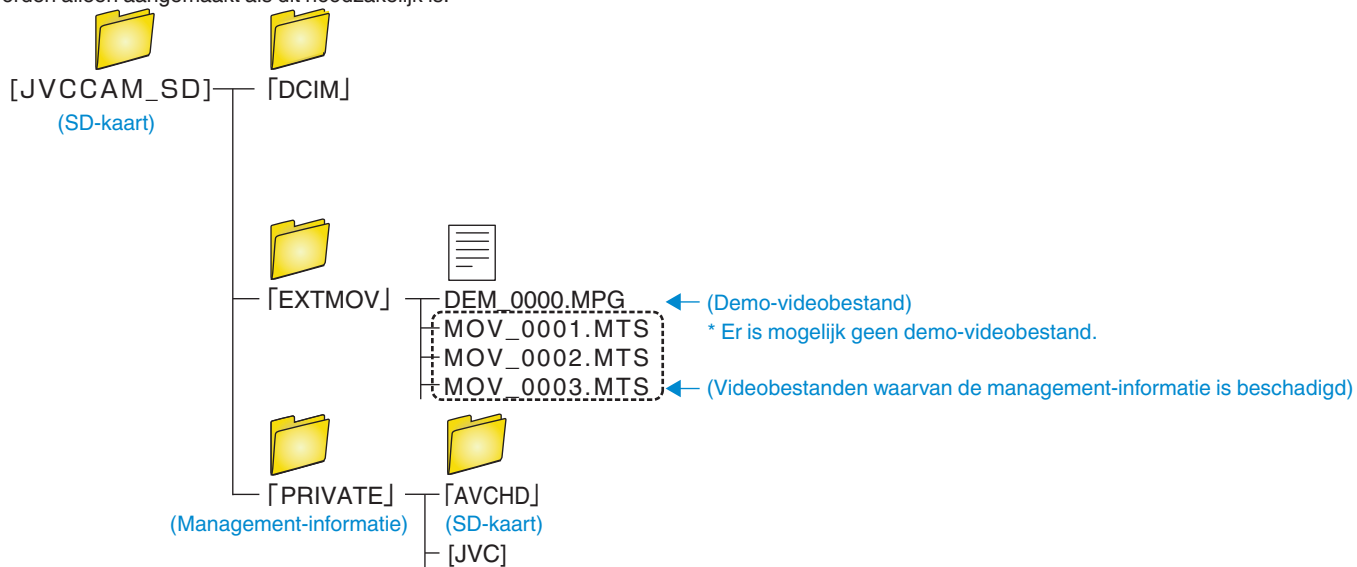

LET OP :

- Bij het wissen/verplaatsen/naam wijzigen van de mappen of bestanden in de pc, kunnen deze niet meer worden afgespeeld op dit apparaat.

Kopiëren naar Mac-computer

Kopieer de bestanden naar een Mac-computer met behulp van de volgende methode.

OPMERKING :

Om de cursor naar boven/links of beneden/rechts te bewegen drukt u op de knop UP/< of DOWN/>.

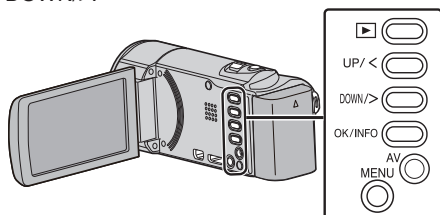

- 1 Open de LCD-monitor.

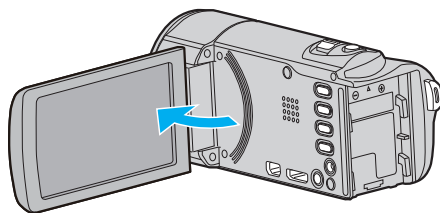

- 2 Sluit de USB-kabel en de lichtnetadapter aan.

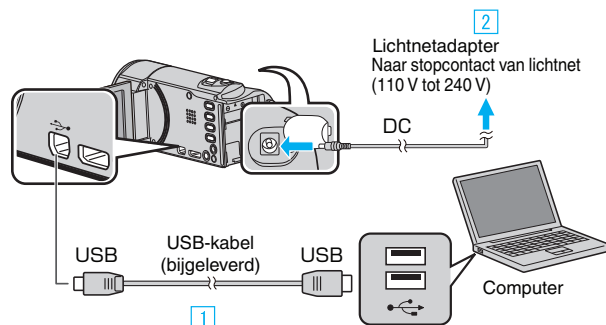

- 1 Maak een verbinding met de bijgeleverde USB-kabel.

- 2 Sluit de lichtnetadapter aan op dit apparaat.

- Dit apparaat wordt automatisch ingeschakeld wanneer de lichtnetadapter wordt verbonden.

- Zorg ervoor dat u de bijgeleverde lichtnetadapter gebruikt.

- 3 Het menu "APPARAAT SELECTEREN" verschijnt.

- 3 Selecteer "AANSLUITEN OP PC" en druk op OK.

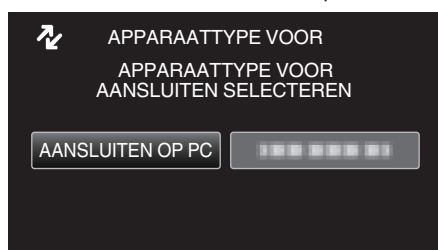

- Druk op UP/< of DOWN/> om de cursor te verplaatsen.

- 4 Selecteer "AFSPELEN OP PC" en druk op OK.



- Druk op UP/< of DOWN/> om de cursor te verplaatsen.
- Druk op MENU om te annuleren en terug te keren naar het vorige scherm.
- Het "JVCCAM_MEM" of "JVCCAM_SD" pictogram verschijnt op het bureaublad.

- 5 Start iMovie.

- De volgende bewerkingen moeten worden uitgevoerd op de Mac-computer.

LET OP :

- Bij het wissen/verplaatsen/naam wijzigen van de mappen of bestanden in de pc, kunnen deze niet meer worden afgespeeld op dit apparaat.
- MTS-bestanden die worden gekopieerd naar een Mac-computer kunnen niet worden geïmporteerd in iMovie. Gebruik iMovie om MTS-bestanden te importeren als u ze met iMovie wilt gebruiken.

OPMERKING :

- Gebruik voor het bewerken / bekijken van de bestanden een programma dat AVCHD-bestanden (video) ondersteunt.
- Als u dit apparaat wilt verwijderen van de computer, moet u het pictogram van "JVCCAM_MEM" of "JVCCAM_SD" op het bureaublad slepen en neerzetten op de prullenmand.

iMovie

U kunt bestanden vanuit dit apparaat naar een computer importeren met iMovie '08, '09 of '11 van Apple.

Selecteer "Over deze Mac" in het Apple-menu om de systeemvereisten te verifiëren. U kunt de versie van het besturingssysteem, de processor en de hoeveelheid geheugen vaststellen.

- Raadpleeg voor de laatste informatie over iMovie, Apple-website.
- Zie het helpbestand voor nadere bijzonderheden over het gebruik van iMovie.
- Er bestaat geen garantie dat de toepassingen werken in alle computeromgevingen.

Het menu gebruiken

Gebruik de bedieningsknoppen om het menu in te stellen.

- Het menu verschilt afhankelijk van de gebruikte stand.

OPMERKING :

Om de cursor naar boven/links of beneden/rechts te bewegen drukt u op de knop UP/< of DOWN/>.

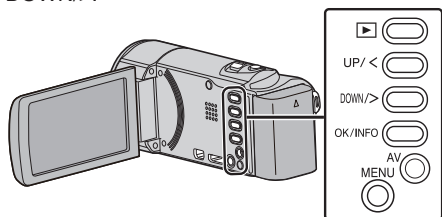

- 1 Druk op MENU.

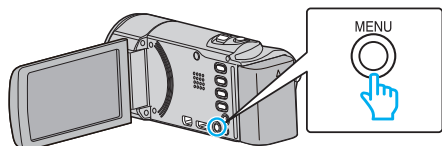

- 2 Selecteer het gewenste menu en druk op OK.



- 3 Selecteer de gewenste instelling en druk op OK.



OPMERKING :

- Druk op MENU om terug te keren naar het vorige scherm.

Alle standaardinstellingen terugzetten :

- Instellen met "FABRIEKINSTELLING" in het menu basisinstellingen.

"FABRIEKINSTELLING" (pag. 69)

Menu Opnemen (Video)

U kunt, voor een specifiek onderwerp of doel, verschillende instellingen aanpassen, zoals de helderheid en de witbalans. U kunt ook instellingen zoals de beeldkwaliteit en gain omhoog wijzigen.

Instelling	Nadere bijzonderheden
HANDMATIGE INST.	De opname-instellingen kunnen handmatig worden aangepast. <ul style="list-style-type: none"> Deze worden alleen weergegeven wanneer u opneemt in de handmatige stand. "Handmatig opnemen" (☞ pag. 23)
GEZICHTPRIORIT AE/AF	Detecteert gezichten en past de helderheid en de scherpstelling automatisch aan. "Menselijke onderwerpen duidelijk vastleggen (Gezichtsdetectie AE/AF)" (☞ pag. 30)
BEELDSTABILISATOR	Het schudden van de camera kan tijdens het opnemen effectief gereduceerd worden. "Vermindering van het schudden van de camera" (☞ pag. 31)
OPHELDEREN	Brengt het onderwerp helderder in beeld bij opnamen op donkere plaatsen. "OPHELDEREN" (☞ pag. 58)
WINDFILTER	Onderdrukt windruis. "WINDFILTER" (☞ pag. 58)
TIMELAPSE OPNAME	Hiermee kunnen de veranderingen in een scène die zich langzaam voordoen over een lange periode worden weergegeven in een korte periode door op bepaalde intervallen beelden ervan te gebruiken. "Met tussenpozen opnemen (TIMELAPSE OPNAME)" (☞ pag. 31)
AUTO OPNAME	Met deze functie kan het apparaat automatisch opnemen als het binnen het rode frame dat wordt weergegeven op de LCD-monitor veranderingen detecteert in de bewegingen (helderheid) van het onderwerp. "Automatisch opnemen bij detectie van bewegingen (AUTO OPNAME)" (☞ pag. 33)
VIDEOKWALITEIT	Stelt de videokwaliteit in. "VIDEOKWALITEIT" (☞ pag. 59)
ZOOMEN	Stelt de maximale zoomverhouding in. "ZOOMEN" (☞ pag. 59)
ZOOM MIC	Stelt de zoommicrofoon in. "ZOOM MIC" (☞ pag. 60)
KLOK INSTELLEN	Reset de huidige tijd of stelt de plaatselijke tijd in als dit apparaat in het buitenland wordt gebruikt. "KLOK INSTELLEN" (☞ pag. 60)

GEZICHTPRIORIT AE/AF

Detecteert gezichten en past de helderheid en de scherpstelling automatisch aan.
 Bedieningsinformatie
 "Menselijke onderwerpen duidelijk vastleggen (Gezichtsdetectie AE/AF)" (☞ pag. 30)

BEELDSTABILISATOR

Het schudden van de camera kan tijdens het opnemen effectief gereduceerd worden.
 Bedieningsinformatie
 "Vermindering van het schudden van de camera" (☞ pag. 31)

Menu-instellingen

OPHELDEREN

Brengt het onderwerp helderder in beeld bij opnamen op donkere plaatsen.

Instelling	Nadere bijzonderheden
UIT	Deactiveert de functie.
AAN	Maakt de scène elektrisch helderder wanneer het donker is.
AUTO TRAGE SLUITER	Vertraagt de sluitersnelheid om de scène te verhelderen wanneer deze donker is.

OPMERKING :

- Hoewel "AUTO TRAGE SLUITER" de scène helderder maakt dan "AAN", kunnen de bewegingen van het onderwerp onnatuurlijk worden.

Het item weergeven

OPMERKING :

Om de cursor naar boven/links of beneden/rechts te bewegen drukt u op de knop UP/< of DOWN/>.

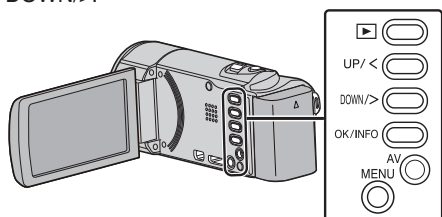

- 1 Druk op MENU.

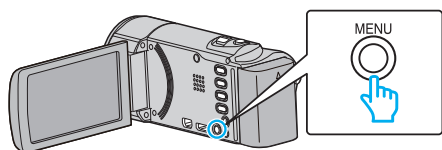

- 2 Selecteer "OPHELDEREN" en druk op OK.



WINDFILTER

Onderdrukt windruis.

Instelling	Nadere bijzonderheden
UIT	Deactiveert de functie.
AAN	Schakelt de functie in.

Het item weergeven

OPMERKING :

Om de cursor naar boven/links of beneden/rechts te bewegen drukt u op de knop UP/< of DOWN/>.

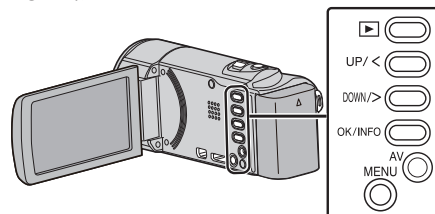

- 1 Druk op MENU.

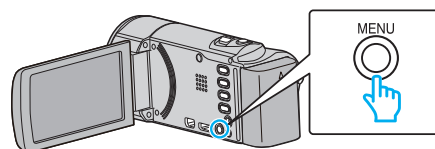

- 2 Selecteer "WINDFILTER" en druk op OK.

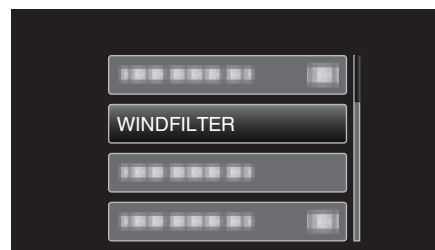

TIMELAPSE OPNAME

Hiermee kunnen de veranderingen in een scène die zich langzaam voordoen over een lange periode worden weergegeven in een korte periode door op bepaalde intervallen beelden ervan te gebruiken.

Dit is nuttig voor waarnemingen zoals het openen van een bloemknop.

Bedieningsinformatie

"Met tussenpozen opnemen (TIMELAPSE OPNAME)" (pag. 31)

AUTO OPNAME

Start het automatisch opnemen als het binnen het rode frame dat wordt weergegeven op de LCD-monitor veranderingen detecteert in de bewegingen (helderheid) van het onderwerp.

Bedieningsinformatie

"Automatisch opnemen bij detectie van bewegingen (AUTO OPNAME)" (pag. 33)

VIDEOKWALITEIT

Stelt de videokwaliteit in.

Instelling	Nadere bijzonderheden
UXP	Hiermee kunt u opnamen in de beste beeldkwaliteit maken. <ul style="list-style-type: none"> • Is alleen van toepassing op Blu-ray-disks. Video's opgenomen in high-definition kunnen niet worden opgeslagen op DVD's.
XP	Hiermee kunt u opnamen in een hoge beeldkwaliteit maken.
SP	Hiermee kunt u opnamen in standaard kwaliteit maken.
EP	Hiermee kunt u lange opnamen maken.
SSW *	Hiermee kunt u opnamen in de beste beeldkwaliteit maken.
SEW *	Hiermee kunt u opnamen in de beste beeldkwaliteit maken.

* GZ-E15

OPMERKING :

- Zet het apparaat in de "UXP"- of "XP"-stand als u snel bewegende scènes of scènes met radicale veranderingen in de helderheid opneemt, om storingen te vermijden.
- U kunt de videokwaliteit wijzigen op het scherm van de resterende opnametijd. Selecteer de videokwaliteit met de UP/<- en DOWN/>-knoppen, en druk vervolgens op OK.

Het item weergeven**OPMERKING :**

Om de cursor naar boven/links of beneden/rechts te bewegen drukt u op de knop UP/< of DOWN/>.

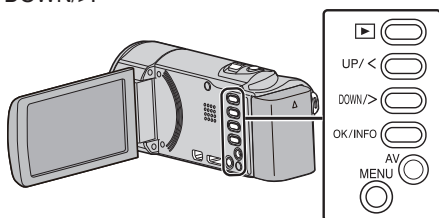

- 1 Druk op MENU.

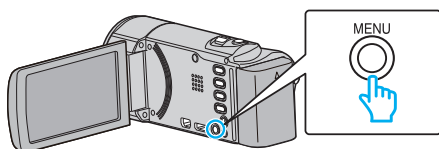

- 2 Selecteer "VIDEOKWALITEIT" en druk op OK.

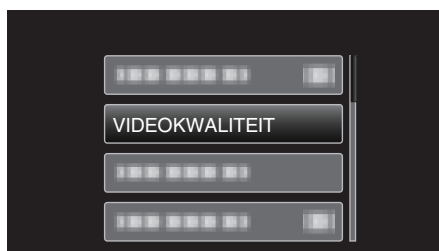
**ZOOMEN**

Stelt de maximale zoomverhouding in.

Instelling	Nadere bijzonderheden
40x	Hiermee kunt u tot 40x inzoomen.
80x/DIGITAAL	Hiermee kunt u tot 80x inzoomen.
200x/DIGITAAL	Hiermee kunt u tot 200x inzoomen.

OPMERKING :

- Als de digitale zoom wordt gebruikt, wordt het beeld korrelig als het digitaal wordt vergroot.
- De gezichtshoek verandert wanneer de beeldstabilisator wordt in- of uitgeschakeld.

Het item weergeven**OPMERKING :**

Om de cursor naar boven/links of beneden/rechts te bewegen drukt u op de knop UP/< of DOWN/>.

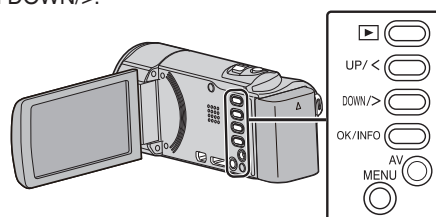

- 1 Druk op MENU.

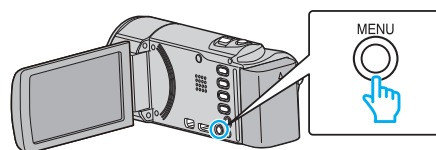

- 2 Selecteer "ZOOMEN" en druk op OK.

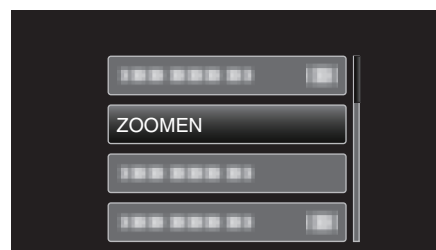

Menu-instellingen

ZOOM MIC

Stelt de zoommicrofoon in.

Instelling	Nadere bijzonderheden
UIT	Schakelt de zoommicrofoon uit.
AAN	Neemt geluiden op in dezelfde richting als de zoomwerking.

Het item weergeven

OPMERKING :

Om de cursor naar boven/links of beneden/rechts te bewegen drukt u op de knop UP/< of DOWN/>.

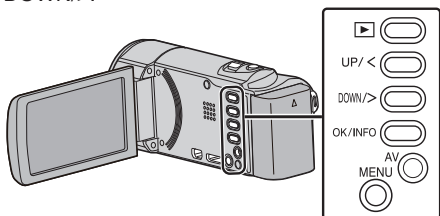

- 1 Druk op MENU.

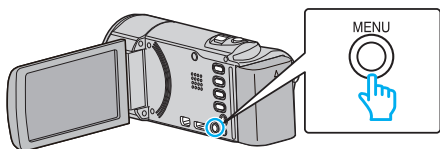

- 2 Selecteer "ZOOM MIC" en druk op OK.

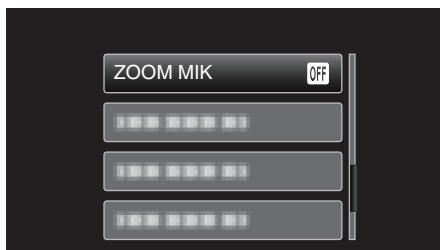

KLOK INSTELLEN

Reset de huidige tijd of stelt de plaatselijke tijd in als dit apparaat in het buitenland wordt gebruikt.

Instelling	Nadere bijzonderheden
INSTELLING KLOK	Reset de huidige tijd of wijzigt de instellingen. "De klok resetten" (pag. 17)
GEBIEDINST	Stelt de plaatselijke tijd in als dit apparaat in het buitenland wordt gebruikt, gewoon door de bestemming te selecteren. "De klok wanneer u op reis bent instellen op de lokale tijd" (pag. 19)
INST. ZOMERTIJD	Stelt in of het zomertijd is op de reisbestemming. "Zomertijd instellen" (pag. 20)

OPMERKING :

- Zomertijd is het systeem waarbij de klok voor een vaste periode in de zomer 1 uur vooruit wordt gezet. Dit systeem wordt vooral gebruikt in de westerse landen.

Het item weergeven

OPMERKING :

Om de cursor naar boven/links of beneden/rechts te bewegen drukt u op de knop UP/< of DOWN/>.

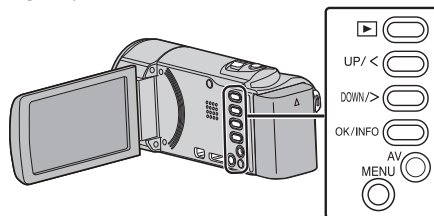

- 1 Druk op MENU.

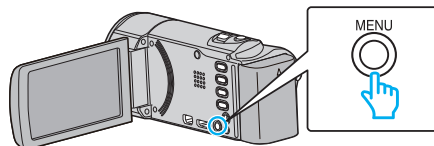

- 2 Selecteer "KLOK INSTELLEN" en druk op OK.

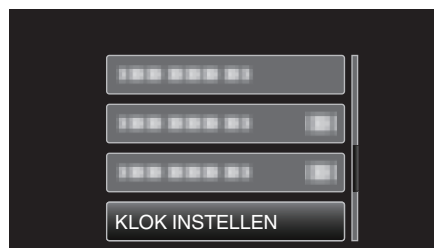

Menu handmatige instellingen

De opname-instellingen kunnen handmatig worden aangepast.

OPMERKING :

- Deze worden alleen weergegeven wanneer u opneemt in de handmatige stand.

Instelling	Nadere bijzonderheden
SCENE SELECTEREN	U kunt instellingen selecteren die geschikt zijn voor de opname-omstandigheden. "Scèneselectie" (pag. 24)
FOCUS	De scherpstelling kan handmatig worden aangepast. "Focus handmatig aanpassen" (pag. 25)
HELDERHEID AANPASSEN	Past de algemene helderheid van het scherm aan. "Helderheid aanpassen" (pag. 26)
WITBALANS	Past de kleur aan in overeenstemming met de lichtbron. "Witbalans instellen" (pag. 27)
BACKLIGHT COMP.	Corrigeert het de foto als het onderwerp donker wordt weergegeven omwille van het tegenlicht. "Tegenlichtcompensatie instellen" (pag. 28)
MACRO	Hiermee kunt u close-up-opnamen maken als u de tele-opnamezijde (T) van de zoom gebruikt. "Close-up-opnamen maken" (pag. 29)

SCENE SELECTEREN

U kunt instellingen selecteren die geschikt zijn voor de opname-omstandigheden.

Bedieningsinformatie

"Scèneselectie" (pag. 24)

FOCUS

De scherpstelling kan handmatig worden aangepast.

Bedieningsinformatie

"Focus handmatig aanpassen" (pag. 25)

HELDERHEID AANPASSEN

Past de algemene helderheid van het scherm aan.

Bedieningsinformatie

"Helderheid aanpassen" (pag. 26)

WITBALANS

Past de kleur aan in overeenstemming met de lichtbron.

Bedieningsinformatie

"Witbalans instellen" (pag. 27)

BACKLIGHT COMP.

Corrigeert het de foto als het onderwerp donker wordt weergegeven omwille van het tegenlicht.

Bedieningsinformatie

"Tegenlichtcompensatie instellen" (pag. 28)

MACRO

Hiermee kunt u close-up-opnamen maken als u de tele-opnamezijde (T) van de zoom gebruikt.

Bedieningsinformatie

"Close-up-opnamen maken" (pag. 29)

Menu Afspelen (Video)

U kunt specifieke video's wissen of zoeken.

Instelling	Nadere bijzonderheden
DATUM/TIJD WEERGEVEN	Geeft de opnamedatum en -tijd weer. "DATUM/TIJD WEERGEVEN" (pag. 63)
WISSEN	Wist ongewenste video's. "Het bestand dat op het scherm staat wissen" (pag. 41) "De geselecteerde bestanden wissen" (pag. 42) "Alle bestanden wissen" (pag. 43)
BESCHERM/ANNULEER	Beveiligt bestanden tegen ongewild wissen. "Het bestand dat op het scherm staat beveiligen/de beveiliging ervan opheffen" (pag. 43) "Geselecteerde bestanden beveiligen/de beveiliging ervan opheffen" (pag. 44) "Alle bestanden beveiligen" (pag. 45) "Beveiliging van alle bestanden opheffen" (pag. 45)
DATUM ZOEKEN	Ordent het indexscherm door de video's in te delen volgens opnamedatum. "Zoeken op datum" (pag. 38)
AFSP. ANDER BESTAND	Speelt video's af waarvan de management-informatie is beschadigd. "Een video waarvan de management-informatie is beschadigd afspelen" (pag. 37)
K2 TECHNOLOGY	Geeft kleine of hoge geluiden weer die niet kunnen worden opgenomen tijdens de opname, en speelt af met een geluidskwaliteit die grenst aan de kwaliteit van het origineel. "K2 TECHNOLOGY" (pag. 63)
KLOK INSTELLEN	Reset de huidige tijd of stelt de plaatselijke tijd in als dit apparaat in het buitenland wordt gebruikt. "KLOK INSTELLEN" (pag. 64)
WEERGAVE OP SCHERM	Bepaalt of er OSD-elementen zoals pictogrammen worden weergegeven tijdens het afspelen. "WEERGAVE OP SCHERM" (pag. 64)

DATUM/TIJD WEERGEVEN

Geeft de opnamedatum en -tijd weer.

Instelling	Nadere bijzonderheden
UIT	Geeft de opnamedatum en -tijd niet weer.
AAN	Geeft de opnamedatum en -tijd weer.

Het item weergeven

OPMERKING :

Om de cursor naar boven/links of beneden/rechts te bewegen drukt u op de knop UP/< of DOWN/>.

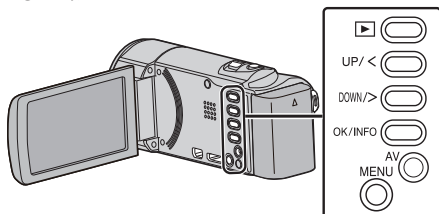

1 Druk op MENU.

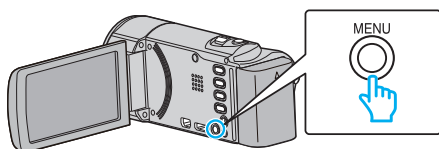

2 Selecteer "DATUM/TIJD WEERGEVEN" en druk op OK.

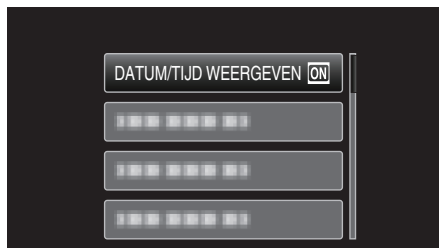

WISSEN

Wist ongewenste video's.

Bedieningsinformatie

"Het bestand dat op het scherm staat wissen" (pag. 41)

"De geselecteerde bestanden wissen" (pag. 42)

"Alle bestanden wissen" (pag. 43)

BESCHERM/ANNULEER

Beveiligt bestanden tegen ongewild wissen.

Bedieningsinformatie

"Het bestand dat op het scherm staat beveiligen/de beveiliging ervan opheffen" (pag. 43)

"Geselecteerde bestanden beveiligen/de beveiliging ervan opheffen" (pag. 44)

"Alle bestanden beveiligen" (pag. 45)

"Beveiliging van alle bestanden opheffen" (pag. 45)

DATUM ZOEKEN

Ordent het indexscherm door de video's in te delen volgens opnamedatum.

Bedieningsinformatie

"Zoeken op datum" (pag. 38)

AFSP. ANDER BESTAND

Speelt video's af waarvan de management-informatie is beschadigd.

Bedieningsinformatie

"Een video waarvan de management-informatie is beschadigd afspelen" (pag. 37)

K2 TECHNOLOGY

Geeft kleine of hoge geluiden weer die niet kunnen worden opgenomen tijdens de opname, en speelt af met een geluidskwaliteit die grenst aan de kwaliteit van het origineel.

Instelling	Nadere bijzonderheden
UIT	Schakelt K2-technologie uit.
AAN	Schakelt K2-technologie in.

Het item weergeven

OPMERKING :

Om de cursor naar boven/links of beneden/rechts te bewegen drukt u op de knop UP/< of DOWN/>.

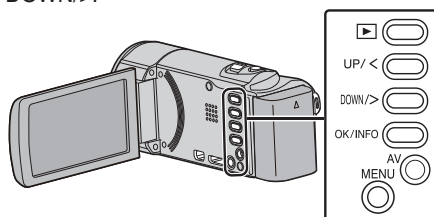

1 Druk op MENU.

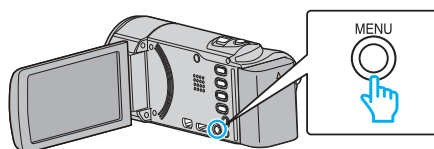

2 Selecteer "K2 TECHNOLOGY" en druk op OK.

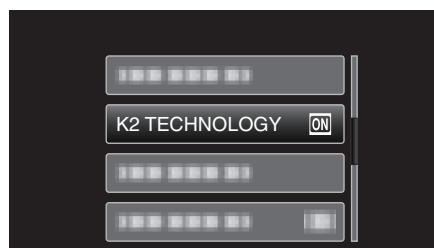

Menu-instellingen

KLOK INSTELLEN

Reset de huidige tijd of stelt de plaatselijke tijd in als dit apparaat in het buitenland wordt gebruikt.

Instelling	Nadere bijzonderheden
INSTELLING KLOK	Reset de huidige tijd of wijzigt de instellingen. "De klok resetten" (pag. 17)
GEBIEDINST	Stelt de plaatselijke tijd in als dit apparaat in het buitenland wordt gebruikt, gewoon door de bestemming te selecteren. "De klok wanneer u op reis bent instellen op de lokale tijd" (pag. 19)
INST. ZOMERTIJD	Stelt in of het zomertijd is op de reisbestemming. "Zomertijd instellen" (pag. 20)

OPMERKING :

- Zomertijd is het systeem waarbij de klok voor een vaste periode in de zomer 1 uur vooruit wordt gezet.
Dit systeem wordt vooral gebruikt in de westerse landen.

Het item weergeven

OPMERKING :

Om de cursor naar boven/links of beneden/rechts te bewegen drukt u op de knop UP/< of DOWN/>.

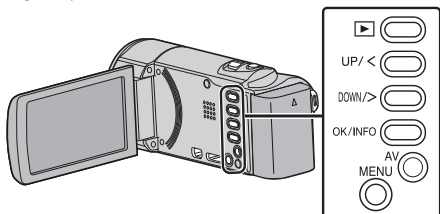

- 1 Druk op MENU.

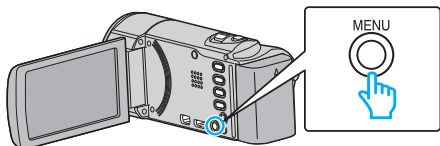

- 2 Selecteer "KLOK INSTELLEN" en druk op OK.

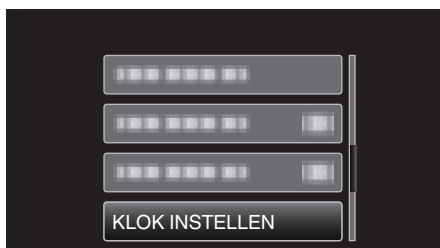

WEERGAVE OP SCHERM

Bepaalt of er OSD-elementen zoals pictogrammen worden weergegeven tijdens het afspelen.

Instelling	Nadere bijzonderheden
UIT	Er wordt helemaal niets weergegeven.
AAN	Alles wordt weergegeven.

Het item weergeven

OPMERKING :

Om de cursor naar boven/links of beneden/rechts te bewegen drukt u op de knop UP/< of DOWN/>.

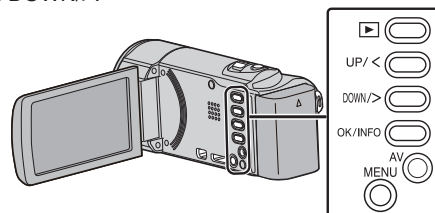

- 1 Druk op MENU.

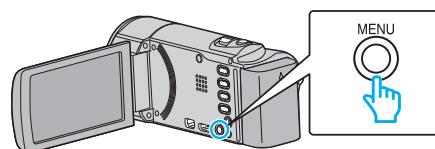

- 2 Selecteer "WEERGAVE OP SCHERM" en druk op OK.

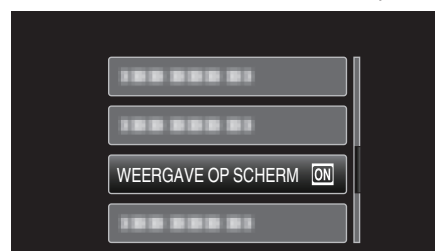

Menu Instellingen weerg

U kunt verschillende weergave-instellingen aanpassen, zoals de helderheid van het LCD-scherm enz.

Instelling	Nadere bijzonderheden
LANGUAGE	De schermtaal kan gewijzigd worden. "De taal op het scherm wijzigen" (pag. 18)
DATUM WEERGAVESTIJL	Stelt de volgorde van jaar, maand, dag en de tijdweergave (24u/12u) in. "DATUM WEERGAVESTIJL" (pag. 65)
MONITOR HELDERHEID	Stelt de helderheid van het LCD-scherm in. "MONITOR HELDERHEID" (pag. 66)

LANGUAGE

De schermtaal kan gewijzigd worden.

Bedieningsinformatie

"De taal op het scherm wijzigen" (pag. 18)

DATUM WEERGAVESTIJL

Stelt de volgorde van jaar, maand, dag en de tijdweergave (24u/12u) in.

OPMERKING :

Om de cursor naar boven/links of beneden/rechts te bewegen drukt u op de knop UP/< of DOWN/>.

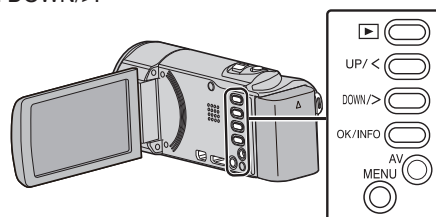

1 Druk op MENU.

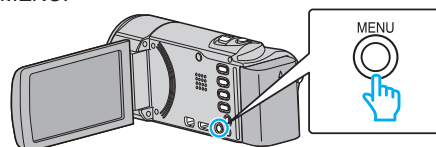

2 Selecteer "INSTELLINGEN WEERG" en druk op OK.

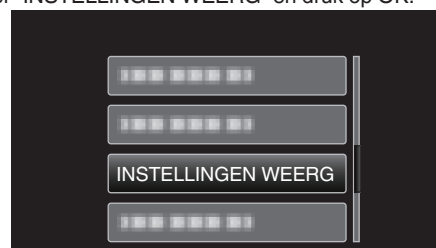

3 Selecteer "DATUM WEERGAVESTIJL" en druk op OK.



4 Stelt de stijl van de datum- en tijdweergave in.



- Stel voor de datumweergave eender welk van de volgende formaten in: "maand.dag.jaar", "jaar.maand.dag" en "dag.maand.jaar".
- Stel voor de tijdweergave eender welk van de volgende formaten in: "12h" en "24h".
- Druk op UP/< of DOWN/> om de cursor te verplaatsen.
- Druk na het instellen op OK.

Menu-instellingen

Stijl van klokinstelling

De stijl van de klokinstelling van dit apparaat varieert afhankelijk van de modellen.

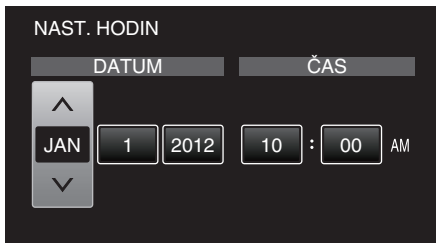
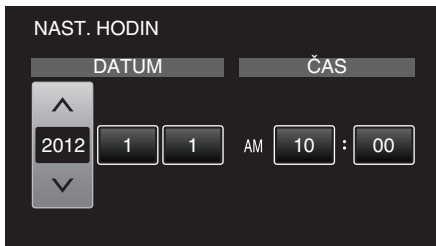

- De volgorde "Jaar, Maand, Dag, Tijd" verandert afhankelijk van de stijl van de datumweergave.

MONITOR HELDERHEID

Stelt de helderheid van het LCD-scherm in.

Instelling	Nadere bijzonderheden
AUTOM	Stelt automatisch de helderheid buitenshuis in op "4", en binnenshuis op "3".
4	Maakt de achtergrond van het scherm helderder ongeacht de omgevingsomstandigheden.
3	Stelt de standaard helderheid in.
2	Maakt de achtergrond van het scherm donkerder ongeacht de omgevingsomstandigheden.
1	Stelt het dimmen van de helderheid in. Helpt de levensduur van het accupack sparen.

Het item weergeven

OPMERKING :

Om de cursor naar boven/links of beneden/rechts te bewegen drukt u op de knop UP/< of DOWN/>.

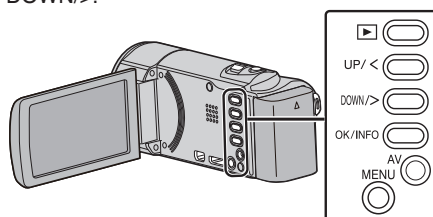

- 1 Druk op MENU.

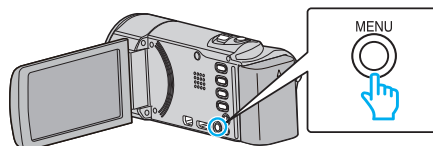

- 2 Selecteer "INSTELLINGEN WEERG" en druk op OK.



- 3 Selecteer "MONITOR HELDERHEID" en druk op OK.

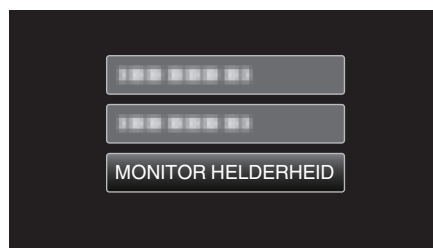

Menu Basisinstellingen

U kunt verschillende camera-instellingen aanpassen, zoals bedieningsgeluid enz.

Instelling	Nadere bijzonderheden
DEMO	Introduceert de speciale functies van dit apparaat in overzichtsvorm. "DEMO" (pag. 67)
BEDIENINGSGELUID	Schakelt het bedieningsgeluid in of uit. "BEDIENINGSGELUID" (pag. 68)
AUTOM. UITSCHAKELEN	Als deze functie is ingesteld, wordt de situatie vermeden waarin u vergeet de camcorder uit te schakelen. "AUTOM. UITSCHAKELEN" (pag. 68)
SNELLE HERSTART	Vermindert het energieverbruik tot 1/3 van het verbruik tijdens het opnemen binnen 5 minuten nadat het LCD-scherm wordt gesloten. "SNELLE HERSTART" (pag. 69)
UPDATEN	Werkt de functies van dit apparaat bij tot de laatste versie. "UPDATEN" (pag. 69)
UPDATE PC-SOFTWARE	Werkt de ingebouwde PC-software van dit apparaat bij tot de laatste versie. "UPDATE PC-SOFTWARE" (pag. 69)
FABRIEKINSTELLING	Zet alle instellingen terug naar de standaardwaarde. "FABRIEKINSTELLING" (pag. 69)

DEMO

Speelt een demonstratie af van de speciale functies van dit apparaat.

Instelling	Nadere bijzonderheden
UIT	Deactiveert de functie.
AAN	Speelt een demonstratie af van de speciale functies van dit apparaat.

Demo weergeven

- 1 Verwijder het accupack en de SD-kaart.
- 2 Verbind de lichtnetadapter.
- 3 Open het LCD-scherm. Het apparaat wordt automatisch ingeschakeld.

- De demonstratie begint te spelen na 3 minuten.
- Druk op OK om het afspelen te stoppen.

OPMERKING :

- De demo is niet beschikbaar in de weergavestand.

Het item weergeven

OPMERKING :

Om de cursor naar boven/links of beneden/rechts te bewegen drukt u op de knop UP/< of DOWN/>.

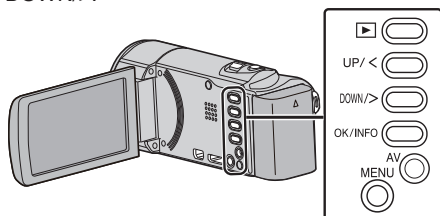

- 1 Druk op MENU.

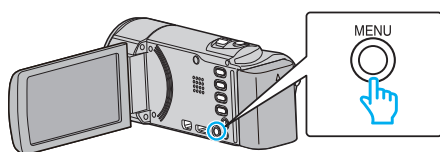

- 2 Selecteer "BASIS INSTELLINGEN" en druk op OK.

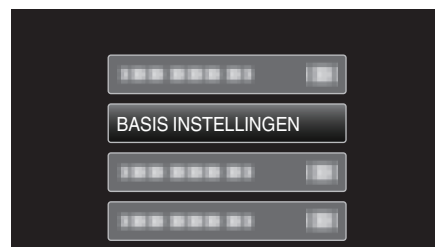

- 3 Selecteer "DEMO" en druk op OK.

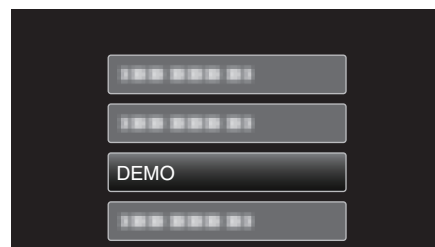

Menu-instellingen

BEDIENINGSGELUID

Schakelt het bedieningsgeluid in of uit.

Instelling	Nadere bijzonderheden
UIT	Schakelt het bedieningsgeluid uit.
AAN	Schakelt het bedieningsgeluid in.

Het item weergeven

OPMERKING :

Om de cursor naar boven/links of beneden/rechts te bewegen drukt u op de knop UP/< of DOWN/>.

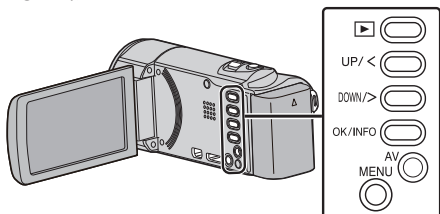

1 Druk op MENU.

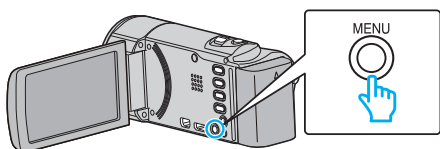

2 Selecteer "BASIS INSTELLINGEN" en druk op OK.



3 Selecteer "BEDIENINGSGELUID" en druk op OK.



AUTOM. UITSCHAKELEN

Als deze functie is ingesteld, wordt de situatie vermeden waarin u vergeet de camcorder uit te schakelen.

Instelling	Nadere bijzonderheden
UIT	Dit apparaat wordt niet uitgeschakeld, ook al wordt deze niet gebruikt gedurende 5 minuten.
AAN	Schakelt dit apparaat uit als deze niet wordt gebruikt gedurende 5 minuten.

OPMERKING :

- Als het accupack wordt gebruikt, wordt dit apparaat uitgeschakeld als deze niet wordt gebruikt gedurende 5 minuten.
- Als de lichtnetadapter wordt gebruikt, wordt dit apparaat in standby-stand gezet.

Het item weergeven

OPMERKING :

Om de cursor naar boven/links of beneden/rechts te bewegen drukt u op de knop UP/< of DOWN/>.

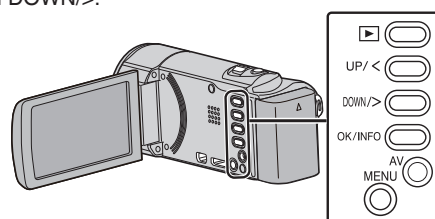

1 Druk op MENU.

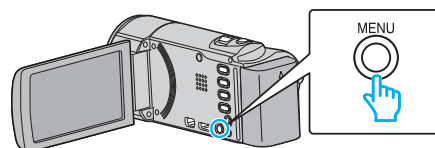

2 Selecteer "BASIS INSTELLINGEN" en druk op OK.

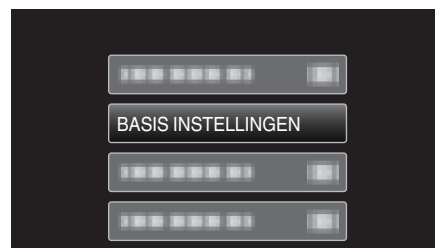

3 Selecteer "AUTOM. UITSCHAKELEN" en druk op OK.



SNELLE HERSTART

Hiermee wordt de camcorder snel ingeschakeld wanneer het LCD-scherm opnieuw wordt geopend binnen 5 minuten.

Instelling	Nadere bijzonderheden
UIT	Deactiveert de functie.
AAN	Hiermee wordt de camcorder snel ingeschakeld wanneer het LCD-scherm opnieuw wordt geopend binnen 5 minuten.

OPMERKING :

- Het stroomverbruik binnen de 5 minuten na het sluiten van de LCD-monitor wordt verminderd.

Het item weergeven

OPMERKING :

Om de cursor naar boven/links of beneden/rechts te bewegen drukt u op de knop UP/< of DOWN/>.

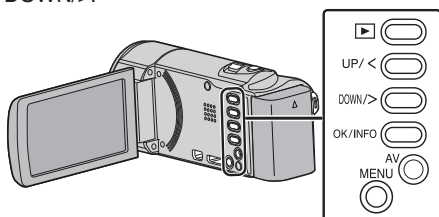

1 Druk op MENU.

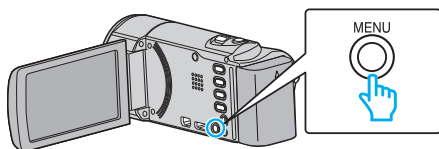

2 Selecteer "BASIS INSTELLINGEN" en druk op OK.



3 Selecteer "SNELLE HERSTART" en druk op OK.

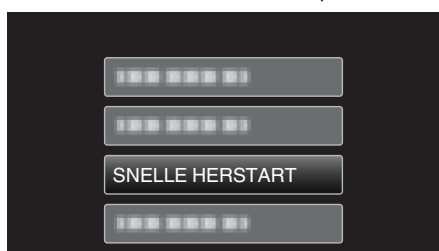

- Het stroomverbruik binnen de 5 minuten na het sluiten van de LCD-monitor wordt verminderd.

UPDATEN

Werkt de functies van dit apparaat bij tot de laatste versie. Raadpleeg de JVC homepage voor nadere bijzonderheden. (als er geen programma beschikbaar is voor het updaten van dit apparaat, wordt er niets vermeld op de homepage.)

<http://www3.jvckenwood.com/dvmain/support/download/index.html>

UPDATE PC-SOFTWARE

Werkt de ingebouwde PC-software van dit apparaat bij tot de laatste versie.

FABRIEKINSTELLING

Zet alle instellingen terug naar de standaardwaarden.

OPMERKING :

Om de cursor naar boven/links of beneden/rechts te bewegen drukt u op de knop UP/< of DOWN/>.

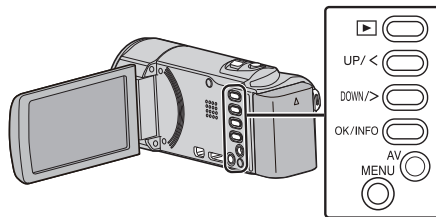

1 Druk op MENU.

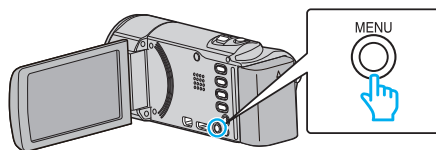

2 Selecteer "BASIS INSTELLINGEN" en druk op OK.

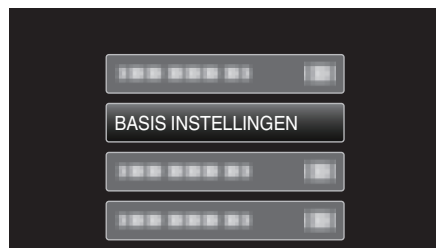

3 Selecteer "FABRIEKINSTELLING" en druk op OK.



4 Selecteer "JA" en druk op OK.



- Alle instellingen worden teruggezet op de standaard waarden.

Menu Instell verbinding

U kunt verschillende instellingen aanpassen voor de verbinding met een TV of een DVD-recorder.

Instelling	Nadere bijzonderheden
WEERGAVE OP TV	Geeft pictogrammen en de datum/tijd weer op een TV-scherm. "WEERGAVE OP TV" (pag. 70)
VIDEO-OUTPUT	Stelt het opnameformaat (16:9 of 4:3) in, afhankelijk van de aangesloten TV. "VIDEO-OUTPUT" (pag. 70)
HDMI-OUTPUT	Stelt de definitie in van de video-uitgang van de HDMI-mini-connector. "HDMI-OUTPUT" (pag. 71)
HDMI REGELING	Schakelt de gekoppelde bewerkingen AAN/UIT als de TV en dit apparaat verbonden zijn met de HDMI-mini-connector. "HDMI REGELING" (pag. 71)

WEERGAVE OP TV

Geeft pictogrammen en de datum/tijd weer op een TV-scherm.

Instelling	Nadere bijzonderheden
UIT	Geeft pictogrammen en datum/tijd niet weer op de TV.
AAN	Geeft pictogrammen en datum/tijd weer op de TV.

Het item weergeven

OPMERKING :

Om de cursor naar boven/links of beneden/rechts te bewegen drukt u op de knop UP/< of DOWN/>.

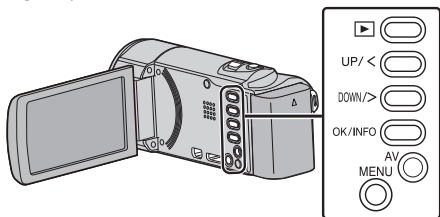

1 Druk op MENU.

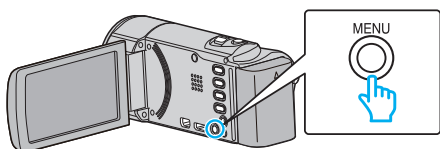

2 Selecteer "INSTELLEN VERBINDING" en druk op OK.



3 Selecteer "WEERGAVE OP TV" en druk op OK.



VIDEO-OUTPUT

Stelt het opnameformaat (16:9 of 4:3) in, afhankelijk van de aangesloten TV.

Instelling	Nadere bijzonderheden
4:3	Selecteer deze optie als u de camcorder verbindt met een gewone TV (4:3).
16:9	Selecteer deze optie als u de camcorder verbindt met een breedscherm-TV (16:9).

Het item weergeven

OPMERKING :

Om de cursor naar boven/links of beneden/rechts te bewegen drukt u op de knop UP/< of DOWN/>.

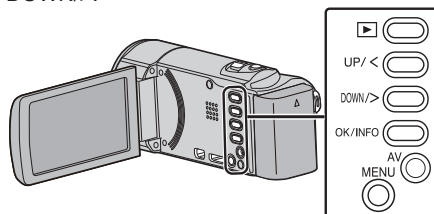

1 Druk op MENU.

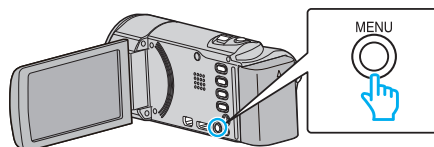

2 Selecteer "INSTELLEN VERBINDING" en druk op OK.



3 Selecteer "VIDEO-OUTPUT" en druk op OK.

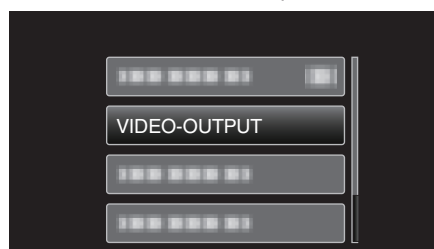

HDMI-OUTPUT

Stelt de output van de HDMI-connector van dit apparaat in wanneer het wordt aangesloten op een TV.

Instelling	Nadere bijzonderheden
AUTOM	Gewoonlijk wordt aanbevolen om "AUTOM" te selecteren.
576p	Selecteer deze optie als de uitvoer van de video niet correct is in "AUTOM".

OPMERKING :

- "1080p" wordt weergegeven op het LCD-monitor als er in de afspeelstand een 1080p-compatibele TV wordt aangesloten op dit apparaat.

Het item weergeven

OPMERKING :

Om de cursor naar boven/links of beneden/rechts te bewegen drukt u op de knop UP/< of DOWN/>.

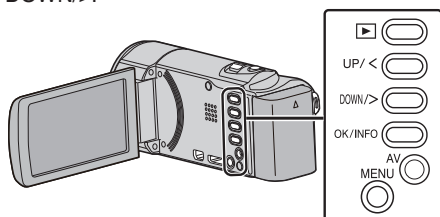

- 1 Druk op MENU.

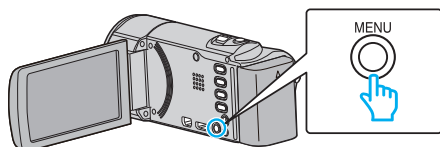

- 2 Selecteer "INSTELLEN VERBINDING" en druk op OK.

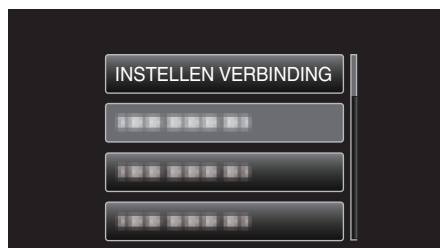

- 3 Selecteer "HDMI-OUTPUT" en druk op OK.

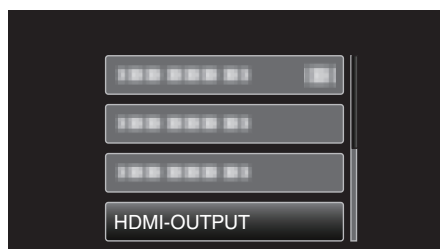

HDMI REGELING

Stelt in of de bewerkingen aan een TV worden gekoppeld die voldoet aan de vereisten van HDMI-CEC.

Instelling	Nadere bijzonderheden
UIT	Schakelt gekoppelde bewerkingen uit.
AAN	Schakelt gekoppelde bewerkingen in.

Het item weergeven

OPMERKING :

Om de cursor naar boven/links of beneden/rechts te bewegen drukt u op de knop UP/< of DOWN/>.

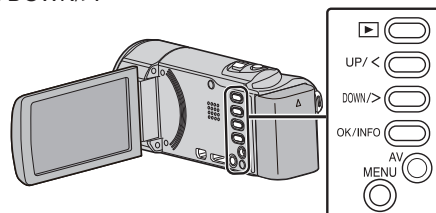

- 1 Druk op MENU.

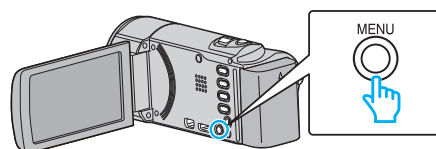

- 2 Selecteer "INSTELLEN VERBINDING" en druk op OK.



- 3 Selecteer "HDMI REGELING" en druk op OK.

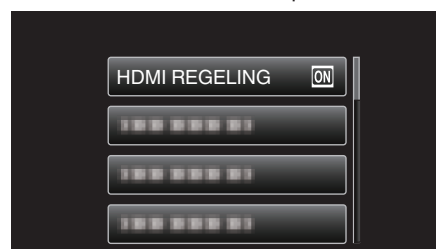

Menu Mediuminstellingen

U kunt verschillende instellingen regelen voor het opnamemedium.

Instelling	Nadere bijzonderheden
SD-KAART FORMATTEREN	Wist alle bestanden op de SD-kaart. "SD-KAART FORMATTEREN" (pag. 72)

SD-KAART FORMATTEREN

Wist alle bestanden op de SD-kaart.

Instelling	Nadere bijzonderheden
BESTAND	Wist alle bestanden op de SD-kaart.
BESTAND + MANAGEMENTNR	Wist alle bestanden op de SD-kaart en zet het map- en bestandsnummer terug op "1".

LET OP :

- Kan niet worden geselecteerd als er geen SD-kaart is geplaatst.
- Alle gegevens op de SD-kaart zullen bij het formatteren verwijderd worden.
Kopieer alle bestanden op de SD-kaart naar een computer alvorens ze te formatteren.
- Zorg ervoor dat het accupack volledig is opgeladen of sluit de lichtnetadapter aan, omdat het formatteren even kan duren.

Het item weergeven

OPMERKING :

Om de cursor naar boven/links of beneden/rechts te bewegen drukt u op de knop UP/< of DOWN/>.

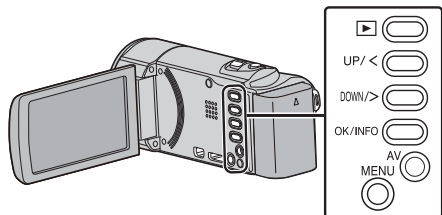

1 Druk op MENU.

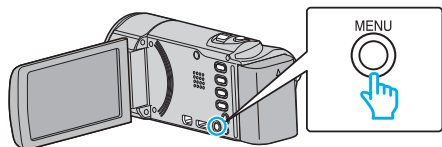

2 Selecteer "INSTELLINGEN MEDIA" en druk op OK.



3 Selecteer "SD-KAART FORMATTEREN" en druk op OK.



4 Selecteer de gewenste instelling en druk op OK.

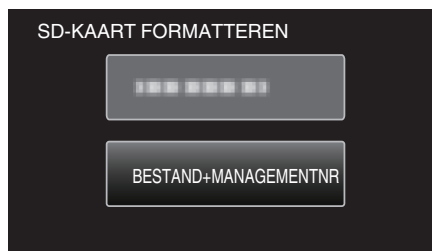

5 Selecteer "JA" en druk op OK.

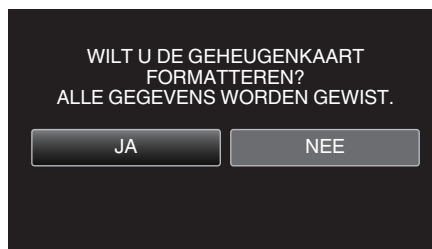

Voorzijde

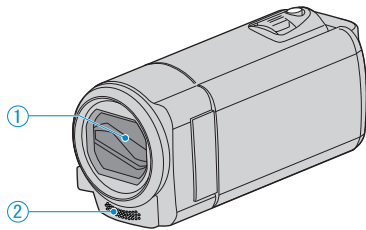

- 1** Lensklep
 - Raak de lens en de lensdop niet aan.
 - Bedek de lens niet met uw vingers tijdens de opname.
- 2** Stereo-microfoon
 - Bedek de microfoon niet met uw vingers tijdens de video-opname.

Achterzijde

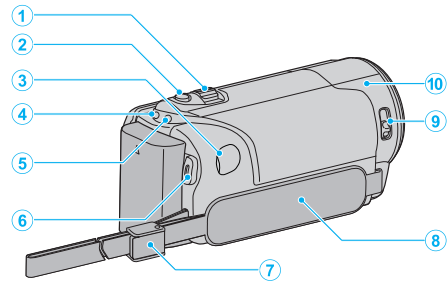

- 1** Zoom/Volume-hendel
 - Bij opnamen: Past het opnamebereik aan.
 - Bij videoweergave: Past het volume aan.
 - Tijdens de weergave van het indexescherm: Gaat naar de volgende of vorige pagina.
- 2** i.AUTO-knop
 - Schakelt tussen Intelligent Auto-stand en handmatige stand.
- 3** DC Connector
 - Kan worden verbonden met een lichtnetadapter om het accupack op te laden.
- 4** ACCESS (Toegangs-) lamp
 - Licht op/knippert tijdens het opnemen of afspelen.
Maak het accupack of de lichtnetadapter niet los, en trek de SD-kaart niet uit de sleuf.
- 5** POWER/CHARGE (Stroom-/Oplaad-) lamp
 - Gaat branden: "AAN"
 - Knippert: bezig met laden
 - Dooft uit: Opladen gereed
- 6** START/STOP-knop (video-opname) /
▶/|| (Afspelen/Pauze)-knop (video afspelen)
 - Start/stopt de video-opname.
 - Start/pauzeert de videoweergave.
- 7** Riemvergrendeling
 - Maakt de draagriem los, zodat deze kan worden verwijderd en gebruikt als een polsriem.
- 8** Handgreep
 - Steek uw hand door de handgreep om dit apparaat stevig vast te houden.

"Afstelling van de handgreep" (☞ pag. 13)
- 9** Lensdopschakelaar
 - Opent en sluit de lensdop.
- 10** Camerasensor
 - Bedek de interne sensor niet met uw vingers tijdens de video-opname.

Onderzijde

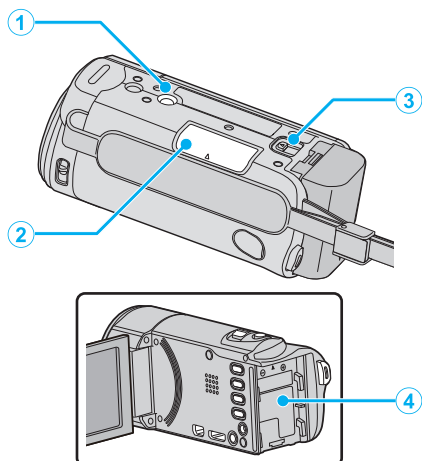

- 1** Montagegatje voor statief
"Statiefbevestiging" (pag. 18)
- 2** SD-kaartslot
 - Plaats een optionele SD-kaart.
 "Een SD-kaart plaatsen" (pag. 14)
- 3** Knopje om accupack vrij te maken
"Het accupack opladen" (pag. 13)
- 4** Bevestiging accupack

Binnenzijde

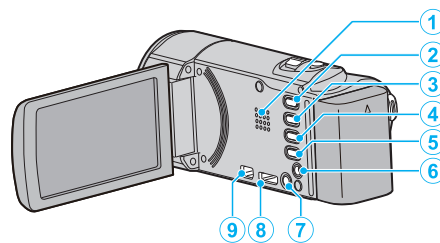

- 1** Luidspreker
 - Levert het geluidsignaal tijdens de videoweergave.
- 2** (Afspelen/Opname)-knop
 - Schakelt tussen opname- en afspeelstand.
- 3** UP/<-knop
 - UP: Scrollt/verplaatst cursor op de pictogrammen naar boven
 - <: Achterwaarts zoeken
- 4** DOWN/>-knop
 - DOWN: Scrollt/verplaatst cursor op de pictogrammen naar beneden
 - >: Voorwaarts zoeken
- 5** OK/INFO-knop
 - Bevestigt de selectie. / Geeft informatie weer als volgt.
 - Opname: Geeft de resterende tijd en batterijsterkte weer.
 - Afspelen: Geeft bestandsinformatie weer, zoals de opnamedatum.
- 6** AV-Connector
 - Kan worden verbonden met een TV enz.
- 7** MENU (Menu)-knop
- 8** HDMI mini-connector
 - Kan worden verbonden met een TV met behulp van een HDMI-minikabel.
- 9** USB Connector
 - Kan worden verbonden met een computer met behulp van een USB-kabel.

LCD-monitor

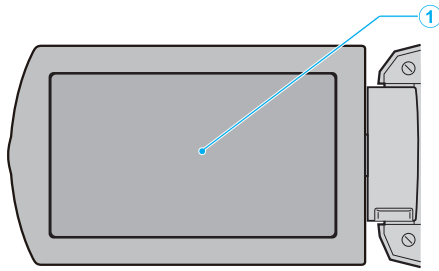

1 LCD-monitor

- Schakelt de camcorder in/uit door te openen en sluiten.
- Als het scherm wordt gedraaid kunt u zelfportretten maken.

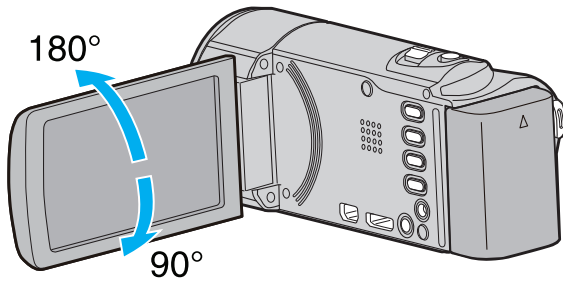

LET OP :

- Let op dat u niet met kracht tegen het oppervlak drukt, of dat het geen hevige schokken ontvangt. Hierdoor kan schade of een defect aan het scherm ontstaan.

Video-opname

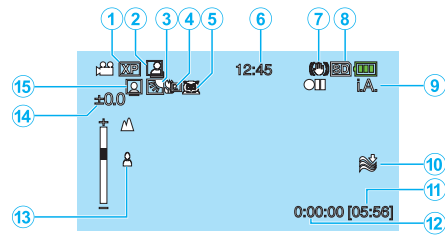

- 1 Videokwaliteit
"VIDEOKWALITEIT" (pag. 59)
- 2 Autom. OPN.
"Automatisch opnemen bij detectie van bewegingen (AUTO OPNAME)" (pag. 33)
- 3 Tegenlichtcompensatie
"Tegenlichtcompensatie instellen" (pag. 28)
- 4 Tele Macro
"Close-up-opnamen maken" (pag. 29)
- 5 Scèneselectie
"Scèneselectie" (pag. 24)
- 6 Datum/Tijd
"Instelling van de klok" (pag. 16)
- 7 Beeldstabilisator
"Vermindering van het schudden van de camera" (pag. 31)
- 8 Medium
- 9 Opnamestand
"Video's opnemen in Intelligent Auto-modus" (pag. 21)
"Handmatig opnemen" (pag. 23)
- 10 Windruisonderdrukking
"WINDFILTER" (pag. 58)
- 11 Resterende opnametijd
- 12 Scène-teller
- 13 Scherpstelling
"Focus handmatig aanpassen" (pag. 25)
- 14 Helderheid
"Helderheid aanpassen" (pag. 26)
- 15 Gezichtsprioriteit AE/AF
"Menselijke onderwerpen duidelijk vastleggen (Gezichtsdetectie AE/AF)" (pag. 30)

Videoweergave

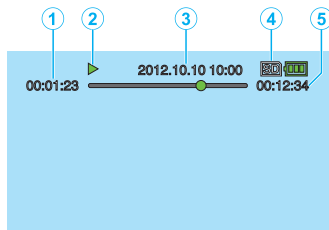

- 1 Scène-teller
- 2 Bedieningsindicatie
"Video's afspelen" (pag. 36)
- 3 Datum/Tijd
"Instelling van de klok" (pag. 16)
- 4 Medium
- 5 Afspeeltijd
"Video's afspelen" (pag. 36)

Als het apparaat niet goed werkt

De stroom uitschakelen

- 1 Zet de stroom uit.

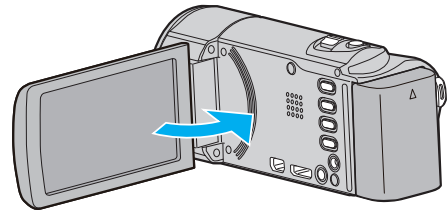

- 2 Verwijder de lichtnetadapter en het accupack uit dit apparaat, breng ze terug aan en open het LCD-scherm. Hiermee wordt het apparaat automatisch ingeschakeld. (Resetten voltooid)

Accupack

Ik kan de camera niet inschakelen wanneer het accupack wordt gebruikt.

Het accupack opnieuw opladen.

"Het accupack opladen" (☞ pag. 12)

Controleer of de contactpunten vuil zijn.

Als het contactpunt van dit apparaat of van het accupack vuil is, moet het met een wattenstaafje of een vergelijkbaar voorwerp worden schoongeveegd.

Indien u andere batterijdozen gebruikt buiten de JVC-batterijdozen, kunnen de veiligheid en de prestaties niet gegarandeerd worden. Zorg ervoor dat u JVC-accupacks gebruikt.

Korte gebruikstijd, zelfs na het opladen.

Als een accupack herhaaldelijk wordt opgeladen, zal de accu verslijten.

Vervang het accupack door een nieuw exemplaar.

"Optionele accessoires" (☞ pag. 20)

Ik kan het accupack niet opladen.

Als het accupack volledig is opgeladen, knippert het lampje niet.

Controleer of de contactpunten vuil zijn.

Als het contactpunt van dit apparaat of van het accupack vuil is, moet het met een wattenstaafje of een vergelijkbaar voorwerp worden schoongeveegd.

Het gebruik van een niet-originele lichtnetadapter kan leiden tot een beschadiging van dit apparaat. Zorg ervoor dat u een originele lichtnetadapter gebruikt.

Het aangegeven restvermogen van het accupack klopt niet.

Het resterende accuvermogen wordt niet weergegeven als de lichtnetadapter is aangesloten.

Als dit apparaat gedurende lange periodes wordt gebruikt in hoge of lage temperaturen of als het accupack herhaaldelijk is opgeladen, wordt het resterende accuvermogen mogelijk niet correct weergegeven.

Opnemen

Ik kan geen opnamen maken.

Stel in op de opnamemodus met de  (Afspelen/opnemen) knop.

Als er meerdere lichtbronnen zijn en afhankelijk van de opnamecondities, worden de blootstelling en de scherpstelling mogelijk niet correct ingesteld in de Intelligent Auto-modus. Regel in dat geval de instellingen handmatig.

"Focus handmatig aanpassen" (☞ pag. 25)

Het opnemen stopt automatisch.

Het opnemen stopt automatisch, omdat 12 uur of meer continu opnemen niet mogelijk is volgens de specificaties. (het kan even duren voor de opname opnieuw wordt opgestart.)

Zet dit apparaat uit, wacht een beetje, en zet ze terug aan. (Dit apparaat stopt automatisch om het circuit te beschermen wanneer de temperatuur stijgt.)

De camera stelt niet automatisch scherp.

Stel met de hand scherp als u opnamen maakt bij weinig licht of van onderwerp met weinig contrast tussen de lichte en donkere partijen.

"Focus handmatig aanpassen" (☞ pag. 25)

Maak de lens schoon met een lensdoekje.

Annuleer de handmatige scherpstelling in het menu handmatig opnemen.

"Focus handmatig aanpassen" (☞ pag. 25)

Zoom werkt niet.

De zoom is niet beschikbaar bij time-lapse-opnamen.

Stel om de digitale zoom te gebruiken "ZOOMEN" in het menu in op de desbetreffende stand.

"ZOOMEN" (☞ pag. 59)

Er treedt een mozaïekvormige storing op bij het opnemen van scènes met snelle bewegingen of radicale veranderingen in de helderheid.

Stel de "VIDEOKWALITEIT" in op "UXP" of "XP" voor het maken van opnamen.

"VIDEOKWALITEIT" (☞ pag. 59)

Kaart

Ik kan de SD-kaart niet naar binnen schuiven.

Let op dat u de SD-kaart niet in de verkeerde richting plaatst.
"Een SD-kaart plaatsen" (pag. 14)

Ik kan niet naar de SD-kaart kopiëren.

Om SD-kaarten te gebruiken die gebruikt zijn geweest in andere toestellen, moeten u deze SD-kaarten formatteren (initialiseren) met "SD-KAART FORMATTEREN" via mediuminstellingen.
"SD-KAART FORMATTEREN" (pag. 72)

Afspelen

Geluid of video worden onderbroken.

Soms wordt het afspelen onderbroken op plaatsen waar twee scènes op elkaar aansluiten. Dit is geen storing.

Er is geen geluid.

Voor video's die worden opgenomen met "TIMELAPSE OPNAME" wordt geen geluid opgenomen.
"Met tussenpozen opnemen (TIMELAPSE OPNAME)" (pag. 31)

Hetzelfde beeld wordt gedurende een lange periode weergegeven.

Vervang de SD-kaart. (Als de SD-kaart is beschadigd, kunnen de gegevens moeilijk worden gelezen. Dit apparaat probeert zoveel mogelijk gegevens weer te geven, maar zal uiteindelijk stoppen als deze toestand niet verandert.)

Voer "SD-KAART FORMATTEREN" uit in het menu "INSTELLINGEN MEDIA". (Alle gegevens worden gewist.)
"SD-KAART FORMATTEREN" (pag. 72)

Het beeld is onregelmatig.

Vervang de SD-kaart. (Als de SD-kaart is beschadigd, kunnen de gegevens moeilijk worden gelezen. Dit apparaat probeert zoveel mogelijk gegevens weer te geven, maar zal uiteindelijk stoppen als deze toestand niet verandert.)

Voer "SD-KAART FORMATTEREN" uit in het menu "INSTELLINGEN MEDIA". (Alle gegevens worden gewist.)
"SD-KAART FORMATTEREN" (pag. 72)

Verifieer de systeemvereisten van uw pc als u Everio MediaBrowser 4 gebruikt voor het afspelen.

"Systeemvereisten controleren (Richtlijn)" (pag. 47)

Ik kan een opgenomen bestand niet vinden.

Annuleer de functie voor zoeken op datum.

"Zoeken naar een specifieke video" (pag. 37)

Selecteer "AFSP. ANDER BESTAND" in het menu. (Videobestanden waarvan de management-informatie is beschadigd kunnen worden afgespeeld.)

"Een video waarvan de management-informatie is beschadigd afspelen" (pag. 37)

Datum/tijd wordt niet weergegeven.

Stel in het overeenkomstige menu "WEERGAVE OP SCHERM" in.
"WEERGAVE OP SCHERM" (pag. 64)

Stel "WEERGAVE OP TV" in het menu in op "AAN".

"WEERGAVE OP TV" (pag. 70)

De beelden verschijnen niet op de TV zoals het moet.

Trek de kabel uit en verbind deze opnieuw.

"Aansluiten via de HDMI Mini Connector" (pag. 39)

Schakel dit apparaat uit en en schakel deze terug in.

De beelden worden verticaal op de TV geprojecteerd.

Stel "VIDEO-OUTPUT" in het menu "INSTELLEN VERBINDING" in op "4:3"

."VIDEO-OUTPUT" (pag. 70)

Pas het scherm van de TV dienovereenkomstig aan.

Het beeld dat wordt weergegeven op de TV is te klein.

Stel "VIDEO-OUTPUT" in het menu "INSTELLEN VERBINDING" in op "16:9"

."VIDEO-OUTPUT" (pag. 70)

Als het apparaat via de HDMI-minikabel is aangesloten op de TV, zijn de weergegeven beelden en het geluid niet goed.

Het beeld en geluid wordt mogelijk niet goed weergegeven, afhankelijk van de aangesloten TV. Voer in dergelijke gevallen de volgende bewerkingen uit.

① Koppel de HDMI-minikabel los en sluit deze weer aan.

② Zet het apparaat uit en weer aan.

"Aansluiten via de HDMI Mini Connector" (pag. 39)

Bewerken/Kopiëren

Ik kan niet dubben naar een Blu-ray-recorder.

Dubben is niet mogelijk als dit apparaat met een USB-kabel wordt verbonden met een Blu-ray-recorder. Gebruik voor de verbinding en het dubben de bijgeleverde AV-kabel.

"Bestanden dubben naar een disk door aansluiting op een DVD-recorder" (pag. 46)

Ik kan een bestand niet wissen.

Bestanden die zijn beveiligd kunnen niet worden gewist. Hef de beveiliging op alvorens het bestand te wissen.

"Bestanden beveiligen" (pag. 43)

Het menu BACKUP verdwijnt niet.

Zolang de USB-kabel is aangesloten wordt het menu "BACKUP MAKEN" weergegeven.

"Een backup maken van alle bestanden" (pag. 49)

Ik kan het menu BACKUP niet uitschakelen.

Schakel dit apparaat uit of verwijder de lichtnetadapter.

Computer

Ik kan geen bestanden kopiëren naar de harde schijf van de computer.

Verbind de USB-kabel op correcte wijze.

"Een backup maken van alle bestanden" (pag. 49)

Als de bijgeleverde software Everio MediaBrowser 4 niet is geïnstalleerd, werken bepaalde functies mogelijk niet goed.

"De bijgeleverde (ingebouwde) software installeren" (pag. 48)

Controleer voor u een backup maakt of er genoeg vrije ruimte is op de harde schijf (HDD) van de computer.

Ik kan geen bestanden naar een DVD kopiëren met een computer.

Om te kunnen opnemen op disks moet de gebruikte computer zijn uitgerust met een DVD- of Blu-raystation waarmee gegevens weggeschreven kunnen worden.

Ik kan het bestand niet uploaden naar YouTube.

Controleer of u een account hebt aangemaakt bij YouTube. (U hebt een YouTube account nodig om bestanden te uploaden naar YouTube.)

Het omzetten van video's in de upload-bestandsindeling is niet mogelijk op dit apparaat.

Zie "Q&A", "Actuele informatie", "Downloadinformatie" enz. in "Klik voor de laatste productinfo" in het helpbestand van de bijgeleverde Everio MediaBrowser 4 software.

Ik gebruik een Mac-computer.

Kopieer de bestanden naar een Mac-computer met behulp van de volgende methode.

"Kopiëren naar Mac-computer" (pag. 55)

De computer herkent de SDXC-kaart niet.

Het besturingssysteem van uw computer bevestigen en upgraden.

Scherm/Beeld

Het beeld op de LCD-monitor is moeilijk te zien.

Op helder verlichte plaatsen zoals in de zon zijn de beelden op het LCD-scherm soms moeilijk te onderscheiden.

Op de LCD-monitor verschijnt een helder verlichte baan of schijf.

Verander de richting van dit apparaat om te voorkomen dat de lichtbron in beeld komt. (Wanneer een krachtige lichtbron zich in de buurt van dit apparaat bevindt, kan een helder verlichte baan of schijf op het scherm verschijnen. Dit is echter geen storing.)

Het opgenomen onderwerp is te donker.

Gebruik tegenlichtcompensatie als de achtergrond helder en het onderwerp donker is.

"Tegenlichtcompensatie instellen" (☞ pag. 28)

Gebruik "NACHT" in "SCENE SELECTEREN".

"Scèneselectie" (☞ pag. 24)

Gebruik "OPHELDEREN" in het menu.

"OPHELDEREN" (☞ pag. 58)

Stel "HELDERHEID AANPASSEN" in het menu handmatige instellingen in aan de "+"-kant.

"Helderheid aanpassen" (☞ pag. 26)

Het opgenomen onderwerp is te helder verlicht.

Stel "BACKLIGHT COMP." in op "UIT" als het wordt gebruikt.

"Tegenlichtcompensatie instellen" (☞ pag. 28)

Stel "HELDERHEID AANPASSEN" in het menu handmatige instellingen in aan de "-"-kant.

"Helderheid aanpassen" (☞ pag. 26)

De kleur ziet er vreemd uit. (te blauw, te rood e.d.)

Wacht even tot de natuurlijke kleuren worden verkregen. (Het kan even duren voor de witbalans is aangepast.)

Stel "WITBALANS" in het menu handmatige instellingen in op een andere instelling dan "AUTOM". Selecteer "HANDMATIGE WB" als de kleuren onnatuurlijk lijken, en en regel de overeenkomstige instellingen. Kies anders uit "FIJN"/"BEWOLKT"/"HALOGEEN", afhankelijk van de lichtbron.

"Witbalans instellen" (☞ pag. 27)

De kleur ziet er anders uit.

Stel "WITBALANS" in het menu handmatige instellingen in op een andere instelling dan "AUTOM". Selecteer "HANDMATIGE WB" als de kleuren onnatuurlijk lijken, en en regel de overeenkomstige instellingen. Kies anders uit "FIJN"/"BEWOLKT"/"HALOGEEN", afhankelijk van de lichtbron.

"Witbalans instellen" (☞ pag. 27)

Er zijn heldere of donkere vlekken op het scherm.

Terwijl het LCD-scherm meer dan 99,99% efficiënte pixels heeft, kunnen 0,01% van de pixels heldere (rode, blauwe, groene) vlekken of donkere vlekken zijn. Dit is geen storing. De vlekken worden niet mee opgenomen.

Andere problemen

Het beeld is korrelig.

Als de digitale zoom wordt gebruikt, wordt het beeld korrelig als het digitaal wordt vergroot.

Dit apparaat wordt warm.

Dit is geen storing. (Dit apparaat kan warm worden wanneer het gedurende lange tijd gebruikt werd.)

De schermtaal is gewijzigd.

Dit kan voorvallen als u dit apparaat met een HDMI-minikabel aansluit op een TV met een andere taalinstelling.

"Bedienen in combinatie met TV via HDMI" (☞ pag. 40)

De HDMI-CEC-functies werken niet goed, en de TV werkt niet in combinatie met dit apparaat.

TV's kunnen anders werken afhankelijk van de specificaties, zelfs als ze compatibel zijn met HDMI-CEC. Daarom kan er geen garantie worden gegeven dat de HDMI-CEC-functies van dit apparaat werken in combinatie met alle TV's. Stel in dergelijke gevallen "HDMI REGELING" in op "UIT". "HDMI REGELING" (☞ pag. 71)

Het apparaat werkt langzaam bij het overschakelen tussen modi of bij het in- en uitschakelen.

Het wordt aanbevolen alle bestanden te kopiëren naar uw computer, en de bestanden te wissen van dit apparaat. (Als dit apparaat veel opgenomen bestanden bevat, heeft deze tijd nodig om te reageren.)

Dit apparaat functioneert niet juist en foutberichten verschijnen.

Deze eenheid is een apparaat dat door een microcomputer wordt bediend. Elektrostatische lading, externe ruis en onderbrekingen (van een TV, een radio, etc.) kunnen voorkomen dat het juist werkt. In een dergelijk geval schakelt u het stroom uit en verwijdert u de AC adapter en de accu. De eenheid zal worden gerest.

Maak een backup van belangrijke opgenomen gegevens.

U wordt aanbevolen uw belangrijke opgenomen gegevens te kopiëren naar een DVD of een ander opnamemedium voor bewaring.

JVC kan niet verantwoordelijk worden gesteld voor verloren gegevens.

Foutmelding?

CONTROLEER LENS BESCHERMING

Open de lenshoes.

STEL DATUM/TIJD IN!

Sluit de lichtnetadapter aan, laad de accu gedurende meer dan 24 uur op en stel de klok in. (Als de melding nog steeds wordt weergegeven, is de batterij van de klok leeg. Raadpleeg een JVC-dealer bij u in de buurt.)

"Instelling van de klok" (☞ pag. 16)

COMMUNICATIEFOUT

Sluit de USB-kabel terug aan.

Schakel dit apparaat en de apparaten die ermee verbonden zijn uit en schakel ze terug in.

Het accupack opnieuw bevestigen.

FOUT GEHEUGENKAART!

Schakel dit apparaat uit en en schakel deze terug in.

Verwijder de lichtnetadapter en de batterijdoos, en verwijder de SD-kaart en steek deze terug in.

Maak de contactpunten van de SD-kaart schoon.

Als de bovenstaande procedure geen oplossing biedt voor het probleem, maak dan een backup van uw bestanden en voer "SD-KAART FORMATTEREN" uit in het menu "INSTELLINGEN MEDIA"

(mediuminstellingen). (Alle gegevens worden gewist.)

"SD-KAART FORMATTEREN" (☞ pag. 72)

NIET GEFORMATTEERD

Selecteer "OK" en selecteer vervolgens "JA" op het scherm "WILT U FORMATTEREN?".

FOUT BIJ OPNAME

Schakel dit apparaat uit en en schakel deze terug in.

AFSPELEN MISLUKT

Verwijder de SD-kaart en steek ze terug in.

"Een SD-kaart plaatsen" (☞ pag. 14)

Maak de contactpunten van de SD-kaart schoon.

Steek de SD-kaart in voor u het apparaat inschakelt.

Stel deze eenheid niet bloot aan harde schokken of trillingen.

VIDEOBEHEER BESTAND KAPOT, HERSTEL NOODZAKELIJK VOOR OPN./AFSP. HERSTELLEN?

Selecteer "OK" om te herstellen. (Video's die niet kunnen worden hersteld worden niet weergegeven op het indexscherm, maar kunnen misschien wel worden afgespeeld met "AFSP. ANDER BESTAND" in het menu.)

"Een video waarvan de management-informatie is beschadigd afspelen"

(☞ pag. 37)

ONBEKEND BESTAND!

Gebruik bestanden die met dit apparaat zijn opgenomen. (Bestanden die met een andere camera zijn opgenomen, kunnen soms niet worden weergegeven.)

DIT BESTAND IS BEVEILIGD

Schakel de functie "BESCHERM/ANNULEER" in het menu uit.

"Bestanden beveiligen" (☞ pag. 43)

CONTROLEER WIS- BEVEILIGING KAART

Zet de beveiligingsschakelaar van de SD-kaart uit.

ONVOLDOENDE RUIMTE

Bestanden wissen of bestanden verplaatsen naar een computer of andere apparaten.

Vervang de SD-kaart door een nieuw exemplaar.

LIMIET VAN OP TE NEMEN AANTAL MAPPEN/ BESTANDEN IS BEREIKT

Verplaats de bestanden of mappen naar een computer of een ander apparaat. (Maak een backup van uw bestanden.)

AANTAL SCENES OVER LIMIET

Verplaats de bestanden of mappen naar een computer of een ander apparaat. (Maak een backup van uw bestanden.)

TEVEEL MAPPEN

Verplaats de bestanden of mappen naar een computer of een ander apparaat. (Maak een backup van uw bestanden.)

BESTANDHOEVEELHEID OVER LIMIET

Verplaats de bestanden of mappen naar een computer of een ander apparaat. (Maak een backup van uw bestanden.)

CAMERATEMPERATUUR TE LAAG, LAAT DE CAMERA AANSTAAN, AUB WACHTEN

Laat dit apparaat een tijdje ingeschakeld.

Als de waarschuwing nog steeds niet verdwijnt, moet u de stroom uitschakelen en het apparaat verplaatsen naar een warme ruimte. Let hierbij op voor een plotse temperatuursverandering. Schakel na een tijdje de stroom terug in.

Onderhoud

Onderhoud dit apparaat regelmatig, zodat deze gedurende een lange periode meegaat.

LET OP :

- Maak het accupack, de lichtnetadapter en de stekker los voor u eender welke vorm van onderhoud uitvoert.

Camcorder

- Veeg dit apparaat schoon met een droge, zachte doek om het vuil te verwijderen.
- Als de camcorder erg vuil, dompel de doek dan onder in een oplossing van een neutraal schoonmaakmiddel, veeg het lichaam hiermee schoon en gebruik vervolgens een schone doek om het schoonmaakmiddel te verwijderen.

LET OP :

- Gebruik geen oplosmiddelen zoals wasbenzine, verdunner of alcohol. Hierdoor kan dit apparaat worden beschadigd.
- Als u een chemische doek of een chemisch schoonmaakmiddel gebruikt, volg dan de waarschuwingslabels en-instructies van het product.
- Zorg ervoor dat de camcorder niet gedurende lange tijd in aanraking is met rubberen of plastic producten.

Lens/LCD-scherm

- Gebruik een lensblazer (in de handel verkrijgbaar) om stof te verwijderen, en een schoonmaakdoek (in de handel verkrijgbaar) om het vuil af te vegen.
Als de lens vuil blijft kan er schimmel ontstaan.
- Hiervoor kan in de handel verkrijgbare beschermfolie of niet-reflecterende folie gebruikt worden. Het scherm kan echter wat donkerder lijken, afhankelijk van de dikte van de gebruikte folie.

Camera

Onderdeel	Nadere bijzonderheden
Stroomvoorziening	Met de lichtnetadapter: DC 5,2 V Met het accupack: DC 3,5 V - 3,6 V
Stroomverbruik	2,2 W (als "MONITOR HELDERHEID" is ingesteld op "3" (standard)) 2,4 W (als "MONITOR HELDERHEID" is ingesteld op "4" (helderder)) Nominaal stroomverbruik: 1 A
Afmetingen (mm)	50,5 mm x 55,0 mm x 110,5 mm (B x H x D: zonder handgreep)
Massa	Ongeveer 185 g (enkel camera), Ongeveer 215 g (met bijgeleverde batterijdoos)
Bedrijfsomgeving	Toegelaten bedrijfstemperatuur: van 0 °C tot 40 °C Toegelaten bewaartemperatuur: van -20 °C tot 50 °C Toegelaten relatieve vochtigheid: van 35 % tot 80 %
Lichtgevoelig element	1/5,8" 1.500.000 pixels (BSI CMOS)
Opnamegebied (Video)	750.000 tot 1.250.000 pixels
Lens	F1,8 tot 6,3, f= 2,9 mm tot 116,0 mm 35 mm omzetting: 42,0 mm tot 1.680 mm
Zoom (bij video-opname)	Optische zoom: tot 40x Dynamische zoom: tot 70x Digitale zoom: tot 200x
LCD-scherm	2,7" brede polysilicium kleuren-LCD van 230K pixels
Opnamemedium	SDHC/SDXC-kaart (in de handel verkrijgbaar)
Klokbatteij	Herlaadbare batteij

Connectors

Onderdeel	Nadere bijzonderheden
HDMI	HDMI™ mini-connector
AV-uitgang	Video-uitgang: 1,0 V (p-p), 75 Ω Audio-uitgang: 300 mV (rms), 1 kΩ
USB	Mini-USB Type B, compatibel met USB 2.0

Video

Onderdeel	Nadere bijzonderheden
Indeling voor opnemen/afspelen	AVCHD standaard Video: AVC/H.264 Audio: Dolby Digital 2ch
Uitbreiding	.MTS
Signaalsysteem	PAL standaard
Beeldkwaliteit (Video)	UXP 1920 x 1080 pixels Gemiddelde bij benadering 24 Mbps XP 1920 x 1080 pixels Gemiddelde bij benadering 17 Mbps SP 1920 x 1080 pixels Gemiddelde bij benadering 12 Mbps EP 1920 x 1080 pixels Gemiddelde bij benadering 4,8 Mbps SSW (AVCHD SD) (16:9) 720 x 576 pixels (Interlaced) Gemiddelde bij benadering 6,2 Mbps SEW (AVCHD SD) (16:9) 720 x 576 pixels (Interlaced) Gemiddelde bij benadering 3 Mbps
Geluidskwaliteit (Audio)	48 kHz, 256 kbps

Lichtnetadapter (AC-V10E)

Onderdeel	Nadere bijzonderheden
Stroomvoorziening	AC 110 V tot 240 V, 50 Hz/60 Hz
Uitgang	DC 5,2 V, 1 A
Toegelaten bedrijfstemperatuur	van 0 °C tot 40 °C (10 °C tot 35 °C tijdens het opladen)
Afmetingen (mm)	72 mm x 28 mm x 59 mm (B x H x D: zonder kabel en AC-stekker)
Massa	Ongeveer 77 g

Accupack (BN-VG108E)

Onderdeel	Nadere bijzonderheden
Stroomspanning	3,5 V - 3,6 V
Vermogen	860 mAh
Afmetingen (mm)	31 mm x 21,5 mm x 43 mm (B x H x D)
Massa	Ongeveer 30 g

OPMERKING :

- De specificaties en uitzicht van dit product zijn onderhevig aan veranderingen, voor de verdere verbetering, en dit zonder voorafgaandelijke berichtgeving.

JVC