

JVC

VIDEOKAMERA

Yksityiskohtainen käyttöopas

GZ-RX110
GZ-RX115



Sisällysluettelo

Aloittaminen

Varusteiden tarkastaminen	4
Laitteen käynnistäminen	5
Liitinsuojuksen (SD-kortin suojuksen) avaaminen	6
Lataaminen	6
Laitteen nollaaminen	7
Quad Proof	7
Ennen kuin käytät laitetta veden alla tai matalassa lämpötilassa	8
Käsihinnan säätö	9
Ydinsuodattimen kiinnittäminen	10
SD-kortin liittäminen	10
Käytettävät SD-korttityypit	11
Kosketusnäytön käyttö	12
Näytön lukitseminen (veden alla kuvattaessa)	12
Kosketuspaneelin säätäminen	12
LCD-monitorin painikkeiden ja toimintojen nimet	13
Kellon asetus	16
Kellon nollaaminen	17
Näytön kielen vaihtaminen	18
Laitteen piteleminen	18
Kamerajalustan kiinnitys	19
Tämän laitteen käyttö ulkomailla	19
Akun lataaminen ulkomailla	19
Kellon asettaminen paikallisaikaan matkustettaessa	20
Kesäajan asettaminen	20
Valinnaiset lisävarusteet	21

Tallennus

Videoiden kuvaaminen automaattitilassa	22
Yksittäiskuvien ottaminen videotallennuksen aikana	24
Yksittäiskuvien otto automaattitilassa	25
Zoomaus	27
Manuaalinen tallennus	28
Tarkennuksen säätö manuaalisesti (FOCUS)	29
Kirkkaudensäätö	30
Taustavalon kompensoation asetus	31
Valkotasapainon valinta	32
Lähikuvien ottaminen (TELE MACRO)	33
Kuvaaminen veden alla	34
Tallennus tehosteita käyttäen	35
Vanhanaikaisia mustavalkokuvia muistuttavien kuvien tallennus (GRAINY MONOCHROME)	36
Ruokakuvien tallennus (FOOD)	37
Lapsikuvien tallennus (BABY)	38
Tallennus animaatiotehosteita käyttämällä (ANIMATION EFFECT)	39
Terävä videokuvaus kohteista (TOUCH PRIORITY AE/AF) ...	41
Kameran tärinän vähentäminen	42
Tallennus aikaintervalein (AIKAINTERVALLITALLENNUS) ..	43
Ryhmäkuvien ottaminen (ajastin)	44
Videoiden tallennus päivämäärällä ja kellonajalla	45
Jäljellä olevan tallennusajan tarkastus	46

Toisto

Videoiden toisto	48
Normaali toisto	49
Tallenteen päiväyksen ja muiden tietojen tarkistaminen ...	51
DIGEST PLAYBACK	52
PLAYBACK PLAYLIST	53
PLAYBACK OTHER FILE	54
Yksittäiskuvien toisto	55
Diaesityksen toisto	56
TV-vastaanottoon liittäminen ja siinä katselu	57
Kytkeä HDMI-miniliitintä käyttäen	57
Kytkeä AV-liitintä käyttäen	59

Muokkaus

Tarpeettomien tiedostojen poistaminen	60
Näytössä olevan tiedoston poistaminen	60
Valittujen tiedostojen poistaminen	60
Tiedostojen suojaaminen	61
Näytössä näkyvän tiedoston suojaus tai suojauksen poisto	61
Valittujen tiedostojen suojaus tai suojauksen poisto	62
Yksittäiskuvan kaappaaminen videolta toiston aikana	63
Saumattomasti tallennettujen videoiden yhdistäminen	64
Videon halutun osan kaappaaminen (RAJAA)	65
Soittolistojen poisto	66

Kopiointi

Tiedostojen koostaminen levyille yhdistämällä Blu-ray-tallentimeen	67
Tiedostojen koostaminen levyille yhdistämällä DVD-tallentimeen	68
Tiedostojen koostaminen VHS-nauhalle yhdistämällä videonauhuriin	69
Tiedostojen kopiointi SD-kortille	70
Kopiointi Windows-tietokoneelle	71
Järjestelmävaatimusten varmistaminen (ohjeellinen)	71
Mukana toimitetun ohjelmiston asentaminen (sisäänrakennettu)	74
Kaikkien tiedostojen varmuuskopiointi	76
Tiedostojen organisointi	78
Videoiden tallentaminen levykkeille	79
Tiedostojen varmuuskopioiminen ilman erillistä ohjelmistoa	80
Tiedostojen ja kansioiden luettelo	82
Kopiointi Mac-tietokoneelle	83

Wi-Fi-yhteyden käyttäminen

Wi-Fi-ominaisuudet	84
Käyttöympäristö	85
Varoituksia Wi-Fi-yhteyden käyttöön liittyen	85
Kuvan tarkastus suoralla yhteydellä (DIRECT MONITORING)	86
Kuvan tarkastelu liitäntäpisteen kautta kotona (INDOOR MONITORING)	89
Sijaintitietojen tallentaminen	92
Asetusten vaihtaminen	94
Liitäntäpisteen rekisteröiminen suojatun langattoman määrittelyn (WPS) avulla	96
Liitäntäpisteen rekisteröiminen WPS PIN -menetelmällä ...	97
Tämän kameran MAC-osoitteen määrittely	98
Wi-Fi-asetusten alustaminen	98
Älypuhelinsovellusten käyttäminen	99
Näytössä näkyvät ilmoitukset	99
Merkintöjen käyttäminen	100
Pelin tuloksen käyttäminen	101
Videoiden siirto (AVCHD-muoto)	104
Yksittäiskuvien siirtäminen	106
Älypuhelinsovelluksen asetukset	108
Ongelmanratkaisu	111
Wi-Fi-ominaisuudet	115

Wi-Fi-käyttö QR-koodin luomisen avulla

DIRECT MONITORING	117
INDOOR MONITORING	120
OUTDOOR MONITORING	123
Liitäntäpisteen rekisteröiminen manuaalisesti	127

Asetusvalikko

Valikon käyttö	129
Ylävalikon käyttö	129
Pikavalikon käyttö	130
Pikavalikko (video-/yksittäiskuva)	131

RECORD SETTING Valikko (video)	132
SPECIAL RECORDING Valikko (video)	136
RECORD SETTING Valikko (yksittäiskuva)	137
SPECIAL RECORDING Valikko (yksittäiskuva)	139
PLAYBACK SETTING Valikko (video)	140
EDIT Valikko (video)	141
PLAYBACK SETTING Valikko (yksittäiskuva)	142
EDIT Valikko (yksittäiskuva)	143
SETUP (video/yksittäiskuva)	144
CONNECTION SETTINGS (video/yksittäiskuva)	146
MEDIA SETTINGS (video/yksittäiskuva)	147
USB-LIITÄNTÄ VALIKKO	148

Osien nimet	149
--------------------------	------------

Merkit LCD-monitorissa	152
-------------------------------------	------------

Ongelmanratkaisu	
Kun laite ei toimi kunnolla	155
Akku	156
Virtalähde	156
Tallennus	157
SD-kortti	157
Toisto	158
Muokkaus/kopiointi	158
Tietokone	159
Näyttö/kuva	159
Muita ongelmia	160
Virheviesti?	161







Kunnossapito	163
---------------------------	------------

Tekniset tiedot	164
------------------------------	------------

Tavaramerkit	165
---------------------------	------------

Varusteiden tarkastaminen

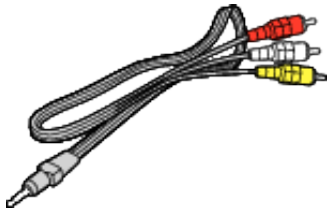
Mikäli mitään esineitä puuttuu tai ne ovat viallisia, käänny JVC-jälleenmyyjäsi tai lähimmän JVC-huoltokeskuksen puoleen.

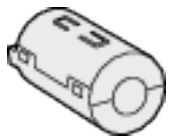
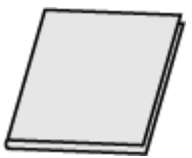
Piirros	Kuvaus
	<p>Verkkolaite AC-V10M</p> <ul style="list-style-type: none"> Lataa tämän laitteen. Kiinnitä lataussovittinkaapeli johdon päähän. Sitä voidaan käyttää myös videoiden tallentamiseen tai toistoon sisätiloissa.
	<p>Lataussovittinkaapeli</p> <ul style="list-style-type: none"> Kiinnitä verkkolaitteen johdon päähän ja yhdistä tämän laitteen USB-liitäntään latausta varten.
	<p>Virtajohto</p> <ul style="list-style-type: none"> Liitä virtajohto verkkolaitteeseen.
	<p>USB-johto (Tyyppi A - Mikrotyyppi B)</p> <ul style="list-style-type: none"> Yhdistää tämän laitteen tietokoneeseen.
	<p>AV-kaapeli QAM1322-001</p> <ul style="list-style-type: none"> Yhdistää tämän laitteen TV:hen tallennettujen kuvien esittämiseksi siinä. Ota yhteyttä JVC-kauppiaaseen tai lähimpään JVC-palvelukeskukseen, kun haluat ostaa uuden AV-kaapelin.
	Pieni ydinsuodatin (verkkolaitteelle)
	Suuri ydinsuodatin (valinnaiselle AV-kaapelille)
	<p>Peruskäyttöopas</p> <ul style="list-style-type: none"> Lue tarkkaan ja säilytä tallessa paikassa, josta se on helppo löytää tarpeen mukaan.

HUOMAUTUS :

- Mukana toimitettava ohjelmisto (sovellusohjelmisto) on asennettu laitteeseen.

"Järjestelmävaatimusten varmistaminen (ohjeellinen)" (☞ s. 71)

- Suurta ydinsuodatinta käytetään valinnaisen AV-kaapelin kanssa. Älä käytä sitä muun kuin AV-kaapelin kanssa. Pientä ydinsuodatinta käytetään verkkolaitteen kanssa. Älä käytä sitä muun kuin verkkolaitteen kanssa.

"Ydinsuodattimen kiinnittäminen" (☞ s. 10)

- SD-muistikortit myydään erikseen.

"Käytettävät SD-korttityypit" (☞ s. 11)

- Kun käytät verkkolaitetta ulkomailla, hanki tarvittaessa kyseisessä maassa käytettäväksi sopiva, kaupallisesti saatavilla oleva sovitinpistoke.

"Akun lataaminen ulkomailla" (☞ s. 19)

Laitteen käynnistäminen

Kytke laite päälle avaamalla LCD-monitori.
Kytke virta pois päältä sulkemalla LCD-monitori.

■ Virran kytkeminen päälle

Avaa LCD-monitori.

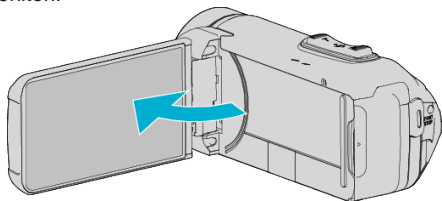

■ Virran sammuttaminen

Sulje LCD-monitori.

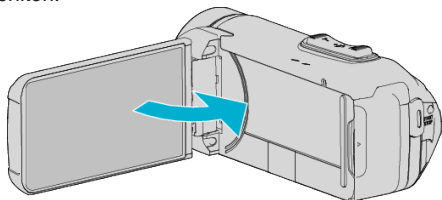

POWER/ACCESS-merkkivalo sammuu, ja virta sammutetaan.
"POWER/ACCESS (virta/luku) -merkkivalo" (☞ s. 150)

Liitinsuojuksen (SD-kortin suojuksen) avaaminen

■ Avaaminen

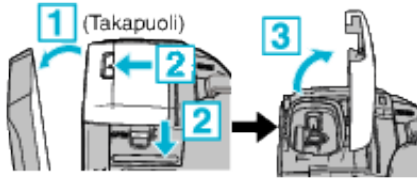

- 1 Avaa LCD-monitori.
- 2 Liu'uta liitinsuojuksen lukko alas ja liu'uta suojus sivuun.
- 3 Nosta suojus hitaasti.

■ Sulkeminen

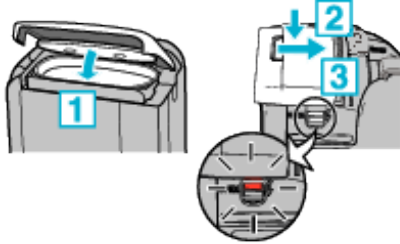

Suojus ei ole kunnolla kiinni, jos liitinsuojuksen lukossa oleva punainen merkki jää näkyviin.

Jätä LCD-näyttö ensin auki.

- 1 Paina kansi hitaasti alas ja varmista samalla, että harmaa vedenpitävä tiiviste asettuu paikoilleen sitä varten olevaan aukkoon.
- 2 Paina koko kantha tasaisella voimalla videokameraa vasten ja kiinnitä se tiukasti täysin paikoilleen.
- 3 Liu'uta suojusta, kunnes se napsahtaa paikoilleen.

Suojus ei ole kunnolla kiinni, jos liitinsuojuksen lukossa oleva punainen merkki jää näkyviin.

TÄRKEÄÄ :

- Varmista, että liitinsuojus ja harmaa vedenpitävä tiiviste ovat ehjiä ja että suojuksen ei ole tarttunut likaa (kuten hiuksia, nukkaa, hiekkaa tai pölyä).
- Jos suojus tai vastaava on vahingoittunut, lopeta vedenalainen käyttö ja ota yhteyttä JVC-jälleenmyyjään tai lähimpään JVC-huoltokeskukseen.
- Älä käytä liikaa voimaa, kun avaat tai suljet liitinsuojuksen.
- Lue "Vedenalaiseen käyttöön liittyviä huomautuksia" (s. 8) huolellisesti, ennen kuin käytät kameraa veden alla tai paikoissa, joissa kamera altistuu vesipisaraille.

Lataaminen

Tässä laitteessa on sisäänrakennettu akku.

Avaa liitännän suojus ja liitä verkkolaite lataamista varten kuvan mukaisesti.

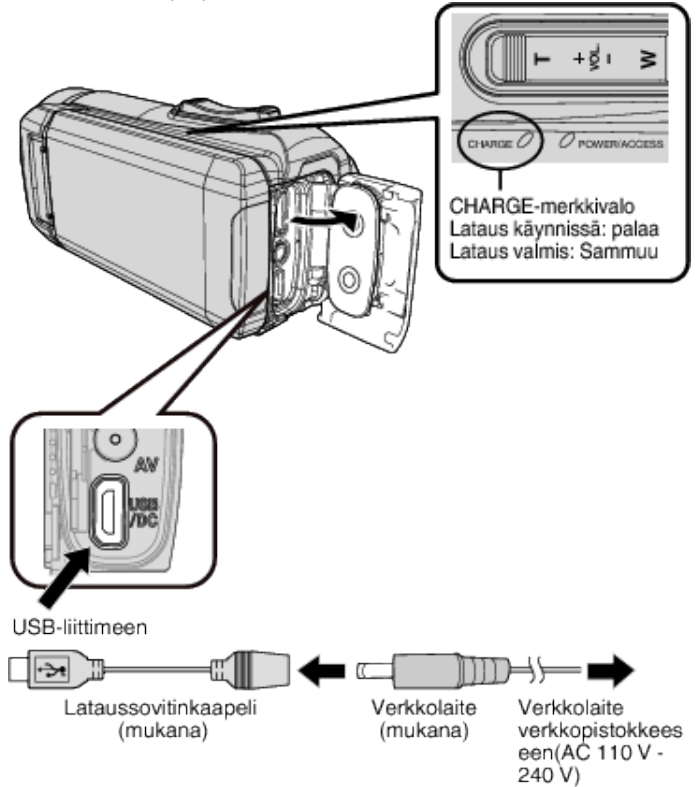

TÄRKEÄÄ :

- Sisäänrakennettu akku on ostettaessa lataamaton.
- Ostohetkellä tai jos akkua ei ole käytetty pitkään aikaan, latausaika on tavallista pidempi. Kamera ei kytkeydy päälle, jos akun varaus on vähissä. Tässä tapauksessa lataa akkua yli 20 minuuttia ennen kuin kytket virran päälle.
- Latausaika: noin 4 h 40 min (kun ympäristön lämpötila on 25 °C)
- Akkua ei voi ladata huonelämpötila-alueen 10 °C – 35 °C ulkopuolella. CHARGE-valo ei syty, kun akkua ei ladata. Jos lämpötila nousee tai laskee lataamisen aikana, CHARGE-valo vilkkuu hitaasti ja lataus keskeytyy. Irrota tällöin verkkolaite, paina Reset-painiketta ja odota, että huoneen lämpötila on yllä mainitulla lämpötila-alueella ennen kuin lataat uudelleen.
- Voit tallentaa tai toistaa videoita lataamisen aikana. (Latausaika on kuitenkin tällöin tavallista pidempi. Lisäksi jäljellä oleva akkuvirta saattaa vähentyä olosuhteiden mukaisesti.) Jos laitteen sisälämpötila nousee käytön aikana, keskeytä lataaminen hetkeksi. (CHARGE-valo sammuu.)
- Virhetilanteiden (kuten ylijännitteen) sattuessa, lataus keskeytyy. Tällöin CHARGE-merkkivalo vilkkuu nopeasti merkinä virheestä.
- Näytön []-kuvake muuttuu latauksen aikana []-kuvakkeeksi, joka ilmoittaa, että lataus on käynnissä. (kun käytetään mukana toimitettua verkkolaitetta)
- Jos tallennusaika muuttuu hyvin lyhyeksi silloinkin, kun akku on täynnä, akku täytyy vaihtaa uuteen. Kysy lähimmästä JVC-palvelukeskuksesta tietoja sisäänrakennetun akun vaihtamisesta (toimenpide on maksullinen).

TÄRKEÄÄ :

- USB:n kautta ladattaviin laitteisiin liittyviä rajoituksia. Käytä lataukseen laitetta, jonka lähtöjännite on vähintään 5 V / 1 A.
- Latauslaitteen ominaisuuksista ja laitteeseen liittämiseen käytettävän USB-kaapelin paksuudesta ja pituudesta riippuen latausaika saattaa olla tavallista pidempi tai lataus ei välttämättä edes käynnisty.
- Emme vastaa toimintahäiriöistä, jotka johtuvat standardista poikkeavan tai huonolaatuisen laitteen käytöstä.

Laitteen nollaaminen

Jos laitteessa ilmenee toimintahäiriö, nollaa laite seuraavien ohjeiden mukaisesti.

- 1 Avaa liitinsuojus.
 - Irrota virtajohto ja kaikki liitäntäkaapelit.
- 2 Kytke laite pois päältä sulkemalla LCD-monitori.
- 3 Paina Reset-painiketta varovasti suippokärkisellä esineellä.

TÄRKEÄÄ :

- Paina Reset-painiketta varovasti vain kerran.
- Älä käytä teräväkärkisiä esineitä. Tämä voi vahingoittaa laitetta tai aiheuttaa sähköiskun.

HUOMAUTUS :

- Jos Reset-painikkeen painaminen ei ratkaise ongelmaa, katso kohta "Ongelmanratkaisu" (s. 154).

Quad Proof

Tämä laite on vesitiivis ja pölytiivis sekä pudotuksen ja jäätyksen kestävä.

QUAD PROOF

	Vedenpitävä: Vastaa IEC-standardijulkaisua 529 IPX8 (30 minuuttia enintään 5 m:n syvyydessä)		Pölytiivis: Vastaa IEC-standardijulkaisua 529 IP5X
	Pudotuksen kestävä: Tämä kamera läpäisee valmistajan oman testauksen, joka noudattaa MIL-STD-810F-menetelmää; 516.5. Isku: Pudotus 3 cm paksulle vanerille 1,5 m:n korkeudesta		Jäätyksen kestävä: Sallittu käyttölämpötila: -10 °C – +40 °C Huomautus: Kun lämpötila on välillä -10 °C ja 0 °C, akun suorituskyky laskee väliaikaisesti, mikä lyhentää tallentamiseen käytettävissä olevaa aikaa.

TÄRKEÄÄ :

- Kun laitetta käytetään yllä mainituissa lämpötiloissa, ei kuitenkaan voida taata, etteikö vaurioita voi syntyä. Takuu ei kata laitteen putoamisesta johtuvan iskun aiheuttamia naarmuja ja kolhuja tai muita ulkonäköön kohdistuneita muutoksia.
- Väärinlaisesta käsittelystä johtuvat toimintahäiriöt mitätöivät takuun.
- Ennen käyttöä vedessä varmista, että olet lukenut ja ymmärtänyt "Ennen kuin käytät laitetta veden alla tai matalassa lämpötilassa" (s. 8).
- Sulje liitinsuojus tiukasti, kunnes se napsahtaa ja varmista, että punainen merkki katoaa kokonaan.
- Varmista, ettei suojuksen sisäpuolella olevaan tiivisteeseen ole tullut vaurioita tai tartunut mitään vierasta ainesta.
- Käytä enintään 5 m:n syvyydessä ja enintään 30 minuuttia kerrallaan.
- Vesitiiviyttä ei voida taata, jos videokamera altistuu iskulle esimerkiksi pudotessaan.
- Älä hyppää tai sukella veteen videokameran kanssa.
- Älä käytä videokameraa kovassa vedenvirtauksessa, kuten koskissa tai vesiputouksen alla. Kova vedenpaine voi heikentää tuotteen vedenpitävyyttä.
- Älä upota kuumaan lähteeseen tai kuumaan veteen, jonka lämpötila on yli 40 °C.

Ennen kuin käytät laitetta veden alla tai matalassa lämpötilassa

"Vedenalaiseen käyttöön liittyviä huomautuksia" (☞ s. 8)

"Käytön jälkeinen huolto" (☞ s. 8)

"Matalassa lämpötilassa käyttöön liittyviä huomautuksia" (☞ s. 8)

"Matalassa lämpötilassa käyttöön liittyviä huomautuksia" (☞ s. 8)

Vedenalaiseen käyttöön liittyviä huomautuksia

Huomaa seuraavat käyttäessäsi laitetta veden lähellä tai veden alla.

- Varmista, että suojuus on suljettu kunnolla.
"Liitinsuojuksen (SD-kortin suojuksen) avaaminen" (☞ s. 6)
- Varmista, että liitinsuojus ja harmaa vedenpitävä tiiviste ovat ehjiä ja että suojukseen ei ole tarttunut likaa (kuten hiuksia, nukkaa, hiekkaa tai pölyä).
- Jos suojuus tai vastaava on vahingoittunut, lopeta vedenalainen käyttö ja ota yhteyttä JVC-jälleenmyyjään tai lähimpään huoltokeskukseen.

- Käytä enintään 5 m:n syvyydessä ja enintään 30 minuuttia kerrallaan.



- Älä avaa/sulje suojusta tai aseta/poista SD-korttia tai kaapeleita, kun käytät laitetta veden alla tai rannalla tai jos kätesi ovat märät tai hiekkaiset. Muuten kameraan saattaa päästä vettä, tai kamera voi vahingoittua.
- Älä altista kameraa korkealle paineelle tai värinälle, joka johtuu nopeasta virtauksesta, vesiputouksesta tai veteen sukeltamisesta.
- Vedenpitävyyttä ei taata, jos kamera putoaa tai muuten altistuu iskulle. Jos kameraan on osunut isku, ota yhteyttä lähimpään huoltokeskukseen.
- Kameran sisältä kuuluvat äänet (zoomausäänet jne.) saattavat tallentua veden alla kuvattaessa. Tämä ei ole vika.
- Älä upota kuumaan lähteeseen tai kuumaan veteen, jonka lämpötila on yli 40 °C. Se voi heikentää vedenpitävyyttä.
- Älä käsittele laitetta, jos käsissäsi on aurinkoöljyä tai aurinkovoidetta. Se voi aiheuttaa värimuutoksia tai heikentää materiaalia.
- Tämä laite uppoaa veden alla. Kiinnitä käsihihna tiukasti, jotta kamera ei katoa veden alla.
- Varusteet eivät ole vedenpitäviä.
- Wi-Fi-toimintoa ei voi käyttää veden alla.

Käytön jälkeinen huolto

Kun kameraa on käytetty veden alla tai pölyisissä paikoissa, huuhtelee se välittömästi vedellä ja kuivaa huolellisesti.

- 1 Varmista, että liitinsuojus on suljettu.

- 2 Huuhtelee puhtaalla vedellä.

Upota kamera astiaan, jossa on niin paljon vettä, että kamera on kokonaan veden alla, ja huuhtelee kamera varovasti.



- Kun kameraa on käytetty meressä tai rannalla, upota kamera puhtaaseen veteen noin 10 minuutiksi poistaaksesi suolan ja vaihda sitten vesi ja huuhtelee kamera.
- Avaa ja sulje LCD-näyttö ja käytä painikkeita tai zoomaussäätimiä, jotta rahoissa oleva hiekka ja pöly irtoavat.
- Älä huuhtelee kameraa juoksevan veden tai korkeapaineisen veden alla.

- 3 Kuivaa kamera.

Pyyhi kamera huolellisesti pehmeällä, kuivalla liinalla ja anna sen kuivua hyvin ilmastoidussa, varjoisassa paikassa.

- Aseta kamera niin, että objektiivi osoittaa alaspäin ja LCD-monitori on suljettu, ja anna kameran olla tässä asennossa noin 10 minuuttia. (Tämä helpottaa mikrofonin ja LCD-osan kuivumista.) Nosta kamera sitten pystyyn kuivan liinan päälle. Sulje liitinsuojus, kun kamera on kokonaan kuivunut.
- Pyyhi suojuksen sisällä oleva lika ja vesi pois.

* Kameran jättäminen suolaveteen tai suolaveden jääminen kameraan voi aiheuttaa korroosiota, värjäytymiä tai vedenpitävyyden heikentymistä.

* Jos pyyhit tai kuivaat kameran, kun siihen on tarttunut hiekkaa, kamera saattaa naarmuuntua.

* Älä pese kemikaaleilla, saippualla, neutraaleilla pesuaineilla tai alkoholilla.

* Älä kuivaa kameraa hiustenkuivaajalla tai muiden lämmönlähteiden avulla. Se voi heikentää tuotteen vedenpitävyyttä.

Matalassa lämpötilassa käyttöön liittyviä huomautuksia

- Akun suorituskyky heikkenee tilapäisesti, kun lämpötila on -10 °C – 0 °C, mikä lyhentää jäljellä olevaa tallennusaikaa.
- Akkua ei voi ladata, kun ympäristön lämpötila on alle 10 °C.
- Jos kamera kytketään päälle sen ollessa vielä kylmä, LCD-monitorin suorituskyky heikkenee. Tämä voi aiheuttaa ongelmia, kuten näytön hetkellistä pimentymistä tai jälkikuvia.
- Jos kameraan joutuu lunta tai vettä pakkasessa, painikkeiden, kaiuttimen tai mikrofonin ympärillä oleviin rakoihin saattaa muodostua jäätä. Tämä vaikeuttaa painikkeiden käyttämistä ja heikentää äänenvoimakkuutta.
- Suora kosketus paljaisiin metalliosiin kylmässä säässä voi saada ihon tarttumaan metalliin ja aiheuttaa vammoja, kuten paleltuman. Älä koske paljain käsin.

Muita varo-ohjeita

- Älä jätä kameraa matalaan lämpötilaan tai yli 40 °C:n lämpötilaan (kuten suoraan auringonvaloon, auringossa olevaan ajoneuvoon tai lämmittimen lähelle). Tämä heikentää vedenpitävyyttä.
- Vääränlaisesta käsittelystä johtuvat toimintahäiriöt mitätöivät takuun.
- Emme vastaa kameraan sisään päässeestä vedestä johtuvasta tietojen menettämisestä. Tämä varoitus on huomioitava.
- Suosittelemme vaihtamaan vedenpitävän tiivisteen kerran vuodessa vedenpitävyyden varmistamiseksi. Ota yhteyttä lähimpään huoltokeskukseen. (Palvelu on maksullinen)

Käsihihnan säätö



- 1 Avaa pehmuste
- 2 Säädä hihnan pituutta
- 3 Sulje pehmuste

TÄRKEÄÄ :

- Varmista, että käsihihna on kunnolla kiinni.
Jos hihna on löysällä, tämän laitteen voi pudota ja aiheuttaa vahingon.

Ydinsuodattimen kiinnittäminen

Kiinnitä ydinsuodatin laitteeseen liitettyyn AV-kaapeliin.

Ydinsuodatin vähentää häiriötä, kun tämä laite liitetään muihin laitteisiin. Ydinsuodattimen kiinnittäminen verkkolaitteen johtoon ja valinnaisen AV-kaapelin johtoon (tähän laitteeseen kytkettyyn päähän) voi vähentää häiriöitä, joita syntyy, kun tämä laite yhdistetään ulkoiseen laitteeseen.

- Käytä pientä ydinsuodatinta virtajohtossa ja suurta ydinsuodatinta AV-kaapelissa.
- Älä kiinnitä ydinsuodatinta mukana toimitettuun sovitinkaapeliin.

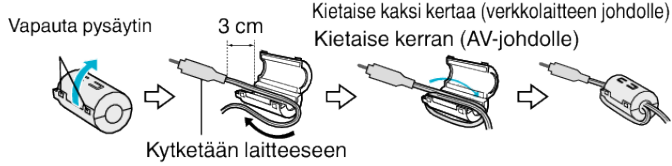

SD-kortin liittäminen

Kun kaupallisesti saatavana oleva SD-kortti asetetaan sisään, kortille voidaan edelleen tallentaa keskeytyksettä, vaikka sisäisen muistin tallennusaika loppuu.

"Käytettävät SD-korttityypit" (☞ s. 11)

"Arvioitu videotallennusaika" (☞ s. 47)

- 1 Avaa liitinsuojus.

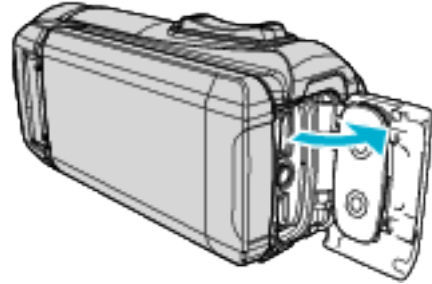

- 2 Kytke laite pois päältä sulkemalla LCD-monitori.

- 3 Aseta SD-kortti sisään.

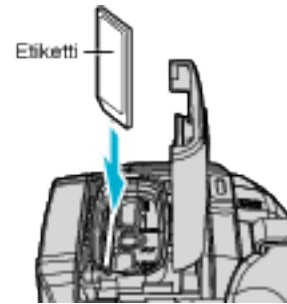

Varoitus

- Varmista, ettet aseta SD-korttia väärin päin. Tämä voi vahingoittaa laitetta ja SD-korttia.
- Ennen kuin asetat tai poistat SD-kortin, sulje LCD-monitori ja varmista, että POWER/ACCESS-merkkivalo sammuu.
- Älä kosketa metallisia kontaktipintoja liittäessäsi SD-korttia.

HUOMAUTUS :

- Kun "SEAMLESS RECORDING" (saumaton tallennus) -asetuksena on "ON" (päällä), SD-kortille voidaan edelleen tallentaa keskeytyksettä, vaikka sisäisen muistin tallennusaika loppuu.
- "SEAMLESS RECORDING" (☞ s. 133)
- Sekä videoita että yksittäiskuvia voidaan tallentaa samalle SD-kortille. On suositeltavaa varmistaa SD-kortin videoomivuus ennen käyttöä.
- SD-kortille tallennettaessa tallennusvälineeksi on valittava "SD CARD".
- "REC MEDIA FOR VIDEO" (☞ s. 147)
- "REC MEDIA FOR IMAGE" (☞ s. 147)
- Käyttääksesi uutta SD-korttia tai SD-korttia, jota on käytetty muissa laitteissa, SD-kortti pitää formatoida (alustaa) käyttämällä media-asetusten kohtaa "FORMAT SD CARD".
- "FORMAT SD CARD" (☞ s. 147)

Kortin poistaminen

Työnnä SD-korttia sisään kerran ja vedä se sitten suoraan ulos.

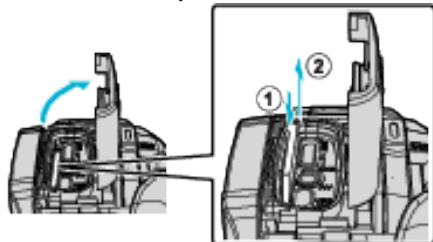

Käytettävät SD-korttityypit

Seuraavia SD-kortteja voidaan käyttää tässä laitteessa. Toimivuus on varmistettu seuraavien valmistajien SD-korteilla.

- Panasonic
- TOSHIBA
- SanDisk

SD-kortti



- Tämä laite tukee 256 Mt – 2 Gt:n SD-kortteja.
- Käytä videotallennukseen luokan 4 tai sitä korkeamman luokan yhteensopivaa SD-korttia (2 Gt).

SDHC-kortti



- Käytä videotallennukseen luokan 4 tai sitä korkeamman luokan yhteensopivaa SDHC-korttia (4 Gt–32 Gt).

SDXC-kortti



- Käytä videotallennukseen luokan 4 tai sitä korkeamman luokan yhteensopivaa SDXC-korttia (128 Gt).

HUOMAUTUS :

- Muiden kuin yllä mainittujen SD-korttien (mukaan lukien SDHC/SDXC-kortit) käyttäminen voi johtaa tallennusvirheisiin tai tietojen menetykseen.
- Tämän laitteen ei taata toimivan kaikkien SD-korttien kanssa. Jotkin SD-kortit eivät välttämättä toimi teknisten muutosten jne. takia.
- Älä käytä mini- tai mikroSD-korttia (vaikka kortti olisi asetettu sovitteeseen). Se voi aiheuttaa toimintahäiriön.
- Tallentaaksesi videoita, kun "VIDEO QUALITY" (videon laatu) -asetuksena on "UXP", luokan 6 tai korkeampi yhteensopivan SDHC/SDXC-kortin käyttö on suositeltavaa.
- Jotta voit valita "50p" "SYSTEM SELECT" -kohdasta, käytä luokan 6 tai sitä korkeamman yhteensopivuusluokan SDHC/SDXC-korttia.
- Luokan 4 ja 6 korteilla on taattu 4 Mt/s ja 6 Mt/s vähimmäisiirtonopeus datan luvun tai kirjoittamisen aikana.
- Voit myös käyttää luokan 10 yhteensopivaa SDHC/SDXC-korttia.
- Sekä videoita että yksittäiskuvia voidaan tallentaa samalle SD-kortille. On suositeltavaa varmistaa SD-kortin videotuomivuus ennen käyttöä.
- Tietojen suojaamiseksi SD-kortin liittimiin ei saa koskea.
- UHS-I SDHC/SDXC -kortteja voidaan käyttää samalla tavalla kuin tavallisia SDHC/SDXC-kortteja. UHS Speed Class -nopeusluokitus ei ole tuettu.
- SD-korttia, jota on käytetty tallennukseen ja/tai muokkaukseen muilla laitteilla, ei välttämättä voida toistaa tai muokata tällä laitteella.
- SD-korttia, jota on käytetty tallennukseen tällä laitteella, ei välttämättä voida toistaa ja/tai muokata muilla laitteilla.

Kun tietokone ei pysty tunnistamaan SDXC-korttia

Vahvista tietokoneesi käyttöjärjestelmä ja päivitä se.

Windows Vista	<ul style="list-style-type: none"> • Varmista, että käyttöjärjestelmän versio on SP1 tai uudempi. • Lataa ja asenna päivitysohjelma (KB975823) seuraavasta URL-osoitteesta. 32 tavun versio http://www.microsoft.com/downloads/details.aspx?displaylang=ja&FamilyID=2d1abe01-0942-4f8a-abb2-2ad529de00a1 64 tavun versio http://www.microsoft.com/downloads/en/details.aspx?FamilyID=2d1abe01-0942-4f8a-abb2-2ad529de00a1
Windows 7	Lataa ja asenna päivitysohjelma (KB976422) seuraavasta URL-osoitteesta. 32 tavun versio http://www.microsoft.com/downloads/details.aspx?displaylang=ja&FamilyID=3ee91fc2-a9bc-4ee1-aca3-2a9aff5915ea 64 tavun versio http://www.microsoft.com/downloads/en/details.aspx?FamilyID=3ee91fc2-a9bc-4ee1-aca3-2a9aff5915ea 32 tavun versio http://www.microsoft.com/downloads/details.aspx?displaylang=ja&FamilyID=73f766dd-7127-4445-b860-47084587155f 64 tavun versio http://www.microsoft.com/downloads/en/details.aspx?FamilyID=73f766dd-7127-4445-b860-47084587155f
Mac OS X 10.4 Tiger / Mac OS X 10.5 Leopard	Ei ole yhteensopiva.
Mac OS X 10.6 Snow Leopard	Päivitä käyttöjärjestelmäversioksi 10.6.5 tai uudempi.

Kosketusnäytön käyttö

Tämän laitteen LCD-monitori on kosketuspaneeli, jota voi käyttää koskettamalla näyttöä.

Kuvaketoimintopainikkeet, pikkukuvat ja valikko-kohteet näkyvät kosketusnäytössä käytettävän toimintatilan mukaan.

- Kosketusnäyttöä voi käyttää kahdella tavalla, nimittäin "koskettamalla" ja "vetämällä". Seuraavassa on muutamia esimerkkejä.



HUOMAUTUS :

- Tämän laitteen kosketusnäyttö on paineherkkä. Kun kosketusnäyttö ei reagoi helposti, paina sormenpäälläsi hiukan voimakkaammin.
- Kosketa kosketusnäytön painikkeita (kuvakkeita) tarkasti. Painikkeet eivät vastaa, ellei kosketeta oikeaa aluetta.
- Älä paina tai hankaa liiallisella voimalla.
- Älä käytä kosketusnäyttöä teräväkärkisellä esineellä.
- Kahdesta tai useammasta kohdasta yhtä aikaa painaminen voi aiheuttaa toimintahäiriön.
- Suorita "TOUCH SCREEN ADJUST", jos näytön reaktiivinen alue ei ole samassa kohdassa kuin kosketusalue. (Säädä koskemalla kevyesti SD-kortin tms. kullalla. Älä paina teräväkärkisellä esineellä äläkä paina voimakkaasti).

"Kosketuspaneelin säätäminen" (☞ s. 12)

- Kosketusnäyttöä ei voi käyttää veden alla. Lukitse näyttö toimintavirheiden estämiseksi.

"Kuvaaminen veden alla" (☞ s. 34)

Näytön lukitseminen (veden alla kuvattaessa)

Lukitse näyttö ennen laitteen käyttämistä veden alla estääksesi kosketusnäytön toimintavirheet.

- Kun näyttö on lukittu, kosketusnäytön toiminnot ovat pois käytöstä.
- START/STOP (tallennus) -painiketta ja zoomausvipua voi käyttää, kun näyttö on lukittu.
- Voidaan asettaa sekä video- että yksittäiskuvatilassa.

■ "SCREEN LOCK" -toiminnon asettaminen

- 1 Tarkista, että laite on tallennustilassa.
- 2 Kosketa "MENU" -painiketta.
- 3 Kosketa "RECORD SETTING" -painiketta.
- 4 Kosketa "SCREEN LOCK" -painiketta.

- ☞-painike ilmestyy näytölle.



■ "SCREEN LOCK" -toiminnon peruuttaminen

Kosketa ☞-painiketta.

HUOMAUTUS :

- Kun "SCREEN LOCK" on asetettu, vain kosketusnäytön ☞-painiketta voi käyttää.
- "SCREEN LOCK" -toimintaa ei voida asettaa seuraavissa tilanteissa:
 - tallennuksen aikana
 - kun "TIME-LAPSE RECORDING", "RECORDING EFFECT" tai "DATE/TIME RECORDING" on asetettu

Kosketuspaneelin säätäminen

Säätää kosketusnäytön hipaisupainikkeiden toiminta-alueita.

- 1 Kosketa "MENU" -painiketta.



- 2 Kosketa "SETUP"-kohtaa.

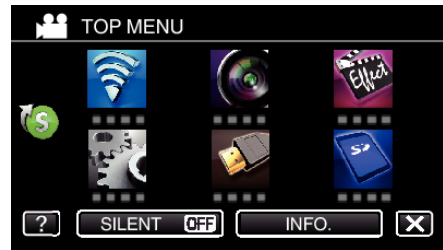

- 3 Kosketa "TOUCH SCREEN ADJUST"-painiketta.

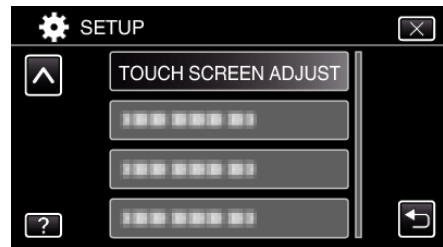

- Kosketusnäytön säätönäyttö tulee esiin.

- 4 Kosketa "+" -painiketta. (yhteensä 3 kertaa)



- Kosketa edelleen toistamiseen "+"-hipaisupainiketta sen sijainnin muuttuessa jokaisella kosketuksella.
- Jos jotain muuta aluetta kuin "+"-hipaisupainiketta kosketetaan, seurauksena on virhe. Varmista, että kosketat "+"-merkkiä.

- 5 Vahvista säädetyt sijainnit koskemalla uudelleen "+". (yhteensä 3 kertaa)

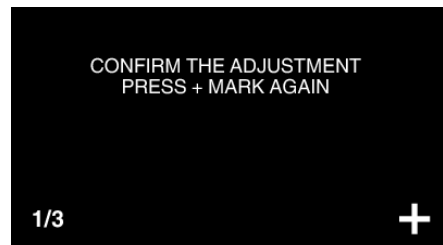

- Kosketa edelleen toistamiseen "+"-hipaisupainiketta sen sijainnin muuttuessa jokaisella kosketuksella.

- 6 Kosketa "OK"-painiketta.

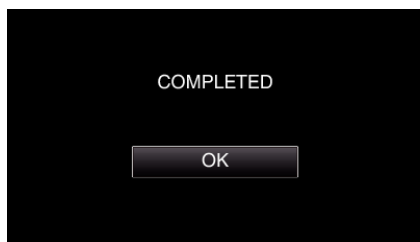

- Asettaminen päättyy ja näyttö palaa valikkonäyttöön.

TÄRKEÄÄ :

- Älä kosketa muita alueita kuin "+"-hipaisupainiketta kosketusnäytön säädön aikana (vaiheet 4–5). Jos teet niin, seurauksena voi olla, että kosketusnäyttö lakkaa toimimasta.

HUOMAUTUS :

- Säädä koskemalla kevyesti SD-kortin tms. kulmalla.
- Älä paina teräväkärkisellä esineellä äläkä paina voimakkaasti.

LCD-monitorin painikkeiden ja toimintojen nimet

Seuraavat näkymät tulevat näyttöön video- ja yksittäiskuvatiloissa ja toimivat kosketusnäyttöinä.

Tallennusnäyttö (video-/yksittäiskuva)



- 1 (Video/yksittäiskuva) -tilapainike
 - Vaihtaa video- ja yksittäiskuvatilojen välillä.
- 2 Zoomauspainike
"Zoomaus" (☞ s. 27)
- 3 Pysäytyskuvan tallennuspainike
 - Tallentaa yksittäiskuvia videon tallennuksen aikana.
"Yksittäiskuvien ottaminen videotallennuksen aikana" (☞ s. 24)
- 4 Toistotilapainike
 - Kytkee päälle toistotilan.
- 5 Tallennuksen käynnistys-/pysäytyspainike
 - REC: Videotallennuksen käynnistyspainike
 - REC: Videotallennuksen pysäytyspainike
- 6 Valikkopainike
"Valikon käyttö" (☞ s. 129)
- 7 Näyttöpainike
Jokaisella painikkeen painalluksella näyttö vaihtuu koko näytön (**D**) ja yksinkertaisen näytön (**D**) välillä.
 - Yksinkertainen näyttö: Jotkin näkymät häviävät automaattisesti, kun näyttöä ei käytetä.
 - Koko näyttö: Näyttää kaikki. Näyttöpainike vaihtuu **D**-hipaisupainikkeesta **D**-hipaisupainikkeeksi.
 - Kun virta katkaistaan, näyttöasetukseksi palautetaan yksinkertainen näyttö (**D**).
- 8 Tallennustilapainike
Vaihtaa tallennustilaa (**i.A.** Älykäs automaattinen / **M** Manuaalinen).

Toistonäyttö (video)

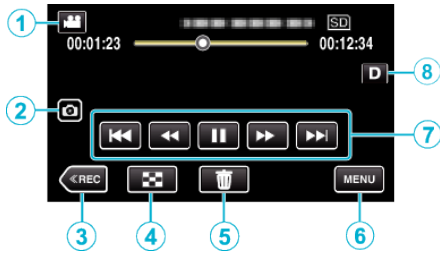

- Kun laitetta ei käytetä, LCD-monitorin toimintopainikkeet häviävät automaattisesti. Näytä toimintopainikkeet uudelleen koskemalla näyttöä.

- 1 (Video/yksittäiskuva) -tilapainike
 - Vaihtaa video- ja yksittäiskuvatilojen välillä.
- 2 Videokohtauksen tallennuspainike
 - Näkyy, kun toisto on keskeytetty.
 - Tallentaa yhden kohtauksen toistettavasta videosta yksittäiskuvana.
- 3 Tallennustilapainike
 - Kytkee tallennustilan käyttöön.
- 4 Hakemistonäyttö (pikkukuvanäyttö) -painike
 - Palaa hakemistonäyttöön (pienoiskuvanäyttö).
 - ”Videotoiston toimintopainikkeet” (☞ s. 49)
- 5 Poistopainike
 - ”Näytössä olevan tiedoston poistaminen” (☞ s. 60)
- 6 Valikkopainike
 - ”Valikon käyttö” (☞ s. 129)
- 7 Toimintopainikkeet
 - ”Videotoiston toimintopainikkeet” (☞ s. 49)
- 8 Näyttöpainike

Jokaisella painikkeen painalluksella näyttö vaihtuu koko näytön (**D_P**) ja yksinkertaisen näytön (**D**) välillä.

 - Yksinkertainen näyttö: Jotkin näkymät häviävät automaattisesti, kun näyttöä ei käytetä.
 - Koko näyttö: Näyttää kaikki. Näyttöpainike vaihtuu **D**-hipaisupainikkeesta **D_P**-hipaisupainikkeeksi.
 - Kun virta katkaistaan, näyttöasetukseksi palautetaan yksinkertainen näyttö (**D**).

Toistonäyttö (yksittäiskuva)

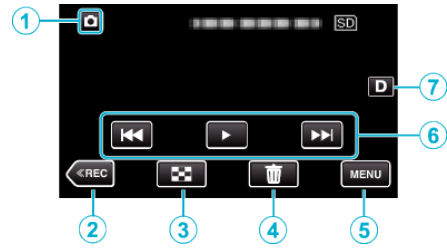

- Kun laitetta ei käytetä, LCD-monitorin toimintopainikkeet häviävät automaattisesti. Näytä toimintopainikkeet uudelleen koskemalla näyttöä.

- 1 (Video/yksittäiskuva) -tilapainike
 - Vaihtaa video- ja yksittäiskuvatilojen välillä.
- 2 Tallennustilapainike
 - Kytkee tallennustilan käyttöön.
- 3 Hakemistonäyttö (pikkukuvanäyttö) -painike
 - Palaa hakemistonäyttöön (pienoiskuvanäyttö).
 - ”Toimintopainikkeet yksittäiskuvan toistolle” (☞ s. 55)
- 4 Poistopainike
 - ”Näytössä olevan tiedoston poistaminen” (☞ s. 60)
- 5 Valikkopainike
 - ”Valikon käyttö” (☞ s. 129)
- 6 Toimintopainikkeet
 - ”Toimintopainikkeet yksittäiskuvan toistolle” (☞ s. 55)
- 7 Näyttöpainike

Jokaisella painikkeen painalluksella näyttö vaihtuu koko näytön (**D_P**) ja yksinkertaisen näytön (**D**) välillä.

 - Yksinkertainen näyttö: Jotkin näkymät häviävät automaattisesti, kun näyttöä ei käytetä.
 - Koko näyttö: Näyttää kaikki. Näyttöpainike vaihtuu **D**-hipaisupainikkeesta **D_P**-hipaisupainikkeeksi.
 - Kun virta katkaistaan, näyttöasetukseksi palautetaan yksinkertainen näyttö (**D**).

Hakemistonäyttö (pikkukuvanäyttö) -näyttö

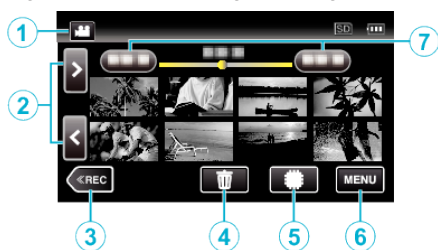

- 1 (Video/yksittäiskuva) -tilapainike
 - Vaihtaa video- ja yksittäiskuvatilojen välillä.
- 2 Sivun eteenpäin/taaksepäin -painike
 "Videotoiston toimintopainikkeet" (☞ s. 49)
 "Toimintopainikkeet yksittäiskuvan toistolle" (☞ s. 55)
- 3 Tallennustilapainike
 - Kytkee tallennustilan käyttöön.
- 4 Poistopainike
 "Valittujen tiedostojen poistaminen" (☞ s. 60)
 "Näytössä olevan tiedoston poistaminen" (☞ s. 60)
- 5 Toistovälinepainike
 - Vaihtaa SD-kortin ja sisäisen muistin välillä.
- 6 Valikkopainike
 "Valikon käyttö" (☞ s. 129)
- 7 Päivämääräpainike
 "Videotoiston toimintopainikkeet" (☞ s. 49)
 "Toimintopainikkeet yksittäiskuvan toistolle" (☞ s. 55)

Valikkonäyttö (vain tallennustila)



- 1 Wi-Fi-valikko
 "Wi-Fi-ominaisuudet" (☞ s. 84)
- 2 Pikavalintavalikko
 "Pikavalikon käyttö" (☞ s. 130)
- 3 SETUP-valikko
 "SETUP (video/yksittäiskuva)" (☞ s. 144)
- 4 Ohjepainike
 Tuo kuvaukset näyttöön koskettamalla ? (ohje) -painiketta ja jotain kohdetta.
- 5 SILENT-painike
 "Äänettömän tilan käyttö" (☞ s. 24)
- 6 CONNECTION SETTINGS-valikko
 "CONNECTION SETTINGS (video/yksittäiskuva)" (☞ s. 146)
- 7 INFO.-painike
 "Jäljellä olevan tallennusajan tarkastus" (☞ s. 46)
- 8 Sulkupainike
 Poistu valikosta.
- 9 MEDIA SETTINGS-valikko
 "MEDIA SETTINGS (video/yksittäiskuva)" (☞ s. 147)
- 10 SPECIAL RECORDING-valikko
 "SPECIAL RECORDING Valikko (video)" (☞ s. 136)
- 11 RECORD SETTING-valikko
 "RECORD SETTING Valikko (video)" (☞ s. 132)
 "RECORD SETTING Valikko (yksittäiskuva)" (☞ s. 137)

Valikkonäyttö (toistotila)

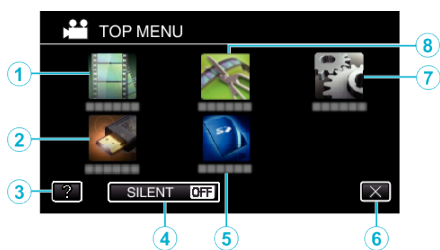

- 1 **PLAYBACK SETTING-valikko**
 "PLAYBACK SETTING Valikko (video)" (☞ s. 140)
 "PLAYBACK SETTING Valikko (yksittäiskuva)" (☞ s. 142)
- 2 **CONNECTION SETTINGS-valikko**
 "CONNECTION SETTINGS (video/yksittäiskuva)" (☞ s. 146)
- 3 **Ohjepainike**
 Tuo kuvaukset näyttöön koskettamalla ? (ohje) -painiketta ja jotain kohdetta.
- 4 **SILENT-painike**
 "Äänettömän tilan käyttö" (☞ s. 24)
- 5 **MEDIA SETTINGS-valikko**
 "MEDIA SETTINGS (video/yksittäiskuva)" (☞ s. 147)
- 6 **Sulkupainike**
 Poistu valikosta.
- 7 **SETUP-valikko**
 "SETUP (video/yksittäiskuva)" (☞ s. 144)
- 8 **EDIT-valikko**
 "EDIT Valikko (video)" (☞ s. 141)
 "EDIT Valikko (yksittäiskuva)" (☞ s. 143)

Kellon asetus

"SET DATE/TIME!" -näyttö ilmestyy, kun kytket tämän laitteen päälle ensimmäistä kertaa oston jälkeen, kun sitä ei ole käytetty pitkään aikaan tai kun kelloa ei ole vielä asetettu. Aseta kello ennen tallentamista.

- 1 Avaa LCD-monitori.

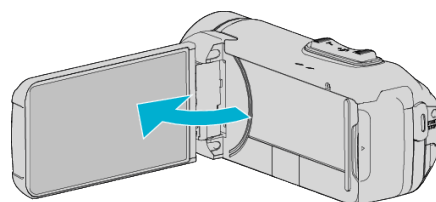

- Laite käynnistyy.
- Kun LCD-monitori suljetaan, laite sammuu.

- 2 Kosketa "YES"-painiketta, kun näytössä näkyy "SET DATE/TIME!".

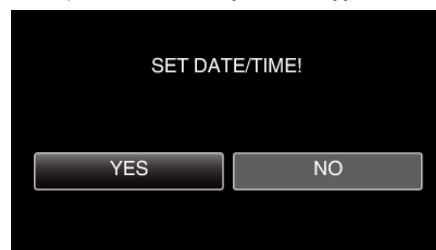

- 3 Aseta päivämäärä ja aika.

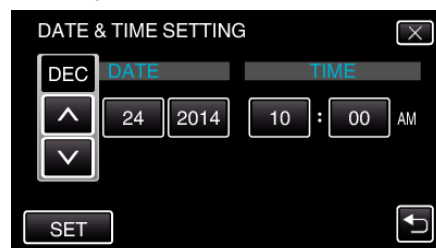

- Kun vuosi-, kuukausi-, päivä-, tunti- tai minuuttikohtaa on koskettu, näytössä näkyy "∧" ja "∨".
- Säädä lukema kentille vuosi, kuukausi, päivä, tunti ja minuutti hipaisupainikkeilla ∧ ja ∨.

- 4 Kosketa päivämäärän ja ajan asettamisen jälkeen "SET"-painiketta.

- 5 Valitse alue, jolla asut, ja kosketa "SAVE"-painiketta.

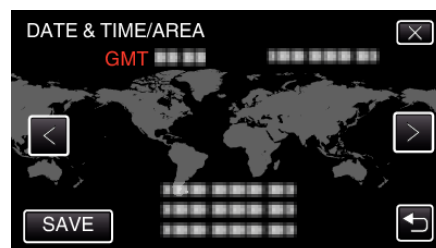

- Valitun paikkakunnan ja GMT-ajan (Greenwich Mean Time) välinen aikaero tulee näyttöön.
- Valitse kaupungin nimi koskettamalla <- tai >-painiketta.

HUOMAUTUS :

- Kello voidaan asettaa uudelleen aikaan myöhemmin.
- "Kellon nollaaminen" (☞ s. 17)
- Kun tämän laitteen käytetään ulkomailla, voit asettaa sen paikallisaikaan tallentamista varten.
- "Kellon asettaminen paikallisaikaan matkustettaessa" (☞ s. 20)
- Kello nollautuu noin yhden kuukauden kuluttua sen jälkeen kun akku on tyhjentynyt. "SET DATE/TIME!" näkyy seuraavan kerran, kun kytket laitteen päälle. Aseta kello uudelleen sen jälkeen, kun akku on ladattu.

Kellon nollaaminen

Aseta kello valitsemalla valikosta "DATE & TIME".

1 Kosketa "MENU" -painiketta.

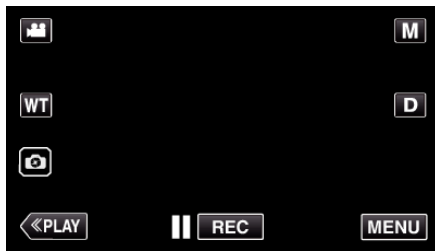

2 Kosketa "SETUP"-kohtaa.



3 Kosketa "DATE & TIME" -painiketta.

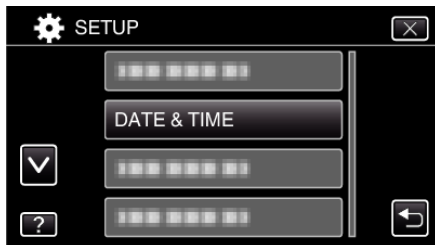

- Selaa näyttöä koskettamalla ^- tai v-kuvaketta.

4 Kosketa "CLOCK SETTING" -painiketta.

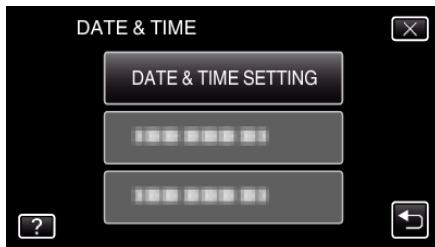

5 Aseta päivämäärä ja aika.

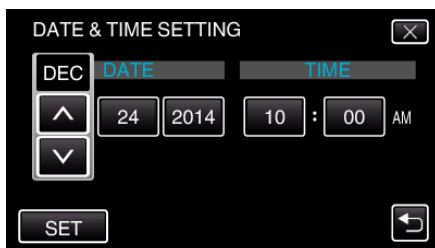

- Kun vuosi-, kuukausi-, päivä-, tunti- tai minuuttikohta on kosketettu, näytössä näkyy ^ ja v.
- Säädä lukema kentille vuosi, kuukausi, päivä, tunti ja minuutti hipaisupainikkeilla ^ ja v.

6 Kosketa päivämäärän ja ajan asettamisen jälkeen "SET"-painiketta.

7 Valitse alue, jolla asut, ja kosketa "SAVE"-painiketta.

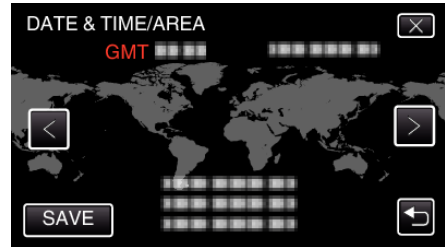

- Valitun paikkakunnan ja GMT-ajan (Greenwich Mean Time) välinen aikaero tulee näyttöön.
- Valitse kaupungin nimi koskettamalla <- tai >-painiketta.

Näytön kielen vaihtaminen

Näytöllä näkyvä kieli voidaan vaihtaa.

1 Kosketa "MENU"-painiketta.

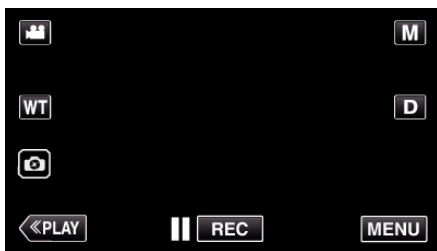

2 Kosketa "SETUP"-kohtaa.



3 Kosketa "LANGUAGE"-painiketta.

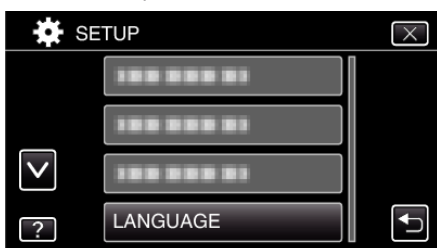

- Selaa näyttöä koskettamalla ^- tai v-kuvaketta.

4 Kosketa haluttua kieltä.

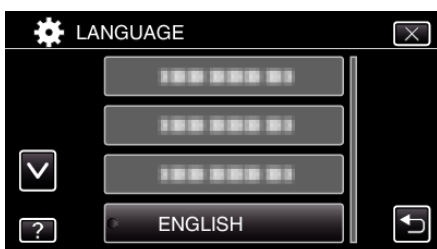

- Selaa näyttöä koskettamalla ^- tai v-kuvaketta.

Laitteen piteleminen

Pidellessäsi tämän laitteen, pidä kyynänpääsi lähellä sivujasi estääksesi kameran värinän.



- Pitele LCD-näyttöä vasemmalla kädelläsi ja säädä sen kulmaa tarpeen mukaan. LCD-monitorin tukeminen vasemmalla kädellä tallennuksen aikana vakauttaa kameraa.

TÄRKEÄÄ :

- Varo pudottamasta tämän laitteen kuljetuksen aikana.
- Vanhempien tulisi valvoa, kun lapset käyttävät tämän laitteen.

HUOMAUTUS :

- Jos kamera värisee liikaa, käytä kuvanvakainta.
- "Kameran värinän vähentäminen" (s. 42)

Kellon asettaminen paikallisaikaan matkustettaessa

Muuta päiväys ja aika näyttö paikallisaikaan valitsemalla matkakohteeksi "AREA SETTING" kohdassa "DATE & TIME". Palauta alueasetukset, kun palaat kotiin matkaltasi.

- 1 Kosketa "MENU" -painiketta.

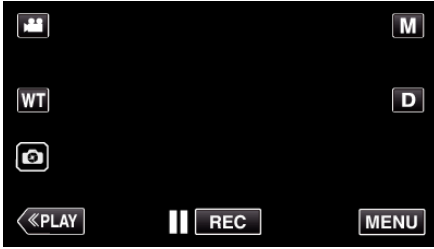

- 2 Kosketa "SETUP"-kohtaa.



- 3 Kosketa "DATE & TIME" -painiketta.

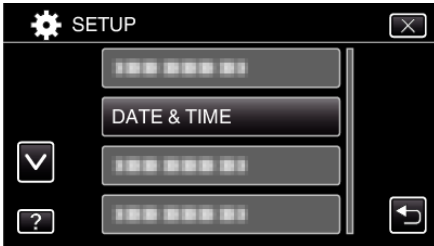

- Selaa näyttöä koskettamalla ^- tai v-kuvaketta.

- 4 Kosketa "AREA SETTING" -painiketta.



- 5 Valitse alue, johon matkustat, ja kosketa "SAVE" (tallenna).



- Valitun paikkakunnan ja GMT-ajan (Greenwich Mean Time) välinen aikaero tulee näyttöön.
- Valitse kaupungin nimi koskettamalla <- tai >-painiketta.

HUOMAUTUS :

- Asetus "AREA SETTING" muuttaa kellonajan aikaeron mukaan. Palattuasi kotimaahasi, valitse uudelleen se alue, joka oli alunperin asetettu palauttaaksesi alkuperäiset kelloasetukset.

Kesäajan asettaminen

Kun "ON" on valittuna "DST SETTING" kohdassa "DATE & TIME", aika on asetettu 1 tunti eteenpäin.

- 1 Kosketa "MENU" -painiketta.

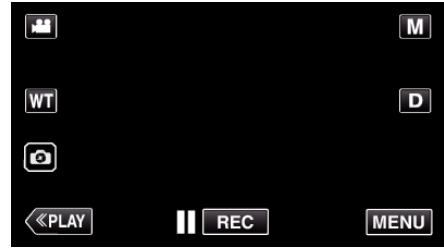

- 2 Kosketa "SETUP"-kohtaa.



- 3 Kosketa "DATE & TIME" -painiketta.

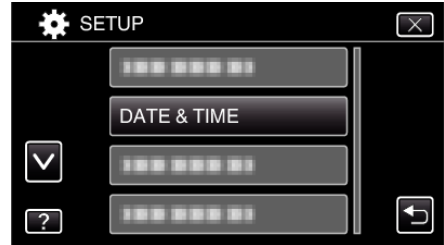

- Selaa näyttöä koskettamalla ^- tai v-kuvaketta.

- 4 Kosketa "DST SETTING" -painiketta.

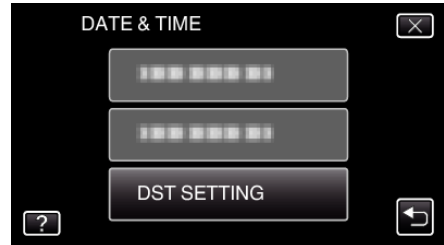

- 5 Kosketa "ON" -painiketta.

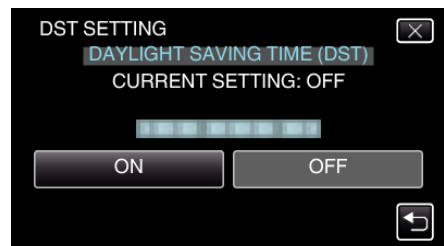

HUOMAUTUS :

- Mikä on kesäaika?
Kesäaika on järjestelmä, jossa kelloa siirretään 1 tunti eteenpäin tiettyinä aikajaksona kesällä.
Sitä käytetään pääasiassa länsimaissa.
- Palauta kesäajan asetukset, kun palaat kotiin matkaltasi.

Valinnaiset lisävarusteet

Tuotenimi	Kuvaus
HDMI-minijohto <ul style="list-style-type: none"> • VX-HD310 • VX-HD315 	<ul style="list-style-type: none"> • Mahdollistaa korkealaatuisen kuvien katselun televisioon kytkettynä. • Lähettää video-, ääni- ja ohjaussignaaleja laitteiden välillä.
AV-johto <ul style="list-style-type: none"> • QAM1322-001 	<ul style="list-style-type: none"> • Yhdistää laitteen televisioon, DVD-soittimeen, videonauhuriin jne. <p>”Kytkeä AV-liitintä käyttäen” (☞ s. 59)</p> <p>”Tiedostojen koostaminen levyille yhdistämällä DVD-tallentimeen” (☞ s. 68)</p> <p>”Tiedostojen koostaminen VHS-nauhalle yhdistämällä videonauhuriin” (☞ s. 69)</p> <ul style="list-style-type: none"> • Kun käytät AV-kaapelia, kiinnitä laitteen mukana toimitettu ydinsuodatin AV-kaapeliin. <p>”Ydinsuodattimen kiinnittäminen” (☞ s. 10)</p>

HUOMAUTUS :

- Joillakin alueilla edellä mainitut valinnaiset lisävarusteet eivät ehkä ole tuettuja.
 - Lisätietoja löydät luettelostamme.
 - Lisätietoja mukana toimitetuista lisävarusteista saat kohdasta Varusteiden tarkastaminen.
- ”Varusteiden tarkastaminen” (☞ s. 4)

Videoiden kuvaaminen automaattitilassa

Voit tallentaa huolehtimatta asetusten yksityiskohdista käyttämällä **i.A.** Intelligent Auto -tilaa (älykäs automaattitila). Esim. sellaiset asetukset, kuten valotus ja tarkennus, säädetään automaattisesti olosuhteita vastaaviksi.

- Tietyissä kuvaustilanteissa, kuten henkilö jne., sen kuvake näkyy näytössä.
- Ennen tärkeän tapahtuman tallentamista on suositeltavaa tehdä koetallennus.

1 Avaa LCD-monitori.

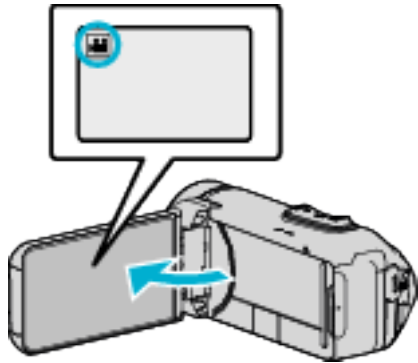

- Tarkasta, onko tallennustilana **i.A.**
- Mikäli tilana on **M** yksittäiskuvatila, kosketa **M**-painiketta tallennusnäytöllä, jotta näkyviin tulee tilanvaihtonäyttö. Vaihda videotilaan koskettamalla **i.A.**-painiketta.

2 Tarkasta, onko tallennustilana **i.A.**, älykäs automaattitila.

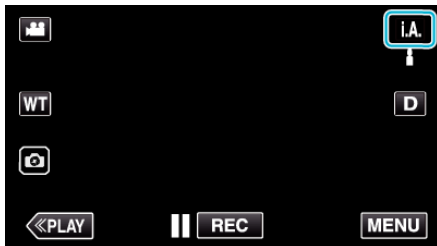

- Mikäli tilana on **M** manuaalinen, kosketa **M**-painiketta tallennusnäytöllä, jotta näkyviin tulee tilanvaihtonäyttö. Kosketa **i.A.**-painiketta vaihtaaksesi tallennustilan älykkääseen automaattitilaan.

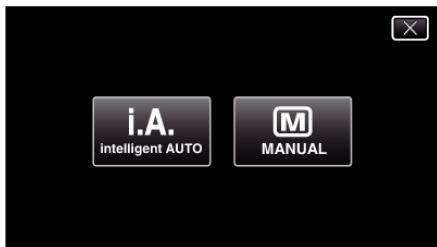

3 Aloita tallennus painamalla START/STOP-painiketta.

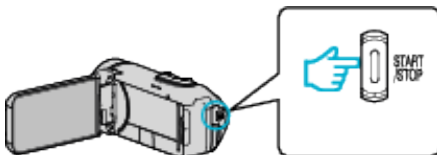

- Pysäytä painamalla uudelleen.
- Jotkin näkymät häviävät noin 3 sekunnin jälkeen. Vaihda näyttöjä **D**-hipaisupainikkeella.

Merkinnät videon tallennuksessa

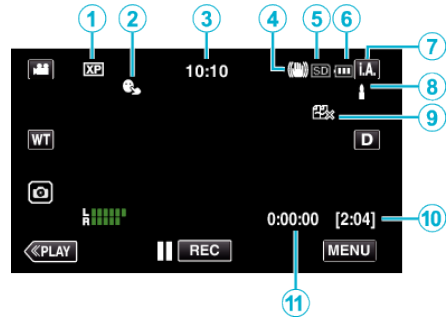

Näyttökuvake	Kuvaus
①	Videon laatu Näyttää "VIDEO QUALITY"-asetuksen kuvakkeen valittuna tallennusvalikossa. "VIDEO QUALITY" (s. 134)
②	TOUCH PRIORITY AE/AF Näyttää "TOUCH PRIORITY AE/AF" -asetuksen. Asetuksena on oletusarvoisesti "FACE TRACKING". "Terävä videokuvauks kohteista (TOUCH PRIORITY AE/AF)" (s. 41)
③	Aika Näyttää senhetkisen ajan. "Kellon asetukset" (s. 16)
④	Kuvanvakain Näyttää kuvanvakaimen asetuksen. "Kameran värin vähentäminen" (s. 42)
⑤	Tallennusväline Esittää mediakuvakkeen, jolle videot tallennetaan. Tallennusvälinettä voidaan vaihtaa. "REC MEDIA FOR VIDEO" (s. 147)
⑥	Akun varaustila Näyttää akun arvioidun jäljellä olevan virran käytön aikana. "Jäljellä olevan tallennusajan tarkastus" (s. 46)
⑦	Tallennustila Näyttää nykyisen tallennustilan i.A. (älykäs automaattitila) tai M (manuaalinen). Nykyinen kuvaustila tulee näyttöön.
⑧	Älykkään automaattitilan näkymän määritys Näyttää kohtaukset, jotka älykäs automaattitila on tunnistanut automaattisesti. Useita kohtauksia voidaan tunnistaa.
⑨	SEAMLESS RECORDING Näyttää saumattoman tallennuksen kuvakkeen, kun se on määritetty. FF tulee näyttöön, jos saumatonta tallennusta ei voi suorittaa. "SEAMLESS RECORDING" (s. 133)
⑩	Jäljellä oleva tallennusaika Näyttää videotallentamiseen jäljellä olevan ajan. "Jäljellä olevan tallennusajan tarkastus" (s. 46)
⑪	Kohtauslaskuri (Tallennettu aika) Esittää tällä hetkellä tallennettavan videon kuluneen ajan.

Näkymä älykkäästä automaattitilasta

Näyttökuvake	Kuvaus
	Taltioi henkilön ihon kauniisti.
	Anna ihmisten tulla kuvatuksi luonnollisesti.
	Kuvaa ihmisryhmää sopivimmilla asetuksilla.
	Tallentaa tarkennettaessa läheiseen kohteeseen.
	Tarkentaa kauas ja taltioi terävän kuvan kirkkain värein.
	Minimaalinen kohina yleiskuvassa tallennettaessa pimeässä.
	Mahdollistaa yökuvauksen tarkasti ja minimaalisella kohinalla yleiskuvassa.
	Estää värien haalistumisen jopa kirkkaassa ympäristössä (kuten lumihangella ja rannalla) kuvattaessa.
	Estää värien haalistumisen kun kohde on kohdevalossa.
	Toisintaa puiden vihreän värin voimakkaasti.
	Taltioi auringonlaskun värit luonnollisesti.
	Säätää asetuksia niin, että kohde ei näy liian tummana taustavalon vuoksi.
	Korostaa värien kirkkautta tallennuksen aikana.
	Toisintaa ulkotilojen luonnolliset valot päivänvalossa.
	Toisintaa sisätilojen värit kylmän sävyisessä valaistuksessa.
	Toisintaa sisätilojen värit lämpimän sävyisessä valaistuksessa.
	Valitsee käsikuvaukseen sopivimmat asetukset.
	Valitsee jalan avulla kuvaukseen sopivimmat asetukset.

HUOMAUTUS :

- Näkymät voidaan havaita kuvan otto-olosuhteiden mukaan, ja niitä säädetään automaattisesti älykkäässä automaattitilassa.
- Kuvausolosuhteiden mukaan voidaan tunnistaa useita kohtauksia.
- Jotkin toiminnot eivät välttämättä toimi kuvausolosuhteiden mukaan.

Videotallennuksen toimintopainikkeet

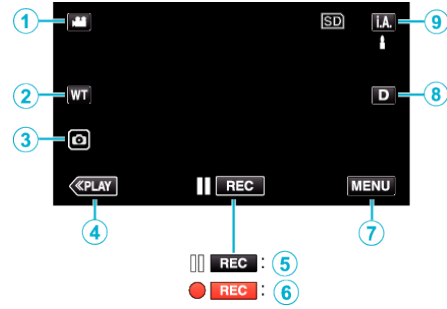

Toimintopainikkeet	Kuvaus	
①	Video-/yksittäiskuvatila	Vaihtaa video- ja yksittäiskuvatilojen välillä.
②	WT-zoom	Mahdollistaa samojen toimintojen käytön kuin zoomaussäädin. Zoomaussäätimen käytössä usein esiintyvää kameratärinää voidaan minimoida. "Zoomaus" (☞ s. 27)
③	Yksittäiskuvan tallennus	Kosketa tätä painiketta tallentaaksesi yksittäiskuvan videon tallennuksen aikana. "Yksittäiskuvien ottaminen videotallennuksen aikana" (☞ s. 24)
④	Toistotila	Kytkee päälle toistotilan.
⑤/⑥	Tallennuksen käynnistys Tallennuksen valmiustila	Toimii START/STOP-painikkeena.
⑦	MENU	Näyttää videotallentamisen eri valikot. "Valikon käyttö" (☞ s. 129)
⑧	Näyttöpainike D	Jokaisella painikkeen painalluksella näyttö vaihtuu koko näytön (D_P) ja yksinkertaisen näytön (D) välillä. <ul style="list-style-type: none"> Yksinkertainen näyttö: Jotkin näkymät häviävät automaattisesti, kun näyttöä ei käytetä. Koko näyttö: Näyttää kaikki. Näyttöpainike vaihtuu D_P-hipaisupainikkeesta D_P-hipaisupainikkeeksi. Kun virta katkaistaan, näyttöasetukseksi palautetaan yksinkertainen näyttö (D).
⑨	Tallennustila i.A./M	Vaihtaa i.A. älykkään automaattisen ja M manuaalisen tilan välillä.

Äänettömän tilan käyttö

Kun äänetön tila on käytössä, LCD-monitori pimentyy ja käyttöääniä ei enää soiteta. Käytä tätä tilaa hiljaiseen tallentamiseen pimeässä, esim. esityksen aikana.

-  tulee näyttöön, kun "SILENT MODE" on määritetty "ON"-tilaan.
- Hiljentääksesi vain käyttöäänet aseta valikon kohdan "OPERATION SOUND" asetukseksi "OFF" hiljaisen tilan käyttämisen sijaan.

Käyttömenettely

- 1 Kosketa "MENU" -painiketta.
- 2 Kosketa "SILENT"-painiketta.



- 3 Kosketa "ON"-painiketta.

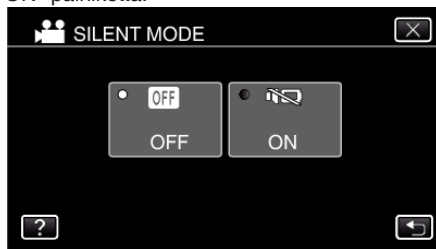

Hyödylliset asetukset tallentamiseen

- Kun "AUTO POWER OFF" on asetettu kohtaan "ON", tämän laitteen kytkeytyy automaattisesti pois päältä säästääkseen virtaa, kun sitä ei käytetä 5 minuuttiin. (Verkkolaitetta käytettäessä tämä laite siirtyy valmiustilaan.)

"AUTO POWER OFF" (☞ s. 145)

- Kun "TOUCH PRIORITY AE/AF" on asetettu asetukseen "FACE TRACKING" (kasvojen seuranta), laite tunnistaa kasvat ja säättää kirkkauden ja tarkkuuden automaattisesti kasvojen selvempää tallennusta varten.

"Terävä videokuvaus kohteista (TOUCH PRIORITY AE/AF)" (☞ s. 41)

- Jos sisäisen muistin jäljellä oleva muistitila loppuu, kun "SEAMLESS RECORDING" (saumaton tallennus) -asetuksena on "ON" (päällä), tallennus jatkuu SD-korttiin siirtymisen jälkeen.
- Kun käytetään tilaa "DATE/TIME RECORDING", päivämäärä ja aika voidaan tallentaa videon mukana.

"Videoiden tallennus päivämäärällä ja kellonajalla" (☞ s. 45)

TÄRKEÄÄ :

- Älä altista linssiä suoralle auringonvalolle.
- Vaikka tätä laitetta voi käyttää LCD-monitorin ollessa käännetty ja suljettu, lämpötila nousee tällöin helpommin. Jätä LCD-monitori auki käyttäessäsi tätä laitetta pitkään tai suorassa auringonvalossa tai korkeassa lämpötilassa.
- Virta voi pysähtyä piirien suojelemiseksi, kun lämpötila nousee liian korkeaksi.
- Jos laitteen lämpötila nousee tallennuksen aikana, symbolin  väri vaihtuu keltaiseksi.
- Älä poista SD-korttia, kun POWER/ACCESS-merkkivalo palaa. Tallennetut tiedot voivat vioittua lukukelvottomiksi. Ennen kuin asetat tai poistat SD-kortin, sulje LCD-monitori ja varmista, että POWER/ACCESS-merkkivalo sammuu.
- "SD-kortin liittäminen" (☞ s. 10)
- Tämä on mikroprosessoriohjattu laite. Sähköstaattinen varaus, ulkoinen melu ja häiriö (televisiosta, radiosta jne.) voi estää sitä toimimasta oikein. Sulje tällöin monitorinäyttö katkaistaksesi virran, irrota verkkolaite ja nollaa laite painamalla Reset-painiketta.

"Laitteen nollaaminen" (☞ s. 7)

- Vastuuvapauslauseke

- Emme ole vastuussa menetetyistä tallennetuista sisällöistä, jos videoita/ääntä ei voi tallentaa eikä sisältöä toistaa laitteen, mukana toimitettujen osien tai muistikortin vian vuoksi.
- Poiston jälkeen tallennettua sisältöä (tietoja), mukaan lukien laitevian vuoksi menetetyt tiedot, ei voi palauttaa. Tämä varoitus on huomioitava.
- JVC ei ota vastuuta menetetyistä tiedoista.
- Laadunparannuksen vuoksi vialliset tallennusvälineet on analysoitava. Tästä johtuen niitä ei voi palauttaa.

HUOMAUTUS :

- Tarkista muistin jäljellä oleva tallennusaika ennen kuvauksen aloittamista. Jos muistia ei ole tarpeeksi, siirrä (kopioi) tiedot tietokoneelle tai levyille.
- Jos tiedostoja on paljon, saattaa kestää jonkin aikaa, ennen kuin ne näkyvät toistonäytössä. Odota jonkin aikaa, kun POWER/ACCESS-merkkivalo vilkkuu, mikä osoittaa normaalia toimintaa.
- Älä unohda kopioida tietoja tallennuksen jälkeen!
- Tallennus päättyy automaattisesti, koska sitä ei voida suorittaa 12 tai useamman tunnin ajan spesifikaation mukaisesti. (Saattaa kestää aikaa jatkaa tallentamista.)
- Voit tallentaa tai toistaa videoita verkkolaitteen ollessa liitettynä latausta varten. (Latausaika on kuitenkin tällöin tavallista pidempi. Lisäksi jäljellä oleva akkuvirta saattaa vähentyä olosuhteiden mukaisesti.) Jos laitteen sisälämpötila nousee käytön aikana, keskeytä lataaminen hetkeksi. (CHARGE-valo sammuu.)
- Riippuen kohteesta ja kuvan otto-olosuhteista, tallennus ei välttämättä toimi kunnolla edes älykkäässä automaattitilassa (Intelligent Auto -tilassa).
- Kuvausolosuhteista riippuen näytön neljä kulmaa saattavat näyttää tummilta, mutta tämä ei ole toimintahäiriö. Muuta kuvausolosuhteita kääntämällä zoom-vipua jne.

Yksittäiskuvien ottaminen videotallennuksen aikana

Yksittäiskuvia voidaan tallentaa koskettamalla -painiketta videotilassa (valmiustila tai tallennus).



- "PHOTO" syttyy näytöllä, kun yksittäiskuva otetaan.



HUOMAUTUS :

- Videotilassa tallennetun yksittäiskuvan koko on 1 920 x 1 080.
- Toimintoa ei voi käyttää
 - kun valikko on esillä
 - kun jäljellä oleva tallennusaika tai pariston jäljellä oleva varaus näytetään näytössä
 - kun jokin "SPECIAL RECORDING"-valikon toiminto on otettu käyttöön.
 - kun AV-kaapeli on liitetty AV-liitäntään.
 - kun HDMI-kaapeli on liitetty ja lähtöresoluutio on jokin muu kuin 1080i.

Yksittäiskuvien otto automaattitilassa

Voit tallentaa huolehtimatta asetusten yksityiskohdista käyttämällä **i.A.** Intelligent Auto -tilaa (älykäs automaattitila).

1 Avaa LCD-monitori.

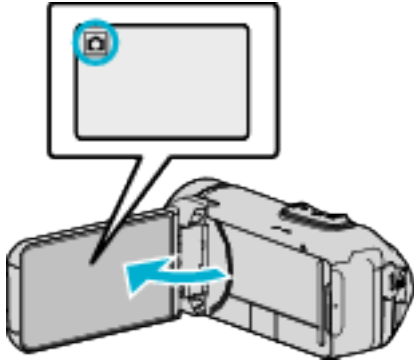

- Tarkasta, onko tallennustilana **i.A.**
- Mikäli tilana on **M** video, kosketa **M**-painiketta tallennusnäytöllä, jotta näkyviin tulee tilanvaihtonäyttö. Vaihda yksittäiskuvatilaa koskettamalla **i.A.**-painiketta.

2 Tarkasta, onko tallennustilana **i.A.** älykäs automaattitila.

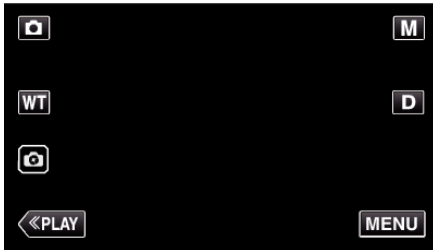

- Mikäli tilana on **M** manuaalinen, kosketa **M**-painiketta tallennusnäytöllä, jotta näkyviin tulee tilanvaihtonäyttö. Kosketa **i.A.**-painiketta vaihtaaksesi tallennustilan älykkääseen automaattitilaan.

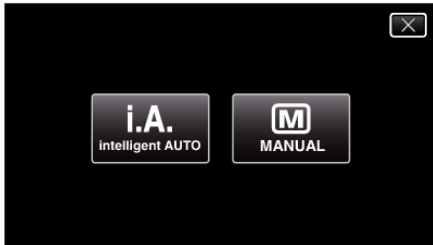

3 Paina START/STOP -painiketta.

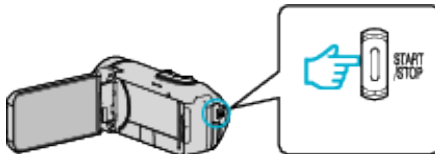

- PHOTO syttyy näytöllä, kun yksittäiskuvaa otetaan.

HUOMAUTUS :

- Riippuen kohteesta ja kuvan otto-olosuhteista, tallennus ei välttämättä toimi kunnolla edes älykkäässä automaattitilassa (Intelligent Auto -tilassa).

■ Aloita tallennus säädettyäsi tarkennuksen

1 Paina kosketusnäytön **i.A.**-painiketta ja pidä sitä painettuna, kunnes tarkennus on säädetty.



Syttyy vihreänä, kun tarkennus on kohdallaan.

2 Nosta sormi painikkeelta laukaistaksesi sulkimen.

Käytettävissä vain, kun "SHUTTER MODE" -asetuksena on "RECORD ONE SHOT".

Merkinnät yksittäiskuvan tallennuksen aikana

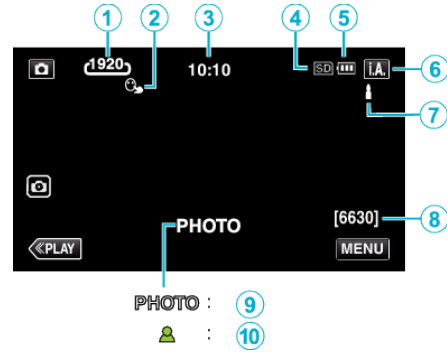

- Jotkin näkymät häviävät noin 3 sekunnin jälkeen. Vaihda näyttöjä **D**-hipaisupainikkeella.

Näyttökuvake	Kuvaus
①	Kuvakoko Näyttää kuvakoon kuvakkeen. • Yksittäiskuvien kokoa voidaan muuttaa. "IMAGE SIZE" (☞ s. 138)
②	TOUCH PRIORITY AE/AF Näyttää "TOUCH PRIORITY AE/AF" -asetuksen. Asetuksena on oletusarvoisesti "FACE TRACKING". "Terävä videokuvaus kohteista (TOUCH PRIORITY AE/AF)" (☞ s. 41)
③	Aika Näyttää senhetkisen ajan. "Kellon asetus" (☞ s. 16)
④	Tallennusväline Esittää mediakuvakkeen, jolle yksittäiskuvat tallennetaan. Tallennusvälinettä voidaan vaihtaa. "REC MEDIA FOR IMAGE" (☞ s. 147)
⑤	Akun varaustila Näyttää akun arvioidun jäljellä olevan virran käytön aikana. "Jäljellä olevan tallennusajan tarkastus" (☞ s. 46)
⑥	Tallennustila Näyttää nykyisen tallennustilan i.A. (älykäs automaattitila) tai M (manuaalinen).
⑦	Älykkään automaattitilan näkymän määrittäminen Näyttää kohtaukset, jotka älykäs automaattitila on tunnistanut automaattisesti. Useita kohtauksia voidaan tunnistaa.
⑧	Jäljellä olevien kuvien määrä Näyttää jäljellä olevien kuvien määrän yksittäiskuvatallennuksessa. "Arvioitu yksittäiskuvien määrä (yksikkö: kuvien määrä)" (☞ s. 47)
⑨	Tallennus käynnissä "PHOTO" ilmestyy näytölle, kun yksittäiskuvaa otetaan.
⑩	Tarkennus Sytyy vihreänä, kun tarkennus on kohdallaan.

■ Näkymä älykkästä automaattitilasta

Näyttökuvake	Kuvaus
	Taltioi henkilön ihon kauniisti.
	Anna ihmisten tulla kuvatuksi luonnollisesti.
	Kuvaa ihmisryhmää sopivimmilla asetuksilla.
	Tallentaa tarkennettaessa läheiseen kohteeseen.
	Tarkentaa kauas ja taltioi terävän kuvan kirkkain värein.
	Minimaalinen kohina yleiskuvassa tallennettaessa pimeässä.
	Mahdollistaa yökuvauksen tarkasti ja minimaalisella kohinalla yleiskuvassa.
	Estää värien haalistumisen jopa kirkkaassa ympäristössä (kuten lumihangella ja rannalla) kuvattaessa.
	Estää värien haalistumisen kun kohde on kohdevalossa.
	Toisintaa puiden vihreän värin voimakkaasti.
	Taltioi auringonlaskun värit luonnollisesti.
	Säätää asetuksia niin, että kohde ei näy liian tummana taustavalon vuoksi.
	Korostaa värien kirkkautta tallennuksen aikana.
	Toisintaa ulkotilojen luonnolliset valot päivänvalossa.
	Toisintaa sisätilojen värit kylmän sävyisessä valaistuksessa.
	Toisintaa sisätilojen värit lämpimän sävyisessä valaistuksessa.
	Valitsee käsikuvaukseen sopivimmat asetukset.
	Valitsee jalan avulla kuvaukseen sopivimmat asetukset.

HUOMAUTUS :

- Näkymät voidaan havaita kuvan otto-olosuhteiden mukaan, ja niitä säädetään automaattisesti älykkäessä automaattitilassa.
- Kuvausolosuhteiden mukaan voidaan tunnistaa useita kohtauksia.
- Jotkin toiminnot eivät välttämättä toimi kuvausolosuhteiden mukaan.

Toimintopainikkeet yksittäiskuvan tallentamiselle

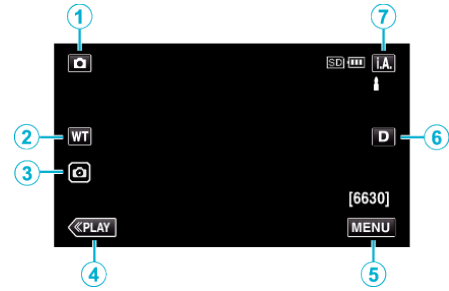

	Toimintopainikkeet	Kuvaus
①	Video-/yksittäiskuvatila	Vaihtaa video- ja yksittäiskuvatilojen välillä.
②	WT-zoom	Mahdollistaa samojen toimintojen käytön kuin zoomaussäädin. Zoomaussäätimen käytössä usein esiintyvää kameratärinää voidaan minimoida. "Zoomaus" (☞ s. 27)
③	Yksittäiskuvan tallennus	Mahdollistaa yksittäiskuvien ottamisen kosketuspaneelia käyttämällä. Voit säätää tarkennuksen ennen kuvausta painamalla painiketta ja pitämällä sitä painettuna. "Aloita tallennus säädetyäsi tarkennuksen" (☞ s. 25)
④	Toistotila	Kytkee päälle toistotilan.
⑤	MENU	Näyttää yksittäiskuvatallentamisen eri valikot. "Valikon käyttö" (☞ s. 129)
⑥	Näyttöpainike D	Jokaisella painikkeen painalluksella näyttö vaihtuu koko näytön (Df) ja yksinkertaisen näytön (D) välillä. <ul style="list-style-type: none"> Yksinkertainen näyttö: Jotkin näkymät häviävät automaattisesti, kun näyttöä ei käytetä. Koko näyttö: Näyttää kaikki. Näyttöpainike vaihtuu Df-hipaisupainikkeesta Df-hipaisupainikkeeksi. Kun virta katkaistaan, yksinkertainen näyttö (D) määritetään käyttöön.
⑦	Tallennustila i.A./M	Vaihtaa i.A. älykkään automaattisen ja M manuaalisen tilan välillä.

Äänettömän tilan käyttö

Kun ääneton tila on käytössä, LCD-monitori pimentyy ja käyttöääniä ei enää soiteta. Käytä tätä tilaa hiljaiseen tallentamiseen pimeässä, esim. esityksen aikana.

-  tulee näyttöön, kun "SILENT MODE" on määritetty "ON"-tilaan.
- Hiljentääksesi vain käyttöäänet aseta valikon kohdan "OPERATION SOUND" asetukseksi "OFF" hiljaisen tilan käyttämisen sijaan.

"OPERATION SOUND" (☞ s. 145)

Käyttömenettely

- 1 Kosketa "MENU"-painiketta.
- 2 Kosketa "SILENT"-painiketta.



- 3 Kosketa "ON"-painiketta.

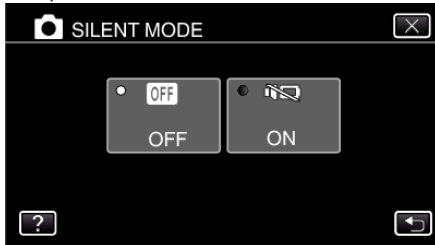

Hyödylliset asetukset tallentamiseen

- Kun "AUTO POWER OFF" on asetettu kohtaan "ON", tämän laitteen kytkeytyy automaattisesti pois päältä säästääkseen virtaa, kun sitä ei käytetä 5 minuuttiin. (Verkkolaitetta käytettäessä tämä laite siirtyy valmiustilaan.)

"AUTO POWER OFF" (☞ s. 145)

- Kun "TOUCH PRIORITY AE/AF" on asetettu asetukseen "FACE TRACKING" (kasvojen seuranta), laite tunnistaa kasvat ja säättää kirkkauden ja tarkkuuden automaattisesti kasvojen selvempää tallennusta varten.

"Terävä videokuvaus kohteista (TOUCH PRIORITY AE/AF)" (☞ s. 41)

TÄRKEÄÄ :

- Älä altista linssiä suoralle auringonvalolle.
- Vaikka tätä laitetta voi käyttää LCD-monitorin ollessa käännetty ja suljettu, lämpötila nousee tällöin helpommin. Jätä LCD-monitori auki käyttäessäsi tätä laitetta pitkään tai suorassa auringonvalossa tai korkeassa lämpötilassa.
- Virta voi pysähtyä piirin suojelemiseksi, kun lämpötila nousee liian korkeaksi.
- Älä poista verkkolaitetta tai SD-korttia, kun POWER/ACCESS-merkkivalo palaa. Tallennetut tiedot voivat vioittua lukukelvottomiksi.
- Tämä on mikroprosessoriohjattu laite. Sähköstaattinen varaus, ulkoinen melu ja häiriö (televisiosta, radiosta jne.) voi estää sitä toimimasta oikein. Sulje tällöin monitorinäyttö katkaistaksesi virran, irrota verkkolaite ja nollaa laite painamalla Reset-painiketta.

"Laitteen nollaaminen" (☞ s. 7)

HUOMAUTUS :

- Ennen tärkeän tapahtuman tallentamista on suositeltavaa tehdä koetallennus.
- Kuvausolosuhteista riippuen näytön neljä kulmaa saattavat näyttää tummilta, mutta tämä ei ole toimintahäiriö. Muuta kuvausolosuhteita kääntämällä zoom-vipua jne.

Zoomaus

Kuvakulmaa voidaan säätää zoomin avulla.

- Käytä W-päätä (laajakulma) kuvataksesi laajempaa kuvakenttää.
- Käytä T-päätä (telefoto) suurentaksesi kohdetta kuvausta varten.



W (laajakulma)



T (telekuvaus)

- Seuraavat zoomausvaihtoehdot ovat käytettävissä:
 - Optinen zoom (1–40x)
 - Dynaaminen zoom (41–60x)
 - Digitaalinen zoom (41–200x)
- Voit käyttää zoomaukseen myös kosketusnäytön zoomauspainiketta (WT).
- Kosketa WT-painiketta ja paina sitten T (telekuvaus)- tai W (laajakulma) -painiketta ja pidä sitä painettuna.

Zoomauspainike (WT)

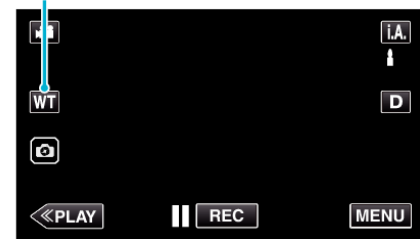

HUOMAUTUS :

- Kun digitaalinen zoom on käytössä, kuvasta tulee rakeista, koska sitä suurennetaan digitaalisesti.
- Zoomaussuhteen määrää voidaan muuttaa.

"ZOOM" (☞ s. 134)

Manuaalinen tallennus

Voit säätää asetuksia, kuten kirkkautta, käyttämällä manuaalitilaa. Manuaalinen tallennus voidaan asettaa sekä video- että yksittäiskuvatilassa.

1 Avaa LCD-monitori.

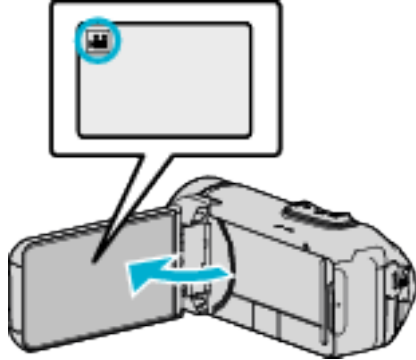

- Aseta tallennustilaksi joko video tai yksittäiskuva.
- Vaihda video- ja yksittäiskuvatilaa välillä koskettamalla - tai -painiketta tallennusnäytöllä, jotta näkyviin tulee tilanvaihtonäyttö. Kosketa tai vaihtaaksesi tilan video- tai yksittäiskuvatilaksi.

2 Valitse manuaalinen tallennustila.

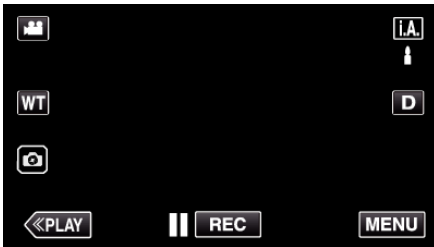

- Mikäli tilana on **i.A.** älykäs automaattitila, kosketa **i.A.**-painiketta tallennusnäytöllä, jotta näkyviin tulee tilanvaihtonäyttö. Vaihda manuaaliseen tallennustilaan koskettamalla **M**-painiketta.

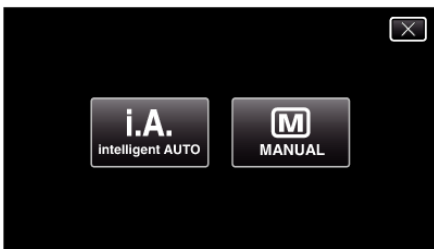

3 Kosketa "MENU"-painiketta.

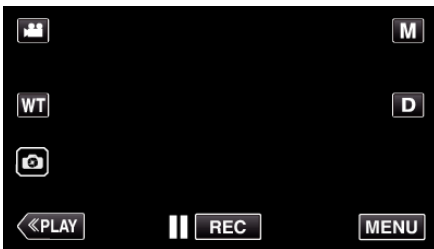

- Ylävalikko tulee näyttöön.

4 Kosketa "RECORD SETTING"-kohtaa.

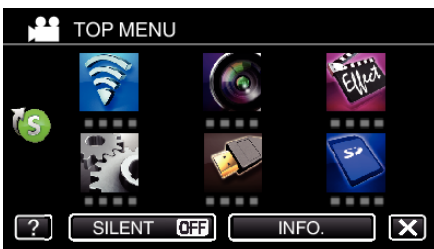

5 Tee manuaaliset asetukset kohdetta napauttamalla.

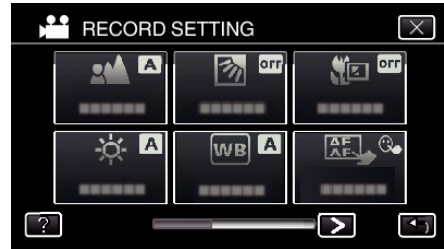

- Lisätietoja manuaaliasetuksista löydät kohdasta "Manuaalisen tallennuksen valikko".

Manuaalisen tallennuksen valikko

Seuraavat asetukset voidaan määrittää.

Nimi	Kuvaus
FOCUS	<ul style="list-style-type: none"> • Käytä manuaalista tarkennusta, jos kohde ei tarkennu automaattisesti. "Tarkennuksen säätö manuaalisesti (FOCUS)" (s. 29)
BRIGHTNESS ADJUST	<ul style="list-style-type: none"> • Yleistä näytön kirkkautta voidaan säätää. • Käytä tätä tallentaessasi pimeässä tai kirkkaassa paikassa. "Kirkkaussäätö" (s. 30)
BACKLIGHT COMP.	<ul style="list-style-type: none"> • Korjaa kuvaa, kun kohde näyttää liian tummalta taustavalon vuoksi. • Käytä tätä kuvattaessa valoa vasten. "Taustavalon kompensoation asetus" (s. 31)
WHITE BALANCE	<ul style="list-style-type: none"> • Yleistä näytön väriä voidaan säätää. • Käytä tätä kun näytön värit poikkeavat todellisista väreistä. "Valkotasapainon valinta" (s. 32)
TELE MACRO	<ul style="list-style-type: none"> • Käytä tätä ottaaksesi lähikuvia (makro) kohteesta. "Lähikuvien ottaminen (TELE MACRO)" (s. 33)

Tarkennuksen säätö manuaalisesti (FOCUS)

Aseta tämä, kun tarkennus ei ole selkeä älykkäässä automaattitilassa tai kun manuaalitarkennus on toivottavaa.

1 Valitse manuaalinen tallennustila.



- Mikäli tilana on **i.A.** älykäs automaattitila, kosketa **i.A.**-painiketta tallennusnäytöllä, jotta näkyviin tulee tilanvaihtonäyttö. Vaihda manuaaliseen tallennustilaan koskettamalla **M**-painiketta.

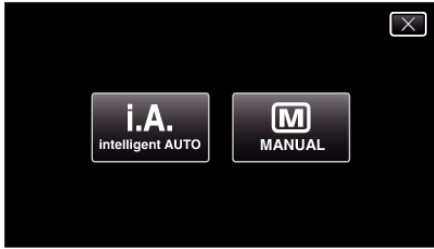

2 Kosketa "MENU" -painiketta.

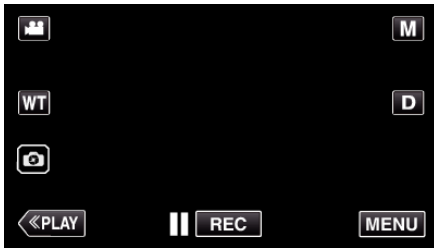

- Ylävalikko tulee näyttöön.

3 Kosketa "RECORD SETTING"-kohtaa.

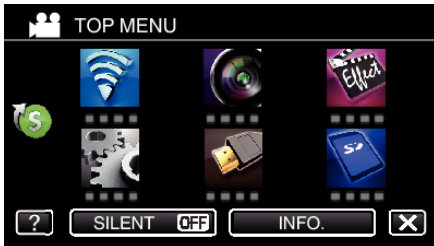

4 Kosketa "FOCUS" -painiketta.

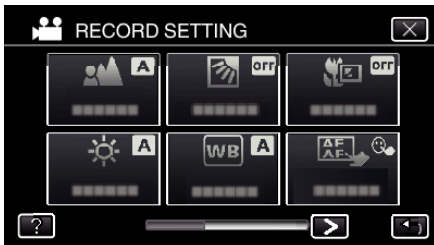

- Poistu valikosta koskettamalla X.
- Palaa edelliseen näyttöön koskettamalla ↶-painiketta.

5 Kosketa "MANUAL" -painiketta.

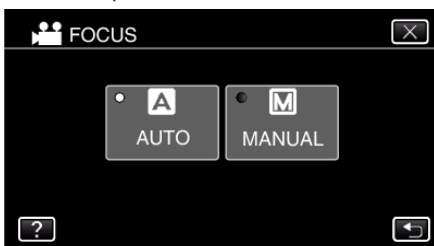

6 Säädä tarkennus.



- Paina ▲ (tarkenna kauas), kun haluat tarkentaa etäiseen kohteeseen. Jos ▲ näyttää vilkkuvan, tarkennusta ei voi määrittää yhtään kauemmaksi.
- Paina ● (tarkenna lähelle), kun haluat tarkentaa läheiseen kohteeseen. Jos ● näyttää vilkkuvan, tarkennusta ei voi määrittää yhtään lähemmäksi.

7 Vahvista painamalla "SET" (asetta).

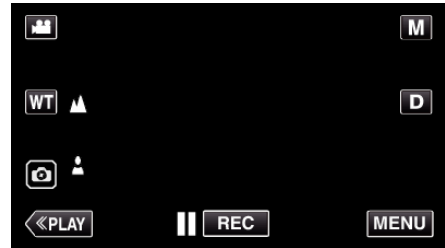

- Kun tarkennus on vahvistettu, tarkennuskehys poistuu ja ▲ ja ● tulee näyttöön.

Kirkkaudensäätö

Voit säätää kirkkauden haluamallasi tasolle.

1 Valitse manuaalinen tallennustila.

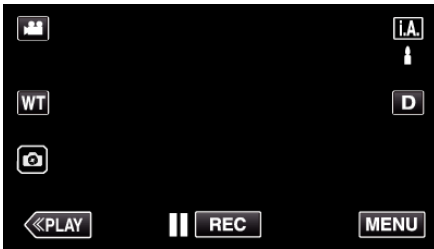

- Mikäli tilana on **i.A.** älykäs automaattitila, kosketa **i.A.**-painiketta tallennusnäytöllä, jotta näkyviin tulee tilanvaihtonäyttö. Vaihda manuaaliseen tallennustilaan koskettamalla **M**-painiketta.



2 Kosketa "MENU" -painiketta.

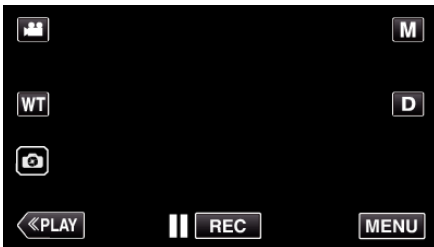

- Ylävalikko tulee näyttöön.

3 Kosketa "RECORD SETTING"-kohtaa.



4 Kosketa "BRIGHTNESS ADJUST" -painiketta.



- Poistu valikosta koskettamalla X.
- Palaa edelliseen näyttöön koskettamalla ↶-painiketta.

5 Kosketa "MANUAL" -painiketta.



6 Säädä kirkkausarvo.



- Kompensaatioväli: -2,0 – +2,0
- Lisää kirkkautta painamalla ▲.
- Vähennä kirkkautta painamalla ▼.

7 Vahvista painamalla "SET" (asetta).



HUOMAUTUS :

- Asetuksia voidaan säätää erikseen videoille ja yksittäiskuville.

Taustavalon kompensoation asetus

Voit korjata kuvaa, kun kohde näyttää liian tummalta taustavalon vuoksi.

1 Valitse manuaalinen tallennustila.



- Mikäli tilana on **i.A.** älykäs automaattitila, kosketa **i.A.**-painiketta tallennusnäytöllä, jotta näkyviin tulee tilanvaihtonäyttö. Vaihda manuaaliseen tallennustilaan koskettamalla **M**-painiketta.

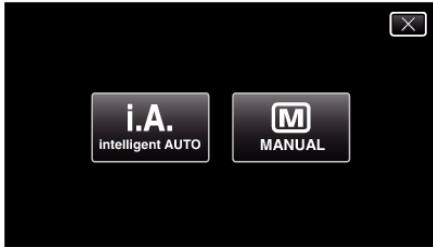

2 Kosketa "MENU" -painiketta.

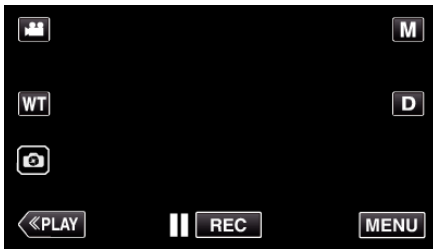

- Ylävalikko tulee näyttöön.

3 Kosketa "RECORD SETTING"-kohtaa.



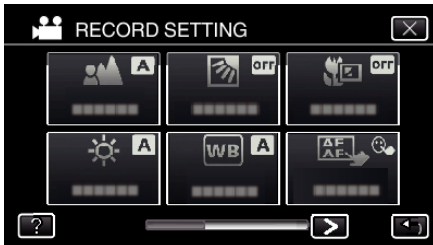

4 Kosketa "BACKLIGHT COMP." -painiketta.

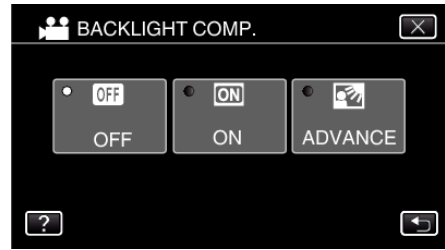

- Poistu valikosta koskettamalla X.
- Palaa edelliseen näyttöön koskettamalla ↵-painiketta.

5 Kosketa "ON"- tai "ADVANCE"-painiketta.



- "ADVANCE" on suunniteltu kompensoimaan taustavalo paremmin. Valitse tämä valinta, kun taustavalon kompensointi ei tapahdu kunnolla "ON"-asetuksella.
- Valinnan jälkeen -kuvake (Advance: ) tulee näkyviin.

Asetus	Tiedot
OFF	Taustavalon kompensointi on poissa käytöstä.
ON	Taustavalon kompensointi on käytössä.
ADVANCE	Tulee olla valittuna, jotta taustavalon kompensointi on hyvä.

Valkotasapainon valinta

Voit asettaa värisävyn valonlähteen mukaan.

1 Valitse manuaalinen tallennustila.



- Mikäli tilana on **i.A.** älykäs automaattitila, kosketa **i.A.**-painiketta tallennusnäytöllä, jotta näkyviin tulee tilanvaihtonäyttö. Vaihda manuaaliseen tallennustilaan koskettamalla **M**-painiketta.



2 Kosketa "MENU" -painiketta.

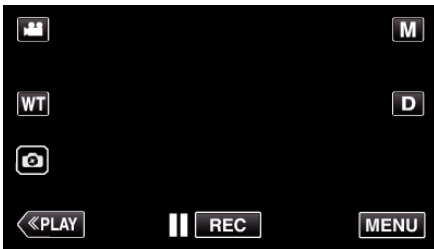

- Ylävalikko tulee näyttöön.

3 Kosketa "RECORD SETTING"-kohtaa.

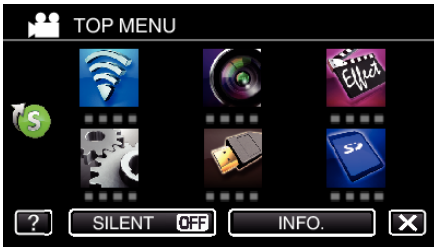

4 Kosketa "WHITE BALANCE" -painiketta.

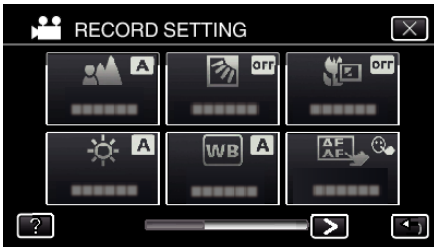

- Poistu valikosta koskettamalla X.
- Palaa edelliseen näyttöön koskettamalla ↶-painiketta.

5 Valitse valkotasapainon asetus.



- Voit joko koskettaa kuvaketta tai valita kohteen käyttämällä "←" "→"-painiketta ja koskettamalla "SET".
- Valkotasapainon kuvake tulee näyttöön, kun asetus on valmis.

Asetus	Tiedot
A AUTO	Säätää automaattisesti luonnollisiin väreihin.
MWB	Käytä tätä, kun epäluonnollisten värien ongelmaa ei voida ratkaista.
FINE	Aseta tämä kuvattaessa ulkona aurinkoisena päivänä.
CLOUD	Aseta tämä kuvattaessa pilvisenä päivänä tai varjossa.
HALOGEN	Aseta tämä kuvattaessa keinovalaistuksen, kuten videovalon, alla.
MARINE:BLUE	Valitse tämä, kun kuvaat syvässä vedessä (vesi näkyy sinisenä).
MARINE:GREEN	Valitse tämä, kun kuvaat matalassa vedessä (vesi näkyy vihreänä).

MWB-asetuksen käyttö

- 1 Siirrä osoitin kohtaan "MWB" käyttämällä "←" "→"-painiketta.
- 2 Pidä tyhjää valkoista paperia linssin edessä, niin että paperi täyttää näytön, ja kosketa "SET"-painiketta ja pidä sitä painettuna.
- 3 **📷** vilkkuu; nosta sormesi, kun asetusnäyttö häviää näytöltä.
 - Voit valita asetuksen myös koskettamalla "MWB"-kuvaketta ja pitämällä sitä painettuna.

HUOMAUTUS :

- Asetus ei vaihdu, jos "MWB"-hipaisupainiketta kosketaan liian nopeasti (alle 1 sekunnin).

Lähikuvien ottaminen (TELE MACRO)

Voit ottaa lähikuvia kohteesta käyttäen telemakrotoimintoa.



* Kuva on ainoastaan vaikutelma.

1 Valitse manuaalinen tallennustila.



- Mikäli tilana on **i.A.** älykäs automaattitila, kosketa **i.A.**-painiketta tallennusnäytöllä, jotta näkyviin tulee tilanvaihtonäyttö. Vaihda manuaaliseen tallennustilaan koskettamalla **M**-painiketta.

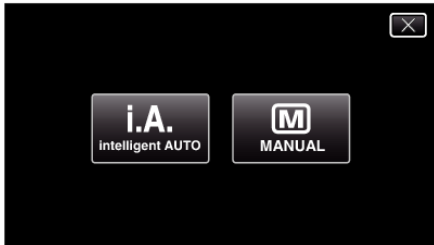

2 Kosketa "MENU" -painiketta.

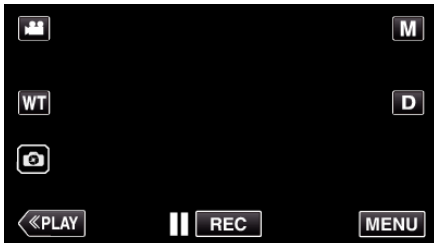

- Ylävalikko tulee näyttöön.

3 Kosketa "RECORD SETTING"-kohtaa.

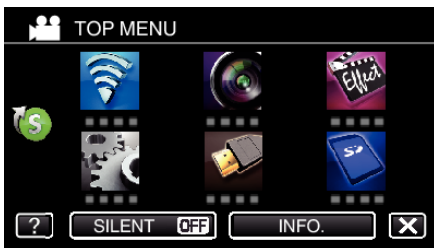

4 Kosketa "TELE MACRO" -painiketta.

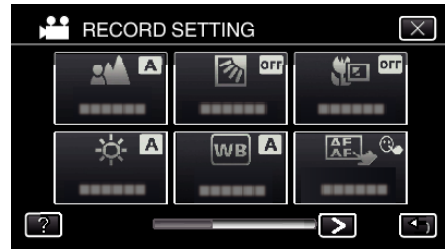

- Poistu valikosta koskettamalla X.
- Palaa edelliseen näyttöön koskettamalla ↶-painiketta.

5 Kosketa "ON"-painiketta.

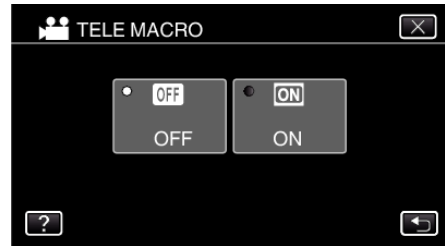

- Valinnan jälkeen telemakrokuvake  tulee esiin.

Asetus	Tiedot
OFF	Mahdollistaa lähikuvat 1 m:iin saakka telefoto (T) -päällä. Mahdollistaa lähikuvat 5 senttimetriin saakka laajakulma (W) -päällä.
ON	Mahdollistaa lähikuvat 60 senttimetriin saakka telefoto (T) -päällä. Mahdollistaa lähikuvat 5 senttimetriin saakka laajakulma (W) -päällä.

TÄRKEÄÄ :

- Kun et ota lähikuvia, vaihda "TELE MACRO" -asetukseksi "OFF". Kuva saattaa olla muutoin epätarkka.

Kuvaaminen veden alla

Ota seuraavat asetukset käyttöön kuvatessasi veden alla.

Valkotasapainon asettaminen vedenalaiseen tilaan

Korjaa värejä veden alla kuvattaessa, jotta värit tallentuvat luonnollisempina. Valitse jompikumpi seuraavista kahdesta asetuksesta riippuen kuvauspaikan veden väristä.

1 Kosketa "MENU" -painiketta.

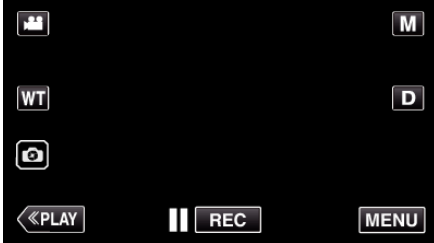

- Ylävalikko tulee näyttöön.

2 Kosketa "RECORD SETTING"-kohtaa.

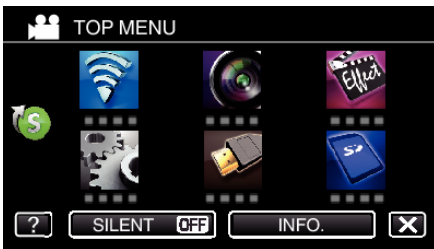

3 Kosketa "WHITE BALANCE" -painiketta.

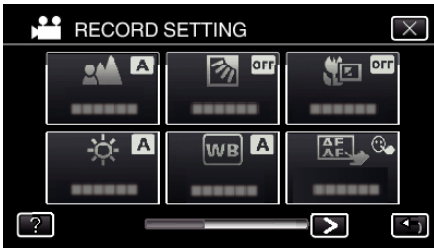

4 Kosketa tai -painiketta.



Asetus	Tiedot
MARINE:BLUE	Valitse tämä, kun kuvaat syvässä vedessä (vesi näkyy sinisenä).
MARINE:GREEN	Valitse tämä, kun kuvaat matalassa vedessä (vesi näkyy vihreänä).

HUOMAUTUS :

- Korjaus ei välttämättä vaikuta odotetulla tavalla.
- Suosittelemme kokeilemaan tallennusta etukäteen.

Näytön lukitseminen

1 Kosketa "MENU" -painiketta.

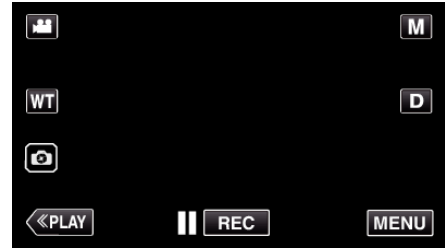

- Ylävalikko tulee näyttöön.

2 Kosketa "RECORD SETTING"-kohtaa.

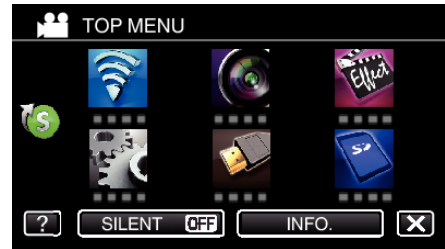

3 Kosketa näytön oikean alareunan >-kuvaketta.

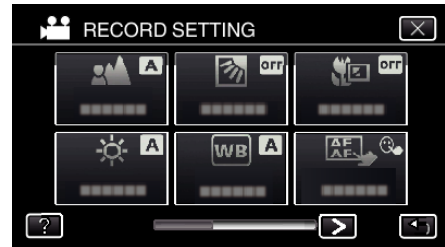

4 Kosketa "SCREEN LOCK" -painiketta.



■ "SCREEN LOCK" -toiminnon peruuttaminen

Kosketa -painiketta.



HUOMAUTUS :

- Kun "SCREEN LOCK" on asetettu, vain kosketusnäytön -painiketta voi käyttää.
- START/STOP (tallennus) -painiketta ja zoomausvipua voi käyttää, kun näyttö on lukittu.
- "SCREEN LOCK" -toimintoa ei voida asettaa seuraavissa tilanteissa:
 - tallennuksen aikana
 - kun "TIME-LAPSE RECORDING", "RECORDING EFFECT" tai "DATE/TIME RECORDING" on asetettu

■ Kun LCD-monitori sulkeutuu vedenpaineen takia tallennuksen aikana.

Avaa LCD-monitori välittömästi estääksesi virtaa katkeamasta, jotta voit jatkaa tallennusta.

TÄRKEÄÄ :

- Ennen kuin käytät kameraa veden alla, lue "Ennen kuin käytät laitetta veden alla tai matalassa lämpötilassa" (s. 8) huolellisesti. Jos laitetta ei käytetä oikein, siihen pääsevä vesi voi vahingoittaa laitetta ja aiheuttaa vammoja.
- Varmista, että liitinsuojus on suljettu kunnolla, ennen kuin käytät laitetta veden alla tai rannalla.
"Liitinsuojuksen (SD-kortin suojuksen) avaaminen" (s. 6)

Tallennus tehosteita käyttäen

Voit lisätä ja tallentaa erilaisia tehosteita videoihin tai yksittäiskuviin. Kun asetus on valittu, voit helposti tallentaa kuvia, jotka sopivat kuhunkin tilanteeseen.

Tehosteen tyyppi	Tehosteen kuvaus
GRAINY MONOCHROME	Tallentaa filmikuvia muistuttavia yksivärisiä kuvia lisäämällä keskitason kirkkauden kontrastia ja korostamalla epätasaista, rakeista vaikutelmaa. "Vanhanaikaisia mustavalkokuvia muistuttavien kuvien tallennus (GRAINY MONOCHROME)" (s. 36)
FOOD	Tallentaa ruokakuvia, joissa ruoka näyttää herkulliselta myös kotien loisteputkivalaistuksessa, muuttamalla värejä lämpimämmän sävyisiksi ja syventämällä värejä. "Ruokakuvien tallennus (FOOD)" (s. 37)
BABY	"Lapsikuvien tallennus (BABY)" (s. 38)

TÄRKEÄÄ :

- Kuvasympäristöstä ja kohteesta riippuen haluttua kuvaustehostetta ei välttämättä saavuteta.

Vanhanaikaisia mustavalkokuvia muistuttavien kuvien tallennus (GRAINY MONOCHROME)

Voit tallentaa kuvia, jotka muistuttavat rakeisia mustavalkokuvia.

* Kuva on ainoastaan vaikutelma.

1 Avaa LCD-monitori.

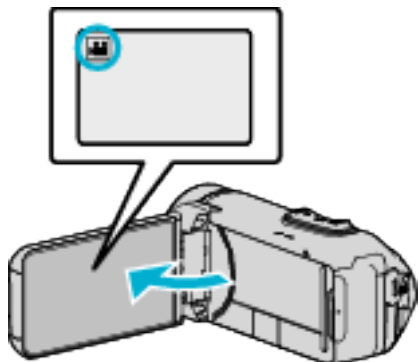

- Aseta tallennustilaksi joko video tai yksittäiskuva.
- Vaihda video- ja yksittäiskuvatilan välillä koskettamalla - tai -painiketta tallennusnäytöllä, jotta näkyviin tulee tilanvaihtonäyttö. Kosketa tai vaihtaaksesi tilan video- tai yksittäiskuvatilaksi.

2 Kosketa "MENU"-painiketta.

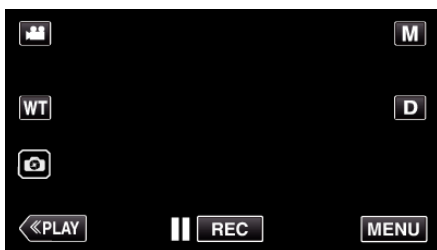

- Ylävalikko tulee näyttöön.

3 Kosketa "SPECIAL RECORDING"-kohtaa.

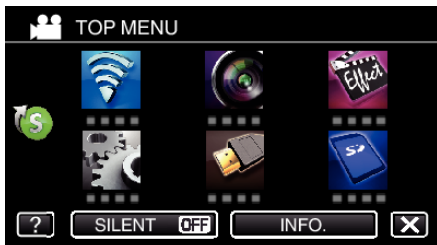

4 Kosketa "RECORDING EFFECT"-painiketta.



- Poistu valikosta koskettamalla X.
- Palaa edelliseen näyttöön koskettamalla -painiketta.

5 Kosketa "GRAINY MONOCHROME"-painiketta.



- Poistu valikosta koskettamalla X.
- Palaa edelliseen näyttöön koskettamalla -painiketta.

6 Aloita tallennus.

- Poista asetukset käytöstä toistamalla menettely alusta alkaen ja koskettamalla "OFF" vaiheessa 5.

Ruokakuvien tallennus (FOOD)

Voit ottaa ruokakuvia, joissa ruoka näyttää houkuttelevalta.

* Kuva on ainoastaan vaikutelma.

1 Avaa LCD-monitori.

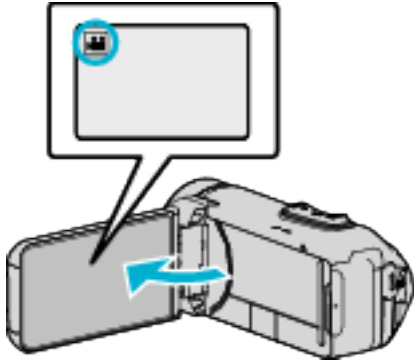

- Aseta tallennustilaksi joko video tai yksittäiskuva.
- Vaihda video- ja yksittäiskuvatilan välillä koskettamalla tai -painiketta tallennusnäytöllä, jotta näkyviin tulee tilanvaihtonäyttö. Kosketa tai vaihtaaksesi tilan video- tai yksittäiskuvatilaksi.

2 Kosketa "MENU" -painiketta.

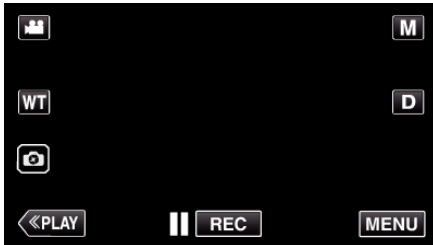

- Ylävalikko tulee näyttöön.

3 Kosketa "SPECIAL RECORDING"-kohtaa.



4 Kosketa "RECORDING EFFECT" -painiketta.



- Poistu valikosta koskettamalla X.
- Palaa edelliseen näyttöön koskettamalla -painiketta.

5 Kosketa "FOOD" -painiketta.

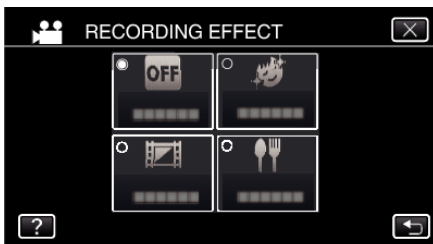

- Poistu valikosta koskettamalla X.
- Palaa edelliseen näyttöön koskettamalla -painiketta.

6 Aloita tallennus.

- Poista asetukset käytöstä toistamalla menettely alusta alkaen ja koskettamalla "OFF" vaiheessa 5.

Lapsikuvien tallennus (BABY)

Voit ottaa pehmeäsävyyisiä kuvia selkeyttämällä ja kirkastamalla ihonväriä. Tämä tehoste sopii vauvojen kuvaamiseen.

* Kuva on ainoastaan vaikutelma.

1 Avaa LCD-monitori.

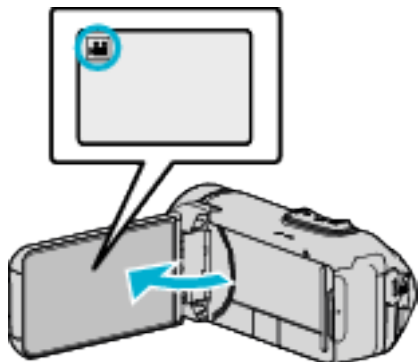

- Aseta tallennustilaksi joko video tai yksittäiskuva.
- Vaihda video- ja yksittäiskuvatilan välillä koskettamalla - tai -painiketta tallennusnäytöllä, jotta näkyviin tulee tilanvaihtonäyttö. Kosketa tai vaihtaaksesi tilan video- tai yksittäiskuvatilaksi.

2 Kosketa "MENU"-painiketta.

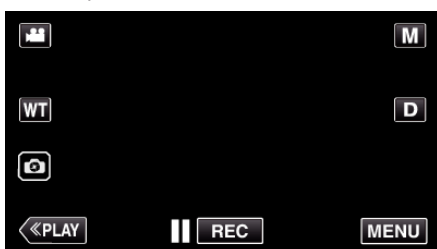

- Ylävalikko tulee näyttöön.

3 Kosketa "SPECIAL RECORDING"-kohtaa.

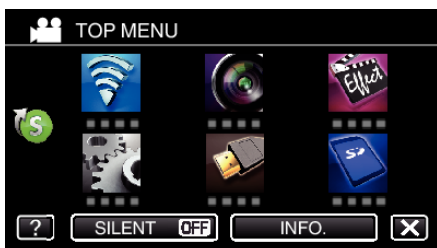

4 Kosketa "RECORDING EFFECT"-painiketta.



- Poistu valikosta koskettamalla X.
- Palaa edelliseen näyttöön koskettamalla -painiketta.

5 Kosketa "BABY"-painiketta.



- Poistu valikosta koskettamalla X.
- Palaa edelliseen näyttöön koskettamalla -painiketta.

6 Aloita tallennus.

- Poista asetukset käytöstä toistamalla menettely alusta alkaen ja koskettamalla "OFF" vaiheessa 5.

Tallennus animaatiotehosteita käyttämällä (ANIMATION EFFECT)

Voit lisätä animaatiotehosteita videotallenteisiin. Animaatiotehosteet näkyvät, kun hymyileminen tunnistetaan tai kun näyttöä kosketaan.

1 Avaa LCD-monitori.

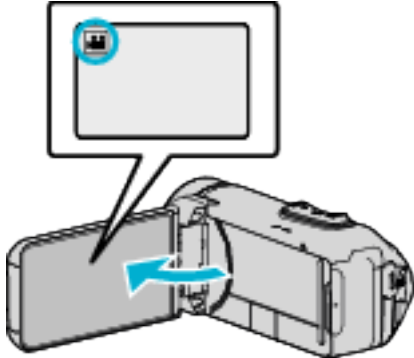

- Aseta tallennustilaksi joko video tai yksittäiskuva.
- Vaihda video- ja yksittäiskuvatilan välillä koskettamalla - tai -painiketta tallennusnäytöllä, jotta näkyviin tulee tilanvaihtonäyttö. Kosketa tai vaihtaaksesi tilan video- tai yksittäiskuvatilaksi.

2 Kosketa "MENU" -painiketta.

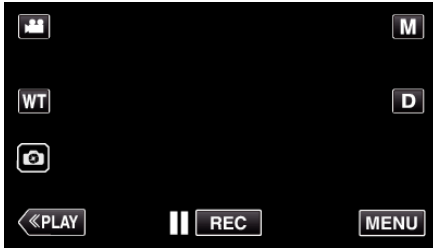

- Ylävalikko tulee näyttöön.

3 Kosketa "SPECIAL RECORDING"-kohtaa. (Siirry vaiheeseen 4.)
Kosketa vaihtoehtoisesti pikavalikon "ANIMATION EFFECT" -kuvaketta. (Siirry vaiheeseen 5.)



4 Kosketa "ANIMATION EFFECT"-kohtaa.











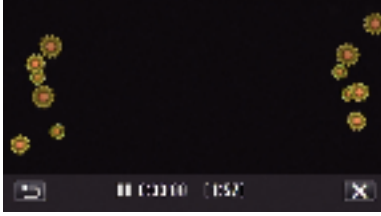

- Poistu valikosta koskettamalla X.
- Palaa edelliseen näyttöön koskettamalla -painiketta.

5 Valitse haluamasi tehoste ja kosketa "SET".

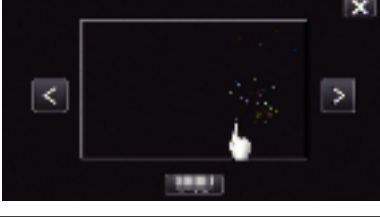

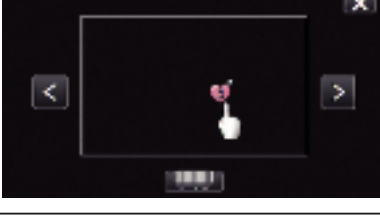
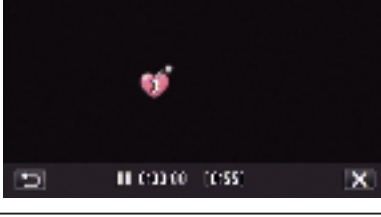
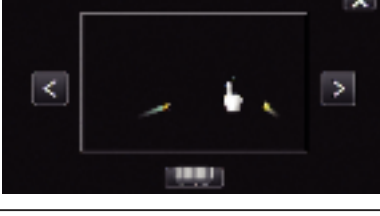
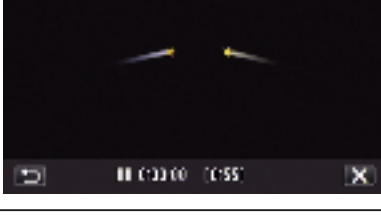
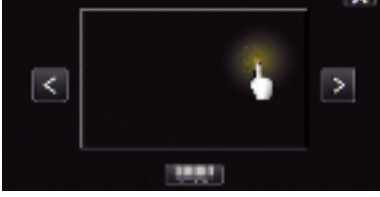
- Muuta tehostetta koskettamalla <- tai >-kuvaketta.
- Aloita tallennus painamalla kameran START/STOP-painiketta. Pysäytä painamalla uudelleen.
- Valitse toinen tehoste uudelleen "SET"-kosketuksen jälkeen koskettamalla uudelleen -kohtaa.
- Poistu "ANIMATION EFFECT" -toiminnosta koskettamalla X-painiketta.
(Jos haluat suorittaa muitakin toimintoja kuin tallennuksen, peruuta ensin "ANIMATION EFFECT" koskettamalla X-painiketta.)

Asetuksen aikana:	Asetuksen jälkeen	Huomautus
		<p>Animaatio (efekti) tulee esiin, kun hymyileminen tunnistetaan.</p>
		<p>Animaatio (efekti) tulee esiin, kun hymyileminen tunnistetaan.</p>
		<p>Animaatio (efekti) tulee esiin, kun hymyileminen tunnistetaan.</p>
		<p>Animaatio (efekti) tulee esiin, kun hymyileminen tunnistetaan.</p>
		<p>Animaatio (efekti) tulee esiin, kun näyttöä kosketaan.</p>
		<p>Animaatio (efekti) tulee esiin, kun näyttöä kosketaan.</p>
		<p>Animaatio (efekti) tulee esiin, kun näyttöä kosketaan.</p>
		<p>Animaatio (efekti) tulee esiin, kun näyttöä kosketaan.</p>

Terävä videokuvaus kohteista (TOUCH PRIORITY AE/AF)

"TOUCH PRIORITY AE/AF" on toiminto, joka säätää tarkennusta ja kirkkautta valitun kohdan mukaan. Tämä toiminto on käytettävissä sekä videoille että yksittäiskuville.

1 Avaa LCD-monitori.

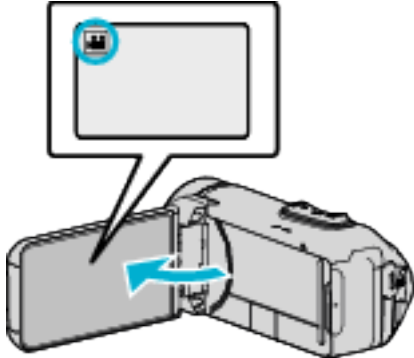

- Aseta tallennustilaksi joko video tai yksittäiskuva.
- Vaihda video- ja yksittäiskuvatilaa välillä koskettamalla - tai -painiketta tallennusnäytöllä, jotta näkyviin tulee tilanvaihtonäyttö. Kosketa tai vaihtaaksesi tilan video- tai yksittäiskuvatilaksi.

2 Kosketa "MENU" -painiketta.

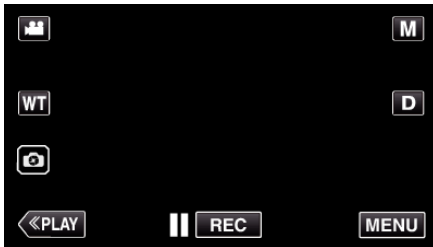

- Ylävalikko tulee näyttöön.

3 Kosketa "RECORD SETTING"-kohtaa.

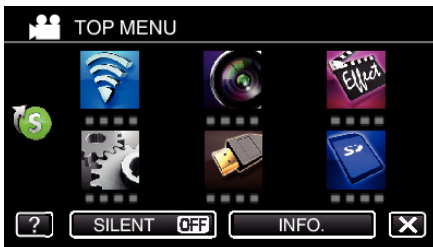

4 Kosketa "TOUCH PRIORITY AE/AF" -painiketta.

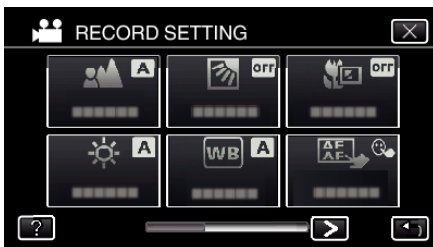

- Poistu valikosta koskettamalla X.
- Palaa edelliseen näyttöön koskettamalla -painiketta.

5 Kosketa haluttua asetusta.



- Tarkennus ja kirkkaus säätävät automaattisesti valitun kohdan (kasvot/väri/alue) mukaan. Sininen kehys ilmestyy valitun kohteen (kasvot/väri) ympärille ja valkoinen kehys valitun alueen ympärille.
- Jos asettaa asetuksen uudelleen, kosketa haluttua kohtaa (kasvot/väri/alue) uudelleen.
- Kosketa sinistä kehystä peruuttaaksesi "FACE TRACKING"- tai "COLOR TRACKING"-toiminnon.
- Peruuttaaksesi "AREA SELECT"-toiminnon napauta valkoista kehystä.

Asetus	Tiedot
OFF	Poistaa käytöstä toiminnon.
FACE TRACKING	ilmestyy näyttöön. Tallennus suoritetaan samalla kun kamera seuraa ja säätää automaattisesti kosketettujen kasvojen (kohteen) tarkennusta ja kirkkautta. Lisäksi vihreä kehys ilmestyy kosketettujen kasvojen (kohteen) ympärille. (Kun henkilön kasvot on rekisteröity, ne tulevat pääkohteeksi ja vihreä kehys ilmestyy ilman erityistä valintaa.)
COLOR TRACKING	ilmestyy näyttöön. Tallennus suoritetaan samalla, kun kosketettua väriä (kohdetta) seurataan ja säädetään automaattisesti asianmukaisella tarkennuksella. Lisäksi sininen kehys ilmestyy kosketetun värin (kohteen) ympärille.
AREA SELECT	ilmestyy näyttöön. Tallennus suoritetaan samalla kun kosketettua aluetta (kiinteää sijaintia) seurataan ja säädetään automaattisesti asianmukaisella tarkennuksella ja kirkkaudella. Lisäksi valkoinen kehys ilmestyy kosketetun alueen ympärille. AREA SELECT TOUCH PRIORITY AE/AF-kohdassa on käytettävissä vain optisen zoomauksen rajoissa. (ei voida käyttää, kun käytetään digitaalista zoomia)

HUOMAUTUS :

- Kun "TOUCH PRIORITY AE/AF" on valittu, "FOCUS" asetetaan asetukseen "AUTO" automaattisesti.
- Jos haluat peruuttaa asetuksen, kosketa haluttua kohtaa (kasvot/väri/alue) uudelleen. (Asetus jää voimaan rekisteröidyille kasvoille.)
- Jos haluat asettaa asetuksen uudelleen, kosketa valitsematonta kohtaa (kasvot/väri/alue).
- Jos kamera kadottaa kohteen, kosketa kohdetta uudelleen.
- Asetuksen peruuntuvat, kun zoomaustoimintoa käytetään. (vain "AREA SELECT")
- Kun "COLOR TRACKING" (väriseuranta) on valittu, seurattava kohde (väri) voi vaihtua, jos samanlaisia värejä tunnistetaan. Kosketa tässä tapauksessa kohdetta uudelleen. Seurattavaa kohdetta (väriä) voidaan myös seurata uudelleen, jos se ilmestyy näytön keskelle määrätyn ajan kuluessa.

TÄRKEÄÄ :

- LCD-näytön reunojen lähellä olevat kohteet eivät saata reagoida tai niitä ei saateta tunnistaa niitä kosketettaessa. Siirrä kohde tässä tapauksessa keskelle ja kosketa sitä uudelleen.
- Toiminnon "FACE TRACKING" kunnolla toimiminen riippuu kuvaolosuhteista (etäisyys, kulma, kirkkaus jne.) sekä kohteesta (kasvojen suunta jne.). Kasvoja on myös erityisen vaikea havaita taustavalossa.
- "COLOR TRACKING" -toiminto ei ehkä toimi kunnolla
 - kuvattaessa kohteita, joilla ei ole kontrastia
 - kuvattaessa suurella nopeudella liikkuvia kohteita
 - kuvattaessa pimeässä paikassa
 - kun ympäristön kirkkaus muuttuu.
- "AREA SELECT" ei ole käytettävissä, kun käytetään digitaalista zoomia.

Kameran värinän vähentäminen

Kun kuvanvakautin on asetettu, kameran värinää videotallennuksen aikana voidaan vähentää tehokkaasti.

1 Kosketa "MENU" -painiketta.



2 Kosketa "RECORD SETTING"-kohtaa.



3 Kosketa "OIS" -painiketta.

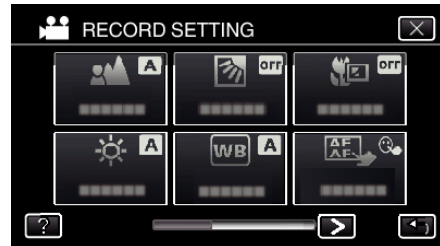

- Jos kuvake ei näy näytöllä, kosketa ">" vierittääksesi näyttöä.
- Poistu valikosta koskettamalla X.
- Palaa edelliseen näyttöön koskettamalla ↶-painiketta.

4 Kosketa haluttua asetusta.

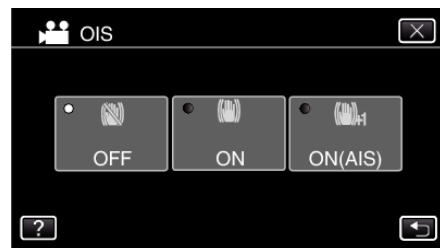

Asetus	Tiedot
OFF	Poistaa käytöstä kuvanvakautuksen.
ON	Vähentää kameran värinää normaaleissa kuvaolosuhteissa.
ON (AIS)	Vähentää kameran värinää tehokkaammin kuvatessa kirkkaita kohteita laajakulmapäässä. Vain laajakulmapäässä (noin 5x).

HUOMAUTUS :

- On suositeltavaa asettaa kuvanvakautin "OFF", kun kuvataan jalustan päältä vähän liikkuvaa kohdetta.
- Täydellinen kuvan vakaus ei ehkä ole saavutettavissa, mikäli kamera värisee paljon.
- Tämä asetus on tehokas vain videotallennuksessa.
- Kuvanvakauttimen käyttäminen kaventaa kuvakulmaa.





Tallennus aikaintervallein (AIKAINTERVALLITALLENNUS)

Tällä toiminnolla voidaan näyttää hitaasti, pitkän ajanjakson aikana tapahtuvat muutokset lyhyellä aikajaksolla ottamalla kohtauksesta kuvia tietyin välein.

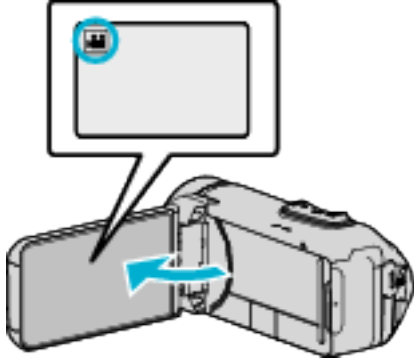
Tämä on hyödyllistä kuvattaessa havaintoja, kuten kukannupun avautuminen.

1 Avaa LCD-monitori.



- Tarkasta, onko tallennustilana .
- Mikäli tilana on  yksittäiskuvatila, kosketa -painiketta tallennusnäytöllä, jotta näkyviin tulee tilanvaihtonäyttö. Vaihda videotilaan koskettamalla -painiketta.

2 Kosketa "MENU" -painiketta.

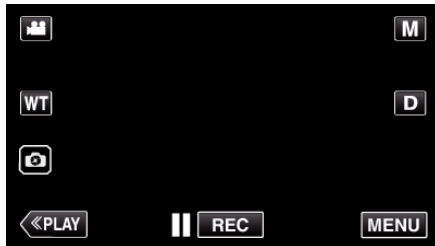



- Ylävalikko tulee näyttöön.

3 Kosketa "SPECIAL RECORDING"-kohtaa.





4 Kosketa "TIME-LAPSE RECORDING" -painiketta.

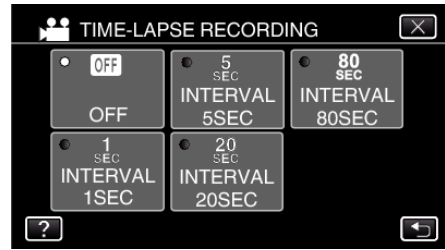

- Poistu valikosta koskettamalla .
- Palaa edelliseen näyttöön koskettamalla .

5 Valitse tallennusintervalli (1–80 sekuntia).



- Mitä suurempi on sekuntimäärä, sen pidempi on tallennusintervalli.
- Poistu valikosta koskettamalla .
- Palaa edelliseen näyttöön koskettamalla .

6 Aloita tallennus.

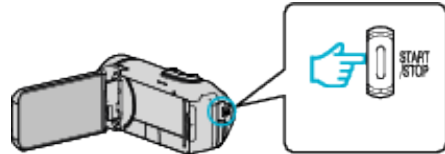

- Kuva otetaan valitun jakson mukaisin intervaleihin.
- Kun tallennusintervalli on asetettu kohtaan "20SEC INTERVAL" tai suuremmaksi, tämän laitteen vaihtaa virransäästötilaan tallennusten välillä. Seuraavassa tallennuspisteessä virransäästötilaan sammuu ja tallennus alkaa automaattisesti.
- Aikaintervallitallennuksen asetukset eivät tallennu, kun virta kytketään pois päältä.

Merkinnät aikaintervallitallennuksen aikana

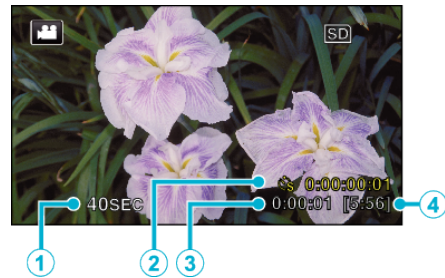

	Näyttö	Kuvaus
①	Tallennusväli	Näyttää asetetun tallennusintervallin.
②	Tallennettu aika	Näyttää videon todellisen tallennusajan. Tallennusaika kasvaa kuvanyksikkönä.
③	Todellinen kulunut aika	Näyttää todellisuudessa kuluneen ajan tallennuksen alusta.
④	Jäljellä oleva tallennusaika	Jäljellä oleva tallennusaika valitun videolaadun kanssa.

Aika-intervalliasetus

Mitä suurempi on sekuntimäärä, sen pidempi on tallennusintervalli.

Asetus	Tiedot
OFF	Poistaa käytöstä toiminnon.
1SEC INTERVAL	
5SEC INTERVAL	
20SEC INTERVAL	
80SEC INTERVAL	

TÄRKEÄÄ :

- Aikaintervallitallennuksen aikana videon laatu asetetaan XP-tilaan.
- Ääntä ei voi tallentaa aikaintervallitallennuksen aikana.
- Kun tallennus lopetetaan tallennusajan ollessa alle "0:00:00:14", video ei tallennu.
- Zoomaus, samanaikainen yksittäiskuvan tallennus ja kuvanvakain eivät ole käytettävissä aikaintervallitallennuksessa.
- Saumaton kuvaus ei ole käytettävissä aikaintervallitallennuksessa.
- Kun aikaintervallitallennus on asetettu, yksittäiskuvia ei voida tallentaa.

HUOMAUTUS :

- Aikaintervallitallennuksen asetukset eivät nollaudu, kun virta on kytketty pois päältä. Aikaintervallitallennuksen uudelleen aloittamiseksi valinta on tehtävä uudelleen.
- Tallennus loppuu automaattisesti 99 tunnin kuluttua sen aloittamisesta.
- Käytä kolmijalkaa ja verkkolaitetta pitkien ajanjaksojen aikaintervallitallennuksessa. On myös suositeltavaa säätää tarkennus ja valkotasapaino manuaalisesti.

"Kamerajalustan kiinnitys" (s. 19)

Ryhmäkuvien ottaminen (ajastin)

10 sekunnin ajastin on kätevä toiminto ryhmäkuvien ottamiseen. 2 sekunnin ajastimella voidaan estää laukaisimen painamisesta aiheutuva kameran tärähtäminen.

HUOMAUTUS :

- Tämä toiminto on käytettävissä yksittäiskuvien tallennustilassa. On suositeltavaa käyttää kamerajalustaa, kun kuvataan ajastintoimintoa käyttäen.
- "Kamerajalustan kiinnitys" (s. 19)

2 tai 10 sekunnin ajastimen käyttö

1 Avaa LCD-monitori.

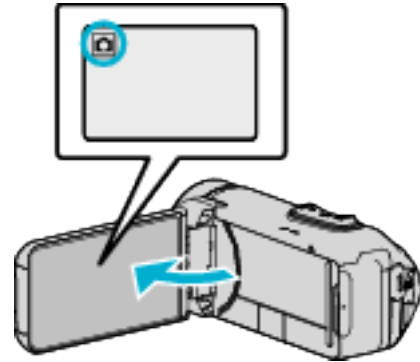

- Tarkasta, onko tallennustilana .
- Mikäli tilana on video, kosketa -painiketta tallennusnäytöllä, jotta näkyviin tulee tilanvaihtonäyttö. Vaihda yksittäiskuvatilaan koskettamalla -painiketta.

2 Kosketa "MENU" -painiketta.

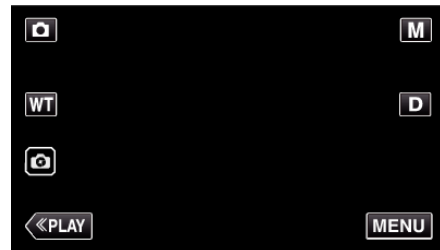

- Ylävalikko tulee näyttöön.

3 Kosketa "RECORD SETTING"-kohtaa.



- 4 Kosketa "SELF-TIMER" -painiketta.



- Jos kuvake ei näy näytöllä, kosketa ">" vierittääksesi näyttöä.
- Poistu valikosta koskettamalla X.
- Palaa edelliseen näyttöön koskettamalla ↶-painiketta.

- 5 Kosketa "2SEC"- tai "10SEC"-painiketta.

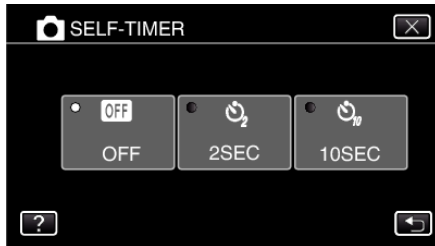

- 6 Kuvaa yksittäiskuva.

- Ajastin tulee näkyviin ja ajanlasku kuvan ottoon alkaa.
- Voit pysäyttää ajastimen painamalla START/STOP-painiketta uudelleen.

HUOMAUTUS :

- Laitteen START/STOP-painiketta ei voi käyttää tarkennuksen säätämiseen etukäteen. Säädä tarkennusta etukäteen painamalla kosketusnäytön []-painiketta ja pitämällä sitä painettuna, kunnes tarkennus on säädetty.

"Aloita tallennus säädettyäsi tarkennuksen" (s. 25)

- Kun ajastin on näkyvissä, painikkeita ei voi käyttää, koska ne eivät näy näytöllä.

Videoiden tallennus päivämäärällä ja kellonajalla

Voit tallentaa päivämäärän ja kellonajan videoiden mukana. Valitse tämä asetus, kun haluat tallentaa päivämäärän ja kellonajan näytön tiedoston mukana.
(Päivämäärää ja aikaa ei voi poistaa tallennuksen jälkeen.)

- 1 Avaa LCD-monitori.

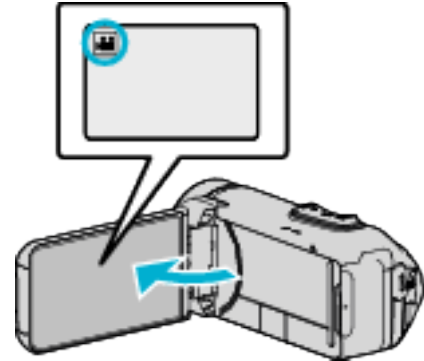

- Tarkasta, onko tallennustilana []-tila.
- Mikäli tilana on [] yksittäiskuvavaihto, kosketa []-painiketta tallennusnäytöllä, jotta näkyviin tulee tilanvaihtonäyttö. Vaihda videotilaan koskettamalla []-painiketta.

- 2 Kosketa "MENU" -painiketta.

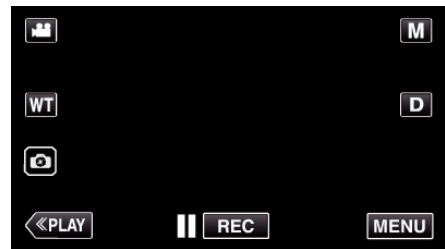

- Ylävalikko tulee näyttöön.

- 3 Kosketa "SPECIAL RECORDING"-kohtaa.



- 4 Kosketa "DATE/TIME RECORDING"-painiketta.



- Poistu valikosta koskettamalla X.
- Palaa edelliseen näyttöön koskettamalla ↶-painiketta.

- 5 Valitse kellon tyyppi <- tai >-kuvakkeella ja kosketa "SET".

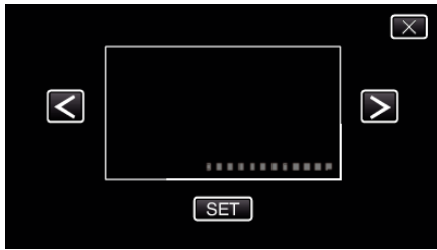

- Kun "SET"-kuvaketta kosketaan, päivämäärän/ajan tallennusta koskevat varo-ohjeet tulevat näkyviin.
 - Poistu valikosta koskettamalla X.
- 6 Kosketa näyttökohtaa sormellasi ja säädä sen paikkaa vetämällä sitä sormellasi.

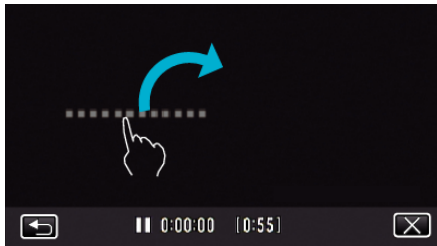

- Siirrä päivämäärän ja kellonajan näyttöä koskettamalla sitä samalla sormella ja siirtämällä sitä näytöllä.
- 7 Aloita tallennus painamalla START/STOP-painiketta.

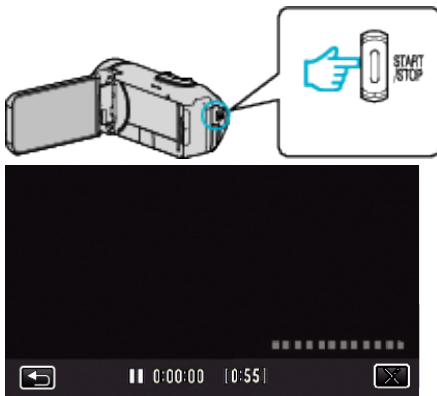

- Paina START/STOP-painiketta uudelleen lopettaaksesi tallennuksen.
- Palaa kellotyyppien valintanäyttöön koskettamalla <-kuvaketta.
- Poistu "DATE/TIME RECORDING" -toiminnosta koskettamalla X-painiketta.
(Jos haluat suorittaa muitakin toimintoja kuin tallennuksen, peruuta ensin "DATE/TIME RECORDING" koskettamalla X-painiketta.)

TÄRKEÄÄ : _____
• Päivämäärää ja aikaa ei voi poistaa tallennuksen jälkeen.

Jäljellä olevan tallennusajan tarkastus

Näytä jäljellä oleva akkuvirta ja jäljellä oleva tallennusaika.

HUOMAUTUS : _____

- Jäljellä oleva akkuvirta ja jäljellä oleva tallennusaika ovat arvioita.
- Jäljellä oleva tallennusaika näytetään ainoastaan videotilassa.
- Jäljellä oleva tallennusaika näytetään valittuna olevalle tallennusvälineelle.

- 1 Avaa LCD-monitori.

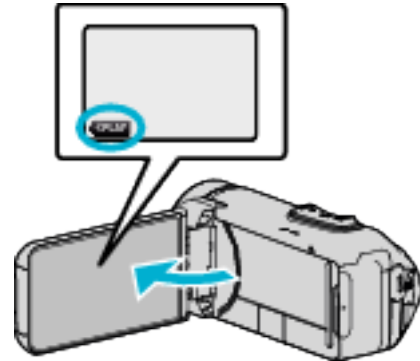

- Tarkista, että kamera on asetettu tallennustilaan. Jos kamera on toistotilassa, napsauta «REC siirtyäksesi tallennustilaan.

- 2 Kosketa "MENU" -painiketta.

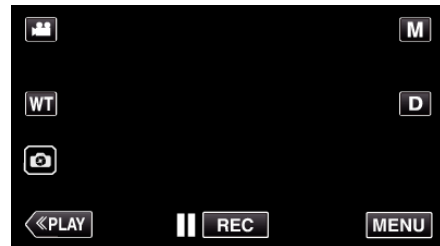

- Ylävalikko tulee näyttöön.

- 3 Kosketa "INFO."-painiketta.

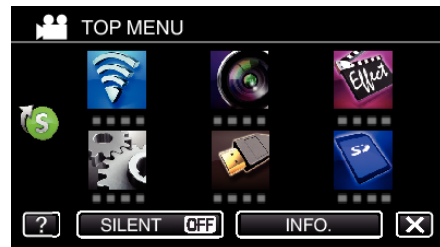

- 4 Näytä jäljellä oleva tallennusaika.

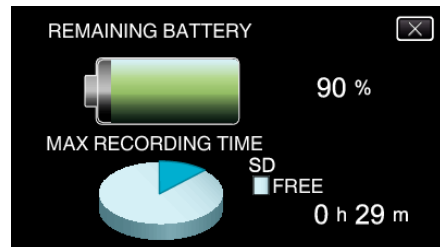

- Jäljellä oleva tallennusaika näytetään ainoastaan videotallennustilassa.
- Jäljellä oleva tallennusaika näytetään valittuna olevalle tallennusvälineelle.
- Kun verkkolaite on liitetty, jäljellä olevan akkuvirran tilalla näkyy (🔌).
- Jos haluat poistua näytöstä, kosketa X.

Arvioitu videotallennusaika

Kuvanlaadulla	Sisäinen muisti
	8GB
UXP	35 min
XP	50 min
EP	3 h
50p	30 min

Kuvanlaadulla	SDHC/SDXC-kortti					
	4GB	8GB	16GB	32GB	64GB	128GB
UXP	20 min	40 min	1 h 20 min	2 h 40 min	5 h 40 min	11 h 30 min
XP	30 min	1 h	1 h 50 min	3 h 50 min	8 h 10 min	16 h 20 min
EP	1 h 40 min	3 h 30 min	7 h	14 h	28 h 50 min	57 h 50 min
50p	15 min	35 min	1 h 10 min	2 h 30 min	5 h	10 h 10 min

- Tallennusaika on vain ohjeellinen. Todellinen tallennusaika saattaa olla pidempi tai lyhempi kuin yllä ilmoitettu aika.

Arvioitu yksittäiskuvien määrä (yksikkö: kuvien määrä)

Kuvakoko	Sisäinen muisti	SDHC/SDXC-kortti				
	8GB	4GB	8GB	16GB	32GB	64GB
3 680 x 2 760 (10,15M) (4:3)	1100	600	1300	2500	5100	9999
1920 x 1080 (2M) (16:9)	5600	3100	6400	9999	9999	9999
1440 x 1080 (1,5M) (4:3)	7400	4200	8400	9999	9999	9999
640 x 480 (0,3M) (4:3)	9999	9999	9999	9999	9999	9999

- Videotallennuksen tai videotoiston aikana otetut yksittäiskuvat tallentuvat koossa 1920 x 1080.

Sisäänrakennetun akun arvioitu kesto

Todellinen tallennusaika	Yhtämittainen tallennusaika (Maksimitallennusaika)
2 h 25 min	4 h 30 min

- Yllä olevat arvot pätevät, kun "MONITOR BRIGHTNESS" on asetettu arvoon "3" (perus).
- Todellinen tallennusaika on arvio, sillä on mahdollista, että käytetään esimerkiksi zoomausta tai että tallennus keskeytetään toistuvasti. Tallennusaika voi olla lyhyempi todellisessa käytössä.
- Todellinen tallennusaika voi vaihdella kuvausympäristöstä ja käytöstä riippuen.
- Jos tallennusaika muuttuu hyvin lyhyeksi silloinkin, kun akku on täynnä, akku täytyy vaihtaa uuteen. Kysy lähimmästä JVC-palvelukeskuksesta tietoja sisäänrakennetun akun vaihtamisesta (toimenpide on maksullinen).

Videoiden toisto

Seuraavat ovat toistotyyppejä, jotka tällä laitteella voi suorittaa.

Osa	Kuvaus
Normaali toisto	Toistaa tallennetut videot.
DIGEST PLAYBACK	Tallennetusta videosta kootaan yhteen yhteenvedon toistoa varten kohtaukset, joista havaitaan hymy, ja kohtaukset, joissa on rekisteröidyn henkilön kasvot. Kun "AUTO" on valittu, tallennettu video koostetaan ennalta määritetyltä ajalta. Aloita toisto "DIGEST PLAYBACK" -toiminnosta "PLAYBACK SETTING"-valikosta.
PLAYBACK PLAYLIST	Toistaa yhteenvedon toistossa rekisteröidyt soittolistat. Aloita toisto "PLAYBACK PLAYLIST" -toiminnosta "PLAYBACK SETTING"-valikosta.
PLAYBACK OTHER FILE	Videotiedostot, joiden hallintatiedot ovat vaurioituneet, voidaan toistaa. Aloita toisto "PLAYBACK OTHER FILE" -toiminnosta "PLAYBACK SETTING"-valikosta.

■ Videon toistonäyttöön siirtyminen

1 Avaa LCD-monitori.

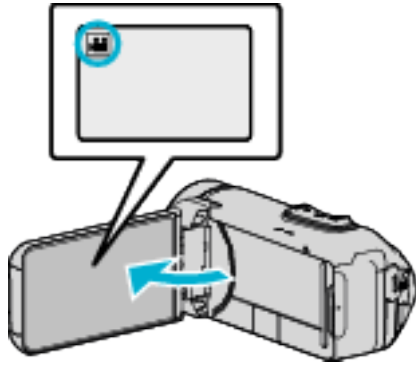

- Tarkasta, onko tallennustilana .
- Mikäli tilana on yksittäiskuvatilalla, kosketa -painiketta tallennusnäytöllä, jotta näkyviin tulee tilanvaihtonäyttö. Vaihda videotilaan koskettamalla -painiketta.

2 Valitse toistotila koskettamalla «PLAY-painiketta.

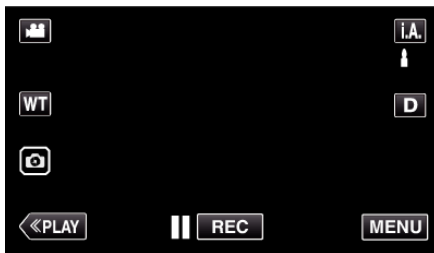

3 Videon toistonäyttö tulee näyttöön.



TÄRKEÄÄ :

- Varmuuskopioi tärkeät tallennetut tiedot. Tärkeät tallennetut tiedot on suositeltavaa varmuuskopioida DVD:lle tai johonkin muuhun median tallennusyksikköön.
- Tämä on mikroprosessoriohjattu laite. Sähköstaattinen varaus, ulkoinen melu ja häiriö (televisiosta, radiosta jne.) voi estää sitä toimimasta oikein. Sulje tällöin monitorinäyttö katkaistaksesi virran, irrota verkkolaite ja nollaa laite painamalla Reset-painiketta.
"Laitteen nollaaminen" (s. 7)
- Vastuuvapauslauseke
 - Emme ole vastuussa menetetyistä tallennetusta sisällöstä, jos videoita/ääntä ei voi tallentaa eikä sisältöä toistaa laitteen, mukana toimitettujen osien tai muistikortin vian vuoksi.
 - Poiston jälkeen tallennettua sisältöä (tietoja), mukaan lukien laitevian vuoksi menetetyt tiedot, ei voi palauttaa. Tämä varoitus on huomioitava.
 - JVC ei ota vastuuta menetetyistä tiedoista.
 - Laadunparannuksen vuoksi vialliset tallennusvälineet on analysoitava. Tästä johtuen niitä ei voi palauttaa.

Normaali toisto

Toistaa tallennetut videot.

1 Avaa LCD-monitori.

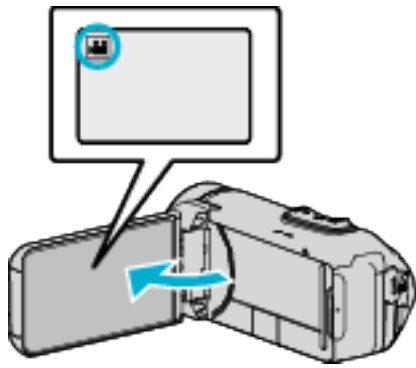

- Tarkasta, onko tallennustilana .
- Mikäli tilana on yksittäiskuvatila, kosketa -painiketta tallennusnäytöllä, jotta näkyviin tulee tilanvaihtonäyttö. Vaihda videotilaan koskettamalla -painiketta.

2 Valitse toistotila koskettamalla **«PLAY»**-painiketta.

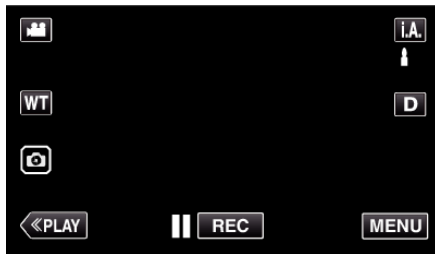

3 Kosketa tiedostoa (kuva).



- Kosketa valitaksesi toistovälineen ja muuttaaksesi hakemistoruutua (esikatselunäyttö).
- näkyy viimeksi toistetussa kuvassa.
- Pikkukuvanäytön alla näkyvät eriväriset viivat osoittavat tallennuspäivät.
- 50p- ja 50i-tilassa tallennetut kuvat näkyvät erikseen hakemistoruudulla.
- Kun haluat katsella 50p-tilassa taltioituja kuvia, aseta "SYSTEM SELECT" videotallennusvalikossa arvoon "50p" ennen toistotilan valintaa. Esim. yhteenvedon toistossa tai toistettaessa/ muokattaessa soittolistaa "SYSTEM SELECT" on määritettävä samalla tavalla ennen käyttöä.
- Kun haluat katsella 50i-tilassa taltioituja kuvia, aseta "SYSTEM SELECT" videotallennusvalikossa arvoon "50i" ennen toistotilan valintaa. Esim. yhteenvedon toistossa tai toistettaessa/ muokattaessa soittolistaa "SYSTEM SELECT" on määritettävä samalla tavalla ennen käyttöä.

4 Toisto alkaa.

- Kosketa , kun haluat keskeyttää.
- Palaa hakemistonäyttöön koskettamalla .

TÄRKEÄÄ :

- Vaikka tätä laitetta voi käyttää LCD-monitorin ollessa käännetty ja suljettu, lämpötila nousee tällöin helpommin. Älä käytä laitetta pitkään LCD-monitorin ollessa käännetty ja suljettu tai suorassa auringonvalossa tai korkeassa lämpötilassa.
- Virta voi pysähtyä piirin suojelemiseksi, kun lämpötila nousee liian korkeaksi.

Videotoiston toimintopainikkeet

Hakemistoruudun aikana

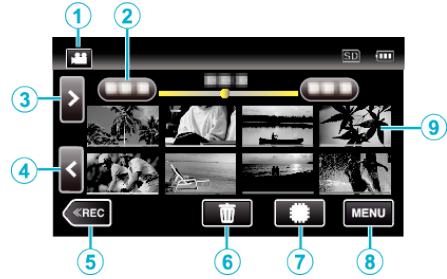

	Näyttö	Kuvaus
①	Video-/ yksittäiskuvatila	Vaihtaa video- ja yksittäiskuvatilojen välillä. Vaihda video- (50i/50p) ja yksittäiskuvatilan välillä.
②	Päivämäärä	Siirtää seuraavaan tai edelliseen päivämäärään
③	>	Näyttää seuraavan hakemistonäytön (pikkukuvanäytön) <ul style="list-style-type: none"> • Voit tehdä saman toiminnon zoomaussäätimellä.
④	<	Näyttää edellisen hakemistonäytön (pikkukuvanäytön) <ul style="list-style-type: none"> • Voit tehdä saman toiminnon zoomaussäätimellä.
⑤	«REC	Kytkee tallennustilan käyttöön.
⑥		Näyttää hakemistonäytön (pikkukuvanäytön) poiston suorittamiseksi
⑦		Vaihtaa muistilaitetta, johon kuvat tallennetaan (sisäinen muisti / SD -kortti)
⑧	MENU	Näyttää valikonäytön
⑨	Pikkukuva (tiedosto)	Kosketa pikkukuvaa – käynnistää toiston Hipaise oikealle - Siirtyy oikealle edelliseen hakemistoruutuun (pikkukuvanäyttö) Hipaise vasemmalle - Siirtyy vasemmalle seuraavaan hakemistoruutuun (pikkukuvanäyttö) Kuvat, joilla on sama alleviivattu väri, ovat samalta tallennuspäivältä.

Toistettaessa videota

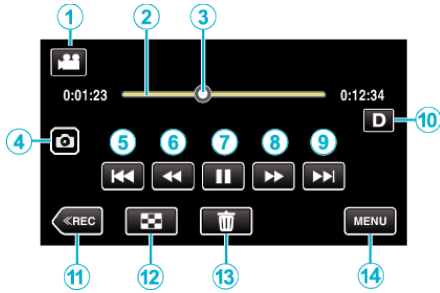

- Kun laitetta ei käytetä, kosketusnäytön toimintopainikkeet häviävät automaattisesti. Näytä toimintopainikkeet uudelleen koskemalla näyttöä.

	Näyttö	Kuvaus
①	Video-/yksittäiskuvatila 	Vaihtaa video- ja yksittäiskuvatilojen välillä.
②	Aikapalkki	Kosketa jotakin kohtaa – siirtyy kosketettuun kohtaan Vedä toistopistettä vasemmalle tai oikealle – aloittaa toiston uudesta kohdasta Kosketa jotakin kohtaa – siirtyy kosketettuun kohtaan
③	Kohdistin	Näyttää senhetkisen arvioidun toistokohdan kuvatusta kohtauksesta
④	Pysäytyskuvan tallennuspainike	Tallentaa yhden kohtauksen toistettavasta videosta yksittäiskuvana. • Näkyy, kun toisto on keskeytetty.
⑤		Palaa kohtauksen alkuun. Palaa edelliseen kohtaukseen, jos kosketetaan kohtauksen alkua. • Mahdollistaa samojen toimintojen käytön kuin zoomaussäädin, kun toisto on keskeytetty.
⑥	(toiston aikana)	Haku taaksepäin (nopeus nousee jokaisella kosketuksella)
	(keskeytyksen aikana)	Hidastettu takaisinpäinkelaus / Aloita hidas takaisinpäintoisto pitämällä painike painettuna
⑦		Aloittaa toiston
		Keskeytys
⑧	(toiston aikana)	Haku eteenpäin (nopeus nousee jokaisella kosketuksella)
	(keskeytyksen aikana)	Kelaa eteenpäin hidastetusti / Aloita hidas toisto pitämällä painike painettuna
⑨		Siirtyy seuraavaan kohtaukseen
⑩	Näyttöpainike	Jokaisella painikkeen painalluksella näyttö vaihtuu koko näytön (Df) ja yksinkertaisen näytön (D) välillä. • Yksinkertainen näyttö: Jotkin näkymät häviävät automaattisesti, kun näyttöä ei käytetä. • Koko näyttö: Näyttää kaikki. Näyttöpainike vaihtuu D-hipaisupainikkeesta Df-hipaisupainikkeeksi. • Kun virta katkaistaan, näyttöasetukseksi palautetaan yksinkertainen näyttö (D).
⑪	REC	Kytkee tallennustilan käyttöön.
⑫		Pysäytä (palaa hakemistonäyttöön)

⑬		Poistaa näytössä olevan videon.
⑭	MENU	Näyttää valikkonäytön

HUOMAUTUS :

- Kosketa tai vedä kosketusnäytön toiminta-alueella.
 - Tallennuspäivä ja -aika voidaan näyttää ruudulla toiston aikana.
- (s. 140)

Videoiden äänenvoimakkuuden säätäminen

Voit säätää äänenvoimakkuutta zoomauksen ja äänenvoimakkuuden säätövivulla.

Lisää äänenvoimakkuutta

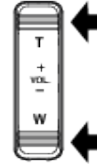

Vähennä äänenvoimakkuutta

Tallenteen päiväyksen ja muiden tietojen tarkistaminen

Voit katsoa tallennettujen videoiden tallennustiedot.

- 1 Avaa LCD-monitori.

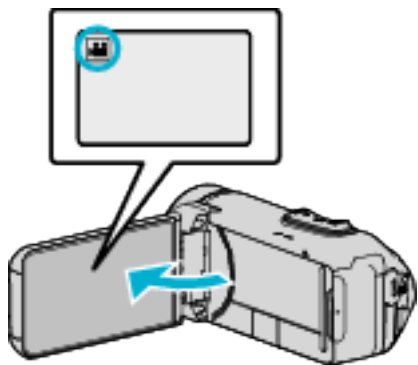

- Kosketa tai valitaksesi video- tai yksittäiskuvatilän.

- 2 Valitse toistotila koskettamalla «PLAY»-painiketta.

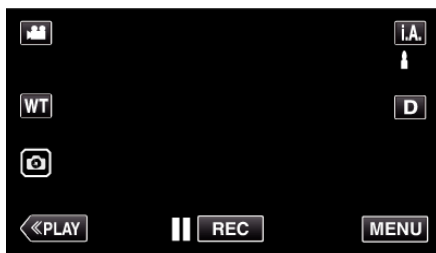

- 3 Aloita toisto koskettamalla tiedostoa.



- 4 Kosketa "MENU" -painiketta.

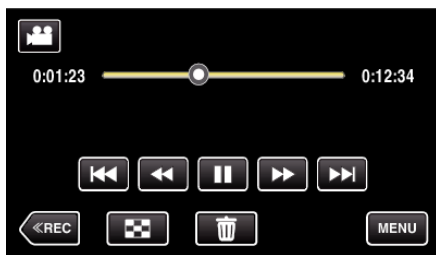

- 5 Kosketa "INFO."-painiketta.



- Poistu valikosta koskettamalla X.

Voit esittää valitun tiedoston tallennuspäivän ja keston.

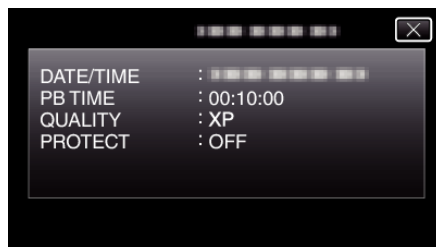

DIGEST PLAYBACK

Voit toistaa yhteenvedon tallennetuista videoista (yhteenvedon toisto). Tämä on kätevää videoiden nopeaa tarkistusta varten.

1 Avaa LCD-monitori.

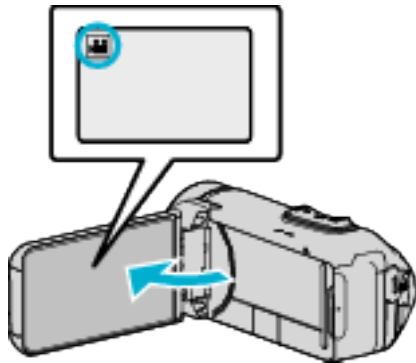

- Tarkasta, onko tallennustilana .
- Mikäli tilana on yksittäiskuvatilalla, kosketa -painiketta tallennusnäytöllä, jotta näkyviin tulee tilanvaihtonäyttö. Vaihda videotilaan koskettamalla -painiketta.

2 Valitse toistotila koskettamalla -painiketta.

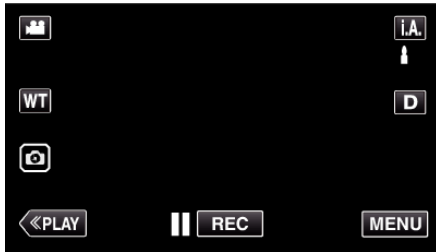

3 Kosketa "MENU" -painiketta.



4 Kosketa "PLAYBACK SETTING"-painiketta.



5 Kosketa "DIGEST PLAYBACK" -painiketta.

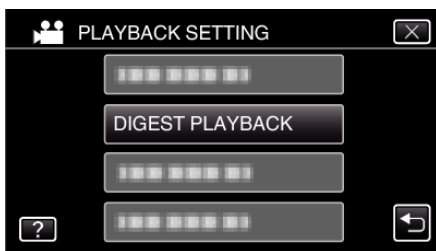

6 Kosketa valitaksesi päivämäärän yhteenvedon toistolle.

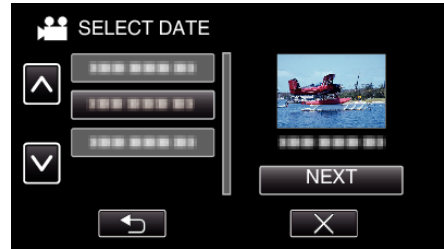

- Kosketa päivämäärän valinnan jälkeen "NEXT"-painiketta.
- Kun kosketetaan "ALL"-painiketta, yhteenvedon toisto suoritetaan kaikille päivämäärille.
- Poistu valikosta koskettamalla X.
- Palaa edelliseen näyttöön koskettamalla -painiketta.

7 Valitse yhteenvedon toisto aika



- Valitse yhteenvedon toisto aika minuutteina (min).
- Yhteenvedon toiston aikanäyttö vaihtelee tallennusajan mukaan.
- Kun "DIGEST PLAYBACK" -toiminnon alkaminen kestää (yli 2 sekuntia) yhteenvedon toistoajan valinnan suorittamisen jälkeen, siirron edistymisen näkyminen näyttöllä.
- Yhteenvedon toiston aika on vain ohjeellinen.

8 Yhteenvedon toisto alkaa.

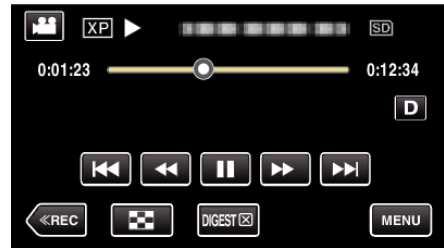

- Kosketa , kun haluat keskeyttää.
- Palaa hakemistonäyttöön koskettamalla .
- Palaa normaalin toiston näyttöön koskettamalla "DIGEST X" -kohtaa.
- Videon toiston aikaiset toiminnot "Videotoiston toimintopainikkeet" (s. 49)

9 Yhteenvedon toisto pysähtyy automaattisesti; voit myös tuoda seuraavan ruudun näyttöön koskettamalla "MENU"-kuvaketta.

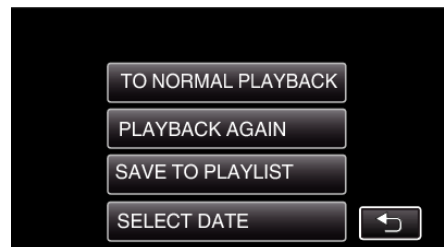

- TO NORMAL PLAYBACK: aloittaa normaalin toiston.
- PLAYBACK AGAIN: aloittaa uudelleen yhteenvedon toiston.
- SAVE TO PLAYLIST: tallentaa yhteenvedon toiston kuvat toistoluetteloon. (yhteenvedon toisto) -kuvake tulee näkyviin.) "PLAYBACK PLAYLIST" (s. 53)
- SELECT DATE: palaa vaiheeseen 6.

PLAYBACK PLAYLIST

Toistaa yhteenvedon toistossa rekisteröidyt soittolistat.

1 Avaa LCD-monitori.

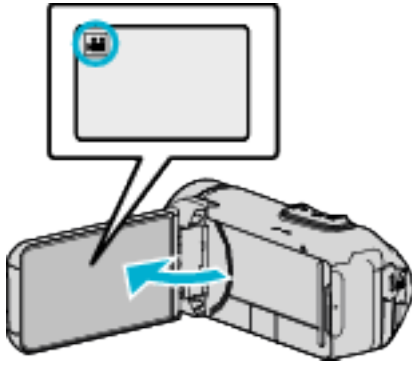

- Tarkasta, onko tallennustilana .
- Mikäli tilana on yksittäiskuvatila, kosketa -painiketta tallennusnäytöllä, jotta näkyviin tulee tilanvaihtonäyttö. Vaihda videotilaan koskettamalla -painiketta.

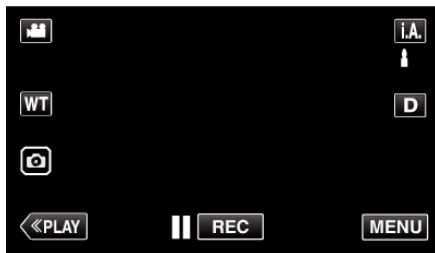

2 Kosketa "MENU" -painiketta.



3 Kosketa "PLAYBACK SETTING"-painiketta.

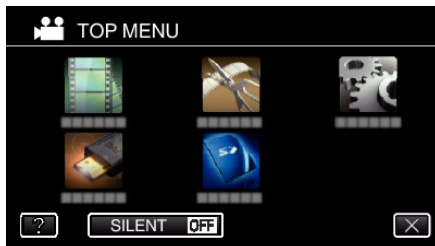

4 Kosketa "PLAYBACK PLAYLIST"-painiketta.

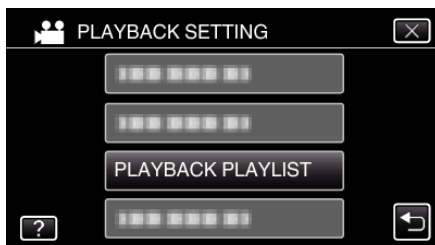

5 Valitse soittoluettelo koskemalla.



- Soittolistan toisto alkaa.
- "Videotoiston toimintopainikkeet" (s. 49)
- Kuvakkeen koskettaminen toiston aikana palauttaa näytölle toiston soittolistojen hakemistonäytön.
- Soittolistat, joissa on (yhteenvedon toisto) -kuvake, ovat yhteenvedon toiston aikana luotuja soittolistoja.

PLAYBACK OTHER FILE

Videon hallintatiedot saattavat vahingoittaa, jos tallennusta ei suoriteta oikein, esimerkiksi jos virta sammutetaan tallennuksen ollessa käynnissä. Seuraavat toimet voidaan tehdä videoiden toistamiseksi, kun hallintatiedot ovat virheelliset.

1 Avaa LCD-monitori.

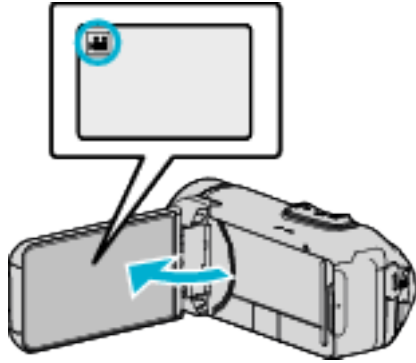

- Tarkasta, onko tallennustilana .
- Mikäli tilana on yksittäiskuvatila, kosketa -painiketta tallennusnäytöllä, jotta näkyviin tulee tilanvaihtonäyttö. Vaihda videotilaan koskettamalla -painiketta.

2 Valitse toistotila koskettamalla **PLAY**-painiketta.

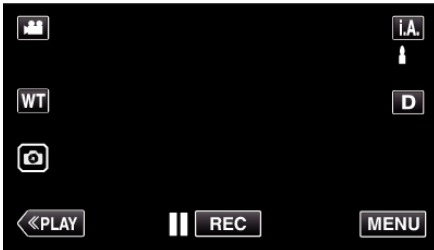

3 Kosketa "MENU"-painiketta.



4 Kosketa "PLAYBACK SETTING"-painiketta.



5 Kosketa "PLAYBACK OTHER FILE"-painiketta.

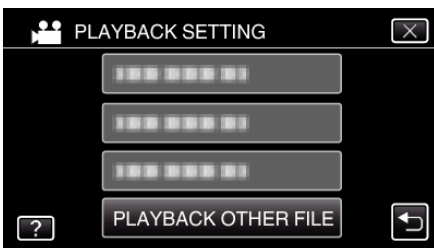

6 Aloita toisto koskettamalla tiedostoa.

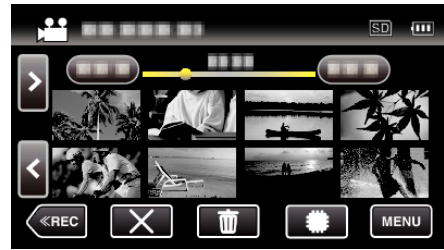

"Videotoiston toimintopainikkeet" (s. 49)

- Kosketa "X" palataksesi tavalliseen hakemistönäyttöön.

HUOMAUTUS :





- MTS-tiedosto luodaan EXTMOV-kansioon, kun hallintatiedot korruptoituvat.
- Korruptoituneen tiedoston kunnosta riippuen toisto voi epäonnistua tai sen laatu voi olla heikko.

Yksittäiskuvien toisto

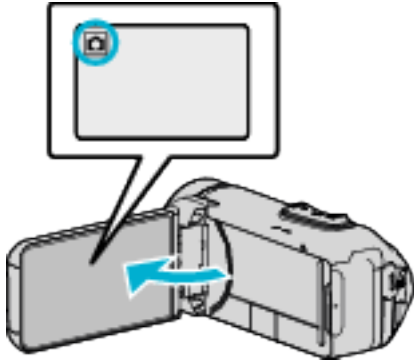
Voit valita toistettavat tallennetut yksittäiskuvat hakemistoruudusta (esikatselunäyttö).

1 Avaa LCD-monitori.



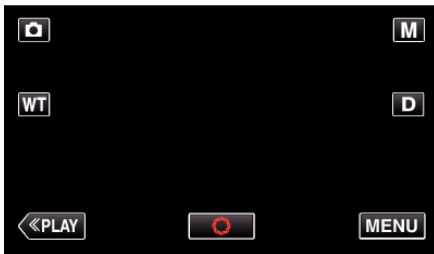

- Tarkasta, onko tallennustilana .
- Mikäli tilana on  video, kosketa -painiketta tallennusnäytöllä, jotta näkyviin tulee tilanvaihtonäyttö. Vaihda yksittäiskuvatilaan koskettamalla -painiketta.

2 Valitse toistotila koskettamalla **PLAY**-painiketta.



3 Aloita toisto koskettamalla tiedostoa.





- Kosketa  valitaksesi toistovälineen ja muuttaaksesi hakemistoruutua (esikatselunäyttö).
- Palaa hakemistonäyttöön koskettamalla .
-  näkyy viimeksi toistetussa kuvassa.
- Pikkukuvanäytön alla näkyvät eriväriset viivat osoittavat tallennuspäivät.

Toimintopainikkeet yksittäiskuvan toistolle

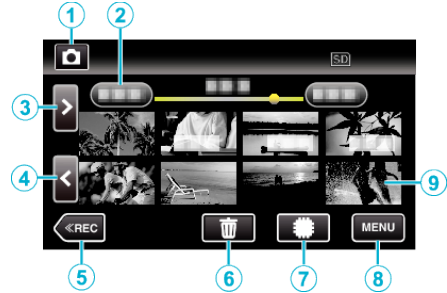
Hakemistoruudun aikana



- Yksittäiskuvat, joita tallennetaan jatkuvasti suurella tai keskinopeudella, ryhmitetään yhteen. Vain ensimmäinen tallennettu tiedosto (yksittäiskuva) näytetään, ja ryhmä näkyy vihreän kehyksen kanssa.

	Näyttö	Kuvaus
①	Video-/yksittäiskuvatila 	Vaihtaa video- ja yksittäiskuvatilojen välillä.
②	Päivämäärä	Siirtää seuraavaan tai edelliseen päivämäärään
③	>	Näyttää seuraavan hakemistonäytön (pikkukuvanäytön) • Voit tehdä saman toiminnon zoomaussäätimellä.
④	<	Näyttää edellisen hakemistonäytön (pikkukuvanäytön) • Voit tehdä saman toiminnon zoomaussäätimellä.
⑤	REC	Kytkee tallennustilan käyttöön.
⑥		Näyttää hakemistonäytön (pikkukuvanäytön) poiston suorittamiseksi
⑦		Vaihtaa SD-kortin ja sisäisen muistin hakemistonäyttöjen välillä.
⑧	MENU	Näyttää valikonäytön
⑨	Tiedosto (Yksittäiskuva)	Kosketa pikkukuvaa – käynnistää toiston Hipaise oikealle - Siirtyy oikealle edelliseen hakemistoruutuun (pikkukuvanäyttö) Hipaise vasemmalle - Siirtyy vasemmalle seuraavaan hakemistoruutuun (pikkukuvanäyttö)

Toistettaessa yksittäiskuvaa

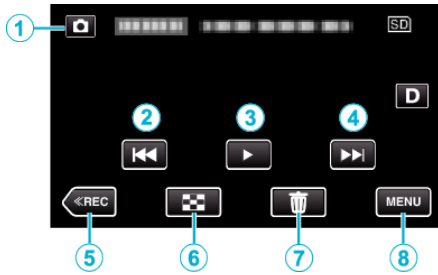

- Kun laitetta ei käytetä, kosketusnäytön toimintopainikkeet häviävät automaattisesti. Näytä toimintopainikkeet uudelleen koskemalla näyttöä.

	Näyttö	Kuvaus
①	Video-/yksittäiskuvatila 	Vaihtaa video- ja yksittäiskuvatilojen välillä.
②		Palaa edelliseen yksittäiskuvaan • Voit tehdä saman toiminnon zoomaussäätimellä.
③		Käynnistää/keskeyttää diaesityksen • Saman toiminnon voi tehdä SET-painikkeen avulla.
④		Siirtyy seuraavaan yksittäiskuvaan • Voit tehdä saman toiminnon zoomaussäätimellä.
⑤	<<REC	Kytkee tallennustilan käyttöön.
⑥		Palaa hakemistonäyttöön
⑦		Poistaa näytössä olevan yksittäiskuvan.
⑧	MENU	Näyttää valikkonäytön

HUOMAUTUS :

- Kosketa tai vedä kosketusnäytön toiminta-alueella.

TÄRKEÄÄ :

- Tämä on mikroprosessoriohjattu laite. Sähköstaattinen varaus, ulkoinen melu ja häiriö (televisiosta, radiosta jne.) voi estää sitä toimimasta oikein. Sulje tällöin monitorinäyttö katkaistaksesi virran, irrota verkkolaite ja nollaa laite painamalla Reset-painiketta.

"Laitteen nollaaminen" (☞ s. 7)

Diaesityksen toisto

Yksittäiskuvia voidaan toistaa diaesityksenä.

Kosketa ► yksittäiskuvien toiston aikana diaesityksen aloittamiseksi.

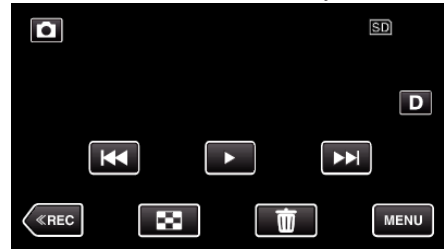

"Toimintopainikkeet yksittäiskuvan toistolle" (☞ s. 55)

HUOMAUTUS :

- Siirtymiin voidaan lisätä efektejä diaesityksen toistossa.

"SLIDE SHOW EFFECTS" (☞ s. 142)

TV-vastaanottimeen liittäminen ja siinä katselu

Voit kytkeä tämän laitteen televisioon toistoa varten. Television kuvanlaatu vaihtelee television tyyppiin ja liitosjohdon mukaan. Valitse liitin, joka sopii parhaiten televisioosi.

- Katso ohjeita myös käytettävän television käyttöoppaasta.

"Kytkeä HDMI-miniliitintä käyttäen" (s. 57)

"Kytkeä AV-liitintä käyttäen" (s. 59)

- Kun haluat näyttää päivämäärän ja kellonajan televisiossa, määritä sekä "DISPLAY DATE/TIME" että "DISPLAY ON TV"TM "ON"-tilaan.

(s. 140)

"DISPLAY ON TV" (s. 146)

Epänormaali kuva TV:llä

Ongelma	Toimenpide
Kuvat eivät näy televisiossa oikein.	<ul style="list-style-type: none"> • Irrota johto ja kytke se uudelleen. • Sammuta tämän laitteen ja käynnistä se uudelleen. • Kuvat eivät ehkä näy kunnolla, kun akun virta on vähissä. Käytä verkkolaitetta.
Kuvat vääristyvät televisiossa pystysuuntaisesti.	<ul style="list-style-type: none"> • Aseta "CONNECTION SETTINGS"-valikon "VIDEO OUTPUT"-asetukseksi "4:3". <p>"VIDEO OUTPUT" (s. 146)</p>
Kuvat vääristyvät televisiossa vaakasuuntaisesti.	<ul style="list-style-type: none"> • Säädä television kuvaa vastaavasti.
Kuvien väri näyttää omituiselta.	<ul style="list-style-type: none"> • Säädä television kuvaa vastaavasti.
HDMI-CEC-toiminnot eivät toimi oikein eikä televisio toimi tämän laitteen kanssa.	<ul style="list-style-type: none"> • Television toiminta voi vaihdella teknisten ominaisuuksien mukaan, vaikka televisio olisikin HDMI-CEC-yhteensopiva. Täten tämän laitteen HDMI-CEC-toimintoja ei voida taata kaikkien televisionien kohdalla. Aseta tällöin "HDMI CONTROL" asetukseen "OFF". <p>"HDMI CONTROL" (s. 146)</p>
Näytön kieli on muutettu.	<ul style="list-style-type: none"> • Näin voi käydä silloin, kun tämä laite liitetään HDMI-minikaapelilla televisioon, jossa on toinen kieliasetus.

TÄRKEÄÄ :

- Älä poista tallennusvälinettä tai suorita muita toimintoja (kuten kytke virtaa pois) tiedostojen käytön aikana. Varmista myös käyttäväsi pakkauksen verkkolaitetta, sillä tallennusvälineen tiedot korruptoitua, jos akku kuluu loppuun käytön aikana. Jos tallennusvälineen tiedot korruptoituvat, formatoi tallennusväline käyttäaksesi sitä uudelleen.

Kytkeä HDMI-miniliitintä käyttäen

Jos käytät HDTV:tä, voit toistaa kuvaa HD-tasoisena liittämällä laitteen HDMI-miniliittimeen.

- Käytä korkeanopeuksista HDMI-minikaapelia.
- Katso ohjeita myös käytettävän television käyttöoppaasta.

1 Kytke televisioon.

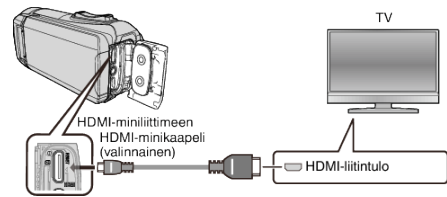

2 Liitä sovitinkaapeli ja verkkolaite tähän laitteeseen.

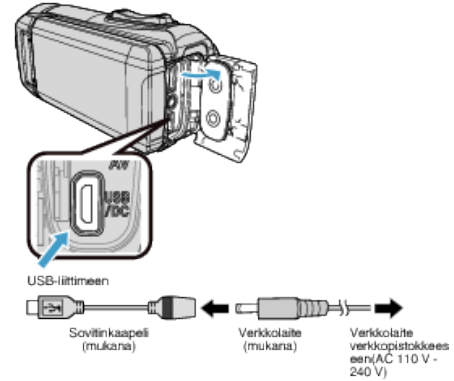

3 Avaa LCD-monitori.

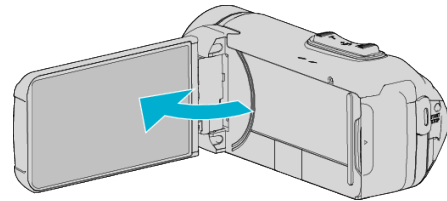

- Laite käynnistyy automaattisesti.

4 Paina TV:n ulkoisen tulon painiketta kytkeäksesi tulon tästä laitteesta yhdistetyn liittimen kautta.



5 Toista tiedosto.

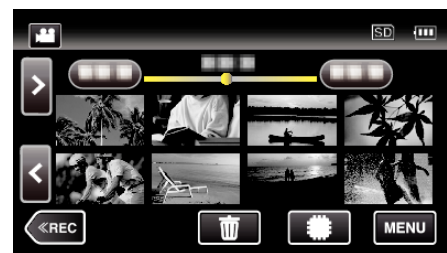

"Videoiden toisto" (s. 48)

"Yksittäiskuvien toisto" (s. 55)

HUOMAUTUS :

- Muuta "HDMI OUTPUT" -laitteen asetukset liitännän mukaan. "HDMI OUTPUT" (☞ s. 146)
- Kun TV-liitäntä on HDMI-minikaapelin kautta, kuvat ja äänet eivät välttämättä näy oikein liitettyssä televisiossa. Toimi tällöin seuraavasti.
 - 1) Irrota HDMI-minikaapeli ja liitä se uudelleen.
 - 2) Sammuta tämän laitteen ja käynnistä se uudelleen.
- Mikäli sinulla on kysyttävää TV:stä tai liitostavasta, ota yhteys TV-vastaanottimesi valmistajaan.

Käyttö yhdessä TV:n kanssa HDMI-kaapelia käyttäen

Kun tämä laite kytetään HDMI-CEC-toimintoa tukevaan televisioon, HDMI-minijohto mahdollistaa yhdistettyjen toimintojen käytön TV:n kanssa.

- HDMI-CEC (Consumer Electronics Control) on teollinen standardi, joka mahdollistaa HDMI-CEC-toimintoa tukevien laitteiden yhteiskäytön HDMI-kaapeleita käyttäen.

HUOMAUTUS :

- Kaikki HDMI-laitteet eivät täytä HDMI-CEC-standardia. Tämän laitteen HDMI-toiminto ei toimi, kun se liitetään kyseisiin laitteisiin.
- Tämä laite ei välttämättä toimi kaikkien HDMI-CEC-toimintoa tukevien laitteiden kanssa.
- Jokaisen HDMI-CEC-toimintoa tukevan laitteen teknisistä ominaisuuksista riippuen jotkin toiminnot eivät välttämättä toimi tämän laitteen kanssa. (Katso lisätietoja television käyttöohjeista.)
- Joidenkin liitettyjen laitteiden kohdalla voi esiintyä odottamattomia toimintoja. Aseta tällöin "HDMI CONTROL" asetukseen "OFF".

"HDMI CONTROL" (☞ s. 146)

Valmistelutoimenpiteet

- Liitä HDMI-minijohto tästä laitteesta televisioon. "Kytke HDMI-miniliitäntä käyttäen" (☞ s. 57)
- Kytke televisio päälle ja aseta HDMI-CEC-toiminnon asetus valintaan "ON". (Katso lisätietoja television käyttöohjeista.)
- Aseta CONNECTION SETTINGS-valikon "HDMI CONTROL"-asetukseksi "ON".

"HDMI CONTROL" (☞ s. 146)

Toimintatapa 1

- 1 Kytke tämä laite päälle.
- 2 Valitse toistotila.
- 3 Liitä HDMI-minijohto.
 - Televisio kytkeytyy päälle automaattisesti ja se kytkeytyy HDMI-syöttötilaan, kun laite kytetään päälle.

Toimintatapa 2

- 1 Kytke televisio pois päältä.
 - Laite kytkeytyy automaattisesti pois päältä.

HUOMAUTUS :

- Liitetystä televisiosta riippuen tämän laitteen näyttökieli kytkeytyy automaattisesti kieliasetukseen, joka valitaan televisiolle tämän laitteen kytkennän yhteydessä. (Tämä on voimassa vain, jos tämä laite tukee televisiolle valittua kieltä.) Tätä laitetta voidaan käyttää jollakin toisella kielellä kuin television näyttökielellä asettamalla "HDMI CONTROL" asetukseen "OFF".
- Television näyttökieli ei vaihdu automaattisesti, vaikka tämän laitteen näyttökieltä vaihdettaisiinkin.
- Kyseiset toiminnot eivät välttämättä toimi oikein, kun järjestelmään liitetään muita laitteita, kuten vahvistin tai valitsin. Aseta "HDMI CONTROL" asetukseen "OFF".
- Jos HDMI-CEC ei toimi oikein, kytke tämä laite päälle ja pois päältä.

Kytkeä AV-liitintä käyttäen

Toistaaksesi videoita TV:ssä liitä AV-kaapeli (mukana: QAM1322-001) tämän laitteen AV-liitintään.

- Katso ohjeita myös käytettävän television käyttöoppaasta.

1 Kytke televisioon.

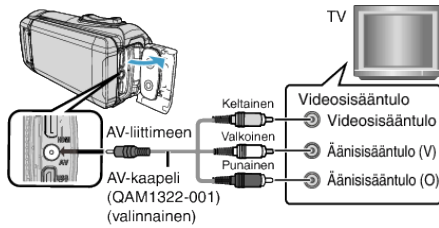

2 Liitä sovitinkaapeli ja verkkolaite tähän laitteeseen.

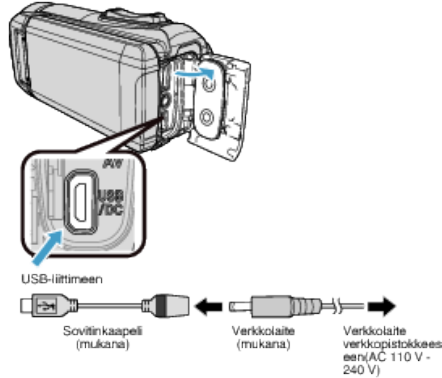

3 Avaa LCD-monitori.

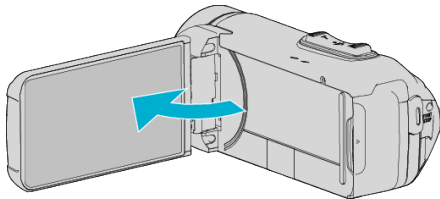

- Laite käynnistyy automaattisesti.

4 Paina TV:n ulkoisen tulon painiketta kytkeäksesi tulon tästä laitteesta yhdistetyn liittimen kautta.



5 Toista tiedosto.



"Videoiden toisto" (s. 48)

"Yksittäiskuvien toisto" (s. 55)

HUOMAUTUS :

- Mikäli sinulla on kysyttävää TV:stä tai liitostavasta, ota yhteys TV-vastaanottimesi valmistajaan.
- AV-kaapeli (mukana: QAM1322-001)

Seuraavassa on kuvattu nelinastaisen pienoisi liittimen johtoja koskevat tekniset tiedot (video/ääni).

Voit hankkia sen lähimmästä JVC-huoltokeskuksesta.



- Kun käytät valinnaista AV-kaapelia, kiinnitä ensin tämän laitteen mukana toimitettu ydinsuodatin.

"Ydinsuodattimen kiinnittäminen" (s. 10)

Tarpeettomien tiedostojen poistaminen

Poista tarpeettomia videoita ja yksittäiskuvia, kun tallennusvälineen tila on loppumassa.

Tällä tavoin voit vapauttaa lisätilaa tallennusvälineestä.

"Näytössä olevan tiedoston poistaminen" (s. 60)

"Valittujen tiedostojen poistaminen" (s. 60)

HUOMAUTUS :

- Poistettuja tiedostoja ei voi palauttaa.
- Kun soittolistan tiedostot poistetaan, soittolista muuttuu.
- Suojattuja tiedostoja ei voi poistaa.
Poista suojaus ennen tiedoston poistoa.
- "Tiedostojen suojaaminen" (s. 61)
- Muista varmuuskopioida tärkeitä tiedostot tietokoneelle.
- "Kaikkien tiedostojen varmuuskopiointi" (s. 76)

Näytössä olevan tiedoston poistaminen

Poistaa näytössä olevan tiedoston.

TÄRKEÄÄ :

- Poistettuja tiedostoja ei voi palauttaa.

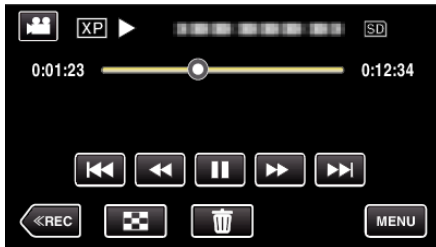

- 1 Kosketa -kuvaketta.

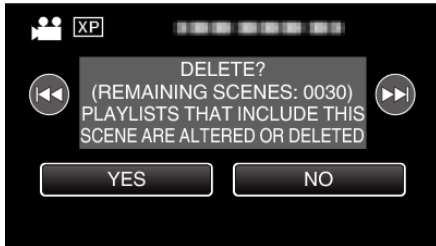

- Kuvassa näkyy videotila, mutta samat toiminnot koskevat yksittäiskuvatilaa.

- 2 Kosketa "YES" -painiketta.



- Valitse edellinen tai seuraava tiedosto koskettamalla  tai .
- Kun tiedostoja ei ole enää jäljellä, näyttö palaa hakemistonäyttöön.

Valittujen tiedostojen poistaminen







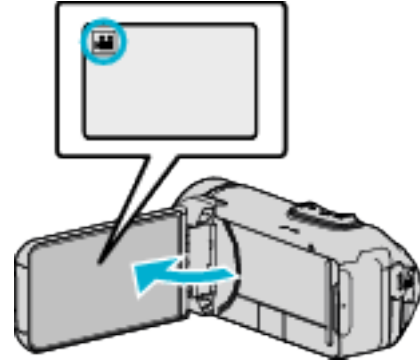

Poistaa valitut tiedostot.

TÄRKEÄÄ :

- Poistettuja tiedostoja ei voi palauttaa.

- 1 Avaa LCD-monitori.



- Kosketa  tai  valitaksesi video- tai yksittäiskuvatilan.
- Kosketa - tai -painiketta tallennusnäytöllä, jotta näkyviin tulee tilanvaihtonäyttö.
Vaihda videotilaan  koskettamalla -painiketta.
Vaihda yksittäiskuvatilaan  koskettamalla -painiketta.

- 2 Valitse toistotila koskettamalla -painiketta.

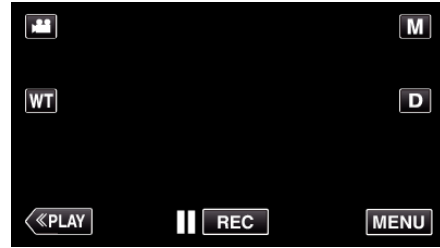

- Kuvassa näkyy videotila, mutta samat toiminnot koskevat yksittäiskuvatilaa.

- 3 Kosketa -kuvaketta.



- 4 Poista tiedostot koskemalla niitä.

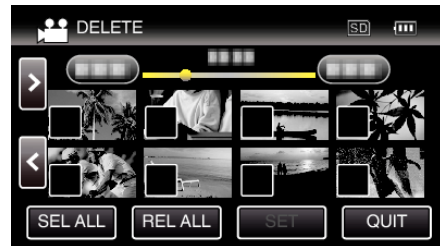

- ✓ ilmestyy näyttöön valituille tiedostoille.
Poista ✓ tiedoston kohdalta koskettamalla tiedostoa uudelleen.
- Valitse kaikki tiedostot koskettamalla "SEL ALL".
- Vapauta kaikki valinnat koskettamalla "REL ALL".

- 5 Kosketa "SET" -painiketta.

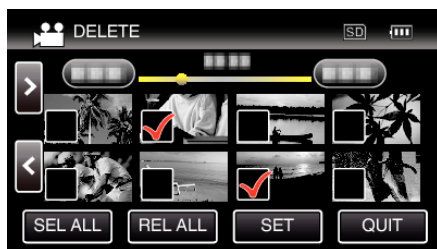

- Jos tiedostoa ei ole valittu, "SET"-painiketta ei voi painaa.

- 6 Vahvista poisto koskettamalla "EXECUTE".



- Kun poisto on tehty, kosketa "OK".
- Peruuta poisto koskettamalla "QUIT".

Tiedostojen suojaaminen

Estä tärkeiden videoiden/yksittäiskuvien poistaminen vahingossa suojaamalla ne.

"Näytössä näkyvän tiedoston suojaus tai suojauksen poisto" (☞ s. 61)

"Valittujen tiedostojen suojaus tai suojauksen poisto" (☞ s. 62)

TÄRKEÄÄ :

- Kun tallennusväline formatoidaan, jopa suojatut tiedostot poistetaan.

Näytössä näkyvän tiedoston suojaus tai suojauksen poisto

Suojaa näytössä näkyvän tiedoston tai poistaa sen suojauksen.

- 1 Kosketa "MENU" -painiketta.

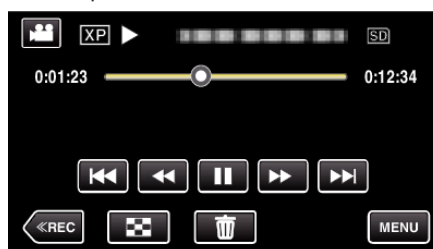

- Kuvassa näkyy videotila, mutta samat toiminnot koskevat yksittäiskuvatilaa.

- 2 Kosketa "EDIT"-painiketta.

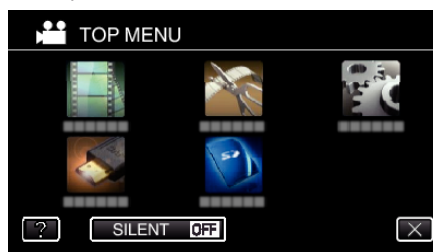

- 3 Kosketa "PROTECT/CANCEL" -painiketta.

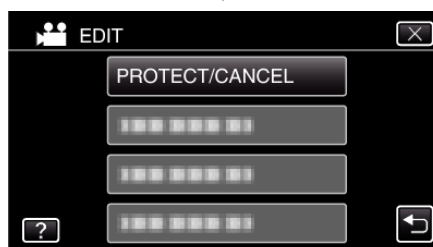

- 4 Kosketa "YES" -painiketta.



- Valitse edellinen tai seuraava tiedosto koskettamalla ◀◀ tai ▶▶.
- Kosketa asetuksen jälkeen "OK".

Valittujen tiedostojen suojaus tai suojauksen poisto

Suojaa valitut tiedostot tai poistaa suojauksen.

1 Avaa LCD-monitori.

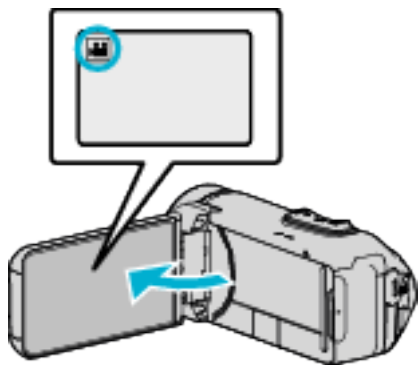

- Kosketa tai valitaksesi video- tai yksittäiskuvatilan.
- Kosketa - tai -painiketta tallennusnäytöllä, jotta näkyviin tulee tilanvaihtonäyttö.
- Vaihda videotilaan koskettamalla -painiketta.
- Vaihda yksittäiskuvatilaan koskettamalla -painiketta.

2 Valitse toistotila koskettamalla **PLAY**-painiketta.

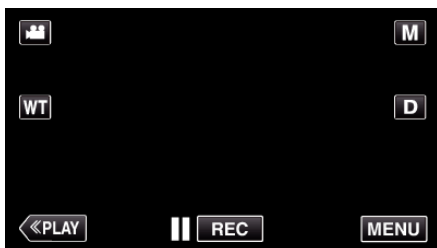

- Kuvassa näkyy videotila, mutta samat toiminnot koskevat yksittäiskuvatilaa.

3 Kosketa "MENU"-painiketta.



4 Kosketa "EDIT"-painiketta.



5 Kosketa "PROTECT/CANCEL"-painiketta.

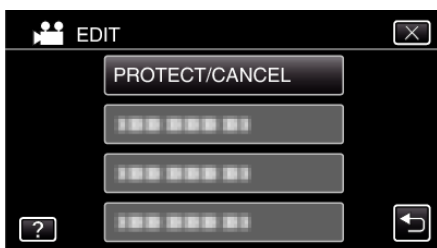

6 Kytke suojaus päälle tai pois koskettamalla tiedostoja.



- ✓ ilmestyy näyttöön valituille tiedostoille.
Poista ✓ tiedoston kohdalta koskettamalla tiedostoa uudelleen.
- ja ✓ näkyvät näytössä jo suojatuille tiedostoille.
Kun haluat poistaa tiedoston suojauksen, kosketa tiedostoa niin että ✓ poistuu.
- Valitse kaikki tiedostot koskettamalla "SEL ALL".
- Vapauta kaikki valinnat koskettamalla "REL ALL".

7 Päättää suojausasettaminen koskettamalla "SET".



- Suojausmerkit ilmestyvät näyttöön valituille tiedostoille.
Suojausmerkit poistuvat tiedostoista, joista valinta poistetaan.
- Jos tiedostoa ei ole valittu, "SET"-painiketta ei voi painaa.

Yksittäiskuvan kaappaaminen videolta toiston aikana

Voit kaapata yksittäiskuvia haluamistasi kohtauksista tallennetuilla videoilla.

1 Avaa LCD-monitori.

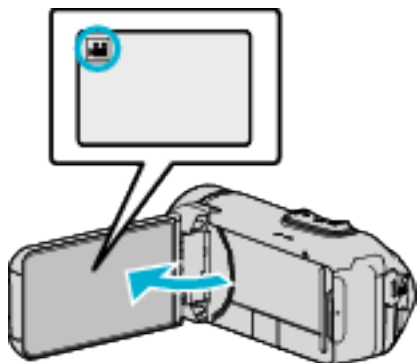

- Tarkasta, onko tallennustilana .
- Mikäli tilana on yksittäiskuvatilalla, kosketa -painiketta tallennusnäytöllä, jotta näkyviin tulee tilanvaihtonäyttö. Vaihda videotilaan koskettamalla -painiketta.

2 Valitse toistotila koskettamalla «PLAY-painiketta.

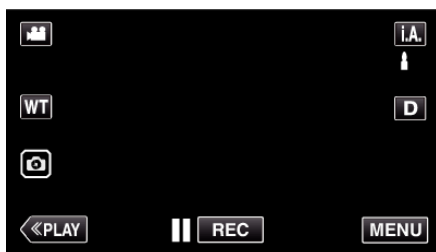

3 Kosketa haluttua videota.

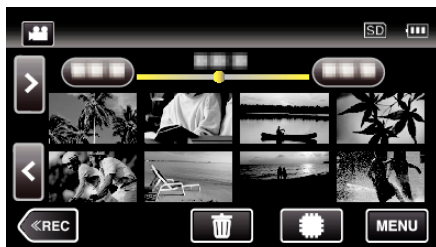

4 Kosketa keskeytyksen hipaisupainiketta halutussa kohdassa toiston aikana.

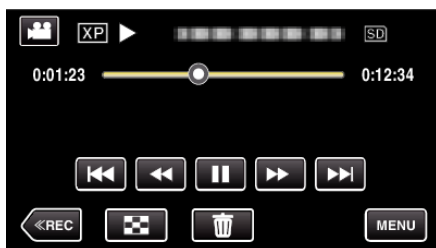

- Videon keskeydyttyä voit hienosäätää siepattavaa kohtaa koskettamalla eteenpäin hidastuksen painiketta tai taaksepäin hidastuksen painiketta .

5 Kosketa -painiketta.

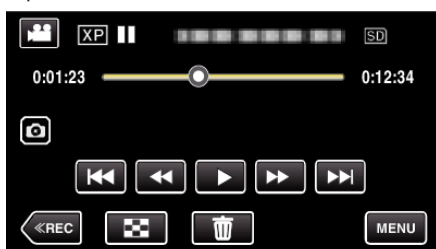

HUOMAUTUS :

- Kaapattavien yksittäiskuvien koko on 1920x1080.
- Siepatut yksittäiskuvat tallennetaan laitteeseen, jolla video toistetaan.

Saumattomasti tallennettujen videoiden yhdistäminen

Videot, jotka on tallennettu kahdelle eri tallennusvälineelle videotallennusvalikon "SEAMLESS RECORDING"-asetuksen ollessa käytössä, voidaan yhdistää yhdeksi videoksi. "SEAMLESS RECORDING" (☰ s. 133)

1 Avaa LCD-monitori.

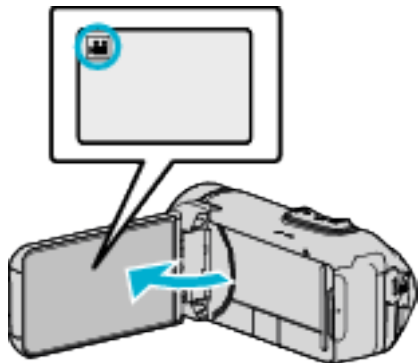

- Tarkasta, onko tallennustilana .
- Mikäli tilana on yksittäiskuvatila, kosketa -painiketta tallennusnäytöllä, jotta näkyviin tulee tilanvaihtonäyttö. Vaihda videotilaan koskettamalla -painiketta.

2 Valitse toistotila koskettamalla <<PLAY>>-painiketta.

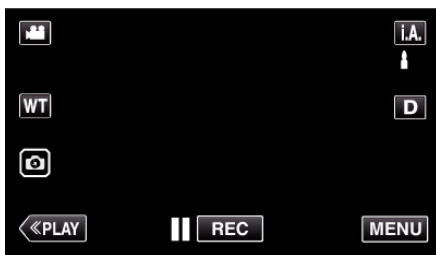

3 Kosketa "MENU"-painiketta.

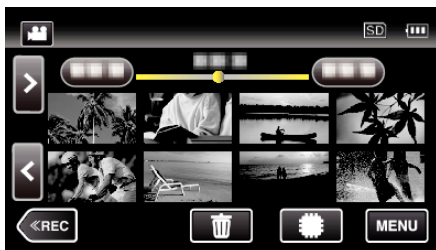

4 Kosketa "EDIT"-painiketta.

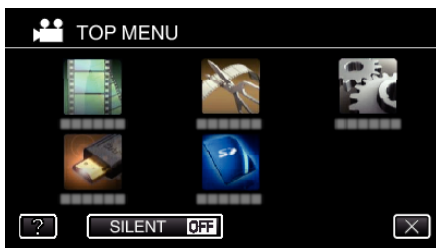

5 Kosketa "SEAMLESS REC CTRL"-painiketta.

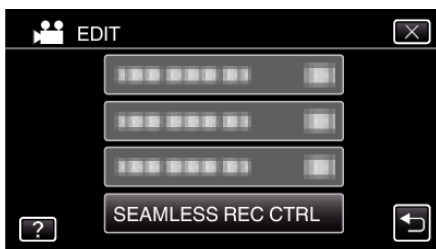

6 Kosketa "COMBINE SCENES"-painiketta.



- Tämä laite aloittaa saumattomien videoiden haun. Yhdistämistä ei voida tehdä, jos saumattomia videoita ei löydy.

7 Kosketa "YES"-painiketta.

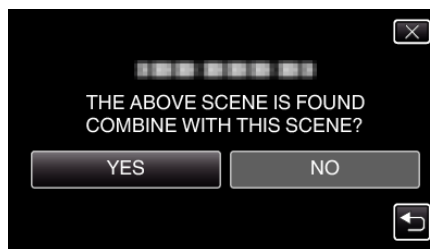

8 Kosketa medialaitetta, johon tallennus tehdään.

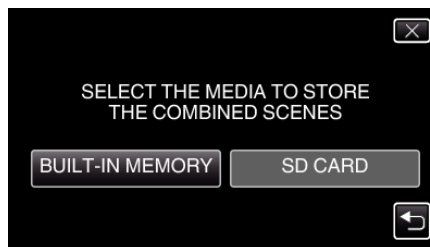

9 Kosketa "YES"-painiketta.

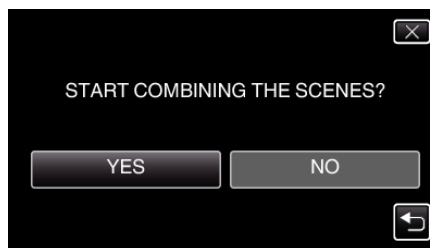

- Videoiden yhdistäminen alkaa.
- Kosketa videoiden yhdistämisen jälkeen "OK".

HUOMAUTUS :

- Saumattomia videoita ei voi yhdistää, jos sisäisessä muistissa tai SD-kortilla ei ole riittävästi tilaa. Tarkista jäljellä oleva tila ennen yhdistämistä.

Miten saumaton videotallennus voidaan ottaa uudelleen käyttöön

Jotta saumaton tallennus voidaan aloittaa uudelleen edellisen tallennusjakson päätyttyä, saumattomat videot on yhdistettävä tai saumattomien videoiden yhdistämistiedot on poistettava. Poista saumattomien videoiden yhdistämistiedot valitsemalla "DEL COMBINED SCENES" vaiheessa 6.

Videon halutun osan kaappaaminen (RAJAA)

Valitse haluttu osa videota ja tallenna se uutena videotiedostona.

- Alkuperäinen video säilyy sijainnissaan.

1 Avaa LCD-monitori.

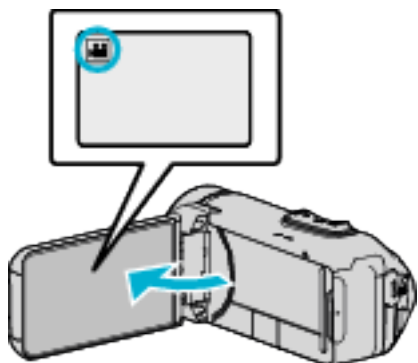

- Tarkasta, onko tallennustilana .
- Mikäli tilana on yksittäiskuvatila, kosketa -painiketta tallennusnäytöllä, jotta näkyviin tulee tilanvaihtonäyttö. Vaihda videotilaan koskettamalla -painiketta.

2 Valitse toistotila koskettamalla -painiketta.

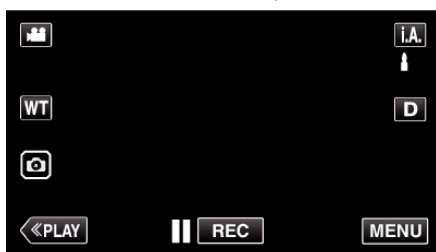

3 Kosketa "MENU" -painiketta.

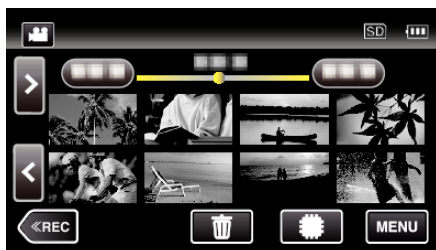

4 Kosketa "EDIT"-painiketta.

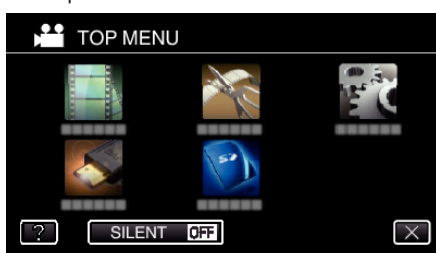

5 Kosketa "TRIMMING" -painiketta.

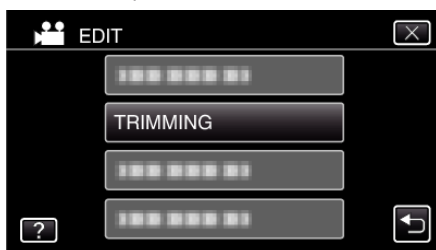

6 Kosketa muokattavaa videota.

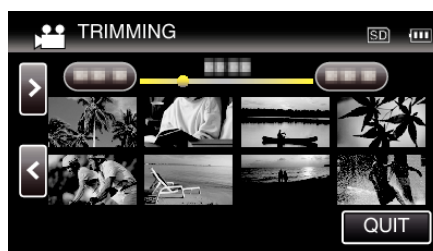

7 Keskeytä toisto halutussa aloituskohdassa koskettamalla ja kosketa sitten "A".

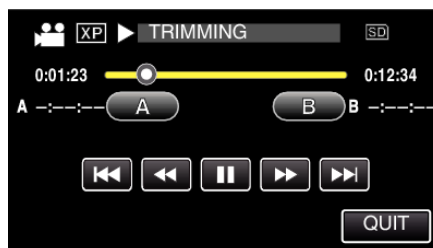

- Kun "A"-hipaisupainiketta kosketaan, aloituskohta asetetaan.
- Jatka toistoa aloituskohdan asettamisen jälkeen koskettamalla .

8 Keskeytä toisto halutussa lopetuskohdassa koskettamalla ja kosketa sitten "B".

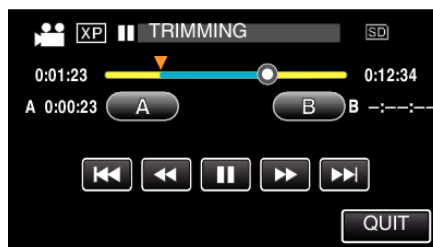

- Kun "B"-hipaisupainiketta kosketaan, lopetuskohta asetetaan.
- Jos haluat asettaa aloitus- tai lopetuskohdan uudelleen, kosketa "A" tai "B" kuvauksen halutussa kohdassa.
- Voit hienosäätää kohtaa painamalla ja , kun toisto on keskeytetty.

9 Kosketa "SET" -painiketta.

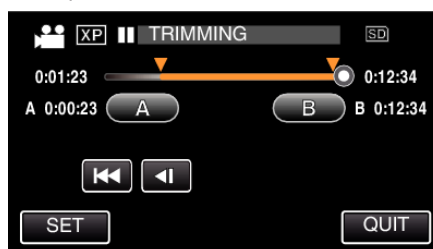

- Kun "SET"-hipaisupainiketta kosketaan, rajausalue vahvistetaan.

10 Kosketa "YES" -painiketta.



- Kosketa kopiointiin jälkeen "OK".
- Kun kopiointi on valmis, kopioitu tiedosto lisätään hakemistonäyttöön.

HUOMAUTUS :

- Jakokohta saattaa poiketa hieman valitusta kohtauksesta.

Soittolistojen poisto

Poista luomasi soittolistat.

- 1 Avaa LCD-monitori.

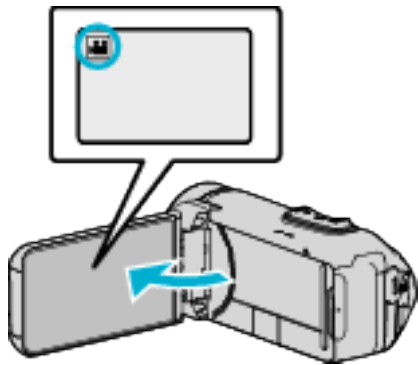

- Tarkasta, onko tallennustilana .
- Mikäli tilana on yksittäiskuvatilalla, kosketa -painiketta tallennusnäytöllä, jotta näkyviin tulee tilanvaihtonäyttö. Vaihda videotilaan koskettamalla -painiketta.

- 2 Valitse toistotila koskettamalla -painiketta.

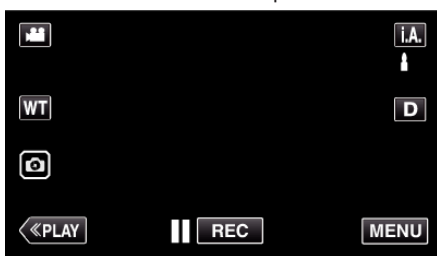

- 3 Kosketa "MENU" -painiketta.



- 4 Kosketa "PLAYBACK SETTING"-painiketta.



- 5 Kosketa "PLAYBACK PLAYLIST"-painiketta.

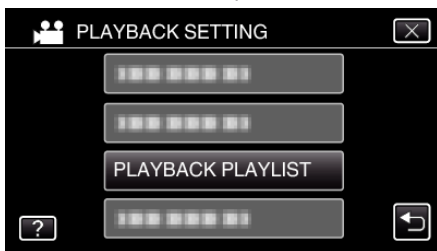

- 6 Kosketa -kuvaketta.

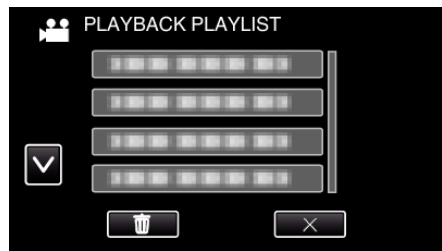

- DELETE -näyttö tulee esiin.

- 7 Kosketa poistettavaa soittoluetteloa ja kosketa "NEXT"-painiketta.

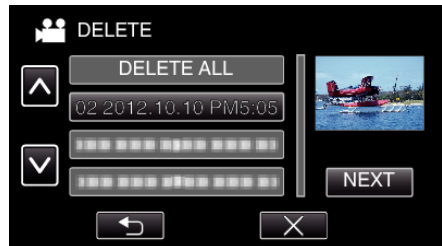

- Kaikki luodut soittolista poistetaan, kun "DELETE ALL" on valittu.

- 8 Vahvista poisto koskettamalla "YES".

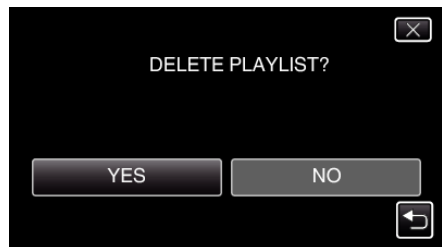

- Kosketa poistamisen jälkeen "OK"-painiketta.
- Kun poisto on tehty, näkyviin tulee jälleen poistettavan soittolistan valintaruutu.

HUOMAUTUS :

- Poistu valikosta koskettamalla X-painiketta kullakin ruudulla.

Tiedostojen koostaminen levyille yhdistämällä Blu-ray-tallentimeen

Voit koostaa videoita teräväpiirtolaadulla liittämällä AVCHD-yhteensopivan Blu-ray-tallentimen tähän laitteeseen USB-kaapelilla. Katso lisätietoja levyn luomisesta Blu-ray-tallentimen käyttöohjeista.

- Tätä toimintoa ei voida suorittaa, jos akkuvirtaa ei ole jäljellä riittävästi. Lataa akku ensin täyteen.

- 1 Avaa liitinsuojus.
- 2 Kytke Blu-ray-tallentimeen.
 - Liitä käyttämällä tämän laitteen mukana toimitettua USB-kaapelia.
 - Ennen kuin liität kaapeleita, sulje LCD-monitori sammuttaaksesi tämän laitteen.

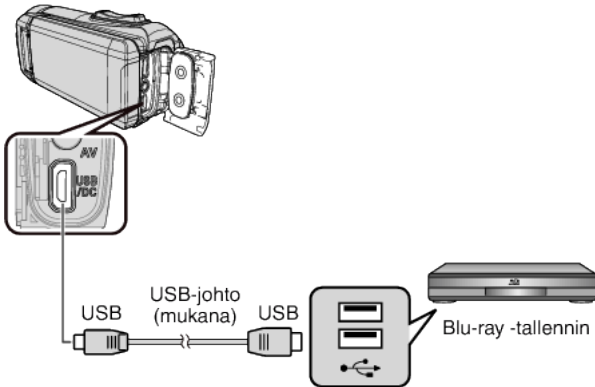

- 3 Avaa LCD-monitori.

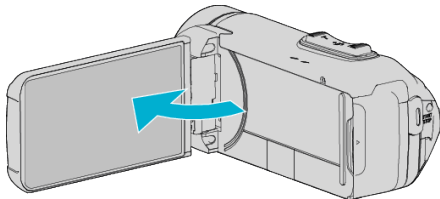

- Laite käynnistyy ja "SELECT DEVICE" -näyttö tulee näkyviin.

- 4 Kosketa "CONNECT TO OTHER"-painiketta.



- 5 Kosketa haluttua mediaa.

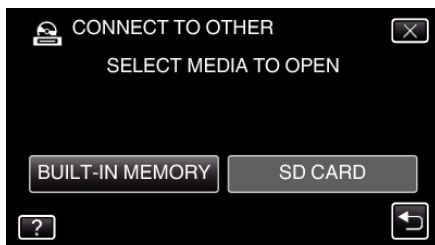

- Kun kameran toiminto on valmis, seuraava näkymä tulee näyttöön.



- Toiminnot on suoritettava Blu-ray-tallentimella näytön vaihduttua.

- 6 Suorita koostaminen Blu-ray-tallentimella.

- Lue myös Blu-ray-tallentimen käyttöohjeet.
- Kun koostaminen on valmis, sulje tämän laitteen LCD-monitori ja tarkista, että POWER/ACCESS-merkkivalo on sammunut, ennen kuin irrotat USB-kaapelin. Tälle laitteelle ei voi suorittaa toimintoja, ennen kuin USB-johdot on irrotettu.

HUOMAUTUS :

- Kun haluat kopioida 50p-tilassa tallennettuja videoita, (kun "SYSTEM SELECT" on asetettu arvoon "50p"), käytä AVCHD Progressive -yhteensopivaa Blu-ray-tallenninta.
- Tilassa 50p tallennettuja videoita (kun "SYSTEM SELECT" on asetettu arvoon "50p") voidaan kopioida vain Blu-ray-levyille.

Tiedostojen koostaminen VHS-nauhalle yhdistämällä videonauhuriin

Voit kopioida/siirtää videoita vakiolaatuisena yhdistämällä videokameran videonauhuriin.

- Katso myös television ja videonauhurin käyttöopasohjeet.

1 Avaa liitinsuojus.

2 Kytke videonauhuriin tai DVD-tallentimeen.

- Ennen kuin liität kaapeleita, sulje LCD-monitori sammuttaaksesi tämän laitteen.

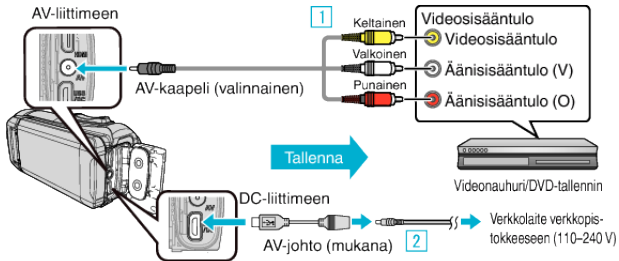





1 Liitä käyttämällä valinnaista AV-kaapelia.

2 Liitä sovitinkaapeli ja verkkolaite tähän laitteeseen.

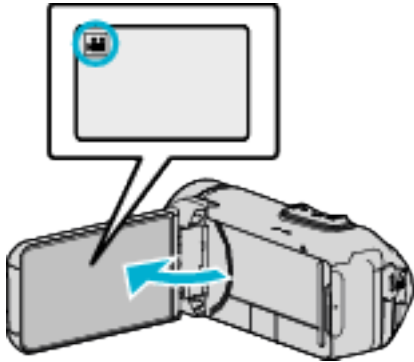
- Käytä vain mukana toimitettua verkkolaitetta.

3 Avaa LCD-monitori.



- Tarkasta, onko tallennustilana .
- Mikäli tilana on  yksittäiskuvatila, kosketa -painiketta tallennusnäytöllä, jotta näkyviin tulee tilanvaihtonäyttö. Vaihda videotilaan koskettamalla -painiketta.

4 Valitse toistotila koskettamalla  PLAY-painiketta.

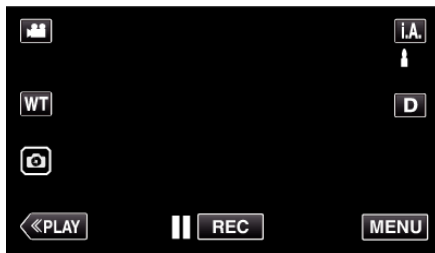

5 Valmistele TV/videonauhuri tallentamista varten.

- Vaihda yhteensopivaan ulkoiseen sisääntuloon.
- Aseta videonauha sisään.

6 Valmistele tämä laite toistamista varten.

- Aseta "CONNECTION SETTINGS"-valikon "VIDEO OUTPUT"-asetus yhdistämäsi television kuvasuhteen arvoon ("4:3" tai "16:9"). "VIDEO OUTPUT" (s. 146)

7 Aloita tallennus.

- Aloita toisto laitteesta ja paina tallentimen tallennuspainiketta. "Videoiden toisto" (s. 48)
- Lopeta tallennus, kun toisto on päättynyt.

HUOMAUTUS :

- AV-kaapeli (mukana: QAM1322-001)

Ennen kuin käytät kaapelia, kiinnitä tämän laitteen mukana toimitettu ydinsuodatin.

"Ydinsuodattimen kiinnittäminen" (s. 10)

Seuraavassa on kuvattu nelinastaisen pienoisi liittimen johtoja koskevat tekniset tiedot (video/ääni).

Voit hankkia sen lähimmästä JVC-huoltokeskuksesta.



HUOMAUTUS :

- Jos haluat sisällyttää tallennuspäivämäärän ja -ajan koosteeseen, aseta "PLAYBACK SETTING"-valikon "DISPLAY DATE/TIME" -asetus "ON"-tilaan. Aseta vaihtoehtoisesti "CONNECTION SETTINGS"-valikon "DISPLAY ON TV" -asetus "ON"-tilaan.

Tiedostojen kopiointi SD-kortille

Voit kopioida videoita ja yksittäiskuvia (stillkuvia) sisäisestä muistista SD-kortille.

Kortille kopioidut yksittäiskuvat voidaan viedä kätevästi liikkeeseen tulostettavaksi (kehitettäväksi).

- Tätä toimintoa ei voida suorittaa, jos akkuvirtaa ei ole jäljellä riittävästi. Lataa akku ensin täyteen.

TÄRKEÄÄ :

- Varmista, että tallennusvälineessä on riittävästi tilaa.
- SD-kortin videoita ei voi kopioida sisäiseen muistiin.

- 1 Avaa LCD-monitori.

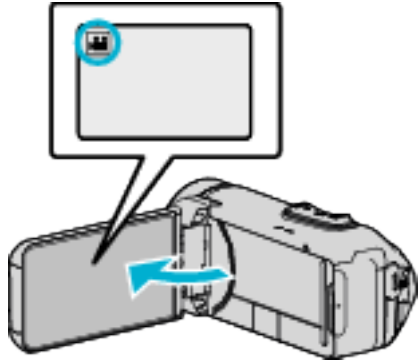

- Kosketa tai valitaksesi video- tai yksittäiskuvatilan.

- 2 Valitse toistotila koskettamalla **PLAY**-painiketta.

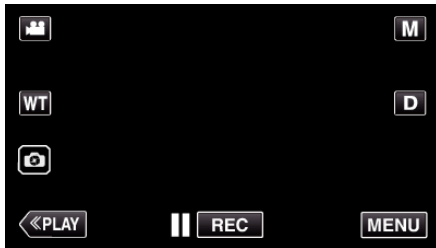

- Tila vaihtuu tallennuksen ja toiston välillä joka kosketuksella.

- 3 Kosketa **MENU** -painiketta.



- 4 Kosketa **EDIT** -painiketta.



- 5 Kosketa **COPY** -painiketta.



- 6 Kopioi tiedostot koskemalla niitä.

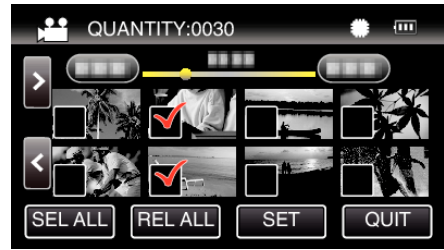

- ✓ ilmestyy näyttöön valituille tiedostoille. Poista ✓ tiedoston kohdalta koskettamalla tiedostoa uudelleen.
- Valitse kaikki tiedostot koskettamalla **SEL ALL**.
- Vapauta kaikki valinnat koskettamalla **REL ALL**.

- 7 Kosketa **SET** -painiketta.

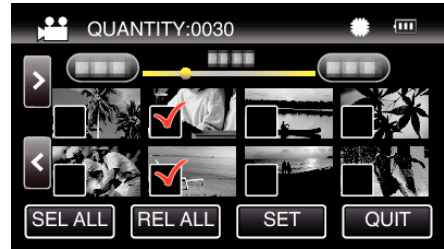

- **SET** ei ole aktiivinen, kun mitään tiedostoja ei ole valittu.

- 8 Kosketa **YES** -painiketta.



- Kopiointi alkaa.
- Kosketa kopiointin jälkeen **OK**.

Kopiointi Windows-tietokoneelle

Voit kopioida tiedostoja tietokoneelle mukana toimitetulla ohjelmistolla.

Levyjä voidaan luoda käyttämällä tietokoneen DVD- tai Blu-ray-asemaa.

Ellei mukana toimitettua ohjelmistoa ole asennettu, tämän laitteen tunnistetaan ulkoisena tallennuslaitteena, kun se liitetään.

HUOMAUTUS :

- Jotta voit tallentaa levyille, tietokoneessa pitää olla tallentava DVD- tai Blu-ray-asema.
- Jos haluat luoda DVD-videolevyjä käyttämällä mukana toimitettua ohjelmistoa, lisäohjelmisto (DVD-videoiden luomiseen tarkoitettu ohjelmisto) on asennettava.
Katso lisätietoja Pixelan kotisivulta.

<http://www.pixela.co.jp/oem/jvc/mediabrowser/e/>

- Tiedostojen varmuuskopiointi ilman erillistä ohjelmistoa ei tueta.

Ongelmat mukana toimitetun Everio MediaBrowser 4-ohjelmiston käytössä

Ota yhteys alla mainittuun asiakaspalvelukeskukseen.

- Pixela-käyttäjätukikeskus

Puhelin	Yhdysvallat ja Kanada (Englanti): +1-800-458-4029 (maksuton) Eurooppa (Iso-Britannia, Saksa, Ranska ja Espanja) (Englanti): +800-1532-4865 (maksuton) Muut Euroopan maat (Englanti): +44-1489-564-764 Aasia (Filippiinit) (Englanti): +63-2-438-0090
Kotisivu	http://www.pixela.co.jp/oem/jvc/mediabrowser/e/

- Jos haluat lisätietoja ohjelmiston käyttämisestä, katso Everio MediaBrowser 4 -sovelluksen "Ohje"-valikon "MediaBrowser opastus".

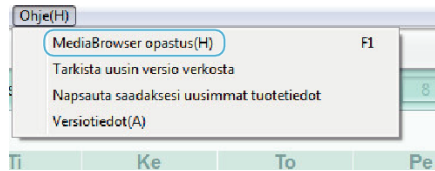

Järjestelmävaatimusten varmistaminen (ohjeellinen)

Windows 8/Windows 8.1

- 1 Näytä "Apps".
(Windows 8) Napsauta "Search"-kuvaketta.
(Windows 8.1) Napsauta Ⓜ.

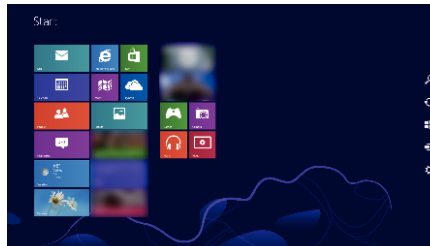

- 2 Napsauta "Windows System Tool"-valikossa hiiren oikealla painikkeella "Computer" tai "PC" valitaksesi valintaruudun.

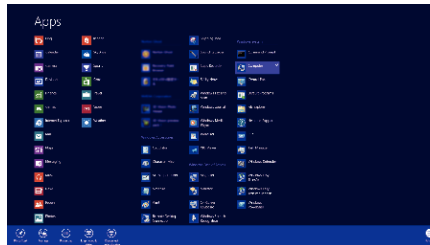

- 3 Napsauta alapalkista "Properties".

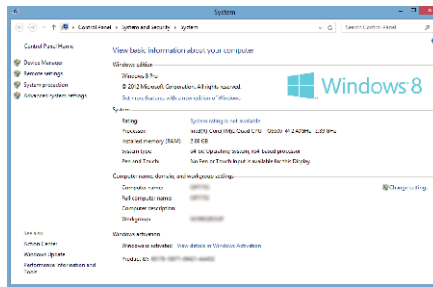

- Jos "Computer"-kuvake näkyy työpöydällä, napsauta kuvaketta hiiren oikealla painikkeella ja valitse valikosta "Properties" näyttääksesi tietokoneesi tiedot.

Windows Vista/Windows 7

- 1 Napsauta käynnistuspainiketta.

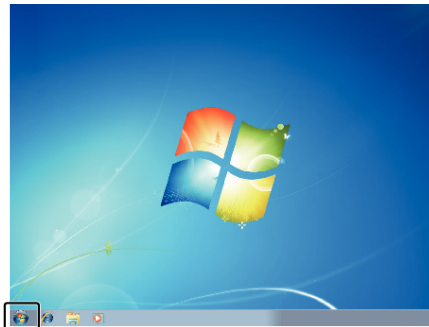

- 2 Napsauta hiiren oikealla painikkeella Tietokone.

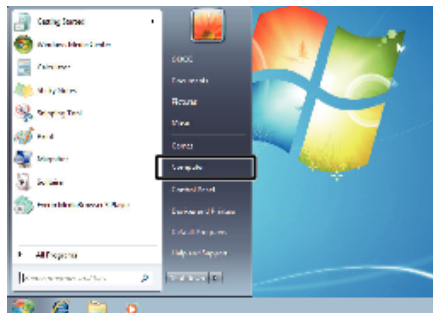

- 3 Napsauta "Ominaisuudet".

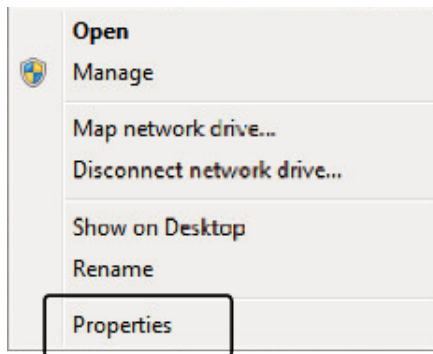

- 4 Tarkista alla olevan taulukon kohdat.

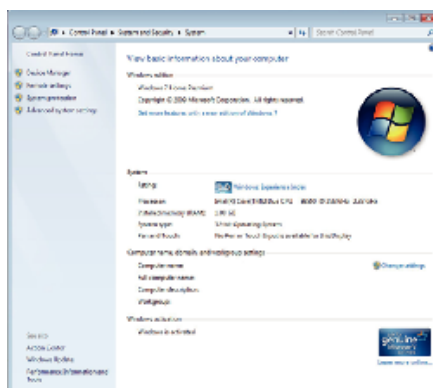

	Windows 8	Windows Vista/Windows 7
OS	Windows 8 64-bittinen Windows 8 tai Windows 8 Pro (Esiasennetut versiot, vain työpöytätila) Windows8.1 64-bittinen Windows8.1 tai Windows8.1 Pro (Esiasennetut versiot, vain työpöytätila)	Windows Vista, 32-/64-bittinen Home Basic tai Home Premium (vain esiasennetut versiot)Service Pack 2 Windows 7, 32-/64-bittinen Home Premium (vain esiasennetut versiot)Service Pack 1
Proessori	Intel Core Duo -proessori, 1,66 GHz tai nopeampi (Intel Core 2 Duo -proessori, 2,13 GHz tai nopeampi suositeltu)	Intel Core Duo -proessori, 1,66 GHz tai nopeampi (Intel Core 2 Duo -proessori, 2,13 GHz tai nopeampi suositeltu)
RAM-muisti	Vähintään 2 Gt	Vähintään 2 Gt
Videon editointi	Intel Core i7, CPU 2,53 GHz tai suurempaa suositellaan	Intel Core i7, CPU 2,53 GHz tai suurempaa suositellaan

■ Muut vaatimukset

Näyttö: vähintään 1024x768 pikseliä (suositellaan vähintään 1280x1024 pikseliä)

Grafiikka: Intel G965 tai nopeampi suositeltu

HUOMAUTUS :

- Mukana toimitetun ohjelmiston toimintoja ei voida taata, mikäli tietokone ei täytä yllä mainittuja järjestelmävaatimuksia.
- Kysy lisätietoja PC:n valmistajalta.

Mukana toimitetun ohjelmiston asentaminen (sisäänrakennettu)

Voit näyttää tallennetut kuvat kalenterimuodossa ja editoida mukana toimitetulla ohjelmistolla.

- Tätä toimintoa ei voida suorittaa, jos akkuvirtaa ei ole jäljellä riittävästi. Lataa akku ensin täyteen.

Valmistelutoimenpiteet

Yhdistä tämä laite tietokoneeseen USB-kaapelilla.

Windows 8/Windows 8.1

- 1 Avaa liittinsuojus.
- 2 Liitä tietokoneeseen käyttämällä mukana toimitettua USB-kaapelia.
 - Ennen kuin liität kaapelin, sulje LCD-monitori sammuttaaksesi tämän laitteen.

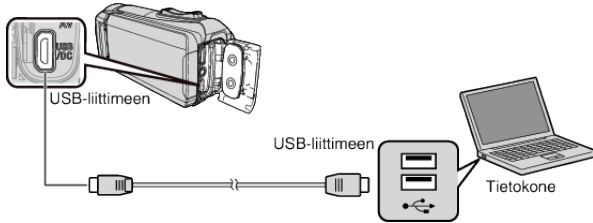

- 3 Avaa LCD-monitori.

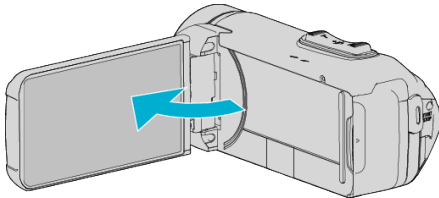

- Yksikkö käynnistyy ja "SELECT DEVICE"-valikko tulee näkyviin.

- 4 Kosketa "CONNECT TO PC"-painiketta.



- 5 Kosketa "PLAYBACK ON PC"-painiketta.

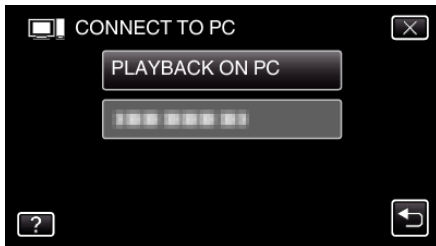

- Irrota USB-kaapeli palataksesi tallennus- tai toistonäyttöön.
- "Everio Software Setup" ilmestyy tietokoneen näyttöön. Tietokoneelle on suoritettava toiminnot näytön vaihduttua.

- 6 Toimi tietokoneellasi seuraavasti.

- 1 Näytä "Apps".
(Windows 8) Napsauta "Search"-kuvaketta.
(Windows 8.1) Napsauta .

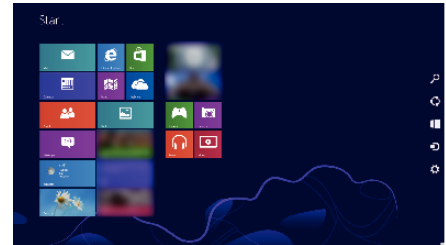

- 2 Napsauta "Windows System Tool"-valikossa "Computer" tai "PC".

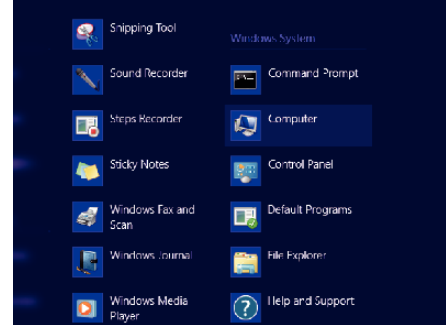

- Jos "Computer"-kuvake näkyy työpöydällä, kaksoisnapsauta kuvaketta avataksesi "Computer".
- 3 Kaksoisnapsauta "JVCCAM_APP"-kuvaketta kohdassa "Devices with Removable Storage".

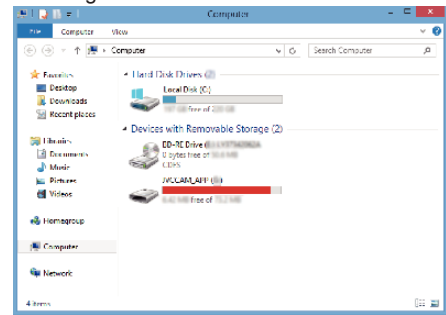

- 4 Kaksoisnapsauta "install (tai Install.exe)".

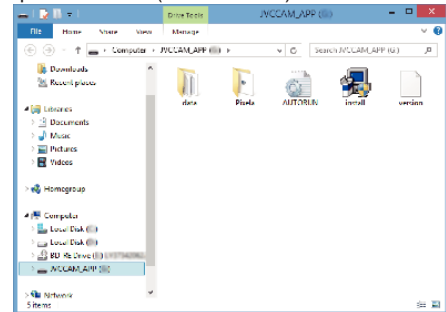

- 5 Napsauta "Yes" Käyttäjätilien valvonta -näytöllä.

- "Software Setup" tulee näkyviin hetken kuluttua.

- 7 Napsauta "Everio MediaBrowser 4".

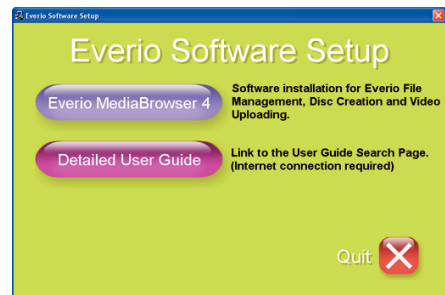

- Noudata näytön ohjeita viimeistelläksesi asennuksen.

- 8 Napsauta "Valmis".

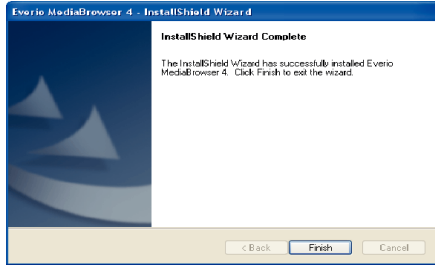

9 Napsauta "QUIT".



- Asennus on valmis, ja työpöydälle on luotu kaksi kuvaketta.

10 Irrota tämä laite tietokoneesta.

"Laitteen kytkeminen irti tietokoneesta" (s. 77)

HUOMAUTUS :

- Jos "Everio Software Setup" ei tule näyttöön, kaksoisnapsauta "JVCCAM_APP" "Oma tietokone"- tai "Tietokone" -näytöstä ja kaksoisnapsauta sitten "install (tai Install.exe)".
- Jos automaattisen toiston valintaikkuna tulee esiin, valitse "Avaa kansio, jossa ovat halutut tiedostot" ja napsauta "OK". Napsauta sitten kansioista "install (tai Install.exe)".

■ Windows Vista/Windows 7

1 Avaa liitinsuojus.

2 Liitä tietokoneeseen käyttämällä mukana toimitettua USB-kaapelia.

- Ennen kuin liität kaapelin, sulje LCD-monitori sammuttaaksesi tämän laitteen.

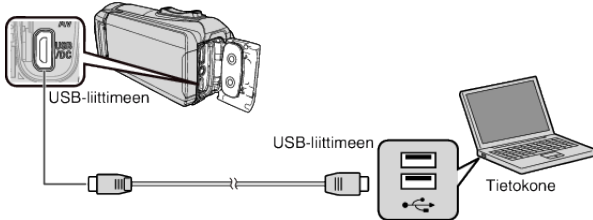

3 Avaa LCD-monitori.

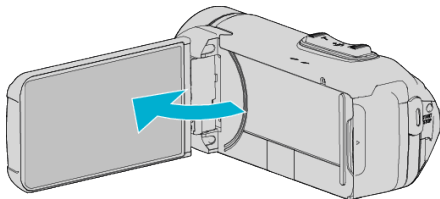

- Yksikkö käynnistyy ja "SELECT DEVICE"-valikko tulee näkyviin.

4 Kosketa "CONNECT TO PC" -painiketta.



5 Kosketa "PLAYBACK ON PC"-painiketta.

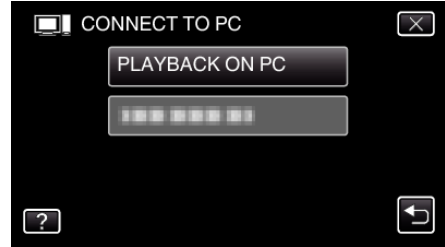

- "Everio Software Setup" ilmestyy tietokoneen näyttöön. Tietokoneelle on suoritettava toiminnot näytön vaihduttua.

6 Toimi tietokoneellasi seuraavasti.

- 1 Napsauta "Avaa kansio, jossa ovat halutut tiedostot" automaattisen toiston valintaikkunassa ja kaksoisnapsauta sitten "install.exe".
- 2 Napsauta "Yes" Käyttäjätilien valvonta -näytöllä.

*Windows 7

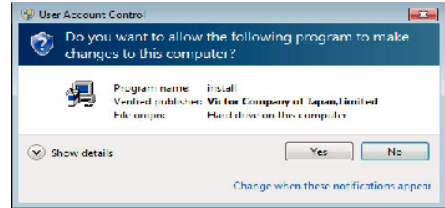

- Jos käytössä on Windows Vista, napsauta "Allow" (jatka).
- "Software Setup" tulee näkyviin hetken kuluttua.
- Jos se ei tule näkyviin, kaksoisnapsauta "JVCCAM_APP" kohdassa "Tietokone" tai "Oma tietokone" ja kaksoisnapsauta sitten "install.exe".

7 Napsauta "Everio MediaBrowser 4".

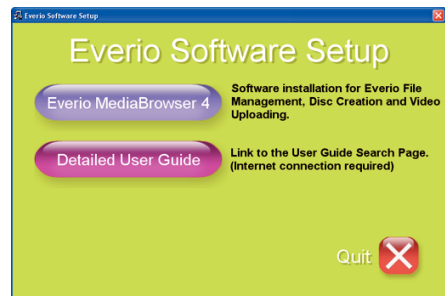

- Noudata näytön ohjeita viimeistelläksesi asennuksen.

8 Napsauta "Valmis".

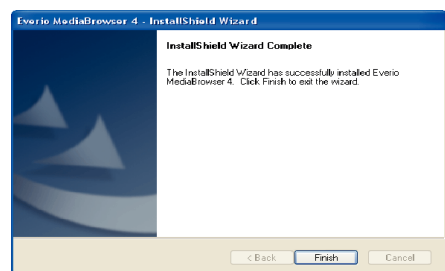

9 Napsauta "QUIT".



- Asennus on valmis, ja työpöydälle on luotu kaksi kuvaketta.

10 Irrota tämä laite tietokoneesta.

"Laitteen kytkeminen irti tietokoneesta" (s. 77)

HUOMAUTUS :

- Jos "Everio Software Setup" ei tule näyttöön, kaksoisnapsauta "JVCCAM_APP" "Oma tietokone"- tai "Tietokone" -näytöstä ja kaksoisnapsauta sitten "install (tai Install.exe)".

- Jos automaattisen toiston valintaikkuna tulee esiin, valitse "Avaa kansio, jossa ovat halutut tiedostot" ja napsauta "OK". Napsauta sitten kansiota "install (tai Install.exe)".

Kaikkien tiedostojen varmuuskopiointi

Varmista ennen varmuuskopiointia, että tietokoneen kiintolevyllä on tarpeeksi vapaata tilaa.

Varmuuskopiointi ei ala jos tilaa ei ole tarpeeksi.

- Tätä toimintoa ei voida suorittaa, jos akkuvirtaa ei ole jäljellä riittävästi. Lataa akku ensin täyteen.

1 Avaa liitinsuojus.

2 Liitä tietokoneeseen käyttämällä mukana toimitettua USB-kaapelia.

- Ennen kuin liität kaapelin, sulje LCD-monitori sammuttaaksesi tämän laitteen.

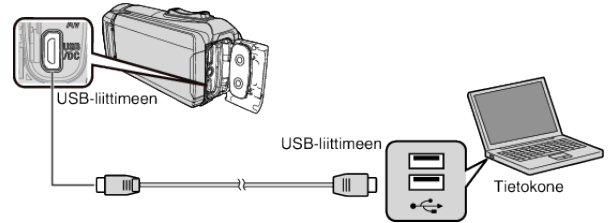

3 Avaa LCD-monitori.

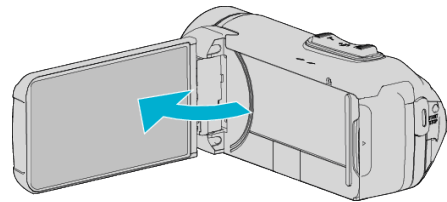

- Yksikkö käynnistyy ja "SELECT DEVICE"-valikko tulee näkyviin.

4 Kosketa "CONNECT TO PC" -painiketta.



5 Kosketa "BACK UP" -painiketta.

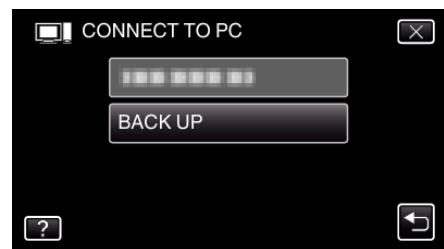

- Irrota USB-kaapeli palataksesi tallennus- tai toistonäyttöön.
- Mukana toimitettu ohjelmisto Everio MediaBrowser 4 käynnistyy tietokoneella. Seuraavat toiminnot tehdään tietokoneella.

6 Valitse kuvatiedoston lähde.

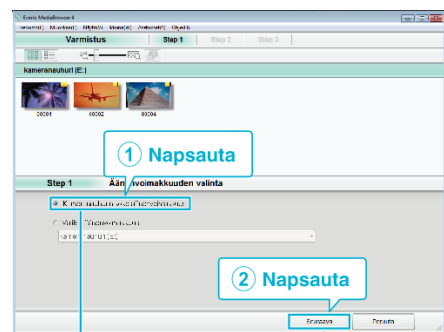

Napsauta "Seuraava".
Napsauta "Kameranauhurin koko äänivoimakkuus".

7 Aloita varmuuskopiointi.

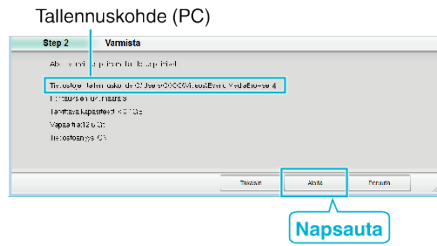

- Varmuuskopiointi alkaa.

8 Kun varmuuskopiointi on tehty, napsauta "OK".

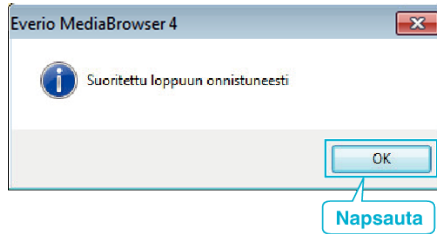

9 Irrota tämä laite tietokoneesta.

HUOMAUTUS :

- Ennen varmuuskopion tekemistä lataa SD-kortti, jolle videot ja yksittäiskuvat ovat tallennettuna laitteella.
- Jos mukana toimitetun ohjelmiston Everio MediaBrowser 4 käytössä ilmenee ongelmia, ota yhteys "Pixela käyttötukikeskukseen".

Puhelin	Yhdysvallat ja Kanada (Englanti): +1-800-458-4029 (maksuton) Eurooppa (Iso-Britannia, Saksa, Ranska ja Espanja) (Englanti): +800-1532-4865 (maksuton) Muut Euroopan maat (Englanti): +44-1489-564-764 Aasia (Filippiinit) (Englanti): +63-2-438-0090
Kotisivu	http://www.pixela.co.jp/oem/jvc/mediabrowser/e/

- Poista tarpeettomat videot ennen varmuuskopion tekemistä. Monen videon varmuuskopiointi vie aikaa.

"Tarpeettomien tiedostojen poistaminen" (☞ s. 60)

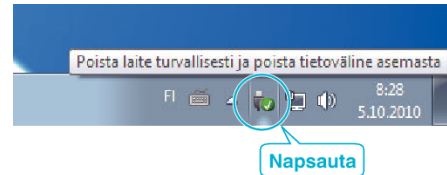
Laitteen kytkeminen irti tietokoneesta

(Windows 7 / Windows 8 / Windows 8.1)

- 1 Napsauta "Poista laite turvallisesti ja poista tietoväline asemasta".
- 2 Napsauta kaikkia "JVCCAM~"-kohtia.
- 3 Irrota USB-johto ja sulje LCD-monitori.

(Windows Vista)

- 1 Napsauta "Poista laite turvallisesti ja poista tietoväline asemasta".
- 2 Napsauta "Poista USB-massamuistilaitte turvallisesti".
- 3 Napsauta "OK".
- 4 Irrota USB-johto ja sulje LCD-monitori.

Tiedostojen organisointi

Varmuskopioituasi tiedostosi järjestä ne lisäämällä nimekkeitä, kuten "Perheretki" tai "Urheilutapahtuma".

Tämä on kätevää levykkeiden luomisen lisäksi myös tiedostojen tarkastelussa.

1 Kaksoinapsauta Everio MediaBrowser 4 -kuvaketta.

- Pakkauksen ohjelmisto käynnistyy.



2 Näytä tiedostojen kuukausi organisoitua varten.

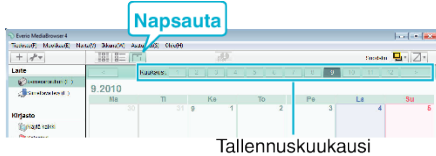

3 Luo käyttäjälista.

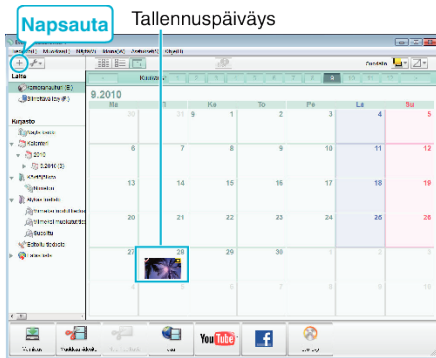

1 Anna uuden käyttäjälistan nimi

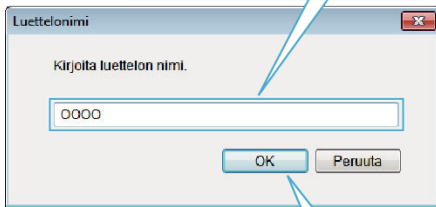

2 Napsauta

- Uusi käyttäjälista lisätään käyttäjälistikirjastoon.

4 Napsauta tallennuspäivää.

- Sinä päivänä tallennettujen tiedostojen esikatselukat näytetään.

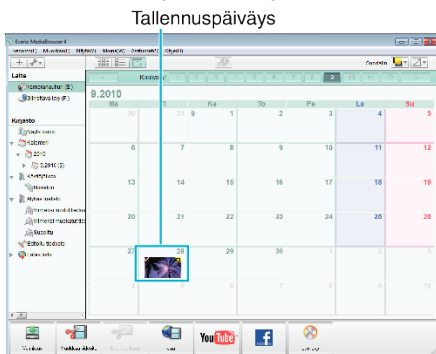

5 Rekisteröi tiedostot luotuun käyttäjälistaan.

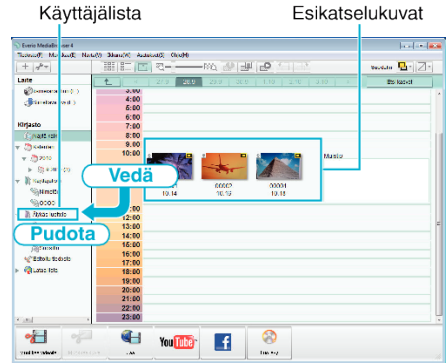

Videon tai yksittäiskuvan yksilöinti:

- Voit valita tiedostoja käyttämällä näytön oikean yläkulman VALITSE-valikkoa.
- Tarkista pikkukuvan oikean yläkulman video-/yksittäiskuvakuvake.



HUOMAUTUS :

- Jos mukana toimitetun ohjelmiston Everio MediaBrowser 4 käytössä ilmenee ongelmia, ota yhteys "Pixela käyttötukikeskukseen".

Puhelin	Yhdysvallat ja Kanada (Englanti): +1-800-458-4029 (maksuton) Eurooppa (Iso-Britannia, Saksa, Ranska ja Espanja) (Englanti): +800-1532-4865 (maksuton) Muut Euroopan maat (Englanti): +44-1489-564-764 Aasia (Filippiinit) (Englanti): +63-2-438-0090
Kotisivu	http://www.pixela.co.jp/oem/jvc/mediabrowser/e/

Videoiden tallentaminen levykkeille

Kopioi käyttäjälistan avulla järjestetyt tiedostot levyille.

- 1 Aseta uusi levy tietokoneen tallentavaan DVD-asemaan.
- 2 Valitse haluttu käyttäjälista.

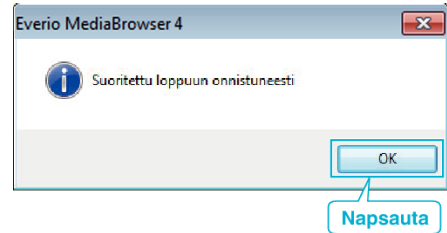
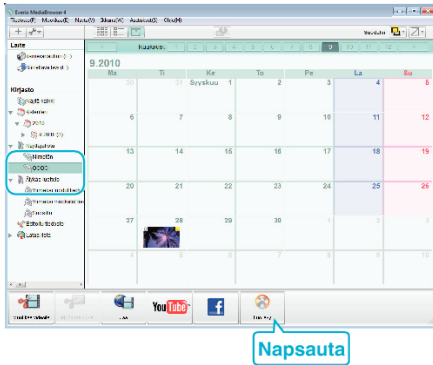

- 3 Valitse levytyyppi.

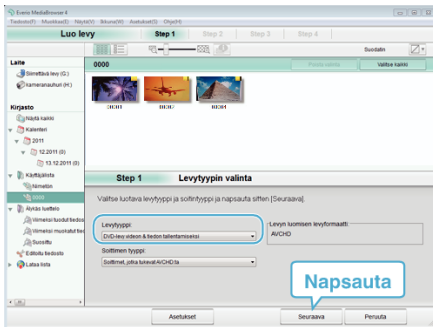

- 4 Valitse levyille kopioitavat tiedostot järjestyksessä.

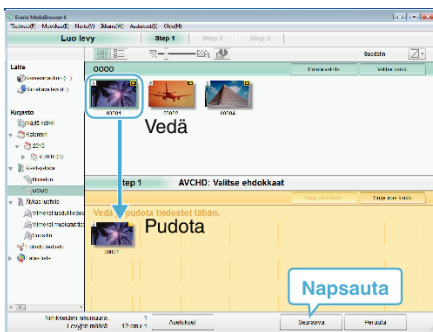

- Valitse levytyyppi napsauta "Asetukset".
- Valitse kaikki näkyvät tiedostot napsauta "Valitse kaikki".
- Valittuasi ne napsauta "Seuraava".

- 5 Aseta levyn ylävalikon nimi.

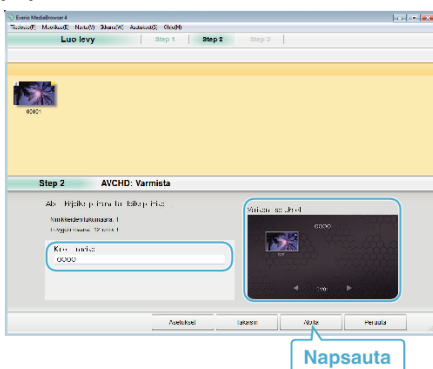

- Valitse valikon tausta napsauta "Asetukset".
- Napsauta asetuksen valitsemisen jälkeen "Aloita".

- 6 Kun kopiointi on valmis, valitse "OK".

HUOMAUTUS :

- Seuraavan tyyppisiä levykkeitä voidaan käyttää mukana toimitetussa Everio MediaBrowser 4-ohjelmistossa.
DVD-R
DVD-R DL
DVD-RW
DVD+R
DVD+R DL
DVD+RW
- Laitteen mukana toimitettu Everio MediaBrowser 4-ohjelmisto tukee seuraavia muotoja.
AVCHD
DVD-Video*

* Jos haluat luoda DVD-videolevyjä käyttämällä mukana toimitettua ohjelmistoa, lisäohjelmisto (DVD-videoiden luomiseen tarkoitettu ohjelmisto) on asennettava.

Katso lisätietoja Pixelan kotisivulta.

<http://www.pixela.co.jp/oem/jvc/mediabrowser/e/>

- Käytä Blu-ray-levyn luomiseen kaupallisesti saatavilla olevaa ohjelmistoa.
- Käytä Everio MediaBrowser 4 -soitinta AVCHD-levyn toistamiseen. Lue käyttöohjeet Everio MediaBrowser 4 -ohjelmiston opastiedostosta.
- Kun UXP- tai progressiivisessa (50p) tallennustilassa tallennettuja videoita kopioidaan AVCHD-levyn luomiseksi, videot on muunnettava XP-tallennustilaan ennen kopioimista. Siksi niiden kopioiminen voi kestää kauemmin kuin muissa tiloissa tallennettujen videoiden kopiointi.
- Näytä Everio MediaBrowser 4 -ohjelmiston ohjetiedosto valitsemalla "Ohje"Everio MediaBrowser 4 -valikkoriviltä tai painamalla näppäimistön F1-näppäintä.
- Jos mukana toimitetun ohjelmiston Everio MediaBrowser 4 käytössä ilmenee ongelmia, ota yhteys "Pixela käyttötukikeskukseen".

Puhelin	Yhdysvallat ja Kanada (Englanti): +1-800-458-4029 (maksuton) Eurooppa (Iso-Britannia, Saksa, Ranska ja Espanja) (Englanti): +800-1532-4865 (maksuton) Muut Euroopan maat (Englanti): +44-1489-564-764 Aasia (Filippiinit) (Englanti): +63-2-438-0090
Kotisivu	http://www.pixela.co.jp/oem/jvc/mediabrowser/e/

Tiedostojen varmuuskopioiminen ilman erillistä ohjelmistoa

Kopioi tiedostot tietokoneelle seuraavalla tavalla.

- Tätä toimintoa ei voida suorittaa, jos akkuvirtaa ei ole jäljellä riittävästi. Lataa akku ensin täyteen.

1 Avaa liitinsuojus.

2 Liitä tietokoneeseen käyttämällä mukana toimitettua USB-kaapelia.

- Ennen kuin liität kaapelin, sulje LCD-monitori sammuttaaksesi tämän laitteen.

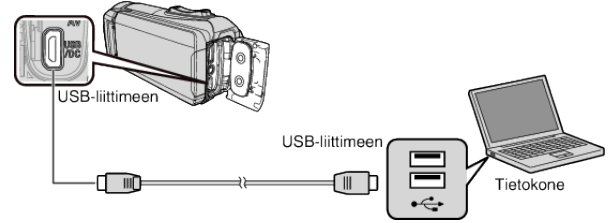

3 Avaa LCD-monitori.

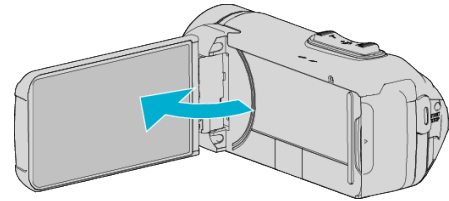

- Yksikkö käynnistyy ja "SELECT DEVICE"-valikko tulee näkyviin.

4 Kosketa "CONNECT TO PC"-painiketta.



5 Kosketa "PLAYBACK ON PC"-painiketta.



- Irrota USB-kaapeli palataksesi tallennus- tai toistonäyttöön.
- Sulkee Everio MediaBrowser 4-ohjelman, jos se käynnistyy.
- Kun kameran toiminto on valmis, seuraava näkymä tulee näyttöön.



- Tietokoneelle on suoritettava toiminnot näytön vaihduttua.

- 6** (Windows 8)
Napsauta "Windows System Tool"-valikossa hiiren oikealla painikkeella kohtaa "Computer" valitaksesi valintaruudun ja napsauta sitten "JVCCAM_SD"-kuvaketta.
(Windows 7/Windows Vista)
Valitse "Tietokone" "Käynnistä"-valikosta ja napsauta sitten "JVCCAM_SD"-kuvaketta.
- Avaa kansio, jossa ovat halutut tiedostot.
- "Tiedostojen ja kansioden luettelo" (☰ s. 82)
- 7** Kopioi tiedostot mihin tahansa tietokoneen kansioon (työpöytä jne.).

TÄRKEÄÄ : _____

- Jos kamera ja tietokone on yhdistetty USB-kaapelilla, tallennettu tallennusväline on kirjoitussuojattu.

HUOMAUTUS : _____

- Muokkaa/katso tiedostoja ohjelmistolla, joka tukee AVCHD (video)/JPEG (yksittäiskuva) -tiedostoja.
- Yllä mainitut tietokoneen toimenpiteet voivat vaihdella käytetyn järjestelmän mukaan.

Laitteen kytkeminen irti tietokoneesta

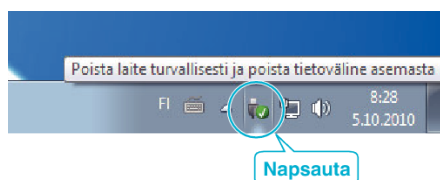

(Windows 7 / Windows 8 / Windows 8.1)

- 1** Napsauta "Poista laite turvallisesti ja poista tietoväline asemasta".
- 2** Napsauta kaikkia "JVCCAM~"-kohtia.
- 3** Irrota USB-johto ja sulje LCD-monitori.

(Windows Vista)

- 1** Napsauta "Poista laite turvallisesti ja poista tietoväline asemasta".
- 2** Napsauta "Poista USB-massamuistilaite turvallisesti".
- 3** Napsauta "OK".
- 4** Irrota USB-johto ja sulje LCD-monitori.

Tiedostojen ja kansioiden luettelo

Kansiot ja tiedostot luodaan sisäänrakennetussa muistissa ja SD-kortilla seuraavalla tavalla. Ne luodaan vain tarvittaessa.

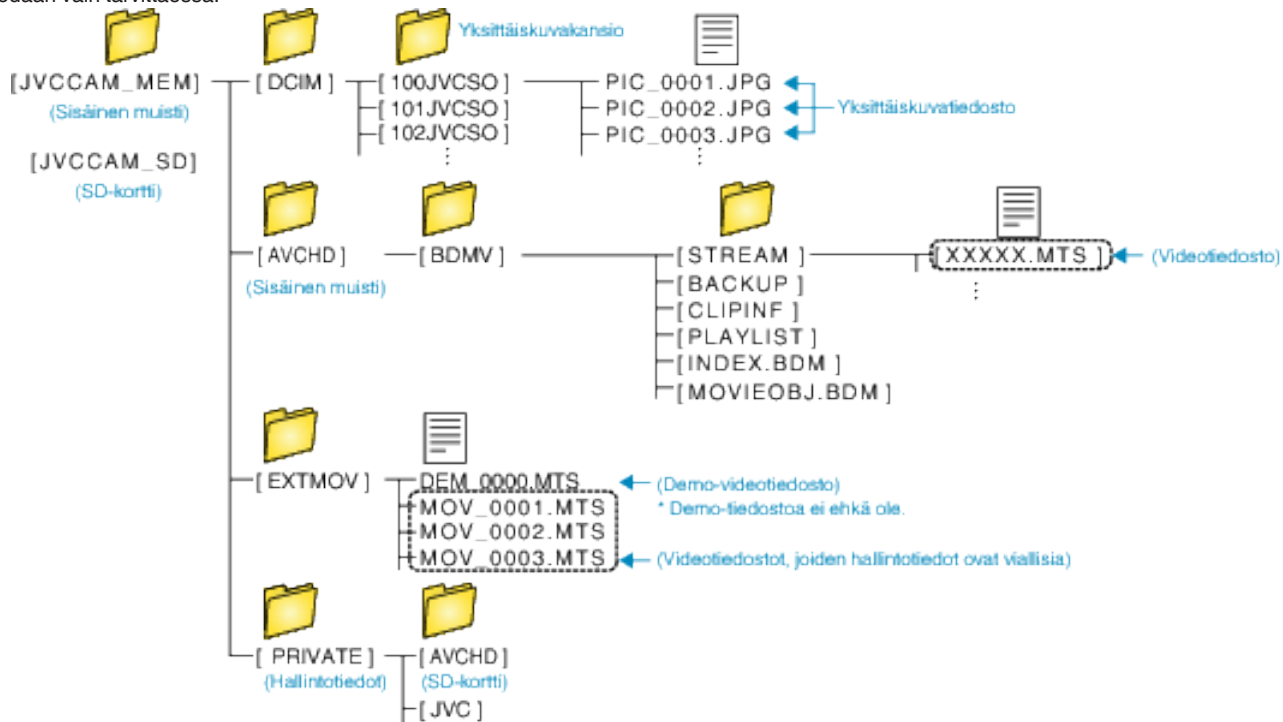

TÄRKEÄÄ :

- Jos kamera ja tietokone on yhdistetty USB-kaapelilla, tallennettu tallennusväline on kirjoitussuojattu.

Kopiointi Mac-tietokoneelle

Kopioi tiedostot Mac-tietokoneeseen seuraavalla tavalla.

TÄRKEÄÄ :

- Tätä toimintoa ei voida suorittaa, jos akkuvirtaa ei ole jäljellä riittävästi. Lataa akku ensin täyteen.

1 Avaa liitinsuojus.

2 Liitä tietokoneeseen käyttämällä mukana toimitettua USB-kaapelia.

- Ennen kuin liität kaapelin, sulje LCD-monitori sammuttaaksesi tämän laitteen.

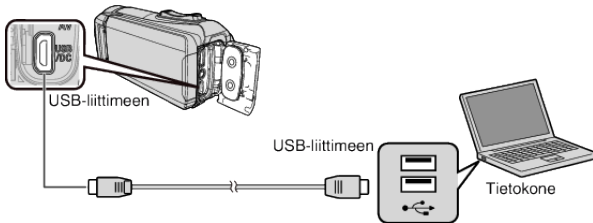

3 Avaa LCD-monitori.

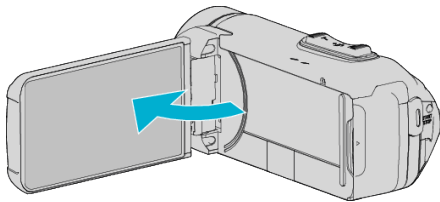

4 Kosketa "CONNECT TO PC" -painiketta.

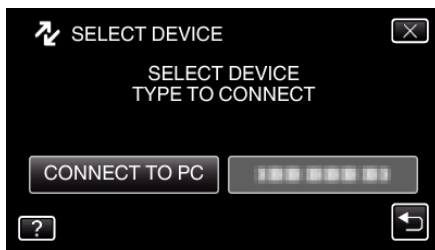

5 Kosketa "PLAYBACK ON PC"-painiketta.

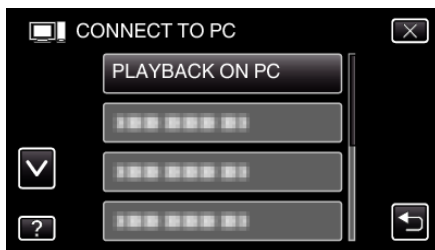

- Irrota USB-kaapeli palataksesi tallennus- tai toistonäyttöön.
- Kun kameras toiminto on valmis, seuraava näkymä tulee näyttöön.

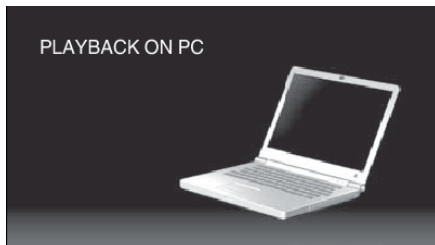

- "JVCCAM_SD"-kuvake ilmestyy työpöydälle.

6 Lataa kuvatiedosto iPhotoon.

- iPhoto käynnistyy automaattisesti ja näyttää kameralla tallennetut videot. Lataa haluamasi kuvat.
- Sisäisessä muistissa ja SD-kortilla olevat kuvat näytetään erikseen. Vaihda vaihtoehtojen JVCCAM_MEM (sisäinen muisti) ja JVCCAM_SD (SD-kortti) välillä iPhoton "Lähdeluettelon" kohdassa "Laitteet".
- iPhotolla ladattuja videoita ei voi muokata iMovieella. Muokataksesi videoita lataa tiedostot iMovieistä.

7 Muokkaa videota käyttämällä iMovieä.

- Käynnistä iMovie ja lataa tarvittavat videot iMoviehen.
- iPhotolla ladattuja videoita ei voi tuoda iMoviehen.
- Katso lisätietoja iMovieen käytöstä iMovie-ohjetiedostosta.

TÄRKEÄÄ :

- Älä irrota kaapelia tai sammuta tätä laitetta, ennen kuin kuvat on ladattu.
- Jos kamera ja tietokone on yhdistetty USB-kaapelilla, tallennettu tallennusväline on kirjoitussuojattu.
- Mac-koneelle kopioitavia MTS-tiedostoja ei voi tuoda iMovie-ohjelmaan. Tuo MTS-tiedostot iMovie-ohjelmalla, jotta voit käyttää niitä sillä.

HUOMAUTUS :

- Muokkaa/katso tiedostoja ohjelmistolla, joka tukee AVCHD (video) -tiedostoja.
- Irrottaessasi tämän laitteen tietokoneesta, vedä ja pudota "JVCCAM_MEM"- tai "JVCCAM_SD"-kuvake työpöydältä roskakoriin.

iMovie ja iPhoto

Voit tuoda tiedostoja tältä laitteelta tietokoneelle käyttämällä Applen ohjelmistoja iMovie '8, iMovie '9, iMovie '11, iMovie version 10 (video) tai iPhoto (yksittäiskuva).

Tarkista tiedot iMovie:n ja iPhoton PC-käyttöjärjestelmästä Applelta.

- Katso uusimmat tiedot ohjelmistoista iMovie ja iPhoto Applen verkkosivustolta.
- Katso tiedot ohjelmiston iMovie tai iPhoto käytöstä ohjelmiston ohjetiedostosta.
- Ei voida taata, että toiminnot toimivat kaikissa tietokoneympäristöissä.

Wi-Fi-ominaisuudet

Tässä laitteessa on Wi-Fi-toiminto.

Voit tehdä seuraavan käyttämällä älypuhelinia langattomalla yhteydellä.

Toiminnon nimi	Ominaisuus
DIRECT MONITORING (DIRECT CONNECTION)	<ul style="list-style-type: none">• Voit tarkastaa kameran tallentaman kuvan suoralla yhteydellä (Wi-Fi Direct) älypuheliimeen tarvitsematta liitäntäpistettä (langatonta LAN-reititintä). Videot ja yksittäiskuvat voidaan tallentaa valvonnan aikana. ”Kuvan tarkastus suoralla yhteydellä (DIRECT MONITORING)” (☞ s. 86)
INDOOR MONITORING (ACCESS POINT CONNECTION)	<ul style="list-style-type: none">• Voit tarkastaa kameran tallentaman kuvan yhdistämällä älypuhelimien liitäntäpisteen (langattoman LAN-reitittimen) kautta. Videot ja yksittäiskuvat voidaan tallentaa valvonnan aikana. ”Kuvan tarkastelu liitäntäpisteen kautta kotona (INDOOR MONITORING)” (☞ s. 89)
OUTDOOR MONITORING (ACCESS POINT CONNECTION)	<ul style="list-style-type: none">• Voit tarkastaa kameran tallentaman kuvan älypuhelimella Internet-yhteyden avulla ollessasi ulkona. Videot ja yksittäiskuvat voidaan tallentaa valvonnan aikana. ”OUTDOOR MONITORING ” (☞ s. 123)
Sijaintitietojen tallennustiedot	<ul style="list-style-type: none">• Voit tallentaa tallennuspaikan sijaintitiedot suoralla yhteydellä (Wi-Fi Direct) GPS-toimintoa tukevan älypuhelimien kautta. Tallennettuja sijaintitietoja voidaan käyttää laitteen mukana toimitetulla ohjelmistolla. ”Sijaintitietojen tallentaminen” (☞ s. 92)

Oppaassa käytetyt termit: _____

- Tässä oppaassa kosketuspaneelin käyttöön viitataan ”koskettamisena”.
- Älypuhelimien painikkeiden nimet kirjoitetaan muodossa ”MENU” tai ”RETURN” ja ne voivat vaihdella eri älypuhelimissa.

Katso ohjeita myös älypuhelimien käyttöoppaasta.

Käyttöympäristö

Jotta voit tarkastaa kameran kuvan älypuhelimella ja siirtää videoita/ yksittäiskuvia, laitteiden on täytettävä seuraavat vaatimukset.

Android-älypuhelin ja tabletti

- 1 Käyttöjärjestelmä: Android 2.3 tai uudempi
(Tämän laitteen ei taata toimivan kaikissa malleissa.)
- 2 Tukee GPS-toimintoa (GPS-tallennusta varten)
- 3 Voidaan yhdistää Internetiin tai Google Play -sivustoon (ohjelmistojen asentamiseen vaaditaan "Everio sync. 2")

iPhone/iPod touch

- 1 Käyttöjärjestelmä: iOS 5.1 tai uudempi
(Tämän laitteen ei taata toimivan kaikissa malleissa.)
- 2 Voidaan yhdistää Internetiin tai "App Store™" -sivustoon (vaaditaan ohjelmistojen asentamiseen)

Varoituksia Wi-Fi-yhteyden käyttöön liittyen

Varoituksia Wi-Fi-toimintoon liittyen

- Toiminta kaikissa laitteissa ei ole taattu.
- Tätä toimintoa ei ole suunniteltu onnettomuuksien tai rikosten estämiseen.
- Jotta voit estää tilanteen, jossa laite unohtuu päälle, laite sammuu automaattisesti 10 vuorokauden jatkuvan käytön jälkeen.
- LCD-monitorin jättäminen auki helpottaa radioaaltojen vastaanottamista. Siksi suosittelemme, että avaat LCD-monitorin käyttäessäsi Wi-Fi-toimintoa.
- Langattoman LAN-verkon turvallisuus
Langattoman LAN-verkon (WLAN) etuna on se, että LAN-kaapelin sijasta tietoa lähetetään radioaaltojen välityksellä mahdollistaen LAN-yhteyden muodostamisen radioaaltojen kantoetäisyydellä. Radioaallot läpäisevät kuitenkin esineitä (kuten seiniä) peittoalueellaan, joka voi johtaa turvallisuusongelmiin, mukaan lukien lähetyksen kaappaaminen tai luvaton tietojen käsittely, jollei turvallisuusasetuksia määritetä. Ennen kuin liität langattomaan LAN-verkkoon, lue käytössä olevan WLAN-laitteen käyttöohjeet ja määritä turvallisuusasetukset. Muussa tapauksessa seurauksena voi olla henkilökohtaisten tietojen, kuten käyttäjänimien, salasanojen ja sähköpostiesi sisällön varkaus tai verkon luvaton käyttö.
- Langattoman LAN-verkon rakenteen takia suojaus voidaan murtaa epätavallisella tai odottamattomalla tavalla.
- Ota yhteyttä WLAN-laitteesi valmistajaan saadaksesi lisätietoja WLAN-verkosta ja verkkoturvallisuudesta.
- JVC ei ole vastuussa tämän ominaisuuden käytöstä johtuvista turvallisuusongelmista, vaivoista, vahingoista tai menetyksistä.
- Wi-Fi-toimintoa ei voi käyttää veden alla.

Tämän tuotteen käyttämät radioaallot

Tämä tuote käyttää ISM-taajuusalueen radioaaltoja (2,4 GHz). Ota huomioon seuraavat seikat, vaikka tämän tuotteen käyttöön ei vaadita radioasemalisenssiä.

■ Älä käytä tätä tuotetta seuraavassa luettelujen paikkojen lähellä.

- Teolliset, tieteelliset tai lääketieteelliset laitteet, kuten mikroaaltouunit tai tahdistimet
- Teolliset, tieteelliset tai lääketieteelliset laitteet, kuten mikroaaltouunit tai tahdistimet
- Määrätyt pienitehoiset radioasemat (radioasemalisenssiä ei vaadita)
- Bluetooth-laitteet

Edellä mainitun tyyppiset laitteet käyttävät samaa taajuusaluetta kuin Wi-Fi. Tämän tuotteen käyttö edellä mainittujen laitteiden lähellä voi aiheuttaa radioaaltohäiriöitä, joka estää yhteyden muodostamisen tai hidastaa tiedonsiirtoa. Kytke tällöin virta pois laitteista, joita et käytä.

■ Älä käytä tätä tuotetta TV:n tai radion lähellä.

TV- ja radiolaitteistot käyttävät taajuusaluetta, joka eroaa Wi-Fin käyttämästä, minkä vuoksi se ei vaikuta tämän tuotteen tai TV:n/radion tiedonsiirtoon.

Kun TV/radio asetetaan Wi-Fi-tuotteen lähelle, Wi-Fi-tuotteen lähettämät sähkömagneettiset aallot aiheuttavat kohinaa TV:n/radion äänessä ja kuvassa.

- Yhteys voi olla puutteellinen radiolaitteiden tai radiolähtimien lähellä. Vaihda tällöin laitteen paikkaa.

■ Radiosignaalit eivät läpäise lujitettua terästä, metallia tai betonia.

Tämän tuotteen käyttämät radioaallot eivät läpäise lujitettua terästä, metallia tai betonia.

Yhteyttä ei voi ehkä muodostaa kahden huoneen tai kerroksen välillä, jos ne on erotettu näillä materiaaleilla.

*Yhteys voi heiketä myös, kun Wi-Fi-laitteiden välillä on ihmisiä tai jokin osa kehosta.

■ Älä muodosta yhteyttä langattomiin verkkoihin, joiden käyttöoikeutta sinulla ei ole.

Kun yhteys on muodostettu, sitä voidaan pitää luvattomana käyttönä, mikä voi johtaa oikeustoimiin sinua vastaan.

Wi-Fi-yhteyden käyttäminen

■ Älä käytä Wi-Fi-toimintoa tuotteen ostomaan ulkopuolella.

Kussakin maassa voi olla rajoituksia radioaaltojen käyttöä koskien, ja rikkomukset saattavat johtaa rikosoikeudellisiin seuraamuksiin.

Laitteen vieni ja tuominen ulkomaille

Yhdysvaltain valtiolta voidaan joutua hakemaan lupa tuotaessa laitetta Yhdysvaltain valtion vientisulkumaaksi määrittämään maahan (esim. Kuubaan, Irakiin, Pohjois-Koreaan, Iraniin, Ruandaan ja Syyriaan; joulukuusta 2012 lähtien).

Jos haluat lisätietoja, ota yhteys Yhdysvaltain suurlähetystön kaupalliseen palveluun.

Kuvan tarkastus suoralla yhteydellä (DIRECT MONITORING)

Voit tarkastaa kameran tallentaman kuvan suoralla yhteydellä (Wi-Fi Direct) älypuhelimelle tarvitsematta liitäntäpistettä (langatonta LAN-reititintä).

- Videot ja yksittäiskuvat voidaan tallentaa valvonnan aikana.

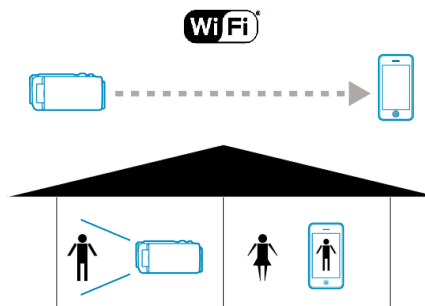

TÄRKEÄÄ :

- Tätä toimintoa ei ole suunniteltu onnettomuuksien tai rikosten estämiseen.
- Jotta voit estää tilanteen, jossa laite unohtuu päälle, laite sammuu automaattisesti 10 vuorokauden jatkuvan käytön jälkeen.
- Kun kuvaa ei valvota älypuhelimella, kameran tarkennus on kiinteä.
- Myös älypuhelimella valvottaessa kameran tarkennus on kiinteä, jos sitä ei käytetä yli 3 tuntiin. (Tarkennus toimii uudelleen, kun kameraa käytetään.)
- Yhteyden muodostaminen suoran valvonnan avulla voi olla vaikeaa, jos kamera on kaukana älypuhelimesta. Tässä tapauksessa voit yhdistää liitäntäpisteen avulla (langaton LAN-reititin).

*Kuvan tarkastelu liitäntäpisteen kautta kotona (INDOOR MONITORING)" (s. 89)

- Yhteyden muodostaminen voi kestää hetken käytettävän laitteen tai yhteisympäristön mukaan.

Tarvittavat varusteet ja säädöt

- Älypuhelin (WPA2-yhteensopiva Wi-Fi tarvitaan.)

Etukäteen vaadittavat asetukset

Määritä kameran ja älypuhelimien asetukset toimimalla seuraavasti: Jos älypuhelin tukee WPS:ää, tutustu suojattuun langattomaan määrittelyyn (Wi-Fi Protected Setup eli WPS).

*WPS on menetelmä, jonka avulla kamera ja älypuhelin voidaan kytkeä langattomasti helposti painiketta painamalla.

Älypuhelimien yhdistäminen suoraan kameraan (Wi-Fi Direct)

Yhdistä älypuhelin suoraan kameraan (Wi-Fi Direct) jommallakummalla seuraavista tavoista.

■ Yhdistäminen Wi-Fi-salasanan syöttämisen avulla

- 1 Kosketa "MENU"-painiketta.
(Käyttö tässä kamerassa)

Aseta kamera tallennustilaan.

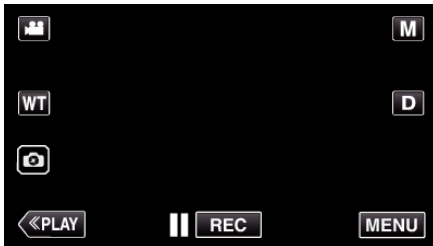

- Ylävalikko tulee näyttöön.

- 2 Kosketa "Wi-Fi" (📶) -kuvaketta.
(Käyttö tässä kamerassa)

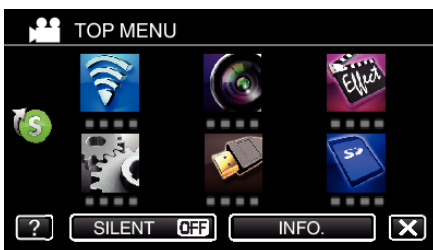

- 3 Kosketa "Wi-Fi"-valikon "DIRECT CONNECTION" (📶) -kuvaketta.
(Käyttö tässä kamerassa)

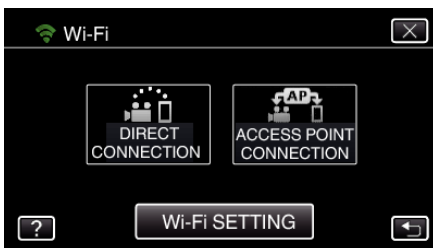

- Kun "50p" valitaan kohtaan "SYSTEM SELECT", seuraava näyttö avautuu ja tallennustilaksi vaihtuu 50i-tila.



- 4 Tarkista kameran näytöstä SSID- ja PASS-määrittäimet.



- 5 Valitse älypuhelimien WiFi-verkon valintänäytön kohdassa 4 SSID ja syötä PASS salasanakenttään.
(Käyttö älypuhelimessa)



- Katso lisätietoja älypuhelimien yhdistämisestä Wi-Fi-verkkoon käytettävän laitteen käyttöoppaasta.

- 6 Yhteys muodostetaan ja kameran näyttöön tulee 📶-symboli.



■ Yhteyden muodostaminen WPS-toiminnolla

- 1 Kosketa "MENU"-painiketta.
(Käyttö tässä kamerassa)

Aseta kamera tallennustilaan.

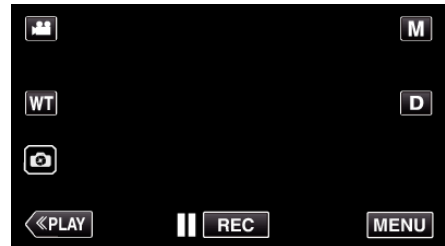

- Ylävalikko tulee näyttöön.

- 2 Kosketa "Wi-Fi" (📶) -kuvaketta.
(Käyttö tässä kamerassa)

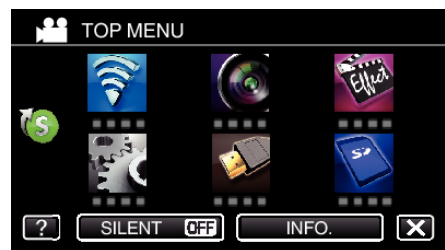

- 3 Kosketa "Wi-Fi"-valikon "DIRECT CONNECTION" (📶) -kuvaketta.
(Käyttö tässä kamerassa)



- Kun "50p" valitaan kohtaan "SYSTEM SELECT", seuraava näyttö avautuu ja tallennustilaksi vaihtuu 50i-tila.



- 4 Kosketa "WPS" -painiketta.
(Käyttö tässä kamerassa)



- 5 Aktivoi WPS älypuhelimella 2 minuutin kuluessa.
(Käyttö älypuhelimessa)



- Kun haluat aktivoida WPS:n, tutustu käytössä olevan laitteen ohjekirjaan.

- 6 Yhteys muodostetaan ja kameran näyttöön tulee -symboli.



Kuvien katselu älypuhelimella

■ Älypuhelin (Android / iPhone)

HUOMAUTUS :

- Ennen kuin tätä toimintoa voidaan käyttää, älypuheliin on asennettava älypuhelinsovellus.

"Älypuhelinsovellusten asentaminen" (s. 99)

- 1 Käynnistä älypuhelimessa "Everio sync. 2", kun DIRECT CONNECTION on asetettu.



- 2 Kosketa "DIRECT MONITORING" -painiketta.



- 3 Tallennusnäyttö tulee näyttöön.



- Käyttö älypuhelimella:
"Älypuhelinsovellusten käyttäminen" (s. 99)

Kuvan tarkastelu liitännätpisteen kautta kotona (INDOOR MONITORING)

Yhdistä kamera ja älypuhelin langattomasti kodin liitännätpisteen (langattoman LAN-reitittimen) kautta. Voit katsella kameran tallentamaa kuvaa siihen yhdistetyllä älypuhelimella.

- Videot ja yksittäiskuvat voidaan tallentaa valvonnan aikana.

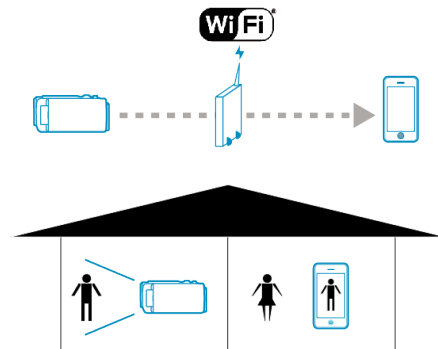

TÄRKEÄÄ :

- Tätä toimintoa ei ole suunniteltu onnettomuuksien tai rikosten estämiseen.
- Jotta voit estää tilanteen, jossa laite unohtuu päälle, laite sammuu automaattisesti 10 vuorokauden jatkuvan käytön jälkeen.
- Kun kuvaa ei valvota älypuhelimella, kameran tarkennus on kiinteä.
- Myös älypuhelimella valvottaessa kameran tarkennus on kiinteä, jos sitä ei käytetä yli 3 tuntiin. (Tarkennus toimii uudelleen, kun kameraa käytetään.)

Tarvittavat varusteet ja säädöt

- Älypuhelin
- Liitännätpiste (langaton LAN-reititin)
Käytä tuotetta, jossa on Wi-Fi-sertifiointilogo.

HUOMAUTUS :

- Käytössä olevasta liitännätpisteestä (langattomasta LAN-reitittimestä) ja signaalin voimakkuudesta riippuen yhteysongelmia voi esiintyä tai yhteys voi olla hidas.

Käyttötapa

Yhdistä kamera liitännäispisteeseen (langaton LAN-reititin).



Yhdistä kamera liitännäispisteeseen jommallakummalla seuraavista tavoista.

■ Wi-Fi Protected Setup (WPS) -rekisteröinti

Noudata seuraavia ohjeita, jos liitännäispiste (langaton LAN-reititin) tukee WPS:ää.

- 1 Kosketa "MENU"-painiketta.
(Käyttö tässä kamerassa)

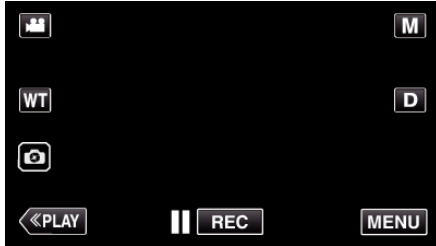

- Ylävalikko tulee näyttöön.

- 2 Kosketa "Wi-Fi" (Wi-Fi) -kuvaketta.
(Käyttö tässä kamerassa)

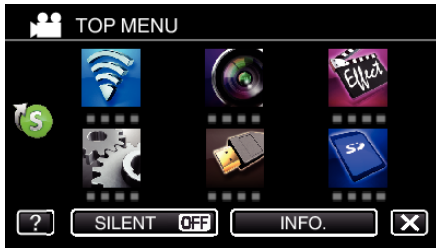

- 3 Kosketa "Wi-Fi SETTING"-painiketta.
(Käyttö tässä kamerassa)

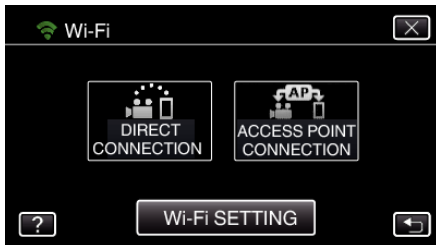

- 4 Kosketa "ACCESS POINTS" -painiketta.
(Käyttö tässä kamerassa)

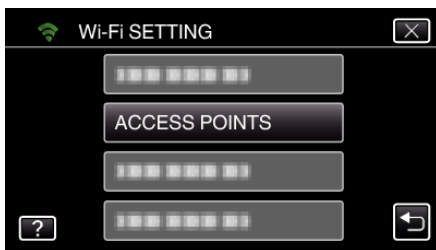

- 5 Kosketa "ADD" -painiketta.
(Käyttö tässä kamerassa)



- 6 Kosketa "EZ REGISTRATION WPS" -painiketta.
(Käyttö tässä kamerassa)

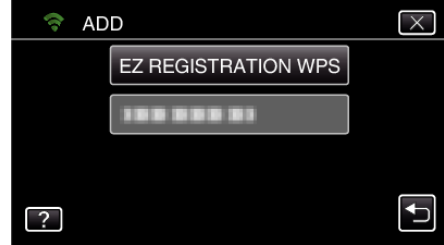

- 7 Aktivoi liitännäispisteen (langaton LAN-reititin) WPS 2 minuutin kuluessa.
 - Kun haluat aktivoida WPS:n, tutustu käytössä olevan laitteen ohjekirjaan.

- 8 Kun rekisteröinti on valmis, kosketa kameran näytössä "OK"-kuvaketta.
(Käyttö tässä kamerassa)



- 9 Valitse liitännäispiste ja kosketa sitten "SET".



- Jos rekisteröityjä liitännäispisteitä on useampia, kosketa käytettävää liitännäispistettä ja kosketa sitten "USE".
- Poista rekisteröity liitännäispiste koskettamalla liitännäispistettä ja koskettamalla sitten "DELETE".

- Myös seuraavia rekisteröintitapoja voi käyttää.

"Liitännäispisteen rekisteröiminen WPS PIN -menetelmällä" (☞ s. 97)

"Liitännäispisteen rekisteröiminen manuaalisesti" (☞ s. 127)

Älypuhelimien yhdistäminen liitäntäpisteeseen (langaton LAN-reiitin)



- Yhdistä älypuhelin kodin liitäntäpisteeseen (langaton LAN-reiitin).
- Katso lisätietoja yhdistämisestä käytettävän laitteen tai liitäntäpisteen (langattoman LAN-reiittimen) käyttöoppaasta.
- Tätä asetusta ei tarvita, jos älypuhelin on jo yhdistetty kodin liitäntäpisteeseen (langaton LAN-reiitin).

Kuvien katselu yhdistämällä älypuhelin ja kamera



- Asenna älypuhelimien etukäteen "Everio sync. 2".
- "Älypuhelinsovellusten asentaminen" (s. 99)

Käyttö tässä kamerassa

- 1 Kosketa "MENU"-painiketta. (Käyttö tässä kamerassa)

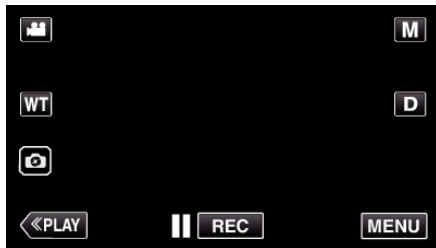

- Ylävalikko tulee näyttöön.

- 2 Kosketa "Wi-Fi" (Wi-Fi) -kuvaketta. (Käyttö tässä kamerassa)

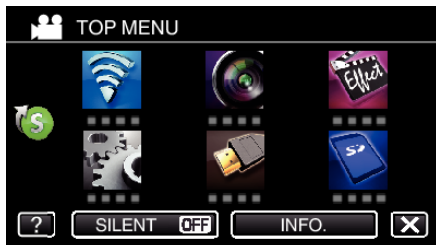

- 3 Kosketa "ACCESS POINT CONNECTION"-painiketta. (Käyttö tässä kamerassa)

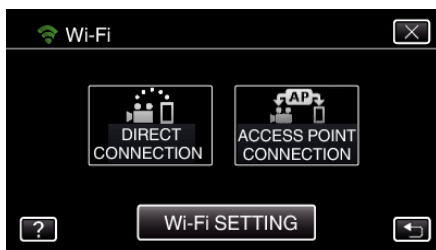

- 4 Kun kamera on liitetty liitäntäpisteeseen, seuraava näkymä tulee näyttöön.



Käyttö älypuhelimessa

- 1 Käynnistä älypuhelimessa "Everio sync. 2", kun INDOOR MONITORING on asetettu.



- 2 Kosketa "INDOOR MONITORING"-painiketta.



- 3 Kirjaudu sisään käyttäjätunnuksellasi ja salasanasillasi. (jos todennusta ei saada suoritettua)

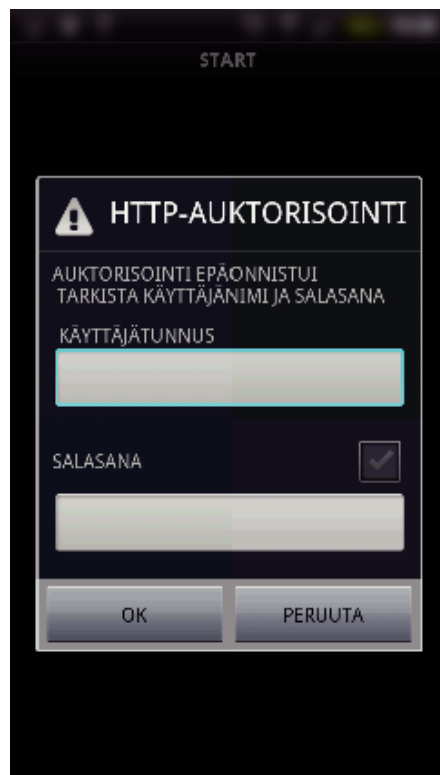

Wi-Fi-yhteyden käyttäminen

- Käyttäjätunnus on "everio", ja oletussalasana on "0000".
- Salasanan vaihtoa varten on luotava QR-koodi.

"QR-koodin luominen" (s. 120)

4 Tallennusnäyttö tulee näyttöön.



- Käyttö älypuhelimella:

"Älypuhelinsovellusten käyttäminen" (s. 99)

Sijaintitietojen tallentaminen

Voit tallentaa paikan, jossa äänitys tapahtuu, sijaintitiedot suoralla yhteydellä (Wi-Fi Direct) älypuhelimien kautta.

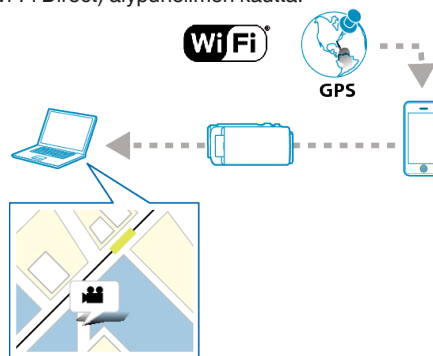

HUOMAUTUS :

- Jotta sijaintitiedot voidaan hakea, älypuhelin on yhdistettävä kameraan ja älypuhelinsovellus on käynnistettävä. Lisäksi älypuhelinsovellukselle on määritettävä "SIJ.TIET. SIIRTOINT.". "Älypuhelinsovelluksen asetukset" (s. 108)
- Aktivoi älypuhelimien GPS-toiminto etukäteen.
- Tallennettuja sijaintitietoja voidaan käyttää laitteen mukana toimitetulla ohjelmistolla.

Tarvittavat varusteet ja säädöt

- Älypuhelin

Etukäteen vaadittavat asetukset

Määritä kameran ja älypuhelimien asetukset toimimalla seuraavasti: Jos älypuhelin tukee WPS:ää, tutustu suojattuun langattomaan määrittelyyn (Wi-Fi Protected Setup eli WPS).

*WPS on menetelmä, jonka avulla kamera ja älypuhelin voidaan kytkeä langattomasti helposti painiketta painamalla.

Yhdistäminen Wi-Fi-salasanan syöttämisen avulla

- 1 Kosketa "MENU"-painiketta. (Käyttö tässä kamerassa)

Aseta kamera tallennustilaan.

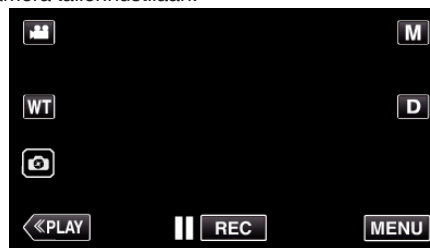

- Ylävalikko tulee näyttöön.

- 2 Kosketa "Wi-Fi" (Wi-Fi symbol) -kuvaketta. (Käyttö tässä kamerassa)

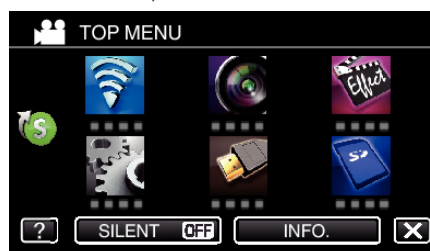

- 3 Kosketa "Wi-Fi"-valikon "DIRECT CONNECTION" (Wi-Fi symbol) -kuvaketta. (Käyttö tässä kamerassa)

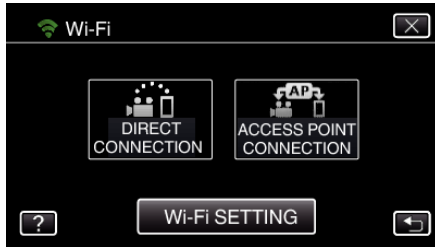

- Kun "50p" valitaan kohtaan "SYSTEM SELECT", seuraava näyttö avautuu ja tallennustilaksi vaihtuu 50i-tila.

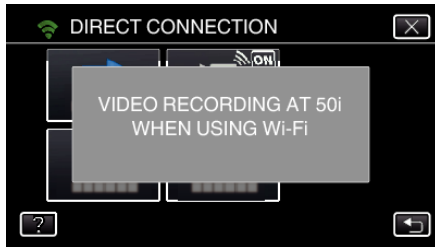

- 4 Tarkista kameran näytöstä SSID- ja PASS-määrittäimet.



- 5 Valitse älypuhelimien Wi-Fi-verkon valintanäytön kohdassa 4 SSID ja syötä PASS salasananakenttään. (Käyttö älypuhelimissa)



- Katso lisätietoja älypuhelimien yhdistämisestä Wi-Fi-verkoon käytettävän laitteen käyttöoppaasta.

- 6 Yhteys muodostetaan ja kameran näyttöön tulee Wi-Fi-symboli.



■ Yhteyden muodostaminen WPS-toiminnolla

- 1 Kosketa "MENU"-painiketta. (Käyttö tässä kamerassa)
Aseta kamera tallennustilaan.

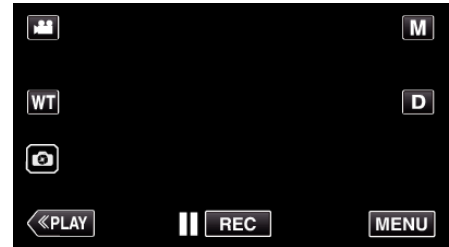

- Ylävalikko tulee näyttöön.

- 2 Kosketa "Wi-Fi" (Wi-Fi) -kuvaketta. (Käyttö tässä kamerassa)

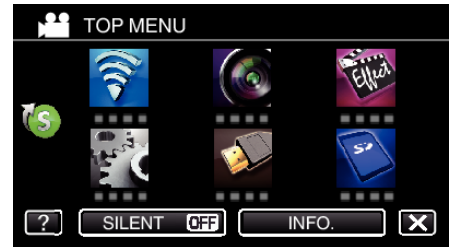

- 3 Kosketa "Wi-Fi"-valikon "DIRECT CONNECTION" (Wi-Fi) -kuvaketta. (Käyttö tässä kamerassa)

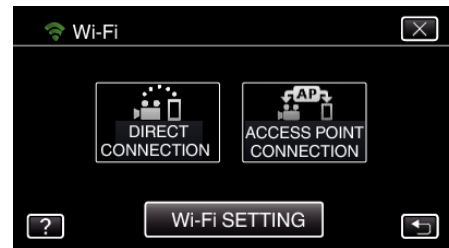

- Kun "50p" valitaan kohtaan "SYSTEM SELECT", seuraava näyttö avautuu ja tallennustilaksi vaihtuu 50i-tila.

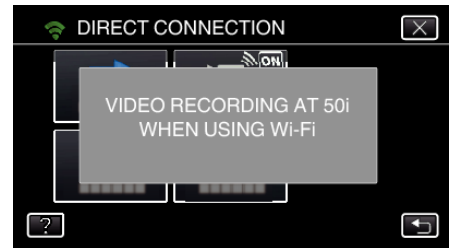

- 4 Kosketa "WPS" -painiketta. (Käyttö tässä kamerassa)



- 5 Aktivoi WPS älypuhelimella 2 minuutin kuluessa. (Käyttö älypuhelimissa)



- Kun haluat aktivoida WPS:n, tutustu käytössä olevan laitteen ohjekirjaan.

- 6 Yhteys muodostetaan ja kameran näyttöön tulee -symboli.



Käyttötapa

- 1 Aktivoi älypuhelimien GPS-toiminto.
(Käyttö älypuhelimessa)



- Jos haluat lisätietoja älypuhelimien käytöstä, tutustu käytettävän puhelimen mukana toimitettuun ohjekirjaan.

- 2 Käynnistä "Everio sync. 2" älypuhelimessa.



- 3 Kosketa "DIRECT MONITORING" -painiketta.



- 4 Valvontanäyttö tulee näyttöön.

Asetusten vaihtaminen



- Muuta GPS-sijaintitietojen hakuväliä (pois päältä - 15 sekuntia) koskettamalla -kuvaketta.

"Älypuhelinsovelluksen asetukset" (s. 108)

- 5 Sijaintitietojen vastaanotto
(Näyttö tässä kamerassa)



- Kun älypuhelimelta on vastaanotettu GPS-tietoja, kameran näyttöön tulee siitä kertova kuvake .

- 6 Aloita tallennus.
(Käyttö tässä kamerassa)

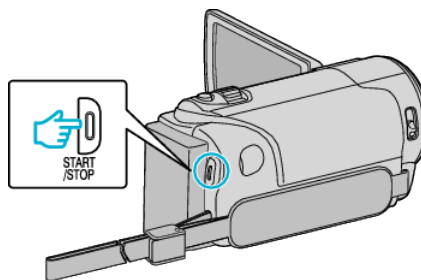

- Aloita normaali tallennus painamalla "START/STOP"-painiketta.

HUOMAUTUS :

- Manuaalinen tallennus ei ole mahdollista.
- Toistotilaan ei voi vaihtaa.

Wi-Fi-toiminnon käyttö saattaa edellyttää tiettyjen asetusten säätämistä kameralla ja älypuhelimella.

Valikkoasetukset

Asetus	Tiedot
Wi-Fi SETTING	<p>Määrittää erilaisia verkkoasetuksia.</p> <ul style="list-style-type: none"> • SET FROM QR CODE Kun kamera on lukenut luodun QR-koodin, suorita Wi-Fi-asetusten määrittäminen Yksityiskohtainen käyttöopas -ohjeessa kerrotulla tavalla. <p>"Wi-Fi-käyttö QR-koodin luomisen avulla" (☞ s. 116)</p> <ul style="list-style-type: none"> • ACCESS POINTS Lisää tai poistaa liitäntäpisteen (langaton LAN-reititin). <p>"Liitäntäpisteen rekisteröiminen suojatun langattoman määrittäminen (WPS) avulla" (☞ s. 96) "Liitäntäpisteen rekisteröiminen WPS PIN -menetelmällä" (☞ s. 97)</p> <ul style="list-style-type: none"> • MAC ADDRESS (Media Access Control -osoite) Näyttää kameran MAC-osoitteen. (Edellä näkyy MAC-osoite oltaessa yhteydessä liitäntäpisteeseen, kun taas alla näkyy osoite suoran yhteyden aikana.) <p>"Tämän kameran MAC-osoitteen määrittäminen" (☞ s. 98)</p> <ul style="list-style-type: none"> • INITIALIZATION Palauttaa verkkoasetukset niiden oletusarvoihin. <p>"Wi-Fi-asetusten alustaminen" (☞ s. 98)</p>

• Liitäntäpisteen manuaalinen rekisteröinti on tehtävä QR-koodin avulla.

"Liitäntäpisteen rekisteröiminen manuaalisesti" (☞ s. 127)

Wi-Fi-yhteyden käyttäminen

Liitännätpisteen rekisteröiminen suojatun langattoman määrityksen (WPS) avulla

Noudata seuraavia ohjeita, jos liitännätpiste (langaton LAN-reititin) tukee WPS:ää.

- 1 Kosketa "MENU"-painiketta.
(Käyttö tässä kamerassa)

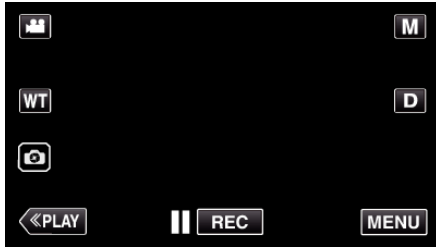

- Ylävalikko tulee näyttöön.

- 2 Kosketa "Wi-Fi" (📶) -kuvaketta.
(Käyttö tässä kamerassa)

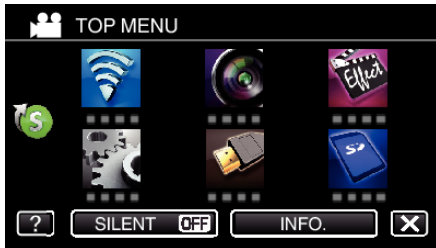

- 3 Kosketa "Wi-Fi SETTING"-painiketta.
(Käyttö tässä kamerassa)

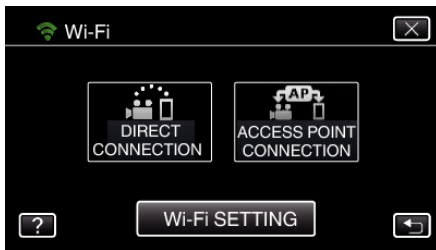

- 4 Kosketa "ACCESS POINTS" -painiketta.
(Käyttö tässä kamerassa)

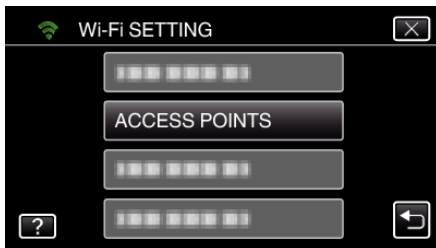

- 5 Kosketa "ADD" -painiketta.
(Käyttö tässä kamerassa)



- 6 Kosketa "EZ REGISTRATION WPS" -painiketta.
(Käyttö tässä kamerassa)

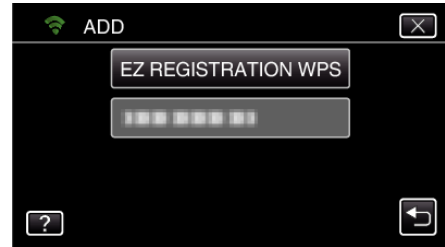

- 7 Aktivoi liitännätpisteen (langaton LAN-reititin) WPS 2 minuutin kuluessa.
 - Kun haluat aktivoida WPS:n, tutustu käytössä olevan laitteen ohjekirjaan.
- 8 Kun rekisteröinti on valmis, kosketa kameran näytössä "OK"-kuvaketta.
(Käyttö tässä kamerassa)



- 9 Valitse liitännätpiste ja kosketa sitten "SET".



- Jos rekisteröityjä liitännätpisteitä on useampia, kosketa käytettävää liitännätpistettä ja kosketa sitten "USE".
- Poista rekisteröity liitännätpiste koskettamalla liitännätpistettä ja koskettamalla sitten "DELETE".

Liitännätpisteen rekisteröiminen WPS PIN -menetelmällä

- 1 Kosketa "MENU"-painiketta.
(Käyttö tässä kamerassa)

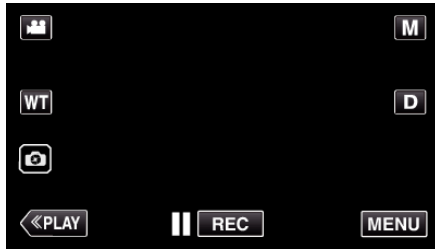

- Ylävalikko tulee näyttöön.

- 2 Kosketa "Wi-Fi" (Wi-Fi) -kuvaketta.
(Käyttö tässä kamerassa)



- 3 Kosketa "Wi-Fi SETTING"-painiketta.
(Käyttö tässä kamerassa)

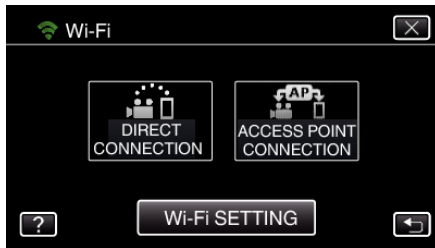

- 4 Kosketa "ACCESS POINTS" -painiketta.
(Käyttö tässä kamerassa)

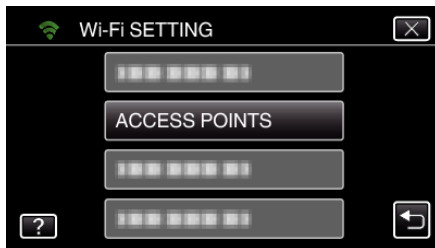

- 5 Kosketa "ADD" -painiketta.
(Käyttö tässä kamerassa)



- 6 Kosketa "WPS PIN" -painiketta.
(Käyttö tässä kamerassa)



- Näyttöön tulee PIN-koodi.
- 7 Syötä kamerassa näkyvä PIN-koodi liitännätpisteelle (langaton LAN-reititin).
 - Jos haluat lisätietoja PIN-koodin syöttämisestä, tutustu käytössä olevaan laitteen ohjekirjaan.
 - 8 Kosketa "START" -painiketta.
(Käyttö tässä kamerassa)



- Kosketa "START", kun olet syöttänyt PIN-koodin liitännätpisteeseen (langattomaan LAN-reitittimeen).
(Yhteyttä ei voi muodostaa, jos "START"-painiketta painetaan ennen koodin syöttämistä.)
- 9 Kun rekisteröinti on valmis, kosketa kameran näytössä "OK"-kuvaketta.
(Käyttö tässä kamerassa)



- 10 Valitse liitännätpiste ja kosketa sitten "SET".



- Jos rekisteröityjä liitännätpisteitä on useampia, kosketa käytettävää liitännätpistettä ja kosketa sitten "USE".
- Poista rekisteröity liitännätpiste koskettamalla liitännätpistettä ja koskettamalla sitten "DELETE".

Tämän kameran MAC-osoitteen määrittäminen

Näyttää kameran MAC-osoitteen.

- 1 Kosketa "MENU"-painiketta.
(Käyttö tässä kamerassa)

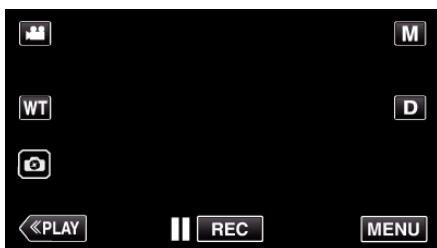

- Ylävalikko tulee näyttöön.

- 2 Kosketa "Wi-Fi" (📶) -kuvaketta.
(Käyttö tässä kamerassa)

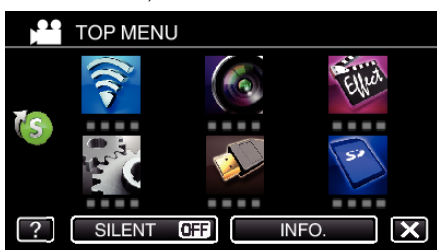

- 3 Kosketa "Wi-Fi SETTING"-painiketta.
(Käyttö tässä kamerassa)



- 4 Kosketa "MAC ADDRESS"-painiketta.
(Käyttö tässä kamerassa)

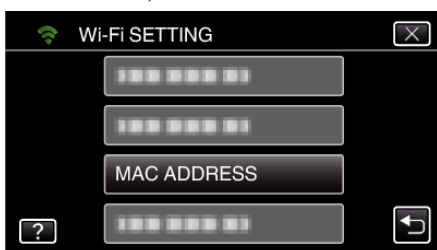

- Näyttöön tulee kameran MAC-osoite.
(Tämä näyttää osoitteen suoran yhteyden aikana, kun taas alla oleva näyttää MAC-osoitteen, kun yhteys on muodostettu liitäntapisteen kautta.)
- Kosketa asetuksen jälkeen "SET".
- Tarkistettuasi ne kosketa "SET".

Wi-Fi-asetusten alustaminen

Palauttaa Wi-Fi-asetukset niiden oletusarvoihin.

- 1 Kosketa "MENU"-painiketta.
(Käyttö tässä kamerassa)

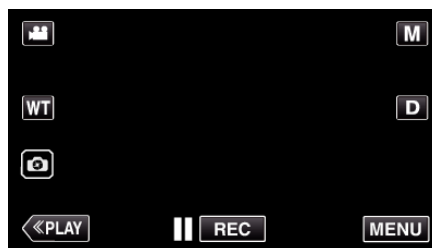

- Ylävalikko tulee näyttöön.

- 2 Kosketa "Wi-Fi" (📶) -kuvaketta.
(Käyttö tässä kamerassa)

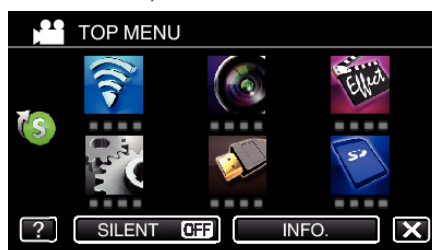

- 3 Kosketa "Wi-Fi SETTING"-painiketta.
(Käyttö tässä kamerassa)



- 4 Kosketa "INITIALIZATION"-painiketta.
(Käyttö tässä kamerassa)

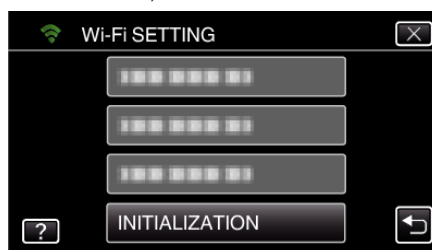

- 5 Kosketa "YES"-painiketta.
(Käyttö tässä kamerassa)



- Voit peruuttaa koskettamalla "NO".
- Kun "YES"-kuvaketta kosketaan, verkkoasetukset palaavat niiden oletusarvoihin.

Älypuhelinsovellusten käyttäminen

- Kun "Everio sync. 2"-älypuhelinohjelmisto on asennettu, kuvia voidaan katsella etäyhteydellä, videoita ja yksittäiskuvia voidaan tallentaa ja kameran kuvaa loitontaa ja lähentää.
- Kameran kuvaamia kuvia voidaan lähettää Wi-Fi-verkon kautta älypuhelimien, jolloin tallennettuja kuvia voidaan katsella älypuhelimella tai tabletilla.

Älypuhelinsovellusten asentaminen



Android-älypuhelin

- 1 Kosketa "PLAY STORE"-kohtaa sovellusluettelossa.
- 2 Hae "Everio sync. 2" -sovellusta.
- 3 Kosketa "Everio sync. 2" -sovellusta.
 - Sovelluksen tarkat tiedot ovat näkyvissä.
- 4 Kosketa "INSTALL"-painiketta.
 - Tämän laitteen tietoja tai toimintoja käsittelevissä sovelluksissa näkyviin tulee ikkuna, jossa näytetään käytettävät tiedot tai toiminnot.
- 5 Vahvista sisältö ja kosketa "DOWNLOAD"-kuvaketta.
 - Lataaminen alkaa.

Sovelluksen poistaminen

- 1 Kosketa "PLAY STORE"-kohtaa sovellusluettelossa.
 - 2 Paina valikkopainiketta ja kosketa kohtaa "My apps".
- Näkyviin tulee luettelo aiemmin ladatuista sovelluksista.
- 3 Kosketa "Everio sync. 2" -sovellusta.
 - 4 Kosketa kohtaa "Poista" ja sitten kohtaa "OK".

HUOMAUTUS :

Google Play -sivuston tietoja voidaan muuttaa ilman erillistä ilmoitusta. Jos haluat lisätietoja sen käytöstä, katso Google Play-ohjetiedosto.

iPhone/iPod touch

- 1 Kosketa päänäytön kohtaa "App Store".
- 2 Hae "Everio sync. 2" -sovellusta.
 - Hae iPhone -sovellusta.
- 3 Kosketa "Everio sync. 2" -sovellusta.
 - Sovelluksen tarkat tiedot ovat näkyvissä.
- 4 Kosketa "Ilmainen" → "INSTALL".
 - Syötä salasanasasi salasanan syöttönäytössä.
 - Lataaminen alkaa.
 - Ladattu sovellus lisätään automaattisesti päänäyttöön.

Sovelluksen poistaminen

- 1 Paina "Everio sync. 2" -sovelluskuvaketta päänäytössä ja pidä se painettuna.
- 2 Vahvista poisto koskettamalla X.

HUOMAUTUS :

App Store™ -sivuston tietoja voidaan muuttaa ilman erillistä ilmoitusta. Jos haluat lisätietoja sen käytöstä, katso App Store™-ohjetiedosto.

Älypuhelinsovellusten käyttäminen

- Näytössä näkyvät ilmoitukset
- "Näytössä näkyvät ilmoitukset" (☞ s. 99)
- Videoiden siirtäminen

"Videoiden siirto (AVCHD-muoto)" (☞ s. 104)

- Yksittäiskuvien siirtäminen
- "Yksittäiskuvien siirtäminen" (☞ s. 106)
- Asetusten vaihtaminen
- "Älypuhelinsovelluksen asetukset" (☞ s. 108)

Näytössä näkyvät ilmoitukset

Alkunäyttö



Tallennusnäyttö

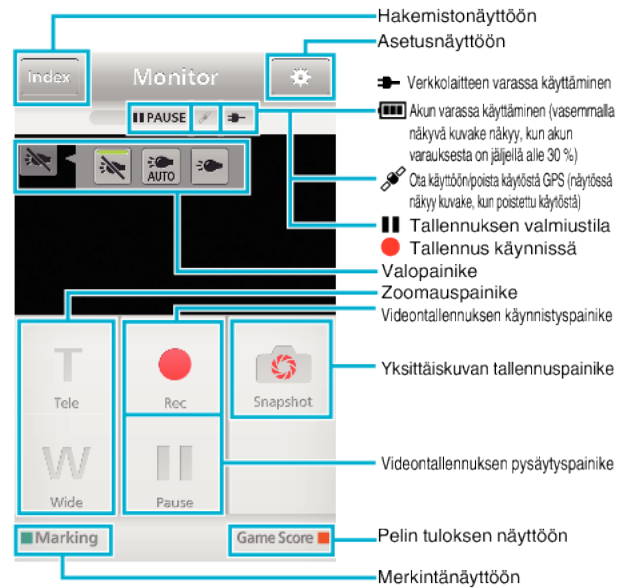

■ Hakemistonäyttö (AVCHD-video/yksittäiskuva)

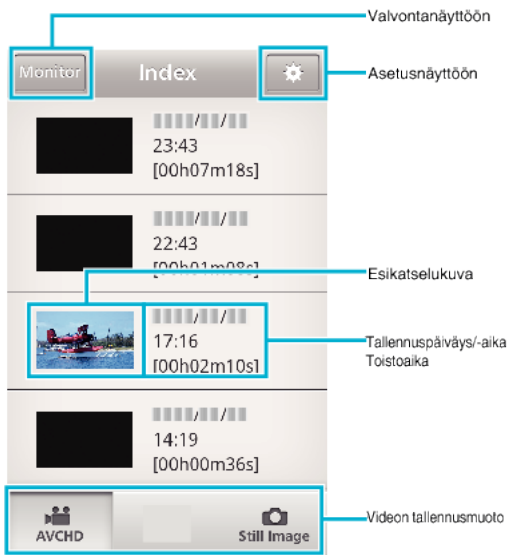

■ Siirtonäyttö

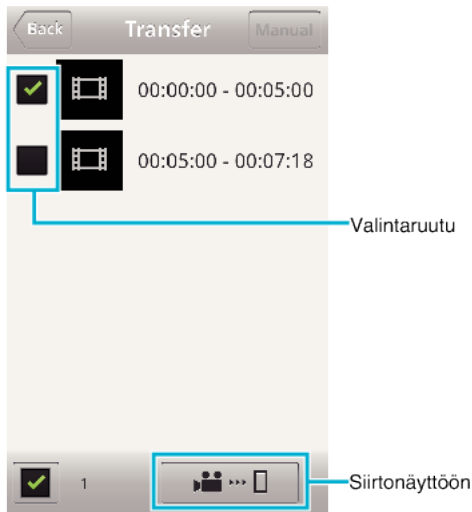

■ Pelin tuloksen näyttö



TÄRKEÄÄ :

- "Everio sync. 2" for iPhone -sovellusta ei voida käyttää, kun iPhone on yhdistettynä matkapuhelinverkkoon. Yhdistä kameraan tai liitäntäpisteeseen langattoman verkon avulla käyttäaksesi sovellusta.

Merkintöjen käyttäminen

Syötä merkintä, jotta kohtaus on helpompi löytää myöhemmin.

■ Sekä Android- että IOS-käyttöjärjestelmässä

- 1 Kosketa "Marking"-kohtaa, kun tallennat videota.

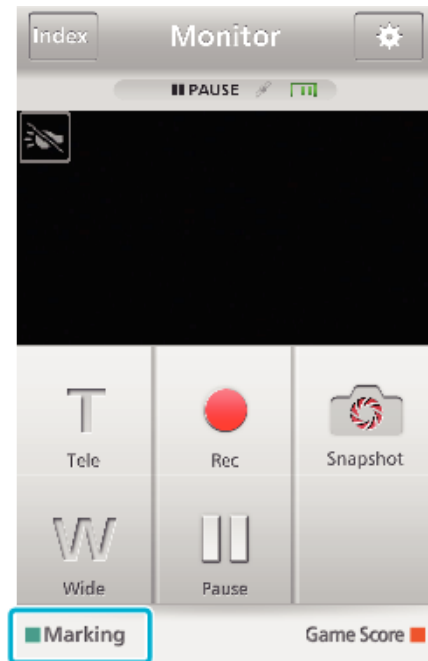

- 2 Kosketa merkintäkuvaketta (🚩) sen kohtauksen kohdalla, jonka haluat merkitä.



- Kun olet merkinnyt kohtauksen, seuraavaa merkintää ei voi tehdä 5 sekuntiin.
- Palaa valvontanäyttöön koskettamalla "Monitor"-kohtaa.

■ Kameran näytön näkymä merkinnän aikana

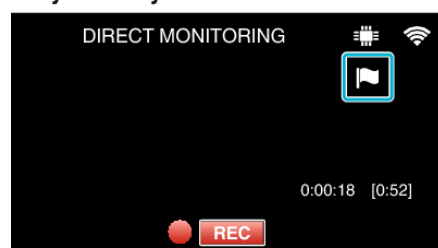

- Merkintäkuvake tulee näyttöön, kun kohta on merkitty.

Pelin tuloksen käyttäminen

Useiden urheilupelien tulokset voidaan tallentaa videokuvien kanssa. Tallennuskohdan voi myös merkitä, mikä helpottaa kohtausten löytämistä myöhemmin.

■ Sekä Android- että IOS-käyttöjärjestelmässä

- 1 Kosketa "Game Score" -kohtaa.

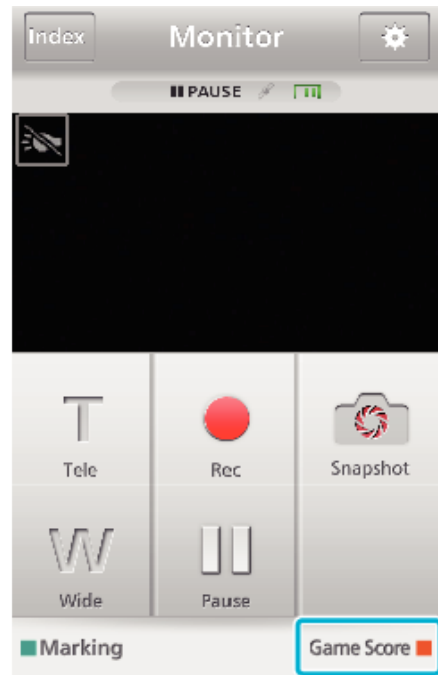

- 2 Kosketa tulosliuskaa.



- Jos et halua muuttaa joukkueen asetuksia, jatka kohdasta 5.

- 3 Kosketa "JOUKKUEEN VALINTA" -kohtaa.



- Muuta joukkueen nimeä ja väriä ja lisää joukkue koskettamalla "JOUKKUELUETTELO"-kohtaa.

4 Valitse joukkue ja kosketa "OK"-painiketta.



5 Kosketa ●-kuvaketta, kun haluat aloittaa videon tallennuksen.

6 Kun peli alkaa, kosketa "Game Start" -kohtaa.



7 Kosketa numeroa, kun tulos on lisätty.



- Kosketa maalin tehneen joukkueen numeroa.
- Muuta tulosta koskettamalla tulosliuskaa.
- Peruuta viimeisin tulosmerkintä koskettamalla "Undo"-painiketta.
- Kun kohtausta on merkitty, seuraavaa merkintää ei voi tehdä viiteen sekuntiin.

8 Merkitse lempikohtaukset.



- Merkitse lempikohtaukset koskettamalla lippukuvaketta (🚩).
- Kun olet merkinnyt kohtauksen, seuraavaa merkintää ei voi tehdä 5 sekuntiin.

9 Kun peli päättyy, kosketa "Game End" -kohtaa.



- Kosketa "OK"-painiketta, jos "HALUATKO POISTUA?" tulee näyttöön.
- Kun peli päättyy, videotallennus jatkuu, kunnes se keskeytetään.
- Palaa 1. kohdan valvontanäyttöön koskettamalla "Monitor"-kohtaa.

HUOMAUTUS :

- Joukkueen nimi, väri ja näytön taustaväri voidaan määrittää ennen tallennusta.
- Valitse tulospainike pelilajin mukaan.
- Seuraavaa tulosta ei rekisteröidä viiteen sekuntiin merkinnän jälkeen. Tulos voidaan silti rekisteröidä heti merkinnän jälkeen muuttamalla pelin tulosasetuksia.

"Pelin tulosasetukset" (☞ s. 109)

■ Kameran näytön näkymä pelin tuloksen tallennuksen aikana



- 1 Joukkueen nimi ja pelitulos
Joukkueen nimi voidaan määrittää ennen tallennusta. (Käytä aakkosia ja numeroita)
"Pelin tulosasetukset" (☞ s. 109)
- 2 Pelin tuloksen tallennuskuvake

Videoiden siirto (AVCHD-muoto)

Siirrä älypuhelimelle videoita, jotka on tallennettu AVCHD-muodossa.

TÄRKEÄÄ :

- Videoita, jotka on tallennettu kohdan "SYSTEM SELECT" asetuksen ollessa "50p", ei voida siirtää.
- Eteenpäin lähetettävä video muunnetaan seuraavaan muotoon.

Osa	Tiedot	
Järjestelmä	MP4	
Video	Koodekki	H.264- / MPEG-4 AVC - perusprofiili koodekki
	Tarkkuus * Bittinopeus on esitetty yksiköissä ()	640 X 360 (1 Mb/s)
	Kuvataajuus	25p
Ääni	Koodausjärjestelmä	AAC
	Näytteenottotaajuus	48 kHz
	Bitit	16-bittinen
	Kanavien lukumäärä	2 kan.

1 Käynnistä "Everio sync. 2" älypuhelimessa.



- Käynnistä sovellus, kun olet vahvistanut, että älypuhelin on kytketty kameraan.

2 Valitse kameraan yhdistämisen tyyppi.



- Kosketa nykyistä yhdistämistapaa.
- Tallennusnäyttö tulee esiin.

3 Kosketa "Index"-kohtaa.

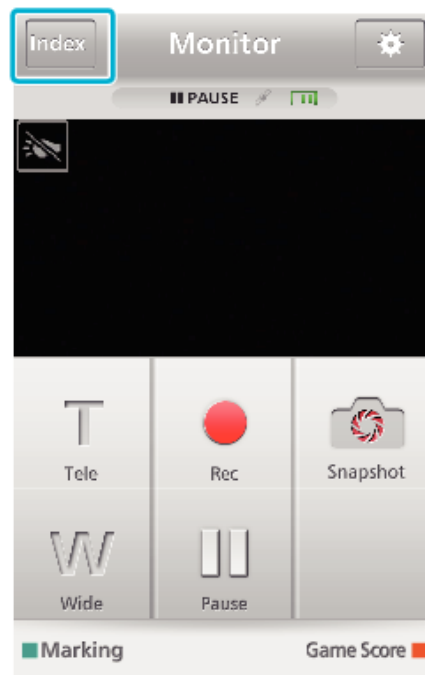

4 Kosketa hakemistonäytössä niitä kuvia, jotka haluat siirtää.

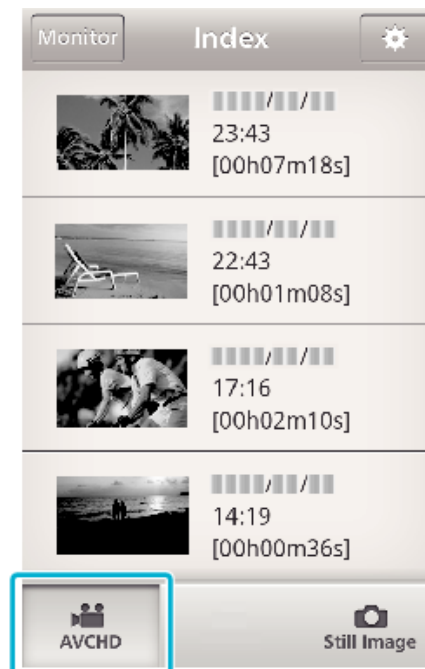

- Varmista, että näytön alaosassa näkyy "AVCHD"-välilehti.

5 Tiedostot näytetään tiedostoina, jotka on jaettu tietyin välein. Valitse valintaruutu (1) siirrettävien tiedostojen kohdalta ja kosketa oikean alakulman siirtomerkinäkuvaketta (2).

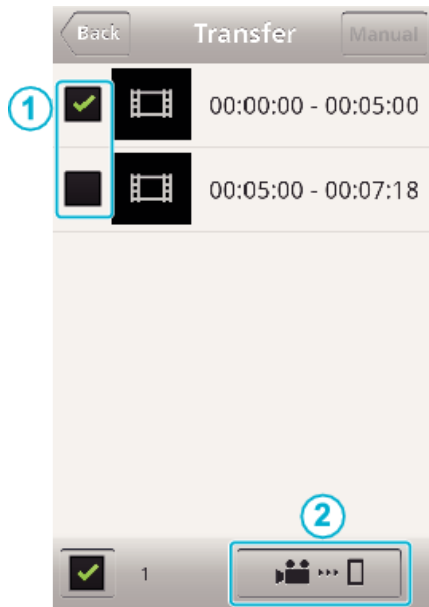

- Valittujen kuvatiedostojen lukumäärä näkyy vasemmassa alakulmassa valintamerkin vieressä.
- Määritä siirrettävän videon kesto alla esitettyjen ohjeiden avulla. "Älypuhelinsovelluksen asetukset" (s. 108)

6 Kosketa "SIIRTÄMINEN"-kohtaa.

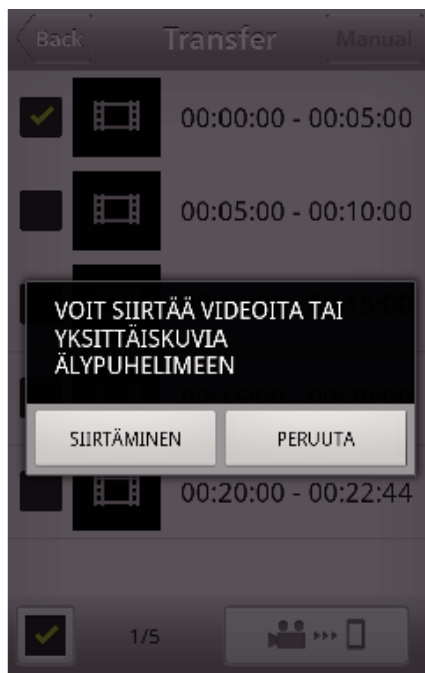

- Peruuta toiminto koskettamalla "CANCEL"-painiketta.

7 "SIIRTÄMINEN" alkaa.

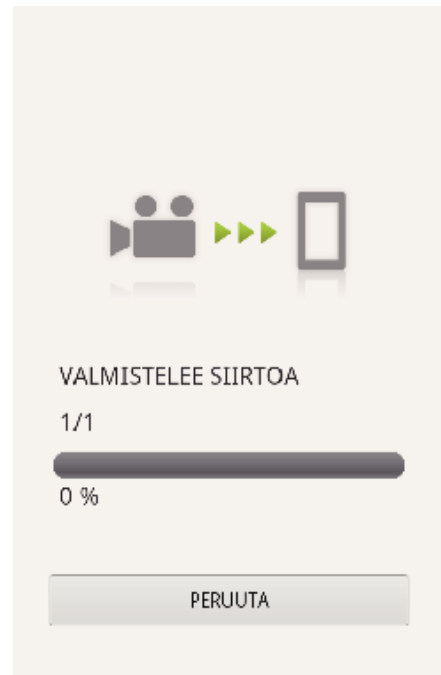

- Peruuta toiminto koskettamalla "CANCEL"-painiketta.

8 Kun siirto on valmis, kosketa "OK"-kuvaketta.

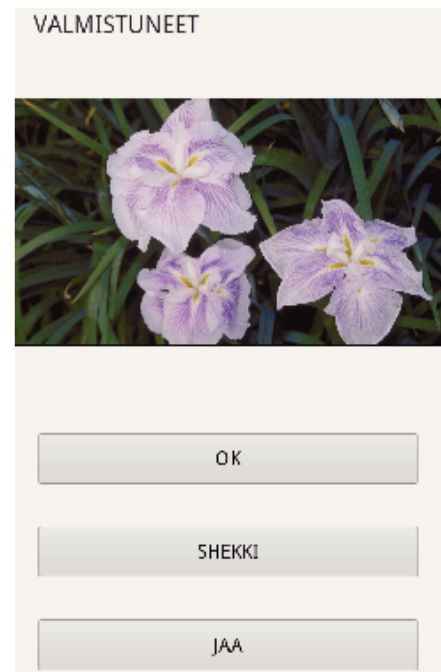

- Toista ja tarkista video koskettamalla "SHEKKI"-kuvaketta. (vain Android)
- Lataa video koskettamalla "JAA"-kuvaketta. (vain Android) Kosketa haluamaasi palvelua ja jatka latausvaiheeseen. Palveluun on rekisteröidyttävä, ennen kuin sitä voi käyttää.

Manuaalinen siirto

Voit määrittää siirrettyjen videoiden kestot.

- 1 Kosketa vaiheessa viisi "MANUAL"-kohtaa.
- 2 Syötä aloituskohtaan videon aloitusaika. Määritä videon pituus liukupalkin avulla. (10–300 sekuntia)
- 3 Kun olet vahvistanut asetuksen, kosketa "SIIRTÄMINEN"-kohtaa ja sen jälkeen vielä kerran "SIIRTÄMINEN"-kohtaa.



- Määritä videon siirron aloituskohta koskettamalla "+"- ja "-"-painikkeita (minuutit/sekunnit).
- Siirretyn videon pituus voidaan säätää liukupalkin avulla.
- Mitä pidempi siirrettävä video on, sitä pidempään sen siirto kestää.

Yksittäiskuvien siirtäminen

Voit siirtää tallennetut yksittäiskuvat älypuhelimellesi. Jos alkuperäisen kuvan kuvasuhde on 4:3, kuva pienennetään 1600 X 1200 -kokoon siirron yhteydessä. Jos alkuperäisen kuvan kuvasuhde on 16:9, kuva pienennetään 1920 X 1080 -kokoon siirron yhteydessä.

- 1 Käynnistä "Everio sync. 2" älypuhelimessa.



- Käynnistä sovellus, kun olet vahvistanut, että älypuhelin on kytketty kameraan.

- 2 Valitse kameraan yhdistämisen tyyppi.



- Kosketa nykyistä yhdistämistapaa.
- Tallennusnäyttö tulee esiin.

- 3 Kosketa "Index"-kohtaa.

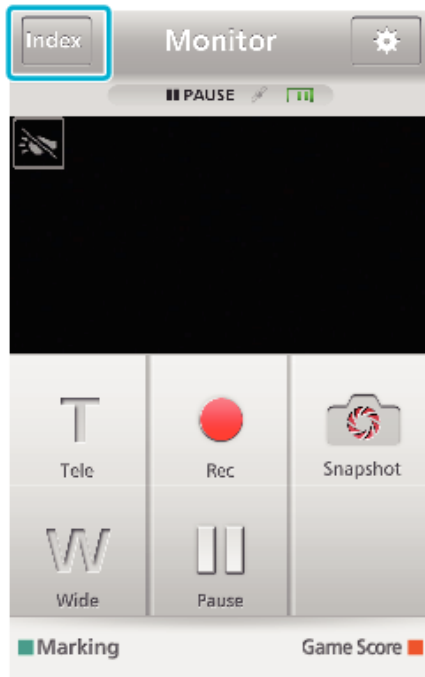

- 4 Valitse "Still Image" näytön alareunasta ja kosketa sen jälkeen hakemistonnäyttöä.



- Palaa valvontanäyttöön koskettamalla "Monitor"-kohtaa.
- Siirry asetusnäyttöön koskettamalla -kuvaketta.

- 5 Valitse valintaruutu (1) siirrettävien kuvien kohdalla ja kosketa oikean alakulman siirtomerkintäkuvaketta (2).

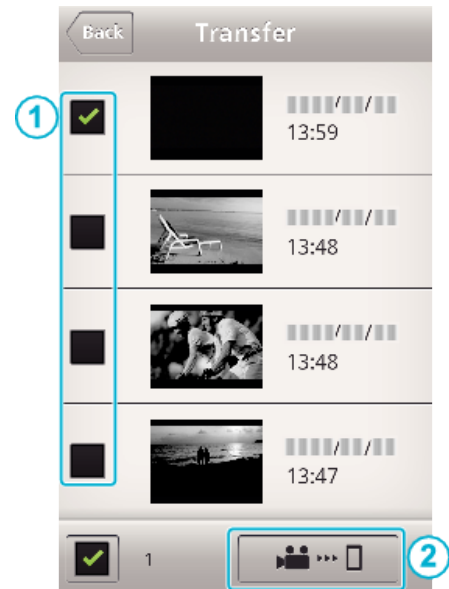

- Palaa valvontanäyttöön koskettamalla "Monitor"-kohtaa.
- Siirry asetusnäyttöön koskettamalla -kuvaketta.

- 6 Kosketa "SIIRTÄMINEN"-kohtaa.

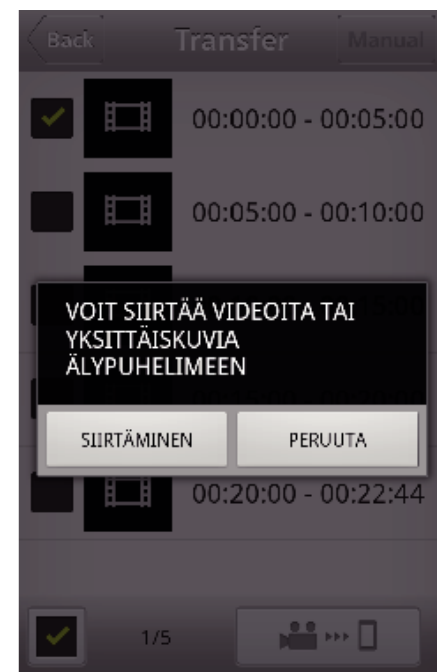

- Peruuta toiminto koskettamalla "CANCEL"-painiketta.

- 7 "SIIRTÄMINEN" alkaa.

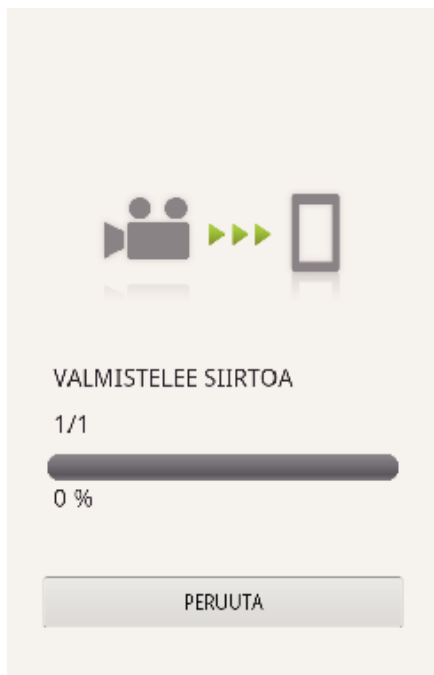

- Peruuta toiminto koskettamalla "CANCEL"-painiketta.

8 Kun siirto on valmis, kosketa "OK"-kuvaketta.

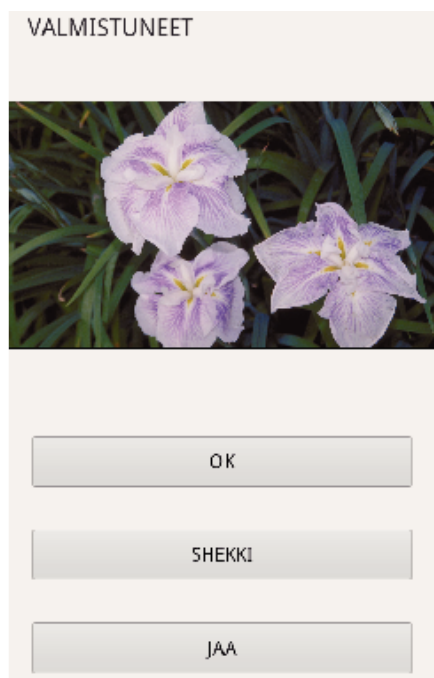

- Toista ja tarkista yksittäiskuva koskettamalla "SHEKKI"-kuvaketta. (vain Android)
- Lataa yksittäiskuva koskettamalla "JAA"-kuvaketta. (vain Android)
Kosketa haluamaasi palvelua ja jatka latausvaiheeseen.
Palveluun on rekisteröidyttävä, ennen kuin sitä voi käyttää.

Älypuhelinsovelluksen asetukset

Voit muuttaa älypuhelinsovellusten asetuksia.

■ Sekä Android- että IOS-käyttöjärjestelmässä

1 Kosketa -kohtaa.

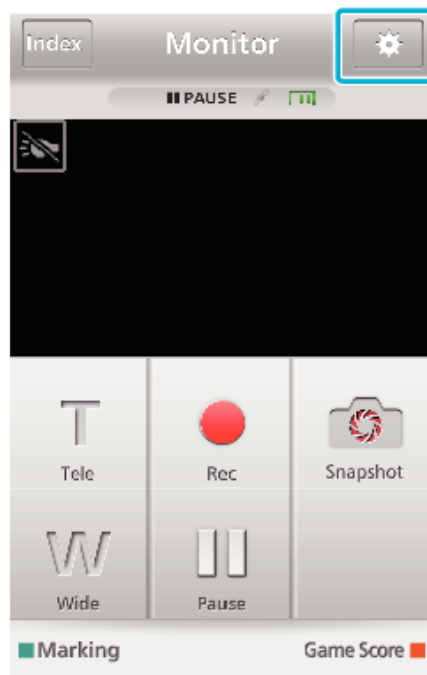

2 Kosketa haluttua asetusta.

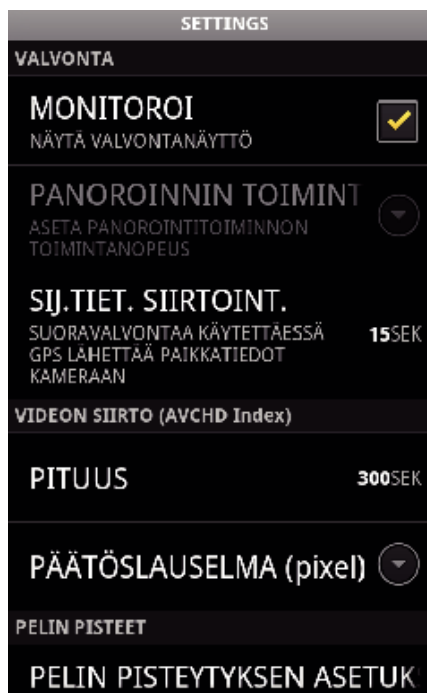

Osa	Tiedot
MONITOROI	Kytkee päälle ja pois päältä näytön valvontatoiminnon. (Aseta "käyttöön" valitsemalla valintaruutu sen vierestä.)
PANOROINNIN TOIMINTANOPEUS	Ei käytettävissä tällä laitteella.
SIJ.TIET. SIIRTOINT.	Valitse GPS-sijaintitietojen vastaanottoväli suoran valvonnan aikana. (pois päältä - 15 SEK)
SIIR. VID. PITUUUS PITUUS	Määritä älypuhelimien siirrettävän videon kesto. (10 - 300 SEK) Käytettävissä vain AVCHD-muodossa oleville videoille.
VID SIZE TO TRANS	Ei voida asettaa tällä laitteella. "640x360" valitaan asetukseksi.
PELIN PISTEITYKSEN ASETUKSET	Syötä pelin tuloksen tallennusmenetelmät sekä joukkueen tiedot. "Pelin tulosasetukset" (☰ s. 109)
URL	Syötä älypuhelimien langattomalla verkkoyhteydellä yhdistetyn kameras URL-osoite.
HTTP-AUKTORISOINTI	Määritä INDOOR MONITORING- ja OUTDOOR MONITORING-tilojen käyttäjätunnus ja salasana. Oletuskäyttäjätunnus on "everio" (vakio) ja -salasana "0000". Salasanan vaihtoa varten on luotava QR-koodi. "QR-koodin luominen" (☰ s. 120) "QR-koodin luominen" (☰ s. 123)
VAIHDA TAUSTAN VÄRI	Valitse tausta.
EI LEPOTILAAN	Valitse, jos et halua älypuhelimien siirtyvän lepotilaan, kun sovellus on käytössä. (Lepotila poistetaan käytöstä valitsemalla valintaruutu.)
OHJE	Tuo ohjetiedoston näyttöön.
LISENSSISOPIMUS	Tuo ohjelmiston lisenssisopimuksen näyttöön. (vain Android)

HUOMAUTUS :

- Yhdistettäessä INDOOR MONITORING- tai OUTDOOR MONITORING-tilaan saat kehotuksen syöttää URL- tai HTTP-valtuutus, jos niitä ei ole syötetty tai ne on syötetty väärin.

Pelin tulosasetukset

Syötä pelin tuloksen tallennusmenetelmät sekä joukkueen tiedot.

■ Sekä Android- että IOS-käyttöjärjestelmässä

1 Kosketa -kohtaa.

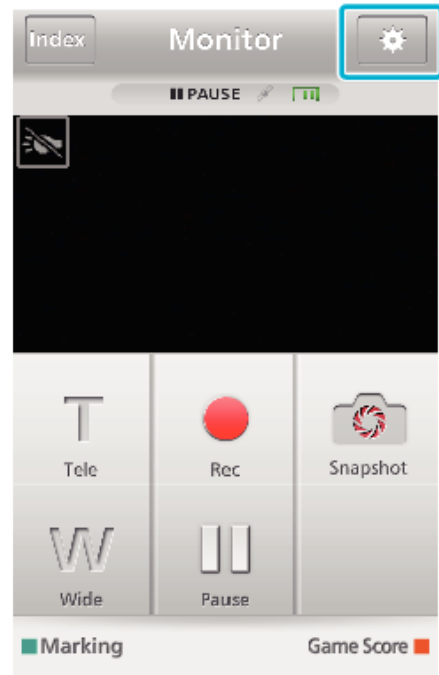

2 Kosketa "PELIN PISTEITYKSEN ASETUKSET" -kohtaa.



3 Kosketa haluttua asetusta.

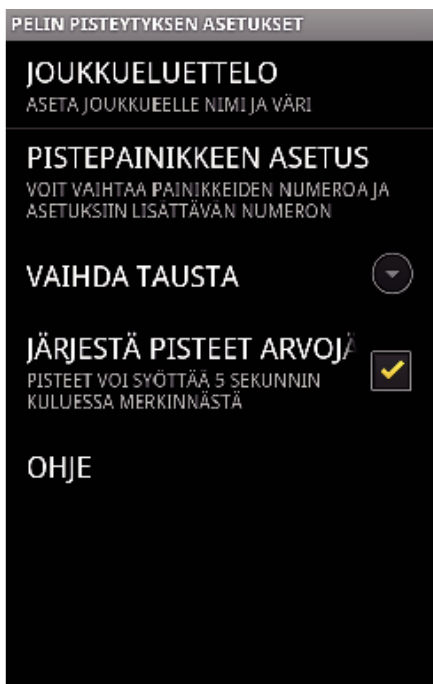

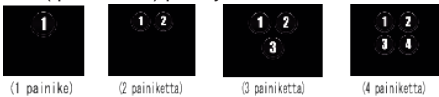
Osa	Tiedot
JOUKKUELUETTELO	Määritä joukkueen nimi ja väri. Tuo "HOME" ja "VISITOR" näyttöön koskettamalla ① "JOUKKUELUETTELO" -kohtaa. ② "JOUKKUEEN NIMI" ja "JOUKKUEEN VÄRI" voidaan määrittää koskettamalla kutakin painiketta. ③ Tuo esiin näyttö, jossa voit syöttää joukkueen nimen, valitsemalla "JOUKKUEEN NIMI". Syötä joukkueen nimi koskettamalla saraketta ja painamalla "OK"-painiketta. ④ Valitse "JOUKKUEEN VÄRI" koskettamalla haluamaasi väriä väripaletista. Lisää uusi joukkue koskettamalla +-painiketta.
PISTEPAINIKKEEN ASETUS	Valitse enintään neljä painiketta koskettamalla "BUTTON SETTING" -kohtaa. Jokainen numero ilmaisee kerralla lisättävän tuloksen. Valitse painike (/painikkeet) pelilajin mukaan.  (1 painike) (2 painiketta) (3 painiketta) (4 painiketta)
VAIHDA TAUSTAN VÄRI	Määritä pelin tulosnäytön taustaväri.
JÄRJESTÄ PISTEET ARVOJÄRJESTYKSEN	Tulos voidaan syöttää viisi sekuntia merkinnän jälkeen valitsemalla valintaruutu. On kuitenkin huomattava, kannettava merkitty kohta muuttuu, kun tulos rekisteröidään.
OHJE	Tuo ohjetiedoston näyttöön.

HUOMAUTUS :

- Kun rekisteröit joukkueen nimen, älypuhelimella syötettävä "\"-merkintä näkyy "\" (kenoviiva) -merkintänä kamerassa.
- Kun rekisteröit joukkueen nimen ja pelaajan nimen, älypuhelimella syötettävä "\"-merkintä näkyy "\" (kenoviiva) -merkintänä tässä kamerassa.

Ongelmanratkaisu

Suora valvonta

Ongelma	Toimenpide
Kameraan ei saa yhteyttä. (URL vaaditaan)	<ul style="list-style-type: none"> Tarkista, onnistuiko Wi-Fi-yhteyden muodostaminen. Tarkista onko langaton yhteys muodostettu "DIRECT-**EVERIO" -sovellukseen. Tarkista, onko älypuhelin yhdistetty kameraan. Yritä uudelleen sammutettuasi ja käynnistettyäsi kameran ja päätteen (älypuhelin) uudelleen. Jos älypuhelin tukee Wi-Fi Direct -standardia, yritä luoda QR-koodi ja valitse kohdan "ENFORCED GROUP OWNER" asetukseksi "OFF". Tämä on "Yhteyden muodostaminen suojatulla langattomalla määrittelyllä (WPS)" -menetelmä.
Kuva tai ääni keskeytyy tai toistuu viiveellä	<ul style="list-style-type: none"> Jos verkkoyhteys on hidaskuva tai ääni voi keskeytyä tai toistua huomattavalla viiveellä. Yritä yhteyden muodostamista eri paikassa ja eri aikaan löytääksesi ympäristön, jossa on hyvä signaalin voimakkuus.
Laite sammuu automaattisesti.	<ul style="list-style-type: none"> Jotta voit estää tilanteen, jossa laite unohtuu päälle, laite sammuu automaattisesti 10 vuorokauden jatkuvan käytön jälkeen.
Tarkennusta ei voi määrittää.	<ul style="list-style-type: none"> Kun kuvaa ei valvota älypuhelimella, kameran tarkennus on kiinteä. Myös älypuhelimella valvottaessa kameran tarkennus on kiinteä, jos sitä ei käytetä yli 3 tuntiin. (Tarkennus toimii uudelleen, kun kameraa käytetään.)
Yhteys katkaistaan tai näet "EI SAA YHTEYTTÄ" -viestin	<ul style="list-style-type: none"> Yritä muodostaa yhteys uudelleen paikassa, missä on hyvä signaalin vahvuus. Siirtonopeus voi laskea tai yhteys voi katketa, jos laitteet on sijoitettu liian etäälle toisistaan, laitteiden välillä on esineitä tai jos mikroaaltouuneja tai muita langattomia laitteita käytetään samanaikaisesti. Jos yhteyttä ei pystytä muodostamaan uudelleen, käynnistä päätte (älypuhelin) uudelleen. Yhteyden muodostaminen suoran valvonnan avulla voi olla vaikeaa, jos kamera on kaukana älypuhelimesta. Tässä tapauksessa voit yhdistää liitäntäpisteen avulla (langaton LAN-reititin).

Liitäntäpiste (langaton LAN-reititin)

Ongelma	Toimenpide
Ei voi muodostaa yhteyttä liitäntäpisteeseen (langaton LAN-reititin).	<ul style="list-style-type: none"> Tarkista, että salasana on oikein. Jos liitäntäpiste on rekisteröity QR-koodilla, tarkista, että SSID tai todennusmenetelmä on oikea.
En tiedä, mitä liitäntäpistettä (langaton LAN-reititin) tulee käyttää.	<ul style="list-style-type: none"> Jos liitäntäpisteen (langaton LAN-reititin) asetuksia ei ole koskaan muutettu oletusarvoistaan, tarkasta seuraavat. <ul style="list-style-type: none"> Tarkista, onko liitäntäpisteen (WLAN-reititin) rungossa oletusasetukset sisältävä tarra. Tarkasta oletusasetukset liitäntäpisteen (langaton LAN-reititin) ohjekirjasta.
En ole varma, mikä liitäntäpisteen (langaton LAN-reititin) salasana on.	Tutustu käytössä olevan liitäntäpisteen (langaton LAN-reititin) ohjekirjaan.
Yhteyden luominen ei onnistu suojatun langattoman määrittelyn (WPS) kautta.	<ul style="list-style-type: none"> Muiden yksinkertaisten yhteysmenetelmien kuin WPS:n käyttö ei ole tuettu. Rekisteröi liitäntäpiste QR-koodilla ennen yhteyden muodostamista. Sammuta kamera ja yritä uudelleen.

INDOOR MONITORING (yhteys kotona)

Ongelma	Toimenpide
Kameraan ei saa yhteyttä.	<ul style="list-style-type: none">• Tarkista, onnistuiko Wi-Fi-yhteyden muodostaminen.• Varmista, että kamera ja pääte (älypuhelin) on yhdistetty samaan liitäntäpisteeseen.• Yritä uudelleen sammutettuasi ja käynnistettyäsi kameran ja päätteen (älypuhelin) uudelleen.
Kuva tai ääni keskeytyy tai toistuu viiveellä	<ul style="list-style-type: none">• Jos verkkoyhteys on hidas, videokuva tai ääni voi keskeytyä tai toistua huomattavalla viiveellä.• Yritä yhteyden muodostamista eri paikassa ja eri aikaan löytääksesi ympäristön, jossa on hyvä signaalin voimakkuus.
Laite sammuu automaattisesti.	<ul style="list-style-type: none">• Jotta voit estää tilanteen, jossa laite unohtuu päälle, laite sammuu automaattisesti 10 vuorokauden jatkuvan käytön jälkeen.
Tarkennusta ei voi määrittää.	<ul style="list-style-type: none">• Kun kuvaa ei valvota älypuhelimella, kameran tarkennus on kiinteä.• Myös älypuhelimella valvottaessa kameran tarkennus on kiinteä, jos sitä ei käytetä yli 3 tuntiin. (Tarkennus toimii uudelleen, kun kameraa käytetään.)
Yhteys katkaistaan tai näet ”EI SAA YHTEYTTÄ” -viestin	<ul style="list-style-type: none">• Yritä muodostaa yhteys uudelleen paikassa, missä on hyvä signaalin vahvuus. Siirtonopeus voi laskea tai yhteys voi katketa, jos laitteet on sijoitettu liian etäälle toisistaan, laitteiden välillä on esineitä tai mikroaaltouuneja tai muita langattomia laitteita käytetään samanaikaisesti.• Jos yhteyttä ei pystytä muodostamaan uudelleen, käynnistä pääte (älypuhelin) uudelleen.
Ruutu ei päivity tai pysyy pimeänä	<ul style="list-style-type: none">• Tarkista, onko kamera ja liitäntäpiste yhdistetty oikein. Pääte (älypuhelin) ei havaitse kuvia, jos kameran yhteys liitäntäpisteeseen katkeaa.

OUTDOOR MONITORING (yhteys Internetin kautta)

Ongelma	Toimenpide
URL (WAN) ei näy verkkotiedoissa.	<ul style="list-style-type: none"> • URL (WAN) ei näy, jos dynaamista DNS:ää (DDNS) ei ole määritetty kameraan. Määritä dynaaminen DNS (DDNS) toimimalla seuraavasti. <ol style="list-style-type: none"> 1. Luo tili JVC:n dynaamiseen DNS-palveluun (DDNS) tietokoneellasi. 2. Kirjaudu JVC:n DNS-palveluun ja hanki dynaaminen DNS-palvelu (DDNS). 3. Määritä käyttäjätunnus ja salasana kameralle hankitulle dynaamiselle DNS:lle (DDNS). * Tälle kameralle voidaan määrittää vain JVC:n dynaaminen DNS-palvelu (DDNS). • URL (WAN) ei näy, jos dynaamista DNS:ää (DDNS) ei ole määritetty kameraan. Määritä dynaaminen DNS (DDNS) toimimalla seuraavasti. <ol style="list-style-type: none"> 1. Luo tili JVC:n dynaamiseen DNS-palveluun (DDNS) tietokoneellasi. https://dd3.jvckenwood.com/user/ 2. Kirjaudu JVC:n DNS-palveluun ja hanki dynaaminen DNS-palvelu (DDNS). 3. Määritä käyttäjätunnus ja salasana kameralle hankitulle dynaamiselle DNS:lle (DDNS). * Tälle kameralle voidaan määrittää vain JVC:n dynaaminen DNS-palvelu (DDNS).
Syötettyä URL-osoitetta ei voi käyttää. (ei löydy)	<ul style="list-style-type: none"> • Jos kameran ja WAN:n (globaali IP-osoite) välisellä reitillä on kaksi tai useampia reitittimiä (tai kaksi tai useampi reititustoimintoa), Internetin kautta yhdistämistä ei voi käyttää. • Tarkasta, että dynaaminen DNS-käyttäjätunnus ja -salasana ovat oikein. • Käytössä oleva liitäntäpiste (langaton LAN-reiitin) ei ole UPnP-yhteensopiva, tai UPnP on kytketty pois päältä. Katso käytössä olevan liitäntäpisteen (langattoman LAN-reitittimen) käyttöopas ja kytke UPnP päälle. • Kameran "UPnP"-ominaisuus on määritetty "OFF"-tilaan. (Asetuksena on oletusarvoisesti "ON".) Luo QR-koodi ja aseta kohdan "UPnP" asetukseksi "ON". • Tarkista, onko porttia 80 käyttävä pääte (kuten verkkopalvelimet) määritetty verkossa tai onko jokin tietty pääte määritetty käyttämään liitäntäpisteen (langattoman LAN-reitittimen) porttia 80. Jos näin on, muuta "HTTP-portti" muuksi kuin 80 ja luo QR-koodi. • Yritä uudelleen sammutettuasi ja käynnistettyäsi kameran ja päätteen (älypuhelin) uudelleen.
Kuva tai ääni keskeytyy tai toistuu viiveellä	<ul style="list-style-type: none"> • Jos verkkoyhteys on hidaskuva, videokuva tai ääni voi keskeytyä tai toistua huomattavalla viiveellä. • Yritä yhteyden muodostamista eri paikassa ja eri aikaan löytääksesi ympäristön, jossa on hyvä signaalin voimakkuus.
Laite sammuu automaattisesti.	<ul style="list-style-type: none"> • Jotta voit estää tilanteen, jossa laite unohtuu päälle, laite sammuu automaattisesti 10 vuorokauden jatkuvan käytön jälkeen.
Tarkennusta ei voi määrittää.	<ul style="list-style-type: none"> • Kun kuvaa ei valvota älypuhelimella, kameran tarkennus on kiinteä. • Myös älypuhelimella valvottaessa kameran tarkennus on kiinteä, jos sitä ei käytetä yli 3 tuntiin. (Tarkennus toimii uudelleen, kun kameraa käytetään.)
Yhteys katkaistaan tai näet "EI SAA YHTEYTTÄ" -viestin	<ul style="list-style-type: none"> • Yritä muodostaa yhteys uudelleen paikassa, missä on hyvä signaalin vahvuus. Siirtonopeus voi laskea tai yhteys voi katketa, jos laitteet on sijoitettu liian etäälle toisistaan, laitteiden välillä on esineitä tai jos mikroaaltouuneja tai muita langattomia laitteita käytetään samanaikaisesti. • Jos yhteyttä ei pystytä muodostamaan uudelleen, käynnistä pääte (älypuhelin) uudelleen.
Ruutu ei päivity tai pysyy pimeänä	<ul style="list-style-type: none"> • Tarkista, onko kamera ja liitäntäpiste yhdistetty oikein. Pääte (älypuhelin) ei havaitse kuvia, jos kameran yhteys liitäntäpisteeseen katkeaa.
"XUPnP" tulee näyttöön.	<p>Kuvake ilmestyy silloin, kun UPnP-ominaisuus epäonnistuu.</p> <ul style="list-style-type: none"> • Tarkista, onko käytössä oleva WLAN-reiitin UPnP-yhteensopiva. (Tutustu langattoman LAN-reitittimen ohjekirjaan tai ota yhteys reitittimen valmistajaan.) • Jos käytössä oleva WLAN-reiitin on UPnP-yhteensopiva, kytke UPnP-toiminto päälle. • Jos kuvake ei häviä UPnP-toiminnon käyttöönoton jälkeen, sammuta ja käynnistä WLAN-reiitin sekä kamera ja yritä uudelleen.
Yhteyttä ei voi muodostaa, vaikka "XUPnP" tulee näyttöön.	<ul style="list-style-type: none"> • Jos "UPnP" on asetettu "OFF"-tilaan, "XUPnP" ei tule näkyviin. Aseta tällöin "UPnP"-asetukseksi "ON". • Jos muut laitteet käyttävät porttia 80 UPnP-toiminnon avulla, yhteyttä ei voida muodostaa. Yhdistä kamera uudelleen.

Wi-Fi-yhteyden käyttäminen

Videon/yksittäiskuvan siirto

Ongelma	Toimenpide
Videoiden ja yksittäiskuvien siirto älypuhelimien ei onnistu.	<ul style="list-style-type: none">• Tarkista kohdelaitteessa (älypuhelin) jäljellä olevan vapaan tilan määrä.

Wi-Fi-ominaisuudet

Wi-Fi-ominaisuudet

Osa	Tiedot
WLAN-standardi	IEEE802.11b/g/n (2,4 GHz:n taajuusalue)
Wi-Fi-turvallisuus	Salaus: WEP, WPA, WPA2 *Vain henkilökohtainen tila (PSK) tukee WPA:ta ja WPA2:ta.

DIRECT MONITORING / INDOOR MONITORING / OUTDOOR MONITORING

■ Käyttäessäsi Everio sync. 2

Osa	Tiedot
Tuetut päätteet	iPhone/iPod touch: iOS 5.1 tai uudempi Android: Android 2,3 tai uudempi <ul style="list-style-type: none"> • Toimintojen toimivuutta kaikissa päätteissä ei voida taata. • "Everio sync. 2" for iPhone -sovellusta ei voida käyttää, kun iPhone on yhdistettynä matkapuhelinverkkoon. Yhdistä kameraan tai liitäntäpisteeseen langattoman verkon avulla käyttääksesi sovellusta. • Tietoa lähetettävälle kameralle sekä tietoa vastaanotettavalle älypuhelimelle suositellaan verkkoympäristöä, jonka tiedonsiirtonopeus on vähintään 5,3 Mbps. Jos verkkoyhteys on liian hidas, videokuva voi hyppiä tai ääni voi keskeytyä tai toistua viiveellä.
Monitorin näyttö	Video: JPEG 640x360 maks. 12,5 fps Ääni: lineaarinen PCM 8 kHz, 16-bittinen, 1-kanavainen
Videon siirto	Video: MP4-yhteensopiva H.264 Baseline -profiili, 640x360 25p Ääni: AAC 48 kHz, 16-bittinen, 2-kanavainen
Pysäytyskuvan siirto	JPEG-muoto

Tietojen käsittely: _____

Syöttämiäsi tietoja käytetään QR-koodin luomiseen.

Tiedot poistetaan, kun QR-koodi on luotu, eikä niitä säilytetä verkkopalvelimella.

Ole varovainen QR-koodin käytössä, koska se sisältää antamiasi tietoja.

DIRECT MONITORING

Voit tarkastaa kameran tallentaman kuvan suoralla yhteydellä (Wi-Fi Direct) älypuheliimeen tarvitsematta liitäntäpistettä (langatonta LAN-reititintä).

INDOOR MONITORING

Voit tarkastaa kameran tallentaman kuvan yhdistämällä älypuhelimien liitäntäpisteen (langattoman LAN-reitittimen) kautta.

OUTDOOR MONITORING

Voit tarkastaa kameran tallentaman kuvan älypuhelimella Internet-yhteyden avulla ollessasi ulkona.

Liitäntäpisteen rekisteröiminen manuaalisesti

Voit rekisteröidä liitäntäpisteen, joka ei tue WPS:ää.

DIRECT MONITORING

- **Asetus (kun asetus on määritetty, aloita alla olevasta "Normaali toiminta" -kohdasta)**

QR-koodin luominen

- **Syötä suoran valvonnan vaatimat tietojen arvot.**

- Salasana: määritä salasana, jota käyttämällä kamera yhdistetään laitteeseen suoralla valvonnalla. (8–63 merkkiä (64 merkkiä heksadesimaaleja käytettäessä))
- Pakotettu ryhmän omistaja: asetus, jolla mahdollistetaan yhteys laitteeseen, joka ei tule Wi-Fi Directiä. Tavallisesti asetuksena on "ON" (päällä).
- HTTP-portti: Tavallisesti asetuksena on "80".

Tuo esiin näyttö, jossa voit lukea QR-koodin.

- 1 Kosketa "MENU"-painiketta. (Käyttö tässä kamerassa)

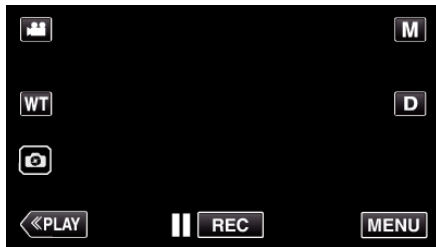

- Ylävalikko tulee näyttöön.

- 2 Kosketa "Wi-Fi" (📶) -kuvaketta. (Käyttö tässä kamerassa)



- 3 Kosketa "Wi-Fi SETTING"-painiketta. (Käyttö tässä kamerassa)

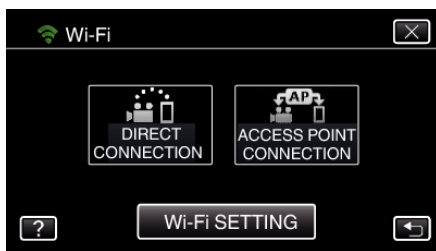

- 4 Kosketa "SET FROM QR CODE" -kohtaa.

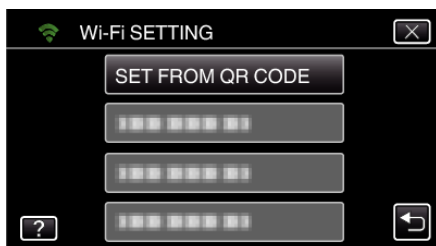

- 5 Kosketa "EXECUTE"-kohtaa.



Lue QR-koodi.

- 1 Lue QR-koodi. (Käyttö tässä kamerassa)

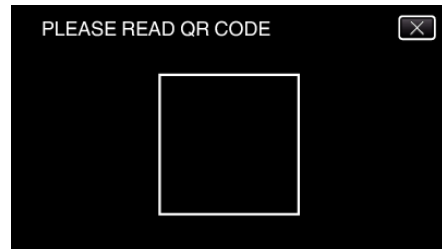

- 2 Kosketa "YES" -painiketta.

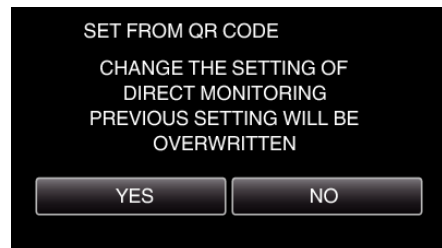

- 3 Kosketa "OK"-painiketta.

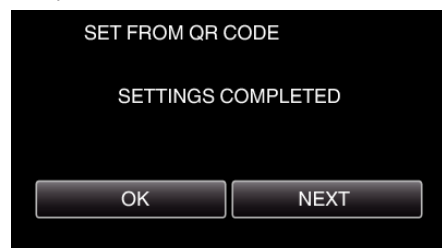

- Palaa lukemaan QR-koodi ruudulta koskettamalla "NEXT"-painiketta.
- Määritetty sisältö tallennetaan.

■ Normaali toiminta

Älypuhelimien yhdistäminen kameraan langattomasti

■ Yhdistäminen Wi-Fi-salasanan syöttämisen avulla

- 1 Kosketa "MENU"-painiketta.
(Käyttö tässä kamerassa)
Aseta kamera tallennustilaan.

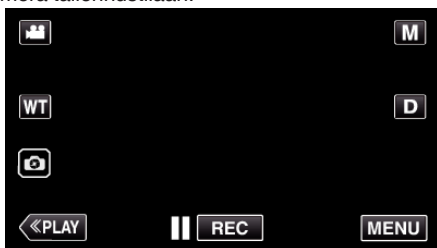

- Ylävalikko tulee näyttöön.

- 2 Kosketa "Wi-Fi" (📶) -kuvaketta.
(Käyttö tässä kamerassa)



- 3 Kosketa "Wi-Fi"-valikon "DIRECT CONNECTION" (📶) -kuvaketta.
(Käyttö tässä kamerassa)

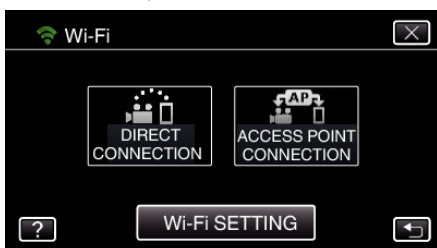

- Kun "50p" valitaan kohtaan "SYSTEM SELECT", seuraava näyttö avautuu ja tallennustilaksi vaihtuu 50i-tila.
- Tämä näyttö katoaa automaattisesti noin 3 sekunnin kuluttua, mutta jos näyttöä kosketetaan, se katoaa välittömästi.



- 4 Tarkista kameran näytöstä SSID- ja PASS-määritteet.



- 5 Valitse älypuhelimien Wi-Fi-verkon valintanäytön kohdassa 4 SSID ja syötä PASS salasanakenttään.
(Käyttö älypuhelimessa)



- Katso lisätietoja älypuhelimien yhdistämisestä Wi-Fi-verkkoon käytettävän laitteen käyttöoppaasta.

- 6 Yhteys muodostetaan ja kameran näyttöön tulee 📶-symboli.



■ Yhteyden muodostaminen WPS-toiminnolla

- 1 Kosketa "MENU"-painiketta.
(Käyttö tässä kamerassa)
Aseta kamera tallennustilaan.

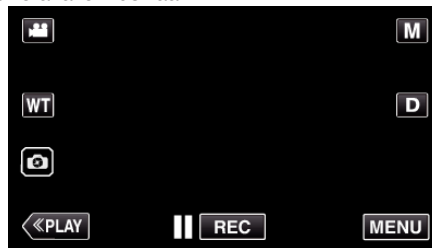

- Ylävalikko tulee näyttöön.

- 2 Kosketa "Wi-Fi" (📶) -kuvaketta.
(Käyttö tässä kamerassa)

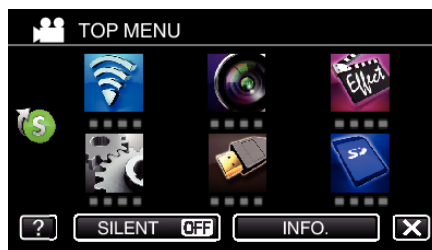

- 3 Kosketa "Wi-Fi"-valikon "DIRECT CONNECTION" (📶) -kuvaketta.
(Käyttö tässä kamerassa)

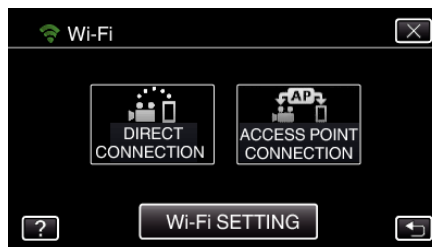

- Kun "50p" valitaan kohtaan "SYSTEM SELECT", seuraava näyttö avautuu ja tallennustilaksi vaihtuu 50i-tila.
- Tämä näyttö katoaa automaattisesti noin 3 sekunnin kuluttua, mutta jos näyttöä kosketetaan, se katoaa välittömästi.



- 4 Kosketa "WPS" -painiketta. (Käyttö tässä kamerassa)



- 5 Aktivoi WPS älypuhelimella 2 minuutin kuluessa. (Käyttö älypuhelimessa)



- Kun haluat aktivoida WPS:n, tutustu käytössä olevan laitteen ohjekirjaan.

- 6 Yhteys muodostetaan ja kameras näyttöön tulee Wi-Fi-symboli.



Kuvien katselu älypuhelimella

■ Älypuhelin (Android / iPhone)

HUOMAUTUS :

- Ennen kuin tätä toimintoa voidaan käyttää, älypuheliimeen on asennettava älypuhelinsovellus.

"Älypuhelinsovellusten asentaminen" (s. 99)

- 1 Käynnistä älypuhelimessa "Everio sync. 2", kun DIRECT MONITORING on asetettu.



- 2 Kosketa "DIRECT MONITORING" -painiketta.



- 3 Tallennusnäyttö tulee näyttöön.



- 4 Käyttö älypuhelimelta käsin



- Käyttö älypuhelimella: "Älypuhelinsovellusten käyttäminen" (s. 99)

INDOOR MONITORING

- Asetus (kun asetus on määritetty, aloita alla olevasta "Normaali toiminta" -kohdasta)

QR-koodin luominen

- Syötä sisävalvonnan vaatimien tietojen arvot.

- Sisävalvontaa varten ei tarvitse asettaa muita asetuksia kuin salasana ja HTTP-portti.
Muita kuin yllä lueteltuja tietoja käytetään "ULKOVALVONTA"-toiminnossa. Kun käytät ulkovalvontaa, syötä tiedot kuhunkin kohtaan ja säädä asetukset uudelleen.
Jos yhteyden muodostaminen ei onnistu, tarkista, että kunkin kohdan tiedot ovat oikein, luo QR-koodi uudelleen ja määritä kameras asetukset.
- Salasana: määritä salasana, jota käyttämällä kamera yhdistetään laitteeseen liitäntäpisteen kautta. (Enintään 8 merkkiä)
- Käyttäjänimi (DDNS): määritä hankitun DDNS-tilin käyttäjätunnus.
- Salasana (DDNS): määritä hankitun DDNS-tilin salasana.
- UPnP: määritä arvoksi "ON", jos laite voidaan yhdistää verkkoon UPnP-protokollan avulla.
- HTTP-portti: määritä porttinumero Internet-yhteyttä varten. Tavallisesti asetuksena on "80".

Tuo esiin näyttö, jossa voit lukea QR-koodin.

- 1 Kosketa "MENU"-painiketta. (Käyttö tässä kamerassa)

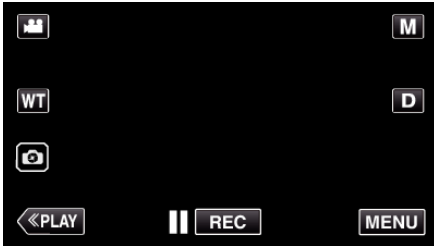

- Ylävalikko tulee näyttöön.

- 2 Kosketa "Wi-Fi" (📶) -kuvaketta. (Käyttö tässä kamerassa)

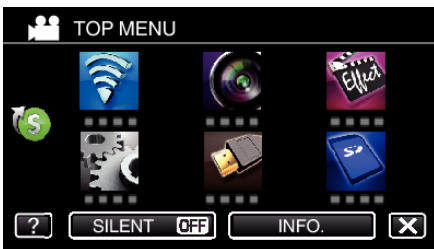

- 3 Kosketa "Wi-Fi SETTING"-painiketta. (Käyttö tässä kamerassa)



- 4 Kosketa "SET FROM QR CODE" -kohtaa.



- 5 Kosketa "EXECUTE"-kohtaa.



Lue QR-koodi.

- 1 Lue QR-koodi. (Käyttö tässä kamerassa)

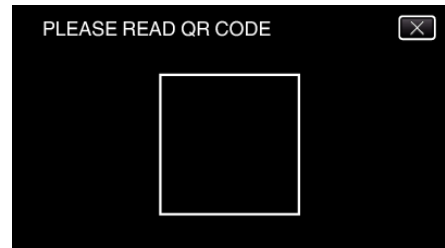

- 2 Kosketa "YES" -painiketta.

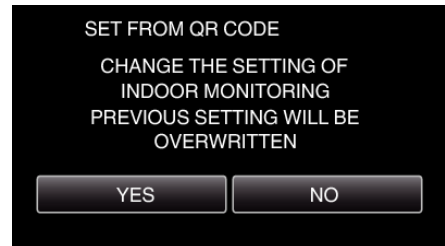

- 3 Kosketa "OK"-painiketta.

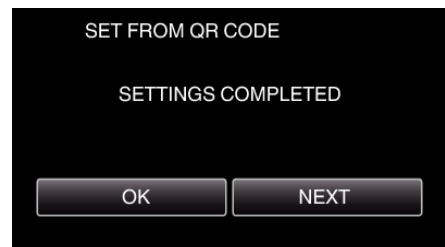

- Palaa lukemaan QR-koodi ruudulta koskettamalla "NEXT"-painiketta.
- Määritetty sisältö tallennetaan.

Liitäntäpisteiden rekisteröinti (langaton LAN-reititin) laitteeseen

- Wi-Fi Protected Setup (WPS) -rekisteröinti

- 1 Kosketa "MENU"-painiketta. (Käyttö tässä kamerassa)

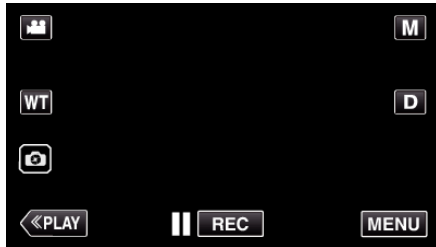

- Ylävalikko tulee näyttöön.

- 2 Kosketa "Wi-Fi" (📶) -kuvaketta. (Käyttö tässä kamerassa)



- 3 Kosketa "Wi-Fi SETTING"-painiketta. (Käyttö tässä kamerassa)



- 4 Kosketa "ACCESS POINTS" -painiketta. (Käyttö tässä kamerassa)

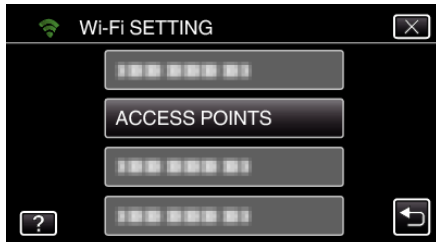

- 5 Kosketa "ADD" -painiketta. (Käyttö tässä kamerassa)



- 6 Kosketa "EZ REGISTRATION WPS" -painiketta. (Käyttö tässä kamerassa)

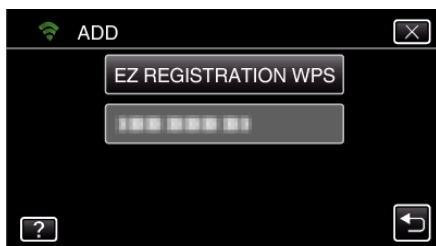

- 7 Aktivoi liitännätpisteen (langaton LAN-reititin) WPS 2 minuutin kuluessa.

- Kun haluat aktivoida WPS:n, tutustu käytössä olevan laitteen ohjekirjaan.

- 8 Kun rekisteröinti on valmis, kosketa kameran näytössä "OK"-kuvaketta. (Käyttö tässä kamerassa)



- Myös seuraavia rekisteröintitapoja voi käyttää.
 "Liitännätpisteen rekisteröiminen WPS PIN -menetelmällä" (☞ s. 97)
 "Liitännätpisteen rekisteröiminen manuaalisesti" (☞ s. 127)

Älypuhelimien yhdistäminen liitäntäpisteeseen (langaton LAN-reititin)

- Yhdistä älypuhelin kodin liitäntäpisteeseen (langaton LAN-reititin).
- Tätä asetusta ei tarvita, jos älypuhelin on jo yhdistetty kodin liitäntäpisteeseen (langaton LAN-reititin).

■ Normaali toiminta

Kuvien katselu yhdistämällä älypuhelin ja kamera

■ Käyttö tässä kamerassa

- 1 Kosketa "MENU"-painiketta.
(Käyttö tässä kamerassa)

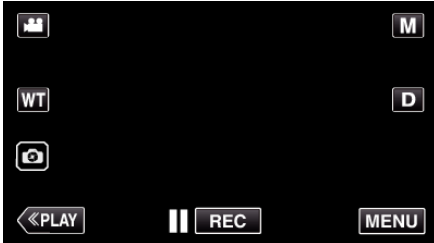

- Ylävalikko tulee näyttöön.

- 2 Kosketa "Wi-Fi" (Wi-Fi) -kuvaketta.
(Käyttö tässä kamerassa)



- 3 Kosketa "ACCESS POINT CONNECTION"-painiketta.
(Käyttö tässä kamerassa)

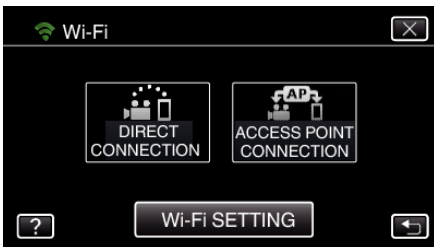

- 4 Aloita yhteyden muodostaminen.
(Käyttö tässä kamerassa)

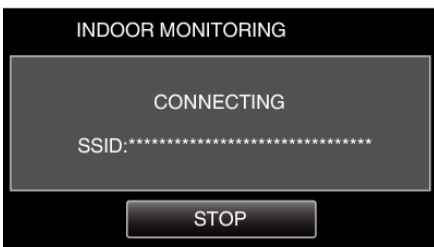

- Yhdistetyn liitäntäpisteen (langaton LAN-reititin) nimi (SSID) tulee näyttöön.

- 5 Kun kamera on liitetty liitäntäpisteeseen, seuraava näkymä tulee näyttöön.



■ Käyttö älypuhelimessa

HUOMAUTUS :

- Ennen kuin tätä toimintoa voidaan käyttää, älypuhelimien on asennettava älypuhelinsovellus.

"Älypuhelinsovellusten asentaminen" (s. 99)

- 1 Käynnistä älypuhelimella "Everio sync. 2", kun "INDOOR MONITORING" on asetettu.



- Aloita koskettamalla "START"-kuvaketta kameran INDOOR MONITORING -kohdasta.

- 2 Kosketa "INDOOR MONITORING"-painiketta.



- 3 Tallennusnäyttö tulee näyttöön.



- Käyttö älypuhelimella:
"Älypuhelinsovellusten käyttäminen" (s. 99)

OUTDOOR MONITORING

- Asetus (kun asetukset on määritetty, aloita alla olevasta "Normaali toiminta" -kohdasta)

Dynaamisen DNS-tilin (DDNS) hankkiminen

Kun dynaaminen DNS-tili on hankittu, tätä laitetta voidaan käyttää verkossa tavalliseen tapaan, vaikka IP-osoite vaihtuisi, kun laitteeseen muodostetaan yhteys Internetin kautta.

- Tälle kameralle voidaan määrittää vain JVC:n dynaaminen DNS-palvelu. Hanki (rekisteröi) tili toimimalla seuraavasti.

- 1 Siirry selaimen kautta seuraavaan URL-osoitteeseen ja rekisteröi tili. (Käyttö tietokoneella tai älypuhelimella)

<https://dd3.jvckenwood.com/user/>

Määrittää sähköpostiosoitteesi käyttäjätunnukseksi.

- 2 Varmista, että olet vastaanottanut vahvistussähköpostin rekisteröinnissä käytettyyn osoitteeseen, ja muodosta yhteys sähköpostissa mainittuun URL-osoitteeseen. (Käyttö tietokoneella tai älypuhelimella)
- 3 Määritä käyttäjätunnus ja salasana, joita käytetään kamerasi rekisteröinnissä. (Käyttö tässä kamerassa)
Luo QR-koodi ja rekisteröi käyttäjätunnus ja salasana kameraan.
- 4 Suorita ACCESS POINT CONNECTION. (Käyttö tässä kamerassa)
Jos "ACCESS POINT CONNECTION" suoritetaan dynaamisten DNS-asetusten ollessa käytössä, kamera käyttää dynaamista DNS-palvelinta.
- 5 Tarkasta, että URL (WAN) näkyy, koskemalla "INFO."-kuvaketta. (Rekisteröinti valmis)

TÄRKEÄÄ :

- Rekisteröinti peruutetaan, jos et käytä dynaamista DNS-palvelinta kamerasta käsin kolmen vuorokauden kuluessa. Suorita tässä tapauksessa rekisteröinti uudelleen.
- Rekisteröinti ei onnistu, jos tälle kameralle määritetty käyttäjätunnus ja salasana ovat väärinä. Muista tarkastaa, että ne ovat oikein.
- Onnistunut rekisteröinti peruutetaan myös silloin, jos et käytä dynaamista DNS-palvelinta 1 vuoteen.

QR-koodin luominen

- Syötä ulkovalvonnan edellyttämien tietojen arvot.

- Kaikkien kohtien tiedot korvataan. Syötä tiedot kaikkiin vaadittuihin kohtiin.
Jos yhteyden muodostaminen ei onnistu, tarkista, että kunkin kohdan tiedot ovat oikein, luo QR-koodi uudelleen ja määritä kamerasi asetukset.
- Salasana: määritä salasana, jota käyttämällä kamera yhdistetään laitteeseen liitännäspisteen kautta. (Enintään 8 merkkiä)
- DDNS: määritä yhteysympäristö Internetiin. Tavallisesti asetuksena on "ON" (päällä).
- Käyttäjänimi (DDNS): määritä hankitun DDNS-tilin käyttäjätunnus.
- Salasana (DDNS): määritä hankitun DDNS-tilin salasana.
- UPnP: määritä arvoksi "ON", jos laite voidaan yhdistää verkkoon UPnP-protokollan avulla.
- HTTP-portti: määritä porttinumero Internet-yhteyttä varten. Tavallisesti asetuksena on "80".

Tuo esiin näyttö, jossa voit lukea QR-koodin.

- 1 Kosketa "MENU"-painiketta.
(Käyttö tässä kamerassa)

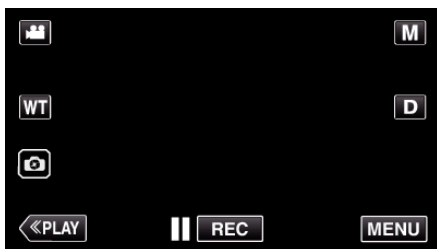

- Ylävalikko tulee näyttöön.

- 2 Kosketa "Wi-Fi" (📶) -kuvaketta.
(Käyttö tässä kamerassa)



- 3 Kosketa "Wi-Fi SETTING"-painiketta.
(Käyttö tässä kamerassa)



- 4 Kosketa "SET FROM QR CODE" -kohtaa.

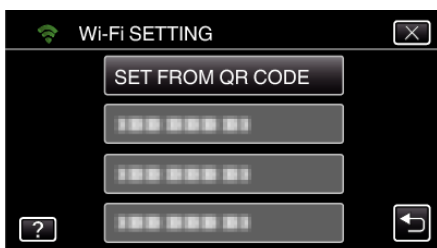

- 5 Kosketa "EXECUTE"-kohtaa.



Lue QR-koodi.

- 1 Lue QR-koodi.
(Käyttö tässä kamerassa)

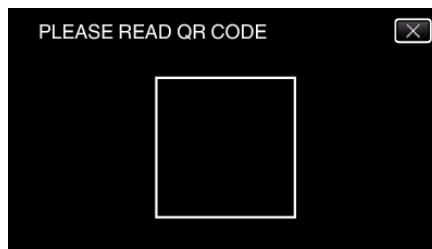

- 2 Kosketa "YES" -painiketta.



- 3 Kosketa "OK"-painiketta.

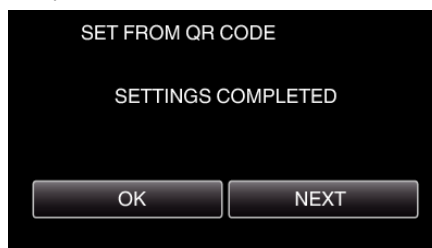

- Palaa lukemaan QR-koodi ruudulta koskettamalla "NEXT"-painiketta.
- Määritetty sisältö tallennetaan.

Liitäntäpisteiden rekisteröinti (langaton LAN-reiitin laitteeseen)

■ Wi-Fi Protected Setup (WPS) -rekisteröinti

- 1 Kosketa "MENU"-painiketta.
(Käyttö tässä kamerassa)

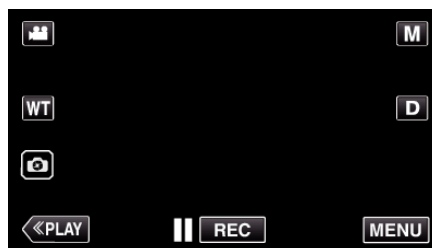

- Ylävalikko tulee näyttöön.

- 2 Kosketa "Wi-Fi" (📶) -kuvaketta.
(Käyttö tässä kamerassa)

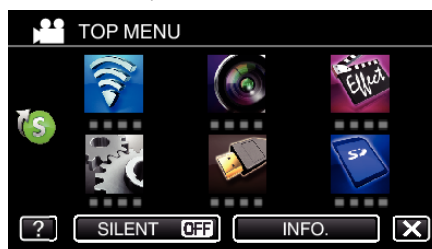

- 3 Kosketa "Wi-Fi SETTING"-painiketta.
(Käyttö tässä kamerassa)

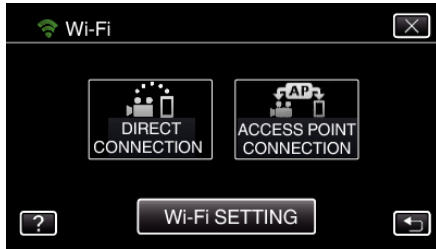

- 4 Kosketa "ACCESS POINTS" -painiketta. (Käyttö tässä kamerassa)

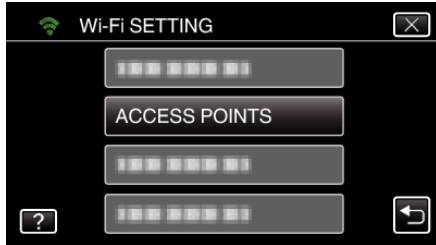

- 5 Kosketa "ADD" -painiketta. (Käyttö tässä kamerassa)



- 6 Kosketa "EZ REGISTRATION WPS" -painiketta. (Käyttö tässä kamerassa)

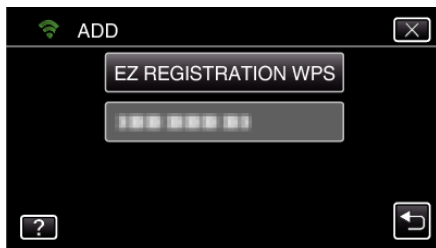

- 7 Aktivoi liitäntäpisteen (langaton LAN-reiitin) WPS 2 minuutin kuluessa.
- Kun haluat aktivoida WPS:n, tutustu käytössä olevan laitteen ohjekirjaan.
- 8 Kun rekisteröinti on valmis, kosketa kameran näytössä "OK"-kuvaketta. (Käyttö tässä kamerassa)



- Myös seuraavia rekisteröintitapoja voi käyttää.
"Liitäntäpisteen rekisteröiminen WPS PIN -menetelmällä" (s. 97)
"Liitäntäpisteen rekisteröiminen manuaalisesti" (s. 127)

Normaali toiminta

Kameran yhdistäminen älypuheliin

- 1 Kosketa "MENU"-painiketta. (Käyttö tässä kamerassa)

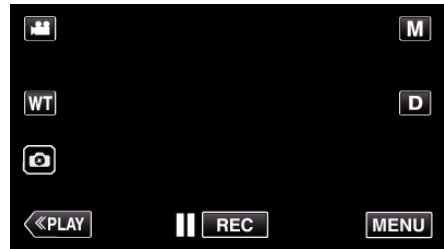

- Ylävalikko tulee näyttöön.

- 2 Kosketa "Wi-Fi" (Wi-Fi) -kuvaketta. (Käyttö tässä kamerassa)

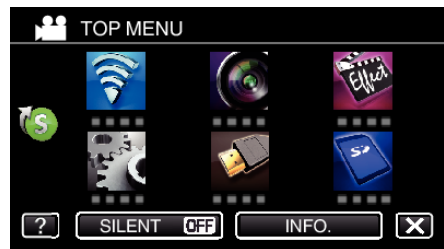

- 3 Kosketa "ACCESS POINT CONNECTION"-painiketta. (Käyttö tässä kamerassa)

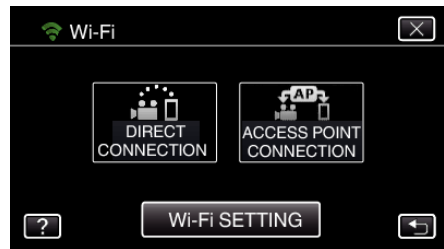

- 4 Aloita yhteyden muodostaminen. (Käyttö tässä kamerassa)



- Yhdistetyn liitäntäpisteen (langaton LAN-reiitin) nimi (SSID) tulee näyttöön.

- 5 Kun kamera on liitetty liitäntäpisteeseen, seuraava näkymä tulee näyttöön.



- Kun kohtaa "INFO." kosketetaan, älypuhelimien yhdistämiseen tarvittava URL (WAN) tulee näkyviin. (Se ei tule näyttöön, jos DDNS:ää ei ole määritetty tai se on määritetty väärin.)
- "XUPnP" tulee näyttöön, kun UPnP-toimintoa ei voi käyttää.

■ Käyttö älypuhelimessa

HUOMAUTUS :

- Ennen kuin tätä toimintoa voidaan käyttää, älypuheliin on asennettava älypuhelinsovellus.

”Älypuhelinsovellusten asentaminen” (s. 99)

- 1 Käynnistä älypuhelimessa ”Everio sync. 2”, kun OUTDOOR MONITORING on asetettu.



- Aloita koskettamalla ”START”-kuvaketta kameran OUTDOOR MONITORING -kohdasta.

- 2 Kosketa ”OUTDOOR MONITORING”-painiketta.



- 3 Aseta URL.



- URL on asetettava, kun tätä toimintoa käytetään ensimmäisen kerran. Syötä kamerassa näkyvä URL.
- Jos tämä näyttö tulee näkyviin sen jälkeen, kun URL on asetettu, tarkista Internet-yhteyden tila tai kameran asetukset.

- 4 Kirjaudu sisään käyttäjätunnuksellasi ja salasanasillasi. (jos todennusta ei saada suoritettua)

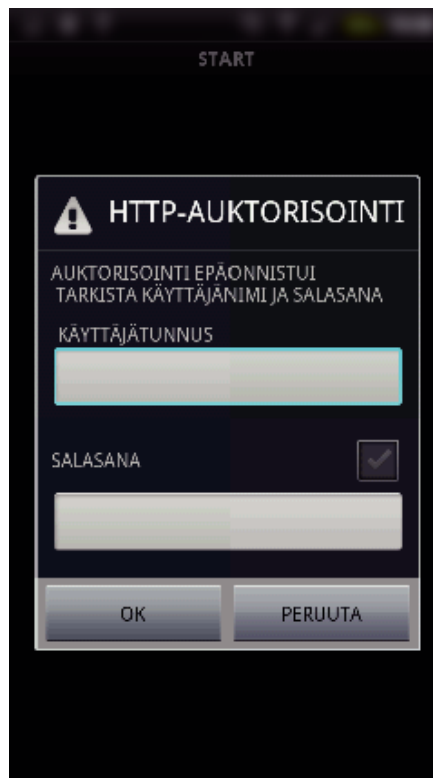

- Käyttäjätunnus on ”everio”, ja oletussalasana on ”0000”.
- Salasanan vaihtoa varten on luotava QR-koodi. ”QR-koodin luominen” (s. 123)

- 5 Tallennusnäyttö tulee näyttöön.



- 6 Käyttö älypuhelimelta käsin



- Käyttö älypuhelimella:

Liitäntapisteen rekisteröiminen manuaalisesti

QR-koodin luominen

■ Syötä liitäntapisteen rekisteröinnissä tarvittavat tiedot

- Kaikkien kohtien tiedot korvataan. Syötä tiedot kaikkiin vaadittuihin kohtiin.
- SSID: Määritä liitäntapisteen nimi (SSID).
- Suojauksen todennus: Määritä yhteyden suojauksen salaustaso.
- Salasana: Aseta liitäntapisteen salasana.
- DHCP: Määritä, haetaanko Internet-yhteyteen vaadittavat tiedot automaattisesti DHCP-palvelimelta (ON) vai ei (OFF).
- Kun DHCP-asetuksena on ON, IP-osoitteen perässä olevia kohtia ei tarvitse asettaa.
- IP-osoite: Määritä kameran Internet-yhteyden tiedot (IP-osoite).
- Aliverkon peite: Määritä kameran Internet-yhteyden tiedot (aliverkon peite).
- Oletusyhdydyskäytävä: Määritä kameran Internet-yhteyden tiedot (oletusyhdydyskäytävä).
- Ensisijainen DNS: Määritä kameran Internet-yhteyden tiedot (ensisijainen DNS).
- Toissijainen DNS: Määritä kameran Internet-yhteyden tiedot (toissijainen DNS).

Tuo esiin näyttö, jossa voit lukea QR-koodin.

- 1 Kosketa "MENU"-painiketta.
(Käyttö tässä kamerassa)

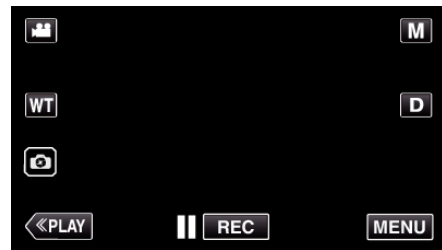

- Ylävalikko tulee näyttöön.

- 2 Kosketa "Wi-Fi" -kuvaketta.
(Käyttö tässä kamerassa)

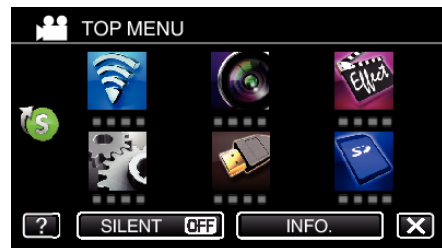

- 3 Kosketa "Wi-Fi SETTING"-painiketta.
(Käyttö tässä kamerassa)

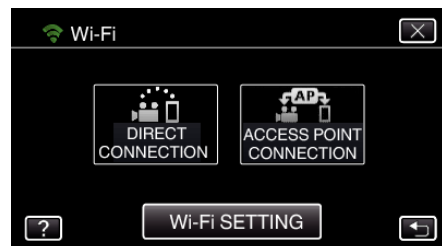

- 4 Kosketa "SET FROM QR CODE" -kohtaa.



- 5 Kosketa "EXECUTE"-kohtaa.



Lue QR-koodi.

- 1 Lue QR-koodi.
(Käyttö tässä kamerassa)

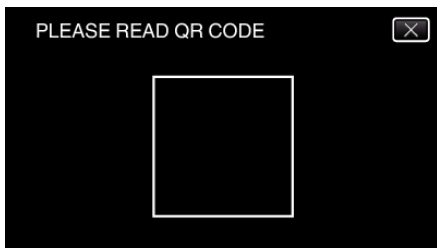

- 2 Kosketa "YES" -painiketta.

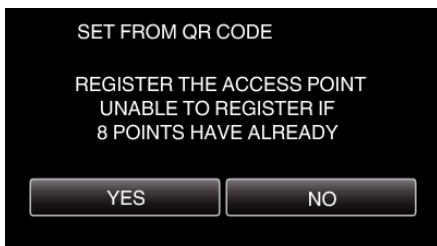

- 3 Kosketa "OK"-painiketta.

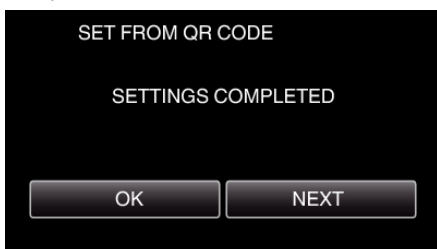

- Palaa lukemaan QR-koodi ruudulta koskettamalla "NEXT"-painiketta.
- Määritetty sisältö tallennetaan.

Valikon käyttö

Tässä laitteessa on kahdentyyppisiä valikkoja.

- TOP MENU: valikko, joka sisältää kaikki kohteet, jotka koskevat videoiden tallennus-, yksittäiskuvien tallennus-, videoiden toisto- ja yksittäiskuvien toistotiloja.
- SHORTCUT MENU: valikko, joka sisältää suositellut toiminnot videon/ yksittäiskuvan tallennusta varten.

Ylävalikon käyttö

Valikon kautta voidaan säätää eri asetuksia.

- 1 Kosketa "MENU" -painiketta.

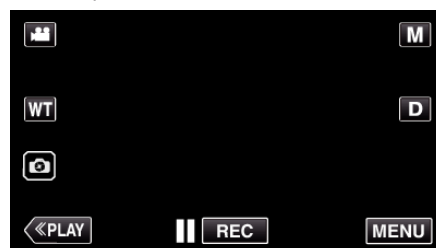

- Ylävalikko tulee näyttöön.
- Valikon sisältö riippuu käytössä olevasta tilasta.

- 2 Kosketa haluttua valikkoa.

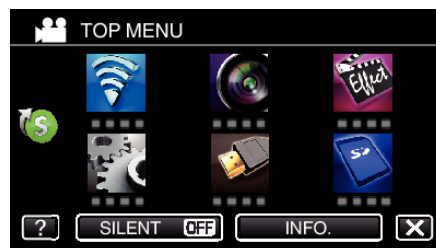

- 3 Kosketa haluttua asetusta.



HUOMAUTUS :

- Näyttääksesi edellisen/seuraavan valikon

Kosketa <- tai >-painiketta.

- Edelliseen ruutuun palaaminen

Kosketa ↵ -painiketta.

- Ruudusta poistuminen

Kosketa X (lopeta).

- Ohjetiedoston näyttäminen

Kosketa ? (ohje) ja kosketa sitten kohtetta.

Ohjetiedosto ei ole välttämättä käytettävissä kaikissa kohteissa.

Pikavalikon käyttö



Voit määrittää erilaisia suositeltujen toimintojen asetuksia video-/yksittäiskuvatallennustilassa pikavalikkoa käyttämällä.

- 1 Kosketa "MENU" -painiketta.

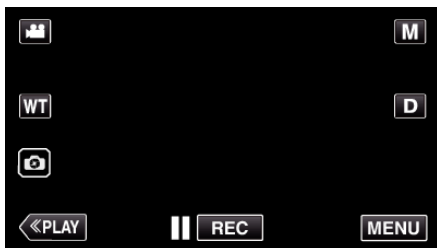

- 2 Kosketa pikavalintakuvaketta (S).

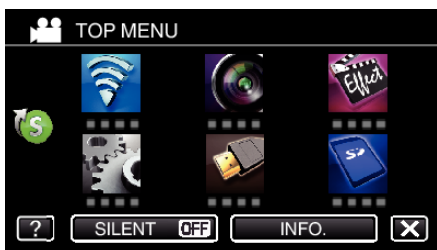

- Pikavalikko tulee näyttöön.

- 3 Kosketa haluttua valikkoa ja asetusta.

<Pikavalikko videotallennustilan aikana>



- Mahdollistaa asetusten "ANIMATION EFFECT" ja "BACKLIGHT COMP. määrittämisen (vain manuaalinen tila)".

<Pikavalikko yksittäiskuvatallennustilan aikana>



- "BACKLIGHT COMP. (vain manuaalinen tila)" voidaan asettaa.

HUOMAUTUS :

- Ylävalikkoon palaaminen

Kosketa ↵ (pala).

- Ruudusta poistuminen

Kosketa X (lopet).

- Ohjetiedoston näyttäminen

Kosketa ? (ohje) ja kosketa sitten kohdetta.

Pikavalikko (video-/yksittäiskuva)**BACKLIGHT COMP.**

Korjaa kuvaa, kun kohde näyttää liian tummalta taustavalon vuoksi.

"Taustavalon kompensaaion asetus" (☞ s. 31)

* Näytetään ainoastaan kuvattaessa manuaalitulassa.

RECORD SETTING Valikko (video)



FOCUS

Tarkennusta voidaan säätää manuaalisesti.
"Tarkennuksen säätö manuaalisesti (FOCUS)" (☞ s. 29)
* Näytetään ainoastaan kuvattaessa manuaalitullassa.

BRIGHTNESS ADJUST

Säätää ruudun kokonaiskirkkautta.
"Kirkkaudensäätö" (☞ s. 30)
* Näytetään ainoastaan kuvattaessa manuaalitullassa.

BACKLIGHT COMP.

Korjaa kuvaa, kun kohde näyttää liian tummalta taustavalon vuoksi.
"Taustavalon kompensoation asetus" (☞ s. 31)
* Näytetään ainoastaan kuvattaessa manuaalitullassa.

WHITE BALANCE

Säätää väriä valonlähteen mukaan.
"Valkotasapainon valinta" (☞ s. 32)
* Näytetään ainoastaan kuvattaessa manuaalitullassa.

TELE MACRO

Mahdollistaa lähikuvat zoomin telefotopäätä (T) käytettäessä.
"Lähikuvien ottaminen (TELE MACRO)" (☞ s. 33)
* Näytetään ainoastaan kuvattaessa manuaalitullassa.

TOUCH PRIORITY AE/AF

Säätää automaattisesti tarkennuksen ja kirkkauden kohteiden kasvojen tai valitun alueen mukaan.
"Terävä videokuvaus kohteista (TOUCH PRIORITY AE/AF)" (☞ s. 41)

LIGHT (GZ-RX115)

Kytkee valon päälle/pois päältä.

Asetus	Tiedot
OFF	Ei syty.
AUTO	Syttyy automaattisesti, kun ympäröivä alue on pimeää.
ON	Syttyy aina.

DIS

Kameran tärinää voidaan vähentää tehokkaasti videon tallennuksen aikana.
"Kameran tärinän vähentäminen" (☞ s. 42)

GAIN UP

Saa kohteen näyttämään kirkkaalta automaattisesti tallennettaessa pimeissä tiloissa.

Asetus	Tiedot
OFF	Poistaa käytöstä toiminnon.
ON	Kirkastaa sähköisesti kuvausaluetta, kun on pimeää.
AUTO SLOW-SHUTTER	Hidastaa suljinnopeutta kohtauksen kirkastamiseksi, kun on hämärää.

HUOMAUTUS :

- Vaikka "AUTO SLOW-SHUTTER" kirkastaa kohtausta enemmän kuin "ON", kohteen liikkeet voivat tulla epäluonnollisiksi.

WIND CUT

Vähentää tuulen aiheuttamaa ääntä.

Asetus	Tiedot
OFF	Poistaa käytöstä toiminnon.
ON	Aktivoi toiminnon.
AUTO	Aktivoi toiminto automaattisesti.

SHUTTER MODE

Jatkuvan kuvaamisen asetuksia voidaan säätää.

Asetus	Tiedot
RECORD ONE SHOT	Tallentaa yhden yksittäiskuvan.
CONTINUOUS SHOOTING	Tallentaa yksittäiskuvia jatkuvasti niin kauan kun LCD-näytön  -painiketta painetaan.

HUOMAUTUS :

- Videotilassa tallennetun yksittäiskuvan koko on 1 920 x 1 080.
- Jotkin SD-kortit eivät ehkä tue jatkuvaa kuvaamista.
- Jatkuvan kuvauksen nopeus laskee, jos tätä toimintoa käytetään toistuvasti.

SEAMLESS RECORDING

Jatkaa tallennusta keskeytyksettä SD-kortille, kun sisäinen muisti tulee täyteen.

Asetus	Tiedot
OFF	Ei vaihda tallennusvälinettä automaattisesti.
ON	Vaihtaa tallennusvälineen automaattisesti.

HUOMAUTUS :

- Saumatonta tallennusta ei voi suorittaa, jos SD-kortilla ei ole riittävästi tilaa.
-  tulee näyttöön, jos saumatonta tallennusta ei voi suorittaa.
- Jotta saumatonta tallennusta voidaan aloittaa uudelleen edellisen tallennusjakson päätyttyä, saumattomat videot on yhdistettävä tai saumattomien videoiden yhdistämistiedot on poistettava.

"Saumattomasti tallennettujen videoiden yhdistäminen" (🔗 s. 64)

- Wi-Fi-tila ei tue saumatonta tallennusta.

SYSTEM SELECT

Määrittää tallennuksen kuvanopeuden.

Asetus	Tiedot
50p	Tallentaa progressiivisessa muodossa.
50i	Ei tallenna progressiivisessa muodossa.

HUOMAUTUS :

- Videon laatua ei voi määrittää 50p-tilassa.
- 50p-tilassa tallennetut videot voi toistaa vain AVCHD Progressive -yhteensopivilla laitteilla.
- 50p-tilassa tallennettuja videoita sisältäviä Blu-ray-levyjä voidaan toistaa vain AVCHD Progressive -yhteensopivilla laitteilla.

VIDEO QUALITY

Asettaa videolaadun.

Asetus	Tiedot
UXP	Mahdollistaa tallennuksen parhaalla kuvanlaadulla. <ul style="list-style-type: none">• Soveltuu vain Blu-ray-levyihin. Korkealla kuvanlaadulla kuvattuja videoita ei voida tallentaa DVD:lle.
XP	Mahdollistaa tallennuksen korkealla kuvanlaadulla.
EP	Mahdollistaa pitkäkestoiset tallennukset.

HUOMAUTUS :

- Häiriöiden välttämiseksi aseta "UXP"- tai "XP"-tila tallentaessasi nopeasti liikkuvia tapahtumia tai tapahtumia, joissa esiintyy huomattavia kirkkausmuutoksia.
- Käytä BD-kirjoitinta (ulkoista Blu-ray-asemaa) "UXP"-tilassa tallennettujen tai DVD-videomuodossa tallennettujen videoiden (standardilaatu) tallentamiseen.

ZOOM

Asettaa suurimman zoom-suhteen.

Asetus	Tiedot
40x OPTICAL	Mahdollistaa tallennuksen 1–40-kertaisella optisella zoomilla. Käytä tätä, kun et halua käyttää digitaalista zoomia.
60x DYNAMIC	Mahdollistaa tallennuksen 1–40-kertaisella optisella zoomilla ja 41–60-kertaisella digitaalisella zoomilla.
80x DIGITAL (GZ-RX110) 120x DIGITAL (GZ-RX115)	Mahdollistaa tallennuksen 1–40-kertaisella optisella zoomilla ja 41–80-kertaisella digitaalisella zoomilla. (GZ-RX110) Mahdollistaa tallennuksen 1–40-kertaisella optisella zoomilla ja 41–120-kertaisella digitaalisella zoomilla. (GZ-RX115)
100x DIGITAL (GZ-RX110) 200x DIGITAL (GZ-RX115)	Mahdollistaa tallennuksen 1–40-kertaisella optisella zoomilla ja 41–100-kertaisella digitaalisella zoomilla. (GZ-RX110) Mahdollistaa tallennuksen 1–40-kertaisella optisella zoomilla ja 41–200-kertaisella digitaalisella zoomilla. (GZ-RX115)

HUOMAUTUS :

- Kun digitaalinen zoom on käytössä, kuvasta tulee rakeista, koska sitä suurennetaan digitaalisesti.
- Kuvakulma muuttuu, kun kuvanvakain kytketään päälle tai pois.

ZOOM MIC

Määrittää zoomausmikrofonin.

Asetus	Tiedot
OFF	Poistaa zoomausmikrofonin käytöstä.
ON	Tallentaa äänet samaan suuntaan kuin zoomaustoimenpide.

HUOMAUTUS :

- Kun "ON" on valittu, laajakulmapään (W) voimakkuus on suurempi kuin telekuvauspään (T).

MIC LEVEL

Tee säädöt niin, ettei "MIC LEVEL" muutu punaiseksi.

Asetus	Tiedot
OFF	Piilottaa mikrofonitulon tason.
ON	Näyttää mikrofonitulon tason.

MIC LEVEL SETTING

Määrittää mikrofonin tason.

Tee säädöt niin, ettei "MIC LEVEL" muutu punaiseksi.

Asetus	Tiedot
+1	Lisää mikrofonitulon tasoa.
0	Mikrofonitulon taso ei muutu.
-1	Vähentää mikrofonitulon tasoa.

K2 TECHNOLOGY

Vähentää äänenlaadun heikentymistä, jonka aiheuttaa digitaalinen signaalinkäsittely, ja tallentaa alkuperäistä hyvin lähellä olevalla äänenlaadulla.

Asetus	Tiedot
OFF	Poistaa K2 TECHNOLOGY -asetuksen.
ON	Aktivoi K2 TECHNOLOGY -asetuksen.

SCREEN LOCK

Kun kuvaat veden alla, lukitse kosketusnäyttö estääksesi toimintavirheet.

"Näytön lukitseminen (veden alla kuvattaessa)" (s. 12)

SPECIAL RECORDING Valikko (video)



TIME-LAPSE RECORDING

Tällä toiminnolla voidaan näyttää hitaasti, pitkän ajanjakson aikana tapahtuvat muutokset lyhyellä aikajaksolla ottamalla kohtauksesta kuvia tietyin välein. Tämä on hyödyllistä kuvattaessa havaintoja, kuten kukannupun avautuminen.
"Tallennus aikaintervallein (AIKAINTERVALLITALLENNUS)" (☞ s. 43)

ANIMATION EFFECT

Tallentaa videoita animaatioefektejä käyttäen.
"Tallennus animaatiotehosteita käyttämällä (ANIMATION EFFECT)" (☞ s. 39)

RECORDING EFFECT

Voit lisätä ja tallentaa kuvaan erilaisia tehosteita. Kun asetus on valittu, voit helposti tallentaa kuvia, jotka sopivat kuhunkin tilanteeseen.

■ GRAINY MONOCHROME

Voit tallentaa kuvia, jotka muistuttavat rakeisia mustavalkokuvia.
"Vanhanaikaisia mustavalkokuvia muistuttavien kuvien tallennus (GRAINY MONOCHROME)" (☞ s. 36)

■ FOOD

Voit ottaa ruokakuvia, joissa ruoka näyttää houkuttelevalta.
"Ruokakuvien tallennus (FOOD)" (☞ s. 37)

■ BABY

Voit ottaa pehmeäsävyisiä kuvia selkeyttämällä ja kirkastamalla ihonväriä. Tämä tehoste sopii vauvojen kuvaamiseen.
"Lapsikuvien tallennus (BABY)" (☞ s. 38)

DATE/TIME RECORDING

Voit tallentaa päivämäärän ja kellonajan videoiden mukana. Valitse tämä asetus, kun haluat tallentaa päivämäärän ja kellonajan näytön tiedoston mukana. (Päivämäärää ja aikaa ei voi poistaa tallennuksen jälkeen.)
"Videoiden tallennus päivämäärällä ja kellonajalla" (☞ s. 45)

RECORD SETTING Valikko (yksittäiskuva)



FOCUS

Tarkennusta voidaan säätää manuaalisesti.

"Tarkennuksen säätö manuaalisesti (FOCUS)" (☞ s. 29)

* Näytetään ainoastaan kuvattaessa manuaalitulossa.

BRIGHTNESS ADJUST

Säätää ruudun kokonaiskirkkautta.

"Kirkkoudensäätö" (☞ s. 30)

* Näytetään ainoastaan kuvattaessa manuaalitulossa.

BACKLIGHT COMP.

Korjaa kuvaa, kun kohde näyttää liian tummalta taustavalon vuoksi.

"Taustavalon kompensaation asetus" (☞ s. 31)

* Näytetään ainoastaan kuvattaessa manuaalitulossa.

WHITE BALANCE

Säätää väriä valonlähteen mukaan.

"Valkotasapainon valinta" (☞ s. 32)

* Näytetään ainoastaan kuvattaessa manuaalitulossa.

TELE MACRO

Mahdollistaa lähikuvat zoomin telefotopäätä (T) käytettäessä.

"Lähikuvien ottaminen (TELE MACRO)" (☞ s. 33)

* Näytetään ainoastaan kuvattaessa manuaalitulossa.

TOUCH PRIORITY AE/AF

Säätää automaattisesti tarkennuksen ja kirkkauden kohteiden kasvojen tai valitun alueen mukaan.

"Terävä videokuvaus kohteista (TOUCH PRIORITY AE/AF)" (☞ s. 41)

LIGHT (GZ-RX115)

Kytkee valon päälle/pois päältä.

Asetus	Tiedot
OFF	Ei syty.
AUTO	Syttyy automaattisesti, kun ympäröivä alue on pimeä.
ON	Syttyy aina.

SELF-TIMER

Käytä tätä ottaessasi ryhmäkuvaa.

"Ryhmäkuvien ottaminen (ajastin)" (☞ s. 44)

Asetusvalikko

GAIN UP

Saa kohteen näyttämään kirkkaalta automaattisesti tallennettaessa pimeissä tiloissa.

Asetus	Tiedot
OFF	Poistaa käytöstä toiminnon.
ON	Kirkastaa sähköisesti kuvausaluetta, kun on pimeää.

HUOMAUTUS :

- Asetusta voidaan säätää erikseen videoille.

"GAIN UP (video)" (☞ s. 133)

SHUTTER MODE

Jatkuvan kuvaamisen asetuksia voidaan säätää.

Asetus	Tiedot
RECORD ONE SHOT	Tallentaa yhden yksittäiskuvan.
CONTINUOUS SHOOTING	Tallentaa yksittäiskuvia jatkuvasti niin kauan kun START/STOP-painiketta painetaan. Tallentaa yksittäiskuvia jatkuvasti niin kauan kun START/STOP-painiketta painetaan tai kun LCD-näytön  -painiketta kosketetaan.

HUOMAUTUS :

- Jotkin SD-kortit eivät ehkä tue jatkuvaa kuvaamista.
- Jatkuvan kuvauksen nopeus laskee, jos tätä toimintoa käytetään toistuvasti.

IMAGE SIZE

Asettaa kuvakoon (pikselien määrän) yksittäiskuville.

Asetus	Tiedot
1920X1080(2M)	Ottaa yksittäiskuvia, joiden kuvasuhde on 16:9. <ul style="list-style-type: none">Kuvasuhteessa 16:9 tallennettujen yksittäiskuvien reunat saattavat jäädä ulkopuolelle tulostettaessa.
3680X2760(10.15M) 1440X1080(1.5M) 640X480(0.3M)	Ottaa yksittäiskuvia, joiden kuvasuhde on 4:3.

SCREEN LOCK

Kun kuvaat veden alla, lukitse kosketusnäyttö estääksesi toimintavirheet.

"Näytön lukitseminen (veden alla kuvattaessa)" (☞ s. 12)

SPECIAL RECORDING Valikko (yksittäiskuva)



RECORDING EFFECT

Voit lisätä ja tallentaa kuviin erilaisia tehosteita. Kun asetukset on valittu, voit helposti tallentaa kuvia, jotka sopivat kuhunkin tilanteeseen.

■ GRAINY MONOCHROME

Voit tallentaa kuvia, jotka muistuttavat rakeisia mustavalkokuvia.

"Vanhanaikaisia mustavalkokuvia muistuttavien kuvien tallennus (GRAINY MONOCHROME)" (📷 s. 36)

■ FOOD

Voit ottaa ruokakuvia, joissa ruoka näyttää houkuttevalta.

"Ruokakuvien tallennus (FOOD)" (📷 s. 37)

■ BABY

Voit ottaa pehmeäsvyisiä kuvia selkeyttämällä ja kirkastamalla ihonväriä. Tämä tehoste sopii vauvojen kuvaamiseen.

"Lapsikuvien tallennus (BABY)" (📷 s. 38)

PLAYBACK SETTING Valikko (video)



DISPLAY DATE/TIME

Määrittää, näytetäänkö tallennuspäivämäärä ja -aika videotoiston aikana.

Asetus	Tiedot
OFF	Ei näytä päivämäärää eikä kellonaikaa toiston aikana.
ON	Näyttää päivämäärän ja kellonajan toiston aikana.

DIGEST PLAYBACK

Toistaa yhteenvedon tallennetuista videoista.

"DIGEST PLAYBACK" (☰ s. 52)

PLAYBACK PLAYLIST

Toistaa yhteenvedon toistossa rekisteröidyt soittolistat.

"PLAYBACK PLAYLIST" (☰ s. 53)

PLAYBACK OTHER FILE

Toistaa viallisilla hallintotiedoilla varustetut videot.

"PLAYBACK OTHER FILE" (☰ s. 54)

EDIT Valikko (video)



PROTECT/CANCEL

Suojaa tiedostot tahattomalta poistolta.

"Näytössä näkyvän tiedoston suojaus tai suojauksen poisto" (☞ s. 61)

"Valittujen tiedostojen suojaus tai suojauksen poisto" (☞ s. 62)

COPY

Kopioi tiedostot sisäisestä muistista SD-kortille.

"Tiedostojen kopiointi SD-kortille" (☞ s. 70)

TRIMMING

Valitse haluttu osa videota ja tallenna se uutena videotiedostona.

Alkuperäinen video säilyy sijainnissaan.

"Videon halutun osan kaappaaminen (RAJAA)" (☞ s. 65)

SEAMLESS REC CTRL

Videot, jotka on tallennettu kahdelle eri tallennusvälineelle videotallennusvalikon "SEAMLESS RECORDING"-asetuksen ollessa käytössä, voidaan yhdistää yhdeksi videoksi.

"Saumattomasti tallennettujen videoiden yhdistäminen" (☞ s. 64)

PLAYBACK SETTING Valikko (yksittäiskuva)



SLIDE SHOW EFFECTS

Määrittää kuvien näyttötavan diaesitystoistossa.

Asetus	Tiedot
SLIDE	Vaihtaa näytön liukumalla oikealta vasemmalle.
BLINDS	Vaihtaa näytön jakamalla pystysuoriin kaistoihin.
CHECKERBOARD	Vaihtaa näytön ruudullisen kuvion kautta.
RANDOM	Vaihtaa ruudun satunnaisefektillä SLIDE, "BLINDS" ja "CHECKERBOARD".

HUOMAUTUS :

- Diaesitystehosteet eivät ole käytettävissä, kun yksittäiskuvia toistetaan ulkoisissa laitteissa (kuten ulkoisissa USB-kiintolevyasemissa).

EDIT Valikko (yksittäiskuva)



PROTECT/CANCEL

Suojaa tiedostot tahattomalta poistolta.

"Näytössä näkyvän tiedoston suojaus tai suojauksen poisto" (☞ s. 61)

"Valittujen tiedostojen suojaus tai suojauksen poisto" (☞ s. 62)

COPY

Kopioi tiedostot sisäisestä muistista SD-kortille.

"Tiedostojen kopiointi SD-kortille" (☞ s. 70)

SETUP (video/yksittäiskuva)



Mobile User Guide

Näyttää QR-koodin, jolla pääset kännykkäkäyttöoppaaseen.



- Portaalisivusto tulee näkyviin, kun QR-koodi on luettu oikein.
Valitse kamerasi mallin nimi nähdäksesi sen kännykkäkäyttöoppaan.

HUOMAUTUS :

- QR-koodin lukemiseen vaaditaan tietty sovellus. Jos QR-koodia ei voi lukea, syötä URL manuaalisesti verkkoselaimessa.
- Android-laitteet ja iPhone tukevat kännykkäkäyttöopasta. Saat sen näkyviin standardeilla selaimilla, kuten Google Chrome (Android) ja Mobile Safari (iPhone).
- QR-koodi on Denso Wave Incorporatedin rekisteröity tuotemerkki.

DATE & TIME

Nollaa nykyisen ajan tai asettaa paikallisaikaan käytettäessä tämän laitteen ulkomailla.

"Kellon asetus" (☰ s. 16)

"Kellon asettaminen paikallisaikaan matkustettaessa" (☰ s. 20)

"Kesäajan asettaminen" (☰ s. 20)

DATE DISPLAY STYLE

Asettaa vuoden, kuukauden ja päivän järjestyksen sekä kellonajan esitystavan muodon (24h/12h).

Lajittelujärjestys	Ajan näyttö
month.day.year	12h
year.month.day	24h
day.month.year	-

LANGUAGE

Näytöllä näkyvä kieli voidaan vaihtaa.

"Näytön kielen vaihtaminen" (☰ s. 18)

MONITOR BRIGHTNESS

Asettaa LCD-monitorin kirkkauden.

Asetus	Tiedot
AUTO	Asettaa kirkkauden automaattisesti kohtaan "4" käytettäessä ulkona ja kohtaan "3" käytettäessä sisällä.
4	Kirkastaa monitorin taustavaloa riippumatta ympäristön olosuhteista.
3	Valitsee vakiokirkkauden.
2	Pimentää monitorin taustavaloa riippumatta ympäristön olosuhteista.
1	Määrittää hämärään kirkkauteen. Auttaa valittuna säästämään akunkestoa.

OPERATION SOUND

Kytkee käyttöäänen päälle tai pois päältä.

Asetus	Tiedot
OFF	Kytkee käyttöäänen pois päältä.
ON	Kytkee käyttöäänen päälle.

AUTO POWER OFF

Kun mitään toimintoja ei tehdä 5 minuuttiin, tämä toiminto sammuttaa laitteen tai asettaa laitteen valmiustilaan, kun verkkolaite on käytössä, jos et ole muistanut katkaista virtaa.

Asetus	Tiedot
OFF	Virta ei kytkeydy pois päältä, vaikkei tämän laitteen käytettäisi 5 minuuttiin.
ON	Kytkee virran automaattisesti pois päältä, jos tämän laitteen ei käytetä 5 minuuttiin.

HUOMAUTUS :

- Kytkee virran automaattisesti pois päältä, jos tämän laitteen ei käytetä 5 minuuttiin.
- Käytettäessä verkkolaitetta tämän laitteen ei siirry valmiustilaan.

DEMO MODE

Esittää demonstraation tämän laitteen erikoisominaisuuksista.

Asetus	Tiedot
OFF	Poistaa käytöstä toiminnon.
ON	Esittää demonstraation tämän laitteen erikoisominaisuuksista.

HUOMAUTUS :

- Tämä tila ei ole saatavan toistotilassa.

TOUCH SCREEN ADJUST

Säätää kosketusnäytön hipaisupainikkeiden toiminta-aluetta.
"Kosketuspaneelin säätäminen" (☞ s. 12)

FACTORY PRESET

Palauttaa kaikki asetukset niiden oletusarvoihin.

FIRMWARE UPDATE

Päivittää tämän laitteen toiminnot uusimpaan versioon.
Katso lisätietoja JVC:n kotisivulta.

(Kotisivulla ei ole ladattavia ohjelmia, jos tälle laitteelle ei ole saatavilla ohjelmiston päivitysohjelmaa.)

<http://www3.jvckenwood.com/english/support/index.html>

OPEN SOURCE LICENSES (vain tallennus)

Näyttää avoimen lähdekoodin ohjelmistolisenssit, joita käytetään tässä laitteessa.

CONNECTION SETTINGS (video/yksittäiskuva)



DISPLAY ON TV

Näyttää kuvakkeet ja päiväyksen/ajan TV-ruudulla.

Asetus	Tiedot
OFF	Ei näytä kuvakkeita ja päiväystä/aikaa TV:ssä.
ON	Esittää kuvakkeet ja päiväyksen/ajan TV:ssä.

VIDEO OUTPUT

Asettaa kuvasuhteen (16:9 tai 4:3) liitettävän TV:n mukaan.

Asetus	Tiedot
4:3	Valitse tämä liittäessäsi tavanomaiseen TV:hen (4:3).
16:9	Valitse tämä liittäessäsi laajakulma-TV:hen (16:9).

HDMI OUTPUT

Määrittää lähdön HDMI-liittimestä, kun laite on liitettynä TV:hen.

Asetus	Tiedot
AUTO	Yleensä suositellaan valintaa "AUTO".
480p	Valitse tämä valinta, kun videon toisto yksikössä "AUTO" on virheellinen.

HDMI CONTROL

Määrittää, linkitetäänkö toimintoja HDMI-CEC-yhteensopivalle TV:lle.



Asetus	Tiedot
OFF	Kytkee yhdistetyt toiminnot pois päältä.
ON	Kytkee yhdistetyt toiminnot päälle.

MEDIA SETTINGS (video/yksittäiskuva)





REC MEDIA FOR VIDEO

Asettaa tallennus-/toistovälineen videoille.

Asetus	Tiedot
 BUILT-IN MEMORY	Tallentaa videot laitteen sisäänrakennettuun muistiin.
 SD CARD	Tallentaa videot SD-kortille.

REC MEDIA FOR IMAGE

Asettaa tallennus-/toistovälineen yksittäiskuville.

Asetus	Tiedot
 BUILT-IN MEMORY	Tallentaa yksittäiskuvat laitteen sisäiseen muistiin.
 SD CARD	Tallentaa yksittäiskuvat SD-kortille.

FORMAT BUILT-IN MEM.

Poistaa kaikki tiedostot sisäänrakennetusta muistista.

Asetus	Tiedot
FILE	Poistaa kaikki tiedostot sisäänrakennetusta muistista. Kansio- ja tiedostonumeroita ei nollata. (Uusien tiedostojen kansio- ja tiedostonumerointi jatkuvat poistettujen tiedostojen viimeisestä numerosta.)
FILE + MANAGEMENT NO	Poistaa kaikki tiedostot sisäänrakennetusta muistista. Myös kansio- ja tiedostonumerot nollataan.

TÄRKEÄÄ :

- Kaikki sisäisessä muistissa olevat tiedot poistetaan, kun se alustetaan.
Kopioi kaikki sisäisessä muistissa tiedostot tietokoneelle ennen alustamista.
- Varmista, että laite on täysin ladattu ennen alustusta, koska alustaminen voi kestää jonkin aikaa. Voit myös liittää verkkolaitteen.

FORMAT SD CARD

Poistaa kaikki tiedostot SD-kortilta.

Asetus	Tiedot
FILE	AVCHD-videotiedostot: Poistaa kaikki tiedostot SD-kortilta. Myös tiedostonumerot nollataan. Muut tiedostot: Poistaa kaikki tiedostot SD-kortilta. Kansio- ja tiedostonumeroita ei nollata. (Uusien tiedostojen kansio- ja tiedostonumerointi jatkuvat poistettujen tiedostojen viimeisestä numerosta.)
FILE + MANAGEMENT NO	Poistaa kaikki tiedostot SD-kortilta. Myös kansio- ja tiedostonumerot nollataan.

HUOMAUTUS :

- AVCHD-videotiedostojen tapauksessa alustustuloksessa ei ole eroa vaihtoehtojen "FILE" ja "FILE + MANAGEMENT NO" välillä.

TÄRKEÄÄ :

- Ei valittavana, kun SD-korttia ei ole sisällä.
- Kaikki SD-kortilla olevat tiedot poistetaan, kun kortti alustetaan.
Kopioi kaikki SD-kortin tiedostot tietokoneelle ennen alustamista.
- Varmista, että laite on täysin ladattu ennen alustusta, koska alustaminen voi kestää jonkin aikaa. Voit myös liittää verkkolaitteen.

USB-LIITÄNTÄ VALIKKO

Tämä valikko näytetään, kun laite yhdistetään tietokoneeseen USB-kaapelilla.

PLAYBACK ON PC

- Esittää laitteen tallentamat videot käyttämällä Everio MediaBrowser 4 -ohjelmaa.
 - ”Mukana toimitetun ohjelmiston asentaminen (sisäänrakennettu)” (☞ s. 74)
 - Tallentaa laitteella tallennetut videot tietokoneellasi toimitettua ohjelmistoa käyttämättä.
 - ”Tiedostojen varmuuskopioiminen ilman erillistä ohjelmistoa” (☞ s. 80)
 - ”Kopiointi Mac-tietokoneelle” (☞ s. 83)
-

BACK UP

Varmuuskopioi laitteella tallennetut videot tietokoneelle Everio MediaBrowser 4 -ohjelmalla.
”Kaikkien tiedostojen varmuuskopiointi” (☞ s. 76)

HUOMAUTUS :

- Ennen varmuuskopion tekemistä, lataa SD-kortti, jolle videot ovat tallennettuna laitteella.
 - Kun olet varmuuskopioinut tiedostosi mukana toimitetulla ohjelmistolla, niitä ei voi palauttaa tälle laitteelle.
 - Poista tarpeettomat videot ennen varmuuskopion tekemistä.
Monen videon varmuuskopiointi vie aikaa.
- ”Tarpeettomien tiedostojen poistaminen” (☞ s. 60)
-

Oikea puoli

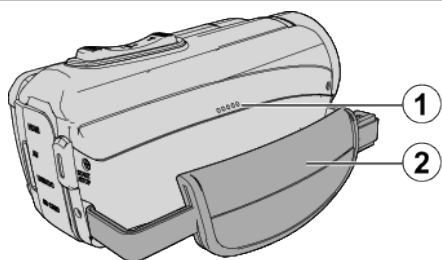

④ Kaiutin

⑤ Käsihina

- Pujota kätesi käsihina läpi pidelläksesi tukevasti kiinni tämän laitteen.

"Käsihinnan säätö" (☞ s. 9)

Alapuoli

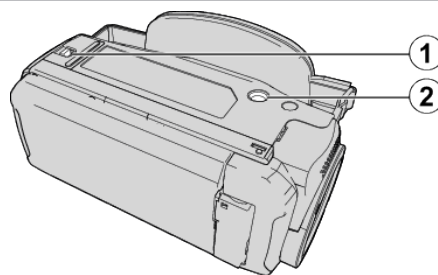

① Liitinsuojuksen lukko

② Jalustan asennusliitin

"Kamerajalustan kiinnitys" (☞ s. 19)

Ylä-/vasen/takapuoli

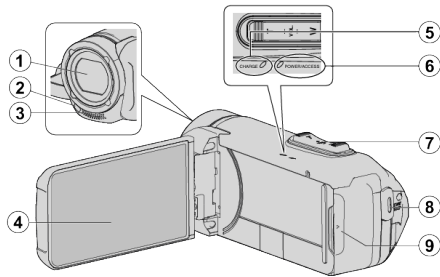

1 Linssi

- Linssin suojana on lasinen suojus.
- Jos linssi on likainen, poista pöly käyttämällä erikseen saatavaa linssipuhallinta ja pyyhi lika pois käyttämällä erikseen saatavaa puhdistusliinaa.
- Älä peitä linssiä sormillasi tallennuksen aikana.

2 Valo (GZ-RX115)

- Kytke valo päälle kuvatessasi pimeissä paikoissa.

3 Stereomikrofoni

- Älä peitä mikrofonia sormillasi videotallennuksen aikana.

4 LCD-monitori

5 CHARGE (lataus) -merkkivalo

- Palaa: Lataus käynnissä
- Sammuu: Lataus valmis / Lämpötila-alueen ulkopuolella
- Vilkkuu: Latausvirhe tai epätavallinen lämpötila

6 POWER/ACCESS (virta/luku) -merkkivalo

- Syttyy tai välkkyä tallennuksen ja toiston aikana.
- Älä poista SD-korttia tai liitäntäkaapeleita.

7 Zoomaus/äänenvoimakkuussäädin

- Kuvauksen aikana: Säätää kuvausetäisyyttä.
- Toiston aikana (hakemistoruutu): siirtää seuraavalle tai edelliselle sivulle.
- Videotoiston aikana: Säätää äänenvoimakkuutta.

8 START/STOP videontallennuspainike

- Käynnistää/pysäyttää videoiden/yksittäiskuvien tallennuksen.

9 Liitinsuojus

Liitinsuojuksen sisäpuoli

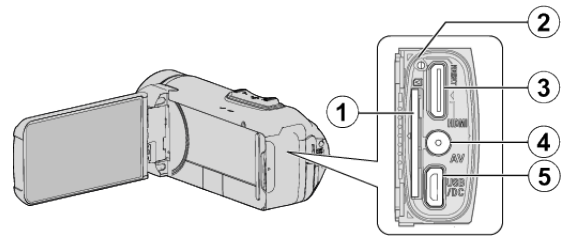

1 SD-korttipaikka

- Aseta valinnainen SD-kortti sisään.

2 Nollauspainike

3 HDMI-miniliitin

- Liitettävissä TV:hen HDMI-minikaapelilla.

4 AV-liitin

- TV:n AV-liittimeen jne. kytkemistä varten.

5 USB-liitäntä (Micro USB AB -tyyppi)

- Liitä verkkolaitteeseen latausta varten.
- Voit liittää laitteen myös ulkoiseen laitteeseen tai tietokoneeseen USB-kaapelilla.

LCD-monitori

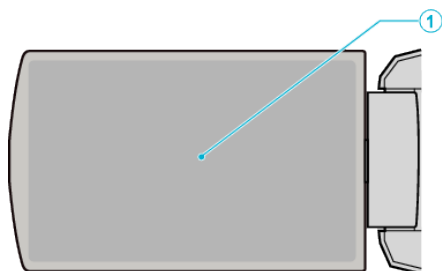

1 LCD-monitori

- Kytkee virran päälle ja pois avattaessa ja suljettaessa.
- Mahdollistaa omakuvien oton kiertämällä monitoria.

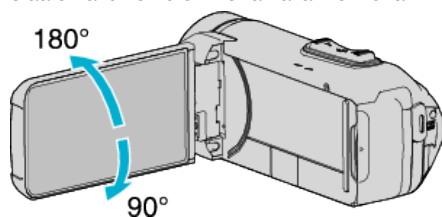

"Kosketusnäytön käyttö" (☞ s. 12)

"LCD-monitorin painikkeiden ja toimintojen nimet" (☞ s. 13)

TÄRKEÄÄ :

- Älä paina pintaa voimalla tai kohdista sitä voimakkaille iskuille.
Tämä saattaa vaurioittaa tai rikkoa näyttöä.

Yleiset tallennusmerkit

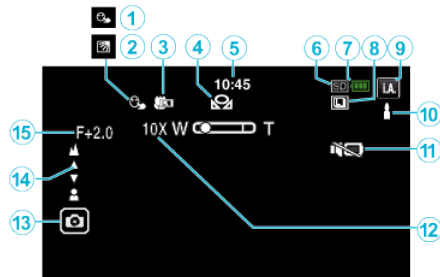

1 TOUCH PRIORITY AE/AF

"Terävä videokuvaus kohteista (TOUCH PRIORITY AE/AF)" (☞ s. 41)

2 Taustavalon kompensoatio

"Taustavalon kompensoation asetus" (☞ s. 31)

3 Telemakro

"Lähikuvien ottaminen (TELE MACRO)" (☞ s. 33)

4 VALKOTASAPAINO

"Valkotasapainon valinta" (☞ s. 32)

5 Aika

"Kellon asetus" (☞ s. 16)

6 Tallennusväline

"REC MEDIA FOR VIDEO" (☞ s. 147)

"REC MEDIA FOR IMAGE" (☞ s. 147)

7 Akun varaustila

"Jäljellä olevan tallennusajan tarkastus" (☞ s. 46)

8 JATKUVA KUVAUS

"SHUTTER MODE (video)" (☞ s. 133)

"SHUTTER MODE (Yksittäiskuva)" (☞ s. 138)

9 Tallennustila

"Videoiden kuvaaminen automaattitilassa" (☞ s. 22)

"Manuaalinen tallennus" (☞ s. 28)

10 Älykkään automaattitilan näkymän määrittäminen

- Näyttää kohtaukset, jotka älykäs automaattitila on tunnistanut automaattisesti. Useita kohtauksia voidaan tunnistaa.

"Näkymä älykkäästä automaattitilasta" (☞ s. 23)

11 SILENT MODE

"Äänettömän tilan käyttö" (☞ s. 24)

12 Zoom

"ZOOM" (☞ s. 134)

13 Suljin

"Yksittäiskuvien ottaminen videotallennuksen aikana" (☞ s. 24)

"Yksittäiskuvien otto automaattitilassa" (☞ s. 25)

14 Tarkennus

"Tarkennuksen säätö manuaalisesti (FOCUS)" (☞ s. 29)

15 Kirkkaus

"Kirkkaudensäätö" (☞ s. 30)

Videon tallennus

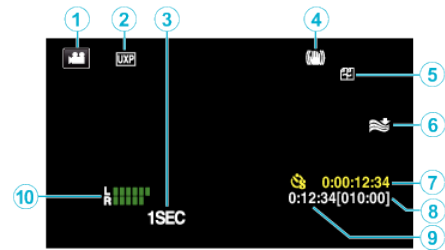

1 Videotila

- Vaihtaa video- ja yksittäiskuvatilojen välillä.

2 Videon laatu

"VIDEO QUALITY" (☞ s. 134)

3 TIME-LAPSE RECORDING(1SEC)

"Tallennus aikaintervallein (AIKAINTERVALLITALLENNUS)" (☞ s. 43)

4 Kuvanvakain

"Kameran värinän vähentäminen" (☞ s. 42)

5 Saumaton tallennus

"SEAMLESS RECORDING" (☞ s. 133)

6 Tuulen vaimennus

"WIND CUT" (☞ s. 133)

7 Aikaintervallitallennuksen laskin

"Tallennus aikaintervallein (AIKAINTERVALLITALLENNUS)" (☞ s. 43)

8 Jäljellä oleva tallennusaika

"Jäljellä olevan tallennusajan tarkastus" (☞ s. 46)

9 Kohtauslaskuri

10 MIC LEVEL METER

"MIC LEVEL" (☞ s. 135)

Yksittäiskuvan tallennus

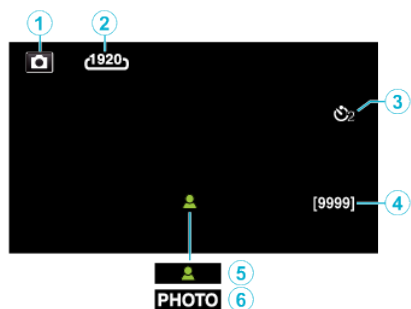

1 Yksittäiskuvatila

- Vaihtaa video- ja yksittäiskuvatilojen välillä.

2 Kuvakoko

"IMAGE SIZE" (☞ s. 138)

3 Itselaukaisin

"Ryhmäkuvien ottaminen (ajastin)" (☞ s. 44)

4 Jäljellä olevien kuvien määrä

"Jäljellä olevan tallennusajan tarkastus" (☞ s. 47)

5 Tarkennus

6 Tallennus käynnissä

Videotoisto

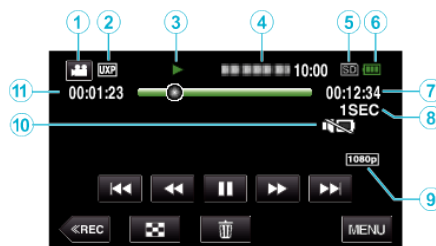

1 Videotila

- Vaihtaa video- ja yksittäiskuvatilojen välillä.

2 Videon laatu

"VIDEO QUALITY" (☞ s. 134)

3 Toiminnan merkkivalo

"Videotoiston toimintopainikkeet" (☞ s. 49)

4 Päiväys/aika

- Näyttää tallennuspäivämäärän ja -ajan.

5 Tallennusväline

6 Akun varaustila

"Jäljellä olevan tallennusajan tarkastus" (☞ s. 46)

7 Toisto aika

8 Aika-intervallitoisto

"Aika-intervalliasetus" (☞ s. 44)

9 1080p - tulo

"HDMI OUTPUT" (☞ s. 146)

10 SILENT MODE

"Äänettömän tilan käyttö" (☞ s. 24)

11 Kohtauslaskuri

Yksittäiskuvan toisto

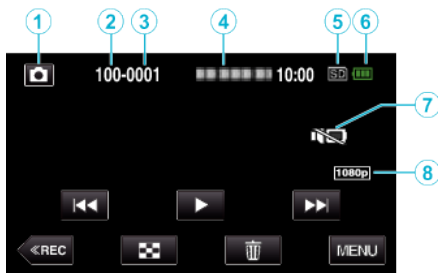

1 Yksittäiskuvatila

- Vaihtaa video- ja yksittäiskuvatilojen välillä.

2 Kansionumero

3 Tiedostonumero

4 Päiväys/aika

- Näyttää tallennuspäivämäärän ja -ajan.

5 Tallennusväline

6 Akun varaustila

"Jäljellä olevan tallennusajan tarkastus" (☞ s. 46)

7 SILENT MODE

"Äänettömän tilan käyttö" (☞ s. 24)

8 1080p – tulo

"HDMI OUTPUT" (☞ s. 146)

Kun laite ei toimi kunnolla

Laitteen nollaaminen

- 1 Avaa liitinsuojus.
 - Irrota virtajohto ja kaikki liitântäkaapelit.
- 2 Kytke laite pois päältä sulkemalla LCD-monitori.
- 3 Paina Reset-painiketta varovasti suippokärkisellä esineellä.

Akku

Akun lataaminen ei onnistu.

Kun akku on ladattu täyteen, merkkivalo ei syty.

Käytä lataukseen vain mukana toimitettua verkkolaitetta. Takuu ei kata toimintahäiriötä, joka johtuu jonkun muun kuin laitteen mukana toimitetun verkkolaitteen käytöstä.

Tarkista liitäntä ja irrota sitten lataussovitiinkaapeli ja kiinnitä se takaisin. Lataus ei onnistu matalassa tai kylmässä lämpötilassa. Lataa huoneenlämmössä lämpötila-alueella 10 °C – 35 °C. (Jos lämpötila on annetun alueen ulkopuolella, lataus saattaa pysähtyä akun suojaamiseksi.) Ei-alkuperäisen verkkolaitteen käyttö saattaa aiheuttaa tämän laitteen vaurioitumisen. Käytä alkuperäistä verkkolaitetta.

Laitetta ei voi ladata, kun progressiivinen (50p) videotallennustila tai Wi-Fi-toiminto on käytössä.

Jäljellä olevan akkuvirran näyttö ei pidä paikkaansa.

Jos tämän laitteen käytetään pitkään korkeassa tai alhaisessa lämpötilassa, tai jos akkua ladataan toistuvasti, akun jäljellä oleva virta ei ehkä esitetä oikein.

Akku loppuu nopeasti jopa latauksen jälkeen.

Käytä lataukseen vain mukana toimitettua verkkolaitetta. Takuu ei kata toimintahäiriötä, joka johtuu jonkun muun kuin laitteen mukana toimitetun verkkolaitteen käytöstä.

Akun suorituskyky heikkenee tilapäisesti, kun lämpötila on -10 °C – 0 °C, mikä lyhentää jäljellä olevaa tallennusaikaa.

Jos tallennusaika muuttuu hyvin lyhyeksi silloinkin, kun akku on täynnä, akku täytyy vaihtaa uuteen. Kysy lähimmästä JVC-palvelukeskuksesta tietoja sisäänrakennetun akun vaihtamisesta (toimenpide on maksullinen).

Virtalähde

Virta ei kytkeydy päälle.

Kamera ei kytkeydy päälle, jos akun varaus on vähissä.

Tässä tapauksessa lataa akkua yli 20 minuuttia ennen kuin kytket virran päälle.

Tallennus

Tallennus ei onnistu.

Tarkista  / -painike.

"Ylä-/vasen/takapuoli" (☰ s. 150)

Aseta tallennustilaan koskettamalla näytön -painiketta.

Tallennus pysähtyy automaattisesti.

Tallennus päättyy automaattisesti, koska sitä ei voida suorittaa 12 tai useamman tunnin ajan spesifikaation mukaisesti. (Saattaa kestää aikaa jatkaa tallentamista.)

Sammuta laite, odota hetki ja käynnistä se uudelleen. (Tämän laitteen pysähtyy automaattisesti piirien suojelemiseksi, kun lämpötila nousee liian korkeaksi.)

Yksittäiskuvien jatkuvan kuvauksen nopeus on hidas.

Jatkuvan kuvauksen nopeus laskee, jos tätä toimintoa käytetään toistuvasti. Jatkuvan kuvauksen nopeus saattaa laskea riippuen SD-kortista tai tietyissä tallennusolosuhteissa.

Tarkennus ei säädy automaattisesti.

Jos tallennat pimeässä tai kohteella ei kontrastia valon ja varjon välillä, säädä tarkennus manuaalisesti.

"Tarkennuksen säätö manuaalisesti (FOCUS)" (☰ s. 29)

Pyyhi linssi linssinpuhdistusliinalla.

Peruuta manuaalitarkennus manuaalitalennuksen valikosta.

"Tarkennuksen säätö manuaalisesti (FOCUS)" (☰ s. 29)

Zoom ei toimi.

Digitaalinen zoom ei ole käytössä yksittäiskuvan tallennustilassa.

Zoom-toiminto ei ole saatavana aikaintervallikuvauksessa. (Samanaikainen yksittäiskuvan tallennus ja kuvanvakain eivät myöskään ole käytettävissä.)

Jos haluat käyttää digitaalista zoomia, aseta valikon "ZOOM"-toiminto.

"ZOOM" (☰ s. 134)

Mosaiikki-tyyppistä häiriötä tapahtuu, kun kameralla kuvataan nopeita liikkeitä tai jos kirkkausasteessa tapahtuu huomattavia muutoksia.

Aseta "VIDEO QUALITY" arvoon "UXP" tai "XP" tallennusta varten.

"VIDEO QUALITY" (☰ s. 134)

SD-kortti

SD-korttia ei voi asettaa paikalleen.

Varmista, ettet aseta SD-korttia väärin päin.

"SD-kortin liittäminen" (☰ s. 10)

Älä käytä tässä laitteessa miniSD- tai microSD-korttia (vaikka kortti olisi asetettu sovittimeen). Se voi aiheuttaa toimintahäiriön.

"Käytettävät SD-korttityypit" (☰ s. 11)

SD-kortille kopiointi ei onnistu.

Määritä "REC MEDIA FOR VIDEO"/"REC MEDIA FOR IMAGE" SD-kortille.

"REC MEDIA FOR VIDEO" (☰ s. 147)

"REC MEDIA FOR IMAGE" (☰ s. 147)

Käyttääksesi uutta SD-korttia tai SD-korttia, jota on käytetty muissa laitteissa, SD-kortti pitää formatoida (alustaa) käyttämällä "MEDIA SETTINGS"-valikon kohtaa "FORMAT SD CARD".

"FORMAT SD CARD" (☰ s. 147)

Kun "CHECK CARD'S WRITE PROTECTION SWITCH" tulee näkyviin, vapauta SD-kortin lukitus.

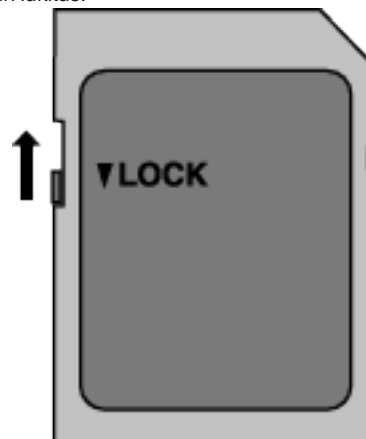

Toisto

Ääni tai video keskeytyy.

Joskus toisto keskeytyy kahden kohtauksen välillä. Tämä ei ole vika.

Ääni ei kuulu.

Kun äänetön tila on käytössä, käyttöäännet eivät kuulu. Kytke äänetön tila pois käytöstä.

”Äänettömän tilan käyttö” (☞ s. 24)

Aseta ”SETUP”-valikon asetus ”OPERATION SOUND” arvoon ”ON”.

” OPERATION SOUND ” (☞ s. 145)

Audioääni ei tallennu videoille, jotka on tallennettu tilassa TIME-LAPSE RECORDING.

”Tallennus aikaintervallein (AIKAINTERVALLITALENNUS)” (☞ s. 43)

Sama kuva pysyy kauan näytöllä.

Käytä korkean nopeuden SD-korttia (luokka 4 tai korkeampi).

”Käytettävät SD-korttityypit” (☞ s. 11)

Puhdista SD-kortin liitännät kuivalla puuvillatupolla tai vastaavalla.

Valitse ”FORMAT SD CARD” ”MEDIA SETTINGS”-valikosta. (Kaikki tiedot poistetaan).

” FORMAT SD CARD ” (☞ s. 147)

Liike on epätasainen.

Käytä korkean nopeuden SD-korttia (luokka 4 tai korkeampi).

”Käytettävät SD-korttityypit” (☞ s. 11)

Puhdista SD-kortin liitännät kuivalla puuvillatupolla tai vastaavalla.

Suorita ”FORMAT SD CARD” ”MEDIA SETTINGS” -valikosta. (Kaikki tiedot poistetaan).

” FORMAT SD CARD ” (☞ s. 147)

Varmista PC:n järjestelmävaatimukset käyttäessäsi Everio MediaBrowser 4 -selainta toistamiseen.

”Järjestelmävaatimusten varmistaminen (ohjeellinen)” (☞ s. 71)

Tallennettu tiedosto ei löydy.

Vaihda toistomediaa koskemalla  kosketusnäytöstä.

”Videotoiston toimintopainikkeet” (☞ s. 49)

”Toimintopainikkeet yksittäiskuvan toistolle” (☞ s. 55)

Valitse ”PLAYBACK OTHER FILE” valikossa. (Videotiedostot, joiden hallintotiedot ovat vaurioituneet, voidaan toistaa.)

” PLAYBACK OTHER FILE ” (☞ s. 54)

Kuvat eivät näy televisiossa oikein.

Irrota johto ja kytke se uudelleen.

”Kytke HDMI-miniliitintä käyttäen” (☞ s. 57)

Nollaa tämä laite.

”Laitteen nollaaminen” (☞ s. 155)

Kuvat vääristyvät televisiossa pystysuuntaisesti.

Aseta ”MEDIA SETTINGS”-valikon asetus ”VIDEO OUTPUT” arvoon ”4:3”.

” VIDEO OUTPUT ” (☞ s. 146)

Säädä television kuvaa vastaavasti.

TV:ssä esitetty kuva on liian pieni.

Aseta ”MEDIA SETTINGS”-valikon asetus ”VIDEO OUTPUT” arvoon ”16:9”.

” VIDEO OUTPUT ” (☞ s. 146)

Kun TV-liitäntä on HDMI-minijohdon kautta, kuvat ja äänet eivät näy ja kuulu oikein televisiossa.

Kuvat ja äänet ei välttämättä toistu oikein liitetyn television mukaan. Toimi tällöin seuraavasti.

 Irrota HDMI-minikaapeli ja liitä se uudelleen.

”Kytke HDMI-miniliitintä käyttäen” (☞ s. 57)

Muokkaus/kopiointi

Tiedoston poisto ei onnistu.

Suojattuja tiedostoja (videoita/yksittäiskuvia) ei voi poistaa. Poista suojaus ennen tiedoston poistoa.

”Tiedostojen suojaaminen” (☞ s. 61)

SD-kortille kopiointi ei onnistu.

Jos SD-kortti on kirjoitussuojattu, aseta se pois päältä.

Tietokone

Tiedostoja ei voi kopioida tietokoneen kiintolevyille.

Jos mukana toimitettua ohjelmistoa Everio MediaBrowser 4 ei ole asennettu, jotkin toiminnot eivät ehkä toimi oikein.

"Mukana toimitetun ohjelmiston asentaminen (sisäänrakennettu)"
(☞ s. 74)

Varmista ennen varmuuskopiointia, että tietokoneen kiintolevyllä on tarpeeksi vapaata tilaa.

Ei voi kopioida tiedostoja DVD- tai Blu-ray-levylle tietokonetta käyttäen.

Jotta voit tallentaa levyille, tietokoneessa pitää olla tallentava DVD- tai Blu-ray-asema.

Tiedostoa ei voida ladata YouTubeen.

Tarkasta, oletko luodut YouTube-tilin. (Sinulla tulee olla YouTube-tili voidaksesi siirtää tiedostoja YouTube-sivuille.)

Videoiden muuttamista ladattavaan tiedostomuotoon ei voi suorittaa tämän laitteen.

Lue käyttöohjeet Everio MediaBrowser 4 -ohjelmiston ohjetiedostosta

Käytän Mac-tietokonetta.

Lataa tiedostot Mac-tietokoneeseen seuraavalla tavalla.

"Kopiointi Mac-tietokoneelle" (☞ s. 83)

Tietokone ei tunnista SDXC-korttia.

Vahvista tietokoneesi käyttöjärjestelmä ja päivitä se.

"Kun tietokone ei pysty tunnistamaan SDXC-korttia" (☞ s. 11)

Näyttö/kuva

LCD-monitori näkyy huonosti.

LCD-monitoria voi olla vaikea nähdä, jos sitä käytetään kirkkaissa paikoissa, kuten suorassa auringonvalossa.

Näytön väri ja kirkkaus muuttuvat, ja näytöllä näkyy vaakasuoria juovia ja välkyntää

Kun kuvia tallennetaan loisteputki- tai elohopealampun valossa, näytön väri ja kirkkaus saattavat muuttua ja näytöllä saattaa näkyä vaakasuoria juovia ja välkyntää, mutta kyse ei ole viasta.

Jos kuvanvakauttimen asetuksena on "ON (AIS)", vaihda asetukseksi "ON" parantaaksesi tilannetta.

"Kameran tärinän vähentäminen" (☞ s. 42)

LCD-monitorille ilmestyy raita tai pallo kirkasta valoa.

Vaihde tämän laitteen suuntaa estääksesi valonlähteen vaikutuksen kuvaan. (Kirkas valokaista tai -pallo saattaa ilmestyä, kun kirkasvalonlähde on lähellä tämän laitteen, mutta tämä ei ole toimintahäiriö.)

Tallennettu kohde on liian tumma.

Käytä taustavalon kompensatiota, kun taustavalo on kirkas ja kohde on tumma.

"Taustavalon kompensaaation asetus" (☞ s. 31)

Käytä kohtaa "GAIN UP" valikossa.

"GAIN UP" (☞ s. 133)

Aseta "BRIGHTNESS ADJUST" (kirkkauden säätö) tallennusvalikossa "+"-puolelle.

"Kirkkaudensäätö" (☞ s. 30)

Tallennettu kohde on liian kirkas.

Aseta taustavalon kompensatio "OFF", jos se on käytössä.

"Taustavalon kompensaaation asetus" (☞ s. 31)

Aseta "BRIGHTNESS ADJUST" tallennusvalikossa "-"-puolelle.

"Kirkkaudensäätö" (☞ s. 30)

Väri näyttää omituiselta. (Liian sininen, liian punainen jne.)

Odota, kunnes luonnolliset värit saadaan säädettyä. (Valkotasapainon säätämiseksi saattaa kuluu jonkin aikaa.)

Aseta tallennusvalikon kohta "WHITE BALANCE" arvoon "MANUAL".

Valitse "FINE"/"CLOUD"/"HALOGEN" valonlähteen mukaan. Valitse "MWB" ja säädä vastaavasti.

"Valkotasapainon valinta" (☞ s. 32)

Väri näyttää erilaiselta.

Aseta "WHITE BALANCE" tallennusvalikossa asianmukaisesti.

"Valkotasapainon valinta" (☞ s. 32)

Näytössä on kirkkaita tai tummia pisteitä.

Vaikka LCD-monitorin näytön pikseleistä yli 99,99 % on toimivia, 0,01 % pikseleistä voi olla kirkkaita (punaisia, sinisiä, vihreitä) tai pimeitä. Tämä ei ole vika. Pisteitä ei tallenneta.

Muita ongelmia

Kosketusnäytön painikkeet eivät toimi.

Kosketa kosketusnäytön painikkeita sormin. Painikkeet eivät ehkä toimi, jos niitä kosketaan kynsillä tai käsineellä. Poista "SCREEN LOCK" käytöstä. Kosketusnäyttöä ei voi käyttää, kun "SCREEN LOCK" on käytössä. "Näytön lukitseminen" (☞ s. 34)

Tallenna tallennetut tiedot, ennen kuin toimitat laitteen huoltoon.

- 1 Liitä laite tietokoneeseen USB-kaapelin avulla. "SELECT DEVICE" -valikko tulee näyttöön.
- 2 Paina START/STOP-painiketta ja pidä se painettuna yli kaksi sekuntia. "PLAYBACK ON PC" tulee näyttöön.
- 3 Tietokoneelle on suoritettava toiminnot näytön vaihduttua.

Kuva on rakeinen.

Kun digitaalinen zoom on käytössä, kuvasta tulee rakeista, koska sitä suurennetaan digitaalisesti.

Laite kuumenee.

Tämä ei ole vika. (Tämän laitteen voi lämmitä, kun sitä käytetään pitkään.) Lopeta laitteen käyttö, jos se kuumenee liikaa.

Näytön kieli on muutettu.

Näin voi käydä silloin, kun tämä laite liitetään HDMI-minikaapelilla televisioon, jossa on toinen kieliasetus. "Käyttö yhdessä TV:n kanssa HDMI-kaapelia käyttäen" (☞ s. 58)

Kun TV-liitäntä on HDMI-minijohdon kautta, kuvat ja äänet eivät näy ja kuulu oikein televisiossa.

Kuvat ja äänet ei välttämättä toistu oikein liitetyn television mukaan. Toimi tällöin seuraavasti.

- 1 Irrota HDMI-minikaapeli ja liitä se uudelleen.
- 2 Sammuta tämän laitteen ja käynnistä se uudelleen. "Kytke HDMI-miniliitäntä käyttäen" (☞ s. 57)

HDMI-CEC-toiminnot eivät toimi oikein eikä televisio toimi tämän laitteen kanssa.

Televsioiden toiminta voi vaihdella teknisten ominaisuuksien mukaan, vaikka televisio olisikin HDMI-CEC-yhteensopiva. Täten tämän laitteen HDMI-CEC-toimintoja ei voida taata kaikkien televisioiden kohdalla. Aseta tällöin "HDMI CONTROL" asetukseen "OFF". "HDMI CONTROL" (☞ s. 146)

Laite toimii hitaasti vaihdettaessa videotilan ja yksittäiskuvatilan välillä, tai kytkettäessä virta päälle tai pois päältä.

On suositeltavaa, että kopioit kaikki videot ja yksittäiskuvat tietokoneellesi ja poistat tiedostot tästä laitteesta. (Jos laitteella on useita tallennettuja tiedostoja, tämän laitteen vastaa viiveellä.)

Tämä laite ei toimi kunnolla ja virheviestejä tulee näyttöön.

Tämä on mikroprosessoriohjattu laite. Sähköstaattinen varaus, ulkoinen melu ja häiriö (televisiosta, radiosta jne.) voi estää sitä toimimasta oikein. Sulje tällöin monitorinäyttö katkaistaksesi virran, irrota verkkolaite ja nollaa laite painamalla Reset-painiketta. "Laitteen nollaaminen" (☞ s. 7)

CHARGE-merkkivalo ja POWER/ACCESS-merkkivalo vilkkuvat, ja käyttö on estetty

Sulje LCD-monitori ja irrota verkkolaite. Liitä verkkolaite uudelleen ja kytke virta päälle avaamalla LCD-monitori. Mikäli edellä annetut ohjeet eivät ratkaise ongelmaa, pyydä lisäohjeita lähimmältä JVC-kauppiaalta tai JVC-palvelukeskukselta.

Vastuuvapauslauseke

- Emme ole vastuussa menetetyistä tallennetusta sisällöstä, jos videoita/ääntä ei voi tallentaa eikä sisältöä toistaa laitteen, mukana toimitettujen osien tai muistikortin vian vuoksi.
- Poiston jälkeen tallennettua sisältöä (tietoja), mukaan lukien laitevian vuoksi menetetyt tiedot, ei voi palauttaa. Tämä varoitus on huomioitava.
- JVC ei ota vastuuta menetetyistä tiedoista. Tämä varoitus on huomioitava.
- Laadunparannuksen vuoksi vialliset tallennusvälineet on analysoitava. Tästä johtuen niitä ei voi palauttaa.

Virheviesti?

SET DATE/TIME!

Kello nollautuu noin yhden kuukauden kuluttua sen jälkeen kun akku on tyhjentynyt. Siksi "SET DATE/TIME!" tulee näkyviin, kun virta kytketään päälle seuraavan kerran. Aseta kello uudelleen sen jälkeen, kun akku on ladattu.

"Kellon asetus" (☞ s. 16)

COMMUNICATION ERROR

Yhdistä USB-kaapeli uudelleen.

Kytke tähän laitteeseen liitetyt laitteet pois päältä ja takaisin päälle ja nollaa tämä laite.

"Laitteen nollaaminen" (☞ s. 155)

FORMAT ERROR!

Nollaa tämä laite.

"Laitteen nollaaminen" (☞ s. 155)

ERROR IN BUILT-IN MEMORY!

Nollaa tämä laite.

"Laitteen nollaaminen" (☞ s. 155)

Ellei yllä mainittu ratkaise ongelmaa, varmuuskopioi tiedostosi ja suorita "FORMAT BUILT-IN MEM." "MEDIA SETTINGS"-valikossa. (Kaikki tiedot poistetaan).

"FORMAT BUILT-IN MEM." (☞ s. 147)

MEMORY CARD ERROR!

Tarkista, että tämä laite tukee tätä korttia.

"Käytettävät SD-korttityypit" (☞ s. 11)

Nollaa tämä laite.

"Laitteen nollaaminen" (☞ s. 155)

Sammuta laite ja poista SD-kortti ja aseta se sitten takaisin.

Poista mahdollinen lika SD-kortin liitinpinnoista.

Ellei yllä mainittu ratkaise ongelmaa, varmuuskopioi tiedostosi ja suorita "FORMAT SD CARD" "MEDIA SETTINGS"-valikossa. (Kaikki tiedot poistetaan).

"FORMAT SD CARD" (☞ s. 147)

NOT FORMATTED

Valitse "OK" ja sitten "YES""DO YOU WANT TO FORMAT?"-valikosta.

RECORDING FAILURE

Nollaa tämä laite.

"Laitteen nollaaminen" (☞ s. 155)

CANNOT TAKE MORE STILL IMAGES AT THIS TIME

Pysäytä videotallennus ennen yksittäiskuvien ottamista. (Jos SD-kortti poistetaan ja liitetään videotallennuksen aikana, yksittäiskuvia ei voi tallentaa.)

PLAYBACK FAILED

Poista ja aseta SD-kortti uudelleen paikoilleen.

"SD-kortin liittäminen" (☞ s. 10)

Poista mahdollinen lika SD-kortin liitinpinnoista.

Aseta SD-kortti paikoilleen ennen virran kytkemistä päälle.

Älä altista laitetta voimakkaalle iskuille tai tärinälle.

VIDEO MANAGEMENT FILE IS DAMAGED, RECOVERY IS REQUIRED TO RECORD/PLAYBACK, RECOVER?

Valitse "OK" palauttaaksesi. (Videot, joita ei voi palauttaa, eivät näyt hakemistoruudussa mutta saatat voida toistaa ne käyttäen "PLAYBACK OTHER FILE" -toimintoa valikossa.)

"PLAYBACK OTHER FILE" (☞ s. 54)

UNSUPPORTED SCENE!

Käytä tällä laitteella tallennettuja tiedostoja. (Muilla laitteilla tallennettuja tiedostoja ei ehkä voi toistaa.)

UNSUPPORTED FILE!

Käytä tällä laitteella tallennettuja tiedostoja. (Muilla laitteilla tallennettuja tiedostoja ei ehkä voi toistaa.)

THIS FILE IS PROTECTED

Kytke "PROTECT/CANCEL"-toiminto pois päältä "EDIT"-valikossa.

"Tiedostojen suojaaminen" (☞ s. 61)

CHECK CARD'S WRITE PROTECTION SWITCH

Aseta SD-kortin kirjoitussuojauskytkin pois päältä.

INSUFFICIENT AVAILABLE SPACE

Poista tiedostoja tai siirrä tiedostoja tietokoneelle tai muihin laitteisiin.

Vaihda SD-kortti uuteen.

Saumattomia videoita ei voi yhdistää, jos sisäisessä muistissa tai SD-kortilla ei ole riittävästi tilaa. Tarkista jäljellä oleva tila ennen yhdistämistä.

RECORDABLE MANAGEMENT CAPACITY LEVEL HAS BEEN REACHED

- 1 Siirrä tiedostot tai kansiot tietokoneelle tai muulle laitteelle. (Varmuuskopioi tiedostosi.)
- 2 Valitse "FILE + MANAGEMENT NO" kohdassa "FORMAT BUILT-IN MEM." tai "FORMAT SD CARD" "MEDIA SETTINGS"-valikossa. (Kaikki sisäisessä muistissa tai SD-kortilla olevat tiedot poistetaan.)
"FORMAT BUILT-IN MEM." (☞ s. 147)
"FORMAT SD CARD" (☞ s. 147)

SCENE QUANTITY EXCEEDED LIMIT

- 1 Siirrä tiedostot tai kansiot tietokoneelle tai muulle laitteelle. (Varmuuskopioi tiedostosi.)
- 2 Valitse "FILE + MANAGEMENT NO" kohdassa "FORMAT BUILT-IN MEM." tai "FORMAT SD CARD" "MEDIA SETTINGS"-valikossa. (Kaikki sisäisessä muistissa tai SD-kortilla olevat tiedot poistetaan.)
"FORMAT BUILT-IN MEM." (☞ s. 147)
"FORMAT SD CARD" (☞ s. 147)

NUMBER OF FOLDERS OVERFLOW

- 1 Siirrä tiedostot tai kansiot tietokoneelle tai muulle laitteelle. (Varmuuskopioi tiedostosi.)
- 2 Valitse "FILE + MANAGEMENT NO" kohdassa "FORMAT BUILT-IN MEM." tai "FORMAT SD CARD" "MEDIA SETTINGS"-valikossa. (Kaikki sisäisessä muistissa tai SD-kortilla olevat tiedot poistetaan.)
"FORMAT BUILT-IN MEM." (☞ s. 147)
"FORMAT SD CARD" (☞ s. 147)

FILE QUANTITY LIMIT EXCEEDED

- 1 Siirrä tiedostot tai kansiot tietokoneelle tai muulle laitteelle. (Varmuuskopioi tiedostosi.)
- 2 Valitse "FILE + MANAGEMENT NO" kohdassa "FORMAT BUILT-IN MEM." tai "FORMAT SD CARD" "MEDIA SETTINGS"-valikossa. (Kaikki sisäisessä muistissa tai SD-kortilla olevat tiedot poistetaan.)
"FORMAT BUILT-IN MEM." (☞ s. 147)
"FORMAT SD CARD" (☞ s. 147)

PLAYLIST QUANTITY EXCEEDS LIMIT

Vähennä soittolistojen määrää 99 tiedostoon tai alle. (Korkeintaan 99 soittolistaa voidaan luoda.)

PROCESSING CANCELLED DUE TO LIMITED SPACE FOR OPERATION

Levyille mahtuvien videoiden määrä on ylittynyt. Varmista, ettei 50i-tilassa (kohdan "SYSTEM SELECT" asetuksena "50i") tallennettuja videoita ole enempää kuin 999 ja ettei 50p-tilassa (kohdan "SYSTEM SELECT" asetuksena "50p") tallennettuja videoita ole enempää kuin 200.

NO FILES

Muuta kohdan "REC MEDIA FOR IMAGE" tai "REC MEDIA FOR VIDEO" asetusta "MEDIA SETTINGS"-valikossa ja tarkista, ettei tiedostoja ole tallennettu muille tallennusvälineille.

"REC MEDIA FOR VIDEO" (☞ s. 147)

"REC MEDIA FOR IMAGE" (☞ s. 147)

RECORDING CANCELLED

Nollaa tämä laite.

"Laitteen nollaaminen" (☞ s. 155)

Suojaa laite tärinältä ja iskuilta.

CAMERA TEMPERATURE IS HIGH PLEASE TURN CAMERA OFF TO ALLOW IT TO COOL DOWN PLEASE WAIT

Sammuta laitteen virta ja anna sen jäähtyä ennen kuin kytket virran uudelleen päälle.

Huolla tämän laitteen säännöllisesti, jotta sen käyttöaika pitenee.

TÄRKEÄÄ :

- Muista irrottaa verkkolaite ja virtaliitin ennen huoltotoimien suorittamista.

Videokamera

- Pyyhi tämän laitteen kuivalla, pehmeällä kankaalla poistaaksesi lian.
- Jos kamera on erittäin likainen, liota kangasta neutraalissa pesunesteessä, pyyhi runko sillä ja käytä sitten puhdasta kangasta poistaaksesi pesuaineen.

TÄRKEÄÄ :

- Älä käytä liuottimia, kuten bentseeniä, ohentimia tai alkoholia. Ne voivat vahingoittaa tämän laitteen.
- Käyttäessäsi kemiallista pyyhettä tai puhdistusainetta, muista noudattaa tuotteen varoituksia ja ohjeita.
- Älä jätä laitetta kontaktiin kumi- tai muoviesineiden kanssa pitkäksi ajaksi.

Linssi/LCD-monitori

- Käytä linssipuhallinta (saatavissa alan liikkeistä) poistaaksesi pölyn ja puhdistusliinaa (saatavissa alan liikkeistä) pyyhkiäksesi lian pois. Jos linssi jätetään likaiseksi, hometta voi muodostua.
- Voit käyttää näytön päällä kaupallisesti saatavaa heijastamatonta kalvoa tai suojakalvoa. Kalvon paksuus määrää, missä määrin kosketusnäytön toimintojen suorittaminen vaikeutuu tai missä määrin näyttö pimentyy.

Veden alla tai rannalla käytön jälkeen

- Kun kamerassa on on käytetty veden alla tai rannalla ja siinä on mutaa tai likaa, lue puhdistusohjeet kohdasta "Ennen kuin käytät laitetta veden alla tai matalassa lämpötilassa" (s. 8) .

Kamera

Osa	Tiedot
Virtalähde	Verkkolaitekäytössä: DC 5,2 V
Virrankulutus	2,3 W (50i-tila, "LIGHT": "OFF" (GZ-RX115), MONITOR BRIGHTNESS: 3 (vakio)) 2,5 W (50i-tila, "LIGHT": "OFF" (GZ-RX115), MONITOR BRIGHTNESS: 4 (kirkkaampi)) Nimellisvirrankulutus: 1 A
Mitat (mm)	60 x 59,5 x 122 (L x K x S: ilman käsihnaa)
Paino	Noin 290 g (vain kamera)
Käyttöympäristö	Sallittu käyttölämpötila: -10 °C – 40 °C Sallittu säilytyslämpötila: -20 °C – 50 °C Sallittu latauslämpötila: 10 °C – 35 °C Sallittu suhteellinen ilmankosteus: 35–80 %
Kuvauslaite	1/5,8", 2 510 000 pikseliä (CMOS, taustavalaistu)
Tallennusalue (video)	1 280 000 – 2 290 000 pikseliä (kuvanvakautin: pois käytöstä)
Tallennusalue (yksittäiskuva)	2 290 000 pikseliä (16:9) 1 710 000 pikseliä (4:3)
Linssi	F1,8–F6,3 f = 2,9 mm–116,0 mm 35 mm:n muunnos: Video 40,5 mm – 1 620 mm (kuvanvakautin: pois käytöstä) Yksittäiskuva 40,5 mm – 1 620 mm (16:9) 49,5 mm – 1 980 mm (4:3)
Vähäisin valaistus	3 lux
Zoom (videon tallennuksen aikana)	Optinen zoom: enintään 40x Dynaaminen zoom: enintään 60x Digitaalinen zoom: enintään 100x (GZ-RX110) Digitaalinen zoom: enintään 200x (GZ-RX115)
Zoom (yksittäiskuvan tallennuksen aikana)	Optinen zoom: enintään 40x
LCD-monitori	3,0", 230 000 pikseliä, väri-LCD
Tallennusväline	Sisäänrakennettu muisti (8 Gt) SD/SDHC/SDXC-kortti (saatavana kaupoista) "Käytettävät SD-korttityypit" (☞ s. 11)

Liittimet

Osa	Tiedot
HDMI	HDMI-miniliitin
AV-lähtö	Videolähtö: 1,0 V (p-p), 75 Ω Audiolähtö: 300 mV (rms), 1 KΩ
USB	Micro USB -tyyppi AB, USB 2.0 -yhteensopiva

Video

Osa	Tiedot
Tallennus/toistoformaatti	AVCHD vakio Video: MPEG-4 AVC/H.264 Ääni: Dolby Digital 2ch
Laajennus	.MTS
Signaalijärjestelmä	PAL vakio
Videon laatu (Tallennettavien pikseleiden määrä / Keskimääräinen tallennuksen bittinopeus)	UXP 1 920 pikseliä x 1 080 pikseliä Keskimääräinen likimääräinen arvo 24 Mbps XP 1 920 pikseliä x 1 080 pikseliä Keskimääräinen likimääräinen arvo 17 Mbps EP 1 920 pikseliä x 1 080 pikseliä Keskimääräinen likimääräinen arvo 4,8 Mbps 50p 1 920 pikseliä x 1 080 pikseliä Keskimääräinen likimääräinen arvo 27 Mbps
Äänen laatu (Audio)	48 kHz, 256 kbps

Yksittäiskuva

Osa	Tiedot
Formaatti	JPEG vakio
Laajennus	.JPG
Kuvakoko (Tallennettavien pikseleiden määrä)	(Kuvasuhte 16:9) 1 920 pikseliä x 1 080 pikseliä (2M) (Kuvasuhte 4:3) 3 680 pikseliä x 2 760 pikseliä (10,15M) 1 440 pikseliä x 1 080 pikseliä (1,5M) 640 pikseliä x 480 pikseliä (0,3M) "Arvioitu yksittäiskuvien määrä (yksikkö: kuvien määrä)" (☞ s. 47)

Verkkolaite (AC-V10M)

Osa	Tiedot
Virtalähde	AC 110 V - 240 V, 50 Hz/60 Hz
Lähtö	DC 5,2 V, 1 A
Sallittu käyttölämpötila	0–40°C (10°C–35°C latauksen aikana)
Mitat (mm)	83 x 28 x 40 (L x K x S: ilman johtoa ja verkkopistoketta)
Paino	Noin 77 g

HUOMAUTUS :

- Tämän tuotteen tietoihin ja ulkoasuun voidaan tehdä parantavia muutoksia ilman eri ilmoitusta.

Tavaramerkit

- AVCHD ja AVCHD-logo ovat Panasonic Corporationin ja Sony Corporationin tavaramerkkejä.
- HDMI (High-Definition Multimedia Interface) ja HDMI-logo ovat HDMI Licensing, LLC:n rekisteröityjä tavaramerkkejä tai tavaramerkkejä Yhdysvalloissa ja/tai muissa maissa.



- Valmistettu Dolby Laboratories -yrityksen lisenssillä. Dolby ja kaksois-D-symboli ovat Dolby Laboratories -yrityksen tavaramerkkejä.
- SDXC-logo on SD-3C, LLC:n tavaramerkki.
- Windows® ja Windows Vista® ovat joko tavaramerkkejä tai Microsoft Corporationin rekisteröityjä tavaramerkkejä Yhdysvalloissa ja/tai muissa maissa.
- iMovie, iPhone ja iPhoto ovat Apple Inc.:n tavaramerkkejä, jotka on rekisteröity Yhdysvalloissa ja muissa maissa.
- Intel ja Intel Core ovat Intel Corporationin tavaramerkkejä tai rekisteröityjä tavaramerkkejä Yhdysvalloissa.
- Android on Google Inc:n tavaramerkki tai rekisteröity tavaramerkki.
- QR-koodi on Denso Wave Incorporatedin rekisteröity tuotemerkki.
- Wi-Fi, Wi-Fi-logo, Wi-Fi CERTIFIED, Wi-Fi CERTIFIED -logo, Wi-Fi Protected Setup, Wi-Fi Protected Setup -logo, WPA ja WPA2 ovat Wi-Fi Alliancen tavaramerkkejä tai rekisteröityjä tavaramerkkejä.
- Muut tässä oppaassa olevat tuotteiden tai yritysten nimet ovat omistajiensa tavaramerkkejä ja/tai rekisteröityjä tavaramerkkejä.
- Sellaiset merkit kuten ™ ja ® on poistettu tästä oppaasta.

JVC