

JVC

CAMCORDER

Erweitertes Benutzerhandbuch

**GZ-E300 / GZ-E305 /
GZ-E309 / GZ-EX310 /
GZ-EX315**

Everio



Inhaltsverzeichnis

Anleitung für Anfänger	4
------------------------------	---

Nützliche Aufnahmetechniken

Feiertage/Weihnachten	5
Hochzeit	6
Auf Reisen	8
Vergnügungspark	10

Erste Schritte

Überprüfen der Zubehörteile	12
Laden des Akkus	13
Einstellung des Haltegriffs	14
Benutzung als Handriemen	14
Einsetzen einer SD-Karte	15
Kompatible SD-Kartentypen	15
Benutzung des Touchscreens	16
Einstellen des Touchscreens	17
Bezeichnung der Tasten und Funktionen auf dem LCD-Monitor	18
Uhrzeiteinstellung	20
Ändern der Uhrzeit	20
Ändern der Anzeigesprache	21
So halten Sie das Gerät	22
Anbringen eines Stativs	22
Benutzung des Geräts im Ausland	23
Aufladen des Akkus im Ausland	23
Einstellen der Uhr auf Ortszeit während der Reise	23
Einstellen der Sommerzeit	24
Optionales Zubehör	24

Aufnahme

Aufnahme von Videos im Automatikmodus	25
Aufnahme von Standbildern während der Videoaufnahme	27
Aufnahme von Standbildern im Automatikmodus	28
Zoomen	31
Manuelle Aufnahme	31
Aufnahme entsprechend der Szene (Motiv)	33
Manuelle Fokuseinstellung	34
Anpassen der Helligkeit	35
Einstellen der Gegenlichtkorrektur	36
Einstellen des Weißabgleichs	37
Nahaufnahmen	38
Aufnahme mit Effekten	39
Aufnahmen mit Animationseffekten (ANIMATIONSEFFEKT)	40
Aufnahmen mit Gesichtsdekorationen (GESICHTSDEKOEFFEKT)	42
Aufnahmen mit Dekorationsmarken (STEMPEL)	43
Aufnahmen mit persönlicher Handschrift (HANDSCHRIFTEFFEKT)	44
Motive scharf aufnehmen (TOUCH-ERKENNG. AE/AF)	45
Lächeln automatisch aufnehmen (SMILE AUFNAHME)	46
Automatisches Aufnehmen von Haustieren (HAUSTIERAUFNAHME)	47
Erfassen von Gesichtsinformationen zur Personenauthentifizierung	49
Einstellung SMILE%/NAME DISPLAY	51
Bearbeiten der erfassten Gesichtsinformationen	52
Bildstabilisator	53
Markieren des Videos während der Aufnahme	54
Zeitlupen-(Hochgeschwindigkeits-) Aufnahme	54
Aufnahme in Intervallen (ZEITRAFFERAUFNAHME)	55
Aufnahmen von Stop-Motion-Videos (STOP-MOTION-AUFN.)	57
Automatische Aufnahme durch Bewegungssensor (AUTOM. AUFNAHME)	58
Gruppenaufnahmen (Selbstausröser)	59
Aufnahme von Videos mit Datum und Zeit	61

Überprüfen der verbleibenden Aufnahmezeit	62
---	----

Wiedergabe

Wiedergabe von Videos	65
Normale Wiedergabe	66
WIEDERG. MARKG.	68
DIGEST-WIEDERGABE	72
WIEDERGABELISTE WDG.	74
SONSTIGE WIEDERGABE	75
Wiedergabe von Standbildern	76
Diashow-Wiedergabe	78
Suchen nach einem bestimmten Video/Standbild mit Datum	78
Anschluss an Fernsehgerät und Wiedergabe	79
Verbindung über einen HDMI-Mini-Stecker	80
Verbindung über den AV-Anschluss	81

Bearbeiten

Löschen nicht gewünschter Dateien	83
Löschen der aktuell angezeigten Datei	83
Löschen ausgewählter Dateien	83
Schützen von Dateien	84
Schützen der aktuell angezeigten Datei bzw. Aufheben des Schutzes	84
Schützen ausgewählter Dateien bzw. Aufheben des Schutzes	85
Aufnahme eines Standbildes im Video während der Wiedergabe	86
Speicherung eines gewünschten Teils im Video (SCHNEIDEN)	86
Erstellen von Wiedergabelisten der aufgenommenen Videos	87
Erstellen von Wiedergabelisten mit ausgewählten Dateien	87
Erstellen von Wiedergabelisten nach Datum	89
Bearbeiten von Wiedergabelisten	90
Löschen von Wiedergabelisten	92

Kopieren

Erstellen einer Disk mit einem angeschlossenen Blu-ray-Recorder	93
Überspielen von Dateien auf eine Disk durch Anschluss eines DVD-Recorders	93
Überspielen von Dateien auf eine VHS-Kassette durch Anschluss eines Videorecorders	94
Kopieren auf Windows PC (GZ-EX315/GZ-EX310)	96
Überprüfen der Systemanforderungen (Anleitung)	96
Installation der mitgelieferten Software	97
Datensicherung für Dateien	98
Videos auf Disk aufnehmen	99
Datensicherung ohne die mitgelieferte Software	101
Datei- und Ordnerliste	102
Kopieren auf Windows PC (GZ-E309/GZ-E305/GZ-E300)	103
Überprüfen der Systemanforderungen (Anleitung)	103
Installation der mitgelieferten Software (Integriert)	104
Datensicherung aller Dateien	105
Organisieren von Dateien	106
Videos auf Disk aufnehmen	107
Datensicherung ohne die mitgelieferte Software	109
Datei- und Ordnerliste	110
Kopieren auf einen MAC	111

Verwendung von Wi-Fi (GZ-EX315/GZ-EX310)

Möglichkeiten von Wi-Fi	112
Betriebsumfeld	113
Vorsichtsmaßnahmen beim Verwenden von Wi-Fi	113
Bildüberwachung über Direktverbindung (DIREKTE ÜBERWACHUNG)	114
Bildüberwachung über eine Anschlussstelle zu Hause (INNENÜBERWACHUNG)	118

Bildüberwachung über das Internet (AUSSENÜBERWACHUNG)	123
Senden von Standbildern per E-Mail nach der Erkennung von Gesichtern oder Bewegungen (ERKENNUNG/MAIL)	125
Aufnehmen und Senden von Videos per E-Mail (VIDEOMAIL)	127
Bildüberwachung auf einem Fernsehgerät (TV-ÜBERWACHUNG)	129
EINF. SPEICHG.	130
Aufnehmen von Standortinformationen	131
Verwendung der Schwenkvorrichtung (separat zu erwerben)	134
Ändern der Einstellungen	136
Einstellen des Passworts (DIREKTE ÜBERWACHUNG/INNENÜBERWACHUNG/AUSSENÜBERWACHUNG)	139
Einstellen des erzwungenen Gruppeneigentümers (DIREKTE ÜBERWACHUNG)	140
Ändern des HTTP-Ports (DIREKTE ÜBERWACHUNG/INNENÜBERWACHUNG/AUSSENÜBERWACHUNG)	140
Einstellen von UPnP auf dieser Kamera (AUSSENÜBERWACHUNG)	141
Beziehen eines dynamischen DNS (DDNS)-Kontos	141
Einstellen des dynamischen DNS auf dieser Kamera (AUSSENÜBERWACHUNG)	142
Einstellen der E-Mail-Adresse des Absenders an der Kamera	143
Einstellen der E-Mail-Adresse des Empfängers an der Kamera	145
Einstellen der Erkennungsmethode auf dieser Kamera (EINST.ERKENNUNG/MAIL)	147
Einstellen des Erkennungsintervalls auf dieser Kamera (EINST.ERKENNUNG/MAIL)	147
Einstellen der Eigenaufnahme auf dieser Kamera (EINST.ERKENNUNG/MAIL)	148
Registrieren der Zugangspunkte für die zu verbindende Kamera (ZUGANGSPUNKTE)	148
Einstellen des Passworts (DIREKTE ÜBERWACHUNG) ..	154
Aktivieren des MAC-Adressfilters (TV-ÜBERWACHUNG)	155
Registrieren des MAC-Adresse (TV-ÜBERWACHUNG) ..	155
Überprüfen der MAC-Adresse auf dieser Kamera	156
Schützen der Netzwerkeinstellungen mit einem Passwort ..	156
Initialisieren der Wi-Fi-Einstellungen	157
Ändern der Schwenkgeschwindigkeit	158
Verwenden von Smartphone-Anwendungen	159
Angaben auf dem Bildschirm	159
Verwenden der Markierungen	160
Verwenden des Spielergebnisses	161
Übertragen von Videos (AVCHD-Format)	163
Übertragen von Videos (iFrame-Format)	166
Übertragen von Standbildern	168
Einstellungen von Smartphone-Anwendungen	170
Verwenden der Wi-Fi-Funktion über einen Browser	172
Angaben auf dem Bildschirm	172
Fehlersuche	175
Eigenschaften von Wi-Fi	180

Verwendung von Wi-Fi durch Generierung eines QR-Codes (GZ-EX315/GZ-EX310)

DIREKTE ÜBERWACHUNG	183
INNENÜBERWACHUNG	187
AUSSENÜBERWACHUNG	191
ERKENNUNG/MAIL	196
VIDEOMAIL	200
TV-ÜBERWACHUNG	204

Einstellungsmenü

Bedienung des Menüs	209
Bedienung des Hauptmenüs	209
Bedienung des Kurzmenüs	210

AUFNAHMEEINSTELLUNG-Menü (Video)	211
SPEZIALAUFNAHME-Menü (Video)	215
AUFNAHMEEINSTELLUNG-Menü (Standbild)	216
SPEZIALAUFNAHME-Menü (Standbild)	218
WIEDERGABE-EINST.-Menü (Video)	219
BEARBEITEN-Menü (Video)	220
WIEDERGABE-EINST.-Menü (Standbild)	221
BEARBEITEN-Menü (Standbild)	222
SETUP (Video/Standbild)	223
ANSCHLUSSEINSTELLG. (Video/Standbild)	226
MEDIEN-EINSTELLUNGEN (Video/Standbild)	227
MENÜ USB-ANSCHLUSS	228

Name der Teile

Anzeigen auf dem LCD-Monitor

Fehlersuche

Wenn das Gerät nicht richtig funktioniert	235
Akku	236
Aufnahme	236
SD-Karte	237
Wiedergabe	237
Bearbeiten/Kopieren	238
Computer	239
Bildschirm/Bild	239
Andere Probleme	240
Fehlermeldung?	241

Wartung

Technische Daten

Grundlegende Haltung eines Camcorders ~ Aufnahme nicht verwackelter Bilder ~



Dies ist die Standardaufnahmemethode im Stehen. Versuchen Sie, diese Technik zu meistern, um Aufnahmen nicht zu verwackeln.

■ [Vorbereitung]

- 1 Stellen Sie sich so hin, dass sich Ihre Füße auf Schulterbreite befinden.
- 2 Drücken Sie den Ellenbogen Ihres rechten Arms, der den Camcorder hält, eng an Ihren Körper.
- 3 Greifen Sie mit der linken Hand den LCD-Monitor und passen Sie dessen Winkel beliebig an.

Ausstrecken der Arme für die Aufnahme ~ Aufnahme von oben ~



Strecken Sie Ihren Arm aus, wenn sich eine Menschenmenge zwischen Ihnen und Ihrem Motiv befindet.

■ [Vorbereitung]

- 1 Stellen Sie sich so hin, dass sich Ihre Füße auf Schulterbreite befinden.
- 2 Strecken Sie Ihren rechten Arm aus und halten Sie den Camcorder über Ihren Kopf.
- 3 Greifen Sie mit der linken Hand den LCD-Monitor und passen Sie dessen Winkel beliebig an.

VORSICHT :

- Nutzen Sie diese Aufnahmeart nur falls wirklich erforderlich, denn es ist schwierig, auf diese Weise unverwackelte Aufnahmen zu erzielen.
- Stellen Sie den Weitwinkel so groß wie möglich ein, da das Bild sehr leicht verwackeln kann.
- Seien Sie rücksichtsvoll. Beeinträchtigen Sie nicht die sich um Sie herum befindlichen Personen.

Hinhocken und auf Augenhöhe aufnehmen



Es kommt sehr häufig vor, dass man sich hinhockt, um kleine Kinder aufzunehmen.

Indem Sie das Kind auf dessen Augenhöhe aufnehmen, können Sie alle niedlichen Gesichtsausdrücke einfangen.

■ [Vorbereitung]

- 1 Knien Sie sich auf Ihr linkes Knie. Ihr rechter Fuß bleibt dabei fest auf dem Boden.
- 2 Stützen Sie den Ellenbogen Ihres rechten Arms, der den Camcorder hält, auf Ihrem rechten Knie ab.
- 3 Greifen Sie mit der linken Hand den LCD-Monitor und passen Sie dessen Winkel beliebig an.

Schwenken

- Siehe die Bedienhinweise in der Animation des erweiterten Benutzerhandbuchs.
Nutzen Sie diese Methode für die Aufnahme mit einem weiten Sichtwinkel.

■ [Vorbereitung]

- 1 Anstatt Ihre Arme zu bewegen, drehen Sie für diese Aufnahmetechnik Ihren Körper, während Sie die Kamera wie oben in der Grundhaltung beschrieben festhalten.
- 2 Stellen Sie sich so hin, dass Sie in die Richtung blicken, in der die Aufnahme gestoppt werden wird.
- 3 Drehen Sie Ihren Oberkörper in die Richtung, in der die Aufnahme beginnen soll.
- 4 Drücken Sie die Start-Taste und nehmen Sie 2 Sekunden lang auf. Drehen Sie Ihren Körper dann langsam in die Endposition. Nehmen Sie weitere 2 Sekunden lang auf, nachdem Sie die Endposition erreicht haben, und drücken Sie die Stopp-Taste, um die Aufnahme zu beenden.
(Die 90 Grad-Drehung sollte etwa 5 Sekunden dauern und das Gefühl einer Zeitlupenaufnahme vermitteln.)

Einführung in die verschiedenen Aufnahmetechniken!



■ „Feiertage/Weihnachten“ (☞ s. 5)

Filmen Sie fröhliche Weihnachten im Kreise Ihrer Familie!



■ „Hochzeit“ (☞ s. 6)

Nehmen Sie ein wunderschönes Hochzeitsvideo für das Brautpaar auf!



■ „Auf Reisen“ (☞ s. 8)

Filmen Sie Ihre schönsten Reiseerlebnisse im In- und Ausland!



■ „Vergnügungspark“ (☞ s. 10)

Filmen Sie die fröhlichen Gesichter Ihrer ganzen Familie!

Feiertage/Weihnachten

Filmen Sie fröhliche Weihnachten im Kreise Ihrer Familie!



Foto von 101st CAB, Wings of Destiny

Schmücken des Weihnachtsbaums und Vorbereiten des Festessens

Das Schmücken des Weihnachtsbaums und die Essensvorbereitungen sind Teil der Weihnachtsfreude. Versäumen Sie nicht, diese fröhlichen Momente in der Familie festzuhalten!

■ Anputzen des Baums



Der Weihnachtsbaum ist das wichtigste Detail, das für Weihnachtsstimmung sorgt.

Das Gefühl purer Weihnachtsfreude können Sie zum Beispiel festhalten, wenn alle Familienmitglieder den Baum mit vielen farbenfrohen Dekorationen schmücken.

■ Vorbereitung des Festessens



Foto von Manicosity

[Creative Commons Attribution-No Derivative Works 3.0](https://creativecommons.org/licenses/by-nd/3.0/)

Nehmen Sie auf, wie alle bei der Vorbereitung des Festessens behilflich sind.

Die Mutter beim Kochen in der Küche, die Kinder, die ihr dabei helfen und natürlich das obligatorische Plätzchenbacken!

Filmen des Weihnachtsfests



Foto von InnerSpirit

[Creative Commons Attribution-No Derivative Works 3.0](#)

Nach allen Vorbereitungen ist es endlich an der Zeit für das Weihnachtsfest selbst. Schöne Aufnahmeszenen sind zum Beispiel das Anzünden der Kerzen am Weihnachtsbaum, die glücklichen Gesichter am festlich geschmückten Tisch oder auch der Vater, der schon vom Sekt angeheitert ist!

Geschenkübergabe



Die größte Weihnachtsfreude für die Kinder ist die Geschenkübergabe am Heiligabend. Versäumen Sie nicht den Ausdruck auf den Gesichtern der Kinder zu filmen, wenn sie ihr Geschenk erhalten und auspacken. Stellen Sie die Kamera rechtzeitig ein, damit Sie bereit sind!

Hochzeit

Nehmen Sie ein wunderschönes Hochzeitsvideo für das Brautpaar auf!



Überlegungen und Planung vor der Hochzeit

Vor dem Hochzeitstag sollten Sie mit der Braut und dem Bräutigam die Details der Zeremonie besprechen und herausfinden, ob es ein Unterhaltungsprogramm geben oder ein traditioneller Brauch eingehalten werden wird. Wenn Sie wissen, worauf es den Brautleuten ankommt, können Sie Ihre Aufnahmen besser abstimmen.

■ Die Ankunft des Brautpaares



Der Höhepunkt einer Hochzeit ist die Ankunft des Brautpaares. Finden Sie im Vorfeld heraus, zu welcher Tür sie hereinkommen und welchen Weg sie durch das Gebäude oder die Kirche nehmen werden. Positionieren Sie das Stativ so, dass Sie das Brautpaar filmen können, ohne sich durch den Raum zu bewegen.

■ Kleiderwechsel

Finden Sie heraus, ob ein Kleiderwechsel stattfinden wird. Sie können dann filmen, wie Braut und Bräutigam wieder hereinkommen. Sie können auch die Zeit nutzen, in der die Brautleute mit ihrer Garderobe beschäftigt sind, um die guten Wünsche der Gäste aufzunehmen.

Der richtige Winkel für die Aufnahme des Brautpaares

■ Aufnahme mit dem Bräutigam im Vordergrund und den Gästen im Hintergrund



Die Hauptpersonen einer Hochzeit sind natürlich die Brautleute. Nehmen Sie ihren Gesichtsausdruck während des Trinkspruchs, der Reden, beim Unterhaltungsprogramm und anderen Szenen auf. Sie können sich auch auf die Gesichter der Gäste konzentrieren und dann zum Bräutigam schwenken. Aufnahmen, die lediglich alle Gäste von Weitem zeigen, sind weniger lustig. Achten Sie also auf den Aufnahmewinkel und dessen Größe.

Aufnahme der Äußerungen und Kommentare von Gästen

■ **Bildkomposition von Augenhöhe bis Brusthöhe**



Sie können Kommentare aufnehmen, indem Sie sich unter die Gäste mischen und diese bitten: „Sagen Sie doch bitte ein paar Worte für die Braut und den Bräutigam“. Ein guter Zeitpunkt dafür ist zum Beispiel, wenn die Gäste auf das Brautpaar warten oder während des Unterhaltungsprogramms.

Fortgeschrittene Bedienung mit zwei Camcordern

Wenn Sie das Video editieren möchten, nehmen Sie am besten mit zwei Camcordern auf, um ein Video mit variierenden Szenen zu erhalten. Sie könnten einen Freund fragen, ob er Ihnen seinen Camcorder borgt. Positionieren Sie den geborgten Camcorder für Nahaufnahmen der Braut und des Bräutigams auf einem Stativ. Auf diese Weise kann der zweite Camcorder benutzt werden, um andere Szenen aufzunehmen. So kann nach dem Bearbeiten und Zusammenfügen ein interessantes Video mit abwechslungsreichen Szenen entstehen. Heutzutage besitzen die meisten Leute wenigstens eine Digitalkamera. Selbst wenn Sie also keinen zweiten Camcorder ausfindig machen können, kann das Video durch das Einfügen von Fotos an verschiedenen Stellen abwechslungsreich gestaltet werden. Versuchen Sie es!

■ **<Camcorder 1>**

Ständige Nahaufnahmen der Braut und des Bräutigams



■ **<Camcorder 2>**

Zur gleichen Zeit Aufnahme von Glückwunschschaften der Freunde



Auf Reisen

Filmen Sie Ihre schönsten Reiseerlebnisse im In- und Ausland!



Die notwendige Ausrüstung mitnehmen

Die erforderliche Ausrüstung für eine Reise ist vom Zweck und Ziel der Reise abhängig. Besonders bei Reisen ins Ausland müssen Sie im Vorfeld überlegen, was Sie entsprechend der Bedingungen vor Ort mitnehmen müssen. An dieser Stelle einige Empfehlungen für Sie.

■ Camcorder

Überlegen Sie, wie viele Stunden Sie pro Tag aufnehmen werden. Bereiten Sie das Aufnahme-medium vor. Dies gilt insbesondere für lange Auslandsreisen.

Wenn Sie auf SD-Karten aufnehmen, nehmen Sie eine ausreichend große Menge Karten mit. Denken Sie dabei auch an Karten zur Datensicherung.

■ Akku

Legen Sie einen Akku bereit, der über genügend Kapazität für das Dreifache der geplanten täglichen Aufnahmezeit verfügt. Wenn Sie also 2 Stunden Aufnahme pro Tag einplanen, sollten Sie einen Akku bereitlegen, mit dem Sie 6 Stunden (tatsächliche Aufnahmezeit) aufnehmen können.

Für einen Tagesausflug können Sie einen Akku mit geringer Leistung wählen. Für längere Touren sollten Sie einige Akkus mit hoher Leistung vorbereiten.

■ AC-Netzteil

Das JVC AC-Netzteil unterstützt eine Stromspannung von 110 V bis 240 V und kann somit auf der ganzen Welt eingesetzt werden.

Nehmen Sie das Netzteil mit, wenn Sie für längere Zeit verreisen. Laden Sie den Akku über Nacht auf, damit Sie ihn am nächsten Tag voll aufgeladen nutzen können.

■ Stromadapter



Die Steckerformen variieren von Land zu Land. Vergewissern Sie sich vor Ihrer Reise, welche Steckerform Sie benötigen und nehmen Sie den richtigen Stromadapter mit.

„Aufladen des Akkus im Ausland“ (☞ s. 23)

■ Akkuladegerät

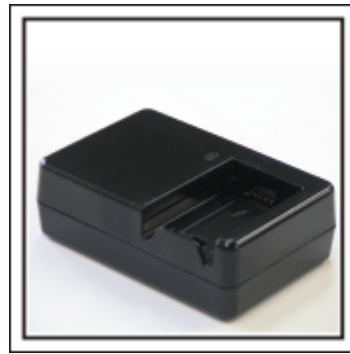

Ist der Camcorder zum Aufladen des Akkus an ein AC-Netzteil angeschlossen, kann nicht aufgenommen werden.

Sie können zusätzlich ein Akkuladegerät mitnehmen, um Akkus aufzuladen, wenn Sie den Camcorder am Abend für Aufnahmen nutzen möchten. Sie können auch mehrere Akkus aufladen, in dem Sie das Akkuladegerät und den Camcorder gleichzeitig zum Aufladen nutzen.

■ Stativ



Ein Stativ ist unerlässlich, um stabile Bilder aufzunehmen. Wählen Sie entsprechend des Einsatzgebiets und der Reiseart ein geeignetes Stativ aus, wie z. B. ein Kleinstativ, das Sie auf den Tisch stellen können, oder eines, das mindestens 1 m hoch ist.

Aufnahme der Aufregung vor der Abreise

Wenn Sie die Aufnahme plötzlich am Reiseziel beginnen, könnte das etwas abrupt wirken. Nehmen Sie auch die Reisevorbereitungen auf, wenn es eine Familienreise ist, oder machen Sie Aufnahmen am Treffpunkt, wenn Sie mit Freunden unterwegs sein werden. Bei Auslandsreisen könnten Sie Aufnahmen der Schilder und Anzeigen auf dem Flughafen machen. Diese könnten später nützlich sein.



Schwenken der Kamera zur Aufnahme von Sehenswürdigkeiten

Ganz sicher möchten Sie wunderschöne Landschaften und historische Touristenattraktionen aufnehmen. Versuchen Sie es mit der Schwenktechnik, wenn die Herrlichkeit einer Landschaft nicht in ein einziges Bild passt. Hinweise darüber, wie Sie die Schwenktechnik effektiv einsetzen können, finden Sie im „Leitfaden für Anfänger“ im Kapitel „Aufnahmetipps“. Touristenattraktionen sind darüber hinaus meist mit Inschriften versehen oder besitzen Monumente, die Sie aufnehmen können.



Aufnehmen, wie alle Spaß haben

Eine Videoaufnahme, in der nur die Landschaft oder der historische Standort gezeigt wird, kann langweilig wirken. Reden Sie über Ihre Gedanken und Gefühle, während Sie eine atemberaubende Szene filmen. So ist das Video später interessanter anzusehen.

Vergnügungspark

Filmen Sie die fröhlichen Gesichter Ihrer ganzen Familie!



Je nach Attraktion Videos oder Standbilder aufnehmen

Wenn Sie dies wünschen, können Sie die ganze Zeit über Videos aufnehmen. Manchmal sind aber auch Standbilder eine gute Option. Nachfolgend werden geeignete Szenen für die Aufnahme als Video bzw. Standbild erläutert.

■ Geeignete Szenen für die Videoaufnahme



Videoaufnahmen eignen sich für Szenen, in denen eine Veränderung der Körperbewegung stattfindet.

Dazu zählen Situationen, in denen sich der Gesichtsausdruck schnell verändert oder die Stimme Überraschung bzw. Freude zum Ausdruck bringt.

* In einigen Vergnügungsparks ist das Filmen während der Fahrt verboten. Fragen Sie unbedingt vorher nach.

[Beispiele]

- Karussell, GoKart, Fliegender Holländer, usw.

■ Geeignete Szenen für die Standbildaufnahme (Fotos)



Szenen, in denen sich das Motiv nicht viel bewegt, eignen sich für die Aufnahme als Standbild.

Versuchen Sie, Standbilder aus einem Winkel heraus aufzunehmen, damit die Umgebung deutlich erkannt werden kann.

[Beispiele]

- Karussell, Riesenrad, Rundfahrten, usw.

Durch Rufen Reaktionen provozieren



Videos ohne Winken und Lachen sind nicht nur weniger lustig, wenn Sie sie später ansehen, auch die Audio-Aufnahmefunktion des Camcorders ist dann eine reine Verschwendung. Sie können Reaktionen provozieren, indem Sie während der Aufnahme begeistert winken oder zum Beispiel rufen: „Macht das Spaß?“, usw.

Die schönsten Augenblicke im Video als Standbild aufnehmen

Oftmals werden versehentlich Aufnahmen gemacht, in denen die Augen geschlossen sind. Um solche Fehler zu minimieren, nutzen Sie die Funktion der Standbildaufnahme aus Videos. Videos sind in Wirklichkeit die kontinuierliche Aufnahme von 50 Standbildern pro Minute. Mit dieser Funktion können Sie den besten Augenblick in einem Video auswählen und als Standbild speichern.

„Aufnahme eines Standbildes im Video während der Wiedergabe“ (☞ s. 86)



Foto von Just That Good Guy Jim
[Creative Commons Attribution-No Derivative Works 3.0](#)

Videowiedergabe in Ausführung



[Creative Commons Attribution-No Derivative Works 3.0](#)



Foto von Just That Good Guy Jim
[Creative Commons Attribution-No Derivative Works 3.0](#)
Videowiedergabe in Ausführung







Fortgeschrittene Bedienung mit Gegenlichtkorrektur

Falls sich das Gesicht der aufzunehmenden Person im Gegenlicht befindet oder der Gesichtsausdruck nicht deutlich zu erkennen ist, erhöht die „Intelligent Auto“-Funktion dieses Geräts automatisch die Helligkeit für die Aufnahme. Falls die „Intelligent Auto“-Funktion nicht wie erwartet funktioniert oder die Helligkeitskorrektur unzureichend ist, können Sie die Helligkeit mithilfe der Gegenlichtkorrektur im manuellen Modus erhöhen. „Ausführliche Einstellungen“ (☰ s. 36)

■ <Ohne Gegenlichtkorrektur>**■ <Mit Gegenlichtkorrektur>**

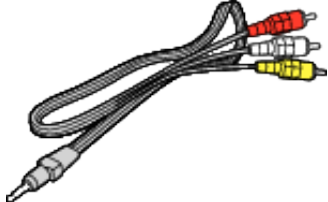
Überprüfen der Zubehörteile

Falls Teile fehlen oder defekt sein sollten, setzen Sie sich bitte mit Ihrem JVC-Händler oder dem nächstgelegenen JVC-Servicecenter in Verbindung.

Abbildung	Beschreibung
	<p>AC-Netzteil AC-V10E</p> <ul style="list-style-type: none"> Für den Anschluss an dieses Gerät, um den Akku aufzuladen. Kann auch genutzt werden, um Innenaufnahmen durchzuführen oder Videos vorzuführen.
	<p>Akku BN-VG108E (GZ-E309/GZ-E305/GZ-E300) BN-VG114E (GZ-EX315/GZ-EX310)</p> <ul style="list-style-type: none"> Für den Anschluss an dieses Gerät zur Stromversorgung.
	<p>AV-Kabel QAM1322-001</p> <ul style="list-style-type: none"> Für den Anschluss dieses Geräts an ein Fernsehgerät zur Wiedergabe aufgenommener Bilder über das Fernsehgerät. Wenden Sie sich an ein JVC-Servicecenter in Ihrer Nähe, um ein neues AV-Kabel zu erwerben.
	<p>USB-Kabel (Typ A - Mini-Typ B)</p> <ul style="list-style-type: none"> Verbindet dieses Gerät mit einem Computer.
	<p>CD-ROM (GZ-EX315/GZ-EX310)</p> <ul style="list-style-type: none"> Zur Installation der mitgelieferten Software auf einem Computer.
	<p>Grundlagen Benutzerhandbuch</p> <ul style="list-style-type: none"> Lesen Sie die Anleitung gut durch und bewahren Sie sie zum eventuell erforderlichen Nachlesen an einem leicht zugänglichen, sicheren Ort auf.

HINWEIS :

- SD-Karten sind separat im Handel erhältlich.
„Kompatible SD-Kartentypen“ (☞ s. 15)
- Wenn Sie das AC-Netzteil im Ausland benutzen möchten, besorgen Sie sich bitte einen handelsüblichen Stromadapter für das von Ihnen besuchte Land bzw. die Region.
„Aufladen des Akkus im Ausland“ (☞ s. 23)

Laden des Akkus

Laden Sie den Akku sofort nach dem Kauf und immer dann auf, wenn der Akkuladestatus niedrig ist.
Der Akku ist zum Zeitpunkt des Kaufs nicht geladen.

1 Bringen Sie den Akku an.

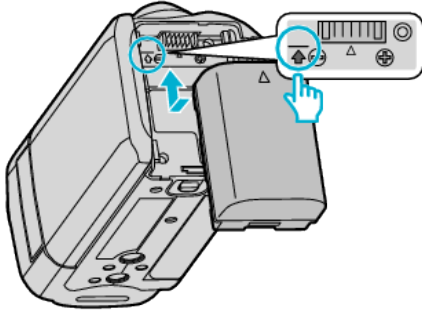

- Setzen Sie den Akku so an, dass die Markierung am Akku mit der am Gerät ausgerichtet ist und schieben Sie den Akku ins Akkufach, bis er einrastet.

2 Schließen Sie das AC-Netzteil am DC-Anschluss an.

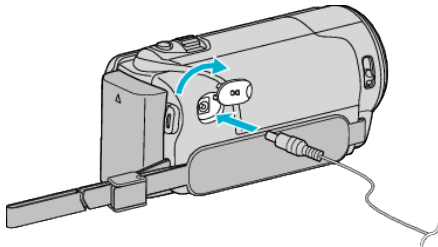

3 Verbinden Sie das Gerät mit dem Stromnetz.

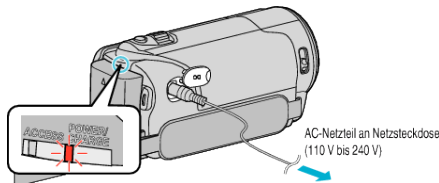

- Sobald der Akku geladen wird, blinkt die Ladeanzeige. Ist der Akku aufgeladen, erlischt die Ladeanzeige.

Warnung

- Achten Sie darauf, den Akku nicht verkehrt herum einzusetzen. Akku und Gerät könnten beschädigt werden.

VORSICHT :

Achten Sie darauf, nur JVC Akkus zu verwenden.

- Bei der Benutzung von Akkus, die nicht von JVC hergestellt wurden, kann die Sicherheit und Leistung des Geräts nicht gewährleistet werden.
- Ladezeit:
Ca. 2 Std. 20 Min. (mit mitgeliefertem Akku BN-VG108E)
Ca. 2 Std. 30 Min. (mit mitgeliefertem Akku BN-VG114E)
- Ladezeit, wenn das Gerät bei 25 °C genutzt wird. Erfolgt das Aufladen des Akkus nicht im Zimmertemperaturbereich von 10 °C bis 35 °C, dauert der Ladevorgang gegebenenfalls länger oder kann nicht durchgeführt werden.
Die Lampe LADEN zeigt durch sich in langsamen Zyklen wiederholendes zweimaliges Blinken an, dass die Akkuaufladung nicht gestartet wurde. Beachten Sie bitte auch, dass sich die mögliche Aufnahme- und Wiedergabezeit unter manchen Umständen, wie z. B. bei niedrigen Temperaturen, verkürzen kann.
- Wenn Fehlfunktionen auftreten (Überspannung usw.) oder falls ein Akku aufgeladen werden soll, der nicht von JVC hergestellt wurde, wird der Ladevorgang abgebrochen. In einem solchen Fall blinkt die LADEN-Lampe als Hinweis darauf schnell hintereinander.



Achten Sie darauf, nur das mitgelieferte AC-Netzteil zu benutzen.

- Bei Benutzung eines anderen Netzteils als dem mitgeliefertem AC-Netzteil können Fehlfunktionen auftreten.

- Während das AC-Netzkabel angeschlossen ist, können Videos aufgenommen bzw. abgespielt werden. (Während der Aufnahme bzw. Wiedergabe wird der Akku nicht aufgeladen.)
Nehmen Sie den Akku ab, wenn Sie das Gerät für längere Zeit benutzen. Die Leistung des Akkus kann sich verringern, wenn er am Gerät angebracht bleibt.

Erste Schritte

Wieder aufladbare Akkus: _____

- Bei kalter Umgebungstemperatur (10°C oder kälter) verkürzt sich möglicherweise die Betriebszeit des Akkus oder der Akku funktioniert nicht ordnungsgemäß. Wenn Sie das Gerät im Winter im Freien benutzen, wärmen Sie den Akku bitte vor dem Anbringen auf, indem Sie ihn z. B. in Ihrer Hosens- oder Jackentasche aufbewahren. (Vermeiden Sie es, einen warmen Akku zu berühren.)
- Setzen Sie den Akku nicht übermäßiger Hitze, wie direktem Sonnenlicht oder Feuer aus.
- Bewahren Sie den Akku nach dem Abnehmen an einem trockenen Ort bei 15°C bis 25°C auf.
- Belassen Sie die Akkuladung () bei 30 %, wenn der Akku über einen längeren Zeitraum hinweg nicht benutzt werden wird. Laden Sie den Akku außerdem einmal alle sechs Monate auf und entleeren ihn vollständig, bevor Sie ihn wieder mit 30 %-iger Akkuladung () aufbewahren.

HINWEIS :

- Wenn Sie viele Stunden lang in Räumen filmen möchten, können Sie das Gerät an das AC-Netzteil anschließen.
(Das Laden des Akkus beginnt erst, wenn der LCD-Monitor geschlossen wird.)

Abnehmen des Akkus

Zum Entnehmen des Akkus führen Sie die genannten Schritte in umgekehrter Reihenfolge aus.

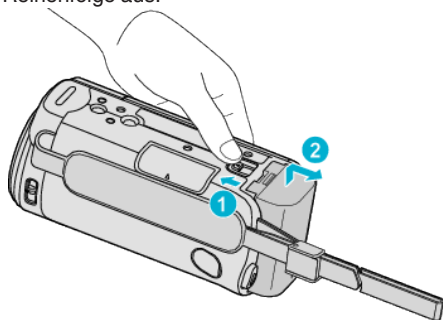

Betätigen Sie die Akkulösetaste, um den Akku vom Gerät abzunehmen.

Geschätzte Akkuladezeit (Bei Verwendung eines AC-Netzteils)

Akku	Ladezeit
BN-VG108E (Mitgeliefert: GZ-E309/GZ-E305/GZ-E300)	2 Std. 20 Min.
BN-VG114E (Mitgeliefert: GZ-EX315/GZ-EX310)	2 Std. 30 Min.
BN-VG121E	3 Std. 30 Min.
BN-VG138E	6 Std. 10 Min.

- Neigt sich die Lebensdauer des Akkus dem Ende zu, verkürzt sich die Aufnahmezeit, selbst wenn der Akku vollständig aufgeladen ist.
(Tauschen Sie den Akku dann durch einen neuen aus.)

* Ladezeit, wenn das Gerät bei 25°C genutzt wird. Erfolgt das Aufladen des Akkus nicht im Zimmertemperaturbereich von 10°C bis 35°C, dauert der Ladevorgang gegebenenfalls länger oder kann nicht durchgeführt werden. Die mögliche Aufnahme- und Wiedergabezeit kann sich unter manchen Umständen, wie z. B. niedrigen Temperaturen, verkürzen.

„Geschätzte Aufnahmezeit (bei Akkubetrieb)“ ( s. 64)

Einstellung des Haltegriffs

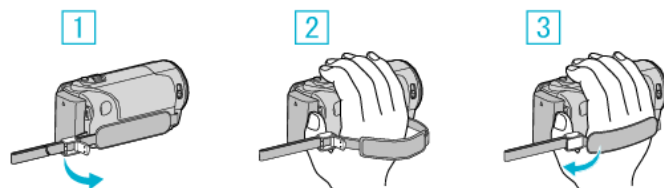

- 1 Öffnen Sie den Einstellregler am Handgriffverschluss
- 2 Passen Sie die Länge des Griffs an
- 3 Schließen Sie den Einstellregler

VORSICHT :

- Achten Sie darauf, den Haltegriff ordentlich zu befestigen. Wenn der Griff lose ist, kann das Gerät herunterfallen, beschädigt werden oder Verletzungen verursachen.

Benutzung als Handriemen

Passen Sie die Länge des Riemens an und legen Sie ihn um Ihr Handgelenk.

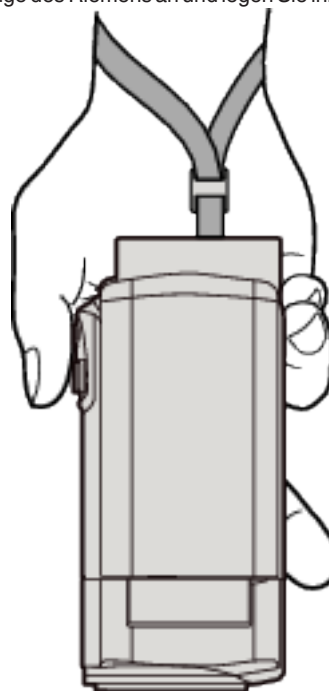

Einsetzen einer SD-Karte

Setzen Sie vor der Aufnahme eine handelsübliche SD-Karte ein.
 „Kompatible SD-Kartentypen“ (☞ s. 15)
 „Geschätzte Videoaufnahmezeit“ (☞ s. 63)

- 1 Schließen Sie den LCD-Monitor.

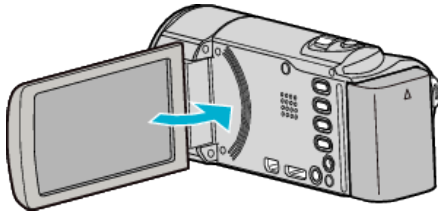

- 2 Öffnen Sie die Abdeckung.

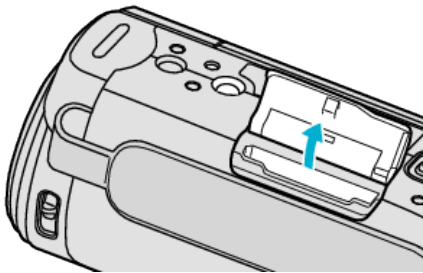

- 3 Setzen Sie eine SD-Karte ein.

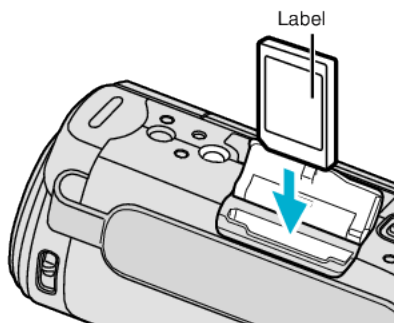

- Setzen Sie sie so ein, dass das Etikett nach außen zeigt.

Warnung

- Achten Sie darauf, die SD-Karte nicht verkehrt herum einzusetzen. Die SD-Karte und das Gerät könnten beschädigt werden.
- Schalten Sie das Gerät aus, bevor Sie eine SD-Karte einsetzen oder entnehmen.
- Berühren Sie nicht die Metallkontakte, wenn Sie die SD-Karte einsetzen.

HINWEIS :

- Es können sowohl Videos als auch Standbilder auf eine SD-Karte aufgenommen werden. Wir empfehlen, die Videotauglichkeit der SD-Karte vor der Benutzung zu überprüfen.
- Möchten Sie SD-Karten verwenden, die bereits in anderen Geräten benutzt wurden, müssen Sie diese mithilfe der Funktion „SD-KARTE FORMATIEREN“ in den Medieneinstellungen formatieren (initialisieren). „SD-KARTE FORMATIEREN“ (☞ s. 227)

Entnehmen der Karte

Drücken Sie die SD-Karte kurz nach innen und ziehen Sie sie dann gerade heraus.

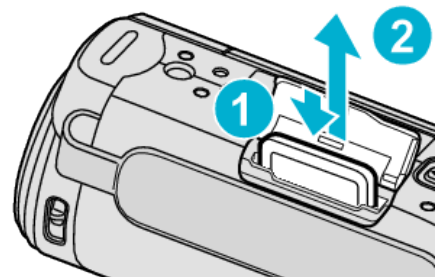

Kompatible SD-Kartentypen

Dieser Gerät ist mit den folgenden SD-Karten kompatibel. SD-Karten folgender Hersteller sind kompatibel.

- Panasonic
- TOSHIBA
- SanDisk

SD-Karte



- Dieses Gerät unterstützt SD-Karten von 256 MB bis 2 GB.
- Benutzen Sie für die Aufnahme von Videos eine Klasse 4 oder höher kompatible SD-Karte (2 GB).

SDHC-Karte



- Benutzen Sie für die Aufnahme von Videos eine Klasse 4 oder höher kompatible SDHC-Karte (4 GB bis 32 GB).

SDXC-Karte



- Benutzen Sie für die Aufnahme von Videos eine Klasse 4 oder höher kompatible SDXC-Karte (max. 128 GB).

HINWEIS :

- Die Verwendung anderer SD-Karten (einschließlich SDHC/SDXC-Karten) kann zu fehlerhaften Aufnahmen oder zum Datenverlust führen.
- Es gibt keine Garantie, dass dieses Gerät mit allen SD-Karten kompatibel ist. Einige SD-Karten funktionieren gegebenenfalls aufgrund von Änderungen der technischen Merkmale, usw. nicht.
- Um Videos in „VIDEOQUALITÄT“ aufzunehmen, stellen Sie „UXP“ ein. Es wird die Benutzung einer Klasse 6 oder höher kompatiblen SDHC/SDXC-Karte empfohlen.
- Nutzen Sie eine SDHC/SDXC-Karte der Klasse 6 oder höher, wenn Sie als Videoaufnahmeformat „iFrame“ wählen. (GZ-EX315/GZ-EX310)
- Für Karten der Klasse 4 oder Klasse 6 wird beim Lesen oder Schreiben von Daten eine Mindestübertragungsgeschwindigkeit von jeweils 4 MB/Sek. bzw. 6 MB/Sek. garantiert.
- Sie können auch eine Klasse 10 kompatible SDHC/SDXC-Karte nutzen.
- Es können sowohl Videos als auch Standbilder auf eine SD-Karte aufgenommen werden. Wir empfehlen, die Videotauglichkeit der SD-Karte vor der Benutzung zu überprüfen.
- Schützen Sie Ihre Daten. Berühren Sie nicht die Kontakte der SD-Karte.
- UHS-I SDHC/SDXC-Karten können wie herkömmliche SDHC/SDXC-Karten genutzt werden.
UHS Speed Class wird nicht unterstützt.

Wenn Ihr Computer die SDXC-Karte nicht erkennt

Prüfen und aktualisieren Sie das Betriebssystem Ihres Computers.

Windows XP	<ul style="list-style-type: none"> • Vergewissern Sie sich, dass es sich beim Betriebssystem um die Version SP2 oder eine neuere Version handelt. • Laden Sie das Aktualisierungsprogramm (KB955704) von der folgenden URL herunter und installieren Sie es. http://www.microsoft.com/downloads/details.aspx?FamilyID=1cbe3906-ddd1-4ca2-b727-c2dff5e30f61&displaylang=en
Windows Vista	<ul style="list-style-type: none"> • Vergewissern Sie sich, dass es sich beim Betriebssystem um die Version SP1 oder eine neuere Version handelt. • Laden Sie das Aktualisierungsprogramm (KB975823) von der folgenden URL herunter und installieren Sie es. 32-Bit-Version http://www.microsoft.com/downloads/en/details.aspx?FamilyID=2d1abe01-0942-4f8a-abb2-2ad529de00a1 64-Bit-Version http://www.microsoft.com/downloads/en/details.aspx?FamilyID=7d54c53f-017c-4ea5-ae08-34c3452ba315
Windows 7	<p>Laden Sie das Aktualisierungsprogramm (KB976422) von der folgenden URL herunter und installieren Sie es.</p> <p>32-Bit-Version http://www.microsoft.com/downloads/en/details.aspx?FamilyID=3ee91fc2-a9bc-4ee1-aca3-2a9aff5915ea 64-Bit-Version http://www.microsoft.com/downloads/en/details.aspx?FamilyID=73f766dd-7127-4445-b860-47084587155f</p>
Mac OS X 10.4 Tiger / Mac OS X 10.5 Leopard	Nicht kompatibel.
Mac OS X 10.6 Snow Leopard	Auf Betriebssystem-Version 10.6.5 oder neuer aktualisieren.

Benutzung des Touchscreens

Entsprechend des genutzten Modus werden Symbol-Schaltflächen, Miniaturbilder und Menüpunkte auf dem Touchscreen angezeigt.

- Der Touchscreen kann auf zweierlei Arten bedient werden - durch „Berühren“ und durch „Ziehen“ der Bildschirminhalte. Nachfolgend einige Beispiele.

*Nachstehend ein Bildschirm des Modells mit Wi-Fi-Funktionen.

A Berühren Sie die angezeigte Schaltfläche (Symbol) oder Miniaturbild (Datei) auf dem Touchscreen, um eine Auswahl zu treffen.

B Ziehen Sie das Miniaturbild auf dem Touchscreen, um nach der gewünschten Datei zu suchen.

HINWEIS :

- Der Touchscreen dieses Geräts ist berührungsempfindlich. Reagiert der Touchscreen nicht sofort, üben Sie etwas mehr Druck mit Ihrer Fingerspitze aus.
- Berühren Sie die Tasten (Symbole) auf dem Touchscreen genau. Werden die Tasten nicht im richtigen Bereich berührt, reagieren Sie möglicherweise nicht.
- Drücken bzw. reiben Sie nicht zu kräftig.
- Bedienen Sie den Touchscreen nicht mit einem scharfen Gegenstand.
- Wenn Sie zwei oder mehr Stellen gleichzeitig berühren, kann es zu Fehlfunktionen kommen.
- Führen Sie „TOUCH SCREEN EINST.“ aus, wenn der Reaktionsbereich des Bildschirms nicht dem Berührungsbereich entspricht. (Führen Sie die Einstellung aus, indem Sie den Bildschirm mit der Kante einer SD-Karte oder einem ähnlichen Objekt berühren. Drücken Sie nicht mit einem scharfen Gegenstand und drücken Sie nicht zu kräftig.)

„Einstellen des Touchscreens“ (☰ s. 17)

Einstellen des Touchscreens

Stellt die Ansprechposition der Schaltflächen auf dem Touchscreen ein.
*Nachstehend ein Bildschirm des Modells mit Wi-Fi-Funktionen.

1 Berühren Sie „MENU“.



2 Berühren Sie „SETUP“.

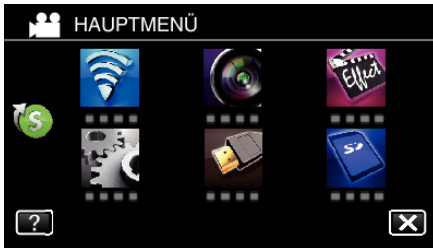

3 Berühren Sie „TOUCH SCREEN EINST.“.

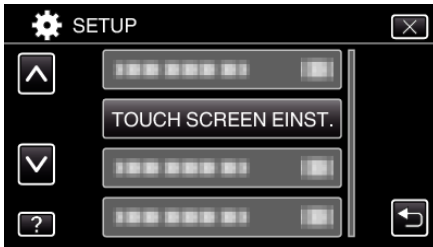

- Der Bildschirm zum Einstellen des Touchscreens wird angezeigt.

4 Berühren Sie „+“. (insgesamt 3 mal)



- Berühren Sie „+“ mehrmals, wobei sich seine Position mit jeder Berührung ändert.
- Wenn andere Bereiche als die „+“-Markierung berührt werden, treten Fehler auf. Achten Sie darauf, die „+“-Markierung zu berühren.

5 Berühren Sie „+“ erneut, um die eingestellten Positionen zu bestätigen.
(insgesamt 3 mal)

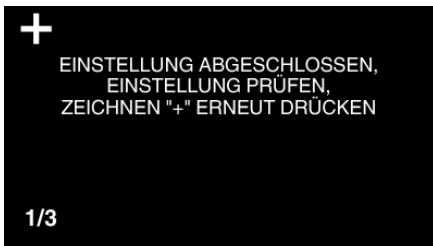

- Berühren Sie „+“ mehrmals, wobei sich seine Position mit jeder Berührung ändert.

6 Berühren Sie „OK“.

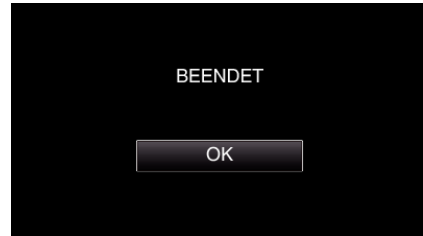

- Die Einstellung ist abgeschlossen und das Gerät kehrt in den Menübildschirm zurück.

VORSICHT :

- Berühren Sie während der Einstellung des Touchscreens (Schritte 4 - 5) keine anderen Bereiche außer der „+“ Marke. Dies könnte zu Fehlfunktionen des Touchscreens führen.

HINWEIS :

- Führen Sie die Einstellung aus, indem Sie den Bildschirm leicht mit der Kante einer SD-Karte oder einem ähnlichen Objekt berühren.
- Drücken Sie nicht mit einem scharfen Gegenstand und drücken Sie nicht zu kräftig.

Bezeichnung der Tasten und Funktionen auf dem LCD-Monitor

Die folgenden Bildschirmanzeigen erscheinen im Video- bzw. Standbildmodus und können als Touchscreen bedient werden.

Aufnahmebildschirm (Video/Standbild)



- 1 (Video/Standbild)-Modustaste
 - Zum Umschalten zwischen Video- und Standbildmodus.
- 2 Zoomtaste
„Zoomen“ (☞ s. 31)
- 3 Taste Wiedergabemodus
 - Schaltet in den Wiedergabemodus.
- 4 Aufnahme Start/Stopp Taste
 - : Starttaste Videoaufnahme
 - : Stopptaste Videoaufnahme
 - : Taste Standbildaufnahme
- 5 Markierungstaste (nur für Video)
 - Wenn Sie das Symbol berühren, während die Aufnahme erfolgt, können Sie eine bestimmte Szene markieren, um sie später leichter wiederzufinden.
 - „Markieren des Videos während der Aufnahme“ (☞ s. 54)
- 6 Menütaste
„Bedienung des Menüs“ (☞ s. 209)
- 7 Anzeigetaste
Schaltet mit jedem Antippen der Taste zwischen vollständiger () und einfacher Anzeige () um.
 - Einfache Anzeige: Einige Anzeigen werden nach etwa 3 Sekunden ausgeblendet.
 - Vollständige Anzeige: Alles wird angezeigt. Die Anzeigetaste wechselt von zu .
 - Wenn das Gerät ausgeschaltet wird, wird das einfache Display () eingestellt.
- 8 Taste Aufnahmemodus
Schaltet den Aufnahmemodus zwischen Intelligent Auto und Manuell um.

Wiedergabebildschirm (Video)

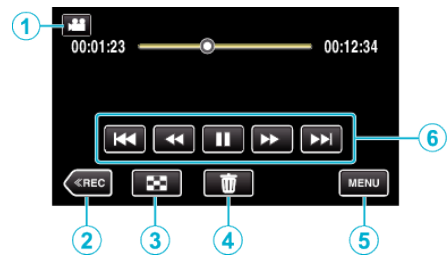

- Die Schaltflächen auf dem Touchscreen werden ausgeblendet, wenn das Gerät etwa 5 Sekunden lang nicht bedient wird. Berühren Sie den Bildschirm, um die Schaltflächen wieder anzuzeigen.
- 1 (Video/Standbild)-Modustaste
 - Zum Umschalten zwischen Video- und Standbildmodus.
 - 2 Taste Aufnahmemodus
 - Schaltet in den Aufnahmemodus.
 - 3 Indxbildschirm (Miniaturbildanzeige)-Taste
„Bedientasten für die Videowiedergabe“ (☞ s. 67)
 - 4 Taste Löschen
„Löschen der aktuell angezeigten Datei“ (☞ s. 83)
 - 5 Menütaste
„Bedienung des Menüs“ (☞ s. 209)
 - 6 Bedientasten
„Bedientasten für die Videowiedergabe“ (☞ s. 67)

Wiedergabebildschirm (Standbild)

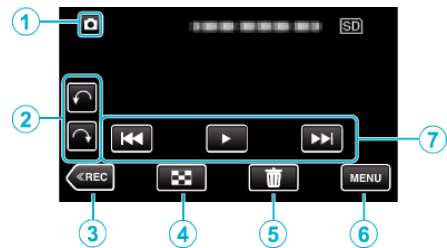

- Die Schaltflächen auf dem Touchscreen werden ausgeblendet, wenn das Gerät etwa 5 Sekunden lang nicht bedient wird. Berühren Sie den Bildschirm, um die Schaltflächen wieder anzuzeigen.
- 1 (Video/Standbild)-Modustaste
 - Zum Umschalten zwischen Video- und Standbildmodus.
 - 2 Drehtaste
Dreht das Standbild um 90°. (Im Uhrzeigersinn/Entgegen dem Uhrzeigersinn)
 - 3 Taste Aufnahmemodus
 - Schaltet in den Aufnahmemodus.
 - 4 Indxbildschirm (Miniaturbildanzeige)-Taste
„Bedientasten für die Standbildwiedergabe“ (☞ s. 77)
 - 5 Taste Löschen
„Löschen der aktuell angezeigten Datei“ (☞ s. 83)
 - 6 Menütaste
„Bedienung des Menüs“ (☞ s. 209)
 - 7 Bedientasten
„Bedientasten für die Standbildwiedergabe“ (☞ s. 77)

Indexbildschirm (Miniaturbildanzeige)-Anzeige

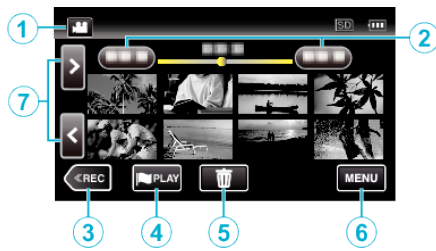

- 1 (Video/Standbild)-Modustaste
 - Zum Umschalten zwischen Video- und Standbildmodus.
- 2 Taste Datum
„Bedientasten für die Videowiedergabe“ (☞ s. 67)
„Bedientasten für die Standbildwiedergabe“ (☞ s. 77)
- 3 Taste Aufnahmemodus
 - Schaltet in den Aufnahmemodus.
- 4 Markierungswiedergabe-Taste (nur für Video)
„WIEDERG. MARKG.“ (☞ s. 68)
- 5 Taste Löschen
„Löschen ausgewählter Dateien“ (☞ s. 83)
- 6 Menütaste
„Bedienung des Menüs“ (☞ s. 209)
- 7 Taste Seite vor/zurück
„Bedientasten für die Videowiedergabe“ (☞ s. 67)
„Bedientasten für die Standbildwiedergabe“ (☞ s. 77)

Menübildschirm (Aufnahmemodus)

*Nachstehend ein Bildschirm des Modells mit Wi-Fi-Funktionen.

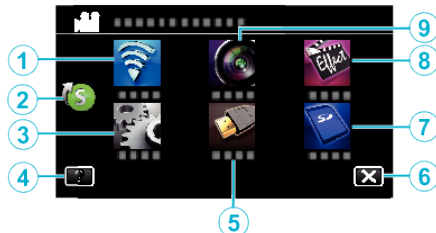

- 1 Wi-Fi-Menü
„Möglichkeiten von Wi-Fi“ (☞ s. 112)
- 2 Kurzmenü
„Bedienung des Kurzmenüs“ (☞ s. 210)
- 3 SETUP-Menü
„SETUP (Video/Standbild)“ (☞ s. 223)
- 4 Hilfe-Taste
Berühren Sie die Taste ? (Hilfe) und den Menüpunkt, um die Beschreibungen einzublenden.
- 5 ANSCHLUSSEINSTELLG.-Menü
„ANSCHLUSSEINSTELLG. (Video/Standbild)“ (☞ s. 226)
- 6 Taste Schließen
Zum Verlassen des Menüs.
- 7 MEDIEN-EINSTELLUNGEN-Menü
„MEDIEN-EINSTELLUNGEN (Video/Standbild)“ (☞ s. 227)
- 8 SPEZIALAUFNAHME-Menü
„SPEZIALAUFNAHME-Menü (Video)“ (☞ s. 215)
- 9 AUFNAHMEEINSTELLUNG-Menü
„AUFNAHMEEINSTELLUNG-Menü (Video)“ (☞ s. 211)

Menübildschirm (Wiedergabemodus)

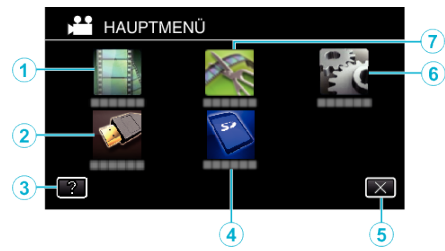

- 1 WIEDERGABE-EINST.-Menü
„WIEDERGABE-EINST.-Menü (Video)“ (☞ s. 219)
„WIEDERGABE-EINST.-Menü (Standbild)“ (☞ s. 221)
- 2 ANSCHLUSSEINSTELLG.-Menü
„ANSCHLUSSEINSTELLG. (Video/Standbild)“ (☞ s. 226)
- 3 Hilfe-Taste
Berühren Sie die Taste ? (Hilfe) und den Menüpunkt, um die Beschreibungen einzublenden.
- 4 MEDIEN-EINSTELLUNGEN-Menü
„MEDIEN-EINSTELLUNGEN (Video/Standbild)“ (☞ s. 227)
- 5 Taste Schließen
Zum Verlassen des Menüs.
- 6 SETUP-Menü
„SETUP (Video/Standbild)“ (☞ s. 223)
- 7 BEARBEITEN-Menü
„BEARBEITEN-Menü (Video)“ (☞ s. 220)
„BEARBEITEN-Menü (Standbild)“ (☞ s. 222)

Uhrzeiteinstellung

Der Bildschirm zur „DATUM/ZEIT EINSTELLEN!“ wird angezeigt, wenn Sie dieses Gerät nach dem Erwerb zum ersten Mal einschalten, wenn es für längere Zeit nicht benutzt oder wenn die Uhrzeit noch nicht eingestellt wurde. Stellen Sie die Uhrzeit ein, bevor Sie aufnehmen.

*Nachstehend ein Bildschirm des Modells mit Wi-Fi-Funktionen.

- 1 Klappen Sie den LCD-Monitor auf.

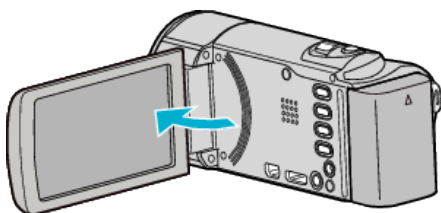

- Das Gerät ist nun eingeschaltet.
- Wenn Sie den LCD-Monitor schließen, schaltet sich das Gerät aus.

- 2 Berühren Sie „JA“, sobald „DATUM/ZEIT EINSTELLEN!“ angezeigt wird.

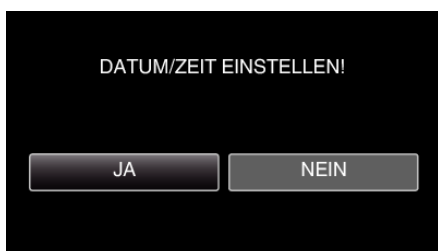

- 3 Stellen Sie Datum und Zeit ein.



- Wenn Sie Tag, Monat, Jahr, Stunde oder Minute berühren, wird „^“ und „v“ angezeigt.
- Berühren Sie ^ oder v, um Tag, Monat, Jahr, Stunde und Minuten einzustellen.

- 4 Berühren Sie nach dem Einstellen von Datum und Zeit „EINST.“.

- 5 Wählen Sie Ihre Region aus und berühren Sie „SPEICH“.



- Der Zeitunterschied zwischen der gewählten Stadt und der GMT (Mittlere Greenwich-Zeit) wird angezeigt.
- Berühren Sie < oder >, um den Namen des Orts auszuwählen.

HINWEIS :

- Die Uhrzeit kann später nachgestellt werden.

„Ändern der Uhrzeit“ (☞ s. 20)

- Wenn Sie das Gerät im Ausland verwenden, können Sie für die Aufnahme die jeweilige Ortszeit einstellen.

„Einstellen der Uhr auf Ortszeit während der Reise“ (☞ s. 23)

- „DATUM/ZEIT EINSTELLEN!“ wird angezeigt, wenn Sie dieses Gerät einschalten, nachdem es über einen längeren Zeitraum hinweg nicht benutzt wurde.

Schließen Sie das AC-Netzteil an, laden Sie die Batterie länger als 24 Stunden auf und stellen Sie die Uhrzeit ein.

Ändern der Uhrzeit

Stellen Sie die Uhrzeit über den Menüpunkt „UHR EINSTELLEN“ ein.
*Nachstehend ein Bildschirm des Modells mit Wi-Fi-Funktionen.

- 1 Berühren Sie „MENU“.



- 2 Berühren Sie „SETUP“.

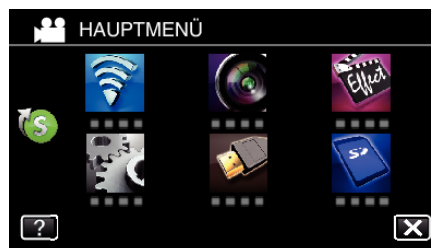

- 3 Berühren Sie „UHR EINSTELLEN“.



- Berühren Sie ^ oder v, um durch den Bildschirm zu scrollen.

- 4 Berühren Sie „UHRZEIT-EINSTELLUNG“.



5 Stellen Sie Datum und Zeit ein.



- Wenn Sie Tag, Monat, Jahr, Stunde oder Minute berühren, wird „^“ und „v“ angezeigt.
- Berühren Sie ^ oder v, um Tag, Monat, Jahr, Stunde und Minuten einzustellen.

6 Berühren Sie nach dem Einstellen von Datum und Zeit „EINST.“.

7 Wählen Sie Ihre Region aus und berühren Sie „SPEICH“.



- Der Zeitunterschied zwischen der gewählten Stadt und der GMT (Mittlere Greenwich-Zeit) wird angezeigt.
- Berühren Sie < oder >, um den Namen des Ortes auszuwählen.

Ändern der Anzeigesprache

Die Anzeigesprache kann geändert werden.

*Nachstehend ein Bildschirm des Modells mit Wi-Fi-Funktionen.

1 Berühren Sie „MENU“.

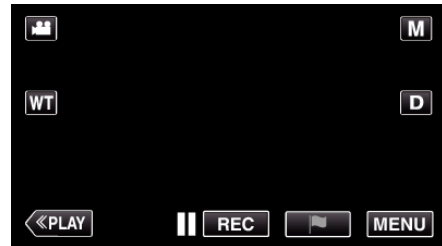

2 Berühren Sie „SETUP“.

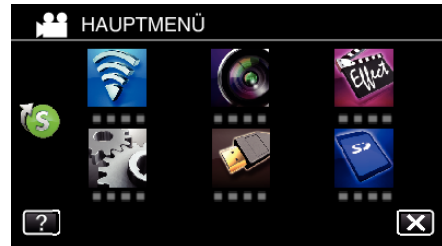

3 Berühren Sie „LANGUAGE“.

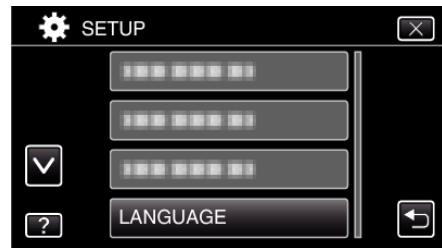

- Berühren Sie ^ oder v, um durch den Bildschirm zu scrollen.

4 Berühren Sie die gewünschte Sprache.



- Berühren Sie ^ oder v, um durch den Bildschirm zu scrollen.

So halten Sie das Gerät

Halten Sie Ihre Ellenbogen eng am Körper, wenn Sie mit dem Gerät filmen. So verhindern Sie das Verwackeln des Bildes.



- Greifen Sie mit der linken Hand den LCD-Monitor und passen Sie dessen Winkel beliebig an. Halten Sie den LCD-Monitor mit Ihrer linken Hand, um die Kamera für die Aufnahme zu stabilisieren.

VORSICHT :

- Achten Sie darauf, das Gerät beim Tragen nicht fallen zu lassen.
- Aufsichtspersonen sollten besonders aufmerksam sein, wenn dieses Gerät von Kindern benutzt wird.

HINWEIS :

- Falls die Kamera sehr verwackelt, können Sie den Bildstabilisator benutzen.

„Bildstabilisator“ (☞ s. 53)

Anbringen eines Stativs

Dieses Gerät kann mit einem Stativ (oder Mono-Stativ) genutzt werden. Ein solches ist nützlich, um das Verwackeln von Bildern zu verhindern, und wenn Sie von einer einzigen Stelle aus aufnehmen.

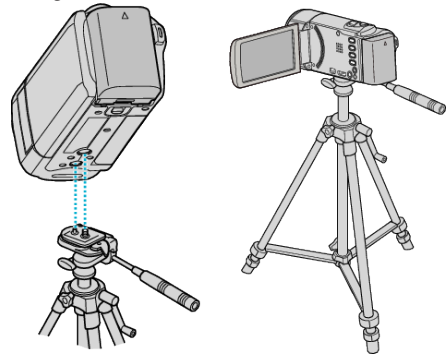

- Um sicherzustellen, dass das Gerät nicht herunterfällt, prüfen Sie den Stativbefestigungssockel und den Stativanschluss am Gerät sorgfältig und ziehen Sie die Schrauben gut fest.

VORSICHT :

- Lesen Sie Bedienungsanleitung des verwendeten Stativs (oder Mono-Stativs) und vergewissern Sie sich, dass es fest angebracht wurde. So vermeiden Sie, dass das Gerät herunterfällt, und daraus resultierende Verletzungen und Beschädigungen.

HINWEIS :

- Die Verwendung eines Stativs oder Mono-Stativs wird in Situationen empfohlen, in denen die Kamera leicht verwackeln könnte (wie z. B. an dunklen Standorten oder beim Zoomen bis in den Telebildbereich).
- Wählen Sie für den Bildstabilisator die Option (☞) (AUS), wenn Sie für die Aufnahme ein Stativ verwenden.

„Bildstabilisator“ (☞ s. 53)

Benutzung des Geräts im Ausland

Die Form der Steckdosen ist in den verschiedenen Ländern und Regionen unterschiedlich.

Zum Aufladen des Akkus benötigen Sie einen Adapterstecker, der der Form der Steckdose entspricht.

„Aufladen des Akkus im Ausland“ (☞ s. 23)

Stellen Sie die Datums- und Zeitanzeige auf Ortszeit um, indem Sie in „ZEITZONEN“ unter „UHR EINSTELLEN“ Ihr Reiseziel auswählen.

„Einstellen der Uhr auf Ortszeit während der Reise“ (☞ s. 23)

Haben Sie für „SOMMERZEIT EINST.“ unter „UHR EINSTELLEN“ die Option „EIN“ gewählt, wird die Zeit 1 Stunde vorgestellt.

„Einstellen der Sommerzeit“ (☞ s. 24)

Aufladen des Akkus im Ausland

Die Form der Steckdosen ist in den verschiedenen Ländern und Regionen unterschiedlich.

Zum Aufladen des Akkus benötigen Sie einen Adapterstecker, der der Form der Steckdose entspricht.



Nordamerika		Europa		Ozeanien		Mittlerer Osten	
Vereinigte Staaten	A	Island	C	Australien	O	Israel	C
Kanada	A	Irland	C	Guam	A	Iran	C
Mexiko	A	Vereinigtes Königreich	B, BF	Tahiti	C	Kuwait	B, C
Asien		Italien	C	Tonga	O	Jordanien	B, BF
Japan	A	Österreich	C	Neuseeland	O	Afrika	
Indien	B, C, BF	Niederlande	C	Fidschi	O	Algerien	A, B, BF, C
Indonesien	C	Kanarische Inseln	C	Lateinamerika		Ägypten	B, BF, C
Singapur	B, BF	Griechenland	C	Argentinien	O	Guinea	C
Sri Lanka	B, C, BF	Schweiz	C	Kolumbien	A	Kenia	B, C
Thailand	A, BF, C	Schweden	C	Jamaika	A	Zambia	B, BF
Südkorea	A, C	Spanien	A, C	Chile	B, C	Tansania	B, BF
China	A, B, BF, C, O	Dänemark	C	Haiti	A	Republik Südafrika	
Nepal	C	Deutschland	C	Panama	A		B, C, BF
Pakistan	B, C	Norwegen	C	Bahamas	A	Mosambik	C
Bangladesch	C	Ungarn	C	Puerto Rico	A	Marokko	C
Philippinen	A, BF, O	Finnland	C	Brasilien	A, C		
Vietnam	A, C	Frankreich	C	Venezuela	A		
Sonderverwaltungszone Hongkong	B, BF	Belgien	C	Peru	A, C		
Sonderverwaltungszone Macau	B, C	Polen	B, C				
Malaysia	B, BF, C	Portugal	B, C				
		Rumänien	C				

Einstellen der Uhr auf Ortszeit während der Reise

Stellen Sie die Datums- und Zeitanzeige auf Ortszeit um, indem Sie in „ZEITZONEN“ unter „UHR EINSTELLEN“ Ihr Reiseziel auswählen.

Nach Ihrer Heimkehr nehmen Sie die Einstellung erneut vor.

*Nachstehend ein Bildschirm des Modells mit Wi-Fi-Funktionen.

1 Berühren Sie „MENU“.

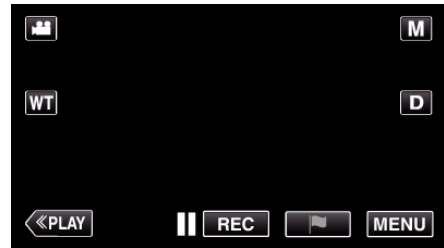

2 Berühren Sie „SETUP“.

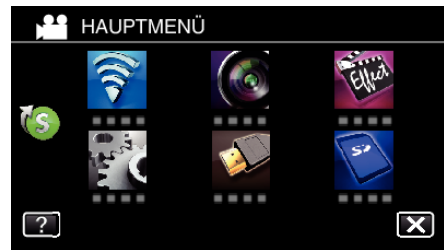

3 Berühren Sie „UHR EINSTELLEN“.



• Berühren Sie ^ oder v, um durch den Bildschirm zu scrollen.

4 Berühren Sie „ZEITZONEN“.



5 Wählen Sie die Region aus, in die Sie reisen werden, und berühren Sie „SPEICH“.

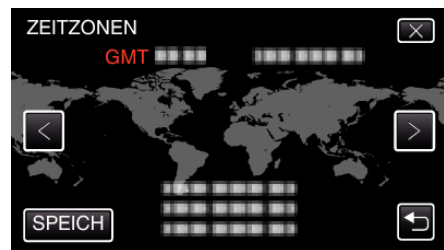

- Der Zeitunterschied zwischen der gewählten Stadt und der GMT (Mittlere Greenwich-Zeit) wird angezeigt.
- Berühren Sie < oder >, um den Namen des Orts auszuwählen.

HINWEIS :

- Durch Einstellung von „ZEITZONEN“ wird die Uhrzeit so angepasst, dass Zeitzonendifferenzen berücksichtigt werden. Nach der Rückkehr in Ihr Land wählen Sie erneut die Region aus, die ursprünglich eingestellt war, um die richtige Uhrzeit wieder herzustellen.

Einstellen der Sommerzeit

Haben Sie für „SOMMERZEIT EINST.“ unter „UHR EINSTELLEN“ die Option „EIN“ gewählt, wird die Zeit 1 Stunde vorgestellt.

*Nachstehend ein Bildschirm des Modells mit Wi-Fi-Funktionen.

1 Berühren Sie „MENU“.



2 Berühren Sie „SETUP“.

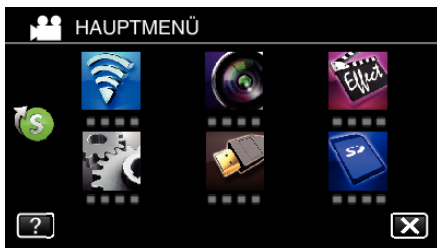

3 Berühren Sie „UHR EINSTELLEN“.



- Berühren Sie ^ oder v, um durch den Bildschirm zu scrollen.

4 Berühren Sie „SOMMERZEIT EINST.“.

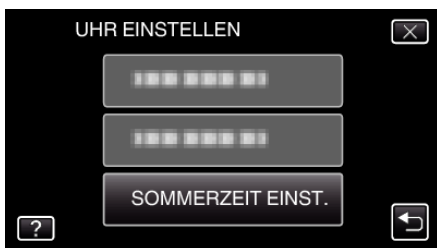

5 Berühren Sie „EIN“.



HINWEIS :

- Was ist die Sommerzeit?
Die Sommerzeit ist ein Zeitumstellungssystem, mit dem die Uhrzeit im Sommer für einen festgelegten Zeitraum 1 Stunde vorgestellt wird. Sie wird hauptsächlich in westlichen Ländern verwendet.
- Ändern Sie die Sommerzeiteinstellungen wieder, nachdem Sie von Ihrer Reise zurückgekehrt sind.

Optionales Zubehör

Sie können über einen längeren Zeitraum aufnehmen, indem Sie den optionalen Akku nutzen.

Produktname	Beschreibung
Akku BN-VG114E BN-VG121E BN-VG138E	<ul style="list-style-type: none"> • Ermöglicht eine längere Aufnahmedauer. Kann auch als Ersatz-Akku genutzt werden.
Akkuladegerät • AA-VG1	<ul style="list-style-type: none"> • Ermöglicht das Laden des Akkus ohne Benutzung dieses Geräts.
HDMI-Mini-Kabel • VX-HD310 • VX-HD315	<ul style="list-style-type: none"> • Ermöglicht bei Anschluss an ein Fernsehgerät das Ansehen in hoher Bildqualität. • Überträgt Video-, Audio- und Steuersignale zwischen den Geräten.

HINWEIS :

- In einigen Regionen wird das oben genannte optionale Zubehör nicht angeboten.
- Weitere Informationen finden Sie im Katalog.
- Einzelheiten zu den mitgelieferten Zubehörteilen finden Sie unter „Überprüfen der Zubehörteile“.

„Überprüfen der Zubehörteile“ (s. 12)

Geschätzte Aufnahmezeit (bei Akkubetrieb)

■ GZ-EX315/GZ-EX310

Akku	Tatsächliche Aufnahmezeit	Ununterbrochene Aufnahmezeit (Maximale Aufnahmezeit)
BN-VG114E (Mitgeliefert)	1 Std. 5 Min.	2 Std.
BN-VG121E	1 Std. 40 Min.	3 Std. 5 Min.
BN-VG138E	3 Std.	5 Std. 30 Min.

■ GZ-E309/GZ-E305/GZ-E300

Akku	Tatsächliche Aufnahmezeit	Ununterbrochene Aufnahmezeit (Maximale Aufnahmezeit)
BN-VG108E (Mitgeliefert)	40 Min.	1 Std. 5 Min.
BN-VG114E	1 Std. 15 Min.	2 Std. 10 Min.
BN-VG121E	1 Std. 55 Min.	3 Std. 15 Min.
BN-VG138E	3 Std. 20 Min.	5 Std. 45 Min.

- Die oben genannten Werte gelten, wenn für „MONITORHELLIGKEIT“ die Option „3“ (Standard) gewählt wurde.
- Die tatsächliche Aufnahmezeit kann bei Verwendung von Funktionen, wie dem Zoom, oder bei wiederholtem Aufnahmestopp nur geschätzt werden. Die tatsächlich noch verbleibende Zeit ist gegebenenfalls kürzer. (Wir empfehlen, Akkus für das Dreifache der voraussichtlichen Aufnahmezeit bereitzuhalten.)
- Neigt sich die Lebensdauer des Akkus dem Ende zu, verkürzt sich die Aufnahmezeit, selbst wenn der Akku vollständig aufgeladen ist. (Tauschen Sie den Akku dann durch einen neuen aus.)

Aufnahme von Videos im Automatikmodus

Mithilfe des Intelligent Auto Modus können Sie Videos aufnehmen, ohne sich um Einstellungen kümmern zu müssen. Einstellungen wie Belichtung und Fokus werden automatisch angepasst, um den Aufnahmebedingungen gerecht zu werden.



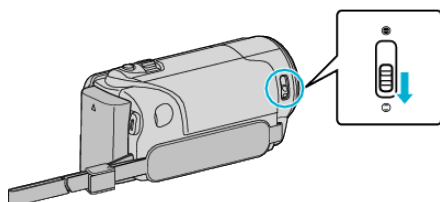

- Im Falle von bestimmten Aufnahmeszenen wie z. B. Personen usw., wird das entsprechende Symbol auf dem Bildschirm angezeigt.
- Vor dem Aufnehmen einer wichtigen Szene sollten Sie eine Probeaufnahme durchführen.

1 Öffnen Sie die Objektivabdeckung.

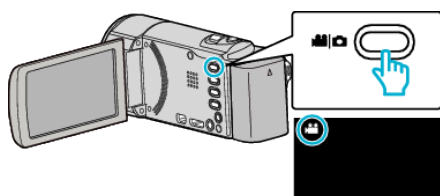



2 Klappen Sie den LCD-Monitor auf.

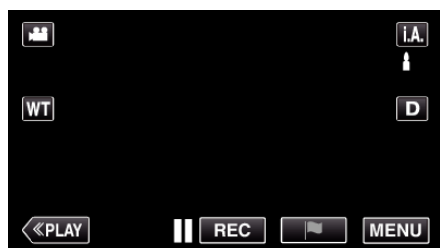

- Prüfen Sie, ob als Aufnahmemodus  eingestellt ist.
- Falls der Modus  Standbild eingestellt ist, berühren Sie  auf dem Aufnahmebildschirm, um den Moduswechselbildschirm einzublenden. Berühren Sie , um in den Videomodus umzuschalten.

3 Prüfen Sie, ob **i.A.** Intelligent Auto als Aufnahmemodus eingestellt ist.



- Falls der Modus  Manuell eingestellt ist, berühren Sie  auf dem Aufnahmebildschirm, um den Moduswechselbildschirm einzublenden. Berühren Sie **i.A.**, um in den Aufnahmemodus Intelligent Auto umzuschalten.

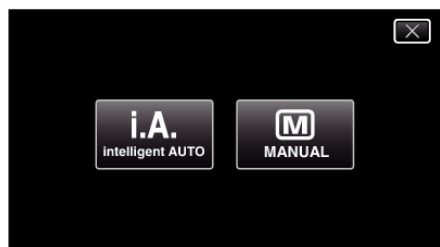

4 Zum Starten der Aufnahme die START/STOP-Taste drücken.

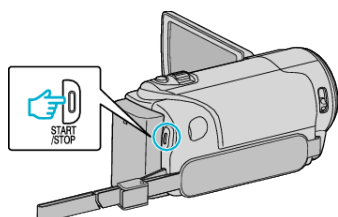

- Drücken Sie die Taste noch einmal, um die Aufnahme zu stoppen.
- Einige Anzeigen werden nach etwa 3 Sekunden ausgeblendet. Betätigen Sie die **D**-Taste, um die Anzeigen zu verändern.

Anzeigen für die Videoaufnahme

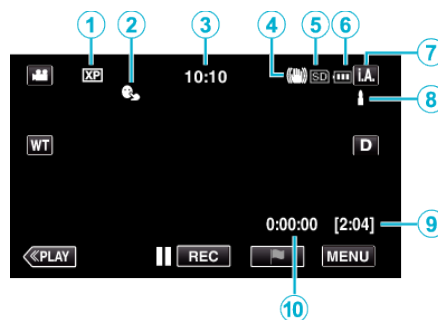

	Display-Symbol	Beschreibung
①	Videoqualität	Zur Anzeige des Symbols der Einstellung „VIDEOQUALITÄT“, die im Aufnahmemenü ausgewählt wurde. „VIDEOQUALITÄT“ (☞ s. 213)
②	TOUCH-ERKENNG. AE/AF	Zeigt die Einstellung für „TOUCH-ERKENNG. AE/AF“ an. Die Einstellung ab Werk lautet „GESICHTSTRACKING“. „Motive scharf aufnehmen (TOUCH-ERKENNG. AE/AF)“ (☞ s. 45)
③	Uhrzeit	Zeigt die aktuelle Uhrzeit an. „Uhrzeiteinstellung“ (☞ s. 20)
④	Bildstabilisator	Zeigt die Einstellung des Bildstabilisators an. „Bildstabilisator“ (☞ s. 53)
⑤	Aufnahmemedium	Zeigt das Symbol des Mediums an, auf das Videos aufgenommen werden.
⑥	Akkuanzeige	Zeigt während der Benutzung die geschätzte verbleibende Akkuleistung an. „Überprüfen der verbleibenden Aufnahmezeit“ (☞ s. 62)
⑦	Aufnahmemodus	Zeigt den aktuellen Aufnahmemodus i.A. (Intelligent Auto) oder M (Manuell).
⑧	Einstellungsszenen von Intelligent Auto	Zeigt automatisch erkannte Szenen der Intelligent Auto Funktion an. Es können mehrere Szenen erkannt werden.
⑨	Verbleibende Aufnahmezeit	Zeigt die verbleibende Zeit für die Videoaufnahme an. „Überprüfen der verbleibenden Aufnahmezeit“ (☞ s. 62)
⑩	Szenenzähler (Bisherige Aufnahmezeit)	Zeigt an, wie lange die aktuelle Videoaufnahme bereits läuft.

■ Szenen mit Intelligent Auto

Display-Symbol	Beschreibung
	Lässt die Haut auf dem Foto schön aussehen.
	Ermöglicht natürliche Aufnahme von Personen.
	Zum Aufnehmen einer Personengruppe mit den am besten geeigneten Einstellungen.
	Zum klaren Aufnahmen des lächelnden Gesichts.
	Für Aufnahmen, bei denen ein nahes Objekt fokussiert wird.
	Fokussiert auf große Entfernungen und ermöglicht scharfe Bilder mit lebendigen Farben.
	Für Aufnahmen an dunklen Standorten mit minimalem Bildrauschen im gesamten Bild.
	Ermöglicht Aufnahmen bei Nacht mit minimalen Bildstörungen.
	Vermeidet das Verblassen von Farben, auch bei Aufnahmen in einer hellen Umgebung, wie z. B. einem verschneiten Feld oder einem Strand.
	Vermeidet das Verblassen von Farben beim Aufnehmen von direkt angestrahlten Motiven.
	Reproduziert das Grün von Bäumen in lebhaften Farben.
	Gibt die Farben eines Sonnenuntergangs natürlich wieder.
	Zur Anpassung der Einstellungen, damit das Motiv vor einem hellen Hintergrund nicht zu dunkel erscheint.
	Zum Unterstreichen der Leuchtkraft der Farben in einer Aufnahme.
	Zur Wiedergabe natürlicher Farben bei Außenaufnahmen im Tageslicht.
	Zur Wiedergabe natürlicher Farben bei Innenaufnahmen und Beleuchtung in kalten Farbtönen.
	Zur Wiedergabe natürlicher Farben bei Innenaufnahmen und Beleuchtung in warmen Farbtönen.
	Zur Auswahl der am besten geeigneten Einstellungen für Aufnahmen ohne Stativ.
	Zur Auswahl der am besten geeigneten Einstellungen für Aufnahmen mit Stativ.

HINWEIS :

- In Abhängigkeit von den Aufnahmebedingungen werden Szenen erkannt und im Intelligent Auto Modus automatisch angepasst.
- Je nach Aufnahmebedingungen können mehrere Szenen erkannt werden.
- Einige Funktionen können je nach Aufnahmebedingungen gegebenenfalls nicht vollständig genutzt werden.

Bedientasten für die Videoaufnahme

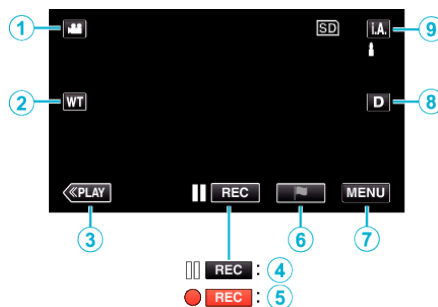

	Bedientasten	Beschreibung
①	Video-/Standbildmodus 	Zum Umschalten zwischen Video- und Standbildmodus.
②	T/W Zoom	Ermöglicht die Ausführung der gleichen Funktionen wie der Zoomregler. Das bei der Betätigung des Zoomreglers häufig auftretende Verwackeln der Kamera kann minimiert werden. „Zoomen“ (☞ s. 31)
③	Wiedergabemodus	Schaltet in den Wiedergabemodus.
④ / ⑤	Aufnahme Start Aufnahmepause 	Dient als START/STOP-Taste.
⑥	Markierung 	Wenn Sie das Symbol berühren, während die Aufnahme erfolgt, können Sie eine bestimmte Szene markieren, um sie später leichter wiederzufinden.
⑦	MENU	Zeigt die verschiedenen Menüs für die Videoaufnahme an. „Bedienung des Menüs“ (☞ s. 209)
⑧	Anzeigetaste D	Schaltet mit jedem Antippen der Taste zwischen vollständiger (D_F) und einfacher Anzeige (D) um. <ul style="list-style-type: none"> • Einfache Anzeige: Einige Anzeigen werden nach etwa 3 Sekunden ausgeblendet. • Vollständige Anzeige: Alles wird angezeigt. Die Anzeigetaste wechselt von D zu D_F. • Wenn das Gerät ausgeschaltet wird, wird das einfache Display (D) eingestellt.
⑨	Aufnahmemodus i.A./M	Schaltet den Aufnahmemodus um.

Benutzung des Stillen Modus

Wenn der Stille Modus verwendet wird, verdunkelt sich der LCD-Monitor und Bedientöne werden nicht ausgegeben. Verwenden Sie diesen Modus, um ruhig an dunklen Orten aufzunehmen, wie etwa während eines Auftritts.

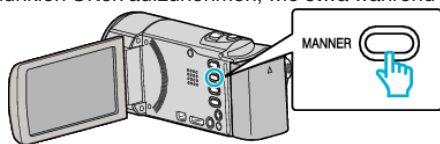

- Halten Sie die Taste SILENT gedrückt, um in den Stillen Modus zu schalten. Der Stille Modus kann abgebrochen werden, indem Sie die Taste erneut drücken.
- wird angezeigt, wenn „STUMM-MODUS“ auf „EIN“ gestellt ist.
- Wenn für „STUMM-MODUS“ die Option „EIN“ eingestellt wurde, ist das Licht deaktiviert.

Nützliche Einstellungen für die Aufnahme

- Haben Sie für „SCHNELLER NEUSTART“ die Option „EIN“ ausgewählt, schaltet sich das Gerät sofort ein, wenn Sie den LCD-Monitor innerhalb von 5 Minuten nach dem Ausschalten durch Schließen des Monitors wieder öffnen.

„SCHNELLER NEUSTART“ (☞ s. 224)

- Haben Sie für „AUTO POWER AUS“ die Option „EIN“ gewählt, schaltet sich das Gerät zur Energieeinsparung automatisch aus, wenn es 5 Minuten lang nicht bedient wird. (nur im Akkubetrieb)

„AUTO POWER AUS“ (☞ s. 224)

- Wenn „TOUCH-ERKENNG. AE/AF“ auf „GESICHTSTRACKING“ eingestellt ist, erkennt das Gerät automatisch Gesichter und passt die Helligkeit und den Fokus so an, dass das jeweilige Gesicht deutlicher aufgenommen wird.

„Motive scharf aufnehmen (TOUCH-ERKENNG. AE/AF)“ (☞ s. 45)

- Bei Nutzung von „DATUM/ZEIT-AUFNAHME“ können Datum und Uhrzeit gemeinsam mit dem Video aufgenommen werden.

„Aufnahme von Videos mit Datum und Zeit“ (☞ s. 61)

VORSICHT :

- Setzen Sie das Objektiv nicht dem direkten Sonnenlicht aus.
- Benutzen Sie das Gerät nicht im Regen, im Schnee oder an Orten mit hoher Luftfeuchtigkeit, wie z. B. im Badezimmer.
- Benutzen Sie das Gerät nicht an Orten, die extrem feucht, staubig oder Dampf und Rauch direkt ausgesetzt sind.
- Steigt die Temperatur zu stark an, stoppt das Gerät gegebenenfalls automatisch, um die Elektronik zu schützen.
- Entfernen Sie weder den Akku, das AC-Netzteil noch die SD-Karte, während die Zugriffsanzeige leuchtet. Die aufgenommenen Daten könnten unlesbar werden.
- Dieses Gerät wird von einem Mikrocomputer gesteuert. Elektrostatische Entladungen, Störstrahlung und Interferenzen (von einem Fernsehgerät, Radio, usw.) können den normalen Betrieb beeinträchtigen. Schalten Sie in einem solchen Fall das Gerät aus und entfernen Sie das AC-Netzteil und den Akku. Das Gerät wird in die Grundeinstellungen zurückgesetzt.
- Haftungsausschluss
 - Wir haften nicht für den Verlust von aufgenommenen Inhalten, wenn die Aufnahme von Video-/Audiodateien bzw. deren Wiedergabe aufgrund der Fehlfunktion dieses Geräts, der mitgelieferten Teile oder der SD-Karte nicht ausgeführt werden kann.
 - Nach dem Löschen, einschließlich bei Datenverlust aufgrund von Fehlfunktionen, können aufgenommene Inhalte (Daten) nicht wieder hergestellt werden. Bitte nehmen Sie diese Warnung im Vorfeld ernst.
 - JVC haftet nicht für verlorene Daten.
 - Im Rahmen der Qualitätsverbesserung werden defekte Aufnahme Medien einer Analyse unterzogen. Sie erhalten sie deshalb gegebenenfalls nicht zurück.

HINWEIS :

- Prüfen Sie vor dem Start der Aufnahme die auf dem Medium verbleibende Aufnahmezeit. Sollte nicht mehr genügend Speicherplatz vorhanden sein, verschieben (kopieren) Sie die Daten auf einen Computer oder auf eine Disk.
- Wenn sich viele Dateien auf dem Medium befinden, kann es einen Moment dauern, bis sie auf dem Wiedergabebildschirm angezeigt werden. Warten Sie eine Weile, während die Zugriffsanzeige blinkt und damit normalen Betrieb anzeigt.

- Vergessen Sie nicht, nach der Aufnahme Kopien zu erstellen!
- Die Aufnahme stoppt automatisch, weil der Camcorder aufgrund seiner Spezifikationen nicht länger als 12 oder mehr aufeinander folgende Stunden aufnehmen kann. (Es kann einige Zeit dauern, bis die Aufnahme fortgesetzt wird.)
- Bei langen Aufnahmen wird die Datei in zwei oder mehr Dateien zerteilt, wenn sie größer als 4 GB ist.
- Wenn Sie viele Stunden lang in Räumen filmen möchten, können Sie das Gerät an das AC-Netzteil anschließen.
- Je nach Motiv und Aufnahmebedingungen kann die Aufnahme gegebenenfalls auch im Intelligent Auto Modus nicht korrekt ausgeführt werden.
- Je nach Aufnahmebedingungen können die vier Ecken des Bildschirms dunkel erscheinen. Dabei handelt es sich nicht um eine Fehlfunktion. Ändern Sie in diesem Fall die Aufnahmebedingungen, indem Sie den Zoom-Regler, usw. betätigen.

Aufnahme von Standbildern während der Videoaufnahme

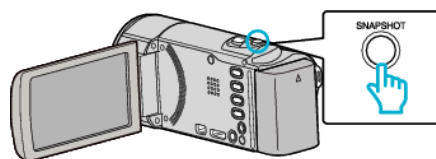

- Auf dem Bildschirm wird „PHOTO“ eingeblendet, wenn ein Standbild gespeichert wird.



HINWEIS :

- Diese Funktion unterstützt nicht das iFrame-Aufnahmeformat. (GZ-EX315/GZ-EX310)
- Die Größe des im Videomodus aufgenommenen Standbilds beträgt 1.920 x 1.080.
- Unter folgenden Bedingungen ist der Betrieb nicht möglich:
 - wenn das Menü angezeigt wird
 - wenn die verbleibende Aufnahmezeit oder die verbleibende Akkuleistung angezeigt wird
 - wenn unter „SPEZIALAUFNAHME“ eine beliebige Funktion eingestellt ist

Aufnahme von Standbildern im Automatikmodus

Mithilfe des Intelligent Auto Modus können Sie Videos aufnehmen, ohne sich um Einstellungen kümmern zu müssen.

1 Öffnen Sie die Objektivabdeckung.

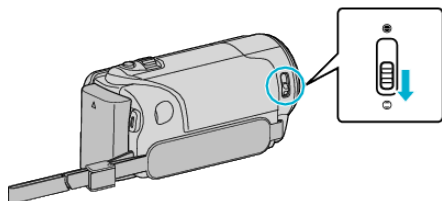

2 Klappen Sie den LCD-Monitor auf.

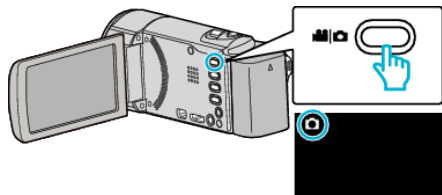

- Prüfen Sie, ob als Aufnahmemodus eingestellt ist.
- Falls der Videomodus eingestellt ist, berühren Sie auf dem Aufnahmebildschirm, um den Moduswechselbildschirm einzublenden.
Berühren Sie , um in den Standbildmodus umzuschalten.

3 Prüfen Sie, ob **i.A.** Intelligent Auto als Aufnahmemodus eingestellt ist.

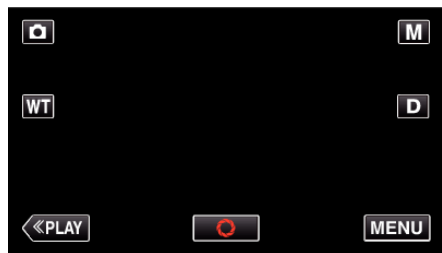

- Falls der Modus **M** Manuell eingestellt ist, berühren Sie **M** auf dem Aufnahmebildschirm, um den Moduswechselbildschirm einzublenden.
Berühren Sie **i.A.**, um in den Aufnahmemodus Intelligent Auto umzuschalten.

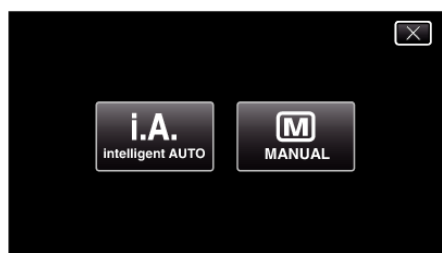

4 Fokussieren Sie das Motiv.

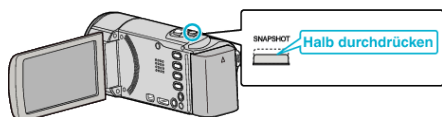

- Haben Sie das Motiv scharf gestellt, leuchtet das Fokus-Symbol grün auf.

5 Nehmen Sie das Standbild auf.

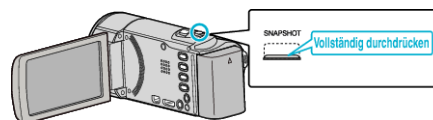

- PHOTO leuchtet auf, wenn ein Standbild gespeichert wurde.
- Schließen Sie die Objektivabdeckung nach der Aufnahme.

HINWEIS :

- Je nach Motiv und Aufnahmebedingungen kann die Aufnahme gegebenenfalls auch im Intelligent Auto Modus nicht korrekt ausgeführt werden.

Anzeigen während der Standbildaufnahme

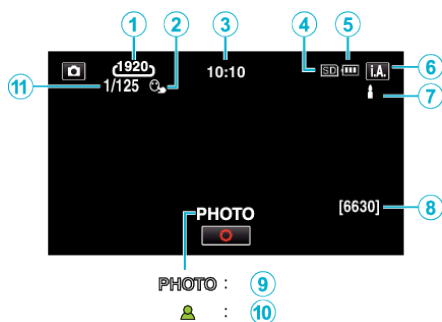

- Einige Anzeigen werden nach etwa 3 Sekunden ausgeblendet. Betätigen Sie die **D**-Taste, um die Anzeigen zu verändern.

	Display-Symbol	Beschreibung
①	Bildgröße	Zeigt das Symbol für die Bildgröße an. • Die Größe von Standbildern kann geändert werden. „BILDGRÖSSE“ (☞ s. 217)
②	TOUCH-ERKENNG. AE/AF	Zeigt die Einstellung für „TOUCH-ERKENNG. AE/AF“ an. Die Einstellung ab Werk lautet „GESICHTSTRACKING“. „Motive scharf aufnehmen (TOUCH-ERKENNG. AE/AF)“ (☞ s. 45)
③	Uhrzeit	Zeigt die aktuelle Uhrzeit an. „Uhrzeiteinstellung“ (☞ s. 20)
④	Aufnahmemedium	Zeigt das Symbol des Mediums an, auf dem Standbilder gespeichert werden.
⑤	Akkuanzeige	Zeigt während der Benutzung die geschätzte verbleibende Akkuleistung an. „Überprüfen der verbleibenden Aufnahmezeit“ (☞ s. 62)
⑥	Aufnahmemodus	Zeigt den aktuellen Aufnahmemodus i.A. (Intelligent Auto) oder M (Manuell).
⑦	Einstellungsszenen von Intelligent Auto	Zeigt automatisch erkannte Szenen der Intelligent Auto Funktion an. Es können mehrere Szenen erkannt werden.
⑧	Verbleibende Aufnahmeanzahl	Zeigt die verbleibenden Aufnahmen für die Standbildaufnahme an. „Geschätzte Anzahl der Standbilder (Einheit: Anzahl der Aufnahmen)“ (☞ s. 63)
⑨	Es wird aufgenommen	„PHOTO“ erscheint, wenn ein Standbild aufgenommen wird.
⑩	Fokus	Leuchtet grün auf, wenn ein Motiv fokussiert wurde.
⑪	Verschlussgeschwindigkeit	Zeigt die Verschlussgeschwindigkeit an.

■ Szenen mit Intelligent Auto

Display-Symbol	Beschreibung
	Lässt die Haut auf dem Foto schön aussehen.
	Ermöglicht natürliche Aufnahme von Personen.
	Zum Aufnehmen einer Personengruppe mit den am besten geeigneten Einstellungen.
	Zum klaren Aufnehmen des lächelnden Gesichts.
	Für Aufnahmen, bei denen ein nahes Objekt fokussiert wird.
	Fokussiert auf große Entfernungen und ermöglicht scharfe Bilder mit lebendigen Farben.
	Für Aufnahmen an dunklen Standorten mit minimalem Bildrauschen im gesamten Bild.
	Ermöglicht Aufnahmen bei Nacht mit minimalen Bildstörungen.
	Vermeidet das Verblässen von Farben, auch bei Aufnahmen in einer hellen Umgebung, wie z. B. einem verschneiten Feld oder einem Strand.
	Vermeidet das Verblässen von Farben beim Aufnehmen von direkt angestrahlten Motiven.
	Reproduziert das Grün von Bäumen in lebhaften Farben.
	Gibt die Farben eines Sonnenuntergangs natürlich wieder.
	Zur Anpassung der Einstellungen, damit das Motiv vor einem hellen Hintergrund nicht zu dunkel erscheint.
	Zum Unterstreichen der Leuchtkraft der Farben in einer Aufnahme.
	Zur Wiedergabe natürlicher Farben bei Außenaufnahmen im Tageslicht.
	Zur Wiedergabe natürlicher Farben bei Innenaufnahmen und Beleuchtung in kalten Farbtönen.
	Zur Wiedergabe natürlicher Farben bei Innenaufnahmen und Beleuchtung in warmen Farbtönen.
	Zur Auswahl der am besten geeigneten Einstellungen für Aufnahmen ohne Stativ.
	Zur Auswahl der am besten geeigneten Einstellungen für Aufnahmen mit Stativ.

HINWEIS :

- In Abhängigkeit von den Aufnahmebedingungen werden Szenen erkannt und im Intelligent Auto Modus automatisch angepasst.
- Je nach Aufnahmebedingungen können mehrere Szenen erkannt werden.
- Einige Funktionen können je nach Aufnahmebedingungen gegebenenfalls nicht vollständig genutzt werden.

Bedientasten für die Standbildaufnahme

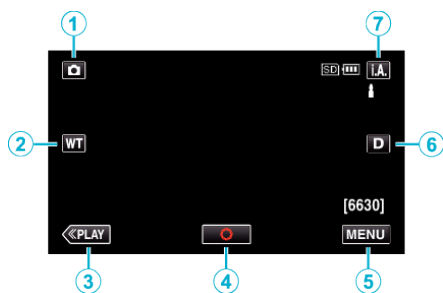

	Bedientasten	Beschreibung
①	Video-/Standbildmodus 	Zum Umschalten zwischen Video- und Standbildmodus.
②	T/W Zoom	Ermöglicht die Ausführung der gleichen Funktionen wie der Zoomregler. Das bei der Betätigung des Zoomreglers häufig auftretende Verwackeln der Kamera kann minimiert werden. „Zoomen“ (☞ s. 31)
③	Wiedergabemodus	Schaltet in den Wiedergabemodus.
④	Snapshot 	Dient als SNAPSHOT-Taste. Der Fokus kann jedoch nicht eingestellt werden, wenn Sie die Taste halb durchdrücken.
⑤	MENU	Zeigt die verschiedenen Menüs für die Standbildaufnahme an. „Bedienung des Menüs“ (☞ s. 209)
⑥	Anzeigetaste D	Schaltet mit jedem Antippen der Taste zwischen vollständiger (Df) und einfacher Anzeige (D) um. <ul style="list-style-type: none"> • Einfache Anzeige: Einige Anzeigen werden nach etwa 3 Sekunden ausgeblendet. • Vollständige Anzeige: Alles wird angezeigt. Die Anzeigetaste wechselt von D zu Df. • Wenn das Gerät ausgeschaltet wird, wird das einfache Display (D) eingestellt.
⑦	Aufnahmemodus i.A./M	Schaltet den Aufnahmemodus um.

Benutzung des Stillen Modus

Wenn der Stille Modus verwendet wird, verdunkelt sich der LCD-Monitor und Bedientöne werden nicht ausgegeben. Verwenden Sie diesen Modus, um ruhig an dunklen Orten aufzunehmen, wie etwa während eines Auftritts.

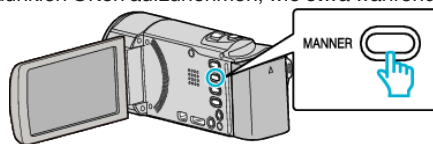

- Halten Sie die Taste SILENT gedrückt, um in den Stillen Modus zu schalten. Der Stille Modus kann abgebrochen werden, indem Sie die Taste erneut drücken.
- wird angezeigt, wenn „STUMM-MODUS“ auf „EIN“ gestellt ist.

Nützliche Einstellungen für die Aufnahme

- Haben Sie für „SCHNELLER NEUSTART“ die Option „EIN“ ausgewählt, schaltet sich das Gerät sofort ein, wenn Sie den LCD-Monitor innerhalb von 5 Minuten nach dem Ausschalten durch Schließen des Monitors wieder öffnen.
„SCHNELLER NEUSTART“ (☞ s. 224)
- Haben Sie für „AUTO POWER AUS“ die Option „EIN“ gewählt, schaltet sich das Gerät zur Energieeinsparung automatisch aus, wenn es 5 Minuten lang nicht bedient wird. (nur im Akkubetrieb)
„AUTO POWER AUS“ (☞ s. 224)
- Wenn „TOUCH-ERKENNG. AE/AF“ auf „GESICHTSTRACKING“ eingestellt ist, erkennt das Gerät automatisch Gesichter und passt die Helligkeit und den Fokus so an, dass das jeweilige Gesicht deutlicher aufgenommen wird.
„Motive scharf aufnehmen (TOUCH-ERKENNG. AE/AF)“ (☞ s. 45)

VORSICHT :

- Setzen Sie das Objektiv nicht dem direkten Sonnenlicht aus.
- Benutzen Sie das Gerät nicht im Regen, im Schnee oder an Orten mit hoher Luftfeuchtigkeit, wie z. B. im Badezimmer.
- Benutzen Sie das Gerät nicht an Orten, die extrem feucht, staubig oder Dampf und Rauch direkt ausgesetzt sind.
- Steigt die Temperatur zu stark an, stoppt das Gerät gegebenenfalls automatisch, um die Elektronik zu schützen.
- Entfernen Sie weder den Akku, das AC-Netzteil noch die SD-Karte, während die Zugriffsanzeige leuchtet. Die aufgenommenen Daten könnten unlesbar werden.
- Dieses Gerät wird von einem Mikrocomputer gesteuert. Elektrostatische Entladungen, Störstrahlung und Interferenzen (von einem Fernsehgerät, Radio, usw.) können den normalen Betrieb beeinträchtigen. Schalten Sie in einem solchen Fall das Gerät aus und entfernen Sie das AC-Netzteil und den Akku. Das Gerät wird in die Grundeinstellungen zurückgesetzt.

HINWEIS :

- Vor dem Aufnehmen einer wichtigen Szene sollten Sie eine Probeaufnahme durchführen.
- Je nach Aufnahmebedingungen können die vier Ecken des Bildschirms dunkel erscheinen. Dabei handelt es sich nicht um eine Fehlfunktion. Ändern Sie in diesem Fall die Aufnahmebedingungen, indem Sie den Zoom-Regler, usw. betätigen.

Zoomen

Der Sichtwinkel kann durch den Zoom angepasst werden.

- Betätigen Sie die mit W (Weitwinkelbereich) gekennzeichnete Seite, um mit einem weiteren Winkel aufzunehmen.
- Betätigen Sie die mit T (Telebildbereich) gekennzeichnete Seite, um ein Motiv für die Aufnahme zu vergrößern.

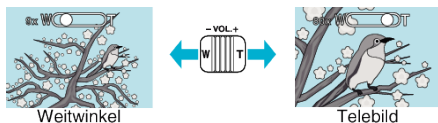

- Sie können zum Zoomen auch die Zoomtaste (T/W) auf dem Touchscreen nutzen.

Zoomtaste (T/W)

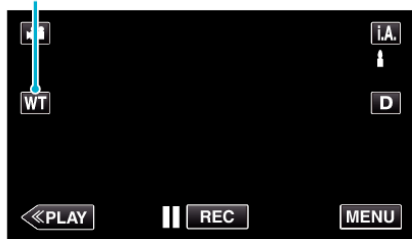

HINWEIS :

- Bei der Benutzung des digitalen Zooms erscheint das Bild körnig, weil es digital vergrößert wird.
- Das Zoomverhältnis kann verändert werden.

„ZOOM“ (s. 213)

Manuelle Aufnahme

Im manuellen Aufnahmemodus können Sie Einstellungen, wie z. B. die Helligkeit, anpassen.

Die manuelle Aufnahme kann sowohl für den Video- als auch den Standbildmodus eingestellt werden.

*Nachstehend ein Bildschirm des Modells mit Wi-Fi-Funktionen.

- 1 Öffnen Sie die Objektivabdeckung.

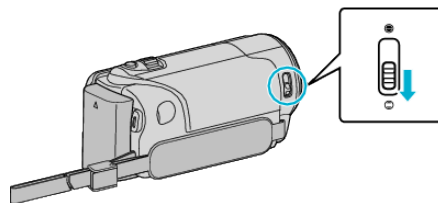

- 2 Klappen Sie den LCD-Monitor auf.

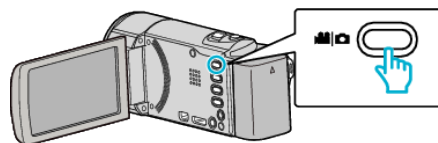

- Stellen Sie entweder den Video- oder den Standbildmodus als Aufnahmemodus ein.
- Zum Umschalten zwischen dem Video- und Standbildmodus berühren Sie Video- oder Standbildmodus auf dem Aufnahmebildschirm, um den Moduswechselbildschirm einzublenden. Berühren Sie Video- oder Standbildmodus, um jeweils in den Video- oder Standbildmodus umzuschalten. (Sie können für dieses Gerät auch die Video-/Standbildmodus-Taste verwenden.)

- 3 Wählen Sie den manuellen Aufnahmemodus.



- Falls der Modus i.A. Intelligent Auto eingestellt ist, berühren Sie i.A. auf dem Aufnahmebildschirm, um den Moduswechselbildschirm einzublenden. Berühren Sie M, um in den Aufnahmemodus Manuell zu schalten.

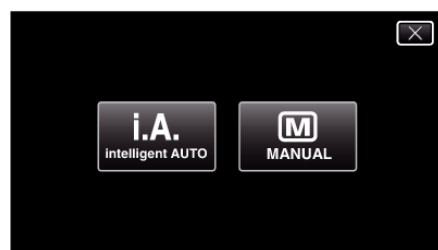

- 4 Berühren Sie „MENU“.

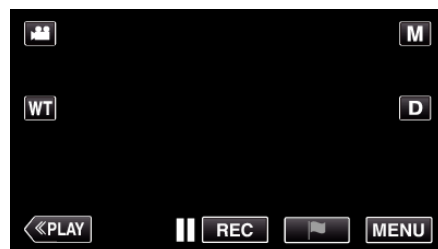

- Das Hauptmenü wird angezeigt.

- 5 Berühren Sie „AUFNAHMEEINSTELLUNG“.

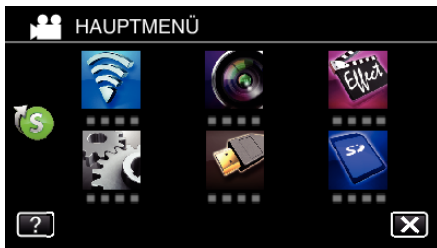

6 Berühren Sie das Element, um es manuell einzustellen.



- Einzelheiten zu den zahlreichen manuellen Einstellungen finden Sie im „Menü Manuelle Aufnahme“.

Menü Manuelle Aufnahme

Die folgenden Menüpunkte können eingestellt werden.

Name	Beschreibung
SZENE WÄHLEN	<ul style="list-style-type: none"> • Den Umgebungsbedingungen entsprechende Aufnahmen können so einfach ausgeführt werden. „Aufnahme entsprechend der Szene (Motiv)“ (☞ s. 33)
FOCUS	<ul style="list-style-type: none"> • Wird das Motiv nicht automatisch scharf gestellt, können Sie den manuellen Fokus nutzen. „Manuelle Fokuseinstellung“ (☞ s. 34)
HELLIGKEIT EINST.	<ul style="list-style-type: none"> • Die Helligkeit im gesamten Bildschirmbereich kann verändert werden. • Nutzen Sie diese Option bei der Aufnahme an dunklen oder hellen Standorten. „Anpassen der Helligkeit“ (☞ s. 35)
GEGENLICHTKOMP.	<ul style="list-style-type: none"> • Korrigiert das Bild, wenn das Motiv aufgrund des Gegenlichts dunkel erscheint. • Nutzen Sie diese Einstellung, wenn Sie bei Gegenlicht aufnehmen. „Einstellen der Gegenlichtkorrektur“ (☞ s. 36)
WEISSABGLEICH	<ul style="list-style-type: none"> • Der Farbton im gesamten Bildschirmbereich kann verändert werden. • Nutzen Sie diese Einstellung, wenn die Farbe auf dem Bildschirm von der tatsächlichen Farbe abweicht. „Einstellen des Weißabgleichs“ (☞ s. 37)
TELE MACRO	<ul style="list-style-type: none"> • Nutzen Sie diese Einstellung, um Nahaufnahmen (Makroaufnahmen) eines Motivs zu erzielen. „Nahaufnahmen“ (☞ s. 38)

Aufnahme entsprechend der Szene (Motiv)

Aufnahmen üblicher Szenen, die häufig aufgezeichnet werden, können mit den optimalen Einstellungen erfolgen.

*Nachstehend ein Bildschirm des Modells mit Wi-Fi-Funktionen.

1 Wählen Sie den manuellen Aufnahmemodus.



- Falls der Modus **i.A.** Intelligent Auto eingestellt ist, berühren Sie **i.A.** auf dem Aufnahmebildschirm, um den Moduswechselbildschirm einzublenden.
Berühren Sie **M**, um in den Aufnahmemodus Manuell zu schalten.

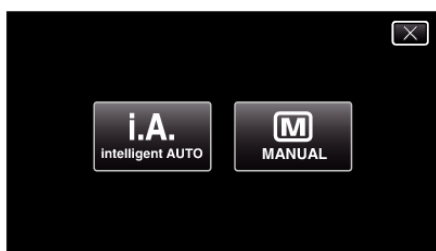

2 Berühren Sie „MENU“.

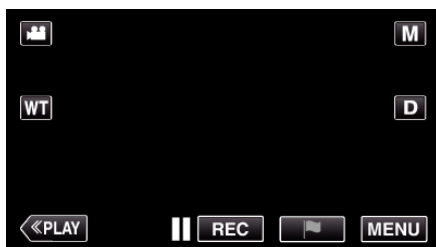

- Das Hauptmenü wird angezeigt.

3 Berühren Sie „AUFNAHMEEINSTELLUNG“.

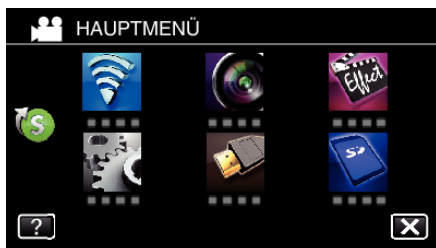

4 Berühren Sie „SZENE WÄHLEN“.









- Berühren Sie < oder >, um zum vorherigen/nächsten Menü zu wechseln.
- Berühren Sie X, um das Menü zu verlassen.
- Berühren Sie ↶, um zum vorherigen Bildschirm zurückzukehren.

5 Berühren Sie die entsprechende Szene.



- Berühren Sie „AUS“, um die Auswahl zu stornieren.
- Berühren Sie X, um das Menü zu verlassen.

* Das Bild dient nur der Veranschaulichung.

Einstellung	Effekt
 NACHT	Verstärkt die Bildaufhellung und erhellt die Szene im Dunkeln automatisch durch eine langsame Verschlussgeschwindigkeit. Benutzen Sie ein Stativ, um das Verwackeln der Kamera zu verhindern. <div style="display: flex; justify-content: space-around; align-items: center;"> <div style="text-align: center;"> OFF  </div> <div style="font-size: 2em;">▶</div> <div style="text-align: center;"> ON  </div> </div>
 SPOTLICHT	Verhindert, dass Personen im Licht zu hell erscheinen. <div style="display: flex; justify-content: space-around; align-items: center;"> <div style="text-align: center;"> OFF  </div> <div style="font-size: 2em;">▶</div> <div style="text-align: center;"> ON  </div> </div>

HINWEIS :

- Alle unter „SZENE WÄHLEN“ ausgewählten Szenen können während „HIGH SPEED-AUFNAHME“ oder „AUTOM. AUFNAHME“ nicht eingestellt werden.

Manuelle Fokuseinstellung

Nutzen Sie diese Einstellung, wenn der Fokus im Modus Intelligent Auto nicht deutlich ist oder wenn Sie manuell fokussieren möchten.

*Nachstehend ein Bildschirm des Modells mit Wi-Fi-Funktionen.

- 1 Wählen Sie den manuellen Aufnahmemodus.



- Falls der Modus **i.A.** Intelligent Auto eingestellt ist, berühren Sie **i.A.** auf dem Aufnahmebildschirm, um den Moduswechselbildschirm einzublenden.
Berühren Sie **M**, um in den Aufnahmemodus Manuell zu schalten.

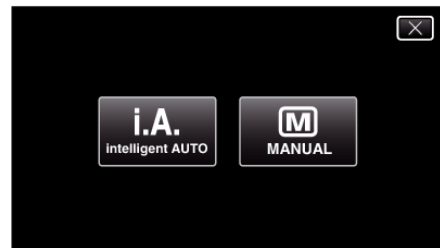

- 2 Berühren Sie „MENU“.



- Das Hauptmenü wird angezeigt.

- 3 Berühren Sie „AUFNAHMEEINSTELLUNG“.



- 4 Berühren Sie „FOCUS“.



- Berühren Sie **X**, um das Menü zu verlassen.
- Berühren Sie **↶**, um zum vorherigen Bildschirm zurückzukehren.

- 5 Berühren Sie „MANUELL“.

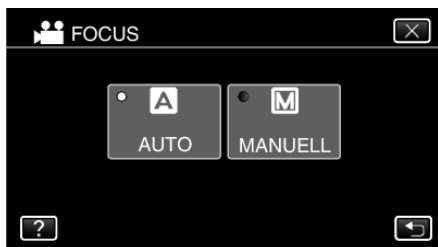

6 Fokus anpassen.



- Berühren Sie ▲, um ein entferntes Motiv zu fokussieren. Wenn ▲ blinkt, kann der Fokus nicht mehr weiter eingestellt werden.
- Berühren Sie ▼, um ein Motiv in der Nähe zu fokussieren. Wenn ▼ blinkt, kann der Fokus nicht mehr näher eingestellt werden.

7 Berühren Sie zum Bestätigen „EINST.“.

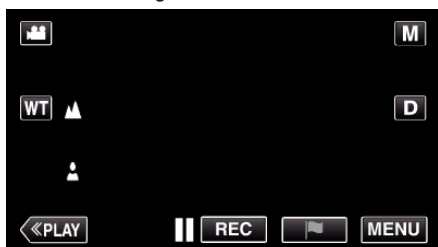

- Nach Bestätigung des Fokus wird der Fokusrahmen ausgeblendet, ▲ und ▼ werden angezeigt.

Anpassen der Helligkeit

Sie können die Helligkeit Ihren Wünschen entsprechend anpassen. *Nachstehend ein Bildschirm des Modells mit Wi-Fi-Funktionen.

1 Wählen Sie den manuellen Aufnahmemodus.

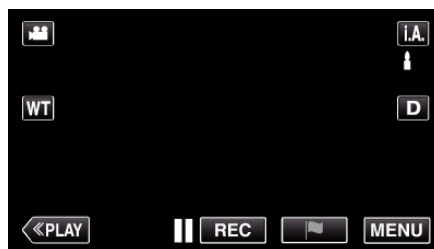

- Falls der Modus **i.A.** Intelligent Auto eingestellt ist, berühren Sie **i.A.** auf dem Aufnahmebildschirm, um den Moduswechselbildschirm einzublenden. Berühren Sie **M**, um in den Aufnahmemodus Manuell zu schalten.

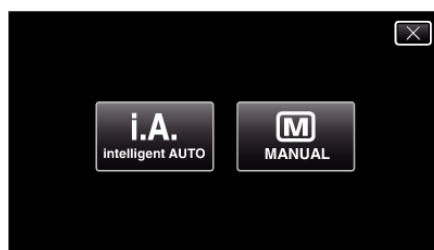

2 Berühren Sie „MENU“.

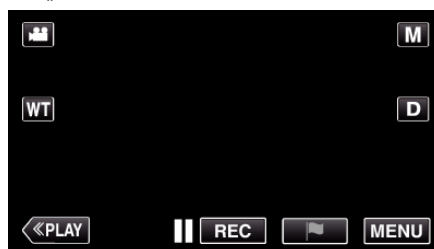

- Das Hauptmenü wird angezeigt.

3 Berühren Sie „AUFNAHMEEINSTELLUNG“.

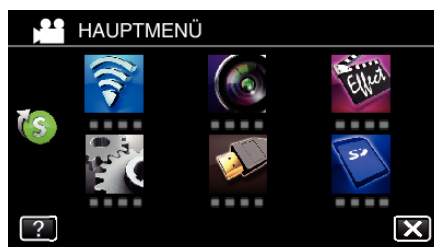

4 Berühren Sie „HELLIGKEIT EINST.“.



- Berühren Sie X, um das Menü zu verlassen.
- Berühren Sie ↶, um zum vorherigen Bildschirm zurückzukehren.

- 5 Berühren Sie „MANUELL“.



- 6 Passen Sie den Helligkeitswert an.



- Korrekturbereich: -2,0 bis +2,0
- Berühren Sie ^, um die Helligkeit zu erhöhen.
- Berühren Sie v, um die Helligkeit zu verringern.

- 7 Berühren Sie zum Bestätigen „EINST.“.



HINWEIS :

- Die Einstellung für die Video- bzw. Standbildaufnahme kann separat erfolgen.

Einstellen der Gegenlichtkorrektur

Sie können das Bild korrigieren, wenn das Motiv aufgrund des Gegenlichts dunkel erscheint.

*Nachstehend ein Bildschirm des Modells mit Wi-Fi-Funktionen.

- 1 Wählen Sie den manuellen Aufnahmemodus.



- Falls der Modus **i.A.** Intelligent Auto eingestellt ist, berühren Sie **i.A.** auf dem Aufnahmebildschirm, um den Moduswechselbildschirm einzublenden. Berühren Sie **M**, um in den Aufnahmemodus Manuell zu schalten.

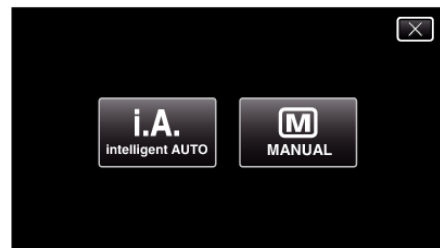

- 2 Berühren Sie „MENU“.



- Das Hauptmenü wird angezeigt.

- 3 Berühren Sie „AUFNAHMEEINSTELLUNG“.

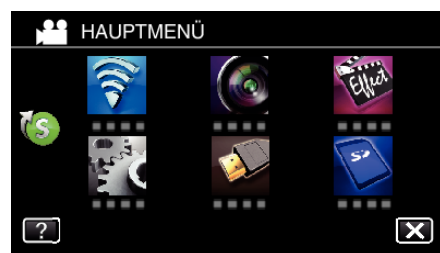

- 4 Berühren Sie „GEGENLICHTKOMP.“.



- Berühren Sie X, um das Menü zu verlassen.
- Berühren Sie ↶, um zum vorherigen Bildschirm zurückzukehren.

5 Berühren Sie „EIN“ oder „VERBESSERT“.



- „VERBESSERT“ wurde für eine effektivere Gegenlichtkorrektur entwickelt. Wählen Sie diese Einstellung, wenn die Gegenlichtkorrektur durch „EIN“ nicht zu Ihrer Zufriedenheit ausgeführt wird.
- Nach dem Einstellen wird das Hintergrundbeleuchtungssymbol  angezeigt.

Einstellung	Details
AUS	Gegenlichtkorrektur ist deaktiviert.
EIN	Gegenlichtkorrektur ist aktiviert.
VERBESSERT	Sollte für einen besseren Gegenlichtkorrektureffekt ausgewählt werden.

Einstellen des Weißabgleichs

Sie können den Farbton entsprechend der jeweiligen Lichtquelle einstellen. *Nachstehend ein Bildschirm des Modells mit Wi-Fi-Funktionen.

1 Wählen Sie den manuellen Aufnahmemodus.



- Falls der Modus **i.A.** Intelligent Auto eingestellt ist, berühren Sie **i.A.** auf dem Aufnahmebildschirm, um den Moduswechselbildschirm einzublenden. Berühren Sie **M**, um in den Aufnahmemodus Manuell zu schalten.

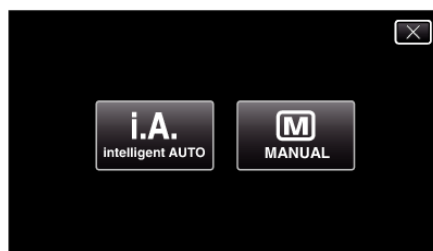

2 Berühren Sie „MENU“.

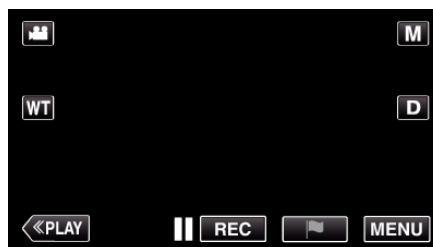

- Das Hauptmenü wird angezeigt.

3 Berühren Sie „AUFNAHMEEINSTELLUNG“.

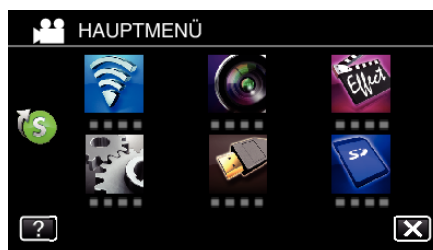

4 Berühren Sie „WEISSABGLEICH“.



- Berühren Sie **X**, um das Menü zu verlassen.
- Berühren Sie , um zum vorherigen Bildschirm zurückzukehren.

5 Berühren Sie die entsprechende Aufnahmeumgebung.



- Wählen Sie den Menüpunkt mithilfe von < oder > aus und berühren Sie anschließend „EINST.“. (Symbol für die Auswahl direkt berühren.)
- Nach Abschluss der Einstellung wird der Weißabgleich auf dem Bildschirm angezeigt.

Einstellung	Details
AUTO	Passt sich automatisch an die natürlichen Farben an.
MAN. WEISSABGLEICH	Nutzen Sie diese Option, wenn das Problem unnatürlicher Farben nicht gelöst wurde.
SONNIG	Nutzen Sie diese Einstellung für Außenaufnahmen an einem sonnigen Tag.
WOLKIG	Nutzen Sie diese Einstellung für Aufnahmen an einem wolkenigen Tag oder im Schatten.
HALOGEN	Nutzen Sie diese Einstellung für Aufnahmen bei Beleuchtung, wie einem Videolicht.
UNTERWASSER: BLAU	Nutzen Sie diese Einstellung für Aufnahmen des Meeres in Tiefwasserbereichen (Wasser erscheint blau). Verwenden Sie dabei gegebenenfalls ein Unterwassergehäuse.
UNTERWASSER: GRÜN	Nutzen Sie diese Einstellung für Aufnahmen des Meeres in Flachwasserbereichen (Wasser erscheint grün). Verwenden Sie dabei gegebenenfalls ein Unterwassergehäuse.

Benutzung von MAN. WEISSABGLEICH

- 1 Halten Sie ein Blatt weißes Papier vor das Objektiv, so dass das weiße Papier den Bildschirm füllt.
- 2 Bewegen Sie den Cursor auf „MAN. WEISSABGLEICH“ und halten Sie „EINST.“ gedrückt. Oder halten Sie das Symbol „MAN. WEISSABGLEICH“ gedrückt.
- 3 Lassen Sie die Taste los, sobald das Menü ausgeblendet wird und aufleuchtet.

HINWEIS :

- Die Einstellung ändert sich nicht, wenn „MAN. WEISSABGLEICH“ zu schnell (unter 1 Sek.) berührt wird.

Nahaufnahmen

Mithilfe der Funktion Tele-Makro können Sie Motive in Nahaufnahme festhalten.

*Nachstehend ein Bildschirm des Modells mit Wi-Fi-Funktionen.



* Das Bild dient nur der Veranschaulichung.

1 Wählen Sie den manuellen Aufnahmemodus.



- Falls der Modus **i.A.** Intelligent Auto eingestellt ist, berühren Sie **i.A.** auf dem Aufnahmebildschirm, um den Moduswechselbildschirm einzublenden. Berühren Sie **M**, um in den Aufnahmemodus Manuell zu schalten.

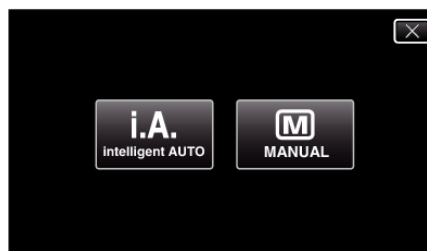

2 Berühren Sie „MENU“.



- Das Hauptmenü wird angezeigt.

3 Berühren Sie „AUFNAHMEEINSTELLUNG“.

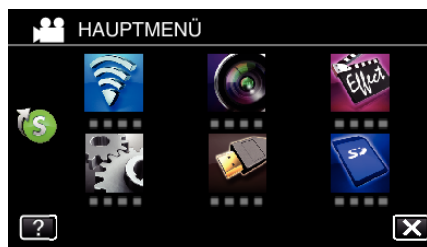

4 Berühren Sie „TELE MACRO“.



- Berühren Sie X, um das Menü zu verlassen.
- Berühren Sie ↶, um zum vorherigen Bildschirm zurückzukehren.

5 Berühren Sie „EIN“.

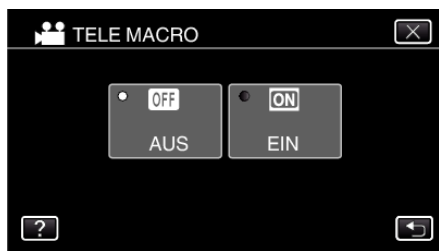

- Nach dem Einstellen wird das Tele-Makro-Symbol  angezeigt.

Einstellung	Details
AUS	Ermöglicht Nahaufnahmen von bis zu 1 m im Telebildbereich (T). Ermöglicht Nahaufnahmen von bis zu 5 cm im Weitwinkelbereich (W).
EIN	Ermöglicht Nahaufnahmen von bis zu 50 cm im Telebildbereich (T). Ermöglicht Nahaufnahmen von bis zu 5 cm im Weitwinkelbereich (W).

VORSICHT :

- Stellen Sie „TELE MACRO“ auf „AUS“, wenn Sie keine Nahaufnahmen machen.
Anderenfalls erscheint das Bild möglicherweise verschwommen.

Aufnahme mit Effekten

Sie können zu den Video-Aufnahmen auch Animationseffekte hinzufügen. Die Animationseffekte erscheinen, wenn ein Lächeln erkannt wird oder wenn der Bildschirm berührt wird.

Effekttyp	Beschreibung des Effekts
ANIMATIONSEFFEKT	Nimmt Videos mit Animationseffekten auf. „Aufnahmen mit Animationseffekten (ANIMATIONSEFFEKT)“ (☞ s. 40)
GESICHTSDEKOEFFEKT	Erkennt Gesichter und ermöglicht das Hinzufügen von Dekorationen, wie etwa Krönchen oder Sonnenbrillen. „Aufnahmen mit Gesichtsdekorationen (GESICHTSDEKOEFFEKT)“ (☞ s. 42)
STEMPEL	Zeichnet Videos mit unterschiedlichen Dekorationsmarken auf. „Aufnahmen mit Dekorationsmarken (STEMPEL)“ (☞ s. 43)
HANDSCHRIFTEFFEKT	Zeichnet Videos mit Ihrer persönlichen Handschrift oder Zeichnung auf. „Aufnahmen mit persönlicher Handschrift (HANDSCHRIFTEFFEKT)“ (☞ s. 44)

Aufnehmen mit Animationseffekten (ANIMATIONSEFFEKT)

Sie können zu den Video-Aufnahmen auch Animationseffekte hinzufügen. Die Animationseffekte erscheinen, wenn ein Lächeln erkannt wird oder wenn der Bildschirm berührt wird.

*Nachstehend ein Bildschirm des Modells mit Wi-Fi-Funktionen.

1 Klappen Sie den LCD-Monitor auf.

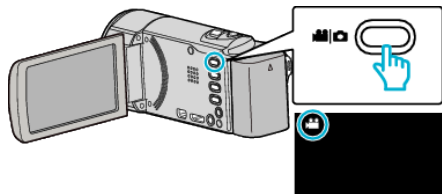

- Prüfen Sie, ob als Aufnahmemodus eingestellt ist.
- Falls der Modus Standbild eingestellt ist, berühren Sie auf dem Aufnahmebildschirm, um den Moduswechselbildschirm einzublenden.
Berühren Sie , um den Aufnahmemodus umzuschalten. (Sie können für dieses Gerät auch die / -Taste verwenden.)

2 Berühren Sie „MENU“.

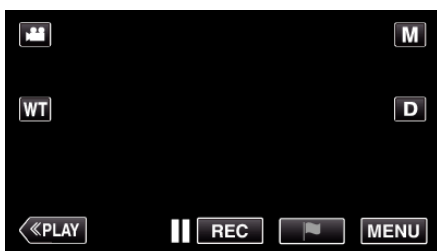

- Das Hauptmenü wird angezeigt.

3 Berühren Sie „SPEZIALAUFNAHME“. (Gehen Sie zu Schritt 4.)
Oder berühren Sie „ANIMATIONSEFFEKT“ im Kurzmenü. (Gehen Sie zu Schritt 5.)

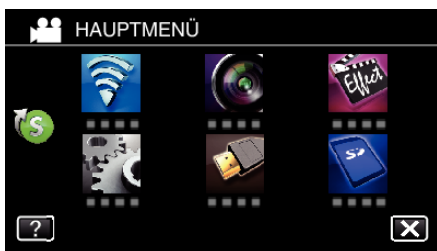

4 Berühren Sie „ANIMATIONSEFFEKT“.













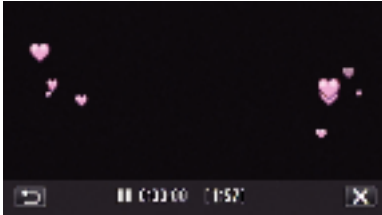

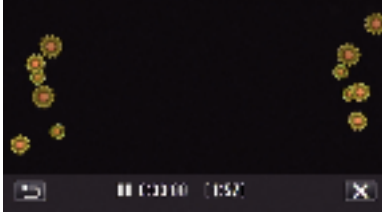
- Berühren Sie , um das Menü zu verlassen.
- Berühren Sie , um zum vorherigen Bildschirm zurückzukehren.

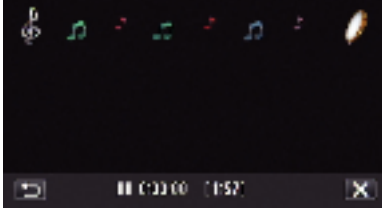
5 Wählen Sie den gewünschten Effekt aus und berühren Sie „EINST.“.

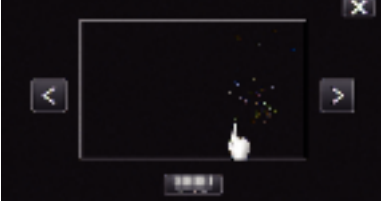

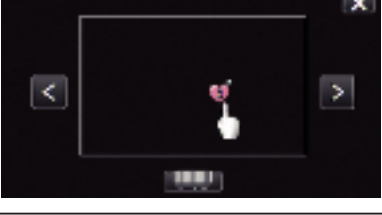
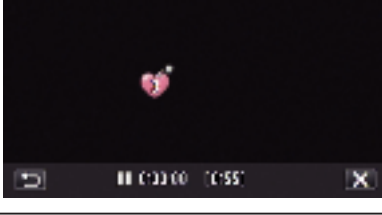
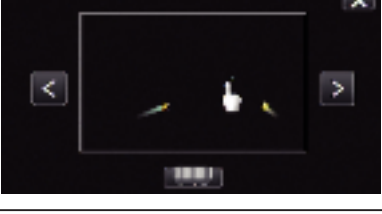
- Berühren Sie oder , um den Effekt zu ändern.
- Zum Starten der Aufnahme die START/STOP-Taste an der Kamera drücken.
Drücken Sie die Taste noch einmal, um die Aufnahme zu stoppen.

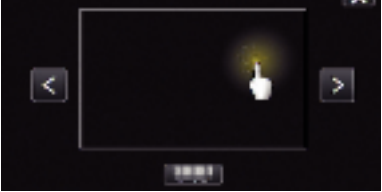
- Um nach dem Berühren von „EINST.“ wieder einen anderen Effekt auszuwählen, berühren Sie .
- Berühren Sie , um „ANIMATIONSEFFEKT“ zu beenden.
(Um nicht aufzunehmen und andere Bedienschritte auszuführen, berühren Sie zunächst , um „ANIMATIONSEFFEKT“ abubrechen.)

Beim Einstellen	Nach dem Einstellen	Hinweis
		<p>Der Animationseffekt erscheint, sobald EINST. berührt wird.</p>
		<p>Der Animationseffekt erscheint, sobald EINST. berührt wird.</p>
		<p>Der Animationseffekt erscheint, sobald EINST. berührt wird.</p>
		<p>Der Animationseffekt erscheint, sobald EINST. berührt wird.</p>
		<p>Der Animationseffekt erscheint, sobald der Bildschirm berührt wird.</p>
		<p>Der Animationseffekt erscheint, sobald der Bildschirm berührt wird.</p>
		<p>Der Animationseffekt erscheint, sobald der Bildschirm berührt wird.</p>
		<p>Der Animationseffekt erscheint, sobald der Bildschirm berührt wird.</p>

Aufnahmen mit Gesichtsdekorationen (GESICHTSDEKOEFFEKT)

Erkennt Gesichter und ermöglicht das Hinzufügen von Dekorationen, wie etwa Krönchen oder Sonnenbrillen.

*Nachstehend ein Bildschirm des Modells mit Wi-Fi-Funktionen.

1 Klappen Sie den LCD-Monitor auf.

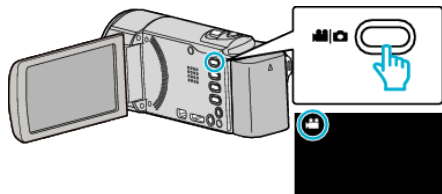

- Prüfen Sie, ob als Aufnahmemodus eingestellt ist.
- Falls der Modus Standbild eingestellt ist, berühren Sie auf dem Aufnahmebildschirm, um den Moduswechselbildschirm einzublenden.
Berühren Sie , um den Aufnahmemodus umzuschalten. (Sie können für dieses Gerät auch die / -Taste verwenden.)

2 Berühren Sie „MENU“.

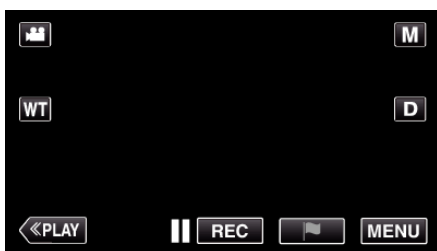

- Das Hauptmenü wird angezeigt.

3 Berühren Sie „SPEZIALAUFNAHME“. (Gehen Sie zu Schritt 4.)
Oder berühren Sie „GESICHTSDEKOEFFEKT“ im Kurzmenü. (Gehen Sie zu Schritt 5.)

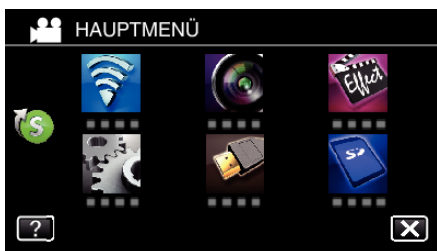

4 Berühren Sie „GESICHTSDEKOEFFEKT“.



- Berühren Sie , um das Menü zu verlassen.
- Berühren Sie , um zum vorherigen Bildschirm zurückzukehren.

5 Wählen Sie den gewünschten Effekt aus und berühren Sie „EINST.“.



- Berühren Sie , um ein Element auszuwählen.
- Zum Starten der Aufnahme die START/STOP-Taste an der Kamera drücken.
Drücken Sie die Taste noch einmal, um die Aufnahme zu stoppen.
- Um nach dem Berühren von „EINST.“ wieder einen anderen Effekt auszuwählen, berühren Sie .
- Berühren Sie , um „GESICHTSDEKOEFFEKT“ zu beenden.
(Um nicht aufzunehmen und andere Bedienschritte auszuführen, berühren Sie zunächst , um „GESICHTSDEKOEFFEKT“ abzubrechen.)

Aufnahmen mit Dekorationsmarken (STEMPEL)

Zeichnet Videos mit unterschiedlichen Dekorationsmarken auf.
 *Nachstehend ein Bildschirm des Modells mit Wi-Fi-Funktionen.

1 Klappen Sie den LCD-Monitor auf.

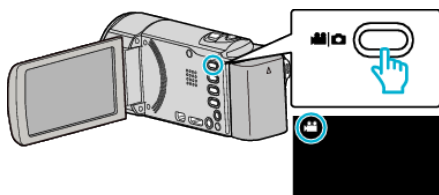

- Prüfen Sie, ob als Aufnahmemodus eingestellt ist.
- Falls der Modus eingestellt ist, berühren Sie auf dem Aufnahmebildschirm, um den Moduswechselbildschirm einzublenden.
 Berühren Sie , um den Aufnahmemodus umzuschalten. (Sie können für dieses Gerät auch die -Taste verwenden.)

2 Berühren Sie „MENU“.

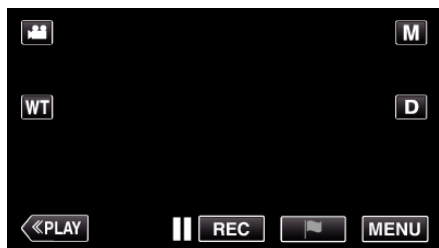

- Das Hauptmenü wird angezeigt.

3 Berühren Sie „SPEZIALAUFNAHME“.

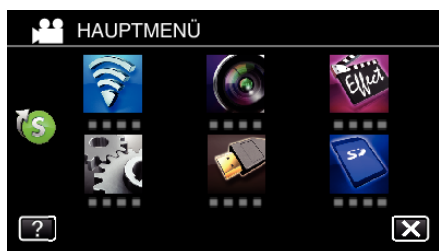

4 Berühren Sie unten rechts im Bildschirm >.



5 Berühren Sie „STEMPEL“.



- Berühren Sie , um das Menü zu verlassen.
- Berühren Sie , um zum vorherigen Bildschirm zurückzukehren.

6 Wählen Sie eine Marke.

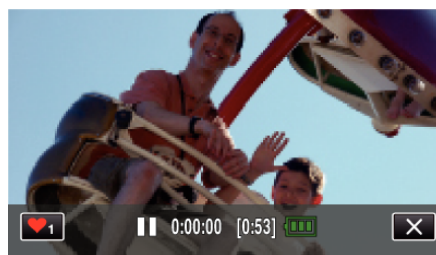

- Berühren Sie , um die Auswahl einer Marke zu starten. Berühren Sie die Marke, die Sie verwenden möchten. Die Zahl gibt die Größe der Marke an.

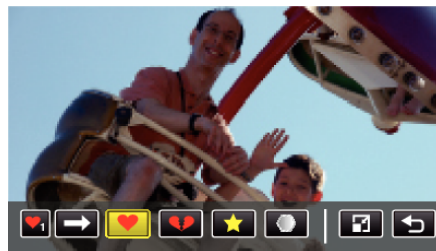

- Berühren Sie , um durch die Liste der Marken zu scrollen.
- Berühren Sie , um die Größe der Marken zu ändern.
- Berühren Sie , um zum vorherigen Bildschirm zurückzukehren.

7 Berühren Sie den Bildschirm, um eine Marke hinzuzufügen.

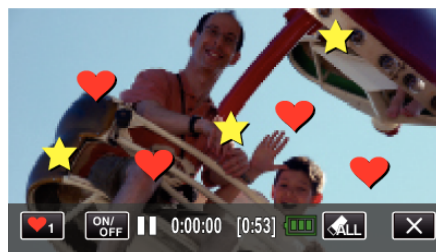

- Berühren Sie und die Taste „JA“, um die Marke zu löschen.
- Berühren Sie „ON/OFF“, um die Marken ein-/auszublenden.
- Zum Starten der Aufnahme die START/STOP-Taste an der Kamera drücken.
 Drücken Sie die Taste noch einmal, um die Aufnahme zu stoppen.
- Berühren Sie , um „STEMPEL“ zu beenden.
 (Um nicht aufzunehmen und andere Bedienschritte auszuführen, berühren Sie zunächst , um „STEMPEL“ abzubrechen.)

HINWEIS : _____

- Es können bis zu 50 Marken gleichzeitig hinzugefügt werden.
- Die hinzugefügten Marken werden beim Verlassen des Markenmodus bzw. beim Ausschalten des Geräts gelöscht.

Aufnahmen mit persönlicher Handschrift (HANDSCHRIFTEFFEKT)

Zeichnet Videos mit Ihrer persönlichen Handschrift oder Zeichnung auf.
 *Nachstehend ein Bildschirm des Modells mit Wi-Fi-Funktionen.

1 Klappen Sie den LCD-Monitor auf.

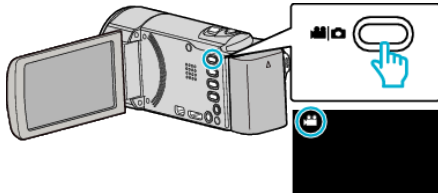

- Prüfen Sie, ob als Aufnahmemodus eingestellt ist.
- Falls der Modus eingestellt ist, berühren Sie auf dem Aufnahmebildschirm, um den Moduswechselbildschirm einzublenden. Berühren Sie , um den Aufnahmemodus umzuschalten. (Sie können für dieses Gerät auch die -Taste verwenden.)

2 Berühren Sie „MENU“.



- Das Hauptmenü wird angezeigt.

3 Berühren Sie „SPEZIALAUFNAHME“.

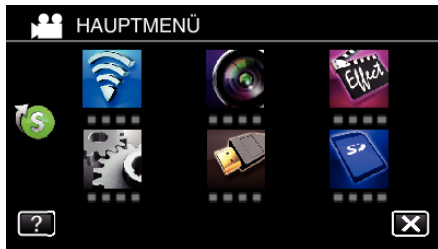

4 Berühren Sie unten rechts im Bildschirm >.



5 Berühren Sie „HANDSCHRIFTEFFEKT“.



- Berühren Sie , um das Menü zu verlassen.
- Berühren Sie , um zum vorherigen Bildschirm zurückzukehren.

6 Wählen Sie eine Linie.

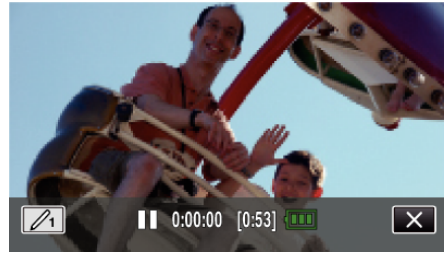

- Berühren Sie , um die Farbe und Stärke der Linie auszuwählen. Die Zahl gibt die Stärke der Linie an.



- Sie können als Farbe Weiß, Grau, Schwarz usw. auswählen.
- Wählen Sie , um einen Teil der Linie zu berühren und zu löschen.
- Berühren Sie , um die Farbe der Linie auszuwählen. Berühren Sie , um durch die Liste der Farben zu scrollen.
- Berühren Sie , um die Stärke der Linie auszuwählen.
- Berühren Sie , um zum vorherigen Bildschirm zurückzukehren.

7 Ziehen Sie mit Ihrem Finger eine Linie.

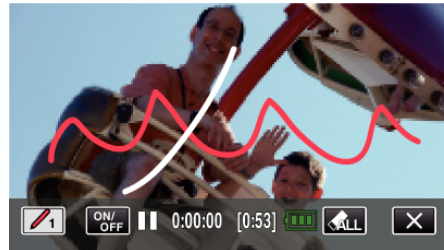

- Berühren Sie und die Taste JA, um alle Linien zu löschen.
- Berühren Sie „ON/OFF“, um die Linien ein-/auszublenden.
- Zum Starten der Aufnahme die START/STOP-Taste an der Kamera drücken. Drücken Sie die Taste noch einmal, um die Aufnahme zu stoppen.
- Berühren Sie , um „HANDSCHRIFTEFFEKT“ zu beenden. (Um nicht aufzunehmen und andere Bedienschritte auszuführen, berühren Sie zunächst , um „HANDSCHRIFTEFFEKT“ abzubrechen.)

HINWEIS : _____

- Wenn die Schriften und Zeichnungen falsch ausgerichtet sind, korrigieren Sie die Touch-Position.
- „Einstellen des Touchscreens“ (☰ s. 17)
- Handgeschriebenes und Zeichnungen werden beim Verlassen des Handschriftmodus bzw. beim Ausschalten des Geräts gelöscht.
- _____

Motive scharf aufnehmen (TOUCH-ERKENNG. AE/AF)

„TOUCH-ERKENNG. AE/AF“ ist eine Funktion, die Fokus und Helligkeit je nach berührter Position anpasst. Durch vorheriges Erfassen eines Gesichts können Sie die Person auch ohne spezifische Auswahl bei der Aufnahme verfolgen. Diese Funktion ist sowohl für Videos als auch für Standbilder verfügbar. *Nachstehend ein Bildschirm des Modells mit Wi-Fi-Funktionen.

1 Klappen Sie den LCD-Monitor auf.

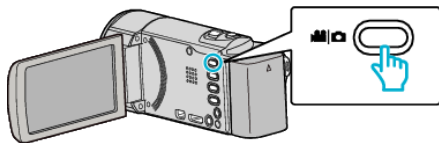

- Stellen Sie entweder den Video- oder den Standbildmodus als Aufnahmemodus ein.
- Zum Umschalten zwischen dem Video- und Standbildmodus berühren Sie Video- oder Standbildmodus auf dem Aufnahmebildschirm, um den Moduswechselbildschirm einzublenden. Berühren Sie Video- oder Standbildmodus, um jeweils in den Video- oder Standbildmodus umzuschalten. (Sie können für dieses Gerät auch die Video-/Standbildmodus-Taste verwenden.)

2 Berühren Sie „MENU“.



- Das Hauptmenü wird angezeigt.

3 Berühren Sie „AUFNAHMEEINSTELLUNG“.



4 Berühren Sie unten rechts im Bildschirm.



5 Berühren Sie „TOUCH-ERKENNG. AE/AF“.



- Berühren Sie X, um das Menü zu verlassen.
- Berühren Sie Zurück, um zum vorherigen Bildschirm zurückzukehren.

6 Berühren Sie die gewünschte Einstellung.



GESICHTSTRACKING



FARBTRACKING



HAUSTIERTRACKING

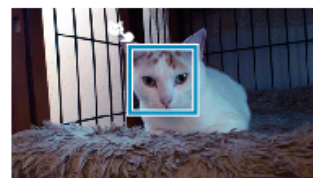

BEREICHSAUSWAHL

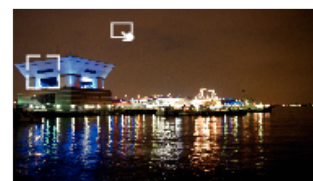

- Fokus und Helligkeit werden je nach berührter Position (Gesicht/Farbe/Bereich) automatisch angepasst. Ein blauer Rahmen erscheint um das ausgewählte Motiv (Gesicht/Farbe), ein weißer Rahmen um den ausgewählten Bereich.
- Zum Wiedereinstellen berühren Sie die gewünschte Position (Gesicht/Farbe/Bereich) erneut.
- Um „GESICHTSTRACKING“, „HAUSTIERTRACKING“ oder „FARBTRACKING“ abzubrechen, berühren Sie den blauen Rahmen.
- Um „BEREICHSAUSWAHL“ abzubrechen, berühren Sie den weißen Rahmen.

Einstellung	Details
AUS	Deaktiviert die Funktion.
GESICHTSTRACKING	☺ wird auf dem Bildschirm angezeigt. Während der Aufnahme wird das berührte Gesicht (Motiv) verfolgt. Dabei werden Fokus und Helligkeit automatisch entsprechend angepasst. Zusätzlich erscheint ein grüner Rahmen um das berührte Gesicht (Motiv) herum. (Sobald das Gesicht einer Person erfasst ist, wird es zum Hauptmotiv und der grüne Rahmen erscheint, auch wenn keine spezifische Auswahl erfolgt.)
HAUSTIERTRACKING	🐾 wird auf dem Bildschirm angezeigt. Während der Aufnahme wird das Gesicht des berührten Haustiers (Motiv) verfolgt. Dabei wird die Helligkeit automatisch entsprechend angepasst. Zusätzlich erscheint ein blauer Rahmen um das berührte Haustier (Motiv) herum.
FARBTRACKING	🌈 wird auf dem Bildschirm angezeigt. Während der Aufnahme wird die berührte Farbe (Motiv) verfolgt. Dabei wird der Fokus automatisch entsprechend angepasst. Zusätzlich erscheint ein blauer Rahmen um die berührte Farbe (Motiv) herum.
BEREICHSAUSWAHL	☐ wird auf dem Bildschirm angezeigt. Während der Aufnahme wird der berührte Bereich (fixierte Position) verfolgt. Dabei werden Fokus und Helligkeit automatisch entsprechend angepasst. Zusätzlich erscheint ein weißer Rahmen um den berührten Bereich herum. BEREICHSAUSWAHL unter TOUCH-ERKENNG. AE/AF ist nur innerhalb des optischen Zoombereichs verfügbar. (nicht verfügbar, wenn digitaler Zoom genutzt wird)

HINWEIS :

- Wurde die Einstellung „TOUCH-ERKENNUNG. AE/AF“ gewählt, wird „FOCUS“ automatisch auf „AUTO“ eingestellt.
- Zum Abbrechen der Einstellung berühren Sie die ausgewählte Position (Gesicht/Farbe/Bereich) erneut. (Für erfasste Gesichter bleibt die Einstellung erhalten.)
- Berühren Sie zum Abbrechen eine nicht ausgewählte Position (Gesicht/Farbe/Bereich).
- Wenn die Kamera ein Motiv aus den Augen verliert, berühren Sie das Motiv erneut.
- Die Einstellungen werden verworfen, wenn ein Zoom-Vorgang ausgeführt wird. (nur „BEREICHSAUSWAHL“)
- Wird nach der Gesichtserfassung „GESICHTSTRACKING“ gewählt, erscheint der blaue Rahmen um das Gesicht mit der höchsten Erkennungspriorität.
- Bei der Aufnahme von erfassten Gesichtern mithilfe von „GESICHTSTRACKING“ werden Fokus und Helligkeit auch ohne spezifische Auswahl automatisch angepasst. Weiterhin können erfasste Gesichter wieder aufgespürt werden, wenn sie verloren gingen. Daher wird empfohlen, die von dieser Kamera oft aufgenommenen Gesichter im Voraus zu erfassen.

„Erfassen von Gesichtsinformationen zur Personenaufentifizierung“ (s. 49)

- Wenn „FARBTRACKING“ gewählt wurde, kann sich das Zielmotiv (Farbe) beim Erkennen ähnlicher Farben ändern. Berühren Sie in einem solchen Fall das Motiv erneut. Das Zielmotiv (Farbe) kann auch dann wieder aufgespürt werden, wenn es innerhalb einer spezifischen Zeit in der Mitte des Bildschirms zu sehen ist.

VORSICHT :

- Es kann vorkommen, dass Motive an den Seiten des LCD-Bildschirms bei Berührung nicht reagieren oder nicht erkannt werden. Bringen Sie das Motiv in diesem Fall in die Mitte und berühren Sie es erneut.
- „GESICHTSTRACKING“ funktioniert gegebenenfalls je nach Aufnahmebedingungen (Entfernung, Winkel, Helligkeit usw.) und Motiv (Gesichtsrichtung usw.) nicht richtig. Die Erkennung von Gesichtern im Gegenlicht ist ebenfalls besonders schwierig.
- „HAUSTIERTRACKING“ funktioniert gegebenenfalls je nach Haustierart, Aufnahmebedingungen (Entfernung, Winkel, Helligkeit usw.) und Motiv (Gesichtsrichtung usw.) nicht richtig. Es ist besonders schwierig, Gesichter von Haustieren zu erkennen, die vollkommen schwarz sind, von langem Haar bedeckt werden oder die sich im Gegenlicht befinden.
- „FARBTRACKING“ funktioniert eventuell in den folgenden Fällen nicht richtig:
 - bei der Aufnahme von Motiven ohne Kontrast
 - bei der Aufnahme von Motiven, die sich schnell bewegen
 - bei Aufnahme an einem dunklen Ort
 - wenn sich die Helligkeit in der Umgebung ändert
- „BEREICHSAUSWAHL“ kann bei Verwendung des digitalen Zooms nicht genutzt werden.
- Wenn „GESICHTSTRACKING“ gewählt wurde, kann es vorkommen, dass das Motiv bei sehr raschen Vertikal- oder Horizontalbewegungen der Kamera verloren geht. Nicht erfasste Gesichter können nicht wieder aufgespürt werden. Berühren Sie das Motiv erneut, um es aufzuspüren. Bei erfassten Gesichtern werden Fokus und Helligkeit auch ohne spezifische Auswahl automatisch angepasst. Weiterhin können erfasste Gesichter wieder aufgespürt werden, wenn sie verloren gingen. Daher wird empfohlen, die von dieser Kamera oft aufgenommenen Gesichter im Voraus zu erfassen.

„Erfassen von Gesichtsinformationen zur Personenaufentifizierung“ (s. 49)

Lächeln automatisch aufnehmen (SMILE AUFNAHME)

„SMILE-AUFNAHME“ nimmt automatisch ein Standbild auf, sobald ein lächelndes Gesicht entdeckt wird.

Diese Funktion ist sowohl für Videos als auch für Standbilder verfügbar. Stellen Sie für „TOUCH-ERKENNUNG. AE/AF“ die Option „GESICHTSTRACKING“ ein, bevor Sie „SMILE-AUFNAHME“ auswählen. „Motive scharf aufnehmen (TOUCH-ERKENNUNG. AE/AF)“ (s. 45)
*Nachstehend ein Bildschirm des Modells mit Wi-Fi-Funktionen.

- 1 Klappen Sie den LCD-Monitor auf.

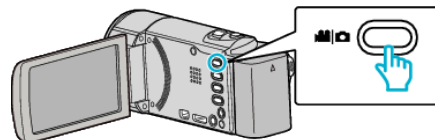

- Stellen Sie entweder den Video- oder den Standbildmodus als Aufnahmemodus ein.
- Zum Umschalten zwischen dem Video- und Standbildmodus berühren Sie Video- oder Standbildmodus auf dem Aufnahmebildschirm, um den Moduswechselbildschirm einzublenden. Berühren Sie Video- oder Standbildmodus, um jeweils in den Video- oder Standbildmodus umzuschalten. (Sie können für dieses Gerät auch die Video-/Standbildmodus-Taste verwenden.)

- 2 Berühren Sie „MENU“.



- Das Hauptmenü wird angezeigt.

- 3 Berühren Sie „AUFNAHMEEINSTELLUNG“. (Gehen Sie zu Schritt 4.) Oder berühren Sie „SMILE-AUFNAHME“ im Kurzmenü. (Gehen Sie zu Schritt 6.)

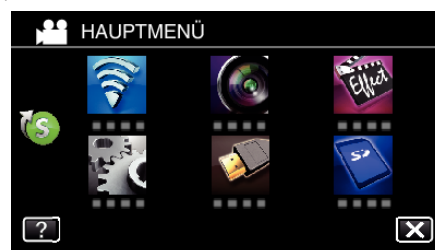

- 4 Berühren Sie unten rechts im Bildschirm >.



- 5 Berühren Sie „SMILE-AUFNAHME“.



- Berühren Sie X, um das Menü zu verlassen.
- Berühren Sie <, um zum vorherigen Bildschirm zurückzukehren.

6 Berühren Sie „EIN“.

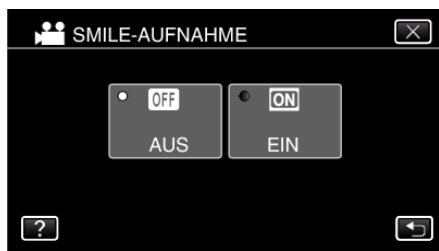

- Berühren Sie X, um das Menü zu verlassen und den vorherigen Bildschirm einzublenden.

7 Richten Sie die Kamera auf die Motivperson.

- Sobald ein lächelndes Gesicht entdeckt wird, erfolgt automatisch eine Standbildaufnahme

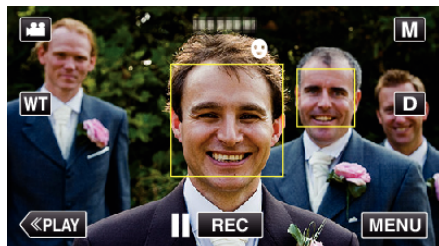

- PHOTO leuchtet auf, wenn ein Standbild gespeichert wurde.
 - Wenn „SMILE%/NAME ANZEIGE“ im Menü vor der Aufnahme auf „EIN“ gestellt wird, können Name und Grad des Lächelns (%) zusammen mit dem Rahmen angezeigt werden.
- „Einstellung SMILE%/NAME DISPLAY“ (☞ s. 51)

HINWEIS :

- Die Kamera kann bis zu 16 Gesichter erkennen. Für bis zu 3 der größten Gesichter auf dem Bildschirm wird der Grad des Lächelns angezeigt.
- Es kann vorkommen, dass diese Funktion je nach Aufnahmebedingungen (Entfernung, Winkel, Helligkeit usw.) und Motiv (Gesichtsrichtung, Grad des Lächelns usw.) nicht richtig funktioniert. Auch die Erkennung eines Lächelns im Gegenlicht ist schwierig.
- Nachdem ein Lächeln entdeckt und aufgenommen wurde, dauert es einige Zeit, bevor die nächste Aufnahme gemacht werden kann.
- „SMILE-AUFNAHME“ kann in den folgenden Fällen nicht angewendet werden:
 - wenn das Menü angezeigt wird
 - wenn die verbleibende Aufnahmezeit oder die verbleibende Akkuleistung angezeigt wird
 - wenn unter „SPEZIALAUFNAHME“ eine beliebige Funktion eingestellt ist

VORSICHT :

- Wenn für „TOUCH-ERKENNG. AE/AF“ nicht „GESICHTSTRACKING“ eingestellt wurde, funktioniert „SMILE-AUFNAHME“ nicht.
- Sind Sie mit dem Ergebnis nicht zufrieden, wählen Sie für „SMILE-AUFNAHME“ die Option „AUS“.

Automatisches Aufnehmen von Haustieren (HAUSTIERAUFNAHME)

„HAUSTIERAUFNAHME“ macht automatisch ein Standbild, sobald das Gesicht eines Haustiers erkannt wird, wie etwa eines Hundes oder einer Katze.

Diese Funktion ist sowohl für Videos als auch für Standbilder verfügbar. *Nachstehend ein Bildschirm des Modells mit Wi-Fi-Funktionen.

1 Klappen Sie den LCD-Monitor auf.

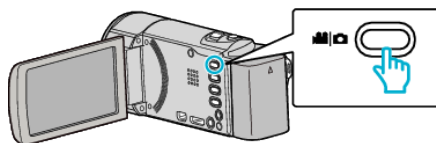

- Stellen Sie entweder den Video- oder den Standbildmodus als Aufnahmemodus ein.
- Zum Umschalten zwischen dem Video- und Standbildmodus berühren Sie Video- oder Standbildmodus auf dem Aufnahmebildschirm, um den Moduswechselbildschirm einzublenden. Berühren Sie Video- oder Standbildmodus, um jeweils in den Video- oder Standbildmodus umzuschalten. (Sie können für dieses Gerät auch die Video-/Standbildmodus-Taste verwenden.)

2 Berühren Sie „MENU“.

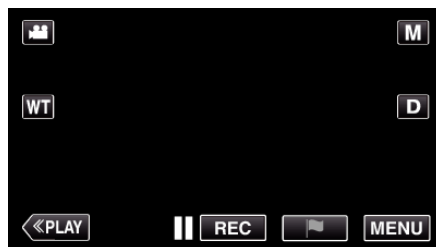

- Das Hauptmenü wird angezeigt.

3 Berühren Sie „AUFNAHMEEINSTELLUNG“.

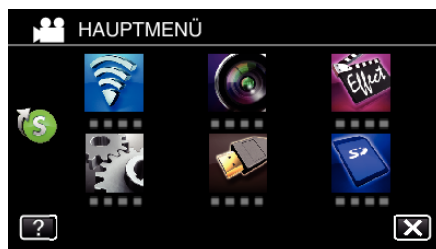

4 Berühren Sie unten rechts im Bildschirm >.



5 Berühren Sie „HAUSTIERAUFNAHME“.



- Berühren Sie X, um das Menü zu verlassen.
- Berühren Sie ↶, um zum vorherigen Bildschirm zurückzukehren.

6 Berühren Sie „EIN“.



- Berühren Sie X, um das Menü zu verlassen und den vorherigen Bildschirm einzublenden.

7 Richten Sie die Kamera auf das Haustier.

- Sobald Gesichter von Haustieren entdeckt werden, erfolgt automatisch eine Standbildaufnahme.

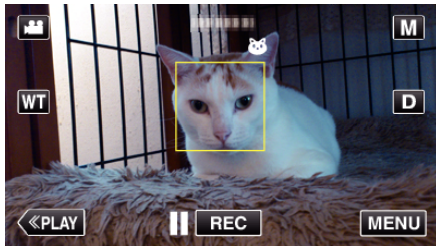

- PHOTO leuchtet auf, wenn ein Standbild gespeichert wurde.

HINWEIS :

- Die Kamera kann bis zu sechs Gesichter von Haustieren erkennen.
- „HAUSTIERAUFNAHME“ funktioniert gegebenenfalls je nach Haustierart, Aufnahmebedingungen (Entfernung, Winkel, Helligkeit usw.) und Motiv (Gesichtsrichtung usw.) nicht richtig. Es ist besonders schwierig, Gesichter von Haustieren zu erkennen, die vollkommen schwarz sind, von langem Haar bedeckt werden oder die sich im Gegenlicht befinden.
- Fälschlicherweise können manchmal auch andere Motive als Ihr Haustier erkannt werden. Verwenden Sie „HAUSTIERAUFNAHME“ nur für Haustiere wie Hunde oder Katzen.
- Nachdem ein Haustier entdeckt und aufgenommen wurde, dauert es einige Zeit, bevor die nächste Aufnahme gemacht werden kann.
- „HAUSTIERAUFNAHME“ kann in den folgenden Fällen nicht angewendet werden:
 - wenn das Menü angezeigt wird
 - wenn die verbleibende Aufnahmezeit oder die verbleibende Akkuleistung angezeigt wird
 - wenn unter „SPEZIALAUFNAHME“ eine beliebige Funktion eingestellt ist

„Aufnahme mit Effekten“ (☞ s. 39)

VORSICHT :

- Wurde die Einstellung „HAUSTIERAUFNAHME“ auf „EIN“ gestellt, wird „TOUCH-ERKENNG. AE/AF“ automatisch auf „HAUSTIERTRACKING“ eingestellt. Selbst wenn „HAUSTIERAUFNAHME“ auf „EIN“ eingestellt ist, wird „HAUSTIERAUFNAHME“ automatisch auf „AUS“ gestellt, wenn „TOUCH-ERKENNG. AE/AF“ nicht auf „HAUSTIERTRACKING“ eingestellt ist.
- Sind Sie mit dem Ergebnis nicht zufrieden, wählen Sie für „HAUSTIERAUFNAHME“ die Option „AUS“.

Erfassen von Gesichtsinformationen zur Personenauthentifizierung

Durch Erfassung eines Gesichts im Voraus können durch die Gesichtsverfolgung Fokus und Helligkeit automatisch angepasst werden. Es können bis zu 6 Gesichter zusammen mit Namen und jeweiliger Erkennungspriorität erfasst werden. Wir empfehlen, die Gesichter, die häufiger mit dieser Kamera aufgenommen werden sollen, vorab zu registrieren.
*Nachstehend ein Bildschirm des Modells mit Wi-Fi-Funktionen.

1 Klappen Sie den LCD-Monitor auf.

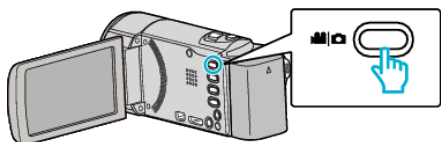

- Stellen Sie entweder den Video- oder den Standbildmodus als Aufnahmemodus ein.
- Zum Umschalten zwischen dem Video- und Standbildmodus berühren Sie Video- oder Standbildmodus auf dem Aufnahmebildschirm, um den Moduswechselbildschirm einzublenden. Berühren Sie Video- oder Standbildmodus, um jeweils in den Video- oder Standbildmodus umzuschalten. (Sie können für dieses Gerät auch die Video-/Standbild-Taste verwenden.)

2 Berühren Sie „MENU“.

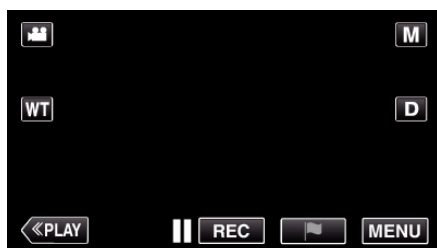

- Das Hauptmenü wird angezeigt.

3 Berühren Sie „SETUP“.

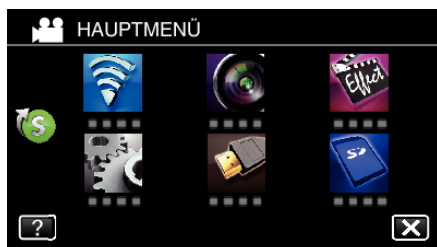

4 Berühren Sie „GESICHTSREGISTR.“.



- Berühren Sie X, um das Menü zu verlassen.
- Berühren Sie ↶, um zum vorherigen Bildschirm zurückzukehren.

5 Berühren Sie „NEUES GESICHT REG.“.



6 Richten Sie die Kamera auf die Motivperson.



- Die Erfassung der Informationen erfolgt vor der Aufnahme der Gesichtserfassung. Während der Informationserfassung blinkt der Rahmen.
- Passen Sie das Gesicht in den Rahmen ein, während dieser blinkt. Nachdem die Informationserfassung abgeschlossen ist, hört der Rahmen auf zu blinken.
- Zum Abbrechen der Erfassung berühren Sie „ABBRECHEN“. Berühren Sie, wenn „GESICHTSERKENNUNG ABBRECHEN?“ angezeigt wird, „JA“, um in den normalen Aufnahmemodus zurückzukehren.

7 Berühren Sie „AUFN.“ und nehmen Sie das Gesicht von vorne auf.



- Ein Gesicht wird erfasst und kann dann auf dem Indexbildschirm der Gesichtserfassung verwendet werden.
- Außer durch Berühren von „AUFN.“ kann die Aufnahme auch durch vollständiges Drücken der Taste SNAPSHOT gestartet werden.
- Das Ende der Aufnahme wird durch einen Ton angezeigt.
- Zum Abbrechen der Erfassung berühren Sie „ABBRECHEN“. Berühren Sie, wenn „GESICHTSERKENNUNG ABBRECHEN?“ angezeigt wird, „JA“, um in den normalen Aufnahmemodus zurückzukehren.

8 Berühren Sie zum Fortsetzen der Aufnahme „JA“.

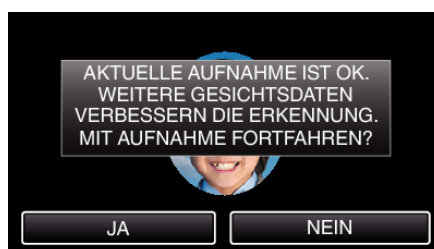

- Berühren Sie „JA“ zum Erfassen von Gesichtsinformationen in die vier Richtungen aufwärts, abwärts, links und rechts. Um die Genauigkeit der Gesichtserkennung zu erhöhen, wird empfohlen, mit der Aufnahme fortzufahren.
- Berühren Sie „NEIN“, um die Aufnahme zur Gesichtserfassung abzuschließen. Gehen Sie zu Schritt 11.

9 Schwenken Sie das Gesicht zum Erfassen der Gesichtsinformationen langsam in vier Richtungen.



- Schwenken Sie das in die Kamera blickende Gesicht langsam. Das Ende der Aufnahme für die jeweilige Richtung wird durch einen Ton angezeigt. (insgesamt 4 mal)

Wiederholen Sie den Schritt so oft, bis die Aufnahme (Erfassung) für alle Richtungen abgeschlossen wurde.

- Je nach Aufnahmeumgebung lässt sich die Erfassung möglicherweise nicht für alle vier Richtungen vornehmen. Berühren Sie in diesem Fall „ABBRECHEN“, um die Aufnahme zu löschen. Berühren Sie dann „NEIN“ und gehen Sie zu Schritt 11.
- Wenn das Gesicht während der Aufnahme nicht gut zu erkennen ist, wiederholen Sie die Erfassung.

10 Blicken Sie lächelnd in die Kamera.



- Aufnahme startet automatisch. Bei Verwendung der %-Anzeige als Bezug sollten Sie so lächeln, dass der Wert so hoch wie möglich ist.
- Das Ende der Aufnahme wird durch einen Ton angezeigt.
- Um die Aufnahme eines lächelnden Gesichts abubrechen und einen Namen einzugeben, berühren Sie zunächst „ABBRECHEN“, dann „NEIN“ und gehen Sie dann zu Schritt 11.

11 Berühren Sie „OK“.

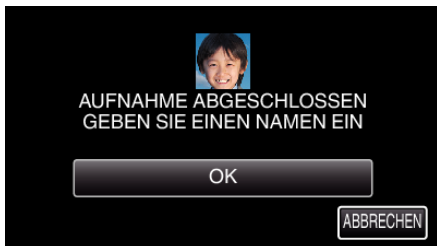

- Durch Berühren von „OK“ wird das aufgenommene Gesicht erfasst und der Bildschirm für die Eingabe eines Namens angezeigt.
- Zum Abbrechen der Erfassung berühren Sie „ABBRECHEN“. Berühren Sie, wenn „GESICHTSERKENNUNG ABBRECHEN?“ angezeigt wird, „JA“, um in den normalen Aufnahmemodus zurückzukehren.

12 Berühren Sie zur Eingabe eines Namens die Bildschirmtastatur und berühren Sie dann „REGIS.“.

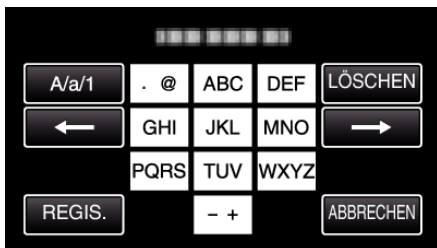

- Berühren Sie zum Löschen eines Zeichens „LÖSCHEN“.
- Zum Beenden berühren Sie „ABBRECHEN“.
- Berühren Sie „A/a/1“, um die Eingabe von Groß- und Kleinbuchstaben und Zahlen auszuwählen.
- Berühren Sie ← oder →, um den Cursor um eine Stelle nach links oder rechts zu bewegen.
- Es können bis zu 8 Zeichen eingegeben werden.
- So geben Sie Zeichen ein
Beispiel: Zur Eingabe von „KEN“
Berühren Sie zweimal „JKL“ → Berühren Sie zweimal „DEF“ → Berühren Sie zweimal „MNO“.

13 Berühren Sie die gewünschte Erkennungspriorität und dann „REGIS.“.



- Bei der Erfassung wird die letzte Zahl der Erkennungspriorität zugeordnet. Bei der Gesichtserkennung wird das Motiv mit der höchsten Priorität (der niedrigsten Zahl) erkannt.
- Die Erkennungspriorität eines Motivs lässt sich durch Berühren der Nummer ändern.
Beispiel: Um die Erkennungspriorität von Platz 3 in Platz 1 zu ändern, berühren Sie die Zahl 1. Die Erkennungspriorität des erfassten Motivs ändert sich in 1, während die Prioritäten der ehemaligen Nummer 1 und die nachgeordneten jeweils um einen Platz sinken. (In diesem Beispiel nimmt die ursprüngliche Nummer 1 nun Platz 2 und die ursprüngliche Nummer 2 nun Platz 3 ein.)
- Bei Berühren von „REGIS.“ wird angezeigt, dass die Erfassung abgeschlossen ist.

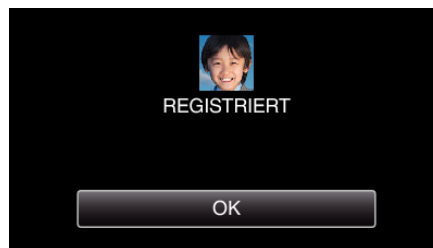

- Berühren Sie „OK“, um die Erfassung abzuschließen.
- Erfasste Gesichtsinformationen können in „BEARBEITEN“ bearbeitet werden.

„Bearbeiten der erfassten Gesichtsinformationen“ (☰ s. 52)

HINWEIS :

- In den folgenden Fällen kann es vorkommen, dass Gesichter nicht einwandfrei erfasst werden:
 - wenn das Gesicht im Vergleich zum Rahmen entweder zu klein oder zu groß abgebildet wird
 - wenn es zu dunkel oder zu hell ist
 - wenn das Gesicht horizontal oder schräg abgebildet wird
 - wenn das Gesicht zum Teil verdeckt ist
 - wenn sich mehrere Gesichter im Rahmen befinden
- Passen Sie, um die Genauigkeit der Gesichtserkennung zu erhöhen, nur ein Gesicht in den Rahmen ein und führen Sie die Erfassung in heller Umgebung durch.
- Einige Gesichter werden gegebenenfalls nicht richtig erkannt. Dies ist von Aufnahmebedingungen und -umgebung abhängig. Erfassen Sie das Gesicht in einem solchen Fall erneut.
- Einige Gesichter werden bei der Aufnahme gegebenenfalls nicht richtig erkannt, wenn der Gesichtserkennungsgrad niedrig ist. Erfassen Sie das Gesicht in einem solchen Fall erneut.
- Es kann vorkommen, dass Gesichtsverfolgung und Namensanzeige je nach erfassten Gesichtern, Aufnahmebedingungen (Entfernung, Winkel, Helligkeit usw.) und Ausdrücken nicht richtig funktionieren.
- Es kann vorkommen, dass Gesichtsverfolgung und Namensanzeige bei Menschen mit ähnlichen Gesichtszügen wie Geschwister, Eltern, Kinder usw. nicht richtig funktionieren.

Einstellung SMILE%/NAME DISPLAY

„SMILE%/NAME ANZEIGE“ bietet die Möglichkeit, die Elemente zu wählen, die bei der Erkennung von Gesichtern angezeigt werden sollen. Dieses Element wird nur angezeigt, wenn für „TOUCH-ERKENNG. AE/AF“ die Option „GESICHTSTRACKING“ gewählt wurde.
 „Motive scharf aufnehmen (TOUCH-ERKENNG. AE/AF)“ (s. s. 45)
 *Nachstehend ein Bildschirm des Modells mit Wi-Fi-Funktionen.

1 Klappen Sie den LCD-Monitor auf.

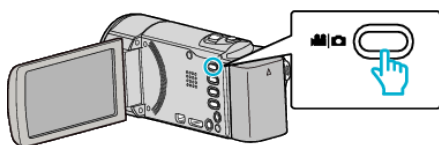

- Stellen Sie entweder den Video- oder den Standbildmodus als Aufnahmemodus ein.
- Zum Umschalten zwischen dem Video- und Standbildmodus berühren Sie Video- oder Standbildmodus auf dem Aufnahmebildschirm, um den Moduswechselbildschirm einzublenden. Berühren Sie Video- oder Standbildmodus, um jeweils in den Video- oder Standbildmodus umzuschalten. (Sie können für dieses Gerät auch die Video-/Standbildmodus-Taste verwenden.)

2 Berühren Sie „MENU“.



3 Berühren Sie „AUFNAHMEEINSTELLUNG“. (Gehen Sie zu Schritt 4.) Oder berühren Sie „SMILE%/NAME ANZEIGE“ im Kurzmenü. (Gehen Sie zu Schritt 5.)

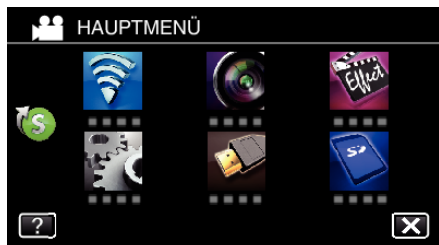

4 Berühren Sie unten rechts im Bildschirm >.



5 Berühren Sie „SMILE%/NAME ANZEIGE“.



6 Berühren Sie die gewünschte Einstellung.



Einstellung	Details
AUS	Zeigt bei Erkennung von Gesichtern nur die Rahmen an.
EIN	Zeigt bei Erkennung von Gesichtern Rahmen, Namen und jeweiligen Grad des Lächelns (%) an.

- Rahmen: Erscheint um ein erkanntes Gesicht herum.
- Name: Wird für erfasste Gesichter angezeigt.
- Grad des Lächelns: Wird bei der Entdeckung eines lächelnden Gesichts in Prozent (0 % - 100 %) angezeigt.



HINWEIS :

- Die Kamera kann bis zu 16 Gesichter erkennen. Für bis zu 3 der größten Gesichter auf dem Bildschirm wird der Grad des Lächelns angezeigt.
- Einige Gesichter werden gegebenenfalls nicht erkannt. Dies ist von der Aufnahmeumgebung abhängig.
- Vor der Aufnahme können Sie Authentifizierungsinformationen von Personen wie Gesicht, Name und Erkennungspriorität der jeweiligen Person erfassen.
- Je nach Erkennungspriorität werden bis zu 3 erfasste Namen angezeigt. „Erfassen von Gesichtsinformationen zur Personenauthentifizierung“ (s. s. 49)
- Für „SMILE%/NAME ANZEIGE“ wird die Option „EIN“ eingestellt, wenn der Demo-Modus aktiviert ist. „DEMO MODUS“ (s. s. 224)

Bearbeiten der erfassten Gesichtsinformationen

Name, Erkennungspriorität und erfasste Gesichtsinformationen können geändert werden.

*Nachstehend ein Bildschirm des Modells mit Wi-Fi-Funktionen.

1 Berühren Sie „MENU“.



- Das Hauptmenü wird angezeigt.

2 Berühren Sie „SETUP“.

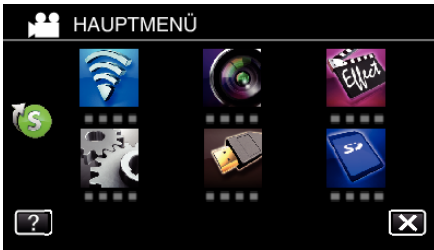

3 Berühren Sie „GESICHTSREGISTR.“.



- Berühren Sie X, um das Menü zu verlassen.
- Berühren Sie ↶, um zum vorherigen Bildschirm zurückzukehren.

4 Berühren Sie „BEARBEITEN“.



5 Berühren Sie die zu bearbeitende Person.

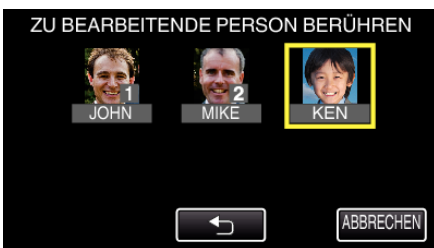

6 Berühren Sie das zu bearbeitende Element.



- Wenn Sie „ERNEUT AUFNEHMEN“ auswählen, fahren Sie bitte mit Schritt 6 in „Erfassen von Gesichtsinformationen zur Personenauffertifizierung“ (s. 49) fort.
 - Wenn Sie „NAMEN ÄNDERN“ auswählen, fahren Sie bitte mit Schritt 12 in „Erfassen von Gesichtsinformationen zur Personenauffertifizierung“ (s. 50) fort.
 - Wenn Sie „PRIORITÄTSREIHENFOLGE ÄNDERN“ auswählen, fahren Sie bitte mit Schritt 13 in „Erfassen von Gesichtsinformationen zur Personenauffertifizierung“ (s. 50) fort.
- „Erfassen von Gesichtsinformationen zur Personenauffertifizierung“ (s. 49)

Annulieren (Löschen) der erfassten Gesichtsinformationen

Die erfassten Gesichtsinformationen können annulliert (gelöscht) werden.
*Nachstehend ein Bildschirm des Modells mit Wi-Fi-Funktionen.

1 Berühren Sie „MENU“.



- Das Hauptmenü wird angezeigt.

2 Berühren Sie „SETUP“.



3 Berühren Sie „GESICHTSREGISTR.“.



- Berühren Sie X, um das Menü zu verlassen.
- Berühren Sie ↶, um zum vorherigen Bildschirm zurückzukehren.

4 Berühren Sie „ENTF.“.



5 Berühren Sie die Person, deren Erfassung annulliert werden soll.

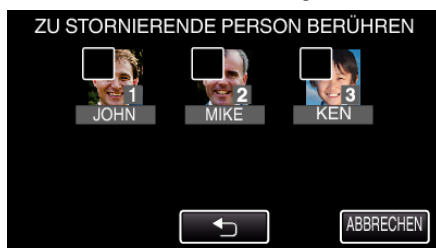

- wird auf der ausgewählten Person angezeigt.
- Um von einer Person zu entfernen, berühren Sie die Person erneut.

6 Berühren Sie „EINST.“.

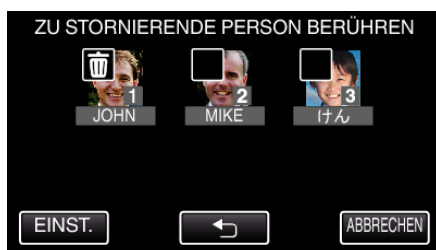

7 Berühren Sie „JA“.

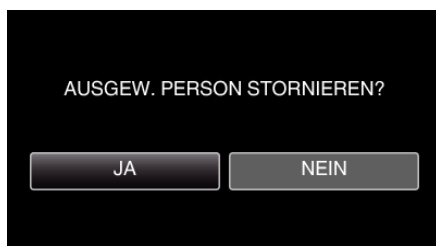

- Berühren Sie „JA“, um die Gesichtsinformationen der ausgewählten Person zu löschen.
- Berühren Sie „NEIN“, um zum vorherigen Bildschirm zurückzukehren.
- Berühren Sie „OK“, wenn der Abschluss des Löschvorgangs angezeigt wird.

Bildstabilisator

Durch das Einstellen des Bildstabilisators kann das Verwackeln der Kamera bei der Videoaufnahme effektiv reduziert werden.

1 Klappen Sie den LCD-Monitor auf.

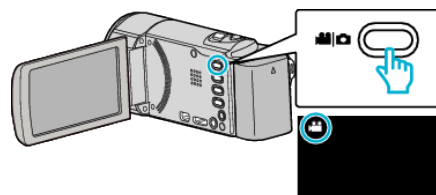

2 Drücken Sie die Taste , um die Einstellung zu ändern.

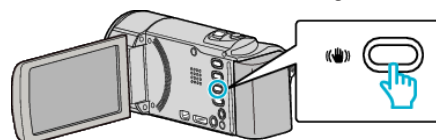

- Die Einstellung des Bildstabilisators wechselt mit jedem Tastendruck.

Einstellung	Details
AUS	Deaktiviert den Bildstabilisator.
EIN	Reduziert das Verwackeln der Kamera unter normalen Aufnahmebedingungen.
EIN (AIS) nur Video-Modus)	Verringert das Verwackeln der Kamera wirksamer, wenn helle Szenen im Weitwinkelbereich aufgenommen werden. Nur im Weitwinkelbereich (Ca. 5x).

HINWEIS :

- Es wird empfohlen, für den Bildstabilisator die Einstellung „AUS“ zu wählen, wenn Sie mithilfe eines Stativs Motive aufnehmen, die sich nicht stark bewegen.
- Eine vollständige Stabilisierung ist gegebenenfalls nicht möglich, wenn die Kamera zu sehr wackelt.
- Wenn „EIN (AIS)“ eingestellt ist, wird der Betrachtungswinkel schmaler.
- Die Bildstabilisierung beginnt erst, wenn die Taste SNAPSHOT während der Standbildaufnahme halb durchgedrückt wird.

Markieren des Videos während der Aufnahme

Sie können während der Videoaufnahme eine bestimmte Szene markieren. Wurde eine Markierung gesetzt, wird die markierte Position gespeichert, um die Position leichter wiederzufinden und eine Vorschauwiedergabe zu starten.

- Die Markierungsfunktion kann nur für Videos im AVCHD-Format genutzt werden. (Videos im iFrame-Format werden nicht unterstützt.) (GZ-EX315/GZ-EX310)

1 Klappen Sie den LCD-Monitor auf.

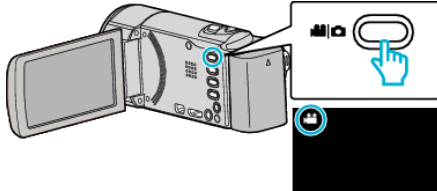

2 Beginnen Sie mit der Videoaufnahme.

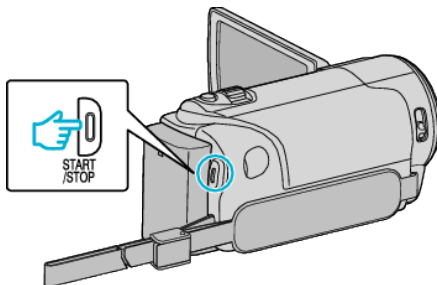

- Drücken Sie die START/STOP-Taste noch einmal, um die Aufnahme zu stoppen.

3 Berühren Sie das Markierungssymbol  an der Szene, die Sie markieren möchten.

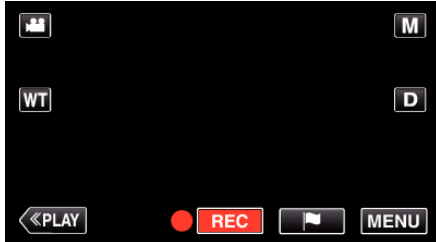

- Wenn eine Szene markiert wurde, kann die nächste Szene erst nach 5 Sekunden markiert werden.

4 Beenden Sie die Videoaufnahme.

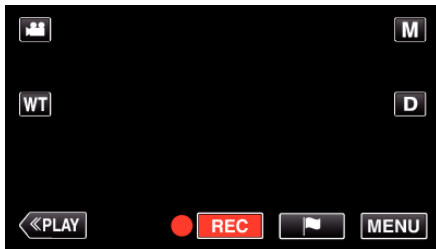

- Berühren Sie , um die Videoaufnahme zu beenden.

HINWEIS :

- Nachstehend wird erläutert, wie Sie die markierten Szenen wiedergeben können.

„WIEDERG. MARKG.“ (s. 68)

- Nach Installation einer Spezialanwendung auf Ihrem Smartphone können Sie das Smartphone zum Markieren nutzen. (GZ-EX315/GZ-EX310)

„Verwenden der Markierungen“ (s. 160)

Zeitlupe-(Hochgeschwindigkeits-) Aufnahme

Sie können Videos in Zeitlupe aufnehmen, um Bewegungen Nachdruck zu verleihen, und kontinuierlich in Zeitlupe wiedergeben, indem Sie die Aufnahmegeschwindigkeit erhöhen.

Diese Funktion eignet sich auch sehr gut, um Bewegungen zu überprüfen, z. B. beim Golfspielen. (nur für Videodateien im AVCHD-Format)





Aufnahmegeschwindigkeit	250 Bilder pro Sekunde
Bildgröße	720×576
Maximale Aufnahmezeit	144 Min.
Maximale Wiedergabezeit	12 Std.
Bildgröße bei Anschluss an Monitor	1920×1080

- Die Wiedergabezeit entspricht dem 5-fachen der tatsächlichen Aufnahmezeit. (Beispiel: Wurde 1 Minute aufgenommen, beträgt die Wiedergabezeit 5 Minuten.)

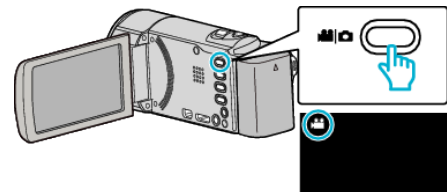
*Nachstehend ein Bildschirm des Modells mit Wi-Fi-Funktionen.

1 Klappen Sie den LCD-Monitor auf.



- Prüfen Sie, ob als Aufnahmemodus  eingestellt ist.
- Falls der Modus  Standbild eingestellt ist, berühren Sie  auf dem Aufnahmebildschirm, um den Moduswechselbildschirm einzublenden. Berühren Sie , um in den Videomodus umzuschalten. (Sie können für dieses Gerät auch die -Taste verwenden.)

2 Berühren Sie „MENU“.



- Das Hauptmenü wird angezeigt.

3 Berühren Sie „SPEZIALAUFNAHME“.



4 Berühren Sie „HIGH SPEED-AUFNAHME“.



5 Berühren Sie „EIN“.

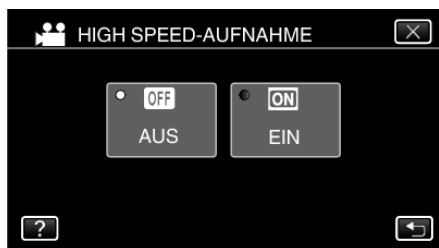

- Wenn Sie „EIN“ auswählen, werden 250 Bilder in 1 Sekunde aufgenommen.
- Berühren Sie „AUS“, um die Hochgeschwindigkeitsaufnahme zu stoppen.

6 Starten Sie die Aufnahme.

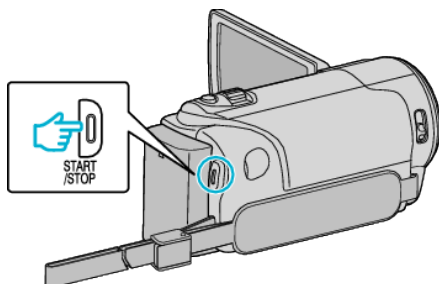

- Drücken Sie die START/STOP-Taste noch einmal, um die Aufnahme zu stoppen.
- Die Einstellungen der Hochgeschwindigkeitsaufnahme werden beim Ausschalten des Camcorders nicht gespeichert.

HINWEIS :

- Diese Funktion unterstützt nicht das iFrame-Aufnahmeformat. (GZ-EX315/GZ-EX310)
- Die Bilder erscheinen gegebenenfalls körniger als bei anderen Videos. Auch das während der Aufnahme auf dem LCD-Monitor angezeigte Bild kann körniger erscheinen.
- Audio und Video werden nicht zusammen aufgenommen.
- Wird die Hochgeschwindigkeitsaufnahme aktiviert, kann nur der optische Zoom benutzt werden.
- Während der Hochgeschwindigkeitsaufnahme ist für „TOUCH-ERKENNG. AE/AF“ die Option „AUS“ eingestellt. Wurde für den Bildstabilisator die Option „AUS“ gewählt, ist es darüber hinaus empfehlenswert, ein Stativ zu benutzen und die Aufnahme an einem hellen Standort mit einem so stark wie möglich vergrößerten Motiv durchzuführen.

„Anbringen eines Stativs“ (s. 22)

Aufnahme in Intervallen (ZEITRAFFERAUFNAHME)

Diese Funktion ermöglicht es, eine Szene, die über einen längeren Zeitraum langsam abläuft, so abzuändern, dass sie innerhalb kürzerer Zeit abgespielt wird, indem die Bilder in einem bestimmten Intervall gezeigt werden. Dies ist nützlich für Beobachtungssequenzen, wie z. B. das Öffnen einer Blütenknospe. (nur für Videodateien im AVCHD-Format)
*Nachstehend ein Bildschirm des Modells mit Wi-Fi-Funktionen.

1 Klappen Sie den LCD-Monitor auf.

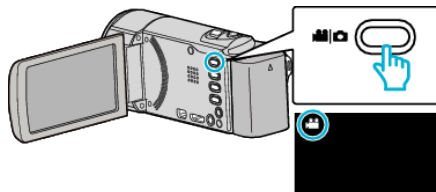

- Prüfen Sie, ob als Aufnahmemodus eingestellt ist.
- Falls der Modus Standbild eingestellt ist, berühren Sie auf dem Aufnahmebildschirm, um den Moduswechselbildschirm einzublenden. Berühren Sie , um in den Videomodus umzuschalten. (Sie können für dieses Gerät auch die -Taste verwenden.)

2 Berühren Sie „MENU“.

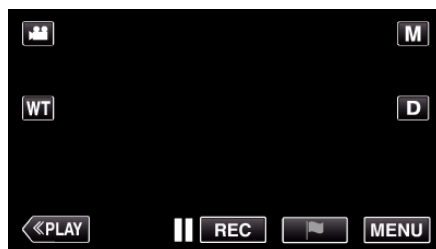

- Das Hauptmenü wird angezeigt.

3 Berühren Sie „SPEZIALAUFNAHME“.

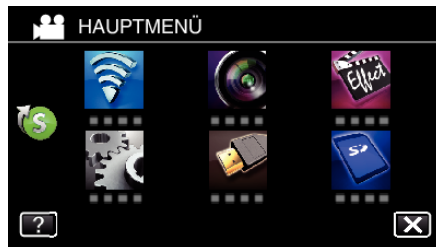

4 Berühren Sie „ZEITRAFFERAUFNAHME“.



- Berühren Sie X, um das Menü zu verlassen.
- Berühren Sie , um zum vorherigen Bildschirm zurückzukehren.

5 Zur Auswahl eines Aufnahmeintervalls (1 bis 80 Sekunden) berühren.



- Je höher die Sekundenzahl, umso länger das Aufnahmeintervall.
- Berühren Sie < oder >, um durch den Bildschirm zu scrollen.
- Berühren Sie X, um das Menü zu verlassen.
- Berühren Sie ↶, um zum vorherigen Bildschirm zurückzukehren.

6 Starten Sie die Aufnahme.

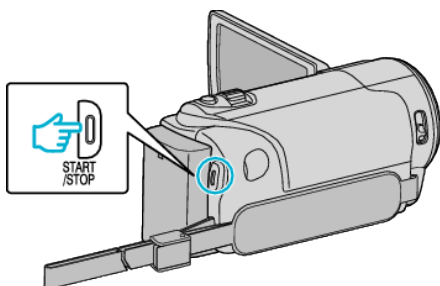

- Im Intervall des ausgewählten Zeitraums wird ein Einzelbild aufgenommen.
- Wird das Aufnahmeintervall auf „20SEK. INTERVALL“ oder höher eingestellt, schaltet dieses Gerät zwischen den Aufnahmen in den Stromsparmmodus. Am nächsten Aufnahmepunkt wird der Stromsparmmodus ausgeschaltet und die Aufnahme automatisch gestartet.
- Drücken Sie die START/STOP-Taste noch einmal, um die Aufnahme zu stoppen.
- Die Einstellungen der Zeitrafferaufnahme werden beim Ausschalten des Camcorders nicht gespeichert.

Anzeigen während der Zeitrafferaufnahme

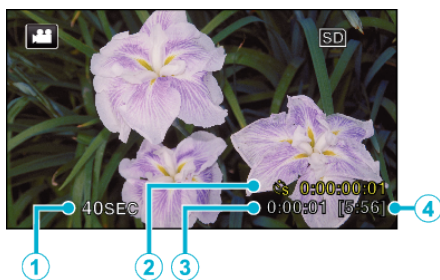

	Anzeige	Beschreibung
①	Aufnahmeintervall	Zeigt das eingestellte Aufnahmeintervall an.
②	Bisherige Aufnahmezeit	Zeigt die bisherige Aufnahmezeit des Videos an. Die Aufnahmezeit nimmt mit jedem Einzelbild zu.
③	Bis zu diesem Zeitpunkt abgelaufene Zeit	Zeigt die aktuell abgelaufene Zeit seit Beginn der Aufnahme an.
④	Verbleibende Aufnahmezeit	Verbleibende Aufnahmezeit mit der aktuell eingestellten Videoqualität.

Zeitraffereinstellung

Je höher die Sekundenzahl, umso länger das Aufnahmeintervall.

Einstellung	Details
AUS	Deaktiviert die Funktion.
1SEK. INTERVALL	Die Aufnahme eines Bildes erfolgt im Intervall von 1 Sekunden. Aufgenommene Videos werden mit 25-facher Geschwindigkeit wiedergegeben.
2SEK. INTERVALL	Die Aufnahme eines Bildes erfolgt im Intervall von 2 Sekunden. Aufgenommene Videos werden mit 50-facher Geschwindigkeit wiedergegeben.
5SEK. INTERVALL	Die Aufnahme eines Bildes erfolgt im Intervall von 5 Sekunden. Aufgenommene Videos werden mit 125-facher Geschwindigkeit wiedergegeben.
10SEK. INTERVALL	Die Aufnahme eines Bildes erfolgt im Intervall von 10 Sekunden. Aufgenommene Videos werden mit 250-facher Geschwindigkeit wiedergegeben.
20SEK. INTERVALL	Die Aufnahme eines Bildes erfolgt im Intervall von 20 Sekunden. Aufgenommene Videos werden mit 500-facher Geschwindigkeit wiedergegeben.
40SEK. INTERVALL	Die Aufnahme eines Bildes erfolgt im Intervall von 40 Sekunden. Aufgenommene Videos werden mit 1000-facher Geschwindigkeit wiedergegeben.
80SEK. INTERVALL	Die Aufnahme eines Bildes erfolgt im Intervall von 80 Sekunden. Aufgenommene Videos werden mit 2000-facher Geschwindigkeit wiedergegeben.

VORSICHT :

- Diese Funktion unterstützt nicht das iFrame-Aufnahmeformat. (GZ-EX315/GZ-EX310)
- Ton kann während der Zeitrafferaufnahme nicht aufgenommen werden.
- Zoom, gleichzeitige Aufnahme von Standbildern und Bildstabilisator sind im Zeitrafferaufnahmemodus nicht verfügbar.
- Aufnahmen mit einer Aufnahmezeit von weniger als „0:00:00:14“ werden nicht gespeichert.

HINWEIS :

- Die Einstellungen der Zeitrafferaufnahme werden beim Ausschalten des Geräts zurückgesetzt. Um die Zeitrafferaufnahme erneut zu starten, muss die Auswahl noch einmal getroffen werden.
- Die Aufnahme wird 99 Stunden nach ihrem Start automatisch gestoppt.
- Benutzen Sie für Zeitrafferaufnahmen mit langen Aufnahmeintervallen ein Stativ und das AC-Netzteil. Es wird auch empfohlen, den Fokus und den Weißabgleich fest einzustellen.

„Anbringen eines Stativs“ (☞ s. 22)

„Manuelle Fokuseinstellung“ (☞ s. 34)

„Einstellen des Weißabgleichs“ (☞ s. 37)

Aufnahmen von Stop-Motion-Videos (STOP-MOTION-AUFN.)

Durch Drücken der Taste SNAPSHOT werden 2 Bilder des gleichen Standbilds aufgezeichnet. Das Stop-Motion-Video wird durch Zusammensetzen dieser Bilder erstellt. (nur für Videodateien im AVCHD-Format)

*Nachstehend ein Bildschirm des Modells mit Wi-Fi-Funktionen.

1 Klappen Sie den LCD-Monitor auf.

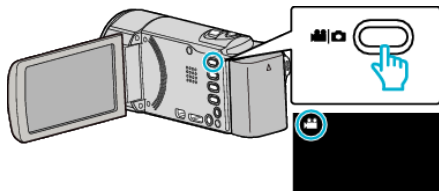

- Prüfen Sie, ob als Aufnahmemodus eingestellt ist.
- Falls der Modus Standbild eingestellt ist, berühren Sie auf dem Aufnahmebildschirm, um den Moduswechselbildschirm einzublenden.
Berühren Sie , um in den Videomodus umzuschalten. (Sie können für dieses Gerät auch die /-Taste verwenden.)

2 Berühren Sie „MENU“.

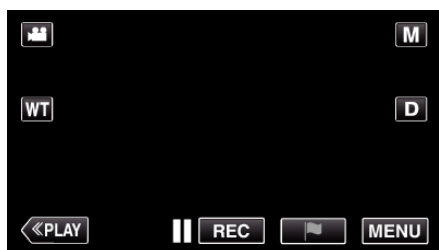

- Das Hauptmenü wird angezeigt.

3 Berühren Sie „SPEZIALAUFNAHME“.

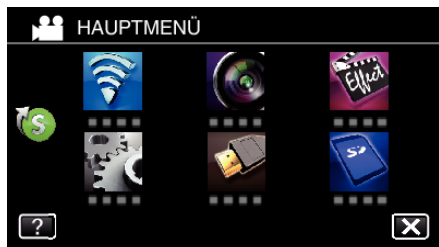

4 Berühren Sie „STOP-MOTION-AUFN.“.



5 Berühren Sie „EIN“.

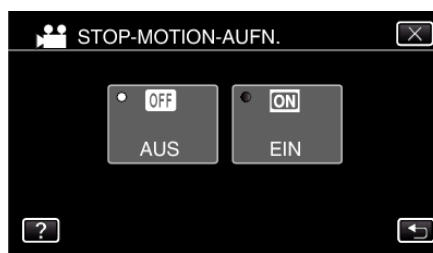

- Das „STOP-MOTION-AUFNAHMEMODUS.DRÜCKEN SIE AUF SNAPSHOT, UMDAS BILD AUFZUNEHMEN“ wird angezeigt.

6 Zum Starten der Aufnahme die SNAPSHOT-Taste drücken.

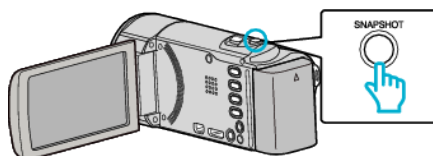

- Berühren Sie die Option Standbildaufnahme () , um die Aufnahme zu starten.
- Berühren Sie die Taste START/STOP oder , um die Aufnahme zu stoppen.
- „CAPTURE“ leuchtet auf, wenn eine Szene aufgenommen wird.
- Die Einstellungen des Stop-Motion-Videos werden beim Ausschalten des Geräts nicht gespeichert.

VORSICHT :

- Beim Aufnehmen mit „STOP-MOTION-AUFN.“ kann kein Audio aufgezeichnet werden.
- Diese Funktion unterstützt nicht das iFrame-Aufnahmeformat. (GZ-EX315/GZ-EX310)
- Aufnahmen mit einer Aufnahmezeit von weniger als „0:00:00:14“ (oder weniger als 7 Snapshots) werden nicht gespeichert.
- Beim Aufnehmen mit „STOP-MOTION-AUFN.“ können Standbildaufzeichnung und Bildstabilisator nicht gleichzeitig verwendet werden.
- Ist „STOP-MOTION-AUFN.“ eingestellt, wird der Energiesparmodus deaktiviert.
- „TOUCH-ERKENNG. AE/AF“, „SMILE-AUFNAHME“, „HAUSTIERAUFNAHME“ und „AUTOM. AUFNAHME“ sind nicht verfügbar.

Automatische Aufnahme durch Bewegungssensor (AUTOM. AUFNAHME)

Diese Funktion ermöglicht die automatische Aufnahme, indem das Gerät die Bewegungsänderung (Helligkeit) eines Motivs innerhalb des auf dem LCD-Monitor angezeigten roten Rahmens erfasst. Diese Funktion kann sowohl für den Video- als auch den Standbildmodus eingestellt werden.

*Nachstehend ein Bildschirm des Modells mit Wi-Fi-Funktionen.

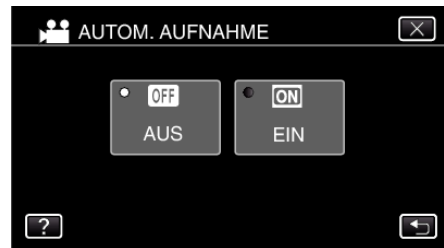

1 Klappen Sie den LCD-Monitor auf.

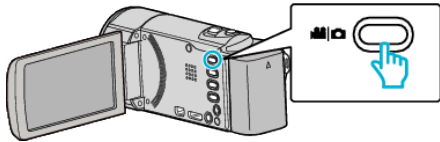

- Stellen Sie entweder den Video- oder den Standbildmodus als Aufnahmemodus ein.
- Zum Umschalten zwischen dem Video- und Standbildmodus berühren Sie Video- oder Standbildmodus auf dem Aufnahmebildschirm, um den Moduswechselbildschirm einzublenden. Berühren Sie Video- oder Standbildmodus, um jeweils in den Video- oder Standbildmodus umzuschalten. (Sie können für dieses Gerät auch die Video-/Standbildmodus-Taste verwenden.)

2 Arrangieren Sie das Bild entsprechend des Motivs.

- Passen Sie den Sichtwinkel mit Zoom, usw. an.

3 Berühren Sie „MENU“.



- Das Hauptmenü wird angezeigt.

4 Berühren Sie „SPEZIALAUFNAHME“.

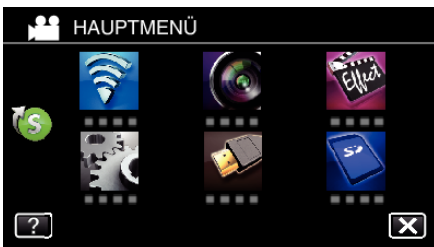

5 Berühren Sie „AUTOM. AUFNAHME“.



- Berühren Sie X, um das Menü zu verlassen.
- Berühren Sie ↶, um zum vorherigen Bildschirm zurückzukehren.

6 Berühren Sie „EIN“.

- 7 Die Aufnahme beginnt automatisch, wenn sich das Motiv innerhalb des roten Rahmens bewegt.



- 2 Sekunden nach dem Ausblenden der Menüanzeige wird ein roter Rahmen angezeigt.
- Bei Videoaufnahmen wird die Aufnahme fortgesetzt, solange sich das Motiv innerhalb des roten Rahmens bewegt (Änderungen der Helligkeit). Wenn sich das Motiv innerhalb des roten Rahmens nicht mehr bewegt (Änderung der Helligkeit), wird die Aufnahme nach 5 Sekunden angehalten.
- Um die Videoaufnahme manuell zu stoppen, drücken Sie die Taste START/STOP. Da die „AUTOM. AUFNAHME“ nach dem Stoppen der Videoaufnahme noch immer auf „EIN“ eingestellt ist, beginnt die Aufnahme erneut, wenn innerhalb des roten Rahmens eine Bewegung des Motivs (Änderung der Helligkeit) erfasst wird. Um die „AUTOM. AUFNAHME“ auszuschalten, stellen Sie „AUS“ ein.

VORSICHT :

- Der digitale Zoom, Bildstabilisator, der Selbstauslöser und die Serienaufnahme sind nicht verfügbar, nachdem die „AUTOM. AUFNAHME“ eingestellt wurde.
- Die „AUTOM. AUFNAHME“ kann nicht gemeinsam mit der „ZEITRAFFERAUFNAHME“ genutzt werden. Wenn beide Optionen eingestellt sind, hat die „ZEITRAFFERAUFNAHME“ Priorität.
- „BILDGRÖSSE“ kann nicht geändert werden, wenn die „AUTOM. AUFNAHME“ ausgewählt wurde. Stellen Sie diese Optionen vor der Auswahl der „AUTOM. AUFNAHME“ ein.
- Das automatische Ausschalten und der Stromsparmmodus sind nicht verfügbar, nachdem die „AUTOM. AUFNAHME“ eingestellt wurde.

HINWEIS :

- Die Aufnahme stoppt, wenn während der Videoaufnahme 5 Sekunden lang keine Änderungen erfasst werden.
- Die Einstellungen des „AUTOM. AUFNAHME“ werden beim Ausschalten des Geräts nicht gespeichert.
- Die Aufnahme beginnt möglicherweise nicht, wenn die Bewegungen des Motivs innerhalb des roten Rahmens zu schnell oder die Änderungen der Helligkeit zu geringfügig sind.
- Die Aufnahme wird gegebenenfalls gestartet, wenn sich die Helligkeit im roten Rahmen verändert, ohne dass eine Bewegung stattgefunden hat.
- Die Aufnahme kann nicht gestartet werden, wenn gezoomt wird.

Gruppenaufnahmen (Selbstauslöser)

Der 10-Sekunden-Selbstauslöser und der Selbstauslöser mit Gesichtserkennung sind praktische Funktionen, die Sie bei der Aufnahme von Gruppenbildern unterstützen.

Der 2-Sekunden-Selbstauslöser eignet sich, um ein Verwackeln der Kamera durch das Drücken des Auslösers zu vermeiden.

*Nachstehend ein Bildschirm des Modells mit Wi-Fi-Funktionen.

HINWEIS :

Für die Aufnahme von Standbildern mithilfe des Selbstauslösers empfehlen wir die Verwendung eines Stativs.

„Anbringen eines Stativs“ (s. 22)

Benutzung des 2-/10-Sekunden-Selbstauslösers

- 1 Klappen Sie den LCD-Monitor auf.

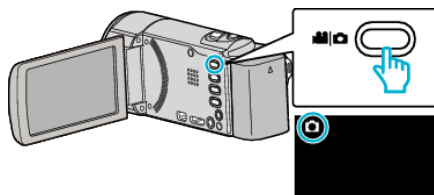

- Prüfen Sie, ob als Aufnahmemodus eingestellt ist.
- Falls der Videomodus eingestellt ist, berühren Sie auf dem Aufnahmebildschirm, um den Moduswechselschirm einzublenden. Berühren Sie , um in den Standbildmodus umzuschalten. (Sie können für dieses Gerät auch die -Taste verwenden.)

- 2 Berühren Sie „MENU“.

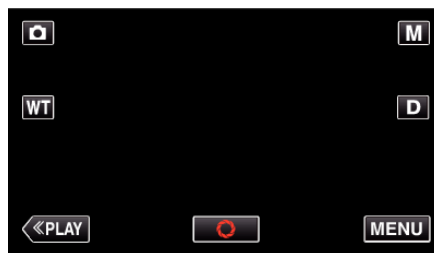

- Das Hauptmenü wird angezeigt.

- 3 Berühren Sie „AUFNAHMEEINSTELLUNG“.

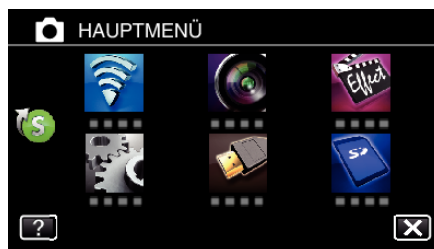

- 4 Berühren Sie unten rechts im Bildschirm >.



5 Berühren Sie „SELBSTAUSLÖSER“.



- Berühren Sie X, um das Menü zu verlassen.
- Berühren Sie ↶, um zum vorherigen Bildschirm zurückzukehren.

6 Berühren Sie „2 SEC“ oder „10 SEC“.



7 Fokussieren Sie das Motiv.

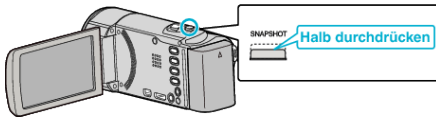

- Haben Sie das Motiv scharf gestellt, leuchtet das Fokus-Symbol grün auf.

8 Nehmen Sie das Standbild auf.

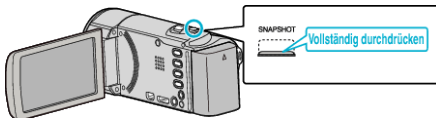

- Ein Timer wird eingeblendet und der Countdown zählt bis zur Aufnahme herunter.
- Drücken Sie die Taste SNAPSHOT noch einmal, um den Selbstauslöser anzuhalten.

Benutzung des Selbstauslösers mit Gesichtserkennung

Durch Betätigen der Taste SNAPSHOT wird die Gesichtserkennung aktiviert. Drei Sekunden, nachdem eine weitere Person in den Rahmen tritt, wird automatisch eine Aufnahme ausgeführt. Diese Funktion ist hilfreich, wenn die fotografierende Person mit ins Gruppenfoto aufgenommen werden soll.

1 Öffnen Sie den LCD-Monitor und wählen Sie den Standbildmodus.

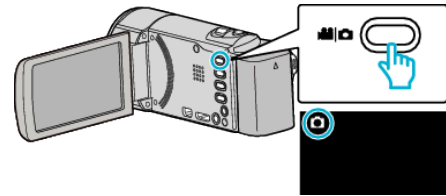

- Das Symbol für den Standbildmodus wird angezeigt.

2 Berühren Sie „MENU“.

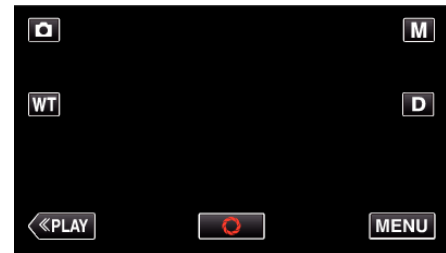

- Das Hauptmenü wird angezeigt.

3 Berühren Sie „AUFNAHMEEINSTELLUNG“.

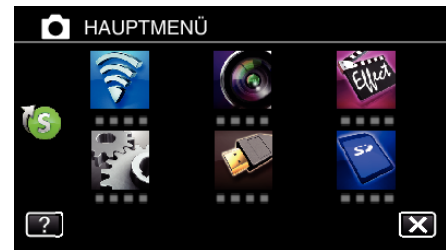

4 Berühren Sie unten rechts im Bildschirm >.



5 Berühren Sie „SELBSTAUSLÖSER“.



- Berühren Sie X, um das Menü zu verlassen.
- Berühren Sie ↶, um zum vorherigen Bildschirm zurückzukehren.

6 Berühren Sie „GESICHTSERKENNUNG“.



7 Drücken Sie die Taste SNAPSHOT, nachdem Sie sichergestellt haben, dass alle zur Kamera blicken.

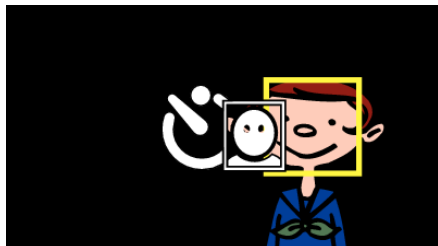
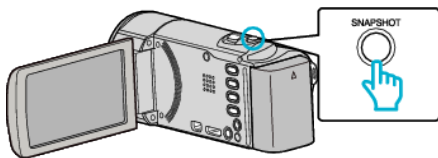

- Die Rahmen werden um die Gesichter der Motivpersonen herum angezeigt.
- Durch Drücken der Taste SNAPSHOT wird der 10-Sekunden-Selbstausröser gestartet.

8 Die fotografierende Person erscheint im Rahmen.

Fotograf

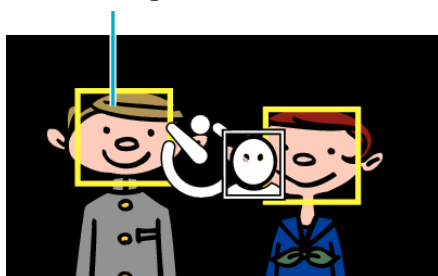

- 3 Sekunden nachdem die fotografierende Person den Rahmen betreten hat, erfolgt die Aufnahme.
- Drücken Sie die Taste SNAPSHOT noch einmal, um den Selbstausröser anzuhalten.

HINWEIS :

- Die Funktion „GESICHTSERKENNUNG“ erkennt je nach Umgebungsbedingungen möglicherweise nicht alle Gesichter.

Aufnahme von Videos mit Datum und Zeit

Sie können Videos zusammen mit Datum und Uhrzeit aufnehmen. Treffen Sie diese Einstellung, wenn Sie die Datei mit Datums- und Uhrzeitanzeige speichern möchten. (Die Datums- und Uhrzeitanzeige kann nach der Aufnahme nicht gelöscht werden.)

*Nachstehend ein Bildschirm des Modells mit Wi-Fi-Funktionen.

1 Klappen Sie den LCD-Monitor auf.

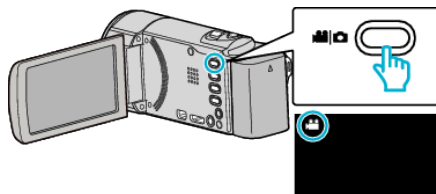

- Prüfen Sie, ob als Aufnahmemodus eingestellt ist.
- Falls der Modus Standbild eingestellt ist, berühren Sie auf dem Aufnahmebildschirm, um den Moduswechselbildschirm einzublenden. Berühren Sie , um in den Videomodus umzuschalten. (Sie können für dieses Gerät auch die -Taste verwenden.)

2 Berühren Sie „MENU“.

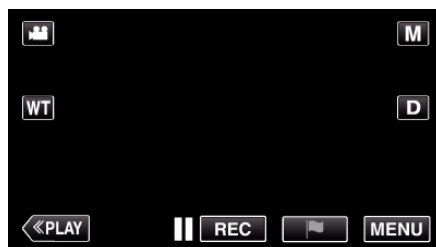

- Das Hauptmenü wird angezeigt.

3 Berühren Sie „SPEZIALAUFNAHME“.



4 Berühren Sie unten rechts im Bildschirm >.



5 Berühren Sie „DATUM/ZEIT-AUFNAHME“.



- Berühren Sie X, um das Menü zu verlassen.
- Berühren Sie , um zum vorherigen Bildschirm zurückzukehren.

6 Wählen Sie den Uhrtypen mit < oder > aus und berühren Sie „EINST.“

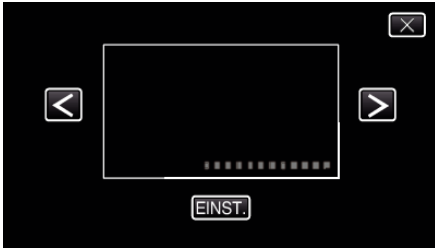

- Nachdem Sie „EINST.“ berührt haben, erscheint der Vorsichtshinweis für die Datums- und Uhrzeitanzeige.
- Berühren Sie X, um das Menü zu verlassen.

7 Passen Sie die Anzeigeposition für Datums- und Uhrzeitanzeige an, indem Sie das Fingersymbol berühren und ziehen.

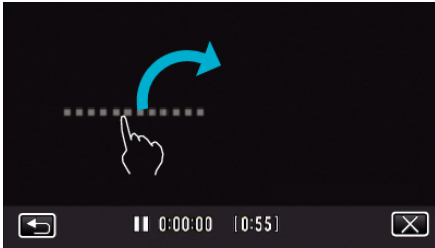

- Bewegen Sie die Datums- und Uhrzeitanzeige, indem Sie sie mit Ihrem Finger berühren und auf dem Bildschirm verschieben.

8 Zum Starten der Aufnahme die START/STOP-Taste drücken.

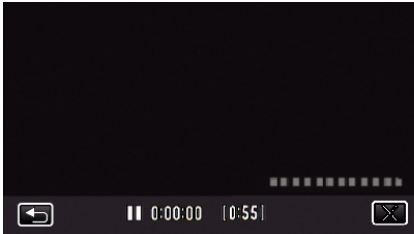
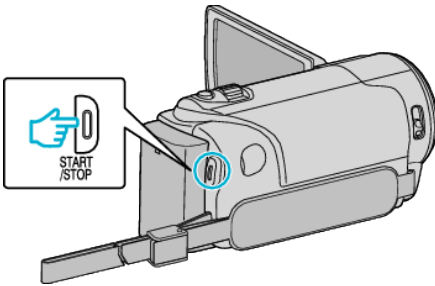

- Drücken Sie die START/STOP-Taste noch einmal, um die Aufnahme zu stoppen.
- Berühren Sie ↵, um zum Auswahlbildschirm der Uhrtypen zurückzukehren.
- Berühren Sie X, um „DATUM/ZEIT-AUFNAHME“ zu beenden. (Um nicht aufzunehmen und andere Bedienschritte auszuführen, berühren Sie zunächst X, um „DATUM/ZEIT-AUFNAHME“ abubrechen.)

VORSICHT :

- Die Datums- und Uhrzeitanzeige kann nach der Aufnahme nicht gelöscht werden.

Überprüfen der verbleibenden Aufnahmezeit

Sie können sowohl die verbleibende Aufnahmezeit auf der SD-Karte als auch die verbleibende Akkuleistung prüfen.

1 Klappen Sie den LCD-Monitor auf.

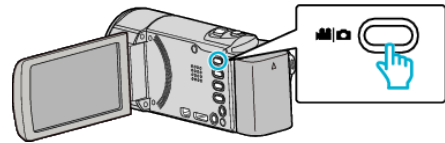

- Stellen Sie entweder den Video- oder den Standbildmodus als Aufnahmemodus ein.
- Zum Umschalten zwischen dem Video- und Standbildmodus berühren Sie Video- oder Standbildmodus auf dem Aufnahmebildschirm, um den Moduswechselbildschirm einzublenden. Berühren Sie Video- oder Standbildmodus, um jeweils in den Video- oder Standbildmodus umzuschalten.

2 Drücken Sie die Taste INFO.

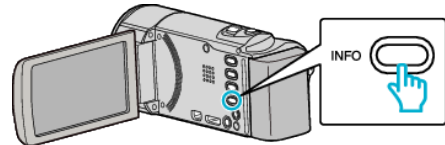

- Wenn Sie den Standbildmodus gewählt haben, gehen Sie bitte direkt zu Schritt 4.

3 Anzeigen der verbleibenden Aufnahmezeit.



- Die verbleibende Aufnahmezeit wird nur im Videoaufnahmemodus angezeigt.
- Drücken Sie die INFO-Taste, um die auf dem jeweiligen Aufnahmemedium verbleibende Aufnahmezeit zu prüfen.
- Berühren Sie [Info], um die verbleibende Akkuleistung anzuzeigen.
- [Info] wird nicht angezeigt, wenn das AC-Netzteil angeschlossen ist.
- Berühren Sie ↵, um in den Aufnahmemodus zurückzukehren.
- Berühren Sie X, um die Anzeige auszublenden.

4 Anzeigen der verbleibenden Akkuleistung.

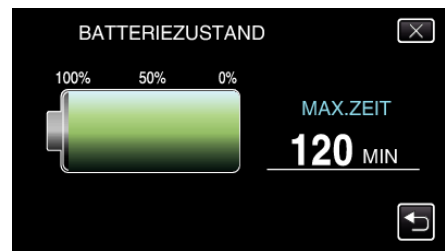

- Berühren Sie bei Videoaufnahmen ↵, um zur Anzeige der verbleibenden Aufnahmezeit zurückzukehren. Berühren sie bei Standbildaufnahmen ↵, um in den Aufnahmemodus zurückzukehren.
- Zum Verlassen der Anzeige drücken Sie die Taste INFO oder berühren Sie X.
- Ist das AC-Netzteil angeschlossen, wird die verbleibende Akkuleistung nicht angezeigt werden.

HINWEIS :

- Von der Bildschirmanzeige der verbleibenden Aufnahmezeit aus können Sie durch deren Berühren die gewünschte Videoqualität einstellen.

Geschätzte Videoaufnahmezeit

Bildqualität	SDHC/SDXC-Karte						
	4GB	8GB	16GB	32GB	48GB	64GB	128GB
UXP	20 Min.	40 Min.	1 Std. 20 Min.	2 Std. 50 Min.	4 Std. 10 Min.	5 Std. 40 Min.	11 Std. 30 Min.
XP	30 Min.	1 Std.	2 Std.	4 Std.	6 Std.	8 Std. 10 Min.	16 Std. 20 Min.
SP	40 Min.	1 Std. 20 Min.	2 Std. 50 Min.	5 Std. 50 Min.	8 Std. 30 Min.	11 Std. 30 Min.	23 Std. 10 Min.
EP	1 Std. 40 Min.	3 Std. 30 Min.	7 Std. 10 Min.	14 Std. 40 Min.	21 Std. 30 Min.	28 Std. 50 Min.	57 Std. 50 Min.
SSW	1 Std. 20 Min.	2 Std. 40 Min.	5 Std. 30 Min.	11 Std. 20 Min.	16 Std. 40 Min.	22 Std. 20 Min.	44 Std. 50 Min.
SEW	2 Std. 50 Min.	5 Std. 40 Min.	11 Std. 30 Min.	23 Std. 30 Min.	34 Std. 30 Min.	46 Std. 10 Min.	92 Std. 40 Min.
iFrame (1280x720) (GZ-EX315/GZ-EX310)	10 Min.	30 Min.	1 Std.	2 Std.	3 Std.	4 Std.	8 Std.
iFrame (960x540) (GZ-EX315/GZ-EX310)	15 Min.	40 Min.	1 Std. 10 Min.	2 Std. 40 Min.	3 Std. 50 Min.	5 Std. 10 Min.	10 Std. 30 Min.

- Die tatsächliche Aufnahmezeit kann je nach Aufnahmeumfeld kürzer sein.

Geschätzte Anzahl der Standbilder (Einheit: Anzahl der Aufnahmen)

Bildgröße	SDHC/SDXC-Karte				
	4GB	8GB	16GB	32GB	64 GB
3840X2160(8M)(16:9)	800	1600	3200	6600	9999
1920x1080(2M)(16:9)	3100	6500	9999	9999	9999
1440x1080(1,5M)(4:3)	4200	8500	9999	9999	9999
640x480(0,3M)(4:3)	9999	9999	9999	9999	9999

- Standbilder, die während der Videoaufnahme oder der Videowiedergabe aufgenommen werden, werden mit einer Größe von 1920 x 1080 gespeichert.

Geschätzte Aufnahmezeit (bei Akkubetrieb)

■ GZ-EX315/GZ-EX310

Akku	Tatsächliche Aufnahmezeit	Ununterbrochene Aufnahmezeit (Maximale Aufnahmezeit)
BN-VG114E (Mitgeliefert)	1 Std. 5 Min.	1 Std. 55 Min.
BN-VG121E	1 Std. 40 Min.	3 Std. 5 Min.
BN-VG138E	3 Std.	5 Std. 30 Min.

■ GZ-E309/GZ-E305/GZ-E300

Akku	Tatsächliche Aufnahmezeit	Ununterbrochene Aufnahmezeit (Maximale Aufnahmezeit)
BN-VG108E (Mitgeliefert)	40 Min.	1 Std. 5 Min.
BN-VG114E	1 Std. 15 Min.	2 Std. 10 Min.
BN-VG121E	1 Std. 55 Min.	3 Std. 15 Min.
BN-VG138E	3 Std. 20 Min.	5 Std. 45 Min.

- Die oben genannten Werte gelten, wenn für „LICHT“ die Option „AUS“ und für „MONITORHELLIGKEIT“ die Option „3“ (Standard) gewählt wurde. (GZ-EX315/GZ-E309/GZ-E305)
- Die oben genannten Werte gelten, wenn für „MONITORHELLIGKEIT“ die Option „3“ (Standard) gewählt wurde. (GZ-EX310/GZ-E300)
- Die tatsächliche Aufnahmezeit kann bei Verwendung von Funktionen, wie dem Zoom, oder bei wiederholtem Aufnahmestopp nur geschätzt werden. Die tatsächlich noch verbleibende Zeit ist gegebenenfalls kürzer. (Wir empfehlen, Akkus für das Dreifache der voraussichtlichen Aufnahmezeit bereitzuhalten.)
- Die Aufnahmezeit kann je nach Aufnahmeumfeld und Gerätebenutzung variieren.
- Neigt sich die Lebensdauer des Akkus dem Ende zu, verkürzt sich die Aufnahmezeit, selbst wenn der Akku vollständig aufgeladen ist. (Tauschen Sie den Akku dann durch einen neuen aus.)

Wiedergabe von Videos

Dieses Gerät kann die folgenden Wiedergabetypen ausführen.

Teil	Beschreibung
Normale Wiedergabe	Zur Wiedergabe aufgenommener Videos.
Markierungswiedergabe (Markierungswiedergabe / Spielwiedergabe)	Die während der Videoaufnahme markierten Szenen und die im Spielaufzeichnungsmodus (mithilfe der Smartphone-Anwendung) markierten Lieblings- und Torszenen können durchsucht werden. Markierte Szenen und Torszenen können auch für die Wiedergabe extrahiert werden. Extrahierte Szenen können als Wiedergabeliste gespeichert werden. Berühren Sie für den Wiedergabestart [PLAY] auf dem Wiedergabebildschirm. Einzelheiten zum Spielaufzeichnungsmodus finden Sie in den Spielergebniseinstellungen. (GZ-EX315/GZ-EX310) „Einstellungen Spielergebnis“ (s. 171)
DIGEST-WIEDERGABE	Für die Vorschauwiedergabe werden aus dem aufgenommenen Video Szenen mit erkanntem Lächeln, Szenen mit Personen, deren Gesicht registriert ist und alle manuell markierten Szenen extrahiert und zusammengesetzt. Wenn „AUTO“ ausgewählt wurde, wird das aufgezeichnete Video innerhalb der voreingestellten Zeitdauer zusammengefasst. Starten Sie die Wiedergabe über „DIGEST-WIEDERGABE“ im Menü „WIEDERGABE-EINST.“.
WIEDERGABELISTE WDG.	Gibt die von Ihnen erstellten Wiedergabelisten wieder. Starten Sie die Wiedergabe über „WIEDERGABELISTE WDG.“ im Menü „WIEDERGABE-EINST.“.

■ Umschalten auf den Videowiedergabebildschirm

1 Klappen Sie den LCD-Monitor auf.

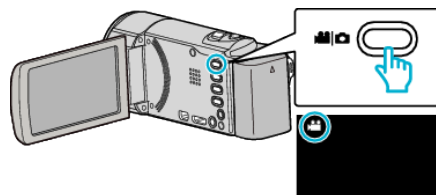

- Prüfen Sie, ob als Aufnahmemodus eingestellt ist.
- Falls der Modus Standbild eingestellt ist, berühren Sie auf dem Aufnahmebildschirm, um den Moduswechselbildschirm einzublenden. Berühren Sie , um in den Videomodus umzuschalten. (Sie können für dieses Gerät auch die -Taste verwenden.)

2 Berühren Sie „<<PLAY“, um den Wiedergabemodus auszuwählen.

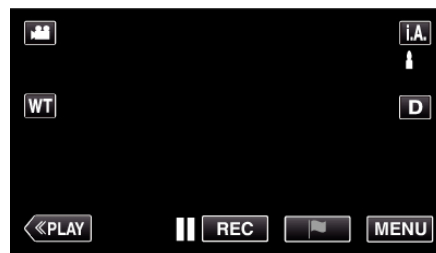

3 Der Videowiedergabebildschirm wird angezeigt.

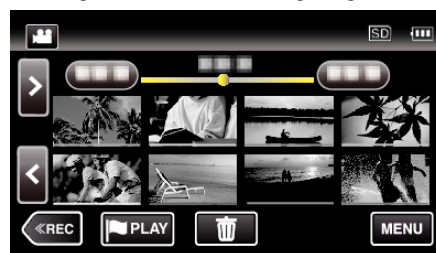

VORSICHT :

- Erstellen Sie eine Datensicherung wichtiger Aufnahmedaten. Es wird empfohlen, wichtige Aufnahmedaten zur Aufbewahrung auf einer DVD oder einem anderen Aufnahmemedium zu sichern.
- Dieses Gerät wird von einem Mikrocomputer gesteuert. Elektrostatische Entladungen, Störstrahlung und Interferenzen (von einem Fernsehgerät, Radio, usw.) können den normalen Betrieb beeinträchtigen. Schalten Sie in einem solchen Fall das Gerät aus und entfernen Sie das AC-Netzteil und den Akku. Das Gerät wird in die Grundeinstellungen zurückgesetzt.
- Haftungsausschluss
 - Wir haften nicht für den Verlust von aufgenommenen Inhalten, wenn die Aufnahme von Video-/Audiodateien bzw. deren Wiedergabe aufgrund der Fehlfunktion dieses Geräts, der mitgelieferten Teile oder der SD-Karte nicht ausgeführt werden kann.
 - Nach dem Löschen, einschließlich bei Datenverlust aufgrund von Fehlfunktionen, können aufgenommene Inhalte (Daten) nicht wieder hergestellt werden. Bitte nehmen Sie diese Warnung im Vorfeld ernst.
 - JVC haftet nicht für verlorene Daten.
 - Im Rahmen der Qualitätsverbesserung werden defekte Aufnahmemedien einer Analyse unterzogen. Sie erhalten sie deshalb gegebenenfalls nicht zurück.

Prüfen des Aufnahmedatums und anderer Informationen

Sie können das Aufnahmedatum und die Dauer der ausgewählten Datei einblenden.

- 1 Halten Sie die Wiedergabe an und drücken Sie die Taste INFO.
- Zum Verlassen des Wiedergabebildschirms drücken Sie die Taste INFO oder berühren X.

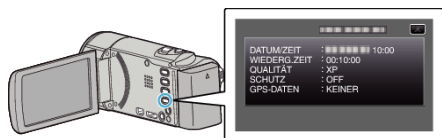

Normale Wiedergabe

Zur Wiedergabe aufgenommener Videos.

*Nachstehend ein Bildschirm des Modells mit Wi-Fi-Funktionen.

- 1 Klappen Sie den LCD-Monitor auf.

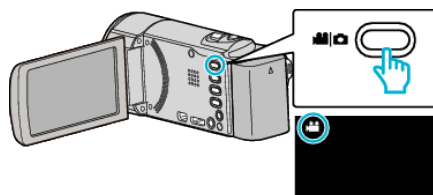

- Prüfen Sie, ob als Aufnahmemodus eingestellt ist.
 - Falls der Modus Standbild eingestellt ist, berühren Sie auf dem Aufnahmebildschirm, um den Moduswechselbildschirm einzublenden.
Berühren Sie , um in den Videomodus umzuschalten. (Sie können für dieses Gerät auch die -Taste verwenden.)
- 2 Berühren Sie „<<PLAY“, um den Wiedergabemodus auszuwählen.

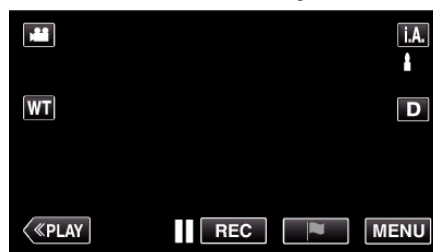

- 3 Berühren Sie die Datei, um die Wiedergabe zu starten

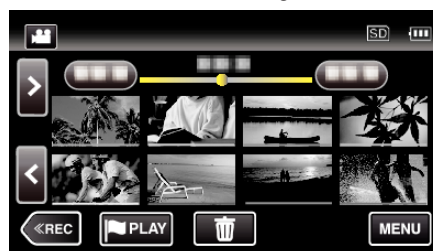

- Berühren Sie , um die Wiedergabe anzuhalten.
- Berühren Sie , um zum Index zurückzukehren.
- wird auf dem letzten wiedergegebenen Bild angezeigt.
- Die Linien in unterschiedlichen Farben unter der Miniaturbildanzeige weisen auf unterschiedliche Aufnahmetage hin.

Bedientasten für die Videowiedergabe

Index-Bildschirmanzeige

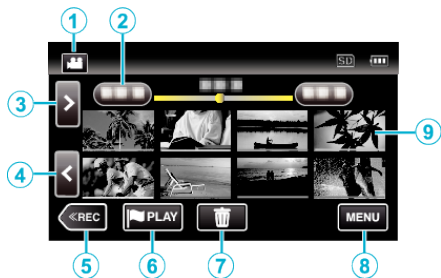

	Anzeige	Beschreibung
①	Video-/Standbildmodus	Zum Umschalten zwischen Video- und Standbildmodus.
②	Datum	Geht zum vorherigen/nächsten Datum
③	>	Zeigt den nächsten Index-Bildschirm (Minibildanzeige) an • Den gleichen Bedienschnitt können Sie mit dem Zoomregler ausführen.
④	<	Zeigt den vorherigen Index-Bildschirm (Minibildanzeige) an • Den gleichen Bedienschnitt können Sie mit dem Zoomregler ausführen.
⑤	<<REC	Schaltet in den Aufnahmemodus.
⑥		Schaltet in den Modus Markierungswiedergabe. „WIEDERG. MARKG.“ (☞ s. 68)
⑦		Zeigt den Index-Bildschirm (Minibildanzeige) zum Löschen an
⑧	MENU	Zeigt den Menübildschirm an
⑨	Minibild (Datei)	Berühren des Minibilds - Startet die Wiedergabe Nach rechts wischen - Scrollt nach rechts, um den vorherigen Index anzuzeigen (Miniaturlbildanzeige) Nach links wischen - Scrollt nach links, um den nächsten Index anzuzeigen (Miniaturlbildanzeige) Bilder, die in der gleichen Farbe unterstrichen sind, wurden am gleichen Tag aufgenommen.

Während der Videowiedergabe

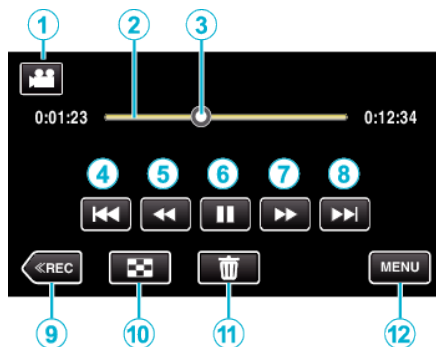

- Die Schaltflächen auf dem Touchscreen werden ausgeblendet, wenn das Gerät etwa 5 Sekunden lang nicht bedient wird. Berühren Sie den Bildschirm, um die Schaltflächen wieder anzuzeigen.

	Anzeige	Beschreibung
①	Video-/Standbildmodus	Zum Umschalten zwischen Video- und Standbildmodus.
②	Zeitbalken	Berühren einer beliebigen Position - Geht zur berührten Position Ziehen der Wiedergabeposition nach links oder rechts - Startet die Wiedergabe in der neuen Position Berühren einer beliebigen Position - Geht zur berührten Position
③	Pointer	Zeigt die aktuelle Wiedergabeposition innerhalb der Szene an
④		Kehrt zum Szenenbeginn zurück. Kehrt bei Berührung zu Beginn einer Szene zur vorherigen Szene zurück. • Ermöglicht die Ausführung der gleichen Funktionen wie der Zoomregler, wenn die Wiedergabe pausiert wurde.
⑤		Suche rückwärts (beschleunigt mit jeder Berührung)
⑤		Zeitlupe rückwärts / Gedrückt halten, um die langsame Wiedergabe rückwärts zu starten
⑥		Wiedergabe/Pause
⑦		Suche vorwärts (beschleunigt mit jeder Berührung)
⑦		Zeitlupe vorwärts / Gedrückt halten, um die langsame Wiedergabe zu starten
⑧		Weiter zur nächsten Szene • Ermöglicht die Ausführung der gleichen Funktionen wie der Zoomregler, wenn die Wiedergabe pausiert wurde.
⑨	<<REC	Schaltet in den Aufnahmemodus.
⑩		Stopp (zurück zum Index)
⑪		Löscht das aktuell angezeigte Video.
⑫	MENU	Zeigt den Menübildschirm an

HINWEIS :

- Berühren oder ziehen Sie den Bedienbereich des Touchscreens
- Sie können eine bestimmte Datei entsprechend ihrem Aufnahmedatum suchen.
„Suchen nach einem bestimmten Video/Standbild mit Datum“ (☞ s. 78)
- Das Aufnahmedatum und die Uhrzeit können während der Wiedergabe auf dem Bildschirm angezeigt werden.

„DATUM/ZEIT ANZEIGEN“ (☞ s. 219)

- Zeigt während der Benutzung die geschätzte verbleibende Akkuleistung an.

Anpassen der Lautstärke von Videos

Die Lautstärke lässt sich über die Zoom-/Lautstärketaste regeln.

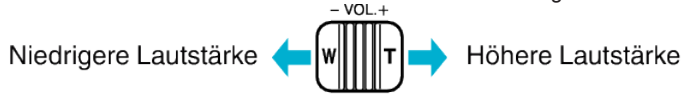

WIEDERG. MARKG.

- Die während der Videoaufnahme markierten Szenen und die im Spielaufzeichnungsmodus (mithilfe der Smartphone-Anwendung) markierten Lieblings- und Torszenen können durchsucht werden. Markierte Szenen und Torszenen können auch für die Wiedergabe extrahiert werden. Extrahierte Szenen können als Wiedergabeliste gespeichert werden.

- Berühren Sie [PLAY] auf dem Videowiedergabebildschirm, um in den Modus Markierungswiedergabe zu schalten.

*Nachstehend ein Bildschirm des Modells mit Wi-Fi-Funktionen.

- 1 Klappen Sie den LCD-Monitor auf.

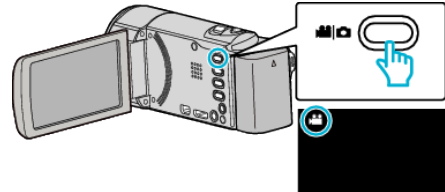

- Falls der Modus Standbild eingestellt ist, berühren Sie auf dem Aufnahmebildschirm, um den Moduswechselbildschirm einzublenden.
Berühren Sie , um in den Videomodus umzuschalten. (Sie können für dieses Gerät auch die -Taste verwenden.)

- 2 Berühren Sie „<<PLAY“, um den Wiedergabemodus auszuwählen.



- 3 Berühren Sie [PLAY], um die Markierungswiedergabe auszuwählen.



- 4 Berühren Sie „DIGEST“, um den Modus DIGEST/ Markierungswiedergabe auszuwählen.



- Wird die Miniaturbildanzeige direkt berührt (ohne auf die Schaltfläche „DIGEST“ zu tippen), startet die normale Wiedergabe (und es können zusätzliche Markierungen hinzugefügt werden).

- Berühren Sie „EINST.“, um die Wiedergabezeit pro Szene und die Wiedergabeposition anzupassen.

„WIEDERGABE SPIEL (GZ-EX315/GZ-EX310)“ (☞ s. 70)

„Anpassen der für die Wiedergabe markierten Position“ (☞ s. 71)

- 5 Wählen Sie das Aufnahmedatum des Videos aus, das Sie wiedergeben möchten.



- Berühren Sie „ALLE SZENEN“, um alle Szenen wiederzugeben.

6 Wählen Sie den Typen der „MARKIEREN“.

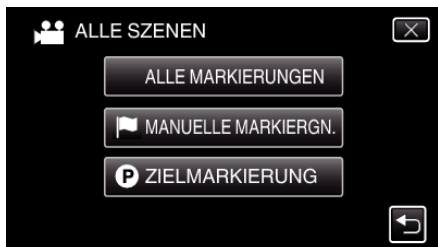

7 Die Vorschauwiedergabe beginnt.

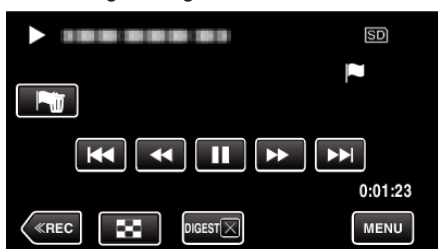

8 Die Vorschauwiedergabe stoppt automatisch. Alternativ können Sie den nächsten Bildschirm durch Berühren von „MENU“ anzeigen.

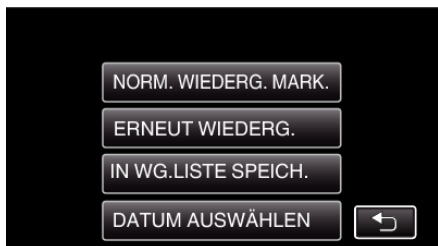

- NORM. WIEDERG. MARK.: Startet die normale Markierungswiedergabe.
- ERNEUT WIEDERG.: Startet die Vorschauwiedergabe erneut.
- IN WG.LISTE SPEICH.: Zum Speichern der Vorschauwiedergabebilder in der Wiedergabeliste.
„ WIEDERGABELISTE WDG. “ (☰ s. 74)
- DATUM AUSWÄHLEN: Gehen Sie zurück zu Schritt 5.

Anzeigen während der Markierungswiedergabe

Während der normalen Markierungswiedergabe

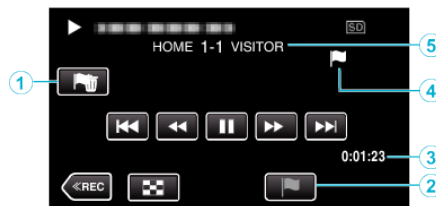

	Anzeige	Beschreibung
①	Taste Markierung löschen	Löscht die Markierung, die gerade angezeigt wird.
②	Taste Wiedergabemarkierung	Zur Eingabe einer Markierung, während die Wiedergabe läuft.
③	Abgelaufene Zeit	Zeigt die Wiedergabezeit des Videos an.
④	„☑“-Symbol wird angezeigt „P“-Symbol wird angezeigt	Weist darauf hin, dass die aktuelle Szene markiert ist. Weist darauf hin, dass die Aufzeichnung des Spielergebnisses gerade erfolgt.
⑤	Spielergebnis (GZ-EX315/GZ-EX310)	Zeigt das Ergebnis des Spiels an (wird nur angezeigt, wenn das Ergebnis registriert wurde.)

Während der DIGEST-/Markierungswiedergabe



	Anzeige	Beschreibung
①	Datums- und Uhrzeitanzeige	-
②	Taste Markierung löschen	Löscht die Markierung, die gerade angezeigt wird.
③	Taste DIGEST-Wiedergabe abbrechen	Schaltet zur normalen Markierungswiedergabe.
④	Abgelaufene Zeit	Zeigt die Wiedergabezeit des Videos an.
⑤	„☑“-Symbol wird angezeigt „P“-Symbol wird angezeigt	Weist darauf hin, dass die aktuelle Szene markiert ist. Weist darauf hin, dass die Aufzeichnung des Spielergebnisses gerade erfolgt.
⑥	Spielergebnis (GZ-EX315/GZ-EX310)	Zeigt das Ergebnis des Spiels an (wird nur angezeigt, wenn das Ergebnis registriert wurde.)

HINWEIS :

- Wenn eine Szene markiert wurde, kann die nächste Szene erst nach 5 Sekunden markiert werden.

WIEDERGABE SPIEL (GZ-EX315/GZ-EX310)

- Die Spielwiedergabe ist eine Funktion zur Wiedergabe von Torszenen und/oder Szenen, die über die Smartphone-Anwendung Everio sync. 2 markiert wurden.
- Berühren Sie für den Wiedergabestart **PLAY** auf dem Wiedergabebildschirm.
- Hinweise zum Spielaufzeichnungsmodus finden Sie unter „Einstellungen Spielergebnis“ (s. 171).

1 Klappen Sie den LCD-Monitor auf.

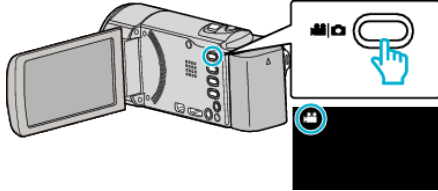

- Falls der Modus **Standbild** eingestellt ist, berühren Sie **Standbild** auf dem Aufnahmebildschirm, um den Moduswechselbildschirm einzublenden. Berühren Sie **Standbild**, um in den Videomodus umzuschalten. (Sie können für dieses Gerät auch die **Standbild**-Taste verwenden.)

2 Berühren Sie „<<PLAY“, um den Wiedergabemodus auszuwählen.



3 Berühren Sie **PLAY**, um die Markierungswiedergabe auszuwählen.



4 Berühren Sie „GAME“, um den Spielwiedergabemodus auszuwählen.



5 Berühren Sie das aufgenommene Spiel.

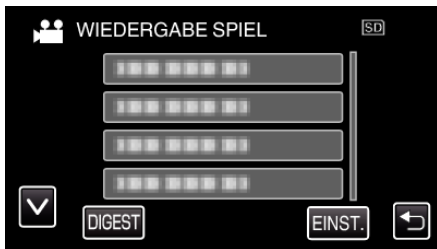

- Berühren Sie die Liste des Spiels, um alle Szenen des Spiels wiederzugeben.
- Berühren Sie **DIGEST**, um Torszenen und markierte Spielszenen zu extrahieren und eine VORSCHAU-Wiedergabe zu starten.

6 Markierte Szenen werden automatisch wiedergegeben.



- Die Wiedergabe stoppt, nachdem alle Szenen wiedergegeben wurden.
- Berühren Sie während der VORSCHAU-Wiedergabe **DIGESTX**, um die Markierungs-/VORSCHAU-Wiedergabe zu verlassen und in die normale Markierungswiedergabe zu schalten.

Anzeigen während der Spielwiedergabe

Während der normalen Spielwiedergabe

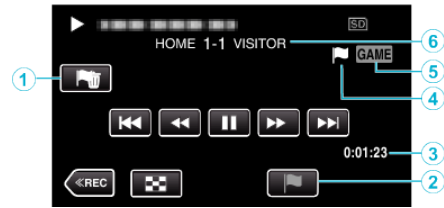

Anzeige	Beschreibung
1 Taste Markierung löschen	Löscht die Markierung, die gerade angezeigt wird.
2 Taste Wiedergabemarkierung	Zur Eingabe einer Markierung, während die Wiedergabe läuft.
3 Bisherige Aufnahmezeit	Zeigt die Zeitdauer des aufgenommenen Videos an.
4 „M“-Symbol wird angezeigt „P“-Symbol wird angezeigt	Weist darauf hin, dass die aktuelle Szene markiert ist. Weist darauf hin, dass die Aufzeichnung des Spielergebnisses gerade erfolgt.
5 Spielwiedergabemodus	Weist darauf hin, dass die Spielwiedergabe läuft.
6 Spielergebnis	Zeigt das Ergebnis des Spiels an (wird nur angezeigt, wenn das Ergebnis registriert wurde.)

Während der DIGEST-/Spielwiedergabe



Anzeige	Beschreibung
1 Datums- und Uhrzeitanzeige	-
2 Taste Markierung löschen	Löscht die Markierung, die gerade angezeigt wird.
3 Taste DIGEST-Wiedergabe abbrechen	Schaltet zur normalen Markierungswiedergabe.
4 Bisherige Aufnahmezeit	Zeigt die Zeitdauer des aufgenommenen Videos an.

⑤	„P“-Symbol wird angezeigt „P“-Symbol wird angezeigt	Weist darauf hin, dass die aktuelle Szene markiert ist. Weist darauf hin, dass die Aufzeichnung des Spielergebnisses gerade erfolgt.
⑥	Spielwiedergabemodus	Weist darauf hin, dass die Spielwiedergabe läuft.
⑦	Spielergebnis	Zeigt das Ergebnis des Spiels an (wird nur angezeigt, wenn das Ergebnis registriert wurde.)

HINWEIS :

- Wenn eine Szene markiert wurde, kann die nächste Szene erst nach 5 Sekunden markiert werden.

Anpassen der für die Wiedergabe markierten Position

Sie können die Zeitspanne vor und nach der markierten Position für die Wiedergabe des markierten Videos festlegen. Die maximale Wiedergabezeit pro Markierung beträgt 20 Sekunden.
*Nachstehend ein Bildschirm des Modells mit Wi-Fi-Funktionen.

- 1 Klappen Sie den LCD-Monitor auf.

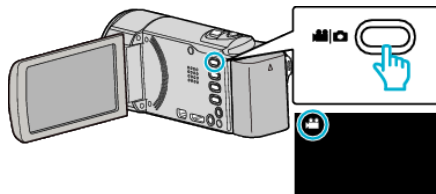

- Falls der Modus Standbild eingestellt ist, berühren Sie auf dem Aufnahmebildschirm, um den Moduswechselbildschirm einzublenden.
Berühren Sie , um in den Videomodus umzuschalten. (Sie können für dieses Gerät auch die / -Taste verwenden.)

- 2 Berühren Sie „<<PLAY“, um den Wiedergabemodus auszuwählen.

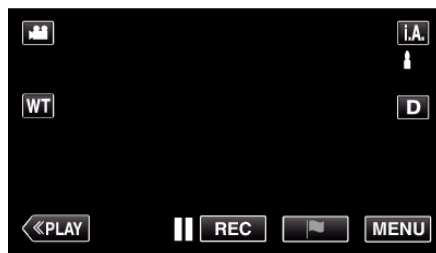

- 3 Berühren Sie , um die Markierungswiedergabe auszuwählen.

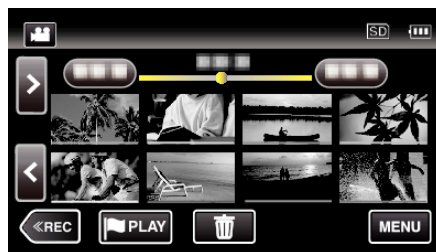

- 4 Berühren Sie „EINST.“.



- 5 Wählen Sie die einzustellenden Menüpunkte aus.



- Gehen Sie weiter zu Schritt 6, wenn „WIEDERG.-ZEIT SZENE“ ausgewählt wurde, und zu Schritt 7, wenn „ANP.WIEDERG.POSITION“ ausgewählt wurde.

6 Wählen Sie die Wiedergabezeit für jede Szene aus.



- Berühren Sie ↩, um zum vorherigen Bildschirm zurückzukehren.

7 Passen Sie die Wiedergabeposition an.

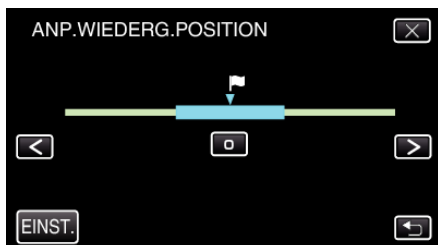

- Sie können die Wiedergabeposition vor- und zurückbewegen. Die in Schritt 6 eingestellte Wiedergabezeit bleibt unverändert.
- Nehmen Sie mithilfe von < oder > Anpassungen vor und berühren Sie dann „EINST.“.
- Berühren Sie ↩, um zum vorherigen Bildschirm zurückzukehren.
- Berühren Sie X, um das Menü zu verlassen.

DIGEST-WIEDERGABE

Sie können eine Vorschau der ausgewählten Videos wiedergeben (Vorschau-Wiedergabe). Dies ist nützlich, wenn Sie schnell den Inhalt eines Videos prüfen möchten.

1 Klappen Sie den LCD-Monitor auf.

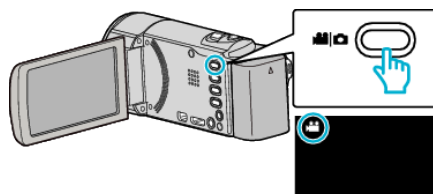

- Prüfen Sie, ob als Aufnahmemodus eingestellt ist.
- Falls der Modus Standbild eingestellt ist, berühren Sie auf dem Aufnahmebildschirm, um den Moduswechselbildschirm einzublenden.
Berühren Sie , um in den Videomodus umzuschalten. (Sie können für dieses Gerät auch die -Taste verwenden.)

2 Berühren Sie „<<PLAY“, um den Wiedergabemodus auszuwählen.

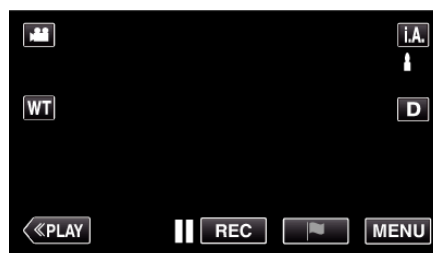

3 Berühren Sie „MENU“.

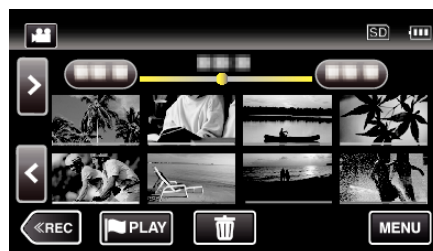

4 Berühren Sie „WIEDERGABE-EINST.“.

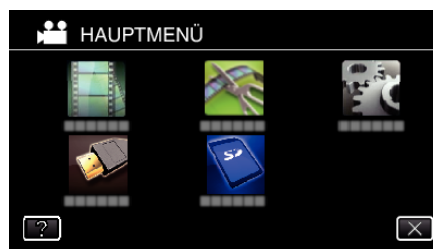

5 Berühren Sie „DIGEST-WIEDERGABE“.

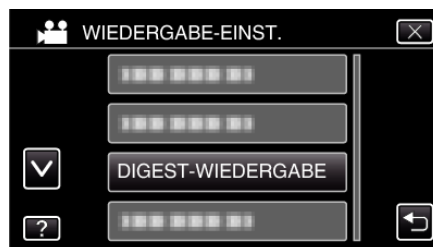

6 Wählen Sie durch Berühren ein Datum für die Vorschauwiedergabe aus.

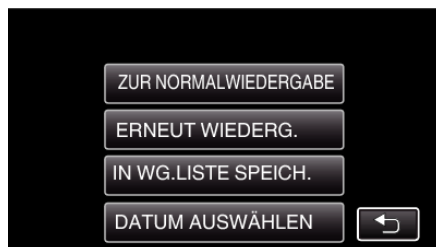
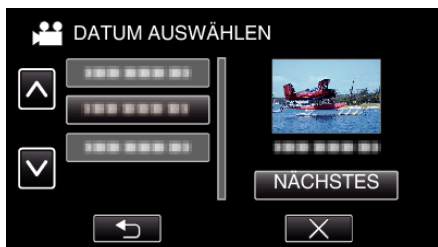

- Berühren Sie nach der Auswahl eines Datums „NÄCHSTES“.
- Wenn Sie „ALLE“ berühren, erfolgt die Vorschauwiedergabe für alle Datumsangaben.
- Berühren Sie X, um das Menü zu verlassen.
- Berühren Sie ↶, um zum vorherigen Bildschirm zurückzukehren.

- ZUR NORMALWIEDERGABE: Startet die normale Wiedergabe.
 - ERNEUT WIEDERG.: Startet die Vorschauwiedergabe erneut.
 - IN WG.LISTE SPEICH.: Zum Speichern der Vorschauwiedergabebilder in der Wiedergabeliste.
- „WIEDERGABELISTE WDG.“ (☰ s. 74)
- DATUM AUSWÄHLEN: Gehen Sie zurück zu Schritt 5.

7 Wählen Sie durch Berühren eine Szene für die Vorschauwiedergabe aus.



- Wird keine Szene gefunden, erscheint eine Fehlermeldung. Wählen Sie eine andere Szene oder berühren Sie „AUTO“.

8 Wählen Sie die Zeit für die Vorschauwiedergabe (Nur wenn in Schritt 7 „AUTO“ ausgewählt wurde)

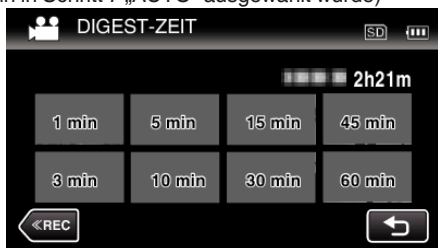

- Die Zeitanzeige der Vorschauwiedergabe variiert in Abhängigkeit der Aufnahmezeit.
- Dauert es länger (mehr als 2 Sekunden), bis die „DIGEST-WIEDERGABE“ nach der Auswahl der Vorschauwiedergabe beginnt, wird eine Fortschrittsanzeige eingeblendet.
- Die Vorschauwiedergabezeit ist lediglich eine Orientierung.

9 Die Vorschauwiedergabe beginnt.

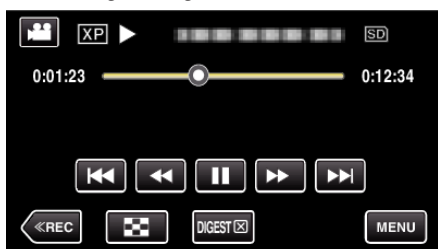

- Berühren Sie ||, um die Wiedergabe anzuhalten.
- Berühren Sie ☐, um zum Index zurückzukehren.
- Berühren Sie „DIGESTX“, um zum normalen Wiedergabebildschirm zurückzukehren.
- Bedienung während der Videowiedergabe „Bedientasten für die Videowiedergabe“ (☰ s. 67)

10 Die Vorschauwiedergabe stoppt automatisch. Alternativ können Sie den nächsten Bildschirm durch Berühren von „MENU“ anzeigen.

■ Typen der Vorschauwiedergabe

Nachstehend eine Erläuterung zu den Typen der Vorschauwiedergabe. Wenn „AUTO“ eingestellt wurde, erfolgt die Wiedergabe durch Verkürzen des Videos auf die voreingestellte Zeitdauer.

Teil	Details
AUTO	Die Wiedergabe erfolgt durch Verkürzen des Videos auf die voreingestellte Zeitdauer. Je nach Aufnahmezeit des Videos kann als Wiedergabezeit 1 Minute, 3 Minuten, 5 Minuten, 10 Minuten, 15 Minuten, 30 Minuten, 45 Minuten und 60 Minuten ausgewählt werden. Es werden alle aufgenommenen Bilder (Aufnahmezeit weniger als 1 Minute) wiedergegeben.
SZENE LÄCHELN.GES.	Vorschauwiedergabe der Szenen mit erkanntem Lächeln. Sie müssen für „SMILE-AUFNAHME“ unter „AUFNAHMEEINSTELLUNG“ die Option „EIN“ einstellen und vorher eine Aufnahme tätigen. „Lächeln automatisch aufnehmen (SMILE AUFNAHME)“ (☞ s. 46)
SZENE REGISTR.GES.	Hauptsächlich Wiedergabe der Szenen, in denen eine Person mit registriertem Gesicht erkannt wurde. „Erfassen von Gesichtsinformationen zur Personenauthentifizierung“ (☞ s. 49)
MARKIERTE SZENE	Vorschauwiedergabe durch Zusammensetzen der während der Aufnahme markierten Szenen.

WIEDERGABELISTE WDG.

Gibt die von Ihnen erstellten Wiedergabelisten wieder.

1 Klappen Sie den LCD-Monitor auf.

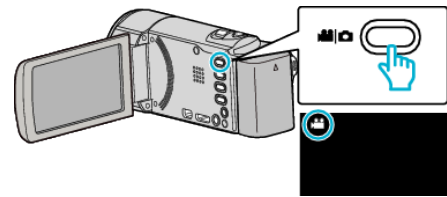

- Prüfen Sie, ob als Aufnahmemodus eingestellt ist.
- Falls der Modus eingestellt ist, berühren Sie auf dem Aufnahmebildschirm, um den Moduswechselbildschirm einzublenden. Berühren Sie , um in den Videomodus umzuschalten. (Sie können für dieses Gerät auch die /☐-Taste verwenden.)

2 Berühren Sie „<<PLAY“, um den Wiedergabemodus auszuwählen.



3 Berühren Sie „MENU“.

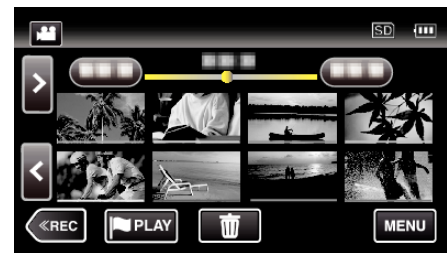

4 Berühren Sie „WIEDERGABE-EINST.“.



5 Berühren Sie „WIEDERGABELISTE WDG.“.

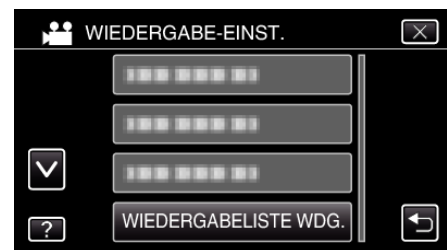



6 Berühren, um eine Wiedergabeliste auszuwählen.



- Die Wiedergabe der Wiedergabeliste beginnt.

„Bedientasten für die Videowiedergabe“ (☞ s. 67)

- Berühren Sie , um zum Index zurückzukehren.
- Berühren Sie „PRÜFEN“ und wählen Sie eine Wiedergabeliste aus, um ihren Inhalt zu prüfen. Berühren Sie nach dem Prüfen .
- Bei den mit einem -Symbol (Vorschauwiedergabe) gekennzeichneten Wiedergabelisten handelt es sich um die während der Vorschauwiedergabe erstellten Wiedergabelisten.

Erstellen von Wiedergabelisten:





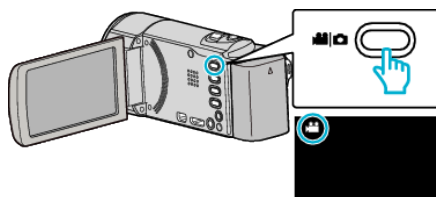

„Erstellen von Wiedergabelisten der aufgenommenen Videos“ (☞ s. 87)

SONSTIGE WIEDERGABE

Die Verwaltungsinformationen eines Videos können beschädigt werden, wenn die Aufnahme nicht ordnungsgemäß erfolgt, z. B. wenn während der Aufnahme die Stromzufuhr unterbrochen wird. Sie können folgendermaßen vorgehen, um Videos mit defekten Verwaltungsinformationen wiederzugeben.

1 Klappen Sie den LCD-Monitor auf.



- Prüfen Sie, ob als Aufnahmemodus  eingestellt ist.
- Falls der Modus  Standbild eingestellt ist, berühren Sie  auf dem Aufnahmebildschirm, um den Moduswechselbildschirm einzublenden.
Berühren Sie , um in den Videomodus umzuschalten. (Sie können für dieses Gerät auch die / -Taste verwenden.)

2 Berühren Sie „<<PLAY“, um den Wiedergabemodus auszuwählen.

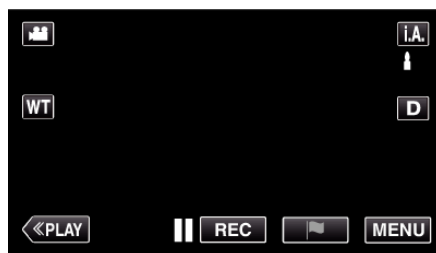

3 Berühren Sie „MENU“.

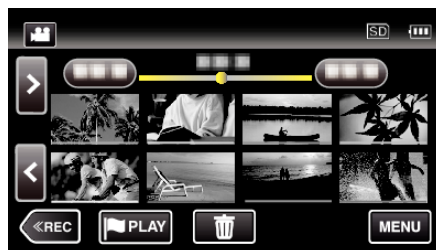

4 Berühren Sie „WIEDERGABE-EINST.“.



5 Berühren Sie „SONSTIGE WIEDERGABE“.

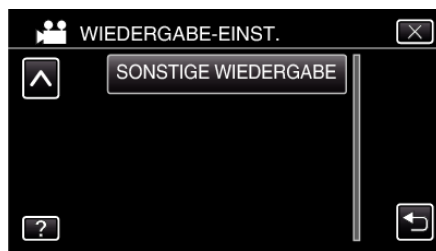

- 6 Berühren Sie die Datei, um die Wiedergabe zu starten

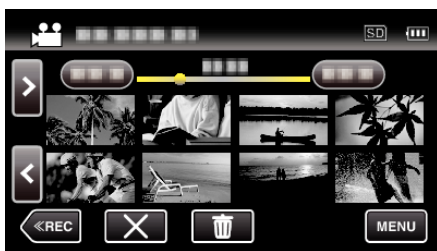

„Bedientasten für die Videowiedergabe“ (☞ s. 67)

HINWEIS :

- Sind Verwaltungsinformationen beschädigt, wird im EXTMOV-Ordner eine MTS-Datei erstellt.
- Je nach Zustand der beschädigten Datei erfolgt die Wiedergabe möglicherweise fehlerhaft oder überhaupt nicht.

Wiedergabe von Standbildern

Sie können die aufgenommenen Standbilder aus dem Index (Minibild-Anzeige) auswählen und wiedergeben.

- 1 Klappen Sie den LCD-Monitor auf.

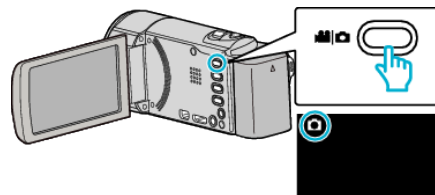

- Prüfen Sie, ob als Aufnahmemodus eingestellt ist.
- Falls der Videomodus eingestellt ist, berühren Sie auf dem Aufnahmebildschirm, um den Moduswechselbildschirm einzublenden.
Berühren Sie , um in den Standbildmodus umzuschalten. (Sie können für dieses Gerät auch die -Taste verwenden.)

- 2 Berühren Sie „<<PLAY“, um den Wiedergabemodus auszuwählen.

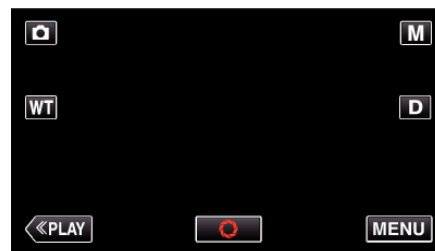

- 3 Berühren Sie die Datei, um die Wiedergabe zu starten.



- Berühren Sie , um zum Index zurückzukehren.
- wird auf dem letzten wiedergegebenen Bild angezeigt.
- Die Linien in unterschiedlichen Farben unter der Miniaturbildanzeige weisen auf unterschiedliche Aufnahmetage hin.

Bedientasten für die Standbildwiedergabe

Index-Bildschirmanzeige

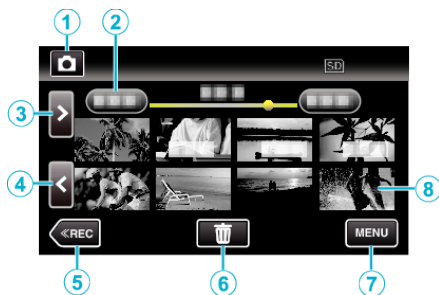

Anzeige	Beschreibung
① Video-/Standbildmodus	Zum Umschalten zwischen Video- und Standbildmodus.
② Datum	Geht zum vorherigen/nächsten Datum
③ >	Zeigt den nächsten Index-Bildschirm (Minibildanzeige) an • Den gleichen Bedienschritt können Sie mit dem Zoomregler ausführen.
④ <	Zeigt den vorherigen Index-Bildschirm (Minibildanzeige) an • Den gleichen Bedienschritt können Sie mit dem Zoomregler ausführen.
⑤ <<REC	Schaltet in den Aufnahmemodus.
⑥	Zeigt den Index-Bildschirm (Minibildanzeige) zum Löschen an
⑦ MENU	Zeigt den Menübildschirm an
⑧ Datei (Standbild)	Berühren des Minibilds - Startet die Wiedergabe Nach rechts Wischen - Scrollt nach rechts, um den vorherigen Index anzuzeigen (Miniaturbildanzeige) Nach links Wischen - Scrollt nach links, um den nächsten Index anzuzeigen (Miniaturbildanzeige)

Während der Standbildwiedergabe

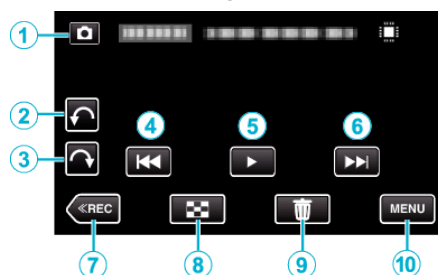

- Die Schaltflächen auf dem Touchscreen werden ausgeblendet, wenn das Gerät etwa 5 Sekunden lang nicht bedient wird. Berühren Sie den Bildschirm, um die Schaltflächen wieder anzuzeigen.

Anzeige	Beschreibung
① Video-/Standbildmodus	Zum Umschalten zwischen Video- und Standbildmodus.
②	Dreht nach links (dreht bei jeder Berührung um -90°)
③	Dreht nach rechts (dreht bei jeder Berührung um 90°)
④	Zurück zum vorherigen Standbild • Den gleichen Bedienschritt können Sie mit dem Zoomregler ausführen.
⑤	Startet/Stoppt Diashow „Diashow-Wiedergabe“ (☞ s. 78)
⑥	Weiter zum nächsten Standbild • Den gleichen Bedienschritt können Sie mit dem Zoomregler ausführen.
⑦ <<REC	Schaltet in den Aufnahmemodus.
⑧	Springt zurück zum Indexbildschirm
⑨	Löscht das aktuell angezeigte Standbild.
⑩ MENU	Zeigt den Menübildschirm an
-	Beginnt die umgekehrte Wiedergabe. • Wird während der Wiedergabe der Diashow angezeigt.

HINWEIS :

- Berühren oder ziehen Sie den Bedienbereich des Touchscreens
- Bei der Wiedergabe kann ein Standbild um 90° nach rechts oder links gedreht werden.
Drehung ist nur bei Bildschirmanzeige möglich.
- Sie können eine bestimmte Datei entsprechend ihrem Aufnahmedatum suchen.
Dies ist nützlich, wenn Sie viele Dateien durchsuchen.
„Suchen nach einem bestimmten Video/Standbild mit Datum“ (☞ s. 78)

VORSICHT :

- Dieses Gerät wird von einem Mikrocomputer gesteuert. Elektrostatische Entladungen, Störstrahlung und Interferenzen (von einem Fernsehgerät, Radio, usw.) können den normalen Betrieb beeinträchtigen. Schalten Sie in einem solchen Fall das Gerät aus und entfernen Sie das AC-Netzteil und den Akku. Das Gerät wird in die Grundeinstellungen zurückgesetzt.

Diashow-Wiedergabe

Standbilder können als Diashow wiedergegeben werden. Berühren Sie ► zum Starten der Diashow während der Standbildwiedergabe.

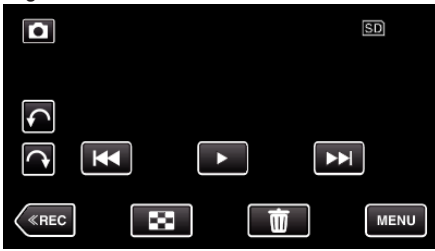

„Bedientasten für die Standbildwiedergabe“ (☞ s. 77)

HINWEIS :

- Sie können den Übergängen in der Diashow-Wiedergabe Effekte hinzufügen.

„DIASHOW-EFFEKTE“ (☞ s. 221)

Suchen nach einem bestimmten Video/ Standbild mit Datum

Wenn Sie eine große Anzahl aufgenommener Videos und Standbilder gespeichert haben, kann es schwierig sein, die gewünschte Datei im Index zu finden.

Nutzen Sie die Suchfunktion, um die gewünschte Datei ausfindig zu machen.

Sie können Videos bzw. Standbilder nach dem Aufnahmedatum suchen und wiedergeben.

- 1 Berühren Sie „MENU“.



- Die Suche kann sowohl im Video- als auch im Standbildmodus erfolgen.
* Die Abbildung zeigt den Videomodus.

- 2 Berühren Sie „WIEDERGABE-EINST.“.



- 3 Berühren Sie „DATUM SUCHEN“.

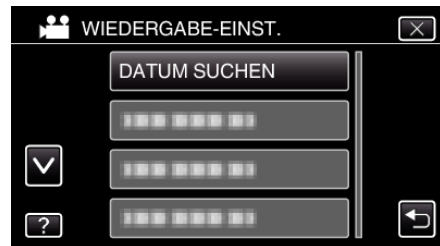

- 4 Berühren Sie ein Aufnahmedatum, dann „NÄCHSTES“.

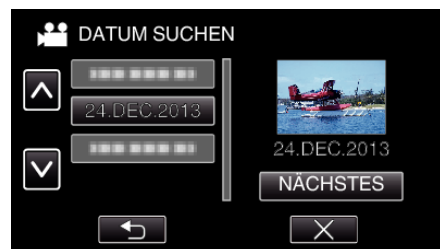

- Berühren Sie das ausgewählte Datum noch einmal, um es abzuwählen.

- 5 Berühren Sie die Datei, um die Wiedergabe zu starten



- Videos können Sie im Videomodus und Standbilder im Standbildmodus auswählen.

- Es werden nur Dateien angezeigt, die am ausgewählten Tag aufgenommen wurden.
- Drücken Sie X, um den Suchvorgang zu stoppen und zum Indexbildschirm (Minibildanzeige) zurückzukehren.

Löschen von Dateien eines bestimmten Tages: _____
 Berühren Sie  auf dem Index-Bildschirm (Minibildanzeige), um unerwünschte Dateien zu löschen.
 „Löschen nicht gewünschter Dateien“ (☞ s. 83)

Anschluss an Fernsehgerät und Wiedergabe

Sie können dieses Gerät für die Wiedergabe an ein Fernsehgerät anschließen. Die Bildqualität auf dem Fernsehgerät variiert je nach Art des Fernsehgeräts und des Anschlusskabels. Wählen Sie den Anschluss aus, der Ihrem Fernsehgerät am besten entspricht.

- Lesen Sie auch in der Bedienungsanleitung des genutzten Fernsehgeräts nach.
- „Verbindung über einen HDMI-Mini-Stecker“ (☞ s. 80)
- „Verbindung über den AV-Anschluss“ (☞ s. 81)
- Um das Datum und die Uhrzeit am Fernseher anzuzeigen, stellen Sie sowohl „DATUM/ZEIT ANZEIGEN“ als auch „ANZEIGE AUF TV-GERÄT“ auf „EIN“.
- „DATUM/ZEIT ANZEIGEN“ (☞ s. 219)
- „ANZEIGE AUF TV-GERÄT“ (☞ s. 226)

Unnatürliche Anzeige am Fernsehgerät

Fehler	Maßnahme
Bilder werden auf dem Fernsehgerät nicht richtig angezeigt.	<ul style="list-style-type: none"> • Trennen Sie das Kabel und schließen Sie es erneut an. • Schalten Sie dieses Gerät aus und wieder ein. • Wenn die verbleibende Akkuzeit gering ist, werden Bilder gegebenenfalls nicht korrekt angezeigt. Benutzen Sie ein AC-Netzteil.
Bilder werden auf dem Fernsehgerät vertikal verzerrt angezeigt.	<ul style="list-style-type: none"> • Wählen Sie für „VIDEO AUSGANG“ im Menü „ANSCHLUSSEINSTELLG.“ die Option „4:3“. • „VIDEO AUSGANG“ (☞ s. 226)
Bilder werden auf dem Fernsehgerät horizontal angezeigt.	<ul style="list-style-type: none"> • Passen Sie die Einstellungen des Fernsehbildschirms entsprechend an.
Die Farbe der Bilder sieht eigenartig aus.	<ul style="list-style-type: none"> • Passen Sie die Einstellungen des Fernsehbildschirms entsprechend an.
HDMI-CEC Funktionen sind nicht richtig bedienbar und das Fernsehgerät funktioniert nicht gemeinsam mit diesem Gerät.	<ul style="list-style-type: none"> • Je nach ihren technischen Daten funktionieren Fernsehgeräte gegebenenfalls anders, selbst wenn Sie HDMI-CEC-geeignet sind. Es kann deshalb nicht garantiert werden, dass die HDMI-CEC Funktionen dieses Geräts mit allen Fernsehgeräten bedienbar sind. Wählen Sie in einem solchen Fall für „HDMI-KONTROLLE“ die Option „AUS“. • „HDMI-KONTROLLE“ (☞ s. 226)
Die Anzeigesprache hat sich verändert.	<ul style="list-style-type: none"> • Dies kann auftreten, wenn Sie dieses Gerät über ein HDMI-Mini-Kabel an ein Fernsehgerät mit anderen Spracheinstellungen angeschlossen haben.

VORSICHT :

- Entnehmen Sie nicht das Aufnahmemedium bzw. führen Sie keine anderen Bedienvorgänge aus (wie z. B. den Strom ausschalten), während auf die Daten zugegriffen wird. Achten Sie auch darauf, das mitgelieferte AC-Netzteil zu verwenden. Die Daten auf dem Aufnahmemedium können beschädigt werden, wenn während des Vorgangs die Batterieleistung zur Neige geht. Werden die Daten auf dem Aufnahmemedium beschädigt, formatieren Sie das Aufnahmemedium bitte, bevor Sie es erneut benutzen.

Verbindung über einen HDMI-Mini-Stecker

Wenn Sie ein HDTV-Gerät besitzen, kann die Wiedergabe in HD-Qualität erfolgen, sofern Sie den HDMI-Mini-Stecker zum Verbinden der Geräte verwenden.

- Benutzen Sie als HDMI-Mini-Kabel ein Hochgeschwindigkeits-HDMI-Mini-Kabel.
- Lesen Sie auch in der Bedienungsanleitung des genutzten Fernsehgeräts nach.

1 Schließen Sie die Kamera an ein Fernsehgerät an.

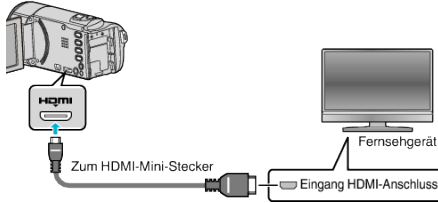

- Schalten Sie den Camcorder aus, indem Sie etwa 2 Sekunden lang die Taste drücken.

2 Schließen Sie das AC-Netzteil an das Gerät an und öffnen Sie den Monitor.

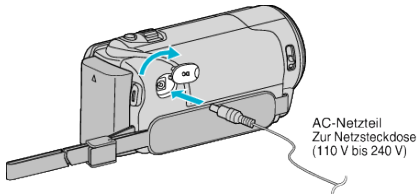

- Das Gerät schaltet sich automatisch ein.

3 Drücken Sie am Fernsehgerät den entsprechenden Schalter für den externen Signaleingang, um auf den Eingang umzuschalten, an den dieses Gerät angeschlossen wurde.



4 Spielen Sie eine Datei ab.



„Wiedergabe von Videos“ (s. 65)

„Wiedergabe von Standbildern“ (s. 76)

HINWEIS :

- Ändern Sie die Einstellungen unter „HDMI AUSGANG“ entsprechend dem Anschluss.

„HDMI AUSGANG“ (s. 226)

- Erfolgt der Anschluss an das Fernsehgerät per HDMI-Mini-Kabel, werden Bilder und Ton je nach angeschlossenem Gerät gegebenenfalls nicht korrekt ausgegeben.

In einem solchen Fall gehen Sie folgendermaßen vor.

- 1) Trennen Sie die Verbindung mit dem HDMI-Mini-Kabel und stellen Sie den Anschluss erneut her.
- 2) Schalten Sie dieses Gerät aus und wieder ein.

- Bei Fragen zum Fernsehgerät oder zur Anschlussmethode kontaktieren Sie bitte den Hersteller Ihres Fernsehgeräts.

Gemeinsame Bedienung mit einem Fernsehgerät über HDMI

Der Anschluss dieses Geräts an ein HDMI-CEC-aktiviertes Fernsehgerät über ein HDMI-Mini-Kabel ermöglicht die Nutzung verknüpfter Funktionen.

- HDMI-CEC (Consumer Electronic Control) ist ein Industriestandard, der die gegenseitige Bedienbarkeit von HDMI-CEC-kompatiblen Geräten ermöglicht, wenn diese über HDMI-Kabel mit einander verbunden sind.

HINWEIS :

- Nicht alle HDMI-Geräte entsprechen dem HDMI-CEC Standard. Die HDMI-Steuerfunktion dieses Geräts funktioniert nicht, wenn es an ein solches Gerät angeschlossen wird.
- Es wird nicht garantiert, dass dieses Gerät mit allen HDMI-CEC-aktivierten Geräten bedient werden kann.
- Je nach technischen Daten des jeweiligen HDMI-CEC-Geräts können gegebenenfalls einige Funktionen mit diesem Gerät nicht bedient werden. (Einzelheiten finden Sie in der Gebrauchsanweisung Ihres Fernsehgeräts.)
- Bei der Benutzung mit bestimmten angeschlossenen Geräten können gegebenenfalls unerwünschte Bedienvorgänge auftreten. Wählen Sie in diesen Fällen für „HDMI-KONTROLLE“ die Option „AUS“.

„HDMI-KONTROLLE“ (☞ s. 226)

Vorbereitungen

- Verbinden Sie dieses Gerät und das Fernsehgerät mit einem HDMI-Mini-Kabel.

„Verbindung über einen HDMI-Mini-Stecker“ (☞ s. 80)

- Schalten Sie das Fernsehgerät ein und stellen Sie die HDMI-CEC Einstellungen auf „EIN“. (Einzelheiten finden Sie in der Gebrauchsanweisung des Fernsehgeräts.)
- Wählen Sie für „HDMI-KONTROLLE“ im Menü ANSCHLUSSEINSTELLG. die Option „EIN“.

„HDMI-KONTROLLE“ (☞ s. 226)

Bedienmethode 1

- 1 Schalten Sie dieses Gerät ein.
- 2 Wählen Sie den Wiedergabemodus aus.
- 3 Schließen Sie das HDMI-Mini-Kabel an.
 - Das Fernsehgerät schaltet sich automatisch ein und in den HDMI-Eingangsmodus, wenn dieses Gerät eingeschaltet wird.

Bedienmethode 2

- 1 Schalten Sie das Fernsehgerät aus.
 - Dieses Gerät schaltet sich automatisch aus.

HINWEIS :

- Je nach angeschlossenen Fernsehgerät schaltet die Anzeigesprache dieses Geräts automatisch auf die Sprache um, die für das Fernsehgerät eingestellt war, als Sie das Gerät eingeschaltet haben. (Dies gilt nur, wenn dieses Gerät die jeweilige Sprache des Fernsehgeräts unterstützt.) Um dieses Gerät mit einer Sprache zu nutzen, die von der Anzeigesprache des Fernsehgeräts abweicht, stellen Sie für „HDMI-KONTROLLE“ die Option „AUS“ ein.
- Die Anzeigesprache des Fernsehgeräts wird nicht automatisch umschalten, selbst wenn Sie die Anzeigesprache dieses Geräts ändern.
- Bei Anschluss eines Verstärkers oder Wahlgeräts können diese Funktionen gegebenenfalls nicht richtig bedient werden. Wählen Sie für „HDMI-KONTROLLE“ die Option „AUS“.
- Sollte HDMI-CEC nicht richtig funktionieren, schalten Sie dieses Gerät aus und wieder ein.

Verbindung über den AV-Anschluss

Um Videos auf einem Fernsehgerät wiederzugeben, verbinden Sie das mitgelieferte AV-Kabel (P/N QAM1322-001) mit dem AV-Anschluss dieses Geräts.

- Lesen Sie auch in der Bedienungsanleitung des genutzten Fernsehgeräts nach.

- 1 Schließen Sie die Kamera an ein Fernsehgerät an.

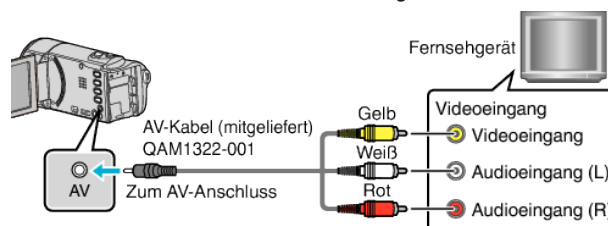

- Schalten Sie den Camcorder aus, indem Sie etwa 2 Sekunden lang die Taste drücken.

- 2 Schließen Sie das AC-Netzteil an das Gerät an und öffnen Sie den Monitor.

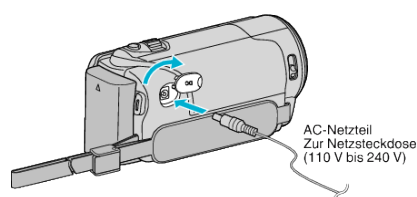

- Das Gerät schaltet sich automatisch ein.

- 3 Drücken Sie am Fernsehgerät den entsprechenden Schalter für den externen Signaleingang, um auf den Eingang umzuschalten, an den dieses Gerät angeschlossen wurde.



- 4 Spielen Sie eine Datei ab.

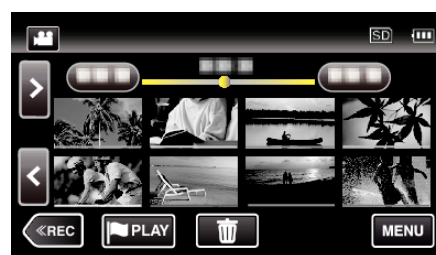

„Wiedergabe von Videos“ (☞ s. 65)

„Wiedergabe von Standbildern“ (☞ s. 76)

HINWEIS :

- Bei Fragen zum Fernsehgerät oder zur Anschlussmethode kontaktieren Sie bitte den Hersteller Ihres Fernsehgeräts.
- AV-Kabel (P/N: QAM1322-001)
Nachstehend eine Beschreibung der Anschlusspezifikationen (für Video/Audio) für den 4-poligen Mini-Stecker.
Erkundigen Sie sich für den Erwerb bei Ihrem nächstgelegenen JVC-Servicecenter.

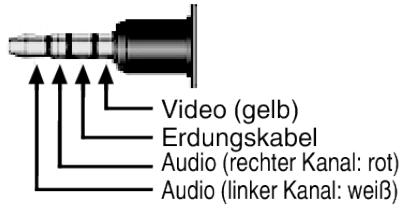

Löschen nicht gewünschter Dateien

Löschen Sie nicht gewünschte Videos und Standbilder, wenn auf der SD Karte nicht mehr genügend Speicherplatz vorhanden ist. Dieser Vorgang schafft mehr Speicherplatz auf dem Aufnahmemedium. „Löschen der aktuell angezeigten Datei“ (s. 83)
 „Löschen ausgewählter Dateien“ (s. 83)

HINWEIS :

- Gelöschte Dateien können nicht wieder hergestellt werden.
- Werden Dateien einer Wiedergabeliste gelöscht, verändert sich die Wiedergabeliste.
- Geschützte Dateien können nicht gelöscht werden. Vor dem Löschen müssen Sie den Schutz aufheben.

„Schützen von Dateien“ (s. 84)

- Achten Sie darauf, wichtige Dateien auf einem Computer zu sichern.

„Datensicherung für Dateien“ (s. 98)

Löschen der aktuell angezeigten Datei

Löscht die aktuell angezeigte Datei.

VORSICHT :

- Gelöschte Dateien können nicht wieder hergestellt werden.

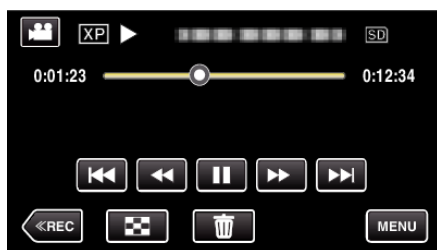

- 1 Berühren Sie .

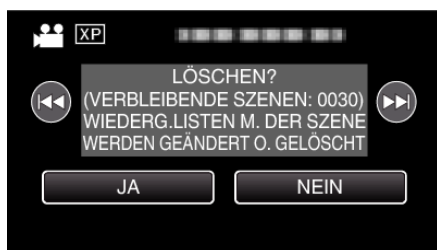

- Die Abbildung zeigt den Videomodus. Die gleichen Bedienschritte gelten jedoch auch für den Standbildmodus.

- 2 Berühren Sie „JA“.



- Betätigen Sie  / , um die vorherige oder die nächste Datei auszuwählen.
- Ist keine Datei übrig, wird der Indexbildschirm eingeblendet.

Löschen ausgewählter Dateien









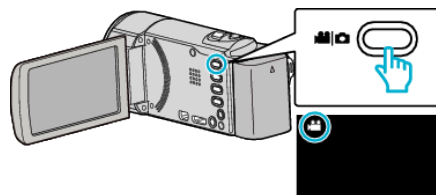

Löscht die ausgewählten Dateien.

VORSICHT :

- Gelöschte Dateien können nicht wieder hergestellt werden.

- 1 Klappen Sie den LCD-Monitor auf.



- Drücken Sie  oder , um den Video- oder Standbildmodus auszuwählen.
- Berühren Sie  oder  auf dem Aufnahmebildschirm, um den Moduswechselbildschirm einzublenden. Berühren Sie , um in den Videomodus umzuschalten . Berühren Sie , um in den Standbildmodus umzuschalten . (Sie können für dieses Gerät auch die /-Taste verwenden.)

- 2 Berühren Sie „<<PLAY“, um den Wiedergabemodus auszuwählen.

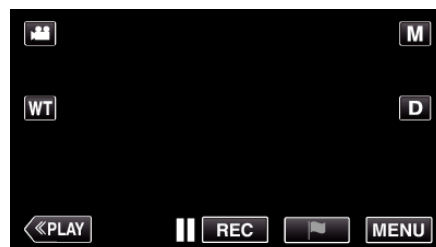

- Die Abbildung zeigt den Videomodus. Die gleichen Bedienschritte gelten jedoch auch für den Standbildmodus.

- 3 Berühren Sie .

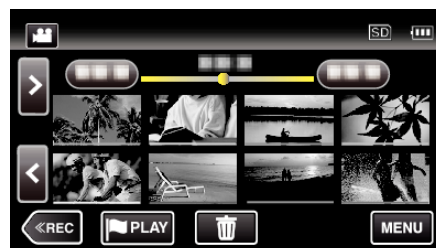

- 4 Berühren Sie die Dateien, um sie zu löschen.



- ✓ wird auf den ausgewählten Dateien angezeigt. Um ✓ von einer Datei zu entfernen, berühren Sie die Datei erneut.
- Berühren Sie „WAHL ALLE“, um alle Dateien auszuwählen.
- Berühren Sie „ALLE FREI“, um alle Auswahlen aufzuheben.

5 Berühren Sie „EINST.“.



6 Berühren Sie „AUSFÜHREN“, um den Löschvorgang zu bestätigen.

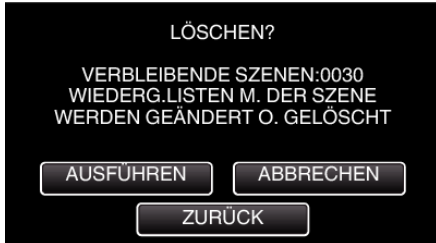

- Berühren Sie „OK“, wenn die Löschung erfolgt ist.
- Zum Abbrechen des Löschvorgangs berühren Sie „ENDE“.

Schützen von Dateien

Sie können wichtige Videos/Standbilder vor dem versehentlichen Löschen bewahren, indem Sie sie schützen.

„Schützen der aktuell angezeigten Datei bzw. Aufheben des Schutzes“ (☞ s. 84)

„Schützen ausgewählter Dateien bzw. Aufheben des Schutzes“ (☞ s. 85)

VORSICHT :

- Beim Formatieren des Aufnahmemediums werden selbst geschützte Dateien gelöscht.

Schützen der aktuell angezeigten Datei bzw. Aufheben des Schutzes

Schützt die aktuell angezeigte Datei bzw. hebt deren Schutz auf.

1 Berühren Sie „MENU“.

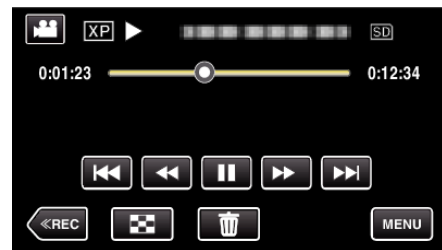

2 Berühren Sie „BEARBEITEN“.



3 Berühren Sie „SCHÜTZEN/AUFHEBEN“.

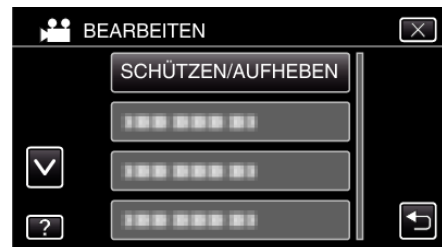

4 Berühren Sie „JA“.

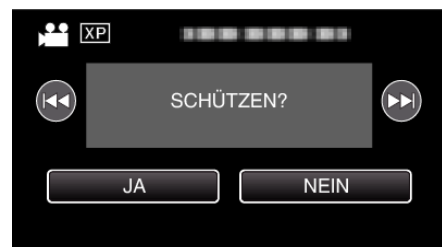

- Betätigen Sie ◀◀/▶▶, um die vorherige oder die nächste Datei auszuwählen.
- Berühren Sie nach dem Einstellen „OK“.

Schützen ausgewählter Dateien bzw. Aufheben des Schutzes

Schützt ausgewählte Dateien bzw. hebt deren Schutz auf.

1 Klappen Sie den LCD-Monitor auf.

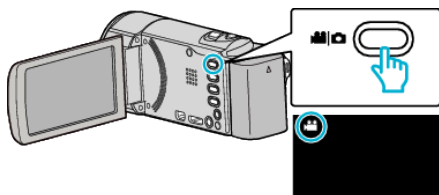

- Drücken Sie oder , um den Video- oder Standbildmodus auszuwählen.
- Berühren Sie oder auf dem Aufnahmebildschirm, um den Moduswechselbildschirm einzublenden. Berühren Sie , um in den Videomodus umzuschalten . Berühren Sie , um in den Standbildmodus umzuschalten . (Sie können für dieses Gerät auch die /-Taste verwenden.)

2 Berühren Sie „<<PLAY“, um den Wiedergabemodus auszuwählen.



3 Berühren Sie „MENU“.

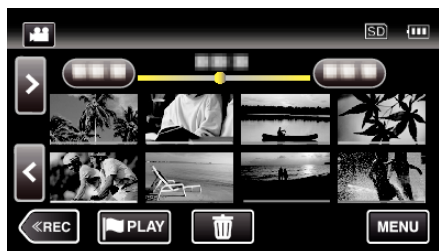

4 Berühren Sie „BEARBEITEN“.

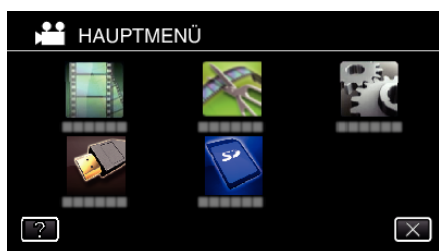

5 Berühren Sie „SCHÜTZEN/AUFHEBEN“.

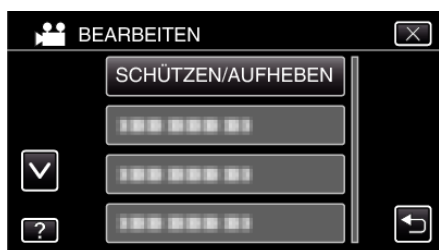

6 Berühren Sie die Dateien, die geschützt werden sollen bzw. deren Schutz aufgehoben werden soll.



- ✓ wird auf den ausgewählten Dateien angezeigt. Um ✓ von einer Datei zu entfernen, berühren Sie die Datei erneut.
- und ✓ wird auf den bereits geschützten Dateien angezeigt. Um den Schutz einer Datei aufzuheben, berühren Sie die Datei, so dass ✓ entfernt wird.
- Berühren Sie „WAHL ALLE“, um alle Dateien auszuwählen.
- Berühren Sie „ALLE FREI“, um alle Auswahlen aufzuheben.

7 Berühren Sie „EINST.“, um die Einstellung abzuschließen.



- Die ausgewählten Dateien werden jeweils mit einer Schutzmarkierung versehen. Die Schutzmarkierungen der abgewählten Dateien werden ausgeblendet.

Aufnahme eines Standbildes im Video während der Wiedergabe

Sie können in den aufgenommenen Videos Standbilder von Szenen erstellen, die Ihnen gefallen.

1 Klappen Sie den LCD-Monitor auf.

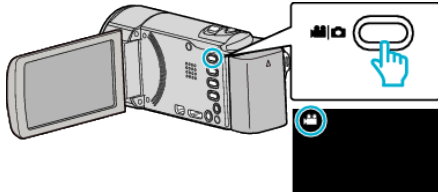

- Prüfen Sie, ob als Aufnahmemodus eingestellt ist.
- Falls der Modus Standbild eingestellt ist, berühren Sie auf dem Aufnahmebildschirm, um den Moduswechselbildschirm einzublenden.
Berühren Sie , um in den Videomodus umzuschalten. (Sie können für dieses Gerät auch die -Taste verwenden.)

2 Berühren Sie „<<PLAY“, um den Wiedergabemodus auszuwählen.

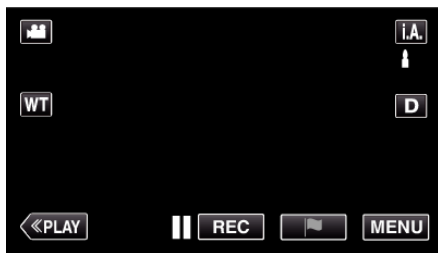

3 Berühren Sie das gewünschte Video.



4 Drücken Sie während der Wiedergabe in der gewünschten Szene Pause .

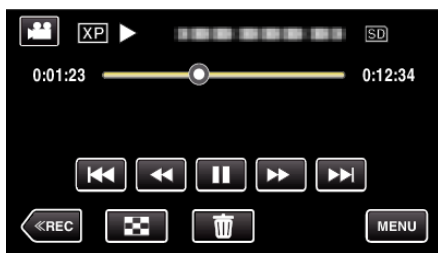

- Nachdem Sie das Video angehalten haben, können Sie den Aufnahmezeitpunkt genau einstellen, indem Sie Zeitlupe vorwärts und Zeitlupe rückwärts berühren.

5 Drücken Sie die Taste SNAPSHOT.

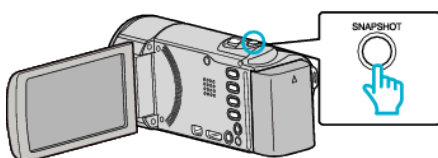

HINWEIS :

- Standbilder werden in der Größe 1920 x 1080 aufgenommen.
- Aufgenommene Standbilder werden auf dem Medium gespeichert, von dem die Wiedergabe des Videos erfolgt.

Speicherung eines gewünschten Teils im Video (SCHNEIDEN)

Wählen Sie den gewünschten Teil eines Videos aus und speichern Sie ihn als neue Videodatei.

- Das Originalvideo verbleibt an seinem Speicherplatz.

1 Klappen Sie den LCD-Monitor auf.

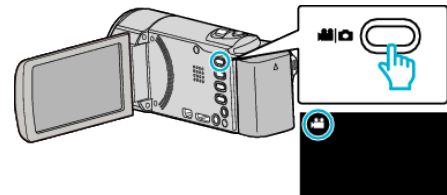

- Prüfen Sie, ob als Aufnahmemodus eingestellt ist.
- Falls der Modus Standbild eingestellt ist, berühren Sie auf dem Aufnahmebildschirm, um den Moduswechselbildschirm einzublenden.
Berühren Sie , um in den Videomodus umzuschalten. (Sie können für dieses Gerät auch die -Taste verwenden.)

2 Berühren Sie „<<PLAY“, um den Wiedergabemodus auszuwählen.

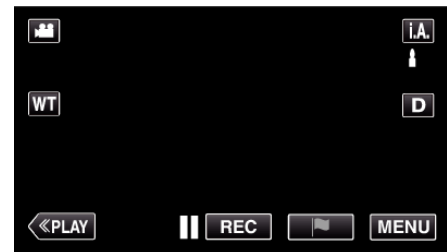

3 Berühren Sie „MENU“.

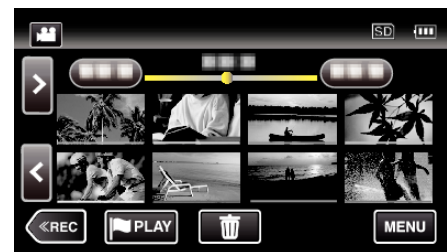

4 Berühren Sie „BEARBEITEN“.

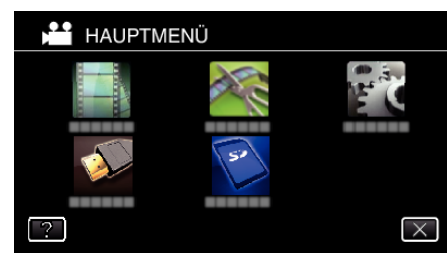

5 Berühren Sie „TRIMMEN“.



6 Berühren Sie das zu bearbeitende Video.

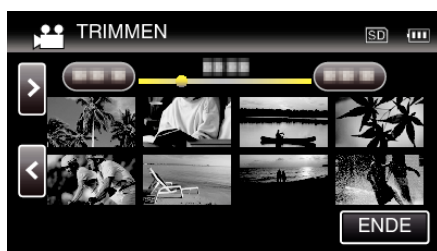

7 Berühren Sie **II**, um die Wiedergabe am gewünschten Startpunkt anzuhalten. Berühren Sie dann „A“.

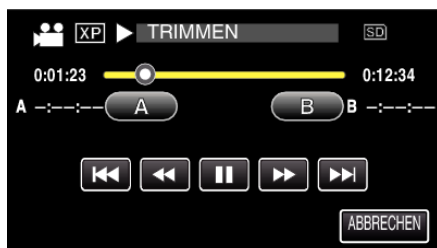

- Durch Berühren von „A“ wird der Startpunkt festgelegt.
- Setzen Sie nach dem Festlegen des Startpunkts die Wiedergabe durch Berühren von **▶** fort.

8 Berühren Sie **II**, um die Wiedergabe am gewünschten Endpunkt anzuhalten. Berühren Sie dann „B“.

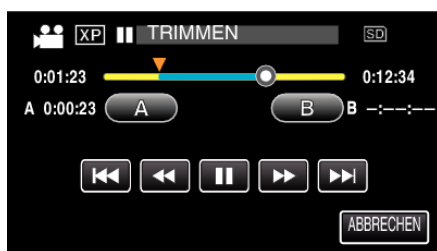

- Durch Berühren von „B“ wird der Endpunkt festgelegt.
- Um den Start- oder Endpunkt zu ändern, berühren Sie „A“ oder „B“ in der gewünschten Szene (Position).

9 Berühren Sie „EINST.“.

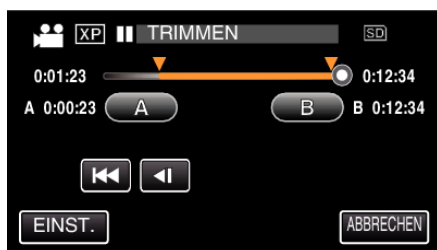

- Durch Berühren von „EINST.“ wird der Schnittbereich festgelegt.

10 Berühren Sie „JA“.

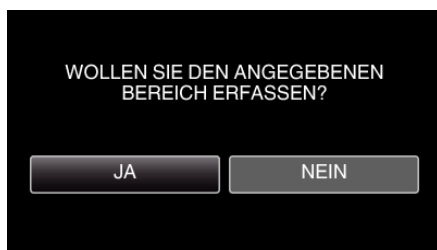

- Berühren Sie nach dem Kopieren „OK“.
- Ist der Kopiervorgang beendet, wird die kopierte Datei dem Inhaltsverzeichnis hinzugefügt.

HINWEIS :

- Der Teilungspunkt weicht möglicherweise leicht von der ausgewählten Szene ab.

Erstellen von Wiedergabelisten der aufgenommenen Videos

Eine aus den von Ihnen aufgenommenen Lieblingsvideos erstellte Liste wird als Wiedergabeliste bezeichnet. Durch das Erstellen einer Wiedergabeliste können Sie Ihre Lieblingsvideos in der von Ihnen gewünschten Reihenfolge wiedergeben. Die ursprüngliche Videodatei bleibt bestehen, auch wenn das Video einer Wiedergabeliste zugewiesen wurde.

- Erstellen einer neuen Wiedergabeliste „Erstellen von Wiedergabelisten mit ausgewählten Dateien“ (s. 87)
- „Erstellen von Wiedergabelisten nach Datum“ (s. 89)
- Zum Bearbeiten oder Löschen einer erstellten Wiedergabeliste „Bearbeiten von Wiedergabelisten“ (s. 90)
- „Löschen von Wiedergabelisten“ (s. 92)

HINWEIS :

- Wird eine Videodatei gelöscht oder entfernt, wird diese Datei auch aus der Wiedergabeliste entfernt.
- Videos, die im iFrame-Format aufgenommen wurden, können beim Erstellen einer Wiedergabeliste nicht ausgewählt werden. (GZ-EX315/GZ-EX310)

Erstellen von Wiedergabelisten mit ausgewählten Dateien

Erstellen einer Wiedergabeliste durch einzelnes Anordnen der Dateien.

1 Klappen Sie den LCD-Monitor auf.

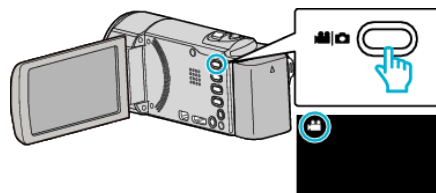

- Prüfen Sie, ob als Aufnahmemodus **📹** eingestellt ist.
- Falls der Modus **📷** Standbild eingestellt ist, berühren Sie **📷** auf dem Aufnahmebildschirm, um den Moduswechselschirm einzublenden. Berühren Sie **📹**, um in den Videomodus umzuschalten. (Sie können für dieses Gerät auch die **📹/📷**-Taste verwenden.)

2 Berühren Sie „<<PLAY“, um den Wiedergabemodus auszuwählen.

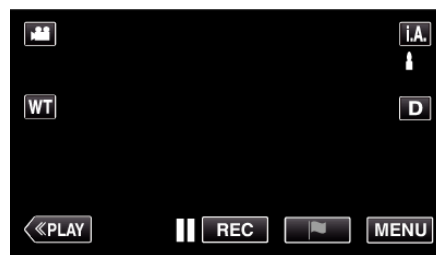

3 Berühren Sie „MENU“.

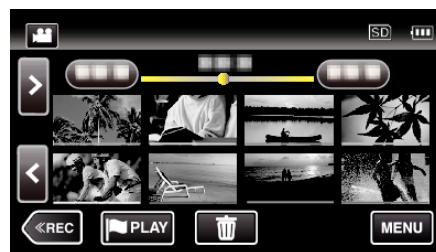

4 Berühren Sie „BEARBEITEN“.



5 Berühren Sie „LISTE BEARBEITEN“.



6 Berühren Sie „NEUE LISTE“.



7 Berühren Sie „AUS SZENE ERSTELLEN“.

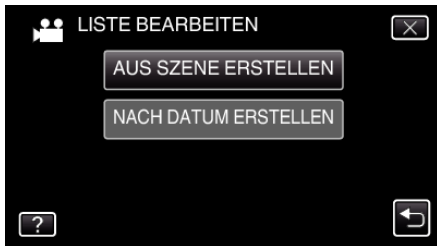

8 Berühren Sie das Video, um es zur Wiedergabeliste hinzuzufügen.



- Auf dem ausgewählten Video erscheint ►. Berühren Sie ↵, um die Auswahl rückgängig zu machen.
- Berühren Sie das ausgewählte Video erneut, um das Video zu markieren. Berühren Sie nach dem Prüfen ↵.
- Berühren Sie </> oder betätigen Sie den Zoomregler, um das vorherige/nächste Video anzuzeigen.
- 1920 gibt die Größe des Videos an.

9 Berühren Sie „ZUFÜG.“ und fügen Sie die Videodatei ein.



- Wiederholen Sie die Schritte 8-9 und ordnen Sie die Videos in der Wiedergabeliste.
- Um die Position eines Videos in der Wiedergabeliste (untere Reihe) zu ändern, wählen Sie mithilfe von ←/→ nach Schritt 8 die Einfügestelle aus und berühren „ZUFÜG.“.
- ► wird angezeigt, wenn das eingefügte Video ausgewählt wird. Berühren Sie ↵, um die Auswahl rückgängig zu machen.
- Berühren Sie das ausgewählte Video erneut, um das Video zu markieren. Berühren Sie nach dem Prüfen ↵.
- Um ein Video der Wiedergabeliste (untere Reihe) zu löschen, berühren Sie das Video und anschließend „ENTF.“.
- 1920 gibt die Größe des Videos an.

10 Berühren Sie nach dem Anordnen „SPEICH“.

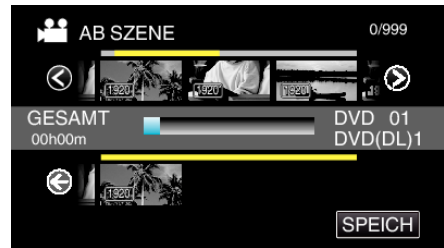

11 Berühren Sie „JA“.

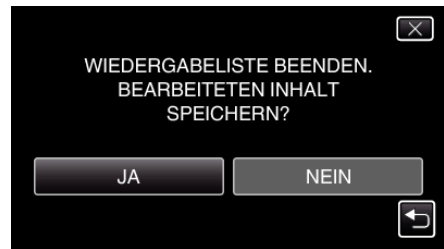

HINWEIS :

- Berühren Sie auf jedem Bildschirm X, um das Menü zu verlassen.

Erstellen von Wiedergabelisten nach Datum

Erstellen einer Wiedergabeliste durch Anordnen mehrerer Dateien nach Datum.

1 Klappen Sie den LCD-Monitor auf.

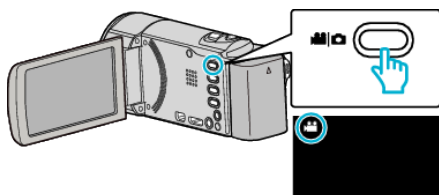

- Prüfen Sie, ob als Aufnahmemodus eingestellt ist.
- Falls der Modus eingestellt ist, berühren Sie auf dem Aufnahmebildschirm, um den Moduswechselbildschirm einzublenden. Berühren Sie , um in den Videomodus umzuschalten. (Sie können für dieses Gerät auch die -Taste verwenden.)

2 Berühren Sie „<<PLAY“, um den Wiedergabemodus auszuwählen.

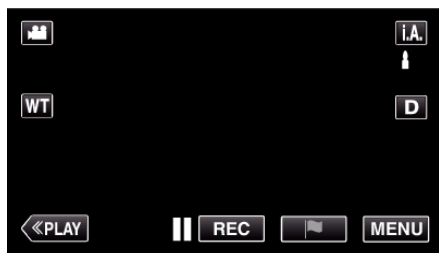

3 Berühren Sie „MENU“.

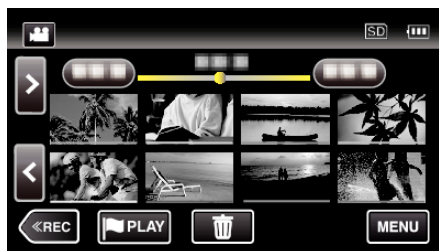

4 Berühren Sie „BEARBEITEN“.

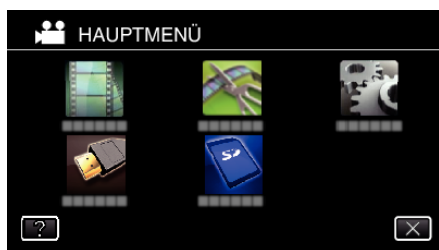

5 Berühren Sie „LISTE BEARBEITEN“.



6 Berühren Sie „NEUE LISTE“.



7 Berühren Sie „NACH DATUM ERSTELLEN“.

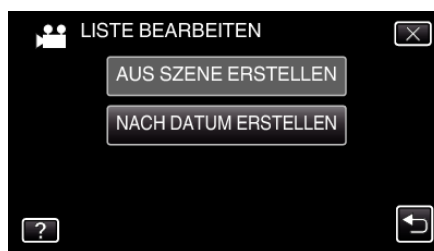

8 Berühren Sie das Video am entsprechenden Tag, um es zur Wiedergabeliste hinzuzufügen.

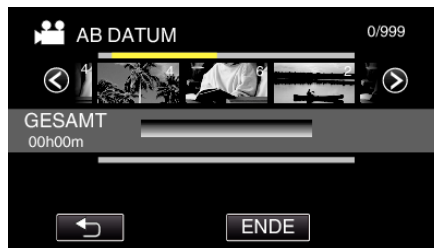

- Auf dem ausgewählten Video erscheint . Berühren Sie , um die Auswahl rückgängig zu machen.
- Berühren Sie das gewünschte Video noch einmal, um alle Videos desselben Tages zu markieren. Berühren Sie nach dem Prüfen .
- Berühren Sie oder betätigen Sie den Zoomregler, um das vorherige/nächste Video anzuzeigen.
- Die Zahl auf dem Video gibt die Anzahl der an diesem Tag aufgenommenen Videos an.

9 Berühren Sie „ZUFÜG.“ und fügen Sie die Videodatei ein.

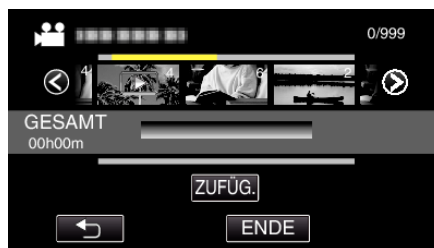

- Wiederholen Sie die Schritte 8-9 und ordnen Sie die Videos in der Wiedergabeliste.
- Um die Position eines Videos in der Wiedergabeliste (untere Reihe) zu ändern, wählen Sie mithilfe von nach Schritt 8 die Einfügestelle aus und berühren „ZUFÜG.“.
- wird angezeigt, wenn das eingefügte Video ausgewählt wird. Berühren Sie , um die Auswahl rückgängig zu machen.
- Berühren Sie das gewünschte Video noch einmal, um alle Videos desselben Tages zu markieren. Berühren Sie nach dem Prüfen .
- Um ein Video der Wiedergabeliste (untere Reihe) zu löschen, berühren Sie das Video und anschließend „ENTF.“.

10 Berühren Sie nach dem Anordnen „SPEICH“.

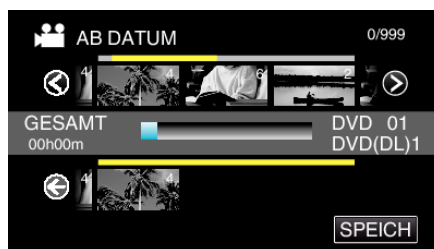

11 Berühren Sie „JA“.

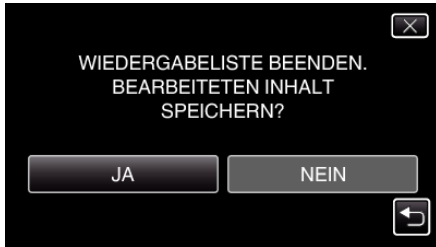

HINWEIS :

- Berühren Sie auf jedem Bildschirm X, um das Menü zu verlassen.

Bearbeiten von Wiedergabelisten

Sie können den Inhalt einer erstellten Wiedergabeliste ändern. Wiedergabelisten, die mit der Vorschauwiedergabe erstellt wurden, können jedoch nicht geändert werden.

- 1 Klappen Sie den LCD-Monitor auf.

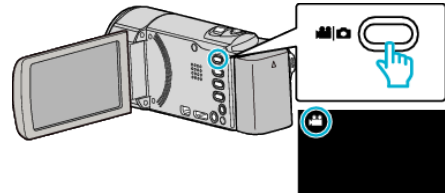

- Prüfen Sie, ob als Aufnahmemodus eingestellt ist.
- Falls der Modus Standbild eingestellt ist, berühren Sie auf dem Aufnahmebildschirm, um den Moduswechselbildschirm einzublenden.
Berühren Sie , um in den Videomodus umzuschalten. (Sie können für dieses Gerät auch die -Taste verwenden.)

- 2 Berühren Sie „<<PLAY“, um den Wiedergabemodus auszuwählen.

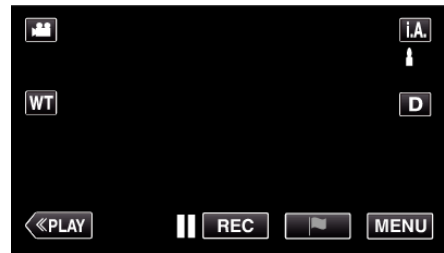

- 3 Berühren Sie „MENU“.



- 4 Berühren Sie „BEARBEITEN“.



- 5 Berühren Sie „LISTE BEARBEITEN“.



6 Berühren Sie „BEARBEITEN“.



7 Berühren Sie die zu bearbeitende Wiedergabeliste und anschließend „NÄCHSTES“.



8 Berühren Sie das Video (obere Reihe), um es in der Wiedergabeliste zu verschieben.

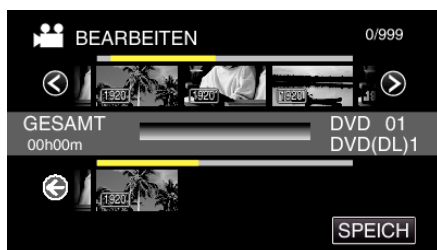

- Auf dem ausgewählten Video erscheint ►. Berühren Sie ↶, um die Auswahl rückgängig zu machen.
- Berühren Sie das ausgewählte Video erneut, um das Video zu markieren. Berühren Sie nach dem Prüfen ↷.
- Berühren Sie </> oder betätigen Sie den Zoomregler, um das vorherige/nächste Video anzuzeigen.
- 1920 gibt die Größe des Videos an.

9 Berühren Sie „ZUFÜG.“ und fügen Sie die Videodatei ein.

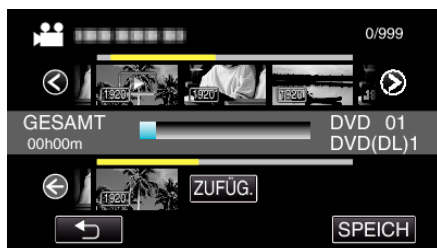

- Wiederholen Sie die Schritte 8-9 und ordnen Sie die Videos in der Wiedergabeliste.
- Um die Position eines Videos in der Wiedergabeliste (untere Reihe) zu ändern, wählen Sie mithilfe von ←/→ nach Schritt 8 die Einfügestelle aus und berühren „ZUFÜG.“.
- ► wird angezeigt, wenn das eingefügte Video ausgewählt wird. Berühren Sie ↶, um die Auswahl rückgängig zu machen.
- Berühren Sie das ausgewählte Video erneut, um das Video zu markieren. Berühren Sie nach dem Prüfen ↷.
- Um ein Video der Wiedergabeliste (untere Reihe) zu löschen, berühren Sie das Video und anschließend „ENTF.“.
- 1920 gibt die Größe des Videos an.

10 Berühren Sie nach dem Anordnen „SPEICH“.

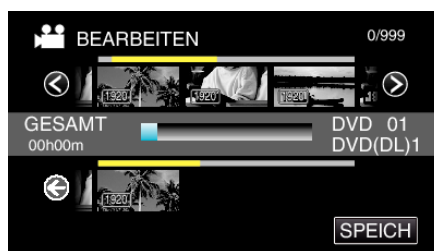

11 Berühren Sie „JA“.

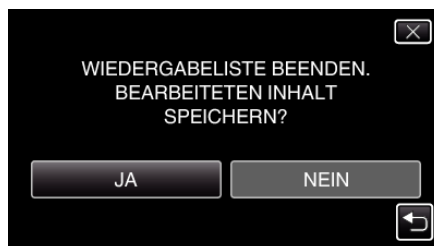

HINWEIS :

- Berühren Sie auf jedem Bildschirm X, um das Menü zu verlassen.

Löschen von Wiedergabelisten

Sie können die von Ihnen erstellten Wiedergabelisten löschen.

1 Klappen Sie den LCD-Monitor auf.

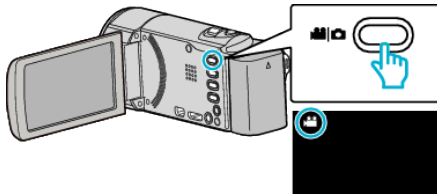

- Prüfen Sie, ob als Aufnahmemodus eingestellt ist.
- Falls der Modus Standbild eingestellt ist, berühren Sie auf dem Aufnahmebildschirm, um den Moduswechselbildschirm einzublenden. Berühren Sie , um in den Videomodus umzuschalten. (Sie können für dieses Gerät auch die / -Taste verwenden.)

2 Berühren Sie „<<PLAY“, um den Wiedergabemodus auszuwählen.



3 Berühren Sie „MENU“.

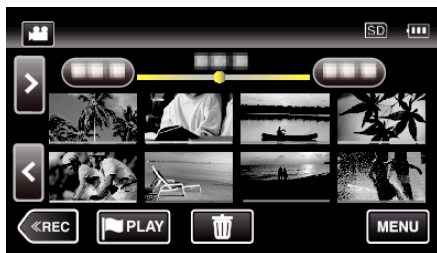

4 Berühren Sie „BEARBEITEN“.

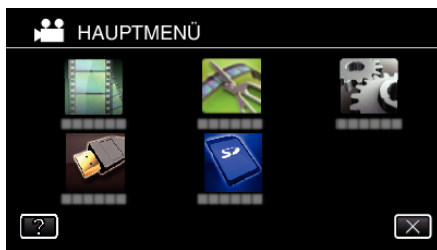

5 Berühren Sie „LISTE BEARBEITEN“.



6 Berühren Sie „LÖSCHEN“.



7 Berühren Sie die zu löschende Wiedergabeliste und anschließend „NÄCHSTES“.



- Wenn Sie „ALLES LÖSCHEN“ auswählen, werden alle Wiedergabelisten gelöscht.

8 Berühren Sie „JA“, um den Löschvorgang zu bestätigen.

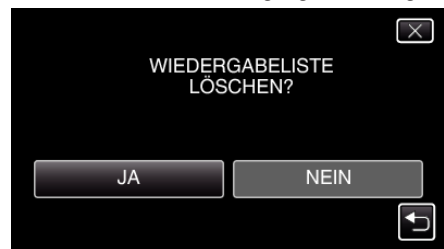

- Berühren Sie nach dem Löschen „OK“.
- Ist der Löschvorgang abgeschlossen, wird der Auswahlbildschirm für das Löschen von Wiedergabelisten wieder eingeblendet.

HINWEIS :

- Berühren Sie auf jedem Bildschirm , um das Menü zu verlassen.

Erstellen einer Disk mit einem angeschlossenen Blu-ray-Recorder

Sie können Disks mithilfe eines Blu-ray-Recorders erstellen, indem Sie ihn über ein USB-Kabel an dieses Gerät anschließen.

- 1 Ziehen Sie den Netzadapter vom Gerät ab und entnehmen Sie den Akku.
- 2 Klappen Sie den LCD-Monitor auf.

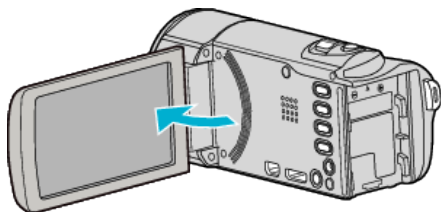

- 3 Schließen Sie einen Blu-ray-Recorder an.

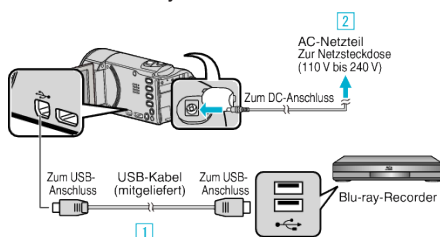

- 1 Verbinden Sie die Geräte mithilfe des mitgelieferten USB-Kabels.
- 2 Schließen Sie das AC-Netzteil an das Gerät an.
 - Das Gerät schaltet sich beim Anschluss über das AC-Netzteil automatisch ein, und „GERÄT AUSWÄHLEN“ angezeigt wird.
 - Achten Sie darauf, nur das mitgelieferte AC-Netzteil zu benutzen.

- 4 Berühren Sie „ANDERES ANSCHL.GERÄT“.

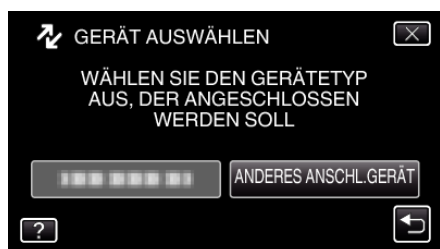

- Wenn der Bildschirm umschaltet, muss beim Blu-ray-Recorder Folgendes durchgeführt werden:

- 5 Überspielen Sie mit dem Blu-ray-Recorder.

- Siehe auch die Bedienungsanleitung des Blu-ray-Recorders.
- Trennen Sie das USB-Kabel vom Gerät, sobald das Überspielen abgeschlossen ist. Dieses Gerät kann nicht bedient werden, solange das USB-Kabel angeschlossen ist.

Überspielen von Dateien auf eine Disk durch Anschluss eines DVD-Recorders

Sie können Videos in Standardqualität überspielen, indem Sie einen DVD-Recorder anschließen.

- Lesen Sie auch in der Bedienungsanleitung des Fernsehgeräts und DVD-Recorders nach.

- 1 Ziehen Sie den Netzadapter vom Gerät ab und entnehmen Sie den Akku.
- 2 Klappen Sie den LCD-Monitor auf.

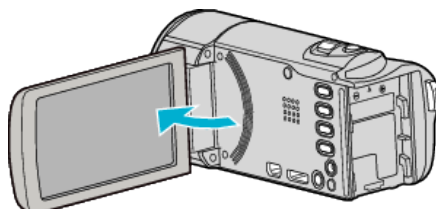

- 3 Schließen Sie einen DVD-Recorder an.

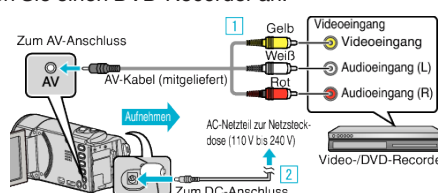

- 1 Verbinden Sie die Geräte mithilfe des mitgelieferten AV-Kabels.
- 2 Schließen Sie das AC-Netzteil an das Gerät an.
 - Das Gerät schaltet sich beim Anschluss über das AC-Teil automatisch ein.
 - Achten Sie darauf, nur das mitgelieferte AC-Netzteil zu benutzen.

- 4 Berühren Sie „<<PLAY“, um den Wiedergabemodus auszuwählen.

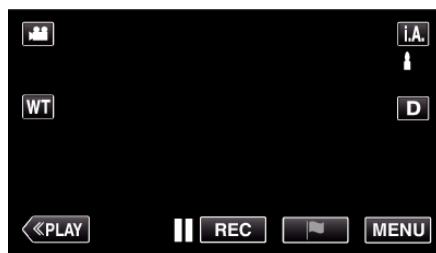

- 5 Bereiten Sie das Fernsehgerät/den DVD-Recorder für die Aufnahme vor.

- Schalten Sie auf einen kompatiblen externen Eingang um.
- Legen Sie eine Disk (DVD-R, usw.) in den DVD-Recorder ein.

- 6 Bereiten Sie das Gerät für die Wiedergabe vor.

- Stellen Sie für „VIDEO AUSGANG“ im Menü „ANSCHLUSSEINSTELLG.“ das entsprechende Bildseitenverhältnis („4:3“ oder „16:9“) des angeschlossenen Fernsehgeräts ein.
- „VIDEO AUSGANG“ (s. 226)

- 7 Starten Sie die Aufnahme.

- Starten Sie die Wiedergabe am Gerät und drücken Sie am Recorder die Aufnahmetaste.
- „Wiedergabe von Videos“ (s. 65)
- Stoppen Sie die Aufnahme, sobald die Datei vollständig wiedergegeben wurde.

HINWEIS :

- AV-Kabel (P/N: QAM1322-001)

Nachstehend eine Beschreibung der Anschlussspezifikationen (für Video/Audio) für den 4-poligen Mini-Stecker.

Erkundigen Sie sich für den Erwerb bei Ihrem nächstgelegenen JVC-Servicecenter.

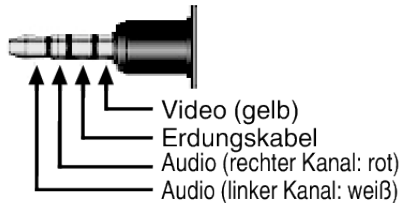

HINWEIS :

- Sollen viele Videos überspielt werden, können Sie zuvor eine Wiedergabeliste erstellen und diese abspielen. So können all Ihre Lieblingsvideos auf einmal überspielt werden.
- „Erstellen von Wiedergabelisten mit ausgewählten Dateien“ (☞ s. 87)
- „WIEDERGABELISTE WDG.“ (☞ s. 74)
- Um während des Überspielens das Aufnahmedatum und die Uhrzeit mit einzufügen, wählen Sie für „DATUM/ZEIT ANZEIGEN“ im Menü „WIEDERGABE-EINST.“ die Option „EIN“. Oder wählen Sie für „ANZEIGE AUF TV-GERÄT“ im Menü „ANSCHLUSSEINSTELLG.“ die Option „EIN“

Überspielen von Dateien auf eine VHS-Kassette durch Anschluss eines Videorecorders

Sie können Videos in Standardqualität überspielen, indem Sie einen Videorecorder anschließen.

- Lesen Sie auch in der Bedienungsanleitung des Fernsehgeräts und Videorecorders nach.

- 1 Ziehen Sie den Netzadapter vom Gerät ab und entnehmen Sie den Akku.
- 2 Klappen Sie den LCD-Monitor auf.

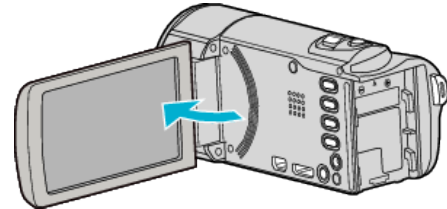

- 3 Schließen Sie einen Video-/DVD-Recorder an.

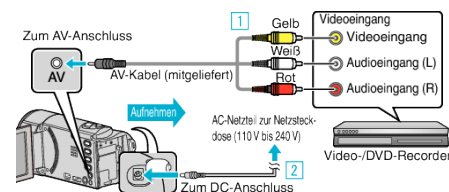

- 1 Verbinden Sie die Geräte mithilfe des mitgelieferten AV-Kabels.
- 2 Schließen Sie das AC-Netzteil an das Gerät an.
 - Das Gerät schaltet sich beim Anschluss über das AC-Teil automatisch ein.
 - Achten Sie darauf, nur das mitgelieferte AC-Netzteil zu benutzen.
- 4 Berühren Sie „<<PLAY“, um den Wiedergabemodus auszuwählen.



- 5 Bereiten Sie das Fernsehgerät/den Videorecorder für die Aufnahme vor.
 - Schalten Sie auf einen kompatiblen externen Eingang um.
 - Legen Sie eine Videokassette ein.
- 6 Bereiten Sie das Gerät für die Wiedergabe vor.
 - Stellen Sie für „VIDEO AUSGANG“ im Menü „ANSCHLUSSEINSTELLG.“ das entsprechende Bildseitenverhältnis („4:3“ oder „16:9“) des angeschlossenen Fernsehgeräts ein.
 - „VIDEO AUSGANG“ (☞ s. 226)
- 7 Starten Sie die Aufnahme.
 - Starten Sie die Wiedergabe am Gerät und drücken Sie am Recorder die Aufnahmetaste.
 - „Wiedergabe von Videos“ (☞ s. 65)
 - Stoppen Sie die Aufnahme, sobald die Datei vollständig wiedergegeben wurde.

HINWEIS :

- AV-Kabel (P/N: QAM1322-001)

Nachstehend eine Beschreibung der Anschlusspezifikationen (für Video/ Audio) für den 4-poligen Mini-Stecker.

Erkundigen Sie sich für den Erwerb bei Ihrem nächstgelegenen JVC-Servicecenter.

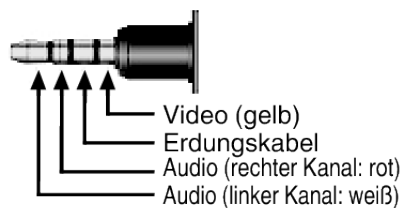

HINWEIS :

- Sollen viele Videos überspielt werden, können Sie zuvor eine Wiedergabeliste erstellen und diese abspielen. So können all Ihre Lieblingsvideos auf einmal überspielt werden.

„Erstellen von Wiedergabelisten mit ausgewählten Dateien“ (☞ s. 87)

„WIEDERGABELISTE WDG.“ (☞ s. 74)

- Um während des Überspielens das Aufnahmedatum und die Uhrzeit mit einzufügen, wählen Sie für „DATUM/ZEIT ANZEIGEN“ im Menü „WIEDERGABE-EINST.“ die Option „EIN“. Oder wählen Sie für „ANZEIGE AUF TV-GERÄT“ im Menü „ANSCHLUSSEINSTELLG.“ die Option „EIN“
-

Kopieren auf Windows PC (GZ-EX315/GZ-EX310)

Mithilfe der mitgelieferten Software können Sie Dateien auf einen Computer kopieren.

Disks können auch im DVD- oder Blu-ray-Laufwerk des Computers erstellt werden.

Wurde die Software nicht installiert, wird das Gerät nach dem Anschließen als externes Speichermedium erkannt werden.

HINWEIS :

- Um auf Disks aufzunehmen, muss der genutzte Computer über ein aufnahmefähiges DVD- oder Blu-ray-Laufwerk verfügen.
- Das Aufzeichnen von Standbildern auf Disks ist mit der mitgelieferten Software nicht möglich.
- Videos, die im iFrame-Format aufgenommen wurden, können nicht kopiert werden.
- Um auf die Blu-ray-Disk aufnehmen zu können, müssen Sie die gebührenpflichtige Version LoLoFit for Everio erwerben. Einzelheiten finden Sie unter dem folgenden Link.

<http://loilo.tv/us/product/33/page/27>

- Das Sichern von Dateien mithilfe einer anderen Software wird nicht unterstützt.

Probleme bei der Nutzung der mitgelieferten LoLoFit for Everio Software

Setzen Sie sich mit dem nachstehend genannten Kunden-Servicezentrum in Verbindung.

http://loilo.tv/gb/product/LoiLoFit_for_Everio

- Einzelheiten zum Hochladen von Videos auf YouTube finden Sie unter „Hilfe“ in LoLoFit for Everio.

Überprüfen der Systemanforderungen (Anleitung)

Klicken Sie mit der rechten Maustaste auf „Computer“ (oder „Arbeitsplatz“) des Menüs „Start“ und wählen Sie „Eigenschaften“, um die folgenden Punkte zu prüfen.

Windows Vista/Windows 7

- Siehe die Bedienhinweise in der Animation des erweiterten Benutzerhandbuchs.

Windows XP

- Siehe die Bedienhinweise in der Animation des erweiterten Benutzerhandbuchs.

	Windows Vista/Windows 7	Windows XP
Betriebssystem	Windows Vista 32/64-Bit Home Basic oder Home Premium (nur vorinstallierte Versionen)Service Pack 2 Windows 7 32/64-Bit Home Premium (nur vorinstallierte Versionen)Service Pack 1	Windows XP Home Edition oder Professional (nur vorinstallierte Versionen)Service Pack 3
Festplatte	Intel Core 2 Duo, CPU 2 GHz oder höher	
RAM	Mindestens 2 GB	
Grafiken	(während der Wiedergabe/Datensicherung): Intel 965 oder neuer, NVIDIA Geforce 6000 Serie oder neuer, ATI Radeon 9600 oder neuer (während Videobearbeitung/Diskerstellung/Videokonvertierung/Hochladen): Intel G45 oder neuer, NVIDIA Geforce 8000 Serie oder neuer (außer 8800GTX und 8300), ATI Radeon HD2000 Serie oder neuer (außer 2900)	

■ Andere Anforderungen

- VRAM: 256 MB oder mehr
- Microsoft .NET Framework 3.5 SP1 muss installiert werden.
- Für die Bearbeitung/Wiedergabe von Videos wird die Benutzung eines Computers mit Intel Core i7 (4 Core)-Prozessor empfohlen.

HINWEIS :

- Sollte Ihr PC nicht den genannten Systemanforderungen entsprechen, kann die Funktionsfähigkeit der mitgelieferten Software nicht garantiert werden.
- Je nach PC-Umgebung und selbst bei adäquaten Betriebsbedingungen kann es bei der Videowiedergabe zu einer Reduzierung von 1 Bild pro Sekunde kommen.
- Es wird nicht garantiert, dass die Bedienschritte in allen Computersystemen durchführbar sind.
- Weitere Informationen erhalten Sie beim Hersteller Ihres PCs.

Installation der mitgelieferten Software

Mithilfe der mitgelieferten Software können Sie die aufgenommenen Standbilder im Kalenderformat anzeigen und Bearbeitungsfunktionen ausführen.

Windows Vista/Windows 7

- Siehe die Bedienhinweise in der Animation des erweiterten Benutzerhandbuchs.
-

Windows XP

- Siehe die Bedienhinweise in der Animation des erweiterten Benutzerhandbuchs.

Datensicherung für Dateien

Vergewissern Sie sich vor dem Sichern, dass auf der Festplatte (HDD) Ihres Computers genügend freier Speicherplatz vorhanden ist. Ist nicht ausreichend Speicherplatz vorhanden, startet die Datensicherung nicht.

- 1 Ziehen Sie den Netzadapter vom Gerät ab und entnehmen Sie den Akku.
- 2 Klappen Sie den LCD-Monitor auf.

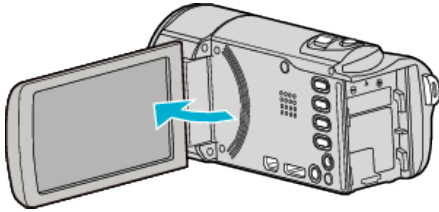

- 3 Schließen Sie das USB-Kabel und das AC-Netzteil an.

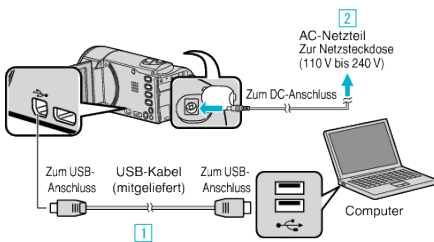

- 1 Verbinden Sie die Geräte mithilfe des mitgelieferten USB-Kabels.
 - 2 Schließen Sie das AC-Netzteil an das Gerät an.
- Das Gerät schaltet sich beim Anschluss über das AC-Teil automatisch ein.
 - Achten Sie darauf, nur das mitgelieferte AC-Netzteil zu benutzen.
- 3 Das Menü „GERÄT AUSWÄHLEN“ wird angezeigt.

- 4 Berühren Sie „AN PC ANSCHLIESSEN“.

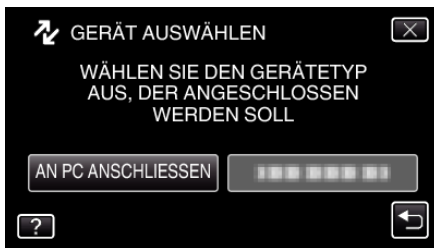

- 5 Berühren Sie „SICHERN“.



- Berühren Sie X, um das Menü zu verlassen.
- Berühren Sie ↶, um zum vorherigen Bildschirm zurückzukehren.
- Die mitgelieferte Software LoLoFit for Everio wird im Computer gestartet. Die nachfolgend beschriebenen Schritte sind am Computer durchzuführen.

- 6 Wählen Sie die zu sichernden Dateien aus.



- Klicken Sie auf „Alle auswählen“, um alle angezeigten Dateien auf einmal auszuwählen.

- 7 Klicken Sie nach der Auswahl auf „Weiter“.

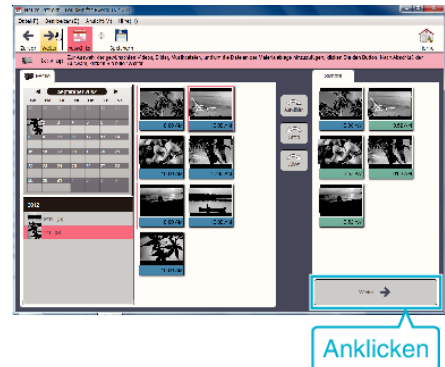

- 8 Klicken Sie auf „Ja“, um die Datensicherung zu starten.

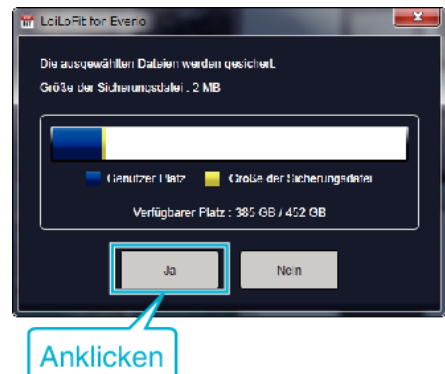

- Die Datensicherung beginnt.
- Die Registerkarte rechts wird leer angezeigt, sobald die Datensicherung abgeschlossen ist.

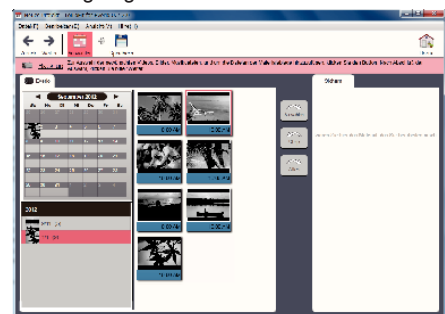

HINWEIS :

- Videos, die im iFrame-Format aufgenommen wurden, können nicht kopiert werden.
- Stecken Sie vor dem Sichern die SD-Karte ein, auf der die Videos und Standbilder gespeichert wurden.
- Nach dem Sichern Ihrer Dateien mithilfe der mitgelieferten Software können die Dateien auf diesem Gerät nicht wieder hergestellt werden.
- Löschen Sie nicht gewünschte Videos vor dem Sichern. Es nimmt viel Zeit in Anspruch, eine große Anzahl Videos zu sichern. „Löschen nicht gewünschter Dateien“ (☰ s. 83)

Trennen der Verbindung zwischen Gerät und Computer

- 1 Klicken Sie auf „Hardware sicher entfernen und Medium auswerfen“.

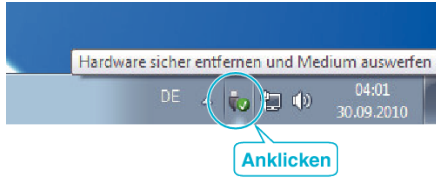

- 2 Klicken Sie auf „USB Massenspeicher sicher entfernen“.
- 3 (Bei Benutzung von Windows Vista) Klicken Sie auf „OK“.
- 4 Ziehen Sie das USB-Kabel ab und schließen Sie den LCD-Monitor.

Videos auf Disk aufnehmen

- 1 Legen Sie eine neue Disk in das aufnahmefähige DVD oder Blu-ray-Laufwerk des PCs ein.
- 2 Klicken Sie auf „Disk“, um den Disktyp auszuwählen.

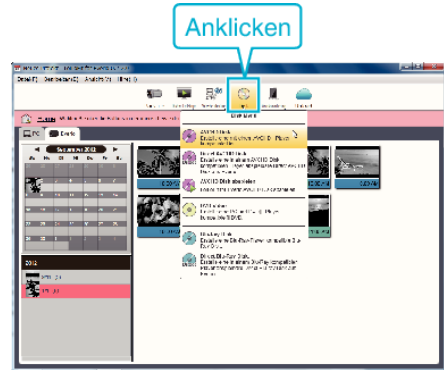

- 3 Wählen Sie den Tag aus, an dem die zum Sichern ausgewählten Videos aufgenommen wurden.

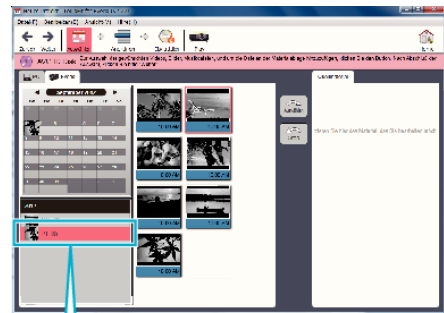

- 4 Wählen Sie die zu sichernden Dateien aus.



- 5 Klicken Sie auf „Weiter“.

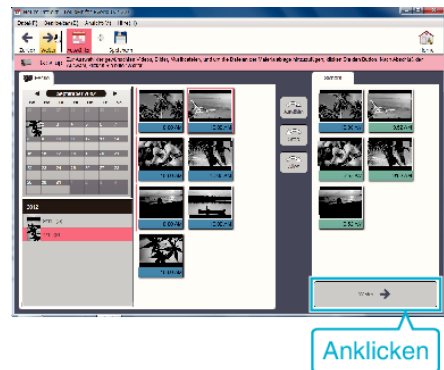

6 Sortieren Sie die Dateien in der gewünschten Reihenfolge.

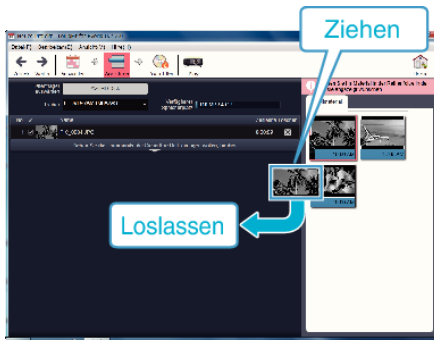

7 Klicken Sie auf „Disk erstellen“.

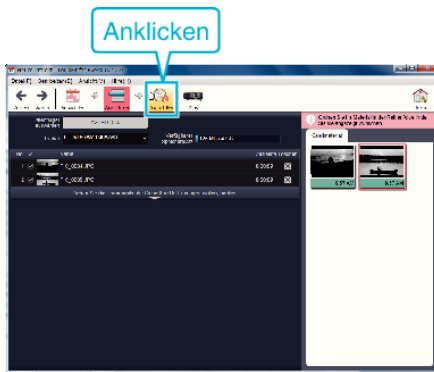

8 Klicken Sie nach dem Kopieren auf „Abbrechen“.

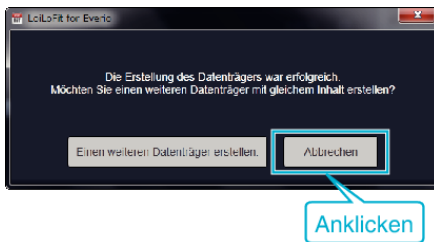

- Klicken Sie auf „Abbrechen“, um das Erstellen der Disk zu beenden.

HINWEIS :

- Die mitgelieferte LoiLoFit for Everio Software kann mit den folgenden Disktypen benutzt werden.
DVD-R
DVD-R DL
DVD-RW

- Um auf die Blu-ray-Disk aufnehmen zu können, müssen Sie die gebührenpflichtige Version LoiLoFit for Everio erwerben. Einzelheiten finden Sie unter dem folgenden Link.

<http://loilo.tv/us/product/33/page/27>

- Videos, die im iFrame-Format aufgenommen wurden, können nicht kopiert werden.
- Je nach PC-Umgebung und selbst bei adäquaten Betriebsbedingungen kann es bei der Videowiedergabe zu einer Reduzierung von 1 Bild pro Sekunde kommen.
- Um die Hilfedatei von LoiLoFit for Everio einzublenden, wählen Sie „Hilfe“ in der LoiLoFit for Everio Menüzeile oder drücken F1 auf der Tastatur.
- Wenn Sie die Aktivierung während der Erstellung der Disk nicht durchführen können, folgen Sie den Anweisungen auf dem Bildschirm, um die Aktivierung abzuschließen.

Datensicherung ohne die mitgelieferte Software

Kopieren Sie die Dateien auf folgende Weise auf den Computer.

- 1 Ziehen Sie den Netzadapter vom Gerät ab und entnehmen Sie den Akku.
- 2 Klappen Sie den LCD-Monitor auf.

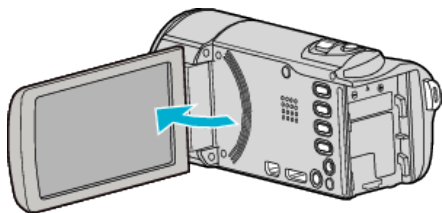

- 3 Schließen Sie das USB-Kabel und das AC-Netzteil an.

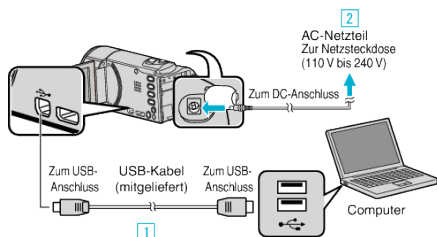

- 1 Verbinden Sie die Geräte mithilfe des mitgelieferten USB-Kabels.
 - 2 Schließen Sie das AC-Netzteil an das Gerät an.
- Das Gerät schaltet sich beim Anschluss über das AC-Teil automatisch ein.
 - Achten Sie darauf, nur das mitgelieferte AC-Netzteil zu benutzen.
- 3 Das Menü „GERÄT AUSWÄHLEN“ wird angezeigt.

- 4 Berühren Sie „AN PC ANSCHLIESSEN“.

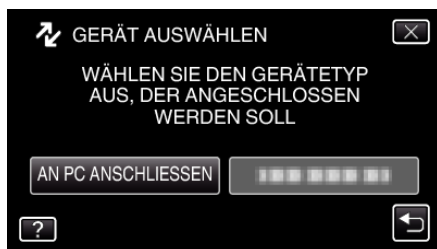

- 5 Berühren Sie „AUF PC WIEDERGEHEN“.

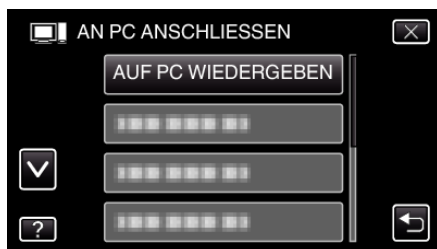

- Berühren Sie X, um das Menü zu verlassen.
- Berühren Sie ↶, um zum vorherigen Bildschirm zurückzukehren.
- Schließen Sie das Programm LoLoFit for Everio, falls es selbstständig startet.
- Nachdem die Kamerafunktion ausgeführt wurde, wird der folgende Bildschirm angezeigt.



- Nachdem der Bildschirm umschaltet, muss auf dem Computer Folgendes durchgeführt werden:

- 6 Wählen Sie „Computer“ (Windows Vista)/„Arbeitsplatz“ (Windows XP)/„Computer“ (Windows 7) im „Start“-Menü aus und klicken Sie anschließend auf das Symbol „JVCCAM_SD“.
 - Öffnen Sie den Ordner mit den gewünschten Dateien.

- 7 Kopieren Sie die Dateien im Computer in einen beliebigen Ordner (Desktop, usw.).

HINWEIS :

- Nutzen Sie zum Bearbeiten/Ansehen der Dateien eine Software, die iFrame (Video)/AVCHD (Video)/JPEG (Standbild)-Dateien unterstützt.
- Die oben genannten Abläufe am Computer können je nach Betriebssystem variieren.

Trennen der Verbindung zwischen Gerät und Computer

- 1 Klicken Sie auf „Hardware sicher entfernen und Medium auswerfen“.

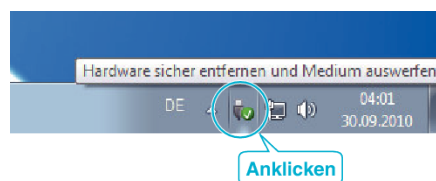

- 2 Klicken Sie auf „USB Massenspeicher sicher entfernen“.
- 3 (Bei Benutzung von Windows Vista) Klicken Sie auf „OK“.
- 4 Ziehen Sie das USB-Kabel ab und schließen Sie den LCD-Monitor.

Datei- und Ordnerliste

Ordner und Dateien werden wie unten dargestellt auf der SD-Karte erstellt.
Sie werden nur erstellt, wenn es erforderlich ist.

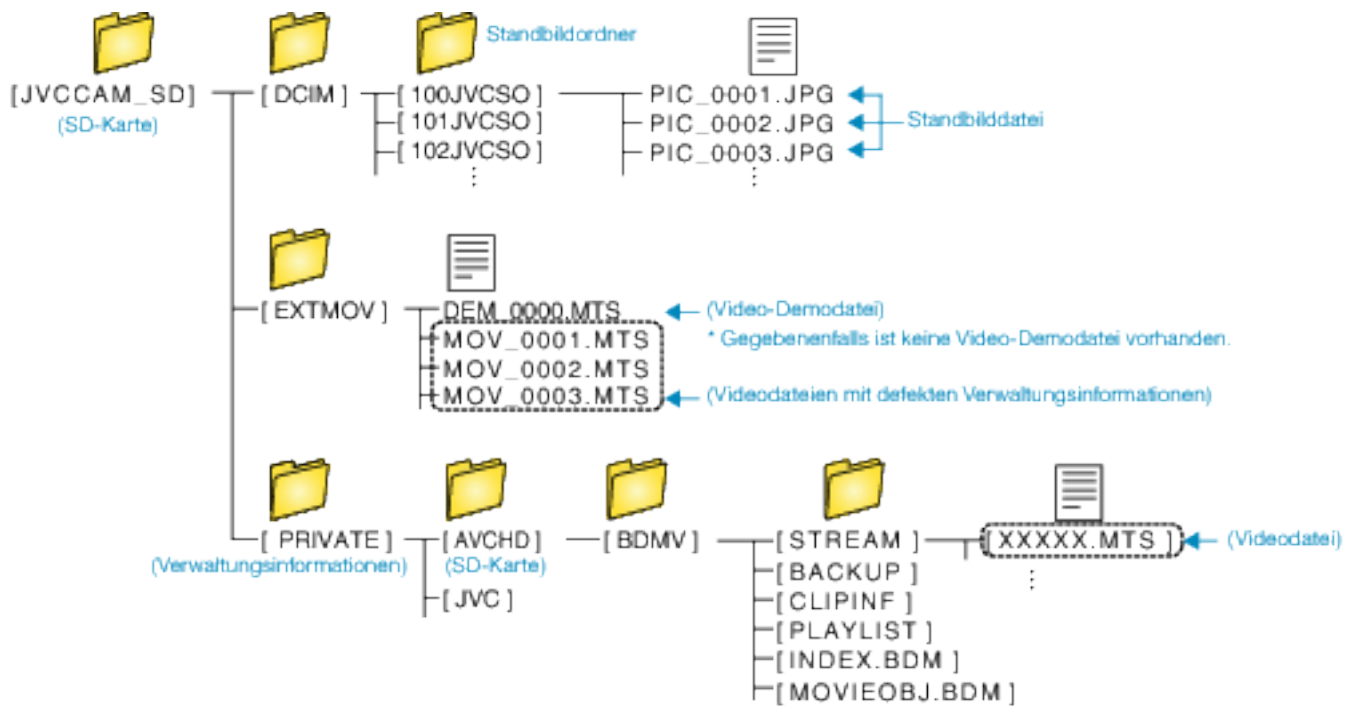

VORSICHT :

- Sind Kamera und PC über ein USB-Kabel verbunden, kann auf das Medium nur zum Lesen zugegriffen werden.

Kopieren auf Windows PC (GZ-E309/GZ-E305/GZ-E300)

Mithilfe der mitgelieferten Software können Sie Dateien auf einen Computer kopieren. Disks können auch im DVD- oder Blu-ray-Laufwerk des Computers erstellt werden. Wurde die Software nicht installiert, wird das Gerät nach dem Anschließen als externes Speichermedium erkannt werden.

HINWEIS :

- Um auf Disks aufzunehmen, muss der genutzte Computer über ein aufnahmefähiges DVD- oder Blu-ray-Laufwerk verfügen.
- Das Aufzeichnen von Standbildern auf Disks ist mit der mitgelieferten Software nicht möglich.
- Um DVD-Video-Disks erstellen zu können, muss die zusätzliche Software installiert werden. Einzelheiten finden Sie auf der Website von Pixela.

<http://www.pixela.co.jp/oem/jvc/mediabrowser/e/>

- Das Sichern von Dateien mithilfe einer anderen Software wird nicht unterstützt.

Probleme bei der Nutzung der mitgelieferten Everio MediaBrowser 4 Software

Setzen Sie sich mit dem nachstehend genannten Kunden-Servicezentrum in Verbindung.

- Pixela Kundendienstzentrum

Telefon	USA und Kanada (Englisch): +1-800-458-4029 (kostenfrei) Europa (GB, Deutschland, Frankreich und Spanien) (Englisch/Deutsch/Französisch/Spanisch): +800-1532-4865 (kostenfrei) Andere europäische Länder (Englisch/Deutsch/Französisch/Spanisch): +44-1489-564-764 Asien (Philippinen) (Englisch): +63-2-438-0090 China (Chinesisch): 10800-163-0014 (kostenfrei)
Homepage	http://www.pixela.co.jp/oem/jvc/mediabrowser/e/

- Einzelheiten zur Verwendung der Software finden Sie unter „MediaBrowser Hilfe“ im Menü „Hilfe“ des Programms Everio MediaBrowser 4.

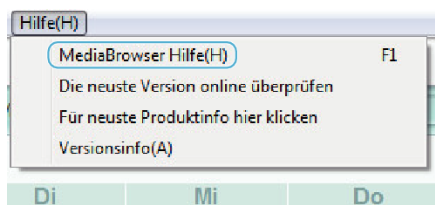

Überprüfen der Systemanforderungen (Anleitung)

Klicken Sie mit der rechten Maustaste auf „Computer“ (oder „Arbeitsplatz“) des Menüs „Start“ und wählen Sie „Eigenschaften“, um die folgenden Punkte zu prüfen.

Windows Vista/Windows 7

- Siehe die Bedienhinweise in der Animation des erweiterten Benutzerhandbuchs.

Windows XP

- Siehe die Bedienhinweise in der Animation des erweiterten Benutzerhandbuchs.

	Windows Vista/Windows 7	Windows XP
Betriebssystem	Windows Vista 32/64-Bit Home Basic oder Home Premium (nur vorinstallierte Versionen)Service Pack 2 Windows 7 32/64-Bit Home Premium (nur vorinstallierte Versionen)Service Pack 1	Windows XP Home Edition oder Professional (nur vorinstallierte Versionen)Service Pack 3
Festplatte	Intel Core Duo, CPU 1,66 GHz oder höher (Intel Core 2 Duo, CPU 2,13 GHz oder höher empfohlen)	Intel Core Duo, CPU 1,66 GHz oder höher (Intel Core 2 Duo, CPU 2,13 GHz oder höher empfohlen)
RAM	Mindestens 2 GB	Mindestens 1 GB
Videobearbeitung	Intel Core i7, CPU 2,53 GHz oder höher empfohlen	Intel Core i7, CPU 2,53 GHz oder höher empfohlen

■ Andere Anforderungen

Anzeige: 1024×768 Pixel oder mehr (1280×1024 Pixel oder mehr empfohlen)

Grafik: Intel G965 oder höher empfohlen

HINWEIS :

- Sollte Ihr PC nicht den genannten Systemanforderungen entsprechen, kann die Funktionsfähigkeit der mitgelieferten Software nicht garantiert werden.
- Es wird nicht garantiert, dass die Bedienschritte in allen Computersystemen durchführbar sind.
- Weitere Informationen erhalten Sie beim Hersteller Ihres PCs.

Installation der mitgelieferten Software (Integriert)

Mithilfe der mitgelieferten Software können Sie die aufgenommenen Standbilder im Kalenderformat anzeigen und Bearbeitungsfunktionen ausführen.

Vorbereitungen

Schließen Sie das Gerät mithilfe eines USB-Kabels an einen Computer an.

- 1 Ziehen Sie den Netzadapter vom Gerät ab und entnehmen Sie den Akku.
- 2 Klappen Sie den LCD-Monitor auf.

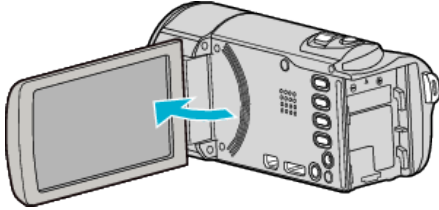

- 3 Schließen Sie das USB-Kabel und das AC-Netzteil an.

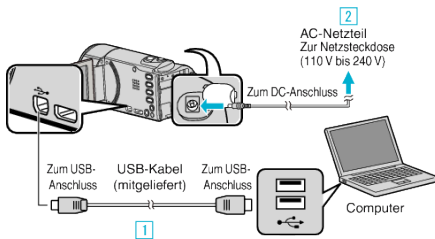

- 1 Verbinden Sie die Geräte mithilfe des mitgelieferten USB-Kabels.
 - 2 Schließen Sie das AC-Netzteil an das Gerät an.
- Das Gerät schaltet sich beim Anschluss über das AC-Teil automatisch ein.
 - Achten Sie darauf, nur das mitgelieferte AC-Netzteil zu benutzen.
- 3 Das Menü „GERÄT AUSWÄHLEN“ wird angezeigt.
- 4 Berühren Sie „AN PC ANSCHLIESSEN“.

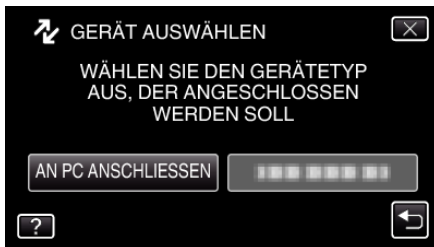

- 5 Berühren Sie „AUF PC WIEDERGEHEN“.

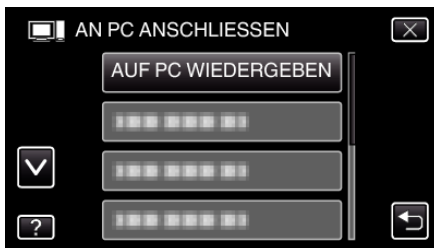

- Berühren Sie X, um das Menü zu verlassen.
- Berühren Sie ↶, um zum vorherigen Bildschirm zurückzukehren.
- „Everio Software Setup“ wird auf dem Computer angezeigt. Nachdem der Bildschirm umschaltet, muss auf dem Computer Folgendes durchgeführt werden:

HINWEIS :

- Wird „Everio Software Setup“ nicht angezeigt, klicken Sie unter „Arbeitsplatz“ oder „Computer“ doppelt auf „JVCCAM_APP“ und anschließend doppelt auf „install (oder Install.exe)“.
- Wenn das Dialogfenster für die automatische Wiedergabe eingeblendet wird, wählen Sie „Öffnen Sie den Ordner mit den gewünschten Dateien“ und klicken Sie auf „OK“. Klicken Sie dann im Ordner auf „install (oder Install.exe)“.

Vorgehensweise zur Installation

■ Windows Vista/Windows 7

- Siehe die Bedienhinweise in der Animation des erweiterten Benutzerhandbuchs.

■ Windows XP

- Siehe die Bedienhinweise in der Animation des erweiterten Benutzerhandbuchs.

Datensicherung aller Dateien

Vergewissern Sie sich vor dem Sichern, dass auf der Festplatte (HDD) Ihres Computers genügend freier Speicherplatz vorhanden ist. Ist nicht ausreichend Speicherplatz vorhanden, startet die Datensicherung nicht.

- 1 Ziehen Sie den Netzadapter vom Gerät ab und entnehmen Sie den Akku.
- 2 Klappen Sie den LCD-Monitor auf.

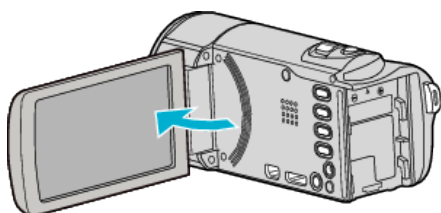

- 3 Schließen Sie das USB-Kabel und das AC-Netzteil an.

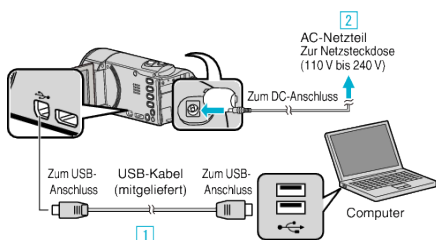

- 1 Verbinden Sie die Geräte mithilfe des mitgelieferten USB-Kabels.
 - 2 Schließen Sie das AC-Netzteil an das Gerät an.
- Das Gerät schaltet sich beim Anschluss über das AC-Teil automatisch ein.
 - Achten Sie darauf, nur das mitgelieferte AC-Netzteil zu benutzen.

- 4 Berühren Sie „AN PC ANSCHLIESSEN“.

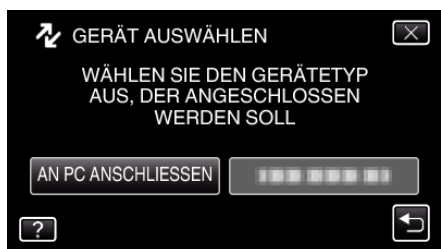

- 5 Berühren Sie „SICHERN“.



- Berühren Sie X, um das Menü zu verlassen.
- Berühren Sie ↶, um zum vorherigen Bildschirm zurückzukehren.
- Die mitgelieferte Software Everio MediaBrowser 4 wird im Computer gestartet. Die nachfolgend beschriebenen Schritte sind am Computer durchzuführen.

- 6 Wählen Sie die Quelle der Bilddatei aus.



Klicken Sie auf „Weiter“
Klicken Sie auf „Alle Medien im Camcorder“

- 7 Starten Sie die Datensicherung.

Speicherziel (PC)

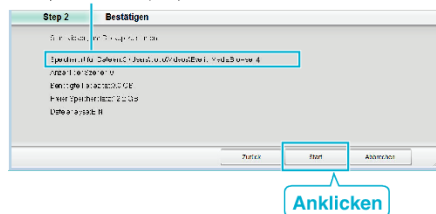

- Die Datensicherung beginnt.

- 8 Klicken Sie nach Beendigung der Datensicherung auf „OK“.



HINWEIS :

- Stecken Sie vor dem Sichern die SD-Karte ein, auf der die Videos und Standbilder gespeichert wurden.
- Sollten beim Benutzen der mitgelieferten Software Everio MediaBrowser 4 Probleme auftreten, wenden Sie sich bitte an das „Pixela User Support Center“.

Telefon	USA und Kanada (Englisch): +1-800-458-4029 (kostenfrei) Europa (GB, Deutschland, Frankreich und Spanien) (Englisch/Deutsch/Französisch/Spanisch): +800-1532-4865 (kostenfrei) Andere europäische Länder (Englisch/Deutsch/Französisch/Spanisch): +44-1489-564-764 Asien (Philippinen) (Englisch): +63-2-438-0090 China (Chinesisch): 10800-163-0014 (kostenfrei)
Homepage	http://www.pixela.co.jp/oem/jvc/mediabrowser/e/

- Löschen Sie nicht gewünschte Videos vor dem Sichern. Es nimmt viel Zeit in Anspruch, eine große Anzahl Videos zu sichern. „Löschen nicht gewünschter Dateien“ (s. 83)

Trennen der Verbindung zwischen Gerät und Computer

- 1 Klicken Sie auf „Hardware sicher entfernen und Medium auswerfen“.

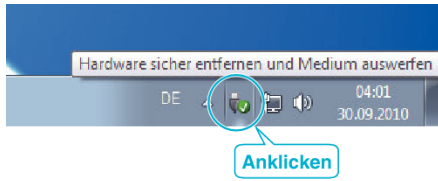

- 2 Klicken Sie auf „USB Massenspeicher sicher entfernen“.
- 3 (Bei Benutzung von Windows Vista) Klicken Sie auf „OK“.
- 4 Ziehen Sie das USB-Kabel ab und schließen Sie den LCD-Monitor.

Organisieren von Dateien

Organisieren Sie Ihre Dateien nach dem Sichern durch das Hinzufügen von Labels, wie „Familienausflug“ oder „Sportfest“. Dies ist nicht nur beim Erstellen von Discs hilfreich sondern auch für das Ansehen der Dateien.

- 1 Doppelklicken Sie auf das Everio MediaBrowser 4-Symbol.
 - Die mitgelieferte Software wird gestartet.



- 2 Anzeigen des Monats der zu organisierenden Dateien.

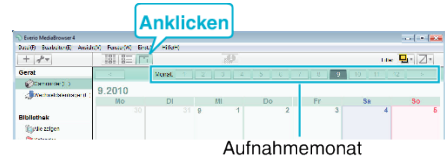

- 3 Erstellen Sie eine Benutzerliste.

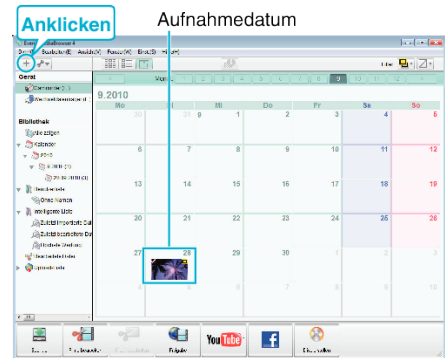

- 1 Geben Sie den Namen der neuen Benutzerliste ein

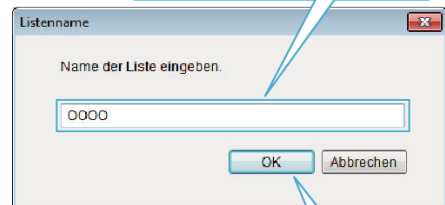

- Der Benutzerbibliothek wird eine neue Benutzerliste hinzugefügt.

4 Klicken Sie auf den Aufnahmetag.

- Die Minibilder der aufgenommenen Dateien des Tages werden angezeigt.

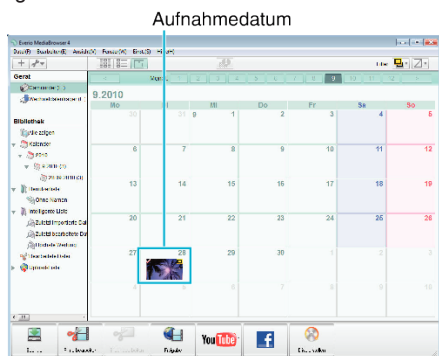

5 Registrieren von Daten unter der erstellten Benutzerliste.

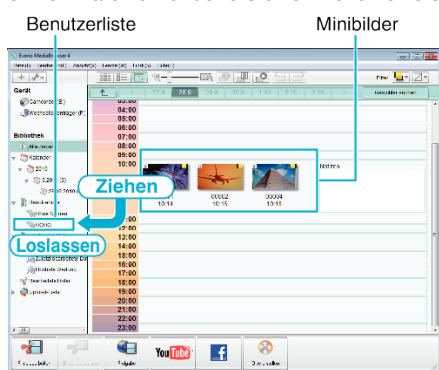

Identifizieren von Video oder Standbild :

- Über das Menü „SELECT“ oben rechts im Bildschirm können Sie Dateien auswählen.
- Prüfen Sie das Video/Standbild-Symbol in der oberen rechten Ecke des Miniaturbilds.



HINWEIS :

- Sollten beim Benutzen der mitgelieferten Software Everio MediaBrowser 4 Probleme auftreten, wenden Sie sich bitte an das „Pixela User Support Center“.

Telefon	USA und Kanada (Englisch): +1-800-458-4029 (kostenfrei) Europa (GB, Deutschland, Frankreich und Spanien) (Englisch/Deutsch/Französisch/Spanisch): +800-1532-4865 (kostenfrei) Andere europäische Länder (Englisch/Deutsch/Französisch/Spanisch): +44-1489-564-764 Asien (Philippinen) (Englisch): +63-2-438-0090 China (Chinesisch): 10800-163-0014 (kostenfrei)
Homepage	http://www.pixela.co.jp/oem/jvc/mediabrowser/e/

Videos auf Disk aufnehmen

Kopieren Sie die geordneten Dateien mithilfe der Benutzerliste auf Disks.

- Legen Sie eine neue Disk in das aufnahmefähige DVD-Laufwerk des PCs ein.
- Wählen Sie die gewünschte Benutzerliste aus.

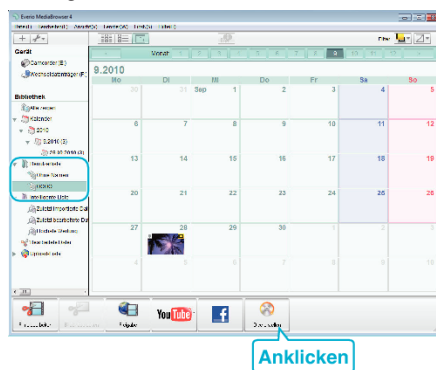

3 Wählen Sie den Disktypen aus.

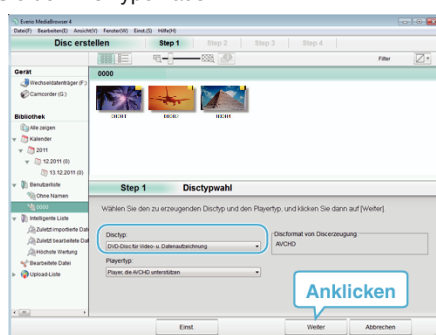

4 Wählen Sie die zu kopierenden Dateien in der entsprechenden Reihenfolge aus.

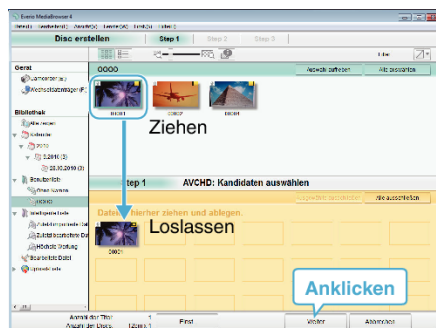

- Klicken Sie auf „Einst.“, um den Disktyp auszuwählen.
- Klicken Sie auf „Alle auswählen“, um alle angezeigten Dateien auszuwählen.
- Klicken Sie nach der Auswahl auf „Weiter“.

5 Bestimmen Sie den Titel des Hauptmenüs der Disk.

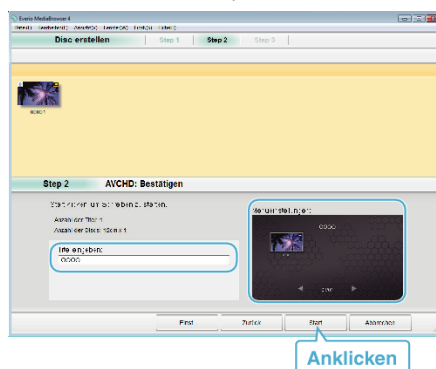

- Klicken Sie auf „Einst.“, um den Menühintergrund auszuwählen.
- Klicken Sie nach dem Einstellen auf „Start“.

6 Klicken Sie nach Beendigung des Kopiervorgangs auf „OK“.

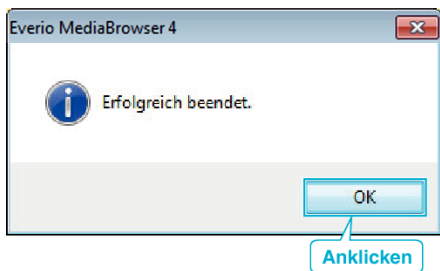

HINWEIS :

- Die mitgelieferte Everio MediaBrowser 4 Software kann mit den folgenden Disktypen benutzt werden.
 DVD-R
 DVD-R DL
 DVD-RW
 DVD+R
 DVD+R DL
 DVD+RW
- Die mitgelieferte Software Everio MediaBrowser 4 unterstützt die folgenden Formate.
 AVCHD
 DVD-Video*

* Um DVD-Video-Disks erstellen zu können, muss die zusätzliche Software installiert werden.

Einzelheiten finden Sie auf der Website von Pixela.

<http://www.pixela.co.jp/oem/jvc/mediabrowser/e/>

- Benutzen Sie den Everio MediaBrowser 4 Player zur Wiedergabe der AVCHD-Disk. Informieren Sie sich in der Hilfedatei der mitgelieferten Everio MediaBrowser 4 Software, wie diese zu bedienen ist.
- Wenn Sie im UXP-Aufnahmemodus aufgenommene Videos kopieren, um eine AVCHD-Disk zu erstellen, müssen Sie die Videos vor dem Kopieren in den XP-Aufnahmemodus umwandeln. Der Kopiervorgang kann deshalb länger dauern als das Kopieren von Videos anderer Modi.
- Um die Hilfedatei von Everio MediaBrowser 4 einzublenden, wählen Sie „Hilfe“ in der Everio MediaBrowser 4 Menüzeile oder drücken F1 auf der Tastatur.
- Sollten beim Benutzen der mitgelieferten Software Everio MediaBrowser 4 Probleme auftreten, wenden Sie sich bitte an das „Pixela User Support Center“.

Telefon	USA und Kanada (Englisch): +1-800-458-4029 (kostenfrei) Europa (GB, Deutschland, Frankreich und Spanien) (Englisch/Deutsch/Französisch/Spanisch): +800-1532-4865 (kostenfrei) Andere europäische Länder (Englisch/Deutsch/Französisch/Spanisch): +44-1489-564-764 Asien (Philippinen) (Englisch): +63-2-438-0090 China (Chinesisch): 10800-163-0014 (kostenfrei)
Homepage	http://www.pixela.co.jp/oem/jvc/mediabrowser/e/

Datensicherung ohne die mitgelieferte Software

Kopieren Sie die Dateien auf folgende Weise auf den Computer.

- 1 Ziehen Sie den Netzadapter vom Gerät ab und entnehmen Sie den Akku.
- 2 Klappen Sie den LCD-Monitor auf.

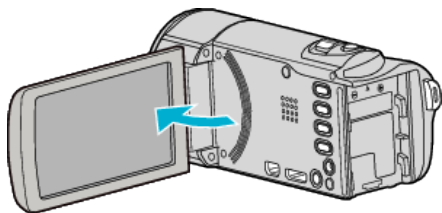

- 3 Schließen Sie das USB-Kabel und das AC-Netzteil an.

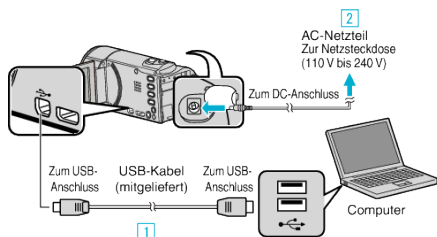

- 1 Verbinden Sie die Geräte mithilfe des mitgelieferten USB-Kabels.
- 2 Schließen Sie das AC-Netzteil an das Gerät an.

- Das Gerät schaltet sich beim Anschluss über das AC-Teil automatisch ein.
- Achten Sie darauf, nur das mitgelieferte AC-Netzteil zu benutzen.
- 3 Das Menü „GERÄT AUSWÄHLEN“ wird angezeigt.

- 4 Berühren Sie „AN PC ANSCHLIESSEN“.

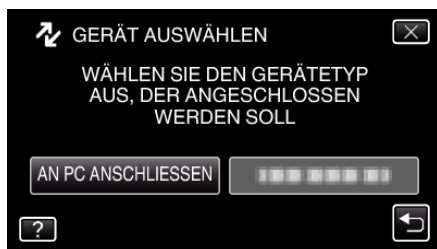

- 5 Berühren Sie „AUF PC WIEDERGEHEN“.

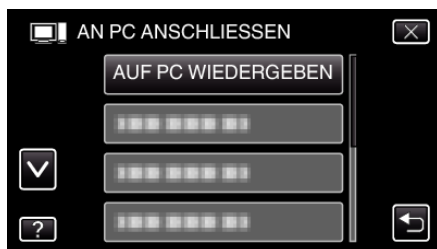

- Berühren Sie X, um das Menü zu verlassen.
- Berühren Sie ↶, um zum vorherigen Bildschirm zurückzukehren.
- Schließen Sie das Programm Everio MediaBrowser 4, falls es selbstständig startet.
- Nachdem die Kamerafunktion ausgeführt wurde, wird der folgende Bildschirm angezeigt.



- Nachdem der Bildschirm umschaltet, muss auf dem Computer Folgendes durchgeführt werden:

- 6 Wählen Sie „Computer“ (Windows Vista)/„Arbeitsplatz“ (Windows XP)/„Computer“ (Windows 7) im „Start“-Menü aus und klicken Sie anschließend auf das Symbol „JVCCAM_SD“.
 - Öffnen Sie den Ordner mit den gewünschten Dateien.
 - „Datei- und Ordnerliste“ (s. 110)
- 7 Kopieren Sie die Dateien im Computer in einen beliebigen Ordner (Desktop, usw.).

VORSICHT :

- Sind Kamera und PC über ein USB-Kabel verbunden, kann auf das Medium nur zum Lesen zugegriffen werden.

HINWEIS :

- Nutzen Sie zum Bearbeiten/Ansehen der Dateien eine Software, die AVCHD (Video)/JPEG (Standbild)-Dateien unterstützt.
- Die oben genannten Abläufe am Computer können je nach Betriebssystem variieren.

Trennen der Verbindung zwischen Gerät und Computer

- 1 Klicken Sie auf „Hardware sicher entfernen und Medium auswerfen“.

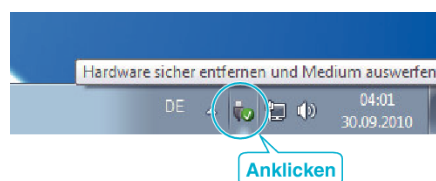

- 2 Klicken Sie auf „USB Massenspeicher sicher entfernen“.
- 3 (Bei Benutzung von Windows Vista) Klicken Sie auf „OK“.
- 4 Ziehen Sie das USB-Kabel ab und schließen Sie den LCD-Monitor.

Datei- und Ordnerliste

Ordner und Dateien werden wie unten dargestellt auf der SD-Karte erstellt.
Sie werden nur erstellt, wenn es erforderlich ist.

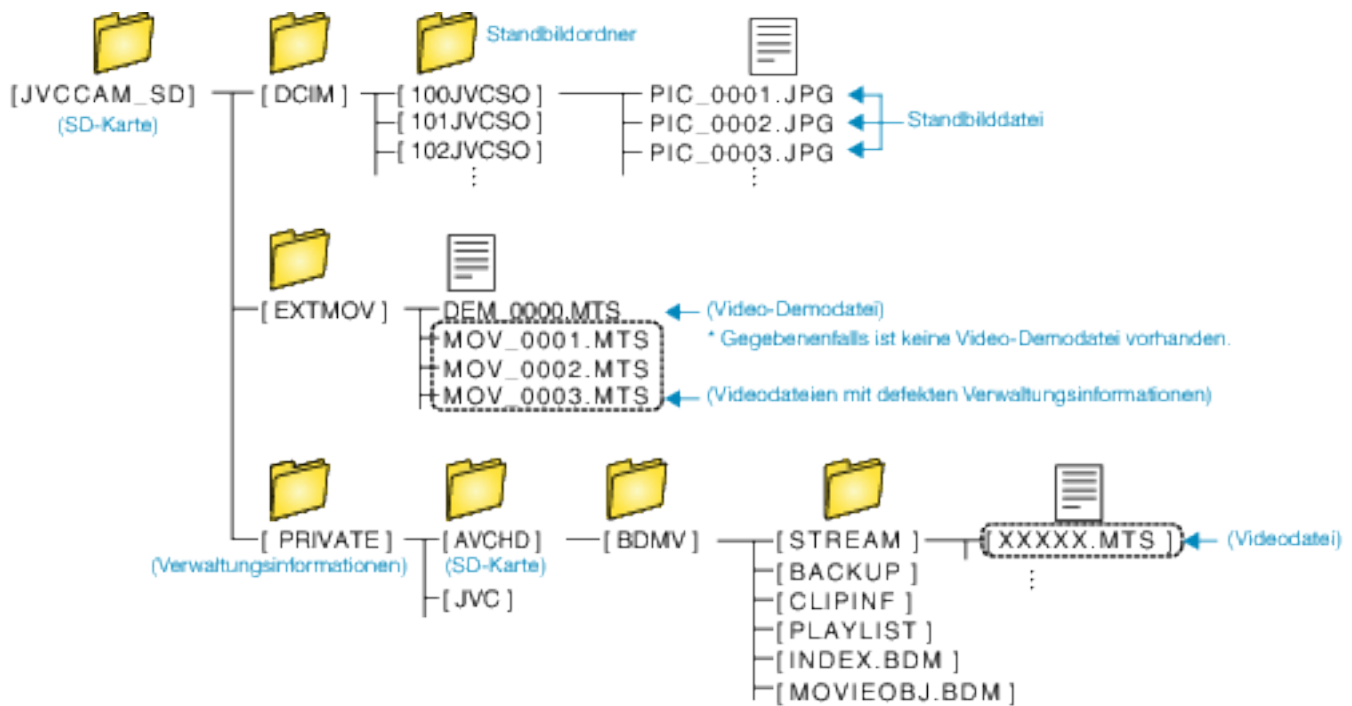

VORSICHT :

- Sind Kamera und PC über ein USB-Kabel verbunden, kann auf das Medium nur zum Lesen zugegriffen werden.

Kopieren auf einen MAC

Kopieren Sie die Dateien auf folgende Weise auf einen Mac PC.

- 1 Ziehen Sie den Netzadapter vom Gerät ab und entnehmen Sie den Akku.
- 2 Klappen Sie den LCD-Monitor auf.

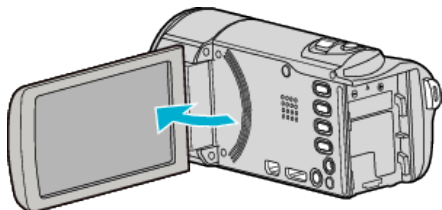

- 3 Schließen Sie das USB-Kabel und das AC-Netzteil an.

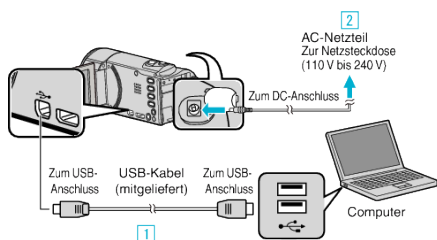

- 1 Verbinden Sie die Geräte mithilfe des mitgelieferten USB-Kabels.
 - 2 Schließen Sie das AC-Netzteil an das Gerät an.
- Das Gerät schaltet sich beim Anschluss über das AC-Teil automatisch ein.
 - Achten Sie darauf, nur das mitgelieferte AC-Netzteil zu benutzen.
- 3 Das Menü „GERÄT AUSWÄHLEN“ wird angezeigt.
- 4 Berühren Sie „AN PC ANSCHLIESSEN“.

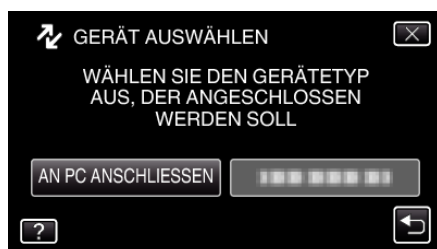

- 5 Berühren Sie „AUF PC WIEDERGEHEN“.

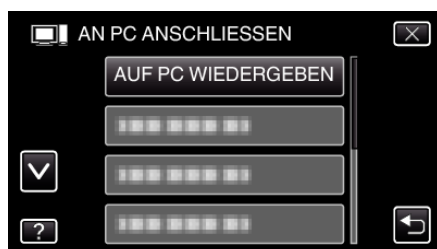

- Berühren Sie X, um das Menü zu verlassen.
- Berühren Sie ↶, um zum vorherigen Bildschirm zurückzukehren.
- Nachdem die Kamerafunktion ausgeführt wurde, wird der folgende Bildschirm angezeigt.



- Auf dem Arbeitsplatz erscheint das Symbol „JVCCAM_SD“.

- 6 Öffnen Sie iMovie.

- Die nachfolgend beschriebenen Schritte sind am Mac-Computer durchzuführen.

VORSICHT :

- Sind Kamera und PC über ein USB-Kabel verbunden, kann auf das Medium nur zum Lesen zugegriffen werden.
- Auf einen MAC kopierte MTS-Dateien können nicht in iMovie importiert werden. Um MTS-Dateien mit iMovie verwenden zu können, müssen diese mithilfe von iMovie importiert werden.

HINWEIS :

- Nutzen Sie zum Bearbeiten/Ansehen der Dateien eine Software, die iFrame (Video)/AVCHD (Video)/JPEG (Standbild)-Dateien unterstützt.
- Zum Entfernen des Geräts vom Computer ziehen Sie das Symbol „JVCCAM_SD“ vom Desktop in den Papierkorb.

iMovie und iPhoto

Mithilfe der Apple-Software iMovie '08, '09, '11 (Video) bzw. iPhoto (Standbild) können Sie Dateien von diesem Gerät auf einen Computer importieren.

Wählen Sie zur Prüfung der Systemanforderungen im Apple-Menü den Menüpunkt „Über diesen Mac“ aus. Sie können die Version des Betriebssystems, den Prozessor und die Menge des Speicherplatzes bestimmen.

- Die aktuellsten Informationen zu iMovie und iPhoto finden Sie auf der Website von Apple.
- Einzelheiten zur Benutzung von iMovie bzw. iPhoto finden Sie in der Hilfedatei der jeweiligen Software.
- Es wird nicht garantiert, dass die Bedienschritte in allen Computersystemen durchführbar sind.

Möglichkeiten von Wi-Fi

Dieses Gerät ist mit einer Wi-Fi-Funktion ausgestattet.

Mit einem Smartphone oder einem Computer können Sie über eine drahtlose Verbindung Folgendes ausführen:

Name der Funktion	Fähigkeit
DIREKTE ÜBERWACHUNG	<ul style="list-style-type: none"> Sie können das Bild auf der Kamera über eine 1-zu-1-Direktverbindung (Wi-Fi Direct) mit einem Smartphone (oder Computer) prüfen, ohne eine Anschlussstelle (drahtloser LAN-Router) zu benötigen. Die Aufnahme von Videos und Standbildern kann während der Überwachung durchgeführt werden. (Videos und Standbilder können nicht aufgezeichnet werden, während die Überwachung über den Computerbrowser erfolgt.) <p>„Bildüberwachung über Direktverbindung (DIREKTE ÜBERWACHUNG)“ (☞ s. 114)</p>
INNENÜBERWACHUNG	<ul style="list-style-type: none"> Verbindung zwischen Smartphone (oder PC) und dem Zugangspunkt zu Hause per WLAN-Router herstellen, um vom Camcorder aufgezeichnete Bilder zu überwachen. Die Aufnahme von Videos und Standbildern kann während der Überwachung durchgeführt werden. (Videos und Standbilder können nicht aufgezeichnet werden, während die Überwachung über den Computerbrowser erfolgt.) <p>„Bildüberwachung über eine Anschlussstelle zu Hause (INNENÜBERWACHUNG)“ (☞ s. 118)</p>
AUSSENÜBERWACHUNG	<ul style="list-style-type: none"> Sie können das Bild auf der Kamera über eine Internetverbindung mit einem Smartphone (oder Computer) kontrollieren, während Sie nicht zu Hause sind. Die Aufnahme von Videos und Standbildern kann während der Überwachung durchgeführt werden. (Videos und Standbilder können nicht aufgezeichnet werden, während die Überwachung über den Computerbrowser erfolgt.) <p>„Bildüberwachung über das Internet (AUSSENÜBERWACHUNG)“ (☞ s. 123)</p>
ERKENNUNG/MAIL	<ul style="list-style-type: none"> Wenn die Kamera Gesichter oder Bewegungen erkennt, wird automatisch ein Standbild aufgenommen und per E-Mail gesendet. Sie können während der Erkennung auch Videos auf der Kamera aufnehmen. <p>„Senden von Standbildern per E-Mail nach der Erkennung von Gesichtern oder Bewegungen (ERKENNUNG/MAIL)“ (☞ s. 125)</p>
VIDEOMAIL	<ul style="list-style-type: none"> Es können Videos mit einer Länge von bis zu 15 Sekunden aufgenommen und per E-Mail gesendet werden. <p>„Aufnehmen und Senden von Videos per E-Mail (VIDEOMAIL)“ (☞ s. 127)</p>
TV-ÜBERWACHUNG	<ul style="list-style-type: none"> Verbinden Sie dieses Gerät mithilfe des WLAN-Routers über den gewünschten Zugangspunkt mit dem DLNA-kompatiblen Fernsehgerät.
EINF. SPEICHG.	<ul style="list-style-type: none"> Sie können alle noch nicht gesicherten Videos und Standbilder auf Ihrem Computer speichern, der über ein Drahtlosnetzwerk mit der Kamera verbunden ist. Die Verwaltungsdatei wird ebenfalls gespeichert.
Aufzeichnen der Standortdaten	<ul style="list-style-type: none"> Sie können die Daten zum Aufnahmestandort mittels Direktverbindung (Wi-Fi Direct) mit einem Smartphone aufzeichnen, das die GPS-Funktion unterstützt. Die aufgenommenen Standortdaten können mit der Software genutzt werden, die mit diesem Gerät geliefert wird. <p>„Aufnehmen von Standortinformationen“ (☞ s. 131)</p>
Schwenkvorrichtung (separat zu erwerben)	<ul style="list-style-type: none"> Das Schwenken (Bewegen der Kamera nach links/rechts) kann über ein Smartphone ferngesteuert werden, wenn die Kamera auf einer Schwenkvorrichtung (separat zu erwerben) montiert wurde. <p>„Verwendung der Schwenkvorrichtung (separat zu erwerben)“ (☞ s. 134)</p> <ul style="list-style-type: none"> Einzelheiten zur Montage der Schwenkvorrichtung finden Sie in der Bedienungsanleitung der Schwenkvorrichtung.

Begriffe, die in dieser Anleitung genutzt werden: _____

- In dieser Anleitung werden Bedienschritte für den Touchscreen mit dem Wort „berühren“ beschrieben.
- Als Tastenbezeichnungen für das Smartphone werden die Begriffe „MENU“ bzw. „RETURN“ genutzt. Je nach Smartphone können diese jedoch variieren.

Lesen Sie auch in der Bedienungsanleitung Ihres Smartphones nach.

Betriebsumfeld

Um das Bild auf der Kamera über einen Computer oder ein Smartphone zu prüfen und Videos/Standbilder zu übertragen, müssen die folgenden Voraussetzungen erfüllt sein.

Android Smartphone und Tablet-Computer

- 1 Betriebssystem: Android 2.3 oder höher
(Es gibt keine Garantie, dass dieses Gerät mit allen Modellen kompatibel ist.)
- 2 Unterstützt GPS-Funktion (für GPS-Aufnahme)
- 3 Verbindung zum Internet oder Google Play („Everio sync. 2“ erforderlich für Softwareinstallation)

iPhone/iPad/iPod touch

- 1 Betriebssystem: iOS 5.1 oder höher
(Es gibt keine Garantie, dass dieses Gerät mit allen Modellen kompatibel ist.)
- 2 Verbindung zum Internet oder „App Store™“ möglich (für Software-Installation erforderlich)

Computer

Um das Bild auf der Kamera über einen Computer-Browser zu prüfen und Videos/Standbilder zu übertragen, müssen folgende Voraussetzungen erfüllt sein:

- 1 Betriebssystem:
Windows 7
 - 2 Unterstützt WLAN oder kabelgebundenes LAN
(Um die Kamera direkt mithilfe der Funktion DIREKTE ÜBERWACHUNG mit dem Computer zu verbinden, muss ein WLAN-Netz vorhanden sein.)
 - 3 Installation von Windows Media Player 12 oder später
- Bestätigte Betriebsumgebung:
Internet Explorer 9 oder später

VORSICHT :

- Es wird nicht garantiert, dass die Bedienschritte in allen Computersystemen durchführbar sind. So wird zum Beispiel die Video-Download-Funktion des mobilen Safari-Browsers usw. nicht unterstützt.

Vorsichtsmaßnahmen beim Verwenden von Wi-Fi

Vorsichtsmaßnahmen bei der Wi-Fi-Funktion

- Es wird nicht garantiert, dass die Bedienung mit allen Geräten möglich ist.
- Diese Funktion wurde nicht zur Katastrophen- oder Verbrechensprävention konzipiert.
- Um zu verhindern, dass das Ausschalten des Geräts vergessen wird, schaltet sich das Gerät automatisch nach zehn Tagen kontinuierlicher Nutzung ab.
- Wenn Sie den LCD-Monitor offen lassen, können Funkwellen besser empfangen werden. Es wird daher empfohlen, den LCD-Monitor zu öffnen, wenn die Wi-Fi-Funktion benutzt wird.
- Sicherheit von drahtlosem LAN
Ein Vorteil von drahtlosem LAN ist, dass die Übertragung anstatt der Verwendung eines LAN-Kabels über Funkwellen erfolgt. Eine LAN-Verbindung kann so innerhalb des von den Funkwellen versorgten Gebiets hergestellt werden. Da Funkwellen jedoch innerhalb des abgedeckten Gebiets auch Gegenstände (wie z. B. Wände) durchdringen, können sich bei nicht konfigurierten Sicherheitseinstellungen Sicherheitsprobleme ergeben, wie das Unterbrechen von Übertragungen oder der illegale Zugriff. Bevor Sie die Verbindung mit einem Netzwerk in einer drahtlosen LAN-Umgebung herstellen, sollten Sie die Bedienungsanleitung des verwendeten Geräts für drahtloses LAN durchlesen und die Sicherheitseinstellungen entsprechend vornehmen. Anderenfalls besteht eine höhere Gefahr, dass persönliche Daten abgefangen werden, wie Benutzernamen, Passwörter, die Inhalte Ihrer E-Mails oder dass illegal auf das Netzwerk zugegriffen wird.
- Beachten Sie, dass ungewöhnliche oder unvorhersehbare Maßnahmen aufgrund des Aufbaus des drahtlosen LANs gegen die Sicherheitseinstellungen verstoßen können.
- Für nähere Informationen zum drahtlosen LAN und zur Netzwerksicherheit setzen Sie sich bitte mit dem Hersteller Ihres Geräts für drahtloses LAN in Verbindung.
- JVC haftet nicht für Sicherheitsprobleme, Betriebsunterbrechungen, Schäden oder Verluste, die aus der Benutzung dieser Funktion herrühren.

Von diesem Gerät genutzte Funkwellen

Dieses Produkt arbeitet mit Funkwellen im ISM-Band (2,4 GHz). Obwohl für dieses Produkt keine Funkstationlizenz erforderlich ist, sollten Sie Folgendes beachten.

■ Benutzen Sie dieses Produkt nicht in der Nähe folgender Standorte.

- Industrielle, wissenschaftliche oder medizinische Gerätschaften, wie Mikrowellengeräte und Herzschrittmacher
- Radiosender für mobile Identifikation ist in einer Fabrik Produktionslinie verwendet oder dgl. (Funkstationen konzessionspflichtiger)
- Bestimmte Niedrigstrom-Funkstationen (Funkstationlizenz nicht erforderlich)
- Bluetooth-Geräte

Die oben genannten Geräte nutzen die gleiche Frequenzbandbreite wie Wi-Fi-Verbindungen.

Die Benutzung dieses Produkts in der Nähe der oben genannten Geräte kann zum Fehlschlagen der Verbindung oder zur Verringerung der Kommunikationsgeschwindigkeit führen. Schalten Sie in einem solchen Fall die Geräte aus, die gerade nicht benutzt werden.

■ Vermeiden Sie es, dieses Produkt in der Nähe eines Fernsehgeräts oder Radios zu benutzen.

Fernsehgeräte und Radios nutzen eine andere Funkwellen-Frequenzbandbreite als Wi-Fi. Die Kommunikation mit diesem Produkt bzw. die Funktion des Fernsehgeräts/Radios wird nicht beeinträchtigt. Befindet sich ein Fernsehgerät/Radio jedoch in unmittelbarer Nähe des Wi-Fi-Geräts, können die vom Wi-Fi-Gerät ausgestrahlten elektromagnetischen Wellen zu Störungen des Tons bzw. des Bildes im Fernsehgerät/Radio führen.

- In der Nähe von Musikanlagen oder Sendestationen ist ggfs. keine störungsfreie Kommunikation möglich. Wechseln Sie in einem solchen Fall den Standort.

■ Funksignale können Armierungsstahl, Metall und Beton nicht durchdringen.

Die von diesem Produkt genutzten Funkwellen können Armierungsstahl, Metall und Betonmaterialien nicht durchdringen.

Eine Verbindung ist möglicherweise nur schwer herzustellen, wenn zwei Räume oder Etagen durch diese Materialien voneinander getrennt sind.

* Die Verbindung könnte auch schwächer werden, wenn sich Menschen oder Körperteile zwischen den Wi-Fi-Geräten befinden.

■ Stellen Sie keine Verbindung zu drahtlosen Netzwerken her, für die Sie keine Berechtigung haben.

Im Fall einer Verbindung könnte dies als unbefugter Zugriff erachtet werden, und es könnten rechtliche Schritte gegen Sie eingeleitet werden.

■ Verwenden Sie die Wi-Fi-Funktion nicht außerhalb des Kauflandes.

In Abhängigkeit des Landes könnte es Einschränkungen hinsichtlich der Verwendung von Funkwellen geben, und Verstöße dagegen könnten strafrechtlich verfolgt werden.

Export/Übersee-Transport des Geräts

Wenn Sie das Gerät in ein Land transportieren, das einer Exportkontrolle durch die US-Regierung unterliegt (wie etwa Kuba, Irak, Nordkorea, Iran, Ruanda oder Syrien; Stand: Dezember 2012), könnte eine Genehmigung der US-Regierung erforderlich sein.

Für weitere Informationen kontaktieren Sie bitte den U.S. Embassy Commercial Service.

Bildüberwachung über Direktverbindung (DIREKTE ÜBERWACHUNG)

Sie können das Bild auf der Kamera über eine Direktverbindung (Wi-Fi Direct) mit einem Smartphone (oder Computer) ohne einen Zugangspunkt (WLAN-Router) prüfen.

- Die Aufnahme von Videos und Standbildern kann während der Überwachung durchgeführt werden.

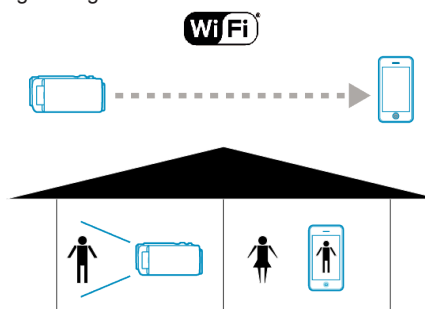

VORSICHT :

- Diese Funktion wurde nicht zur Katastrophen- oder Verbrechensprävention konzipiert.
- Um zu verhindern, dass das Ausschalten des Geräts vergessen wird, schaltet sich das Gerät automatisch nach zehn Tagen kontinuierlicher Nutzung ab.
- Erfolgt die Überwachung nicht von einem Smartphone (oder Computer) aus, ist der Fokus der Kamera fixiert.
- Auch wenn die Überwachung von einem Smartphone (oder Computer) aus erfolgt, wird der Fokus der Kamera fixiert, wenn diese mehr als drei Stunden lang nicht bedient wird. (Der Fokus wird erneut aktiviert, wenn die Kamera bedient wird.)
- In einer Umgebung, in der sich die Kamera nicht in der Nähe des Smartphones (oder Computers) befindet, können gegebenenfalls Schwierigkeiten beim Herstellen einer Verbindung per Direktüberwachung auftreten. Stellen Sie in einem solchen Fall eine Verbindung über die Anschlussstelle (drahtloser LAN-Router) her.

„Bildüberwachung über eine Anschlussstelle zu Hause (INNENÜBERWACHUNG)“ (s. 118)

- Je nach verwendetem Gerät und Verbindungsumgebung kann das Herstellen der Verbindung einige Zeit in Anspruch nehmen.

Was Sie brauchen

- Smartphone oder Windows-Computer
(Das drahtlose LAN muss mit WPA2 kompatibel sein.)

Erforderliche vorbereitende Einstellungen

Führen Sie zur Einrichtung an Ihrer Kamera und dem Smartphone (oder Computer) die folgenden Bedienschritte aus.

Unterstützt das Smartphone WPS, siehe „Wi-Fi Protected Setup (WPS)“.

*WPS ist eine Methode zum Herstellen einer drahtlosen Verbindung zwischen Kamera und Smartphone mittels einfacher Tastenbedienungen.

Verbindung zwischen Smartphone und Kamera per WLAN herstellen

Verbinden Sie Smartphone und Kamera mithilfe einer der folgenden Methoden.

■ Verbindung durch Eingabe des Wi-Fi-Passworts herstellen

- 1 Berühren Sie „MENU“.
(Bedienschnitt an der Kamera)

Schalten Sie die Kamera in den Aufnahmemodus.



- Das Hauptmenü wird angezeigt.

- 2 Berühren Sie das Symbol „WLAN“ (📶).
(Bedienschnitt an der Kamera)

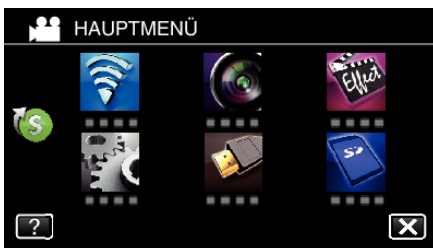

- 3 Berühren Sie das Symbol „DIREKTE ÜBERWACHUNG“ (📹) im Menü „Wi-Fi“.
(Bedienschnitt an der Kamera)



- 4 Berühren Sie „START“ (➡).
(Bedienschnitt an der Kamera)



- Wird iFrame für „VIDEOAUFNAHMEFORMAT“ ausgewählt, erscheint die folgende Anzeige und der Aufnahmemodus wechselt in den 50i-Modus für AVCHD.

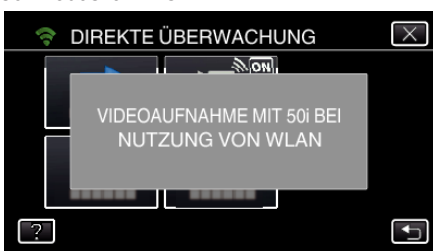

- 5 Prüfen Sie SSID und PASSWORT, die auf dem Kamerabildschirm angezeigt werden.

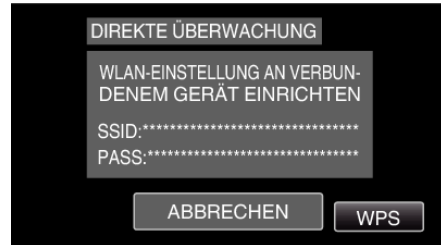

- 6 Wählen Sie in Schritt 5 im Auswahlbildschirm der Wi-Fi-Netzwerke Ihres Smartphones die Option SSID aus und geben Sie im Passwortbildschirm das PASSWORT ein.
(Bedienschnitt am Smartphone (oder Computer))



- Einzelheiten zum Verbinden Ihres Smartphones (oder Computers) mit einem Wi-Fi-Netzwerk finden Sie in der Bedienungsanleitung des verwendeten Telefons.

- 7 Die Verbindung wurde hergestellt und 📶 erscheint auf dem Kamerabildschirm.



■ Verbindung per Wi-Fi Protected Setup (WPS)

- 1 Berühren Sie „MENU“.
(Bedienschnitt an der Kamera)

Schalten Sie die Kamera in den Aufnahmemodus.

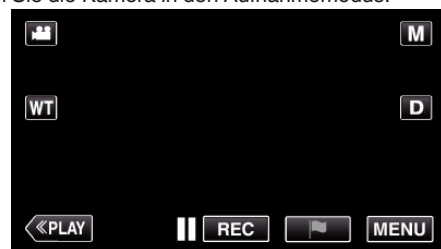

- Das Hauptmenü wird angezeigt.

- 2 Berühren Sie das Symbol „WLAN“ (📶).
(Bedienschnitt an der Kamera)

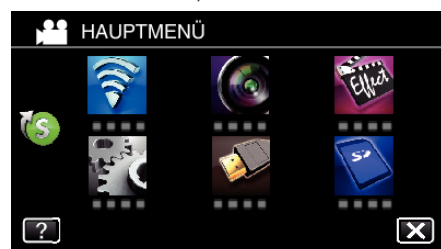

- 3 Berühren Sie das Symbol „DIREKTE ÜBERWACHUNG“ (📹) im Menü „Wi-Fi“.
(Bedienschnitt an der Kamera)



- 4 Berühren Sie „START“ (→).
(Bedienschritt an der Kamera)



- Wird iFrame für „VIDEOAUFNAHMEFORMAT“ ausgewählt, erscheint die folgende Anzeige und der Aufnahmemodus wechselt in den 50i-Modus für AVCHD.

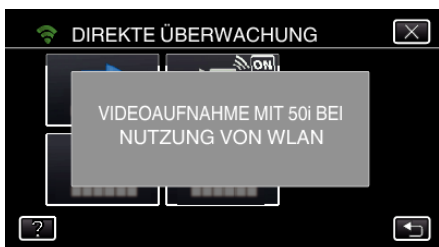

- 5 Berühren Sie „WPS“.
(Bedienschritt an der Kamera)

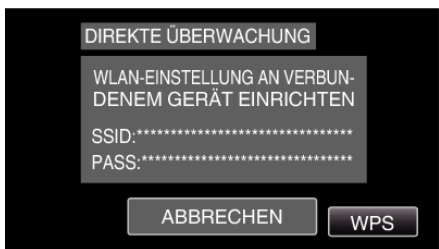

- 6 Aktivieren Sie WPS innerhalb von zwei Minuten auf dem Smartphone (oder Computer).
(Bedienschritt am Smartphone (oder Computer))



- Lesen Sie auch in der Bedienungsanleitung des verwendeten Geräts nach, um WPS zu aktivieren.

- 7 Die Verbindung wurde hergestellt und  erscheint auf dem Kamerabildschirm.

Überwachen der Bilder über ein Smartphone (oder einen Computer)

Smartphone (Android / iPhone)

HINWEIS :

- Bevor diese Funktion genutzt werden kann, muss eine Smartphone-Anwendung auf dem Smartphone installiert werden.
- „Installation von Smartphone-Anwendungen“ (☞ s. 159)

- 1 Starten Sie „Everio sync. 2“ auf dem Smartphone, nachdem Sie DIREKTE ÜBERWACHUNG eingestellt haben.



- 2 Berühren Sie „DIREKTE ÜBERWACHUNG“.



- 3 Der Aufnahmebildschirm wird angezeigt.



- Anleitung zur Bedienung über ein Smartphone „Verwenden von Smartphone-Anwendungen“ (☞ s. 159)

Computer (Windows 7)

- 1 Berühren Sie die Schaltfläche URL auf dem Kamerabildschirm. (wird angezeigt, wenn Computer und Kamera per WLAN verbunden sind.)



- Die URL für die Verbindung mit dem Computer wird angezeigt.
- 2 Prüfen Sie, dass die mit „http://“ beginnende URL auf dem Kamerabildschirm angezeigt wird.



- Berühren Sie „ENDE“, um zum vorherigen Bildschirm zurückzukehren, nachdem Sie die URL geprüft haben.
- 3 Starten Sie den Internet Explorer (Browser) auf dem Computer und geben Sie die URL ein.

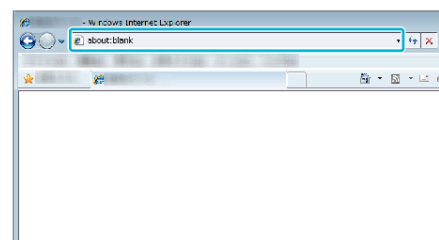

- Bedienung über den Browser „Verwenden der Wi-Fi-Funktion über einen Browser“ (☞ s. 172)

Bildüberwachung über eine Anschlussstelle zu Hause (INNENÜBERWACHUNG)

Herstellen einer drahtlosen Verbindung zwischen Kamera und einem Smartphone (oder Computer) über Ihren WLAN-Router zu Hause. Sie können die von der Kamera aufgezeichneten Bilder über ein verbundenes Smartphone (oder einen Computer) überwachen.

- Die Aufnahme von Videos und Standbildern kann während der Überwachung durchgeführt werden.

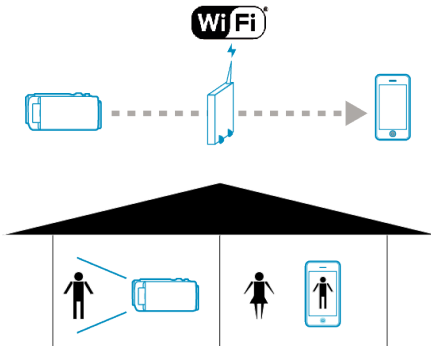

VORSICHT :

- Diese Funktion wurde nicht zur Katastrophen- oder Verbrechenprävention konzipiert.
- Um zu verhindern, dass das Ausschalten des Geräts vergessen wird, schaltet sich das Gerät automatisch nach zehn Tagen kontinuierlicher Nutzung ab.
- Erfolgt die Überwachung nicht von einem Smartphone (oder Computer) aus, ist der Fokus der Kamera fixiert.
- Auch wenn die Überwachung von einem Smartphone (oder Computer) aus erfolgt, wird der Fokus der Kamera fixiert, wenn diese mehr als drei Stunden lang nicht bedient wird. (Der Fokus wird erneut aktiviert, wenn die Kamera bedient wird.)

Was Sie brauchen

- Smartphone oder Windows-Computer
- Drahtloser LAN-Router (nutzen Sie ein Gerät mit dem Wi-Fi Zertifizierungslogo)

HINWEIS :

- Je nach verwendetem drahtlosen LAN-Router und der Signalstärke können Probleme beim Verbindungsaufbau oder mit der Schnelligkeit der Verbindung auftreten.

Betriebsmodus

Verbindung zwischen Kamera und Zugangspunkt (WLAN-Router) herstellen.



Verbinden Sie Zugangspunkt und Kamera mithilfe einer der folgenden Methoden.

■ Wi-Fi Protected Setup (WPS) Registrierung

Folgen Sie den nachstehenden Anweisungen, wenn der genutzte Zugangspunkt (WLAN-Router) WPS unterstützt.

- 1 Berühren Sie „MENU“.
(Bedienschritt an der Kamera)

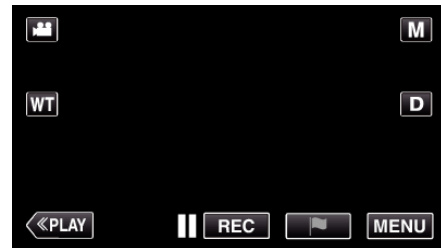

- Das Hauptmenü wird angezeigt.

- 2 Berühren Sie das Symbol „WLAN“ (Wi-Fi).
(Bedienschritt an der Kamera)

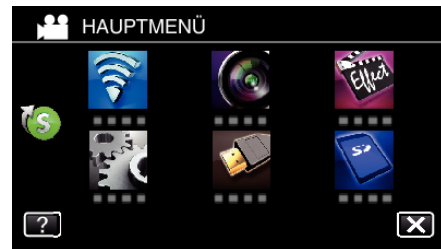

- 3 Berühren Sie unten rechts im Bildschirm >.
(Bedienschritt an der Kamera)



- 4 Berühren Sie „ALLG. WLAN-EINST.“.
(Bedienschritt an der Kamera)

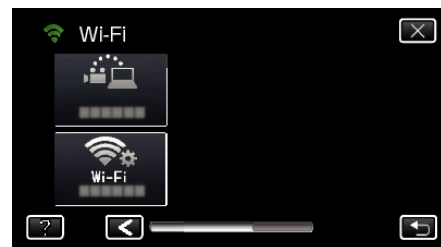

- 5 Berühren Sie „ZUGANGSPUNKTE“.
(Bedienschritt an der Kamera)

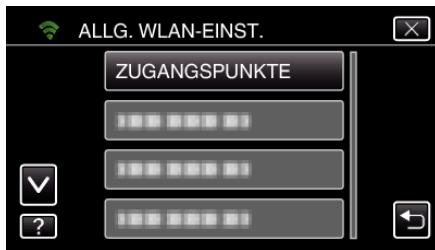

- 6 Berühren Sie „ZUFÜG.“.
(Bedienschritt an der Kamera)



- 7 Berühren Sie „WPS-SCHNELLREGISTR.“.
(Bedienschritt an der Kamera)



- 8 Aktivieren Sie das WPS der Anschlussstelle (drahtloser LAN-Router) innerhalb von zwei Minuten.
 • Lesen Sie auch in der Bedienungsanleitung des verwendeten Geräts nach, um WPS zu aktivieren.
- 9 Berühren Sie nach dem Abschluss der Registrierung „OK“ auf dem Kamerabildschirm.
(Bedienschritt an der Kamera)

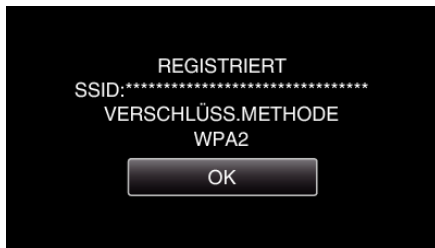

■ Suchen Sie den Zugangspunkt und wählen Sie ihn in der Liste aus.

Stellen Sie im Vorfeld den Namen (SSID) des Zugangspunkts (WLAN-Router) und das Passwort ein.

- 1 Berühren Sie „MENU“.
(Bedienschritt an der Kamera)

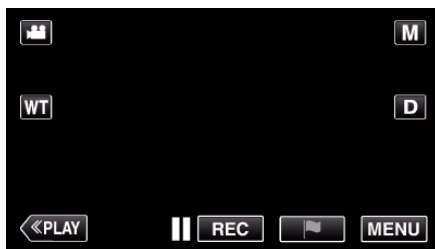

- Das Hauptmenü wird angezeigt.

- 2 Berühren Sie das Symbol „WLAN“ (Wi-Fi).
(Bedienschritt an der Kamera)

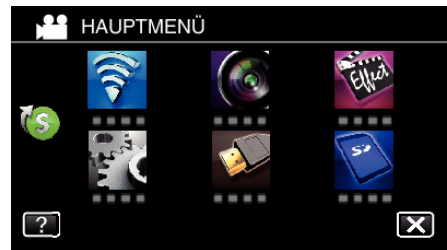

- 3 Berühren Sie unten rechts im Bildschirm >.
(Bedienschritt an der Kamera)

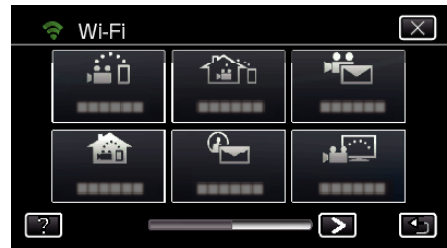

- 4 Berühren Sie „ALLG. WLAN-EINST.“.
(Bedienschritt an der Kamera)



- 5 Berühren Sie „ZUGANGSPUNKTE“.
(Bedienschritt an der Kamera)



- 6 Berühren Sie „ZUFÜG.“.
(Bedienschritt an der Kamera)



- 7 Berühren Sie „SUCHEN“.
(Bedienschritt an der Kamera)



- Die Suchergebnisse werden auf dem Kamerabildschirm angezeigt.
 • Ist kein Zugangspunkt in der Umgebung vorhanden, wird die Meldung „ZUGANGSPUNKT NICHT GEFUNDEN“ eingeblendet.

- 8 Berühren Sie den Namen (SSID) der gewünschten Anschlussstelle aus der Liste der Suchergebnisse.
(Bedienschnitt an der Kamera)

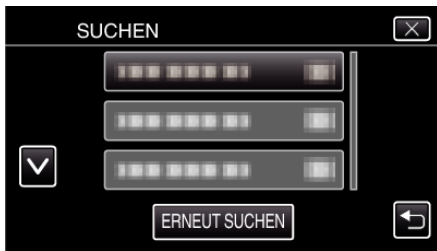

- 9 Registrieren eines Passworts.
(Bedienschnitt an der Kamera)

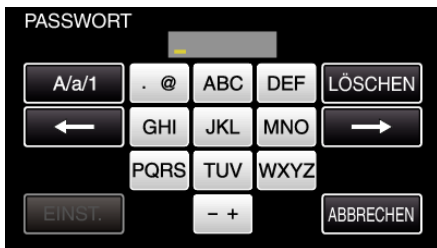

- Berühren Sie die Bildschirmtastatur, um Zeichen einzugeben. Das Zeichen wechselt mit jeder Berührung. Beispiel „ABC“: Für „A“ einmal berühren, für „B“ zweimal berühren und für „C“ dreimal berühren.
- Berühren Sie zum Löschen eines Zeichens „LÖSCHEN“.
- Zum Beenden berühren Sie „ABBRECHEN“.
- Berühren Sie „A/a/1“, um die Eingabe von Groß- und Kleinbuchstaben und Zahlen auszuwählen.
- Berühren Sie ← oder →, um den Cursor um eine Stelle nach links oder rechts zu bewegen.
- Wenn der drahtlose LAN-Router nicht geschützt ist, ist kein Passwort erforderlich.

- 10 Berühren Sie nach dem Abschluss der Registrierung „OK“ auf dem Kamerabildschirm.
(Bedienschnitt an der Kamera)

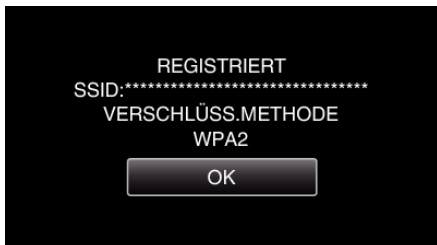

- Außerdem stehen Methoden wie „Manuelle Registrierung“ und „WPS PIN-Registrierung“ zur Verfügung. Einzelheiten finden Sie unter den folgenden Links.

„Registrieren der Zugangspunkte für die zu verbindende Kamera (ZUGANGSPUNKTE)“ (s. 148)

Verbindung zwischen Smartphone (oder Computer) und Zugangspunkt (WLAN-Router) herstellen.



- Stellen Sie eine Verbindung zwischen Smartphone (oder Computer) und Zugangspunkt (WLAN-Router) her.
- Einzelheiten zu Verbindungen finden Sie in der Bedienungsanleitung des genutzten Geräts oder des WLAN-Routers.
- Diese Einstellung ist nicht erforderlich, wenn das Smartphone (oder der Computer) bereits mit Ihrem Zugangspunkt (WLAN-Router) verbunden ist.

Überwachen der Bilder über die Verbindung zwischen Smartphone und Kamera



- Installieren Sie zuvor „Everio sync. 2“ auf Ihrem Smartphone. „Installation von Smartphone-Anwendungen“ (s. 159)

■ Bedienschnitt an der Kamera

- 1 Berühren Sie „MENU“.
(Bedienschnitt an der Kamera)



- Das Hauptmenü wird angezeigt.

- 2 Berühren Sie das Symbol „WLAN“ (Wi-Fi).
(Bedienschnitt an der Kamera)

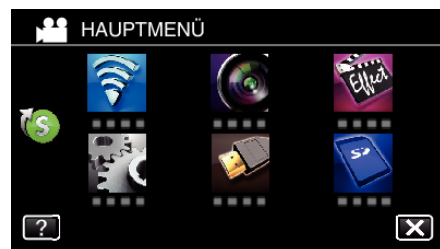

- 3 Berühren Sie „INNENÜBERWACHUNG“ (Haus-Symbol).
(Bedienschnitt an der Kamera)



- 4 Berühren Sie „START“ (→).
(Bedienschnitt an der Kamera)

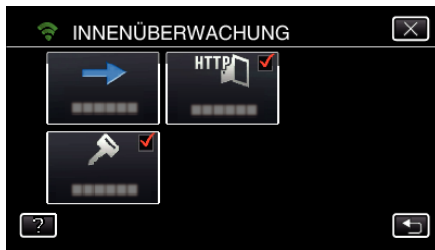

- 5 Die Verbindung wird aufgebaut.
(Bedienschnitt an der Kamera)

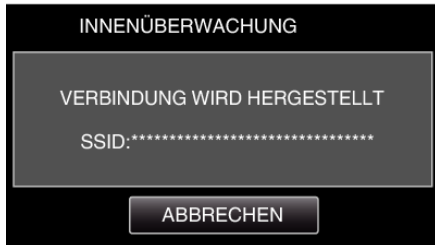

- Der Name (SSID) des verbundenen Zugangspunkts (WLAN-Router) wird angezeigt.

- 6 Ist die Kamera mit einem Zugangspunkt verbunden, erscheint die nachfolgende Anzeige.



- Berühren Sie „URL“, um die URL anzuzeigen, die für die Verbindung zwischen Kamera und Browser erforderlich ist.

■ Bedienschnitt am Smartphone

- 1 Starten Sie „Everio sync. 2“ auf dem Smartphone, nachdem Sie INNENÜBERWACHUNG eingestellt haben.



- Berühren Sie an der Kamera „START“ unter INNENÜBERWACHUNG, um die Verbindung zu starten.

- 2 Berühren Sie „INNENÜBERWACHUNG“.



- 3 Melden Sie sich mit Ihrem Benutzernamen und Ihrem Passwort ein.
(wenn keine Authentifizierung erfolgen kann)



- Der Benutzername lautet „everio“ und das voreingestellte Passwort lautet „0000“.

„Ändern der Einstellungen“ (☰ s. 137)

- 4 Der Aufnahmebildschirm wird angezeigt.

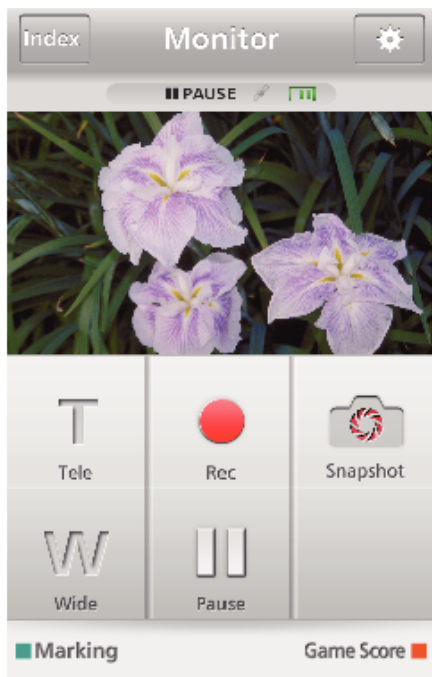

- Bedienung über den Browser
„Verwenden der Wi-Fi-Funktion über einen Browser“ (☞ s. 172)

- Anleitung zur Bedienung über ein Smartphone
„Verwenden von Smartphone-Anwendungen“ (☞ s. 159)

■ Überwachung per Computer (Windows7)

- 1 Berühren Sie die Schaltfläche URL auf dem Kamerabildschirm.
(wird angezeigt, wenn Computer und Kamera per WLAN verbunden sind.)



- Die URL für die Verbindung mit dem Computer wird angezeigt.

- 2 Prüfen Sie, dass die mit „http://“ beginnende URL auf dem Kamerabildschirm angezeigt wird.

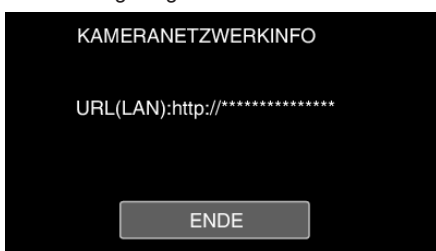

- Berühren Sie „ENDE“, um zum vorherigen Bildschirm zurückzukehren, nachdem Sie die URL geprüft haben.

- 3 Starten Sie den Internet Explorer (Browser) auf dem Computer und geben Sie die URL ein.

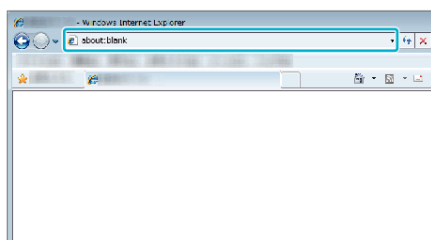

- 4 Melden Sie sich mit Ihrem Benutzernamen und Ihrem Passwort an.
 - Der Benutzername lautet „everio“ und das voreingestellte Passwort lautet „0000“.„Ändern der Einstellungen“ (☞ s. 137)

Bildüberwachung über das Internet (AUSSENÜBERWACHUNG)

Sie können das Bild auf der Kamera über eine Internetverbindung mit einem Smartphone (oder Computer) kontrollieren.

* Um diese Funktion nutzen zu können, ist die Einrichtung mit einem UPnP (Universal Plug and Play)-kompatiblen WLAN-Router erforderlich.

Außerdem muss eine Internetverbindung vorhanden sein, deren globale IP-Adresse bezogen werden kann.

- Die Aufnahme von Videos und Standbildern kann während der Überwachung durchgeführt werden.



Einstellen mehrerer Kameras im gleichen Netzwerk:



- Um mehrere Kameras einzurichten, müssen Sie die HTTP-Ports für jede einzelne Kamera einstellen.

„Ändern des HTTP-Ports (DIREKTE ÜBERWACHUNG/INNENÜBERWACHUNG/AUSSENÜBERWACHUNG)“ (☞ s. 140)

Was Sie brauchen

- Smartphone oder Windows-Computer
- Drahtloser LAN-Router, der UPnP unterstützt (nutzen Sie ein Gerät mit dem Wi-Fi Zertifizierungslogo)

Einzelheiten darüber, ob UPnP unterstützt wird, finden Sie in der Bedienungsanleitung des verwendeten drahtlosen LAN-Routers.

- Internet-Verbindung mit einer beziehbaren globalen IP-Adresse

* Eine globale IP-Adresse ist eine im gesamten Internet spezifische IP-Adresse. Weitere Informationen erhalten Sie von Ihrem Internetprovider.

HINWEIS :

- Je nach verwendetem drahtlosen LAN-Router und der Signalstärke können Probleme beim Verbindungsaufbau oder mit der Schnelligkeit der Verbindung auftreten.
- Im Vergleich zu den manuellen Bedienschritten kann die Reaktion bei Bedienung des Zooms oder der Schwenvorrichtung per Smartphone oder Computer etwas verzögert sein.

Erforderliche vorbereitende Einstellungen

Für die Bedienung müssen Sie die Kamera über einen Zugangspunkt (UPnP-kompatibler WLAN-Router) im Haus mit dem Internet verbinden.

Hierfür sind folgende 3 Einstellungen erforderlich:

* Die oben genannten Einstellungen sind nicht erforderlich, wenn sie bereits für andere Funktionen eingestellt wurden.

1. Registrieren eines Zugangspunkts

„Registrieren der Zugangspunkte für die zu verbindende Kamera (ZUGANGSPUNKTE)“ (☞ s. 148)

2. Beziehen eines dynamischen DNS-Kontos

„Beziehen eines dynamischen DNS (DDNS)-Kontos“ (☞ s. 141)

3. Einrichten des Kontos auf dieser Kamera

„Einstellen des dynamischen DNS auf dieser Kamera

(AUSSENÜBERWACHUNG)“ (☞ s. 142)

VORSICHT :

- Selbst wenn die Registrierung an der Kamera korrekt durchgeführt wird, könnte der Zugriff vorübergehend nicht verfügbar sein – zum Beispiel weil der dynamische DNS-Server offline ist.

Um zu überprüfen, ob der dynamische DNS-Server richtig funktioniert, greifen Sie mit einem Computer usw. auf den DDNS-Server zu und prüfen Sie ihn.

<https://dd3.jvckenwood.com/user/>

Betriebsmodus

■ Bedienschritt an der Kamera

HINWEIS :

- Bevor diese Funktion genutzt werden kann, muss eine Smartphone-Anwendung auf dem Smartphone installiert werden.

„Installation von Smartphone-Anwendungen“ (☞ s. 159)

1. Berühren Sie „MENU“.
(Bedienschritt an der Kamera)



- Das Hauptmenü wird angezeigt.

2. Berühren Sie das Symbol „WLAN“ (☞).
(Bedienschritt an der Kamera)

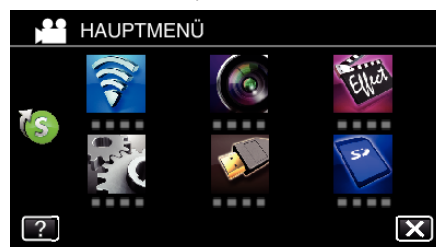

3. Berühren Sie „AUSSENÜBERWACHUNG“ (☞).
(Bedienschritt an der Kamera)



4. Berühren Sie „START“ (➡).
(Bedienschritt an der Kamera)

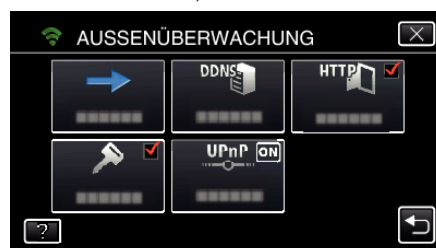

5. Die Verbindung wird aufgebaut.
(Bedienschritt an der Kamera)

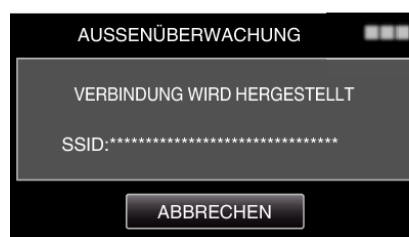

- Der Name (SSID) des verbundenen Zugangspunkts (WLAN-Router) wird angezeigt.

6. Ist die Kamera mit einem Zugangspunkt verbunden, erscheint die nachfolgende Anzeige.



- Die URL (WAN) für die Verbindung mit dem Smartphone wird angezeigt.
(Erscheint nicht, wenn DDNS nicht oder nicht korrekt eingestellt ist.)
- „XUPnP“ wird angezeigt, wenn UPnP nicht verwendet werden kann.

7 Prüfen Sie die URL (WAN).

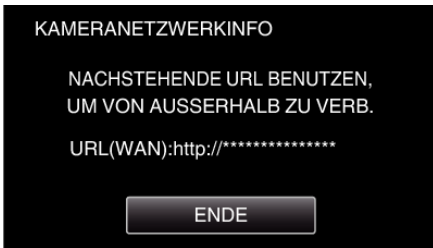

- Berühren Sie „ENDE“, um zum vorherigen Bildschirm zurückzukehren, nachdem Sie die URL geprüft haben.
- „XUPnP“ wird angezeigt, wenn UPnP nicht verwendet werden kann.

■ Bedienschnitt am Smartphone

1 Starten Sie „Everio sync. 2“ auf dem Smartphone, nachdem Sie „AUSSENÜBERWACHUNG“ eingestellt haben.



2 Berühren Sie „AUSSENÜBERWACHUNG“.



3 Melden Sie sich mit Ihrem Benutzernamen und Ihrem Passwort ein.
(wenn keine Authentifizierung erfolgen kann)



- Der Benutzername lautet „everio“ und das voreingestellte Passwort lautet „0000“.

„Ändern der Einstellungen“ (☰ s. 137)

4 Der Aufnahmebildschirm wird angezeigt.



- Anleitung zur Bedienung über ein Smartphone „Verwenden von Smartphone-Anwendungen“ (☰ s. 159)

■ Überwachung per Computer (Windows7)

1 Geben Sie im Internet Explorer (Webbrowser) die URL (WAN) ein, die Sie unter „Bedienschnitt an der Kamera“ aufgerufen haben.

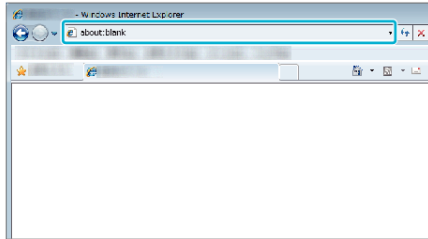

- 2 Melden Sie sich mit Ihrem Benutzernamen und Ihrem Passwort an.
- Der Benutzername lautet „everio“ und das voreingestellte Passwort lautet „0000“.
 - „Ändern der Einstellungen“ (☞ s. 137)
 - Bedienung über den Browser
 - „Verwenden der Wi-Fi-Funktion über einen Browser“ (☞ s. 172)

VORSICHT :

- Um Bilder zu überwachen, während Sie nicht anwesend sind, vergewissern Sie sich im Vorfeld, dass Sie eine Internetverbindung herstellen können, indem Sie die unter „Netzwerkinformationen“ angezeigte URL (WAN) eingeben. Ist Ihr Smartphone (oder Computer) über einen Zugangspunkt (WLAN-Router) zu Hause verbunden, können Sie jedoch auf die gleiche Art und Weise überwachen (und bedienen), als wenn Sie unterwegs wären.
- Ändern Sie das Passwort vor der Benutzung. Wird das Passwort nicht geändert, ist die Gefahr der nicht autorisierten Benutzung durch andere hoch. Vermeiden Sie es auch, leicht zu erratende Passwörter, wie Geburtstage, zu benutzen. Wir empfehlen, Ihr Passwort regelmäßig zu ändern.
- „Einstellen des Passworts (DIREKTE ÜBERWACHUNG/INNENÜBERWACHUNG/AUSSENÜBERWACHUNG)“ (☞ s. 139)
- Es wird nicht garantiert, dass die Bedienschritte in allen Computersystemen durchführbar sind. So wird zum Beispiel die Video-Download-Funktion des mobilen Safari-Browsers usw. nicht unterstützt.

VORSICHT :

- Eine häufige Verwendung könnte zu hohen Verbindungskosten führen, und es könnte eine Einschränkung des Datenvolumens geben. Weitere Einzelheiten finden Sie in Ihrem Internet- oder Smartphonevertrag.
- Ist das Netzwerk langsam, können Bilder ruckeln und der Ton wird gegebenenfalls unterbrochen oder verzögert ausgegeben.
- Diese Funktion wurde nicht zur Katastrophen- oder Verbrechenprävention konzipiert.
- Um zu verhindern, dass das Ausschalten des Geräts vergessen wird, schaltet sich das Gerät automatisch nach zehn Tagen kontinuierlicher Nutzung ab.
- Erfolgt die Überwachung nicht von einem Smartphone (oder Computer) aus, ist der Fokus der Kamera fixiert.
- Auch wenn die Überwachung von einem Smartphone (oder Computer) aus erfolgt, wird der Fokus der Kamera fixiert, wenn diese mehr als drei Stunden lang nicht bedient wird. (Der Fokus wird erneut aktiviert, wenn die Kamera bedient wird.)

Senden von Standbildern per E-Mail nach der Erkennung von Gesichtern oder Bewegungen (ERKENNUNG/MAIL)

Wenn die Kamera Gesichter oder Bewegungen erkennt, wird automatisch ein Standbild aufgenommen und per E-Mail gesendet.



HINWEIS :

- Die Größe der von ERKENNUNG/MAIL aufgezeichneten Bilder beträgt 640 x 360.
- Eine Bedienung über die Verbindung mit einem Smartphone (oder Computer) kann mittels „INNENÜBERWACHUNG“/„AUSSENÜBERWACHUNG“ auch durchgeführt werden, wenn sich die Erkennungsfunktion im Standby befindet.
- Wenn die Kamera mit einem Smartphone (oder Computer) verbunden ist, ist „EINST.ERKENNUNG/MAIL“ vorübergehend nicht verfügbar.
- Sie können die automatische Aufnahme von Videos während der Erkennung auf diesem Gerät einstellen.
- „Aufnehmen auf diesem Gerät“ (☞ s. 137)
- Um zu verhindern, dass im Fall einer häufigen Erkennung zu viele E-Mails gesendet werden, können Sie das Intervall des E-Mail-Versandes einstellen.
- „Einstellen des Erkennungsintervalls“ (☞ s. 137)

Was Sie brauchen

- Drahtloser LAN-Router (nutzen Sie ein Gerät mit dem Wi-Fi Zertifizierungslogo)
- Internet-Verbindung
- Konto zum Senden von E-Mails (Unterstützt SMTP. E-Mail-Dienstleistungen, die nur über das Internet verfügbar sind, können nicht verwendet werden.)

Erforderliche vorbereitende Einstellungen

Um E-Mails zu senden, sind im Vorfeld folgende Einstellungen vorzunehmen.

* Die oben genannten Einstellungen sind nicht erforderlich, wenn sie bereits für andere Funktionen eingestellt wurden.

1. Registrieren eines Zugangspunkts
„Registrieren der Zugangspunkte für die zu verbindende Kamera (ZUGANGSPUNKTE)“ (☞ s. 148)
2. Einrichten des Kontos zum Senden von E-Mails
„Einstellen der E-Mail-Adresse des Absenders an der Kamera“ (☞ s. 143)
3. Registrieren der E-Mail-Adresse des Empfängers für die Benachrichtigungs-E-Mails (bis zu 8 Adressen)
„Einstellen der E-Mail-Adresse des Empfängers an der Kamera“ (☞ s. 145)

Betriebsmodus

- 1 Berühren Sie „MENU“.

Schalten Sie die Kamera in den Aufnahmemodus.

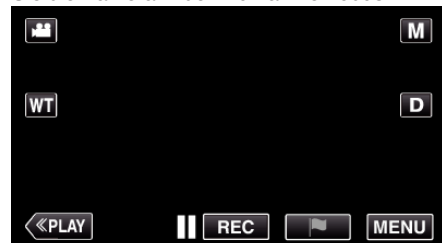

- Das Hauptmenü wird angezeigt.
- 2 Berühren Sie das Symbol „WLAN“ (☞).

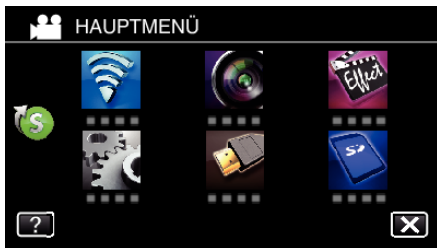

3 Berühren Sie „ERKENNUNG/MAIL“ (📧).



4 Berühren Sie „ERKENNUNG/MAIL-EMPF.“.

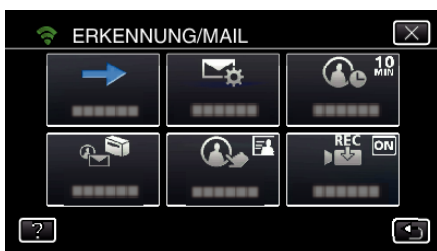

5 Berühren Sie „ERKENNUNG/MAIL-EMPF.“ und anschließend ↵.



- Berühren Sie die E-Mail-Adresse, um das 📧-Symbol einzublenden.
- Zum Stornieren der E-Mail-Adresse berühren Sie das Symbol noch einmal.
- Es können bis zu acht E-Mail-Adressen ausgewählt werden.

6 Berühren Sie „START“ (➡).

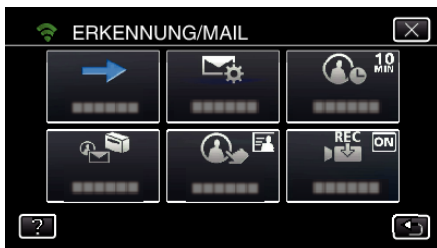

7 Die Verbindung wird aufgebaut.



8 ERKENNUNG/MAIL Erkennungsfunktion im Standby



- Die Erkennungsfunktion ist für die ersten fünf Sekunden deaktiviert.

9 ERKENNUNG/MAIL Erkennungsfunktion in Ausführung (nach Ausführung der Erkennung wird automatisch eine E-Mail versandt)



- Das „PHOTO“-Symbol erscheint nach der Erkennung für etwa 2 Sekunden auf dem Bildschirm.
- Die Bilder werden automatisch aufgenommen, wenn Bewegungen oder menschliche Gesichter am Kamerabildschirm erfasst werden. (Das Symbol PHOTO erscheint nach der Erkennung auf dem Bildschirm.)
- Die aufgenommenen Standbilder werden per E-Mail an die ausgewählten Empfänger gesendet.

10 Erkennung deaktiviert



- Bis zur nächsten Erkennung ist die Erkennungsfunktion für die voreingestellte Zeitspanne deaktiviert.
- Als „ERKENNUNGSINTERVALL“ können 15 Sekunden, 1 Minute, 3 Minuten, 10 Minuten, 30 Minuten und 60 Minuten ausgewählt werden.

„Einstellen des Erkennungsintervalls auf dieser Kamera (EINST.ERKENNUNG/MAIL)“ (📖 s. 147)

VORSICHT :

- Diese Funktion wurde nicht zur Katastrophen- oder Verbrechensprävention konzipiert.
- Um zu verhindern, dass das Ausschalten des Geräts vergessen wird, schaltet sich das Gerät automatisch nach zehn Tagen kontinuierlicher Nutzung ab.
- Während des Standbys bei der E-Mail-Benachrichtigung wird der Fokus fixiert. Stellen Sie zunächst die Kamera ein und aktivieren Sie dann die Benachrichtigungs-E-Mails. Wenn die Benachrichtigungs-E-Mails gesendet werden, bevor die Kameraeinstellungen vorgenommen wurden, könnte der Fokus möglicherweise nicht korrekt sein. In diesem Fall müssen die Benachrichtigungs-E-Mails vorübergehend deaktiviert und anschließend erneut aktiviert werden.
- Achten Sie darauf, nicht zu viele E-Mails zu senden. In Abhängigkeit des Internet-Anbieters, der den E-Mail-Service bereitstellt, könnten die E-Mails als Spam erkannt werden oder das Nutzungslimit überschreiten. Vergewissern Sie sich, die Bedingungen des Internet-Anbieters im Voraus zu prüfen, um herauszufinden, ob es Einschränkungen hinsichtlich der Anzahl oder Größe der gesendeten E-Mails gibt.
- Wenn Sie eine andere Person als Empfänger einstellen, holen Sie zunächst deren Erlaubnis ein.
- Wenn der Empfänger auf eine mit diesem Gerät versendete Email antwortet, können Sie diese Antwort nicht mit dem Gerät überprüfen.

Lesen Sie die von diesem Gerät versendeten E-Mails auf einem Computer usw.

- JVC ist nicht für Probleme verantwortlich, die durch den Versand von E-Mails auftreten.

Aufnahmen und Senden von Videos per E-Mail (VIDEOMAIL)

Es können Videos mit einer Länge von bis zu 15 Sekunden aufgenommen und per E-Mail gesendet werden.

Mit dieser Funktion können kurze Videos einfach, sogar täglich, gesendet werden, um zum Beispiel weit entfernt lebenden Großeltern zu zeigen, wie ihre Enkel aufwachsen.



HINWEIS :

- Folgende Video-Daten werden per Video-E-Mail gesendet:

Teil	Details
System	MP4
Video	- H.264/MPEG-4 AVC Baseline Profile Codec - 640 x 360 Auflösung - 25p Bildrate - 1 Mbps Bitrate
Audio	- Advanced Audio Coding (AAC) System - 48 kHz Abtastfrequenz - 16 Bit - 2 Kanäle

Was Sie brauchen

- Drahtloser LAN-Router (nutzen Sie ein Gerät mit dem Wi-Fi Zertifizierungslogo)
- Internet-Verbindung
- Konto zum Senden von E-Mails (Unterstützt SMTP. E-Mail-Dienstleistungen, die nur über das Internet verfügbar sind, können nicht verwendet werden.)

Erforderliche vorbereitende Einstellungen

Um E-Mails zu senden, sind im Vorfeld folgende Einstellungen vorzunehmen.

* Die oben genannten Einstellungen sind nicht erforderlich, wenn sie bereits für andere Funktionen eingestellt wurden.

1. Registrieren eines Zugangspunkts
„Registrieren der Zugangspunkte für die zu verbindende Kamera (ZUGANGSPUNKTE)“ (☞ s. 148)
2. Einrichten des Kontos zum Senden von E-Mails
„Einstellen der E-Mail-Adresse des Absenders an der Kamera“ (☞ s. 143)
3. Registrieren der E-Mail-Adresse des Empfängers (bis zu 8 Adressen)
„Einstellen der E-Mail-Adresse des Empfängers an der Kamera“ (☞ s. 145)

Betriebsmodus

1. Berühren Sie „MENU“.

Schalten Sie die Kamera in den Aufnahmemodus.

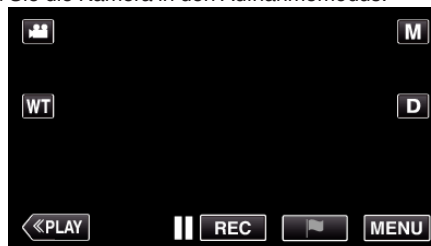

- Das Hauptmenü wird angezeigt.

2. Berühren Sie das Symbol „WLAN“ (☞).

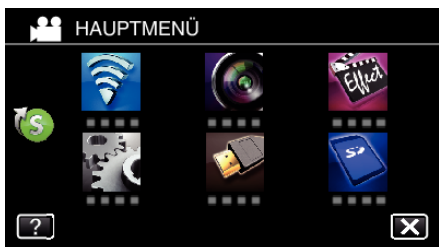

3 Berühren Sie „VIDEOMAIL“ (✉).



4 Berühren Sie „VIDEOMAILADRESSE“.



5 Berühren Sie „VIDEOMAILADRESSE“ und anschließend ↵.



- Berühren Sie die E-Mail-Adresse, um das ✉-Symbol einzublenden.
- Zum Stornieren der E-Mail-Adresse berühren Sie das Symbol noch einmal.
- Es können bis zu acht E-Mail-Adressen ausgewählt werden.

6 Berühren Sie „START“ (➡).

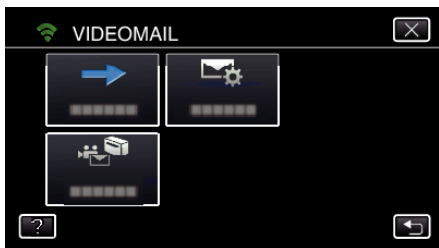

7 Zum Starten der Aufnahme die START/STOP-Taste drücken.

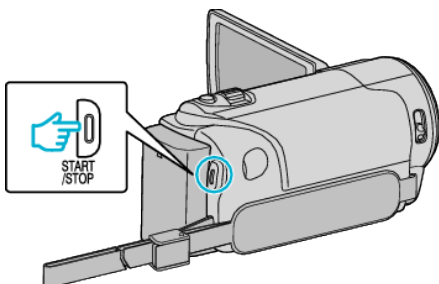

- Oder berühren Sie REC auf dem Bildschirm.

8 Die Aufnahme startet nach dem 5-Sekunden-Countdown.

- Während des Herunterzählens des Timers beginnt die Aufnahme sofort nach dem wiederholten Drücken der Taste START/STOP.

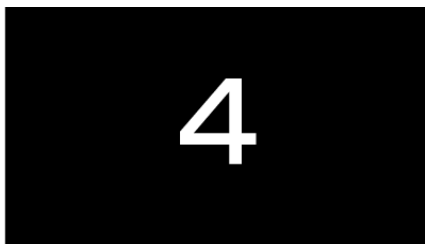

- Sie können die Aufnahme von 15 Sekunden durchführen oder die Taste START/STOP drücken, um diese vorher anzuhalten.

9 Berühren Sie „SENDEN“.



- Das Senden der Video-E-Mail beginnt.
- Berühren Sie „ZUM PRÜFEN ANZEIGEN“, um die Datei zu prüfen.
- Berühren Sie „OK“, wenn dies abgeschlossen ist.

VORSICHT :

- Achten Sie darauf, nicht zu viele E-Mails zu senden. In Abhängigkeit des Internet-Anbieters, der den E-Mail-Service bereitstellt, könnten die E-Mails als Spam erkannt werden oder das Nutzungslimit überschreiten. Vergewissern Sie sich, die Bedingungen des Internet-Anbieters im Voraus zu prüfen, um herauszufinden, ob es Einschränkungen hinsichtlich der Anzahl oder Größe der gesendeten E-Mails gibt.
- Wenn Sie eine andere Person als Empfänger einstellen, holen Sie zunächst deren Erlaubnis ein.
- In Abhängigkeit des E-Mail-Anbieters könnte das Senden von Video-E-Mails nicht unterstützt werden.
- Eine häufige Verwendung könnte zu hohen Verbindungskosten führen, und es könnte eine Einschränkung des Datenvolumens geben. Weitere Einzelheiten finden Sie in Ihrem Internet- oder Smartphonevertrag.
- Wenn der Empfänger auf eine mit diesem Gerät versendete Email antwortet, können Sie diese Antwort nicht mit dem Gerät überprüfen. Lesen Sie die von diesem Gerät versendeten E-Mails auf einem Computer usw.
- JVC ist nicht für Probleme verantwortlich, die durch den Versand von E-Mails auftreten.
- Per Videomail aufgenommene Videos werden weder in der Kamera noch auf der SD-Karte gespeichert.
- Bereits aufgenommene Videos können nicht gesendet werden.

Bildüberwachung auf einem Fernsehgerät (TV-ÜBERWACHUNG)

Sie können dieses Gerät per Drahtlosverbindung mit einem DLNA-kompatiblen Fernsehgerät verbinden, um Standbilder vom Gerät auf dem Fernsehbildschirm wiederzugeben. (Je nach verwendetem DLNA-Gerät steht diese Funktion gegebenenfalls nicht zur Verfügung.) Die Verbindung erfolgt über Ihren Zugangspunkt (WLAN-Router) zu Hause.

Was Sie brauchen

- DLNA-kompatibles Gerät
- Drahtloser LAN-Router (nutzen Sie ein Gerät mit dem Wi-Fi Zertifizierungslogo)

Erforderliche vorbereitende Einstellungen

1 Stellen Sie eine Verbindung zwischen Kamera und Zugangspunkt (WLAN-Router) her.

„Registrieren der Zugangspunkte für die zu verbindende Kamera (ZUGANGSPUNKTE)“ (s. 148)

2. Verbindung zwischen DLNA-kompatiblen Gerät und Zugangspunkt herstellen (diese Funktion ist auch für die Verbindung per Kabel verfügbar)

* Die oben genannten Einstellungen sind nicht erforderlich, wenn sie bereits für andere Funktionen eingestellt wurden.

Betriebsmodus

- 1 Berühren Sie „MENU“.
(Bedienschritt an der Kamera)



- Das Hauptmenü wird angezeigt.

- 2 Berühren Sie das Symbol „WLAN“ (Wi-Fi-Symbol).
(Bedienschritt an der Kamera)

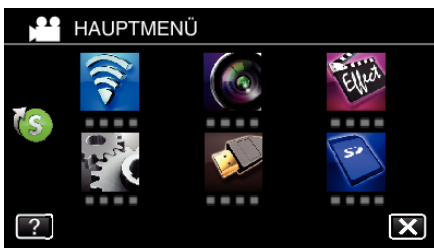

- 3 Berühren Sie „TV-ÜBERWACHUNG“ (TV-Überwachung-Symbol).
(Bedienschritt an der Kamera)



- 4 Berühren Sie „START“ (Start-Symbol).
(Bedienschritt an der Kamera)

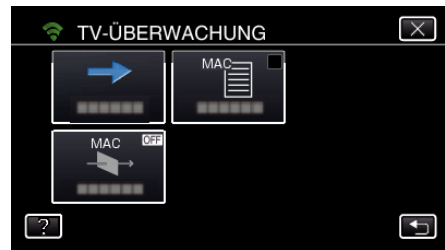

- 5 Die Verbindung wird aufgebaut.
(Bedienschritt an der Kamera)

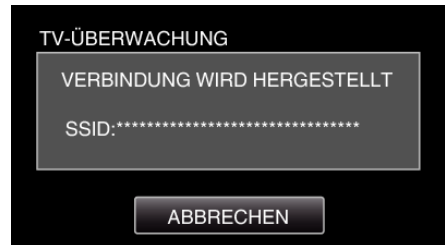

- 6 Verbindung wird hergestellt

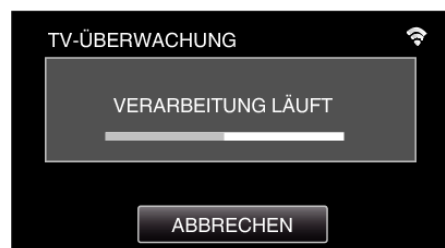

- 7 Warten Sie, bis sich das DLNA-Gerät nach dem Herstellen der Verbindung eingeschaltet hat.
(Bedienschritt an der Kamera)



- Ist in der Kamera eine beträchtliche Anzahl von Videos/Standbildern gespeichert, kann der Startvorgang einige Zeit in Anspruch nehmen.

- 8 Bedienung am DLNA-Gerät

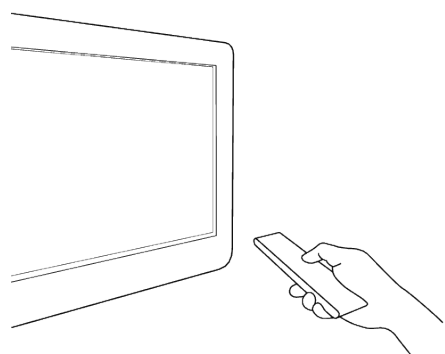

- Greifen Sie über das DLNA-Gerät auf den Standbildordner der Everio zu, um die wiederzugegebenden Bilder auszuwählen.
- Bedienungshinweise finden Sie auch in der Bedienungsanleitung des verwendeten DLNA-Geräts.

- 9 Die Bilder werden auf dem Monitor des DLNA-Geräts angezeigt
(Bedienschritt am DLNA-Gerät)



- Führen Sie die nachfolgenden Bedienschritte am DLNA-Gerät durch. Einzelheiten zur Bedienung Ihres Fernsehgeräts finden Sie in der Bedienungsanleitung des Fernsehgeräts.

HINWEIS :

- Kann das DLNA-kompatible Fernsehgerät die Everio nicht erkennen, berühren Sie „ABBRECHEN“, um noch einmal ab Schritt 1 zu beginnen.

VORSICHT :

- Diese Funktion wurde nicht zur Katastrophen- oder Verbrechenprävention konzipiert.
- Wir garantieren nicht, dass eine Kompatibilität mit allen DLNA-kompatiblen Fernsehgeräten besteht.
- Diese Funktion ist auch verfügbar, wenn per Kabel eine Verbindung zum Zugangspunkt hergestellt wird.
- Um zu verhindern, dass das Ausschalten des Geräts vergessen wird, schaltet sich das Gerät automatisch nach zehn Tagen kontinuierlicher Nutzung ab.

EINF. SPEICHG.

Folgen Sie den nachstehenden einfachen Schritten, um die Videos und Standbilder auf Ihrem Computer zu speichern. Stellen Sie über einen Zugangspunkt zu Hause (WLAN-Router) eine drahtlose Verbindung zum Computer her.

Was Sie brauchen

- Computer (installieren Sie LoiLoFit for Everio auf Ihrem Computer) „Installation der mitgelieferten Software“ (s. 97)
- Drahtloser LAN-Router (nutzen Sie ein Gerät mit dem Wi-Fi Zertifizierungslogo)
- Aktivieren Sie die UPnP-Funktion des WLAN-Routers.

Erforderliche vorbereitende Einstellungen

- 1 Registrierung der für das Herstellen der Verbindung zwischen Kamera und Zugangspunkt (WLAN-Router) erforderlichen Informationen. „Registrieren der Zugangspunkte für die zu verbindende Kamera (ZUGANGSPUNKTE)“ (s. 148)
2. Der Computer muss zuvor mit dem Zugangspunkt verbunden werden.
* Die oben genannten Einstellungen sind nicht erforderlich, wenn sie bereits für andere Funktionen eingestellt wurden.

Betriebsmodus

- 1 Berühren Sie „MENU“.
(Bedienschritt an der Kamera)



- Das Hauptmenü wird angezeigt.

- 2 Berühren Sie das Kurzmenü (s.).
(Bedienschritt an der Kamera)

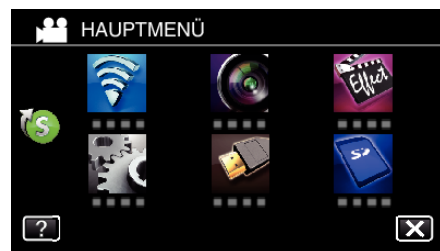

- 3 Berühren Sie „EINF. SPEICHG.“.
(Bedienschritt an der Kamera)



- 4 Die Verbindung wird hergestellt.
(Hinweis an der Kamera)

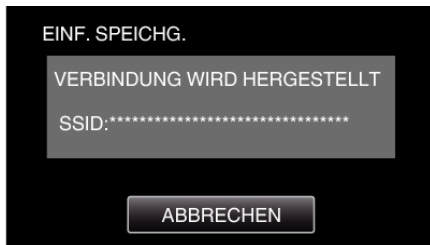

- Berühren Sie „ABBRECHEN“, um die Verbindung zu trennen.

5 Verbindung ist hergestellt. Die Datensicherung beginnt. (Hinweis an der Kamera)



- Berühren Sie „ABBRECHEN“, um die Verbindung zu trennen.

6 Die Datensicherung beginnt.



- Everio Watcher erscheint in der Taskleiste unten rechts im Computerbildschirm.
- Bewegen Sie den Pfeil auf die Anzeige, um den Sicherungsstatus und die verbleibende Zeit zu prüfen.

7 Datensicherung abgeschlossen. (Bedienschnitt an der Kamera)

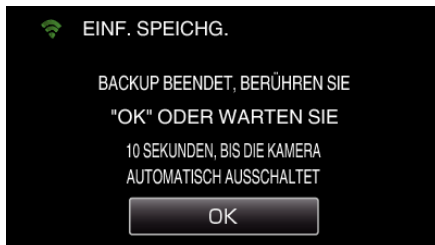

- Berühren Sie „OK“ oder warten Sie 10 Sekunden, bis das Gerät automatisch ausschaltet.

HINWEIS :

- Nach der Ausführung von „EINF. SPEICHG.“ sollten Sie prüfen, ob die Daten korrekt gesichert wurden.
- Ab dem zweiten Mal werden neu hinzugefügte Dateien gesichert.

Aufnehmen von Standortinformationen

Sie können die Informationen des Aufnahmestandorts mittels Direktverbindung (Wi-Fi Direct) mit einem Smartphone aufnehmen.

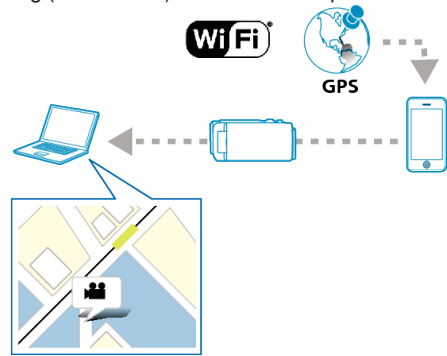

HINWEIS :

- Um die Standortdaten abzurufen, müssen Sie das Smartphone mit der Kamera verbinden und die Smartphone-Anwendung starten. Die Einstellung von „STAND.INFO ÜBERTR.“ für die Smartphone-Anwendung ist ebenfalls erforderlich.
- „Einstellungen von Smartphone-Anwendungen“ (☞ s. 170)
- Aktivieren Sie zunächst die GPS-Funktion des Smartphones.
 - Die aufgenommenen Standortdaten können mit der Software genutzt werden, die mit diesem Gerät geliefert wird.

Was Sie brauchen

- Smartphone

Erforderliche vorbereitende Einstellungen

Führen Sie zur Einrichtung an Ihrer Kamera und dem Smartphone die folgenden Bedienschritte aus. Wenn das Smartphone WPS unterstützt, siehe „Wi-Fi Protected Setup (WPS)“.

*WPS ist eine Methode zum Herstellen einer drahtlosen Verbindung zwischen Kamera und Smartphone mittels einfacher Tastenbedienungen.

■ Verbindung durch Eingabe des Wi-Fi-Passworts herstellen

1 Berühren Sie „MENU“.
(Bedienschnitt an der Kamera)

Schalten Sie die Kamera in den Aufnahmemodus.

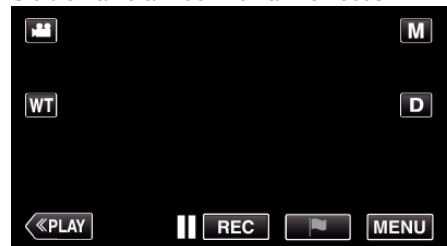

- Das Hauptmenü wird angezeigt.

2 Berühren Sie das Symbol „WLAN“ (📶).
(Bedienschnitt an der Kamera)

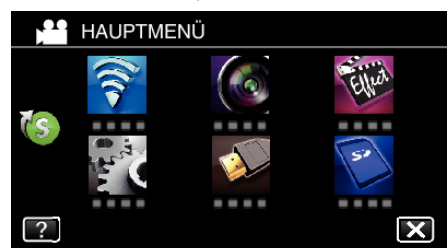

3 Berühren Sie das Symbol „DIREKTE ÜBERWACHUNG“ (📶) im Menü „Wi-Fi“.
(Bedienschnitt an der Kamera)



- 4 Berühren Sie „START“ (→).
(Bedienschritt an der Kamera)

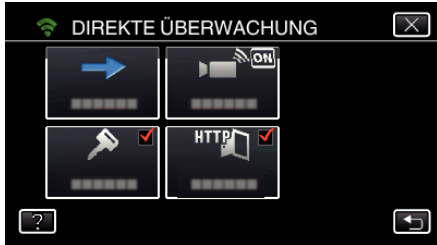

- Wird iFrame für „VIDEOAUFNAHMEFORMAT“ ausgewählt, erscheint die folgende Anzeige und der Aufnahmemodus wechselt in den 50i-Modus für AVCHD.

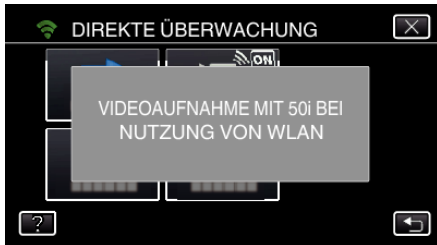

- 5 Prüfen Sie SSID und PASSWORT, die auf dem Kamerabildschirm angezeigt werden.

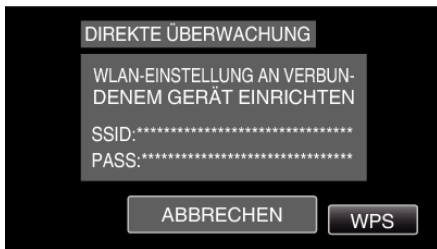

- 6 Wählen Sie in Schritt 5 im Auswahlbildschirm der Wi-Fi-Netzwerke Ihres Smartphones die Option SSID aus und geben Sie im Passwortbildschirm das PASSWORT ein.
(Bedienschritt am Smartphone (oder Computer))



- Einzelheiten zum Verbinden Ihres Smartphones (oder Computers) mit einem Wi-Fi-Netzwerk finden Sie in der Bedienungsanleitung des verwendeten Telefons.
- 7 Die Verbindung wurde hergestellt und erscheint auf dem Kamerabildschirm.



■ Verbindung per Wi-Fi Protected Setup (WPS)

- 1 Berühren Sie „MENU“.
(Bedienschritt an der Kamera)

Schalten Sie die Kamera in den Aufnahmemodus.

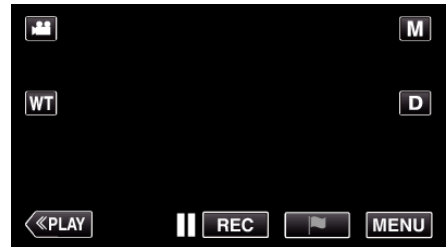

- Das Hauptmenü wird angezeigt.

- 2 Berühren Sie das Symbol „WLAN“ ()
(Bedienschritt an der Kamera)

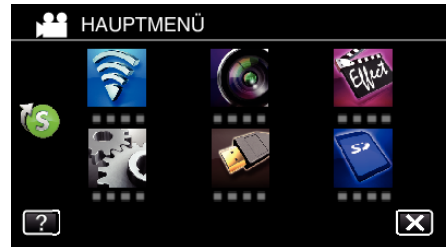

- 3 Berühren Sie das Symbol „DIREKTE ÜBERWACHUNG“ () im Menü „Wi-Fi“.
(Bedienschritt an der Kamera)



- 4 Berühren Sie „START“ (→).
(Bedienschritt an der Kamera)



- Wird iFrame für „VIDEOAUFNAHMEFORMAT“ ausgewählt, erscheint die folgende Anzeige und der Aufnahmemodus wechselt in den 50i-Modus für AVCHD.

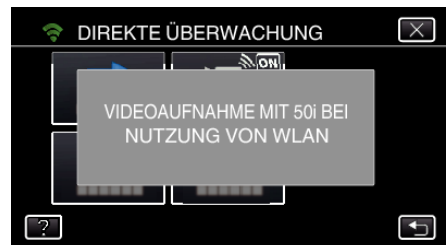

- 5 Berühren Sie „WPS“.
(Bedienschritt an der Kamera)

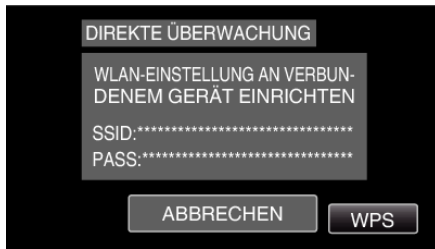

- 6 Aktivieren Sie WPS innerhalb von zwei Minuten auf dem Smartphone (oder Computer).
(Bedienschritt am Smartphone (oder Computer))
 - Lesen Sie auch in der Bedienungsanleitung des verwendeten Geräts nach, um WPS zu aktivieren.
- 7 Die Verbindung wurde hergestellt und  erscheint auf dem Kamerabildschirm.



Betriebsmodus

- 1 Aktivieren Sie die GPS-Funktion des Smartphones.
(Bedienschritt am Smartphone)



- Einzelheiten zur Bedienung Ihres Smartphones finden Sie in der Bedienungsanleitung des verwendeten Geräts.
- 2 Wählen Sie „Everio sync. 2“ auf dem Smartphone.



- 3 Berühren Sie „DIREKTE ÜBERWACHUNG“.



- 4 Der Überwachungsbildschirm wird angezeigt.



- Berühren Sie , um das Zeitintervall für das Abrufen der GPS-Standortdaten (AUS-15 Sek.) zu ändern.
„Einstellungen von Smartphone-Anwendungen“ (s. 170)

- 5 Empfang der Standortdaten
(Anzeige an der Kamera)



- Wurden die GPS-Standortdaten vom Smartphone empfangen, wird ein Symbol () auf dem Kamerabildschirm angezeigt.
- 6 Starten Sie die Aufnahme.
(Bedienschritt an der Kamera)

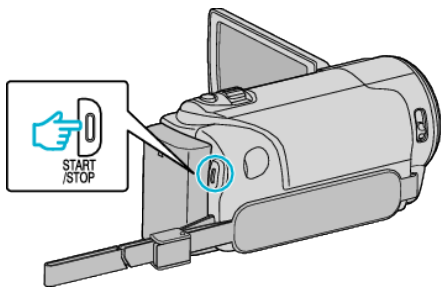

- Zum Starten einer normalen Aufnahme die „START/STOP“-Taste drücken.

HINWEIS :

- Manuelle Aufnahme kann nicht durchgeführt werden.
- Es ist nicht möglich, in den Wiedergabemodus zu wechseln.

Verwendung der Schwenkvorrichtung (separat zu erwerben)

Das Schwenken (Bewegen der Kamera nach links/rechts, horizontale Ausrichtung) kann über ein Smartphone gesteuert werden, wenn die Kamera auf einer Schwenkvorrichtung montiert wurde. Ändern Sie die Einstellungen von „AV-ANSCHLUSS“ im Vorfeld, wenn Sie eine Schwenkvorrichtung benutzen. Sie können die Einstellungen im Menübildschirm der Kamera ändern.

■ Ändern der Einstellung des AV-Anschlusses.

- Die Einstellung des AV-Anschlusses ab Werk lautet „AV“. Ändern Sie diese Einstellung bei Benutzung einer Schwenkvorrichtung entsprechend der folgenden Schritte.

- 1 Berühren Sie „MENU“.
(Bedienschritt an der Kamera)



- 2 Berühren Sie „ANSCHLUSSEINSTELLG.“.

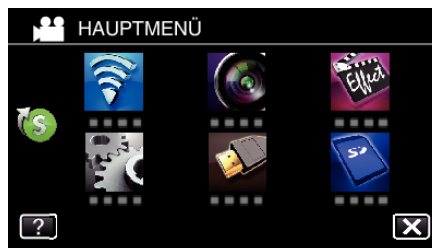

- 3 Berühren Sie „AV-ANSCHLUSS“.



- 4 Berühren Sie „SCHWENKEINRICHTUNG“.



- Berühren Sie X, um den Einstellungsbildschirm zu verlassen.

■ **Montieren der Kamera auf der Schwenkvorrichtung.**

- Einzelheiten zum Verbinden der Schwenkvorrichtung mit der Kamera finden Sie in der Bedienungsanleitung der Schwenkvorrichtung.

1 Setzen Sie die Kamera auf die Schwenkvorrichtung auf.

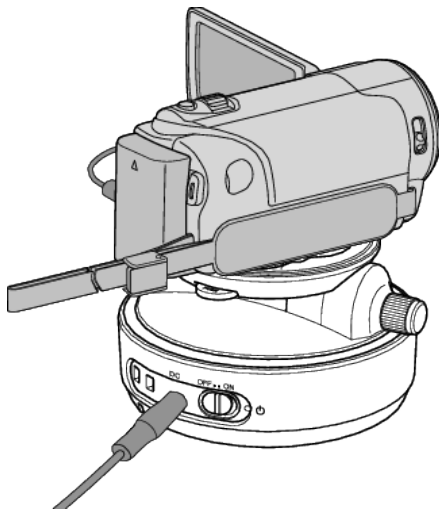

- Einzelheiten zum Verbinden der Schwenkvorrichtung mit der Kamera finden Sie in der Bedienungsanleitung der Schwenkvorrichtung.

2 Schalten Sie die Schwenkvorrichtung „ON“.

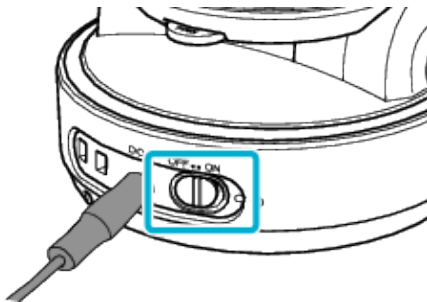

3 Warten Sie, bis die Schwenkvorrichtung angehalten hat.

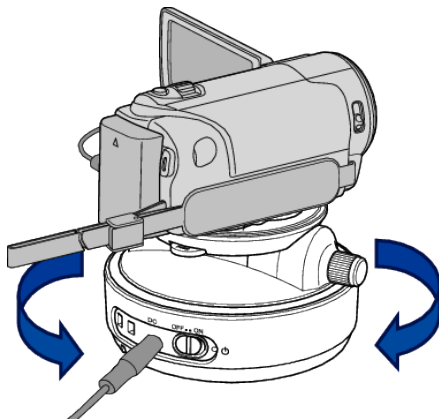

- Lautet der Betriebsstatus EIN, bewegt sich die Schwenkvorrichtung nach links/rechts, um die Position anzupassen.

■ **Bedienung der Smartphone-Anwendung**

- Stellen Sie per DIREKTE ÜBERWACHUNG oder INNENÜBERWACHUNG/AUSSENÜBERWACHUNG eine Verbindung zwischen Kamera und Smartphone her.

„Bildüberwachung über Direktverbindung (DIREKTE ÜBERWACHUNG)“ (☞ s. 114)

„Bildüberwachung über eine Anschlussstelle zu Hause (INNENÜBERWACHUNG)“ (☞ s. 118)

„Bildüberwachung über das Internet (AUSSENÜBERWACHUNG)“ (☞ s. 123)

1 Öffnen Sie „Everio sync. 2“.



- Starten Sie die Anwendung, nachdem Sie sich vergewissert haben, dass Smartphone und Kamera miteinander verbunden sind.

2 Berühren Sie die Verbindungsmethode.



3 Berühren Sie ← / →, um zu Schwenken.

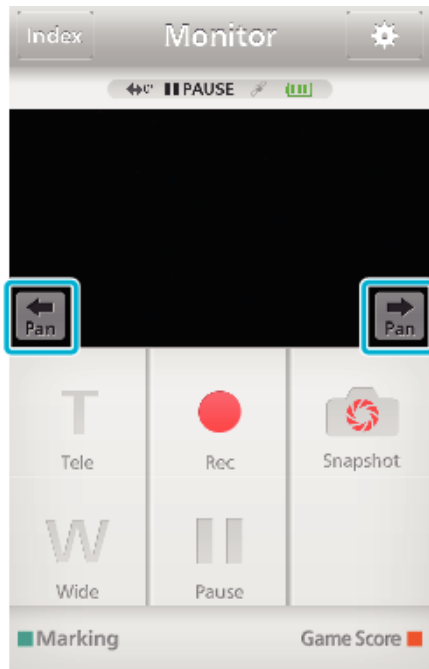

HINWEIS :

- Die Geschwindigkeit für das Schwenken kann in zwei Schritten eingestellt werden.

„Ändern der Schwenkgeschwindigkeit“ (☞ s. 158)

Ändern der Einstellungen

Um die Wi-Fi-Funktion zu nutzen, könnten einige Einstellungen auf der Kamera und dem Smartphone (oder Computer) erforderlich sein.

- Registrieren der Anschlussstellen (drahtloser LAN-Router)
„Registrieren der Zugangspunkte für die zu verbindende Kamera (ZUGANGSPUNKTE)“ (☞ s. 148)
- Beziehen eines dynamischen DNS-Kontos
„Beziehen eines dynamischen DNS (DDNS)-Kontos“ (☞ s. 141)
- Einstellen des Kontos auf dieser Kamera
„Einstellen des dynamischen DNS auf dieser Kamera (AUSSENÜBERWACHUNG)“ (☞ s. 142)
- Einstellen der E-Mail-Adresse des Absenders
„Einstellen der E-Mail-Adresse des Absenders an der Kamera“ (☞ s. 143)
- Registrieren der E-Mail-Adresse des Empfängers
„Einstellen der E-Mail-Adresse des Empfängers an der Kamera“ (☞ s. 145)

Menüeinstellungen

Einstellung	Details
DIREKTE ÜBERWACHUNG	<p>Konfiguriert unterschiedliche Einstellungen in Zusammenhang mit DIREKTE ÜBERWACHUNG.</p> <ul style="list-style-type: none"> • PASSWORT Stellt das Passwort für den Zugriff auf die Kamera ein. „Einstellen des Passworts (DIREKTE ÜBERWACHUNG/INNENÜBERWACHUNG/AUSSENÜBERWACHUNG)“ (☞ s. 139) • ERZW.GRUPPENBESITZER (Voreingestellt: „EIN“) Stellt ein, ob die Eigentümergruppeneinigungen eingeholt werden. · AUS: Aktivieren Sie dies, wenn keine Verbindung mit Geräten hergestellt werden kann, die Wi-Fi Direct unterstützen. (Bei AUS wird die Verbindung mit Geräten, die Wi-Fi Direct nicht unterstützen, deaktiviert.) · EIN: Die Einstellung als Standard wird empfohlen. „Einstellen des erzwungenen Gruppeneigentümers (DIREKTE ÜBERWACHUNG)“ (☞ s. 140) • HTTP-PORT (Voreingestellt: „80“) Zum Ändern der Port-Nummer für den Zugriff auf die Kamera. „Ändern des HTTP-Ports (DIREKTE ÜBERWACHUNG/INNENÜBERWACHUNG/AUSSENÜBERWACHUNG)“ (☞ s. 140)
INNENÜBERWACHUNG	<p>Konfiguriert unterschiedliche Einstellungen in Zusammenhang mit INNENÜBERWACHUNG.</p> <ul style="list-style-type: none"> • PASSWORT (Voreingestellt: „0000“) Wählt das Passwort für den Zugriff auf die Kamera. „Einstellen des Passworts (DIREKTE ÜBERWACHUNG/INNENÜBERWACHUNG/AUSSENÜBERWACHUNG)“ (☞ s. 139) • HTTP-PORT (Voreingestellt: „80“) Zum Ändern der Port-Nummer für den Zugriff auf die Kamera. „Ändern des HTTP-Ports (DIREKTE ÜBERWACHUNG/INNENÜBERWACHUNG/AUSSENÜBERWACHUNG)“ (☞ s. 140)
AUSSENÜBERWACHUNG	<p>Konfiguriert unterschiedliche Einstellungen in Zusammenhang mit AUSSENÜBERWACHUNG.</p> <ul style="list-style-type: none"> • PASSWORT (Voreingestellt: „0000“) Wählt das Passwort für den Zugriff auf die Kamera. „Einstellen des Passworts (DIREKTE ÜBERWACHUNG/INNENÜBERWACHUNG/AUSSENÜBERWACHUNG)“ (☞ s. 139) • UPnP (Voreingestellt: „EIN“) Stellt UPnP der Kamera ein. · AUS: Deaktiviert UPnP. · EIN: Aktiviert UPnP. „Einstellen von UPnP auf dieser Kamera (AUSSENÜBERWACHUNG)“ (☞ s. 141) • DDNS-EINSTELLUNG Konfiguriert unterschiedliche Einstellungen in Zusammenhang mit DDNS. „Einstellen des dynamischen DNS auf dieser Kamera (AUSSENÜBERWACHUNG)“ (☞ s. 142) • HTTP-PORT (Voreingestellt: „80“) Zum Ändern der Port-Nummer für den Zugriff auf die Kamera. „Ändern des HTTP-Ports (DIREKTE ÜBERWACHUNG/INNENÜBERWACHUNG/AUSSENÜBERWACHUNG)“ (☞ s. 140)
ERKENNUNG/MAIL	<p>Konfiguriert unterschiedliche Einstellungen in Zusammenhang mit Benachrichtigungs-E-Mails.</p> <ul style="list-style-type: none"> • ERKENNUNG/ MAIL-EMPF. Wählt die E-Mail-Adresse des Empfängers für Erkennung/E-Mail. „Senden von Standbildern per E-Mail nach der Erkennung von Gesichtern oder Bewegungen (ERKENNUNG/MAIL)“ (☞ s. 125) • MAIL-EINSTELLUNGEN Stellt die E-Mail-Adressen des Absenders und Empfängers ein. „Einstellen der E-Mail-Adresse des Absenders an der Kamera“ (☞ s. 143) „Einstellen der E-Mail-Adresse des Empfängers an der Kamera“ (☞ s. 145) • ERKENNUNGSMETHODE (Voreingestellt: „BEWEGUNGSERKENNUNG“) Stellt die Erkennungsmethode für den Aufnahmestart ein. · BEWEGUNGSERKENNUNG: Beginnt mit der Aufnahme nach der Erkennung von Bewegungen. · GESICHTSERKENNUNG: Beginnt mit der Aufnahme nach der Erkennung von menschlichen Gesichtern. „Einstellen der Erkennungsmethode auf dieser Kamera (EINST.ERKENNUNG/MAIL)“ (☞ s. 147) • ERKENNUNGSINTERVALL (Voreingestellt: „10 Minuten“) Stellt die Zeitspanne zwischen der vorherigen und einer erneuten Erkennung ein. „Einstellen des Erkennungsintervalls auf dieser Kamera (EINST.ERKENNUNG/MAIL)“ (☞ s. 147) • SELBSTAUFNAHME (Voreingestellt: „EIN“) Stellt ein, ob während der Erkennung Videos auf dieser Kamera aufgenommen werden. · AUS: Es werden keine Videos auf dieser Kamera aufgenommen. · EIN: Es werden Videos auf dieser Kamera aufgenommen. „Einstellen der Eigenaufnahme auf dieser Kamera (EINST.ERKENNUNG/MAIL)“ (☞ s. 148)

Einstellung	Details
VIDEOMAIL	<ul style="list-style-type: none"> • VIDEOMAIL- ADRESSE Wählt die E-Mail-Adresse des Empfängers von Video-E-Mails. „Senden von Standbildern per E-Mail nach der Erkennung von Gesichtern oder Bewegungen (ERKENNUNG/MAIL)“ (☞ s. 125) • MAIL-EINSTELLUNGEN Stellt die E-Mail-Adressen des Absenders und Empfängers ein. „Einstellen der E-Mail-Adresse des Absenders an der Kamera“ (☞ s. 143) „Einstellen der E-Mail-Adresse des Empfängers an der Kamera“ (☞ s. 145)
TV-ÜBERWACHUNG	<ul style="list-style-type: none"> • MAC-ADRESSFILTER (Voreingestellt: „AUS“) Bei Einstellung von „EIN“ kann die Everio über das Gerät (Fernsehbildschirm) durchsucht werden. Die MAC-Adresse des Geräts muss im Vorfeld auf der Everio registriert werden. · AUS: Deaktiviert UPnP. · EIN: Aktiviert UPnP. „Aktivieren des MAC-Adressfilters (TV-ÜBERWACHUNG)“ (☞ s. 155) • MAC-ADRESSLISTE Die MAC-Adresse des Fernsehbildschirms kann auf der Kamera registriert werden. „Registrieren des MAC-Adresse (TV-ÜBERWACHUNG)“ (☞ s. 155)
ALLG. WLAN- EINSTELLUNG	<p>Konfiguriert unterschiedliche Einstellungen in Zusammenhang mit dem Netzwerk.</p> <ul style="list-style-type: none"> • ZUGANGSPUNKTE LAN-Einstellungen von Anschlussstellen (drahtloser LAN-Router) werden hinzugefügt, gelöscht oder hergestellt. „Registrieren der Zugangspunkte für die zu verbindende Kamera (ZUGANGSPUNKTE)“ (☞ s. 148) • MAIL-EINSTELLUNGEN Stellt die E-Mail-Adressen des Absenders und Empfängers ein. „Einstellen der E-Mail-Adresse des Absenders an der Kamera“ (☞ s. 143) „Einstellen der E-Mail-Adresse des Empfängers an der Kamera“ (☞ s. 145) • MAC-ADRESSE (Media Access Control - Adresse) Zeigt die MAC-Adresse der Kamera an. (Die oben angegebene Adresse ist die MAC-Adresse bei bestehender Verbindung zu einem Zugangspunkt, während die unten angegebene Adresse jene während einer Direktverbindung ist.) „Überprüfen der MAC-Adresse auf dieser Kamera“ (☞ s. 156) • VON QR-CODE EINST. Führen Sie die Wi-Fi-Einstellung laut den Anweisungen im Erweitertes Benutzerhandbuch aus, nachdem die Kamera den generierten QR-Code gelesen hat. „Verwendung von Wi-Fi durch Generierung eines QR-Codes (GZ-EX315/GZ-EX310)“ (☞ s. 182) • SPERREINSTELLUNGEN Stellt ein Passwort ein, um das Abrufen von Netzwerkeinstellungen durch Dritte zu verhindern. „Schützen der Netzwerkeinstellungen mit einem Passwort“ (☞ s. 156) • INITIALISIERUNG Stellt alle Netzwerkeinstellungen auf ihre Standardwerte zurück. „Initialisieren der Wi-Fi-Einstellungen“ (☞ s. 157)

Einstellen des Passworts (DIREKTE ÜBERWACHUNG/INNENÜBERWACHUNG/AUSSENÜBERWACHUNG)

Stellt das Passwort ein, das für den Zugriff auf die Kamera erforderlich ist.

- Bis zu 8 Zeichen (nur Buchstaben des Alphabets, Ziffern und Symbole), Groß- und Kleinschreibung beachten.

- 1 Berühren Sie „MENU“.
(Bedienschnitt an der Kamera)



- Das Hauptmenü wird angezeigt.

- 2 Berühren Sie das Symbol „WLAN“ (Wi-Fi).
(Bedienschnitt an der Kamera)

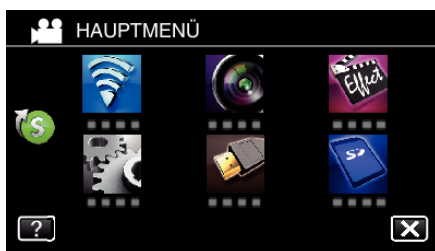

- 3 Berühren Sie „DIREKTE ÜBERWACHUNG“ (Direct Monitoring), „INNENÜBERWACHUNG“ (Indoor Monitoring) oder „AUSSENÜBERWACHUNG“ (Outdoor Monitoring).
(Bedienschnitt an der Kamera)



- 4 Berühren Sie „PASSWORT“.
(Bedienschnitt an der Kamera)

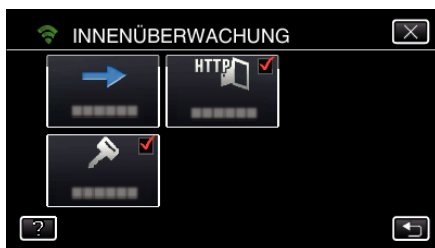

- 5 Registrieren eines Passworts.
(Bedienschnitt an der Kamera)



- Das voreingestellte Passwort lautet „0000“.
(INNENÜBERWACHUNG/AUSSENÜBERWACHUNG)
- Berühren Sie die Bildschirmtastatur, um Zeichen einzugeben. Das Zeichen wechselt mit jeder Berührung.

Beispiel „ABC“: Für „A“ einmal berühren, für „B“ zweimal berühren und für „C“ dreimal berühren.

- Berühren Sie zum Löschen eines Zeichens „LÖSCHEN“.
 - Zum Beenden berühren Sie „ABBRECHEN“.
 - Berühren Sie „A/a/1“, um die Eingabe von Groß- und Kleinbuchstaben und Zahlen auszuwählen.
 - Berühren Sie ← oder →, um den Cursor um eine Stelle nach links oder rechts zu bewegen.
- 6 Berühren Sie „EINST.“.
(Bedienschnitt an der Kamera)
 - Die Einstellungen werden nicht gespeichert, bis „EINST.“ berührt wird.

Einstellen des erzwungenen Gruppeneigentümers (DIREKTE ÜBERWACHUNG)

Stellt ein, ob eine Autorisierung des Gruppeneigentümers erzwungen werden soll.

- 1 Berühren Sie „MENU“.
(Bedienschritt an der Kamera)



- Das Hauptmenü wird angezeigt.

- 2 Berühren Sie das Symbol „WLAN“ (📶).
(Bedienschritt an der Kamera)

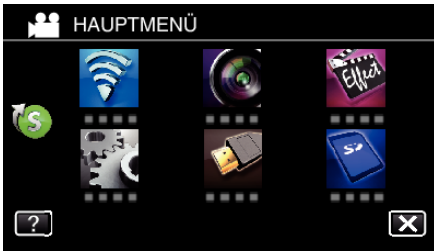

- 3 Berühren Sie das Symbol „DIREKTE ÜBERWACHUNG“ (🏠) im Menü „Wi-Fi“.
(Bedienschritt an der Kamera)



- 4 Berühren Sie „ERZW.GRUPPENBESITZER“.
(Bedienschritt an der Kamera)



- 5 Berühren Sie „EIN“ oder „AUS“.



- Es wird empfohlen, „EIN“ als Standard zu wählen.
Wenn keine Verbindung mit Geräten hergestellt werden kann, die Wi-Fi Direct unterstützen, stellen Sie „AUS“ ein.

HINWEIS :

- Bei „AUS“ wird die Verbindung mit Geräten, die Wi-Fi Direct nicht unterstützen, deaktiviert.

Ändern des HTTP-Ports (DIREKTE ÜBERWACHUNG/ INNENÜBERWACHUNG/AUSSENÜBERWACHUNG)

Zum Ändern der Port-Nummer für den Zugriff auf die Kamera. Gültig, wenn mehrere Kameras für die Außenüberwachung eingerichtet werden.

- 1 Berühren Sie „MENU“.
(Bedienschritt an der Kamera)



- Das Hauptmenü wird angezeigt.

- 2 Berühren Sie das Symbol „WLAN“ (📶).
(Bedienschritt an der Kamera)

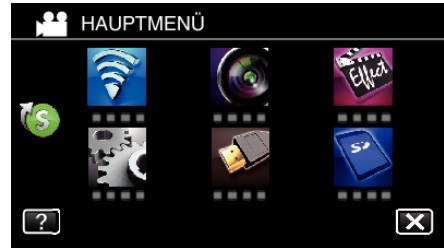

- 3 Berühren Sie „DIREKTE ÜBERWACHUNG“ (🏠), „INNENÜBERWACHUNG“ (🏠) oder „AUSSENÜBERWACHUNG“ (🏠).
(Bedienschritt an der Kamera)

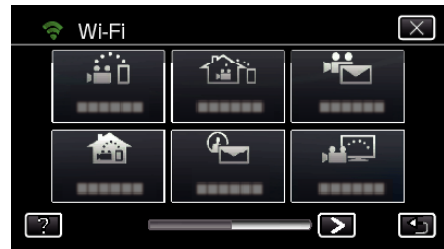

- 4 Berühren Sie „HTTP-PORT“.
(Bedienschritt an der Kamera)



- 5 Geben Sie eine Port-Nummer ein.
(Bedienschritt an der Kamera)

Einstellen von UPnP auf dieser Kamera (AUSSENÜBERWACHUNG)

Stellt UPnP der Kamera ein.

- 1 Berühren Sie „MENU“.
(Bedienschritt an der Kamera)



- 2 Berühren Sie das Symbol „WLAN“ (Wi-Fi).
(Bedienschritt an der Kamera)

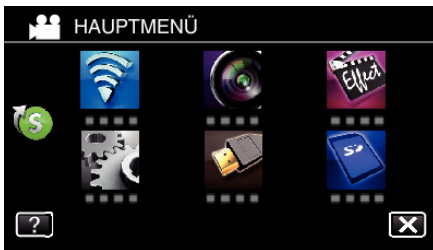

- 3 Berühren Sie „AUSSENÜBERWACHUNG“ (AUSSENÜBERWACHUNG).
(Bedienschritt an der Kamera)

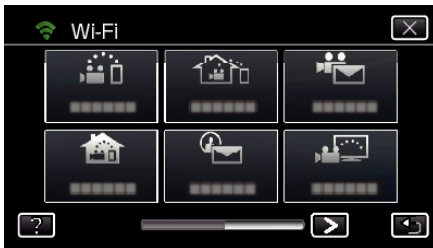

- 4 Berühren Sie „UPnP“.
(Bedienschritt an der Kamera)

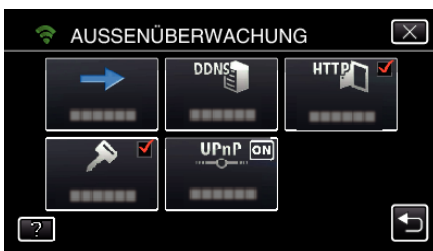

- 5 Berühren Sie „EIN“ oder „AUS“, um eine Auswahl zu treffen.



- Wählen Sie „EIN“, um UPnP zu aktivieren.
- Wählen Sie „AUS“, um UPnP zu deaktivieren.

Beziehen eines dynamischen DNS (DDNS)-Kontos

Durch den Bezug eines dynamischen DNS-Kontos kann dieses Gerät normal im Netz verwendet werden, auch wenn sich die IP-Adresse beim Herstellen einer Verbindung zu diesem Gerät über das Internet ändert.

- Auf dieser Kamera kann nur der dynamische JVC-DNS-Service eingestellt werden.

Um ein Konto anzulegen (registrieren), gehen Sie wie folgt vor:

- 1 Rufen Sie die folgende URL über einen Browser auf und registrieren Sie ein Konto.
(Bedienschritt am Computer oder Smartphone)

<https://dd3.jvckenwood.com/user/>

Stellen Sie Ihre E-Mail-Adresse als Benutzernamen ein.

- 2 Vergewissern Sie sich, dass Sie eine Bestätigungs-E-Mail an die bei der Registrierung angegebenen Adresse erhalten haben, und rufen Sie die in der E-Mail angegebene URL auf.
(Bedienschritt am Computer oder Smartphone)

- 3 Geben Sie den Benutzernamen und das Passwort ein, die Sie bei der Registrierung der Kamera verwendet haben.
(Bedienschritt an der Kamera)

„Einstellen des dynamischen DNS auf dieser Kamera (AUSSENÜBERWACHUNG)“ (s. 142)

- 4 Führen Sie AUSSENÜBERWACHUNG aus.
(Bedienschritt an der Kamera)

Wenn „AUSSENÜBERWACHUNG“ ausgeführt wird, während die DNS-Einstellungen aktiviert sind, greift die Kamera auf den dynamischen DNS-Server zu.

- 5 Berühren Sie „KAMERANETZWERKINFO“, um zu überprüfen, ob die URL (WAN) angezeigt wird.
(Registrierung abgeschlossen)

„Bildüberwachung über das Internet (AUSSENÜBERWACHUNG)“ (s. 123)

VORSICHT :

- Wenn Sie mit der Kamera nicht innerhalb von drei Tagen auf den dynamischen DNS-Server zugreifen, wird die Registrierung gelöscht. In diesem Fall muss die Registrierung erneut durchgeführt werden.
- Die Registrierung wird nicht abgeschlossen, wenn der Benutzername und das Passwort auf dieser Kamera nicht korrekt sind. Vergewissern Sie sich, dass diese korrekt sind.
- Eine erfolgreiche Registrierung wird auch dann gelöscht, wenn Sie ein Jahr lang nicht auf den dynamischen DNS-Server zugreifen.

Einstellen des dynamischen DNS auf dieser Kamera (AUSSENÜBERWACHUNG)

Stellt die dynamischen DNS-Informationen des angelegten Kontos auf der Kamera ein.

„Beziehen eines dynamischen DNS (DDNS)-Kontos“ (s. 141)

- 1 Berühren Sie „MENU“.
(Bedienschritt an der Kamera)



- 2 Berühren Sie das Symbol „WLAN“ (WLAN-Symbol).
(Bedienschritt an der Kamera)

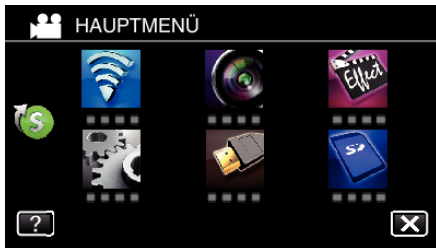

- 3 Berühren Sie „AUSSENÜBERWACHUNG“ (AUSSENÜBERWACHUNG-Symbol).
(Bedienschritt an der Kamera)



- 4 Berühren Sie „DDNS-EINSTELLUNG“.
(Bedienschritt an der Kamera)

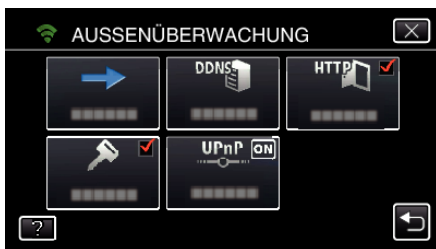

- 5 Berühren Sie „DDNS“ und anschließend „EIN“.
(Bedienschritt an der Kamera)

- 6 Geben Sie die DDNS-Einstellungen (Benutzername/Passwort) ein.
(Bedienschritt an der Kamera)



- Berühren Sie die Bildschirmtastatur, um Zeichen einzugeben. Das Zeichen wechselt mit jeder Berührung.
Beispiel „ABC“: Für „A“ einmal berühren, für „B“ zweimal berühren und für „C“ dreimal berühren.
- Berühren Sie zum Löschen eines Zeichens „LÖSCHEN“.
- Zum Beenden berühren Sie „ABBRECHEN“.
- Berühren Sie „A/a/1“, um die Eingabe von Groß- und Kleinbuchstaben und Zahlen auszuwählen.
- Berühren Sie ← oder →, um den Cursor um eine Stelle nach links oder rechts zu bewegen.
- Berühren Sie nach dem Einstellen „EINST.“.

HINWEIS :

- Auf dieser Kamera kann nur der dynamische JVC-DNS-Service eingestellt werden.

Einstellen der E-Mail-Adresse des Absenders an der Kamera

Stellt die Adresse ein, die für das Senden von E-Mails auf der Kamera verwendet wird.

HINWEIS :

- Durch Benutzung von Gmail als E-Mail-Adresse des Senders können einige Einstellungen übersprungen werden. Die Nutzung von Gmail wird Benutzern empfohlen, die über ein Gmail-Konto verfügen.

- 1 Berühren Sie „MENU“.
(Bedienschnitt an der Kamera)



- 2 Berühren Sie das Symbol „WLAN“ (Wi-Fi).
(Bedienschnitt an der Kamera)

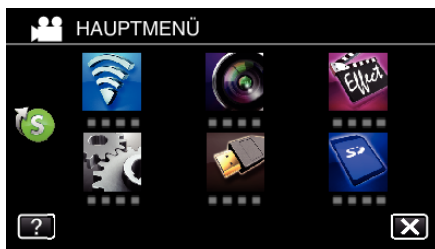

- 3 Berühren Sie unten rechts im Bildschirm >.
(Bedienschnitt an der Kamera)

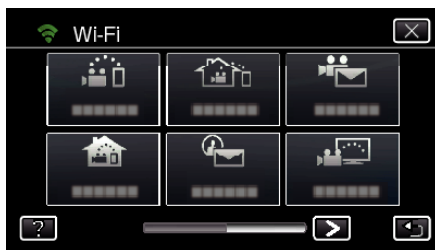

- 4 Berühren Sie „ALLG. WLAN-EINST.“.
(Bedienschnitt an der Kamera)

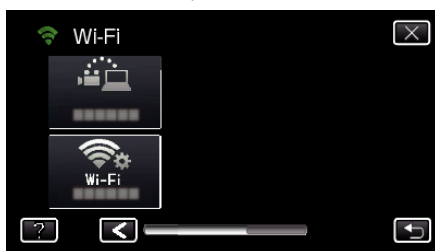

- 5 Berühren Sie „MAIL-EINSTELLUNGEN“.
(Bedienschnitt an der Kamera)



- 6 Berühren Sie „E-MAIL ABSENDER“.
(Bedienschnitt an der Kamera)

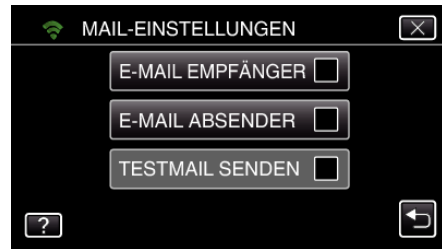

- 7 Berühren Sie „NÄCHSTES“.
(Bedienschnitt an der Kamera)

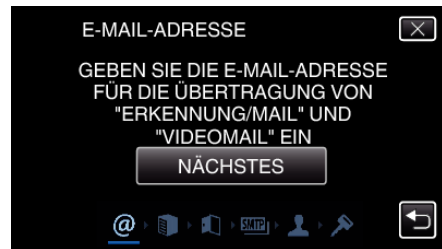

- Berühren Sie „ÄNDERN“, um die Inhalte zu ändern, die bereits eingestellt wurden.
- Geben Sie die E-Mail-Adresse ein und berühren Sie „EINST.“.



- Berühren Sie die Bildschirmtastatur, um Zeichen einzugeben. Das Zeichen wechselt mit jeder Berührung.
- Berühren Sie zum Löschen eines Zeichens „LÖSCHEN“.
- Zum Beenden berühren Sie „ABBRECHEN“.
- Berühren Sie „A/a/1“, um die Eingabe von Groß- und Kleinbuchstaben und Zahlen auszuwählen.
- Berühren Sie ← oder →, um den Cursor um eine Stelle nach links oder rechts zu bewegen.
- Berühren Sie nach dem Einstellen „EINST.“.

- 8 Berühren Sie „NÄCHSTES“.
(Wird Gmail genutzt, berühren Sie „ÜBERSPRINGEN“)
(Bedienschnitt an der Kamera)



- Berühren Sie „ÄNDERN“, um die Inhalte zu ändern, die bereits eingestellt wurden.
- Geben Sie den SMTP-Server ein und berühren Sie „EINST.“.

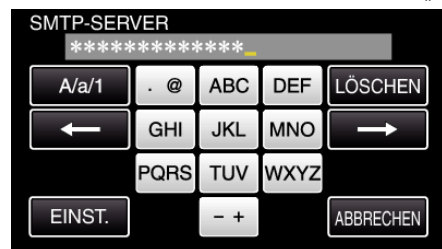

- Berühren Sie die Bildschirmtastatur, um Zeichen einzugeben. Das Zeichen wechselt mit jeder Berührung.

- Berühren Sie zum Löschen eines Zeichens „LÖSCHEN“.
- Zum Beenden berühren Sie „ABBRECHEN“.
- Berühren Sie „A/a/1“, um die Eingabe von Groß- und Kleinbuchstaben und Zahlen auszuwählen.
- Berühren Sie ← oder →, um den Cursor um eine Stelle nach links oder rechts zu bewegen.
- Berühren Sie nach dem Einstellen „EINST.“.

9 Berühren Sie „ÄNDERN“, um den SMTP-Port zu ändern. (Wird Gmail genutzt, berühren Sie „ÜBERSPRINGEN“) (Bedienschnitt an der Kamera)



- Ändern Sie die SMTP-Port-Nummer (falls erforderlich) und berühren Sie „EINST.“.



- Berühren Sie die Bildschirmtastatur, um Zeichen einzugeben. Das Zeichen wechselt mit jeder Berührung.
- Berühren Sie zum Löschen eines Zeichens „LÖSCHEN“.
- Zum Beenden berühren Sie „ABBRECHEN“.
- Berühren Sie ← oder →, um den Cursor um eine Stelle nach links oder rechts zu bewegen.
- Berühren Sie nach dem Einstellen „EINST.“.

10 Berühren Sie „ÄNDERN“, um die Authentifizierung zu ändern. (Wird Gmail genutzt, berühren Sie „ÜBERSPRINGEN“) (Bedienschnitt an der Kamera)



- Berühren Sie die gewünschte „AUTHENTIZ.METHODE“.



11 Berühren Sie „NÄCHSTES“.
(Wird Gmail genutzt, berühren Sie „ÜBERSPRINGEN“) (Bedienschnitt an der Kamera)

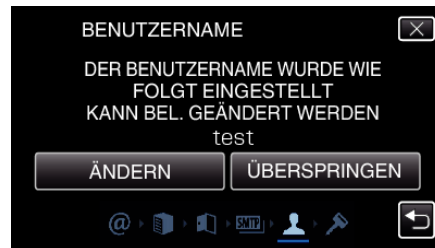

- Die nachfolgende Anzeige erscheint nicht, wenn für „AUTHENTIZ.METHODE“ die Option „KEINER“ gewählt wurde.
- Berühren Sie „ÄNDERN“, um die Inhalte zu ändern, die bereits eingestellt wurden.
- Geben Sie den Benutzernamen ein und berühren Sie „EINST.“.



- Berühren Sie die Bildschirmtastatur, um Zeichen einzugeben. Das Zeichen wechselt mit jeder Berührung.
- Berühren Sie zum Löschen eines Zeichens „LÖSCHEN“.
- Zum Beenden berühren Sie „ABBRECHEN“.
- Berühren Sie „A/a/1“, um die Eingabe von Groß- und Kleinbuchstaben und Zahlen auszuwählen.
- Berühren Sie ← oder →, um den Cursor um eine Stelle nach links oder rechts zu bewegen.
- Berühren Sie nach dem Einstellen „EINST.“.

12 Berühren Sie „NÄCHSTES“.
(Bedienschnitt an der Kamera)

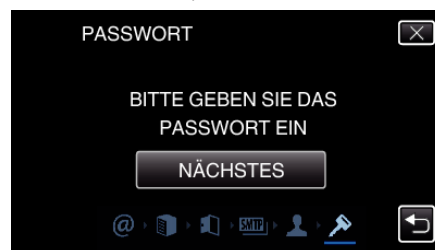

- Die nachfolgende Anzeige erscheint nicht, wenn für „AUTHENTIZ.METHODE“ die Option „KEINER“ gewählt wurde.
- Berühren Sie „ÄNDERN“, um die Inhalte zu ändern, die bereits eingestellt wurden.
- Geben Sie das Passwort ein und berühren Sie „EINST.“.



- Berühren Sie die Bildschirmtastatur, um Zeichen einzugeben. Das Zeichen wechselt mit jeder Berührung.
- Berühren Sie zum Löschen eines Zeichens „LÖSCHEN“.
- Zum Beenden berühren Sie „ABBRECHEN“.
- Berühren Sie „A/a/1“, um die Eingabe von Groß- und Kleinbuchstaben und Zahlen auszuwählen.
- Berühren Sie ← oder →, um den Cursor um eine Stelle nach links oder rechts zu bewegen.
- Berühren Sie nach dem Einstellen „EINST.“.

13 Berühren Sie „ENDE“ oder „TESTMAIL SENDEN“.
(Bedienschnitt an der Kamera)



E-MAIL ABSENDER	Geben Sie die E-Mail-Adresse des Absenders ein.
SMTP-SERVER	Geben Sie die SMTP-Server-Adresse ein.
SMTP-PORT	Stellen Sie dies ein, wenn die SMTP-Port-Nummer geändert werden muss.
AUTHENTIZ. METHODE	Stellen Sie dies ein, wenn die Authentifizierungsmethode geändert werden muss.
BENUTZERNAME	Geben Sie den Benutzernamen ein.
PASSWORT	Geben Sie das Passwort ein.

VORSICHT :

- Ein E-Mail-Konto muss bereits im Voraus angelegt werden.
- Einige webbasierte E-Mail-Adressen unterstützen diese Funktion nicht.
- Hierbei handelt es sich um die im Dezember 2012 geltenden Gmail-Einstellungen. Haben sich die Gmail-Spezifikationen geändert, nehmen Sie die Einstellung bitte manuell vor.
- Bei Nutzung anderer E-Mail-Adressen als Gmail wenden Sie sich für Informationen zu den Einstellungen bitte an den E-Mail-Serviceanbieter (Internetanbieter, usw.).

Einstellen der E-Mail-Adresse des Empfängers an der Kamera

Registriert die E-Mail-Adressen der Empfänger auf der Kamera.

- 1 Berühren Sie „MENU“.
(Bedienschritt an der Kamera)

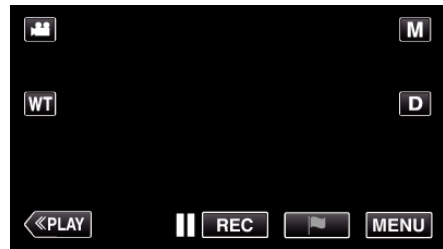

- Das Hauptmenü wird angezeigt.

- 2 Berühren Sie das Symbol „WLAN“ (Wi-Fi).
(Bedienschritt an der Kamera)

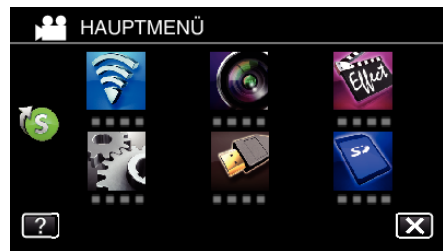

- 3 Berühren Sie unten rechts im Bildschirm >.
(Bedienschritt an der Kamera)



- 4 Berühren Sie „ALLG. WLAN-EINST.“.
(Bedienschritt an der Kamera)



- 5 Berühren Sie „MAIL-EINSTELLUNGEN“.
(Bedienschritt an der Kamera)



- 6 Berühren Sie „E-MAIL EMPFÄNGER“.
(Bedienschritt an der Kamera)

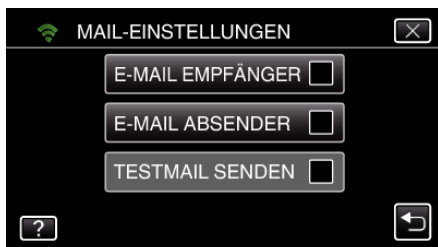

- 7 Berühren Sie „ZUFÜG.“.
(Bedienschritt an der Kamera)



- 8 Geben Sie die E-Mail-Adresse des Empfängers ein.



- Berühren Sie die Bildschirmtastatur, um Zeichen einzugeben. Das Zeichen wechselt mit jeder Berührung.
Beispiel „ABC“: Für „A“ einmal berühren, für „B“ zweimal berühren und für „C“ dreimal berühren.
- Berühren Sie zum Löschen eines Zeichens „LÖSCHEN“.
- Zum Beenden berühren Sie „ABBRECHEN“.
- Berühren Sie „A/a/1“, um die Eingabe von Groß- und Kleinbuchstaben und Zahlen auszuwählen.
- Berühren Sie ← oder →, um den Cursor um eine Stelle nach links oder rechts zu bewegen.
- Berühren Sie nach dem Einstellen „EINST.“.

- 9 Nachdem Sie „ERKENNUNG/MAIL“ oder „VIDEOMAIL“ berührt haben, berühren Sie je nach verwendeter Funktion „EINST.“.

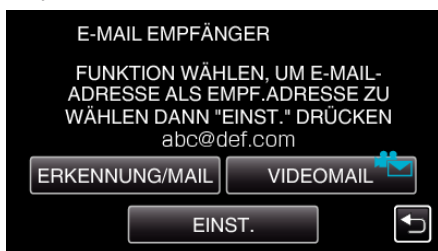

- Nach dem Berühren von „ERKENNUNG/MAIL“ wird ein Symbol (📷) und die E-Mail-Adresse des Empfängers für Erkennung/E-Mail angezeigt.
- Nach dem Berühren von „VIDEOMAIL“ wird ein Symbol (📹) und die E-Mail-Adresse des Empfängers für VIDEO-MAIL angezeigt.
- Berühren Sie das Symbol noch einmal, um den Vorgang abzubrechen.

HINWEIS :

- Es können bis zu acht E-Mail-Adressen als Empfänger registriert werden.

VORSICHT :

- Wenn Sie eine andere Person als Empfänger einstellen, holen Sie zunächst deren Erlaubnis ein.
- Überprüfen Sie, ob Nachrichten, die auf Fehler hinweisen, an die E-Mail-Adresse des Absenders gesendet wurden. (Verwenden Sie hierfür einen Computer oder ähnliche Geräte, da es nicht möglich ist, dies über die Kamera zu prüfen.)

Wenn keine Nachrichten empfangen werden, lesen Sie bitte unter „E-Mails können nicht gesendet werden.“ weiter und passen Sie die Einstellungen entsprechend an.

Wenn Nachrichten empfangen werden, prüfen Sie bitte den Inhalt derselben.

* Hinweis

Senden Sie keine weiteren E-Mails mit denselben Einstellungen, wenn Sie Fehlermeldungen erhalten. In Abhängigkeit des Anbieters könnten Sie als Absender von Spams (Junk-Mails) erachtet werden.

Einstellen der Erkennungsmethode auf dieser Kamera (EINST.ERKENNUNG/MAIL)

Stellt die Erkennungsmethode für den Aufnahmestart ein.

- 1 Berühren Sie „MENU“.
(Bedienschritt an der Kamera)



- Das Hauptmenü wird angezeigt.

- 2 Berühren Sie das Symbol „WLAN“ (Wi-Fi).
(Bedienschritt an der Kamera)

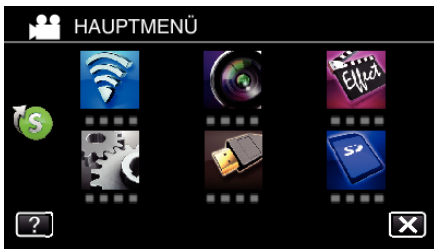

- 3 Berühren Sie „ERKENNUNG/MAIL“ (Wi-Fi).
(Bedienschritt an der Kamera)



- 4 Berühren Sie „ERKENNUNGSMETHODE“.
(Bedienschritt an der Kamera)

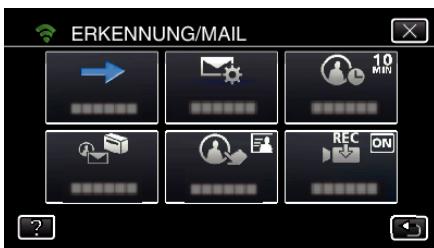

- 5 Berühren Sie „BEWEGUNGSERKENNUNG“ oder „GESICHTSERKENNUNG“, um eine Auswahl zu treffen.



- Wählen Sie „BEWEGUNGSERKENNUNG“, um die Aufnahme nach der Erkennung von Bewegungen zu starten.
- Wählen Sie „GESICHTSERKENNUNG“, um die Aufnahme nach der Erkennung von menschlichen Gesichtern zu starten.

Einstellen des Erkennungsintervalls auf dieser Kamera (EINST.ERKENNUNG/MAIL)

Stellt die Zeitspanne zwischen der vorherigen und einer erneuten Erkennung ein.

- 1 Berühren Sie „MENU“.
(Bedienschritt an der Kamera)



- Das Hauptmenü wird angezeigt.

- 2 Berühren Sie das Symbol „WLAN“ (Wi-Fi).
(Bedienschritt an der Kamera)

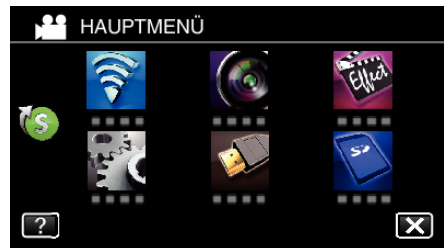

- 3 Berühren Sie „ERKENNUNG/MAIL“ (Wi-Fi).
(Bedienschritt an der Kamera)



- 4 Berühren Sie „ERKENNUNGSINTERVALL“.
(Bedienschritt an der Kamera)

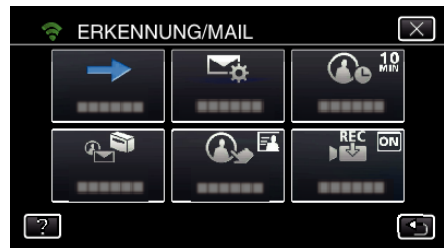

- 5 Berühren Sie das gewünschte Erkennungsintervall.



- Stellen Sie das Erkennungsintervall ein. Die Standardeinstellung beträgt 10 Minuten.

Einstellen der Eigenaufnahme auf dieser Kamera (EINST.ERKENNUNG/MAIL)

Stellt ein, ob während der Erkennung Videos auf dieser Kamera aufgenommen werden.

- 1 Berühren Sie „MENU“.
(Bedienschritt an der Kamera)



- Das Hauptmenü wird angezeigt.

- 2 Berühren Sie das Symbol „WLAN“ (📶).
(Bedienschritt an der Kamera)

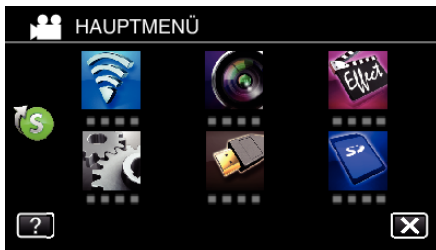

- 3 Berühren Sie „ERKENNUNG/MAIL“ (📧).
(Bedienschritt an der Kamera)



- 4 Berühren Sie „SELBSTAUFNAHME“.
(Bedienschritt an der Kamera)

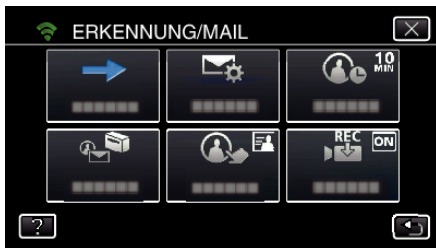

- 5 Berühren Sie „EIN“ oder „AUS“, um eine Auswahl zu treffen.



- Wählen Sie „EIN“, um Videos auf dieser Kamera aufzunehmen.
- Wählen Sie „AUS“, um keine Videos auf dieser Kamera aufzunehmen.

Registrieren der Zugangspunkte für die zu verbindende Kamera (ZUGANGSPUNKTE)

Es gibt vier Möglichkeiten, um die Anschlussstellen (drahtloser LAN-Router) zu registrieren.

Wi-Fi Protected Setup (WPS) Registrierung	Diese ist die einfachste Registrierungsmethode. Die Authentifizierungsmethode und das drahtlose LAN-Setup werden bei WPS automatisch durchgeführt, womit eine einfache Registrierung der Verbindungseinstellungen zwischen den Geräten möglich ist.
Suchen und registrieren	Es wird eine Suche durchgeführt, um Anschlussstellen zu lokalisieren. Wählen und registrieren Sie eine Anschlussstelle aus der Liste der Suchergebnisse.
Manuelle Registrierung	Geben Sie den Namen und die Authentifizierungsmethode manuell ein, um eine Anschlussstelle zu registrieren.
WPS-PIN-Registrierung	Geben Sie den WPS-PIN-Code der Kamera bei der zu registrierenden Anschlussstelle ein.

HINWEIS :

- Durch die Registrierung mehrerer Anschlussstellen können Sie die Verbindung zu einer anderen Anschlussstelle ändern, indem Sie die gewünschte aus der Liste berühren.

■ Wi-Fi Protected Setup (WPS) Registrierung

- 1 Berühren Sie „MENU“.
(Bedienschritt an der Kamera)

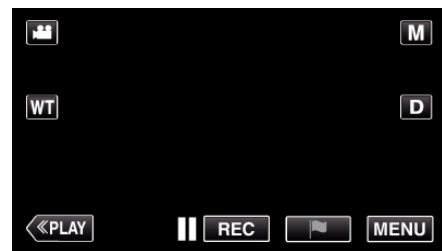

- Das Hauptmenü wird angezeigt.

- 2 Berühren Sie das Symbol „WLAN“ (📶).
(Bedienschritt an der Kamera)

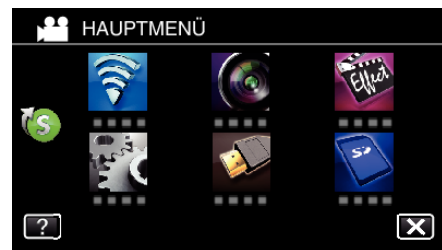

- 3 Berühren Sie unten rechts im Bildschirm >.
(Bedienschritt an der Kamera)



- 4 Berühren Sie „ALLG. WLAN-EINST.“.
(Bedienschritt an der Kamera)

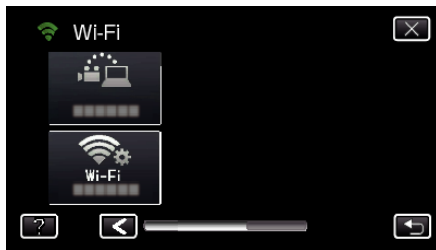

- 5 Berühren Sie „ZUGANGSPUNKTE“.
(Bedienschritt an der Kamera)



- 6 Berühren Sie „ZUFÜG.“.
(Bedienschritt an der Kamera)



- 7 Berühren Sie „WPS-SCHNELLREGISTR.“.
(Bedienschritt an der Kamera)



- 8 Aktivieren Sie das WPS der Anschlussstelle (drahtloser LAN-Router) innerhalb von zwei Minuten.
- Lesen Sie auch in der Bedienungsanleitung des verwendeten Geräts nach, um WPS zu aktivieren.

- 9 Berühren Sie nach dem Abschluss der Registrierung „OK“ auf dem Kamerabildschirm.
(Bedienschritt an der Kamera)



Suchen und registrieren

- 1 Berühren Sie „MENU“.
(Bedienschritt an der Kamera)



- Das Hauptmenü wird angezeigt.

- 2 Berühren Sie das Symbol „WLAN“ (Wi-Fi).
(Bedienschritt an der Kamera)

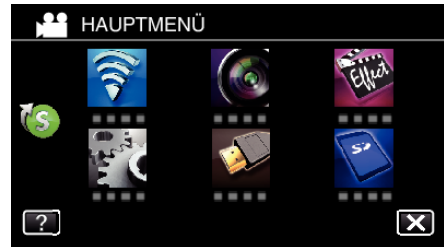

- 3 Berühren Sie unten rechts im Bildschirm >.
(Bedienschritt an der Kamera)



- 4 Berühren Sie „ALLG. WLAN-EINST.“.
(Bedienschritt an der Kamera)

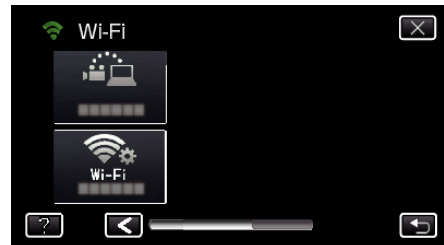

- 5 Berühren Sie „ZUGANGSPUNKTE“.
(Bedienschritt an der Kamera)



- 6 Berühren Sie „ZUFÜG.“.
(Bedienschritt an der Kamera)



- 7 Berühren Sie „SUCHEN“.
(Bedienschritt an der Kamera)



- Die Suchergebnisse werden auf dem Kamerabildschirm angezeigt.

- 8 Berühren Sie den Namen (SSID) der gewünschten Anschlussstelle aus der Liste der Suchergebnisse.
(Bedienschritt an der Kamera)

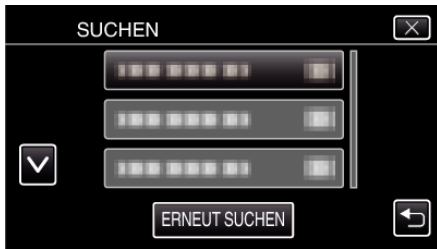

- 9 Registrieren eines Passworts.
(Bedienschritt an der Kamera)



- Berühren Sie die Bildschirmtastatur, um Zeichen einzugeben. Das Zeichen wechselt mit jeder Berührung.
Beispiel „ABC“: Für „A“ einmal berühren, für „B“ zweimal berühren und für „C“ dreimal berühren.
- Berühren Sie zum Löschen eines Zeichens „LÖSCHEN“.
- Zum Beenden berühren Sie „ABBRECHEN“.
- Berühren Sie „A/a/1“, um die Eingabe von Groß- und Kleinbuchstaben und Zahlen auszuwählen.
- Berühren Sie ← oder →, um den Cursor um eine Stelle nach links oder rechts zu bewegen.
- Wenn der drahtlose LAN-Router nicht geschützt ist, ist kein Passwort erforderlich.

- 10 Berühren Sie nach dem Abschluss der Registrierung „OK“ auf dem Kamerabildschirm.
(Bedienschritt an der Kamera)

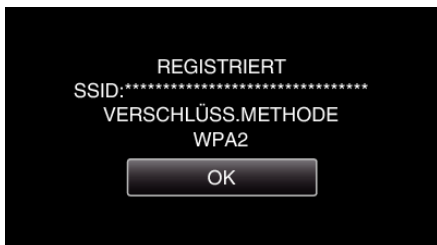

Manuelle Registrierung

- 1 Berühren Sie „MENU“.
(Bedienschritt an der Kamera)



- Das Hauptmenü wird angezeigt.

- 2 Berühren Sie das Symbol „WLAN“ (Wi-Fi).
(Bedienschritt an der Kamera)



- 3 Berühren Sie unten rechts im Bildschirm >.
(Bedienschritt an der Kamera)



- 4 Berühren Sie „ALLG. WLAN-EINST.“.
(Bedienschritt an der Kamera)



- 5 Berühren Sie „ZUGANGSPUNKTE“.
(Bedienschritt an der Kamera)



- 6 Berühren Sie „ZUFÜG.“.
(Bedienschritt an der Kamera)



- 7 Berühren Sie „MANUELL“.
(Bedienschritt an der Kamera)

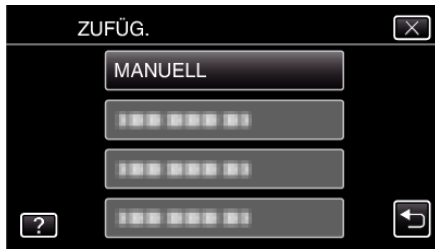

(Bedienschritt an der Kamera)



- 8 Geben Sie den Namen (SSID) der Anschlussstelle (drahtloser LAN-Router) ein und berühren Sie „EINST.“.
(Bedienschritt an der Kamera)



- Berühren Sie die Bildschirmtastatur, um Zeichen einzugeben. Das Zeichen wechselt mit jeder Berührung. Beispiel „ABC“: Für „A“ einmal berühren, für „B“ zweimal berühren und für „C“ dreimal berühren.
- Berühren Sie zum Löschen eines Zeichens „LÖSCHEN“.
- Zum Beenden berühren Sie „ABBRECHEN“.
- Berühren Sie „A/a/1“, um die Eingabe von Groß- und Kleinbuchstaben und Zahlen auszuwählen.
- Berühren Sie ← oder →, um den Cursor um eine Stelle nach links oder rechts zu bewegen.

- 9 Wählen Sie die Authentifizierungsmethode (Sicherheit).
(Bedienschritt an der Kamera)

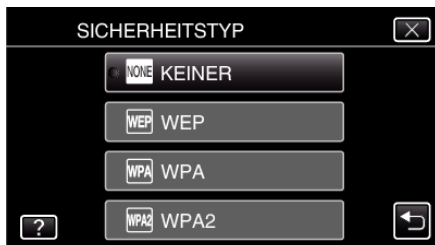

- Wählen Sie diese gemäß den Einstellungen Ihres Routers.

- 10 Wenn die Authentifizierungsmethode nicht auf „KEINER“ eingestellt ist, geben Sie ein Passwort ein und berühren Sie „EINST.“.
(Bedienschritt an der Kamera)



- Berühren Sie die Bildschirmtastatur, um Zeichen einzugeben. Das Zeichen wechselt mit jeder Berührung. Beispiel „ABC“: Für „A“ einmal berühren, für „B“ zweimal berühren und für „C“ dreimal berühren.
- Berühren Sie zum Löschen eines Zeichens „LÖSCHEN“.
- Zum Beenden berühren Sie „ABBRECHEN“.
- Berühren Sie „A/a/1“, um die Eingabe von Groß- und Kleinbuchstaben und Zahlen auszuwählen.
- Berühren Sie ← oder →, um den Cursor um eine Stelle nach links oder rechts zu bewegen.

- 11 Berühren Sie nach dem Abschluss der Registrierung „OK“ auf dem Kamerabildschirm.

■ WPS-PIN-Registrierung

- 1 Berühren Sie „MENU“.
(Bedienschritt an der Kamera)



- Das Hauptmenü wird angezeigt.

- 2 Berühren Sie das Symbol „WLAN“ (Wi-Fi).
(Bedienschritt an der Kamera)

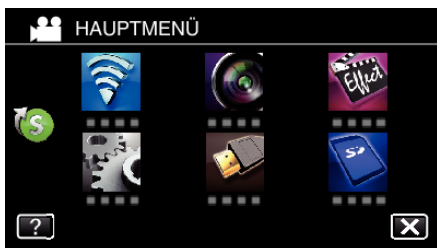

- 3 Berühren Sie unten rechts im Bildschirm >.
(Bedienschritt an der Kamera)



- 4 Berühren Sie „ALLG. WLAN-EINST.“.
(Bedienschritt an der Kamera)



- 5 Berühren Sie „ZUGANGSPUNKTE“.
(Bedienschritt an der Kamera)



- 6 Berühren Sie „ZUFÜG.“.
(Bedienschritt an der Kamera)



- 7 Berühren Sie „WPS PIN“.
(Bedienschritt an der Kamera)

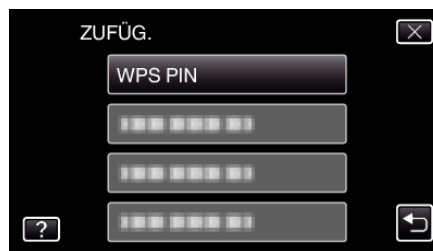

- Der PIN-Code wird angezeigt.

- 8 Geben Sie den auf der Kamera angezeigten PIN-Code bei der Anschlussstelle (drahtloser LAN-Router) ein.

- Einzelheiten zur Eingabe des PIN-Codes finden Sie in der Bedienungsanleitung des verwendeten Geräts.

- 9 Berühren Sie „START“.
(Bedienschritt an der Kamera)

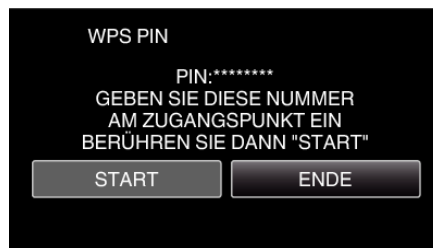

- Berühren Sie „START“, nachdem Sie den PIN-Code des drahtlosen LAN-Routers eingegeben haben.
(Die Verbindung kann nicht hergestellt werden, wenn „START“ vor der Eingabe des Codes berührt wurde.)

- 10 Berühren Sie nach dem Abschluss der Registrierung „OK“ auf dem Kamerabildschirm.
(Bedienschritt an der Kamera)

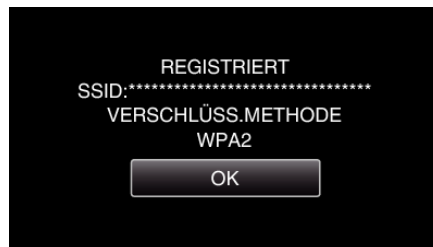

Bearbeitung der LAN-Einstellungen für Anschlussstellen (drahtloser LAN-Router)

Nehmen Sie entsprechende Änderungen vor, wenn Sie z. B. die IP-Adresse der Kamera ändern möchten.

- 1 Berühren Sie „MENU“.
(Bedienschritt an der Kamera)

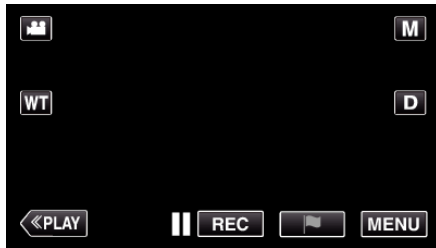

- Das Hauptmenü wird angezeigt.

- 2 Berühren Sie das Symbol „WLAN“ (Wi-Fi).
(Bedienschritt an der Kamera)

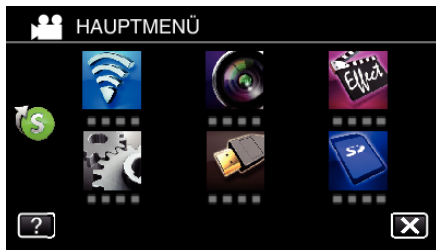

- 3 Berühren Sie unten rechts im Bildschirm >.
(Bedienschritt an der Kamera)



- 4 Berühren Sie „ALLG. WLAN-EINST.“.
(Bedienschritt an der Kamera)

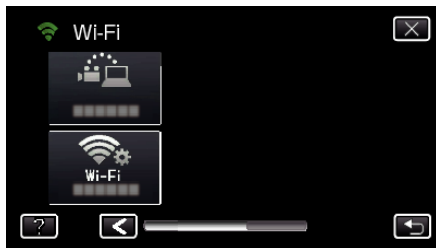

- 5 Berühren Sie „ZUGANGSPUNKTE“.
(Bedienschritt an der Kamera)



- 6 Berühren Sie „LAN-EINSTELLUNGEN“.
(Bedienschritt an der Kamera)

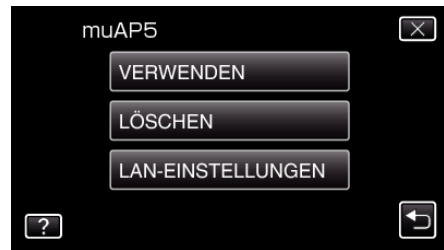

- Berühren Sie „VERWENDEN“, um den gewählten Zugangspunkt zu verwenden.
 - Berühren Sie „LÖSCHEN“, um den registrierten Zugangspunkt zu löschen.
- 7 Nehmen Sie die LAN-Einstellungen vor. (wenn für „DHCP“ die Option „AUS“ gewählt wurde)
(Bedienschritt an der Kamera)

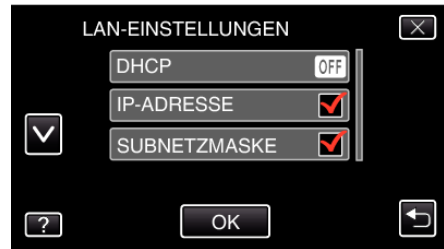

- Berühren Sie nach dem Einstellen „OK“.
- Die LAN-Einstellungen umfassen folgende Elemente:

DHCP	EIN: Bezieht die IP-Adresse automatisch vom DHCP-Server. AUS: Die Einstellungen von „IP-ADRESSE“, „SUBNETZMASKE“, „DEFAULT-GATEWAY“, „PRIMÄR-DNS“ und „SEKUNDÄR-DNS“ sind erforderlich.
IP-ADRESSE	Geben Sie die IP-Adresse ein.
SUBNETZMASKE	Geben Sie die Subnetzmaske ein.
DEFAULT-GATEWAY	Geben Sie das voreingestellte Gateway ein.
PRIMÄR-DNS / SEKUNDÄR-DNS	Geben Sie die IP-Adressen der primären und sekundären DNS-Server ein.

Einstellen des Passworts (DIREKTE ÜBERWACHUNG)

Stellt das Passwort für die Direkt-Überwachung ein. (8 bis 32 Zeichen)

- 1 Berühren Sie „MENU“.
(Bedienschnitt an der Kamera)

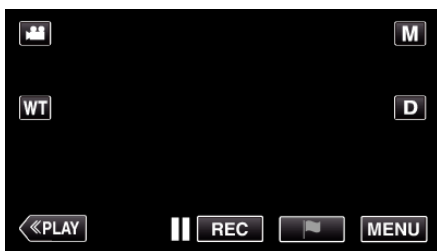

- Das Hauptmenü wird angezeigt.

- 2 Berühren Sie das Symbol „WLAN“ (📶).
(Bedienschnitt an der Kamera)

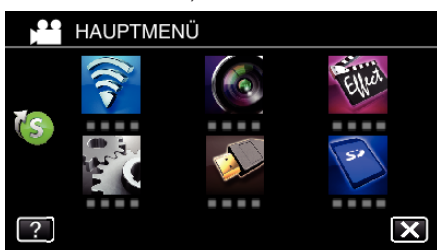

- 3 Berühren Sie das Symbol „DIREKTE ÜBERWACHUNG“ (📹) im Menü „Wi-Fi“.
(Bedienschnitt an der Kamera)



- 4 Berühren Sie „PASSWORT“.
(Bedienschnitt an der Kamera)



- 5 Registrieren eines Passworts.
(Bedienschnitt an der Kamera)



- Berühren Sie die Bildschirmtastatur, um Zeichen einzugeben. Das Zeichen wechselt mit jeder Berührung. Beispiel „ABC“: Für „A“ einmal berühren, für „B“ zweimal berühren und für „C“ dreimal berühren.
- Berühren Sie zum Löschen eines Zeichens „LÖSCHEN“.
- Zum Beenden berühren Sie „ABBRECHEN“.
- Berühren Sie „A/a/1“, um die Eingabe von Groß- und Kleinbuchstaben und Zahlen auszuwählen.
- Berühren Sie ← oder →, um den Cursor um eine Stelle nach links oder rechts zu bewegen.
- Berühren Sie nach dem Einstellen „EINST.“.

- 6 Berühren Sie „EINST.“.
(Bedienschnitt an der Kamera)

- Die Einstellungen werden nicht gespeichert, bis „EINST.“ berührt wird.

Aktivieren des MAC-Adressfilters (TV-ÜBERWACHUNG)

Durch die Aktivierung von „MAC-ADRESSFILTER“ kann die Everio über das Gerät (Fernsehbildschirm) durchsucht werden. Die MAC-Adresse des Geräts muss im Vorfeld auf der Everio registriert werden.

- 1 Berühren Sie „MENU“.
(Bedienschritt an der Kamera)



- Das Hauptmenü wird angezeigt.

- 2 Berühren Sie das Symbol „WLAN“ (📶).
(Bedienschritt an der Kamera)

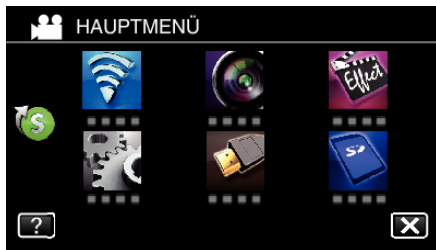

- 3 Berühren Sie „TV-ÜBERWACHUNG“.



- 4 Berühren Sie „MAC-ADRESSFILTER“.

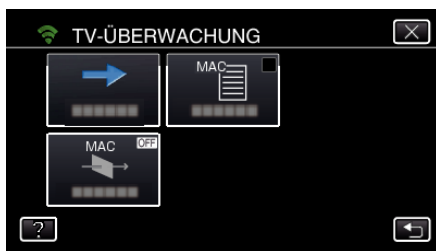

- 5 Wählen Sie „EIN“ oder „AUS“.

HINWEIS :

- Ist „MAC-ADRESSFILTER“ aktiviert, obwohl keine MAC-Adresse registriert wurde, kann Everio nicht über alle Geräte durchsucht werden.

Registrieren des MAC-Adresse (TV-ÜBERWACHUNG)

Registrieren Sie die MAC-Adresse des Fernsehbildschirms auf der Everio.

- 1 Berühren Sie „MENU“.
(Bedienschritt an der Kamera)



- Das Hauptmenü wird angezeigt.

- 2 Berühren Sie das Symbol „WLAN“ (📶).
(Bedienschritt an der Kamera)

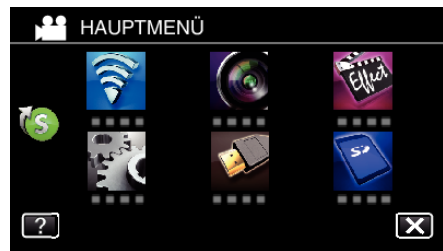

- 3 Berühren Sie „TV-ÜBERWACHUNG“.



- 4 Berühren Sie „MAC-ADRESSLISTE“.

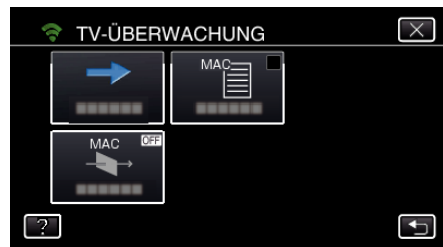

- 5 Berühren Sie „ZUFÜG.“.

- 6 Geben Sie die MAC-Adresse des Fernsehbildschirms ein.

- Berühren Sie die Bildschirmtastatur, um Zeichen einzugeben.
- Berühren Sie zum Löschen eines Zeichens „LÖSCHEN“.
- Zum Beenden berühren Sie „ABBRECHEN“.
- Berühren Sie „A/a/1“, um die Zeichen zu ändern.
- Berühren Sie ← oder →, um den Cursor um eine Stelle nach links oder rechts zu bewegen.
- Berühren Sie nach dem Einstellen „EINST.“.
- Einzelheiten zum Prüfen der MAC-Adresse für die Registrierung finden Sie in der Bedienungsanleitung des verwendeten Geräts.

Überprüfen der MAC-Adresse auf dieser Kamera

Zeigt die MAC-Adresse der Kamera an.

- 1 Berühren Sie „MENU“.
(Bedienschnitt an der Kamera)



- Das Hauptmenü wird angezeigt.

- 2 Berühren Sie das Symbol „WLAN“ (📶).
(Bedienschnitt an der Kamera)

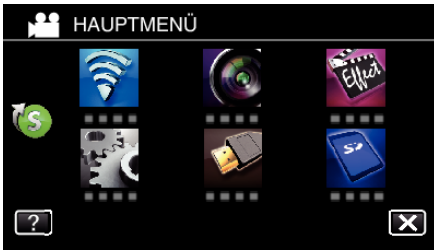

- 3 Berühren Sie unten rechts im Bildschirm >.
(Bedienschnitt an der Kamera)



- 4 Berühren Sie „ALLG. WLAN-EINST.“.
(Bedienschnitt an der Kamera)



- 5 Berühren Sie „MAC-ADRESSE“.
(Bedienschnitt an der Kamera)

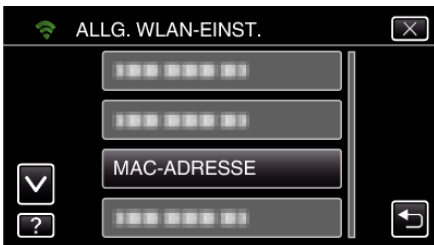

- Die MAC-Adresse der Kamera wird angezeigt.
(Vorstehend wird die Adresse während einer Direktverbindung dargestellt, nachstehend die MAC-Adresse bei Verbindung über einen Zugangspunkt.)
- Berühren Sie nach dem Prüfen „EINST.“.

Schützen der Netzwerkeinstellungen mit einem Passwort

Legt ein Passwort fest, um die Netzwerkeinstellungen zu sperren und zu schützen.

- 1 Berühren Sie „MENU“.
(Bedienschnitt an der Kamera)



- Das Hauptmenü wird angezeigt.

- 2 Berühren Sie das Symbol „WLAN“ (📶).
(Bedienschnitt an der Kamera)

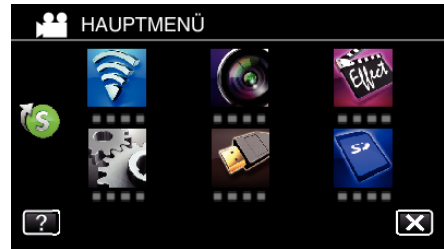

- 3 Berühren Sie unten rechts im Bildschirm >.
(Bedienschnitt an der Kamera)

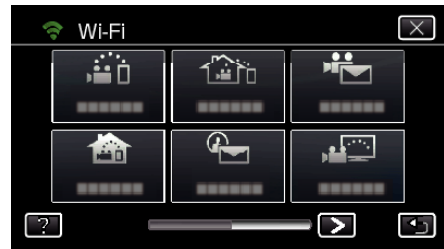

- 4 Berühren Sie „ALLG. WLAN-EINST.“.
(Bedienschnitt an der Kamera)

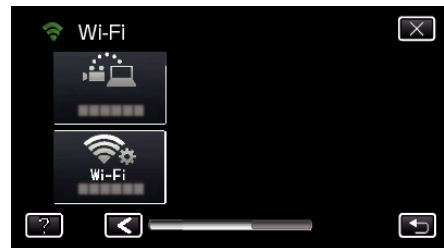

- 5 Berühren Sie „SPERREINSTELLUNGEN“.
(Bedienschnitt an der Kamera)

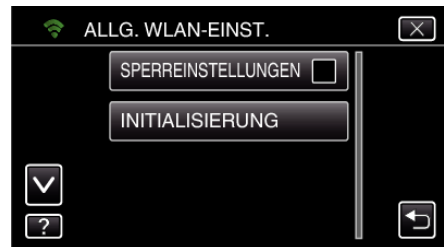

- 6 Stellen Sie ein Passwort ein (bis zu 4 Zeichen).
(Bedienschnitt an der Kamera)

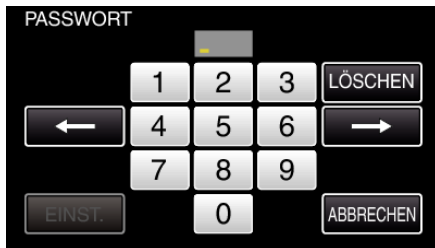

- Geben Sie die 4-stellige Nummer ein.
- Berühren Sie zum Löschen eines Zeichens „LÖSCHEN“.
- Zum Beenden berühren Sie „ABBRECHEN“.
- Berühren Sie ← oder →, um den Cursor um eine Stelle nach links oder rechts zu bewegen.
- Berühren Sie nach dem Einstellen „EINST.“.

Initialisieren der Wi-Fi-Einstellungen

Setzt alle Wi-Fi-Einstellungen auf ihre Standardwerte zurück.

- 1 Berühren Sie „MENU“.
(Bedienschnitt an der Kamera)

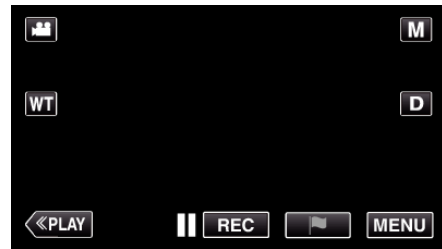

- Das Hauptmenü wird angezeigt.

- 2 Berühren Sie das Symbol „WLAN“ (Wi-Fi).
(Bedienschnitt an der Kamera)

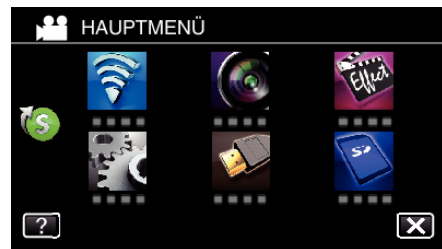

- 3 Berühren Sie unten rechts im Bildschirm >.
(Bedienschnitt an der Kamera)



- 4 Berühren Sie „ALLG. WLAN-EINST.“.
(Bedienschnitt an der Kamera)

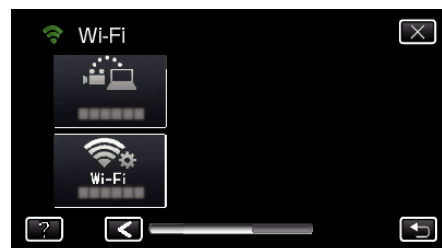

- 5 Berühren Sie „INITIALISIERUNG“.
(Bedienschnitt an der Kamera)



- 6 Berühren Sie „JA“.
(Bedienschnitt an der Kamera)

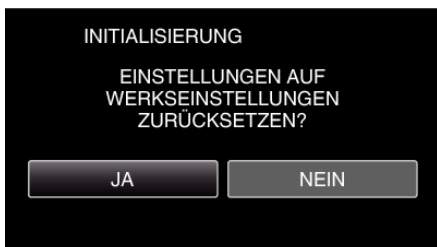

- Berühren Sie zum Abbrechen „NEIN“.
- Wenn „JA“ berührt wird, werden alle Netzwerkeinstellungen auf die voreingestellten Werte zurückgestellt.

Ändern der Schwenkgeschwindigkeit

Ändert die Bedienungsgeschwindigkeit der Schwenkvorrichtung (separat zu erwerben) über das Smartphone. Wählen Sie entweder „HOHE GESCHWINDIGKEIT“ oder „NIEDRIGE GESCHWINDIGKEIT“.

- Einzelheiten zur Bedienung einer Schwenkvorrichtung finden Sie nachstehend.
- „Verwendung der Schwenkvorrichtung (separat zu erwerben)“ (☞ s. 134)

■ Ändern der Einstellung per Smartphone

- 1 Berühren Sie .
Vergewissern Sie sich, dass Kamera und Smartphone per Wi-Fi verbunden sind und dass am Smartphone der Überwachungsbildschirm angezeigt wird.

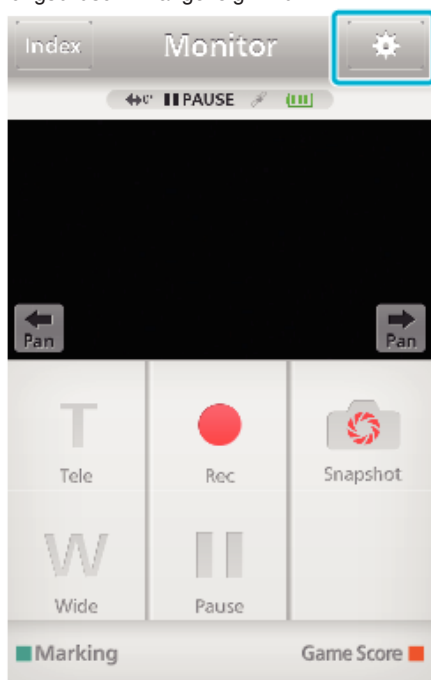

- 2 Berühren Sie „SCHWENKGESCHWINDIGKEIT“.



- 3 Berühren Sie „HOHE GESCHWINDIGKEIT“ oder „NIEDRIGE GESCHWINDIGKEIT“.

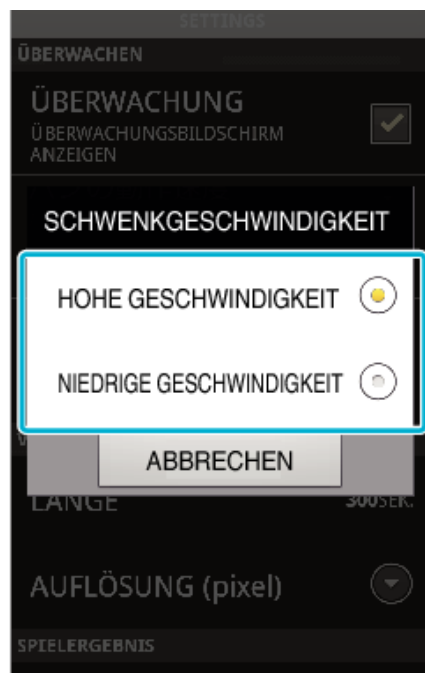

Verwenden von Smartphone-Anwendungen

- Nach Installation der „Everio sync. 2“ Smartphone-Software können Bilder auf der Kamera ferngeprüft, Videos/Standbilder aufgenommen und der Zoom bedient werden.
- Außerdem können Sie von der Kamera aufgezeichnete Bilder per Wi-Fi an das Smartphone oder einen Tablet-Computer senden, um sie dort anzusehen.

Installation von Smartphone-Anwendungen



Android Smartphone

- Berühren Sie „PLAY STORE“ in der Liste der Anwendungen.
- Suchen Sie die Anwendung „Everio sync. 2“.
- Berühren Sie das Anwendungssymbol für „Everio sync. 2“.
 - Es werden ausführliche Informationen für die Anwendung angezeigt.
- Berühren Sie „INSTALL“.
 - Im Fall von Anwendungen, die auf Daten oder Funktionen dieses Geräts zugreifen, wird ein Bildschirm mit den zu nutzenden Daten bzw. Funktionen eingeblendet.
- Bestätigen Sie den Inhalt und berühren Sie „DOWNLOAD“.
 - Der Download beginnt.

Löschen der Anwendung

- Berühren Sie „PLAY STORE“ in der Liste der Anwendungen.
 - Drücken Sie die Taste Menü und berühren Sie „Meine Apps“.
- Eine Liste der zuletzt heruntergeladenen Anwendungen wird angezeigt.
- Berühren Sie das Anwendungssymbol für „Everio sync. 2“.
 - Berühren Sie „Deinstallieren“ und anschließend „OK“.

HINWEIS :

Die Angaben von Google Play können Änderungen ohne vorherige Ankündigung unterliegen.

Ausführliche Bedienschritte finden Sie in der Hilfedatei von Google Play.

iPhone/iPad/iPod touch

- Berühren Sie auf dem Startbildschirm „App Store“.
- Suchen Sie die Anwendung „Everio sync. 2“.
- Berühren Sie das Anwendungssymbol für „Everio sync. 2“.
 - Es werden ausführliche Informationen für die Anwendung angezeigt.
- Berühren Sie „GRATIS“→„INSTALL“.
 - Geben Sie auf dem Passwordeingabebildschirm Ihr Passwort ein.
 - Der Download beginnt.
 - Die heruntergeladene Anwendung wird automatisch zum Startbildschirm hinzugefügt.

Löschen der Anwendung

- Berühren Sie lange das Symbol für „Everio sync. 2“ auf dem Startbildschirm.
- Berühren Sie X, um den Löschvorgang zu bestätigen.

HINWEIS :

Die Angaben von App Store™ können Änderungen ohne vorherige Ankündigung unterliegen.

Ausführliche Bedienschritte finden Sie in der Hilfedatei von App Store™.

Bedienen der Smartphone-Anwendungen

- Angaben auf dem Bildschirm
- „Angaben auf dem Bildschirm“ (☞ s. 159)
- Übertragen von Videos
- „Übertragen von Videos (AVCHD-Format)“ (☞ s. 163)
- „Übertragen von Videos (iFrame-Format)“ (☞ s. 166)
- Übertragen von Standbildern
- „Übertragen von Standbildern“ (☞ s. 168)
- Ändern der Einstellungen
- „Einstellungen von Smartphone-Anwendungen“ (☞ s. 170)

Angaben auf dem Bildschirm

Startbildschirm



Aufnahmebildschirm

GZ-EX310

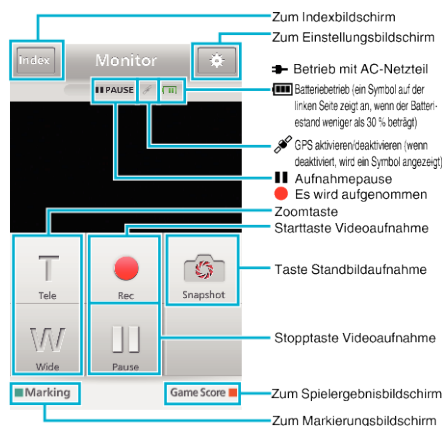

GZ-EX315

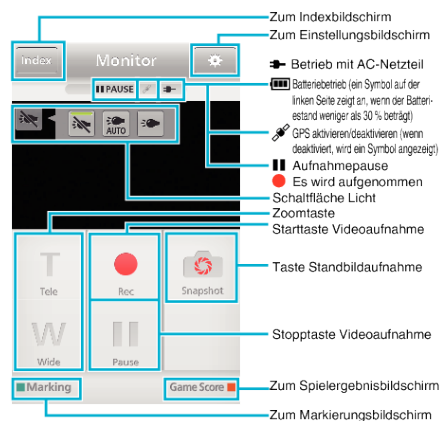

HINWEIS :

- Im Stillen Modus wird die Schaltfläche „LICHT“ nicht angezeigt.

■ Indexbildschirm (AVCHD-Video/iFrame-Video/Standbild)



■ Übertragungsbildschirm

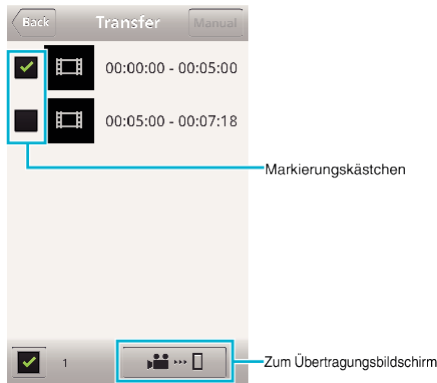

■ Spielergebnisbildschirm



VORSICHT :

- „Everio sync. 2“ für iPhone/iPad kann nicht genutzt werden, wenn das iPhone/iPad mit dem Mobilfunknetzwerk verbunden ist. Verbinden Sie die Kamera per Wi-Fi mit einem Zugangspunkt, um diese Funktion zu nutzen.

Verwenden der Markierungen

Geben Sie die Markierung ein, um die Szene später leichter wiederzufinden.

■ Für Android und iOS

- 1 Berühren Sie während der Videoaufzeichnung „Marking“.

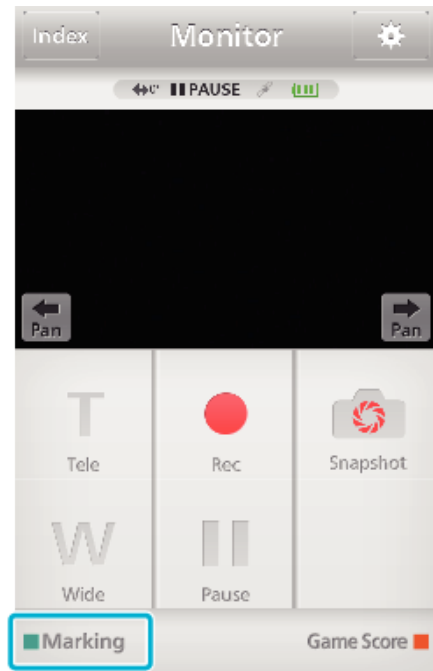

- 2 Berühren Sie das Markierungssymbol (Flag) an der Szene, die Sie markieren möchten.



- Wenn eine Szene markiert wurde, kann die nächste Szene erst nach 5 Sekunden markiert werden.
- Berühren Sie „Monitor“, um zum Überwachungsbildschirm zurückzukehren.

■ Bildschirmanzeige der Kamera beim Markieren

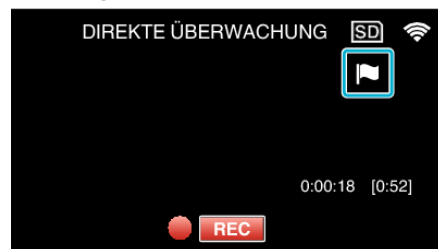

- Ist eine Szene markiert, wird das Markierungssymbol eingeblendet.

Verwenden des Spielergebnisses

Sie können die Ergebnisse verschiedener Sportereignisse mit den Videobildern aufzeichnen.

Außerdem kann die Aufzeichnungsposition markiert werden, um die gewünschten Szenen später leichter wiederzufinden.

■ Für Android und iOS

1 Berühren Sie „Game Score“.

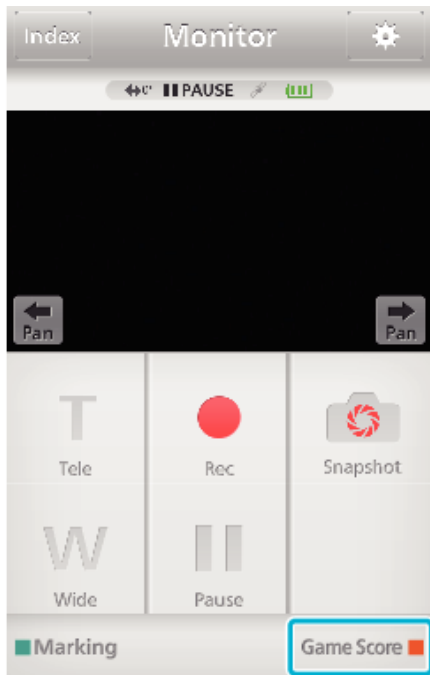

2 Berühren Sie die Spielergebnisanzeige.



- Gehen Sie weiter zu Schritt 5, um die Teameinstellungen so zu belassen, wie sie sind.

3 Berühren Sie „TEAMAUSWAHL“.



- Berühren Sie „TEAMLISTE“, um Teamnamen und Farbe zu ändern und um ein Team hinzuzufügen.

4 Wählen Sie das Team aus und berühren Sie „OK“.



5 Berühren Sie ●, um mit der Videoaufzeichnung zu beginnen.



6 Berühren Sie „Game Start“, wenn das Spiel begonnen hat.



7 Berühren Sie die Zahl, wenn das Spielergebnis ansteigt.



- Berühren Sie die Zahlenschnittfläche des Teams, das gepunktet hat.
- Berühren Sie die Spielergebnisanzeige, um das Spielergebnis zu ändern.
- Berühren Sie die Schaltfläche „Undo“, um die letzte Spielergebniseingabe zu stornieren.
- Wurde ein Spielergebnis registriert, kann die nächste Eingabe erst 5 Sekunden später erfolgen.

8 Markieren der Lieblingsszenen.



- Markieren Sie Lieblingsszenen, indem Sie das Flaggensymbol (🚩) berühren
- Wenn eine Szene markiert wurde, kann die nächste Szene erst nach 5 Sekunden markiert werden.

9 Berühren Sie „Game End“, wenn das Spiel beendet ist.



- Berühren Sie „OK“, wenn „MÖCHTEN SIE BEENDEN?“ angezeigt wird.
- Nach dem Spielende wird die Videoaufzeichnung fortgesetzt, bis die Aufnahme gestoppt wird.
- Berühren Sie „Monitor“, um zum Überwachungsbildschirm in Schritt 1 zurückzukehren.

HINWEIS :

- Teamname, Farbe und Bildschirmhintergrund können vor der Aufnahme eingestellt werden.
 - Wählen Sie die Punkteschaltfläche entsprechend des Spieltyps aus.
 - Das nächste Spielergebnis kann erst 5 Sekunden nach dem Markieren registriert werden. Wenn Sie die Spielergebniseinstellung ändern, können Sie das Spielergebnis sofort nach dem Markieren registrieren.
- „Einstellungen Spielergebnis“ (☞ s. 171)

■ Bildschirmanzeige der Kamera während der Aufzeichnung des Spielergebnisses



- 1 Teamname und erzielte Punkte
Der Teamname kann vor der Aufnahme eingestellt werden. (es können Buchstaben und Ziffern verwendet werden)
„Einstellungen Spielergebnis“ (☞ s. 171)
- 2 Aufzeichnungssymbol Spielergebnis

Übertragen von Videos (AVCHD-Format)

Übertragen von im AVCHD-Format aufgenommenen Videos an ein Smartphone.
Im 50p-Modus aufgenommene Videos können nicht übertragen werden.

- Das weiterzuleitende Video wird in das folgende Format umgewandelt.

Teil	Details	
System	MP4	
Video	Codec	H. 264/MPEG-4 AVC Baseline Profile
	Auflösung * Bitrate ist angegeben in ()	1280X720 (3,6 Mbps) 640X360 (1 Mbps)
	Bildrate	25p
Audio	Codierungssystem	AAC
	Abtastfrequenz	48 kHz
	Bit	16 Bit
	Anzahl der Kanäle	2 Kanäle

- 1 Wählen Sie „Everio sync. 2“ auf dem Smartphone.



- Starten Sie die Anwendung, nachdem Sie sich vergewissert haben, dass Smartphone und Kamera miteinander verbunden sind.

- 2 Wählen Sie den Typ der Verbindung zur Kamera.



- Berühren Sie den aktuellen Verbindungstyp.
- Der Aufnahmebildschirm wird angezeigt.

- 3 Berühren Sie „Index“.

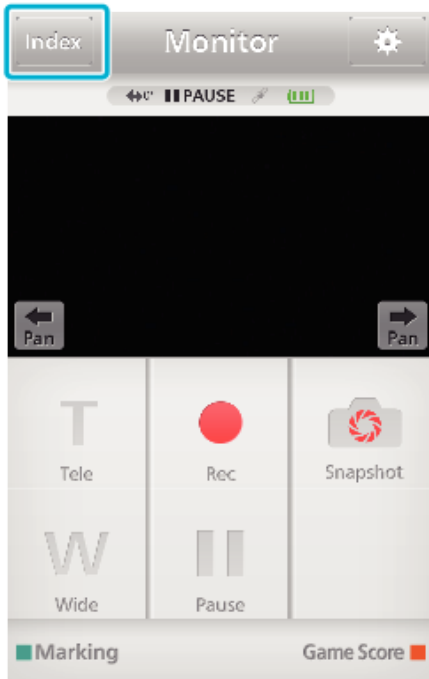

4 Berühren Sie im Indexbildschirm die Bilder, die Sie übertragen möchten.



- Vergewissern Sie sich, dass im unteren Bildschirmbereich die Registerkarte „AVCHD“ ausgewählt ist.

5 Die Dateien werden als geteilte Dateien mit bestimmter zeitlicher Länge angezeigt. Markieren Sie (1) die zu übertragenden Dateien und berühren Sie das Übertragungssymbol (2) unten rechts im Bildschirm.

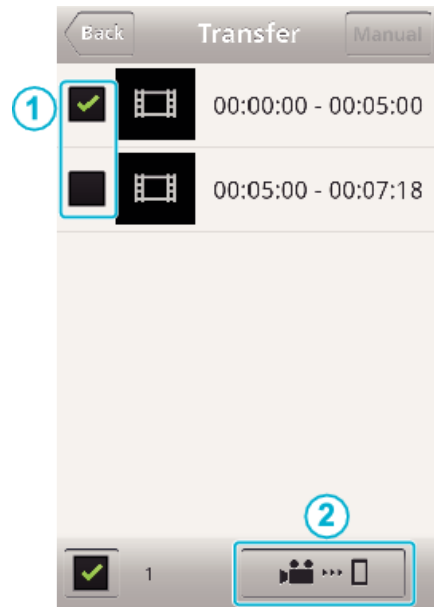

- Die Anzahl der ausgewählten Bilddateien wird unten links neben der Markierung angezeigt.
- Anweisungen zur Einstellung der Länge des zu übertragenden Videos finden Sie nachstehend.
„Einstellungen von Smartphone-Anwendungen“ (s. 170)

6 Berühren Sie „ÜBERTRAGUNG“.



- Berühren Sie „ABBRECHEN“, um den Vorgang abzubrechen.

7 „ÜBERTRAGUNG“ beginnt.



- Berühren Sie „+“, „-“, um den Startzeitpunkt des zu übertragenden Videos einzustellen (Minuten/Sekunden).
- Die Dauer des zu übertragenden Videos kann mithilfe der Einstellungsleiste festgelegt werden.
- Je länger die eingestellte Dauer des Videos, umso länger dauert die Übertragung.

- Berühren Sie „ABBRECHEN“, um den Vorgang abbrechen.

8 Berühren Sie „OK“, wenn die Übertragung abgeschlossen ist.

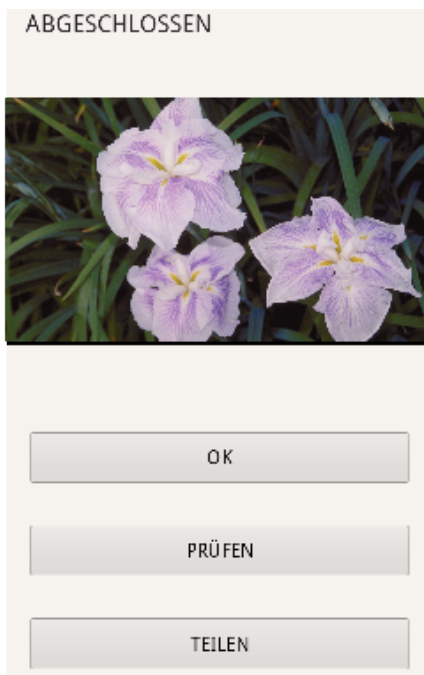

- Berühren Sie „PRÜFEN“, um das Video wiederzugeben und zu prüfen. (Nur für Android)
- Berühren Sie „TEILEN“, um das Video hochzuladen. (Nur für Android)
Berühren Sie den gewünschten Serviceanbieter, um zum Upload-Vorgang weiterzugehen.
Um einen Service nutzen zu können, müssen Sie sich zunächst registrieren.

Manuelle Übertragung

Sie können die zeitliche Länge des zu übertragenden Videos einstellen.

- 1 Berühren Sie in Schritt 5 „MANUAL“.
- 2 Geben Sie unter Startzeitpunkt die Startzeit des Videos ein.
Nutzen Sie die Einstellungsleiste, um die Dauer des Videos anzugeben. (10 bis 300 Sek.)
- 3 Prüfen Sie die Einstellungen und berühren Sie „ÜBERTRAGUNG“.
Berühren Sie „ÜBERTRAGUNG“ anschließend noch einmal.

Übertragen von Videos (iFrame-Format)

Übertragen von im iFrame-Format aufgenommenen Videos an ein Smartphone. (Je nach verwendetem Smartphone können Videos gegebenenfalls nicht wiedergegeben werden.)

- Die Videos werden im ursprünglichen Dateiformat übertragen.

1 Wählen Sie „Everio sync. 2“ auf dem Smartphone.



- Starten Sie die Anwendung, nachdem Sie sich vergewissert haben, dass Smartphone und Kamera miteinander verbunden sind.

2 Wählen Sie den Typ der Verbindung zur Kamera.



- Berühren Sie den aktuellen Verbindungstyp.
- Der Aufnahmebildschirm wird angezeigt.

3 Berühren Sie „Index“.

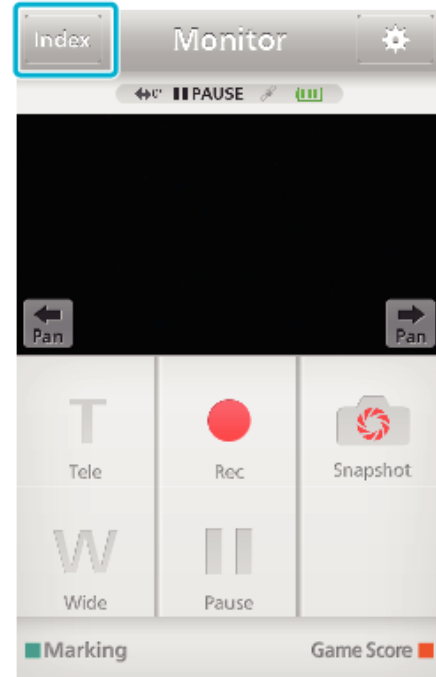

4 Wählen Sie im unteren Bildschirmbereich die Registerkarte „iFrame“ aus.



- Berühren Sie „Monitor“, um zum Überwachungsbildschirm zurückzukehren.
- Berühren Sie , um zum Einstellungsbildschirm zurückzukehren.

5 Berühren Sie im Indexbildschirm die Bilder, die Sie übertragen möchten.



- Berühren Sie „Monitor“, um zum Überwachungsbildschirm zurückzukehren.
- Berühren Sie , um zum Einstellungsbildschirm zurückzukehren.

6 Berühren Sie „ÜBERTRAGUNG“.

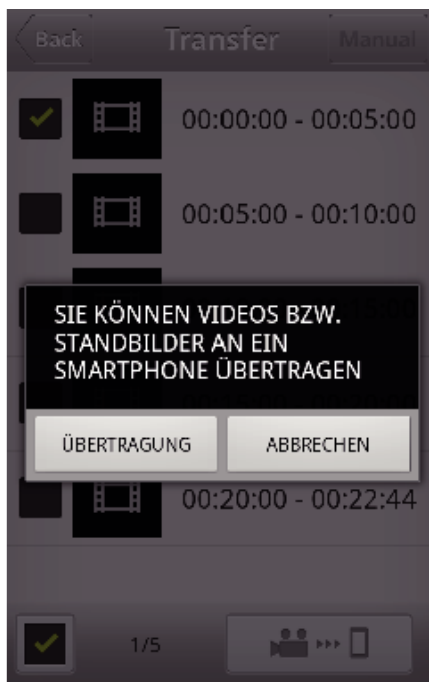

- Berühren Sie „ABBRECHEN“, um den Vorgang abzubrechen.

7 „ÜBERTRAGUNG“ beginnt.



- Berühren Sie „ABBRECHEN“, um den Vorgang abzubrechen.

8 Berühren Sie „OK“, wenn die Übertragung abgeschlossen ist.

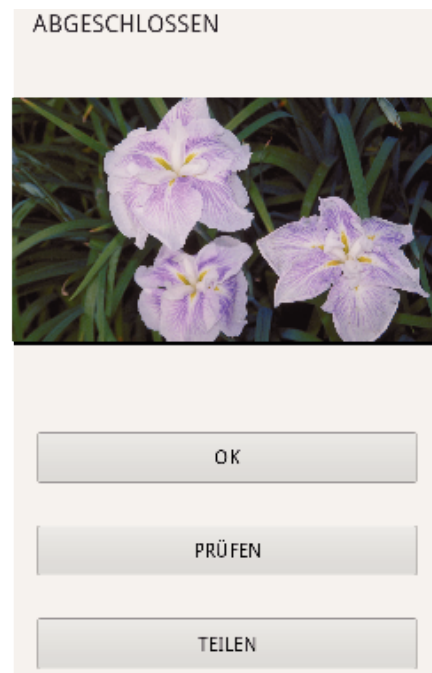

- Berühren Sie „PRÜFEN“, um das Video wiederzugeben und zu prüfen. (Nur für Android)
- Berühren Sie „TEILEN“, um das Video hochzuladen. (Nur für Android) Berühren Sie den gewünschten Serviceanbieter, um zum Upload-Vorgang weiterzugehen. Um einen Service nutzen zu können, müssen Sie sich zunächst registrieren.

Übertragen von Standbildern

Sie können aufgenommene Standbilder auf Ihr Smartphone übertragen. Lautet das Bildseitenverhältnis des ursprüngliches Standbilds 4:3, wird das Bild bei der Übertragung auf 1600x1200 reduziert. Lautet das Bildseitenverhältnis des ursprüngliches Standbilds 16:9, wird das Bild bei der Übertragung auf 1920x1080 reduziert.

- 1 Wählen Sie „Everio sync. 2“ auf dem Smartphone.



- Starten Sie die Anwendung, nachdem Sie sich vergewissert haben, dass Smartphone und Kamera miteinander verbunden sind.

- 2 Wählen Sie den Typ der Verbindung zur Kamera.



- Berühren Sie den aktuellen Verbindungstyp.
- Der Aufnahmebildschirm wird angezeigt.

- 3 Berühren Sie „Index“.

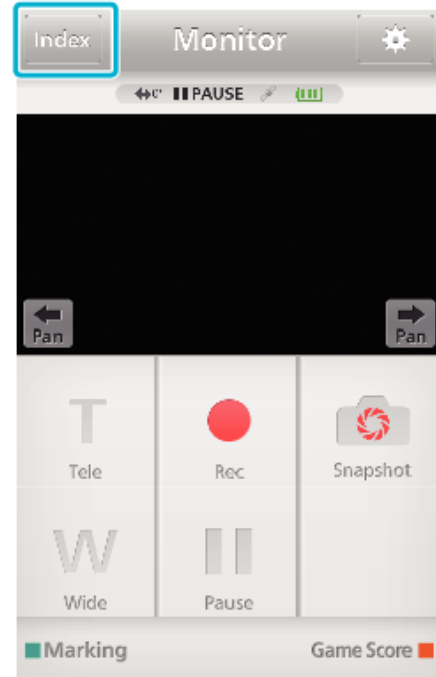

- 4 Wählen Sie im unteren Bildschirmbereich die Registerkarte „Still Image“ und berühren Sie den Indexbildschirm.



- Berühren Sie „Monitor“, um zum Überwachungsbildschirm zurückzukehren.
- Berühren Sie , um zum Einstellungsbildschirm zurückzukehren.

- 5 Markieren Sie das Kästchen (①) der zu übertragenden Standbilder und berühren Sie das Übertragungssymbol (②) unten rechts im Bildschirm.



- Berühren Sie „Monitor“, um zum Überwachungsbildschirm zurückzukehren.
- Berühren Sie , um zum Einstellungsbildschirm zurückzukehren.

6 Berühren Sie „**ÜBERTRAGUNG**“.



- Berühren Sie „**ABBRECHEN**“, um den Vorgang abzubrechen.

7 „**ÜBERTRAGUNG**“ beginnt.

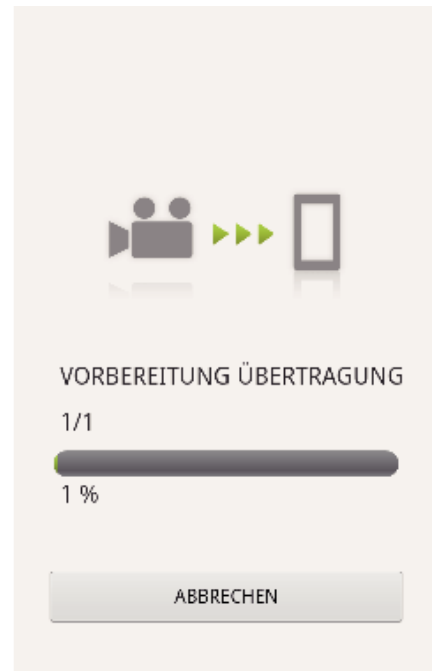

- Berühren Sie „**ABBRECHEN**“, um den Vorgang abzubrechen.

8 Berühren Sie „**OK**“, wenn die Übertragung abgeschlossen ist.

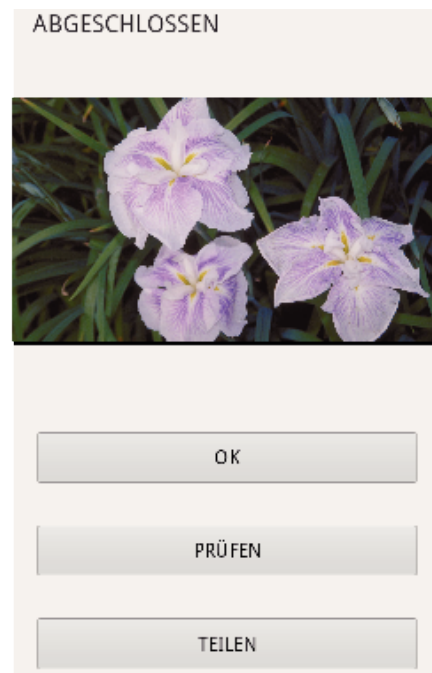

- Berühren Sie „**PRÜFEN**“, um das Standbild wiederzugeben und zu prüfen. (Nur für Android)
- Berühren Sie „**TEILEN**“, um das Standbild hochzuladen. (Nur für Android)
Berühren Sie den gewünschten Serviceanbieter, um zum Upload-Vorgang weiterzugehen.
Um einen Service nutzen zu können, müssen Sie sich zunächst registrieren.

Einstellungen von Smartphone-Anwendungen

Sie können die Einstellungen der Smartphone-Anwendungen ändern.

Für Android und iOS

1 Berühren Sie .

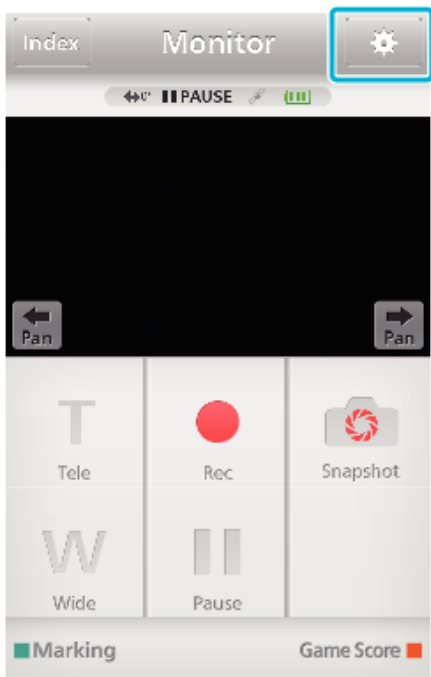

2 Berühren Sie die gewünschte Einstellung.



Teil	Details
ÜBERWACHUNG	Schaltet die Überwachungsfunktion des Bildschirms ein/aus. (Setzen Sie ein Häkchen in das Kästchen, um „EIN“ einzustellen)
SCHWENKGESCHWINDIGKEIT	Zur Auswahl einer hohen/niedrigen Schwenkgeschwindigkeit der Schwenkvorrichtung (optional).
STAND.INFO ÜBERTR.	Zur Auswahl des Zeitintervalls für das Beziehen der GPS-Standortdaten während der Direkt-Überwachung. (Aus - 15 SEK.)
LÄNGE	Zum Einstellen der Länge des Videos, das an das Smartphone übertragen werden soll. (10 - 300SEK.) Nur für Videos im AVCHD-Format verfügbar.
AUFLÖSUNG (pixel)	Zur Auswahl der Auflösung des Videos, das an das Smartphone übertragen werden soll. („1280x720“ oder „640x360“) Nur für Videos im AVCHD-Format verfügbar.
EINSTELLUNG SPIELERGEBNIS	Zur Eingabe der Aufzeichnungsmethode für Spielergebnisse und Teamdaten. „Einstellungen Spielergebnis“ (☞ s. 171)
URL	Zur Eingabe der URL der Kamera, die über ein WLAN-Netzwerk mit dem Smartphone verbunden ist.
HTTP-AUTORISIERUNG	Zur Einstellung von Benutzername und Passwort für INNENÜBERWACHUNG/AUSSENÜBERWACHUNG. Der Benutzername lautet „everio“ (unveränderlich) und das voreingestellte Passwort lautet „0000“. (kann auf der Kamera geändert werden)
ÄNDERN DES HINTERGRUNDS	Zur Auswahl der Hintergrundfarbe.
NICHT ZU SCHLAFEN MODE	Zum Einstellen der Ruhemodus Sperre für das Smartphone bei Verwendung der Anwendung. (Setzen Sie ein Häkchen in das Kästchen, um den Ruhemodus zu deaktivieren.)
HILFE	Zum Anzeigen der Hilfedatei.
LIZENZVEREINBARUNG	Zum Anzeigen der Lizenzvereinbarung der Software. (Nur für Android)

HINWEIS :

- Bei der Verbindung für INNENÜBERWACHUNG/AUSSENÜBERWACHUNG werden Sie aufgefordert, die URL oder die HTTP-Autorisierung einzugeben, falls diese noch nicht oder nicht korrekt eingegeben wurden.

Einstellungen Spielergebnis

Zur Eingabe der Aufzeichnungsmethode für Spielergebnisse und Teamdaten.

■ Für Android und iOS

1 Berühren Sie .

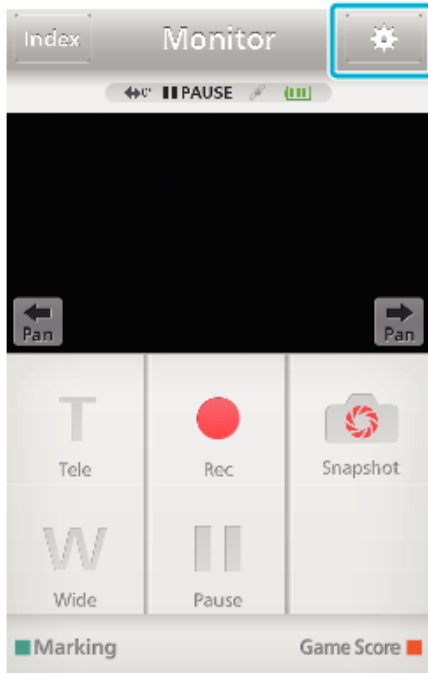

2 Berühren Sie „EINSTELLUNG SPIELERGBNIS“.



3 Berühren Sie die gewünschte Einstellung.

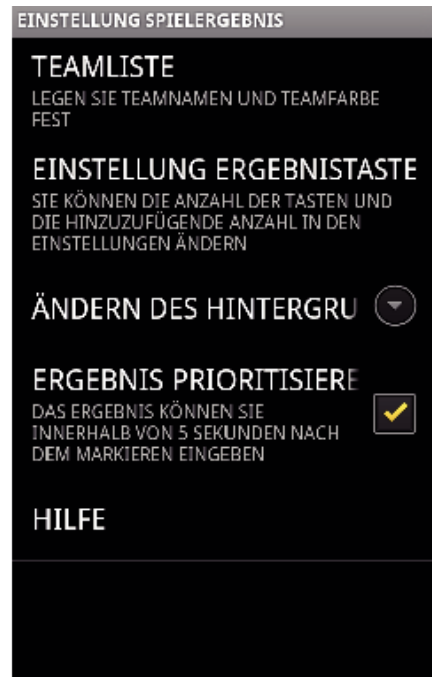

Teil	Details
TEAMLISTE	Zur Eingabe von Teamname und Farbe. Um „HOME“ und „VISITOR“ anzuzeigen, berühren Sie ① „TEAMLISTE“. Berühren Sie die jeweiligen Schaltflächen, um ② „TEAMNAME“ und „TEAMFARBE“ einzustellen. ③ Wählen Sie „TEAMNAME“, um den Bildschirm zur Eingabe des Teamnamens anzuzeigen. Berühren Sie die Spalte, um den Teamnamen einzugeben und drücken Sie auf „OK“. ④ Wählen Sie die „TEAMFARBE“, indem Sie die gewünschte Farbe in der Farbpalette berühren. Berühren Sie die Schaltfläche +, um ein neues Team hinzuzufügen.
EINSTELLUNG ERGEBNISTASTE	Berühren Sie „BUTTON SETTING“, um bis zu 4 Schaltflächen auszuwählen. Jede Nummer zeigt die Punktzahl an, die jeweils hinzugefügt werden soll. Wählen Sie die Schaltfläche(n) entsprechend des Spieltyps aus. 
ÄNDERN DES HINTERGRUNDS	Zum Einstellen der Hintergrundfarbe des Spielergebnisbildschirms.
PRIORISIEREN	Das Ergebnis kann innerhalb von 5 Sekunden nach dem Markieren durch Auswahl des Kästchens eingegeben werden. Wird das Ergebnis registriert, ändert sich jedoch die Markierungsposition.
HILFE	Zum Anzeigen der Hilfedatei.

HINWEIS :

- Bei der Registrierung des Teamnamens wird die über das Smartphone eingegebene „\“-Markierung auf der Kamera als „/“ (umgekehrter Schrägstrich) angezeigt.

Verwenden der Wi-Fi-Funktion über einen Browser

Sie können eine Verbindung zur Kamera herstellen und die Wi-Fi-Funktion über den Browser eines Computers nutzen.

- Angaben auf dem Bildschirm
- „Angaben auf dem Bildschirm“ (s. s. 172)

Angaben auf dem Bildschirm

■ Aufnahmebildschirm



Auswahl des Stream-Formats (zum Bestätigen auf „EINST.“ klicken) Wählen Sie das Video-Format für die Überwachung von einem Browser aus.

MotionJPEG	Full HD: 1920x1080 / MPEG-2 TS-Format
Full HD	SD: 720x480 / MPEG-2 TS-Format
SD	MotionJPEG: 640x360 / MotionJPEG-Format
MotionJPEG	

HINWEIS :

- Im Stream-Format MotionJPEG wird die Vollbild-Taste nicht angezeigt.

VORSICHT :

- Nachstehend die Merkmale des Stream-Format:
 - Full HD/SD (MPEG-2 TS-Format)
 - Kamera-Ton kann über den Browser geprüft werden.
 - Aufnahmeprozesse können nicht über den Browser ausgeführt werden.
 - MotionJPEG
 - Kamera-Ton kann nicht über den Browser wiedergegeben werden.
 - Aufnahme- und Zoomvorgänge können über den Browser ausgeführt werden.
- Das Monitorbild stoppt automatisch, nachdem kontinuierlich 12 Stunden lang in Full HD oder SD überwacht wurde. (Zum Fortsetzen drücken Sie die Taste Neu laden)
- Um Full HD oder SD zu verwenden, muss zuvor der Media Player 12 installiert werden.
- Für Verzögerungen auf dem Bildschirm können Netzwerkgeschwindigkeit oder Computerleistung verantwortlich sein.
- Bei starken Verzögerungen den Bildschirm regelmäßig neu laden.
(Nach dem erneuten Laden kann es eine Weile dauern, bis der Bildschirm wieder angezeigt wird.)
- Nutzen Sie für Full HD einen Computer mit den folgenden Systemvoraussetzungen.
 - CPU Intel Core 2 Duo 2 GHz oder höher
 - 2 GB Speicher oder mehr

■ Video-Indexbildschirm (Miniaturbildanzeige) (AVCHD)

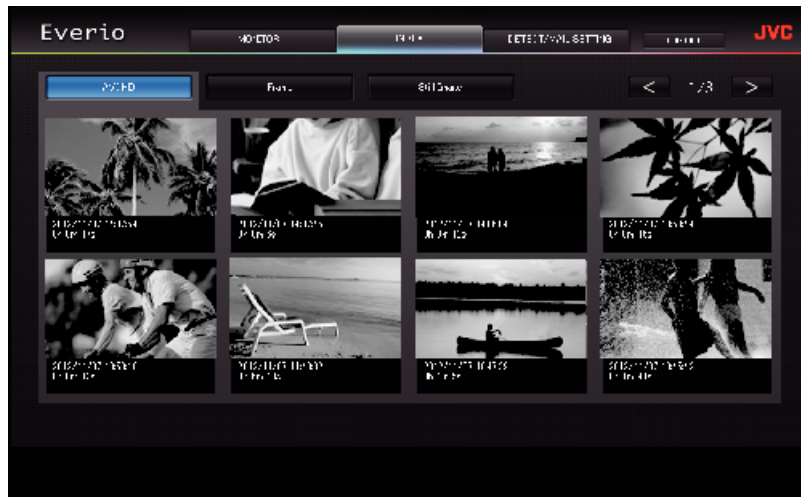

■ Video-Indexbildschirm (Miniaturbildanzeige) (iFrame)

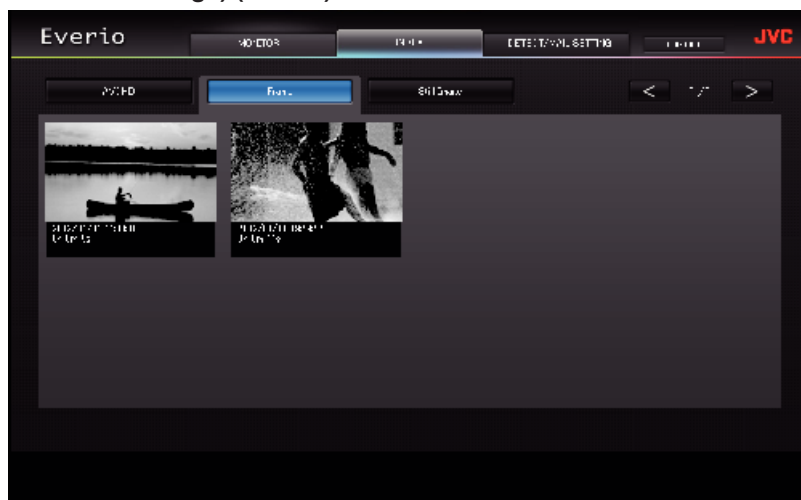

- Klicken Sie auf das Minibild, um ein Video herunterzuladen.

■ Standbild-Indexbildschirm (Miniaturbildanzeige)

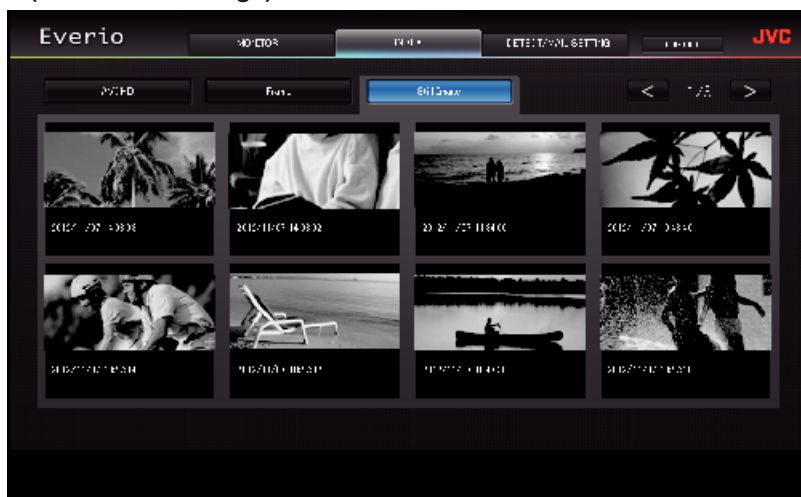

- Klicken Sie auf das Minibild, um ein Standbild herunterzuladen.

■ Bildschirm ERKENNUNG/E-MAIL-EINSTELLUNG

Einstellungen der Benachrichtigungs-E-Mail, wie etwa die Erkennungsmethode und die E-Mail-Adresse des Empfängers, können geändert werden, auch wenn die Kamera nicht in Reichweite ist.

Registrierte E-Mail-Adressen von Empfängern in Everio (bis zu acht)
* Die ausgewählte Adresse wird mit einer Prüfmartierung versehen.



Einstellungen Benachrichtigungs-E-Mail

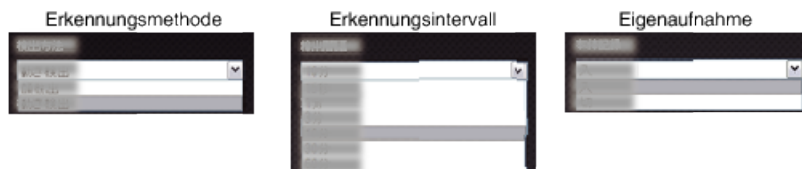

(zum Bestätigen auf „REGIS.“ klicken)

Fehlersuche

Direkt-Überwachung

Fehler	Maßnahme
Es kann keine Verbindung zur Kamera hergestellt werden. (URL erforderlich)	<ul style="list-style-type: none"> • Prüfen Sie, ob die Wi-Fi-Verbindung erfolgreich hergestellt wurde. • Prüfen Sie, ob „DIRECT-**EVERIO“ mit Wi-Fi verbunden ist. • Prüfen Sie, ob das Smartphone (oder der Computer) mit der Kamera verbunden ist. • Versuchen Sie es erneut, nachdem Sie die Kamera und das Gerät (Smartphone oder Computer) aus- und wieder eingeschaltet haben.
Auf dem Computer im Internet zu surfen, ist nicht möglich, wenn dieser mit der Kamera verbunden ist.	<ul style="list-style-type: none"> • Die Kamera fungiert während der Direkt-Überwachung als Anschlussstelle. Die meisten Computer (oder Smartphones) können nicht an mehrere Anschlussstellen gleichzeitig angeschlossen werden. Daher ist das Surfen im Internet vorübergehend nicht möglich, wenn der Computer (oder das Smartphone) über drahtloses LAN mit der Kamera verbunden wurde. • Schließen Sie den Computer wieder an den drahtlosen LAN-Router an, der für gewöhnlich für die Internet-Verbindung verwendet wird. Wenn der Computer unbeabsichtigt mit der Kamera verbunden wird, muss die Verbindung mit der Kamera vom Computer getrennt werden. (Der registrierte Name lautet „DIRECT-**EVERIO“.) • Stoppen Sie die Direkt-Überwachung auf der Kamera.
Video- oder Audioausgabe ist unterbrochen oder verzögert	<ul style="list-style-type: none"> • Ist die Netzwerkgeschwindigkeit niedrig, können Video- und Audioausgabe unterbrochen werden oder sich stark verzögern. • (Für Browser) Starke Verzögerungen können aufgrund der Computerleistung auftreten. Wurde als Stream-Format „Full HD“ eingestellt, ändern Sie dies auf „SD“ oder „Motion-JPEG“ und versuchen es erneut. „Eigenschaften von Wi-Fi“ (s. 180) • (Für Browser) Bei starken Verzögerungen den Bildschirm regelmäßig neu laden. • (Für Smartphone) Versuchen Sie einen anderen Standort oder eine andere Zeit, um eine Umgebung mit guter Signalstärke zu finden.
Das Gerät schaltet sich automatisch aus.	<ul style="list-style-type: none"> • Um zu verhindern, dass das Ausschalten des Geräts vergessen wird, schaltet sich das Gerät automatisch nach zehn Tagen kontinuierlicher Nutzung ab.
Fokus kann nicht eingestellt werden.	<ul style="list-style-type: none"> • Erfolgt die Überwachung nicht von einem Smartphone (oder Computer) aus, ist der Fokus der Kamera fixiert. • Auch wenn die Überwachung von einem Smartphone (oder Computer) aus erfolgt, wird der Fokus der Kamera fixiert, wenn diese mehr als drei Stunden lang nicht bedient wird. (Der Fokus wird erneut aktiviert, wenn die Kamera bedient wird.)
Verbindung wird getrennt oder eine „KANN KEINE VERBINDUNG HERGESTELLT“-Meldung erscheint	<ul style="list-style-type: none"> • Stellen Sie die Verbindung an einem Standort mit guter Signalstärke erneut her. Die Übertragungsgeschwindigkeit kann absinken oder die Verbindung getrennt werden, wenn der Abstand zwischen den Geräten zu groß ist, wenn sich andere Gegenstände zwischen ihnen befinden oder wenn Mikrowellengeräte oder andere drahtlose Geräte in Benutzung sind. • Kann die Verbindung nicht wieder hergestellt werden, starten Sie das Gerät (Smartphone oder Computer) neu. • Befindet sich die Kamera zu weit vom Smartphone (oder Computer) entfernt, ist die Verbindung für die Direktüberwachung je nach Umgebung eventuell nur schwer herzustellen. Stellen Sie in einem solchen Fall eine Verbindung über die Anschlussstelle (drahtloser LAN-Router) her.

Anschlussstelle (drahtloser LAN-Router)

Fehler	Maßnahme
Es kann keine Anschlussstelle gefunden werden (drahtloser LAN-Router).	<ul style="list-style-type: none"> • Überprüfen Sie, ob die Entfernung zur Anschlussstelle (drahtloser LAN-Router) zu groß ist oder ob sich abschirmende Gegenstände dazwischen befinden. • Wenn die verwendete Anschlussstelle (drahtloser LAN-Router) in den unsichtbaren SSID-Modus wechselt, muss eine manuelle Registrierung vorgenommen oder der unsichtbare Modus vor der Registrierung vorübergehend deaktiviert werden. • In einer Umgebung mit zahlreichen Anschlussstellen können Sie die gewünschte Anschlussstelle mithilfe der Suche gegebenenfalls nicht finden. Fügen Sie die Anschlussstelle in einem solchen Fall manuell hinzu.
Es kann keine Verbindung zur Anschlussstelle hergestellt werden (drahtloser LAN-Router).	<ul style="list-style-type: none"> • Überprüfen Sie, ob das Passwort korrekt ist. • Bei einer manuellen Verbindung muss geprüft werden, ob die SSID- oder Authentifizierungsmethode korrekt ist.

Unklar, welche Anschlussstelle (drahtloser LAN-Router) zu verwenden ist.	<ul style="list-style-type: none"> • Wenn die voreingestellten Werte der Anschlussstelle (drahtloser LAN-Router) niemals geändert wurden, muss Folgendes geprüft werden: <ul style="list-style-type: none"> - Überprüfen Sie, ob sich ein Aufkleber mit den ursprünglichen Einstellungen am Gerätekörper der Anschlussstelle (drahtloser LAN-Router) befindet. - Überprüfen Sie die voreingestellten Werte im Benutzerhandbuch der Anschlussstelle (drahtloser LAN-Router).
Unklarheiten bezüglich des Passworts der Anschlussstelle (drahtloser LAN-Router).	Konsultieren Sie das Benutzerhandbuch der verwendeten Anschlussstelle (drahtloser LAN-Router).
Verbindung über Wi-Fi Protected Setup (WPS) kann nicht hergestellt werden.	<ul style="list-style-type: none"> • Die einfache Verbindungsmethode WPS wird eventuell nicht unterstützt. Führen Sie eine Suche nach der Anschlussstelle aus, um die Verbindung manuell herzustellen. • Schalten Sie die Kamera aus und versuchen Sie es anschließend erneut.

INNENÜBERWACHUNG (Verbindung zu Hause)

Fehler	Maßnahme
Es kann keine Verbindung zur Kamera hergestellt werden. (URL erforderlich)	<ul style="list-style-type: none"> • Prüfen Sie, ob die Wi-Fi-Verbindung erfolgreich hergestellt wurde. • Prüfen Sie, ob Kamera und Gerät (Smartphone oder Computer) wirklich mit der gleichen Anschlussstelle verbunden sind. • Versuchen Sie es erneut, nachdem Sie die Kamera und das Gerät (Smartphone oder Computer) aus- und wieder eingeschaltet haben.
Unklarheiten bezüglich der URL für den Zugriff von einem Browser aus.	<ul style="list-style-type: none"> • Nachdem die INNENÜBERWACHUNG gestartet wurde, berühren Sie auf dem Bildschirm der Kamera „KAMERANETZWERKINFO“. • Geben Sie die Adresse in „URL(LAN):“ in den Browser ein, um darauf zuzugreifen.
Kein Bild und kein Ton beim Zugriff über einen Browser.	<ul style="list-style-type: none"> • Wenn Sie Video-Player von Dritten installiert haben, könnten Bilder und Töne nicht korrekt wiedergegeben werden. • Wenn das Stream-Format bei der Übertragung zum Browser auf „Motion-JPEG“ eingestellt ist, wird im Browser kein Ton wiedergegeben. • Wenn die Aufnahme des Videos im Gange ist, wird im Browser kein Ton wiedergegeben.
Kein Zugriff auf die eingegebene URL. (kann nicht gefunden werden)	<ul style="list-style-type: none"> • Überprüfen Sie, ob die Kamera richtig mit der Anschlussstelle verbunden ist (drahtloser LAN-Router). (📶 wird auf dem Kamerabildschirm angezeigt.) • Überprüfen Sie, ob der Computer richtig mit der Anschlussstelle verbunden ist (drahtloser LAN-Router). Sofern eine Verbindung mit dem Internet besteht, sollte die Verbindung möglich sein. • Prüfen Sie, ob die URL korrekt ist.
Kein Zugriff auf die eingegebene URL. (Passwort erforderlich)	<ul style="list-style-type: none"> • Geben Sie Ihren Benutzernamen und Ihr Passwort ein. Der Benutzername lautet „everio“ (fix) und das voreingestellte Passwort lautet „0000“ (kann geändert werden).
Video- oder Audioausgabe ist unterbrochen oder verzögert	<ul style="list-style-type: none"> • Ist die Netzwerkgeschwindigkeit niedrig, können Video- und Audioausgabe unterbrochen werden oder sich stark verzögern. • (Für Browser) Starke Verzögerungen können aufgrund der Computerleistung auftreten. Wurde als Stream-Format „Full HD“ eingestellt, ändern Sie dies auf „SD“ oder „Motion-JPEG“ und versuchen es erneut. • „Eigenschaften von Wi-Fi“ (📶 s. 180) • (Für Browser) Bei starken Verzögerungen den Bildschirm regelmäßig neu laden. • (Für Smartphone) Versuchen Sie einen anderen Standort oder eine andere Zeit, um eine Umgebung mit guter Signalstärke zu finden.
Das Gerät schaltet sich automatisch aus.	<ul style="list-style-type: none"> • Um zu verhindern, dass das Ausschalten des Geräts vergessen wird, schaltet sich das Gerät automatisch nach zehn Tagen kontinuierlicher Nutzung ab.
Fokus kann nicht eingestellt werden.	<ul style="list-style-type: none"> • Erfolgt die Überwachung nicht von einem Smartphone (oder Computer) aus, ist der Fokus der Kamera fixiert. • Auch wenn die Überwachung von einem Smartphone (oder Computer) aus erfolgt, wird der Fokus der Kamera fixiert, wenn diese mehr als drei Stunden lang nicht bedient wird. (Der Fokus wird erneut aktiviert, wenn die Kamera bedient wird.)
Verbindung wird getrennt oder eine „KANN KEINE VERBINDUNG HERGESTELLT“-Meldung erscheint	<ul style="list-style-type: none"> • Stellen Sie die Verbindung an einem Standort mit guter Signalstärke erneut her. Die Übertragungsgeschwindigkeit kann absinken oder die Verbindung getrennt werden, wenn der Abstand zwischen den Geräten zu groß ist, wenn sich andere Gegenstände zwischen ihnen befinden oder wenn Mikrowellengeräte oder andere drahtlose Geräte in Benutzung sind. • Kann die Verbindung nicht wieder hergestellt werden, starten Sie das Gerät (Smartphone oder Computer) neu.

Bildschirm lädt nicht neu oder bleibt schwarz	<ul style="list-style-type: none">• Prüfen Sie, ob die Kamera korrekt mit der Anschlussstelle verbunden ist. Bilder können nicht am Gerät (Smartphone oder Computer) erkannt werden, wenn die Verbindung zwischen Kamera und Anschlussstelle während der Übertragung getrennt wird.
---	---

AUSSENÜBERWACHUNG (Verbindung über Internet)

Fehler	Maßnahme
Unklarheiten bezüglich der URL für den Zugriff von einem Browser aus.	<ul style="list-style-type: none"> Nachdem die AUSSENÜBERWACHUNG gestartet wurde, berühren Sie auf dem Bildschirm der Kamera „KAMERANETZWERKINFO“. Geben Sie die Adresse in „URL(WAN):“ in den Browser ein, um darauf zuzugreifen.
Die URL (WAN) erscheint nicht in den Netzwerkinformationen.	<ul style="list-style-type: none"> Die URL (WAN) wird nicht angezeigt, wenn das dynamische DNS auf der Kamera nicht eingestellt ist. Um das dynamische DNS einzustellen, gehen Sie wie folgt vor. <ol style="list-style-type: none"> Legen Sie ein Konto mit dem dynamischen JVC-DNS-Service über ihren Computer an. Melden Sie sich beim JVC-DNS an und beziehen Sie den dynamischen DNS-Service. Stellen Sie den bezogenen dynamischen DNS-Benutzernamen und das Passwort auf der Kamera ein. * Auf dieser Kamera kann nur der dynamische JVC-DNS-Service eingestellt werden. Die URL (WAN) wird nicht angezeigt, wenn das dynamische DNS auf der Kamera nicht eingestellt ist. Um das dynamische DNS einzustellen, gehen Sie wie folgt vor. <ol style="list-style-type: none"> Legen Sie ein Konto mit dem dynamischen JVC-DNS-Service über ihren Computer an. https://dd3.jvckenwood.com/user/ Melden Sie sich beim JVC-DNS an und beziehen Sie den dynamischen DNS-Service. Stellen Sie den bezogenen dynamischen DNS-Benutzernamen und das Passwort auf der Kamera ein. * Auf dieser Kamera kann nur der dynamische JVC-DNS-Service eingestellt werden.
Kein Zugriff auf die eingegebene URL. (kann nicht gefunden werden)	<ul style="list-style-type: none"> Diese Funktion kann nicht in einer Umgebung mit zwei oder mehr Routern verwendet werden. Überprüfen Sie, ob der Benutzername und das Passwort des dynamischen DNS korrekt sind. Der verwendete Router ist nicht mit UPnP kompatibel oder UPnP ist ausgeschaltet. Konsultieren Sie das Benutzerhandbuch des verwendeten Routers und schalten Sie UPnP ein. Der „UPnP“ der Kamera ist auf „AUS“ eingestellt. (Der voreingestellte Wert lautet „EIN“.) Wählen Sie für „UPnP“ die Option „EIN“. In Abhängigkeit der Bedingungen Ihres Anbieters ist es vielleicht nicht möglich, eine globale IP-Adresse zu beziehen. „Bestätigen der globalen IP-Adresse“ (☞ s. 123) Prüfen Sie, ob ein Gerät im Netzwerk eingerichtet wurde, das Port 80 nutzt (wie z. B. Webserver) oder ob am Router ein spezifisches Gerät eingerichtet wurde, das Port 80 nutzt. Ändern Sie in einem solchen Fall den „HTTP-Port“ der Kamera. „Ändern des HTTP-Ports (DIREKTE ÜBERWACHUNG/INNENÜBERWACHUNG/ AUSSENÜBERWACHUNG)“ (☞ s. 140) Versuchen Sie es erneut, nachdem Sie die Kamera und das Gerät (Smartphone oder Computer) aus- und wieder eingeschaltet haben.
Video- oder Audioausgabe ist unterbrochen oder verzögert	<ul style="list-style-type: none"> Ist die Netzwerkgeschwindigkeit niedrig, können Video- und Audioausgabe unterbrochen werden oder sich stark verzögern. (Für Browser) Starke Verzögerungen können aufgrund der Computerleistung auftreten. Wurde als Stream-Format „Full HD“ eingestellt, ändern Sie dies auf „SD“ oder „Motion-JPEG“ und versuchen es erneut. „Eigenschaften von Wi-Fi“ (☞ s. 180) (Für Browser) Bei starken Verzögerungen den Bildschirm regelmäßig neu laden. (Für Smartphone) Versuchen Sie einen anderen Standort oder eine andere Zeit, um eine Umgebung mit guter Signalstärke zu finden.
Das Gerät schaltet sich automatisch aus.	<ul style="list-style-type: none"> Um zu verhindern, dass das Ausschalten des Geräts vergessen wird, schaltet sich das Gerät automatisch nach zehn Tagen kontinuierlicher Nutzung ab.
Fokus kann nicht eingestellt werden.	<ul style="list-style-type: none"> Erfolgt die Überwachung nicht von einem Smartphone (oder Computer) aus, ist der Fokus der Kamera fixiert. Auch wenn die Überwachung von einem Smartphone (oder Computer) aus erfolgt, wird der Fokus der Kamera fixiert, wenn diese mehr als drei Stunden lang nicht bedient wird. (Der Fokus wird erneut aktiviert, wenn die Kamera bedient wird.)
Verbindung wird getrennt oder eine „KANN KEINE VERBINDUNG HERGESTELLT“-Meldung erscheint	<ul style="list-style-type: none"> Stellen Sie die Verbindung an einem Standort mit guter Signalstärke erneut her. Die Übertragungsgeschwindigkeit kann absinken oder die Verbindung getrennt werden, wenn der Abstand zwischen den Geräten zu groß ist, wenn sich andere Gegenstände zwischen ihnen befinden oder wenn Mikrowellengeräte oder andere drahtlose Geräte in Benutzung sind. Kann die Verbindung nicht wieder hergestellt werden, starten Sie das Gerät (Smartphone oder Computer) neu.
Bildschirm lädt nicht neu oder bleibt schwarz	<ul style="list-style-type: none"> Prüfen Sie, ob die Kamera korrekt mit der Anschlussstelle verbunden ist. Bilder können nicht am Gerät (Smartphone oder Computer) erkannt werden, wenn die Verbindung zwischen Kamera und Anschlussstelle während der Übertragung getrennt wird.
„XUPnP“ wird angezeigt.	<p>Erscheint, wenn UPnP fehlgeschlagen ist.</p> <ul style="list-style-type: none"> Prüfen Sie, ob der verwendete drahtlose LAN-Router mit UPnP kompatibel ist.

	<p>(Lesen Sie die Bedienungsanleitung des verwendeten drahtlosen LAN-Routers oder wenden Sie sich an den Hersteller des Routers.)</p> <ul style="list-style-type: none"> • Ist der verwendete drahtlose LAN-Router mit UPnP kompatibel, schalten Sie die UPnP-Funktion ein. • Erscheint das Symbol selbst bei aktivierter UPnP-Funktion nicht, schalten Sie den verwendeten drahtlosen LAN-Router und die Kamera aus und wieder ein und versuchen es anschließend noch einmal.
Verbindung kann nicht hergestellt werden, obwohl „XUPnP“ angezeigt wird.	<ul style="list-style-type: none"> • Wenn für „UPnP“ die Option „AUS“ gewählt wurde, wird „XUPnP“ nicht angezeigt. Wählen Sie in einem solchen Fall für „UPnP“ die Option „EIN“. • Wird Port 80 von anderen Geräten per UPnP genutzt, kann keine Verbindung hergestellt werden. Stellen Sie die Verbindung mit der Kamera erneut her. • Wird der „HTTP-Port“ der Kamera (standardmäßig auf „80“ eingestellt) von einem anderen Gerät genutzt, kann keine Verbindung hergestellt werden. Ändern Sie den „HTTP-Port“ der Kamera. „Ändern des HTTP-Ports (DIREKTE ÜBERWACHUNG/INNENÜBERWACHUNG/AUSSENÜBERWACHUNG)“ (☞ s. 140)

E-Mail (Benachrichtigungs-E-Mail, Video-E-Mail)

Fehler	Maßnahme
E-Mails können nicht gesendet werden.	<ul style="list-style-type: none"> • Überprüfen Sie, ob die Einstellungen des E-Mail-Servers korrekt sind. • Überprüfen Sie, ob die Einstellungen der E-Mail-Adresse des Absenders korrekt sind. • Überprüfen Sie, dass der Benutzername und das Passwort korrekt sind. • Wenn Sie einen E-Mail-Service nutzen, der nicht von Ihrem Anbieter bereitgestellt wird, könnte eine Änderung der SMTP-Einstellungen erforderlich sein. • Manche kostenlose E-Mail-Services von Browsern oder E-Mail-Softwares (SMTP) könnten voreingestellte SMTP-Einstellungen aufweisen, die das Senden von E-Mails nicht erlauben. Ändern Sie vor der Verwendung die SMTP-Einstellungen, um das Senden von E-Mails zu erlauben.
Gesendete E-Mails werden nicht empfangen.	<ul style="list-style-type: none"> • Überprüfen Sie, ob Nachrichten, die auf Fehler hinweisen, an die E-Mail-Adresse des Absenders gesendet wurden. (Verwenden Sie hierfür einen Computer oder ähnliche Geräte, da es nicht möglich ist, dies über die Kamera zu prüfen.) <ul style="list-style-type: none"> - Wenn keine Nachrichten empfangen werden, lesen Sie bitte unter „E-Mails können nicht gesendet werden.“ weiter und passen Sie die Einstellungen entsprechend an. - Wenn Nachrichten empfangen werden, prüfen Sie bitte den Inhalt derselben. * Hinweis: Senden Sie keine weiteren E-Mails mit denselben Einstellungen, wenn Sie Fehlermeldungen erhalten. In Abhängigkeit des Anbieters könnten Sie als Absender von Spams (Junk-Mails) erachtet werden.
Den E-Mails können keine Bilder beigefügt werden.	<ul style="list-style-type: none"> • In Abhängigkeit des Anbieters könnten manche beigefügte Dateien gelöscht werden. Verwenden Sie andere kostenlose E-Mail-Services.
Das Gerät schaltet sich automatisch aus.	<ul style="list-style-type: none"> • Um zu verhindern, dass das Ausschalten des Geräts vergessen wird, schaltet sich das Gerät automatisch nach zehn Tagen kontinuierlicher Nutzung ab.
Fokus kann nicht eingestellt werden.	<p>(Für ERKENNUNG/E-MAIL-EINSTELLUNG)</p> <ul style="list-style-type: none"> • Während des Standbys bei der E-Mail-Benachrichtigung wird der Fokus fixiert. Stellen Sie zunächst die Kamera ein und aktivieren Sie dann die Benachrichtigungs-E-Mails. Wenn die Benachrichtigungs-E-Mails gesendet werden, bevor die Kameraeinstellungen vorgenommen wurden, könnte der Fokus möglicherweise nicht korrekt sein. In diesem Fall müssen die Benachrichtigungs-E-Mails vorübergehend deaktiviert und anschließend erneut aktiviert werden.

Video-/Standbildübertragung

Fehler	Maßnahme
Videos und Standbilder können nicht auf Smartphone (oder Computer) übertragen werden.	<ul style="list-style-type: none"> • Prüfen Sie den vorhandenen freien Speicherplatz auf dem Zielgerät (Smartphone oder Computer).

Eigenschaften von Wi-Fi

Eigenschaften von Wi-Fi

Teil	Details
Drahtloser LAN-Standard	IEEE802.11b/g/n (2,4 GHz-Band)
Wi-Fi-Sicherheit	Codierung: WEP, WPA, WPA2 *WPA und WPA2 werden nur vom persönlichen Modus (PSK) unterstützt.

DIREKTE ÜBERWACHUNG / INNENÜBERWACHUNG / AUSSENÜBERWACHUNG

■ Bei Benutzung von Everio sync. 2

Teil	Details
Unterstützte Geräte	iPhone/iPad/iPod Touch: iOS 5.1 oder neuer Android: Android 2.3 oder neuer <ul style="list-style-type: none"> • Es wird nicht garantiert, dass die Bedienschritte mit allen Geräten durchführbar sind. • „Everio sync. 2“ für iPhone/iPad kann nicht genutzt werden, wenn das iPhone/iPad mit dem Mobilfunknetzwerk verbunden ist. Verbinden Sie die Kamera per Wi-Fi mit einem Zugangspunkt, um diese Funktion zu nutzen. • Für das Senden von Daten durch die Kamera und den Empfang von Daten durch das Smartphone wird eine Netzwerkumgebung mit einer minimalen Leitungsgeschwindigkeit von etwa 5,3 Mbps empfohlen. Ist das Netzwerk zu langsam, können Bilder ruckeln und der Ton wird gegebenenfalls unterbrochen oder verzögert ausgegeben.
Monitoranzeige	Video: JPEG 640x360 max. 12,5 Bilder pro Sekunde Audio: linear PCM 8 kHz 16 Bits 1 Kanal
Videoübertragung	Video: MP4-fähig H.264 Baseline Profile 640x360 oder 1280x720 25p Audio: AAC 48 kHz 16 Bits 2 Kanäle
Standbildübertragung	JPEG-Format

■ Bei Benutzung des Browsers

Teil	Details
Betriebsumfeld	Windows 7: Internet Explorer 9 oder eine neuere Version und Windows Media Player 12 oder eine neuere Version sind installiert <ul style="list-style-type: none"> • Nutzen Sie für Full HD einen Computer mit den folgenden Systemvoraussetzungen. <ul style="list-style-type: none"> - CPU: Intel Core 2 Duo 2 GHz oder höher - Speicher: 2 GB oder höher • Für das Senden von Daten durch die Kamera und den Empfang von Daten durch den PC wird eine Netzwerkumgebung mit der folgenden Leitungsgeschwindigkeit empfohlen. <ul style="list-style-type: none"> - MotionJPEG: ca. 1,7 Mbps oder höher - Full HD: ca. 10 Mbps oder höher - SD: ca. 3 Mbps oder höher Ist das Netzwerk zu langsam, können Bilder ruckeln und der Ton wird gegebenenfalls unterbrochen oder verzögert ausgegeben.
Monitoranzeige	<ul style="list-style-type: none"> • MotionJPEG Video: JPEG 640x360 max. 5 Bilder pro Sekunde Audio: Null • Full HD Video: MPEG-2 TS-fähig H.264 High Profile 1920x1080 50i Audio: AAC 48 kHz 16 Bits 2 Kanäle • SD Video: MPEG-2 TS-fähig H.264 Main Profile 720x576 50i Audio: AAC 48 kHz 16 Bits 2 Kanäle
Videoübertragung	MPEG-2TS-Format (keine Umwandlung)
Standbildübertragung	JPEG-Format (keine Umwandlung)

VIDEOMAIL

Teil	Details
Video	MP4-fähig H.264 Baseline Profile 640x360 25p

Audio	AAC 48 kHz 16 Bits 2 Kanäle
Uhrzeit	Max. 15 Sekunden

ERKENNUNG/MAIL

Teil	Details
Standbildübertragung	JPEG 640x360

DIREKTE ÜBERWACHUNG

Sie können mit der Everio aufgezeichnete Bilder über Ihr Smartphone oder Ihren PC überwachen. So ist es Ihnen zum Beispiel möglich, Ihr Baby im Auge zu behalten, das im Nebenzimmer schläft, während Sie anderweitig beschäftigt sind.

INNENÜBERWACHUNG

Von der Everio aufgezeichnete Bilder können per WLAN-Router an Ihren PC oder Ihr Smartphone gesendet werden, z. B. um zu sehen, ob Ihre Kinder nach Hause gekommen sind.

AUSSENÜBERWACHUNG

Mit der Everio aufgenommene Bilder können Sie über WLAN (Wi-Fi-Zugangspunkt) per Internet zum PC oder an das Smartphone der Großeltern senden.

ERKENNUNG/MAIL

Wenn Ihr Kind nach Hause kommt, während Sie unterwegs sind, erhalten Sie eine E-Mail mit einem Standbild.

VIDEOMAIL

Oder senden Sie Videonachrichten (Guten Morgen, Gute Nacht) an Freunde oder Verwandte, wenn diese unterwegs sind.

TV-ÜBERWACHUNG

Zum Anzeigen und Wiedergeben der Bilder kann ein DLNA-kompatibles Fernsehgerät genutzt werden.

DIREKTE ÜBERWACHUNG

- **Einstellung (Beginnen Sie mit der nachstehenden „Normalen Bedienung“, sobald die Einrichtung abgeschlossen ist.)**

QR-Code erstellen.

- **Geben Sie Werte in die für die Direkt-Überwachung erforderlichen Felder ein.**

- **Passwort:** Erstellen Sie ein Passwort für die Verbindung zwischen dieser Kamera und dem Gerät per Direkt-Überwachung. (8 bis 63 Zeichen (64 Zeichen im Fall eines Hexadezimal-Passworts))
- **Erzwungener Gruppeneigentümer:** Zum Einstellen der Aktivierung einer Verbindung zu einem Gerät, das Wi-Fi Direct nicht unterstützt. Standardmäßig auf „EIN“ eingestellt.
- **HTTP-Port:** Standardmäßig auf „80“ eingestellt.

Bildschirm zum Lesen des QR-Codes aufrufen.

- 1 Berühren Sie „MENU“.
(Bedienschnitt an der Kamera)



- Das Hauptmenü wird angezeigt.

- 2 Berühren Sie das Symbol „WLAN“ (📶).
(Bedienschnitt an der Kamera)

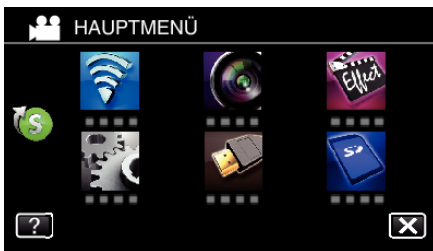

- 3 Berühren Sie unten rechts im Bildschirm >.
(Bedienschnitt an der Kamera)



- 4 Berühren Sie „ALLG. WLAN-EINST.“.
(Bedienschnitt an der Kamera)



- 5 Berühren Sie „VON QR-CODE EINST.“.

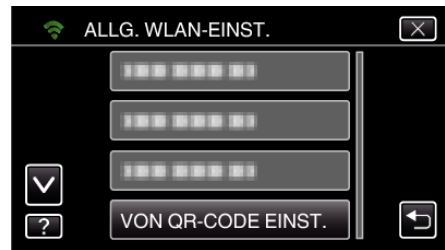

- 6 Berühren Sie „AUSFÜHREN“.

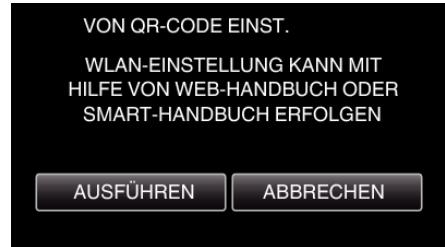

QR-Code lesen.

- 1 QR-Code lesen.
(Bedienschnitt an der Kamera)

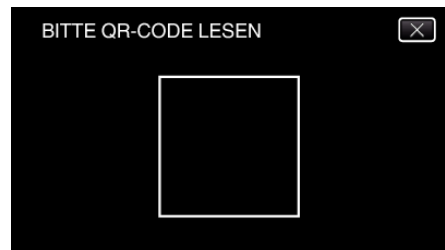

- 2 Berühren Sie „JA“.

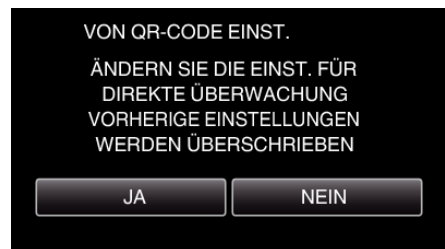

- 3 Berühren Sie „OK“.

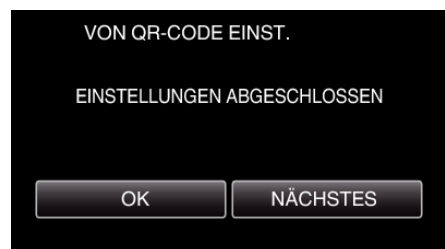

- Berühren Sie „NÄCHSTES“, um zum Bildschirm zurückzukehren und den QR-Code zu lesen.
- Die eingestellten Inhalte werden gespeichert.

■ Normale Bedienung

Verbindung zwischen Smartphone und Kamera per WLAN herstellen

■ Verbindung durch Eingabe des Wi-Fi-Passworts herstellen

- 1 Berühren Sie „MENU“.
(Bedienschritt an der Kamera)
Schalten Sie die Kamera in den Aufnahmemodus.



- Das Hauptmenü wird angezeigt.

- 2 Berühren Sie das Symbol „WLAN“ (📶).
(Bedienschritt an der Kamera)

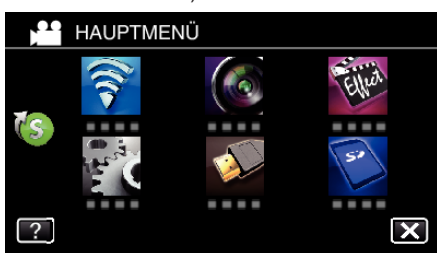

- 3 Berühren Sie das Symbol „DIREKTE ÜBERWACHUNG“ (📹) im Menü „Wi-Fi“.
(Bedienschritt an der Kamera)

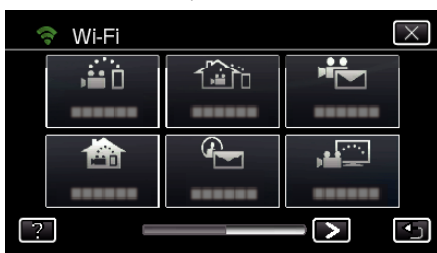

- 4 Berühren Sie „START“ (➡).
(Bedienschritt an der Kamera)



- Wird iFrame für „VIDEOAUFNAHMEFORMAT“ ausgewählt, erscheint die folgende Anzeige und der Aufnahmemodus wechselt in den 50i-Modus für AVCHD.
- Diese Anzeige wird nach etwa drei Sekunden automatisch ausgeblendet, erscheint aber sofort wieder, sobald der Bildschirm berührt wird.

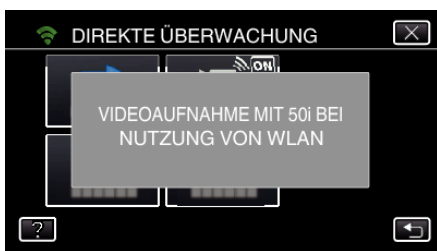

- 5 Prüfen Sie SSID und PASSWORT, die auf dem Kamerabildschirm angezeigt werden.

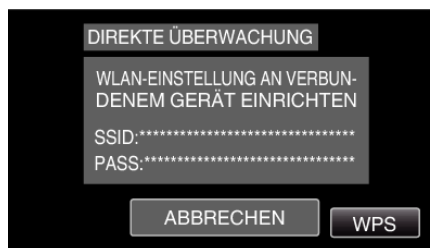

- 6 Wählen Sie in Schritt 5 im Auswahlbildschirm der Wi-Fi-Netzwerke Ihres Smartphones die Option SSID aus und geben Sie im Passwortbildschirm das PASSWORT ein.
(Bedienschritt am Smartphone (oder Computer))



- Einzelheiten zum Verbinden Ihres Smartphones (oder Computers) mit einem Wi-Fi-Netzwerk finden Sie in der Bedienungsanleitung des verwendeten Telefons.

- 7 Die Verbindung wurde hergestellt und 📶 erscheint auf dem Kamerabildschirm.



■ Verbindung per Wi-Fi Protected Setup (WPS)

- 1 Berühren Sie „MENU“.
(Bedienschritt an der Kamera)
Schalten Sie die Kamera in den Aufnahmemodus.



- Das Hauptmenü wird angezeigt.

- 2 Berühren Sie das Symbol „WLAN“ (📶).
(Bedienschritt an der Kamera)

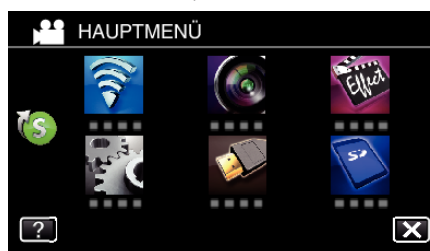

- 3 Berühren Sie das Symbol „DIREKTE ÜBERWACHUNG“ (📹) im Menü „Wi-Fi“.

(Bedienschnitt an der Kamera)

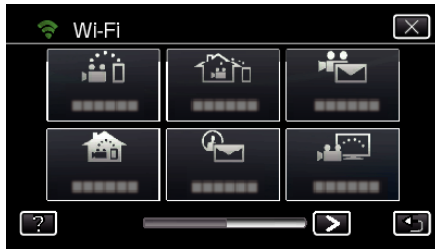

- 4 Berühren Sie „START“ (→).
(Bedienschnitt an der Kamera)

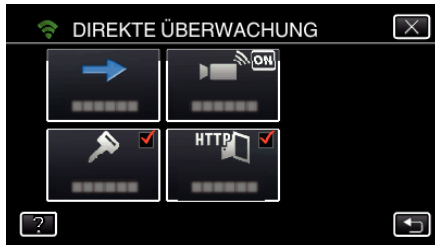

- Wird iFrame für „VIDEOAUFNAHMEFORMAT“ ausgewählt, erscheint die folgende Anzeige und der Aufnahmemodus wechselt in den 50i-Modus für AVCHD.
- Diese Anzeige wird nach etwa drei Sekunden automatisch ausgeblendet, erscheint aber sofort wieder, sobald der Bildschirm berührt wird.

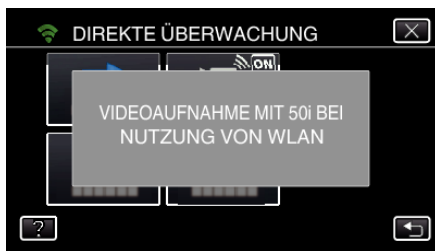

- 5 Berühren Sie „WPS“.
(Bedienschnitt an der Kamera)

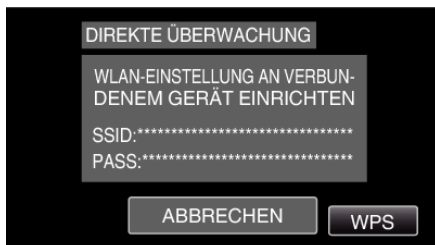

- 6 Aktivieren Sie WPS innerhalb von zwei Minuten auf dem Smartphone (oder Computer).
(Bedienschnitt am Smartphone (oder Computer))



- Lesen Sie auch in der Bedienungsanleitung des verwendeten Geräts nach, um WPS zu aktivieren.

- 7 Die Verbindung wurde hergestellt und  erscheint auf dem Kamerabildschirm.



Überwachen der Bilder über ein Smartphone (oder einen Computer)

■ Smartphone (Android / iPhone)

HINWEIS :

- Bevor diese Funktion genutzt werden kann, muss eine Smartphone-Anwendung auf dem Smartphone installiert werden. „Installation von Smartphone-Anwendungen“ (s. 159)

- 1 Starten Sie „Everio sync. 2“ auf dem Smartphone, nachdem Sie DIREKTE ÜBERWACHUNG eingestellt haben.



- 2 Berühren Sie „DIREKTE ÜBERWACHUNG“.



- 3 Der Aufnahmebildschirm wird angezeigt.

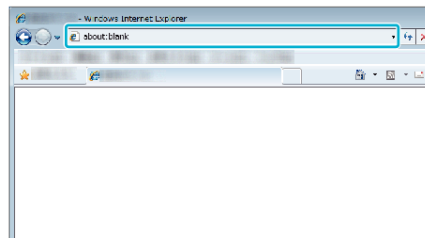

4 Bedienung über Smartphone



- Anleitung zur Bedienung über ein Smartphone
„Verwenden von Smartphone-Anwendungen“ (s. s. 159)

■ Computer (Windows 7)

- 1 Berühren Sie die Schaltfläche URL auf dem Kamerabildschirm.
(wird angezeigt, wenn Computer und Kamera per WLAN verbunden sind.)



- Die URL für die Verbindung mit dem Computer wird angezeigt.
- 2 Prüfen Sie, dass die mit „http://“ beginnende URL auf dem Kamerabildschirm angezeigt wird.



- Berühren Sie „ENDE“, um zum vorherigen Bildschirm zurückzukehren, nachdem Sie die URL geprüft haben.
- 3 Starten Sie den Internet Explorer (Browser) auf dem Computer und geben Sie die URL ein.

INNENÜBERWACHUNG

- **Einstellung (Beginnen Sie mit der nachstehenden „Normalen Bedienung“, sobald die Einrichtung abgeschlossen ist.)**

QR-Code erstellen.

- **Geben Sie Werte in die für die Innenüberwachung erforderlichen Felder ein.**

- **Passwort:** Erstellen Sie ein Passwort für die Verbindung zwischen dieser Kamera und dem Gerät über einen Zugangspunkt. (Nicht mehr als 8 Zeichen)
- **HTTP-Port:** Standardmäßig auf „80“ eingestellt.

Bildschirm zum Lesen des QR-Codes aufrufen.

- 1 Berühren Sie „MENU“.
(Bedienschritt an der Kamera)



- Das Hauptmenü wird angezeigt.

- 2 Berühren Sie das Symbol „WLAN“ (📶).
(Bedienschritt an der Kamera)

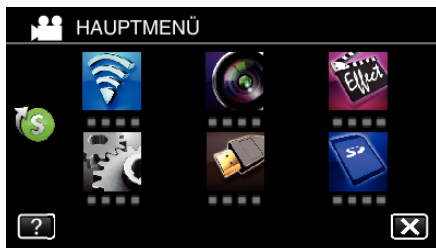

- 3 Berühren Sie unten rechts im Bildschirm >.
(Bedienschritt an der Kamera)



- 4 Berühren Sie „ALLG. WLAN-EINST.“.
(Bedienschritt an der Kamera)



- 5 Berühren Sie „VON QR-CODE EINST.“.

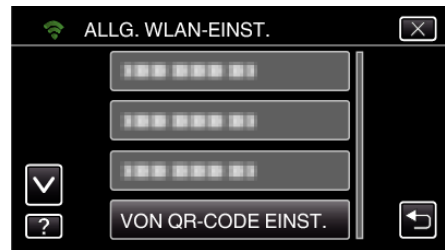

- 6 Berühren Sie „AUSFÜHREN“.

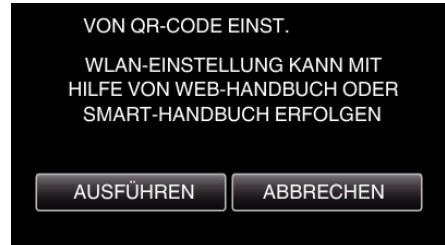

QR-Code lesen.

- 1 QR-Code lesen.
(Bedienschritt an der Kamera)

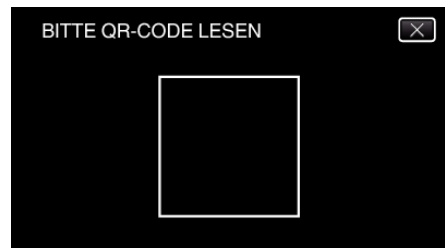

- 2 Berühren Sie „JA“.

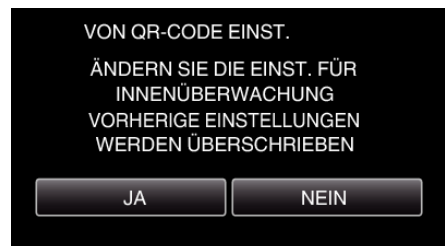

- 3 Berühren Sie „OK“.

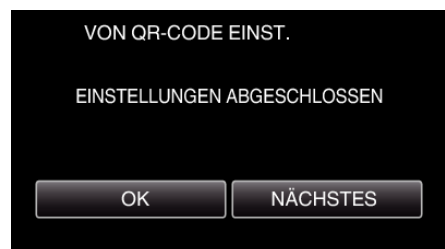

- Berühren Sie „NÄCHSTES“, um zum Bildschirm zurückzukehren und den QR-Code zu lesen.
- Die eingestellten Inhalte werden gespeichert.

Registrieren der Zugangspunkte (WLAN-Router) auf diesem Gerät

■ Wi-Fi Protected Setup (WPS) Registrierung

- 1 Berühren Sie „MENU“.
(Bedienschritt an der Kamera)

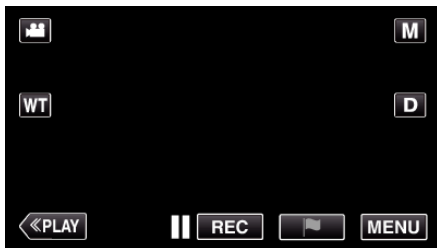

• Das Hauptmenü wird angezeigt.

- 2 Berühren Sie das Symbol „WLAN“ (📶).
(Bedienschritt an der Kamera)

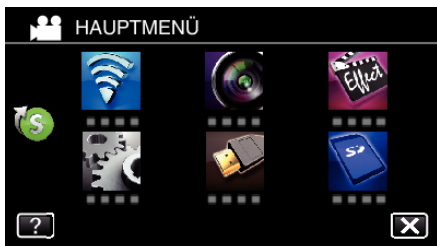

- 3 Berühren Sie unten rechts im Bildschirm >.
(Bedienschritt an der Kamera)



- 4 Berühren Sie „ALLG. WLAN-EINST.“.
(Bedienschritt an der Kamera)



- 5 Berühren Sie „ZUGANGSPUNKTE“.
(Bedienschritt an der Kamera)



- 6 Berühren Sie „ZUFÜG.“.
(Bedienschritt an der Kamera)



- 7 Berühren Sie „WPS-SCHNELLREGISTR.“.
(Bedienschritt an der Kamera)



- 8 Aktivieren Sie das WPS der Anschlussstelle (drahtloser LAN-Router) innerhalb von zwei Minuten.
 - Lesen Sie auch in der Bedienungsanleitung des verwendeten Geräts nach, um WPS zu aktivieren.
- 9 Berühren Sie nach dem Abschluss der Registrierung „OK“ auf dem Kamerabildschirm.
(Bedienschritt an der Kamera)



■ Suchen Sie den Zugangspunkt und wählen Sie ihn in der Liste aus.

Stellen Sie im Vorfeld den Namen (SSID) des Zugangspunkts (WLAN-Router) und das Passwort ein.

- 1 Berühren Sie „MENU“.
(Bedienschritt an der Kamera)



• Das Hauptmenü wird angezeigt.

- 2 Berühren Sie das Symbol „WLAN“ (📶).
(Bedienschritt an der Kamera)

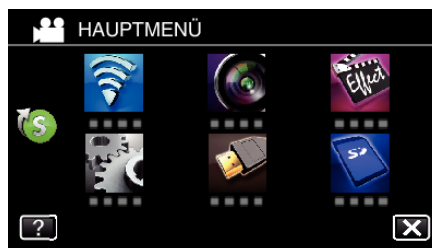

- 3 Berühren Sie unten rechts im Bildschirm >.
(Bedienschritt an der Kamera)



- 4 Berühren Sie „ALLG. WLAN-EINST.“.
(Bedienschritt an der Kamera)



- 5 Berühren Sie „ZUGANGSPUNKTE“.
(Bedienschritt an der Kamera)

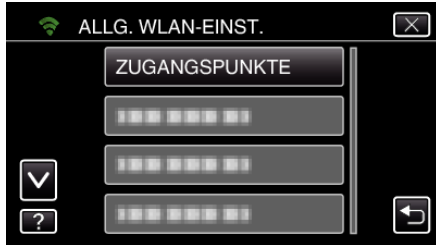

- 6 Berühren Sie „ZUFÜG.“.
(Bedienschritt an der Kamera)



- 7 Berühren Sie „SUCHEN“.
(Bedienschritt an der Kamera)



- Die Suchergebnisse werden auf dem Kamerabildschirm angezeigt.

- 8 Berühren Sie den Namen (SSID) der gewünschten Anschlussstelle aus der Liste der Suchergebnisse.
(Bedienschritt an der Kamera)

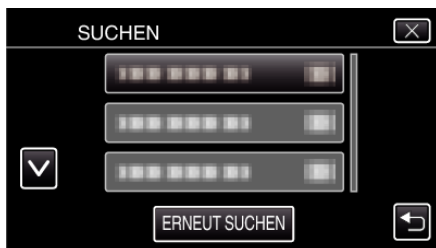

- 9 Registrieren eines Passworts.
(Bedienschritt an der Kamera)



- Berühren Sie die Bildschirmtastatur, um Zeichen einzugeben. Das Zeichen wechselt mit jeder Berührung.

Beispiel „ABC“: Für „A“ einmal berühren, für „B“ zweimal berühren und für „C“ dreimal berühren.

- Berühren Sie zum Löschen eines Zeichens „LÖSCHEN“.
- Zum Beenden berühren Sie „ABBRECHEN“.
- Berühren Sie „A/a/1“, um die Eingabe von Groß- und Kleinbuchstaben und Zahlen auszuwählen.
- Berühren Sie ← oder →, um den Cursor um eine Stelle nach links oder rechts zu bewegen.
- Wenn der drahtlose LAN-Router nicht geschützt ist, ist kein Passwort erforderlich.

- 10 Berühren Sie nach dem Abschluss der Registrierung „OK“ auf dem Kamerabildschirm.
(Bedienschritt an der Kamera)



- Außerdem stehen Methoden wie „Manuelle Registrierung“ und „WPS PIN-Registrierung“ zur Verfügung. Einzelheiten finden Sie unter den folgenden Links.

„Registrieren der Zugangspunkte für die zu verbindende Kamera (ZUGANGSPUNKTE)“ (s. 148)

Verbindung zwischen Smartphone (oder Computer) und Zugangspunkt (WLAN-Router) herstellen.

- Stellen Sie eine Verbindung zwischen Smartphone (oder Computer) und Zugangspunkt (WLAN-Router) her.
- Diese Einstellung ist nicht erforderlich, wenn das Smartphone (oder der Computer) bereits mit Ihrem Zugangspunkt (WLAN-Router) verbunden ist.

■ Normale Bedienung

Überwachen der Bilder über die Verbindung zwischen Smartphone und Kamera

■ Bedienschritt an der Kamera

- 1 Berühren Sie „MENU“.
(Bedienschritt an der Kamera)

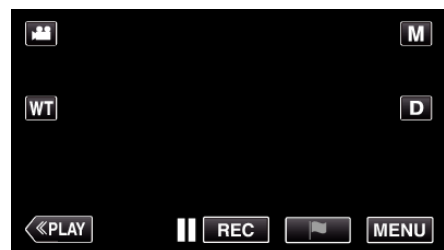

- Das Hauptmenü wird angezeigt.

- 2 Berühren Sie das Symbol „WLAN“ (Wi-Fi).
(Bedienschritt an der Kamera)

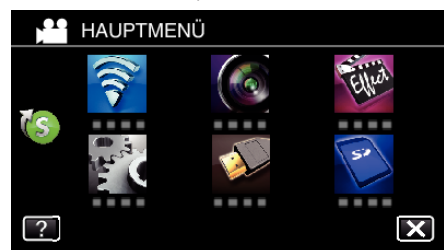

- 3 Berühren Sie „INNENÜBERWACHUNG“ (Haus).
(Bedienschritt an der Kamera)

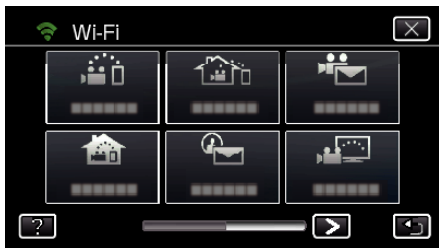

- 4 Berühren Sie „START“ (→).
(Bedienschritt an der Kamera)

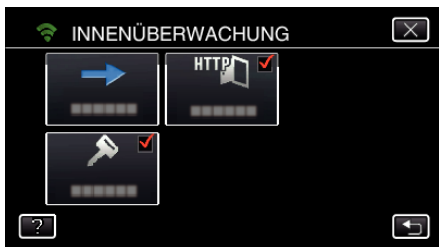

- 5 Die Verbindung wird aufgebaut.
(Bedienschritt an der Kamera)

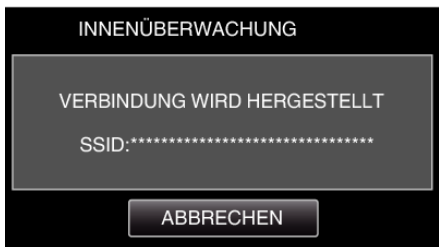

- Der Name (SSID) des verbundenen Zugangspunkts (WLAN-Router) wird angezeigt.

- 6 Ist die Kamera mit einem Zugangspunkt verbunden, erscheint die nachfolgende Anzeige.



- Berühren Sie „URL“, um die URL anzuzeigen, die für die Verbindung zwischen Kamera und Browser erforderlich ist.

■ Bedienschritt am Smartphone

HINWEIS :

- Bevor diese Funktion genutzt werden kann, muss eine Smartphone-Anwendung auf dem Smartphone installiert werden.
„Installation von Smartphone-Anwendungen“ (s. s. 159)

- 1 Starten Sie „Everio sync. 2“ auf dem Smartphone, nachdem Sie „INNENÜBERWACHUNG“ eingestellt haben.



- Berühren Sie an der Kamera „START“ unter INNENÜBERWACHUNG, um die Verbindung zu starten.

- 2 Berühren Sie „INNENÜBERWACHUNG“.



- 3 Der Aufnahmebildschirm wird angezeigt.



- Anleitung zur Bedienung über ein Smartphone
„Verwenden von Smartphone-Anwendungen“ (s. s. 159)

■ Überwachung per Computer (Windows7)

- 1 Berühren Sie die Schaltfläche URL auf dem Kamerabildschirm.
(wird angezeigt, wenn Computer und Kamera per WLAN verbunden sind.)



- Die URL für die Verbindung mit dem Computer wird angezeigt.

- 2 Prüfen Sie, dass die mit „http://“ beginnende URL auf dem Kamerabildschirm angezeigt wird.



- Berühren Sie „ENDE“, um zum vorherigen Bildschirm zurückzukehren, nachdem Sie die URL geprüft haben.
- 3 Starten Sie den Internet Explorer (Browser) auf dem Computer und geben Sie die URL ein.

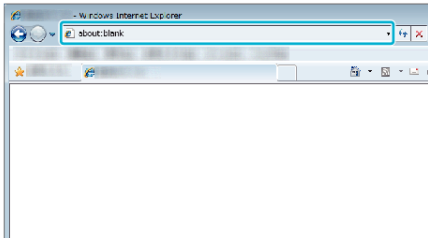

- 4 Melden Sie sich mit Ihrem Benutzernamen und Ihrem Passwort an.
- Der Benutzername lautet „everio“ und das voreingestellte Passwort lautet „0000“.
- „Ändern der Einstellungen“ (☞ s. 137)
- Bedienung über den Browser
- „Verwenden der Wi-Fi-Funktion über einen Browser“ (☞ s. 172)

AUSSENÜBERWACHUNG

- **Einstellung (Beginnen Sie mit der nachstehenden „Normalen Bedienung“, sobald die Einrichtung abgeschlossen ist.)**

Beziehen eines Dynamischen DNS-Kontos

Durch den Bezug eines dynamischen DNS-Kontos kann dieses Gerät normal im Netz verwendet werden, auch wenn sich die IP-Adresse beim Herstellen einer Verbindung zu diesem Gerät über das Internet ändert.

- Auf dieser Kamera kann nur der dynamische JVC-DNS-Service eingestellt werden.

Um ein Konto anzulegen (registrieren), gehen Sie wie folgt vor:

- 1 Rufen Sie die folgende URL über einen Browser auf und registrieren Sie ein Konto.
(Bedienschritt am Computer oder Smartphone)
<https://dd3.jvckenwood.com/user/>
Stellen Sie Ihre E-Mail-Adresse als Benutzernamen ein.
- 2 Vergewissern Sie sich, dass Sie eine Bestätigungs-E-Mail an die bei der Registrierung angegebenen Adresse erhalten haben, und rufen Sie die in der E-Mail angegebene URL auf.
(Bedienschritt am Computer oder Smartphone)
- 3 Geben Sie den Benutzernamen und das Passwort ein, die Sie bei der Registrierung der Kamera verwendet haben.
(Bedienschritt an der Kamera)
„Einstellen des dynamischen DNS auf dieser Kamera (AUSSENÜBERWACHUNG)“ (☞ s. 142)
- 4 Führen Sie AUSSENÜBERWACHUNG aus.
(Bedienschritt an der Kamera)
Wenn „AUSSENÜBERWACHUNG“ ausgeführt wird, während die DNS-Einstellungen aktiviert sind, greift die Kamera auf den dynamischen DNS-Server zu.
- 5 Berühren Sie „KAMERANETZWERKINFO“, um zu überprüfen, ob die URL (WAN) angezeigt wird.
(Registrierung abgeschlossen)
„Bildüberwachung über das Internet (AUSSENÜBERWACHUNG)“ (☞ s. 123)

VORSICHT :

- Wenn Sie mit der Kamera nicht innerhalb von drei Tagen auf den dynamischen DNS-Server zugreifen, wird die Registrierung gelöscht. In diesem Fall muss die Registrierung erneut durchgeführt werden.
- Die Registrierung wird nicht abgeschlossen, wenn der Benutzername und das Passwort auf dieser Kamera nicht korrekt sind. Vergewissern Sie sich, dass diese korrekt sind.
- Eine erfolgreiche Registrierung wird auch dann gelöscht, wenn Sie ein Jahr lang nicht auf den dynamischen DNS-Server zugreifen.

QR-Code erstellen.

- **Geben Sie Werte in die für die Außenüberwachung erforderlichen Felder ein.**

- **Passwort:** Erstellen Sie ein Passwort für die Verbindung zwischen dieser Kamera und dem Gerät über einen Zugangspunkt. (Nicht mehr als 8 Zeichen)
- **DDNS:** Stellen Sie als Verbindungsumgebung das Internet ein. Standardmäßig auf „EIN“ eingestellt.
- **Benutzername (DDNS):** Geben Sie einen Benutzernamen für das eingerichtete DDNS-Konto ein.
- **Passwort (DDNS):** Geben Sie ein Passwort für das eingerichtete DDNS-Konto ein.
- **UPnP:** Wählen Sie „EIN“, wenn das UPnP-Protokoll verwendet werden kann, um das Gerät mit dem Netzwerk zu verbinden.
- **HTTP-Port:** Stellen Sie die Port-Nummer für die Verbindung mit dem Internet ein. Standardmäßig auf „80“ eingestellt.

Bildschirm zum Lesen des QR-Codes aufrufen.

- 1 Berühren Sie „MENU“.

(Bedienschnitt an der Kamera)

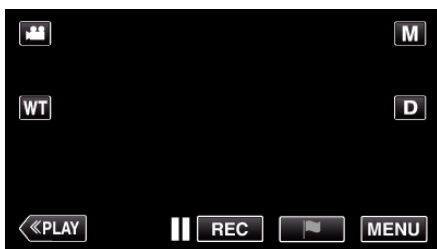

- Das Hauptmenü wird angezeigt.

- 2 Berühren Sie das Symbol „WLAN“ (📶).
(Bedienschnitt an der Kamera)

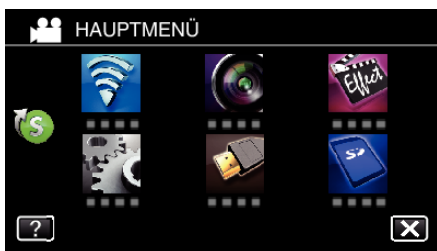

- 3 Berühren Sie unten rechts im Bildschirm >.
(Bedienschnitt an der Kamera)



- 4 Berühren Sie „ALLG. WLAN-EINST.“.
(Bedienschnitt an der Kamera)



- 5 Berühren Sie „VON QR-CODE EINST.“.

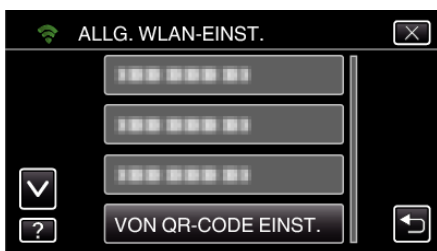

- 6 Berühren Sie „AUSFÜHREN“.

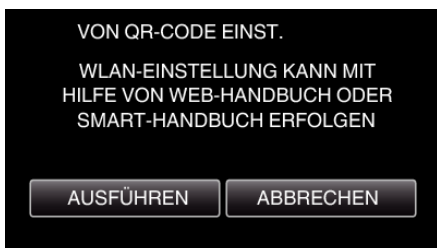

QR-Code lesen.

- 1 QR-Code lesen.
(Bedienschnitt an der Kamera)

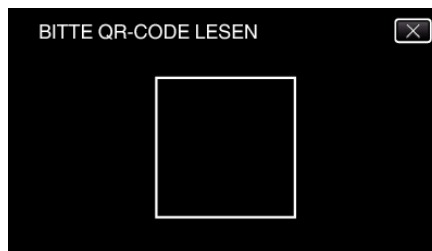

- 2 Berühren Sie „JA“.

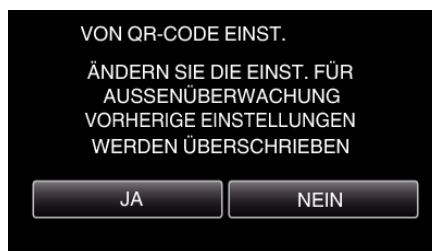

- 3 Berühren Sie „OK“.

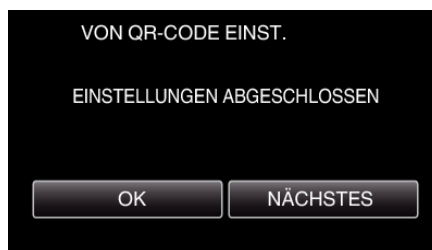

- Berühren Sie „NÄCHSTES“, um zum Bildschirm zurückzukehren und den QR-Code zu lesen.
- Die eingestellten Inhalte werden gespeichert.

Registrieren der Zugangspunkte (WLAN-Router) auf diesem Gerät

■ Wi-Fi Protected Setup (WPS) Registrierung

- 1 Berühren Sie „MENU“.
(Bedienschnitt an der Kamera)



- Das Hauptmenü wird angezeigt.

- 2 Berühren Sie das Symbol „WLAN“ (📶).
(Bedienschnitt an der Kamera)

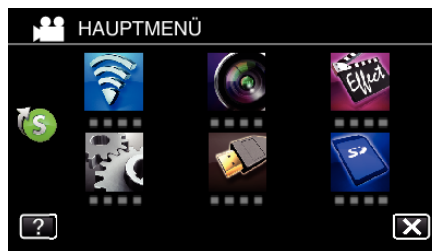

- 3 Berühren Sie unten rechts im Bildschirm >.
(Bedienschnitt an der Kamera)

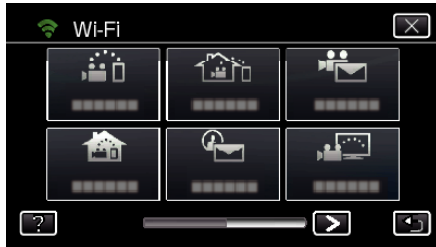

- 4 Berühren Sie „ALLG. WLAN-EINST.“.
(Bedienschritt an der Kamera)

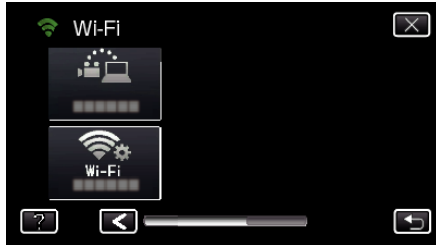

- 5 Berühren Sie „ZUGANGSPUNKTE“.
(Bedienschritt an der Kamera)



- 6 Berühren Sie „ZUFÜG.“.
(Bedienschritt an der Kamera)



- 7 Berühren Sie „WPS-SCHNELLREGISTR.“.
(Bedienschritt an der Kamera)



- 8 Aktivieren Sie das WPS der Anschlussstelle (drahtloser LAN-Router) innerhalb von zwei Minuten.

- Lesen Sie auch in der Bedienungsanleitung des verwendeten Geräts nach, um WPS zu aktivieren.

- 9 Berühren Sie nach dem Abschluss der Registrierung „OK“ auf dem Kamerabildschirm.
(Bedienschritt an der Kamera)



- Suchen Sie den Zugangspunkt und wählen Sie ihn in der Liste aus.

Stellen Sie im Vorfeld den Namen (SSID) des Zugangspunkts (WLAN-Router) und das Passwort ein.

- 1 Berühren Sie „MENU“.
(Bedienschritt an der Kamera)



- Das Hauptmenü wird angezeigt.

- 2 Berühren Sie das Symbol „WLAN“ (Wi-Fi).
(Bedienschritt an der Kamera)

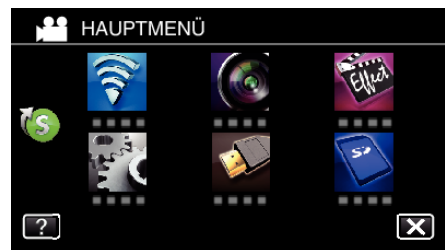

- 3 Berühren Sie unten rechts im Bildschirm >.
(Bedienschritt an der Kamera)



- 4 Berühren Sie „ALLG. WLAN-EINST.“.
(Bedienschritt an der Kamera)

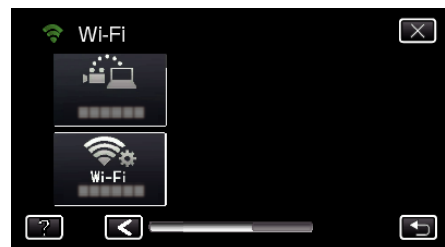

- 5 Berühren Sie „ZUGANGSPUNKTE“.
(Bedienschritt an der Kamera)

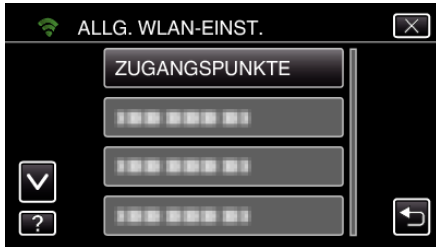

- 6 Berühren Sie „ZUFÜG.“.
(Bedienschritt an der Kamera)



- 7 Berühren Sie „SUCHEN“.
(Bedienschritt an der Kamera)



- Die Suchergebnisse werden auf dem Kamerabildschirm angezeigt.

- 8 Berühren Sie den Namen (SSID) der gewünschten Anschlussstelle aus der Liste der Suchergebnisse.
(Bedienschritt an der Kamera)

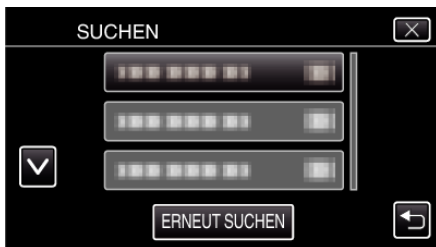

- 9 Registrieren eines Passworts.
(Bedienschritt an der Kamera)



- Berühren Sie die Bildschirmtastatur, um Zeichen einzugeben. Das Zeichen wechselt mit jeder Berührung. Beispiel „ABC“: Für „A“ einmal berühren, für „B“ zweimal berühren und für „C“ dreimal berühren.
- Berühren Sie zum Löschen eines Zeichens „LÖSCHEN“.
- Zum Beenden berühren Sie „ABBRECHEN“.
- Berühren Sie „A/a/1“, um die Eingabe von Groß- und Kleinbuchstaben und Zahlen auszuwählen.
- Berühren Sie ← oder →, um den Cursor um eine Stelle nach links oder rechts zu bewegen.
- Wenn der drahtlose LAN-Router nicht geschützt ist, ist kein Passwort erforderlich.

- 10 Berühren Sie nach dem Abschluss der Registrierung „OK“ auf dem Kamerabildschirm.

(Bedienschritt an der Kamera)



- Außerdem stehen Methoden wie „Manuelle Registrierung“ und „WPS PIN-Registrierung“ zur Verfügung. Einzelheiten finden Sie unter den folgenden Links.

„Registrieren der Zugangspunkte für die zu verbindende Kamera (ZUGANGSPUNKTE)“ (s. 148)

■ Normale Bedienung

Stellen Sie eine Verbindung zwischen Kamera und Smartphone (oder Computer) her.

- 1 Berühren Sie „MENU“.
(Bedienschritt an der Kamera)



- Das Hauptmenü wird angezeigt.

- 2 Berühren Sie das Symbol „WLAN“ (Wi-Fi).
(Bedienschritt an der Kamera)

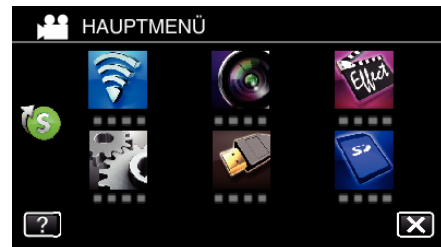

- 3 Berühren Sie „AUSSENÜBERWACHUNG“ (Surveillance).
(Bedienschritt an der Kamera)



- 4 Berühren Sie „START“ (Start).
(Bedienschritt an der Kamera)

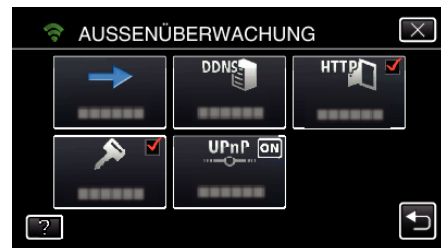

- 5 Die Verbindung wird aufgebaut.
(Bedienschritt an der Kamera)

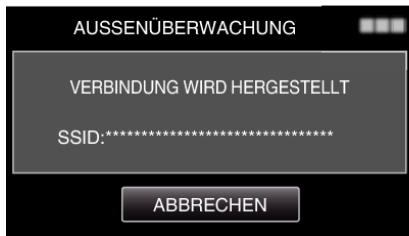

- Der Name (SSID) des verbundenen Zugangspunkts (WLAN-Router) wird angezeigt.
- 6 Ist die Kamera mit einem Zugangspunkt verbunden, erscheint die nachfolgende Anzeige.



- Die URL (WAN) für die Verbindung mit dem Smartphone wird angezeigt. (Erscheint nicht, wenn DDNS nicht oder nicht korrekt eingestellt ist.)
 - „XUPnP“ wird angezeigt, wenn UPnP nicht verwendet werden kann.
- 7 Prüfen Sie die URL (WAN).

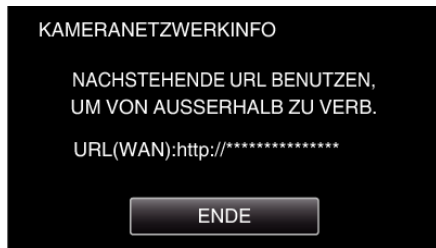

- Berühren Sie „ENDE“, um zum vorherigen Bildschirm zurückzukehren, nachdem Sie die URL geprüft haben.
- „XUPnP“ wird angezeigt, wenn UPnP nicht verwendet werden kann.

■ Bedienschritt am Smartphone

HINWEIS :

- Bevor diese Funktion genutzt werden kann, muss eine Smartphone-Anwendung auf dem Smartphone installiert werden.

„Installation von Smartphone-Anwendungen“ (☞ s. 159)

- 1 Starten Sie „Everio sync. 2“ auf dem Smartphone, nachdem Sie AUSSENÜBERWACHUNG eingestellt haben.



- Berühren Sie an der Kamera „START“ unter AUSSENÜBERWACHUNG, um die Verbindung zu starten.
- 2 Berühren Sie „AUSSENÜBERWACHUNG“.



- 3 Melden Sie sich mit Ihrem Benutzernamen und Ihrem Passwort ein. (wenn keine Authentifizierung erfolgen kann)



- Der Benutzername lautet „everio“ und das voreingestellte Passwort lautet „0000“.
- „Ändern der Einstellungen“ (☞ s. 137)
- 4 Der Aufnahmebildschirm wird angezeigt.

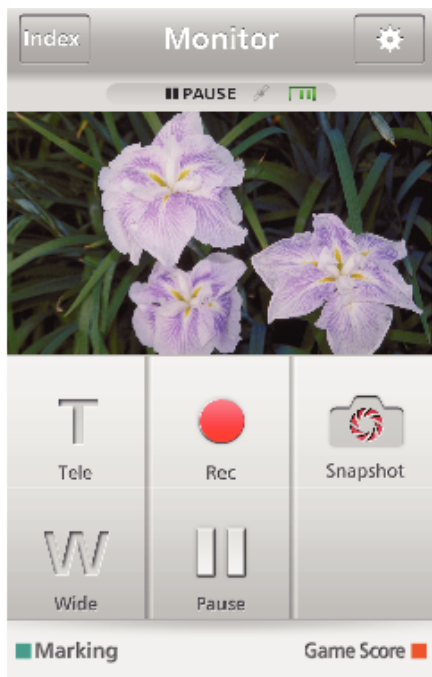

5 Bedienung über Smartphone



- Anleitung zur Bedienung über ein Smartphone „Verwenden von Smartphone-Anwendungen“ (☞ s. 159)

■ Überwachung per Computer (Windows7)

- 1 Geben Sie im Internet Explorer (Webbrowser) die URL (WAN) ein, die Sie unter „Bedienschnitt an der Kamera“ aufgerufen haben.

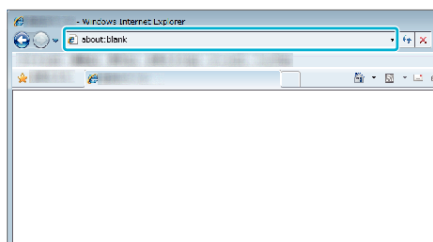

- 2 Melden Sie sich mit Ihrem Benutzernamen und Ihrem Passwort an.
 - Der Benutzername lautet „everio“ und das voreingestellte Passwort lautet „0000“.
 - „Ändern der Einstellungen“ (☞ s. 137)
 - Bedienung über den Browser

ERKENNUNG/MAIL

- **Einstellung (Beginnen Sie mit der nachstehenden „Normalen Bedienung“, sobald die Einrichtung abgeschlossen ist.)**

QR-Code erstellen.

HINWEIS :

- Generieren Sie einen QR-Code, führen Sie anschließend die Bedienschritte unter Punkt 2 und 3 aus und lesen Sie den jeweiligen QR-Code mit der Kamera.

■ **Geben Sie Werte in die erforderlichen Menüpunkte ein, um die E-Mail-Adresse des Empfängers einzurichten.**

- E-Mail-Adresse: Zum Einrichten der E-Mail-Adresse des Empfängers.
- E-Mail-Funktion: Zum Einstellen der Funktion der E-Mail, die an die E-Mail-Adresse des Empfängers versendet wird.
- Es können bis zu acht E-Mail-Adressen eingerichtet werden.
- Beginnen Sie mit dem Lesen von (1), wenn mehrere E-Mail-Adressen eingerichtet wurden. Klicken Sie auf die Nummer oder „<“, „>“.

■ **Geben Sie Werte in die erforderlichen Menüpunkte ein, um die E-Mail-Adresse des Absenders einzurichten.**

- E-Mail-Adresse: Zum Einrichten der E-Mail-Adresse des Absenders.

■ **Geben Sie Werte in die erforderlichen Menüpunkte zum Einrichten des E-Mail-Servers (SMTP-Server) ein.**

- SMTP-Server: Zum Einstellen des Namens des E-Mail-Servers (SMTP-Server), bei dem ein E-Mail-Konto besteht.
- SMTP-Port-Nr.: Zum Einstellen der entsprechenden Bedingungen für den Zugriff auf das E-Mail-Konto. Standardmäßig auf „25“ eingestellt.
- SMTP-Authentifizierungsmethode.: Zum Einstellen der entsprechenden Bedingungen für den Zugriff auf das E-Mail-Konto.
- Benutzername: Zum Vornehmen der Einstellungen, wenn als SMTP-Authentifizierungsmethode eine andere Option als „Keine“ gewählt wurde. (entspricht dem registrierten Benutzernamen (Kontonamen) beim Zugriff auf das E-Mail-Konto)
- Passwort: Zum Vornehmen der Einstellungen, wenn als SMTP-Authentifizierungsmethode eine andere Option als „Keine“ gewählt wurde. (entspricht dem registrierten Passwort zum Zugriff auf das E-Mail-Konto)

■ **Geben Sie Werte in die für die Einstellung der Benachrichtigungs-E-Mail erforderlichen Felder ein.**

- Erkennungsmethode: Zum Einstellen der Erkennungsmethode für den Beginn der Videoaufnahme für Benachrichtigungs-E-Mails.
- Erkennungsintervall: Zum Einstellen der Zeitspanne zwischen der vorherigen und einer erneuten Erkennung.
- Eigenaufnahme: Zum Festlegen, ob das erkannte Video auf der Kamera gespeichert werden soll (EIN) oder nicht (AUS).

Bildschirm zum Lesen des QR-Codes aufrufen.

- 1 Berühren Sie „MENU“.
(Bedienschnitt an der Kamera)



- Das Hauptmenü wird angezeigt.
- 2 Berühren Sie das Symbol „WLAN“ (☞).
(Bedienschnitt an der Kamera)

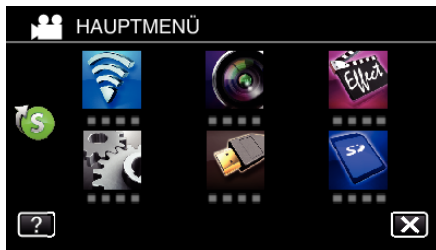

- 3 Berühren Sie unten rechts im Bildschirm >. (Bedienschritt an der Kamera)

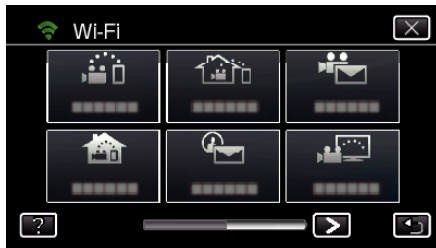

- 4 Berühren Sie „ALLG. WLAN-EINST.“. (Bedienschritt an der Kamera)



- 5 Berühren Sie „VON QR-CODE EINST.“.

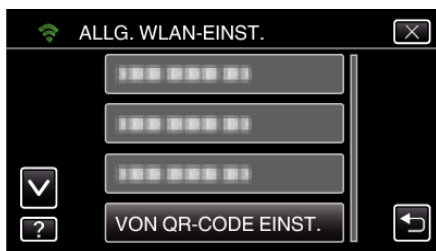

- 6 Berühren Sie „AUSFÜHREN“.

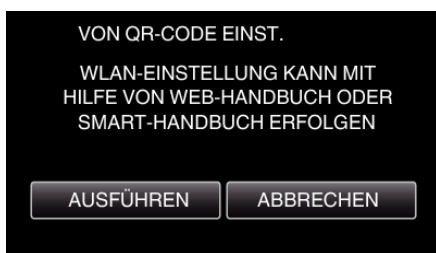

QR-Code lesen.

- 1 QR-Code lesen. (Bedienschritt an der Kamera)

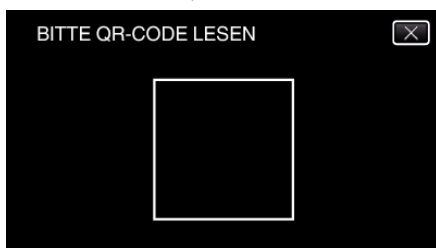

- 2 Berühren Sie „JA“.

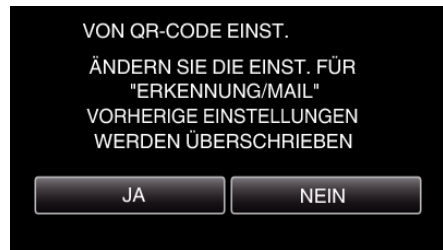

- Die Inhalte des Bildschirms variieren je nach dem von diesem Gerät gelesenen QR-Code.

- 3 Berühren Sie „OK“.

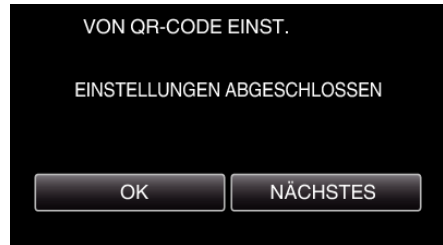

- Berühren Sie „NÄCHSTES“, um zum Bildschirm zurückzukehren und den QR-Code zu lesen.
- Die eingestellten Inhalte werden gespeichert.

Registrieren der Zugangspunkte (WLAN-Router) auf diesem Gerät

■ Wi-Fi Protected Setup (WPS) Registrierung

- 1 Berühren Sie „MENU“.
(Bedienschritt an der Kamera)



- Das Hauptmenü wird angezeigt.

- 2 Berühren Sie das Symbol „WLAN“ (Wi-Fi).
(Bedienschritt an der Kamera)

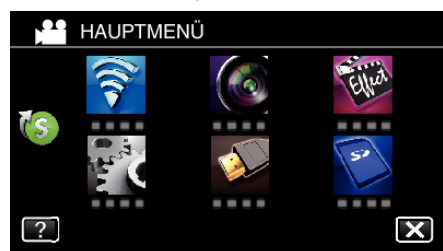

- 3 Berühren Sie unten rechts im Bildschirm >. (Bedienschritt an der Kamera)



- 4 Berühren Sie „ALLG. WLAN-EINST.“.
(Bedienschritt an der Kamera)

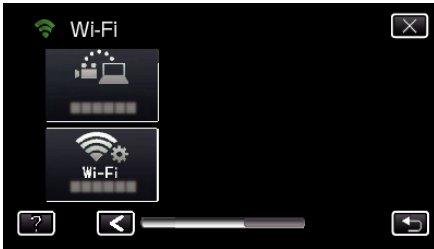

- 5 Berühren Sie „ZUGANGSPUNKTE“.
(Bedienschritt an der Kamera)

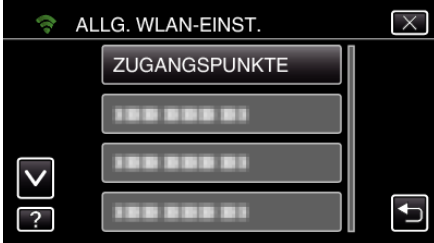

- 6 Berühren Sie „ZUFÜG.“.
(Bedienschritt an der Kamera)



- 7 Berühren Sie „WPS-SCHNELLREGISTR.“.
(Bedienschritt an der Kamera)



- 8 Aktivieren Sie das WPS der Anschlussstelle (drahtloser LAN-Router) innerhalb von zwei Minuten.
• Lesen Sie auch in der Bedienungsanleitung des verwendeten Geräts nach, um WPS zu aktivieren.

- 9 Berühren Sie nach dem Abschluss der Registrierung „OK“ auf dem Kamerabildschirm.
(Bedienschritt an der Kamera)

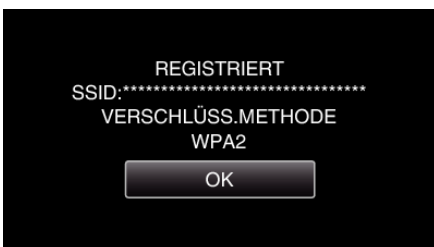

■ Suchen Sie den Zugangspunkt und wählen Sie ihn in der Liste aus.

Stellen Sie im Vorfeld den Namen (SSID) des Zugangspunkts (WLAN-Router) und das Passwort ein.

- 1 Berühren Sie „MENU“.
(Bedienschritt an der Kamera)



- Das Hauptmenü wird angezeigt.

- 2 Berühren Sie das Symbol „WLAN“ (Wi-Fi).
(Bedienschritt an der Kamera)

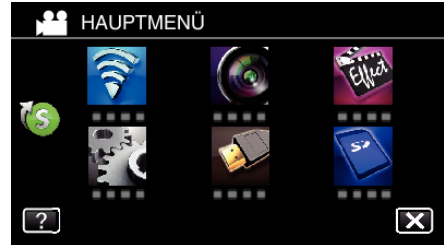

- 3 Berühren Sie unten rechts im Bildschirm >.
(Bedienschritt an der Kamera)

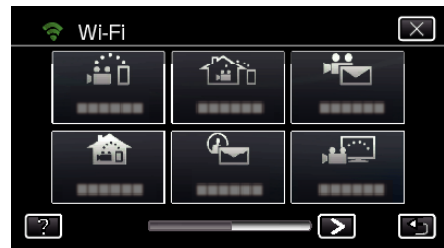

- 4 Berühren Sie „ALLG. WLAN-EINST.“.
(Bedienschritt an der Kamera)

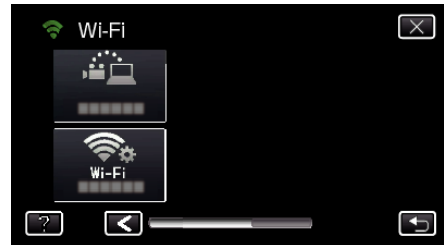

- 5 Berühren Sie „ZUGANGSPUNKTE“.
(Bedienschritt an der Kamera)



- 6 Berühren Sie „ZUFÜG.“.
(Bedienschritt an der Kamera)



- 7 Berühren Sie „SUCHEN“.
(Bedienschritt an der Kamera)



- Die Suchergebnisse werden auf dem Kamerabildschirm angezeigt.

8 Berühren Sie den Namen (SSID) der gewünschten Anschlussstelle aus der Liste der Suchergebnisse.
(Bedienschritt an der Kamera)

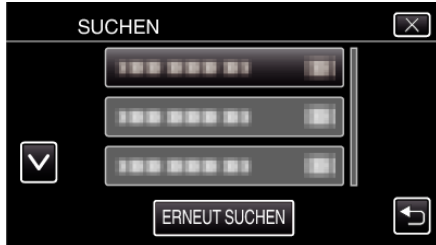

9 Registrieren eines Passworts.
(Bedienschritt an der Kamera)



- Berühren Sie die Bildschirmtastatur, um Zeichen einzugeben. Das Zeichen wechselt mit jeder Berührung. Beispiel „ABC“: Für „A“ einmal berühren, für „B“ zweimal berühren und für „C“ dreimal berühren.
- Berühren Sie zum Löschen eines Zeichens „LÖSCHEN“.
- Zum Beenden berühren Sie „ABBRECHEN“.
- Berühren Sie „A/a/1“, um die Eingabe von Groß- und Kleinbuchstaben und Zahlen auszuwählen.
- Berühren Sie ← oder →, um den Cursor um eine Stelle nach links oder rechts zu bewegen.
- Wenn der drahtlose LAN-Router nicht geschützt ist, ist kein Passwort erforderlich.

10 Berühren Sie nach dem Abschluss der Registrierung „OK“ auf dem Kamerabildschirm.
(Bedienschritt an der Kamera)

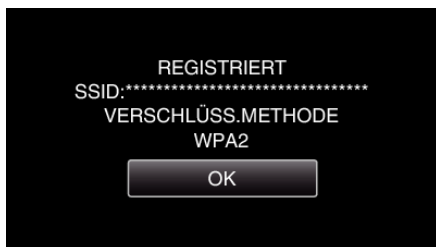

- Außerdem stehen Methoden wie „Manuelle Registrierung“ und „WPS PIN-Registrierung“ zur Verfügung. Einzelheiten finden Sie unter den folgenden Links.

„Registrieren der Zugangspunkte für die zu verbindende Kamera (ZUGANGSPUNKTE)“ (s. 148)

■ Normale Bedienung

Versenden einer Benachrichtigungs-E-Mail.

1 Berühren Sie „MENU“.
Schalten Sie die Kamera in den Aufnahmemodus.



- Das Hauptmenü wird angezeigt.

2 Berühren Sie das Symbol „WLAN“ (Wi-Fi).

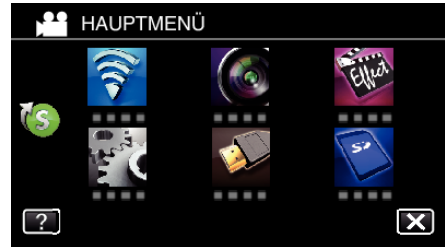

3 Berühren Sie „ERKENNUNG/MAIL“ (Wi-Fi).



4 Berühren Sie „ERKENNUNG/MAIL-EMPF.“.

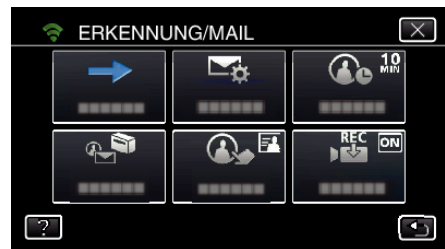

5 Berühren Sie „ERKENNUNG/MAIL-EMPF.“ und anschließend ↵.



- Berühren Sie die E-Mail-Adresse, um das ↵-Symbol einzublenden.
- Zum Stornieren der E-Mail-Adresse berühren Sie das Symbol noch einmal.
- Es können bis zu acht E-Mail-Adressen ausgewählt werden.

6 Berühren Sie „START“ (→).

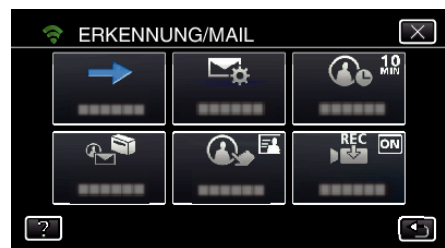

7 Die Verbindung wird aufgebaut.



8 ERKENNUNG/MAIL Erkennungsfunktion im Standby



- Die Erkennungsfunktion ist für die ersten fünf Sekunden deaktiviert.

9 ERKENNUNG/MAIL Erkennungsfunktion in Ausführung (nach Ausführung der Erkennung wird automatisch eine E-Mail versandt)



- Das „PHOTO“-Symbol erscheint nach der Erkennung für etwa 2 Sekunden auf dem Bildschirm.
- Die Bilder werden automatisch aufgenommen, wenn Bewegungen oder menschliche Gesichter am Kamerabildschirm erfasst werden. (Das Symbol PHOTO erscheint nach der Erkennung auf dem Bildschirm.)
- Die aufgenommenen Standbilder werden per E-Mail an die ausgewählten Empfänger gesendet.

10 Erkennung deaktiviert



- Bis zur nächsten Erkennung ist die Erkennungsfunktion für die voreingestellte Zeitspanne deaktiviert.
- Als „ERKENNUNGSINTERVALL“ können 15 Sekunden, 1 Minute, 3 Minuten, 10 Minuten, 30 Minuten und 60 Minuten ausgewählt werden.

„Einstellen des Erkennungsintervalls auf dieser Kamera (EINST.ERKENNUNG/MAIL)“ (s. 147)

Prüfen der eingehenden E-Mails.

VIDEOMAIL

- **Einstellung (Beginnen Sie mit der nachstehenden „Normalen Bedienung“, sobald die Einrichtung abgeschlossen ist.)**

QR-Code erstellen.

HINWEIS :

- Generieren Sie einen QR-Code, führen Sie anschließend die Bedienschritte unter Punkt 2 und 3 aus und lesen Sie den jeweiligen QR-Code mit der Kamera.

- **Geben Sie Werte in die erforderlichen Menüpunkte ein, um die E-Mail-Adresse des Empfängers einzurichten.**

- E-Mail-Adresse: Zum Einrichten der E-Mail-Adresse des Empfängers.
- E-Mail-Funktion: Zum Einstellen der Funktion der E-Mail, die an die E-Mail-Adresse des Empfängers versendet wird.
- Es können bis zu acht E-Mail-Adressen eingerichtet werden.
- Beginnen Sie mit dem Lesen von (1), wenn mehrere E-Mail-Adressen eingerichtet wurden. Klicken Sie auf die Nummer oder „<“, „>“.

- **Geben Sie Werte in die erforderlichen Menüpunkte ein, um die E-Mail-Adresse des Absenders einzurichten.**

- E-Mail-Adresse: Zum Einrichten der E-Mail-Adresse des Absenders.

- **Geben Sie Werte in die erforderlichen Menüpunkte zum Einrichten des E-Mail-Servers (SMTP-Server) ein.**

- SMTP-Server: Zum Einstellen des Namens des E-Mail-Servers (SMTP-Server), bei dem ein E-Mail-Konto besteht.
- SMTP-Port-Nr.: Zum Einstellen der entsprechenden Bedingungen für den Zugriff auf das E-Mail-Konto. Standardmäßig auf „25“ eingestellt.
- SMTP-Authentifizierungsmethode.: Zum Einstellen der entsprechenden Bedingungen für den Zugriff auf das E-Mail-Konto.
- Benutzername: Zum Vornehmen der Einstellungen, wenn als SMTP-Authentifizierungsmethode eine andere Option als „Keine“ gewählt wurde. (entspricht dem registrierten Benutzernamen (Kontonamen) beim Zugriff auf das E-Mail-Konto)
- Passwort: Zum Vornehmen der Einstellungen, wenn als SMTP-Authentifizierungsmethode eine andere Option als „Keine“ gewählt wurde. (entspricht dem registrierten Passwort zum Zugriff auf das E-Mail-Konto)

Bildschirm zum Lesen des QR-Codes aufrufen.

- 1 Berühren Sie „MENU“.
(Bedienschritt an der Kamera)

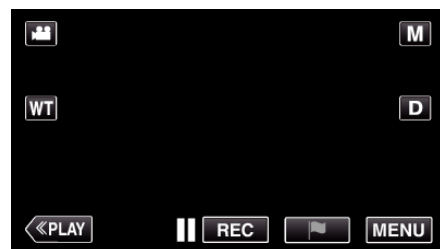

- Das Hauptmenü wird angezeigt.

- 2 Berühren Sie das Symbol „WLAN“ (Wi-Fi).
(Bedienschritt an der Kamera)

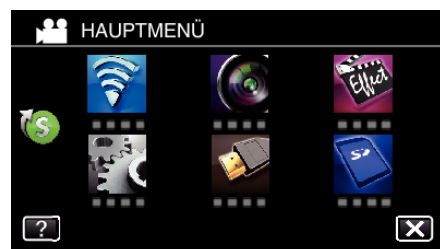

- 3 Berühren Sie unten rechts im Bildschirm >.
(Bedienschritt an der Kamera)

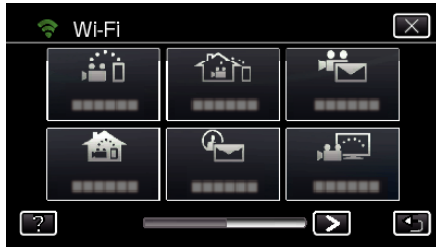

- 4 Berühren Sie „ALLG. WLAN-EINST.“.
(Bedienschritt an der Kamera)

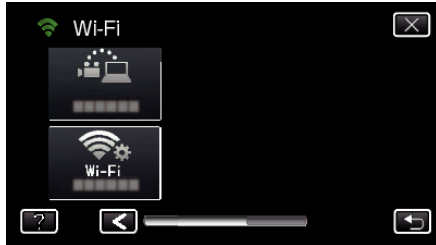

- 5 Berühren Sie „VON QR-CODE EINST.“.

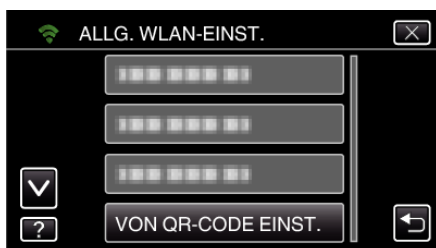

- 6 Berühren Sie „AUSFÜHREN“.

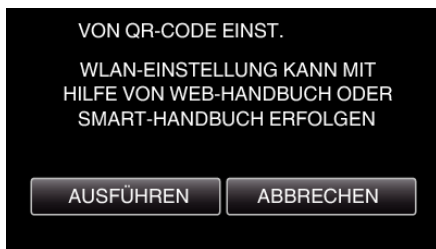

QR-Code lesen.

- 1 QR-Code lesen.
(Bedienschritt an der Kamera)

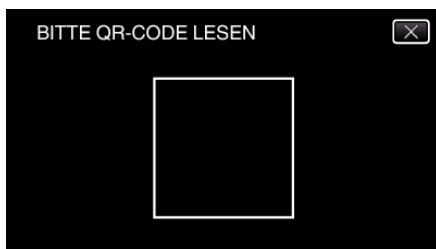

- 2 Berühren Sie „JA“.

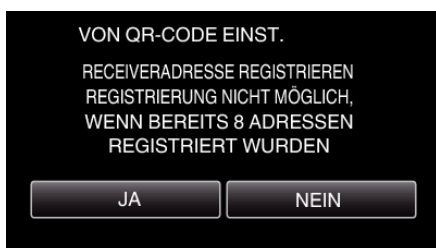

- Die Inhalte des Bildschirms variieren je nach dem von diesem Gerät gelesenen QR-Code.

- 3 Berühren Sie „OK“.

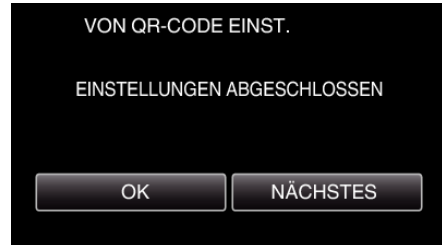

- Berühren Sie „NÄCHSTES“, um zum Bildschirm zurückzukehren und den QR-Code zu lesen.
- Die eingestellten Inhalte werden gespeichert.

Registrieren der Zugangspunkte (WLAN-Router) auf diesem Gerät

■ Wi-Fi Protected Setup (WPS) Registrierung

- 1 Berühren Sie „MENU“.
(Bedienschritt an der Kamera)

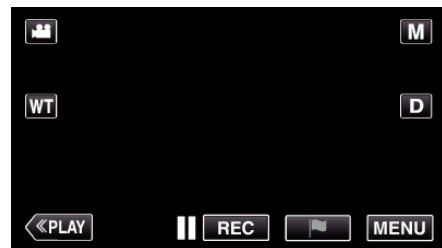

- Das Hauptmenü wird angezeigt.

- 2 Berühren Sie das Symbol „WLAN“ (📶).
(Bedienschritt an der Kamera)

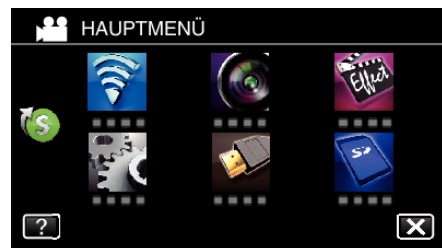

- 3 Berühren Sie unten rechts im Bildschirm >.
(Bedienschritt an der Kamera)



- 4 Berühren Sie „ALLG. WLAN-EINST.“.
(Bedienschritt an der Kamera)



- 5 Berühren Sie „ZUGANGSPUNKTE“.
(Bedienschritt an der Kamera)

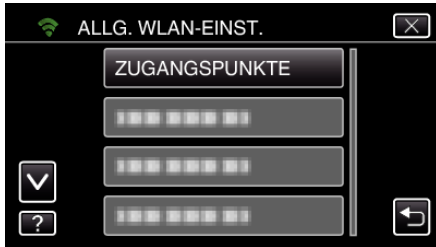

- 6 Berühren Sie „ZUFÜG.“.
(Bedienschritt an der Kamera)



- 7 Berühren Sie „WPS-SCHNELLREGISTR.“.
(Bedienschritt an der Kamera)



- 8 Aktivieren Sie das WPS der Anschlussstelle (drahtloser LAN-Router) innerhalb von zwei Minuten.
 • Lesen Sie auch in der Bedienungsanleitung des verwendeten Geräts nach, um WPS zu aktivieren.

- 9 Berühren Sie nach dem Abschluss der Registrierung „OK“ auf dem Kamerabildschirm.
(Bedienschritt an der Kamera)

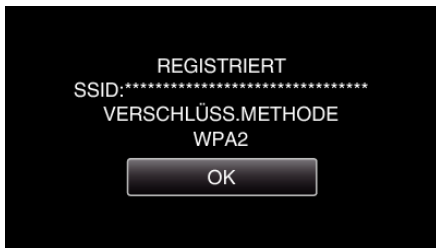

■ Suchen Sie den Zugangspunkt und wählen Sie ihn in der Liste aus.

Stellen Sie im Vorfeld den Namen (SSID) des Zugangspunkts (WLAN-Router) und das Passwort ein.

- 1 Berühren Sie „MENU“.
(Bedienschritt an der Kamera)

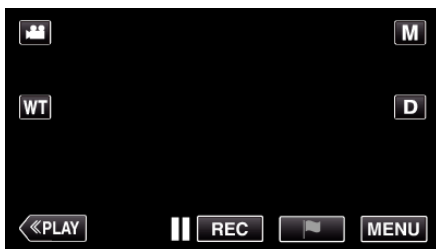

- Das Hauptmenü wird angezeigt.

- 2 Berühren Sie das Symbol „WLAN“ (Wi-Fi).
(Bedienschritt an der Kamera)

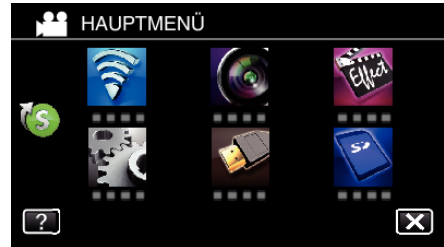

- 3 Berühren Sie unten rechts im Bildschirm >.
(Bedienschritt an der Kamera)



- 4 Berühren Sie „ALLG. WLAN-EINST.“.
(Bedienschritt an der Kamera)

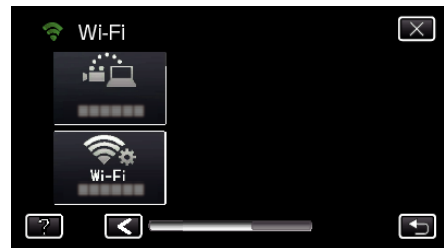

- 5 Berühren Sie „ZUGANGSPUNKTE“.
(Bedienschritt an der Kamera)



- 6 Berühren Sie „ZUFÜG.“.
(Bedienschritt an der Kamera)



- 7 Berühren Sie „SUCHEN“.
(Bedienschritt an der Kamera)



- Die Suchergebnisse werden auf dem Kamerabildschirm angezeigt.

- 8 Berühren Sie den Namen (SSID) der gewünschten Anschlussstelle aus der Liste der Suchergebnisse.
(Bedienschritt an der Kamera)

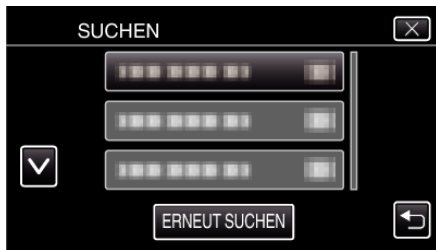

- 9 Registrieren eines Passworts.
(Bedienschritt an der Kamera)

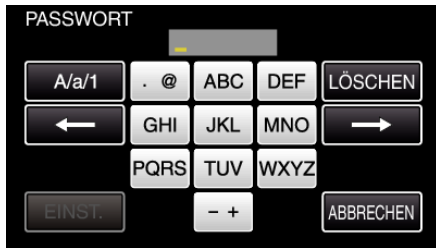

- Berühren Sie die Bildschirmstastatur, um Zeichen einzugeben. Das Zeichen wechselt mit jeder Berührung. Beispiel „ABC“: Für „A“ einmal berühren, für „B“ zweimal berühren und für „C“ dreimal berühren.
- Berühren Sie zum Löschen eines Zeichens „LÖSCHEN“.
- Zum Beenden berühren Sie „ABBRECHEN“.
- Berühren Sie „A/a/1“, um die Eingabe von Groß- und Kleinbuchstaben und Zahlen auszuwählen.
- Berühren Sie ← oder →, um den Cursor um eine Stelle nach links oder rechts zu bewegen.
- Wenn der drahtlose LAN-Router nicht geschützt ist, ist kein Passwort erforderlich.

- 10 Berühren Sie nach dem Abschluss der Registrierung „OK“ auf dem Kamerabildschirm.
(Bedienschritt an der Kamera)

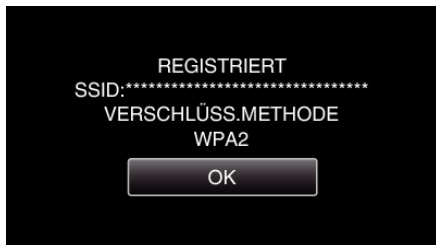

- Außerdem stehen Methoden wie „Manuelle Registrierung“ und „WPS PIN-Registrierung“ zur Verfügung. Einzelheiten finden Sie unter den folgenden Links.

„Registrieren der Zugangspunkte für die zu verbindende Kamera (ZUGANGSPUNKTE)“ (s. 148)

■ Normale Bedienung

Aufnahme von Videos zum Senden einer Video-Mail.

- 1 Berühren Sie „MENU“.
Schalten Sie die Kamera in den Aufnahmemodus.

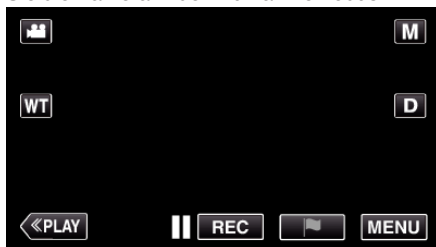

- Das Hauptmenü wird angezeigt.

- 2 Berühren Sie das Symbol „WLAN“ (Wi-Fi).

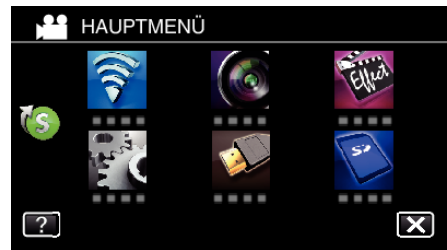

- 3 Berühren Sie „VIDEOMAIL“ (✉).



- 4 Berühren Sie „VIDEOMAILADRESSE“.



- 5 Berühren Sie „VIDEOMAILADRESSE“ und anschließend ↵.



- Berühren Sie die E-Mail-Adresse, um das ✉-Symbol einzublenden.
- Zum Stornieren der E-Mail-Adresse berühren Sie das Symbol noch einmal.
- Es können bis zu acht E-Mail-Adressen ausgewählt werden.

- 6 Berühren Sie „START“ (➡).



- 7 Zum Starten der Aufnahme die START/STOP-Taste drücken.

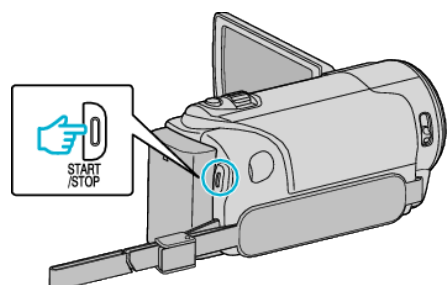

- Oder berühren Sie REC auf dem Bildschirm.

- 8 Die Aufnahme startet nach dem 5-Sekunden-Countdown.



- Sie können die Aufnahme von 15 Sekunden durchführen oder die Taste START/STOP drücken, um diese vorher anzuhalten.

9 Berühren Sie „SENDEN“.

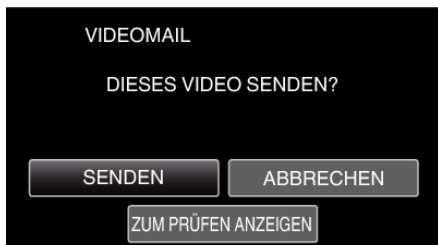

- Das Senden der Video-E-Mail beginnt.
- Berühren Sie „ZUM PRÜFEN ANZEIGEN“, um die Datei zu prüfen.
- Berühren Sie „OK“, wenn dies abgeschlossen ist.

Prüfen der eingehenden E-Mails.

TV-ÜBERWACHUNG

- **Einstellung (Beginnen Sie mit der nachstehenden „Normalen Bedienung“, sobald die Einrichtung abgeschlossen ist.)**

QR-Code erstellen.

- **Geben Sie Werte in die für den Fernsehbildschirm erforderlichen Felder ein.**

- MAC-Adressfilter: Ist auf „EIN“ eingestellt, wenn Bilder mit einem spezifischen Fernsehgerät überwacht werden.
- MAC-Adresse hinzufügen: Zum Registrieren der physischen Adresse, wenn Bilder mit einem spezifischen Fernsehgerät überwacht werden. (Es können bis zu 8 Adressen registriert werden.)

Bildschirm zum Lesen des QR-Codes aufrufen.

1 Berühren Sie „MENU“.
(Bedienschritt an der Kamera)

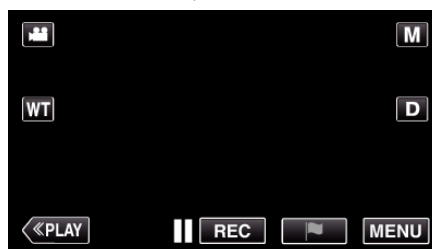

- Das Hauptmenü wird angezeigt.

2 Berühren Sie das Symbol „WLAN“ (Wi-Fi).
(Bedienschritt an der Kamera)

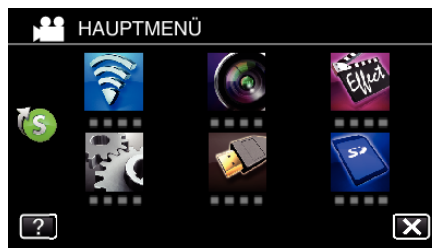

3 Berühren Sie unten rechts im Bildschirm >.
(Bedienschritt an der Kamera)



4 Berühren Sie „ALLG. WLAN-EINST.“.
(Bedienschritt an der Kamera)

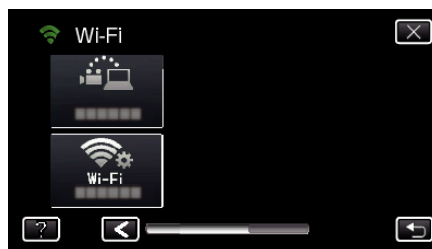

5 Berühren Sie „VON QR-CODE EINST.“.

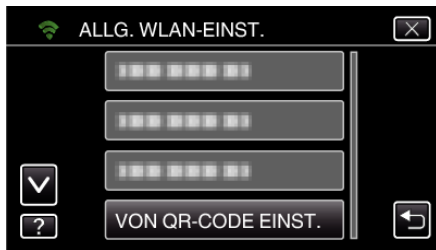

6 Berühren Sie „AUSFÜHREN“.

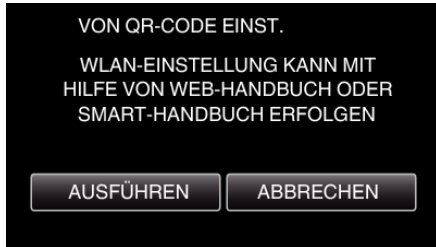

- Das Hauptmenü wird angezeigt.

2 Berühren Sie das Symbol „WLAN“ (Wi-Fi).
(Bedienschritt an der Kamera)

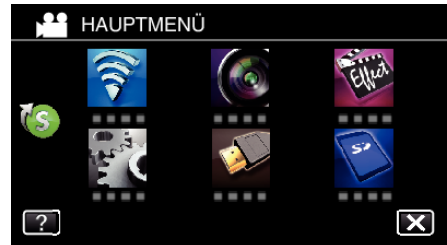

3 Berühren Sie unten rechts im Bildschirm >.
(Bedienschritt an der Kamera)

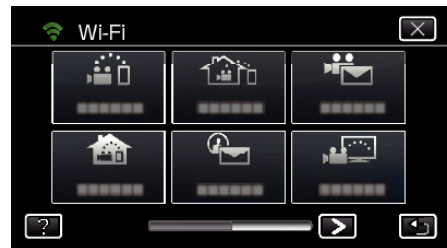

QR-Code lesen.

1 QR-Code lesen.
(Bedienschritt an der Kamera)

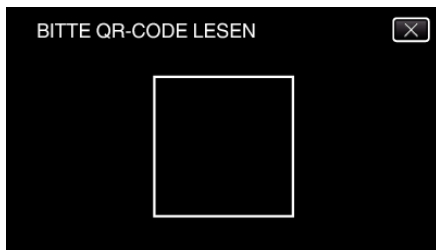

2 Berühren Sie „JA“.

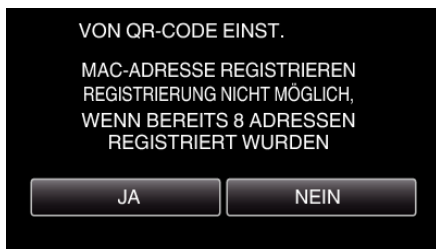

4 Berühren Sie „ALLG. WLAN-EINST.“.
(Bedienschritt an der Kamera)

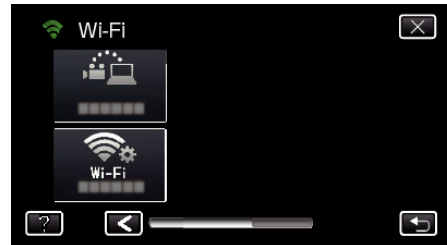

3 Berühren Sie „OK“.

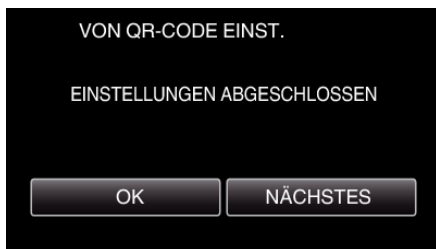

5 Berühren Sie „ZUGANGSPUNKTE“.
(Bedienschritt an der Kamera)



- Berühren Sie „NÄCHSTES“, um zum Bildschirm zurückzukehren und den QR-Code zu lesen.
- Die eingestellten Inhalte werden gespeichert.

6 Berühren Sie „ZUFÜG.“.
(Bedienschritt an der Kamera)



7 Berühren Sie „WPS-SCHNELLREGISTR.“.
(Bedienschritt an der Kamera)

Registrieren der Zugangspunkte (WLAN-Router) auf diesem Gerät

■ Wi-Fi Protected Setup (WPS) Registrierung

1 Berühren Sie „MENU“.
(Bedienschritt an der Kamera)



- 8 Aktivieren Sie das WPS der Anschlussstelle (drahtloser LAN-Router) innerhalb von zwei Minuten.
 - Lesen Sie auch in der Bedienungsanleitung des verwendeten Geräts nach, um WPS zu aktivieren.
- 9 Berühren Sie nach dem Abschluss der Registrierung „OK“ auf dem Kamerabildschirm. (Bedienschnitt an der Kamera)



■ Suchen Sie den Zugangspunkt und wählen Sie ihn in der Liste aus.

Stellen Sie im Vorfeld den Namen (SSID) des Zugangspunkts (WLAN-Router) und das Passwort ein.

- 1 Berühren Sie „MENU“. (Bedienschnitt an der Kamera)

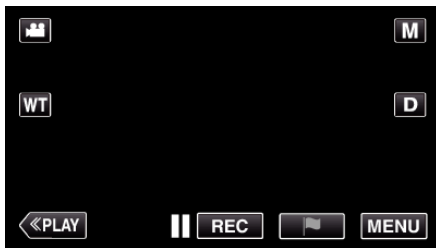

- Das Hauptmenü wird angezeigt.

- 2 Berühren Sie das Symbol „WLAN“ (Wi-Fi). (Bedienschnitt an der Kamera)

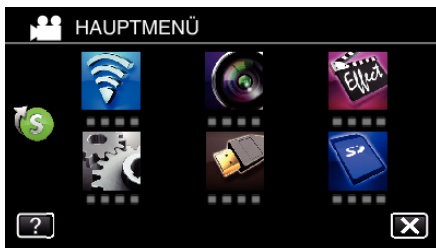

- 3 Berühren Sie unten rechts im Bildschirm >. (Bedienschnitt an der Kamera)



- 4 Berühren Sie „ALLG. WLAN-EINST.“. (Bedienschnitt an der Kamera)

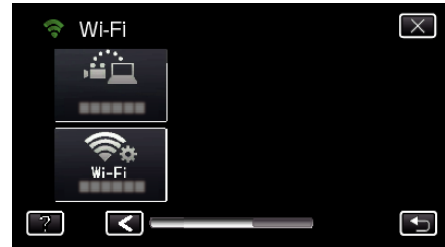

- 5 Berühren Sie „ZUGANGSPUNKTE“. (Bedienschnitt an der Kamera)

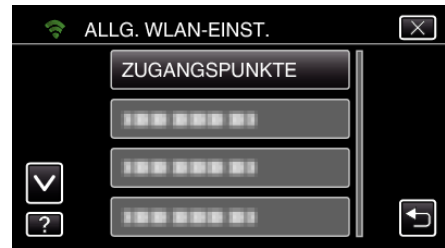

- 6 Berühren Sie „ZUFÜG.“. (Bedienschnitt an der Kamera)



- 7 Berühren Sie „SUCHEN“. (Bedienschnitt an der Kamera)



- Die Suchergebnisse werden auf dem Kamerabildschirm angezeigt.

- 8 Berühren Sie den Namen (SSID) der gewünschten Anschlussstelle aus der Liste der Suchergebnisse. (Bedienschnitt an der Kamera)

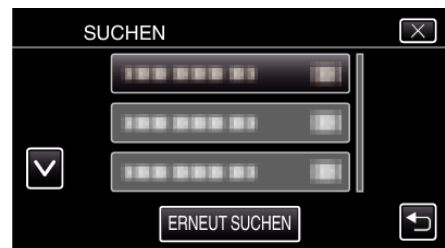

- 9 Registrieren eines Passworts. (Bedienschnitt an der Kamera)



- Berühren Sie die Bildschirmtastatur, um Zeichen einzugeben. Das Zeichen wechselt mit jeder Berührung.

Beispiel „ABC“: Für „A“ einmal berühren, für „B“ zweimal berühren und für „C“ dreimal berühren.

- Berühren Sie zum Löschen eines Zeichens „LÖSCHEN“.
- Zum Beenden berühren Sie „ABBRECHEN“.
- Berühren Sie „A/a/1“, um die Eingabe von Groß- und Kleinbuchstaben und Zahlen auszuwählen.
- Berühren Sie ← oder →, um den Cursor um eine Stelle nach links oder rechts zu bewegen.
- Wenn der drahtlose LAN-Router nicht geschützt ist, ist kein Passwort erforderlich.

10 Berühren Sie nach dem Abschluss der Registrierung „OK“ auf dem Kamerabildschirm.
(Bedienschritt an der Kamera)

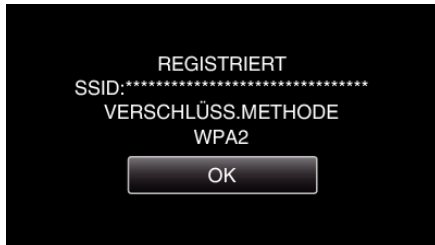

- Außerdem stehen Methoden wie „Manuelle Registrierung“ und „WPS PIN-Registrierung“ zur Verfügung. Einzelheiten finden Sie unter den folgenden Links.

„Registrieren der Zugangspunkte für die zu verbindende Kamera (ZUGANGSPUNKTE)“ (s. 148)

■ Normale Bedienung

Stellen Sie eine Verbindung zwischen Fernsehgerät und Zugangspunkt her.

- Stellen Sie die Verbindung zwischen DLNA-kompatiblen Fernsehgerät und Zugangspunkt her (diese Funktion ist auch für die Verbindung per Kabel verfügbar)
- Einzelheiten zum Verbinden Ihres Fernsehgeräts mit einem Wi-Fi-Netzwerk finden Sie in der Bedienungsanleitung des verwendeten Fernsehgeräts.

Herstellen einer Verbindung zwischen Kamera und Fernsehgerät

1 Berühren Sie „MENU“.
(Bedienschritt an der Kamera)

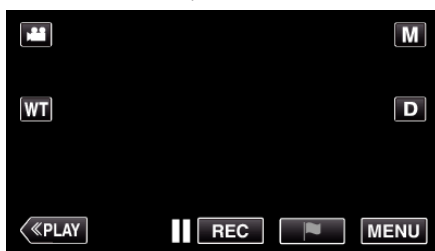

- Das Hauptmenü wird angezeigt.

2 Berühren Sie das Symbol „WLAN“ (📶).
(Bedienschritt an der Kamera)

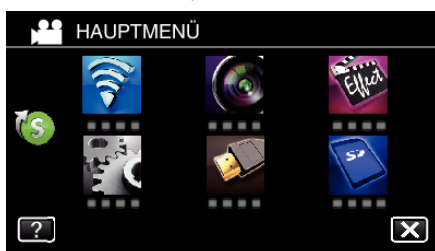

3 Berühren Sie „TV-ÜBERWACHUNG“ (📺).
(Bedienschritt an der Kamera)

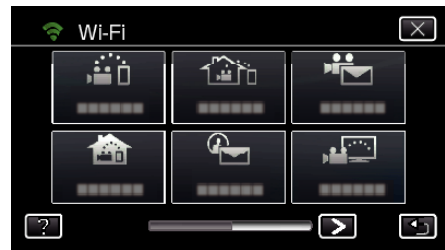

4 Berühren Sie „START“ (→).
(Bedienschritt an der Kamera)

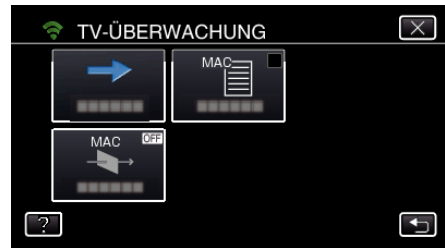

5 Die Verbindung wird aufgebaut.
(Bedienschritt an der Kamera)

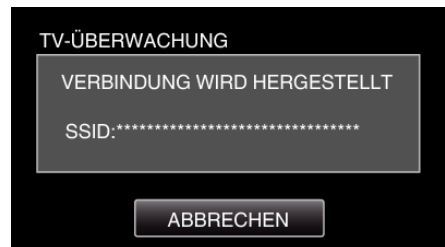

6 Verbindung wird hergestellt

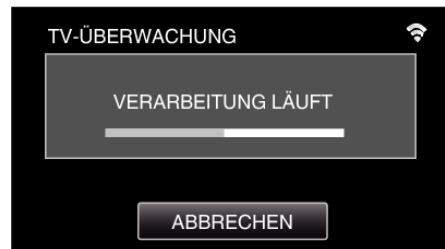

7 Warten Sie, bis sich das DLNA-Gerät nach dem Herstellen der Verbindung eingeschaltet hat.
(Bedienschritt an der Kamera)



- Ist in der Kamera eine beträchtliche Anzahl von Videos/Standbildern gespeichert, kann der Startvorgang einige Zeit in Anspruch nehmen.

8 Die Bilder werden auf dem Monitor des DLNA-Geräts angezeigt
(Bedienschritt am DLNA-Gerät)



- Führen Sie die nachfolgenden Bedienschritte am DLNA-Gerät durch. Einzelheiten zur Bedienung Ihres Fernsehgeräts finden Sie in der Bedienungsanleitung des Fernsehgeräts.

HINWEIS : _____

- Werden keine Bilder auf dem Fernsehbildschirm angezeigt, berühren Sie „ABBRECHEN“, um ab Schritt 1 zu beginnen.
 - Kann das DLNA-kompatible Fernsehgerät die Everio nicht erkennen, berühren Sie „ABBRECHEN“, um noch einmal ab Schritt 1 zu beginnen.
-

Bedienung des Menüs

Dieses Gerät verfügt über zwei Arten von Menüs.

- **HAUPTMENÜ:** Dieses Menü enthält alle Menüpunkte, die für die Modi Videoaufnahme, Standbildaufnahme, Videowiedergabe und Standbildwiedergabe von Bedeutung sind.
- **KURZMENÜ:** Dieses Menü enthält die empfohlenen Funktionen für die Aufnahme von Videos/Standbildern.

Bedienung des Hauptmenüs

Im Menü können Sie verschiedene Einstellungen vornehmen.
*Nachstehend ein Bildschirm des Modells mit Wi-Fi-Funktionen.

- 1 Berühren Sie „MENU“.

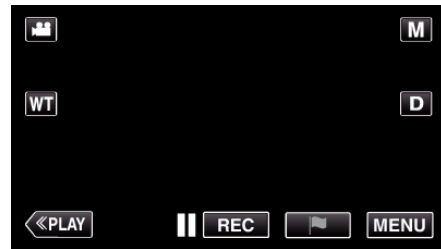

- Das Hauptmenü wird angezeigt.
- Das Menü variiert je nach gewähltem Modus.

- 2 Berühren Sie das gewünschte Menü.

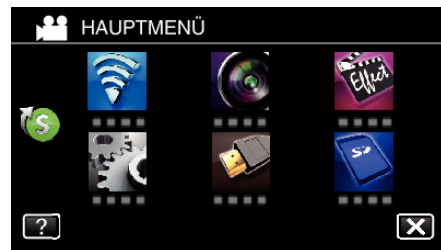

- 3 Berühren Sie die gewünschte Einstellung.



HINWEIS :

- Anzeige des vorherigen/nächsten Menüs
Berühren Sie < oder >.
- Zum Verlassen des Bildschirms
Berühren Sie X (Beenden).
- Zum Anzeigen der Hilfedatei
Berühren Sie ? (Hilfe) und den Menüpunkt.
Für einige Menüpunkte ist eventuell keine Hilfedatei verfügbar.

Bedienung des Kurzmenüs



Mithilfe des Kurzmenüs können Sie verschiedene Einstellungen der empfohlenen Funktionen im Video- oder Standbildaufnahmemodus konfigurieren.

*Nachstehend ein Bildschirm des Modells mit Wi-Fi-Funktionen.

1 Berühren Sie „MENU“.



2 Berühren Sie das Direktsymbol (S).

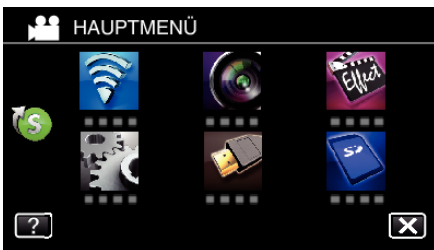

- Das Kurzmenü wird angezeigt.

3 Berühren Sie das gewünschte Menü und die gewünschte Einstellung.

<Kurzmenü im Videoaufnahmemodus>



- Ermöglicht die Einstellung von „EINF. SPEICHG.“, „ANIMATIONSEFFEKT“, „GESICHTSDEKOEFFEKT“, „SMILE-AUFNAHME“, „SMILE%/NAME ANZEIGE“ und „GEGENLICHTKOMP. (nur im manuellen Modus)“.

<Kurzmenü im Standbildaufnahmemodus>

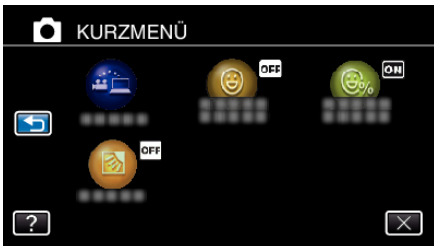

- Ermöglicht die Einstellung von „EINF. SPEICHG.“, „SMILE-AUFNAHME“, „SMILE%/NAME ANZEIGE“ und „GEGENLICHTKOMP. (nur im manuellen Modus)“.

HINWEIS :

- Zurückschalten zum Hauptmenü

Berühren Sie ↶ (Zurück).

- Zum Verlassen des Bildschirms

Berühren Sie X (Beenden).

- Zum Anzeigen der Hilfedatei

Berühren Sie ? (Hilfe) und den Menüpunkt.

AUFNAHMEEINSTELLUNG-Menü (Video)



SZENE WÄHLEN

Die Einstellungen können den Aufnahmebedingungen angepasst werden.

„Aufnahme entsprechend der Szene (Motiv)“ (☞ s. 33)

*wird nur im manuellen Aufnahmemodus angezeigt.

FOCUS

Der Fokus kann manuell angepasst werden.

„Manuelle Fokuseinstellung“ (☞ s. 34)

*wird nur im manuellen Aufnahmemodus angezeigt.

HELLIGKEIT EINST.

Zur Einstellung der allgemeinen Bildschirmhelligkeit.

„Anpassen der Helligkeit“ (☞ s. 35)

*wird nur im manuellen Aufnahmemodus angezeigt.

GEGENLICHTKOMP.

Korrigiert das Bild, wenn das Motiv aufgrund des Gegenlichts dunkel erscheint.

„Einstellen der Gegenlichtkorrektur“ (☞ s. 36)

*wird nur im manuellen Aufnahmemodus angezeigt.

WEISSABGLEICH

Zur Anpassung der Farbe entsprechend der Lichtquelle.

„Einstellen des Weißabgleichs“ (☞ s. 37)

*wird nur im manuellen Aufnahmemodus angezeigt.

TELE MACRO

Ermöglicht Nahaufnahmen, wenn Sie im Telebildbereich (T) des Zooms aufnehmen.

„Nahaufnahmen“ (☞ s. 38)

*wird nur im manuellen Aufnahmemodus angezeigt.

TOUCH-ERKENNG. AE/AF

Passt Fokus und Helligkeit automatisch entsprechend der Gesichter der Zielpersonen oder des ausgewählten Bereichs an.

„Motive scharf aufnehmen (TOUCH-ERKENNG. AE/AF)“ (☞ s. 45)

LICHT (GZ-EX315/GZ-E309/GZ-E305)

Zum Ein-/Ausschalten des Lichts.

Einstellung	Details
AUS	Leuchtet nicht auf.
AUTO	Leuchtet in dunkler Umgebung automatisch auf.
EIN	Leuchtet ständig.

BILDAUFHELLUNG

Lässt das Motiv automatisch heller erscheinen, wenn in dunkler Umgebung aufgenommen wird.

Einstellung	Details
AUS	Deaktiviert die Funktion.
EIN	Hellt die Szene im Dunkeln elektrisch auf.
AUTO SLOW SHUTTER	Verringert die Verschlussgeschwindigkeit, um die Szene aufzuhellen, wenn es dunkel ist.

HINWEIS :

• Obwohl die Szene durch „AUTO SLOW SHUTTER“ stärker aufgehellt wird als durch „EIN“, wirken Bewegungen des Motivs gegebenenfalls unnatürlich.

WINDFILTER

Verringert das vom Wind verursachte Geräusch.

Einstellung	Details
AUS	Deaktiviert die Funktion.
EIN	Aktiviert die Funktion.
AUTO	Zum automatischen Aktivieren der Funktion.

VERSCHLUSSMODUS

Einstellungen für Serienaufnahmen können angepasst werden.

Einstellung	Details
EINZELBILDAUFNAHME	Nimmt ein einziges Standbild auf.
SERIENAUFNAHME	Nimmt fortlaufend Standbilder auf, während die SNAPSHOT-Taste gedrückt wird.

HINWEIS :

- Die Größe des im Videomodus aufgenommenen Standbilds beträgt 1.920 x 1.080.
- Einige SD-Karten unterstützen die Serienaufnahme nicht.
- Wird die Funktion Serienaufnahme wiederholt eingesetzt, verringert sich die Aufnahmegeschwindigkeit.

SMILE-AUFNAHME

Nimmt automatisch ein Standbild auf, sobald ein lächelndes Gesicht erkannt wird.

„Lächeln automatisch aufnehmen (SMILE AUFNAHME)“ (☞ s. 46)

SMILE%/NAME ANZEIGE

Zeigt bei Erkennung von Gesichtern Namen und jeweiligen Grad des Lächelns (%) an.

„Einstellung SMILE%/NAME DISPLAY“ (☞ s. 51)

HAUSTIERAUFNAHME

Macht automatisch ein Standbild, sobald das Gesicht eines Haustiers erkannt wird, wie etwa eines Hundes oder einer Katze.

„Automatisches Aufnehmen von Haustieren (HAUSTIERAUFNAHME)“ (☞ s. 47)

VIDEOAUFNAHMEFORMAT (GZ-EX315/GZ-EX310)

Wählen Sie als Aufnahmeformat „AVCHD“ oder „iFrame“ aus, die nach „iMovie“ importiert werden können.

Einstellung	Details
AVCHD	Nimmt im AVCHD-Format auf.
iFrame	Nimmt im iFrame-Format auf, das für den Import nach iMovie geeignet ist.

HINWEIS :

- iFrame ist ein Aufnahmeformat, das mit MAC-Computern kompatibel ist. Die Funktion auf Windows-Computern kann nicht zugesichert werden.

VIDEOQUALITÄT

Zum Einstellen der Videoqualität.

Einstellung	Details
(wenn das Videoaufnahmeformat AVCHD lautet)	
UXP	Ermöglicht Aufnahmen in der besten Bildqualität. • Gilt nur für Blu-ray-Disks. Videos, die in High-Definition-Qualität aufgenommen wurden, können nicht auf DVDs gespeichert werden.
XP	Ermöglicht Aufnahmen in hoher Bildqualität.
SP	Ermöglicht Aufnahmen in Standardbildqualität.
EP	Ermöglicht lange Aufnahmen.
SSW	Ermöglicht Aufnahmen in SD-Qualität.
SEW	Ermöglicht Aufnahmen in SD-Qualität während längerer Zeit.
(Im Videoaufnahmeformat iFrame) (GZ-EX315/GZ-EX310)	
iFrame(1280x720)	Nimmt Videos auf, die in der Auflösung 1280x720 bearbeitet werden können.
iFrame(960x540)	Nimmt Videos auf, die in der Auflösung 960x540 bearbeitet werden können.

HINWEIS :

- Wählen Sie den „UXP“ oder „XP“ -Modus zur Vermeidung von Bildrauschen, wenn Sie Szenen mit schnellen Motivbewegungen oder Szenen mit extremen Helligkeitswechseln aufnehmen.
- Von der Bildschirmanzeige der verbleibenden Aufnahmezeit aus können Sie durch deren Berühren die gewünschte „VIDEOQUALITÄT“ einstellen.

ZOOM

Zur Einstellung des maximalen Zoomverhältnisses.

Einstellung	Details
40x	Ermöglicht die Aufnahme mit 1 - 40x optischen Zoom. Wählen Sie diese Einstellung, wenn Sie keinen digitalen Zoom wünschen.
60x DYNAMISCH (55x DYNAMISCH)	Ermöglicht die Aufnahme mit 1 - 40x optischem Zoom und 41 - 60x dynamischem Zoom, wenn der Bildstabilisator im normalen Modus genutzt wird oder aus ist. (Ermöglicht die Aufnahme mit 1 - 40x optischem Zoom und 41 - 55x dynamischem Zoom, wenn der Bildstabilisator im aktiven Modus genutzt wird oder sich die Kamera im iFrame-Modus* befindet.)
120x DIGITAL (110x DIGITAL)	Ermöglicht die Aufnahme mit 1 - 40x optischem Zoom und 41 - 120x digitalem Zoom, wenn sich die Kamera im AVCHD-Modus befindet. (Ermöglicht die Aufnahme mit 1 - 40x optischem Zoom und 41 - 110x digitalem Zoom, wenn sich die Kamera im iFrame-Modus* befindet.)
200x DIGITAL	Ermöglicht die Aufnahme mit 1 - 40x optischen Zoom und 41 - 200x digitalen Zoom.

*GZ-EX315/GZ-EX310

HINWEIS :

- Bei der Benutzung des digitalen Zooms erscheint das Bild körnig, weil es digital vergrößert wird.
- Der Blickwinkel verändert sich, wenn der Bildstabilisator ein- bzw. ausgeschaltet wird.

ZOOM MIKRO

Stellt das Zoom-Mikrofon ein.

Einstellung	Details
AUS	Deaktiviert das Zoom-Mikrofon.
EIN	Nimmt den Ton in der gleichen Richtung auf, in der der Zoom betrieben wird.

MIKROFONPEGELANZEIGE

Achten Sie beim Einstellen darauf, dass „MIKROFONPEGELANZEIGE“ nicht rot angezeigt wird.

Einstellung	Details
AUS	Blendet die Anzeige des Mikrofoneingangspegels aus.
EIN	Blendet die Anzeige des Mikrofoneingangspegels ein.

MIKROFONPEGELEINST.

Stellt den Mikrofonpegel ein.

Achten Sie beim Einstellen darauf, dass „MIKROFONPEGELANZEIGE“ nicht rot angezeigt wird.

Einstellung	Details
+2	Erhöht den Mikrofonpegel.
+1	Erhöht den Mikrofonpegel leicht.
0	Der Mikrofonpegel bleibt unverändert.
-1	Verringert den Mikrofonpegel leicht.
-2	Verringert den Mikrofonpegel.

K2 TECHNOLOGY

Verringert die Verschlechterung der Tonqualität durch die digitale Signalverarbeitung und nimmt eine Tonqualität auf, die dem Originalton nahekommt.

Einstellung	Details
AUS	Deaktiviert K2 TECHNOLOGY.
EIN	Aktiviert K2 TECHNOLOGY.

SPEZIALAUFNAHME-Menü (Video)



HIGH SPEED-AUFNAHME

Sie können Videos in Zeitlupe aufnehmen, um Bewegungen Nachdruck zu verleihen, und kontinuierlich in Zeitlupe wiedergeben, indem Sie die Aufnahmegeschwindigkeit erhöhen.

Diese Funktion eignet sich auch sehr gut, um Bewegungen zu überprüfen, z. B. beim Golfspielen.

„Zeitlupen-(Hochgeschwindigkeits-) Aufnahme“ (☞ s. 54)

ZEITRAFFERAUFNAHME

Diese Funktion ermöglicht es, eine Szene, die über einen längeren Zeitraum langsam abläuft, so abzuändern, dass sie innerhalb kürzerer Zeit abgespielt wird, indem die Bilder in einem bestimmten Intervall gezeigt werden.

Dies ist nützlich für Beobachtungssequenzen, wie z. B. das Öffnen einer Blütenknospe.

„Aufnahme in Intervallen (ZEITRAFFERAUFNAHME)“ (☞ s. 55)

STOP-MOTION-AUFN.

Beim Drücken der Taste SNAPSHOT werden 2 Bilder des gleichen Standbilds aufgezeichnet. Das Stop-Motion-Video wird durch Zusammensetzen dieser Bilder erstellt.

„Aufnehmen von Stop-Motion-Videos (STOP-MOTION-AUFN.)“ (☞ s. 57)

AUTOM. AUFNAHME

Startet die automatische Aufnahme, indem das Gerät die Bewegungsänderung (Helligkeit) eines Motivs innerhalb des auf dem LCD-Monitor angezeigten roten Rahmens erfasst.

„Automatische Aufnahme durch Bewegungssensor (AUTOM. AUFNAHME)“ (☞ s. 58)

ANIMATIONSEFFEKT

Nimmt Videos mit Animationseffekten auf.

„Aufnehmen mit Animationseffekten (ANIMATIONSEFFEKT)“ (☞ s. 40)

GESICHTSDEKOEFFEKT

Erkennt Gesichter und ermöglicht das Hinzufügen von Dekorationen, wie etwa Krönchen oder Sonnenbrillen.

„Aufnehmen mit Gesichtsdekorationen (GESICHTSDEKOEFFEKT)“ (☞ s. 42)

STEMPEL

Zeichnet Videos mit unterschiedlichen Dekorationsmarken auf.

„Aufnehmen mit Dekorationsmarken (STEMPEL)“ (☞ s. 43)

HANDSCHRIFTEFFEKT

Zeichnet Videos mit Ihrer persönlichen Handschrift oder Zeichnung auf.

Wenn die Schriften und Zeichnungen falsch ausgerichtet sind, korrigieren Sie die Touch-Position.

„Aufnehmen mit persönlicher Handschrift (HANDSCHRIFTEFFEKT)“ (☞ s. 44)

DATUM/ZEIT-AUFNAHME

Sie können Videos zusammen mit Datum und Uhrzeit aufnehmen.

Treffen Sie diese Einstellung, wenn Sie die Datei mit Datums- und Uhrzeitanzeige speichern möchten.

(Die Datums- und Uhrzeitanzeige kann nach der Aufnahme nicht gelöscht werden.)

„Aufnahme von Videos mit Datum und Zeit“ (☞ s. 61)

AUFNAHMEEINSTELLUNG-Menü (Standbild)



SZENE WÄHLEN

Die Einstellungen können den Aufnahmebedingungen angepasst werden.

„Aufnahme entsprechend der Szene (Motiv)“ (☞ s. 33)

*wird nur im manuellen Aufnahmemodus angezeigt.

FOCUS

Der Fokus kann manuell angepasst werden.

„Manuelle Fokuseinstellung“ (☞ s. 34)

*wird nur im manuellen Aufnahmemodus angezeigt.

HELLIGKEIT EINST.

Zur Einstellung der allgemeinen Bildschirmhelligkeit.

„Anpassen der Helligkeit“ (☞ s. 35)

*wird nur im manuellen Aufnahmemodus angezeigt.

GEGENLICHTKOMP.

Korrigiert das Bild, wenn das Motiv aufgrund des Gegenlichts dunkel erscheint.

„Einstellen der Gegenlichtkorrektur“ (☞ s. 36)

*wird nur im manuellen Aufnahmemodus angezeigt.

WEISSABGLEICH

Zur Anpassung der Farbe entsprechend der Lichtquelle.

„Einstellen des Weißabgleichs“ (☞ s. 37)

*wird nur im manuellen Aufnahmemodus angezeigt.

TELE MACRO

Ermöglicht Nahaufnahmen, wenn Sie im Telebildbereich (T) des Zooms aufnehmen.

„Nahaufnahmen“ (☞ s. 38)

*wird nur im manuellen Aufnahmemodus angezeigt.

TOUCH-ERKENNG. AE/AF

Passt Fokus und Helligkeit automatisch entsprechend der Gesichter der Zielpersonen oder des ausgewählten Bereichs an.

„Motive scharf aufnehmen (TOUCH-ERKENNG. AE/AF)“ (☞ s. 45)

SELBSTAUSLÖSER

Nutzen Sie diese Funktion zur Aufnahme von Gruppenfotos.

„Gruppenaufnahmen (Selbstausslöser)“ (☞ s. 59)

BILDAUFHELLUNG

Lässt das Motiv automatisch heller erscheinen, wenn in dunkler Umgebung aufgenommen wird.

Einstellung	Details
AUS	Deaktiviert die Funktion.
EIN	Hellt die Szene im Dunkeln elektrisch auf.

HINWEIS :

- Die Einstellung für Videos kann separat erfolgen.

„BILDAUFHELLUNG (Video)“ (☞ s. 211)

VERSCHLUSSMODUS

Einstellungen für Serienaufnahmen können angepasst werden.

Einstellung	Details
EINZELBILDAUFNAHME	Nimmt ein einziges Standbild auf.
SERIENAUFNAHME	Nimmt fortlaufend Standbilder auf, während die SNAPSHOT-Taste gedrückt wird.

HINWEIS :

- Einige SD-Karten unterstützen die Serienaufnahme nicht.
- Wird die Funktion Serienaufnahme wiederholt eingesetzt, verringert sich die Aufnahmegeschwindigkeit.

SMILE-AUFNAHME

Nimmt automatisch ein Standbild auf, sobald ein lächelndes Gesicht erkannt wird.
 „Lächeln automatisch aufnehmen (SMILE AUFNAHME)“ (☞ s. 46)

SMILE%/NAME ANZEIGE

Zeigt bei Erkennung von Gesichtern Namen und jeweiligen Grad des Lächelns (%) an.
 „Einstellung SMILE%/NAME DISPLAY“ (☞ s. 51)

HAUSTIERAUFNAHME

Macht automatisch ein Standbild, sobald das Gesicht eines Haustiers erkannt wird, wie etwa eines Hundes oder einer Katze.
 „Automatisches Aufnehmen von Haustieren (HAUSTIERAUFNAHME)“ (☞ s. 47)

BILDGRÖSSE

Legt die Bildgröße (Pixelanzahl) für Standbilder fest.

Einstellung	Details
3840X2160(8M) 1920X1080(2M)	Nimmt Standbilder im Bildseitenverhältnis 16:9 auf. • Die Seiten der im Bildseitenverhältnis 16:9 aufgenommenen Standbilder werden beim Drucken gegebenenfalls abgeschnitten.
1440X1080(1.5M) 640X480(0.3M)	Nimmt Standbilder im Bildseitenverhältnis 4:3 auf.

SPEZIALAUFNAHME-Menü (Standbild)



AUTOM. AUFNAHME

Startet die automatische Aufnahme, indem das Gerät die Bewegungsänderung (Änderung der Helligkeit) eines Motivs innerhalb des auf dem LCD-Monitor angezeigten roten Rahmens erfasst.

„Automatische Aufnahme durch Bewegungssensor (AUTOM. AUFNAHME)“ (☞ s. 58)

WIEDERGABE-EINST.-Menü (Video)



DATUM SUCHEN

Verkleinert den Video-Index gemäß den Aufnahmedaten.
„Suchen nach einem bestimmten Video/Standbild mit Datum“ (☞ s. 78)

DATUM/ZEIT ANZEIGEN

Stellt ein, ob Datum und Zeit während der Videowiedergabe angezeigt werden.

Einstellung	Details
AUS	Zeigt Datum und Uhrzeit während der Wiedergabe nicht an.
EIN	Zeigt Datum und Uhrzeit während der Wiedergabe an.

DIGEST-WIEDERGABE

Spielt eine Vorschau der aufgenommenen Videos ab.
„DIGEST-WIEDERGABE“ (☞ s. 72)

WIEDERGABELISTE WDG.

Gibt die von Ihnen erstellten Wiedergabelisten wieder.
„WIEDERGABELISTE WDG.“ (☞ s. 74)

SONSTIGE WIEDERGABE

Zur Wiedergabe von Videos mit defekten Verwaltungsinformationen.
„SONSTIGE WIEDERGABE“ (☞ s. 75)

BEARBEITEN-Menü (Video)



SCHÜTZEN/AUFHEBEN

Schützt Dateien vor dem versehentlichen Löschen.

„Schützen der aktuell angezeigten Datei bzw. Aufheben des Schutzes“ (F3 s. 84)

„Schützen ausgewählter Dateien bzw. Aufheben des Schutzes“ (F3 s. 85)

LISTE BEARBEITEN

Eine Liste, in der Sie Ihre Lieblingsvideos gespeichert haben, nennt man Wiedergabeliste.

Durch das Erstellen einer Wiedergabeliste können Sie Ihre Lieblingsvideos in der von Ihnen gewünschten Reihenfolge wiedergeben.

Die ursprüngliche Videodatei bleibt bestehen, auch wenn das Video einer Wiedergabeliste zugewiesen wurde.

„Erstellen von Wiedergabelisten mit ausgewählten Dateien“ (F3 s. 87)

„Erstellen von Wiedergabelisten nach Datum“ (F3 s. 89)

„Bearbeiten von Wiedergabelisten“ (F3 s. 90)

TRIMMEN

Wählen Sie den gewünschten Teil eines Videos aus und speichern Sie ihn als neue Videodatei.

Das Originalvideo verbleibt an seinem Speicherplatz.

„Speicherung eines gewünschten Teils im Video (SCHNEIDEN)“ (F3 s. 86)

WIEDERGABE-EINST.-Menü (Standbild)



DATUM SUCHEN

Reduziert den Standbild-Indexbildschirm je nach Aufnahmedaten
„Suchen nach einem bestimmten Video/Standbild mit Datum“ (☞ s. 78)

DIASHOW-EFFEKTE

Verwenden von Übergangseffekten bei Diashow-Wiedergabe.

Einstellung	Details
VERSCHIEBEN	Bildwechsel durch Hineingleiten von rechts nach links.
VORHANG	Bildwechsel durch Teilen in vertikale Streifen.
SCHACHBRETT	Bildwechsel durch Karomuster.
ZUFALLSAUSWAHL	Bildwechsel durch Zufallseffekt aus VERSCHIEBEN, „VORHANG“ und „SCHACHBRETT“.

HINWEIS :

- Diashow-Effekte sind nicht verfügbar, wenn Standbilder auf externen Geräten (wie z. B. einem externen USB-Festplattenlaufwerk) wiedergegeben werden.

BEARBEITEN-Menü (Standbild)



SCHÜTZEN/AUFHEBEN

Schützt Dateien vor dem versehentlichen Löschen.

„Schützen der aktuell angezeigten Datei bzw. Aufheben des Schutzes“ (F3 s. 84)

„Schützen ausgewählter Dateien bzw. Aufheben des Schutzes“ (F3 s. 85)

SETUP (Video/Standbild)



MOBILES HANDBUCH

Zeigt den QR-Code für den Zugriff auf das Mobile Benutzerhandbuch an.

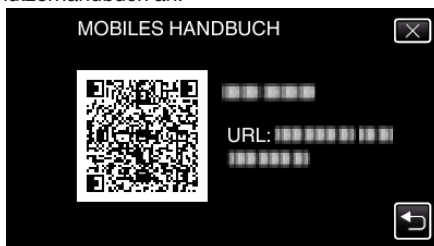

- Wurde der QR-Code richtig gelesen, wird die Website angezeigt.
Wählen Sie den Modellnamen Ihrer Kamera aus, um deren Mobiles Benutzerhandbuch anzuzeigen.

HINWEIS :

- Zum Lesen des QR-Codes ist eine entsprechende Anwendung erforderlich. Geben Sie die URL manuell in den Internetbrowser ein, wenn der QR-Code nicht gelesen werden kann.
- Das Mobile Benutzerhandbuch wird von Android-Geräten und iPhone unterstützt. Es kann mithilfe von Standardbrowsern, wie Google Chrome (Android) und Mobile Safari (iPhone), angesehen werden.
- Der QR-Code ist ein eingetragenes Warenzeichen von Denso Wave Incorporated.

UHR EINSTELLEN

Stellt die aktuelle Zeit ein bzw. die Ortszeit, wenn das Gerät im Ausland benutzt wird.

„Uhrzeiteinstellung“ (☞ s. 20)

„Einstellen der Uhr auf Ortszeit während der Reise“ (☞ s. 23)

„Einstellen der Sommerzeit“ (☞ s. 24)

ANZEIGE DATUMSTYP

Zur Einstellung der Reihenfolge von Jahr, Monat, Tag und des Zeitanzeigeformats (24H/12H).

Sortierungsreihenfolge	Zeitanzeige
MM.TT.JJJJ	12h
JJJJ.MM.TT	24h
TT.MM.JJJJ	-

LANGUAGE

Die Anzeigesprache kann geändert werden.

„Ändern der Anzeigesprache“ (☞ s. 21)

GESICHTSREGISTR. (nur Aufnahme)

Erfasst die Gesichter von Menschen, die mit diesem Gerät oft aufgenommen werden.

„Erfassen von Gesichtsinformationen zur Personenauthentifizierung“ (☞ s. 49)

MONITORHELLIGKEIT

Stellt die Helligkeit des LCD-Monitors bei Akkubetrieb ein.

Einstellung	Details
AUTO	Stellt die Helligkeit bei Anwendung im Freien automatisch auf „4“ und bei Anwendung in Räumen auf „3“.
4	Erhellte den Monitorhintergrund unabhängig von den Umgebungsbedingungen.
3	Zum Einstellen der Standardhelligkeit.
2	Verdunkelt den Monitorhintergrund unabhängig von den Umgebungsbedingungen.
1	Zum Einstellen der abgedunkelten Helligkeit. Unterstützt die Einsparung von Akkuleistung, wenn ausgewählt.

Einstellungsmenü

BEDIENTON

Schaltet den Bedienton ein oder aus.

Einstellung	Details
AUS	Schaltet den Bedienton aus.
EIN	Schaltet den Bedienton ein.

AUTO POWER AUS

Nützliche Einstellung, wenn vergessen wird, das Gerät auszuschalten.

Einstellung	Details
AUS	Das Gerät schaltet nicht aus, selbst wenn es 5 Minuten lang nicht bedient wird.
EIN	Das Gerät schaltet automatisch aus, wenn es 5 Minuten lang nicht bedient wird.

HINWEIS :

- Im Akkubetrieb schaltet das Gerät automatisch aus, wenn es 5 Minuten lang nicht bedient wird.
- Bei Verwendung des AC-Netzteils wird das Gerät in den Standbymodus versetzt.

SCHNELLER NEUSTART

Ermöglicht das schnelle Einschalten, wenn der LCD-Monitor innerhalb von 5 Minuten wieder geöffnet wird.

Einstellung	Details
AUS	Deaktiviert die Funktion.
EIN	Ermöglicht das schnelle Einschalten, wenn der LCD-Monitor innerhalb von 5 Minuten wieder geöffnet wird.

HINWEIS :

- Innerhalb von 5 Minuten nach dem Schließen des LCD-Monitors verringert sich der Stromverbrauch.

DEMO MODUS

Spielt eine Demonstration der Sonderfunktionen dieses Geräts ab.

Einstellung	Details
AUS	Deaktiviert die Funktion.
EIN	Spielt eine Demonstration der Sonderfunktionen dieses Geräts ab.

HINWEIS :

- Dieser Modus ist im Wiedergabemodus nicht verfügbar.
- Für „SMILE%/NAME ANZEIGE“ wird die Option „EIN“ eingestellt, wenn der Demo-Modus aktiviert ist.

„Einstellung SMILE%/NAME DISPLAY“ (☞ s. 51)

TOUCH SCREEN EINST.

Stellt die Ansprechposition der Schaltflächen auf dem Touchscreen ein.

„Einstellen des Touchscreens“ (☞ s. 17)

WERKSVORGABE

Stellt alle Einstellungen auf ihre Standardwerte zurück.

FIRMWARE-UPDATE

Aktualisiert die Funktionen dieses Geräts auf die neueste Version.

Einzelheiten finden Sie auf der Website von JVC.

(Ist kein Aktualisierungsprogramm für die Software dieses Geräts verfügbar, wird auf der Website nichts angezeigt.)

<http://www3.jvckenwood.com/english/support/index.html>

PC SOFTWARE-UPDATE (GZ-E309/GZ-E305/GZ-E300)

Aktualisiert die integrierte PC-Software auf die neueste Version.

Einzelheiten finden Sie auf der Website von JVC.

(Ist kein Aktualisierungsprogramm für die Computer-Software verfügbar, wird auf der Website nichts angezeigt.)

<http://www3.jvckenwood.com/english/support/index.html>

OPEN SOURCE-LIZENZEN (nur Aufnahme) (GZ-EX315/GZ-EX310)

Zeigt die quelloffenen Software-Lizenzen an, die bei diesem Gerät verwendet werden.

ANSCHLUSSEINSTELLG. (Video/Standbild)



ANZEIGE AUF TV-GERÄT

Zeigt Symbole sowie Datum/Zeit auf einem Fernsehbildschirm an.

Einstellung	Details
AUS	Zeigt keine Symbole oder Datum/Zeit auf dem Fernsehgerät an.
EIN	Zeigt Symbole bzw. Datum/Zeit auf dem Fernsehgerät an.

VIDEO AUSGANG

Stellt das Aspektverhältnis (16:9 oder 4:3) entsprechend dem angeschlossenen Fernsehgerät ein.

Einstellung	Details
4:3	Wählen Sie diese Option beim Anschluss an ein herkömmliches Fernsehgerät (4:3).
16:9	Wählen Sie diese Option beim Anschluss an einen Breitbildfernseher (16:9).

HDMI AUSGANG

Zur Einstellung der Ausgabe über den HDMI-Stecker dieses Geräts, wenn es an ein Fernsehgerät angeschlossen ist.

Einstellung	Details
AUTO	Es wird empfohlen, „AUTO“ als Standard zu wählen.
576p	Wählen Sie diese Option, wenn das Video mit der Einstellung „AUTO“ nicht richtig ausgegeben wird.

HDMI-KONTROLLE

Legt fest, ob Bedienschritte mit einem HDMI-CEC-kompatiblen Fernsehgerät verknüpft werden sollen.

Einstellung	Details
AUS	Zum Ausschalten verbundener Bedienvorgänge.
EIN	Zum Einschalten verbundener Bedienvorgänge.

AV-ANSCHLUSS (GZ-EX315/GZ-EX310)

Stellen Sie als Ausgabeanschluss SCHWENKEINRICHTUNG ein.

Einstellung	Details
AV	Wählen Sie diese Einstellung, wenn die Audio/Video Wiedergabe über den AV-Anschluss erfolgt.
SCHWENKEINRICHTUNG	Wählen Sie diese Option, wenn eine Schwenkvorrichtung benutzt wird.

MEDIEN-EINSTELLUNGEN (Video/Standbild)



SD-KARTE FORMATIEREN

Löscht alle Dateien auf der SD-Karte.

Einstellung	Details
DATEI	Löscht alle Dateien auf der SD-Karte.
DATEI+VERWALTUNGSNR.	Löscht alle Dateien von der SD-Karte und setzt die Ordner- und Dateianzahl auf „1“ zurück.

VORSICHT :

- Nicht verfügbar, wenn keine SD-Karte eingesetzt wurde.
- Beim Formatieren werden alle Daten auf der SD-Karte gelöscht.
Kopieren Sie alle Dateien der SD-Karte auf einen Computer, bevor Sie sie formatieren.
- Vergewissern Sie sich, dass der Akku vollständig aufgeladen ist oder schließen Sie das AC-Netzteil an. Der Formatierungsprozess kann einige Zeit in Anspruch nehmen.

MENÜ USB-ANSCHLUSS

Wird angezeigt, wenn nach Anschluss per USB das AC-Netzteil angeschlossen wird.

■ GZ-EX315/GZ-EX310

AUF PC WIEDERGEHEN

- Zeigt mit diesem Gerät aufgenommene Videos mithilfe von LoiLoFit for Everio an.
„Installation der mitgelieferten Software“ (☞ s. 97)
- Speichert mit diesem Gerät aufgenommene Videos auf Ihrem Computer, ohne die mitgelieferte Software zu benutzen.
„Datensicherung ohne die mitgelieferte Software“ (☞ s. 101)
„Kopieren auf einen MAC“ (☞ s. 111)

DISK ERSTELLEN

Nutzen Sie das BD/DVD-Laufwerk Ihres Computers und LoiLoFit for Everio, um mit diesem Gerät aufgenommene Videos auf einer Disk zu speichern. Erwerben Sie eine Kaufversion von LoiLoFit for Everio, um eine Blu-ray-Disk zu erstellen.
<http://loilo.tv/us/product/33/page/27>

DIREKT DISC

Nutzen Sie das BD/DVD-Laufwerk Ihres Computers, um mit diesem Gerät aufgenommene Videos auf einer Disk zu speichern. Erwerben Sie eine Kaufversion von LoiLoFit for Everio, um eine Blu-ray-Disk zu erstellen.
<http://loilo.tv/us/product/33/page/27>

HOCHLADEN

Nutzen Sie LoiLoFit for Everio, um mit diesem Gerät aufgenommene Videos zum Teilen auf eine Website hochzuladen.

SICHERN

Nutzen Sie LoiLoFit for Everio, um mit diesem Gerät aufgenommene Videos auf Ihrem Computer zu sichern.
„Datensicherung für Dateien“ (☞ s. 98)

HINWEIS :

- Stecken Sie vor dem Sichern die SD-Karte ein, auf der die Videos mit diesem Gerät gespeichert wurden.
- Nach dem Sichern Ihrer Dateien mithilfe der mitgelieferten Software können die Dateien auf diesem Gerät nicht wieder hergestellt werden.
- Löschen Sie nicht gewünschte Videos vor dem Sichern.
Es nimmt viel Zeit in Anspruch, eine große Anzahl Videos zu sichern.
„Löschen nicht gewünschter Dateien“ (☞ s. 83)

■ GZ-E309/GZ-E305/GZ-E300

AUF PC WIEDERGEHEN

- Zeigt mit diesem Gerät aufgenommene Videos mithilfe von Everio MediaBrowser 4 an.
„Installation der mitgelieferten Software (Integriert)“ (☞ s. 104)
- Speichert mit diesem Gerät aufgenommene Videos auf Ihrem Computer, ohne die mitgelieferte Software zu benutzen.
„Datensicherung ohne die mitgelieferte Software“ (☞ s. 109)
„Kopieren auf einen MAC“ (☞ s. 111)

DISK ERSTELLEN

Nutzen Sie das BD/DVD-Laufwerk Ihres Computers und Everio MediaBrowser 4, um mit diesem Gerät aufgenommene Videos auf einer Disk zu speichern.

DIREKT DISC

Nutzen Sie das BD/DVD-Laufwerk Ihres Computers, um mit diesem Gerät aufgenommene Videos auf einer Disk zu speichern.

HOCHLADEN

Nutzen Sie Everio MediaBrowser 4, um mit diesem Gerät aufgenommene Videos zum Teilen auf eine Website hochzuladen.

SICHERN

Nutzen Sie Everio MediaBrowser 4, um mit diesem Gerät aufgenommene Videos auf Ihrem Computer zu sichern.
„Datensicherung aller Dateien“ (☞ s. 105)

HINWEIS :

- Stecken Sie vor dem Sichern die SD-Karte ein, auf der die Videos mit diesem Gerät gespeichert wurden.
- Nach dem Sichern Ihrer Dateien mithilfe der mitgelieferten Software können die Dateien auf diesem Gerät nicht wieder hergestellt werden.
- Löschen Sie nicht gewünschte Videos vor dem Sichern.
Es nimmt viel Zeit in Anspruch, eine große Anzahl Videos zu sichern.
„Löschen nicht gewünschter Dateien“ (☞ s. 83)

Vorderansicht

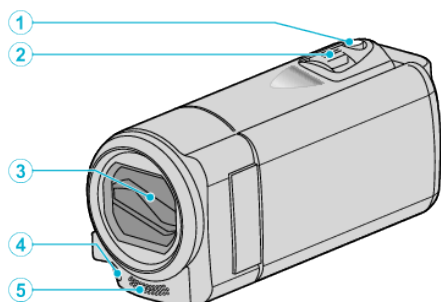
1 SNAPSHOT (Standbildaufnahme) Taste

- Nimmt ein Standbild auf.

2 Zoom/Lautstärke-Regler

- Während der Aufnahme: Zur Anpassung des Aufnahmebereichs.
- Während der Wiedergabe (Indexbildschirm): Geht zur nächsten oder vorherigen Seite.
- Während der Videowiedergabe: Zur Einstellung der Lautstärke.

3 Objektivabdeckung

- Berühren Sie nicht das Objektiv oder die Objektivabdeckung.
- Decken Sie das Objektiv während der Aufnahme nicht mit Ihren Fingern ab.

4 Licht

- Schalten Sie das Licht ein, wenn Sie an dunklen Standorten filmen.

„LICHT (GZ-EX315/GZ-E309/GZ-E305)“ (☞ s. 211)

5 Stereomikrofon

- Decken Sie das Mikrofon während der Videoaufnahme nicht mit Ihren Fingern ab.

Hinteransicht

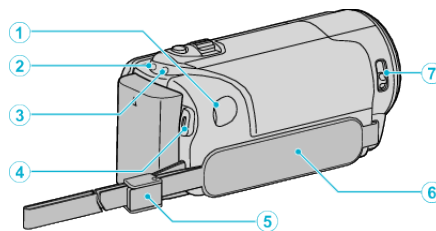
1 DC-Anschluss

- Für den Anschluss an ein AC-Netzteil zum Laden des Akkus.

2 ACCESS (Zugriffsanzeige) Lämpchen

- Leuchtet auf/blinkt während der Aufnahme bzw. Wiedergabe. Entfernen Sie nicht den Akku, das AC-Netzteil oder die SD-Karte.

3 POWER/CHARGE (Gerät Ein-Aus/Laden) Lämpchen

- Leuchtet auf: Strom „EIN“
- Blinkt: Es wird gerade aufgeladen
- Erlischt: Ladevorgang abgeschlossen

4 START/STOP (Videoaufnahme) Taste

- Startet/stoppt die Videoaufnahme.

5 Handgriffverschluss
6 Haltegriff

- Führen Sie Ihre Hand durch den Haltegriff, um das Gerät gut festzuhalten.

„Einstellung des Haltegriffs“ (☞ s. 14)

7 Objektivabdeckung Auf/Zu

- Öffnet und schließt die Objektivabdeckung.

Unterseite

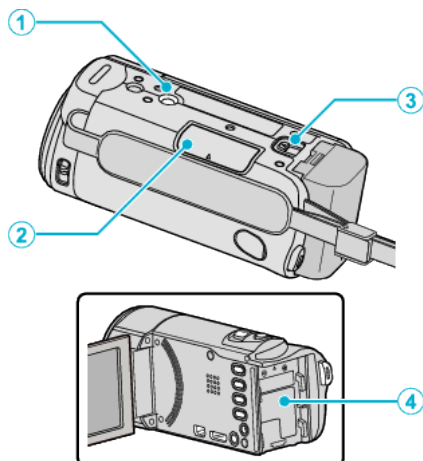

1 Stativbefestigungssockel

„Anbringen eines Stativs“ (☞ s. 22)

2 Steckplatz für SD-Karte

- Setzen Sie eine optionale SD-Karte ein.

„Einsetzen einer SD-Karte“ (☞ s. 15)

3 Akkulösetaste

„Laden des Akkus“ (☞ s. 14)

4 Akkuhalterung

Innenansicht

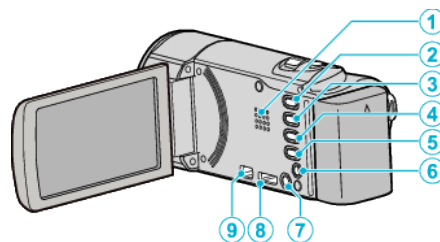

1 Lautsprecher

- Gibt während der Videowiedergabe den Ton aus.

2 (Video/Standbild) Taste

- Zum Umschalten zwischen Video- und Standbildmodus.

3 SILENT-Taste

- Halten Sie die Taste SILENT gedrückt, um in den Stillen Modus zu schalten. Der Stille Modus kann abgebrochen werden, indem Sie die Taste erneut drücken.

„Benutzung des Stillen Modus“ (☞ s. 27)

4 (Bildstabilisator) Taste

- Die Einstellung des Bildstabilisators wechselt bei gestoppter Videoaufnahme mit jedem Tastendruck.

„Bildstabilisator“ (☞ s. 53)

5 INFO (Information) Taste

- Während der Aufnahme: Zeigt die verbleibende Zeit (nur für Video) und Akkuleistung an.
- Wiedergabe: Zeigt Dateiinformationen an, z. B. das Aufnahmedatum.

6 AV-Anschluss

- Verbindung zum AV-Anschluss eines Fernsehgeräts, usw.

7 (Gerät Ein/Aus) Taste

- Drücken und gedrückt halten, um das Gerät bei geöffnetem LCD-Monitor ein-/auszuschalten.

8 HDMI-Mini-Stecker

- Zum Anschluss an TV über ein HDMI-Mini-Kabel.

9 USB-Anschluss

- Zum Anschluss eines Computers per USB-Kabel.

LCD-Monitor

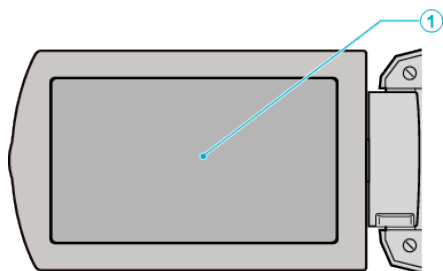

1 LCD-Monitor

- Durch das Öffnen/Schließen des Monitors wird die Kamera ein- bzw. ausgeschaltet.
- Ermöglicht die Aufnahme von Selbstporträts durch Drehen des Monitors.

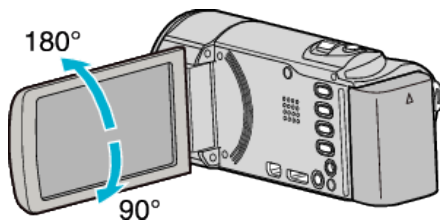

„Benutzung des Touchscreens“ (☞ s. 16)

„Bezeichnung der Tasten und Funktionen auf dem LCD-Monitor“ (☞ s. 18)

VORSICHT :

- Drücken Sie nicht mit Kraft auf die Oberfläche und versetzen Sie ihr keine Schläge.
Der Bildschirm könnte beschädigt werden oder zerbrechen.

Standardanzeigen bei der Aufnahme

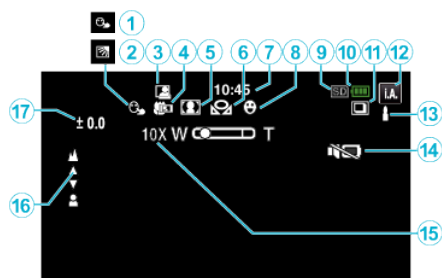

- 1 TOUCH-ERKENNG. AE/AF**
„Motive scharf aufnehmen (TOUCH-ERKENNG. AE/AF)“ (☞ s. 45)
- 2 Gegenlichtkorrektur**
„Einstellen der Gegenlichtkorrektur“ (☞ s. 36)
- 3 AUTOM. AUFNAHME**
„Automatische Aufnahme durch Bewegungssensor (AUTOM. AUFNAHME)“ (☞ s. 58)
- 4 Tele-Makro**
„Nahaufnahmen“ (☞ s. 38)
- 5 Szenenauswahl**
„Aufnahme entsprechend der Szene (Motiv)“ (☞ s. 33)
- 6 WEISSABGLEICH**
„Einstellen des Weißabgleichs“ (☞ s. 37)
- 7 Uhrzeit**
„Uhrzeiteinstellung“ (☞ s. 20)
- 8 SMILE AUFNAHME**
„Lächeln automatisch aufnehmen (SMILE AUFNAHME)“ (☞ s. 46)
- 9 Medium**
- 10 Akkuanzeige**
„Überprüfen der verbleibenden Aufnahmezeit“ (☞ s. 62)
- 11 SERIENAUFNAHME**
„VERSCHLUSSMODUS (Video)“ (☞ s. 212)
„VERSCHLUSSMODUS (Standbild)“ (☞ s. 216)
- 12 Aufnahmemodus**
„Aufnahme von Videos im Automatikmodus“ (☞ s. 25)
„Manuelle Aufnahme“ (☞ s. 31)
- 13 Einstellungsszenen von Intelligent Auto**
 - Zeigt automatisch erkannte Szenen der Intelligent Auto Funktion an.
Es können mehrere Szenen erkannt werden.
- „Szenen mit Intelligent Auto“ (☞ s. 26)
- 14 STUMM-MODUS**
„Benutzung des Stillen Modus“ (☞ s. 27)
- 15 Zoom**
„ZOOM“ (☞ s. 213)
- 16 Fokus**
„Manuelle Fokuseinstellung“ (☞ s. 34)
- 17 Helligkeit**
„Anpassen der Helligkeit“ (☞ s. 35)

Videoaufnahme

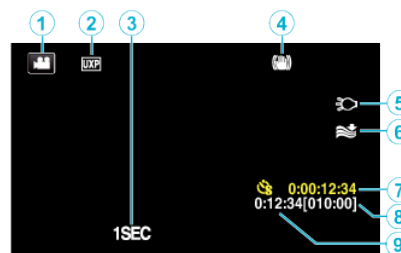

- 1 Videomodus**
 - Zum Umschalten zwischen Video- und Standbildmodus.
- 2 Videoqualität**
„VIDEOQUALITÄT“ (☞ s. 213)
- 3 ZEITRAFFERAUFNAHME(1SEC)**
„Aufnahme in Intervallen (ZEITRAFFERAUFNAHME)“ (☞ s. 55)
- 4 Bildstabilisator**
„Bildstabilisator“ (☞ s. 53)
- 5 Licht**
„LICHT (GZ-EX315/GZ-E309/GZ-E305)“ (☞ s. 211)
- 6 Windfilter**
„WINDFILTER“ (☞ s. 212)
- 7 Zähler Zeitrafferaufnahme**
„Aufnahme in Intervallen (ZEITRAFFERAUFNAHME)“ (☞ s. 55)
- 8 Verbleibende Aufnahmezeit**
„Überprüfen der verbleibenden Aufnahmezeit“ (☞ s. 62)
- 9 Szenenzähler**

Standbildaufnahme

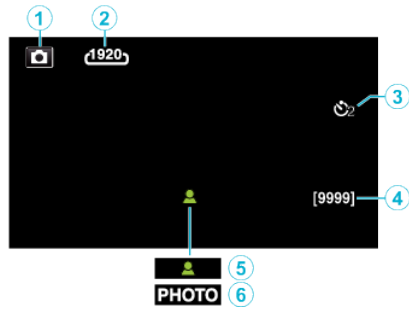

1 **Standbildmodus**

- Zum Umschalten zwischen Video- und Standbildmodus.

2 **Bildgröße**

„BILDGRÖSSE“ (☞ s. 217)

3 **Selbstausröser**

„Gruppenaufnahmen (Selbstausröser)“ (☞ s. 59)

4 **Verbleibende Aufnahmeanzahl**

„Überprüfen der verbleibenden Aufnahmezeit“ (☞ s. 63)

5 **Fokus**

6 **Es wird aufgenommen**

Videowiedergabe



1 **Videomodus**

- Zum Umschalten zwischen Video- und Standbildmodus.

2 **Videoqualität**

„VIDEOQUALITÄT“ (☞ s. 213)

3 **Anzeige Bedientvorgang**

„Bedientasten für die Videowiedergabe“ (☞ s. 67)

4 **Datum/Zeit**

- Zeigt Datum und Zeit der Aufnahme an.

5 **Medium**

6 **Akkuanzeige**

„Überprüfen der verbleibenden Aufnahmezeit“ (☞ s. 62)

7 **Wiedergabezeit**

8 **Zeitrafferwiedergabe**

„Zeitraffereinstellung“ (☞ s. 56)

9 **Ausgabe mit 1080p**

„HDMI AUSGANG“ (☞ s. 226)

10 **STUMM-MODUS**

„Benutzung des Stillen Modus“ (☞ s. 27)

11 **Szenenzähler**

Standbildwiedergabe

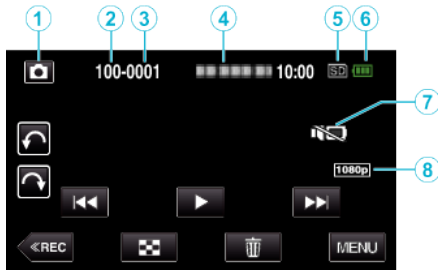

1 Standbildmodus

- Zum Umschalten zwischen Video- und Standbildmodus.

2 Anzahl Ordner

3 Anzahl Dateien

4 Datum/Zeit

- Zeigt Datum und Zeit der Aufnahme an.

5 Medium

6 Akkuanzeige

„Überprüfen der verbleibenden Aufnahmezeit“ (☞ s. 62)

7 STUMM-MODUS

„Benutzung des Stillen Modus“ (☞ s. 27)

8 Ausgabe mit 1080p

„HDMI AUSGANG“ (☞ s. 226)

Wenn das Gerät nicht richtig funktioniert

Ausschalten des Geräts

- 1 Schließen Sie den LCD-Monitor.

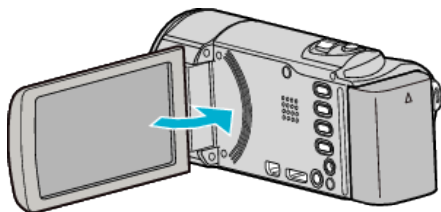

- 2 Ziehen Sie den Netzadapter ab, entfernen Sie den Akku aus dem Gerät, setzen Sie den Akku anschließend wieder ein und verbinden Sie den Netzadapter. Öffnen Sie den LCD-Monitor und das Gerät schaltet sich automatisch wieder ein. (Zurücksetzen abgeschlossen)

Akku

Gerät kann bei Verwendung des Akkus nicht eingeschaltet werden.

Laden Sie den Akku auf.

„Laden des Akkus“ (☞ s. 13)

Prüfen Sie, ob die Anschlüsse verschmutzt sind.

Ist die Anschlussbuchse des Geräts oder des Akkus verschmutzt, reinigen Sie ihn mit einem Wattestäbchen oder ähnlichem.

Bei der Benutzung von Akkus, die nicht von JVC hergestellt wurden, kann die Sicherheit und Leistung des Geräts nicht gewährleistet werden. Achten Sie darauf, nur JVC Akkus zu verwenden.

Kurze Betriebsdauer, auch nach dem Aufladen.

Durch das wiederholte Aufladen verschleißt der Akku. Tauschen Sie den Akku dann durch einen neuen aus.

„Optionales Zubehör“ (☞ s. 24)

Akku kann nicht geladen werden.

Ist der Akku vollständig aufgeladen, blinkt das Lämpchen nicht.

Prüfen Sie, ob die Anschlüsse verschmutzt sind.

Ist die Anschlussbuchse des Geräts oder des Akkus verschmutzt, reinigen Sie ihn mit einem Wattestäbchen oder ähnlichem.

Die Verwendung von AC-Netzteilen anderer Hersteller kann zur

Beschädigung des Geräts führen. Achten Sie darauf, nur ein original AC-Netzteil zu verwenden.

Die verbleibende Akkuleistung wird nicht richtig angezeigt.

Ist das AC-Netzteil angeschlossen, wird die verbleibende Akkuleistung nicht angezeigt.

Wird das Gerät über längere Zeit bei hohen oder niedrigen Temperaturen eingesetzt, oder wurde der Akku häufig wieder aufgeladen, wird die verbleibende Akkuleistung ggfs. nicht richtig angezeigt.

Aufnahme

Aufnahme kann nicht durchgeführt werden.

Prüfen Sie die Taste  / .

„Innenansicht“ (☞ s. 230)

Je nach Aufnahmebedingungen und bei Vorhandensein von mehreren Lichtquellen werden Belichtung und Fokus im Intelligent Auto Modus gegebenenfalls nicht korrekt angepasst. Passen Sie die Einstellungen in einem solchen Fall manuell an.

„Manuelle Fokuseinstellung“ (☞ s. 34)

Aufnahme stoppt automatisch.

Die Aufnahme stoppt automatisch, weil der Camcorder aufgrund seiner Spezifikationen nicht länger als 12 oder mehr aufeinander folgende Stunden aufnehmen kann. (Es kann einige Zeit dauern, bis die Aufnahme fortgesetzt wird.)

Schalten Sie das Gerät aus, warten Sie eine Weile und schalten Sie es wieder ein. (Das Gerät stoppt automatisch, um bei zu hohen Temperaturen die Elektronik zu schützen.)

Serienaufnahme von Standbildern erfolgt zu langsam.

Wird die Funktion Serienaufnahme wiederholt eingesetzt, verringert sich die Aufnahmegeschwindigkeit.

Die Geschwindigkeit für Serienaufnahmen kann sich je nach verwendeter SD-Karte oder unter bestimmten Umständen verringern.

Der Fokus wird nicht automatisch angepasst.

Wenn Sie an dunklen Standorten oder ein Motiv aufnehmen, das zwischen hell und dunkel keine Kontraste aufweist, sollten Sie den Fokus manuell anpassen.

„Manuelle Fokuseinstellung“ (☞ s. 34)

Wischen Sie das Objektiv mit einem dafür vorgesehenen Tuch ab.

Schalten Sie den manuellen Fokus in den manuellen

Aufnahmeeinstellungen aus.

„Manuelle Fokuseinstellung“ (☞ s. 34)

Zoom funktioniert nicht.

Der digitale Zoom steht im Standbildaufnahmemodus nicht zur Verfügung. Der Zoom kann für Zeitrafferaufnahmen nicht genutzt werden. (Gleichzeitige Standbildaufnahme und Bildstabilisator sind ebenfalls nicht verfügbar.)

Um den digitalen Zoom zu nutzen, stellen Sie im Menü entsprechend

„ZOOM“ ein.

„ZOOM“ (☞ s. 213)

Mosaikartiges Bildrauschen tritt auf, wenn Sie Szenen mit schnellen Motivbewegungen oder extremen Lichtwechseln aufnehmen.

Wählen Sie für „VIDEOQUALITÄT“ die Option „UXP“ oder „XP“.

„VIDEOQUALITÄT“ (☞ s. 213)

SD-Karte

SD-Karte kann nicht eingesetzt werden.

Achten Sie darauf, die SD-Karte nicht verkehrt herum einzusetzen.
„Einsetzen einer SD-Karte“ (☞ s. 15)

Es kann nicht auf SD-Karte kopiert werden.

Möchten Sie SD-Karten verwenden, die bereits in anderen Geräten benutzt wurden, müssen Sie diese mithilfe der Funktion „SD-KARTE FORMATIEREN“ in den Medieneinstellungen formatieren (initialisieren).
„SD-KARTE FORMATIEREN“ (☞ s. 227)

Wiedergabe

Ton oder Video wird unterbrochen.

Manchmal wird die Wiedergabe am Übergang zwischen zwei Szenen unterbrochen. Dies ist keine Fehlfunktion.

Kein Ton.

Wenn der Stille Modus verwendet wird, werden Bedien- und Wiedergabetöne nicht ausgegeben. Schalten Sie den Stillen Modus aus.
„Benutzung des Stillen Modus“ (☞ s. 27)
Wählen Sie für „BEDIENTON“ im Menü Allgemein die Option „EIN“.
„BEDIENTON“ (☞ s. 224)
Für HIGH SPEED-AUFNAHME/ZEITRAFFERAUFNAHME Videos wird kein Ton aufgenommen.
„Zeitlupen-(Hochgeschwindigkeits-) Aufnahme“ (☞ s. 54)
„Aufnahme in Intervallen (ZEITRAFFERAUFNAHME)“ (☞ s. 55)

Es wird für lange Zeit das gleiche Bild angezeigt.

Benutzen Sie eine High Speed SD-Karte (Klasse 4 oder höher).
„Kompatible SD-Kartentypen“ (☞ s. 15)
Reinigen Sie die Terminals der SD-Karte mit einem trockenen Wattestäbchen oder etwas Ähnlichem.
Führen Sie „SD-KARTE FORMATIEREN“ im Menü „MEDIEN-EINSTELLUNGEN“ aus. (Alle Daten werden gelöscht.)
„SD-KARTE FORMATIEREN“ (☞ s. 227)

Die Bewegungen sind abgehackt.

Benutzen Sie eine High Speed SD-Karte (Klasse 4 oder höher).
„Kompatible SD-Kartentypen“ (☞ s. 15)
Reinigen Sie die Terminals der SD-Karte mit einem trockenen Wattestäbchen oder etwas Ähnlichem.
Führen Sie „SD-KARTE FORMATIEREN“ im Menü MEDIEN-EINSTELLUNGEN aus. (Alle Daten werden gelöscht.)
„SD-KARTE FORMATIEREN“ (☞ s. 227)
Prüfen Sie die Systemvoraussetzungen Ihres Computers, wenn Sie LoiLoFit for Everio für die Wiedergabe verwenden. (GZ-EX315/GZ-EX310)
„Überprüfen der Systemanforderungen (Anleitung)“ (☞ s. 96)
Prüfen Sie die Systemvoraussetzungen Ihres Computers, wenn Sie Everio MediaBrowser 4 für die Wiedergabe verwenden. (GZ-E309/GZ-E305/GZ-E300)
„Überprüfen der Systemanforderungen (Anleitung)“ (☞ s. 103)

Eine aufgenommene Datei kann nicht gefunden werden.

Deaktivieren Sie die Suchfunktion nach Datum.
„Suchen nach einem bestimmten Video/Standbild mit Datum“ (☞ s. 78)
Wählen Sie im Menü den Punkt „SONSTIGE WIEDERGABE“.
(Videodateien mit beschädigten Verwaltungsinformationen können wiedergegeben werden.)
„SONSTIGE WIEDERGABE“ (☞ s. 75)

Bilder werden auf dem Fernsehgerät nicht richtig angezeigt.

Trennen Sie das Kabel und schließen Sie es erneut an.
„Verbindung über einen HDMI-Mini-Stecker“ (☞ s. 80)
Schalten Sie dieses Gerät aus und wieder ein.

Bilder werden auf dem Fernsehgerät vertikal verzerrt angezeigt.

Wählen Sie für „VIDEO AUSGANG“ im Menü „MEDIEN-EINSTELLUNGEN“ die Option „4:3“.
„VIDEO AUSGANG“ (☞ s. 226)
Passen Sie die Einstellungen des Fernsehbildschirms entsprechend an.

Das auf dem Fernsehgerät angezeigte Bild ist zu klein.

Wählen Sie für „VIDEO AUSGANG“ im Menü „MEDIEN-EINSTELLUNGEN“ die Option „16:9“.
„VIDEO AUSGANG“ (☞ s. 226)

Erfolgt der Anschluss an das Fernsehgerät per HDMI-Mini-Kabel, werden Bilder und Ton nicht korrekt ausgegeben.

Bilder und Ton werden je nach angeschlossenem Fernsehgerät gegebenenfalls nicht korrekt ausgegeben. In einem solchen Fall gehen Sie folgendermaßen vor.

① Trennen Sie die Verbindung mit dem HDMI-Mini-Kabel und stellen Sie den Anschluss erneut her.

② Schalten Sie dieses Gerät aus und wieder ein.

„Verbindung über einen HDMI-Mini-Stecker“ (☞ s. 80)

Bearbeiten/Kopieren

Datei kann nicht gelöscht werden.

Geschützte Dateien (Videos/Standbilder) können nicht gelöscht werden.

Vor dem Löschen müssen Sie den Schutz aufheben.

„Schützen von Dateien“ (☞ s. 84)

Das Menü SICHERUNG wird nicht angezeigt.

Sobald das USB-Kabel angeschlossen wurde, wird das Menü „SICHERN“ angezeigt.

Computer

Dateien können nicht auf die Festplatte des Computers kopiert werden.

Ist die mitgelieferte LoiLoFit for Everio Software nicht installiert, können Sie ggfs. nicht mit allen Funktionen arbeiten.

„Installation der mitgelieferten Software“ (☞ s. 97)

Vergewissern Sie sich vor dem Sichern, dass auf der Festplatte (HDD) Ihres Computers genügend freier Speicherplatz vorhanden ist.

Dateien können nicht vom PC auf DVD oder Blu-ray kopiert werden.

Um auf Disks aufzunehmen, muss der genutzte Computer über ein aufnahmefähiges DVD- oder Blu-ray-Laufwerk verfügen.

Datei kann nicht auf YouTube hochgeladen werden.

Überprüfen Sie, ob Sie ein YouTube-Konto eingerichtet haben. (Sie benötigen ein YouTube-Konto, um Dateien auf YouTube hochladen zu können.)

Die Umwandlung des Dateiformats eines Videos für den Upload kann mit diesem Gerät nicht durchgeführt werden.

Informieren Sie sich in der Hilfedatei der mitgelieferten Software LoiLoFit for Everio. (GZ-EX315/GZ-EX310)

Informieren Sie sich in der Hilfedatei der mitgelieferten Everio MediaBrowser 4 Software. (GZ-E309/GZ-E305/GZ-E300)

Ich benutze einen MAC.

Kopieren Sie die Dateien auf folgende Weise auf einen Mac PC.

„Kopieren auf einen MAC“ (☞ s. 111)

Der Computer erkennt die SDXC-Karte nicht.

Prüfen und aktualisieren Sie das Betriebssystem Ihres Computers.

„Wenn Ihr Computer die SDXC-Karte nicht erkennt“ (☞ s. 16)

Bildschirm/Bild

Das Bild auf dem LCD-Monitor ist schwer zu erkennen.

Der Inhalt des LCD-Monitors ist unter Umständen in einem hellen Umfeld, z. B. im direkten Sonnenlicht, schwer zu erkennen.

Ein helles Band bzw. ein Kreis erscheint auf dem LCD-Monitor.

Ändern Sie die Richtung, in die Sie das Gerät halten, um zu verhindern, dass die Lichtquelle ins Blickfeld rückt. (Eine sich in der Nähe des Geräts befindliche Lichtquelle kann auf dem Bildschirm ein helles Band oder einen Kreis verursachen. Dies ist jedoch keine Fehlfunktion.)

Das aufgenommene Motiv ist zu dunkel.

Nutzen Sie die Gegenlichtkorrektur, wenn der Hintergrund hell und das Motiv dunkel ist.

„Einstellen der Gegenlichtkorrektur“ (☞ s. 36)

Nutzen Sie „NACHT“ in der SZENENAUSWAHL.

„Aufnahme entsprechend der Szene (Motiv)“ (☞ s. 33)

Wählen Sie im Menü den Punkt „BILDAUFHELLUNG“.

„BILDAUFHELLUNG“ (☞ s. 211)

Wählen Sie im Aufnahmemenü für „HELLIGKEIT EINST.“ die „+“-Seite.

„Anpassen der Helligkeit“ (☞ s. 35)

Das aufgenommene Motiv ist zu hell.

Stellen Sie die Gegenlichtkorrektur auf „AUS“, falls sie eingeschaltet ist.

„Einstellen der Gegenlichtkorrektur“ (☞ s. 36)

Wählen Sie im Aufnahmemenü für „HELLIGKEIT EINST.“ die „-“-Seite.

„Anpassen der Helligkeit“ (☞ s. 35)

Die Farbe sieht eigenartig aus. (Zu blau, zu rot, usw.)

Warten Sie eine Weile, bis natürliche Farben angezeigt werden. (Es kann einen Moment dauern, bis der Weißabgleich eingestellt ist.)

Wählen Sie für „WEISSABGLEICH“ im Aufnahmemenü die Option

„MANUELL“. Wählen Sie je nach Lichtquelle eine der Optionen „SONNIG“/

„WOLKIG“/„HALOGEN“/„UNTERWASSER:BLAU“/

„UNTERWASSER:GRÜN“.

Wählen Sie „MAN. WEISSABGLEICH“ und passen Sie die Einstellung entsprechend an.

Wählen Sie für „WEISSABGLEICH“ im Aufnahmemenü die Option

„MANUELL“. Wählen Sie je nach Lichtquelle aus den Optionen „SONNIG“/

„WOLKIG“/„HALOGEN“. Wählen Sie „MAN. WEISSABGLEICH“ und

passen Sie die Einstellung entsprechend an.

„Einstellen des Weißabgleichs“ (☞ s. 37)

Die Farben sind seltsam.

Stellen Sie „WEISSABGLEICH“ im Aufnahmemenü entsprechend ein.

„Einstellen des Weißabgleichs“ (☞ s. 37)

Auf dem Bildschirm sind helle oder dunkle Flecken zu sehen.

Der LCD-Monitor verfügt über mehr als 99,99 % effektive Pixel. 0,01 % der Pixel können jedoch als helle Flecken (rot, blau, grün) oder dunkle Flecken erscheinen. Dies ist keine Fehlfunktion. Die Flecken werden nicht mit aufgenommen.

Andere Probleme

Die Tasten auf dem Touchscreen funktionieren nicht.

Berühren Sie die Tasten auf dem Touchscreen mit Ihren Fingern oder dem Touchpen.

Die Tasten reagieren möglicherweise nicht, wenn Sie sie mit dem Fingernagel oder mit Handschuhen berühren.

Sichern Sie Ihre Aufnahmedaten, bevor Sie den Kundendienstservice in Anspruch nehmen.

① Stellen Sie per USB-Kabel eine Verbindung zum Computer her.

Das Menü „GERÄT AUSWÄHLEN“ wird angezeigt.

② Halten Sie die Taste START/STOP länger als 2 Sekunden gedrückt.

Das „AUF PC WIEDERGEBEN“ wird angezeigt.

Nachdem der Bildschirm umschaltet, muss auf dem Computer Folgendes durchgeführt werden:

Das Bild ist körnig.

Bei der Benutzung des digitalen Zooms erscheint das Bild körnig, weil es digital vergrößert wird.

Das Gerät wird heiß.

Dies ist keine Fehlfunktion. (Wenn Sie das Gerät über einen längeren Zeitraum benutzen, kann es warm werden.) Benutzen Sie das Gerät nicht weiter, wenn es sich zu stark erwärmt.

Die Anzeigesprache hat sich verändert.

Dies kann auftreten, wenn Sie dieses Gerät über ein HDMI-Mini-Kabel an ein Fernsehgerät mit anderen Spracheinstellungen angeschlossen haben. „Gemeinsame Bedienung mit einem Fernsehgerät über HDMI“ (☞ s. 81)

Erfolgt der Anschluss an das Fernsehgerät per HDMI-Mini-Kabel, werden Bilder und Ton nicht korrekt ausgegeben.

Bilder und Ton werden je nach angeschlossenem Fernsehgerät gegebenenfalls nicht korrekt ausgegeben. In einem solchen Fall gehen Sie folgendermaßen vor.

① Trennen Sie die Verbindung mit dem HDMI-Mini-Kabel und stellen Sie den Anschluss erneut her.

② Schalten Sie dieses Gerät aus und wieder ein.

„Verbindung über einen HDMI-Mini-Stecker“ (☞ s. 80)

HDMI-CEC Funktionen sind nicht richtig bedienbar und das Fernsehgerät funktioniert nicht gemeinsam mit diesem Gerät.

Je nach ihren technischen Daten funktionieren Fernsehgeräte gegebenenfalls anders, selbst wenn Sie HDMI-CEC-geeignet sind. Es kann deshalb nicht garantiert werden, dass die HDMI-CEC Funktionen dieses Geräts mit allen Fernsehgeräten bedienbar sind. Wählen Sie in einem solchen Fall für „HDMI-KONTROLLE“ die Option „AUS“.

„HDMI-KONTROLLE“ (☞ s. 226)

Das Gerät arbeitet langsam, wenn zwischen Video- und Standbildmodus umgeschaltet oder wenn es ein- bzw. ausgeschaltet wird.

Es wird empfohlen, alle Videos und Standbilder auf den Computer zu kopieren und die Dateien im Gerät selbst zu löschen. (Wenn viele Aufnahmedateien im Gerät gespeichert werden, reagiert es langsamer.)

Dieses Gerät funktioniert nicht richtig und eine Fehlermeldung wird angezeigt.

Dieses Gerät wird von einem Mikrocomputer gesteuert. Elektrostatische Entladungen, Störstrahlung und Interferenzen (von einem Fernsehgerät, Radio, usw.) können den normalen Betrieb beeinträchtigen. Schalten Sie in einem solchen Fall das Gerät aus und entfernen Sie das AC-Netzteil und den Akku. Das Gerät wird in die Grundeinstellungen zurückgesetzt.

Funktion deaktiviert, da GERÄT EIN-AUS/LADEN-Lampe und die ZUGRIFFSANZEIGE blinken.

Schließen Sie den LCD-Monitor und trennen Sie die Stromzufuhr (Akku entfernen und AC-Netzteil abziehen). Setzen Sie den Akku ein, schließen Sie das AC-Netzteil an und schalten Sie das Gerät ein, indem Sie den LCD-

Monitor öffnen. Bleibt das Problem bestehen, setzen Sie sich bitte mit Ihrem JVC-Händler oder dem JVC-Servicecenter in Verbindung.

Haftungsausschluss

- Wir haften nicht für den Verlust von aufgenommenen Inhalten, wenn die Aufnahme von Video-/Audiodateien bzw. deren Wiedergabe aufgrund der Fehlfunktion dieses Geräts, der mitgelieferten Teile oder der SD-Karte nicht ausgeführt werden kann.

- Nach dem Löschen, einschließlich bei Datenverlust aufgrund von Fehlfunktionen, können aufgenommene Inhalte (Daten) nicht wieder hergestellt werden. Bitte nehmen Sie diese Warnung im Vorfeld ernst.

- JVC haftet nicht für verlorengegangene Daten. Bitte nehmen Sie diese Warnung im Vorfeld ernst.

- Im Rahmen der Qualitätsverbesserung werden defekte Aufnahmemedien einer Analyse unterzogen. Sie erhalten sie deshalb gegebenenfalls nicht zurück.

Fehlermeldung?

OBJEKTIVSCHUTZ PRÜFEN

Öffnen Sie die Objektivabdeckung.

DATUM/ZEIT EINSTELLEN!

Schließen Sie das AC-Netzteil an, laden Sie die Batterie länger als 24 Stunden auf und stellen Sie die Uhrzeit ein. (Wird die Nachricht noch immer angezeigt, ist der Akku der Uhr erschöpft. Wenden Sie sich an Ihren nächstgelegenen JVC-Händler.)
„Uhrzeiteinstellung“ (☞ s. 20)

VERBINDUNGSFEHLER

Schließen Sie das USB-Kabel wieder an.
Schalten Sie das Gerät und die verbundenen Geräte aus und wieder ein.
Bringen Sie den Akku wieder an.
Schalten Sie dieses Gerät aus und wieder ein.

SPEICHERKARTENFEHLER!

Überprüfen Sie, dass die Karte von diesem Gerät unterstützt wird.
„Kompatible SD-Kartentypen“ (☞ s. 15)
Schalten Sie dieses Gerät aus und wieder ein.
Entfernen Sie AC-Adapter und Akku, entnehmen Sie anschließend die SD-Karte und setzen Sie wieder ein.
Entfernen Sie eventuell vorhandenen Schmutz von den Anschlussteilen der SD-Karte.
Konnten Sie Ihr Problem durch die o.g. Lösung nicht beseitigen, sichern Sie Ihre Dateien und führen Sie „SD-KARTE FORMATIEREN“ im Menü „ALLGEMEIN“ aus. (Alle Daten werden gelöscht.)
„SD-KARTE FORMATIEREN“ (☞ s. 227)

NICHT FORMATIERT

Wählen Sie „OK“ und anschließend „JA“ im Bildschirm „MÖCHTEN SIE FORMATIEREN?“.

AUFNAHMEFEHLER

Schalten Sie dieses Gerät aus und wieder ein.

MOMENTAN KÖNNEN KEINE STANDBILDER MEHR AUFGENOMMEN WERDEN

Stoppen Sie die Videoaufnahme, bevor Sie Standbilder aufnehmen. (Wird die SD-Karte während der Videoaufnahme entnommen und wieder eingesetzt, können keine Standbilder aufgenommen werden.)

WIEDERGABE FEHLGESCHLAGEN

Entnehmen Sie die SD-Karte und setzen Sie sie wieder ein.
„Einsetzen einer SD-Karte“ (☞ s. 15)
Entfernen Sie eventuell vorhandenen Schmutz von den Anschlussteilen der SD-Karte.
Setzen Sie die SD-Karte ein, bevor Sie das Gerät einschalten.
Schützen Sie das Gerät vor heftigen Stößen oder Vibrationen.

VIDEOVERWALTUNGSDATEI IST DEFEKT. WIEDERHERSTELLUNG NÖTIG. WIEDERHERSTELLEN?

Zum Wiederherstellen wählen Sie „OK“. (Videos, die nicht wiederhergestellt werden können, werden nicht im Indexpildschirm angezeigt. Sie können sie jedoch eventuell über den Menüpunkt „SONSTIGE WIEDERGABE“ abspielen.)
„SONSTIGE WIEDERGABE“ (☞ s. 75)

SZENE NICHT UNTERSTÜTZT!

Nutzen Sie Dateien, die mit diesem Gerät aufgenommen wurden. (Mit anderen Geräten aufgenommene Dateien werden gegebenenfalls nicht unterstützt.)

DATEI NICHT UNTERSTÜTZT!

Nutzen Sie Dateien, die mit diesem Gerät aufgenommen wurden. (Mit anderen Geräten aufgenommene Dateien werden gegebenenfalls nicht unterstützt.)

DIESE DATEI IST GESCHÜTZT

Schalten Sie die Funktion „SCHÜTZEN/AUFHEBEN“ im Menü „BEARBEITEN“ aus.
„Schützen von Dateien“ (☞ s. 84)

SCHREIBSCHUTZ DER KARTE PRÜFEN

Schalten Sie den Schreibschutzhebel der SD-Karte auf Aus.

SPEICHER REICHT NICHT AUS

Löschen Sie Dateien oder verschieben Sie sie auf einen Computer oder andere Geräte.
Tauschen Sie die SD-Karte durch eine neue aus.

MAXIMALE ANZAHL VON AUFNAHMEN ERREICHT

- ① Verschieben Sie die Dateien oder Ordner auf einen Computer oder ein anderes Gerät. (Sichern Sie Ihre Dateien.)
- ② Wählen Sie im Medieneinstellungsmenü unter „SD-KARTE FORMATIEREN“ die Option „DATEI+VERWALTUNGSNR.“. (Alle Daten auf der SD-Karte werden gelöscht.)
„SD-KARTE FORMATIEREN“ (☞ s. 227)

HÖCHSTZAHL AN SZENEN ÜBERSCHRITTEN

- ① Verschieben Sie die Dateien oder Ordner auf einen Computer oder ein anderes Gerät. (Sichern Sie Ihre Dateien.)
- ② Wählen Sie im Medieneinstellungsmenü unter „SD-KARTE FORMATIEREN“ die Option „DATEI+VERWALTUNGSNR.“. (Alle Daten auf der SD-Karte werden gelöscht.)
„SD-KARTE FORMATIEREN“ (☞ s. 227)

ZU VIELE ORDNER

- ① Verschieben Sie die Dateien oder Ordner auf einen Computer oder ein anderes Gerät. (Sichern Sie Ihre Dateien.)
- ② Wählen Sie im Medieneinstellungsmenü unter „SD-KARTE FORMATIEREN“ die Option „DATEI+VERWALTUNGSNR.“. (Alle Daten auf der SD-Karte werden gelöscht.)
„SD-KARTE FORMATIEREN“ (☞ s. 227)

HÖCHSTZAHL AN DATEIEN ÜBERSCHRITTEN

- ① Verschieben Sie die Dateien oder Ordner auf einen Computer oder ein anderes Gerät. (Sichern Sie Ihre Dateien.)
- ② Wählen Sie im Medieneinstellungsmenü unter „SD-KARTE FORMATIEREN“ die Option „DATEI+VERWALTUNGSNR.“. (Alle Daten auf der SD-Karte werden gelöscht.)
„SD-KARTE FORMATIEREN“ (☞ s. 227)

ANZAHL MAX. WIEDERGABELISTEN ÜBERSCHRITTEN

Reduzieren Sie die Anzahl der Wiedergabelisten auf 99 Dateien oder weniger. (Es können bis zu 99 Wiedergabelisten erstellt werden.)

ABGEBROCHEN WEGEN ÜBERSCHREITUNG DER HÖCHSTZAHL AN WIEDERGABELISTEN

Reduzieren Sie beim Erstellen einer DVD die Anzahl der zu speichernden Wiedergabelisten.
Reduzieren Sie die Anzahl der Videos. Eine Wiedergabeliste kann 999 Dateien enthalten.
„Erstellen von Wiedergabelisten der aufgenommenen Videos“ (☞ s. 87)

VERARBEITUNGSABBRUCH WEGEN ZU WENIG BETRIEBSSPEICHER

Reduzieren Sie die Anzahl der Videos. Eine Wiedergabeliste kann 999 Dateien enthalten.
„Erstellen von Wiedergabelisten der aufgenommenen Videos“ (☞ s. 87)

AUFNAHME ABGEBROCHEN

Schalten Sie dieses Gerät aus und wieder ein.
Schützen Sie das Gerät vor Vibrationen und Stößen.

KAMERATEMPERATUR STEIGT. KAMERA AUSSCHALTEN, BITTE WARTEN.

Schalten Sie dieses Gerät aus, lassen Sie es abkühlen und schalten Sie es dann wieder ein.

AUSGESCHALTET ODER USB-GERÄT NICHT UNTERSTÜTZT

Schalten Sie das angeschlossene USB-Gerät ein.
Schließen Sie das AC-Netzteil an den DVD- oder BD-Brenner (externes Blu-ray-Laufwerk) an.

Warten Sie das Gerät regelmäßig, damit Sie lange Zeit Freude daran haben.

VORSICHT :

- Achten Sie darauf, vor Wartungsmaßnahmen stets den Akku und das AC-Netzteil zu entfernen und den Netzstecker zu ziehen.

Camcorder

- Wischen Sie das Gerät mit einem trockenen, weichen Tuch ab, um Verschmutzungen zu entfernen.
- Ist das Gerät extrem verschmutzt, tauchen Sie das Tuch in eine Lösung mit neutralem Waschmittel, reinigen den Gerätekörper und wischen das Waschmittel anschließend mit einem sauberen Tuch ab.

VORSICHT :

- Verwenden Sie keine Lösemittel, wie Benzol, Verdünnungsmittel oder Alkohol. Diese können das Gerät beschädigen.
- Beachten Sie bei der Verwendung von chemischen Tüchern oder chemischen Reinigungsmitteln die Warnetiketten und die Produktanleitung.
- Lassen Sie das Gerät nicht über lange Zeiträume mit Gummi- oder Plastikprodukten in Kontakt kommen.

Objektiv/LCD-Monitor

- Benutzen Sie einen (handelsüblichen) Objektivblasebalg, um Staub zu entfernen, und ein (handelsübliches) Reinigungstuch, um Verschmutzungen abzuwischen. Werden Verschmutzungen nicht vom Objektiv entfernt, kann es zur Bildung von Schimmel kommen.
- Sie können auf dem Bildschirm einen im Handel erhältlichen Antireflex- oder Schutzfilm anbringen. In Abhängigkeit der Stärke des Films könnte die Bedienung über den Touchscreen jedoch nicht reibungslos funktionieren oder der Bildschirm könnte sich etwas verdunkeln.

Kamera

Teil	Details
Stromversorgung	Bei Verwendung eines AC-Netzteils: DC 5,2 V Bei Akkubetrieb: DC 3,6 V (GZ-EX315/GZ-EX310) Bei Akkubetrieb: DC 3,5 V - 3,6 V (GZ-E309/GZ-E305/GZ-E300)
Stromverbrauch	2,3 W (GZ-EX315/GZ-EX310) 2,2 W (GZ-E309/GZ-E305/GZ-E300) (MONITORHELLIGKEIT: 3 (Standard)) Nennstromverbrauch: 1A
Abmessungen (mm)	50 x 57 x 116 (B x H x T: ohne Haltegriff)
Gewicht	(GZ-EX315/GZ-EX310) Ca. 200 g (nur Kamera), Ca. 240 g (inkl. mitgeliefertem Akku) (GZ-E309/GZ-E305/GZ-E300) Ca. 195 g (nur Kamera), Ca. 225 g (inkl. mitgeliefertem Akku)
Betriebsumfeld	Zulässige Bedientemperatur: 0°C bis 40°C Zulässige Lagertemperatur: -20°C bis 50°C Zulässige relative Luftfeuchtigkeit: 35 % bis 80 %
Bildsensor	1/5,8" 2.510.000 Pixel (CMOS, mit Hintergrundbeleuchtung)
Aufnahmebereich (Video)	AVCHD-Modus 1.010.000 bis 2.290.000 Pixel (Bildstabilisator: AUS, Dynamischer Zoom: EIN) iFrame-Modus (GZ-EX315/GZ-EX310) 920.000 bis 1.770.000 Pixel (Dynamischer Zoom: EIN)
Aufnahmebereich (Standbild)	1.710.000 Pixel (4:3) (Bildstabilisator: AUS) 2.290.000 Pixel (16:9) (Bildstabilisator: AUS)
Objektiv	F1,8 bis 6,3, f= 2,9 mm bis 116,0 mm Video AVCHD-Modus 35 mm Umrechnung: 40,5 mm bis 2.430 mm (Dynamischer Zoom: EIN) 35 mm Umrechnung: 40,5 mm bis 1.620 mm (Dynamischer Zoom: AUS) iFrame-Modus (GZ-EX315/GZ-EX310) 35 mm Umrechnung: 46,0 mm bis 2.530 mm (Dynamischer Zoom: EIN) 35 mm Umrechnung: 46,0 mm bis 1.840 mm (Dynamischer Zoom: AUS) Standbild 35 mm Umrechnung: 49,5 mm bis 1.980 mm (4:3) 35 mm Umrechnung: 40,5 mm bis 1.620 mm (16:9)
Geringste Beleuchtung	3 Lux 1 Lux (SZENE WÄHLEN: NACHT)
Zoom (während der Videoaufnahme)	Optischer Zoom: Bis zu 40x Dynamischer Zoom: Bis zu 60x Digitaler Zoom: Bis zu 200x
Zoom (während der Aufnahme von Standbildern)	Optischer Zoom: Bis zu 40x
LCD-Monitor	3,0", 230.000 Pixel, Farb-LCD
Aufnahmemedium	SD/SDHC/SDXC-Karte (im Handel erhältlich) „Kompatible SD-Kartentypen“ (s. 15)
Akku der Uhr	Wieder aufladbare Batterie

Anschlüsse

Teil	Details
HDMI	HDMI-Mini-Stecker
AV-Ausgang	Videoausgang: 1,0 V (p-p), 75 Ω Audioausgang: 300 mV (rms), 1 KΩ
USB	Mini USB Typ B, USB 2.0-kompatibel

Video (AVCHD)

Teil	Details
Aufnahme-/Wiedergabeformat	AVCHD-Standard Video: MPEG-4 AVC/H.264 Audio: Dolby Digital 2ch
Erweiterung	.MTS
Signalsystem	PAL-Standard
Bildqualität (Video)	UXP 1920 x 1080 Pixel Durchschnitt ca. 24 Mbps XP 1920 x 1080 Pixel Durchschnitt ca. 17 Mbps SP 1920 x 1080 Pixel Durchschnitt ca. 12 Mbps EP 1920 x 1080 Pixel Durchschnitt ca. 4,8 Mbps SSW (16:9) 720 x 576 Pixel (verschachtelt) Durchschnitt ca. 6,2 Mbps SEW (16:9) 720 x 576 Pixel (verschachtelt) Durchschnitt ca. 3 Mbps
Tonqualität (Audio)	48 kHz, 256 kbps

Videos (iFrame) (GZ-EX315/GZ-EX310)

Teil	Details
Aufnahme-/Wiedergabeformat	MP4-Standard Video: MPEG-4 AVC/H.264 Audio: AAC (2ch)
Erweiterung	.MP4
Signalsystem	PAL-Standard
Bildqualität (Video)	1280x720 1280 x 720 Pixel Max. 36 Mbps, Durchschnitt ca. 34 Mbps 960x540 960 x 540 Pixel Max. 28 Mbps, Durchschnitt ca. 26 Mbps
Tonqualität (Audio)	48 kHz, Durchschnitt 128 kbps

Standbild

Teil	Details
Format	JPEG-Standard
Erweiterung	.JPG
Bildgröße	„Geschätzte Anzahl der Standbilder (Einheit: Anzahl der Aufnahmen)“ (☞ s. 63)

AC-Netzteil (AC-V10E)

Teil	Details
Stromversorgung	AC 110 V bis 240 V, 50 Hz/60 Hz
Ausgabe	DC 5,2 V, 1 A
Zulässige Betriebstemperatur	0°C bis 40°C (während des Aufladens 10°C bis 35°C)
Abmessungen (mm)	72 x 28 x 59 (B x H x T: Kabel und AC-Stecker nicht einbezogen)
Gewicht	Ca. 77 g

Akku (BN-VG108E) (GZ-E309/GZ-E305/GZ-E300)

Teil	Details
Stromspannung	3,5 V - 3,6 V
Kapazität	860 mAh
Abmessungen (mm)	31 x 21,5 x 43 (B x H x T)
Gewicht	Ca. 30 g

Akku (BN-VG114E) (GZ-EX315/GZ-EX310)

Teil	Details
Stromspannung	3,6 V
Kapazität	1400 mAh
Abmessungen (mm)	31 x 21,5 x 43 (B x H x T)
Gewicht	Ca. 40 g

HINWEIS :

- Änderung der technischen Daten und des Designs im Rahmen von Produktverbesserungen vorbehalten.

JVC