

JVC

VIDEOKAMERA

Detaljerad användarhandbok

GZ-R405
GZ-R401

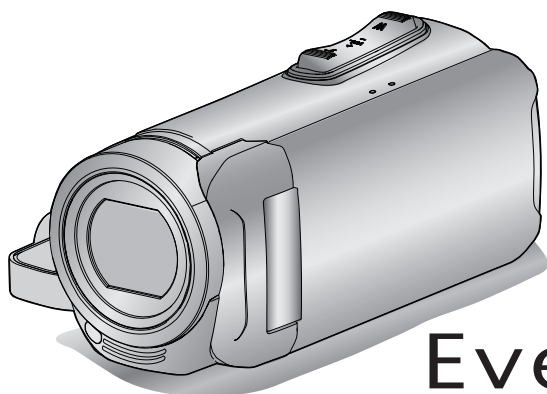

Everio R

Innehållsförteckning

Komma igång

Kontrollera tillbehören	3
Slå på enheten	4
Öppna kontaktskyddet (SD-kortluckan)	4
Laddning	5
Återställa enheten	5
Quad Proof	6
Innan du använder under vatten eller vid låg temperatur	6
Ställa in greppet	8
Montering av objektivlocket	8
Fästa huvudfiltret	8
Sätta in ett SD-kort	9
Typer av användbara SD-kort	9
Hur man använder pekskärmen	10
Låsa skärmen (vid fotografering under vatten)	10
Hur man justerar pekskärmen	11
Namn på knappar och funktioner på LCD-skärmen	12
Inställning av klockan	15
Ställa om klockan	15
Ändra displayspråk	16
Hålla enheten	17
Montering av stativ	17
Använda denna enhet utomlands	18
Ladda batteripaketet utomlands	18
Inställning av klockan på lokal tid vid resor	18
Inställning av sommartid	19
Extra tillbehör	19

Inspelning

Ta film i autoläge	20
Ta stillbilder under videospelning	23
Ta stillbilder i autoläge	23
Zooma	26
Manuell tagning	27
Justera fokus manuellt (FOCUS)	28
Ställa in ljusstyrka	29
Ställa in motljuskompensation	30
Ställa in vitbalans	31
Ta närbilder (TELE MACRO)	32
Fotografering under vatten	33
Inspelning med effekter (INSPELNINGSEFFEKT)	34
Inspelning av bilder som ett gammalt svartvitt fotografi (GRYNIG SVART/VIT)	35
Spela in bilder av mat (MAT)	36
Spela in bilder på spädbarn (BABY)	37
Fånga motiv tydligt (VIDR. PRIO. AE/AF)	38
Minska kameraskakning	39
Spela in i intervall (INTERVALLINSPELNING)	40
Hur man använder självutlösaren	42
Inspelning med ett förbestämt intervall och upprepade uppspelning	44
Spela in videor med datum och tid	45
Spela in videor med tidsräknare	46
Kontrollera återstående inspelningstid	47

Uppspelning

Spela upp videor	49
Normal uppspelning	49
Kontrollera inspelningsdatum och annan information	52
PLAYBACK M. TIDTAGN.	53
SAMORDNAD UPPSPELNING.	54
SPELA ANNAN FIL	55
Spela upp stillbilder	56
Uppspelning av bildspel	58
Ansluta till och visa på TV	58
Ansluta via HDMI-minikontakt	59
Ansluta via AV-kontakten	60

Redigering

Radera filer som du inte vill ha	62
Radera filen som aktuellt visas	62
Radera valda filer	62
Skydda filer	63
Skydda/öppna skyddet för den fil som visas för tillfället	63
Skydda/öppna skyddet för valda filer	64
Ta en stillbild under videoupptagning	65
Kombinera Videoupptagningar via skarvfri inspelning	66
Fånga den del av en video som behövs (TRIMMING)	67

Kopiering

Dubba filer till skiva via anslutning till en Blu-ray- inspelningsanordning	68
Kopiera filer till ett SD-kort	69
Kopierar till Windows-dator	70
Kontrollera systemkraven (riktlinjer)	70
Installera medföljande programvara (intern)	74
Säkerhetskopiera alla filer	77
Organisera filer	79
Spela in videor på skivor	80
Säkerhetskopiera filer utan att använda medföljande programvara	81
Lista med filer och mappar	82
Kopierar till Mac-dator	83

Inställningsmeny

Använda menyn	84
Använda toppmenyn	84
INSPELNINGSINSTÄLLN. Meny (video)	85
INSPELNINGSINSTÄLLN. Meny (stillbild)	90
UPPSPELNING. INST. Meny (video)	92
REDIGERA Meny (video)	93
UPPSPELNING. INST. Meny (stillbild)	94
REDIGERA Meny (stillbild)	95
SETUP (video/stillbild)	96
ANSLUTNING. INSTÄLLN. (video/stillbild)	99
MENY FÖR USB-ANSLUTNING	100

Namn på delar 101

Indikationer på LCD-skärmen 104

Felsökning 107

När enheten inte fungerar korrekt	107
Laddning	107
Strömförsörjning	108
Inspelning	108
SD-kort	109
Uppspelning	109
Redigering/kopiering	110
Till dator	110
Skärm/bild	111
Andra problem	111
Felmeddelande?	112







Underhåll 114

Specifikationer 115

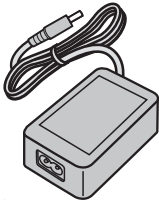
Varumärken 117

Kontrollera tillbehören

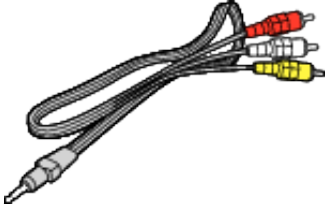
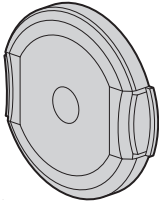
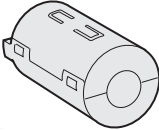
Om någon av artiklarna saknas eller är defekt så rådfråga närmaste JVC-handlare eller JVC-servicecenter.

Illustration	Beskrivning
	<p>Nätadapter UIA312-0520 eller UNI312-0520</p> <ul style="list-style-type: none"> • Laddar enheten. Sätt fast laddningsadapters kabel i sladdens ände. Det kan även användas för att spela in eller upp videos inomhus.
	<p>Laddningsadapters kabel QAM1580-001</p> <ul style="list-style-type: none"> • Sätt fast i änden av nätadapters kabel och anslut till enhetens USB-port för att ladda.
	<p>Strömladd</p> <ul style="list-style-type: none"> • Anslut nätkabeln till nätadaptersn.
	<p>USB-kabel (Typ A - Micro typ B)</p> <ul style="list-style-type: none"> • Ansluter enheten till en dator.
	<p>AV-kabel E3A-0085-00</p> <ul style="list-style-type: none"> • Ansluts från denna enhet till en TV för att visa inspelningarna på TV. • När man ska köpa ny AV-kabel rekommenderar vi att man kontaktar sin lokala JVC återförsäljare eller närmsta JVC servicecenter.
	<p>Linsskydd</p> <ul style="list-style-type: none"> • Sätt på linsskyddet när enheten inte används eller då den förflyttas.
	<p>Huvudfilter</p>
	<p>Grundläggande användarhandbok</p> <ul style="list-style-type: none"> • Läs igenom noga och förvara på ett säkert ställe för enkel referens när det behövs.

ANMÄRKNING :

- Den medföljande mjukvaran (programvara) är inbyggd i denna enhet.

"Kontrollera systemkraven (riktlinjer)" (☞ sid. 70)

- Huvudfiltret är till för användning med en AV-kabel. Använd den inte med någon annan kabel än AV-kabeln.

"Fästa huvudfiltret" (☞ sid. 8)

- SD-kort säljs separat.

"Typer av användbara SD-kort" (☞ sid. 9)

- Ha en kommersiellt tillgänglig kontaktoyvandlare för landet eller området du besöker i beredskap, när nätadaptersn används utomlands.

"Ladda batteripaketet utomlands" (☞ sid. 18)

Slå på enheten

Öppna LCD-skärmen för att slå på enheten.
För att stänga av strömmen, stäng LCD-skärmen.

■ För att slå på strömmen

Öppna LCD-skärmen.

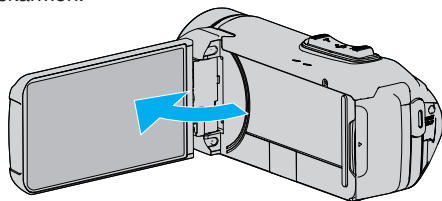

■ För att stänga av strömmen

Stäng LCD-skärmen.

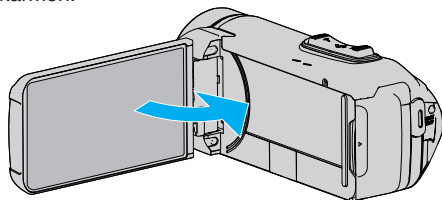

POWER/ACCESS-lampan släcks och strömmen stängs av.
"POWER/ACCESS (Ström/Åtkomst) -lampa" (☞ sid. 102)

ANMÄRKNING :

- När "AUTOMATISK AVSTÄNGN." är inställt på "PÅ" slås denna enhet av automatiskt för att spara ström om den inte har använts på 5 minuter. (Vid användning av nätadaptern övergår denna enhet till standbyläge.)
"AUTOMATISK AVSTÄNGN." (☞ sid. 97)
- Denna enhet kommer inte att stängas av, även om LCD-monitorn stängs under uppspelning, om "LCD STÄNGD INSPELN." är aktiverat.
"LCD STÄNGD INSPELN." (☞ sid. 89)

Öppna kontaktskyddet (SD-kortluckan)

■ För att öppna

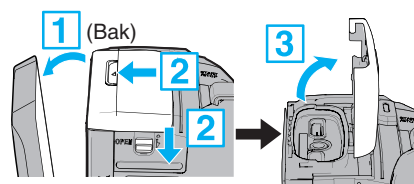

- 1 Öppna LCD-skärmen.
- 2 Skjut ner skyddets lås och skjut skyddet åt sidan.
- 3 Lyft locket sakta.

■ För att stänga

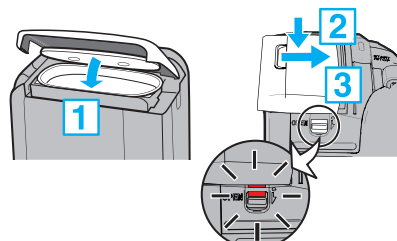

Skyddet är inte ordentligt stängt om den röda markeringen vid kontaktskyddets lås syns.

Lämna först LCD-skärmen öppen.

- 1 Fäll ner skyddet långsamt, och se till att den grå vattentäta tätningen passar i öppningen vid kontakterna.
- 2 Tryck hela skyddet mot videokameran med jämn kraft och sätt fast skyddet ordentligt.
- 3 Skjut in skyddet tills det klickar på plats.

Skyddet är inte ordentligt stängt om den röda markeringen vid skyddets lås syns.

OBS! :

- Se till att kontaktskyddet och den grå vattentäta tätningen inte är skadade och att inga främmande ämnen (såsom hår, ludd, sand eller damm) har fastnat på skyddet.
- Sluta använda enheten under vattnet om det finns skador på skyddet, etc., och rådfråga närmaste JVC-handlare eller JVC-servicecenter.
- Använd inte våld när du öppnar/stänger kontaktskyddet.
- Läs "Försiktighetsåtgärder vid användning under vattnet" (☞ sid. 6) innan du använder kameran under vatten eller på platser som utsätts för vattendroppar.

Laddning

Enheten är utrustad med ett inbyggt batteri. Öppna anslutningslocket och anslut nätadaptern för laddning som visas i figuren.

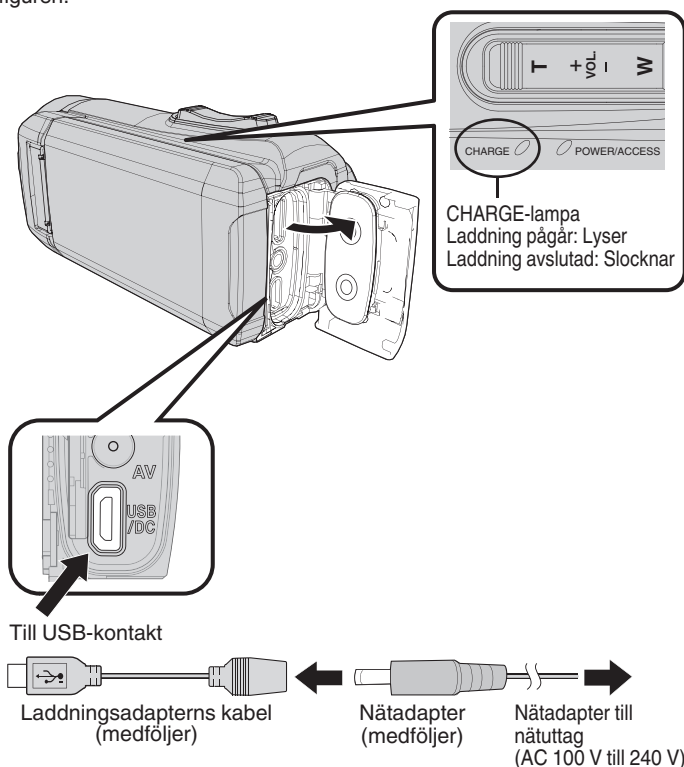

OBS! :

- Det inbyggda batteriet är inte laddat vid köptillfället.
- Vid inköpet eller om batteriet inte har använts under en längre tid är laddningstiden längre än normalt. Kameran startar inte om batterinivån är låg. I detta fall, ladda batteriet i minst 40 minuter innan du slår på strömmen.
- Laddningstid: Ca 6 h 10 min (vid laddning i 25 °C)
- Batteriet måste laddas i rumstemperatur, inom ett intervall från 10 °C till 35 °C. CHARGE-lampan lyser inte om batteriet inte laddas. Om temperaturen stiger eller sjunker under laddningen blinkar CHARGE-lampan långsamt och laddningen stoppas. I detta fall, ta bort nätadaptern, tryck på Reset-knappen och vänta tills temperaturen i rummet ligger inom det intervall som anges ovan innan du laddar igen.
- Du kan spela in eller spela upp videor medan laddning pågår. (Men laddningstiden blir längre än normalt. Dessutom kan den återstående batteriladdningen minska, beroende på förhållandena.) Om den interna temperaturen ökar när enheten används, stoppa laddningen tillfälligt. (CHARGE-lampan slocknar.)
- Om fel (t.ex. överspänning) inträffar stoppas laddningen. I sådant fall kommer CHARGE-lampan att blinka snabbt för att informera om detta.
- Under laddning ändras -ikonen på skärmen till för att indikera att laddning pågår. (när den medföljande nätadaptern används)
- När inspelningstiden blir extremt kort trots att batteriet är fulladdat måste det bytas ut. För information om att byta ut det inbyggda batteriet (kostnad tillkommer), rådfråga närmaste JVC-servicecenter.

OBS! :

- Det finns vissa specifikationer för en USB-uppladdningsbar enhet. Använd en enhet med en spänning på 5 V/1 A eller mer för att ladda.
- Beroende på specifikationerna för din laddningsenhet och tjockleken och längden på en USB-kabel som används för att ansluta till enheten kan laddningstiden vara längre än vanligt, eller den kanske inte ens startar.
- Vi kan inte hållas ansvariga för fel som beror på användning av icke-standardenheter eller en enhet med dålig kvalitet.

Återställa enheten

När ett fel inträffar i enheten, återställ enheten på följande sätt. (Inspelade data raderas inte om enheten återställs.)

- 1 Öppna kontaktskyddet.
 - Ta loss nätkabeln och alla anslutna kablar.
- 2 Stäng LCD-skärmen för att stänga av enheten.
- 3 Tryck på Återställningsknappen försiktigt med ett föremål med spetsig ände.

OBS! :

- Tryck varsamt på Återställningsknappen, bara en gång.
- Använd inte vassa föremål. Det kan skada enheten eller orsaka elektriska stötar.

ANMÄRKNING :

- Om fel kvarstår även efter att du har tryckt på Återställningsknappen, rådfråga närmaste JVC-servicecenter.

Quad Proof

Denna enhet är vattentät, dammtät, stöttålig och frystålig.

QUAD PROOF

	<p>Vattentät: Motsvarande IEC-standardpublikation 529 IPX8 och IPX6 (30 minuter på djup upp till 5 meter)</p>		<p>Dammtät: Motsvarande IEC-standardpublikation 529 IP5X</p>
	<p>Stöttålig: Denna kamera är godkänd i tester som uppfyller MIL-STD-810F Metod 516.5 Stöt: fall på 3 cm tjock plywood från en höjd på 1,5 meter</p>		<p>Frystålig: Tillåten arbetstemperatur: -10 °C till +40 °C Notera: Temperaturer mellan -10 °C och 0 °C sänker tillfälligt batteriets prestanda, vilket minskar den tillgängliga inspelningstiden.</p>

OBS! :

- Det finns inga garantier för att det inte kommer att uppstå några skador när enheten används inom ovan nämnda gränser. Repar och bucklor som orsakats av att enheten tappats eller annan påverkan på utseendet ingår inte i garantin.
- Fel på grund av felaktig hantering upphäver garantin.
- Innan användning i vatten, läs och förstå "Innan du använder under vatten eller vid låg temperatur" (sid. 6).
- Stäng kontaktskyddet ordentligt tills det klickar på plats och kontrollera att den röda markeringen försvinner helt.
- Se till att det inte finns skador på eller att inga främmande ämnen fastnat på packningen på insidan av luckan.
- Använd inom ett vattendjup på 5 m och en varaktighet på 30 minuter.
- Vattentätheten kan inte garanteras om videokameran utsätts för stötar, t.ex. om den tappas.
- Hoppa eller dyk inte ner i vattnet när du håller i videokameran.
- Använd inte videokameran i starka vattenflöden såsom forsar eller under vattenfall. Det starka vattentrycket kan påverka vattentätheten negativt.
- Doppa inte i varma källor eller i varmt vatten över 40 °C.

Innan du använder under vatten eller vid låg temperatur

- "Försiktighetsåtgärder vid användning under vattnet" (sid. 6)
- "Underhåll efter användning" (sid. 7)
- "Varningar vid användning vid låg temperatur" (sid. 7)

Försiktighetsåtgärder vid användning under vattnet

Notera följande när du använder denna enhet nära vatten eller under vattnet.

- **Se till att höljet är ordentligt slutet.**
"Öppna kontaktskyddet (SD-kortluckan)" (sid. 4)
- Se till att kontaktskyddet och den grå vattentäta tätningen inte är skadade och att inga främmande ämnen (såsom hår, ludd, sand eller damm) har fastnat på skyddet.
- Sluta använda enheten under vattnet om det finns skador på skyddet, etc., och rådfråga din JVC-handlare eller närmaste servicecenter.
- Använd inom ett vattendjup på 5 m och en varaktighet på 30 minuter.

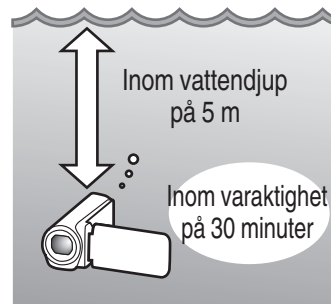

- Försök inte öppna/stänga locket eller sätta i/ta ur ett SD-kort eller någon av kablarna vid användning under vatten eller på stranden, eller om dina händer innehåller små vattendroppar eller sand. Om du gör detta kan det leda till att vatten kommer in i kameran eller fel.
- Utsätt inte kameran för högt tryck eller vibrationer orsakade av en snabb ström, vattenfall eller dykning i vatten.
- Vattentätheten kan inte garanteras om videokameran tappas eller utsätts för andra stötar. Om kameran har utsatts för stötar, kontakta närmaste servicecenter.
- Vid fotografering under vatten kan brus som genereras inne i kameran (zoomljud, etc.) tas upp. Detta tyder inte på något fel.
- Doppa inte i varma källor eller i varmt vatten över 40 °C. Detta försämrar vattentätheten.
- Håll borta från händer med sololja eller solskydd. Om du gör det kan det orsaka missfärgning eller försämring av materialet.
- Denna enhet sjunker under vatten. Fäst handremmen ordentligt så att du inte tappar kameran under vattnet.
- Tillbehören är inte vattentäta.
- Använd inte linsfiltret eller konversionslinsen under vatten eller på platser där det finns vatten.

Underhåll efter användning

Efter användning under vattnet eller på dammiga platser, skölj kameran med vatten omedelbart och låt den torka helt.

1 Se till att kontaktskyddet är stängt.

2 Skölj med rent vatten.

Lägg kameran i en behållare med tillräckligt mycket vatten så att den täcks helt, och tvätta varsamt.

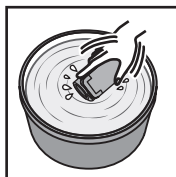

- Efter att kameran använts under havet eller på stranden, sänk ner kameran i sötvatten i ungefär 10 minuter för att ta bort saltpartiklar, byt ut vattnet och skölj ur kameran.
- Öppna och stäng LCD-skärmen och använd knapparna eller zooma för att få bort sand eller damm i öppningen.

3 Torka av kameran.

Torka av kameran ordentligt med en mjuk, torr trasa och låt den torka på en välventilerad plats i skuggan.

- Placera kameran med linsen vänd nedåt medan LCD-skärmen är stängd, och lämna den i cirka 10 minuter. (På så sätt torkar mikrofonen och LCD-delen enkelt.) Ställ kameran i en upprätt position på en torr trasa efteråt. Stäng polskyddet när kameran har torkat helt.
- Torka bort eventuella främmande ämnen eller vattendroppar innanför höljet.

* Om du lämnar kameran nedsänkt i saltvatten eller låter vattendroppar från saltvatten ligga kvar på kameran, kan detta orsaka korrosion, missfärgning eller försämring av vattentätheten.

* Om du torkar av eller torkar kameran med sandpartiklar som sitter fast, kan detta orsaka repor på kameran.

* Tvätta inte med kemikalier, tvål, neutrala rengöringsmedel eller alkohol.

* Torka inte kameran med en hårtork eller andra värmekällor. Detta kan försämra dess vattentäthet.

Varningar vid användning vid låg temperatur

- Batteriets prestanda sjunker tillfälligt när temperaturen är -10 °C till 0 °C , detta kommer att leda till att den återstående inspelningstiden förkortas.
- Laddning kan inte utföras när den omgivande temperaturen är lägre än 10 °C .
- Om kameran sätts på medan den fortfarande är kall så försämras LCD-skärmens prestanda. Problem såsom att skärmen tillfälligt blir mörk eller efterbilder kan inträffa.
- Om snö eller vattendroppar fastnar på kameran i minusgrader kan is bildas i mellanrummen kring knapparna, högtalaren eller mikrofonen. Detta kommer att orsaka svårigheter att använda knapparna såväl som en minskning av volymen.
- Direktkontakt med exponerade metalldelar under kalla temperaturer kan leda till att huden fastnar på metalldelen och orsaka personskador, t.ex. köldskador. Vidrör inte med bara händerna.

Andra försiktighetsåtgärder

- Lämna inte kameran i låg temperatur i kalla klimat eller i höga temperaturer över 40 °C (till exempel i direkt solljus, inuti ett fordon i solen, eller nära ett element). Detta kommer att leda till försämrade vattentäthet.
- Fel på grund av felaktig hantering upphäver garantin.
- Vi tar inget ansvar för förlust av data på grund av att vatten kommer in i kameran. Vänligen kom ihåg att ni förvarnats.
- Det rekommenderas att den vattentäta packningen byts en gång om året för att bibehålla vattentätheten. Kontakta närmaste servicecenter. (med förbehåll för en avgift)

Ställa in greppet

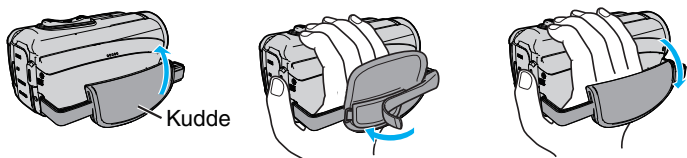

- 1 Öppna kudden
- 2 Justera positionen för dynan och längden av bältet
- 3 Stäng kudden

OBS! :

- Se till att handgreppet sitter ordentligt fast.
Om det är för löst kan du tappa denna enhet och skada dig eller enheten.

Montering av objektivlocket

Sätt på locket för att skydda linsen när du inte fotograferar.

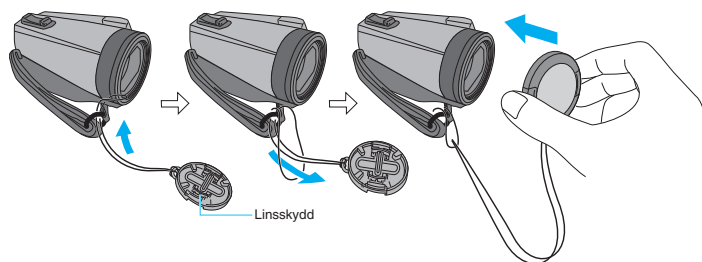

■ Under inspelning

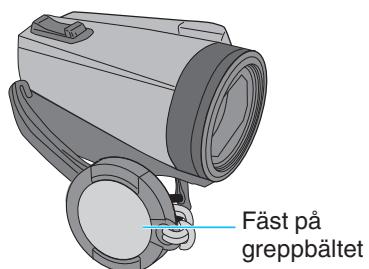

Fästa huvudfiltret

Fäst ett huvudfilter vid AV-kabeln som är ansluten till enheten. Filtret minskar störningar som kan förekomma när enheten är ansluten till andra anordningar.

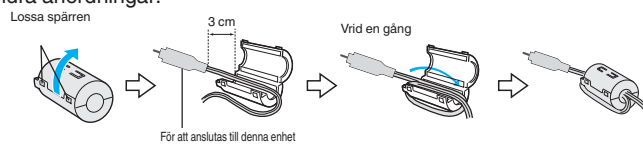

Sätta in ett SD-kort

När ett kommersiellt tillgängligt SD-kort sätts i, kan inspelningar fortfarande göras till kortet utan att stoppa när den återstående inspelningstiden på internminnet går ut.

"SÖMLÖS INSPELNING" (☞ sid. 87)

Beroende på inställningen av inspelningsmediet, kan inspelning ske till SD-kortet utan att det inbyggda minnet används.

"Typer av användbara SD-kort" (☞ sid. 9)

"Ungefärlig videoinspelningstid" (☞ sid. 48)

1 Öppna kontaktskyddet.

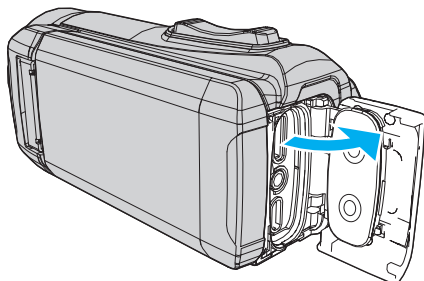

2 Stäng LCD-skärmen för att stänga av enheten.

3 Sätt i ett SD-kort.

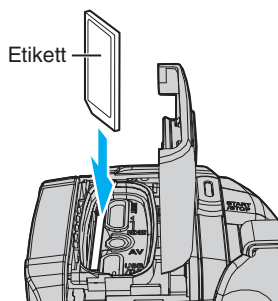

Varning

- Kontrollera att SD-kortet sätts in i rätt riktning. I annat fall kan enheten och SD-kortet skadas.
- Innan du sätter i eller tar ur SD-kortet, stäng LCD-skärmen och se till att POWER/ACCESS-lampan släcks.
- Vidrör inte metallkontaktytorna när du sätter in SD-kortet.

ANMÄRKNING :

- Både videor och stillbilder kan spelas in på ett och samma SD-kort. Man bör bekräfta videofunktionen för SD-kortet innan man använder det.
- Om du vill använda ett nytt SD-kort, eller ett SD-kort som har använts i andra enheter, måste SD-kortet formateras (initieras) med hjälp av "FORMATERA SD-KORT" i "SETUP"-menyn.

"FORMATERA SD-KORT" (☞ sid. 98)

Ta ut kortet

Tryck SD-kortet inåt en gång och dra det sedan rakt ut.

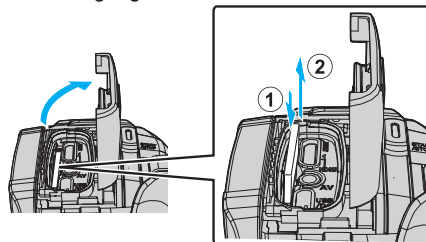

Typer av användbara SD-kort

Följande SD-kort kan användas i denna enhet.

Användning av SD-kort från följande tillverkare är godkänd.

- Panasonic
- TOSHIBA
- SanDisk

SD-kort



- Denna enhet stöder 256 MB till 2 GB SD-kort.
- Använd ett klass 4 eller högre kompatibelt SD-kort (2 GB) för videoinspelning.

SDHC-kort



- Använd ett klass 4 eller högre kompatibelt SDHC-kort (4 GB till 32 GB) för videoinspelning.

SDXC-kort



- Använd ett klass 4 eller högre kompatibelt SDXC-kort (max 128 GB) för videoinspelning.

ANMÄRKNING :

- Vi garanterar inte att denna enhet fungerar med alla SD-kort.
- Använd inte miniSD- eller microSD-kort (även om kortet sitter i en adapter). Det kan orsaka fel.
- Vid inspelning av videor med "VIDEOKVALITET" inställd till "UXP" bör man att använda ett kompatibelt SDHC-/SDXC-kort av klass 6 eller högre.
- UHS-I SDHC-/SDXC-kort kan användas på samma sätt som standardmässiga SDHC-/SDXC-kort. Stöd saknas för UHS Speed Class.
- SD-kort som används för inspelning och redigering med hjälp av denna enhet kan endast spelas upp och redigeras på denna enhet.

Datorn känner inte igen SDXC-kortet

Bekräfta och uppdatera din dators operativsystem.

Windows 7	Ladda ner och installera uppdateringsprogrammet (KB976422) från nedanstående URL. 32 bit-version http://www.microsoft.com/downloads/details.aspx?displaylang=ja&FamilyID=3ee91fc2-a9bc-4ee1-aca3-2a9aff5915ea 64 bit-version http://www.microsoft.com/downloads/details.aspx?displaylang=ja&FamilyID=73f766dd-7127-4445-b860-47084587155f http://www.microsoft.com/downloads/en/details.aspx?FamilyID=73f766dd-7127-4445-b860-47084587155f
Mac OS X 10.4 Tiger / Mac OS X 10.5 Leopard	Ej kompatibelt.
Mac OS X 10.6 Snow Leopard	Uppdatera operativsystemet till version 10.6.5 eller senare.

Hur man använder pekskärmen

LCD-skärmen på denna enhet är en pekskärm som möjliggör insatser genom att trycka på skärmen med ditt finger.

Funktionsknapparna, miniatyrbilderna och menyalternativen visas på pekskärmen i enlighet varje läge (inspelning/upp spelning/inställning).

- Det finns två sätt att använda pekskärmen, nämligen "tryck" och "dra". Nedan följer några exempel.

A Tryck på knappen (ikon) eller miniatyrbilden (fil) på skärmen för att välja.

B Dra miniatyrbilderna på skärmen för att söka efter önskad fil.



ANMÄRKNING :

- Enhetens pekskärm är tryckkänslig. Om pekskärmen inte reagerar ska man trycka aningen hårdare med fingertopparna.
- Tryck eller gnid inte för hårt.
- Man får inte manövrera pekskärmen med ett föremål med vass spets.
- Kör "JUST. AV PEKSKÄRM" om skärmens reaktionsfält inte är korrekt inställt i förhållande till det berörda fältet.

"Hur man justerar pekskärmen" (☞ sid. 11)

- Du kan inte använda pekskärmen under vatten. Lås skärmen för att förhindra funktionsfel.

"Fotografering under vatten" (☞ sid. 33)

Låsa skärmen (vid fotografering under vatten)

Lås skärmen innan du använder enheten under vattnet för att förhindra funktionsfel på pekskärmen som orsakas av vattentryck.

- När skärmen är låst avaktiveras andra åtgärder än på pekskärmen.
- START/STOP-knappen (inspelning) och zoomspaken kan användas medan skärmen är låst.
- Detta kan ställas in för både video- och stillbildsläget.
- Om "SKÄRMLÅS" har ställts in kommer det ta längre tid för enheten att stängas av efter att LCD-skärmen har stängts.

Inställning av "SKÄRMLÅS"

- 1 Kontrollera att enheten är i inspelningsläge.
- 2 Tryck på "MENU".
- 3 Tryck på "INSPELNINGINSTÄLLN.".
- 4 Tryck på "SKÄRMLÅS".

- -knappen visas på skärmen.



För att avbryta "SKÄRMLÅS"

Tryck på -knappen.

ANMÄRKNING :

- När "SKÄRMLÅS" är inställd kan endast på pekskärmen användas.
- "SKÄRMLÅS" kan inte ställas in i följande fall:
 - under inspelning
 - när "INTERVALLINSPELNING" eller "INSPELN. DATUM/TID" har ställts in

Hur man justerar pekskärmen

Justera reaktionsområdet när pekskärmen vidrörs.

1 Tryck på "MENU".

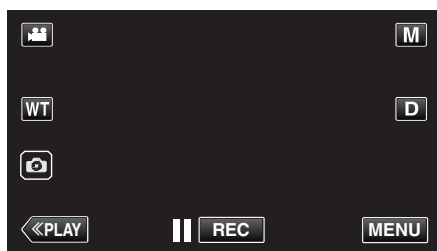

2 Tryck på "SETUP".

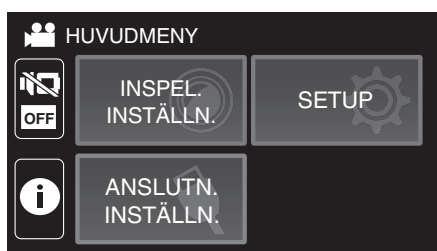

3 Tryck på "JUST. AV PEKSKÄRM".



- Skärmen för justering av pekskärmen visas.

4 Tryck på "+". (Totalt 3 gånger.)



- Fortsätt trycka på "+" eftersom positionen ändras vid varje knapptryck.
- Om man trycker på andra områden än "+"-markeringen uppstår fel. Var noga att trycka på "+"-markeringen.

5 Tryck på "+" igen för att bekräfta de positioner som justerats. (Totalt 3 gånger.)



- Fortsätt trycka på "+" eftersom positionen ändras vid varje knapptryck.

6 Tryck på "OK".

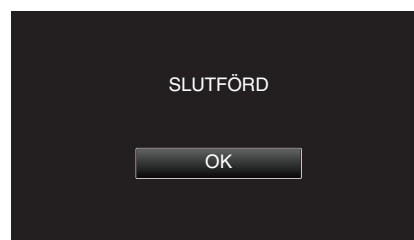

- Inställningen avslutas och menyskärmen visas.

OBS! :

- Man ska inte trycka på andra områden än "+"-markeringen vid justering av pekskärmen (steg 4-5). Om man gör det kan det hända att pekskärmen slutar att fungera korrekt.

ANMÄRKNING :

- Justera genom att lätt trycka med hörnet av ett SD-kort eller liknande.
- Tryck inte med ett föremål som har en vass spets och tryck inte hårt.

Namn på knappar och funktioner på LCD-skärmen

Följande skärmbilder visas i video- och stillbildslägena.

Inspelningsskärm (Video/Stillbild)

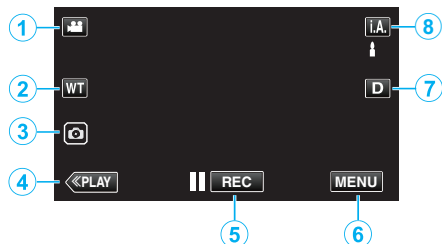

- 1 Lagesknappen (video/stillbild)
 - Växlar mellan video- och stillbildsläge.
- 2 Zoomknapp
"Zooma" (☞ sid. 26)
- 3 Stillbildsupptagnings-knapp
 - Tar stillbilder under videoinspelning.
 - "Ta stillbilder under videoinspelning" (☞ sid. 23)
- 4 Knapp för uppspelningsläge
 - Ändrar till uppspelningsläge.
- 5 Inspelnings-start/stopp-knapp
 - REC: Startknapp för videoinspelning
 - REC: Stoppknapp för videoinspelning
- 6 Knappen Meny
"Använda menyn" (☞ sid. 84)
- 7 Skärmmknapp
Växlar skärmen mellan full (**Df**) och enkel (**D**) vid varje knapptryck.
 - Enkel display: Vissa skärmbilder försvinner automatiskt när skärmen inte används.
 - Hel display: Visar allt. Displayknappen växlar från **D** till **Df**.
 - När strömmen stängs av återgår displayinställningen till enkel display (**D**).
- 8 Knapp för inspelningsläge
Växlar inspelningsläget (**i.A.** avancerat autoläge/**M** manuellt läge).

Uppspelningsskärm (Video)

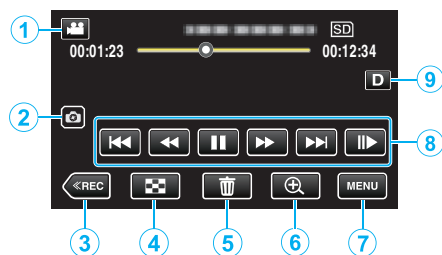

- När enheten inte används under en viss tidsperiod försvinner funktionsknapparna på LCD-skärmen automatiskt. Tryck på skärmen för att visa funktionsknapparna igen.
- 1 Lagesknappen (video/stillbild)
 - Växlar mellan video- och stillbildsläge.
 - 2 Videoscen-tagningsknapp
 - Visas när uppspelningen är pausad.
 - Sparar en scen från den video som spelas upp som en stillbild.
 - 3 Knapp för inspelningsläge
 - Ändrar till inspelningsläge.
 - 4 Knappen indexskärm (minatyrbilder)
 - Återgår till indexskärmen (miniatyrvisning).
 - "Funktionsknappar för videouppspelning" (☞ sid. 50)
 - 5 Knappen Radera
"Radera filen som aktuellt visas" (☞ sid. 62)
 - 6 Zoom-knapp uppspelningsfunktion
 - Förstör videon som spelas upp.
 - "Under videouppspelning" (☞ sid. 50)
 - 7 Knappen Meny
"Använda menyn" (☞ sid. 84)
 - 8 Funktionsknappar
"Funktionsknappar för videouppspelning" (☞ sid. 50)
 - 9 Skärmmknapp
Växlar skärmen mellan full (**Df**) och enkel (**D**) vid varje knapptryck.
 - Enkel display: Vissa skärmbilder försvinner automatiskt när skärmen inte används.
 - Hel display: Visar allt. Displayknappen växlar från **D** till **Df**.
 - När strömmen stängs av återgår displayinställningen till enkel display (**D**).

Uppspelningsskärm (Stillbild)

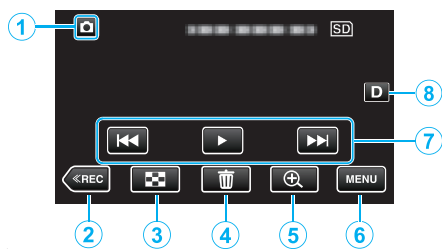

- När enheten inte används under en viss tidsperiod försvinner funktionsknapparna på LCD-skärmen automatiskt. Tryck på skärmen för att visa funktionsknapparna igen.

- 1** Lägesknappen (video/stillbild)
 - Växlar mellan video- och stillbildsläge.
- 2** Knapp för inspelningsläge
 - Ändrar till inspelningsläge.
- 3** Knappen indexskärm (miniatyrbilder)
 - Återgår till indexskärmen (miniatyrvisning).
 - "Funktionsknappar för stillbildsuppspelning" (☞ sid. 57)
- 4** Knappen Radera
 - "Radera filen som aktuellt visas" (☞ sid. 62)
- 5** Zoom-knapp uppspelningsfunktion
 - Förstörar stillbilden som visas.
 - "Spela upp stillbilder" (☞ sid. 57)
- 6** Knappen Meny
 - "Använda menyn" (☞ sid. 84)
- 7** Funktionsknappar
 - "Funktionsknappar för stillbildsuppspelning" (☞ sid. 57)
- 8** Skärmmknapp

Växlar skärmen mellan full (**D_L**) och enkel (**D**) vid varje knapptryck.

 - Enkel display: Vissa skärmbilder försvinner automatiskt när skärmen inte används.
 - Hel display: Visar allt. Displayknappen växlar från **D** till **D_L**.
 - När strömmen stängs av återgår displayinställningen till enkel display (**D**).

Skärmen indexskärm (minatyrbilder)

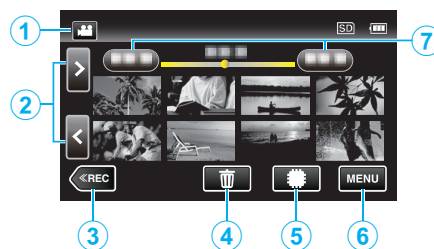

- 1** Lägesknappen (video/stillbild)
 - Växlar mellan video- och stillbildsläge.
- 2** Knapp för sida fram/bak
 - "Funktionsknappar för videouppspelning" (☞ sid. 50)
 - "Funktionsknappar för stillbildsuppspelning" (☞ sid. 57)
- 3** Knapp för inspelningsläge
 - Ändrar till inspelningsläge.
- 4** Knappen Radera
 - "Radera valda filer" (☞ sid. 62)
 - "Radera filen som aktuellt visas" (☞ sid. 62)
- 5** Knapp för uppspelning media
 - Växlar mellan SD-kort och internminne.
- 6** Knappen Meny
 - "Använda menyn" (☞ sid. 84)
- 7** Datumknapp
 - "Funktionsknappar för videouppspelning" (☞ sid. 50)
 - "Funktionsknappar för stillbildsuppspelning" (☞ sid. 57)

Menyskärm (inspelningsläge)

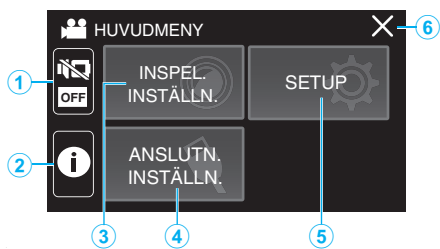

- 1** TYST-knapp
"Använda tyst läge" (☞ sid. 22)
- 2** INFO.-knapp
"Kontrollera återstående inspelningstid" (☞ sid. 47)
- 3** INSPELNINGSINSTÄLLN. Meny
"INSPELNINGSINSTÄLLN. Meny (video)" (☞ sid. 85)
"INSPELNINGSINSTÄLLN. Meny (stillbild)" (☞ sid. 90)
- 4** ANSLUTNINGSINSTÄLLN. Meny
"ANSLUTNINGSINSTÄLLN. (video/stillbild)" (☞ sid. 99)
- 5** SETUP Meny
"SETUP (video/stillbild)" (☞ sid. 96)
- 6** Knappen Stäng
Stäng menyn.

Menyskärm (uppspelningsläge)

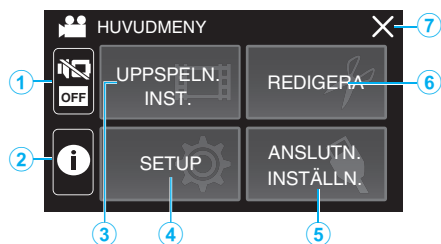

- 1** TYST-knapp
"Använda tyst läge" (☞ sid. 22)
- 2** INFO.-knappen (visas endast efter uppspelning)
"Kontrollera inspelningsdatum och annan information" (☞ sid. 52)
- 3** UPPSPELN.INST. Meny
"UPPSPELN.INST. Meny (video)" (☞ sid. 92)
"UPPSPELN.INST. Meny (stillbild)" (☞ sid. 94)
- 4** SETUP Meny
"SETUP (video/stillbild)" (☞ sid. 96)
- 5** ANSLUTNINGSINSTÄLLN. Meny
"ANSLUTNINGSINSTÄLLN. (video/stillbild)" (☞ sid. 99)
- 6** REDIGERA Meny
"REDIGERA Meny (video)" (☞ sid. 93)
"REDIGERA Meny (stillbild)" (☞ sid. 95)
- 7** Knappen Stäng
Stäng menyn.

Inställning av klockan

"STÄLL IN DATUM/TID!" visas när du sätter på enheten för första gången eller när den inte har använts under en längre period. Ställ in klockan före inspelning.

- 1 Öppna LCD-skärmen.

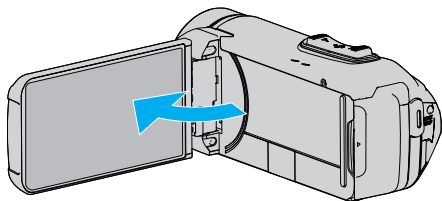

- Enheten sätts på.
- När LCD-skärmen stängs, stängs enheten av.

- 2 Tryck på "OK" när "STÄLL IN DATUM/TID!" visas.

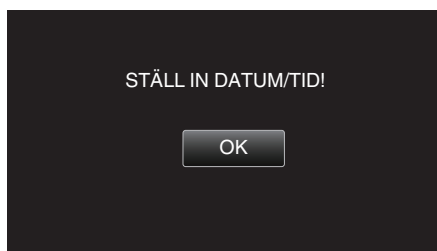

- 3 Ställ in datum och tid.

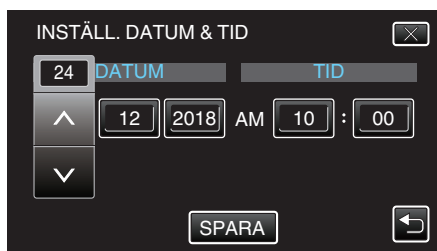

- När man trycker på posten för dag, månad, år, timme eller minut kommer "∧" och "∨" visas.
- Tryck på ∧ eller ∨ för att ställa in år, månad, dag, timme och minut.

- 4 När datum och tid ställts in ska man trycka på "SPARA".

- 5 Välj området där du bor och tryck på "SPARA".

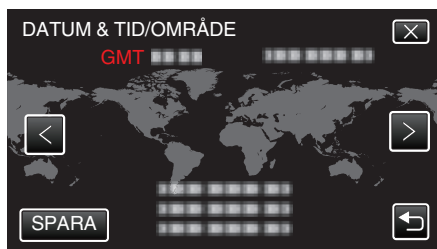

- Tidsskillnaden mellan vald stad och GMT (Greenwich Mean Time) visas.
- Tryck på < eller > för att välja stadens namn.

ANMÄRKNING :

- Klockan kan ställas om igen senare.

"Ställa om klockan" (☞ sid. 15)

- När du använder denna enhet utomlands kan du ställa in lokal tid för inspelning.

"Inställning av klockan på lokal tid vid resor" (☞ sid. 18)

- Klockan återställs ungefär en månad efter att batteriet är urladdat. "STÄLL IN DATUM/TID!" visas nästa gång du sätter på denna enhet. Ställ in klockan igen efter att ha laddat batteriet.

Ställa om klockan

Ställ in klockan med "DATUM & TID" på meny.

- 1 Tryck på "MENU".

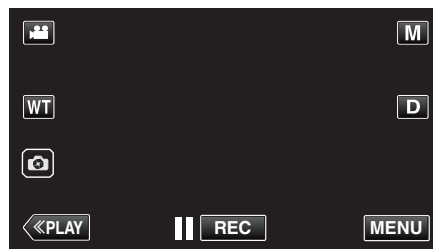

- 2 Tryck på "SETUP".

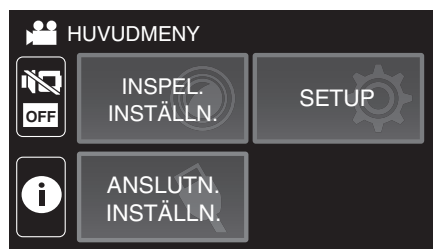

- 3 Tryck på "DATUM & TID".

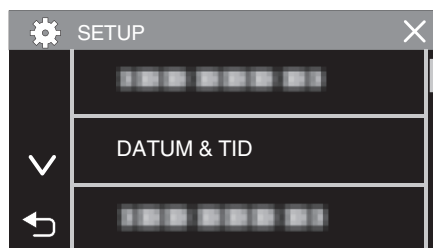

- Tryck på ∧ eller ∨ för att bläddra på skärmen.

- 4 Tryck på "KLOCKINSTÄLLNING".

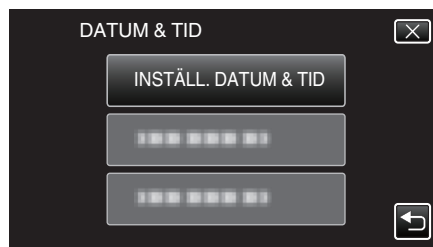

- 5 Ställ in datum och tid.

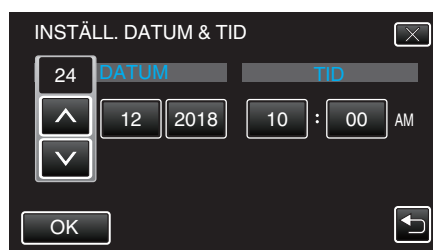

- När man trycker på posten för dag, månad, år, timme eller minut kommer "∧" och "∨" visas.
- Tryck på ∧ eller ∨ för att ställa in år, månad, dag, timme och minut.

- 6 När datum och tid ställts in ska man trycka på "OK".

- 7 Välj området där du bor och tryck på "SPARA".

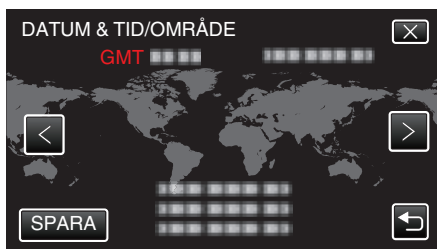

- Tidsskillnaden mellan vald stad och GMT (Greenwich Mean Time) visas.
- Tryck på < eller > för att välja stadens namn.

Ändra displayspråk

Språket på displayen kan ändras.

- 1 Tryck på "MENU".

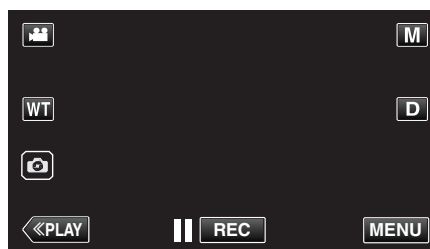

- 2 Tryck på "SETUP".

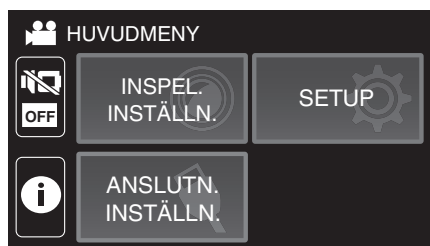

- 3 Tryck på "LANGUAGE".

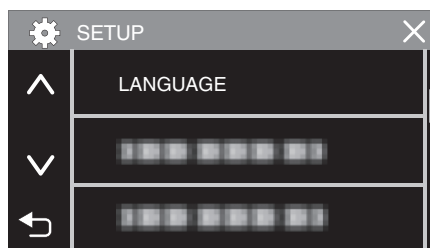

- Tryck på ^ eller v för att bläddra på skärmen.

- 4 Tryck på önskat språk.

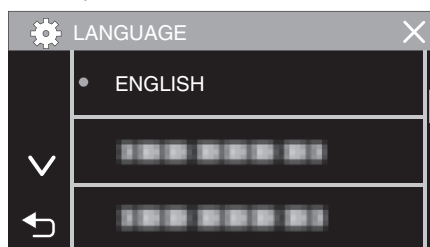

- Tryck på ^ eller v för att bläddra på skärmen.

Hålla enheten

Håll armbågarna tätt intill sidorna när du använder denna enhet för att undvika kameraskakning.

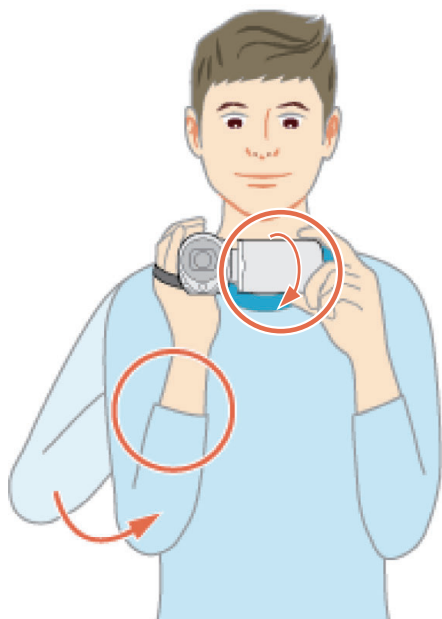

- Håll LCD-skärmen med vänster hand och justera vinkeln efter behov. Genom att hålla LCD-skärmen med vänster hand kan du stabilisera kameran vid inspelningen.

OBS! :

- Fotografen bör vara uppmärksam på omgivningen under fotografering, för att se till att han/hon inte riskerar att falla eller kollidera med andra personer eller fordon.
- Var noga med att inte tappa denna enhet under transporter.
- Om barn ska använda denna enhet måste det ske under översikt av vuxna.

Montering av stativ

Denna enhet kan monteras på ett stativ (med tre eller ett ben). Detta är praktiskt för att undvika kameraskakning och underlätta inspelning från en fast position.

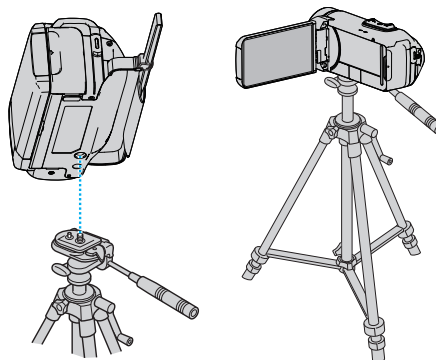

- Kontrollera skruvhålen på stativet där denna enhet ska monteras, montera kameran och vrid åt skruvarna ordentligt för att undvika att denna enhet faller av.

OBS! :

- Om enheten ändå skulle falla av kan du undvika att skada dig själv eller enheten genom att noga läsa instruktionshandboken till stativet och kontrollera att allt sitter säkert fast.
- I starka vindförhållanden och när stativet placeras på en instabil plats, finns det en risk för att det välter och faller.
- Kontrollera i förväg om det är tillåtet att använda ett stativ, eftersom det kan vara förbjudet beroende på inspelningsplats.

ANMÄRKNING :

- Man bör använda ett stativ när man ska spela in scener där det finns risk för kameraskakning (till exempel i mörker eller vid zoomning med teleobjektivets hela längd).
- Ställ in bildstabilisatorn till (AV) när du använder ett stativ för inspelning. "Minska kameraskakning" (sid. 39)

Inställning av sommartid

När "PÅ" har valts i "INST. SOMMARTID" för "DATUM & TID" ställs tiden fram 1 timme.

1 Tryck på "MENU".

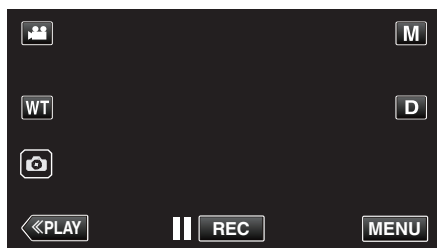

2 Tryck på "SETUP".

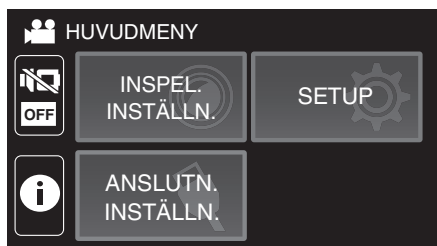

3 Tryck på "DATUM & TID".

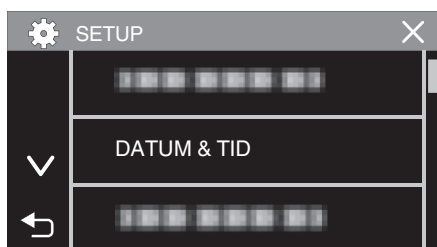

- Tryck på ^ eller v för att bläddra på skärmen.

4 Tryck på "INST. SOMMARTID".

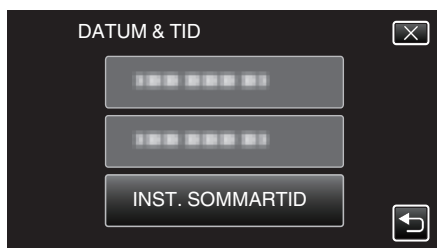

5 Tryck på "PÅ".

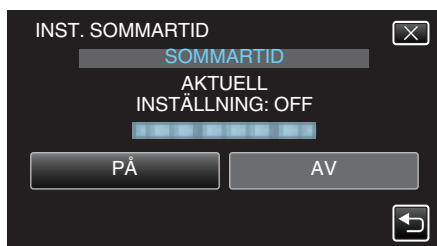

ANMÄRKNING :

- Vad är sommartid?
Sommartid innebär att ställa fram klockan 1 timme under en fast period på sommaren.
Detta används huvudsakligen i västländerna.
- Återställ dina sommartidsinställningar när du kommer hem från resan.

Extra tillbehör

Produktnamn	Beskrivning
HDMI-minikabel • VX-HD310 • VX-HD315	<ul style="list-style-type: none"> • Möjliggör visning i hög bildkvalitet vid anslutning till en TV. • Skickar video, ljud och kontrollsignaler mellan enheterna.

ANMÄRKNING :

- Eventuellt saknar vissa regioner stöd för de extra tillbehör som anges ovan.
- Mer information finns i katalogen.
- För mer detaljerad information om medföljande tillbehör se "Kontrollera tillbehören".

"Kontrollera tillbehören" (sid. 3)

Ta film i autoläge

Med inspelning i avancerat autoläge justerar kameran automatiskt inställningarna såsom ljusstyrka och fokus för att passa fotograferingsförhållandena.

- Vid särskilda inspelningsförhållanden, som vid inspelning av personer etc., visas motsvarande ikon på skärmen.
- Innan en viktig sekvens spelas in, rekommenderas att utföra en provinspelning.

1 Öppna LCD-skärmen.

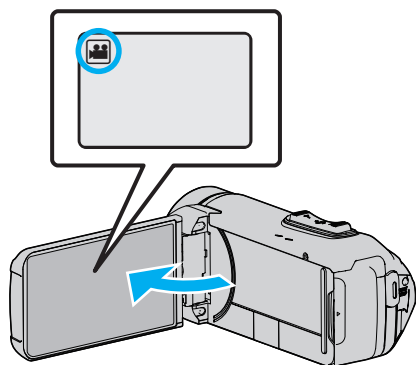

- Kontrollera om inspelningsläget är .
- Om läget är stillbild ska man trycka på på inspelningsskärmen för att visa skärmen för lägesväxling. Tryck på för att växla till videoläge.

2 Kontrollera om inspelningsläget är i.A. avancerat auto.

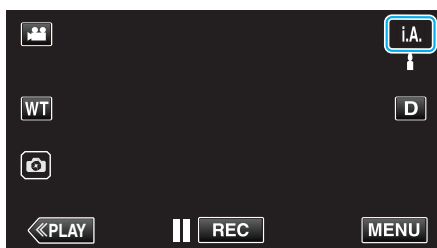

- Om läget är manuellt ska man trycka på på inspelningsskärmen för att visa skärmen för lägesväxling. Tryck på för att växla inspelningsläget till avancerat autoläge.

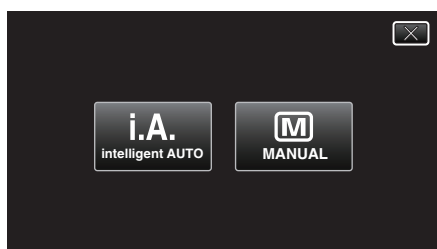

3 Tryck på START/STOP-knappen för att starta inspelning.

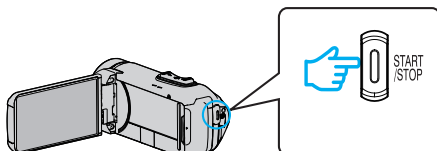

- Tryck igen för att stoppa.
- Vissa skärmbilder försvinner efter ca. 3 sekunder. Använd knappen **D** för att ändra skärmbilderna.

Anvisningar för videoinspelning

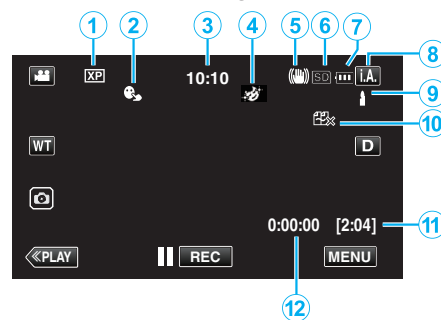

	Visningsikon	Beskrivning
①	Videokvalitet	Visar ikoner för den "VIDEOKVALITET"-inställning som har valts på inspelningsmenyn. "VIDEOKVALITET" (sid. 87)
②	VIDR. PRIO. AE/AF	Visar inställningen för "VIDR. PRIO. AE/AF". Är som standard inställd till "ANSIKTSTRACKING". "Fånga motiv tydligt (VIDR. PRIO. AE/AF)" (sid. 38)
③	Tid	Visar aktuell tid. "Inställning av klockan" (sid. 15)
④	INSPELNINGSEFFEKT	Visar motsvarande ikon när en inspelningseffekt anges. : GRYNIG SVART/VIT : MAT : BABY "Inspe­ling med effekter (INSPELNINGSEFFEKT)" (sid. 34)
⑤	Bildstabilisator	Visar inställningen för bildstabilisering. "Minska kameraskakning" (sid. 39)
⑥	Inspelningsmedia	Visar ikonen för media som videon spelas in på. Inspe­lingsmedia kan ändras. "INSP.MEDIA FÖR VIDEO" (sid. 97)
⑦	Batteriindikator	Visar ungefärlig återstående batterikraft under användning. "Kontrollera återstående inspelningstid" (sid. 47)
⑧	Inspelningsläge	Visar aktuellt inspelningsläge för i.A. (avancerat autoläge) eller M (manuellt läge). Aktuellt inspelningsläge visas.
⑨	Ställa in scener för Avancerat auto	Visar scener som känts av automatiskt i den Avancerade auto-funktionen. Flera scener kan kännas av.
⑩	Återstående inspelningstid	Visar återstående tid för videoinspelning. "Kontrollera återstående inspelningstid" (sid. 47)
⑪	Sekvensräknare (inspelad tid)	Visar tidsförlopp i videon som spelas in.

■ Scener för Avancerat auto

Visningsikon	Beskrivning
	Fångar huden på ett vackert sätt.
	Fångar människor på ett naturligt sätt.
	Spela in en grupp människor med lämpligast inställningar.
	Spelar in med fokus på ett objekt som befinner sig i närheten.
	Fokuserar från ett långt avstånd och tar en skarp bild med levande färger.
	Spelar in på mörka platser med minimala störningar i den allmänna bilden.
	Fångar nattliga scener tydligt, med minimala störningar i den allmänna bilden.
	Hindrar färgerna från att mattas av även om inspelningsmiljön är ljus, som till exempel i snö och på stränder.
	Hindrar färgerna från att mattas av även om man spelar in under spotlight.
	Återger den gröna färgen på träden tydligt.
	Återger solnedgångens färger naturligt.
	Justera inställningarna så att motivet inte blir för mörkt till följd av motljus.
	Spelar in medan färgernas ljusstyrka betonas.
	Återger naturliga färger utomhus under dagen.
	Återger naturliga färger inomhus i kall ljussättning.
	Återger naturliga färger inomhus i varm ljussättning.
	Väljer de lämpligaste inställningarna för handhållen inspelning.
	Väljer de lämpligaste inställningarna när stativ används för inspelning.

ANMÄRKNING :

- Scener kan kännas igen utifrån inspelningsförhållanden; justeras automatiskt i Avancerat autoläge.
- Flera scener kan kännas av beroende på inspelningsmiljön.
- Eventuellt fungerar inte alla funktioner korrekt beroende på inspelningsvillkoren.

Funktionsknappar för videoinspelning

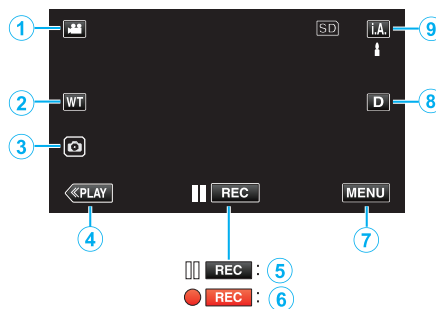

	Funktionsknappar	Beskrivning
①	Video-/stillbildsläge	Växlar mellan video- och stillbildsläge.
②	WT Zoom	Låter samma funktioner utföras som zoomspaken. De kameraskakningar som brukar uppstå med zoomspaken kan minimeras. "Zooma" (☞ sid. 26)
③	Stillbildsupptagning	Tryck på denna knapp för att ta en stillbild under videoinspelning. "Ta stillbilder under videoinspelning" (☞ sid. 23)
④	Uppspelningsläge	Ändrar till uppspelningsläge.
⑤/⑥	Starta inspelning Standby inspelning	Fungerar som START/STOP-knappen.
⑦	MENU	Visar de olika menyerna för videoinspelning "Använda meny" (☞ sid. 84)
⑧	Skärmen D	Växlar skärmen mellan full (Df) och enkel (D) vid varje knapptryck. <ul style="list-style-type: none"> • Enkel display: Vissa skärmbilder försvinner automatiskt när skärmen inte används. • Hel display: Visar allt. Displayknappen växlar från D till Df. • När strömmen stängs av återgår displayinställningen till enkel display (D).
⑨	Inspelningsläge i.A.M	Växlar mellan i.A. Avancerat autoläge och M Manuellt inspelningsläge.

Använda tyst läge

När man använder tyst läge blir LCD-skärmen mörkare och inga driftsljud matas ut. Använd detta läge för tyst inspelning på mörka platser, som t.ex. under en pjäs.

-  visas när "TYST LÄGE" är ställd till "PÅ".
- För att stänga av endast driftsljudet, ställ in "DRIFTSLJUD" i menyn till "AV" istället för att använda det tysta läget.

"DRIFTSLJUD" (☞ sid. 97)

Driftsprocedur

- 1 Tryck på "MENU".
- 2 Tryck på .

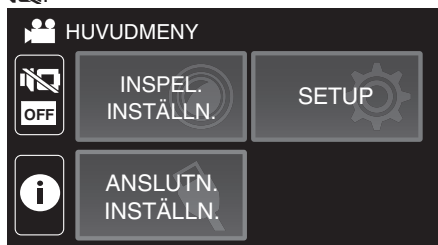

- 3 Tryck på "PÅ".

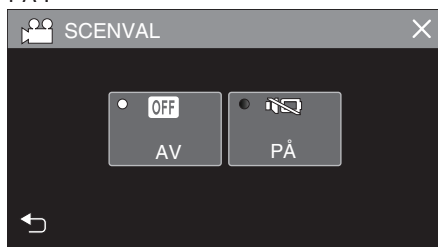

Praktiska inställningar för inspelning

- När man använder "INSPELN. DATUM/TID" kan man spela in datum och tid tillsammans med videon.

"Spela in videor med datum och tid" (☞ sid. 45)

OBS! :

- Utsätt inte objektivet för direkt solljus.
- Även om denna enhet kan användas med LCD-skärmen omvänd eller LCD-skärmen stängd med "LCD STÄNGD IN SPELN." aktiverad, innebär det att temperaturen i denna enhet lättare kan stiga. Lämna LCD-skärmen öppen när du använder enheten under en längre tid, eller på platser som är utsatta för direkt solljus eller höga temperaturer.
- Strömmen kan brytas i syfte att skydda kretsen i det fall temperaturen för enheten stiger för mycket.
- Om enhetens temperatur stiger under inspelning ändrar ● REC färg till gult för att signalera detta.
- Denna enhet är mikrodator-styrd. Elektrostatisk urladdning, externt brus och interferens (från en TV, en radio, etc.) kan hindra den från att fungera korrekt. I sådana fall, stäng monitorn för att stänga av strömmen och ta bort nätadaptern, tryck sedan på Återställningsknappen för att återställa enheten.

"Återställa enheten" (☞ sid. 5)

- Ansvarsfriskrivning
 - Vi ska inte hållas ansvariga för förlust av inspelat material när inspelning av video/ljud eller uppspelning inte fungerar på grund av felfunktion för denna enhet, medföljande delar eller SD-kort.
 - När inspelat material (data) en gång raderats kan det inte återställas. Detta gäller även dataförlust som orsakats av felfunktion i denna enhet. Vänligen kom ihåg att ni förvarnats.
 - JVC ansvarar inte för dataförluster.

ANMÄRKNING :

- Kontrollera att återstående inspelningstid för medierna är tillräcklig innan du börjar spela in. "Kontrollera återstående inspelningstid" (☞ sid. 47) Spara filerna på en dator eller en skiva innan du tar bort filerna från enheten om den återstående inspelningstiden inte är tillräcklig. "Radera filer som du inte vill ha" (☞ sid. 62)
- Om det finns många filer lagrade på mediet kan det ta lång tid för dem att visas på uppspelningsskärmen. Vänta en stund medan POWER/ACCESS-lampan blinkar vilket signalerar normal drift.
- Inspejningen stoppas automatiskt efter 12 timmar i följd, eftersom detta är begränsningen i specifikationerna. (Det kan ta lite tid att starta om inspejningen.)
- Upp till 4GB per videofil kan spelas in. Filer som spelas in med långa inspejningar som överskrider 4GB delas upp och spelas in till flera videofiler.
- Beroende på inspejningsförhållanden kan skärmens hörn se mörka ut; detta är inte en felfunktion. Man ska i sådant fall ändra inspejningsförhållandena genom att flytta zoomspaken etc.

Ta stillbilder under videoinspelning

Det går bra att ta stillbilder i videoläget (standby eller inspelning) genom att trycka på knappen .

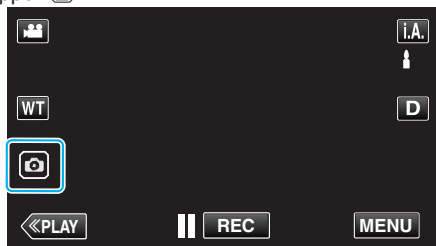

- "PHOTO" tänds på skärmen när en stillbild tas.



- Stillbilder som tas under videoinspelning sparas på den plats som ställts in i "INSP.MEDIA FÖR BILD".

ANMÄRKNING :





- Storleken på stillbilden som tas i videoläge är 1 920 x 1 080.
- Funktionen är ej tillgänglig i följande fall:
 - när menyn visas
 - när kvarvarande inspelningstid eller batterikraft visas
 - när funktionen "INTERVALLINSPELNING", "INSPELNINGSEFFEKT" eller "INSPELN. DATUM/TID" är aktiverad
 - när den speciella AV-kabeln är ansluten till AV-kontakten.
 - när HDMI-kabeln är ansluten och en annan upplösning än 1080i matas ut

Ta stillbilder i autoläge

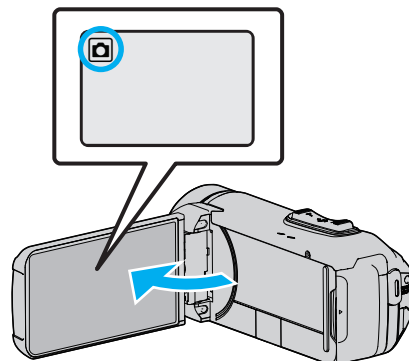
Du kan spela in utan att oroa dig för inställningsdetaljer genom att använda **i.A.** avancerat autoläge.

- 1 Öppna LCD-skärmen.



- Kontrollera om inspelningsläget är .
- Om läget är  video ska man trycka på  på inspelningsskärmen för att visa skärmen för lägesväxling. Tryck på  för att växla till stillbildsläge.

- 2 Kontrollera om inspelningsläget är **i.A.** avancerat auto.



- Om läget är **M** manuellt ska man trycka på **M** på inspelningsskärmen för att visa skärmen för lägesväxling. Tryck på **i.A.** för att växla inspelningsläget till avancerat autoläge.

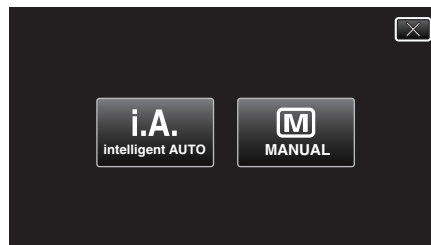

- 3 Tryck på START/STOP-knappen.

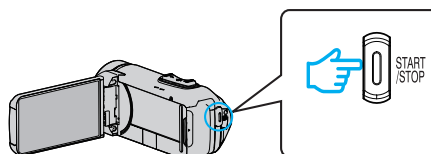

- PHOTO tänds när en stillbild tas.

ANMÄRKNING :

- Beroende på objektet och aktuella inspelningsförhållanden kan det hända att man inte kan spela in korrekt ens i Avancerat auto-läge.

■ Starta inspelningen efter att fokusen har justerats

- 1 Tryck och håll in  på pekskärmen tills fokus justerats.

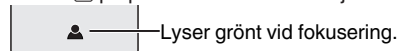

- 2 Ta bort fingret från avtryckaren för att utlösa slutaren. Endast tillgänglig när "SLUTARLÄGE" är inställt på "SPELA IN EN BILD".

Indikationer under stillbildstagning

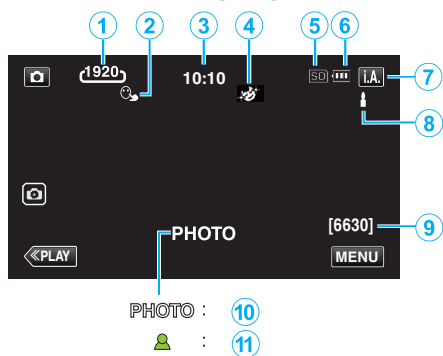

- Vissa skärmbilder försvinner efter ca. 3 sekunder. Använd knappen **D** för att ändra skärmbilderna.

	Visningsikon	Beskrivning
①	Bildstorlek	Visar ikonen för bildstorlek. • Storleken på stillbilder kan ändras. ”BILDFORMAT” (☞ sid. 91)
②	VIDR. PRIO. AE/AF	Visar inställningen för ”VIDR. PRIO. AE/AF”. Är som standard inställd till ”ANSIKTSTRACKING”. ”Fånga motiv tydligt (VIDR. PRIO. AE/AF)” (☞ sid. 38)
③	Tid	Visar aktuell tid. ”Inställning av klockan” (☞ sid. 15)
④	INSPELNINGSEFFEKT	Visar motsvarande ikon när en inspelningseffekt anges. ☞: GRYNIG SVART/VIT ☞: MAT ☞: BABY ”Inspe­ling med effekter (INSPELNINGSEFFEKT)” (☞ sid. 34)
⑤	Inspelningsmedia	Visar ikonen för media som stillbilderna registreras på. Inspelningsmedia kan ändras. ”INSP.MEDIA FÖR BILD” (☞ sid. 98)
⑥	Batteriindikator	Visar ungefärlig återstående batterikraft under användning. ”Kontrollera återstående inspelningstid” (☞ sid. 47)
⑦	Inspelningsläge	Visar aktuellt inspelningsläge för i.A. (avancerat autoläge) eller M (manuellt läge).
⑧	Ställa in scener för Avancerat auto	Visar scener som känts av automatiskt i den Avancerade auto-funktionen. Flera scener kan kännas av.
⑨	Återstående antal bildtagningar	Visar återstående antal bilder vid stillbildstagning. ”Ungefärligt antal stillbilder (enhet: Antal bilder)” (☞ sid. 48)
⑩	Inspelning pågår	”PHOTO” visas när en stillbild tas.
⑪	Fokus	Lyser grönt vid fokusering.

■ Scener för Avancerat auto

Visningsikon	Beskrivning
	Fångar huden på ett vackert sätt.
	Fångar människor på ett naturligt sätt.
	Spela in en grupp människor med lämpligast inställningar.
	Spelar in med fokus på ett objekt som befinner sig i närheten.
	Fokuserar från ett långt avstånd och tar en skarp bild med levande färger.
	Spelar in på mörka platser med minimala störningar i den allmänna bilden.
	Fångar nattliga scener tydligt, med minimala störningar i den allmänna bilden.
	Hindrar färgerna från att mattas av även om inspelningsmiljön är ljus, som till exempel i snö och på stränder.
	Hindrar färgerna från att mattas av även om man spelar in under spotlight.
	Återger den gröna färgen på träden tydligt.
	Återger solnedgångens färger naturligt.
	Justera inställningarna så att motivet inte blir för mörkt till följd av motljus.
	Spelar in medan färgernas ljusstyrka betonas.
	Återger naturliga färger utomhus under dagen.
	Återger naturliga färger inomhus i kall ljussättning.
	Återger naturliga färger inomhus i varm ljussättning.
	Väljer de lämpligaste inställningarna för handhållen inspelning.
	Väljer de lämpligaste inställningarna när stativ används för inspelning.

ANMÄRKNING :

- Scener kan kännas igen utifrån inspelningsförhållanden; justeras automatiskt i Avancerat autoläge.
- Flera scener kan kännas av beroende på inspelningsmiljön.
- Eventuellt fungerar inte alla funktioner korrekt beroende på inspelningsvillkoren.

Funktionsknappar för stillbildstaging

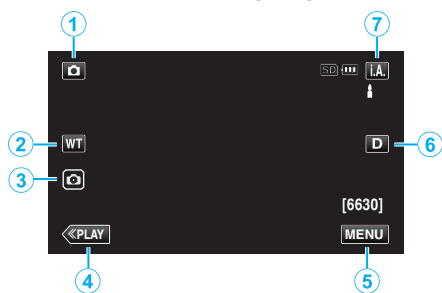

	Funktionsknappar	Beskrivning
①	Video-/stillbildsläge	Växlar mellan video- och stillbildsläge.
②	WT Zoom	Låter samma funktioner utföras som zoomspaken. De kameraskakningar som brukar uppstå med zoomspaken kan minimeras. "Zooma" (☞ sid. 26)
③	Stillbildsupptagning	Gör att du kan ta stillbilder via pekskärmen. Om du håller in knappen kan du justera fokus innan bilden tas. "Starta inspelningen efter att fokuset har justerats" (☞ sid. 23)
④	Uppspelningsläge	Ändrar till uppspelningsläge.
⑤	MENU	Visar de olika menyerna för stillbildsinspelning "Använda meny" (☞ sid. 84)
⑥	Skärmmknappen D	Växlar skärmen mellan full (D_F) och enkel (D) vid varje knapptryck. <ul style="list-style-type: none"> • Enkel display: Vissa skärmbilder försvinner automatiskt när skärmen inte används. • Hel display: Visar allt. Displayknappen växlar från D till D_F. • När strömmen stängs av kommer enkel display (D) att ställas in.
⑦	Inspelningsläge i.A. / M	Växlar mellan i.A. Avancerat autoläge och M Manuellt inspelningsläge.

Använda tyst läge

När man använder tyst läge blir LCD-skärmen mörkare och inga driftsljud matas ut. Använd detta läge för tyst inspelning på mörka platser, som t.ex. under en pjäs.

- visas när "TYST LÄGE" är ställd till "PÅ".
- För att stänga av endast driftsljudet, ställ in "DRIFTS LJUD" i meny till "AV" istället för att använda det tysta läget.

"DRIFTS LJUD" (☞ sid. 97)

Driftsproceduren

- 1 Tryck på "MENU".
- 2 Tryck på .

• Toppmenyn visas.

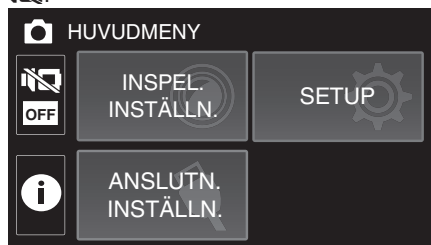

- 3 Tryck på "PÅ".

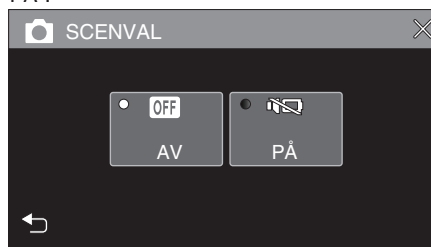

OBS! :

- Utsätt inte objektivet för direkt solljus.
- Om enheten används med LCD-skärmen omvänd och stängd har temperaturen lättare för att stiga. Lämna LCD-skärmen öppen när du använder enheten under en längre tid, eller på platser som är utsatta för direkt solljus eller höga temperaturer.
- Strömmen kan brytas i syfte att skydda kretsen i det fall temperaturen för enheten stiger för mycket.
- Ta inte bort nätadaptern eller SD-kortet när POWER/ACCESS-lampan är tänd. Inspelad data kan bli oläsbar.
- Denna enhet är mikrodator-styrd. Elektrostatisk urladdning, externt brus och interferens (från en TV, en radio, etc.) kan hindra den från att fungera korrekt. I sådana fall, stäng monitor för att stänga av strömmen och ta bort nätadaptern, tryck sedan på Återställningsknappen för att återställa enheten.

"Återställa enheten" (☞ sid. 5)

ANMÄRKNING :

- Innan en viktig sekvens spelas in, rekommenderas att utföra en provinspelning.
- Beroende på inspelningsförhållanden kan skärmens hörn se mörka ut; detta är inte en felfunktion. Man ska i sådant fall ändra inspelningsförhållandena genom att flytta zoomspaken etc.

Zooma

Synfältsvinkeln kan justeras med zoomen.

- Använd inställningen W (vidvinkel) för tagning av ett bredare synfält.
- Använd inställningen T (telefoto) för förstoring av motivet.

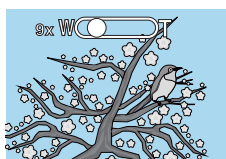

W (vidvinkelände)



T (telefotoände)

- Följande zoom-alternativ finns tillgängliga:
 - Optisk zoom (1 - 40x)
 - Digital zoom (41 - 200x)
- Du kan även använda zoomknappen (WT) på pekskärmen för att zooma.
- Tryck på WT-knappen och håll sedan in T (telefotoände) eller W (vidvinkelände) -knappen.

Zoomknapp (WT)

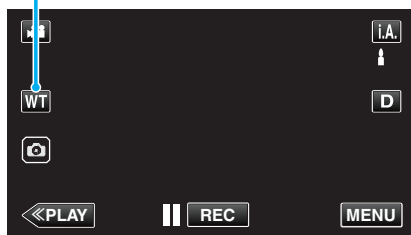

ANMÄRKNING :

- Vid användning av digital zoom blir bilden grynig eftersom den förstoras digitalt.
 - Zoomomfånget kan ändras.
- ” ZOOM ” (☞ sid. 87)

Zoomminne

Positionen för zoom kan sparas via ikonen zoomminne (WT) på pekskärmen.

Metod för lagring

1 Zooma till den position som ska lagras.

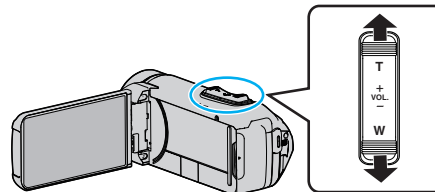

2 Tryck på ”WT”.

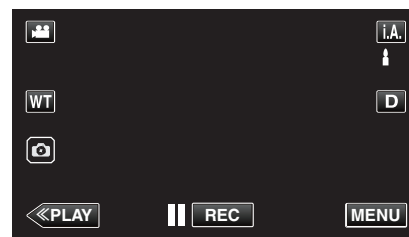

3 Tryck in och håll kvar ”M” (cirka 1 sekund).

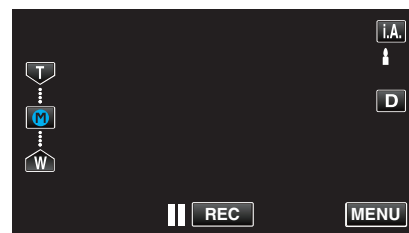

- Spara positionen för zoom.

Driftdetaljer

1 Tryck på ”WT”.

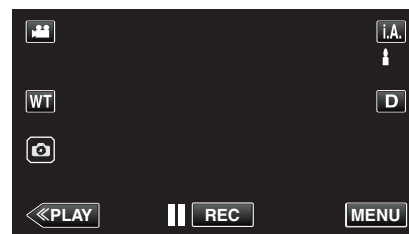

2 Tryck på ”M”.

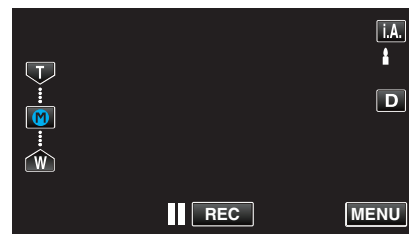

- Zooma till den position som lagrats i förväg.

ANMÄRKNING :

- Om inställningen för BILDSTABILISERING, VIDEOKVALITET eller ZOOM ändras, kommer den lagrade positionen för zoom att raderas.

Manuell tagning

I situationer där du inte kan spela in på rätt sätt med inspelning i avancerat autoläge, kan du ändra inställningarna och spela in med manuell inspelning.

1 Öppna LCD-skärmen.

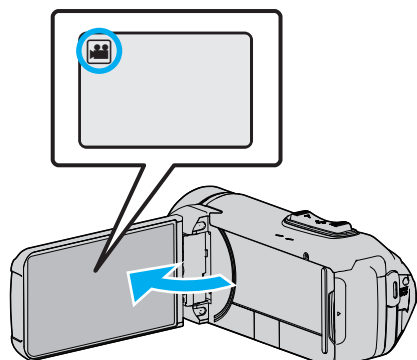

- Ställ in inspelningsläget till video eller stillbild.
- För att växla mellan video- och stillbildsläge via skärmen för lägesväxling trycker man på eller på inspelningsskärmen. Tryck på eller för att växla till videoläge respektive stillbildsläge.

2 Välj det manuella tagningsläget.

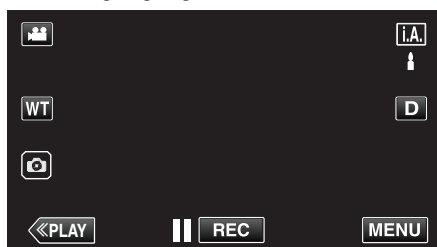

- Om läget är **i.A.** avancerat auto ska man trycka på **i.A.** på inspelningsskärmen för att visa skärmen för lägesväxling. Tryck på **M** för att växla inspelningsläget till manuellt.

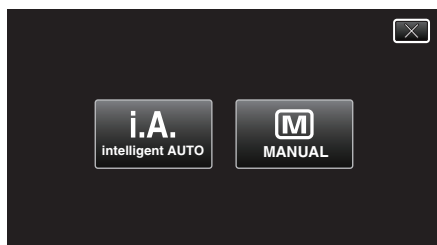

3 Tryck på "MENU".

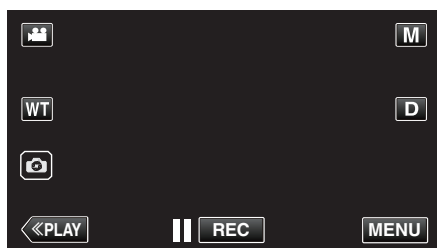

- Toppmenyn visas.

4 Tryck på "INSPELNINGSINSTÄLLN.".

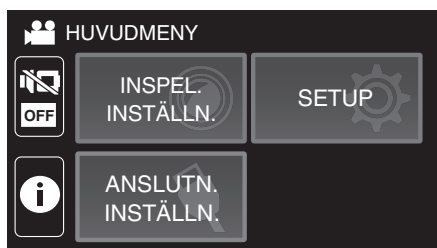

5 Tryck på alternativet för att ställa in manuellt.



- Se "Meny för manuell inspelning" för mer information om olika manuella inställningar.

Meny för manuell tagning

Följande kan ställas in.

Namn	Beskrivning
FOKUS	<ul style="list-style-type: none"> • Använd manuell fokus om motivet inte fokuseras automatiskt. "Justera fokus manuellt (FOCUS)" (☞ sid. 28)
JUSTERA LJUSSTYRKA	<ul style="list-style-type: none"> • Ljusstyrkan på hela skärmen kan ställas in. • Gör detta vid tagning i mörka eller ljusa förhållanden. "Ställa in ljusstyrka" (☞ sid. 29)
MOTLJUSKOMPENSERING	<ul style="list-style-type: none"> • Korrigerar bilden om motivet blir för mörkt på grund av motljus. • Gör detta vid tagning i motljus. "Ställa in motljuskompensation" (☞ sid. 30)
VITBALANS	<ul style="list-style-type: none"> • Färgen på hela skärmen kan ställas in. • Gör detta om färgen på skärmen ser annorlunda ut än den verkliga färgen. "Ställa in vitbalans" (☞ sid. 31)
TELE-MAKRO	<ul style="list-style-type: none"> • Använd detta vid närbilder (makro) av motivet. "Ta närbilder (TELE MACRO)" (☞ sid. 32)

Justera fokus manuellt (FOCUS)

Justera fokus manuellt när det inte går att fokusera klart med avancerat autoläge eller när du vill låsa fokus.

1 Välj det manuella tagningsläget.

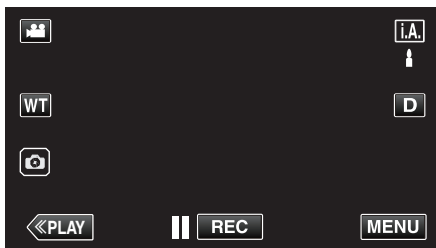

- Om läget är **i.A.** avancerat auto ska man trycka på **i.A.** på inspelningsskärmen för att visa skärmen för lägesväxling. Tryck på **M** för att växla inspelningsläget till manuellt.

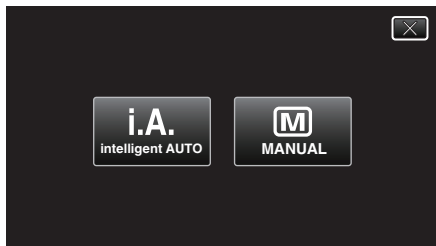

2 Tryck på "MENU".

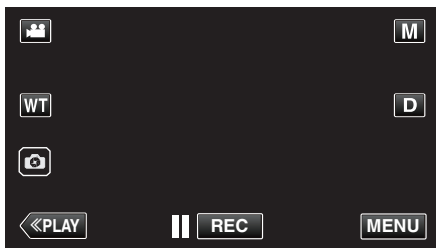

- Toppmenyn visas.

3 Tryck på "INSPELNINGSINSTÄLLN.".

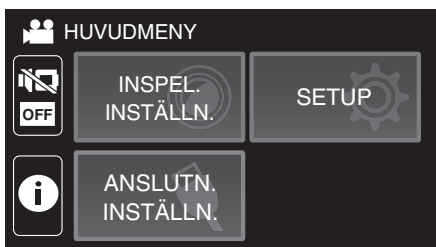

4 Tryck på "FOKUS".



- Tryck på X för att stänga menyn.
- Tryck på ↶ för att återgå till föregående skärm.

5 Tryck på "MANUELL".



6 Justera fokus.

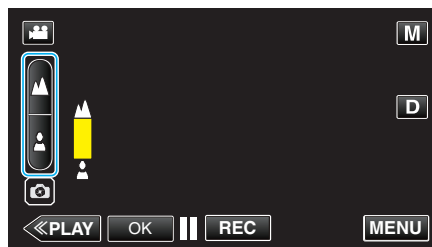

- Tryck på ▲ för att fokusera på ett avlägset objekt. Om ▲ blinkar kan inte fokus ställas in längre bort.
- Tryck på ● för att fokusera på ett objekt som är nära. Om ● blinkar kan inte fokus ställas in närmare.

7 Tryck på "OK" för att bekräfta.

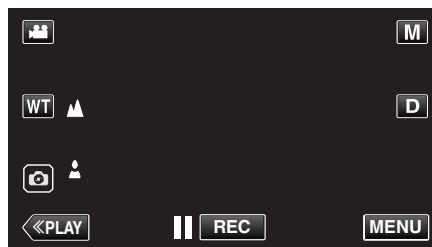

- När fokus bekräftas försvinner fokuseringsramen och ▲ och ● visas.

Ställa in ljusstyrka

Du kan justera ljusstyrkan till den nivå du önskar.

1 Välj det manuella tagningsläget.

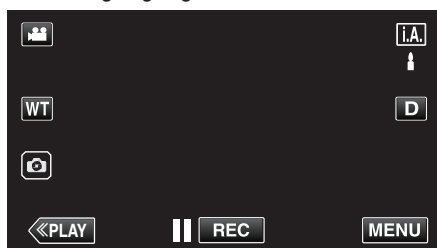

- Om läget är **i.A.** avancerat auto ska man trycka på **i.A.** på inspelningsskärmen för att visa skärmen för lägesväxling. Tryck på **M** för att växla inspelningsläget till manuellt.

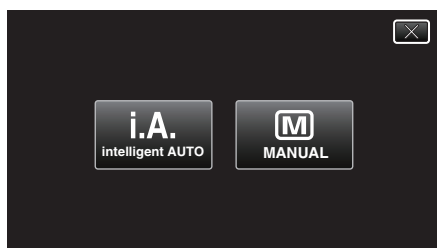

2 Tryck på "MENU".

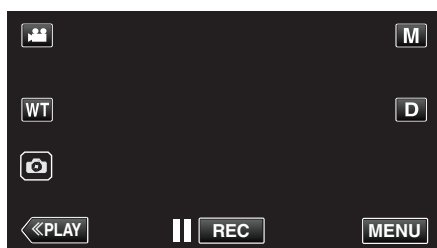

- Toppmenyn visas.

3 Tryck på "INSPELNINGINSTÄLLN.".

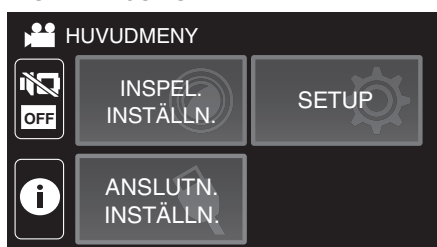

4 Tryck på "JUSTERA LJUSSTYRKA".



- Tryck på X för att stänga menyn.
- Tryck på ↶ för att återgå till föregående skärm.

5 Tryck på "MANUELL".

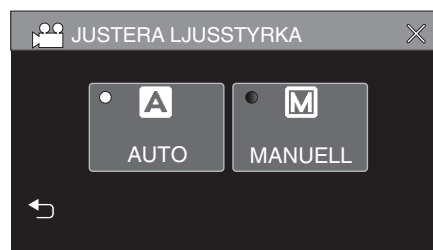

6 Justera värdet för ljusstyrka.

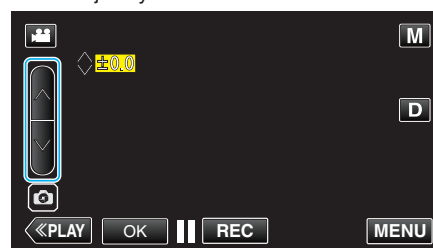

- Kompensationsintervall: -2,0 till +2,0
- Tryck på ^ för att öka ljusstyrkan.
- Tryck på v för att minska ljusstyrkan.

7 Tryck på "OK" för att bekräfta.

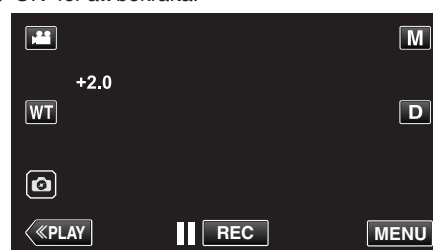

ANMÄRKNING :

- Du kan göra separata inställningar för video och stillbilder.

Ställa in motljuskompensation

Du kan korrigera bilden om motivet blir för mörkt på grund av motljus.

1 Välj det manuella tagningsläget.

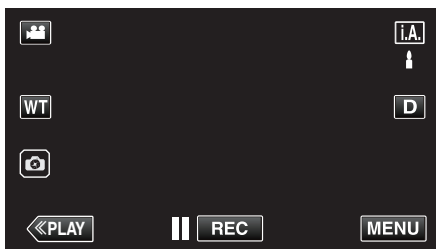

- Om läget är **i.A.**, avancerat auto ska man trycka på **i.A.** på inspelningsskärmen för att visa skärmen för lägesväxling. Tryck på **M** för att växla inspelningsläget till manuellt.

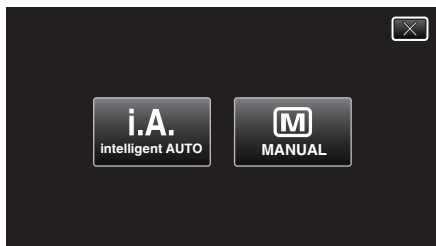

2 Tryck på "MENU".

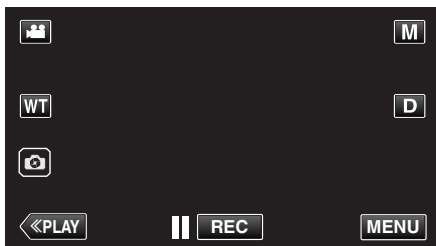

- Toppmenyn visas.

3 Tryck på "INSPELNINGSINSTÄLLN.".

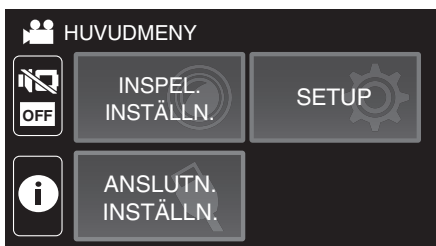

4 Tryck på "MOTLJUSKOMPENSERING".



- Tryck på X för att stänga menyn.
- Tryck på ↶ för att återgå till föregående skärm.

5 Tryck på "PÅ" eller "AVANCERAD".



- "AVANCERAD" är framställd för att ge en effektiv motljuskompensation. Välj detta alternativ när motljuskompensationen inte är korrekt justerad med hjälp av "PÅ".
- Efter inställning visas -ikonen (Avancerat:).

Inställning	Detaljer
AV	Motljuskompensation är inaktiverad.
PÅ	Motljuskompensation är aktiverad.
AVANCERAD	Ska väljas för bättre motljuskompensation.

Ställa in vitbalans

Du kan ställa in färgtonen till att passa ljuskällan.

1 Välj det manuella tagningsläget.

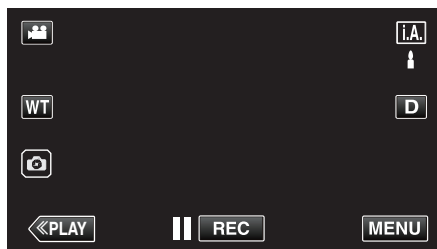

- Om läget är **i.A.** avancerat auto ska man trycka på **i.A.** på inspelningsskärmen för att visa skärmen för lägesväxling. Tryck på **M** för att växla inspelningsläget till manuellt.

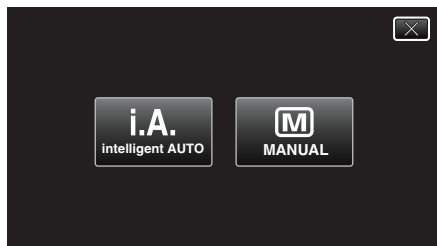

2 Tryck på "MENU".

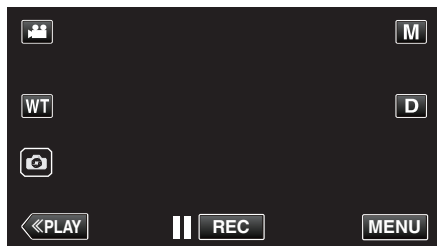

- Toppmenyn visas.

3 Tryck på "INSPELNINGSINSTÄLLN.".

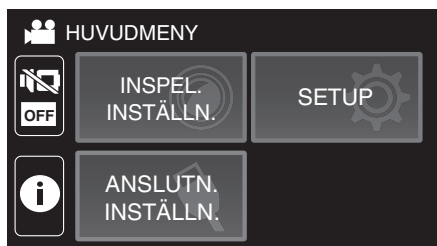

4 Tryck på "VITBALANS".



- Tryck på **X** för att stänga meny.
- Tryck på **↶** för att återgå till föregående skärm.

5 Välj en vitbalansinställning.

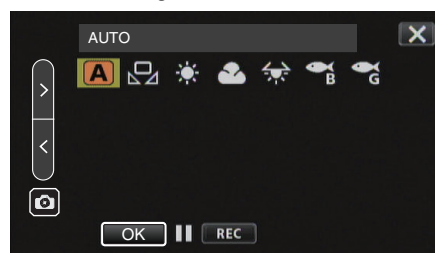

- Du kan antingen trycka på ikonen eller välja alternativet med "<" ">"-knappen och trycka på "OK".
- Ikonen för vitbalans visas på skärmen när inställningen avslutats.

Inställning	Detaljer
A AUTO	Automatisk anpassning till naturliga färger.
MVB	Använd detta om du får problem med onaturliga färger som inte går att lösa på annat sätt.
FIN	Använd den här inställningen vid tagning utomhus i solsken.
MOLN	Använd den här inställningen vid tagning en molnig dag eller i skugga.
HALOGEN	Använd den här inställningen vid tagning med belysning av t.ex. videolampa.
MARIN:BLÅ	Ställ in till detta alternativ vid inspelning i djupt vatten (vattnet framstår som blått).
MARIN:GRÖN	Ställ in till detta alternativ vid inspelning i grunt vatten (vattnet framstår som grönt).

Använda MVB

- Flytta markören till "MVB" med "<" ">"-knappen.
- Håll ett ark av vanligt vitt papper framför objektivet så att det vita pappret fyller hela skärmen, håll in "OK"-knappen.
- OK** blinkar, släpp fingret när inställningsskärmen har försvunnit.
 - Du kan också hålla in "MVB"-ikonen för att utföra inställningen.

ANMÄRKNING :

- Inställningen ändras inte om man trycker in "MVB" för kort tid (mindre än 1 sekund).

Ta närbilder (TELE MACRO)

Du kan ta närbilder av ett motiv med telemakrofunktionen även om enheten är inställd på telefoto med zoom.



* Bilden är bara en imitation.

1 Välj det manuella tagningsläget.

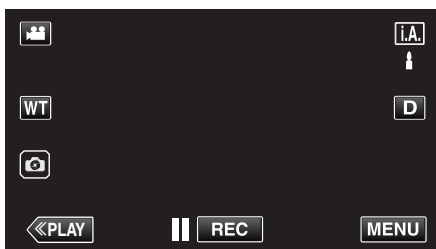

- Om läget är **i.A.**, avancerat auto ska man trycka på **i.A.** på inspelningsskärmen för att visa skärmen för lägesväxling. Tryck på **M** för att växla inspelningsläget till manuellt.

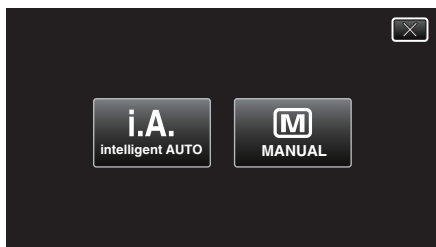

2 Tryck på "MENU".

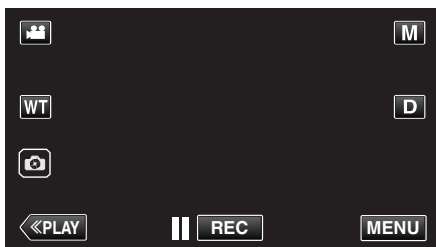

- Toppmenyn visas.

3 Tryck på "INSPELNINGSINSTÄLLN.".

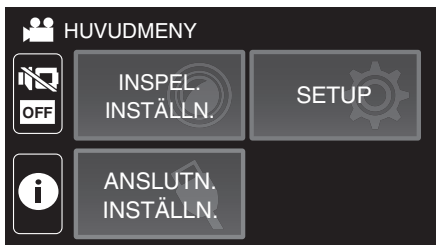

4 Tryck på "TELE-MAKRO".



- Tryck på X för att stänga menyn.
- Tryck på ↶ för att återgå till föregående skärm.

5 Tryck på "PÅ".

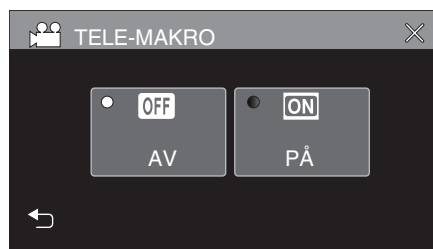

- Ikonen för telemakro  visas efter inställning.

Inställning	Detaljer
AV	Aktiverar närbilder från upp till 1 m med telefoto (T). Aktiverar närbilder från upp till 5 cm med vidvinkel (W).
PÅ	Aktiverar närbilder från upp till 60 cm med telefoto (T). Aktiverar närbilder från upp till 5 cm med vidvinkel (W).

OBS! :

- När du inte tar närbilder, så sätt "TELE-MAKRO" på "AV". Annars kan bilden bli suddig.

Fotografering under vatten

Utför följande inställningar för att ta bilder under vatten.

Ställa in vitbalansen till undervattenläge

Korrigerar färgen vid fotografering under vatten för att spela in mer naturliga bilder. Välj mellan följande två inställningar beroende på färgen i vattnet på tagningsplatsen.

1 Välj det manuella tagningsläget.

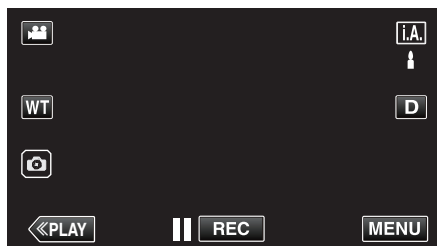

- Om läget är **i.A.** avancerat auto ska man trycka på **i.A.** på inspelningsskärmen för att visa skärmen för lägesväxling. Tryck på **M** för att växla inspelningsläget till manuellt.

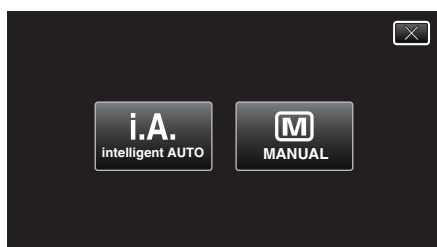

2 Tryck på "MENU".

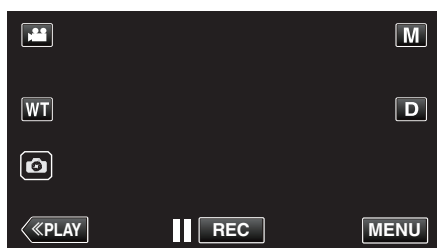

- Toppmenyn visas.

3 Tryck på "INSPELNINGINSTÄLLN.".

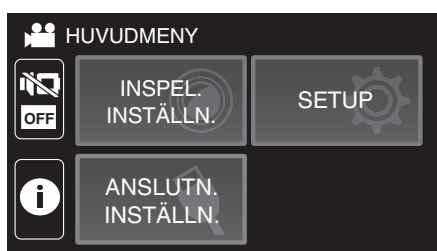

4 Tryck på "VITBALANS".



5 Tryck på eller .

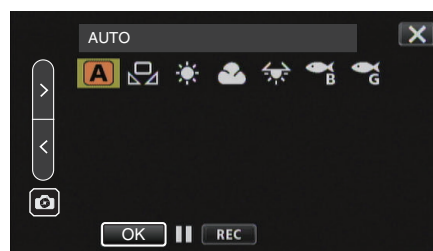

Inställning	Detaljer
MARIN:BLÅ	Ställ in till detta alternativ vid inspelning i djupt vatten (vattnet framstår som blått).
MARIN:GRÖN	Ställ in till detta alternativ vid inspelning i grunt vatten (vattnet framstår som grönt).

ANMÄRKNING :

- Du kanske inte uppnår korrigerings-effekten som förväntat.
- Det rekommenderas att utföra en provinspelning i förväg.

Låsa skärmen

1 Tryck på "MENU".

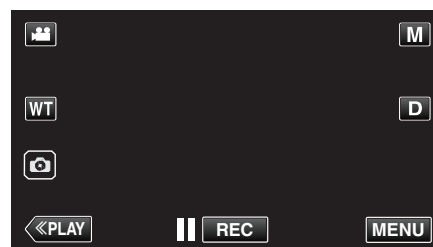

- Toppmenyn visas.

2 Tryck på "INSPELNINGINSTÄLLN.".

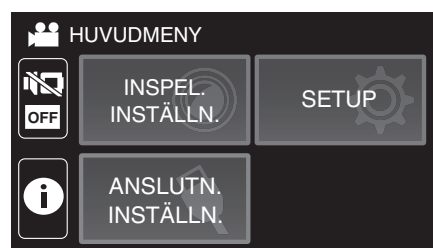

3 Tryck på > för att ändra vilka alternativ som ska visas.

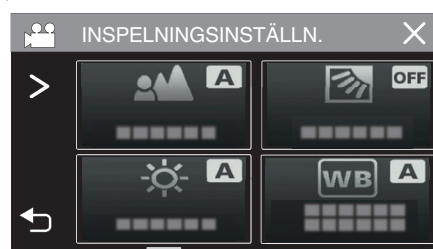

4 Tryck på "SKÄRMLÅS".

- -knappen visas.

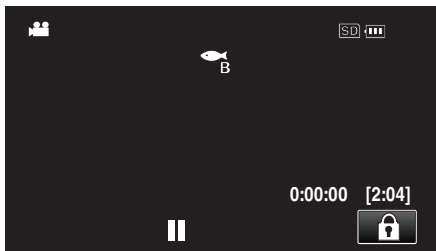

ANMÄRKNING :

- Om "SKÄRMLÅS" har ställts in kommer det ta längre tid för enheten att stängas av efter att LCD-skärmen har stängts. Om du öppnar LCD-skärmen efter att ha stängt den, och kameran fortfarande är påslagen, kan du fortsätta inspelningen.
- Denna enhet kommer inte att stängas av, även om LCD-monitorn stängs, om "LCD STÄNGD INSPELN." ( sid. 89) är inställt på "PÅ".

■ För att avbryta "SKÄRMLÅS"

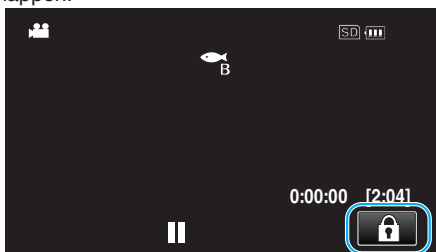

Tryck på -knappen.



ANMÄRKNING :







- När "SKÄRMLÅS" är inställd kan endast  på pekskärmen användas.
- START/STOP-knappen (inspelning) och zoomspaken kan användas medan skärmen är låst.
- "SKÄRMLÅS" kan inte ställas in i följande fall:
 - under inspelning
 - när "INTERVALLINSPELNING" eller "INSPELN. DATUM/TID" är inställt

OBS! :

- Innan du använder kameran under vattnet, läs "Innan du använder under vatten eller vid låg temperatur" ( sid. 6) noggrant. Felaktig användning som leder till nedsänkning i vatten kommer att skada enheten och orsaka personskada.
- Se till att kontaktskyddet är ordentligt stängt före användning under vatten eller på stranden.
"Öppna kontaktskyddet (SD-kortluckan)" ( sid. 4)

Inspelning med effekter (INSPELNINGSEFFEKT)

Du kan lägga till och spela in olika effekter till videor eller stillbilder. När inställningen är klar, kan du enkelt spela in bilder som är lämpliga för varje bild.

Typ av effekt	Beskrivning av effekt
 GRYNIG SVART/VIT	Fångar filmliknande monokroma bilder genom att öka kontrasten för ljusstyrka på medelnivå och framhålla en grov kornig känsla på bilden. "Inspe­ling av bilder som ett gammalt svartvitt fotografi (GRY­NIG SVART/VIT)" ( sid. 35)
 MAT	Tar matbilder på så sätt att maten ser aptitretande ut även vid lysrörsbelysning i hemmet genom att ändra färgerna till varma färger och fördjupa färgerna. "Spela in bilder av mat (MAT)" ( sid. 36)
 BABY	Fångar en mjuk och mild bild genom att göra ansiktstonen ljusare medan den rödaktiga nyansen behålls, vilket förbättrar den hudförskönande effekten och jämnar ut hudens utseende. "Spela in bilder på spädbarn (BABY)" ( sid. 37)

OBS! :

- Beroende på inspelningsmiljön och motivet kanske du inte uppnår förväntad fotograferingseffekt.

Inspelning av bilder som ett gammalt svartvitt fotografi (GRYNIG SVART/VIT)

Fångar filmliknande monokroma bilder genom att öka kontrasten för ljusstyrka på medelnivå och framhålla en grov kornig känsla på bilden.

1 Öppna LCD-skärmen.

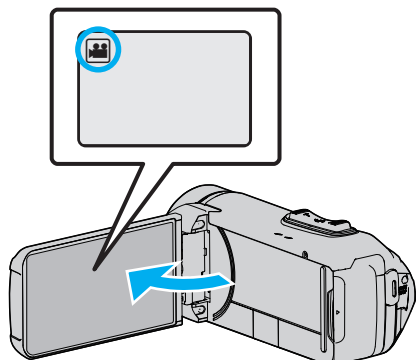

- Ställ in inspelningsläget till video eller stillbild.
- För att växla mellan video- och stillbildsläge via skärmen för lägesväxling trycker man på eller på inspelningsskärmen. Tryck på eller för att växla till videoläge respektive stillbildsläge.

2 Tryck på "MENU".

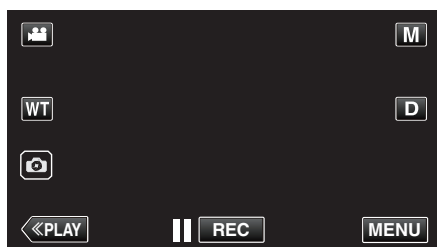

- Toppmenyn visas.

3 Tryck på "INSPELNINGINSTÄLLN.".

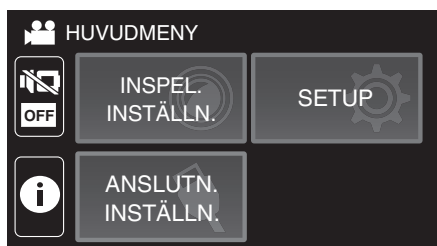

4 Tryck på "INSPELNINGSEFFEKT".



- Om ikonerna inte visas på skärmen, tryck på ">" för att bläddra på skärmen.
- Tryck på X för att stänga menyn.
- Tryck på ↶ för att återgå till föregående skärm.

5 Tryck på "GRYNIG SVART/VIT".



- Tryck på X för att stänga menyn.
- Tryck på ↶ för att återgå till föregående skärm.

6 Starta inspelning.

- För att avbryta inställningen, upprepa proceduren från början och tryck på "AV" i steg 5.

Spela in bilder av mat (MAT)

Tar matbilder på så sätt att maten ser aptitretande ut även vid lysrörsbelysning i hemmet genom att ändra färgerna till varma färger och fördjupa färgerna.

1 Öppna LCD-skärmen.

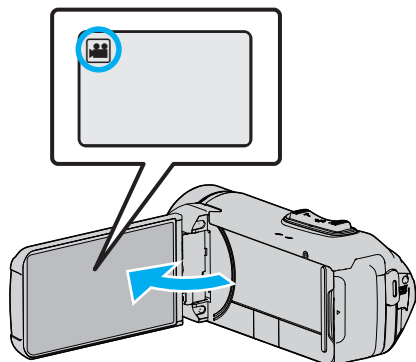

- Ställ in inspelningsläget till video eller stillbild.
- För att växla mellan video- och stillbildsläge via skärmen för lägesväxling trycker man på eller på inspelningskärmen. Tryck på eller för att växla till videoläge respektive stillbildsläge.

2 Tryck på "MENU".

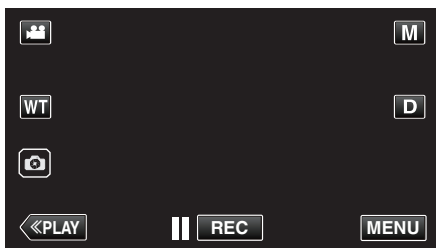

- Toppmenyn visas.

3 Tryck på "INSPELNINGSINSTÄLLN.".

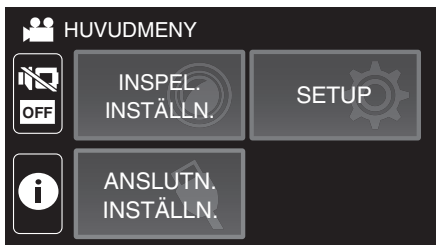

4 Tryck på "INSPELNINGSEFFEKT".



- Om ikonen inte visas på skärmen, tryck på ">" för att bläddra på skärmen.
- Tryck på X för att stänga menyn.
- Tryck på ↶ för att återgå till föregående skärm.

5 Tryck på "MAT".



- Tryck på X för att stänga menyn.
- Tryck på ↶ för att återgå till föregående skärm.

6 Starta inspelning.

- För att avbryta inställningen, upprepa proceduren från början och tryck på "AV" i steg 5.

Spela in bilder på spädbarn (BABY)

Fångar en mjuk och mild bild genom att göra ansiktstonen ljusare medan den rödaktiga nyansen behålls, vilket förbättrar den hudförskönande effekten och jämnar ut hudens utseende.

1 Öppna LCD-skärmen.

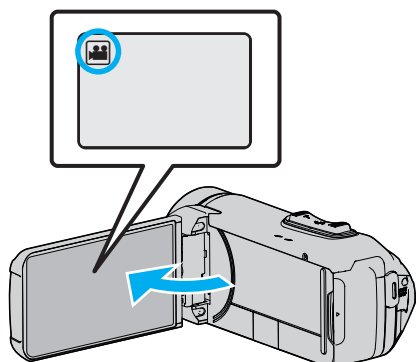

- Ställ in inspelningsläget till video eller stillbild.
- För att växla mellan video- och stillbildsläge via skärmen för lägesväxling trycker man på eller på inspelnings-skärmen. Tryck på eller för att växla till videoläge respektive stillbildsläge.

2 Tryck på "MENU".

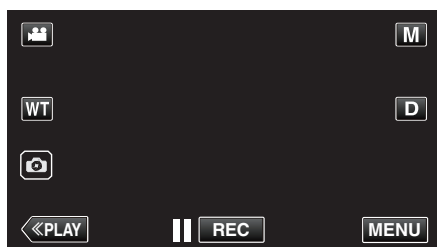

- Toppmenyn visas.

3 Tryck på "INSPELNINGINSTÄLLN.".

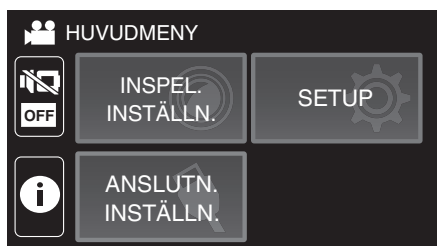

4 Tryck på "INSPELNINGSEFFEKT".



- Om ikonen inte visas på skärmen, tryck på ">" för att bläddra på skärmen.
- Tryck på X för att stänga menyn.
- Tryck på ↶ för att återgå till föregående skärm.

5 Tryck på "BABY".



- Tryck på X för att stänga menyn.
- Tryck på ↶ för att återgå till föregående skärm.

6 Starta inspelning.

- För att avbryta inställningen, upprepa proceduren från början och tryck på "AV" i steg 5.

Fånga motiv tydligt (VIDR. PRIO. AE/AF)

”VIDR. PRIO. AE/AF” är en funktion som justerar fokus och ljusstyrka utifrån den position man vidrört.

Denna funktion finns tillgänglig för både videor och stillbilder.

1 Öppna LCD-skärmen.

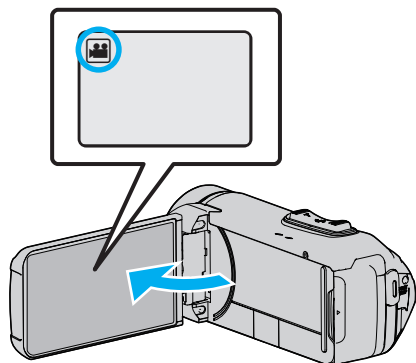

- Ställ in inspelningsläget till video eller stillbild.
- För att växla mellan video- och stillbildsläge via skärmen för lägesväxling trycker man på eller på inspelningsskärmen. Tryck på eller för att växla till videoläge respektive stillbildsläge.

2 Tryck på ”MENU”.

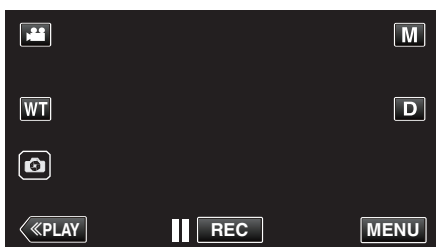

- Toppmenyn visas.

3 Tryck på ”INSPELNINGSINSTÄLLN.”.

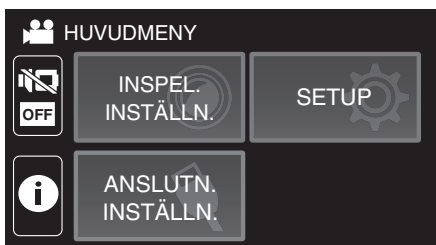

4 Tryck på ”VIDR. PRIO. AE/AF”.



- Om ikonen inte visas på skärmen, tryck på ”>” för att bläddra på skärmen.
- Tryck på X för att stänga menyn.
- Tryck på ↶ för att återgå till föregående skärm.

5 Tryck på önskad inställning.



- Fokus och ljusstyrka justeras automatiskt utifrån den position som vidrörts (ansikte/färg/område). En blå ram visas runt det objekt som valts (ansikte/färg) medan en vit ram visas runt det område som valts.
- Tryck på önskad position (ansikte/färg/område) igen för att återställa.
- Tryck på den blå ramen för att stänga ”ANSIKTSTRACKING” eller ”FÄRGTRACKING”.
- Tryck på den vita ramen ”VAL AV OMRÅDE” för att avbryta.

Inställning	Detaljer
AV	Inaktiverar funktionen.
ANSIKTSTRACKING	visas på skärmen. Inspelningen pågår parallellt med spårning och en automatisk justering av fokus och ljusstyrka för det ansikte som vidrörts (fast position). Vidare visas en grön ram runt det ansikte som vidrörts (objekt).
FÄRGTRACKING	visas på skärmen. Inspelningen pågår parallellt med spårning och en automatisk justering av fokus för den färg som vidrörts (motiv). Vidare visas en blå ram runt den färg man tryckt på (motiv).
VAL AV OMRÅDE	visas på skärmen. Inspelningen pågår parallellt med spårning och en automatisk justering av fokus och ljusstyrka för det område som vidrörts (fast position). Vidare visas en grön ram runt det område som vidrörts. VAL AV OMRÅDE i VIDR. PRIO. AE/AF är endast tillgängligt inom det optiska zoomomfånget. (inte tillgängligt när digital zoom används)

ANMÄRKNING :

- När "VIDR. PRIO. AE/AF" ställts in ställs "FOKUS" automatiskt in till "AUTO".
- Tryck på önskad position (ansikte/färg/område) igen för att avbryta inställningen.
- Tryck på en position som inte markerats (ansikte/färg/område) för att återställa.
- Om kameran tappar bort ett objekt ska man trycka på det igen.
- Inställningarna avbryts när man använder zoom-funktionen. (endast "VAL AV OMRÅDE")
- När man ställer in "FÄRGTRACKING" kan det hända att det objekt man valt (färg) ändras om liknande färger känns av. I sådant fall ska man trycka på objektet igen. Man kan även spåra det valda objektet (färg) igen om det syns i mitten av skärmen inom en viss tid.

OBS! :

- Det kan hända att objekt nära LCD-skärmens kanter inte reagerar eller känns igen när man trycker på dem. I sådant fall ska man flytta objektet mot mitten och trycka igen.
- Eventuellt fungerar inte "ANSIKTSTRACKING" korrekt beroende på inspelningsförhållanden (avstånd, vinkel, ljusstyrka etc.) och objekt (hur ansiktet är vänt etc.). Det är även extra svårt att känna igen ansikten i motljus.
- "FÄRGTRACKING" fungerar eventuellt inte korrekt i följande fall:
 - vid inspelning av objekt utan kontrast
 - vid inspelning av objekt som rör sig i hög hastighet
 - vid inspelning på en mörk plats
 - när ljusstyrkan i omgivningen ändras
- "VAL AV OMRÅDE" är inte tillgängligt när den digitala zoomen används.
- Om man ställer in "ANSIKTSTRACKING" kan det hända att kameran tappar bort objektet om man snabbt rör den i höjlded eller i sidled.

Minska kameraskakning

När bildstabilisatorn är på, kan kameravibrationer under videoinspelning reduceras effektivt.

- 1 Tryck på "MENU".

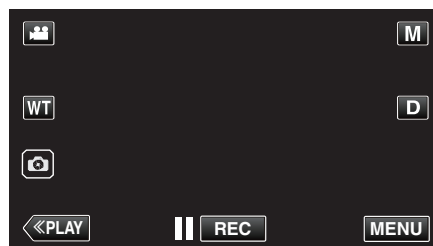

- 2 Tryck på "INSPELNINGSINSTÄLLN.".

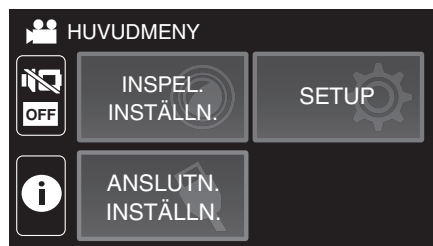

- 3 Tryck på "BILDSTABILISERING".



- Om ikonerna inte visas på skärmen, tryck på ">" för att bläddra på skärmen.
- Tryck på X för att stänga menyn.
- Tryck på ↶ för att återgå till föregående skärm.

- 4 Tryck på önskad inställning.

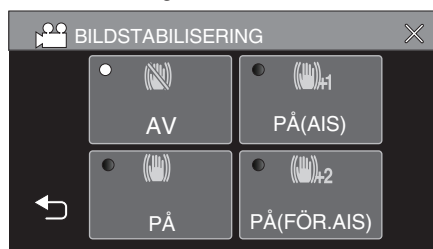

Inställning	Detaljer
AV	Inaktiverar bildstabilisering.
PÅ	Minskar kameraskakningar under normala tagningsförhållanden.
PÅ (AIS)	Reducerar kameravibrationer effektivare vid tagning av ljusa scener med vidvinkeln. Endast vidvinkeländan (ca. 5x).
PÅ (Utökat AIS)	Korrigeringsområdet i utökat AIS-läge är större än det i AIS-läge. Man kan minska kameraskakningarna mer effektivt även när man spelar in via zoomning från vidvinkel till telefoto.

ANMÄRKNING :

- Man bör ställa in bildstabilisatorn till "AV" när man filmar ett objekt som rör sig lite, med enheten på ett stativ.
- Fullständig stabilisering kanske inte är möjlig för omfattande kameravibrationer.
- Den här inställningen har endast effekt på videoinspelning.
- Användning av bildstabilisatorn kommer att begränsa synvinkeln.
- Dynamisk zoom är ej tillgänglig i utökat AIS-läge.
- Upplösningen för utökat AIS-läge är lägre jämfört med andra lägen.

Spela in i intervall (INTERVALLINSPELNING)

Denna funktion aktiverar ändringar av en scen som uppstår långsamt över en lång period för att visas under en kort tid, genom att ta rutor av den vid ett visst intervall.

Detta är praktiskt om du till exempel tar film på en blomma som öppnar sig.

- 1 Öppna LCD-skärmen.

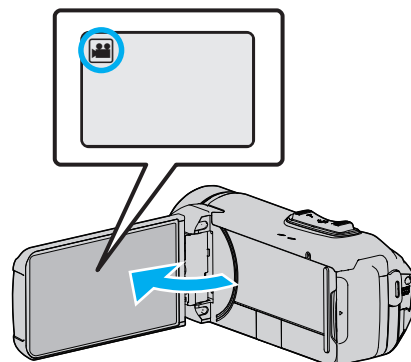

- Kontrollera om inspelningsläget är .
- Om läget är stillbild ska man trycka på på inspelningsskärmen för att visa skärmen för lägesväxling. Tryck på för att växla till videoläge.

- 2 Tryck på "MENU".

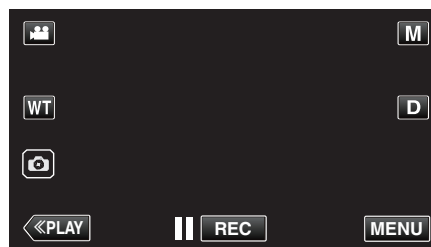

- Toppmenyn visas.

- 3 Tryck på "INSPELNINGSINSTÄLLN.".

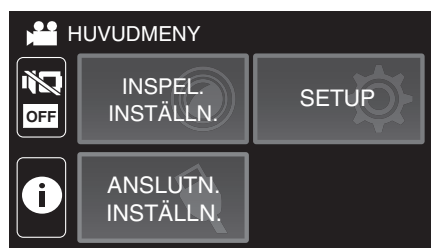

- 4 Tryck på "INTERVALLINSPELNING".



- Om ikonen inte visas på skärmen, tryck på ">" för att bläddra på skärmen.
- Tryck på X för att stänga menyn.
- Tryck på ↶ för att återgå till föregående skärm.

5 Tryck för att välja inspelningsintervall (1 till 80 sekunder).

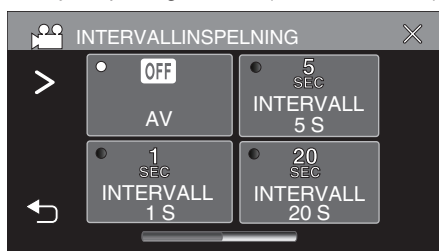

- Om ikonen inte visas på skärmen, tryck på ">" för att bläddra på skärmen.
- Ju fler antal sekunder, desto längre blir inspelningsintervallet.
- Tryck på X för att stänga meny.
- Tryck på ↶ för att återgå till föregående skärm.

6 Starta inspelning.

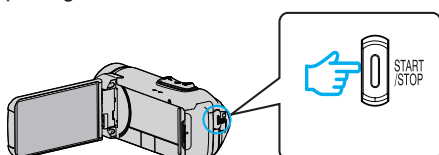

- En bildruta tas i intervall med den valda perioden.
- Om inspelningsintervallet är "INTERVALL 20 S" eller mer växlar denna enhet automatiskt till energisparläge mellan inspelningarna. När det är dags för nästa bildruta, kommer energisparläget att stängas av och inspelningen att starta automatiskt.
- Inställningarna för inspelning med tidsluckor sparas inte när videokameran stängs av.

Indikationer under inspelning med tidsluckor

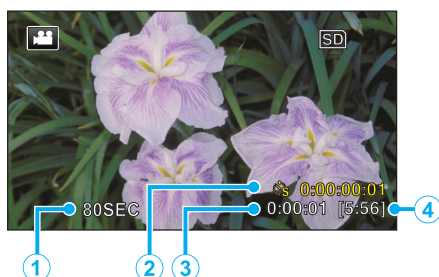

	Visning	Beskrivning
①	Inspelningsintervall	Visar det inställda inspelningsintervallet.
②	Inspelad tid	Visar verklig inspelad tid för videon. Inspelad tid ökar i antal bildrutor.
③	Faktisk förfluten tid	Visar den faktiska förflutna tiden under inspelningen.
④	Återstående inspelningstid	Tid kvar att spela in med den aktuellt valda videokvaliteten.

Inställning av tidsluckor

Ju fler antal sekunder, desto längre blir inspelningsintervallet.

Inställning	Detaljer
AV	Inaktiverar funktionen.
INTERVALL 1 S	Tar en bildruta i 1-sekundsintervall. Inspelade videor kommer att spelas upp med 30 gångers hastighet.
INTERVALL 5 S	Tar en bildruta i 5-sekundsintervall. Inspelade videor kommer att spelas upp med 150 gångers hastighet.
INTERVALL 20 S	Tar en bildruta i 20-sekundsintervall. Inspelade videor kommer att spelas upp med 600 gångers hastighet.
INTERVALL 80 S	Tar en bildruta i 80-sekundsintervall. Inspelade videor kommer att spelas upp med 2400 gångers hastighet.

OBS! :

- Under inspelning med tidsluckor, ställs videokvaliteten in på XP-läge.
- Ljud kan inte spelas in vid inspelning med tidsluckor.
- När inspelningen stoppas efter kortare inspelningstid än "0:00:00:14", kommer videon inte att sparas.
- Zoomning, simultan stillbildsinspelning under bildstabilisator kan inte användas vid inspelning med tidsluckor.
- När inspelning med tidsluckor är valt, kan du inte spela in stillbilder.

ANMÄRKNING :

- Inställningarna för inspelning med tidsluckor nollställs när videokameran stängs av. För att starta inspelning med tidsluckor igen måste man välja alternativet igen.
- Inspektionen stoppas automatiskt 99 timmar efter den har startats.
- Använd ett trefotsstativ och nätadapter för inspelningar med tidsluckor med långa intervall. Det rekommenderas även att fixera fokus och den vita balansen manuellt. "Montering av stativ" (sid. 17)

Hur man använder självutlösaren

Du kan spela in video eller ta stillbilder med hjälp av självutlösaren. Detta är användbart när du spelar in en video eller tar en stillbild som inkluderar fotografen.

Självutlösaren på 2 sekunder är användbar för att undvika skakningar som orsakas av att man trycker på slutarknappen när en stillbild tas.

ANMÄRKNING :

- När man tar ett foto med hjälp av timern med självutlösning rekommenderas man att använda ett stativ.

"Montering av stativ" (sid. 17)

■ Hur man använder självutlösaren i videoläge

1 Öppna LCD-skärmen.

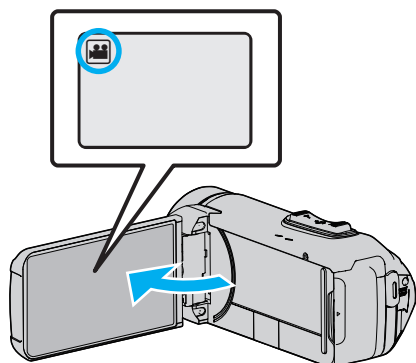

- Kontrollera om inspelningsläget är .
- Om enheten är i stillbildsläge , tryck på -knappen (video/stillbild) på pekskärmen för att visa lägesväxlingskärmen. Tryck på för att växla till videoläge.

2 Tryck på "MENU".

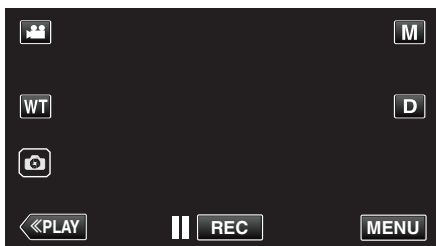

- Toppmenyn visas.

3 Tryck på "INSPELNINGSINSTÄLLN.".

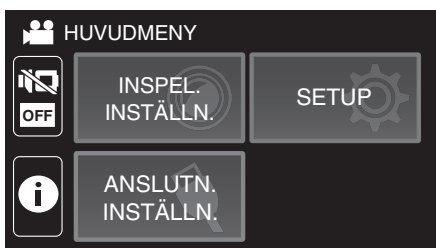

4 Tryck på "SJÄLVUTLÖSARE".



- Om ikonen inte visas på skärmen, tryck på ">" för att bläddra på skärmen.
- Tryck på X för att stänga menyn.
- Tryck på ↶ för att återgå till föregående skärm.

5 Tryck på "PÅ".

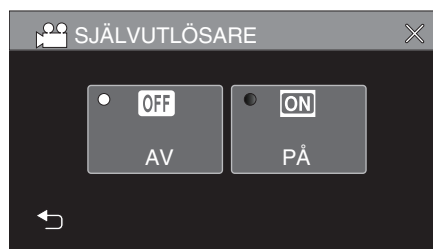

6 Tryck på START/STOP-knappen.

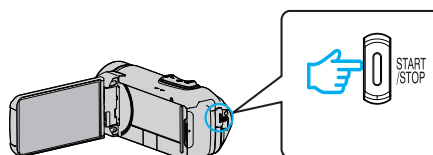

- Nedräkningen till inspelningen visas och inspelningen startar efter 5 sekunder.
- För att stoppa timern trycker man på inspelningsknappen igen.

■ Hur man använder självutlösaren i stillbildsläge

1 Öppna LCD-skärmen.

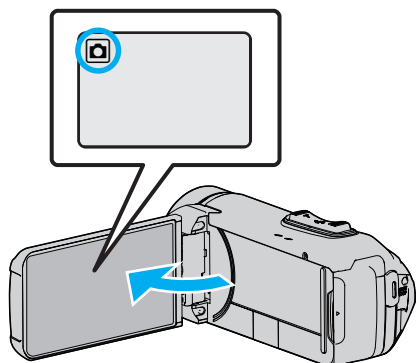

- Kontrollera om inspelningsläget är .
- Om läget är ska man trycka på på inspelningsskärmen för att visa skärmen för lägesväxling.
Tryck på för att växla till stillbildsläge.

2 Tryck på "MENU".



- Toppmenyn visas.

3 Tryck på "INSPELNINGINSTÄLLN.".

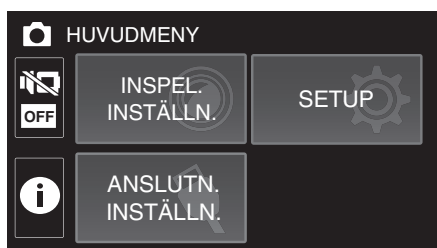

4 Tryck på "SJÄLVUTLÖSARE".



- Om ikonerna inte visas på skärmen, tryck på ">" för att bläddra på skärmen.
- Tryck på X för att stänga menyn.
- Tryck på ↶ för att återgå till föregående skärm.

5 Tryck på "2SEK" eller "10SEK".

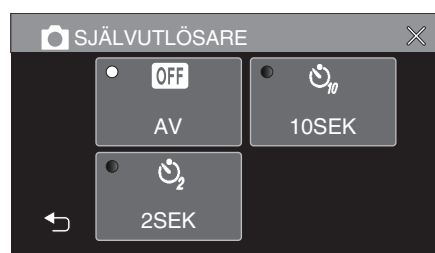

6 Ta en stillbild.

- En timer visas och nedräkningen till när bilden tas startar.
- För att stoppa timern trycker man på START/STOP-knappen igen.

ANMÄRKNING :

- START/STOP-knappen på denna enhet kan inte användas för att justera fokus i förväg. För att justera fokus i förväg, håll in på pekskärmen tills fokus justerats.

"Starta inspelningen efter att fokusen har justerats" (sid. 23)

- Medan nedräkningstimern visas kan inte knapparna användas eftersom de inte visas på skärmen.

Inspelning med ett förbestämt intervall och upprepad uppspelning

Denna enhet spelar automatiskt upp scenen efter att inspelning skett under en viss tid och upprepar sedan inspelnings- och uppspelningsprocessen om och om igen. Detta kan användas för att kontrollera en idrotts- eller dansrörelse.

Den inspelade scenen kan också tas bort automatiskt beroende på inställningen.

1 Öppna LCD-skärmen.

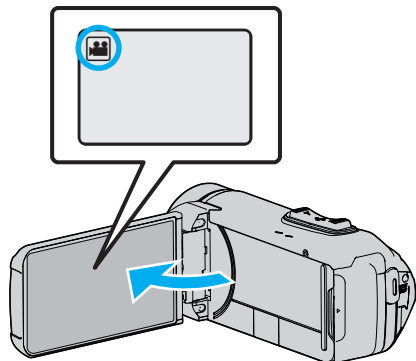

- Kontrollera om inspelningsläget är .
- Om läget är stillbild ska man trycka på på inspelningsskärmen för att visa skärmen för lägesväxling. Tryck på för att växla till videoläge.

2 Tryck på "MENU".

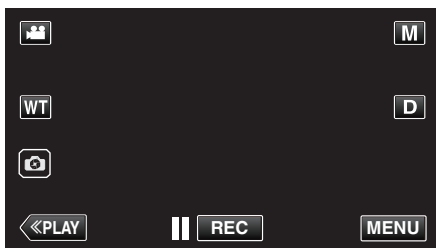

- Toppmenyn visas.

3 Tryck på "INSPELNINGSINSTÄLLN.".

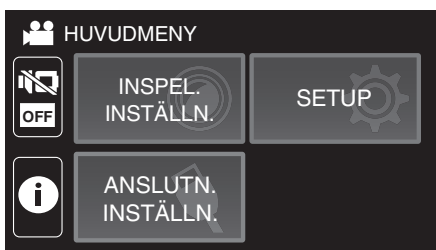

4 Tryck på "SJÄLVTEST INSP/SPELA".



- Om ikonen inte visas på skärmen, tryck på ">" för att bläddra på skärmen.
- Tryck på X för att stänga meny.
- Tryck på ↶ för att återgå till föregående skärm.

5 Tryck på "OK".



INSPELNINGSTID	10 till 40 sekunder (kan ställas in i 5-sekundersintervall.)
AUTORADERA	Av: Den inspelade videon behålls.
	På: Den inspelade videon raderas.

- Tryck på X för att återgå till föregående skärm.
- Denna åtgärd är inte nödvändig om du inte har för avsikt att ändra den aktuella inställningen.

6 Tryck på "STARTA".

- Det finns en fem sekunder lång nedräkning innan inspelningen startar endast i början av användningen.

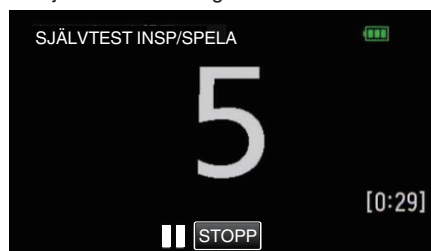

- När inspelningen startar ändras färgen på siffrorna och återstående antal sekunder för inspelning visas.

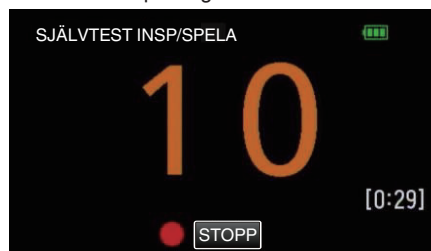

- När inspelningen är klar startar uppspelningen automatiskt.

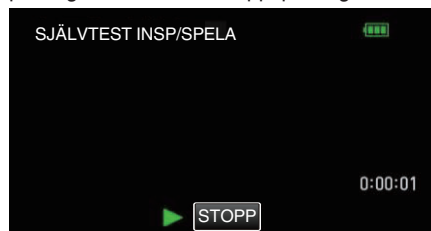

- När uppspelningen tar slut startar nästa inspelning automatiskt.
- Tryck på "STOPP" för att stänga "SJÄLVTEST INSP/SPELA".

ANMÄRKNING :

- START/STOPP-knappen kan inte användas under "SJÄLVTEST INSP/SPELA"-användning.

Spela in videor med datum och tid

Man kan spela in videor med tid och datum.
Välj detta alternativ när du vill spara filen med datum- och tidsangivelse.
(Datum och tid kan ej raderas efter inspelning.)

1 Öppna LCD-skärmen.

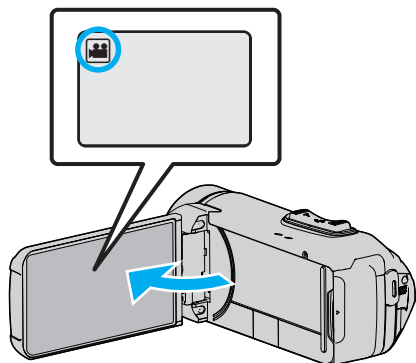

- Kontrollera om inspelningsläget är .
- Om läget är stillbild ska man trycka på på inspelningsskärmen för att visa skärmen för lägesväxling.
Tryck på för att växla till videoläge.

2 Tryck på "MENU".

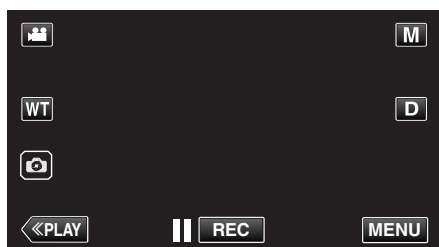

- Toppmenyn visas.

3 Tryck på "INSPELNINGSINSTÄLLN.".

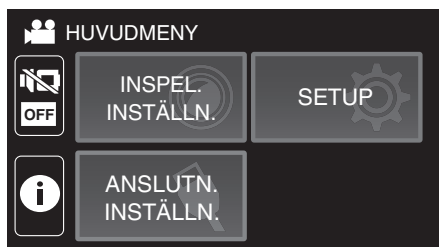

4 Tryck på "INSPELN. DATUM/TID".



- Om ikonerna inte visas på skärmen, tryck på ">" för att bläddra på skärmen.
- Tryck på X för att stänga meny.
- Tryck på ↶ för att återgå till föregående skärm.

5 Välj typ av klocka med < eller > och tryck på "OK".

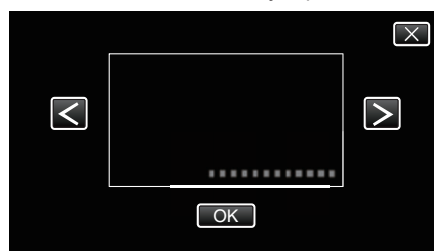

- När man trycker på "OK" visas meddelandet om inspelning med tid/datum.
- Tryck på X för att stänga meny.

6 Tryck på displayen med fingret och dra fingret för att justera.

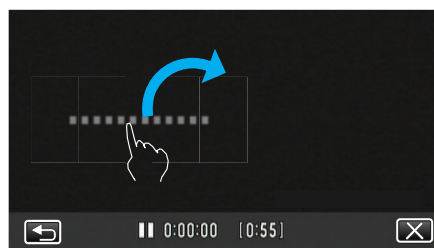

- Flytta datum och tid medan du rör vid det med fingret och drar det på skärmen.

7 Tryck på START/STOP-knappen för att starta inspelning.

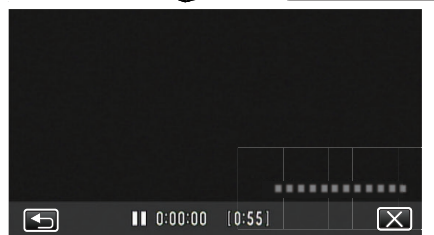
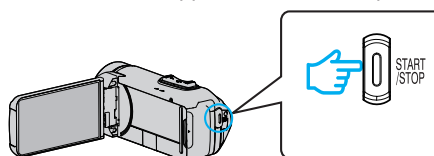

- Tryck på knappen START/STOP igen för att stoppa inspelningen.
- Tryck på ↶ för att återgå till skärmen för att välja typ av klocka.
- Tryck på X för att stänga "INSPELN. DATUM/TID".
(För att använda andra funktioner än inspelning ska man trycka på X för att först avbryta "INSPELN. DATUM/TID".)

OBS! :

- Datum och tid kan ej raderas efter inspelning.

Spela in videor med tidsräknare

Du kan spela in en video med ett tidtagarur inspelat. Du kan starta, stoppa och återställa tidtagaruret som med alla tidtagarur. Detta kan användas för att spela in sportvideor. (Den inspelade tidsräknaren kan inte tas bort efteråt.)

1 Öppna LCD-skärmen.

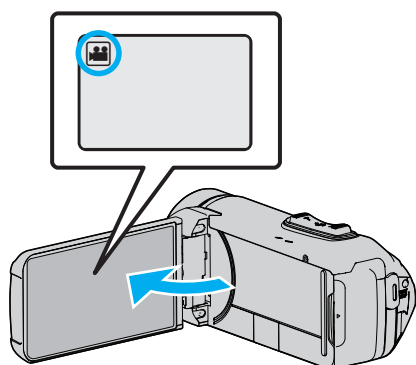

- Kontrollera om inspelningsläget är .
- Om läget är stillbild ska man trycka på på inspelningskärmen för att visa skärmen för lägesväxling. Tryck på för att växla till videoläge.

2 Tryck på "MENU".

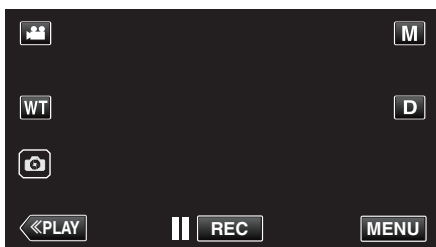

- Toppmenyn visas.

3 Tryck på "INSPELNINGSINSTÄLLN.".

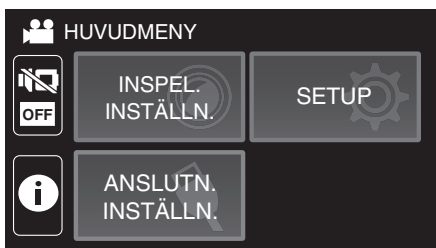

4 Tryck på "INSPELN. MED TIDTAGN.".



- Om ikonen inte visas på skärmen, tryck på ">" för att bläddra på skärmen.
- Tryck på X för att stänga menyn.
- Tryck på ↶ för att återgå till föregående skärm.

5 Tryck på displayen med fingret och dra fingret för att justera.

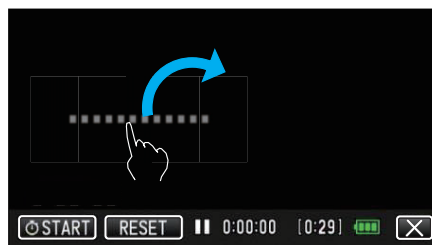

- Positionen kan justeras när inspelningen stoppas.

6 Tryck på START/STOP-knappen för att starta inspelning.

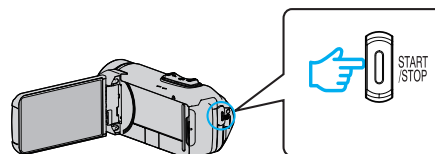

- Tryck på knappen START/STOP igen för att stoppa inspelningen.
- Tryck på X för att avsluta "INSPELN. MED TIDTAGN." när inspelningen stoppas. (För att använda andra funktioner än inspelning ska man trycka på X för att först avsluta "INSPELN. MED TIDTAGN.".)

7 Tryck på "START" på skärmen för att starta räknaren.



- Du kan starta inspelningen efter räknaren har startats.
- Du kan fritt stoppa, återställa eller återuppta räknaren under inspelning.

①	START/STOP	Startar och stoppar räknaren.
②	RESET	Ställer in räkneverket till 0:00:00.

ANMÄRKNING :

- Om "INSPELN. MED TIDTAGN." avslutas medan räknaren fortfarande körs, fortsätter räknaren att räkna från där den slutade nästa gång "INSPELN. MED TIDTAGN." används.
- Om 24 timmar har förflutit sedan räknaren började eller om klockan har ställts in, återgår räknarställningen automatiskt till "0:00:00" och räknaren stannar.
- Den inspelade tidsräknaren kan inte tas bort efteråt.

Kontrollera återstående inspelningstid

Visa återstående batteriladdning och återstående inspelningstid.

ANMÄRKNING :

- Återstående batteriladdning och den återstående inspelningstiden är uppskattningar.
- Återstående inspelningstid visas endast under videoläge.
- Återstående inspelningstid visas för de inspelningsmedia som för närvarande är valda.

1 Öppna LCD-skärmen.

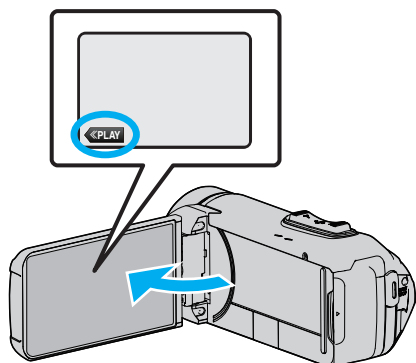

- Kontrollera att kameran är i inspelningsläge. Om kameran är i uppspelningsläge, klicka på «REC för att växla till inspelningsläge.

2 Tryck på "MENU".

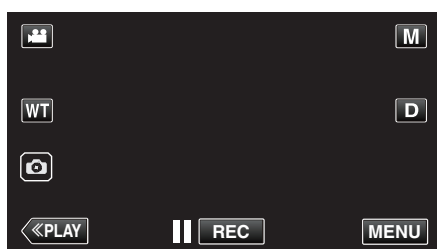

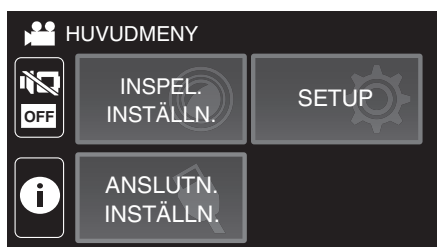

- Toppmenyn visas.

3 Tryck på **i**.

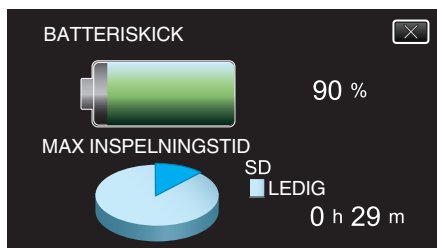

4 Visa den återstående inspelningstiden.



- Återstående inspelningstid visas endast i videoinspelningsläget.
- Återstående inspelningstid visas för de inspelningsmedia som för närvarande är valda.
-  visas i stället för återstående batteriladdning när nätadaptern är ansluten.
- Tryck på X för att stänga skärmbilden.

Inspelning

Ungefärlig videoinspelningstid

Bildkvaliteten	Internt minne
	4 GB
UXP	15 m
XP	20 m
EP	1 h 20 m

Bildkvaliteten	SDHC/SDXC-kort					
	4 GB	8 GB	16 GB	32 GB	64 GB	128GB
UXP	20 m	40 m	1 h 20 m	2 h 40 m	5 h 40 m	11 h 30 m
XP	30 m	1 h	1 h 50 m	3 h 50 m	8 h 10 m	16 h 20 m
EP	1 h 40 m	3 h 30 m	7 h	14 h	28 h 50 m	57 h 50 m

- Inspelningstiden som anges ovan kommer att ändras beroende på inspelningsförhållandena.

Ungefärligt antal stillbilder (enhet: Antal bilder)

Bildstorlek	Internt minne	SDHC/SDXC-kort				
	4 GB	4 GB	8 GB	16 GB	32 GB	64 GB
3 680 x 2 760(10M)(4:3)	500	600	1300	2500	5100	9999
1920x1080(2M)(16:9)	2500	3100	6400	9999	9999	9999
1440x1080(1,5M)(4:3)	3300	4200	8400	9999	9999	9999
640x480(0,3M)(4:3)	9999	9999	9999	9999	9999	9999

- Stillbilder som tas vid videoinspelning eller videoupptagning lagras med en storlek på 1920 x 1080.

Ungefärlig varaktighet för inbyggt batteri

Faktisk inspelningstid	Fortlöpande inspelningstid (Maximal inspelningstid)
2 h 50 m	5 h 10 m

- Ovanstående är värden när "MONITOR LJUS" är inställt till "3" (standard).
- Den faktiska inspelningstiden är den inspelningstid då operationer såsom att starta/stoppa inspelning, att sätta på/stänga av enheten eller att zooma utförs upprepat.
- Inspelningstiden kan variera beroende på inspelningsmiljö och användning.
- När inspelningstiden blir extremt kort trots att batteriet är fulladdat måste det bytas ut. För information om att byta ut det inbyggda batteriet (kostnad tillkommer), rådfråga närmaste JVC-servicecenter.

Spela upp videor

Nedanstående är typ av uppspelning som är tillgänglig med denna enhet.

Alternativ	Beskrivning
Normal uppspelning	Spelar upp den inspelade videon.
SAMORDNAD UPPSPELN.	Scener extraheras automatiskt från den inspelade videon och kombineras för s.k. digest-uppspelning av den tid som ställts in. Starta uppspelningen via "SAMORDNAD UPPSPELN." i "UPPSPELN.INST."-menyn.
SPELA ANNAN FIL	Man kan spela upp videor med felaktig hanteringsinformation. Starta uppspelningen via "SPELA ANNAN FIL" i "UPPSPELN.INST."-menyn.

OBS! :

- Göra en backup av viktiga inspelade data.
Du rekommenderas att kopiera dina viktiga inspelade data till en BD eller annat inspelningsmedium för lagring.
- Denna enhet är mikrodonator-styrd. Elektrostatisk urladdning, externt brus och interferens (från en TV, en radio, etc.) kan hindra den från att fungera korrekt. I sådana fall, stäng monitorn för att stänga av strömmen och ta bort nätadaptern, tryck sedan på Återställningsknappen för att återställa enheten.

"Återställa enheten" (☰ sid. 5)

- Ansvarsfriskrivning
 - Vi ska inte hållas ansvariga för förlust av inspelat material när inspelning av video/ljud eller uppspelning inte fungerar på grund av felfunktion för denna enhet, medföljande delar eller SD-kort.
 - När inspelat material (data) en gång raderats kan det inte återställas. Detta gäller även dataförlust som orsakats av felfunktion i denna enhet. Vänligen kom ihåg att ni förvarnats.
 - JVC ansvarar inte för dataförluster.
 - För att kunna förbättra kvaliteten kommer defekta apparater för inspelning att analyseras. Sådan apparat kanske inte återlämnas.

Normal uppspelning

Spelar upp den inspelade videon.

- 1 Öppna LCD-skärmen.

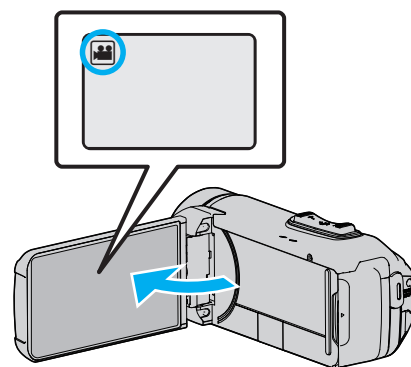

- Kontrollera om inspelningsläget är .
- Om läget är stillbild ska man trycka på på inspelningsskärmen för att visa skärmen för lägesväxling.
Tryck på för att växla till videoläge.

- 2 Tryck på «PLAY» för att välja uppspelningsläge.

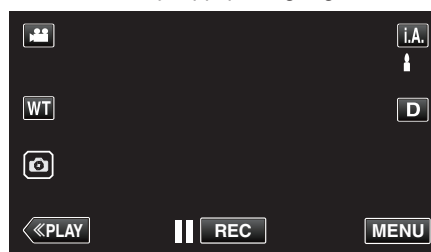

- 3 Tryck på filen (bild).



- Tryck på SD för att välja medium för uppspelning och ändra indexskärmen (miniatyrvisning).
- visas på den bild som senast spelades upp.
- Linjer med olika färg visas under miniatyrbilderna för att känneteckna inspelningsdatum.

- 4 Uppspelningen startar.

- Tryck på för att pausa.
- Tryck på för att återgå till indexskärmen.

OBS! :

- Om enheten används med LCD-skärmen omvänd och stängd har temperaturen lättare för att stiga. Använd inte enheten med LCD-skärmen omvänd och stängd under långa perioder eller på platser som är utsatta för direkt solljus eller höga temperaturer.
- Strömmen kan brytas i syfte att skydda kretsen i det fall temperaturen för enheten stiger för mycket.

Funktionsknappar för videoupspelning

Under visning av indexskärmen

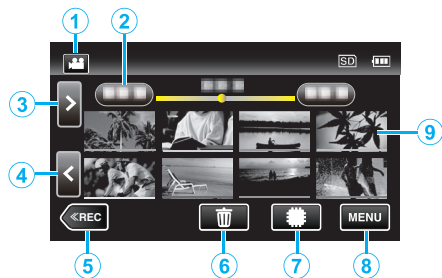

	Visning	Beskrivning
①		Växlar mellan video- och stillbildsläge.
②	(Datum- och tidvisning)	Flyttar till nästa/föregående datum
③	>	Visar nästa indexskärm (miniatyrvisning) <ul style="list-style-type: none"> Man kan göra samma sak med zoomspaken.
④	<	Visar föregående indexskärm (miniatyrvisning) <ul style="list-style-type: none"> Man kan göra samma sak med zoomspaken.
⑤	<<REC	Ändrar till inspelningsläge.
⑥		Visar indexskärm (miniatyrvisning) inför radering
⑦		Växlar mellan de minnen som bilder sparas i (inbyggt minne/SD SD-kort)
⑧	MENU	Visar menyskärmen
⑨	Miniatyr (fil)	Tryck: uppspelning startar Dra åt höger: visar filen som togs före inspelningsdatumet Dra åt vänster: visar filen som togs efter inspelningsdatumet Miniatyrbilder med samma understrykningsfärg anger filer med samma inspelningsdatum.

Under videoupspelning

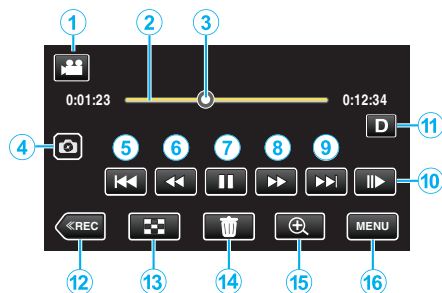

- När enheten inte används försvinner funktionsknapparna på pekskärmen automatiskt. Tryck på skärmen för att visa funktionsknapparna igen.

	Visning	Beskrivning
①		Växlar mellan video- och stillbildsläge.
②	(List för tidslinje)	Tryck på vilken position som helst - Flyttar till den positionen Dra uppspelningspunkten till vänster eller höger - Startar uppspelningen vid den nya positionen Tryck på vilken position som helst - Flyttar till den positionen
③	(Pekare)	Visar aktuell beräknad uppspelningsposition inom scenen
④		Sparar en scen från den video som spelas upp som en stillbild. <ul style="list-style-type: none"> Visas medan uppspelningen är pausad.
⑤		Återgår till scenens början. Återgår till föregående scen om man trycker i början av en scen. <ul style="list-style-type: none"> Medger samma funktioner som zoomspaken medan uppspelningen pausas.
⑥	(vid uppspelning)	Sökning bakåt (hastigheten ökar varje gång man trycker)
	(under paus)	Bakåt i slowmotion / Tryck och håll in för att starta långsam uppspelning bakåt
⑦		Startar uppspelning
		Paus
⑧	(vid uppspelning)	Sökning framåt (hastigheten ökar varje gång man trycker)
	(under paus)	Framåt i slowmotion / Tryck och håll in för att starta långsam uppspelning
⑨		Fortsätter till nästa scen
⑩		<ul style="list-style-type: none"> Hastigheten kan ställas in med "SLOW-MOTION HAST." (sid. 92).
⑪		Växlar skärmen mellan full (D \mathcal{L}) och enkel (D) vid varje knapptryck. <ul style="list-style-type: none"> Enkel display: Vissa skärmbilder försvinner automatiskt när skärmen inte används. Hel display: Visar allt. Displayknappen växlar från D till D\mathcal{L}. När strömmen stängs av återgår displayinställningen till enkel display (D).
⑫	<<REC	Ändrar till inspelningsläge.
⑬		Stoppa (återgår till indexskärmen)
⑭		Raderar videon som visas för närvarande.

15	⊕	Förstorar videon som visas. <ul style="list-style-type: none">• Tryck på det område i bilden som du vill förstora.• Ändra zoomförhållandet genom att trycka på (+) och (-).
16	MENU	Visar menyskärmen

ANMÄRKNING :

- Tryck på eller dra fingret över pekskärmens funktionsområde.
- Man kan visa inspelningsdatum och -tid på skärmen vid uppspelning. (sid. 92)

Justera volymen på videos

Man kan använda zoom-/volymspaken för att ändra volymen.

Vrida upp volymen

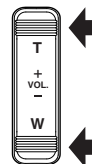

Vrida ned volymen

Kontrollera inspelningsdatum och annan information

Man kan granska inspelningsinformation för inspelade videor.

1 Öppna LCD-skärmen.

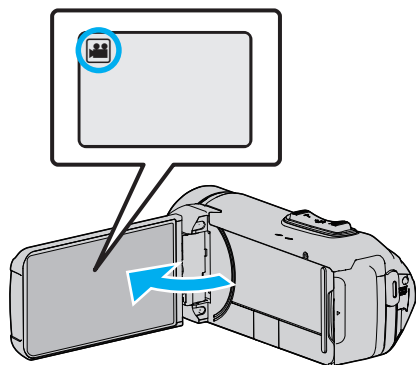

- Tryck på eller för att välja video- eller stillbildsläge.

2 Tryck på **PLAY** för att välja uppspelningsläge.

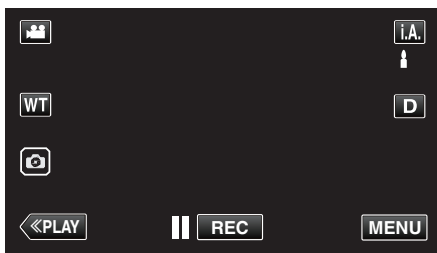

3 Tryck på den valda videofilen för att starta uppspelningen.



4 Tryck på "MENU".

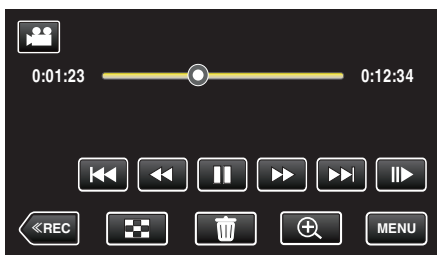

5 Tryck på .

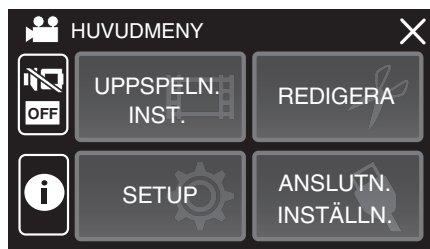

- Tryck på X för att stänga menyn.

Du kan visa inspelningsdatum och varaktighet för den valda filen.

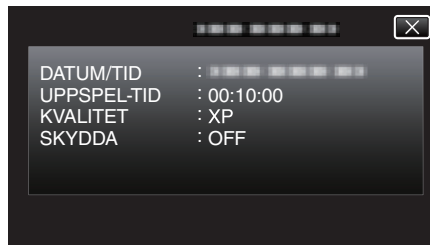

PLAYBACK M. TIDTAGN.

En tidsräknare som kan återställas kan visas under uppspelning. Detta kan användas för att spela sportvideor.

1 Öppna LCD-skärmen.

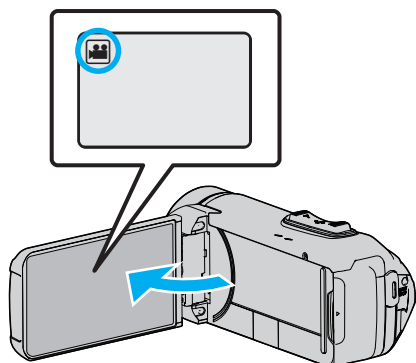

- Kontrollera om inspelningsläget är .
- Om läget är stillbild ska man trycka på på inspelningsskärmen för att visa skärmen för lägesväxling. Tryck på för att växla till videoläge.

2 Tryck på **PLAY** för att välja uppspelningsläge.

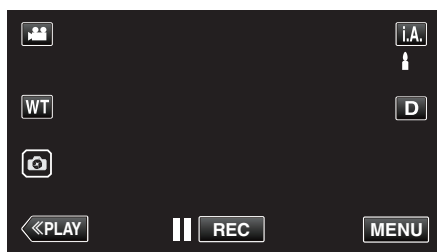

3 Tryck på "MENU".



4 Tryck på "UPPSPELN.INST.".

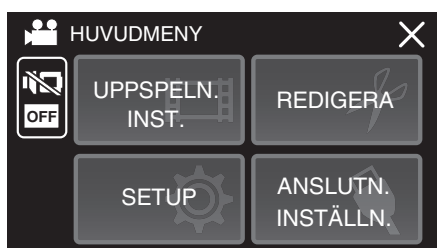

5 Tryck på "PLAYBACK M. TIDTAGN.".

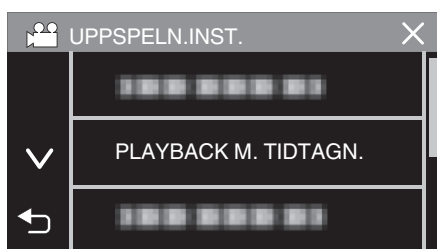

6 Ställ in "PLAYBACK M. TIDTAGN." till PÅ.

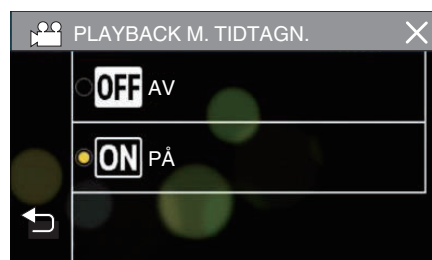

7 Tryck på filen för att starta uppspelningen.



- En tidsräknare med timmar:minuter:sekunder visas.

8 Pausa uppspelningen och nollställ räknaren.

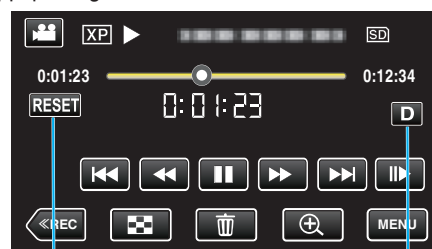

RESET-knapp

Skärknapp

- Tryck på "RESET" för att ställa in räknartalet till "0:00:00".
- Andra siffran för tiondelssekunder visas när uppspelningen är pausad.
- Räknaren kan också återställas under normal och långsam uppspelning.

ANMÄRKNING :

- Byt till fullskärm med hjälp av "Skärknappen D" (sid. 21) -knappen för att nollställa räknaren under uppspelning.
- För att återställa räknaren vid den exakta positionen, är det rekommenderat att pausa uppspelningen och sedan trycka på "RESET".
- När enheten växlar till nästa scen, återställs räknaren automatiskt.

SAMORDNAD UPPSPELN.

Du kan spela upp ett sammandrag av dina inspelade videor (Digest Playback).

Detta är praktiskt om du vill snabbkontrollera innehåll i videor.

1 Öppna LCD-skärmen.

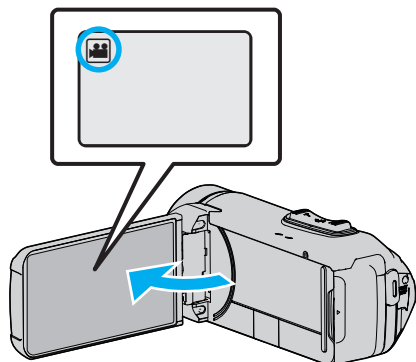

- Kontrollera om inspelningsläget är .
- Om läget är stillbild ska man trycka på på inspelningskärmen för att visa skärmen för lägesväxling. Tryck på för att växla till videoläge.

2 Tryck på **«PLAY** för att välja uppspelningsläge.

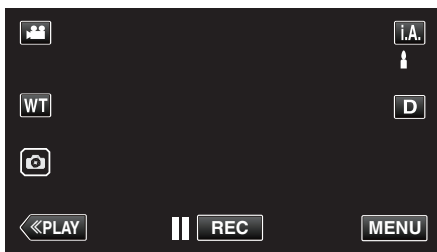

3 Tryck på "MENU".



4 Tryck på "UPPSPELN.INST.".

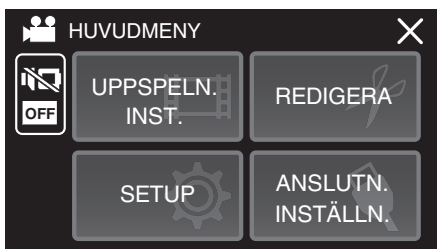

5 Tryck på "SAMORDNAD UPPSPELN.".

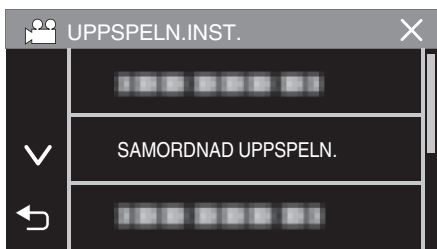

6 Tryck för att välja ett datum för Digest Playback.

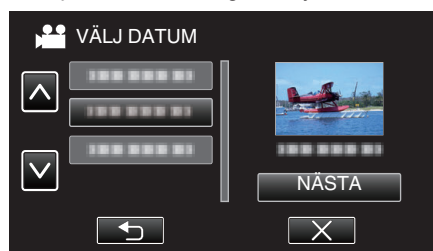

- Tryck på "NÄSTA" när du valt ett datum.
- När man trycker på "ALLA" körs Digest Playback för alla datum.
- Tryck på X för att stänga meny.
- Tryck på för att återgå till föregående skärm.

7 Välj tid för funktionen Digest Playback

(Endast när man väljer "AUTO" i steg 7)

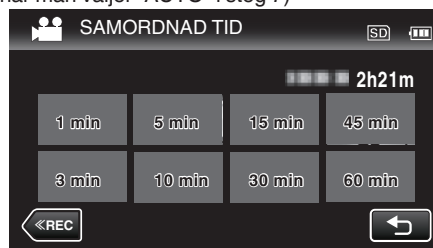

- Välj sammandragets tid i minuter (min).
- Tidsvisning i Digest Playback varierar beroende på inspelnings tid.
- Om det tar tid (mer än 2 sekunder) för "SAMORDNAD UPPSPELN." att starta efter att man valt tid för funktionen Digest Playback visas ett statusfält.
- Tiden för Digest Playback är endast en vägledning.

8 Digest Playback startar.

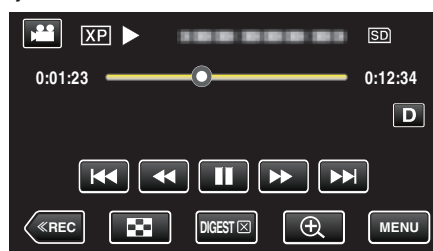

- Tryck på för att pausa.
- Tryck på för att återgå till indexskärmen.
- Tryck på "DIGEST X" för att återgå till standardskärmen för uppspelning.
- Funktioner vid videouppspelning "Funktionsknappar för videouppspelning" (sid. 50)

- 9 Uppspelning av sammandrag stoppar omedelbart eller visar nästa skärm genom att man trycker på "MENU".



- TILL NORMAL UPPSPELNING: starta normal uppspelning.
- SPELA UPP IGEN: starta uppspelning av sammandrag igen.
- VÄLJ DATUM: gå tillbaka till steg 6.

SPELA ANNAN FIL

Hanteringsinformationen för en video kan skadas om inspelningen inte sker korrekt; om man t.ex. slår av strömmen mitt i en inspelning. Man kan genomföra följande moment för att spela upp videor med skadad hanteringsinformation.

- 1 Öppna LCD-skärmen.

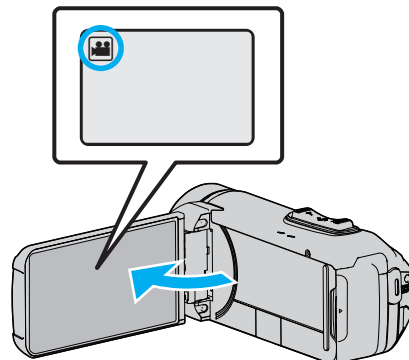

- Kontrollera om inspelningsläget är .
- Om läget är stillbild ska man trycka på på inspelningsskärmen för att visa skärmen för lägesväxling. Tryck på för att växla till videoläge.

- 2 Tryck på «PLAY för att välja uppspelningsläge.

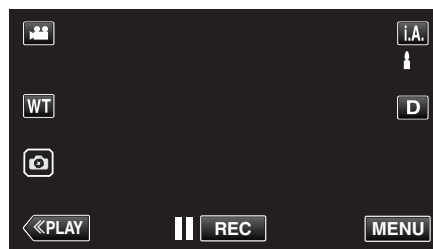

- 3 Tryck på "MENU".



- 4 Tryck på "UPPSPELN.INST.".

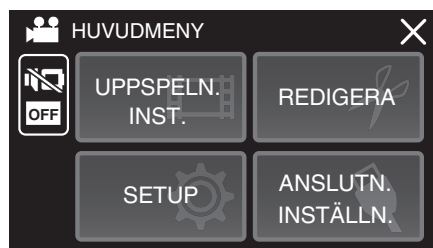

- 5 Tryck på "SPELA ANNAN FIL".



- 6 Tryck på filen för att starta uppspelningen.



"Funktionsknappar för videouppspelning" (sid. 50)

- Tryck på "X" för att återgå till den vanliga indexskärmen.

ANMÄRKNING :

- En MTS-fil skapas i EXTMOV-mappen när hanteringsinformation är skadad.
- Beroende på den skadade filens tillstånd kanske uppspelning misslyckas eller går ojämnt.

Spela upp stillbilder

Du kan välja och spela upp stillbilder från en indexskärm (miniatyrbilder).

- 1 Öppna LCD-skärmen.

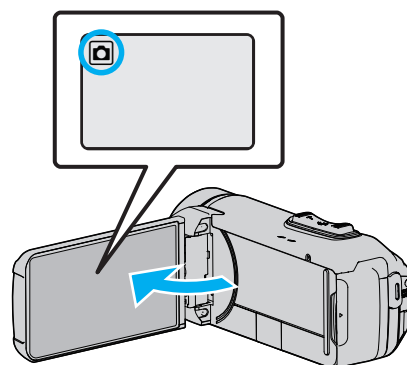

- Kontrollera om inspelningsläget är .
- Om läget är video ska man trycka på på inspelningsskärmen för att visa skärmen för lägesväxling. Tryck på för att växla till stillbildsläge.

- 2 Tryck på <<PLAY för att välja uppspelningsläge.

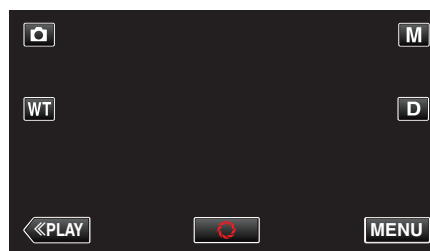

- 3 Tryck på filen för att starta uppspelningen.



- Tryck på SD för att välja medium för uppspelning och ändra indexskärmen (miniatyrvisning).
- Tryck på för att återgå till indexskärmen.
- visas på den bild som senast spelades upp.
- Linjer med olika färg visas under miniatyrbilderna för att känneteckna inspelningsdatum.

Funktionsknappar för stillbildsuppspelning

Under visning av indexskärmen

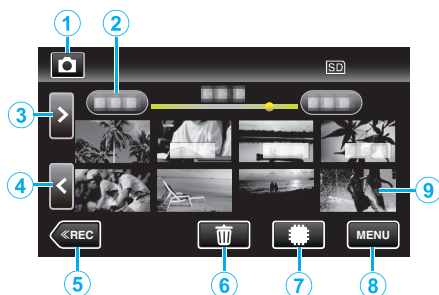

- Stillbilder som spelats in kontinuerligt i hög- eller medelhastighet grupperas tillsammans. Endast den första inspelade filen (stillbild) visas och gruppen är markerad med en grön ruta.

	Visning	Beskrivning
①		Växlar mellan video- och stillbildsläge.
②	(Datum- och tidvisning)	Flyttar till nästa/föregående datum
③	>	Visar nästa indexskärm (miniatyrvisning) • Man kan göra samma sak med zoomspaken.
④	<	Visar föregående indexskärm (miniatyrvisning) • Man kan göra samma sak med zoomspaken.
⑤	<<REC	Ändrar till inspelningsläge.
⑥		Visar indexskärm (miniatyrvisning) inför radering
⑦		Växlar mellan indexskärmen för internminnet och SD-kortet
⑧	MENU	Visar menyskärmen
⑨	Fil (Stillbild)	Tryck på miniatyren - Uppspelningen startar Dra åt höger - Bläddrar åt höger för att visa föregående indexskärm (miniatyrvisning) Dra åt vänster - Bläddrar åt vänster för att visa nästa indexskärm (miniatyrvisning)

Under stillbildsuppspelning

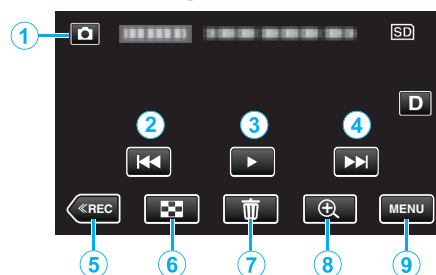

- När enheten inte används försvinner funktionsknapparna på pekskärmen automatiskt. Tryck på skärmen för att visa funktionsknapparna igen.

	Visning	Beskrivning
①	Video-/stillbildsläge	Växlar mellan video- och stillbildsläge.
②		Återgår till den tidigare stillbilden • Man kan göra samma sak med zoomspaken.
③		Starta/pausa bildspel
④		Fortsätter till nästa stillbild • Man kan göra samma sak med zoomspaken.
⑤	<<REC	Ändrar till inspelningsläge.
⑥		Återgår till indexskärmen
⑦		Raderar den stillbild som visas för närvarande.
⑧	 Uppspelningszoom	Förstorar videon som visas. • Tryck på det område i bilden som du vill förstora. • Ändra zoomförhållandet genom att trycka på (+) och (-).
⑨	MENU	Visar menyskärmen

ANMÄRKNING :

- Tryck på eller dra fingret över pekskärmens funktionsområde.

OBS! :

- Denna enhet är mikrodonator-styrd. Elektrostatisk urladdning, externt brus och interferens (från en TV, en radio, etc.) kan hindra den från att fungera korrekt. I sådana fall, stäng monitorn för att stänga av strömmen och ta bort nätadaptern, tryck sedan på Återställningsknappen för att återställa enheten.

"Återställa enheten" (☰ sid. 5)

Uppspelning av bildspel

Stillbilder kan spelas upp i ett bildspel.

Tryck på ► under uppspelning av stillbilder för att starta bildspelet.

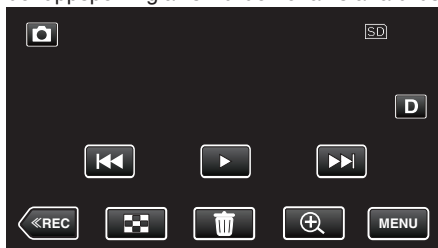

"Funktionsknappar för stillbildsuppspelning" (sid. 57)

ANMÄRKNING :

- Du kan lägga till effekter i övergångarna mellan bilderna i bildspelet.

"BILDSPELSEFFEKTER" (sid. 94)

Ansluta till och visa på TV

Man kan ansluta enheten till en TV för uppspelning. Bildkvaliteten på TV:n varierar beroende på typ av TV och anslutningskabel. Välj den konnektor som bäst passar din TV.

- Läs även i instruktionsboken till TV-apparaten.

"Ansluta via HDMI-minikontakt" (sid. 59)

"Ansluta via AV-kontakten" (sid. 60)

- För att visa datum och tid på TV ska man ställa in både "VISA DATUM/TID" och "VISA PÅ TV" till "PÅ".

(sid. 92)

"VISA PÅ TV" (sid. 99)

Unaturlig visning på TV

Problem	Åtgärd
Bilderna visas inte riktigt på TV.	<ul style="list-style-type: none"> • Koppla från kabeln och anslut den igen. • Stäng av och sätt på enheten igen. • Eventuellt visas inte bilderna korrekt när den kvarvarande batterikraften är låg. Använd en nätadapter.
Bilderna projiceras vertikalt på TV.	<ul style="list-style-type: none"> • Ställ in "VIDEOUTGÅNG" i menyn "ANSLUTNINGINSTÄLLN." till "4:3". <p>"VIDEOUTGÅNG" (sid. 99)</p>
Bilderna projiceras horisontellt på TV.	<ul style="list-style-type: none"> • Justera TV-skärmen motsvarande.
Färgen på bilderna är konstig.	<ul style="list-style-type: none"> • Justera TV-skärmen motsvarande.
HDMI-CEC-funktionerna fungerar inte korrekt och TV:n fungerar inte tillsammans med den här enheten.	<ul style="list-style-type: none"> • TV:ar kan fungera olika beroende på specifikationerna, även om de är HDMI-CEC-kompatibla. Därför kan HDMI-CEC-funktionen för den här enheten inte garanteras fungera tillsammans med alla TV:ar. Sätt i så fall "HDMI-KONTROLL" på "AV". <p>"HDMI-KONTROLL" (sid. 99)</p>
Språket på displayen ändrat.	<ul style="list-style-type: none"> • Det kan uppstå när du ansluter den här enheten till en TV med annan språkinställning med en HDMI-minikabel.

OBS! :

- Stäng av denna enhet och TV:n innan anslutning upprättas.
- Innan du sätter i eller tar ur SD-kortet, stäng LCD-skärmen och se till att POWER/ACCESS-lampan släcks.

Ansluta via HDMI-minikontakt

Om man använder HDTV kan man spela upp i HD-kvalitet genom anslutning av HDMI-minikontakten.

"Extra tillbehör" (sid. 19)

- Använd en HDMI-kabel med hög hastighet som HDMI-minikabel om du inte använder den medföljande.
- Läs även i instruktionsboken till TV-apparaten.

1 Anslut till en TV.

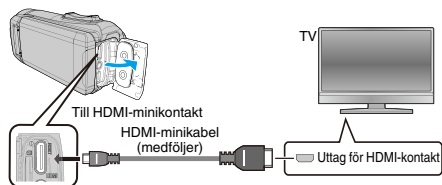

2 Anslut adapterkabeln och nätadaptern till enheten.

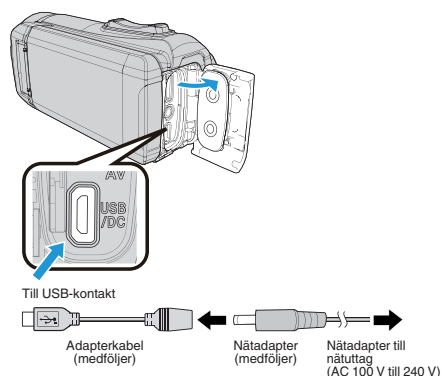

3 Öppna LCD-skärmen.

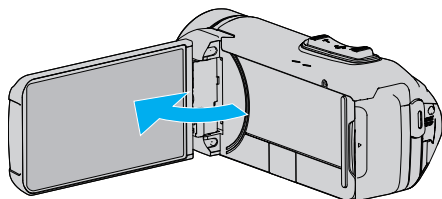

- Enheten startas automatiskt.

4 Tryck på knappen för ingångsvalknapp på TV:n för att växla till enhetens ingång via den anslutna kontakten.

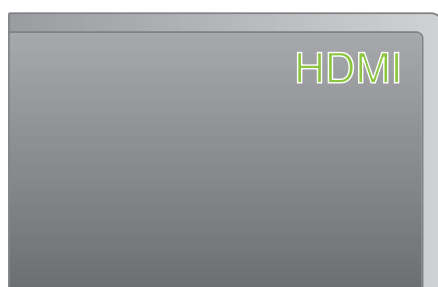

5 Spela upp en fil.



"Spela upp videor" (sid. 49)

"Spela upp stillbilder" (sid. 56)

ANMÄRKNING :

- Ändra inställningarna i "HDMI-UTGÅNG" beroende på anslutningen. "HDMI-UTGÅNG" (sid. 99)
- Eventuellt matas inte bild och ljud korrekt till TV:n via HDMI-minikabeln, beroende på den TV som är ansluten. Utför i så fall följande åtgärder.
 - 1) Koppla ifrån HDMI-minikabeln och koppla in den igen.
 - 2) Stäng av och sätt på enheten igen.
- Om du har frågor om TV:n eller anslutningsmetoden bör du vända dig till TV-tillverkaren.

Arbeta i kombination med TV via HDMI

Genom att via HDMI-minikabeln ansluta denna enhet till en TV med stöd för HDMI-CEC kan man samköra funktioner med TV:n.

- HDMI-CEC (Consumer Electronics Control) är en industristandard som möjliggör interoperabilitet mellan HDMI-CEC-kompatibla apparater som är anslutna via HDMI-kablar.

ANMÄRKNING :

- Inte alla HDMI-styrda apparater följer HDMI-CEC-standarden. HDMI-kontrollfunktionen på den här enheten kommer inte att fungera när den är ansluten till dessa apparater.
- Den här enheten garanteras inte fungera med alla HDMI-CEC-stödda apparater.
- Beroende på specifikationerna för varje HDMI-CEC-stödd apparat kanske vissa funktioner inte fungerar med den här enheten. (För detaljer, läs i instruktionsboken för din TV.)
- Oavsiktliga åtgärder kan uppstå med vissa anslutna apparater. Sätt i så fall "HDMI-KONTROLL" på "AV".

"HDMI-KONTROLL" (☞ sid. 99)

Föberedelser

- Anslut en HDMI-minikabel mellan den här enheten och TV:n.
"Ansluta via HDMI-minikontakt" (☞ sid. 59)
- Sätt på TV:n och sätt den HDMI-CEC-relaterade inställningen på "PÅ". (För detaljer, läs i instruktionsboken för TV:n.)
- Ställ in "HDMI-KONTROLL" i menyn ANSLUTNINGSPÅSTÄLLN. till "PÅ".
"HDMI-KONTROLL" (☞ sid. 99)

Användningsmetod 1

- 1 Sätt på denna enhet.
- 2 Välj uppspelningssläge.
- 3 Anslut HDMI-minikabeln.
 - TV:n sätts på automatiskt och växlar till HDMI-ingångsläge, när den här enheten sätts på.

Användningsmetod 2

- 1 Stäng av TV:n.
 - Den här enheten stängs av automatiskt.

ANMÄRKNING :

- Beroende på den anslutna TV:n kommer visningsspråket på den här enheten att automatiskt växla till det språk, som är valt för TV:n, när den här enheten är på. (Detta gäller endast, om den här enheten stöder språket som valts för TV:n.) För att använda den här enheten med ett språk, som avviker från TV:ns visningsspråk, sätt "HDMI-KONTROLL" på "AV".
- TV:ns visningsspråk växlar inte automatiskt, även om den här enhetens visningsspråk är ändrat.
- Dessa funktioner kanske inte fungerar korrekt, när apparater som förstärkare och omkopplare är anslutna. Sätt "HDMI-KONTROLL" på "AV".
- Om HDMI-CEC inte fungerar korrekt, stäng av och sätt på den här enheten igen.

Ansluta via AV-kontakten

För att spela upp videofilmer på TV ska du koppla AV-kabeln (medföljer: E3A-0085-00) till AV-uttaget på denna enhet.

- Läs även i instruktionsboken till TV-apparaten.

- 1 Anslut till en TV.

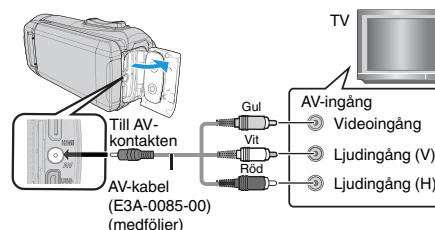

- 2 Anslut adapterkabeln och nätadaptern till enheten.

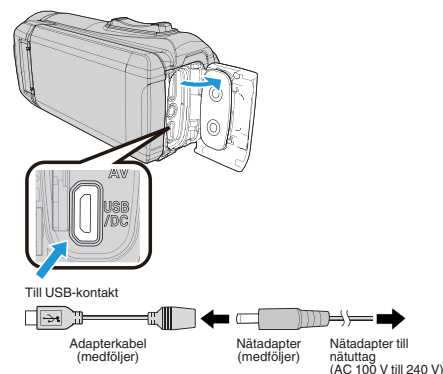

- 3 Öppna LCD-skärmen.

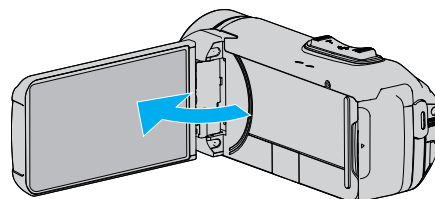

- Enheten startas automatiskt.

- 4 Tryck på knappen för ingångsvalknapp på TV:n för att växla till enhetens ingång via den anslutna kontakten.

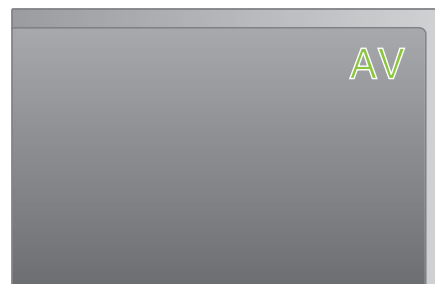

- 5 Spela upp en fil.



"Spela upp videor" (☞ sid. 49)

"Spela upp stillbilder" (☞ sid. 56)

ANMÄRKNING : _____

- Om du har frågor om TV:n eller anslutningsmetoden bör du vända dig till TV-tillverkaren.
- AV-kabel (medföljer: E3A-0085-00)

Specifikationer för kabeldragning (för video/ljud) för den 4-poliga minikontakten beskrivs nedan.

Kontakta närmaste JVC-återförsäljare eller JVC-servicecenter för inköp.

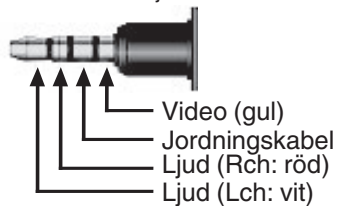

- När du använder den medföljande AV-kabeln, fäst huvudfiltret som medföljer enheten först.

"Fästa huvudfiltret" (☞ sid. 8)

Radera filer som du inte vill ha

Radera videor och stillbilder som du inte vill ha när inspelningsmedia börjar bli fullt.

Detta gör att man får mer fritt utrymme i inspelningsmediet.

"Radera filer som aktuellt visas" (☞ sid. 62)

"Radera valda filer" (☞ sid. 62)

ANMÄRKNING :

- Raderade filer kan inte återställas.
- Filer som är skyddade kan inte raderas.
Ta bort skyddet innan du raderar filen.
- "Skydda filer" (☞ sid. 63)
- Se till att säkerhetskopiera viktiga filer till en dator.
- "Säkerhetskopiera alla filer" (☞ sid. 77)

Radera filen som aktuellt visas

Raderar filen som aktuellt visas.

OBS! :

- Raderade filer kan inte återställas.

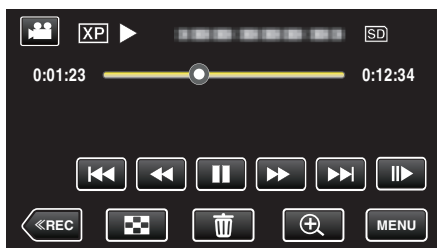

1 Tryck på .

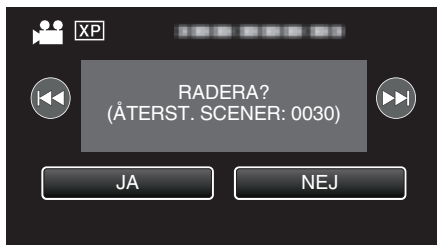

- Samma funktioner gäller för stillbildsläget medan videoläget visas på bilden.

2 Tryck på "JA".



- Tryck på  /  för att välja föregående eller nästa fil.
- När inga filer kvarstår återgår skärmen till indexskärmen.

Radera valda filer







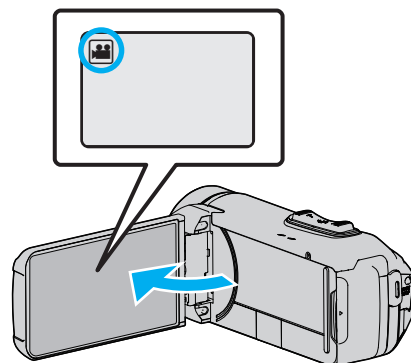

Raderar de valda filerna.

OBS! :

- Raderade filer kan inte återställas.

1 Öppna LCD-skärmen.



- Tryck på  eller  för att välja video- eller stillbildsläge.
- Trycka på  eller  på inspelningsskärmen för att visa skärmen för lägesväxling.
Tryck på  för att växla till videoläge .
- Tryck på  för att växla till stillbildsläge .

2 Tryck på «PLAY för att välja uppspelningsläge.

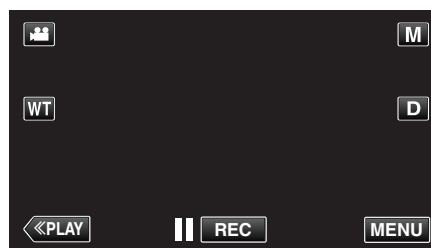

- Samma funktioner gäller för stillbildsläget medan videoläget visas på bilden.

3 Tryck på .



4 Tryck på filerna för att radera.

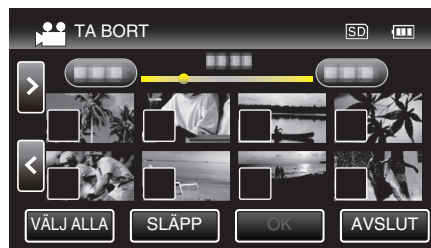

- ✓ visas för valda filer.
Tryck på filen igen för att avlägsna ✓ från den.
- Tryck på "VÄLJ ALLA" för att markera alla filer.
- Tryck på "SLÄPP" för att avmarkera alla.

- 5 Tryck på "OK".

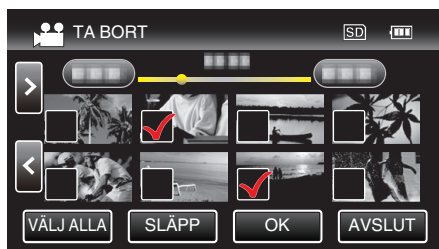

- Om ingen fil har valts kan inte "OK"-knappen tryckas in.

- 6 Tryck på "VERKSTÄLL" för att bekräfta raderingen.



- Tryck på "OK" när raderingen slutförts.
- Tryck på "AVSLUT" för att avbryta raderingen.

Skydda filer

Förhindra att viktiga videor/stillbilder råkar tas bort av misstag genom att skydda dem.

"Skydda/öppna skyddet för den fil som visas för tillfället" (☞ sid. 63)

"Skydda/öppna skyddet för valda filer" (☞ sid. 64)

OBS! :

- När inspelningsmedia formateras raderas alla filer, även skyddade filer.

Skydda/öppna skyddet för den fil som visas för tillfället

Skyddar eller tar bort skydd för en fil som aktuellt visas.

- 1 Tryck på "MENU".

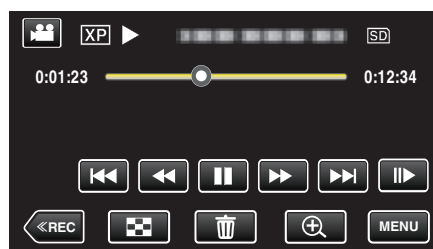

- Samma funktioner gäller för stillbildsläget medan videoläget visas på bilden.

- 2 Tryck på "REDIGERA".

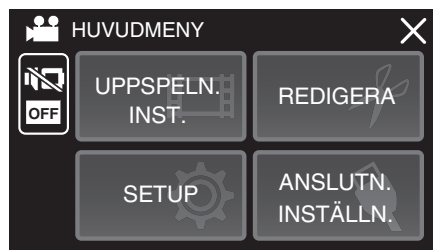

- 3 Tryck på "SKYDDA/AVBRYT".



- 4 Tryck på "JA".



- Tryck på ◀◀ / ▶▶ för att välja föregående eller nästa fil.
- Efter inställning, tryck på "OK".

Skydda/öppna skyddet för valda filer

Skyddar eller tar bort skydd för valda filer.

1 Öppna LCD-skärmen.

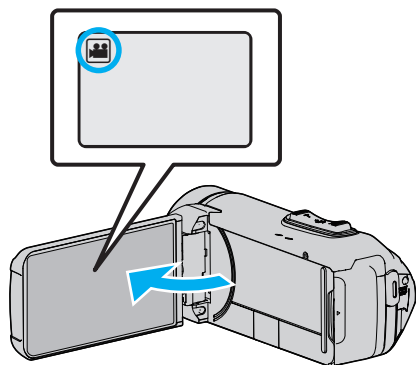

- Tryck på eller för att välja video- eller stillbildsläge.
- Trycka på eller på inspelningsskärmen för att visa skärmen för lägesväxling.
Tryck på för att växla till videoläge .
- Tryck på för att växla till stillbildsläge .

2 Tryck på **PLAY** för att välja uppspelningsläge.

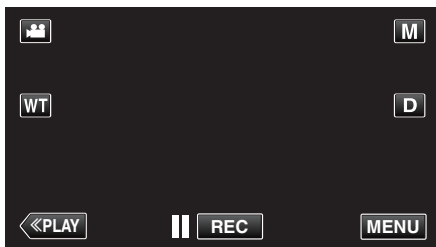

- Samma funktioner gäller för stillbildsläget medan videoläget visas på bilden.

3 Tryck på "MENU".

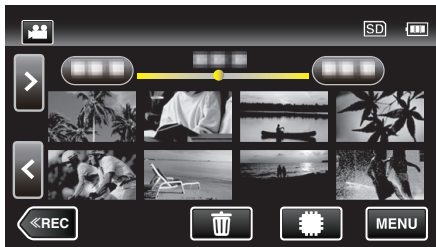

4 Tryck på "REDIGERA".

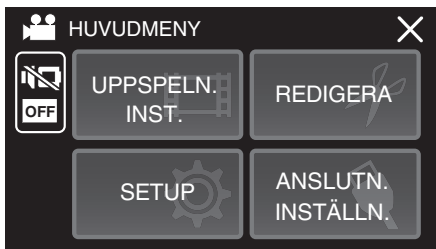

5 Tryck på "SKYDDA/AVBRYT".

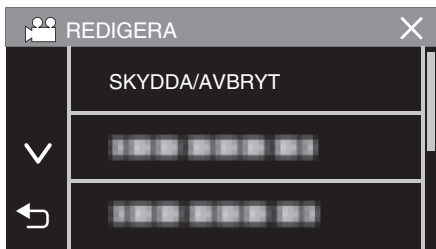

6 Tryck på filerna för att skydda dem eller öppna deras skydd.

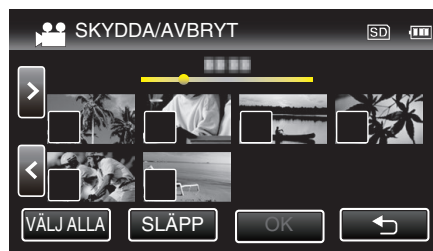

- ✓ visas för valda filer.
Tryck på filen igen för att avlägsna ✓ från den.
- och ✓ visas för filer som redan skyddats.
Tryck på filen tills ✓ försvinner om du vill öppna filens skydd.
- Tryck på "VÄLJ ALLA" för att markera alla filer.
- Tryck på "SLÄPP" för att avmarkera alla.

7 Tryck på "OK" för att slutföra inställningen.

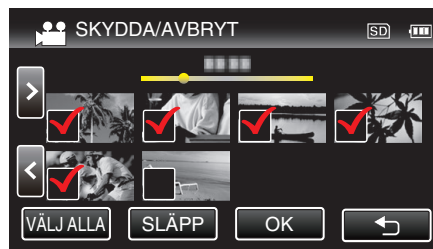

- En skyddssymbol visas för den valda filen.
Skyddssymbolen försvinner från omarkerade filer.

Ta en stillbild under videouppspelning

Du kan ta stillbilder av scener som du gillar i dina inspelade videor.

1 Öppna LCD-skärmen.

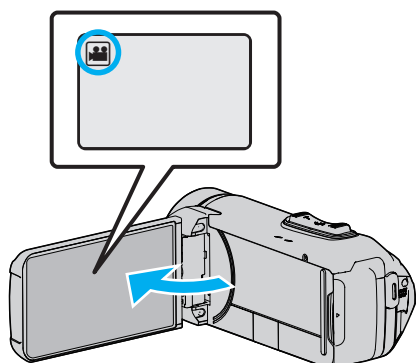

- Kontrollera om inspelningsläget är .
- Om läget är stillbild ska man trycka på på inspelningsskärmen för att visa skärmen för lägesväxling.
Tryck på för att växla till videoläge.

2 Tryck på **PLAY** för att välja uppspelningsläge.

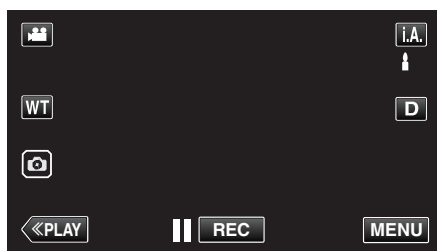

3 Tryck på önskad video.



4 Tryck på paus **||** vid önskad scen under uppspelningen.

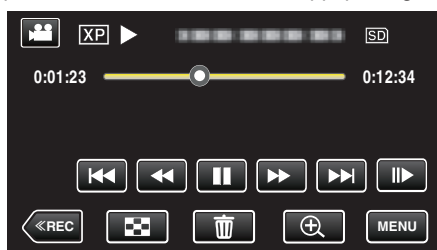

- När du har pausat videon kan du finjustera punkten som du vill ta en stillbild av genom att trycka dig framåt i slowmotion eller bakåt i slowmotion .

5 Tryck på -knappen.

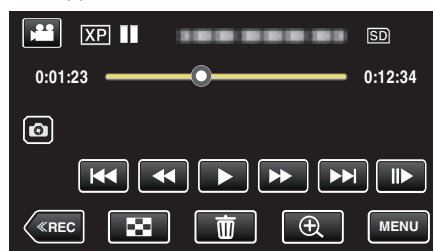

ANMÄRKNING :

- När man tar stillbilder med en storlek på 1920 × 1080.
- Tagga stillbilder lagras i det medium som spelar upp videon.

Kombinera Videoinspelningar via skarvfri inspelning

Videor som spelas in på två separata media med "SÖMLÖS INSPELNING" videoinspelningsmenyn aktiverad kan kombineras till en enda video. "SÖMLÖS INSPELNING" (sid. 87)

1 Öppna LCD-skärmen.

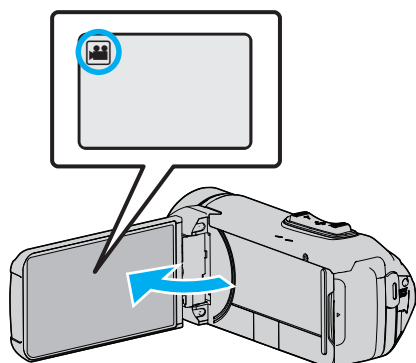

- Kontrollera om inspelningsläget är .
- Om läget är stillbild ska man trycka på på inspelningsskärmen för att visa skärmen för lägesväxling. Tryck på för att växla till videoläge.

2 Tryck på «PLAY för att välja uppspelningsläge.

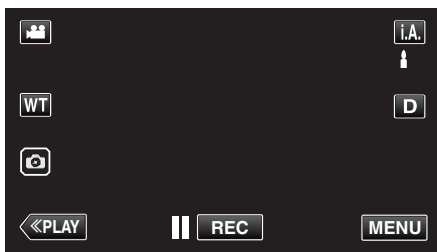

3 Tryck på "MENU".



4 Tryck på "REDIGERA".

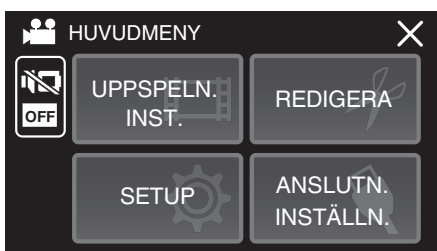

5 Tryck på "KONTR AV SÖMLÖS INSP".

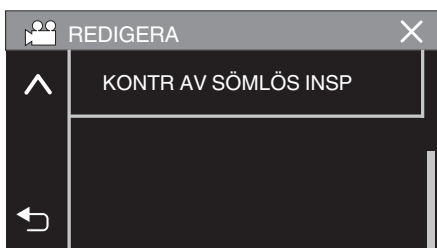

6 Tryck på "KOMBINERA SCENER".



- Denna enhet startar en sökning för att hitta skarvfria videor. Kombinerande kan inte utföras om inte skarvfria videor återfinns.

7 Tryck på "JA".

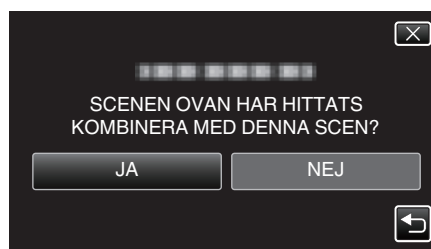

8 Tryck på med medium du vill spara på.



9 Tryck på "JA".

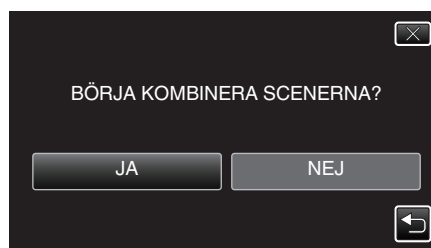

- Kombinerings av videor startas.
- Efter att videorna kombinerats trycker du på "OK".

ANMÄRKNING :

- Skarvfri inspelning kan inte genomföras om det inte finns tillräckligt med ledigt utrymme i internt minnet eller på SD-kortet. Kontrollera mängden ledigt utrymme innan kombinerings.

Hur aktiverar man skarvfri videoinspelning igen

För att starta sömlös inspelning igen efter att den förra inspelningen är avslutad är det nödvändigt att kombinera sömlösa videor, eller radera den kombinerade informationen för de sömlösa videorna. För att radera den kombinerade informationen för sömlösa videor, välj "TA BORT SCENKOMBINFO" i steg 6.

Fånga den del av en video som behövs (TRIMMING)

Välj delen av videon som du vill ha och spara den som en ny videofil.

- Originalvideon förblir där den är.

1 Öppna LCD-skärmen.

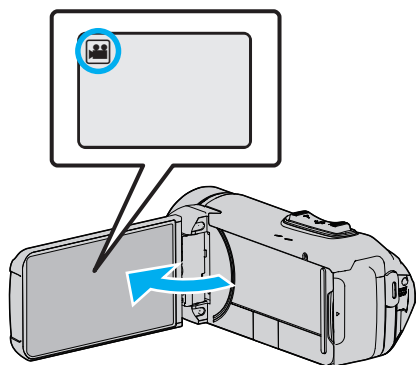

- Kontrollera om inspelningsläget är .
- Om läget är stillbild ska man trycka på på inspelningsskärmen för att visa skärmen för lägesväxling. Tryck på för att växla till videoläge.

2 Tryck på **PLAY** för att välja uppspelningsläge.

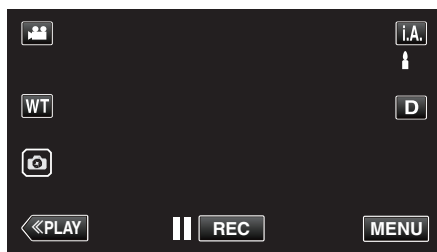

3 Tryck på "MENU".



4 Tryck på "REDIGERA".

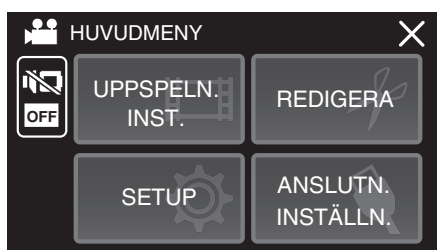

5 Tryck på "TRIMMA".

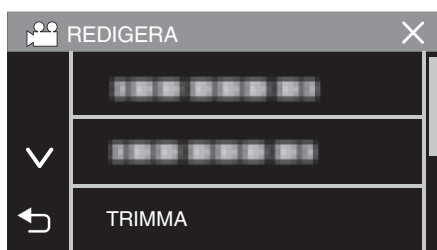

6 Tryck på den video du vill redigera.

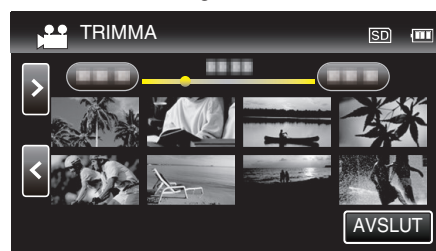

7 Tryck på **||** för att pausa uppspelningen vid önskad startpunkt och tryck sedan på "A".

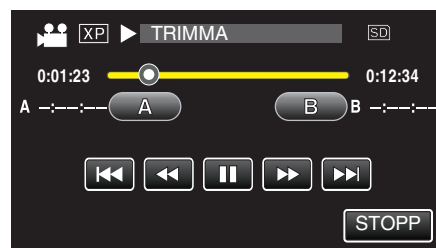

- Startpunkten ställs in när man trycker på "A".
- Tryck på **▶** för att fortsätta uppspelningen efter att du ställt in startpunkten.

8 Tryck på **||** för att pausa uppspelningen vid önskad slutpunkt och tryck sedan på "B".

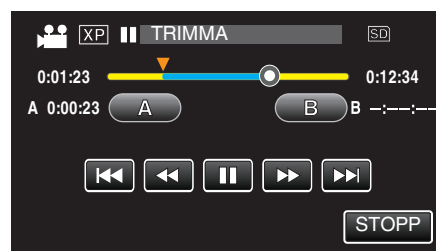

- Slutpunkten ställs in när man trycker på "B".
- Tryck på "A" eller "B" vid önskad scen (position) för att återställa start- eller slutpunkten.
- Du kan finjustera positionen genom att trycka på **◀** och **▶** medan uppspelningen är pausad.

9 Tryck på "OK".

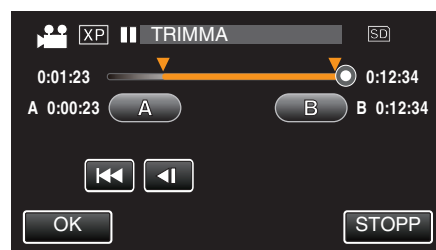

- Område för trimning bekräftas in när man trycker på "OK".

10 Tryck på "JA".



- Tryck på "OK" efter kopiering.
- När kopieringen är klar läggs den kopierade filen till på indexskärmen.

ANMÄRKNING :

- Delningspunkten kan avvika något från den scen som valts.

Dubba filer till skiva via anslutning till en Blu-ray-inspelningsanordning

Du kan dubba videor i HD-kvalitet genom att ansluta en AVCHD-kompatibel Blu-ray-inspelare till enheten via en USB-kabel. För mer information om att skapa en skiva, se bruksanvisningen för din Blu-ray-inspelare.

- Denna åtgärd kan inte slutföras om den återstående batteriladdningen inte är tillräcklig. Ladda batteriet fullt ut först.

1 Öppna kontaktskyddet.

2 Anslut till en Blu-ray-inspelningsenhet.

- Anslut med den USB-kabel som medföljer enheten.
- Innan du gör några anslutningar, stäng LCD-skärmen för att stänga av enheten.

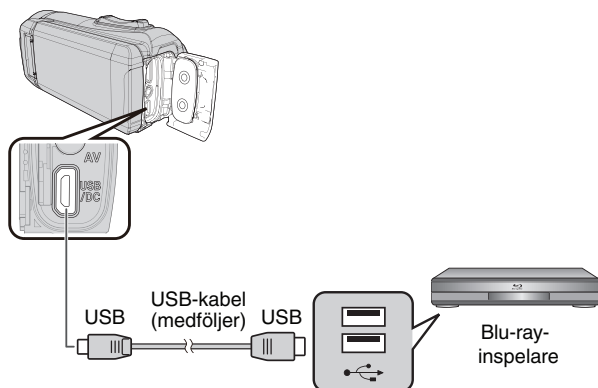

3 Öppna LCD-skärmen.

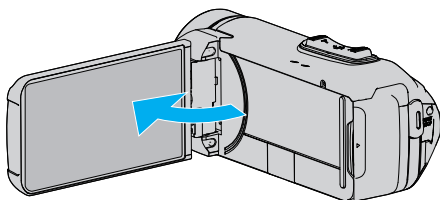

- Enheten startas och "VÄLJ ENHET"-skärmen visas.

4 Tryck på "ANSLUT TILL ANNAT".

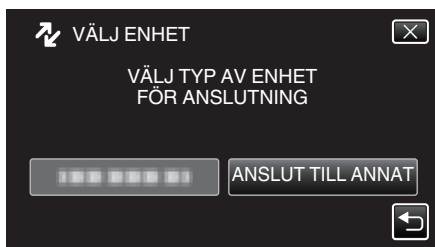

5 Tryck på önskat media.



- Nedanstående skärm visas när kameramomenten avslutats.



- Funktionerna ska utföras på Blu-ray-spelaren efter att skärmen växlat.

6 Dubbning på Blu-ray-inspelningsanordningen.

- Läs även bruksanvisningarna för Blu-ray-inspelningsanordningen.
- När dubbningen är slutförd, stäng LCD-skärmen på enheten och kontrollera att POWER/ACCESS-lampan släcks innan du kopplar loss USB-kabeln. Man kan inte köra funktioner via denna enhet förrän USB-kabeln kopplats från.

Kopiera filer till ett SD-kort

Man kan kopiera videor och stillbilder från internminnet till ett SD-kort. Om du kopierar stillbilderna till kort kan du lättare ta med dem till ett labb för utskrift (fotoframkallning).

- Denna åtgärd kan inte slutföras om den återstående batteriladdningen inte är tillräcklig. Ladda batteriet fullt ut först.

OBS! :

- Se till att det finns tillräckligt utrymme kvar på destinationsmediet.
- Videor på SD-kortet kan inte kopieras till internminnet.

- 1 Öppna LCD-skärmen.

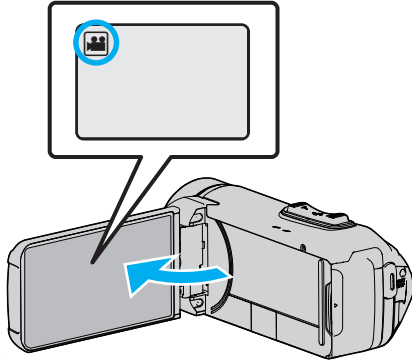

- Tryck på eller för att välja video- eller stillbildsläge.

- 2 Tryck på **PLAY** för att välja uppspelningsläge.

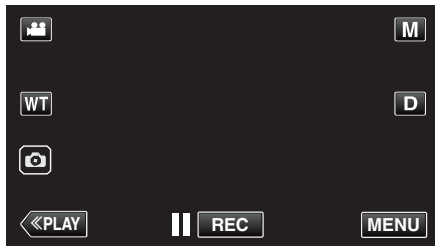

- Läget växlar mellan inspelning och uppspelning för varje beröring.

- 3 Tryck på **MENU**.

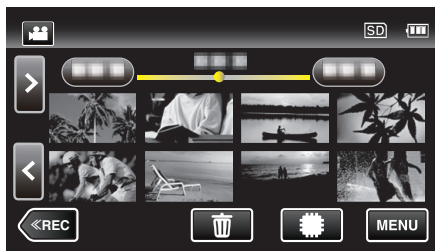

- 4 Tryck på **REDIGERA**.

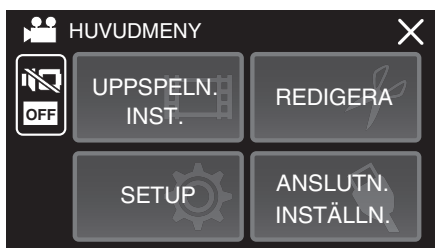

- 5 Tryck på **KOPIERA**.

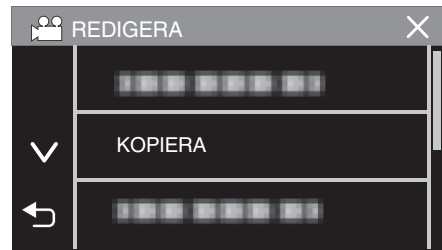

- 6 Tryck på filerna för att kopiera.



- ✓ visas för valda filer.
Tryck på filen igen för att avlägsna ✓ från den.
- Tryck på **"VÄLJ ALLA"** för att markera alla filer.
- Tryck på **"SLÄPP"** för att avmarkera alla.

- 7 Tryck på **"OK"**.

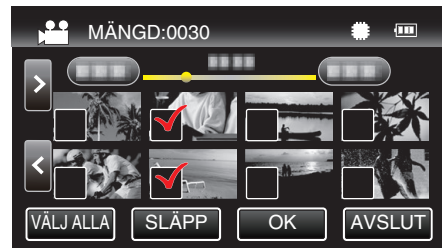

- "OK" inaktiveras när ingen fil valts.

- 8 Tryck på **"JA"**.

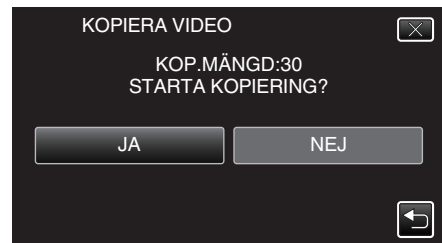

- Kopieringen startas.
- Tryck på **"OK"** efter kopiering.

Kopierar till Windows-dator

Man kan kopiera filer till en dator med hjälp av den medföljande programvaran.

Man kan även skapa skivor med hjälp av datorns DVD- eller blu-rayenhet.

Om du inte har installerat den medföljande programvaran identifieras denna enhet som en extern lagringsenhet när den ansluts.

ANMÄRKNING :

- Om du vill spela in på skivor måste du ha en skrivbar DVD- eller Blu-ray-enhet på datorn.
- Man måste installera den extra programvaran (programvara för att skapa DVD-Video) för att kunna skapa DVD-Video-skivor med den medföljande programvaran.

För detaljer se Pixelas hemsida.

<http://www.pixela.co.jp/oem/jvc/mediabrowser/e/>

- Stöd saknas för säkerhetskopiering av filer med annan programvara.

Problem med användning av den medföljande programvaran Everio MediaBrowser 4

Kontakta kundservicecentret nedan.

- Pixela användarsupportcenter

Telefon	USA och Kanada (Engelska): +1-800-458-4029 (avgiftsfritt) Europe (Storbritannien, Tyskland, Frankrike, och Spanien) (Engelska): +800-1532-4865 (avgiftsfritt) Andra länder i Europa (Engelska): +44-1489-250-012 Asien (Filippinerna) (Engelska): +63-2-438-0090
Hemsida	http://www.pixela.co.jp/oem/jvc/mediabrowser/e/

- För information om hur man använder programvaran, se "Mediabrowser hjälp" i "Hjälp"-menyn för Everio MediaBrowser 4.

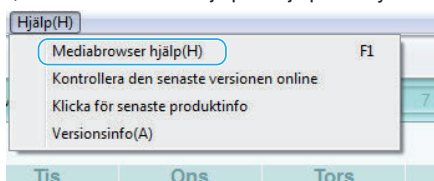

Kontrollera systemkraven (riktlinjer)

Windows 10

- 1 Högerklicka på "start-knappen", välj och klicka sedan på "System".

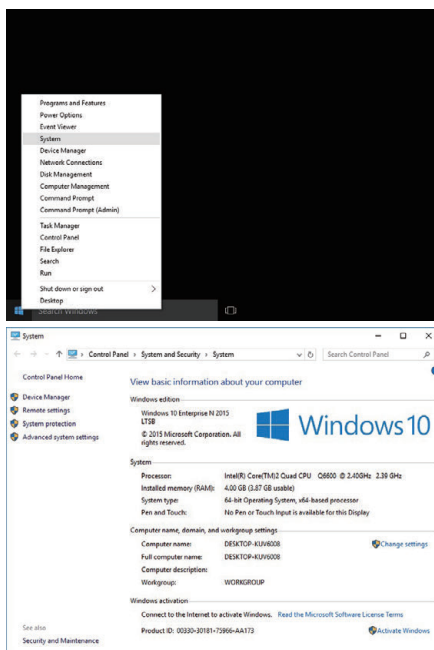

- Om en "This PC"-ikon visas på skrivbordet, högerklicka på ikonen och välj "Properties" i menyn för att visa din dators information.

Windows 8/Windows 8.1

- 1 Visa "Apps".
(för Windows 8) Klicka på "Search"-ikonen.
(För Windows 8.1) Klicka på .

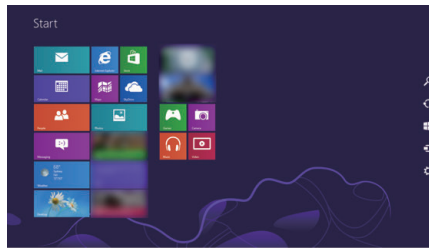

- 2 Högerklicka på "Computer" eller "PC" i "Windows System Tool"-menyn för att markera kryssrutan.

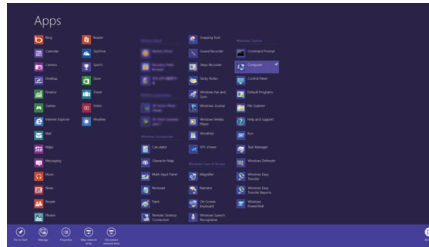

- 3 Klicka på "Properties" på den nedre raden för att visa.

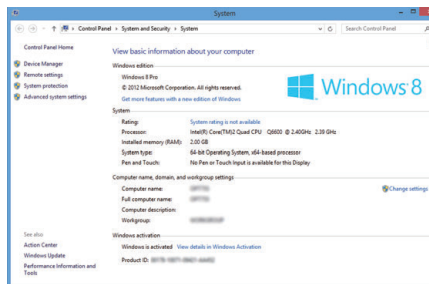

- Om en "Computer"-ikon visas på skrivbordet, högerklicka på ikonen och välj "Properties" i menyn för att visa din dators information.

Windows 7

1 Klicka på knappen Start.

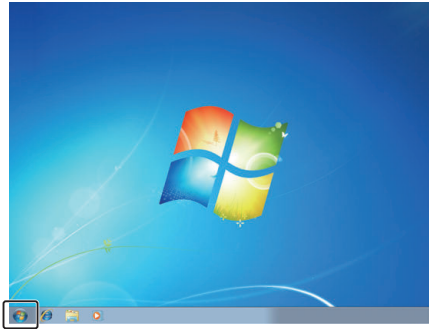

2 Högerklicka på Dator.

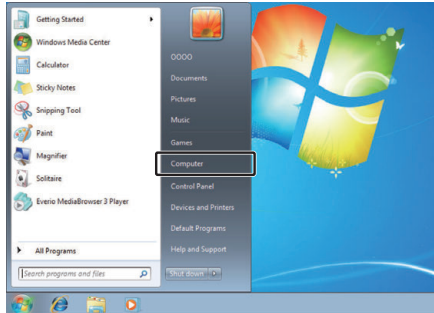

3 Klicka på "Egenskaper".

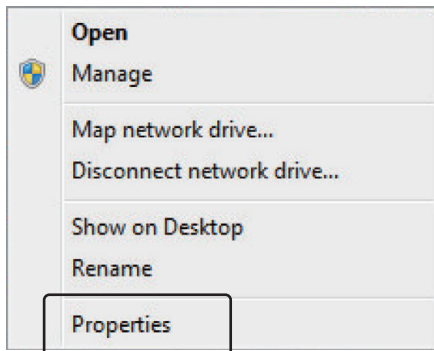

4 Kontrollera alternativen med tabellen nedan.

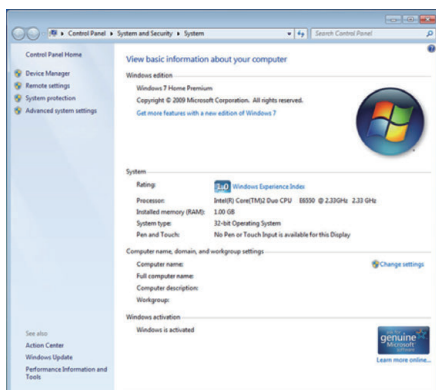

	Windows 10/Windows 8/Windows 8.1	Windows 7
OS	Windows 10 64-bitars Windows 10 Home eller Windows 10 Pro (Förinstallerade versioner, endast skrivbord) Windows 8 64-bitars Windows 8 eller Windows 8 Pro (Förinstallerade versioner, endast skrivbord) Windows8.1 64-bitars Windows8.1 eller Windows8.1 Pro (Förinstallerade versioner, endast skrivbord)	Windows 7 32/64-bitars Home Premium (Endast förinstallerade versioner) Service Pack 1
Processor	Intel Core Duo, Processor med 1,66 GHz eller högre (Intel Core 2 Duo, Processor med 2,13 GHz eller högre rekommenderas)	Intel Core Duo, Processor med 1,66 GHz eller högre (Intel Core 2 Duo, Processor med 2,13 GHz eller högre rekommenderas)
RAM-minne	Minst 2 GB	Minst 2 GB
Videoredigering	Intel Core i7, CPU 2,53 GHz eller högre rekommenderas	Intel Core i7, CPU 2,53 GHz eller högre rekommenderas

■ **Andra krav**

Display: 1024x768 pixlar eller mer (1280x1024 pixlar eller mer rekommenderas)

Grafik: Intel G965 eller högre rekommenderas

ANMÄRKNING :

- Om din dator inte motsvarar ovannämnda systemkrav kan användning av funktionerna i den medföljande programvaran inte garanteras.
- Kontakta tillverkaren av din PC för mer information.

Installera medföljande programvara (intern)

Man kan visa inspelade bilder i kalenderformat och redigera med hjälp av medföljande programvara.

- Denna åtgärd kan inte slutföras om den återstående batteriladdningen inte är tillräcklig. Ladda batteriet fullt ut först.

Förberedelser

Anslut enheten till en dator via en USB-kabel.

Windows 10

- 1 Öppna kontaktskyddet.
- 2 Anslut till din dator med den medföljande USB-kabeln.
 - Innan du ansluter kabeln, stäng LCD-skärmen för att stänga av enheten.

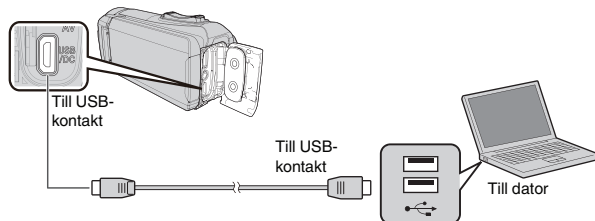

- 3 Öppna LCD-skärmen.

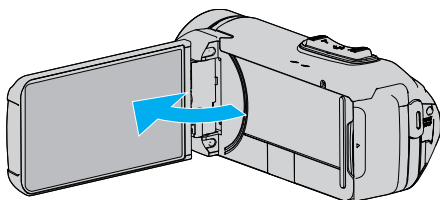

- Denna enhet startas och "VÄLJ ENHET"-menyn visas.

- 4 Tryck på "ANSLUT TILL PC".

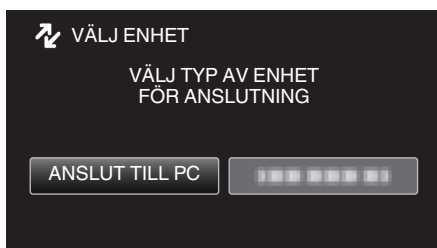

- 5 Tryck på "UPPSPELNING PÅ DATOR".

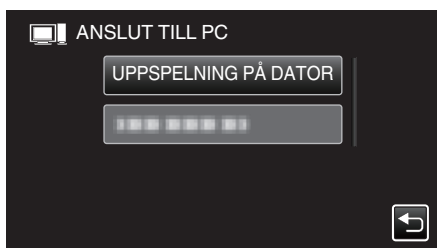

- Koppla loss USB-kabeln för att återgå till inspelning eller uppspelning.
- "Everio Software Setup" visas på datorn. Åtgärderna ska utföras på datorn efter att skärmen växlats.

- 6 Utför följande åtgärder på din dator.

- 1 Öppna "Start-menyn" och klicka sedan på "All apps".

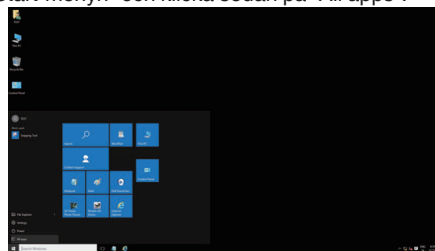

- 2 Klicka på "This PC" i "Windows System"-menyn.

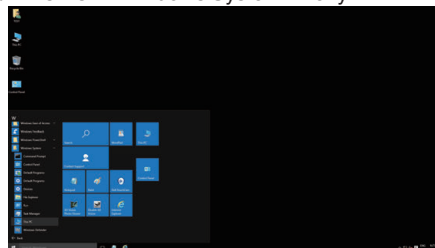

- Om en "This PC"-ikon visas på skrivbordet, dubbelklicka på ikonen för att öppna "This PC".

- 3 Dubbelklicka på "JVCCAM_APP"-ikonen i "Devices with Removable Storage".

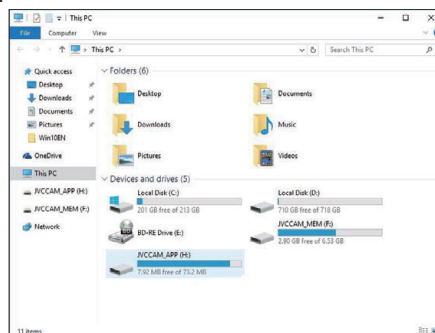

- 4 Dubbelklicka på "install (eller Install.exe)".

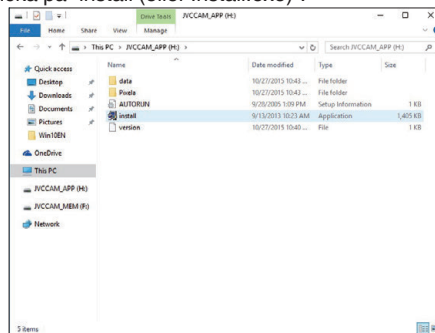

- 5 Klicka på "Yes" på skärmen User Account Control.

- "Software Setup" visas efter ett tag.

- 7 Klicka på "Everio MediaBrowser 4".

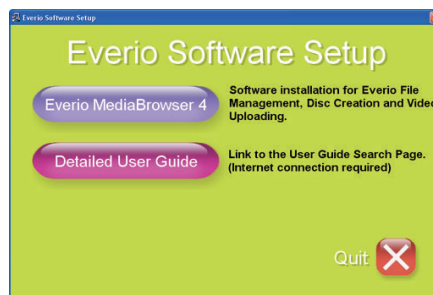

- Följ instruktionerna på skärmen för att avsluta installationen.

8 Klicka på "Slutför".

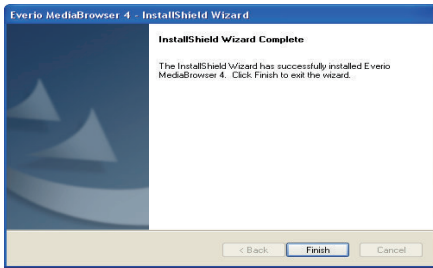

9 Klicka på "AVSLUT".



- Installationen avslutas och två ikoner skapas på skrivbordet.

10 Koppla bort denna enhet från datorn.

"Koppla bort denna enhet från datorn" (sid. 78)

ANMÄRKNING :

- Om inte "Everio Software Setup" visas ska man dubbelklicka på "JVCCAM_APP" i "Den här datorn" eller "Dator" och sedan dubbelklicka på "install (eller Install.exe)".
- Om dialogrutan för autospelning visas ska man välja "Öppna mappen med önskade filer" och klicka på "OK". Klicka sedan på "install (eller Install.exe)" i mappen.

Windows 8/Windows 8.1

1 Öppna kontaktskyddet.

2 Anslut till din dator med den medföljande USB-kabeln.

- Innan du ansluter kabeln, stäng LCD-skärmen för att stänga av enheten.

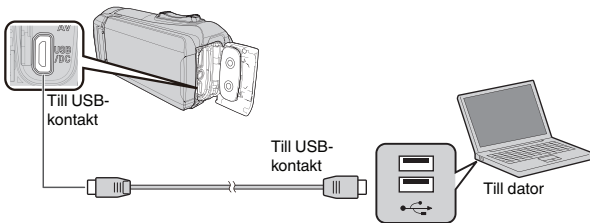

3 Öppna LCD-skärmen.

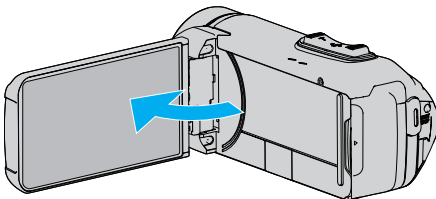

- Denna enhet startas och "VÄLJ ENHET"-menyn visas.

4 Tryck på "ANSLUT TILL PC".

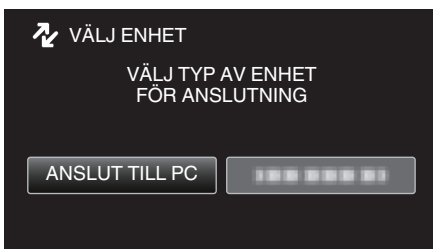

5 Tryck på "UPPSPELNING PÅ DATOR".

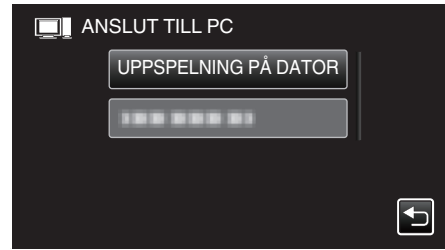

- Koppla loss USB-kabeln för att återgå till inspelning eller uppspelning.
- "Everio Software Setup" visas på datorn. Åtgärder ska utföras på datorn efter att skärmen växlats.

6 Utför följande åtgärder på din dator.

1 Visa "Apps".

(för Windows 8) Klicka på "Search"-ikonen.
(För Windows 8.1) Klicka på ⏵.

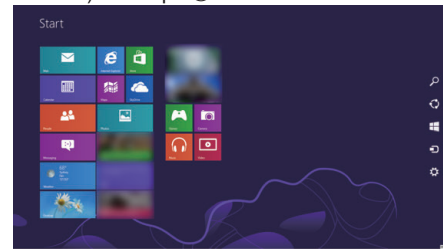

2 Klicka på "Computer" eller "PC" i "Windows System Tool"-menyn.

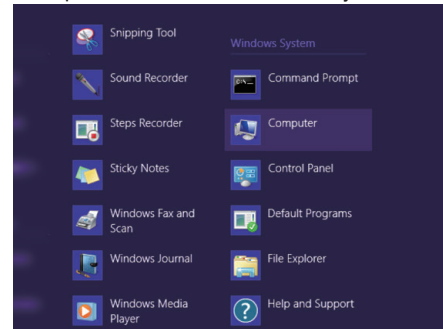

- Om en "Computer"-ikon visas på skrivbordet, dubbelklicka på ikonen för att öppna "Computer".

3 Dubbelklicka på "JVCCAM_APP"-ikonen i "Devices with Removable Storage".

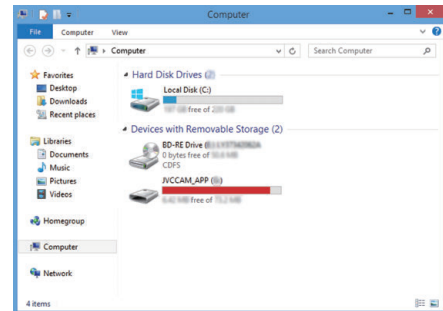

4 Dubbelklicka på "install (eller Install.exe)".

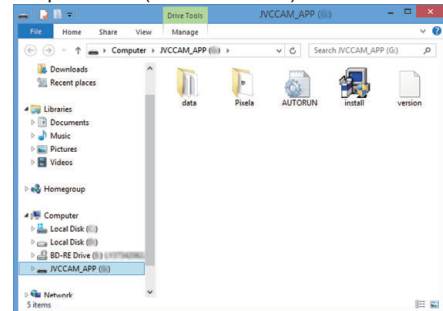

5 Klicka på "Yes" på skärmen User Account Control.

- "Software Setup" visas efter ett tag.

7 Klicka på "Everio MediaBrowser 4".

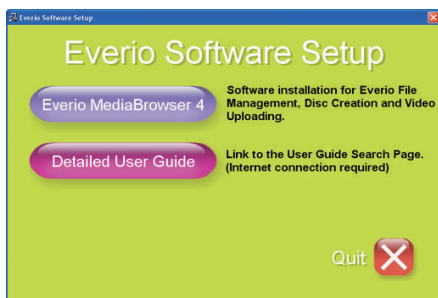

- Följ instruktionerna på skärmen för att avsluta installationen.

8 Klicka på "Slutför".

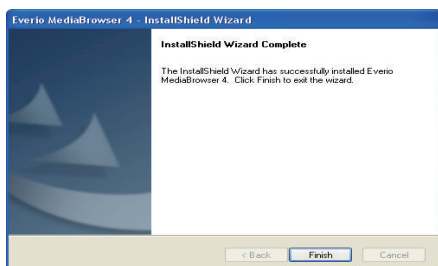

9 Klicka på "AVSLUT".

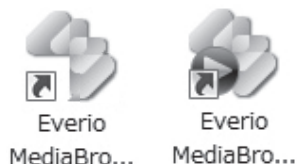

- Installationen avslutas och två ikoner skapas på skrivbordet.

10 Koppla bort denna enhet från datorn.

"Koppla bort denna enhet från datorn" (sid. 78)

ANMÄRKNING :

- Om inte "Everio Software Setup" visas ska man dubbelklicka på "JVCCAM_APP" i "Den här datorn" eller "Dator" och sedan dubbelklicka på "install (eller Install.exe)".
- Om dialogrutan för uppspelning visas ska man välja "Öppna mappen med önskade filer" och klicka på "OK". Klicka sedan på "install (eller Install.exe)" i mappen.

Windows 7

1 Öppna kontaktskyddet.

2 Anslut till din dator med den medföljande USB-kabeln.

- Innan du ansluter kabeln, stäng LCD-skärmen för att stänga av enheten.

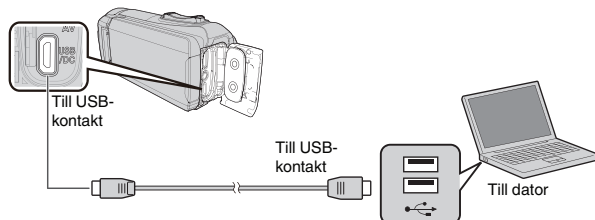

3 Öppna LCD-skärmen.

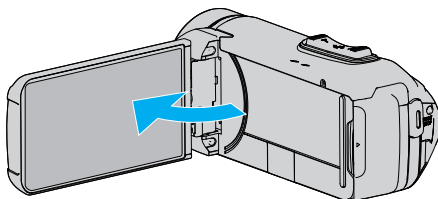

- Denna enhet startas och "VÄLJ ENHET"-menyn visas.

4 Tryck på "ANSLUT TILL PC".



5 Tryck på "UPPSPELNING PÅ DATOR".

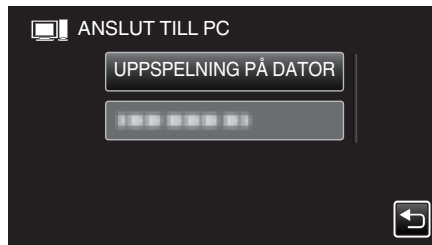

- "Everio Software Setup" visas på datorn. Åtgärderna ska utföras på datorn efter att skärmen växlat.

6 Utför följande åtgärder på din dator.

- 1 Klicka på "Öppna mappen med önskade filer" på dialogrutan för automatisk uppspelning, och dubbelklicka sedan på "install.exe".
- 2 Klicka på "Yes" på skärmen User Account Control.

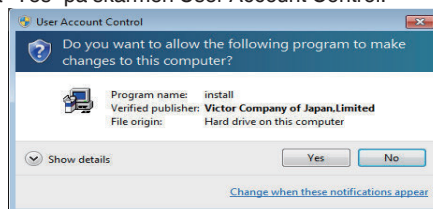

- "Software Setup" visas efter ett tag.
- Om den inte visas dubbelklickar du på "JVCCAM_APP" i "Dator" eller "Den här datorn", och dubbelklicka sedan på "install.exe".

- 7 Klicka på "Everio MediaBrowser 4".

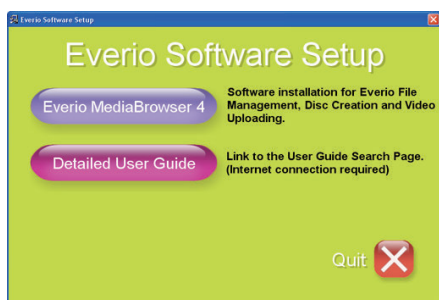

- Följ instruktionerna på skärmen för att avsluta installationen.

- 8 Klicka på "Slutför".

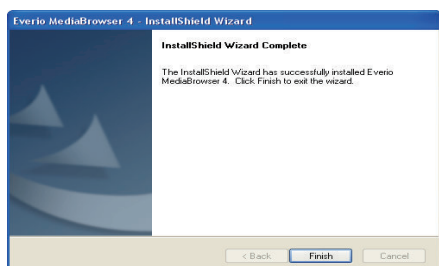

- 9 Klicka på "AVSLUT".



- Installationen avslutas och två ikoner skapas på skrivbordet.

- 10 Koppla bort denna enhet från datorn.

"Koppla bort denna enhet från datorn" (sid. 78)

ANMÄRKNING :

- Om inte "Everio Software Setup" visas ska man dubbelklicka på "JVCCAM_APP" i "Den här datorn" eller "Dator" och sedan dubbelklicka på "install (eller Install.exe)".
- Om dialogrutan för autospelning visas ska man välja "Öppna mappen med önskade filer" och klicka på "OK". Klicka sedan på "install (eller Install.exe)" i mappen.

Säkerhetskopiera alla filer

Kontrollera om det finns tillräckligt med fritt utrymme på datorns hårddisk innan du säkerhetskopierar.

Säkerhetskopieringen startar inte om det inte finns tillräckligt med ledigt utrymme.

- Denna åtgärd kan inte slutföras om den återstående batteriladdningen inte är tillräcklig. Ladda batteriet fullt ut först.

- 1 Öppna kontaktskyddet.

- 2 Anslut till din dator med den medföljande USB-kabeln.

- Innan du ansluter kabeln, stäng LCD-skärmen för att stänga av enheten.

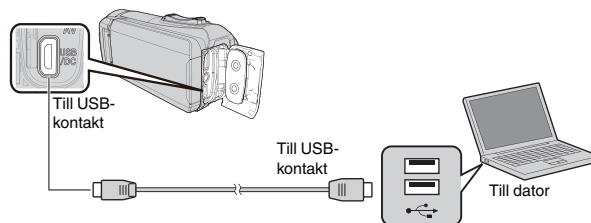

- 3 Öppna LCD-skärmen.

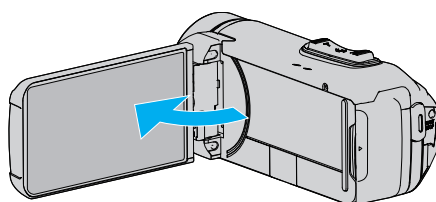

- Denna enhet startas och "VÄLJ ENHET"-menyn visas.

- 4 Tryck på "ANSLUT TILL PC".

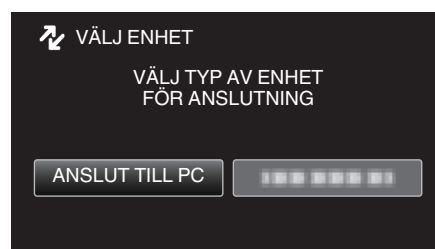

- 5 Tryck på "SÄKERHETSKOPIERA".

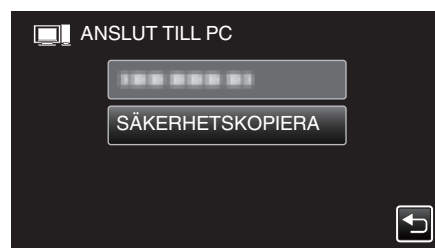

- Koppla loss USB-kabeln för att återgå till inspelning eller uppspelning.
- Den medföljande programvaran Everio MediaBrowser 4 startar på datorn. De följande åtgärderna ska utföras på datorn.

6 Vällj källa för bildfilen.



Klicka på "Alla volymer i videokamera"

7 Starta säkerhetskopiering.

Spara målet (datorn)

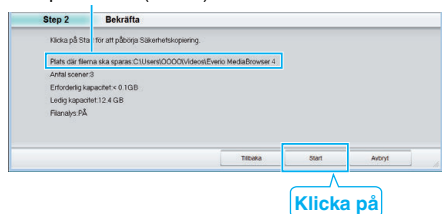

- Säkerhetskopieringen startas.

8 Tryck på "OK" när backupen slutförts.

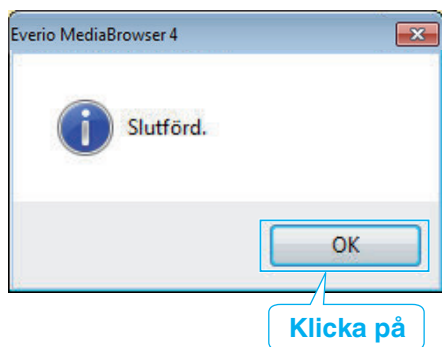

9 Koppla bort denna enhet från datorn.

ANMÄRKNING :

- Före säkerhetskopiering ska du sätta in SD-kortet med denna enhet lagrade videor och stillbilder.
- Om man stöter på problem med medföljande mjukvara Everio MediaBrowser 4 ska man rådfråga "Pixela User Support Center".

Telefon	USA och Kanada (Engelska): +1-800-458-4029 (avgiftsfritt) Europe (Storbritannien, Tyskland, Frankrike, och Spanien) (Engelska): +800-1532-4865 (avgiftsfritt) Andra länder i Europa (Engelska): +44-1489-564-764 Asien (Filippinerna) (Engelska): +63-2-438-0090
Hemsida	http://www.pixela.co.jp/oem/jvc/mediabrowser/e/

- Radera videor som du inte vill ha kvar innan du säkerhetskopierar. Det tar tid att säkerhetskopiera många videor.

"Radera filer som du inte vill ha" (sid. 62)

Koppla bort denna enhet från datorn

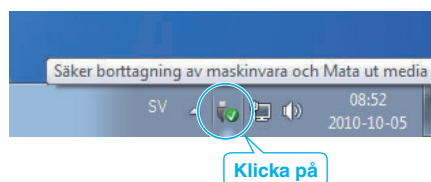

- 1 Klicka på "Säker borttagning av maskinvara och Mata ut media".
- 2 Klicka på alla "JVCCAM ~".
- 3 Koppla bort USB-kabeln och stäng LCD-skärmen.

Organisera filer

När säkerhetskopieringen av filerna är klar kan du organisera dem med etiketter som "Familjeutflykt" eller "Sportevenemang". Detta är praktiskt både för organisation av skivorna och för visning av filerna.

1 Dubbelklicka på Everio MediaBrowser 4-ikonen.

- Den medföljande programvaran startar.



2 Visa månad för filerna som ska organiseras.



3 Skapa en användarlista.

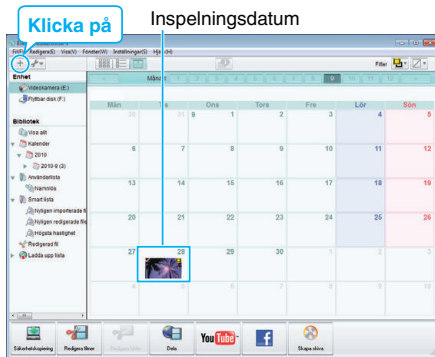

1 Ange namn på en ny användarlista

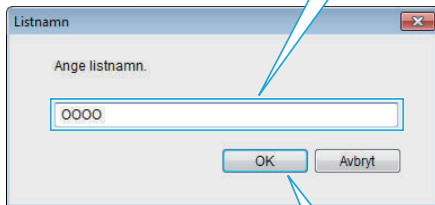

2 Klicka på

- En ny användarlista läggs till i biblioteket med användarlistor.

4 Klicka på inspelningsdagen.

- Nu visas miniatyrbilder av filerna som har spelats in den dagen.

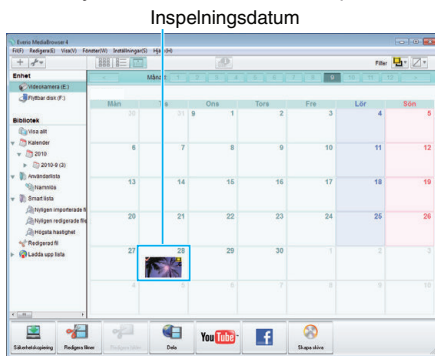

5 Registrera filer i den skapande användarlistan.

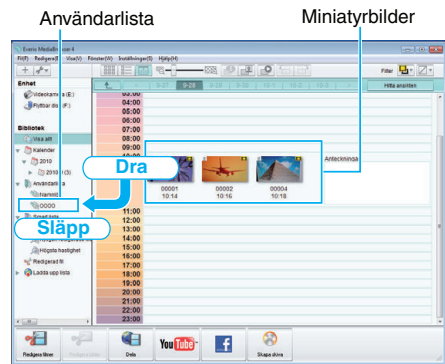

Identifiera video eller stillbild :

- Du kan välja filer med hjälp av menyen "SELECT" uppe till höger på skärmen.
- Kontrollera video-/stillbildsikonerna uppe i höger hörn på miniatyrbilden.



ANMÄRKNING :

- Om man stöter på problem med medföljande mjukvara Everio MediaBrowser 4 ska man rådfråga "Pixela User Support Center".

Telefon	USA och Kanada (Engelska): +1-800-458-4029 (avgiftsfritt) Europe (Storbritannien, Tyskland, Frankrike, och Spanien) (Engelska): +800-1532-4865 (avgiftsfritt) Andra länder i Europa (Engelska): +44-1489-564-764 Asien (Filippinerna) (Engelska): +63-2-438-0090
Hemsida	http://www.pixela.co.jp/oem/jvc/mediabrowser/e/

Spela in videor på skivor

Kopiera filerna som har sorterats med användarlistan till skivor.

- 1 Sätt i en ny skiva i datorns inspelningsbara DVD-enhet.
- 2 Välj önskad användarlista.

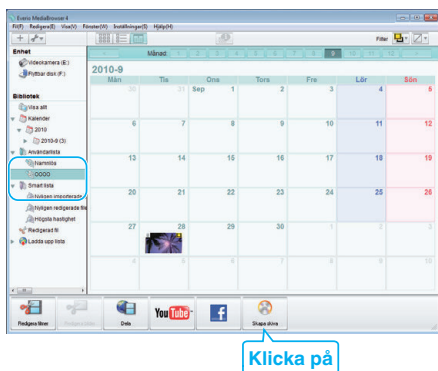

- 3 Välj skivtyp.

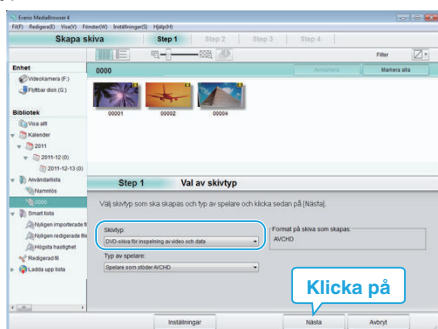

- 4 Välj filerna som ska kopieras till skivan i ordning.

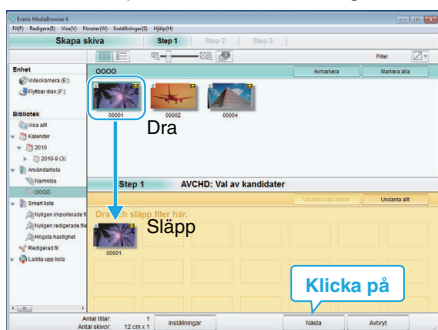

- Klicka på "Inställningar" för att välja typ av skiva.
- Klicka på "Markera alla" för att välja alla filer som visas.
- När du har valt klart klickar du på "Nästa".

- 5 Ställ in rubriken för toppmenyn på skivan.

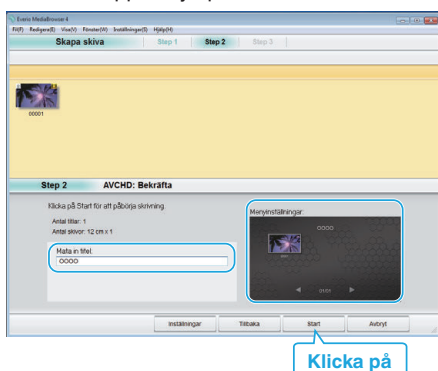

- Klicka på "Inställningar" för att välja bakgrund till meny.
- Klicka på "Start" efter inställningen är klar.

- 6 När kopieringen är klar klickar du på "OK".

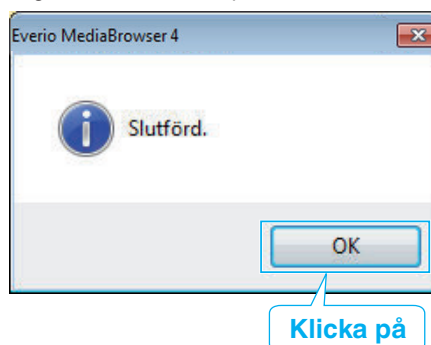

ANMÄRKNING :

- Följande typer av skivor kan användas med den medföljande programvaran Everio MediaBrowser 4.
DVD-R
DVD-R DL
DVD-RW
DVD+R
DVD+R DL
DVD+RW
- Medföljande Everio MediaBrowser 4-programvara har stöd för följande format.
AVCHD
DVD-Video*

* Man måste installera den extra programvaran (programvara för att skapa DVD-Video) för att kunna skapa DVD-Video-skivor med den medföljande programvaran.

För detaljer se Pixelas hemsida.

<http://www.pixela.co.jp/oem/jvc/mediabrowser/e/>

- Använd programvara som finns i handeln för att skapa en Blu-ray-skiva.
- Använd Everio MediaBrowser 4-spelare för att spela upp AVCHD-skivor. Läs i hjälpfilen för den medföljande Everio MediaBrowser 4-programvaran för att hantera den.
- När videos inspelade i UXP-inspelningsläge kopieras för att skapa en AVCHD-skiva, måste videofilmerna konverteras till XP-inspelningsläge innan de kopieras. Därför kan det ta längre tid än att kopiera videos som spelats in i andra lägen.
- För att visa hjälpfil för Everio MediaBrowser 4 ska man välja "Hjälp" från Everio MediaBrowser 4-menyn eller trycka på F1 på tangentbordet.
- Om man stöter på problem med medföljande mjukvara Everio MediaBrowser 4 ska man rådfråga "Pixela User Support Center".

Telefon	USA och Kanada (Engelska): +1-800-458-4029 (avgiftsfritt) Europe (Storbritannien, Tyskland, Frankrike, och Spanien) (Engelska): +800-1532-4865 (avgiftsfritt) Andra länder i Europa (Engelska): +44-1489-564-764 Asien (Filippinerna) (Engelska): +63-2-438-0090
Hemsida	http://www.pixela.co.jp/oem/jvc/mediabrowser/e/

Säkerhetskopiera filer utan att använda medföljande programvara

Kopiera filerna till en dator med följande metod.

- Denna åtgärd kan inte slutföras om den återstående batteriladdningen inte är tillräcklig. Ladda batteriet fullt ut först.

1 Öppna kontaktskyddet.

2 Anslut till din dator med den medföljande USB-kabeln.

- Innan du ansluter kabeln, stäng LCD-skärmen för att stänga av enheten.

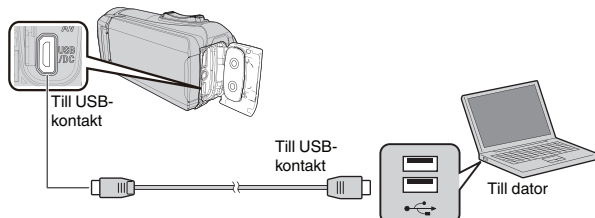

3 Öppna LCD-skärmen.

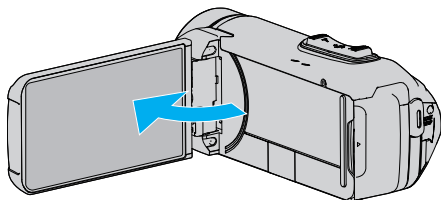

- Denna enhet startas och "VÄLJ ENHET"-menyn visas.

4 Tryck på "ANSLUT TILL PC".



5 Tryck på "UPPSPELNING PÅ DATOR".

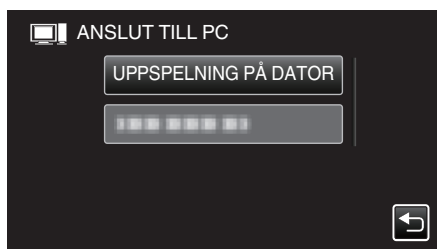

- Koppla loss USB-kabeln för att återgå till inspelning eller uppspelning.
- Stäng Everio MediaBrowser 4-programmet om det startar.
- Nedanstående skärm visas när kameramomenten avslutats.



- Åtgärderna ska utföras på datorn efter att skärmen växlat.

6 (Windows10)

Klicka på "Den här datorn" i "Windows System" och klicka sedan på "JVCCAM_SD"-ikonen för "Den här datorn". (Windows 8/8.1)

Högerklicka på "Computer" i "Windows System Tool"-menyn för att markera kryssrutan, och klicka sedan på "JVCCAM_SD"-ikonen. (Windows 7)

Välj "Dator" från "Start"-menyn och klicka sedan på "JVCCAM_SD"-ikonen.

- Öppna mappen med önskade filer.
"Lista med filer och mappar" (sid. 82)

7 Kopiera filerna till valfri mapp på datorn (skrivbordet o.s.v.).

OBS! :

- När kamera och dator är anslutna med USB-kabel kan det inspelade materialet endast läsas.

ANMÄRKNING :

- För att redigera/visa filerna ska man använda en programvara med stöd för AVCHD-filer (video)/JPEG-filer (stillbild).
- De ovanstående åtgärderna för datorn kan variera beroende på det system som används.

Koppla bort denna enhet från datorn

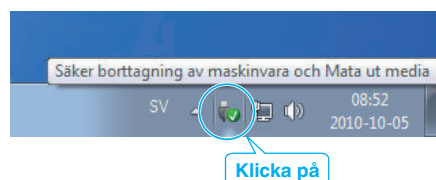

1 Klicka på "Säker borttagning av maskinvara och Mata ut media".

2 Klicka på alla "JVCCAM ~".

3 Koppla bort USB-kabeln och stäng LCD-skärmen.

Lista med filer och mappar

Mappar och filer skapas i internminnet och på SD-kortet som visat nedan. De skapas bara när det behövs.

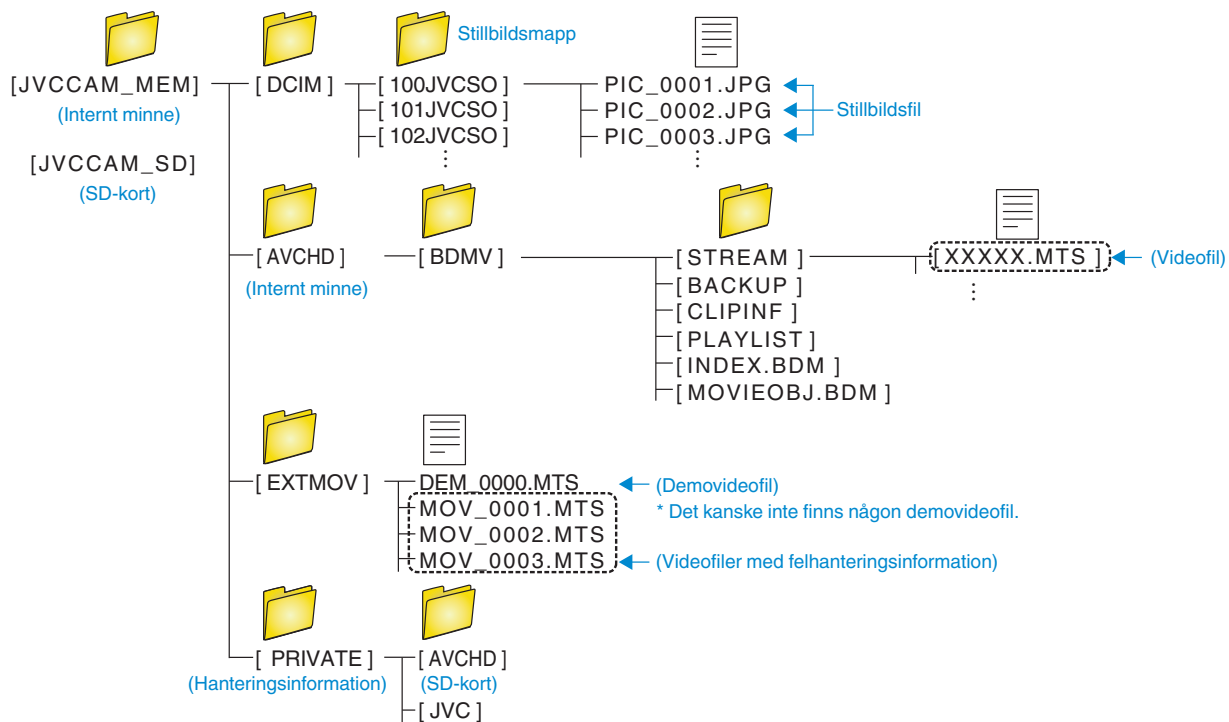

OBS! :

- När kamera och dator är anslutna med USB-kabel kan det inspelade materialet endast läsas.

Kopierar till Mac-dator

Kopiera filerna till en Mac-dator med följande metod.

OBS! :

- Denna åtgärd kan inte slutföras om den återstående batteriladdningen inte är tillräcklig. Ladda batteriet fullt ut först.

1 Öppna kontaktskyddet.

2 Anslut till din dator med den medföljande USB-kabeln.

- Innan du ansluter kabeln, stäng LCD-skärmen för att stänga av enheten.

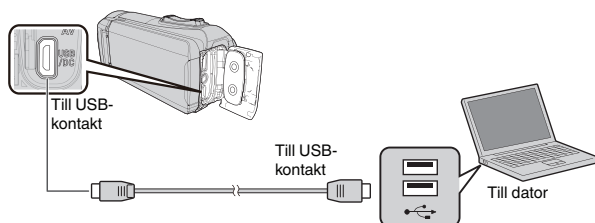

3 Öppna LCD-skärmen.

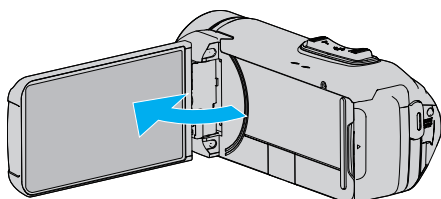

4 Tryck på "ANSLUT TILL PC".

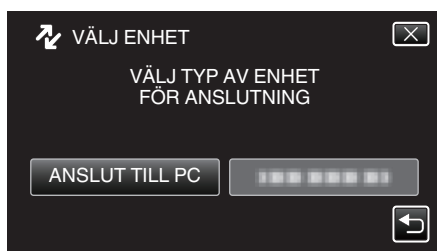

5 Tryck på "UPPSPELNING PÅ DATOR".

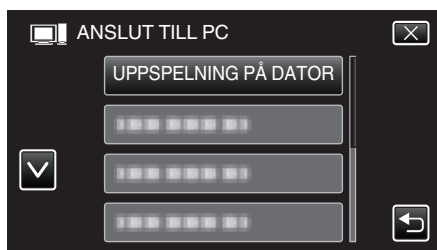

- Koppla loss USB-kabeln för att återgå till inspelning eller uppspelning.
- Nedanstående skärm visas när kameramomenten avslutats.



- Ikonen "JVCCAM_MEM" eller "JVCCAM_SD" visas på skrivbordet.

6 Ladda bildfil till iPhoto.

- iPhoto startar automatiskt och videor som spelats in i kameran visas. Ladda nödvändiga bilder.
- Bilder i det inbyggda minnet och på SD-kortet visas separat. Växla mellan JVCCAM_MEM (inbyggt minne) och JVCCAM-SD (SD-kort) som visas under "Enheter" i iPhoto "Källistan".
- Videor som laddats med iPhoto kan inte redigeras med iMovie. För att redigera videor, ladda filerna från iMovie.

7 Redigera videon med iMovie.

- Kör iMovie och ladda nödvändiga videor till iMovie.
- Videor som laddats med iPhoto kan inte importeras till iMovie.
- För information om att använda iMovie, se hjälpfilen för iMovie.

OBS! :

- Ta inte bort kabeln eller stäng av apparaten innan bildladdningen är slutförd.
- När kamera och dator är anslutna med USB-kabel kan det inspelade materialet endast läsas.
- MTS-filer som kopierats till en Mac-dator kan inte importeras till iMovie. Om du vill använda MTS-filer med iMovie, importera filerna med iMovie.

ANMÄRKNING :

- För att redigera/visa filerna ska man använda en programvara med stöd för AVCHD-filer (video).
- När man ska koppla bort denna enhet från datorn drar man ikonen "JVCCAM_MEM" eller "JVCCAM_SD" på skrivbordet till papperskorgen och släpper den.

iMovie och iPhoto

Du kan importera filer från denna enhet till en dator med Apples iMovie '8, iMovie '9, iMovie '11, iMovie version 10 (video) eller iPhoto (stillbild). För PC-operativsystemen iMovie och iPhoto, kontrollera de uppgifter som lämnats av Apple.

- Besök Apples hemsida för den senaste informationen om iMovie eller iPhoto.
- Se hjälpfilen för respektive programvara för mer information om hur man använder iMovie eller iPhoto.
- Det finns ingen garanti för att funktionerna fungerar i alla datormiljöer.

Använda menyn

Följande meny är tillgänglig på denna enhet.

- HUVUDMENY: Meny som innehåller alla alternativ för de olika lägena videoinspelning, stillbildsinspelning, videouppspelning och stillbildsuppspelning.

Använda toppmenyn

Du kan konfigurera olika inställningar med hjälp av menyn.

- 1 Tryck på "MENU".

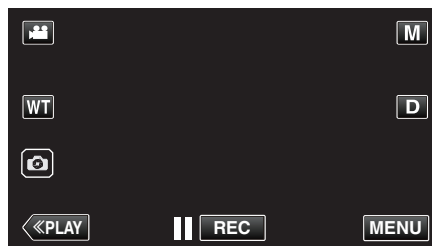

- Toppmenyn visas.
- Menyn varierar beroende på vilket läge som används.

- 2 Tryck på önskad meny.

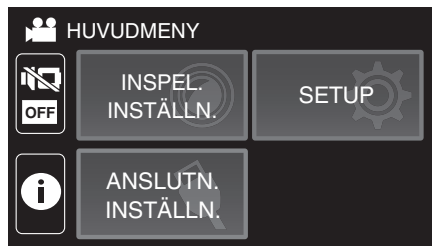

- 3 Tryck på önskad inställning.



ANMÄRKNING :

- För att visa föregående/nästa meny
Tryck på < eller >.
- För att gå tillbaka till föregående skärmbild
Tryck på ↶.
- För att gå ur skärmbilden
Tryck på X (stäng).

INSPELNINGINSTÄLLN. Meny (video)**FOKUS**

Fokus kan ställas in manuellt.

"Justera fokus manuellt (FOCUS)" (☞ sid. 28)

*Visas endast i manuellt inspelningsläge.

JUSTERA LJUSSTYRKA

Ställer in ljusstyrka på hela skärmen.

"Ställa in ljusstyrka" (☞ sid. 29)

*Visas endast i manuellt inspelningsläge.

MOTLJUSKOMPENSERING

Korrigerar bilden om motivet blir för mörkt på grund av motljus.

"Ställa in motljuskompensation" (☞ sid. 30)

*Visas endast i manuellt inspelningsläge.

VITBALANS

Ställer in färger anpassat efter ljuskällan.

"Ställa in vitbalans" (☞ sid. 31)

*Visas endast i manuellt inspelningsläge.

TELE-MAKRO

Aktiverar närbilder vid användning av telefoto (T) med zoom.

"Ta närbilder (TELE MACRO)" (☞ sid. 32)

*Visas endast i manuellt inspelningsläge.

VIDR. PRIO. AE/AF

Justerar automatiskt fokus och ljusstyrka utifrån objektets ansikte eller valt område.

"Fånga motiv tydligt (VIDR. PRIO. AE/AF)" (☞ sid. 38)

BILDSTABILISERING

Kameraskakningar under videoinspelning kan minskas effektivt.

"Minska kameraskakning" (☞ sid. 39)

GAIN UPP

Gör automatiskt motivet ljusare vid inspelning i mörker.

Inställning	Detaljer
AV	Inaktiverar funktionen.
PÅ	Ljusar upp scenen elektroniskt när det är mörkt.
AUTO LÅNGSAM SLUTARE	Saktar ner slutarhastigheten för att göra skärmen ljusare när det är mörkt.

ANMÄRKNING :

- Även om "AUTO LÅNGSAM SLUTARE" ljusar upp scenen mer än "PÅ" kan rörelser i motivet verka onaturliga.

VINDFILTER

Minskar vindbrus.

Inställning	Detaljer
AV	Inaktiverar funktionen.
PÅ	Aktiverar funktionen.
AUTO	Aktivera funktionen automatiskt.

SJÄLVUTLÖSARE

Använd den här funktionen när du vill inkludera fotografen i bilden eller videon.

"Hur man använder självutlösaren i videoläge" (☞ sid. 42)

INTERVALLINSPELNING

Denna funktion aktiverar ändringar av en scen som uppstår långsamt över en lång period för att visas under en kort tid, genom att ta rutor av den vid ett visst intervall.

Detta är praktiskt om du till exempel tar film på en blomma som öppnar sig.

"Spela in i intervall (INTERVALLINSPELNING)" (☞ sid. 40)

SJÄLVTEST INSP/SPELA

Denna enhet spelar automatiskt upp scenen efter att inspelning skett under en viss tid och upprepar sedan inspelnings- och uppspelningsprocessen om och om igen.

"Inspelning med ett förbestämt intervall och upprepad uppspelning" (☞ sid. 44)

INSPELN. DATUM/TID

Man kan spela in videor med tid och datum.

Välj detta alternativ när du vill spara filen med datum- och tidsangivelse.

(Datum och tid kan ej raderas efter inspelning.)

"Spela in videor med datum och tid" (☞ sid. 45)

INSPELN. MED TIDTAGN.

Du kan spela in en video med ett tidtagarur inspelat. Du kan starta, stoppa och återställa tidtagaruret som med alla tidtagarur.

"Spela in videor med tidsräknare" (☞ sid. 46)

INSPELNINGSEFFEKT

Du kan lägga till och spela in olika effekter till bilderna. När inställningen är klar, kan du enkelt spela in bilder som är lämpliga för varje bild.

■ GRYNIG SVART/VIT

Du kan spela in bilder med en kornig, svartvit fotokänsla.

"Inspelning av bilder som ett gammalt svartvitt fotografi (GRYNIG SVART/VIT)" (☞ sid. 35)

■ MAT

Du kan ta bilder av mat för att få maten att se aptitretande ut.

"Spela in bilder av mat (MAT)" (☞ sid. 36)

■ BABY

Du kan ta mjuka bilder genom att öka tydligheten och ljusstyrkan hos hudfärgen. Denna effekt är lämplig för att ta bilder på ett spädbarn.

"Spela in bilder på spädbarn (BABY)" (☞ sid. 37)

SLUTARLÄGE

Inställningarna för tagning av bildserier kan ändras.

Inställning	Detaljer
SPELA IN EN BILD	Spelar in en stillbild.
KONTINUERLIG TAGNING	Spelar in stillbilder i bildserier så länge  -knappen på LCD-skärmen trycks in.

ANMÄRKNING :

- Storleken på stillbilden som tas i videoläge är 1 920 x 1 080.
- En del SD-kort stöder eventuellt inte bildserier.
- Hastigheten vid tagning av bildserier blir långsammare om funktionen används flera gånger i rad.

SÖMLÖS INSPELNING

Fortsätter utan avbrott inspelningen på SD-kortet när kvarvarande utrymme i internminnet förbrukats.

Inställning	Detaljer
AV	Växlar inte automatiskt mellan inspelningsmedia.
PÅ	Växlar automatiskt mellan inspelningsmedia.

ANMÄRKNING :

- Skarvfri inspelning kan inte genomföras om det inte finns tillräckligt med ledigt utrymme på SD-kortet.
-  visas om sömlös inspelning inte är möjlig.
- För att starta sömlös inspelning igen efter att den förra inspelningen är avslutad är det nödvändigt att kombinera sömlösa videor, eller radera den kombinerade informationen för de sömlösa videorna.

"Kombinera Videoinspelningar via skarvfri inspelning" (☞ sid. 66)

VIDEOKVALITET

Ställer in videokvalitet.

Inställning	Detaljer
UXP	Aktiverar inspelning med bästa bildkvalitet.
XP	Aktiverar inspelning med hög bildkvalitet.
EP	Aktiverar långa inspelningar.

ANMÄRKNING :

- Ställ in till "UXP"- eller "XP"-läge vid inspelning av snabbbrörliga scener eller scener med extrema ändringar i ljusstyrka för att undvika störningar.
- Kopiera videor som spelats in med videokvaliteten inställd på "UXP" i blu-ray-skivor.

ZOOM

Ställer in max zoomomfång.

Inställning	Detaljer
40x OPTISK	Möjliggör inspelning med 1 - 40x optisk zoom. Ställ in detta alternativ när inte digital zoom önskas.
60x DYNAMIC	Möjliggör inspelning med 1 - 40x optisk zoom och 41 - 60x digital zoom.
80x DIGITAL (GZ-R401) 120x DIGITAL (GZ-R405)	Möjliggör inspelning med 1 - 40x optisk zoom och 41 - 60x digital zoom. (GZ-R401) Möjliggör inspelning med 1 - 40x optisk zoom och 41 - 120x digital zoom. (GZ-R405)
100x DIGITAL (GZ-R401) 200x DIGITAL (GZ-R405)	Möjliggör inspelning med 1 - 40x optisk zoom och 41 - 100x digital zoom. (GZ-R401) Möjliggör inspelning med 1 - 40x optisk zoom och 41 - 200x digital zoom. (GZ-R405)

ANMÄRKNING :

- Vid användning av digital zoom blir bilden grynig eftersom den förstoras digitalt.
- Synvinkeln ändras när man startar eller stänger av bildstabiliseringsfunktionen.

ZOOM MIKROFON

Ställer in zoom-mikrofonen.

Inställning	Detaljer
AV	Inaktiverar zoom-mikrofonen.
PÅ	Spelar in ljud i samma riktning som zoom-funktionen.

ANMÄRKNING :

- När "PÅ" är valt är volymen för vidvinkeländan (W) lägre än telefotoändan (T).

MIKROFON-NIVÅ

Ställ in så att inte "MIKROFON-NIVÅ" är röd.

Inställning	Detaljer
AV	Döljer mikrofonens inmatningsnivå.
PÅ	Visar mikrofonens inmatningsnivå.

MIKROFONNIVÅ INST.

Ställer in mikrofonnivå.

Ställ in så att inte "MIKROFON-NIVÅ" är röd.

Inställning	Detaljer
+1	Ökar mikrofonens inmatningsnivå.
0	Mikrofonens inmatningsnivå ändras inte.
-1	Sänker mikrofonens inmatningsnivå.

K2 TECHNOLOGY

Minskar försämring av ljudkvaliteten som orsakas av digital signalbearbetning och spelar in en ljudkvalitet som ligger nära originalet.

Inställning	Detaljer
AV	Inaktiverar K2 TECHNOLOGY.
PÅ	Aktiverar K2 TECHNOLOGY.

SKÄRMLÅS

Lås pekskärmen vid fotografering under vatten för att förhindra funktionsfel.

"Låsa skärmen (vid fotografering under vatten)" (☞ sid. 10)

LCD STÄNGD INSPELN.

Denna enhet kommer inte att stängas av, även om LCD-monitorn stängs under uppspelning.

Inställning	Detaljer
AV	Enheten stängs av när LCD-skärmen stängs.
PÅ	Aktiverar LCD STÄNGD INSPELN..

ANMÄRKNING :

- Stoppa inspelningen innan du stänger av enheten om "LCD STÄNGD INSPELN." är inställt på "PÅ".
- När "LCD STÄNGD INSPELN." är inställt på "PÅ" och inspelning pågår med LCD-skärmen stängd (eller LCD-skärmen omvänd), kan inte zoomreglaget och START/STOP-knappen användas.

INSPELNINGINSTÄLLN. Meny (stillbild)



FOKUS

Fokus kan ställas in manuellt.

"Justera fokus manuellt (FOCUS)" (☞ sid. 28)

*Visas endast i manuellt inspelningsläge.

JUSTERA LJUSSTYRKA

Ställer in ljusstyrka på hela skärmen.

"Ställa in ljusstyrka" (☞ sid. 29)

*Visas endast i manuellt inspelningsläge.

MOTLJUSKOMPENSERING

Korrigerar bilden om motivet blir för mörkt på grund av motljus.

"Ställa in motljuskompensation" (☞ sid. 30)

*Visas endast i manuellt inspelningsläge.

VITBALANS

Ställer in färger anpassat efter ljuskällan.

"Ställa in vitbalans" (☞ sid. 31)

*Visas endast i manuellt inspelningsläge.

TELE-MAKRO

Aktiverar närbilder vid användning av telefoto (T) med zoom.

"Ta närbilder (TELE MACRO)" (☞ sid. 32)

*Visas endast i manuellt inspelningsläge.

VIDR. PRIO. AE/AF

Justerar automatiskt fokus och ljusstyrka utifrån objektets ansikte eller valt område.

"Fånga motiv tydligt (VIDR. PRIO. AE/AF)" (☞ sid. 38)

SJÄLVUTLÖSARE

Använd detta vid gruppfoton.

"Hur man använder självutlösaren" (☞ sid. 42)

GAIN UPP

Gör automatiskt motivet ljusare vid inspelning i mörker.

Inställning	Detaljer
AV	Inaktiverar funktionen.
PÅ	Gör scenen ljusare elektroniskt när det är mörkt.

ANMÄRKNING :

• Du kan göra separata inställningar för videor.

"GAIN UPP (Video)" (☞ sid. 85)

INSPELNINGSEFFEKT

Du kan lägga till och spela in olika effekter till bilderna. När inställningen är klar, kan du enkelt spela in bilder som är lämpliga för varje bild.

■ GRYNIG SVART/VIT

Du kan spela in bilder med en kornig, svartvit fotokänsla.

"Inspejning av bilder som ett gammalt svartvitt fotografi (GRYNIG SVART/VIT)" (☞ sid. 35)

■ MAT

Du kan ta bilder av mat för att få maten att se aptitretande ut.

"Spela in bilder av mat (MAT)" (☞ sid. 36)

■ BABY

Du kan ta mjuka bilder genom att öka tydligheten och ljusstyrkan hos hudfärgen. Denna effekt är lämplig för att ta bilder på ett spädbarn.

"Spela in bilder på spädbarn (BABY)" (☞ sid. 37)

SLUTARLÄGE

Inställningarna för tagning av bildserier kan ändras.

Inställning	Detaljer
SPELA IN EN BILD	Spelar in en stillbild.
KONTINUERLIG TAGNING	Spelar in stillbilder i bildserier så länge START/STOP-knappen hålls in. Spelar in stillbilder i bildserier så länge START/STOP trycks in, eller medan  på LCD-skärmen trycks in.

ANMÄRKNING :

- En del SD-kort stöder eventuellt inte bildserier.
- Hastigheten vid tagning av bildserier blir långsammare om funktionen används flera gånger i rad.

BILDFORMAT

Ställer in bildstorleken (antal pixlar) för stillbilder.

Inställning	Detaljer
1920X1080(2M)	Tar stillbilder med 16:9 bildkvot. • Kanterna på stillbilder som spelats in i bildkvot 16:9 kapas eventuellt av vid utskrift.
3680X2760(10M) 1440X1080(1.5M) 640X480(0.3M)	Tar stillbilder med 4:3 bildkvot.

*12 Megapixel Stillbild med Ultra Resolution Technology

SKÄRMLÅS

Lås pekskärmen vid fotografering under vatten för att förhindra funktionsfel.

"Låsa skärmen (vid fotografering under vatten)" (☞ sid. 10)

UPPSPELN.INST. Meny (video)

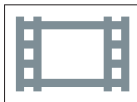

VISA DATUM/TID

Här ställer man in om inspelningsdatum och -tid ska visas vid videouppspelning.

Inställning	Detaljer
AV	Visar inte datum och tid under uppspelning.
PÅ	Visar datum och tid under uppspelning.

PLAYBACK M. TIDTAGN.

En tidsräknare som kan återställas kan visas under uppspelning.

"PLAYBACK M. TIDTAGN." (☰ sid. 53)

SLOW-MOTION HAST.

För att ange uppspelningshastigheten långsam uppspelning.

Inställning	Detaljer
1/2	Ställer in hastigheten för långsam uppspelning till hälften av normal uppspelningshastighet.
1/4	Ställer in hastigheten för långsam uppspelning till en fjärdedel av normal uppspelningshastighet.
1/8	Ställer in hastigheten för långsam uppspelning till en åttondel av normal uppspelningshastighet.

SAMORDNAD UPPSPELN.

Spelar upp ett sammandrag av de inspelade videorna.

"SAMORDNAD UPPSPELN." (☰ sid. 54)

SPELA ANNAN FIL

Spela videor med felhanteringsinformation.

"SPELA ANNAN FIL" (☰ sid. 55)

REDIGERA Meny (video)



SKYDDA/AVBRYT

Skyddar filer mot oavsiktlig radering av misstag.

"Skydda/öppna skyddet för den fil som visas för tillfället" (☰ sid. 63)

"Skydda/öppna skyddet för valda filer" (☰ sid. 64)

KOPIERA

Kopierar filer från interminnet till SD-kortet.

"Kopiera filer till ett SD-kort" (☰ sid. 69)

TRIMMA

Välj delen av videon som du vill ha och spara den som en ny videofil.

Originalvideon förblir där den är.

"Fånga den del av en video som behövs (TRIMMING)" (☰ sid. 67)

KONTR AV SÖMLÖS INSP

Videor som spelas in på två separata media med "SÖMLÖS INSPELNING" videoinspelningsmenyn aktiverad kan kombineras till en enda video.

"Kombinera Videoinspelningar via skarvfri inspelning" (☰ sid. 66)

UPPSPELN.INST. Meny (stillbild)

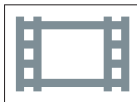

BILDSPELSEFFEKTER

Ställer in övergångseffekt för uppspelning i form av bildspel.

Inställning	Detaljer
FLYTТА	Växlar skärm genom att dra från höger till vänster.
BLINDS	Växlar skärm genom indelning i lodräta remsor.
SCHACKRUTOR	Växlar skärm genom ändringar i ett schackmönster.
SLUMPAT	Växlar skärm med slumpmässig effekt från FLYTTA, "BLINDS" och "SCHACKRUTOR".

ANMÄRKNING :

- Bildspelseffekter finns inte tillgängliga när man spelar upp stillbilder på externa enheter (som t.ex. externa USB-hårddiskar).

REDIGERA Meny (stillbild)**SKYDDA/AVBRYT**

Skyddar filer mot oavsiktlig radering av misstag.

"Skydda/öppna skyddet för den fil som visas för tillfället" (☰ sid. 63)

"Skydda/öppna skyddet för valda filer" (☰ sid. 64)

KOPIERA

Kopierar filer från interminnet till SD-kortet.

"Kopiera filer till ett SD-kort" (☰ sid. 69)

SETUP (video/stillbild)



MOBIL GUIDE

Visar QR-koden för åtkomst till den mobila användarguiden.

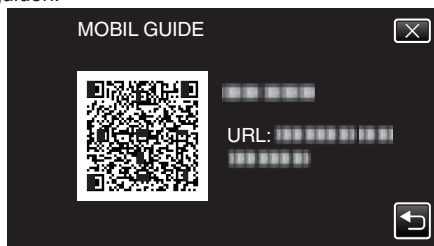

- Portalsidan öppnas när QR-koden lästs korrekt.
Välj modellnamnet på din kamera för att öppna den mobila användarguiden.

ANMÄRKNING :

- En tillhörande applikation krävs för att QR-koden ska kunna läsas. Skriv in URL i webbläsaren manuellt om inte QR-koden kan läsas.
- Den mobila användarguiden stöds av Android-enheter och iPhone. Du kan öppna den i standardwebbläsare som t.ex. Google Chrome (Android) och Mobile Safari (iPhone).
- QR-kod är ett registrerat varumärke för Denso Wave Incorporated.

DATUM & TID

Återställer aktuell tid eller ställer in lokal tid vid användning av denna enhet utomlands.

"Inställning av klockan" (☞ sid. 15)

"Inställning av klockan på lokal tid vid resor" (☞ sid. 18)

"Inställning av sommartid" (☞ sid. 19)

DATUMVISNING, STIL

Ställer in ordning på visningsformatet för år, månad, dag och tid (24H/12H).

Sorteringsordning	Tidsvisning
år.månad.dag	12h
månad.dag.år	24h
dag.månad.år	-

LANGUAGE

Språket på displayen kan ändras.

"Ändra displayspråk" (☞ sid. 16)

MONITOR LJUS

Ställer in ljusstyrkan på LCD-skärmen.

Inställning	Detaljer
AUTO	Ställer in ljusstyrkan automatiskt på "4" vid användning utomhus och på "3" vid användning inomhus.
4	Gör ljusstyrkan för motljus på skärmen ljusare, oavsett ljusförhållande.
3	Ställer in till standardljusstyrka.
2	Gör ljusstyrkan för motljus på skärmen mörkare, oavsett ljusförhållande.
1	Ställer in till svag ljusstyrka. Hjälper till att spara batteri om detta väljs.

DRIFTS LJUD

Slår på eller av kameran ljud.

Inställning	Detaljer
AV	Stänger av kameran ljud.
PÅ	Sätter på kameran ljud.

AUTOMATISK AVSTÄNGN.

Om ingen åtgärd utförs under 5 minuter stänger denna funktion av enheten eller ställer in enheten i viloläge när nätadaptern används om du glömmer att stänga av strömmen.

Inställning	Detaljer
AV	Kameran stängs inte av även om denna enhet inte har använts på 5 minuter.
PÅ	Enheten stängs av automatiskt om denna enhet inte har använts på 5 minuter.

ANMÄRKNING :

- Enheten stängs av automatiskt om denna enhet inte har använts på 5 minuter.
- Vid användning av nätadaptern övergår denna enhet till standbyläge.

DEMO.LÄGE

Spelar en demonstration av specialfunktionerna i denna enhet.

Inställning	Detaljer
AV	Inaktiverar funktionen.
PÅ	Spelar en demonstration av specialfunktionerna i denna enhet.

ANMÄRKNING :



- Detta läge är inte tillgängligt vid uppspelning.

JUST. AV PEKSKÄRM

Justerar reaktionsområdet för knapparna på pekskärmen.
"Hur man justerar pekskärmen" (☞ sid. 11)

INSP.MEDIA FÖR VIDEO



Ställer in inspelnings-/uppspelningsmedia för videor.

Inställning	Detaljer
 INBYGGT MINNE	Spelar in videor till enhetens internminne.
 SD-KORT	Spelar in videor på SD-kortet.

Inställningsmeny

INSP.MEDIA FÖR BILD

Ställer in inspelnings-/uppspelningsmedia för stillbilder.

Inställning	Detaljer
 INBYGGT MINNE	Spelar in stillbilder till enhetens internminne.
 SD-KORT	Spelar in stillbilder på SD-kortet.

FORMATERA INB. MINNE

Raderar alla filer i internminnet.

Inställning	Detaljer
FIL	Raderar alla filer i internminnet.
FILNR + HANTERINGSNR	Raderar alla filer i internminnet och återställer mapp- och filnummer till "1". (AVCHD-videofilernas filnummer börjar från "0".)

OBS! :

- All data i det interna minnet kommer att raderas när det formateras.
Kopiera alla filer i internminnet till en dator innan du formaterar.
- Se till att batteripaketet är fulladdat eller anslut nätadaptern eftersom formateringen kan ta tid.

FORMATERA SD-KORT

Raderar alla filer på SD-kortet.

Inställning	Detaljer
FIL	Raderar alla filer på SD-kortet.
FILNR + HANTERINGSNR	Raderar alla filer på SD-kortet och återställer mapp- och filnummer till "1".

OBS! :

- Kan inte väljas om du inte har satt in ett SD-kort.
- All data på SD-kortet kommer att raderas när kortet formateras.
Kopiera alla filer på SD-kortet till en dator innan du formaterar.
- Se till att batteripaketet är fulladdat eller anslut nätadaptern eftersom formateringen kan ta tid.

FABRIKSINSTÄLLNING

Återställer alla inställningar till standardvärden.

UPPGRAD. HÅRDVARA

Uppdaterar funktionerna i denna enhet till den senaste versionen.

För detaljer, läs på JVC:s hemsida.

(När inget program för uppdatering av denna enhet finns tillgängligt, erbjuds heller ingenting på hemsidan.)

<http://www3.jvckenwood.com/english/support/index.html>

OPEN SOURCE-LICENSER (endast inspelning)

Visar de open source-licenser för programvara som används på denna enhet.

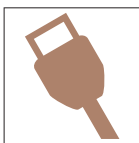
ANSLUTNINGSPÅSTÄLLN. (video/stillbild)**VISA PÅ TV**

Visar ikoner och datum/tid på TV-skärmen.

Inställning	Detaljer
AV	Visar inte ikoner och datum/tid på TV:n.
PÅ	Visar ikoner och datum/tid på TV:n.

VIDEOUTGÅNG

Ställer in bildförhållande (16:9 eller 4:3) anpassat till TV:n som är ansluten.

Inställning	Detaljer
4:3	Välj detta om du ansluter till en vanlig TV (4:3).
16:9	Välj detta om du ansluter till en TV med bred skärm (16:9).

HDMI-UTGÅNG

Ställer in utmatningen för enhetens HDMI-kontakt när den är ansluten till en TV.

Inställning	Detaljer
AUTO	Det rekommenderas att välja "AUTO" normalt.
576p	Välj detta, när videon inte kommer ut korrekt i "AUTO".

HDMI-KONTROLL

Ställer in huruvida funktioner ska länkas till en HDMI-CEC-kompatibel TV.

Inställning	Detaljer
AV	Stänger av länkade åtgärder.
PÅ	Sätter på länkade åtgärder.

MENY FÖR USB-ANSLUTNING

Den här menyn visas när enheten ansluts till en dator med en USB-kabel.

UPPSPELNING PÅ DATOR

- Visar videofilmer som spelats in på denna enhet med hjälp av Everio MediaBrowser 4.
 - "Installera medföljande programvara (intern)" (☞ sid. 74)
 - "Sparar videor som spelats in på kameran i din dator utan att använda medföljande programvara."
 - "Säkerhetskopiera filer utan att använda medföljande programvara" (☞ sid. 81)
 - "Kopierar till Mac-dator" (☞ sid. 83)
-

SÄKERHETSKOPIERA

Säkerhetskopiera videor som spelats in på denna enhet till din dator med hjälp av Everio MediaBrowser 4.

"Säkerhetskopiera alla filer" (☞ sid. 77)

ANMÄRKNING :

- Före säkerhetskopiering ska du sätta in SD-kortet där videor lagras i denna enhet.
 - Efter att man säkerhetskopierat sina filer med hjälp av medföljande programvara kan de inte återställas till enheten.
 - Radera videor som du inte vill ha kvar innan du säkerhetskopierar.
Det tar tid att säkerhetskopiera många videor.
- "Radera filer som du inte vill ha" (☞ sid. 62)
-

Höger sida

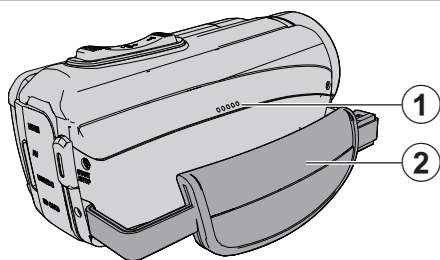

① Högtalare

② Handgrepp

- För handen genom handgreppet för ett fast grepp om denna enhet.

"Ställa in greppet" (☞ sid. 8)

Undersida

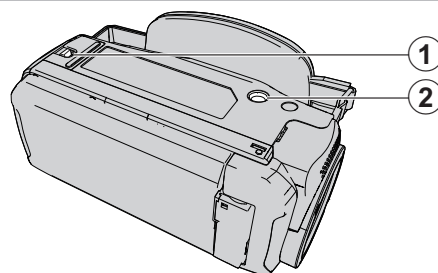

① Skyddslås

② Stativmonteringshål

"Montering av stativ" (☞ sid. 17)

Övre/Vänster/Baksida

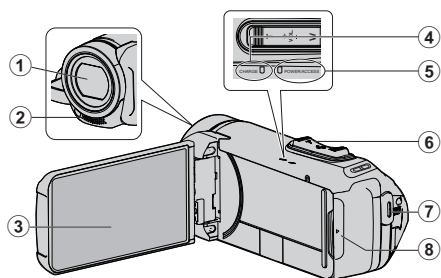

1 Lins

- Objektivet är skyddat av ett skyddande glashölje.
- Om objektivet är smutsigt, använd en kommersiellt tillgänglig blåsborste för att ta bort damm och en kommersiellt tillgänglig rengöringsduk för att torka av smuts.
- Täck inte över objektivet med fingrarna under inspelning.

2 Stereomikrofon

- Täck inte över mikrofonen med fingrarna under videospelning.

3 LCD-skärm

4 CHARGE (laddning) -lampan

- Tänds: Laddning pågår
- Släcks: Laddningen avslutats/Utanför temperaturintervall
- Blinkar: Laddningsfel eller onormal temperatur

5 POWER/ACCESS (Ström/Åtkomst) -lampa

- Tänds/blinkar under in- eller uppspelning.
- Ta inte bort SD-kortet eller några anslutningskablar.

6 Zoom/volymreglage

- Vid bildtagning: Ställer in bildomfånget.
- Vid uppspelning (indexskärmen): Växlar till nästa eller föregående sida.
- Vid videouppspelning: Ställer in volymen.

7 START/STOP (videospelnings)-knapp

- Startar/stoppar inspelning av videofilmer/stillbilder.

8 Kontaktskydd

Innanför kontaktskyddet

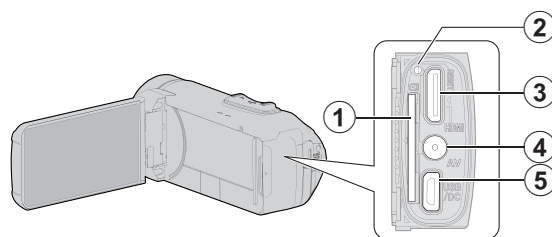

1 Fack för SD-kort

- Sätt in ett SD-kort (tillval).

2 Återställningsknapp

3 HDMI-minikontakt

- För anslutning till TV med en HDMI-minikabel.

4 AV-kontakt

- Ansluter till AV-kontakten på en TV etc.

5 USB-kontakt

- Anslut nätadaptern för att ladda.
- Du kan även ansluta till den externa enheten eller datorn med hjälp av USB-kabeln.

LCD-skärm

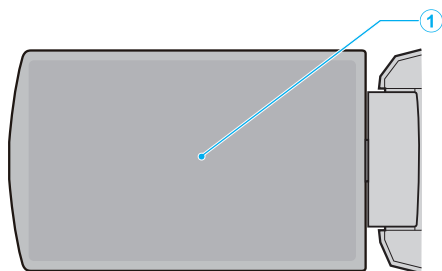

1 LCD-skärm

- Vrider på/av strömmen vid öppning och stängning.
- Aktiverar självporträttstagnning genom att vrida på skärmen.

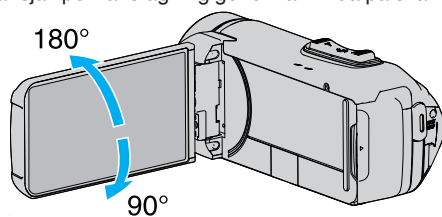

"Hur man använder pekskärmen" (☞ sid. 10)

"Namn på knappar och funktioner på LCD-skärmen" (☞ sid. 12)

OBS! :

- Tryck inte hårt på skärmen och utsätt den inte för stötar.
Detta kan skada eller göra sönder skärmen.

Vanliga inspelningsindikationer

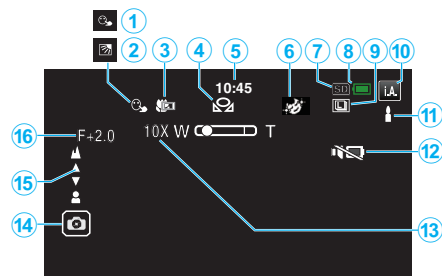

1 VIDR. PRIO. AE/AF

"Fånga motiv tydligt (VIDR. PRIO. AE/AF)" (☞ sid. 38)

2 Motljuskompensation

"Ställa in motljuskompensation" (☞ sid. 30)

3 Telemakro

"Ta närbilder (TELE MACRO)" (☞ sid. 32)

4 VITBALANS

"Ställa in vitbalans" (☞ sid. 31)

5 Tid

"Inställning av klockan" (☞ sid. 15)

6 INSPELNINGSEFFEKT

"Inspejning med effekter (INSPELNINGSEFFEKT)" (☞ sid. 34)

7 Inspelningsmedia

"INSP.MEDIA FÖR VIDEO" (☞ sid. 97)

"INSP.MEDIA FÖR BILD" (☞ sid. 98)

8 Batteriindikator

"Kontrollera återstående inspejningstid" (☞ sid. 47)

9 KONTINUERLIG TAGNING

"SLUTARLÅGE (Video)" (☞ sid. 86)

"SLUTARLÅGE (stillbild)" (☞ sid. 91)

10 Inspelningsläge

"Ta film i autoläge" (☞ sid. 20)

"Manuell tagning" (☞ sid. 27)

11 Ställa in scener för Avancerat auto

- Visar scener som känts av automatiskt i den Avancerade auto-funktionen. Flera scener kan kännas av.

"Scener för Avancerat auto" (☞ sid. 21)

12 TYST LÅGE

"Använda tyst läge" (☞ sid. 22)

13 Zoom

"ZOOM" (☞ sid. 87)

14 Slutare

15 Fokus

"Justera fokus manuellt (FOCUS)" (☞ sid. 28)

16 Ljusstyrka

"Ställa in ljusstyrka" (☞ sid. 29)

Videoinspejning

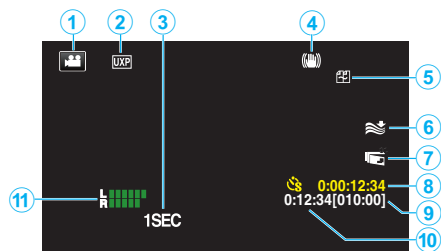

1 Videoläge

- Växlar mellan video- och stillbildsläge.

2 Videokvalitet

"VIDEOKVALITET" (☞ sid. 87)

3 INTERVALLINSPELNING(1SEC)

"Spela in i intervall (INTERVALLINSPELNING)" (☞ sid. 40)

4 Bildstabilisator

"Minska kameraskakning" (☞ sid. 39)

6 Vindbrusminimering

"VINDFILTER" (☞ sid. 86)

7 LCD STÅNGD INSPELN.

"LCD STÅNGD INSPELN." (☞ sid. 89)

8 Räknare för inspejning med tidsluckor

"Spela in i intervall (INTERVALLINSPELNING)" (☞ sid. 40)

9 Återstående inspejningstid

"Kontrollera återstående inspejningstid" (☞ sid. 47)

10 Sekvensräknare

11 MIKROFONNIVÅ

"MIKROFON-NIVÅ" (☞ sid. 88)

Stillbildsupptagning

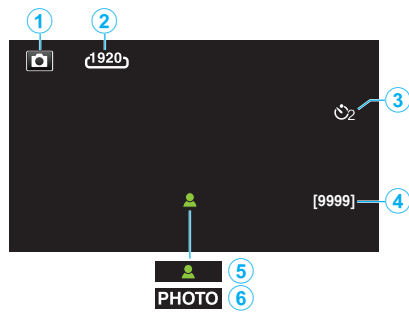

1 Stillbildsläge

- Växlar mellan video- och stillbildsläge.

2 Bildstorlek

"BILDFORMAT" (sid. 91)

3 Självtlösare

"Hur man använder självtlösaren" (sid. 42)

4 Återstående antal bildtagningar

"Kontrollera återstående inspelningstid" (sid. 48)

5 Fokus

6 Inspektion pågår

Videouppspelning

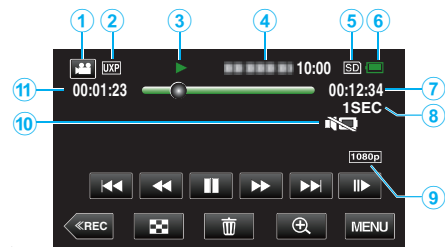

1 Videoläge

- Växlar mellan video- och stillbildsläge.

2 Videokvalitet

"VIDEOKVALITET" (sid. 87)

3 Funktionsindikator

"Funktionsknappar för videouppspelning" (sid. 50)

4 Datum/tid

- Visar inspelningsdatum och -tid.

5 Inspelningsmedia

"INSP.MEDIA FÖR VIDEO" (sid. 97)

6 Batteriindikator

"Kontrollera återstående inspelningstid" (sid. 47)

7 Uppspelningstid

8 Uppspelning med tidsluckor

"Inställning av tidsluckor" (sid. 41)

9 1080p utmatning

"HDMI-UTGÅNG" (sid. 99)

10 TYST LÄGE

"Använda tyst läge" (sid. 22)

11 Sekvensräknare

Stillbildsuppspelning



1 Stillbildsläge

- Växlar mellan video- och stillbildsläge.

2 Mappnummer

3 Filnummer

4 Datum/tid

- Visar inspelningsdatum och -tid.

5 Inspelningsmedia

"INSP.MEDIA FÖR BILD" (☞ sid. 98)

6 Batteriindikator

"Kontrollera återstående inspelningstid" (☞ sid. 47)

7 TYST LÄGE

"Använda tyst läge" (☞ sid. 22)

8 1080p utmatning

"HDMI-UTGÅNG" (☞ sid. 99)

När enheten inte fungerar korrekt

Återställa enheten

Denna enhet är mikrodator-styrd. Elektrostatisk urladdning, externt brus och interferens (från en TV, en radio, etc.) kan hindra den från att fungera korrekt. I sådana fall utför du stegen nedan för att återställa enheten. (Inspelade data raderas inte.)

- 1 Öppna kontaktskyddet.
 - Ta loss nätkabeln och alla anslutna kablar.
- 2 Stäng LCD-skärmen för att stänga av enheten.
- 3 Tryck på Återställningsknappen försiktigt med ett föremål med spetsig ände.

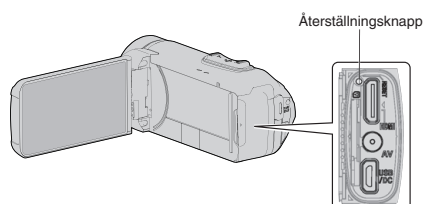

Laddning

Kan inte ladda batteriet.

När batteripaketet är fulladdat tänds inte lampan.

Var noga att använda medföljande nätadapter för laddning. Fel på enheten som uppstod på grund av användning av en annan nätadapter än den som medföljer omfattas inte av garantin.

Kontrollera anslutningen och dra sedan ur och koppla in laddningsadapters kabel.

Laddning kan inte genomföras i omgivning med låga eller höga temperaturer. Ladda inom rumstemperaturintervallet 10 °C till 35 °C. (I omgivning utanför temperaturintervallet kan laddningen upphöra för att skydda batteripaketet.)

Om du använder annan nätadapter än original kan du skada denna enhet. Se till att alltid använda originalnätadapter.

Återstående batterikraft visas inte rätt.

Om denna enhet används en längre tid i hög eller låg temperatur eller om batteripaketet har laddats gång på gång kanske återstående batterikraft inte är rättvisande.

Batteriet tar slut snabbt även efter laddning.

Var noga att använda medföljande nätadapter för laddning. Fel på enheten som uppstod på grund av användning av en annan nätadapter än den som medföljer omfattas inte av garantin.

Batteriets prestanda sjunker tillfälligt när temperaturen är -10 °C till 0 °C, detta kommer att leda till att den återstående inspelningstiden förkortas. När inspelningstiden blir extremt kort trots att batteriet är fulladdat måste det bytas ut. För information om att byta ut det inbyggda batteriet (kostnad tillkommer), rådfråga närmaste JVC-servicecenter.



Strömförsörjning

Kan inte slå på strömmen.

- Kameran startar inte om batterinivån är låg.
I detta fall, ladda batteriet i minst 40 minuter innan du slår på strömmen.
- När enheten inte slås på även om den är laddad, återställ enheten.
"När enheten inte fungerar korrekt" (☞ sid. 107)

Inspelning

Det går inte att spela in.

Kontrollera  / -knappen.
"Övre/Vänster/Baksida" (☞ sid. 102)
Sätt på inspelningsläge genom att trycka på -knappen på skärmen.

Inspelningen stoppas automatiskt.

Inspelningen stoppas automatiskt efter 12 timmar i följd, eftersom detta är begränsningen i specifikationerna. (Det kan ta lite tid att starta om inspelningen.)
Stäng av enheten, vänta en stund, och sätt på den igen. (Denna enhet stoppar automatiskt för att skydda kretskortet när temperaturen stiger.)

Hastigheten vid tagning av bildserier är långsam.

Hastigheten vid tagning av bildserier blir långsammare om funktionen används flera gånger i rad.
Hastigheten vid tagning av bildserier kan bli långsammare beroende på SD-kort eller olika inspelningsförhållanden.

Fokus ställs inte in automatiskt.

Om du spelar in i mörker eller spelar in ett motiv utan kontrast mellan mörkt och ljust måste du fokusera manuellt.
"Justera fokus manuellt (FOCUS)" (☞ sid. 28)
Torka av objektivet med en linsduk.
Inaktivera manuell fokusering på menyn för manuell tagning.
"Justera fokus manuellt (FOCUS)" (☞ sid. 28)

Zoom fungerar inte.

Digital zoom kan inte användas i stillbildstagningsläget.
Zoomen kan inte användas vid inspelning med tidsluckor. (Stillbildstagnation och bildstabilisator kan inte heller användas samtidigt.)
För att använda digital zoom ska man ställa in "ZOOM" i menyn därefter.
"ZOOM" (☞ sid. 87)

Mosaikliknande ljud uppstår när scener med snabba rörelser eller extrema ljusväxlingar spelas in.

Sätt "VIDEOKVALITET" på "UXP" eller "XP" för inspelning.
"VIDEOKVALITET" (☞ sid. 87)

Det finns imma på insidan av objektivet.

Öppna kontaktskyddet; stäng LCD-skärmen och låt ligga en stund för att sänka temperaturen.

Förhindra imma inuti objektivet

- Vattentäta modeller är dessutom lufttäta. När temperaturen stiger under inspelning kan kondensering förekomma inuti objektivet på grund av den interna luftfuktigheten.

■ Under inspelning

För att förhindra att den här enhetens temperatur stiger rekommenderar vi att du använder den på följande sätt.

- 1 Undvik att ofta utsätta enheten för direkt solljus.
Spela in i skugga eller använd ett paraply. Det vore bäst om du kunde täcka enheten med en våt handduk.
- 2 Användande av ett stativ rekommenderas.
Inspektion under flera timmar samtidigt som du håller enheten i dina händer kommer att få enhetens temperatur att stiga.
- 3 Det är bättre att lämna kontaktskyddet öppet under inspelning.
Däremot är enheten inte vattentät, dammtät eller stöttålig i detta tillstånd. Var uppmärksam på miljön när kameran används. (Använd inte en våt handduk.)
- 4 Se till att stänga av strömmen när du inte spelar in.
När LCD-skärmen stängs, stängs enheten av.

■ Under laddning

Det rekommenderas att enheten laddas i en miljö med låg luftfuktighet. Den fuktiga luften inuti enheten kan orsaka kondens.
Vi rekommenderar att du laddar enheten i ett rum där en luftfuktare inte används och under sommaren i ett luftkonditionerat rum.

SD-kort

Kan inte sätta in SD-kortet.

Kontrollera att SD-kortet sätts in i rätt riktning.

"Sätta in ett SD-kort" (☞ sid. 9)

Använd inte ett miniSD- eller microSD-kort på denna enhet (även om kortet sitter i en adapter). Det kan orsaka fel.

"Typer av användbara SD-kort" (☞ sid. 9)

Kan inte kopiera till SD-kortet.

Ställ in "INSP.MEDIA FÖR VIDEO"/"INSP.MEDIA FÖR BILD" till SD-kort.

"INSP.MEDIA FÖR VIDEO" (☞ sid. 97)

"INSP.MEDIA FÖR BILD" (☞ sid. 98)

Om du vill använda ett nytt SD-kort, eller ett SD-kort som har använts i andra enheter, måste SD-kortet formateras (initieras) med hjälp av "FORMATERA SD-KORT" i "SETUP"-menyn.

"FORMATERA SD-KORT" (☞ sid. 98)

När "KONTROLLERA KORTETS SKRIVSKYDDSKNAPP" visas, lås upp spärren på SD-kortet.

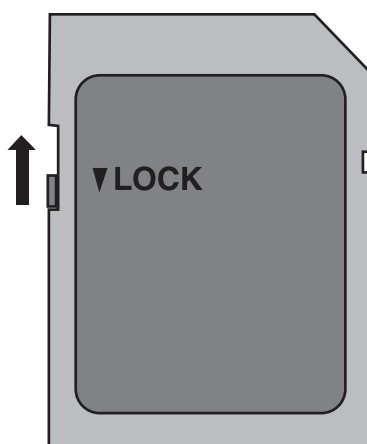

Uppspelning

Ljud eller video har avbrott.

Ibland avbryts uppspelningen vid övergången mellan två sekvenser. Detta tyder inte på något fel.

Det finns inget ljud.

När tyst läge används kommer inga driftsljud matas ut. Stäng av tyst läge.

"Använda tyst läge" (☞ sid. 22)

Ställ in "DRIFTS LJUD" i menyn "SETUP" till "PÅ".

"DRIFTS LJUD" (☞ sid. 97)

Ljud spelas inte in för videor som skapas med INTERVALLINSPELNING.

"Spela in i intervall (INTERVALLINSPELNING)" (☞ sid. 40)

Samma bild visas länge.

Använd ett SD-kort med hög hastighet (klass 4 eller högre).

"Typer av användbara SD-kort" (☞ sid. 9)

Gör rent terminalerna på SD-kortet med hjälp av en torr tops eller liknande.

Kör "FORMATERA SD-KORT" i menyn "SETUP". (Alla data raderas.)

"FORMATERA SD-KORT" (☞ sid. 98)

Rörelsen är ryckig.

Använd ett SD-kort med hög hastighet (klass 4 eller högre).

"Typer av användbara SD-kort" (☞ sid. 9)

Gör rent terminalerna på SD-kortet med hjälp av en torr tops eller liknande.

Kör "FORMATERA SD-KORT" i menyn "SETUP". (Alla data raderas.)

"FORMATERA SD-KORT" (☞ sid. 98)

Kontrollera systemkraven för din PC när du använder Everio MediaBrowser 4 för uppspelning.

"Kontrollera systemkraven (riktlinjer)" (☞ sid. 70)

Hittar inte en inspelad fil.

Byt uppspelningsmedia genom att trycka på  på pekskärmen.

"Funktionsknappar för videouppspelning" (☞ sid. 50)

"Funktionsknappar för stillbildsuppspelning" (☞ sid. 57)

Välj "SPELA ANNAN FIL" på menyn. (Videofiler som har skadad styrinformation kan spelas upp.)

"SPELA ANNAN FIL" (☞ sid. 55)

Bilderna visas inte riktigt på TV.

Koppla från kabeln och anslut den igen.

"Ansluta via HDMI-minikontakt" (☞ sid. 59)

Återställ enheten.

"Återställa enheten" (☞ sid. 107)

Bilderna projiceras vertikalt på TV.

Ställ in "VIDEOOUTGÅNG" i menyn "ANSLUTNINGINSTÄLLN." till "4:3".

"VIDEOOUTGÅNG" (☞ sid. 99)

Justera TV-skärmen motsvarande.

Bilden som visas på TV är för liten.

Ställ in "VIDEOOUTGÅNG" i menyn "ANSLUTNINGINSTÄLLN." till "16:9".

"VIDEOOUTGÅNG" (☞ sid. 99)

Bilder och ljud matas ut felaktigt när enheten är ansluten till TV:n via HDMI-minikabeln.

Bilder och ljud kanske inte sänds ut korrekt beroende på den TV som är ansluten. Utför i så fall följande åtgärder.

 Koppla ifrån HDMI-minikabeln och koppla in den igen.

"Ansluta via HDMI-minikontakt" (☞ sid. 59)

När du är ansluter enheten till TV:n via HDMI-minikabeln, tar det tid för visningar, såsom knappar på skärmen, att visas.

Beroende på vilken typ av TV som är ansluten, är detta symptom normalt och utgör inte ett fel.

Redigering/kopiering

Kan inte radera fil.

Filer (videor/stillbilder) som är skyddade kan inte raderas. Ta bort skyddet innan du raderar filen.

"Skydda filer" (☞ sid. 63)

Till dator

Kan inte kopiera filer till datorns hårddisk.

Om den medföljande programvaran Everio MediaBrowser 4 inte har installerats kanske vissa funktioner inte kan användas.

"Installera medföljande programvara (intern)" (☞ sid. 74)

Kontrollera om det finns tillräckligt med fritt utrymme på datorns hårddisk innan du säkerhetskopierar.

Kan inte kopiera filer till DVD eller Blu-ray med en dator.

Om du vill spela in på skivor måste du ha en skrivbar DVD- eller Blu-ray-enhet på datorn.

Kan inte överföra filen till YouTube.

Kontrollera om du har skapat ett konto hos YouTube. (Du behöver ett YouTube-konto för att kunna överföra filer till YouTube.)

Det går inte att ändra vanliga videoinspelningar till filformatet till överföring i denna enhet.

Läs i hjälpfilen för den medföljande Everio MediaBrowser 4-programvaran.

Jag använder en Mac.

Ladda filerna till en Mac-dator med följande metod.

"Kopierar till Mac-dator" (☞ sid. 83)

Datorn känner inte igen SDXC-kortet.

Bekräfta och uppgradera din dators operativsystem.

"Datorn känner inte igen SDXC-kortet" (☞ sid. 10)

Skärm/bild

LCD-skärmen är svår att se.

Det kan vara svårt att se något på LCD-skärmen om den används i ljusa förhållanden, som direkt solljus.

Färg och ljusstyrka på skärmen ändras och horisontella streck och flimmer visas på skärmen

För bilder som spelats in med belysning från lysrör eller kvicksilverlampor kan färg och ljusstyrka på skärmen ändras och horisontella streck och flimmer kan visas på skärmen, men detta är inte något fel.

När bildstabilisatorn är satt till "PÅ (AIS)", växla till "PÅ" för att förbättra situationen.

"Minska kameraskakning" (☞ sid. 39)

Ett ljusstreck eller en ljus cirkel visas på LCD-skärmen.

Ändra riktning på denna enhet för att undvika att ljuskällan speglar sig. (Ett ljusstreck eller en ljus cirkel kan visas på LCD-skärmen om det finns en ljuskälla i närhet av denna enhet, men det tyder inte på något fel.)

Det inspelade motivet är för mörkt.

Använd motljuskompensation om bakgrunden är ljus och motivet är mörkt.

"Ställa in motljuskompensation" (☞ sid. 30)

Använd "GAIN UPP" på menyn.

"GAIN UPP" (☞ sid. 85)

Ställ in "JUSTERA LJUSSTYRKA" i inspelningsmenyn till "+"-sidan.

"Ställa in ljusstyrka" (☞ sid. 29)

Det inspelade motivet är för ljusst.

Ställ in motljuskompensation på "AV" om detta används.

"Ställa in motljuskompensation" (☞ sid. 30)

Ställ in "JUSTERA LJUSSTYRKA" i inspelningsmenyn till "-"-sidan.

"Ställa in ljusstyrka" (☞ sid. 29)

Färgerna ser konstiga ut. (För blått, för rött, osv.)

Vänta en liten stund så att de naturliga färgerna kommer fram. (Det kan ta lite tid för vitbalansen att justeras.)

Ställ in "VITBALANS" i inspelningsmenyn till "MANUELL". Välj en inställning bland "FIN"/"MOLN"/"HALOGEN" beroende på ljuskälla. Välj "MVB" och gör inställningar.

"Ställa in vitbalans" (☞ sid. 31)

Färgerna ser annorlunda ut.

Ställ in "VITBALANS" i inspelningsmenyn korrekt.

"Ställa in vitbalans" (☞ sid. 31)

Ljusa eller mörka fläckar framträder på skärmen.

LCD-skärmen har mer än 99,99% effektiva pixlar men 0,01% av pixlarna kan vara ljusa fläckar (röda, blå, gröna) eller mörka fläckar. Detta tyder inte på något fel. Fläckarna spelas inte in.

Andra problem

Knapparna på pekskärmen fungerar inte.

Tryck på knapparna på pekskärmen med dina fingrar.

Eventuellt svarar inte knapparna om du trycker på dem med naglarna eller med handskar på.

Inaktivera "SKÄRMLÅS". Du kan inte använda pekskärmen när "SKÄRMLÅS" är aktiverad.

"Låsa skärmen" (☞ sid. 33)

Spara inspelad data innan du begär service.

1 Anslut till dator via USB-kabel.

"VÄLJ ENHET"-menyn visas.

2 Tryck på knappen START/STOP och håll den intryckt mer än 2 sekunder.

"UPPSPELNING PÅ DATOR" visas.

3 Åtgärderna ska utföras på datorn efter att skärmen växlats.

Bilden är grymig.

Vid användning av digital zoom blir bilden grymig eftersom den förstoras digitalt.

Enheten blir varm.

Detta tyder inte på något fel. (Denna enhet kan bli varm när den används länge.) Sluta använda enheten om den blir för varm.

Språket på displayen ändrat.

Det kan uppstå när du ansluter den här enheten till en TV med annan språkinställning med en HDMI-minikabel.

"Arbeta i kombination med TV via HDMI" (☞ sid. 60)

Bilder och ljud matas ut felaktigt när enheten är ansluten till TV:n via HDMI-minikabeln.

Bilder och ljud kanske inte sänds ut korrekt beroende på den TV som är ansluten. Utför i så fall följande åtgärder.

1 Koppla ifrån HDMI-minikabeln och koppla in den igen.

2 Stäng av och sätt på enheten igen.

"Ansluta via HDMI-minikontakt" (☞ sid. 59)

HDMI-CEC-funktionerna fungerar inte korrekt och TV:n fungerar inte tillsammans med den här enheten.

TV:ar kan fungera olika beroende på specifikationerna, även om de är HDMI-CEC-kompatibla. Därför kan HDMI-CEC-funktionen för den här enheten inte garanteras fungera tillsammans med alla TV:ar. Sätt i så fall "HDMI-KONTROLL" på "AV".

"HDMI-KONTROLL" (☞ sid. 99)

Enheten är långsam vid växling mellan videoläge och stillbildsläge eller när videokameran sätts på och stängs av.

Du rekommenderas att kopiera alla videor och stillbilder till en dator och radera filerna från denna enhet. (Om det finns många lagrade filer i denna enhet kan det ta längre tid för denna enhet att reagera.)

Enheten fungerar inte som den ska och felmeddelanden visas.

Denna enhet är mikro dator-styrd. Elektrostatisk urladdning, externt brus och interferens (från en TV, en radio, etc.) kan hindra den från att fungera korrekt. I sådana fall, stäng monitorn för att stänga av strömmen och ta bort nätadaptern, tryck sedan på Återställningsknappen för att återställa enheten.

"Återställa enheten" (☞ sid. 5)

CHARGE-lampan och POWER/ACCESS-lampan blinkar och funktionen är inaktiverad

Stäng monitorn för att stänga av strömmen och ta bort nätadaptern, tryck sedan på Återställningsknappen för att återställa enheten.

"Återställa enheten" (☞ sid. 5)

Om detta inte löser problemet ska man kontakta sin närmsta JVC-återförsäljare eller JVC:s servicecenter.

Ansvarsfriskrivning

- Vi ska inte hållas ansvariga för förlust av inspelat material när inspelning av video/ljud eller uppspelning inte fungerar på grund av felfunktion för denna enhet, medföljande delar eller SD-kort.

- När inspelat material (data) en gång raderats kan det inte återställas. Detta gäller även dataförlust som orsakats av felfunktion i denna enhet. Vänligen kom ihåg att ni förvarnats.

- JVC ansvarar inte för dataförluster. Vänligen kom ihåg att ni förvarnats.

- För att kunna förbättra kvaliteten kommer defekta apparater för inspelning att analyseras. Sådan apparat kanske inte återlämnas.

Felmeddelande?

STÄLL IN DATUM/TID!

Klockan återställs ungefär en månad efter att batteriet är urladdat. Därför kommer "STÄLL IN DATUM/TID!" visas nästa gång som strömmen slås på. Ställ in klockan igen efter att ha laddat batteriet.

"Inställning av klockan" (☞ sid. 15)

KOMMUNIKATIONSFEL

Anslut USB-kabeln igen.

Stäng av och sätt på den utrustning som är ansluten till den här enheten, och återställ enheten.

"Återställa enheten" (☞ sid. 107)

FORMATERINGSFEL!

Kontrollera driftsproceduren och försök igen.

Återställ enheten.

"Återställa enheten" (☞ sid. 107)

FEL PÅ INBYGGT MINNE!

Återställ enheten.

"Återställa enheten" (☞ sid. 107)

Om ovanstående inte löser problemet bör du säkerhetskopiera alla filer och köra "FORMATERA INB. MINNE" via menyn "SETUP". (Alla data raderas.) "FORMATERA INB. MINNE" (☞ sid. 98)

MINNESKORTFEL!

Kontrollera att enheten stöder kortet.

"Typer av användbara SD-kort" (☞ sid. 9)

Återställ enheten.

"Återställa enheten" (☞ sid. 107)

Stäng av enheten och ta sedan ut och sätt i SD-kortet igen.

Avlägsna all smuts från SD-kortets terminaler.

Om ovanstående inte löser problemet bör du säkerhetskopiera alla filer och köra "FORMATERA SD-KORT" via menyn "SETUP". (Alla data raderas.)

"FORMATERA SD-KORT" (☞ sid. 98)

EJ FORMATERAD

Välj "OK" och välj sedan "JA" på skärmen "VILL DU FORMATERA?".

INSPELNING MISSLYCKADES

Återställ enheten.

"Återställa enheten" (☞ sid. 107)

DET GÅR INTE ATT TA FLER STILLBILDER JUST NU

Stoppa videoinspelningen innan du tar stillbilder. (Om SD-kortet tas ut och sätts in igen under videoinspelning går det inte att ta stillbilder.)

UPPSPELNING MISSLYCKADES

Ta ut och sätt i SD-kortet igen.

"Sätta in ett SD-kort" (☞ sid. 9)

Avlägsna all smuts från SD-kortets terminaler.

Sätt i SD-kortet innan du sätter på strömmen.

Utsätt inte denna enhet för någon stark påverkan eller vibration.

SCENEN STÖDS EJ!

Använd filer som har tagits med den här denna enhet. (Filer som har tagits med andra apparater kanske inte går att spela upp.)

FIL STÖDS INTE!

Använd filer som har tagits med den här denna enhet. (Filer som har tagits med andra apparater kanske inte går att spela upp.)

DENNA FIL ÄR SKYDDAD

Inaktivera funktionen "SKYDDA/AVBRYT" på menyn "REDIGERA".
"Skydda filer" (☞ sid. 63)

KONTROLLERA KORTETS SKRIVSKYDDSKNAPP

Inaktivera skrivskyddsväxeln på SD-kortet (AV).

OTILLRÄCKLIGT MED UTRYMME

Radera filer, eller flytta filer till en dator eller andra enheter.
Byt ut SD-kortet till ett nytt.
Skarvfri inspelning kan inte genomföras om det inte finns tillräckligt med ledigt utrymme i interminnet eller på SD-kortet. Kontrollera mängden ledigt utrymme innan kombinerad.

ÖVRE GRÄNS FÖR INSPELNINGS- BARA HANTERINGSNUMMER

- 1 Flytta filerna eller mapparna till en dator eller annan enhet.
(Säkerhetskopiera dina filer.)
- 2 Välj "FILNR + HANTERINGSNR" i "FORMATERA INB. MINNE" eller "FORMATERA SD-KORT" i "SETUP"-menyn. (Alla data i det inbyggda minnet eller på SD-kortet raderas.)
"FORMATERA INB. MINNE" (☞ sid. 98)
"FORMATERA SD-KORT" (☞ sid. 98)

KVANTITETSGRÄNS FÖR SCEN ÖVERSKREDS

- 1 Flytta filerna eller mapparna till en dator eller annan enhet.
(Säkerhetskopiera dina filer.)
- 2 Välj "FILNR + HANTERINGSNR" i "FORMATERA INB. MINNE" eller "FORMATERA SD-KORT" i "SETUP"-menyn. (Alla data i det inbyggda minnet eller på SD-kortet raderas.)
"FORMATERA INB. MINNE" (☞ sid. 98)
"FORMATERA SD-KORT" (☞ sid. 98)

ANTAL FILER SOM ÄR FÖR MÅNGA

- 1 Flytta filerna eller mapparna till en dator eller annan enhet.
(Säkerhetskopiera dina filer.)
- 2 Välj "FILNR + HANTERINGSNR" i "FORMATERA INB. MINNE" eller "FORMATERA SD-KORT" i "SETUP"-menyn. (Alla data i det inbyggda minnet eller på SD-kortet raderas.)
"FORMATERA INB. MINNE" (☞ sid. 98)
"FORMATERA SD-KORT" (☞ sid. 98)

KVANTITETSGRÄNS FÖR FIL ÖVERSKREDS

- 1 Flytta filerna eller mapparna till en dator eller annan enhet.
(Säkerhetskopiera dina filer.)
- 2 Välj "FILNR + HANTERINGSNR" i "FORMATERA INB. MINNE" eller "FORMATERA SD-KORT" i "SETUP"-menyn. (Alla data i det inbyggda minnet eller på SD-kortet raderas.)
"FORMATERA INB. MINNE" (☞ sid. 98)
"FORMATERA SD-KORT" (☞ sid. 98)

INGA FILER

Ändra inställningen för "INSP.MEDIA FÖR BILD" eller "INSP.MEDIA FÖR VIDEO" i "SETUP"-menyn och kontrollera att filer inte sparas på det andra mediet.

- "INSP.MEDIA FÖR VIDEO" (☞ sid. 97)
"INSP.MEDIA FÖR BILD" (☞ sid. 98)

INSPELNING AVBRUTEN

Ställ in "INSP.MEDIA FÖR VIDEO" till "SD-KORT" och spela sedan in på ett SD-kort.

"INSP.MEDIA FÖR VIDEO" (☞ sid. 97)

Återställ enheten.

"Återställa enheten" (☞ sid. 107)

Skydda enheten från vibration och chock.

DATAINSPELNINGSFILEN ÄR FÖR LITEN FÖR ATT SPARAS (FORTSÄTTA INSPELNINGEN?)

Om inspelning med tidsluckor stoppas när den faktiska inspelade tiden som visas är "0:00:00:17" eller mindre, kan videon inte sparas.

KAMERATEMPERATUREN ÖKAR STÄNG AV KAMERAN, VÄNTA

Stäng av strömmen till enheten och låt den svalna innan du startar den igen.

Underhåll

Utför regelbundet underhåll av denna enhet så kan du använda den under lång tid.

OBS! :

- Se till att koppla från nätadaptern och dra ut kontakten innan du utför något underhåll.

Videokamera

- Torka av denna enhet med en torr, mjuk trasa för att hålla den ren.
- Om den är mycket smutsig kan du fukta trasan i lite vatten med mildt rengöringsmedel, torka av kamerachassit och sedan torka av den med en torr trasa.

OBS! :

- Använd inte lösningsmedel som bensin, thinner eller alkohol. Detta kan skada denna enhet.
- Vid användning av en trasa med kemiska medel eller rengöringsmedel så se till att följa alla varningsetiketter och instruktioner på produkten.
- Låt inte enheten vara i kontakt med gummi eller plast under längre tid.

Objektiv/LCD-skärm

- Använd en blåsborste (finns i handeln) för att rengöra linsen från damm och torka av smuts med en ren rengöringstrasa (finns i handeln). Om linsen är smutsig en längre tid kan det bildas mögel.
- Du kan använda en antireflexfilm eller en skyddsfilm som finns tillgänglig i handeln på skärmen. Dock kan det uppstå med vissa funktioner på pekskärmen eller kan skärmen bli något mörkare beroende på filmens tjocklek.

Efter användning under vatten eller på stranden

- För rengöring och vård där det finns lera eller smuts på kameran efter användning under vattnet eller på stranden, läs "Innan du använder under vatten eller vid låg temperatur" (sid. 6) .

Kamera

Alternativ	Detaljer
Strömförsörjning	Användning av nätadapter: DC 5 V
Effektförbrukning	2,2 W (MONITOR LJUS: 3 (standard)) 2,4 W (MONITOR LJUS: 4 (ljusare)) Märkströmförbrukning: 2A
Mått (mm)	60 x 59,5 x 127 (B x H x D: exklusive handtagsrem)
Vikt	Ca 290 g (endast kamera)
Arbetsmiljö	Tillåten arbetstemperatur: -10 °C till 40 °C Tillåten förvaringstemperatur: -20 °C till 50 °C Tillåten laddningstemperatur: 10 °C till 35 °C Tillåten relativ luftfuktighet: 35 % till 80 %
Bildupptagningsenhet	1/5,8" 2 510 000 pixlar (CMOS, motljusbelyst)
Inspelningsområde (video)	1 280 000 till 2 290 000 pixlar (bildstabilisator: av)
Inspelningsområde (stillbild)	2 290 000 pixlar (16:9) 1 710 000 pixlar (4:3)
Lins	F1,8 till F6,3 f= 2,9 mm till 116,0 mm 35 mm konvertering: Video 40,5 mm till 1620 mm (bildstabilisator: av) Stillbild 40,5 mm till 1620 mm (16:9) 49,5 mm till 1980 mm (4:3)
Filterdiameter*	37 mm (skruvlutning: 0,75 mm)
Lägsta belysning	3 lux
Zoom (under videospelning)	Optisk zoom: upp till 40x Dynamisk zoom: Upp till 60x Digital zoom: Upp till 100x (GZ-R401) Digital zoom: Upp till 200x (GZ-R405)
Zoom (under stillbildstagning)	Optisk zoom: upp till 40x
LCD-skärm	3,0" bred, 230 000 pixlar, färg-LCD
Inspelningsmedia	Internminne (4 GB) SD/SDHC/SDXC-kort (finns i handeln) "Typer av användbara SD-kort" (sid. 9)

* När man monterar ett linsfilter eller en konverteringslins kan det hända att skärmen blir mörkare eller att skuggor syns.

Anslutningsdon

Alternativ	Detaljer
HDMI	HDMI-minikontakt
AV-utgång	Videoutgång: 1,0 V (p-p), 75 Ω Ljudutgång: 300 mV (rms), 1 KΩ
USB-kontakt	Mikro-USB typ AB, USB 2.0-kompatibel

Video

Alternativ	Detaljer
Inspelnings-/ uppspelningsformat	AVCHD standard Video: MPEG-4 AVC/H.264 Ljud: Dolby Digital 2ch
Förlängning	.MTS
Signalsystem	PAL standard
Videokvalitet (Pixelantal vid inspelning/ Genomsnittlig bithastighet vid inspelning)	UXP 1920 pixlar x 1080 pixlar Genomsnitt cirka 24 Mbps XP 1920 pixlar x 1080 pixlar Genomsnitt cirka 17 Mbps EP 1920 pixlar x 1080 pixlar Genomsnitt cirka 4,8 Mbps
Ljudkvalitet (Audio)	48 kHz, 256 kbps

Stillbild

Alternativ	Detaljer
Inspelningsformat	JPEG standard
Förlängning	.JPG
Bildstorlek (Pixelantal vid inspelning)	(Bildförhållande 16:9) 1920 pixlar x 1080 pixlar (2M) (Bildförhållande 4:3) 3680 pixlar x 2760 pixlar (10,15M) 1440 pixlar x 1080 pixlar (1,5M) 640 pixlar x 480 pixlar (0,3M) "Ungefärligt antal stillbilder (enhet: Antal bilder)" (sid. 48)

Nätadapter (UIA312-0520)

Alternativ	Detaljer
Strömförsörjning	AC 100 V till 240 V, 50 Hz/60 Hz
Uteffekt	DC 5 V, 2 A
Tillåten arbetstemperatur	0°C till 40°C (10°C till 35°C under laddning)
Mått (mm)	49,8 x 26,3 x 68,2 (B x H x D: exklusive kabel och nätkontakt)
Vikt	Ca 108 g

Nätadapter (UNI312-0520)

Alternativ	Detaljer
Strömförsörjning	AC 100 V till 240 V, 50 Hz/60 Hz
Uteffekt	DC 5 V, 2 A
Tillåten arbetstemperatur	0°C till 40°C (10°C till 35°C under laddning)
Mått (mm)	50,6 x 29,8 x 75,0 (B x H x D: exklusive kabel och nätkontakt)
Vikt	Ca 109 g

ANMÄRKNING :

- Specifikationerna och utförandet av denna produkt kan ändras för att förbättras ytterligare utan föregående meddelande.
-

Varumärken

- AVCHD- och AVCHD-logotypen är varumärken för Panasonic Corporation och Sony Corporation.
- HDMI (High-Definition Multimedia Interface) och HDMI-logotypen är antingen registrerade varumärken eller varumärken för HDMI Licensing, LLC i USA och/eller andra länder.



- Tillverkat under licens från Dolby Laboratories. Dolby och dubbel D-symbolen är varumärken som tillhör Dolby Laboratories.
- SDXC-logotypen är ett varumärke för SD-3C LLC.
- Microsoft och Windows är antingen registrerade varumärken eller varumärken som tillhör Microsoft Corporation i USA och/eller andra länder.
- Mac, OS X, iMovie, iPhoto, iPhone och Safari är varumärken som tillhör Apple Inc., registrerade i USA och andra länder.
- Intel och Intel Core är varumärken eller registrerade varumärken som tillhör Intel Corporation i USA.
- Android, YouTube och Chrome är varumärken eller registrerade varumärken som tillhör Google Inc.
- QR-kod är ett registrerat varumärke för Denso Wave Incorporated.
- Andra produkt- eller företagsnamn som finns inkluderade i denna bruksanvisning är varumärken och/eller registrerade varumärken för respektive innehavare.
- Symboler som TM och © har utelämnats ur denna manual.

JVC