

# JVC

VIDEOKAMERA

---

Yksityiskohtainen käyttöopas

**GZ-R445**

**GZ-R441**

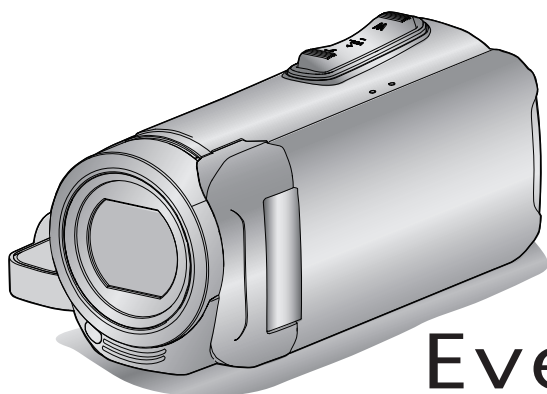

Everio R

## Sisällysluettelo

### Aloittaminen

Varusteiden tarkastaminen .....	3
Laitteen käynnistäminen .....	4
Liitinsuojuksen (SD-kortin suojuksen) avaaminen .....	4
Lataaminen .....	5
Laitteen nollaaminen .....	5
Quad Proof .....	6
Ennen kuin käytät laitetta veden alla tai matalassa lämpötilassa .....	6
Käsihinnan säätö .....	8
Linssisuojaus kiinnittäminen .....	8
Ydinsuodattimen kiinnittäminen .....	8
SD-kortin liittäminen .....	9
Käytettävät SD-korttityypit .....	9
Kosketusnäytön käyttö .....	10
Näytön lukitseminen (veden alla kuvattaessa) .....	10
Kosketusnäytön säätäminen .....	11
LCD-monitorin painikkeiden ja toimintojen nimet .....	12
Kellon asetus .....	15
Kellon nollaaminen .....	15
Näytön kielen vaihtaminen .....	16
Laitteen piteleminen .....	17
Kamerajalustan kiinnitys .....	17
Tämän laitteen käyttö ulkomailla .....	18
Akun lataaminen ulkomailla .....	18
Kellon asettaminen paikallisaikaan matkustettaessa .....	18
Kesäajan asettaminen .....	19
Valinnaiset lisävarusteet .....	19

### Tallennus

Videoiden kuvaaminen automaattitilassa .....	20
Yksittäiskuvien ottaminen videotallennuksen aikana .....	23
Yksittäiskuvien otto automaattitilassa .....	23
Zoomaus .....	26
Manuaalinen tallennus .....	27
Tarkennuksen säätö manuaalisesti (FOCUS) .....	28
Kirkkaudensäätö .....	29
Taustavalon kompensoation asetus .....	30
Valkotasapainon valinta .....	31
Lähikuvien ottaminen (TELE MACRO) .....	32
Kuvaaminen veden alla .....	33
Tallennus tehosteita käyttäen (RECORDING EFFECT) .....	35
Vanhanaikaisia mustavalkokuvia muistuttavien kuvien tallennus (GRAINY MONOCHROME) .....	35
Ruokakuvien tallennus (FOOD) .....	36
Lapsikuvien tallennus (BABY) .....	37
Terävä videokuvaus kohteista (TOUCH PRIORITY AE/AF) ...	39
Kameran tärinän vähentäminen .....	40
Tallennus aikaintervallein (AIKAINTERVALLITALLENNUS) ..	41
Ajastimen käyttäminen .....	43
Tallennus kiinteällä aikavälillä ja jatkuva toisto .....	45
Videoiden tallennus päivämäärällä ja kellonajalla .....	46
Videoiden tallennus aikalaskurilla .....	47
Jäljellä olevan tallennusajan tarkastus .....	48

### Toisto

Videoiden toisto .....	50
Normaali toisto .....	50
Tallenteen päiväyksen ja muiden tietojen tarkistaminen ...	53
TIME COUNTER PLAYBACK .....	54
DIGEST PLAYBACK .....	55
PLAYBACK OTHER FILE .....	56
Yksittäiskuvien toisto .....	57
Diaesityksen toisto .....	59
TV-vastaanottoon liittäminen ja siinä katselu .....	59
Kytkeä HDMI-miniliitintä käyttäen .....	60
Kytkeä AV-liitintä käyttäen .....	61

### Muokkaus

Tarpeettomien tiedostojen poistaminen .....	63
Näytössä olevan tiedoston poistaminen .....	63
Valittujen tiedostojen poistaminen .....	63
Tiedostojen suojaaminen .....	64
Näytössä näkyvän tiedoston suojaus tai suojuksen poisto .....	64
Valittujen tiedostojen suojaus tai suojuksen poisto .....	65
Yksittäiskuvan kaappaaminen videolta toiston aikana .....	66
Saumattomasti tallennettujen videoiden yhdistäminen .....	67
Videon halutun osan kaappaaminen (RAJAA) .....	68

### Kopiointi

Tiedostojen koostaminen levyille yhdistämällä Blu-ray-tallentimeen .....	69
Tiedostojen kopiointi SD-kortille .....	70
Kopiointi Windows-tietokoneelle .....	71
Järjestelmävaatimusten varmistaminen (ohjeellinen) .....	71
Mukana toimitetun ohjelmiston asentaminen (sisäänrakennettu) .....	75
Kaikkien tiedostojen varmuuskopiointi .....	78
Tiedostojen organisointi .....	80
Videoiden tallentaminen levykkeille .....	81
Tiedostojen varmuuskopioiminen ilman erillistä ohjelmistoa .....	82
Tiedostojen ja kansioiden luettelo .....	83
Kopiointi Mac-tietokoneelle .....	84

### Asetusvalikko

Valikon käyttö .....	85
Ylävalikon käyttö .....	85
RECORD SETTING Valikko (video) .....	86
RECORD SETTING Valikko (yksittäiskuva) .....	91
PLAYBACK SETTING Valikko (video) .....	93
EDIT Valikko (video) .....	94
PLAYBACK SETTING Valikko (yksittäiskuva) .....	95
EDIT Valikko (yksittäiskuva) .....	96
SETUP (video/yksittäiskuva) .....	97
CONNECTION SETTINGS (video/yksittäiskuva) .....	100
USB-LIITÄNTÄ VALIKKO .....	101

### Osien nimet ..... 102

### Merkit LCD-monitorissa ..... 105

### Ongelmanratkaisu ..... 108

Kun laite ei toimi kunnolla .....	108
Lataaminen .....	108
Virtalähde .....	109
Tallennus .....	109
SD-kortti .....	110
Toisto .....	110
Muokkaus/kopiointi .....	111
Tietokone .....	112
Näyttö/kuva .....	112
Muita ongelmia .....	113
Virheviesti? .....	114



### Kunnossapito ..... 116

### Tekniset tiedot ..... 117

### Tavaramerkit ..... 119

## Varusteiden tarkastaminen

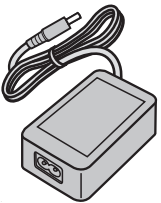
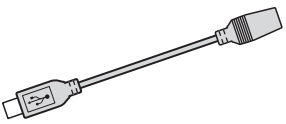
Mikäli mitään esineitä puuttuu tai ne ovat viallisia, käänny JVC-jälleenmyyjäsi tai lähimmän JVC-huoltokeskuksen puoleen.

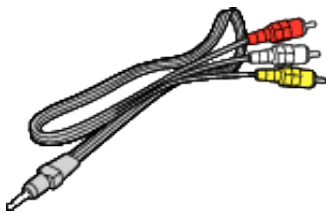
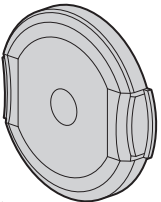
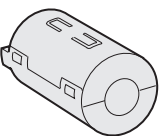
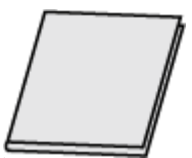
Piirros	Kuvaus
	<p>Verkkolaite UJA312-0520 tai UNI312-0520</p> <ul style="list-style-type: none"> <li>• Lataa tämän laitteen. Kiinnitä lataussovittinkaapeli johdon päähän. Sitä voidaan käyttää myös videoiden tallentamiseen tai toistoon sisätiloissa.</li> </ul>
	<p>Lataussovittinkaapeli QAM1580-001</p> <ul style="list-style-type: none"> <li>• Kiinnitä verkkolaitteen johdon päähän ja yhdistä tämän laitteen USB-liitäntään latausta varten.</li> </ul>
	<p>Virtajohto</p> <ul style="list-style-type: none"> <li>• Liitä virtajohto verkkolaitteeseen.</li> </ul>
	<p>USB-johto (Tyyppi A - Mikrotyyppi B)</p> <ul style="list-style-type: none"> <li>• Yhdistää tämän laitteen tietokoneeseen.</li> </ul>
	<p>AV-kaapeli E3A-0085-00</p> <ul style="list-style-type: none"> <li>• Yhdistää tämän laitteen TV:hen tallennettujen kuvien esittämiseksi siinä.</li> <li>• Ota yhteyttä JVC-kauppiaseen tai lähimpään JVC-palvelukeskukseen, kun haluat ostaa uuden AV-kaapelin.</li> </ul>
	<p>Linssin suojus</p> <ul style="list-style-type: none"> <li>• Kiinnitä linssin suojus, kun tätä laite ei käytetä tai sitä kuljetetaan.</li> </ul>
	<p>Ydinsuodatin</p>
	<p>Peruskäyttöopas</p> <ul style="list-style-type: none"> <li>• Lue tarkkaan ja säilytä tallessa paikassa, josta se on helppo löytää tarpeen mukaan.</li> </ul>

### HUOMAUTUS :

- Mukana toimitettava ohjelmisto (sovellusohjelmisto) on asennettu laitteeseen.

”Järjestelmävaatimusten varmistaminen (ohjeellinen)” (☞ s. 71)

- Ydinsuodatinta käytetään AV-kaapelin kanssa. Älä käytä sitä muun kuin AV-kaapelin kanssa.

”Ydinsuodattimen kiinnittäminen” (☞ s. 8)

- SD-muistikortit myydään erikseen.

”Käytettävät SD-korttityypit” (☞ s. 9)

- Kun käytät verkkolaitetta ulkomailla, hanki tarvittaessa kyseisessä maassa käytettäväksi sopiva, kaupallisesti saatavilla oleva sovittinpistoke.

”Akun lataaminen ulkomailla” (☞ s. 18)

### Laitteen käynnistäminen

Kytke laite päälle avaamalla LCD-monitori.  
Kytke virta pois päältä sulkemalla LCD-monitori.

#### ■ Virran kytkeminen päälle

Avaa LCD-monitori.

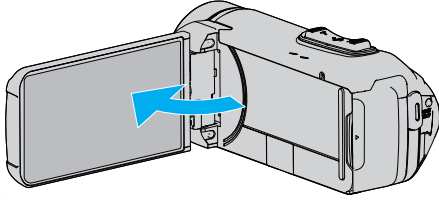

#### ■ Virran sammuttaminen

Sulje LCD-monitori.

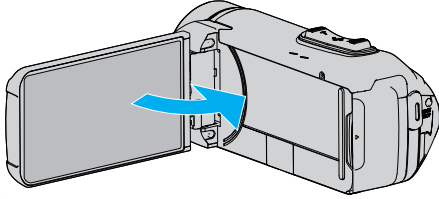

POWER/ACCESS-merkkivalo sammuu, ja virta sammutetaan.  
"POWER/ACCESS (virta/luku) -merkkivalo" (☞ s. 103)

#### HUOMAUTUS :

- Kun "AUTO POWER OFF" on asetettu kohtaan "ON", tämän laitteen kytkeytyy automaattisesti pois päältä säästääkseen virtaa, kun sitä ei käytetä 5 minuuttiin. (Verkkolaitetta käytettäessä tämä laite siirtyy valmiustilaan.)

"AUTO POWER OFF" (☞ s. 98)

- Jos "LCD CLOSED RECORDING" on aktivoitu, tämä laite ei sammu, vaikka LCD-monitori suljetaan tallennuksen aikana.

"LCD CLOSED RECORDING" (☞ s. 90)

### Liitinsuojuksen (SD-kortin suojuksen) avaaminen

#### ■ Avaaminen

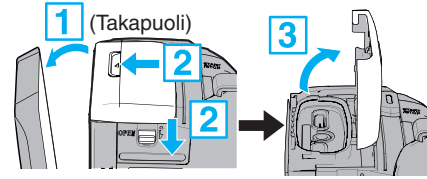

- 1 Avaa LCD-monitori.
- 2 Liu'uta suojuksen lukko alas ja liu'uta suojus sivuun.
- 3 Nosta suojus hitaasti.

#### ■ Sulkeminen

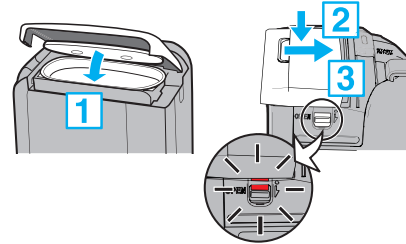

Suojus ei ole kunnolla kiinni, jos liitinsuojuksen lukossa oleva punainen merkki jää näkyviin.

Jätä LCD-näyttö ensin auki.

- 1 Paina kansi hitaasti alas ja varmista samalla, että harmaa vedenpitävä tiiviste asettuu paikoilleen sitä varten olevaan aukkoon.
- 2 Paina koko kantta tasaisella voimalla videokameraa vasten ja kiinnitä se tiukasti täysin paikoilleen.
- 3 Liu'uta suojusta, kunnes se napsahtaa paikoilleen.

Suojus ei ole kunnolla kiinni, jos suojuksen lukossa oleva punainen merkki jää näkyviin.

#### TÄRKEÄÄ :

- Varmista, että liitinsuojus ja harmaa vedenpitävä tiiviste ovat ehjiä ja että suojukseen ei ole tarttunut likaa (kuten hiuksia, nukkaa, hiekkaa tai pölyä).
- Jos suojus tai vastaava on vahingoittunut, lopeta vedenalainen käyttö ja ota yhteyttä JVC-jälleenmyyjään tai lähimpään JVC-huoltokeskukseen.
- Älä käytä liikaa voimaa, kun avaat tai suljet liitinsuojuksen.
- Lue "Vedenalaiseen käyttöön liittyviä huomautuksia" (☞ s. 6) huolellisesti, ennen kuin käytät kameraa veden alla tai paikoissa, joissa kamera altistuu vesipisaraille.

## Lataaminen

Tässä laitteessa on sisäänrakennettu akku.

Avaa liittännän suojuks ja liitä verkkolaite lataamista varten kuvan mukaisesti.

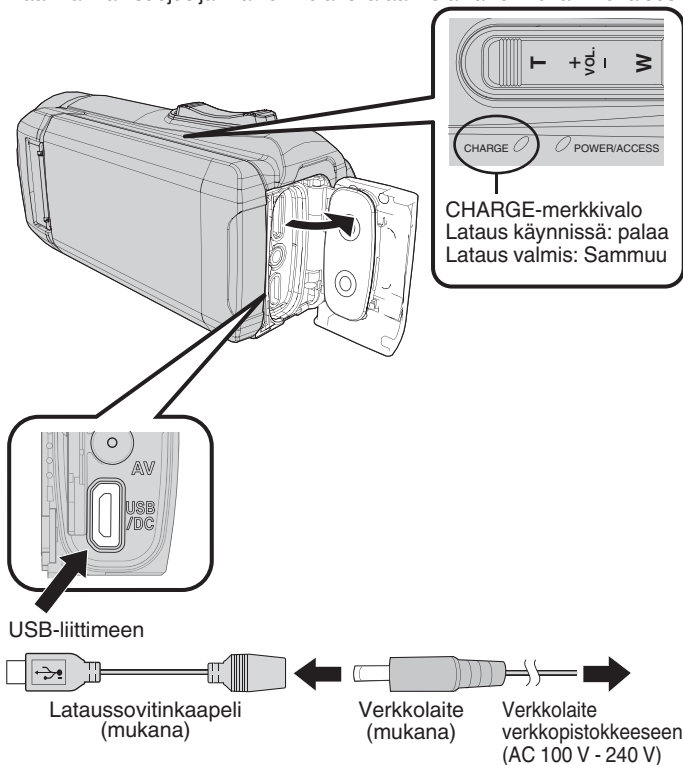

## Laitteen nollaaminen

Jos laitteessa ilmenee toimintahäiriö, nollaa laite seuraavien ohjeiden mukaisesti.

(Laitteen nollaaminen ei poista tallennettuja tietoja.)

- 1 Avaa liittinsuojuks.
  - Irrota virtajohto ja kaikki liittäntäkaapelit.
- 2 Kytke laite pois päältä sulkemalla LCD-monitori.
- 3 Paina Reset-painiketta varovasti suippokärkisellä esineellä.

### TÄRKEÄÄ :

- Paina Reset-painiketta varovasti vain kerran.
- Älä käytä teräväkärkisiä esineitä. Tämä voi vahingoittaa laitetta tai aiheuttaa sähköiskun.

### HUOMAUTUS :

- Jos Reset-painikkeen painaminen ei ratkaise ongelmaa, ota yhteyttä lähimpään JVC-huoltokeskukseen.

### TÄRKEÄÄ :

- Sisäänrakennettu akku on ostettaessa lataamaton.
- Ostohetkellä tai jos akkua ei ole käytetty pitkään aikaan, latausaika on tavallista pidempi. Kamera ei kytkeydy päälle, jos akun varaus on vähissä. Tässä tapauksessa lataa akkua yli 40 minuuttia ennen kuin kytket virran päälle.
- Latausaika: noin 6 h 10 min (kun ympäristön lämpötila on 25 °C)
- Akkua ei voi ladata huonelämpötila-alueen 10 °C – 35 °C ulkopuolella. CHARGE-valo ei syty, kun akkua ei ladata. Jos lämpötila nousee tai laskee lataamisen aikana, CHARGE-valo vilkkuu hitaasti ja lataus keskeytyy. Irrota tällöin verkkolaite, paina Reset-painiketta ja odota, että huoneen lämpötila on yllä mainitulla lämpötila-alueella ennen kuin lataat uudelleen.
- Voit tallentaa tai toistaa videoita lataamisen aikana. (Latausaika on kuitenkin tällöin tavallista pidempi. Lisäksi jäljellä oleva akkuvirta saattaa vähentyä olosuhteiden mukaisesti.) Jos laitteen sisälämpötila nousee käytön aikana, keskeytä lataaminen hetkeksi. (CHARGE-valo sammuu.)
- Virhetilanteiden (kuten ylijännitteen) sattuessa, lataus keskeytyy. Tällöin CHARGE-merkkivalo vilkkuu nopeasti merkinä virheestä.
- Näytön [ ]-kuvake muuttuu latauksen aikana [ ]-kuvakkeeksi, joka ilmoittaa, että lataus on käynnissä. (kun käytetään mukana toimitettua verkkolaitetta)
- Jos tallennusaika muuttuu hyvin lyhyeksi silloinkin, kun akku on täynnä, akku täytyy vaihtaa uuteen. Kysy lähimmästä JVC-palvelukeskuksesta tietoja sisäänrakennetun akun vaihtamisesta (toimenpide on maksullinen).





### TÄRKEÄÄ :

- USB:n kautta ladattaviin laitteisiin liittyy tiettyjä rajoituksia. Käytä lataukseen laitetta, jonka lähtöjännite on vähintään 5 V / 1 A.
- Latauslaitteen ominaisuuksista ja laitteeseen liittämiseen käytettävän USB-kaapelin paksuudesta ja pituudesta riippuen latausaika saattaa olla tavallista pidempi tai lataus ei välttämättä edes käynnisty.
- Emme vastaa toimintahäiriöistä, jotka johtuvat standardista poikkeavan tai huonolaatuisen laitteen käytöstä.

## Quad Proof

Tämä laite on vesitiivis ja pölytiivis sekä pudotuksen ja jäätyminen kestävä.

### QUAD PROOF

	Vedenpitävä: Vastaa IEC-standardijulkaisua 529 IPX8 ja IPX6 (30 minuuttia enintään 5 m:n syvyydessä)		Pölytiivis: Vastaa IEC-standardijulkaisua 529 IP5X
	Pudotuksen kestävä: Tämä kamera läpäisee valmistajan oman testauksen, joka noudattaa MIL-STD-810F-menetelmää; 516.5. Isku: Pudotus 3 cm paksulle vanerille 1,5 m:n korkeudesta		Jäätyminen kestävä: Sallittu käyttölämpötila: -10 °C – +40 °C Huomautus: Kun lämpötila on välillä -10 °C ja 0 °C, akun suorituskyky laskee väliaikaisesti, mikä lyhentää tallentamiseen käytettävissä olevaa aikaa.

### TÄRKEÄÄ :

- Kun laitetta käytetään yllä mainituissa lämpötiloissa, ei kuitenkaan voida taata, etteikö vaurioita voi syntyä. Takuu ei kata laitteen putoamisesta johtuvan iskun aiheuttamia naarmuja ja kolhuja tai muita ulkonäköön kohdistuneita muutoksia.
- Vääränlaisesta käsittelystä johtuvat toimintahäiriöt mitätöivät takuun.
- Ennen käyttöä vedessä varmista, että olet lukenut ja ymmärtänyt "Ennen kuin käytät laitetta veden alla tai matalassa lämpötilassa" (s. 6).
- Sulje liitinsuojus tiukasti, kunnes se napsahtaa ja varmista, että punainen merkki katoaa kokonaan.
- Varmista, ettei suojuksen sisäpuolella olevaan tiivisteeseen ole tullut vaurioita tai tarttunut mitään vierasta ainesta.
- Käytä enintään 5 m:n syvyydessä ja enintään 30 minuuttia kerrallaan.
- Vesitiiviyttä ei voida taata, jos videokamera altistuu iskulle esimerkiksi pudotessaan.
- Älä hyppää tai sukella veteen videokameran kanssa.
- Älä käytä videokameraa kovassa vedenvirtauksessa, kuten koskissa tai vesiputouksen alla. Kova vedenpaine voi heikentää tuotteen vedenpitävyyttä.
- Älä upota kuumaan lähteeseen tai kuumaan veteen, jonka lämpötila on yli 40 °C.

### Ennen kuin käytät laitetta veden alla tai matalassa lämpötilassa

"Vedenalaiseen käyttöön liittyviä huomautuksia" (s. 6)

"Käytön jälkeinen huolto" (s. 7)

"Matalassa lämpötilassa käyttöön liittyviä huomautuksia" (s. 7)

### Vedenalaiseen käyttöön liittyviä huomautuksia

Huomaa seuraavat käyttäessäsi laitetta veden lähellä tai veden alla.

- Varmista, että suojus on suljettu kunnolla.**
- "Liitinsuojuksen (SD-kortin suojuksen) avaaminen" (s. 4)**
- Varmista, että liitinsuojus ja harmaa vedenpitävä tiiviste ovat ehjiä ja että suojukseen ei ole tarttunut likaa (kuten hiuksia, nukkaa, hiekkaa tai pölyä).
- Jos suojus tai vastaava on vahingoittunut, lopeta vedenalainen käyttö ja ota yhteyttä JVC-jälleenmyyjään tai lähimpään huoltokeskukseen.
- Käytä enintään 5 m:n syvyydessä ja enintään 30 minuuttia kerrallaan.

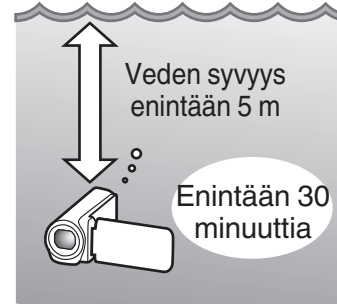

- Älä avaa/sulje suojusta tai aseta/poista SD-korttia tai kaapeleita, kun käytät laitetta veden alla tai rannalla tai jos kätesi ovat märät tai hiekkaiset. Muuten kameraan saattaa päästä vettä, tai kamera voi vahingoittua.
- Älä altista kameraa korkealle paineelle tai värinälle, joka johtuu nopeasta virtauksesta, vesiputouksesta tai veteen sukeltamisesta.
- Vedenpitävyyttä ei taata, jos kamera putoaa tai muuten altistuu iskulle. Jos kameraan on osunut isku, ota yhteyttä lähimpään huoltokeskukseen.
- Kameran sisältä kuuluvat äänet (zoomausäänet jne.) saattavat tallentua veden alla kuvattaessa. Tämä ei ole vika.
- Älä upota kuumaan lähteeseen tai kuumaan veteen, jonka lämpötila on yli 40 °C. Se voi heikentää vedenpitävyyttä.
- Älä käsittele laitetta, jos käsissäsi on aurinkoöljyä tai aurinkovoidetta. Se voi aiheuttaa värimuutoksia tai heikentää materiaalia.
- Tämä laite uppoaa veden alla. Kiinnitä käsihina tiukasti, jotta kamera ei katoa veden alla.
- Varusteet eivät ole vedenpitäviä.
- Älä käytä linssin suodatinta tai muunnoslinssiä veden alla tai paikoissa, joissa on vettä.

## Käytön jälkeinen huolto

Kun kameraa on käytetty veden alla tai pölyisissä paikoissa, huuhtelee se välittömästi vedellä ja kuivaa huolellisesti.

**1** Varmista, että liitinsuojus on suljettu.

**2** Huuhtelee puhtaalla vedellä.

Upota kamera astiaan, jossa on niin paljon vettä, että kamera on kokonaan veden alla, ja huuhtelee kamera varovasti.

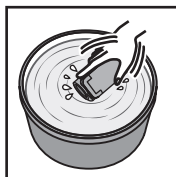

- Kun kameraa on käytetty meressä tai rannalla, upota kamera puhtaaseen veteen noin 10 minuutiksi poistaaksesi suolan ja vaihda sitten vesi ja huuhtelee kamera.
- Avaa ja sulje LCD-näyttö ja käytä painikkeita tai zoomaussäätimiä, jotta raoissa oleva hiekka ja pöly irtoavat.

**3** Kuivaa kamera.

Pyyhi kamera huolellisesti pehmeällä, kuivalla liinalla ja anna sen kuivua hyvin ilmastoidussa, varjoisassa paikassa.

- Aseta kamera niin, että objektiivi osoittaa alaspäin ja LCD-monitori on suljettu, ja anna kameran olla tässä asennossa noin 10 minuuttia. (Tämä helpottaa mikrofonin ja LCD-osan kuivumista.) Nosta kamera sitten pystyyn kuivan liinan päälle. Sulje liitinsuojus, kun kamera on kokonaan kuivunut.
- Pyyhi suojuksen sisällä oleva lika ja vesi pois.

\* Kameran jättäminen suolaveden tai suolaveden jääminen kameraan voi aiheuttaa korroosiota, värjäytyksiä tai vedenpitävyyden heikentymistä.

\* Jos pyyhkit tai kuivaat kameran, kun siihen on tarttunut hiekkaa, kamera saattaa naarmuuntua.

\* Älä pese kemikaaleilla, saippualla, neutraaleilla pesuaineilla tai alkoholilla.

\* Älä kuivaa kameraa hiustenkuivaajalla tai muiden lämmönlähteiden avulla. Se voi heikentää tuotteen vedenpitävyyttä.

## Matalassa lämpötilassa käyttöön liittyviä huomautuksia

- Akun suorituskyky heikkenee tilapäisesti, kun lämpötila on  $-10\text{ °C} - 0\text{ °C}$ , mikä lyhentää jäljellä olevaa tallennusaikaa.
- Akkua ei voi ladata, kun ympäristön lämpötila on alle  $10\text{ °C}$ .
- Jos kamera kytketään päälle sen ollessa vielä kylmä, LCD-monitorin suorituskyky heikkenee. Tämä voi aiheuttaa ongelmia, kuten näytön hetkellistä pimentymistä tai jälkikuvia.
- Jos kameraan joutuu lunta tai vettä pakkasessa, painikkeiden, kaiuttimen tai mikrofonin ympärillä oleviin rakoihin saattaa muodostua jäätä. Tämä vaikeuttaa painikkeiden käyttämistä ja heikentää äänenvoimakkuutta.
- Suora kosketus paljaisiin metallisiin kylmässä säässä voi saada ihon tarttumaan metalliin ja aiheuttaa vammoja, kuten paleltuman. Älä koske paljain käsin.

## Muita varo-ohjeita

- Älä jätä kameraa matalaan lämpötilaan tai yli  $40\text{ °C}$ :n lämpötilaan (kuten suoraan auringonvaloon, auringossa olevaan ajoneuvoon tai lämmittimen lähelle). Tämä heikentää vedenpitävyyttä.
- Vääränlaisesta käsittelystä johtuvat toimintahäiriöt mitätöivät takuun.
- Emme vastaa kameraan sisään päässeestä vedestä johtuvasta tietojen menettämisestä. Tämä varoitus on huomioitava.
- Suosittelemme vaihtamaan vedenpitävän tiivisteeseen kerran vuodessa vedenpitävyyden varmistamiseksi. Ota yhteyttä lähimpään huoltokeskukseen. (Palvelu on maksullinen)

## Käsihinnan säätö

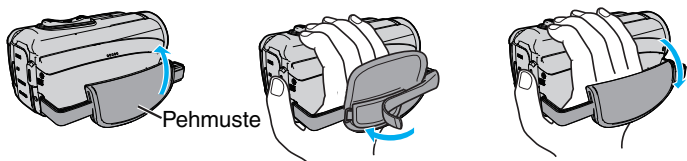

- 1 Avaa pehmuste
- 2 Säädä pehmusteen paikkaa ja hihnan pituutta
- 3 Sulje pehmuste

### TÄRKEÄÄ :

- Varmista, että käsihina on kunnolla kiinni.  
Jos hihna on löysällä, tämän laitteen voi pudota ja aiheuttaa vahingon.

## Linssisuojuksen kiinnittäminen

Kiinnitä suojus suojelemalla objektiivi, kun kuvausta ei ole.

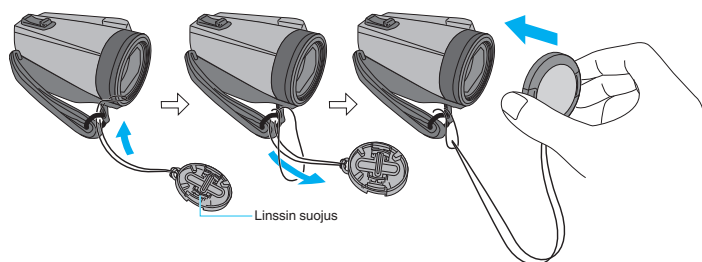

### ■ Tallennuksen aikana

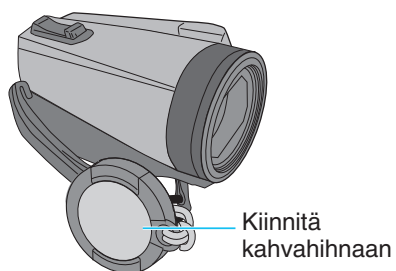

## Ydinsuodattimen kiinnittäminen

Kiinnitä ydinsuodatin laitteeseen liitettyyn AV-kaapeliin.  
Ydinsuodatin vähentää häiriötä, kun tämä laite liitetään muihin laitteisiin.

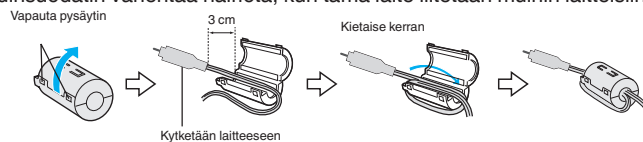



## SD-kortin liittäminen

Kun kaupallisesti saatavana oleva SD-kortti asetetaan sisään, kortille voidaan edelleen tallentaa keskeytyksettä, vaikka sisäisen muistin tallennusaika loppuu.

"SEAMLESS RECORDING" (☞ s. 88)

Tallennusvälineen asetuksista riippuen SD-kortille voidaan tallentaa käyttämättä sisäänrakennettua muistia.

"Käytettävät SD-korttityypit" (☞ s. 9)

"Arvioitu videotallennusaika" (☞ s. 49)

1 Avaa liitinsuojus.

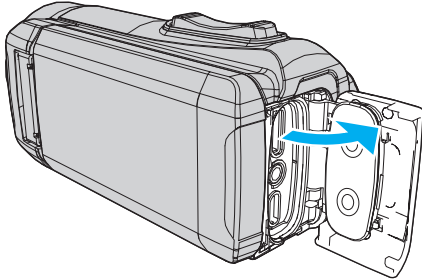

2 Kytke laite pois päältä sulkemalla LCD-monitori.

3 Aseta SD-kortti sisään.

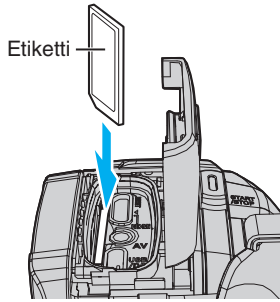

### Varoitus

- Varmista, ettet aseta SD-korttia väärin päin. Tämä voi vahingoittaa laitetta ja SD-korttia.
- Ennen kuin asetat tai poistat SD-kortin, sulje LCD-monitori ja varmista, että POWER/ACCESS-merkkivalo sammuu.
- Älä kosketa metallisia kontaktipintoja liittäessäsi SD-korttia.

### HUOMAUTUS :

- Sekä videoita että yksittäiskuvia voidaan tallentaa samalle SD-kortille. On suositeltavaa varmistaa SD-kortin videotallennus ennen käyttöä.
- Käyttääksesi uutta SD-korttia tai SD-korttia, jota on käytetty muissa laitteissa, SD-kortti pitää formatoida (alustaa) käyttämällä "SETUP"-valikon kohtaa "FORMAT SD CARD".

"FORMAT SD CARD" (☞ s. 99)

## Kortin poistaminen

Työnnä SD-korttia sisään kerran ja vedä se sitten suoraan ulos.

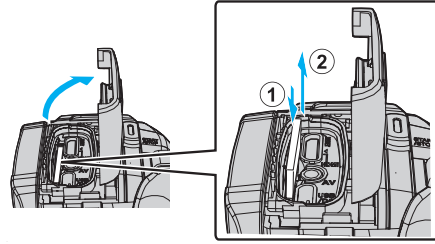

## Käytettävät SD-korttityypit

Seuraavia SD-kortteja voidaan käyttää tässä laitteessa.

Toimivuus on varmistettu seuraavien valmistajien SD-korteilla.

- Panasonic
- TOSHIBA
- SanDisk

## SD-kortti



- Tämä laite tukee 256 Mt – 2 Gt:n SD-kortteja.
- Käytä videotallennukseen luokan 4 tai sitä korkeamman luokan yhteensopivaa SD-korttia (2 Gt).

## SDHC-kortti



- Käytä videotallennukseen luokan 4 tai sitä korkeamman luokan yhteensopivaa SDHC-korttia (4 Gt–32 Gt).

## SDXC-kortti



- Käytä videotallennukseen luokan 4 tai sitä korkeamman luokan yhteensopivaa SDXC-korttia (128 Gt).

## HUOMAUTUS :

- Tämän laitteen ei taata toimivan kaikkien SD-korttien kanssa.
- Älä käytä mini- tai microSD-korttia (vaikka kortti olisi asetettu sovitteeseen). Se voi aiheuttaa toimintahäiriön.
- Tallentaaksesi videoita, kun "VIDEO QUALITY" (videon laatu) -asetuksena on "UXP", luokan 6 tai korkeampi yhteensopivan SDHC/SDXC-kortin käyttö on suositeltavaa.
- UHS-I SDHC/SDXC -kortteja voidaan käyttää samalla tavalla kuin tavallisia SDHC/SDXC-kortteja.  
UHS Speed Class -nopeusluokitus ei ole tuettu.
- SD-korttia, jota on käytetty tallennukseen ja muokkaukseen tällä laitteella, voidaan toistaa ja muokata vain tällä laitteella.

## Kun tietokone ei pysty tunnistamaan SDXC-korttia

Vahvista tietokoneesi käyttöjärjestelmä ja päivitä se.

<b>Windows 7</b>	Lataa ja asenna päivitysohjelma (KB976422) seuraavasta URL-osoitteesta. 32 tavun versio <a href="http://www.microsoft.com/downloads/details.aspx?displaylang=ja&amp;FamilyID=3ee91fc2-a9bc-4ee1-aca3-2a9aff5915ea">http://www.microsoft.com/downloads/details.aspx?displaylang=ja&amp;FamilyID=3ee91fc2-a9bc-4ee1-aca3-2a9aff5915ea</a> 64 tavun versio <a href="http://www.microsoft.com/downloads/details.aspx?displaylang=en&amp;FamilyID=3ee91fc2-a9bc-4ee1-aca3-2a9aff5915ea">http://www.microsoft.com/downloads/details.aspx?displaylang=en&amp;FamilyID=3ee91fc2-a9bc-4ee1-aca3-2a9aff5915ea</a> <a href="http://www.microsoft.com/downloads/details.aspx?displaylang=ja&amp;FamilyID=73f766dd-7127-4445-b860-47084587155f">http://www.microsoft.com/downloads/details.aspx?displaylang=ja&amp;FamilyID=73f766dd-7127-4445-b860-47084587155f</a> <a href="http://www.microsoft.com/downloads/en/details.aspx?FamilyID=73f766dd-7127-4445-b860-47084587155f">http://www.microsoft.com/downloads/en/details.aspx?FamilyID=73f766dd-7127-4445-b860-47084587155f</a>
<b>Mac OS X 10.4 Tiger / Mac OS X 10.5 Leopard</b>	Ei ole yhteensopiva.
<b>Mac OS X 10.6 Snow Leopard</b>	Päivitä käyttöjärjestelmäversioksi 10.6.5 tai uudempi.

## Kosketusnäytön käyttö

Tämän laitteen LCD-monitori on kosketuspaneeli, jota voi käyttää koskettamalla näyttöä sormella. Toimintopainikkeet, pikkukuvat ja valikkokohteet näkyvät näytössä kunkin tilan mukaan (tallennus/toisto/asetus).

- Kosketusnäyttöä voi käyttää kahdella tavalla, nimittäin "koskettamalla" ja "vetämällä". Seuraavassa on muutamia esimerkkejä.

**A** Tee valinta koskettamalla näytön painiketta (kuvaketta) tai pikkukuvaa (tiedostoa).

**B** Hae haluttu tiedosto näytön pikkukuvakkeita vetämällä.



## HUOMAUTUS :

- Tämän laitteen kosketusnäyttö on paineherkkä. Kun kosketusnäyttö ei reagoi helposti, paina sormenpäälläsi hiukan voimakkaammin.
- Älä paina tai hankaa liiallisella voimalla.
- Älä käytä kosketusnäyttöä teräväkärkisellä esineellä.
- Suorita "TOUCH SCREEN ADJUST", jos näytön reaktiivinen alue ei ole samassa kohdassa kuin kosketusalue.

"Kosketusnäytön säätäminen" (☞ s. 11)

- Kosketusnäyttöä ei voi käyttää veden alla. Lukitse näyttö toimintavirheiden estämiseksi.

"Kuvaaminen veden alla" (☞ s. 33)

## Näytön lukitseminen (veden alla kuvattaessa)

Lukitse näyttö ennen laitteen käyttämistä veden alla estääksesi vedenpaineen aiheuttamat kosketusnäytön toimintavirheet.

- Kun näyttö on lukittu, kosketusnäytön toiminnot lukuun ottamatta toimintoa (🔒) ovat pois käytöstä.
- START/STOP (tallennus) -painiketta ja zoomausvipua voi käyttää, kun näyttö on lukittu.
- Voidaan asettaa sekä video- että yksittäiskuvatilassa.
- Jos "SCREEN LOCK" on asetettu, laitteen sammuminen LCD-monitorin sulkemisen jälkeen kestää pidempään.

### ■ "SCREEN LOCK" -toiminnon asettaminen

- Tarkista, että laite on tallennustilassa.
- Kosketa "MENU" -painiketta.
- Kosketa "RECORD SETTING" -painiketta.
- Kosketa "SCREEN LOCK" -painiketta.

- (🔒)-painike ilmestyy näytölle.



### ■ "SCREEN LOCK" -toiminnon peruuttaminen

Kosketa (🔒)-painiketta.

## HUOMAUTUS :

- Kun "SCREEN LOCK" on asetettu, vain kosketusnäytön (🔒)-painiketta voi käyttää.
- "SCREEN LOCK" -toimintoa ei voida asettaa seuraavissa tilanteissa:
  - tallennuksen aikana
  - kun "TIME-LAPSE RECORDING" tai "DATE/TIME RECORDING" on asetettu

## Kosketusnäytön säätäminen

Säädä toiminta-alueita, kun kosketusnäyttöä kosketetaan.

- 1 Kosketa "MENU"-painiketta.

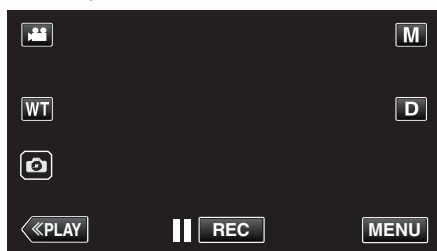

- 2 Kosketa "SETUP"-kohtaa.

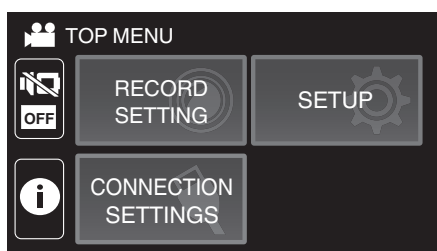

- 3 Kosketa "TOUCH SCREEN ADJUST"-painiketta.

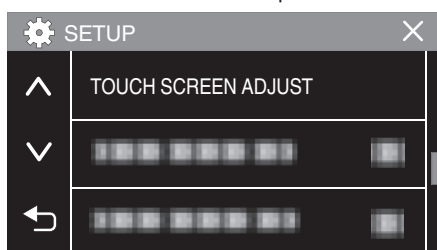

- Kosketusnäytön säätönäyttö tulee esiin.

- 4 Kosketa "+" -painiketta. (yhteensä 3 kertaa)



- Kosketa edelleen toistamiseen "+"-hipaisupainiketta sen sijainnin muuttuessa jokaisella kosketuksella.
- Jos jotain muuta aluetta kuin "+"-hipaisupainiketta kosketetaan, seurauksena on virhe. Varmista, että kosketat "+"-merkkiä.

- 5 Vahvista säädetyt sijainnit koskemalla uudelleen "+". (yhteensä 3 kertaa)



- Kosketa edelleen toistamiseen "+"-hipaisupainiketta sen sijainnin muuttuessa jokaisella kosketuksella.

- 6 Kosketa "OK"-painiketta.

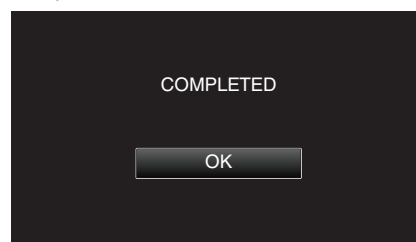

- Asettaminen päättyy ja näyttö palaa valikonäyttöön.

### TÄRKEÄÄ :

- Älä kosketa muita alueita kuin "+"-hipaisupainiketta kosketusnäytön säädön aikana (vaiheet 4–5). Jos teet niin, seurauksena voi olla, että kosketusnäyttö lakkaa toimimasta.

### HUOMAUTUS :





- Säädä koskemalla kevyesti SD-kortin tms. kulmalla.
- Älä paina teräväkärkisellä esineellä äläkä paina voimakkaasti.

## LCD-monitorin painikkeiden ja toimintojen nimet

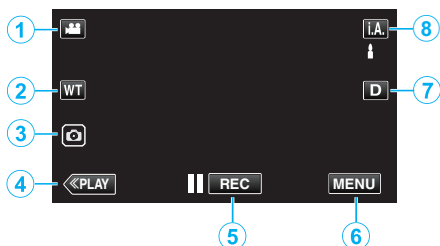
Seuraavat näkymät tulevat näyttöön  video- ja  yksittäiskuvaustiloissa.



### Tallennusnäyttö (video-/yksittäiskuva)

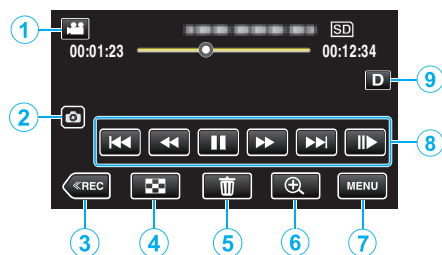

- 1  (Video/yksittäiskuva) -tilapainike
  - Vaihtaa  video- ja  yksittäiskuvatilojen välillä.
- 2 Zoomauspainike  
"Zoomaus" (☞ s. 26)
- 3 Pysäytyskuvan tallennuspainike
  - Tallentaa yksittäiskuvia videon tallennuksen aikana.  
"Yksittäiskuvien ottaminen videotallennuksen aikana" (☞ s. 23)
- 4 Toistotilapainike
  - Kytkee päälle toistotilan.
- 5 Tallennuksen käynnistys-/pysäytyspainike
  -  **REC**: Videotallennuksen käynnistyspainike
  -  **REC**: Videotallennuksen pysäytyspainike
- 6 Valikkopainike  
"Valikon käyttö" (☞ s. 85)
- 7 Näyttöpainike  
Jokaisella painikkeen painalluksella näyttö vaihtuu koko näytön (**DP**) ja yksinkertaisen näytön (**D**) välillä.
  - Yksinkertainen näyttö: Jotkin näkymät häviävät automaattisesti, kun näyttöä ei käytetä.
  - Koko näyttö: Näyttää kaikki. Näyttöpainike vaihtuu **D**-hipaisupainikkeesta **DP**-hipaisupainikkeeksi.
  - Kun virta katkaistaan, näyttöasetukseksi palautetaan yksinkertainen näyttö (**D**).
- 8 Tallennustilapainike  
Vaihtaa tallennustilaa (**i.A.** Älykäs automaattinen / **M** Manuaalinen).

### Toistonäyttö (video)



- Kun laitetta ei käytetä tietyn ajan kuluessa, LCD-monitorin toimintopainikkeet häviävät automaattisesti. Näytä toimintopainikkeet uudelleen koskemalla näyttöä.
- 1  (Video/yksittäiskuva) -tilapainike
    - Vaihtaa  video- ja  yksittäiskuvatilojen välillä.
  - 2 Videokohtauksen tallennuspainike
    - Näkyy, kun toisto on keskeytetty.
    - Tallentaa yhden kohtauksen toistettavasta videosta yksittäiskuvana.
  - 3 Tallennustilapainike
    - Kytkee tallennustilan käyttöön.
  - 4 Hakemistonäyttö (pikkukuvanäyttö) -painike
    - Palaa hakemistonäyttöön (pienoiskuvanäyttö).  
"Videotoiston toimintopainikkeet" (☞ s. 51)
  - 5 Poistopainike  
"Näytössä olevan tiedoston poistaminen" (☞ s. 63)
  - 6 Toiston zoomauspainike
    - Suurentaa toistettavan videon.  
"Toistettaessa videota" (☞ s. 51)
  - 7 Valikkopainike  
"Valikon käyttö" (☞ s. 85)
  - 8 Toimintopainikkeet  
"Videotoiston toimintopainikkeet" (☞ s. 51)
  - 9 Näyttöpainike  
Jokaisella painikkeen painalluksella näyttö vaihtuu koko näytön (**DP**) ja yksinkertaisen näytön (**D**) välillä.
    - Yksinkertainen näyttö: Jotkin näkymät häviävät automaattisesti, kun näyttöä ei käytetä.
    - Koko näyttö: Näyttää kaikki. Näyttöpainike vaihtuu **D**-hipaisupainikkeesta **DP**-hipaisupainikkeeksi.
    - Kun virta katkaistaan, näyttöasetukseksi palautetaan yksinkertainen näyttö (**D**).

## Toistonäyttö (yksittäiskuva)

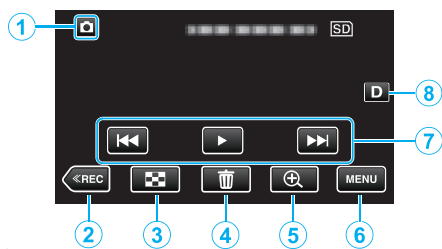

- Kun laitetta ei käytetä tietyn ajan kuluessa, LCD-monitorin toimintopainikkeet häviävät automaattisesti. Näytä toimintopainikkeet uudelleen koskemalla näyttöä.

- 1 (Video/yksittäiskuva) -tilapainike
  - Vaihtaa video- ja yksittäiskuvatilojen välillä.
- 2 Tallennustilapainike
  - Kytkee tallennustilan käyttöön.
- 3 Hakemistonäyttö (pikkukuvanäyttö) -painike
  - Palaa hakemistonäyttöön (pienoiskuvanäyttö).
  - ”Toimintopainikkeet yksittäiskuvan toistolle” (☞ s. 58)
- 4 Poistopainike
  - ”Näytössä olevan tiedoston poistaminen” (☞ s. 63)
- 5 Toiston zoomauspainike
  - Suurentaa toistettavan yksittäiskuvan.
  - ”Yksittäiskuvien toisto” (☞ s. 58)
- 6 Valikkopainike
  - ”Valikon käyttö” (☞ s. 85)
- 7 Toimintopainikkeet
  - ”Toimintopainikkeet yksittäiskuvan toistolle” (☞ s. 58)
- 8 Näyttöpainike
 

Jokaisella painikkeen painalluksella näyttö vaihtuu koko näytön (**D<sub>P</sub>**) ja yksinkertaisen näytön (**D**) välillä.

  - Yksinkertainen näyttö: Jotkin näkymät häviävät automaattisesti, kun näyttöä ei käytetä.
  - Koko näyttö: Näyttää kaikki. Näyttöpainike vaihtuu **D**-hipaisupainikkeesta **D<sub>P</sub>**-hipaisupainikkeeksi.
  - Kun virta katkaistaan, näyttöasetukseksi palautetaan yksinkertainen näyttö (**D**).

## Hakemistonäyttö (pikkukuvanäyttö) -näyttö

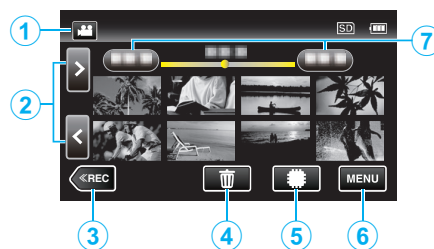

- 1 (Video/yksittäiskuva) -tilapainike
  - Vaihtaa video- ja yksittäiskuvatilojen välillä.
- 2 Sivu eteenpäin/taaksepäin -painike
  - ”Videotoiston toimintopainikkeet” (☞ s. 51)
  - ”Toimintopainikkeet yksittäiskuvan toistolle” (☞ s. 58)
- 3 Tallennustilapainike
  - Kytkee tallennustilan käyttöön.
- 4 Poistopainike
  - ”Valittujen tiedostojen poistaminen” (☞ s. 63)
  - ”Näytössä olevan tiedoston poistaminen” (☞ s. 63)
- 5 Toistovälinepainike
  - Vaihtaa SD-kortin ja sisäisen muistin välillä.
- 6 Valikkopainike
  - ”Valikon käyttö” (☞ s. 85)
- 7 Päivämääräpainike
  - ”Videotoiston toimintopainikkeet” (☞ s. 51)
  - ”Toimintopainikkeet yksittäiskuvan toistolle” (☞ s. 58)

## Valikkonäyttö (vain tallennustila)

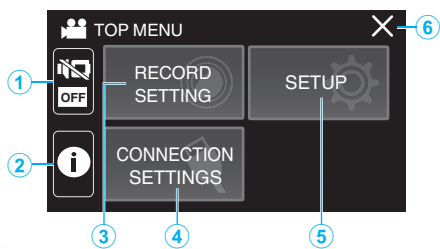

- 1** SILENT-painike  
"Äänettömän tilan käyttö" (☞ s. 22)
- 2** INFO.-painike  
"Jäljellä olevan tallennusajan tarkastus" (☞ s. 48)
- 3** RECORD SETTING-valikko  
"RECORD SETTING Valikko (video)" (☞ s. 86)  
"RECORD SETTING Valikko (yksittäiskuva)" (☞ s. 91)
- 4** CONNECTION SETTINGS-valikko  
"CONNECTION SETTINGS (video/yksittäiskuva)" (☞ s. 100)
- 5** SETUP-valikko  
"SETUP (video/yksittäiskuva)" (☞ s. 97)
- 6** Sulkupainike  
Poistu valikosta.

## Valikkonäyttö (toistotila)

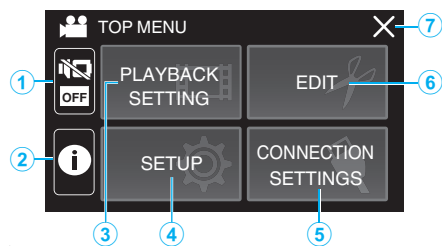

- 1** SILENT-painike  
"Äänettömän tilan käyttö" (☞ s. 22)
- 2** INFO.-painike (näkyvä vain toiston jälkeen)  
"Tallenteen päivityksen ja muiden tietojen tarkistaminen" (☞ s. 53)
- 3** PLAYBACK SETTING-valikko  
"PLAYBACK SETTING Valikko (video)" (☞ s. 93)  
"PLAYBACK SETTING Valikko (yksittäiskuva)" (☞ s. 95)
- 4** SETUP-valikko  
"SETUP (video/yksittäiskuva)" (☞ s. 97)
- 5** CONNECTION SETTINGS-valikko  
"CONNECTION SETTINGS (video/yksittäiskuva)" (☞ s. 100)
- 6** EDIT-valikko  
"EDIT Valikko (video)" (☞ s. 94)  
"EDIT Valikko (yksittäiskuva)" (☞ s. 96)
- 7** Sulkupainike  
Poistu valikosta.

## Kellon asetus

"SET DATE/TIME!" tulee näkyviin, kun kytket laitteen päälle ensimmäistä kertaa tai kun laitetta ei ole käytetty pitkään aikaan. Aseta kello ennen tallentamista.

- 1 Avaa LCD-monitori.

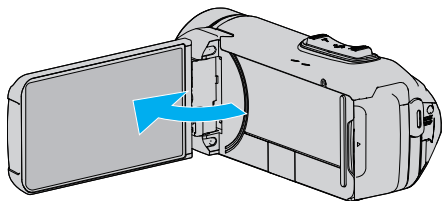

- Laite käynnistyy.
- Kun LCD-monitori suljetaan, laite sammuu.

- 2 Kosketa "OK"-painiketta, kun näytössä näkyy "SET DATE/TIME!".

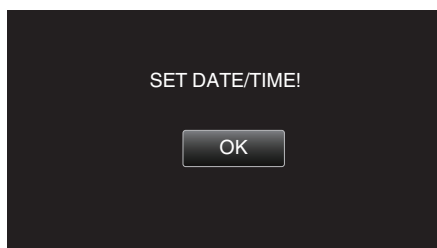

- 3 Aseta päivämäärä ja aika.

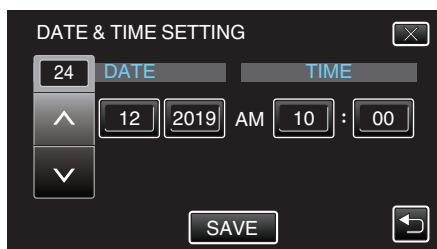

- Kun päivä-, kuukausi-, vuosi-, tunti- tai minuutti-kohtaa on koskettu, näytössä näkyy "▲" ja "▼".
- Säädä lukema kentille vuosi, kuukausi, päivä, tunti ja minuutti hipaisupainikkeilla ▲ ja ▼.

- 4 Kosketa päivämäärän ja ajan asettamisen jälkeen "SAVE"-painiketta.

- 5 Valitse alue, jolla asut, ja kosketa "SAVE"-painiketta.

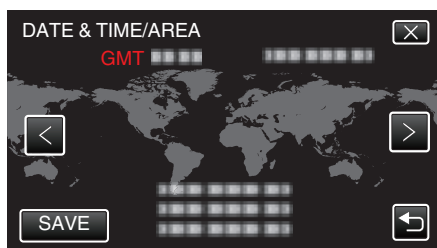

- Valitun paikkakunnan ja GMT-ajan (Greenwich Mean Time) välinen aikaero tulee näytöön.
- Valitse kaupungin nimi koskettamalla <- tai >-painiketta.

### HUOMAUTUS :

- Kello voidaan asettaa uudelleen aikaan myöhemmin.

"Kellon nollaaminen" (☰ s. 15)

- Kun tämän laitteen käytetään ulkomailla, voit asettaa sen paikallisaikaan tallentamista varten.

"Kellon asettaminen paikallisaikaan matkustettaessa" (☰ s. 18)

- Kello nollautuu noin yhden kuukauden kuluttua sen jälkeen kun akku on tyhjentynyt. "SET DATE/TIME!" näkyy seuraavan kerran, kun kytket laitteen päälle. Aseta kello uudelleen sen jälkeen, kun akku on ladattu.

## Kellon nollaaminen

Aseta kello valitsemalla valikosta "DATE & TIME".

- 1 Kosketa "MENU"-painiketta.

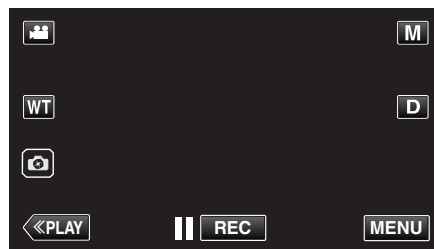

- 2 Kosketa "SETUP"-kohtaa.

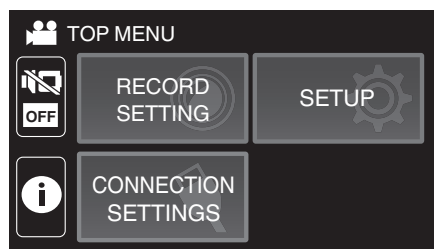

- 3 Kosketa "DATE & TIME"-painiketta.

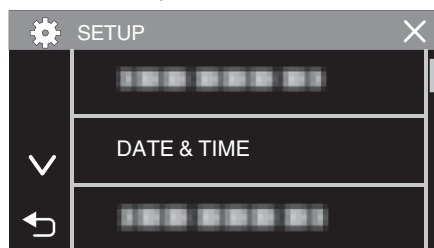

- Selaa näyttöä koskettamalla ▲- tai ▼-kuvaketta.

- 4 Kosketa "CLOCK SETTING"-painiketta.

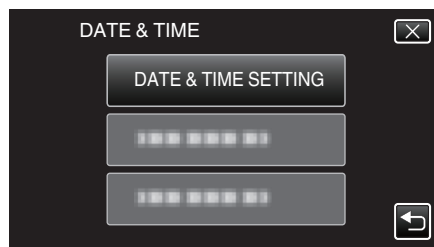

- 5 Aseta päivämäärä ja aika.

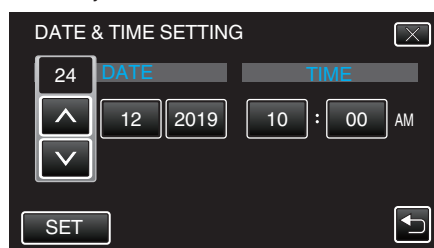

- Kun päivä-, kuukausi-, vuosi-, tunti- tai minuutti-kohtaa on koskettu, näytössä näkyy "▲" ja "▼".
- Säädä lukema kentille vuosi, kuukausi, päivä, tunti ja minuutti hipaisupainikkeilla ▲ ja ▼.

- 6 Kosketa päivämäärän ja ajan asettamisen jälkeen "SET"-painiketta.

- 7 Valitse alue, jolla asut, ja kosketa "SAVE"-painiketta.

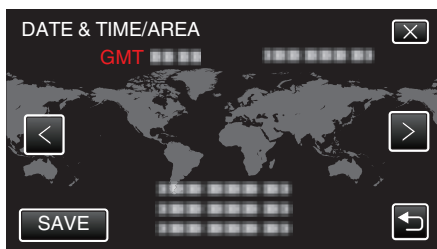

- Valitun paikkakunnan ja GMT-ajan (Greenwich Mean Time) välinen aikaero tulee näyttöön.
- Valitse kaupungin nimi koskettamalla <- tai >-painiketta.

## Näytön kielen vaihtaminen

Näytöllä näkyvä kieli voidaan vaihtaa.

- 1 Kosketa "MENU"-painiketta.

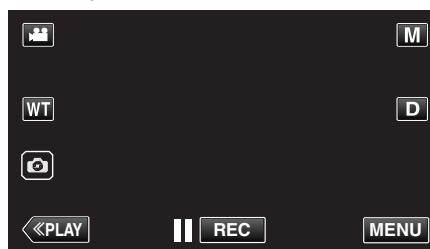

- 2 Kosketa "SETUP"-kohtaa.

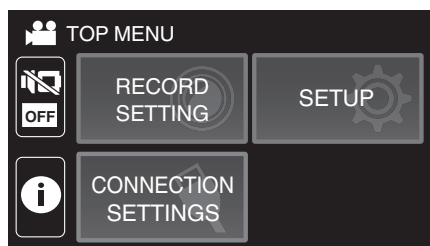

- 3 Kosketa "LANGUAGE"-painiketta.

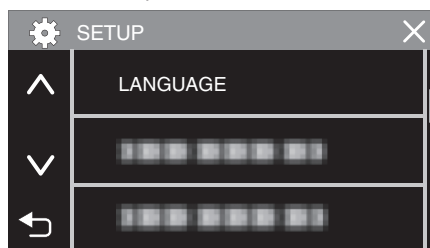

- Selaa näyttöä koskettamalla ^- tai v-kuvaketta.

- 4 Kosketa haluttua kieltä.

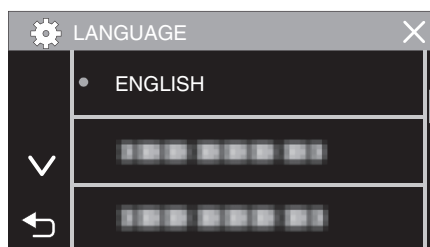

- Selaa näyttöä koskettamalla ^- tai v-kuvaketta.



## Laitteen piteleminen

Pidelllessäsi tämän laitteen, pidä kyynärpääsi lähellä sivujasi estääksesi kameran tärinän.

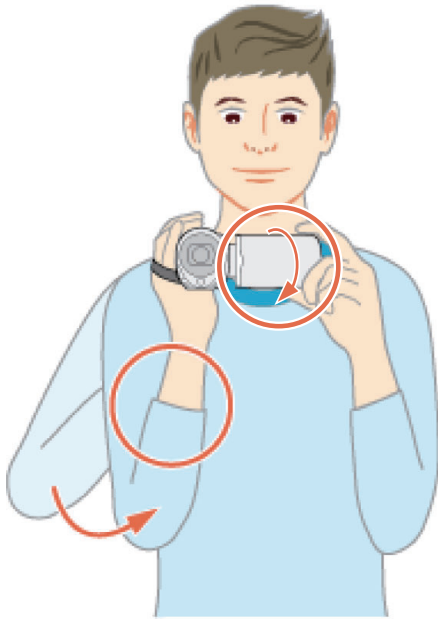

- Pitele LCD-näyttöä vasemmalla kädelläsi ja säädä sen kulmaa tarpeen mukaan. LCD-monitorin tukeminen vasemmalla kädellä tallennuksen aikana vakauttaa kameraa.

### TÄRKEÄÄ :

- Kuvaajan tulisi kiinnittää huomiota ympäristöön kuvauksen aikana ja varmistaa, ettei hän ole vaarassa pudota tai törmätä toiseen henkilöön tai ajoneuvoon.
- Varo pudottamasta tämän laitteen kuljetuksen aikana.
- Vanhempien tulisi valvoa, kun lapset käyttävät tämän laitteen.

## Kamerajalustan kiinnitys

Tämä laite voidaan kiinnittää kolmijalkajalustaan (tai yksijalkajalustaan). Se on kätevä kameran tärinän estämiseksi ja kiinteästä asennosta kuvattaessa.

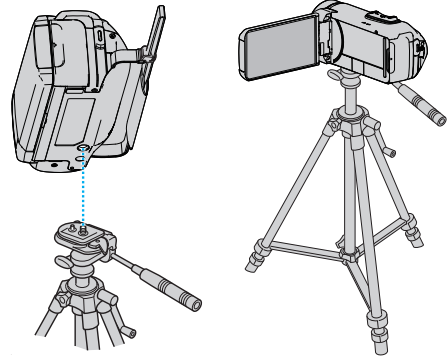

- Estääksesi tämän laitteen putoamisen, tarkista jalusta kiinnitysruuvien reiät ja tämän laitteen kohdistusreiät huolellisesti ennen kiinnitystä ja kiristä ruuvit, niin että ne ovat lujasti kiinni.

### TÄRKEÄÄ :

- Estääksesi vahingot tai vauriot, joita voi syntyä tämän laitteen pudotessa, lue käytettävän kolmijalkajalustan (tai yksijalkajalustan) käyttöohje ja varmista, että se on kiinnitetty kunnolla.
- Jalusta voi kaatua ja pudota voimakkaassa tuulessa tai jos se sijoitetaan epävakaalle alustalle.
- Tarkista etukäteen, onko jalustan käyttö sallittua, koska se voidaan kieltää kuvauspaikasta riippuen.

### HUOMAUTUS :

- On suositeltavaa käyttää kolmijalkajalustaa tai yksijalkajalustaa tallennettaessa olosuhteissa, joissa kameralla on tapana tärinä (kuten pimeässä tai zoomatessasi telefotopäällä).
- Aseta kuvanvakain asetukseen (OFF) käyttäessäsi kolmijalkaista jalustaa tallennukseen.

”Kameran tärinän vähentäminen” (s. 40)

## Tämän laitteen käyttö ulkomailla

Virtapistokkeen muoto vaihtelee maittain ja alueittain.

Ladatakseksi akun tarvitset sovitinliittimen, joka vastaa pistokkeen muotoa. "Akun lataaminen ulkomailla" (☞ s. 18)

Muuta päiväys ja aikanäyttö paikallisaikaan valitsemalla matkakohteeksi "AREA SETTING" kohdassa "DATE & TIME".

"Kellon asettaminen paikallisaikaan matkustettaessa" (☞ s. 18)

Kun "ON" on valittuna "DST SETTING" kohdassa "DATE & TIME", aika on asetettu 1 tunti eteenpäin.

"Kesäajan asettaminen" (☞ s. 19)

## Akun lataaminen ulkomailla

Virtapistokkeen muoto vaihtelee maittain ja alueittain.

Ladatakseksi akun tarvitset sovitinliittimen, joka vastaa pistokkeen muotoa.



	A	B	BF	C	O
	<b>Pohjois-Amerikka</b>	<b>Eurooppa</b>	<b>Oseania</b>	<b>Lähi-itä</b>	
Yhdysvallat	A	Islanti	C	Australia	O
Kanada	A	Irlanti	C	Guam	A
Meksiko	A	Iso-Britannia	B,BF	Tahiti	C
	<b>Aasia</b>	Italia	C	Tonga	O
Japani	A	Itävalta	C	Uusi-Seelanti	O
Intia	B,C,BF	Alankomaat	C	Fidži	O
Indonesia	C	Kanariansaaret	C		
Singapore	B,BF	Kreikka	C	<b>Latinalainen</b>	
Sri Lanka	B,C,BF	Sveitsi	C	Argentiina	O
Thaimaa	A,BF,C	Ruotsi	C	Kolumbia	A
Etelä-Korea	A,C	Espanja	A,C	Jamaika	A
Kiina	A,B,BF,C,O	Tanska	C	Chile	B,C
Nepal	C	Saksa	C	Haiti	A
Pakistan	B,C	Norja	C	Panama	A
Bangladesh	C	Unkari	C	Bahama	A
Filippiinit	A,BF,O	Suomi	C	Puerto Rico	A
Vietnam	A,C	Ranska	C	Brasilia	A,C
Hongkongin erityishallintoalue	B,BF	Belgia	C	Venezuela	A
Macaon erityishallintoalue	B,C	Puola	B,C	Peru	A,C
Malesia	B,BF,C	Portugali	B,C		
		Romania	C		
				<b>Afriikka</b>	
				Algeria	A,B,BF,C
				Egypti	B,BF,C
				Guinea	C
				Kenia	B,C
				Sambia	B,BF
				Tansania	B,BF
				Etelä-Afrikan tasavalta	
					B,C,BF
				Mosambik	C
				Marokko	C

## Kellon asettaminen paikallisaikaan matkustettaessa

Muuta päiväys ja aikanäyttö paikallisaikaan valitsemalla matkakohteeksi "AREA SETTING" kohdassa "DATE & TIME".  
Palauta alueasetukset, kun palaat kotiin matkalta.

1 Kosketa "MENU" -painiketta.

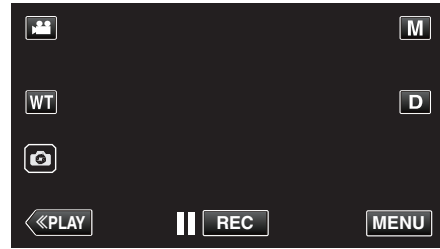

2 Kosketa "SETUP"-kohtaa.

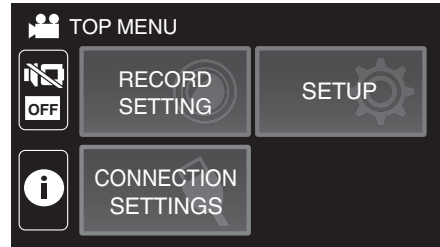

3 Kosketa "DATE & TIME"-painiketta.

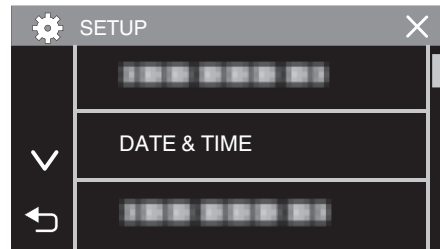

- Selaa näyttöä koskettamalla ^- tai v-kuvaketta.

4 Kosketa "AREA SETTING"-painiketta.

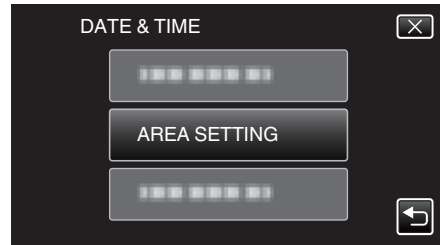

5 Valitse alue, johon matkustat, ja kosketa "SAVE" (tallenna).



- Valitun paikkakunnan ja GMT-ajan (Greenwich Mean Time) välinen aikaero tulee näyttöön.
- Valitse kaupungin nimi koskettamalla <- tai >-painiketta.

### HUOMAUTUS :

- Asetus "AREA SETTING" muuttaa kellonajan aikaeron mukaan. Palattuasi kotimaahasi, valitse uudelleen se alue, joka oli alunperin asetettu palauttaaksesi alkuperäiset kelloasetukset.

## Kesäajan asettaminen

Kun "ON" on valittuna "DST SETTING" kohdassa "DATE & TIME", aika on asetettu 1 tunti eteenpäin.

- 1 Kosketa "MENU" -painiketta.

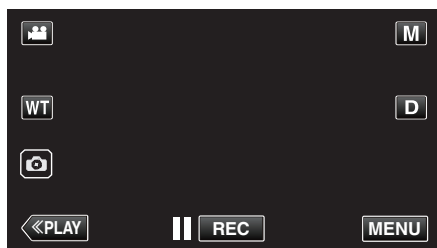

- 2 Kosketa "SETUP" -kohtaa.

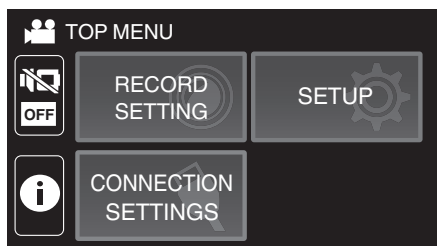

- 3 Kosketa "DATE & TIME" -painiketta.

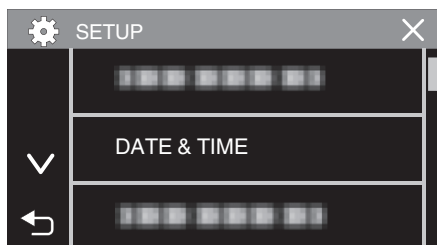

- Selaa näyttöä koskettamalla ^- tai v-kuvaketta.

- 4 Kosketa "DST SETTING" -painiketta.

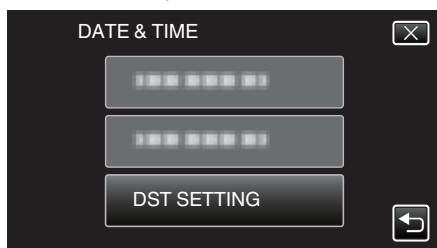

- 5 Kosketa "ON" -painiketta.

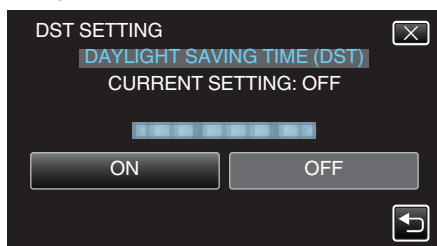

## HUOMAUTUS :

- Mikä on kesäaika?  
Kesäaika on järjestelmä, jossa kelloa siirretään 1 tunti eteenpäin tiettyä aikajaksona kesällä.  
Sitä käytetään pääasiassa länsimaissa.
- Palauta kesäajan asetukset, kun palaat kotiin matkalta.

## Valinnaiset lisävarusteet

Tuotenimi	Kuvaus
HDMI-minijohto • VX-HD310 • VX-HD315	• Mahdollistaa korkealaatuisen kuvien katselun televisioon kytkettynä. • Lähettää video-, ääni- ja ohjaussignaaleja laitteiden välillä.

## HUOMAUTUS :

- Joillakin alueilla edellä mainitut valinnaiset lisävarusteet eivät ehkä ole tuettuja.
- Lisätietoja löydät luettelostamme.
- Lisätietoja mukana toimitetuista lisävarusteista saat kohdasta Varusteiden tarkastaminen.

"Varusteiden tarkastaminen" (s. 3)

## Videoiden kuvaaminen automaattitilassa

Kamera säätää automaattisesti asetukset, kuten kirkkauden ja tarkennuksen kuvaolosuhteisiin sopiviksi Intelligent Auto -tallennuksella (älykäs automaattitila).

- Tietyissä kuvaustilanteissa, kuten henkilö jne., sen kuvake näkyy näytössä.
- Ennen tärkeän tapahtuman tallentamista on suositeltavaa tehdä koetallennus.

### 1 Avaa LCD-monitori.

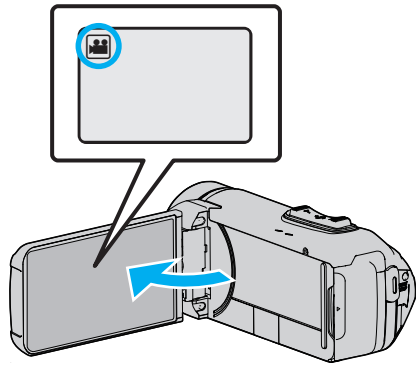

- Tarkasta, onko tallennustilana .
- Mikäli tilana on yksittäiskuvatilalla, kosketa -painiketta tallennusnäytöllä, jotta näkyviin tulee tilanvaihtonäyttö. Vaihda videotilaan koskettamalla -painiketta.

### 2 Tarkasta, onko tallennustilana i.A. älykäs automaattitila.

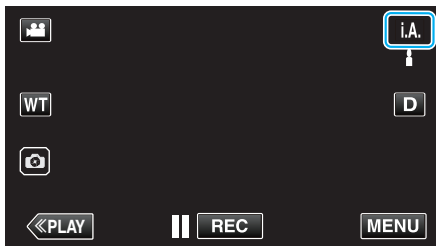

- Mikäli tilana on manuaalinen, kosketa -painiketta tallennusnäytöllä, jotta näkyviin tulee tilanvaihtonäyttö. Kosketa -painiketta vaihtaaksesi tallennustilan älykkääseen automaattitilaan.

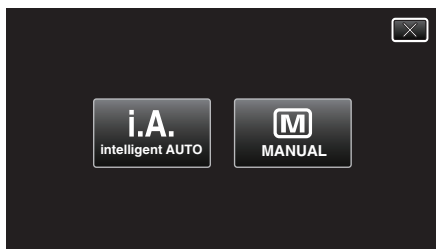

### 3 Aloita tallennus painamalla START/STOP-painiketta.

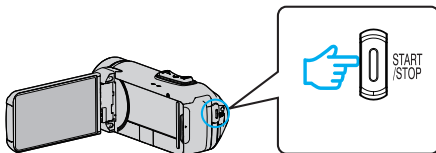

- Pysäytä painamalla uudelleen.
- Jotkin näkymät häviävät noin 3 sekunnin jälkeen. Vaihda näyttöjä -hipaisupainikkeella.

## Merkinnät videon tallennuksessa

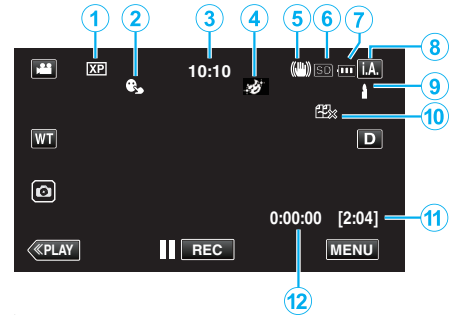

	Näyttökuvake	Kuvaus
①	Videon laatu	Näyttää "VIDEO QUALITY"-asetuksen kuvakkeen valittuna tallennusvalikossa. "VIDEO QUALITY" (s. 88)
②	TOUCH PRIORITY AE/AF	Näyttää "TOUCH PRIORITY AE/AF" -asetuksen. Asetuksena on oletusarvoisesti "FACE TRACKING". "Terävä videokuvauksen kohteista (TOUCH PRIORITY AE/AF)" (s. 39)
③	Aika	Näyttää senhetkisen ajan. "Kellon asetus" (s. 15)
④	RECORDING EFFECT	Näyttää vastaavan kuvakkeen, kun tallennuksen tehoste on määritetty. : GRAINY MONOCHROME : FOOD : BABY "Tallennus tehosteita käyttäen (RECORDING EFFECT)" (s. 35)
⑤	Kuvanvakain	Näyttää kuvanvakaimen asetuksen. "Kameran värin vähentäminen" (s. 40)
⑥	Tallennusväline	Esittää mediakuvakkeen, jolle videot tallennetaan. Tallennusvälinettä voidaan vaihtaa. "REC MEDIA FOR VIDEO" (s. 98)
⑦	Akun varaustila	Näyttää akun arvioidun jäljellä olevan virran käytön aikana. "Jäljellä olevan tallennusajan tarkastus" (s. 48)
⑧	Tallennustila	Näyttää nykyisen tallennustilan <b>i.A.</b> (älykäs automaattitila) tai <b>M</b> (manuaalinen). Nykyinen kuvaustila tulee näyttöön.
⑨	Älykkään automaattitilan näkymän määrittäminen	Näyttää kohtaukset, jotka älykäs automaattitila on tunnistanut automaattisesti. Useita kohtauksia voidaan tunnistaa.
⑩	Jäljellä oleva tallennusaika	Näyttää videotallentamiseen jäljellä olevan ajan. "Jäljellä olevan tallennusajan tarkastus" (s. 48)
⑪	Kohtauslaskuri (Tallennettu aika)	Esittää tällä hetkellä tallennettavan videon kuluneen ajan.

## Näkymä älykkäästä automaattitilasta

Näyttökuvake	Kuvaus
	Taltioi henkilön ihon kauniisti.
	Anna ihmisten tulla kuvatuksi luonnollisesti.
	Kuvaa ihmisryhmää sopivimmilla asetuksilla.
	Tallentaa tarkennettaessa läheiseen kohteeseen.
	Tarkentaa kauas ja taltioi terävän kuvan kirkkain värein.
	Minimaalinen kohina yleiskuvassa tallennettaessa pimeässä.
	Mahdollistaa yökuvauksen tarkasti ja minimaalisella kohinalla yleiskuvassa.
	Estää värien haalistumisen jopa kirkkaassa ympäristössä (kuten lumihangella ja rannalla) kuvattaessa.
	Estää värien haalistumisen kun kohde on kohdevalossa.
	Toisintaa puiden vihreän värin voimakkaasti.
	Taltioi auringonlaskun värit luonnollisesti.
	Säätää asetuksia niin, että kohde ei näy liian tummana taustavalon vuoksi.
	Korostaa värien kirkkautta tallennuksen aikana.
	Toisintaa ulkotilojen luonnolliset valot päivänvalossa.
	Toisintaa sisätilojen värit kylmän sävyisessä valaistuksessa.
	Toisintaa sisätilojen värit lämpimän sävyisessä valaistuksessa.
	Valitsee käsikuvaukseen sopivimmat asetukset.
	Valitsee jalan avulla kuvaukseen sopivimmat asetukset.

### HUOMAUTUS :

- Näkymät voidaan havaita kuvan otto-olosuhteiden mukaan, ja niitä säädetään automaattisesti älykkäässä automaattitilassa.
- Kuvausolosuhteiden mukaan voidaan tunnistaa useita kohtauksia.
- Jotkin toiminnot eivät välttämättä toimi kuvausolosuhteiden mukaan.

## Videotallennuksen toimintopainikkeet

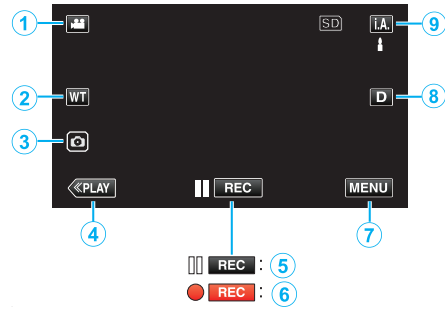

Toimintopainikkeet	Kuvaus	
①	Video-/yksittäiskuvatila	Vaihtaa video- ja yksittäiskuvatilojen välillä.
②	WT-zoom	Mahdollistaa samojen toimintojen käytön kuin zoomaussäädin. Zoomaussäätimen käytössä usein esiintyvää kameratärinää voidaan minimoida. "Zoomaus" (☞ s. 26)
③	Yksittäiskuvan tallennus	Kosketa tätä painiketta tallentaaksesi yksittäiskuvan videon tallennuksen aikana. "Yksittäiskuvien ottaminen videotallennuksen aikana" (☞ s. 23)
④	Toistotila	Kytkee päälle toistotilan.
⑤/⑥	Tallennuksen käynnistys Tallennuksen valmiustila	Toimii START/STOP-painikkeena.
⑦	MENU	Näyttää videotallentamisen eri valikot. "Valikon käyttö" (☞ s. 85)
⑧	Näyttöpainike <b>D</b>	Jokaisella painikkeen painalluksella näyttö vaihtuu koko näytön ( <b>D<sub>P</sub></b> ) ja yksinkertaisen näytön ( <b>D</b> ) välillä. <ul style="list-style-type: none"> <li>Yksinkertainen näyttö: Jotkin näkymät häviävät automaattisesti, kun näyttöä ei käytetä.</li> <li>Koko näyttö: Näyttää kaikki. Näyttöpainike vaihtuu <b>D<sub>P</sub></b>-hipaisupainikkeesta <b>D<sub>P</sub></b>-hipaisupainikkeeksi.</li> <li>Kun virta katkaistaan, näyttöasetukseksi palautetaan yksinkertainen näyttö (<b>D</b>).</li> </ul>
⑨	Tallennustila <b>i.A./M</b>	Vaihtaa <b>i.A.</b> älykkään automaattisen ja <b>M</b> manuaalisen tilan välillä.

## Äänettömän tilan käyttö

Kun ääneton tila on käytössä, LCD-monitori pimentyy ja käyttöääniä ei enää soiteta. Käytä tätä tilaa hiljaiseen tallentamiseen pimeässä, esim. esityksen aikana.

-  tulee näyttöön, kun "SILENT MODE" on määritetty "ON"-tilaan.
- Hiljentääksesi vain käyttöäänet aseta valikon kohdan "OPERATION SOUND" asetukseksi "OFF" hiljaisen tilan käyttämisen sijaan.

"OPERATION SOUND" (☞ s. 98)

## ■ Käyttömenettely

- 1 Kosketa "MENU" -painiketta.
- 2 Kosketa  -painiketta.

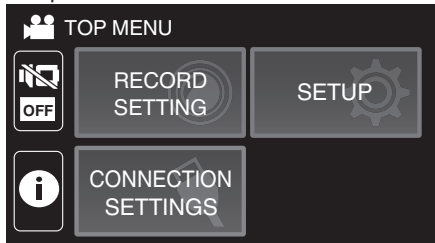

- 3 Kosketa "ON"-painiketta.

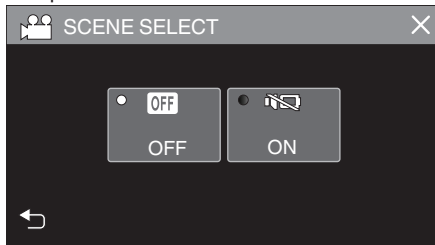

## Hyödylliset asetukset tallentamiseen

- Kun käytetään tilaa "DATE/TIME RECORDING", päivämäärä ja aika voidaan tallentaa videon mukana.

"Videoiden tallennus päivämäärällä ja kellonajalla" (☞ s. 46)

## TÄRKEÄÄ :

- Älä altista linssiä suoralle auringonvalolle.
- Vaikka tätä laitetta voi käyttää LCD-monitori käännettynä tai LCD-monitori suljettuna "LCD CLOSED RECORDING" aktivoituna, tällöin tämän laitteen lämpötila nousee helpommin. Jätä LCD-monitori auki käyttäessäsi tätä laitetta pitkään tai suorassa auringonvalossa tai korkeassa lämpötilassa.
- Virta voi pysähtyä piirien suojelemiseksi, kun lämpötila nousee liian korkeaksi.
- Jos laitteen lämpötila nousee tallennuksen aikana, symbolin  väri vaihtuu keltaiseksi.
- Tämä on mikroprosessoriohjattu laite. Sähköstaattinen varaus, ulkoinen melu ja häiriö (televisiosta, radiosta jne.) voi estää sitä toimimasta oikein. Sulje tällöin monitorinäyttö katkaistaksesi virran, irrota verkkolaite ja nollaa laite painamalla Reset-painiketta.

"Laitteen nollaaminen" (☞ s. 5)

- Vastuuvapauslauseke
  - Emme ole vastuussa menetetyistä tallennetuista sisällöistä, jos videoita/ääntä ei voi tallentaa eikä sisältöä toistaa laitteen, mukana toimitettujen osien tai muistikortin vian vuoksi.
  - Poiston jälkeen tallennettua sisältöä (tietoja), mukaan lukien laitevian vuoksi menetetyt tiedot, ei voi palauttaa. Tämä varoitus on huomiotava.
  - JVC ei ota vastuuta menetetyistä tiedoista.

## HUOMAUTUS :

- Tarkista, että laitteen jäljellä oleva tallennusaika on riittävä ennen tallennuksen aloittamista. "Jäljellä olevan tallennusajan tarkastus" (☞ s. 48)
  - Jos jäljellä oleva tallennusaika ei ole riittävä, tallenna tiedostot tietokoneelle tai levyille ennen tiedostojen poistamista laitteesta. "Tarpeettomien tiedostojen poistaminen" (☞ s. 63)
- Jos tiedostoja on paljon, saattaa kestää jonkin aikaa, ennen kuin ne näkyvät toistonäytössä. Odota jonkin aikaa, kun POWER/ACCESS-merkkivalo vilkkuu, mikä osoittaa normaalia toimintaa.
- Tallennus päättyy automaattisesti, koska sitä ei voida suorittaa 12 tai useamman tunnin ajan spesifikaation mukaisesti. (Saattaa kestää aikaa jatkaa tallentamista.)
- Yhteen videotiedostoon voidaan tallentaa enintään 4GB. Tiedostot, joiden tallennuskoko on yli 4GB, jaetaan ja tallennetaan useaan videotiedostoon.
- Kuvaolosuhteista riippuen näytön neljä kulmaa saattavat näyttää tummilta, mutta tämä ei ole toimintahäiriö. Muuta kuvaolosuhteita kääntämällä zoom-vipua jne.

## Yksittäiskuvien ottaminen videotallennuksen aikana

Yksittäiskuvia voidaan tallentaa koskettamalla -painiketta videotilassa (valmiustila tai tallennus).

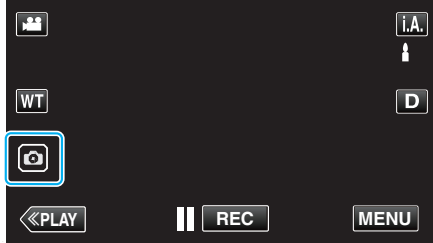

- "PHOTO" syytty näytöllä, kun yksittäiskuva otetaan.



- Videotallennuksen aikana otetut yksittäiskuvat tallennetaan kohdassa "REC MEDIA FOR IMAGE" määritettyyn kohteeseen.

### HUOMAUTUS :



- Videotilassa tallennetun yksittäiskuvan koko on 1 920 x 1 080.
- Toimintoa ei voi käyttää
  - kun valikko on esillä
  - kun jäljellä oleva tallennusaika tai pariston jäljellä oleva varaus näytetään näytössä
  - kun "TIME-LAPSE RECORDING"-, "RECORDING EFFECT"- tai "DATE/TIME RECORDING" -toiminto on asetettu
  - kun erityinen AV-kaapeli on liitetty AV-liitäntään
  - kun HDMI-kaapeli on liitetty ja lähtöresoluutio on jokin muu kuin 1080i

## Yksittäiskuvien otto automaattitilassa

Voit tallentaa huolehtimatta asetusten yksityiskohdista käyttämällä **i.A.** Intelligent Auto -tilaa (älykäs automaattitila).

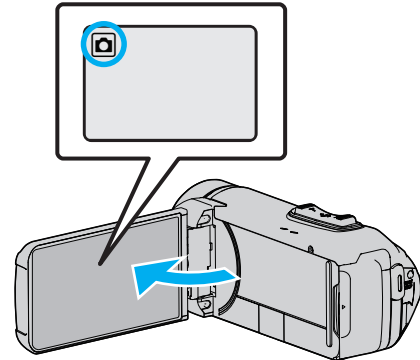
- 1 Avaa LCD-monitori.



- Tarkasta, onko tallennustilana .
- Mikäli tilana on  video, kosketa -painiketta tallennusnäytöllä, jotta näkyviin tulee tilanvaihtonäyttö. Vaihda yksittäiskuvatilaan koskettamalla .

- 2 Tarkasta, onko tallennustilana **i.A.** älykäs automaattitila.



- Mikäli tilana on **M** manuaalinen, kosketa **M**-painiketta tallennusnäytöllä, jotta näkyviin tulee tilanvaihtonäyttö. Kosketa **i.A.**-painiketta vaihtaaksesi tallennustilan älykkääseen automaattitilaan.

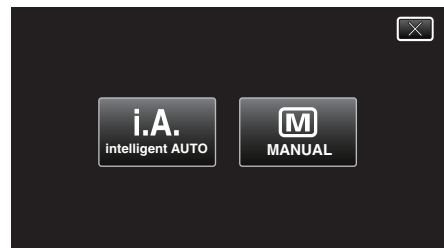

- 3 Paina START/STOP -painiketta.

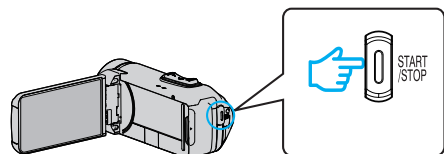

- PHOTO syytty näytöllä, kun yksittäiskuva otetaan.

### HUOMAUTUS :

- Riippuen kohteesta ja kuvan otto-olosuhteista, tallennus ei välttämättä toimi kunnolla edes älykkäässä automaattitilassa (Intelligent Auto -tilassa).

### ■ Aloita tallennus säädettyäsi tarkennuksen

- 1 Paina kosketusnäytön -painiketta ja pidä sitä painettuna, kunnes tarkennus on säädetty.



- 2 Nosta sormi painikkeelta laukaistaksesi suljimen. Käytettävissä vain, kun "SHUTTER MODE" -asetuksena on "RECORD ONE SHOT".

**Merkinnät yksittäiskuvan tallennuksen aikana**

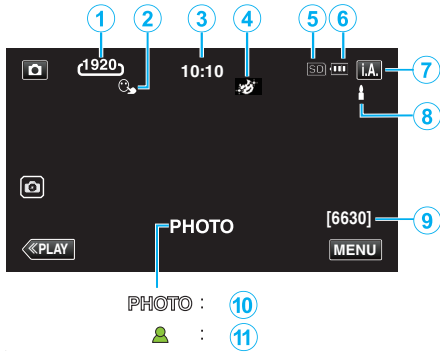

- Jotkin näkymät häviävät noin 3 sekunnin jälkeen. Vaihda näyttöjä **D**-hipaisupainikkeella.

	Näyttökuvake	Kuvaus
①	Kuvakoko	Näyttää kuvakoon kuvakkeen. • Yksittäiskuvien kokoa voidaan muuttaa. "IMAGE SIZE" (☞ s. 92)
②	TOUCH PRIORITY AE/AF	Näyttää "TOUCH PRIORITY AE/AF" -asetuksen. Asetuksena on oletusarvoisesti "FACE TRACKING". "Terävä videokuvaus kohteista (TOUCH PRIORITY AE/AF)" (☞ s. 39)
③	Aika	Näyttää senhetkisen ajan. "Kellon asetus" (☞ s. 15)
④	RECORDING EFFECT	Näyttää vastaavan kuvakkeen, kun tallennuksen tehoste on määritetty. ☞: GRAINY MONOCHROME ☞: FOOD ☞: BABY "Tallennus tehosteita käyttäen (RECORDING EFFECT)" (☞ s. 35)
⑤	Tallennusväline	Esittää mediakuvakkeen, jolle yksittäiskuvat tallennetaan. Tallennusvälinettä voidaan vaihtaa. "REC MEDIA FOR IMAGE" (☞ s. 99)
⑥	Akun varaustila	Näyttää akun arvioitun jäljellä olevan virran käytön aikana. "Jäljellä olevan tallennusajan tarkastus" (☞ s. 48)
⑦	Tallennustila	Näyttää nykyisen tallennustilan <b>i.A.</b> (älykäs automaattitila) tai <b>M</b> (manuaalinen).
⑧	Älykkään automaattitilan näkymän määritys	Näyttää kohtaukset, jotka älykäs automaattitila on tunnistanut automaattisesti. Useita kohtauksia voidaan tunnistaa.
⑨	Jäljellä olevien kuvien määrä	Näyttää jäljellä olevien kuvien määrän yksittäiskuvatallennuksessa. "Arvioitu yksittäiskuvien määrä (yksikkö: kuvien määrä)" (☞ s. 49)
⑩	Tallennus käynnissä	"PHOTO" ilmestyy näytölle, kun yksittäiskuvaa otetaan.
⑪	Tarkennus	Syttyy vihreänä, kun tarkennus on kohdallaan.

**■ Näkymä älykkäästä automaattitilasta**

Näyttökuvake	Kuvaus
	Taltioi henkilön ihon kauniisti.
	Anna ihmisten tulla kuvatuksi luonnollisesti.
	Kuvaa ihmisryhmää sopivimmilla asetuksilla.
	Tallentaa tarkennettaessa läheiseen kohteeseen.
	Tarkentaa kauas ja taltioi terävän kuvan kirkkain väreihin.
	Minimaalinen kohina yleiskuvassa tallennettaessa pimeässä.
	Mahdollistaa yökuvauksen tarkasti ja minimaalisella kohinalla yleiskuvassa.
	Estää värien haalistumisen jopa kirkkaassa ympäristössä (kuten lumihangella ja rannalla) kuvattaessa.
	Estää värien haalistumisen kun kohde on kohdevalossa.
	Toisintaa puiden vihreän värin voimakkaasti.
	Taltioi auringonlaskun värit luonnollisesti.
	Säätää asetuksia niin, että kohde ei näy liian tummana taustavalon vuoksi.
	Korostaa värien kirkkautta tallennuksen aikana.
	Toisintaa ulkotilojen luonnolliset valot päivänvalossa.
	Toisintaa sisätilojen värit kylmän sävyisessä valaistuksessa.
	Toisintaa sisätilojen värit lämpimän sävyisessä valaistuksessa.
	Valitsee käsikuvaukseen sopivimmat asetukset.
	Valitsee jalan avulla kuvaukseen sopivimmat asetukset.

**HUOMAUTUS :**

- Näkymät voidaan havaita kuvan otto-olosuhteiden mukaan, ja niitä säädetään automaattisesti älykkäässä automaattitilassa.
- Kuvausolosuhteiden mukaan voidaan tunnistaa useita kohtauksia.
- Jotkin toiminnot eivät välttämättä toimi kuvausolosuhteiden mukaan.



## Toimintopainikkeet yksittäiskuvan tallentamiselle



	Toimintopainikkeet	Kuvaus
①	Video-/yksittäiskuvatila	Vaihtaa video- ja yksittäiskuvatilojen välillä.
②	WT-zoom	Mahdollistaa samojen toimintojen käytön kuin zoomaussäädin. Zoomaussäätimen käytössä usein esiintyvää kameratärinää voidaan minimoida. "Zoomaus" (☞ s. 26)
③	Yksittäiskuvan tallennus	Mahdollistaa yksittäiskuvien ottamisen kosketuspaneelia käyttämällä. Voit säätää tarkennuksen ennen kuvausta painamalla painiketta ja pitämällä sitä painettuna. "Aloita tallennus säädettyäsi tarkennuksen" (☞ s. 23)
④	Toistotila	Kytkee päälle toistotilan.
⑤	MENU	Näyttää yksittäiskuvatallentamisen eri valikot. "Valikon käyttö" (☞ s. 85)
⑥	Näyttöpainike <b>D</b>	Jokaisella painikkeen painalluksella näyttö vaihtuu koko näytön ( <b>DP</b> ) ja yksinkertaisen näytön ( <b>D</b> ) välillä. <ul style="list-style-type: none"> <li>Yksinkertainen näyttö: Jotkin näkymät häviävät automaattisesti, kun näyttöä ei käytetä.</li> <li>Koko näyttö: Näyttää kaikki. Näyttöpainike vaihtuu <b>D</b>-hipaisupainikkeesta <b>DP</b>-hipaisupainikkeeksi.</li> <li>Kun virta katkaistaan, yksinkertainen näyttö (<b>D</b>) määritetään käyttöön.</li> </ul>
⑦	Tallennustila <b>i.A./M</b>	Vaihtaa <b>i.A.</b> älykkään automaattisen ja <b>M</b> manuaalisen tilan välillä.

## Äänettömän tilan käyttö

Kun ääneton tila on käytössä, LCD-monitori pimenee ja käyttöäänä ei enää soiteta. Käytä tätä tilaa hiljaiseen tallentamiseen pimeässä, esim. esityksen aikana.

- tulee näyttöön, kun "SILENT MODE" on määritetty "ON"-tilaan.
- Hiljentääksesi vain käyttöäänät aseta valikon kohdan "OPERATION SOUND" asetukseksi "OFF" hiljaisen tilan käyttämisen sijaan.

"OPERATION SOUND" (☞ s. 98)

## Käyttömenettely

- Kosketa "MENU" -painiketta.
- Ylävalikko tulee näyttöön.
- Kosketa -painiketta.

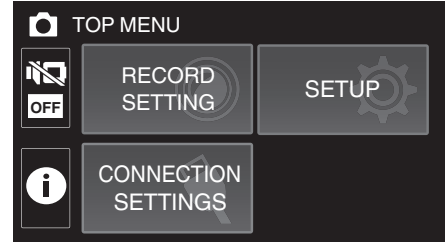

- Kosketa "ON"-painiketta.

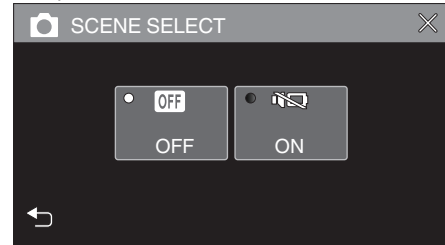

## TÄRKEÄÄ :

- Älä altista linssiä suoralle auringonvalolle.
- Vaikka tätä laitetta voi käyttää LCD-monitorin ollessa käännetty ja suljettu, lämpötila nousee tällöin helpommin. Jätä LCD-monitori auki käyttäessäsi tätä laitetta pitkään tai suorassa auringonvalossa tai korkeassa lämpötilassa.
- Virta voi pysähtyä piirien suojelemiseksi, kun lämpötila nousee liian korkeaksi.
- Älä poista verkkolaitetta tai SD-korttia, kun POWER/ACCESS-merkkivalo palaa. Tallennetut tiedot voivat vioittua lukukelvottomiksi.
- Tämä on mikroprosessoriohjattu laite. Sähköstaattinen varaus, ulkoinen melu ja häiriö (televisiosta, radiosta jne.) voi estää sitä toimimasta oikein. Sulje tällöin monitorinäyttö katkaistaksesi virran, irrota verkkolaite ja nollaa laite painamalla Reset-painiketta.

"Laitteen nollaaminen" (☞ s. 5)

## HUOMAUTUS :

- Ennen tärkeän tapahtuman tallentamista on suositeltavaa tehdä koetallennus.
- Kuvaolosuhteista riippuen näytön neljä kulmaa saattavat näyttää tummilta, mutta tämä ei ole toimintahäiriö. Muuta kuvaolosuhteita kääntämällä zoom-vipua jne.

## Zoomaus

Kuvakulmaa voidaan säätää zoomin avulla.

- Käytä W-päätä (laajakulma) kuvataksesi laajempaa kuvakenttää.
- Käytä T-päätä (telefoto) suurentaaksesi kohdetta kuvausta varten.

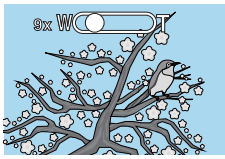

W (laajakulma)

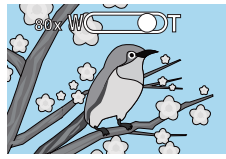

T (telekuvaus)

- Seuraavat zoomausvaihtoehdot ovat käytettävissä:
  - Optinen zoom (1 - 40x)
  - Digitaalinen zoom (41 - 200x)
- Voit käyttää zoomaukseen myös kosketusnäytön zoomauspainiketta (WT).
- Kosketa WT-painiketta ja paina sitten T (telekuvaus)- tai W (laajakulma) -painiketta ja pidä sitä painettuna.

Zoomauspainike (WT)

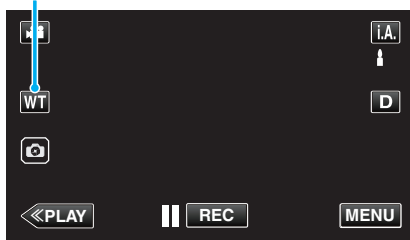

### HUOMAUTUS :

- Kun digitaalinen zoom on käytössä, kuvasta tulee rakeista, koska sitä suurennetaan digitaalisesti.
- Zoomaussuhteen määrää voidaan muuttaa.

"ZOOM" (s. 88)

## Zoomausmuisti

Zoomausasennon voi tallentaa kosketusnäytön zoomausmuistin kuvakkeella (WT).

### Tallennusmenetelmä

- 1 Zoomaa haluamaasi tallennuskohtaan.

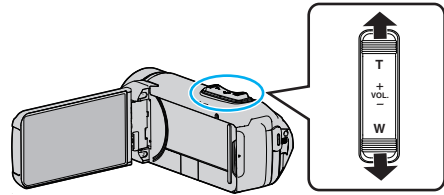

- 2 Kosketa "WT"-painiketta.

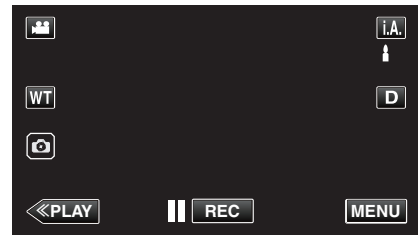

- 3 Paina "M"-painiketta ja pidä se painettuna noin sekunnin ajan.

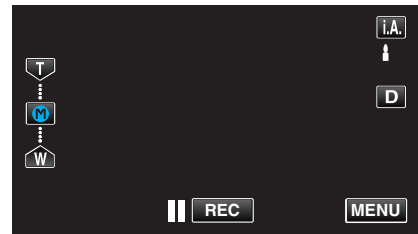

- Tallenna zoomauskohta.

### Käyttötiedot

- 1 Kosketa "WT"-painiketta.

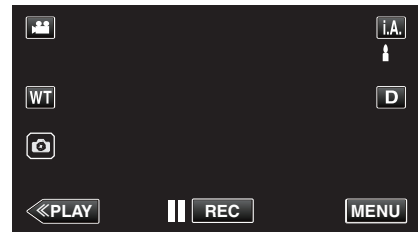

- 2 Kosketa "M"-painiketta.

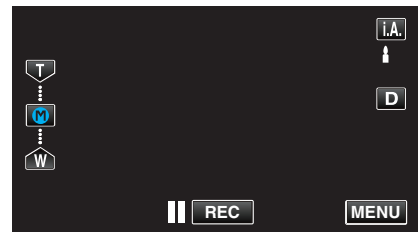

- Zoomaa etukäteen tallennettuun kohtaan.

### HUOMAUTUS :

- Jos kohtien DIS, VIDEO QUALITY tai ZOOM asetuksia muutetaan, tallennettu zoomausasento poistetaan.

## Manuaalinen tallennus

Tilanteissa, joissa et voi käyttää tallentamiseen älykästä automaattitallennusta, voit muuttaa asetuksia ja tallentaa käyttämällä manuaalista tallennusta.

1 Avaa LCD-monitori.

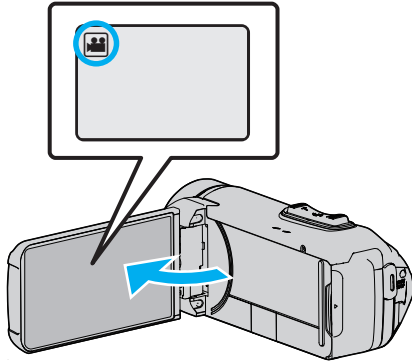

- Aseta tallennustilaksi joko video tai yksittäiskuva.
- Vaihda video- ja yksittäiskuvatilaa välillä koskettamalla - tai -painiketta tallennusnäytöllä, jotta näkyviin tulee tilanvaihtonäyttö. Kosketa tai vaihtaaksesi tilan video- tai yksittäiskuvatilaksi.

2 Valitse manuaalinen tallennustila.

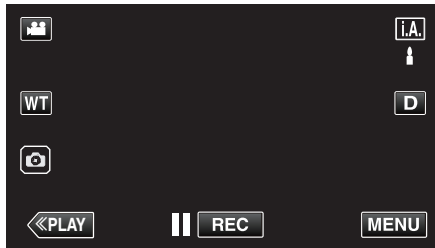

- Mikäli tilana on **i.A.** älykäs automaattitila, kosketa **i.A.**-painiketta tallennusnäytöllä, jotta näkyviin tulee tilanvaihtonäyttö. Vaihda manuaaliseen tallennustilaan koskettamalla **M**-painiketta.

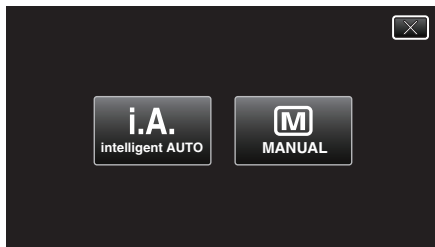

3 Kosketa "MENU" -painiketta.

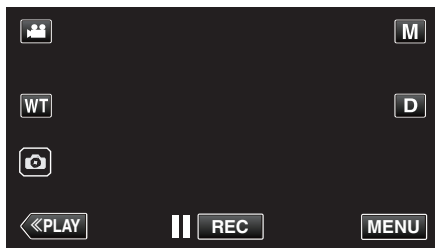

- Ylävalikko tulee näyttöön.

4 Kosketa "RECORD SETTING"-kohtaa.

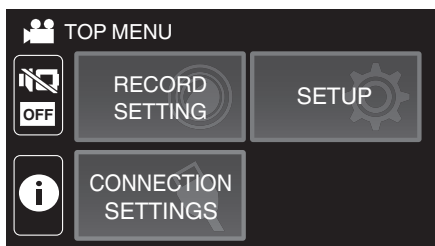

5 Tee manuaaliset asetukset kohdetta napauttamalla.



- Lisätietoja manuaaliasetuksista löydät kohdasta "Manuaalisen tallennuksen valikko".

### Manuaalisen tallennuksen valikko

Seuraavat asetukset voidaan määrittää.

Nimi	Kuvaus
FOCUS	<ul style="list-style-type: none"> <li>• Käytä manuaalista tarkennusta, jos kohde ei tarkennu automaattisesti.</li> <li>• "Tarkennuksen säätö manuaalisesti (FOCUS)" (☞ s. 28)</li> </ul>
BRIGHTNESS ADJUST	<ul style="list-style-type: none"> <li>• Yleistä näytön kirkkautta voidaan säätää.</li> <li>• Käytä tätä tallentaessasi pimeässä tai kirkkaassa paikassa.</li> <li>• "Kirkkaudensäätö" (☞ s. 29)</li> </ul>
BACKLIGHT COMP.	<ul style="list-style-type: none"> <li>• Korjaa kuvaa, kun kohde näyttää liian tummalta taustavalon vuoksi.</li> <li>• Käytä tätä kuvattaessa valoa vasten.</li> <li>• "Taustavalon kompensointiasetus" (☞ s. 30)</li> </ul>
WHITE BALANCE	<ul style="list-style-type: none"> <li>• Yleistä näytön väriä voidaan säätää.</li> <li>• Käytä tätä kun näytön värit poikkeavat todellisista väreistä.</li> <li>• "Valkotasapainon valinta" (☞ s. 31)</li> </ul>
TELE MACRO	<ul style="list-style-type: none"> <li>• Käytä tätä ottaaksesi lähikuvia (makro) kohteesta.</li> <li>• "Lähikuvien ottaminen (TELE MACRO)" (☞ s. 32)</li> </ul>

## Tarkennuksen säätö manuaalisesti (FOCUS)

Säädä tarkennusta manuaalisesti, kun et pysty tarkentamaan kunnolla älykkäällä automaattitilalla tai kun haluat lukita tarkennuksen.

1 Valitse manuaalinen tallennustila.

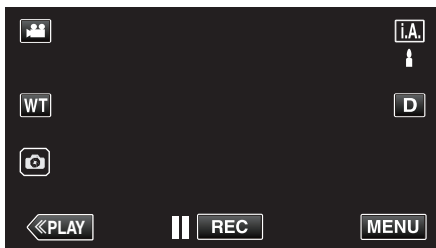

- Mikäli tilana on **i.A.** älykäs automaattitila, kosketa **i.A.**-painiketta tallennusnäytöllä, jotta näkyviin tulee tilanvaihtonäyttö. Vaihda manuaaliseen tallennustilaan koskettamalla **M**-painiketta.

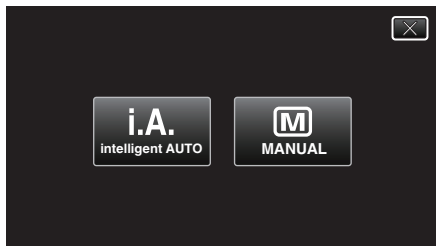

2 Kosketa "MENU" -painiketta.

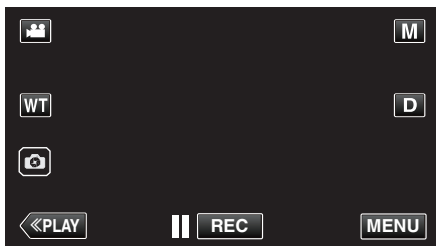

- Ylävalikko tulee näyttöön.

3 Kosketa "RECORD SETTING"-kohtaa.

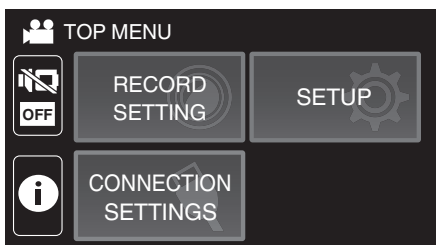

4 Kosketa "FOCUS" -painiketta.

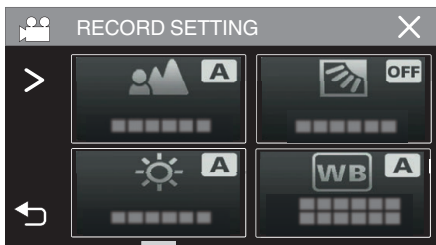

- Poistu valikosta koskettamalla X.
- Palaa edelliseen näyttöön koskettamalla ↶-painiketta.

5 Kosketa "MANUAL" -painiketta.

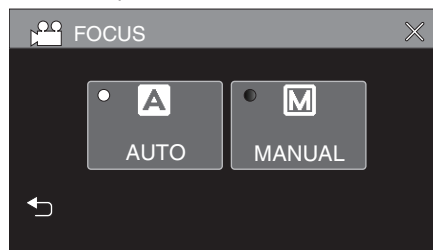

6 Säädä tarkennus.

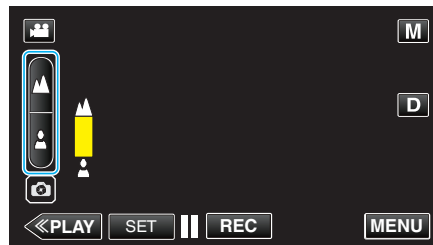

- Paina ▲ (tarkenna kauas), kun haluat tarkentaa etäiseen kohteeseen. Jos ▲ näyttää vilkkuvan, tarkennusta ei voi määrittää yhtään kauemmaksi.
- Paina ● (tarkenna lähelle), kun haluat tarkentaa läheiseen kohteeseen. Jos ● näyttää vilkkuvan, tarkennusta ei voi määrittää yhtään lähemmäksi.

7 Vahvista painamalla "SET" (asetta).

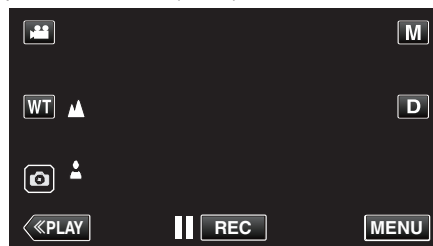

- Kun tarkennus on vahvistettu, tarkennuskehys poistuu ja ▲ ja ● tulee näyttöön.

## Kirkkaussäätö

Voit säätää kirkkauden haluamallasi tasolle.

1 Valitse manuaalinen tallennustila.

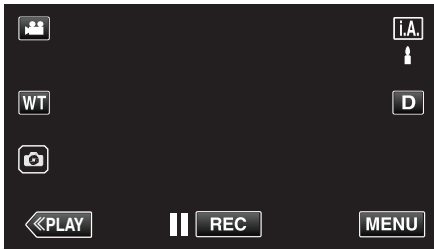

- Mikäli tilana on **i.A.** älykäs automaattitila, kosketa **i.A.**-painiketta tallennusnäytöllä, jotta näkyviin tulee tilanvaihtonäyttö. Vaihda manuaaliseen tallennustilaan koskettamalla **M**-painiketta.

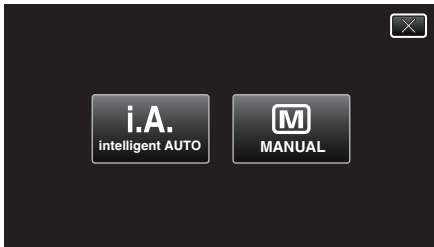

2 Kosketa "MENU" -painiketta.

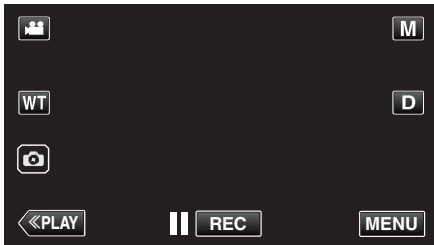

- Ylävalikko tulee näyttöön.

3 Kosketa "RECORD SETTING"-kohtaa.

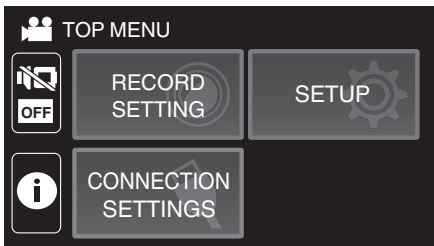

4 Kosketa "BRIGHTNESS ADJUST" -painiketta.

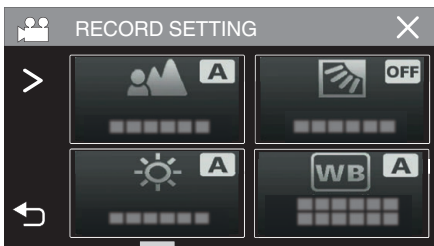

- Poistu valikosta koskettamalla X.
- Palaa edelliseen näyttöön koskettamalla ↶-painiketta.

5 Kosketa "MANUAL" -painiketta.

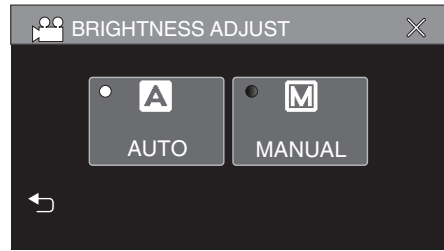

6 Säädä kirkkausarvo.

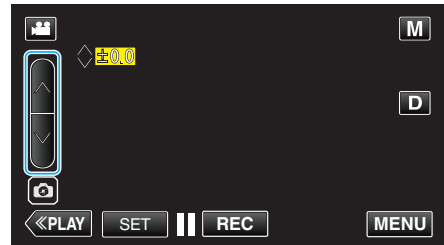

- Kompensatiioväli: -2,0 – +2,0
- Lisää kirkkautta painamalla ▲.
- Vähennä kirkkautta painamalla ▼.

7 Vahvista painamalla "SET" (asetta).

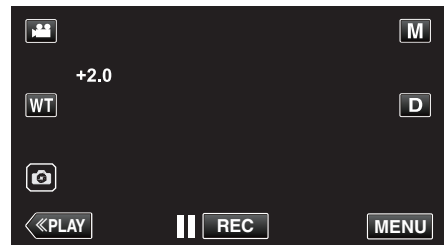

### HUOMAUTUS :

- Asetuksia voidaan säätää erikseen videoille ja yksittäiskuville.

## Taustavalon kompensoation asetus

Voit korjata kuvaa, kun kohde näyttää liian tummalta taustavalon vuoksi.

1 Valitse manuaalinen tallennustila.

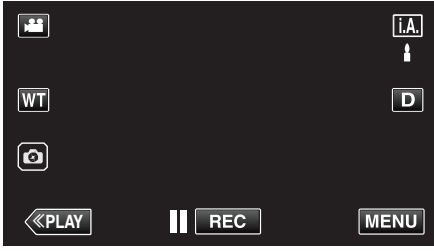

- Mikäli tilana on **i.A.** älykäs automaattitila, kosketa **i.A.**-painiketta tallennusnäytöllä, jotta näkyviin tulee tilanvaihtonäyttö. Vaihda manuaaliseen tallennustilaan koskettamalla **M**-painiketta.



2 Kosketa "MENU" -painiketta.

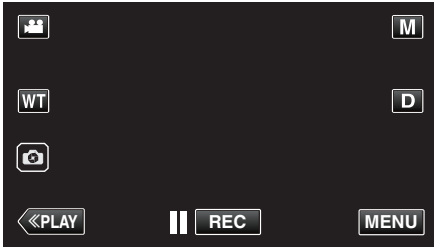

- Ylävalikko tulee näyttöön.

3 Kosketa "RECORD SETTING"-kohtaa.

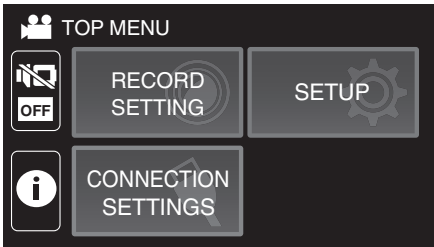

4 Kosketa "BACKLIGHT COMP." -painiketta.



- Poistu valikosta koskettamalla X.
- Palaa edelliseen näyttöön koskettamalla ↶-painiketta.

5 Kosketa "ON"- tai "ADVANCE"-painiketta.

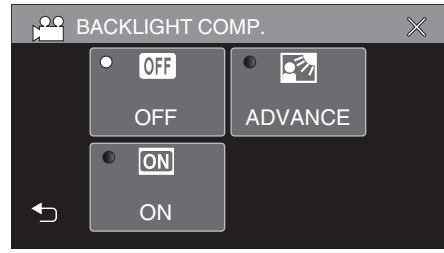

- "ADVANCE" on suunniteltu kompensoimaan taustavalo paremmin. Valitse tämä valinta, kun taustavalon kompensointi ei tapahdu kunnolla "ON"-asetuksella.
- Valinnan jälkeen -kuvake (Advance: ) tulee näkyviin.

Asetus	Tiedot
OFF	Taustavalon kompensointi on poissa käytöstä.
ON	Taustavalon kompensointi on käytössä.
ADVANCE	Tulee olla valittuna, jotta taustavalon kompensointi on hyvä.

## Valkotasapainon valinta

Voit asettaa värisävyn valonlähteen mukaan.

- 1 Valitse manuaalinen tallennustila.

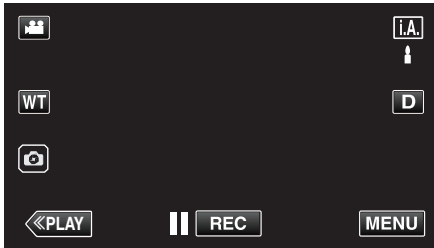

- Mikäli tilana on **i.A.** älykäs automaattitila, kosketa **i.A.**-painiketta tallennusnäytöllä, jotta näkyviin tulee tilanvaihtonäyttö. Vaihda manuaaliseen tallennustilaan koskettamalla **M**-painiketta.

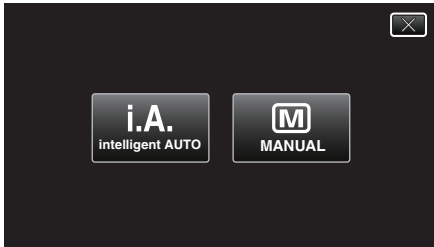

- 2 Kosketa "MENU" -painiketta.

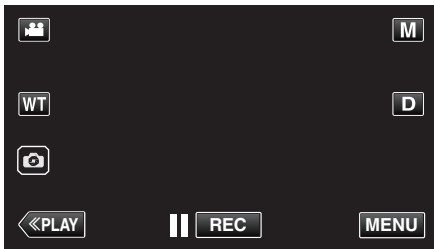

- Ylävalikko tulee näyttöön.

- 3 Kosketa "RECORD SETTING"-kohtaa.

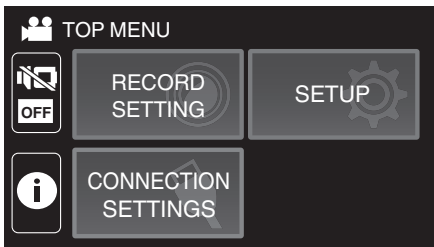

- 4 Kosketa "WHITE BALANCE" -painiketta.

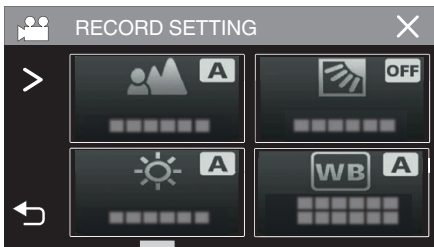

- Poistu valikosta koskettamalla X.
- Palaa edelliseen näyttöön koskettamalla ↶-painiketta.

- 5 Valitse valkotasapainon asetus.



- Voit joko koskettaa kuvaketta tai valita kohteen käyttämällä "↶" "↷"-painiketta ja koskettamalla "SET".
- Valkotasapainon kuvake tulee näyttöön, kun asetus on valmis.

Asetus	Tiedot
<b>A</b> AUTO	Säätää automaattisesti luonnollisiin väreihin.
MWB	Käytä tätä, kun epäluonnollisten värien ongelmaa ei voida ratkaista.
FINE	Aseta tämä kuvattaessa ulkona aurinkoisena päivänä.
CLOUD	Aseta tämä kuvattaessa pilvisenä päivänä tai varjossa.
HALOGEN	Aseta tämä kuvattaessa keinovalaistuksen, kuten videovalon, alla.
MARINE:BLUE	Valitse tämä, kun kuvaat syvässä vedessä (vesi näkyy sinisenä).
MARINE:GREEN	Valitse tämä, kun kuvaat matalassa vedessä (vesi näkyy vihreänä).

## MWB-asetuksen käyttö

- 1 Siirrä osoitin kohtaan "MWB" käyttämällä "↶" "↷"-painiketta.
- 2 Pidä tyhjää valkoista paperia linssin edessä, niin että paperi täyttää näytön, ja kosketa "SET"-painiketta ja pidä sitä painettuna.
- 3 vilkkuu; nosta sormesi, kun asetusnäyttö häviää näytöltä.
  - Voit valita asetuksen myös koskettamalla "MWB"-kuvaketta ja pitämällä sitä painettuna.

## HUOMAUTUS :

- Asetus ei vaihdu, jos "MWB"-hipaisupainiketta kosketaan liian nopeasti (alle 1 sekunnin).

### Lähikuvien ottaminen (TELE MACRO)

Voit ottaa kohteesta lähikuvia telemakrotoiminnolla, vaikka laite on asetettu telefotozoomaukselle.



\* Kuva on ainoastaan vaikutelma.

1 Valitse manuaalinen tallennustila.

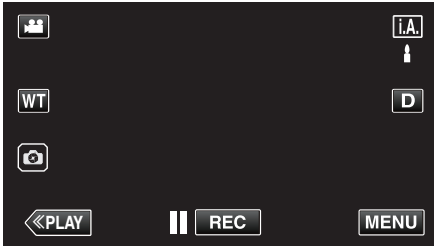

- Mikäli tilana on **i.A.** älykäs automaattitila, kosketa **i.A.**-painiketta tallennusnäytöllä, jotta näkyviin tulee tilanvaihtonäyttö. Vaihda manuaaliseen tallennustilaan koskettamalla **M**-painiketta.

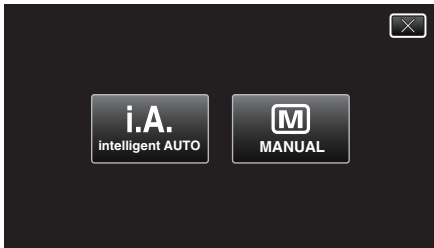

2 Kosketa "MENU" -painiketta.

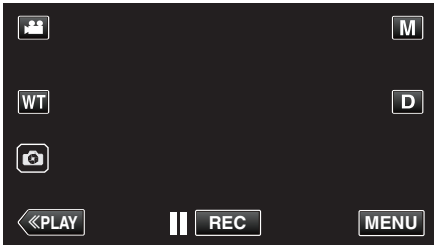

- Ylävalikko tulee näyttöön.

3 Kosketa "RECORD SETTING"-kohtaa.

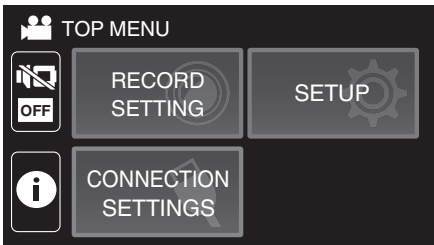

4 Kosketa "TELE MACRO" -painiketta.

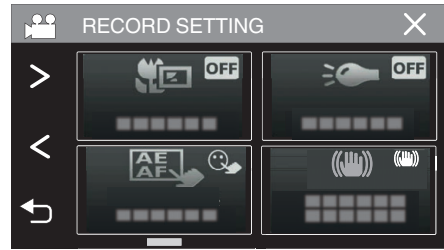

- Poistu valikosta koskettamalla X.
- Palaa edelliseen näyttöön koskettamalla ↶-painiketta.

5 Kosketa "ON"-painiketta.

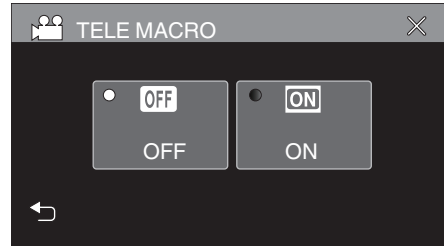

- Valinnan jälkeen telemakrokuvake tulee esiin.

Asetus	Tiedot
OFF	Mahdollistaa lähikuvat 1 m:iin saakka telefoto (T) -päällä. Mahdollistaa lähikuvat 5 senttimetriin saakka laajakulma (W) -päällä.
ON	Mahdollistaa lähikuvat 60 senttimetriin saakka telefoto (T) -päällä. Mahdollistaa lähikuvat 5 senttimetriin saakka laajakulma (W) -päällä.

#### TÄRKEÄÄ :

- Kun et ota lähikuvia, vaihda "TELE MACRO" -asetukseksi "OFF". Kuva saattaa olla muutoin epätarkka.



## Kuvaaminen veden alla

Ota seuraavat asetukset käyttöön kuvatessasi veden alla.

### Valkotasapainon asettaminen vedenalaiseen tilaan

Korjaa värejä veden alla kuvattaessa, jotta värit tallentuvat luonnollisempina. Valitse jompikumpi seuraavista kahdesta asetuksesta riippuen kuvauspaikan veden väristä.

1 Valitse manuaalinen tallennustila.

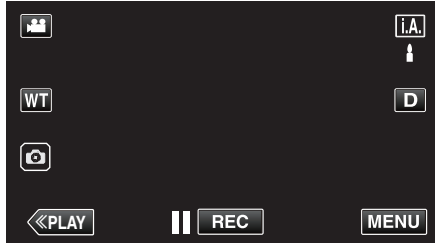

- Mikäli tilana on **i.A.** älykäs automaattitila, kosketa **i.A.**-painiketta tallennusnäytöllä, jotta näkyviin tulee tilanvaihtonäyttö. Vaihda manuaaliseen tallennustilaan koskettamalla **M**-painiketta.

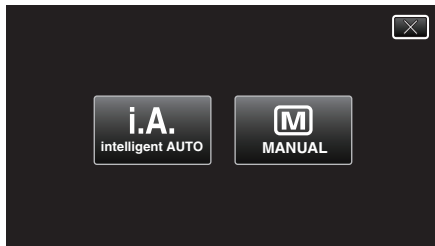

2 Kosketa "MENU" -painiketta.

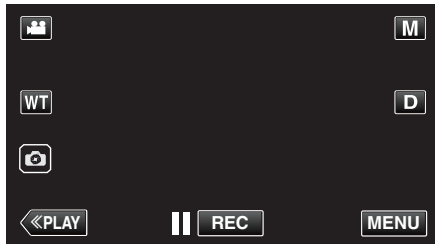

- Ylävalikko tulee näyttöön.

3 Kosketa "RECORD SETTING"-kohtaa.

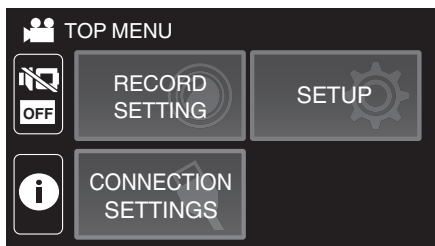

4 Kosketa "WHITE BALANCE" -painiketta.



5 Kosketa tai -painiketta.



Asetus	Tiedot
MARINE:BLUE	Valitse tämä, kun kuvaat syvässä vedessä (vesi näkyy sinisenä).
MARINE:GREEN	Valitse tämä, kun kuvaat matalassa vedessä (vesi näkyy vihreänä).

### HUOMAUTUS :

- Korjaus ei välttämättä vaikuta odotetulla tavalla.
- Suosittelemme kokeilemaan tallennusta etukäteen.

### Näytön lukitseminen

1 Kosketa "MENU" -painiketta.

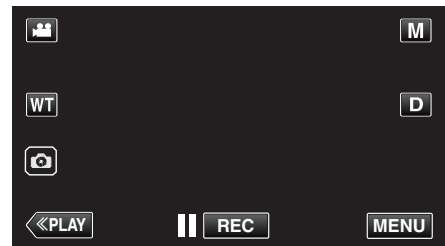

- Ylävalikko tulee näyttöön.

2 Kosketa "RECORD SETTING"-kohtaa.

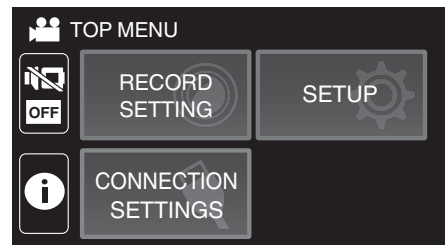

3 Muuta näytettäviä kohteita koskettamalla >.

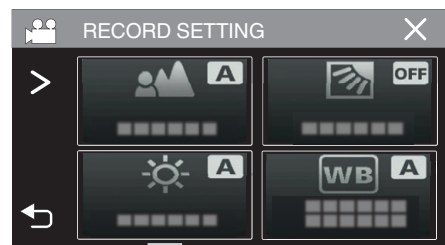

### 4 Kosketa "SCREEN LOCK" -painiketta.

- -painike tulee näkyviin.

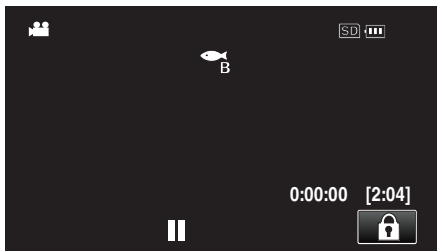

### HUOMAUTUS :

- Jos "SCREEN LOCK" on asetettu, laitteen sammuminen LCD-monitorin sulkemisen jälkeen kestää pidempään. Jos avaat LCD-monitorin suljettuasi sen ja virta on edelleen päällä, voit jatkaa tallennusta.
- Jos "LCD CLOSED RECORDING" (☞ s. 90) -asetuksena on "ON", laite ei sammu, vaikka LCD-monitori suljetaan.

### ■ "SCREEN LOCK" -toiminnon peruuttaminen

Kosketa -painiketta.

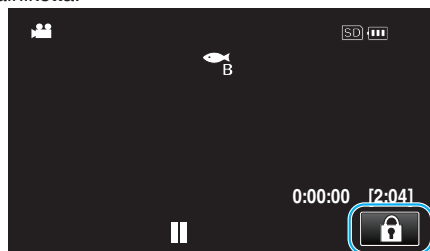

### HUOMAUTUS :



- Kun "SCREEN LOCK" on asetettu, vain kosketusnäytön -painiketta voi käyttää.
- START/STOP (tallennus) -painiketta ja zoomausvipua voi käyttää, kun näyttö on lukittu.
- "SCREEN LOCK"-toimintoa ei voida asettaa seuraavissa tilanteissa:
  - tallennuksen aikana
  - kun asetuksena on "TIME-LAPSE RECORDING" tai "DATE/TIME RECORDING".

### TÄRKEÄÄ :

- Ennen kuin käytät kameraa veden alla, lue "Ennen kuin käytät laitetta veden alla tai matalassa lämpötilassa" (☞ s. 6) huolellisesti. Jos laitetta ei käytetä oikein, siihen pääsevä vesi voi vahingoittaa laitetta ja aiheuttaa vammoja.
- Varmista, että liitinsuojus on suljettu kunnolla, ennen kuin käytät laitetta veden alla tai rannalla.  
"Liitinsuojuksen (SD-kortin suojuksen) avaaminen" (☞ s. 4)

## Tallennus tehosteita käyttäen (RECORDING EFFECT)

Voit lisätä ja tallentaa erilaisia tehosteita videoihin tai yksittäiskuviin. Kun asetus on valittu, voit helposti tallentaa kuvia, jotka sopivat kuhunkin tilanteeseen.

Tehosteen tyyppi	Tehosteen kuvaus
 GRAINY MONOCHROME	Tallentaa filmikuvia muistuttavia yksivärisiä kuvia lisäämällä keskitason kirkkauden kontrastia ja korostamalla epätasaista, rakeista vaikutelmaa. "Vanhanaikaisia mustavalkokuvia muistuttavien kuvien tallennus (GRAINY MONOCHROME)" (☞ s. 35)
 FOOD	Tallentaa ruokakuvia, joissa ruoka näyttää herkulliselta myös kotien loisteputkivalaistuksessa, muuttamalla värejä lämpimämmän sävyisiksi ja syventämällä värejä. "Ruokakuvien tallennus (FOOD)" (☞ s. 36)
 BABY	Tallentaa pehmeän ja herkän kuvan, jossa ihon sävy on vaalennettu, mutta punainen sävy on säilytetty, mikä saa ihon näyttämään kauniilta ja tasaiselta. "Lapsikuvien tallennus (BABY)" (☞ s. 37)

### TÄRKEÄÄ :





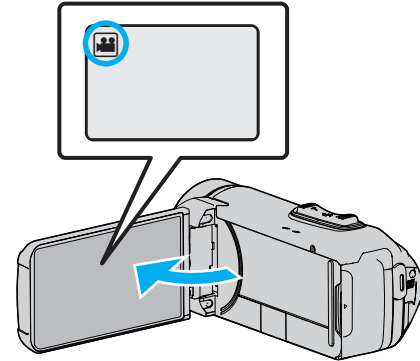

- Kuvausympäristöstä ja kohteesta riippuen haluttua kuvaustehostetta ei välttämättä saavuteta.

## Vanhanaikaisia mustavalkokuvia muistuttavien kuvien tallennus (GRAINY MONOCHROME)

Tallentaa filmikuvia muistuttavia yksivärisiä kuvia lisäämällä keskitason kirkkauden kontrastia ja korostamalla epätasaista, rakeista vaikutelmaa.

- 1 Avaa LCD-monitori.



- Aseta tallennustilaksi joko  video tai  yksittäiskuva.
- Vaihda video- ja yksittäiskuvatilaa välillä koskettamalla  tai  -painiketta tallennusnäytöllä, jotta näkyviin tulee tilanvaihtonäyttö. Kosketa  tai  vaihtaaksesi tilan video- tai yksittäiskuvatilaksi.

- 2 Kosketa "MENU" -painiketta.

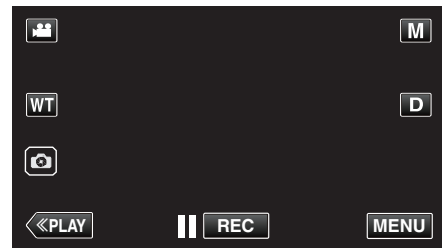

- Ylävalikko tulee näyttöön.

- 3 Kosketa "RECORD SETTING" -painiketta.

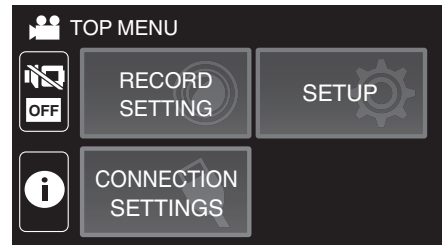

- 4 Kosketa "RECORDING EFFECT" -painiketta.

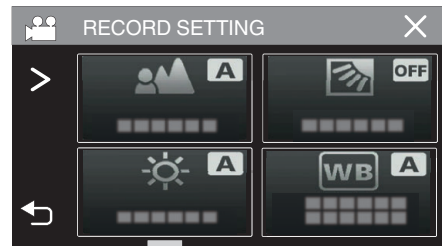

- Jos kuvake ei näy näytöllä, kosketa ">" vierittääksesi näyttöä.
- Poistu valikosta koskettamalla X.
- Palaa edelliseen näyttöön koskettamalla ↶ -painiketta.

5 Kosketa "GRAINY MONOCHROME" -painiketta.

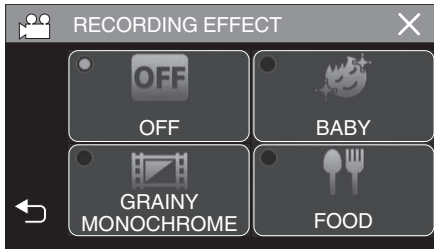

- Poistu valikosta koskettamalla X.
- Palaa edelliseen näyttöön koskettamalla ↩-painiketta.

6 Aloita tallennus.

- Poista asetus käytöstä toistamalla menettely alusta alkaen ja koskettamalla "OFF" vaiheessa 5.

## Ruokakuvien tallennus (FOOD)

Tallentaa ruokakuvia, joissa ruoka näyttää herkulliselta myös kotien loisteputkivalaistuksessa, muuttamalla värejä lämpimämmän sävyisiksi ja syventämällä värejä.

1 Avaa LCD-monitori.

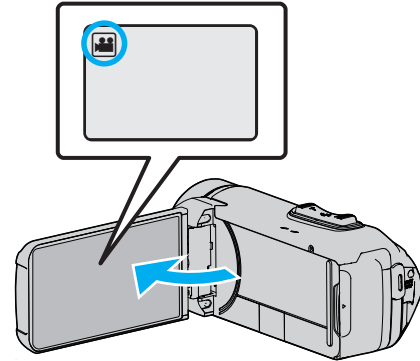

- Aseta tallennustilaksi joko 📹 video tai 📷 yksittäiskuva.
- Vaihda video- ja yksittäiskuvatilan välillä koskettamalla 📹- tai 📷-painiketta tallennusnäytöllä, jotta näkyviin tulee tilanvaihtonäyttö. Kosketa 📹 tai 📷 vaihtaaksesi tilan video- tai yksittäiskuvatilaksi.

2 Kosketa "MENU" -painiketta.

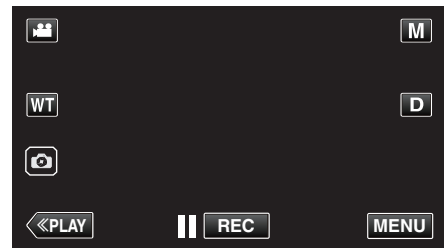

- Ylävalikko tulee näyttöön.

3 Kosketa "RECORD SETTING" -painiketta.

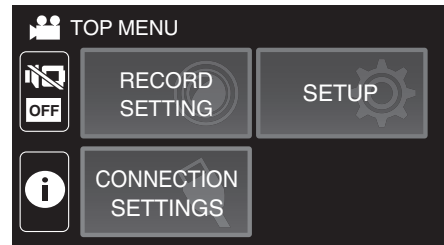

4 Kosketa "RECORDING EFFECT" -painiketta.

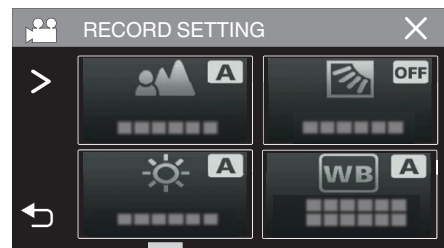

- Jos kuvake ei näy näytöllä, kosketa ">" vierittääksesi näyttöä.
- Poistu valikosta koskettamalla X.
- Palaa edelliseen näyttöön koskettamalla ↩-painiketta.

## 5 Kosketa "FOOD" -painiketta.

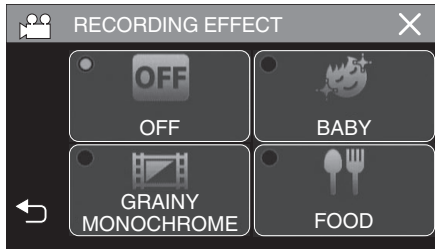

- Poistu valikosta koskettamalla X.
- Palaa edelliseen näyttöön koskettamalla ↶-painiketta.

## 6 Aloita tallennus.

- Poista asetus käytöstä toistamalla menettely alusta alkaen ja koskettamalla "OFF" vaiheessa 5.

## Lapsikuvien tallennus (BABY)

Tallentaa pehmeän ja herkän kuvan, jossa ihon sävyä on vaalennettu, mutta punainen sävy on säilytetty, mikä saa ihon näyttämään kauniilta ja tasaiselta.

## 1 Avaa LCD-monitori.

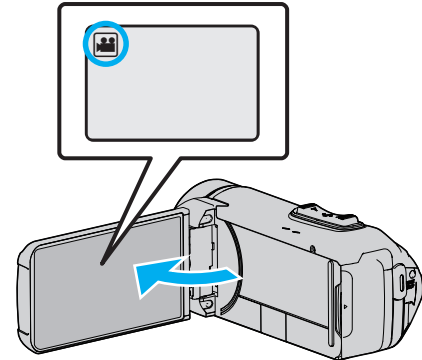

- Aseta tallennustilaksi joko video tai yksittäiskuva.
- Vaihda video- ja yksittäiskuvatilaa välillä koskettamalla video- tai yksittäiskuvapainiketta tallennusnäytöllä, jotta näkyviin tulee tilanvaihtonäyttö. Kosketa video- tai yksittäiskuvapainiketta vaihtaaksesi tilan video- tai yksittäiskuvatilaksi.

## 2 Kosketa "MENU" -painiketta.

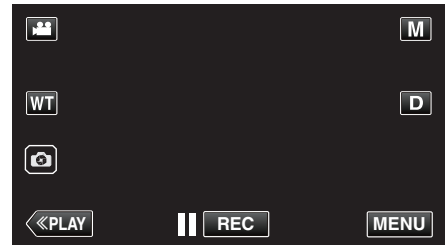

- Ylävalikko tulee näyttöön.

## 3 Kosketa "RECORD SETTING" -painiketta.

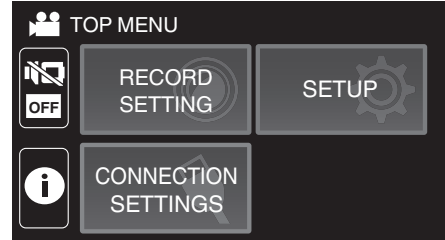

## 4 Kosketa "RECORDING EFFECT" -painiketta.

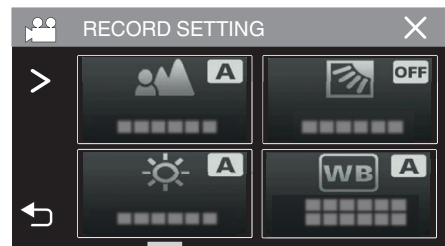

- Jos kuvake ei näy näytöllä, kosketa ">" vierittääksesi näyttöä.
- Poistu valikosta koskettamalla X.
- Palaa edelliseen näyttöön koskettamalla ↶-painiketta.

5 Kosketa "BABY" -painiketta.

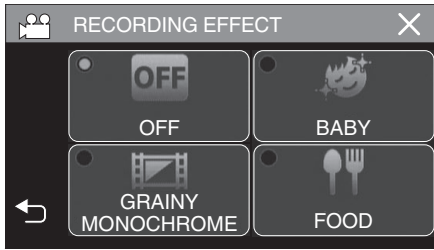

- Poistu valikosta koskettamalla X.
- Palaa edelliseen näyttöön koskettamalla ↩-painiketta.

6 Aloita tallennus.

- Poista asetus käytöstä toistamalla menettely alusta alkaen ja koskettamalla "OFF" vaiheessa 5.

## Terävä videokuvaus kohteista (TOUCH PRIORITY AE/AF)

"TOUCH PRIORITY AE/AF" on toiminto, joka säätää tarkennusta ja kirkkautta valitun kohdan mukaan. Tämä toiminto on käytettävissä sekä videoille että yksittäiskuville.

1 Avaa LCD-monitori.

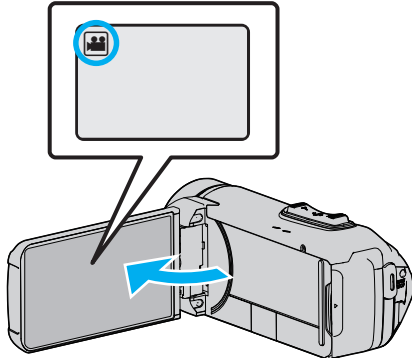

- Aseta tallennustilaksi joko video tai yksittäiskuva.
- Vaihda video- ja yksittäiskuvatilaa välillä koskettamalla - tai -painiketta tallennusnäytöllä, jotta näkyviin tulee tilanvaihtonäyttö. Kosketa tai vaihtaaksesi tilan video- tai yksittäiskuvatilaksi.

2 Kosketa "MENU" -painiketta.

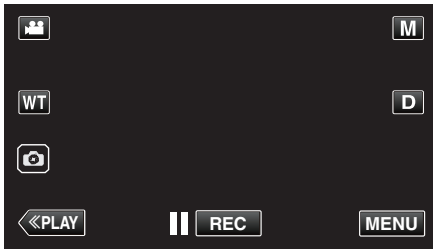

- Ylävalikko tulee näyttöön.

3 Kosketa "RECORD SETTING"-kohtaa.

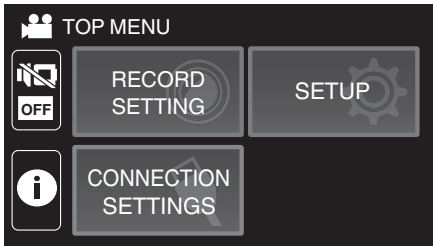

4 Kosketa "TOUCH PRIORITY AE/AF" -painiketta.

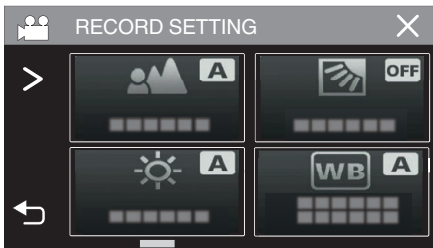

- Jos kuvake ei näy näytöllä, kosketa ">" vierittääksesi näyttöä.
- Poistu valikosta koskettamalla X.
- Palaa edelliseen näyttöön koskettamalla ↶-painiketta.

5 Kosketa haluttua asetusta.



FACE TRACKING



COLOR TRACKING



AREA SELECT



- Tarkennus ja kirkkaus säätävät automaattisesti valitun kohdan (kasvot/väri/alue) mukaan. Sininen kehys ilmestyy valitun kohteen (kasvot/väri) ympärille ja valkoinen kehys valitun alueen ympärille.
- Jos asettaa asetuksen uudelleen, kosketa haluttua kohtaa (kasvot/väri/alue) uudelleen.
- Kosketa sinistä kehystä peruuttaaksesi "FACE TRACKING"- tai "COLOR TRACKING"-toiminnon.
- Peruuttaaksesi "AREA SELECT"-toiminnon napauta valkoista kehystä.

Asetus	Tiedot
OFF	Poistaa käytöstä toiminnon.
FACE TRACKING	ilmestyy näyttöön. Tallennus suoritetaan samalla kun kamera seuraa ja säätää automaattisesti kosketettujen kasvojen (kohteen) tarkennusta ja kirkkautta. Lisäksi vihreä kehys ilmestyy kosketettujen kasvojen (kohteen) ympärille.
COLOR TRACKING	ilmestyy näyttöön. Tallennus suoritetaan samalla, kun kosketettua väriä (kohdetta) seurataan ja säädetään automaattisesti asianmukaisella tarkennuksella. Lisäksi sininen kehys ilmestyy kosketetun värin (kohteen) ympärille.
AREA SELECT	ilmestyy näyttöön. Tallennus suoritetaan samalla kun kosketettua aluetta (kiinteää sijaintia) seurataan ja säädetään automaattisesti asianmukaisella tarkennuksella ja kirkkaudella. Lisäksi valkoinen kehys ilmestyy kosketetun alueen ympärille. AREA SELECT TOUCH PRIORITY AE/AF-kohdassa on käytettävissä vain optisen zoomauksen rajoissa. (ei voida käyttää, kun käytetään digitaalista zoomia)

**HUOMAUTUS :**

- Kun "TOUCH PRIORITY AE/AF" on valittu, "FOCUS" asetetaan asetukseen "AUTO" automaattisesti.
- Jos haluat peruuttaa asetuksen, kosketa haluttua kohtaa (kasvot/väri/alue) uudelleen.
- Jos haluat asettaa asetuksen uudelleen, kosketa valitsematonta kohtaa (kasvot/väri/alue).
- Jos kamera kadottaa kohteen, kosketa kohdetta uudelleen.
- Asetuksen peruuntuvat, kun zoomaustoimintoa käytetään. (vain "AREA SELECT")
- Kun "COLOR TRACKING" (väriseuranta) on valittu, seurattava kohde (väri) voi vaihtua, jos samanlaisia värejä tunnistetaan. Kosketa tässä tapauksessa kohdetta uudelleen. Seurattavaa kohdetta (väriä) voidaan myös seurata uudelleen, jos se ilmestyy näytön keskelle määrätyn ajan kuluessa.

**TÄRKEÄÄ :**

- LCD-näytön reunojen lähellä olevat kohteet eivät saata reagoida tai niitä ei saateta tunnistaa niitä kosketettaessa. Siirrä kohde tässä tapauksessa keskelle ja kosketa sitä uudelleen.
- Toiminnon "FACE TRACKING" kunnolla toimiminen riippuu kuvaolosuhteista (etäisyys, kulma, kirkkaus jne.) sekä kohteesta (kasvojen suunta jne.). Kasvoja on myös erityisen vaikea havaita taustavalossa.
- "COLOR TRACKING" -toiminto ei ehkä toimi kunnolla
  - kuvattaessa kohteita, joilla ei ole kontrastia
  - kuvattaessa suurella nopeudella liikkuvia kohteita
  - kuvattaessa pimeässä paikassa
  - kun ympäristön kirkkaus muuttuu.
- "AREA SELECT" ei ole käytettävissä, kun käytetään digitaalista zoomia.
- Kun "FACE TRACKING" -toiminto on valittu, kohde voi kadota, jos kameraa liikutetaan hyvin nopeasti pysty- tai vaakasuunnassa.

**Kameran värinän vähentäminen**

Kun kuvanvakautin on asetettu, kameran värinää videotallennuksen aikana voidaan vähentää tehokkaasti.

1 Kosketa "MENU" -painiketta.

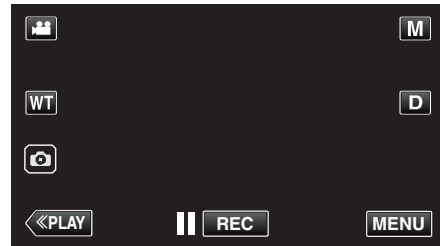

2 Kosketa "RECORD SETTING"-kohtaa.

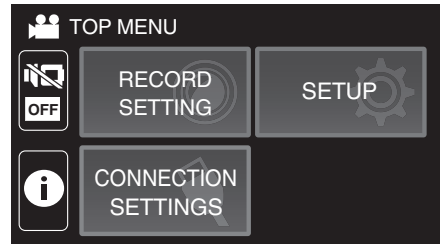

3 Kosketa "DIS" -painiketta.

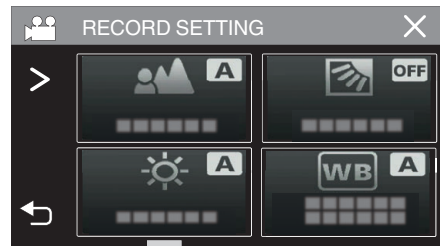





- Jos kuvake ei näy näytöllä, kosketa ">" vierittääksesi näyttöä.
- Poistu valikosta koskettamalla X.
- Palaa edelliseen näyttöön koskettamalla ↶-painiketta.

4 Kosketa haluttua asetusta.





Asetus	Tiedot
 OFF	Poistaa käytöstä kuvanvakautuksen.
 ON	Vähentää kameran tärinää normaaleissa kuvausolosuhteissa.
 ON (AIS)	Vähentää kameran tärinää tehokkaammin kuvatessa kirkkaita kohteita laajakulmapäässä. Vain laajakulmapäässä (noin 5x).
 (tehostettu AIS)	Parannetun AIS-tilan korjausalue on suurempi kuin AIS-tilassa. Kameran tärinää voidaan vähentää tehokkaammin, vaikka tallennettaisiin zoomaamalla laajakulmasta telekuvaan.

**HUOMAUTUS :**





- On suositeltavaa asettaa kuvanvakautin "OFF", kun kuvataan jalustan päältä vähän liikkuvaa kohdetta.
- Täydellinen kuvan vakaus ei ehkä ole saavutettavissa, mikäli kamera tärisee paljon.
- Tämä asetus on tehokas vain videotallennuksessa.
- Kuvanvakauttimen käyttäminen kaventaa kuvakulmaa.
- Dynaaminen zoomaus ei ole käytettävissä tehostetussa AIS-tilassa.
- Parannetun AIS-tilan resoluutio on pienempi kuin muissa tiloissa.

## Tallennus aikaintervallein (AIKAINTERVALLITALLENNUS)

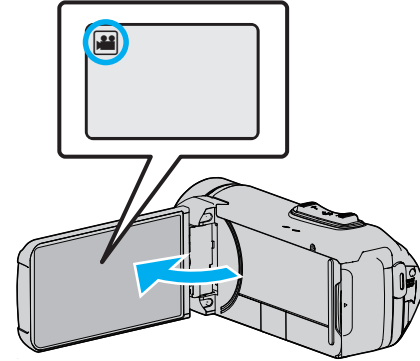
Tällä toiminnolla voidaan näyttää hitaasti, pitkän ajanjakson aikana tapahtuvat muutokset lyhyellä aikajaksolla ottamalla kohtauksesta kuvia tietyin välein. Tämä on hyödyllistä kuvattaessa havaintoja, kuten kukannupun avautuminen.

- 1 Avaa LCD-monitori.



- Tarkasta, onko tallennustilana .
- Mikäli tilana on  yksittäiskuvatilalla, kosketa -painiketta tallennusnäytöllä, jotta näkyviin tulee tilanvaihtonäyttö. Vaihda videotilaan koskettamalla -painiketta.

- 2 Kosketa "MENU" -painiketta.

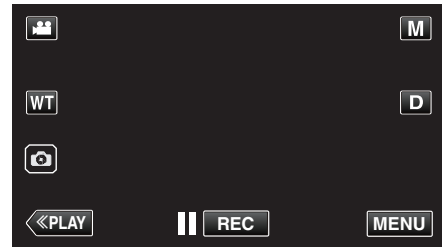

- Ylävalikko tulee näyttöön.

- 3 Kosketa "RECORD SETTING"-kohtaa.

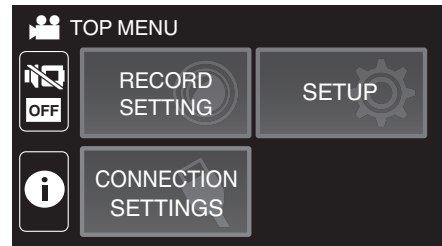

- 4 Kosketa "TIME-LAPSE RECORDING" -painiketta.



- Jos kuvake ei näy näytöllä, kosketa ">" vierittääksesi näyttöä.
- Poistu valikosta koskettamalla X.
- Palaa edelliseen näyttöön koskettamalla <-painiketta.

5 Valitse tallennusintervalli (1–80 sekuntia).

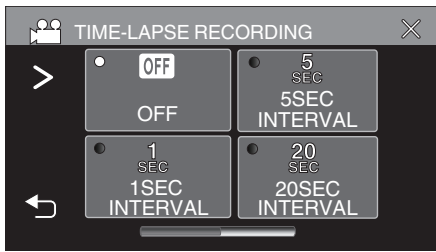

- Jos kuvake ei näy näytöllä, kosketa ">" vierittääksesi näyttöä.
- Mitä suurempi on sekuntimäärä, sen pidempi on tallennusintervalli.
- Poistu valikosta koskettamalla X.
- Palaa edelliseen näyttöön koskettamalla ↶-painiketta.

6 Aloita tallennus.

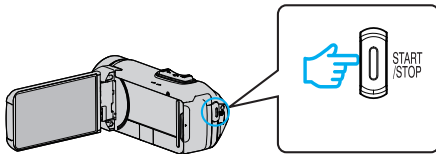

- Kuva otetaan valitun jakson mukaisin intervaleihin.
- Kun tallennusintervalli on asetettu kohtaan "20SEC INTERVAL" tai suuremmaksi, tämän laitteen vaihtaa virransäästötilaan tallennusten välillä. Seuraavassa tallennuspisteessä virransäästötila sammuu ja tallennus alkaa automaattisesti.
- Aikaintervallitallennuksen asetukset eivät tallennu, kun virta kytketään pois päältä.

**Merkinnät aikaintervallitallennuksen aikana**

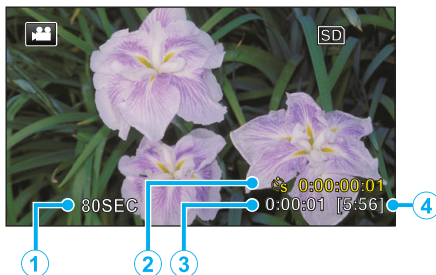

	Näyttö	Kuvaus
①	Tallennusväli	Näyttää asetetun tallennusintervallin.
②	Tallennettu aika	Näyttää videon todellisen tallennusajan. Tallennusaika kasvaa kuvanyksikkönä.
③	Todellinen kulunut aika	Näyttää todellisuudessa kuluneen ajan tallennuksen alusta.
④	Jäljellä oleva tallennusaika	Jäljellä oleva tallennusaika valitun videolaadun kanssa.

**Aika-intervalliasetus**

Mitä suurempi on sekuntimäärä, sen pidempi on tallennusintervalli.

Asetus	Tiedot
<b>OFF</b>	Poistaa käytöstä toiminnon.
<b>1SEC INTERVAL</b>	Otaa kuvan 1 sekunnin intervaleihin. Tallennetut videot toistetaan 30-kertaisella toistonopeudella.
<b>5SEC INTERVAL</b>	Otaa kuvan 5 sekunnin intervaleihin. Tallennetut videot toistetaan 150-kertaisella toistonopeudella.
<b>20SEC INTERVAL</b>	Otaa kuvan 20 sekunnin intervaleihin. Tallennetut videot toistetaan 600-kertaisella toistonopeudella.
<b>80SEC INTERVAL</b>	Otaa kuvan 80 sekunnin intervaleihin. Tallennetut videot toistetaan 2400-kertaisella toistonopeudella.

**TÄRKEÄÄ :**

- Aikaintervallitallennuksen aikana videon laatu asetetaan XP-tilaan.
- Ääntä ei voi tallentaa aikaintervallitallennuksen aikana.
- Kun tallennus lopetetaan tallennusajan ollessa alle "0:00:00:14", video ei tallennu.
- Zoomaus, samanaikainen yksittäiskuvan tallennus ja kuvanvakain eivät ole käytettävissä aikaintervallitallennuksessa.
- Kun aikaintervallitallennus on asetettu, yksittäiskuvia ei voida tallentaa.

**HUOMAUTUS :**

- Aikaintervallitallennuksen asetukset eivät nollaudu, kun virta on kytketty pois päältä. Aikaintervallitallennuksen uudelleen aloittamiseksi valinta on tehtävä uudelleen.
- Tallennus loppuu automaattisesti 99 tunnin kuluttua sen aloittamisesta.
- Käytä kolmijalkaa ja verkkolaitetta pitkien ajanjaksojen aikaintervallitallennuksessa. On myös suositeltavaa säätää tarkennus ja valkotasapaino manuaalisesti.

"Kamerajalustan kiinnitys" (s. 17)

## Ajastimen käyttäminen

Voit tallentaa video- tai yksittäiskuvaa ajastinta käyttämällä. Tämän ominaisuuden avulla kuvaaja pääsee kuviin mukaan tallennettaessa video- tai yksittäiskuvaa.

2 sekunnin ajastimella voidaan estää laukaisimen painamisesta aiheutuva kameran tärähtäminen yksittäiskuvaa otettaessa.

### HUOMAUTUS :

- On suositeltavaa käyttää kamerajalustaa, kun kuvataan ajastintoimintoa käyttäen.

"Kamerajalustan kiinnitys" (s. 17)

### ■ Ajastimen käyttäminen videotilassa

- 1 Avaa LCD-monitori.

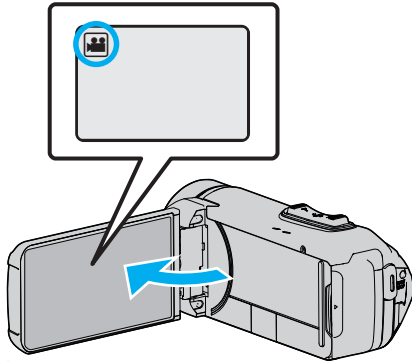

- Tarkasta, onko tallennustilana .
- Jos tämä laite on yksittäiskuvatilassa , saat tilanvaihtonäytön näkyviin napauttamalla kosketusnäytön (video/yksittäiskuva) -painiketta. Vaihda videotilaan koskettamalla -painiketta.

- 2 Kosketa "MENU" -painiketta.

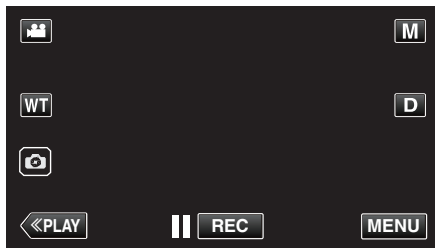

- Ylävalikko tulee näyttöön.

- 3 Kosketa "RECORD SETTING"-kohtaa.

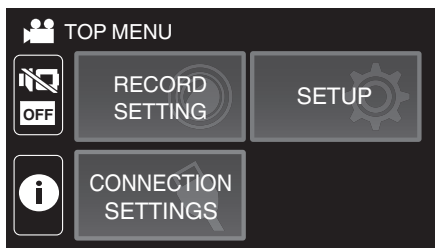

- 4 Kosketa "SELF-TIMER" -painiketta.



- Jos kuvake ei näy näytöllä, kosketa ">" vierittääksesi näyttöä.
- Poistu valikosta koskettamalla X.
- Palaa edelliseen näyttöön koskettamalla ↶-painiketta.

- 5 Kosketa "ON" -painiketta.

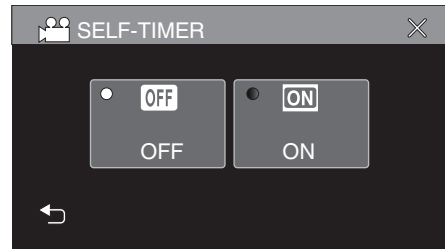

- 6 Paina START/STOP -painiketta.

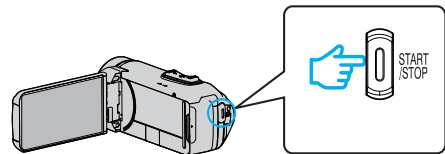

- Tallennuksen aloituslaskenta tulee näkyviin ja tallennus alkaa 5 sekunnin kuluttua.
- Voit pysäyttää ajastimen painamalla tallennuspainiketta uudelleen.

## Ajastimen käyttäminen yksittäiskuvatilassa

1 Avaa LCD-monitori.

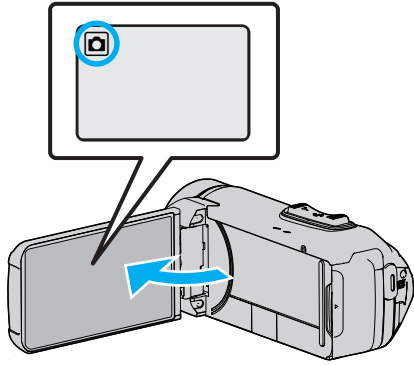

- Tarkasta, onko tallennustilana .
- Mikäli tilana on video, kosketa -painiketta tallennusnäytöllä, jotta näkyviin tulee tilanvaihtonäyttö. Vaihda yksittäiskuvatilaan koskettamalla -painiketta.

2 Kosketa "MENU" -painiketta.



- Ylävalikko tulee näyttöön.

3 Kosketa "RECORD SETTING"-kohtaa.

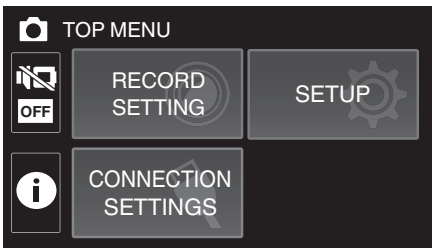

4 Kosketa "SELF-TIMER" -painiketta.

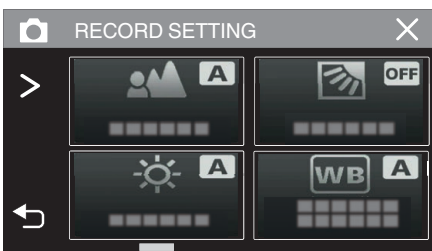

- Jos kuvake ei näy näytöllä, kosketa ">" vierittääksesi näyttöä.
- Poistu valikosta koskettamalla X.
- Palaa edelliseen näyttöön koskettamalla -painiketta.

5 Kosketa "2SEC" - tai "10SEC"-painiketta.

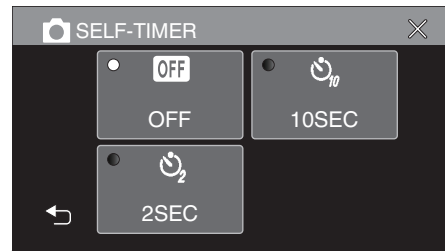

6 Kuvaa yksittäiskuva.

- Ajastin tulee näkyviin ja ajanlasku kuvan ottoon alkaa.
- Voit pysäyttää ajastimen painamalla START/STOP-painiketta uudelleen.

### HUOMAUTUS :

- Laitteen START/STOP-painiketta ei voi käyttää tarkennuksen säätämiseen etukäteen. Säädä tarkennusta etukäteen painamalla kosketusnäytön -painiketta ja pitämällä sitä painettuna, kunnes tarkennus on säädetty.

"Aloita tallennus säädettyäsi tarkennuksen" (s. 23)

- Kun ajastin on näkyvässä, painikkeita ei voi käyttää, koska ne eivät näy näytöllä.

## Tallennus kiinteällä aikavälillä ja jatkuva toisto

Kun olet tallentanut tietyn ajan, tämä laite toistaa kohtauksen automaattisesti ja toistaa sitten tallennus- ja toistoprosessin aina uudelleen. Tätä voidaan käyttää urheilu- tai tanssimuotojen tarkistamiseen. Tallennettu kohtaus voidaan myös poistaa automaattisesti asetuksista riippuen.

1 Avaa LCD-monitori.

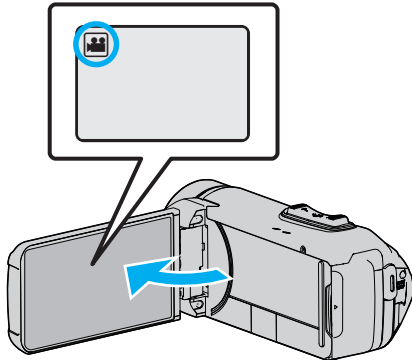

- Tarkasta, onko tallennustilana .
- Mikäli tilana on yksittäiskuvatilalla, kosketa -painiketta tallennusnäytöllä, jotta näkyviin tulee tilanvaihtonäyttö. Vaihda videotilaan koskettamalla -painiketta.

2 Kosketa "MENU" -painiketta.

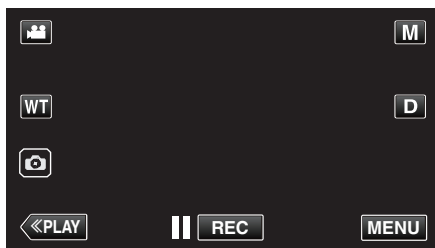

- Ylävalikko tulee näyttöön.

3 Kosketa "RECORD SETTING" -painiketta.

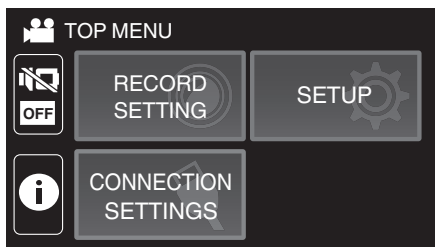

4 Kosketa "SELF-CHECK REC/PLAY" -painiketta.



- Jos kuvake ei näy näytöllä, kosketa ">" vierittääksesi näyttöä.
- Poistu valikosta koskettamalla X.
- Palaa edelliseen näyttöön koskettamalla <-painiketta.

5 Kosketa "SET" -painiketta.

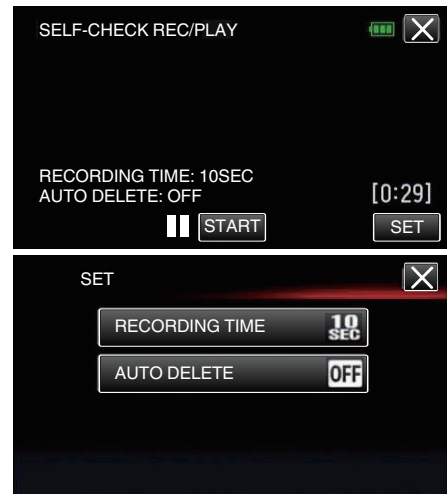

RECORDING TIME	10–40 sekuntia (voidaan asettaa 5 sekunnin välein).
AUTO DELETE	Pois: tallennettu video säilytetään.
	Päällä: tallennettu video poistetaan.

- Palaa edelliseen näyttöön koskettamalla X-painiketta.
- Tämä toimenpide ei ole välttämätön, jos et aio muuttaa näkyvillä olevaa nykyistä asetusta.

6 Kosketa "START" -painiketta.

- Toiminnon alussa ennen tallennuksen käynnistymistä on 5 sekunnin aloituslaskenta.

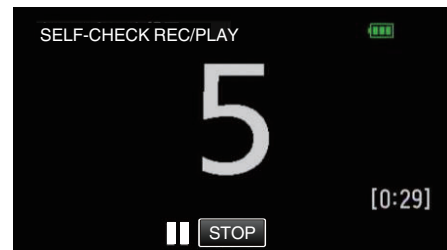

- Kun tallennus alkaa, numeron väri muuttuu ja tallennuksen jäljellä oleva sekuntimäärä näytetään.

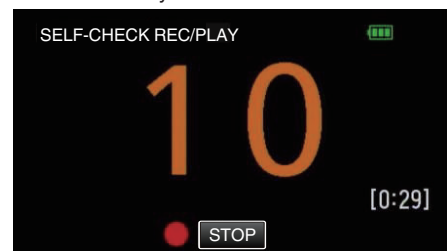

- Kun tallennus on valmis, toisto alkaa automaattisesti.

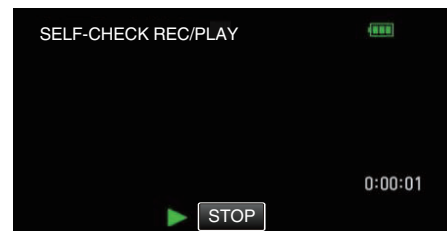

- Kun toisto päättyy, seuraava tallennus alkaa automaattisesti.
- Poistu "SELF-CHECK REC/PLAY" -toiminnosta koskettamalla "STOP"-painiketta.

### HUOMAUTUS :

- START/STOP-painiketta ei voi käyttää "SELF-CHECK REC/PLAY" -toiminnon aikana.

## Videoiden tallennus päivämäärällä ja kellonajalla

Voit tallentaa päivämäärän ja kellonajan videoiden mukana. Valitse tämä asetus, kun haluat tallentaa päivämäärän ja kellonajan näytön tiedoston mukana. (Päivämäärää ja aikaa ei voi poistaa tallennuksen jälkeen.)

1 Avaa LCD-monitori.

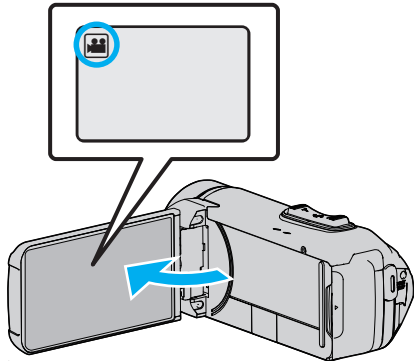

- Tarkasta, onko tallennustilana .
- Mikäli tilana on yksittäiskuvatila, kosketa -painiketta tallennusnäytöllä, jotta näkyviin tulee tilanvaihtonäyttö. Vaihda videotilaan koskettamalla -painiketta.

2 Kosketa "MENU" -painiketta.

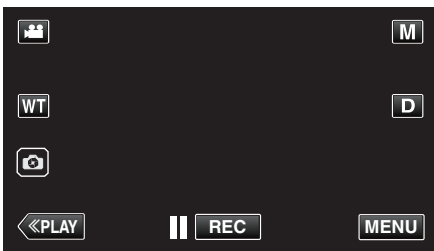

- Ylävalikko tulee näyttöön.

3 Kosketa "RECORD SETTING" -painiketta.

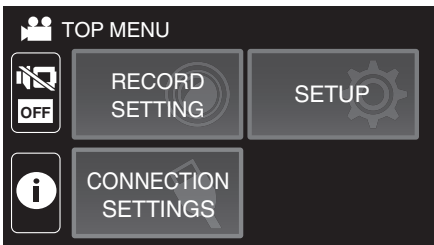

4 Kosketa "DATE/TIME RECORDING" -painiketta.

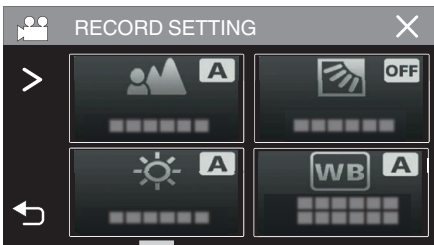

- Jos kuvake ei näy näytöllä, kosketa ">" vierittääksesi näyttöä.
- Poistu valikosta koskettamalla X.
- Palaa edelliseen näyttöön koskettamalla <-painiketta.

5 Valitse kellon tyyppi <- tai >-kuvakkeella ja kosketa "SET".

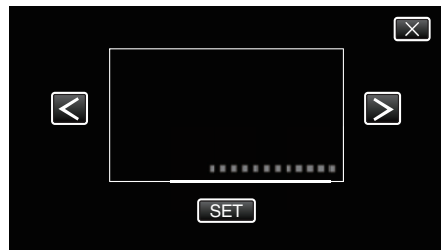

- Kun "SET"-kuvaketta kosketaan, päivämäärän/ajan tallennusta koskevat varo-ohjeet tulevat näkyviin.
- Poistu valikosta koskettamalla X.

6 Kosketa näyttökohtaa sormellasi ja säädä sen paikkaa vetämällä sitä sormellasi.

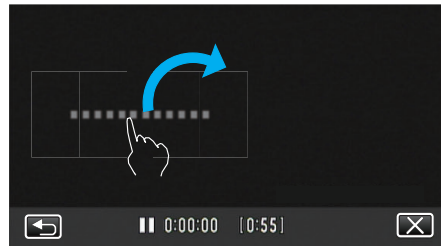

- Siirrä päivämäärän ja kellonajan näyttöä koskettamalla sitä samalla sormella ja siirtämällä sitä näytöllä.

7 Aloita tallennus painamalla START/STOP-painiketta.

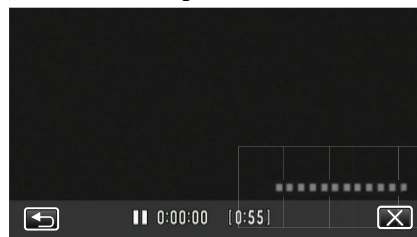
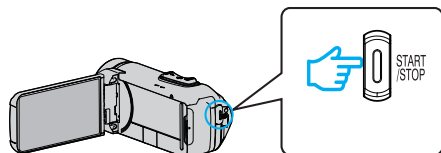

- Paina START/STOP-painiketta uudelleen lopettaaksesi tallennuksen.
- Palaa kellotyyppien valintanäyttöön koskettamalla <->-kuvaketta.
- Poistu "DATE/TIME RECORDING" -toiminnosta koskettamalla X-painiketta. (Jos haluat suorittaa muitakin toimintoja kuin tallennuksen, peruuta ensin "DATE/TIME RECORDING" koskettamalla X-painiketta.)

### TÄRKEÄÄ :

- Päivämäärää ja aikaa ei voi poistaa tallennuksen jälkeen.

## Videoiden tallennus aikalaskurilla

Voit tallentaa videota sekuntikellolla. Voit käynnistää, pysäyttää ja nollata sekuntikellon kuten minkä tahansa sekuntikellon. Tätä voidaan käyttää urheiluvideoiden tallentamiseen. (Tallennettua aikalaskuria ei voi poistaa jälkepäin.)

1 Avaa LCD-monitori.

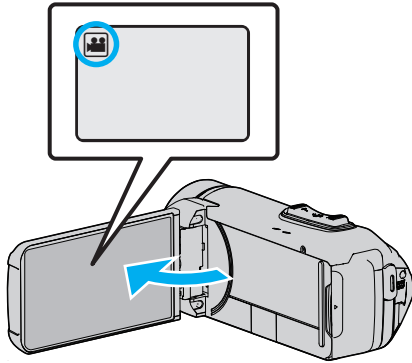

- Tarkasta, onko tallennustilana .
- Mikäli tilana on yksittäiskuvatila, kosketa -painiketta tallennusnäytöllä, jotta näkyviin tulee tilanvaihtonäyttö. Vaihda videotilaan koskettamalla -painiketta.

2 Kosketa "MENU" -painiketta.

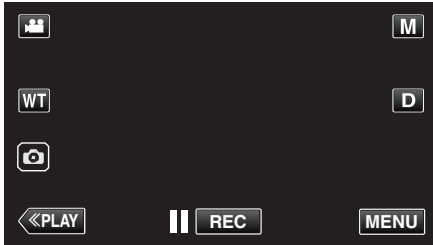

- Ylävalikko tulee näyttöön.

3 Kosketa "RECORD SETTING"-kohtaa.

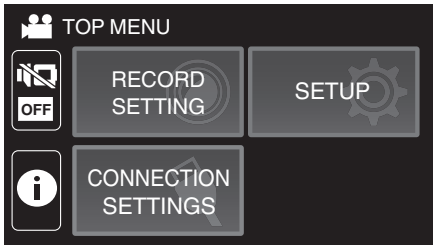

4 Kosketa "TIME COUNTER RECORDING" -painiketta.

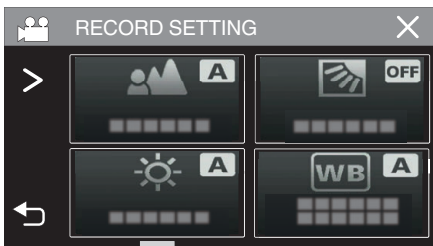

- Jos kuvake ei näy näytöllä, kosketa ">" vierittääksesi näyttöä.
- Poistu valikosta koskettamalla X.
- Palaa edelliseen näyttöön koskettamalla -painiketta.

5 Kosketa näyttökohtaa sormellasi ja säädä sen paikkaa vetämällä sitä sormellasi.

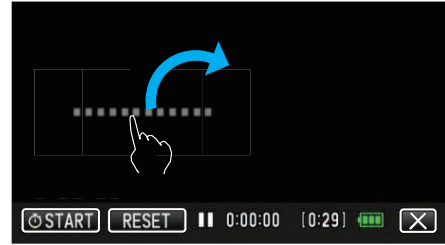

- Asemaa voidaan säätää, kun tallennus pysähtyy.

6 Aloita tallennus painamalla START/STOP-painiketta.

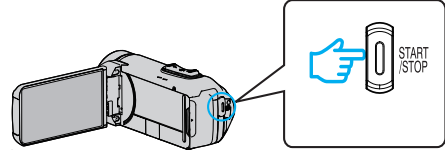

- Paina START/STOP-painiketta uudelleen lopettaaksesi tallennuksen.
- Poistu tilasta "TIME COUNTER RECORDING" koskettamalla X-painiketta, kun tallennus päättyy. (Jos haluat suorittaa muitakin toimintoja kuin tallennuksen, poistu ensin "TIME COUNTER RECORDING" -tilasta koskettamalla X-painiketta.)

7 Käynnistä laskuri koskettamalla näytön START -painiketta.

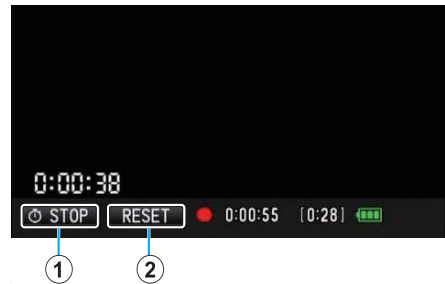

- Voit aloittaa tallennuksen sen jälkeen kun laskuri on käynnistetty.
- Voit pysäyttää, nollata tai jatkaa laskurin käyttöä milloin tahansa tallennuksen aikana.

①	START/STOP	Käynnistää ja pysäyttää laskurin.
②	RESET	Asettaa laskurin lukemaksi 0:00:00.

### HUOMAUTUS :

- Jos "TIME COUNTER RECORDING" -tilasta poistutaan, kun laskuri on vielä käynnissä, laskuri jatkaa laskemista siitä, mihin se jäi, kun tilaa "TIME COUNTER RECORDING" käytetään seuraavan kerran.
- Jos laskurin käynnistymisestä on kulunut 24 tuntia tai jos kello on asetettu, laskurin lukema palautuu automaattisesti tilaan "0:00:00" ja laskuri pysähtyy.
- Tallennettua aikalaskuria ei voi poistaa jälkepäin.

## Jäljellä olevan tallennusajan tarkastus

Näytä jäljellä oleva akkuvirta ja jäljellä oleva tallennusaika.

### HUOMAUTUS :

- Jäljellä oleva akkuvirta ja jäljellä oleva tallennusaika ovat arvioita.
- Jäljellä oleva tallennusaika näytetään ainoastaan videotilassa.
- Jäljellä oleva tallennusaika näytetään valittuna olevalle tallennusvälineelle.

1 Avaa LCD-monitori.

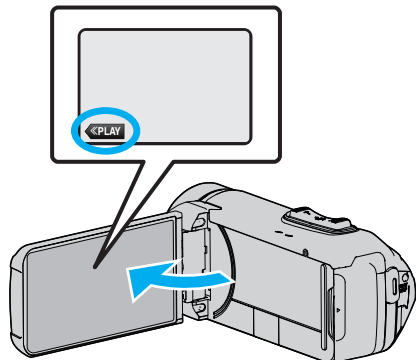

- Tarkista, että kamera on asetettu tallennustilaan. Jos kamera on toistotilassa, napsauta <<REC siirtyäksesi tallennustilaan.

2 Kosketa "MENU" -painiketta.

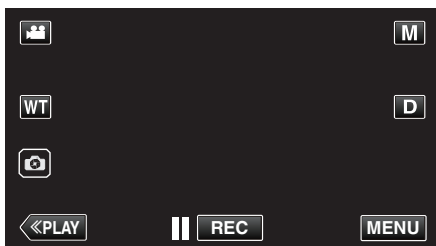

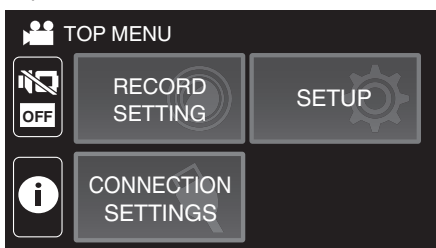

- Ylävalikko tulee näyttöön.

3 Kosketa ⓘ -painiketta.

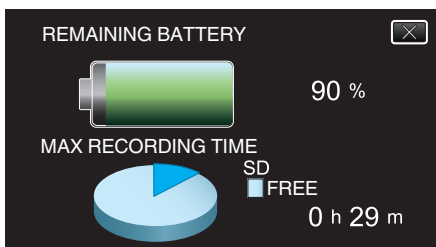

4 Näytä jäljellä oleva tallennusaika.



- Jäljellä oleva tallennusaika näytetään ainoastaan videotallennustilassa.
- Jäljellä oleva tallennusaika näytetään valittuna olevalle tallennusvälineelle.
- Kun verkkolaite on liitetty, jäljellä olevan akkuvirran tilalla näkyy .
- Jos haluat poistua näytöstä, kosketa X.



## Arvioitu videotallennusaika

Kuvanlaadulla	Sisäinen muisti
	4 Gt
UXP	15 min
XP	20 min
EP	1 h 20 min

Kuvanlaadulla	SDHC/SDXC-kortti					
	4GB	8GB	16GB	32GB	64GB	128GB
UXP	20 min	40 min	1 h 20 min	2 h 40 min	5 h 40 min	11 h 30 min
XP	30 min	1 h	1 h 50 min	3 h 50 min	8 h 10 min	16 h 20 min
EP	1 h 40 min	3 h 30 min	7 h	14 h	28 h 50 min	57 h 50 min

- Yllä esitetty tallennusaika muuttuu tallennusolosuhteiden mukaan.

## Arvioitu yksittäiskuvien määrä (yksikkö: kuvien määrä)

Kuvakoko	Sisäinen muisti	SDHC/SDXC-kortti				
	4 Gt	4GB	8GB	16GB	32GB	64GB
3 680 x 2 760 (10 M) (4:3)	500	600	1300	2500	5100	9999
1920 x 1080 (2M) (16:9)	2500	3100	6400	9999	9999	9999
1440 x 1080 (1,5M) (4:3)	3300	4200	8400	9999	9999	9999
640 x 480 (0,3M) (4:3)	9999	9999	9999	9999	9999	9999

- Videotallennuksen tai videoitoiston aikana otetut yksittäiskuvat tallentuvat koossa 1920 x 1080.

## Sisäänrakennetun akun arvioitu kesto

Todellinen tallennusaika	Yhtämittainen tallennusaika (Maksimitallennusaika)
2 h 50 min	5 h 10 min

- Yllä olevat arvot pätevät, kun "MONITOR BRIGHTNESS" on asetettu arvoon "3" (perus).
- Todellinen tallennusaika on tallennusaika, kun toimintoja, kuten tallennuksen käynnistystä/pysäytystä, laitteen kytkemistä päälle/pois tai zoomausta suoritetaan toistuvasti.
- Todellinen tallennusaika voi vaihdella kuvausympäristöstä ja käytöstä riippuen.
- Jos tallennusaika muuttuu hyvin lyhyeksi silloinkin, kun akku on täynnä, akku täytyy vaihtaa uuteen. Kysy lähimmästä JVC-palvelukeskuksesta tietoja sisäänrakennetun akun vaihtamisesta (toimenpide on maksullinen).

## Videoiden toisto

Seuraavat ovat toistotyyppejä, jotka tällä laitteella voi suorittaa.

Osa	Kuvaus
Normaali toisto	Toistaa tallennetut videot.
DIGEST PLAYBACK	Kohtaukset poimitaan automaattisesti tallennetusta videosta ja koostetaan yhteenvedon toistoa varten määrättyä kestolta. Aloita toisto "DIGEST PLAYBACK" -toiminnosta "PLAYBACK SETTING"-valikosta.
PLAYBACK OTHER FILE	Videotiedostot, joiden hallintatiedot ovat vaurioituneet, voidaan toistaa. Aloita toisto "PLAYBACK OTHER FILE" -toiminnosta "PLAYBACK SETTING"-valikosta.

### TÄRKEÄÄ :

- Varmuuskopioi tärkeät tallennetut tiedot.  
Tärkeät tallennetut tiedot on suositeltavaa varmuuskopioida BD:lle tai johonkin muuhun tallennusvälineeseen.
- Tämä on mikroprosessoriohjattu laite. Sähköstaattinen varaus, ulkoinen melu ja häiriö (televisiosta, radiosta jne.) voi estää sitä toimimasta oikein. Sulje tällöin monitorinäyttö katkaistaksesi virran, irrota verkkolaite ja nollaa laite painamalla Reset-painiketta.

"Laitteen nollaaminen" (s. 5)

- Vastuuvapauslauseke  
- Emme ole vastuussa menetetyistä tallennetusta sisällöstä, jos videoita/ääntä ei voi tallentaa eikä sisältöä toistaa laitteen, mukana toimitettujen osien tai muistikortin vian vuoksi.  
- Poiston jälkeen tallennettua sisältöä (tietoja), mukaan lukien laitevian vuoksi menetetyt tiedot, ei voi palauttaa. Tämä varoitus on huomioitava.  
- JVC ei ota vastuuta menetetyistä tiedoista.  
- Laadunparannuksen vuoksi vialliset tallennusvälineet on analysoitava. Tästä johtuen niitä ei voi palauttaa.

## Normaali toisto

Toistaa tallennetut videot.

- 1 Avaa LCD-monitori.

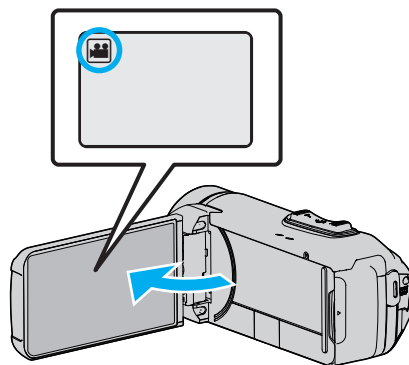

- Tarkasta, onko tallennustilana .
- Mikäli tilana on yksittäiskuvatila, kosketa -painiketta tallennusnäytöllä, jotta näkyviin tulee tilanvaihtonäyttö. Vaihda videotilaan koskettamalla -painiketta.

- 2 Valitse toistotila koskettamalla -painiketta.

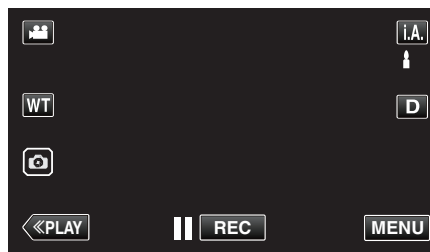

- 3 Kosketa tiedostoa (kuva).



- Kosketa valitaksesi toistovälineen ja muuttaaksesi hakemistoruutua (esikatselunäyttö).
- näkyy viimeksi toistetussa kuvassa.
- Pikkukuvanäytön alla näkyvät eriväriset viivat osoittavat tallennuspäivät.

- 4 Toisto alkaa.

- Kosketa , kun haluat keskeyttää.
- Palaa hakemistonäyttöön koskettamalla .

### TÄRKEÄÄ :

- Vaikka tätä laitetta voi käyttää LCD-monitorin ollessa käännetty ja suljettu, lämpötila nousee tällöin helpommin. Älä käytä tätä laitetta LCD-monitori käännettynä tai suljettuna pitkiä aikoja tai paikoissa, jotka altistuvat suoralle auringonvalolle tai korkeille lämpötiloille.
- Virta voi pysähtyä piirien suojelemiseksi, kun lämpötila nousee liian korkeaksi.

## Videotoiston toimintopainikkeet

## Hakemistoruudun aikana

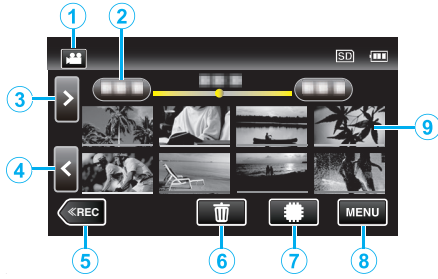

	Näyttö	Kuvaus
①		Vaihtaa video- ja yksittäiskuvatilojen välillä.
②	(Päivämäärän ja kellonajan näyttö)	Siirtää seuraavaan tai edelliseen päivämäärään
③	>	Näyttää seuraavan hakemistonäytön (pikkukuvanäytön) • Voit tehdä saman toiminnon zoomaussäätimellä.
④	<	Näyttää edellisen hakemistonäytön (pikkukuvanäytön) • Voit tehdä saman toiminnon zoomaussäätimellä.
⑤	◀REC	Kytkee tallennustilan käyttöön.
⑥		Näyttää hakemistonäytön (pikkukuvanäytön) poiston suorittamiseksi
⑦		Vaihtaa muistilaitetta, johon kuvat tallennetaan (sisäinen muisti / SD -kortti)
⑧	MENU	Näyttää valikkonäytön.
⑨	Pikkukuva (tiedosto)	Kosketus: käynnistää toiston Vedä oikealle: näyttää ennen tallennuspäivää otetun tiedoston Vedä vasemmalle: näyttää tallennuspäivän jälkeen otetun tiedoston Tiedostot, joilla on sama tallennuspäivämäärä, on merkitty pikkukuviin samanvärisellä alleiviivauksella.

## Toistettaessa videota

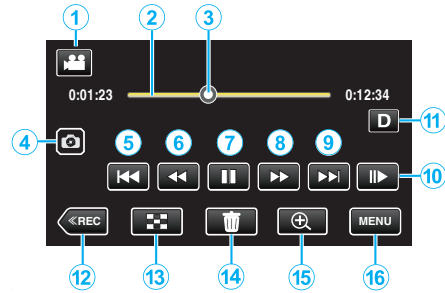

- Kun laitetta ei käytetä, kosketusnäytön toimintopainikkeet häviävät automaattisesti. Näytä toimintopainikkeet uudelleen koskemalla näyttöä.

	Näyttö	Kuvaus
①		Vaihtaa video- ja yksittäiskuvatilojen välillä.
②	(Aikapalkki)	Kosketa jotakin kohtaa – siirtyy kosketettuun kohtaan Vedä toistopistettä vasemmalle tai oikealle – aloittaa toiston uudesta kohdasta Kosketa jotakin kohtaa – siirtyy kosketettuun kohtaan
③	(Kohdistin)	Näyttää senhetkisen arvioitun toistokohdan kuvasta kohtauksesta
④		Tallentaa yhden kohtauksen toistettavasta videosta yksittäiskuvana. • Näkyy, kun toisto on keskeytetty.
⑤		Palaa kohtauksen alkuun. Palaa edelliseen kohtaukseen, jos kosketaan kohtauksen alkua. • Mahdollistaa samojen toimintojen käytön kuin zoomaussäädin, kun toisto on keskeytetty.
⑥	(toiston aikana)	Haku taaksepäin (nopeus nousee jokaisella kosketuksella)
	(keskeytyksen aikana)	Hidastettu takaisinpäinkelaus / Aloita hidas takaisinpääntoisto pitämällä painike painettuna
⑦		Aloittaa toiston
		Keskeytyks
⑧	(toiston aikana)	Haku eteenpäin (nopeus nousee jokaisella kosketuksella)
	(keskeytyksen aikana)	Kelaa eteenpäin hidastetusti / Aloita hidas toisto pitämällä painike painettuna
⑨		Siirtyy seuraavaan kohtaukseen
⑩		• Nopeus voidaan asettaa toiminnolla "SLOW-MOTION SPEED" (s. 93).
⑪		Jokaisella painikkeen painalluksella näyttö vaihtuu koko näytön (D <sup>P</sup> ) ja yksinkertaisen näytön (D) välillä. • Yksinkertainen näyttö: Jotkin näkymät häviävät automaattisesti, kun näyttöä ei käytetä. • Koko näyttö: Näyttää kaikki. Näyttöpainike vaihtuu D-hipaisupainikkeesta D <sup>P</sup> -hipaisupainikkeeksi. • Kun virta katkaistaan, näyttöasetukseksi palautetaan yksinkertainen näyttö (D).
⑫	◀REC	Kytkee tallennustilan käyttöön.

⑬	⏏	Pysäytä (palaa hakemistonäyttöön)
⑭	🗑️	Poistaa näytössä olevan videon.
⑮	🔍	Suurentaa näytössä olevaa videota. <ul style="list-style-type: none"><li>• Kosketa kuvaa kohdasta, jota haluat suurentaa.</li><li>• Zoomaussuhdetta muutetaan (+)- ja (-)-painikkeilla.</li></ul>
⑯	MENU	Näyttää valikkonäytön.

### HUOMAUTUS :

- Kosketa tai vedä kosketusnäytön toiminta-alueella.
- Tallennuspäivä ja -aika voidaan näyttää ruudulla toiston aikana.

(📖 s. 93)

### Videoiden äänenvoimakkuuden säätäminen

Voit säätää äänenvoimakkuutta zoomauksen ja äänenvoimakkuuden säätövivulla.

Lisää äänenvoimakkuutta

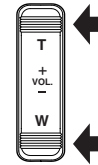

Vähennä äänenvoimakkuutta

## Tallenteen päiväksen ja muiden tietojen tarkistaminen

Voit katsoa tallennettujen videoiden tallennustiedot.

1 Avaa LCD-monitori.

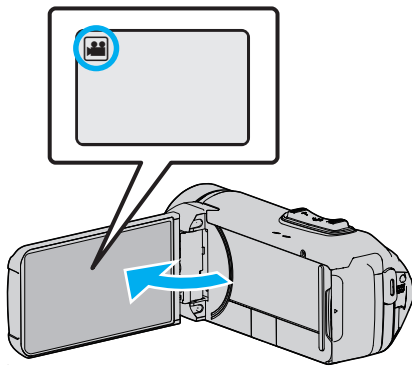

- Kosketa tai valitaksesi video- tai yksittäiskuvatilän.

2 Valitse toistotila koskettamalla **«PLAY**-painiketta.

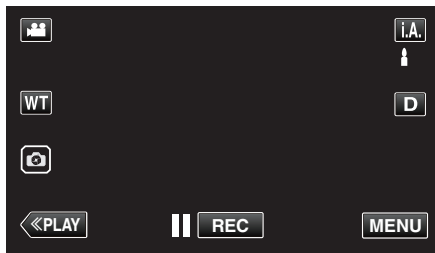

3 Aloita toisto koskettamalla tiedostoa.



4 Kosketa "MENU" -painiketta.

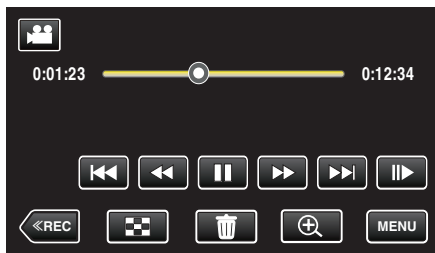

5 Kosketa -painiketta.

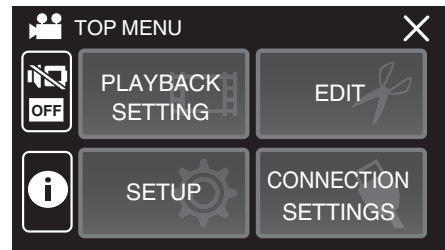

- Poistu valikosta koskettamalla X.

Voit esittää valitun tiedoston tallennuspäivän ja keston.

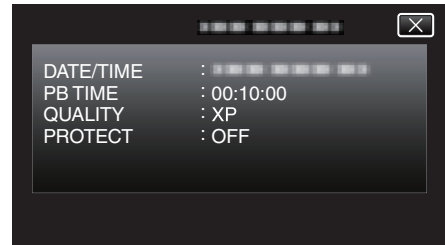

## TIME COUNTER PLAYBACK

Aikalaskuri, joka voidaan nollata, voidaan näyttää toiston aikana. Tätä voidaan käyttää urheiluvideoiden toistamiseen.

1 Avaa LCD-monitori.

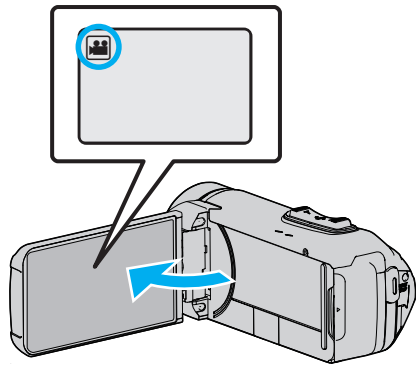

- Tarkasta, onko tallennustilana .
- Mikäli tilana on yksittäiskuvatilalla, kosketa -painiketta tallennusnäytöllä, jotta näkyviin tulee tilanvaihtonäyttö. Vaihda videotilaan koskettamalla -painiketta.

2 Valitse toistotila koskettamalla -painiketta.

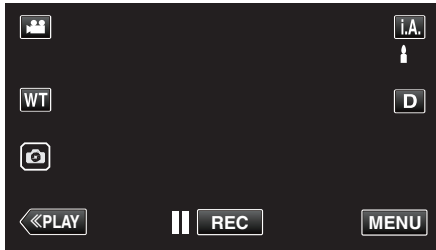

3 Kosketa "MENU" -painiketta.



4 Kosketa "PLAYBACK SETTING"-painiketta.

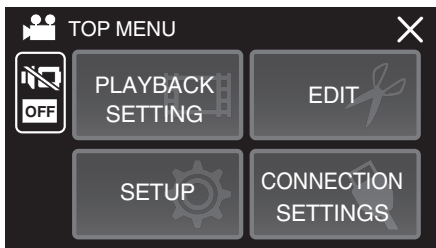

5 Kosketa "TIME COUNTER PLAYBACK" -painiketta.

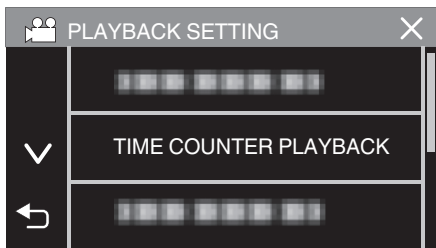

6 Aseta "TIME COUNTER PLAYBACK" tilaan ON.

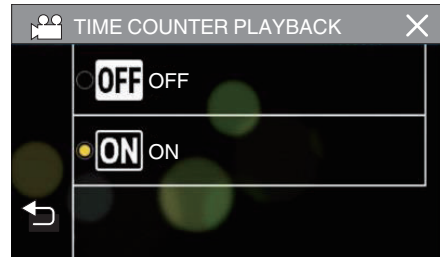

7 Aloita toisto koskettamalla tiedostoa.



- Tunnit: minuutit: sekunnit-laskuri tulee näkyviin.

8 Keskeytä toisto ja nollaa laskuri.

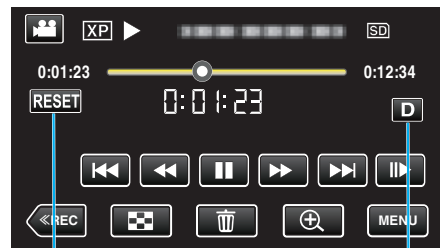

RESET-painike

Näyttöpainike

- Voit asettaa laskurin lukemaksi "0:00:00" koskettamalla "RESET"-painiketta.
- 1/10 sekunnin numero näkyy, kun toisto keskeytetään.
- Laskuri voidaan nollata myös normaalin toiston ja hitaan toiston aikana.

### HUOMAUTUS :





- Voit nollata laskurin toiston aikana siirtymällä koko näyttöön "Näyttöpainike D" (s. 21) -painikkeella.
- Jos haluat nollata laskurin tietyssä kohdassa, keskeytä toisto ja kosketa sitten "RESET"-painiketta.
- Kun laite siirtyy seuraavaan kohtaukseen, laskuri nollautuu automaattisesti.

## DIGEST PLAYBACK

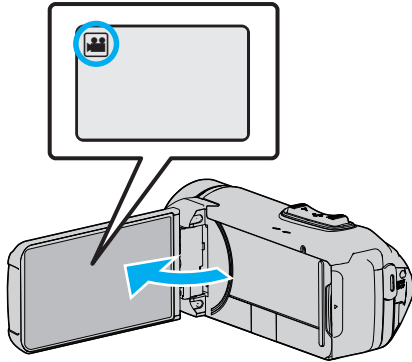
Voit toistaa yhteenvedon tallennetuista videoista (yhteenvedon toisto). Tämä on kätevää videoiden nopeaa tarkistusta varten.

1 Avaa LCD-monitori.



- Tarkasta, onko tallennustilana .
- Mikäli tilana on  yksittäiskuvatila, kosketa -painiketta tallennusnäytöllä, jotta näkyviin tulee tilanvaihtonäyttö. Vaihda videotilaan koskettamalla -painiketta.

2 Valitse toistotila koskettamalla **PLAY**-painiketta.

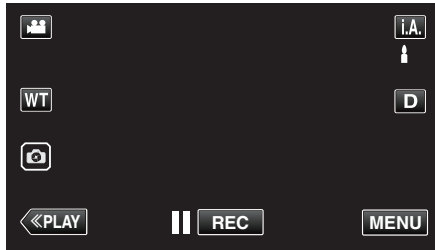

3 Kosketa "MENU" -painiketta.



4 Kosketa "PLAYBACK SETTING"-painiketta.

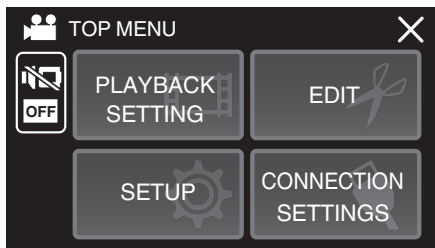

5 Kosketa "DIGEST PLAYBACK"-painiketta.

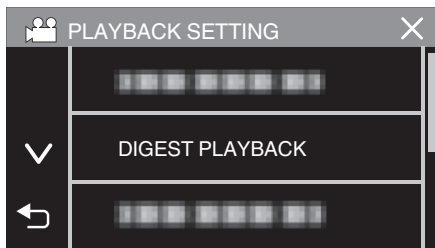

6 Kosketa valitaksesi päivämäärän yhteenvedon toistolle.

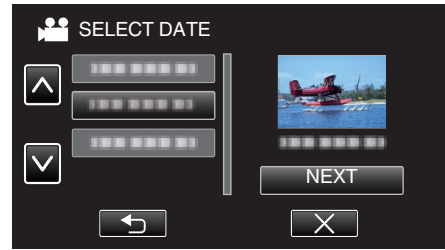

- Kosketa päivämäärän valinnan jälkeen "NEXT"-painiketta.
- Kun kosketetaan "ALL"-painiketta, yhteenvedon toisto suoritetaan kaikille päivämäärille.
- Poistu valikosta koskettamalla X.
- Palaa edelliseen näyttöön koskettamalla -painiketta.

7 Valitse yhteenvedon toisto aika

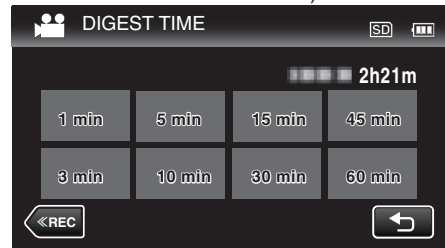

(Vain, kun vaiheessa 7 on valittu "AUTO".)

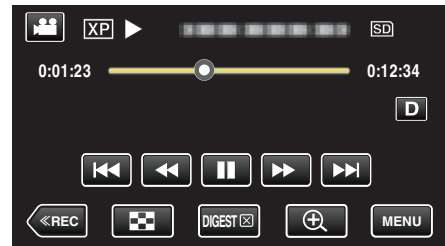

- Valitse yhteenvedon toisto aika minuutteina (min).
- Yhteenvedon toiston ajanäyttö vaihtelee tallennusajan mukaan.
- Kun "DIGEST PLAYBACK" -toiminnon alkaminen kestää (yli 2 sekuntia) yhteenvedon toistoajan valinnan suorittamisen jälkeen, siirron edistymisen näkyminen näyttöllä.
- Yhteenvedon toiston aika on vain ohjeellinen.

8 Yhteenvedon toisto alkaa.



- Kosketa , kun haluat keskeyttää.
- Palaa hakemistonäyttöön koskettamalla .
- Palaa normaalin toiston näyttöön koskettamalla "DIGESTX"-kohtaa.
- Videon toiston aikaiset toiminnot "Videotoiston toimintopainikkeet" (s. 51)

- 9 Yhteenvedon toisto pysähtyy automaattisesti; voit myös tuoda seuraavan ruudun näyttöön koskettamalla "MENU"-kuvaketta.

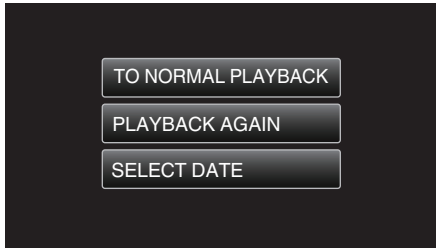

- TO NORMAL PLAYBACK: aloittaa normaalin toiston.
- PLAYBACK AGAIN: aloittaa uudelleen yhteenvedon toiston.
- SELECT DATE: palaa vaiheeseen 6.

## PLAYBACK OTHER FILE

Videon hallintatiedot saattavat vahingoittaa, jos tallennusta ei suoriteta oikein, esimerkiksi jos virta sammutetaan tallennuksen ollessa käynnissä. Seuraavat toimet voidaan tehdä videoiden toistamiseksi, kun hallintotiedot ovat virheelliset.

- 1 Avaa LCD-monitori.

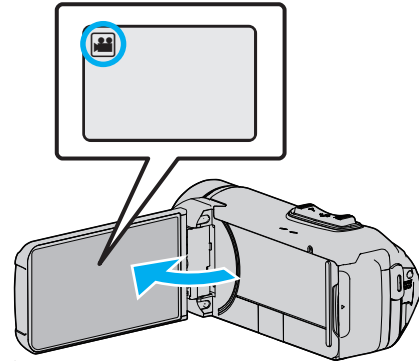

- Tarkasta, onko tallennustilana .
- Mikäli tilana on yksittäiskuvatila, kosketa -painiketta tallennusnäytöllä, jotta näkyviin tulee tilanvaihtonäyttö. Vaihda videotilaan koskettamalla -painiketta.

- 2 Valitse toistotila koskettamalla «PLAY»-painiketta.

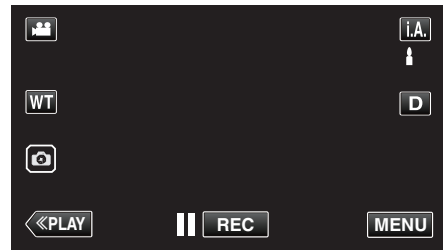

- 3 Kosketa "MENU"-painiketta.



- 4 Kosketa "PLAYBACK SETTING"-painiketta.

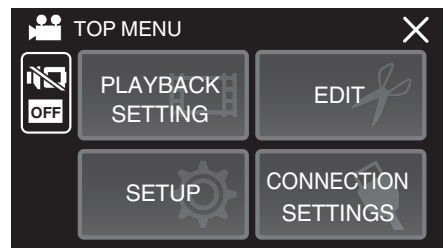

- 5 Kosketa "PLAYBACK OTHER FILE"-painiketta.

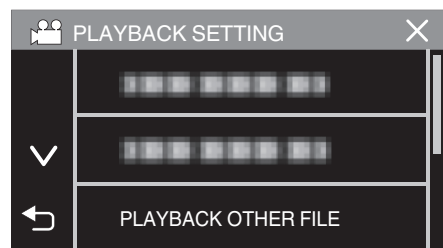



## 6 Aloita toisto koskettamalla tiedostoa.



"Videotoiston toimintopainikkeet" (s. 51)

- Kosketa "X" palataksesi tavalliseen hakemistönäyttöön.

### HUOMAUTUS :





- MTS-tiedosto luodaan EXTMOV-kansioon, kun hallintatiedot korruptoituvat.
- Korruptoituneen tiedoston kunnosta riippuen toisto voi epäonnistua tai sen laatu voi olla heikko.

## Yksittäiskuvien toisto

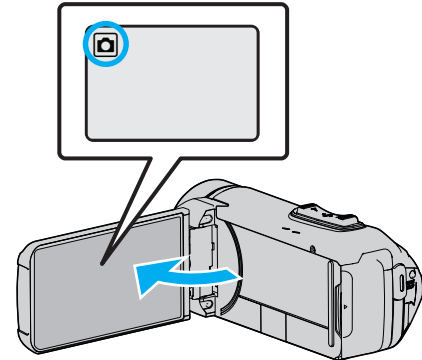
Voit valita toistettavat tallennetut yksittäiskuvat hakemistoruudusta (esikatselunäyttö).

### 1 Avaa LCD-monitori.



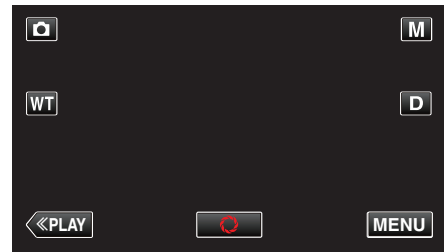

- Tarkasta, onko tallennustilana .
- Mikäli tilana on  video, kosketa -painiketta tallennusnäytöllä, jotta näkyviin tulee tilanvaihtonäyttö. Vaihda yksittäiskuvatilaan koskettamalla -painiketta.

### 2 Valitse toistotila koskettamalla <<PLAY-painiketta.



### 3 Aloita toisto koskettamalla tiedostoa.



- Kosketa  SD valitaksesi toistovälineen ja muuttaaksesi hakemistoruutua (esikatselunäyttö).
- Palaa hakemistönäyttöön koskettamalla .
-  näkyy viimeksi toistetussa kuvassa.
- Pikkukuvanäytön alla näkyvät eriväriset viivat osoittavat tallennuspäivät.

Toimintopainikkeet yksittäiskuvan toistolle

Hakemistoruudun aikana

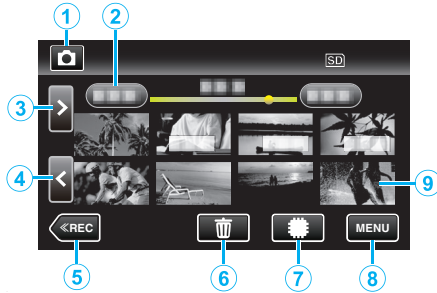

- Yksittäiskuvat, joita tallennetaan jatkuvasti suurella tai keskinopeudella, ryhmitetään yhteen. Vain ensimmäinen tallennettu tiedosto (yksittäiskuva) näytetään, ja ryhmä näkyy vihreän kehyksen kanssa.

Näyttö	Kuvaus
①	Vaihtaa video- ja yksittäiskuvatilojen välillä.
② (Päivämäärän ja kellonajan näyttö)	Siirtää seuraavaan tai edelliseen päivämäärään
③ >	Näyttää seuraavan hakemistonäytön (pikkukuvanäytön) • Voit tehdä saman toiminnon zoomaussäätimellä.
④ <	Näyttää edellisen hakemistonäytön (pikkukuvanäytön) • Voit tehdä saman toiminnon zoomaussäätimellä.
⑤ <<REC	Kytkee tallennustilan käyttöön.
⑥	Näyttää hakemistonäytön (pikkukuvanäytön) poiston suorittamiseksi
⑦	Vaihtaa SD-kortin ja sisäisen muistin hakemistonäyttöjen välillä.
⑧ MENU	Näyttää valikonäytön.
⑨ Tiedosto (Yksittäiskuva)	Kosketa pikkukuvaa – käynnistää toiston Hipaise oikealle - Siirtyy oikealle edelliseen hakemistoruutuun (pikkukuvanäyttö) Hipaise vasemmalle - Siirtyy vasemmalle seuraavaan hakemistoruutuun (pikkukuvanäyttö)

Toistettaessa yksittäiskuvaa

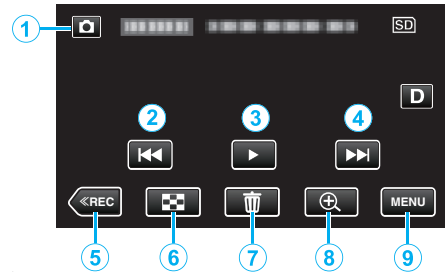

- Kun laitetta ei käytetä, kosketusnäytön toimintopainikkeet häviävät automaattisesti. Näytä toimintopainikkeet uudelleen koskemalla näyttöä.

Näyttö	Kuvaus
① Video-/yksittäiskuvatila	Vaihtaa video- ja yksittäiskuvatilojen välillä.
②	Palaa edelliseen yksittäiskuvaan • Voit tehdä saman toiminnon zoomaussäätimellä.
③	Käynnistää/keskeyttää diaesityksen
④	Siirtyy seuraavaan yksittäiskuvaan • Voit tehdä saman toiminnon zoomaussäätimellä.
⑤ <<REC	Kytkee tallennustilan käyttöön.
⑥	Palaa hakemistonäyttöön
⑦	Poistaa näytössä olevan yksittäiskuvan.
⑧	Toiston zoomaus Suurentaa näytössä olevaa videota. • Kosketa kuvaa kohdasta, jota haluat suurentaa. • Zoomaussuhdetta muutetaan (+)- ja (-)-painikkeilla.
⑨ MENU	Näyttää valikonäytön.

**HUOMAUTUS :**

- Kosketa tai vedä kosketusnäytön toiminta-alueella.

**TÄRKEÄÄ :**

- Tämä on mikroprosessoriohjattu laite. Sähköstaattinen varaus, ulkoinen melu ja häiriö (televisiosta, radiosta jne.) voi estää sitä toimimasta oikein. Sulje tällöin monitorinäyttö katkaistaksesi virran, irrota verkkolaite ja nollaa laite painamalla Reset-painiketta.

"Laitteen nollaaminen" (s. 5)

## Diaesityksen toisto

Yksittäiskuvia voidaan toistaa diaesityksenä.

Kosketa ► yksittäiskuvien toiston aikana diaesityksen aloittamiseksi.

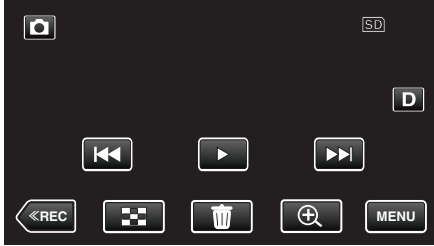

"Toimintopainikkeet yksittäiskuvan toistolle" (s. 58)

### HUOMAUTUS :

- Siirtymiin voidaan lisätä efektejä diaesityksen toistossa.  
"SLIDE SHOW EFFECTS" (s. 95)

## TV-vastaanottimeen liittäminen ja siinä katselu

Voit kytkeä tämän laitteen televisioon toistoa varten. Television kuvanlaatu vaihtelee television tyyppiin ja liitosjohdon mukaan. Valitse liitin, joka sopii parhaiten televisioosi.

- Katso ohjeita myös käytettävän television käyttöoppaasta.

"Kytkeä HDMI-miniliitintä käyttäen" (s. 60)

"Kytkeä AV-liitintä käyttäen" (s. 61)

- Kun haluat näyttää päivämäärän ja kellonajan televisiossa, määritä sekä "DISPLAY DATE/TIME" että "DISPLAY ON TV""ON"-tilaan.

(s. 93)

"DISPLAY ON TV" (s. 100)

### Epänormaali kuva TV:llä

Ongelma	Toimenpide
Kuvat eivät näy televisiossa oikein.	<ul style="list-style-type: none"> <li>• Irrota johto ja kytke se uudelleen.</li> <li>• Sammuta tämän laitteen ja käynnistä se uudelleen.</li> <li>• Kuvat eivät ehkä näy kunnolla, kun akun virta on vähissä. Käytä verkkolaitetta.</li> </ul>
Kuvat vääristyvät televisiossa pystysuuntaisesti.	<ul style="list-style-type: none"> <li>• Aseta "CONNECTION SETTINGS"-valikon "VIDEO OUTPUT"-asetukseksi "4:3". "VIDEO OUTPUT" (s. 100)</li> </ul>
Kuvat vääristyvät televisiossa vaakasuuntaisesti.	<ul style="list-style-type: none"> <li>• Säädä television kuvaa vastaavasti.</li> </ul>
Kuvien väri näyttää omituiselta.	<ul style="list-style-type: none"> <li>• Säädä television kuvaa vastaavasti.</li> </ul>
HDMI-CEC-toiminnot eivät toimi oikein eikä televisio toimi tämän laitteen kanssa.	<ul style="list-style-type: none"> <li>• Television toiminta voi vaihdella teknisten ominaisuuksien mukaan, vaikka televisio olisikin HDMI-CEC-yhteensopiva. Täten tämän laitteen HDMI-CEC-toimintoja ei voida taata kaikkien televisionien kohdalla. Aseta tällöin "HDMI CONTROL" asetukseen "OFF". "HDMI CONTROL" (s. 100)</li> </ul>
Näytön kieli on muutettu.	<ul style="list-style-type: none"> <li>• Näin voi käydä silloin, kun tämä laite liitetään HDMI-minikaapelilla televisioon, jossa on toinen kieliasetus.</li> </ul>

### TÄRKEÄÄ :

- Kytke tämä laite ja televisio pois päältä ennen kuin teet mitään liitäntöjä.
- Ennen kuin asetat tai poistat SD-kortin, sulje LCD-monitori ja varmista, että POWER/ACCESS-merkkivalo sammuu.

### Kytkeä HDMI-miniliitintä käyttäen

Jos käytät HDTV:tä, voit toistaa kuvaa HD-tasoisena liittämällä laitteen HDMI-miniliittimeen.

"Valinnaiset lisävarusteet" (s. 19)

- Kun et käytä mukana toimitettua kaapelia, käytä korkeanopeuksista HDMI-minikaapelia HDMI-minikaapelina.
- Katso ohjeita myös käytettävän television käyttöoppaasta.

1 Kytke televisioon.

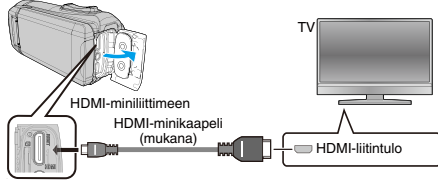

2 Liitä sovitinkaapeli ja verkkolaite tähän laitteeseen.

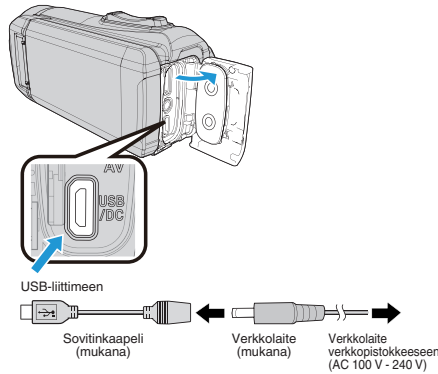

3 Avaa LCD-monitori.

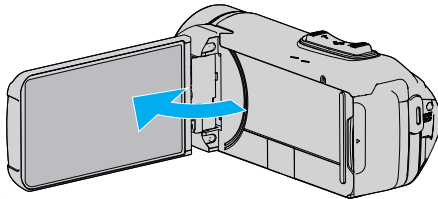

- Laite käynnistyy automaattisesti.

4 Paina TV:n tulon valintapainike painiketta kytkeäksesi tulon tästä laitteesta yhdistetyn liittimen kautta.

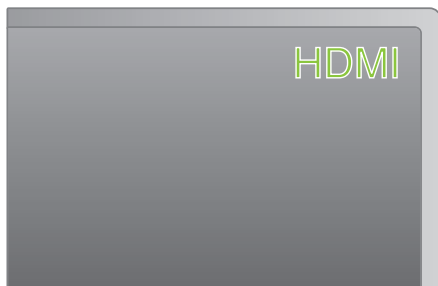

5 Toista tiedosto.



"Videoiden toisto" (s. 50)

"Yksittäiskuvien toisto" (s. 57)

### HUOMAUTUS :

- Muuta "HDMI OUTPUT" -laitteen asetukset liitännän mukaan. "HDMI OUTPUT" (s. 100)
- Kun TV-liitäntä on HDMI-minikaapelin kautta, kuvat ja äänet eivät välttämättä näy oikein liitetyssä televisiossa. Toimi tällöin seuraavasti.
  - 1) Irrota HDMI-minikaapeli ja liitä se uudelleen.
  - 2) Sammuta tämän laitteen ja käynnistä se uudelleen.
- Mikäli sinulla on kysyttävää TV:stä tai liitostavasta, ota yhteys TV-vastaanottimesi valmistajaan.

## Käyttö yhdessä TV:n kanssa HDMI-kaapelia käyttäen

Kun tämä laite kytketään HDMI-CEC-toimintoa tukevaan televisioon, HDMI-minijohto mahdollistaa yhdistettyjen toimintojen käytön TV:n kanssa.

- HDMI-CEC (Consumer Electronics Control) on teollinen standardi, joka mahdollistaa HDMI-CEC-toimintoa tukevien laitteiden yhteiskäytön HDMI-kaapeleita käyttäen.

### HUOMAUTUS :

- Kaikki HDMI-laitteet eivät täytä HDMI-CEC-standardia. Tämän laitteen HDMI-toiminto ei toimi, kun se liitetään kyseisiin laitteisiin.
- Tämä laite ei välttämättä toimi kaikkien HDMI-CEC-toimintoa tukevien laitteiden kanssa.
- Jokaisen HDMI-CEC-toimintoa tukevan laitteen teknisistä ominaisuuksista riippuen jotkin toiminnot eivät välttämättä toimi tämän laitteen kanssa. (Katso lisätietoja television käyttöohjeista.)
- Joidenkin liitettyjen laitteiden kohdalla voi esiintyä odottamattomia toimintoja. Aseta tällöin ”HDMI CONTROL” asetukseen ”OFF”.

”HDMI CONTROL” (☞ s. 100)

## Valmistelutoimenpiteet

- Liitä HDMI-minijohto tästä laitteesta televisioon.

”Kytke HDMI-miniliitintä käyttäen” (☞ s. 60)

- Kytke televisio päälle ja aseta HDMI-CEC-toiminnon asetus valintaan ”ON”. (Katso lisätietoja television käyttöohjeista.)
- Aseta CONNECTION SETTINGS-valikon ”HDMI CONTROL”-asetukseksi ”ON”.

”HDMI CONTROL” (☞ s. 100)

## Toimintatapa 1

- 1 Kytke tämä laite päälle.
- 2 Valitse toistotila.
- 3 Liitä HDMI-minijohto.
  - Televisio kytkeytyy päälle automaattisesti ja se kytkeytyy HDMI-syöttötilaan, kun laite kytketään päälle.

## Toimintatapa 2

- 1 Kytke televisio pois päältä.
  - Laite kytkeytyy automaattisesti pois päältä.

### HUOMAUTUS :

- Liitetystä televisiosta riippuen tämän laitteen näyttökieli kytkeytyy automaattisesti kieliasetukseen, joka valitaan televisiolle tämän laitteen kytkennän yhteydessä. (Tämä on voimassa vain, jos tämä laite tukee televisiolle valittua kieltä.) Tätä laitetta voidaan käyttää jollakin toisella kielellä kuin television näyttökielellä asettamalla ”HDMI CONTROL” asetukseen ”OFF”.
- Television näyttökieli ei vaihdu automaattisesti, vaikka tämän laitteen näyttökieltä vaihdettaisiin.
- Kyseiset toiminnot eivät välttämättä toimi oikein, kun järjestelmään liitetään muita laitteita, kuten vahvistin tai valitsin. Aseta ”HDMI CONTROL” asetukseen ”OFF”.
- Jos HDMI-CEC ei toimi oikein, kytke tämä laite päälle ja pois päältä.

## Kytke AV-liitintä käyttäen

Toistaaksesi videoita TV:ssä liitä AV-kaapeli (mukana: E3A-0085-00) tämän laitteen AV-liitintään.

- Katso ohjeita myös käytettävän television käyttöoppaasta.

- 1 Kytke televisioon.

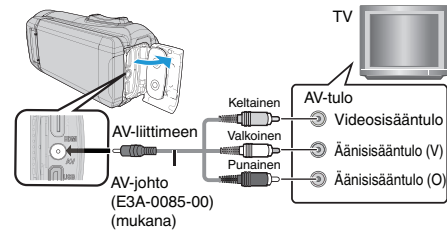

- 2 Liitä sovitinkaapeli ja verkkolaite tähän laitteeseen.

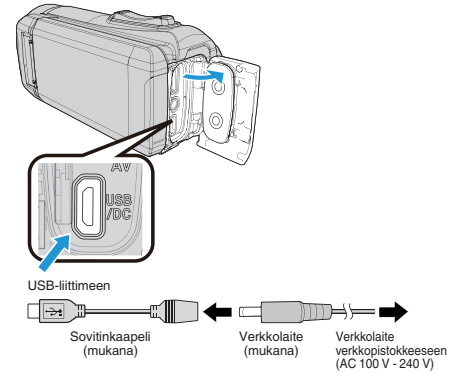

- 3 Avaa LCD-monitori.

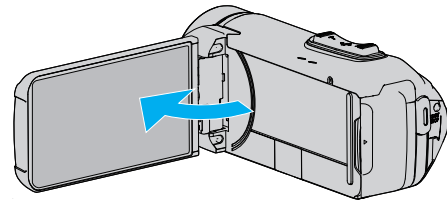

- Laite käynnistyy automaattisesti.

- 4 Paina TV:n tulon valintapainike painiketta kytkeäksesi tulon tästä laitteesta yhdistetyn liittimen kautta.

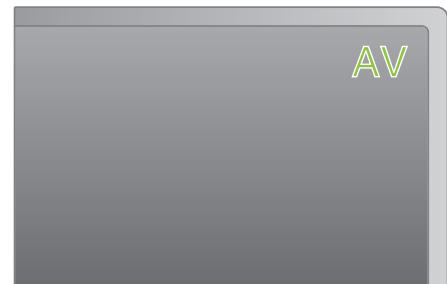

- 5 Toista tiedosto.



”Videoiden toisto” (☞ s. 50)

”Yksittäiskuvien toisto” (☞ s. 57)

### HUOMAUTUS :

- Mikäli sinulla on kysyttävää TV:stä tai liitostavasta, ota yhteys TV-vastaanottimesi valmistajaan.
- AV-kaapeli (mukana: E3A-0085-00)

Seuraavassa on kuvattu nelinastaisen pienoislitittimen johtoja koskevat tekniset tiedot (video/ääni).

Voit hankkia sen lähimmältä JVC-jälleenmyyjältä tai JVC-huoltokeskuksesta.

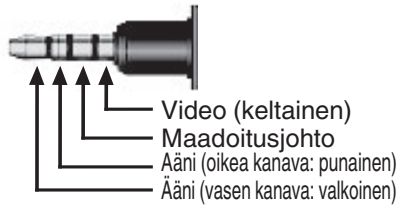

- Kun käytät mukana toimitettua AV-kaapelia, kiinnitä ensin tämän laitteen mukana toimitettu ydinsuodatin.

”Ydinsuodattimen kiinnittäminen” (s. 8)

---

## Tarpeettomien tiedostojen poistaminen

Poista tarpeettomia videoita ja yksittäiskuvia, kun tallennusvälineen tila on loppumassa.

Tällä tavoin voit vapauttaa lisätilaa tallennusvälineestä.

"Näytössä olevan tiedoston poistaminen" (☞ s. 63)

"Valittujen tiedostojen poistaminen" (☞ s. 63)

### HUOMAUTUS :

- Poistettuja tiedostoja ei voi palauttaa.
- Suojattuja tiedostoja ei voi poistaa.  
Poista suojaus ennen tiedoston poistoa.
- "Tiedostojen suojaaminen" (☞ s. 64)
- Muista varmuuskopioida tärkeät tiedostot tietokoneelle.
- "Kaikkien tiedostojen varmuuskopiointi" (☞ s. 78)

## Näytössä olevan tiedoston poistaminen

Poistaa näytössä olevan tiedoston.

### TÄRKEÄÄ :

- Poistettuja tiedostoja ei voi palauttaa.

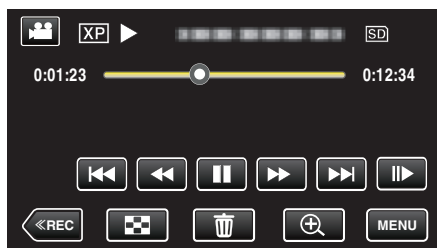

- 1 Kosketa -kuvaketta.

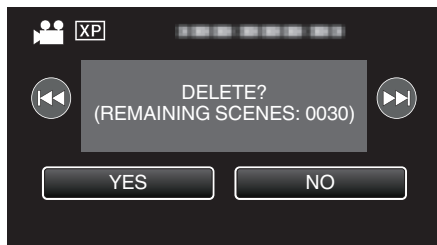

- Kuvassa näkyy videotila, mutta samat toiminnot koskevat yksittäiskuvatilaa.

- 2 Kosketa "YES" -painiketta.



- Valitse edellinen tai seuraava tiedosto koskettamalla  tai .
- Kun tiedostoja ei ole enää jäljellä, näyttö palaa hakemistonäyttöön.

## Valittujen tiedostojen poistaminen







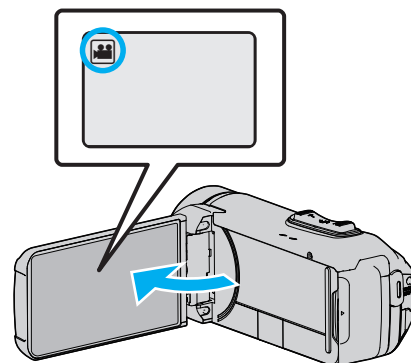

Poistaa valitut tiedostot.

### TÄRKEÄÄ :

- Poistettuja tiedostoja ei voi palauttaa.

- 1 Avaa LCD-monitori.



- Kosketa  tai  valitaksesi video- tai yksittäiskuvatilan.
- Kosketa - tai -painiketta tallennusnäytöllä, jotta näkyviin tulee tilanvaihtonäyttö.  
Vaihda videotilaan  koskettamalla -painiketta.  
Vaihda yksittäiskuvatilaan  koskettamalla -painiketta.

- 2 Valitse toistotila koskettamalla -painiketta.

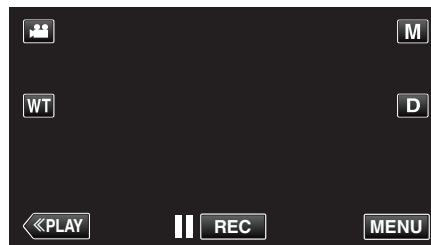

- Kuvassa näkyy videotila, mutta samat toiminnot koskevat yksittäiskuvatilaa.

- 3 Kosketa -kuvaketta.



- 4 Poista tiedostot koskemalla niitä.



- ✓ ilmestyy näyttöön valituille tiedostoille.  
Poista ✓ tiedoston kohdalta koskettamalla tiedostoa uudelleen.
- Valitse kaikki tiedostot koskettamalla "SEL ALL".
- Vapauta kaikki valinnat koskettamalla "REL ALL".

5 Kosketa "SET" -painiketta.

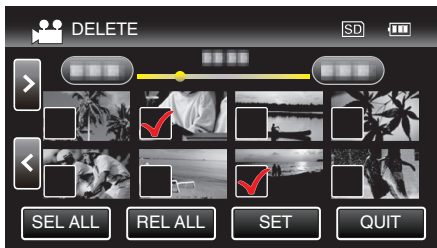

- Jos tiedostoa ei ole valittu, "SET"-painiketta ei voi painaa.

6 Vahvista poisto koskettamalla "EXECUTE".

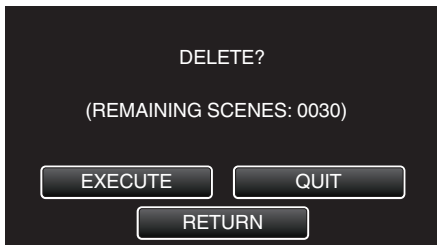

- Kun poisto on tehty, kosketa "OK".
- Peruuta poisto koskettamalla "QUIT".

## Tiedostojen suojaaminen

Estä tärkeiden videoiden/yksittäiskuvien poistaminen vahingossa suojaamalla ne.

"Näytössä näkyvän tiedoston suojaus tai suojauksen poisto" (☞ s. 64)

"Valittujen tiedostojen suojaus tai suojauksen poisto" (☞ s. 65)

### TÄRKEÄÄ :

- Kun tallennusväline formatoidaan, jopa suojatut tiedostot poistetaan.

### Näytössä näkyvän tiedoston suojaus tai suojauksen poisto

Suojaaa näytössä näkyvän tiedoston tai poistaa sen suojauksen.

1 Kosketa "MENU" -painiketta.

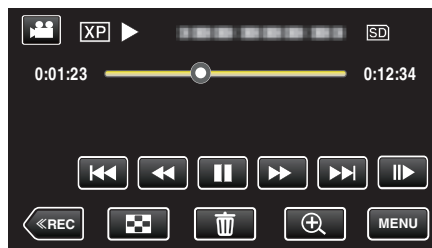

- Kuvassa näkyy videotila, mutta samat toiminnot koskevat yksittäiskuvatilaa.

2 Kosketa "EDIT"-painiketta.

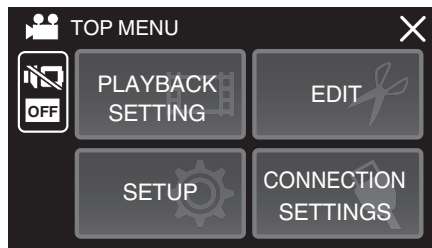

3 Kosketa "PROTECT/CANCEL" -painiketta.

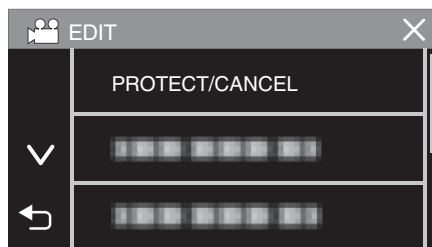

4 Kosketa "YES" -painiketta.



- Valitse edellinen tai seuraava tiedosto koskettamalla ◀◀ tai ▶▶.
- Kosketa asetuksen jälkeen "OK".



## Valittujen tiedostojen suojaus tai suojauksen poisto

Suojaa valitut tiedostot tai poistaa suojauksen.

1 Avaa LCD-monitori.

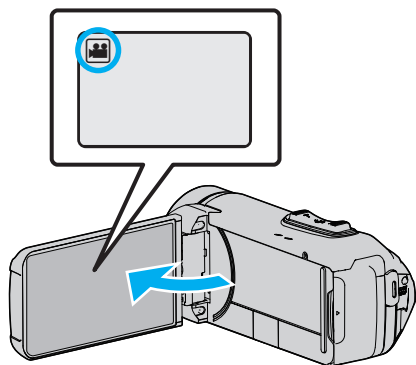

- Kosketa tai valitaksesi video- tai yksittäiskuvatilaa.
- Kosketa tai -painiketta tallennusnäytöllä, jotta näkyviin tulee tilanvaihtonäyttö.
- Vaihda videotilaan koskettamalla -painiketta.
- Vaihda yksittäiskuvatilaan koskettamalla -painiketta.

2 Valitse toistotila koskettamalla «PLAY»-painiketta.

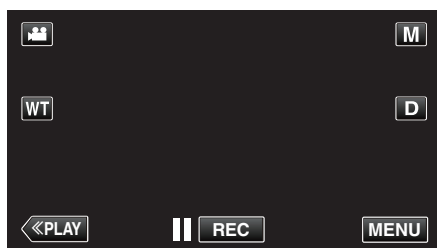

- Kuvassa näkyy videotila, mutta samat toiminnot koskevat yksittäiskuvatilaa.

3 Kosketa "MENU" -painiketta.



4 Kosketa "EDIT"-painiketta.

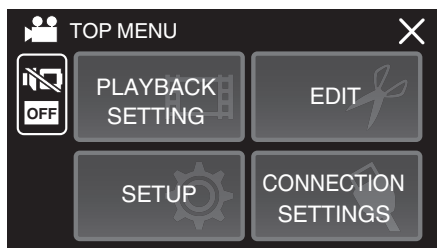

5 Kosketa "PROTECT/CANCEL" -painiketta.

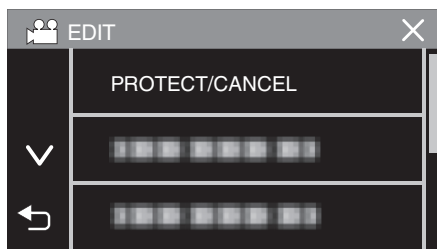

6 Kytke suojaus päälle tai pois koskettamalla tiedostoja.



- ✓ ilmestyy näyttöön valituille tiedostoille.  
Poista ✓ tiedoston kohdalta koskettamalla tiedostoa uudelleen.
- ja ✓ näkyvät näytössä jo suojatuille tiedostoille.  
Kun haluat poistaa tiedoston suojauksen, kosketa tiedostoa niin että ✓ poistuu.
- Valitse kaikki tiedostot koskettamalla "SEL ALL".
- Vapauta kaikki valinnat koskettamalla "REL ALL".

7 Päätä suojausasettaminen koskettamalla "SET".



- Suojausmerkit ilmestyvät näyttöön valitulle tiedostoille.  
Suojausmerkit poistuvat tiedostoista, joista valinta poistetaan.

## Yksittäiskuvan kaappaaminen videolta toiston aikana

Voit kaapata yksittäiskuvia haluamistasi kohtauksista tallennetuilla videoilla.

1 Avaa LCD-monitori.

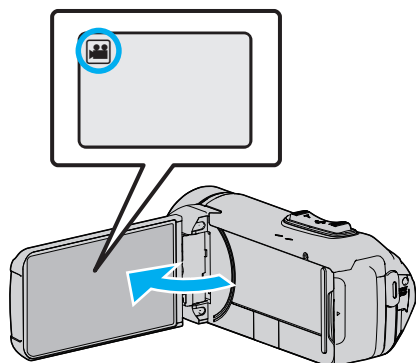

- Tarkasta, onko tallennustilana .
- Mikäli tilana on yksittäiskuvatila, kosketa -painiketta tallennusnäytöllä, jotta näkyviin tulee tilanvaihtonäyttö. Vaihda videotilaan koskettamalla -painiketta.

2 Valitse toistotila koskettamalla -painiketta.

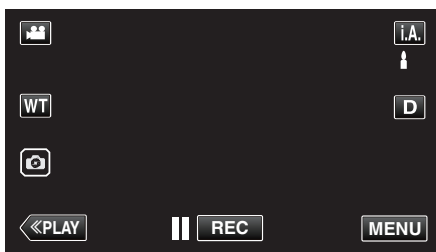

3 Kosketa haluttua videota.



4 Kosketa keskeytyksen hipaisupainiketta halutussa kohdassa toiston aikana.

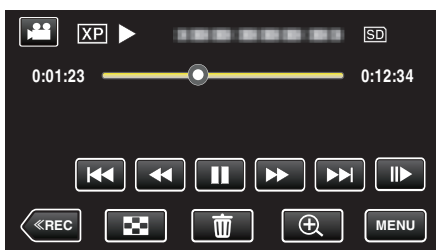

- Videon keskeydyttyä voit hienosäätää siepattavaa kohtaa koskettamalla eteenpäin hidastuksen painiketta tai taaksepäin hidastuksen painiketta .

5 Kosketa -painiketta.

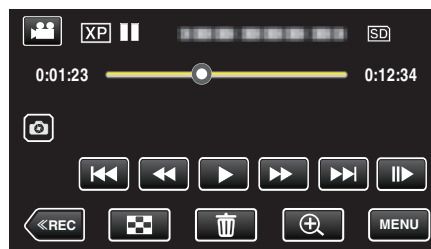

### HUOMAUTUS :

- Kaapattavien yksittäiskuvien koko on 1920x1080.
- Siepatut yksittäiskuvat tallennetaan laitteeseen, jolla video toistetaan.

## Saumattomasti tallennettujen videoiden yhdistäminen

Videot, jotka on tallennettu kahdelle eri tallennusvälineelle videotallennusvalikon "SEAMLESS RECORDING"-asetuksen ollessa käytössä, voidaan yhdistää yhdeksi videoksi. "SEAMLESS RECORDING" (☞ s. 88)

1 Avaa LCD-monitori.

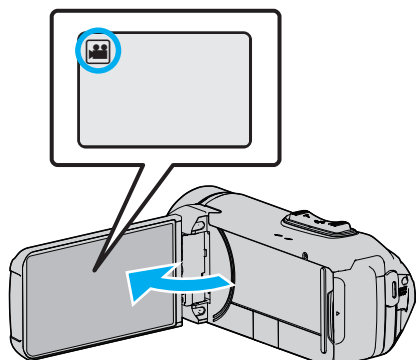

- Tarkasta, onko tallennustilana .
- Mikäli tilana on yksittäiskuvatilalla, kosketa -painiketta tallennusnäytöllä, jotta näkyviin tulee tilanvaihtonäyttö. Vaihda videotilaan koskettamalla -painiketta.

2 Valitse toistotila koskettamalla -painiketta.

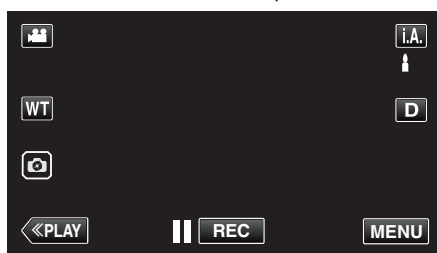

3 Kosketa "MENU"-painiketta.



4 Kosketa "EDIT"-painiketta.

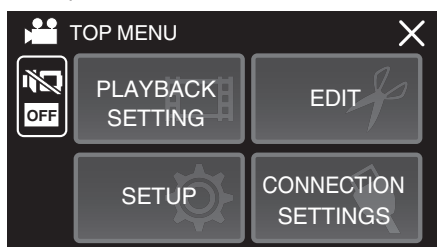

5 Kosketa "SEAMLESS REC CTRL"-painiketta.

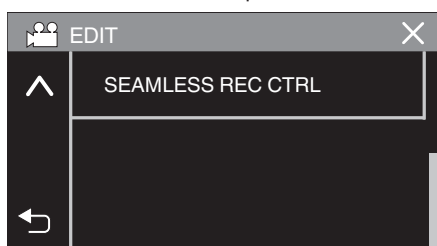

6 Kosketa "COMBINE SCENES"-painiketta.

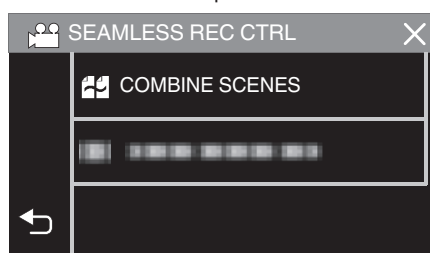

- Tämä laite aloittaa saumattomien videoiden haun. Yhdistämistä ei voida tehdä, jos saumattomia videoita ei löydy.

7 Kosketa "YES"-painiketta.

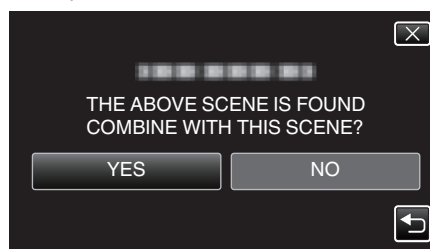

8 Kosketa medialaitetta, johon tallennus tehdään.

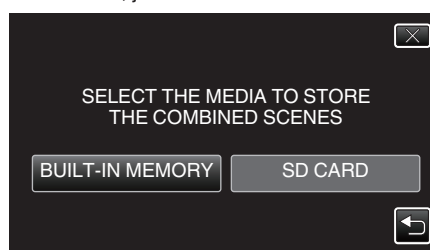

9 Kosketa "YES"-painiketta.

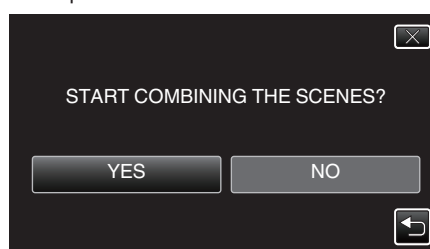

- Videoiden yhdistäminen alkaa.
- Kosketa videoiden yhdistämisen jälkeen "OK".

### HUOMAUTUS :

- Saumattomia videoita ei voi yhdistää, jos sisäisessä muistissa tai SD-kortilla ei ole riittävästi tilaa. Tarkista jäljellä oleva tila ennen yhdistämistä.

### Miten saumaton videotallennus voidaan ottaa uudelleen käyttöön

Jotta saumaton tallennus voidaan aloittaa uudelleen edellisen tallennusjakson päätyttyä, saumattomat videot on yhdistettävä tai saumattomien videoiden yhdistämistiedot on poistettava. Poista saumattomien videoiden yhdistämistiedot valitsemalla "DEL COMBINED SCENES" vaiheessa 6.

## Videon halutun osan kaappaaminen (RAJAA)

Valitse haluttu osa videota ja tallenna se uutena videotiedostona.

- Alkuperäinen video säilyy sijainnissaan.

1 Avaa LCD-monitori.

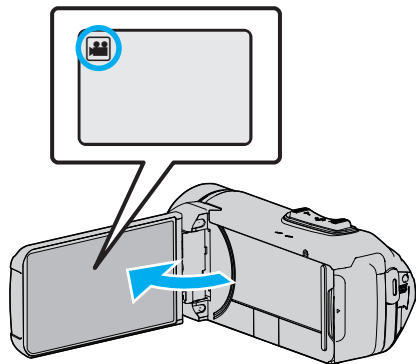

- Tarkasta, onko tallennustilana .
- Mikäli tilana on yksittäiskuvatilalla, kosketa -painiketta tallennusnäytöllä, jotta näkyviin tulee tilanvaihtonäyttö. Vaihda videotilaan koskettamalla -painiketta.

2 Valitse toistotila koskettamalla -painiketta.

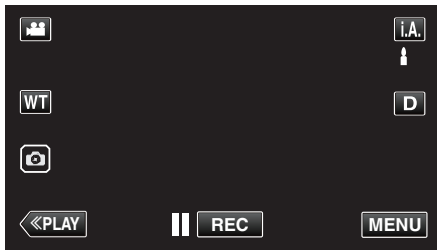

3 Kosketa "MENU"-painiketta.



4 Kosketa "EDIT"-painiketta.

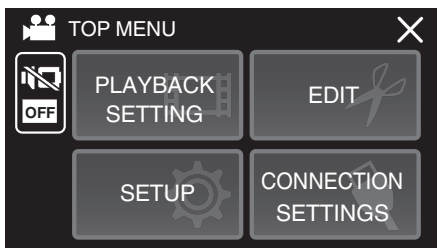

5 Kosketa "TRIMMING"-painiketta.

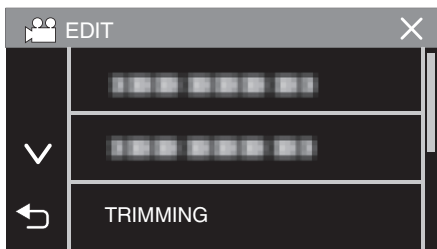

6 Kosketa muokattavaa videota.

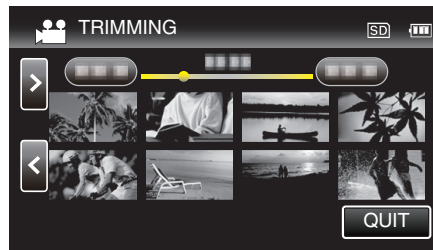

7 Keskeytä toisto halutussa aloituskohdassa koskettamalla ja kosketa sitten "A".

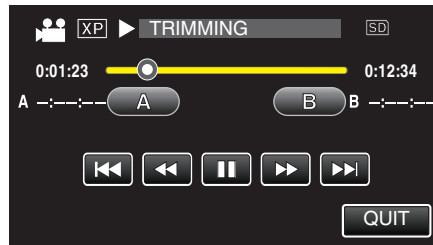

- Kun "A"-hipaisupainiketta kosketaan, aloituskohta asetetaan.
- Jatka toistoa aloituskohdan asettamisen jälkeen koskettamalla .

8 Keskeytä toisto halutussa lopetuskohdassa koskettamalla ja kosketa sitten "B".

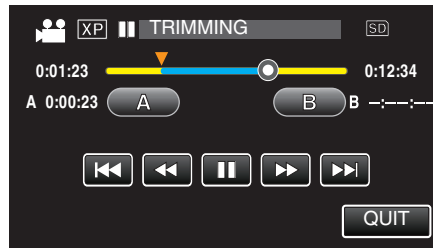

- Kun "B"-hipaisupainiketta kosketaan, lopetuskohta asetetaan.
- Jos haluat asettaa aloitus- tai lopetuskohdan uudelleen, kosketa "A" tai "B" kuvauksen halutussa kohdassa.
- Voit hienosäätää kohtaa painamalla ja , kun toisto on keskeytetty.

9 Kosketa "SET"-painiketta.

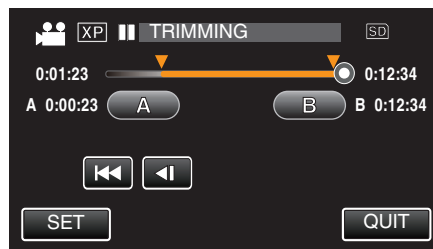

- Kun "SET"-hipaisupainiketta kosketaan, rajausalue vahvistetaan.

10 Kosketa "YES"-painiketta.

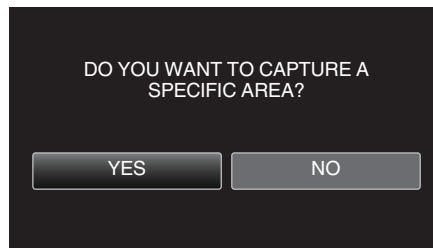

- Kosketa kopioinnin jälkeen "OK".
- Kun kopiointi on valmis, kopioitu tiedosto lisätään hakemistonäyttöön.

### HUOMAUTUS :

- Jakokohta saattaa poiketa hieman valitusta kohtauksesta.

## Tiedostojen koostaminen levyille yhdistämällä Blu-ray-tallentimeen

Voit koostaa videoita teräväpiirtolaadulla liittämällä AVCHD-yhteensopivan Blu-ray-tallentimen tähän laitteeseen USB-kaapelilla. Katso lisätietoja levyn luomisesta Blu-ray-tallentimen käyttöohjeista.

- Tätä toimintoa ei voida suorittaa, jos akkuvirtaa ei ole jäljellä riittävästi. Lataa akku ensin täyteen.

1 Avaa liitinsuojus.

2 Kytke Blu-ray-tallentimeen.

- Liitä käyttämällä tämän laitteen mukana toimitettua USB-kaapelia.
- Ennen kuin liität kaapeleita, sulje LCD-monitori sammuttaaksesi tämän laitteen.

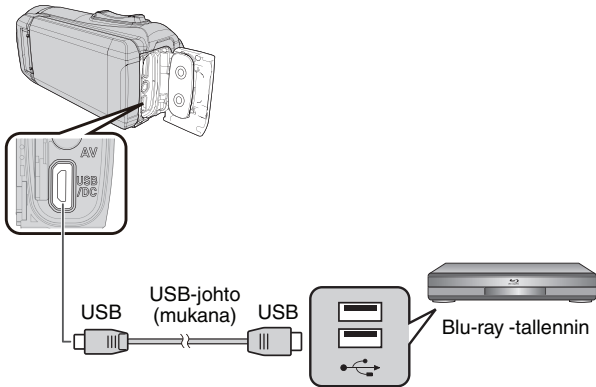

3 Avaa LCD-monitori.

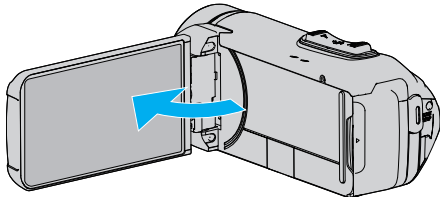

- Laite käynnistyy ja "SELECT DEVICE" -näyttö tulee näkyviin.

4 Kosketa "CONNECT TO OTHER"-painiketta.



5 Kosketa haluttua mediaa.

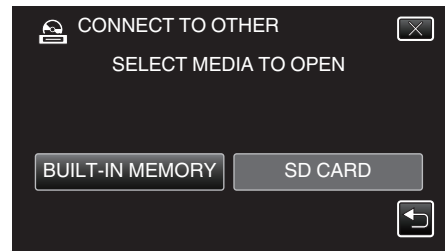

- Kun kameran toiminto on valmis, seuraava näkymä tulee näyttöön.



- Toiminnot on suoritettava Blu-ray-tallentimella näytön vaihduttua.

6 Suorita koostaminen Blu-ray-tallentimella.

- Lue myös Blu-ray-tallentimen käyttöohjeet.
- Kun koostaminen on valmis, sulje tämän laitteen LCD-monitori ja tarkista, että POWER/ACCESS-merkkivalo on sammunut, ennen kuin irrotat USB-kaapelin. Tälle laitteelle ei voi suorittaa toimintoja, ennen kuin USB-johdotto on irrotettu.

## Tiedostojen kopiointi SD-kortille

Voit kopioida videoita ja yksittäiskuvia (stillkuvia) sisäisestä muistista SD-kortille.

Kortille kopioidut yksittäiskuvat voidaan viedä kätevästi liikkeeseen tulostettavaksi (kehitettäväksi).

- Tätä toimintoa ei voida suorittaa, jos akkuvirtaa ei ole jäljellä riittävästi. Lataa akku ensin täyteen.

### TÄRKEÄÄ :

- Varmista, että tallennusvälineessä on riittävästi tilaa.
- SD-kortin videoita ei voi kopioida sisäiseen muistiin.

1 Avaa LCD-monitori.

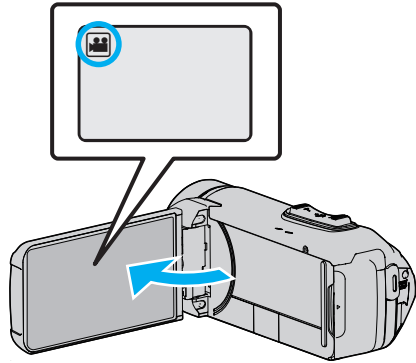

- Kosketa tai valitaksesi video- tai yksittäiskuvatilaa.

2 Valitse toistotila koskettamalla **PLAY**-painiketta.

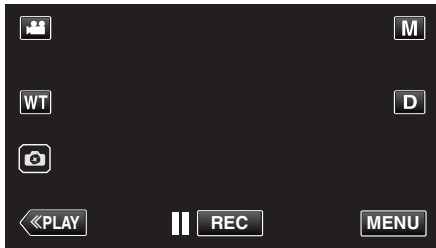

- Tila vaihtuu tallennuksen ja toiston välillä joka kosketuksella.

3 Kosketa "MENU"-painiketta.



4 Kosketa "EDIT"-painiketta.

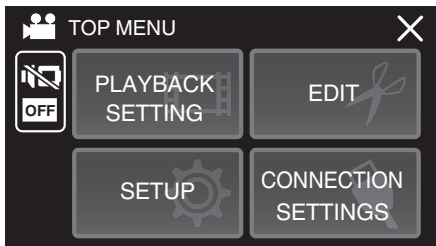

5 Kosketa "COPY"-painiketta.

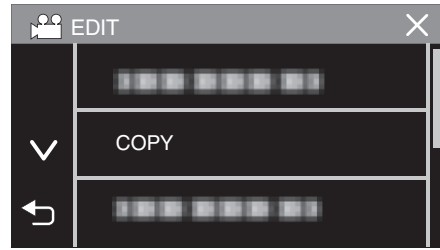

6 Kopioi tiedostot koskemalla niitä.

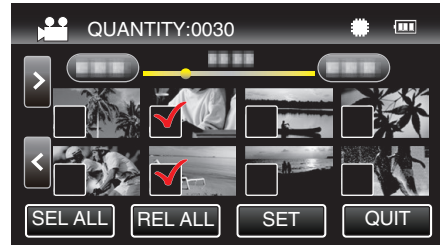

- ✓ ilmestyy näyttöön valituille tiedostoille. Poista ✓ tiedoston kohdalta koskettamalla tiedostoa uudelleen.
- Valitse kaikki tiedostot koskettamalla "SEL ALL".
- Vapauta kaikki valinnat koskettamalla "REL ALL".

7 Kosketa "SET"-painiketta.



- "SET" ei ole aktiivinen, kun mitään tiedostoja ei ole valittu.

8 Kosketa "YES"-painiketta.



- Kopiointi alkaa.
- Kosketa kopiointin jälkeen "OK".

## Kopiointi Windows-tietokoneelle

Voit kopioida tiedostoja tietokoneelle mukana toimitetulla ohjelmistolla.

Levyjä voidaan luoda käyttämällä tietokoneen DVD- tai Blu-ray-asemaa.

Ellei mukana toimitettua ohjelmistoa ole asennettu, tämän laitteen tunnistetaan ulkoisena tallennuslaitteena, kun se liitetään.

### HUOMAUTUS :

- Jotta voit tallentaa levyille, tietokoneessa pitää olla tallentava DVD- tai Blu-ray-asema.
- Jos haluat luoda DVD-videolevyjä käyttämällä mukana toimitettua ohjelmistoa, lisäohjelmisto (DVD-videoiden luomiseen tarkoitettu ohjelmisto) on asennettava.  
Katso lisätietoja Pixelan kotisivulta.

<http://www.pixela.co.jp/oem/jvc/mediabrowser/e/>

- Tiedostojen varmuuskopiointi ilman erillistä ohjelmistoa ei tueta.

## Ongelmat mukana toimitetun Everio MediaBrowser 4-ohjelmiston käytössä

Ota yhteys alla mainittuun asiakaspalvelukeskukseen.

- Pixela-käyttäjätukikeskus

<b>Puhelin</b>	Yhdysvallat ja Kanada (Englanti): +1-800-458-4029 (maksuton) Eurooppa (Iso-Britannia, Saksa, Ranska ja Espanja) (Englanti): +800-1532-4865 (maksuton) Muut Euroopan maat (Englanti): +44-1489-250-012 Aasia (Filippiinit) (Englanti): +63-2-438-0090
<b>Kotisivu</b>	<a href="http://www.pixela.co.jp/oem/jvc/mediabrowser/e/">http://www.pixela.co.jp/oem/jvc/mediabrowser/e/</a>

- Jos haluat lisätietoja ohjelmiston käyttämisestä, katso Everio MediaBrowser 4 -sovelluksen "Ohje"-valikon "MediaBrowser opastus".

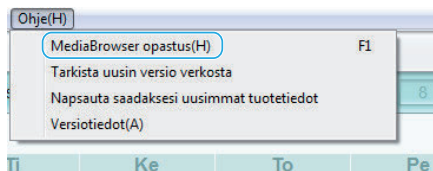

## Järjestelmävaatimusten varmistaminen (ohjeellinen)

### Windows 10

- 1 Napsauta hiiren oikealla painikkeella "käynnistyspainiketta", ja valitse ja napsauta sitten "Järjestelmä".

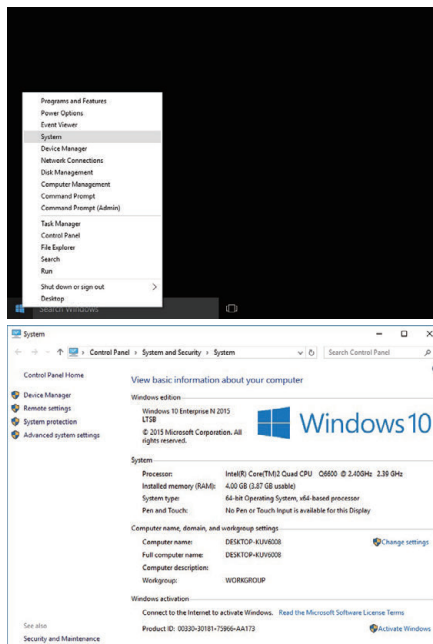

- Jos "This PC"-kuvake näkyy työpöydällä, napsauta kuvaketta hiiren oikealla painikkeella ja valitse valikosta "Properties" näyttääksesi tietokoneesi tiedot.

## Windows 8/Windows 8.1

- 1 Näytä "Apps".  
(Windows 8) Napsauta "Search"-kuvaketta.  
(Windows 8.1) Napsauta .

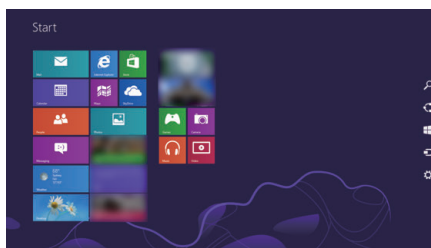

- 2 Napsauta "Windows System Tool"-valikossa hiiren oikealla painikkeella "Computer" tai "PC" valitaksesi valintaruudun.

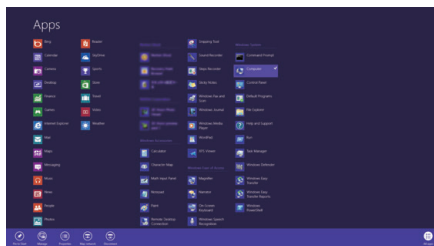

- 3 Napsauta alapalkista "Properties".

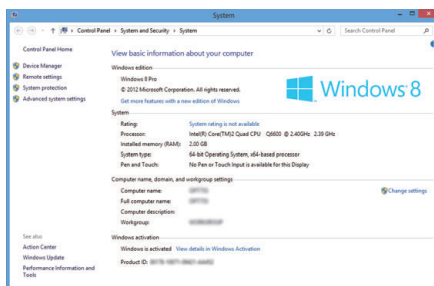

- Jos "Computer"-kuvake näkyy työpöydällä, napsauta kuvaketta hiiren oikealla painikkeella ja valitse valikosta "Properties" näyttääksesi tietokoneesi tiedot.



## Windows 7

1 Napsauta käynnistyspainiketta.

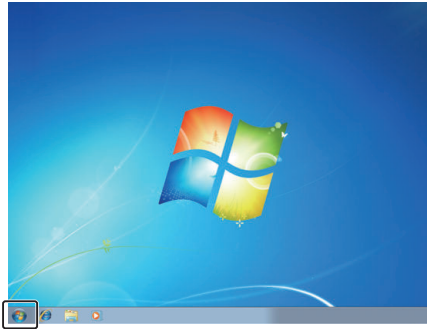

2 Napsauta hiiren oikealla painikkeella Tietokone.

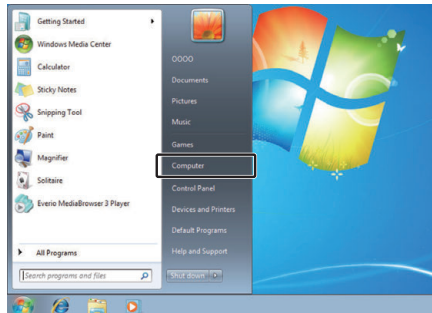

3 Napsauta "Ominaisuudet".

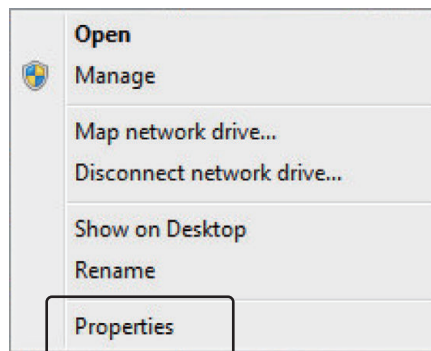

4 Tarkista alla olevan taulukon kohdat.

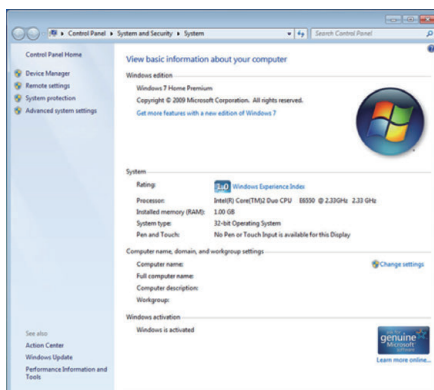

	Windows 10/Windows 8/Windows 8.1	Windows 7
OS	Windows 10 64-bittinen Windows 10 Home tai Windows 10 Pro (Esiasetetut versiot, vain työpöytätila) Windows 8 64-bittinen Windows 8 tai Windows 8 Pro (Esiasetetut versiot, vain työpöytätila) Windows 8.1 64-bittinen Windows 8.1 tai Windows 8.1 Pro (Esiasetetut versiot, vain työpöytätila)	Windows 7, 32-/64-bittinen Home Premium (vain esiasennetut versiot)Service Pack 1
Proessori	Intel Core Duo -proessori, 1,66 GHz tai nopeampi (Intel Core 2 Duo -proessori, 2,13 GHz tai nopeampi suositeltu)	Intel Core Duo -proessori, 1,66 GHz tai nopeampi (Intel Core 2 Duo -proessori, 2,13 GHz tai nopeampi suositeltu)
RAM-muisti	Vähintään 2 Gt	Vähintään 2 Gt
Videon editointi	Intel Core i7, CPU 2,53 GHz tai suurempaa suositellaan	Intel Core i7, CPU 2,53 GHz tai suurempaa suositellaan

**Muut vaatimukset**

Näyttö: vähintään 1024x768 pikseliä (suositellaan vähintään 1280x1024 pikseliä)  
Grafiikka: Intel G965 tai nopeampi suositeltu

**HUOMAUTUS :**

- Mukana toimitetun ohjelmiston toimintoja ei voida taata, mikäli tietokone ei täytä yllä mainittuja järjestelmävaatimuksia.
- Kysy lisätietoja PC:n valmistajalta.

## Mukana toimitetun ohjelmiston asentaminen (sisäänrakennettu)

Voit näyttää tallennetut kuvat kalenterimuodossa ja editoida mukana toimitetulla ohjelmistolla.

- Tätä toimintoa ei voida suorittaa, jos akkuvirtaa ei ole jäljellä riittävästi. Lataa akku ensin täyteen.

## Valmistelutoimenpiteet

Yhdistä tämä laite tietokoneeseen USB-kaapelilla.

### Windows 10

- 1 Avaa liitinsuojus.
- 2 Liitä tietokoneeseen käyttämällä mukana toimitettua USB-kaapelia.
  - Ennen kuin liität kaapelin, sulje LCD-monitori sammuttaaksesi tämän laitteen.

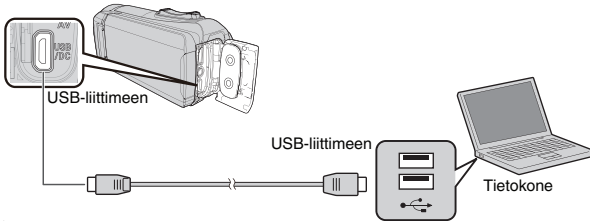

- 3 Avaa LCD-monitori.

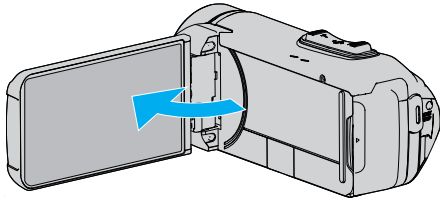

- Yksikkö käynnistyy ja "SELECT DEVICE"-valikko tulee näkyviin.

- 4 Kosketa "CONNECT TO PC"-painiketta.



- 5 Kosketa "PLAYBACK ON PC"-painiketta.

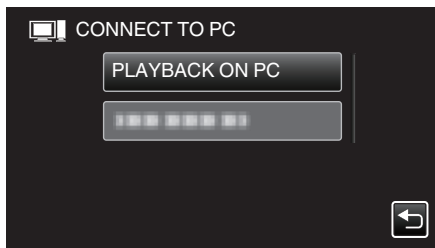

- Irrota USB-kaapeli palataksesi tallennus- tai toistonäyttöön.
- "Everio Software Setup" ilmestyy tietokoneen näyttöön. Tietokoneelle on suoritettava toiminnot näytön vaihduttua.

- 6 Toimi tietokoneellasi seuraavasti.

- 1 Avaa "Käynnistä-valikko", ja napsauta sitten "All apps".

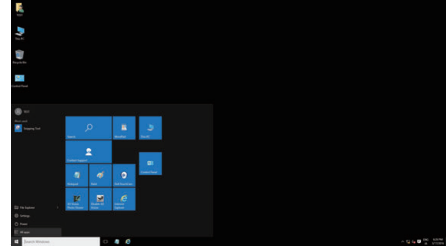

- 2 Napsauta "Windows System" -valikossa kohtaa "This PC".

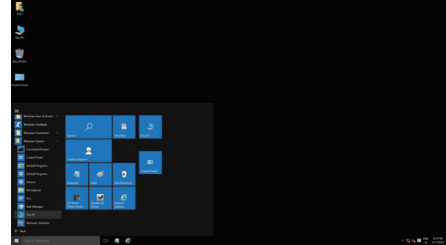

- Jos "This PC"-kuvake näkyy työpöydällä, kaksoisnapsauta kuvaketta avataksesi "This PC".

- 3 Kaksoisnapsauta "JVCCAM\_APP"-kuvaketta kohdassa "Devices with Removable Storage".

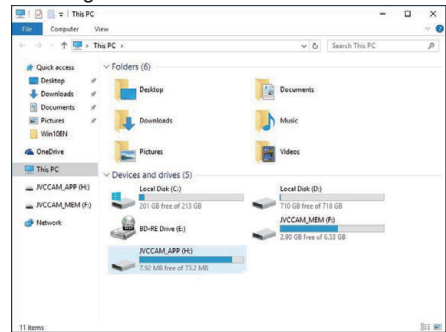

- 4 Kaksoisnapsauta "install (tai Install.exe)".

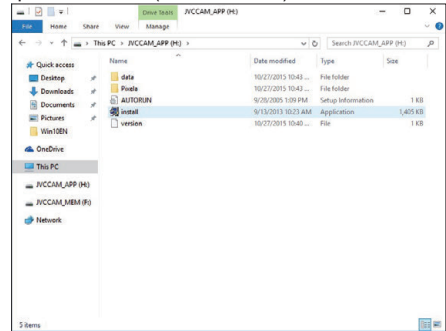

- 5 Napsauta "Yes" Käyttäjätilien valvonta -näytöllä.

- "Software Setup" tulee näkyviin hetken kuluttua.

- 7 Napsauta "Everio MediaBrowser 4".

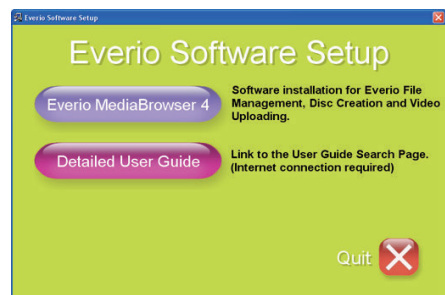

- Noudata näytön ohjeita viimeistelläksesi asennuksen.

8 Napsauta "Valmis".

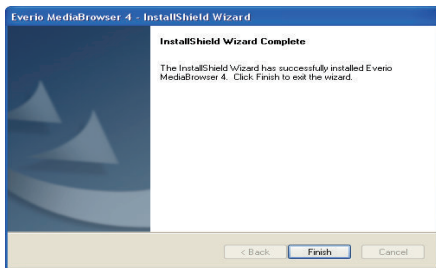

9 Napsauta "QUIT".



- Asennus on valmis, ja työpöydälle on luotu kaksi kuvaketta.

10 Irrota tämä laite tietokoneesta.

"Laitteen kytkeminen irti tietokoneesta" (s. 79)

**HUOMAUTUS :**

- Jos "Everio Software Setup" ei tule näyttöön, kaksoisnapsauta "JVCCAM\_APP" "Oma tietokone"- tai "Tietokone" -näytöstä ja kaksoisnapsauta sitten "install (tai Install.exe)".
- Jos automaattisen toiston valintaikkuna tulee esiin, valitse "Avaa kansio, jossa ovat halutut tiedostot" ja napsauta "OK". Napsauta sitten kansiota "install (tai Install.exe)".

**Windows 8/Windows 8.1**

1 Avaa liitinsuojus.

2 Liitä tietokoneeseen käyttämällä mukana toimitettua USB-kaapelia.

- Ennen kuin liität kaapelin, sulje LCD-monitori sammuttaaksesi tämän laitteen.

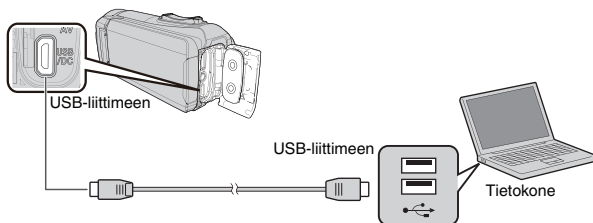

3 Avaa LCD-monitori.

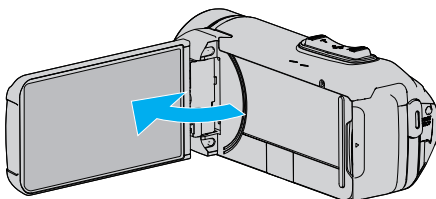

- Yksikkö käynnistyy ja "SELECT DEVICE"-valikko tulee näkyviin.

4 Kosketa "CONNECT TO PC" -painiketta.

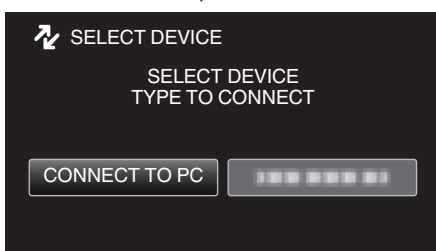

5 Kosketa "PLAYBACK ON PC"-painiketta.

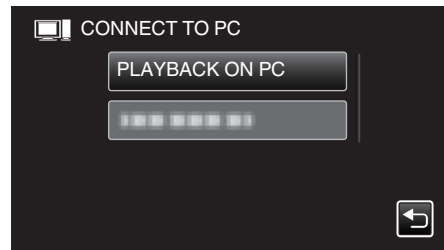

- Irrota USB-kaapeli palataksesi tallennus- tai toistonäyttöön.
- "Everio Software Setup" ilmestyy tietokoneen näyttöön. Tietokoneelle on suoritettava toiminnot näytön vaihduttua.

6 Toimi tietokoneellasi seuraavasti.

1 Näytä "Apps".

- (Windows 8) Napsauta "Search"-kuvaketta.
- (Windows 8.1) Napsauta (🔍).

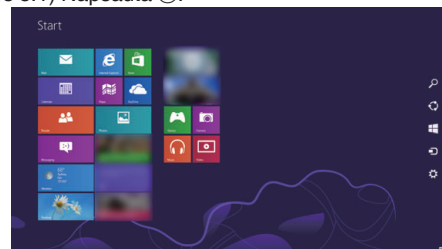

2 Napsauta "Windows System Tool"-valikossa "Computer" tai "PC".

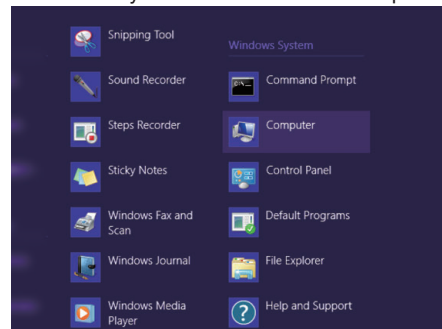

- Jos "Computer"-kuvake näkyy työpöydällä, kaksoisnapsauta kuvaketta avataksesi "Computer".

3 Kaksoisnapsauta "JVCCAM\_APP"-kuvaketta kohdassa "Devices with Removable Storage".

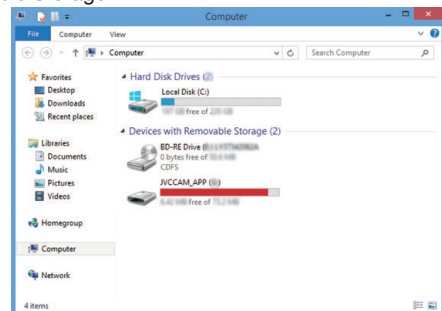

4 Kaksoisnapsauta "install (tai Install.exe)".

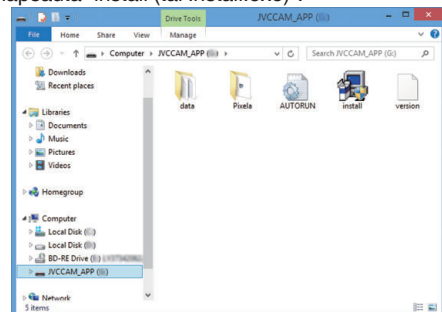

- 5 Napsauta "Yes" Käyttäjätilien valvonta -näytöllä.
- "Software Setup" tulee näkyviin hetken kuluttua.

## 7 Napsauta "Everio MediaBrowser 4".

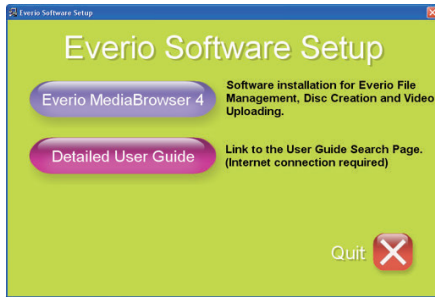

- Noudata näytön ohjeita viimeistelläkseksi asennuksen.

## 8 Napsauta "Valmis".

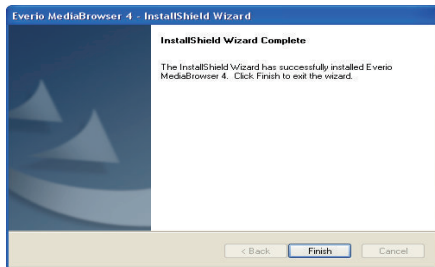

## 9 Napsauta "QUIT".

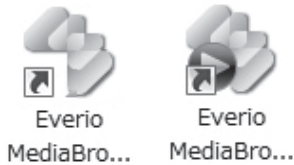

- Asennus on valmis, ja työpöydälle on luotu kaksi kuvaketta.

## 10 Irrota tämä laite tietokoneesta.

"Laitteen kytkeminen irti tietokoneesta" (s. 79)

### HUOMAUTUS :

- Jos "Everio Software Setup" ei tule näyttöön, kaksoisnapsauta "JVCCAM\_APP" "Oma tietokone"- tai "Tietokone" -näytöstä ja kaksoisnapsauta sitten "install (tai Install.exe)".
- Jos automaattisen toiston valintaikkuna tulee esiin, valitse "Avaa kansio, jossa ovat halutut tiedostot" ja napsauta "OK". Napsauta sitten kansioista "install (tai Install.exe)".

## Windows 7

### 1 Avaa liitinsuojus.

### 2 Liitä tietokoneeseen käyttämällä mukana toimitettua USB-kaapelia.

- Ennen kuin liität kaapelin, sulje LCD-monitori sammuttaaksesi tämän laitteen.

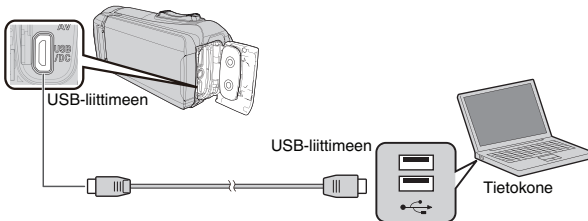

### 3 Avaa LCD-monitori.

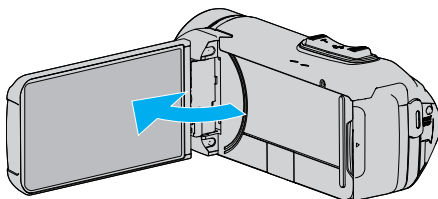

- Yksikkö käynnistyy ja "SELECT DEVICE"-valikko tulee näkyviin.

### 4 Kosketa "CONNECT TO PC" -painiketta.



### 5 Kosketa "PLAYBACK ON PC"-painiketta.

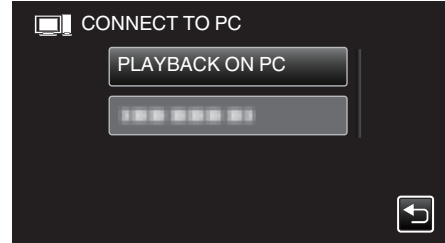

- "Everio Software Setup" ilmestyy tietokoneen näyttöön. Tietokoneelle on suoritettava toiminnot näytön vaihduttua.

### 6 Toimi tietokoneellasi seuraavasti.

- 1 Napsauta "Avaa kansio, jossa ovat halutut tiedostot" automaattisen toiston valintaikkunassa ja kaksoisnapsauta sitten "install.exe".
- 2 Napsauta "Yes" Käyttäjätilien valvonta -näytöllä.

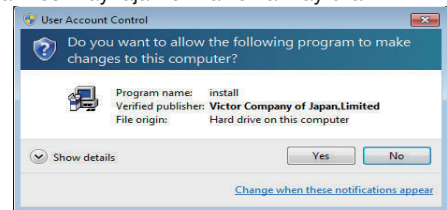

- "Software Setup" tulee näkyviin hetken kuluttua.
- Jos se ei tule näkyviin, kaksoisnapsauta "JVCCAM\_APP" kohdassa "Tietokone" tai "Oma tietokone" ja kaksoisnapsauta sitten "install.exe".

## 7 Napsauta "Everio MediaBrowser 4".

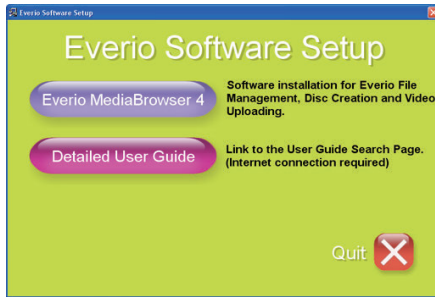

- Noudata näytön ohjeita viimeistelläksesi asennuksen.

## 8 Napsauta "Valmis".

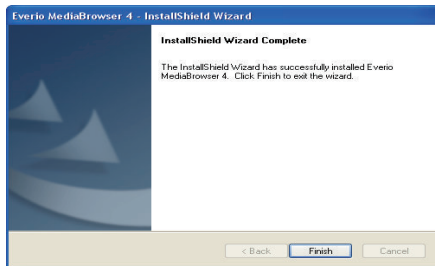

## 9 Napsauta "QUIT".

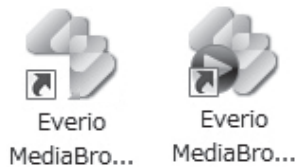

- Asennus on valmis, ja työpöydälle on luotu kaksi kuvaketta.

## 10 Irrota tämä laite tietokoneesta.

"Laitteen kytkeminen irti tietokoneesta" (s. 79)

### HUOMAUTUS :

- Jos "Everio Software Setup" ei tule näyttöön, kaksoisnapsauta "JVCCAM\_APP" "Oma tietokone"- tai "Tietokone" -näytöstä ja kaksoisnapsauta sitten "install (tai Install.exe)".
- Jos automaattisen toiston valintaikkuna tulee esiin, valitse "Avaa kansio, jossa ovat halutut tiedostot" ja napsauta "OK". Napsauta sitten kansiota "install (tai Install.exe)".

## Kaikkien tiedostojen varmuuskopiointi

Varmista ennen varmuuskopiointia, että tietokoneen kiintolevyllä on tarpeeksi vapaata tilaa.

Varmuuskopiointi ei ala jos tilaa ei ole tarpeeksi.

- Tätä toimintoa ei voida suorittaa, jos akkuvirtaa ei ole jäljellä riittävästi. Lataa akku ensin täyteen.

### 1 Avaa liitinsuojus.

### 2 Liitä tietokoneeseen käyttämällä mukana toimitettua USB-kaapelia.

- Ennen kuin liität kaapelin, sulje LCD-monitori sammuttaaksesi tämän laitteen.

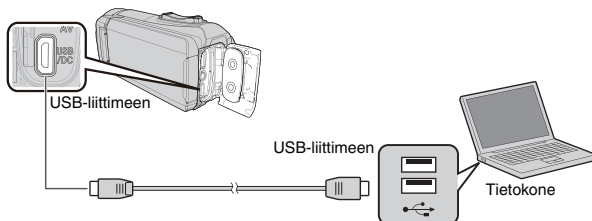

### 3 Avaa LCD-monitori.

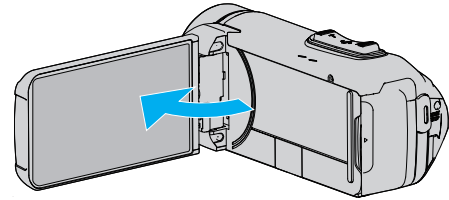

- Yksikkö käynnistyy ja "SELECT DEVICE"-valikko tulee näkyviin.

### 4 Kosketa "CONNECT TO PC" -painiketta.

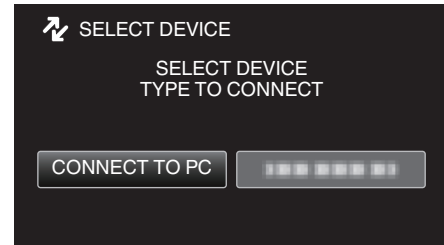

### 5 Kosketa "BACK UP" -painiketta.

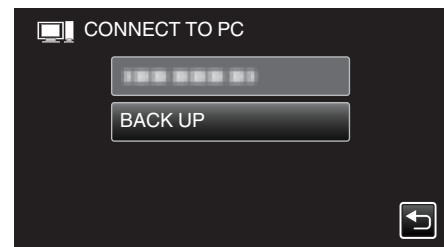

- Irrota USB-kaapeli palataksesi tallennus- tai toistonäyttöön.
- Mukana toimitettu ohjelmisto Everio MediaBrowser 4 käynnistyy tietokoneella. Seuraavat toiminnot tehdään tietokoneella.

## 6 Valitse kuvatiedoston lähde.

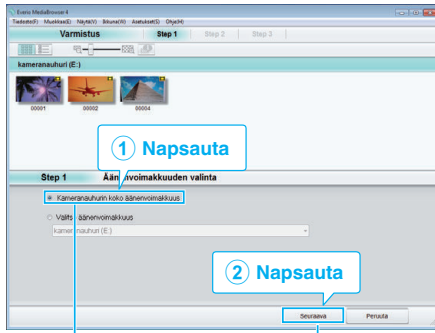

Napsauta "Seuraava".  
Napsauta "Kameranauhurin koko äänenvoimakkuus".

## 7 Aloita varmuuskopiointi.

Tallennuskohde (PC)

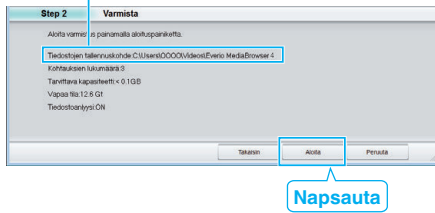

- Varmuuskopiointi alkaa.

## 8 Kun varmuuskopiointi on tehty, napsauta "OK".

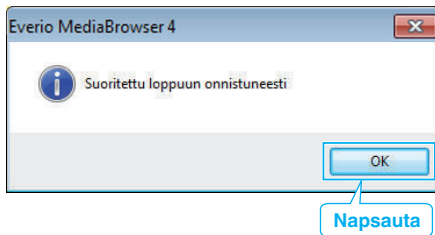

## 9 Irrota tämä laite tietokoneesta.

**HUOMAUTUS :**

- Ennen varmuuskopion tekemistä lataa SD-kortti, jolle videot ja yksittäiskuvat ovat tallennettuna laitteella.
- Jos mukana toimitetun ohjelmiston Everio MediaBrowser 4 käytössä ilmenee ongelmia, ota yhteys "Pixela käyttötukikeskukseen".

<b>Puhelin</b>	Yhdysvallat ja Kanada (Englanti): +1-800-458-4029 (maksuton) Eurooppa (Iso-Britannia, Saksa, Ranska ja Espanja) (Englanti): +800-1532-4865 (maksuton) Muut Euroopan maat (Englanti): +44-1489-564-764 Aasia (Filippiinit) (Englanti): +63-2-438-0090
<b>Kotisivu</b>	<a href="http://www.pixela.co.jp/oem/jvc/mediabrowser/e/">http://www.pixela.co.jp/oem/jvc/mediabrowser/e/</a>

- Poista tarpeettomat videot ennen varmuuskopion tekemistä. Monen videon varmuuskopiointi vie aikaa.

"Tarpeettomien tiedostojen poistaminen" (s. 63)

## Laitteen kytkeminen irti tietokoneesta

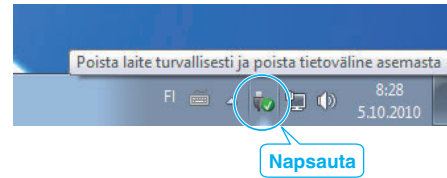

- 1 Napsauta "Poista laite turvallisesti ja poista tietoväline asemasta".
- 2 Napsauta kaikkia "JVCCAM~"-kohtia.
- 3 Irrota USB-johdo ja sulje LCD-monitori.



## Tiedostojen organisointi

Varmuskopioituasi tiedostosi järjestä ne lisäämällä nimekkeitä, kuten "Perheretki" tai "Urheilutapahtuma".

Tämä on kätevää levykkeiden luomisen lisäksi myös tiedostojen tarkastelussa.

1 Kaksoinapsauta Everio MediaBrowser 4 -kuvaketta.

- Pakkauksen ohjelmisto käynnistyy.

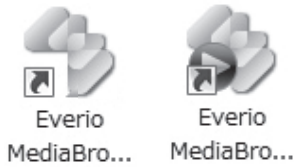

2 Näytä tiedostojen kuukausi organisointia varten.

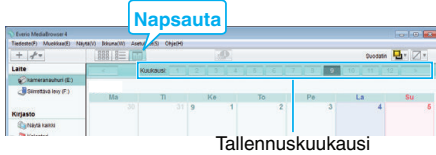

3 Luo käyttäjälista.

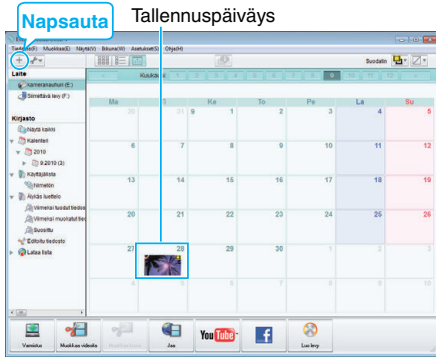

1 Anna uuden käyttäjälistan nimi

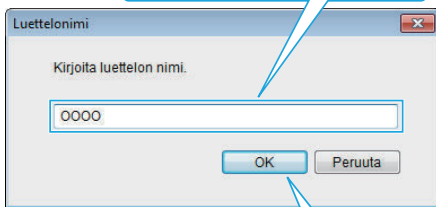

2 Napsauta

- Uusi käyttäjälista lisätään käyttäjälistikirjastoon.

4 Napsauta tallennuspäivää.

- Sinä päivänä tallennettujen tiedostojen esikatselukuvat näytetään.

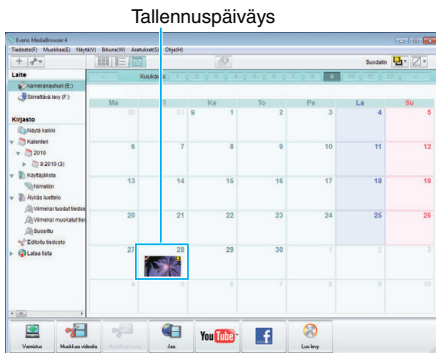

5 Rekisteröi tiedostot luotuun käyttäjälistaan.

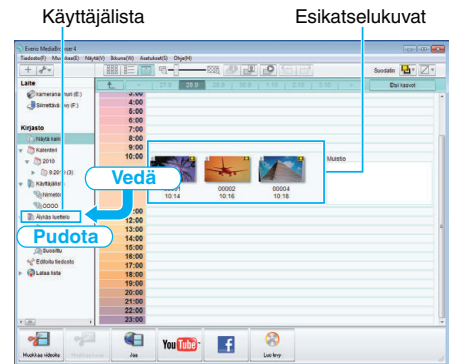

Videon tai yksittäiskuvan yksilöinti:

- Voit valita tiedostoja käyttämällä näytön oikean yläkulman VALITSE-valikkoa.
- Tarkista pikkukuvan oikean yläkulman video-/yksittäiskuvakuvake.

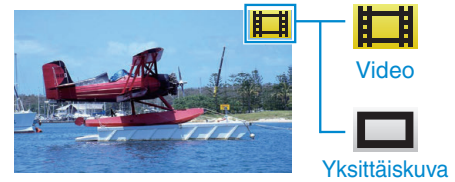

**HUOMAUTUS :**

- Jos mukana toimitetun ohjelmiston Everio MediaBrowser 4 käytössä ilmenee ongelmia, ota yhteys "Pixela käyttötukikeskukseen".

<b>Puhelin</b>	Yhdysvallat ja Kanada (Englanti): +1-800-458-4029 (maksuton) Eurooppa (Iso-Britannia, Saksa, Ranska ja Espanja (Englanti): +800-1532-4865 (maksuton) Muut Euroopan maat (Englanti): +44-1489-564-764 Aasia (Filippiinit) (Englanti): +63-2-438-0090
<b>Kotisivu</b>	<a href="http://www.pixela.co.jp/oem/jvc/mediabrowser/e/">http://www.pixela.co.jp/oem/jvc/mediabrowser/e/</a>



**Videoiden tallentaminen levykkeille**

Kopioi käyttäjälistan avulla järjestetyt tiedostot levyille.

- 1 Aseta uusi levy tietokoneen tallentavaan DVD-asemaan.
- 2 Valitse haluttu käyttäjälista.

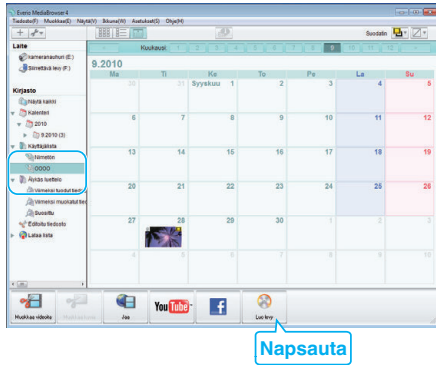

- 3 Valitse levytyyppi.

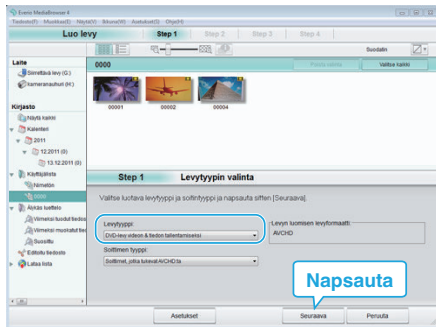

- 4 Valitse levyille kopioitavat tiedostot järjestyksessä.

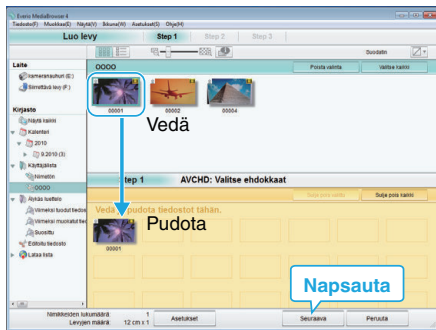

- Valitse levytyyppi napsauta "Asetukset".
- Valitse kaikki näkyvät tiedostot napsauta "Valitse kaikki".
- Valittuasi ne napsauta "Seuraava".

- 5 Aseta levyn ylävalikon nimi.

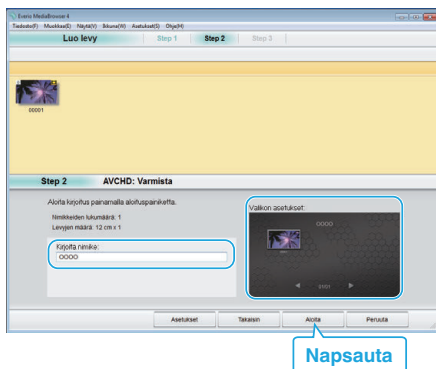

- Valitse valikon tausta napsauta "Asetukset".
- Napsauta asetuksen valitsemisen jälkeen "Aloita".

- 6 Kun kopiointi on valmis, valitse "OK".

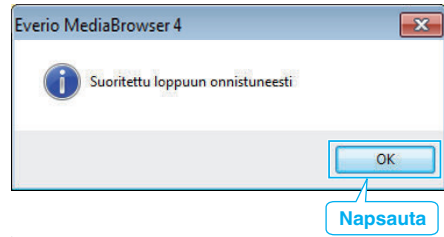

**HUOMAUTUS :**

- Seuraavan tyyppisiä levykkeitä voidaan käyttää mukana toimitetussa Everio MediaBrowser 4-ohjelmistossa.  
 DVD-R  
 DVD-R DL  
 DVD-RW  
 DVD+R  
 DVD+R DL  
 DVD+RW

- Laitteen mukana toimitettu Everio MediaBrowser 4-ohjelmisto tukee seuraavia muotoja.  
 AVCHD  
 DVD-Video\*

\* Jos haluat luoda DVD-videolevyjä käyttämällä mukana toimitettua ohjelmistoa, lisäohjelmisto (DVD-videoiden luomiseen tarkoitettu ohjelmisto) on asennettava. Katso lisätietoja Pixelan kotisivulta.

<http://www.pixela.co.jp/oem/jvc/mediabrowser/e/>

- Käytä Blu-ray-levyn luomiseen kaupallisesti saatavilla olevaa ohjelmistoa.
- Käytä Everio MediaBrowser 4 -soitinta AVCHD-levyn toistamiseen. Lue käyttöohjeet Everio MediaBrowser 4 -ohjelmiston opastiedostosta.
- Kun UXP-tallennustilassa tallennettuja videoita kopioidaan AVCHD-levyn luomiseksi, videot on muunnettava XP-tallennustilaan ennen kopioimista. Siksi niiden kopioiminen voi kestää kauemmin kuin muissa tiloissa tallennettujen videoiden kopiointi.
- Näytä Everio MediaBrowser 4 -ohjelmiston ohjetiedosto valitsemalla "Ohje" Everio MediaBrowser 4 -valikkoriviltä tai painamalla näppäimistön F1-näppäintä.
- Jos mukana toimitetun ohjelmiston Everio MediaBrowser 4 käytössä ilmenee ongelmia, ota yhteys "Pixela käyttötukikeskukseen".

<b>Puhelin</b>	Yhdysvallat ja Kanada (Englanti): +1-800-458-4029 (maksuton) Eurooppa (Iso-Britannia, Saksa, Ranska ja Espanja) (Englanti): +800-1532-4865 (maksuton) Muut Euroopan maat (Englanti): +44-1489-564-764 Asia (Filippiinit) (Englanti): +63-2-438-0090
<b>Kotisivu</b>	<a href="http://www.pixela.co.jp/oem/jvc/mediabrowser/e/">http://www.pixela.co.jp/oem/jvc/mediabrowser/e/</a>

## Tiedostojen varmuuskopioiminen ilman erillistä ohjelmistoa

Kopioi tiedostot tietokoneelle seuraavalla tavalla.

- Tätä toimintoa ei voida suorittaa, jos akkuvirtaa ei ole jäljellä riittävästi. Lataa akku ensin täyteen.

1 Avaa liitinsuojus.

2 Liitä tietokoneeseen käyttämällä mukana toimitettua USB-kaapelia.

- Ennen kuin liität kaapelin, sulje LCD-monitori sammuttaaksesi tämän laitteen.

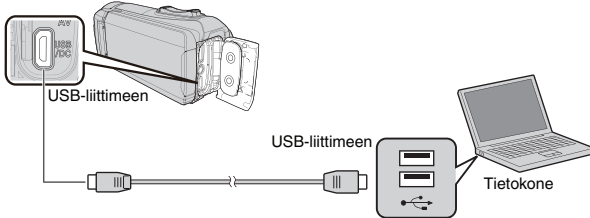

3 Avaa LCD-monitori.

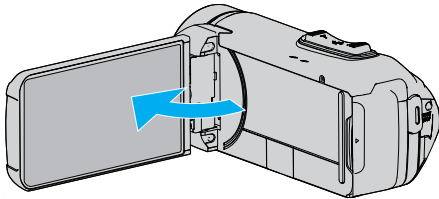

- Yksikkö käynnistyy ja "SELECT DEVICE"-valikko tulee näkyviin.

4 Kosketa "CONNECT TO PC"-painiketta.



5 Kosketa "PLAYBACK ON PC"-painiketta.

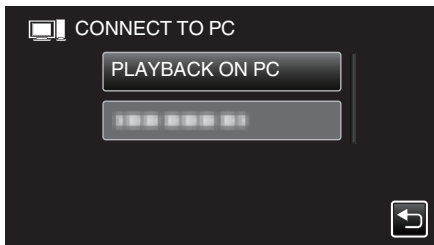

- Irrota USB-kaapeli palataksesi tallennus- tai toistonäyttöön.
- Sulkee Everio MediaBrowser 4-ohjelman, jos se käynnistyy.
- Kun kameran toiminto on valmis, seuraava näkymä tulee näyttöön.



- Tietokoneelle on suoritettava toiminnot näytön vaihduttua.

6 (Windows10)

Napsauta "Windows System" -valikossa "This PC", ja napsauta sitten "This PC" -kohdan "JVCCAM\_SD"-kuvaketta. (Windows 8/8.1)

Napsauta "Windows System Tool" -valikossa hiiren oikealla painikkeella kohtaa "Computer" valitaksesi valintaruudun ja napsauta sitten "JVCCAM\_SD"-kuvaketta. (Windows 7)

Valitse "Tietokone" "Käynnistä" -valikosta ja napsauta sitten "JVCCAM\_SD"-kuvaketta.

- Avaa kansio, jossa ovat halutut tiedostot. "Tiedostojen ja kansioden luettelo" (s. 83)

7 Kopioi tiedostot mihin tahansa tietokoneen kansioon (työpöytä jne.).

## TÄRKEÄÄ :

- Jos kamera ja tietokone on yhdistetty USB-kaapelilla, tallennettu tallennusväline on kirjoitussuojattu.

## HUOMAUTUS :

- Muokkaa/katso tiedostoja ohjelmistolla, joka tukee AVCHD (video)/JPEG (yksittäiskuva) -tiedostoja.
- Yllä mainitut tietokoneen toimenpiteet voivat vaihdella käytetyn järjestelmän mukaan.

## Laitteen kytkeminen irti tietokoneesta

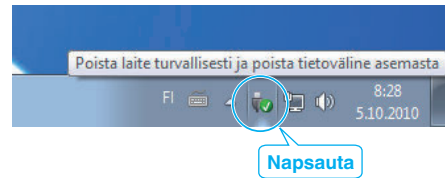

1 Napsauta "Poista laite turvallisesti ja poista tietoväline asemasta".

2 Napsauta kaikkia "JVCCAM~"-kohtia.

3 Irrota USB-johto ja sulje LCD-monitori.

## Tiedostojen ja kansioiden luettelo

Kansiot ja tiedostot luodaan sisäänrakennetussa muistissa ja SD-kortilla seuraavalla tavalla. Ne luodaan vain tarvittaessa.

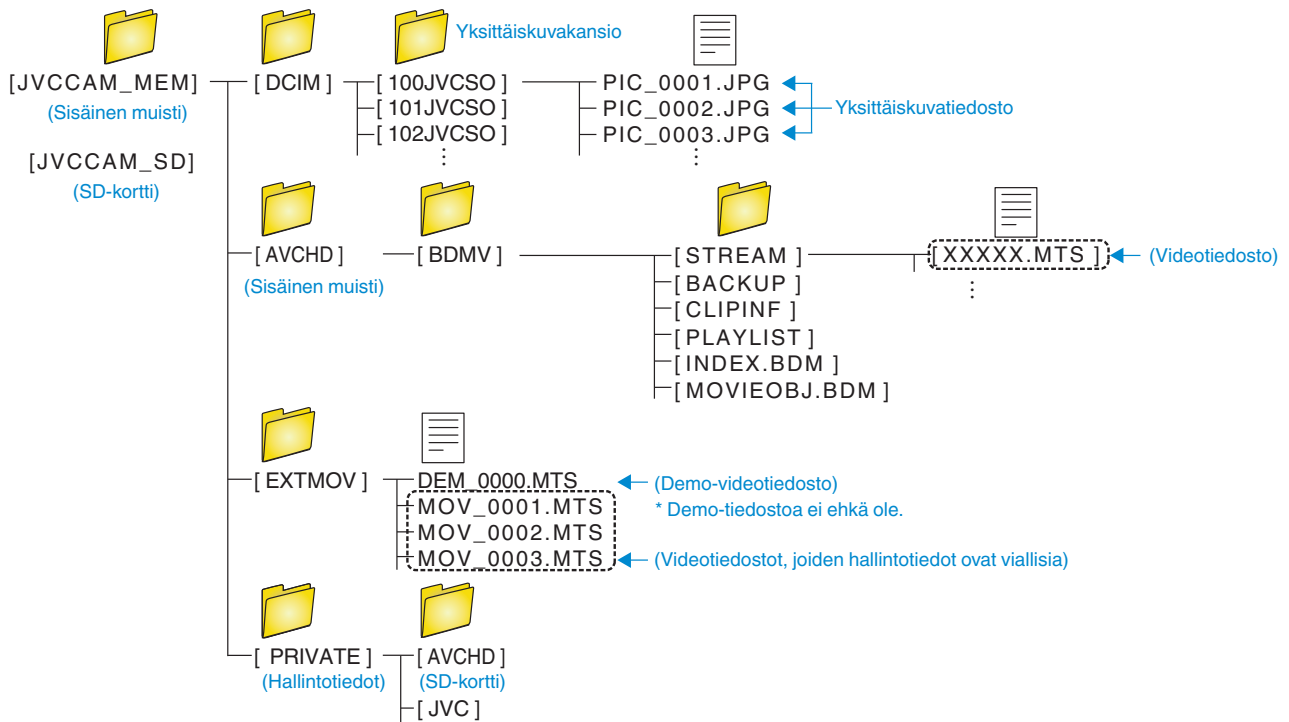

### TÄRKEÄÄ :

- Jos kamera ja tietokone on yhdistetty USB-kaapelilla, tallennettu tallennusväline on kirjoitussuojattu.

## Kopiointi Mac-tietokoneelle

Kopioi tiedostot Mac-tietokoneeseen seuraavalla tavalla.

### TÄRKEÄÄ :

- Tätä toimintoa ei voida suorittaa, jos akkuvirtaa ei ole jäljellä riittävästi. Lataa akku ensin täyteen.

- 1 Avaa liittinsuojus.
- 2 Liitä tietokoneeseen käyttämällä mukana toimitettua USB-kaapelia.
  - Ennen kuin liität kaapelin, sulje LCD-monitori sammuttaaksesi tämän laitteen.

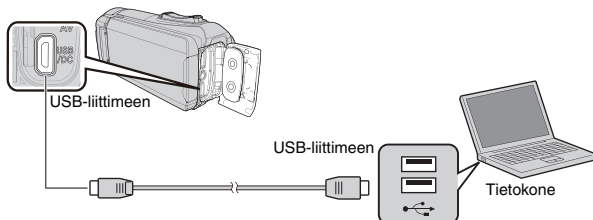

- 3 Avaa LCD-monitori.

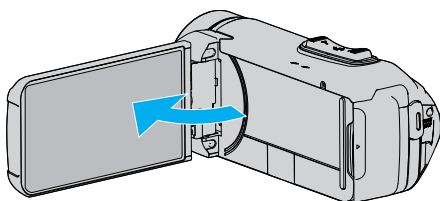

- 4 Kosketa "CONNECT TO PC" -painiketta.

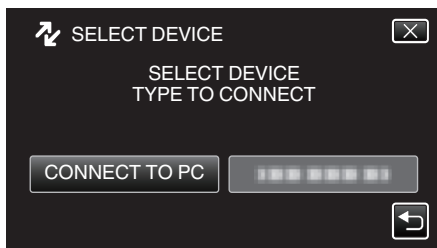

- 5 Kosketa "PLAYBACK ON PC" -painiketta.

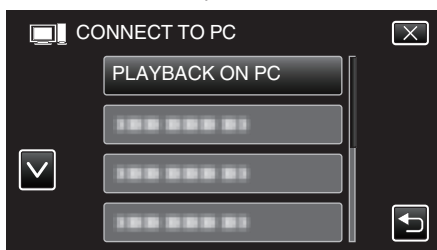

- Irrota USB-kaapeli palataksesi tallennus- tai toistonäyttöön.
- Kun kameran toiminto on valmis, seuraava näkymä tulee näyttöön.



- "JVCCAM\_MEM"- tai "JVCCAM\_SD"-kuvake ilmestyy työpöydälle.

- 6 Lataa kuvatiedosto iPhotoon.
  - iPhoto käynnistyy automaattisesti ja näyttää kameralla tallennetut videot. Lataa haluamasi kuvat.
  - Sisäisessä muistissa ja SD-kortilla olevat kuvat näytetään erikseen. Vaihda vaihtoehtojen JVCCAM\_MEM (sisäinen muisti) ja JVCCAM\_SD (SD-kortti) välillä iPhoton "Lähdeluettelon" kohdassa "Laitteet".
  - iPhotolla ladattuja videoita ei voi muokata iMovieella. Muokataksesi videoita lataa tiedostot iMovieistä.
- 7 Muokkaa videota käyttämällä iMovieä.
  - Käynnistä iMovie ja lataa tarvittavat videot iMoviehen.
  - iPhotolla ladattuja videoita ei voi tuoda iMoviehen.
  - Katso lisätietoja iMovieen käytöstä iMovie-ohjetiedostosta.

### TÄRKEÄÄ :

- Älä irrota kaapelia tai sammuta tätä laitetta, ennen kuin kuvat on ladattu.
- Jos kamera ja tietokone on yhdistetty USB-kaapelilla, tallennettu tallennusväline on kirjoitussuojattu.
- Mac-koneelle kopioitavia MTS-tiedostoja ei voi tuoda iMovie-ohjelmaan. Tuo MTS-tiedostot iMovie-ohjelmalla, jotta voit käyttää niitä sillä.

### HUOMAUTUS :

- Muokkaa/katso tiedostoja ohjelmistolla, joka tukee AVCHD (video) -tiedostoja.
- Irrottaessasi tämän laitteen tietokoneesta, vedä ja pudota "JVCCAM\_MEM"- tai "JVCCAM\_SD"-kuvake työpöydältä roskakoriin.

### iMovie ja iPhoto

Voit tuoda tiedostoja tältä laitteelta tietokoneelle käyttämällä Applen ohjelmistoja iMovie '8, iMovie '9, iMovie '11, iMovie version 10 (video) tai iPhoto (yksittäiskuva).

Tarkista tiedot iMovie ja iPhoton PC-käyttäjärjestelmästä Applelta.

- Katso uusimmat tiedot ohjelmistoista iMovie ja iPhoto Applen verkkosivustolta.
- Katso tiedot ohjelmiston iMovie tai iPhoto käytöstä ohjelmiston ohjetiedostosta.
- Ei voida taata, että toiminnot toimivat kaikissa tietokoneympäristöissä.

## Valikon käyttö

Tässä laitteessa on käytettävissä seuraava valikko.

- TOP MENU: valikko, joka sisältää kaikki kohteet, jotka koskevat videoiden tallennus-, yksittäiskuvien tallennus-, videoiden toisto- ja yksittäiskuvien toistotiloja.

## Ylävalikon käyttö

Valikon kautta voidaan säätää eri asetuksia.

- 1 Kosketa "MENU" -painiketta.

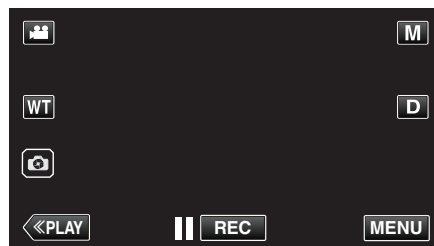

- Ylävalikko tulee näyttöön.
- Valikon sisältö riippuu käytössä olevasta tilasta.

- 2 Kosketa haluttua valikkkoa.

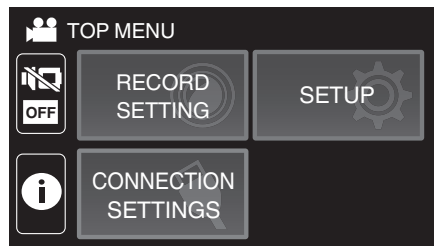

- 3 Kosketa haluttua asetusta.

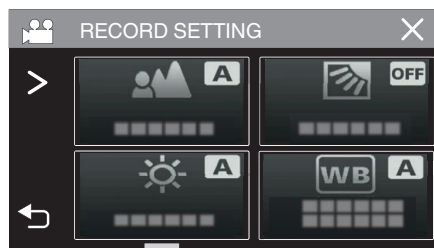

### HUOMAUTUS :

- Näyttääksesi edellisen/seuraavan valikon

Kosketa <- tai >-painiketta.

- Edelliseen ruutuun palaaminen

Kosketa ↵ -painiketta.

- Ruudusta poistuminen

Kosketa × (lopeta).

## RECORD SETTING Valikko (video)



### FOCUS

Tarkennusta voidaan säätää manuaalisesti.  
 ”Tarkennuksen säätö manuaalisesti (FOCUS)” (☞ s. 28)  
 \* Näytetään ainoastaan kuvattaessa manuaalitulassa.

### BRIGHTNESS ADJUST

Säätää ruudun kokonaiskirkkautta.  
 ”Kirkkaudensäätö” (☞ s. 29)  
 \* Näytetään ainoastaan kuvattaessa manuaalitulassa.

### BACKLIGHT COMP.

Korjaa kuvaa, kun kohde näyttää liian tummalta taustavalon vuoksi.  
 ”Taustavalon kompensaaion asetus” (☞ s. 30)  
 \* Näytetään ainoastaan kuvattaessa manuaalitulassa.

### WHITE BALANCE

Säätää väriä valonlähteen mukaan.  
 ”Valkotasapainon valinta” (☞ s. 31)  
 \* Näytetään ainoastaan kuvattaessa manuaalitulassa.

### TELE MACRO

Mahdollistaa lähikuvat zoomin telefotopäätä (T) käytettäessä.  
 ”Lähikuvien ottaminen (TELE MACRO)” (☞ s. 32)  
 \* Näytetään ainoastaan kuvattaessa manuaalitulassa.

### TOUCH PRIORITY AE/AF

Säätää automaattisesti tarkennuksen ja kirkkauden kohteiden kasvojen tai valitun alueen mukaan.  
 ”Terävä videokuvaus kohteista (TOUCH PRIORITY AE/AF)” (☞ s. 39)

### DIS

Kameran tärinää voidaan vähentää tehokkaasti videon tallennuksen aikana.  
 ”Kameran tärinän vähentäminen” (☞ s. 40)

### GAIN UP

Saa kohteen näyttämään kirkkaalta automaattisesti tallennettaessa pimeissä tiloissa.

Asetus	Tiedot
OFF	Poistaa käytöstä toiminnon.
ON	Kirkastaa sähköisesti kuvausaluetta, kun on pimeää.
AUTO SLOW-SHUTTER	Hidastaa suljinnopeutta kohtauksen kirkastamiseksi, kun on hämärää.

### HUOMAUTUS :

- Vaikka ”AUTO SLOW-SHUTTER” kirkastaa kohtausta enemmän kuin ”ON”, kohteen liikkeet voivat tulla epäluonnollisiksi.

**WIND CUT**

Vähentää tuulen aiheuttamaa ääntä.

Asetus	Tiedot
OFF	Poistaa käytöstä toiminnon.
ON	Aktivoi toiminnon.
AUTO	Aktivoi toiminto automaattisesti.

**SELF-TIMER**

Käytä tätä toimintoa, kun haluat ottaa kuvaajan mukaan kuvaan tai videoon.

"Ajastimen käyttäminen videotilassa" (☞ s. 43)

**TIME-LAPSE RECORDING**

Tällä toiminnolla voidaan näyttää hitaasti, pitkän ajanjakson aikana tapahtuvat muutokset lyhyellä aikajaksolla ottamalla kohtauksesta kuvia tietyin välein. Tämä on hyödyllistä kuvattaessa havaintoja, kuten kukannupun avautuminen.

"Tallennus aikaintervallein (AIKAINTERVALLITALLENNUS)" (☞ s. 41)

**SELF-CHECK REC/PLAY**

Kun olet tallentanut tietyn ajan, tämä laite toistaa kohtauksen automaattisesti ja toistaa sitten tallennus- ja toistoprosessin aina uudelleen.

"Tallennus kiinteällä aikavälillä ja jatkuva toisto" (☞ s. 45)

**DATE/TIME RECORDING**

Voit tallentaa päivämäärän ja kellonajan videoiden mukana.

Valitse tämä asetus, kun haluat tallentaa päivämäärän ja kellonajan näytön tiedoston mukana.

(Päivämäärää ja aikaa ei voi poistaa tallennuksen jälkeen.)

"Videoiden tallennus päivämäärällä ja kellonajalla" (☞ s. 46)

**TIME COUNTER RECORDING**

Voit tallentaa videota sekuntikellolla. Voit käynnistää, pysäyttää ja nollata sekuntikellon kuten minkä tahansa sekuntikellon.

"Videoiden tallennus aikalaskurilla" (☞ s. 47)

**RECORDING EFFECT**

Voit lisätä ja tallentaa kuviin erilaisia tehosteita. Kun asetus on valittu, voit helposti tallentaa kuvia, jotka sopivat kuhunkin tilanteeseen.

**■ GRAINY MONOCHROME**

Voit tallentaa kuvia, jotka muistuttavat rakeisia mustavalkokuvia.

"Vanhanaikaisia mustavalkokuvia muistuttavien kuvien tallennus (GRAINY MONOCHROME)" (☞ s. 35)

**■ FOOD**

Voit ottaa ruokakuvia, joissa ruoka näyttää houkuttelevalta.

"Ruokakuvien tallennus (FOOD)" (☞ s. 36)

**■ BABY**

Voit ottaa pehmeäsävyisiä kuvia selkeyttämällä ja kirkastamalla ihonväriä. Tämä tehoste sopii vauvojen kuvaamiseen.

"Lapsikuvien tallennus (BABY)" (☞ s. 37)

**SHUTTER MODE**

Jatkuvan kuvaamisen asetuksia voidaan säätää.

Asetus	Tiedot
RECORD ONE SHOT	Tallentaa yhden yksittäiskuvan.
CONTINUOUS SHOOTING	Tallentaa yksittäiskuvia jatkuvasti niin kauan kun LCD-näytön  -painiketta painetaan.

**HUOMAUTUS :**

- Videotilassa tallennetun yksittäiskuvan koko on 1 920 x 1 080.
- Jotkin SD-kortit eivät ehkä tue jatkuvaa kuvaamista.
- Jatkuvan kuvauksen nopeus laskee, jos tätä toimintoa käytetään toistuvasti.

## SEAMLESS RECORDING

Jatkaa tallennusta keskeytyksettä SD-kortille, kun sisäinen muisti tulee täyteen.

Asetus	Tiedot
OFF	Ei vaihda tallennusvälinettä automaattisesti.
ON	Vaihtaa tallennusvälineen automaattisesti.

### HUOMAUTUS :

- Saumatonta tallennusta ei voi suorittaa, jos SD-kortilla ei ole riittävästi tilaa.
-  tulee näyttöön, jos saumatonta tallennusta ei voi suorittaa.
- Jotta saumaton tallennus voidaan aloittaa uudelleen edellisen tallennusjakson päätyttyä, saumattomat videot on yhdistettävä tai saumattomien videoiden yhdistämistiedot on poistettava.

”Saumattomasti tallennettujen videoiden yhdistäminen” (s. 67)

## VIDEO QUALITY

Asettaa videolaadun.

Asetus	Tiedot
UXP	Mahdollistaa tallennuksen parhaalla kuvanlaadulla.
XP	Mahdollistaa tallennuksen korkealla kuvanlaadulla.
EP	Mahdollistaa pitkäkestoiset tallennukset.

### HUOMAUTUS :

- Häiriöiden välttämiseksi aseta ”UXP”- tai ”XP”-tila tallentaessasi nopeasti liikkuvia tapahtumia tai tapahtumia, joissa esiintyy huomattavia kirkkausmuutoksia.
- Kopioi videolaadulla ”UXP” tallennetut videot Blu-ray-levyille.

## ZOOM

Asettaa suurimman zoom-suhteen.

Asetus	Tiedot
40x OPTICAL	Mahdollistaa tallennuksen 1–40-kertaisella optisella zoomilla. Käytä tätä, kun et halua käyttää digitaalista zoomia.
60x DYNAMIC	Mahdollistaa tallennuksen 1–40-kertaisella optisella zoomilla ja 41–60-kertaisella digitaalisella zoomilla.
80x DIGITAL (GZ-R441) 120x DIGITAL (GZ-R445)	Mahdollistaa tallennuksen 1–40-kertaisella optisella zoomilla ja 41–80-kertaisella digitaalisella zoomilla. (GZ-R441) Mahdollistaa tallennuksen 1–40-kertaisella optisella zoomilla ja 41–120-kertaisella digitaalisella zoomilla. (GZ-R445)
100x DIGITAL (GZ-R441) 200x DIGITAL (GZ-R445)	Mahdollistaa tallennuksen 1–40-kertaisella optisella zoomilla ja 41–100-kertaisella digitaalisella zoomilla. (GZ-R441) Mahdollistaa tallennuksen 1–40-kertaisella optisella zoomilla ja 41–200-kertaisella digitaalisella zoomilla. (GZ-R445)

### HUOMAUTUS :

- Kun digitaalinen zoom on käytössä, kuvasta tulee rakeista, koska sitä suurennetaan digitaalisesti.
- Kuvakulma muuttuu, kun kuvanvakain kytketään päälle tai pois.

## ZOOM MIC

Määrittää zoomausmikrofonin.

Asetus	Tiedot
OFF	Poistaa zoomausmikrofonin käytöstä.
ON	Tallentaa äänet samaan suuntaan kuin zoomaustoimenpide.

### HUOMAUTUS :

- Kun ”ON” on valittu, laajakulmapään (W) voimakkuus on suurempi kuin telekuvaukseen (T).



**MIC LEVEL**

Tee säädöt niin, ettei "MIC LEVEL" muutu punaiseksi.

Asetus	Tiedot
OFF	Piilottaa mikrofonitulon tason.
ON	Näyttää mikrofonitulon tason.

**MIC LEVEL SETTING**

Määrittää mikrofonin tason.

Tee säädöt niin, ettei "MIC LEVEL" muutu punaiseksi.

Asetus	Tiedot
+1	Lisää mikrofonitulon tasoa.
0	Mikrofonitulon taso ei muutu.
-1	Vähentää mikrofonitulon tasoa.

**K2 TECHNOLOGY**

Vähentää äänenlaadun heikentymistä, jonka aiheuttaa digitaalinen signaalinkäsittely, ja tallentaa alkuperäistä hyvin lähellä olevalla äänenlaadulla.

Asetus	Tiedot
OFF	Poistaa K2 TECHNOLOGY -asetuksen.
ON	Aktivoi K2 TECHNOLOGY -asetuksen.

**SCREEN LOCK**

Kun kuvaat veden alla, lukitse kosketusnäyttö estääksesi toimintavirheet.

"Näytön lukitseminen (veden alla kuvattaessa)" (s. 10)

### LCD CLOSED RECORDING

Tämä laite ei sammu, vaikka LCD-monitori suljetaan tallennuksen aikana.

Asetus	Tiedot
OFF	Laite kytkeytyy pois päältä, kun LCD-monitori suljetaan.
ON	Aktivoi LCD CLOSED RECORDING -asetuksen.

### HUOMAUTUS :

- Jos "LCD CLOSED RECORDING" on asetettu tilaan "ON", pysäytä tallennus ennen kuin kytket laitteen pois päältä.
  - Kun "LCD CLOSED RECORDING" on asetettu tilaan "ON" ja tallennus on käynnissä LCD-monitori suljettuna (tai LCD-monitori käännettynä), zoomaussäädintä ja START/STOP-painiketta ei voi käyttää.
-

## RECORD SETTING Valikko (yksittäiskuva)



### FOCUS

Tarkennusta voidaan säätää manuaalisesti.

"Tarkennuksen säätö manuaalisesti (FOCUS)" (☞ s. 28)

\* Näytetään ainoastaan kuvattaessa manuaalitulassa.

### BRIGHTNESS ADJUST

Säätää ruudun kokonaiskirkkautta.

"Kirkkaudensäätö" (☞ s. 29)

\* Näytetään ainoastaan kuvattaessa manuaalitulassa.

### BACKLIGHT COMP.

Korjaa kuvaa, kun kohde näyttää liian tummalta taustavalon vuoksi.

"Taustavalon kompensaation asetukset" (☞ s. 30)

\* Näytetään ainoastaan kuvattaessa manuaalitulassa.

### WHITE BALANCE

Säätää väriä valonlähteen mukaan.

"Valkotasapainon valinta" (☞ s. 31)

\* Näytetään ainoastaan kuvattaessa manuaalitulassa.

### TELE MACRO

Mahdollistaa lähikuvat zoomin telefotopäätä (T) käytettäessä.

"Lähikuvien ottaminen (TELE MACRO)" (☞ s. 32)

\* Näytetään ainoastaan kuvattaessa manuaalitulassa.

### TOUCH PRIORITY AE/AF

Säätää automaattisesti tarkennuksen ja kirkkauden kohteiden kasvojen tai valitun alueen mukaan.

"Terävä videokuvus kohteista (TOUCH PRIORITY AE/AF)" (☞ s. 39)

### SELF-TIMER

Käytä tätä ottaessasi ryhmäkuvaa.

"Ajastimen käyttäminen" (☞ s. 43)

### GAIN UP

Saa kohteen näyttämään kirkkaalta automaattisesti tallennettaessa pimeissä tiloissa.

Asetus	Tiedot
OFF	Poistaa käytöstä toiminnon.
ON	Kirkastaa sähköisesti kuvausalueetta, kun on pimeää.

### HUOMAUTUS :

- Asetusta voidaan säätää erikseen videoille.

"GAIN UP (video)" (☞ s. 86)

### RECORDING EFFECT

Voit lisätä ja tallentaa kuviin erilaisia tehosteita. Kun asetus on valittu, voit helposti tallentaa kuvia, jotka sopivat kuhunkin tilanteeseen.

#### ■ GRAINY MONOCHROME

Voit tallentaa kuvia, jotka muistuttavat rakeisia mustavalkokuvia.

"Vanhanaikaisia mustavalkokuvia muistuttavien kuvien tallennus (GRAINY MONOCHROME)" (☞ s. 35)

#### ■ FOOD

Voit ottaa ruokakuvia, joissa ruoka näyttää houkuttelevalta.

"Ruokakuvien tallennus (FOOD)" (☞ s. 36)

#### ■ BABY

Voit ottaa pehmeäsävyyisiä kuvia selkeyttämällä ja kirkastamalla ihonväriä. Tämä tehoste sopii vauvojen kuvaamiseen.

"Lapsikuvien tallennus (BABY)" (☞ s. 37)

### SHUTTER MODE

Jatkuvan kuvaamisen asetuksia voidaan säätää.

Asetus	Tiedot
RECORD ONE SHOT	Tallentaa yhden yksittäiskuvan.
CONTINUOUS SHOOTING	Tallentaa yksittäiskuvia jatkuvasti niin kauan kun START/STOP-painiketta painetaan. Tallentaa yksittäiskuvia jatkuvasti niin kauan kun START/STOP-painiketta painetaan tai kun LCD-näytön  -painiketta kosketetaan.

#### HUOMAUTUS :

- Jotkin SD-kortit eivät ehkä tue jatkuvaa kuvaamista.
- Jatkuvan kuvauksen nopeus laskee, jos tätä toimintoa käytetään toistuvasti.

### IMAGE SIZE

Asettaa kuvakoon (pikselien määrän) yksittäiskuville.

Asetus	Tiedot
1920X1080(2M)	Ottaa yksittäiskuvia, joiden kuvasuhde on 16:9. <ul style="list-style-type: none"><li>• Kuvasuhteessa 16:9 tallennettujen yksittäiskuvien reunat saattavat jäädä ulkopuolelle tulostettaessa.</li></ul>
3680X2760(10M) 1440X1080(1.5M) 640X480(0.3M)	Ottaa yksittäiskuvia, joiden kuvasuhde on 4:3.

\*12 megapikselin yksittäiskuva Ultra Resolution -tekniikalla

### SCREEN LOCK

Kun kuvaat veden alla, lukitse kosketusnäyttö estääksesi toimintavirheet.

"Näytön lukitseminen (veden alla kuvattaessa)" (☞ s. 10)

## PLAYBACK SETTING Valikko (video)

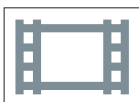

### DISPLAY DATE/TIME

Määrittää, näytetäänkö tallennuspäivämäärä ja -aika videotoiston aikana.

Asetus	Tiedot
OFF	Ei näytä päivämäärää eikä kellonaikaa toiston aikana.
ON	Näyttää päivämäärän ja kellonajan toiston aikana.

### TIME COUNTER PLAYBACK

Aikalaskuri, joka voidaan nollata, voidaan näyttää toiston aikana.

"TIME COUNTER PLAYBACK" (☰ s. 54)

### SLOW-MOTION SPEED

Hitaan toiston toistonopeuden määrittämiseen.

Asetus	Tiedot
1/2	Asettaa hitaan toiston nopeuden 1/2:aan normaalista nopeudesta.
1/4	Asettaa hitaan toiston nopeuden 1/4:aan normaalista nopeudesta.
1/8	Asettaa hitaan toiston nopeuden 1/8:aan normaalista nopeudesta.

### DIGEST PLAYBACK

Toistaa yhteenvedon tallennetuista videoista.

"DIGEST PLAYBACK" (☰ s. 55)

### PLAYBACK OTHER FILE

Toistaa viallisilla hallintotiedoilla varustetut videot.

"PLAYBACK OTHER FILE" (☰ s. 56)

### EDIT Valikko (video)



---

#### PROTECT/CANCEL

Suojaa tiedostot tahattomalta poistolta.

"Näytössä näkyvän tiedoston suojaus tai suojauksen poisto" (☞ s. 64)

"Valittujen tiedostojen suojaus tai suojauksen poisto" (☞ s. 65)

---

#### COPY

Kopioi tiedostot sisäisestä muistista SD-kortille.

"Tiedostojen kopiointi SD-kortille" (☞ s. 70)

---

#### TRIMMING

Valitse haluttu osa videota ja tallenna se uutena videotiedostona.

Alkuperäinen video säilyy sijainnissaan.

"Videon halutun osan kaappaaminen (RAJAA)" (☞ s. 68)

---

#### SEAMLESS REC CTRL

Videot, jotka on tallennettu kahdelle eri tallennusvälineelle videotallennusvalikon "SEAMLESS RECORDING"-asetuksen ollessa käytössä, voidaan yhdistää yhdeksi videoksi.

"Saumattomasti tallennettujen videoiden yhdistäminen" (☞ s. 67)

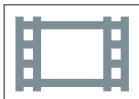
**PLAYBACK SETTING Valikko (yksittäiskuva)****SLIDE SHOW EFFECTS**

Määrittää kuvien näyttötavan diaesitystoistossa.

Asetus	Tiedot
SLIDE	Vaihtaa näytön liukumalla oikealta vasemmalle.
BLINDS	Vaihtaa näytön jakamalla pystysuoriin kaistoihin.
CHECKERBOARD	Vaihtaa näytön ruudullisen kuvion kautta.
RANDOM	Vaihtaa ruudun satunnaisefektillä SLIDE, "BLINDS" ja "CHECKERBOARD".

**HUOMAUTUS :**

- Diaesitystehosteet eivät ole käytettävissä, kun yksittäiskuvia toistetaan ulkoisissa laitteissa (kuten ulkoisissa USB-kiintolevyasemissa).

## EDIT Valikko (yksittäiskuva)



---

### PROTECT/CANCEL

Suojaa tiedostot tahattomalta poistolta.

"Näytössä näkyvän tiedoston suojaus tai suojauksen poisto" (☞ s. 64)

"Valittujen tiedostojen suojaus tai suojauksen poisto" (☞ s. 65)

---

### COPY

Kopioi tiedostot sisäisestä muistista SD-kortille.

"Tiedostojen kopiointi SD-kortille" (☞ s. 70)



## SETUP (video/yksittäiskuva)



### Mobile User Guide

Näyttää QR-koodin, jolla pääset kännykkäkäyttöoppaaseen.



- Portaalisivusto tulee näkyviin, kun QR-koodi on luettu oikein.  
Valitse kamerasi mallin nimi nähdäksesi sen kännykkäkäyttöoppaan.

### HUOMAUTUS :

- QR-koodin lukemiseen vaaditaan tietty sovellus. Jos QR-koodia ei voi lukea, syötä URL manuaalisesti verkkoselaimessa.
- Android-laitteet ja iPhone tukevat kännykkäkäyttöopasta. Saat sen näkyviin standardeilla selaimilla, kuten Google Chrome (Android) ja Mobile Safari (iPhone).
- QR-koodi on Denso Wave Incorporatedin rekisteröity tuotemerkki.

### DATE & TIME

Nollaa nykyisen ajan tai asettaa paikallisaikaan käytettäessä tämän laitteen ulkomailla.

"Kellon asetus" (☞ s. 15)

"Kellon asettaminen paikallisaikaan matkustettaessa" (☞ s. 18)

"Kesäajan asettaminen" (☞ s. 19)

### DATE DISPLAY STYLE

Asettaa vuoden, kuukauden ja päivän järjestyksen sekä kellonajan esitystavan muodon (24h/12h).

Lajittelujärjestys	Ajan näyttö
year.month.day	12h
month.day.year	24h
day.month.year	-

### LANGUAGE

Näytöllä näkyvä kieli voidaan vaihtaa.

"Näytön kielen vaihtaminen" (☞ s. 16)

## Asetusvalikko

### MONITOR BRIGHTNESS

Asettaa LCD-monitorin kirkkauden.

Asetus	Tiedot
AUTO	Asettaa kirkkauden automaattisesti kohtaan "4" käytettäessä ulkona ja kohtaan "3" käytettäessä sisällä.
4	Kirkastaa monitorin taustavaloa riippumatta ympäristön olosuhteista.
3	Valitsee vakiokirkkauden.
2	Pimentää monitorin taustavaloa riippumatta ympäristön olosuhteista.
1	Määrittää hämärään kirkkauteen. Auttaa valittuna säästämään akunkestoa.

### OPERATION SOUND

Kytkee käyttöäänen päälle tai pois päältä.

Asetus	Tiedot
OFF	Kytkee käyttöäänen pois päältä.
ON	Kytkee käyttöäänen päälle.

### AUTO POWER OFF

Kun mitään toimintoja ei tehdä 5 minuuttiin, tämä toiminto sammuttaa laitteen tai asettaa laitteen valmiustilaan, kun verkkolaite on käytössä, jos et ole muistanut katkaista virtaa.

Asetus	Tiedot
OFF	Virta ei kytkeydy pois päältä, vaikkei tämän laitteen käytettäisi 5 minuuttiin.
ON	Kytkee virran automaattisesti pois päältä, jos tämän laitteen ei käytetä 5 minuuttiin.

### HUOMAUTUS :

- Kytkee virran automaattisesti pois päältä, jos tämän laitteen ei käytetä 5 minuuttiin.
- Käytettäessä verkkolaitetta tämän laitteen ei siirry valmiustilaan.

### DEMO MODE

Esittää demonstraation tämän laitteen erikoisominaisuuksista.

Asetus	Tiedot
OFF	Poistaa käytöstä toiminnon.
ON	Esittää demonstraation tämän laitteen erikoisominaisuuksista.

### HUOMAUTUS :

- Tämä tila ei ole saatavan toistotilassa.



### TOUCH SCREEN ADJUST

Säätää kosketusnäytön hipaisupainikkeiden toiminta-aluetta.

"Kosketusnäytön säätäminen" (☞ s. 11)



### REC MEDIA FOR VIDEO

Asettaa tallennus-/toistovälineen videoille.

Asetus	Tiedot
 BUILT-IN MEMORY	Tallentaa videot laitteen sisäänrakennettuun muistiin.
 SD CARD	Tallentaa videot SD-kortille.

**REC MEDIA FOR IMAGE**

Asettaa tallennus-/toistovälineen yksittäiskuville.

Asetus	Tiedot
 BUILT-IN MEMORY	Tallentaa yksittäiskuvat tämän laitteen sisäänrakennettuun muistiin.
 SD CARD	Tallentaa yksittäiskuvat SD-kortille.

**FORMAT BUILT-IN MEM.**

Poistaa kaikki tiedostot sisäänrakennetusta muistista.

Asetus	Tiedot
FILE	Poistaa kaikki tiedostot sisäänrakennetusta muistista.
FILE + MANAGEMENT NO	Poistaa kaikki tiedostot sisäisestä muistista ja palauttaa kansio- ja tiedostonumeroiksi "1". (AVCHD-videotiedoston tiedostonumero alkaa "0".)

**TÄRKEÄÄ :**

- Kaikki sisäisessä muistissa olevat tiedot poistetaan, kun se alustetaan.  
Kopioi kaikki sisäisessä muistissa tiedostot tietokoneelle ennen alustamista.
- Varmista, että akku on täysin ladattu tai liitä verkkolaite, koska formatointiprosessi voi kestää jonkin aikaa.

**FORMAT SD CARD**

Poistaa kaikki tiedostot SD-kortilta.

Asetus	Tiedot
FILE	Poistaa kaikki tiedostot SD-kortilta.
FILE + MANAGEMENT NO	Poistaa kaikki tiedostot SD-kortilta ja palauttaa kansio- ja tiedostonumeroiksi "1".

**TÄRKEÄÄ :**

- Ei valittavana, kun SD-korttia ei ole sisällä.
- Kaikki SD-kortilla olevat tiedot poistetaan, kun kortti alustetaan.  
Kopioi kaikki SD-kortin tiedostot tietokoneelle ennen alustamista.
- Varmista, että akku on täysin ladattu tai liitä verkkolaite, koska formatointiprosessi voi kestää jonkin aikaa.

**FACTORY PRESET**

Palauttaa kaikki asetukset niiden oletusarvoihin.

**FIRMWARE UPDATE**

Päivittää tämän laitteen toiminnot uusimpaan versioon.

Katso lisätietoja JVC:n kotisivulta.

(Kotisivulla ei ole ladattavia ohjelmia, jos tälle laitteelle ei ole saatavilla ohjelmiston päivitysohjelmaa.)

<http://www3.jvckenwood.com/english/support/index.html>

**OPEN SOURCE LICENSES (vain tallennus)**

Näyttää avoimen lähdekoodin ohjelmistolisenssit, joita käytetään tässä laitteessa.

## CONNECTION SETTINGS (video/yksittäiskuva)

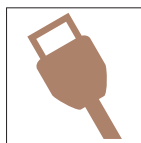

### DISPLAY ON TV

Näyttää kuvakkeet ja päiväyksen/ajan TV-ruudulla.

Asetus	Tiedot
OFF	Ei näytä kuvakkeita ja päiväystä/aikaa TV:ssä.
ON	Esittää kuvakkeet ja päiväyksen/ajan TV:ssä.

### VIDEO OUTPUT

Asettaa kuvasuhteen (16:9 tai 4:3) liitettävän TV:n mukaan.

Asetus	Tiedot
4:3	Valitse tämä liittäessäsi tavanomaiseen TV:hen (4:3).
16:9	Valitse tämä liittäessäsi laajakulma-TV:hen (16:9).

### HDMI OUTPUT

Määrittää lähdön HDMI-liittimestä, kun laite on liitettynä TV:hen.

Asetus	Tiedot
AUTO	Yleensä suositellaan valintaa "AUTO".
576p	Valitse tämä valinta, kun videon toisto yksikössä "AUTO" on virheellinen.

### HDMI CONTROL

Määrittää, linkitetäänkö toimintoja HDMI-CEC-yhteensopivalle TV:lle.

Asetus	Tiedot
OFF	Kytkee yhdistetyt toiminnot pois päältä.
ON	Kytkee yhdistetyt toiminnot päälle.

## USB-LIITÄNTÄ VALIKKO

Tämä valikko näytetään, kun laite yhdistetään tietokoneeseen USB-kaapelilla.

### PLAYBACK ON PC

- Esittää laitteen tallentamat videot käyttämällä Everio MediaBrowser 4 -ohjelmaa.  
"Mukana toimitetun ohjelmiston asentaminen (sisäänrakennettu)" (☞ s. 75)
- Tallentaa laitteella tallennetut videot tietokoneellasi toimitettua ohjelmistoa käyttämättä.  
"Tiedostojen varmuuskopioiminen ilman erillistä ohjelmistoa" (☞ s. 82)
- Kopiointi Mac-tietokoneelle" (☞ s. 84)

### BACK UP

Varmuuskopioi laitteella tallennetut videot tietokoneelle Everio MediaBrowser 4 -ohjelmalla.  
"Kaikkien tiedostojen varmuuskopiointi" (☞ s. 78)

### HUOMAUTUS :

- Ennen varmuuskopion tekemistä, lataa SD-kortti, jolle videot ovat tallennettuna laitteella.
  - Kun olet varmuuskopioinut tiedostosi mukana toimitetulla ohjelmistolla, niitä ei voi palauttaa tälle laitteelle.
  - Poista tarpeettomat videot ennen varmuuskopion tekemistä.  
Monen videon varmuuskopiointi vie aikaa.
- "Tarpeettomien tiedostojen poistaminen" (☞ s. 63)

Oikea puoli

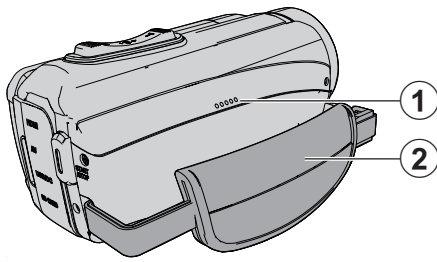

1 Kaiutin

2 Käsihina

- Pujota kätesi käsihina läpi pidelläksesi tukevasti kiinni tämän laitteen.

"Käsihinnan säätö" (☞ s. 8)

Alapuoli

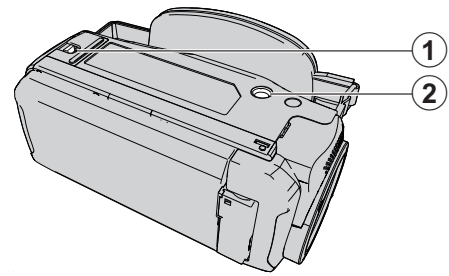

1 Suojuksen lukko

2 Jalustan asennusliitin

"Kamerajalustan kiinnitys" (☞ s. 17)

## Ylä-/vasen/takapuoli

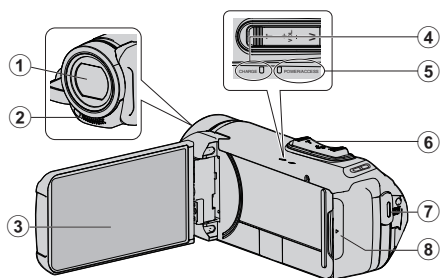

## 1 Linssi

- Linssin suojana on lasinen suojus.
- Jos linssi on liikainen, poista pöly käyttämällä erikseen saatavaa linssipuhallinta ja pyyhi lika pois käyttämällä erikseen saatavaa puhdistusliinaa.
- Älä peitä linssiä sormillasi tallennuksen aikana.

## 2 Stereomikrofoni

- Älä peitä mikrofonia sormillasi videotallennuksen aikana.

## 3 LCD-monitori

## 4 CHARGE (lataus) -merkkivalo

- Palaa: Lataus käynnissä
- Sammuu: Lataus valmis / Lämpötila-alueen ulkopuolella
- Vilkkuu: Latausvirhe tai epätavallinen lämpötila

## 5 POWER/ACCESS (virta/luku) -merkkivalo

- Syytty tai välkkyä tallennuksen ja toiston aikana.
- Älä poista SD-korttia tai liitäntäkaapeleita.

## 6 Zoomaus/äänenvoimakkuussäädin

- Kuvauksen aikana: Säätää kuvasetäisyyttä.
- Toiston aikana (hakemistoruutu): siirtää seuraavalle tai edelliselle sivulle.
- Videotoiston aikana: Säätää äänenvoimakkuutta.

## 7 START/STOP videontallennuspainike

- Käynnistää/pysäyttää videoiden/yksittäiskuvien tallennuksen.

## 8 Liitinsuojus

## Liitinsuojuksen sisäpuoli

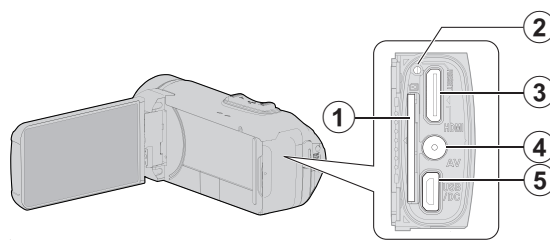

## 1 SD-korttipaikka

- Aseta valinnainen SD-kortti sisään.

## 2 Nollauspainike

## 3 HDMI-miniliitin

- Liitettävissä TV:hen HDMI-minikaapelilla.

## 4 AV-liitin

- TV:n AV-liittimeen jne. kytkemistä varten.

## 5 USB-liitin

- Liitä verkkolaitteeseen latausta varten. Voit liittää laitteen myös ulkoiseen laitteeseen tai tietokoneeseen USB-kaapelilla.

## LCD-monitori

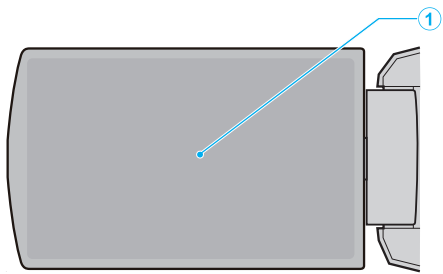

### 1 LCD-monitori

- Kytkee virran päälle ja pois avattaessa ja suljettaessa.
- Mahdollistaa omakuvien oton kiertämällä monitoria.

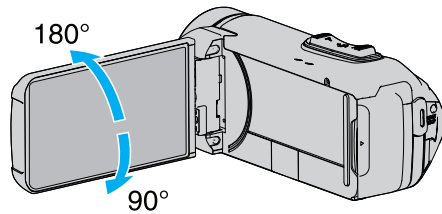

"Kosketusnäytön käyttö" (☞ s. 10)

"LCD-monitorin painikkeiden ja toimintojen nimet" (☞ s. 12)

### TÄRKEÄÄ :

- Älä paina pintaa voimalla tai kohdista sitä voimakkaille iskuille.  
Tämä saattaa vaurioittaa tai rikkoa näyttöä.



## Yleiset tallennusmerkit

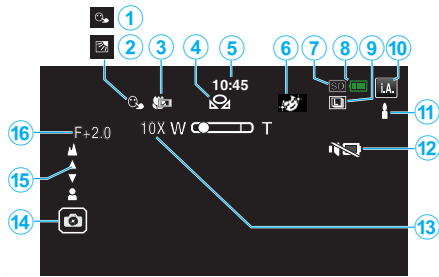

### 1 TOUCH PRIORITY AE/AF

"Terävä videokuvaus kohteista (TOUCH PRIORITY AE/AF)" (☞ s. 39)

### 2 Taustavalon kompensoatio

"Taustavalon kompensoation asetus" (☞ s. 30)

### 3 Telemakro

"Lähikuvien ottaminen (TELE MACRO)" (☞ s. 32)

### 4 VALKOTASAPAINO

"Valkotasapainon valinta" (☞ s. 31)

### 5 Aika

"Kellon asetus" (☞ s. 15)

### 6 RECORDING EFFECT

"Tallennus tehosteita käyttäen (RECORDING EFFECT)" (☞ s. 35)

### 7 Tallennusväline

"REC MEDIA FOR VIDEO" (☞ s. 98)

"REC MEDIA FOR IMAGE" (☞ s. 99)

### 8 Akun varaustila

"Jäljellä olevan tallennusajan tarkastus" (☞ s. 48)

### 9 JATKUVA KUVAUS

"SHUTTER MODE (video)" (☞ s. 87)

"SHUTTER MODE (Yksittäiskuva)" (☞ s. 92)

### 10 Tallennustila

"Videoiden kuvaaminen automaattitilassa" (☞ s. 20)

"Manuaalinen tallennus" (☞ s. 27)

### 11 Älykkään automaattitilan näkymän määrittäminen

- Näyttää kohtaukset, jotka älykäs automaattitila on tunnistanut automaattisesti. Useita kohtauksia voidaan tunnistaa.

"Näkymä älykkästä automaattitilasta" (☞ s. 21)

### 12 SILENT MODE

"Äänettömän tilan käyttö" (☞ s. 22)

### 13 Zoom

"ZOOM" (☞ s. 88)

### 14 Suljin

### 15 Tarkennus

"Tarkennuksen säätö manuaalisesti (FOCUS)" (☞ s. 28)

### 16 Kirkkaus

"Kirkkautensaätö" (☞ s. 29)

## Videon tallennus

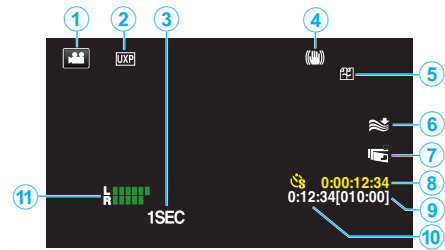

### 1 Videotila

- Vaihtaa video- ja yksittäiskuvatilojen välillä.

### 2 Videon laatu

"VIDEO QUALITY" (☞ s. 88)

### 3 TIME-LAPSE RECORDING(1SEC)

"Tallennus aikaintervallein (AIKAINTERVALLITALLENNUS)" (☞ s. 41)

### 4 Kuvanvakain

"Kameran tärinän vähentäminen" (☞ s. 40)

### 6 Tuulen vaimennus

"WIND CUT" (☞ s. 87)

### 7 LCD CLOSED RECORDING

"LCD CLOSED RECORDING" (☞ s. 90)

### 8 Aikaintervallitallennuksen laskin

"Tallennus aikaintervallein (AIKAINTERVALLITALLENNUS)" (☞ s. 41)

### 9 Jäljellä oleva tallennusaika

"Jäljellä olevan tallennusajan tarkastus" (☞ s. 48)

### 10 Kohtauslaskuri

### 11 MIC LEVEL METER

"MIC LEVEL" (☞ s. 89)

## Yksittäiskuvan tallennus

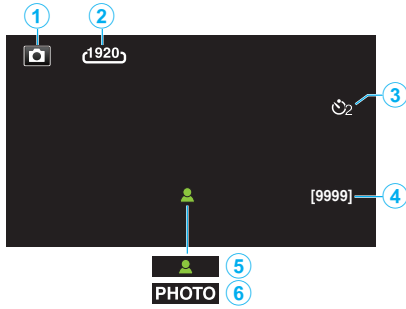

### 1 Yksittäiskuvatila

- Vaihtaa video- ja yksittäiskuvatilojen välillä.

### 2 Kuvakoko

"IMAGE SIZE" (☞ s. 92)

### 3 Itselaukaisin

"Ajastimen käyttäminen" (☞ s. 43)

### 4 Jäljellä olevien kuvien määrä

"Jäljellä olevan tallennusajan tarkastus" (☞ s. 49)

### 5 Tarkennus

### 6 Tallennus käynnissä

## Videotoisto

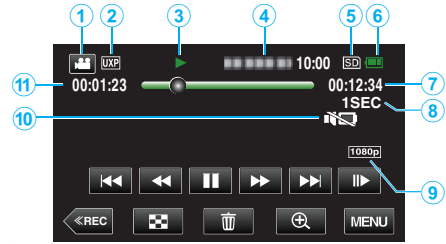

### 1 Videotila

- Vaihtaa video- ja yksittäiskuvatilojen välillä.

### 2 Videon laatu

"VIDEO QUALITY" (☞ s. 88)

### 3 Toiminnan merkkivalo

"Videotoiston toimintopainikkeet" (☞ s. 51)

### 4 Päiväys/aika

- Näyttää tallennuspäivämäärän ja -ajan.

### 5 Tallennusväline

"REC MEDIA FOR VIDEO" (☞ s. 98)

### 6 Akun varaustila

"Jäljellä olevan tallennusajan tarkastus" (☞ s. 48)

### 7 Toisto aika

### 8 Aika-intervallitoisto

"Aika-intervalliasetus" (☞ s. 42)

### 9 1080p – tulo

"HDMI OUTPUT" (☞ s. 100)

### 9 SILENT MODE

"Äänettömän tilan käyttö" (☞ s. 22)

### 10 Kohtauslaskuri

## Yksittäiskuvan toisto



### 1 Yksittäiskuvatila

- Vaihtaa video- ja yksittäiskuvatilojen välillä.

### 2 Kansionumero

### 3 Tiedostonumero

### 4 Päiväys/aika

- Näyttää tallennuspäivämäärän ja -ajan.

### 5 Tallennusväline

"REC MEDIA FOR IMAGE" (☞ s. 99)

### 6 Akun varaustila

"Jäljellä olevan tallennusajan tarkastus" (☞ s. 48)

### 7 SILENT MODE

"Äänettömän tilan käyttö" (☞ s. 22)

### 8 1080p – tulo

"HDMI OUTPUT" (☞ s. 100)

### Kun laite ei toimi kunnolla

#### Laitteen nollaaminen

Tämä on mikroprosessoriohjattu laite. Sähköstaattinen varaus, ulkoinen melu ja häiriö (esim. televisiosta tai radiosta) voi estää sitä toimimasta oikein. Tässä tapauksessa nollaa laite suorittamalla alla olevat vaiheet. (Tallennetut tiedot eivät häviä.)

- 1 Avaa liitinsuojus.
  - Irrota virtajohto ja kaikki liitäntäkaapelit.
- 2 Kytke laite pois päältä sulkemalla LCD-monitori.
- 3 Paina Reset-painiketta varovasti suippokärkisellä esineellä.

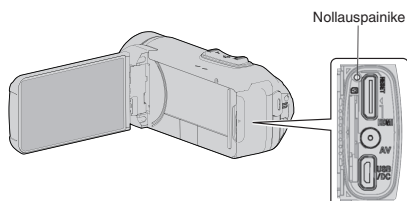

### Lataaminen

#### Akun lataaminen ei onnistu.

Kun akku on ladattu täyteen, merkkivalo ei syty.

Käytä lataukseen vain mukana toimitettua verkkolaitetta. Takuu ei kata toimintahäiriötä, joka johtuu jonkun muun kuin laitteen mukana toimitetun verkkolaitteen käytöstä.

Tarkista liitäntä ja irrota sitten lataussovittinkaapeli ja kiinnitä se takaisin. Lataus ei onnistu matalassa tai kylmässä lämpötilassa. Lataa huoneenlämmössä lämpötila-alueella 10 °C – 35 °C. (Jos lämpötila on annetun alueen ulkopuolella, lataus saattaa pysähtyä akun suojaamiseksi.) Ei-alkuperäisen verkkolaitteen käyttö saattaa aiheuttaa tämän laitteen vaurioitumisen. Käytä alkuperäistä verkkolaitetta.

#### Jäljellä olevan akkuvirran näyttö ei pidä paikkaansa.

Jos tämän laitteen käytetään pitkään korkeassa tai alhaisessa lämpötilassa, tai jos akkua ladataan toistuvasti, akun jäljellä oleva virta ei ehkä esitetä oikein.

#### Akku loppuu nopeasti jopa latauksen jälkeen.

Käytä lataukseen vain mukana toimitettua verkkolaitetta. Takuu ei kata toimintahäiriötä, joka johtuu jonkun muun kuin laitteen mukana toimitetun verkkolaitteen käytöstä.

Akun suorituskyky heikkenee tilapäisesti, kun lämpötila on -10 °C – 0 °C, mikä lyhentää jäljellä olevaa tallennusaikaa.

Jos tallennusaika muuttuu hyvin lyhyeksi silloinkin, kun akku on täynnä, akku täytyy vaihtaa uuteen. Kysy lähimmästä JVC-palvelukeskuksesta tietoja sisäänrakennetun akun vaihtamisesta (toimenpide on maksullinen).

## Virtalähde

### Virta ei kytkeydy päälle.

- Kamera ei kytkeydy päälle, jos akun varaus on vähissä.  
Tässä tapauksessa lataa akkua yli 40 minuuttia ennen kuin kytket virran päälle.
- Nollaa laite, ellei se käynnisty edes lataamisen jälkeen.  
"Kun laite ei toimi kunnolla" (☞ s. 108)

## Tallennus

### Tallennus ei onnistu.

Tarkista 📷 / 📹-painike.  
"Ylä-/vasen/takapuoli" (☞ s. 103)  
Aseta tallennustilaan koskettamalla näytön ⏻-painiketta.

### Tallennus pysähtyy automaattisesti.

Tallennus päättyy automaattisesti, koska sitä ei voida suorittaa 12 tai useamman tunnin ajan spesifikaation mukaisesti. (Saattaa kestää aikaa jatkaa tallentamista.)  
Sammuta laite, odota hetki ja käynnistä se uudelleen. (Tämän laitteen pysähtyy automaattisesti piirien suojelemiseksi, kun lämpötila nousee liian korkeaksi.)

### Yksittäiskuvien jatkuvan kuvauksen nopeus on hidas.

Jatkuvan kuvauksen nopeus laskee, jos tätä toimintoa käytetään toistuvasti. Jatkuvan kuvauksen nopeus saattaa laskea riippuen SD-kortista tai tietyissä tallennusolosuhteissa.

### Tarkennus ei säädy automaattisesti.

Jos tallennat pimeässä tai kohteella ei kontrastia valon ja varjon välillä, säädä tarkennus manuaalisesti.  
"Tarkennuksen säätö manuaalisesti (FOCUS)" (☞ s. 28)  
Pyyhi linssi linssinpuhdistusliinalla.  
Peruuta manuaalitarkennus manuaalitallennuksen valikosta.  
"Tarkennuksen säätö manuaalisesti (FOCUS)" (☞ s. 28)

### Zoom ei toimi.

Digitaalinen zoom ei ole käytössä yksittäiskuvan tallennustilassa. Zoom-toiminto ei ole saatavana aikaintervallikuvauksessa. (Samanaikainen yksittäiskuvan tallennus ja kuvanvakain eivät myöskään ole käytettävissä.)  
Jos haluat käyttää digitaalista zoomia, aseta valikon "ZOOM"-toiminto.  
"ZOOM" (☞ s. 88)

### Mosaikki-tyyppistä häiriötä tapahtuu, kun kameralla kuvataan nopeita liikkeitä tai jos kirkkausasteessa tapahtuu huomattavia muutoksia.

Aseta "VIDEO QUALITY" arvoon "UXP" tai "XP" tallennusta varten.  
"VIDEO QUALITY" (☞ s. 88)

### Linssin sisäpuoli on huurtunut.

Avaa liitinsuojus; sulje LCD-monitori ja anna sen olla hetken ajan laskeaksesi lämpötilaa.

### Linssin sisäpuolen huurtumisen estäminen

- Vedenpitävät mallit ovat ilmatiiviitä. Kun lämpötila nousee kuvauksen aikana, sisäinen kosteus voi aiheuttaa kosteuden tiivistymisen linssin sisälle.

### ■ Tallennuksen aikana

Suosittelemme käyttämään laitetta seuraavasti, jotta laitteen lämpötila ei nouse.

- 1 Vältä toistuvaa altistusta suoralle auringonvalolle.  
Kuvaa varjossa tai käytä aurinkovarjoa. Jos pystyt, peitä laite märällä pyyhkeellä.
- 2 Jalustan käyttöä suositellaan.  
Laitteen lämpötila nousee, kun sitä pidetään pitkään kädessä kuvauksen aikana.
- 3 Liitinsuojus kannattaa jättää auki kuvauksen ajaksi.  
Tällöin laite ei kuitenkaan ole vedenpitävä, pölytiivis eikä iskunkestävä.  
Ota ympäristö huomioon, kun käytät kameraa. (Älä käytä märkää pyyhettä.)
- 4 Muista katkaista virta, kun et kuvaa.  
Kun LCD-monitori suljetaan, laite sammuu.

### ■ Latauksen aikana

Suosittelemme lataamaan laitteen paikassa, jossa ilmankosteus on pieni. Laitteen sisällä oleva kostea ilma voi saada kosteuden tiivistymään. Suosittelemme lataamaan laitteen tilassa, jossa ei ole ilmankostutinta, ja kesällä ilmastoidussa tilassa.

## SD-kortti

### SD-korttia ei voi asettaa paikalleen.

Varmista, ettet aseta SD-korttia väärin päin.

"SD-kortin liittäminen" (s. 9)

Älä käytä tässä laitteessa miniSD- tai microSD-korttia (vaikka kortti olisi asetettu sovittimeen). Se voi aiheuttaa toimintahäiriön.

"Käytettävät SD-korttityypit" (s. 9)

### SD-kortille kopiointi ei onnistu.

Määritä "REC MEDIA FOR VIDEO"/"REC MEDIA FOR IMAGE" SD-kortille.

"REC MEDIA FOR VIDEO" (s. 98)

"REC MEDIA FOR IMAGE" (s. 99)

Käyttääksesi uutta SD-korttia tai SD-korttia, jota on käytetty muissa laitteissa, SD-kortti pitää formatoida (alustaa) käyttämällä "SETUP"-valikon kohtaa "FORMAT SD CARD".

"FORMAT SD CARD" (s. 99)

Kun "CHECK CARD'S WRITE PROTECTION SWITCH" tulee näkyviin, vapauta SD-kortin lukitus.

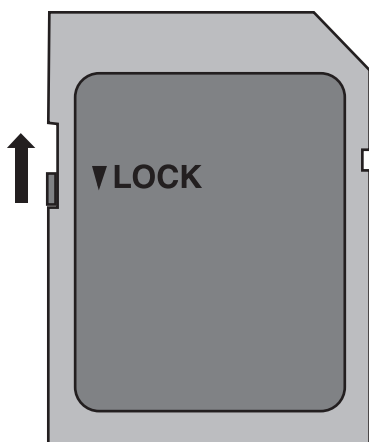

## Toisto

### Ääni tai video keskeytyy.

Joskus toisto keskeytyy kahden kohtauksen välillä. Tämä ei ole vika.

### Ääni ei kuulu.

Kun ääneton tila on käytössä, käyttöäännet eivät kuulu. Kytke ääneton tila pois käytöstä.

"Äänettömän tilan käyttö" (s. 22)

Aseta "SETUP"-valikon asetus "OPERATION SOUND" arvoon "ON".

"OPERATION SOUND" (s. 98)

Audioääni ei tallennu videoille, jotka on tallennettu tilassa TIME-LAPSE RECORDING.

"Tallennus aikaintervalein (AIKAINTERVALLITALLENNUS)" (s. 41)

### Sama kuva pysyy kauan näytöllä.

Käytä korkean nopeuden SD-korttia (luokka 4 tai korkeampi).

"Käytettävät SD-korttityypit" (s. 9)

Puhdista SD-kortin liittännät kuivalla puuvillatupolla tai vastaavalla.

Suorita "FORMAT SD CARD"/"SETUP"-valikosta. (Kaikki tiedot poistetaan).

"FORMAT SD CARD" (s. 99)

### Liike on epätasainen.

Käytä korkean nopeuden SD-korttia (luokka 4 tai korkeampi).

"Käytettävät SD-korttityypit" (s. 9)

Puhdista SD-kortin liittännät kuivalla puuvillatupolla tai vastaavalla.

Suorita "FORMAT SD CARD"/"SETUP"-valikosta. (Kaikki tiedot poistetaan).

"FORMAT SD CARD" (s. 99)

Varmista PC:n järjestelmävaatimukset käyttäessäsi Everio MediaBrowser 4 -selainta toistamiseen.

"Järjestelmävaatimusten varmistaminen (ohjeellinen)" (s. 71)

### Tallennettu tiedosto ei löydy.

Vaihda toistomediaa koskemalla  kosketusnäytöstä.

"Videotoiston toimintopainikkeet" (s. 51)

"Toimintopainikkeet yksittäiskuvan toistolle" (s. 58)

Valitse "PLAYBACK OTHER FILE" valikossa. (Videotiedostot, joiden hallintotiedot ovat vaurioituneet, voidaan toistaa.)

"PLAYBACK OTHER FILE" (s. 56)

### Kuvat eivät näy televisiossa oikein.

Irrota johto ja kytke se uudelleen.

"Kytke HDMI-miniliitintä käyttäen" (s. 60)

Nollaa tämä laite.

"Laitteen nollaaminen" (s. 108)

### Kuvat vääristyvät televisiossa pystysuuntaisesti.

Aseta "CONNECTION SETTINGS"-valikon asetus "VIDEO OUTPUT" arvoon "4:3".

"VIDEO OUTPUT" (s. 100)

Säädä television kuvaa vastaavasti.

### TV:ssä esitetty kuva on liian pieni.

Aseta "CONNECTION SETTINGS"-valikon asetus "VIDEO OUTPUT" arvoon "16:9".

"VIDEO OUTPUT" (s. 100)

### Kun TV-liitäntä on HDMI-minijohdon kautta, kuvat ja äänet eivät näy ja kuulu oikein televisiossa.

Kuvat ja äänet ei välttämättä toistu oikein liitetyn television mukaan. Toimi tällöin seuraavasti.

1 Irrota HDMI-minikaapeli ja liitä se uudelleen.

"Kytke HDMI-miniliitintä käyttäen" (s. 60)

---

**Kun liitätä televisioon on tehty HDMI-minikaapelilla, näytettävät kohteet, kuten näytön painikkeet tulevat hitaasti näkyviin.**

Tämä ei ole toimintahäiriö vaan normaali ominaisuus, joka riippuu kytketyn television tyypistä.

## Muokkaus/kopiointi

---

**Tiedoston poisto ei onnistu.**

Suojattuja tiedostoja (videoita/yksittäiskuvia) ei voi poistaa. Poista suojaus ennen tiedoston poistoa.

"Tiedostojen suojaaminen" (☰ s. 64)

## Tietokone

### Tiedostoja ei voi kopioida tietokoneen kiintolevylle.

Jos mukana toimitettua ohjelmistoa Everio MediaBrowser 4 ei ole asennettu, jotkin toiminnot eivät ehkä toimi oikein.

"Mukana toimitetun ohjelmiston asentaminen (sisäänrakennettu)" (☞ s. 75)

Varmista ennen varmuuskopiointia, että tietokoneen kiintolevyllä on tarpeeksi vapaata tilaa.

### Ei voi kopioida tiedostoja DVD- tai Blu-ray-levylle tietokonetta käyttäen.

Jotta voit tallentaa levyille, tietokoneessa pitää olla tallentava DVD- tai Blu-ray-asema.

### Tiedostoa ei voida ladata YouTubeen.

Tarkasta, oletko luodut YouTube-tilin. (Sinulla tulee olla YouTube-tili voidaksesi siirtää tiedostoja YouTube-sivuille.)

Videoiden muuttamista ladattavaan tiedostomuotoon ei voi suorittaa tämän laitteen.

Lue käyttöohjeet Everio MediaBrowser 4 -ohjelmiston ohjetiedostosta

### Käytän Mac-tietokonetta.

Lataa tiedostot Mac-tietokoneeseen seuraavalla tavalla.

"Kopiointi Mac-tietokoneelle" (☞ s. 84)

### Tietokone ei tunnista SDXC-korttia.

Vahvista tietokoneesi käyttöjärjestelmä ja päivitä se.

"Kun tietokone ei pysty tunnistamaan SDXC-korttia" (☞ s. 10)

## Näyttö/kuva

### LCD-monitori näkyy huonosti.

LCD-monitoria voi olla vaikea nähdä, jos sitä käytetään kirkkaissa paikoissa, kuten suorassa auringonvalossa.

### Näytön väri ja kirkkaus muuttuvat, ja näytöllä näkyy vaakasuoria juovia ja välkyntää

Kun kuvia tallennetaan loisteputki- tai elohopealampun valossa, näytön väri ja kirkkaus saattavat muuttua ja näytöllä saattaa näkyä vaakasuoria juovia ja välkyntää, mutta kyse ei ole viasta.

Jos kuvanvakauttimen asetukseksi on "ON (AIS)", vaihda asetukseksi "ON" parantaaksesi tilannetta.

"Kameran tärinän vähentäminen" (☞ s. 40)

### LCD-monitorille ilmestyy raita tai pallo kirkasta valoa.

Vaihde tämän laitteen suuntaa estääksesi valonlähteen vaikutuksen kuvaan. (Kirkas valokaista tai -pallo saattaa ilmestyä, kun kirkasvalonlähde on lähellä tämän laitteen, mutta tämä ei ole toimintahäiriö.)

### Tallennettu kohde on liian tumma.

Käytä taustavalon kompensatiota, kun taustavalon on kirkas ja kohde on tumma.

"Taustavalon kompensaaation asetus" (☞ s. 30)

Käytä kohtaa "GAIN UP" valikossa.

"GAIN UP" (☞ s. 86)

Aseta "BRIGHTNESS ADJUST" (kirkkauden säätö) tallennusvalikossa "+"-puolelle.

"Kirkkaudensäätö" (☞ s. 29)

### Tallennettu kohde on liian kirkas.

Aseta taustavalon kompensatio "OFF", jos se on käytössä.

"Taustavalon kompensaaation asetus" (☞ s. 30)

Aseta "BRIGHTNESS ADJUST" tallennusvalikossa "-"-puolelle.

"Kirkkaudensäätö" (☞ s. 29)

### Väri näyttää omituiselta. (Liian sininen, liian punainen jne.)

Odota, kunnes luonnolliset värit saadaan säädettyä. (Valkotasapainon säätämisessä saattaa kulua jonkin aikaa.)

Aseta tallennusvalikon kohta "WHITE BALANCE" arvoon "MANUAL".

Valitse "FINE"/"CLOUD"/"HALOGEN" valonlähteen mukaan. Valitse "MWB" ja säädä vastaavasti.

"Valkotasapainon valinta" (☞ s. 31)

### Väri näyttää erilaiselta.

Aseta "WHITE BALANCE" tallennusvalikossa asianmukaisesti.

"Valkotasapainon valinta" (☞ s. 31)

### Näytössä on kirkkaita tai tummia pisteitä.

Vaikka LCD-monitorin näytön pikseleistä yli 99,99 % on toimivia, 0,01 % pikseleistä voi olla kirkkaita (punaisia, sinisiä, vihreitä) tai pimeitä. Tämä ei ole vika. Pisteitä ei tallenneta.



## Muita ongelmia

### Kosketusnäytön painikkeet eivät toimi.

Kosketa kosketusnäytön painikkeita sormin.

Painikkeet eivät ehkä toimi, jos niitä kosketaan kynsillä tai käsineellä.

Poista "SCREEN LOCK" käytöstä. Kosketusnäyttöä ei voi käyttää, kun "SCREEN LOCK" on käytössä.

"Näytön lukitseminen" (☞ s. 33)

Tallenna tallennetut tiedot, ennen kuin toimitat laitteen huoltoon.

- 1 Liitä laite tietokoneeseen USB-kaapelin avulla.  
"SELECT DEVICE" -valikko tulee näyttöön.
- 2 Paina START/STOP-painiketta ja pidä se painettuna yli kaksi sekuntia.  
"PLAYBACK ON PC" tulee näyttöön.
- 3 Tietokoneelle on suoritettava toiminnot näytön vaihduttua.

### Kuva on rakeinen.

Kun digitaalinen zoom on käytössä, kuvasta tulee rakeista, koska sitä suurennetaan digitaalisesti.

### Laite kuumenee.

Tämä ei ole vika. (Tämän laitteen voi lämmetä, kun sitä käytetään pitkään.) Lopeta laitteen käyttö, jos se kuumenee liikaa.

### Näytön kieli on muutettu.

Näin voi käydä silloin, kun tämä laite liitetään HDMI-minikaapelilla televisioon, jossa on toinen kieliasetus.

"Käyttö yhdessä TV:n kanssa HDMI-kaapelia käyttäen" (☞ s. 61)

### Kun TV-liitäntä on HDMI-minijohdon kautta, kuvat ja äänet eivät näy ja kuulu oikein televisiossa.

Kuvat ja äänet ei välttämättä toistu oikein liitetyn television mukaan. Toimi tällöin seuraavasti.

- 1 Irrota HDMI-minikaapeli ja liitä se uudelleen.
- 2 Sammuta tämän laitteen ja käynnistä se uudelleen.  
"Kytchentä HDMI-miniliitintä käyttäen" (☞ s. 60)

### HDMI-CEC-toiminnot eivät toimi oikein eikä televisio toimi tämän laitteen kanssa.

Televisioiden toiminta voi vaihdella teknisten ominaisuuksien mukaan, vaikka televisio olisikin HDMI-CEC-yhteensopiva. Täten tämän laitteen HDMI-CEC-toimintoja ei voida taata kaikkien televisioiden kohdalla. Aseta tällöin "HDMI CONTROL" asetukseen "OFF".

"HDMI CONTROL" (☞ s. 100)

### Laite toimii hitaasti vaihdettaessa videotilan ja yksittäiskuvatilan välillä, tai kytkettäessä virta päälle tai pois päältä.

On suositeltavaa, että kopioit kaikki videot ja yksittäiskuvat tietokoneellesi ja poistat tiedostot tästä laitteesta. (Jos laitteella on useita tallennettuja tiedostoja, tämän laitteen vastaa viiveellä.)

### Tämä laite ei toimi kunnolla ja virheviestejä tulee näyttöön.

Tämä on mikroprosessoriohjattu laite. Sähköstaattinen varaus, ulkoinen melu ja häiriö (televisiosta, radiosta jne.) voi estää sitä toimimasta oikein. Sulje tällöin monitorinäyttö katkaistaksesi virran, irrota verkkolaite ja nollaa laite painamalla Reset-painiketta.

"Laitteen nollaaminen" (☞ s. 5)

### CHARGE-merkkivalo ja POWER/ACCESS-merkkivalo vilkkuvat, ja käyttö on estetty

Sulje monitorinäyttö katkaistaksesi virran, irrota verkkolaite ja nollaa laite painamalla Reset-painiketta.

"Laitteen nollaaminen" (☞ s. 5)

Mikäli edellä annetut ohjeet eivät ratkaise ongelmaa, pyydä lisäohjeita lähimmältä JVC-kauppiailta tai JVC-palvelukeskukselta.

### Vastuuvapauslauseke

- Emme ole vastuussa menetetyistä tallennetusta sisällöstä, jos videoita/ääntä ei voi tallentaa eikä sisältöä toistaa laitteen, mukana toimitettujen osien tai muistikortin vian vuoksi.
- Poiston jälkeen tallennettua sisältöä (tietoja), mukaan lukien laitevian vuoksi menetetyt tiedot, ei voi palauttaa. Tämä varoitus on huomioitava.
- JVC ei ota vastuuta menetetyistä tiedoista. Tämä varoitus on huomioitava.
- Laadunparannuksen vuoksi vialliset tallennusvälineet on analysoitava. Tästä johtuen niitä ei voi palauttaa.

### Virheviesti?

#### SET DATE/TIME!

Kello nollautuu noin yhden kuukauden kuluttua sen jälkeen kun akku on tyhjentynyt. Siksi "SET DATE/TIME!" tulee näkyviin, kun virta kytketään päälle seuraavan kerran. Aseta kello uudelleen sen jälkeen, kun akku on ladattu.

"Kellon asetus" (☞ s. 15)

#### COMMUNICATION ERROR

Yhdistä USB-kaapeli uudelleen.

Kytke tähän laitteeseen liitetyt laitteet pois päältä ja takaisin päälle ja nollaa tämä laite.

"Laitteen nollaaminen" (☞ s. 108)

#### FORMAT ERROR!

Tarkista käyttömenetelmä ja suorita uudelleen.

Nollaa tämä laite.

"Laitteen nollaaminen" (☞ s. 108)

#### ERROR IN BUILT-IN MEMORY!

Nollaa tämä laite.

"Laitteen nollaaminen" (☞ s. 108)

Ellei yllä mainittu ratkaise ongelmaa, varmuuskopioi tiedostosi ja suorita "FORMAT BUILT-IN MEM." "SETUP"-valikossa. (Kaikki tiedot poistetaan).

"FORMAT BUILT-IN MEM." (☞ s. 99)

#### MEMORY CARD ERROR!

Tarkista, että tämä laite tukee tätä korttia.

"Käytettävät SD-korttityypit" (☞ s. 9)

Nollaa tämä laite.

"Laitteen nollaaminen" (☞ s. 108)

Sammuta laite ja poista SD-kortti ja aseta se sitten takaisin.

Poista mahdollinen lika SD-kortin liitinpinoista.

Ellei yllä mainittu ratkaise ongelmaa, varmuuskopioi tiedostosi ja suorita "FORMAT SD CARD" "SETUP"-valikossa. (Kaikki tiedot poistetaan).

"FORMAT SD CARD" (☞ s. 99)

#### NOT FORMATTED

Valitse "OK" ja sitten "YES" "DO YOU WANT TO FORMAT?"-valikosta.

#### RECORDING FAILURE

Nollaa tämä laite.

"Laitteen nollaaminen" (☞ s. 108)

#### CANNOT TAKE MORE STILL IMAGES AT THIS TIME

Pysäytä videotallennus ennen yksittäiskuvien ottamista. (Jos SD-kortti poistetaan ja liitetään videotallennuksen aikana, yksittäiskuvia ei voi tallentaa.)

#### PLAYBACK FAILED

Poista ja aseta SD-kortti uudelleen paikoilleen.

"SD-kortin liittäminen" (☞ s. 9)

Poista mahdollinen lika SD-kortin liitinpinoista.

Aseta SD-kortti paikoilleen ennen virran kytkemistä päälle.

Älä altista laitetta voimakkaalle iskuille tai tärinälle.

#### UNSUPPORTED SCENE!

Käytä tällä laitteella tallennettuja tiedostoja. (Muilla laitteilla tallennettuja tiedostoja ei ehkä voi toistaa.)

#### UNSUPPORTED FILE!

Käytä tällä laitteella tallennettuja tiedostoja. (Muilla laitteilla tallennettuja tiedostoja ei ehkä voi toistaa.)

#### THIS FILE IS PROTECTED

Kytke "PROTECT/CANCEL"-toiminto pois päältä "EDIT"-valikossa.  
"Tiedostojen suojaaminen" (☞ s. 64)

#### CHECK CARD'S WRITE PROTECTION SWITCH

Aseta SD-kortin kirjoitus suojauskytkin pois päältä.

#### INSUFFICIENT AVAILABLE SPACE

Poista tiedostoja tai siirrä tiedostoja tietokoneelle tai muihin laitteisiin.

Vaihda SD-kortti uuteen.

Saumattomia videoita ei voi yhdistää, jos sisäisessä muistissa tai SD-kortilla ei ole riittävästi tilaa. Tarkista jäljellä oleva tila ennen yhdistämistä.

#### RECORDABLE MANAGEMENT CAPACITY LEVEL HAS BEEN REACHED

- 1 Siirrä tiedostot tai kansiot tietokoneelle tai muulle laitteelle. (Varmuuskopioi tiedostosi.)
- 2 Valitse "FILE + MANAGEMENT NO" kohdassa "FORMAT BUILT-IN MEM." tai "FORMAT SD CARD" "SETUP"-valikossa. (Kaikki sisäisessä muistissa tai SD-kortilla olevat tiedot poistetaan.)  
"FORMAT BUILT-IN MEM." (☞ s. 99)  
"FORMAT SD CARD" (☞ s. 99)

#### SCENE QUANTITY EXCEEDED LIMIT

- 1 Siirrä tiedostot tai kansiot tietokoneelle tai muulle laitteelle. (Varmuuskopioi tiedostosi.)
- 2 Valitse "FILE + MANAGEMENT NO" kohdassa "FORMAT BUILT-IN MEM." tai "FORMAT SD CARD" "SETUP"-valikossa. (Kaikki sisäisessä muistissa tai SD-kortilla olevat tiedot poistetaan.)  
"FORMAT BUILT-IN MEM." (☞ s. 99)  
"FORMAT SD CARD" (☞ s. 99)

#### NUMBER OF FOLDERS OVERFLOW

- 1 Siirrä tiedostot tai kansiot tietokoneelle tai muulle laitteelle. (Varmuuskopioi tiedostosi.)
- 2 Valitse "FILE + MANAGEMENT NO" kohdassa "FORMAT BUILT-IN MEM." tai "FORMAT SD CARD" "SETUP"-valikossa. (Kaikki sisäisessä muistissa tai SD-kortilla olevat tiedot poistetaan.)  
"FORMAT BUILT-IN MEM." (☞ s. 99)  
"FORMAT SD CARD" (☞ s. 99)

#### FILE QUANTITY LIMIT EXCEEDED

- 1 Siirrä tiedostot tai kansiot tietokoneelle tai muulle laitteelle. (Varmuuskopioi tiedostosi.)
- 2 Valitse "FILE + MANAGEMENT NO" kohdassa "FORMAT BUILT-IN MEM." tai "FORMAT SD CARD" "SETUP"-valikossa. (Kaikki sisäisessä muistissa tai SD-kortilla olevat tiedot poistetaan.)  
"FORMAT BUILT-IN MEM." (☞ s. 99)  
"FORMAT SD CARD" (☞ s. 99)

#### NO FILES

Muuta kohdan "REC MEDIA FOR IMAGE" tai "REC MEDIA FOR VIDEO" asetusta "SETUP"-valikossa ja tarkista, ettei tiedostoja ole tallennettu muille tallennusvälineille.

"REC MEDIA FOR VIDEO" (☞ s. 98)

"REC MEDIA FOR IMAGE" (☞ s. 99)

#### RECORDING CANCELLED

Aseta "REC MEDIA FOR VIDEO" -asetukseksi "SD CARD" ja tallenna sitten SD-kortille.

"REC MEDIA FOR VIDEO" (☞ s. 98)

Nollaa tämä laite.

"Laitteen nollaaminen" (☞ s. 108)

Suojaa laite tärinältä ja iskuilta.

---

**TALLENNETUN TIEDOSTON SISÄLTÖÄ ON LIIAN VÄHÄN  
TALLENNETTAVAKSI (HALUATKO JATKAA  
TALLENNUSTA?)**

Jos aikaintervallitallennus pysäytetään, kun näkyvä todellinen tallennettu aika on "0:00:00:17" tai vähemmän, videota ei voi tallentaa.

---

**CAMERA TEMPERATURE IS HIGH PLEASE TURN CAMERA  
OFF TO ALLOW IT TO COOL DOWN PLEASE WAIT**

Sammuta laitteen virta ja anna sen jäähtyä ennen kuin kytket virran uudelleen päälle.

## Kunnossapito

---

Huolla tämän laitteen säännöllisesti, jotta sen käyttöaika pitenee.

**TÄRKEÄÄ :** \_\_\_\_\_

- Muista irrottaa verkkolaite ja virtaliitin ennen huoltotoimien suorittamista.

### Videokamera

- Pyyhi tämän laitteen kuivalla, pehmeällä kankaalla poistaaksesi lian.
- Jos kamera on erittäin likainen, liota kangasta neutraalissa pesunesteessä, pyyhi runko sillä ja käytä sitten puhdasta kangasta poistaaksesi pesuaineen.

**TÄRKEÄÄ :** \_\_\_\_\_

- Älä käytä liuottimia, kuten bentseeniä, ohentimia tai alkoholia. Ne voivat vahingoittaa tämän laitteen.
- Käyttäessäsi kemiallista pyyhettä tai puhdistusainetta, muista noudattaa tuotteen varoituksia ja ohjeita.
- Älä jätä laitetta kontaktiin kumi- tai muoviesineiden kanssa pitkäksi ajaksi.

### Linssi/LCD-monitori

- Käytä linssipuhallinta (saatavissa alan liikkeistä) poistaaksesi pölyn ja puhdistusliinaa (saatavissa alan liikkeistä) pyyhkiäksesi lian pois. Jos linssi jätetään likaiseksi, hometta voi muodostua.
- Voit käyttää näytön päällä kaupallisesti saatavaa heijastamatonta kalvoa tai suojakalvoa. Kalvon paksuus määrää, missä määrin kosketusnäytön toimintojen suorittaminen vaikeutuu tai missä määrin näyttö pimentyy.

### Veden alla tai rannalla käytön jälkeen

- Kun kamerassa on on käytetty veden alla tai rannalla ja siinä on mutaa tai likaa, lue puhdistusohjeet kohdasta ”Ennen kuin käytät laitetta veden alla tai matalassa lämpötilassa” (☞ s. 6) .

## Kamera

Osa	Tiedot
Virtalähde	Verkkolaitekäytössä: DC 5 V
Virrankulutus	2,2 W (MONITOR BRIGHTNESS: 3 (vakio)) 2,4 W (MONITOR BRIGHTNESS: 4 (kirkkaampi)) Nimellisvirrankulutus: 2A
Mitat (mm)	60 x 59,5 x 127 (L x K x S: ilman käsihintaa)
Paino	Noin 290 g (vain kamera)
Käyttöympäristö	Sallittu käyttölämpötila: -10 °C – 40 °C Sallittu säilytyslämpötila: -20 °C – 50 °C Sallittu latauslämpötila: 10 °C – 35 °C Sallittu suhteellinen ilmankosteus: 35–80 %
Kuvauslaite	1/5,8", 2 510 000 pikseliä (CMOS, taustavalaistu)
Tallennusalue (video)	1 280 000 – 2 290 000 pikseliä (kuvanvakautin: pois käytöstä)
Tallennusalue (yksittäiskuva)	2 290 000 pikseliä (16:9) 1 710 000 pikseliä (4:3)
Linssi	F1,8–F6,3 f = 2,9 mm–116,0 mm 35 mm:n muunnos: Video 40,5 mm – 1 620 mm (kuvanvakautin: pois käytöstä) Yksittäiskuva 40,5 mm – 1 620 mm (16:9) 49,5 mm – 1 980 mm (4:3)
Suodattimen halkaisija *	37 mm (ruuvin kierre: 0,75 mm)
Vähäisin valaistus	3 lux
Zoom (videon tallennuksen aikana)	Optinen zoom: enintään 40x Dynaaminen zoom: 60-kertaiseksi saakka Digitaalinen zoom: enintään 100x (GZ-R441) Digitaalinen zoom: enintään 200x (GZ-R445)
Zoom (yksittäiskuvan tallennuksen aikana)	Optinen zoom: enintään 40x
LCD-monitori	3,0", laajakulma, 230 000 pistettä, väri-LCD
Tallennusväline	Sisäänrakennettu muisti (4 Gt) SD/SDHC/SDXC-kortti (saatavana kaupoista) "Käytettävät SD-korttityypit" (☞ s. 9)

\* Kun linssisuodin tai konversiolinssi on kiinnitettyinä, kuva voi häivyttää reunoilta (muuttua tummaksi tai siihen voi tulla varjoja).

## Liittimet

Osa	Tiedot
HDMI	HDMI-miniliitin
AV-lähtö	Videolähtö: 1,0 V (p-p), 75 Ω Audiolähtö: 300 mV (rms), 1 KΩ
USB	Micro USB -tyyppi AB, USB 2.0 -yhteensopiva

## Video

Osa	Tiedot
Tallennus/toistoformaatti	AVCHD vakio Video: MPEG-4 AVC/H.264 Ääni: Dolby Digital 2ch
Laajennus	.MTS
Signaalijärjestelmä	PAL vakio
Videon laatu (Tallennettavien pikseleiden määrä / Keskimääräinen tallennuksen bittinopeus)	UXP 1 920 pikseliä x 1 080 pikseliä Keskimääräinen likimääräinen arvo 24 Mbps XP 1 920 pikseliä x 1 080 pikseliä Keskimääräinen likimääräinen arvo 17 Mbps EP 1 920 pikseliä x 1 080 pikseliä Keskimääräinen likimääräinen arvo 4,8 Mbps
Äänen laatu (Audio)	48 kHz, 256 kbps

## Yksittäiskuva

Osa	Tiedot
Formaatti	JPEG vakio
Laajennus	.JPG
Kuvakoko (Tallennettavien pikseleiden määrä)	(Kuvasuhte 16:9) 1 920 pikseliä x 1 080 pikseliä (2M) (Kuvasuhte 4:3) 3 680 pikseliä x 2 760 pikseliä (10,15M) 1 440 pikseliä x 1 080 pikseliä (1,5M) 640 pikseliä x 480 pikseliä (0,3M) "Arvioitu yksittäiskuvien määrä (yksikkö: kuvien määrä)" (☞ s. 49)

**Verkkolaite (UIA312-0520)**

Osa	Tiedot
Virtalähde	AC 100 V - 240 V, 50 Hz/60 Hz
Lähtö	DC 5 V, 2 A
Sallittu käyttölämpötila	0–40°C (10°C–35°C latauksen aikana)
Mitat (mm)	49,8 x 26,3 x 68,2 (L x K x S: ilman johtoa ja verkkopistoketta)
Paino	Noin 108 g

**Verkkolaite (UNI312-0520)**

Osa	Tiedot
Virtalähde	AC 100 V - 240 V, 50 Hz/60 Hz
Lähtö	DC 5 V, 2 A
Sallittu käyttölämpötila	0–40°C (10°C–35°C latauksen aikana)
Mitat (mm)	50,6 x 29,8 x 75,0 (L x K x S: ilman johtoa ja verkkopistoketta)
Paino	Noin 109 g

**HUOMAUTUS :**

- Tämän tuotteen tietoihin ja ulkoasuun voidaan tehdä parantavia muutoksia ilman eri ilmoitusta.
-

## Tavaramerkit

- AVCHD ja AVCHD-logo ovat Panasonic Corporationin ja Sony Corporationin tavaramerkkejä.
- HDMI (High-Definition Multimedia Interface) ja HDMI-logo ovat HDMI Licensing, LLC:n rekisteröityjä tavaramerkkejä tai tavaramerkkejä Yhdysvalloissa ja/tai muissa maissa.



- Valmistettu Dolby Laboratories -yrityksen lisenssillä. Dolby ja kaksois-D-symboli ovat Dolby Laboratories -yrityksen tavaramerkkejä.
- SDXC-logo on SD-3C LLC:n tavaramerkki.
- Microsoft ja Windows ovat joko tavaramerkkejä tai Microsoft Corporationin rekisteröityjä tavaramerkkejä Yhdysvalloissa ja/tai muissa maissa.
- Mac, OS X, iMovie, iPhoto, iPhone ja Safari ovat Apple Inc:n rekisteröityjä tavaramerkkejä Yhdysvalloissa ja muissa maissa.
- Intel ja Intel Core ovat Intel Corporationin tavaramerkkejä tai rekisteröityjä tavaramerkkejä Yhdysvalloissa.
- Android, YouTube ja Chrome ovat Google Inc:n rekisteröityjä tavaramerkkejä.
- QR-koodi on Denso Wave Incorporatedin rekisteröity tuotemerkki.
- Muut tässä oppaassa olevat tuotteiden tai yritysten nimet ovat omistajiensa tavaramerkkejä ja/tai rekisteröityjä tavaramerkkejä.
- Sellaiset merkit kuten ™ ja ® on poistettu tästä oppaasta.

**JVC**