

JVC

VIDEOKAMERA

Podrobný návod k obsluze

GZ-R495

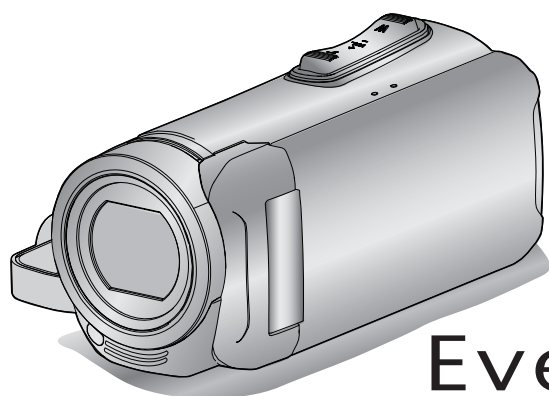

Everio R

Obsah

Začínáme

Kontrola příslušenství	3
Zapnutí tohoto přístroje	4
Otevření krytky kontaktů (kryt SD karty)	4
Nabíjení	5
Resetování tohoto přístroje	5
Čtyřnásobná odolnost	6
Před použitím pod vodou nebo za nízkých teplot	6
Nastavení úchopu	8
Nasazení krytu objektivu	8
Připojení odrušovacího filtru	8
Vložení SD karty	9
Druhy použitelných SD karet	9
Používání dotykové obrazovky	10
Uzamknutí obrazovky (při natáčení pod vodou)	10
Nastavení dotykové obrazovky	11
Názvy tlačítek a funkcí na LCD monitoru	12
Nastavení hodin	15
Opětovné nastavení hodin	15
Změna jazyka zobrazení	16
Držení tohoto přístroje	17
Instalace stativu	17
Použití tohoto přístroje v zahraničí	18
Nabíjení baterie v zahraničí	18
Nastavení hodin na lokální čas při cestách do zahraničí	18
Nastavení letního času	19
Volitelné příslušenství	19

Záznam

Záznam videa v automatickém režimu	20
Pořizování statických snímků během záznamu videa	23
Pořizování statických snímků v automatickém režimu	23
Transfokace	26
Manuální záznam	27
Manuální nastavení zaostření (FOCUS)	28
Nastavení jasu	29
Nastavení kompenzace protisvětla	30
Nastavení vyvážení bílé	31
Pořizování snímků zblízka (TELE MACRO)	32
Natáčení pod vodou	33
Záznam s efekty (EFEKT ZÁZNAMU)	34
Pořizování snímků v podobě starých černobílých fotografií (ZRNITÝ JEDNOBAREVNÝ)	35
Pořizování snímků jídla (JÍDLO)	36
Pořizování snímků miminka (DÍTĚ)	37
Jasně zachycení objektů (PRIORITA VOLBY AE/AF)	38
Eliminace otřesů kamery	39
Záznam v intervalech (INTERVAL. NAHRÁVÁNÍ)	40
Nahrávání videa se zobrazením statického snímku na vnořené obrazovce (POŘÍZENÍ FOTKY DO RÁMEČKU)	42
Použití samospouště	43
Nahrávání v pevně stanoveném intervalu a opakované přehrávání	45
Záznam videa s datem a časem	46
Nahrávání videa s časovým počítadlem	47
Kontrola zbývajících času záznamu	48

Přehrávání

Přehrávání videa	50
Normální přehrávání	50
Ověření data záznamu a dalších informací	53
PŘEHRÁV. S ČASOVAČEM	54
PŘEHR. STRUČ. SOUHRN	55
PŘEHR. JINÉHO SOUB.	56
Přehrávání statických snímků	57
Přehrávání prezentace	59
Připojení kamery a prohlížení souborů na televizoru	59

Připojení pomocí HDMI minikonektoru	60
Připojení pomocí AV konektoru	61

Úprava

Smazání nepotřebných souborů	63
Smazání aktuálně zobrazeného souboru	63
Smazání zvolených souborů	63
Ochrana souborů	64
Zapnutí/vypnutí ochrany aktuálně zobrazeného souboru ...	64
Zapnutí/vypnutí ochrany zvolených souborů	65
Pořízení statického snímku během přehrávání videa	66
Spojení videozáznamů pořízených pomocí nepřetržitého záznamu	67
Pořízení požadované části videa (OŘÍZNUTÍ)	68

Kopírování

Přenos souborů na disk prostřednictvím připojení k Blu-ray rekordéru	69
Kopírování souborů na SD kartu	70
Kopírování souborů do osobního počítače se systémem Windows	71
Ověření systémových požadavků (přůvodce)	71
Instalování dodaného softwaru (vestavěného)	75
Zálohování všech souborů	78
Uspořádání souborů	80
Nahrávání videa na DVD disky	81
Zálohování souborů bez použití dodaného softwaru	82
Seznam souborů a složek	83
Kopírování souborů do osobního počítače se systémem Mac	84

Menu nastavení

Ovládání menu	85
Ovládání hlavního menu	85
NASTAVENÍ ZÁZNAMU Menu (video)	86
NASTAVENÍ ZÁZNAMU Menu (statický snímek)	91
NASTAVENÍ PŘEHRÁVÁNÍ Menu (video)	93
UPRAVIT Menu (video)	94
NASTAVENÍ PŘEHRÁVÁNÍ Menu (statický snímek)	95
UPRAVIT Menu (statický snímek)	96
NASTAVENÍ (video/statický snímek)	97
NASTAVENÍ PŘÍPOJENÍ (video/statický snímek)	100
NABÍDKA PŘÍPOJENÍ USB	101

Názvy částí

Indikátory na LCD monitoru

Odstraňování potíží

Pokud přístroj nepracuje správně	108
Nabíjení	108
Napájení	109
Záznam	109
SD karta	110
Přehrávání	110
Úprava/kopírování	111
Počítač	111
Obrazovka/snímek	112
Další problémy	112
Chybové hlášení?	113



Údržba

Technické údaje

Ochranné známky

Kontrola příslušenství

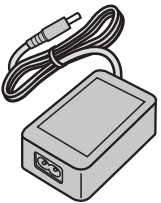
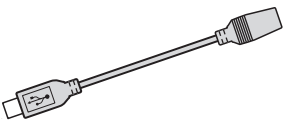
Pokud jakákoliv část chybí nebo je poškozená, kontaktujte svého prodejce výrobků JVC nebo nejbližší servisní centrum JVC.

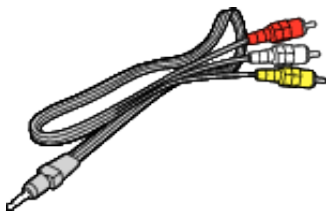
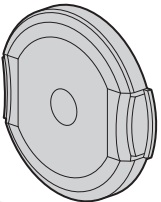
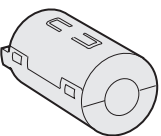
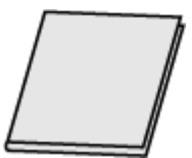
Obrázek	Popis
	<p>Síťový adaptér UIA312-0520 nebo UNI312-0520</p> <ul style="list-style-type: none"> Nabíjí tento přístroj. Připojte kabel nabíjecího adaptéru ke konci napájecího kabelu. Lze ho rovněž použít při záznamu nebo přehrávání uvnitř místnosti.
	<p>Kabel nabíjecího adaptéru QAM1580-001</p> <ul style="list-style-type: none"> Pro nabití tohoto přístroje připojte na konec kabelu adaptéru síťového zdroje a zapojte do USB konektoru přístroje.
	<p>Napájecí kabel</p> <ul style="list-style-type: none"> Připojte napájecí kabel k síťovému adaptéru.
	<p>USB kabel (Typ A - Mikrotyp B)</p> <ul style="list-style-type: none"> Slouží k připojení tomuto přístroji k počítači.
	<p>AV kabel E3A-0085-00</p> <ul style="list-style-type: none"> Jeho pomocí připojte tomuto přístroji k televizoru, na kterém můžete přehrát vaše záznamy. Při koupi nového AV kabelu kontaktujte svého prodejce výrobků JVC nebo nejbližší servisní centrum JVC.
	<p>Kryt objektivu</p> <ul style="list-style-type: none"> Přípevněte kryt objektivu, když přístroj nepoužíváte nebo při jeho přepravě.
	<p>Odrušovací filtr</p>
	<p>Základní návod k obsluze</p> <ul style="list-style-type: none"> Dobře si ho prostudujte a uschovejte na bezpečném místě pro případy pozdějšího použití.

POZNÁMKA :

- Dodávaný software (aplikační software) je do přístroje nainstalován.

„Ověření systémových požadavků (přívodce)“ (☞ str. 71)

- Odrušovací filtr je určen k použití s AV kabelem. Nepoužívejte jej s jakýmkoli jiným než s AV kabelem.

„Připojení odrušovacího filtru“ (☞ str. 8)

- SD karty se prodávají samostatně.

„Druhy použitelných SD karet“ (☞ str. 9)

- Pokud chcete použít síťový adaptér v cizině, nezapomeňte si obstarat zásuvkový adaptér pro příslušnou zemi nebo region.

„Nabíjení baterie v zahraničí“ (☞ str. 18)

Zapnutí tohoto přístroje

Přístroj zapnete otevřením LCD monitoru.
Napájení vypnete zavřením LCD monitoru.

■ Zapnutí napájení

Otevřete LCD monitor.

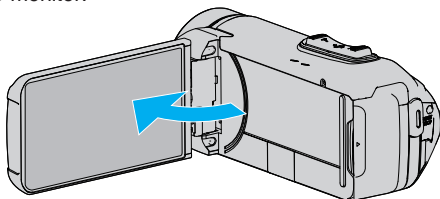

■ Vypnutí napájení

Zavřete LCD monitor.

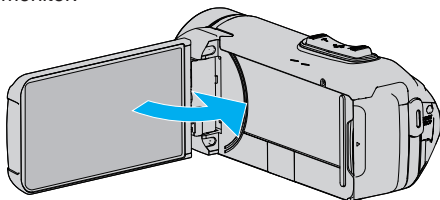

Kontrolka POWER/ACCESS zhasne a napájení se vypne.
„Kontrolka POWER/ACCESS (Napájení/přístup)“ (☞ str. 103)

POZNÁMKA :

- Pokud je položka „AUTOM. VYP. NAPÁJENÍ“ nastavena na „ZAPNUTO“, tomuto přístroji se automaticky vypne za účelem úspory energie, pokud je v nečinnosti po dobu 5 minut. (Při použití síťového adaptéru přejde přístroj do pohotovostního režimu.)
„AUTOM. VYP. NAPÁJENÍ“ (☞ str. 98)
- Pokud je aktivována funkce „NATÁČ. SE ZAVŘ. LCD“, tento přístroj se nevypne, ani když LCD monitor během nahrávání zavřete.
„NATÁČ. SE ZAVŘ. LCD“ (☞ str. 90)

Otevření krytky kontaktů (kryt SD karty)

■ Otevření

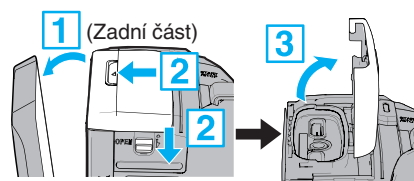

- 1 Otevřete LCD monitor.
- 2 Posuňte zámek krytky směrem dolů a odsuňte krytku na stranu.
- 3 Kryt pomalu zdvihněte.

■ Uzavření

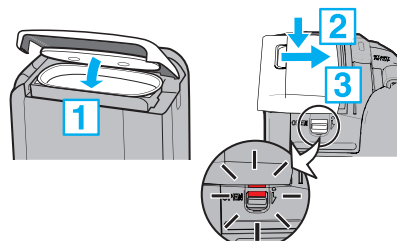

Pokud na zámku krytky koncovek vidíte červenou značku, není krytka správně uzavřena.

Nejprve nechte LCD monitor otevřený.

- 1 Odklopte pomalu kryt a zároveň se ujistěte, že šedý vodě odolný uzávěr zapadl do otvoru u svorek.
- 2 Zatlačte celý kryt na videokameru rovnoměrnou silou a pevně připevněte kryt úplně.
- 3 Posouvejte krytem, dokud zcela nezapadne na místo.

Pokud na zámku krytky vidíte červenou značku, není správně uzavřena.

UPOZORNĚNÍ :

- Ujistěte se, že nejsou krytka koncovek a šedé vodězdorné těsnění poškozené a že na krytce neulpívají žádné nečistoty (jako jsou vlasy, vlákna, písek či prach).
- Pokud je kryt jakkoli poškozen atd., přestaňte přístroj používat pod vodou a obraťte se na svého prodejce výrobků JVC nebo nejbližší servisní centrum JVC.
- Nepoužívejte nadměrnou sílu při otvírání/zavírání krytky kontaktů.
- Než začnete videokameru používat pod vodou nebo na místech, kde bude vystavena kapkám vody, pozorně si přečtěte „Upozornění týkající se používání pod vodou“ (☞ str. 6) .

Nabíjení

Tento přístroj je vybaven vestavěnou baterií. Otevřete krytku konektorů a pro nabití připojte síťový adaptér způsobem znázorněným na obrázcích.

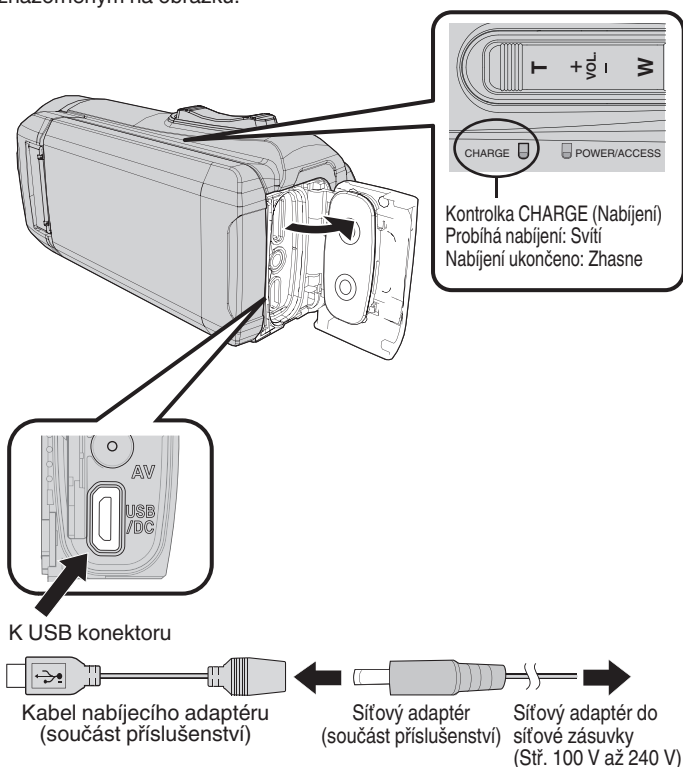

Resetování tohoto přístroje

Pokud dojde u přístroje k poruše, resetujte jej následujícím způsobem. (Resetování přístroje nevymaže zaznamenaná data.)

- 1 Otevřete krytu koncovky.
 - Odpojte napájecí kabel a všechny propojovací kabely.
- 2 Zavřením LCD monitoru přístroj vypněte.
- 3 Pomocí špičatého předmětu jemně stiskněte tlačítko Reset.

UPOZORNĚNÍ :

- Tlačítko Reset jen jednou jemně stiskněte.
- Nepoužívejte předměty s ostrou špičkou. Mohlo by dojít k poškození přístroje nebo k úrazu elektrickým proudem.

POZNÁMKA :

- Pokud závada trvá i po stisknutí tlačítka Reset, obraťte se na nejbližší servisní středisko JVC.

UPOZORNĚNÍ :

- Zabudovaná baterie není v době nákupu nabitá.
- V době zakoupení nebo pokud baterii nepoužíváte po delší dobu, bude doba dobíjení delší než obvykle. Kameru nelze zapnout, pokud je zbývající energie baterie nízká. V tomto případě nabíjejte baterii více jak 40 minut před tím, než ji zapnete.
- Doba nabíjení: Přibližně 6 h 10 min (při teplotě 25 °C)
- Baterii nelze nabíjet mimo rozsah vnitřní teploty pokoje od 10°C do 35°C. CHARGE kontrolka se nerozsvítí, pokud se baterie nenabíjí. Pokud se teplota při nabíjení zvýší nebo sníží, zabliká pomalu CHARGE kontrolka a nabíjení se zastaví. V tomto případě vyjměte AC adaptér, stiskněte tlačítko Reset a počkejte, dokud nebude teplota pokoje ve výše zmíněném rozsahu. Pak obnovte nabíjení.
- Během nabíjení lze natáčet nebo přehrávat videa. (Nicméně pak bude doba nabíjení delší než obvykle. Navíc může dojít k poklesu zbývající kapacity baterie, a to v závislosti na podmínkách.) Pokud se zvýší vnitřní teplota během používání jednotky, přestaňte na chvíli nabíjet. (Zhasne CHARGE kontrolka.)
- Pokud se vyskytne chyba (například přepětí), nabíjení se zastaví. V těchto případech rychle pro upozornění bliká kontrolka CHARGE.
- Během nabíjení se na obrazovce ikona (🔋) změní na (🔌) jako upozornění, že nabíjení probíhá. (v případě použití dodávaného síťového adaptéru)
- Pokud se doba nahrávání extrémně zkrátí, ale baterie přitom bude plně nabitá, znamená to, že je potřeba vyměnit baterii. Pro podrobnosti o výměně zabudované baterie (za poplatek) konzultujte nejbližší servisní centrum JVC.





UPOZORNĚNÍ :

- Pro USB nabíjecí zařízení existují určité povinné specifikace. Pro nabíjení použijte zařízení s výstupním napětím nejméně 5 V/1 A.
- V závislosti na specifikaci vašeho nabíjecího zařízení a tloušťce a délce USB kabelu použitého pro připojení k tomuto přístroji se může doba nabíjení oproti obvyklým hodnotám prodloužit či nabíjení vůbec nezačne.
- Naše společnost nenese žádnou zodpovědnost za poruchy způsobené použitím nestandardního zařízení nebo zařízení nekvalitního.

Čtyřnásobná odolnost

Tento přístroj je vybaven prvky zajišťujícími odolnost vůči vodě, prachu, pádu a mrazu.

QUAD PROOF

	Vodotěsnost: splňuje normy IEC standardu publikace 529 IPX8 a IPX6 (1 hodina v hloubkách do 5 m)		Odolnost proti prachu: splňuje normy IEC standardu publikace 529 IP5X
	Odolnost proti pádu: tato kamera splňuje testy MIL-STD-810F dle postupu 516.5 prováděné výrobcem Náraz: upuštění na překližku silnou 3 cm z výšky 1,5 m		Odolnost proti mrazu: Přípustná provozní teplota: -10 °C až +40 °C Poznámka: Teploty mezi -10 °C a 0 °C dočasně snižují výkonnost baterie a zkracují tak dobu dostupnou pro nahrávání.

UPOZORNĚNÍ :

- Není zaručeno, že při použití přístroje v rámci výše uvedených mezí nedojde k žádnému poškození. Poškrábání a promáčkliny způsobené nárazem při upuštění přístroje nebo jiné změny jeho vzhledu nejsou kryty zárukou.
- Porucha způsobená nesprávným zacházením povede ke zrušení záruky.
- Před použitím ve vodě si přečtěte „Před použitím pod vodou nebo za nízkých teplot“ (☞ str. 6) a ujistěte se, že rozumíte.
- Zavřete pevně krytu koncovky až zaklapne a ujistěte se, že červený znak úplně zmizel.
- Ujistěte se, že nedošlo k poškození a že žádný cizí materiál nepřilnul k povrchu na vnitřní straně krytu.
- Kameru používejte ve vodě pouze do hloubky 5 m a po dobu nejvýše 1 hodiny.
- Vodotěsnost není možno zaručit, pokud došlo k nárazu videokamery, například v důsledku pádu.
- Pokud videokameru držíte, neskákejte ani se nepotápějte ve vodě.
- Videokameru nepoužívejte v místech se silným proudem vody, jako například v peřejích nebo pod vodopády. Silný tlak vody může narušit odolnost vůči vodě.
- Neponořujte do horkých pramenů či do horké vody o teplotě nad 40 °C.

Před použitím pod vodou nebo za nízkých teplot

- „Upozornění týkající se používání pod vodou“ (☞ str. 6)
- „Údržba po použití“ (☞ str. 7)
- „Upozornění týkající se používání za nízkých teplot“ (☞ str. 7)

Upozornění týkající se používání pod vodou

Při používání tohoto přístroje poblíž vody či pod vodou mějte prosím na paměti následující.

- Ujistěte se, že je kryt pevně uzavřen.**
- „Otevření krytky kontaktů (kryt SD karty)“ (☞ str. 4)**
- Ujistěte se, že nejsou krytka koncovek a šedé vodězdorné těsnění poškozené a že na krytce neulpívají žádné nečistoty (jako jsou vlasy, vlákna, písek či prach).
- Pokud je kryt jakkoli poškozen atd., přestaňte přístroj používat pod vodou a obraťte se na svého prodejce výrobků JVC nebo nejbližší servisní centrum.

- Kameru používejte ve vodě pouze do hloubky 5 m a po dobu nejvýše 1 hodiny.

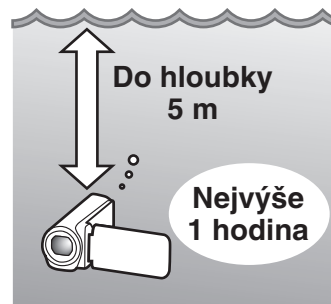

- Neotvírejte/nezavírejte kryt ani nevkládejte/nevyměňte SD kartu nebo jakékoli kabely během používání přístroje pod vodou či na pláži, nebo pokud máte na ruku kapičky vody či písek. V opačném případě hrozí, že voda vnikne do kamery či dojde k poruše.
- Nevystavujte kameru vysokému tlaku či vibracím způsobeným rychlým vodním proudem, vodopádem či potápěním se.
- Vodotěsnost není možno zaručit, pokud došlo k pádu kamery nebo jinému nárazu. Pokud byla kamera vystavena nárazu, obraťte se na nejbližší servisní centrum.
- Při natáčení pod vodou může mikrofon zachytit hluk vznikající uvnitř kamery (zvuky zoomování atd.). Nejedná se o poruchu.
- Neponořujte do horkých pramenů či do horké vody o teplotě nad 40 °C. V opačném případě by mohlo dojít k narušení vodotěsnosti.
- Kamery se nedotýkejte rukama pokrytými opalovacím olejem či krémem na opalování. V opačném případě by mohlo dojít k odbarvení či poškození materiálu, z něž je kamera vyrobena.
- Přístroj pod vodou klesá ke dnu. Pevným utážením popruhu poutka zabráníte ztrátě kamery pod hladinou.
- Příslušenství není vodotěsné.
- Nepoužívejte filtr objektivu nebo konverzní objektiv pod vodou nebo v místech, kde je voda.

Údržba po použití

Po použití pod vodou či na prašných místech neprodleně kameru opláchněte vodou a nechte ji zcela vyschnout.

1 Ujistěte se, že je krytka koncovek uzavřena.

2 Opláchněte čistou vodou.

Ponořte kameru do nádoby naplněné takovým množstvím vody, aby se nacházela zcela pod hladinou, a jemně ji opláchněte.

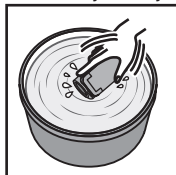

- Po použití kamery pod hladinou moře či na pláži ji na zhruba 10 minut ponořte do sladké vody, aby se odplavily částičky soli, vodu poté vyměňte a kameru ještě opláchněte.

- Otevíráním a zavíráním LCD monitoru, mačkáním tlačítek a ovládáním zoomovacích prvků odstraňte písek či prach uvízlý ve škvírách.

3 Osušte kameru.

Otřete celou kameru měkkým suchým hadříkem a nechte ji vyschnout na dobře větraném místě ve stínu.

- Umístěte kameru čočkou směrem dolů a se zavřeným LCD monitorem a ponechejte ji tak po dobu zhruba 10 minut. (Tímto způsobem mikrofon a LCD displej snáze vyschnou.) Následně kameru v normální poloze postavte na suchý kus látky. Poté, co kamera zcela vyschne, zavřete krytku koncovek.

- Setřete veškeré nečistoty či vodní kapky na vnitřní straně krytu.

* Pokud necháte kameru ponořenou ve slané vodě nebo ponecháte kapky slané vody na jejím povrchu, může dojít ke zkorodování či odbarvení součástí kamery nebo ke narušení vodotěsnosti.

* Pokud otřete či vysušíte kameru s ulpělými zrníčky písku, může dojít k jejímu poškrábání.

* Neomývejte chemickými činidly, mýdlem, neutrálními čisticími prostředky či alkoholem.

* Nesušte kameru pomocí vysoušeče vlasů či jiného zdroje tepla. Mohlo by dojít k narušení vodotěsnosti.

Upozornění týkající se používání za nízkých teplot

- Při teplotách v rozmezí -10 °C až 0 °C výkon baterie dočasně poklesne a dojde ke zkrácení dostupného natáčecího času.

- Dobíjení baterie nelze provádět, pokud okolní teplota poklesne pod 10 °C.

- Zapnutí kamery, zatímco je ještě studená, zhorší výkon LCD monitoru. Mohou nastat stavy, kdy obrazovka chvilkově ztmavne nebo na ní zůstane zbytkový obraz.

- Pokud při okolních teplotách pod bodem mrazu na povrchu kamery ulpí sníh nebo kapky vody, může se ve štvěrbinách kolem tlačítek, reproduktoru či mikrofonu tvořit led. To může mít za následek obtíže při ovládání tlačítek a také snížení úrovně hlasitosti.

- Přímý dotyk nekryté části při nízkých teplotách může mít za následek přimrznutí kůže ke kovovému povrchu a způsobit tak poranění, jako jsou například omrzliny. Nedotýkejte se těchto částí holýma rukama.

Další upozornění

- Nevystavujte kameru nízkým teplotám v chladném klimatu ani vysokým teplotám nad 40 °C (například na přímém slunci, ve voze stojícím na slunci nebo v blízkosti topného tělesa). V opačném případě dojde k narušení vodotěsnosti.

- Porucha způsobená nesprávným zacházením povede ke zrušení záruky.

- Naše společnost nenese žádnou zodpovědnost za jakoukoli ztrátu dat způsobenou průnikem vody dovnitř kamery. Mějte to prosím na paměti.

- Doporučujeme vyměňovat voděvzdorné těsnění jednou ročně, aby byla vodotěsnost zachována. Obraťte se na nejbližší servisní centrum. (za příplatek)

Nastavení úchopu

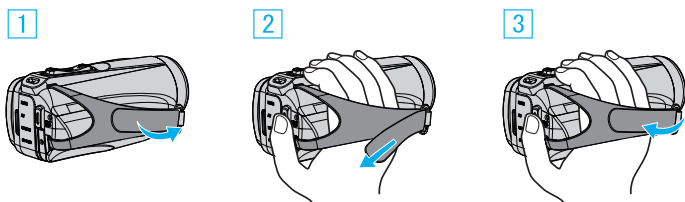

1 Otevřete pás

2 Nastavte délku poutka

3 Zavřete poutka

UPOZORNĚNÍ :

- Ujistěte se, že je poutko na ruku připevněno správně. Pokud by se poutko uvolnilo, tomuto přístroji může spadnout a způsobit zranění nebo se poškodit.

Nasazení krytu objektivu

Přišroubujte víčko, abyste ochránili objektiv, když nezařídíte.

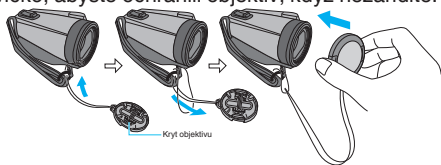

■ Během nahrávání

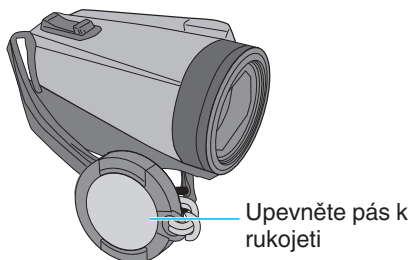

Připojení odrušovacího filtru

Připojte odrušovací filtr k AV kabelu zapojenému do tohoto přístroje. Odrušovací filtr snižuje rušení v případě, je-li tento přístroj připojen k jiným zařízením.

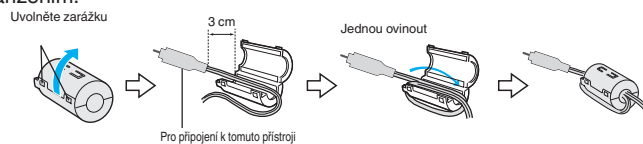

Vložení SD karty

Pokud je do kamery vložena paměťová SD karta běžně dostupná v obchodech, lze pokračovat v záznamu na tuto kartu v případě, že se vestavěná paměť naplní.

„NEPŘERUŠ. NAHRÁVÁNÍ“ (☞ str. 88)

V závislosti na nastavení záznamového média může být nahrávání provedeno na SD kartu bez použití vestavěné paměti.

„Druhy použitelných SD karet“ (☞ str. 9)

„Přibližná doba záznamu videa“ (☞ str. 49)

1 Otevřete krytku koncovky.

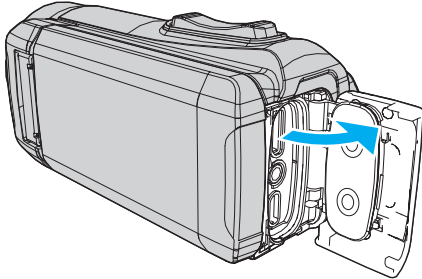

2 Zavřením LCD monitoru přístroj vypnete.

3 Vložte SD kartu.

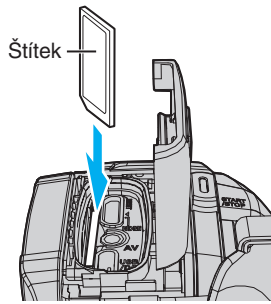

Výstraha

- Ujistěte se, že nevkládáte SD kartu obráceně. Mohlo by dojít k poškození přístroje nebo SD karty.
- Před vložení či vyjmutím SD karty zavřete LCD monitor a ujistěte se, že kontrolka POWER/ACCESS zhasla.
- Při vkládání SD karty se nedotýkejte jejích kovových kontaktů.

POZNÁMKA :

- Video i statické snímky mohou být nahrány na stejnou SD kartu. Před použitím doporučujeme potvrdit si, zda SD karta podporuje záznam videa.
- Pokud chcete použít novou SD kartu nebo SD kartu, která byla předtím použita na jiném zařízení, je nezbytné ji zformátovat (aktivovat) prostřednictvím položky „FORMÁTOVÁNÍ KARTY SD“ v menu „NASTAVENÍ“.

„FORMÁTOVÁNÍ KARTY SD“ (☞ str. 99)

Vyjmutí karty

Zatlačte SD kartu dovnitř a poté ji vytáhněte.

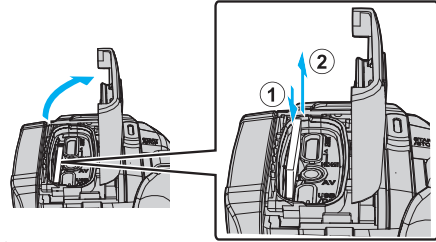

Druhy použitelných SD karet

Pro tuto přístroj můžete použít následující SD karty.

Pro použití byly ověřeny SD karty od následujících výrobců.

- Panasonic
- TOSHIBA
- SanDisk

SD karta



- Tento přístroj podporuje SD karty od 256 MB do 2 GB.
- Pro video záznam použijte kartu SD (2 GB) kompatibilní s třídou 4 nebo vyšší.

SDHC karta



- Pro video záznam použijte kartu SDHC kompatibilní s třídou 4 nebo vyšší (4 GB až 32 GB).

SDXC karta



- Pro video záznam použijte kartu SDXC (max. 128 GB) kompatibilní s třídou 4 nebo vyšší.

POZNÁMKA :

- Tento přístroj nemusí pracovat se všemi SD kartami.
- Nepoužívejte karty mini SD nebo micro SD (ani když je karta vložena do adaptéru). Může dojít k závadě.
- Pro záznam videa s funkcí „KVALITA VIDEA“ nastavenou na „UXP“, doporučujeme použít SDHC/SDXC kartu třídy 6 nebo vyšší.
- UHS-I SDHC/SDXC karty lze použít stejným způsobem jako standardní SDHC/SDXC karty. UHS Speed Class není podporováno.
- SD kartu použitou pro nahrávání a upravenou pomocí tohoto přístroje lze přehrávat a upravovat pouze na tomto přístroji.

Když váš počítač nerozpozná kartu SDXC

Potvrďte a aktualizujte OS vašeho počítače.

Windows 7	Stáhněte a nainstalujte aktualizaci (KB976422) z následující URL adresy. 32-bitová verze http://www.microsoft.com/downloads/details.aspx?displaylang=ja&FamilyID=3ee91fc2-a9bc-4ee1-aca3-2a9aff5915ea 64-bitová verze http://www.microsoft.com/downloads/en/details.aspx?FamilyID=3ee91fc2-a9bc-4ee1-aca3-2a9aff5915ea 64-bitová verze http://www.microsoft.com/downloads/details.aspx?displaylang=ja&FamilyID=73f766dd-7127-4445-b860-47084587155f http://www.microsoft.com/downloads/en/details.aspx?FamilyID=73f766dd-7127-4445-b860-47084587155f
Mac OS X 10.4 Tiger / Mac OS X 10.5 Leopard	Není kompatibilní.
Mac OS X 10.6 Snow Leopard	Aktualizujte operační systém na verzi 10.6.5 nebo vyšší.

Používání dotykové obrazovky

Součástí LCD monitoru tohoto přístroje je dotykový panel, který Vám umožňuje ovládní obrazovky dotykem prstu. V závislosti na příslušném režimu se na obrazovce zobrazí ikona provozních tlačítek, náhledy a položky menu (nahrávání/přehrávání/nastavení).

- Existují dva způsoby ovládní dotykové obrazovky, zejména „klepnout“ a „přetáhnout“. Zde je několik příkladů.

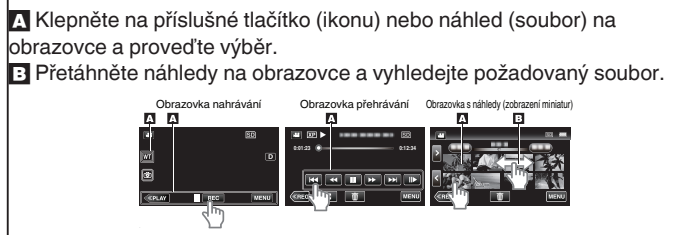

POZNÁMKA :

- Dotyková obrazovka tohoto přístroje je citlivá na tlak. Když dotyková obrazovka nereaguje plynule, přitlačte o něco více prstem.
- Netlačte a nedrhněte příliš velkou silou.
- Neovládejte dotykovou obrazovku pomocí předmětu s ostrou špičkou.
- Proveďte „NASTAV. DOTYK. OBR.“, pokud reaktivní oblast displeje neodpovídá stisknuté oblasti.

„Nastavení dotykové obrazovky“ (☞ str. 11)

- Dotykovou obrazovkou nelze přístroj ovládat pod vodou. Chcete-li zabránit chybám při ovládní, obrazovku uzamkněte.

„Natáčení pod vodou“ (☞ str. 33)

Uzamknutí obrazovky (při natáčení pod vodou)

Abyste zabránili poruchám ovládní na dotykové obrazovce v důsledku tlaku vody, obrazovku před použitím přístroje pod vodou uzamkněte.

- Jakmile dojde k uzamčení obrazovky, je ovládní pomocí dotykové obrazovky s výjimkou (🔒) zablokováno.
- Tlačítko START/STOP (záznam) a páčku zoomu lze používat, i když je obrazovka uzamčena.
- Můžete tuto funkci nastavit jak pro video režim, tak pro režim statických snímků.
- Pokud byl nastaven „ZÁMEK OBRAZOVKY“, potrvá po zavření LCD monitoru déle, než se přístroj vypne.

■ Nastavení „ZÁMEK OBRAZOVKY“

- 1 Zkontrolujte, zda se přístroj nachází v režimu natáčení.
- 2 Klepněte na „MENU“.
- 3 Klepněte na „NASTAVENÍ ZÁZNAMU“.
- 4 Klepněte na „ZÁMEK OBRAZOVKY“.

- Na obrazovce se zobrazí ikona (🔒).



■ Zrušení „ZÁMEK OBRAZOVKY“

Klepněte na tlačítko (🔒).

POZNÁMKA :

- Jakmile je „ZÁMEK OBRAZOVKY“ nastaveno, lze na dotykové obrazovce používat pouze tlačítko (🔒).
- „ZÁMEK OBRAZOVKY“ nelze nastavit v následujících případech:
 - během natáčení
 - při nastavení „INTERVAL. NAHRÁVÁNÍ“ či „ZÁZNAM DATA/ČASU“

Nastavení dotykové obrazovky

Upravte stupeň odezvy dotykové obrazovky při dotyku.

1 Klepněte na „MENU“.

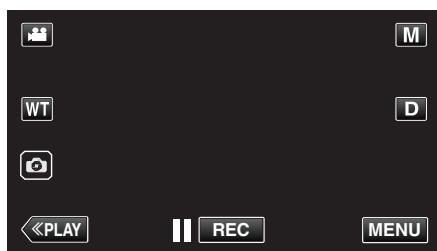

2 Klepněte na „NASTAVENÍ“.



3 Klepněte na „NASTAV. DOTYK. OBR.“.

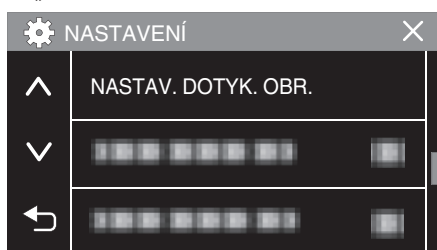

- Zobrazí se obrazovka pro nastavení dotykové obrazovky.

4 Klepněte na „+“. (celkem 3-krát)

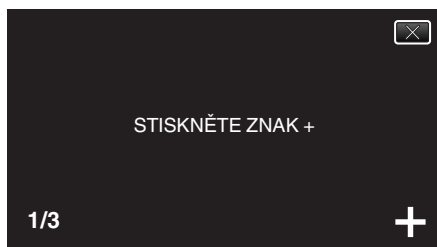

- Klepejte dále na „+“. S každým klepnutím se úroveň změní.
- Pokud klepnete na oblast mimo znak „+“, může dojít k chybě. Vždy je nutno klepnout na značku „+“.

5 Klepněte znovu na „+“ pro potvrzení nastavených úrovní. (celkem 3-krát)

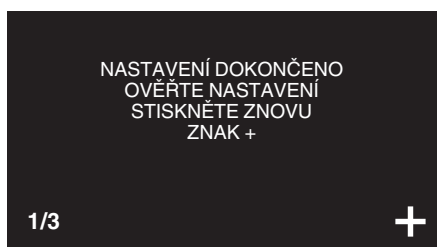

- Klepejte dále na „+“. S každým klepnutím se úroveň změní.

6 Klepněte na „OK“.

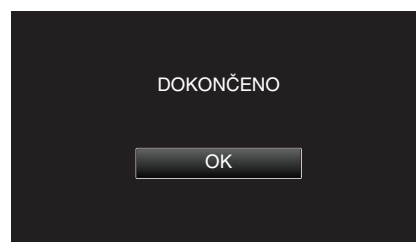

- Nastavení je u konce a dojde k návratu na obrazovku s menu.



UPOZORNĚNÍ :

- Během nastavení dotykové obrazovky neklepejte na oblasti mimo znak „+“ (kroky 4 - 5). Mohlo by dojít k poruše dotykové obrazovky.

POZNÁMKA :





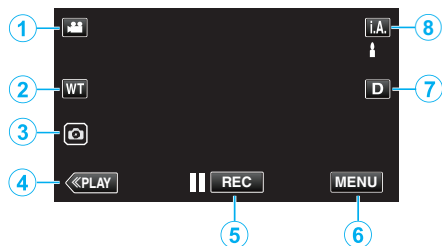

- Nastavte pomocí lehkého klepnutí rohem SD karty apod.
- Netlačte předmětem s ostrým hrotem nebo nemačkejte příliš silně.

Názvy tlačítek a funkcí na LCD monitoru

Následující obrazovky se zobrazují během režimu  videa a režimu  statických snímků.





Obrazovka nahrávání (video/statický snímek)

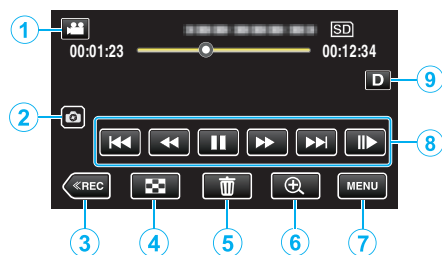

- 1** Tlačítko režimu   (video/statický snímek)
 - Přepíná mezi režimy  videa a  statických snímků.
- 2** Tlačítko Zoom
„Transfokace“ (☞ str. 26)
- 3** Tlačítko zaznamenání statického snímku
 - Pořizuje statické snímky během záznamu videa.
„Pořizování statických snímků během záznamu videa“ (☞ str. 23)
- 4** Tlačítko režimu přehrávání
 - Přepne do režimu přehrávání.
- 5** Tlačítko Spuštění/zastavení záznamu
 -  **REC**: Tlačítko zahájení záznamu videa
 -  **REC**: Tlačítko ukončení záznamu videa
- 6** Tlačítko menu
„Ovládání menu“ (☞ str. 85)
- 7** Tlačítko zobrazení
Přepíná displej mezi plným (**Df**) a jednoduchým (**D**) při každém klepnutí na tlačítko.
 - Jednoduchý displej: některé displeje zmizí automaticky, když nejsou na obrazovce prováděny úkony ovládání.
 - Plný displej: zobrazuje všechno. Tlačítko displeje se mění z **D** na **Df**.
 - Při vypnutí napájení se nastavení displeje vrátí na hodnotu jednoduchý displej (**D**).
- 8** Tlačítko režimu nahrávání
Přepíná režim natáčení mezi nastaveními (**i.A.** Inteligentní Auto/**M** Manuální).

Obrazovka přehrávání (video)



- V případě, že tento přístroj není po určitou dobu používán, ovládací tlačítka na LCD monitoru automaticky zmizí. Klepněte na obrazovku pro opětovné zobrazení provozních tlačítek.
- 1** Tlačítko režimu   (video/statický snímek)
 - Přepíná mezi režimy  videa a  statických snímků.
 - 2** Tlačítko zachycení scény z videa
 - Zobrazuje se, zatímco je přehrávání videa pozastaveno.
 - Uloží jednu scénu z přehrávaného videa jako statický snímek.
 - 3** Tlačítko režimu nahrávání
 - Přepne do režimu nahrávání.
 - 4** Tlačítko obrazovky s náhledy (zobrazení miniatur)
 - Provede návrat na obrazovku s náhledy (zobrazení miniatur).
„Provozní tlačítka pro přehrávání videa“ (☞ str. 81)
 - 5** Tlačítko vymazání
„Smazání nepotřebných souborů“ (☞ str. 63)
 - 6** Tlačítko zvětšení přehrávání
 - Zvětší přehrávané video.
„Během přehrávání videa“ (☞ str. 51)
 - 7** Tlačítko menu
„Ovládání menu“ (☞ str. 85)
 - 8** Provozní tlačítka
„Provozní tlačítka pro přehrávání videa“ (☞ str. 51)
 - 9** Tlačítko zobrazení
Přepíná displej mezi plným (**Df**) a jednoduchým (**D**) při každém klepnutí na tlačítko.
 - Jednoduchý displej: některé displeje zmizí automaticky, když nejsou na obrazovce prováděny úkony ovládání.
 - Plný displej: zobrazuje všechno. Tlačítko displeje se mění z **D** na **Df**.
 - Při vypnutí napájení se nastavení displeje vrátí na hodnotu jednoduchý displej (**D**).

Obrazovka přehrávání (statické snímky)

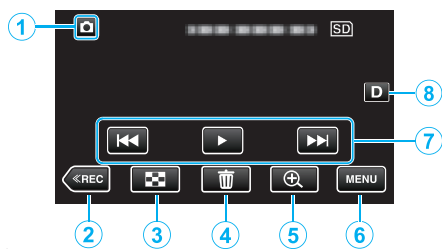

- V případě, že tento přístroj není po určitou dobu používán, ovládací tlačítka na LCD monitoru automaticky zmizí. Klepněte na obrazovku pro opětovné zobrazení provozních tlačítek.

- 1 Tlačítko režimu / (video/statický snímek)
 - Přepíná mezi režimy videa a statických snímků.
- 2 Tlačítko režimu nahrávání
 - Přepne do režimu nahrávání.
- 3 Tlačítko obrazovky s náhledy (zobrazení miniatur)
 - Provede návrat na obrazovku s náhledy (zobrazení miniatur). „Provozní tlačítka pro přehrávání statických snímků“ (☞ str. 58)
- 4 Tlačítko vymazání
 - „Smazání nepotřebných souborů“ (☞ str. 63)
- 5 Tlačítko zvětšení přehrávání
 - Zvětší přehrávaný statický snímek. „Přehrávání statických snímků“ (☞ str. 58)
- 6 Tlačítko menu
 - „Ovládání menu“ (☞ str. 85)
- 7 Provozní tlačítka
 - „Provozní tlačítka pro přehrávání statických snímků“ (☞ str. 58)
- 8 Tlačítko zobrazení

Přepíná displej mezi plným (**D_P**) a jednoduchým (**D**) při každém klepnutí na tlačítko.

 - Jednoduchý displej: některé displeje zmizí automaticky, když nejsou na obrazovce prováděny úkony ovládání.
 - Plný displej: zobrazuje všechno. Tlačítko displeje se mění z **D** na **D_P**.
 - Při vypnutí napájení se nastavení displeje vrátí na hodnotu jednoduchý displej (**D**).

Zobrazení obrazovky s náhledy (zobrazení miniatur)

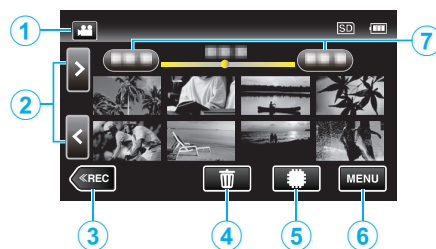

- 1 Tlačítko režimu / (video/statický snímek)
 - Přepíná mezi režimy videa a statických snímků.
- 2 Tlačítko pro stránku dopředu/dozadu
 - „Provozní tlačítka pro přehrávání videa“ (☞ str. 51)
 - „Provozní tlačítka pro přehrávání statických snímků“ (☞ str. 58)
- 3 Tlačítko režimu nahrávání
 - Přepne do režimu nahrávání.
- 4 Tlačítko vymazání
 - „Smazání aktuálně zobrazeného souboru“ (☞ str. 63)
- 5 Tlačítko přehrávání médií
 - Přepíná mezi SD kartou a vestavěnou pamětí.
- 6 Tlačítko menu
 - „Ovládání menu“ (☞ str. 85)
- 7 Tlačítko data
 - „Provozní tlačítka pro přehrávání videa“ (☞ str. 51)
 - „Provozní tlačítka pro přehrávání statických snímků“ (☞ str. 58)

Obrazovka menu (režim záznamu)

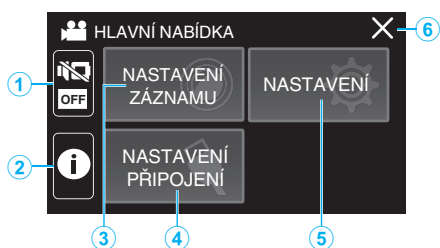

- 1 Tlačítko TICHÝ
„Použití tichého režimu“ (☞ str. 22)
- 2 Tlačítko INFO.
„Kontrola zbývajících času záznamu“ (☞ str. 48)
- 3 Menu NASTAVENÍ ZÁZNAMU
„NASTAVENÍ ZÁZNAMU Menu (video)“ (☞ str. 86)
„NASTAVENÍ ZÁZNAMU Menu (statický snímek)“ (☞ str. 91)
- 4 Menu NASTAVENÍ PŘÍPOJENÍ
„NASTAVENÍ PŘÍPOJENÍ (video/statický snímek)“ (☞ str. 100)
- 5 Menu NASTAVENÍ
„NASTAVENÍ (video/statický snímek)“ (☞ str. 97)
- 6 Tlačítko uzavření
Ukončete menu.

Obrazovka menu (režim přehrávání)

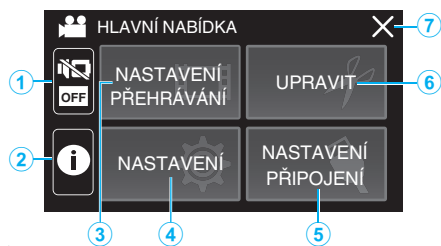

- 1 Tlačítko TICHÝ
„Použití tichého režimu“ (☞ str. 22)
- 2 Tlačítko INFO. (zobrazuje se pouze po přehrávání)
„Ověření data záznamu a dalších informací“ (☞ str. 53)
- 3 Menu NASTAVENÍ PŘEHRAVANI
„NASTAVENÍ PŘEHRAVANI Menu (video)“ (☞ str. 93)
„NASTAVENÍ PŘEHRAVANI Menu (statický snímek)“ (☞ str. 95)
- 4 Menu NASTAVENÍ
„NASTAVENÍ (video/statický snímek)“ (☞ str. 97)
- 5 Menu NASTAVENÍ PŘÍPOJENÍ
„NASTAVENÍ PŘÍPOJENÍ (video/statický snímek)“ (☞ str. 100)
- 6 Menu UPRAVIT
„UPRAVIT Menu (video)“ (☞ str. 94)
„UPRAVIT Menu (statický snímek)“ (☞ str. 96)
- 7 Tlačítko uzavření
Ukončete menu.

Nastavení hodin

Když zapnete tento přístroj poprvé nebo po delší době nepoužívání, zobrazí se „NASTAV DATUM/ČAS!“.
Před záznamem nastavte hodiny.

- 1 Otevřete LCD monitor.

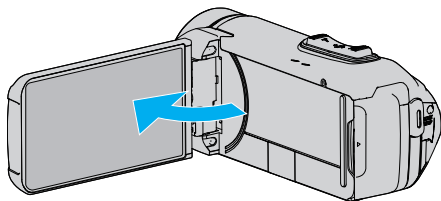

- Přístroj se zapne.
- Zavřením LCD monitoru se přístroj vypne.

- 2 Klepněte na „OK“, když se zobrazuje „NASTAV DATUM/ČAS!“.

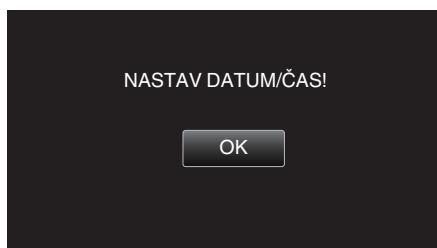

- 3 Nastavte datum a čas.

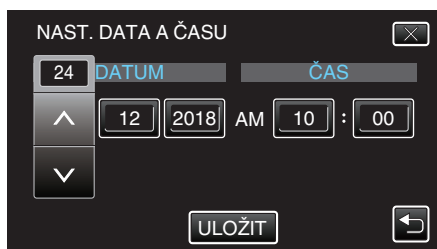

- Když klepnete na den, měsíc, rok, hodinu nebo minutu, zobrazí se „^“ a „v“.
- Klepněte na ^ nebo v pro nastavení roku, měsíce, dne, hodiny a minut.

- 4 Po nastavení data a času klepněte na „ULOŽIT“.

- 5 Zvolte region, ve kterém bydlíte, a klepněte na „ULOŽIT“.



- Zobrazí se časový rozdíl mezi zvoleným městem a GMT (Greenwich Mean Time).
- Klepnutím na < nebo > můžete zvolit jméno města.

POZNÁMKA :

- Hodiny lze kdykoliv poté nastavit znovu.
- „Opětovné nastavení hodin“ (☞ str. 15)
- Pokud používáte tomuto přístroji v zahraničí, můžete jí nastavit pro účely záznamu na místní čas.
- „Nastavení hodin na lokální čas při cestách do zahraničí“ (☞ str. 18)
- K resetu hodin dojde zhruba jeden měsíc po vybití baterie. Když poté tento přístroj poprvé zapnete, zobrazí se nápis „NASTAVIT DATUM/ČAS!“. Po nabití baterie hodiny znovu nastavte.

Opětovné nastavení hodin

Hodiny nastavíte zvolením položky „DATUM A ČAS“ v menu.

- 1 Klepněte na „MENU“.

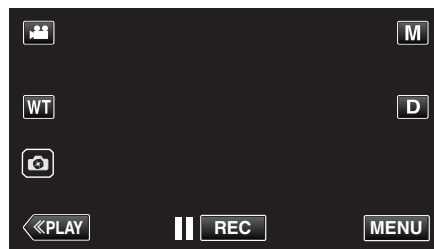

- 2 Klepněte na „NASTAVENÍ“.



- 3 Klepněte na „DATUM A ČAS“.

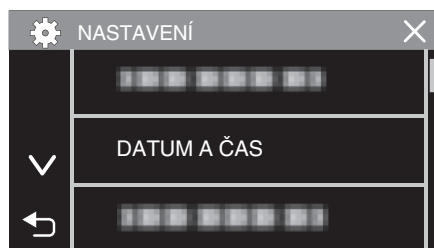

- Klepnutím na ^ nebo v posunete obrazovku.

- 4 Klepněte na „NAST. HODIN“.

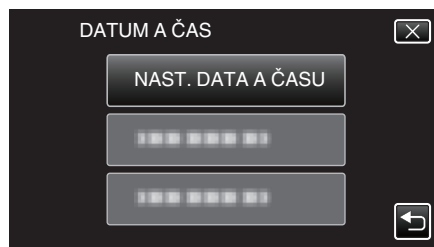

- 5 Nastavte datum a čas.

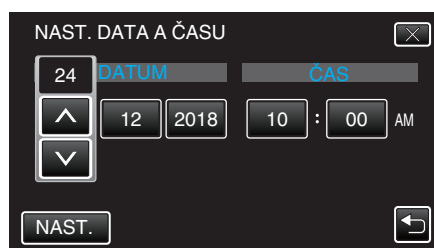

- Když klepnete na den, měsíc, rok, hodinu nebo minutu, zobrazí se „^“ a „v“.
- Klepněte na ^ nebo v pro nastavení roku, měsíce, dne, hodiny a minut.

- 6 Po nastavení data a času klepněte na „NAST.“.

- 7 Zvolte region, ve kterém bydlíte, a klepněte na „ULOŽIT“.

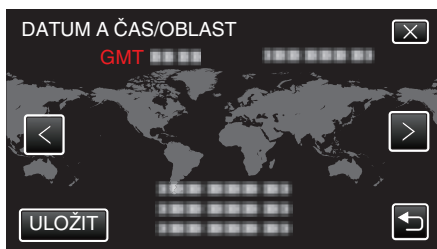

- Zobrazí se časový rozdíl mezi zvoleným městem a GMT (Greenwich Mean Time).
- Klepnutím na < nebo > můžete zvolit jméno města.

Změna jazyka zobrazení

Jazyk zobrazení lze změnit.

- 1 Klepněte na „MENU“.

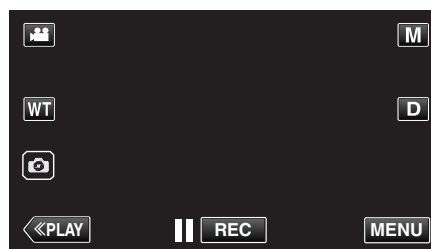

- 2 Klepněte na „NASTAVENÍ“.



- 3 Klepněte na „LANGUAGE“.



- Klepnutím na ^ nebo v posunete obrazovku.

- 4 Klepněte na požadovaný jazyk.

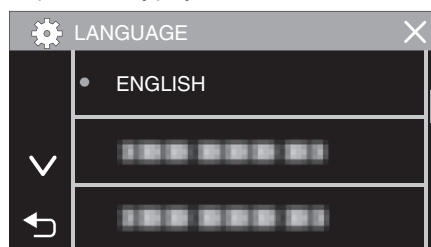

- Klepnutím na ^ nebo v posunete obrazovku.

Držení tohoto přístroje

Při držení tohoto přístroje držte své lokty u těla, abyste zamezili otřesům kamery.

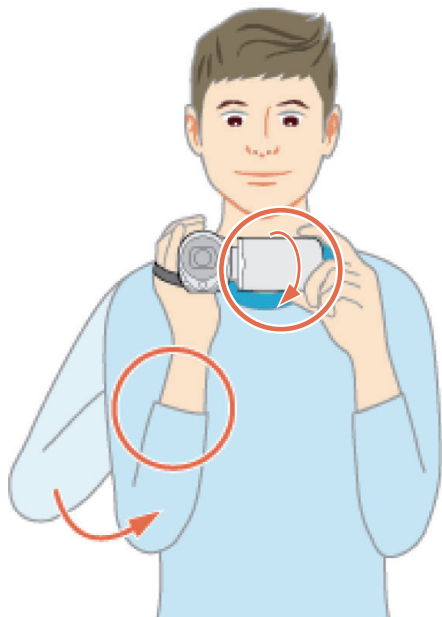

- LCD monitor držte levou rukou a upravte jeho úhel podle potřeby. Držení LCD monitoru levou rukou pomáhá stabilizovat kameru při záznamu.

UPOZORNĚNÍ :

- Fotograf by měl během snímání věnovat pozornost svému okolí a ujistit se, že mu/jí v žádném případě nehrozí nebezpečí pádu nebo srážky s jinými osobami nebo vozidlem.
- Dávejte si pozor, abyste tomuto přístroji při přenášení neupustili.
- Pokud tomuto přístroji používají děti, měli by jim dospělí věnovat zvýšenou pozornost.

Instalace stativu

Tento přístroj lze upevnit na stativ (nebo monopod). To je užitečné pro záznam z neměnné pozice a pro eliminaci otřesů kamery.

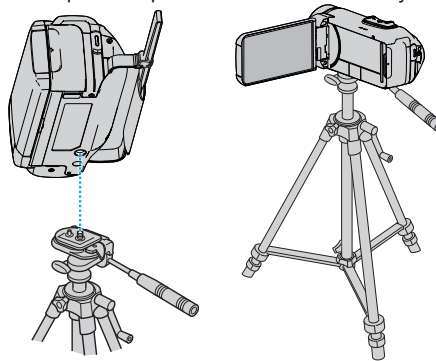

- Abyste zabránili případnému pádu této přístroji, zkontrolujte před její montáží šrouby stativu a závity na přístroji, a při upevňování dotáhněte šrouby pevně.

UPOZORNĚNÍ :

- Přečtěte si manuál s instrukcemi k použitému stativu a ujistěte se, že bezpečně a pevně stojí. Zabráňte tak zraněním a poškozením, ke kterým by mohlo dojít při pádu tohoto přístroji.
- V podmínkách silného větru a při umístění na nestabilním místě hrozí stativu riziko převržení a pádu.
- Zkontrolujte prosím předem, zda je použití stativu povoleno, protože v závislosti na místě fotografování může být jeho použití zakázáno.

POZNÁMKA :

- Použití stativu se doporučuje při pořizování záznamu za situací, kdy jsou záběry náchylnější k otřesům kamery (jako například na tmavých místech nebo při použití maximálního přiblížení).
- Pokud při záznamu používáte stativ, nastavte stabilizátor obrazu na (VYPNUTO).

„Eliminace otřesů kamery“ (☞ str. 39)

Použití tohoto přístroje v zahraničí

Tvar elektrické zásuvky se liší v jednotlivých státech a regionech. Pro nabíjení baterie budete potřebovat zásuvkový adaptér, který odpovídá tvaru zásuvky.

„Nabíjení baterie v zahraničí“ (☞ str. 18)

Upravte datum a čas podle vaší destinace zvolením „NAST. OBLAST“ v menu „DATUM A ČAS“.

„Nastavení hodin na lokální čas při cestách do zahraničí“ (☞ str. 18)

Pokud zvolíte „ZAPNUTO“ pro položku „NAST. LETNÍ ČAS“ v menu „DATUM A ČAS“, čas se posune o jednu hodinu napřed.

„Nastavení letního času“ (☞ str. 19)

Nabíjení baterie v zahraničí

Tvar elektrické zásuvky se liší v jednotlivých státech a regionech.

Pro nabíjení baterie budete potřebovat zásuvkový adaptér, který odpovídá tvaru zásuvky.

A	B	BF	C	O

Severní Amerika	Evropa	Oceánie	Sřední východ
USA A	Island C	Austrálie O	Izrael C
Kanada A	Irsko C	Guam A	Írán C
Mexiko A	Spojené království B,BF	Tahiti C	Kuvajit B,C
	Itálie C	Tonga O	Jordánsko B,BF
Asie	Rakousko C	Nový Zéland O	
Japonsko A	Nizozemí C	Fidži O	Afrika
Indie B,C,BF	Kanárské ostrovy C		Alžírsko A,B,BF,C
Indonésie C	Řecko C	Latinská Amerika	Egypt B,BF,C
Singapur B,BF	Švýcarsko C	Argentina O	Guinea C
Srí Lanka B,C,BF	Švédsko C	Kolumbie A	Keňa B,C
Thajsko A,BF,C	Španělsko A,C	Jamajka A	Zambie B,BF
Jižní Korea A,C	Dánsko C	Chile B,C	Tanzánie B,BF
Čína A,B,BF,C,O	Německo C	Haiti A	Jihoafrická republika
Nepál C	Norsko C	Panama A	B,C,BF
Pákistán B,C	Maďarsko C	Bahamy A	Mosambik C
Bangladéš C	Finsko C	Portoriko A	Maroko C
Filipíny A,BF,O	Francie C	Brazílie A,C	
Vietnam A,C	Belgie C	Venezuela A	
Hong Kong - zvláštní správní oblast ČLR B,BF	Polsko B,C	Peru A,C	
Macao - zvláštní správní oblast ČLR B,C	Portugalsko B,C		
Malajsie B,BF,C	Rumunsko C		

Nastavení hodin na lokální čas při cestách do zahraničí

Upravte datum a čas podle vaší destinace zvolením „NAST. OBLAST“ v menu „DATUM A ČAS“.

Po návratu z vaší cesty obnovte regionální nastavení.

1 Klepněte na „MENU“.

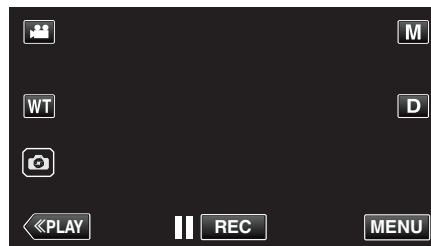

2 Klepněte na „NASTAVENÍ“.



3 Klepněte na „DATUM A ČAS“.

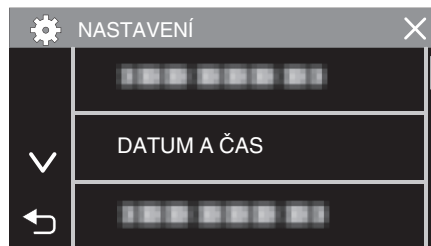

• Klepnutím na ^ nebo v posunete obrazovku.

4 Klepněte na „NAST. OBLAST“.

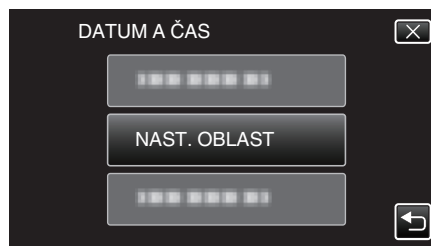

5 Zvolte oblast, která je cílem vaší cesty, a klepněte na „ULOŽIT“.

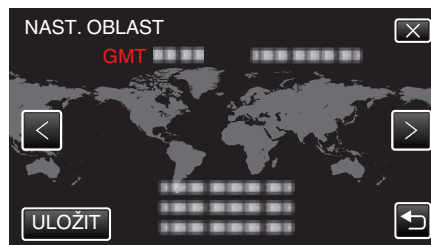

• Zobrazí se časový rozdíl mezi zvoleným městem a GMT (Greenwich Mean Time).

• Klepnutím na < nebo > můžete zvolit jméno města.

POZNÁMKA :

• Nastavení „NAST. OBLAST“ změní čas podle časové zóny dané oblasti. Po návratu do vaší země znovu zvolte výchozí region pro obnovení původního nastavení hodin.

Nastavení letního času

Pokud zvolíte „ZAPNUTO“ pro položku „NAST. LETNÍ ČAS“ v menu „DATUM A ČAS“, čas se posune o jednu hodinu napřed.

1 Klepněte na „MENU“.

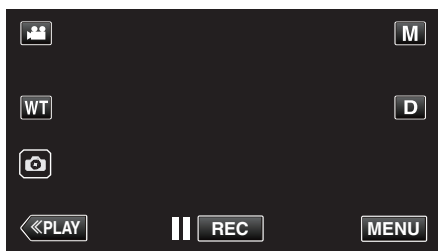

2 Klepněte na „NASTAVENÍ“.



3 Klepněte na „DATUM A ČAS“.

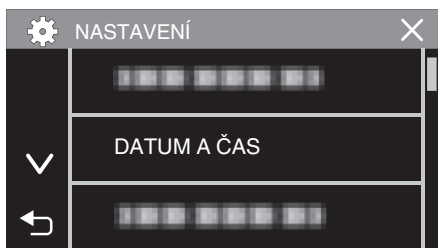

- Klepnutím na ^ nebo v posunete obrazovku.

4 Klepněte na „NAST. LETNÍ ČAS“.

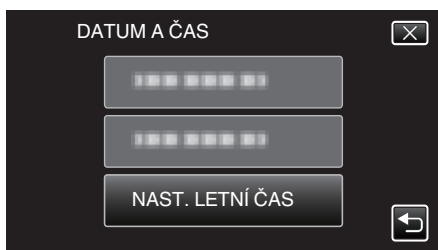

5 Klepněte na „ZAPNUTO“.

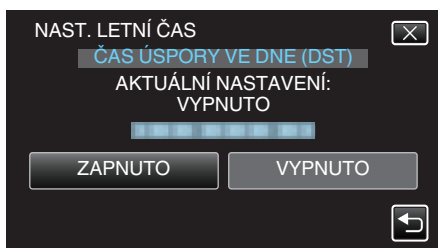

POZNÁMKA :

- Co je to letní čas?
Letní čas je konvence spočívající v posunu času o hodinu napřed po dobu pevně stanoveného časového období v roce.
Používá se především v celé Evropě a Spojených státech amerických.
- Po návratu z vaší cesty obnovte nastavení položky letního času.

Volitelné příslušenství

Název výrobku	Popis
Kabel HDMI Mini • VX-HD310 • VX-HD315	<ul style="list-style-type: none"> • Při připojení k televizoru umožňuje sledování ve vysoké obrazové kvalitě. • Přenáší video, audio a ovládací signály mezi zařízeními.

POZNÁMKA :

- Výše uvedená volitelná příslušenství nemusí být podporována v některých zemích.
 - Více informací získáte v katalogu.
 - Více informací o dodaných příslušenstvích viz „Kontrola příslušenství“.
- „Kontrola příslušenství“ (☞ str. 3)





Záznam videa v automatickém režimu

Díky Inteligentnímu automatickému snímání kamera automaticky upraví nastavení, jako je jas a zaostření tak, aby odpovídaly podmínkám snímání.

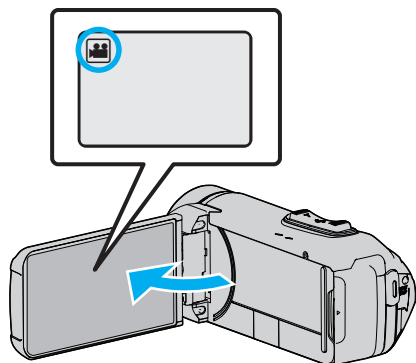
- V případě specifických scén, jako je například osoba atd., se na obrazovce zobrazí příslušná ikona.
- Před záznamem důležité scény doporučujeme pořídit zkušební záznam.

1 Otevřete LCD monitor.



- Zkontrolujte, zda je režim záznamu .
- Pokud jste v režimu statického snímku , klepněte na  na obrazovce záznamu, aby se objevila obrazovka přepínání režimu. Klepnutím na  přepnete režim na video.

2 Zkontrolujte, zda je režim záznamu **i.A.**, Inteligentní Auto.

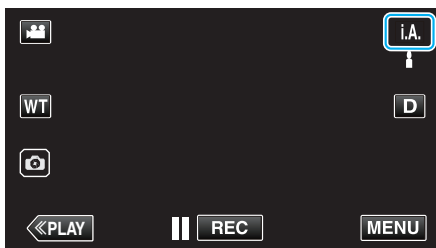

- Pokud je režim manuální **M**, klepněte na **M** na obrazovce záznamu, aby se objevila obrazovka přepínání režimu. Klepněte na **i.A.**, pro přepnutí režimu záznamu na Intelligent Auto.

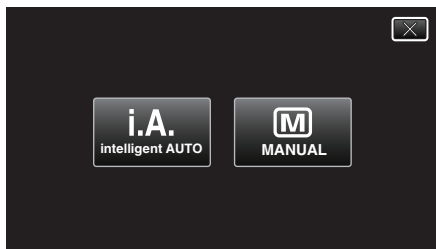



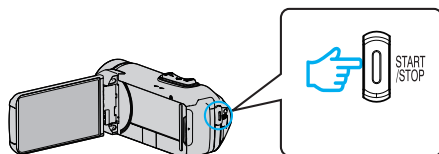

3 Stiskněte START/STOP pro zahájení nahrávání.

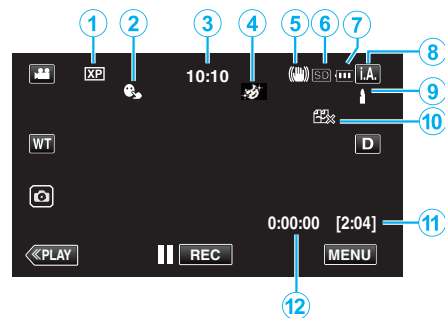

- Opětovným stisknutím záznam zastavíte.
- Některé displeje zhasnou asi po 3 sekundách. Pro změnu zobrazení použijte tlačítko **D**.

Indikátory pro záznam videa



	Ikona na displeji	Popis
1	Kvalita videa	Zobrazuje ikonu nastavení položky „KVALITA VIDEA“ zvolené v menu záznamu. „KVALITA VIDEA“ (☞ str. 88)
2	PRIORITA VOLBY AE/AF	Zobrazuje nastavení položky „PRIORITA VOLBY AE/AF“. Výchozí nastavení je nastaveno na „SLEDOVÁNÍ OBLIČEJE“. „Jasně zachycení objektů (PRIORITA VOLBY AE/AF)“ (☞ str. 38)
3	Čas	Zobrazuje aktuální čas. „Nastavení hodin“ (☞ str. 15)
4	EFEKT ZÁZNAMU	Po zadání požadovaného efektu záznamu se zobrazí odpovídající ikona.  ZRNITÝ JEDNOBAREVNÝ  JÍDLLO  DÍTĚ „Záznam s efekty (EFEKT ZÁZNAMU)“ (☞ str. 34)
5	Stabilizátor obrazu	Zobrazuje nastavení stabilizátoru obrazu. „Eliminace otřesů kamery“ (☞ str. 39)
6	Záznamové médium	Zobrazuje ikonu média, na které se video zaznamenává. Záznamové médium lze změnit. „ZÁZN. MÉDIA VIDEA“ (☞ str. 98)
7	Indikátor baterie	Zobrazuje přibližnou zbývající energii baterie během použití přístroje. „Kontrola zbývajícího času záznamu“ (☞ str. 48)
8	Režim záznamu	Zobrazuje aktuální režim záznamu - buď i.A. (Intelligent Auto) nebo M (Manuální). Zobrazí se aktuální režim snímání.
9	Nastavení scén v režimu Intelligent Auto	Zobrazování scén automaticky detekovaných funkcí Intelligent Auto. Můžete detekovat různé scény.
10	Zbývající čas záznamu	Zobrazuje zbývající dobu video záznamu. „Kontrola zbývajícího času záznamu“ (☞ str. 48)
11	Počítadlo (zaznamenaný čas)	Zobrazuje uplynulý čas aktuálně nahrávaného videa.

■ Scény v režimu Intelligent Auto

Ikona na displeji	Popis
	Vylepšuje pleť osoby.
	Umožňuje zachytit přirozený vzhled osoby.
	Nahrávejte skupinu osob s nevhodnějším nastavením.
	Pořizuje záznam při zaostření na blízký objekt.
	Zaostří na vzdálený bod a pořídí ostrý obraz s živými barvami.
	Pořídí na tmavých místech záznam s minimálním rušením v celkovém obrazu.
	Umožňuje zachytit přesně noční scény s minimálním rušením v celkovém obrazu.
	Zabraňuje blednutí barev i při záznamu v jasném prostředí, jako je zasněžené pole a pláže.
	Brání vyblednutí barev při nahrávání předmětu v bodovém světle.
	Reprodukuje živě zelenou barvu stromů.
	Reprodukuje přirozené barvy západu slunce.
	Upraví nastavení tak, aby předmět nepůsobil příliš temně z důvodu zadního světla.
	Nahrává se zvýrazněním jasu barev.
	Reprodukuje přirozené barvy v exteriéru za dne.
	Reprodukuje přirozené barvy uvnitř v osvětlení studených barev.
	Reprodukuje přirozené barvy uvnitř v osvětlení teplých barev.
	Zvolí nevhodnější nastavení pro snímání z ruky.
	Zvolí nevhodnější nastavení, pokud při snímání používáte stativ.

POZNÁMKA :

- Scény lze detekovat podle podmínek snímání a automaticky se nastaví v režimu Intelligent Auto.
- Může dojít k detekování různých scén podle podmínek nahrávání.
- Některé funkce nemusí fungovat správně podle podmínek pořízení snímku.

Provozní tlačítka pro záznam videa

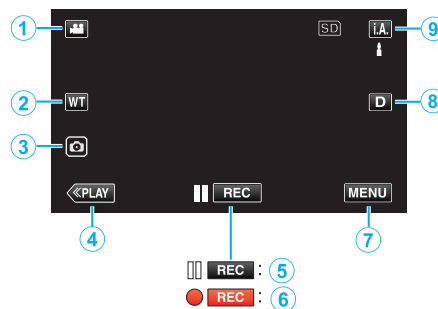

	Provozní tlačítka	Popis
①	Režim video/ statický snímek 	Přepíná mezi režimy videa a statického snímku.
②	WT Zoom	Umožňuje tytéž funkce, jako páčka zoomu. Při použití páčky zoomu často dochází k otřesům kamery, které lze minimalizovat. „Transfokace“ (☞ str. 26)
③	Pořizování statických snímků 	Klepnutím na toto tlačítko pořídíte během natáčení videa statický snímek. „Pořizování statických snímků během záznamu videa“ (☞ str. 23)
④	Režim přehrávání	Přepne do režimu přehrávání.
⑤/⑥	Zahájení záznamu Pohotovostní režim záznamu 	Funguje stejně jako tlačítko START/STOP.
⑦	MENU	Zobrazuje různá menu záznamu videa. „Ovládání menu“ (☞ str. 85)
⑧	Tlačítko zobrazení D	Přepíná displej mezi plným (Df) a jednoduchým (D) při každém klepnutí na tlačítko. <ul style="list-style-type: none"> • Jednoduchý displej: některé displeje zmizí automaticky, když nejsou na obrazovce prováděny úkony ovládání. • Plný displej: zobrazuje všechno. Tlačítko displeje se mění z D na Df. • Při vypnutí napájení se nastavení displeje vrátí na hodnotu jednoduchý displej (D).
⑨	Režim záznamu i.A./M	Přepne mezi režimem i.A. Inteligentní Auto a M manuálním režimem natáčení.

Použití tichého režimu



Tichý režim je funkce pro vypnutí provozních zvuků. V závislosti na nastavení lze rovněž ztlumit obrazovku. Tohoto režimu použijte k tichému záznamu při veřejných vystoupeních, jako jsou recitace, prezentace atd.

- Když je „TICHÝ REŽIM“ nastaveno na „TMAVŠÍ LCD A VYPNUTÝ ZVUK“, zobrazí se .

■ Provozní postup

- 1 Klepněte na „MENU“.
- 2 Zobrazí se hlavní menu.
- 2 Klepněte na .



- 3 Klepnutím na tlačítko  vypnete pouze provozní zvuky. Kdežto klepnutím na  ztlumíte obrazovku i vypnete provozní zvuky.

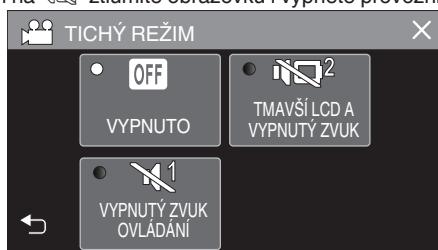

Užitečná nastavení pro nahrávání

- Při použití funkce „ZÁZNAM DATA/ČASU“ lze pořídit video s datem a časem záznamu.

„Záznam videa s datem a časem“ (☞ str. 46)

UPOZORNĚNÍ :

- Nevystavujte objektiv přímému slunečnímu světlu.
- Pokud používáte tento přístroj s otočeným nebo zavřeným LCD monitorem s aktivovanou funkcí „NATÁČ. SE ZAVŘ. LCD“, snadněji se zahřívá. Pokud používáte tento přístroj delší dobu či na místech vystavených přímému slunci nebo vyšším teplotám, nechte LCD monitor otevřený.
- Pokud teplota stoupne příliš, přístroj se může kvůli ochraně vypnout.
- Pokud teplota přístroje během záznamu stoupne, ● **REC** se zbarví do žluta jako upozornění.
- Tento přístroj je zařízení ovládané mikropočítačem. Elektrostatický výboj, externí šum a rušení (například z televizoru, rádia atd.) mohou bránit jeho správnému fungování. V takovém případě zavřením monitoru vypněte napájení a odpojte síťový adaptér. Poté stisknutím tlačítka Reset přístroj resetujte.

„Resetování tohoto přístroje“ (☞ str. 5)

- Zřeknutí se odpovědnosti
 - Nejsme zodpovědní za ztrátu zaznamenaného obsahu v případě, že nahrané video/audio nebo přehrávání nelze spustit kvůli závadě na tomto přístroji, jeho příslušenství nebo SD kartě.
 - Jakmile je zaznamenaný obsah jednou smazán (včetně dat nedostupných kvůli závadě na tomto přístroji), nelze ho již obnovit. Mějte to prosím na paměti.
 - JVC nenese žádnou zodpovědnost za případnou ztrátu dat.

POZNÁMKA :

- Před zahájením nahrávání zkontrolujte, zda je zbývající doba záznamu na používaném záznamovém médiu dostatečná. „Kontrola zbývajícího času záznamu“ (☞ str. 48)
 - Pokud zbývající doba záznamu není dostatečná, před odstraněním souborů z jednotky uložte tyto soubory na PC nebo na disku. „Smazání nepotřebných souborů“ (☞ str. 63)
- Pokud médium obsahuje příliš mnoho souborů, jejich zobrazení na obrazovce přehrávání může chvíli trvat. Chvilku vyčkejte, zatímco bliká kontrolka POWER/ACCESS (Napájení/přístup), což označuje normální provoz.
- Záznam se automaticky zastaví v souladu s technickými údaji po 12 hodinách nepřetržitého nahrávání. (Obnovení záznamu pak může nějakou dobu trvat.)
- Lze zaznamenat až 4GB na jeden video soubor. Soubor zaznamenaný během dlouhého nahrávání přesahující 4GB se rozdělí a zaznamená do několika video souborů.
- V závislosti na podmínkách snímání se mohou jevit všechny čtyři rohy obrazovky tmavé. Nejedná se o poruchu. V takovém případě změňte podmínky snímání pohybem páčky zoomu apod.

Pořizování statických snímků během záznamu videa

Během video režimu (jak v pohotovostním režimu, tak přímo během natáčení) lze pořídit statické snímky klepnutím na tlačítko .

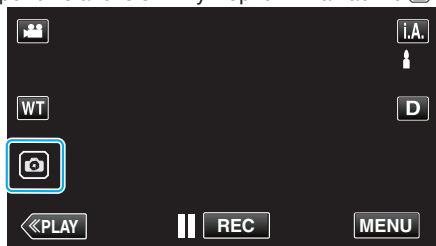

- V okamžiku pořizování statického snímku se na obrazovce rozsvítí „PHOTO“.



- Statické snímky pořízené během video záznamu se ukládají na médium specifikované v polozece „ZÁZN. MÉDIA SNÍMKU“.

POZNÁMKA :





- Velikost statického snímku pořízeného ve video režimu je 1.920 x 1.080.
- Operace je neplatná za následujících podmínek:
 - při zobrazení menu
 - při zobrazení zbývajících času záznamu nebo zbývajících energie baterie
 - pokud je nastavena funkce „INTERVAL. NAHRÁVÁNÍ“, „EFEKT ZÁZNAMU“ nebo „ZÁZNAM DATA/ČASU“
 - pokud je k AV konektoru připojen speciální AV kabel
 - pokud je připojen HDMI kabel a výstup je nastaven na jiné rozlišení než 1080i

Pořizování statických snímků v automatickém režimu

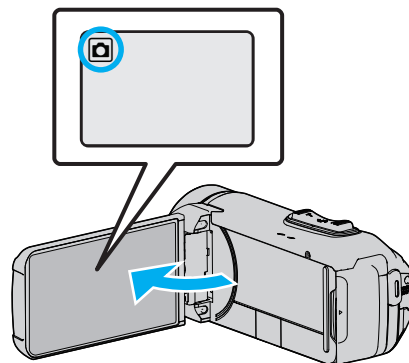
Při použití **i.A.** Inteligentního automatického režimu můžete natáčet a nemusíte si dělat starosti s žádnými podrobnými nastaveními.

- 1 Otevřete LCD monitor.



- Zkontrolujte, zda je režim záznamu .
- Pokud je režim video , klepněte na  na obrazovce záznamu, aby se objevila obrazovka přepínání režimu. Klepnutím na  přepnete režim na statický snímek.

- 2 Zkontrolujte, zda je režim záznamu **i.A.** Inteligentní Auto.



- Pokud je režim manuální **M**, klepněte na **M** na obrazovce záznamu, aby se objevila obrazovka přepínání režimu. Klepněte na **i.A.** pro přepnutí režimu záznamu na Intelligent Auto.

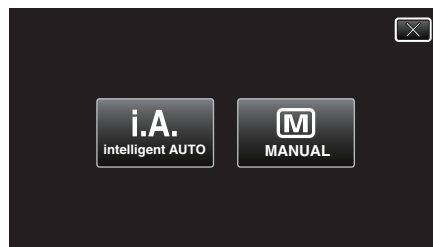

- 3 Stiskněte tlačítko START/STOP.

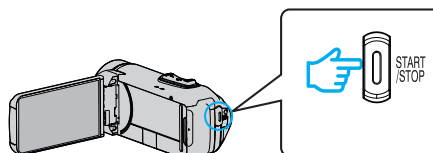

- V okamžiku pořizování statického snímku se rozsvítí PHOTO.

POZNÁMKA :

- V závislosti na objektu a podmínkách snímání nemusí být záznam proveden správně ani v režimu Intelligent Auto.

■ Po úpravě zaostření začněte natáčet

- 1 Stiskněte a podržte tlačítko  na dotykové obrazovce, dokud se kamera nezaostří.

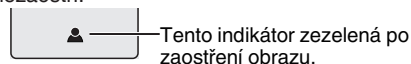

- 2 Sejmutím prstu z tlačítka uvolněte závěrku.

K dispozici pouze tehdy, je-li „REŽIM ZÁVĚRKY“ nastaven na „ZÁZN. JEDEN ZÁBĚR“.

Indikátory na displeji během záznamu statického snímku

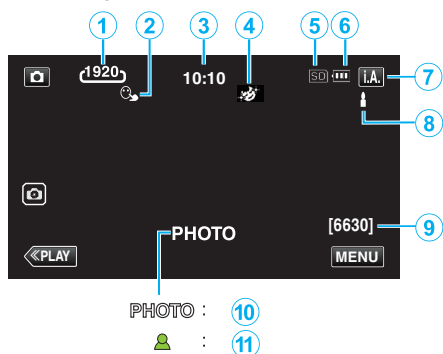

- Některé displeje zhasnou asi po 3 sekundách.
Pro změnu zobrazení použijte tlačítko **D**.

	Ikona na displeji	Popis
①	Velikost snímku	Zobrazuje ikonu velikosti snímku. • Velikost statických snímků lze změnit. „VELIKOST OBRAZU“ (☞ str. 92)
②	PRIORITA VOLBY AE/AF	Zobrazuje nastavení položky „PRIORITA VOLBY AE/AF“. Výchozí nastavení je nastaveno na „SLEDOVÁNÍ OBLIČEJE“. „Jasně zachycení objektů (PRIORITA VOLBY AE/AF)“ (☞ str. 38)
③	Čas	Zobrazuje aktuální čas. „Nastavení hodin“ (☞ str. 15)
④	EFEKT ZÁZNAMU	Po zadání požadovaného efektu záznamu se zobrazí odpovídající ikona. ☞: ZRNITÝ JEDNOBAREVNÝ ☞: JÍDLO ☞: DÍTĚ „Záznam s efekty (EFEKT ZÁZNAMU)“ (☞ str. 34)
⑤	Záznamové médium	Zobrazuje ikonu média, na které se statické snímky zaznamenávají. Záznamové médium lze změnit. „ZÁZN. MÉDIA SNÍMKU“ (☞ str. 99)
⑥	Indikátor baterie	Zobrazuje přibližnou zbývající energii baterie během použití přístroje. „Kontrola zbývajícího času záznamu“ (☞ str. 48)
⑦	Režim záznamu	Zobrazuje aktuální režim záznamu - buď i.A. (Intelligent Auto) nebo M (Manuální).
⑧	Nastavení scén v režimu Intelligent Auto	Zobrazování scén automaticky detekovaných funkcí Intelligent Auto. Můžete detekovat různé scény.
⑨	Zbývající počet snímků	Zobrazuje zbývající počet záběrů pro záznam statických snímků. „Přibližný počet statických snímků (Jednotka: počet záběrů)“ (☞ str. 49)
⑩	Průběh záznamu	V okamžiku pořizování statického snímku se zobrazí „PHOTO“.
⑪	Zaostření	Tento indikátor zezelená po zaostření obrazu.

■ Scény v režimu Intelligent Auto

Ikona na displeji	Popis
	Vylepšuje pleť osoby.
	Umožňuje zachytit přirozený vzhled osoby.
	Nahráje skupinu osob s nevhodnějším nastavením.
	Pořizuje záznam při zaostření na blízký objekt.
	Zaostří na vzdálený bod a pořídí ostrý obraz s živými barvami.
	Pořídí na tmavých místech záznam s minimálním rušením v celkovém obrazu.
	Umožňuje zachytit přesně noční scény s minimálním rušením v celkovém obrazu.
	Zabraňuje blednutí barev i při záznamu v jasném prostředí, jako je zasněžené pole a pláže.
	Brání vyblednutí barev při nahrávání předmětu v bodovém světle.
	Reprodukuje živě zelenou barvu stromů.
	Reprodukuje přirozené barvy západu slunce.
	Upraví nastavení tak, aby předmět nepůsobil příliš temně z důvodu zadního světla.
	Nahrává se zvýrazněním jasu barev.
	Reprodukuje přirozené barvy v exteriéru za dne.
	Reprodukuje přirozené barvy uvnitř v osvětlení studených barev.
	Reprodukuje přirozené barvy uvnitř v osvětlení teplých barev.
	Zvolí nevhodnější nastavení pro snímání z ruky.
	Zvolí nevhodnější nastavení, pokud při snímání používáte stativ.

POZNÁMKA :

- Scény lze detekovat podle podmínek snímání a automaticky se nastaví v režimu Intelligent Auto.
- Může dojít k detekování různých scén podle podmínek nahrávání.
- Některé funkce nemusí fungovat správně podle podmínek pořízení snímku.

Provozní tlačítka pro záznam statických snímků

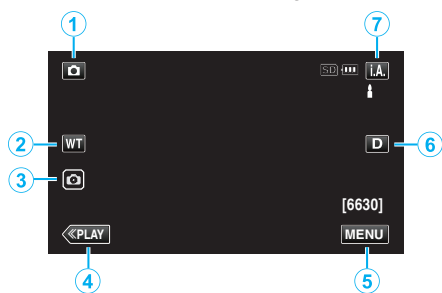

	Provozní tlačítka	Popis
①	Režim video/ statický snímek 	Přepíná mezi režimy videa a statického snímku.
②	WT Zoom	Umožňuje tytéž funkce, jako páčka zoomu. Při použití páčky zoomu často dochází k otřesům kamery, které lze minimalizovat. „Transfokace“ (☞ str. 26)
③	Pořizování statických snímků 	Umožňuje vám pořizovat statické snímky pomocí dotykového panelu. Stisknutí a podržení tlačítka vám umožní upravit zaostření před pořizováním snímku. „Po úpravě zaostření začněte natáčet“ (☞ str. 23)
④	Režim přehrávání	Přepne do režimu přehrávání.
⑤	MENU	Zobrazuje různá menu záznamu statického snímku. „Ovládání menu“ (☞ str. 85)
⑥	Tlačítko zobrazení D	Přepíná displej mezi plným (D_P) a jednoduchým (D) při každém klepnutí na tlačítko. <ul style="list-style-type: none"> Jednoduchý displej: některé displeje zmizí automaticky, když nejsou na obrazovce prováděny úkony ovládání. Plný displej: zobrazuje všechno. Tlačítko displeje se mění z D na D_P. Při vypnutí napájení bude nastaven jednoduchý displej (D).
⑦	Režim záznamu i.A. 	Přepne mezi režimem i.A. Inteligentní Auto a M manuálním režimem natáčení.

Použití tichého režimu

Tichý režim je funkce pro vypnutí provozních zvuků. V závislosti na nastavení lze rovněž ztlumit obrazovku. Tohoto režimu použijte k tichému záznamu při veřejných vystoupeních, jako jsou recitace, prezentace atd.

- Když je „TICHÝ REŽIM“ nastaveno na „TMAVŠÍ LCD A VYPNUTÝ ZVUK“, zobrazí se

Provozní postup

- Klepněte na „MENU“.
- Zobrazí se hlavní menu.
- Klepněte na



- Klepnutím na tlačítko vypnete pouze provozní zvuky. Kdežto klepnutím na ztlumíte obrazovku i vypnete provozní zvuky.



UPOZORNĚNÍ :

- Nevystavujte objektiv přímému slunečnímu světlu.
- Pokud používáte tento přístroj se zavřeným nebo otočeným LCD monitorem, snadněji se zahřívá. Pokud používáte tento přístroj delší dobu či na místech vystavených přímému slunci nebo vyšším teplotám, nechte LCD monitor otevřený.
- Pokud teplota stoupne příliš, přístroj se může kvůli ochraně vypnout.
- Když svítí kontrolka POWER/ACCESS (Napájení/přístup), neodpojujte síťový adaptér ani nevyjímajte SD kartu. Zaznamenaná data mohou být nečitelná.
- Tento přístroj je zařízení ovládané mikropočítačem. Elektrostatický výboj, externí šum a rušení (například z televizoru, rádia atd.) mohou bránit jeho správnému fungování. V takovém případě zavřením monitoru vypněte napájení a odpojte síťový adaptér. Poté stisknutím tlačítka Reset přístroj resetujte.

„Resetování tohoto přístroje“ (☞ str. 5)

POZNÁMKA :

- Před záznamem důležité scény doporučujeme pořídit zkušební záznam.
- V závislosti na podmínkách snímání se mohou jevit všechny čtyři rohy obrazovky tmavé. Nejedná se o poruchu. V takovém případě změňte podmínky snímání pohybem páčky zoomu apod.

Transfokace

Zorný úhel lze upravit pomocí transfokace.

- Použijte stranu W (širokoúhlý konec) pro širokoúhlé snímání.
- Použijte stranu T (telefoto konec) pro zvětšení objektu snímání.

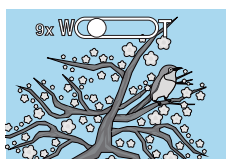

W (širokoúhlý konec rozsahu)



T (teleobjektivový konec rozsahu)

- K dispozici jsou následující možnosti zoomu:
 - Optický zoom (1 - 40x)
 - Digitální zoom (41 - 200x)
- Pro zoomování můžete rovněž použít tlačítko zoomu (WT) na dotykové obrazovce.
- Klepněte na tlačítko WT a poté stiskněte a podržte tlačítko T (teleobjektivový konec rozsahu) nebo W (širokoúhlý konec rozsahu).

Tlačítko zoomu (WT)

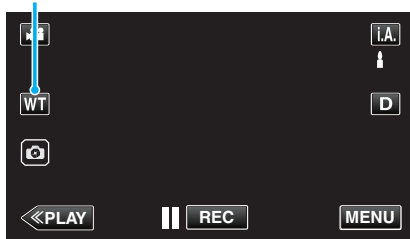

POZNÁMKA :

- Při použití digitálního zoomu bude obraz poněkud zrnitý, protože je digitálně zvětšený.
- Rozsah transfokace lze změnit.

„ZOOM“ (☞ str. 88)

Paměť zoomu

Pozici zoomu lze uložit do paměti pomocí ikony paměti zoomu (WT) na dotykové obrazovce.

■ Způsob uložení

- 1 Nastavte si pomocí zoomu pozici, kterou chcete uložit.

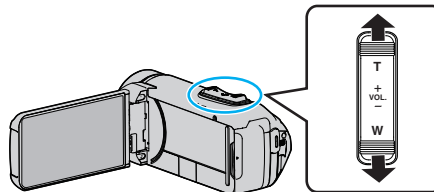

- 2 Klepněte na „WT“.

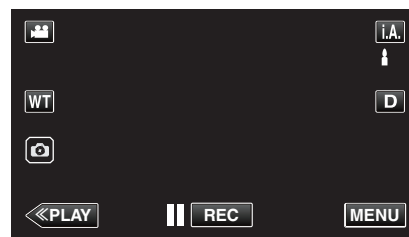

- 3 Stiskněte a podržte „M“ (přibližně 1 vteřinu).

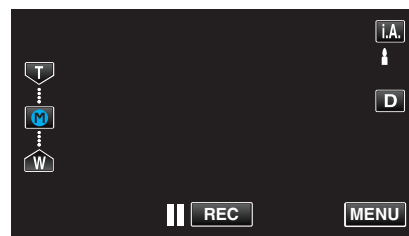

- Uložte pozici zoomu.

■ Provozní detaily

- 1 Klepněte na „WT“.

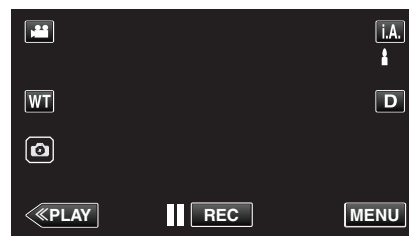

- 2 Klepněte na „M“.

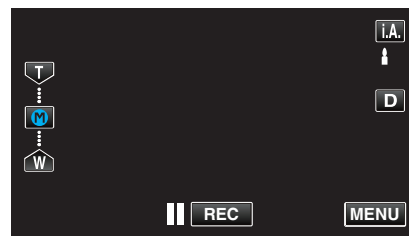

- Pomocí zoomu dosáhnete bodu, který byl předtím uložen.

POZNÁMKA :

- Pokud se nastavení STABILIZÉR, KVALITA VIDEA nebo ZOOM změní, uložená poloha zoomu bude smazána.

Manuální záznam

V situacích, kdy nelze správně nahrávat pomocí Inteligentního automatického snímkování, můžete změnit nastavení a nahrávat pomocí ručního nahrávání.

1 Otevřete LCD monitor.

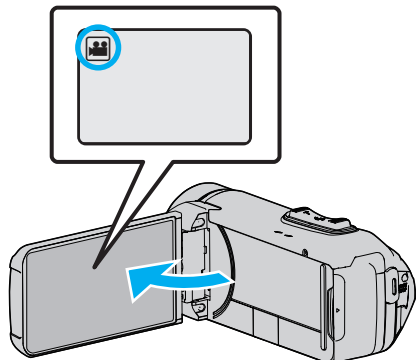

- Nastavte režim záznamu buď na video nebo na statický snímek .
- Pro přepnutí režimu mezi videem a statickým snímkem klepněte na nebo na obrazovce záznamu, aby se objevila obrazovka přepínání režimu. Klepněte na nebo pro přepnutí režimu na video nebo statický snímek.

2 Zvolte režim manuálního záznamu.

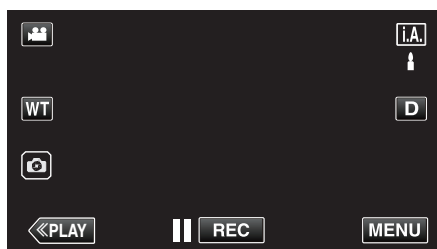

- Pokud je režim Intelligent Auto **i.A.**, klepněte na **i.A.** na obrazovce záznamu, aby se objevila obrazovka přepínání režimu. Klepnutím na **M** přepnete režim záznamu na manuální.

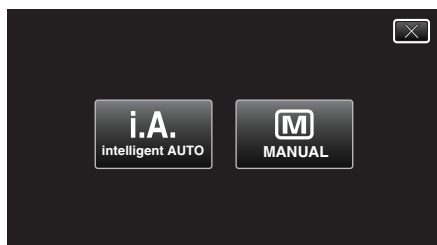

3 Klepněte na „MENU“.

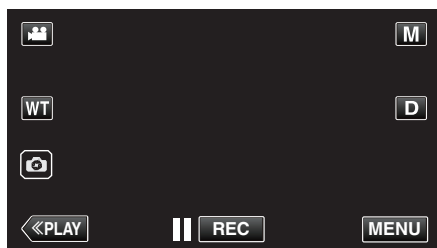

- Zobrazí se hlavní menu.

4 Klepněte na „NASTAVENÍ ZÁZNAMU“.



5 Klepněte na položku pro manuální nastavení.



- Více informací o různých manuálních nastaveních viz „Menu manuálního záznamu“.

Menu manuálního záznamu

Lze nastavit následující položky.

Název	Popis
OSTŘENÍ	<ul style="list-style-type: none"> • Pokud není objekt zaostřen automaticky, použijte manuální zaostření „Manuální nastavení zaostření (FOCUS)“ (☞ str. 28)
NASTAVENÍ JASU	<ul style="list-style-type: none"> • Celkový jas obrazu lze upravit. • Použijte toto nastavení při záznamech na tmavých nebo naopak jasných místech. „Nastavení jasu“ (☞ str. 29)
KOMP. PROTISVĚTLA	<ul style="list-style-type: none"> • Upravuje snímek, pokud se objekt zobrazuje tmavě na světlém pozadí. • Použijte tuto funkci při snímání proti světlu. „Nastavení kompenzace protisvětla“ (☞ str. 30)
VYVÁŽENÍ BÍLÉ	<ul style="list-style-type: none"> • Celkovou barvu obrazu lze upravit. • Použijte tuto funkci, když se barvy na obrazovce výrazně liší od skutečných barev. „Nastavení vyvážení bílé“ (☞ str. 31)
TELE MAKRO	<ul style="list-style-type: none"> • Použijte tuto funkci pro pořízení snímků zblízka (makro). „Pořizování snímků zblízka (TELE MACRO)“ (☞ str. 32)

Manuální nastavení zaostření (FOCUS)

Pokud nemůžete jasně zaostřit pomocí Intelligentního automatického režimu nebo pokud chcete zaostření zablokovat, nastavte zaostření ručně.

1 Zvolte režim manuálního záznamu.

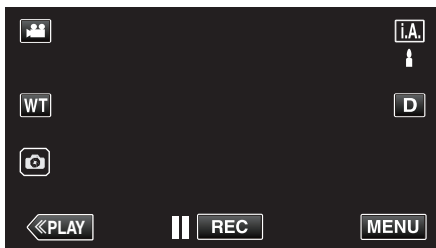

- Pokud je režim Intelligent Auto **i.A.**, klepněte na **i.A.** na obrazovce záznamu, aby se objevila obrazovka přepínání režimu. Klepnutím na **M** přepnete režim záznamu na manuální.

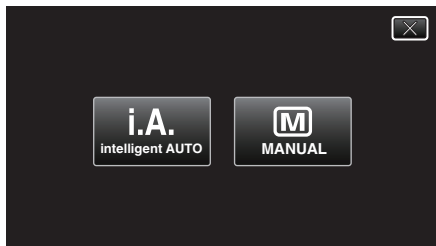

2 Klepněte na „MENU“.

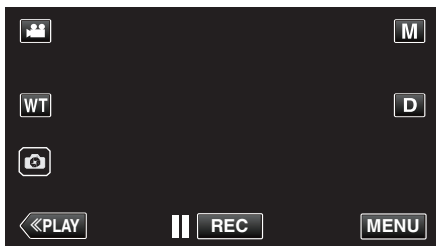

- Zobrazí se hlavní menu.

3 Klepněte na „NASTAVENÍ ZÁZNAMU“.



4 Klepněte na „OSTŘENÍ“.

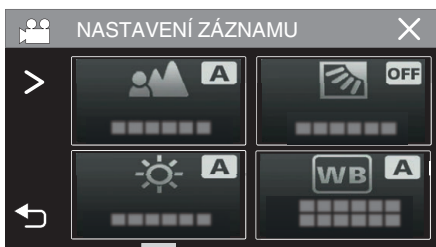

- Klepnutím na **X** opustíte menu.
- Klepněte na ↶ pro návrat na předchozí obrazovku.

5 Klepněte na „MANUÁLNÍ“.



6 Upravte zaostření.

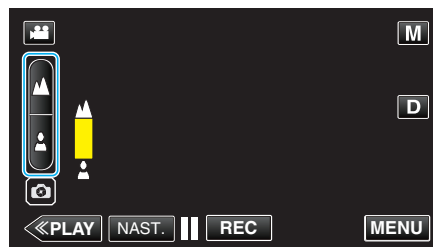

- Klepněte na ▲ pro zaostření na vzdálený objekt. Pokud bude blikat ▲, nelze již zaostření nastavit dále.
- Klepněte na ● pro zaostření na blízký objekt. Pokud bude blikat ●, nelze již zaostření nastavit blíže.

7 Pro potvrzení klepněte na „NAST.“.

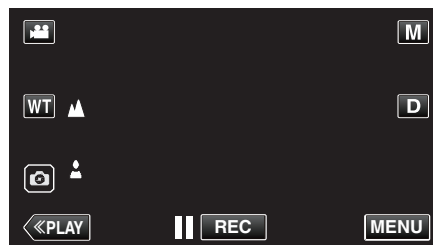

- Pokud je zaostření potvrzeno, zmizí zaostřovací rámeček a zobrazí se ▲ a ●.

Nastavení jasu

Jas si můžete nastavit na svou upřednostňovanou úroveň.

1 Zvolte režim manuálního záznamu.

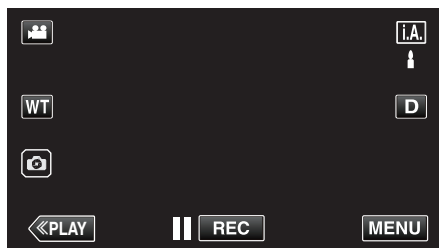

- Pokud je režim Intelligent Auto **i.A.**, klepněte na **i.A.** na obrazovce záznamu, aby se objevila obrazovka přepínání režimu. Klepnutím na **M** přepnete režim záznamu na manuální.

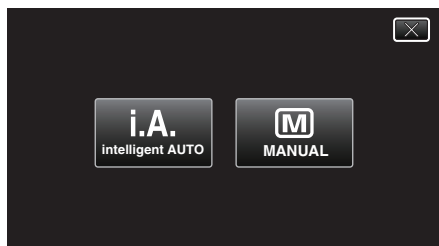

2 Klepněte na „MENU“.

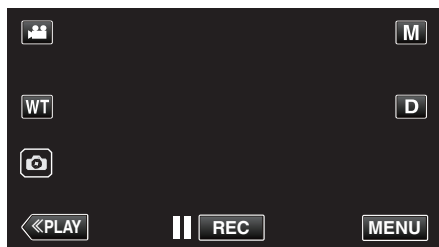

- Zobrazí se hlavní menu.

3 Klepněte na „NASTAVENÍ ZÁZNAMU“.



4 Klepněte na „NASTAVENÍ JASU“.



- Klepnutím na **X** opustíte menu.
- Klepněte na ↶ pro návrat na předchozí obrazovku.

5 Klepněte na „MANUÁLNÍ“.



6 Upravte hodnotu jasu.

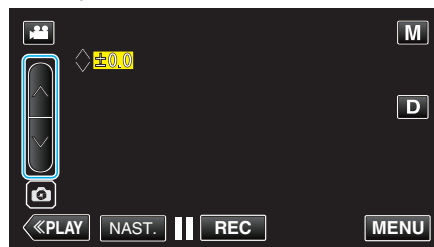

- Kompenzační rozsah: -2,0 až +2,0
- Klepněte na **^** pro zvýšení jasu.
- Klepněte na **v** pro snížení jasu.

7 Pro potvrzení klepněte na „NAST.“.

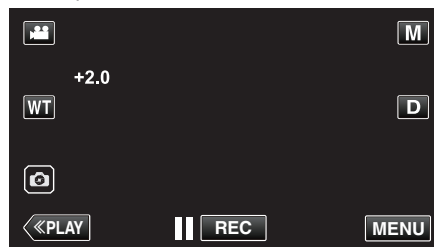

POZNÁMKA :

- Nastavení lze upravit samostatně pro statické snímky a pro video.

Nastavení kompenzace protisvětla

Můžete upravit obraz, pokud se objekt zobrazuje příliš tmavě na světlém pozadí.

1 Zvolte režim manuálního záznamu.

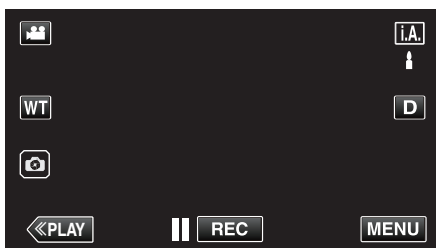

- Pokud je režim Intelligent Auto **i.A.**, klepněte na **i.A.** na obrazovce záznamu, aby se objevila obrazovka přepínání režimu. Klepnutím na **M** přepnete režim záznamu na manuální.

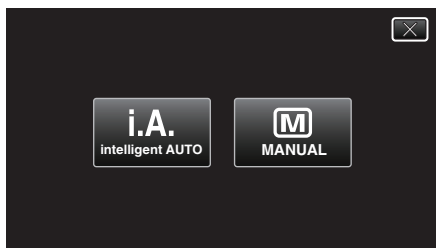

2 Klepněte na „MENU“.

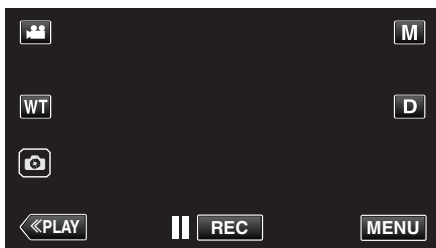

- Zobrazí se hlavní menu.

3 Klepněte na „NASTAVENÍ ZÁZNAMU“.



4 Klepněte na „KOMP. PROTISVĚTLA“.



- Klepnutím na X opustíte menu.
- Klepněte na ↶ pro návrat na předchozí obrazovku.

5 Klepněte na „ZAPNUTO“ nebo „POKROČILÝ“.



- „POKROČILÝ“ je určeno pro účinnější kompenzaci podsvícení. Zvolte tuto možnost, pokud „ZAPNUTO“ nedokáže správně kompenzovat podsvícení.
- Po provedení nastavení se zobrazí ikona (Postup:).

Nastavení	Podrobnosti
VYPNUTO	Kompenzace podsvícení je vypnuta.
ZAPNUTO	Kompenzace podsvícení je zapnuta.
POKROČILÝ	Mělo by se zvolit pro lepší účinek kompenzace podsvícení.

Nastavení vyvážení bílé

Podle zdroje světla můžete nastavit barevný tón.

- 1 Zvolte režim manuálního záznamu.

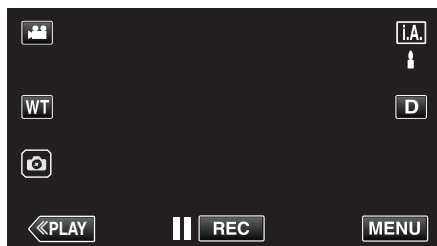

- Pokud je režim Intelligent Auto **i.A.**, klepněte na **i.A.** na obrazovce záznamu, aby se objevila obrazovka přepínání režimu. Klepnutím na **M** přepnete režim záznamu na manuální.

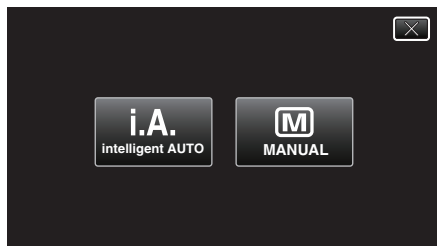

- 2 Klepněte na „MENU“.

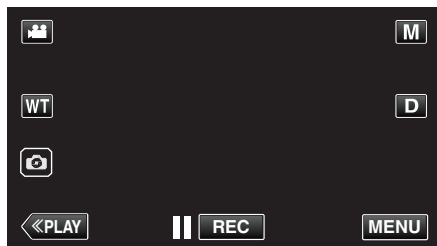

- Zobrazí se hlavní menu.

- 3 Klepněte na „NASTAVENÍ ZÁZNAMU“.



- 4 Klepněte na „VYVÁŽENÍ BÍLÉ“.



- Klepnutím na X opustíte menu.
- Klepněte na ↶ pro návrat na předchozí obrazovku.

- 5 Zvolte nastavení vyvážení bílé barvy.

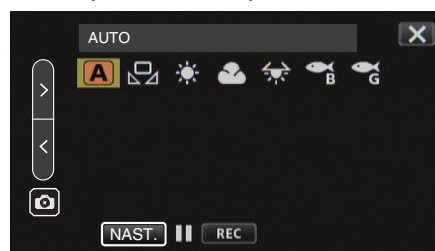

- Můžete buď klepnout na ikonu nebo vybrat položku pomocí tlačítka „<“ „>“ a klepnutí na „NAST.“.
- Po dokončení nastavení se na obrazovce zobrazí ikona Vyvážení bílé.

Nastavení	Podrobnosti
A AUTO	Nastaví automaticky přírodní barvy.
MAN.VYVÁŽ.	Použijte toto nastavení, pokud se nepodařilo vyřešit problém s nepřírozenými barvami.
SLUNEČNO	Nastavte tuto možnost při pořizování záznamu venku za slunečného dne.
ZATAŽENO	Nastavte tuto možnost při pořizování záznamu ve stínu nebo když je zatažená obloha.
HALOGEN	Nastavte tuto možnost při pořizování záznamu při osvětlení, například video světlem.
PODVODNÍ: MODRÁ	Nastavte tuto možnost při natáčení v hluboké vodě (voda se jeví modrá).
PODVODNÍ: ZELENÁ	Nastavte tuto možnost při natáčení v mělké vodě (voda se jeví zelená).

Použití MAN.VYVÁŽ.

- 1 Pomocí tlačítka „<“ „>“ naved'te kurzor na „MAN.VYVÁŽ.“.
- 2 Před objektivem kamery podržte list čistého bílého papíru tak, aby vyplnil celou plochu záběru, a stiskněte a podržte tlačítko „NAST.“.
- 3 bliká, prst sundejte poté, co obrazovka nastavování zmizí.
 - Nastavení můžete rovněž provést dotykem a podržením ikony „MAN.VYVÁŽ.“.

POZNÁMKA :

- Nastavení se nezmění, pokud jste drželi „MAN.VYVÁŽ.“ příliš krátce (je třeba podržet alespoň 1 vteřinu).

Pořizování snímků zblízka (TELE MACRO)

Použitím funkce tele makro můžete pořizovat snímky zblízka, i když je zoom nastaven na teleobjektiv.



* Snímek je pouhá imprese.

1 Zvolte režim manuálního záznamu.

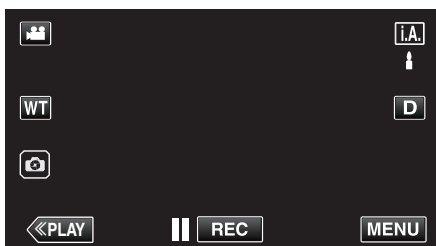

- Pokud je režim Intelligent Auto **i.A.**, klepněte na **i.A.** na obrazovce záznamu, aby se objevila obrazovka přepínání režimu. Klepnutím na **M** přepnete režim záznamu na manuální.

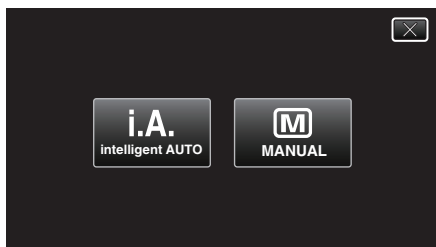

2 Klepněte na „MENU“.

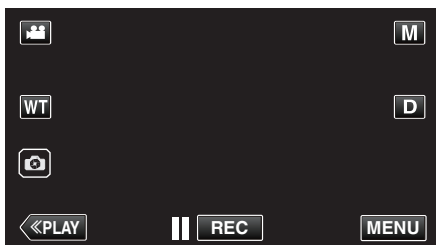

- Zobrazí se hlavní menu.

3 Klepněte na „NASTAVENÍ ZÁZNAMU“.



4 Klepněte na „TELE MAKRO“.



- Klepnutím na X opustíte menu.
- Klepněte na ↶ pro návrat na předchozí obrazovku.

5 Klepněte na „ZAPNUTO“.



- Po provedení nastavení se zobrazí ikona telemakro

Nastavení	Podrobnosti
VYPNUTO	Umožňuje snímání zblízka až do 1 m na straně přiblížení (T). Umožňuje snímání zblízka až do 5 centimetrů na straně oddálení (W).
ZAPNUTO	Umožňuje snímání zblízka až do 60 centimetrů na straně přiblížení (T). Umožňuje snímání zblízka až do 5 centimetrů na straně oddálení (W).

UPOZORNĚNÍ :

- Pokud nepořizujete snímky zblízka, nastavte „TELE MAKRO“ na „VYPNUTO“.
V opačném případě může být obraz rozostřený.

Natáčení pod vodou

Pro natáčení pod vodou proveďte následující nastavení.

Nastavení vyvážení bílé pro režim Natáčení pod vodou

Upravuje barvy při natáčení pod vodou pro zachycení přirozenějších záběrů. Vybírejte z následujících dvou nastavení v závislosti na barvě vody v místě natáčení.

1 Zvolte režim manuálního záznamu.

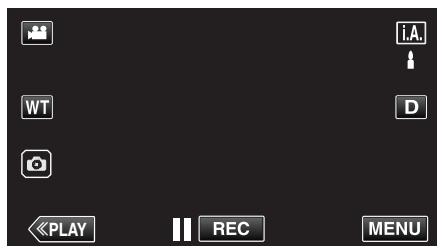

- Pokud je režim Intelligent Auto **i.A.**, klepněte na **i.A.** na obrazovce záznamu, aby se objevila obrazovka přepínání režimu. Klepnutím na **M** přepnete režim záznamu na manuální.

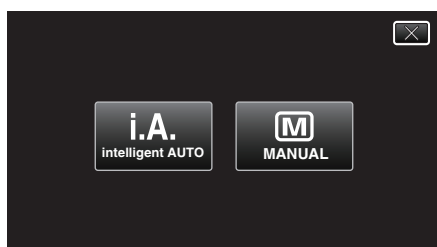

2 Klepněte na „MENU“.

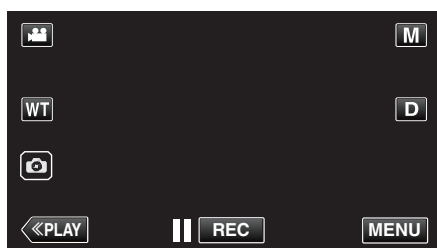

- Zobrazí se hlavní menu.

3 Klepněte na „NASTAVENÍ ZÁZNAMU“.



4 Klepněte na „VYVÁŽENÍ BÍLÉ“.



5 Klepněte na nebo .

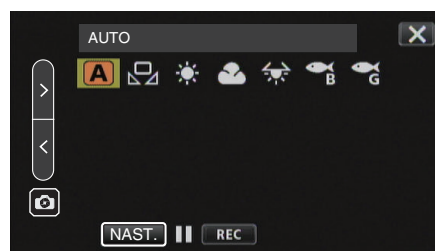

Nastavení	Podrobnosti
PODVODNÍ: MODRÁ	Nastavte tuto možnost při natáčení v hluboké vodě (voda se jeví modrá).
PODVODNÍ: ZELENÁ	Nastavte tuto možnost při natáčení v mělké vodě (voda se jeví zelená).

POZNÁMKA :

- Oprava nemusí nutně dosáhnout přesně takového účinku, jaký očekáváte.
- Doporučujeme pořídit v předstihu zkušební záznam.

Uzamčení obrazovky

1 Klepněte na „MENU“.

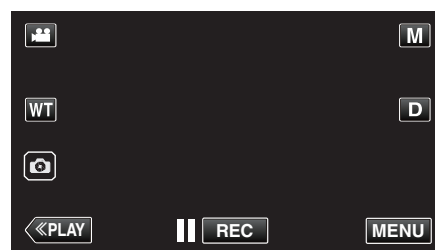

- Zobrazí se hlavní menu.

2 Klepněte na „NASTAVENÍ ZÁZNAMU“.



3 Klepnutím na > změníte zobrazené položky.

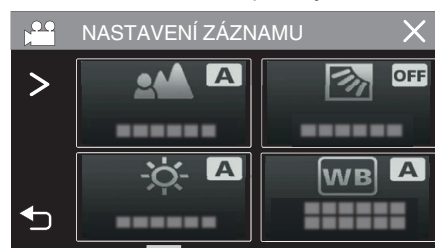

4 Klepněte na „ZÁMEK OBRAZOVKY“.

- Zobrazí se tlačítko .

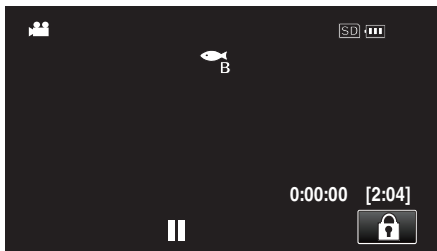

POZNÁMKA :

- Pokud byl nastaven „ZÁMEK OBRAZOVKY“, potrvá po zavření LCD monitoru déle, než se přístroj vypne. Jestliže LCD monitor otevřete po jeho zavření a napájení je stále zapnuto, můžete pokračovat v nahrávání.
- Pokud je položka „NATÁČ. SE ZAVŘ. LCD“ (☞ str. 90) nastavena na „ZAPNUTO“, nevypne se tento přístroj, ani když LCD monitor zavřete.

■ Zrušení „ZÁMEK OBRAZOVKY“

Klepněte na tlačítko .

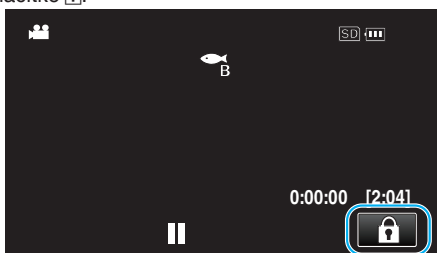

POZNÁMKA :

- Jakmile je „ZÁMEK OBRAZOVKY“ nastaveno, lze na dotykové obrazovce používat pouze tlačítko .
- Tlačítko START/STOP (záznam) a páčku zoomu lze používat, i když je obrazovka uzamčena.
- „ZÁMEK OBRAZOVKY“ nelze nastavit v následujících případech:
 - během natáčení
 - když je nastaveno „INTERVAL. NAHRÁVÁNÍ“ nebo „ZÁZNAM DATA/ČASU“



UPOZORNĚNÍ :

- Před použitím kamery pod vodou si pečlivě přečtěte „Před použitím pod vodou nebo za nízkých teplot“ (☞ str. 6) . Nesprávné použití, při němž dojde k ponoření do vody, přístroj poškodí a způsobí zranění.
- Před použitím kamery pod vodou nebo na pláži se ujistěte, že je krytka koncovek pevně zavřená. „Otevření krytky kontaktů (kryt SD karty)“ (☞ str. 4)

Záznam s efekty (EFEKT ZÁZNAMU)

K videím a statickým snímkům lze přidat a natočit různé efekty.

Jakmile je nastavení hotovo, můžete snadno pořídit snímky, které se hodí ke každému záběru.

Typ efektu	Popis efektu
 ZRNITÝ JEDNOBAREVNÝ	Pořizuje černobílému filmu podobné snímky zvýšením kontrastu středních jasů a zvýrazněním hrubého zrnitého vzhledu snímku. „Pořizování snímků v podobě starých černobílých fotografií (ZRNITÝ JEDNOBAREVNÝ)“ (☞ str. 35)
 JÍDLO	Pořizuje záběry jídla tak, že vypadá lákavě i pod zářivkovým osvětlením v interiéru, a to pomocí změny barevné škály ve prospěch teplých barev a zvýšením sytosti barev. „Pořizování snímků jídla (JÍDLO)“ (☞ str. 36)
 DÍTĚ	Zachycuje měkký a jemný obraz zjasněním tónu pleti za současného zachování růžového odstínu, čímž se zvýrazní efekt zkrášlení pleti a rovněž jí vyhladí vzhled. „Pořizování snímků miminka (DÍTĚ)“ (☞ str. 37)

UPOZORNĚNÍ :





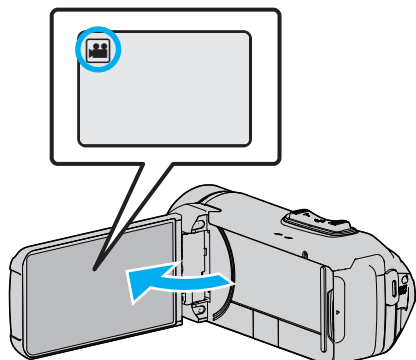

- V závislosti na prostředí a snímaném objektu nemusíte při pořizování snímků dosáhnout zamýšleného účinku.

Pořizování snímků v podobě starých černobílých fotografií (ZRNITÝ JEDNOBAREVNÝ)

Pořizuje černobílému filmu podobné snímky zvýšením kontrastu středních jasů a zvýrazněním hrubého zrnitého vzhledu snímku.

1 Otevřete LCD monitor.



- Nastavte režim záznamu buď na video  nebo na statický snímek .
- Pro přepnutí režimu mezi videem a statickým snímkem klepněte na  nebo  na obrazovce záznamu, aby se objevila obrazovka přepínání režimu. Klepněte na  nebo  pro přepnutí režimu na video nebo statický snímek.

2 Klepněte na „MENU“.

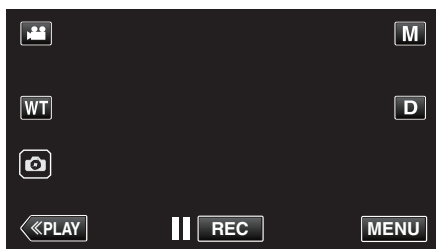

- Zobrazí se hlavní menu.

3 Klepněte na „NASTAVENÍ ZÁZNAMU“.



4 Klepněte na „EFEKT ZÁZNAMU“.



- Pokud se ikona na monitoru nezobrazuje, klepněte na „>“ pro procházení obrazovkou.
- Klepnutím na X opustíte menu.
- Klepněte na ↶ pro návrat na předchozí obrazovku.

5 Klepněte na „ZRNITÝ JEDNOBAREVNÝ“.



- Klepnutím na X opustíte menu.
- Klepněte na ↶ pro návrat na předchozí obrazovku.

6 Spusťte nahrávání.

- Pro zrušení nastavení zopakujte postup od začátku a v kroku 5 klepněte na „VYPNUTO“.

Pořizování snímků jídla (JÍDLA)

Pořizuje záběry jídla tak, že vypadá lákavě i pod zářivkovým osvětlením v interiéru, a to pomocí změny barevné škály ve prospěch teplých barev a zvýšením sytosti barev.

1 Otevřete LCD monitor.

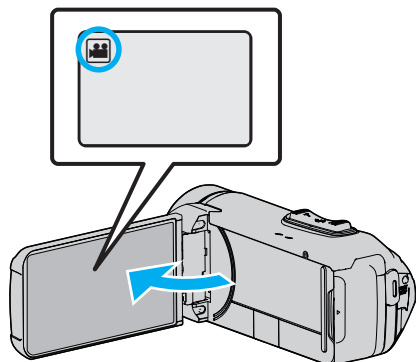

- Nastavte režim záznamu buď na video nebo na statický snímek .
- Pro přepnutí režimu mezi videem a statickým snímkem klepněte na nebo na obrazovce záznamu, aby se objevila obrazovka přepínání režimu. Klepněte na nebo pro přepnutí režimu na video nebo statický snímek.

2 Klepněte na „MENU“.

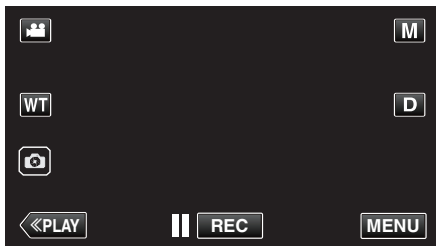

- Zobrazí se hlavní menu.

3 Klepněte na „NASTAVENÍ ZÁZNAMU“.



4 Klepněte na „EFEKT ZÁZNAMU“.

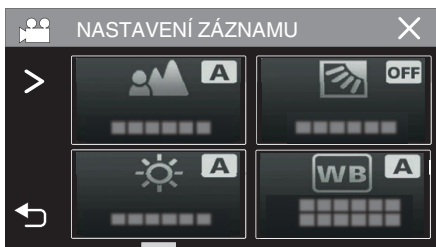

- Pokud se ikona na monitoru nezobrazuje, klepněte na „>“ pro procházení obrazovkou.
- Klepnutím na X opustíte menu.
- Klepněte na ↶ pro návrat na předchozí obrazovku.

5 Klepněte na „JÍDLO“.



- Klepnutím na X opustíte menu.
- Klepněte na ↶ pro návrat na předchozí obrazovku.

6 Spusťte nahrávání.





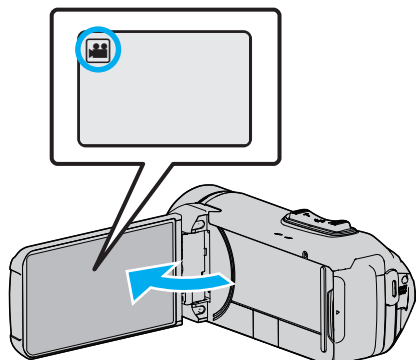

- Pro zrušení nastavení zopakujte postup od začátku a v kroku 5 klepněte na „VYPNUTO“.

Pořizování snímků miminka (DÍTĚ)

Zachycuje měkký a jemný obraz zjasněním tónu pleti za současného zachování růžového odstínu, čímž se zvýrazní efekt zkrášlení pleti a rovněž jí vyhladí vzhled.

1 Otevřete LCD monitor.



- Nastavte režim záznamu buď na video  nebo na statický snímek .
- Pro přepnutí režimu mezi videem a statickým snímkem klepněte na  nebo  na obrazovce záznamu, aby se objevila obrazovka přepínání režimu. Klepněte na  nebo  pro přepnutí režimu na video nebo statický snímek.

2 Klepněte na „MENU“.

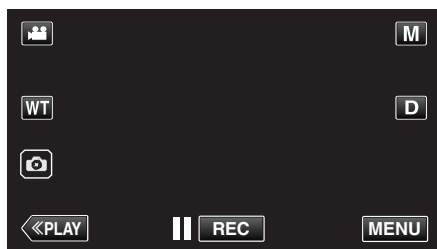

- Zobrazí se hlavní menu.

3 Klepněte na „NASTAVENÍ ZÁZNAMU“.



4 Klepněte na „EFEKT ZÁZNAMU“.

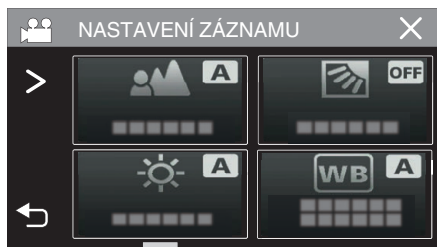

- Pokud se ikona na monitoru nezobrazuje, klepněte na „>“ pro procházení obrazovkou.
- Klepnutím na X opustíte menu.
- Klepněte na ↶ pro návrat na předchozí obrazovku.

5 Klepněte na „DÍTĚ“.



- Klepnutím na X opustíte menu.
- Klepněte na ↶ pro návrat na předchozí obrazovku.

6 Spusťte nahrávání.

- Pro zrušení nastavení zopakujte postup od začátku a v kroku 5 klepněte na „VYPNUTO“.

Jasně zachycení objektů (PRIORITA VOLBY AE/AF)

„PRIORITA VOLBY AE/AF“ je funkce, která upravuje zaostření a jas na základě vybrané pozice.

Tato funkce je k dispozici pro videa i statické snímky.

1 Otevřete LCD monitor.

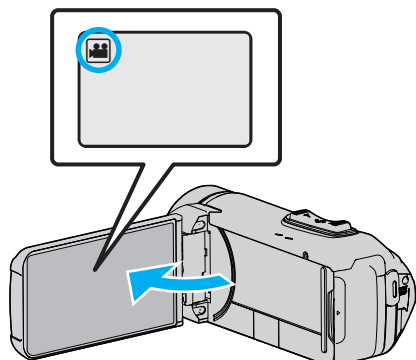

- Nastavte režim záznamu buď na video nebo na statický snímek .
- Pro přepnutí režimu mezi videem a statickým snímkem klepněte na nebo na obrazovce záznamu, aby se objevila obrazovka přepínání režimu. Klepněte na nebo pro přepnutí režimu na video nebo statický snímek.

2 Klepněte na „MENU“.

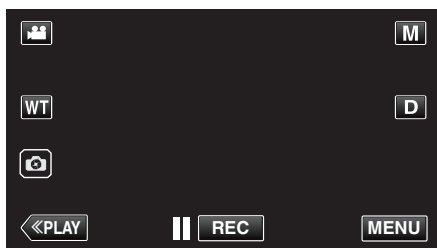

- Zobrazí se hlavní menu.

3 Klepněte na „NASTAVENÍ ZÁZNAMU“.



4 Klepněte na „PRIORITA VOLBY AE/AF“.



- Pokud se ikona na monitoru nezobrazuje, klepněte na „>“ pro procházení obrazovkou.
- Klepnutím na X opustíte menu.
- Klepněte na ↶ pro návrat na předchozí obrazovku.

5 Klepněte na požadované nastavení.



- Zaostření a jas se automaticky upraví na základě zvolené pozice (obličej/barva/oblast). Kolem zvoleného objektu (obličej/barva) se zobrazí modrý rámeček, zatímco bílý rámeček se objeví kolem zvolené oblasti.
- Pro opětovné nastavení klepněte na požadovanou pozici (obličej/barva/oblast) znovu.
- Pro zrušení „SLEDOVÁNÍ OBLIČEJE“ nebo „SLEDOVÁNÍ BARVY“ klepněte na modrý rámeček.
- Pro zrušení „VOLBA OBLASTI“ klepněte na bílý rámeček.

Nastavení	Podrobnosti
VYPNUTO	Deaktivuje funkci.
SLEDOVÁNÍ OBLIČEJE	Na obrazovce se objeví . Provede se záznam za současného sledování a automatické úpravy zvoleného obličeje (objektu) s příslušným zaostřením a jasnem. Navíc se kolem zvoleného obličeje (objektu) zobrazí zelený rámeček.
SLEDOVÁNÍ BARVY	Na obrazovce se objeví . Provede se záznam za současného sledování a automatické úpravy zvolené barvy (objektu) s příslušným ohniskem. Navíc se kolem zvolené barvy (objektu) zobrazí modrý rámeček.
VOLBA OBLASTI	Na obrazovce se objeví . Provede se záznam s automatickou úpravou zvolené oblasti (fixní pozice) s příslušným zaostřením a jasnem. Navíc se kolem zvolené oblasti zobrazí bílý rámeček. VOLBA OBLASTI v PRIORITA VOLBY AE/AF je k dispozici jen v rámci rozsahu optického zoomu. (není k dispozici, pokud používáte digitální zoom)

POZNÁMKA :

- Pokud je nastavena položka „PRIORITA VOLBY AE/AF“, „OSTŘENÍ“ se automaticky nastaví na „AUTO“.
- Klepněte znovu na zvolenou pozici (obličej/barva/oblast) pro zrušení nastavení.
- Klepněte na pozici (obličej/barva/oblast), u které jste zrušili volbu, pro opětovné nastavení.
- Pokud kamera ztratí sledovaný objekt, klepněte na objekt ještě jednou.
- Pokud použijete zoom, nastavení se zruší. (pouze „VOLBA OBLASTI“)
- Pokud je nastavena položka „SLEDOVÁNÍ BARVY“, zaměřený objekt (barva) se mohou změnit, pokud dojde k detekci podobné barvy. V tomto případě klepněte na objekt znovu. U zaměřeného objektu (barvy) lze obnovit sledování, pokud se objeví ve středu obrazovky na specifikovanou dobu.

UPOZORNĚNÍ :

- Objekty po stranách LCD monitoru nemusí být při poklepání rozeznány. V tomto případě přesuňte objekt do středu obrazovky a znovu na něj klepněte.
- „SLEDOVÁNÍ OBLIČEJE“ nemusí fungovat správně za určitých podmínek snímání (vzdálenost, úhel, jas atd.) a v závislosti na objektu (směr obličeje atd.). Zároveň je velmi obtížné detekovat obličej při silném protisvětlu.
- „SLEDOVÁNÍ BARVY“ nemusí fungovat správně v následujících případech:
 - při záznamu objektů bez kontrastu
 - při záznamu objektů pohybujících se vysokou rychlostí
 - při záznamu na tmavých místech
 - při změnách okolního jasu
- „VOLBA OBLASTI“ není k dispozici, pokud používáte digitální zoom.
- Pokud nastavíte „SLEDOVÁNÍ OBLIČEJE“, může dojít ke ztrátě objektu při velmi rychlém pohybu kamery horizontálním nebo vertikálním směrem.

Eliminace otřesů kamery

Pokud je nastaven stabilizátor obrazu, otřesy kamery během video záznamu jsou velmi účinně eliminovány.

- 1 Klepněte na „MENU“.

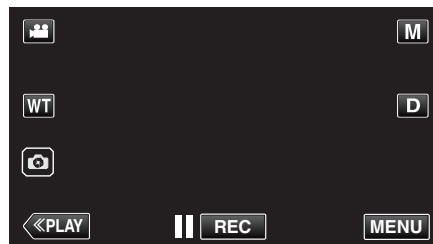

- 2 Klepněte na „NASTAVENÍ ZÁZNAMU“.







- 3 Klepněte na „STABILIZÉR“.



- Pokud se ikona na monitoru nezobrazuje, klepněte na „>“ pro procházení obrazovkou.
- Klepnutím na X opustíte menu.
- Klepněte na ↶ pro návrat na předchozí obrazovku.

- 4 Klepněte na požadované nastavení.



Nastavení	Podrobnosti
 VYPNUTO	Deaktivuje stabilizátor obrazu.
 ZAPNUTO	Omezuje otřesy kamery při normálních podmínkách snímání.
 ZAPNUTO (AIS)	Snižuje otřesy videokamery účinněji při snímání scén za jasného světla na širokoúhlém konci. Pouze na širokoúhlém konci (přibližně 5x).
 (Pokročilé AIS)	Oblast korekce v pokročilém AIS režimu je větší než v normálním AIS režimu. Otřesy kamery lze účinněji snížit i při záznamu zoomováním od širokoúhlého nastavení k teleobjektivovému.

POZNÁMKA :

- Doporučujeme stabilizátor obrazu vypnout „VYPNUTO“ při snímání pomalu se pohybujícího objektu pomocí přístroje na stativu.
- Úplná stabilizace není možná v případě nadměrných otřesů kamery.
- Toto nastavení je účinné pouze pro záznam videa.
- Použití stabilizátoru obrazu zúží se úhel náhledu.
- Dynamický zoom není v režimu pokročilého AIS k dispozici.
- Rozlišení je v pokročilém AIS režimu nižší než v jiných režimech.





Záznam v intervalech (INTERVAL. NAHRÁVÁNÍ)

Tato funkce umožňuje zobrazit změny scény, ke kterým dochází dlouhou dobu a velmi pomalu, díky snímání jednotlivých obrázků v určitém časovém intervalu.

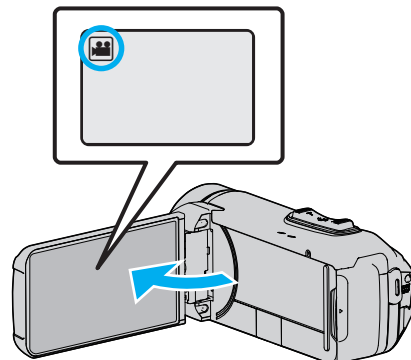
Tato funkce se může hodit pro určité druhy pozorování, jako například rozkvétání poupěte.

- 1 Otevřete LCD monitor.



- Zkontrolujte, zda je režim záznamu .
- Pokud jste v režimu statického snímku , klepněte na  na obrazovce záznamu, aby se objevila obrazovka přepínání režimu. Klepnutím na  přepnete režim na video.

- 2 Klepněte na „MENU“.

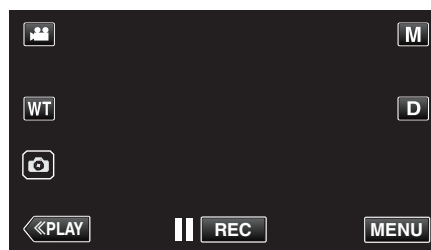

- Zobrazí se hlavní menu.

- 3 Klepněte na „NASTAVENÍ ZÁZNAMU“.



- 4 Klepněte na „INTERVAL. NAHRÁVÁNÍ“.

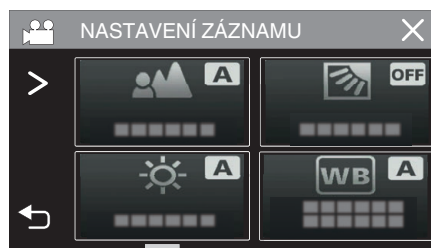

- Pokud se ikona na monitoru nezobrazuje, klepněte na „>“ pro procházení obrazovkou.
- Klepnutím na X opustíte menu.
- Klepněte na ↶ pro návrat na předchozí obrazovku.

- 5 Klepněte pro výběr intervalu záznamu (1 až 80 vteřin).

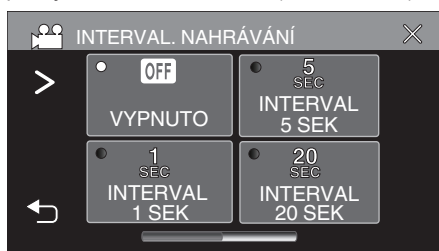

- Pokud se ikona na monitoru nezobrazuje, klepněte na „>“ pro procházení obrazovkou.
 - Čím je větší počet sekund, tím je delší interval snímání.
 - Klepnutím na X opustíte menu.
 - Klepněte na ↶ pro návrat na předchozí obrazovku.
- 6 Spusťte nahrávání.

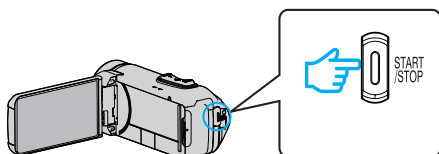

- Vždy po uplynutí zvoleného intervalu je pořízen jeden snímek.
- Pokud je interval snímání nastaven na „INTERVAL 20 SEK“ nebo více, tomuto přístroji se přepíná mezi jednotlivými snímky do úsporného režimu. Při následném snímku se úsporný režim opět vypne a záznam se automaticky spustí.
- Nastavení intervalového záznamu se neuloží při vypnutí napájení.

Indikátory během intervalového záznamu

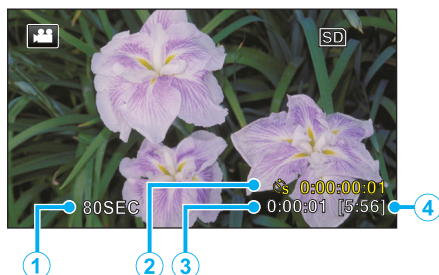

	Zobrazení	Popis
①	Interval nahrávání	Zobrazuje nastavený interval snímání.
②	Zaznamenaný čas	Zobrazuje skutečný čas záznamu videa. Zaznamenaný čas vzrůstá v jednotkách snímků.
③	Skutečný uplynulý čas	Zobrazuje skutečný uplynulý čas od spuštění záznamu.
④	Zbývající čas záznamu	Zobrazuje zbývající čas záznamu při aktuálně zvolené kvalitě videa.

Nastavení intervalového snímání

Čím je větší počet sekund, tím je delší interval snímání.

Nastavení	Podrobnosti
VYPNUTO	Deaktivuje funkci.
INTERVAL 1 SEK	Pořizuje snímky v 1-vteřinových intervalech. Zaznamenané video se přehraje s 30-násobnou rychlostí.
INTERVAL 5 SEK	Pořizuje snímky v 5-vteřinových intervalech. Zaznamenané video se přehraje s 150-násobnou rychlostí.
INTERVAL 20 SEK	Pořizuje snímky v 20-vteřinových intervalech. Zaznamenané video se přehraje s 600-násobnou rychlostí.
INTERVAL 80 SEK	Pořizuje snímky v 80-vteřinových intervalech. Zaznamenané video se přehraje s 2400-násobnou rychlostí.

UPOZORNĚNÍ :

- Během intervalového natáčení je kvalita obrazu nastavena na režim XP.
- Během intervalového záznamu se nezaznamenává zvuk.
- Pokud je záznam zastaven při zobrazeném čase záznamu méně než „0:00:00:14“, video nelze uložit.
- Transfokace, simultánní záznam statických snímků a stabilizátor obrazu nejsou dostupné během intervalového záznamu.
- Při nastaveném intervalovém natáčení nelze pořizovat statické snímky.

POZNÁMKA :





- Nastavení intervalového záznamu se resetují při vypnutí napájení. Pro opětovné spuštění intervalového záznamu je nutné provést volbu ještě jednou.
- Záznam se automaticky zastaví po 99 hodinách od svého zahájení.
- Pro intervalový záznam s dlouhými intervaly použijte stativ a síťový adaptér. Doporučujeme rovněž nastavit zaostření a vyvážení bílé manuálně. „Instalace stativu“ (☞ str. 17)

Nahrávání videa se zobrazením statického snímku na vnořené obrazovce (POŘÍZENÍ FOTKY DO RÁMEČKU)

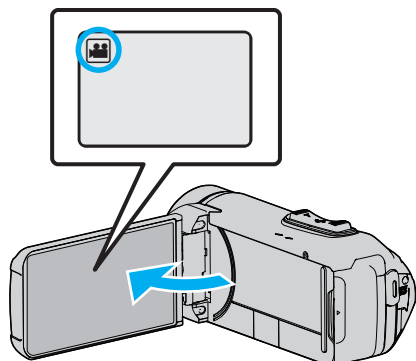
Zobrazování zachyceného statického snímku na vnořené obrazovce před zahájením nahrávání videa a pořízení snímku během nahrávání videa.

1 Otevřete LCD monitor.



- Zkontrolujte, zda je režim záznamu .
- Pokud jste v režimu statického snímku , klepněte na  na obrazovce záznamu, aby se objevila obrazovka přepínání režimu. Klepnutím na  přepnete režim na video.

2 Klepněte na „MENU“.

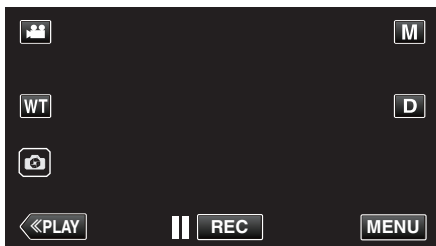

- Zobrazí se hlavní menu.

3 Klepněte na „NASTAVENÍ ZÁZNAMU“.



4 Klepněte na položku „POŘÍZENÍ FOTKY DO RÁMEČKU“.

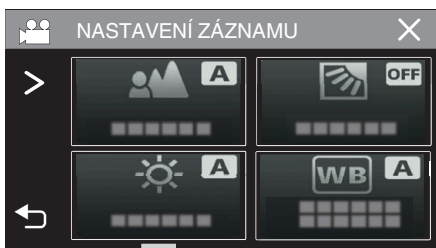



- Pokud se ikona na monitoru nezobrazuje, klepněte na „>“ pro procházení obrazovkou.
- Klepnutím na X opustíte menu.
- Klepněte na ↶ pro návrat na předchozí obrazovku.

5 Stisknutím tlačítka START/STOP nebo klepnutím na tlačítko  pořídíte statický snímek do vnořené obrazovky.



6 Vyberte umístění vnořené obrazovky.



- Opakovaným klepnutím na tlačítko  postupně měníte umístění vnořené obrazovky v následujícím pořadí: vpravo nahoře → vpravo dole → vlevo dole → vlevo nahoře.
- Pokud chcete vnořenou obrazovku skrýt, klepněte na ni. Když se zobrazuje, klepněte na kterékoli místo na ní.
- Klepnutím na tlačítko  můžete znovu do vnořené obrazovky pořídit nový snímek.
- Změnit umístění vnořené obrazovky nebo ji skrýt či zobrazit můžete stejným způsobem i po zahájení nahrávání videa.

7 Spustí video záznam.

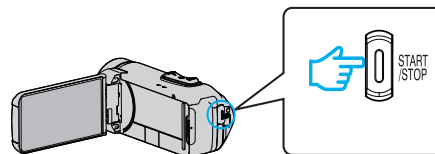

- Pro zastavení snímání stiskněte znovu tlačítko START/STOP.
- Klepnutím na X se „POŘÍZENÍ FOTKY DO RÁMEČKU“ ukončí. (Pro provádění jiných operací než nahrávání klepněte nejprve na X pro zrušení „POŘÍZENÍ FOTKY DO RÁMEČKU“).
- Vypnutím kamery se „POŘÍZENÍ FOTKY DO RÁMEČKU“ ukončí.
- Po ukončení „POŘÍZENÍ FOTKY DO RÁMEČKU“ statický snímek zachycený na vnořené obrazovce zmizí. (Neuloží se jako statický snímek.)

Použití samospouště

Video nebo statický snímek můžete zaznamenat pomocí samospouště. To je užitečné pro pořízení videa nebo statického snímku, na kterém má být zahrnut fotograf.

Použití samospouště nastavené na 2 vteřiny pomůže eliminovat otřesy kamery způsobené stisknutím tlačítka závěrky při pořizování statického snímku.

POZNÁMKA :





- Při pořizování fotografií s použitím funkce samospouště doporučujeme použití stativu.

„Instalace stativu“ (☞ str. 17)

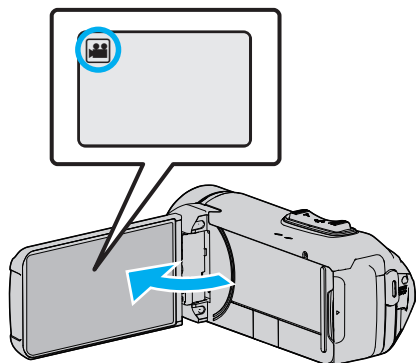
■ Použití samospouště v režimu Video

- 1 Otevřete LCD monitor.



- Zkontrolujte, zda je režim záznamu .
- Pokud se tento přístroj nachází v režimu statických snímků , klepnutím na tlačítko  (video/statický snímek) na dotykové obrazovce se zobrazí obrazovka přepínání režimu. Klepnutím na  přepnete režim na video.

- 2 Klepněte na „MENU“.

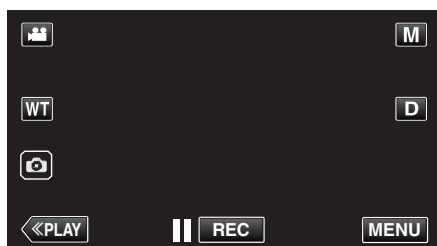

- Zobrazí se hlavní menu.

- 3 Klepněte na „NASTAVENÍ ZÁZNAMU“.



- 4 Klepněte na „SAMOSPOUŠŤ“.



- Pokud se ikona na monitoru nezobrazuje, klepněte na „>“ pro procházení obrazovkou.
- Klepnutím na X opustíte menu.
- Klepněte na ↶ pro návrat na předchozí obrazovku.

- 5 Klepněte na „ZAPNUTO“.



- 6 Stiskněte tlačítko START/STOP.

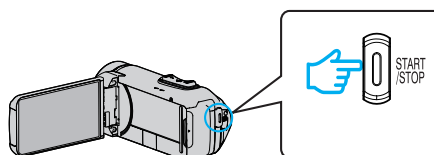



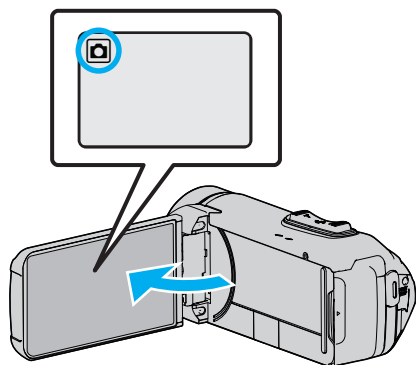

- Objeví se odpočítávání nahrávání a po 5 sekundách se spustí nahrávání.
- Pro zastavení samospouště stiskněte znovu tlačítko nahrávání.

■ Použití samospouště v režimu Statických snímků

1 Otevřete LCD monitor.



- Zkontrolujte, zda je režim záznamu .
- Pokud je režim video , klepněte na  na obrazovce záznamu, aby se objevila obrazovka přepínání režimu. Klepnutím na  přepnete režim na statický snímek.

2 Klepněte na „MENU“.



- Zobrazí se hlavní menu.

3 Klepněte na „NASTAVENÍ ZÁZNAMU“.



4 Klepněte na „SAMOSPOUŠŤ“.



- Pokud se ikona na monitoru nezobrazuje, klepněte na „>“ pro procházení obrazovkou.
- Klepnutím na X opustíte menu.
- Klepněte na ↶ pro návrat na předchozí obrazovku.

5 Poklepejte na „2 S“ nebo „10 S“.

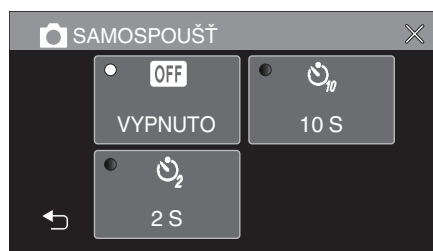

6 Poříděte statický snímek.

- Zobrazí se časovač a spustí se odpočítávání.
- Pro zastavení samospouště stiskněte znovu tlačítko START/STOP.

POZNÁMKA :

- Tlačítko START/STOP na tomto přístroji nelze použít k zaostření v předstihu. Pro zaostření v předstihu stiskněte a podržte tlačítko  na dotykové obrazovce, dokud se kamera nezaostří.

„Po úpravě zaostření začněte natáčet“ (☞ str. 23)

- Během doby, kdy se zobrazuje odpočítávání, nelze používat tlačítka, neboť se nezobrazují na displeji.





Nahrávání v pevně stanoveném intervalu a opakované přehrávání

Po nahrání záznamu s danou délkou tento přístroj automaticky přehraje zaznamenanou scénu a potom zopakuje proces nahrávání a následného přehrávání znovu a znovu. Toho lze využít ke kontrole sportovního nebo tanečního výkonu.

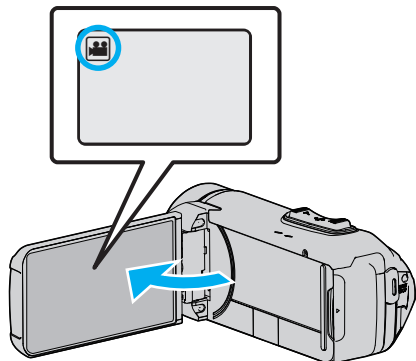
Zaznamenanou scénu lze také smazat automaticky v závislosti na nastavení.

1 Otevřete LCD monitor.



- Zkontrolujte, zda je režim záznamu .
- Pokud jste v režimu statického snímku , klepněte na  na obrazovce záznamu, aby se objevila obrazovka přepínání režimu. Klepnutím na  přepnete režim na video.

2 Klepněte na „MENU“.

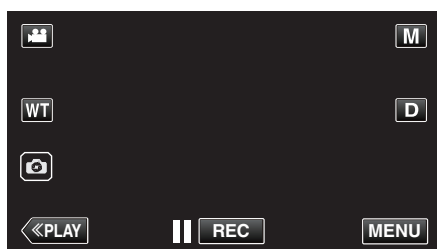

- Zobrazí se hlavní menu.

3 Klepněte na „NASTAVENÍ ZÁZNAMU“.



4 Klepněte na „REC/PLAY VLAST. OBR.“.

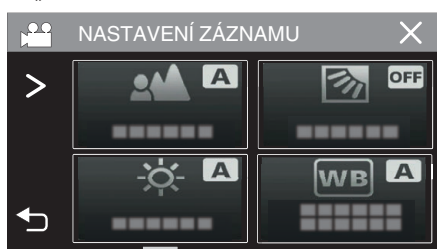

- Pokud se ikona na monitoru nezobrazuje, klepněte na „>“ pro procházení obrazovkou.
- Klepnutím na „X“ opustíte menu.
- Klepněte na „↶“ pro návrat na předchozí obrazovku.

5 Klepněte na „NAST.“.

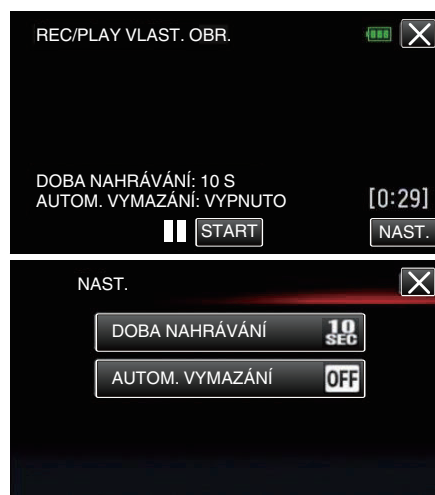

DOBA NAHRÁVÁNÍ	10 až 40 sekund (Lze nastavit v 5-sekundových intervalech.)
AUTOM. VYMAZÁNÍ	Vypnuto: Nahrané video je zachováno.
	Zapnuto: Nahrané video se smaže.

- Klepněte na X pro návrat na předchozí obrazovku.
- Tento krok není nutný, pokud nemáte v úmyslu změnit zobrazené aktuální nastavení.

6 Klepněte na „START“.

- Pouze na začátku úkonu máte před zahájením záznamu k dispozici 5 sekund odpočítávání.

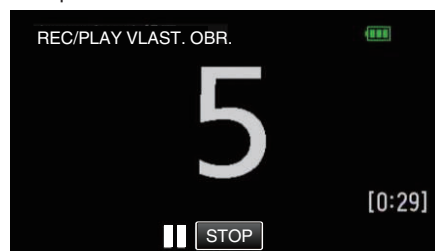

- Po zahájení nahrávání se změní barva čísla a zobrazuje se zbývající počet sekund nahrávání.

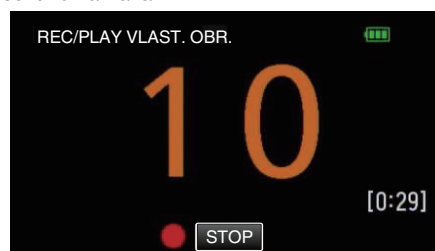

- Po dokončení nahrávání se automaticky spustí přehrávání.

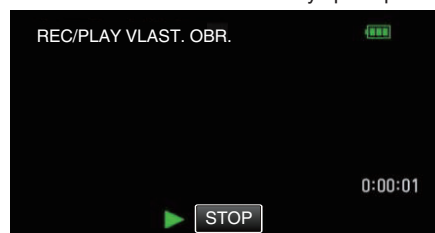

- Po skončení přehrávání se automaticky zahájí další nahrávání.
- Klepněte na „STOP“ pro opuštění „REC/PLAY VLAST. OBR.“.

POZNÁMKA :

- Tlačítko START/STOP nelze použít v průběhu činnosti „REC/PLAY VLAST. OBR.“.





Záznam videa s datem a časem

Můžete zaznamenávat videa spolu s datem a časem. Nastavte tuto funkci, pokud chcete uložit soubor se zobrazeným datem a časem.

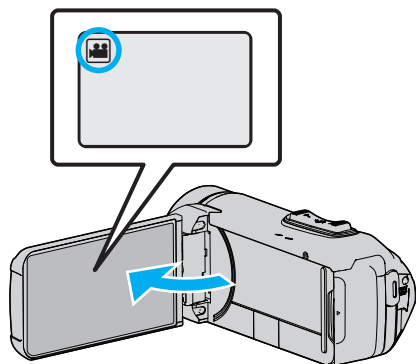
(Zobrazení data a času nelze po pořízení záznamu vymazat.)

1 Otevřete LCD monitor.



- Zkontrolujte, zda je režim záznamu .
- Pokud jste v režimu statického snímku , klepněte na  na obrazovce záznamu, aby se objevila obrazovka přepínání režimu. Klepnutím na  přepnete režim na video.

2 Klepněte na „MENU“.

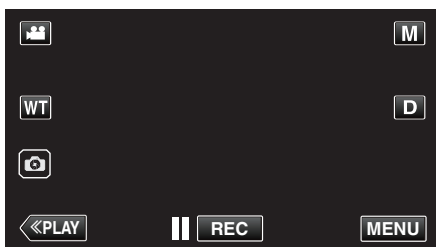

- Zobrazí se hlavní menu.

3 Klepněte na „NASTAVENÍ ZÁZNAMU“.



4 Klepněte na „ZÁZNAM DATA/ČASU“.



- Pokud se ikona na monitoru nezobrazuje, klepněte na „>“ pro procházení obrazovkou.
- Klepnutím na X opustíte menu.
- Klepněte na ↶ pro návrat na předchozí obrazovku.

5 Zvolte typ hodin pomocí < nebo > a klepněte na „NAST.“.

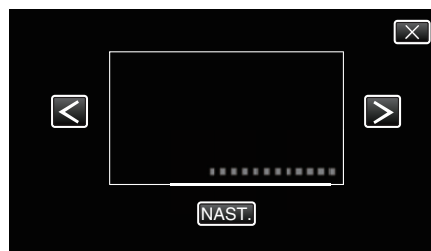

- Pokud klepnete na „NAST.“, objeví se připomínka záznamu data a času.
- Klepnutím na X opustíte menu.

6 Klepněte prstem na místo na displeji a poté táhnutím prstem proved'te úpravu.

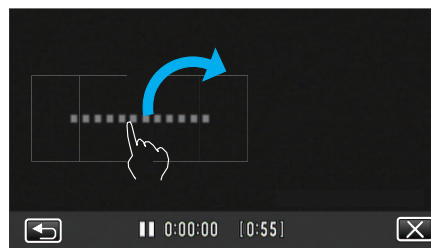

- Posuňte zobrazení data a času tak, že se jich dotknete prstem a přetáhnete je po obrazovce.

7 Stiskněte START/STOP pro zahájení nahrávání.

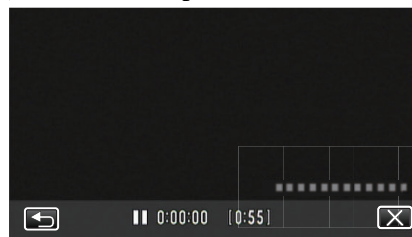
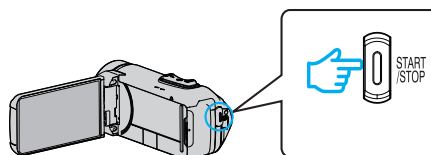

- Pro zastavení snímání stiskněte znovu tlačítko START/STOP.
- Klepnutím na ↶ se vrátíte na obrazovku pro výběr typů hodin.
- Klepněte na X pro opuštění „ZÁZNAM DATA/ČASU“.
(Pro provedení operací jiných než záznam, klepněte nejprve na X pro zrušení „ZÁZNAM DATA/ČASU“.)

UPOZORNĚNÍ :





- Zobrazení data a času nelze po pořízení záznamu vymazat.

Nahrávání videa s časovým počítadlem

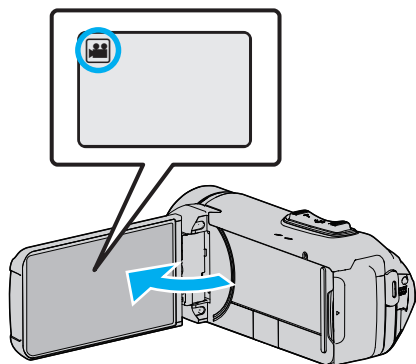
Můžete nahrát video s časovým záznamem stopek. Můžete spustit, zastavit a vynulovat stopy stejným způsobem jako u jakýchkoliv jiných stopek. Toho můžete využít pro zaznamenání sportovního videa. (Počítadlo s časovým záznamem nelze později vymazat.)

1 Otevřete LCD monitor.



- Zkontrolujte, zda je režim záznamu .
- Pokud jste v režimu statického snímku , klepněte na  na obrazovce záznamu, aby se objevila obrazovka přepínání režimu. Klepnutím na  přepnete režim na video.

2 Klepněte na „MENU“.

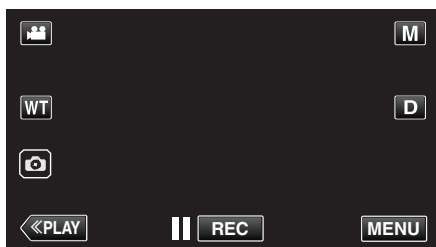



- Zobrazí se hlavní menu.

3 Klepněte na „NASTAVENÍ ZÁZNAMU“.

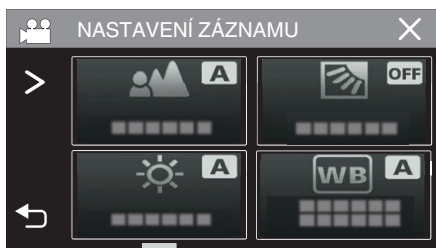

4 Klepněte na „NATÁČENÍ S ČASOVAČEM“.



- Pokud se ikona na monitoru nezobrazuje, klepněte na „>“ pro procházení obrazovkou.
- Klepnutím na X opustíte menu.
- Klepněte na  pro návrat na předchozí obrazovku.

5 Klepněte prstem na místo na displeji a poté táhnutím prstem provedte úpravu.

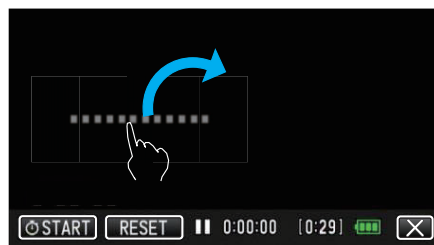

- Tuto pozici lze po skončení nahrávání upravit.

6 Stiskněte START/STOP pro zahájení nahrávání.

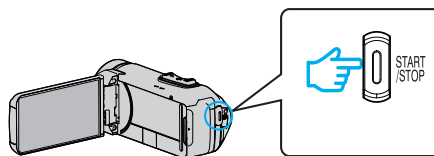

- Pro zastavení snímání stiskněte znovu tlačítko START/STOP.
 - Po zastavení nahrávání klepnutím na X opustíte „NATÁČENÍ S ČASOVAČEM“.
- (Pro provádění jiných operací než nahrávání klepněte nejprve na X pro opuštění „NATÁČENÍ S ČASOVAČEM“).

7 Klepnutím na „START“ na obrazovce spustíte počítadlo.

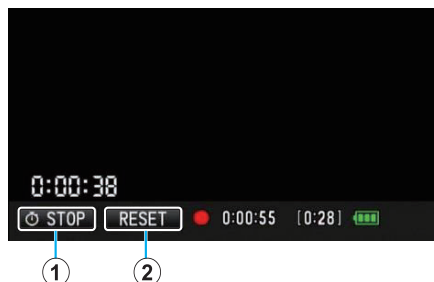

- Můžete zahájit nahrávání poté, co bylo spuštěno počítadlo.
- Během nahrávání můžete počítadlo podle potřeby zastavit, vynulovat nebo obnovit.

①	 START/STOP	Spouští a zastavuje počítadlo.
②	RESET	Nastavuje počítadlo na 0:00:00.

POZNÁMKA :

- Pokud je „NATÁČENÍ S ČASOVAČEM“ opuštěno při zapnutém zobrazení počítadla, při dalším spuštění „NATÁČENÍ S ČASOVAČEM“ bude počítadlo pokračovat od hodnoty, na které se naposledy zastavilo.
- Pokud od spuštění počítadla uplynulo 24 hodin nebo pokud byly nastaveny hodiny, zobrazení počítadla se automaticky vrátí na „0:00:00“ a počítadlo se zastaví.
- Počítadlo s časovým záznamem nelze později vymazat.

Kontrola zbývajících času záznamu

Zobrazte zbývajících kapacitu baterie a zbývajících čas záznamu.

POZNÁMKA :

- Zbývajících kapacita baterie a zbývajících čas záznamu jsou pouze odhady.
- Zbývajících čas záznamu se zobrazí pouze v režimu natáčení videa.
- Zbývajících čas záznamu se zobrazuje pro momentálně vybraný typ záznamového média.

1 Otevřete LCD monitor.

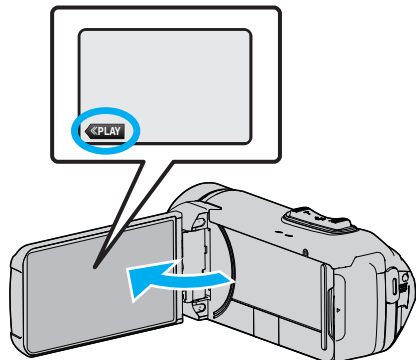

- Zkontrolujte, zda se kamera nachází v režimu natáčení. Pokud se kamera nachází v režimu přehrávání, přepněte ji do režimu natáčení kliknutím na «REC».

2 Klepněte na „MENU“.

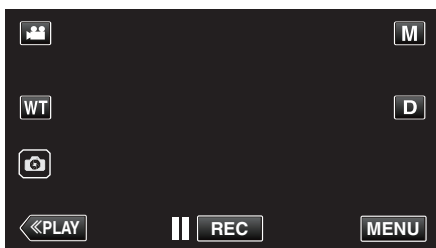



- Zobrazí se hlavní menu.

3 Klepněte na ⓘ.

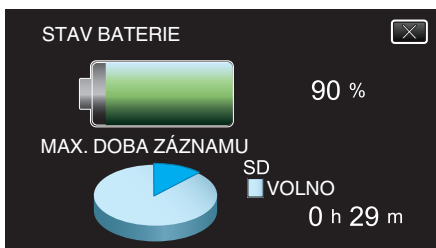

4 Zobrazte zbývajících dobu záznamu.



- Zbývajících doba záznamu se zobrazí pouze v režimu záznamu videa.
- Zbývajících čas záznamu se zobrazuje pro momentálně vybraný typ záznamového média.
- V případě připojení síťového adaptéru se místo zbývajících kapacity baterie zobrazuje .
- Chcete-li opustit zobrazení, klepněte na X.

Přibližná doba záznamu videa

Kvalita obrázků	Vestavěná paměť
	4 GB
UXP	15 min
XP	20 min
EP	1 hod 20 min

Kvalita obrázků	SDHC/SDXC karta					
	4 GB	8 GB	16 GB	32 GB	64 GB	128GB
UXP	20 min	40 min	1 hod 20 min	2 hod 40 min	5 hod 40 min	11 hod 30 min
XP	30 min	1 hod	1 hod 50 min	3 hod 50 min	8 hod 10 min	16 hod 20 min
EP	1 hod 40 min	3 hod 30 min	7 hod	14 hod	28 hod 50 min	57 hod 50 min

- Výše uvedená doba nahrávání se bude měnit v závislosti na podmínkách nahrávání.

Přibližný počet statických snímků (Jednotka: počet záběrů)

Velikost snímku	Vestavěná paměť	SDHC/SDXC karta				
	4 GB	4 GB	8 GB	16 GB	32 GB	64GB
3.680 x 2.760(10 M)(4:3)	500	600	1300	2500	5100	9999
1920x1080(2M)(16:9)	2500	3100	6400	9999	9999	9999
1440x1080(1,5M)(4:3)	3300	4200	8400	9999	9999	9999
640x480(0,3M)(4:3)	9999	9999	9999	9999	9999	9999

- Statické snímky pořízené během záznamu videa nebo přehrávání videa se uloží ve velikosti 1920 x 1080.

Přibližná výdrž zabudované baterie

Skutečný čas záznamu	Nepřetržitý čas záznamu (Maximální čas záznamu)
2 hod 50 min	5 hod 10 min

- Výše uvedené hodnoty platí v případě, že je volba „JAS MONITORU“ nastavena na „3“ (standard).
- Skutečná doba nahrávání je čas nahrávání, během kterého se opakovaně provádí činnosti, jako je spuštění/zastavení nahrávání, zapnutí/vypnutí přístroje nebo používání zoomu.
- Čas záznamu se může lišit v závislosti na prostředí snímání a použití kamery.
- Pokud se doba nahrávání extrémně zkrátí, ale baterie přitom bude plně nabitá, znamená to, že je potřeba vyměnit baterii. Pro podrobnosti o výměně zabudované baterie (za poplatek) konzultujte nejbližší servisní centrum JVC.

Přehrávání videa

Níže jsou uvedeny typy přehrávání, které lze s tímto přístrojem provést.

Položka	Popis
Normální přehrávání	Přehrává zaznamenaná videa.
PŘEHR. STRUČ. SOUHRN	Scény se ze zaznamenaného videa extrahují automaticky a pro přehrávání krátkého přehledu se poskládají v rámci specifikované délky. Spusťte přehrávání z „PŘEHR. STRUČ. SOUHRN“ v menu „NASTAVENÍ PŘEHRÁVÁNÍ“.
PŘEHR. JINÉHO SOUB.	Videa s chybnou informací o správě lze přehrát. Spusťte přehrávání z „PŘEHR. JINÉHO SOUB.“ v menu „NASTAVENÍ PŘEHRÁVÁNÍ“.

UPOZORNĚNÍ :

- Zazálohujte si důležitá zaznamenaná data. Doporučujeme zkopírovat svá důležitá zaznamenaná data na BD nebo jiné záznamové médium.
- Tento přístroj je zařízení ovládané mikropočítačem. Elektrostatický výboj, externí šum a rušení (například z televizoru, rádia atd.) mohou bránit jeho správnému fungování. V takovém případě zavřením monitoru vypnete napájení a odpojte síťový adaptér. Poté stisknutím tlačítka Reset přístroj resetujte.

„Resetování tohoto přístroje“ (☞ str. 5)





- Zřeknutí se odpovědnosti
 - Nejsme zodpovědní za ztrátu zaznamenaného obsahu v případě, že nahrané video/audio nebo přehrávání nelze spustit kvůli závadě na tomto přístroji, jeho příslušenství nebo SD kartě.
 - Jakmile je zaznamenaný obsah jednou smazán (včetně dat nedostupných kvůli závadě na tomto přístroji), nelze ho již obnovit. Mějte to prosím na paměti.
 - JVC nenese žádnou zodpovědnost za případnou ztrátu dat.
 - V rámci vylepšování kvality může být poškozeno záznamové médium podrobeno analýze. Z tohoto důvodu nemusí být vráceno.

Normální přehrávání

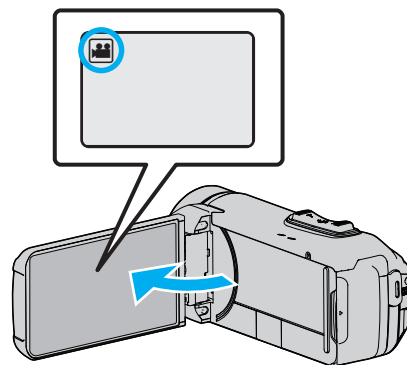
Přehrává zaznamenaná videa.

- 1 Otevřete LCD monitor.



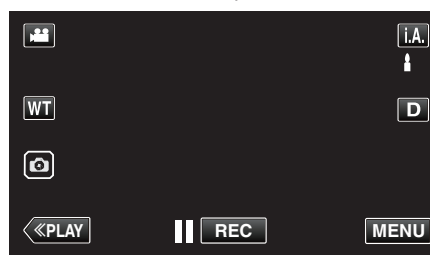

- Zkontrolujte, zda je režim záznamu .
- Pokud jste v režimu statického snímku , klepněte na  na obrazovce záznamu, aby se objevila obrazovka přepínání režimu. Klepnutím na  přepnete režim na video.

- 2 Klepnutím na **PLAY** zvolte režim přehrávání.





- 3 Klepněte na soubor (statický snímek).



- Klepněte na  a zvolte médium pro přehrávání. Změňte obrazovku s náhledy (zobrazení miniatur).
-  se zobrazí na posledním přehraném snímku.
- Řádky v různých barvách se zobrazují pod zobrazením miniatur pro odlišení data záznamu.

- 4 Zahájí se přehrávání.

- Klepněte na  pro zastavení.
- Klepněte na  pro návrat na obrazovku s náhledy.

UPOZORNĚNÍ :

- Pokud používáte tento přístroj se zavřeným nebo otočeným LCD monitorem, snadněji se zahřívá. Nepoužívejte tento přístroj s otočeným nebo zavřeným LCD monitorem po delší dobu nebo v místech vystavených přímému slunečnímu záření či vysokým teplotám.
- Pokud teplota stoupne příliš, přístroj se může kvůli ochraně vypnout.

Provozní tlačítka pro přehrávání videa

Během zobrazení obrazovky s náhledy

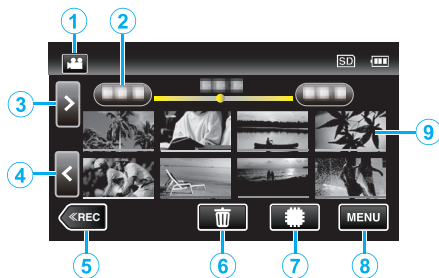

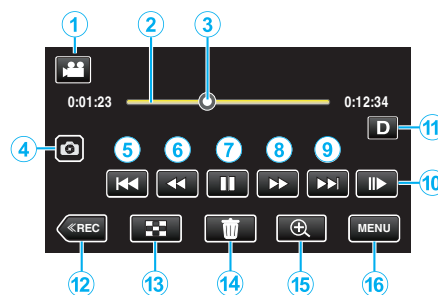

	Zobrazení	Popis
①		Přepíná mezi režimy videa a statického snímku.
②	(Zobrazení data a času)	Přesun na předchozí/další datum
③	>	Zobrazení další obrazovky s náhledy (zobrazení miniatur) • Stejnou operaci můžete provést pomocí páčky zoomu.
④	<	Zobrazení předchozí obrazovky s náhledy (zobrazení miniatur) • Stejnou operaci můžete provést pomocí páčky zoomu.
⑤	«REC	Přepne do režimu nahrávání.
⑥		Zobrazí obrazovku s náhledy (zobrazení miniatur) pro provedení smazání
⑦		Přepíná mezi paměťmi, na nichž jsou zaznamenány snímky (vnitřní paměť/ SD karta)
⑧	MENU	Zobrazí obrazovku s menu.
⑨	Miniatura (soubor)	Poklepání: Zahájí se přehrávání Přetažení doprava: Zobrazí se soubor zaznamenaný před daným datem nahrávání Přetažení doleva: Zobrazí se soubor zaznamenaný po daném datu nahrávání Náhledy se stejnou barvou podtržení označují soubory se stejným datem nahrání.

Během přehrávání videa



- Pokud přístroj nepoužíváte, ovládací tlačítka na dotykové obrazovce automaticky zmizí. Klepněte na obrazovku pro opětovné zobrazení provozních tlačítek.

	Zobrazení	Popis
①		Přepíná mezi režimy videa a statického snímku.
②	(Časová lišta)	Klepnutím na náhodnou pozici se přesunete do této pozice Přesunutím bodu přehrávání doleva nebo doprava spustíte přehrávání od nové pozice Klepnutím na náhodnou pozici se přesunete do této pozice
③	(Ukazatel)	Zobrazuje aktuální odhadnutou pozici v přehrávání dané scény
④		Uloží jednu scénu z přehrávaného videa jako statický snímek. • Zobrazuje se, zatímco je přehrávání videa pozastaveno.
⑤		Návrat na začátek scény. Návrat na předchozí scénu, pokud je stisknuto na počátku scény. • Umožňuje tytéž funkce jako páčka zoomu, které budou provedeny při zastavení přehrávání.
⑥	(během přehrávání)	Vyhledávání zpět (rychlost se zvyšuje s každým klepnutím)
	(během režimu zastavení)	Zpomalené přehrávání dozadu / Stiskněte a přidržte pro pomalé přehrávání dozadu
⑦		Zahájí přehrávání
		Pauza
⑧	(během přehrávání)	Vyhledávání vpřed (rychlost se zvyšuje s každým klepnutím)
	(během režimu zastavení)	Zpomalené přehrávání / Stiskněte a přidržte pro pomalé přehrávání
⑨		Přechod na další scénu
⑩		• Rychlost lze nastavit pomocí „ZPOMALENÁ RYCHLOST“ (str. 93) .
⑪	D	Přepíná displej mezi plným (D_F) a jednoduchým (D) při každém klepnutí na tlačítko. • Jednoduchý displej: některé displeje zmizí automaticky, když nejsou na obrazovce prováděny úkony ovládání. • Plný displej: zobrazuje všechno. Tlačítko displeje se mění z D na D_F . • Při vypnutí napájení se nastavení displeje vrátí na hodnotu jednoduchý displej (D).
⑫	«REC	Přepne do režimu nahrávání.

13		Zastavení (návrat k obrazovce s náhledy)
14		Smaže aktuálně zobrazené video.
15		Zvětšuje zobrazené video. <ul style="list-style-type: none">• Klepněte na oblast obrazu, kterou chcete zvětšit.• Míru zoomu lze měnit pomocí tlačítek (+) a (-).
16	MENU	Zobrazí obrazovku s menu.

POZNÁMKA :

- Klepněte nebo přetáhněte prstem po provozní oblasti dotykové obrazovky.
- Datum a čas záznamu lze zobrazit na obrazovce během přehrávání.

( str. 93)

Nastavení hlasitosti u videa

Můžete používat páčku zoomu/hlasitosti pro regulaci hlasitosti.

Zesílení zvuku

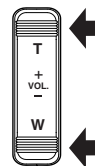

Zeslabení zvuku

Ověření data záznamu a dalších informací

Můžete vidět informace o záznamu pořízených videí.

1 Otevřete LCD monitor.

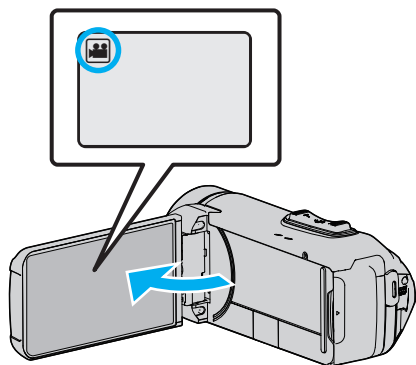

- Stiskněte tlačítko nebo pro volbu režimu videa nebo statických snímků.

2 Klepnutím na «PLAY zvolte režim přehrávání.

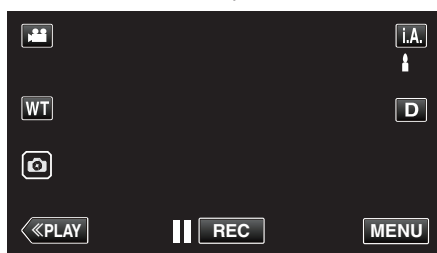

3 Klepněte na soubor zahájíte přehrávání.



4 Klepněte na „MENU“.

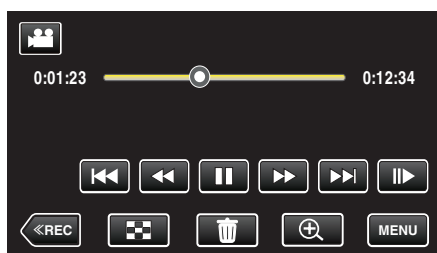

5 Klepněte na .



- Klepnutím na X opustíte menu.

U zvoleného souboru můžete zobrazit datum záznamu a jeho délku.

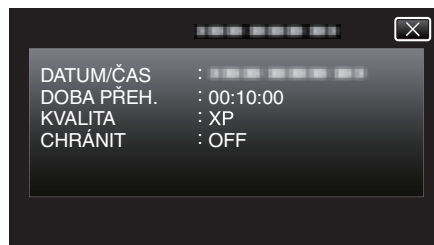



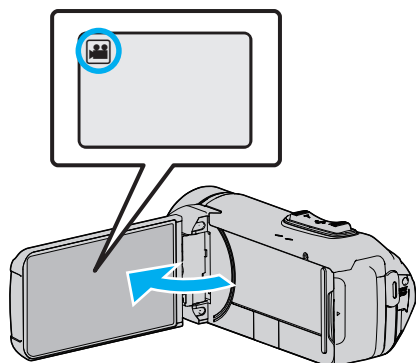

PŘEHRÁV. S ČASOVAČEM

Počítadlo času, které lze vynulovat, je možné zobrazit během přehrávání. To můžete využít pro přehrávání sportovního videa.

1 Otevřete LCD monitor.



- Zkontrolujte, zda je režim záznamu .
- Pokud jste v režimu statického snímku , klepněte na  na obrazovce záznamu, aby se objevila obrazovka přepínání režimu. Klepnutím na  přepnete režim na video.

2 Klepnutím na «PLAY» zvolte režim přehrávání.

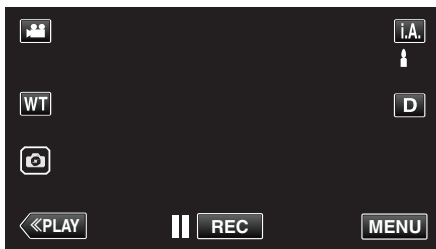

3 Klepněte na „MENU“.



4 Klepněte na „NASTAVENÍ PŘEHRÁVÁNÍ“.



5 Klepněte na „PŘEHRÁV. S ČASOVAČEM“.

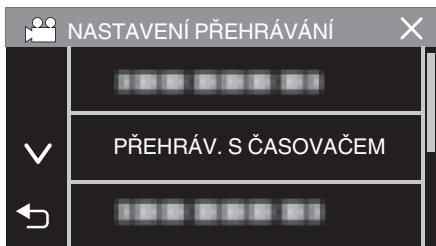

6 Nastavte „PŘEHRÁV. S ČASOVAČEM“ na ZAPNUTO.



7 Klepněte na soubor zahájíte přehrávání.



- Zobrazí se počítadlo hodin:minut:vteřin.

8 Pozastavte přehrávání a vynulujte počítadlo.

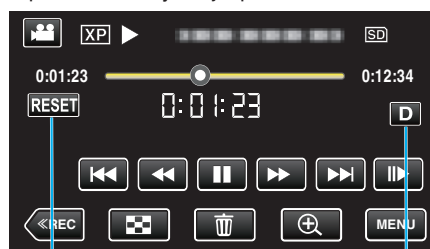

Tlačítko
RESET

Tlačítko
zobrazení

- Klepnutím na „RESET“ se nastaví zobrazení počítadla na „0:00:00“.
- Při pozastavení přehrávání se zobrazí desetiny sekund.
- Počítadlo lze také vynulovat během normálního přehrávání a pomalého přehrávání.

POZNÁMKA :

- Chcete-li vynulovat počítadlo během přehrávání, přepněte na plný displej pomocí tlačítka „Tlačítko zobrazení D“ (str. 21).
- Pro vynulování počítadla na přesné pozici se doporučuje pozastavit přehrávání a poté klepnout na „RESET“.
- Když se přístroj přepne na další scénu, počítadlo se automaticky vynuluje.





PŘEHR. STRUČ. SOUHRN

Můžete si přehrát stručný přehled zaznamenaných videosouborů (Přehrávání stručného přehledu).

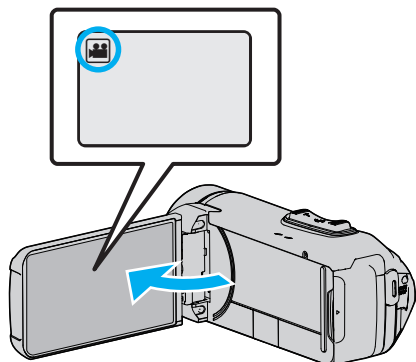
Tato funkce se hodí pro rychlé ověření obsahu videí.

1 Otevřete LCD monitor.



- Zkontrolujte, zda je režim záznamu .
- Pokud jste v režimu statického snímku , klepněte na  na obrazovce záznamu, aby se objevila obrazovka přepínání režimu. Klepnutím na  přepnete režim na video.

2 Klepnutím na **«PLAY»** zvolte režim přehrávání.

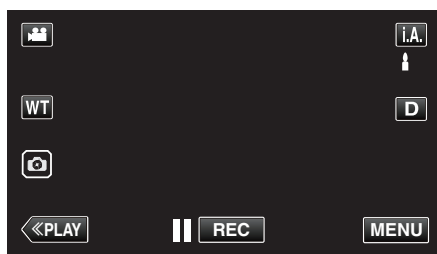

3 Klepněte na „MENU“.



4 Klepněte na „NASTAVENÍ PŘEHRÁVÁNÍ“.



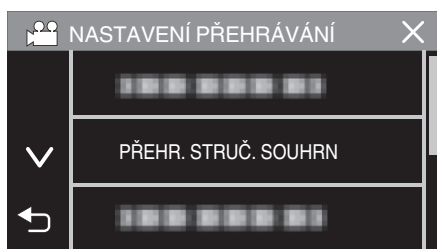

5 Klepněte na „PŘEHR. STRUČ. SOUHRN“.



6 Klepněte pro volbu data pro přehrávání stručného přehledu.



- Po zvolení data klepněte na „DALŠÍ“.
- Když klepnete na „VŠE“, přehrávání stručného přehledu se provede pro všechna data.
- Klepnutím na  opustíte menu.
- Klepněte na  pro návrat na předchozí obrazovku.

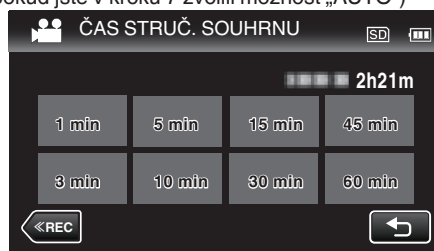

7 Zvolte čas přehrávání stručného přehledu (pouze pokud jste v kroku 7 zvolili možnost „AUTO“)

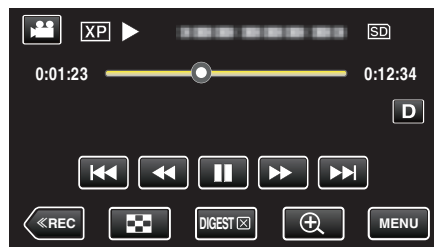

- Zvolte čas přehrávání stručného přehledu v minutách (min).
- Zobrazení času pro přehrávání stručného přehledu se liší v závislosti na době trvání záznamu.
- Pokud při práci s „PŘEHR. STRUČ. SOUHRN“ trvá spuštění déle než dvě vteřiny po zvolení času přehrávání stručného přehledu, zobrazí se stavový displej.
- Přibližný čas stručného přehledu je pouze orientační.

8 Zahájí se přehrávání stručného přehledu.



- Klepněte na  pro zastavení.
- Klepněte na  pro návrat na obrazovku s náhledy.
- Klepněte na „DIGEST X“, pro návrat na obrazovku s normálním přehráváním.
- Operace během přehrávání videa
„Provozní tlačítka pro přehrávání videa“ ( str. 51)

- 9 Přehrávání krátkého přehledu se automaticky zastaví, nebo se zobrazí další obrazovka po klepnutí na „MENU“.

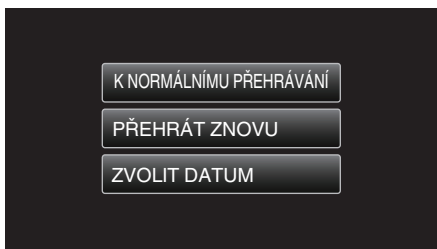





- K NORMÁLNÍMU PŘEHRÁVÁNÍ: spustí běžné přehrávání.
- PŘEHRÁT ZNOVU: spustí znovu přehrávání krátkého přehledu.
- ZVOLIT DATUM: návrat ke kroku 6.

PŘEHR. JINÉHO SOUB.

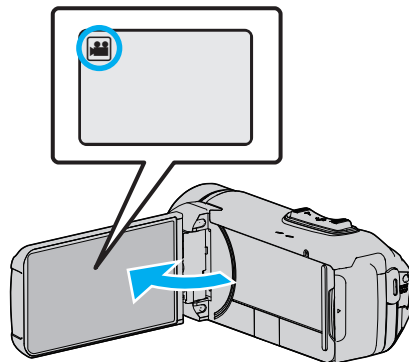
Informace o správě vide může být poškozena, pokud není záznam pořízen správně, jako například když vypnete kameru uprostřed záznamu. Pro přehrávání videa s chybnou informací o správě můžete použít následující postupy.

- 1 Otevřete LCD monitor.



- Zkontrolujte, zda je režim záznamu .
- Pokud jste v režimu statického snímku , klepněte na  na obrazovce záznamu, aby se objevila obrazovka přepínání režimu. Klepnutím na  přepnete režim na video.

- 2 Klepnutím na «PLAY zvolte režim přehrávání.

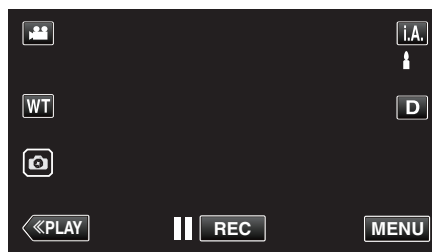

- 3 Klepněte na „MENU“.



- 4 Klepněte na „NASTAVENÍ PŘEHRÁVÁNÍ“.

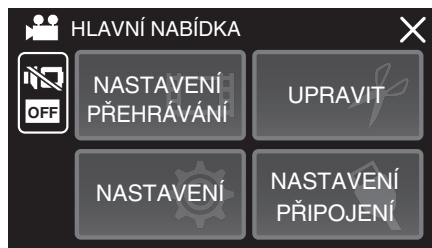

- 5 Klepněte na „PŘEHR. JINÉHO SOUB.“.

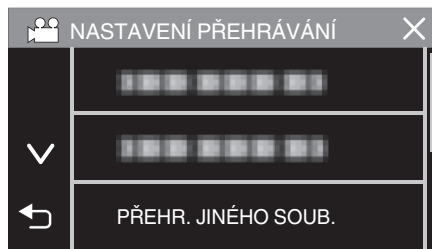

- 6 Klepněte na soubor zahájíte přehrávání.



„Provozní tlačítka pro přehrávání videa“ (☞ str. 51)

- Poklepejte na „X“ pro návrat na obvyklou obrazovku s náhledy.

POZNÁMKA :





- Pokud je informace o správě poškozena, vytvoří se ve složce EXTMOV soubor MTS.
- V závislosti na míře poškození souboru může přehrávání selhat nebo neproběhnout v pořádku.

Přehrávání statických snímků

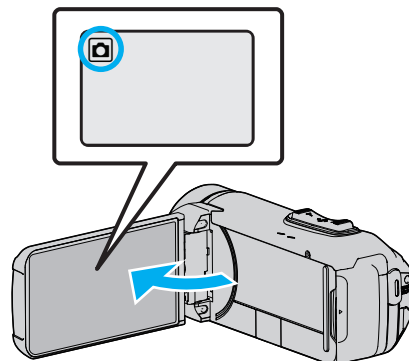
Přehrajte si statické snímky zvolené z obrazovky s náhledy (zobrazení miniatur).

- 1 Otevřete LCD monitor.



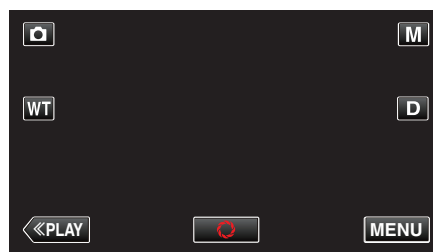

- Zkontrolujte, zda je režim záznamu .
- Pokud je režim video , klepněte na  na obrazovce záznamu, aby se objevila obrazovka přepínání režimu. Klepnutím na  přepnete režim na statický snímek.

- 2 Klepnutím na <<PLAY zvolte režim přehrávání.



- 3 Klepnutím na soubor zahájíte přehrávání.



- Klepněte na  a zvolte médium pro přehrávání. Změňte obrazovku s náhledy (zobrazení miniatur).
- Klepněte na  pro návrat na obrazovku s náhledy.
-  se zobrazí na posledním přehraném snímku.
- Řádky v různých barvách se zobrazují pod zobrazením miniatur pro odlišení data záznamu.

Provozní tlačítka pro přehrávání statických snímků

Během zobrazení obrazovky s náhledy

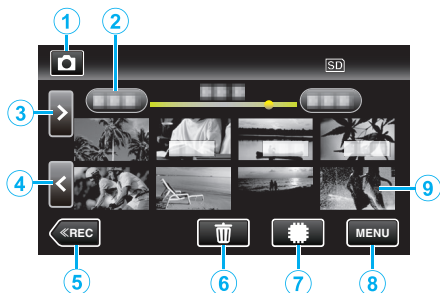

- Statické snímky, které jsou zaznamenány v nepřetržité sérii při velké nebo střední rychlosti budou seskupeny k sobě. Objeví se pouze první zaznamenaný soubor (statický snímek) a skupina se zobrazí se zeleným rámečkem.

Zobrazení	Popis
①	Přepíná mezi režimy videa a statického snímku.
② (Zobrazení data a času)	Přesun na předchozí/další datum
③ >	Zobrazení další obrazovky s náhledy (zobrazení miniatur) • Stejnou operaci můžete provést pomocí páčky zoomu.
④ <	Zobrazení předchozí obrazovky s náhledy (zobrazení miniatur) • Stejnou operaci můžete provést pomocí páčky zoomu.
⑤ <<REC	Přepne do režimu nahrávání.
⑥	Zobrazí obrazovku s náhledy (zobrazení miniatur) pro provedení smazání
⑦	Přepíná mezi obrazovkou s náhledy vestavěné paměti a SD karty
⑧ MENU	Zobrazí obrazovku s menu.
⑨ Soubor (statický snímek)	Klepnutí na miniaturu spustí přehrávání Posun doprava - přechod doprava pro zobrazení předchozí obrazovky s náhledy (zobrazení miniatur) Posun doleva - přechod doleva pro zobrazení následující obrazovky s náhledy (zobrazení miniatur)

Během přehrávání statických snímků

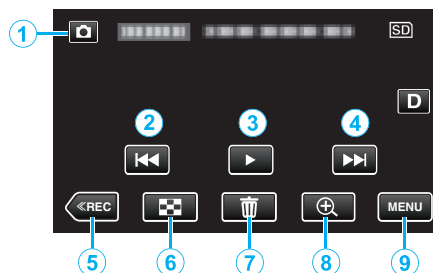

- Pokud přístroj nepoužíváte, ovládací tlačítka na dotykové obrazovce automaticky zmizí. Klepněte na obrazovku pro opětovné zobrazení provozních tlačítek.

Zobrazení	Popis
①	Přepíná mezi režimy videa a statického snímku.
②	Návrat k předchozímu statickému snímku • Stejnou operaci můžete provést pomocí páčky zoomu.
③	Zahájí/zastaví přehrávání prezentace
④	Přechod na další statický snímek • Stejnou operaci můžete provést pomocí páčky zoomu.
⑤ <<REC	Přepne do režimu nahrávání.
⑥	Návrat k obrazovce s náhledy
⑦	Smaže aktuálně zobrazený statický snímek.
⑧	Zvětšuje zobrazené video. • Klepněte na oblast obrazu, kterou chcete zvětšit. • Míru zoomu lze měnit pomocí tlačítek (+) a (-).
⑨ MENU	Zobrazí obrazovku s menu.

POZNÁMKA :

- Klepněte nebo přetáhněte prstem po provozní oblasti dotykové obrazovky.

UPOZORNĚNÍ :

- Tento přístroj je zařízení ovládané mikropočítačem. Elektrostatický výboj, externí šum a rušení (například z televizoru, rádia atd.) mohou bránit jeho správnému fungování. V takovém případě zavřením monitoru vypněte napájení a odpojte síťový adaptér. Poté stisknutím tlačítka Reset přístroj resetujte.

„Resetování tohoto přístroje“ (☞ str. 5)

Přehrávání prezentace

Statické snímky lze přehrát v prezentaci.

Během přehrávání statických snímků klepněte na ► pro zahájení prezentace.

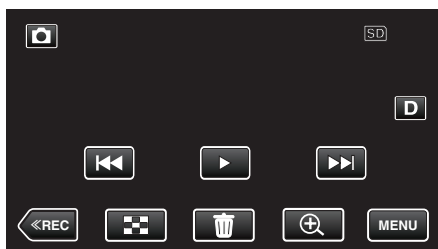

„Provozní tlačítka pro přehrávání statických snímků“ (☞ str. 58)

POZNÁMKA :

- Při přechodu od jednoho snímku k druhému během prezentace lze přidat efekty.

„EFEKTY PREZENTACE“ (☞ str. 95)

Připojení kamery a prohlížení souborů na televizoru

Tento přístroj můžete připojit k televizoru kvůli přehrávání. Kvalita obrazu na televizoru se liší podle typu televizoru a spojovacího kabelu. Zvolte konektor, který nejlépe vyhovuje vašemu televizoru.

- Nahlédněte rovněž do manuálu k použitému televizoru.

„Připojení pomocí HDMI minikonektoru“ (☞ str. 60)

„Připojení pomocí AV konektoru“ (☞ str. 61)

- Pro zobrazení data a času na televizoru nastavte obě položky „ZOBRAZENÍ DATA/ČASU“ a „ZOBRAZIT V TV“ na „ZAPNUTO“.

(☞ str. 93)

„ZOBRAZIT V TV“ (☞ str. 100)

Nepřirozené zobrazení na televizoru

Problém	Akce
Obraz se na televizoru nezobrazuje správně.	<ul style="list-style-type: none"> • Odpojte a znovu připojte kabel. • Vypněte a znovu zapněte přístroj. • Snímky se nemusí zobrazovat správně, pokud je zbývající energie baterie nízká. Použijte síťový adaptér.
Obraz se na televizoru zobrazuje vertikálně.	<ul style="list-style-type: none"> • Nastavte „VIDEO VÝSTUP“ v „NASTAVENÍ PŘÍPOJENÍ“ menu na „4:3“. • „VIDEO VÝSTUP“ (☞ str. 100)
Obraz se na televizoru zobrazuje horizontálně.	<ul style="list-style-type: none"> • Nastavte správně obraz na televizoru.
Barvy obrazu vypadají nepřirozeně.	<ul style="list-style-type: none"> • Nastavte správně obraz na televizoru.
Funkce HDMI-CEC nefungují správně a televizor při spojení s tímto přístrojem nefunguje.	<ul style="list-style-type: none"> • Různé televizory mohou v závislosti na svých technických parametrech fungovat různě, a to i v případě, že jsou kompatibilní s HDMI-CEC. Proto nelze zaručit, že funkce HDMI-CEC tohoto přístroje budou správně fungovat ve spojení se všemi typy televizorů. V takových případech nastavte „OVLÁDÁNÍ HDMI“ na „VYPNUTO“. • „OVLÁDÁNÍ HDMI“ (☞ str. 100)
Jazyk zobrazení se změnil.	<ul style="list-style-type: none"> • Tato situace může nastat při připojení tohoto přístroje pomocí HDMI minikabelu k televizoru s jiným jazykovým nastavením.

UPOZORNĚNÍ :

- Před provedením jakéhokoliv připojení vypněte tento přístroj a televizor.
- Před vložením či vyjmutím SD karty zavřete LCD monitor a ujistěte se, že kontrolka POWER/ACCESS zhasla.

Připojení pomocí HDMI minikonektoru

Pokud používáte HDTV (televizor s vysokým rozlišením), můžete přehrát video v kvalitě s vysokým rozlišením pomocí připojení k HDMI mini konektoru.

„Volitelné příslušenství“ (☞ str. 19)

- Použijte HDMI mini kabel pro vysokorychlostní připojení jako kabel HDMI mini, pokud nepoužíváte ten, který je součástí příslušenství.
- Nahlédněte rovněž do manuálu k použitému televizoru.

1 Připojte k televizoru.

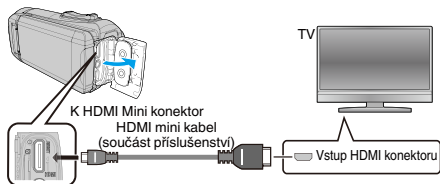

2 Připojte k přístroji kabel síťového adaptéru a síťový adaptér.

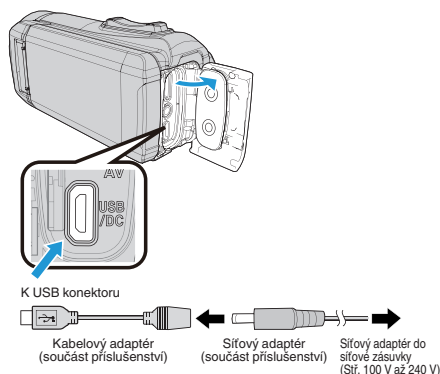

3 Otevřete LCD monitor.

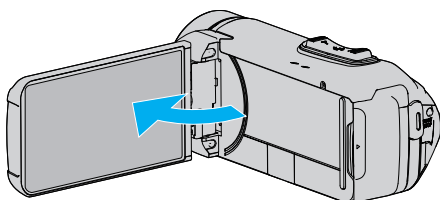

- Přístroj se automaticky zapne.

4 Stiskněte tlačítko tlačítko pro výběr vstupu na televizoru pro přepnutí na vstup z přístroji prostřednictvím připojeného konektoru.

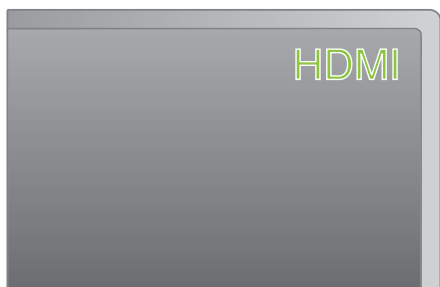

5 Přehraďte soubor.



„Přehrávání videa“ (☞ str. 50)

„Přehrávání statických snímků“ (☞ str. 57)

POZNÁMKA :

- Změňte nastavení položky „HDMI VÝSTUP“ podle konkrétního připojení. „HDMI VÝSTUP“ (☞ str. 100)
- Při připojení k televizoru pomocí kabelu HDMI mini nemusejí být obrazy a zvuky správně reprodukovány v závislosti na připojeném televizoru. V takovém případě postupujte podle následujících kroků.
 - 1) Odpojte HDMI minikabel a znovu ho připojte.
 - 2) Vypněte a znovu zapněte přístroj.
- Máte-li nějaké otázky ohledně televizoru nebo způsobu připojení, kontaktujte výrobce televizoru.

Provoz při spojení s televizorem prostřednictvím HDMI

Připojení tohoto přístroje k televizoru kompatibilnímu s HDMI-CEC pomocí HDMI mini kabelu vám umožní provádět operace spojené s televizorem.

- Protokol HDMI-CEC (Consumer Electronics Control) je průmyslový standard umožňující sdílení funkcí mezi zařízeními kompatibilními s tímto protokolem spojenými HDMI kabelem.

POZNÁMKA :

- Ne všechna zařízení vybavená HDMI jsou kompatibilní s protokolem HDMI-CEC. Řídicí funkce HDMI tohoto přístroje nebude při spojení s takovými zařízeními fungovat.
- Nezaručujeme, že tento přístroj bude fungovat se všemi zařízeními kompatibilními s protokolem HDMI-CEC.
- V závislosti na technických parametrech jednotlivých HDMI-CEC zařízení nemusí některé funkce s tímto přístrojem fungovat, (Více podrobností naleznete v manuálu vašeho televizoru.)
- Při připojení některých zařízení může dojít k nechtěnému chování přístroje. V těchto případech nastavte „OVLÁDÁNÍ HDMI“ na „VYPNUTO“.

„OVLÁDÁNÍ HDMI“ (☞ str. 100)

Přípravy

- Propojte tento přístroj a televizor pomocí HDMI mini kabelu. „Připojení pomocí HDMI minikonektoru“ (☞ str. 60)
- Zapněte televizor a nastavte protokol HDMI-CEC na „ZAPNUTO“. (Více podrobností naleznete v manuálu televizoru.)
- Nastavte „OVLÁDÁNÍ HDMI“ v NASTAVENÍ PŘÍPOJENÍ menu na „ZAPNUTO“.

„OVLÁDÁNÍ HDMI“ (☞ str. 100)

Provozní postup 1

- 1 Zapněte tento přístroj.
- 2 Zvolte režim přehrávání.
- 3 Připojte HDMI mini kabel.
 - Televizor se zapne automaticky a přepne se do vstupního HDMI režimu po zapnutí tohoto přístroje.

Provozní postup 2

- 1 Vypněte televizor.
 - Tento přístroj se vypne automaticky.

POZNÁMKA :

- V závislosti na typu připojeného televizoru se jazyk zobrazení tohoto přístroje automaticky přepne na jazyk, který je zvolen na televizoru v okamžiku zapnutí tohoto přístroje. (To platí pouze tehdy, pokud tento přístroj podporuje jazyk zvolený na televizoru.) Pro použití tohoto přístroje s jazykem, který se liší od jazyka zobrazení televizoru, nastavte „OVLÁDÁNÍ HDMI“ na „VYPNUTO“.
- Jazyk zobrazení na televizoru se nepřepne automaticky, a to ani po změně jazyka zobrazení tohoto přístroje.
- Tyto funkce nemusí fungovat správně při připojení takových zařízení, jako je například zesilovač nebo selektor. Nastavte „OVLÁDÁNÍ HDMI“ na „VYPNUTO“.
- Pokud nefunguje správně protokol HDMI-CEC, vypněte a opět zapněte tento přístroj.

Připojení pomocí AV konektoru

Pro přehrávání videí na televizoru připojte AV kabel (součást příslušenství: E3A-0085-00) k AV konektoru tohoto přístroje.

- Nahlédněte rovněž do manuálu k použitému televizoru.

- 1 Připojte k televizoru.

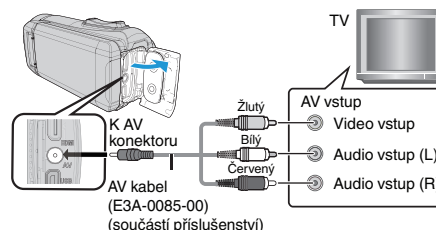

- 2 Připojte k přístroji kabel síťového adaptéru a síťový adaptér.

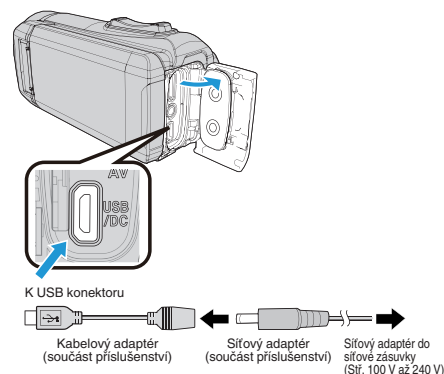

- 3 Otevřete LCD monitor.

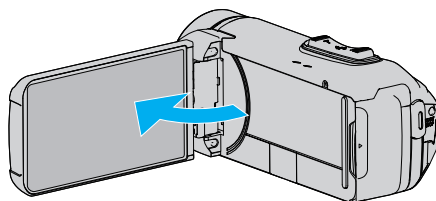

- Přístroj se automaticky zapne.

- 4 Stiskněte tlačítko tlačítko pro výběr vstupu na televizoru pro přepnutí na vstup z přístroji prostřednictvím připojeného konektoru.

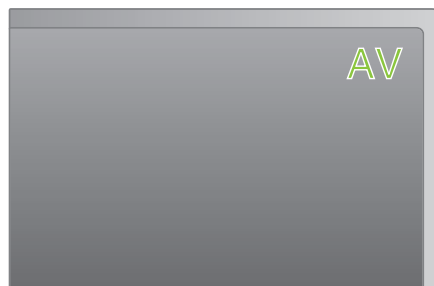

- 5 Přehrajte soubor.



„Přehrávání videa“ (☞ str. 50)

„Přehrávání statických snímků“ (☞ str. 57)

POZNÁMKA :

- Máte-li nějaké otázky ohledně televizoru nebo způsobu připojení, kontaktujte výrobce televizoru.
- AV kabel (součást příslušenství: E3A-0085-00)

Specifikace zapojení (pro video/audio) 4-pólového mini konektoru je popsána níže.

Při nákupu se obraťte o radu na nejbližšího prodejce JVC nebo nejbližší servisní centrum JVC.

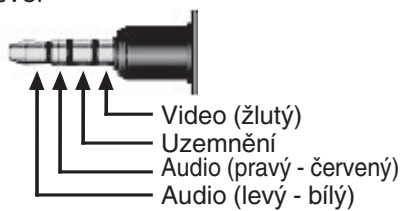

- Pokud využíváte přiložený AV kabel, připevněte k němu nejprve odrušovací filtr dodávaný spolu s tímto přístrojem.

„Připojení odrušovacího filtru“ (☞ str. 8)

Smazání nepotřebných souborů

Pokud vám dochází místo na záznamovém médiu, smažte nepotřebná videa a statické snímky.

Tím získáte více místa na záznamovém médiu.

„Smazání aktuálně zobrazeného souboru“ (☞ str. 63)

„Smazání zvolených souborů“ (☞ str. 63)

POZNÁMKA :

- Smazané soubory nelze obnovit.
- Chráněné soubory nelze smazat.
Před smazáním souboru musíte zrušit ochranu.
„Ochrana souborů“ (☞ str. 64)
- Důležité soubory zazálohujte na svém počítači.
„Zálohování všech souborů“ (☞ str. 78)

Smazání aktuálně zobrazeného souboru

Smažte aktuálně zobrazený soubor.

UPOZORNĚNÍ :

- Smazané soubory nelze obnovit.

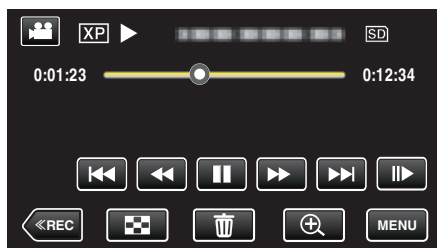

- 1 Klepněte na .

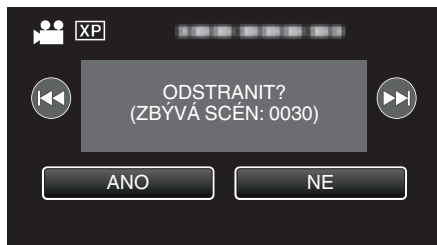

- I když je na obrázku znázorněn video režim, shodná operace platí i pro režim statických snímků.

- 2 Klepněte na „ANO“.



- Klepněte na  /  pro volbu předchozího nebo dalšího souboru.
- Pokud již nezbývá žádný soubor, obrazovka se vrátí na obrazovku s náhledy.

Smazání zvolených souborů







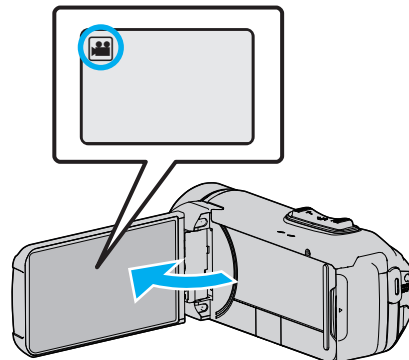

Smažte zvolené soubory.

UPOZORNĚNÍ :

- Smazané soubory nelze obnovit.

- 1 Otevřete LCD monitor.



- Stiskněte tlačítko  nebo  pro volbu režimu videa nebo statických snímků.
- Klepněte na  nebo  na obrazovce záznamu, aby se objevila obrazovka přepínání režimu.
Klepnutím na  přepnete režim na video .
Klepnutím na  přepnete režim na statický snímek .

- 2 Klepnutím na  zvolte režim přehrávání.

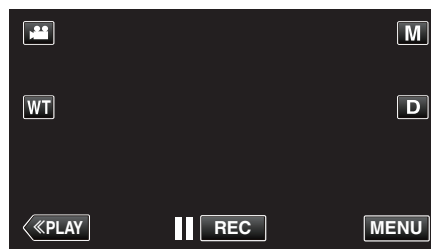



- I když je na obrázku znázorněn video režim, shodná operace platí i pro režim statických snímků.

- 3 Klepněte na .

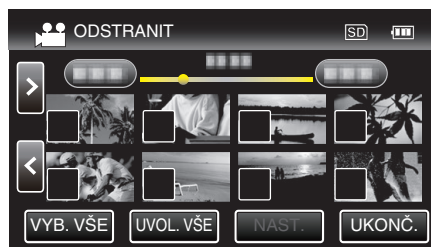

- 4 Poklepejte na soubory k vymazání.



- Na zvolených souborech se objeví .
Pro odstranění symbolu  ze souboru, klepněte na soubor ještě jednou.
- Klepněte na „VYB. VŠE“ pro volbu všech souborů.
- Klepněte na „UVOL. VŠE“ pro odznačení všech voleb.

5 Klepněte na „NAST.“.

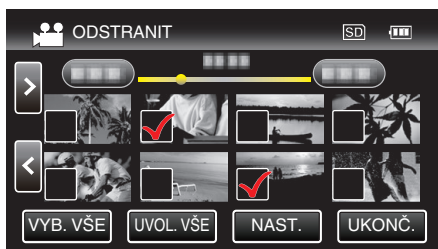

- Pokud není vybrán žádný soubor, nelze tlačítko „NAST.“ stisknout.

6 Pro potvrzení smazání klepněte na „PROVÉST“.



- Po dokončení smazání klepněte na „OK“.
- Smazání zrušíte klepnutím na „UKONČ.“.

Ochrana souborů

Abyste zabránili smazání důležitých video záznamů nebo statických snímků, nastavte jejich ochranu.

„Zapnutí/vypnutí ochrany aktuálně zobrazeného souboru“ (☞ str. 64)

„Zapnutí/vypnutí ochrany zvolených souborů“ (☞ str. 65)

UPOZORNĚNÍ :

- Pokud zformátujete záznamové médium, budou smazány i chráněné soubory.

Zapnutí/vypnutí ochrany aktuálně zobrazeného souboru

Chrání nebo zruší ochranu aktuálně zobrazeného souboru.

1 Klepněte na „MENU“.

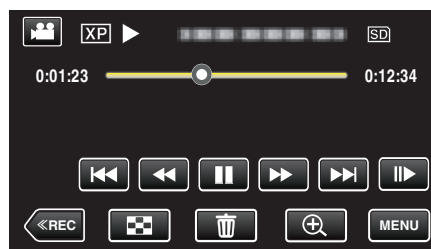

- I když je na obrázku znázorněn video režim, shodná operace platí i pro režim statických snímků.

2 Klepněte na „UPRAVIT“.



3 Klepněte na „CHRÁNIT/ZRUŠIT“.

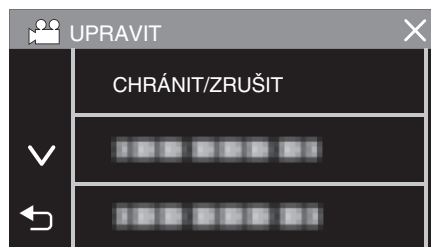

4 Klepněte na „ANO“.

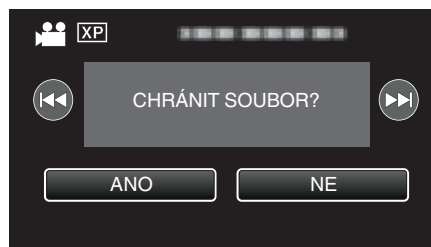

- Klepněte na ◀◀/▶▶ pro volbu předchozího nebo dalšího souboru.
- Po nastavení klepněte na „OK“.

Zapnutí/vypnutí ochrany zvolených souborů

Chrání nebo zruší ochranu zvolených souborů.

1 Otevřete LCD monitor.

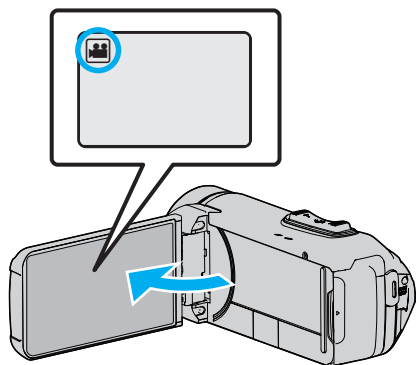

- Stiskněte tlačítko nebo pro volbu režimu videa nebo statických snímků.
- Klepněte na nebo na obrazovce záznamu, aby se objevila obrazovka přepínání režimu. Klepnutím na přepnete režim na video . Klepnutím na přepnete režim na statický snímek .

2 Klepnutím na **«PLAY»** zvolte režim přehrávání.

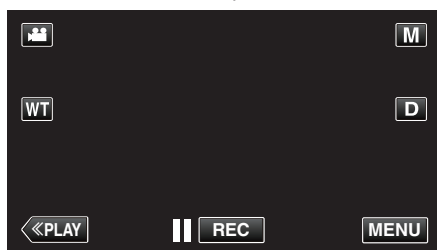

- I když je na obrázku znázorněn video režim, shodná operace platí i pro režim statických snímků.

3 Klepněte na „MENU“.



4 Klepněte na „UPRAVIT“.



5 Klepněte na „CHRÁNIT/ZRUŠIT“.

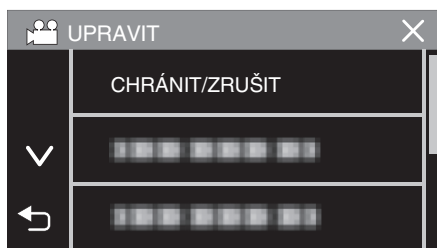

6 Klepněte na soubory pro volbu ochrany nebo její zrušení.



- Na zvolených souborech se objeví ✓. Pro odstranění symbolu ✓ ze souboru, klepněte na soubor ještě jednou.
- Na souborech, které jsou již chráněny, se zobrazí a ✓. Pro zrušení ochrany souboru klepněte na tento soubor. ✓ se odstraní.
- Klepněte na „VYB. VŠE“ pro volbu všech souborů.
- Klepněte na „UVOL. VŠE“ pro odznačení všech voleb.

7 Klepnutím na „NAST.“ ukončíte nastavení.

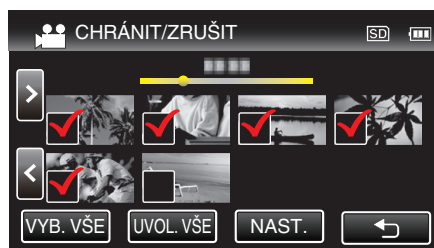





- Na zvolených souborech se objeví ochranné značky . Ochranné značky zmizí u souborů, kde jste zrušili volbu.

Pořízení statického snímku během přehrávání videa

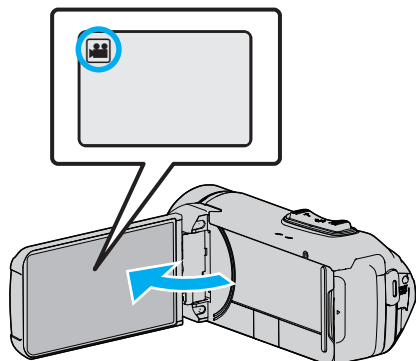
V zaznamenaných video souborech můžete pořídit statické snímky scén, které se vám líbí.

1 Otevřete LCD monitor.



- Zkontrolujte, zda je režim záznamu .
- Pokud jste v režimu statického snímku , klepněte na  na obrazovce záznamu, aby se objevila obrazovka přepínání režimu. Klepnutím na  přepnete režim na video.

2 Klepnutím na **PLAY** zvolte režim přehrávání.

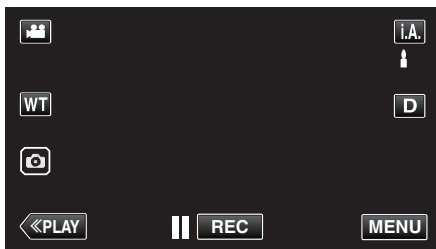



3 Klepněte na požadované video.

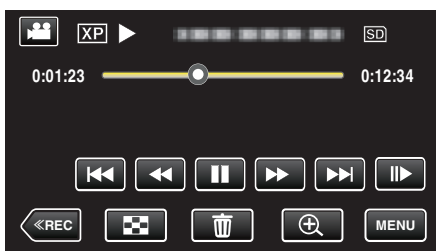

4 Během přehrávání klepněte na tlačítko pozastavení  na požadované scéně.



- Po zastavení videa můžete doladit místo, které chcete zachytit, pomocí klepnutí na pomalé přehrávání směrem vpřed  a pomalé přehrávání směrem vzad .

5 Klepněte na tlačítko .

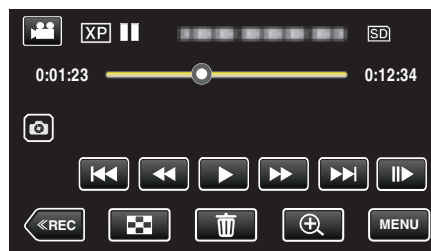

POZNÁMKA :

- Statické snímky jsou pořízeny ve velikosti 1920 × 1080.
- Pořízené statické snímky se uloží na médium, ze kterého přehráváte video.





Spojení videozáznamů pořízených pomocí nepřetržitého záznamu

Videa zaznamenaná na dvě odlišná média při aktivované funkci „NEPŘERUŠ. NAHRÁVÁNÍ“ v menu videozáznamu lze spojit do jednoho videa.

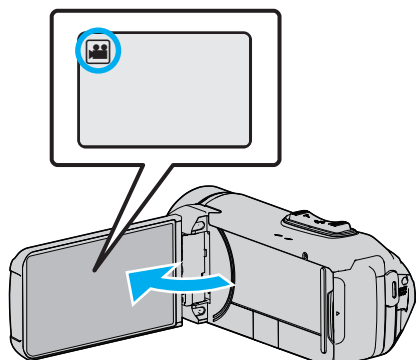
„NEPŘERUŠ. NAHRÁVÁNÍ“ (☞ str. 88)

1 Otevřete LCD monitor.



- Zkontrolujte, zda je režim záznamu .
- Pokud jste v režimu statického snímku , klepněte na  na obrazovce záznamu, aby se objevila obrazovka přepínání režimu. Klepnutím na  přepnete režim na video.

2 Klepnutím na «PLAY zvolte režim přehrávání.

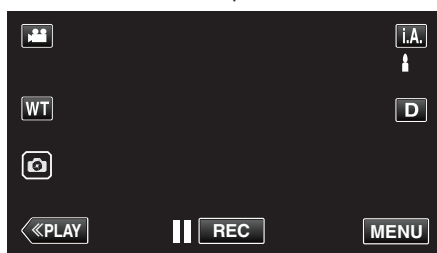

3 Klepněte na „MENU“.



4 Klepněte na „UPRAVIT“.



5 Klepněte na „OVLÁD. NEPŘER. NAHR.“.



6 Klepněte na „KOMBINOVAT SCÉNY“.

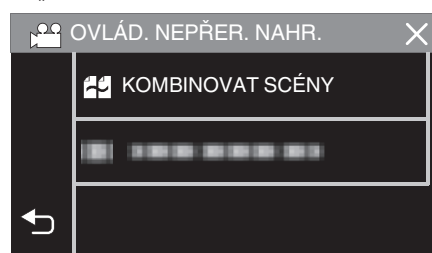

- Tento přístroj zahájí vyhledávání nepřetržitých videozáznamů. Spojení nelze provést, pokud nejsou nalezena žádná nepřetržitá videa.

7 Klepněte na „ANO“.

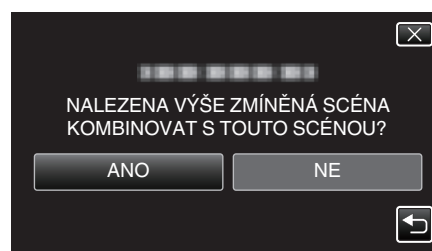

8 Klepněte na médium, na které chcete ukládat.

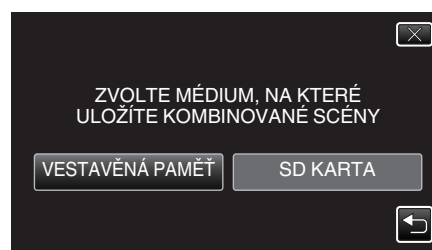

9 Klepněte na „ANO“.

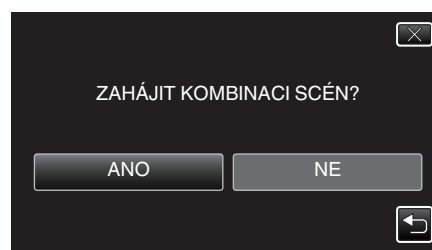

- Spustí se spojování videa.
- Po spojení videí klepněte na „OK“.

POZNÁMKA :

- Nepřetržitá videa nelze spojit, pokud není na vestavěné paměti nebo na SD kartě dostatek volného prostoru. Před spojením ověřte velikost zbývajících prostoru.

Opětovné aktivování nepřetržitého videozáznamu

Pro opětovné spuštění nepřetržitého záznamu po dokončení toho předchozího je nezbytné spojit nepřetržitá videa nebo smazat informace o spojení nepřetržitých videí.

Pro vymazání informací o spojení nepřetržitých videí vyberte v kroku 6 „SMAZAT KOMB. SCÉN“.





Pořízení požadované části videa (OŘÍZNUTÍ)

Zvolte požadovanou část videa a uložte ji jako nový videosoubor.

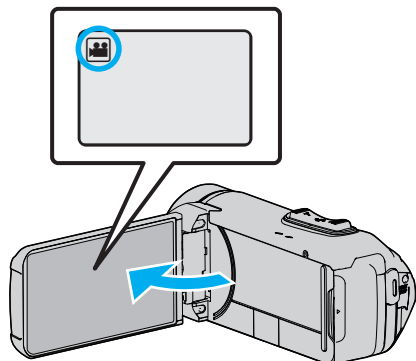
- Původní video zůstane na svém současném umístění.

1 Otevřete LCD monitor.



- Zkontrolujte, zda je režim záznamu .
- Pokud jste v režimu statického snímku , klepněte na  na obrazovce záznamu, aby se objevila obrazovka přepínání režimu. Klepnutím na  přepnete režim na video.

2 Klepnutím na **PLAY** zvolte režim přehrávání.

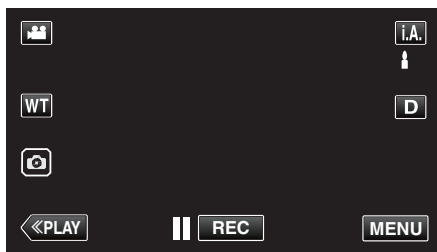

3 Klepněte na „MENU“.



4 Klepněte na „UPRAVIT“.



5 Klepněte na „VYŘÍZNUTÍ“.



6 Klepněte na video, které chcete upravit.



7 Klepněte na **||** pro zastavení přehrávání v požadovaném počátečním bodu, potom klepněte na „A“.



- Po klepnutí na „A“ je nastaven počáteční bod.
- Po nastavení počátečního bodu klepněte na **▶** pro pokračování přehrávání.

8 Klepněte na **||** pro zastavení přehrávání v požadovaném koncovém bodu, potom klepněte na „B“.



- Po klepnutí na „B“ je nastaven koncový bod.
- Pro opětovné nastavení počátečního a koncového bodu klepněte na „A“ nebo „B“ na požadované scéně (pozici).
- Umístění můžete jemně vyladit stisknutím tlačítek **◀** a **▶**, zatímco je přehrávání pozastaveno.

9 Klepněte na „NAST.“.



- Po klepnutí na „NAST.“ je potvrzena oblast k oříznutí.

10 Klepněte na „ANO“.

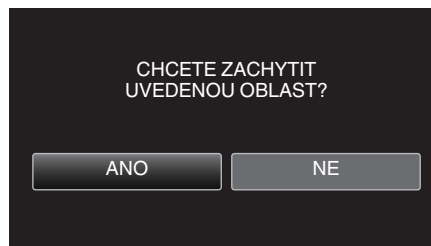

- Po kopírování klepněte na „OK“.
- Jakmile je kopírování dokončeno, zkopírovaný soubor se přidá na obrazovku s náhledy.

POZNÁMKA :

- Bod rozdělení se může nepatrně lišit od zvolené scény.

Přenos souborů na disk prostřednictvím připojení k Blu-ray rekordéru

Videa můžete kopírovat v kvalitě s vysokým rozlišením tak, že prostřednictvím USB kabelu připojíte Blu-ray rekordér kompatibilní s AVCHD k tomuto přístroji. Podrobnosti o vytvoření disku naleznete v manuálu vašeho Blu-ray rekordéru.

- Tento úkon nelze dokončit, pokud není zbývající kapacita baterie dostatečná. Nejprve plně nabijte baterii.

1 Otevřete krytu koncovky.

2 Připojení k rekordéru Blu-ray.

- Propojte pomocí USB kabelu dodaného spolu s tímto přístrojem.
- Před uskutečněním jakéhokoli spojení zavřete LCD monitor, čímž vypnete kameru.

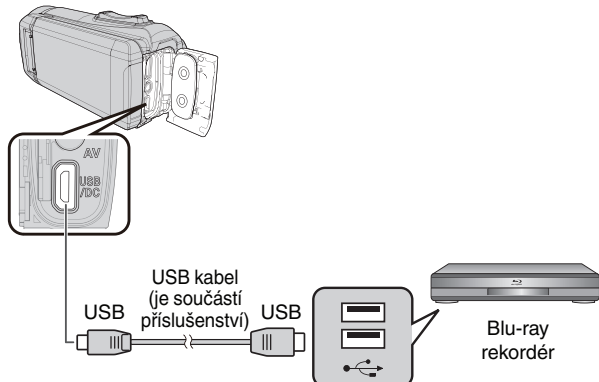

3 Otevřete LCD monitor.

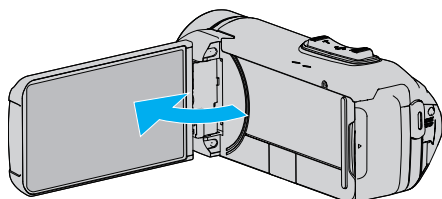

- Tento přístroj se zapne a zobrazí se obrazovka „ZVOLIT ZAŘÍZENÍ“.

4 Klepněte na „PŘIPOJIT K JINÉMU“.

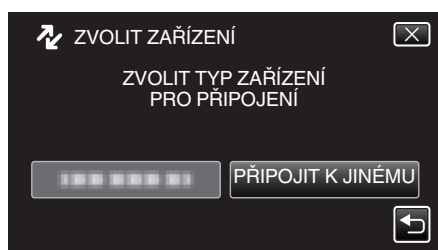

5 Klepněte na požadované médium.

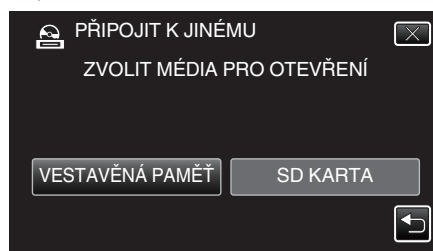

- Po dokončení operace videokamery se zobrazí následující obrazovka.



- Operace lze provádět na Blu-ray přehrávači po přepnutí obrazovky.

6 Proved'te přenos na Blu-ray rekordér.

- Nahlédněte též do manuálu k Blu-ray rekordéru.
- Po dokončení přenosu zavřete LCD monitor kamery a před odpojením USB kabelu zkontrolujte, že kontrolka POWER/ACCESS zhasla. Na tomto přístroji nelze provést žádnou operaci, dokud neodpojíte USB kabel.

Kopírování souborů na SD kartu

Můžete kopírovat videa a statické snímky z vestavěné paměti na kartu SD. Zkopírování statických snímků na karty je ideální například pro odnesení souborů do obchodu k tisku (vyvolání).

- Tento úkon nelze dokončit, pokud není zbývající kapacita baterie dostatečná. Nejprve plně nabijte baterii.

UPOZORNĚNÍ :

- Ujistěte se, že na cílovém médiu zbývá dostatek místa.
- Videá na kartě SD nelze kopírovat do vestavěné paměti.

1 Otevřete LCD monitor.

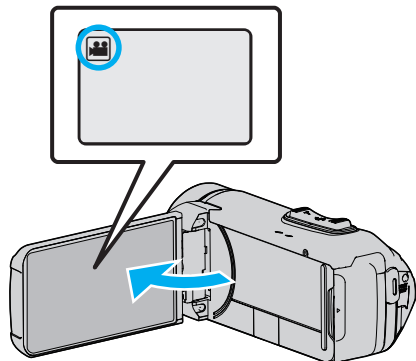

- Stiskněte tlačítko nebo pro volbu režimu videa nebo statických snímků.

2 Klepnutím na «PLAY zvolte režim přehrávání.

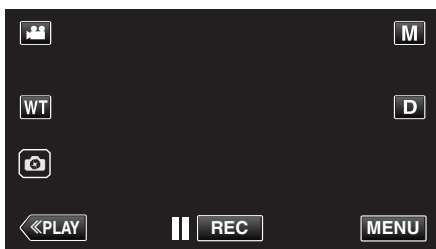

- Režim se přepíná mezi nahráváním a přehráváním s každým poklepnutím na toto tlačítko.

3 Klepněte na „MENU“.



4 Klepněte na „UPRAVIT“.

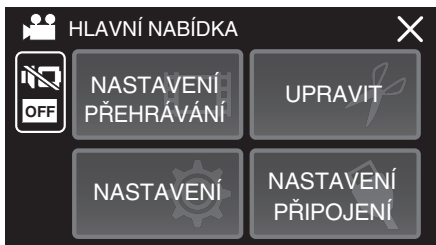

5 Klepněte na „KOPÍROVAT“.



6 Klepněte na soubory, které chcete kopírovat.

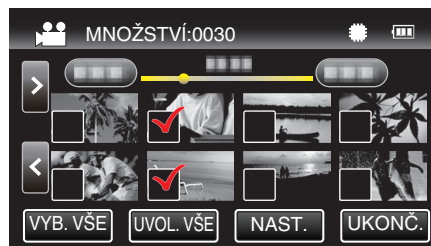

- Na zvolených souborech se objeví ✓. Pro odstranění symbolu ✓ ze souboru, klepněte na soubor ještě jednou.
- Klepněte na „VYB. VŠE“ pro volbu všech souborů.
- Klepněte na „UVOL. VŠE“ pro odznačení všech voleb.

7 Klepněte na „NAST.“.

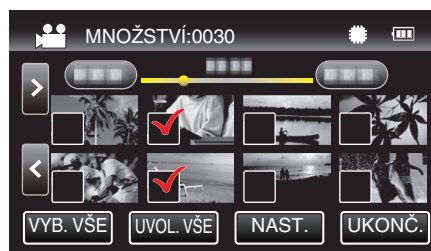

- Položka „NAST.“ není aktivní, pokud není vybrán žádný soubor.

8 Klepněte na „ANO“.

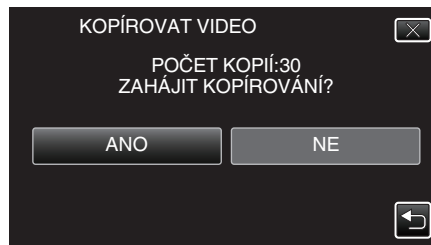

- Kopírování je zahájeno.
- Po kopírování klepněte na „OK“.

Kopírování souborů do osobního počítače se systémem Windows

Pomocí dodaného softwaru můžete kopírovat soubory do počítače.

Pomocí zapisovatelné DVD jednotky nebo Blu-ray jednotky počítače můžete rovněž vytvořit disky.

Pokud není dodaný software instalován, tento přístroj bude po připojení rozpoznán počítačem jako externí zařízení.

POZNÁMKA :

- Pro nahrávání na disky je třeba mít na počítači zapisovací DVD nebo Blu-ray jednotku.
- Pro vytvoření disků ve formátu DVD-Video pomocí dodávaného softwaru je třeba nainstalovat dodatečný software (software pro tvorbu DVD-Video). Více podrobností se dozvíte na domovské stránce Pixela.

<http://www.pixela.co.jp/oem/jvc/mediabrowser/e/>

- Zálohování souborů prostřednictvím jiného softwaru není podporováno.

Potíže s použitím dodaného softwaru Everio MediaBrowser 4

Obráťte se na klientské servisní centrum uvedené níže.

- Centrum uživatelské podpory Pixela

Telefon	USA a Kanada (anglicky): +1-800-458-4029 (zdarma) Evropa (Spojené království, Německo, Francie a Španělsko) (anglicky): +800-1532-4865 (zdarma) Další evropské země (anglicky): +44-1489-250-012 Asie (Filipíny) (anglicky): +63-2-438-0090
Domovská stránka	http://www.pixela.co.jp/oem/jvc/mediabrowser/e/

- Více informací o tom, jak použít software, se dozvíte v nápovědě „MediaBrowser Help“ v nabídce „Help“ softwaru Everio MediaBrowser 4.

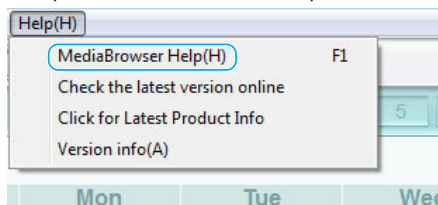

Ověření systémových požadavků (průvodce)

Windows 10

- 1 Klikněte pravým tlačítkem myši na „tlačítko start“, pak vyberte „Systém“ a klikněte na něj.

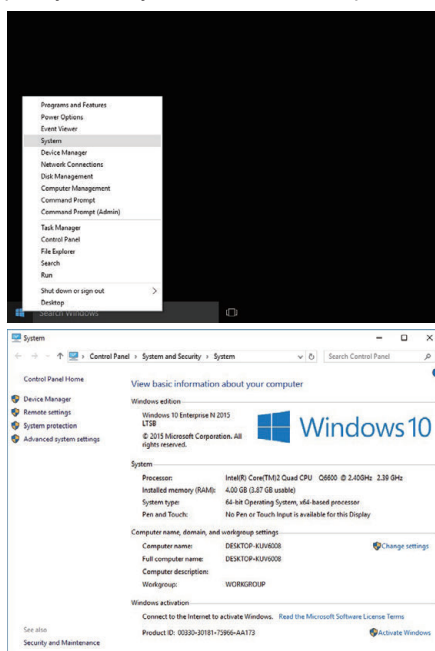

- Pokud se na ploše objevuje ikona „This PC“, klikněte na ni pravým tlačítkem myši a výběrem položky „Properties“ v menu zobrazíte informace o počítači.

Windows 8/Windows 8.1

- 1 Displej „Apps“.
(Pro Windows 8) klikněte na ovládací tlačítko „Search“.
(Pro Windows 8.1) klikněte na .

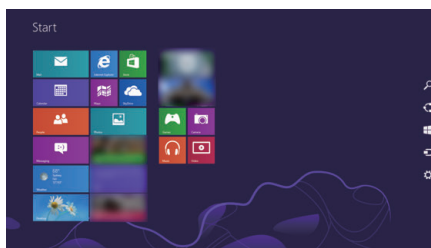

- 2 Klikněte pravým tlačítkem myši na „Computer“ nebo „PC“ v menu „Windows System Tool“ a zatrhněte zaškrťávací políčko.

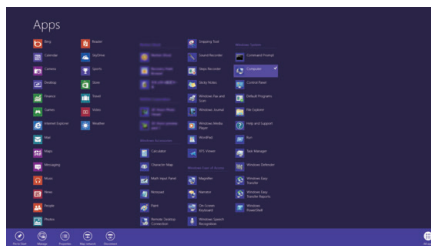

- 3 Pro zobrazení klikněte na „Properties“ na spodním panelu.

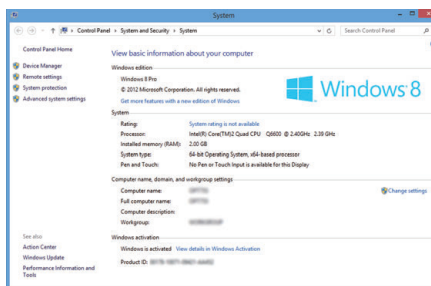

- Pokud se na ploše objevuje ikona „Computer“, klikněte na ni pravým tlačítkem myši a výběrem položky „Properties“ v menu zobrazte informace o počítači.

Windows 7

1 Klikněte na tlačítko Start.

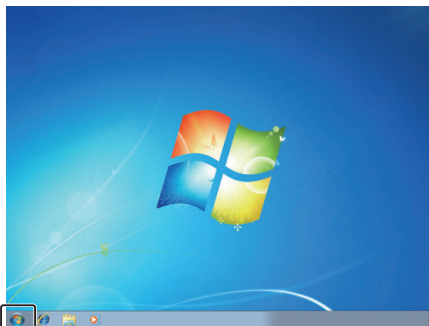

2 Klikněte pravým tlačítkem myši na Computer.

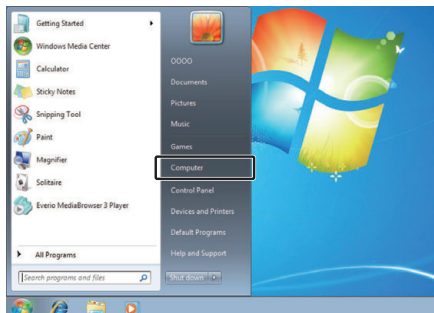

3 Klikněte na „Properties“.

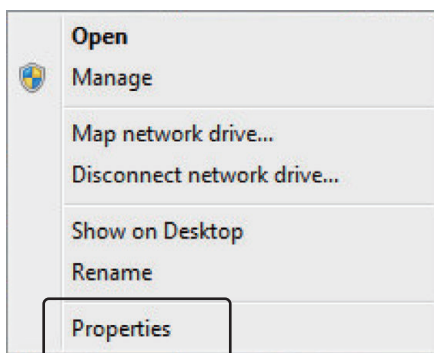

4 Zkontrolujte položky podle níže uvedené tabulky.

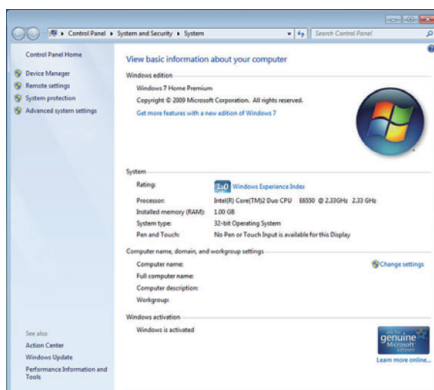

	Windows 10/Windows 8/Windows 8.1	Windows 7
OS	Windows 10 64bitové Windows 10 Home nebo Windows 10 Pro (pouze předinstalované verze, pouze v režimu pracovní plochy) Windows 8 64bitové Windows 8 nebo Windows 8 Pro (pouze předinstalované verze, pouze v režimu pracovní plochy) Windows 8.1 64bitové Windows 8.1 nebo Windows 8.1 Pro (pouze předinstalované verze, pouze v režimu pracovní plochy)	Windows 7 32/64-bitová verze Home Premium (pouze předinstalované verze) Service Pack 1
Procesor	Intel Core Duo, CPU 1,66 GHz nebo vyšší (Doporučujeme Intel Core 2 Duo, CPU 2,13 GHz nebo vyšší)	Intel Core Duo, CPU 1,66 GHz nebo vyšší (Doporučujeme Intel Core 2 Duo, CPU 2,13 GHz nebo vyšší)
RAM	Nejméně 2 GB	Nejméně 2 GB
Úpravy videa	doporučeno Intel Core i7, CPU 2,53 GHz nebo výše	doporučeno Intel Core i7, CPU 2,53 GHz nebo výše

■ Další požadavky

Zobrazení: 1024×768 pixelů nebo více (doporučeno 1280×1024 pixels nebo více)

Grafika: Intel G965 nebo vyšší je doporučena

POZNÁMKA :

- Pokud váš osobní počítač nespĺňuje uvedené systémové požadavky, nelze zaručit funkčnost dodaného softwaru.
- Pro více informací kontaktujte výrobce vašeho PC.

Instalování dodaného softwaru (vestavěného)

S použitím dodaného softwaru můžete zobrazit nahrané obrázky ve formátu kalendáře a provádět jejich úpravy.

- Tento úkon nelze dokončit, pokud není zbývající kapacita baterie dostatečná. Nejprve plně nabijte baterii.

Přípravy

Připojte tento přístroj k počítači pomocí USB kabelu.

Windows 10

- 1 Otevřete krytu koncovky.
- 2 Připojte kameru k vašemu počítači pomocí dodaného USB kabelu.
 - Před připojením kabelu zavřete LCD monitor, čímž vypnete kameru.

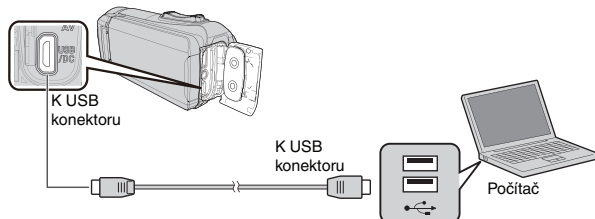

- 3 Otevřete LCD monitor.

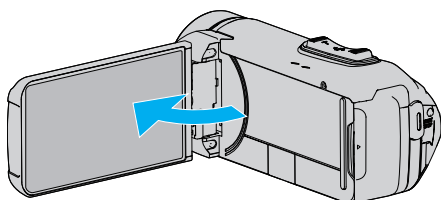

- Tento přístroj se zapne a zobrazí se menu „ZVOLIT ZAŘÍZENÍ“.

- 4 Klepněte na „PŘIPOJIT K PC“.

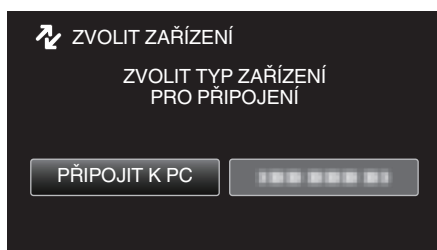

- 5 Klepněte na „PŘEHRAVÁNÍ V POČÍTAČI“.

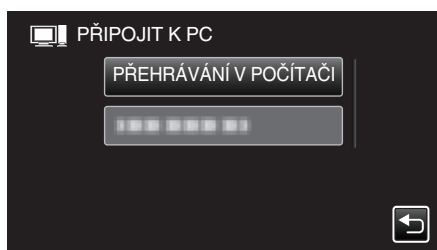

- Odpojte USB kabel a vraťte se na obrazovku natáčení či přehrávání.
 - Na počítači se objeví „Everio Software Setup“.
- Operace lze provádět na počítači po přepnutí obrazovky.

- 6 Na vašem počítači proveďte následující úkony.

- 1 Otevřete „menu start“, poté klepněte na položku „All apps“.

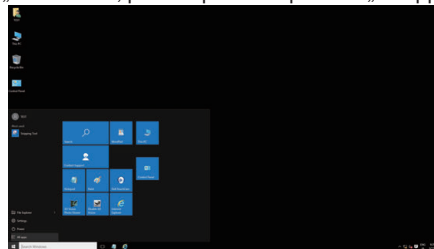

- 2 V nabídce „Windows System“ klikněte na „This PC“.

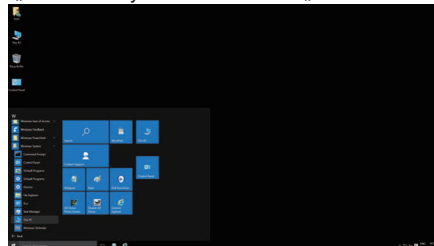

- Pokud se na ploše zobrazuje ikona „This PC“, dvojným kliknutím na ni otevřete „This PC“.

- 3 Dvakrát klikněte na ikonu „JVCCAM_APP“ v „Devices with Removable Storage“.

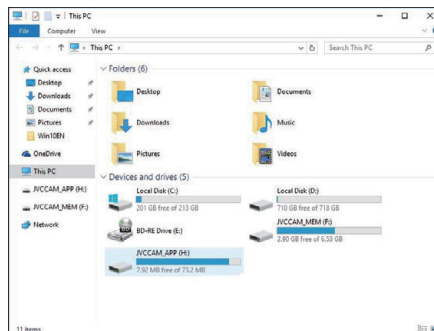

- 4 Dvakrát klikněte na „install (nebo Install.exe)“.

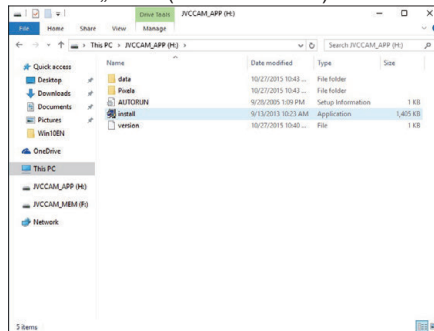

- 5 Na obrazovce Nastavení uživatelského účtu klikněte na „Yes“.

- Po chvíli se objeví „Software Setup“.

- 7 Klikněte na „Everio MediaBrowser 4“.

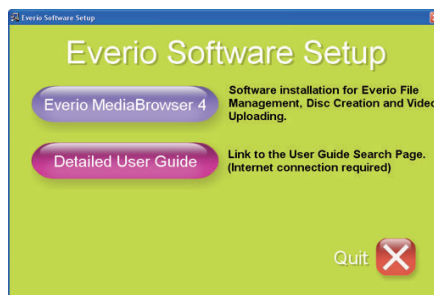

- Postupem dle pokynů na obrazovce dokončíte instalaci.

8 Klikněte na „Finish“.

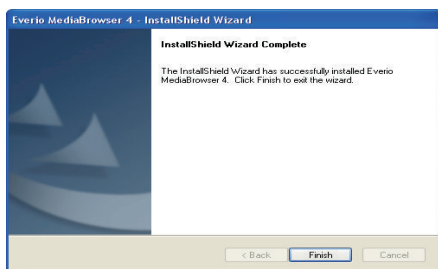

9 Klikněte na „UKONČ.“.



- Instalace je dokončena a na pracovní ploše se objeví dvě ikony.

10 Odinstalování tohoto přístroje z vašeho počítače.

„Odpojení tohoto přístroje od počítače“ (☞ str. 79)

POZNÁMKA :

- Pokud se neobjeví „Everio Software Setup“, klikněte dvakrát na „JVCCAM_APP“ ve složce „Tento počítač“ nebo „Computer“, poté klikněte dvakrát na „install (nebo Install.exe)“.
- Pokud se zobrazí dialogové okno automatického přehrávání, zvolte „Otevřete složku s požadovanými soubory“ a klikněte na „OK“. Potom klikněte na „install (nebo Install.exe)“ ve složce.

■ Windows 8/Windows 8.1

1 Otevřete krytu koncovky.

2 Připojte kameru k vašemu počítači pomocí dodaného USB kabelu.

- Před připojením kabelu zavřete LCD monitor, čímž vypnete kameru.

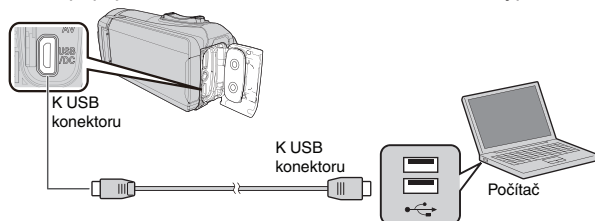

3 Otevřete LCD monitor.

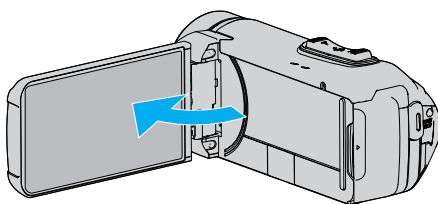

- Tento přístroj se zapne a zobrazí se menu „ZVOLIT ZAŘÍZENÍ“.

4 Klepněte na „PŘIPOJIT K PC“.

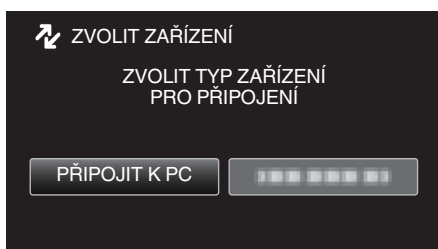

5 Klepněte na „PŘEHRÁVÁNÍ V POČÍTAČI“.

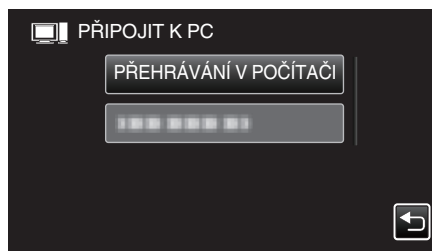

- Odpojte USB kabel a vraťte se na obrazovku natáčení či přehrávání.
 - Na počítači se objeví „Everio Software Setup“.
- Operace lze provádět na počítači po přepnutí obrazovky.

6 Na vašem počítači proveďte následující úkony.

1 Displej „Apps“.

(Pro Windows 8) klikněte na ovládací tlačítko „Search“.
(Pro Windows 8.1) klikněte na Ⓛ.

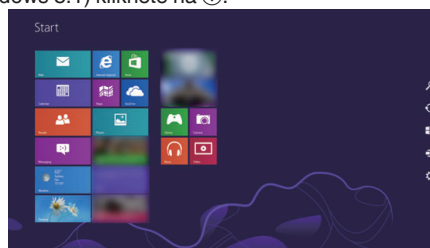

2 Klikněte na „Computer“ či „PC“ v menu „Windows System Tool“.

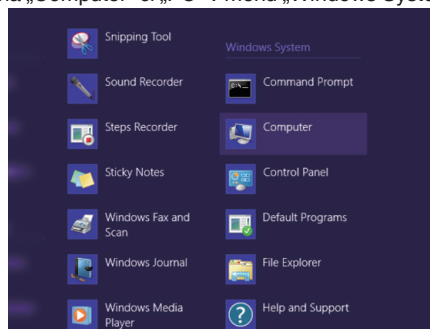

- Pokud se na ploše zobrazuje ikona „Computer“, dvojitým kliknutím na ni otevřete „Computer“.

3 Dvakrát klikněte na ikonu „JVCCAM_APP“ v „Devices with Removable Storage“.

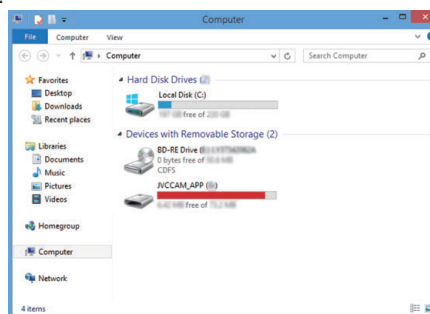

4 Dvakrát klikněte na „install (nebo Install.exe)“.

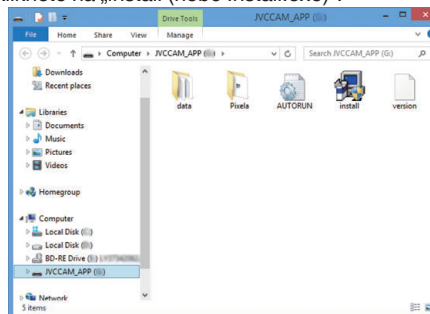

5 Na obrazovce Nastavení uživatelského účtu klikněte na „Yes“.

- Po chvíli se objeví „Software Setup“.

7 Klikněte na „Everio MediaBrowser 4“.

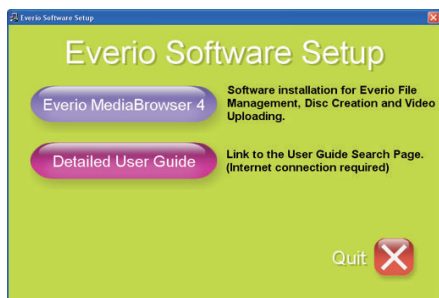

- Postupem dle pokynů na obrazovce dokončíte instalaci.

8 Klikněte na „Finish“.

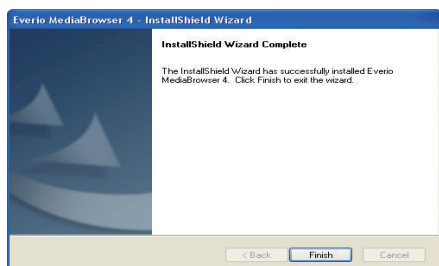

9 Klikněte na „UKONČ.“.



- Instalace je dokončena a na pracovní ploše se objeví dvě ikony.

10 Odinstalování tohoto přístroje z vašeho počítače.

„Odpojení tohoto přístroje od počítače“ (str. 79)

POZNÁMKA :

- Pokud se neobjeví „Everio Software Setup“, klikněte dvakrát na „JVCCAM_APP“ ve složce „Tento počítač“ nebo „Computer“, poté klikněte dvakrát na „install (nebo Install.exe)“.
- Pokud se zobrazí dialogové okno automatického přehrávání, zvolte „Otevřete složku s požadovanými soubory“ a klikněte na „OK“. Potom klikněte na „install (nebo Install.exe)“ ve složce.

Windows 7

1 Otevřete krytu koncovky.

2 Připojte kameru k vašemu počítači pomocí dodaného USB kabelu.

- Před připojením kabelu zavřete LCD monitor, čímž vypnete kameru.

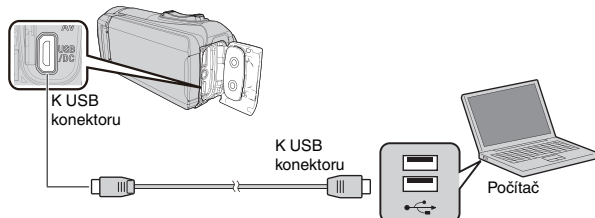

3 Otevřete LCD monitor.

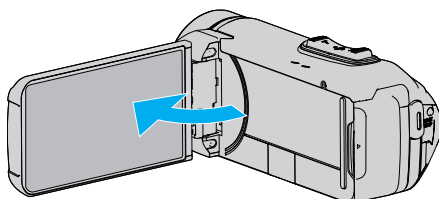

- Tento přístroj se zapne a zobrazí se menu „ZVOLIT ZAŘÍZENÍ“.

4 Klepněte na „PŘIPOJIT K PC“.

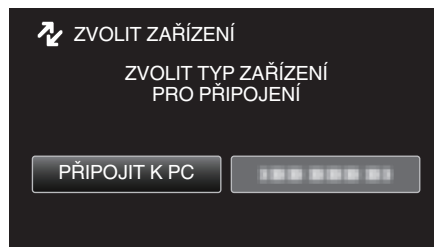

5 Klepněte na „PŘEHRÁVÁNÍ V POČÍTAČI“.

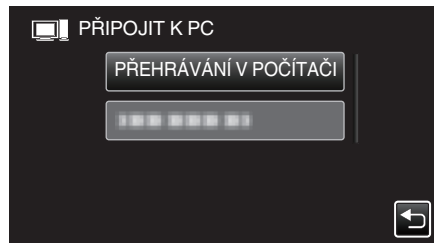

- Na počítači se objeví „Everio Software Setup“. Operace lze provést na počítači po přepnutí obrazovky.

6 Na vašem počítači proveďte následující úkony.

- 1 Klikněte na „Otevřete složku s požadovanými soubory“ v dialogovém okně automatického přehrávání, a poté dvakrát klikněte na „install.exe“.
- 2 Na obrazovce Nastavení uživatelského účtu klikněte na „Yes“.

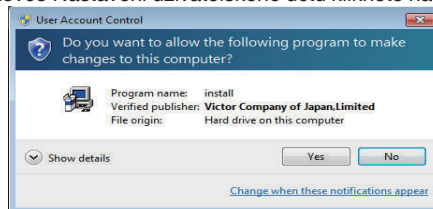

- Po chvíli se objeví „Software Setup“.
- Pokud se neobjeví, dvakrát klikněte na „JVCCAM_APP“ ve složce „Computer“ nebo „Tento počítač“, poté dvakrát klikněte na „install.exe“.

7 Klikněte na „Everio MediaBrowser 4“.

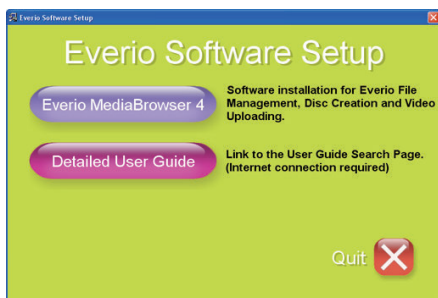

- Postupem dle pokynů na obrazovce dokončíte instalaci.

8 Klikněte na „Finish“.

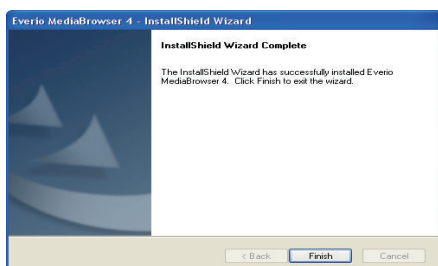

9 Klikněte na „UKONČ.“.

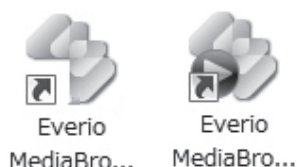

- Instalace je dokončena a na pracovní ploše se objeví dvě ikony.

10 Odinstalování tohoto přístroje z vašeho počítače.

„Odpojení tohoto přístroje od počítače“ (str. 79)

POZNÁMKA :

- Pokud se neobjeví „Everio Software Setup“, klikněte dvakrát na „JVCCAM_APP“ ve složce „Tento počítač“ nebo „Computer“, poté klikněte dvakrát na „install (nebo Install.exe)“.
- Pokud se zobrazí dialogové okno automatického přehrávání, zvolte „Otevřete složku s požadovanými soubory“ a klikněte na „OK“. Potom klikněte na „install (nebo Install.exe)“ ve složce.

Zálohování všech souborů

Před zálohováním se ujistěte, že je na pevném disku počítače dostatek volného místa.

Zálohování nezačne, pokud není k dispozici dostatek volného místa.

- Tento úkon nelze dokončit, pokud není zbývající kapacita baterie dostatečná. Nejprve plně nabijte baterii.

1 Otevřete krytu koncovky.

2 Připojte kameru k vašemu počítači pomocí dodaného USB kabelu.

- Před připojením kabelu zavřete LCD monitor, čímž vypnete kameru.

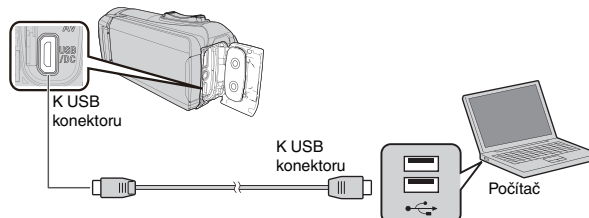

3 Otevřete LCD monitor.

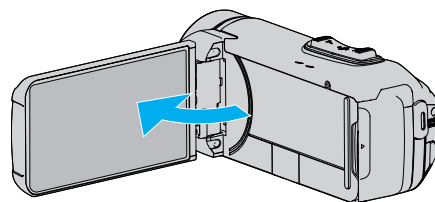

- Tento přístroj se zapne a zobrazí se menu „ZVOLIT ZAŘÍZENÍ“.

4 Klepněte na „PŘIPOJIT K PC“.

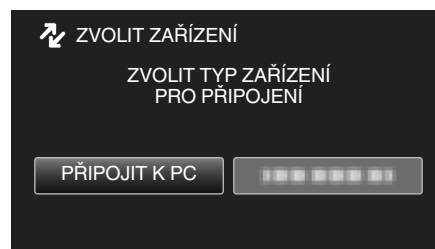

5 Klepněte na „ZÁLOHOVÁNÍ“.

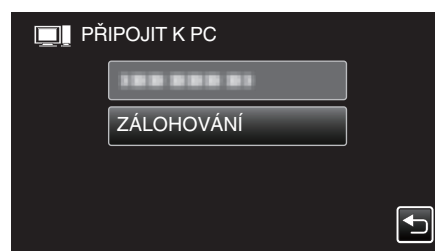

- Odpojte USB kabel a vraťte se na obrazovku natáčení či přehrávání.
- Dodaný software Everio MediaBrowser 4 se na počítači sám spustí. Následující operace se provádí na počítači.

6 Zvolte zdroj souboru snímku.

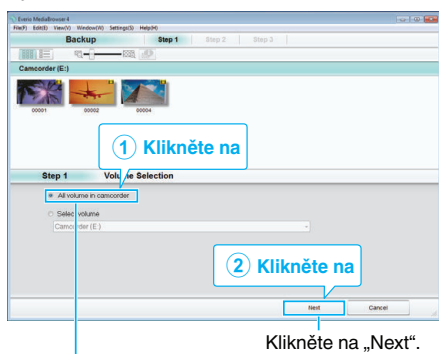

Klikněte na „All volume in camcorder“.

7 Spusťte zálohování.

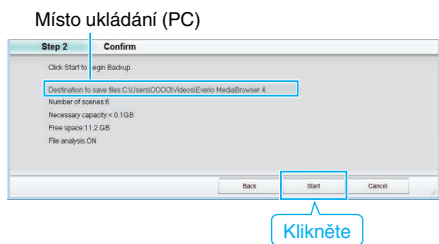

- Zálohování probíhá.

8 Po dokončení zálohování stiskněte „OK“.

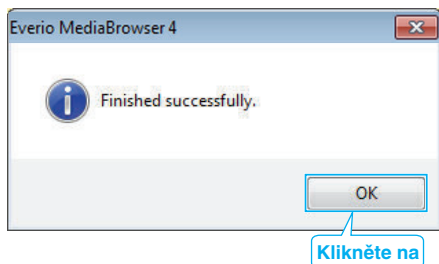

9 Odinstalování tohoto přístroje z vašeho počítače.

POZNÁMKA :

- Před provedením zálohování vložte do přístroje SD kartu, na které jsou uloženy statické snímky a videa.
- Pokud se vyskytnou jakékoli problémy s dodaným softwarem Everio MediaBrowser 4, prosím obraťte se na „Pixela středisko uživatelské podpory“.

Telefon	USA a Kanada (anglicky): +1-800-458-4029 (zdarma) Evropa (Spojené království, Německo, Francie a Španělsko) (anglicky): +800-1532-4865 (zdarma) Další evropské země (anglicky): +44-1489-564-764 Asie (Filipíny) (anglicky): +63-2-438-0090
Domovská stránka	http://www.pixela.co.jp/oem/jvc/mediabrowser/e/

- Před zálohováním vymažte nepotřebná videa.
Pokud je videosouborů mnoho, může jejich zálohování trvat delší dobu.
„Smazání nepotřebných souborů“ (☞ str. 63)

Odpojení tohoto přístroje od počítače

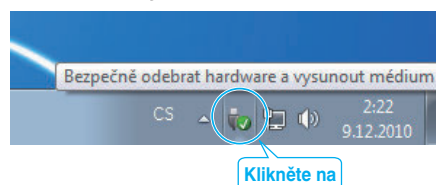

- 1 Klikněte na „Bezpečně odebrat hardware a vysunout médium“.
- 2 Klikněte na všechny „JVCCAM~“.
- 3 Odpojte USB kabel a zavřete LCD monitor.

Uspořádání souborů

Po ukončení zálohy souborů je můžete uspořádat pomocí přidání označení, jako například „Rodinný výlet“ nebo „Atletický mítink“.

Tato funkce se hodí nejen pro vytváření disků, ale i pro prohlížení souborů.

1 Klikněte dvakrát na ikonu Everio MediaBrowser 4.

- Dodaný software se spustí.



2 Zobrazte měsíc pořízení souborů, které chcete uspořádat.

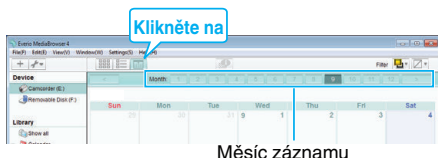

3 Vytvořte uživatelský seznam.

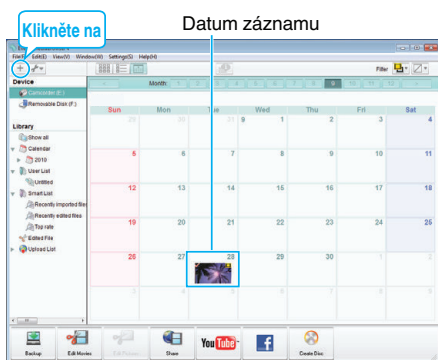

1 Zadejte název nového uživatelského seznamu

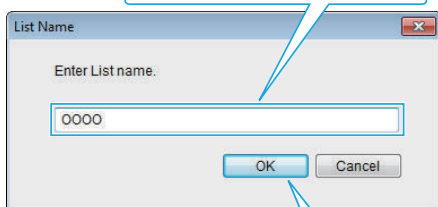

2 Klikněte na

- Nový uživatelský seznam se přidá do knihovny uživatelských seznamů.

4 Klikněte na den záznamu.

- Zobrazí se náhledy souborů zaznamenaných ve zvolený den.

Datum záznamu

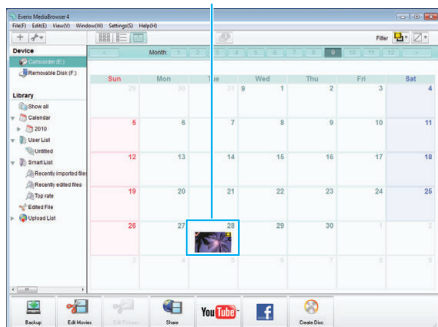

5 Zaregistrujte soubory do vytvořeného uživatelského seznamu.

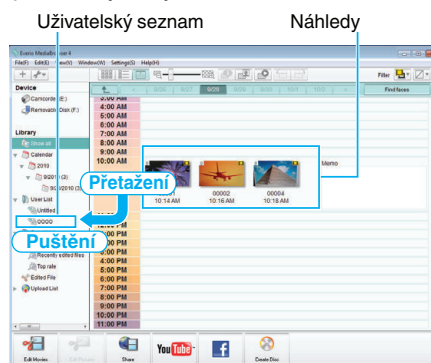

Identifikace videa nebo statického snímku:

- Soubory můžete volit pomocí menu „ZVOLIT“ vpravo nahoře.
- Zkontrolujte ikonu videa/statického snímku v pravém horním rohu miniaturní.

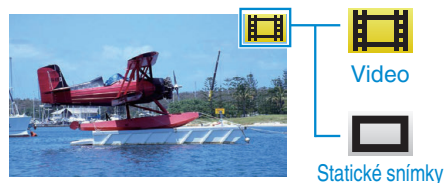

POZNÁMKA :

- Pokud se vyskytnou jakékoli problémy s dodaným softwarem Everio MediaBrowser 4, prosím obraťte se na „Pixela středisko uživatelské podpory“.

Telefon	USA a Kanada (anglicky): +1-800-458-4029 (zdarma) Evropa (Spojené království, Německo, Francie a Španělsko) (anglicky): +800-1532-4865 (zdarma) Další evropské země (anglicky): +44-1489-564-764 Asie (Filipíny) (anglicky): +63-2-438-0090
Domovská stránka	http://www.pixela.co.jp/oem/jvc/mediabrowser/e/

Nahrávání videa na DVD disky

Zkopírujte soubory uspořádané pomocí uživatelského seznamu na disky.

- 1 Vložte nový disk do zapisovací DVD jednotky osobního počítače.
- 2 Zvolte požadovaný uživatelský seznam.

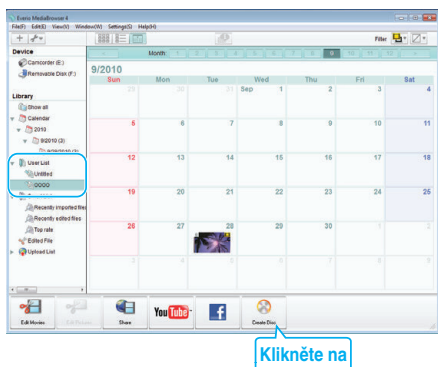

- 3 Zvolte typ disku.

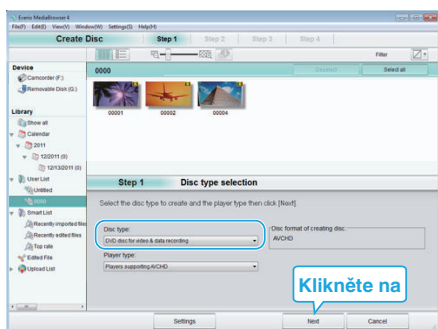

- 4 Zvolte soubory pro zkopírování na disk.

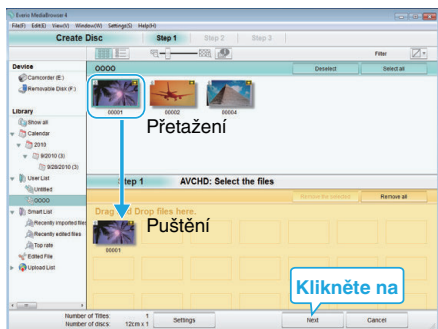

- Kliknutím na „Settings“ zvolte typ disku.
- Kliknutím na „Select all“ zvolte všechny zobrazené soubory.
- Po zvolení klikněte na „Next“.

- 5 Nastavte název hlavního menu disku.

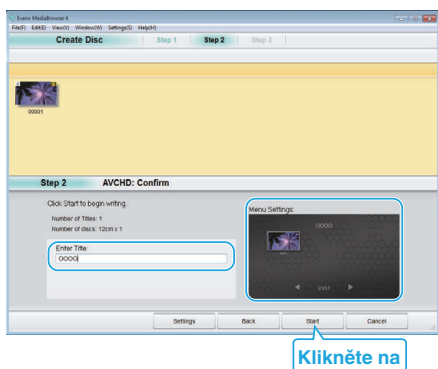

- Kliknutím na „Settings“ zvolte pozadí menu.
- Po nastavení klikněte na „Start“.

- 6 Po dokončení kopírování klikněte na „OK“.

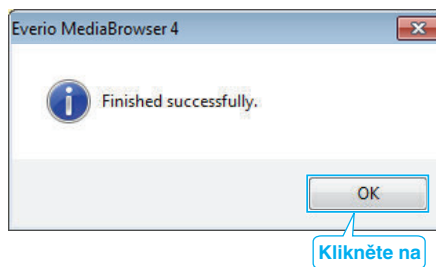

POZNÁMKA :

- Následující typy disků lze použít s dodaným softwarem Everio MediaBrowser 4.
 DVD-R
 DVD-R DL
 DVD-RW
 DVD+R
 DVD+R DL
 DVD+RW
- Dodaný software Everio MediaBrowser 4 podporuje následující formáty.
 AVCHD
 DVD-Video*
- * Pro vytvoření disků ve formátu DVD-Video pomocí dodávaného softwaru je třeba nainstalovat dodatečný software (software pro tvorbu DVD-Video). Více podrobností se dozvíte na domovské stránce Pixela.
<http://www.pixela.co.jp/oem/jvc/mediabrowser/e/>
- K vytvoření Blu-ray disku použijte běžně dostupný software.
- Pro přehrávání AVCHD disku použijte přehrávač Everio MediaBrowser 4. Nahlédněte do souboru nápovědy dodaného softwaru Everio MediaBrowser 4.
- Při kopírování videí zaznamenaných v nahrávacím režimu UXP za účelem vytvoření AVCHD disku musíte videa před kopírováním zkonvertovat do nahrávacího režimu XP. Proto může tato operace trvat déle než kopírování videí pořízených v jiných režimech.
- Chcete-li zobrazit soubor nápovědy pro Everio MediaBrowser 4, zvolte „Help“ z lišty menu Everio MediaBrowser 4 nebo stiskněte klávesu F1 na klávesnici.
- Pokud se vyskytnou jakékoli problémy s dodaným softwarem Everio MediaBrowser 4, prosím obraťte se na „Pixela středisko uživatelské podpory“.

Telefon	USA a Kanada (anglicky): +1-800-458-4029 (zdarma) Evropa (Spojené království, Německo, Francie a Španělsko) (anglicky): +800-1532-4865 (zdarma) Další evropské země (anglicky): +44-1489-564-764 Asie (Filipíny) (anglicky): +63-2-438-0090
Domovská stránka	http://www.pixela.co.jp/oem/jvc/mediabrowser/e/

Zálohování souborů bez použití dodaného softwaru

Zkopírujte soubory do počítače pomocí následujícího postupu.

- Tento úkon nelze dokončit, pokud není zbývající kapacita baterie dostatečná. Nejprve plně nabijte baterii.

- 1 Otevřete krytu koncovky.
- 2 Připojte kameru k vašemu počítači pomocí dodaného USB kabelu.
 - Před připojením kabelu zavřete LCD monitor, čímž vypnete kameru.

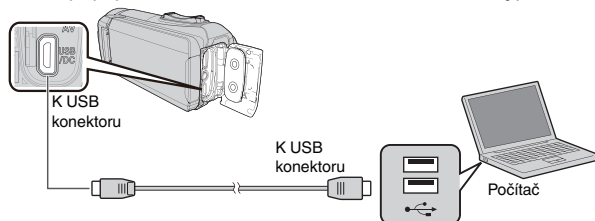

- 3 Otevřete LCD monitor.

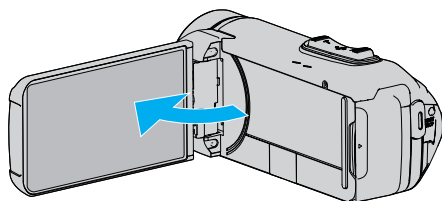

- Tento přístroj se zapne a zobrazí se menu „ZVOLIT ZAŘÍZENÍ“.

- 4 Klepněte na „PŘIPOJIT K PC“.

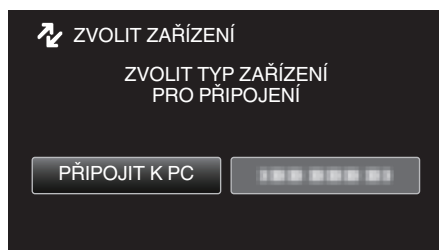

- 5 Klepněte na „PŘEHRÁVÁNÍ V POČÍTAČI“.

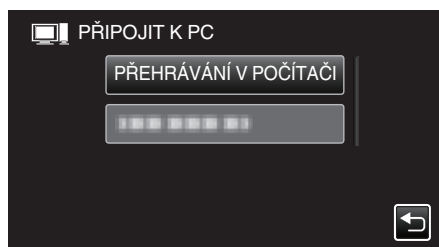

- Odpojte USB kabel a vraťte se na obrazovku natáčení či přehrávání.
- Zavřete program Everio MediaBrowser 4, pokud se spustí.
- Po dokončení operace videokamery se zobrazí následující obrazovka.



- Operace lze provádět na počítači po přepnutí obrazovky.

- 6 (Windows10)
Klikněte na „Tento počítač“ v „systému Windows“, poté klikněte na ikonu „JVCCAM_SD“ pod položkou „Tento počítač“.
(Windows 8/8.1)
Kliknutím pravým tlačítkem myši na „Computer“ v menu „Windows System Tool“ vyberte zaškrťovací políčko a poté klikněte na ikonu „JVCCAM_SD“.
(Windows 7)
Zvolte „Computer“ z menu „Start“ a poté klikněte na ikonu „JVCCAM_SD“.
 - Otevřete složku s požadovanými soubory.
 - „Seznam souborů a složek“ (☰ str. 83)
- 7 Zkopírujte soubory do jakékoliv složky v počítači (na plochu apod).

UPOZORNĚNÍ :

- Když je videokamera propojena s počítačem pomocí USB kabelu, média se záznamem jsou v režimu jen pro čtení.

POZNÁMKA :

- Pro úpravu/prohlížení souborů použijte software, který podporuje soubory AVCHD (video)/JPEG (statické snímky).
- Výše zmíněné operace na počítači se mohou lišit v závislosti na použitém systému.

Odpojení tohoto přístroje od počítače

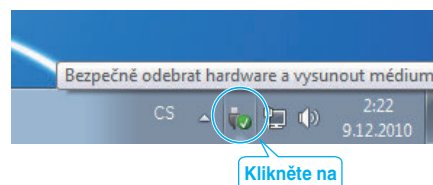

- 1 Klikněte na „Bezpečně odebrat hardware a vysunout médium“.
- 2 Klikněte na všechny „JVCCAM~“.
- 3 Odpojte USB kabel a zavřete LCD monitor.

Seznam souborů a složek

Ve vestavěné paměti nebo na SD kartě se vytvoří složky a soubory, jak je znázorněno níže. Vytváří se pouze v případě potřeby.

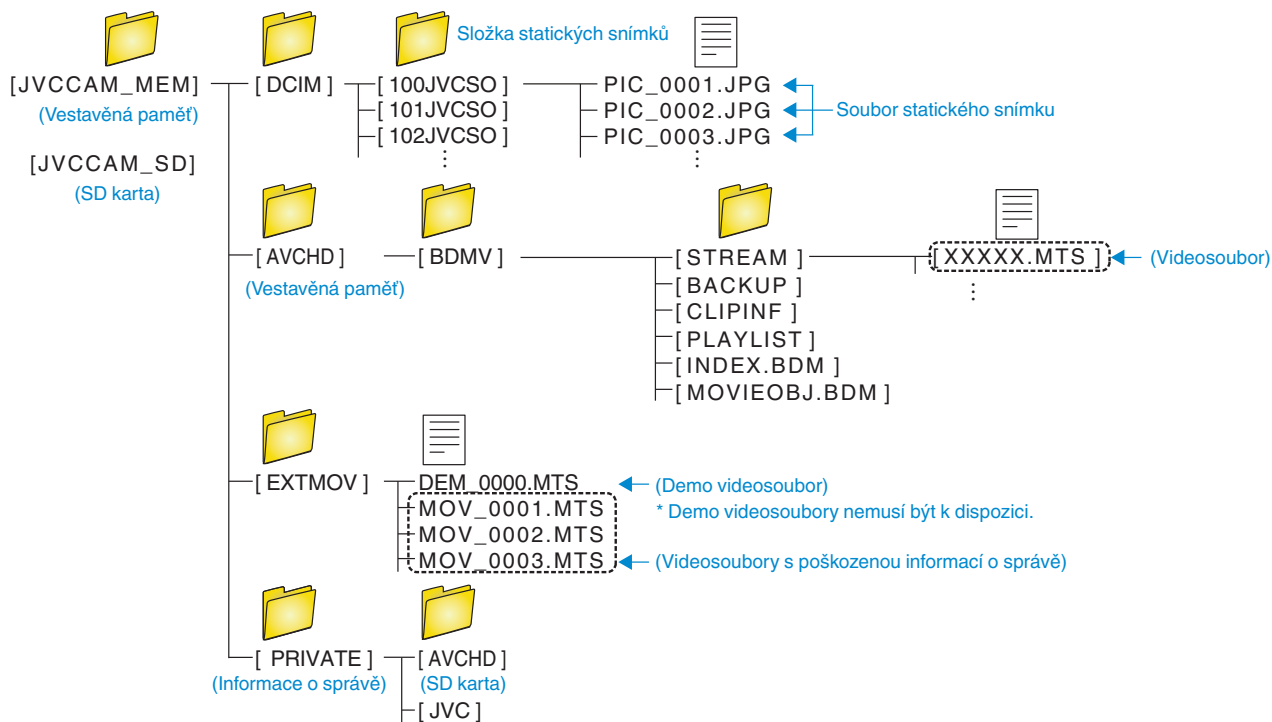

UPOZORNĚNÍ :

- Když je videokamera propojena s počítačem pomocí USB kabelu, média se záznamem jsou v režimu jen pro čtení.

Kopírování souborů do osobního počítače se systémem Mac

Zkopírujte soubory do počítače Mac pomocí následujícího postupu.

UPOZORNĚNÍ :

- Tento úkon nelze dokončit, pokud není zbývající kapacita baterie dostatečná. Nejprve plně nabijte baterii.

- 1 Otevřete krytu koncovky.
- 2 Připojte kameru k vašemu počítači pomocí dodaného USB kabelu.
 - Před připojením kabelu zavřete LCD monitor, čímž vypnete kameru.

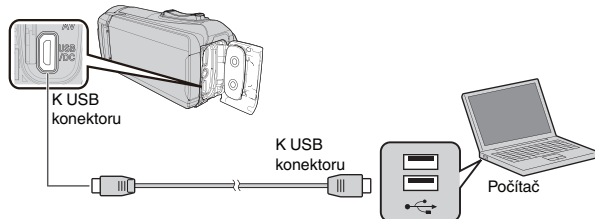

- 3 Otevřete LCD monitor.

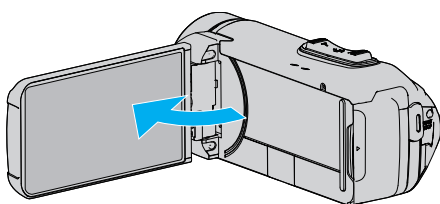

- 4 Klepněte na „PŘIPOJIT K PC“.



- 5 Klepněte na „PŘEHRÁVÁNÍ V POČÍTAČI“.

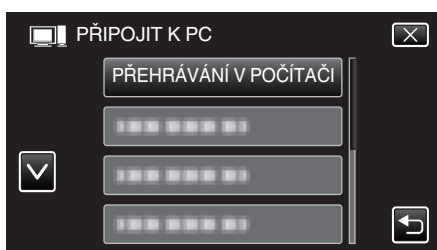

- Odpojte USB kabel a vraťte se na obrazovku natáčení či přehrávání.
- Po dokončení operace videokamery se zobrazí následující obrazovka.



- Na ploše se zobrazí ikony „JVCCAM_MEM“ nebo „JVCCAM_SD“.

- 6 Stáhněte soubor statického snímku do iPhoto.
 - iPhoto se automaticky spustí a zobrazí se videa natočená kamerou. Stáhněte potřebné snímky.
 - Snímky uložené ve vnitřní paměti a na SD kartě se zobrazují zvlášť. Přepněte mezi JVCCAM_MEM (vnitřní paměť) a JVCCAM-SD (SD karta) zobrazenými v polozece „Zařízení“ v iPhoto „Seznam zdrojů“.
 - Video stažená prostřednictvím iPhoto nelze upravovat pomocí iMovie. Pro úpravu videí stáhněte soubory z iMovie.
- 7 Video upravte pomocí iMovie.
 - Spusťte iMovie a stáhněte potřebná videa do iMovie.
 - Video stažená prostřednictvím iPhoto nelze importovat do iMovie.
 - Více podrobností o ovládní iMovie získáte v souboru nápovědy iMovie.

UPOZORNĚNÍ :

- Neodpojujte kabel ani nevypínejte tento přístroj před dokončením stažení snímku.
- Když je videokamera propojena s počítačem pomocí USB kabelu, média se záznamem jsou v režimu jen pro čtení.
- Soubory MTS zkopírované do počítače Mac nelze importovat do iMovie. Abyste mohli použít soubory MTS s aplikací iMovie, musíte je importovat pomocí iMovie.

POZNÁMKA :

- Pro úpravu/prohlížení souborů použijte software, který podporuje soubory AVCHD (video).
- Při odpojení tohoto přístroje od počítače přetáhněte ikonu „JVCCAM_MEM“ nebo „JVCCAM_SD“ z plochy do koše.

iMovie a iPhoto

Můžete přenášet soubory z tohoto přístroje do počítače s použitím Apple's iMovie '8iMovie '9, iMovie '11, iMovie version 10 (video) nebo iPhoto (statické snímky).

Pro operační systém počítače iMovie a iPhoto zkontrolujte údaje poskytnuté společností Apple.

- Pro nejnovější informace o iMovie nebo iPhoto, viz webové stránky Apple.
- Podrobné informace o tom, jak použít iMovie nebo iPhoto, viz nápověda k příslušnému softwaru.
- Nelze zaručit, že tyto postupy budou fungovat se všemi počítačovými prostředím.

Ovládání menu

V tomto přístroji je k dispozici následující menu.

- **HLAVNÍ NABÍDKA:** Menu, které obsahuje všechny položky týkající se video záznamu, záznamu statických snímků a režimů přehrávání videa a statických snímků.

Ovládání hlavního menu

Pomocí menu můžete nakonfigurovat různá nastavení.

- 1 Klepněte na „MENU“.

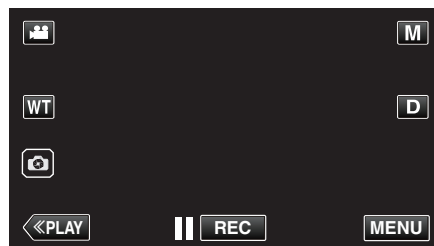

- Zobrazí se hlavní menu.
- Menu se liší v závislosti na použitém režimu.

- 2 Klepněte na požadované menu.



- 3 Klepněte na požadované nastavení.



POZNÁMKA :

- Zobrazení předchozího/dalšího menu

Klepněte na < nebo >.

- Návrat k předchozí obrazovce

Klepněte na ↶.

- Opuštění obrazovky

Klepněte na X (opuštění).

NASTAVENÍ ZÁZNAMU Menu (video)



OSTŘENÍ

Zaostření lze upravit manuálně.

„Manuální nastavení zaostření (FOCUS)“ (☞ str. 28)

*Zobrazeno pouze v režimu manuálního záznamu.

NASTAVENÍ JASU

Upravuje celkový jas obrazovky.

„Nastavení jasu“ (☞ str. 29)

*Zobrazeno pouze v režimu manuálního záznamu.

KOMP. PROTISVĚTLA

Upravuje snímek, pokud se objekt zobrazuje tmavě na světlém pozadí.

„Nastavení kompenzace protisvětla“ (☞ str. 30)

*Zobrazeno pouze v režimu manuálního záznamu.

VYVÁŽENÍ BÍLÉ

Upravuje barvu podle zdroje světla.

„Nastavení vyvážení bílé“ (☞ str. 31)

*Zobrazeno pouze v režimu manuálního záznamu.

TELE MAKRO

Umožňuje snímání zblízka při použití maximálního přiblížení (T).

„Pořizování snímků zblízka (TELE MACRO)“ (☞ str. 32)

*Zobrazeno pouze v režimu manuálního záznamu.

PRIORITA VOLBY AE/AF

Automaticky upravuje zaostření a jas na základě obličejů objektů nebo zvolené oblasti.

„Jasně zachycení objektů (PRIORITA VOLBY AE/AF)“ (☞ str. 38)

STABILIZÉR

Otřesy kamery během videozáznamu lze účinně redukovat.

„Eliminace otřesů kamery“ (☞ str. 39)

ZLEPŠENÍ

Při záznamu v tmavém prostředí automaticky zesvětluje objekt.

Nastavení	Podrobnosti
VYPNUTO	Deaktivuje funkci.
ZAPNUTO	Elektronicky zesvětlí scénu, pokud je příliš tmavá.
AUTO. POMALÁ ZÁVĚRKA	Zpomalí rychlost závěrky, aby se projasnila scéna, je-li tmavá.

POZNÁMKA :

- Ačkoliv volba „AUTO. POMALÁ ZÁVĚRKA“ zesvětlí scénu více než „ZAPNUTO“, pohyby objektu se mohou stát nepříroznými.

FILTR VĚTRU

Omezuje šum způsobený větrem.

Nastavení	Podrobnosti
VYPNUTO	Deaktivuje funkci.
ZAPNUTO	Aktivuje funkci.
AUTO	Automaticky aktivuje funkci.

SAMOSPOUŠŤ

Tuto funkci použijte, když chcete, aby na snímku nebo na videu byl i ten, kdo snímek nebo video pořizuje.

„Použití samospouště v režimu Video“ (☞ str. 43)

INTERVAL. NAHRÁVÁNÍ

Tato funkce umožňuje zobrazit změny scény, ke kterým dochází dlouhou dobu a velmi pomalu, díky snímání jednotlivých obrázků v určitém časovém intervalu. Tato funkce se může hodit pro určité druhy pozorování, jako například rozkvétání poupěte.

„Záznam v intervalech (INTERVAL. NAHRÁVÁNÍ)“ (☞ str. 40)

REC/PLAY VLAST. OBR.

Po nahrání záznamu s danou délkou tento přístroj automaticky přehraje zaznamenanou scénu a potom zopakuje proces nahrávání a následného přehrávání znovu a znovu.

„Nahrávání v pevně stanoveném intervalu a opakované přehrávání“ (☞ str. 45)

ZÁZNAM DATA/ČASU

Můžete zaznamenávat videa spolu s datem a časem.

Nastavte tuto funkci, pokud chcete uložit soubor se zobrazeným datem a časem.

(Zobrazení data a času nelze po pořízení záznamu vymazat.)

„Záznam videa s datem a časem“ (☞ str. 46)

NATÁČENÍ S ČASOVAČEM

Můžete nahrát video s časovým záznamem stopek. Můžete spustit, zastavit a vynulovat stopky stejným způsobem jako u jakýchkoliv jiných stopek.

„Nahrávání videa s časovým počítadlem“ (☞ str. 47)

POŘÍZENÍ FOTKY DO RÁMEČKU

Zobrazování zachyceného statického snímku na vnořené obrazovce před zahájením nahrávání videa a pořízení snímku během nahrávání videa.

„Nahrávání videa se zobrazením statického snímku na vnořené obrazovce (POŘÍZENÍ FOTKY DO RÁMEČKU)“ (☞ str. 42)

EFEKT ZÁZNAMU

Ke statickým snímkům lze přidat a natočit různé efekty. Jakmile je nastavení hotovo, můžete snadno pořídit snímky, které se hodí ke každému záběru.

■ ZRNITÝ JEDNOBAREVNÝ

Můžete pořizovat snímky se zrnitým vzhledem černobílých fotografií.

„Pořizování snímků v podobě starých černobílých fotografií (ZRNITÝ JEDNOBAREVNÝ)“ (☞ str. 35)

■ JÍDLO

Můžete pořídit záběry jídla tak, aby vypadalo lákavě.

„Pořizování snímků jídla (JÍDLO)“ (☞ str. 36)

■ DÍTĚ

Měkké snímky můžete pořídit zvýšením čistoty a jasu barvy pleti. Tento efekt je vhodný pro pořizování záběrů dítěte.

„Pořizování snímků miminka (DÍTĚ)“ (☞ str. 37)

REŽIM ZÁVĚRKY

Nastavení sériového snímání lze upravit.

Nastavení	Podrobnosti
ZAZN. JEDEN ZÁBĚR	Zaznamená jeden statický snímek.
SÉRIOVÉ SNÍMÁNÍ	Pořizuje nepřetržitou sérii statických snímků, dokud je stisknuté tlačítko  na LCD obrazovce.

POZNÁMKA :

- Velikost statického snímku pořízeného ve video režimu je 1.920 x 1.080.
- Některé SD karty nemusí podporovat funkci sériového snímání.
- Rychlost sériového snímání poklesne v případě, je-li tato funkce používána opakovaně.

NEPŘERUŠ. NAHRÁVÁNÍ

Pokračuje v záznamu na SD kartu bez zastavení, pokud je zbývající místo vestavěné paměti zaplněno.

Nastavení	Podrobnosti
VYPNUTO	Nepřepne automaticky záznamové médium.
ZAPNUTO	Přepne automaticky záznamové médium.

POZNÁMKA :

- Nepřetržitý záznam nelze provést, pokud není na SD kartě dostatek volného prostoru.
- Pokud nelze nepřetržitý záznam provést, zobrazí se .
- Pro opětovné spuštění nepřetržitého záznamu po dokončení toho předchozího je nezbytné spojit nepřetržitá videa nebo smazat informace o spojení nepřetržitých videí.

„Spojení videozáznamů pořízených pomocí nepřetržitého záznamu“ (☞ str. 67)

KVALITA VIDEA

Nastavuje kvalitu videa.

Nastavení	Podrobnosti
UXP	Umožňuje záznam v nejlepší obrazové kvalitě.
XP	Umožňuje záznam ve vysoké obrazové kvalitě.
EP	Umožňuje dlouhé nahrávání.

POZNÁMKA :

- Při záznamu scén s rychlým pohybem nebo scén s extrémními změnami použijte „UXP“ nebo „XP“ režim, abyste zabránili rušení.
- Videa zaznamenaná v kvalitě videa „UXP“ kopírujte na Blu-ray disky.

ZOOM

Nastavuje maximální poměr transfokace.

Nastavení	Podrobnosti
40x OPTICKÁ	Umožňuje záznam s optickým zoomem 1 - 40x. Nastavte v případě, pokud nechcete použít digitální zoom.
60x DYNAMICKÁ	Umožňuje záznam s optickým zoomem 1 - 40x a digitálním zoomem 41 - 60x.
120x DIGITÁLNÍ	Umožňuje záznam s optickým zoomem 1 - 40x a digitálním zoomem 41 - 120x.
200x DIGITÁLNÍ	Umožňuje záznam s optickým zoomem 1 - 40x a digitálním zoomem 41 - 200x.

POZNÁMKA :

- Při použití digitálního zoomu bude obraz poněkud zrnitý, protože je digitálně zvětšený.
- Zorný úhel se mění, pokud je stabilizátor obrazu zapnutý nebo vypnutý.

ZOOM MIK

Nastavuje mikrofon zoom.

Nastavení	Podrobnosti
VYPNUTO	Deaktivuje mikrofon zoom.
ZAPNUTO	Zaznamenává zvuky ve stejném směru, kterým provádíte zoom.

POZNÁMKA :

- Když je vybrán „ZAPNUTO“, hodnota širokouhlého (W) konce rozsahu je nižší než hodnota teleobjektivového (T) konce rozsahu.

ÚROVEŇ MIKROFONU

Proveďte úpravy, aby položka „ÚROVEŇ MIKROFONU“ nesvítla červeně.

Nastavení	Podrobnosti
VYPNUTO	Skryje zobrazení vstupní úrovně mikrofonu.
ZAPNUTO	Ukáže zobrazení vstupní úrovně mikrofonu.

NASTAV. ÚROVNĚ MIKR.

Nastavuje úroveň mikrofonu.

Proveďte úpravy, aby položka „ÚROVEŇ MIKROFONU“ nesvítla červeně.

Nastavení	Podrobnosti
+1	Zvyšuje vstupní úroveň mikrofonu.
0	Vstupní úroveň mikrofonu se nemění.
-1	Snižuje vstupní úroveň mikrofonu.

K2 TECHNOLOGY

Zmenší deformaci kvality zvuku způsobenou zpracováním digitálního signálu a zaznamená zvuk v kvalitě blízké originálu.

Nastavení	Podrobnosti
VYPNUTO	Deaktivuje K2 TECHNOLOGY.
ZAPNUTO	Aktivuje K2 TECHNOLOGY.

ZÁMEK OBRAZOVKY

Při natáčení pod vodou uzamkněte dotykovou obrazovku, aby nedocházelo k chybám při ovládání.

„Uzamknutí obrazovky (při natáčení pod vodou)“ (☞ str. 10)

NATÁČ. SE ZAVŘ. LCD

Tento přístroj se nevypne, ani když LCD monitor během nahrávání zavřete.

Nastavení	Podrobnosti
VYPNUTO	Po zavření LCD monitoru se tento přístroj vypne.
ZAPNUTO	Aktivuje NATÁČ. SE ZAVŘ. LCD.

POZNÁMKA :

- Pokud je položka „NATÁČ. SE ZAVŘ. LCD“ nastavena na hodnotu „ZAPNUTO“, před vypnutím přístroje zastavte nahrávání.
- Pokud je položka „NATÁČ. SE ZAVŘ. LCD“ nastavena na „ZAPNUTO“ a probíhá nahrávání se zavřeným LCD monitorem (nebo s otočeným LCD monitorem), nelze ovládat páčku zoomu a tlačítko START/STOP.

NASTAVENÍ ZÁZNAMU Menu (statický snímek)



OSTŘENÍ

Zaostření lze upravit manuálně.

„Manuální nastavení zaostření (FOCUS)“ (☞ str. 28)

*Zobrazeno pouze v režimu manuálního záznamu.

NASTAVENÍ JASU

Upravuje celkový jas obrazovky.

„Nastavení jasu“ (☞ str. 29)

*Zobrazeno pouze v režimu manuálního záznamu.

KOMP. PROTISVĚTLA

Upravuje snímek, pokud se objekt zobrazuje tmavě na světlém pozadí.

„Nastavení kompenzace protisvětla“ (☞ str. 30)

*Zobrazeno pouze v režimu manuálního záznamu.

VYVÁŽENÍ BÍLÉ

Upravuje barvu podle zdroje světla.

„Nastavení vyvážení bílé“ (☞ str. 31)

*Zobrazeno pouze v režimu manuálního záznamu.

TELE MAKRO

Umožňuje snímání zblízka při použití maximálního přiblížení (T).

„Pořizování snímků zblízka (TELE MACRO)“ (☞ str. 32)

*Zobrazeno pouze v režimu manuálního záznamu.

PRIORITA VOLBY AE/AF

Automaticky upravuje zaostření a jas na základě obličejů objektů nebo zvolené oblasti.

„Jasně zachycení objektů (PRIORITA VOLBY AE/AF)“ (☞ str. 38)

SAMOSPOUŠŤ

Použijte při pořizování skupinových fotografií.

„Použití samospouště“ (☞ str. 43)

ZLEPŠENÍ

Při záznamu v tmavém prostředí automaticky zesvětluje objekt.

Nastavení	Podrobnosti
VYPNUTO	Deaktivuje funkci.
ZAPNUTO	Elektronicky zesvětlí scénu, pokud je příliš tmavá.

POZNÁMKA :

• Pro videa lze nastavení upravit samostatně.

„ZLEPŠENÍ (Video)“ (☞ str. 86)

EFEKT ZÁZNAMU

Ke statickým snímkům lze přidat a natočit různé efekty. Jakmile je nastavení hotovo, můžete snadno pořídit snímky, které se hodí ke každému záběru.

■ ZRNITÝ JEDNOBAREVNÝ

Můžete pořizovat snímky se zrnitým vzhledem černobílých fotografií.

„Pořizování snímků v podobě starých černobílých fotografií (ZRNITÝ JEDNOBAREVNÝ)“ (☞ str. 35)

■ JÍDLO

Můžete pořídit záběry jídla tak, aby vypadalo lákavě.

„Pořizování snímků jídla (JÍDLO)“ (☞ str. 36)

■ DÍTĚ

Měkké snímky můžete pořídit zvýšením čistoty a jasů barvy pleti. Tento efekt je vhodný pro pořizování záběrů dítěte.

„Pořizování snímků miminka (DÍTĚ)“ (☞ str. 37)

REŽIM ZÁVĚRKY

Nastavení sériového snímání lze upravit.

Nastavení	Podrobnosti
ZAZN. JEDEN ZÁBĚR	Zaznamená jeden statický snímek.
SÉRIOVÉ SNÍMÁNÍ	Zaznamenává nepřetržitou sérii statických snímků, dokud je stisknuté tlačítko SPUSTIT/ZASTAVIT. Zaznamenává nepřetržitou sérii statických snímků, dokud je stisknuto tlačítko START/STOP nebo dokud je stisknuté tlačítko  na LCD obrazovce.

POZNÁMKA :

- Některé SD karty nemusí podporovat funkci sériového snímání.
- Rychlost sériového snímání poklesne v případě, je-li tato funkce používána opakovaně.

VELIKOST OBRAZU

Nastavuje velikost obrazu (počet pixelů) pro statické snímky.

Nastavení	Podrobnosti
1920X1080(2M)	Pořídí statické snímky s poměrem stran 16:9. <ul style="list-style-type: none">• Boční okraje statických snímků pořízených s poměrem stran 16:9 mohou být při tisku oříznuty.
3680X2760(10M) 1440X1080(1.5M) 640X480(0.3M)	Pořídí statické snímky s poměrem stran 4:3.

ZÁMEK OBRAZOVKY

Při natáčení pod vodou uzamkněte dotykovou obrazovku, aby nedocházelo k chybám při ovládní.

„Uzamknutí obrazovky (při natáčení pod vodou)“ (☞ str. 10)

NASTAVENÍ PŘEHRÁVÁNÍ Menu (video)

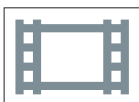

ZOBRAZENÍ DATA/ČASU

Nastavuje, zda se zobrazí datum a čas záznamu během přehrávání videa.

Nastavení	Podrobnosti
VYPNUTO	Nezobrazí datum a čas během přehrávání.
ZAPNUTO	Zobrazí datum a čas během přehrávání.

PŘEHRÁV. S ČASOVAČEM

Počítadlo času, které lze vynulovat, je možné zobrazit během přehrávání.

„PŘEHRÁV. S ČASOVAČEM“ (F5 str. 54)

ZPOMALENÁ RYCHLOST

Zadání rychlosti přehrávání pro pomalé přehrávání.

Nastavení	Podrobnosti
1/2	Nastaví rychlost pomalého přehrávání na 1/2 rychlosti normálního přehrávání.
1/4	Nastaví rychlost pomalého přehrávání na 1/4 rychlosti normálního přehrávání.
1/8	Nastaví rychlost pomalého přehrávání na 1/8 rychlosti normálního přehrávání.

PŘEHR. STRUČ. SOUHRN

Přehrává stručný přehled zaznamenaných videosouborů.

„PŘEHR. STRUČ. SOUHRN“ (F5 str. 55)

PŘEHR. JINÉHO SOUB.

Přehraje videosoubory s poškozenou informací o správě.

„PŘEHR. JINÉHO SOUB.“ (F5 str. 56)

UPRAVIT Menu (video)



CHRÁNIT/ZRUŠIT

Chrání soubory před náhodným smazáním.

„Zapnutí/vypnutí ochrany aktuálně zobrazeného souboru“ (☞ str. 64)

„Zapnutí/vypnutí ochrany zvolených souborů“ (☞ str. 65)

KOPÍROVAT

Kopíruje soubory z vestavěné paměti na SD kartu.

„Kopírování souborů na SD kartu“ (☞ str. 70)

VYŘÍZNUTÍ

Zvolte požadovanou část videa a uložte ji jako nový videosoubor.

Původní video zůstane na svém současném umístění.

„Pořízení požadované části videa (OŘÍZNUTÍ)“ (☞ str. 68)

OVLÁD. NEPŘER. NAHR.

Videa zaznamenaná na dvě odlišná média při aktivované funkci „NEPŘERUŠ. NAHRÁVÁNÍ“ v menu videozáznamu lze spojit do jednoho videa.

„Spojení videozáznamů pořízených pomocí nepřetržitého záznamu“ (☞ str. 67)

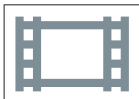
NASTAVENÍ PŘEHRÁVÁNÍ Menu (statický snímek)**EFEKTY PREZENTACE**

Nastavuje přechodové efekty při přehrávání prezentace.

Nastavení	Podrobnosti
SNÍMEK	Mění zobrazení posunem zprava doleva.
ROLETY	Mění zobrazení rozdělením na vertikální pruhy.
ŠACHOVNICE	Mění zobrazení prostřednictvím vzoru šachovnice.
NÁHODNĚ	Mění zobrazení náhodnou volbou z efektů SNÍMEK, „ROLETY“ a „ŠACHOVNICE“.

POZNÁMKA :

- Efekty prezentace nejsou k dispozici při přehrávání statických snímků na externích zařízeních (jako je například externí USB pevný disk).

UPRAVIT Menu (statický snímek)



CHRÁNIT/ZRUŠIT

Chrání soubory před náhodným smazáním.

„Zapnutí/vypnutí ochrany aktuálně zobrazeného souboru“ (☞ str. 64)

„Zapnutí/vypnutí ochrany zvolených souborů“ (☞ str. 65)

KOPÍROVAT

Kopíruje soubory z vestavěné paměti na SD kartu.

„Kopírování souborů na SD kartu“ (☞ str. 70)

NASTAVENÍ (video/statický snímek)



MOBILNÍ PŘÍRUČKA

Zobrazuje QR kód pro přístup do mobilní uživatelské příručky.



- Pokud byl QR kód přečten správně, objeví se stránka portálového webu.
Zvolte název modelu vaší kamery pro zobrazení mobilní uživatelské příručky.

POZNÁMKA :

- Pro čtení QR kódu je zapotřebí patřičné aplikace. Pokud nelze QR kód přečíst, zadejte URL ručně do internetového prohlížeče.
- Mobilní uživatelská příručka je podporována zařízeními se systémem Android a telefonem iPhone. Prohlížet ji můžete pomocí standardních prohlížečů - Google Chrome (Android) a Mobile Safari (iPhone).
- Kód QR je registrovaná obchodní známka společnosti Denso Wave Incorporated.

DATUM A ČAS

Můžete resetovat aktuální čas nebo nastavit místní čas, pokud používáte přístroje na cestách do zahraničí.

„Nastavení hodin“ (☞ str. 15)

„Nastavení hodin na lokální čas při cestách do zahraničí“ (☞ str. 18)

„Nastavení letního času“ (☞ str. 19)

STYL ZOBRAZENÍ DATA

Nastavuje pořadí roku, měsíce a dne a současně i formát zobrazení času (24H/12H).

Pořadí třídění	Zobrazení času
rok.měsíc.den	12h
měsíc.den.rok	24h
den.měsíc.rok	-

LANGUAGE

Jazyk zobrazení lze změnit.

„Změna jazyka zobrazení“ (☞ str. 16)

Menu nastavení

JAS MONITORU

Nastavuje jas LCD monitoru.

Nastavení	Podrobnosti
AUTO	Jas se automaticky nastaví na „4“ při použití venku a na „3“ při použití uvnitř budov.
4	Zesvětluje podsvícení monitoru bez ohledu na okolní podmínky.
3	Nastavuje jas na standardní hodnoty.
2	Ztmaví podsvícení monitoru bez ohledu na okolní podmínky.
1	Nastaví na tlumený jas. Tuto možnost zvolte, pokud chcete šetřit baterii.

AUTOM. VYP. NAPÁJENÍ

Pokud není proveden žádný úkon po dobu 5 minut, vypne tato funkce kameru nebo ji při použití síťového adaptéru přepne do pohotovostního režimu pro případ, že byste zapoměli vypnout napájení.

Nastavení	Podrobnosti
VYPNUTO	Napájení se nevypne ani v případě, že přístroji nebude v činnosti po dobu 5 minut.
ZAPNUTO	Napájení se automaticky vypne v případě, že přístroji nebude v činnosti po dobu 5 minut.

POZNÁMKA :

- Napájení se automaticky vypne v případě, že přístroji nebude v činnosti po dobu 5 minut.
- Při použití síťového adaptéru přejde přístroji do pohotovostního režimu.

DEMO REŽIM

Přehraje ukázkou speciálních funkcí této přístroje.

Nastavení	Podrobnosti
VYPNUTO	Deaktivuje funkci.
ZAPNUTO	Přehraje ukázkou speciálních funkcí této přístroje.

POZNÁMKA :



- Tento režim není k dispozici v režimu přehrávání.

NASTAV. DOTYK. OBR.

Upravuje stupeň odezvy dotykové obrazovky.
„Nastavení dotykové obrazovky“ (☰ str. 11)



ZÁZN. MÉDIA VIDEO

Nastavuje záznamová/přehrávací média pro videa.

Nastavení	Podrobnosti
 VESTAVĚNÁ PAMĚŤ	Zaznamenává videa na vestavěnou paměť tohoto přístroje.
 SD KARTA	Zaznamenává videa na SD kartu.

ZÁZN. MÉDIA SNÍMKU

Nastavuje záznamová/přehrávací média pro statické snímky.

Nastavení	Podrobnosti
 VESTAVĚNÁ PAMĚŤ	Zaznamenává statické snímky do vnitřní paměti tohoto přístroje.
 SD KARTA	Zaznamenává statické snímky na SD kartu.

FORM. VEST. PAMĚŤ

Smaže všechny soubory z vestavěné paměti.

Nastavení	Podrobnosti
SOUBOR	Smaže všechny soubory z vestavěné paměti.
Č. SOUBORU + SPRÁVY	Smaže všechny soubory ve vestavěné paměti a resetuje čísla souborů a složek na „1“. (Číslo souboru video souboru AVCHD začíná od „0“).

UPOZORNĚNÍ :

- Po zformátování budou všechna data z vestavěné paměti smazána.
Před zformátováním vestavěné paměti si všechny soubory zazálohujte na počítači.
- Ujistěte se, že je baterie plně nabitá nebo připojte síťový adaptér, protože proces formátování může nějaký čas trvat.

FORMÁTOVÁNÍ KARTY SD

Smaže všechny soubory na SD kartě.

Nastavení	Podrobnosti
SOUBOR	Smaže všechny soubory na SD kartě.
Č. SOUBORU + SPRÁVY	Smaže všechny soubory na SD kartě a resetuje čísla souborů a složek na „1“.

UPOZORNĚNÍ :

- Tuto volbu nelze provést, pokud není SD karta vložena.
- Po zformátování budou všechna data z SD karty smazána.
Před zformátováním SD karty si všechny soubory zazálohujte na svém počítači.
- Ujistěte se, že je baterie plně nabitá nebo připojte síťový adaptér, protože proces formátování může nějaký čas trvat.

TOVÁRNÍ NASTAVENÍ

Všechna nastavení se vrátí na své výchozí hodnoty.

AKTUALIZACE FIRMWARU

Aktualizuje funkce přístroji na nejnovější verzi.

Více podrobností se dozvíte na domovské stránce JVC.

(Pokud není k dispozici žádná aktualizace softwaru tohoto přístroje, na domovské stránce nic nenaleznete.)

<http://www3.jvckenwood.com/english/support/index.html>

VOLNÁ LICENCE (pouze záznam)

Zobrazuje licence open source softwaru, který je použit na tomto přístroji.

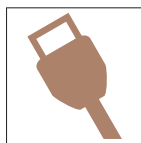
NASTAVENÍ PŘÍPOJENÍ (video/statický snímek)**ZOBRAZIT V TV**

Zobrazuje ikony a datum/čas na obrazovce televizoru.

Nastavení	Podrobnosti
VYPNUTO	Nezobrazuje ikony a datum/čas na obrazovce televizoru.
ZAPNUTO	Nezobrazuje ikony a datum/čas na obrazovce televizoru.

VIDEO VÝSTUP

Nastavuje poměr stran (16:9 nebo 4:3) podle typu připojeného televizoru.

Nastavení	Podrobnosti
4:3	Zvolte tuto možnost, pokud připojujete kameru k běžnému televizoru (4:3).
16:9	Zvolte tuto možnost, pokud připojujete kameru k širokoúhlému televizoru (16:9).

HDMI VÝSTUP

Nastavte výstup z HDMI konektoru tohoto přístroje, když je připojen k televizoru.

Nastavení	Podrobnosti
AUTO	Doporučujeme zvolit obvykle „AUTO“.
576p	Zvolte tuto možnost, když není video výstup v „AUTO“ správný.

OVLÁDÁNÍ HDMI

Nastavte, jestli propojit operace s televizorem kompatibilním s HDMI-CEC.

Nastavení	Podrobnosti
VYPNUTO	Vypíná propojení funkcí.
ZAPNUTO	Zapíná propojení funkcí.

NABÍDKA PŘIPOJENÍ USB

Toto menu se zobrazí, pokud je přístroj připojen k počítači pomocí USB kabelu.

PŘEHRAVÁNÍ V POČÍTAČI

- Zobrazuje videa zaznamenaná tímto přístrojem prostřednictvím Everio MediaBrowser 4.
„Instalování dodaného softwaru (vestavěného)“ (☞ str. 75)
- Uloží videa nahraná tímto přístrojem na váš počítač bez použití dodaného softwaru.
„Zálohování souborů bez použití dodaného softwaru“ (☞ str. 82)
- Kopírování souborů do osobního počítače se systémem Mac“ (☞ str. 84)

ZÁLOHOVÁNÍ

Zazálohujte videa zaznamenaná tímto přístrojem na váš počítač prostřednictvím Everio MediaBrowser 4.
„Zálohování všech souborů“ (☞ str. 78)

POZNÁMKA :

- Před provedením zálohování vložte do přístroje SD kartu, na které jsou uložena videa.
 - Po zálohování souborů pomocí dodaného softwaru je nelze obnovit na tomto přístroji.
 - Před zálohováním vymažte nepotřebná videa.
Pokud je videosouborů mnoho, může jejich zálohování trvat delší dobu.
- „Smazání nepotřebných souborů“ (☞ str. 63)

Pravá strana

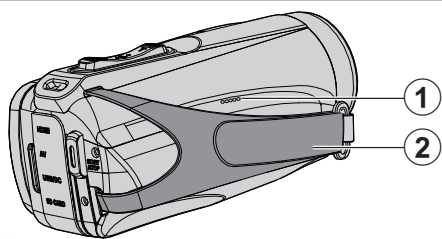

1 Reproduktor

2 Poutko na ruku

- Prostrčte svou ruku poutkem, abyste mohli přístroji pevně uchopit.

„Nastavení úchopu“ (☞ str. 8)

Spodní strana

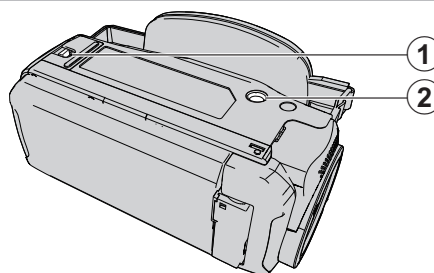

1 Zámek krytky

2 Otvor pro nasazení stativu

„Instalace stativu“ (☞ str. 17)

Svrchní/levá/zadní strana

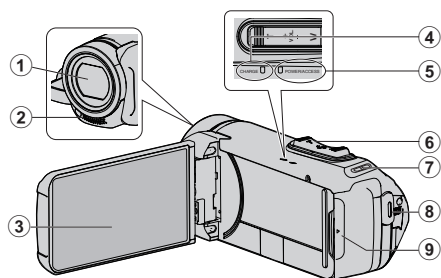
**1 Objektiv**

- Objektiv je chráněn ochranným skleněným krytem.
- Pokud je objektiv znečištěný, použijte v obchodech dostupný ofukovací balónek k odstranění prachu a v obchodech dostupný čistící hadřík k setření nečistot.
- Během záznamu nezakrývejte přední stranu objektivu prsty.

2 Stereofonní mikrofon

- Během video záznamu nezakrývejte mikrofon svými prsty.

3 LCD monitor**4 Kontrolka CHARGE (Nabíjení)**

- Rozsvítí se: probíhá nabíjení
- Zhasne: nabíjení bylo dokončeno/mimo rozsah provozních teplot
- Bliká: chyba nabíjení či neobvyklá teplota

5 Kontrolka POWER/ACCESS (Napájení/přístup)

- Svítí/bliká během záznamu nebo přehrávání.
- Nevyjímejte SD kartu ani neodpojujte žádné propojovací kabely.

6 Ovladač transfokace/hlasitosti

- Během snímání: Upravuje rozsah snímání.
- Během přehrávání (obrazovka s náhledy): Posune na další nebo předchozí stránku.
- Během přehrávání videa: Nastavuje hlasitost.

7 Poutko

- Poutko s popruhem není dodáno.

8 Tlačítko START/STOP (záznam videa)

- Spouští/zastavuje pořizování videa/statických snímků.

9 Kryt koncovky

Krytka vnitřní koncovky

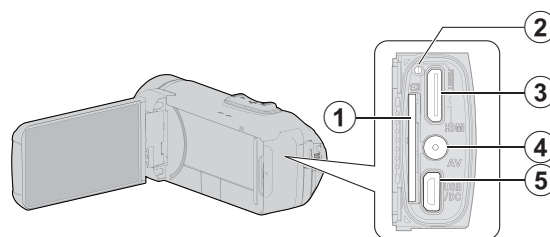
**1 Slot pro SD kartu**

- Vložte SD kartu.

2 Resetovací tlačítko**3 HDMI minikonektor**

- Připojení k televizoru pomocí HDMI mini kabelu.

4 AV konektor

- Připojení k AV konektoru televizoru apod.

5 USB konektor

- Pro zahájení nabíjení připojte k síťovému adaptéru. Můžete jej rovněž připojit prostřednictvím USB kabelu k externímu zařízení.

LCD monitor

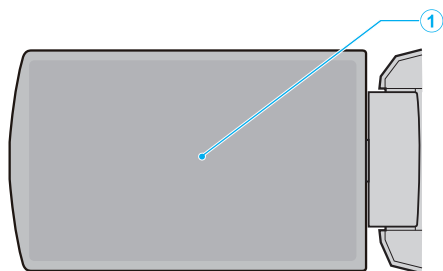

1 LCD monitor

- Otevřením a zavřením LCD monitoru se kamera zapíná a vypíná.
- Díky otočení monitoru můžete pořídit svůj vlastní autoportrét.

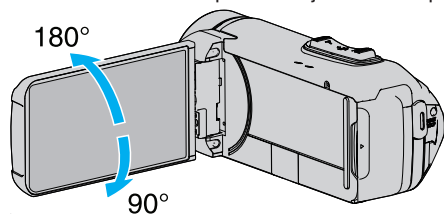

„Používání dotykové obrazovky“ (☞ str. 10)

„Názvy tlačítek a funkcí na LCD monitoru“ (☞ str. 12)

UPOZORNĚNÍ :

- Netlačte na povrch silou a nevystavujte silným nárazům.
Mohlo by dojít k poškození nebo úplnému zničení obrazovky.

Společné indikátory záznamu

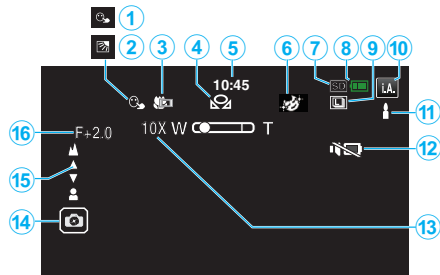
**1 PRIORITY VOLBY AE/AF**

„Jasně zachycení objektů (PRIORITY VOLBY AE/AF)“ (☞ str. 38)

2 Kompenzace protisvětla

„Nastavení kompenzace protisvětla“ (☞ str. 30)

3 Tele Macro

„Pořizování snímků zblízka (TELE MACRO)“ (☞ str. 32)

4 VYVÁŽENÍ BÍLÉ

„Nastavení vyvážení bílé“ (☞ str. 31)

5 Čas

„Nastavení hodin“ (☞ str. 15)

6 EFEKT ZÁZNAMU

„Záznam s efekty (EFEKT ZÁZNAMU)“ (☞ str. 34)

7 Záznamové médium

„ZÁZN. MÉDIA VIDEO“ (☞ str. 98)

„ZÁZN. MÉDIA SNÍMKU“ (☞ str. 99)

8 Indikátor baterie

„Kontrola zbývajících času záznamu“ (☞ str. 48)

9 SÉRIOVÉ SNÍMÁNÍ

„REŽIM ZÁVĚRKY (Video)“ (☞ str. 87)

„REŽIM ZÁVĚRKY (statický snímek)“ (☞ str. 92)

10 Režim záznamu

„Záznam videa v automatickém režimu“ (☞ str. 20)

„Manuální záznam“ (☞ str. 27)

11 Nastavení scén v režimu Intelligent Auto

- Zobrazování scén automaticky detekovaných funkcí Intelligent Auto. Můžete detekovat různé scény.

„Scény v režimu Intelligent Auto“ (☞ str. 21)

12 TICHÝ REŽIM

„Použití tichého režimu“ (☞ str. 22)

13 Zoom

„ZOOM“ (☞ str. 88)

14 Závěrka**15 Zaostření**

„Manuální nastavení zaostření (FOCUS)“ (☞ str. 28)

16 Jas

„Nastavení jasu“ (☞ str. 29)

Záznam videa

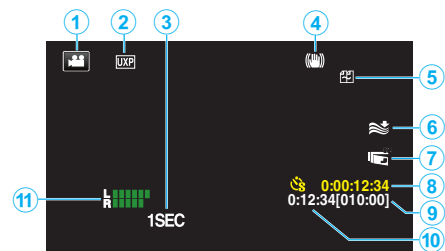
**1 Video režim**

- Přepíná mezi režimy videa a statického snímku.

2 Kvalita videa

„KVALITA VIDEO“ (☞ str. 88)

3 INTERVAL. NAHRÁVÁNÍ(1SEC)

„Záznam v intervalech (INTERVAL. NAHRÁVÁNÍ)“ (☞ str. 40)

4 Stabilizátor obrazu

„Eliminace otřesů kamery“ (☞ str. 39)

6 Filtr větru

„FILTR VĚTRU“ (☞ str. 87)

7 NATÁČ. SE ZAVŘ. LCD

„NATÁČ. SE ZAVŘ. LCD“ (☞ str. 90)

8 Počítadlo intervalového nahrávání

„Záznam v intervalech (INTERVAL. NAHRÁVÁNÍ)“ (☞ str. 40)

9 Zbývajících čas záznamu

„Kontrola zbývajících času záznamu“ (☞ str. 48)

10 Počítadlo**11 ÚROVEŇ MIKROFONU**

„ÚROVEŇ MIKROFONU“ (☞ str. 89)

Záznam statických snímků

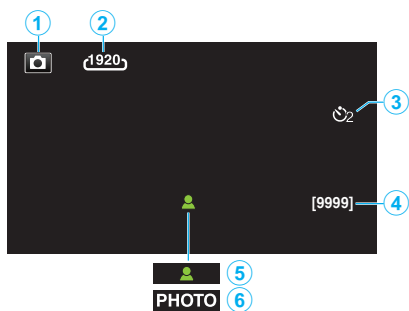

1 Režim statických snímků

- Přepíná mezi režimy videa a statického snímku.

2 Velikost snímku

„VELIKOST OBRAZU“ (☞ str. 92)

3 Samospoušť

„Použití samospouště“ (☞ str. 43)

4 Zbývající počet snímků

„Kontrola zbývajících času záznamu“ (☞ str. 49)

5 Zaostření

6 Průběh záznamu

Přehrávání videa

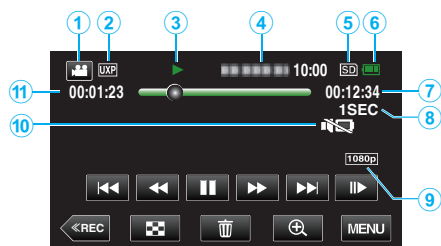

1 Video režim

- Přepíná mezi režimy videa a statického snímku.

2 Kvalita videa

„KVALITA VIDEO“ (☞ str. 88)

3 Kontrolka provozu

„Provozní tlačítka pro přehrávání videa“ (☞ str. 51)

4 Datum/čas

- Zobrazí datum a čas záznamu.

5 Záznamové médium

„ZÁZN. MÉDIA VIDEO“ (☞ str. 98)

6 Indikátor baterie

„Kontrola zbývajících času záznamu“ (☞ str. 48)

7 Čas přehrávání

8 Intervalové přehrávání

„Nastavení intervalového snímání“ (☞ str. 41)

9 1080p výstup

„HDMI VÝSTUP“ (☞ str. 100)

10 TICHÝ REŽIM

„Použití tichého režimu“ (☞ str. 22)

11 Počítadlo

Přehrávání statických snímků

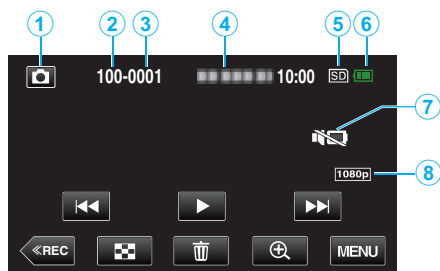

1 Režim statických snímků

- Přepíná mezi režimy videa a statického snímku.

2 Číslo složky

3 Číslo souboru

4 Datum/čas

- Zobrazí datum a čas záznamu.

5 Záznamové médium

„ZÁZN. MÉDIA SNÍMKU“ (☞ str. 99)

6 Indikátor baterie

„Kontrola zbývajících času záznamu“ (☞ str. 48)

7 TICHÝ REŽIM

„Použití tichého režimu“ (☞ str. 22)

8 1080p výstup

„HDMI VÝSTUP“ (☞ str. 100)

Pokud přístroj nepracuje správně

Resetování tohoto přístroje

Tento přístroj je zařízení ovládané mikro počítačem. Elektrostatický výboj, externí šum a rušení (například z televizoru, rádia atd.) mohou bránit jeho správnému fungování. V takovém případě přístroj resetujte provedením níže uvedených kroků. (Zaznamenaná data se nesmažou.)

- 1 Otevřete krytu koncovky.
 - Odpojte napájecí kabel a všechny propojovací kabely.
- 2 Zavřením LCD monitoru přístroj vypněte.
- 3 Pomocí špičatého předmětu jemně stiskněte tlačítko Reset.

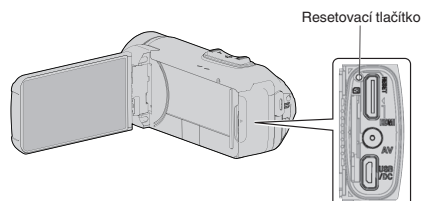

Nabíjení

Nelze nabit baterii.

Po plném nabití baterie se kontrolka nerozsvítí. K nabíjení použijte dodávaný síťový adaptér. Poruchy přístroje způsobené použitím jiného než dodaného síťového adaptéru nejsou pokryty zárukou. Zkontrolujte propojení a poté odpojte a znovu připojte kabel nabíjecího adaptéru.

Nabíjení nelze uskutečnit za příliš nízkých nebo příliš vysokých okolních teplot. Nabíjejte v rozmezí pokojových teplot 10 °C až 35 °C. (V prostředí mimo rozsah provozních teplot se může nabíjení zastavit z důvodu ochrany baterie.)

Použití neoriginálního AC adaptéru může mít za následek poškození přístroje. Používejte pouze originální AC adaptér.

Zobrazení zbývajících energie baterie není správné.

Pokud je přístroj delší dobu používána při vysokých nebo nízkých teplotách nebo pokud je baterie opakovaně nabíjena, nemusí se informace o zbývajících energii baterie zobrazit správně.

Baterie se i po nabití rychle vybije.

K nabíjení použijte dodávaný síťový adaptér. Poruchy přístroje způsobené použitím jiného než dodaného síťového adaptéru nejsou pokryty zárukou. Při teplotách v rozmezí -10 °C až 0 °C výkon baterie dočasně poklesne a dojde ke zkrácení dostupného natáčecího času.

Pokud se doba nahrávání extrémně zkrátí, ale baterie přitom bude plně nabitá, znamená to, že je potřeba vyměnit baterii. Pro podrobnosti o výměně zabudované baterie (za poplatek) konzultujte nejbližší servisní centrum JVC.



Napájení

Nelze zapnout.

- Kameru nelze zapnout, pokud je zbývající energie baterie nízká.
V tomto případě nabíjejte baterii více jak 40 minut před tím, než ji zapnete.
- Pokud se přístroj ani po nabití nezapne, resetujte přístroj.
„Pokud přístroj nepracuje správně“ (☞ str. 108)

Záznam

Nelze provést záznam.

Zkontrolujte tlačítko  / .
„Svrchní/levá/zadní strana“ (☞ str. 103)
Klepnutím na tlačítko  na obrazovce nastavte kameru na režim natáčení.

Záznam se automaticky zastavuje.

Záznam se automaticky zastaví v souladu s technickými údaji po 12 hodinách nepřetržitého nahrávání. (Obnovení záznamu pak může nějakou dobu trvat.)

Vypněte přístroj, chvíli vyčkejte a pak ho znovu zapněte. (Tuto přístroj se automaticky zastaví při zvýšení teploty, aby nedošlo k přehřátí vnitřních obvodů.)

Rychlost sériového snímání statických snímků je nízká.

Rychlost sériového snímání poklesne v případě, je-li tato funkce používána opakovaně.

Rychlost sériového snímání může poklesnout v závislosti na SD kartě nebo za určitých podmínek záznamu.

Zaostření se nenastavuje automaticky.

Pokud pořizujete záznam na tmavém místě nebo snímáte objekt bez kontrastu světlých a tmavých míst, zaostřete manuálně.

„Manuální nastavení zaostření (FOCUS)“ (☞ str. 28)

Otřete objektiv tkaninou určenou k čištění objektivu.

Zrušte manuální zaostření v menu manuálního záznamu.

„Manuální nastavení zaostření (FOCUS)“ (☞ str. 28)

Zoom nepracuje.

Digitální zoom není dostupný v režimu záznamu statických snímků. Zoom není dostupný při intervalovém záznamu. (Simultánní záznam statických snímků a funkce stabilizátoru obrazu nejsou rovněž dostupné.)
Pro použití digitálního zoomu nastavte patřičně „ZOOM“ v menu.
„ZOOM“ (☞ str. 88)

Při záznamu scén s rychle pohybujícími se objekty nebo extrémními změnami v jasu se objevuje mozaikovitý šum.

Pro záznam nastavte položku „KVALITA VIDEA“ na „UXP“ nebo „XP“.
„KVALITA VIDEA“ (☞ str. 88)

Vnitřní strana objektivu je zamřena.

Pro snížení teploty otevřete krytku koncovek; zavřete LCD monitor a po nějakou dobu jej ponechte v klidu.

Zabránění zamřzení uvnitř objektivu

- Modely s funkcí vodotěsnosti jsou rovněž vzduchotěsné. Pokud během natáčení vzroste teplota, může se na vnitřní straně objektivu vysrážet voda z důvodu vzdušné vlhkosti uvnitř přístroje.

■ Během natáčení

Aby nedošlo k nárůstu teploty přístroje, doporučujeme Vám jej používat následujícími způsoby.

- 1 Vyvarujte se jeho častému vystavování přímému slunečnímu světlu.
Natáčejte ve stínu nebo používejte slunečník. Nejlépe uděláte, jestliže přístroj obalíte vlhkým ručníkem.
- 2 Doporučujeme používat stativ.
Několik hodin trvajících natáčení, při němž držíte přístroj v rukou, způsobí nárůst teploty v přístroji.
- 3 Je proto lepší ponechat při natáčení krytku koncovek otevřenou.
Nicméně v takovém případě pak přístroj ztrácí vodotěsné, prachotěsné a nárazuvzdorné vlastnosti. Při používání kamery berte v potaz povahu okolního prostředí. (Nepoužívejte vlhký ručník.)
- 4 Když kamerou nenatáčíte, nezapomínejte vypínat napájení.
Zavřením LCD monitoru se přístroj vypne.

■ Během nabíjení

Přístroj doporučujeme nabíjet v prostředí s nízkou vlhkostí vzduchu. Vlhký vzduch uvnitř v něm totiž může způsobit vysrážení vody. Doporučujeme proto, abyste jej nabíjeli v místnostech, kde se nepoužívají zvlhčovače vzduchu, nebo (během léta) v klimatizovaných místnostech.

SD karta

Nelze vložit SD kartu.

Ujistěte se, že nevkládáte SD kartu obráceně.

„Vložení SD karty“ (☞ str. 9)

Na tomto přístroji nepoužívejte karty mini SD nebo micro SD (ani když je karta vložena do adaptéru). Může dojít k závadě.

„Druhy použitelných SD karet“ (☞ str. 9)

Nelze kopírovat na SD kartu.

Nastavte „ZÁZN. MÉDIA VIDEA“/„ZÁZN. MÉDIA SNÍMKU“ na SD kartu.

„ZÁZN. MÉDIA VIDEA“ (☞ str. 98)

„ZÁZN. MÉDIA SNÍMKU“ (☞ str. 99)

Pokud chcete použít novou SD kartu nebo SD kartu, která byla předtím použita na jiném zařízení, je nezbytné ji zformátovat (aktivovat) prostřednictvím položky „FORMÁTOVÁNÍ KARTY SD“ v menu „NASTAVENÍ“.

„FORMÁTOVÁNÍ KARTY SD“ (☞ str. 99)

Když se objeví hlášení „OVĚŘTE PŘEPÍNAČ NA OCHRANU KARTY“, odblokujte kartu SD.

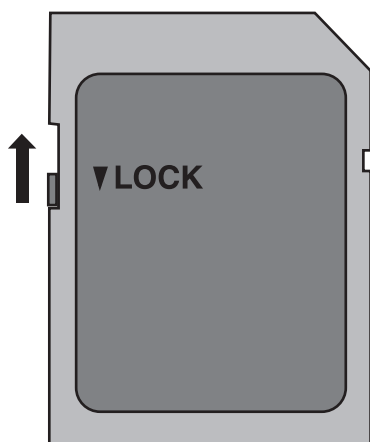

Přehrávání

Zvuk nebo video jsou přerušované.

Přehrávání se někdy přeruší v místě přechodu mezi dvěma scénami. Nejedná se o poruchu.

Není slyšet zvuk.

Při použití tichého režimu nebude přístroj vydávat žádné provozní zvuky. Vypněte tichý režim.

„Použití tichého režimu“ (☞ str. 22)

Pro videa pořízená v režimu INTERVAL. NAHRÁVÁNÍ se nenahraje zvuk.

„Záznam v intervalech (INTERVAL. NAHRÁVÁNÍ)“ (☞ str. 40)

Delší čas se zobrazuje stále stejný obraz.

Použijte vysokorychlostní SD kartu (třída 4 nebo vyšší).

„Druhy použitelných SD karet“ (☞ str. 9)

Očistěte konektory SD karty suchým bavlněným hadříkem.

Použijte funkci „FORMÁTOVÁNÍ KARTY SD“ v „NASTAVENÍ“ menu.

(Všechna data budou smazána.)

„FORMÁTOVÁNÍ KARTY SD“ (☞ str. 99)

Pohyb je trhaný.

Použijte vysokorychlostní SD kartu (třída 4 nebo vyšší).

„Druhy použitelných SD karet“ (☞ str. 9)

Očistěte konektory SD karty suchým bavlněným hadříkem.

Použijte funkci „FORMÁTOVÁNÍ KARTY SD“ v „NASTAVENÍ“ menu.

(Všechna data budou smazána.)

„FORMÁTOVÁNÍ KARTY SD“ (☞ str. 99)

Ověřte systémové požadavky vašeho počítače, pokud pro přehrávání používáte Everio MediaBrowser 4.

„Ověření systémových požadavků (přívodce)“ (☞ str. 71)

Nelze nalézt zaznamenaný soubor.

Změňte médium pro přehrávání klepnutím na na dotykové obrazovce.

„Provozní tlačítka pro přehrávání videa“ (☞ str. 51)

„Provozní tlačítka pro přehrávání statických snímků“ (☞ str. 58)

Zvolte „PŘEHR. JINÉHO SOUB.“ v menu. (Video soubory, které mají poškozenou informaci o správě, lze přehrát.)

„PŘEHR. JINÉHO SOUB.“ (☞ str. 56)

Obraz se na televizoru nezobrazuje správně.

Odpojte a znovu připojte kabel.

„Připojení pomocí HDMI minikonektoru“ (☞ str. 60)

Resetujte tento přístroj.

„Resetování tohoto přístroje“ (☞ str. 108)

Obraz se na televizoru zobrazuje vertikálně.

Nastavte „VIDEO VÝSTUP“ v „NASTAVENÍ PŘÍPOJENÍ“ menu na „4:3“.

„VIDEO VÝSTUP“ (☞ str. 100)

Nastavte správně obraz na televizoru.

Obraz zobrazený na televizoru je příliš malý.

Nastavte „VIDEO VÝSTUP“ v „NASTAVENÍ PŘÍPOJENÍ“ menu na „16:9“.

„VIDEO VÝSTUP“ (☞ str. 100)

Při spojení s TV přes minikabel HDMI se nevysílají správné obrázky a zvuky.

Výsledný obraz a zvuk závisí na připojeném televizoru. V takovém případě postupujte podle následujících kroků.

1 Odpojte HDMI minikabel a znovu jej připojte.

„Připojení pomocí HDMI minikonektoru“ (☞ str. 60)

Při připojení k televizoru pomocí HDMI minikabelu se zobrazení, jako jsou tlačítka, na obrazovce objevují pomalu.

V závislosti na typu připojeného televizoru je tento jev normální a nejedná se o závadu.

Úprava/kopírování

Nelze smazat soubor.

Chráněné soubory (video/statické snímky) nelze smazat. Před smazáním souboru musíte zrušit ochranu.
„Ochrana souborů“ (☞ str. 64)

Počítač

Nelze kopírovat soubory na pevný disk počítače.

Pokud není nainstalován dodaný software Everio MediaBrowser 4, některé funkce nemusí pracovat správně.
„Instalování dodaného softwaru (vestavěného)“ (☞ str. 75)
Před zálohováním se ujistěte, že je na pevném disku počítače dostatek volného místa.

Nelze kopírovat soubory na DVD nebo Blue-ray disk pomocí počítače.

Pro nahrávání na disky je třeba mít na počítači zapisovací DVD nebo Blu-ray jednotku.

Nelze odeslat soubor na YouTube.

Ověřte si, že máte na YouTube správně vytvořený účet. (Pro odeslání souborů na YouTube potřebujete YouTube účet.)
Změnu formátu videa na formát určený k odeslání nelze provést na tomto přístroji.
Nahlédněte do souboru nápovědy dodaného softwaru Everio MediaBrowser 4

Používám počítač Mac.

Do počítače Mac soubory stáhněte pomocí následujícího postupu.
„Kopírování souborů do osobního počítače se systémem Mac“ (☞ str. 84)

Počítač nerozpozná kartu SDXC.

Potvrďte a aktualizujte OS vašeho počítače.
„Když váš počítač nerozpozná kartu SDXC“ (☞ str. 10)

Obrazovka/snímek

Údaje na LCD monitoru jsou špatně vidět.

Při použití za jasného světla, jako například na přímém slunečním světle, mohou být informace na LCD monitoru špatně čitelné.

Barva a jas obrazu se mění a na obrazovce se objevují vodorovné proužky a mihotání

U záběrů natočených ve světle zářivek či rtuťových výbojek se mohou barvy a jas obrazu měnit a na obrazovce se mohou objevovat vodorovné proužky a mihotání, nejedná se však o závadu.

Pokud byl stabilizátor obrazu nastaven na „ZAPNUTO (AIS)“, přepněte jej pro lepší výsledek na „ZAPNUTO“.

„Eliminace otřesů kamery“ (☞ str. 39)

Na LCD monitoru se zobrazí pruh nebo kruh jasného světla.

Změňte směr přístroji, aby vám zdroj světla nenarušoval pohled na monitor. (Na monitoru se může objevit světlý pruh nebo kruh, pokud je v blízkosti přístroji zdroj jasného světla. Nejedná se o poruchu.)

Zaznamenaný objekt je příliš tmavý.

Pokud je objekt tmavý a pozadí světlé, použijte kompenzaci protisvětla.

„Nastavení kompenzace protisvětla“ (☞ str. 30)

Použijte položku „ZLEPŠENÍ“ v menu.

„ZLEPŠENÍ“ (☞ str. 86)

Upravte „NASTAVENÍ JASU“ v menu záznamu na stranu „+“.

„Nastavení jasu“ (☞ str. 29)

Zaznamenaný objekt je příliš světlý.

Pokud ji používáte, nastavte kompenzaci protisvětla na „VYPNUTO“.

„Nastavení kompenzace protisvětla“ (☞ str. 30)

Upravte „NASTAVENÍ JASU“ v menu záznamu na stranu „-“.

„Nastavení jasu“ (☞ str. 29)

Barvy vypadají nepřírodně. (jsou příliš namodralé, načervenalé apod.)

Chvilku vyčkejte, dokud se nezobrazí přirozené barvy. (Upravení vyvážení bílé může nějakou dobu trvat.)

Nastavte položku „VYVÁŽENÍ BÍLÉ“ v menu záznamu na „MANUÁLNÍ“.

Podle zdroje světla zvolte z položek „SLUNEČNO“/„ZATAŽENO“/

„HALOGEN“. Zvolte „MAN.VYVÁŽ.“ a upravte ho podle potřeby.

„Nastavení vyvážení bílé“ (☞ str. 31)

Barva vypadá odlišně.

Nastavte správně „VYVÁŽENÍ BÍLÉ“ v menu záznamu.

„Nastavení vyvážení bílé“ (☞ str. 31)

Na obrazovce jsou jasné nebo tmavé skvrny.

Zatímco LCD displej může mít více než 99,99% účinných obrazových bodů, 0,01% může být jasných bodů (červené, modré, zelené) nebo tmavých bodů. Nejedná se o poruchu. Body nebudou nahrány.

Další problémy

Tlačítka na dotykové obrazovce nefungují.

Klepněte na tlačítka na dotykové obrazovce svými prsty.

Budete-li se dotýkat tlačítek nehtem nebo s nasazenými rukavicemi, nebudou tlačítka pravděpodobně fungovat.

Zablokujte „ZÁMEK OBRAZOVKY“. Dotykovou obrazovku nelze ovládat, když je povolen „ZÁMEK OBRAZOVKY“.

„Uzamčení obrazovky“ (☞ str. 33)

Před požadovaným servisem uložte zaznamenaná data.

1 Připojte k počítači pomocí USB kabelu.

Zobrazí se menu „ZVOLIT ZAŘÍZENÍ“.

2 Stiskněte a držte START/STOP tlačítko 2 sekundy a více.

Zobrazí se „PŘEHRÁVÁNÍ V POČÍTAČI“.

3 Operace lze provádět na počítači po přepnutí obrazovky.

Obraz je zrnitý.

Při použití digitálního zoomu bude obraz poněkud zrnitý, protože je digitálně zvětšený.

Tento přístroj se zahřívá.

Nejedná se o poruchu. (Tento přístroj se může zahřívát, pokud je používán delší dobu.) Přístroj nepoužívejte, je-li příliš horký.

Jazyk zobrazení se změnil.

Tato situace může nastat při připojení tohoto přístroje pomocí HDMI minikabelu k televizoru s jiným jazykovým nastavením.

„Provoz při spojení s televizorem prostřednictvím HDMI“ (☞ str. 61)

Při spojení s TV přes minikabel HDMI se nevysílají správné obrázky a zvuky.

Výsledný obraz a zvuk závisí na připojeném televizoru. V takovém případě postupujte podle následujících kroků.

1 Odpojte HDMI minikabel a znovu jej připojte.

2 Vypněte a znovu zapněte přístroj.

„Připojení pomocí HDMI minikonektoru“ (☞ str. 60)

Funkce HDMI-CEC nefungují správně a televizor při spojení s tímto přístrojem nefunguje.

Různé televizory mohou v závislosti na svých technických parametrech fungovat různě, a to i v případě, že jsou kompatibilní s HDMI-CEC. Proto nelze zaručit, že funkce HDMI-CEC tohoto přístroje budou správně fungovat ve spojení se všemi typy televizorů. V takových případech nastavte „OVLÁDÁNÍ HDMI“ na „VYPNUTO“.

„OVLÁDÁNÍ HDMI“ (☞ str. 100)

Přístroj reaguje pomalu při přepnutí mezi video režimem a režimem statických snímků nebo při zapnutí a vypnutí.

Doporučujeme, abyste si zkopírovali všechna videa a statické snímky do svého počítače a všechny soubory z přístroje smazali. (Pokud je na přístroji zaznamenáno mnoho souborů, bude odezva přístroje trvat delší dobu.)

Tento přístroj nefunguje správně a zobrazí se chybová hlášení.

Tento přístroj je zařízení ovládané mikropočítačem. Elektrostatický výboj, externí šum a rušení (například z televizoru, rádia atd.) mohou bránit jeho správnému fungování. V takovém případě zavřením monitoru vypněte napájení a odpojte síťový adaptér. Poté stisknutím tlačítka Reset přístroj resetujte.

„Resetování tohoto přístroje“ (☞ str. 5)

Kontrolky CHARGE (Nabíjení) a POWER/ACCESS (Napájení/přístup) blikají a ovládání je zablokované

Zavřením monitoru vypněte napájení a odpojte síťový adaptér. Poté stisknutím tlačítka Reset přístroj resetujte.

„Resetování tohoto přístroje“ (☞ str. 5)

Pokud tato operace nevyřeší problém, kontaktujte svého prodejce výrobků JVC nebo servisní centrum JVC.

Zřeknutí se odpovědnosti

- Nejsme zodpovědni za ztrátu zaznamenaného obsahu v případě, že nahrané video/audio nebo přehrávání nelze spustit kvůli závadě na tomto přístroji, jeho příslušenství nebo SD kartě.
- Jakmile je zaznamenaný obsah jednou smazán (včetně dat nedostupných kvůli závadě na tomto přístroji), nelze ho již obnovit. Mějte to prosím na paměti.
- JVC nenese žádnou zodpovědnost za případnou ztrátu dat. Mějte to prosím na paměti.
- V rámci vylepšování kvality může být poškozené záznamové médium podrobeno analýze. Z tohoto důvodu nemusí být vráceno.

Chybové hlášení?

NASTAV DATUM/ČAS!

K resetu hodin dojde zhruba jeden měsíc po vybití baterie. Proto se při příštím zapnutí napájení objeví „NASTAV DATUM/ČAS!“ . Po nabití baterie hodiny znovu nastavte.

„Nastavení hodin“ (☞ str. 15)

CHYBA KOMUNIKACE

Připojte znovu USB kabel.

Vypněte a znovu zapněte zařízení připojená k tomuto přístroji a poté jej resetujte.

„Resetování tohoto přístroje“ (☞ str. 108)

CHYBA FORMÁTOVÁNÍ!

Ověřte postup a pokuste se ho provést ještě jednou.

Resetujte tento přístroj.

„Resetování tohoto přístroje“ (☞ str. 108)

CHYBA VESTAVĚNÉ PAMĚTI!

Resetujte tento přístroj.

„Resetování tohoto přístroje“ (☞ str. 108)

Pokud výše uvedený krok problém nevyřeší, zazálohujte svoje soubory a proveďte „FORM. VEST. PAMĚŤ“ v menu „NASTAVENÍ“. (Všechna data budou smazána.)

„FORM. VEST. PAMĚŤ“ (☞ str. 99)

CHYBA PAMĚŤOVÉ KARTY!

Ověřte, zda je karta podporována tímto přístrojem.

„Druhy použitelných SD karet“ (☞ str. 9)

Resetujte tento přístroj.

„Resetování tohoto přístroje“ (☞ str. 108)

Vypněte přístroj a poté vyjměte a znovu vložte SD kartu.

Odstraňte veškerou nečistotu z konektorů SD karty.

Pokud výše uvedený krok problém nevyřeší, zazálohujte svoje soubory a proveďte „FORMÁTOVÁNÍ KARTY SD“ v menu „NASTAVENÍ“. (Všechna data budou smazána.)

„FORMÁTOVÁNÍ KARTY SD“ (☞ str. 99)

NEZFORMÁTOVÁNO

Zvolte „OK“ a potom zvolte „ANO“ na obrazovce „CHCETE PROVÉST FORMÁTOVÁNÍ?“.

SELHÁNÍ ZÁZNAMU

Resetujte tento přístroj.

„Resetování tohoto přístroje“ (☞ str. 108)

NYNÍ NELZE POŘÍDIT DALŠÍ STATICKÉ SNÍMKY

Před pořizováním statických snímků zastavte záznam videa. (Pokud odstraníte a vložíte SD kartu během video záznamu, nelze poté zaznamenat statické snímky.)

PŘEHŘÁVÁNÍ SELHALO

Odstraňte a opět vložte SD kartu.

„Vložení SD karty“ (☞ str. 9)

Odstraňte veškerou nečistotu z konektorů SD karty.

Vložte SD kartu před zapnutím napájení.

Nevystavujte tento přístroj silným nárazům nebo vibracím.

SCÉNA NENÍ PODPOROVÁNA!

Použijte soubory zaznamenané přístroji. (Přehrávání souborů zaznamenaných jiným zařízením nemusí být úspěšné.)

SOUBOR NENÍ PODPOROVÁN!

Použijte soubory zaznamenané přístroji. (Přehrávání souborů zaznamenaných jiným zařízením nemusí být úspěšné.)

TENTO SOUBOR JE CHRÁNĚNÝ

Vypněte funkci „CHRÁNIT/ZRUŠIT“ v menu „UPRAVIT“.
„Ochrana souborů“ (☞ str. 64)

OVĚŘTE PŘEPÍNAČ NA OCHRANU KARTY

Nastavte ochranu proti zápisu na SD kartu na vypnuto.

NEDOSTATEK PROSTORU

Smažte soubory nebo je přesuňte do počítače nebo jiných zařízení.
Vyměňte SD kartu za novou.
Nepřetržitá videa nelze spojit, pokud není na vestavěné paměti nebo na SD kartě dostatek volného prostoru. Před spojením ověřte velikost zbývajících prostoru.

HORNÍ LIMIT ZAZNAMENATELNÝCH ČÍSEL SPRÁVY

- 1 Přesuňte soubory nebo složky do počítače nebo jiného zařízení.
(Zazálohujte své soubory.)
- 2 Zvolte „Č. SOUBORU + SPRÁVY“ v položce „FORM. VEST. PAMĚŤ“ nebo „FORMÁTOVÁNÍ KARTY SD“ v menu „NASTAVENÍ“.
(Veškerá data uložená ve vnitřní paměti a na SD kartě budou vymazána.)
„ FORM. VEST. PAMĚŤ “ (☞ str. 99)
„ FORMÁTOVÁNÍ KARTY SD “ (☞ str. 99)

BYL PŘEKROČEN LIMIT POČTU SCÉN

- 1 Přesuňte soubory nebo složky do počítače nebo jiného zařízení.
(Zazálohujte své soubory.)
- 2 Zvolte „Č. SOUBORU + SPRÁVY“ v položce „FORM. VEST. PAMĚŤ“ nebo „FORMÁTOVÁNÍ KARTY SD“ v menu „NASTAVENÍ“.
(Veškerá data uložená ve vnitřní paměti a na SD kartě budou vymazána.)
„ FORM. VEST. PAMĚŤ “ (☞ str. 99)
„ FORMÁTOVÁNÍ KARTY SD “ (☞ str. 99)

BYL PŘEKROČEN POČET SLOŽEK

- 1 Přesuňte soubory nebo složky do počítače nebo jiného zařízení.
(Zazálohujte své soubory.)
- 2 Zvolte „Č. SOUBORU + SPRÁVY“ v položce „FORM. VEST. PAMĚŤ“ nebo „FORMÁTOVÁNÍ KARTY SD“ v menu „NASTAVENÍ“.
(Veškerá data uložená ve vnitřní paměti a na SD kartě budou vymazána.)
„ FORM. VEST. PAMĚŤ “ (☞ str. 99)
„ FORMÁTOVÁNÍ KARTY SD “ (☞ str. 99)

BYL PŘEKROČEN LIMIT POČTU SOUBORŮ

- 1 Přesuňte soubory nebo složky do počítače nebo jiného zařízení.
(Zazálohujte své soubory.)
- 2 Zvolte „Č. SOUBORU + SPRÁVY“ v položce „FORM. VEST. PAMĚŤ“ nebo „FORMÁTOVÁNÍ KARTY SD“ v menu „NASTAVENÍ“.
(Veškerá data uložená ve vnitřní paměti a na SD kartě budou vymazána.)
„ FORM. VEST. PAMĚŤ “ (☞ str. 99)
„ FORMÁTOVÁNÍ KARTY SD “ (☞ str. 99)

ŽÁDNÉ SOUBORY NEJSOU K DISPOZICI

Změňte nastavení položek „ZÁZN. MÉDIA SNÍMKU“ či „ZÁZN. MÉDIA VIDEA“ v menu „NASTAVENÍ“ a zkontrolujte, že soubory nejsou nahrané na jiná média.
„ ZÁZN. MÉDIA VIDEA “ (☞ str. 98)
„ ZÁZN. MÉDIA SNÍMKU “ (☞ str. 99)

ZÁZNAM ZRUŠEN

Nastavte „ZÁZN. MÉDIA VIDEA“ na „SD KARTA“, poté nahraďte na SD kartu.
„ ZÁZN. MÉDIA VIDEA “ (☞ str. 98)
Resetujte tento přístroj.
„Resetování tohoto přístroje“ (☞ str. 108)
Chraňte přístroj před vibracemi a nárazem.

SOUBOR SE ZAZNAMENANÝMI DATY JE PŘÍLIŠ MALÝ PRO ULOŽENÍ (POKRAČOVAT V ZÁZNAMU?)

Pokud je časové nahrávání zastaveno v okamžiku, kdy zobrazený skutečný čas tohoto záznamu činí „0:00:00:17“ nebo méně, nelze toto video uložit.

ZVYŠUJE SE TEPLOTA KAMERY. VYPNĚTE KAMERU A POČKEJTE.

Vypněte tento přístroj a nechte ho před opětovným zapnutím vychladnout.

Provádějte pravidelnou údržbu přístroji, aby její životnost byla co nejdéší.

UPOZORNĚNÍ :

- Před prováděním údržby nezapomeňte odpojit síťový adaptér a vytáhnout síťovou zástrčku.

Videokamera

- Odstraňte veškerou nečistotu z přístroji suchým jemným hadříkem.
- Pokud je videokamera silně znečištěna, namočte hadřík v roztoku neutrálního čistícího prostředku, otřete videokameru a poté čistým hadříkem odstraňte čistící prostředek.

UPOZORNĚNÍ :

- Nepoužívejte rozpouštědla, jako například benzen, ředidlo nebo alkohol. Použití těchto látek by mohlo přístroj poškodit.
- Při použití chemických čistidel si přečtěte instrukce k jejich použití a výstražné štítky.
- Nenechávejte zařízení v dlouhodobém kontaktu s gumovými nebo plastovými produkty.

Objektiv/LCD monitor

- Použijte ofukovací balónek pro odstranění prachu a speciální hadřík na optiku pro setření nečistot (obojí lze zakoupit ve specializovaných obchodech). Pokud necháte objektiv znečištěný, může se vytvořit plíseň.
- Na obrazovku lze použít komerčně dostupnou nereflektivní nebo ochranou fólii. Nicméně v závislosti na tloušťce fólie nemusí operace na dotykové obrazovce fungovat bez problémů nebo se může obrazovka lehce ztmavit.

Po použití pod vodou nebo na pláži

- Pro informace o péči o kameru a její očištění od bláta či nečistot po použití pod vodou nebo na pláži, viz „Před použitím pod vodou nebo za nízkých teplot“ (☞ str. 6) .

Kamera

Položka	Podrobnosti
Napájení	Při použití síťového adaptéru: 5 V stejnosměrný
Spotřeba energie	2,2 W (JAS MONITORU: 3 (standardní)) 2,4 W (JAS MONITORU: 4 (světlejší)) Jmenovitá spotřeba proudu: 2A
Rozměry (mm)	60 x 59,5 x 128 (Š x V x H: bez poutka na ruku)
Hmotnost	Přibližně 301 g (pouze kamera)
Provozní prostředí	Přípustná provozní teplota: -10 °C až 40 °C Přípustná skladovací teplota: -20 °C až 50 °C Přípustná teplota nabíjení: 10 °C až 35 °C Přípustná relativní vlhkost: 35 % až 80 %
Obrazový snímač	1/5,8" 2.510.000 pixelů (CMOS, podsvícené)
Záznamová plocha (video)	1.280.000 až 2.280.000 pixelů (stabilizátor obrazu: vypnut)
Záznamová plocha (statický snímek)	2.290.000 pixelů (16:9) 1.710.000 pixelů (4:3)
Objektiv	F1,8 až F6,3 f= 2,9 mm až 116,0 mm 35 mm konverze: Video 40,5 mm až 1.620 mm (stabilizátor obrazu: vypnut) Statické snímky 40,5 mm až 1.620 mm (16:9) 49,5 mm až 1.980 mm (4:3)
Průměr filtru *	37 mm (rozteč šroubu: 0,75 mm)
Minimální osvětlení	3 lux
Zoom (během videozáznamu)	Optický zoom: až 40x Dynamický zoom: až 60x Digitální zoom: až 200x
Zoom (během záznamu statických snímků)	Optický zoom: až 40x
LCD monitor	3,0" širokoúhlý 230.000bodový barevný LCD
Záznamové médium	Vestavěná paměť (4 GB) karta SD/SDHC/SDXC (k dostání v obchodech) „Druhy použitelných SD karet“ (☞ str. 9)

* Při použití filtru objektivu nebo konverzního filtru může dojít k vinětaci (ztmavená obrazovka nebo výskyt stínů).

Konektory

Položka	Podrobnosti
HDMI	HDMI minikonektor
AV výstup	Video výstup: 1,0 V (p-p), 75 Ω Audio výstup: 300 mV (rms), 1 KΩ
USB	Mikro USB typ AB, kompatibilní s USB 2.0

Video

Položka	Podrobnosti
Formát záznamu/ přehrávání	AVCHD standardní Video: MPEG-4 AVC/H.264 Audio: Dolby Digital 2ch
Přípona souborů	.MTS
Systém signálu	PAL standardní
Kvalita videa (Počet zaznamenávacích pixelů/průměrná přenosová rychlost záznamu)	UXP 1.920 pixelů x 1.080 pixelů Přibližný průměr 24 Mbps XP 1.920 pixelů x 1.080 pixelů Přibližný průměr 17 Mbps EP 1.920 pixelů x 1.080 pixelů Přibližný průměr 4,8 Mbps
Kvalita zvuku (Audio)	48 kHz, 256 kbps

Statické snímky

Položka	Podrobnosti
Formát	JPEG standardní
Přípona souborů	.JPG
Velikost snímku (Počet zaznamenávacích pixelů)	(poměr stran 16:9) 1.920 pixelů x 1.080 pixelů (2 M) (poměr stran 4:3) 3 680 pixelů x 2 760 pixelů (10,15 milionů) 1.440 pixelů x 1.080 pixelů (1,5 M) 640 pixelů x 480 pixelů (0,3 M) „Přibližný počet statických snímků (Jednotka: počet záběrů)“ (☞ str. 49)

Síťový adaptér (UIA312-0520)

Položka	Podrobnosti
Napájení	Střídavý proud 100 V až 240 V, 50 Hz/60 Hz
Výstup	DC 5 V, 2 A
Přípustná provozní teplota	0 °C až 40 °C (10 °C až 35 °C během nabíjení)
Rozměry (mm)	49,8 x 26,3 x 68,2 (Š x V x H: bez elektrického kabelu a síťové zástrčky)
Hmotnost	Přibližně 108 g

Síťový adaptér (UNI312-0520)

Položka	Podrobnosti
Napájení	Střídavý proud 100 V až 240 V, 50 Hz/60 Hz
Výstup	DC 5 V, 2 A
Přípustná provozní teplota	0 °C až 40 °C (10 °C až 35 °C během nabíjení)
Rozměry (mm)	50,6 x 29,8 x 75,0 (Š x V x H: bez elektrického kabelu a síťové zástrčky)
Hmotnost	Přibližně 109 g

POZNÁMKA :

- Specifikace a vzhled tohoto výrobku se mohou změnit bez předchozího upozornění v rámci dalších vylepšení.

Ochranné známky

- Loga AVCHD a AVCHD jsou obchodními známkami společnosti Panasonic Corporation a Sony Corporation.
- Názvy HDMI a HDMI High-Definition Multimedia Interface a logo HDMI jsou ochranné známky nebo registrované ochranné známky společnosti HDMI Licensing Administrator, Inc. ve Spojených státech a dalších zemích.



- Vyrobeno v licenci společnosti Dolby Laboratories. Dolby, Dolby Audio a symbol dvojitého D jsou ochrannými známkami společnosti Dolby Laboratories.
- Logo SDXC je obchodní známkou společnosti SD-3C LLC.
- Microsoft a Windows jsou registrované ochranné známky nebo ochranné známky společnosti Microsoft Corporation ve Spojených státech amerických a/nebo jiných zemích.
- Mac, OS X, iMovie, iPhoto, iPhone a Safari jsou obchodní známky společnosti Apple Inc., registrované v USA a jiných zemích.
- Intel a Intel Core jsou obchodními známkami nebo registrovanými obchodními známkami společnosti Intel Corporation v USA.
- Android, YouTube a Chrome jsou ochranné známky nebo registrované obchodní známky společnosti Google Inc.
- Kód QR je registrovaná obchodní známka společnosti Denso Wave Incorporated.
- Další názvy výrobků a společností obsažené v této příručce jsou obchodními anebo registrovanými obchodními známkami příslušných vlastníků.
- Symboly ™ a ® jsou v tomto manuálu vynechány.

JVC