

JVC

VIDEOKAMERA

Podrobný návod k obsluze

GZ-RX515
GZ-RX510



Obsah

Začínáme

Kontrola příslušenství	4
Zapnutí tohoto přístroje	5
Otevření krytky kontaktů (kryt SD karty)	5
Nabíjení	6
Resetování tohoto přístroje	6
Čtyřnásobná odolnost	7
Před použitím pod vodou nebo za nízkých teplot	7
Nastavení úchopu	9
Připojení odrušovacího filtru	9
Vložení SD karty	10
Druhy použitelných SD karet	10
Používání dotykové obrazovky	12
Uzamknutí obrazovky (při natáčení pod vodou)	12
Nastavení dotykového panelu	13
Názvy tlačítek a funkcí na LCD monitoru	14
Nastavení hodin	17
Opětovné nastavení hodin	17
Změna jazyka zobrazení	18
Držení tohoto přístroje	19
Instalace stativu	19
Použití tohoto přístroje v zahraničí	20
Nabíjení baterie v zahraničí	20
Nastavení hodin na lokální čas při cestách do zahraničí	20
Nastavení letního času	21
Volitelné příslušenství	21

Záznam

Záznam videa v automatickém režimu	22
Pořizování statických snímků během záznamu videa	25
Pořizování statických snímků v automatickém režimu	26
Transfokace	28
Manuální záznam	29
Manuální nastavení zaostření (FOCUS)	30
Nastavení jasu	31
Nastavení kompenzace protisvětla	32
Nastavení vyvážení bílé	33
Pořizování snímků zblízka (TELE MACRO)	34
Natáčení pod vodou	35
Záznam s efekty	36
Pořizování snímků v podobě starých černobílých fotografií (ZRNITÝ JEDNOBAREVNÝ)	37
Pořizování snímků jídla (JÍDLO)	38
Pořizování snímků miminka (DÍTĚ)	39
Záznam s animačními efekty (ANIMAČNÍ EFEKT)	40
Jasně zachycení objektů (PRIORITA VOLBY AE/AF)	42
Eliminace otřesů kamery	43
Záznam v intervalech (INTERVAL. NAHRÁVÁNÍ)	44
Pořizování záznamu s částí obrazovky zvětšenou na pomocné obrazovce (OKÉNKO DETAILU)	46
Pořizování skupinových fotografií (samospoušť)	47
Záznam videa s datem a časem	48
Kontrola zbývajících času záznamu	49

Přehrávání

Přehrávání videa	51
Normální přehrávání	52
Ověření data záznamu a dalších informací	54
PŘEHRÁNÍ OZNAČENÍ	55
PŘEHR. STRUČ. SOUHRN	59
PŘEHR. JINÉHO SOUB.	60
Přehrávání statických snímků	61
Přehrání prezentace	62
Připojení kamery a prohlížení souborů na televizoru	63
Připojení pomocí HDMI minikonektoru	63
Připojení pomocí AV konektoru	65

Úprava

Smazání nepotřebných souborů	66
Smazání aktuálně zobrazeného souboru	66
Smazání zvolených souborů	66
Ochrana souborů	67
Zapnutí/vypnutí ochrany aktuálně zobrazeného souboru ...	67
Zapnutí/vypnutí ochrany zvolených souborů	68
Pořízení statického snímku během přehrávání videa	69
Spojení videozáznamů pořízených pomocí nepřetržitého záznamu	70
Pořízení požadované části videa (OŘÍZNUTÍ)	71

Kopírování

Přenos souborů na disk prostřednictvím připojení k Blu-ray rekordéru	72
Kopírování souborů na SD kartu	73
Kopírování souborů do osobního počítače se systémem Windows	74
Ověření systémových požadavků (průvodce)	74
Instalování dodaného softwaru (vestavěného)	77
Zálohování všech souborů	79
Uspořádání souborů	80
Nahrávání videa na DVD disky	81
Zálohování souborů bez použití dodaného softwaru	83
Seznam souborů a složek	84
Kopírování souborů do osobního počítače se systémem Mac	85

Použití Wi-Fi

Možnosti s bezdrátovým připojením Wi-Fi	86
Provozní prostředí	87
Opatření při použití Wi-Fi	87
Sledování obrazu prostřednictvím přímého spojení (PŘÍMÝ MONITORING)	88
Sledování obrazu prostřednictvím domácího přístupového bodu (VNITŘNÍ MONITORING)	91
Záznam informace o souřadnicích	94
Změna nastavení	98
Registrace přístupového bodu pomocí Wi-Fi Protected Setup (WPS)	99
Registrace přístupového bodu pomocí WPS PIN	100
Ověření MAC adresy této kamery	101
Inicializace Wi-Fi nastavení	101
Použití aplikací pro smartphone	102
Indikátory na obrazovce	102
Použití značení	103
Použití herního skóre	104
Přenos videa (AVCHD formát)	106
Přenos statických snímků	109
Nastavení aplikace pro smartphone	111
Odstraňování potíží	113
Specifikace Wi-Fi	117

Použití Wi-Fi vytvořením QR kódu

PŘÍMÝ MONITORING	119
VNITŘNÍ MONITORING	122
VNĚJŠÍ MONITORING	125
Ruční registrace přístupového bodu	129





Menu nastavení

Ovládání menu	130
Ovládání hlavního menu	130
NASTAVENÍ ZÁZNAMU Menu (video)	131
NASTAVENÍ ZÁZNAMU Menu (statický snímek)	136
NASTAVENÍ PŘEHRÁVÁNÍ Menu (video)	138
UPRAVIT Menu (video)	139
NASTAVENÍ PŘEHRÁVÁNÍ Menu (statický snímek)	140
UPRAVIT Menu (statický snímek)	141
NASTAVENÍ (video/statický snímek)	142

NASTAVENÍ PŘÍPOJENÍ (video/statický snímek)	145
NABÍDKA PŘÍPOJENÍ USB	146
Názvy částí	147
Indikátory na LCD monitoru	150
Odstraňování potíží	153
Pokud přístroj nepracuje správně	153
Nabíjení	153
Napájení	154
Záznam	154
SD karta	155
Přehrávání	155
Úprava/kopírování	156
Počítač	156
Obrazovka/snímek	157
Další problémy	157
Chybové hlášení?	158
Údržba	160
Technické údaje	161
Ochranné známky	163

Kontrola příslušenství

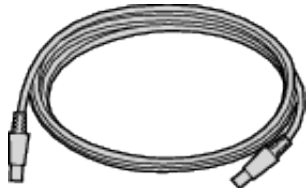
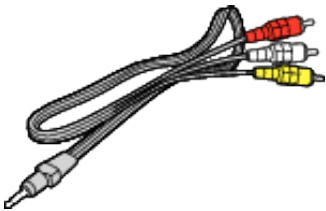
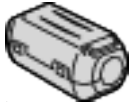
Pokud jakákoliv část chybí nebo je poškozená, kontaktujte svého prodejce výrobků JVC nebo nejbližší servisní centrum JVC.

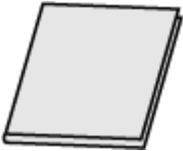
Obrázek	Popis
	<p>Síťový adaptér AC-V10E</p> <ul style="list-style-type: none"> Nabíjí tento přístroj. Připojte kabel nabíjecího adaptéru ke konci napájecího kabelu. Lze ho rovněž použít při záznamu nebo přehrávání uvnitř místnosti.
	<p>Kabel nabíjecího adaptéru QAM1580-001</p> <ul style="list-style-type: none"> Pro nabití tohoto přístroje připojte na konec kabelu adaptéru síťového zdroje a zapojte do USB konektoru přístroje.
	<p>USB kabel (Typ A - Mikrotyp B)</p> <ul style="list-style-type: none"> Slouží k připojení tomuto přístroji k počítači.
	<p>AV kabel E3A-0085-00</p> <ul style="list-style-type: none"> Jeho pomocí připojte tomuto přístroji k televizoru, na kterém můžete přehrát vaše záznamy. Při koupi nového AV kabelu kontaktujte svého prodejce výrobků JVC nebo nejbližší servisní centrum JVC.
	Malý odrušovací filtr (pro síťový adaptér)
	Velký odrušovací filtr (pro AV kabel)
	<p>Základní návod k obsluze</p> <ul style="list-style-type: none"> Dobře si ho prostudujte a uschovejte na bezpečném místě pro případy pozdějšího použití.

POZNÁMKA :

- Dodávaný software (aplikační software) je do přístroje nainstalován.
- „Ověření systémových požadavků (průvodce)“ (☞ str. 74)
- Velký odrušovací filtr je určen k použití s AV kabelem. Nepoužívejte jej s jakýmkoli jiným než s AV kabelem.
- Malý odrušovací filtr je určen k použití se síťovým adaptérem. Nepoužívejte jej jinak než připojením k síťovému adaptéru.
- „Připojení odrušovacího filtru“ (☞ str. 9)
- SD karty se prodávají samostatně.
- „Druhy použitelných SD karet“ (☞ str. 10)
- Pokud chcete použít síťový adaptér v cizině, nezapomeňte si obstarat zásuvkový adaptér pro příslušnou zemi nebo region.
- „Nabíjení baterie v zahraničí“ (☞ str. 20)

Zapnutí tohoto přístroje

Přístroj zapnete otevřením LCD monitoru.
Napájení vypnete zavřením LCD monitoru.

■ Zapnutí napájení

Otevřete LCD monitor.

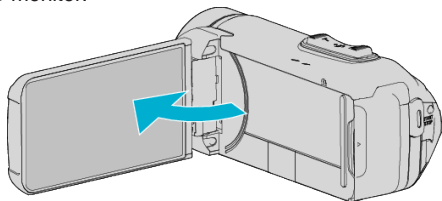

■ Vypnutí napájení

Zavřete LCD monitor.

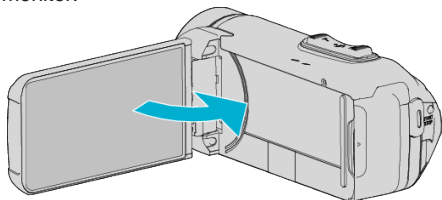

Kontrolka POWER/ACCESS zhasne a napájení se vypne.
„Kontrolka POWER/ACCESS (Napájení/přístup)“ (☞ str. 148)

Otevření krytky kontaktů (kryt SD karty)

■ Otevření

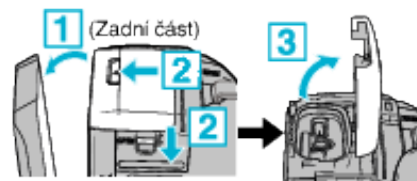

- 1 Otevřete LCD monitor.
- 2 Posuňte zámek krytky směrem dolů a odsuňte krytku na stranu.
- 3 Kryt pomalu zdvihněte.

■ Uzavření

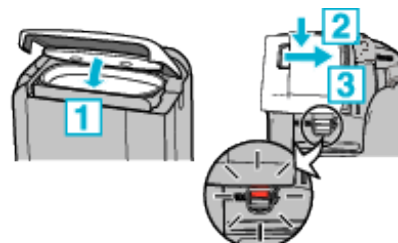

Pokud na zámku krytky koncovek vidíte červenou značku, není krytka správně uzavřena.

Nejprve nechte LCD monitor otevřený.

- 1 Odklopte pomalu kryt a zároveň se ujistěte, že šedý vodě odolný uzávěr zapadl do otvoru u svorek.
- 2 Zatlačte celý kryt na videokameru rovnoměrnou silou a pevně připevněte kryt úplně.
- 3 Posouvejte krytem, dokud zcela nezapadne na místo.

Pokud na zámku krytky vidíte červenou značku, není správně uzavřena.

UPOZORNĚNÍ :

- Ujistěte se, že nejsou krytka koncovek a šedé voděvzdorné těsnění poškozené a že na krytce neulpívají žádné nečistoty (jako jsou vlasy, vlákna, písek či prach).
- Pokud je kryt jakkoli poškozen atd., přestaňte přístroj používat pod vodou a obraťte se na svého prodejce výrobků JVC nebo nejbližší servisní centrum JVC.
- Nepoužívejte nadměrnou sílu při otvírání/zavírání krytky kontaktů.
- Než začnete videokameru používat pod vodou nebo na místech, kde bude vystavena kapkám vody, pozorně si přečtěte „Upozornění týkající se používání pod vodou“ (☞ str. 7) .

Nabíjení

Tento přístroj je vybaven vestavěnou baterií. Otevřete krytku konektorů a pro nabití připojte síťový adaptér způsobem znázorněným na obrázku.

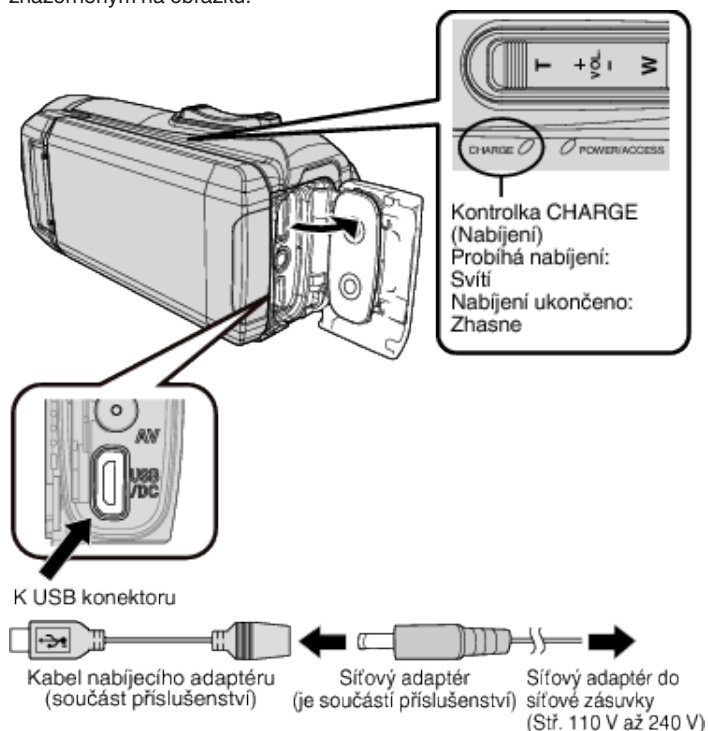

UPOZORNĚNÍ :

- Pro USB nabíjecí zařízení existují určité povinné specifikace. Pro nabíjení používejte zařízení s výstupním napětím nejméně 5 V/1 A.
- V závislosti na specifikaci vašeho nabíjecího zařízení a tloušťce a délce USB kabelu použitého pro připojení k tomuto přístroji se může doba nabíjení oproti obvyklým hodnotám prodloužit či nabíjení vůbec nezačne.
- Naše společnost nenesе žádnou zodpovědnost za poruchy způsobené použitím nestandardního zařízení nebo zařízení nekvalitního.

Resetování tohoto přístroje

Pokud dojde u přístroje k poruše, resetujte jej následujícím způsobem. (Resetování přístroje nevymaže zaznamenaná data.)

- 1 Otevřete krytku koncovky.
 - Odpojte napájecí kabel a všechny propojovací kabely.
- 2 Zavřením LCD monitoru přístroj vypněte.
- 3 Pomocí špičatého předmětu jemně stiskněte tlačítko Reset.

UPOZORNĚNÍ :

- Tlačítko Reset jen jednou jemně stiskněte.
- Nepoužívejte předměty s ostrou špičkou. Mohlo by dojít k poškození přístroje nebo k úrazu elektrickým proudem.

POZNÁMKA :

- Pokud závada trvá i po stisknutí tlačítka Reset, obraťte se na nejbližší servisní středisko JVC.





UPOZORNĚNÍ :

- Zabudovaná baterie není v době nákupu nabitá.
- V době zakoupení nebo pokud baterii nepoužíváte po delší dobu, bude doba dobíjení delší než obvykle. Kameru nelze zapnout, pokud je zbývající energie baterie nízká. V tomto případě nabíjejte baterii více jak 40 minut před tím, než ji zapnete.
- Doba nabíjení: Přibližně 6 h 10 min (při teplotě 25 °C)
- Baterii nelze nabíjet mimo rozsah vnitřní teploty pokoje od 10°C do 35°C. CHARGE kontrolka se nerozsvítí, pokud se baterie nenabíjí. Pokud se teplota při nabíjení zvýší nebo sníží, zabliká pomalu CHARGE kontrolka a nabíjení se zastaví. V tomto případě vyjměte AC adaptér, stiskněte tlačítko Reset a počkejte, dokud nebude teplota pokoje ve výše zmíněném rozsahu. Pak obnovte nabíjení.
- Během nabíjení lze natáčet nebo přehrávat videa. (Nicméně pak bude doba nabíjení delší než obvykle. Navíc může dojít k poklesu zbývající kapacity baterie, a to v závislosti na podmínkách.) Pokud se zvýší vnitřní teplota během používání jednotky, přestaňte na chvíli nabíjet. (Zhasne CHARGE kontrolka.)
- Pokud se vyskytne chyba (například přepětí), nabíjení se zastaví. V těchto případech rychle pro upozornění bliká kontrolka CHARGE.
- Během nabíjení se na obrazovce ikona změní na jako upozornění, že nabíjení probíhá. (v případě použití dodávaného síťového adaptéru)
- Pokud se doba nahrávání extrémně zkrátí, ale baterie přitom bude plně nabitá, znamená to, že je potřeba vyměnit baterii. Pro podrobnosti o výměně zabudované baterie (za poplatek) konzultujte nejbližší servisní centrum JVC.

Čtyřnásobná odolnost

Tento přístroj je vybaven prvky zajišťujícími odolnost vůči vodě, prachu, pádu a mrazu.

QUAD PROOF

	Vodotěsnost: splňuje normy IEC standardu publikace 529 IPX8 a IPX6 (30 minut v hloubkách do 5 m)		Odolnost proti prachu: splňuje normy IEC standardu publikace 529 IP5X
	Odolnost proti pádu: tato kamera splňuje testy MIL-STD-810F dle postupu 516.5 prováděné výrobcem Náraz: upuštění na překližku silnou 3 cm z výšky 1,5 m		Odolnost proti mrazu: Přípustná provozní teplota: -10 °C až +40 °C Poznámka: Teploty mezi -10 °C a 0 °C dočasně snižují výkonnost baterie a zkracují tak dobu dostupnou pro nahrávání.

UPOZORNĚNÍ :

- Není zaručeno, že při použití přístroje v rámci výše uvedených mezí nedojde k žádnému poškození. Poškrábání a promáčkliny způsobené nárazem při upuštění přístroje nebo jiné změny jeho vzhledu nejsou kryty zárukou.
- Porucha způsobená nesprávným zacházením povede ke zrušení záruky.
- Před použitím ve vodě si přečtěte „Před použitím pod vodou nebo za nízkých teplot“ (str. 7) a ujistěte se, že rozumíte.
- Zavřete pevně krytu koncovky až zaklapne a ujistěte se, že červený znak úplně zmizel.
- Ujistěte se, že nedošlo k poškození a že žádný cizí materiál nepřilnul k povrchu na vnitřní straně krytu.
- Ve vodě používejte do hloubky 5 m a po dobu nejvýše 30 minut.
- Vodotěsnost není možno zaručit, pokud došlo k nárazu videokamery, například v důsledku pádu.
- Pokud videokameru držíte, neskákejte ani se nepotápějte ve vodě.
- Videokameru nepoužívejte v místech se silným proudem vody, jako například v peřejích nebo pod vodopády. Silný tlak vody může narušit odolnost vůči vodě.
- Neponořujte do horkých pramenů či do horké vody o teplotě nad 40 °C.

Před použitím pod vodou nebo za nízkých teplot

„Upozornění týkající se používání pod vodou“ (str. 7)

„Údržba po použití“ (str. 8)

„Upozornění týkající se používání za nízkých teplot“ (str. 8)

„Upozornění týkající se používání za nízkých teplot“ (str. 8)

Upozornění týkající se používání pod vodou

Při používání tohoto přístroje poblíž vody či pod vodou mějte prosím na paměti následující.

- Ujistěte se, že je kryt pevně uzavřen.
„Otevření krytky kontaktů (kryt SD karty)“ (str. 5)
- Ujistěte se, že nejsou krytka koncovek a šedé voděvzdorné těsnění poškozené a že na krytce neulpívají žádné nečistoty (jako jsou vlasy, vlákna, písek či prach).
- Pokud je kryt jakkoli poškozen atd., přestaňte přístroj používat pod vodou a obraťte se na svého prodejce výrobků JVC nebo nejbližší servisní centrum.
- Ve vodě používejte do hloubky 5 m a po dobu nejvýše 30 minut.



- Neotvírejte/nezavírejte kryt ani nevkládejte/nevyjímejte SD kartu nebo jakékoli kabely během používání přístroje pod vodou či na pláži, nebo pokud máte na rukou kapičky vody či písek. V opačném případě hrozí, že voda vnikne do kamery či dojde k poruše.
- Nevystavujte kameru vysokému tlaku či vibracím způsobeným rychlým vodním proudem, vodopádem či potápěním se.
- Vodotěsnost není možno zaručit, pokud došlo k pádu kamery nebo jinému nárazu. Pokud byla kamera vystavena nárazu, obraťte se na nejbližší servisní centrum.
- Při natáčení pod vodou může mikrofon zachytit hluk vznikající uvnitř kamery (zvuky zoomování atd.). Nejedná se o poruchu.
- Neponořujte do horkých pramenů či do horké vody o teplotě nad 40 °C. V opačném případě by mohlo dojít k narušení vodotěsnosti.
- Kamery se nedotýkejte rukama pokrytými opalovacím olejem či krémem na opalování. V opačném případě by mohlo dojít k odbarvení či poškození materiálu, z něž je kamera vyrobena.
- Přístroj pod vodou klesá ke dnu. Pevným utažením popruhu poutka zabráníte ztrátě kamery pod hladinou.
- Příslušenství není vodotěsné.
- Funkce Wi-Fi není k dispozici pod hladinou.

Údržba po použití

Po použití pod vodou či na prašných místech neprodleně kameru opláchněte vodou a nechte ji zcela vyschnout.

1 Ujistěte se, že je krytka koncovek uzavřena.

2 Opláchněte čistou vodou.

Ponořte kameru do nádoby naplněné takovým množstvím vody, aby se nacházela zcela pod hladinou, a jemně ji opláchněte.



- Po použití kamery pod hladinou moře či na pláži ji na zhruba 10 minut ponořte do sladké vody, aby se odplavily částičky soli, vodu poté vyměňte a kameru ještě opláchněte.

- Otevíráním a zavíráním LCD monitoru, mačkáním tlačítek a ovládáním zoomovacích prvků odstraňte písek či prach uvízlý ve škvírách.

3 Osušte kameru.

Otřete celou kameru měkkým suchým hadříkem a nechte ji vyschnout na dobře větraném místě ve stínu.

- Umístěte kameru čočkou směrem dolů a se zavřeným LCD monitorem a ponechejte ji tak po dobu zhruba 10 minut. (Tímto způsobem mikrofon a LCD displej snáze vyschnou.) Následně kameru v normální poloze postavte na suchý kus látky. Poté, co kamera zcela vyschne, zavřete krytku koncovek.

- Setřete veškeré nečistoty či vodní kapky na vnitřní straně krytu.

* Pokud necháte kameru ponořenou ve slané vodě nebo ponecháte kapky slané vody na jejím povrchu, může dojít ke zkorodování či odbarvení součástí kamery nebo ke narušení vodotěsnosti.

* Pokud otřete či vysušíte kameru s ulpělými zrníčky písku, může dojít k jejímu poškrábání.

* Neomývejte chemickými činidly, mýdlem, neutrálními čistícími prostředky či alkoholem.

* Nesušte kameru pomocí vysoušeče vlasů či jiného zdroje tepla. Mohlo by dojít k narušení vodotěsnosti.

Upozornění týkající se používání za nízkých teplot

- Při teplotách v rozmezí -10 °C až 0 °C výkon baterie dočasně poklesne a dojde ke zkrácení dostupného natáčecího času.

- Dobíjení baterie nelze provádět, pokud okolní teplota poklesne pod 10 °C.

- Zapnutí kamery, zatímco je ještě studená, zhorší výkon LCD monitoru. Mohou nastat stavy, kdy obrazovka chvilkově ztmavne nebo na ní zůstane zbytkový obraz.

- Pokud při okolních teplotách pod bodem mrazu na povrchu kamery ulpí sníh nebo kapky vody, může se ve štěrbinách kolem tlačítek, reproduktoru či mikrofonu tvořit led. To může mít za následek obtíže při ovládání tlačítek a také snížení úrovně hlasitosti.

- Přímý dotyk nekryté části při nízkých teplotách může mít za následek přimrznutí kůže ke kovovému povrchu a způsobit tak poranění, jako jsou například omrzliny. Nedotýkejte se těchto částí holýma rukama.

Další upozornění

- Nevystavujte kameru nízkým teplotám v chladném klimatu ani vysokým teplotám nad 40 °C (například na přímém slunci, ve voze stojícím na slunci nebo v blízkosti topného tělesa). V opačném případě dojde k narušení vodotěsnosti.

- Porucha způsobená nesprávným zacházením povede ke zrušení záruky.

- Naše společnost nenese žádnou zodpovědnost za jakoukoli ztrátu dat způsobenou průnikem vody dovnitř kamery. Mějte to prosím na paměti.

- Doporučujeme vyměňovat voděvzdorné těsnění jednou ročně, aby byla vodotěsnost zachována. obraťte se na nejbližší servisní centrum. (za příplatek)

Nastavení úchopu



- 1 Otevřete polštářek
- 2 Nastavte délku poutka
- 3 Zavřete polštářek

UPOZORNĚNÍ :

- Ujistěte se, že je poutko na ruku připevněno správně. Pokud by se poutko uvolnilo, tomuto přístroji může spadnout a způsobit zranění nebo se poškodit.

Připojení odrušovacího filtru

Nasazením odrušovacích filtrů na kabel síťového adaptéru a na AV kabel (na jeho konec připojený k přístroji) lze snížit rušení vznikající při připojení přístroje k externímu zařízení.

- Malý odrušovací filtr nasadíte na napájecí kabel a velký odrušovací filtr nasadíte na AV kabel.
- Odrušovací filtr nepřipojujete k dodávanému kabelu adaptéru.

Uvolněte zarážku 3 cm Dvakrát ovinout (v případě kabelu síťového adaptéru)
Jednou ovinout (pro AV kabel)

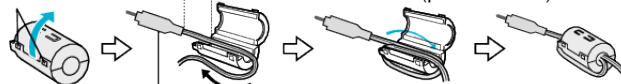

Pro připojení k tomuto přístroji

Vložení SD karty

Pokud je do kamery vložena paměťová SD karta běžně dostupná v obchodech, lze pokračovat v záznamu na tuto kartu v případě, že se vestavěná paměť naplní.

„Druhy použitelných SD karet“ (☞ str. 10)

„Přibližná doba záznamu videa“ (☞ str. 50)

- 1 Otevřete krytu koncovky.

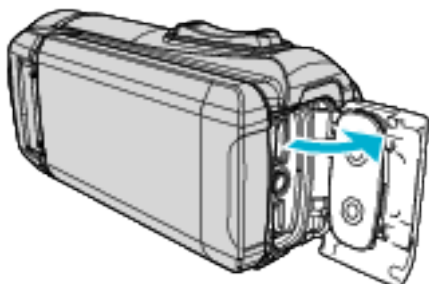

- 2 Zavřením LCD monitoru přístroj vypněte.

- 3 Vložte SD kartu.

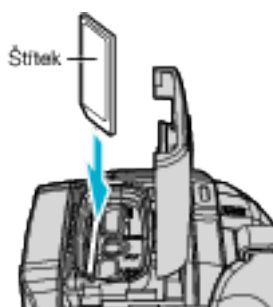

Výstraha

- Ujistěte se, že nevkládáte SD kartu obráceně. Mohlo by dojít k poškození přístroje nebo SD karty.
- Před vložením či vyjmutím SD karty zavřete LCD monitor a ujistěte se, že kontrolka POWER/ACCESS zhasla.
- Při vkládání SD karty se nedotýkejte jejich kovových kontaktů.

POZNÁMKA :

- Pokud je „NEPŘERUŠ. NAHRÁVÁNÍ“ nastaveno na „ZAPNUTO“, nahrávání na SD kartu může pokračovat bez přerušení, pokud zbývající nahrávací čas na vestavěné paměti vypršel.

„NEPŘERUŠ. NAHRÁVÁNÍ“ (☞ str. 133)

- Video i statické snímky mohou být nahrány na stejnou SD kartu. Před použitím doporučujeme potvrdit si, zda SD karta podporuje záznam videa.

- Abyste mohli nahrávat na SD kartu, je nutné nastavit záznamové médium na „SD KARTA“.

„ZÁZN. MÉDIA VIDEO“ (☞ str. 143)

„ZÁZN. MÉDIA SNÍMKU“ (☞ str. 144)

- Pokud chcete použít novou SD kartu nebo SD kartu, která byla předtím použita na jiném zařízení, je nezbytné ji zformátovat (aktivovat) prostřednictvím položky „FORMÁTOVÁNÍ KARTY SD“ v menu „NASTAVENÍ“.

„FORMÁTOVÁNÍ KARTY SD“ (☞ str. 144)

Vyjmutí karty

Zatlačte SD kartu dovnitř a poté ji vytáhněte.

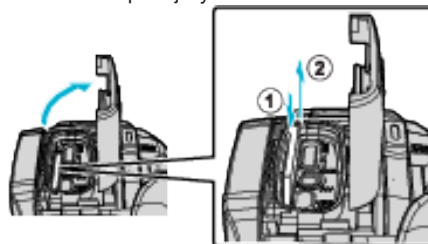

Druhy použitelných SD karet

Pro tuto přístroji můžete použít následující SD karty. Pro použití byly ověřeny SD karty od následujících výrobců.

- Panasonic
- TOSHIBA
- SanDisk

SD karta



- Tento přístroj podporuje SD karty od 256 MB do 2 GB.
- Pro video záznam použijte kartu SD (2 GB) kompatibilní s třídou 4 nebo vyšší.

SDHC karta



- Pro video záznam použijte kartu SDHC kompatibilní s třídou 4 nebo vyšší (4 GB až 32 GB).

SDXC karta



- Pro video záznam použijte kartu SDXC (max. 128 GB) kompatibilní s třídou 4 nebo vyšší.

POZNÁMKA :

- Při použití jiných než výše uvedených SD karet (včetně SDHC/SDXC karet) se data nemusí zaznamenat správně nebo může dojít ke ztrátě dat.
- Tento přístroj nemusí pracovat se všemi SD kartami. Některé SD karty nemusí fungovat kvůli změnám technických parametrů apod.
- Nepoužívejte karty mini SD nebo micro SD (ani když je karta vložena do adaptéru). Může dojít k závadě.
- Pro záznam videa s funkcí „KVALITA VIDEA“ nastavenou na „UXP“, doporučujeme použít SDHC/SDXC kartu třídy 6 nebo vyšší.
- Chcete-li zvolit „50p“ v „VOLBA SYSTÉMU“, použijte kartu SDHC/SDXC třídy 6 nebo vyšší.
- Třída 4 a třída 6 zaručují minimální přenosovou rychlost 4, respektive 6 MB/s při čtení nebo zápisu dat.
- Rovněž můžete použít SDHC/SDXC kartu třídy 10.
- Videa i statické snímky mohou být nahrány na stejnou SD kartu. Před použitím doporučujeme potvrdit si, zda SD karta podporuje záznam videa.
- Abyste ochránili svá data, nedotýkejte se konektorů SD karty.
- UHS-I SDHC/SDXC karty lze použít stejným způsobem jako standardní SDHC/SDXC karty. UHS Speed Class není podporováno.
- Z SD karty používané k nahrávání a/nebo úpravám na jiném zařízení nelze na tomto přístroji přehrávat obsah nebo jej upravovat.
- Z SD karty používané k nahrávání na tomto přístroji nelze na jiných zařízeních přehrávat obsah a/nebo jej upravovat.

Když váš počítač nerozpozná kartu SDXC

Potvrďte a aktualizujte OS vašeho počítače.

Windows Vista	<ul style="list-style-type: none"> • Ujistěte se, že verze operačního systému je SP1 nebo vyšší. • Stáhněte a nainstalujte aktualizaci (KB975823) z následující URL adresy. <p>32-bitová verze http://www.microsoft.com/downloads/details.aspx?displaylang=ja&FamilyID=2d1abe01-0942-4f8a-abb2-2ad529de00a1 http://www.microsoft.com/downloads/en/details.aspx?FamilyID=2d1abe01-0942-4f8a-abb2-2ad529de00a1</p> <p>64-bitová verze http://www.microsoft.com/downloads/details.aspx?displaylang=ja&FamilyID=7d54c53f-017c-4ea5-ae08-34c3452ba315 http://www.microsoft.com/downloads/en/details.aspx?FamilyID=7d54c53f-017c-4ea5-ae08-34c3452ba315</p>
Windows 7	<p>Stáhněte a nainstalujte aktualizaci (KB976422) z následující URL adresy.</p> <p>32-bitová verze http://www.microsoft.com/downloads/details.aspx?displaylang=ja&FamilyID=3ee91fc2-a9bc-4ee1-aca3-2a9aff5915ea http://www.microsoft.com/downloads/en/details.aspx?FamilyID=3ee91fc2-a9bc-4ee1-aca3-2a9aff5915ea</p> <p>64-bitová verze http://www.microsoft.com/downloads/details.aspx?displaylang=ja&FamilyID=73f766dd-7127-4445-b860-47084587155f http://www.microsoft.com/downloads/en/details.aspx?FamilyID=73f766dd-7127-4445-b860-47084587155f</p>
Mac OS X 10.4 Tiger / Mac OS X 10.5 Leopard	Není kompatibilní.
Mac OS X 10.6 Snow Leopard	Aktualizujte operační systém na verzi 10.6.5 nebo vyšší.

Používání dotykové obrazovky

Součástí LCD monitoru tohoto přístroje je dotykový panel, umožňující ovládání dotykem obrazovky.

V závislosti na použitém režimu se na dotykové obrazovce zobrazí ikona provozních tlačítek, náhledy a položky menu.

- Existují dva způsoby ovládání dotykové obrazovky, zejména „klepnout“ a „přetáhnout“. Zde je několik příkladů.

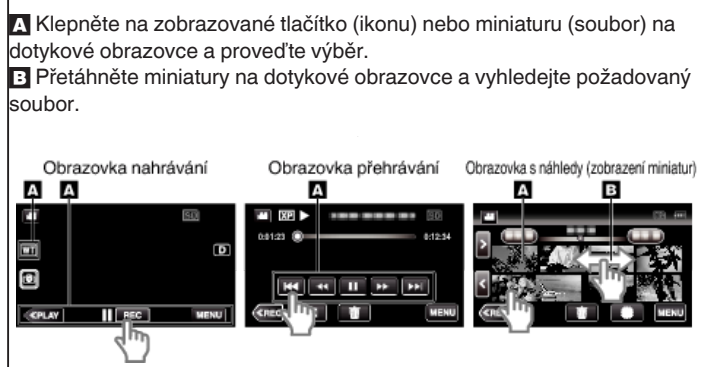

POZNÁMKA :

- Dotyková obrazovka tohoto přístroje je citlivá na tlak. Když dotyková obrazovka nereaguje plynule, přitlačte o něco více prstem.
- Klepněte přesně na tlačítka (ikony) na dotykové obrazovce. Tlačítka nebudou reagovat, pokud neklepnete přesně na správné místo.
- Netlačte a nedrhňte příliš velkou silou.
- Neovládejte dotykovou obrazovku pomocí předmětu s ostrou špičkou.
- Stisknutím dvou či více míst najednou může vést k poruše.
- Proveďte „NASTAV. DOTYK. OBR.“, pokud reaktivní oblast displeje neodpovídá stisknuté oblasti. (Nastavení proveďte nepatrným klepnutím různě karty SD, atd. Netiskněte předmětem s ostrou špičkou nebo příliš silně.)

„Nastavení dotykového panelu“ (☞ str. 13)

- Dotykovou obrazovkou nelze přístroj ovládat pod vodou. Chcete-li zabránit chybám při ovládání, obrazovku uzamkněte.

„Natáčení pod vodou“ (☞ str. 35)

Uzamknutí obrazovky (při natáčení pod vodou)

Chcete-li zabránit chybám při ovládání na dotykové obrazovce, obrazovku před použitím přístroje pod vodou uzamkněte.

- Jakmile je obrazovka uzamčena, je ovládání pomocí dotykové obrazovky zablokováno.
- Tlačítko START/STOP (záznam) a páčku zoomu lze používat, i když je obrazovka uzamčena.
- Můžete tuto funkci nastavit jak pro video režim, tak pro režim statických snímků.
- Pokud byl nastaven „ZÁMEK OBRAZOVKY“, potrvá po zavření LCD monitoru déle, než se přístroj vypne.

Nastavení „ZÁMEK OBRAZOVKY“

- Zkontrolujte, zda se přístroj nachází v režimu natáčení.
- Klepněte na „MENU“.
- Klepněte na „NASTAVENÍ ZÁZNAMU“.
- Klepněte na „ZÁMEK OBRAZOVKY“.

- Na obrazovce se zobrazí ikona



Zrušení „ZÁMEK OBRAZOVKY“

Klepněte na tlačítko

POZNÁMKA :

- Jakmile je „ZÁMEK OBRAZOVKY“ nastaveno, lze na dotykové obrazovce používat pouze tlačítko .
- „ZÁMEK OBRAZOVKY“ nelze nastavit v následujících případech:
 - během natáčení
 - při nastavení „INTERVAL. NAHRÁVÁNÍ“ či „ZÁZNAM DATA/ČASU“

Nastavení dotykového panelu

Upravuje stupeň odezvy dotykové obrazovky.

- 1 Klepněte na „MENU“.

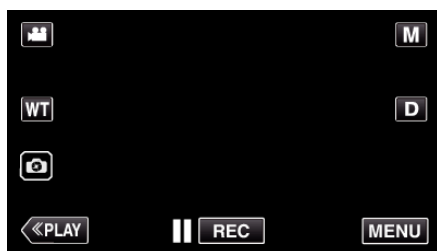

- 2 Klepněte na „NASTAVENÍ“.



- 3 Klepněte na „NASTAV. DOTYK. OBR.“.



- Zobrazí se obrazovka pro nastavení dotykové obrazovky.

- 4 Klepněte na „+“. (celkem 3-krát)



- Klepejte dále na „+“. S každým klepnutím se úroveň změní.
- Pokud klepnete na oblast mimo znak „+“, může dojít k chybě. Vždy je nutno klepnout na značku „+“.

- 5 Klepněte znovu na „+“ pro potvrzení nastavených úrovní. (celkem 3-krát)

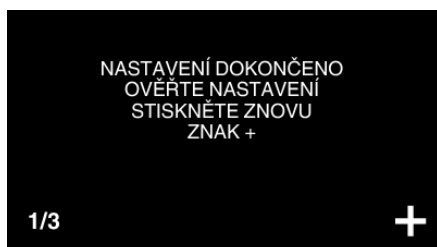

- Klepejte dále na „+“. S každým klepnutím se úroveň změní.

- 6 Klepněte na „OK“.

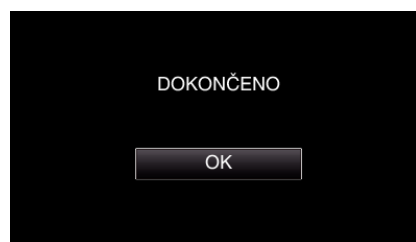

- Nastavení je u konce a dojde k návratu na obrazovku s menu.



UPOZORNĚNÍ :

- Během nastavení dotykové obrazovky neklepejte na oblasti mimo znak „+“ (kroky 4 - 5). Mohlo by dojít k poruše dotykové obrazovky.

POZNÁMKA :





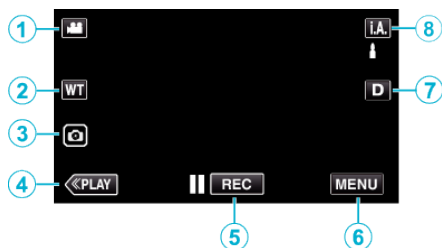

- Nastavte pomocí lehkého klepnutí rohem SD karty apod.
- Netlačte předmětem s ostrým hrotem nebo nemačkejte příliš silně.

Názvy tlačítek a funkcí na LCD monitoru

Následující obrazovky se zobrazují během režimů  videa a  statických snímků a fungují jako dotykové obrazovky.





Obrazovka nahrávání (video/statický snímek)

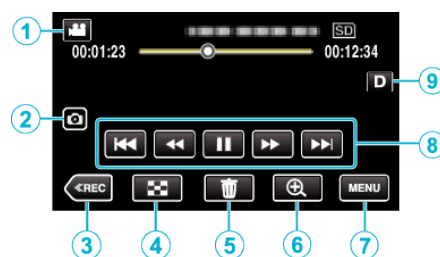

- 1 Tlačítko režimu /  (video/statický snímek)
 - Přepíná mezi režimy  videa a  statických snímků.
- 2 Tlačítko Zoom
„Transfokace“ (☞ str. 28)
- 3 Tlačítko zaznamenání statického snímku
 - Pořizuje statické snímky během záznamu videa.
„Pořizování statických snímků během záznamu videa“ (☞ str. 25)
- 4 Tlačítko režimu přehrávání
 - Přepne do režimu přehrávání.
- 5 Tlačítko Spuštění/zastavení záznamu
 -  **REC**: Tlačítko zahájení záznamu videa
 -  **REC**: Tlačítko ukončení záznamu videa
- 6 Tlačítko menu
„Ovládání menu“ (☞ str. 130)
- 7 Tlačítko zobrazení
Přepíná displej mezi plným (**Df**) a jednoduchým (**D**) při každém klepnutí na tlačítko.
 - Jednoduchý displej: některé displeje zmizí automaticky, když nejsou na obrazovce prováděny úkony ovládání.
 - Plný displej: zobrazuje všechno. Tlačítko displeje se mění z **D** na **Df**.
 - Při vypnutí napájení se nastavení displeje vrátí na hodnotu jednoduchý displej (**D**).
- 8 Tlačítko režimu nahrávání
Přepíná režim natáčení mezi nastaveními (**i.A.** Inteligentní Auto/**M** Manuální).

Obrazovka přehrávání (video)



- Pokud přístroj nepoužíváte, ovládací tlačítka na LCD monitoru zmizí automaticky. Klepněte na obrazovku pro opětovné zobrazení provozních tlačítek.
- 1 Tlačítko režimu /  (video/statický snímek)
 - Přepíná mezi režimy  videa a  statických snímků.
 - 2 Tlačítko zachycení scény z videa
 - Zobrazuje se, zatímco je přehrávání videa pozastaveno.
 - Uloží jednu scénu z přehrávaného videa jako statický snímek.
 - 3 Tlačítko režimu nahrávání
 - Přepne do režimu nahrávání.
 - 4 Tlačítko obrazovky s náhledy (zobrazení miniatur)
 - Provede návrat na obrazovku s náhledy (zobrazení miniatur).
„Provozní tlačítka pro přehrávání videa“ (☞ str. 52)
 - 5 Tlačítko vymazání
„Smazání aktuálně zobrazeného souboru“ (☞ str. 66)
 - 6 Tlačítko zvětšení přehrávání
 - Zvětší přehrávané video.
„Během přehrávání videa“ (☞ str. 53)
 - 7 Tlačítko menu
„Ovládání menu“ (☞ str. 130)
 - 8 Provozní tlačítka
„Provozní tlačítka pro přehrávání videa“ (☞ str. 52)
 - 9 Tlačítko zobrazení
Přepíná displej mezi plným (**Df**) a jednoduchým (**D**) při každém klepnutí na tlačítko.
 - Jednoduchý displej: některé displeje zmizí automaticky, když nejsou na obrazovce prováděny úkony ovládání.
 - Plný displej: zobrazuje všechno. Tlačítko displeje se mění z **D** na **Df**.
 - Při vypnutí napájení se nastavení displeje vrátí na hodnotu jednoduchý displej (**D**).

Obrazovka přehrávání (statické snímky)

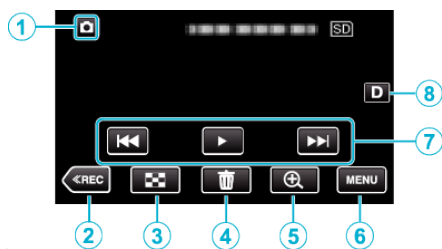

- Pokud přístroj nepoužíváte, ovládací tlačítka na LCD monitoru zmizí automaticky. Klepněte na obrazovku pro opětovné zobrazení provozních tlačítek.

- 1 Tlačítko režimu / (video/statický snímek)
 - Přepíná mezi režimy videa a statických snímků.
- 2 Tlačítko režimu nahrávání
 - Přepne do režimu nahrávání.
- 3 Tlačítko obrazovky s náhledy (zobrazení miniatur)
 - Provede návrat na obrazovku s náhledy (zobrazení miniatur). „Provozní tlačítka pro přehrávání statických snímků“ (☞ str. 61)
- 4 Tlačítko vymazání
 - „Smazání aktuálně zobrazeného souboru“ (☞ str. 66)
- 5 Tlačítko zvětšení přehrávání
 - Zvětší přehrávaný statický snímek. „Přehrávání statických snímků“ (☞ str. 62)
- 6 Tlačítko menu
 - „Ovládání menu“ (☞ str. 130)
- 7 Provozní tlačítka
 - „Provozní tlačítka pro přehrávání statických snímků“ (☞ str. 61)
- 8 Tlačítko zobrazení

Přepíná displej mezi plným (**D_P**) a jednoduchým (**D**) při každém klepnutí na tlačítko.

 - Jednoduchý displej: některé displeje zmizí automaticky, když nejsou na obrazovce prováděny úkony ovládání.
 - Plný displej: zobrazuje všechno. Tlačítko displeje se mění z **D** na **D_P**.
 - Při vypnutí napájení se nastavení displeje vrátí na hodnotu jednoduchý displej (**D**).

Zobrazení obrazovky s náhledy (zobrazení miniatur)

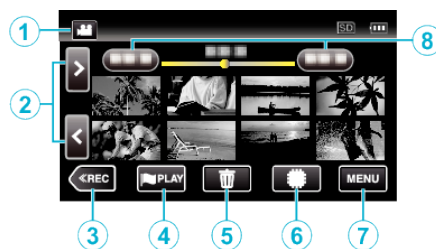

- 1 Tlačítko režimu / (video/statický snímek)
 - Přepíná mezi režimy videa a statických snímků.
- 2 Tlačítko pro stránku dopředu/dozadu
 - „Provozní tlačítka pro přehrávání videa“ (☞ str. 52)
 - „Provozní tlačítka pro přehrávání statických snímků“ (☞ str. 61)
- 3 Tlačítko režimu nahrávání
 - Přepne do režimu nahrávání.
- 4 Tlačítko značky přehrávání (jen pro video)
 - Umožňuje snadné přehrávání označených scén. „PŘEHŘÁNÍ OZNAČENÍ“ (☞ str. 55)
- 5 Tlačítko vymazání
 - „Smazání zvolených souborů“ (☞ str. 66)
 - „Smazání aktuálně zobrazeného souboru“ (☞ str. 66)
- 6 Tlačítko přehrávání médií
 - Přepíná mezi SD kartou a vestavěnou pamětí.
- 7 Tlačítko menu
 - „Ovládání menu“ (☞ str. 130)
- 8 Tlačítko data
 - „Provozní tlačítka pro přehrávání videa“ (☞ str. 52)
 - „Provozní tlačítka pro přehrávání statických snímků“ (☞ str. 61)

Obrazovka menu (režim záznamu)

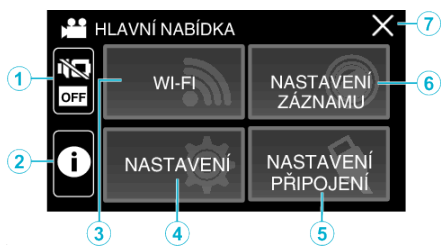

- 1 Tlačítko TICHÝ
„Použití tichého režimu“ (☞ str. 24)
- 2 Tlačítko INFO.
„Kontrola zbývajících času záznamu“ (☞ str. 49)
- 3 Tlačítko Wi-Fi
„Použití Wi-Fi“ (☞ str. 86)
- 4 Menu NASTAVENÍ
„NASTAVENÍ (video/statický snímek)“ (☞ str. 142)
- 5 Menu NASTAVENÍ PŘIPOJENÍ
„NASTAVENÍ PŘIPOJENÍ (video/statický snímek)“ (☞ str. 145)
- 6 Menu NASTAVENÍ ZÁZNAMU
„NASTAVENÍ ZÁZNAMU Menu (video)“ (☞ str. 131)
„NASTAVENÍ ZÁZNAMU Menu (statický snímek)“ (☞ str. 136)
- 7 Tlačítko uzavření
Ukončete menu.

Obrazovka menu (režim přehrávání)

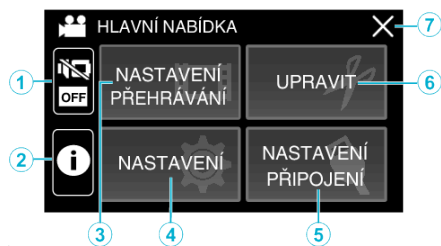

- 1 Tlačítko TICHÝ
„Použití tichého režimu“ (☞ str. 24)
- 2 Tlačítko INFO. (zobrazuje se pouze po přehrávání)
„Ověření data záznamu a dalších informací“ (☞ str. 54)
- 3 Menu NASTAVENÍ PŘEHŘÁVÁNÍ
„NASTAVENÍ PŘEHŘÁVÁNÍ Menu (video)“ (☞ str. 138)
„NASTAVENÍ PŘEHŘÁVÁNÍ Menu (statický snímek)“ (☞ str. 140)
- 4 Menu NASTAVENÍ
„NASTAVENÍ (video/statický snímek)“ (☞ str. 142)
- 5 Menu NASTAVENÍ PŘIPOJENÍ
„NASTAVENÍ PŘIPOJENÍ (video/statický snímek)“ (☞ str. 145)
- 6 Menu UPRAVIT
„UPRAVIT Menu (video)“ (☞ str. 139)
„UPRAVIT Menu (statický snímek)“ (☞ str. 141)
- 7 Tlačítko uzavření
Ukončete menu.

Nastavení hodin

Když zapnete tento přístroj poprvé, objeví se obrazovka „NASTAV DATUM/ČAS!“. Stejná obrazovka se objeví tehdy, pokud jste ještě hodiny nenastavili nebo pokud jste přístroj nepoužívali delší dobu.

Před záznamem nastavte hodiny.

- 1 Otevřete LCD monitor.

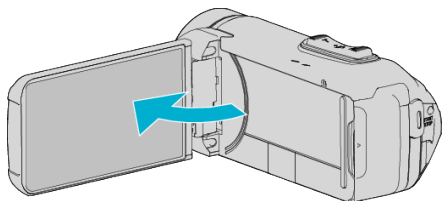

- Přístroj se zapne.
- Zavřením LCD monitoru se přístroj vypne.

- 2 Klepněte na „OK“, když se zobrazuje „NASTAV DATUM/ČAS!“.

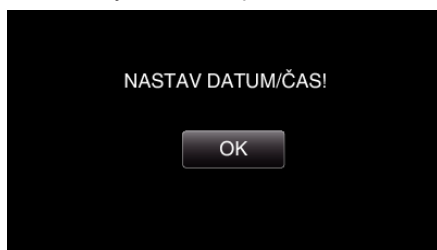

- 3 Nastavte datum a čas.

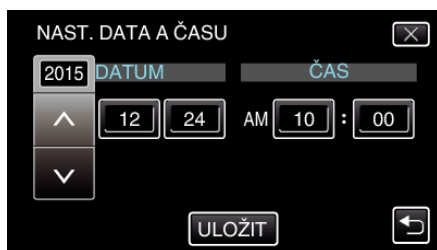

- Když klepnete na rok, měsíc, den, hodinu nebo minutu, zobrazí se „^“ a „v“.
- Klepněte na ^ nebo v pro nastavení roku, měsíce, dne, hodiny a minut.

- 4 Po nastavení data a času klepněte na „ULOŽIT“.

- 5 Zvolte region, ve kterém bydlíte, a klepněte na „ULOŽIT“.

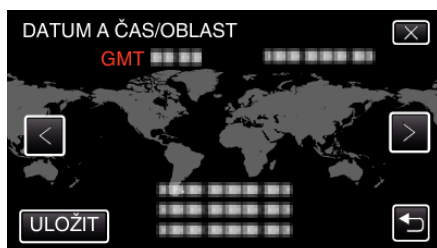

- Zobrazí se časový rozdíl mezi zvoleným městem a GMT (Greenwich Mean Time).
- Klepnutím na < nebo > můžete zvolit jméno města.

POZNÁMKA :

- Hodiny lze kdykoliv poté nastavit znovu.

„Opětovné nastavení hodin“ (☞ str. 17)

- Pokud používáte tomuto přístroji v zahraničí, můžete jí nastavit pro účely záznamu na místní čas.

„Nastavení hodin na lokální čas při cestách do zahraničí“ (☞ str. 20)

- K resetu hodin dojde zhruba jeden měsíc po vybití baterie. Když poté tento přístroj poprvé zapnete, zobrazí se nápis „NASTAVIT DATUM/ČAS!“. Po nabití baterie hodiny znovu nastavte.

Opětovné nastavení hodin

Hodiny nastavíte zvolením položky „DATUM A ČAS“ v menu.

- 1 Klepněte na „MENU“.

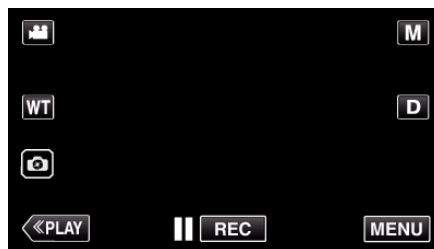

- 2 Klepněte na „NASTAVENÍ“.



- 3 Klepněte na „DATUM A ČAS“.

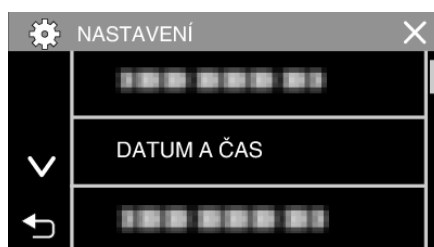

- Klepnutím na ^ nebo v posunete obrazovku.

- 4 Klepněte na „NAST. HODIN“.

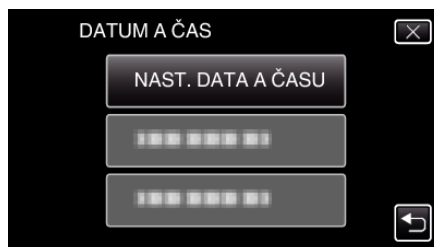

- 5 Nastavte datum a čas.

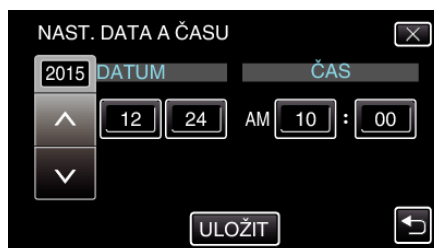

- Když klepnete na rok, měsíc, den, hodinu nebo minutu, zobrazí se „^“ a „v“.
- Klepněte na ^ nebo v pro nastavení roku, měsíce, dne, hodiny a minut.

- 6 Po nastavení data a času klepněte na „ULOŽIT“.

- 7 Zvolte region, ve kterém bydlíte, a klepněte na „ULOŽIT“.

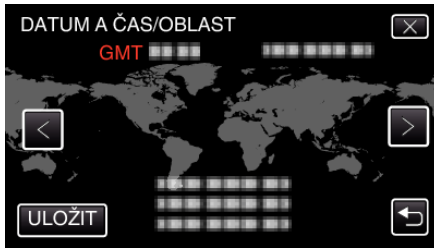

- Zobrazí se časový rozdíl mezi zvoleným městem a GMT (Greenwich Mean Time).
- Klepnutím na < nebo > můžete zvolit jméno města.

Změna jazyka zobrazení

Jazyk zobrazení lze změnit.

- 1 Klepněte na „MENU“.

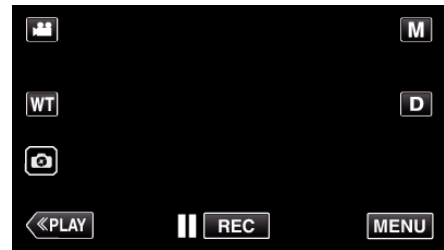

- 2 Klepněte na „NASTAVENÍ“.



- 3 Klepněte na „LANGUAGE“.



- Klepnutím na ^ nebo v posunete obrazovku.

- 4 Klepněte na požadovaný jazyk.

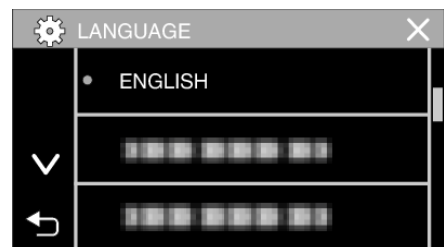

- Klepnutím na ^ nebo v posunete obrazovku.

Držení tohoto přístroje

Při držení tohoto přístroje držte své lokty u těla, abyste zamezili otřesům kamery.



- LCD monitor držte levou rukou a upravte jeho úhel podle potřeby. Držení LCD monitoru levou rukou pomáhá stabilizovat kameru při záznamu.

UPOZORNĚNÍ :

- Dávejte si pozor, abyste tomuto přístroji při přenášení neupustili.
- Pokud tomuto přístroji používají děti, měli by jim dospělí věnovat zvýšenou pozornost.

POZNÁMKA :

- Pokud dochází k nadměrným otřesům kamery, použijte stabilizátor obrazu.

„Eliminace otřesů kamery“ (☞ str. 43)

Instalace stativu

Tento přístroj lze upevnit na stativ (nebo monopod). To je užitečné pro záznam z neměnné pozice a pro eliminaci otřesů kamery.

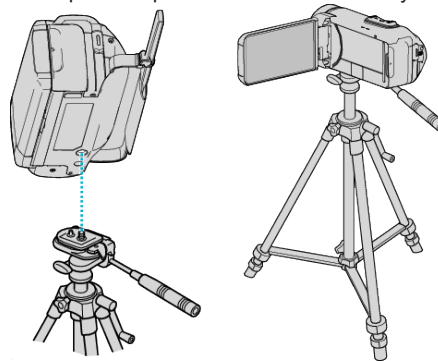

- Abyste zabránili případnému pádu této přístroji, zkontrolujte před její montáží šrouby stativu a závity na přístroji, a při upevňování dotáhněte šrouby pevně.

UPOZORNĚNÍ :

- Přečtěte si manuál s instrukcemi k použitému stativu a ujistěte se, že bezpečně a pevně stojí. Zabráňte tak zraněním a poškozením, ke kterým by mohlo dojít při pádu tomuto přístroji.

POZNÁMKA :

- Použití stativu se doporučuje při pořizování záznamu za situací, kdy jsou záběry náchylnější k otřesům kamery (jako například na tmavých místech nebo při použití maximálního přiblížení).
- Pokud při záznamu používáte stativ, nastavte stabilizátor obrazu na  (VYPNUTO).

Použití tohoto přístroje v zahraničí

Tvar elektrické zásuvky se liší v jednotlivých státech a regionech. Pro nabíjení baterie budete potřebovat zásuvkový adaptér, který odpovídá tvaru zásuvky.

„Nabíjení baterie v zahraničí“ (☞ str. 20)

Upravte datum a čas podle vaší destinace zvolením „NAST. OBLAST“ v menu „DATUM A ČAS“.

„Nastavení hodin na lokální čas při cestách do zahraničí“ (☞ str. 20)

Pokud zvolíte „ZAPNUTO“ pro položku „NAST. LETNÍ ČAS“ v menu „DATUM A ČAS“, čas se posune o jednu hodinu napřed.

„Nastavení letního času“ (☞ str. 21)

Nabíjení baterie v zahraničí

Tvar elektrické zásuvky se liší v jednotlivých státech a regionech. Pro nabíjení baterie budete potřebovat zásuvkový adaptér, který odpovídá tvaru zásuvky.

A	B	BF	C	O

Severní Amerika	Evropa	Oceánie	Střední východ
USA A	Island C	Austrálie O	Izrael C
Kanada A	Írsko C	Guam A	Írán C
Mexiko A	Spojené království B, BF	Tahiti C	Kuvajt B, C
	Itálie C	Tonga O	Jordánsko B, BF
Asie	Rakousko C	Nový Zéland O	
Japonsko A	Nizozemí C	Fidži O	Afrika
Indie B, C, BF	Kanárské ostrovy C		Alžírsko A, B, BF, C
Indonésie C	Řecko C	Latinská Amerika	Egypt B, BF, C
Singapur B, BF	Švýcarsko C	Argentina O	Guinea C
Srí Lanka B, C, BF	Švédsko C	Kolumbie A	Keňa B, C
Thajsko A, BF, C	Španělsko A, C	Jamajka A	Zambie B, BF
Jižní Korea A, C	Dánsko C	Chile B, C	Tanzánie B, BF
Čína A, B, BF, C, O	Německo C	Haiti A	Jihoafrická republika
Nepál C	Norsko C	Panama A	B, C, BF
Pákistán B, C	Maďarsko C	Bahamy A	Mosambik C
Bangladéš C	Finsko C	Portoriko A	Maroko C
Filipíny A, BF, O	Francie C	Brazílie A, C	
Vietnam A, C	Belgie C	Venezuela A	
Hong Kong - zvláštní správní oblast ČLR B, BF	Polsko B, C	Peru A, C	
Macao - zvláštní správní oblast ČLR B, C	Portugalsko B, C		
Malajsie B, BF, C	Rumunsko C		

Nastavení hodin na lokální čas při cestách do zahraničí

Upravte datum a čas podle vaší destinace zvolením „NAST. OBLAST“ v menu „DATUM A ČAS“.

Po návratu z vaší cesty obnovte regionální nastavení.

1 Klepněte na „MENU“.

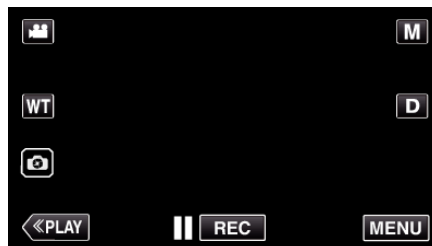

2 Klepněte na „NASTAVENÍ“.



3 Klepněte na „DATUM A ČAS“.

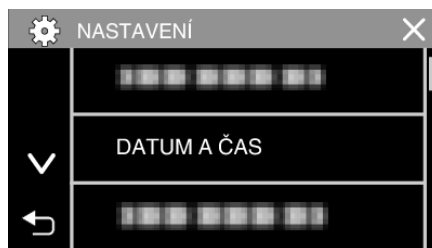

• Klepnutím na ^ nebo v posunete obrazovku.

4 Klepněte na „NAST. OBLAST“.

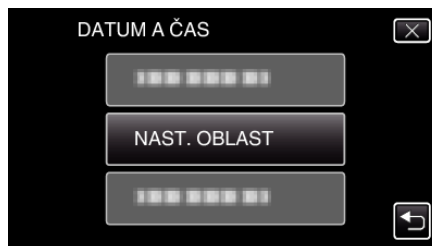

5 Zvolte oblast, která je cílem vaší cesty, a klepněte na „ULOŽIT“.

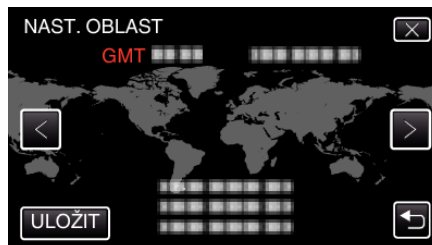

• Zobrazí se časový rozdíl mezi zvoleným městem a GMT (Greenwich Mean Time).

• Klepnutím na < nebo > můžete zvolit jméno města.

POZNÁMKA :

• Nastavení „NAST. OBLAST“ změní čas podle časové zóny dané oblasti. Po návratu do vaší země znovu zvolte výchozí region pro obnovení původního nastavení hodin.

Nastavení letního času

Pokud zvolíte „ZAPNUTO“ pro položku „NAST. LETNÍ ČAS“ v menu „DATUM A ČAS“, čas se posune o jednu hodinu napřed.

1 Klepněte na „MENU“.

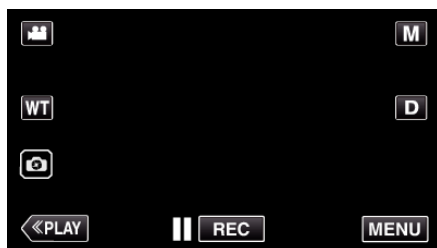

2 Klepněte na „NASTAVENÍ“.



3 Klepněte na „DATUM A ČAS“.

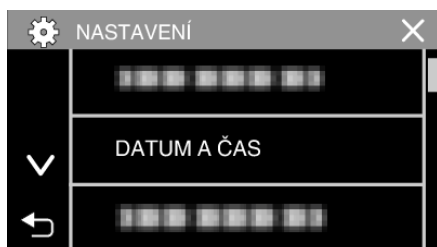

- Klepnutím na ^ nebo v posunete obrazovku.

4 Klepněte na „NAST. LETNÍ ČAS“.

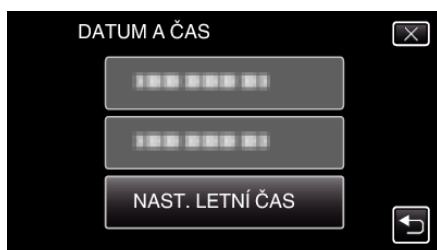

5 Klepněte na „ZAPNUTO“.

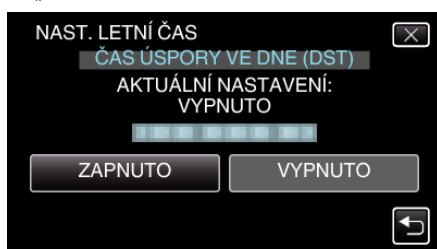

POZNÁMKA :

- Co je to letní čas?
Letní čas je konvence spočívající v posunu času o hodinu napřed po dobu pevně stanoveného časového období v roce.
Používá se především v celé Evropě a Spojených státech amerických.
- Po návratu z vaší cesty obnovte nastavení položky letního času.

Volitelné příslušenství

Název výrobku	Popis
Kabel HDMI Mini • VX-HD310 • VX-HD315	<ul style="list-style-type: none"> • Při připojení k televizoru umožňuje sledování ve vysoké obrazové kvalitě. • Přenáší video, audio a ovládací signály mezi zařízeními.

POZNÁMKA :

- Výše uvedená volitelná příslušenství nemusí být podporována v některých zemích.
 - Více informací získáte v katalogu.
 - Více informací o dodaných příslušenstvích viz „Kontrola příslušenství“.
- „Kontrola příslušenství“ (☞ str. 4)





Záznam videa v automatickém režimu

Při použití **i.A.** Inteligentního automatického režimu můžete natáčet a nemusíte si dělat starosti s žádnými podrobnými nastaveními. Nastavení, jako například expozice nebo zaostření, se nastaví automaticky podle podmínek snímání.

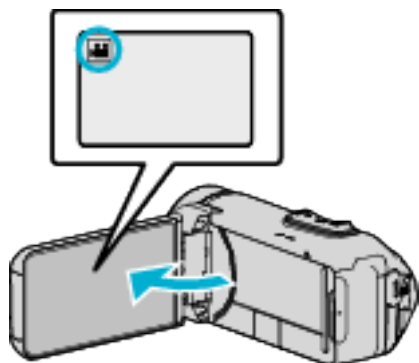
- V případě specifických scén, jako je například osoba atd., se na obrazovce zobrazí příslušná ikona.
- Před záznamem důležité scény doporučujeme pořídit zkušební záznam.

1 Otevřete LCD monitor.



- Zkontrolujte, zda je režim záznamu .
- Pokud jste v režimu statického snímku , klepněte na  na obrazovce záznamu, aby se objevila obrazovka přepínání režimu. Klepnutím na  přepnete režim na video.

2 Zkontrolujte, zda je režim záznamu **i.A.** Inteligentní Auto.

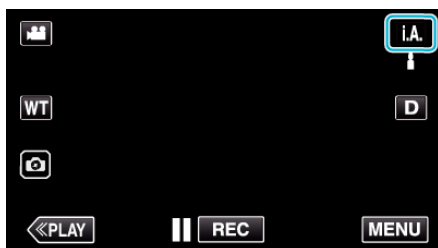

- Pokud je režim manuální **M**, klepněte na **M** na obrazovce záznamu, aby se objevila obrazovka přepínání režimu. Klepněte na **i.A.**, pro přepnutí režimu záznamu na Intelligent Auto.

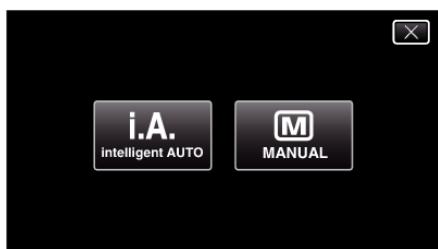

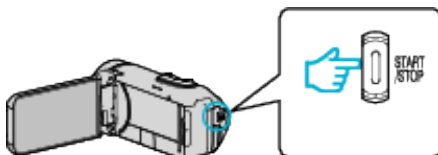

3 Stiskněte START/STOP pro zahájení nahrávání.

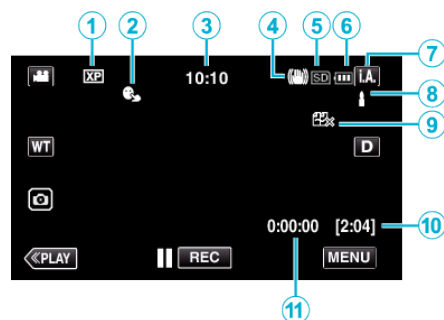

- Opětovným stisknutím záznam zastavíte.
- Některé displeje zhasnou asi po 3 sekundách. Pro změnu zobrazení použijte tlačítko **D**.

Indikátory pro záznam videa



	Ikona na displeji	Popis
①	Kvalita videa	Zobrazuje ikonu nastavení položky „KVALITA VIDEA“ zvolené v menu záznamu, pokud je položka „VOLBA SYSTÉMU“ nastavena na „60i“. „KVALITA VIDEA“ (☞ str. 134)
②	PRIORITA VOLBY AE/AF	Zobrazuje nastavení položky „PRIORITA VOLBY AE/AF“. Výchozí nastavení je nastaveno na „SLEDOVÁNÍ OBLIČEJE“. „Jasně zachycení objektů (PRIORITA VOLBY AE/AF)“ (☞ str. 42)
③	Čas	Zobrazuje aktuální čas. „Nastavení hodin“ (☞ str. 17)
④	Stabilizátor obrazu	Zobrazuje nastavení stabilizátoru obrazu. „Eliminace otřesů kamery“ (☞ str. 43)
⑤	Záznamové médium	Zobrazuje ikonu média, na které se video zaznamenává. Záznamové médium lze změnit. „ZÁZN. MÉDIA VIDEA“ (☞ str. 143)
⑥	Indikátor baterie	Zobrazuje přibližnou zbývající energii baterie během použití přístroje. „Kontrola zbývajícího času záznamu“ (☞ str. 49)
⑦	Režim záznamu	Zobrazuje aktuální režim záznamu - buď i.A. (Intelligent Auto) nebo M (Manuální). Zobrazí se aktuální režim snímání.
⑧	Nastavení scén v režimu Intelligent Auto	Zobrazování scén automaticky detekovaných funkcí Intelligent Auto. Můžete detekovat různé scény.
⑨	NEPŘERUŠ. NAHRÁVÁNÍ	Při nastavení zobrazí ikonu nepřetržitého záznamu. Pokud nelze nepřetržitý záznam provést, zobrazí se  . „NEPŘERUŠ. NAHRÁVÁNÍ“ (☞ str. 133)
⑩	Zbývající čas záznamu	Zobrazuje zbývající dobu video záznamu. „Kontrola zbývajícího času záznamu“ (☞ str. 49)
⑪	Počítadlo (zaznamenaný čas)	Zobrazuje uplynulý čas aktuálně nahrávaného videa.

Scény v režimu Intelligent Auto

Ikona na displeji	Popis
	Vylepšuje pleť osoby.
	Umožňuje zachytit přirozený vzhled osoby.
	Nahrávejte skupinu osob s nejvhodnějším nastavením.
	Pořizuje záznam při zaostření na blízký objekt.
	Zaostří na vzdálený bod a pořídí ostrý obraz s živými barvami.
	Pořídí na tmavých místech záznam s minimálním rušením v celkovém obrazu.
	Umožňuje zachytit přesně noční scény s minimálním rušením v celkovém obrazu.
	Zabraňuje blednutí barev i při záznamu v jasném prostředí, jako je zasněžené pole a pláže.
	Brání vyblednutí barev při nahrávání předmětu v bodovém světle.
	Reprodukuje živě zelenou barvu stromů.
	Reprodukuje přirozené barvy západu slunce.
	Upraví nastavení tak, aby předmět nepůsobil příliš temně z důvodu zadního světla.
	Nahrává se zvýrazněním jasu barev.
	Reprodukuje přirozené barvy v exteriéru za dne.
	Reprodukuje přirozené barvy uvnitř v osvětlení studených barev.
	Reprodukuje přirozené barvy uvnitř v osvětlení teplých barev.
	Zvolí nejvhodnější nastavení pro snímání z ruky.
	Zvolí nejvhodnější nastavení, pokud při snímání používáte stativ.

POZNÁMKA :

- Scény lze detekovat podle podmínek snímání a automaticky se nastaví v režimu Intelligent Auto.
- Může dojít k detekování různých scén podle podmínek nahrávání.
- Některé funkce nemusí fungovat správně podle podmínek pořízení snímku.

Provozní tlačítka pro záznam videa

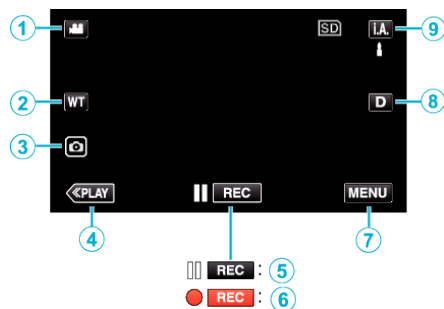

	Provozní tlačítka	Popis
①	Režim video/ statický snímek 	Přepíná mezi režimy videa a statického snímku.
②	WT Zoom	Umožňuje tytéž funkce, jako páčka zoomu. Při použití páčky zoomu často dochází k ořesům kamery, které lze minimalizovat. „Transfokace“ (☞ str. 28)
③	Pořizování statických snímků 	Klepnutím na toto tlačítko pořídíte během natáčení videa statický snímek. „Pořizování statických snímků během záznamu videa“ (☞ str. 25)
④	Režim přehrávání	Přepne do režimu přehrávání.
⑤/⑥	Zahájení záznamu Pohotovostní režim záznamu 	Funguje stejně jako tlačítko START/STOP.
⑦	MENU	Zobrazuje různá menu záznamu videa. „Ovládání menu“ (☞ str. 130)
⑧	Tlačítko zobrazení D	Přepíná displej mezi plným (Df) a jednoduchým (D) při každém klepnutí na tlačítko. <ul style="list-style-type: none"> Jednoduchý displej: některé displeje zmizí automaticky, když nejsou na obrazovce prováděny úkony ovládání. Plný displej: zobrazuje všechno. Tlačítko displeje se mění z D na Df. Při vypnutí napájení se nastavení displeje vrátí na hodnotu jednoduchý displej (D).
⑨	Režim záznamu i.A./M	Přepne mezi režimem i.A. Inteligentní Auto a M manuálním režimem natáčení.

Použití tichého režimu

Při použití tichého režimu se ztmaví LCD monitor a přístroj nebude vydávat žádné zvuky. Tento režim použijte pro tichý záznam na tmavých místech, jako například během divadelního představení.

- Pokud je „TICHÝ REŽIM“ nastaven na „ZAPNUTO“, zobrazí se .
- Pro ztišení pouze provozních zvuků nastavte „ZVUK OPERACÍ“ v menu na „VYPNUTO“ namísto tichého režimu.

„ZVUK OPERACÍ“ (☞ str. 143)

■ Provozní postup

- 1 Klepněte na „MENU“.
- 2 Zobrazí se hlavní menu.
- 2 Klepněte na .



- 3 Klepněte na „ZAPNUTO“.



Užitečná nastavení pro nahrávání

- Pokud je položka „AUTOM. VYP. NAPÁJENÍ“ nastavena na „ZAPNUTO“, tomuto přístroji se automaticky vypne za účelem úspory energie, pokud je v nečinnosti po dobu 5 minut. (Při použití síťového adaptéru přejde přístroj do pohotovostního režimu.)

„AUTOM. VYP. NAPÁJENÍ“ (☞ str. 143)

- Pokud je položka „PRIORITA VOLBY AE/AF“ nastavena na „SLEDOVÁNÍ OBLIČEJE“, tento přístroj detekuje obličej, automaticky upravuje jas a zaostřuje tak, aby byl záznam obličejů jasnější.

„Jasně zachycení objektů (PRIORITA VOLBY AE/AF)“ (☞ str. 42)

- Pokud se zaplní zbývajícím místem ve vestavěné paměti, když je funkce „NEPŘERUŠ. NAHRÁVÁNÍ“ nastavena na „ZAPNUTO“, záznam bude pokračovat ihned po přepnutí na SD kartu.
- Při použití funkce „ZÁZNAM DATA/ČASU“ lze pořádit video s datem a časem záznamu.

„Záznam videa s datem a časem“ (☞ str. 48)

UPOZORNĚNÍ :

- Nevystavujte objektiv přímému slunečnímu světlu.
- Pokud používáte tento přístroj se zavřeným nebo otočeným LCD monitorem, snadněji se zahřívá. Pokud používáte tento přístroj delší dobu či na místech vystavených přímému slunci nebo vyšším teplotám, nechte LCD monitor otevřený.
- Pokud teplota stoupne příliš, přístroj se může kvůli ochraně vypnout.
- Pokud teplota přístroje během záznamu stoupne, **REC** se zbarví do žluta jako upozornění.
- Když svítí kontrolka POWER/ACCESS, nevyjímejte SD kartu. Zaznamenaná data mohou být nečitelná. Před vložením či vyjmutím SD karty zavřete LCD monitor a ujistěte se, že kontrolka POWER/ACCESS zhasla.

„Vložení SD karty“ (☞ str. 10)

- Tento přístroj je zařízení ovládané mikro počítačem. Elektrostatický výboj, externí šum a rušení (například z televizoru, rádia atd.) mohou bránit jeho správnému fungování. V takovém případě zavřením monitoru vypněte napájení a odpojte síťový adaptér. Poté stisknutím tlačítka Reset přístroj resetujte.

„Resetování tohoto přístroje“ (☞ str. 6)

- Zřeknutí se odpovědnosti
 - Nejsme zodpovědní za ztrátu zaznamenaného obsahu v případě, že nahrané video/audio nebo přehrávání nelze spustit kvůli závadě na tomto přístroji, jeho příslušenství nebo SD kartě.
 - Jakkmile je zaznamenaný obsah jednou smazán (včetně dat nedostupných kvůli závadě na tomto přístroji), nelze ho již obnovit. Mějte to prosím na paměti.
 - JVC nenesе žádnou zodpovědnost za případnou ztrátu dat.
 - V rámci vylepšování kvality může být poškozené záznamové médium podrobeno analýze. Z tohoto důvodu nemusí být vráceno.

POZNÁMKA :

- Před zahájením záznamu zkontrolujte zbývající čas na použitém záznamovém médiu. Pokud na něm není dostatek místa, přesuňte (zkopírujte) data na počítač nebo na disk.
- Pokud médium obsahuje příliš mnoho souborů, jejich zobrazení na obrazovce přehrávání může chvíli trvat. Chvilku vyčkejte, zatímco bliká kontrolka POWER/ACCESS (Napájení/přístup), což označuje normální provoz.
- Po dokončení záznamu nezapomeňte udělat kopie!
- Záznam se automaticky zastaví v souladu s technickými údaji po 12 hodinách nepřetržitého nahrávání. (Obnovení záznamu pak může nějakou dobu trvat.)
- Lze zaznamenat až 4GB na jeden video soubor. Soubor zaznamenaný během dlouhého nahrávání přesahující 4GB se rozdělí a zaznamená do několika video souborů.
- Během připojení síťového adaptéru z důvodu nabíjení lze natáčet nebo přehrávat videa. (Nicméně pak bude doba nabíjení delší než obvykle. Navíc může dojít k poklesu zbývající kapacity baterie, a to v závislosti na podmínkách.)
Pokud se zvýší vnitřní teplota během používání jednotky, přestaňte na chvíli nabíjet. (Zhasne CHARGE kontrolka.)
- V závislosti na objektu a podmínkách snímání nemusí být záznam proveden správně ani v režimu Intelligent Auto.
- V závislosti na podmínkách snímání se mohou jevit všechny čtyři rohy obrazovky tmavé. Nejedná se o poruchu. V takovém případě změňte podmínky snímání pohybem páčky zoomu apod.

Pořizování statických snímků během záznamu videa

Během video režimu (jak v pohotovostním režimu, tak přímo během natáčení) lze pořídit statické snímky klepnutím na tlačítko .

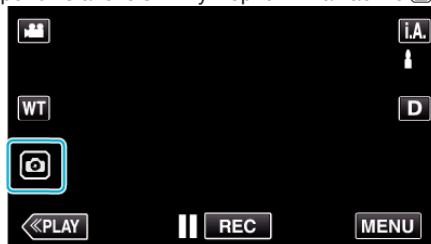

- V okamžiku pořizování statického snímku se na obrazovce rozsvítí „PHOTO“.



- Statické snímky pořízené během video záznamu se ukládají na médium specifikované v položce „ZÁZN. MÉDIA SNÍMKU“.

POZNÁMKA :





- Velikost statického snímku pořízeného ve video režimu je 1.920 x 1.080.
- Operace je neplatná za následujících podmínek:
 - při zobrazení menu
 - při zobrazení zbývajícího času záznamu nebo zbývající energie baterie
 - pokud je nastavena jakákoli funkce v „INTERVAL. NAHRÁVÁNÍ“, „ANIMAČNÍ EFEKT“, „EFEKT ZÁZNAMU“, „OKÉNKO DETAILU“ či „ZÁZNAM DATA/ČASU“
 - pokud je k AV konektoru připojen AV kabel
 - pokud je připojen HDMI kabel a výstup je nastaven na jiné rozlišení než 1080i

Pořizování statických snímků v automatickém režimu

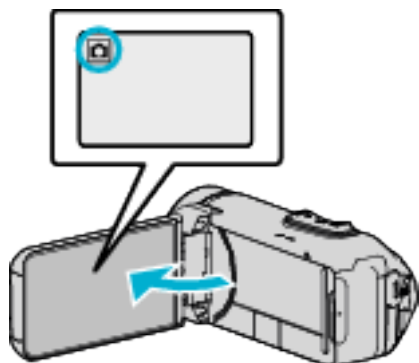
Při použití **i.A.** Inteligentního automatického režimu můžete natáčet a nemusíte si dělat starosti s žádnými podrobnými nastaveními.

1 Otevřete LCD monitor.



- Zkontrolujte, zda je režim záznamu .
- Pokud je režim video , klepněte na  na obrazovce záznamu, aby se objevila obrazovka přepínání režimu. Klepnutím na  přepnete režim na statický snímek.

2 Zkontrolujte, zda je režim záznamu **i.A.** Inteligentní Auto.

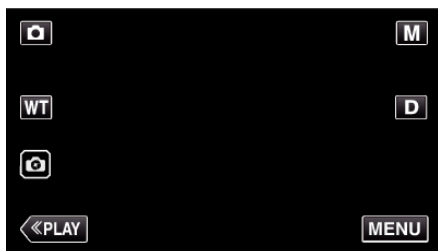

- Pokud je režim manuální **M**, klepněte na **M** na obrazovce záznamu, aby se objevila obrazovka přepínání režimu. Klepněte na **i.A.**, pro přepnutí režimu záznamu na Intelligent Auto.

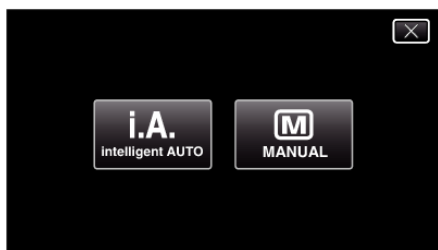

3 Stiskněte tlačítko START/STOP.

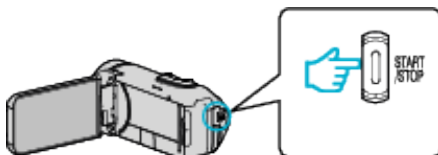

- V okamžiku pořizování statického snímku se rozsvítí PHOTO.

POZNÁMKA :

- V závislosti na objektu a podmínkách snímání nemusí být záznam proveden správně ani v režimu Intelligent Auto.

■ Po úpravě zaostření začněte natáčet

- 1 Stiskněte a podržte tlačítko  na dotykové obrazovce, dokud se kamera nezaostří.

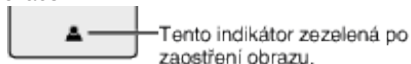

- 2 Sejmutím prstu z tlačítka uvolněte závěrku.

K dispozici pouze tehdy, je-li „REŽIM ZÁVĚRKY“ nastaven na „ZAZN. JEDEN ZÁBĚR“.

Indikátory na displeji během záznamu statického snímku

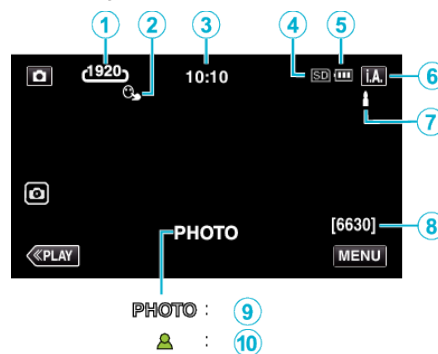

- Některé displeje zhasnou asi po 3 sekundách. Pro změnu zobrazení použijte tlačítko **D**.

	Ikona na displeji	Popis
①	Velikost snímku	Zobrazuje ikonu velikosti snímku. <ul style="list-style-type: none"> • Velikost statických snímků lze změnit. „VELIKOST OBRAZU“ (☞ str. 137)
②	PRIORITA VOLBY AE/AF	Zobrazuje nastavení položky „PRIORITA VOLBY AE/AF“. Výchozí nastavení je nastaveno na „SLEDOVÁNÍ OBLIČEJE“. „Jasně zachycení objektů (PRIORITA VOLBY AE/AF)“ (☞ str. 42)
③	Čas	Zobrazuje aktuální čas. „Nastavení hodin“ (☞ str. 17)
④	Záznamové médium	Zobrazuje ikonu média, na které se statické snímky zaznamenávají. Záznamové médium lze změnit. „ZÁZN. MÉDIA SNÍMKU“ (☞ str. 144)
⑤	Indikátor baterie	Zobrazuje přibližnou zbývající energii baterie během použití přístroje. „Kontrola zbývajícího času záznamu“ (☞ str. 49)
⑥	Režim záznamu	Zobrazuje aktuální režim záznamu - buď i.A. (Intelligent Auto) nebo M (Manuální).
⑦	Nastavení scén v režimu Intelligent Auto	Zobrazování scén automaticky detekovaných funkcí Intelligent Auto. Můžete detekovat různé scény.
⑧	Zbývající počet snímků	Zobrazuje zbývající počet záběrů pro záznam statických snímků. „Přibližný počet statických snímků (Jednotka: počet záběrů)“ (☞ str. 50)
⑨	Průběh záznamu	V okamžiku pořizování statického snímku se zobrazí „PHOTO“.
⑩	Zaostření	Tento indikátor zezelená po zaostření obrazu.

■ Scény v režimu Intelligent Auto

Ikona na displeji	Popis
	Vylepšuje pleť osoby.
	Umožňuje zachytit přirozený vzhled osoby.
	Nahrávejte skupinu osob s nejvhodnějším nastavením.
	Pořizuje záznam při zaostření na blízký objekt.
	Zaostří na vzdálený bod a pořídí ostrý obraz s živými barvami.
	Pořídí na tmavých místech záznam s minimálním rušením v celkovém obrazu.
	Umožňuje zachytit přesně noční scény s minimálním rušením v celkovém obrazu.
	Zabraňuje blednutí barev i při záznamu v jasném prostředí, jako je zasněžené pole a pláže.
	Brání vyblednutí barev při nahrávání předmětu v bodovém světle.
	Reprodukuje živě zelenou barvu stromů.
	Reprodukuje přirozené barvy západu slunce.
	Upraví nastavení tak, aby předmět nepůsobil příliš temně z důvodu zadního světla.
	Nahrává se zvýrazněním jasu barev.
	Reprodukuje přirozené barvy v exteriéru za dne.
	Reprodukuje přirozené barvy uvnitř v osvětlení studených barev.
	Reprodukuje přirozené barvy uvnitř v osvětlení teplých barev.
	Zvolí nejvhodnější nastavení pro snímání z ruky.
	Zvolí nejvhodnější nastavení, pokud při snímání používáte stativ.

POZNÁMKA :

- Scény lze detekovat podle podmínek snímání a automaticky se nastaví v režimu Intelligent Auto.
- Může dojít k detekování různých scén podle podmínek nahrávání.
- Některé funkce nemusí fungovat správně podle podmínek pořízení snímku.

Provozní tlačítka pro záznam statických snímků



	Provozní tlačítka	Popis
①	Režim video/ statický snímek 	Přepíná mezi režimy videa a statického snímku.
②	WT Zoom 	Umožňuje tytéž funkce, jako páčka zoomu. Při použití páčky zoomu často dochází k otřesům kamery, které lze minimalizovat. „Transfokace“ (☞ str. 28)
③	Pořizování statických snímků 	Umožňuje vám pořizovat statické snímky pomocí dotykového panelu. Stisknutí a podržení tlačítka vám umožní upravit zaostření před pořízením snímku. „Po úpravě zaostření začněte natáčet“ (☞ str. 26)
④	Režim přehrávání	Přepne do režimu přehrávání.
⑤	MENU	Zobrazuje různá menu záznamu statického snímku. „Ovládání menu“ (☞ str. 130)
⑥	Tlačítko zobrazení D	Přepíná displej mezi plným (Df) a jednoduchým (D) při každém klepnutí na tlačítko. <ul style="list-style-type: none"> • Jednoduchý displej: některé displeje zmizí automaticky, když nejsou na obrazovce prováděny úkony ovládání. • Plný displej: zobrazuje všechno. Tlačítko displeje se mění z D na Df. • Při vypnutí napájení bude nastaven jednoduchý displej (D).
⑦	Režim záznamu i.A. / M	Přepne mezi režimem i.A. Inteligentní Auto a M manuálním režimem natáčení.

Použití tichého režimu

Při použití tichého režimu se ztmaví LCD monitor a přístroj nebude vydávat žádné zvuky. Tento režim použijte pro tichý záznam na tmavých místech, jako například během divadelního představení.

- Pokud je „TICHÝ REŽIM“ nastaven na „ZAPNUTO“, zobrazí se .
- Pro ztišení pouze provozních zvuků nastavte „ZVUK OPERACÍ“ v menu na „VYPNUTO“ namísto tichého režimu.

„ZVUK OPERACÍ“ (☞ str. 143)

Provozní postup

- 1 Klepněte na „MENU“.
- 2 Klepněte na .



- 3 Klepněte na „ZAPNUTO“.



Užitečná nastavení pro nahrávání

- Pokud je položka „AUTOM. VYP. NAPÁJENÍ“ nastavena na „ZAPNUTO“, tomuto přístroji se automaticky vypne za účelem úspory energie, pokud je v nečinnosti po dobu 5 minut. (Při použití síťového adaptéru přejde přístroj do pohotovostního režimu.)

„AUTOM. VYP. NAPÁJENÍ“ (☞ str. 143)

- Pokud je položka „PRIORITA VOLBY AE/AF“ nastavena na „SLEDOVÁNÍ OBLIČEJE“, tento přístroj detekuje obličeje, automaticky upravuje jas a zaostřuje tak, aby byl záznam obličejů jasnější.

„Jasně zachycení objektů (PRIORITA VOLBY AE/AF)“ (☞ str. 42)

UPOZORNĚNÍ :

- Nevystavujte objektiv přímému slunečnímu světlu.
- Pokud používáte tento přístroj se zavřeným nebo otočeným LCD monitorem, snadněji se zahřívá. Pokud používáte tento přístroj delší dobu či na místech vystavených přímému slunci nebo vyšším teplotám, nechte LCD monitor otevřený.
- Pokud teplota stoupne příliš, přístroj se může kvůli ochraně vypnout.
- Když svítí kontrolka POWER/ACCESS (Napájení/přístup), neodpojujte síťový adaptér ani nevyjímejte SD kartu. Zaznamenaná data mohou být nečitelná.
- Tento přístroj je zařízení ovládané mikro počítačem. Elektrostatický výboj, externí šum a rušení (například z televizoru, rádia atd.) mohou bránit jeho správnému fungování. V takovém případě zavřením monitoru vypněte napájení a odpojte síťový adaptér. Poté stisknutím tlačítka Reset přístroj resetujte.

„Resetování tohoto přístroje“ (☞ str. 6)

POZNÁMKA :

- Před záznamem důležité scény doporučujeme pořídit zkušební záznam.
- V závislosti na podmínkách snímání se mohou jevit všechny čtyři rohy obrazovky tmavé. Nejedná se o poruchu. V takovém případě změňte podmínky snímání pohybem páčky zoomu apod.

Transfokace

Zorný úhel lze upravit pomocí transfokace.

- Použijte stranu W (širokoúhlý konec) pro širokoúhlé snímání.
- Použijte stranu T (telefoto konec) pro zvětšení objektu snímání.



W (širokoúhlý konec rozsahu)



T (teleobjektivový konec rozsahu)

- K dispozici jsou následující možnosti zoomu:

- Optický zoom (1 - 40x)
- Digitální zoom (41 - 200x)

- Pro zoomování můžete rovněž použít tlačítko zoomu (WT) na dotykové obrazovce.

- Klepněte na tlačítko WT a poté stiskněte a podržte tlačítko T (teleobjektivový konec rozsahu) nebo W (širokoúhlý konec rozsahu).

Tlačítko zoomu (WT)



POZNÁMKA :

- Při použití digitálního zoomu bude obraz poněkud zrnitý, protože je digitálně zvětšený.

- Rozsah transfokace lze změnit.

„ZOOM“ (☞ str. 134)

Manuální záznam

Můžete upravit některá nastavení, jako je například jas, použitím manuálního režimu.

Manuální záznam lze nastavit jak pro video režim, tak pro režim statických snímků.

1 Otevřete LCD monitor.

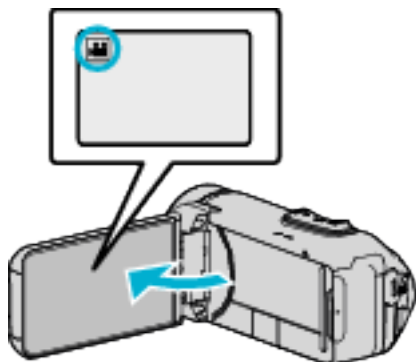

- Nastavte režim záznamu buď na video nebo na statický snímek .
- Pro přepnutí režimu mezi videem a statickým snímkem klepněte na nebo na obrazovce záznamu, aby se objevila obrazovka přepínání režimu. Klepněte na nebo pro přepnutí režimu na video nebo statický snímek.

2 Zvolte režim manuálního záznamu.



- Pokud je režim Intelligent Auto **i.A.**, klepněte na **i.A.** na obrazovce záznamu, aby se objevila obrazovka přepínání režimu. Klepnutím na **M** přepnete režim záznamu na manuální.

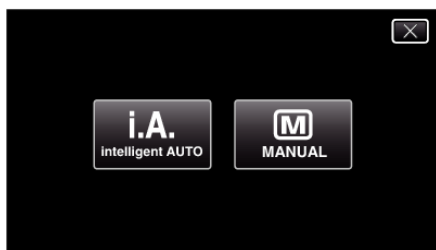

3 Klepněte na „MENU“.

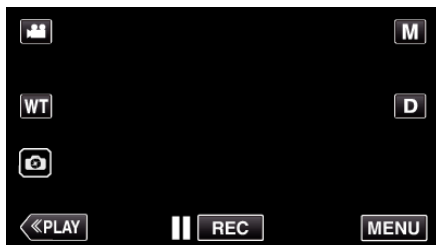

- Zobrazí se hlavní menu.

4 Klepněte na „NASTAVENÍ ZÁZNAMU“.



5 Klepněte na položku pro manuální nastavení.



- Více informací o různých manuálních nastaveních viz „Menu manuálního záznamu“.

Menu manuálního záznamu

Lze nastavit následující položky.

Název	Popis
OSTŘENÍ	<ul style="list-style-type: none"> • Pokud není objekt zaostřen automaticky, použijte manuální zaostření. „Manuální nastavení zaostření (FOCUS)“ (☞ str. 30)
NASTAVENÍ JASU	<ul style="list-style-type: none"> • Celkový jas obrazu lze upravit. • Použijte toto nastavení při záznamech na tmavých nebo naopak jasných místech. „Nastavení jasu“ (☞ str. 31)
KOMP. PROTISVĚTLA	<ul style="list-style-type: none"> • Upravuje snímek, pokud se objekt zobrazuje tmavě na světlém pozadí. • Použijte tuto funkci při snímání proti světlu. „Nastavení kompenzace protisvětla“ (☞ str. 32)
VYVÁŽENÍ BÍLÉ	<ul style="list-style-type: none"> • Celkovou barvu obrazu lze upravit. • Použijte tuto funkci, když se barvy na obrazovce výrazně liší od skutečných barev. „Nastavení vyvážení bílé“ (☞ str. 33)
TELE MAKRO	<ul style="list-style-type: none"> • Použijte tuto funkci pro pořízení snímků zblízka (makro). „Pořizování snímků zblízka (TELE MACRO)“ (☞ str. 34)

Manuální nastavení zaostření (FOCUS)

Využijte toto nastavení, pokud zaostření v režimu Intelligent Auto není jasné nebo pokud potřebujete zaostřit manuálně.

1 Zvolte režim manuálního záznamu.



- Pokud je režim Intelligent Auto **i.A.**, klepněte na **i.A.** na obrazovce záznamu, aby se objevila obrazovka přepínání režimu. Klepnutím na **M** přepnete režim záznamu na manuální.

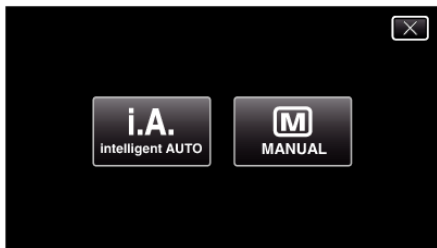

2 Klepněte na „MENU“.

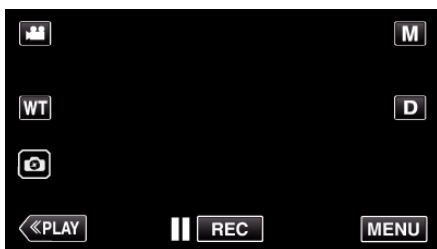

- Zobrazí se hlavní menu.

3 Klepněte na „NASTAVENÍ ZÁZNAMU“.



4 Klepněte na „OSTŘENÍ“.



- Klepnutím na X opustíte menu.
- Klepněte na ↶ pro návrat na předchozí obrazovku.

5 Klepněte na „MANUÁLNÍ“.

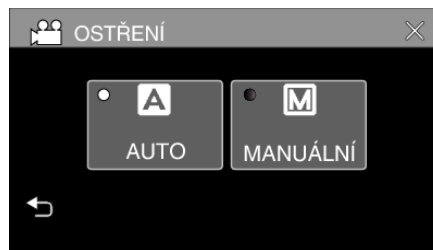

6 Upravte zaostření.



- Klepněte na ▲ pro zaostření na vzdálený objekt. Pokud bude blikat ▲, nelze již zaostření nastavit dále.
- Klepněte na ● pro zaostření na blízký objekt. Pokud bude blikat ●, nelze již zaostření nastavit blíže.

7 Pro potvrzení klepněte na „NAST.“.

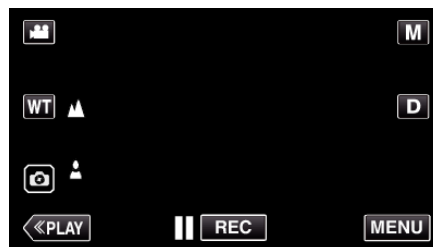

- Pokud je zaostření potvrzeno, zmizí zaostřovací rámeček a zobrazí se ▲ a ●.

Nastavení jasu

Jas si můžete nastavit na svou upřednostňovanou úroveň.

1 Zvolte režim manuálního záznamu.

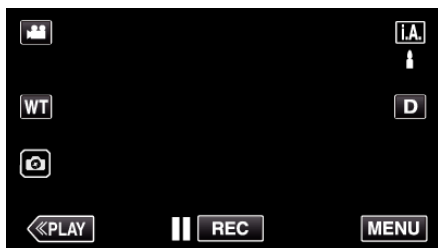

- Pokud je režim Intelligent Auto **i.A.**, klepněte na **i.A.** na obrazovce záznamu, aby se objevila obrazovka přepínání režimu. Klepnutím na **M** přepnete režim záznamu na manuální.

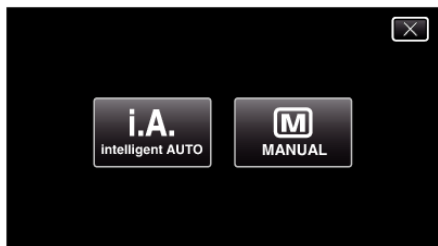

2 Klepněte na „MENU“.

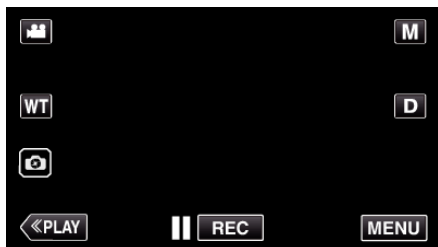

- Zobrazí se hlavní menu.

3 Klepněte na „NASTAVENÍ ZÁZNAMU“.



4 Klepněte na „NASTAVENÍ JASU“.



- Klepnutím na **X** opustíte menu.
- Klepněte na ↶ pro návrat na předchozí obrazovku.

5 Klepněte na „MANUÁLNÍ“.



6 Upravte hodnotu jasu.



- Kompenzační rozsah: -2,0 až +2,0
- Klepněte na **^** pro zvýšení jasu.
- Klepněte na **v** pro snížení jasu.

7 Pro potvrzení klepněte na „NAST.“.

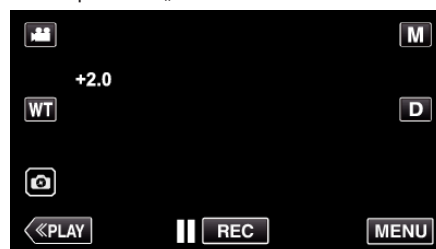

POZNÁMKA :

- Nastavení lze upravit samostatně pro statické snímky a pro video.

Nastavení kompenzace protisvětla

Můžete upravit obraz, pokud se objekt zobrazuje příliš tmavě na světlém pozadí.

1 Zvolte režim manuálního záznamu.

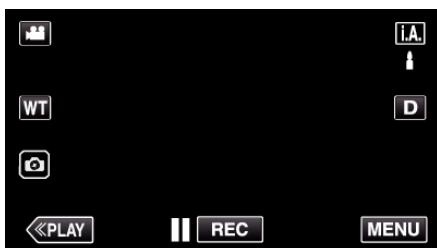

- Pokud je režim Intelligent Auto **i.A.**, klepněte na **i.A.** na obrazovce záznamu, aby se objevila obrazovka přepínání režimů. Klepnutím na **M** přepnete režim záznamu na manuální.

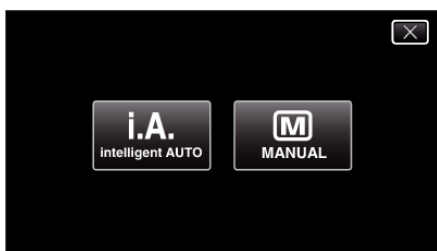

2 Klepněte na „MENU“.

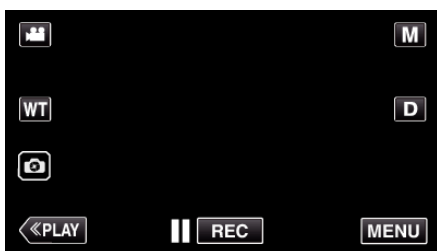

- Zobrazí se hlavní menu.

3 Klepněte na „NASTAVENÍ ZÁZNAMU“.



4 Klepněte na „KOMP. PROTISVĚTLA“.



- Klepnutím na X opustíte menu.
- Klepněte na ↶ pro návrat na předchozí obrazovku.

5 Klepněte na „ZAPNUTO“ nebo „POKROČILÝ“.



- „POKROČILÝ“ je určeno pro účinnější kompenzaci podsvícení. Zvolte tuto možnost, pokud „ZAPNUTO“ nedokáže správně kompenzovat podsvícení.
- Po provedení nastavení se zobrazí ikona (Postup:).

Nastavení	Podrobnosti
VYPNUTO	Kompenzace podsvícení je vypnuta.
ZAPNUTO	Kompenzace podsvícení je zapnuta.
POKROČILÝ	Mělo by se zvolit pro lepší účinek kompenzace podsvícení.

Nastavení vyvážení bílé

Podle zdroje světla můžete nastavit barevný tón.

- 1 Zvolte režim manuálního záznamu.



- Pokud je režim Intelligent Auto **i.A.**, klepněte na **i.A.** na obrazovce záznamu, aby se objevila obrazovka přepínání režimu. Klepnutím na **M** přepnete režim záznamu na manuální.

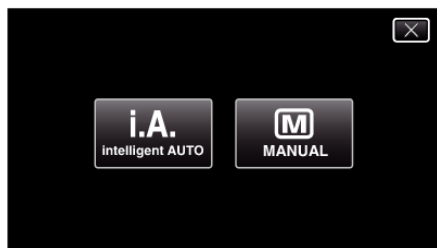

- 2 Klepněte na „MENU“.

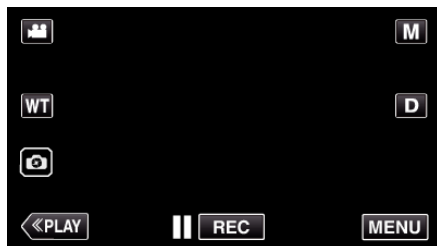

- Zobrazí se hlavní menu.

- 3 Klepněte na „NASTAVENÍ ZÁZNAMU“.



- 4 Klepněte na „VYVÁŽENÍ BÍLÉ“.



- Klepnutím na X opustíte menu.
- Klepněte na ↶ pro návrat na předchozí obrazovku.

- 5 Zvolte nastavení vyvážení bílé barvy.

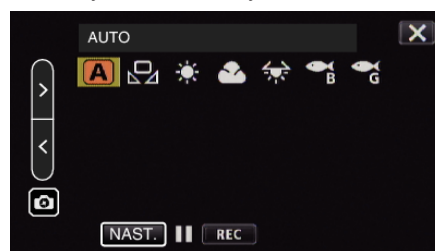

- Můžete buď klepnout na ikonu nebo vybrat položku pomocí tlačítka „<“, „>“ a klepnutí na „NAST.“.
- Po dokončení nastavení se na obrazovce zobrazí ikona Vyvážení bílé.

Nastavení	Podrobnosti
A AUTO	Nastaví automaticky přírodní barvy.
MAN.VYVÁŽ.	Použijte toto nastavení, pokud se nepodařilo vyřešit problém s nepřírozenými barvami.
SLUNEČNO	Nastavte tuto možnost při pořizování záznamu venku za slunečného dne.
ZATAŽENO	Nastavte tuto možnost při pořizování záznamu ve stínu nebo když je zatažená obloha.
HALOGEN	Nastavte tuto možnost při pořizování záznamu při osvětlení, například video světlem.
PODVODNÍ: MODRÁ	Nastavte tuto možnost při natáčení v hluboké vodě (voda se jeví modrá).
PODVODNÍ: ZELENÁ	Nastavte tuto možnost při natáčení v mělké vodě (voda se jeví zelená).

Použití MAN.VYVÁŽ.

- 1 Pomocí tlačítka „<“, „>“ naved'te kurzor na „MAN.VYVÁŽ.“.
- 2 Před objektivem kamery podržte list čistého bílého papíru tak, aby vyplnil celou plochu záběru, a stiskněte a podržte tlačítko „NAST.“.
- 3 bliká, prst sundejte poté, co obrazovka nastavování zmizí.
 - Nastavení můžete rovněž provést dotykem a podržením ikony „MAN.VYVÁŽ.“.

POZNÁMKA :

- Nastavení se nezmění, pokud jste drželi „MAN.VYVÁŽ.“ příliš krátce (je třeba podržet alespoň 1 vteřinu).

Pořizování snímků zblízka (TELE MACRO)

Použitím funkce tele macro můžete pořizovat snímky zblízka.



* Snímek je pouhá imprese.

1 Zvolte režim manuálního záznamu.

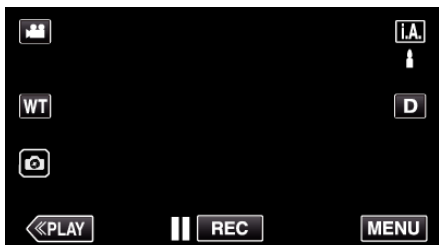

- Pokud je režim Intelligent Auto **i.A.**, klepněte na **i.A.** na obrazovce záznamu, aby se objevila obrazovka přepínání režimu. Klepnutím na **M** přepnete režim záznamu na manuální.



2 Klepněte na „MENU“.

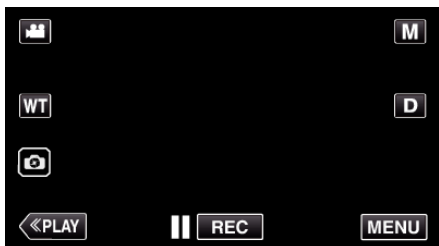

- Zobrazí se hlavní menu.

3 Klepněte na „NASTAVENÍ ZÁZNAMU“.



4 Klepněte na >.



5 Klepněte na „TELE MAKRO“.



- Pokud se ikona na monitoru nezobrazuje, klepněte na „>“ pro procházení obrazovkou.
- Klepnutím na X opustíte menu.
- Klepněte na ↶ pro návrat na předchozí obrazovku.

6 Klepněte na „ZAPNUTO“.



- Po provedení nastavení se zobrazí ikona telemakro .

Nastavení	Podrobnosti
VYPNUTO	Umožňuje snímání zblízka až do 1 m na straně přiblížení (T). Umožňuje snímání zblízka až do 5 centimetrů na straně oddálení (W).
ZAPNUTO	Umožňuje snímání zblízka až do 60 centimetrů na straně přiblížení (T). Umožňuje snímání zblízka až do 5 centimetrů na straně oddálení (W).

UPOZORNĚNÍ :

- Pokud nepořizujete snímky zblízka, nastavte „TELE MAKRO“ na „VYPNUTO“.
V opačném případě může být obraz rozostřený.

Natáčení pod vodou

Pro natáčení pod vodou proveďte následující nastavení.

Nastavení vyvážení bílé pro režim Natáčení pod vodou

Upravuje barvy při natáčení pod vodou pro zachycení přirozenějších záběrů. Vybírejte z následujících dvou nastavení v závislosti na barvě vody v místě natáčení.

1 Zvolte režim manuálního záznamu.



- Pokud je režim Intelligent Auto **i.A.**, klepněte na **i.A.** na obrazovce záznamu, aby se objevila obrazovka přepínání režimu. Klepnutím na **M** přepnete režim záznamu na manuální.

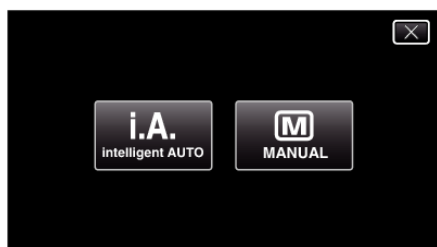

2 Klepněte na „MENU“.

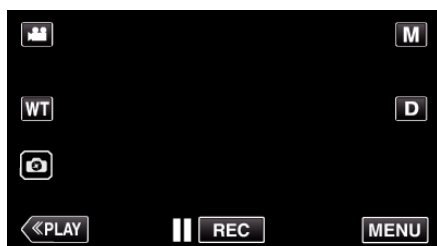

- Zobrazí se hlavní menu.

3 Klepněte na „NASTAVENÍ ZÁZNAMU“.



4 Klepněte na „VYVÁŽENÍ BÍLÉ“.



5 Klepněte na nebo .

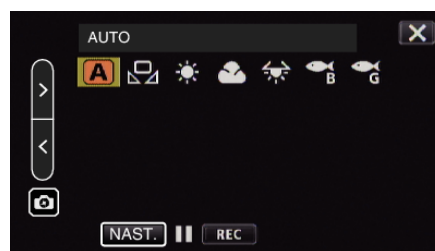

Nastavení	Podrobnosti
PODVODNÍ: MODRÁ	Nastavte tuto možnost při natáčení v hluboké vodě (voda se jeví modrá).
PODVODNÍ: ZELENÁ	Nastavte tuto možnost při natáčení v mělké vodě (voda se jeví zelená).

POZNÁMKA :

- Oprava nemusí nutně dosáhnout přesně takového účinku, jaký očekáváte.
- Doporučujeme pořídit v předstihu zkušební záznam.

Uzamčení obrazovky

1 Klepněte na „MENU“.

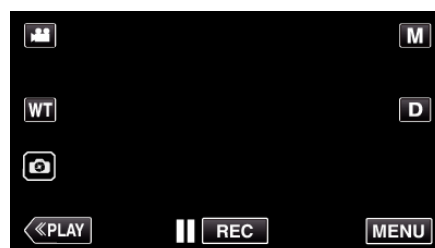

- Zobrazí se hlavní menu.

2 Klepněte na „NASTAVENÍ ZÁZNAMU“.



3 Klepnutím na > změníte zobrazené položky.



4 Klepněte na „ZÁMEK OBRAZOVKY“.

- Zobrazí se tlačítko .



POZNÁMKA :

- Pokud byl nastaven „ZÁMEK OBRAZOVKY“, potrvá po zavření LCD monitoru déle, než se přístroj vypne. Jestliže LCD monitor otevřete po jeho zavření a napájení je stále zapnuto, můžete pokračovat v nahrávání.

■ Zrušení „ZÁMEK OBRAZOVKY“

Klepněte na tlačítko .



POZNÁMKA :

- Jakmile je „ZÁMEK OBRAZOVKY“ nastaveno, lze na dotykové obrazovce používat pouze tlačítko .
- Tlačítko START/STOP (záznam) a páčku zoomu lze používat, i když je obrazovka uzamčena.
- „ZÁMEK OBRAZOVKY“ nelze nastavit v následujících případech:
 - během natáčení
 - při nastavení „INTERVAL. NAHRÁVÁNÍ“ či „ZÁZNAM DATA/ČASU“

UPOZORNĚNÍ :

- Před použitím kamery pod vodou si pečlivě přečtete „Před použitím pod vodou nebo za nízkých teplot“ (str. 7). Nesprávné použití, při němž dojde k ponoření do vody, přístroj poškodí a způsobí zranění.
- Před použitím kamery pod vodou nebo na pláži se ujistěte, že je krytka koncovek pevně zavřená.
„Otevření krytky kontaktů (kryt SD karty)“ (str. 5)

Záznam s efekty

K videím a statickým snímkům lze přidat a natočit různé efekty.

Jakmile je nastavení hotovo, můžete snadno pořídít snímky, které se hodí ke každému záběru.

Typ efektu	Popis efektu
ZRNITÝ JEDNOBAREVNÝ	Pořizuje černobílému filmu podobné snímky zvýšením kontrastu středních jasů a zvýrazněním hrubého zrnitého vzhledu snímku. „Pořizování snímků v podobě starých černobílých fotografií (ZRNITÝ JEDNOBAREVNÝ)“ (str. 37)
JÍDLO	Pořizuje záběry jídla tak, že vypadá lákavě i pod zářivkovým osvětlením v interiéru, a to pomocí změny barevné škály ve prospěch teplých barev a zvýšením sytosti barev. „Pořizování snímků jídla (JÍDLO)“ (str. 38)
DÍTĚ	Zachycuje měkký a jemný obraz zjasněním tónu pleti za současného zachování růžového odstínu, čímž se zvýrazní efekt zkrášlení pleti a rovněž jí vyhladí vzhled. „Pořizování snímků miminka (DÍTĚ)“ (str. 39)

UPOZORNĚNÍ :

- V závislosti na prostředí a snímaném objektu nemusíte při pořizování snímků dosáhnout zamýšleného účinku.

Pořizování snímků v podobě starých černobílých fotografií (ZRNITÝ JEDNOBAREVNÝ)

Pořizuje černobílému filmu podobné snímky zvýšením kontrastu středních jasů a zvýrazněním hrubého zrnitého vzhledu snímku.

1 Otevřete LCD monitor.

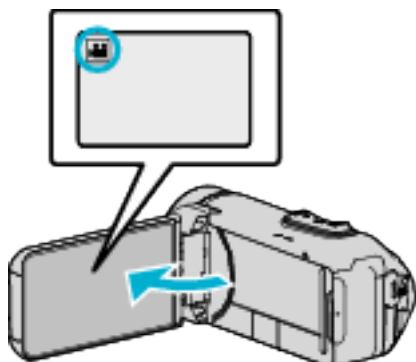

- Nastavte režim záznamu buď na video nebo na statický snímek .
- Pro přepnutí režimu mezi videem a statickým snímkem klepněte na nebo na obrazovce záznamu, aby se objevila obrazovka přepínání režimu. Klepněte na nebo pro přepnutí režimu na video nebo statický snímek.

2 Klepněte na „MENU“.

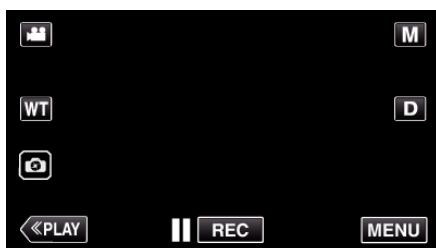

- Zobrazí se hlavní menu.

3 Klepněte na „NASTAVENÍ ZÁZNAMU“.



4 Klepněte na „EFEKT ZÁZNAMU“.



- Pokud se ikona na monitoru nezobrazuje, klepněte na „>“ pro procházení obrazovkou.
- Klepnutím na X opustíte menu.
- Klepněte na ↶ pro návrat na předchozí obrazovku.

5 Klepněte na „ZRNITÝ JEDNOBAREVNÝ“.



- Klepnutím na X opustíte menu.
- Klepněte na ↶ pro návrat na předchozí obrazovku.

6 Spusťte nahrávání.

- Pro zrušení nastavení zopakujte postup od začátku a v kroku 5 klepněte na „VYPNUTO“.

Pořizování snímků jídla (JÍDLO)

Pořizuje záběry jídla tak, že vypadá lákavě i pod zářivkovým osvětlením v interiéru, a to pomocí změny barevné škály ve prospěch teplých barev a zvýšením sytosti barev.

1 Otevřete LCD monitor.

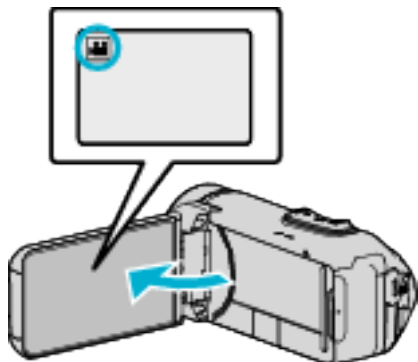

- Nastavte režim záznamu buď na video nebo na statický snímek .
- Pro přepnutí režimu mezi videem a statickým snímkem klepněte na nebo na obrazovce záznamu, aby se objevila obrazovka přepínání režimu. Klepněte na nebo pro přepnutí režimu na video nebo statický snímek.

2 Klepněte na „MENU“.

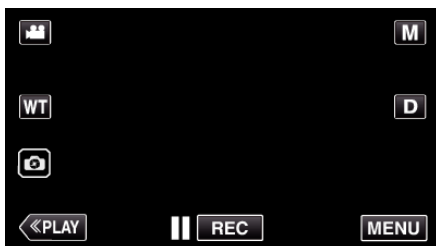

- Zobrazí se hlavní menu.

3 Klepněte na „NASTAVENÍ ZÁZNAMU“.



4 Klepněte na „EFEKT ZÁZNAMU“.



- Pokud se ikona na monitoru nezobrazuje, klepněte na „>“ pro procházení obrazovkou.
- Klepnutím na X opustíte menu.
- Klepněte na ↶ pro návrat na předchozí obrazovku.

5 Klepněte na „JÍDLO“.



- Klepnutím na X opustíte menu.
- Klepněte na ↶ pro návrat na předchozí obrazovku.

6 Spusťte nahrávání.

- Pro zrušení nastavení zopakujte postup od začátku a v kroku 5 klepněte na „VYPNUTO“.

Pořizování snímků miminka (DÍTĚ)

Zachycuje měkký a jemný obraz zjasněním tónu pleti za současného zachování růžového odstínu, čímž se zvýrazní efekt zkrášlení pleti a rovněž jí vyhladí vzhled.

1 Otevřete LCD monitor.

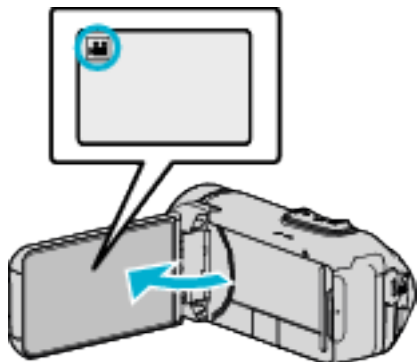

- Nastavte režim záznamu buď na video nebo na statický snímek .
- Pro přepnutí režimu mezi videem a statickým snímkem klepněte na nebo na obrazovce záznamu, aby se objevila obrazovka přepínání režimu. Klepněte na nebo pro přepnutí režimu na video nebo statický snímek.

2 Klepněte na „MENU“.

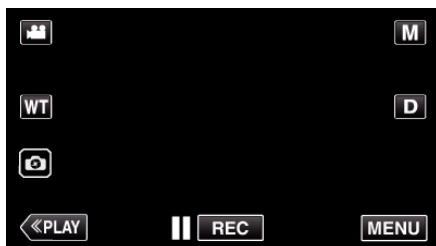

- Zobrazí se hlavní menu.

3 Klepněte na „NASTAVENÍ ZÁZNAMU“.



4 Klepněte na „EFEKT ZÁZNAMU“.



- Pokud se ikona na monitoru nezobrazuje, klepněte na „>“ pro procházení obrazovkou.
- Klepnutím na X opustíte menu.
- Klepněte na ↶ pro návrat na předchozí obrazovku.

5 Klepněte na „DÍTĚ“.



- Klepnutím na X opustíte menu.
- Klepněte na ↶ pro návrat na předchozí obrazovku.

6 Spusťte nahrávání.

- Pro zrušení nastavení zopakujte postup od začátku a v kroku 5 klepněte na „VYPNUTO“.

Záznam s animačními efekty (ANIMAČNÍ EFEKT)

K záznamům videa můžete přidat animační efekty. Animační efekty se zobrazí tehdy, pokud jsou detekovány úsměvy nebo pokud se dotknete obrazovky.

1 Otevřete LCD monitor.

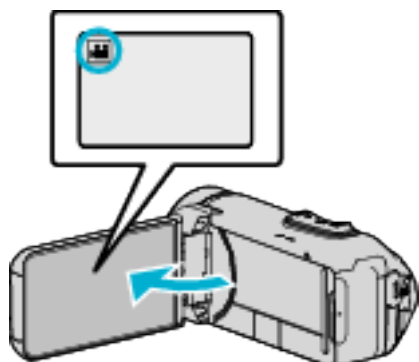

- Nastavte režim záznamu buď na video nebo na statický snímek .
- Pro přepnutí režimu mezi videem a statickým snímkem klepněte na nebo na obrazovce záznamu, aby se objevila obrazovka přepínání režimu. Klepněte na nebo pro přepnutí režimu na video nebo statický snímek.

2 Klepněte na „MENU“.

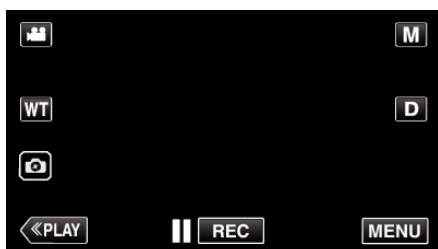

- Zobrazí se hlavní menu.

3 Klepněte na „NASTAVENÍ ZÁZNAMU“.



4 Klepněte na „ANIMAČNÍ EFEKT“.







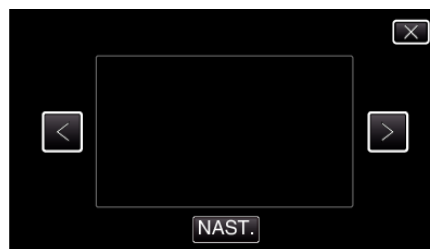

- Pokud se ikona na monitoru nezobrazuje, klepněte na „>“ pro procházení obrazovkou.
- Klepnutím na X opustíte menu.
- Klepněte na ↶ pro návrat na předchozí obrazovku.

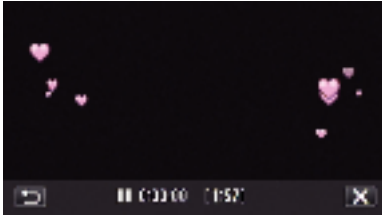
5 Zvolte požadovaný efekt a klepněte na „NAST.“.

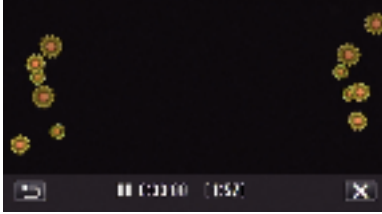

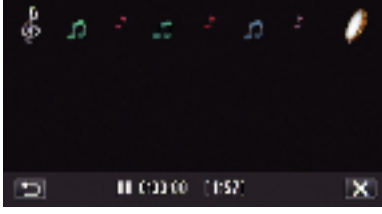
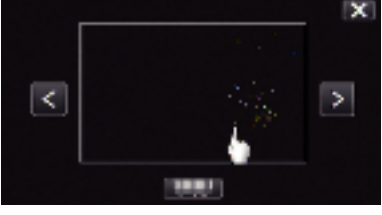
- Klepnutím na < nebo > můžete změnit efekt.
- Stiskněte START/STOP na kameře pro zahájení záznamu. Opětovným stisknutím záznam zastavíte.
- Pro volbu jiného efektu znovu po klepání na „NAST.“ klepněte na ↶.
- Klepněte na X pro opuštění „ANIMAČNÍ EFEKT“.
(Pro provedení operací jiných než záznam, klepněte nejprve na X pro zrušení „ANIMAČNÍ EFEKT“.)

Během nastavení	Po nastavení	Poznámka
		<p>Při detekci úsměvu se zobrazí animace (efekt).</p>
		<p>Při detekci úsměvu se zobrazí animace (efekt).</p>
		<p>Při detekci úsměvu se zobrazí animace (efekt).</p>
		<p>Při dotyku obrazovky se zobrazí animace (efekt).</p>

Jasně zachycení objektů (PRIORITA VOLBY AE/AF)

„PRIORITA VOLBY AE/AF“ je funkce, která upravuje zaostření a jas na základě vybrané pozice. Pokud zaregistrujete obličej osoby předem, umožníte tak sledování osoby i bez specifické volby během záznamu.

Tato funkce je k dispozici pro videa i statické snímky.

1 Otevřete LCD monitor.

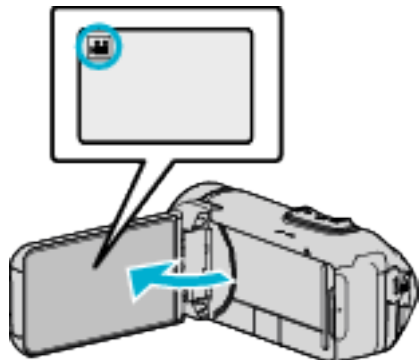

- Nastavte režim záznamu buď na video nebo na statický snímek .
- Pro přepnutí režimu mezi videem a statickým snímkem klepněte na nebo na obrazovce záznamu, aby se objevila obrazovka přepínání režimu. Klepněte na nebo pro přepnutí režimu na video nebo statický snímek.

2 Klepněte na „MENU“.

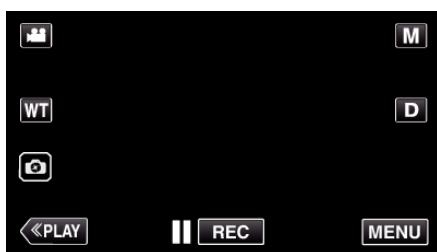

- Zobrazí se hlavní menu.

3 Klepněte na „NASTAVENÍ ZÁZNAMU“.



4 Klepněte na „PRIORITA VOLBY AE/AF“.



- Pokud se ikona na monitoru nezobrazuje, klepněte na „>“ pro procházení obrazovkou.
- Klepnutím na X opustíte menu.
- Klepněte na ↶ pro návrat na předchozí obrazovku.

5 Klepněte na požadované nastavení.



SLEDOVÁNÍ OBLIČEJE SLEDOVÁNÍ BARVY VOLBA OBLASTI



- Zaostření a jas se automaticky upraví na základě zvolené pozice (obličej/barva/oblast). Kolem zvoleného objektu (obličej/barva) se zobrazí modrý rámeček, zatímco bílý rámeček se objeví kolem zvolené oblasti.
- Pro opětovné nastavení klepněte na požadovanou pozici (obličej/barva/oblast) znovu.
- Pro zrušení „SLEDOVÁNÍ OBLIČEJE“ nebo „SLEDOVÁNÍ BARVY“ klepněte na modrý rámeček.
- Pro zrušení „VOLBA OBLASTI“ klepněte na bílý rámeček.

Nastavení	Podrobnosti
VYPNUTO	Deaktivuje funkci.
SLEDOVÁNÍ OBLIČEJE	Na obrazovce se objeví . Provede se záznam za současného sledování a automatické úpravy zvoleného obličeje (objektu) s příslušným zaostřením a jasnem. Navíc se kolem zvoleného obličeje (objektu) zobrazí zelený rámeček.
SLEDOVÁNÍ BARVY	Na obrazovce se objeví . Provede se záznam za současného sledování a automatické úpravy zvolené barvy (objektu) s příslušným ohniskem. Navíc se kolem zvolené barvy (objektu) zobrazí modrý rámeček.
VOLBA OBLASTI	Na obrazovce se objeví . Provede se záznam s automatickou úpravou zvolené oblasti (fixní pozice) s příslušným zaostřením a jasnem. Navíc se kolem zvolené oblasti zobrazí bílý rámeček. VOLBA OBLASTI v PRIORITA VOLBY AE/AF je k dispozici jen v rámci rozsahu optického zoomu. (není k dispozici, pokud používáte digitální zoom)

POZNÁMKA :

- Pokud je nastavena položka „PRIORITA VOLBY AE/AF“, „OSTŘENÍ“ se automaticky nastaví na „AUTO“.
- Klepněte znovu na zvolenou pozici (obličej/barva/oblast) pro zrušení nastavení.
- Klepněte na pozici (obličej/barva/oblast), u které jste zrušili volbu, pro opětovné nastavení.
- Pokud kamera ztratí sledovaný objekt, klepněte na objekt ještě jednou.
- Pokud použijete zoom, nastavení se zruší. (pouze „VOLBA OBLASTI“)
- Pokud je nastavena položka „SLEDOVÁNÍ BARVY“, zaměřený objekt (barva) se mohou změnit, pokud dojde k detekci podobné barvy. V tomto případě klepněte na objekt znovu. U zaměřeného objektu (barvy) lze obnovit sledování, pokud se objeví ve středu obrazovky na specifikovanou dobu.

UPOZORNĚNÍ :

- Objekty po stranách LCD monitoru nemusí být při poklepání rozeznány. V tomto případě přesuňte objekt do středu obrazovky a znovu na něj klepněte.
- „SLEDOVÁNÍ OBLIČEJE“ nemusí fungovat správně za určitých podmínek snímání (vzdálenost, úhel, jas atd.) a v závislosti na objektu (směr obličeje atd.). Zároveň je velmi obtížné detekovat obličej při silném protisvětlu.
- „SLEDOVÁNÍ BARVY“ nemusí fungovat správně v následujících případech:
 - při záznamu objektů bez kontrastu
 - při záznamu objektů pohybujících se vysokou rychlostí
 - při záznamu na tmavých místech
 - při změnách okolního jasu
- „VOLBA OBLASTI“ není k dispozici, pokud používáte digitální zoom.

Eliminace otřesů kamery

Pokud je nastaven stabilizátor obrazu, otřesy kamery během video záznamu jsou velmi účinně eliminovány.

- 1 Klepněte na „MENU“.

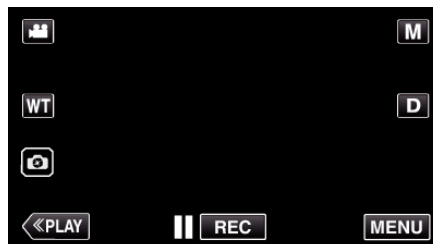

- 2 Klepněte na „NASTAVENÍ ZÁZNAMU“.



- 3 Klepněte na „STABILIZÉR“.



- Pokud se ikona na monitoru nezobrazuje, klepněte na „>“ pro procházení obrazovkou.
- Klepnutím na X opustíte menu.
- Klepněte na ↶ pro návrat na předchozí obrazovku.

- 4 Klepněte na požadované nastavení.



Nastavení	Podrobnosti
VYPNUTO	Deaktivuje stabilizátor obrazu.
ZAPNUTO	Omezuje otřesy kamery při normálních podmínkách snímání.
ZAPNUTO (AIS)	Snižuje otřesy videokamery účinněji při snímání scén za jasného světla na širokoúhlém konci. Pouze na širokoúhlém konci (přibližně 5x).
2 (Pokročilé AIS)	Oblast korekce v pokročilém AIS režimu je větší než v normálním AIS režimu. Otřesy kamery lze účinněji snížit i při záznamu zoomováním od širokoúhlého nastavení k teleobjektivovému.

POZNÁMKA :

- Doporučujeme stabilizátor obrazu vypnout „VYPNUTO“ při snímání pomalu se pohybujícího objektu pomocí přístroje na stativu.
- Úplná stabilizace není možná v případě nadměrných otřesů kamery.
- Toto nastavení je účinné pouze pro záznam videa.
- Použití stabilizátoru obrazu zúží se úhel náhledu.
- Dynamický zoom není v režimu pokročilého AIS k dispozici.
- Rozlišení je v pokročilém AIS režimu nižší než v jiných režimech.

Záznam v intervalech (INTERVAL. NAHRÁVÁNÍ)

Tato funkce umožňuje zobrazit změny scény, ke kterým dochází dlouhou dobu a velmi pomalu, díky snímání jednotlivých obrázků v určitém časovém intervalu.
Tato funkce se může hodit pro určité druhy pozorování, jako například rozkvétání poupěte.

1 Otevřete LCD monitor.

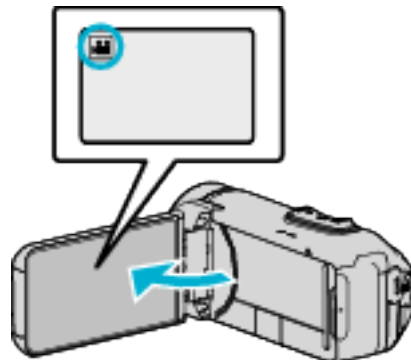

- Zkontrolujte, zda je režim záznamu .
- Pokud jste v režimu statického snímku , klepněte na na obrazovce záznamu, aby se objevila obrazovka přepínání režimu. Klepnutím na přepnete režim na video.

2 Klepněte na „MENU“.

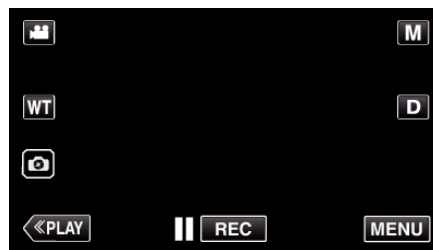

- Zobrazí se hlavní menu.

3 Klepněte na „NASTAVENÍ ZÁZNAMU“.



4 Klepněte na „INTERVAL. NAHRÁVÁNÍ“.



- Pokud se ikona na monitoru nezobrazuje, klepněte na „>“ pro procházení obrazovkou.
- Klepnutím na X opustíte menu.
- Klepněte na pro návrat na předchozí obrazovku.

- 5 Klepněte pro výběr intervalu záznamu (1 až 80 vteřin).

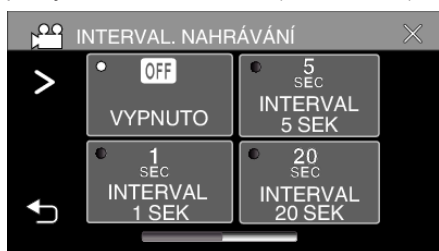

- Pokud se ikona na monitoru nezobrazuje, klepněte na „>“ pro procházení obrazovkou.
 - Čím je větší počet sekund, tím je delší interval snímání.
 - Klepnutím na X opustíte menu.
 - Klepněte na ↶ pro návrat na předchozí obrazovku.
- 6 Spusťte nahrávání.

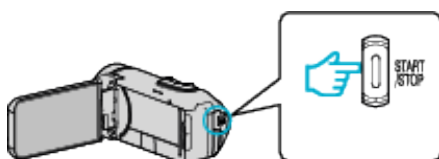

- Vždy po uplynutí zvoleného intervalu je pořízen jeden snímek.
- Pokud je interval snímání nastaven na „INTERVAL 20 SEK“ nebo více, tomuto přístroji se přepíná mezi jednotlivými snímky do úsporného režimu. Při následném snímku se úsporný režim opět vypne a záznam se automaticky spustí.
- Nastavení intervalového záznamu se neuloží při vypnutí napájení.

Indikátory během intervalového záznamu

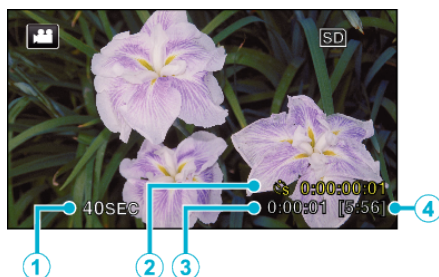

	Zobrazení	Popis
①	Interval nahrávání	Zobrazuje nastavený interval snímání.
②	Zaznamenaný čas	Zobrazuje skutečný čas záznamu videa. Zaznamenaný čas vzrůstá v jednotkách snímků.
③	Skutečný uplynulý čas	Zobrazuje skutečný uplynulý čas od spuštění záznamu.
④	Zbývající čas záznamu	Zobrazuje zbývající čas záznamu při aktuálně zvolené kvalitě videa.

Nastavení intervalového snímání

Čím je větší počet sekund, tím je delší interval snímání.

Nastavení	Podrobnosti
VYPNUTO	Deaktivuje funkci.
INTERVAL 1 SEK	Pořizuje snímky v 1-vteřinových intervalech. Zaznamenané video se přehraje s 30-násobnou rychlostí.
INTERVAL 5 SEK	Pořizuje snímky v 5-vteřinových intervalech. Zaznamenané video se přehraje s 150-násobnou rychlostí.
INTERVAL 20 SEK	Pořizuje snímky v 20-vteřinových intervalech. Zaznamenané video se přehraje s 600-násobnou rychlostí.
INTERVAL 80 SEK	Pořizuje snímky v 80-vteřinových intervalech. Zaznamenané video se přehraje s 2400-násobnou rychlostí.

UPOZORNĚNÍ :

- Během intervalového natáčení je kvalita obrazu nastavena na režim XP.
- Během intervalového záznamu se nezaznamenává zvuk.
- Pokud je záznam zastaven při zobrazeném čase záznamu méně než „0:00:00:14“, video nelze uložit.
- Transfokace, simultánní záznam statických snímků a stabilizátor obrazu nejsou dostupné během intervalového záznamu.
- Nepřetržitý záznam je deaktivován při intervalovém záznamu.
- Při nastaveném intervalovém natáčení nelze pořizovat statické snímky.

POZNÁMKA :

- Nastavení intervalového záznamu se resetují při vypnutí napájení. Pro opětovné spuštění intervalového záznamu je nutné provést volbu ještě jednou.
- Záznam se automaticky zastaví po 99 hodinách od svého zahájení.
- Pro intervalový záznam s dlouhými intervaly použijte stativ a síťový adaptér. Doporučujeme rovněž nastavit zaostření a vyvážení bílé manuálně.

„Instalace stativu“ (☞ str. 19)





Pořizování záznamu s částí obrazovky zvětšenou na pomocné obrazovce (OKÉNKO DETAILU)

Nahrávejte s částí obrazovky zvětšenou a zobrazenou na pomocné obrazovce.

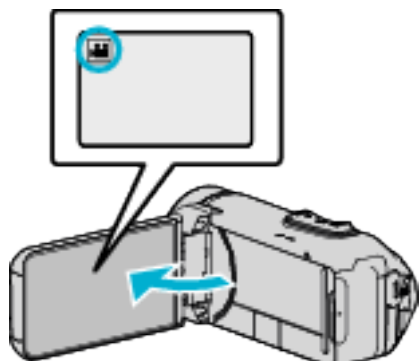
Tak dokážete zachytit zároveň okolí i výraz tváře objektu.

1 Otevřete LCD monitor.



- Zkontrolujte, zda je režim záznamu .
- Pokud jste v režimu statického snímku , klepněte na  na obrazovce záznamu, aby se objevila obrazovka přepínání režimu. Klepnutím na  přepnete režim na video.

2 Klepněte na „MENU“.

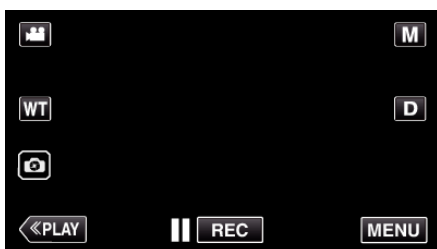

- Zobrazí se hlavní menu.

3 Klepněte na „NASTAVENÍ ZÁZNAMU“.



4 Klepněte na „OKÉNKO DETAILU“.



- Pokud se ikona na monitoru nezobrazuje, klepněte na „>“ pro procházení obrazovkou.
- Klepnutím na X opustíte menu.
- Klepněte na ↶ pro návrat na předchozí obrazovku.

5 Vyberte a klepněte na místo, které chcete zobrazit na pomocné obrazovce.



- Klepnutím na  přepínáte mezi umístěním pomocné obrazovky vpravo a vlevo.
- Pokud se místo, které má být zobrazeno na pomocné obrazovce, a poloha samotné pomocné obrazovky překrývají, dojde k umístění pomocné obrazovky doprostřed displeje.

6 Spusťte nahrávání.

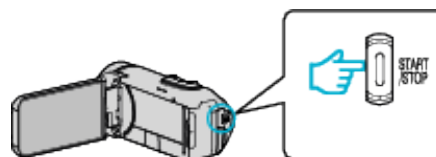

- Pro zastavení snímání stiskněte znovu tlačítko START/STOP.
- Klepněte na X pro opuštění „OKÉNKO DETAILU“. (Pro provedení operací jiných než záznam, klepněte nejprve na X pro zrušení „OKÉNKO DETAILU“.)

UPOZORNĚNÍ :

- Pomocná obrazovka zobrazuje elektronicky zvětšenou část normální obrazovky, a proto může být její obraz zrnitý.

Pořizování skupinových fotografií (samospoušť)

Samospoušť s desetisekundovým odpočítáváním je výhodnou funkcí pro pořizování skupinových fotografií.

Použití samospouště nastavené na 2 vteřiny pomůže eliminovat otřesy kamery způsobené stisknutím tlačítka závěrky.

POZNÁMKA :

- Tato funkce je k dispozici v režimu pořizování statických snímků.
- Při pořizování fotografií s použitím funkce samospouště doporučujeme použití stativu.

„Instalace stativu“ (☞ str. 19)

Použití samospouště s intervalem 2/10 vteřin

- 1 Otevřete LCD monitor.

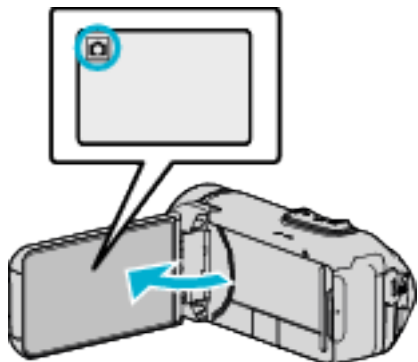

- Zkontrolujte, zda je režim záznamu .
- Pokud je režim video , klepněte na na obrazovce záznamu, aby se objevila obrazovka přepínání režimu. Klepnutím na přepnete režim na statický snímek.

- 2 Klepněte na „MENU“.

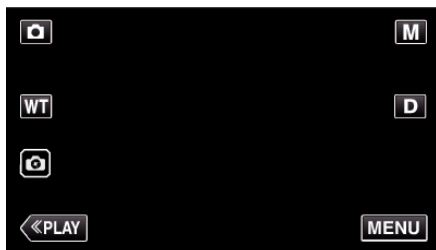

- Zobrazí se hlavní menu.

- 3 Klepněte na „NASTAVENÍ ZÁZNAMU“.



- 4 Klepněte na „SAMOSPOUŠŤ“.



- Pokud se ikona na monitoru nezobrazuje, klepněte na „>“ pro procházení obrazovkou.
- Klepnutím na X opustíte menu.
- Klepněte na ↶ pro návrat na předchozí obrazovku.

- 5 Poklepejte na „2 S“ nebo „10 S“.



- 6 Pořídte statický snímek.

- Zobrazí se časovač a spustí se odpočítávání.
- Pro zastavení samospouště stiskněte znovu tlačítko START/STOP.

POZNÁMKA :

- Tlačítko START/STOP na tomto přístroji nelze použít k zaostření v předstihu. Pro zaostření v předstihu stiskněte a podržte tlačítko na dotykové obrazovce, dokud se kamera nezaostří.

„Po úpravě zaostření začněte natáčet“ (☞ str. 26)

- Během doby, kdy se zobrazuje odpočítávání, nelze používat tlačítka, neboť se nezobrazují na displeji.





Záznam videa s datem a časem

Můžete zaznamenávat videa spolu s datem a časem. Nastavte tuto funkci, pokud chcete uložit soubor se zobrazeným datem a časem.

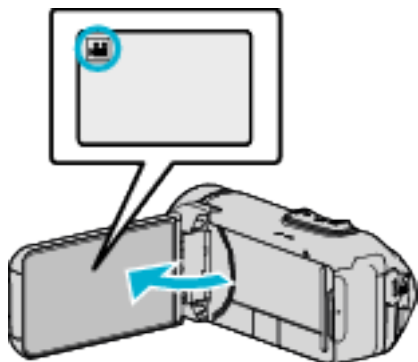
(Zobrazení data a času nelze po pořízení záznamu vymazat.)

1 Otevřete LCD monitor.



- Zkontrolujte, zda je režim záznamu .
- Pokud jste v režimu statického snímku , klepněte na  na obrazovce záznamu, aby se objevila obrazovka přepínání režimu. Klepnutím na  přepnete režim na video.

2 Klepněte na „MENU“.

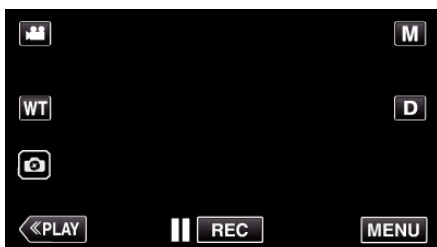

- Zobrazí se hlavní menu.

3 Klepněte na „NASTAVENÍ ZÁZNAMU“.



4 Klepněte na „ZÁZNAM DATA/ČASU“.



- Pokud se ikona na monitoru nezobrazuje, klepněte na „>“ pro procházení obrazovkou.
- Klepnutím na X opustíte menu.
- Klepněte na ↶ pro návrat na předchozí obrazovku.

5 Zvolte typ hodin pomocí < nebo > a klepněte na „NAST.“.

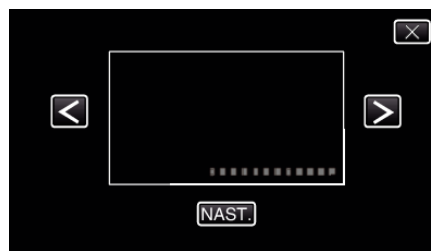

- Pokud klepnete na „NAST.“, objeví se připomínka záznamu data a času.
- Klepnutím na X opustíte menu.

6 Klepněte prstem na místo na displeji a poté táhnutím prstem proved'te úpravu.

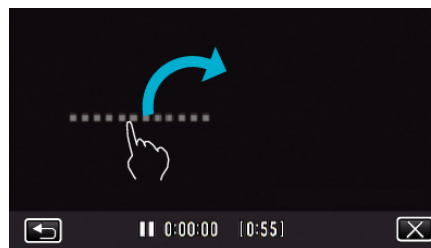

- Posuňte zobrazení data a času tak, že se jich dotknete prstem a přetáhnete je po obrazovce.

7 Stiskněte START/STOP pro zahájení nahrávání.

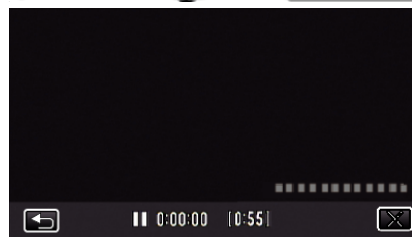
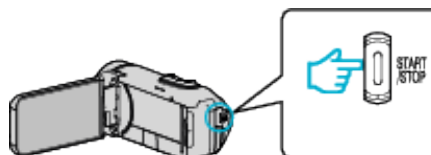

- Pro zastavení snímání stiskněte znovu tlačítko START/STOP.
- Klepnutím na ↶ se vrátíte na obrazovku pro výběr typů hodin.
- Klepněte na X pro opuštění „ZÁZNAM DATA/ČASU“.
(Pro provedení operací jiných než záznam, klepněte nejprve na X pro zrušení „ZÁZNAM DATA/ČASU“.)

UPOZORNĚNÍ :

- Zobrazení data a času nelze po pořízení záznamu vymazat.

Kontrola zbývajících času záznamu

Zobrazte zbývajících kapacitu baterie a zbývajících čas záznamu.

POZNÁMKA :

- Zbývajících kapacita baterie a zbývajících čas záznamu jsou pouze odhady.
- Zbývajících čas záznamu se zobrazí pouze v režimu natáčení videa.
- Zbývajících čas záznamu se zobrazuje pro momentálně vybraný typ záznamového média.

1 Otevřete LCD monitor.

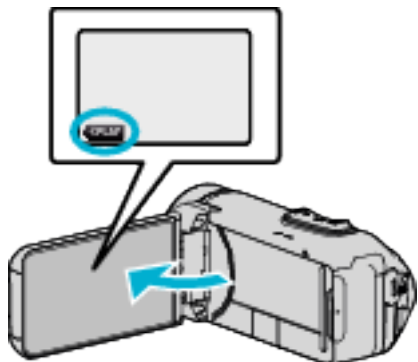

- Zkontrolujte, zda se kamera nachází v režimu natáčení. Pokud se kamera nachází v režimu přehrávání, přepněte ji do režimu natáčení kliknutím na «REC».

2 Klepněte na „MENU“.

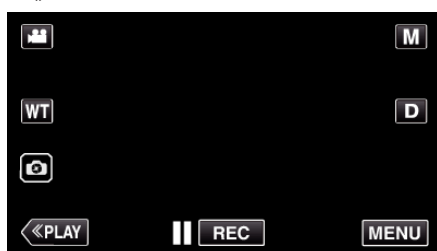



- Zobrazí se hlavní menu.

3 Klepněte na ⓘ.

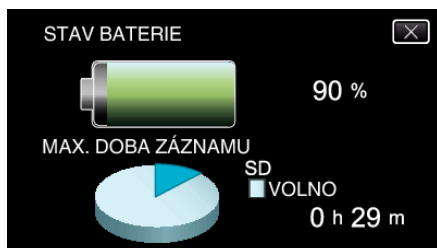

4 Zobrazte zbývajících dobu záznamu.



- Zbývajících doba záznamu se zobrazí pouze v režimu záznamu videa.
- Zbývajících čas záznamu se zobrazuje pro momentálně vybraný typ záznamového média.
- V případě připojení síťového adaptéru se místo zbývajících kapacity baterie zobrazuje .
- Chcete-li opustit zobrazení, klepněte na X.

Přibližná doba záznamu videa

Kvalita obrázků	Vestavěná paměť
	8 GB
UXP	35 min
XP	50 min
EP	3 hod
50p	30 min

Kvalita obrázků	SDHC/SDXC karta					
	4 GB	8 GB	16 GB	32 GB	64 GB	128GB
UXP	20 min	40 min	1 hod 20 min	2 hod 40 min	5 hod 40 min	11 hod 30 min
XP	30 min	1 hod	1 hod 50 min	3 hod 50 min	8 hod 10 min	16 hod 20 min
EP	1 hod 40 min	3 hod 30 min	7 hod	14 hod	28 hod 50 min	57 hod 50 min
50p	15 min	35 min	1 hod 10 min	2 hod 30 min	5 hod	10 hod 10 min

- Čas záznamu je pouze orientační. Skutečná doba záznamu může být delší nebo kratší než je výše uvedená doba.
- „UXP“, „XP“, „SP“, a „EP“ lze zvolit pouze v režimu 50i (když je položka „VOLBA SYSTÉMU“ nastavena na „50i“).

Přibližný počet statických snímků (Jednotka: počet záběrů)

Velikost snímku	Vestavěná paměť	SDHC/SDXC karta				
	8 GB	4 GB	8 GB	16 GB	32 GB	64GB
3.680 x 2.760(10 M)(4:3)	1100	600	1300	2500	5100	9999
1920x1080(2M)(16:9)	5600	3100	6400	9999	9999	9999
1440x1080(1,5M)(4:3)	7400	4200	8400	9999	9999	9999
640x480(0,3M)(4:3)	9999	9999	9999	9999	9999	9999

- Statické snímky pořízené během záznamu videa nebo přehrávání videa se uloží ve velikosti 1920 x 1080.

Přibližná výdrž zabudované baterie

Skutečný čas záznamu	Nepřetržitý čas záznamu (Maximální čas záznamu)
2 hod 40 min	4 hod 50 min

- Výše uvedené hodnoty platí, když je položka „JAS MONITORU“ nastavena na „3“ (standardně) a „VOLBA SYSTÉMU“ je nastavena na „50i“.
- Doba záznamu je pouze odhad, pokud používáte transfokaci nebo záznam opakovaně zastavujete. Skutečná doba použití může být kratší.
- Čas záznamu se může lišit v závislosti na prostředí snímání a použití kamery.
- Pokud se doba nahrávání extrémně zkrátí, ale baterie přitom bude plně nabitá, znamená to, že je potřeba vyměnit baterii. Pro podrobnosti o výměně zabudované baterie (za poplatek) konzultujte nejbližší servisní centrum JVC.

Přehrávání videa





Níže jsou uvedeny typy přehrávání, které lze s tímto přístrojem provést.

Položka	Popis
Normální přehrávání	Přehrává zaznamenaná videa.
PŘEHR. STRUČ. SOUHRN	Scény se ze zaznamenaného videa extrahují automaticky a pro přehrávání krátkého přehledu se poskládají v rámci specifikované délky. Spusťte přehrávání z „PŘEHR. STRUČ. SOUHRN“ v menu „NASTAVENÍ PŘEHRÁVÁNÍ“.
PŘEHR. JINÉHO SOUB.	Videa s chybnou informací o správě lze přehrát. Spusťte přehrávání z „PŘEHR. JINÉHO SOUB.“ v menu „NASTAVENÍ PŘEHRÁVÁNÍ“.

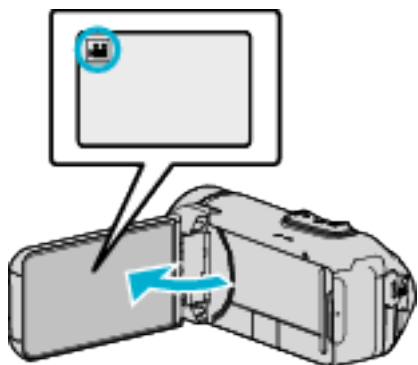
■ Přepnutí na obrazovku přehrávání videa

1 Otevřete LCD monitor.



- Zkontrolujte, zda je režim záznamu .
- Pokud jste v režimu statického snímku , klepněte na  na obrazovce záznamu, aby se objevila obrazovka přepínání režimu. Klepnutím na  přepnete režim na video.

2 Klepnutím na «PLAY zvolte režim přehrávání.

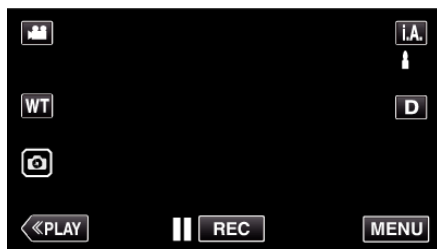

3 Zobrazí se obrazovka přehrávání videa.



UPOZORNĚNÍ :

- Zazálohujte si důležitá zaznamenaná data. Doporučujeme zkopírovat svá důležitá zaznamenaná data na BD nebo jiné záznamové médium.
- Tento přístroj je zařízení ovládané mikro počítačem. Elektrostatický výboj, externí šum a rušení (například z televizoru, rádia atd.) mohou bránit jeho správnému fungování. V takovém případě zavřením monitoru vypněte napájení a odpojte síťový adaptér. Poté stisknutím tlačítka Reset přístroj resetujte.

„Resetování tohoto přístroje“ (str. 6)





- Zřeknutí se odpovědnosti
 - Nejsme zodpovědní za ztrátu zaznamenaného obsahu v případě, že nahrané video/audio nebo přehrávání nelze spustit kvůli závadě na tomto přístroji, jeho příslušenství nebo SD kartě.
 - Jakmile je zaznamenaný obsah jednou smazán (včetně dat nedostupných kvůli závadě na tomto přístroji), nelze ho již obnovit. Mějte to prosím na paměti.
 - JVC nenesе žádnou zodpovědnost za případnou ztrátu dat.
 - V rámci vylepšování kvality může být poškozené záznamové médium podrobeno analýze. Z tohoto důvodu nemusí být vráceno.

Normální přehrávání

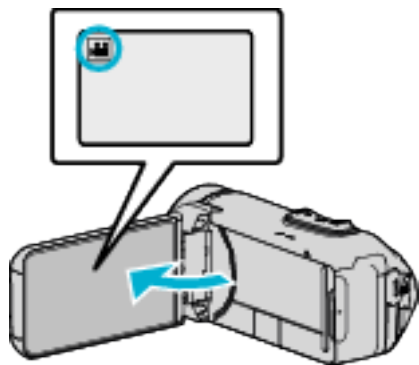
Přehrává zaznamenaná videa.

1 Otevřete LCD monitor.



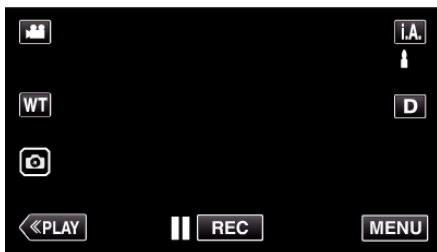

- Zkontrolujte, zda je režim záznamu .
- Pokud jste v režimu statického snímku , klepněte na  na obrazovce záznamu, aby se objevila obrazovka přepínání režimu. Klepnutím na  přepnete režim na video.

2 Klepnutím na «PLAY zvolte režim přehrávání.





3 Klepněte na soubor (statický snímek).



- Klepněte na  a zvolte médium pro přehrávání. Změříte obrazovku s náhledy (zobrazení miniatur).
-  se zobrazí na posledním přehraném snímku.
- Řádky v různých barvách se zobrazují pod zobrazením miniatur pro odlišení data záznamu.
- Snímky zaznamenané v 50p a 50i režimu se zobrazují na obrazovce s náhledy zvlášť.
- Pro prohlížení snímků nahraných v režimu 50p nastavte „VOLBA SYSTÉMU“ v menu záznamu videa na „50p“ dřív, než zvolíte režim přehrávání. V případech, jako je například přehrávání stručného přehledu nebo přehrávání/editace seznamu stop, nastavte „VOLBA SYSTÉMU“ stejným způsobem před zahájením provozu.
- Pro prohlížení snímků nahraných v režimu 50i nastavte „VOLBA SYSTÉMU“ v menu záznamu videa na „50i“ dřív, než zvolíte režim přehrávání. V případech, jako je například přehrávání stručného přehledu nebo přehrávání/editace seznamu stop, nastavte „VOLBA SYSTÉMU“ stejným způsobem před zahájením provozu.

4 Zahájí se přehrávání.

- Klepněte na  pro zastavení.
- Klepněte na  pro návrat na obrazovku s náhledy.





UPOZORNĚNÍ :

- Pokud používáte tento přístroj se zavřeným nebo otočeným LCD monitorem, snadněji se zahřívá. Nepoužívejte tento přístroj po delší dobu s opačně natočeným či zavřeným LCD monitorem nebo v místech vystavených přímému slunečnímu záření či vysokým teplotám.
- Pokud teplota stoupne příliš, přístroj se může kvůli ochraně vypnout.

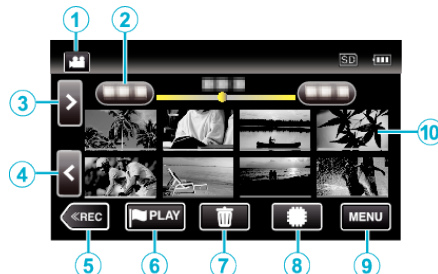
Provozní tlačítka pro přehrávání videa

Během zobrazení obrazovky s náhledy



	Zobrazení	Popis
①	Režim video/ statický snímek 	Přepíná mezi režimy videa (50i/50p) a statického snímku.
②	Datum	Přesun na předchozí/další datum
③	>	Zobrazení další obrazovky s náhledy (zobrazení miniatur) • Stejnou operaci můžete provést pomocí páčky zoomu.
④	<	Zobrazení předchozí obrazovky s náhledy (zobrazení miniatur) • Stejnou operaci můžete provést pomocí páčky zoomu.
⑤	«REC	Přepne do režimu nahrávání.
⑥	▶PLAY	Posune do režimu přehrávání značek „PŘEHŘÁNÍ OZNAČENÍ“ (str. 55)
⑦		Zobrazí obrazovku s náhledy (zobrazení miniatur) pro provedení smazání
⑧		Přepíná mezi paměťmi, na nichž jsou zaznamenány snímky ( vnitřní paměť/  SD karta)
⑨	MENU	Zobrazí obrazovku s menu
⑩	Miniatura (soubor)	Klepnutí na miniaturu spustí přehrávání Posun doprava - přechod doprava pro zobrazení předchozí obrazovky s náhledy (zobrazení miniatur) Posun doleva - přechod doleva pro zobrazení následující obrazovky s náhledy (zobrazení miniatur) Obrazy se stejnou barvou pozadí označují stejné datum záznamu.

Během přehrávání videa

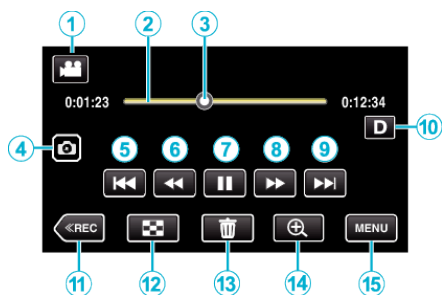

- Pokud přístroj nepoužíváte, ovládací tlačítka na dotykové obrazovce automaticky zmizí. Klepněte na obrazovku pro opětovné zobrazení provozních tlačítek.

Zobrazení	Popis
①	Přepíná mezi režimy videa a statického snímku.
② Časová lišta	Klepnutím na náhodnou pozici se přesunete do této pozice Přesunutím bodu přehrávání doleva nebo doprava spustíte přehrávání od nové pozice Klepnutím na náhodnou pozici se přesunete do této pozice
③ Ukazatel	Zobrazuje aktuální odhadnutou pozici v přehrávání dané scény
④	Uloží jednu scénu z přehrávaného videa jako statický snímek. <ul style="list-style-type: none"> • Zobrazuje se, zatímco je přehrávání videa pozastaveno.
⑤	Návrat na začátek scény. Návrat na předchozí scénu, pokud je stisknuto na počátku scény. <ul style="list-style-type: none"> • Umožňuje tytéž funkce jako páčka zoomu, které budou provedeny při zastavení přehrávání.
⑥	Vyhledávání zpět (rychlost se zvyšuje s každým klepnutím)
	Zpomalené přehrávání dozadu / Stiskněte a přidrže pro pomalé přehrávání dozadu
⑦	Zahájí přehrávání
	Pauza
⑧	Vyhledávání vpřed (rychlost se zvyšuje s každým klepnutím)
	Zpomalené přehrávání / Stiskněte a přidrže pro pomalé přehrávání
⑨	Přechod na další scénu

Zobrazení	Popis
⑩	Přepíná displej mezi plným (DP) a jednoduchým (D) při každém klepnutí na tlačítko. <ul style="list-style-type: none"> • Jednoduchý displej: některé displeje zmizí automaticky, když nejsou na obrazovce prováděny úkony ovládání. • Plný displej: zobrazuje všechno. Tlačítko displeje se mění z D na DP. • Při vypnutí napájení se nastavení displeje vrátí na hodnotu jednoduchý displej (D).
⑪	Přepne do režimu nahrávání.
⑫	Zastavení (návrat k obrazovce s náhledy)
⑬	Smaže aktuálně zobrazené video.
⑭	Zvětšuje zobrazené video. <ul style="list-style-type: none"> • Klepněte na oblast obrazu, kterou chcete zvětšit. • Míru zoomu lze měnit pomocí tlačítek (+) a (-).
⑮	Zobrazí obrazovku s menu

POZNÁMKA :

- Klepněte nebo přetáhněte prstem po provozní oblasti dotykové obrazovky.
- Datum a čas záznamu lze zobrazit na obrazovce během přehrávání. (E str. 138)

Nastavení hlasitosti u videa

Můžete používat páčku zoomu/hlasitosti pro regulaci hlasitosti.

Zesílení zvuku

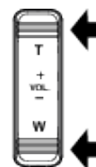

Zeslabení zvuku

Ověření data záznamu a dalších informací

Můžete vidět informace o záznamu pořízených videí.

1 Otevřete LCD monitor.

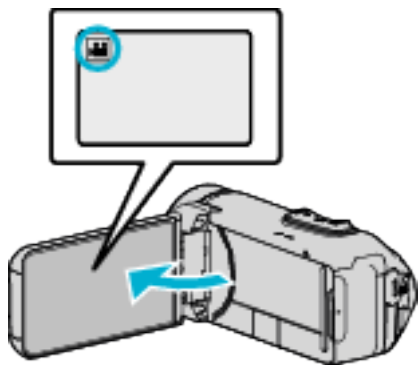

- Stiskněte tlačítko nebo pro volbu režimu videa nebo statických snímků.

2 Klepnutím na «PLAY zvolte režim přehrávání.

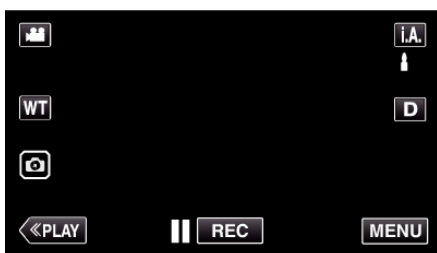

3 Klepněte na soubor zahájíte přehrávání.

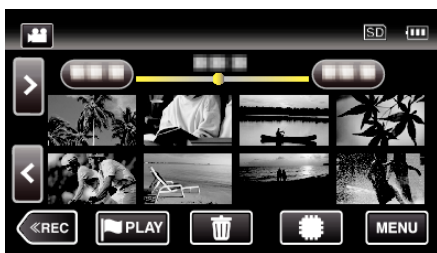

4 Klepněte na „MENU“.

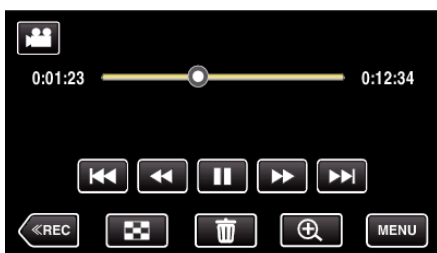

5 Klepněte na .



- Klepnutím na X opustíte menu.

U zvoleného souboru můžete zobrazit datum záznamu a jeho délku.

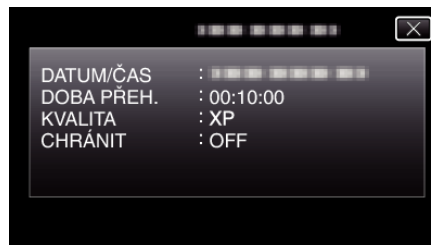

PŘEHRÁNÍ OZNAČENÍ

- K vyhledávání označených scén a scén při vstřelení gólu v herním skóre lze použít aplikaci pro chytré telefony. Rovněž můžete rozbalit a přehrát pouze označené scény a scény při vstřelení gólu.
- Přepněte na režim přehrávání značky tak, že poklepete na **PLAY** na obrazovce přehrávání videa.

1 Otevřete LCD monitor.

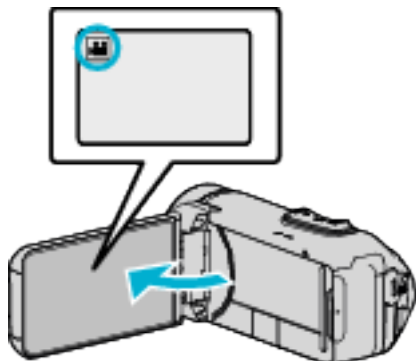

- Zkontrolujte, zda je režim záznamu **VID**.
- Pokud jste v režimu statického snímku **STN**, klepněte na **STN** na obrazovce záznamu, aby se objevila obrazovka přepínání režimu. Klepnutím na **VID** přepnete režim na video.

2 Klepnutím na **PLAY** zvolte režim přehrávání.

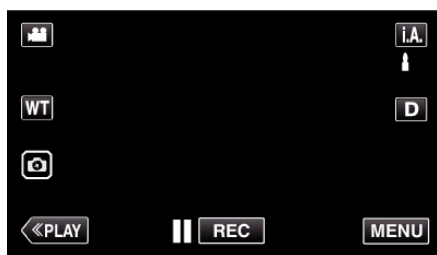

3 Klepnutím na **PLAY** otevřete režim přehrávání značky.

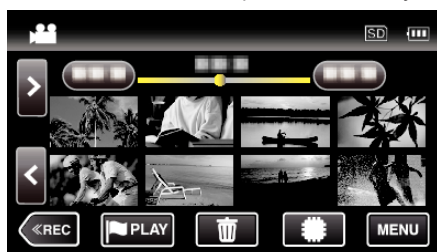

4 Klepnutím na „DIGEST“ zvolte režim DIGEST/přehrávání značky.



- Když klepnete přímo na zobrazení miniatur (bez poklepání na tlačítko „DIGEST“), spustí se běžné přehrávání (lze přidat další značky).
- Poklepáním na „NAST.“ upravíte čas přehrávání na scénu a polohu přehrávání.

„PŘEHRÁNÍ HRY“ (☞ str. 56)

„Nastavení označené pozice v přehrávání“ (☞ str. 58)

- Když zvolíte „GAME“, zobrazí se seznam zaznamenaných her.

„PŘEHRÁNÍ HRY“ (☞ str. 56)

5 Zvolte datum záznamu videa, které chcete přehrát.



- Klepněte na „VŠECHNY SCÉNY“ pro přehrávání všech scén.

6 Zvolí typ „ZNAČKA“.



7 Zahájí se přehrávání stručného přehledu.

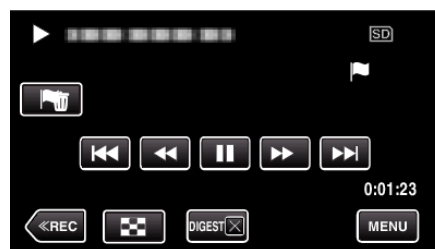

8 Přehrávání krátkého přehledu se automaticky zastaví, nebo se zobrazí další obrazovka po klepnutí na „MENU“.

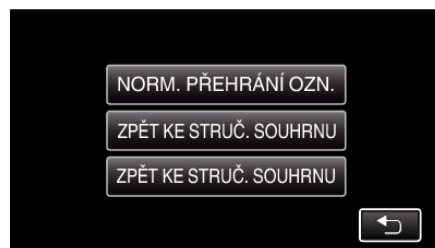

- **NORM. PŘEHRÁNÍ OZN.:** spustí běžné přehrávání značek.
- **PŘEHRÁT ZNOVU:** spustí znovu přehrávání krátkého přehledu.
- **ZVOLIT DATUM:** návrat ke kroku 5.

Údaje během přehrávání značek

Během obvyklého přehrávání značek

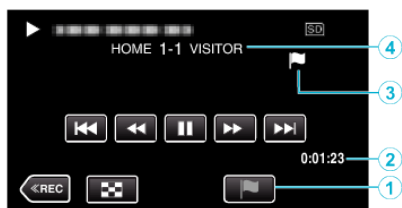

Zobrazení	Popis
① Tlačítko přehrávání značek	Zadejte značku, pokud probíhá přehrávání.
② Uplynulý čas	Zobrazuje čas přehrávání videa.
③ „P“ Zobrazuje se ikona “ Zobrazuje se ikona “P”	Znamená, že aktuální scéna je označena. Znamená, že probíhá nahrávání skóre.
④ Skóre	Zobrazuje skóre hry (zobrazuje se jen tehdy, pokud dojde ke změně skóre.)

Během DIGEST/přehrávání značek



Zobrazení	Popis
① Zobrazení data/ času.	Zobrazí datum záznamu (pokud je datum vybráno).
② DIGEST Tlačítko zrušení přehrávání	Posune na běžné přehrávání značek.
③ Uplynulý čas	Zobrazuje čas přehrávání videa.
④ „P“ Zobrazuje se ikona “ Zobrazuje se ikona “P”	Znamená, že aktuální scéna je označena. Znamená, že probíhá nahrávání skóre.
⑤ Skóre	Zobrazuje skóre hry (zobrazuje se jen tehdy, pokud dojde ke změně skóre.)

POZNÁMKA :

- Jakmile je scéna označena, nebude další značka provedena do 5 sekund.

PŘEHRÁNÍ HRY

- Přehrávání hry je funkce pro přehrávání scén s gólem a/nebo označené scény, která je uložena aplikací pro smartphone Everio sync. 2.
- Přehrávání spustíte klepnutím na **PLAY**.
- Pro podrobnosti o záznamu herního skóre viz „Použití aplikací pro smartphone“ (str. 102) .

1 Otevřete LCD monitor.

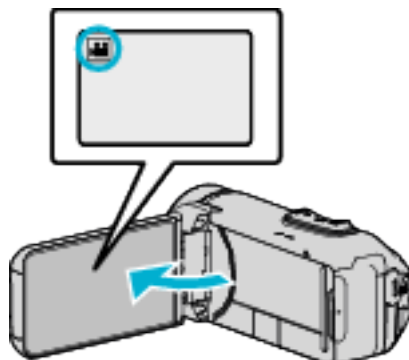

- Zkontrolujte, zda je režim záznamu **REC**.
- Pokud jste v režimu statického snímku **STILL**, klepněte na **REC** na obrazovce záznamu, aby se objevila obrazovka přepínání režimu. Klepnutím na **REC** přepnete režim na video.

2 Klepnutím na **PLAY** zvolte režim přehrávání.



3 Klepnutím na **PLAY** otevřete režim přehrávání značky.

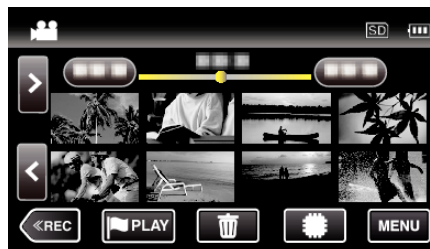

4 Klepnutím na „GAME“ zvolte režim přehrávání hry.



- 5 Poklepejte na nahranou hru.

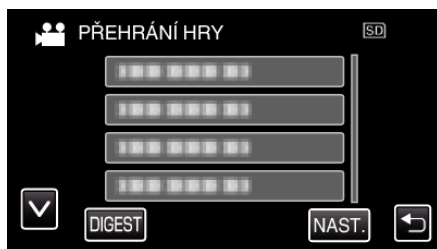

- Klepnutím na seznam hry přehrajete všechny scény hry.
- Klepnutím na DIGEST extrahujete ze hry skóre a označené scény a spustíte přehrávání krátkého přehledu.

- 6 Označené scény se přehrávají automaticky.



- Přehrávání se ukončí po přehrání všech scén.
- Během přehrávání krátkého přehledu klepněte na DIGESTX a ukončíte přehrávání znače/krátkého přehledu a přepnete na běžné přehrávání značek.

Údaje během přehrávání hry

■ Během obvyklého přehrávání hry

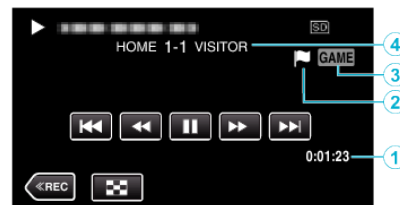

	Zobrazení	Popis
①	Zaznamenaný čas	Zobrazuje čas, kdy bylo video nahráno.
②	„P“ Zobrazuje se ikona “ Zobrazuje se ikona „P“	Znamená, že aktuální scéna je označena. Znamená, že probíhá nahrávání skóre.
③	Režim přehrávání hry	Označuje, že probíhá přehrávání hry.
④	Skóre	Zobrazuje skóre hry (zobrazuje se jen tehdy, pokud dojde ke změně skóre.)

■ Během DIGEST/přehrávání hry



	Zobrazení	Popis
①	Zobrazení data/ času.	-
②	DIGEST Tlačítko zrušení přehrávání	Posune na běžné přehrávání značek.
③	Zaznamenaný čas	Zobrazuje čas, kdy bylo video nahráno.
④	„P“ Zobrazuje se ikona “ Zobrazuje se ikona „P“	Znamená, že aktuální scéna je označena. Znamená, že probíhá nahrávání skóre.
⑤	Režim přehrávání hry	Označuje, že probíhá přehrávání hry.
⑥	Skóre	Zobrazuje skóre hry (zobrazuje se jen tehdy, pokud dojde ke změně skóre.)

POZNÁMKA :





- Jakmile je scéna označena, nebude další značka provedena do 5 sekund.

Nastavení označené pozice v přehrávání

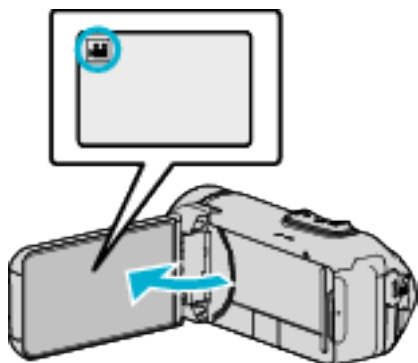
Zadejte časový úsek před a po označené poloze pro přehrávání označeného videa. Maximální délka přehrávání na značku je 20 sekund.

1 Otevřete LCD monitor.



- Zkontrolujte, zda je režim záznamu .
- Pokud jste v režimu statického snímku , klepněte na  na obrazovce záznamu, aby se objevila obrazovka přepínání režimu. Klepnutím na  přepnete režim na video.

2 Klepnutím na **PLAY** zvolte režim přehrávání.

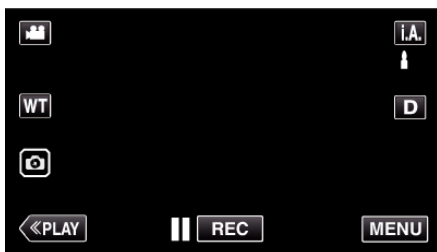

3 Klepnutím na **PLAY** otevřete režim přehrávání značky.

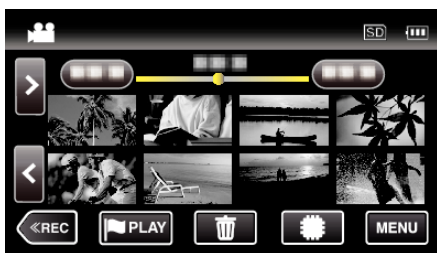

4 Klepněte na „NAST.“.



5 Zvolte položky pro nastavení.

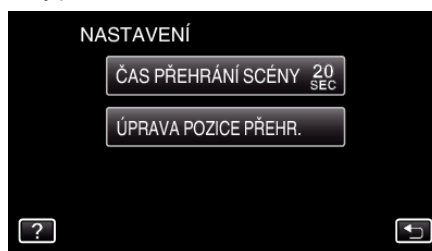

- Pokud zvolíte „ČAS PŘEHRÁNÍ SCÉNY“, přejděte na 6. krok, pokud zvolíte „ÚPRAVA POZICE PŘEHR.“, přejděte na 7. krok.

6 Zvolte čas přehrávání každé scény.

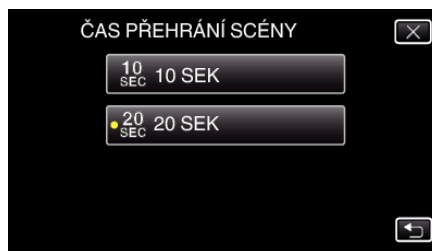

- Klepněte na  pro návrat na předchozí obrazovku.

7 Upravte polohu přehrávání.



- Posuňte polohu přehrávání dozadu a dopředu. Čas přehrávání nastavený v 6. kroku je beze změn.
- Upravte pomocí **<** nebo **>**, pak poklepejte na „NAST.“.
- Klepněte na  pro návrat na předchozí obrazovku.
- Klepnutím na **X** opustíte menu.





PŘEHR. STRUČ. SOUHRN

Můžete si přehrát stručný přehled zaznamenaných videosouborů (Přehrávání stručného přehledu).

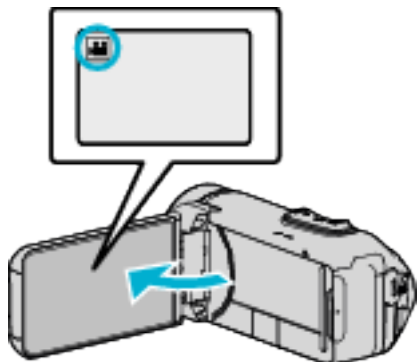
Tato funkce se hodí pro rychlé ověření obsahu videí.

- 1 Otevřete LCD monitor.



- Zkontrolujte, zda je režim záznamu .
- Pokud jste v režimu statického snímku , klepněte na  na obrazovce záznamu, aby se objevila obrazovka přepínání režimu. Klepnutím na  přepnete režim na video.

- 2 Klepnutím na **«PLAY** zvolte režim přehrávání.

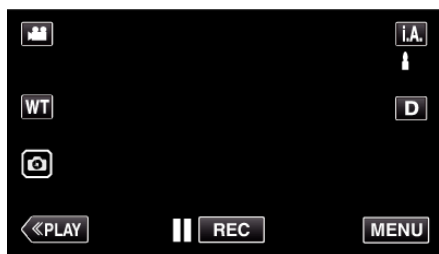

- 3 Klepněte na „MENU“.

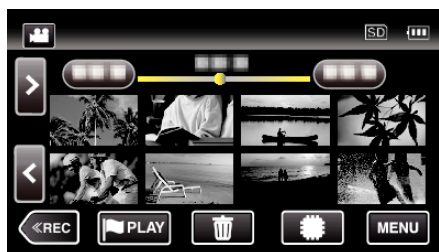

- 4 Klepněte na „NASTAVENÍ PŘEHRÁVÁNÍ“.



- 5 Klepněte na „PŘEHR. STRUČ. SOUHRN“.

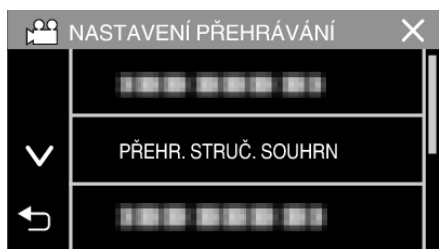

- 6 Klepněte pro volbu data pro přehrávání stručného přehledu.

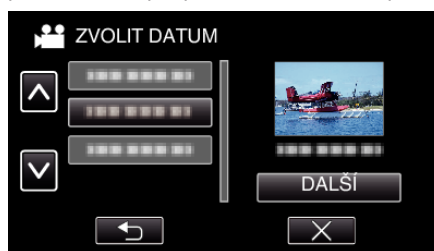

- Po zvolení data klepněte na „DALŠÍ“.
- Když klepnete na „VŠE“, přehrávání stručného přehledu se provede pro všechna data.
- Klepnutím na **X** opustíte menu.
- Klepněte na  pro návrat na předchozí obrazovku.



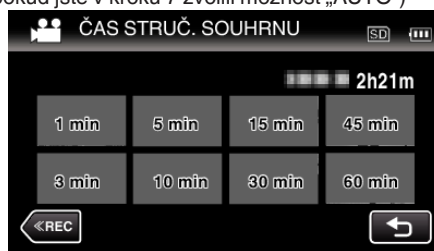

- 7 Zvolte čas přehrávání stručného přehledu (pouze pokud jste v kroku 7 zvolili možnost „AUTO“)

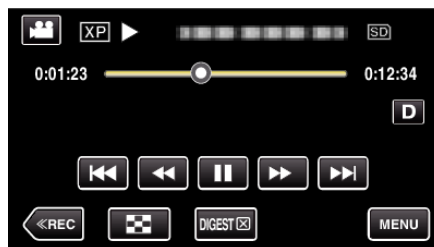

- Zvolte čas přehrávání stručného přehledu v minutách (min).
- Zobrazení času pro přehrávání stručného přehledu se liší v závislosti na době trvání záznamu.
- Pokud při práci s „PŘEHR. STRUČ. SOUHRN“ trvá spuštění déle než dvě vteřiny po zvolení času přehrávání stručného přehledu, zobrazí se stavový displej.
- Přibližný čas stručného přehledu je pouze orientační.

- 8 Zahájí se přehrávání stručného přehledu.



- Klepněte na  pro zastavení.
- Klepněte na  pro návrat na obrazovku s náhledy.
- Klepněte na „DIGEST “, pro návrat na obrazovku s normálním přehráváním.
- Operace během přehrávání videa
„Provozní tlačítka pro přehrávání videa“ ( str. 52)

- 9 Přehrávání krátkého přehledu se automaticky zastaví, nebo se zobrazí další obrazovka po klepnutí na „MENU“.

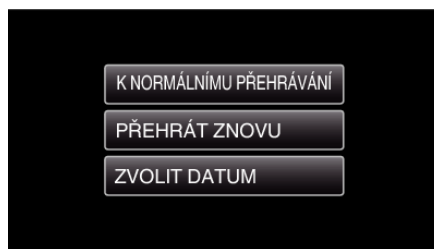





- **K NORMÁLNÍMU PŘEHRÁVÁNÍ**: spustí běžné přehrávání.
- **PŘEHRÁT ZNOVU**: spustí znovu přehrávání krátkého přehledu.
- **ZVOLIT DATUM**: návrat ke kroku 6.

PŘEHR. JINÉHO SOUB.

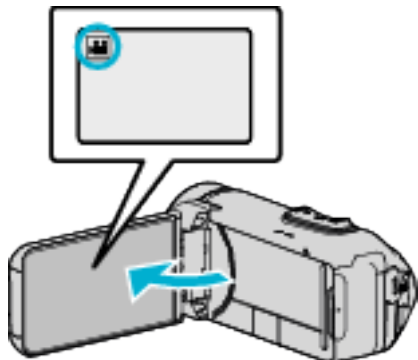
Informace o správě vide může být poškozena, pokud není záznam pořízen správně, jako například když vypnete kameru uprostřed záznamu. Pro přehrání videa s chybnou informací o správě můžete použít následující postupy.

1 Otevřete LCD monitor.



- Zkontrolujte, zda je režim záznamu .
- Pokud jste v režimu statického snímku , klepněte na  na obrazovce záznamu, aby se objevila obrazovka přepínání režimu. Klepnutím na  přepnete režim na video.

2 Klepnutím na **PLAY** zvolte režim přehrávání.

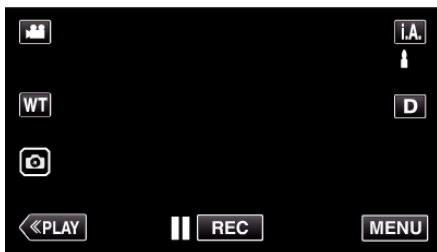

3 Klepněte na „MENU“.



4 Klepněte na „NASTAVENÍ PŘEHRÁVÁNÍ“.



5 Klepněte na „PŘEHR. JINÉHO SOUB.“.

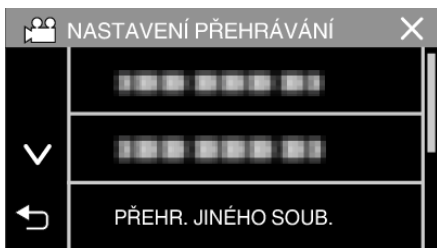

6 Klepněte na soubor zahájíte přehrávání.

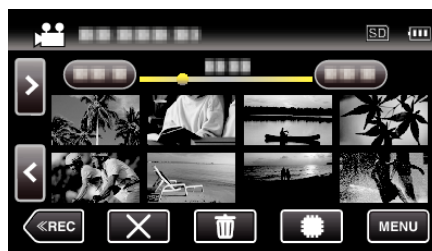

„Provozní tlačítka pro přehrávání videa“ (str. 52)

- Poklepejte na „X“ pro návrat na obvyklou obrazovku s náhledy.

POZNÁMKA :





- Pokud je informace o správě poškozena, vytvoří se ve složce EXTMOV soubor MTS.
- V závislosti na míře poškození souboru může přehrávání selhat nebo neproběhnout v pořádku.

Přehrávání statických snímků

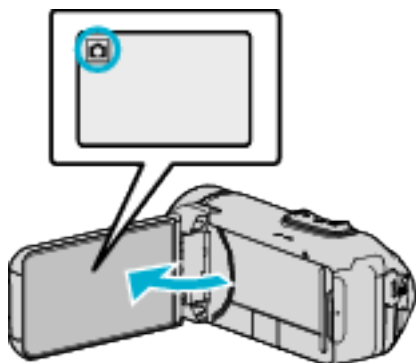
Přehrajte si statické snímky zvolené z obrazovky s náhledy (zobrazení miniatur).

1 Otevřete LCD monitor.



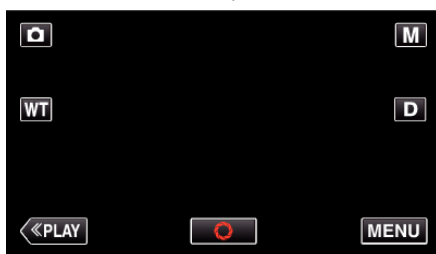

- Zkontrolujte, zda je režim záznamu .
- Pokud je režim video , klepněte na  na obrazovce záznamu, aby se objevila obrazovka přepínání režimu. Klepnutím na  přepnete režim na statický snímek.

2 Klepnutím na **«PLAY** zvolte režim přehrávání.



3 Klepnutím na soubor zahájíte přehrávání.





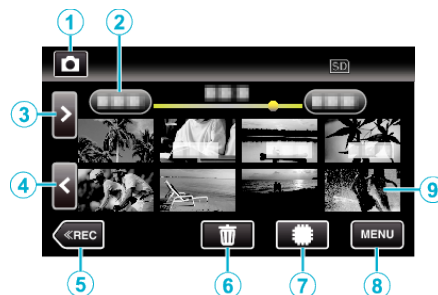

- Klepněte na  a zvolte médium pro přehrávání. Změňte obrazovku s náhledy (zobrazení miniatur).
- Klepněte na  pro návrat na obrazovku s náhledy.
-  se zobrazí na posledním přehraném snímku.
- Řádky v různých barvách se zobrazují pod zobrazením miniatur pro odlišení data záznamu.

Provozní tlačítka pro přehrávání statických snímků

Během zobrazení obrazovky s náhledy



- Statické snímky, které jsou zaznamenány v nepřetržité sérii při velké nebo střední rychlosti budou seskupeny k sobě. Objeví se pouze první zaznamenaný soubor (statický snímek) a skupina se zobrazí se zeleným rámečkem.

	Zobrazení	Popis
①	Režim video/ statický snímek  / 	Přepíná mezi režimy videa a statického snímku.
②	Datum	Přesun na předchozí/další datum
③	>	Zobrazení další obrazovky s náhledy (zobrazení miniatur) • Stejnou operaci můžete provést pomocí páčky zoomu.
④	<	Zobrazení předchozí obrazovky s náhledy (zobrazení miniatur) • Stejnou operaci můžete provést pomocí páčky zoomu.
⑤	«REC	Přepne do režimu nahrávání.
⑥		Zobrazí obrazovku s náhledy (zobrazení miniatur) pro provedení smazání
⑦		Přepíná mezi obrazovkou s náhledy vestavěné paměti a SD karty
⑧	MENU	Zobrazí obrazovku s menu
⑨	Soubor (statický snímek)	Klepnutí na miniaturu spustí přehrávání Posun doprava - přechod doprava pro zobrazení předchozí obrazovky s náhledy (zobrazení miniatur) Posun doleva - přechod doleva pro zobrazení následující obrazovky s náhledy (zobrazení miniatur)

Během přehrávání statických snímků

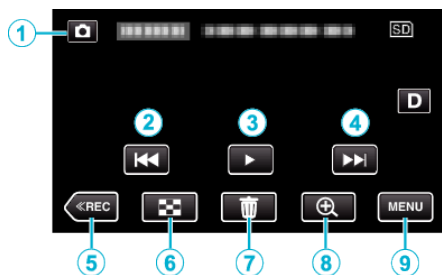

- Pokud přístroj nepoužíváte, ovládací tlačítka na dotykové obrazovce automaticky zmizí. Klepněte na obrazovku pro opětovné zobrazení provozních tlačítek.

	Zobrazení	Popis
①	Režim video/ statický snímek 	Přepíná mezi režimy videa a statického snímku.
②		Návrat k předchozímu statickému snímku • Stejnou operaci můžete provést pomocí páčky zoomu.
③		Zahájí/zastaví přehrávání prezentace
④		Přechod na další statický snímek • Stejnou operaci můžete provést pomocí páčky zoomu.
⑤		Přepne do režimu nahrávání.
⑥		Návrat k obrazovce s náhledy
⑦		Smaže aktuálně zobrazený statický snímek.
⑧	Zvětšení přehrávaného záběru	Zvětšuje zobrazené video. • Klepněte na oblast obrazu, kterou chcete zvětšit. • Míru zoomu lze měnit pomocí tlačítek (+) a (-).
⑨	MENU	Zobrazí obrazovku s menu

POZNÁMKA :

- Klepněte nebo přetáhněte prstem po provozní oblasti dotykové obrazovky.

UPOZORNĚNÍ :

- Tento přístroj je zařízení ovládané mikropočítačem. Elektrostatický výboj, externí šum a rušení (například z televizoru, rádia atd.) mohou bránit jeho správnému fungování. V takovém případě zavřením monitoru vypněte napájení a odpojte síťový adaptér. Poté stisknutím tlačítka Reset přístroj resetujte.

„Resetování tohoto přístroje“ (☞ str. 6)

Přehrání prezentace

Statické snímky lze přehrát v prezentaci. Během přehrávání statických snímků klepněte na ► pro zahájení prezentace.

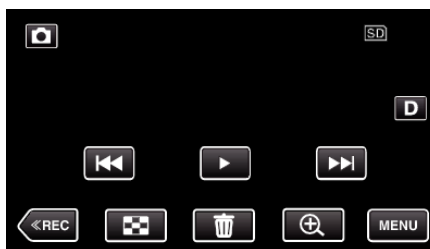

„Provozní tlačítka pro přehrávání statických snímků“ (☞ str. 61)

POZNÁMKA :

- Při přechodu od jednoho snímku k druhému během prezentace lze přidat efekty.

„EFEKTY PREZENTACE“ (☞ str. 140)

Připojení kamery a prohlížení souborů na televizoru

Tento přístroj můžete připojit k televizoru kvůli přehrávání. Kvalita obrazu na televizoru se liší podle typu televizoru a spojovacího kabelu. Zvolte konektor, který nejlépe vyhovuje vašemu televizoru.

- Nahlédněte rovněž do manuálu k použitému televizoru.

„Připojení pomocí HDMI minikonektoru“ (☞ str. 63)

„Připojení pomocí AV konektoru“ (☞ str. 65)

- Pro zobrazení data a času na televizoru nastavte obě položky „ZOBRAZENÍ DATA/ČASU“ a „ZOBRAZIT V TV“ na „ZAPNUTO“.

(☞ str. 138)

„ZOBRAZIT V TV“ (☞ str. 145)

Nepřirozené zobrazení na televizoru

Problém	Akce
Obraz se na televizoru nezobrazuje správně.	<ul style="list-style-type: none"> • Odpojte a znovu připojte kabel. • Vypněte a znovu zapněte přístroj. • Snímky se nemusí zobrazovat správně, pokud je zbývající energie baterie nízká. Použijte síťový adaptér.
Obraz se na televizoru zobrazuje vertikálně.	<ul style="list-style-type: none"> • Nastavte „VIDEO VÝSTUP“ v „NASTAVENÍ PŘÍPOJENÍ“ menu na „4:3“. • „VIDEO VÝSTUP“ (☞ str. 145)
Obraz se na televizoru zobrazuje horizontálně.	<ul style="list-style-type: none"> • Nastavte správně obraz na televizoru.
Barvy obrazu vypadají nepřirozeně.	<ul style="list-style-type: none"> • Nastavte správně obraz na televizoru.
Funkce HDMI-CEC nefungují správně a televizor při spojení s tímto přístrojem nefunguje.	<ul style="list-style-type: none"> • Různé televizory mohou v závislosti na svých technických parametrech fungovat různě, a to i v případě, že jsou kompatibilní s HDMI-CEC. Proto nelze zaručit, že funkce HDMI-CEC tohoto přístroje budou správně fungovat ve spojení se všemi typy televizorů. V takových případech nastavte „OVLÁDÁNÍ HDMI“ na „VYPNUTO“. • „OVLÁDÁNÍ HDMI“ (☞ str. 145)
Jazyk zobrazení se změnil.	<ul style="list-style-type: none"> • Tato situace může nastat při připojení tohoto přístroje pomocí HDMI minikabelu k televizoru s jiným jazykovým nastavením.

UPOZORNĚNÍ :

- Neodstraňujte záznamové médium nebo neprovádějte žádnou operaci (jako například vypínání přístroje) během přístupu k souborům. Ujistěte se též, že použijete dodaný síťový adaptér, protože data na záznamovém médiu mohou být poškozena, pokud se během operace vybití baterie. Pokud se data na záznamovém médiu poškodí, zformátujte médium a použijte ho znovu.

Připojení pomocí HDMI minikonektoru

Pokud používáte HDTV (televizor s vysokým rozlišením), můžete přehrát video v kvalitě s vysokým rozlišením pomocí připojení k HDMI mini konektoru.

- Použijte HDMI mini kabel pro vysokorychlostní připojení jako kabel HDMI mini, pokud nepoužíváte ten, který je součástí příslušenství.
- Nahlédněte rovněž do manuálu k použitému televizoru.

- 1 Připojte k televizoru.

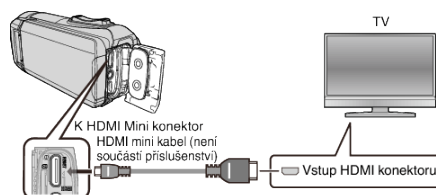

- 2 Připojte k přístroji kabel síťového adaptéru a síťový adaptér.

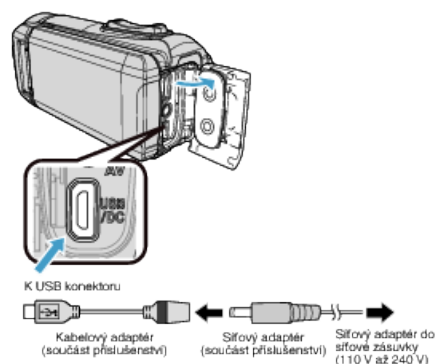

- 3 Otevřete LCD monitor.

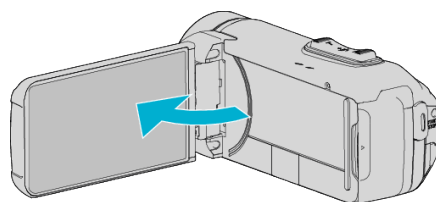

- Přístroj se automaticky zapne.

- 4 Stiskněte tlačítko externího vstupu na televizoru pro přepnutí na vstup z přístroji prostřednictvím připojeného konektoru.

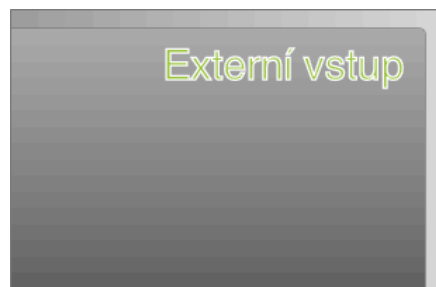

- 5 Přehrajte soubor.

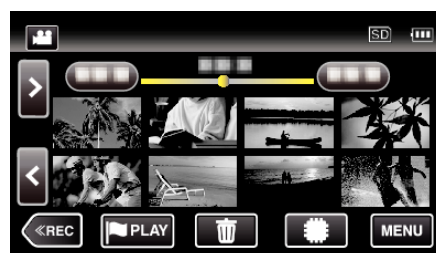

„Přehrávání videa“ (☞ str. 51)

„Přehrávání statických snímků“ (☞ str. 61)

POZNÁMKA :

- Změňte nastavení položky „HDMI VÝSTUP“ podle konkrétního připojení. „HDMI VÝSTUP“ (☞ str. 145)
- Při připojení k televizoru pomocí kabelu HDMI mini nemusí být obrazy a zvuky správně reprodukovány v závislosti na připojeném televizoru. V takovém případě postupujte podle následujících kroků.
 - 1) Odpojte HDMI minikabel a znovu ho připojte.
 - 2) Vypněte a znovu zapněte přístroj.
- Máte-li nějaké otázky ohledně televizoru nebo způsobu připojení, kontaktujte výrobce televizoru.

Provoz při spojení s televizorem prostřednictvím HDMI

Připojení tohoto přístroje k televizoru kompatibilnímu s HDMI-CEC pomocí HDMI mini kabelu vám umožní provádět operace spojené s televizorem.

- Protokol HDMI-CEC (Consumer Electronics Control) je průmyslový standard umožňující sdílení funkcí mezi zařízeními kompatibilními s tímto protokolem spojenými HDMI kabelem.

POZNÁMKA :

- Ne všechna zařízení vybavená HDMI jsou kompatibilní s protokolem HDMI-CEC. Řídící funkce HDMI tohoto přístroje nebude při spojení s takovými zařízeními fungovat.
 - Nezaručujeme, že tento přístroj bude fungovat se všemi zařízeními kompatibilními s protokolem HDMI-CEC.
 - V závislosti na technických parametrech jednotlivých HDMI-CEC zařízení nemusí některé funkce s tímto přístrojem fungovat. (Více podrobností naleznete v manuálu vašeho televizoru.)
 - Při připojení některých zařízení může dojít k nechtěnému chování přístroje. V těchto případech nastavte „OVLÁDÁNÍ HDMI“ na „VYPNUTO“.
- „OVLÁDÁNÍ HDMI“ (☞ str. 145)

Přípravy

- Propojte tento přístroj a televizor pomocí HDMI mini kabelu. „Připojení pomocí HDMI minikonektoru“ (☞ str. 63)
 - Zapněte televizor a nastavte protokol HDMI-CEC na „ZAPNUTO“. (Více podrobností naleznete v manuálu televizoru.)
 - Nastavte „OVLÁDÁNÍ HDMI“ v NASTAVENÍ PŘÍPOJENÍ menu na „ZAPNUTO“.
- „OVLÁDÁNÍ HDMI“ (☞ str. 145)

Provozní postup 1

- 1 Zapněte tento přístroj.
- 2 Zvolte režim přehrávání.
- 3 Připojte HDMI mini kabel.
 - Televizor se zapne automaticky a přepne se do vstupního HDMI režimu po zapnutí tohoto přístroje.

Provozní postup 2

- 1 Vypněte televizor.
 - Tento přístroj se vypne automaticky.

POZNÁMKA :

- V závislosti na typu připojeného televizoru se jazyk zobrazení tohoto přístroje automaticky přepne na jazyk, který je zvolen na televizoru v okamžiku zapnutí tohoto přístroje. (To platí pouze tehdy, pokud tento přístroj podporuje jazyk zvolený na televizoru.) Pro použití tohoto přístroje s jazykem, který se liší od jazyka zobrazení televizoru, nastavte „OVLÁDÁNÍ HDMI“ na „VYPNUTO“.
- Jazyk zobrazení na televizoru se nepřepne automaticky, a to ani po změně jazyka zobrazení tohoto přístroje.
- Tyto funkce nemusí fungovat správně při připojení takových zařízení, jako je například zesilovač nebo selektor. Nastavte „OVLÁDÁNÍ HDMI“ na „VYPNUTO“.
- Pokud nefunguje správně protokol HDMI-CEC, vypněte a opět zapněte tento přístroj.

Připojení pomocí AV konektoru

Pro přehrávání videí na televizoru připojte AV kabel (součást příslušenství: E3A-0085-00) k AV konektoru tohoto přístroje.

- Nahlédněte rovněž do manuálu k použitému televizoru.

1 Připojte k televizoru.

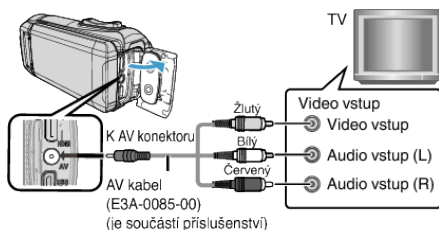

2 Připojte k přístroji kabel síťového adaptéru a síťový adaptér.

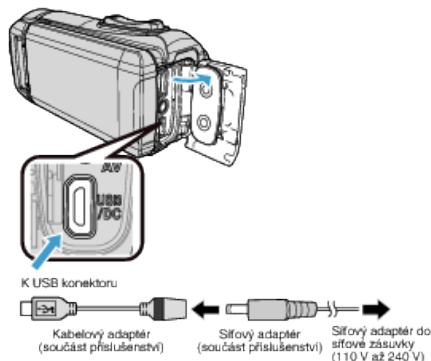

3 Otevřete LCD monitor.

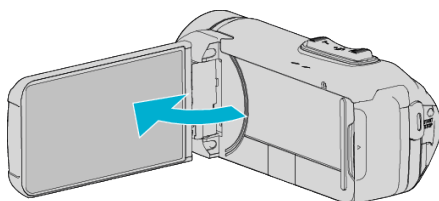

- Přístroj se automaticky zapne.

4 Stiskněte tlačítko externího vstupu na televizoru pro přepnutí na vstup z přístroji prostřednictvím připojeného konektoru.

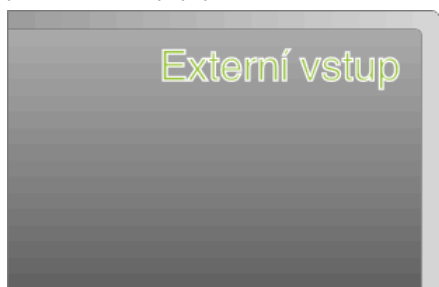

5 Přehrajte soubor.

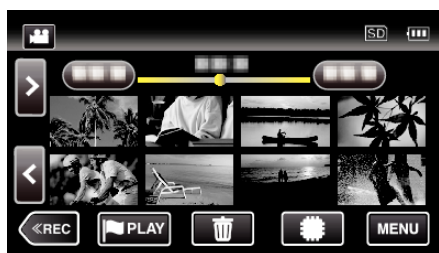

„Přehrávání videa“ (☞ str. 51)

„Přehrávání statických snímků“ (☞ str. 61)

POZNÁMKA :

- Máte-li nějaké otázky ohledně televizoru nebo způsobu připojení, kontaktujte výrobce televizoru.
- AV kabel (součást příslušenství: E3A-0085-00)

Specifikace zapojení (pro video/audio) 4-pólového mini konektoru je popsána níže.

Při nákupu se obraťte o radu na nejbližšího prodejce JVC nebo nejbližší servisní centrum JVC.

<http://www3.jvckenwood.com/support/hrepair.html>



- Pokud využíváte přiložený AV kabel, připevněte k němu nejprve odrušovací filtr dodávaný spolu s tímto přístrojem.

„Připojení odrušovacího filtru“ (☞ str. 9)

Smazání nepotřebných souborů

Pokud vám dochází místo na záznamovém médiu, smažte nepotřebná videa a statické snímky.

Tím získáte více místa na záznamovém médiu.

„Smazání aktuálně zobrazeného souboru“ (☞ str. 66)

„Smazání zvolených souborů“ (☞ str. 66)

POZNÁMKA :

- Smazané soubory nelze obnovit.
- Chráněné soubory nelze smazat.
Před smazáním souboru musíte zrušit ochranu.
„Ochrana souborů“ (☞ str. 67)
- Důležité soubory zazálohujte na svém počítači.
„Zálohování všech souborů“ (☞ str. 79)

Smazání aktuálně zobrazeného souboru

Smaže aktuálně zobrazený soubor.

UPOZORNĚNÍ :

- Smazané soubory nelze obnovit.

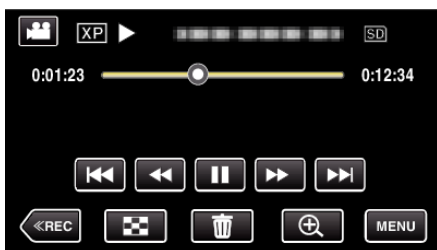

1 Klepněte na .

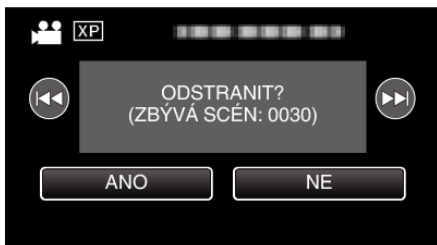

- I když je na obrázku znázorněn video režim, shodná operace platí i pro režim statických snímků.

2 Klepněte na „ANO“.



- Klepněte na  or  pro volbu předchozího nebo dalšího souboru.
- Pokud již nezbývá žádný soubor, obrazovka se vrátí na obrazovku s náhledy.

Smazání zvolených souborů







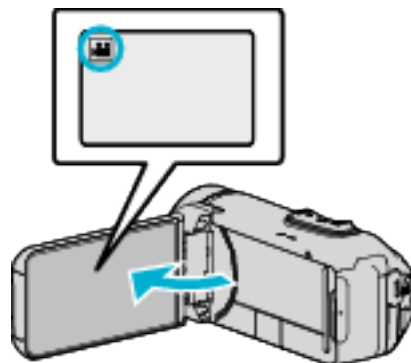

Smaže zvolené soubory.

UPOZORNĚNÍ :

- Smazané soubory nelze obnovit.

1 Otevřete LCD monitor.



- Stiskněte tlačítko  nebo  pro volbu režimu videa nebo statických snímků.
- Klepněte na  nebo  na obrazovce záznamu, aby se objevila obrazovka přepínání režimu.
Klepnutím na  přepnete režim na video .
Klepnutím na  přepnete režim na statický snímek .

2 Klepnutím na  zvolte režim přehrávání.





- I když je na obrázku znázorněn video režim, shodná operace platí i pro režim statických snímků.

3 Klepněte na .

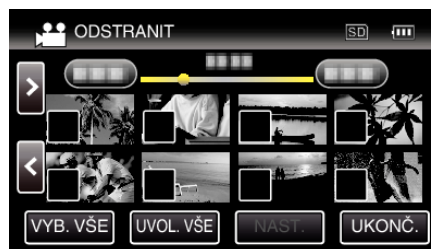

4 Poklepejte na soubory k vymazání.



- Na zvolených souborech se objeví .
Pro odstranění symbolu  ze souboru, klepněte na soubor ještě jednou.
- Klepněte na „VYB. VŠE“ pro volbu všech souborů.
- Klepněte na „UVOL. VŠE“ pro odznačení všech voleb.

- 5 Klepněte na „NAST.“.

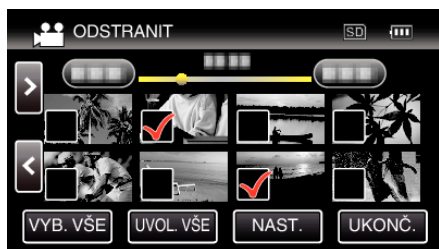

- Pokud není vybrán žádný soubor, nelze tlačítko „NAST.“ stisknout.

- 6 Pro potvrzení smazání klepněte na „PROVÉST“.



- Po dokončení smazání klepněte na „OK“.
- Smazání zrušíte klepnutím na „UKONČ.“.

Ochrana souborů

Abyste zabránili smazání důležitých video záznamů nebo statických snímků, nastavte jejich ochranu.

„Zapnutí/vypnutí ochrany aktuálně zobrazeného souboru“ (☞ str. 67)

„Zapnutí/vypnutí ochrany zvolených souborů“ (☞ str. 68)

UPOZORNĚNÍ :

- Pokud zformátujete záznamové médium, budou smazány i chráněné soubory.

Zapnutí/vypnutí ochrany aktuálně zobrazeného souboru

Chrání nebo zruší ochranu aktuálně zobrazeného souboru.

- 1 Klepněte na „MENU“.

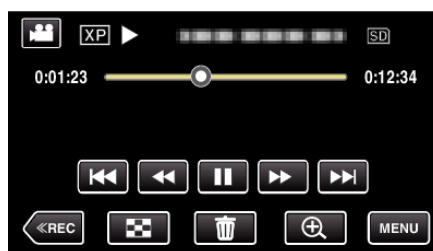

- I když je na obrázku znázorněn video režim, shodná operace platí i pro režim statických snímků.

- 2 Klepněte na „UPRAVIT“.



- 3 Klepněte na „CHRÁNIT/ZRUŠIT“.

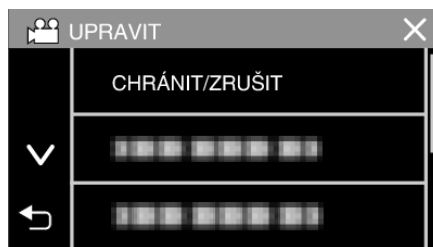

- 4 Klepněte na „ANO“.



- Klepněte na ◀◀/▶▶ pro volbu předchozího nebo dalšího souboru.
- Po nastavení klepněte na „OK“.

Zapnutí/vypnutí ochrany zvolených souborů

Chrání nebo zruší ochranu zvolených souborů.

1 Otevřete LCD monitor.

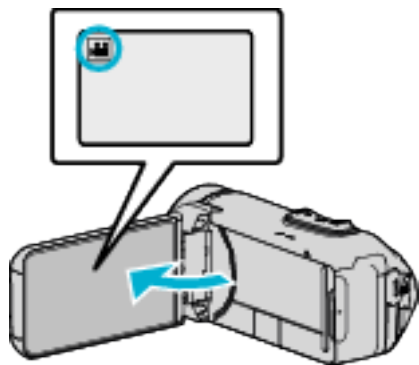

- Stiskněte tlačítko nebo pro volbu režimu videa nebo statických snímků.
- Klepněte na nebo na obrazovce záznamu, aby se objevila obrazovka přepínání režimu.
Klepnutím na přepnete režim na video .
Klepnutím na přepnete režim na statický snímek .

2 Klepnutím na «PLAY» zvolte režim přehrávání.

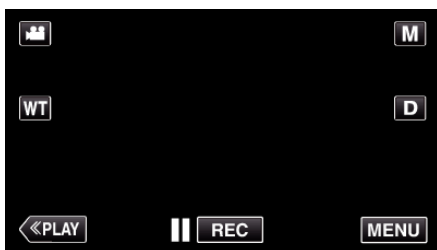

- I když je na obrázku znázorněn video režim, shodná operace platí i pro režim statických snímků.

3 Klepněte na „MENU“.

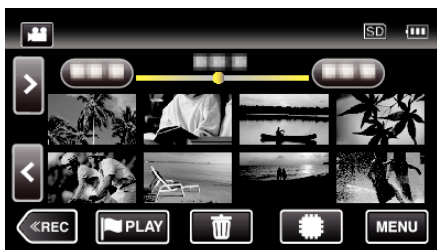

4 Klepněte na „UPRAVIT“.



5 Klepněte na „CHRÁNIT/ZRUŠIT“.

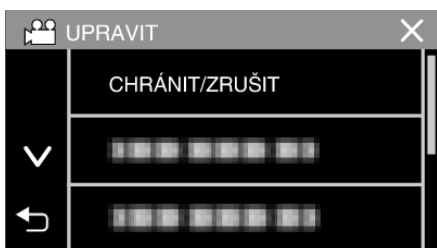

6 Klepněte na soubory pro volbu ochrany nebo její zrušení.



- Na zvolených souborech se objeví ✓.
Pro odstranění symbolu ✓ ze souboru, klepněte na soubor ještě jednou.
- Na souborech, které jsou již chráněny, se zobrazí a ✓.
Pro zrušení ochrany souboru klepněte na tento soubor. ✓ se odstraní.
- Klepněte na „VYB. VŠE“ pro volbu všech souborů.
- Klepněte na „UVOL. VŠE“ pro odznačení všech voleb.

7 Klepnutím na „NAST.“ ukončíte nastavení.







- Na zvolených souborech se objeví ochranné značky .
Ochranné značky zmizí u souborů, kde jste zrušili volbu.

Pořízení statického snímku během přehrávání videa

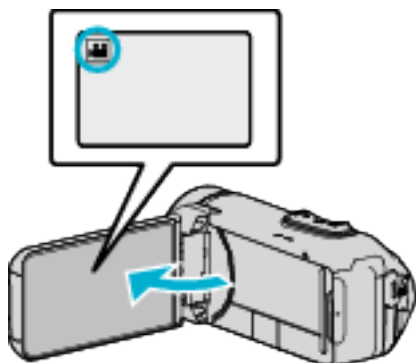
V zaznamenaných video souborech můžete pořídit statické snímky scén, které se vám líbí.

1 Otevřete LCD monitor.



- Zkontrolujte, zda je režim záznamu .
- Pokud jste v režimu statického snímku , klepněte na  na obrazovce záznamu, aby se objevila obrazovka přepínání režimu. Klepnutím na  přepnete režim na video.

2 Klepnutím na **PLAY** zvolte režim přehrávání.

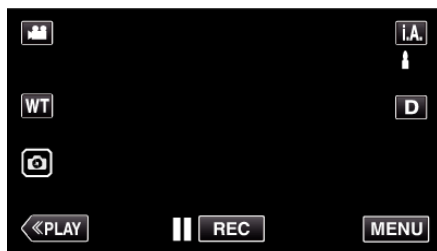

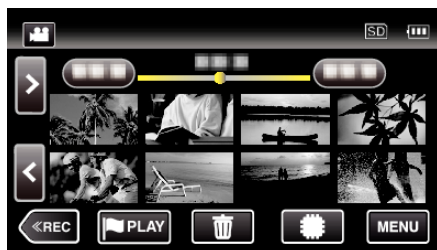

3 Klepněte na požadované video.

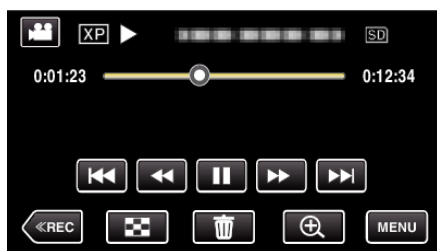

4 Během přehrávání klepněte na tlačítko pozastavení  na požadované scéně.



- Po zastavení videa můžete doladit místo, které chcete zachytit, pomocí klepnutí na pomalé přehrávání směrem vpřed  a pomalé přehrávání směrem vzad .

5 Klepněte na tlačítko .

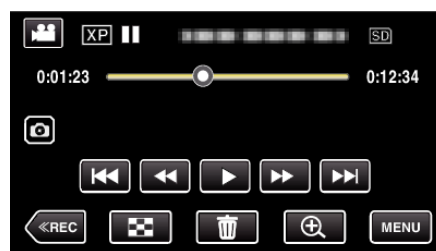

POZNÁMKA :

- Statické snímky jsou pořízeny ve velikosti 1920 × 1080.
- Pořízené statické snímky se uloží na médium, ze kterého přehráváte video.





Spojení videozáznamů pořízených pomocí nepřetržitého záznamu

Videa zaznamenaná na dvě odlišná média při aktivované funkci „NEPŘERUŠ. NAHRÁVÁNÍ“ v menu videozáznamu lze spojit do jednoho videa.

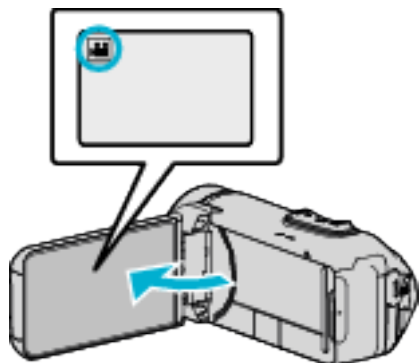
„NEPŘERUŠ. NAHRÁVÁNÍ“ (☞ str. 133)

1 Otevřete LCD monitor.



- Zkontrolujte, zda je režim záznamu .
- Pokud jste v režimu statického snímku , klepněte na  na obrazovce záznamu, aby se objevila obrazovka přepínání režimu. Klepnutím na  přepnete režim na video.

2 Klepnutím na «PLAY zvolte režim přehrávání.

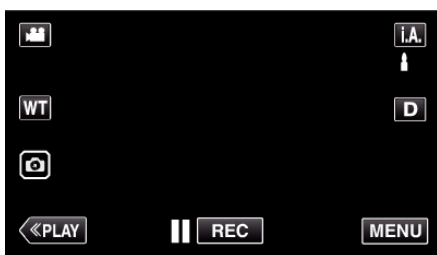

3 Klepněte na „MENU“.

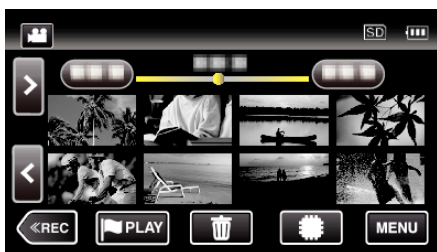

4 Klepněte na „UPRAVIT“.



5 Klepněte na „OVLÁD. NEPŘER. NAHR.“.

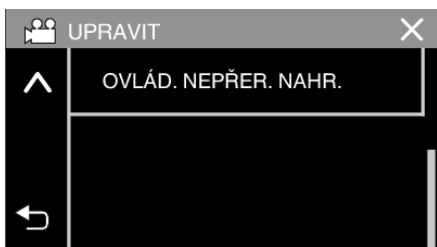

6 Klepněte na „KOMBINOVAT SCÉNY“.



- Tento přístroj zahájí vyhledávání nepřetržitých videozáznamů. Spojení nelze provést, pokud nejsou nalezena žádná nepřetržitá videa.

7 Klepněte na „ANO“.

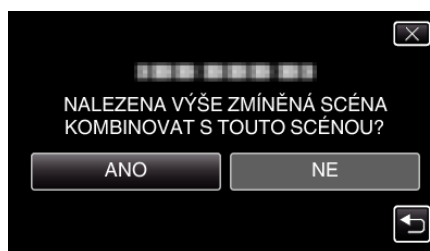

8 Klepněte na médium, na které chcete ukládat.



9 Klepněte na „ANO“.

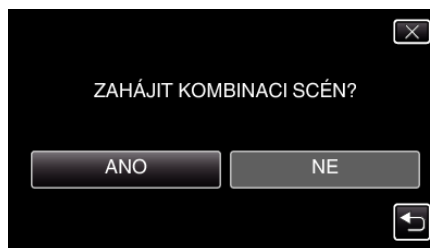

- Spustí se spojování videa.
- Po spojení videí klepněte na „OK“.

POZNÁMKA :

- Nepřetržitá videa nelze spojit, pokud není na vestavěné paměti nebo na SD kartě dostatek volného prostoru. Před spojením ověřte velikost zbývajících prostoru.

Opětovné aktivování nepřetržitého videozáznamu

Pro opětovné spuštění nepřetržitého záznamu po dokončení toho předchozího je nezbytné spojit nepřetržitá videa nebo smazat informace o spojení nepřetržitých videí.

Pro vymazání informací o spojení nepřetržitých videí vyberte v kroku 6 „SMAZAT KOMB. SCÉN“.





Pořízení požadované části videa (OŘÍZNUTÍ)

Zvolte požadovanou část videa a uložte ji jako nový videosoubor.

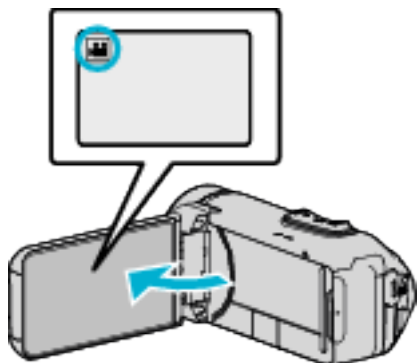
- Původní video zůstane na svém současném umístění.

1 Otevřete LCD monitor.



- Zkontrolujte, zda je režim záznamu .
- Pokud jste v režimu statického snímku , klepněte na  na obrazovce záznamu, aby se objevila obrazovka přepínání režimu. Klepnutím na  přepnete režim na video.

2 Klepnutím na «PLAY» zvolte režim přehrávání.

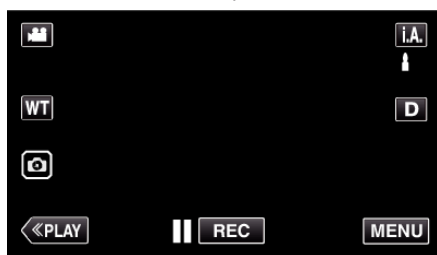

3 Klepněte na „MENU“.

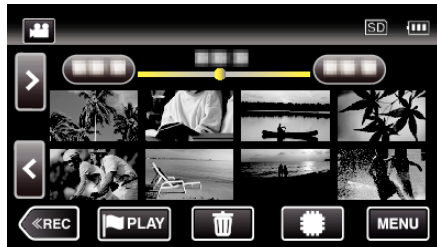

4 Klepněte na „UPRAVIT“.



5 Klepněte na „VYŘÍZNUTÍ“.





6 Klepněte na video, které chcete upravit.





7 Klepněte na  pro zastavení přehrávání v požadovaném počátečním bodu, potom klepněte na „A“.

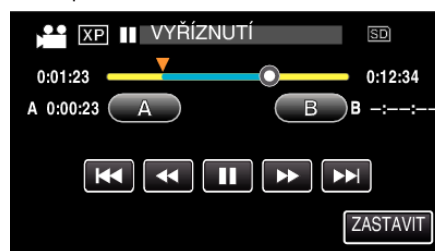

- Po klepnutí na „A“ je nastaven počáteční bod.
- Po nastavení počátečního bodu klepněte na  pro pokračování přehrávání.

8 Klepněte na  pro zastavení přehrávání v požadovaném koncovém bodu, potom klepněte na „B“.



- Po klepnutí na „B“ je nastaven koncový bod.
- Pro opětovné nastavení počátečního a koncového bodu klepněte na „A“ nebo „B“ na požadované scéně (pozici).
- Umístění můžete jemně vyladit stisknutím tlačítek  a , zatímco je přehrávání pozastaveno.

9 Klepněte na „NAST.“.



- Po klepnutí na „NAST.“ je potvrzena oblast k oříznutí.

10 Klepněte na „ANO“.

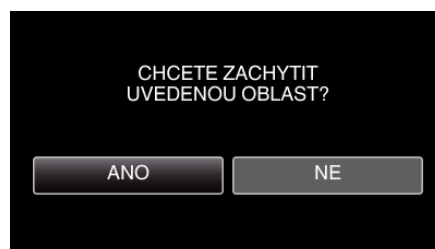

- Po kopírování klepněte na „OK“.
- Jakmile je kopírování dokončeno, zkopírovaný soubor se přidá na obrazovku s náhledy.

POZNÁMKA :

- Bod rozdělení se může nepatrně lišit od zvolené scény.

Přenos souborů na disk prostřednictvím připojení k Blu-ray rekordéru

Videa můžete kopírovat v kvalitě s vysokým rozlišením tak, že prostřednictvím USB kabelu připojíte Blu-ray rekordér kompatibilní s AVCHD k tomuto přístroji. Podrobnosti o vytvoření disku naleznete v manuálu vašeho Blu-ray rekordéru.

- Tento úkon nelze dokončit, pokud není zbývající kapacita baterie dostatečná. Nejprve plně nabijte baterii.

1 Otevřete krytu koncovky.

2 Připojení k rekordéru Blu-ray.

- Propojte pomocí USB kabelu dodaného spolu s tímto přístrojem.
- Před uskutečněním jakéhokoli spojení zavřete LCD monitor, čímž vypnete kameru.

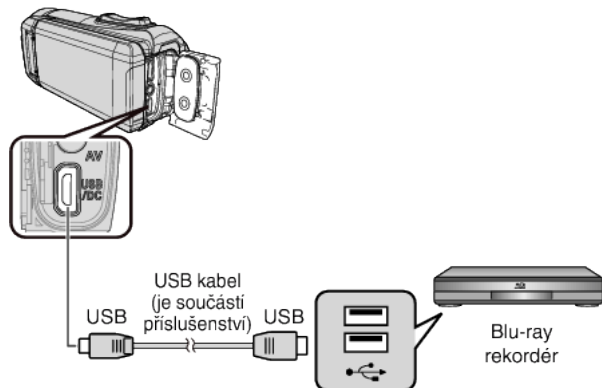

3 Otevřete LCD monitor.

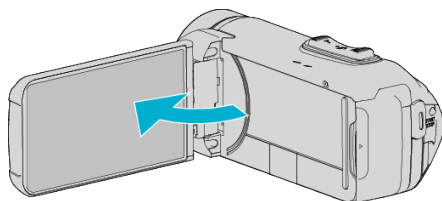

- Tento přístroj se zapne a zobrazí se obrazovka „ZVOLIT ZAŘÍZENÍ“.

4 Klepněte na „PŘIPOJIT K JINÉMU“.

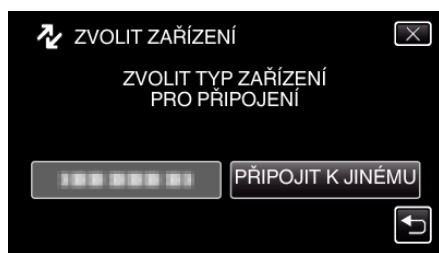

5 Klepněte na požadované médium.



- Po dokončení operace videokamery se zobrazí následující obrazovka.



- Operace lze provádět na Blu-ray přehrávači po přepnutí obrazovky.

6 Provedte přenos na Blu-ray rekordér.

- Nahlédněte též do manuálu k Blu-ray rekordéru.
- Po dokončení přenosu zavřete LCD monitor kamery a před odpojením USB kabelu zkontrolujte, že kontrolka POWER/ACCESS zhasla. Na tomto přístroji nelze provést žádnou operaci, dokud neodpojíte USB kabel.

Kopírování souborů na SD kartu

Můžete kopírovat videa a statické snímky z vestavěné paměti na kartu SD. Zkopírování statických snímků na karty je ideální například pro odnesení souborů do obchodu k tisku (vyvolání).

- Tento úkon nelze dokončit, pokud není zbývající kapacita baterie dostatečná. Nejprve plně nabijte baterii.

UPOZORNĚNÍ :

- Ujistěte se, že na cílovém médiu zbývá dostatek místa.
- Video na kartě SD nelze kopírovat do vestavěné paměti.

- 1 Otevřete LCD monitor.

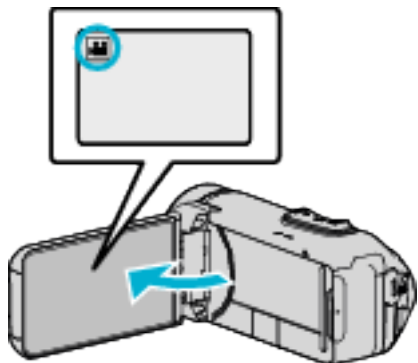

- Stiskněte tlačítko nebo pro volbu režimu videa nebo statických snímků.

- 2 Klepnutím na **«PLAY»** zvolte režim přehrávání.

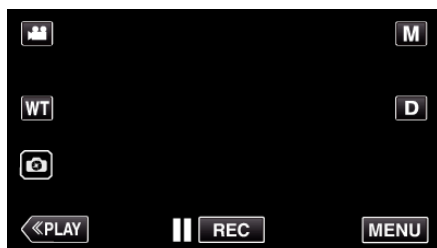

- Režim se přepíná mezi nahráváním a přehráváním s každým poklepáním na toto tlačítko.

- 3 Klepněte na „MENU“.

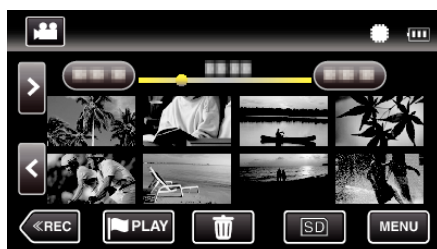

- 4 Klepněte na „UPRAVIT“.



- 5 Klepněte na „KOPÍROVAT“.



- 6 Klepněte na soubory, které chcete kopírovat.



- Na zvolených souborech se objeví ✓. Pro odstranění symbolu ✓ ze souboru, klepněte na soubor ještě jednou.
- Klepněte na „VYB. VŠE“ pro volbu všech souborů.
- Klepněte na „UVOL. VŠE“ pro odznačení všech voleb.

- 7 Klepněte na „NAST.“.

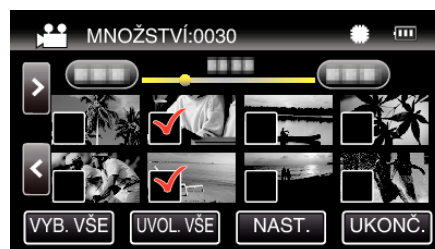

- Položka „NAST.“ není aktivní, pokud není vybrán žádný soubor.

- 8 Klepněte na „ANO“.



- Kopírování je zahájeno.
- Po kopírování klepněte na „OK“.

Kopírování souborů do osobního počítače se systémem Windows

Pomocí dodaného softwaru můžete kopírovat soubory do počítače.

Pomocí zapisovatelné DVD jednotky nebo Blu-ray jednotky počítače můžete rovněž vytvořit disky.

Pokud není dodaný software instalován, tento přístroj bude po připojení rozpoznán počítačem jako externí zařízení.

POZNÁMKA :

- Pro nahrávání na disky je třeba mít na počítači zapisovací DVD nebo Blu-ray jednotku.
- Pro vytvoření disků ve formátu DVD-Video pomocí dodávaného softwaru je třeba nainstalovat dodatečný software (software pro tvorbu DVD-Video). Více podrobností se dozvíte na domovské stránce Pixela.

<http://www.pixela.co.jp/oem/jvc/mediabrowser/e/>

- Zálohování souborů prostřednictvím jiného softwaru není podporováno.

Potíže s použitím dodaného softwaru Everio MediaBrowser 4

Obraťte se na klientské servisní centrum uvedené níže.

- Centrum uživatelské podpory Pixela

Telefon	USA a Kanada (anglicky): +1-800-458-4029 (zdarma) Evropa (Spojené království, Německo, Francie a Španělsko) (anglicky): +800-1532-4865 (zdarma) Další evropské země (anglicky): +44-1489-564-764 Asie (Filipíny) (anglicky): +63-2-438-0090
Domovská stránka	http://www.pixela.co.jp/oem/jvc/mediabrowser/e/

- Více informací o tom, jak použít software, se dozvíte v nápovědě „MediaBrowser Help“ v nabídce „Help“ softwaru Everio MediaBrowser 4.

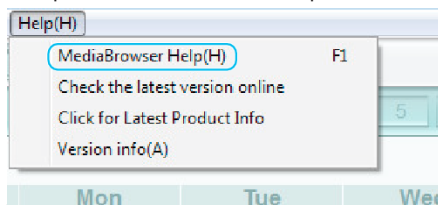

Ověření systémových požadavků (průvodce)

Windows 8/Windows 8.1

- 1 Displej „Apps“.
(Pro Windows 8) klikněte na ovládací tlačítko „Search“.
(Pro Windows 8.1) klikněte na .

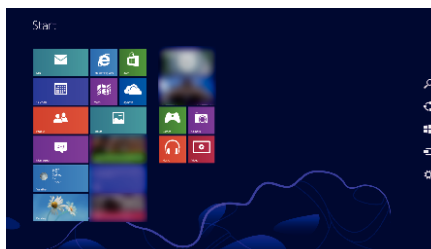

- 2 Klikněte pravým tlačítkem myši na „Computer“ nebo „PC“ v menu „Windows System Tool“ a zatrhněte zaškrťávací políčko.

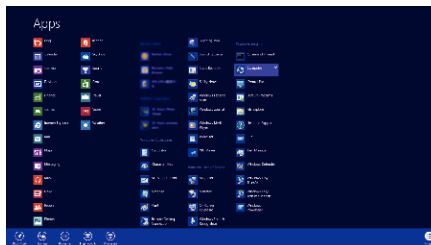

3 Pro zobrazení klikněte na „Properties“ na spodním panelu.

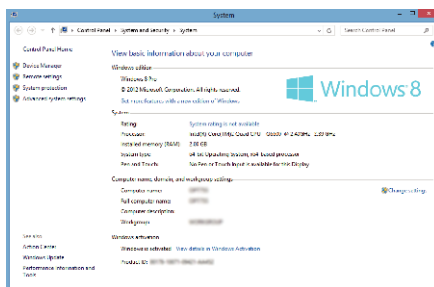

- Pokud se na ploše objevuje ikona „Computer“, klikněte na ni pravým tlačítkem myši a výběrem položky „Properties“ v menu zobrazte informace o počítači.

Windows Vista/Windows 7

1 Klikněte na tlačítko Start.

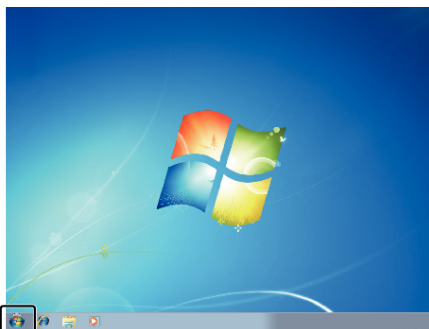

2 Klikněte pravým tlačítkem myši na Computer.

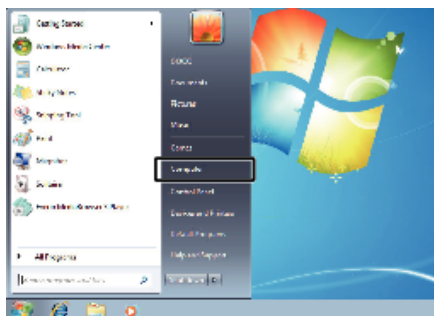

3 Klikněte na „Properties“.

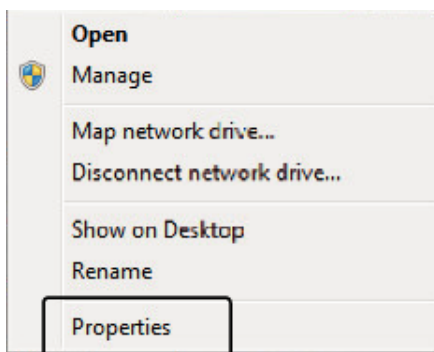

4 Zkontrolujte položky podle níže uvedené tabulky.

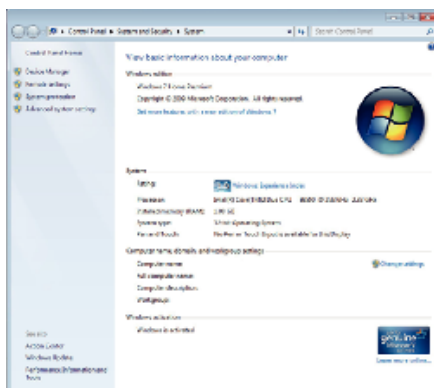

	Windows 8/Windows 8.1	Windows Vista/Windows 7
OS	Windows 8 64bitové Windows 8 nebo Windows 8 Pro (pouze předinstalované verze, pouze v režimu pracovní plochy) Windows 8.1 64bitové Windows 8.1 nebo Windows 8.1 Pro (pouze předinstalované verze, pouze v režimu pracovní plochy)	Windows Vista 32/64-bitová verze Home Basic nebo Home Premium (pouze předinstalované verze)Service Pack 2 Windows 7 32/64-bitová verze Home Premium (pouze předinstalované verze)Service Pack 1
Procesor	Intel Core Duo, CPU 1,66 GHz nebo vyšší (Doporučujeme Intel Core 2 Duo, CPU 2,13 GHz nebo vyšší)	Intel Core Duo, CPU 1,66 GHz nebo vyšší (Doporučujeme Intel Core 2 Duo, CPU 2,13 GHz nebo vyšší)
RAM	Nejméně 2 GB	Nejméně 2 GB
Úpravy videa	doporučeno Intel Core i7, CPU 2,53 GHz nebo výše	doporučeno Intel Core i7, CPU 2,53 GHz nebo výše

■ Další požadavky

Zobrazení: 1024×768 pixelů nebo více (doporučeno 1280×1024 pixels nebo více)

Grafika: Intel G965 nebo vyšší je doporučena

POZNÁMKA :

- Pokud váš osobní počítač nespĺňuje uvedené systémové požadavky, nelze zaručit funkčnost dodaného softwaru.
- Pro více informací kontaktujte výrobce vašeho PC.

Instalování dodaného softwaru (vestavěného)

S použitím dodaného softwaru můžete zobrazit nahrané obrázky ve formátu kalendáře a provádět jejich úpravy.

- Tento úkon nelze dokončit, pokud není zbývající kapacita baterie dostatečná. Nejprve plně nabijte baterii.

Přípravy

Připojte tento přístroj k počítači pomocí USB kabelu.

Windows 8/Windows 8.1

- 1 Otevřete krytu koncovky.
- 2 Připojte kameru k vašemu počítači pomocí dodaného USB kabelu.
 - Před připojením kabelu zavřete LCD monitor, čímž vypnete kameru.

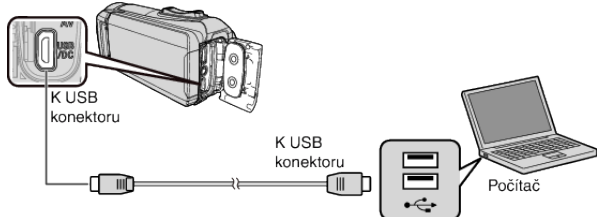

- 3 Otevřete LCD monitor.

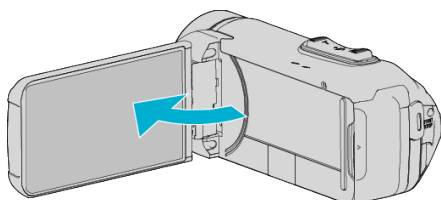

- Tento přístroj se zapne a zobrazí se menu „ZVOLIT ZAŘÍZENÍ“.

- 4 Klepněte na „PŘIPOJIT K PC“.



- 5 Klepněte na „PŘEHRÁVÁNÍ V POČÍTAČI“.

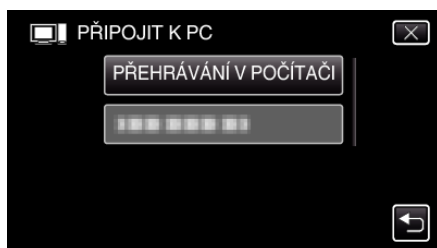

- Odpojte USB kabel a vraťte se na obrazovku natáčení či přehrávání.
 - Na počítači se objeví „Everio Software Setup“.
- Operace lze provádět na počítači po přepnutí obrazovky.

- 6 Na vašem počítači proveďte následující úkony.

- 1 Displej „Apps“.
(Pro Windows 8) klikněte na ovládací tlačítko „Search“.
(Pro Windows 8.1) klikněte na ⏵.

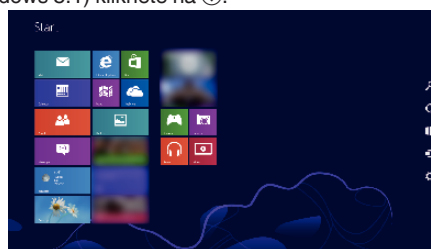

- 2 Klikněte na „Computer“ či „PC“ v menu „Windows System Tool“.

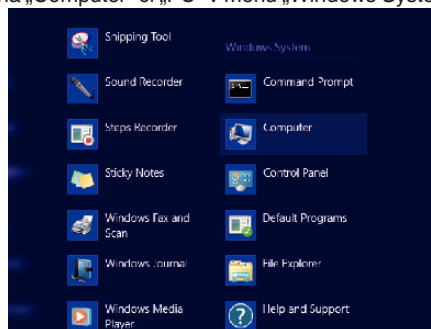

- Pokud se na ploše zobrazuje ikona „Computer“, dvojnásobným kliknutím na ni otevřete „Computer“.

- 3 Dvakrát klikněte na ikonu „JVCCAM_APP“ v „Devices with Removable Storage“.

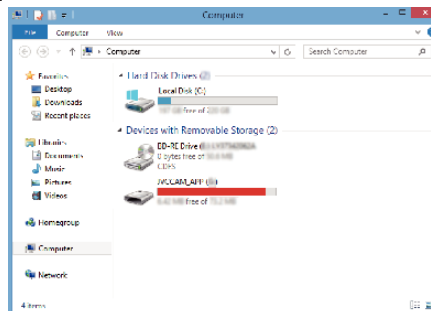

- 4 Dvakrát klikněte na „install (nebo Install.exe)“.

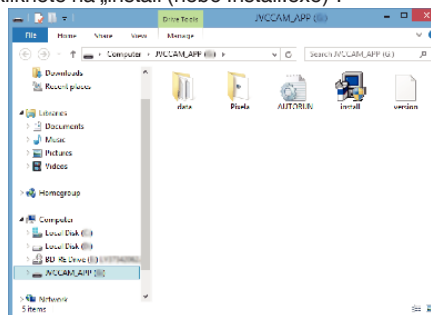

- 5 Na obrazovce Nastavení uživatelského účtu klikněte na „Yes“.

- Po chvíli se objeví „Software Setup“.

- 7 Klikněte na „Everio MediaBrowser 4“.



- Postupem dle pokynů na obrazovce dokončíte instalaci.

8 Klikněte na „Finish“.

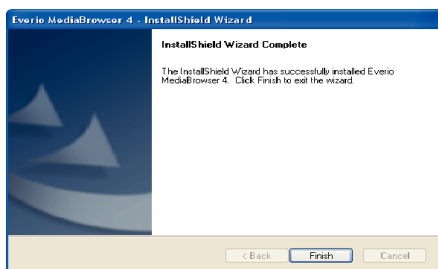

9 Klikněte na „UKONČ.“.



• Instalace je dokončena a na pracovní ploše se objeví dvě ikony.

10 Odinstalování tohoto přístroje z vašeho počítače.
„Odpojení tohoto přístroje od počítače“ (☞ str. 80)

POZNÁMKA :

- Pokud se neobjeví „Everio Software Setup“, klikněte dvakrát na „JVCCAM_APP“ ve složce „Tento počítač“ nebo „Computer“, poté klikněte dvakrát na „install (nebo Install.exe)“.
- Pokud se zobrazí dialogové okno automatického přehrávání, zvolte „Otevřete složku s požadovanými soubory“ a klikněte na „OK“. Potom klikněte na „install (nebo Install.exe)“ ve složce.

■ Windows Vista/Windows 7

1 Otevřete krytu koncovky.

2 Připojte kameru k vašemu počítači pomocí dodaného USB kabelu.
• Před připojením kabelu zavřete LCD monitor, čímž vypnete kameru.

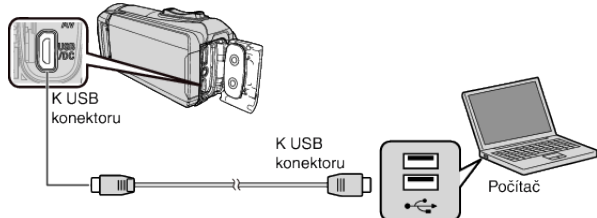

3 Otevřete LCD monitor.

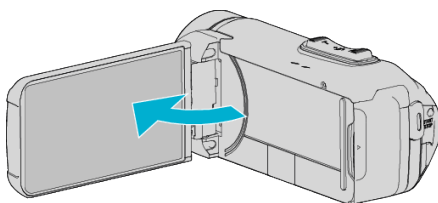

• Tento přístroj se zapne a zobrazí se menu „ZVOLIT ZAŘÍZENÍ“.

4 Klepněte na „PŘIPOJIT K PC“.

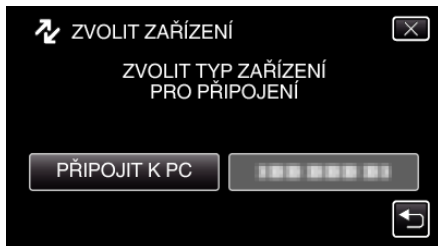

5 Klepněte na „PŘEHRAVÁNÍ V POČÍTAČI“.

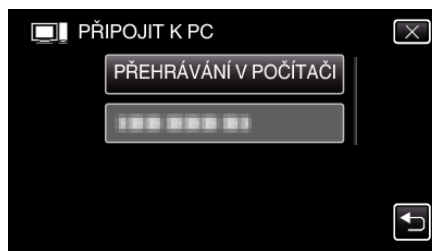

- Na počítači se objeví „Everio Software Setup“.
Operace lze provádět na počítači po přepnutí obrazovky.

6 Na vašem počítači proveďte následující úkony.

- 1 Klikněte na „Otevřete složku s požadovanými soubory“ v dialogovém okně automatického přehrávání, a poté dvakrát klikněte na „install.exe“.
- 2 Na obrazovce Nastavení uživatelského účtu klikněte na „Yes“.

*Windows 7

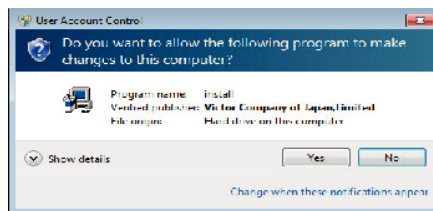

- V případě Windows Vista klikněte na „Allow“ (pokračovat).
- Po chvíli se objeví „Software Setup“.
- Pokud se neobjeví, dvakrát klikněte na „JVCCAM_APP“ ve složce „Computer“ nebo „Tento počítač“, poté dvakrát klikněte na „install.exe“.

7 Klikněte na „Everio MediaBrowser 4“.

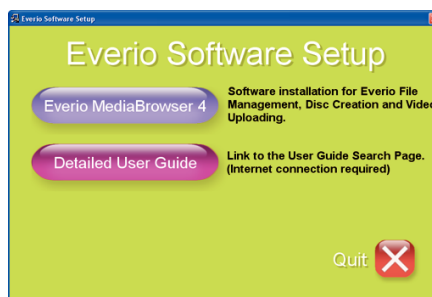

- Postupem dle pokynů na obrazovce dokončíte instalaci.

8 Klikněte na „Finish“.

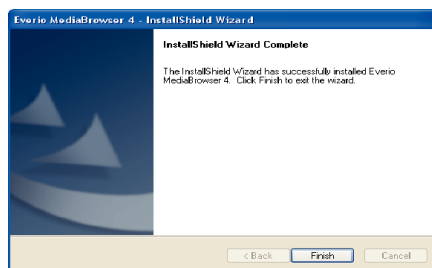

9 Klikněte na „UKONČ.“.



- Instalace je dokončena a na pracovní ploše se objeví dvě ikony.

10 Odinstalování tohoto přístroje z vašeho počítače.
„Odpojení tohoto přístroje od počítače“ (☞ str. 80)

POZNÁMKA :

- Pokud se neobjeví „Everio Software Setup“, klikněte dvakrát na „JVCCAM_APP“ ve složce „Tento počítač“ nebo „Computer“, poté klikněte dvakrát na „install (nebo Install.exe)“.
- Pokud se zobrazí dialogové okno automatického přehrávání, zvolte „Otevřete složku s požadovanými soubory“ a klikněte na „OK“. Potom klikněte na „install (nebo Install.exe)“ ve složce.

Zálohování všech souborů

Před zálohováním se ujistěte, že je na pevném disku počítače dostatek volného místa.

Zálohování nezačne, pokud není k dispozici dostatek volného místa.

- Tento úkon nelze dokončit, pokud není zbývající kapacita baterie dostatečná. Nejprve plně nabijte baterii.

- 1 Otevřete krytu koncovky.
- 2 Připojte kameru k vašemu počítači pomocí dodaného USB kabelu.
 - Před připojením kabelu zavřete LCD monitor, čímž vypnete kameru.

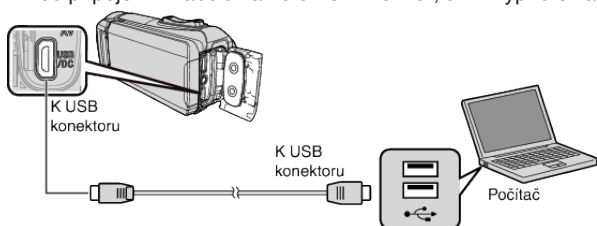

- 3 Otevřete LCD monitor.

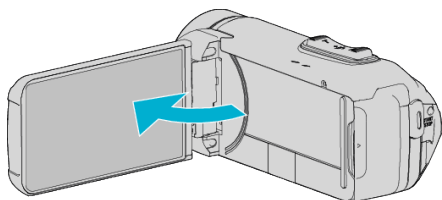

- Tento přístroj se zapne a zobrazí se menu „ZVOLIT ZAŘÍZENÍ“.

- 4 Klepněte na „PŘIPOJIT K PC“.

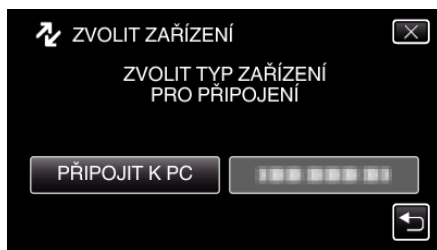

- 5 Klepněte na „ZÁLOHOVÁNÍ“.



- Odpojte USB kabel a vraťte se na obrazovku natáčení či přehrávání.
- Dodaný software Everio MediaBrowser 4 se na počítači sám spustí. Následující operace se provádí na počítači.

- 6 Zvolte zdroj souboru snímku.

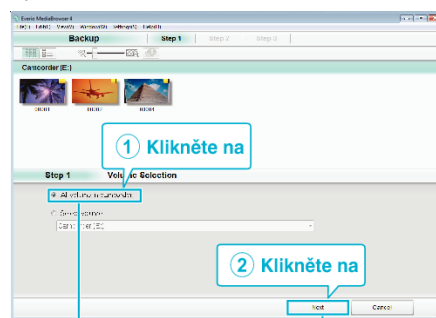

Klikněte na „Next“.

Klikněte na „All volume in camcorder“.

- 7 Spusťte zálohování.

Místo ukládání (PC)

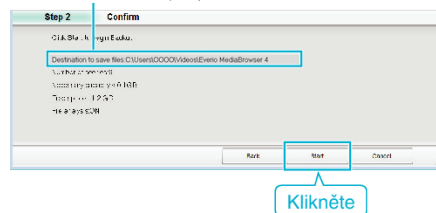

Klikněte

- Zálohování probíhá.

- 8 Po dokončení zálohování stiskněte „OK“.

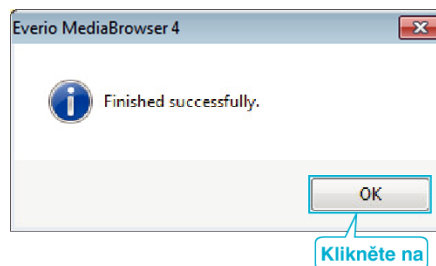

Klikněte na

- 9 Odinstalování tohoto přístroje z vašeho počítače.

POZNÁMKA :

- Před provedením zálohování vložte do přístroje SD kartu, na které jsou uloženy statické snímky a videa.
- Pokud se vyskytnou jakékoli problémy s dodaným softwarem Everio MediaBrowser 4, prosím obraťte se na „Pixela středisko uživatelské podpory“.

Telefon	USA a Kanada (anglicky): +1-800-458-4029 (zdarma) Evropa (Spojené království, Německo, Francie a Španělsko) (anglicky): +800-1532-4865 (zdarma) Další evropské země (anglicky): +44-1489-564-764 Asie (Filipíny) (anglicky): +63-2-438-0090
Domovská stránka	http://www.pixela.co.jp/oem/jvc/mediabrowser/e/

- Před zálohováním vymažte nepotřebná videa. Pokud je videosouborů mnoho, může jejich zálohování trvat delší dobu. „Smazání nepotřebných souborů“ (☞ str. 66)

Odpojení tohoto přístroje od počítače

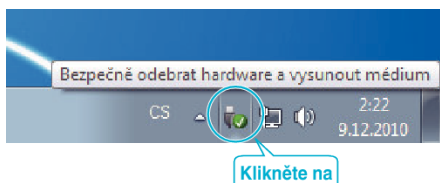

(Windows 7/Windows 8/Windows 8.1)

- 1 Klikněte na „Bezpečně odebrat hardware a vysunout médium“.
- 2 Klikněte na všechny „JVCCAM~“.
- 3 Odpojte USB kabel a zavřete LCD monitor.

(Windows Vista)

- 1 Klikněte na „Bezpečně odebrat hardware a vysunout médium“.
- 2 Klikněte na „Safely Remove USB Mass Storage Device“.
- 3 Klikněte na „OK“.
- 4 Odpojte USB kabel a zavřete LCD monitor.

Uspořádání souborů

Po ukončení zálohy souborů je můžete uspořádat pomocí přidání označení, jako například „Rodinný výlet“ nebo „Atletický mítink“. Tato funkce se hodí nejen pro vytváření disků, ale i pro prohlížení souborů.

- 1 Klikněte dvakrát na ikonu Everio MediaBrowser 4.
 - Dodaný software se spustí.



- 2 Zobrazte měsíc pořízení souborů, které chcete uspořádat.

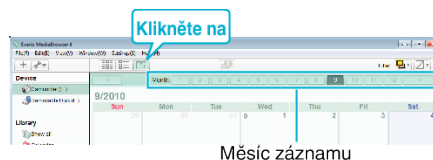

- 3 Vytvořte uživatelský seznam.

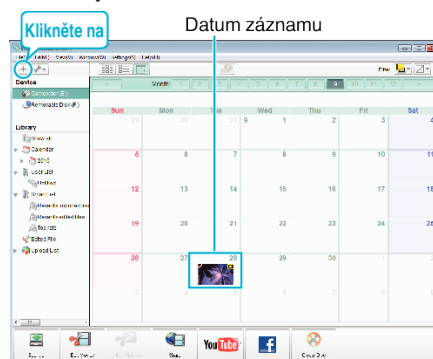

1 Zadejte název nového uživatelského seznamu

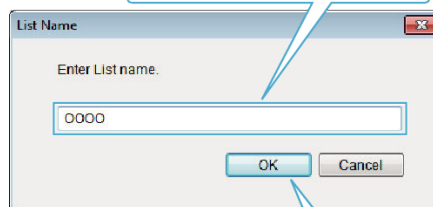

2 Klikněte na

- Nový uživatelský seznam se přidá do knihovny uživatelských seznamů.

- 4 Klikněte na den záznamu.

- Zobrazí se náhledy souborů zaznamenaných ve zvolený den.

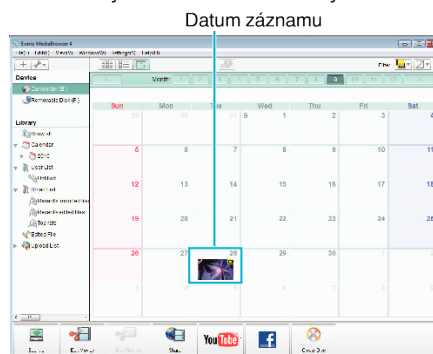

5 Zaregistrujte soubory do vytvořeného uživatelského seznamu.

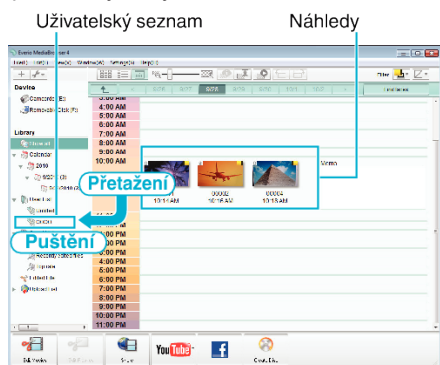

Identifikace videa nebo statického snímku :

- Soubory můžete volit pomocí menu „ZVOLIT“ vpravo nahoře.
- Zkontrolujte ikonu videa/statického snímku v pravém horním rohu miniatur.



POZNÁMKA :

- Pokud se vyskytnou jakékoli problémy s dodaným softwarem Everio MediaBrowser 4, prosím obraťte se na „Pixela středisko uživatelské podpory“.

Telefon	USA a Kanada (anglicky): +1-800-458-4029 (zdarma) Evropa (Spojené království, Německo, Francie a Španělsko) (anglicky): +800-1532-4865 (zdarma) Další evropské země (anglicky): +44-1489-564-764 Asie (Filipíny) (anglicky): +63-2-438-0090
Domovská stránka	http://www.pixela.co.jp/oem/jvc/mediabrowser/e/

Nahrávání videa na DVD disky

Zkopírujte soubory uspořádané pomocí uživatelského seznamu na disky.

- 1 Vložte nový disk do zapisovací DVD jednotky osobního počítače.
- 2 Zvolte požadovaný uživatelský seznam.

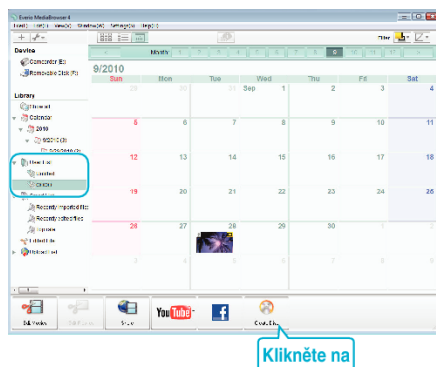

3 Zvolte typ disku.

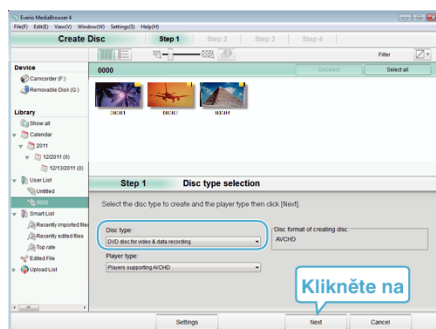

4 Zvolte soubory pro zkopírování na disk.

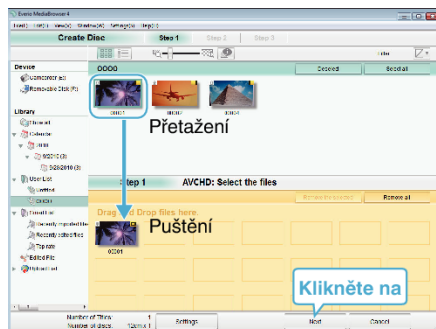

- Kliknutím na „Settings“ zvolte typ disku.
- Kliknutím na „Select all“ zvolte všechny zobrazené soubory.
- Po zvolení klikněte na „Next“.

5 Nastavte název hlavního menu disku.

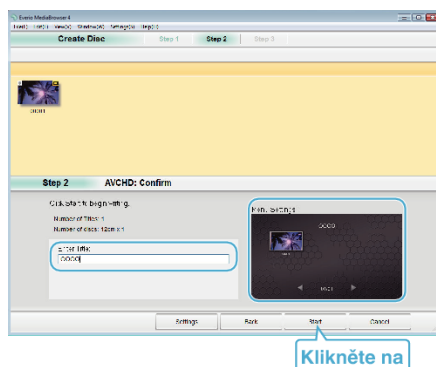

- Kliknutím na „Settings“ zvolte pozadí menu.
- Po nastavení klikněte na „Start“.

6 Po dokončení kopírování klikněte na „OK“.

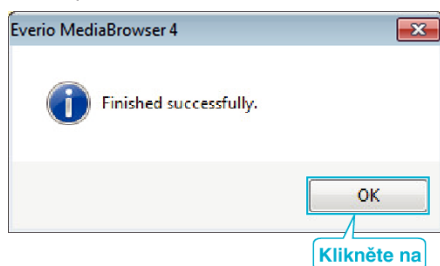

POZNÁMKA :

- Následující typy disků lze použít s dodaným softwarem Everio MediaBrowser 4.
DVD-R
DVD-R DL
DVD-RW
DVD+R
DVD+R DL
DVD+RW
- Dodaný software Everio MediaBrowser 4 podporuje následující formáty.
AVCHD
DVD-Video*

* Pro vytvoření disků ve formátu DVD-Video pomocí dodávaného softwaru je třeba nainstalovat dodatečný software (software pro tvorbu DVD-Video). Více podrobností se dozvíte na domovské stránce Pixela.

<http://www.pixela.co.jp/oem/jvc/mediabrowser/e/>

- K vytvoření Blu-ray disku použijte běžně dostupný software.
- Pro přehrávání AVCHD disku použijte přehrávač Everio MediaBrowser 4. Nahlédněte do souboru nápovědy dodaného softwaru Everio MediaBrowser 4.
- Při kopírování videí zaznamenaných v nahrávacím režimu UXP za účelem vytvoření AVCHD disku musíte videa před kopírováním zkonvertovat do nahrávacího režimu XP. Proto může tato operace trvat déle než kopírování videí pořízených v jiných režimech.
- Chcete-li zobrazit soubor nápovědy pro Everio MediaBrowser 4, zvolte „Help“ z lišty menu Everio MediaBrowser 4 nebo stiskněte klávesu F1 na klávesnici.
- Pokud se vyskytnou jakékoli problémy s dodaným softwarem Everio MediaBrowser 4, prosím obraťte se na „Pixela středisko uživatelské podpory“.

Telefon	USA a Kanada (anglicky): +1-800-458-4029 (zdarma) Evropa (Spojené království, Německo, Francie a Španělsko) (anglicky): +800-1532-4865 (zdarma) Další evropské země (anglicky): +44-1489-564-764 Asie (Filipíny) (anglicky): +63-2-438-0090
Domovská stránka	http://www.pixela.co.jp/oem/jvc/mediabrowser/e/

Zálohování souborů bez použití dodaného softwaru

Zkopírujte soubory do počítače pomocí následujícího postupu.

- Tento úkon nelze dokončit, pokud není zbývající kapacita baterie dostatečná. Nejprve plně nabijte baterii.

- 1 Otevřete krytu koncovky.
- 2 Připojte kameru k vašemu počítači pomocí dodaného USB kabelu.
 - Před připojením kabelu zavřete LCD monitor, čímž vypnete kameru.

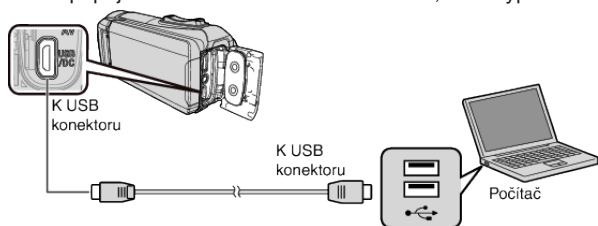

- 3 Otevřete LCD monitor.

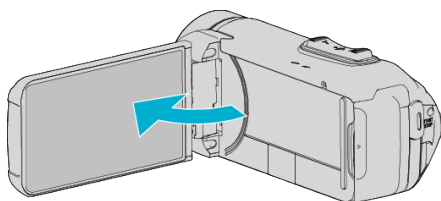

- Tento přístroj se zapne a zobrazí se menu „ZVOLIT ZAŘÍZENÍ“.

- 4 Klepněte na „PŘIPOJIT K PC“.



- 5 Klepněte na „PŘEHRÁVÁNÍ V POČÍTAČI“.

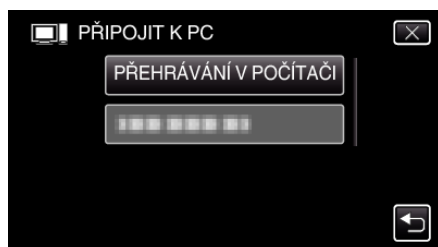

- Odpojte USB kabel a vraťte se na obrazovku natáčení či přehrávání.
- Zavřete program Everio MediaBrowser 4, pokud se spustí.
- Po dokončení operace videokamery se zobrazí následující obrazovka.



- Operace lze provádět na počítači po přepnutí obrazovky.

- 6 (Windows 8)
Kliknutím pravým tlačítkem myši na „Computer“ v menu „Windows System Tool“ vyberte zaškrtnávací políčko a poté klikněte na ikonu „JVCCAM_MEM“ či „JVCCAM_SD“.
(Windows 7/Windows Vista)
Zvolte „Computer“ z menu „Start“ a poté klikněte na ikonu „JVCCAM_MEM“ či „JVCCAM_SD“.
- Otevřete složku s požadovanými soubory.
„Seznam souborů a složek“ (☰ str. 84)

- 7 Zkopírujte soubory do jakékoliv složky v počítači (na plochu apod).

UPOZORNĚNÍ :

- Když je videokamera propojena s počítačem pomocí USB kabelu, média se záznamem jsou v režimu jen pro čtení.

POZNÁMKA :

- Pro úpravu/prohlížení souborů použijte software, který podporuje soubory AVCHD (video)/JPEG (statické snímky).
- Výše zmíněné operace na počítači se mohou lišit v závislosti na použitém systému.

Odpojení tohoto přístroje od počítače

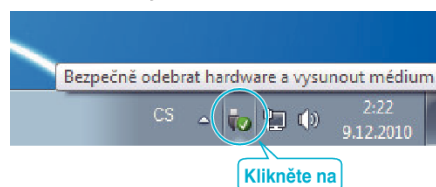

(Windows 7/Windows 8/Windows 8.1)

- 1 Klikněte na „Bezpečně odebrat hardware a vysunout médium“.
- 2 Klikněte na všechny „JVCCAM-“.
- 3 Odpojte USB kabel a zavřete LCD monitor.
(Windows Vista)
- 1 Klikněte na „Bezpečně odebrat hardware a vysunout médium“.
- 2 Klikněte na „Safely Remove USB Mass Storage Device“.
- 3 Klikněte na „OK“.
- 4 Odpojte USB kabel a zavřete LCD monitor.

Seznam souborů a složek

Ve vestavěné paměti nebo na SD kartě se vytvoří složky a soubory, jak je znázorněno níže. Vytváří se pouze v případě potřeby.

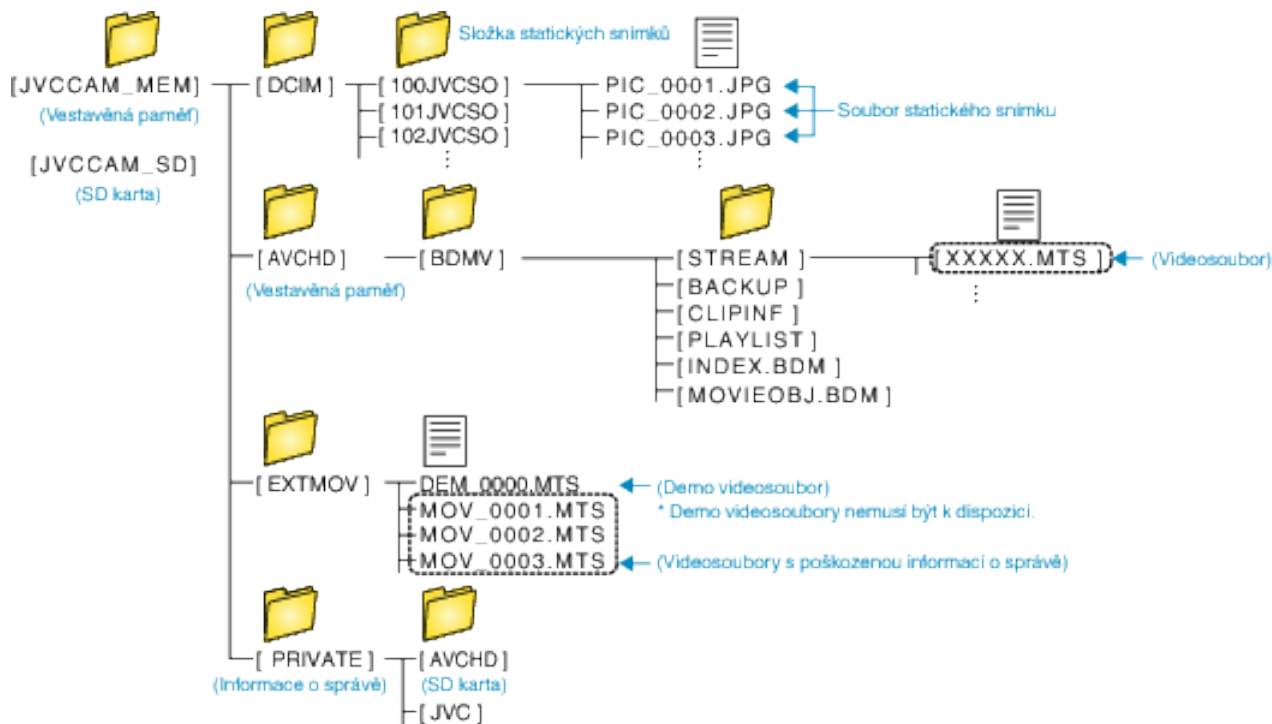

UPOZORNĚNÍ :

- Když je videokamera propojena s počítačem pomocí USB kabelu, média se záznamem jsou v režimu jen pro čtení.

Kopírování souborů do osobního počítače se systémem Mac

Zkopírujte soubory do počítače Mac pomocí následujícího postupu.

UPOZORNĚNÍ :

- Tento úkon nelze dokončit, pokud není zbývající kapacita baterie dostatečná. Nejprve plně nabijte baterii.

1 Otevřete krytu koncovky.

2 Připojte kameru k vašemu počítači pomocí dodaného USB kabelu.

- Před připojením kabelu zavřete LCD monitor, čímž vypnete kameru.

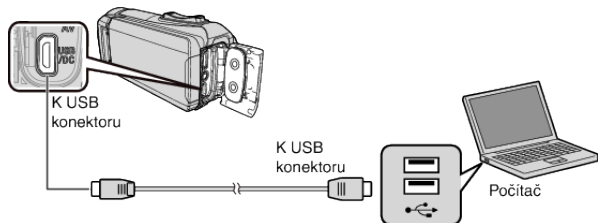

3 Otevřete LCD monitor.

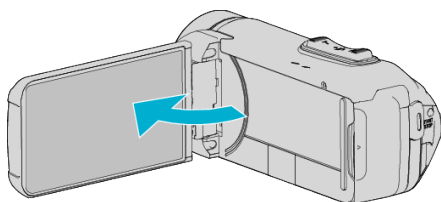

4 Klepněte na „PŘIPOJIT K PC“.

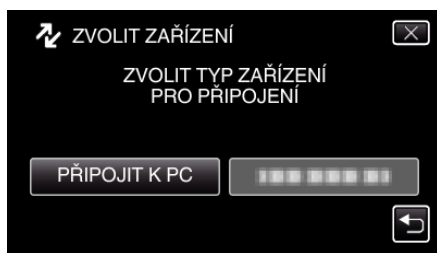

5 Klepněte na „PŘEHRÁVÁNÍ V POČÍTAČI“.

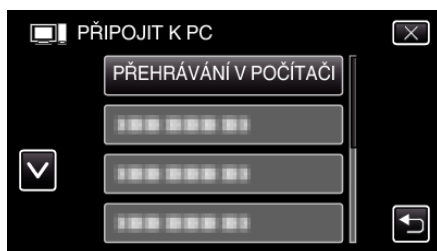

- Odpojte USB kabel a vraťte se na obrazovku natáčení či přehrávání.
- Po dokončení operace videokamery se zobrazí následující obrazovka.



- Na ploše se zobrazí ikony „JVCCAM_MEM“ nebo „JVCCAM_SD“.

6 Stáhněte soubor statického snímku do iPhoto.

- iPhoto se automaticky spustí a zobrazí se videa natočená kamerou. Stáhněte potřebné snímky.
- Snímky uložené ve vnitřní paměti a na SD kartě se zobrazují zvlášť. Přepněte mezi JVCCAM_MEM (vnitřní paměť) a JVCCAM-SD (SD karta) zobrazenými v poloze „Zařízení“ v iPhoto „Seznam zdrojů“.
- Video stažená prostřednictvím iPhoto nelze upravovat pomocí iMovie. Pro úpravu videí stáhněte soubory z iMovie.

7 Video upravte pomocí iMovie.

- Spusťte iMovie a stáhněte potřebná videa do iMovie.
- Video stažená prostřednictvím iPhoto nelze importovat do iMovie.
- Více podrobností o ovládní iMovie získáte v souboru nápovědy iMovie.

UPOZORNĚNÍ :

- Neodpojujte kabel ani nevypínejte tento přístroj před dokončením stažení snímku.
- Když je videokamera propojena s počítačem pomocí USB kabelu, média se záznamem jsou v režimu jen pro čtení.
- Soubory MTS zkopírované do počítače Mac nelze importovat do iMovie. Abyste mohli použít soubory MTS s aplikací iMovie, musíte je importovat pomocí iMovie.

POZNÁMKA :

- Pro úpravu/prohlížení souborů použijte software, který podporuje soubory AVCHD (video).
- Při odpojení tohoto přístroje od počítače přetáhněte ikonu „JVCCAM_MEM“ nebo „JVCCAM_SD“ z plochy do koše.

iMovie a iPhoto

Můžete přenášet soubory z tohoto přístroje do počítače s použitím Apple's iMovie '8iMovie '9, iMovie '11, iMovie version 10 (video) nebo iPhoto (statické snímky).

Pro operační systém počítače iMovie a iPhoto zkontrolujte údaje poskytnuté společností Apple.

- Pro nejnovější informace o iMovie nebo iPhoto, viz webové stránky Apple.
- Podrobné informace o tom, jak použít iMovie nebo iPhoto, viz nápověda k příslušnému softwaru.
- Nelze zaručit, že tyto postupy budou fungovat se všemi počítačovými prostředím.

Možnosti s bezdrátovým připojením Wi-Fi

Tento přístroj je vybaven funkcí Wi-Fi.

Prostřednictvím bezdrátového připojení můžete pomocí chytrého telefonu provádět následující operace.

Název funkce	Možnost
PŘÍMÝ MONITORING (PŘÍMÉ PŘIPOJENÍ)	<ul style="list-style-type: none"> • Obraz snímáný kamerou můžete sledovat přes přímé „1-to-1“ spojení (Wi-Fi Direct) na chytrém telefonu, aniž byste potřebovali přístupový bod (bezdrátový LAN směrovač). Během sledování lze pořizovat záznam videa a statických snímků. „Sledování obrazu prostřednictvím přímého spojení (PŘÍMÝ MONITORING)“ (☞ str. 88)
VNITŘNÍ MONITORING (PŘIPOJENÍ PŘÍSTUPOVÉHO BODU)	<ul style="list-style-type: none"> • Obraz snímáný kamerou můžete sledovat připojením chytrého telefonu prostřednictvím přístupového bodu (bezdrátový LAN směrovač). Během sledování lze pořizovat záznam videa a statických snímků. „Sledování obrazu prostřednictvím domácího přístupového bodu (VNITŘNÍ MONITORING)“ (☞ str. 91)
VNĚJŠÍ MONITORING (PŘIPOJENÍ PŘÍSTUPOVÉHO BODU)	<ul style="list-style-type: none"> • Při pobytu venku můžete obraz snímáný kamerou sledovat na chytrém telefonu pomocí internetového připojení. Během sledování lze pořizovat záznam videa a statických snímků. „VNĚJŠÍ MONITORING“ (☞ str. 125)
Záznam informace o souřadnicích (PŘÍMÉ PŘIPOJENÍ)	<ul style="list-style-type: none"> • Můžete zaznamenat informace o souřadnicích místa pořízení záznamu přes přímé spojení (Wi-Fi Direct) pomocí smartphonu podporujícího GPS funkci. Záznam informace o poloze lze použít v softwaru dodaném s tímto přístrojem. „Záznam informace o souřadnicích“ (☞ str. 94)

Termíny použité v této příručce : _____

- V této příručce jsou činnosti na dotykovém panelu popsány slovem „klepnout“.
- Názvy tlačítek smartphonu, jako například „MENU“ nebo „RETURN“ se mohou lišit v závislosti na použitém smartphonu.

Nahlédněte rovněž do manuálu vašeho smartphonu.

Provozní prostředí

Pro sledování obrazu snímaného kamerou na chytrém telefonu a pro přenos videa/statických snímků je nutné splňovat následující podmínky.

Android Smartphone a Tablet

- 1 OS: Android 2.3 nebo vyšší
(Tento přístroj nemusí pracovat se všemi modely.)
- 2 Podporuje GPS funkci (pro GPS záznam)
- 3 Schopnost připojení k internetu nebo Google Play („Everio sync. 2“ nutné pro instalaci softwaru)

iPhone/iPod touch

- 1 OS: iOS 5.1 nebo vyšší
(Tento přístroj nemusí pracovat se všemi modely.)
- 2 Schopnost připojení k internetu nebo „App Store™“ (nutné pro instalaci softwaru)

Opatření při použití Wi-Fi

Upozornění týkající se Wi-Fi funkce

- Správný provoz není zaručen na všech zařízeních.
- Tato funkce není určena pro předcházení neštěstí nebo kriminalitě.
- Aby se předešlo situaci, kdy jste zapomněli vypnout napájení, tento přístroj se automaticky vypne po 10 dnech nepřetržitého používání.
- Ponechání otevřeného LCD monitoru usnadňuje příjem rádiových vln. Proto doporučujeme otevřít LCD monitor při použití funkce Wi-Fi.
- Zabezpečení bezdrátové sítě LAN
Výhodou bezdrátové sítě LAN je skutečnost, že namísto použití LAN kabelu přenáší informace prostřednictvím rádiových vln a umožňuje tudíž zřídít LAN připojení v rámci oblasti pokryté rádiovými vlnami. Nicméně protože rádiové vlny pronikají skrz objekty (například stěny) v rámci svého dosahu, může dojít k zachycení přenosu nebo nepovolenému přístupu, pokud není správně nakonfigurováno nastavení zabezpečení. Před tím, než se připojíte k síti v bezdrátovém LAN prostředí, přečtěte si pečlivě manuál s pokyny pro použití bezdrátového LAN zařízení a proveďte potřebná bezpečnostní nastavení. Pokud tak neučiníte, zvyšujete nebezpečí úniku osobních informací, jako jsou uživatelská jména, hesla a obsah vašich e-mailů, a zároveň zvyšujete možnost nepovoleného přístupu do sítě.
- Díky vlastnostem bezdrátové sítě LAN může být bezpečnost narušena neobvyklými nebo nepředvídatelnými způsoby.
- Pro získání více informací o bezdrátové síti LAN a její bezpečnosti se obraťte na výrobce vašeho bezdrátového LAN zařízení.
- Společnost JVC nenese žádnou zodpovědnost za bezpečnostní problémy a potíže, škody nebo ztráty způsobené použitím této funkce.
- Funkce Wi-Fi není k dispozici pod hladinou.

Rádiové vlny používané tímto výrobkem

Tento výrobek používá rádiové vlny v ISM pásmu (2,4 GHz). Ačkoliv pro použití tohoto výrobku není třeba licence rádiové stanice, mějte prosím na paměti následující.

■ Nepoužívejte tento výrobek v blízkosti těchto míst.

- Průmyslové, vědecké nebo lékařské zařízení, jako jsou například mikrovlnné trouby nebo kardiostimulátory
- Průmyslové, vědecké nebo lékařské zařízení, jako jsou například mikrovlnné trouby nebo kardiostimulátory
- Specifikované rádiové stanice s malým výkonem (není nutná licence pro rádiovou stanici)
- Bluetooth zařízení

Některá zařízení, mezi nimi například výše zmíněná zařízení, používají stejné frekvenční pásmo jako zařízení Wi-Fi.

Použití tohoto výrobku v blízkosti takového zařízení může způsobit rušení rádiovými vlnami a mít za následek pokles rychlosti komunikace nebo selhání komunikace. V takovém případě vypněte napájení nepoužívaných přístrojů.

■ Vyvarujte se použití tohoto výrobku v blízkosti televizoru nebo rozhlasového přijímače.

Televizory nebo rozhlasové přijímače používají frekvenci rádiových vln odlišnou od zařízení Wi-Fi, nedochází tudíž k žádným vlivům na komunikaci tohoto produktu nebo na televizor či rozhlasový přijímač.

Nicméně pokud je televizor nebo rozhlasový přijímač v blízkosti Wi-Fi zařízení, elektromagnetické vlny z Wi-Fi zařízení mohou způsobit rušení zvuku rádiového přijímače nebo obrazu televizoru.

- Komunikace nemusí správně probíhat též v blízkosti rádiového zařízení nebo vysílacích stanic. V takovém případě změňte umístění patřičným způsobem.

■ Rádiové signály nepronikají kalenou ocelí, kovem nebo železobetonem.

Rádiové signály používané tímto výrobkem nepronikají kalenou ocelí, kovem nebo železobetonem.

Může být obtížné navázat komunikaci, pokud jsou dvě podlaží nebo dvě místnosti odděleny těmito materiály.

*Komunikace může být též slabší, pokud se vyskytují mezi Wi-Fi zařízeními osoby nebo části lidského těla.

■ Nepřipojujte se k bezdrátovým sítím, ke kterým nemáte oprávnění.

Jakmile se k takové síti připojíte, může to být považováno za neautorizovaný přístup s následnými právními účinky proti vaší osobě.

■ Nepoužívejte funkci Wi-Fi mimo zemi, kde jste přístroj zakoupili.

V závislosti na dané zemi mohou existovat omezení použití rádiových vln a jakékoliv porušení místních zákonů může být trestné.

Export přístroje/cesta s přístrojem do zahraničí

Pokud přivážíte tento přístroj do zemi s kontrolovaným exportem, stanoveným vládou USA (jako například Kuba, Irák, Severní Korea, Írán, Rwanda a Sýrie, v platnosti od prosince 2012), může být zapotřebí povolení od vlády USA.

Pro získání podrobnějších informací se obraťte na obchodní oddělení velvyslanectví USA.

Sledování obrazu prostřednictvím přímého spojení (PŘÍMÝ MONITORING)

Obraz snímá kamerou můžete sledovat přes přímé spojení (Wi-Fi Direct) na chytrém telefonu, aniž byste potřebovali přístupový bod (bezdrátový LAN směrovač).

- Během sledování lze pořizovat záznam videa a statických snímků.

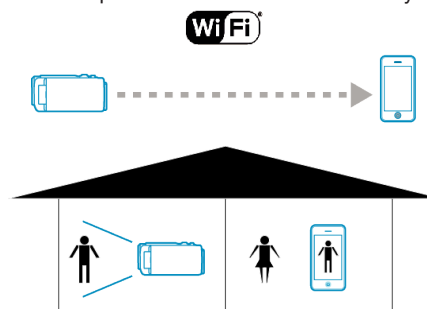

UPOZORNĚNÍ :

- Tato funkce není určena pro předcházení neštěstí nebo kriminalitě.
- Aby se předešlo situaci, kdy jste zapoměli vypnout napájení, tento přístroj se automaticky vypne po 10 dnech nepřetržitého používání.
- Pokud nesledujete obraz pomocí chytrého telefonu, je zaostření kamery neměnné.
- Při sledování z chytrého telefonu dojde k zablokování zaostření kamery na stávající hodnotě, pokud s ní k neprovedete po dobu delší než 3 hodiny žádný úkon. (Zaostření začne znovu pracovat po provedení jakékoliv operace na kameře.)
- Pokud je kamera umístěna daleko od chytrého telefonu, můžete mít s navázáním připojení pomocí přímého sledování problémy. V takovém případě se připojte pomocí přístupového bodu (bezdrátového LAN směrovače).

„Sledování obrazu prostřednictvím domácího přístupového bodu (VNITŘNÍ MONITORING)“ (☞ str. 91)

- V závislosti na použitém zařízení nebo prostředí může vytvoření připojení nějakou chvíli trvat.

Co potřebujete

- Smartphone (Je nezbytná Wi-Fi anténa kompatibilní se protokolem WPA2.)

Nastavení požadovaná předem

Nastavte kameru a smartphone pomocí následujících kroků.

U smartphonu s podporou WPS viz „Wi-Fi Protected Setup (WPS)“.

*WPS je způsob, jak připojit kameru a smartphone bezdrátově pomocí snadných tlačítkových operací.

Připojení chytrého telefonu přímo ke kameře (Wi-Fi Direct)

Připojte chytrý telefon přímo (Wi-Fi Direct) ke kameře pomocí některého z následujících postupů.

■ Připojení vložním Wi-Fi hesla

- 1 Klepněte na „MENU“.
(na této kameře)

Nastavte kameru do režimu záznamu.

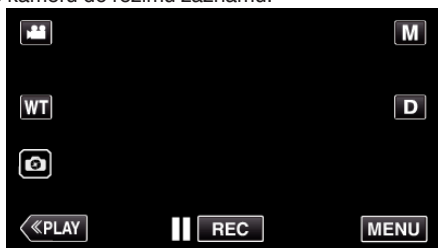

- Zobrazí se hlavní menu.

- 2 Stiskněte „Wi-Fi“ (📶) ikonu.
(na této kameře)



- 3 Stiskněte „PŘÍMÉ PŘIPOJENÍ“ (📶) ikonu v „Wi-Fi“ nabídce.
(na této kameře)



- Je-li v položce „VOLBA SYSTÉMU“ zvolena možnost „50p“, objeví se následující obrazovka a režim záznamu se přepne do režimu 50i.

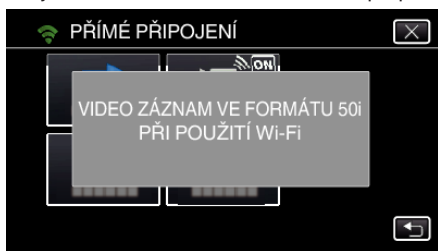

- 4 Zkontrolujte, zda je na obrazovce kamery zobrazeno SSID a PASS.

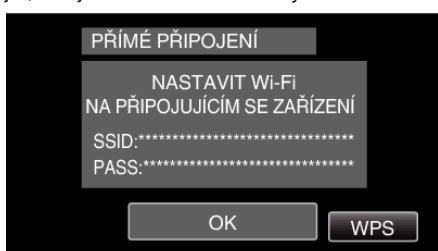

- 5 Zvolte SSID v kroku 4 z obrazovky volby sítě Wi-Fi vašeho smartphonu a zadejte PASS na obrazovce hesla.
(na smartphonu)



- Pro více podrobností o připojení vašeho chytrého telefonu k Wi-Fi síti nahlédněte prosím do návodu k obsluze použitého přístroje.

- 6 Spojení je zřízeno a na obrazovce kamery se zobrazí 📶.



■ Připojení pomocí Wi-Fi Protected Setup (WPS)

- 1 Klepněte na „MENU“.
(na této kameře)

Nastavte kameru do režimu záznamu.

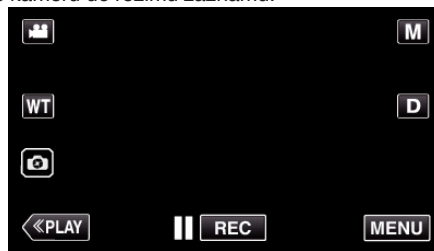

- Zobrazí se hlavní menu.

- 2 Stiskněte „Wi-Fi“ (📶) ikonu.
(na této kameře)



- 3 Stiskněte „PŘÍMÉ PŘIPOJENÍ“ (📶) ikonu v „Wi-Fi“ nabídce.
(na této kameře)



- Je-li v položce „VOLBA SYSTÉMU“ zvolena možnost „50p“, objeví se následující obrazovka a režim záznamu se přepne do režimu 50i.

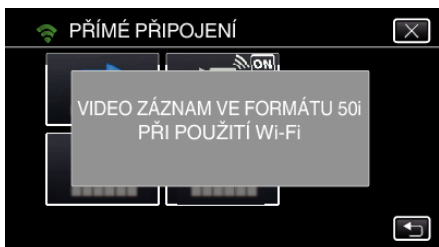

- 4 Klepněte na „WPS“.
(na této kameře)

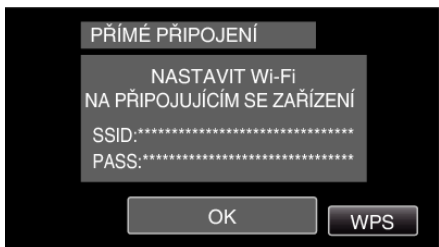

- 5 Aktivujte WPS na chytrém telefonu do 2 minut.
(na smartphonu)



- Pro aktivaci WPS nahlédněte do provozního manuálu použitého zařízení.

- 6 Spojení je zřízeno a na obrazovce kamery se zobrazí .



Sledování obrazů na chytrém telefonu

Smartphone (Android / iPhone)

POZNÁMKA :

- Před použitím této funkce je třeba nainstalovat smartphone aplikaci na smartphone.

„Instalace aplikací pro smartphone“ (☞ str. 102)

- 1 Spusťte „Everio sync. 2“ na smartphonu po nastavení PŘÍMÉ PŘIPOJENÍ.



- 2 Klepněte na „PŘÍMÝ MONITORING“.



3 Zobrazí se obrazovka záznamu.



- Jak ovládat ze smartphonu
„Použití aplikací pro smartphonu“ (☞ str. 102)

Sledování obrazu prostřednictvím domácího přístupového bodu (VNITŘNÍ MONITORING)

Propojte videokameru bezdrátově s chytrým telefonem přes přístupový bod (bezdrátový LAN směrovač), který jste si nastavili doma.

Obraz snímáný kamerou můžete sledovat na připojeném chytrém telefonu.

- Během sledování lze pořizovat záznam videa a statických snímků.

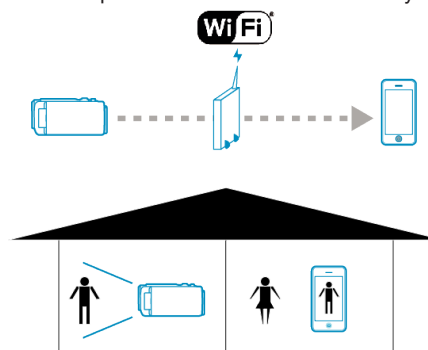

UPOZORNĚNÍ :

- Tato funkce není určena pro předcházení neštěstí nebo kriminalitě.
- Aby se předešlo situaci, kdy jste zapomněli vypnout napájení, tento přístroj se automaticky vypne po 10 dnech nepřetržitého používání.
- Pokud nesledujete obraz pomocí chytrého telefonu, je zaostření kamery neměnné.
- Při sledování z chytrého telefonu dojde k zablokování zaostření kamery na stávající hodnotě, pokud s ní k neprovedete po dobu delší než 3 hodiny žádný úkon. (Zaostření začne znovu pracovat po provedení jakékoli operace na kameře.)

Co potřebujete

- Smartphone
- Přístupový bod (bezdrátový LAN směrovač)
Použijte výrobek s certifikačním logem Wi-Fi.

POZNÁMKA :

- V závislosti na použitém přístupovém bodu (bezdrátovém LAN směrovači) a síle signálu může dojít k problémům s připojením nebo rychlost připojení může být nízká.

Provozní postup

Připojte kameru k přístupovému bodu (bezdrátovému LAN směrovači).



Připojte kameru k přístupovému bodu pomocí některé z následujících metod.

■ Registrace Wi-Fi Protected Setup (WPS)

Postupujte podle níže uvedených kroků, pokud použitý přístupový bod (bezdrátový LAN směrovač) podporuje WPS.

- 1 Klepněte na „MENU“.
(na této kameře)

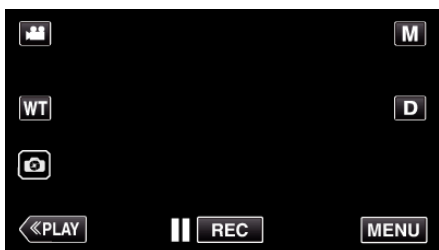

- Zobrazí se hlavní menu.

- 2 Stiskněte „Wi-Fi“ (Wi-Fi) ikonu.
(na této kameře)



- 3 Klepněte na „NASTAVENÍ Wi-Fi“.
(na této kameře)



- 4 Klepněte na „PŘÍSTUPOVÉ BODY“.
(na této kameře)



- 5 Klepněte na „PŘIDAT“.
(na této kameře)



- 6 Klepněte na „SNADNÁ REGISTR. WPS“.
(na této kameře)



- 7 Aktivujte WPS přístupového bodu (bezdrátový LAN směrovač) během 2 minut.

- Pro aktivaci WPS nahlédněte do provozního manuálu použitého zařízení.

- 8 Po dokončení registrace klepněte na „OK“ na obrazovce kamery.
(na této kameře)



- 9 Vyberte přístupový bod a potom klepněte na „NAST.“.



- Pokud je registrovaných více přístupových bodů, klepněte na ten z nich, který chcete použít, a poté klepněte na „POUŽÍT“.
- Pro vymazání zaregistrovaného přístupového klepněte nejprve na něj a poté klepněte na „ODSTRANIT“.

- K dispozici jsou rovněž následující postupy registrace bodu:
„Registrace přístupového bodu pomocí WPS PIN“ (☞ str. 100)
„Ruční registrace přístupového bodu“ (☞ str. 129)

Připojení chytrého telefonu k přístupovému bodu (bezdrátovému LAN směrovači)



- Připojte chytrý telefon k přístupovému bodu (bezdrátovému LAN směrovači) doma.
- Pro podrobnosti o postupu připojení viz návod k obsluze použitého zařízení či přístupového bodu (bezdrátového LAN směrovače).
- Toto nastavení není nutné, pokud byl chytrý telefon již dříve připojen k přístupovému bodu (bezdrátovému LAN směrovači) doma.

Sledování obrazů připojením smartphonu a kamery



- Nainstalujte napřed „Everio sync. 2“ na smartphonu. „Instalace aplikací pro smartphonu“ (☞ str. 102)

■ Provoz na této kameře

- 1 Klepněte na „MENU“.
(na této kameře)

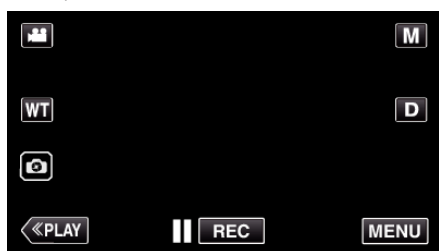

- Zobrazí se hlavní menu.

- 2 Stiskněte „Wi-Fi“ (📶) ikonu.
(na této kameře)



- 3 Klepněte na „PŘIPOJENÍ PŘÍSTUPOVÉHO BODU“.
(na této kameře)



- 4 Po připojení kamery k přístupovému bodu se zobrazí následující.



■ Provoz na smartphonu

- 1 Spusťte „Everio sync. 2“ na smartphonu po nastavení VNITŘNÍ MONITORING.



- 2 Klepněte na „VNITŘNÍ MONITORING“.



- 3 Přihlašte se pomocí svého uživatelského jména a hesla. (pokud nelze dosáhnout ověření)

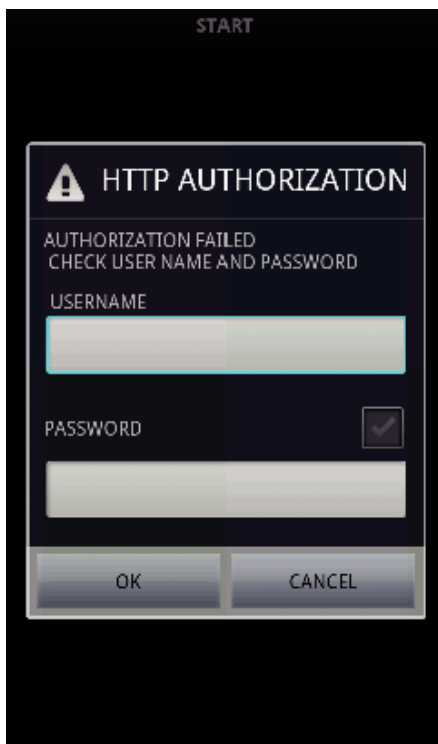

- Uživatelské jméno je „everio“ a výchozí heslo je „0000“.
- Pro změnu hesla je nutné vygenerovat QR kód. „Vytváření QR kódu“ (☞ str. 122)

- 4 Zobrazí se obrazovka záznamu.



- Jak ovládat ze smartphonu „Použití aplikací pro smartphone“ (☞ str. 102)

Záznam informace o souřadnicích

Můžete zaznamenat informace o souřadnicích místa pořízení záznamu přes přímé spojení (Wi-Fi Direct) pomocí smartphonu.

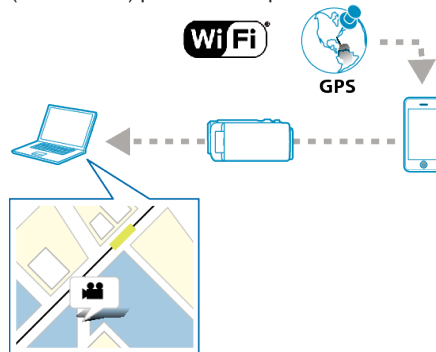

POZNÁMKA :

- Pro získání informace o souřadnicích je nutné připojit smartphone ke kameře a spustit aplikaci pro smartphone. Zároveň je třeba nastavit „LOC INFO TRANS INT“ pro smartphone aplikaci. „Nastavení aplikace pro smartphone“ (☞ str. 111)
- Aktivujte GPS funkci na smartphonu s předstihem.
- Záznam informace o poloze lze použít v softwaru dodaném s tímto přístrojem.

Co potřebujete

- Smartphone

Nastavení požadovaná předem

Nastavte kameru a smartphone pomocí následujících kroků. U smartphonu s podporou WPS viz „Wi-Fi Protected Setup (WPS)“. *WPS je způsob, jak připojit kameru a smartphone bezdrátově pomocí snadných tlačítkových operací.

■ Připojení vložením Wi-Fi hesla

- 1 Klepněte na „MENU“.
(na této kameře)

Nastavte kameru do režimu záznamu.

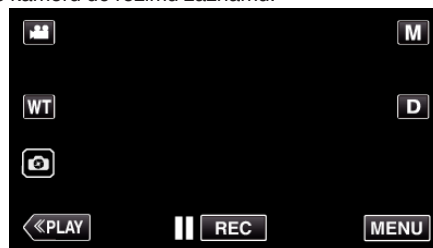

- Zobrazí se hlavní menu.

- 2 Stiskněte „Wi-Fi“ (☞) ikonu.
(na této kameře)



- 3 Stiskněte „PŘÍMÉ PŘIPOJENÍ“ (📶) ikonu v „Wi-Fi“ nabídce. (na této kameře)



- Je-li v položce „VOLBA SYSTÉMU“ zvolena možnost „50p“, objeví se následující obrazovka a režim záznamu se přepne do režimu 50i.

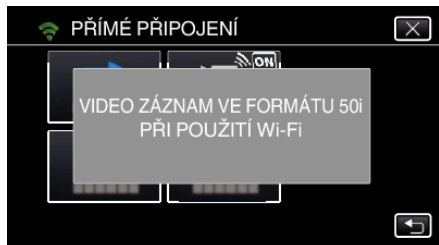

- 4 Zkontrolujte, zda je na obrazovce kamery zobrazeno SSID a PASS.

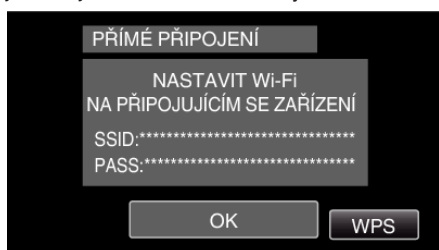

- 5 Zvolte SSID v kroku 4 z obrazovky volby sítě Wi-Fi vašeho smartphonu a zadejte PASS na obrazovce hesla. (na smartphonu)



- Pro více podrobností o připojení vašeho chytrého telefonu k Wi-Fi síti nahlédněte prosím do návodu k obsluze použitého přístroje.

- 6 Spojení je zřízeno a na obrazovce kamery se zobrazí 📶.



■ Připojení pomocí Wi-Fi Protected Setup (WPS)

- 1 Klepněte na „MENU“.
(na této kameře)

Nastavte kameru do režimu záznamu.

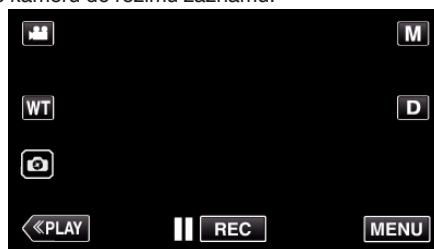

- Zobrazí se hlavní menu.

- 2 Stiskněte „Wi-Fi“ (📶) ikonu. (na této kameře)



- 3 Stiskněte „PŘÍMÉ PŘIPOJENÍ“ (📶) ikonu v „Wi-Fi“ nabídce. (na této kameře)



- Je-li v položce „VOLBA SYSTÉMU“ zvolena možnost „50p“, objeví se následující obrazovka a režim záznamu se přepne do režimu 50i.

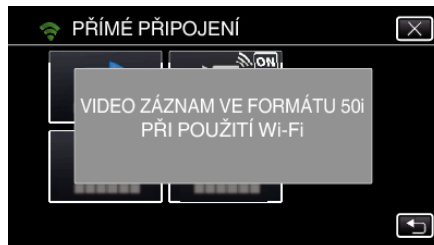

- 4 Klepněte na „WPS“.
(na této kameře)

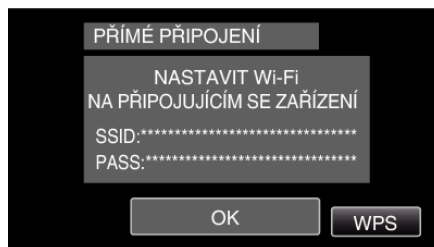

- 5 Aktivujte WPS na chytrém telefonu do 2 minut. (na smartphonu)



- Pro aktivaci WPS nahlédněte do provozního manuálu použitého zařízení.

- 6 Spojení je zřízeno a na obrazovce kamery se zobrazí .



Provozní postup

- 1 Aktivujte GPS funkci na smartphonu. (na smartphonu)



- Podrobnosti o používání smartphonu najdete v návodu k použití příslušného zařízení.

- 2 Na smartphonu spusťte „Everio sync. 2“.



- 3 Klepněte na „PŘÍMÝ MONITORING“.



- 4 Zobrazí se displej.



- Chcete-li změnit časový interval pro získání informací o souřadnicích GPS (OFF-15 s), klepněte na položku  „Nastavení aplikace pro smartphone“ (☞ str. 111)

- 5 Přijem informací o souřadnicích (Zobrazení na této kameře)



- Když ze smartphonu přijímáte informace o souřadnicích GPS, na displeji kamery se zobrazí ikona .

- 6 Spusťte záznam.
(na této kameře)

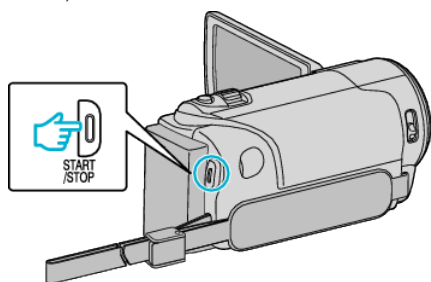

- Stiskněte „START/STOP“ pro zahájení běžné nahrávání.

POZNÁMKA :

- Nelze provést manuální záznam.
- Nelze přepnout do režimu přehrávání.

Změna nastavení

K využití Wi-Fi funkce může být zapotřebí provést některá nastavení na kameře a chytrému telefonu.

Nastavení menu

Nastavení	Podrobnosti
NASTAVENÍ Wi-Fi	<p>Konfiguruje různá nastavení vztahující se k síti.</p> <ul style="list-style-type: none"> • NASTAVIT Z QR KÓDU Nastavte Wi-Fi poté, co kamera načte kód QR vygenerovaný podle pokynů v Podrobný návod k obsluze. „Použití Wi-Fi vytvořením QR kódu“ (☞ str. 118) • PŘÍSTUPOVÉ BODY Nachází či vymazává přístupový bod (bezdrátový LAN směrovač). „Registrace přístupového bodu pomocí Wi-Fi Protected Setup (WPS)“ (☞ str. 99) „Registrace přístupového bodu pomocí WPS PIN“ (☞ str. 100) • MAC ADRESA (adresa pro kontrolu přístupu médií) Zobrazuje MAC adresu kamery. (Výše zobrazená je MAC adresa při připojení k přístupovému bodu, zatímco níže zobrazená je adresa během přímého připojení.) „Ověření MAC adresy této kamery“ (☞ str. 101) • INICIALIZACE Síťové nastavení se vrátí na své výchozí hodnoty. „Inicializace Wi-Fi nastavení“ (☞ str. 101)

- Pro ruční registraci přístupového bodu je nutné provést nastavení QR kódu.

„Ruční registrace přístupového bodu“ (☞ str. 129)

Registrace přístupového bodu pomocí Wi-Fi Protected Setup (WPS)

Postupujte podle níže uvedených kroků, pokud použitý přístupový bod (bezdrátový LAN směrovač) podporuje WPS.

- 1 Klepněte na „MENU“.
(na této kameře)

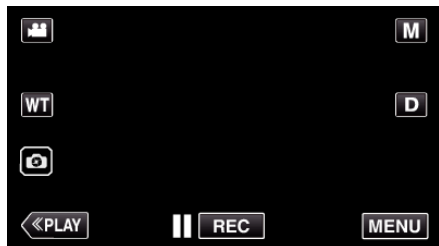

- Zobrazí se hlavní menu.

- 2 Stiskněte „Wi-Fi“ (Wi-Fi ikonu).
(na této kameře)



- 3 Klepněte na „NASTAVENÍ Wi-Fi“.
(na této kameře)



- 4 Klepněte na „PŘÍSTUPOVÉ BODY“.
(na této kameře)



- 5 Klepněte na „PŘIDAT“.
(na této kameře)



- 6 Klepněte na „SNADNÁ REGISTR. WPS“.
(na této kameře)

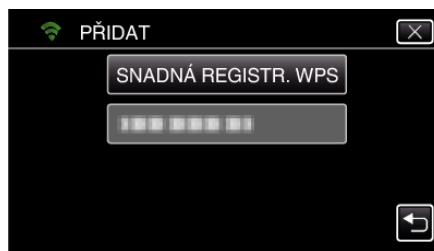

- 7 Aktivujte WPS přístupového bodu (bezdrátový LAN směrovač) během 2 minut.

- Pro aktivaci WPS nahlédněte do provozního manuálu použitého zařízení.

- 8 Po dokončení registrace klepněte na „OK“ na obrazovce kamery.
(na této kameře)



- 9 Vyberte přístupový bod a potom klepněte na „NAST.“.



- Pokud je registrovaných více přístupových bodů, klepněte na ten z nich, který chcete použít, a poté klepněte na „POUŽÍT“.
- Pro vymazání zaregistrovaného přístupového klepněte nejprve na něj a poté klepněte na „ODSTRANIT“.

Registrace přístupového bodu pomocí WPS PIN

- 1 Klepněte na „MENU“.
(na této kameře)

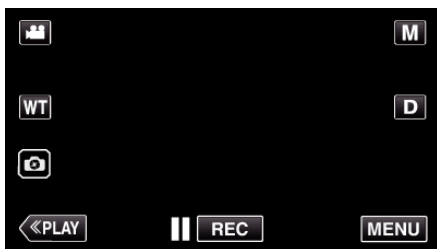

- Zobrazí se hlavní menu.

- 2 Stiskněte „Wi-Fi“ (📶) ikonu.
(na této kameře)



- 3 Klepněte na „NASTAVENÍ Wi-Fi“.
(na této kameře)



- 4 Klepněte na „PŘÍSTUPOVÉ BODY“.
(na této kameře)



- 5 Klepněte na „PŘIDAT“.
(na této kameře)



- 6 Klepněte na „WPS PIN“.
(na této kameře)

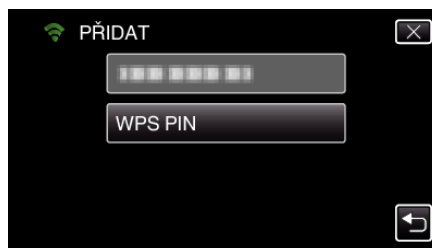

- Zobrazí se PIN kód.

- 7 Zadejte PIN kód k přístupovému bodu (bezdrátový LAN směrovač) zobrazený na kameře.

- Více podrobností o zadání PIN kódu se dozvíte v manuálu k použitému zařízení.

- 8 Klepněte na „START“.
(na této kameře)



- Po zadání PIN kódu k přístupovému bodu (bezdrátovému LAN směrovači) klepněte na „START“.
(Spojení nelze navázat, pokud klepnete na „START“ před zadáním kódu.)

- 9 Po dokončení registrace klepněte na „OK“ na obrazovce kamery.
(na této kameře)



- 10 Vyberte přístupový bod a potom klepněte na „NAST.“.



- Pokud je registrovaných více přístupových bodů, klepněte na ten z nich, který chcete použít, a poté klepněte na „POUŽÍT“.
- Pro vymazání zaregistrovaného přístupového klepněte nejprve na něj a poté klepněte na „ODSTRANIT“.

Ověření MAC adresy této kamery

Zobrazuje MAC adresu kamery.

- 1 Klepněte na „MENU“.
(na této kameře)

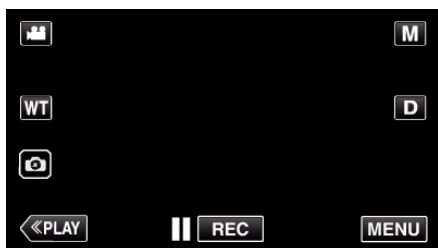

- Zobrazí se hlavní menu.

- 2 Stiskněte „Wi-Fi“ (📶) ikonu.
(na této kameře)



- 3 Klepněte na „NASTAVENÍ Wi-Fi“.
(na této kameře)



- 4 Klepněte na „MAC ADRESA“.
(na této kameře)



- Zobrazí se MAC adresa kamery.
(Výše zobrazená je adresa během přímého připojení, zatímco níže zobrazená je adresa MAC během připojení k přístupovému bodu.)
- Po nastavení klepněte na „NAST.“.
- Po ověření klepněte na „NAST.“.

Inicializace Wi-Fi nastavení

Vrátí nastavení Wi-Fi na výchozí hodnoty.

- 1 Klepněte na „MENU“.
(na této kameře)

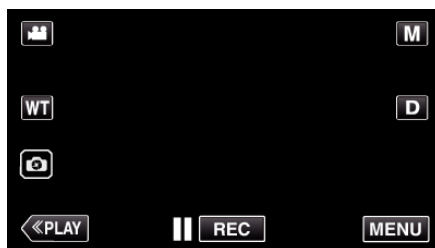

- Zobrazí se hlavní menu.

- 2 Stiskněte „Wi-Fi“ (📶) ikonu.
(na této kameře)



- 3 Klepněte na „NASTAVENÍ Wi-Fi“.
(na této kameře)



- 4 Klepněte na „INICIALIZACE“.
(na této kameře)



- 5 Klepněte na „ANO“.
(na této kameře)

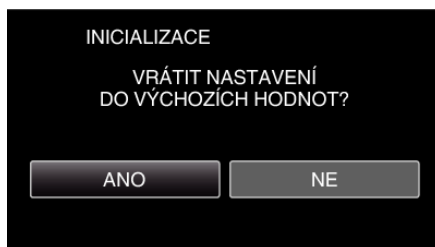

- Pro zrušení klepněte na „NE“.
- Pokud klepnete na „ANO“, síťové nastavení se vrátí na výchozí hodnoty.

Použití aplikací pro smartphone

- Pokud nainstalujete software „Everio sync. 2“ pro smartphone, můžete kontrolovat záběry kamery na dálku, můžete provádět i záznam videa/fotografií a ovládat přiblížení.
- Můžete také odesílat snímky nahrané kamerou na smartphone pomocí Wi-Fi, sledovat zaznamenané snímky na smartphonu nebo tabletu.

Instalace aplikací pro smartphone



Smartphone se systémem Android

- 1 Klepněte na „PLAY STORE“ v seznamu aplikací.
- 2 Vyhledejte aplikaci „Everio sync. 2“.
- 3 Klepněte na aplikaci „Everio sync. 2“.
 - Zobrazí se podrobný popis aplikace.
- 4 Klepněte na „INSTALL“.
 - U aplikací přístupujících k datům nebo funkcím tohoto přístroje, se zobrazí obrazovka znázorňující konkrétní data nebo funkce, které budou použity.
- 5 Potvrďte obsah a klepněte na „DOWNLOAD“.
 - Zahájí se stahování.

Smazání aplikace

- 1 Klepněte na „PLAY STORE“ v seznamu aplikací.
 - 2 Stiskněte tlačítko menu a klepněte na „My apps“.
- Zobrazí se seznam předchozích stažených aplikací.
- 3 Klepněte na aplikaci „Everio sync. 2“.
 - 4 Klepněte na „Uninstall“ a potom klepněte na „OK“.

POZNÁMKA :

Specifikace Google Play se mohou změnit bez předchozího upozornění. Více podrobností získáte v souboru nápovědy Google Play.

iPhone/iPod touch

- 1 Klepněte na „App Store“ na výchozí obrazovce.
- 2 Vyhledejte aplikaci „Everio sync. 2“.
 - Vyhledejte aplikaci iPhone.
- 3 Klepněte na aplikaci „Everio sync. 2“.
 - Zobrazí se podrobný popis aplikace.
- 4 Klepněte na „FREE“→„INSTALL“.
 - Zadejte své heslo na obrazovce pro zadání hesla.
 - Zahájí se stahování.
 - Stažená aplikace bude automaticky přidána na výchozí obrazovku.

Smazání aplikace

- 1 Na výchozí obrazovce stiskněte a podržte aplikaci „Everio sync. 2“.
- 2 Pro potvrzení smazání klepněte na X.

POZNÁMKA :

Specifikace App Store™ se mohou změnit bez předchozího upozornění. Více podrobností získáte v souboru nápovědy App Store™.

Provoz aplikací pro smartphone

- Indikátory na obrazovce
„Indikátory na obrazovce“ (☞ str. 102)
- Přenos videa
„Přenos videa (AVCHD formát)“ (☞ str. 106)
- Přenos statických snímků
„Přenos statických snímků“ (☞ str. 109)
- Změna nastavení
„Nastavení aplikace pro smartphone“ (☞ str. 111)

Indikátory na obrazovce

Úvodní obrazovka

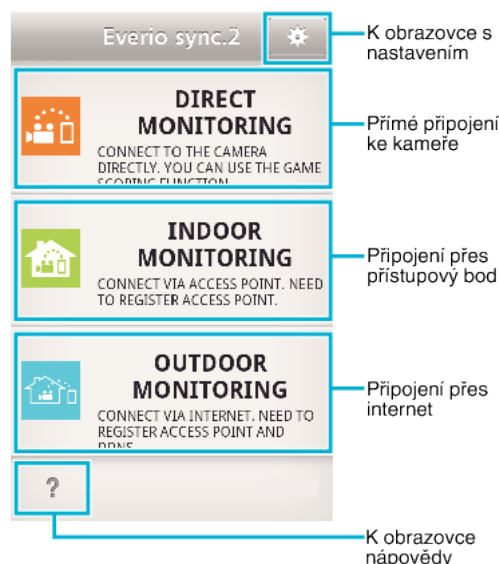

Obrazovka nahrávání

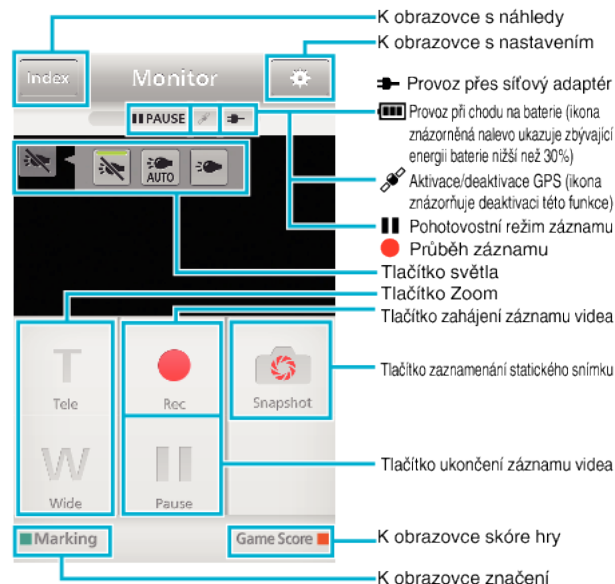

Obrazovka náhledů (video AVCHD/statický snímek)

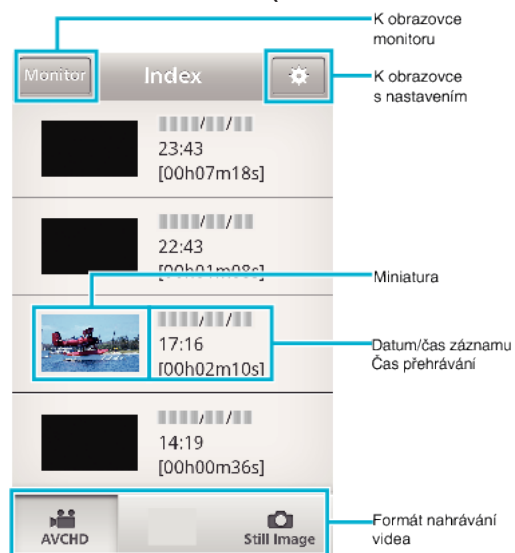

Obrazovka přenosu

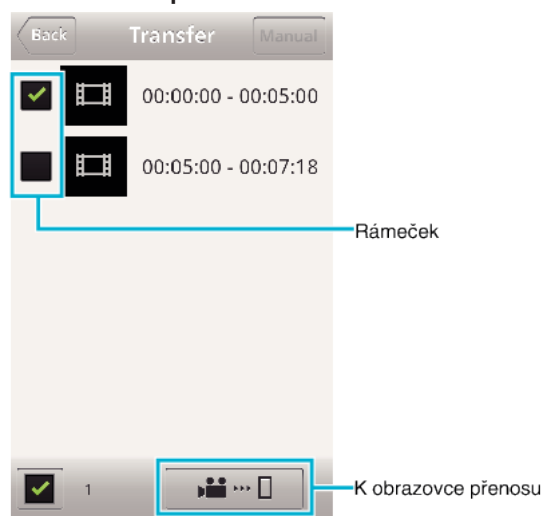

Obrazovka herního skóre



UPOZORNĚNÍ :

- „Everio sync. 2“ pro iPhone nelze použít, pokud jsou zařízení iPhone připojena k síti mobilního operátora. Pro použití této funkce provedte připojení ke kameře nebo přístupovému bodu prostřednictvím Wi-Fi.

Použití značení

Zadáním značky usnadníte následné vyhledání scény.

Společně pro systém Android a iOS

1 Poklepejte na „Marking“ při nahrávání videa.

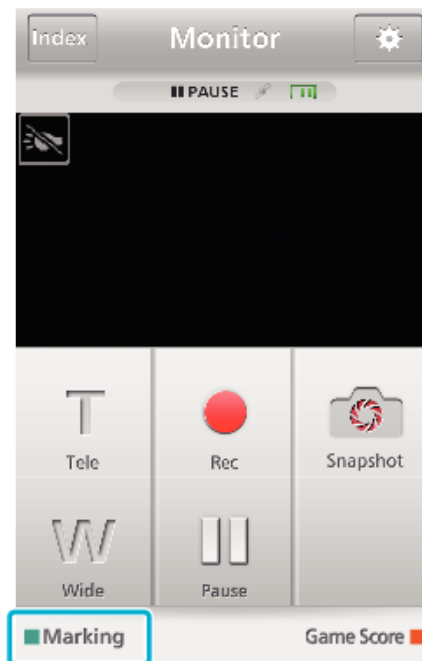

2 Poklepejte na ikonu značky (🚩) na scéně, kterou chcete označit.



- Jakmile je scéna označena, nebude další značka provedena do 5 sekund.
- Klepněte na „Monitor“ pro návrat na obrazovku monitoru.

Displej obrazovky kamery při značení

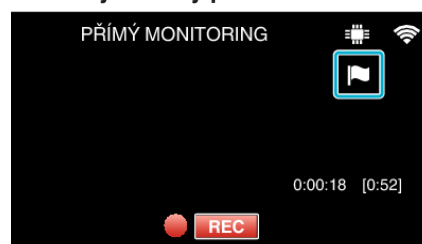

- Ikona značky se zobrazuje, pokud je scéna označena.

Použití herního skóre

Skóre různých sportovních her lze nahrávat s video snímky. Můžete označit i polohu záznamu, čímž se usnadní vyhledávání pro pozdější sledování scén.

■ Společné pro systém Android a iOS

1 Klepněte na „Game Score“.

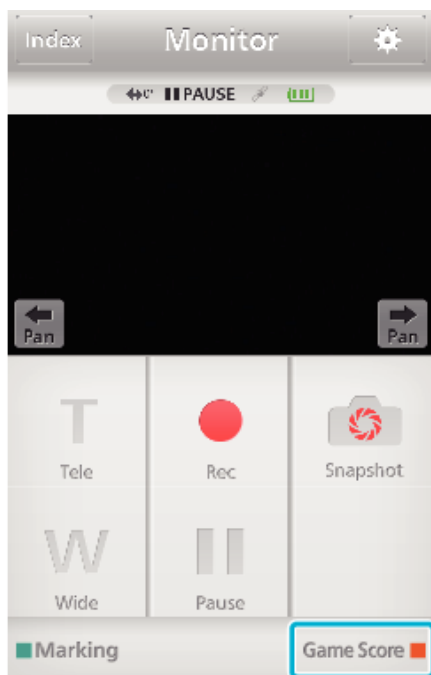

2 Klepněte na tabulku skóre.



• Přejděte na 5. krok, chcete-li nastavení týmu nechat beze změn.

3 Klepněte na „TEAM SELECTION“.

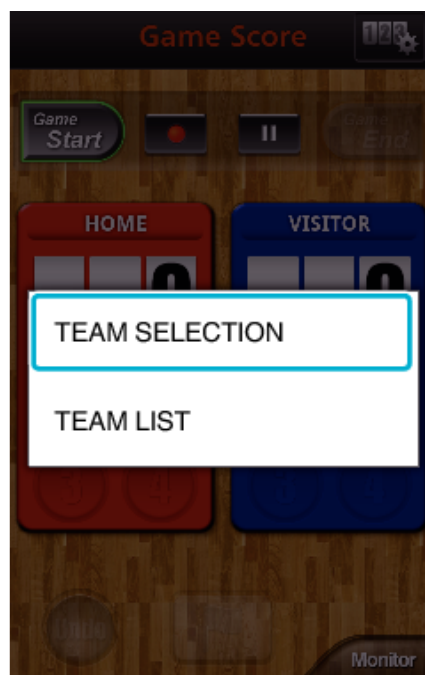

• Poklepáním na „TEAM LIST“ změníte jméno a barvu týmu a můžete přidat tým.

4 Zvolte tým a potom klepněte na „OK“.

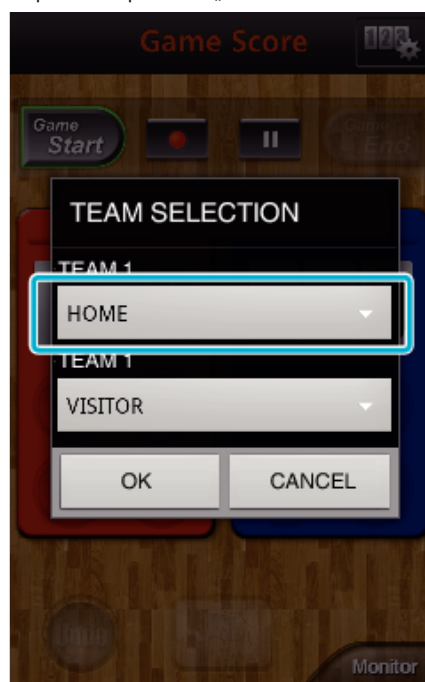

5 Poklepejte na ● a spustí se nahrávání videa.



6 Když se hra spustí, klepněte na „Game Start“.



7 POKlepejte na číslo, když se zvýší skóre.



- Klepněte na tlačítko čísla týmu, který skóroval.
- Chcete-li změnit skóre, klepněte na tabulku se skóre.
- Poklepáním na tlačítko „Undo“ můžete stornovat nejnovější záznam skóre.
- Když je skóre uloženo, lze další záznam učinit až po 5 sekundách.

8 Označte si oblíbené scény.



- Oblíbené scény můžete označit poklepáním na ikonu vlajky (🚩)
- Jakmile je scéna označena, nebude další značka provedena do 5 sekund.

9 Když se hra ukončí, klepněte na „Game End“.



- Klepněte na „OK“, pokud se zobrazí „DO YOU WANT TO EXIT?“.
- Po ukončení hry se provádí záznam videa až do zastavení nahrávání.
- Klepněte na „Monitor“ pro návrat na obrazovku monitoru v 1. kroku.

POZNÁMKA :

- Jméno týmu a barva, pozadí obrazovky lze nastavit před nahráváním.
- Zvolte si tlačítko skóre podle typu her.
- Další skóre se uloží až 5 sekund po označení. Skóre lze však uložit hned po označení, pokud změníte nastavení skóre hry.

„Nastavení herního skóre“ (☞ str. 112)

■ Displej kamery při zaznamenávání skóre hry

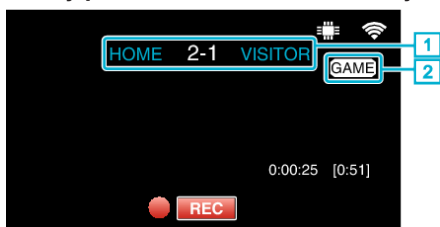

- 1 Jméno týmu a skóre
Jméno týmu můžete nastavit před záznamem. (používejte písmena a číslice)
„Nastavení herního skóre“ (☞ str. 112)
- 2 Ikona záznamu skóre hry

Přenos videa (AVCHD formát)

Přenos videa zaznamenaného ve formátu AVCHD do smartphonu.

UPOZORNĚNÍ :

- Video, které má být přeposláno, se překonvertuje do následujícího formátu.

Položka	Podrobnosti	
Systém	MP4	
Video	Kodek	H. 264/MPEG-4 AVC Baseline Profile
	Rozlišení * Přenosová rychlost je indikována v ()	640X360 (1 Mbps)
	Snímková rychlost	30p
Audio	Kódovací systém	AAC
	Vzorkovací frekvence	48kHz
	Bit	16 bit
	Počet kanálů	2 ch

1 Na smartphonu spusťte „Everio sync. 2“.

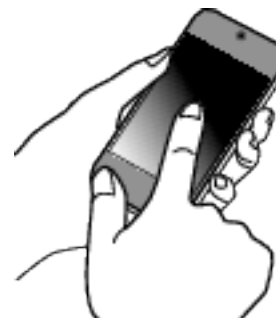

- Spusťte aplikaci, až potvrdíte, zda je smartphone připojen k této kameře.

2 Zvolte typ připojení ke kameře.



- Klepněte na aktuální typ připojení.
- Zobrazí se obrazovka záznamu.

3 Klepněte na „Index“.

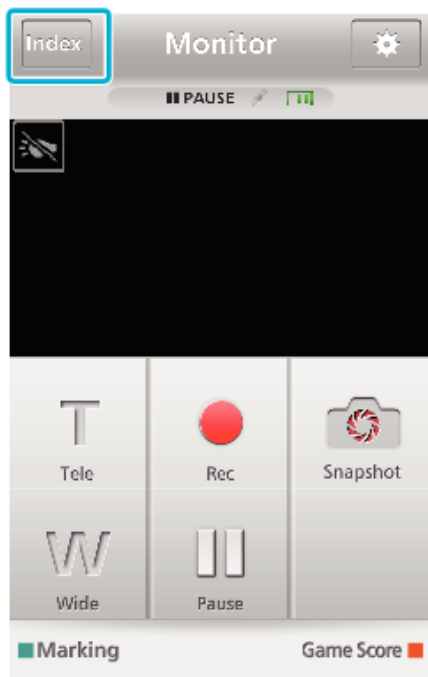

4 Na obrazovce s náhledy klepněte na obrázky, které chcete přenést.



- Potvrďte, zda je karta „AVCHD“ zobrazena v dolní části obrazovky.

5 Soubory se zobrazují jako dělené soubory po určitém časovém úseku. Zadejte značku křížku (1) k souborům pro přenos a poklepejte na značku ikony přenosu (2) vpravo dole.

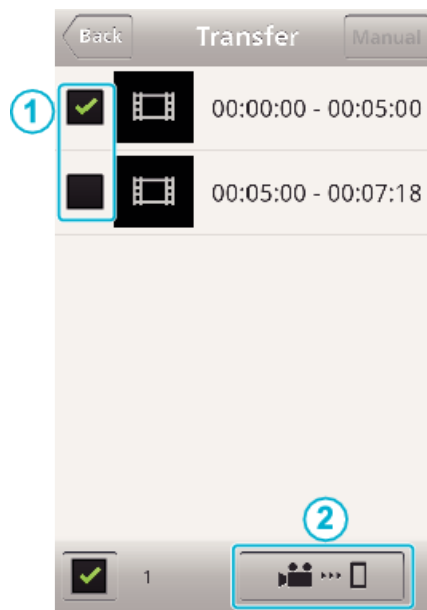

- Počet zvolených obrazových souborů je uveden vedle značky zaškrtnutí vlevo dole.
 - Chcete-li nastavit délku přenášeného videa, postupujte podle pokynů níže.
- „Nastavení aplikace pro smartphone“ (☞ str. 111)

6 Klepněte na „TRANSFER“.

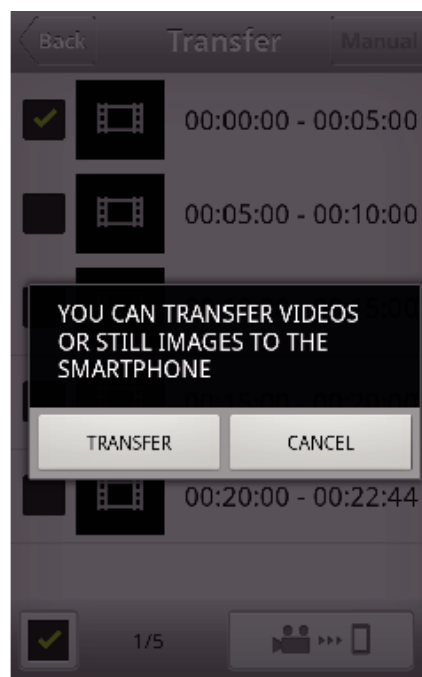

- Pro zrušení kroku klepněte na „ZRUŠIT“.

7 „TRANSFER“ se spustí.

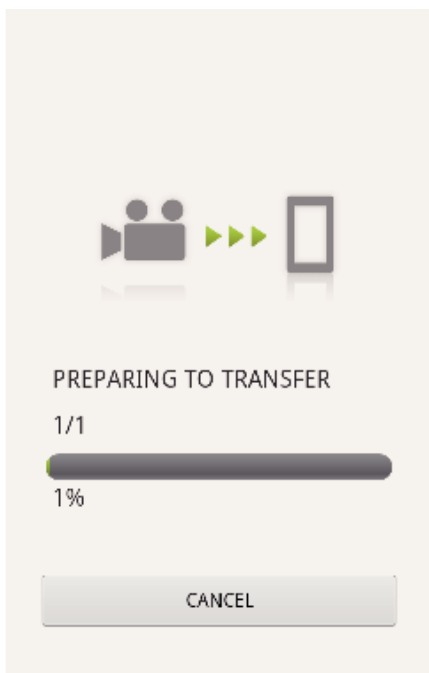

- Pro zrušení kroku klepněte na „ZRUŠIT“.

8 Po dokončení přenosu klepněte na „OK“.

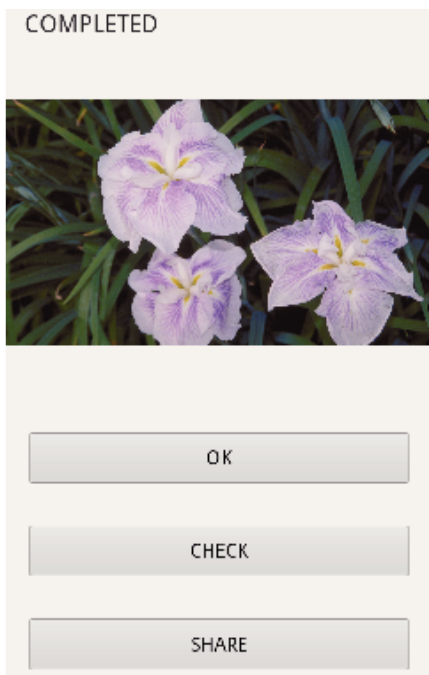

- Chcete-li přehrát a zkontrolovat video, klepněte na „CHECK“. (pouze Android)
- Pro odeslání videa klepněte na „SHARE“. (pouze Android)
Klepněte na požadovanou službu, pak přejděte proces odesílání.
Pro použití služby je nutné se nejdříve zaregistrovat.

■ Ruční přenos

Můžete nastavit délku přenášeného videa.

- 1 V 5. kroku poklepejte na „MANUAL“.
- 2 Ve výchozím bodě zadejte čas začátku videa.
Zadejte délku videa pomocí posuvné lišty. (10 až 300 s)
- 3 Až potvrdíte nastavení, klepněte na „TRANSFER“ a pak klepněte ještě jednou na „TRANSFER“.



- Poklepáním na „+“ „-“ nastavte výchozí bod přenosu videa (minuty/ sekundy).
- Délku přenášeného videa upravíte pomocí posuvné lišty.
- Čím delší nastavíte délku přenášeného videa, tím déle přenos videa trvá.

Přenos statických snímků

Zaznamenané statické snímky můžete přenést na svůj smartphone. Pokud je poměr stran původní fotografie 4:3, obraz se při přenosu zmenší o 1600x1200.

Pokud je poměr stran původní fotografie 16:9, obraz se při přenosu zmenší o 1920x1080.

1 Na smartphonu spusťte „Everio sync. 2“.



- Spusťte aplikaci, až potvrdíte, zda je smartphone připojen k této kameře.

2 Zvolte typ připojení ke kameře.



- Klepněte na aktuální typ připojení.
- Zobrazí se obrazovka záznamu.

3 Klepněte na „Index“.

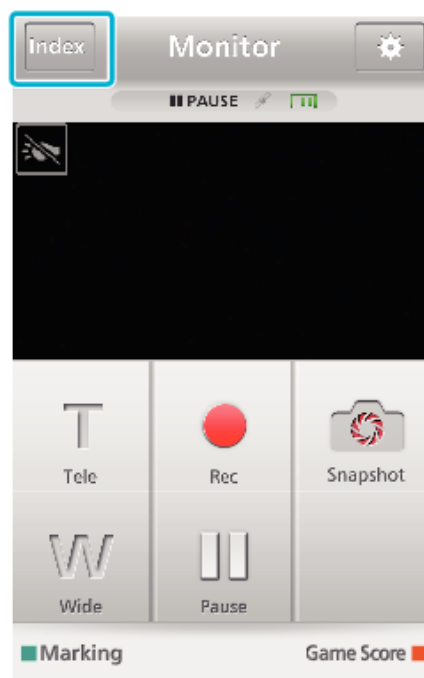

4 Zvolte kartu „Still Image“ v dolní části obrazovky a poklepejte na obrazovku s náhledy.



- Klepněte na „Monitor“ pro návrat na obrazovku monitoru.
- Klepnutím na  se přesunete na obrazovku nastavení.

- 5 Zadejte značku křížku (1) k fotografiím pro přenos a poklepejte na značku ikony přenosu (2) vpravo dole.



- Klepněte na „Monitor“ pro návrat na obrazovku monitoru.
- Klepnutím na  se přesunete na obrazovku nastavení.

- 6 Klepněte na „TRANSFER“.

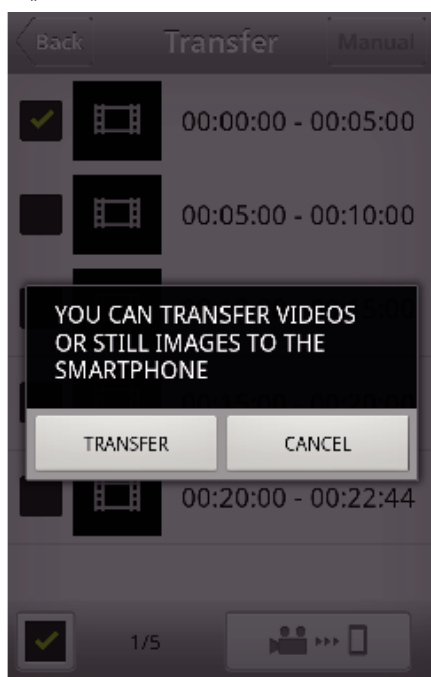

- Pro zrušení kroku klepněte na „ZRUŠIT“.

- 7 „TRANSFER“ se spustí.

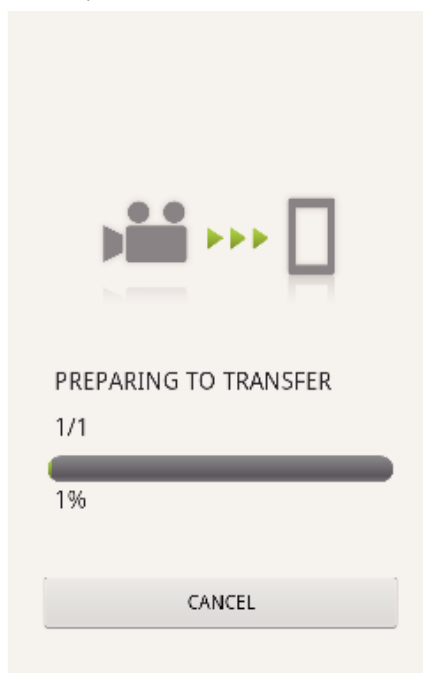

- Pro zrušení kroku klepněte na „ZRUŠIT“.

- 8 Po dokončení přenosu klepněte na „OK“.

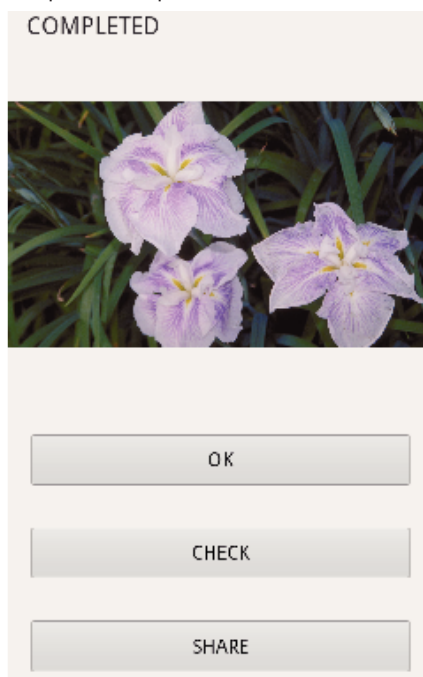

- Chcete-li přehrát a zkontrolovat fotografii, klepněte na „CHECK“.
(pouze Android)
- Pro odeslání fotografie klepněte na „SHARE“.
(pouze Android)
Klepněte na požadovanou službu, pak přejděte proces odesílání.
Pro použití služby je nutné se nejdříve zaregistrovat.

Nastavení aplikace pro smartphone

Můžete změnit nastavení aplikací pro smartphone.

■ Společné pro systém Android a iOS

1 Klepněte na .

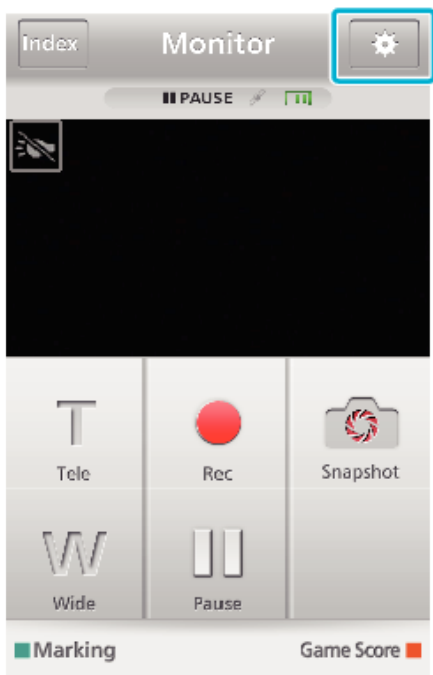

2 Klepněte na požadované nastavení.

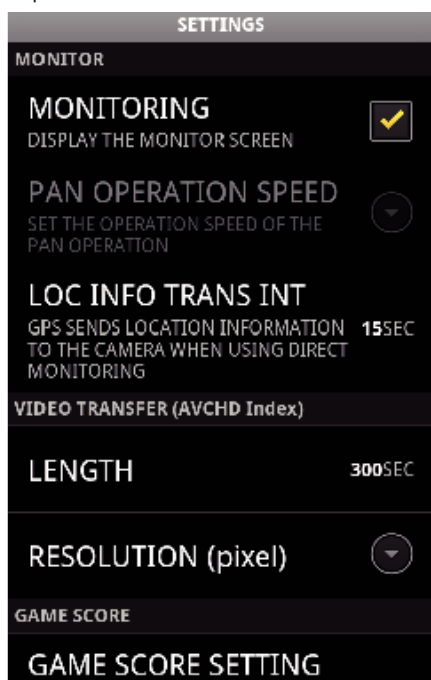

Položka	Podrobnosti
MONITORING	Zapne/vypne funkci sledování obrazovky. (Zaškrtnutím nastavíte možnost „ON“)
PAN OPERATION SPEED	U tohoto přístroje nelze použít.
LOC INFO TRANS INT	Zvolte časový interval pro získávání informací o souřadnicích GPS, když používáte přímé sledování. (Vypnuto - 15 SEC)
VID LENGTH TO TRANS LENGTH	Nastavte délku videa přenášeného do telefonu. (10 - 300 SEC) Dostupné pouze pro videa ve formátu AVCHD.
VID SIZE TO TRANS	U tohoto přístroje nelze nastavit. Nastaví se „640x360“.
GAME SCORE SETTING	Zadejte způsoby záznamu skóre hry i informace o týmu. „Nastavení herního skóre“ (☞ str. 112)
URL	Zadejte adresu URL kamery připojené k telefonu přes bezdrátovou síť.
HTTP AUTHORIZATION	Nastavte jméno uživatele a heslo pro VNITŘNÍ MONITORING/VNĚJŠÍ MONITORING. Výchozí uživatelské jméno je „everio“ (neměnné) a heslo je „0000“. Pro změnu hesla je nutné vygenerovat QR kód. „Vytváření QR kódu“ (☞ str. 122) „Vytváření QR kódu“ (☞ str. 125)
CHANGE BACKGROUND COLOR	Zvolte pozadí.
NOT TO SLEEP MODE	Toto nastavení zabrání telefonu přejít do spánkového režimu, zatímco se aplikace používá. (Zadejte zaškrtnutí a spánkový režim se ukončí.)
HELP	Zobrazí se nápověda.
LICENSE AGREEMENT	Zobrazuje licenční smlouvu softwaru. (pouze Android)

POZNÁMKA :

- Při připojení k VNITŘNÍ MONITORING/VNĚJŠÍ MONITORING budete vyzváni k zadání URL adresy nebo HTTP autorizace, pokud nebyly zadány nebo byly zadány nesprávně.

Nastavení herního skóre

Zadejte způsoby záznamu skóre hry i informace o týmu.

■ Společné pro systém Android a iOS

1 Klepněte na .

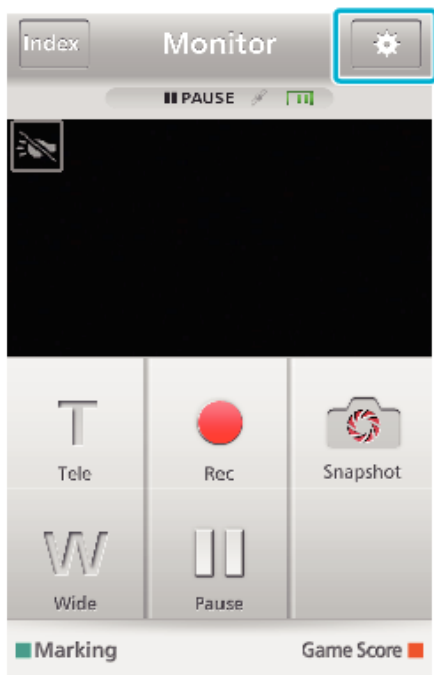

2 Klepněte na „GAME SCORE SETTING“.



3 Klepněte na požadované nastavení.

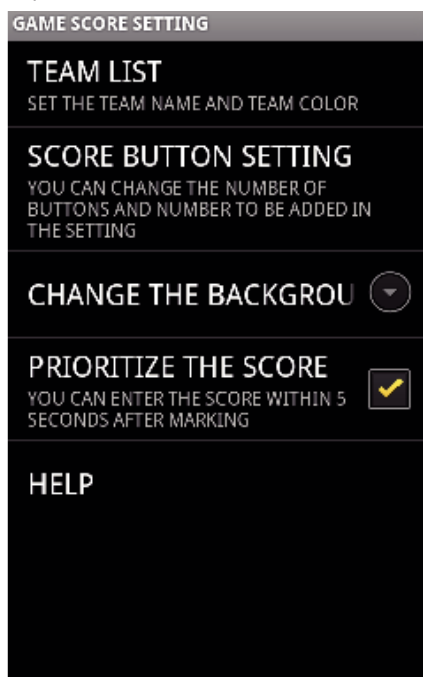

Položka	Podrobnosti
TEAM LIST	Nastavte jméno týmu a barvu. Chcete-li zobrazit „HOME“ a „VISITOR“, klepněte na ①, „TEAM LIST“. ②, „TEAM NAME“ a „TEAM COLOR“ lze nastavit poklepáním na každé tlačítko. ③ Volbou „TEAM NAME“ zobrazíte obrazovku pro zadání jména týmu. Poklepáním na sloupec zadáte jméno týmu, pak stiskněte „OK“. ④ Zvolte „TEAM COLOR“ poklepáním na požadovanou barvu z palety barev. Poklepáním na tlačítko + přidejte nový tým.
SCORE BUTTON SETTING	Poklepáním „BUTTON SETTING“ zvolte až 4 tlačítka. Každé číslo udává skóre, které lze jednou přidat. Zvolte si tlačítko(a) podle typu her. 
CHANGE BACKGROUND COLOR	Nastavte barvu pozadí pro obrazovku skóre.
PRIORITIZE THE SCORE	Skóre můžete zadat do 5 sekund po označení rámečku. Označená poloha se ale změní, až se skóre uloží.
HELP	Zobrazí se nápověda.

POZNÁMKA :

- Při ukládání jména týmu se značka „\“ zadaná smartphonem zobrazí v této kameře jako „\“ (lomítko).
- Při registraci jména týmu a hráče se značka „\“ zadaná smartphonem zobrazí v této kameře jako „\“ (lomítko).

Odstraňování potíží

Přímé sledování

Problém	Akce
Nelze připojit kameru. (URL požadován)	<ul style="list-style-type: none"> • Zkontrolujte, zda je Wi-Fi spojení úspěšně navázáno. • Zkontrolujte, zda je Wi-Fi připojena k „DIRECT-***EVERIO“. • Zkontrolujte, zda je chytrý telefon připojen ke kameře. • Zkuste znovu po vypnutí a opětovném zapnutí kamery a koncového zařízení (chytrého telefonu). • Pokud chytrý telefon podporuje funkci Wi-Fi Direct, pokuste se vygenerovat QR kód a nastavit položku „POVĚŘENÝ VLAST.SKUP.“ na „OFF“. • Zde se jedná o postup „Připojit pomocí Wi-Fi Protected Setup (WPS)“.
Video nebo audio je přerušované nebo opožděné	<ul style="list-style-type: none"> • Pokud je rychlost sítě pomalá, video a zvuk mohou být přerušované nebo může docházet k podstatnému zpoždění. • Zkuste se přemístit a připojit později pro nalezení prostředí s dostatečně silným signálem.
Přístroj se automaticky vypne.	<ul style="list-style-type: none"> • Aby se předešlo situaci, kdy jste zapomněli vypnout napájení, tento přístroj se automaticky vypne po 10 dnech nepřetržitého používání.
Nelze nastavit zaostření.	<ul style="list-style-type: none"> • Pokud nesledujete obraz pomocí chytrého telefonu, je zaostření kamery neměnné. • Při sledování z chytrého telefonu dojde k zablokování zaostření kamery na stávající hodnotě, pokud s ní k neprovedete po dobu delší než 3 hodiny žádný úkon. (Zaostření začne znovu pracovat po provedení jakékoliv operace na kameře.)
Připojení se odpojí nebo se zobrazí zpráva „UNABLE TO CONNECT“	<ul style="list-style-type: none"> • Proveďte připojení znovu na místě s dostatečně silným signálem. Rychlost přenosu může poklesnout nebo může selhat spojení, pokud jsou zařízení umístěna příliš daleko od sebe, pokud jsou mezi nimi nějaké předměty nebo pokud současně používáte mikrovlnnou troubu či jiná bezdrátová zařízení. • Pokud nelze připojení znovu navázat, restartujte koncové zařízení (chytrý telefon). • Pokud je kamera umístěna daleko od chytrého telefonu, můžete mít s navázáním připojení pomocí přímého sledování problémy. V takovém případě se připojte pomocí přístupového bodu (bezdrátového LAN směrovače).

Přístupový bod (bezdrátový LAN směrovač).

Problém	Akce
Nelze se připojit k přístupovému bodu (bezdrátovému LAN směrovači).	<ul style="list-style-type: none"> • Ověřte, zda je heslo správné. • Pokud byl přístupový bod registrován pomocí QR kódu, zkontrolujte, že jsou vybrány správná ověřovací metoda i SSID.
Nejste si jisti, který přístupový bod (bezdrátový LAN směrovač) použít.	<ul style="list-style-type: none"> • Pokud ještě nikdy nebylo nastavení přístupového bodu (bezdrátového LAN směrovače) změněno z výchozích hodnot, ověřte následující: <ul style="list-style-type: none"> - Zkontrolujte, zda je na přístupovém bodu (bezdrátovém LAN směrovači) připevněna nálepka s původním nastavením. - Ověřte výchozí nastavení v manuálu přístupového bodu (bezdrátového LAN směrovače).
Nejste si jisti heslem k přístupovému bodu (bezdrátovému LAN směrovači).	Nahlédněte do provozního manuálu použitého přístupového bodu (bezdrátového LAN směrovače).
Nelze se připojit pomocí Wi-Fi Protected Setup (WPS).	<ul style="list-style-type: none"> • Nejsou podporovány způsoby jednoduchého připojení jiné než WPS. Před navázáním připojení zaregistrujte přístupový bod pomocí QR kódu. • Vypněte kameru a zkuste znovu.

VNITŘNÍ MONITORING (domácí připojení)

Problém	Akce
Nelze připojit kameru.	<ul style="list-style-type: none"> • Zkontrolujte, zda je Wi-Fi spojení úspěšně navázáno. • Ověřte, že jsou kamera a koncové zařízení (chytrý telefon) připojeny ke stejnému přístupovému bodu. • Zkuste znovu po vypnutí a opětovném zapnutí kamery a koncového zařízení (chytrého telefonu).
Video nebo audio je přerušované nebo opožděné	<ul style="list-style-type: none"> • Pokud je rychlost sítě pomalá, video a zvuk mohou být přerušované nebo může docházet k podstatnému zpoždění. • Zkuste se přemístit a připojit později pro nalezení prostředí s dostatečně silným signálem.
Přístroj se automaticky vypne.	<ul style="list-style-type: none"> • Aby se předešlo situaci, kdy jste zapomněli vypnout napájení, tento přístroj se automaticky vypne po 10 dnech nepřetržitého používání.
Nelze nastavit zaostření.	<ul style="list-style-type: none"> • Pokud nesledujete obraz pomocí chytrého telefonu, je zaostření kamery neměnné. • Při sledování z chytrého telefonu dojde k zablokování zaostření kamery na stávající hodnotě, pokud s ní k neprovedete po dobu delší než 3 hodiny žádný úkon. (Zaostření začne znovu pracovat po provedení jakékoliv operace na kameře.)
Připojení se odpojí nebo se zobrazí zpráva „UNABLE TO CONNECT“	<ul style="list-style-type: none"> • Provedte připojení znovu na místě s dostatečně silným signálem. Rychlost přenosu může poklesnout nebo může selhat spojení, pokud jsou zařízení umístěna příliš daleko od sebe, pokud jsou mezi nimi nějaké předměty nebo pokud současně používáte mikrovlnnou troubu či jiná bezdrátová zařízení. • Pokud nelze připojení znovu navázat, restartujte koncové zařízení (chytrý telefon).
Obrazovka se neobnovuje nebo zůstává černá	<ul style="list-style-type: none"> • Ověřte, že jsou kamera a přístupový bod správně propojeny. Obrazy nelze na koncovém zařízení (chytrém telefonu) detekovat, pokud je kamera odpojena od přístupového bodu uprostřed přenosu.

VNĚJŠÍ MONITORING (připojení z internetu)

Problém	Akce
V informacích o síti se neobjevuje URL (WAN).	<ul style="list-style-type: none"> • URL (WAN) se neobjeví, pokud není na kameře nastaven dynamický DNS (DDNS). Pro nastavení dynamického DNS (DDNS), proveďte následující kroky. <ol style="list-style-type: none"> 1. Prostřednictvím svého počítače získejte účet u služby dynamického DNS (DDNS) od společnosti JVC. 2. Přihlaste se do JVC DNS a získejte službu dynamického DNS (DDNS). 3. Na kameře nastavte přidělené uživatelské jméno a heslo dynamického DNS (DDNS). * Na této kameře lze nastavit pouze službu dynamického DNS (DDNS) od společnosti JVC. • URL (WAN) se neobjeví, pokud není na kameře nastaven dynamický DNS (DDNS). Pro nastavení dynamického DNS (DDNS), proveďte následující kroky. <ol style="list-style-type: none"> 1. Prostřednictvím svého počítače získejte účet u služby dynamického DNS (DDNS) od společnosti JVC. https://dd3.jvckenwood.com/user/ 2. Přihlaste se do JVC DNS a získejte službu dynamického DNS (DDNS). 3. Na kameře nastavte přidělené uživatelské jméno a heslo dynamického DNS (DDNS). * Na této kameře lze nastavit pouze službu dynamického DNS (DDNS) od společnosti JVC.
Nelze přistoupit na zadanou URL adresu. (nemůže být nalezena)	<ul style="list-style-type: none"> • Pokud se na cestě mezi kamerou a WAN (veřejnou IP adresou) nacházejí nejméně dva směrovače (nebo nejméně dvě směrovací funkce), nelze připojení přes internet použít. • Zkontrolujte, zda je uživatelské jméno a heslo dynamického DNS správné. • Použitý přístupový bod (bezdrátový LAN směrovač) není kompatibilní s UPnP nebo je UPnP vypnuté. Nahlédněte do návodu k obsluze použitého přístupového bodu (bezdrátového LAN směrovače) a zapněte UPnP. • „UPnP“ kamery je nastaven na „VYPNUTO“. (Výchozí nastavení je nastaveno na „ZAPNUTO“.) Vygenerujte kód QR a nastavte položku „UPnP“ na „ZAPNUTO“. • Zkontrolujte, zda byl v síti nastaven konektor, který používá port 80 (např. webové servery), nebo zda byl pro používání portu 80 nastaven konkrétní konektor na přístupovém bodu (bezdrátovém LAN směrovači). V tomto případě změňte „HTTP Port“ na jiný než 80 a vygenerujte QR kód. • Zkuste znovu po vypnutí a opětovném zapnutí kamery a koncového zařízení (chytrého telefonu).
Video nebo audio je přerušované nebo opožděné	<ul style="list-style-type: none"> • Pokud je rychlost sítě pomalá, video a zvuk mohou být přerušované nebo může docházet k podstatnému zpoždění. • Zkuste se přemístit a připojit později pro nalezení prostředí s dostatečně silným signálem.
Přístroj se automaticky vypne.	<ul style="list-style-type: none"> • Aby se předešlo situaci, kdy jste zapomněli vypnout napájení, tento přístroj se automaticky vypne po 10 dnech nepřetržitého používání.
Nelze nastavit zaostření.	<ul style="list-style-type: none"> • Pokud nesledujete obraz pomocí chytrého telefonu, je zaostření kamery neměnné. • Při sledování z chytrého telefonu dojde k zablokování zaostření kamery na stávající hodnotě, pokud s ní k neprovedete po dobu delší než 3 hodiny žádný úkon. (Zaostření začne znovu pracovat po provedení jakékoli operace na kameře.)
Připojení se odpojí nebo se zobrazí zpráva „UNABLE TO CONNECT“	<ul style="list-style-type: none"> • Proveďte připojení znovu na místě s dostatečně silným signálem. Rychlost přenosu může poklesnout nebo může selhat spojení, pokud jsou zařízení umístěna příliš daleko od sebe, pokud jsou mezi nimi nějaké předměty nebo pokud současně používáte mikrovlnnou troubu či jiná bezdrátová zařízení. • Pokud nelze připojení znovu navázat, restartujte koncové zařízení (chytrý telefon).
Obrazovka se neobnovuje nebo zůstává černá	<ul style="list-style-type: none"> • Ověřte, že jsou kamera a přístupový bod správně propojeny. Obrazy nelze na koncovém zařízení (chytrém telefonu) detekovat, pokud je kamera odpojena od přístupového bodu uprostřed přenosu.
„XUPnP Zobrazí se“.	<p>Objeví se, pokud UPnP selhalo.</p> <ul style="list-style-type: none"> • Ověřte, zda je použitý bezdrátový LAN směrovač kompatibilní s UPnP. (Nahlédněte do provozního manuálu použitého bezdrátového LAN směrovače nebo se obraťte na výrobce směrovače). • Pokud je použitý bezdrátový LAN směrovač kompatibilní s UPnP, zapněte funkci UPnP. • Pokud ikona nezmizí ani po aktivaci funkce UPnP, vypněte a zase zapněte použitý bezdrátový LAN směrovač i kameru a zkuste znovu.
Nelze se připojit, ačkoliv se zobrazuje „XUPnP“.	<ul style="list-style-type: none"> • Je-li „UPnP“ nastaveno na „VYPNUTO“, „XUPnP“ se neobjeví. V takových případech nastavte „UPnP“ na „ZAPNUTO“. • Pokud byl port 80 používán prostřednictvím UPnP jinými zařízeními, připojení nelze zřídit. Připojte kameru znovu.

Přenos Videa/Statických snímků

Problém	Akce
Nelze převádět videa a statické snímky do chytrého telefonu.	<ul style="list-style-type: none"><li data-bbox="510 226 1273 259">• Zkontrolujte velikost zbývajících prostoru na cílovém médiu (chytrém telefonu).

Specifikace Wi-Fi

Specifikace Wi-Fi

Položka	Podrobnosti
Bezdrátový LAN standard	IEEE802.11b/g/n (pásmo 2,4GHz)
Zabezpečení Wi-Fi	Kódování: WEP, WPA, WPA2 *WPA a WPA2 jsou podporovány jen v osobním režimu (PSK).

PŘÍMÝ MONITORING / VNITŘNÍ MONITORING / VNĚJŠÍ MONITORING

■ Při použití Everio sync. 2

Položka	Podrobnosti
Podporovaná zařízení	iPhone/iPod touch: iOS 5.1 nebo pozdější verze Android: Android 2,3 nebo pozdější <ul style="list-style-type: none"> Nelze zaručit, že tyto postupy budou fungovat se všemi zařízeními. „Everio sync. 2“ pro iPhone nelze použít, pokud jsou zařízení iPhone připojena k síti mobilního operátora. Pro použití této funkce proveďte připojení ke kameře nebo přístupovému bodu prostřednictvím Wi-Fi. Doporučujeme síťové prostředí s minimální rychlostí 5,3 Mbps jak pro kameru odesílající data, tak pro smartphone, který data přijímá. Pokud je síť příliš pomalá, obraz videa se může chvět a zvuk může být přerušovaný nebo zpožděný.
Obrazovka monitoru	Video: JPEG 640x360 max. 15 fps Audio: lineární PCM 8kHz 16-bit 1 kanál
Přenos videa	Video: MP4-kompatibilní H.264 Baseline Profile 640x360 nebo 1280x720 30p Audio: AAC 48kHz 16-bit 2 kanály
Přenos statického snímku	Formát JPEG

Informace o manipulaci: _____

Informace, které jste zadali, se použijí k vygenerování QR kódu.

Informace se vymažou po vygenerování QR kódu a na webovém serveru nezůstanou.

Vygenerovaný QR kód obsahuje vaše informace, proto s ním nakládejte opatrně.

PŘÍMÝ MONITORING

Obraz snímáný kamerou můžete sledovat přes přímé „1-to-1“ spojení (Wi-Fi Direct) na chytrém telefonu, aniž byste potřebovali přístupový bod (bezdrátový LAN směrovač).

VNITŘNÍ MONITORING

Obraz snímáný kamerou můžete sledovat připojením chytrého telefonu prostřednictvím přístupového bodu (bezdrátový LAN směrovač).

VNĚJŠÍ MONITORING

Při pobytu venku můžete obraz snímáný kamerou sledovat na chytrém telefonu pomocí internetového připojení.

Ruční registrace přístupového bodu

Můžete zaregistrovat i přístupový bod, který nepodporuje WPS.

PŘÍMÝ MONITORING

- **Nastavování (jakmile nastavování dokončíte, pokračujte oddílem „Běžný provoz“ níže).**

Vytváření QR kódu

- **Zadejte hodnoty požadovaných položek pro přímé sledování.**
 - Heslo: nastavením hesla připojte tuto kameru k zařízení pro přímé sledování. (8 až 63 znaků (64 znaků v případě hexadecimálních))
 - Vyžádaný vlastník skupiny: nastavení, které povoluje připojení se zařízením, které nepodporuje Wi-Fi Direct. Normálně nastavené na „ON“.
 - HTTP port: normálně nastavený na „80“.

Zobrazení obrazovky pro čtení kódu QR.

- 1 Klepněte na „MENU“.
(na této kameře)

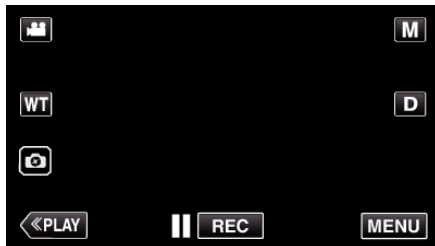

- Zobrazí se hlavní menu.

- 2 Stiskněte „Wi-Fi“ (📶) ikonu.
(na této kameře)



- 3 Klepněte na „NASTAVENÍ Wi-Fi“.
(na této kameře)



- 4 Klepněte na „NASTAVIT Z QR KÓDU“.



- 5 Klepněte na „PROVÉST“.

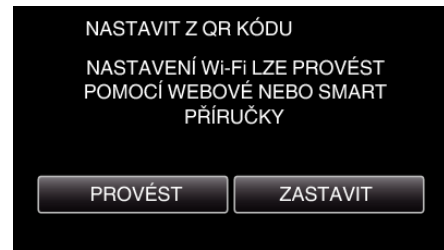

Přečtěte kód QR.

- 1 Přečtěte kód QR.
(na této kameře)

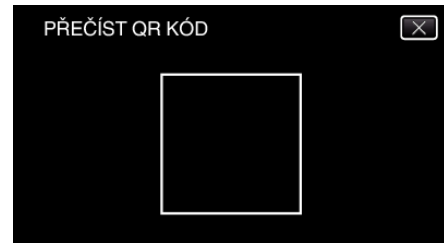

- 2 Klepněte na „ANO“.

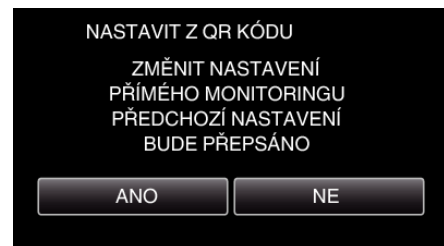

- 3 Klepněte na „OK“.

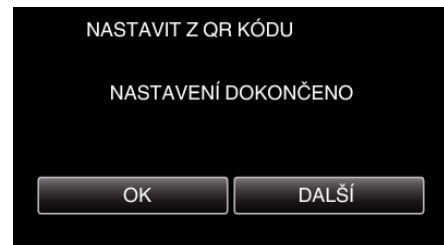

- Klepněte na „DALŠÍ“ pro návrat na obrazovku za účelem přečtení QR kódu.
- Nastavený obsah se uloží.

■ Běžný provoz

Bezdrátové připojení smartphonu ke kameře

■ Připojení vložením Wi-Fi hesla

- 1 Klepněte na „MENU“.
(na této kameře)
Nastavte kameru do režimu záznamu.

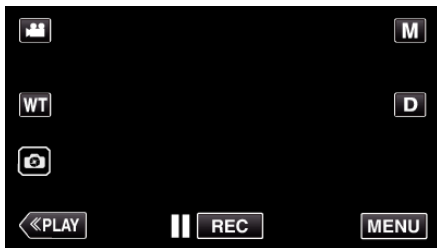

- Zobrazí se hlavní menu.

- 2 Stiskněte „Wi-Fi“ (📶) ikonu.
(na této kameře)



- 3 Stiskněte „PŘÍMÉ PŘIPOJENÍ“ (📶) ikonu v „Wi-Fi“ nabídce.
(na této kameře)



- Je-li v položce „VOLBA SYSTÉMU“ zvolena možnost „50p“, objeví se následující obrazovka a režim záznamu se přepne do režimu 50i.
- Toto zobrazení zmizí automaticky po přibližně 3 vteřinách. Zároveň může zmizet okamžitě, pokud klepnete na obrazovku.

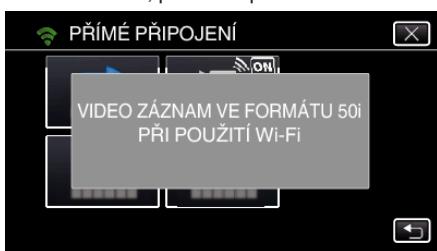

- 4 Zkontrolujte, zda je na obrazovce kamery zobrazeno SSID a PASS.

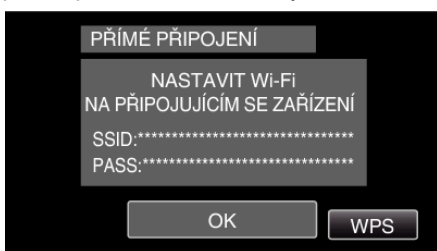

- 5 Zvolte SSID v kroku 4 z obrazovky volby sítě Wi-Fi vašeho smartphonu a zadejte PASS na obrazovce hesla.
(na smartphonu)



- Pro více podrobností o připojení vašeho chytrého telefonu k Wi-Fi síti nahlédněte prosím do návodu k obsluze použitého přístroje.

- 6 Spojení je zřízeno a na obrazovce kamery se zobrazí 📶.



■ Připojení pomocí Wi-Fi Protected Setup (WPS)

- 1 Klepněte na „MENU“.
(na této kameře)
Nastavte kameru do režimu záznamu.

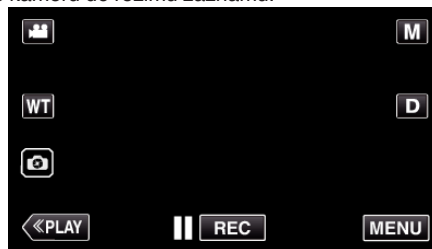

- Zobrazí se hlavní menu.

- 2 Stiskněte „Wi-Fi“ (📶) ikonu.
(na této kameře)



- 3 Stiskněte „PŘÍMÉ PŘIPOJENÍ“ (📶) ikonu v „Wi-Fi“ nabídce.
(na této kameře)



- Je-li v položce „VOLBA SYSTÉMU“ zvolena možnost „50p“, objeví se následující obrazovka a režim záznamu se přepne do režimu 50i.
- Toto zobrazení zmizí automaticky po přibližně 3 vteřinách. Zároveň může zmizet okamžitě, pokud klepnete na obrazovku.

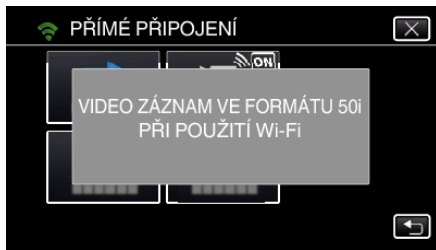

- 4 Klepněte na „WPS“.
(na této kameře)

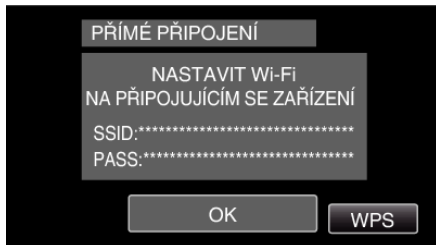

- 5 Aktivujte WPS na chytrém telefonu do 2 minut.
(na smartphonu)



- Pro aktivaci WPS nahlédněte do provozního manuálu použitého zařízení.

- 6 Spojení je zřízeno a na obrazovce kamery se zobrazí .



Sledování obrazů na chytrém telefonu

■ Smartphone (Android / iPhone)

POZNÁMKA :

- Před použitím této funkce je třeba nainstalovat smartphone aplikaci na smartphone.

„Instalace aplikací pro smartphone“ (☞ str. 102)

- 1 Spusťte „Everio sync. 2“ na smartphonu po nastavení PŘÍMÝ MONITORING.



- 2 Klepněte na „PŘÍMÝ MONITORING“.



- 3 Zobrazí se obrazovka záznamu.



- 4 Ovládání ze smartphonu



- Jak ovládat ze smartphonu „Použití aplikací pro smartphone“ (☞ str. 102)

VNITŘNÍ MONITORING

- **Nastavování (jakmile nastavování dokončíte, pokračujte oddílem „Běžný provoz“ níže).**

Vytváření QR kódu

- **Zadejte hodnoty požadovaných položek pro sledování v interiéru.**

- Pro sledování uvnitř v domě není nutné provádět jiná nastavení kromě hesla a HTTP portu. Ostatní než tyto výše zmíněné položky se používají pro „SLEDOVÁNÍ VENKU“. Při sledování venku zadejte všechny položky a proveďte nastavení znovu. Pokud připojení selže, zkontrolujte správnost každé vyplněné položky, znovu vygenerujte QR kód a nastavte kameru.
- Heslo: nastavením hesla připojte tuto kameru k zařízení přes přístupový bod. (Maximálně 8 znaků)
- DDNS: Nastavte prostředí připojení k internetu. Pokud nepoužíváte sledování venku, nastavte tuto možnost na OFF.
- Uživatelské jméno (DDNS): nastavte uživatelské jméno pro získaný účet DDNS.
- Heslo (DDNS): nastavte heslo k získanému účtu DDNS.
- UPnP: Nastavte na „ON“, pokud lze protokol UPnP použít k připojení zařízení do sítě.
- HTTP Port: Nastavte číslo portu pro připojení k internetu. Normálně nastaveno na „80“.

Zobrazení obrazovky pro čtení kódu QR.

- 1 Klepněte na „MENU“.
(na této kameře)

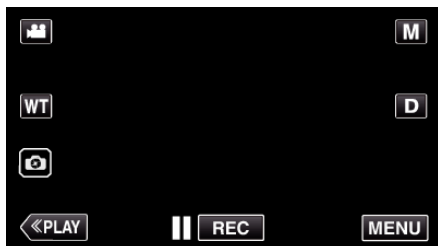

- Zobrazí se hlavní menu.

- 2 Stiskněte „Wi-Fi“ (📶) ikonu.
(na této kameře)



- 3 Klepněte na „NASTAVENÍ Wi-Fi“.
(na této kameře)



- 4 Klepněte na „NASTAVIT Z QR KÓDU“.



- 5 Klepněte na „PROVÉST“.

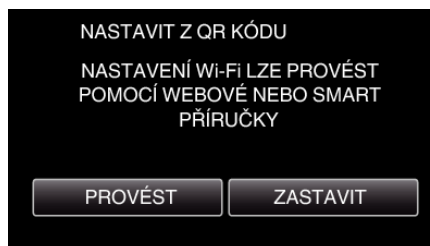

Přečtěte kód QR.

- 1 Přečtěte kód QR.
(na této kameře)

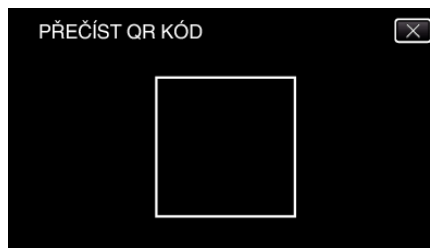

- 2 Klepněte na „ANO“.

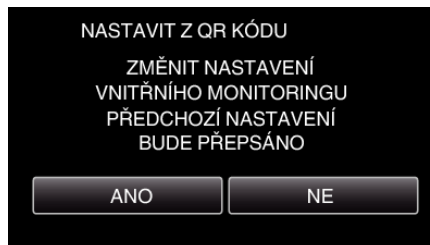

- 3 Klepněte na „OK“.

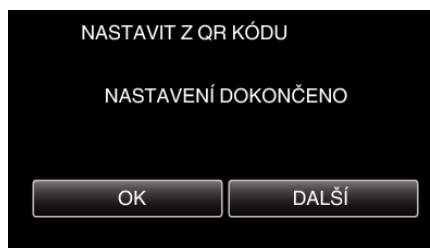

- Klepněte na „DALŠÍ“ pro návrat na obrazovku za účelem přečtení QR kódu.
- Nastavený obsah se uloží.

Registrace přístupového bodu (bezdrátový LAN směrovač) pro tento přístroj

■ Registrace Wi-Fi Protected Setup (WPS)

- 1 Klepněte na „MENU“.
(na této kameře)

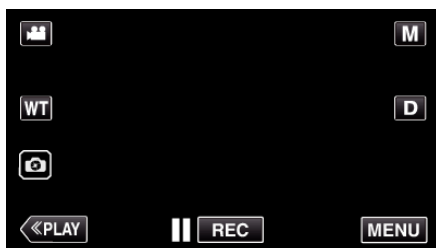

- Zobrazí se hlavní menu.

- 2 Stiskněte „Wi-Fi“ (📶) ikonu.
(na této kameře)



- 3 Klepněte na „NASTAVENÍ Wi-Fi“.
(na této kameře)



- 4 Klepněte na „PŘÍSTUPOVÉ BODY“.
(na této kameře)



- 5 Klepněte na „PŘIDAT“.
(na této kameře)



- 6 Klepněte na „SNADNÁ REGISTR. WPS“.
(na této kameře)



- 7 Aktivujte WPS přístupového bodu (bezdrátový LAN směrovač) během 2 minut.

- Pro aktivaci WPS nahlédněte do provozního manuálu použitého zařízení.

- 8 Po dokončení registrace klepněte na „OK“ na obrazovce kamery.
(na této kameře)



- K dispozici jsou rovněž následující postupy registrace bodu:
„Registrace přístupového bodu pomocí WPS PIN“ (📖 str. 100)
„Ruční registrace přístupového bodu“ (📖 str. 129)

Připojení chytrého telefonu k přístupovému bodu (bezdrátovému LAN směrovači)

- Připojte chytrý telefon k přístupovému bodu (bezdrátovému LAN směrovači) doma.
- Toto nastavení není nutné, pokud byl chytrý telefon již dříve připojen k přístupovému bodu (bezdrátovému LAN směrovači) doma.

■ Běžný provoz

Sledování obrazů připojením smartphonu a kamery

■ Provoz na této kameře

- 1 Klepněte na „MENU“.
(na této kameře)

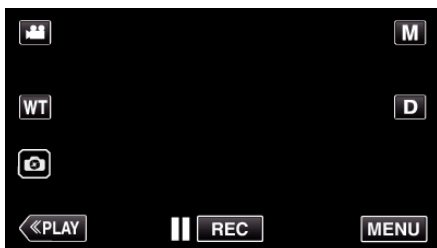

- Zobrazí se hlavní menu.

- 2 Stiskněte „Wi-Fi“ (📶) ikonu.
(na této kameře)



- 3 Klepněte na „PŘIPOJENÍ PŘÍSTUPOVÉHO BODU“.
(na této kameře)



- 4 Zahájení připojování.
(na této kameře)



- Zobrazí se název (SSID) připojeného přístupového bodu (bezdrátového LAN směrovače).

- 5 Po připojení kamery k přístupovému bodu se zobrazí následující.



- Stiskněte „URL“ pro zobrazení URL požadovaného k připojení kamery z prohlížeče.

■ Provoz na smartphonu

POZNÁMKA :

- Před použitím této funkce je třeba nainstalovat smartphone aplikaci na smartphone.

„Instalace aplikací pro smartphone“ (📄 str. 102)

- 1 Spusťte „Everio sync. 2“ na smartphonu po nastavení „VNITŘNÍ MONITORING“.



- Pro zahájení stiskněte „START“VNITŘNÍ MONITORING na kameře.

- 2 Klepněte na „VNITŘNÍ MONITORING“.



3 Zobrazí se obrazovka záznamu.



- Jak ovládat ze smartphonu
„Použití aplikací pro smartphonu“ (☰ str. 102)

VNĚJŠÍ MONITORING

- **Nastavování (jakmile nastavování dokončíte, pokračujte oddílem „Běžný provoz“ níže).**

Získání dynamického DNS (DDNS) účtu

Získáním dynamického DNS účtu může být tento přístroj použit na webu naprosto normálně, i když se při přístupu k tomuto přístroji přes internet mění IP adresa.

- Na této kameře lze nastavit pouze službu dynamického DNS od společnosti JVC.

Pro získání (registraci) účtu, proveďte následující kroky.

- 1 V prohlížeči otevřete následující URL adresu a zaregistrujte účet. (na smartphonu nebo počítači)

<https://dd3.jvckenwood.com/user/>

Nastavte vaši e-mailovou adresu jako uživatelské jméno.

- 2 Zkontrolujte, že jste obdrželi e-mail s potvrzením na adresu použitou při registraci, a přejděte na URL adresu uvedenou v e-mailu. (na smartphonu nebo počítači)

- 3 Nastavte na kameře uživatelské jméno a heslo použité při registraci. (na této kameře)

Vygenerujte QR kód a zaregistrujte uživatelské jméno a heslo na kameře.

- 4 Proveďte VNĚJŠÍ MONITORING. (na této kameře)

Pokud je „VNĚJŠÍ MONITORING“ provedeno za aktivního nastavení dynamického DNS, kamera přistoupí na dynamický DNS server.

- 5 Klepněte na „INFO O SÍTI KAMERY“ pro ověření, zda se zobrazuje URL (WAN). (Registrace dokončena)

UPOZORNĚNÍ :

- Registrace bude zrušena, pokud se nepřipojíte k dynamickému DNS serveru z kamery během následujících 3 dnů. V takovém případě proveďte registraci znovu.
- Registrace nebude dokončena, pokud uživatelské jméno a heslo nastavené na této kameře není správné. Ověřte, že je jejich nastavení správné.
- Úspěšná registrace bude zrušena v případě, že na dynamický DNS server nepřistoupíte po dobu delší než 1 rok.

Vytváření QR kódu

- **Zadejte hodnoty požadovaných položek pro sledování v exteriéru.**

- Všechny položky budou přepsány a nastaveny. Zadejte všechny požadované položky. Pokud připojení selže, zkontrolujte správnost každé vyplněné položky, znovu vygenerujte QR kód a nastavte kameru.
- Heslo: nastavením hesla připojte tuto kameru k zařízení přes přístupový bod. (Maximálně 8 znaků)
- DDNS: Nastavte prostředí připojení na internet. Normálně nastavené na „ON“.
- Uživatelské jméno (DDNS): nastavte uživatelské jméno pro získaný účet DDNS.
- Heslo (DDNS): nastavte heslo k získanému účtu DDNS.
- UPnP: Nastavte na „ON“, pokud lze protokol UPnP použít k připojení zařízení do sítě.
- HTTP Port: Nastavte číslo portu pro připojení k internetu. Normálně nastaveno na „80“.

Zobrazení obrazovky pro čtení kódu QR.

- 1 Klepněte na „MENU“.
(na této kameře)

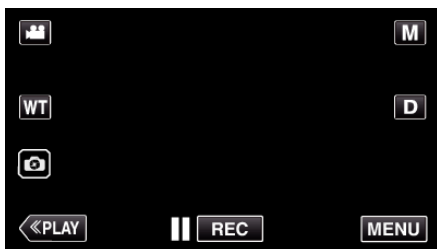

- Zobrazí se hlavní menu.

- 2 Stiskněte „Wi-Fi“ (📶) ikonu.
(na této kameře)



- 3 Klepněte na „NASTAVENÍ Wi-Fi“.
(na této kameře)



- 4 Klepněte na „NASTAVIT Z QR KÓDU“.



- 5 Klepněte na „PROVÉST“.



Přečtěte kód QR.

- 1 Přečtěte kód QR.
(na této kameře)

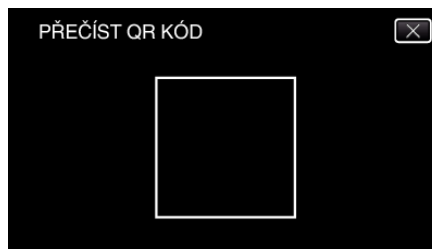

- 2 Klepněte na „ANO“.

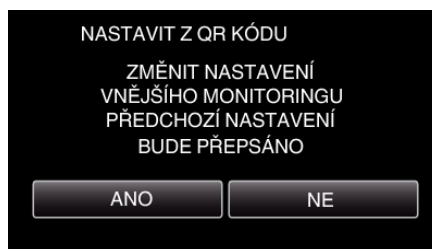

- 3 Klepněte na „OK“.

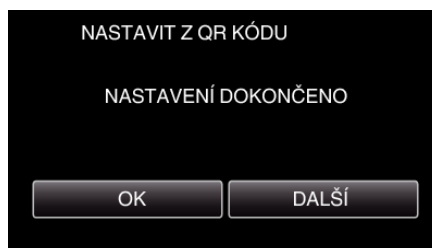

- Klepněte na „DALŠÍ“ pro návrat na obrazovku za účelem přečtení QR kódu.
- Nastavený obsah se uloží.

Registrace přístupového bodu (bezdrátový LAN směrovač) pro tento přístroj

■ Registrace Wi-Fi Protected Setup (WPS)

- 1 Klepněte na „MENU“.
(na této kameře)

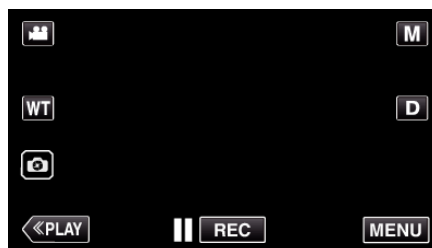

- Zobrazí se hlavní menu.

- 2 Stiskněte „Wi-Fi“ (📶) ikonu.
(na této kameře)



- 3 Klepněte na „NASTAVENÍ Wi-Fi“.
(na této kameře)



- 4 Klepněte na „PŘÍSTUPOVÉ BODY“.
(na této kameře)



- 5 Klepněte na „PŘIDAT“.
(na této kameře)



- 6 Klepněte na „SNADNÁ REGISTR. WPS“.
(na této kameře)



- 7 Aktivujte WPS přístupového bodu (bezdrátový LAN směrovač) během 2 minut.

- Pro aktivaci WPS nahlédněte do provozního manuálu použitého zařízení.

- 8 Po dokončení registrace klepněte na „OK“ na obrazovce kamery.
(na této kameře)



- K dispozici jsou rovněž následující postupy registrace bodu: „Registrace přístupového bodu pomocí WPS PIN“ (☞ str. 100) „Ruční registrace přístupového bodu“ (☞ str. 129)

■ Běžný provoz

Připojení chytrého telefonu ke kameře

- 1 Klepněte na „MENU“.
(na této kameře)

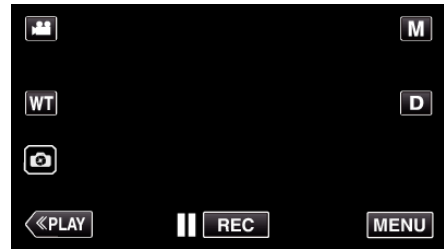

- Zobrazí se hlavní menu.

- 2 Stiskněte „Wi-Fi“ (📶) ikonu.
(na této kameře)



- 3 Klepněte na „PŘIPOJENÍ PŘÍSTUPOVÉHO BODU“.
(na této kameře)



- 4 Zahájení připojování.
(na této kameře)



- Zobrazí se název (SSID) připojeného přístupového bodu (bezdrátového LAN směrovače).

- 5 Po připojení kamery k přístupovému bodu se zobrazí následující.



- Klepnutí na „INFO.“ zobrazí URL (WAN) pro připojení k chytrému telefonu.
(Nezobrazí se, pokud DDNS není nastavena nebo je nastavena nesprávně.)
- „XUPnP Když nelze použít UPnP, zobrazí se“.

■ Provoz na smartphonu

POZNÁMKA :

- Před použitím této funkce je třeba nainstalovat smartphone aplikaci na smartphone.

„Instalace aplikací pro smartphone“ (☞ str. 102)

- 1 Spusťte „Everio sync. 2“ na smartphonu po nastavení VNĚJŠÍ MONITORING.



- Pro zahájení stiskněte „START“VNĚJŠÍ MONITORING na kameře.

- 2 Klepněte na „VNĚJŠÍ MONITORING“.



- 3 Nastavte URL adresu.

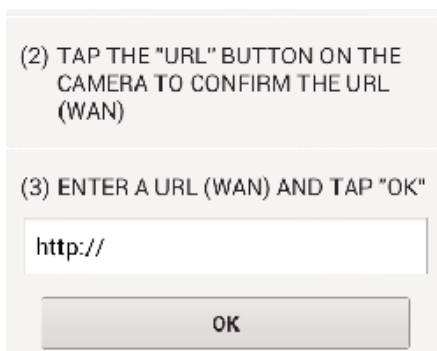

- Nastavení URL adresy je nezbytné, pokud tuto funkci používáte poprvé. Zadejte URL adresu zobrazenou na kameře.
- Pokud se po nastavení URL adresy ukáže tato obrazovka, zkontrolujte stav připojení k internetu či nastavení kamery.

- 4 Přihlašte se pomocí svého uživatelského jména a hesla. (pokud nelze dosáhnout ověření)

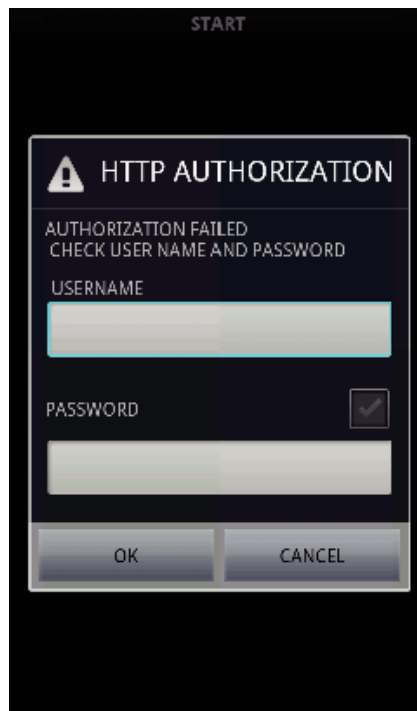

- Uživatelské jméno je „everio“ a výchozí heslo je „0000“.
- Pro změnu hesla je nutné vygenerovat QR kód. „Vytváření QR kódu“ (☞ str. 125)

- 5 Zobrazí se obrazovka záznamu.



- 6 Ovládání ze smartphonu



- Jak ovládat ze smartphonu „Použití aplikací pro smartphone“ (☞ str. 102)

Ruční registrace přístupového bodu

Vytváření QR kódu

■ Zadejte položky nezbytné k registraci přístupového bodu

- Všechny položky budou přepsány a nastaveny. Zadejte všechny požadované položky.
- SSID: Nastavte identifikační název (SSID) přístupového bodu.
- Ověření zabezpečení: nastavte standard šifrování dat pro zabezpečení komunikace.
- Heslo: Nastavte heslo přístupového bodu.
- DHCP: specifikujte, zda získáte požadované informace pro připojení k internetu automaticky z DHCP serveru (ON) či nikoliv (OFF).
- Pokud je DHCP nastaven na ZAPNUTO, není nutné nastavovat položky následující po IP adrese.
- IP adresa: nastavte informaci o internetovém připojení (IP adresu) kamery.
- Masku podsítě: nastavte informaci o internetovém připojení (masku podsítě) kamery.
- Výchozí brána: nastavte informaci o internetovém připojení (výchozí bránu) kamery.
- Primární server DNS: nastavte informaci o internetovém připojení (primární server DNS) kamery.
- Sekundární server DNS: nastavte informaci o internetovém připojení (sekundární server DNS) kamery.

Zobrazení obrazovky pro čtení kódu QR.

- 1 Klepněte na „MENU“.
(na této kameře)

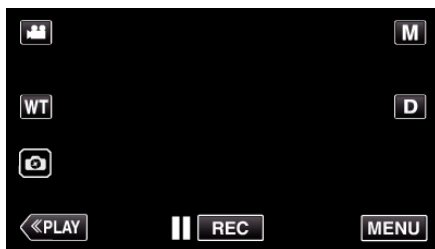

- Zobrazí se hlavní menu.

- 2 Stiskněte „Wi-Fi“ (Wi-Fi ikonu).
(na této kameře)



- 3 Klepněte na „NASTAVENÍ Wi-Fi“.
(na této kameře)



- 4 Klepněte na „NASTAVIT Z QR KÓDU“.



- 5 Klepněte na „PROVÉST“.

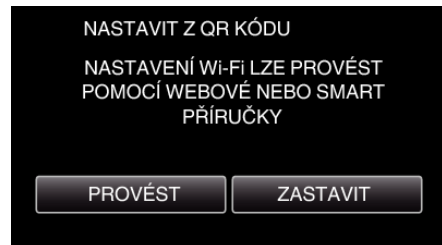

Přečtěte kód QR.

- 1 Přečtěte kód QR.
(na této kameře)

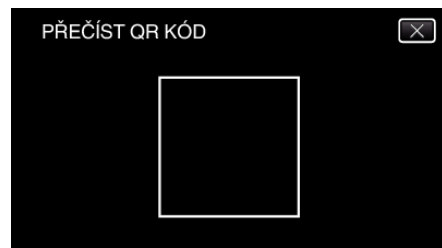

- 2 Klepněte na „ANO“.

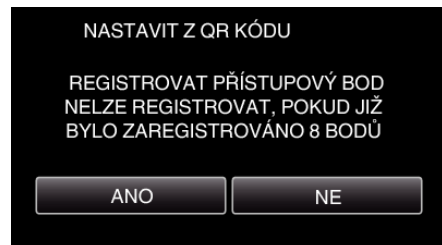

- 3 Klepněte na „OK“.

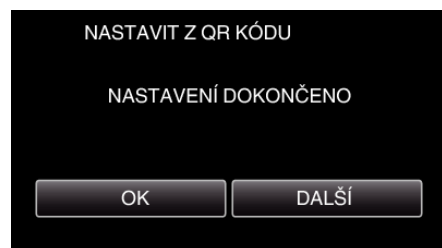

- Klepněte na „DALŠÍ“ pro návrat na obrazovku za účelem přečtení QR kódu.
- Nastavený obsah se uloží.

Ovládání menu

V tomto přístroji je k dispozici následující menu.

- **HLAVNÍ NABÍDKA:** Menu, které obsahuje všechny položky týkající se video záznamu, záznamu statických snímků a režimů přehrávání videa a statických snímků.

Ovládání hlavního menu

Pomocí menu můžete nakonfigurovat různá nastavení.

- 1 Klepněte na „MENU“.

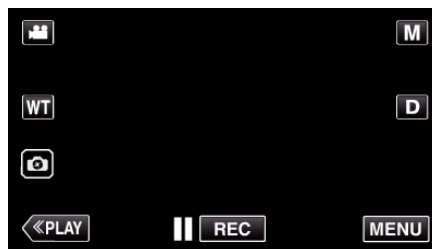

- Zobrazí se hlavní menu.
- Menu se liší v závislosti na použitém režimu.

- 2 Klepněte na požadované menu.



- 3 Klepněte na požadované nastavení.



POZNÁMKA :

- Zobrazení předchozího/dalšího menu

Klepněte na < nebo >.

- Návrat k předchozí obrazovce

Klepněte na ↶.

- Opuštění obrazovky

Klepněte na ✕ (opuštění).

NASTAVENÍ ZÁZNAMU Menu (video)**OSTŘENÍ**

Zaostření lze upravit manuálně.

„Manuální nastavení zaostření (FOCUS)“ (☞ str. 30)

*Zobrazeno pouze v režimu manuálního záznamu.

NASTAVENÍ JASU

Upravuje celkový jas obrazovky.

„Nastavení jasu“ (☞ str. 31)

*Zobrazeno pouze v režimu manuálního záznamu.

KOMP. PROTISVĚTLA

Upravuje snímek, pokud se objekt zobrazuje tmavě na světlém pozadí.

„Nastavení kompenzace protisvětla“ (☞ str. 32)

*Zobrazeno pouze v režimu manuálního záznamu.

VYVÁŽENÍ BÍLÉ

Upravuje barvu podle zdroje světla.

„Nastavení vyvážení bílé“ (☞ str. 33)

*Zobrazeno pouze v režimu manuálního záznamu.

TELE MAKRO

Umožňuje snímání zblízka při použití maximálního přiblížení (T).

„Pořizování snímků zblízka (TELE MACRO)“ (☞ str. 34)

*Zobrazeno pouze v režimu manuálního záznamu.

PRIORITA VOLBY AE/AF

Automaticky upravuje zaostření a jas na základě obličejů objektů nebo zvolené oblasti.

„Jasně zachycení objektů (PRIORITA VOLBY AE/AF)“ (☞ str. 42)

SVĚTLO (GZ-RX515)

Zapíná a vypíná světlo.

Nastavení	Podrobnosti
VYPNUTO	Nerozsvítí se.
AUTO	Rozsvítí se automaticky, pokud je šero.
ZAPNUTO	Rozsvítí se pokaždé.

STABILIZÉR

Otřesy kamery během videozáznamu lze účinně redukovat.

„Eliminace otřesů kamery“ (☞ str. 43)

ZLEPŠENÍ

Při záznamu v tmavém prostředí automaticky zesvětluje objekt.

Nastavení	Podrobnosti
VYPNUTO	Deaktivuje funkci.
ZAPNUTO	Elektronicky zesvětlí scénu, pokud je příliš tmavá.
AUTO. POMALÁ ZÁVĚRKA	Zpomalí rychlost závěrky, aby se projasnila scéna, je-li tmavá.

POZNÁMKA :

- Ačkoliv volba „AUTO. POMALÁ ZÁVĚRKA“ zesvětlí scénu více než „ZAPNUTO“, pohyby objektu se mohou stát nepříroznými.

FILTR VĚTRU

Omezuje šum způsobený větrem.

Nastavení	Podrobnosti
VYPNUTO	Deaktivuje funkci.
ZAPNUTO	Aktivuje funkci.
AUTO	Automaticky aktivuje funkci.

INTERVAL. NAHRÁVÁNÍ

Tato funkce umožňuje zobrazit změny scény, ke kterým dochází dlouhou dobu a velmi pomalu, díky snímání jednotlivých obrázků v určitém časovém intervalu. Tato funkce se může hodit pro určité druhy pozorování, jako například rozkvétání poupěte.

„Záznam v intervalech (INTERVAL. NAHRÁVÁNÍ)“ (☞ str. 44)

OKÉNKO DETAILU

Zvětšuje a zobrazuje část obrazu na pomocné obrazovce.

„Pořizování záznamu s částí obrazovky zvětšenou na pomocné obrazovce (OKÉNKO DETAILU)“ (☞ str. 46)

Nastavení	Podrobnosti
Vypnuto	Nezobrazuje OKÉNKO DETAILU.
Zapnuto	Zobrazuje OKÉNKO DETAILU.

ANIMAČNÍ EFEKT

Zaznamenává videa s animačními efekty.

„Záznam s animačními efekty (ANIMAČNÍ EFEKT)“ (☞ str. 40)

EFEKT ZÁZNAMU

Ke statickým snímkům lze přidat a natočit různé efekty. Jakmile je nastavení hotovo, můžete snadno pořídít snímky, které se hodí ke každému záběru.

■ ZRNITÝ JEDNOBAREVNÝ

Můžete pořizovat snímky se zrnitým vzhledem černobílých fotografií.

„Pořizování snímků v podobě starých černobílých fotografií (ZRNITÝ JEDNOBAREVNÝ)“ (☞ str. 37)

■ JÍDLO

Můžete pořídít záběry jídla tak, aby vypadalo lákavě.

„Pořizování snímků jídla (JÍDLO)“ (☞ str. 38)

■ DÍTĚ

Měkké snímky můžete pořídít zvýšením čistoty a jasu barvy pleti. Tento efekt je vhodný pro pořizování záběrů dítěte.

„Pořizování snímků miminka (DÍTĚ)“ (☞ str. 39)

ZÁZNAM DATA/ČASU

Můžete zaznamenávat videa spolu s datem a časem.
Nastavte tuto funkci, pokud chcete uložit soubor se zobrazeným datem a časem.
(Zobrazení data a času nelze po pořízení záznamu vymazat.)
„Záznam videa s datem a časem“ (☰ str. 48)

REŽIM ZÁVĚRKY

Nastavení sériového snímání lze upravit.

Nastavení	Podrobnosti
ZAZN. JEDEN ZÁBĚR	Zaznamená jeden statický snímek.
SÉRIOVÉ SNÍMÁNÍ	Pořizuje nepřetržitou sérii statických snímků, dokud je stisknuté tlačítko  na LCD obrazovce.

POZNÁMKA :

- Velikost statického snímku pořízeného ve video režimu je 1.920 x 1.080.
- Některé SD karty nemusí podporovat funkci sériového snímání.
- Rychlost sériového snímání poklesne v případě, je-li tato funkce používána opakovaně.

NEPŘERUŠ. NAHRÁVÁNÍ

Pokračuje v záznamu na SD kartu bez zastavení, pokud je zbývající místo vestavěné paměti zaplněno.

Nastavení	Podrobnosti
VYPNUTO	Nepřepne automaticky záznamové médium.
ZAPNUTO	Přepne automaticky záznamové médium.

POZNÁMKA :

- Nepřetržitý záznam nelze provést, pokud není na SD kartě dostatek volného prostoru.
- Pokud nelze nepřetržitý záznam provést, zobrazí se .
- Pro opětovné spuštění nepřetržitého záznamu po dokončení toho předchozího je nezbytné spojit nepřetržitá videa nebo smazat informace o spojení nepřetržitých videí.

„Spojení videozáznamů pořízených pomocí nepřetržitého záznamu“ (☰ str. 70)

VOLBA SYSTÉMU

Nastavuje snímkovací frekvenci pro záznam.
Nastavuje, zda videa zaznamenávat v progresivním formátu.
Když je nastaven progresivní záznam, lze zaznamenávat vysoce kvalitní obraz s plynulou hloubkou ostrosti. Kromě toho jsou i rychle se pohybující objekty zachyceny ostře bez blikání.

Nastavení	Podrobnosti
50p	Pořizuje záznam v progresivním formátu.
50i	Nepořizuje záznam v progresivním formátu.

POZNÁMKA :

- Kvalitu videa nelze nastavit v režimu 50p.
- Video zaznamenaná v 50p lze přehrát pouze na zařízeních kompatibilních s AVCHD Progressive.
- Blu-ray disky obsahující videa nahraná v režimu 50p lze přehrávat pouze na zařízeních kompatibilních s AVCHD Progressive.

KVALITA VIDEO

Nastavuje kvalitu videa.

Nastavení	Podrobnosti
UXP	Umožňuje záznam v nejlepší obrazové kvalitě.
XP	Umožňuje záznam ve vysoké obrazové kvalitě.
EP	Umožňuje dlouhé nahrávání.

POZNÁMKA :

- Při záznamu scén s rychlým pohybem nebo scén s extrémními změnami použijte „UXP“ nebo „XP“ režim, abyste zabránili rušení.

ZOOM

Nastavuje maximální poměr transfokace.

Nastavení	Podrobnosti
40x OPTICKÁ	Umožňuje záznam s optickým zoomem 1 - 40x. Nastavte v případě, pokud nechcete použít digitální zoom.
60x DYNAMICKÁ (55x DYNAMICKÁ)	Umožňuje nahrávání s optickým zoomem 1-40x a 41-60x dynamickým zoomem, pokud je stabilizátor obrazu v normálním režimu nebo vypnutý. (Umožňuje nahrávání s optickým zoomem 1-40x a dynamickým zoomem 41-55x, pokud je stabilizátor obrazu v aktivním režimu. Není k dispozici v režimu pokročilého AIS.)
80x DIGITÁLNÍ (GZ-RX510) 120x DIGITÁLNÍ (GZ-RX515)	Umožňuje záznam s optickým zoomem 1 - 40x a digitálním zoomem 41 - 80x. (GZ-RX510) Umožňuje záznam s optickým zoomem 1 - 40x a digitálním zoomem 41 - 120x. (GZ-RX515)
100x DIGITÁLNÍ (GZ-RX510) 200x DIGITÁLNÍ (GZ-RX515)	Umožňuje záznam s optickým zoomem 1 - 40x a digitálním zoomem 41 - 100x. (GZ-RX510) Umožňuje záznam s optickým zoomem 1 - 40x a digitálním zoomem 41 - 200x. (GZ-RX515)

POZNÁMKA :

- Při použití digitálního zoomu bude obraz poněkud zrnitý, protože je digitálně zvětšený.
- Zorný úhel se mění, pokud je stabilizátor obrazu zapnutý nebo vypnutý.

ZOOM MIK

Nastavuje mikrofon zoom.

Nastavení	Podrobnosti
VYPNUTO	Deaktivuje mikrofon zoom.
ZAPNUTO	Zaznamenává zvuky ve stejném směru, kterým provádíte zoom.

POZNÁMKA :

- Když je vybrán „ZAPNUTO“, hodnota širokoúhlého (W) konce rozsahu je nižší než hodnota teleobjektivového (T) konce rozsahu.

ÚROVEŇ MIKROFONU

Proveďte úpravy, aby položka „ÚROVEŇ MIKROFONU“ nesvítla červeně.

Nastavení	Podrobnosti
VYPNUTO	Skrýje zobrazení vstupní úrovně mikrofonu.
ZAPNUTO	Ukáže zobrazení vstupní úrovně mikrofonu.

NASTAV. ÚROVNĚ MIKR.

Nastavuje úroveň mikrofonu.

Proveďte úpravy, aby položka „ÚROVEŇ MIKROFONU“ nesvítila červeně.

Nastavení	Podrobnosti
+1	Zvyšuje vstupní úroveň mikrofonu.
0	Vstupní úroveň mikrofonu se nemění.
-1	Snižuje vstupní úroveň mikrofonu.

K2 TECHNOLOGY

Zmenší deformaci kvality zvuku způsobenou zpracováním digitálního signálu a zaznamená zvuk v kvalitě blízké originálu.

Nastavení	Podrobnosti
VYPNUTO	Deaktivuje K2 TECHNOLOGY.
ZAPNUTO	Aktivuje K2 TECHNOLOGY.

ZÁMEK OBRAZOVKY

Při natáčení pod vodou uzamkněte dotykovou obrazovku, aby nedocházelo k chybám při ovládání.

„Uzamknutí obrazovky (při natáčení pod vodou)“ (☞ str. 12)

NASTAVENÍ ZÁZNAMU Menu (statický snímek)



OSTŘENÍ

Zaostření lze upravit manuálně.

„Manuální nastavení zaostření (FOCUS)“ (☞ str. 30)

*Zobrazeno pouze v režimu manuálního záznamu.

NASTAVENÍ JASU

Upravuje celkový jas obrazovky.

„Nastavení jasu“ (☞ str. 31)

*Zobrazeno pouze v režimu manuálního záznamu.

KOMP. PROTISVĚTLA

Upravuje snímek, pokud se objekt zobrazuje tmavě na světlém pozadí.

„Nastavení kompenzace protisvětla“ (☞ str. 32)

*Zobrazeno pouze v režimu manuálního záznamu.

VYVÁŽENÍ BÍLÉ

Upravuje barvu podle zdroje světla.

„Nastavení vyvážení bílé“ (☞ str. 33)

*Zobrazeno pouze v režimu manuálního záznamu.

TELE MAKRO

Umožňuje snímání zblízka při použití maximálního přiblížení (T).

„Pořizování snímků zblízka (TELE MACRO)“ (☞ str. 34)

*Zobrazeno pouze v režimu manuálního záznamu.

PRIORITA VOLBY AE/AF

Automaticky upravuje zaostření a jas na základě obličejů objektů nebo zvolené oblasti.

„Jasně zachycení objektů (PRIORITA VOLBY AE/AF)“ (☞ str. 42)

SVĚTLO (GZ-RX515)

Zapíná a vypíná světlo.

Nastavení	Podrobnosti
VYPNUTO	Nerozsvítí se.
AUTO	Rozsvítí se automaticky, pokud je šero.
ZAPNUTO	Rozsvítí se pokaždé.

SAMOSPOUŠŤ

Použijte při pořizování skupinových fotografií.

„Pořizování skupinových fotografií (samospoušť)“ (☞ str. 47)

ZLEPŠENÍ

Při záznamu v tmavém prostředí automaticky zesvětluje objekt.

Nastavení	Podrobnosti
VYPNUTO	Deaktivuje funkci.
ZAPNUTO	Elektronicky zesvětlí scénu, pokud je příliš tmavá.

POZNÁMKA :

- Pro videa lze nastavení upravit samostatně.

„ZLEPŠENÍ (Video)“ (☞ str. 132)

EFEKT ZÁZNAMU

Ke statickým snímkům lze přidat a natočit různé efekty. Jakmile je nastavení hotovo, můžete snadno pořídit snímky, které se hodí ke každému záběru.

■ ZRNITÝ JEDNOBAREVNÝ

Můžete pořizovat snímky se zrnitým vzhledem černobílých fotografií.

„Pořizování snímků v podobě starých černobílých fotografií (ZRNITÝ JEDNOBAREVNÝ)“ (☞ str. 37)

■ JÍDLO

Můžete pořídit záběry jídla tak, aby vypadalo lákavě.

„Pořizování snímků jídla (JÍDLO)“ (☞ str. 38)

■ DÍTĚ

Měkké snímky můžete pořídit zvýšením čistoty a jasu barvy pleti. Tento efekt je vhodný pro pořizování záběrů dítěte.

„Pořizování snímků miminka (DÍTĚ)“ (☞ str. 39)

REŽIM ZÁVĚRKY

Nastavení sériového snímání lze upravit.

Nastavení	Podrobnosti
ZAZN. JEDEN ZÁBĚR	Zaznamená jeden statický snímek.
SÉRIOVÉ SNÍMÁNÍ	Zaznamenává nepřetržitou sérii statických snímků, dokud je stisknuté tlačítko SPUSTIT/ZASTAVIT. Zaznamenává nepřetržitou sérii statických snímků, dokud je stisknuto tlačítko START/STOP nebo dokud je stisknuté tlačítko  na LCD obrazovce.

POZNÁMKA :

- Některé SD karty nemusí podporovat funkci sériového snímání.
- Rychlost sériového snímání poklesne v případě, je-li tato funkce používána opakovaně.

VELIKOST OBRAZU

Nastavuje velikost obrazu (počet pixelů) pro statické snímky.

Nastavení	Podrobnosti
1920X1080(2M)	Pořídí statické snímky s poměrem stran 16:9. <ul style="list-style-type: none"> Boční okraje statických snímků pořízených s poměrem stran 16:9 mohou být při tisku oříznuty.
3680X2760(10M) 1440X1080(1.5M) 640X480(0.3M)	Pořídí statické snímky s poměrem stran 4:3.

*statický snímek 12 megapixelů - Ultra Resolution Technology

ZÁMEK OBRAZOVKY

Při natáčení pod vodou uzamkněte dotykovou obrazovku, aby nedocházelo k chybám při ovládní.

„Uzamknutí obrazovky (při natáčení pod vodou)“ (☞ str. 12)

NASTAVENÍ PŘEHRÁVÁNÍ Menu (video)

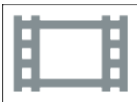

ZOBRAZENÍ DATA/ČASU

Nastavuje, zda se zobrazí datum a čas záznamu během přehrávání videa.

Nastavení	Podrobnosti
VYPNUTO	Nezobrazí datum a čas během přehrávání.
ZAPNUTO	Zobrazí datum a čas během přehrávání.

PŘEHR. STRUČ. SOUHRN

Přehrává stručný přehled zaznamenaných videosouborů.

„PŘEHR. STRUČ. SOUHRN“ (☰ str. 59)

PŘEHR. JINÉHO SOUB.

Přehraje videosoubory s poškozenou informací o správě.

„PŘEHR. JINÉHO SOUB.“ (☰ str. 60)

UPRAVIT Menu (video)



CHRÁNIT/ZRUŠIT

Chrání soubory před náhodným smazáním.

„Zapnutí/vypnutí ochrany aktuálně zobrazeného souboru“ (☰ str. 67)

„Zapnutí/vypnutí ochrany zvolených souborů“ (☰ str. 68)

KOPÍROVAT

Kopíruje soubory z vestavěné paměti na SD kartu.

„Kopírování souborů na SD kartu“ (☰ str. 73)

VYŘÍZNUTÍ

Zvolte požadovanou část videa a uložte ji jako nový videosoubor.

Původní video zůstane na svém současném umístění.

„Pořízení požadované části videa (OŘÍZNUTÍ)“ (☰ str. 71)

OVLÁD. NEPŘER. NAHR.

Videa zaznamenaná na dvě odlišná média při aktivované funkci „NEPŘERUŠ. NAHRÁVÁNÍ“ v menu videozáznamu lze spojit do jednoho videa.

„Spojení videozáznamů pořízených pomocí nepřetržitého záznamu“ (☰ str. 70)

NASTAVENÍ PŘEHRÁVÁNÍ Menu (statický snímek)

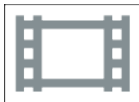

EFEKTY PREZENTACE

Nastavuje přechodové efekty při přehrávání prezentace.

Nastavení	Podrobnosti
SNÍMEK	Mění zobrazení posunem zprava doleva.
ROLETY	Mění zobrazení rozdělením na vertikální pruhy.
ŠACHOVNICE	Mění zobrazení prostřednictvím vzoru šachovnice.
NÁHODNĚ	Mění zobrazení náhodnou volbou z efektů SNÍMEK, „ROLETY“ a „ŠACHOVNICE“.

POZNÁMKA :

- Efekty prezentace nejsou k dispozici při přehrávání statických snímků na externích zařízeních (jako je například externí USB pevný disk).

UPRAVIT Menu (statický snímek)**CHRÁNIT/ZRUŠIT**

Chrání soubory před náhodným smazáním.

„Zapnutí/vypnutí ochrany aktuálně zobrazeného souboru“ (☰ str. 67)

„Zapnutí/vypnutí ochrany zvolených souborů“ (☰ str. 68)

KOPÍROVAT

Kopíruje soubory z vestavěné paměti na SD kartu.

„Kopírování souborů na SD kartu“ (☰ str. 73)

NASTAVENÍ (video/statický snímek)

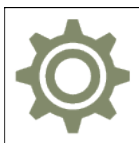

MOBILNÍ PŘÍRUČKA

Zobrazuje QR kód pro přístup do mobilní uživatelské příručky.



- Pokud byl QR kód přečten správně, objeví se stránka portálového webu.
Zvolte název modelu vaší kamery pro zobrazení mobilní uživatelské příručky.

POZNÁMKA :

- Pro čtení QR kódu je zapotřebí patřičné aplikace. Pokud nelze QR kód přečíst, zadejte URL ručně do internetového prohlížeče.
- Mobilní uživatelská příručka je podporována zařízeními se systémem Android a telefonem iPhone. Prohlížet ji můžete pomocí standardních prohlížečů - Google Chrome (Android) a Mobile Safari (iPhone).
- Kód QR je registrovaná obchodní známka společnosti Denso Wave Incorporated.

DATUM A ČAS

Můžete resetovat aktuální čas nebo nastavit místní čas, pokud používáte přístroje na cestách do zahraničí.

„Nastavení hodin“ (☞ str. 17)

„Nastavení hodin na lokální čas při cestách do zahraničí“ (☞ str. 20)

„Nastavení letního času“ (☞ str. 21)

STYL ZOBRAZENÍ DATA

Nastavuje pořadí roku, měsíce a dne a současně i formát zobrazení času (24H/12H).

Pořadí třídění	Zobrazení času
rok.měsíc.den	12h
měsíc.den.rok	24h
den.měsíc.rok	-

LANGUAGE

Jazyk zobrazení lze změnit.

„Změna jazyka zobrazení“ (☞ str. 18)

JAS MONITORU

Nastavuje jas LCD monitoru.

Nastavení	Podrobnosti
AUTO	Jas se automaticky nastaví na „4“ při použití venku a na „3“ při použití uvnitř budov.
4	Zesvětluje podsvícení monitoru bez ohledu na okolní podmínky.
3	Nastavuje jas na standardní hodnoty.
2	Ztmaví podsvícení monitoru bez ohledu na okolní podmínky.
1	Nastaví na tlumený jas. Tuto možnost zvolte, pokud chcete šetřit baterii.

ZVUK OPERACÍ

Zapne nebo vypne zvuk operací.

Nastavení	Podrobnosti
VYPNUTO	Vypne zvuk operací.
ZAPNUTO	Zapne zvuk operací.

AUTOM. VYP. NAPÁJENÍ

Pokud není proveden žádný úkon po dobu 5 minut, vypne tato funkce kameru nebo ji při použití síťového adaptéru přepne do pohotovostního režimu pro případ, že byste zapomněli vypnout napájení.

Nastavení	Podrobnosti
VYPNUTO	Napájení se nevypne ani v případě, že přístroji nebude v činnosti po dobu 5 minut.
ZAPNUTO	Napájení se automaticky vypne v případě, že přístroji nebude v činnosti po dobu 5 minut.

POZNÁMKA :

- Napájení se automaticky vypne v případě, že přístroji nebude v činnosti po dobu 5 minut.
- Při použití síťového adaptéru přejde přístroji do pohotovostního režimu.

DEMO REŽIM

Přehraje ukázkou speciálních funkcí této přístroji.

Nastavení	Podrobnosti
VYPNUTO	Deaktivuje funkci.
ZAPNUTO	Přehraje ukázkou speciálních funkcí této přístroji.

POZNÁMKA :



- Tento režim není k dispozici v režimu přehrávání.

NASTAV. DOTYK. OBR.

Upravuje stupeň odezvy dotykové obrazovky.
„Nastavení dotykového panelu“ (☰ str. 13)

ZÁZN. MÉDIA VIDEA



Nastavuje záznamové/přehrávací médium pro videa.

Nastavení	Podrobnosti
 VESTAVĚNÁ PAMĚŤ	Zaznamenává videa na vestavěnou paměť tohoto přístroje.
 SD KARTA	Zaznamenává videa na SD kartu.

Menu nastavení

ZÁZN. MÉDIA SNÍMKU

Nastavuje záznamové/přehrávací médium pro statické snímky.

Nastavení	Podrobnosti
 VESTAVĚNÁ PAMĚŤ	Zaznamenává statické snímky do vnitřní paměti tohoto přístroje.
 SD KARTA	Pořizuje statické snímky na SD kartu.

FORM. VEST. PAMĚŤ

Smaže všechny soubory z vestavěné paměti.

Nastavení	Podrobnosti
SOUBOR	Smaže všechny soubory z vestavěné paměti.
Č. SOUBORU + SPRÁVY	Smaže všechny soubory ve vestavěné paměti a resetuje čísla souborů a složek na „1“. (Číslo souboru video souboru AVCHD začíná od „0“).

UPOZORNĚNÍ :

- Po zformátování budou všechna data z vestavěné paměti smazána.
Před zformátováním vestavěné paměti si všechny soubory zazálohujte na počítači.
- Ujistěte se, že je baterie plně nabitá nebo připojte síťový adaptér, protože proces formátování může nějaký čas trvat.

FORMÁTOVÁNÍ KARTY SD

Smaže všechny soubory na SD kartě.

Nastavení	Podrobnosti
SOUBOR	Smaže všechny soubory na SD kartě.
Č. SOUBORU + SPRÁVY	Smaže všechny soubory na SD kartě a resetuje čísla souborů a složek na „1“.

UPOZORNĚNÍ :

- Tuto volbu nelze provést, pokud není SD karta vložena.
- Po zformátování budou všechna data z SD karty smazána.
Před zformátováním SD karty si všechny soubory zazálohujte na svém počítači.
- Ujistěte se, že je baterie plně nabitá nebo připojte síťový adaptér, protože proces formátování může nějaký čas trvat.

TOVÁRNÍ NASTAVENÍ

Všechna nastavení se vrátí na své výchozí hodnoty.

AKTUALIZACE FIRMWARU

Aktualizuje funkce přístroji na nejnovější verzi.

Více podrobností se dozvíte na domovské stránce JVC.

(Pokud není k dispozici žádná aktualizace softwaru tohoto přístroje, na domovské stránce nic nenaleznete.)

<http://www3.jvckenwood.com/english/support/index.html>

VOLNÁ LICENCE (pouze záznam)

Zobrazuje licence open source softwaru, který je použit na tomto přístroji.

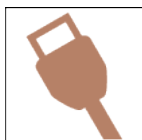
NASTAVENÍ PŘÍPOJENÍ (video/statický snímek)**ZOBRAZIT V TV**

Zobrazuje ikony a datum/čas na obrazovce televizoru.

Nastavení	Podrobnosti
VYPNUTO	Nezobrazuje ikony a datum/čas na obrazovce televizoru.
ZAPNUTO	Nezobrazuje ikony a datum/čas na obrazovce televizoru.

VIDEO VÝSTUP

Nastavuje poměr stran (16:9 nebo 4:3) podle typu připojeného televizoru.

Nastavení	Podrobnosti
4:3	Zvolte tuto možnost, pokud připojete kameru k běžnému televizoru (4:3).
16:9	Zvolte tuto možnost, pokud připojete kameru k širokoúhlému televizoru (16:9).

HDMI VÝSTUP

Nastavte výstup z HDMI konektoru tohoto přístroje, když je připojen k televizoru.

Nastavení	Podrobnosti
AUTO	Doporučujeme zvolit obvykle „AUTO“.
480p	Zvolte tuto možnost, když není video výstup v „AUTO“ správný.

OVLÁDÁNÍ HDMI

Nastavte, jestli propojit operace s televizorem kompatibilním s HDMI-CEC.

Nastavení	Podrobnosti
VYPNUTO	Vypíná propojení funkcí.
ZAPNUTO	Zapíná propojení funkcí.

NABÍDKA PŘIPOJENÍ USB

Toto menu se zobrazí, pokud je přístroj připojen k počítači pomocí USB kabelu.

PŘEHRAVÁNÍ V POČÍTAČI

- Zobrazuje videa zaznamenaná tímto přístrojem prostřednictvím Everio MediaBrowser 4.
„Instalování dodaného softwaru (vestavěného)“ (☞ str. 77)
 - Uloží videa nahraná tímto přístrojem na váš počítač bez použití dodaného softwaru.
„Zálohování souborů bez použití dodaného softwaru“ (☞ str. 83)
 - „Kopírování souborů do osobního počítače se systémem Mac“ (☞ str. 85)
-

ZÁLOHOVÁNÍ

Zazálohujte videa zaznamenaná tímto přístrojem na váš počítač prostřednictvím Everio MediaBrowser 4.
„Zálohování všech souborů“ (☞ str. 79)

POZNÁMKA :

- Před provedením zálohování vložte do přístroje SD kartu, na které jsou uložena videa.
 - Po zálohování souborů pomocí dodaného softwaru je nelze obnovit na tomto přístroji.
 - Před zálohováním vymažte nepotřebná videa.
Pokud je videosouborů mnoho, může jejich zálohování trvat delší dobu.
- „Smazání nepotřebných souborů“ (☞ str. 66)
-

Pravá strana

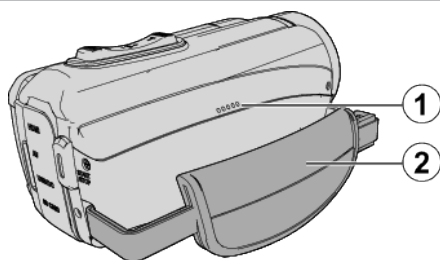

① Reproductor

② Poutko na ruku

- Prostrčte svou ruku poutkem, abyste mohli přístroji pevně uchopit.

„Nastavení úchopu“ (☞ str. 9)

Spodní strana

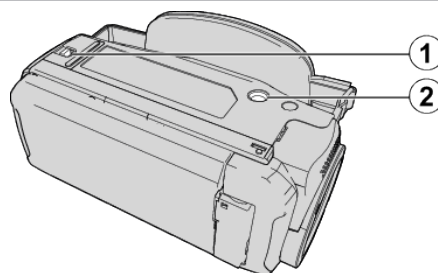

① Zámek krytky

② Otvor pro nasazení stativu

„Instalace stativu“ (☞ str. 19)

Svrchní/levá/zadní strana

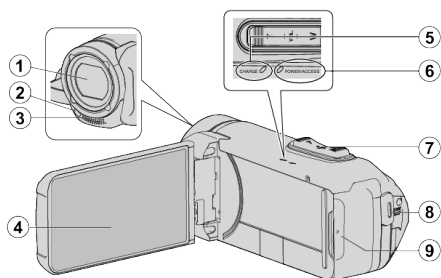

1 Objektiv

- Objektiv je chráněn ochranným skleněným krytem.
- Pokud je objektiv znečištěný, použijte v obchodech dostupný ofukovací balónek k odstranění prachu a v obchodech dostupný čistící hadřík k setření nečistot.
- Během záznamu nezakrývejte přední stranu objektivu prsty.

2 Světlo (GZ-RX515)

- Zapněte světlo při snímání na tmavých místech.

3 Stereofonní mikrofon

- Během video záznamu nezakrývejte mikrofon svými prsty.

4 LCD monitor

5 Kontrolka CHARGE (Nabíjení)

- Rozsvítí se: probíhá nabíjení
- Zhasne: nabíjení bylo dokončeno/mimo rozsah provozních teplot
- Bliká: chyba nabíjení či neobvyklá teplota

6 Kontrolka POWER/ACCESS (Napájení/přístup)

- Svítí/bliká během záznamu nebo přehrávání.
- Nevyjímejte SD kartu ani neodpojujte žádné propojovací kabely.

7 Ovladač transfokace/hlasitosti

- Během snímání: Upravuje rozsah snímání.
- Během přehrávání (obrazovka s náhledy): Posune na další nebo předchozí stránku.
- Během přehrávání videa: Nastavuje hlasitost.

8 Tlačítko START/STOP (záznam videa)

- Spouští/zastavuje pořizování videa/statických snímků.

9 Kryt koncovky

Krytka vnitřní koncovky

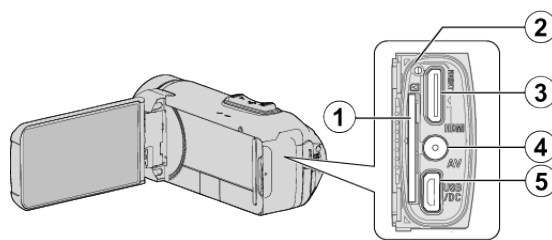

1 Slot pro SD kartu

- Vložte SD kartu.

2 Resetovací tlačítko

3 HDMI minikonektor

- Připojení k televizoru pomocí HDMI mini kabelu.

4 AV konektor

- Připojení k AV konektoru televizoru apod.

5 USB konektor (typ micro USB AB)

- Pro zahájení nabíjení připojte k síťovému adaptéru. Můžete jej rovněž připojit prostřednictvím USB kabelu k externímu zařízení.

LCD monitor

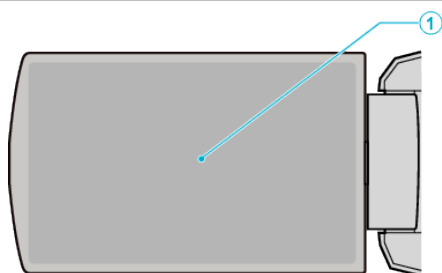

1 LCD monitor

- Otevřením a zavřením LCD monitoru se kamera zapíná a vypíná.
- Díky otočení monitoru můžete pořídit svůj vlastní autoportrét.

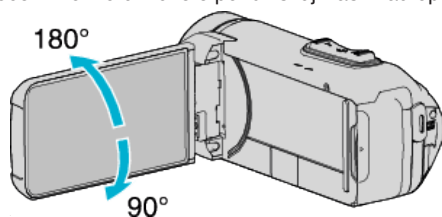

„Používání dotykové obrazovky“ (☞ str. 12)

„Názvy tlačítek a funkcí na LCD monitoru“ (☞ str. 14)

UPOZORNĚNÍ :

- Netlačte na povrch silou a nevystavujte silným nárazům.
Mohlo by dojít k poškození nebo úplnému zničení obrazovky.

Společné indikátory záznamu

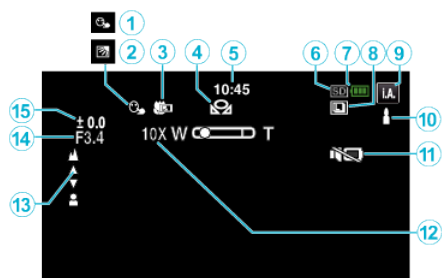
**1 PRIORITY VOLBY AE/AF**

„Jasně zachycení objektů (PRIORITY VOLBY AE/AF)“ (☞ str. 42)

2 Kompenzace protisvětla

„Nastavení kompenzace protisvětla“ (☞ str. 32)

3 Tele Macro

„Pořizování snímků zblízka (TELE MACRO)“ (☞ str. 34)

4 VYVÁŽENÍ BÍLÉ

„Nastavení vyvážení bílé“ (☞ str. 33)

5 Čas

„Nastavení hodin“ (☞ str. 17)

6 Záznamové médium

„ZÁZN. MÉDIA VIDEA“ (☞ str. 143)

„ZÁZN. MÉDIA SNÍMKU“ (☞ str. 144)

7 Indikátor baterie

„Kontrola zbývajících času záznamu“ (☞ str. 49)

8 SÉRIOVÉ SNÍMÁNÍ

„REŽIM ZÁVĚRKY (Video)“ (☞ str. 133)

„REŽIM ZÁVĚRKY (statický snímek)“ (☞ str. 137)

9 Režim záznamu

„Záznam videa v automatickém režimu“ (☞ str. 22)

„Manuální záznam“ (☞ str. 29)

10 Nastavení scén v režimu Intelligent Auto

- Zobrazování scén automaticky detekovaných funkcí Intelligent Auto. Můžete detekovat různé scény.

„Scény v režimu Intelligent Auto“ (☞ str. 23)

11 TICHÝ REŽIM

„Použití tichého režimu“ (☞ str. 24)

12 Zoom

„ZOOM“ (☞ str. 134)

13 Závěrka**14 Zaostření**

„Manuální nastavení zaostření (FOCUS)“ (☞ str. 30)

15 Jas

„Nastavení jasu“ (☞ str. 31)

Záznam videa

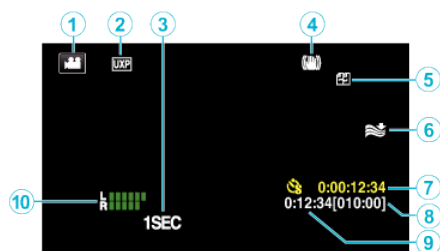
**1 Video režim**

- Přepíná mezi režimy videa a statického snímku.

2 Kvalita videa

„VOLBA SYSTÉMU“ (☞ str. 133)

„KVALITA VIDEA“ (☞ str. 134)

3 INTERVAL. NAHRÁVÁNÍ(1SEC)

„Záznam v intervalech (INTERVAL. NAHRÁVÁNÍ)“ (☞ str. 44)

4 Stabilizátor obrazu

„Eliminace otřesů kamery“ (☞ str. 43)

5 Nepřetržitý záznam

„NEPŘERUŠ. NAHRÁVÁNÍ“ (☞ str. 133)

6 Filtr větru

„FILTR VĚTRU“ (☞ str. 132)

7 Počítadlo intervalového nahrávání

„Záznam v intervalech (INTERVAL. NAHRÁVÁNÍ)“ (☞ str. 44)

8 Zbývajcí čas záznamu

„Kontrola zbývajících času záznamu“ (☞ str. 49)

9 Počítadlo**10 ÚROVEŇ MIKROFONU**

„ÚROVEŇ MIKROFONU“ (☞ str. 134)

Záznam statických snímků

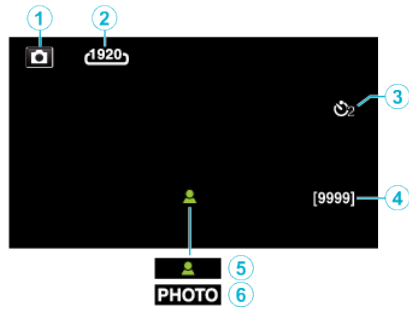

1 Režim statických snímků

- Přepíná mezi režimy videa a statického snímku.

2 Velikost snímku

„VELIKOST OBRAZU“ (☞ str. 137)

3 Samospoušť

„Pořizování skupinových fotografií (samospoušť)“ (☞ str. 47)

4 Zbývající počet snímků

„Kontrola zbývajících času záznamu“ (☞ str. 50)

5 Zaostření

6 Průběh záznamu

Přehrávání videa



1 Video režim

- Přepíná mezi režimy videa a statického snímku.

2 Kvalita videa

„KVALITA VIDEA“ (☞ str. 134)

3 Kontrolka provozu

„Provozní tlačítka pro přehrávání videa“ (☞ str. 52)

4 Datum/čas

- Zobrazí datum a čas záznamu.

5 Záznamové médium

„ZÁZN. MÉDIA VIDEA“ (☞ str. 143)

6 Indikátor baterie

„Kontrola zbývajících času záznamu“ (☞ str. 49)

7 Čas přehrávání

8 Intervalové přehrávání

„Nastavení intervalového snímání“ (☞ str. 45)

9 1080p výstup

„HDMI VÝSTUP“ (☞ str. 145)

10 TICHÝ REŽIM

„Použití tichého režimu“ (☞ str. 24)

11 Počítadlo

Přehrávání statických snímků



1 Režim statických snímků

- Přepíná mezi režimy videa a statického snímku.

2 Číslo složky

3 Číslo souboru

4 Datum/čas

- Zobrazí datum a čas záznamu.

5 Záznamové médium

„ZÁZN. MÉDIA SNÍMKU“ (☞ str. 144)

6 Indikátor baterie

„Kontrola zbývajících času záznamu“ (☞ str. 49)

7 TICHÝ REŽIM

„Použití tichého režimu“ (☞ str. 24)

8 1080p výstup

„HDMI VÝSTUP“ (☞ str. 145)

Pokud přístroj nepracuje správně

Resetování tohoto přístroje

- 1 Otevřete krytu koncovky.
 - Odpojte napájecí kabel a všechny propojovací kabely.
- 2 Zavřením LCD monitoru přístroj vypněte.
- 3 Pomocí špičatého předmětu jemně stiskněte tlačítko Reset.

Nabíjení

Nelze nabít baterii.

Po plném nabití baterie se kontrolka nerozsvítí. K nabíjení používejte dodávaný síťový adaptér. Poruchy přístroje způsobené použitím jiného než dodaného síťového adaptéru nejsou pokryty zárukou. Zkontrolujte propojení a poté odpojte a znovu připojte kabel nabíjecího adaptéru.

Nabíjení nelze uskutečnit za příliš nízkých nebo příliš vysokých okolních teplot. Nabíjejte v rozmezí pokojových teplot 10 °C až 35 °C. (V prostředí mimo rozsah provozních teplot se může nabíjení zastavit z důvodu ochrany baterie.)

Použití neoriginálního AC adaptéru může mít za následek poškození přístroji. Používejte pouze originální AC adaptér.

Nabíjení není možné v režimu nahrávání s progresivním (60p) nahráváním nebo při použití funkce Wi-Fi.

Zobrazení zbývajících energie baterie není správné.

Pokud je přístroji delší dobu používána při vysokých nebo nízkých teplotách nebo pokud je baterie opakovaně nabíjena, nemusí se informace o zbývajících energii baterie zobrazit správně.

Baterie se i po nabití rychle vybije.

K nabíjení používejte dodávaný síťový adaptér. Poruchy přístroje způsobené použitím jiného než dodaného síťového adaptéru nejsou pokryty zárukou. Při teplotách v rozmezí -10 °C až 0 °C výkon baterie dočasně poklesne a dojde ke zkrácení dostupného natáčecího času.

Pokud se doba nahrávání extrémně zkrátí, ale baterie přitom bude plně nabitá, znamená to, že je potřeba vyměnit baterii. Pro podrobnosti o výměně zabudované baterie (za poplatek) konzultujte nejbližší servisní centrum JVC.



Napájení

Nelze zapnout.

Kameru nelze zapnout, pokud je zbývající energie baterie nízká.
V tomto případě nabíjejte baterii více jak 40 minut před tím, než ji zapnete.

Záznam

Nelze provést záznam.

Zkontrolujte tlačítka  / .

„Svrchní/levá/zadní strana“ (☞ str. 148)

Klepnutím na tlačítko  na obrazovce nastavte kameru na režim natáčení.

Záznam se automaticky zastavuje.

Záznam se automaticky zastaví v souladu s technickými údaji po 12 hodinách nepřetržitého nahrávání. (Obnovení záznamu pak může nějakou dobu trvat.)

Vypněte přístroj, chvilku vyčkejte a pak ho znovu zapněte. (Tuto přístroj se automaticky zastaví při zvýšení teploty, aby nedošlo k přehřátí vnitřních obvodů.)

Rychlost sériového snímání statických snímků je nízká.

Rychlost sériového snímání poklesne v případě, je-li tato funkce používána opakovaně.

Rychlost sériového snímání může poklesnout v závislosti na SD kartě nebo za určitých podmínek záznamu.

Zaostření se nenastavuje automaticky.

Pokud pořizujete záznam na tmavém místě nebo snímáte objekt bez kontrastu světlých a tmavých míst, zaostřete manuálně.

„Manuální nastavení zaostření (FOCUS)“ (☞ str. 30)

Otřete objektiv tkaninou určenou k čištění objektivu.

Zrušte manuální zaostření v menu manuálního záznamu.

„Manuální nastavení zaostření (FOCUS)“ (☞ str. 30)

Zoom nepracuje.

Digitální zoom není dostupný v režimu záznamu statických snímků. Zoom není dostupný při intervalovém záznamu. (Simultánní záznam statických snímků a funkce stabilizátoru obrazu nejsou rovněž dostupné.) Pro použití digitálního zoomu nastavte patřičně „ZOOM“ v menu. „ZOOM“ (☞ str. 134)

Při záznamu scén s rychle pohybujícími se objekty nebo extrémními změnami v jasu se objevuje mozaikovitý šum.

Pro záznam nastavte položku „KVALITA VIDEO“ na „UXP“ nebo „XP“.
„KVALITA VIDEO“ (☞ str. 134)

Vnitřní strana objektivu je zamlžená.

Pro snížení teploty otevřete krytku koncovek; zavřete LCD monitor a po nějakou dobu jej ponechte v klidu.

Zabránění zamlžení uvnitř objektivu

- Modely s funkcí vodotěsnosti jsou rovněž vzduchotěsné. Pokud během natáčení vzroste teplota, může se na vnitřní straně objektivu vysrážet voda z důvodu vzdušné vlhkosti uvnitř přístroje.

■ Během natáčení

Aby nedošlo k nárůstu teploty přístroje, doporučujeme Vám jej používat následujícími způsoby.

- 1 Vyvarujte se jeho častému vystavování přímému slunečnímu světlu. Natáčejte ve stínu nebo používejte slunečník. Nejlépe uděláte, jestliže přístroj obalíte vlhkým ručníkem.
- 2 Doporučujeme používat stativ. Několik hodin trvající natáčení, při němž držíte přístroj v rukou, způsobí nárůst teploty v přístroji.
- 3 Je proto lepší ponechat při natáčení krytku koncovek otevřenou. Nicméně v takovém případě pak přístroj ztrácí vodotěsné, prachotěsné a nárázuvzdorné vlastnosti. Při používání kamery berte v potaz povahu okolního prostředí. (Nepoužívejte vlhký ručník.)
- 4 Když kamerou nenatáčíte, nezapomínejte vypínat napájení. Zavřením LCD monitoru se přístroj vypne.

■ Během nabíjení

Přístroj doporučujeme nabíjet v prostředí s nízkou vlhkostí vzduchu. Vlhký vzduch uvnitř v něm totiž může způsobit vysrážení vody. Doporučujeme proto, abyste jej nabíjeli v místnostech, kde se nepoužívají zvlhčovače vzduchu, nebo (během léta) v klimatizovaných místnostech.

SD karta

Nelze vložit SD kartu.

Ujistěte se, že nevkládáte SD kartu obráceně.

„Vložení SD karty“ (☞ str. 10)

Na tomto přístroji nepoužívejte karty mini SD nebo micro SD (ani když je karta vložena do adaptéru). Může dojít k závadě.

„Druhy použitelných SD karet“ (☞ str. 10)

Nelze kopírovat na SD kartu.

Nastavte „ZÁZN. MÉDIA VIDEA“/„ZÁZN. MÉDIA SNÍMKU“ na SD kartu.

„ZÁZN. MÉDIA VIDEA“ (☞ str. 143)

„ZÁZN. MÉDIA SNÍMKU“ (☞ str. 144)

Pokud chcete použít novou SD kartu nebo SD kartu, která byla předtím použita na jiném zařízení, je nezbytné ji zformátovat (aktivovat) prostřednictvím položky „FORMÁTOVÁNÍ KARTY SD“ v menu „NASTAVENÍ“.

„FORMÁTOVÁNÍ KARTY SD“ (☞ str. 144)

Když se objeví hlášení „OVĚŘTE PŘEPÍNAČ NA OCHRANU KARTY“, odblokujte kartu SD.

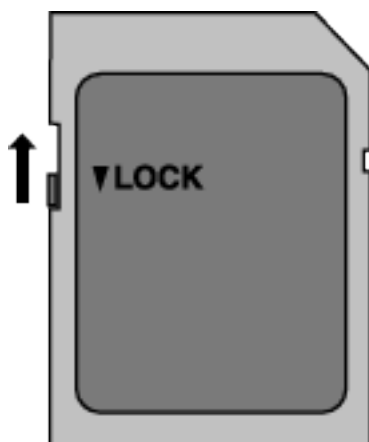

Přehrávání

Zvuk nebo video jsou přerušované.

Přehrávání se někdy přerušuje v místě přechodu mezi dvěma scénami. Nejedná se o poruchu.

Není slyšet zvuk.

Při použití tichého režimu nebude přístroj vydávat žádné provozní zvuky.

Vypněte tichý režim.

„Použití tichého režimu“ (☞ str. 24)

Nastavte „ZVUK OPERACÍ“ v „NASTAVENÍ“ menu na „ZAPNUTO“.

„ZVUK OPERACÍ“ (☞ str. 143)

Pro videa pořízená v režimu INTERVAL. NAHRÁVÁNÍ se nenahraje zvuk.

„Záznam v intervalech (INTERVAL. NAHRÁVÁNÍ)“ (☞ str. 44)

Delší čas se zobrazuje stále stejný obraz.

Použijte vysokorychlostní SD kartu (třída 4 nebo vyšší).

„Druhy použitelných SD karet“ (☞ str. 10)

Očistěte konektory SD karty suchým bavlněným hadříkem.

Použijte funkci „FORMÁTOVÁNÍ KARTY SD“ v „NASTAVENÍ“ menu.

(Všechna data budou smazána.)

„FORMÁTOVÁNÍ KARTY SD“ (☞ str. 144)

Pohyb je trhaný.

Použijte vysokorychlostní SD kartu (třída 4 nebo vyšší).

„Druhy použitelných SD karet“ (☞ str. 10)

Očistěte konektory SD karty suchým bavlněným hadříkem.

Použijte funkci „FORMÁTOVÁNÍ KARTY SD“ v „NASTAVENÍ“ menu.

(Všechna data budou smazána.)

„FORMÁTOVÁNÍ KARTY SD“ (☞ str. 144)

Ověřte systémové požadavky vašeho počítače, pokud pro přehrávání používáte Everio MediaBrowser 4.

„Ověření systémových požadavků (přuvodce)“ (☞ str. 74)

Nelze nalézt zaznamenaný soubor.

Změňte médium pro přehrávání klepnutím na  na dotykové obrazovce.

„Provozní tlačítka pro přehrávání videa“ (☞ str. 52)

„Provozní tlačítka pro přehrávání statických snímků“ (☞ str. 61)

Zvolte „PŘEHR. JINÉHO SOUB.“ v menu. (Video soubory, které mají poškozenou informaci o správě, lze přehrát.)

„PŘEHR. JINÉHO SOUB.“ (☞ str. 60)

Obraz se na televizoru nezobrazuje správně.

Odpojte a znovu připojte kabel.

„Připojení pomocí HDMI minikonektoru“ (☞ str. 63)

Resetujte tento přístroj.

„Resetování tohoto přístroje“ (☞ str. 153)

Obraz se na televizoru zobrazuje vertikálně.

Nastavte „VIDEO VÝSTUP“ v „NASTAVENÍ PŘÍPOJENÍ“ menu na „4:3“.

„VIDEO VÝSTUP“ (☞ str. 145)

Nastavte správně obraz na televizoru.

Obraz zobrazený na televizoru je příliš malý.

Nastavte „VIDEO VÝSTUP“ v „NASTAVENÍ PŘÍPOJENÍ“ menu na „16:9“.

„VIDEO VÝSTUP“ (☞ str. 145)

Při spojení s TV přes minikabel HDMI se nevysílají správné obrázky a zvuky.

Výsledný obraz a zvuk závisí na připojeném televizoru. V takovém případě postupujte podle následujících kroků.

1 Odpojte HDMI minikabel a znovu jej připojte.

„Připojení pomocí HDMI minikonektoru“ (☞ str. 63)

Úprava/kopírování

Nelze smazat soubor.

Chráněné soubory (videa/statické snímky) nelze smazat. Před smazáním souboru musíte zrušit ochranu.
„Ochrana souborů“ (☞ str. 67)

Nelze kopírovat na SD kartu.

Pokud je SD karta chráněná proti zápisu, tuto ochranu vypněte.

Počítač

Nelze kopírovat soubory na pevný disk počítače.

Pokud není nainstalován dodaný software Everio MediaBrowser 4, některé funkce nemusí pracovat správně.
„Instalování dodaného softwaru (vestavěného)“ (☞ str. 77)
Před zálohováním se ujistěte, že je na pevném disku počítače dostatek volného místa.

Nelze kopírovat soubory na DVD nebo Blue-ray disk pomocí počítače.

Pro nahrávání na disky je třeba mít na počítači zapisovací DVD nebo Blu-ray jednotku.

Nelze odeslat soubor na YouTube.

Ověřte si, že máte na YouTube správně vytvořený účet. (Pro odeslání souborů na YouTube potřebujete YouTube účet.)
Změnu formátu videa na formát určený k odeslání nelze provést na tomto přístroji.
Nahlédněte do souboru nápovědy dodaného softwaru Everio MediaBrowser 4

Používám počítač Mac.

Do počítače Mac soubory stáhněte pomocí následujícího postupu.
„Kopírování souborů do osobního počítače se systémem Mac“ (☞ str. 85)

Počítač nerozpozná kartu SDXC.

Potvrďte a aktualizujte OS vašeho počítače.
„Když váš počítač nerozpozná kartu SDXC“ (☞ str. 11)

Obrazovka/snímek

Údaje na LCD monitoru jsou špatně vidět.

Při použití za jasného světla, jako například na přímém slunečním světle, mohou být informace na LCD monitoru špatně čitelné.

Barva a jas obrazu se mění a na obrazovce se objevují vodorovné proužky a mihotání

U záběrů natočených ve světle zářivky či rtuťových výbojek se mohou barvy a jas obrazu měnit a na obrazovce se mohou objevovat vodorovné proužky a mihotání, nejedná se však o závadu.

Pokud byl stabilizátor obrazu nastaven na „ZAPNUTO (AIS)“, přepněte jej pro lepší výsledek na „ZAPNUTO“.

„Eliminace otřesů kamery“ (☞ str. 43)

Na LCD monitoru se zobrazí pruh nebo kruh jasného světla.

Změňte směr přístroji, aby vám zdroj světla nenarušoval pohled na monitor. (Na monitoru se může objevit světlý pruh nebo kruh, pokud je v blízkosti přístroji zdroj jasného světla. Nejedná se o poruchu.)

Zaznamenaný objekt je příliš tmavý.

Pokud je objekt tmavý a pozadí světlé, použijte kompenzaci protisvětla.

„Nastavení kompenzace protisvětla“ (☞ str. 32)

Použijte položku „SVĚTLO“ v menu.

Použijte položku „ZLEPŠENÍ“ v menu.

„ZLEPŠENÍ“ (☞ str. 132)

Upravte „NASTAVENÍ JASU“ v menu záznamu na stranu „+“.

„Nastavení jasu“ (☞ str. 31)

Zaznamenaný objekt je příliš světlý.

Pokud ji používáte, nastavte kompenzaci protisvětla na „VYPNUTO“.

„Nastavení kompenzace protisvětla“ (☞ str. 32)

Upravte „NASTAVENÍ JASU“ v menu záznamu na stranu „-“.

„Nastavení jasu“ (☞ str. 31)

Barvy vypadají nepřírodně. (jsou příliš namodralé, načervenalé apod.)

Chvilku vyčkejte, dokud se nezobrazí přirozené barvy. (Upravení vyvážení bílé může nějakou dobu trvat.)

Nastavte položku „VYVÁŽENÍ BÍLÉ“ v menu záznamu na „MANUÁLNÍ“.

Podle zdroje světla zvolte z položek „SLUNEČNO“/„ZATAŽENO“/„HALOGEN“. Zvolte „MAN.VYVÁŽ.“ a upravte ho podle potřeby.

„Nastavení vyvážení bílé“ (☞ str. 33)

Barva vypadá odlišně.

Nastavte správně „VYVÁŽENÍ BÍLÉ“ v menu záznamu.

„Nastavení vyvážení bílé“ (☞ str. 33)

Na obrazovce jsou jasné nebo tmavé skvrny.

Zatímco LCD displej může mít více než 99,99% účinných obrazových bodů, 0,01% může být jasných bodů (červené, modré, zelené) nebo tmavých bodů. Nejedná se o poruchu. Body nebudou nahrány.

Další problémy

Tlačítka na dotykové obrazovce nefungují.

Klepněte na tlačítka na dotykové obrazovce svými prsty. Budete-li se dotýkat tlačítek nehtem nebo s nasazenými rukavicemi, nebudou tlačítka pravděpodobně fungovat.

Zablokujte „ZÁMEK OBRAZOVKY“. Dotykovou obrazovku nelze ovládat, když je povolen „ZÁMEK OBRAZOVKY“.

„Uzamčení obrazovky“ (☞ str. 35)

Před požadovaným servisem uložte zaznamenaná data.

1 Připojte k počítači pomocí USB kabelu.

Zobrazí se menu „ZVOLIT ZAŘÍZENÍ“.

2 Stiskněte a držte START/STOP tlačítko 2 sekundy a více.

Zobrazí se „PŘEHRÁVÁNÍ V POČÍTAČI“.

3 Operace lze provádět na počítači po přepnutí obrazovky.

Obraz je zrnitý.

Při použití digitálního zoomu bude obraz poněkud zrnitý, protože je digitálně zvětšený.

Tento přístroj se zahřívá.

Nejedná se o poruchu. (Tento přístroj se může zahřívát, pokud je používán delší dobu.) Přístroj nepoužívejte, je-li příliš horký.

Jazyk zobrazení se změnil.

Tato situace může nastat při připojení tohoto přístroje pomocí HDMI minikabelu k televizoru s jiným jazykovým nastavením.

„Provoz při spojení s televizorem prostřednictvím HDMI“ (☞ str. 64)

Při spojení s TV přes minikabel HDMI se nevysílají správné obrázky a zvuky.

Výsledný obraz a zvuk závisí na připojeném televizoru. V takovém případě postupujte podle následujících kroků.

1 Odpojte HDMI minikabel a znovu jej připojte.

2 Vypněte a znovu zapněte přístroj.

„Připojení pomocí HDMI minikonektoru“ (☞ str. 63)

Funkce HDMI-CEC nefungují správně a televizor při spojení s tímto přístrojem nefunguje.

Různé televizory mohou v závislosti na svých technických parametrech fungovat různě, a to i v případě, že jsou kompatibilní s HDMI-CEC. Proto nelze zaručit, že funkce HDMI-CEC tohoto přístroje budou správně fungovat ve spojení se všemi typy televizorů. V takových případech nastavte „OVLÁDÁNÍ HDMI“ na „VYPNUTO“.

„OVLÁDÁNÍ HDMI“ (☞ str. 145)

Přístroj reaguje pomalu při přepnutí mezi video režimem a režimem statických snímků nebo při zapnutí a vypnutí.

Doporučujeme, abyste si zkopírovali všechna videa a statické snímky do svého počítače a všechny soubory z přístroje smazali. (Pokud je na přístroji zaznamenáno mnoho souborů, bude odezva přístroje trvat delší dobu.)

Tento přístroj nefunguje správně a zobrazí se chybová hlášení.

Tento přístroj je zařízení ovládané mikropočítačem. Elektrostatický výboj, externí šum a rušení (například z televizoru, rádia atd.) mohou bránit jeho správnému fungování. V takovém případě zavřením monitoru vypněte napájení a odpojte síťový adaptér. Poté stisknutím tlačítka Reset přístroj resetujte.

„Resetování tohoto přístroje“ (☞ str. 6)

Kontrolky CHARGE (Nabíjení) a POWER/ACCESS (Napájení/přístup) blikají a ovládání je zablokováno

Zavřením monitoru vypněte napájení a odpojte síťový adaptér. Poté stisknutím tlačítka Reset přístroj resetujte.

„Resetování tohoto přístroje“ (☞ str. 6)

Pokud tato operace nevyřeší problém, kontaktujte svého prodejce výrobků JVC nebo servisní centrum JVC.

Zřeknutí se odpovědnosti

- Nejsme zodpovědní za ztrátu zaznamenaného obsahu v případě, že nahrané video/audio nebo přehrávání nelze spustit kvůli závadě na tomto přístroji, jeho příslušenství nebo SD kartě.
- Jakmile je zaznamenaný obsah jednou smazán (včetně dat nedostupných kvůli závadě na tomto přístroji), nelze ho již obnovit. Mějte to prosím na paměti.
- JVC nenese žádnou zodpovědnost za případnou ztrátu dat. Mějte to prosím na paměti.
- V rámci vylepšování kvality může být poškozené záznamové médium podrobeno analýze. Z tohoto důvodu nemusí být vráceno.

Chybové hlášení?

NASTAV DATUM/ČAS!

K resetu hodin dojde zhruba jeden měsíc po vybití baterie. Proto se při příštím zapnutí napájení objeví „NASTAV DATUM/ČAS!“. Po nabíjení baterie hodiny znovu nastavte.

„Nastavení hodin“ (☞ str. 17)

CHYBA KOMUNIKACE

Připojte znovu USB kabel.

Vypněte a znovu zapněte zařízení připojená k tomuto přístroji a poté jej resetujte.

„Resetování tohoto přístroje“ (☞ str. 153)

CHYBA FORMÁTOVÁNÍ!

Ověřte postup a pokuste se ho provést ještě jednou.

Resetujte tento přístroj.

„Resetování tohoto přístroje“ (☞ str. 153)

CHYBA VESTAVĚNÉ PAMĚTI!

Resetujte tento přístroj.

„Resetování tohoto přístroje“ (☞ str. 153)

Pokud výše uvedený krok problém nevyřeší, zazálohujte svoje soubory a proveďte „FORM. VEST. PAMĚŤ“ v menu „NASTAVENÍ“. (Všechna data budou smazána.)

„FORM. VEST. PAMĚŤ“ (☞ str. 144)

CHYBA PAMĚŤOVÉ KARTY!

Ověřte, zda je karta podporována tímto přístrojem.

„Druhy použitelných SD karet“ (☞ str. 10)

Resetujte tento přístroj.

„Resetování tohoto přístroje“ (☞ str. 153)

Vypněte přístroj a poté vyjměte a znovu vložte SD kartu.

Odstraňte veškerou nečistotu z konektorů SD karty.

Pokud výše uvedený krok problém nevyřeší, zazálohujte svoje soubory a proveďte „FORMÁTOVÁNÍ KARTY SD“ v menu „NASTAVENÍ“. (Všechna data budou smazána.)

„FORMÁTOVÁNÍ KARTY SD“ (☞ str. 144)

NEZFORMÁTOVÁNO

Zvolte „OK“ a potom zvolte „ANO“ na obrazovce „CHCETE PROVÉST FORMÁTOVÁNÍ?“.

SELHÁNÍ ZÁZNAMU

Resetujte tento přístroj.

„Resetování tohoto přístroje“ (☞ str. 153)

NYNÍ NELZE POŘÍDIT DALŠÍ STATICKÉ SNÍMKY

Před pořizováním statických snímků zastavte záznam videa. (Pokud odstraníte a vložíte SD kartu během video záznamu, nelze poté zaznamenat statické snímky.)

PŘEHŘÁVÁNÍ SELHALO

Odstraňte a opět vložte SD kartu.

„Vložení SD karty“ (☞ str. 10)

Odstraňte veškerou nečistotu z konektorů SD karty.

Vložte SD kartu před zapnutím napájení.

Nevystavujte tento přístroj silným nárazům nebo vibracím.

SCÉNA NENÍ PODPOROVÁNA!

Použijte soubory zaznamenané přístroji. (Přehrávání souborů zaznamenaných jiným zařízením nemusí být úspěšné.)

SOUBOR NENÍ PODPOROVÁN!

Použijte soubory zaznamenané přístroji. (Přehrávání souborů zaznamenaných jiným zařízením nemusí být úspěšné.)

TENTO SOUBOR JE CHRÁNĚNÝ

Vypněte funkci „CHRÁNIT/ZRUŠIT“ v menu „UPRAVIT“.
„Ochrana souborů“ (☞ str. 67)

OVĚŘTE PŘEPÍNAČ NA OCHRANU KARTY

Nastavte ochranu proti zápisu na SD kartu na vypnuto.

NEDOSTATEK PROSTORU

Smažte soubory nebo je přesuňte do počítače nebo jiných zařízení.
Vyměňte SD kartu za novou.
Nepřetržitá videa nelze spojit, pokud není na vestavěné paměti nebo na SD kartě dostatek volného prostoru. Před spojením ověřte velikost zbývajících prostoru.

HORNÍ LIMIT ZAZNAMENATELNÝCH ČÍSEL SPRÁVY

- 1 Přesuňte soubory nebo složky do počítače nebo jiného zařízení.
(Zazálohujte své soubory.)
- 2 Zvolte „Č. SOUBORU + SPRÁVY“ v položce „FORM. VEST. PAMĚŤ“ nebo „FORMÁTOVÁNÍ KARTY SD“ v menu „NASTAVENÍ“.
(Veškerá data uložená ve vnitřní paměti a na SD kartě budou vymazána.)
„FORM. VEST. PAMĚŤ“ (☞ str. 144)
„FORMÁTOVÁNÍ KARTY SD“ (☞ str. 144)

BYL PŘEKROČEN LIMIT POČTU SCÉN

- 1 Přesuňte soubory nebo složky do počítače nebo jiného zařízení.
(Zazálohujte své soubory.)
- 2 Zvolte „Č. SOUBORU + SPRÁVY“ v položce „FORM. VEST. PAMĚŤ“ nebo „FORMÁTOVÁNÍ KARTY SD“ v menu „NASTAVENÍ“.
(Veškerá data uložená ve vnitřní paměti a na SD kartě budou vymazána.)
„FORM. VEST. PAMĚŤ“ (☞ str. 144)
„FORMÁTOVÁNÍ KARTY SD“ (☞ str. 144)

BYL PŘEKROČEN POČET SLOŽEK

- 1 Přesuňte soubory nebo složky do počítače nebo jiného zařízení.
(Zazálohujte své soubory.)
- 2 Zvolte „Č. SOUBORU + SPRÁVY“ v položce „FORM. VEST. PAMĚŤ“ nebo „FORMÁTOVÁNÍ KARTY SD“ v menu „NASTAVENÍ“.
(Veškerá data uložená ve vnitřní paměti a na SD kartě budou vymazána.)
„FORM. VEST. PAMĚŤ“ (☞ str. 144)
„FORMÁTOVÁNÍ KARTY SD“ (☞ str. 144)

BYL PŘEKROČEN LIMIT POČTU SOUBORŮ

- 1 Přesuňte soubory nebo složky do počítače nebo jiného zařízení.
(Zazálohujte své soubory.)
- 2 Zvolte „Č. SOUBORU + SPRÁVY“ v položce „FORM. VEST. PAMĚŤ“ nebo „FORMÁTOVÁNÍ KARTY SD“ v menu „NASTAVENÍ“.
(Veškerá data uložená ve vnitřní paměti a na SD kartě budou vymazána.)
„FORM. VEST. PAMĚŤ“ (☞ str. 144)
„FORMÁTOVÁNÍ KARTY SD“ (☞ str. 144)

ŽÁDNÉ SOUBORY NEJSOU K DISPOZICI

Změňte nastavení položek „ZÁZN. MÉDIA SNÍMKU“ či „ZÁZN. MÉDIA VIDEA“ v menu „NASTAVENÍ“ a zkontrolujte, že soubory nejsou nahrané na jiná média.

- „ZÁZN. MÉDIA VIDEA“ (☞ str. 143)
- „ZÁZN. MÉDIA SNÍMKU“ (☞ str. 144)

ZÁZNAM ZRUŠEN

Nastavte „ZÁZN. MÉDIA VIDEA“ na „SD KARTA“, poté nahrávejte na SD kartu.

- „ZÁZN. MÉDIA VIDEA“ (☞ str. 143)

Resetujte tento přístroj.

- „Resetování tohoto přístroje“ (☞ str. 153)

Chraňte přístroj před vibracemi a nárazem.

ZVÝŠUJE SE TEPLOTA KAMERY. VYPNĚTE KAMERU A POČKEJTE.

Vypněte tento přístroj a nechte ho před opětovným zapnutím vychladnout.

Provádějte pravidelnou údržbu přístroji, aby její životnost byla co nejdéší.

UPOZORNĚNÍ :

- Před prováděním údržby nezapomeňte odpojit síťový adaptér a vytáhnout síťovou zástrčku.

Videokamera

- Odstraňte veškerou nečistotu z přístroji suchým jemným hadříkem.
- Pokud je videokamera silně znečištěna, namočte hadřík v roztoku neutrálního čistícího prostředku, otřete videokameru a poté čistým hadříkem odstraňte čistící prostředek.

UPOZORNĚNÍ :

- Nepoužívejte rozpouštědla, jako například benzen, ředidlo nebo alkohol. Použití těchto látek by mohlo přístroj poškodit.
- Při použití chemických čistidel si přečtěte instrukce k jejich použití a výstražné štítky.
- Nenechávejte zařízení v dlouhodobém kontaktu s gumovými nebo plastovými produkty.

Objektiv/LCD monitor

- Použijte ofukovací balónek pro odstranění prachu a speciální hadřík na optiku pro setření nečistot (obojí lze zakoupit ve specializovaných obchodech). Pokud necháte objektiv znečištěný, může se vytvořit plíseň.
- Na obrazovku lze použít komerčně dostupnou nereflexivní nebo ochranou fólii. Nicméně v závislosti na tloušťce fólie nemusí operace na dotykové obrazovce fungovat bez problémů nebo se může obrazovka lehce ztmavit.

Po použití pod vodou nebo na pláži

- Pro informace o péči o kameru a její očištění od bláta či nečistot po použití pod vodou nebo na pláži, viz „Před použitím pod vodou nebo za nízkých teplot“ (☞ str. 7) .

Kamera

Položka	Podrobnosti
Napájení	Při použití síťového adaptéru: 5,2 V stejnosměrný
Spotřeba energie	2,3 W (režim 50i, „SVĚTLO“: „VYPNUTO“ (GZ-RX515), JAS MONITORU: 3 (standardní)) 2,5 W (režim 50i, „SVĚTLO“: „VYPNUTO“ (GZ-RX515), JAS MONITORU: 4 (jasnější)) Jmenovitá spotřeba proudu: 1 A
Rozměry (mm)	60 x 59,5 x 122 (Š x V x H: bez poutka na ruku)
Hmotnost	Přibližně 292 g (pouze kamera)
Provozní prostředí	Přípustná provozní teplota: -10 °C až 40 °C Přípustná skladovací teplota: -20 °C až 50 °C Přípustná teplota nabíjení: 10 °C až 35 °C Přípustná relativní vlhkost: 35 % až 80 %
Obrazový snímač	1/5,8" 2.510.000 pixelů (CMOS, podsvícené)
Záznamová plocha (video)	1.280.000 až 2.290.000 pixelů (stabilizátor obrazu: vypnut)
Záznamová plocha (statický snímek)	2.290.000 pixelů (16:9) 1.710.000 pixelů (4:3)
Objektiv	F1,8 až F6,3 f= 2,9 mm až 116,0 mm 35 mm konverze: Video 40,5 mm až 1.620 mm (stabilizátor obrazu: vypnut) Statické snímky 40,5 mm až 1.620 mm (16:9) 49,5 mm až 1.980 mm (4:3)
Minimální osvětlení	3 lux
Zoom (během videozáznamu)	Optický zoom: až 40x Dynamický zoom: až 60x Digitální zoom: až 100x (GZ-RX510) Digitální zoom: až 200x (GZ-RX515)
Zoom (během záznamu statických snímků)	Optický zoom: až 40x
LCD monitor	3,0" širokoúhlý 230.000bodový barevný LCD
Záznamové médium	Vestavěná paměť (8 GB) karta SD/SDHC/SDXC (k dostání v obchodech) „Druhy použitelných SD karet“ (☞ str. 10)

Konektory

Položka	Podrobnosti
HDMI	HDMI minikonektor
AV výstup	Video výstup: 1,0 V (p-p), 75 Ω Audio výstup: 300 mV (rms), 1 KΩ
USB	Mikro USB typ AB, kompatibilní s USB 2.0

Video

Položka	Podrobnosti
Formát záznamu/přehrávání	AVCHD standardní Video: MPEG-4 AVC/H.264 Audio: Dolby Digital 2ch
Přípona souborů	.MTS
Systém signálu	PAL standardní
Kvalita videa (Počet zaznamenávacích pixelů/průměrná přenosová rychlost záznamu)	UXP 1.920 pixelů x 1.080 pixelů Přibližný průměr 24 Mbps XP 1.920 pixelů x 1.080 pixelů Přibližný průměr 17 Mbps EP 1.920 pixelů x 1.080 pixelů Přibližný průměr 4,8 Mbps 50p 1.920 pixelů x 1.080 pixelů Přibližný průměr 27 Mbps
Kvalita zvuku (Audio)	48 kHz, 256 kbps

Statické snímky

Položka	Podrobnosti
Formát	JPEG standardní
Přípona souborů	.JPG
Velikost snímku (Počet zaznamenávacích pixelů)	(poměr stran 16:9) 1.920 pixelů x 1.080 pixelů (2 M) (poměr stran 4:3) 3 680 pixelů x 2 760 pixelů (10,15 milionů) 1.440 pixelů x 1.080 pixelů (1,5 M) 640 pixelů x 480 pixelů (0,3 M) „Přibližný počet statických snímků (Jednotka: počet záběrů)“ (☞ str. 50)

Síťový adaptér (AC-V10E)

Položka	Podrobnosti
Napájení	Střídavý proud 110 V až 240 V, 50 Hz/60 Hz
Výstup	DC 5,2 V, 1 A
Přípustná provozní teplota	0 °C až 40 °C (10 °C až 35 °C během nabíjení)
Rozměry (mm)	72 x 28 x 59 (Š x V x H: bez elektrického kabelu a síťové zástrčky)
Hmotnost	Přibližně 77 g

POZNÁMKA :

- Specifikace a vzhled tohoto výrobku se mohou změnit bez předchozího upozornění v rámci dalších vylepšení.

Ochranné známky

- Loga AVCHD Progressive a AVCHD Progressive jsou obchodními známkami společnosti Panasonic Corporation a Sony Corporation.
- HDMI (High-Definition Multimedia Interface) a logo HDMI jsou obchodními anebo registrovanými obchodními známkami společnosti HDMI Licensing, LLC v USA anebo jiných zemích.



- Vyrobeno v licenci společnosti Dolby Laboratories. Dolby a symbol dvojitého D jsou ochrannými známkami společnosti Dolby Laboratories.
- Logo SDXC je obchodní známkou společnosti SD-3C, LLC.
- Windows® a Windows Vista® jsou registrované ochranné známky nebo ochranné známky společnosti Microsoft Corporation ve Spojených státech amerických a/nebo jiných zemích.
- iMovie, iPhone a iPhoto jsou obchodní známky společnosti Apple Inc., registrované v USA a jiných zemích.
- Intel a Intel Core jsou obchodními známkami nebo registrovanými obchodními známkami společnosti Intel Corporation v USA.
- Android je obchodní známka nebo registrovaná ochranná známka společnosti Google Inc.
- Kód QR je registrovaná obchodní známka společnosti Denso Wave Incorporated.
- Wi-Fi, Wi-Fi logo, Wi-Fi CERTIFIED, Wi-Fi CERTIFIED logo, Wi-Fi Protected Setup, Wi-Fi Protected Setup logo, WPA a WPA2 jsou obchodní známky nebo registrované obchodní známky konzorcia Wi-Fi Alliance.
- Další názvy výrobků a společností obsažené v této příručce jsou obchodními anebo registrovanými obchodními známkami příslušných vlastníků.
- Symboly ™ a ® jsou v tomto manuálu vynechány.

JVC