

# JVC

**CAMCORDER**

---

**Erweitertes Benutzerhandbuch**

**GZ-RX615**

**GZ-RX610**



**Everio R**

## Inhaltsverzeichnis

### Erste Schritte

Überprüfen der Zubehörteile .....	4
Einschalten dieses Gerätes .....	5
Öffnen der Anschlussabdeckung (SD-Kartenabdeckung) .....	5
Aufladen .....	6
Zurücksetzen dieses Gerätes .....	6
Vierfache Prüfung .....	7
Vor der Verwendung unter Wasser oder bei niedrigen Temperaturen .....	7
Einstellung des Haltegriffs .....	9
Befestigung des Core Filters .....	9
Einsetzen einer SD-Karte .....	10
Kompatible SD-Kartentypen .....	10
Benutzung des Touchscreens .....	11
Sperrern des Bildschirms (bei Unterwasseraufnahmen) .....	11
Einstellung des Touchscreens .....	12
Bezeichnung der Tasten und Funktionen auf dem LCD- Monitor .....	13
Uhrzeiteinstellung .....	16
Ändern der Uhrzeit .....	16
Ändern der Anzeigesprache .....	17
So halten Sie das Gerät .....	18
Anbringen eines Stativs .....	18
Benutzung des Geräts im Ausland .....	19
Aufladen des Akkus im Ausland .....	19
Einstellen der Uhr auf Ortszeit während der Reise .....	19
Einstellen der Sommerzeit .....	20
Optionales Zubehör .....	20

### Aufnahme

Aufnahme von Videos im Automatikmodus .....	21
Aufnahme von Standbildern während der Videoaufnahme .....	24
Aufnahme von Standbildern im Automatikmodus .....	24
Zoomen .....	27
Manuelle Aufnahme .....	28
Manuelle Fokuseinstellung (FOCUS) .....	29
Anpassen der Helligkeit .....	30
Einstellen der Gegenlichtkorrektur .....	31
Einstellen des Weißabgleichs .....	32
Nahaufnahmen (TELE MACRO) .....	33
Unterwasseraufnahmen .....	34
Aufnahme mit Effekten (AUFNAHMEEFFEKT) .....	35
Aufnahme von Bildern wie ein altes Schwarz-Weiß-Bild (KÖRNIG MONOCHROM) .....	36
Aufnahme von Lebensmittelbildern (ESSEN) .....	37
Aufnahme von Babybildern (BABY) .....	38
Aufnahmen mit Animationseffekten (ANIMATIONSEFFEKT) .....	39
Motive scharf aufnehmen (TOUCH-ERKENNG. AE/AF) .....	41
Bildstabilisator .....	43
Aufnahme in Intervallen (ZEITRAFFERAUFNAHME) .....	44
Aufnahme mit einem Teil des Bildschirms vergrößert im Subscreen (VERGR.-FENSTER) .....	46
Verwendung des Selbstauslösers .....	47
Aufnahme in einem festen Intervall und wiederholte Wiedergabe .....	49
Aufnahme von Videos mit Datum und Zeit .....	50
Aufnahme von Videos mit dem Zeitzähler .....	51
Überprüfen der verbleibenden Aufnahmezeit .....	52

### Wiedergabe

Wiedergabe von Videos .....	54
Normale Wiedergabe .....	54
Prüfen des Aufnahmedatums und anderer Informationen ..	57
ZEITZÄHLER WIEDERG. ....	58
WIEDERG. MARKG. ....	59
DIGEST-WIEDERGABE .....	63
SONSTIGE WIEDERGABE .....	64

Wiedergabe von Standbildern .....	65
Diashow-Wiedergabe .....	66
Anschluss an Fernsehgerät und Wiedergabe .....	67
Verbindung über einen HDMI-Mini-Stecker .....	67
Verbindung über den AV-Anschluss .....	69

### Bearbeiten

Löschen nicht gewünschter Dateien .....	70
Löschen der aktuell angezeigten Datei .....	70
Löschen ausgewählter Dateien .....	70
Schützen von Dateien .....	71
Schützen der aktuell angezeigten Datei bzw. Aufheben des Schutzes .....	71
Schützen ausgewählter Dateien bzw. Aufheben des Schutzes .....	72
Aufnahme eines Standbildes im Video während der Wiedergabe .....	73
Zusammenfügen von mit Seamless aufgenommenen Videos .....	74
Speicherung eines gewünschten Teils im Video (SCHNEIDEN) .....	75

### Kopieren

Überspielen von Dateien auf eine Disc durch Anschluss eines Blu-ray-Recorders .....	76
Kopieren von Dateien auf eine SD-Karte .....	77
Kopieren auf Windows PC .....	78
Überprüfen der Systemanforderungen (Anleitung) .....	78
Installation der mitgelieferten Software (Integriert) .....	82
Datensicherung aller Dateien .....	85
Organisieren der Dateien .....	87
Videos auf Disk aufnehmen .....	88
Datensicherung ohne die mitgelieferte Software .....	89
Datei- und Ordnerliste .....	90
Kopieren auf einen MAC .....	91

### Verwenden von Wi-Fi

Möglichkeiten von Wi-Fi .....	92
Betriebsumfeld .....	94
Vorsichtsmaßnahmen beim Verwenden von Wi-Fi .....	94
Bildüberwachung über Direktverbindung (DIREKTE ÜBERWACHUNG) .....	95
Aufnahmen von Standortinformationen .....	99
Bildüberwachung über eine Anschlussstelle zu Hause (INNENÜBERWACHUNG) .....	102
Bildüberwachung über das Internet (AUSSENÜBERWACHUNG) .....	105
Ändern der Einstellungen .....	109
Registrierung eines Zugangspunktes über Wi-Fi Protected Setup (WPS) .....	110
Registrierung eines Zugangspunktes über WPS-PIN .....	111
Überprüfen der MAC-Adresse auf dieser Kamera .....	112
Konfiguration der Wi-Fi-Verbindung bei geschlossenem LCD- Monitor .....	112
Initialisieren der Wi-Fi-Einstellungen .....	113
Verwenden von Smartphone-Anwendungen .....	114
Angaben auf dem Bildschirm .....	114
Verwenden der Markierungen .....	115
Verwenden des Spielergebnisses .....	116
Übertragen von Videos (AVCHD-Format) .....	120
Übertragen von Standbildern .....	122
Einstellungen von Smartphone-Anwendungen .....	124
Verwenden von Tablet-Anwendungen .....	126
Fehlersuche .....	127
Eigenschaften von Wi-Fi .....	131







### Verwenden von Wi-Fi und Verwenden eines QR-Codes

DIREKTE ÜBERWACHUNG .....	133
INNENÜBERWACHUNG .....	136
AUSSENÜBERWACHUNG .....	139

Manuelle Registrierung eines Zugangspunktes .....	143
<hr/>	
<b>Einstellungsmenü</b>	
Bedienung des Menüs .....	145
Bedienung des Hauptmenüs .....	145
AUFNAHMEEINSTELLUNG-Menü (Video) .....	146
AUFNAHMEEINSTELLUNG-Menü (Standbild) .....	151
WIEDERGABE-EINST.-Menü (Video) .....	153
BEARBEITEN-Menü (Video) .....	154
WIEDERGABE-EINST.-Menü (Standbild) .....	155
BEARBEITEN-Menü (Standbild) .....	156
SETUP (Video/Standbild) .....	157
ANSCHLUSSEINSTELLG. (Video/Standbild) .....	160
MENÜ USB-ANSCHLUSS .....	161
<hr/>	
<b>Name der Teile .....</b>	<b>162</b>
<hr/>	
<b>Anzeigen auf dem LCD-Monitor .....</b>	<b>165</b>
<hr/>	
<b>Fehlersuche .....</b>	<b>168</b>
Wenn das Gerät nicht richtig funktioniert .....	168
Aufladen .....	168
Stromversorgung .....	169
Aufnahme .....	169
SD-Karte .....	170
Wiedergabe .....	170
Bearbeiten/Kopieren .....	171
Computer .....	172
Bildschirm/Bild .....	172
Andere Probleme .....	173
Fehlermeldung? .....	174
<hr/>	
<b>Wartung .....</b>	<b>176</b>
<hr/>	
<b>Technische Daten .....</b>	<b>177</b>
<hr/>	
<b>Warenzeichen .....</b>	<b>179</b>

## Überprüfen der Zubehörteile

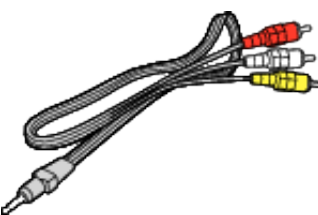
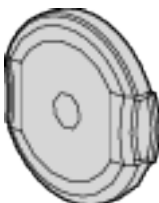
Falls Teile fehlen oder defekt sein sollten, setzen Sie sich bitte mit Ihrem JVC-Händler oder dem nächstgelegenen JVC-Servicecenter in Verbindung.

Abbildung	Beschreibung
	<p>UIA312-0520</p> <ul style="list-style-type: none"> <li>• Lädt dieses Gerät auf. Schließen Sie das Ladeadapterkabel am Ende des Kabels an. Kann auch genutzt werden, um Innenaufnahmen durchzuführen oder Videos vorzuführen.</li> </ul>
	<p>Ladeadapterkabel QAM1580-001</p> <ul style="list-style-type: none"> <li>• Schließen Sie es am Ende des AC-Netzkabels an und verbinden Sie es mit dem USB-Anschluss dieses Gerätes, um aufzuladen.</li> </ul>
	<p>Stromkabel</p> <ul style="list-style-type: none"> <li>• Schließen Sie das Netzkabel an das AC-Netzteil an.</li> </ul>
	<p>USB-Kabel (Typ A - Micro-Typ B)</p> <ul style="list-style-type: none"> <li>• Verbindet dieses Gerät mit einem Computer.</li> </ul>
	<p>AV-Kabel E3A-0085-00</p> <ul style="list-style-type: none"> <li>• Für den Anschluss dieses Geräts an ein Fernsehgerät zur Wiedergabe aufgenommener Bilder über das Fernsehgerät.</li> <li>• Bitte wenden Sie sich für den Kauf eines neuen AV-Kabels an Ihren JVC-Händler oder ein JVC-Servicecenter in Ihrer Nähe.</li> </ul>
	<p>Objektivdeckel</p> <ul style="list-style-type: none"> <li>• Setzen Sie den Objektivdeckel auf, wenn Sie das Gerät gerade nicht verwenden oder es transportieren.</li> </ul>
	<p>Großer Kernfilter (AV-Kabel) Kleiner Kernfilter (für den Netzadapter)</p>
	<p>Grundlagen Benutzerhandbuch</p> <ul style="list-style-type: none"> <li>• Lesen Sie die Anleitung gut durch und bewahren Sie sie zum eventuell erforderlichen Nachlesen an einem leicht zugänglichen, sicheren Ort auf.</li> </ul>

### HINWEIS :

- Die mitgelieferte Software (Anwendungssoftware) ist in diesem Gerät eingebaut.
- „Überprüfen der Systemanforderungen (Anleitung)“ (☞ s. 78)
- Der große Kernfilter ist für die Verwendung mit einem AV-Kabel gedacht. Verwenden Sie ihn mit keinem anderen als dem AV-Kabel. Der kleine Kernfilter ist für den Gebrauch mit dem Netzadapter gedacht. Verwenden Sie ihn mit nichts anderem als dem Netzadapter.
- „Befestigung des Core Filters“ (☞ s. 9)
- SD-Karten sind separat im Handel erhältlich.
- „Kompatible SD-Kartentypen“ (☞ s. 10)
- Wenn Sie das AC-Netzteil im Ausland benutzen möchten, besorgen Sie sich bitte einen handelsüblichen Stromadapter für das von Ihnen besuchte Land bzw. die Region.
- „Aufladen des Akkus im Ausland“ (☞ s. 19)

## Einschalten dieses Gerätes

Öffnen Sie den LCD-Monitor, um dieses Gerät einzuschalten.  
Um die Stromversorgung auszuschalten, schließen Sie den LCD-Monitor.

### Um die Stromversorgung einzuschalten

Klappen Sie den LCD-Monitor auf.

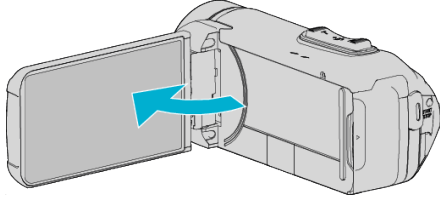

### Um die Stromversorgung auszuschalten

Schließen Sie den LCD-Monitor.

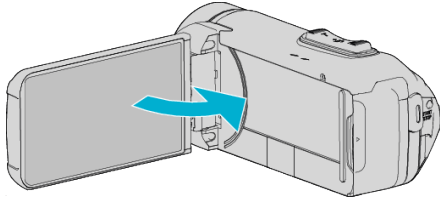

Die POWER/ACCESS-Lampe erlischt und die Stromversorgung ist ausgeschaltet.

„POWER/ACCESS (Power/Zugriff)-Lampe“ (s. 163)

#### HINWEIS :

- Haben Sie für „AUTO POWER AUS“ die Option „EIN“ gewählt, schaltet sich das Gerät zur Energieeinsparung automatisch aus, wenn es 5 Minuten lang nicht bedient wird. (Bei Verwendung des AC-Netzteils wird das Gerät in den Standbymodus versetzt.)

„AUTO POWER AUS“ (s. 158)

- Wenn „LCD GESCHL. AUFN“ aktiviert ist, schaltet sich dieses Gerät nicht aus, selbst wenn der LCD-Monitor während der Aufnahme geschlossen wird.

„LCD GESCHL. AUFN“ (s. 150)

- Wenn „WLAN WENN LCD GESCHL“ aktiviert ist, schaltet sich dieses Gerät nicht aus, wenn es mit dem Wi-Fi verbunden ist, selbst wenn der LCD-Monitor geschlossen wird.

„Konfiguration der Wi-Fi-Verbindung bei geschlossenem LCD-Monitor“ (s. 112)

## Öffnen der Anschlussabdeckung (SD-Kartenabdeckung)

### Zum Öffnen

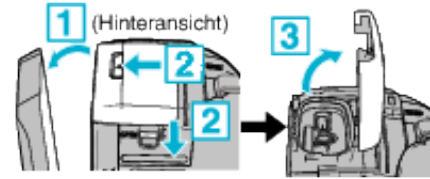

- 1 Klappen Sie den LCD-Monitor auf.
- 2 Schieben Sie die Abdeckungsverriegelung nach unten und schieben Sie die Abdeckung zur Seite.
- 3 Heben Sie die Abdeckung langsam hoch.

### Zum Schließen

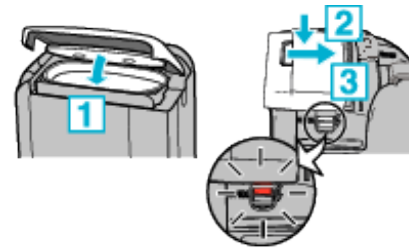

Die Abdeckung ist nicht richtig verschlossen, wenn die rote Markierung an der Anschlussabdeckungsverriegelung sichtbar ist.

Lassen Sie den LCD-Monitor zunächst offen.

- 1 Klappen Sie die Abdeckung langsam nach unten, während Sie sicherstellen, dass die graue wasserdichte Versiegelung in die Öffnung an den Anschlüssen passt.
- 2 Drücken Sie die komplette Abdeckung mit gleichmäßiger Kraft gegen den Camcorder und bringen Sie die Abdeckung vollständig fest an.
- 3 Schieben Sie die Abdeckung, bis Sie mit einem Klick einrastet.

Die Abdeckung ist nicht richtig verschlossen, wenn die rote Markierung an der Abdeckungsverriegelung sichtbar ist.

#### VORSICHT :

- Stellen Sie sicher, dass die Anschlussabdeckung und der graue Dichtungsaufkleber nicht beschädigt sind und dass keine Fremdkörper (wie Haare, Schmutz, Sand oder Staub) an der Abdeckung haften.
- Verwenden Sie das Gerät nicht weiterhin unter Wasser, wenn die Abdeckung usw. beschädigt ist. Wenden Sie sich an Ihren JVC-Händler oder das nächste JVC-Servicecenter.
- Wenden Sie keine übermäßige Kraft beim Öffnen/Schließen der Anschlussabdeckung auf.
- Lesen Sie „Vorsichtsmaßnahmen für die Verwendung unter Wasser“ (s. 7), bevor Sie die Kamera unter Wasser oder an Orten verwenden, wo sie Wassertropfen ausgesetzt ist.

## Aufladen

Dieses Gerät verfügt über eine eingebaute Batterie. Öffnen Sie die Anschlussabdeckung und schließen Sie das AC-Netzteil zum Aufladen so an, wie in der Abbildung gezeigt.

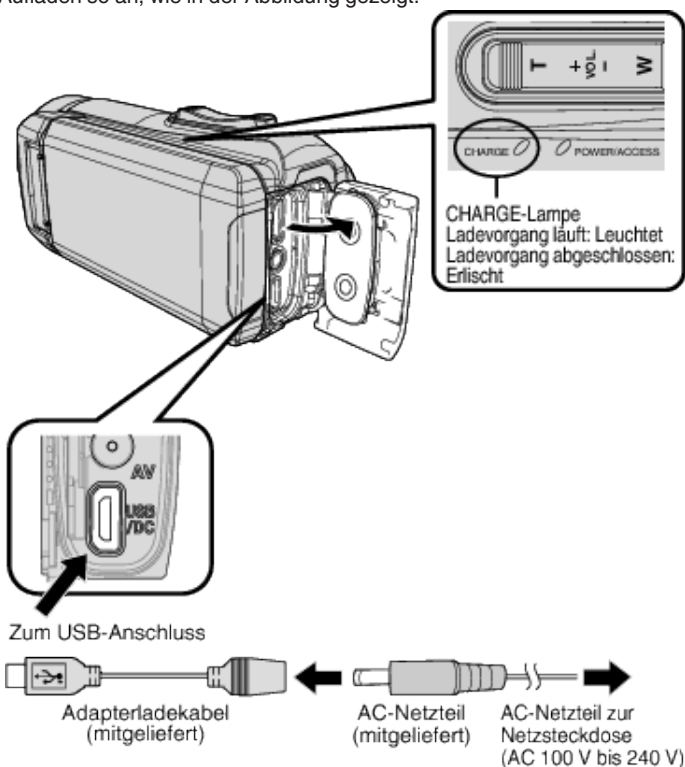

## Zurücksetzen dieses Gerätes

Wenn eine Fehlfunktion an diesem Gerät auftritt, setzen Sie es auf folgende Weise zurück.

(Durch das Zurücksetzen des Geräts werden die aufgezeichneten Daten nicht gelöscht.)

- 1 Öffnen Sie die Anschlussabdeckung.
  - Entfernen Sie das Netzkabel und alle Anschlusskabel.
- 2 Schließen Sie den LCD-Monitor, um dieses Gerät auszuschalten.
- 3 Drücken Sie die Zurücksetzen-Taste vorsichtig mit einem spitzen Objekt.

### VORSICHT :

- Drücken Sie die Zurücksetzen-Taste vorsichtig nur einmal.
- Verwenden Sie keine scharfen, spitzen Gegenstände. Dies kann das Gerät beschädigen oder einen elektrischen Schlag verursachen.

### HINWEIS :

- Wenn die Fehlfunktion auch nach dem Drücken der Zurücksetzen-Taste weiterhin besteht, wenden Sie sich an das JVC-Kundendienstzentrum in Ihrer Nähe.

### VORSICHT :

- Der eingebaute Akku ist zum Zeitpunkt des Kaufs nicht geladen.
- Beim Kauf oder wenn der Akku über einen längeren Zeitraum nicht benutzt wird, dauert der Ladevorgang länger als gewöhnlich. Die Kamera schaltet sich nicht ein, wenn die verbleibende Akkuleistung niedrig ist. Laden Sie in diesem Fall den Akku länger als 40 Minuten auf, bevor Sie das Gerät einschalten.
- Ladezeit: Ca. 6 h 10 min (bei 25 °C)
- Der Akku kann nicht außerhalb des Zimmertemperaturbereichs von 10°C bis 35°C aufgeladen werden. Die Lampe CHARGE leuchtet nicht, wenn der Akku nicht aufgeladen ist. Wenn die Temperatur während des Ladevorgangs steigt oder fällt, blinkt die CHARGE-Lampe langsam und der Ladevorgang wird beendet. Entfernen Sie in diesem Fall das AC-Netzteil, drücken Sie die Reset-Taste und warten Sie, bis die Raumtemperatur innerhalb des oben angegebenen Bereichs liegt, bevor Sie erneut aufladen.
- Während des Aufladens können Videos aufgenommen oder abgespielt werden. (Die Ladezeit wird dann jedoch länger als normal dauern. Zusätzlich kann die verbleibende Akkuleistung je nach den Bedingungen nachlassen.) Wenn die interne Temperatur während der Verwendung des Geräts ansteigt, beenden Sie das Aufladen zeitweise. (Die Lampe CHARGE erlischt.)
- Wenn Fehlfunktionen (wie Überspannung) auftreten, wird das Aufladen beendet. In diesen Fällen blinkt die CHARGE-Lampe als Hinweis schnell.
- Während des Aufladens ändert sich das -Symbol zu , um anzuzeigen, dass das Aufladen läuft. (wenn das mitgelieferte AC-Netzteil verwendet wird)
- Wenn die Aufnahmezeit selbst bei voll aufgeladenem Akku extrem kurz wird, muss der Akku ersetzt werden. Für Einzelheiten zum Austausch des eingebauten Akkus (kostenpflichtig), wenden sie sich an Ihr nächstes JVC-Kundendienstzentrum.

### VORSICHT :

- Es gibt bestimmte Spezifikationen für Geräte, die über USB aufgeladen werden können. Verwenden Sie zum Aufladen ein Gerät mit der Ausgangsspannung 5 V/1 A oder mehr.
- In Abhängigkeit von den Spezifikationen Ihres Ladegerätes und der Dicke und Länge eines mit diesem Gerät verbundenen USB-Kabels kann die Aufladezeit länger als normal sein, oder das Aufladen startet nicht.
- Wir übernehmen keine Haftung für Fehlfunktionen, die durch die Verwendung eines Nicht-Standard-Gerätes oder eines Gerätes von geringer Qualität entstehen.

## Vierfache Prüfung

Dieses Gerät verfügt über einen Wasserschutz, Staubschutz, Stoßschutz und Frostschutz.

### QUAD PROOF

	Wasserfest: Entspricht der IEC-Standardveröffentlichung 529 IPX8 und IPX6 (30 Minuten in einer Tiefe von bis zu 5 m)		Staubdichte: Entspricht der IEC-Standardveröffentlichung 529 IP5X
	Stoßsicherheit: Diese Kamera erfüllt die Firmentests, die mit der MIL-STD-810F-Methode übereinstimmen; 516,5 Erschütterung: Herunterfallen auf 3 cm dickes Sperrholz aus einer Höhe von 1,5 m		Frostschutz: Zulässige Betriebstemperaturen: -10 °C bis +40 °C Hinweis: Temperaturen zwischen -10 °C und 0 °C verringern die Akkuleistung vorübergehend, wodurch die verfügbare Aufnahmezeit verringert wird.

### VORSICHT :

- Es kann keine Garantie dafür gegeben werden, dass keine Schäden bei der Verwendung des Gerätes innerhalb der oben genannten Einschränkungen auftreten. Kratzer und Dellen, die durch das Fallenlassen des Geräts verursacht werden, oder andere Aussehensänderungen sind nicht in der Garantie eingeschlossen.
- Bei Fehlfunktionen durch falsche Bedienung erlischt die Garantie.
- Lesen Sie vor der Verwendung im Wasser zum Verständnis unbedingt „Vor der Verwendung unter Wasser oder bei niedrigen Temperaturen“ (s. 7) durch.
- Schließen Sie die Anschlussabdeckung fest, bis sie einrastet und vergewissern Sie sich, dass das rote Zeichen komplett erlischt.
- Achten Sie darauf, dass die Verpackung in der Abdeckung nicht beschädigt ist und kein Fremdmaterial daran anhaftet.
- Verwenden Sie das Gerät innerhalb einer Wassertiefe von 5 m und einer Dauer von 30 Minuten.
- Der Wasserschutz kann nicht gewährleistet werden, wenn der Camcorder einem Stoß ausgesetzt wird, wie beispielsweise Fallenlassen.
- Springen oder tauchen Sie nicht ins Wasser ein, wenn Sie den Camcorder halten.
- Verwenden Sie den Camcorder nicht in starken Strömungen wie in Stromschnellen oder unter Wasserfällen. Der starke Druck könnte die Wasserdichtheit beeinträchtigen.
- Tauchen Sie nicht in heiße Quellen oder Wasser über 40 °C ein.

## Vor der Verwendung unter Wasser oder bei niedrigen Temperaturen

- „Vorsichtsmaßnahmen für die Verwendung unter Wasser“ (s. 7)
- „Wartung nach der Verwendung“ (s. 8)
- „Vorsichtsmaßnahmen für die Verwendung bei niedrigen Temperaturen“ (s. 8)

## Vorsichtsmaßnahmen für die Verwendung unter Wasser

Bitte beachten Sie Folgendes, wenn Sie dieses Gerät nahe am Wasser oder unter Wasser verwenden.

- **Stellen Sie sicher, dass die Abdeckung fest verschlossen ist. „Öffnen der Anschlussabdeckung (SD-Kartenabdeckung)“ (s. 5)**
- Stellen Sie sicher, dass die Anschlussabdeckung und der graue Dichtungsaufkleber nicht beschädigt sind und dass keine Fremdkörper (wie Haare, Schmutz, Sand oder Staub) an der Abdeckung haften.
- Verwenden Sie das Gerät nicht weiterhin unter Wasser, wenn die Abdeckung usw. beschädigt ist. Wenden Sie sich an Ihren JVC-Händler oder das nächste Servicecenter.
- Verwenden Sie das Gerät innerhalb einer Wassertiefe von 5 m und einer Dauer von 30 Minuten.



- Führen Sie kein Öffnen/Schließen der Abdeckung oder Einsetzen/Entfernen der Speicherkarte oder von Kabeln durch, während Sie das Gerät unter Wasser oder am Strand verwenden oder wenn Ihre Hände mit Wassertropfen oder Sand bedeckt sind. Das könnte dazu führen, dass Wasser in die Kamera gelangt, oder zu einer Fehlfunktion führen.
- Setzen Sie die Kamera keinem hohen Druck oder Vibrationen von schnellen Strömungen, Wasserfällen oder durch Springen ins Wasser aus.
- Der wasserdichte Betrieb kann nicht garantiert werden, wenn die Kamera herunterfällt oder anderen Stößen ausgesetzt wird. Wenn die Kamera einem Stoß ausgesetzt wurde, wenden Sie sich an Ihr nächstes Servicecenter.
- Während der Aufnahmen unter Wasser können die Geräusche, die innerhalb der Kamera entstehen (Zoomgeräusche usw.) aufgenommen werden. Dies ist keine Fehlfunktion.
- Tauchen Sie nicht in heiße Quellen oder Wasser über 40 °C ein. Das kann den wasserdichten Betrieb verschlechtern.
- Nicht mit Händen berühren, die mit Sonnenöl oder Sonnenmilch eingerieben sind. Das könnte zu Verfärbungen oder Zersetzung des Materials führen.
- Die Zubehörteile sind nicht wasserdicht.
- Verwenden Sie keinen Objektivfilter oder kein Konverterobjektiv unter Wasser oder an Orten mit Wasser.
- Die WiFi-Funktion steht unter Wasser nicht zur Verfügung.

### Wartung nach der Verwendung

Nach der Verwendung unter Wasser oder an staubigen Orten spülen Sie die Kamera sofort mit Wasser ab und trocknen Sie sie vollständig.

**1** Stellen Sie sicher, dass die Anschlussabdeckung verschlossen ist.

**2** Spülen Sie mit sauberem Wasser.

Tauchen Sie die Kamera in einen Behälter ein, der mit genug Wasser gefüllt ist, um die Kamera vollständig unterzutauchen, und spülen Sie sie vorsichtig.



- Nach der Verwendung der Kamera im Meer oder am Strand tauchen Sie die Kamera für etwa 10 Minuten in Süßwasser ein, um Salzpartikel zu entfernen. Wechseln Sie dann das Wasser und spülen Sie die Kamera.
- Öffnen und schließen Sie den LCD-Bildschirm und bedienen Sie die Tasten oder den Zoom, um Sand oder Staub aus dem Spalt zu entfernen.

**3** Trocknen Sie die Kamera.

Wischen Sie die Kamera vollständig mit einem weichen, trockenen Tuch ab und lassen Sie sie an einer gut belüfteten, schattigen Stelle trocknen.

- Platzieren Sie die Kamera mit dem Objektiv nach unten, während der LCD-Bildschirm geschlossen ist und lassen Sie sie für etwa 10 Minuten stehen. (Dadurch werden das Mikrofon und der LCD-Teil leichter trocken.) Stellen Sie die Kamera danach in eine aufrechte Position auf ein trockenes Tuch. Schließen Sie die Anschlussabdeckung, nachdem die Kamera vollständig getrocknet ist.
- Wischen Sie alle Fremdkörper und Wassertropfen innerhalb der Abdeckung weg.

\* Wenn Sie die Kamera in Salzwasser getaucht belassen oder Tropfen von Salzwasser auf der Kamera belassen, kann dies zu Korrosion, Verfärbung oder einer Beeinträchtigung des wasserdichten Betriebs führen.

\* Wenn Sie die Kamera abwischen oder trocknen, während Sandpartikel daran anhaften, kann dies zu Kratzern auf der Kamera führen.

\* Waschen Sie nicht mit Chemikalien, Seife, Neutralreinigern oder Alkohol.

\* Trocknen Sie die Kamera nicht mit einem Föhn oder einer anderen Wärmequelle. Das könnte ihren wasserdichten Betrieb beeinträchtigen.

### Vorsichtsmaßnahmen für die Verwendung bei niedrigen Temperaturen

- Die Leistung der Batterie sinkt zeitweise, wenn die Temperatur zwischen  $-10\text{ °C}$  bis  $0\text{ °C}$  liegt, dadurch wird die verbleibende Aufnahmedauer verkürzt.
- Das Aufladen kann nicht durchgeführt werden, wenn die Umgebungstemperatur unter  $10\text{ °C}$  liegt.
- Das Einschalten der Kamera, wenn sie noch kalt ist, beeinträchtigt die Leistungsfähigkeit des LCD-Monitors. Es können Probleme auftreten, beispielsweise dass der Bildschirm kurz dunkel wird oder ein Permanentbild bleibt.
- Wenn Schnee oder Wassertropfen in einer Umgebung unter dem Gefrierpunkt an der Kamera haften, kann sich Eis in den Spalten um die Tasten, den Lautsprecher oder das Mikrofon bilden. Dies führt zu Schwierigkeiten bei der Bedienung der Tasten und auch zu einer Verringerung des Lautstärkepegels.
- Der direkte Kontakt mit blanken Metallteilen bei kalten Temperaturen kann dazu führen, dass die Haut an den Metallteilen festklebt, was zu Verletzungen wie Erfrierungen führen kann. Berühren Sie sie nicht mit bloßen Händen.

### Andere Vorsichtsmaßnahmen

- Belassen Sie die Kamera nicht bei kalten Temperaturen in kaltem Klima oder bei hohen Temperaturen über  $40\text{ °C}$  (wie in direktem Sonnenlicht, im Inneren eines Fahrzeugs in der heißen Sonne oder neben einer Heizung). Dies führt zu einer Beeinträchtigung des wasserdichten Betriebs.
- Bei Fehlfunktionen durch falsche Bedienung erlischt die Garantie.
- Wir übernehmen keine Verantwortung für jegliche Datenverluste durch Wasser, das in die Kamera eindringt. Bitte nehmen Sie diese Warnung im Vorfeld ernst.
- Wir empfehlen, die wasserdichte Abdichtung einmal jährlich zu ersetzen, um den wasserdichten Betrieb zu erhalten. Wenden Sie sich an Ihr nächstes Servicecenter. (Kostenpflichtig)



## Einstellung des Haltegriffs



- 1 Verschlusspolster abnehmen
- 2 Passen Sie die Position des Polsters und die Länge des Riemens an
- 3 Verschlusspolster wieder anbringen

### VORSICHT :

- Achten Sie darauf, den Haltegriff ordentlich zu befestigen. Wenn der Griff lose ist, kann das Gerät herunterfallen, beschädigt werden oder Verletzungen verursachen.

## Befestigung des Core Filters

Das Anbringen des Kernfilters am Kabel des Netzadapters und an das AV-Kabel (am Ende an dieses Gerät angeschlossen) kann die Störungen reduzieren, die auftreten, wenn dieses Gerät an ein externes Gerät angeschlossen ist.

- Verwenden Sie den kleinen Kernfilter mit dem Netzkabel und den großen Kernfilter mit dem AV-Kabel.
- Bringen Sie den Kernfilter nicht am mitgelieferten Adapterkabel an.

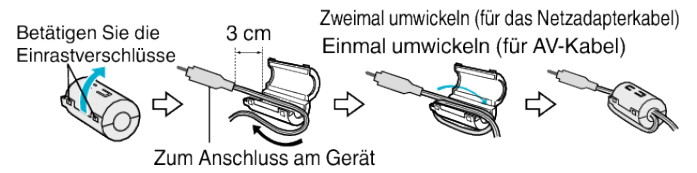

## Einsetzen einer SD-Karte

Wird eine handelsübliche SD-Karte eingesetzt, können Aufnahmen ohne Unterbrechung auf der Karte weiter gespeichert werden, wenn die verbleibende Aufnahmezeit des internen Speichers nicht mehr ausreicht. „NAHTLOSE AUFNAHME“ (☞ s. 148)

In Abhängigkeit von der Einstellung auf den Speichermedien erfolgt die Aufzeichnung auf der SD-Karte ohne Verwendung des eingebauten Speichers.

„Kompatible SD-Kartentypen“ (☞ s. 10)

„Geschätzte Videoaufnahmezeit“ (☞ s. 53)

1 Öffnen Sie die Anschlussabdeckung.

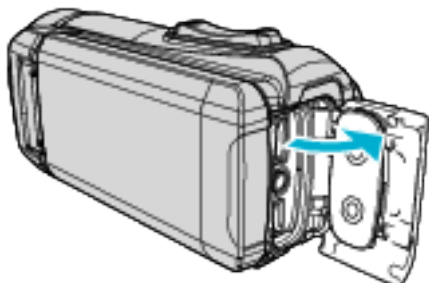

2 Schließen Sie den LCD-Monitor, um dieses Gerät auszuschalten.

3 Setzen Sie eine SD-Karte ein.

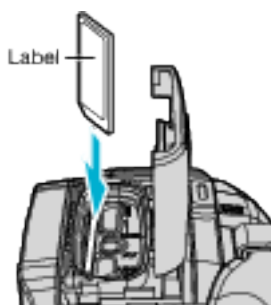

### Warnung

- Achten Sie darauf, die SD-Karte nicht verkehrt herum einzusetzen. Die SD-Karte und das Gerät könnten beschädigt werden.
- Bevor Sie die SD-Karte einsetzen oder entfernen, schließen Sie den LCD-Monitor und überprüfen Sie, dass die POWER/ACCESS-Lampe erlischt.
- Berühren Sie nicht die Metallkontakte, wenn Sie die SD-Karte einsetzen.

### HINWEIS :

- Es können sowohl Videos als auch Standbilder auf eine SD-Karte aufgenommen werden. Wir empfehlen, die Videotauglichkeit der SD-Karte vor der Benutzung zu überprüfen.
  - Um eine neue SD-Karte zu verwenden, oder eine SD-Karte, die bereits mit einem anderen Gerät verwendet wurde, müssen Sie die SD-Karte mit „SD-KARTE FORMATIEREN“ im „SETUP“-Menü formatieren (initialisieren).
- „SD-KARTE FORMATIEREN“ (☞ s. 159)

## Entnehmen der Karte

Drücken Sie die SD-Karte kurz nach innen und ziehen Sie sie dann gerade heraus.

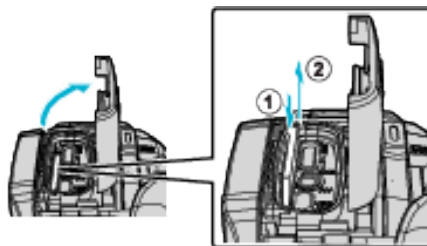

## Kompatible SD-Kartentypen

Dieser Gerät ist mit den folgenden SD-Karten kompatibel. SD-Karten folgender Hersteller sind kompatibel.

- Panasonic
- TOSHIBA
- SanDisk

## SD-Karte



- Dieses Gerät unterstützt SD-Karten von 256 MB bis 2 GB.
- Benutzen Sie für die Aufnahme von Videos eine Klasse 4 oder höher kompatible SD-Karte (2 GB).

## SDHC-Karte



- Benutzen Sie für die Aufnahme von Videos eine Klasse 4 oder höher kompatible SDHC-Karte (4 GB bis 32 GB).

## SDXC-Karte



- Benutzen Sie für die Aufnahme von Videos eine Klasse 4 oder höher kompatible SDXC-Karte (max. 128 GB).

**HINWEIS :**

- Es gibt keine Garantie, dass dieses Gerät mit allen SD-Karten kompatibel ist.
- Verwenden Sie keine miniSD-Karte oder microSD-Karte (selbst wenn die Karte in einen Adapter eingesetzt ist). Dies kann zu einer Fehlfunktion führen.
- Um Videos in „VIDEOQUALITÄT“ aufzunehmen, stellen Sie „UXP“ ein. Es wird die Benutzung einer Klasse 6 oder höher kompatiblen SDHC/SDXC-Karte empfohlen.
- Nutzen Sie eine SDHC/SDXC-Karte der Klasse 6 oder höher, wenn Sie unter „SYSTEMAUSWAHL“ die Option „60p“ wählen.
- UHS-I SDHC/SDXC-Karten können wie herkömmliche SDHC/SDXC-Karten genutzt werden.  
UHS Speed Class wird nicht unterstützt.
- Die SD-Karte, die zur Aufnahme und zum Bearbeiten mit diesem Gerät verwendet wurde, kann nur auf diesem Gerät wiedergegeben und bearbeitet werden.

**Wenn Ihr Computer die SDXC-Karte nicht erkennt**

Prüfen und aktualisieren Sie das Betriebssystem Ihres Computers.

<b>Windows 7</b>	Laden Sie das Aktualisierungsprogramm (KB976422) von der folgenden URL herunter und installieren Sie es. 32-Bit-Version <a href="http://www.microsoft.com/downloads/details.aspx?displaylang=ja&amp;FamilyID=3ee91fc2-a9bc-4ee1-aca3-2a9aff5915ea">http://www.microsoft.com/downloads/details.aspx?displaylang=ja&amp;FamilyID=3ee91fc2-a9bc-4ee1-aca3-2a9aff5915ea</a> 64-Bit-Version <a href="http://www.microsoft.com/downloads/en/details.aspx?FamilyID=3ee91fc2-a9bc-4ee1-aca3-2a9aff5915ea">http://www.microsoft.com/downloads/en/details.aspx?FamilyID=3ee91fc2-a9bc-4ee1-aca3-2a9aff5915ea</a> 64-Bit-Version <a href="http://www.microsoft.com/downloads/details.aspx?displaylang=ja&amp;FamilyID=73f766dd-7127-4445-b860-47084587155f">http://www.microsoft.com/downloads/details.aspx?displaylang=ja&amp;FamilyID=73f766dd-7127-4445-b860-47084587155f</a> <a href="http://www.microsoft.com/downloads/en/details.aspx?FamilyID=73f766dd-7127-4445-b860-47084587155f">http://www.microsoft.com/downloads/en/details.aspx?FamilyID=73f766dd-7127-4445-b860-47084587155f</a>
<b>Mac OS X 10.4 Tiger / Mac OS X 10.5 Leopard</b>	Nicht kompatibel.
<b>Mac OS X 10.6 Snow Leopard</b>	Auf Betriebssystem-Version 10.6.5 oder neuer aktualisieren.

**Benutzung des Touchscreens**

Der LCD-Monitor dieses Gerätes ist ein Touchpanel, das die Bedienung durch die Berührung des Bildschirms mit Ihrem Finger ermöglicht. Entsprechend dem jeweiligen Modus (Aufnahme/Wiedergabe/Einstellung) werden die Schaltflächen, Miniaturbilder und Menüpunkte auf dem Bildschirm angezeigt.

- Der Touchscreen kann auf zweierlei Arten bedient werden - durch „Berühren“ und durch „Ziehen“ der Bildschirminhalte. Nachfolgend einige Beispiele.

**HINWEIS :**

- Der Touchscreen dieses Gerätes ist berührungsempfindlich. Reagiert der Touchscreen nicht sofort, üben Sie etwas mehr Druck mit Ihrer Fingerspitze aus.
- Drücken bzw. reiben Sie nicht zu kräftig.
- Bedienen Sie den Touchscreen nicht mit einem scharfen Gegenstand.
- Führen Sie „TOUCH SCREEN EINST.“ aus, wenn der Reaktionsbereich des Bildschirms nicht dem Berührungsbereich entspricht.  
„Einstellung des Touchscreens“ (☞ s. 12)
- Sie können den Touchscreen nicht unter Wasser bedienen. Sperren Sie den Bildschirm, um Bedienfehler zu vermeiden.  
„Unterwasseraufnahmen“ (☞ s. 34)

**Sperren des Bildschirms (bei Unterwasseraufnahmen)**

Sperren Sie den Bildschirm, bevor Sie dieses Gerät unter Wasser verwenden, um Bedienfehler auf dem Touchscreen durch den Wasserdruck zu vermeiden.

- Wenn der Bildschirm gesperrt ist, ist die Bedienung über den Touchscreen außer deaktiviert.
- Die START/STOP-Taste (Aufnahme) und der Zoomhebel können verwendet werden, während der Bildschirm gesperrt ist.
- Sie können sowohl für den Video- als auch den Standbildmodus einstellen.
- Wenn „BILDSCHIRMSPERREN“ eingestellt ist, dauert es nach dem Schließen des LCD-Monitors etwas länger, dass das Gerät sich ausschaltet.

**■ Einstellung der „BILDSCHIRMSPERREN“**

- 1 Prüfen Sie, dass das Gerät sich im Aufnahmemodus befindet.
- 2 Berühren Sie „MENU“.
- 3 Berühren Sie „AUFNAHMEEINSTELLUNG“.
- 4 Berühren Sie „BILDSCHIRMSPERREN“.

- Die -Taste erscheint auf dem Bildschirm.

**■ Zum Abbrechen von „BILDSCHIRMSPERREN“**

Tippen Sie auf die -Taste.

**HINWEIS :**

- Wenn „BILDSCHIRMSPERREN“ eingestellt ist, kann nur noch die -Taste auf dem Touchscreen bedient werden.
- „BILDSCHIRMSPERREN“ kann in den folgenden Fällen nicht eingestellt werden:
  - während der Aufnahme
  - wenn „ZEITRAFFERAUFNAHME“ oder „DATUM/ZEIT-AUFNAHME“ eingestellt ist

### Einstellung des Touchscreens

Stellen Sie die Ansprechposition ein, wenn der Touchscreen berührt wird.

1 Berühren Sie „MENU“.

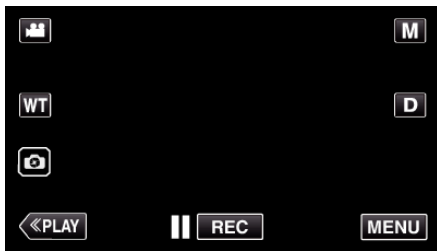

2 Berühren Sie „SETUP“.



3 Berühren Sie „TOUCH SCREEN EINST.“.

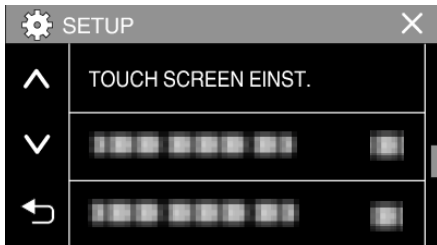

- Der Bildschirm zum Einstellen des Touchscreens wird angezeigt.

4 Berühren Sie „+“. (insgesamt 3 mal)



- Berühren Sie „+“ mehrmals, wobei sich seine Position mit jeder Berührung ändert.
- Wenn andere Bereiche als die „+“-Markierung berührt werden, treten Fehler auf. Achten Sie darauf, die „+“-Markierung zu berühren.

5 Berühren Sie „+“ erneut, um die eingestellten Positionen zu bestätigen. (insgesamt 3 mal)

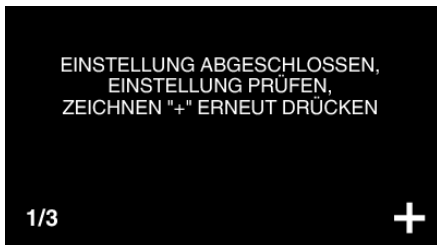

- Berühren Sie „+“ mehrmals, wobei sich seine Position mit jeder Berührung ändert.

6 Berühren Sie „OK“.

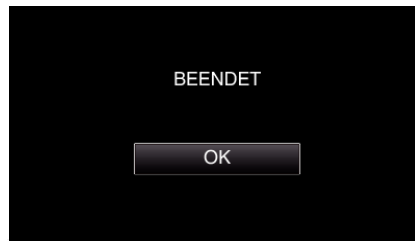

- Die Einstellung ist abgeschlossen und das Gerät kehrt in den Menübildschirm zurück.

#### VORSICHT :

- Berühren Sie während der Einstellung des Touchscreens (Schritte 4 - 5) keine anderen Bereiche außer der „+“ Marke. Dies könnte zu Fehlfunktionen des Touchscreens führen.

#### HINWEIS :

- Führen Sie die Einstellung aus, indem Sie den Bildschirm leicht mit der Kante einer SD-Karte oder einem ähnlichen Objekt berühren.
- Drücken Sie nicht mit einem scharfen Gegenstand und drücken Sie nicht zu kräftig.

## Bezeichnung der Tasten und Funktionen auf dem LCD-Monitor

Die folgenden Bildschirme werden während des Video- und Standbildmodus angezeigt.

### Aufnahmebildschirm (Video/Standbild)

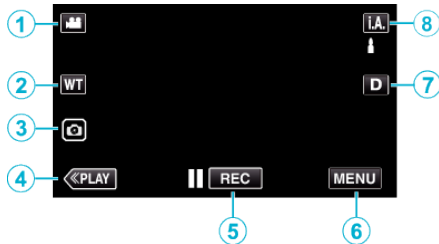

- 1 (Video/Standbild)-Modustaste
  - Schaltet zwischen dem Video- (50i/50p) und dem Standbildmodus um.
- 2 Zoomtaste  
„Zoomen“ (s. 27)
- 3 Taste Standbildaufnahme
  - Nimmt Standbilder während der Videoaufnahme auf.  
„Aufnahme von Standbildern während der Videoaufnahme“ (s. 24)
- 4 Taste Wiedergabemodus
  - Schaltet in den Wiedergabemodus.
- 5 Aufnahme Start/Stopp Taste
  - : Starttaste Videoaufnahme
  - : Stopptaste Videoaufnahme
- 6 Menütaste  
„Bedienung des Menüs“ (s. 145)
- 7 Anzeigetaste  
Schaltet mit jedem Antippen der Taste zwischen vollständiger (**Df**) und einfacher Anzeige (**D**) um.
  - Einfache Anzeige: Manche Anzeigen verschwinden automatisch, wenn der Bildschirm nicht bedient wird.
  - Vollständige Anzeige: Alles wird angezeigt. Die Anzeigetaste wechselt von **D** zu **Df**.
  - Wenn die Stromversorgung ausgeschaltet wird, kehrt die Displayeinstellung zur einfachen Anzeige zurück (**D**).
- 8 Taste Aufnahmemodus  
Schaltet den Aufnahmemodus um (**i.A.** Intelligente Automatik/**M** Manuell).

### Wiedergabebildschirm (Video)

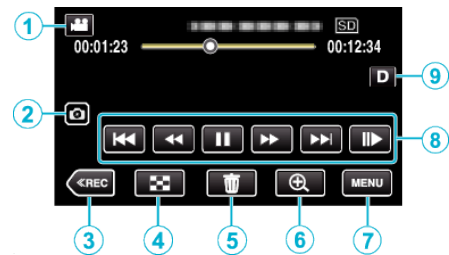

- Wird dieses Gerät einen bestimmten Zeitraum lang nicht bedient, verschwinden die Bedientasten auf dem LCD-Monitor automatisch. Berühren Sie den Bildschirm, um die Schaltflächen wieder anzuzeigen.
- 1 (Video/Standbild)-Modustaste
    - Schaltet zwischen dem Video- (50i/50p) und dem Standbildmodus um.
  - 2 Aufnahmetaste Videoszene
    - Wird angezeigt, wenn die Wiedergabe pausiert.
    - Speichert eine Szene des wiedergegebenen Videos als ein Standbild.
  - 3 Taste Aufnahmemodus
    - Schaltet in den Aufnahmemodus.
  - 4 Indexbildschirm (Miniaturbildanzeige)-Taste
    - Kehrt zum Indexbildschirm zurück (Miniaturanzeige).  
„Bedientasten für die Videowiedergabe“ (s. 55)
  - 5 Taste Löschen  
„Löschen der aktuell angezeigten Datei“ (s. 70)
  - 6 Wiedergabe-Zoomtaste
    - Vergrößert das Video, das wiedergegeben wird.  
„Während der Videowiedergabe“ (s. 55)
  - 7 Menütaste  
„Bedienung des Menüs“ (s. 145)
  - 8 Bedientasten  
„Bedientasten für die Videowiedergabe“ (s. 55)
  - 9 Anzeigetaste  
Schaltet mit jedem Antippen der Taste zwischen vollständiger (**Df**) und einfacher Anzeige (**D**) um.
    - Einfache Anzeige: Manche Anzeigen verschwinden automatisch, wenn der Bildschirm nicht bedient wird.
    - Vollständige Anzeige: Alles wird angezeigt. Die Anzeigetaste wechselt von **D** zu **Df**.
    - Wenn die Stromversorgung ausgeschaltet wird, kehrt die Displayeinstellung zur einfachen Anzeige zurück (**D**).

Wiedergabebildschirm (Standbild)

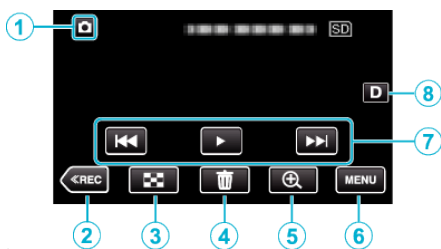

- Wird dieses Gerät einen bestimmten Zeitraum lang nicht bedient, verschwinden die Bedientasten auf dem LCD-Monitor automatisch. Berühren Sie den Bildschirm, um die Schaltflächen wieder anzuzeigen.

- 1 (Video/Standbild)-Modustaste
  - Schaltet zwischen dem Video- (50i/50p) und dem Standbildmodus um.
- 2 Taste Aufnahmemodus
  - Schaltet in den Aufnahmemodus.
- 3 Indexbildschirm (Miniaturbildanzeige)-Taste
  - Kehrt zum Indexbildschirm zurück (Miniaturanzeige). „Bedientasten für die Standbildwiedergabe“ (☞ s. 65)
- 4 Taste Löschen
  - „Löschen der aktuell angezeigten Datei“ (☞ s. 70)
- 5 Wiedergabe-Zoomtaste
  - Vergrößert das Standbild, das angezeigt wird. „Wiedergabe von Standbildern“ (☞ s. 66)
- 6 Menütaste
  - „Bedienung des Menüs“ (☞ s. 145)
- 7 Bedientasten
  - „Bedientasten für die Standbildwiedergabe“ (☞ s. 65)
- 8 Anzeigetaste
  - Schaltet mit jedem Antippen der Taste zwischen vollständiger (**D?**) und einfacher Anzeige (**D**) um.
  - Einfache Anzeige: Manche Anzeigen verschwinden automatisch, wenn der Bildschirm nicht bedient wird.
  - Vollständige Anzeige: Alles wird angezeigt. Die Anzeigetaste wechselt von **D** zu **D?**.
  - Wenn die Stromversorgung ausgeschaltet wird, kehrt die Displayeinstellung zur einfachen Anzeige zurück (**D**).

Indexbildschirm (Miniaturbildanzeige)-Anzeige

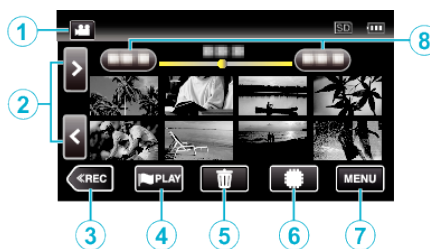

- 1 (Video/Standbild)-Modustaste
  - Schaltet zwischen dem Video- (50i/50p) und dem Standbildmodus um.
- 2 Taste Seite vor/zurück
  - „Bedientasten für die Videowiedergabe“ (☞ s. 55)
  - „Bedientasten für die Standbildwiedergabe“ (☞ s. 65)
- 3 Taste Aufnahmemodus
  - Schaltet in den Aufnahmemodus.
- 4 Markierungswiedergabe-Taste (nur für Video)
  - Ermöglicht, markierte Szenen problemlos wiederzugeben. „WIEDERG. MARKG.“ (☞ s. 59)
- 5 Taste Löschen
  - „Löschen ausgewählter Dateien“ (☞ s. 70)
  - „Löschen der aktuell angezeigten Datei“ (☞ s. 70)
- 6 Taste Medienwiedergabe
  - Schaltet zwischen SD-Karte und eingebautem Speicher um.
- 7 Menütaste
  - „Bedienung des Menüs“ (☞ s. 145)
- 8 Taste Datum
  - „Bedientasten für die Videowiedergabe“ (☞ s. 55)
  - „Bedientasten für die Standbildwiedergabe“ (☞ s. 65)

## Menübildschirm (Aufnahmemodus)

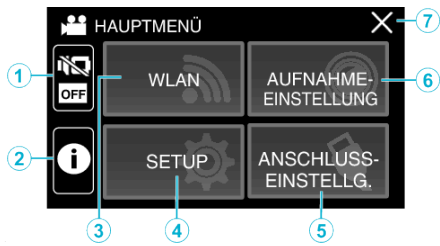

- 1** STUMM-Taste  
„Benutzung des Stillen Modus“ (☞ s. 23)
- 2** INFO.-Taste  
„Überprüfen der verbleibenden Aufnahmezeit“ (☞ s. 52)
- 3** Wi-Fi-Taste  
„Verwenden von Wi-Fi“ (☞ s. 92)
- 4** SETUP-Menü  
„SETUP (Video/Standbild)“ (☞ s. 157)
- 5** ANSCHLUSSEINSTELLG.-Menü  
„ANSCHLUSSEINSTELLG. (Video/Standbild)“ (☞ s. 160)
- 6** AUFNAHMEEINSTELLUNG-Menü  
„AUFNAHMEEINSTELLUNG-Menü (Video)“ (☞ s. 146)  
„AUFNAHMEEINSTELLUNG-Menü (Standbild)“ (☞ s. 151)
- 7** Taste Schließen  
Zum Verlassen des Menüs.

## Menübildschirm (Wiedergabemodus)

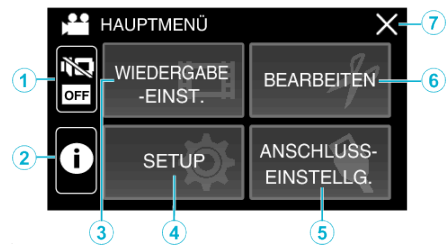

- 1** STUMM-Taste  
„Benutzung des Stillen Modus“ (☞ s. 23)
- 2** INFO.-Taste (wird nur nach der Wiedergabe angezeigt)  
„Prüfen des Aufnahmedatums und anderer Informationen“ (☞ s. 57)
- 3** WIEDERGABE-EINST.-Menü  
„WIEDERGABE-EINST.-Menü (Video)“ (☞ s. 153)  
„WIEDERGABE-EINST.-Menü (Standbild)“ (☞ s. 155)
- 4** SETUP-Menü  
„SETUP (Video/Standbild)“ (☞ s. 157)
- 5** ANSCHLUSSEINSTELLG.-Menü  
„ANSCHLUSSEINSTELLG. (Video/Standbild)“ (☞ s. 160)
- 6** BEARBEITEN-Menü  
„BEARBEITEN-Menü (Video)“ (☞ s. 154)  
„BEARBEITEN-Menü (Standbild)“ (☞ s. 156)
- 7** Taste Schließen  
Zum Verlassen des Menüs.

## Uhrzeiteinstellung

„DATUM/ZEIT EINSTELLEN!“ wird angezeigt, wenn Sie das Gerät das erste Mal einschalten oder nachdem es über einen längeren Zeitraum hinweg nicht benutzt wurde.

Stellen Sie die Uhrzeit ein, bevor Sie aufnehmen.

- 1 Klappen Sie den LCD-Monitor auf.

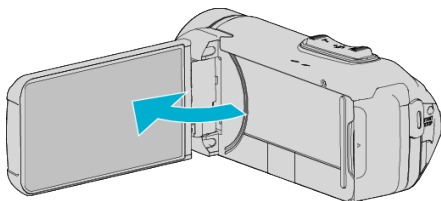

- Das Gerät ist nun eingeschaltet.
- Wenn Sie den LCD-Monitor schließen, schaltet sich das Gerät aus.

- 2 Berühren Sie „OK“, sobald „DATUM/ZEIT EINSTELLEN!“ angezeigt wird.

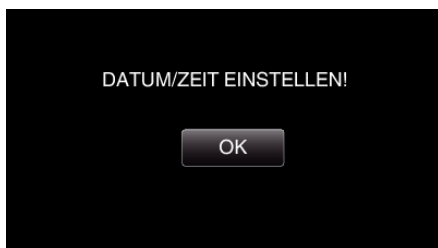

- 3 Stellen Sie Datum und Zeit ein.



- Wenn Sie Tag, Monat, Jahr, Stunde oder Minute berühren, wird „^“ und „v“ angezeigt.
- Berühren Sie ^ oder v, um Jahr, Monat, Tag, Stunde und Minuten einzustellen.

- 4 Berühren Sie nach dem Einstellen von Datum und Zeit „SPEICH“.

- 5 Wählen Sie Ihre Region aus und berühren Sie „SPEICH“.



- Der Zeitunterschied zwischen der gewählten Stadt und der GMT (Mittlere Greenwich-Zeit) wird angezeigt.
- Berühren Sie < oder >, um den Namen des Orts auszuwählen.

### HINWEIS :

- Die Uhrzeit kann später nachgestellt werden.

„Ändern der Uhrzeit“ (s. 16)

- Wenn Sie das Gerät im Ausland verwenden, können Sie für die Aufnahme die jeweilige Ortszeit einstellen.

„Einstellen der Uhr auf Ortszeit während der Reise“ (s. 19)

- Die Uhr wird etwa einen Monat, nachdem die Batterie entladen ist, zurückgesetzt. „SET DATE/TIME!“ wird beim nächsten Einschalten des Gerätes angezeigt. Stellen Sie die Uhr wieder ein, nachdem die Batterie wieder aufgeladen ist.

## Ändern der Uhrzeit

Stellen Sie die Uhrzeit über den Menüpunkt „DATUM & UHRZEIT“ ein.

- 1 Berühren Sie „MENU“.

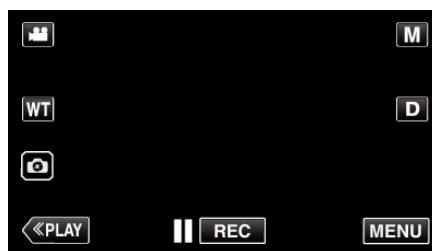

- 2 Berühren Sie „SETUP“.



- 3 Berühren Sie „DATUM & UHRZEIT“.

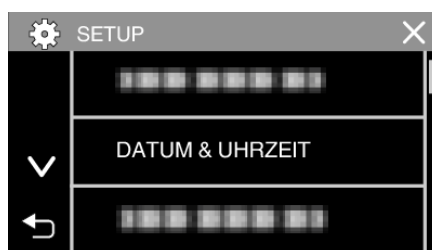

- Berühren Sie ^ oder v, um durch den Bildschirm zu scrollen.

- 4 Berühren Sie „UHRZEIT-EINSTELLUNG“.

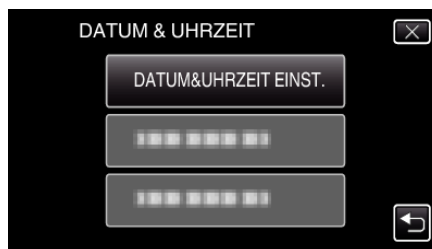

- 5 Stellen Sie Datum und Zeit ein.



- Wenn Sie Tag, Monat, Jahr, Stunde oder Minute berühren, wird „^“ und „v“ angezeigt.
- Berühren Sie ^ oder v, um Jahr, Monat, Tag, Stunde und Minuten einzustellen.

- 6 Berühren Sie nach dem Einstellen von Datum und Zeit „EINST.“.



- 7 Wählen Sie Ihre Region aus und berühren Sie „SPEICH“.



- Der Zeitunterschied zwischen der gewählten Stadt und der GMT (Mittlere Greenwich-Zeit) wird angezeigt.
- Berühren Sie < oder >, um den Namen des Orts auszuwählen.

## Ändern der Anzeigesprache

Die Anzeigesprache kann geändert werden.

- 1 Berühren Sie „MENU“.

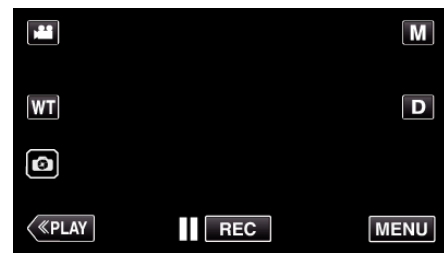

- 2 Berühren Sie „SETUP“.



- 3 Berühren Sie „LANGUAGE“.

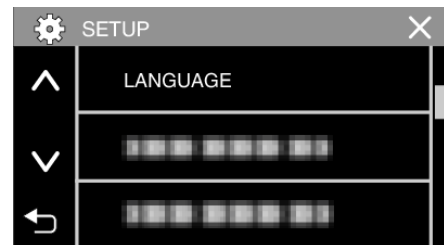

- Berühren Sie ^ oder v, um durch den Bildschirm zu scrollen.

- 4 Berühren Sie die gewünschte Sprache.

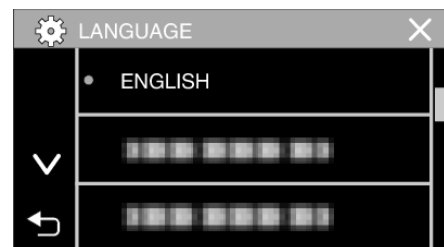

- Berühren Sie ^ oder v, um durch den Bildschirm zu scrollen.

### So halten Sie das Gerät

Halten Sie Ihre Ellenbogen eng am Körper, wenn Sie mit dem Gerät filmen. So verhindern Sie das Verwackeln des Bildes.



- Greifen Sie mit der linken Hand den LCD-Monitor und passen Sie dessen Winkel beliebig an. Halten Sie den LCD-Monitor mit Ihrer linken Hand, um die Kamera für die Aufnahme zu stabilisieren.

#### VORSICHT :

- Sie haben auf die Umgebung während der Aufnahme achten, um sicherzustellen, dass er/sie nicht in Gefahr gerät umzufallen oder mit einer anderen Person oder einem Fahrzeug zusammenzustoßen.
- Achten Sie darauf, das Gerät beim Tragen nicht fallen zu lassen.
- Aufsichtspersonen sollten besonders aufmerksam sein, wenn dieses Gerät von Kindern benutzt wird.

### Anbringen eines Stativs

Dieses Gerät kann mit einem Stativ (oder Mono-Stativ) genutzt werden. Ein solches ist nützlich, um das Verwackeln von Bildern zu verhindern, und wenn Sie von einer festgelegten Position aus aufnehmen.

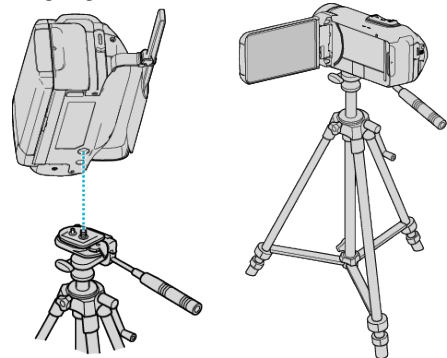

- Um sicherzustellen, dass das Gerät nicht herunterfällt, prüfen Sie den Stativbefestigungssockel und den Stativanschluss am Gerät sorgfältig und ziehen Sie die Schrauben gut fest.

#### VORSICHT :

- Lesen Sie Bedienungsanleitung des verwendeten Stativs (oder Mono-Stativs) und vergewissern Sie sich, dass es fest angebracht wurde. So vermeiden Sie, dass das Gerät herunterfällt, und daraus resultierende Verletzungen und Beschädigungen.
- Bei starkem Wind oder bei instabiler Aufstellung besteht die Gefahr des Kippens und Umfallens des Stativs.
- Bitte prüfen Sie vorher, ob die Aufstellung eines Stativs erlaubt ist, da dies in Abhängigkeit vom Aufnahmeort verboten sein kann.

#### HINWEIS :

- Die Verwendung eines Stativs oder Mono-Stativs wird in Situationen empfohlen, in denen die Kamera leicht verwackeln könnte (wie z. B. an dunklen Standorten oder beim Zoomen bis in den Telebildbereich).
- Wählen Sie für den Bildstabilisator die Option (AUS), wenn Sie für die Aufnahme ein Stativ verwenden.

„Bildstabilisator“ (s. 43)

## Benutzung des Geräts im Ausland

Die Form der Steckdosen ist in den verschiedenen Ländern und Regionen unterschiedlich.

Zum Aufladen des Akkus benötigen Sie einen Adapterstecker, der der Form der Steckdose entspricht.

„Aufladen des Akkus im Ausland“ (☞ s. 19)

Stellen Sie die Datums- und Zeitanzeige auf Ortszeit um, indem Sie in „ZEITZONEN“ unter „DATUM & UHRZEIT“ Ihr Reiseziel auswählen.

„Einstellen der Uhr auf Ortszeit während der Reise“ (☞ s. 19)

Wenn „EIN“ in „SOMMERZEIT EINST.“ von „DATUM & UHRZEIT“ ausgewählt ist, wird die Zeit 1 Stunde vorgestellt.

„Einstellen der Sommerzeit“ (☞ s. 20)

## Aufladen des Akkus im Ausland

Die Form der Steckdosen ist in den verschiedenen Ländern und Regionen unterschiedlich.

Zum Aufladen des Akkus benötigen Sie einen Adapterstecker, der der Form der Steckdose entspricht.

A	B	BF	C	O

Nordamerika	Europa	Ozeanien	Mittlerer Osten
Vereinigte Staaten A	Island C	Australien O	Israel C
Kanada A	Irland C	Guam A	Iran C
Mexiko A	Vereinigtes Königreich B,BF	Tahiti C	Kuwait B,C
	Italien C	Tonga O	Jordanien B,BF
	Österreich C	Neuseeland O	
	Niederlande C	Fidschi O	
Asien			Afrika
Japan A			Algerien A,B,BF,C
Indien B,C,BF	Kanarische Inseln C		Ägypten B,BF,C
Indonesien C	Griechenland C	Lateinamerika	Guinea C
Singapur B,BF	Schweiz C	Argentinien O	Kenia B,C
Sri Lanka B,C,BF	Schweden C	Kolumbien A	Zambia B,BF
Thailand A,BF,C	Spanien A,C	Jamaika A	Tansania B,BF
Südkorea A,C	Dänemark C	Chile B,C	
China A,B,BF,C,O	Deutschland C	Haiti A	Republik Südafrika
Nepal C	Norwegen C	Panama A	B,C,BF
Pakistan B,C	Ungarn C	Bahamas A	Mosambik C
Bangladesch C	Finnland C	Puerto Rico A	Marokko C
Philippinen A,BF,O	Frankreich C	Brasilien A,C	
Vietnam A,C	Belgien C	Venezuela A	
Sonderverwaltungszone	Polen B,C	Peru A,C	
Hongkong B,BF	Portugal B,C		
Sonderverwaltungszone	Rumänien C		
Macau B,C			
Malaysia B,BF,C			

## Einstellen der Uhr auf Ortszeit während der Reise

Stellen Sie die Datums- und Zeitanzeige auf Ortszeit um, indem Sie in „ZEITZONEN“ unter „DATUM & UHRZEIT“ Ihr Reiseziel auswählen. Nach Ihrer Heimkehr nehmen Sie die Einstellung erneut vor.

1 Berühren Sie „MENU“.

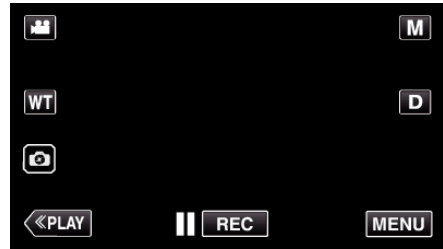

2 Berühren Sie „SETUP“.



3 Berühren Sie „DATUM & UHRZEIT“.



• Berühren Sie ^ oder v, um durch den Bildschirm zu scrollen.

4 Berühren Sie „ZEITZONEN“.



5 Wählen Sie die Region aus, in die Sie reisen werden, und berühren Sie „SPEICH“.

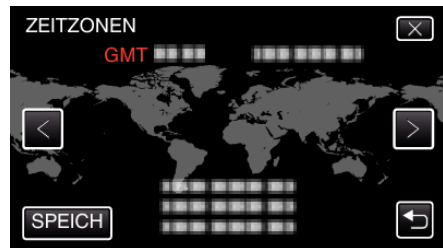

- Der Zeitunterschied zwischen der gewählten Stadt und der GMT (Mittlere Greenwich-Zeit) wird angezeigt.
- Berühren Sie < oder >, um den Namen des Orts auszuwählen.

### HINWEIS :

- Durch Einstellung von „ZEITZONEN“ wird die Uhrzeit so angepasst, dass Zeitzonendifferenzen berücksichtigt werden. Nach der Rückkehr in Ihr Land wählen Sie erneut die Region aus, die ursprünglich eingestellt war, um die richtige Uhrzeit wieder herzustellen.

**Einstellen der Sommerzeit**

Wenn „EIN“ in „SOMMERZEIT EINST.“ von „DATUM & UHRZEIT“ ausgewählt ist, wird die Zeit 1 Stunde vorgestellt.

1 Berühren Sie „MENU“.

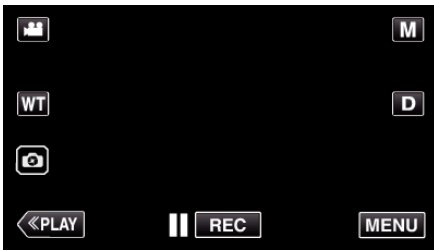

2 Berühren Sie „SETUP“.



3 Berühren Sie „DATUM & UHRZEIT“.



- Berühren Sie ^ oder v, um durch den Bildschirm zu scrollen.

4 Berühren Sie „SOMMERZEIT EINST.“.

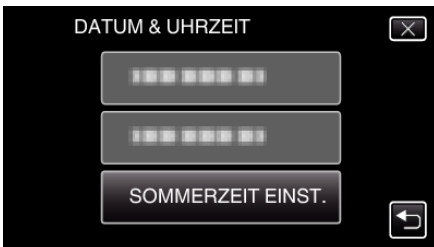

5 Berühren Sie „EIN“.



**HINWEIS :**

- Was ist die Sommerzeit?  
Die Sommerzeit ist ein Zeitumstellungssystem, mit dem die Uhrzeit im Sommer für einen festgelegten Zeitraum 1 Stunde vorgestellt wird. Sie wird hauptsächlich in westlichen Ländern verwendet.
- Ändern Sie die Sommerzeiteinstellungen wieder, nachdem Sie von Ihrer Reise zurückgekehrt sind.

**Optionales Zubehör**

Produktname	Beschreibung
HDMI-Mini-Kabel • VX-HD310 • VX-HD315	<ul style="list-style-type: none"> <li>• Ermöglicht bei Anschluss an ein Fernsehgerät das Ansehen in hoher Bildqualität.</li> <li>• Überträgt Video-, Audio- und Steuersignale zwischen den Geräten.</li> </ul>

**HINWEIS :**

- In einigen Regionen wird das oben genannte optionale Zubehör nicht angeboten.
  - Weitere Informationen finden Sie im Katalog.
  - Einzelheiten zu den mitgelieferten Zubehörteilen finden Sie unter „Überprüfen der Zubehörteile“.
- „Überprüfen der Zubehörteile“ (s. 4)

## Aufnahme von Videos im Automatikmodus

Bei der intelligenten Automatikaufnahme nimmt die Kamera die Einstellungen wie zum Beispiel Helligkeit und Fokus entsprechend den Aufnahmebedingungen vor.

- Im Falle von bestimmten Aufnahmeszenen wie z. B. Personen usw., wird das entsprechende Symbol auf dem Bildschirm angezeigt.
- Vor dem Aufnehmen einer wichtigen Szene sollten Sie eine Probeaufnahme durchführen.

1 Klappen Sie den LCD-Monitor auf.

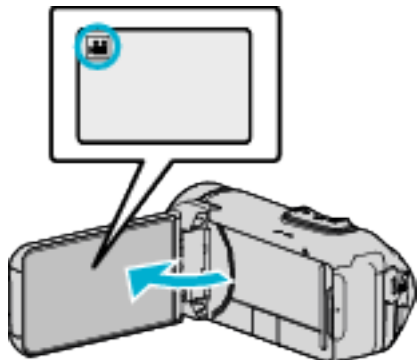

- Prüfen Sie, ob als Aufnahmemodus eingestellt ist.
- Falls der Modus Standbild eingestellt ist, berühren Sie auf dem Aufnahmebildschirm, um den Moduswechselbildschirm einzublenden. Berühren Sie , um in den Videomodus umzuschalten.

2 Prüfen Sie, ob **i.A.** Intelligent Auto als Aufnahmemodus eingestellt ist.



- Falls der Modus Manuell eingestellt ist, berühren Sie auf dem Aufnahmebildschirm, um den Moduswechselbildschirm einzublenden. Berühren Sie **i.A.**, um in den Aufnahmemodus Intelligent Auto umzuschalten.

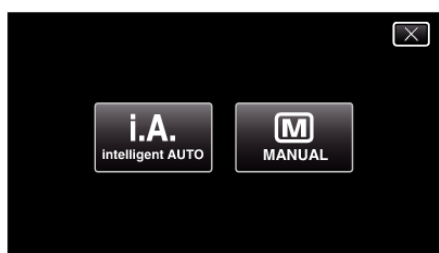

3 Zum Starten der Aufnahme die START/STOP-Taste drücken.

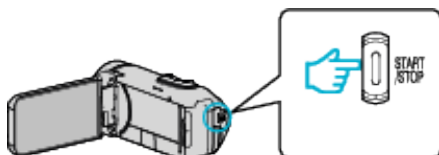

- Drücken Sie die Taste noch einmal, um die Aufnahme zu stoppen.
- Einige Anzeigen werden nach etwa 3 Sekunden ausgeblendet. Betätigen Sie die **D**-Taste, um die Anzeigen zu verändern.

## Anzeigen für die Videoaufnahme

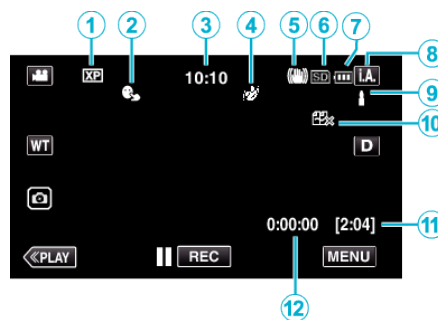

	Display-Symbol	Beschreibung
①	Videoqualität	Zeigt das Symbol der „VIDEOQUALITÄT“-Einstellung an, die im Aufnahmemenü ausgewählt wurde, wenn „SYSTEMAUSWAHL“ auf „60i“ gestellt ist. „VIDEOQUALITÄT“ (☞ s. 148)
②	TOUCH-ERKENNUNG. AE/AF	Zeigt die Einstellung für „TOUCH-ERKENNUNG. AE/AF“ an. Die Einstellung ab Werk lautet „GESICHTSTRACKING“. „Motive scharf aufnehmen (TOUCH-ERKENNUNG. AE/AF)“ (☞ s. 41)
③	Uhrzeit	Zeigt die aktuelle Uhrzeit an. „Uhrzeiteinstellung“ (☞ s. 16)
④	AUFNAHMEEFFEKT	Zeigt das entsprechende Symbol an, wenn ein Aufnahmeeffekt angegeben ist. : KÖRNIG MONOCHROM : ESSEN : BABY „Aufnahme mit Effekten (AUFNAHMEEFFEKT)“ (☞ s. 35)
⑤	Bildstabilisator	Zeigt die Einstellung des Bildstabilisators an. „Bildstabilisator“ (☞ s. 43)
⑥	Aufnahmemedium	Zeigt das Symbol des Mediums an, auf das Videos aufgenommen werden. Das Aufnahmemedium kann verändert werden. „AUFN.-MEDIUM VIDEO“ (☞ s. 158)
⑦	Akkuanzeige	Zeigt während der Benutzung die geschätzte verbleibende Akkuleistung an. „Überprüfen der verbleibenden Aufnahmezeit“ (☞ s. 52)
⑧	Aufnahmemodus	Zeigt den aktuellen Aufnahmemodus <b>i.A.</b> (Intelligent Auto) oder <b>M</b> (Manuell). Der aktuelle Aufnahmemodus wird angezeigt.
⑨	Einstellungsszenen von Intelligent Auto	Zeigt automatisch erkannte Szenen der Intelligent Auto Funktion an. Es können mehrere Szenen erkannt werden.
⑩	NAHTLOSE AUFNAHME	Zeigt das Seamless-Aufnahmesymbol an, wenn es eingestellt ist.  wird angezeigt, wenn die Seamless-Aufnahme nicht durchgeführt werden kann. „NAHTLOSE AUFNAHME“ (☞ s. 148)
⑪	Verbleibende Aufnahmezeit	Zeigt die verbleibende Zeit für die Videoaufnahme an. „Überprüfen der verbleibenden Aufnahmezeit“ (☞ s. 52)
⑫	Szenenzähler (Bisherige Aufnahmezeit)	Zeigt an, wie lange die aktuelle Videoaufnahme bereits läuft.

■ Szenen mit Intelligent Auto

Display-Symbol	Beschreibung
	Lässt die Haut auf dem Foto schön aussehen.
	Ermöglicht natürliche Aufnahme von Personen.
	Zum Aufnehmen einer Personengruppe mit den am besten geeigneten Einstellungen.
	Für Aufnahmen, bei denen ein nahes Objekt fokussiert wird.
	Fokussiert auf große Entfernungen und ermöglicht scharfe Bilder mit lebendigen Farben.
	Für Aufnahmen an dunklen Standorten mit minimalem Bildrauschen im gesamten Bild.
	Ermöglicht Aufnahmen bei Nacht mit minimalen Bildstörungen.
	Vermeidet das Verblassen von Farben, auch bei Aufnahmen in einer hellen Umgebung, wie z. B. einem verschneiten Feld oder einem Strand.
	Vermeidet das Verblassen von Farben beim Aufnehmen von direkt angestrahlten Motiven.
	Reproduziert das Grün von Bäumen in lebhaften Farben.
	Gibt die Farben eines Sonnenuntergangs natürlich wieder.
	Zur Anpassung der Einstellungen, damit das Motiv vor einem hellen Hintergrund nicht zu dunkel erscheint.
	Zum Unterstreichen der Leuchtkraft der Farben in einer Aufnahme.
	Zur Wiedergabe natürlicher Farben bei Außenaufnahmen im Tageslicht.
	Zur Wiedergabe natürlicher Farben bei Innenaufnahmen und Beleuchtung in kalten Farbtönen.
	Zur Wiedergabe natürlicher Farben bei Innenaufnahmen und Beleuchtung in warmen Farbtönen.
	Zur Auswahl der am besten geeigneten Einstellungen für Aufnahmen ohne Stativ.
	Zur Auswahl der am besten geeigneten Einstellungen für Aufnahmen mit Stativ.

**HINWEIS :**

- In Abhängigkeit von den Aufnahmebedingungen werden Szenen erkannt und im Intelligent Auto Modus automatisch angepasst.
- Je nach Aufnahmebedingungen können mehrere Szenen erkannt werden.
- Einige Funktionen können je nach Aufnahmebedingungen gegebenenfalls nicht vollständig genutzt werden.

**Bedientasten für die Videoaufnahme**

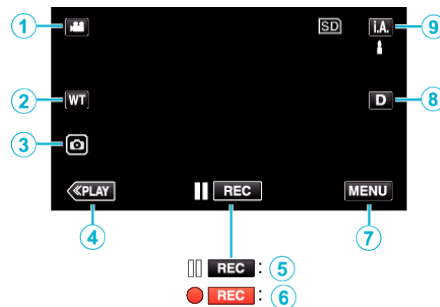

	Bedientasten	Beschreibung
①	Video-/Standbildmodus 	Zum Umschalten zwischen Video- und Standbildmodus.
②	WT Zoom	Ermöglicht die Ausführung der gleichen Funktionen wie der Zoomregler. Das bei der Betätigung des Zoomreglers häufig auftretende Verwackeln der Kamera kann minimiert werden. „Zoomen“ (☞ s. 27)
③	Standbildaufnahme 	Tippen Sie auf diese Taste, um während der Videoaufnahme ein Standbild aufzunehmen. „Aufnahme von Standbildern während der Videoaufnahme“ (☞ s. 24)
④	Wiedergabemodus	Schaltet in den Wiedergabemodus.
⑤/⑥	Aufnahme Start  Aufnahmepause 	Dient als START/STOP-Taste.
⑦	MENU	Zeigt die verschiedenen Menüs für die Videoaufnahme an. „Bedienung des Menüs“ (☞ s. 145)
⑧	Anzeigetaste <b>D</b>	Schaltet mit jedem Antippen der Taste zwischen vollständiger ( <b>D<sub>P</sub></b> ) und einfacher Anzeige ( <b>D</b> ) um. <ul style="list-style-type: none"> <li>• Einfache Anzeige: Manche Anzeigen verschwinden automatisch, wenn der Bildschirm nicht bedient wird.</li> <li>• Vollständige Anzeige: Alles wird angezeigt. Die Anzeigetaste wechselt von <b>D</b> zu <b>D<sub>P</sub></b>.</li> <li>• Wenn die Stromversorgung ausgeschaltet wird, kehrt die Displayeinstellung zur einfachen Anzeige zurück (<b>D</b>).</li> </ul>
⑨	Aufnahmemodus <b>i.A./M</b>	Schaltet zwischen der <b>i.A.</b> Intelligenten Automatik und dem <b>M</b> Manuellen Aufnahmemodus um.

## Benutzung des Stillen Modus

Wenn der Stille Modus verwendet wird, verdunkelt sich der LCD-Monitor und Bedientöne werden nicht ausgegeben. Verwenden Sie diesen Modus, um ruhig an dunklen Orten aufzunehmen, wie etwa während eines Auftritts.

-  wird angezeigt, wenn „STUMM-MODUS“ auf „EIN“ gestellt ist.
- Um nur die Betriebsgeräusche stummzuschalten, stellen Sie „BEDIENTON“ im Menü auf „AUS“, anstatt den stillen Modus zu verwenden.

„BEDIENTON“ (☞ s. 158)

## Bedienschritte

- 1 Berühren Sie „MENU“.
- Das Hauptmenü wird angezeigt.
- 2 Berühren Sie .



- 3 Berühren Sie „EIN“.



## Nützliche Einstellungen für die Aufnahme

- Bei Nutzung von „DATUM/ZEIT-AUFNAHME“ können Datum und Uhrzeit gemeinsam mit dem Video aufgenommen werden.

„Aufnahme von Videos mit Datum und Zeit“ (☞ s. 50)

## VORSICHT :

- Setzen Sie das Objektiv und den Sucher nicht dem direkten Sonnenlicht aus.
- Wird dieses Gerät mit umgeklapptem LCD-Monitor oder geschlossenem LCD-Monitor benutzt, wenn „LCD GESCHL. AUFN“ aktiviert ist, wird der Anstieg der Temperatur dieses Geräts begünstigt. Lassen Sie den LCD-Monitor umgeklappt, wenn Sie das Gerät über längere Zeiträume hinweg an Standorten mit direkter Sonneneinstrahlung oder hohen Temperaturen benutzen.
- Steigt die Temperatur zu stark an, stoppt das Gerät gegebenenfalls automatisch, um die Elektronik zu schützen.
- Als Hinweis auf die steigende Temperatur während der Aufnahme wechselt die Farbe von  zu Gelb.
- Dieses Gerät wird von einem Mikrocomputer gesteuert. Elektrostatische Entladungen, Außengeräusche und Interferenzen (von einem Fernsehgerät, Radio, usw.) können den normalen Betrieb beeinträchtigen. Schließen Sie in einem solchen Fall den Monitor-Bildschirm, um die Stromversorgung auszuschalten und entfernen Sie das AC-Netzteil, drücken Sie dann die Zurücksetzen-Taste, um dieses Gerät zurückzusetzen.

„Zurücksetzen dieses Gerätes“ (☞ s. 6)

- Haftungsausschluss
  - Wir haften nicht für den Verlust von aufgenommenen Inhalten, wenn die Aufnahme von Video-/Audiodateien bzw. deren Wiedergabe aufgrund der Fehlfunktion dieses Geräts, der mitgelieferten Teile oder der SD-Karte nicht ausgeführt werden kann.
  - Nach dem Löschen, einschließlich bei Datenverlust aufgrund von Fehlfunktionen, können aufgenommene Inhalte (Daten) nicht wieder hergestellt werden. Bitte nehmen Sie diese Warnung im Vorfeld ernst.
  - JVC haftet nicht für verlorengangene Daten.

## HINWEIS :

- Prüfen Sie vor dem Start der Aufnahme, ob die auf dem Medium verbleibende Aufnahmezeit ausreichend ist. „Überprüfen der verbleibenden Aufnahmezeit“ (☞ s. 52)  
Wenn die verbleibende Aufnahmezeit nicht ausreichend ist, speichern Sie die Dateien auf einem PC oder einer Disc, bevor Sie die Dateien vom Gerät löschen. „Löschen nicht gewünschter Dateien“ (☞ s. 70)
- Wenn sich viele Dateien auf dem Medium befinden, kann es einen Moment dauern, bis sie auf dem Wiedergabebildschirm angezeigt werden. Warten Sie eine Weile, während die POWER/ACCESS-Lampe blinkt, die den normalen Betrieb anzeigt.
- Die Aufnahme stoppt automatisch, weil der Camcorder aufgrund seiner Spezifikationen nicht länger als 12 oder mehr aufeinander folgende Stunden aufnehmen kann.  
(Es kann einige Zeit dauern, bis die Aufnahme fortgesetzt wird.)
- Pro Videodatei können bis zu 4GB aufgenommen werden. Eine aufgenommene Datei mit langen Aufzeichnungen, die 4GB übersteigen, wird aufgespaltet und in mehreren Videodateien abgespeichert.
- Je nach Aufnahmebedingungen können die vier Ecken des Bildschirms dunkel erscheinen. Dabei handelt es sich nicht um eine Fehlfunktion. Ändern Sie in diesem Fall die Aufnahmebedingungen, indem Sie den Zoom-Regler, usw. betätigen.

## Aufnahme von Standbildern während der Videoaufnahme

Standbilder können durch das Antippen der -Taste während des Videomodus (Standby oder Aufnahme) aufgenommen werden.

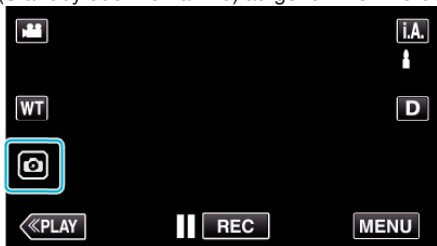

- Auf dem Bildschirm wird „PHOTO“ eingeblendet, wenn ein Standbild gespeichert wird.



- Die während der Videoaufnahme gespeicherten Standbilder werden auf dem in „AUFN.-MEDIUM FOTO“ festgelegten Ziel gespeichert

### HINWEIS :





- Die Größe des im Videomodus aufgenommenen Standbilds beträgt 1.920 x 1.080.
- Unter folgenden Bedingungen ist der Betrieb nicht möglich:
  - wenn das Menü angezeigt wird
  - wenn die verbleibende Aufnahmezeit oder die verbleibende Akkuleistung angezeigt wird
  - wenn beliebige Funktionen „ZEITRAFFERAUFNAHME“, „ANIMATIONSEFFEKT“, „AUFNAHMEEFFEKT“, „VERGR.-FENSTER“ oder „DATUM/ZEIT-AUFNAHME“ eingestellt sind
  - wenn das AV-Kabel mit dem AV-Anschluss verbunden ist
  - wenn das HDMI-Kabel angeschlossen ist und eine andere Auflösung als 1080i ausgegeben wird

## Aufnahme von Standbildern im Automatikmodus

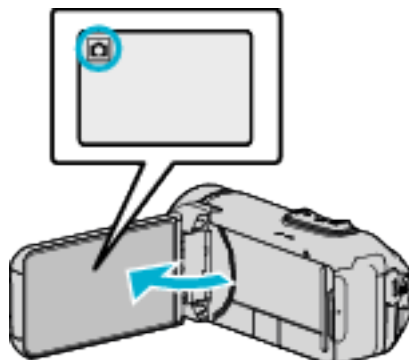
Sie können aufnehmen, ohne über die Einstellungsdetails nachzudenken, wenn Sie den **i.A.** Intelligenten Automodus verwenden.

- 1 Klappen Sie den LCD-Monitor auf.



- Prüfen Sie, ob als Aufnahmemodus  eingestellt ist.
- Falls der  Videomodus eingestellt ist, berühren Sie  auf dem Aufnahmebildschirm, um den Moduswechselbildschirm einzublenden. Berühren Sie , um in den Standbildmodus umzuschalten.

- 2 Prüfen Sie, ob **i.A.** Intelligent Auto als Aufnahmemodus eingestellt ist.

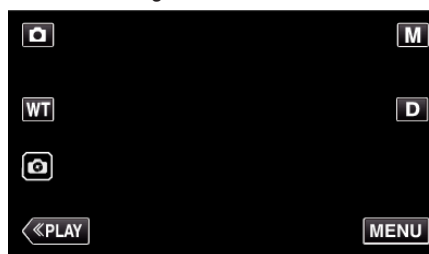

- Falls der Modus **M** Manuell eingestellt ist, berühren Sie **M** auf dem Aufnahmebildschirm, um den Moduswechselbildschirm einzublenden. Berühren Sie **i.A.**, um in den Aufnahmemodus Intelligent Auto umzuschalten.

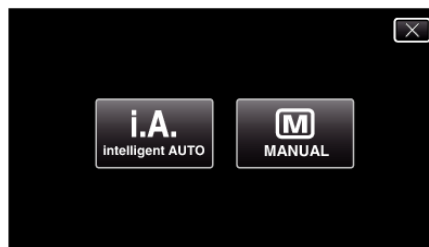

- 3 Drücken Sie die Taste START/STOP.

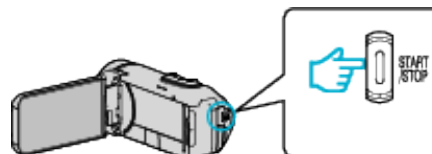

- PHOTO leuchtet auf, wenn ein Standbild gespeichert wurde.

### HINWEIS :

- Je nach Motiv und Aufnahmebedingungen kann die Aufnahme gegebenenfalls auch im Intelligent Auto Modus nicht korrekt ausgeführt werden.

## ■ Starten Sie die Aufnahme nach der Einstellung des Fokus

- 1 Halten Sie die -Taste auf dem Touchscreen gedrückt, bis der Fokus eingestellt ist.



- 2 Nehmen Sie Ihren Finger von der Taste, um den Verschluss auszulösen.

Nur verfügbar, wenn „VERSCHLUSSMODUS“ auf „EINZELBILDAUFNAHME“ eingestellt ist.



Anzeigen während der Standbildaufnahme

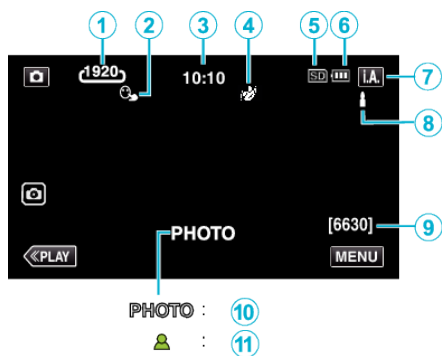

- Einige Anzeigen werden nach etwa 3 Sekunden ausgeblendet. Betätigen Sie die **D**-Taste, um die Anzeigen zu verändern.

	Display-Symbol	Beschreibung
①	Bildgröße	Zeigt das Symbol für die Bildgröße an. • Die Größe von Standbildern kann geändert werden. „BILDGRÖSSE“ (☞ s. 152)
②	TOUCH-ERKENNG. AE/AF	Zeigt die Einstellung für „TOUCH-ERKENNG. AE/AF“ an. Die Einstellung ab Werk lautet „GESICHTSTRACKING“. „Motive scharf aufnehmen (TOUCH-ERKENNG. AE/AF)“ (☞ s. 41)
③	Uhrzeit	Zeigt die aktuelle Uhrzeit an. „Uhrzeiteinstellung“ (☞ s. 16)
④	AUFNAHMEEFFEKT	Zeigt das entsprechende Symbol an, wenn ein Aufnahmeeffekt angegeben ist. ☞: KÖRNIG MONOCHROM ☞: ESSEN ☞: BABY „Aufnahme mit Effekten (AUFNAHMEEFFEKT)“ (☞ s. 35)
⑤	Aufnahmemedium	Zeigt das Symbol des Mediums an, auf dem Standbilder gespeichert werden. Das Aufnahmemedium kann verändert werden. „AUFN.-MEDIUM FOTO“ (☞ s. 159)
⑥	Akkuanzeige	Zeigt während der Benutzung die geschätzte verbleibende Akkuleistung an. „Überprüfen der verbleibenden Aufnahmezeit“ (☞ s. 52)
⑦	Aufnahmemodus	Zeigt den aktuellen Aufnahmemodus <b>i.A.</b> (Intelligent Auto) oder <b>M</b> (Manuell).
⑧	Einstellungsszenen von Intelligent Auto	Zeigt automatisch erkannte Szenen der Intelligent Auto Funktion an. Es können mehrere Szenen erkannt werden.
⑨	Verbleibende Aufnahmeanzahl	Zeigt die verbleibenden Aufnahmen für die Standbildaufnahme an. „Geschätzte Anzahl der Standbilder (Einheit: Anzahl der Aufnahmen)“ (☞ s. 53)
⑩	Es wird aufgenommen	„PHOTO“ erscheint, wenn ein Standbild aufgenommen wird.
⑪	Fokus	Leuchtet grün auf, wenn ein Motiv fokussiert wurde.

■ Szenen mit Intelligent Auto

Display-Symbol	Beschreibung
	Lässt die Haut auf dem Foto schön aussehen.
	Ermöglicht natürliche Aufnahme von Personen.
	Zum Aufnehmen einer Personengruppe mit den am besten geeigneten Einstellungen.
	Für Aufnahmen, bei denen ein nahes Objekt fokussiert wird.
	Fokussiert auf große Entfernungen und ermöglicht scharfe Bilder mit lebendigen Farben.
	Für Aufnahmen an dunklen Standorten mit minimalem Bildrauschen im gesamten Bild.
	Ermöglicht Aufnahmen bei Nacht mit minimalen Bildstörungen.
	Vermeidet das Verblässen von Farben, auch bei Aufnahmen in einer hellen Umgebung, wie z. B. einem verschneiten Feld oder einem Strand.
	Vermeidet das Verblässen von Farben beim Aufnehmen von direkt angestrahlten Motiven.
	Reproduziert das Grün von Bäumen in lebhaften Farben.
	Gibt die Farben eines Sonnenuntergangs natürlich wieder.
	Zur Anpassung der Einstellungen, damit das Motiv vor einem hellen Hintergrund nicht zu dunkel erscheint.
	Zum Unterstreichen der Leuchtkraft der Farben in einer Aufnahme.
	Zur Wiedergabe natürlicher Farben bei Außenaufnahmen im Tageslicht.
	Zur Wiedergabe natürlicher Farben bei Innenaufnahmen und Beleuchtung in kalten Farbtönen.
	Zur Wiedergabe natürlicher Farben bei Innenaufnahmen und Beleuchtung in warmen Farbtönen.
	Zur Auswahl der am besten geeigneten Einstellungen für Aufnahmen ohne Stativ.
	Zur Auswahl der am besten geeigneten Einstellungen für Aufnahmen mit Stativ.

HINWEIS :

- In Abhängigkeit von den Aufnahmebedingungen werden Szenen erkannt und im Intelligent Auto Modus automatisch angepasst.
- Je nach Aufnahmebedingungen können mehrere Szenen erkannt werden.
- Einige Funktionen können je nach Aufnahmebedingungen gegebenenfalls nicht vollständig genutzt werden.

**Bedientasten für die Standbildaufnahme**



	Bedientasten	Beschreibung
①	Video-/Standbildmodus 	Zum Umschalten zwischen Video- und Standbildmodus.
②	WT Zoom	Ermöglicht die Ausführung der gleichen Funktionen wie der Zoomregler. Das bei der Betätigung des Zoomreglers häufig auftretende Verwackeln der Kamera kann minimiert werden. „Zoomen“ (☞ s. 27)
③	Standbildaufnahme 	Ermöglicht es Ihnen, Standbilder mit dem Touchscreen aufzunehmen. Gedrückthalten der Taste ermöglicht es Ihnen, den Fokus vor der Aufnahme einzustellen. „Starten Sie die Aufnahme nach der Einstellung des Fokus“ (☞ s. 24)
④	Wiedergabemodus	Schaltet in den Wiedergabemodus.
⑤	MENU	Zeigt die verschiedenen Menüs für die Standbildaufnahme an. „Bedienung des Menüs“ (☞ s. 145)
⑥	Anzeigetaste <b>D</b>	Schaltet mit jedem Antippen der Taste zwischen vollständiger ( <b>D<sub>F</sub></b> ) und einfacher Anzeige ( <b>D</b> ) um. <ul style="list-style-type: none"> <li>• Einfache Anzeige: Manche Anzeigen verschwinden automatisch, wenn der Bildschirm nicht bedient wird.</li> <li>• Vollständige Anzeige: Alles wird angezeigt. Die Anzeigetaste wechselt von <b>D</b> zu <b>D<sub>F</sub></b>.</li> <li>• Wenn das Gerät ausgeschaltet wird, wird das einfache Display (<b>D</b>) eingestellt.</li> </ul>
⑦	Aufnahmemodus <b>i.A./M</b>	Schaltet zwischen der <b>i.A.</b> Intelligenten Automatik und dem <b>M</b> Manuellen Aufnahmemodus um.

**Benutzung des Stillen Modus**

Wenn der Stille Modus verwendet wird, verdunkelt sich der LCD-Monitor und Bedientöne werden nicht ausgegeben. Verwenden Sie diesen Modus, um ruhig an dunklen Orten aufzunehmen, wie etwa während eines Auftritts.

- wird angezeigt, wenn „STUMM-MODUS“ auf „EIN“ gestellt ist.
- Um nur die Betriebsgeräusche stummzuschalten, stellen Sie „BEDIENTON“ im Menü auf „AUS“, anstatt den stillen Modus zu verwenden.

„BEDIENTON“ (☞ s. 158)

**Bedienschritte**

- 1 Berühren Sie „MENU“.
- 2 Das Hauptmenü wird angezeigt.
- 3 Berühren Sie .



- 3 Berühren Sie „EIN“.



**VORSICHT :**

- Setzen Sie das Objektiv und den Sucher nicht dem direkten Sonnenlicht aus.
- Wird dieses Gerät mit umgeklapptem oder geschlossenem LCD-Monitor benutzt, ist der Anstieg der Gerätetemperatur begünstigt. Lassen Sie den LCD-Monitor umgeklappt, wenn Sie das Gerät über längere Zeiträume hinweg an Standorten mit direkter Sonneneinstrahlung oder hohen Temperaturen benutzen.
- Steigt die Temperatur zu stark an, stoppt das Gerät gegebenenfalls automatisch, um die Elektronik zu schützen.
- Entfernen Sie das AC-Netzteil oder die SD-Karte nicht, wenn die POWER/ACCESS-Lampe leuchtet. Die aufgenommenen Daten könnten unlesbar werden.
- Dieses Gerät wird von einem Mikrocomputer gesteuert. Elektrostatische Entladungen, Außengeräusche und Interferenzen (von einem Fernsehgerät, Radio, usw.) können den normalen Betrieb beeinträchtigen. Schließen Sie in einem solchen Fall den Monitor-Bildschirm, um die Stromversorgung auszuschalten und entfernen Sie das AC-Netzteil, drücken Sie dann die Zurücksetzen-Taste, um dieses Gerät zurückzusetzen.

„Zurücksetzen dieses Gerätes“ (☞ s. 6)

**HINWEIS :**

- Vor dem Aufnehmen einer wichtigen Szene sollten Sie eine Probeaufnahme durchführen.
- Je nach Aufnahmebedingungen können die vier Ecken des Bildschirms dunkel erscheinen. Dabei handelt es sich nicht um eine Fehlfunktion. Ändern Sie in diesem Fall die Aufnahmebedingungen, indem Sie den Zoom-Regler, usw. betätigen.

## Zoomen

Der Sichtwinkel kann durch den Zoom angepasst werden.

- Betätigen Sie die mit W (Weitwinkelbereich) gekennzeichnete Seite, um mit einem weiteren Winkel aufzunehmen.
- Betätigen Sie die mit T (Telebildbereich) gekennzeichnete Seite, um ein Motiv für die Aufnahme zu vergrößern.



W (Weitwinkel)



T (Tele)

- Die folgenden Zoom-Möglichkeiten sind verfügbar:
  - Optischer Zoom (1 - 40x)
  - Digitaler Zoom (41 - 200x)
- Sie können auch die Zoom-Taste (WT) auf dem Touchscreen verwenden, um zu zoomen.
- Tippen Sie auf die WT-Taste, drücken Sie dann die T (Tele)- oder W (Weitwinkel)-Taste.

Zoomtaste (WT)

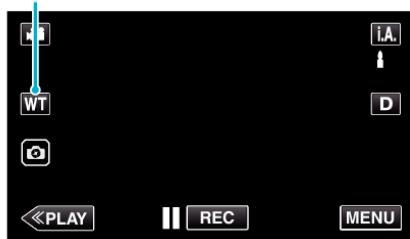

### HINWEIS :

- Bei der Benutzung des digitalen Zooms erscheint das Bild körnig, weil es digital vergrößert wird.
  - Das Zoomverhältnis kann verändert werden.
- „ZOOM“ (s. 149)

## Zoomspeicher

Die Zoomposition kann über das Zoomspeichersymbol (WT) auf dem Touchscreen gespeichert werden.

### Speichermethode

- 1 Zoomen Sie in die gewünschte Position, die gespeichert werden soll.

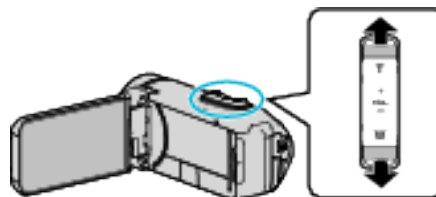

- 2 Berühren Sie „WT“.



- 3 Halten Sie „M“ gedrückt (ca. 1 Sekunde).



- Die Zoomposition wird gespeichert.

### Details zur Bedienung

- 1 Berühren Sie „WT“.



- 2 Berühren Sie „M“.



- Die zuvor gespeicherte Zoomposition wird aufgerufen.

### HINWEIS :

- Wenn Sie die Einstellung für BILD-STABILISIERUNG, VIDEOQUALITÄT, SYSTEMAUSWAHL oder ZOOM ändern, wird die gespeicherte Zoomposition gelöscht.

## Manuelle Aufnahme

In Situationen, in denen Sie keine ordentlichen Aufnahmen mit der intelligenten Automatikaufnahme aufzeichnen können, können Sie die Einstellungen und die Aufnahme manuell vornehmen.

1 Klappen Sie den LCD-Monitor auf.

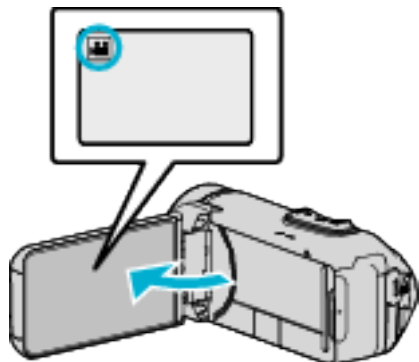

- Stellen Sie entweder den Video- oder den Standbildmodus als Aufnahmemodus ein.
- Zum Umschalten zwischen dem Video- und Standbildmodus berühren Sie Video- oder Standbildmodus auf dem Aufnahmebildschirm, um den Moduswechselbildschirm einzublenden. Berühren Sie Video- oder Standbildmodus, um jeweils in den Video- oder Standbildmodus umzuschalten.

2 Wählen Sie den manuellen Aufnahmemodus.

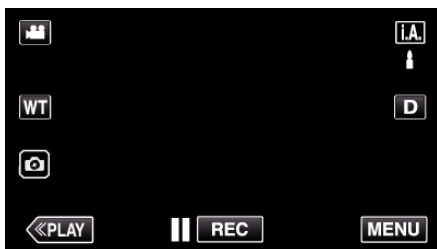

- Falls der Modus i.A. Intelligent Auto eingestellt ist, berühren Sie i.A. auf dem Aufnahmebildschirm, um den Moduswechselbildschirm einzublenden. Berühren Sie M, um in den Aufnahmemodus Manuell zu schalten.

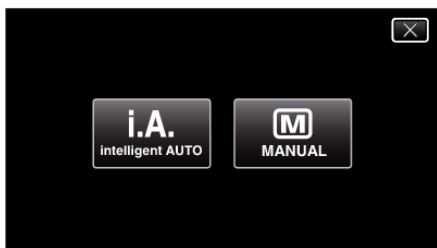

3 Berühren Sie „MENU“.

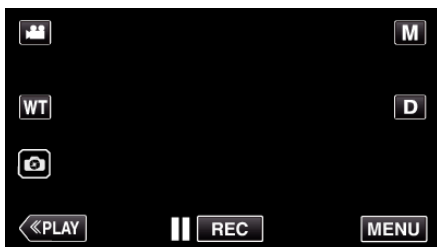

- Das Hauptmenü wird angezeigt.

4 Berühren Sie „AUFNAHMEEINSTELLUNG“.



5 Berühren Sie das Element, um es manuell einzustellen.



- Einzelheiten zu den zahlreichen manuellen Einstellungen finden Sie im „Menü Manuelle Aufnahme“.

### Menü Manuelle Aufnahme

Die folgenden Menüpunkte können eingestellt werden.

Name	Beschreibung
FOCUS	<ul style="list-style-type: none"> <li>• Wird das Motiv nicht automatisch scharf gestellt, können Sie den manuellen Fokus nutzen.</li> </ul> „Manuelle Fokuseinstellung (FOCUS)“ (☞ s. 29)
HELLIGKEIT EINST.	<ul style="list-style-type: none"> <li>• Die Helligkeit im gesamten Bildschirmbereich kann verändert werden.</li> <li>• Nutzen Sie diese Option bei der Aufnahme an dunklen oder hellen Standorten.</li> </ul> „Anpassen der Helligkeit“ (☞ s. 30)
GEGENLICHTKOMP.	<ul style="list-style-type: none"> <li>• Korrigiert das Bild, wenn das Motiv aufgrund des Gegenlichts dunkel erscheint.</li> <li>• Nutzen Sie diese Einstellung, wenn Sie bei Gegenlicht aufnehmen.</li> </ul> „Einstellen der Gegenlichtkorrektur“ (☞ s. 31)
WEISSABGLEICH	<ul style="list-style-type: none"> <li>• Der Farbton im gesamten Bildschirmbereich kann verändert werden.</li> <li>• Nutzen Sie diese Einstellung, wenn die Farbe auf dem Bildschirm von der tatsächlichen Farbe abweicht.</li> </ul> „Einstellen des Weißabgleichs“ (☞ s. 32)
TELE MACRO	<ul style="list-style-type: none"> <li>• Nutzen Sie diese Einstellung, um Nahaufnahmen (Makroaufnahmen) eines Motivs zu erzielen.</li> </ul> „Nahaufnahmen (TELE MACRO)“ (☞ s. 33)

### Manuelle Fokuseinstellung (FOCUS)

Stellen Sie den Fokus manuell ein, wenn Sie den Fokus mit der intelligenten Automatik nicht richtig einstellen können oder wenn Sie den Fokus arretieren möchten.

1 Wählen Sie den manuellen Aufnahmemodus.

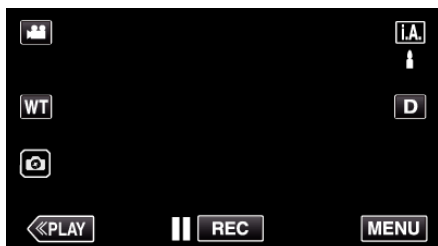

- Falls der Modus **i.A.** Intelligent Auto eingestellt ist, berühren Sie **i.A.** auf dem Aufnahmebildschirm, um den Moduswechselbildschirm einzublenden.  
Berühren Sie **M**, um in den Aufnahmemodus Manuell zu schalten.

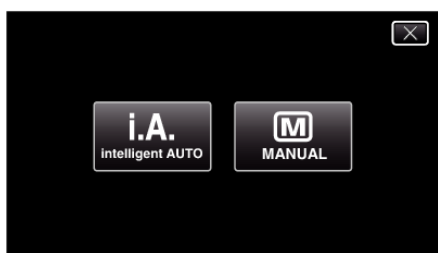

2 Berühren Sie „MENU“.

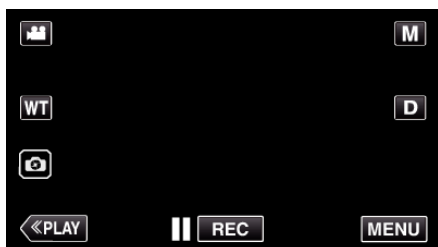

- Das Hauptmenü wird angezeigt.

3 Berühren Sie „AUFNAHMEEINSTELLUNG“.



4 Berühren Sie „FOCUS“.



- Berühren Sie X, um das Menü zu verlassen.
- Berühren Sie ↶, um zum vorherigen Bildschirm zurückzukehren.

5 Berühren Sie „MANUELL“.

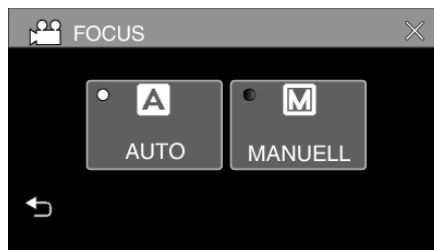

6 Fokus anpassen.



- Berühren Sie ▲, um ein entferntes Motiv zu fokussieren.  
Wenn ▲ blinkt, kann der Fokus nicht mehr weiter eingestellt werden.
- Berühren Sie 👤, um ein Motiv in der Nähe zu fokussieren.  
Wenn 👤 blinkt, kann der Fokus nicht mehr näher eingestellt werden.

7 Berühren Sie zum Bestätigen „EINST.“.

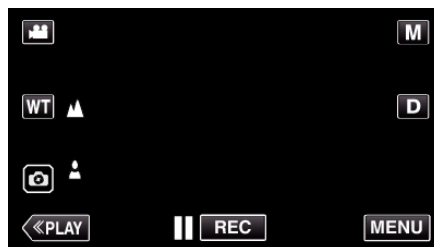

- Nach Bestätigung des Fokus wird der Fokusrahmen ausgeblendet, ▲ und 👤 werden angezeigt.

## Anpassen der Helligkeit

Sie können die Helligkeit Ihren Wünschen entsprechend anpassen.

1 Wählen Sie den manuellen Aufnahmemodus.

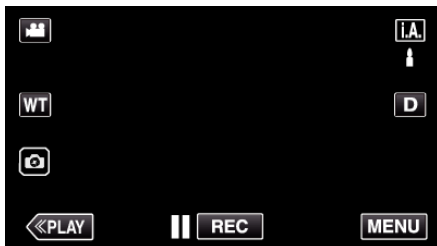

- Falls der Modus **i.A.**, Intelligent Auto eingestellt ist, berühren Sie **i.A.** auf dem Aufnahmebildschirm, um den Moduswechselbildschirm einzublenden.

Berühren Sie **M**, um in den Aufnahmemodus Manuell zu schalten.



2 Berühren Sie „MENU“.

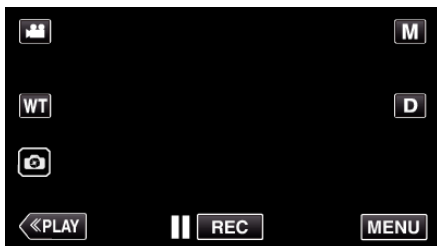

- Das Hauptmenü wird angezeigt.

3 Berühren Sie „AUFNAHMEEINSTELLUNG“.



4 Berühren Sie „HELLIGKEIT EINST.“.

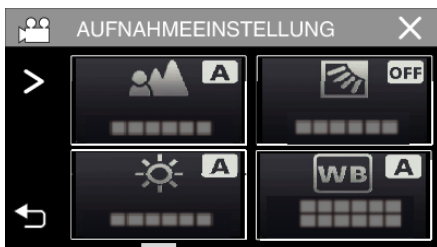

- Berühren Sie **X**, um das Menü zu verlassen.
- Berühren Sie ↶, um zum vorherigen Bildschirm zurückzukehren.

5 Berühren Sie „MANUELL“.



6 Passen Sie den Helligkeitswert an.



- Korrekturbereich: -2,0 bis +2,0
- Berühren Sie **^**, um die Helligkeit zu erhöhen.
- Berühren Sie **v**, um die Helligkeit zu verringern.

7 Berühren Sie zum Bestätigen „EINST.“.

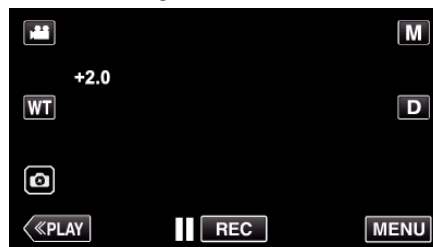

### HINWEIS :

- Die Einstellung für die Video- bzw. Standbildaufnahme kann separat erfolgen.

### Einstellen der Gegenlichtkorrektur

Sie können das Bild korrigieren, wenn das Motiv aufgrund des Gegenlichts dunkel erscheint.

1 Wählen Sie den manuellen Aufnahmemodus.



- Falls der Modus **i.A.**, Intelligent Auto eingestellt ist, berühren Sie **i.A.** auf dem Aufnahmebildschirm, um den Moduswechselbildschirm einzublenden.  
Berühren Sie **M**, um in den Aufnahmemodus Manuell zu schalten.

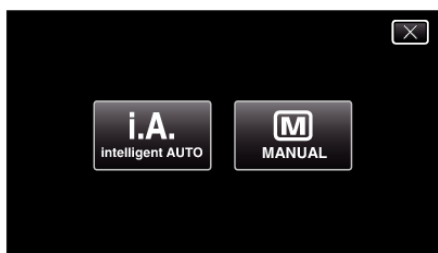

2 Berühren Sie „MENU“.

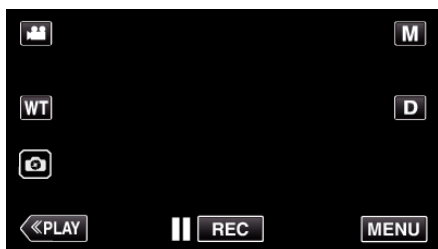

- Das Hauptmenü wird angezeigt.

3 Berühren Sie „AUFNAHMEEINSTELLUNG“.



4 Berühren Sie „GEGENLICHTKOMP.“.

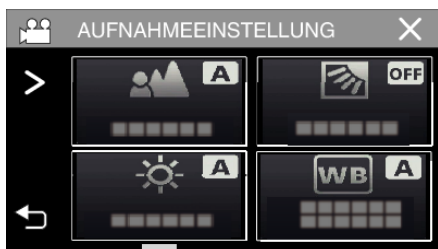

- Berühren Sie X, um das Menü zu verlassen.
- Berühren Sie ↶, um zum vorherigen Bildschirm zurückzukehren.

5 Berühren Sie „EIN“ oder „VERBESSERT“.



- „VERBESSERT“ wurde für eine effektivere Gegenlichtkorrektur entwickelt. Wählen Sie diese Einstellung, wenn die Gegenlichtkorrektur durch „EIN“ nicht zu Ihrer Zufriedenheit ausgeführt wird.
- Nach der Einstellung erscheint das -Symbol (Erweitert: ).

Einstellung	Details
AUS	Gegenlichtkorrektur ist deaktiviert.
EIN	Gegenlichtkorrektur ist aktiviert.
VERBESSERT	Sollte für einen besseren Gegenlichtkorrektureffekt ausgewählt werden.

## Einstellen des Weißabgleichs

Sie können den Farbton entsprechend der jeweiligen Lichtquelle einstellen.

1 Wählen Sie den manuellen Aufnahmemodus.



- Falls der Modus **i.A.**, Intelligent Auto eingestellt ist, berühren Sie **i.A.** auf dem Aufnahmebildschirm, um den Moduswechselbildschirm einzublenden.  
Berühren Sie **M**, um in den Aufnahmemodus Manuell zu schalten.

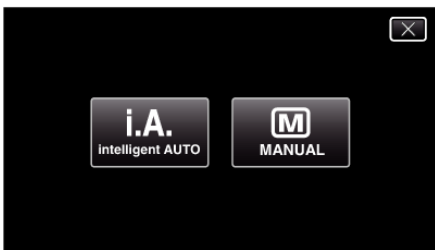

2 Berühren Sie „MENU“.

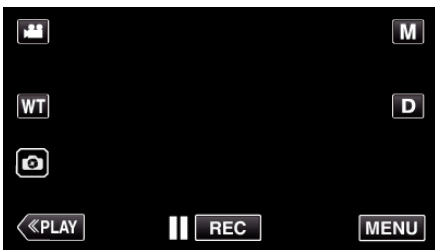

- Das Hauptmenü wird angezeigt.

3 Berühren Sie „AUFNAHMEEINSTELLUNG“.



4 Berühren Sie „WEISSABGLEICH“.

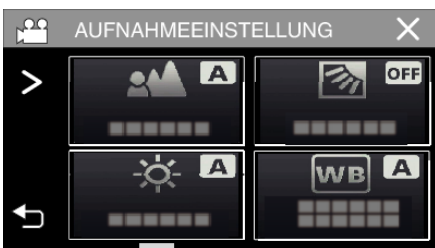

- Berühren Sie X, um das Menü zu verlassen.
- Berühren Sie ↶, um zum vorherigen Bildschirm zurückzukehren.

5 Wählen Sie die Einstellung des Weißabgleichs.



- Sie können entweder auf das Symbol tippen oder die Option über die „<“ „>“-Taste auswählen und „EINST.“ antippen.
- Nach Abschluss der Einstellung wird der Weißabgleich auf dem Bildschirm angezeigt.

Einstellung	Details
<b>A</b> AUTO	Passt sich automatisch an die natürlichen Farben an.
<b>MAN. WEISSABGLEICH</b>	Nutzen Sie diese Option, wenn das Problem unnatürlicher Farben nicht gelöst wurde.
<b>SONNIG</b>	Nutzen Sie diese Einstellung für Außenaufnahmen an einem sonnigen Tag.
<b>WOLKIG</b>	Nutzen Sie diese Einstellung für Aufnahmen an einem wolkigen Tag oder im Schatten.
<b>HALOGEN</b>	Nutzen Sie diese Einstellung für Aufnahmen bei Beleuchtung, wie einem Videolicht.
<b>UNTERWASSER: BLAU</b>	Stellen Sie dies ein, wenn Sie in tiefem Wasser aufnehmen (das Wasser erscheint blau).
<b>UNTERWASSER: GRÜN</b>	Stellen Sie dies ein, wenn Sie in seichtem Wasser aufnehmen (das Wasser erscheint grün).

## Benutzung von MAN. WEISSABGLEICH

- 1 Verwenden Sie die „<“ „>“-Taste, um mit dem Cursor auf „MAN. WEISSABGLEICH“ zu zeigen.
- 2 Halten Sie ein Blatt glattes, weißes Papier vor das Objektiv, sodass das weiße Papier den Bildschirm ausfüllt, tippen und halten Sie die „EINST.“-Taste.
- 3 blinkt, nehmen Sie Ihren Finger weg, nachdem der Einstellungsbildschirm erscheint.
  - Sie können auch das „MAN. WEISSABGLEICH“-Symbol gedrückt halten, um die Einstellung durchzuführen.

### HINWEIS :

- Die Einstellung ändert sich nicht, wenn „MAN. WEISSABGLEICH“ zu schnell (unter 1 Sek.) berührt wird.



### Nahaufnahmen (TELE MACRO)

Mithilfe der Funktion Tele-Makro können Sie Motive in Nahaufnahme festhalten, auch wenn sich das Gerät in der Telezooameinstellung befindet.



\* Das Bild dient nur der Veranschaulichung.

1 Wählen Sie den manuellen Aufnahmemodus.



- Falls der Modus **i.A.** Intelligent Auto eingestellt ist, berühren Sie **i.A.** auf dem Aufnahmebildschirm, um den Moduswechselbildschirm einzublenden.  
Berühren Sie **M**, um in den Aufnahmemodus Manuell zu schalten.

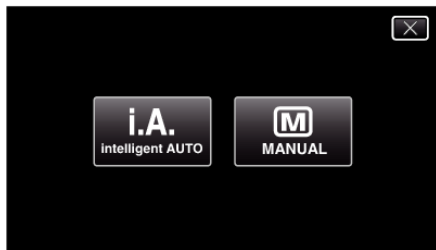

2 Berühren Sie „MENU“.

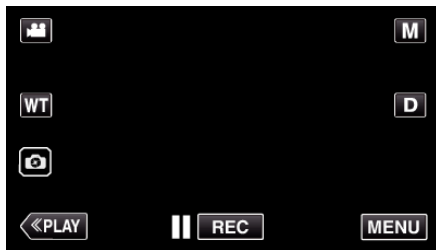

- Das Hauptmenü wird angezeigt.

3 Berühren Sie „AUFNAHMEEINSTELLUNG“.



4 Berühren Sie >.

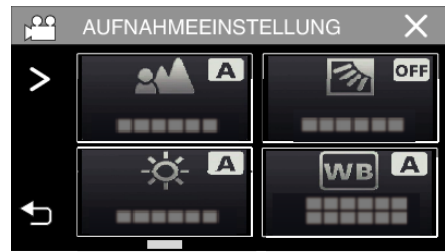

5 Berühren Sie „TELE MACRO“.



- Berühren Sie X, um das Menü zu verlassen.
- Berühren Sie ↶, um zum vorherigen Bildschirm zurückzukehren.

6 Berühren Sie „EIN“.



- Nach dem Einstellen wird das Tele-Makro-Symbol  angezeigt.

Einstellung	Details
AUS	Ermöglicht Nahaufnahmen von bis zu 1 m im Telebildbereich (T). Ermöglicht Nahaufnahmen von bis zu 5 cm im Weitwinkelbereich (W).
EIN	Ermöglicht Nahaufnahmen von bis zu 60 cm im Telebildbereich (T). Ermöglicht Nahaufnahmen von bis zu 5 cm im Weitwinkelbereich (W).

**VORSICHT :**

- Stellen Sie „TELE MACRO“ auf „AUS“, wenn Sie keine Nahaufnahmen machen.  
Anderenfalls erscheint das Bild möglicherweise verschwommen.

## Unterwasseraufnahmen

Führen Sie die folgenden Einstellungen aus, um Unterwasseraufnahmen zu machen.

### Einstellung des Weißabgleichs auf Unterwassermodus

Korrigiert die Farbe bei Aufnahmen unter Wasser, um natürlichere Bilder aufzunehmen. Wählen Sie aus den folgenden zwei Einstellungen, abhängig von der Wasserfarbe am Aufnahmeort.

1 Wählen Sie den manuellen Aufnahmemodus.



- Falls der Modus **i.A.**, Intelligent Auto eingestellt ist, berühren Sie **i.A.** auf dem Aufnahmebildschirm, um den Moduswechselbildschirm einzublenden. Berühren Sie **M**, um in den Aufnahmemodus Manuell zu schalten.



2 Berühren Sie „MENU“.

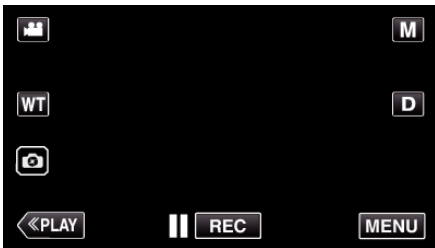

- Das Hauptmenü wird angezeigt.

3 Berühren Sie „AUFNAHMEEINSTELLUNG“.



4 Berühren Sie „WEISSABGLEICH“.



5 Berühren Sie oder .



Einstellung	Details
UNTERWASSER: BLAU	Stellen Sie dies ein, wenn Sie in tiefem Wasser aufnehmen (das Wasser erscheint blau).
UNTERWASSER: GRÜN	Stellen Sie dies ein, wenn Sie in seichtem Wasser aufnehmen (das Wasser erscheint grün).

### HINWEIS :

- Sie können möglicherweise nicht den erwarteten Korrektoreffekt erreichen.
- Wir empfehlen, im Voraus eine Probeaufnahme zu machen.

### Sperren des Bildschirms

1 Berühren Sie „MENU“.

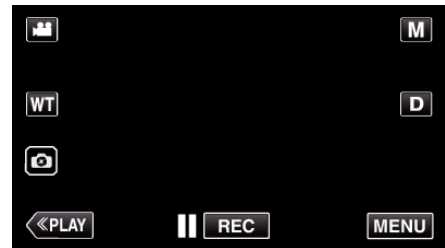

- Das Hauptmenü wird angezeigt.

2 Berühren Sie „AUFNAHMEEINSTELLUNG“.



3 Berühren Sie >, um die angezeigten Punkte zu ändern.

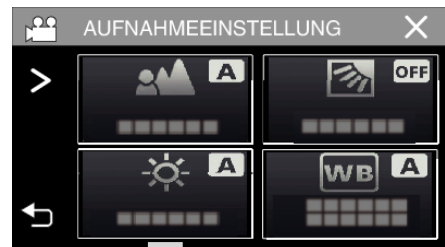

4 Berühren Sie „BILDSCHIRMSPERREN“.

- Die -Taste erscheint.



**HINWEIS :**

- Wenn „BILDSCHIRMSPERREN“ eingestellt ist, dauert es nach dem Schließen des LCD-Monitors etwas länger, dass das Gerät sich ausschaltet. Wenn Sie nach dem Schließen des LCD-Monitors diesen öffnen und die Stromversorgung noch immer eingeschaltet ist, können Sie mit der Aufnahme fortfahren.

**■ Zum Abbrechen von „BILDSCHIRMSPERREN“**

Tippen Sie auf die -Taste.



**HINWEIS :**

- Wenn „BILDSCHIRMSPERREN“ eingestellt ist, kann nur noch die -Taste auf dem Touchscreen bedient werden.
- Die START/STOP-Taste (Aufnahme) und der Zoomhebel können verwendet werden, während der Bildschirm gesperrt ist.
- „BILDSCHIRMSPERREN“ kann in den folgenden Fällen nicht eingestellt werden:
  - während der Aufnahme
  - wenn „ZEITRAFFERAUFNAHME“ oder „DATUM/ZEIT-AUFNAHME“ eingestellt ist



**VORSICHT :**

- Bevor Sie die Kamera unter Wasser verwenden, lesen Sie „Vor der Verwendung unter Wasser oder bei niedrigen Temperaturen“ (s. 7) sorgfältig. Eine unsachgemäße Verwendung unter Wasser beschädigt das Gerät und führt zu Verletzungen.
- Stellen Sie sicher, dass die Anschlussabdeckung vor der Verwendung unter Wasser oder am Strand fest verschlossen ist. „Öffnen der Anschlussabdeckung (SD-Kartenabdeckung)“ (s. 5)

**Aufnahme mit Effekten (AUFNAHMEEFFEKT)**

Sie können zu Videos oder Standbildern verschiedene Effekte hinzufügen oder aufnehmen.

Wenn die Einstellung abgeschlossen ist, können Sie mühelos Bilder aufnehmen, die für jedes Bild passend sind.

Effekttyp	Beschreibung des Effekts
 KÖRNIG MONOCHROM	Nimmt filmartige monochrome Bilder durch Erhöhung des Kontrastes der mittleren Helligkeit und Betonung des rauen, grieseligen Empfindens auf dem Bild auf. „Aufnahme von Bildern wie ein altes Schwarz-Weiß-Bild (KÖRNIG MONOCHROM)“ (s. 36)
 ESSEN	Nimmt Lebensmittelbilder so auf, dass die Lebensmittel selbst unter Leuchtstoffröhren zu Hause appetitlich aussehen, indem die Farben zu wärmeren Farbtönen geändert und gesättigt werden. „Aufnahme von Lebensmittelbildern (ESSEN)“ (s. 37)
 BABY	Nimmt ein weiches und sanftes Bild auf, indem die Hautfarbe aufgehellt und dabei der rötliche Farbton beibehalten, der Effekt einer schönen Haut sowie die Weichheit des Erscheinungsbildes der Haut betont wird. „Aufnahme von Babybildern (BABY)“ (s. 38)

**VORSICHT :**

- In Abhängigkeit von der Aufnahmeumgebung und dem Motiv können Sie eventuell nicht den gewünschten Aufnahmeeffekt erreichen.

## Aufnahme von Bildern wie ein altes Schwarz-Weiß-Bild (KÖRNIG MONOCHROM)

Nimmt filmartige monochrome Bilder durch Erhöhung des Kontrastes der mittleren Helligkeit und Betonung des rauen, grieseligen Empfindens auf dem Bild auf.

- 1 Klappen Sie den LCD-Monitor auf.

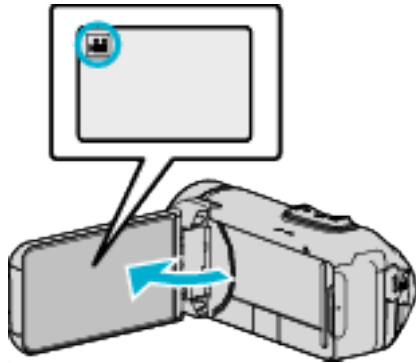

- Stellen Sie entweder den Video- oder den Standbildmodus als Aufnahmemodus ein.
- Zum Umschalten zwischen dem Video- und Standbildmodus berühren Sie Video- oder Standbildmodus auf dem Aufnahmebildschirm, um den Moduswechselbildschirm einzublenden. Berühren Sie Video- oder Standbildmodus, um jeweils in den Video- oder Standbildmodus umzuschalten.

- 2 Berühren Sie „MENU“.

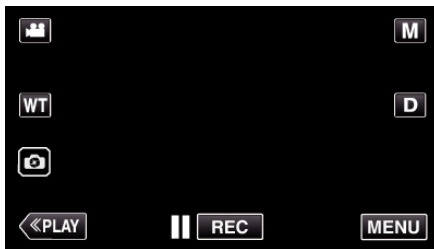

- Das Hauptmenü wird angezeigt.

- 3 Berühren Sie „AUFNAHMEEINSTELLUNG“.



- 4 Berühren Sie „AUFNAHMEEFFEKT“.

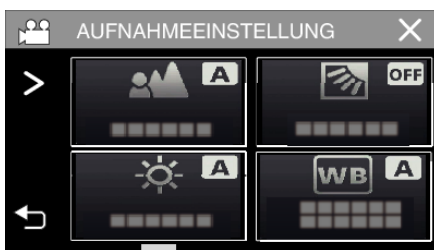

- Wenn das Symbol nicht auf dem Bildschirm angezeigt wird, tippen Sie auf „>“, um den Bildschirm zu scrollen.
- Berühren Sie X, um das Menü zu verlassen.
- Berühren Sie ↶, um zum vorherigen Bildschirm zurückzukehren.

- 5 Berühren Sie „KÖRNIG MONOCHROM“.



- Berühren Sie X, um das Menü zu verlassen.
- Berühren Sie ↶, um zum vorherigen Bildschirm zurückzukehren.

- 6 Starten Sie die Aufnahme.

- Um die Einstellung abzubrechen, wiederholen Sie das Verfahren von Anfang an und tippen Sie in Schritt 5 auf „AUS“.

### Aufnahme von Lebensmittelbildern (ESSEN)

Nimmt Lebensmittelbilder so auf, dass die Lebensmittel selbst unter Leuchtstoffröhren zu Hause appetitlich aussehen, indem die Farben zu wärmeren Farbtönen geändert und gesättigt werden.

1 Klappen Sie den LCD-Monitor auf.

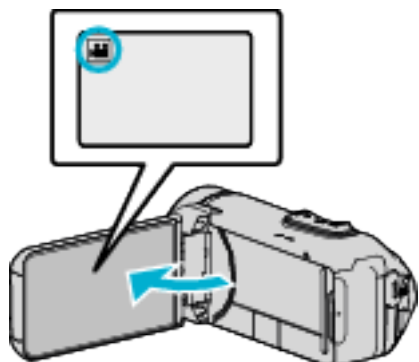

- Stellen Sie entweder den Video- oder den Standbildmodus als Aufnahmemodus ein.
- Zum Umschalten zwischen dem Video- und Standbildmodus berühren Sie oder auf dem Aufnahmebildschirm, um den Moduswechselbildschirm einzublenden. Berühren Sie oder , um jeweils in den Video- oder Standbildmodus umzuschalten.

2 Berühren Sie „MENU“.

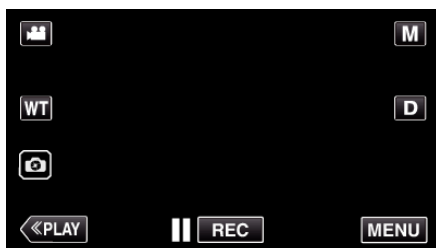

- Das Hauptmenü wird angezeigt.

3 Berühren Sie „AUFNAHMEEINSTELLUNG“.



4 Berühren Sie „AUFNAHMEEFFEKT“.



- Wenn das Symbol nicht auf dem Bildschirm angezeigt wird, tippen Sie auf „>“, um den Bildschirm zu scrollen.
- Berühren Sie X, um das Menü zu verlassen.
- Berühren Sie ↶, um zum vorherigen Bildschirm zurückzukehren.

5 Berühren Sie „ESSEN“.



- Berühren Sie X, um das Menü zu verlassen.
- Berühren Sie ↶, um zum vorherigen Bildschirm zurückzukehren.

6 Starten Sie die Aufnahme.

- Um die Einstellung abzubrechen, wiederholen Sie das Verfahren von Anfang an und tippen Sie in Schritt 5 auf „AUS“.

## Aufnahme von Babybildern (BABY)

Nimmt ein weiches und sanftes Bild auf, indem die Hautfarbe aufgehellt und dabei der rötliche Farbton beibehalten, der Effekt einer schönen Haut sowie die Weichheit des Erscheinungsbildes der Haut betont wird.

1 Klappen Sie den LCD-Monitor auf.

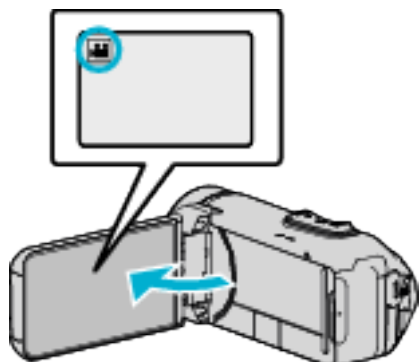

- Stellen Sie entweder den Video- oder den Standbildmodus als Aufnahmemodus ein.
- Zum Umschalten zwischen dem Video- und Standbildmodus berühren Sie oder auf dem Aufnahmebildschirm, um den Moduswechselbildschirm einzublenden. Berühren Sie oder , um jeweils in den Video- oder Standbildmodus umzuschalten.

2 Berühren Sie „MENU“.

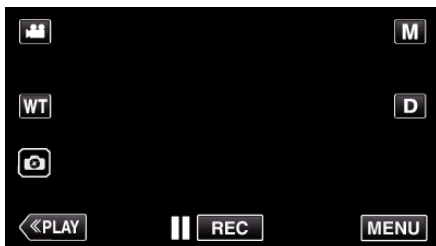

- Das Hauptmenü wird angezeigt.

3 Berühren Sie „AUFNAHMEEINSTELLUNG“.



4 Berühren Sie „AUFNAHMEEFFEKT“.



- Wenn das Symbol nicht auf dem Bildschirm angezeigt wird, tippen Sie auf „>“, um den Bildschirm zu scrollen.
- Berühren Sie X, um das Menü zu verlassen.
- Berühren Sie ↶, um zum vorherigen Bildschirm zurückzukehren.

5 Berühren Sie „BABY“.



- Berühren Sie X, um das Menü zu verlassen.
- Berühren Sie ↶, um zum vorherigen Bildschirm zurückzukehren.

6 Starten Sie die Aufnahme.

- Um die Einstellung abzubrechen, wiederholen Sie das Verfahren von Anfang an und tippen Sie in Schritt 5 auf „AUS“.

## Aufnahmen mit Animationseffekten (ANIMATIONSEFFEKT)

Sie können zu den Video-Aufnahmen auch Animationseffekte hinzufügen. Die Animationseffekte erscheinen, wenn ein Lächeln erkannt wird oder wenn der Bildschirm berührt wird.

- 1 Klappen Sie den LCD-Monitor auf.

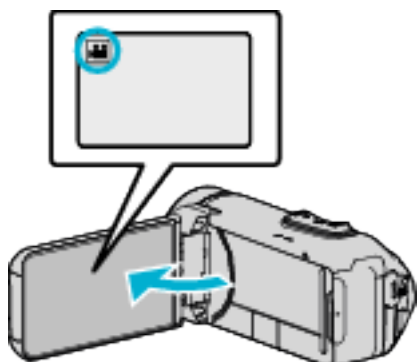

- Stellen Sie entweder den Video- oder den Standbildmodus als Aufnahmemodus ein.
- Zum Umschalten zwischen dem Video- und Standbildmodus berühren Sie oder auf dem Aufnahmebildschirm, um den Moduswechselbildschirm einzublenden. Berühren Sie oder , um jeweils in den Video- oder Standbildmodus umzuschalten.

- 2 Berühren Sie „MENU“.

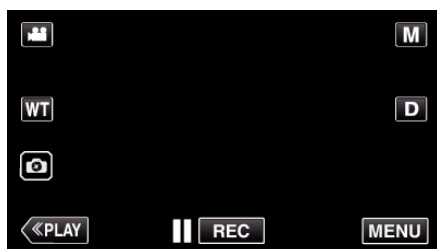

- Das Hauptmenü wird angezeigt.

- 3 Berühren Sie „AUFNAHMEEINSTELLUNG“.



- 4 Berühren Sie „ANIMATIONSEFFEKT“.







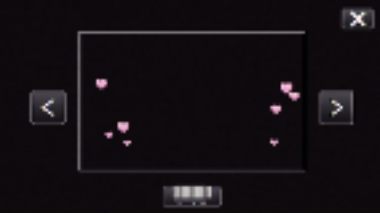

- Wenn das Symbol nicht auf dem Bildschirm angezeigt wird, tippen Sie auf „>“, um den Bildschirm zu scrollen.
- Berühren Sie X, um das Menü zu verlassen.
- Berühren Sie ↶, um zum vorherigen Bildschirm zurückzukehren.

- 5 Wählen Sie den gewünschten Effekt aus und berühren Sie „EINST.“.

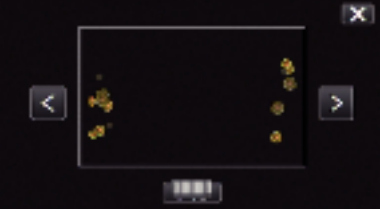
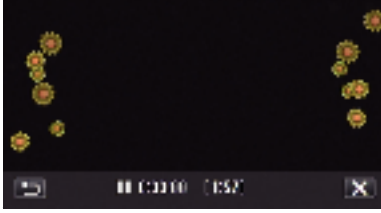

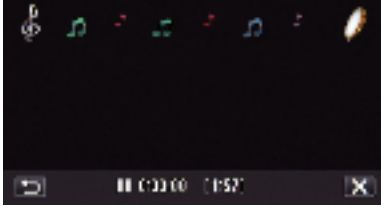
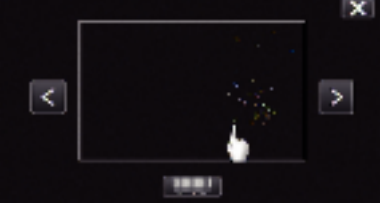
- Berühren Sie < oder >, um den Effekt zu ändern.
- Zum Starten der Aufnahme die START/STOP-Taste an der Kamera drücken. Drücken Sie die Taste noch einmal, um die Aufnahme zu stoppen.
- Um nach dem Berühren von „EINST.“ wieder einen anderen Effekt auszuwählen, berühren Sie ↶.
- Berühren Sie X, um „ANIMATIONSEFFEKT“ zu beenden. (Um nicht aufzunehmen und andere Bedienschritte auszuführen, berühren Sie zunächst X, um „ANIMATIONSEFFEKT“ abzubrechen.)

Beim Einstellen	Nach dem Einstellen	Hinweis
		<p>Der Animationseffekt erscheint, sobald EINST. berührt wird.</p>
		<p>Der Animationseffekt erscheint, sobald EINST. berührt wird.</p>
		<p>Der Animationseffekt erscheint, sobald EINST. berührt wird.</p>
		<p>Der Animationseffekt erscheint, sobald der Bildschirm berührt wird.</p>



## Motive scharf aufnehmen (TOUCH-ERKENNG. AE/AF)

„TOUCH-ERKENNG. AE/AF“ ist eine Funktion, die Fokus und Helligkeit je nach berührter Position anpasst. Diese Funktion ist sowohl für Videos als auch für Standbilder verfügbar.

1 Klappen Sie den LCD-Monitor auf.

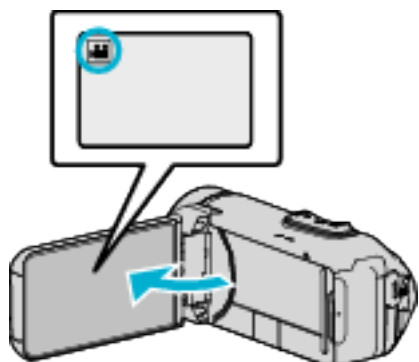

- Stellen Sie entweder den Video- oder den Standbildmodus als Aufnahmemodus ein.
- Zum Umschalten zwischen dem Video- und Standbildmodus berühren Sie oder auf dem Aufnahmebildschirm, um den Moduswechselbildschirm einzublenden. Berühren Sie oder , um jeweils in den Video- oder Standbildmodus umzuschalten.

2 Berühren Sie „MENU“.

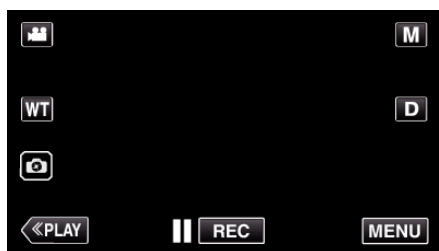

- Das Hauptmenü wird angezeigt.

3 Berühren Sie „AUFNAHMEEINSTELLUNG“.



4 Berühren Sie „TOUCH-ERKENNG. AE/AF“.



- Wenn das Symbol nicht auf dem Bildschirm angezeigt wird, tippen Sie auf „>“, um den Bildschirm zu scrollen.
- Berühren Sie X, um das Menü zu verlassen.
- Berühren Sie ↶, um zum vorherigen Bildschirm zurückzukehren.

5 Berühren Sie die gewünschte Einstellung.



GESICHTSTRACKING      FARBTRACKING      BEREICHS-AUSWAHL



- Fokus und Helligkeit werden je nach berührter Position (Gesicht/Farbe/Bereich) automatisch angepasst. Ein blauer Rahmen erscheint um das ausgewählte Motiv (Gesicht/Farbe), ein weißer Rahmen um den ausgewählten Bereich.
- Zum Wiedereinstellen berühren Sie die gewünschte Position (Gesicht/Farbe/Bereich) erneut.
- Um „GESICHTSTRACKING“ oder „FARBTRACKING“ abzubrechen, berühren Sie den blauen Rahmen.
- Um „BEREICHS-AUSWAHL“ abzubrechen, berühren Sie den weißen Rahmen.

Einstellung	Details
AUS	Deaktiviert die Funktion.
GESICHTSTRACKING	wird auf dem Bildschirm angezeigt. Während der Aufnahme wird das berührte Gesicht (Motiv) verfolgt. Dabei werden Fokus und Helligkeit automatisch entsprechend angepasst. Zusätzlich erscheint ein grüner Rahmen um das berührte Gesicht (Motiv) herum.
FARBTRACKING	wird auf dem Bildschirm angezeigt. Während der Aufnahme wird die berührte Farbe (Motiv) verfolgt. Dabei wird der Fokus automatisch entsprechend angepasst. Zusätzlich erscheint ein blauer Rahmen um die berührte Farbe (Motiv) herum.
BEREICHS-AUSWAHL	wird auf dem Bildschirm angezeigt. Während der Aufnahme wird der berührte Bereich (fixierte Position) verfolgt. Dabei werden Fokus und Helligkeit automatisch entsprechend angepasst. Zusätzlich erscheint ein weißer Rahmen um den berührten Bereich herum. BEREICHS-AUSWAHL unter TOUCH-ERKENNG. AE/AF ist nur innerhalb des optischen Zoombereichs verfügbar. (nicht verfügbar, wenn digitaler Zoom genutzt wird)

### HINWEIS :

---

- Wurde die Einstellung „TOUCH-ERKENNUNG. AE/AF“ gewählt, wird „FOCUS“ automatisch auf „AUTO“ eingestellt.

Zum Abbrechen der Einstellung berühren Sie die ausgewählte Position (Gesicht/Farbe/Bereich) erneut.

- Berühren Sie zum Abbrechen eine nicht ausgewählte Position (Gesicht/Farbe/Bereich).
- Wenn die Kamera ein Motiv aus den Augen verliert, berühren Sie das Motiv erneut.
- Die Einstellungen werden verworfen, wenn ein Zoom-Vorgang ausgeführt wird. (nur „BEREICHSAUSWAHL“)
- Wenn „FARBTRACKING“ gewählt wurde, kann sich das Zielmotiv (Farbe) beim Erkennen ähnlicher Farben ändern. Berühren Sie in einem solchen Fall das Motiv erneut. Das Zielmotiv (Farbe) kann auch dann wieder aufgespürt werden, wenn es innerhalb einer spezifischen Zeit in der Mitte des Bildschirms zu sehen ist.

### VORSICHT :

---

- Es kann vorkommen, dass Motive an den Seiten des LCD-Bildschirms bei Berührung nicht reagieren oder nicht erkannt werden. Bringen Sie das Motiv in diesem Fall in die Mitte und berühren Sie es erneut.
  - „GESICHTSTRACKING“ funktioniert gegebenenfalls je nach Aufnahmebedingungen (Entfernung, Winkel, Helligkeit usw.) und Motiv (Gesichtsrichtung usw.) nicht richtig. Die Erkennung von Gesichtern im Gegenlicht ist ebenfalls besonders schwierig.
  - „FARBTRACKING“ funktioniert eventuell in den folgenden Fällen nicht richtig:
    - bei der Aufnahme von Motiven ohne Kontrast
    - bei der Aufnahme von Motiven, die sich schnell bewegen
    - bei Aufnahme an einem dunklen Ort
    - wenn sich die Helligkeit in der Umgebung ändert
  - „BEREICHSAUSWAHL“ kann bei Verwendung des digitalen Zooms nicht genutzt werden.
  - Wenn „GESICHTSTRACKING“ gewählt wurde, kann es vorkommen, dass das Motiv bei sehr raschen Vertikal- oder Horizontalbewegungen der Kamera verloren geht.
-

## Bildstabilisator

Durch das Einstellen des Bildstabilisators kann das Verwackeln der Kamera bei der Videoaufnahme effektiv reduziert werden.

1 Berühren Sie „MENU“.

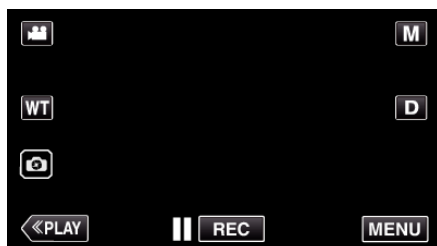

2 Berühren Sie „AUFNAHMEEINSTELLUNG“.



3 Berühren Sie „OPT. BILDSTABIL.“.



- Wenn das Symbol nicht auf dem Bildschirm angezeigt wird, tippen Sie auf „>“, um den Bildschirm zu scrollen.
- Berühren Sie X, um das Menü zu verlassen.
- Berühren Sie ↶, um zum vorherigen Bildschirm zurückzukehren.

4 Berühren Sie die gewünschte Einstellung.



Einstellung	Details
AUS	Deaktiviert den Bildstabilisator.
EIN	Reduziert das Verwackeln der Kamera unter normalen Aufnahmebedingungen.
EIN (AIS)	Verringert das Verwackeln der Kamera wirksamer, wenn helle Szenen im Weitwinkelbereich aufgenommen werden. Nur im Weitwinkelbereich (Ca. 5x).
EIN (Enhanced AIS)	Der Korrekturbereich im Enhanced AIS Modus ist größer als im AIS Modus. Das Verwackeln der Kamera kann wirksamer reduziert werden, selbst wenn die Aufnahme mit Zoomeinsatz zwischen Weitwinkel- und Telebildbereich erfolgt.

### HINWEIS :

- Es wird empfohlen, für den Bildstabilisator die Einstellung „AUS“ zu wählen, wenn Sie mithilfe eines Stativs Motive aufnehmen, die sich nicht stark bewegen.
- Eine vollständige Stabilisierung ist gegebenenfalls nicht möglich, wenn die Kamera zu sehr wackelt.
- Diese Einstellung kann nur bei der Videoaufnahme genutzt werden.
- Die Verwendung der Bildstabilisierung verringert den Sichtwinkel.
- Der dynamische Zoom steht im Enhanced AIS Modus nicht zur Verfügung.
- Die Auflösung im Enhanced-AIS-Modus ist im Vergleich zu den anderen Modi kleiner.

## Aufnahme in Intervallen (ZEITRAFFERAUFNAHME)

Diese Funktion ermöglicht es, eine Szene, die über einen längeren Zeitraum langsam abläuft, so abzuändern, dass sie innerhalb kürzerer Zeit abgespielt wird, indem die Bilder in einem bestimmten Intervall gezeigt werden. Dies ist nützlich für Beobachtungssequenzen, wie z. B. das Öffnen einer Blütenknospe.

1 Klappen Sie den LCD-Monitor auf.

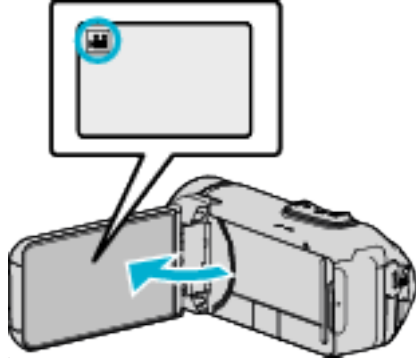

- Prüfen Sie, ob als Aufnahmemodus eingestellt ist.
- Falls der Modus Standbild eingestellt ist, berühren Sie auf dem Aufnahmebildschirm, um den Moduswechselbildschirm einzublenden. Berühren Sie , um in den Videomodus umzuschalten.

2 Berühren Sie „MENU“.

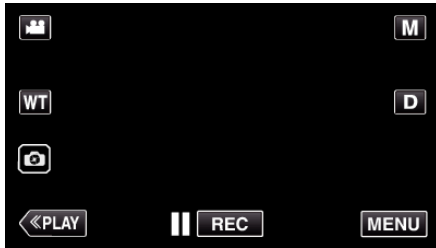

- Das Hauptmenü wird angezeigt.

3 Berühren Sie „AUFNAHMEEINSTELLUNG“.



4 Berühren Sie „ZEITRAFFERAUFNAHME“.

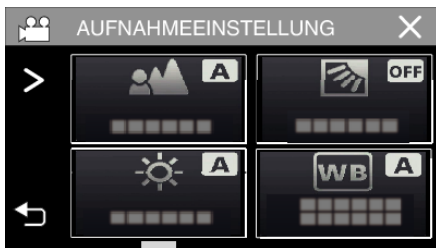

- Wenn das Symbol nicht auf dem Bildschirm angezeigt wird, tippen Sie auf „>“, um den Bildschirm zu scrollen.
- Berühren Sie X, um das Menü zu verlassen.
- Berühren Sie ↶, um zum vorherigen Bildschirm zurückzukehren.

5 Zur Auswahl eines Aufnahmeintervalls (1 bis 80 Sekunden) berühren.

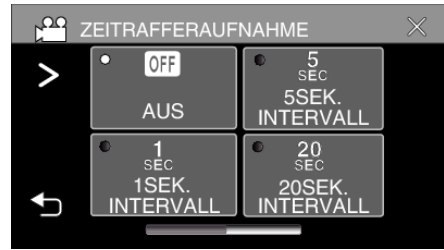

- Wenn das Symbol nicht auf dem Bildschirm angezeigt wird, tippen Sie auf „>“, um den Bildschirm zu scrollen.
- Je höher die Sekundenzahl, umso länger das Aufnahmeintervall.
- Berühren Sie X, um das Menü zu verlassen.
- Berühren Sie ↶, um zum vorherigen Bildschirm zurückzukehren.

6 Starten Sie die Aufnahme.

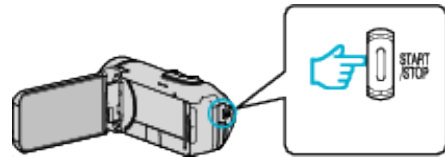

- Im Intervall des ausgewählten Zeitraums wird ein Einzelbild aufgenommen.
- Wird das Aufnahmeintervall auf „20SEK. INTERVALL“ oder höher eingestellt, schaltet dieses Gerät zwischen den Aufnahmen in den Stromsparmmodus. Am nächsten Aufnahmepunkt wird der Stromsparmmodus ausgeschaltet und die Aufnahme automatisch gestartet.
- Die Einstellungen der Zeitrafferaufnahme werden beim Ausschalten des Camcorders nicht gespeichert.

### Anzeigen während der Zeitrafferaufnahme

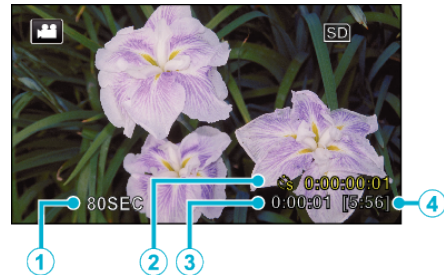

	Anzeige	Beschreibung
①	Aufnahmeintervall	Zeigt das eingestellte Aufnahmeintervall an.
②	Bisherige Aufnahmezeit	Zeigt die bisherige Aufnahmezeit des Videos an. Die Aufnahmezeit nimmt mit jedem Einzelbild zu.
③	Bis zu diesem Zeitpunkt abgelaufene Zeit	Zeigt die aktuell abgelaufene Zeit seit Beginn der Aufnahme an.
④	Verbleibende Aufnahmezeit	Verbleibende Aufnahmezeit mit der aktuell eingestellten Videoqualität.

## Zeitraffereinstellung

Je höher die Sekundenzahl, umso länger das Aufnahmeintervall.

Einstellung	Details
<b>AUS</b>	Deaktiviert die Funktion.
<b>1SEK. INTERVALL</b>	Die Aufnahme eines Bildes erfolgt im Intervall von 1 Sekunden. Aufgenommene Videos werden mit 30-facher Geschwindigkeit wiedergegeben.
<b>5SEK. INTERVALL</b>	Die Aufnahme eines Bildes erfolgt im Intervall von 5 Sekunden. Aufgenommene Videos werden mit 150-facher Geschwindigkeit wiedergegeben.
<b>20SEK. INTERVALL</b>	Die Aufnahme eines Bildes erfolgt im Intervall von 20 Sekunden. Aufgenommene Videos werden mit 600-facher Geschwindigkeit wiedergegeben.
<b>80SEK. INTERVALL</b>	Die Aufnahme eines Bildes erfolgt im Intervall von 80 Sekunden. Aufgenommene Videos werden mit 2400-facher Geschwindigkeit wiedergegeben.

### VORSICHT :

- Während der Zeitrafferaufnahmen wird die Videoqualität auf den XP-Modus eingestellt.
- Ton kann während der Zeitrafferaufnahme nicht aufgenommen werden.
- Aufnahmen mit einer Aufnahmezeit von weniger als „0:00:00:14“ werden nicht gespeichert.
- Zoom, gleichzeitige Aufnahme von Standbildern und Bildstabilisator sind im Zeitrafferaufnahmemodus nicht verfügbar.
- Seamless-Aufnahmen können für Zeitrafferaufnahmen nicht genutzt werden.
- Wenn die Zeitrafferaufnahme eingestellt ist, können Sie keine Standbilder aufnehmen.

### HINWEIS :

- Die Einstellungen der Zeitrafferaufnahme werden beim Ausschalten des Geräts zurückgesetzt. Um die Zeitrafferaufnahme erneut zu starten, muss die Auswahl noch einmal getroffen werden.
- Die Aufnahme wird 99 Stunden nach ihrem Start automatisch gestoppt.
- Benutzen Sie für Zeitrafferaufnahmen mit langen Aufnahmeintervallen ein Stativ und das AC-Netzteil.  
Es wird auch empfohlen, den Fokus und den Weißabgleich fest einzustellen.

„Anbringen eines Stativs“ (☞ s. 18)

## Aufnahme mit einem Teil des Bildschirms vergrößert im Subscreen (VERGR.-FENSTER)

Nehmen Sie mit einem Teil des Bildschirms vergrößert und angezeigt in einem Subscreen auf.

Dies ermöglicht Ihnen die Umgebung und den Ausdruck des Motivs gleichzeitig aufzunehmen.

1 Klappen Sie den LCD-Monitor auf.

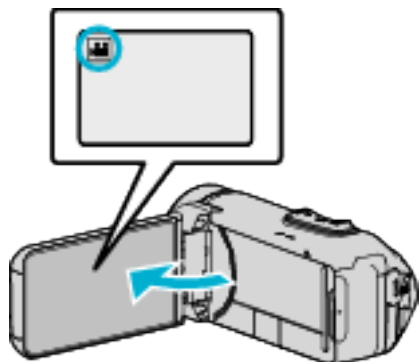

- Prüfen Sie, ob als Aufnahmemodus eingestellt ist.
- Falls der Modus Standbild eingestellt ist, berühren Sie auf dem Aufnahmebildschirm, um den Moduswechselbildschirm einzublenden. Berühren Sie , um in den Videomodus umzuschalten.

2 Berühren Sie „MENU“.

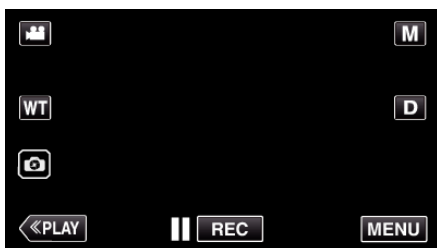

- Das Hauptmenü wird angezeigt.

3 Berühren Sie „AUFNAHMEEINSTELLUNG“.



4 Berühren Sie „VERGR.-FENSTER“.



- Wenn das Symbol nicht auf dem Bildschirm angezeigt wird, tippen Sie auf „>“, um den Bildschirm zu scrollen.
- Berühren Sie X, um das Menü zu verlassen.
- Berühren Sie , um zum vorherigen Bildschirm zurückzukehren.

5 Wählen Sie und tippen Sie auf die Position, die im Subscreen angezeigt werden soll.



- Tippen Sie auf , um die Position des Subscreens zwischen rechts und links zu wechseln.
- Wenn die im Subscreen anzuzeigende Position und die Position des Subscreens sich überlagern, wird der Subscreen in der Mitte positioniert.

6 Starten Sie die Aufnahme.

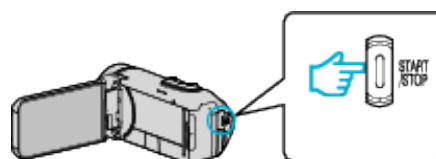

- Drücken Sie die START/STOP-Taste noch einmal, um die Aufnahme zu stoppen.
- Berühren Sie X, um „VERGR.-FENSTER“ zu beenden. (Um nicht aufzunehmen und andere Bedienschritte auszuführen, berühren Sie zunächst X, um „VERGR.-FENSTER“ abubrechen.)

### VORSICHT :

- Der Subscreen ist ein elektronisch vergrößertes Bild der normalen Bildschirmanzeige und kann daher körnig wirken.

## Verwendung des Selbstauslösers

Sie können Videos oder Standbilder mithilfe des Selbstauslösers aufnehmen.

Diese Funktion ist nützlich, wenn Sie ein Video oder Standbild von sich selbst aufnehmen möchten.

Der 2-Sekunden-Selbstauslöser eignet sich, um bei der Aufnahme eines Standbildes ein Verwackeln der Kamera durch das Drücken des Auslösers zu vermeiden.

### HINWEIS :

- Für die Aufnahme von Standbildern mithilfe des Selbstauslösers empfehlen wir die Verwendung eines Stativs.

„Anbringen eines Stativs“ (s. 18)

### Verwendung des Selbstauslösers im Videomodus

- 1 Klappen Sie den LCD-Monitor auf.

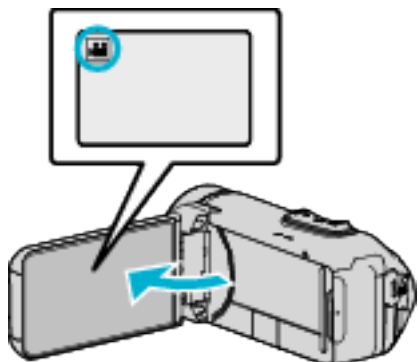

- Prüfen Sie, ob als Aufnahmemodus eingestellt ist.
- Wenn sich dieses Gerät im Standbildmodus befindet, berühren Sie die Taste auf dem Touchscreen, um den Moduswechselbildschirm einzublenden. Berühren Sie , um in den Videomodus umzuschalten.

- 2 Berühren Sie „MENU“.

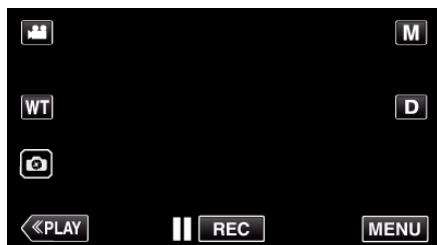

- Das Hauptmenü wird angezeigt.

- 3 Berühren Sie „AUFNAHMEEINSTELLUNG“.



- 4 Berühren Sie „SELBSTAUSLÖSER“.

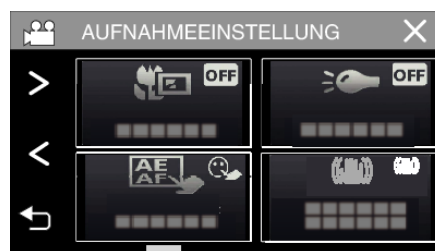

- Wenn das Symbol nicht auf dem Bildschirm angezeigt wird, tippen Sie auf „>“, um den Bildschirm zu scrollen.
- Berühren Sie X, um das Menü zu verlassen.
- Berühren Sie ↶, um zum vorherigen Bildschirm zurückzukehren.

- 5 Berühren Sie „EIN“.



- 6 Drücken Sie die Taste START/STOP.

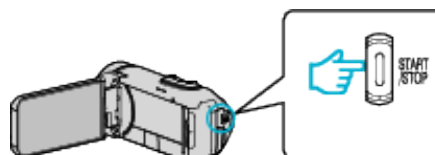

- Der Countdown zur Aufnahme erscheint und die Aufnahme startet nach 5 Sekunden.
- Drücken Sie die Aufnahmetaste noch einmal, um den Selbstauslöser anzuhalten.

## ■ Verwendung des Selbstauslösers im Standbildmodus

1 Klappen Sie den LCD-Monitor auf.

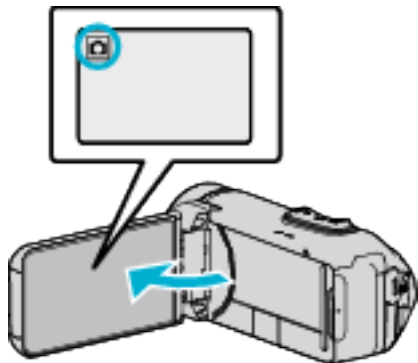

- Prüfen Sie, ob als Aufnahmemodus eingestellt ist.
- Falls der Videomodus eingestellt ist, berühren Sie auf dem Aufnahmebildschirm, um den Moduswechselbildschirm einzublenden.  
Berühren Sie , um in den Standbildmodus umzuschalten.

2 Berühren Sie „MENU“.

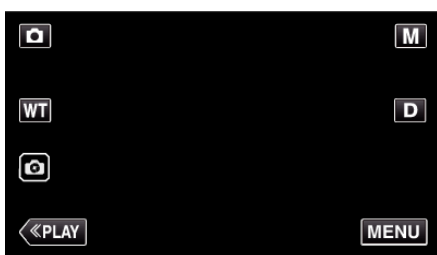

- Das Hauptmenü wird angezeigt.

3 Berühren Sie „AUFNAHMEEINSTELLUNG“.



4 Berühren Sie „SELBSTAUSLÖSER“.

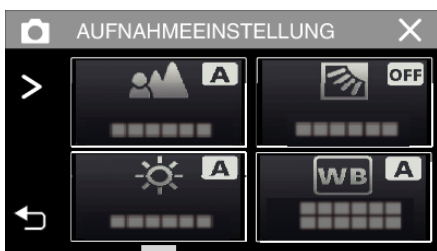

- Wenn das Symbol nicht auf dem Bildschirm angezeigt wird, tippen Sie auf „>“, um den Bildschirm zu scrollen.
- Berühren Sie X, um das Menü zu verlassen.
- Berühren Sie ↶, um zum vorherigen Bildschirm zurückzukehren.

5 Berühren Sie „2 SEC“ oder „10 SEC“.

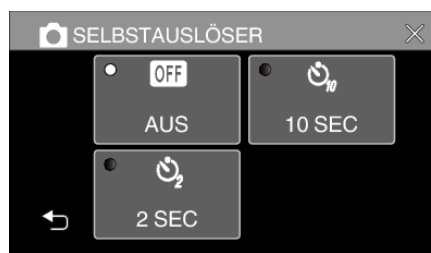

6 Nehmen Sie das Standbild auf.

- Ein Timer wird eingeblendet und der Countdown zählt bis zur Aufnahme herunter.
- Drücken Sie die Taste START/STOP noch einmal, um den Selbstauslöser anzuhalten.

### HINWEIS :

- Die START/STOP-Taste auf diesem Gerät kann nicht verwendet werden, um den Fokus im Voraus einzustellen. Um den Fokus im Voraus einzustellen, halten Sie die -Taste auf dem Touchscreen gedrückt, bis der Fokus eingestellt ist.

„Starten Sie die Aufnahme nach der Einstellung des Fokus“ (s. 24)

- Während der Countdown-Timer angezeigt wird, können die Tasten nicht verwendet werden, da sie nicht auf dem Bildschirm angezeigt werden.



## Aufnahme in einem festen Intervall und wiederholte Wiedergabe

Nach Ablauf einer bestimmten Zeitdauer gibt dieses Gerät die Szene automatisch wieder und wiederholt dann den Aufnahmevorgang und den Wiedergabevorgang immer wieder. Dies kann verwendet werden, um eine Sportart oder einen Tanz zu verfolgen.

Die aufgenommene Szene kann in Abhängigkeit von der Einstellung auch automatisch gelöscht werden.

1 Klappen Sie den LCD-Monitor auf.

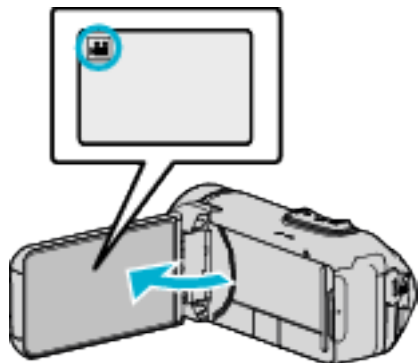

- Prüfen Sie, ob als Aufnahmemodus eingestellt ist.
- Falls der Modus eingestellt ist, berühren Sie auf dem Aufnahmebildschirm, um den Moduswechselbildschirm einzublenden. Berühren Sie , um in den Videomodus umzuschalten.

2 Berühren Sie „MENU“.

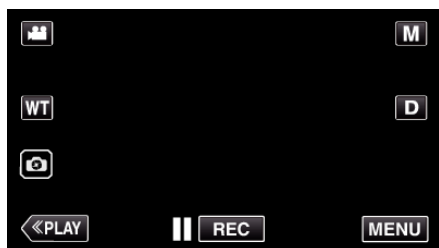

- Das Hauptmenü wird angezeigt.

3 Berühren Sie „AUFNAHMEEINSTELLUNG“.

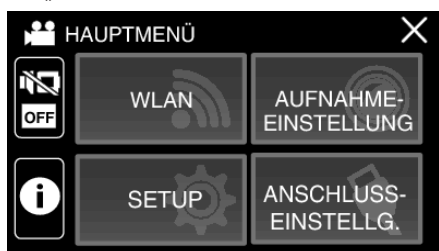

4 Berühren Sie „SELBSTÜBPR. AUFN/WDG“.



- Wenn das Symbol nicht auf dem Bildschirm angezeigt wird, tippen Sie auf „>“, um den Bildschirm zu scrollen.
- Berühren Sie X, um das Menü zu verlassen.
- Berühren Sie , um zum vorherigen Bildschirm zurückzukehren.

5 Berühren Sie „EINST.“.



AUFNAHMEZEIT	10 bis 40 Sekunden (Kann im 5-Sekunden-Intervall eingestellt werden.)
AUTOM. LÖSCHEN	Aus: Das aufgenommene Video bleibt erhalten.
	Ein: Das aufgenommene Video wird gelöscht.

- Berühren Sie X, um zum vorherigen Bildschirm zurückzukehren.
- Dieser Vorgang ist nicht notwendig, wenn Sie die aktuell angezeigte Einstellung ändern möchten.

6 Berühren Sie „START“.

- Am Anfang des Vorgangs steht ein 5-Sekunden-Countdown, bevor die Aufnahme startet.

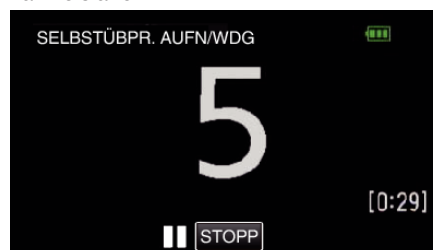

- Wenn die Aufnahme startet, wechselt die Farbe der Zahl und die Anzahl der für die Aufnahme verbleibenden Sekunden wird angezeigt.

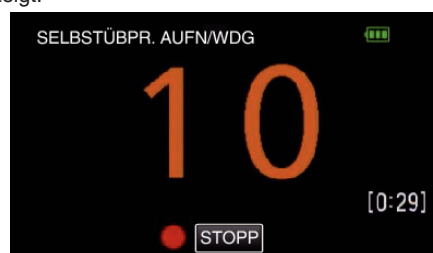

- Wenn die Aufnahme beendet ist, startet die Wiedergabe automatisch.

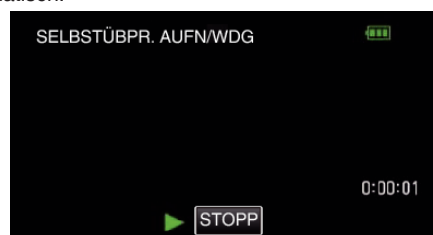

- Wenn die Wiedergabe beendet ist, startet die nächste Aufnahme automatisch.
- Berühren Sie „STOPP“, um „SELBSTÜBPR. AUFN/WDG“ zu beenden.

### HINWEIS :

- Die Taste START/STOP kann während der „SELBSTÜBPR. AUFN/WDG“-Funktion nicht verwendet werden.

## Aufnahme von Videos mit Datum und Zeit

Sie können Videos zusammen mit Datum und Uhrzeit aufnehmen. Treffen Sie diese Einstellung, wenn Sie die Datei mit Datums- und Uhrzeitanzeige speichern möchten. (Die Datums- und Uhrzeitanzeige kann nach der Aufnahme nicht gelöscht werden.)

1 Klappen Sie den LCD-Monitor auf.

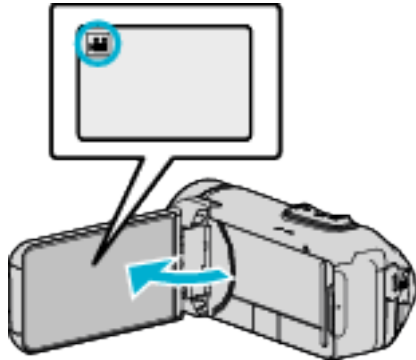

- Prüfen Sie, ob als Aufnahmemodus eingestellt ist.
- Falls der Modus eingestellt ist, berühren Sie auf dem Aufnahmebildschirm, um den Moduswechselbildschirm einzublenden. Berühren Sie , um in den Videomodus umzuschalten.

2 Berühren Sie „MENU“.

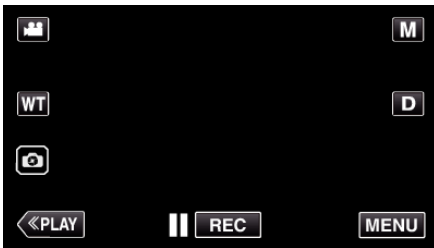

- Das Hauptmenü wird angezeigt.

3 Berühren Sie „AUFNAHMEEINSTELLUNG“.



4 Berühren Sie „DATUM/ZEIT-AUFNAHME“.

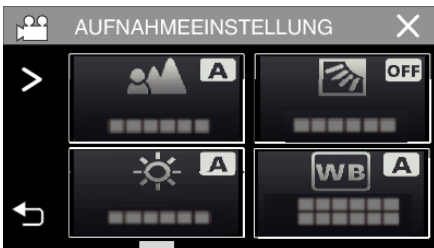

- Wenn das Symbol nicht auf dem Bildschirm angezeigt wird, tippen Sie auf „>“, um den Bildschirm zu scrollen.
- Berühren Sie X, um das Menü zu verlassen.
- Berühren Sie <=>, um zum vorherigen Bildschirm zurückzukehren.

5 Wählen Sie den Typ der Uhr mit < oder > und tippen Sie auf „EINST.“.

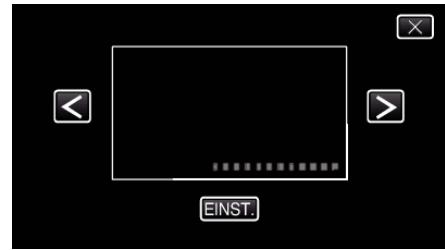

- Nachdem Sie „EINST.“ berührt haben, erscheint der Vorsichtshinweis für die Datums- und Uhrzeitanzeige.
- Berühren Sie X, um das Menü zu verlassen.

6 Tippen Sie mit Ihrem Finger auf die Displayposition und ziehen Sie Ihren Finger zur Einstellung.

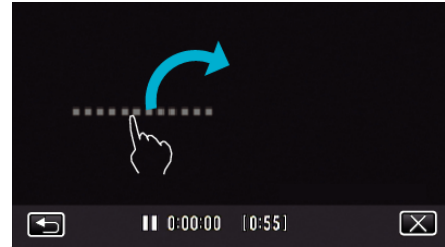

- Bewegen Sie die Datums- und Uhrzeitanzeige, indem Sie sie mit Ihrem Finger berühren und auf dem Bildschirm verschieben.

7 Zum Starten der Aufnahme die START/STOP-Taste drücken.

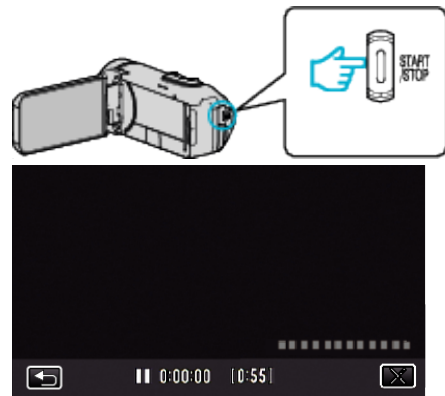

- Drücken Sie die START/STOP-Taste noch einmal, um die Aufnahme zu stoppen.
- Berühren Sie <=>, um zum Auswahlbildschirm der Uhrentypen zurückzukehren.
- Berühren Sie X, um „DATUM/ZEIT-AUFNAHME“ zu beenden. (Um nicht aufzunehmen und andere Bedienschritte auszuführen, berühren Sie zunächst X, um „DATUM/ZEIT-AUFNAHME“ abzubrechen.)

### VORSICHT :

- Die Datums- und Uhrzeitanzeige kann nach der Aufnahme nicht gelöscht werden.

## Aufnahme von Videos mit dem Zeitzähler

Sie können ein Video mit einer aufgezeichneten Stoppuhr aufnehmen. Sie können die Stoppuhr wie mit jeder Stoppuhr starten, stoppen und zurücksetzen.

Dies kann dazu verwendet werden, um Sportvideos aufzuzeichnen. (Der Zähler für die Aufnahmezeit kann danach nicht gelöscht werden.)

1 Klappen Sie den LCD-Monitor auf.

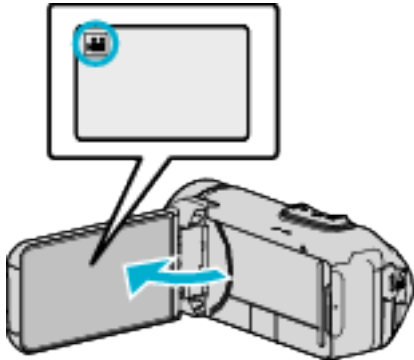

- Prüfen Sie, ob als Aufnahmemodus eingestellt ist.
- Falls der Modus eingestellt ist, berühren Sie auf dem Aufnahmebildschirm, um den Moduswechselbildschirm einzublenden. Berühren Sie , um in den Videomodus umzuschalten.

2 Berühren Sie „MENU“.

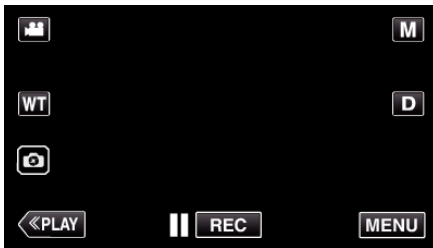

- Das Hauptmenü wird angezeigt.

3 Berühren Sie „AUFNAHMEEINSTELLUNG“.



4 Berühren Sie „ZEITZÄHLER NIMMT AUF“.

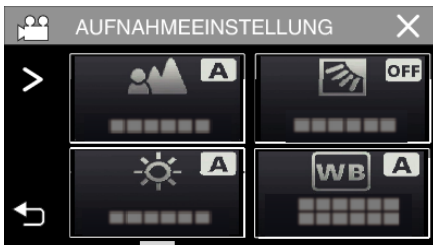

- Wenn das Symbol nicht auf dem Bildschirm angezeigt wird, tippen Sie auf , um den Bildschirm zu scrollen.
- Berühren Sie , um das Menü zu verlassen.
- Berühren Sie , um zum vorherigen Bildschirm zurückzukehren.

5 Tippen Sie mit Ihrem Finger auf die Displayposition und ziehen Sie Ihren Finger zur Einstellung.

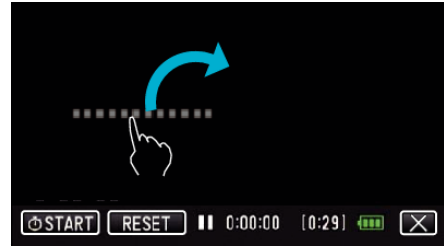

- Die Position kann eingestellt werden, wenn die Aufnahme beendet ist.

6 Zum Starten der Aufnahme die START/STOP-Taste drücken.

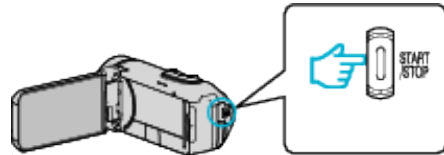

- Drücken Sie die START/STOP-Taste noch einmal, um die Aufnahme zu stoppen.
- Berühren Sie , um „ZEITZÄHLER NIMMT AUF“ zu beenden, wenn die Aufnahme beendet ist. (Um nicht aufzunehmen und andere Bedienschritte auszuführen, berühren Sie zunächst , um „ZEITZÄHLER NIMMT AUF“ zu beenden.)

7 Berühren Sie „START“ auf dem Bildschirm, um den Zähler zu starten.

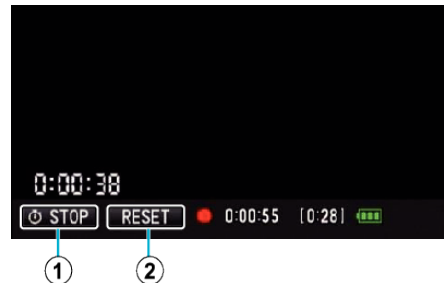

- Sie können die Aufnahme starten, nachdem der Zähler gestartet ist.
- Sie können den Zähler während der Aufnahme beliebig stoppen, zurücksetzen oder fortsetzen.

①	START/STOP	Startet und stoppt den Zähler.
②	RESET	Stellt den Zähler auf 0:00:00.

### HINWEIS :

- Wenn „ZEITZÄHLER NIMMT AUF“ beendet wird, während der Zähler noch läuft, läuft der Zähler ab der Stelle weiter, bei der er angehalten wurde, wenn „ZEITZÄHLER NIMMT AUF“ das nächste Mal läuft.
- Wenn 24 Stunden vergangen sind, seitdem der Zähler gestartet wurde, oder wenn die Uhr gestellt wurde, wird der Zähler automatisch auf „0:00:00“ zurückgestellt und der Zähler wird angehalten.
- Der Zähler für die Aufnahmezeit kann danach nicht gelöscht werden.

## Überprüfen der verbleibenden Aufnahmezeit

Zeigt die verbleibende Batterieleistung und die verbleibende Aufnahmezeit an.

### HINWEIS :

- Die verbleibende Batterieleistung und die verbleibende Aufnahmezeit sind Schätzwerte.
- Die verbleibende Aufnahmezeit wird nur während des Videomodus angezeigt.
- Die verbleibende Aufnahmezeit wird für das aktuell ausgewählte Aufnahmemedium angezeigt.

1 Klappen Sie den LCD-Monitor auf.

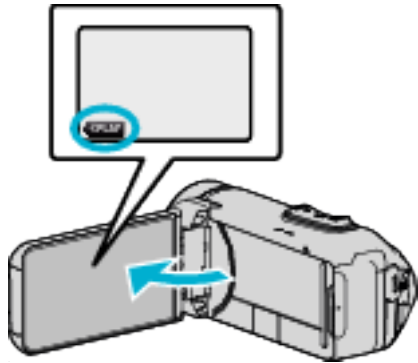

- Prüfen Sie, dass die Kamera in den Aufnahmemodus eingestellt ist. Wenn die Kamera im Wiedergabemodus ist, klicken Sie auf «REC, um zum Aufnahmemodus umzuschalten.

2 Berühren Sie „MENU“.

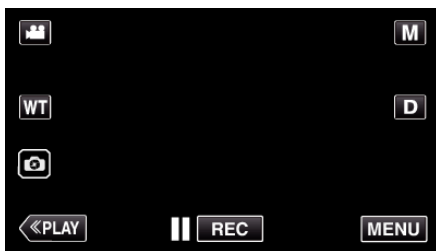

- Das Hauptmenü wird angezeigt.

3 Berühren Sie ⓘ.



4 Anzeigen der verbleibenden Aufnahmezeit.

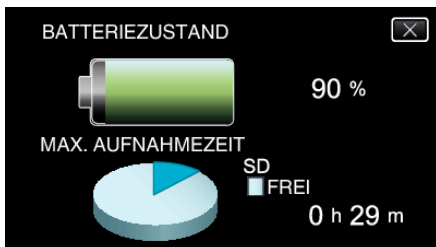

- Die verbleibende Aufnahmezeit wird nur im Videoaufnahmemodus angezeigt.
- Die verbleibende Aufnahmezeit wird für das aktuell ausgewählte Aufnahmemedium angezeigt.
- ⚡ wird anstelle der verbleibenden Batterieleistung angezeigt, wenn das AC-Netzteil angeschlossen ist.
- Berühren Sie X, um die Anzeige auszublenden.

**Geschätzte Videoaufnahmezeit**

Bildqualität	Eingebauter Speicher
	8GB
UXP	35 Min.
XP	50 Min.
EP	3 Std.
50p	30 m

Bildqualität	SDHC/SDXC-Karte					
	4GB	8GB	16GB	32GB	64GB	128GB
UXP	20 Min.	40 Min.	1 Std. 20 Min.	2 Std. 40 Min.	5 Std. 40 Min.	11 Std. 30 Min.
XP	30 Min.	1 Std.	1 Std. 50 Min.	3 Std. 50 Min.	8 Std. 10 Min.	16 Std. 20 Min.
EP	1 Std. 40 Min.	3 Std. 30 Min.	7 Std.	14 Std.	28 Std. 50 Min.	57 Std. 50 Min.
50p	15 Min.	35 Min.	1 Std. 10 Min.	2 Std. 30 Min.	5 Std.	10 Std. 10 Min.

- Die oben angezeigte Aufnahmezeit ändert sich in Abhängigkeit von den Aufnahmebedingungen.
- „UXP“, „XP“ und „EP“ können nur im 50i-Modus ausgewählt werden (wenn für „SYSTEMAUSWAHL“ die Option „50i“ gewählt wurde).

**Geschätzte Anzahl der Standbilder (Einheit: Anzahl der Aufnahmen)**

Bildgröße	Eingebauter Speicher	SDHC/SDXC-Karte				
	8GB	4GB	8GB	16GB	32GB	64 GB
3.680x2.760(10M)(4:3)	1100	600	1300	2500	5100	9999
1920x1080(2M)(16:9)	5600	3100	6400	9999	9999	9999
1440x1080(1,5M)(4:3)	7400	4200	8400	9999	9999	9999
640x480(0,3M)(4:3)	9999	9999	9999	9999	9999	9999

- Standbilder, die während der Videoaufnahme oder der Videowiedergabe aufgenommen werden, werden mit einer Größe von 1920 x 1080 gespeichert.

**Ungefähre Leistung der eingebauten Batterie**

Tatsächliche Aufnahmezeit	Ununterbrochene Aufnahmezeit (Maximale Aufnahmezeit)
2 Std. 40 Min.	4 Std. 50 Min.

- Die oben genannten Werte gelten, wenn „MONITORHELLIGKEIT“ auf „3“ (Standard) und „SYSTEMAUSWAHL“ auf „50i“ gestellt ist.
- Die tatsächliche Aufnahmezeit ist die Aufnahmezeit, bei der die Bedienvorgänge wie zum Beispiel Starten/Stoppen der Aufnahme, Ein-/Ausschalten des Geräts oder Zoomen wiederholt ausgeführt werden.
- Die Aufnahmezeit kann je nach Aufnahmeumfeld und Gerätebenutzung variieren.
- Wenn die Aufnahmezeit selbst bei voll aufgeladenem Akku extrem kurz wird, muss der Akku ersetzt werden. Für Einzelheiten zum Austausch des eingebauten Akkus (kostenpflichtig), wenden sie sich an Ihr nächstes JVC-Kundendienstzentrum.

## Wiedergabe von Videos

Dieses Gerät kann die folgenden Wiedergabetypen ausführen.

Teil	Beschreibung
Normale Wiedergabe	Zur Wiedergabe aufgenommener Videos.
Markierungswiedergabe (Markierungswiedergabe/ Spielwiedergabe)	Sie können die Smartphone-Anwendung benutzen, um die markierten Szenen und die Zielszenen in Game Score zu suchen. Sie können auch lediglich die markierten Szenen und die Zielszenen extrahieren und wiedergeben. Berühren Sie für den Wiedergabestart  auf dem Wiedergabebildschirm. „Verwenden von Smartphone-Anwendungen“ (☞ s. 114)
DIGEST-WIEDERGABE	Szenen des aufgenommenen Videos werden automatisch extrahiert und für eine Vorschauwiedergabe mit der definierten Länge zusammengefügt. Starten Sie die Wiedergabe über „DIGEST-WIEDERGABE“ im Menü „WIEDERGABE-EINST.“.
SONSTIGE WIEDERGABE	Videos mit fehlerhaften Verwaltungsinformationen können wiedergegeben werden. Starten Sie die Wiedergabe über „SONSTIGE WIEDERGABE“ im Menü „WIEDERGABE-EINST.“.

### VORSICHT :

- Erstellen Sie eine Datensicherung wichtiger Aufnahmedaten. Es wird empfohlen, wichtige Aufnahmedaten zur Aufbewahrung auf einer BD oder einem anderen Aufnahmemedium zu sichern.
- Dieses Gerät wird von einem Mikrocomputer gesteuert. Elektrostatische Entladungen, Außengeräusche und Interferenzen (von einem Fernsehgerät, Radio, usw.) können den normalen Betrieb beeinträchtigen. Schließen Sie in einem solchen Fall den Monitor-Bildschirm, um die Stromversorgung auszuschalten und entfernen Sie das AC-Netzteil, drücken Sie dann die Zurücksetzen-Taste, um dieses Gerät zurückzusetzen.

„Zurücksetzen dieses Gerätes“ (☞ s. 6)





- Wenn sich viele Dateien auf dem Medium befinden, kann es einen Moment dauern, bis sie auf dem Wiedergabebildschirm angezeigt werden. Warten Sie eine Weile, während die POWER/ACCESS-Lampe blinkt, die den normalen Betrieb anzeigt.
- Haftungsausschluss
  - Wir haften nicht für den Verlust von aufgenommenen Inhalten, wenn die Aufnahme von Video-/Audiodateien bzw. deren Wiedergabe aufgrund der Fehlfunktion dieses Geräts, der mitgelieferten Teile oder der SD-Karte nicht ausgeführt werden kann.
  - Nach dem Löschen, einschließlich bei Datenverlust aufgrund von Fehlfunktionen, können aufgenommene Inhalte (Daten) nicht wieder hergestellt werden. Bitte nehmen Sie diese Warnung im Vorfeld ernst.
  - JVC haftet nicht für verlorene Daten.
  - Im Rahmen der Qualitätsverbesserung werden defekte Aufnahmemedien einer Analyse unterzogen. Sie erhalten sie deshalb gegebenenfalls nicht zurück.

## Normale Wiedergabe

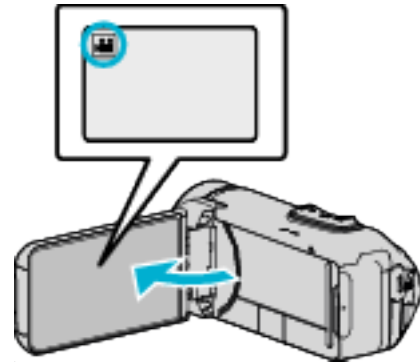
Zur Wiedergabe aufgenommener Videos.

- 1 Klappen Sie den LCD-Monitor auf.



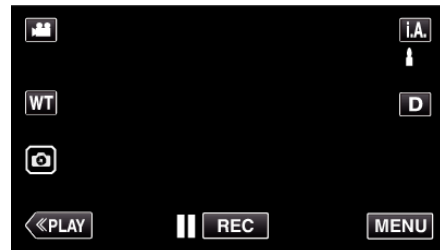

- Prüfen Sie, ob als Aufnahmemodus  eingestellt ist.
- Falls der Modus  Standbild eingestellt ist, berühren Sie  auf dem Aufnahmebildschirm, um den Moduswechselbildschirm einzublenden. Berühren Sie , um in den Videomodus umzuschalten.

- 2 Berühren Sie , um den Wiedergabemodus auszuwählen.





- 3 Tippen Sie auf die Datei (Bild).



- Berühren Sie , um das Wiedergabemedium auszuwählen und den Indexbildschirm (Minibildanzeige) zu wechseln.
-  wird auf dem letzten wiedergegebenen Bild angezeigt.
- Die Linien in unterschiedlichen Farben unter der Miniaturbildanzeige weisen auf unterschiedliche Aufnahmetage hin.
- Im 50p-Modus und 50i-Modus aufgenommene Bilder werden im Index separat angezeigt.
- Um die im 50p-Modus aufgenommenen Bilder anzusehen, stellen Sie im Videoaufnahmemenü für „SYSTEMAUSWAHL“ die Option „50p“ ein, bevor Sie den Wiedergabemodus auswählen. Im Fall der Vorschau-Wiedergabe oder bei der Wiedergabe/Bearbeitung einer Wiedergabeliste stellen Sie „SYSTEMAUSWAHL“ vor der Bedienung auf die gleiche Weise ein.
- Um die im 50i-Modus aufgenommenen Bilder anzusehen, stellen Sie im Videoaufnahmemenü für „SYSTEMAUSWAHL“ die Option „50i“ ein, bevor Sie den Wiedergabemodus auswählen. Im Fall der Vorschau-Wiedergabe oder bei der Wiedergabe/Bearbeitung einer Wiedergabeliste stellen Sie „SYSTEMAUSWAHL“ vor der Bedienung auf die gleiche Weise ein.

- 4 Die Wiedergabe beginnt.

- Berühren Sie , um die Wiedergabe anzuhalten.
- Berühren Sie , um zum Index zurückzukehren.

### VORSICHT :

- Wird dieses Gerät mit umgeklapptem oder geschlossenem LCD-Monitor benutzt, ist der Anstieg der Gerätetemperatur begünstigt. Benutzen Sie dieses Gerät nicht über längere Zeiträume hinweg mit umgekehrtem geschlossenem LCD-Monitor bzw. an Standorten mit direkter Sonneneinstrahlung und hohen Temperaturen.
- Steigt die Temperatur zu stark an, stoppt das Gerät gegebenenfalls automatisch, um die Elektronik zu schützen.

Bedientasten für die Videowiedergabe

Index-Bildschirmanzeige

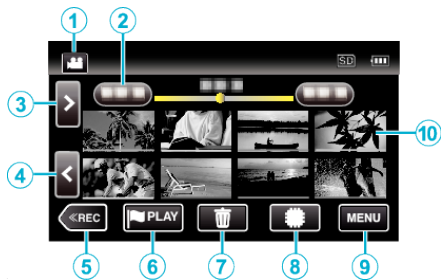

	Anzeige	Beschreibung
①		Schaltet zwischen dem Video- (50i/50p) und dem Standbildmodus um.
②	(Datums- und Uhrzeitanzeige)	Geht zum vorherigen/nächsten Datum
③	>	Zeigt den nächsten Index-Bildschirm (Minibildanzeige) an • Den gleichen Bedienschnitt können Sie mit dem Zoomregler ausführen.
④	<	Zeigt den vorherigen Index-Bildschirm (Minibildanzeige) an • Den gleichen Bedienschnitt können Sie mit dem Zoomregler ausführen.
⑤	REC	Schaltet in den Aufnahmemodus.
⑥	PLAY	Schaltet in den Modus Markierungswiedergabe. „WIEDERG. MARKG.“ (s. 59)
⑦		Zeigt den Index-Bildschirm (Minibildanzeige) zum Löschen an
⑧		Schaltet zwischen den Speichern um, in denen die Bilder aufgezeichnet werden (eingebauter Speicher/SD-Karte)
⑨	MENU	Zeigt den Menübildschirm an
⑩	Minibild (Datei)	Berühren: Startet die Wiedergabe Nach rechts ziehen: Zeigt die Datei an, die vor dem Aufnahmedatum aufgezeichnet wurde Nach links ziehen: Zeigt die Datei an, die nach dem Aufnahmedatum aufgezeichnet wurde Miniaturbilder, die in der gleichen Farbe unterstrichen sind, zeigen die Dateien an, die am gleichen Tag aufgenommen wurden.

Während der Videowiedergabe

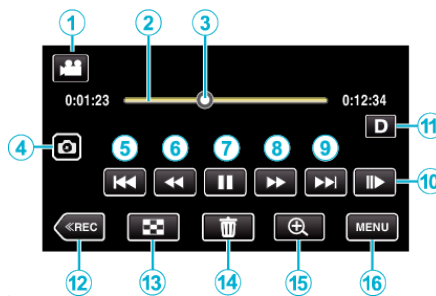

- Wenn dieses Gerät nicht bedient wird, verschwinden die Bedientasten auf dem Touchscreen automatisch. Berühren Sie den Bildschirm, um die Schaltflächen wieder anzuzeigen.

	Anzeige	Beschreibung
①		Zum Umschalten zwischen Video- und Standbildmodus.
②	(Zeitbalken)	Berühren einer beliebigen Position - Geht zur berührten Position Ziehen der Wiedergabeposition nach links oder rechts - Startet die Wiedergabe in der neuen Position Berühren einer beliebigen Position - Geht zur berührten Position
③	(Pointer)	Zeigt die aktuelle Wiedergabeposition innerhalb der Szene an
④		Speichert eine Szene des wiedergegebenen Videos als ein Standbild. • Wird angezeigt, während die Wiedergabe pausiert.
⑤		Keht zum Szenenbeginn zurück. Kehrt bei Berührung zu Beginn einer Szene zur vorherigen Szene zurück. • Ermöglicht die Ausführung der gleichen Funktionen wie der Zoomregler, wenn die Wiedergabe pausiert wurde.
⑥		Suche rückwärts (beschleunigt mit jeder Berührung)
		Zeitlupe rückwärts / Gedrückt halten, um die langsame Wiedergabe rückwärts zu starten
⑦		Startet die Wiedergabe
		Pause
⑧		Suche vorwärts (beschleunigt mit jeder Berührung)
		Zeitlupe vorwärts / Gedrückt halten, um die langsame Wiedergabe zu starten
⑨		Weiter zur nächsten Szene
⑩		Langsame Wiedergabe • Die Geschwindigkeit kann mithilfe von „ZEITLUPE“ (s. 153) eingestellt werden.

	Anzeige	Beschreibung
⑪	<b>D</b>	Schaltet mit jedem Antippen der Taste zwischen vollständiger ( <b>DP</b> ) und einfacher Anzeige ( <b>D</b> ) um. <ul style="list-style-type: none"> <li>• Einfache Anzeige: Manche Anzeigen verschwinden automatisch, wenn der Bildschirm nicht bedient wird.</li> <li>• Vollständige Anzeige: Alles wird angezeigt. Die Anzeigetaste wechselt von <b>D</b> zu <b>DP</b>.</li> <li>• Wenn die Stromversorgung ausgeschaltet wird, kehrt die Displayeinstellung zur einfachen Anzeige zurück (<b>D</b>).</li> </ul>
⑫	◀REC	Schaltet in den Aufnahmemodus.
⑬	⏮	Stopp (zurück zum Index)
⑭	🗑	Löscht das aktuell angezeigte Video.
⑮	🔍	Vergrößert das aktuell angezeigte Video. <ul style="list-style-type: none"> <li>• Berühren Sie die Stelle des Bildes, die Sie vergrößern möchten.</li> <li>• Ändern Sie das Zoomverhältnis mithilfe der Tasten (+) und (-).</li> </ul>
⑯	MENU	Zeigt den Menübildschirm an

### HINWEIS :

- Berühren oder ziehen Sie den Bedienbereich des Touchscreens
- Das Aufnahmedatum und die Uhrzeit können während der Wiedergabe auf dem Bildschirm angezeigt werden.

(☞ s. 153)

### Anpassen der Lautstärke von Videos

Die Lautstärke lässt sich über die Zoom-/Lautstärketaste regeln.

Höhere Lautstärke



Niedrigere Lautstärke



### Prüfen des Aufnahmedatums und anderer Informationen

Sie können die Aufnahmeinformationen der ausgewählten Videos einblenden.

1 Klappen Sie den LCD-Monitor auf.

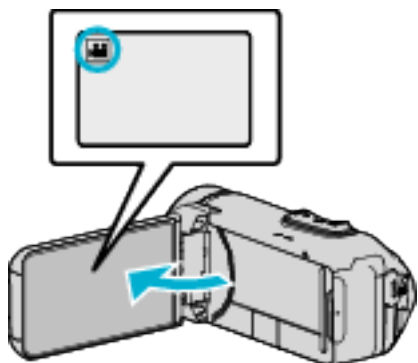

- Drücken Sie oder , um den Video- oder Standbildmodus auszuwählen.

2 Berühren Sie **PLAY**, um den Wiedergabemodus auszuwählen.

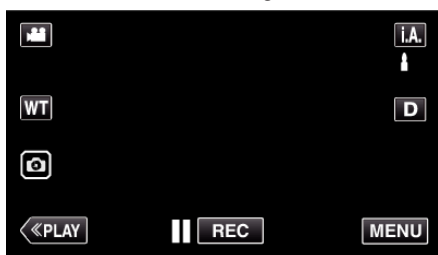

3 Berühren Sie die Datei, um die Wiedergabe zu starten

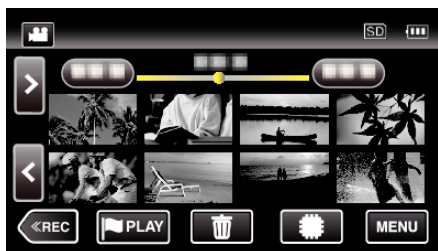

4 Berühren Sie „MENU“.

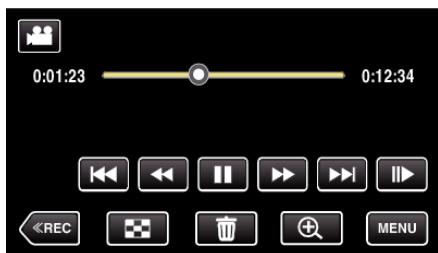

5 Berühren Sie .



- Berühren Sie **X**, um das Menü zu verlassen.

Sie können das Aufnahmedatum und die Dauer der ausgewählten Datei einblenden.

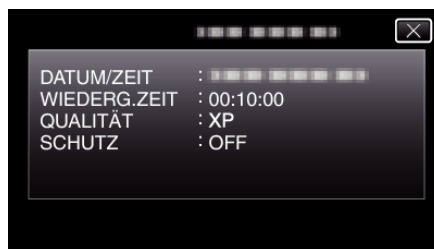

## ZEITZÄHLER WIEDERG.

Ein Zeitzähler, der zurückgesetzt werden kann, kann während der Wiedergabe eingeblendet werden. Dies kann dazu verwendet werden, um Sportvideos wiederzugeben.

1 Klappen Sie den LCD-Monitor auf.

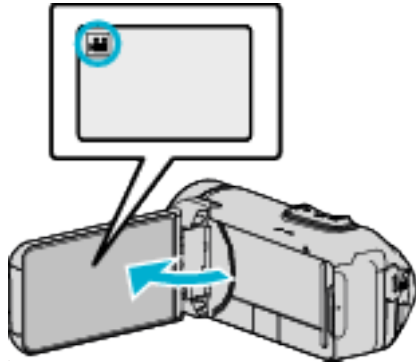

- Prüfen Sie, ob als Aufnahmemodus eingestellt ist.
- Falls der Modus Standbild eingestellt ist, berühren Sie auf dem Aufnahmebildschirm, um den Moduswechselbildschirm einzublenden. Berühren Sie , um in den Videomodus umzuschalten.

2 Berühren Sie **PLAY**, um den Wiedergabemodus auszuwählen.

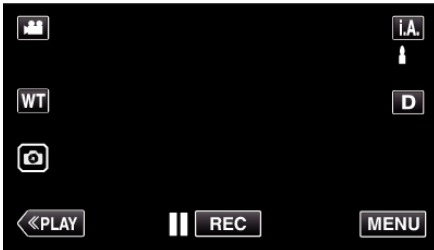

3 Berühren Sie „MENU“.



4 Berühren Sie „WIEDERGABE-EINST.“.



5 Berühren Sie „ZEITZÄHLER WIEDERG.“.

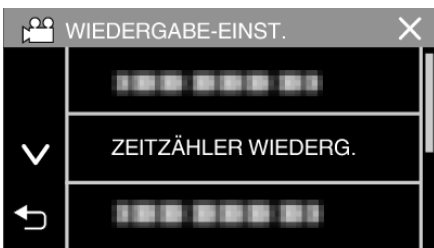

6 Stellen Sie „ZEITZÄHLER WIEDERG.“ auf EIN.

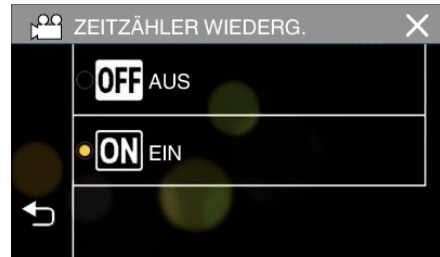

7 Berühren Sie die Datei, um die Wiedergabe zu starten



- Ein Stunden:Minuten:Sekunden-Zähler erscheint.

8 Unterbrechen Sie die Wiedergabe und setzen Sie den Zähler zurück.



RESET-Taste

Anzeigetaste

- Berühren von „RESET“ stellt den Zähler auf „0:00:00“.
- Die 1/10-Sekundenziffer wird angezeigt, wenn die Wiedergabe unterbrochen ist.
- Der Zähler kann auch während der normalen Wiedergabe und langsamen Wiedergabe zurückgesetzt werden.

### HINWEIS :

- Um den Zähler während der Wiedergabe zurückzusetzen, schalten Sie mithilfe der Taste „Anzeigetaste D“ ( s. 22) auf die vollständige Anzeige um.
- Um den Zähler auf eine genaue Position zurückzusetzen, empfehlen wir, die Wiedergabe zu unterbrechen und dann „RESET“ zu berühren.
- Wenn das Gerät auf die nächste Szene umschaltet, wird der Zähler automatisch zurückgesetzt.

**WIEDERG. MARKG.**

- Sie können die Smartphone-Anwendung benutzen, um die markierten Szenen und die Zielszenen in Game Score zu suchen. Sie können auch lediglich die markierten Szenen und die Zielszenen extrahieren und wiedergeben.
- Berühren Sie **PLAY** auf dem Videowiedergabebildschirm, um in den Modus Markierungswiedergabe zu schalten.

1 Klappen Sie den LCD-Monitor auf.

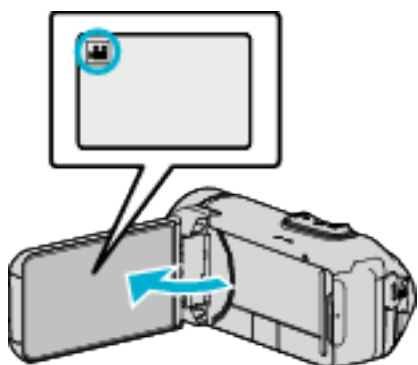

- Prüfen Sie, ob als Aufnahmemodus **MOVIE** eingestellt ist.
- Falls der Modus **STILL** eingestellt ist, berühren Sie **MOVIE** auf dem Aufnahmebildschirm, um den Moduswechselbildschirm einzublenden. Berühren Sie **MOVIE**, um in den Videomodus umzuschalten.

2 Berühren Sie **PLAY**, um den Wiedergabemodus auszuwählen.

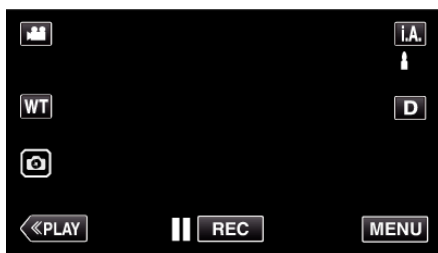

3 Berühren Sie **PLAY**, um die Markierungswiedergabe auszuwählen.

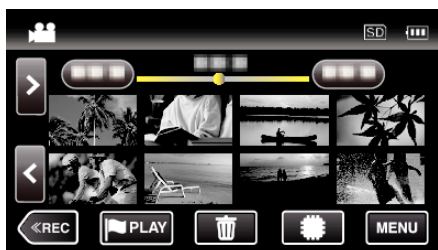

4 Berühren Sie „DIGEST“, um den Modus DIGEST/ Markierungswiedergabe auszuwählen.



- Wird die Miniaturbildanzeige direkt berührt (ohne auf die Schaltfläche „DIGEST“ zu tippen), startet die normale Wiedergabe.
- Berühren Sie „EINST.“, um die Wiedergabezeit pro Szene und die Wiedergabeposition anzupassen.  
„WIEDERGABE SPIEL“ (s. 60)  
„Anpassen der für die Wiedergabe markierten Position“ (s. 62)
- Wählen Sie „GAME“, um eine Liste der aufgenommenen Spiele anzuzeigen.  
„WIEDERGABE SPIEL“ (s. 60)

5 Wählen Sie das Aufnahmedatum des Videos aus, das Sie wiedergeben möchten.



- Berühren Sie „ALLE SZENEN“, um alle Szenen wiederzugeben.

6 Wählen Sie den Typen der „MARKIEREN“.

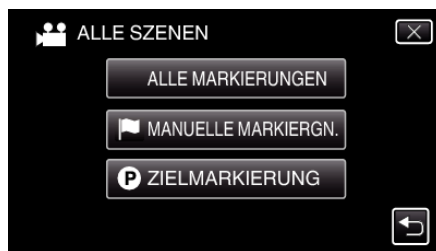

7 Die Vorschauwiedergabe beginnt.

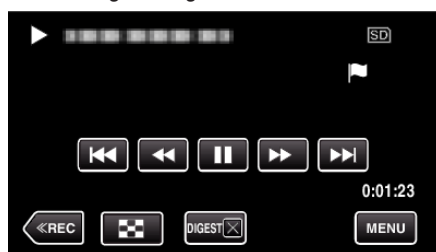

8 Die Vorschauwiedergabe stoppt automatisch. Alternativ können Sie den nächsten Bildschirm durch Berühren von „MENU“ anzeigen.

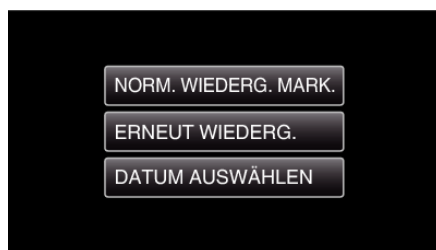

- NORM. WIEDERG. MARK.: Startet die normale Markierungswiedergabe.
- ERNEUT WIEDERG.: Startet die Vorschauwiedergabe erneut.
- DATUM AUSWÄHLEN: Gehen Sie zurück zu Schritt 5.

## Anzeigen während der Markierungswiedergabe

### Während der normalen Markierungswiedergabe

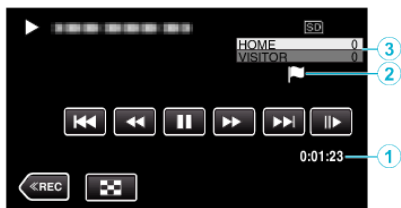

Anzeige	Beschreibung
①	Abgelaufene Zeit Zeigt die Wiedergabezeit des Videos an.
②	„P“-Symbol wird angezeigt „P“-Symbol wird angezeigt Weist darauf hin, dass die aktuelle Szene markiert ist. Weist darauf hin, dass die Aufzeichnung des Spielergebnisses gerade erfolgt.
③	Spelergebnis Zeigt das Ergebnis des Spiels an (wird nur angezeigt, wenn das Ergebnis registriert wurde.)

### Während der DIGEST-/Markierungswiedergabe



Anzeige	Beschreibung
①	Datums- und Uhrzeitanzeige Zeigt das Aufnahmedatum an (wenn ein Datum ausgewählt ist).
②	Taste DIGEST-Wiedergabe abbrechen Schaltet zur normalen Markierungswiedergabe.
③	Abgelaufene Zeit Zeigt die Wiedergabezeit des Videos an.
④	„P“-Symbol wird angezeigt „P“-Symbol wird angezeigt Weist darauf hin, dass die aktuelle Szene markiert ist. Weist darauf hin, dass die Aufzeichnung des Spielergebnisses gerade erfolgt.
⑤	Spelergebnis Zeigt das Ergebnis des Spiels an (wird nur angezeigt, wenn das Ergebnis registriert wurde.)

## WIEDERGABE SPIEL

- Die Spielwiedergabe ist eine Funktion zur Wiedergabe von Torszenen und/oder Szenen, die über die Smartphone-Anwendung Everio sync. 3 markiert wurden.
- Berühren Sie für den Wiedergabestart **PLAY** auf dem Wiedergabebildschirm.
- Einzelheiten zu Spielergebnis-Aufnahmen finden Sie unter „Verwenden von Smartphone-Anwendungen“ (s. 114).

1 Klappen Sie den LCD-Monitor auf.

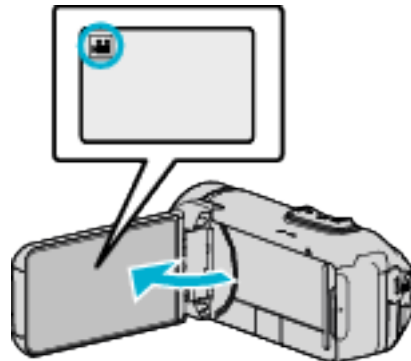

- Prüfen Sie, ob als Aufnahmemodus **MA** eingestellt ist.
- Falls der Modus **SA** Standbild eingestellt ist, berühren Sie **MA** auf dem Aufnahmebildschirm, um den Moduswechselbildschirm einzublenden. Berühren Sie **MA**, um in den Videomodus umzuschalten.

2 Berühren Sie **PLAY**, um den Wiedergabemodus auszuwählen.



3 Berühren Sie **PLAY**, um die Markierungswiedergabe auszuwählen.

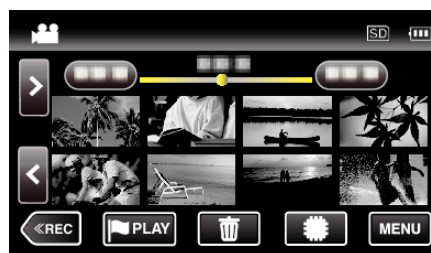

4 Berühren Sie „GAME“, um den Spielwiedergabemodus auszuwählen.



5 Berühren Sie das aufgenommene Spiel.

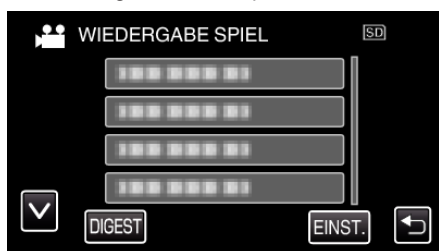

- Berühren Sie die Liste des Spiels, um alle Szenen des Spiels wiederzugeben.
- Berühren Sie DIGEST, um Torszenen und markierte Spielszenen zu extrahieren und eine VORSCHAU-Wiedergabe zu starten.

6 Markierte Szenen werden automatisch wiedergegeben.

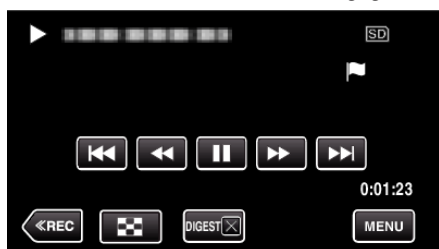

- Die Wiedergabe stoppt, nachdem alle Szenen wiedergegeben wurden.
- Berühren Sie während der VORSCHAU-Wiedergabe DIGESTX, um die Markierungs-/VORSCHAU-Wiedergabe zu verlassen und in die normale Markierungswiedergabe zu schalten.

### Anzeigen während der Spielwiedergabe

#### ■ Während der normalen Spielwiedergabe

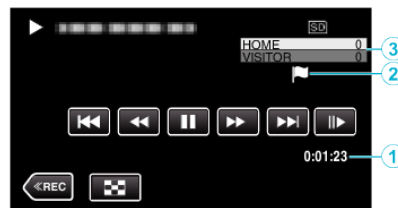

	Anzeige	Beschreibung
①	Bisherige Aufnahmezeit	Zeigt die Zeitdauer des aufgenommenen Videos an.
②	„P“-Symbol wird angezeigt „P“-Symbol wird angezeigt	Weist darauf hin, dass die aktuelle Szene markiert ist. Weist darauf hin, dass die Aufzeichnung des Spielergebnisses gerade erfolgt.
③	Spielergebnis	Zeigt das Ergebnis des Spiels an (wird nur angezeigt, wenn das Ergebnis registriert wurde.)

#### ■ Während der DIGEST-/Spielwiedergabe



	Anzeige	Beschreibung
①	Datums- und Uhrzeitanzeige	-
②	Taste DIGEST-Wiedergabe abbrechen	Schaltet zur normalen Markierungswiedergabe.
③	Bisherige Aufnahmezeit	Zeigt die Zeitdauer des aufgenommenen Videos an.
④	„P“-Symbol wird angezeigt „P“-Symbol wird angezeigt	Weist darauf hin, dass die aktuelle Szene markiert ist. Weist darauf hin, dass die Aufzeichnung des Spielergebnisses gerade erfolgt.
⑤	Spielergebnis	Zeigt das Ergebnis des Spiels an (wird nur angezeigt, wenn das Ergebnis registriert wurde.)

#### HINWEIS :

- Wenn eine Szene markiert wurde, kann die nächste Szene erst nach 5 Sekunden markiert werden.

## Anpassen der für die Wiedergabe markierten Position

Sie können die Zeitspanne vor und nach der markierten Position für die Wiedergabe des markierten Videos festlegen. Die maximale Wiedergabezeit pro Markierung beträgt 20 Sekunden.

1 Klappen Sie den LCD-Monitor auf.

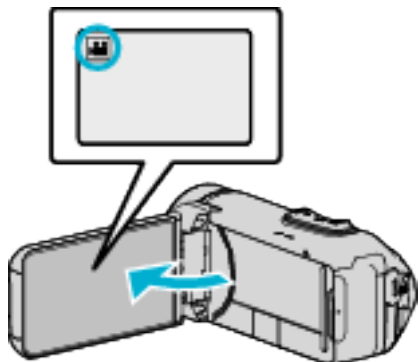

- Prüfen Sie, ob als Aufnahmemodus eingestellt ist.
- Falls der Modus eingestellt ist, berühren Sie auf dem Aufnahmebildschirm, um den Moduswechselbildschirm einzublenden. Berühren Sie , um in den Videomodus umzuschalten.

2 Berühren Sie **PLAY**, um den Wiedergabemodus auszuwählen.

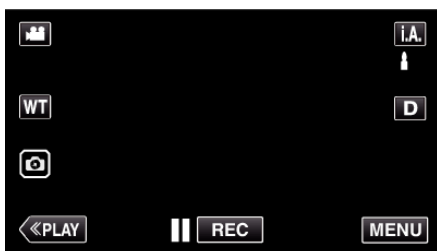

3 Berühren Sie **PLAY**, um die Markierungswiedergabe auszuwählen.

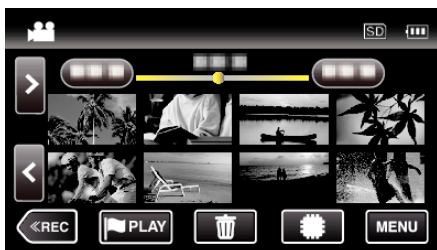

4 Berühren Sie „EINST.“.



5 Wählen Sie die einzustellenden Menüpunkte aus.



- Gehen Sie weiter zu Schritt 6, wenn „WIEDERG.-ZEIT SZENE“ ausgewählt wurde, und zu Schritt 7, wenn „ANP.WIEDERG.POSITION“ ausgewählt wurde.

6 Wählen Sie die Wiedergabezeit für jede Szene aus.

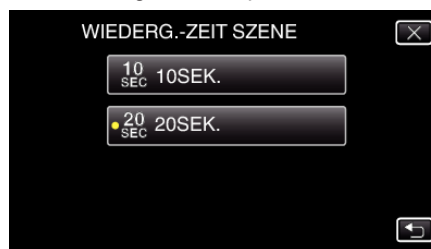

- Berühren Sie , um zum vorherigen Bildschirm zurückzukehren.

7 Passen Sie die Wiedergabeposition an.

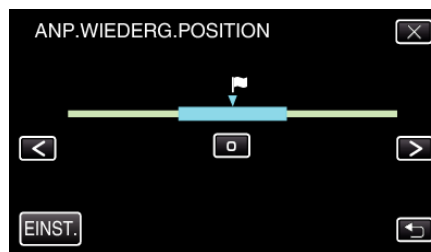

- Sie können die Wiedergabeposition vor- und zurückbewegen. Die in Schritt 6 eingestellte Wiedergabezeit bleibt unverändert.
- Nehmen Sie mithilfe von **<** oder **>** Anpassungen vor und berühren Sie dann „EINST.“.
- Berühren Sie , um zum vorherigen Bildschirm zurückzukehren.
- Berühren Sie **X**, um das Menü zu verlassen.

### DIGEST-WIEDERGABE

Sie können eine Vorschau der aufgenommenen Videos wiedergeben (Vorschau-Wiedergabe). Dies ist nützlich, wenn Sie den Inhalt von Videos schnell prüfen möchten.

1 Klappen Sie den LCD-Monitor auf.

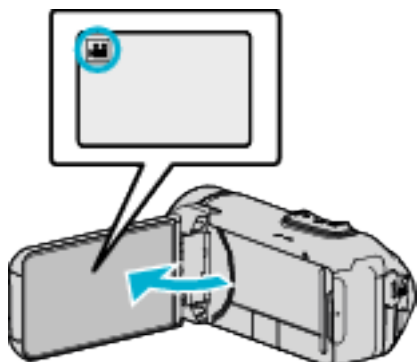

- Prüfen Sie, ob als Aufnahmemodus eingestellt ist.
- Falls der Modus eingestellt ist, berühren Sie auf dem Aufnahmebildschirm, um den Moduswechselbildschirm einzublenden. Berühren Sie , um in den Videomodus umzuschalten.

2 Berühren Sie **«PLAY**, um den Wiedergabemodus auszuwählen.

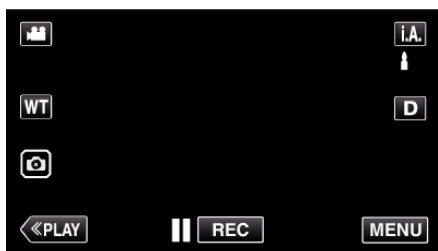

3 Berühren Sie „MENU“.

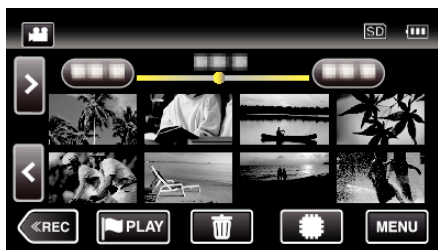

4 Berühren Sie „WIEDERGABE-EINST.“.



5 Berühren Sie „DIGEST-WIEDERGABE“.

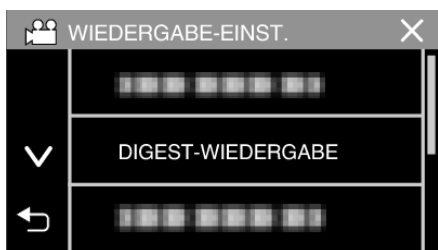

6 Wählen Sie durch Berühren ein Datum für die Vorschauwiedergabe aus.

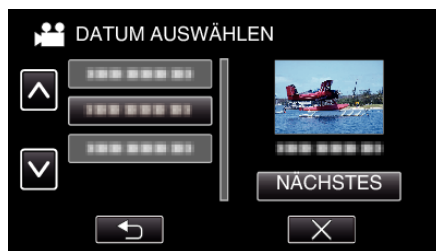

- Berühren Sie nach der Auswahl eines Datums „NÄCHSTES“.
- Wenn Sie „ALLE“ berühren, erfolgt die Vorschauwiedergabe für alle Datumsangaben.
- Berühren Sie X, um das Menü zu verlassen.
- Berühren Sie , um zum vorherigen Bildschirm zurückzukehren.

7 Wählen Sie die Zeit für die Vorschauwiedergabe (Nur wenn in Schritt 7 „AUTO“ ausgewählt wurde)

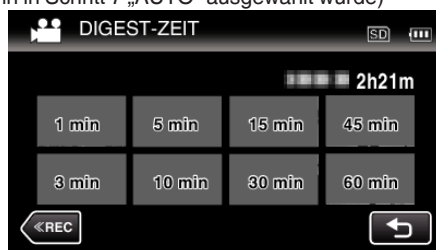

- Wählen Sie die Zeit für die Vorschauwiedergabe in Minuten (min).
- Die Zeitanzeige der Vorschauwiedergabe variiert in Abhängigkeit der Aufnahmezeit.
- Dauert es länger (mehr als 2 Sekunden), bis die „DIGEST-WIEDERGABE“ nach der Auswahl der Vorschauwiedergabe beginnt, wird eine Fortschrittsanzeige eingeblendet.
- Die Vorschauwiedergabezeit ist lediglich eine Orientierung.

8 Die Vorschauwiedergabe beginnt.

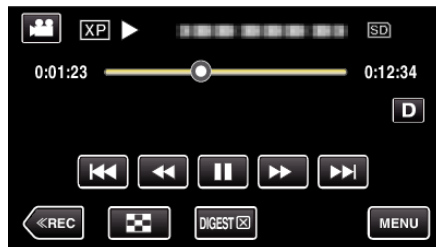

- Berühren Sie , um die Wiedergabe anzuhalten.
- Berühren Sie , um zum Index zurückzukehren.
- Berühren Sie „DIGESTX“, um zum normalen Wiedergabebildschirm zurückzukehren.
- Bedienung während der Videowiedergabe „Bedientasten für die Videowiedergabe“ (s. S. 55)

9 Die Vorschauwiedergabe stoppt automatisch. Alternativ können Sie den nächsten Bildschirm durch Berühren von „MENU“ anzeigen.

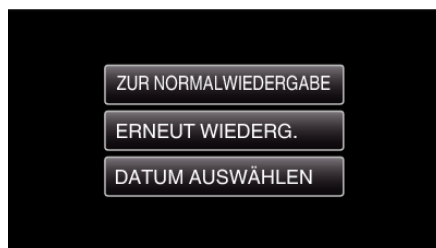

- ZUR NORMALWIEDERGABE: Startet die normale Wiedergabe.
- ERNEUT WIEDERG.: Startet die Vorschauwiedergabe erneut.
- DATUM AUSWÄHLEN: Gehen Sie zurück zu Schritt 6.

## SONSTIGE WIEDERGABE

Die Verwaltungsinformationen eines Videos können beschädigt werden, wenn die Aufnahme nicht ordnungsgemäß erfolgt, z. B. wenn während der Aufnahme die Stromzufuhr unterbrochen wird. Sie können folgendermaßen vorgehen, um Videos mit defekten Verwaltungsinformationen wiederzugeben.

1 Klappen Sie den LCD-Monitor auf.

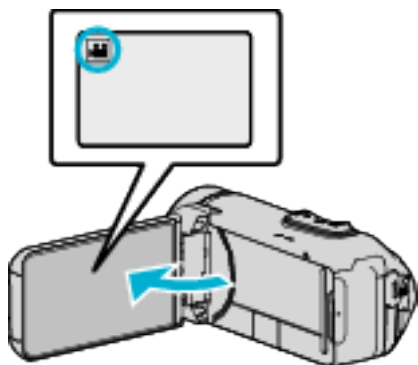

- Prüfen Sie, ob als Aufnahmemodus eingestellt ist.
- Falls der Modus Standbild eingestellt ist, berühren Sie auf dem Aufnahmebildschirm, um den Moduswechselbildschirm einzublenden. Berühren Sie , um in den Videomodus umzuschalten.

2 Berühren Sie **PLAY**, um den Wiedergabemodus auszuwählen.

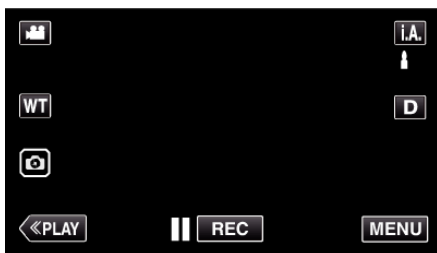

3 Berühren Sie „MENU“.

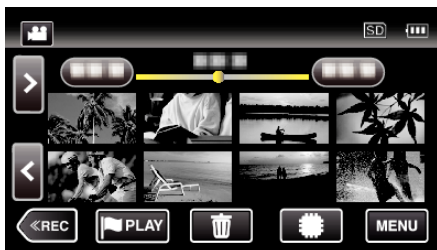

4 Berühren Sie „WIEDERGABE-EINST.“.



5 Berühren Sie „SONSTIGE WIEDERGABE“.



6 Berühren Sie die Datei, um die Wiedergabe zu starten



„Bedientasten für die Videowiedergabe“ (s. s. 55)

- Tippen Sie auf „X“, um zum normalen Indexbildschirm zurückzukehren.

### HINWEIS :

- Sind Verwaltungsinformationen beschädigt, wird im EXTMOV-Ordner eine MTS-Datei erstellt.
- Je nach Zustand der beschädigten Datei erfolgt die Wiedergabe möglicherweise fehlerhaft oder überhaupt nicht.



## Wiedergabe von Standbildern

Sie können die aufgenommenen Standbilder aus dem Index (Minibild-Anzeige) auswählen und wiedergeben.

1 Klappen Sie den LCD-Monitor auf.

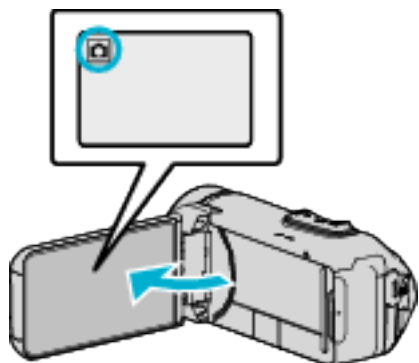

- Prüfen Sie, ob als Aufnahmemodus eingestellt ist.
- Falls der Videomodus eingestellt ist, berühren Sie auf dem Aufnahmebildschirm, um den Moduswechselbildschirm einzublenden. Berühren Sie , um in den Standbildmodus umzuschalten.

2 Berühren Sie **«PLAY**, um den Wiedergabemodus auszuwählen.

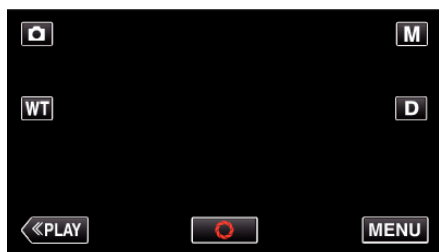

3 Berühren Sie die Datei, um die Wiedergabe zu starten.



- Berühren Sie , um das Wiedergabemedium auszuwählen und den Indexbildschirm (Minibildanzeige) zu wechseln.
- Berühren Sie , um zum Index zurückzukehren.
- wird auf dem letzten wiedergegebenen Bild angezeigt.
- Die Linien in unterschiedlichen Farben unter der Miniaturbildanzeige weisen auf unterschiedliche Aufnahmetage hin.

## Bedientasten für die Standbildwiedergabe

### Index-Bildschirmanzeige

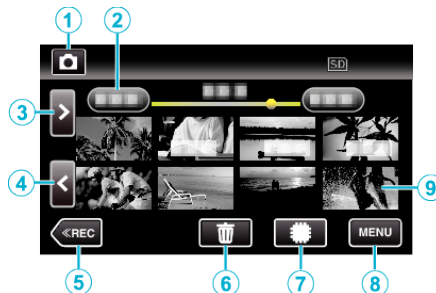

- Standbilder, die als Serienaufnahme in hoher oder mittlerer Geschwindigkeit aufgenommen werden, werden zusammen gruppiert. Lediglich die erste Aufnahme (Standbild) wird angezeigt und die Gruppe ist grün umrahmt.

	Anzeige	Beschreibung
①		Zum Umschalten zwischen Video- und Standbildmodus.
②	(Datums- und Uhrzeitanzeige)	Geht zum vorherigen/nächsten Datum
③	>	Zeigt den nächsten Index-Bildschirm (Minibildanzeige) an • Den gleichen Bedienschnitt können Sie mit dem Zoomregler ausführen.
④	<	Zeigt den vorherigen Index-Bildschirm (Minibildanzeige) an • Den gleichen Bedienschnitt können Sie mit dem Zoomregler ausführen.
⑤	«REC	Schaltet in den Aufnahmemodus.
⑥		Zeigt den Index-Bildschirm (Minibildanzeige) zum Löschen an
⑦		Schaltet zwischen dem jeweiligen Indexbildschirm des integrierten Speichers und der SD-Karte um
⑧	MENU	Zeigt den Menübildschirm an
⑨	Datei (Standbild)	Berühren des Minibilds - Startet die Wiedergabe Nach rechts Wischen - Scrollt nach rechts, um den vorherigen Index anzuzeigen (Miniaturbildanzeige) Nach links Wischen - Scrollt nach links, um den nächsten Index anzuzeigen (Miniaturbildanzeige)

## Während der Standbildwiedergabe

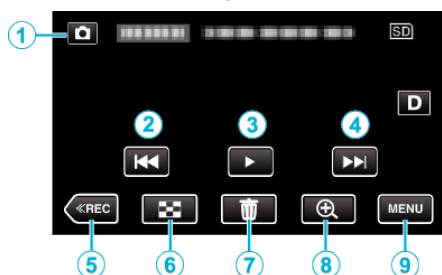

- Wenn dieses Gerät nicht bedient wird, verschwinden die Bedientasten auf dem Touchscreen automatisch. Berühren Sie den Bildschirm, um die Schaltflächen wieder anzuzeigen.

	Anzeige	Beschreibung
①	Video-/Standbildmodus 	Zum Umschalten zwischen Video- und Standbildmodus.
②		Zurück zum vorherigen Standbild • Den gleichen Bedienschnitt können Sie mit dem Zoomregler ausführen.
③		Startet/Stoppt Diashow
④		Weiter zum nächsten Standbild • Den gleichen Bedienschnitt können Sie mit dem Zoomregler ausführen.
⑤		Schaltet in den Aufnahmemodus.
⑥		Springt zurück zum Indexbildschirm
⑦		Löscht das aktuell angezeigte Standbild.
⑧	Wiedergabe-Zoom	Vergrößert das aktuell angezeigte Video. • Berühren Sie die Stelle des Bildes, die Sie vergrößern möchten. • Ändern Sie das Zoomverhältnis mithilfe der Tasten (+) und (-).
⑨	MENU	Zeigt den Menübildschirm an

### HINWEIS :

- Berühren oder ziehen Sie den Bedienbereich des Touchscreens

### VORSICHT :

- Dieses Gerät wird von einem Mikrocomputer gesteuert. Elektrostatische Entladungen, Außengeräusche und Interferenzen (von einem Fernsehgerät, Radio, usw.) können den normalen Betrieb beeinträchtigen. Schließen Sie in einem solchen Fall den Monitor-Bildschirm, um die Stromversorgung auszuschalten und entfernen Sie das AC-Netzteil, drücken Sie dann die Zurücksetzen-Taste, um dieses Gerät zurückzusetzen.

„Zurücksetzen dieses Gerätes“ (☞ s. 6)

## Diashow-Wiedergabe

Standbilder können als Diashow wiedergegeben werden. Berühren Sie ► zum Starten der Diashow während der Standbildwiedergabe.

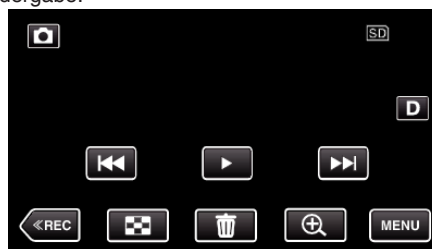

„Bedientasten für die Standbildwiedergabe“ (☞ s. 65)

### HINWEIS :

- Sie können den Übergängen in der Diashow-Wiedergabe Effekte hinzufügen.

„DIASHOW-EFFEKTE“ (☞ s. 155)

## Anschluss an Fernsehgerät und Wiedergabe

Sie können dieses Gerät für die Wiedergabe an ein Fernsehgerät anschließen. Die Bildqualität auf dem Fernsehgerät variiert je nach Art des Fernsehgeräts und des Anschlusskabels. Wählen Sie den Anschluss aus, der Ihrem Fernsehgerät am besten entspricht.

- Lesen Sie auch in der Bedienungsanleitung des genutzten Fernsehgeräts nach.

„Verbindung über einen HDMI-Mini-Stecker“ (☞ s. 67)

„Verbindung über den AV-Anschluss“ (☞ s. 69)

- Um das Datum und die Uhrzeit am Fernseher anzuzeigen, stellen Sie sowohl „DATUM/ZEIT ANZEIGEN“ als auch „ANZEIGE AUF TV-GERÄT“ auf „EIN“.

(☞ s. 153)

„ANZEIGE AUF TV-GERÄT“ (☞ s. 160)

## Unnatürliche Anzeige am Fernsehgerät

Fehler	Maßnahme
Bilder werden auf dem Fernsehgerät nicht richtig angezeigt.	<ul style="list-style-type: none"> <li>• Trennen Sie das Kabel und schließen Sie es erneut an.</li> <li>• Schalten Sie dieses Gerät aus und wieder ein.</li> <li>• Wenn die verbleibende Akkuzeit gering ist, werden Bilder gegebenenfalls nicht korrekt angezeigt. Benutzen Sie das AC-Netzteil.</li> </ul>
Bilder werden auf dem Fernsehgerät vertikal verzerrt angezeigt.	<ul style="list-style-type: none"> <li>• Wählen Sie für „VIDEO AUSGANG“ im Menü „ANSCHLUSSEINSTELLG.“ die Option „4:3“.</li> <li>• „VIDEO AUSGANG“ (☞ s. 160)</li> </ul>
Bilder werden auf dem Fernsehgerät horizontal angezeigt.	<ul style="list-style-type: none"> <li>• Passen Sie die Einstellungen des Fernsehbildschirms entsprechend an.</li> </ul>
Die Farbe der Bilder sieht eigenartig aus.	<ul style="list-style-type: none"> <li>• Passen Sie die Einstellungen des Fernsehbildschirms entsprechend an.</li> </ul>
HDMI-CEC Funktionen sind nicht richtig bedienbar und das Fernsehgerät funktioniert nicht gemeinsam mit diesem Gerät.	<ul style="list-style-type: none"> <li>• Je nach ihren technischen Daten funktionieren Fernsehgeräte gegebenenfalls anders, selbst wenn Sie HDMI-CEC geeignet sind. Es kann deshalb nicht garantiert werden, dass die HDMI-CEC Funktionen dieses Geräts mit allen Fernsehgeräten bedienbar sind. Wählen Sie in einem solchen Fall für „HDMI-KONTROLLE“ die Option „AUS“.</li> <li>• „HDMI-KONTROLLE“ (☞ s. 160)</li> </ul>
Die Anzeigesprache hat sich verändert.	<ul style="list-style-type: none"> <li>• Dies kann auftreten, wenn Sie dieses Gerät über ein HDMI-Mini-Kabel an ein Fernsehgerät mit anderen Spracheinstellungen angeschlossen haben.</li> </ul>

### VORSICHT :

- Schalten Sie dieses Gerät und den Fernseher aus, bevor Sie irgendeine Verbindung herstellen.
- Bevor Sie die SD-Karte einsetzen oder entfernen, schließen Sie den LCD-Monitor und überprüfen Sie, dass die POWER/ACCESS-Lampe erlischt.

## Verbindung über einen HDMI-Mini-Stecker

Wenn Sie ein HDTV-Gerät besitzen, kann die Wiedergabe in HD-Qualität erfolgen, sofern Sie den HDMI-Mini-Stecker zum Verbinden der Geräte verwenden.

„Optionales Zubehör“ (☞ s. 20)

- Benutzen Sie ein Hochgeschwindigkeits-HDMI-Minikabel als HDMI-Minikabel, wenn Sie nicht das mitgelieferte Kabel verwenden.
- Lesen Sie auch in der Bedienungsanleitung des genutzten Fernsehgeräts nach.

- 1 Schließen Sie die Kamera an ein Fernsehgerät an.

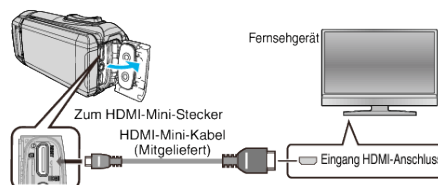

- 2 Schließen Sie das Adapterkabel und AC-Netzteil an dieses Gerät an.

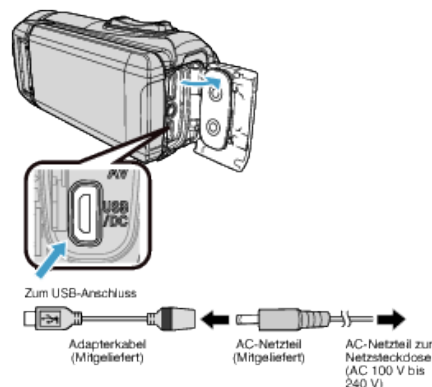

- 3 Klappen Sie den LCD-Monitor auf.

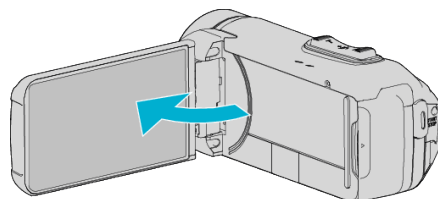

- Das Gerät schaltet sich automatisch ein.

- 4 Wählen Sie am Fernsehgerät den entsprechenden Signaleingang aus, an den dieses Gerät angeschlossen wurde.



## 5 Spielen Sie eine Datei ab.



„Wiedergabe von Videos“ (☞ s. 54)

„Wiedergabe von Standbildern“ (☞ s. 65)

### HINWEIS :

- Ändern Sie die Einstellungen unter „HDMI AUSGANG“ entsprechend dem Anschluss.
- „HDMI AUSGANG“ (☞ s. 160)
- Erfolgt der Anschluss an das Fernsehgerät per HDMI-Mini-Kabel, werden Bilder und Ton je nach angeschlossenen Gerät gegebenenfalls nicht korrekt ausgegeben.  
In einem solchen Fall gehen Sie folgendermaßen vor.  
1) Trennen Sie die Verbindung mit dem HDMI-Mini-Kabel und stellen Sie den Anschluss erneut her.  
2) Schalten Sie dieses Gerät aus und wieder ein.
- Bei Fragen zum Fernsehgerät oder zur Anschlussmethode kontaktieren Sie bitte den Hersteller Ihres Fernsehgeräts.

## Gemeinsame Bedienung mit einem Fernsehgerät über HDMI

Der Anschluss dieses Geräts an ein HDMI-CEC-aktiviertes Fernsehgerät über ein HDMI-Mini-Kabel ermöglicht die Nutzung verknüpfter Funktionen.

- HDMI-CEC (Consumer Electronic Control) ist ein Industriestandard, der die gegenseitige Bedienbarkeit von HDMI-CEC-kompatiblen Geräten ermöglicht, wenn diese über HDMI-Kabel mit einander verbunden sind.

### HINWEIS :

- Nicht alle HDMI-Geräte entsprechen dem HDMI-CEC Standard. Die HDMI-Steuerfunktion dieses Geräts funktioniert nicht, wenn es an ein solches Gerät angeschlossen wird.
- Es wird nicht garantiert, dass dieses Gerät mit allen HDMI-CEC-aktivierten Geräten bedient werden kann.
- Je nach technischen Daten des jeweiligen HDMI-CEC-Geräts können gegebenenfalls einige Funktionen mit diesem Gerät nicht bedient werden. (Einzelheiten finden Sie in der Gebrauchsanweisung Ihres Fernsehgeräts.)
- Bei der Benutzung mit bestimmten angeschlossenen Geräten können gegebenenfalls unerwünschte Bedienvorgänge auftreten. Wählen Sie in diesen Fällen für „HDMI-KONTROLLE“ die Option „AUS“.

„HDMI-KONTROLLE“ (☞ s. 160)

## Vorbereitungen

- Verbinden Sie dieses Gerät und das Fernsehgerät mit einem HDMI-Mini-Kabel.

„Verbindung über einen HDMI-Mini-Stecker“ (☞ s. 67)

- Schalten Sie das Fernsehgerät ein und stellen Sie die HDMI-CEC Einstellungen auf „EIN“. (Einzelheiten finden Sie in der Gebrauchsanweisung des Fernsehgeräts.)
- Wählen Sie für „HDMI-KONTROLLE“ im Menü ANSCHLUSSEINSTELLG. die Option „EIN“.

„HDMI-KONTROLLE“ (☞ s. 160)

## Bedienmethode 1

- 1 Schalten Sie dieses Gerät ein.
- 2 Wählen Sie den Wiedergabemodus aus.
- 3 Schließen Sie das HDMI-Mini-Kabel an.
  - Das Fernsehgerät schaltet sich automatisch ein und in den HDMI-Eingangsmodus, wenn dieses Gerät eingeschaltet wird.

## Bedienmethode 2

- 1 Schalten Sie das Fernsehgerät aus.
  - Dieses Gerät schaltet sich automatisch aus.

### HINWEIS :

- Je nach angeschlossenen Fernsehgerät schaltet die Anzeigesprache dieses Geräts automatisch auf die Sprache um, die für das Fernsehgerät eingestellt war, als Sie das Gerät eingeschaltet haben. (Dies gilt nur, wenn dieses Gerät die jeweilige Sprache des Fernsehgeräts unterstützt.) Um dieses Gerät mit einer Sprache zu nutzen, die von der Anzeigesprache des Fernsehgeräts abweicht, stellen Sie für „HDMI-KONTROLLE“ die Option „AUS“ ein.
- Die Anzeigesprache des Fernsehgeräts wird nicht automatisch umschalten, selbst wenn Sie die Anzeigesprache dieses Geräts ändern.
- Bei Anschluss eines Verstärkers oder Wahlgeräts können diese Funktionen gegebenenfalls nicht richtig bedient werden. Wählen Sie für „HDMI-KONTROLLE“ die Option „AUS“.
- Sollte HDMI-CEC nicht richtig funktionieren, schalten Sie dieses Gerät aus und wieder ein.

### Verbindung über den AV-Anschluss

Um Videos auf dem Fernsehgerät abzuspielen, schließen Sie das AV-Kabel (mitgeliefert: E3A-0085-00) an den AV-Anschluss dieses Geräts an.

- Lesen Sie auch in der Bedienungsanleitung des genutzten Fernsehgeräts nach.

1 Schließen Sie die Kamera an ein Fernsehgerät an.

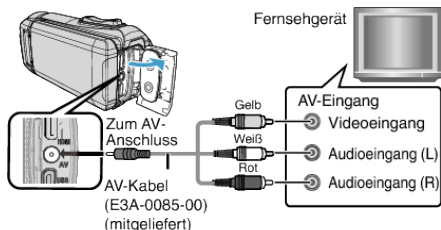

2 Schließen Sie das Adapterkabel und AC-Netzteil an dieses Gerät an.

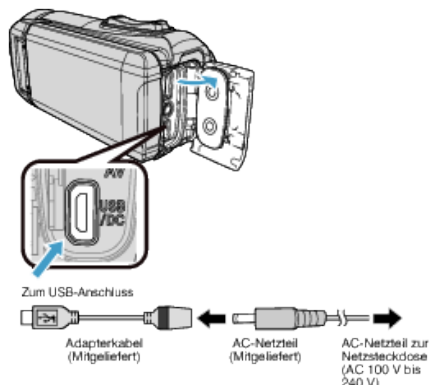

3 Klappen Sie den LCD-Monitor auf.

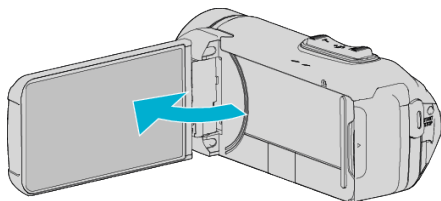

- Das Gerät schaltet sich automatisch ein.

4 Wählen Sie am Fernsehgerät den entsprechenden Signaleingang aus, an den dieses Gerät angeschlossen wurde.



5 Spielen Sie eine Datei ab.

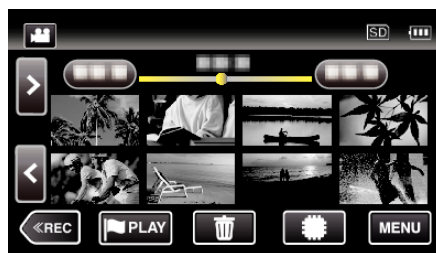

„Wiedergabe von Videos“ (☞ s. 54)

„Wiedergabe von Standbildern“ (☞ s. 65)

#### HINWEIS :

- Bei Fragen zum Fernsehgerät oder zur Anschlussmethode kontaktieren Sie bitte den Hersteller Ihres Fernsehgeräts.
- AV-Kabel (mitgeliefert: E3A-0085-00)  
Nachstehend eine Beschreibung der Anschlusspezifikationen (für Video/ Audio) für den 4-poligen Mini-Stecker.  
Wenden Sie sich zum Erwerb an Ihren nächsten JVC-Händler oder das nächste JVC-Servicecenter.



- Bei Verwendung des mitgelieferten AV-Kabels bringen Sie zuerst den mit diesem Gerät mitgelieferten Kernfilter an.  
„Befestigung des Core Filters“ (☞ s. 9)

## Löschen nicht gewünschter Dateien

Löschen Sie nicht gewünschte Videos und Standbilder, wenn auf der SD Karte nicht mehr genügend Speicherplatz vorhanden ist.

Dieser Vorgang schafft mehr Speicherplatz auf dem Aufnahme­medium.

„Löschen der aktuell angezeigten Datei“ (☞ s. 70)

„Löschen ausgewählter Dateien“ (☞ s. 70)

### HINWEIS :

- Gelöschte Dateien können nicht wieder hergestellt werden.
- Geschützte Dateien können nicht gelöscht werden.  
Vor dem Löschen müssen Sie den Schutz aufheben.  
„Schützen von Dateien“ (☞ s. 71)
- Achten Sie darauf, wichtige Dateien auf einem Computer zu sichern.  
„Datensicherung aller Dateien“ (☞ s. 85)

## Löschen der aktuell angezeigten Datei

Löscht die aktuell angezeigte Datei.

### VORSICHT :

- Gelöschte Dateien können nicht wieder hergestellt werden.

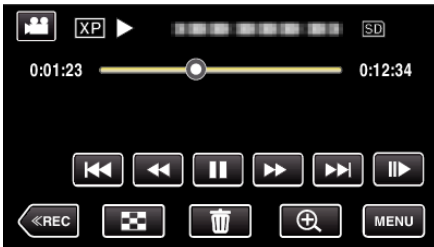

1 Berühren Sie .

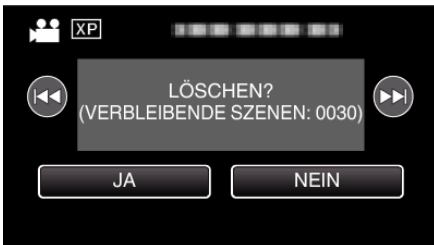

- Die Abbildung zeigt den Videomodus. Die gleichen Bedienschritte gelten jedoch auch für den Standbildmodus.

2 Berühren Sie „JA“.



- Betätigen Sie  / , um die vorherige oder die nächste Datei auszuwählen.
- Ist keine Datei übrig, wird der Indexbildschirm eingeblendet.

## Löschen ausgewählter Dateien







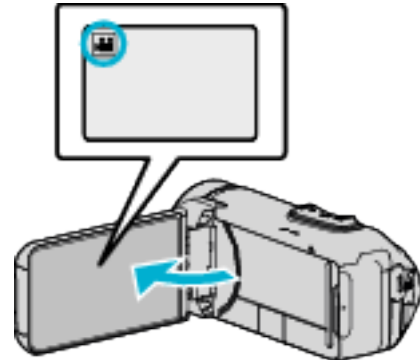

Löscht die ausgewählten Dateien.

### VORSICHT :

- Gelöschte Dateien können nicht wieder hergestellt werden.

1 Klappen Sie den LCD-Monitor auf.



- Drücken Sie  oder , um den Video- oder Standbildmodus auszuwählen.
- Berühren Sie  oder  auf dem Aufnahmebildschirm, um den Moduswechselbildschirm einzublenden.  
Berühren Sie , um in den Videomodus umzuschalten .  
Berühren Sie , um in den Standbildmodus umzuschalten .

2 Berühren Sie , um den Wiedergabemodus auszuwählen.

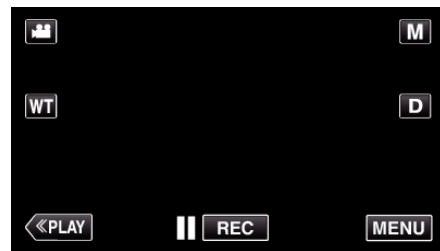

- Die Abbildung zeigt den Videomodus. Die gleichen Bedienschritte gelten jedoch auch für den Standbildmodus.

3 Berühren Sie .



4 Berühren Sie die Dateien, um sie zu löschen.



- ✓ wird auf den ausgewählten Dateien angezeigt.  
Um ✓ von einer Datei zu entfernen, berühren Sie die Datei erneut.
- Berühren Sie „WAHL ALLE“, um alle Dateien auszuwählen.
- Berühren Sie „ALLE FREI“, um alle Auswahlen aufzuheben.

5 Berühren Sie „EINST.“.



- Wenn keine Datei ausgewählt ist, kann die „EINST.“-Taste nicht gedrückt werden.

6 Berühren Sie „AUSFÜHREN“, um den Löschvorgang zu bestätigen.

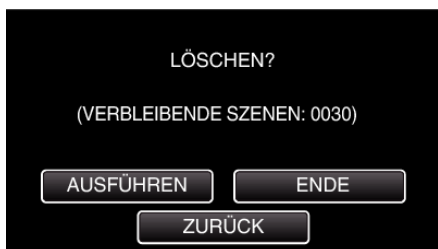

- Berühren Sie „OK“, wenn die Löschung erfolgt ist.
- Zum Abbrechen des Löschvorgangs berühren Sie „ENDE“.

## Schützen von Dateien

Sie können wichtige Videos/Standbilder vor dem versehentlichen Löschen bewahren, indem Sie sie schützen.

„Schützen der aktuell angezeigten Datei bzw. Aufheben des Schutzes“ (☞ s. 71)

„Schützen ausgewählter Dateien bzw. Aufheben des Schutzes“ (☞ s. 72)

### VORSICHT :

- Beim Formatieren des Aufnahmemediums werden selbst geschützte Dateien gelöscht.

### Schützen der aktuell angezeigten Datei bzw. Aufheben des Schutzes

Schützt die aktuell angezeigte Datei bzw. hebt deren Schutz auf.

1 Berühren Sie „MENU“.

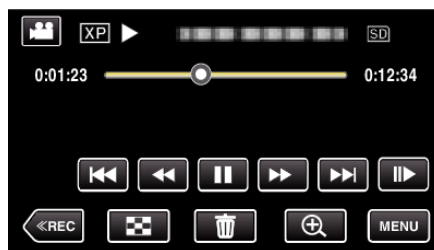

- Die Abbildung zeigt den Videomodus. Die gleichen Bedienschritte gelten jedoch auch für den Standbildmodus.

2 Berühren Sie „BEARBEITEN“.



3 Berühren Sie „SCHÜTZEN/AUFHEBEN“.

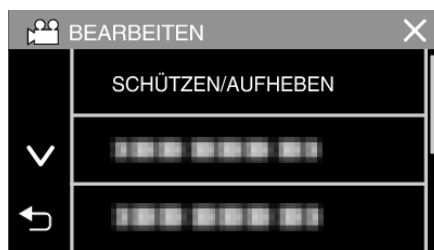

4 Berühren Sie „JA“.

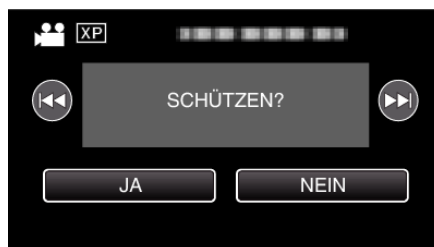

- Betätigen Sie ◀◀/▶▶, um die vorherige oder die nächste Datei auszuwählen.
- Berühren Sie nach dem Einstellen „OK“.

**Schützen ausgewählter Dateien bzw. Aufheben des Schutzes**

Schützt ausgewählte Dateien bzw. hebt deren Schutz auf.

1 Klappen Sie den LCD-Monitor auf.

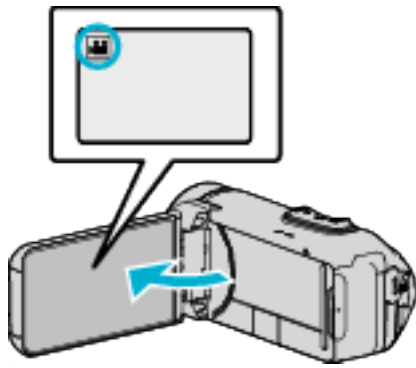

- Drücken Sie oder , um den Video- oder Standbildmodus auszuwählen.
- Berühren Sie oder auf dem Aufnahmebildschirm, um den Moduswechselbildschirm einzublenden. Berühren Sie , um in den Videomodus umzuschalten . Berühren Sie , um in den Standbildmodus umzuschalten .

2 Berühren Sie **«PLAY**, um den Wiedergabemodus auszuwählen.

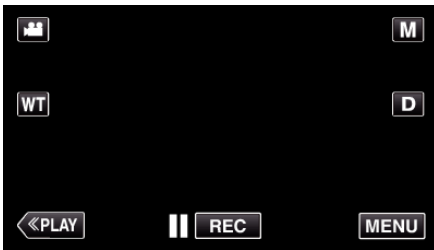

- Die Abbildung zeigt den Videomodus. Die gleichen Bedienschritte gelten jedoch auch für den Standbildmodus.

3 Berühren Sie „MENU“.



4 Berühren Sie „BEARBEITEN“.



5 Berühren Sie „SCHÜTZEN/AUFHEBEN“.

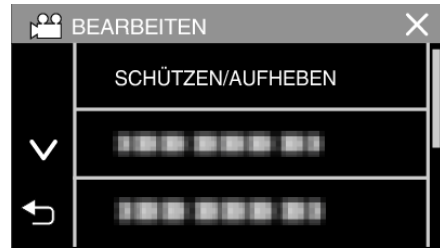

6 Berühren Sie die Dateien, die geschützt werden sollen bzw. deren Schutz aufgehoben werden soll.



- ✓ wird auf den ausgewählten Dateien angezeigt. Um ✓ von einer Datei zu entfernen, berühren Sie die Datei erneut.
- und ✓ wird auf den bereits geschützten Dateien angezeigt. Um den Schutz einer Datei aufzuheben, berühren Sie die Datei, so dass ✓ entfernt wird.
- Berühren Sie „WAHL ALLE“, um alle Dateien auszuwählen.
- Berühren Sie „ALLE FREI“, um alle Auswahlen aufzuheben.

7 Berühren Sie „EINST.“, um die Einstellung abzuschließen.



- Die ausgewählten Dateien werden jeweils mit einer Schutzmarkierung versehen. Die Schutzmarkierungen der abgewählten Dateien werden ausgeblendet.



## Aufnahme eines Standbildes im Video während der Wiedergabe

Sie können in den aufgenommenen Videos Standbilder von Szenen erstellen, die Ihnen gefallen.

1 Klappen Sie den LCD-Monitor auf.

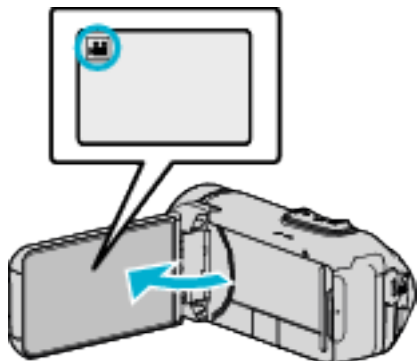

- Prüfen Sie, ob als Aufnahmemodus eingestellt ist.
- Falls der Modus eingestellt ist, berühren Sie auf dem Aufnahmebildschirm, um den Moduswechselbildschirm einzublenden.  
Berühren Sie , um in den Videomodus umzuschalten.

2 Berühren Sie **PLAY**, um den Wiedergabemodus auszuwählen.

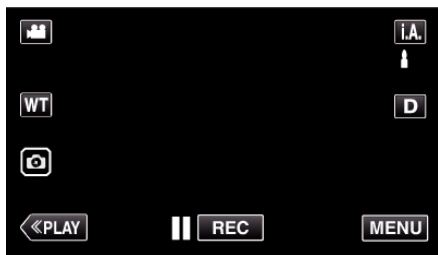

3 Berühren Sie das gewünschte Video.

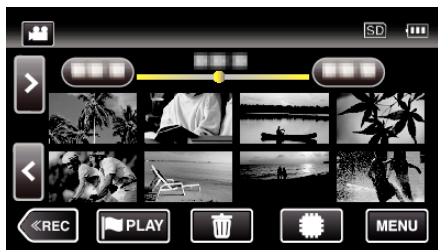

4 Drücken Sie während der Wiedergabe in der gewünschten Szene Pause **||**.

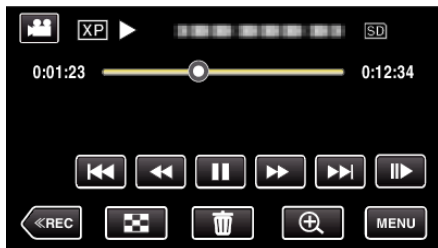

- Nachdem Sie das Video angehalten haben, können Sie den Aufnahmezeitpunkt genau einstellen, indem Sie Zeitlupe vorwärts und Zeitlupe rückwärts berühren.

5 Tippen Sie auf die -Taste.

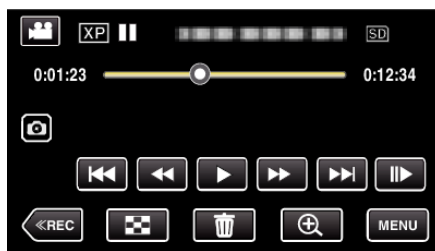

**HINWEIS :**

- Standbilder werden in der Größe 1920 x 1080 aufgenommen.
- Aufgenommene Standbilder werden auf dem Medium gespeichert, von dem die Wiedergabe des Videos erfolgt.

## Zusammenfügen von mit Seamless aufgenommenen Videos

Videos, die auf zwei separate Medien und nach Aktivierung der Einstellung „NAHTLOSE AUFNAHME“ im Videoaufnahmemenü aufgenommen werden, können zu einem einzigen Video zusammengefügt werden. „NAHTLOSE AUFNAHME“ (s. 148)

1 Klappen Sie den LCD-Monitor auf.

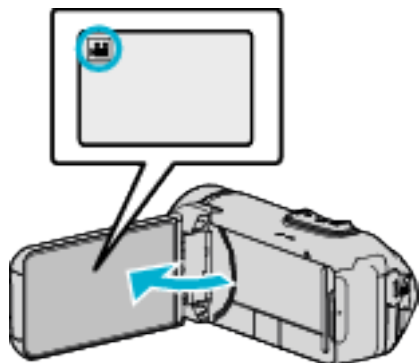

- Überprüfen Sie, ob als Aufnahmemodus eingestellt ist.
- Falls der Modus eingestellt ist, berühren Sie auf dem Aufnahmebildschirm, um den Moduswechselbildschirm einzublenden. Berühren Sie , um in den Videomodus umzuschalten.

2 Berühren Sie **«PLAY**, um den Wiedergabemodus auszuwählen.

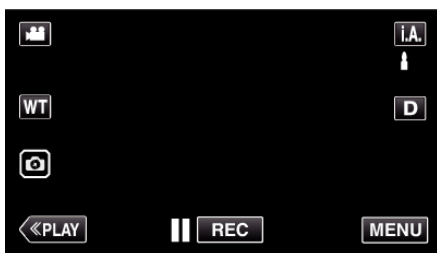

3 Berühren Sie „MENU“.

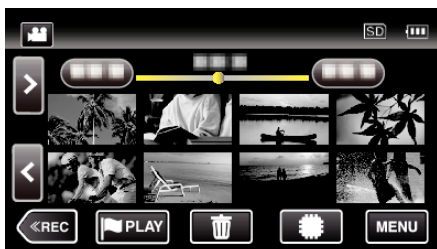

4 Berühren Sie „BEARBEITEN“.



5 Berühren Sie „NAHTLOSE AUFN.KONTR.“.

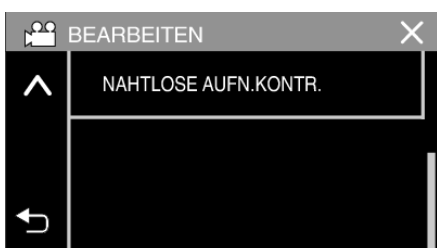

6 Berühren Sie „SZENEN ZUSAMMENFÜGEN“.

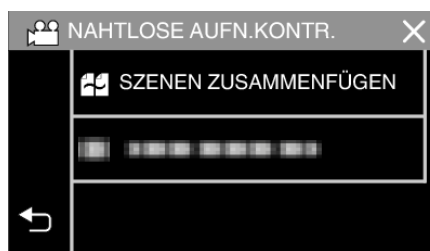

- Das Gerät beginnt, die Seamless-Videos zu suchen. Werden keine Seamless-Videos gefunden, kann die Funktion Zusammenfügen nicht ausgeführt werden.

7 Berühren Sie „JA“.

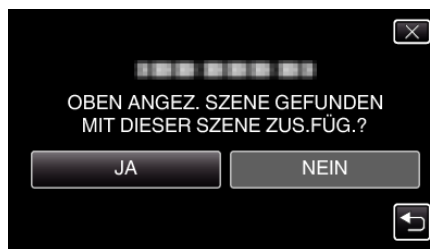

8 Berühren Sie das gewünschte Speichermedium.

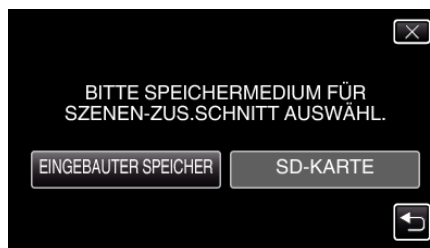

9 Berühren Sie „JA“.

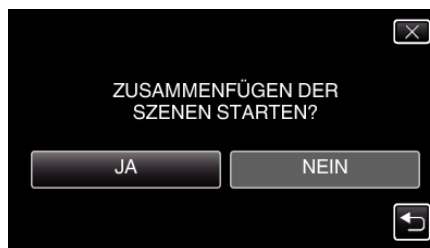

- Das Zusammenfügen der Videos beginnt.
- Berühren Sie nach dem Zusammenfügen der Videos „OK“.

### HINWEIS :

- Seamless-Videos können nicht zusammengefasst werden, wenn nicht genügend freier Speicherplatz im eingebauten Speicher oder auf der SD-Karte vorhanden ist. Prüfen Sie den freien Speicherplatz, bevor Sie Videos zusammenfassen.

### Erneutes Aktivieren der Seamless-Videoaufnahme

Um die Seamless-Aufnahme nach Beendigung der vorherigen Sitzung erneut zu starten, müssen Seamless-Videos zusammengefügt werden. Alternativ können Sie die Informationen über das Zusammenfügen der Seamless-Videos löschen.

Zum Löschen der Kombinationsinformation von übergangslosen Videos wählen Sie „SCHNITTINFO LÖSCH.“ im Schritt 6 aus.

## Speicherung eines gewünschten Teils im Video (SCHNEIDEN)

Wählen Sie den gewünschten Teil eines Videos aus und speichern Sie ihn als neue Videodatei.

- Das Originalvideo verbleibt an seinem Speicherplatz.

1 Klappen Sie den LCD-Monitor auf.

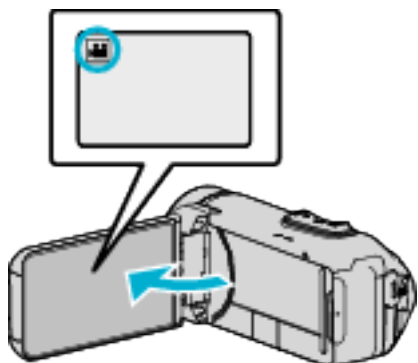

- Prüfen Sie, ob als Aufnahmemodus eingestellt ist.
- Falls der Modus eingestellt ist, berühren Sie auf dem Aufnahmebildschirm, um den Moduswechselbildschirm einzublenden.  
Berühren Sie , um in den Videomodus umzuschalten.

2 Berühren Sie **PLAY**, um den Wiedergabemodus auszuwählen.

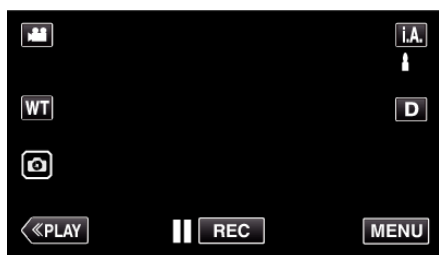

3 Berühren Sie „MENU“.

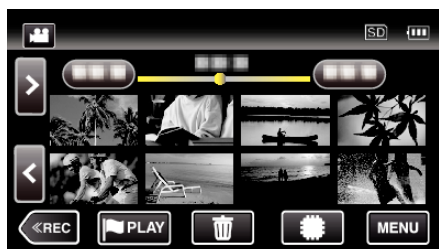

4 Berühren Sie „BEARBEITEN“.



5 Berühren Sie „TRIMMEN“.



6 Berühren Sie das zu bearbeitende Video.



7 Berühren Sie **||**, um die Wiedergabe am gewünschten Startpunkt anzuhalten. Berühren Sie dann „A“.

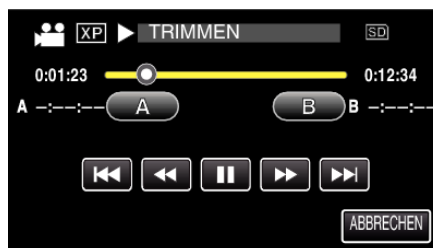

- Durch Berühren von „A“ wird der Startpunkt festgelegt.
- Setzen Sie nach dem Festlegen des Startpunkts die Wiedergabe durch Berühren von **▶** fort.

8 Berühren Sie **||**, um die Wiedergabe am gewünschten Endpunkt anzuhalten. Berühren Sie dann „B“.

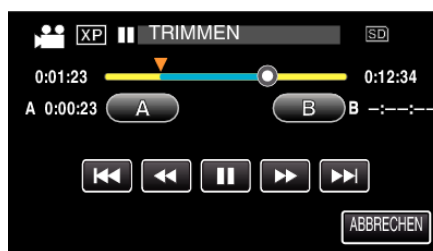

- Durch Berühren von „B“ wird der Endpunkt festgelegt.
- Um den Start- oder Endpunkt zu ändern, berühren Sie „A“ oder „B“ in der gewünschten Szene (Position).
- Sie können die Feineinstellung der Position durchführen, indem Sie **◀|** und **|▶** drücken, während die Wiedergabe pausiert.

9 Berühren Sie „EINST.“.

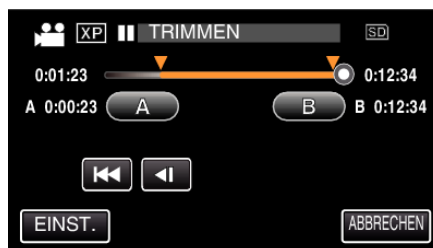

- Durch Berühren von „EINST.“ wird der Schnittbereich festgelegt.

10 Berühren Sie „JA“.

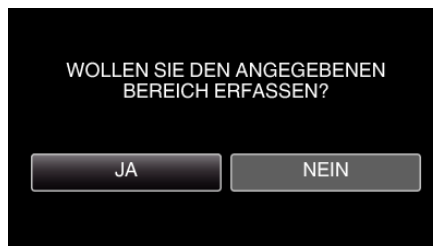

- Berühren Sie nach dem Kopieren „OK“.
- Ist der Kopiervorgang beendet, wird die kopierte Datei dem Inhaltsverzeichnis hinzugefügt.

### HINWEIS :

- Der Teilungspunkt weicht möglicherweise leicht von der ausgewählten Szene ab.

## Überspielen von Dateien auf eine Disc durch Anschluss eines Blu-ray-Recorders

Sie können die Videos in High-Definition-Qualität überspielen, indem Sie einen AVCHD-kompatiblen Blu-ray-Rekorder über ein USB-Kabel mit diesem Gerät verbinden. Zu Einzelheiten zur Erstellung der Disc siehe die Bedienungsanleitung Ihres Blu-ray-Recorders.

- Dieser Vorgang kann nicht fertiggestellt werden, wenn die verbleibende Batterieleistung nicht ausreicht. Laden Sie die Batterie zuerst voll auf.

- 1 Öffnen Sie die Anschlussabdeckung.
- 2 Schließen Sie einen Blu-ray-Recorder an.
  - Verbinden Sie mit dem mit diesem Gerät mitgelieferten USB-Kabel.
  - Bevor Sie irgendeinen Anschluss vornehmen, schließen Sie zuerst den LCD-Monitor, um diese Gerät auszuschalten.

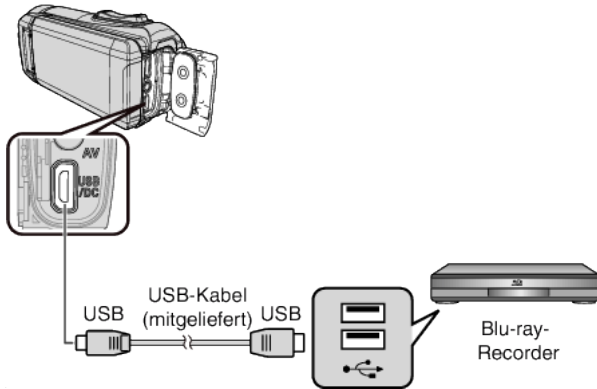

- 3 Klappen Sie den LCD-Monitor auf.

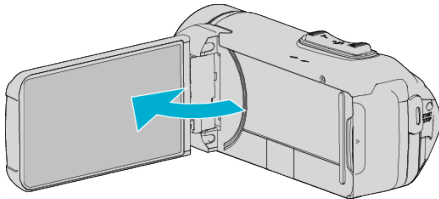

- Das Gerät schaltet sich ein und der Bildschirm „GERÄT AUSWÄHLEN“ wird angezeigt.

- 4 Berühren Sie „ANDERES ANSCHL. GERÄT“.

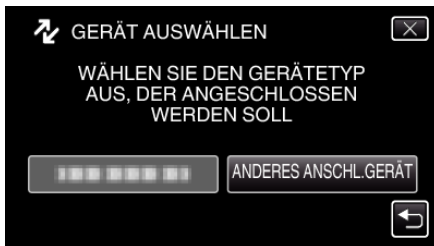

- 5 Berühren Sie das gewünschte Medium.

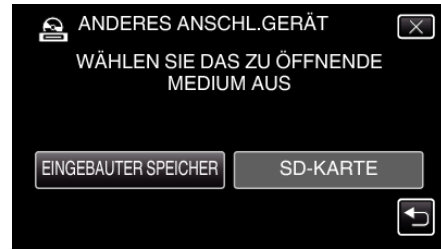

- Nachdem die Kamerafunktion ausgeführt wurde, wird der folgende Bildschirm angezeigt.



- Wenn der Bildschirm umschaltet, muss beim Blu-ray-Rekorder Folgendes durchgeführt werden:

- 6 Überspielen Sie mit dem Blu-ray-Recorder.
  - Siehe auch die Bedienungsanleitung des Blu-ray-Recorders.
  - Nachdem das Überspielen beendet ist, schließen Sie den LCD-Monitor dieses Geräts und überprüfen Sie, dass die POWER/ACCESS-Lampe erlischt, bevor Sie das USB-Kabel abtrennen. Dieses Gerät kann nicht bedient werden, solange das USB-Kabel angeschlossen ist.

## Kopieren von Dateien auf eine SD-Karte

Sie können Videos und Standbilder vom eingebauten Speicher auf eine SD-Karte kopieren.

Es ist praktisch, Standbilder auf Karten zu kopieren, wenn Sie sie zum Drucken (Entwickeln) zu einem Geschäft bringen möchten.

- Dieser Vorgang kann nicht fertiggestellt werden, wenn die verbleibende Batterieleistung nicht ausreicht. Laden Sie die Batterie zuerst voll auf.

### VORSICHT :

- Stellen Sie sicher, dass auf dem Zielmedium genügend Speicherplatz vorhanden ist.
- Das Kopieren von Videos von einer SD-Karte in den eingebauten Speicher ist nicht möglich.

- 1 Klappen Sie den LCD-Monitor auf.

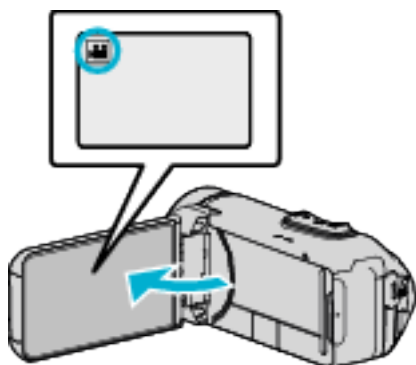

- Drücken Sie oder , um den Video- oder Standbildmodus auszuwählen.

- 2 Berühren Sie **«PLAY**, um den Wiedergabemodus auszuwählen.

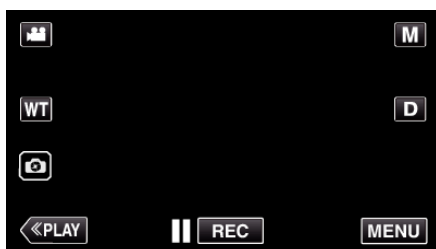

- Mit jeder Berührung wird zwischen Aufnahme- und Wiedergabemodus umgeschaltet.

- 3 Berühren Sie „MENU“.

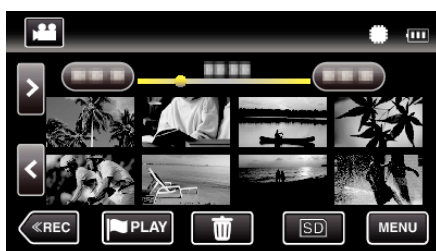

- 4 Berühren Sie „BEARBEITEN“.



- 5 Berühren Sie „KOPIEREN“.



- 6 Berühren Sie zum Kopieren die Dateien.



- ✓ wird auf den ausgewählten Dateien angezeigt. Um ✓ von einer Datei zu entfernen, berühren Sie die Datei erneut.
- Berühren Sie „WAHL ALLE“, um alle Dateien auszuwählen.
- Berühren Sie „ALLE FREI“, um alle Auswahlen aufzuheben.

- 7 Berühren Sie „EINST.“.



- „EINST.“ ist deaktiviert, wenn keine Datei ausgewählt ist.

- 8 Berühren Sie „JA“.



- Der Kopiervorgang beginnt.
- Berühren Sie nach dem Kopieren „OK“.

## Kopieren auf Windows PC

Mithilfe der mitgelieferten Software können Sie Dateien auf einen Computer kopieren.

Disks können auch im DVD- oder Blu-ray-Laufwerk des Computers erstellt werden.

Wurde die Software nicht installiert, wird das Gerät nach dem Anschließen als externes Speichermedium erkannt werden.

### HINWEIS :

- Um auf Disks aufzunehmen, muss der genutzte Computer über ein aufnahmefähiges DVD- oder Blu-ray-Laufwerk verfügen.
- Um DVD-Discs mit der mitgelieferten Software zu erstellen, müssen Sie die zusätzliche Software installieren (Software zur Erstellung von DVD-Video). Einzelheiten finden Sie auf der Website von Pixela.

<http://www.pixela.co.jp/oem/jvc/mediabrowser/e/>

- Das Sichern von Dateien mithilfe einer anderen Software wird nicht unterstützt.

## Probleme bei der Nutzung der mitgelieferten Everio MediaBrowser 4 Software

Setzen Sie sich mit dem nachstehend genannten Kunden-Servicezentrum in Verbindung.

- Pixela Kundendienstzentrum

<b>Telefon</b>	USA und Kanada (Englisch): +1-800-458-4029 (kostenfrei) Europa (GB, Deutschland, Frankreich und Spanien) (Englisch): +800-1532-4865 (gebührenfrei) Andere europäische Länder (Englisch): +44-1489-564-764 Asien (Philippinen) (Englisch): +63-2-438-0090
<b>Homepage</b>	<a href="http://www.pixela.co.jp/oem/jvc/mediabrowser/e/">http://www.pixela.co.jp/oem/jvc/mediabrowser/e/</a>

- Einzelheiten zur Verwendung der Software finden Sie unter „MediaBrowser Hilfe“ im Menü „Hilfe“ des Programms Everio MediaBrowser 4.

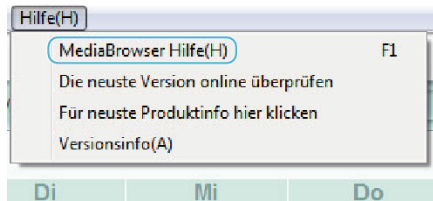

## Überprüfen der Systemanforderungen (Anleitung)

### Windows 10

- 1 Klicken Sie mit der rechten Maustaste auf die Schaltfläche „Start“ und dann auf „System“.

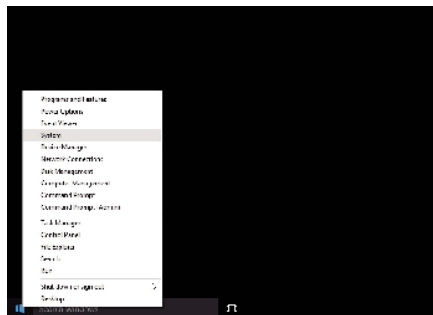

- 2 Überprüfen Sie die Gegenstände mit der untenstehenden Tabelle.

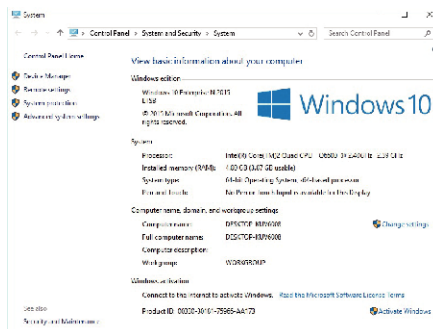

- Wenn ein „This PC“-Symbol auf dem Desktop angezeigt wird, klicken Sie mit der rechten Maustaste auf das Symbol und wählen Sie „Properties“ im Menü, um Ihre Computer-Informationen anzuzeigen.

## Windows 8/Windows 8.1

- 1 Anzeige „Apps“.  
(Für Windows 8) Klicken Sie auf das „Search“-Symbol.  
(Für Windows 8.1) Klicken Sie auf .



- 2 Klicken Sie mit der rechten Maustaste auf „Computer“ oder „PC“ im „Windows System Tool“-Menü, um das Kontrollkästchen auszuwählen.

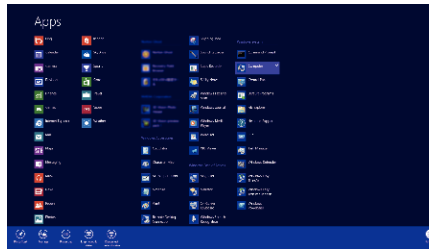

- 3 Klicken Sie zur Anzeige auf „Properties“ in der unteren Leiste.

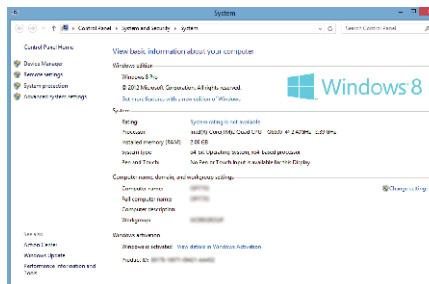

- Wenn ein „Computer“-Symbol auf dem Desktop angezeigt wird, klicken Sie mit der rechten Maustaste auf das Symbol und wählen Sie „Properties“ im Menü, um Ihre Computer-Informationen anzuzeigen.





4 Überprüfen Sie die Gegenstände mit der untenstehenden Tabelle.

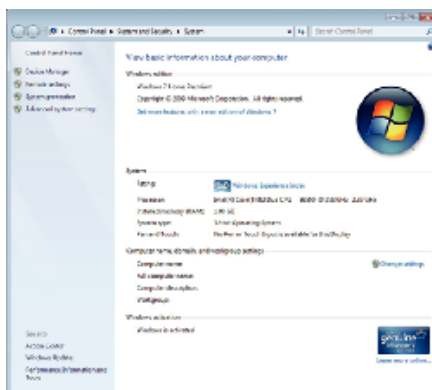

	Windows 10/Windows 8/Windows 8.1	Windows 7
Betriebssystem	Windows 10 64-Bit Windows 10 Home oder Windows 10 Pro (Vorinstallierte Versionen, nur Desktopmodus) Windows 8 64-Bit Windows 8 oder Windows 8 Pro (Vorinstallierte Versionen, nur Desktopmodus) Windows 8.1 64-Bit Windows 8.1 oder Windows 8.1 Pro (Vorinstallierte Versionen, nur Desktopmodus)	Windows 7 32/64-Bit Home Premium (nur vorinstallierte Versionen) Service Pack 1
CPU	Intel Core Duo, CPU 1,66 GHz oder höher (Intel Core 2 Duo, CPU 2,13 GHz oder höher empfohlen)	Intel Core Duo, CPU 1,66 GHz oder höher (Intel Core 2 Duo, CPU 2,13 GHz oder höher empfohlen)
RAM	Mindestens 2 GB	Mindestens 2 GB
Videobearbeitung	Intel Core i7, CPU 2,53 GHz oder höher empfohlen	Intel Core i7, CPU 2,53 GHz oder höher empfohlen

■ **Andere Anforderungen**

Anzeige: 1024x768 Pixel oder mehr (1280x1024 Pixel oder mehr empfohlen)

Grafik: Intel G965 oder höher empfohlen

**HINWEIS :**

- Sollte Ihr PC nicht den genannten Systemanforderungen entsprechen, kann die Funktionsfähigkeit der mitgelieferten Software nicht garantiert werden.
- Weitere Informationen erhalten Sie beim Hersteller Ihres PCs.

## Installation der mitgelieferten Software (Integriert)

Mithilfe der mitgelieferten Software können Sie die aufgenommenen Standbilder im Kalenderformat anzeigen und Bearbeitungsfunktionen ausführen.

- Dieser Vorgang kann nicht fertiggestellt werden, wenn die verbleibende Batterieleistung nicht ausreicht. Laden Sie die Batterie zuerst voll auf.

## Vorbereitungen

Schließen Sie das Gerät mithilfe eines USB-Kabels an einen Computer an.

### Windows 10

- 1 Öffnen Sie die Anschlussabdeckung.
- 2 Schließen Sie Ihren PC mit dem mitgelieferten USB-Kabel an.
  - Bevor Sie das Kabel anschließen, schließen Sie den LCD-Monitor, um dieses Gerät auszuschalten.

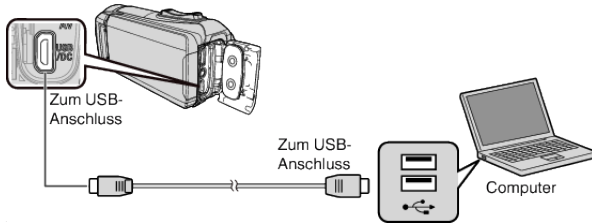

- 3 Klappen Sie den LCD-Monitor auf.

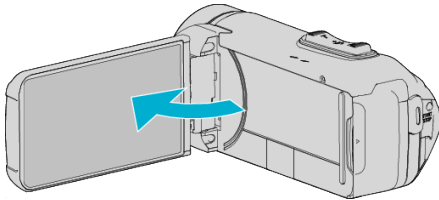

- Das Gerät schaltet sich ein und das Menü „GERÄT AUSWÄHLEN“ wird angezeigt.

- 4 Berühren Sie „AN PC ANSCHLIESSEN“.

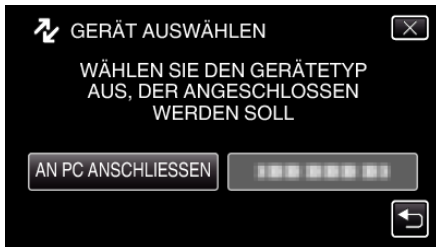

- 5 Berühren Sie „AUF PC WIEDERGEHEN“.

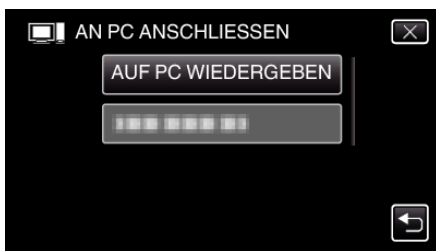

- Trennen Sie das USB-Kabel ab, um zum Aufnahme- oder Wiedergabebildschirm zurückzukehren.
- „Everio Software Setup“ wird auf dem Computer angezeigt. Nachdem der Bildschirm umschaltet, muss auf dem Computer Folgendes durchgeführt werden:

- 6 Führen Sie die folgenden Vorgänge auf Ihrem Computer aus.

- 1 Öffnen Sie das „Startmenü“, klicken Sie dann auf „All apps“.

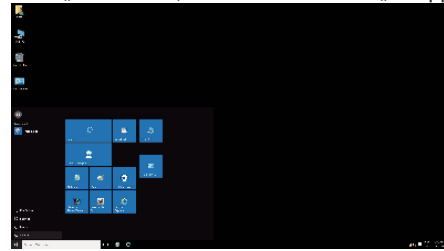

- 2 Klicken Sie auf „This PC“ im „Windows System“-Menü.

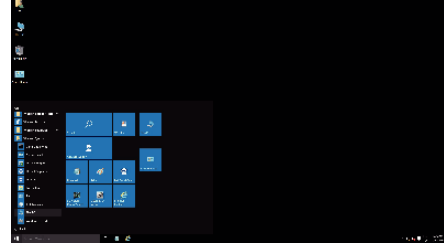

- Wenn ein „This PC“-Symbol auf dem Desktop angezeigt wird, doppelklicken Sie auf das Symbol, um „This PC“ zu öffnen.

- 3 Doppelklicken Sie das „JVCCAM\_APP“-Symbol in „Devices and drives“.

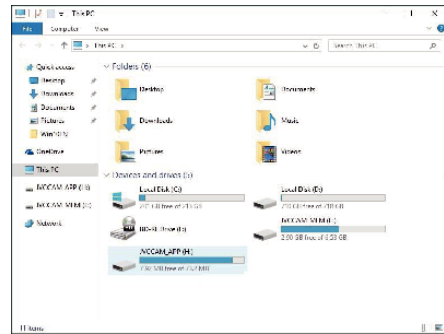

- 4 Doppelklicken Sie auf „install (oder Install.exe)“.

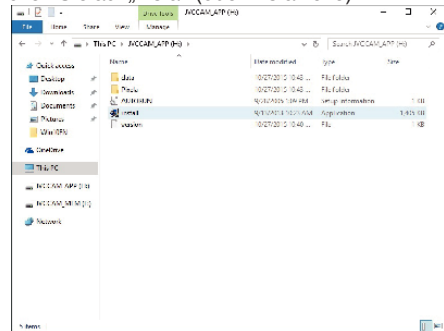

- 5 Klicken Sie auf „Yes“ auf dem Bildschirm zur Benutzerkontensteuerung.

- „Software Setup“ erscheint nach einiger Zeit.

- 7 Klicken Sie auf „Everio MediaBrowser 4“.

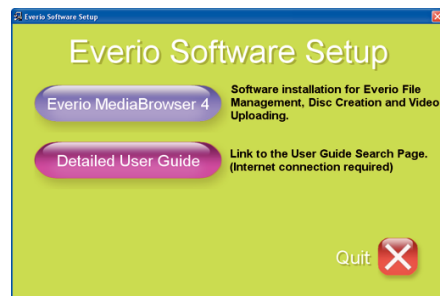

- Folgen Sie den Anweisungen auf dem Bildschirm, um die Installation abzuschließen.

8 Klicken Sie auf „Fertig stellen“.

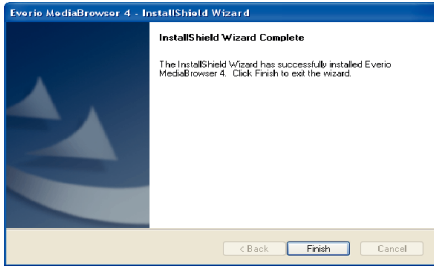

9 Klicken Sie auf „ENDE“.



- Die Installation wird beendet und zwei Symbole werden auf dem Desktop erstellt.

10 Trennen Sie dieses Gerät von Ihrem PC.

„Trennen der Verbindung zwischen Gerät und Computer“ (s. 86)

**HINWEIS :**

- Wird „Everio Software Setup“ nicht angezeigt, klicken Sie unter „Arbeitsplatz“ oder „Computer“ doppelt auf „JVCCAM\_APP“ und anschließend doppelt auf „install (oder Install.exe)“.
- Wenn das Dialogfenster für die automatische Wiedergabe eingeblendet wird, wählen Sie „Öffnen Sie den Ordner mit den gewünschten Dateien“ und klicken Sie auf „OK“. Klicken Sie dann im Ordner auf „install (oder Install.exe)“.

**Windows 8/Windows 8.1**

1 Öffnen Sie die Anschlussabdeckung.

2 Schließen Sie Ihren PC mit dem mitgelieferten USB-Kabel an.

- Bevor Sie das Kabel anschließen, schließen Sie den LCD-Monitor, um dieses Gerät auszuschalten.

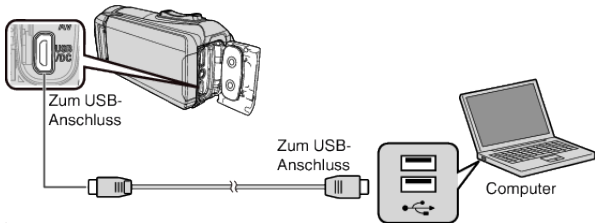

3 Klappen Sie den LCD-Monitor auf.

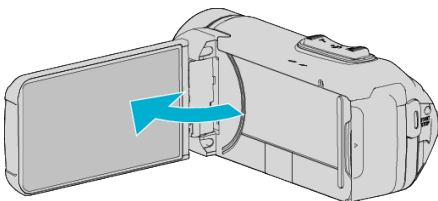

- Das Gerät schaltet sich ein und das Menü „GERÄT AUSWÄHLEN“ wird angezeigt.

4 Berühren Sie „AN PC ANSCHLIESSEN“.

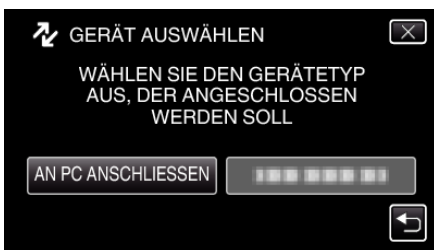

5 Berühren Sie „AUF PC WIEDERGEBEN“.

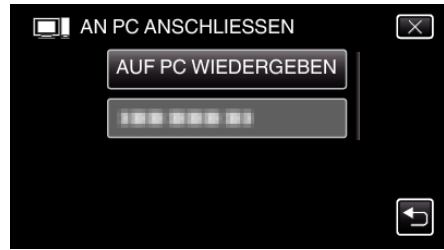

- Trennen Sie das USB-Kabel ab, um zum Aufnahme- oder Wiedergabebildschirm zurückzukehren.
- „Everio Software Setup“ wird auf dem Computer angezeigt. Nachdem der Bildschirm umschaltet, muss auf dem Computer Folgendes durchgeführt werden:

6 Führen Sie die folgenden Vorgänge auf Ihrem Computer aus.

1 Anzeige „Apps“.

(Für Windows 8) Klicken Sie auf das „Search“-Symbol.  
(Für Windows 8.1) Klicken Sie auf ①.

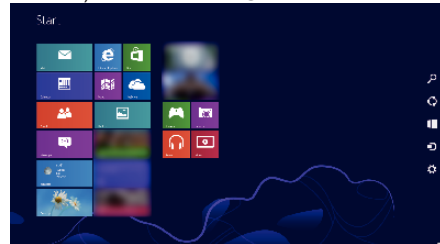

2 Klicken Sie auf „Computer“ oder „PC“ im „Windows System Tool“-Menü.

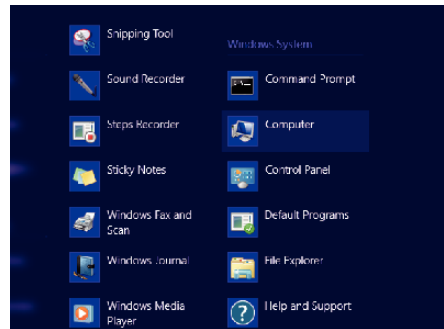

- Wenn ein „Computer“-Symbol auf dem Desktop angezeigt wird, doppelklicken Sie auf das Symbol, um „Computer“ zu öffnen.

3 Doppelklicken Sie das „JVCCAM\_APP“-Symbol in „Devices with Removable Storage“.

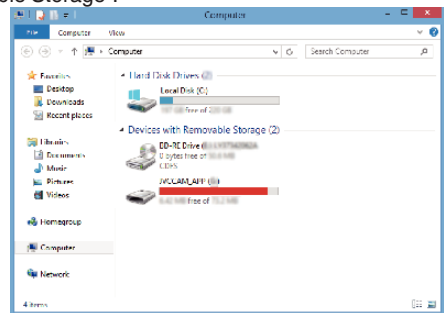

4 Doppelklicken Sie auf „install (oder Install.exe)“.

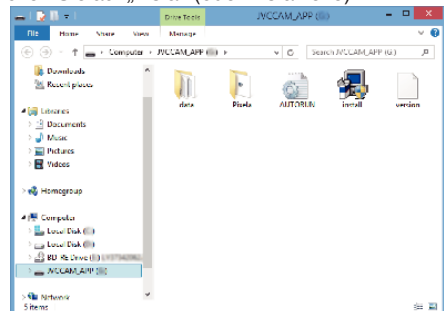

5 Klicken Sie auf „Yes“ auf dem Bildschirm zur Benutzerkontensteuerung.

- „Software Setup“ erscheint nach einiger Zeit.

7 Klicken Sie auf „Everio MediaBrowser 4“.

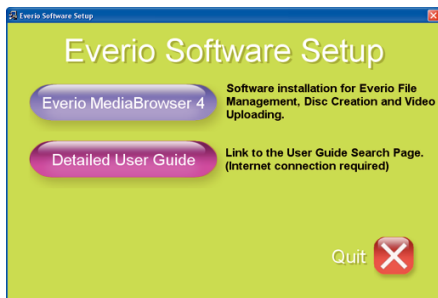

- Folgen Sie den Anweisungen auf dem Bildschirm, um die Installation abzuschließen.

8 Klicken Sie auf „Fertig stellen“.

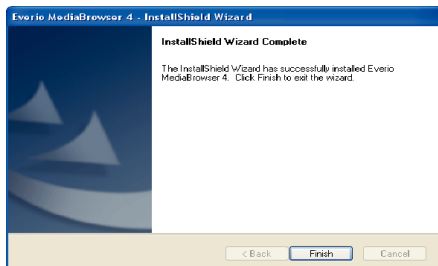

9 Klicken Sie auf „ENDE“.



- Die Installation wird beendet und zwei Symbole werden auf dem Desktop erstellt.

10 Trennen Sie dieses Gerät von Ihrem PC.

„Trennen der Verbindung zwischen Gerät und Computer“ (s. 86)

### HINWEIS :

- Wird „Everio Software Setup“ nicht angezeigt, klicken Sie unter „Arbeitsplatz“ oder „Computer“ doppelt auf „JVCCAM\_APP“ und anschließend doppelt auf „install (oder Install.exe)“.
- Wenn das Dialogfenster für die automatische Wiedergabe eingeblendet wird, wählen Sie „Öffnen Sie den Ordner mit den gewünschten Dateien“ und klicken Sie auf „OK“. Klicken Sie dann im Ordner auf „install (oder Install.exe)“.

## Windows 7

1 Öffnen Sie die Anschlussabdeckung.

2 Schließen Sie Ihren PC mit dem mitgelieferten USB-Kabel an.

- Bevor Sie das Kabel anschließen, schließen Sie den LCD-Monitor, um dieses Gerät auszuschalten.

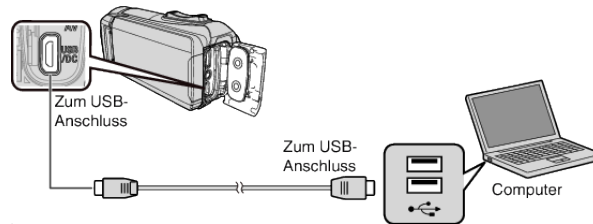

3 Klappen Sie den LCD-Monitor auf.

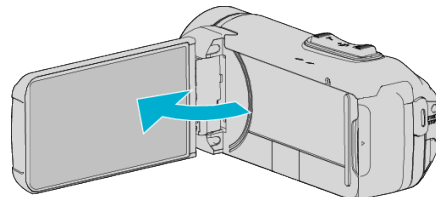

- Das Gerät schaltet sich ein und das Menü „GERÄT AUSWÄHLEN“ wird angezeigt.

4 Berühren Sie „AN PC ANSCHLIESSEN“.

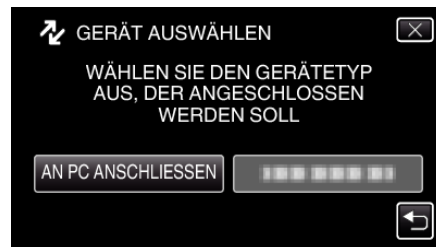

5 Berühren Sie „AUF PC WIEDERGEHEN“.

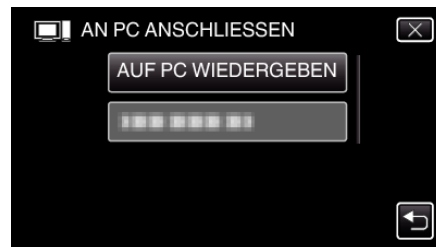

- „Everio Software Setup“ wird auf dem Computer angezeigt. Nachdem der Bildschirm umschaltet, muss auf dem Computer Folgendes durchgeführt werden:

6 Führen Sie die folgenden Vorgänge auf Ihrem Computer aus.

- 1 Klicken Sie auf „Öffnen Sie den Ordner mit den gewünschten Dateien“ im Dialogfenster Auto-Play und doppelklicken Sie dann auf „install.exe“.
- 2 Klicken Sie auf „Yes“ auf dem Bildschirm zur Benutzerkontensteuerung.

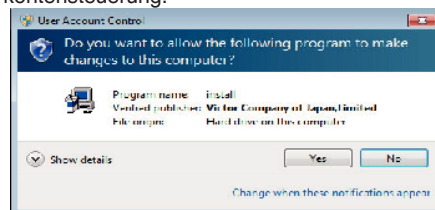

- „Software Setup“ erscheint nach einiger Zeit.
- Wird es nicht angezeigt, doppelklicken Sie auf „JVCCAM\_APP“ in „Computer“ oder „Arbeitsplatz“, doppelklicken Sie dann auf „install.exe“.

7 Klicken Sie auf „Everio MediaBrowser 4“.

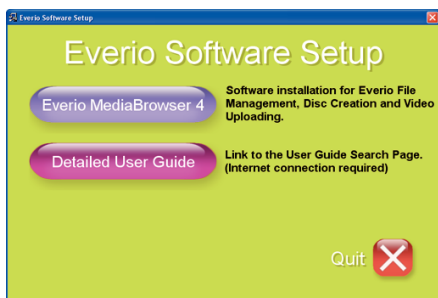

- Folgen Sie den Anweisungen auf dem Bildschirm, um die Installation abzuschließen.

8 Klicken Sie auf „Fertig stellen“.

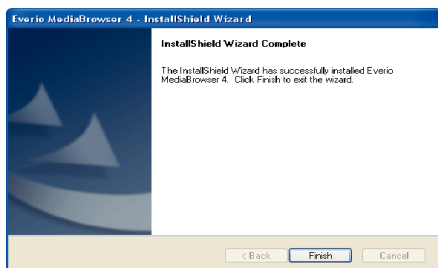

9 Klicken Sie auf „ENDE“.



- Die Installation wird beendet und zwei Symbole werden auf dem Desktop erstellt.

10 Trennen Sie dieses Gerät von Ihrem PC.

„Trennen der Verbindung zwischen Gerät und Computer“ (s. 86)

**HINWEIS :**

- Wird „Everio Software Setup“ nicht angezeigt, klicken Sie unter „Arbeitsplatz“ oder „Computer“ doppelt auf „JVCCAM\_APP“ und anschließend doppelt auf „install (oder Install.exe)“.
- Wenn das Dialogfenster für die automatische Wiedergabe eingeblendet wird, wählen Sie „Öffnen Sie den Ordner mit den gewünschten Dateien“ und klicken Sie auf „OK“. Klicken Sie dann im Ordner auf „install (oder Install.exe)“.

**Datensicherung aller Dateien**

Vergewissern Sie sich vor dem Sichern, dass auf der Festplatte (HDD) Ihres Computers genügend freier Speicherplatz vorhanden ist. Ist nicht ausreichend Speicherplatz vorhanden, startet die Datensicherung nicht.

- Dieser Vorgang kann nicht fertiggestellt werden, wenn die verbleibende Batterieleistung nicht ausreicht. Laden Sie die Batterie zuerst voll auf.

1 Öffnen Sie die Anschlussabdeckung.

2 Schließen Sie Ihren PC mit dem mitgelieferten USB-Kabel an.

- Bevor Sie das Kabel anschließen, schließen Sie den LCD-Monitor, um dieses Gerät auszuschalten.

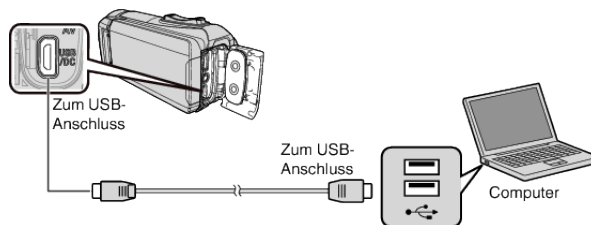

3 Klappen Sie den LCD-Monitor auf.

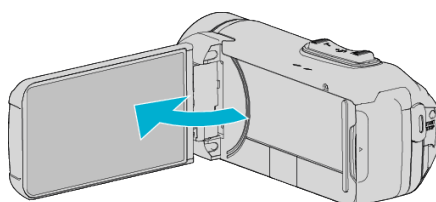

- Das Gerät schaltet sich ein und das Menü „GERÄT AUSWÄHLEN“ wird angezeigt.

4 Berühren Sie „AN PC ANSCHLIESSEN“.

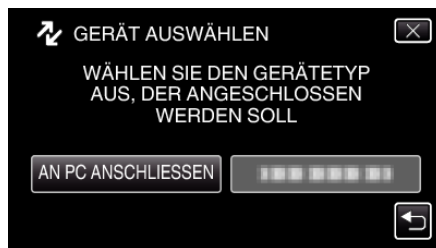

5 Berühren Sie „SICHERN“.

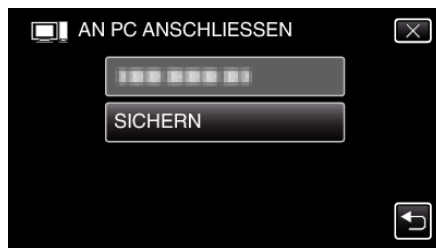

- Trennen Sie das USB-Kabel ab, um zum Aufnahme- oder Wiedergabebildschirm zurückzukehren.
- Die mitgelieferte Software Everio MediaBrowser 4 wird im Computer gestartet. Die nachfolgend beschriebenen Schritte sind am Computer durchzuführen.

6 Wählen Sie die Quelle der Bilddatei aus.

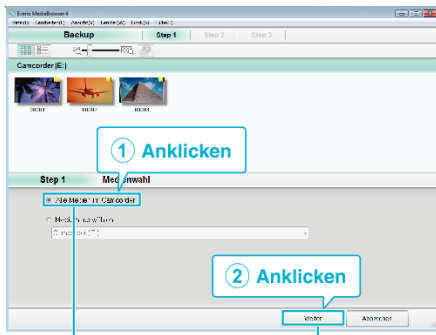

Klicken Sie auf „Weiter“  
Klicken Sie auf „Alle Medien im Camcorder“

7 Starten Sie die Datensicherung.

Speicherziel (PC)

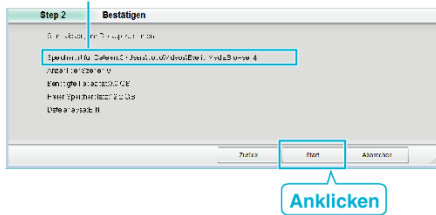

- Die Datensicherung beginnt.

8 Klicken Sie nach Beendigung der Datensicherung auf „OK“.

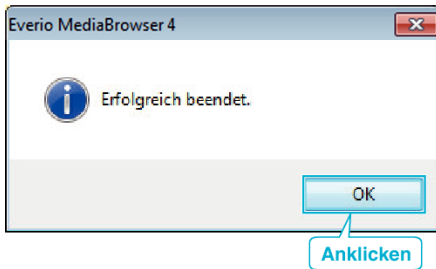

9 Trennen Sie dieses Gerät von Ihrem PC.

**HINWEIS :**

- Stecken Sie vor dem Sichern die SD-Karte ein, auf der die Videos und Standbilder gespeichert wurden.
- Sollten beim Benutzen der mitgelieferten Software Everio MediaBrowser 4 Probleme auftreten, wenden Sie sich bitte an das „Pixela User Support Center“.

<b>Telefon</b>	USA und Kanada (Englisch): +1-800-458-4029 (kostenfrei) Europa (GB, Deutschland, Frankreich und Spanien) (Englisch): +800-1532-4865 (gebührenfrei) Andere europäische Länder (Englisch): +44-1489-564-764 Asien (Philippinen) (Englisch): +63-2-438-0090
<b>Homepage</b>	<a href="http://www.pixela.co.jp/oem/jvc/mediabrowser/e/">http://www.pixela.co.jp/oem/jvc/mediabrowser/e/</a>

- Löschen Sie nicht gewünschte Videos vor dem Sichern. Es nimmt viel Zeit in Anspruch, eine große Anzahl Videos zu sichern. „Löschen nicht gewünschter Dateien“ (s. 70)

**Trennen der Verbindung zwischen Gerät und Computer**

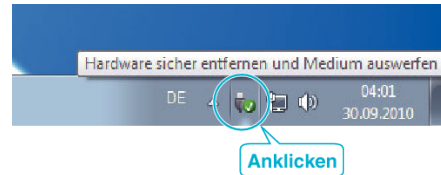

- 1 Klicken Sie auf „Hardware sicher entfernen und Medium auswerfen“.
- 2 Klicken Sie auf alle „JVCCAM-“.
- 3 Ziehen Sie das USB-Kabel ab und schließen Sie den LCD-Monitor.

## Organisieren der Dateien

Organisieren Sie Ihre Dateien nach dem Sichern durch das Hinzufügen von Labels, wie „Familienausflug“ oder „Sportfest“.  
Dies ist nicht nur beim Erstellen von Discs hilfreich sondern auch für das Ansehen der Dateien.

1 Doppelklicken Sie auf das Everio MediaBrowser 4-Symbol.

- Die mitgelieferte Software wird gestartet.



2 Anzeigen des Monats der zu organisierenden Dateien.

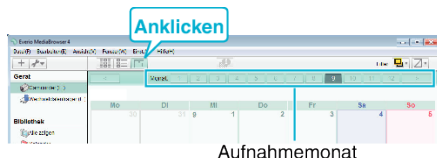

3 Erstellen Sie eine Benutzerliste.

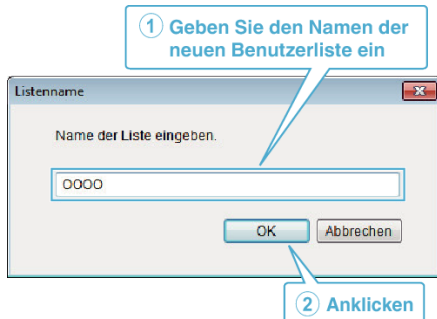
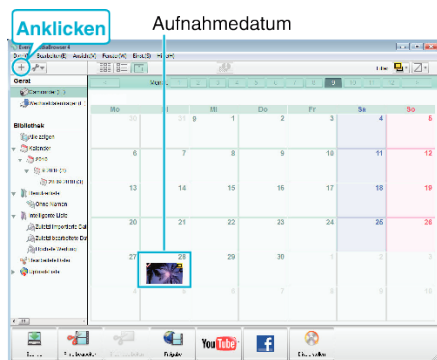

- Der Benutzerbibliothek wird eine neue Benutzerliste hinzugefügt.

4 Klicken Sie auf den Aufnahmetag.

- Die Minibilder der aufgenommenen Dateien des Tages werden angezeigt.

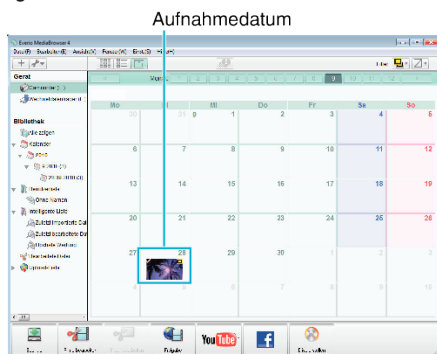

5 Registrieren von Daten unter der erstellten Benutzerliste.

Identifizieren von Video oder Standbild: \_\_\_\_\_

- Über das Menü „SELECT“ oben rechts im Bildschirm können Sie Dateien auswählen.
- Prüfen Sie das Video/Standbild-Symbol in der oberen rechten Ecke des Miniaturbilds.



HINWEIS : \_\_\_\_\_

- Sollten beim Benutzen der mitgelieferten Software Everio MediaBrowser 4 Probleme auftreten, wenden Sie sich bitte an das „Pixela User Support Center“.

<b>Telefon</b>	USA und Kanada (Englisch): +1-800-458-4029 (kostenfrei) Europa (GB, Deutschland, Frankreich und Spanien) (Englisch): +800-1532-4865 (gebührenfrei) Andere europäische Länder (Englisch): +44-1489-564-764 Asien (Philippinen) (Englisch): +63-2-438-0090
<b>Homepage</b>	<a href="http://www.pixela.co.jp/oem/jvc/mediabrowser/e/">http://www.pixela.co.jp/oem/jvc/mediabrowser/e/</a>

**Videos auf Disk aufnehmen**

Kopieren Sie die geordneten Dateien mithilfe der Benutzerliste auf Disks.

- 1 Legen Sie eine neue Disk in das aufnahmefähige DVD-Laufwerk des PCs ein.
- 2 Wählen Sie die gewünschte Benutzerliste aus.

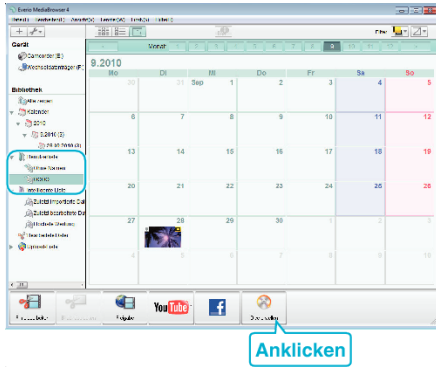

- 3 Wählen Sie den Disktypen aus.

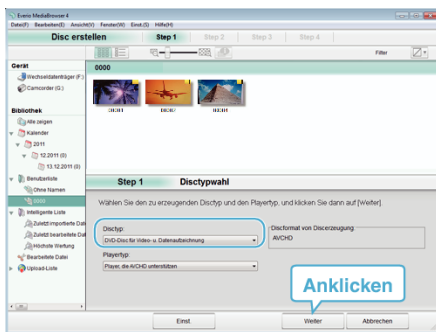

- 4 Wählen Sie die zu kopierenden Dateien in der entsprechenden Reihenfolge aus.

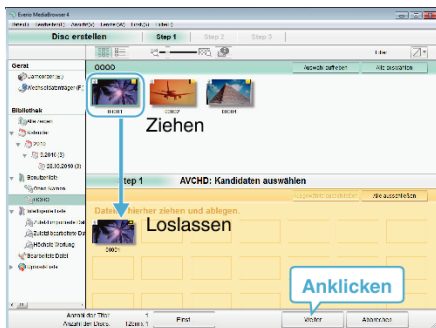

- Klicken Sie auf „Einst.“, um den Disktyp auszuwählen.
- Klicken Sie auf „Alle auswählen“, um alle angezeigten Dateien auszuwählen.
- Klicken Sie nach der Auswahl auf „Weiter“.

- 5 Bestimmen Sie den Titel des Hauptmenüs der Disk.

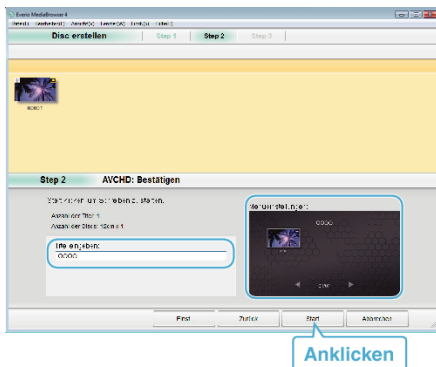

- Klicken Sie auf „Einst.“, um den Menühintergrund auszuwählen.
- Klicken Sie nach dem Einstellen auf „Start“.

- 6 Klicken Sie nach Beendigung des Kopiervorgangs auf „OK“.

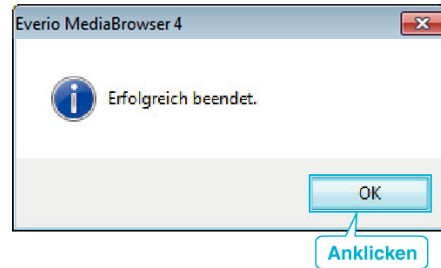

**HINWEIS :**

- Die mitgelieferte Everio MediaBrowser 4 Software kann mit den folgenden Disktypen benutzt werden.  
DVD-R  
DVD-R DL  
DVD-RW  
DVD+R  
DVD+R DL  
DVD+RW
- Die mitgelieferte Software Everio MediaBrowser 4 unterstützt die folgenden Formate.  
AVCHD  
DVD-Video\*
- \* Um DVD-Discs mit der mitgelieferten Software zu erstellen, müssen Sie die zusätzliche Software installieren (Software zur Erstellung von DVD-Video). Einzelheiten finden Sie auf der Website von Pixela.  
<http://www.pixela.co.jp/oem/jvc/mediabrowser/e/>
- Verwenden Sie im Handel erhältliche Software zur Erstellung einer Blu-ray-Disc.
- Benutzen Sie den Everio MediaBrowser 4 Player zur Wiedergabe der AVCHD-Disk. Informieren Sie sich in der Hilfedatei der mitgelieferten Everio MediaBrowser 4 Software, wie diese zu bedienen ist.
- Wenn Sie im UXP-Aufnahmemodus aufgenommene Videos kopieren, um eine AVCHD-Disk zu erstellen, müssen Sie die Videos vor dem Kopieren in den XP-Aufnahmemodus umwandeln. Der Kopiervorgang kann deshalb länger dauern als das Kopieren von Videos anderer Modi.
- Um die Hilfedatei von Everio MediaBrowser 4 einzublenden, wählen Sie „Hilfe“ in der Everio MediaBrowser 4 Menüleiste oder drücken F1 auf der Tastatur.
- Sollten beim Benutzen der mitgelieferten Software Everio MediaBrowser 4 Probleme auftreten, wenden Sie sich bitte an das „Pixela User Support Center“.

<b>Telefon</b>	USA und Kanada (Englisch): +1-800-458-4029 (kostenfrei) Europa (GB, Deutschland, Frankreich und Spanien) (Englisch): +800-1532-4865 (gebührenfrei) Andere europäische Länder (Englisch): +44-1489-564-764 Asien (Philippinen) (Englisch): +63-2-438-0090
<b>Homepage</b>	<a href="http://www.pixela.co.jp/oem/jvc/mediabrowser/e/">http://www.pixela.co.jp/oem/jvc/mediabrowser/e/</a>



## Datensicherung ohne die mitgelieferte Software

Kopieren Sie die Dateien auf folgende Weise auf den Computer.

- Dieser Vorgang kann nicht fertiggestellt werden, wenn die verbleibende Batterieleistung nicht ausreicht. Laden Sie die Batterie zuerst voll auf.

- 1 Öffnen Sie die Anschlussabdeckung.
- 2 Schließen Sie Ihren PC mit dem mitgelieferten USB-Kabel an.
  - Bevor Sie das Kabel anschließen, schließen Sie den LCD-Monitor, um dieses Gerät auszuschalten.

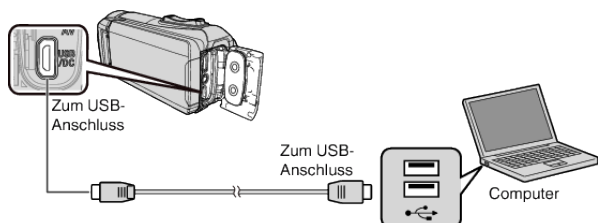

- 3 Klappen Sie den LCD-Monitor auf.

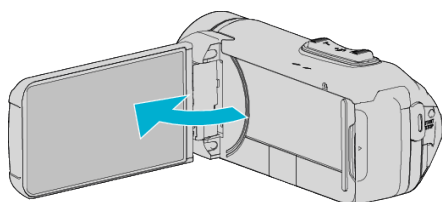

- Das Gerät schaltet sich ein und das Menü „GERÄT AUSWÄHLEN“ wird angezeigt.

- 4 Berühren Sie „AN PC ANSCHLIESSEN“.

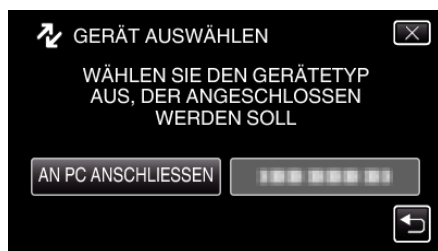

- 5 Berühren Sie „AUF PC WIEDERGEHEN“.

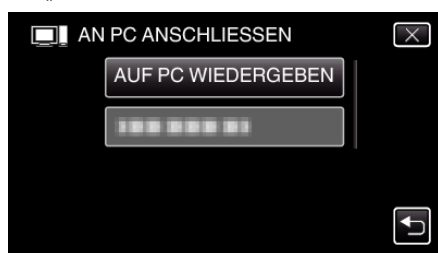

- Trennen Sie das USB-Kabel ab, um zum Aufnahme- oder Wiedergabebildschirm zurückzukehren.
- Schließen Sie das Programm Everio MediaBrowser 4, falls es selbstständig startet.
- Nachdem die Kamerafunktion ausgeführt wurde, wird der folgende Bildschirm angezeigt.



- Nachdem der Bildschirm umschaltet, muss auf dem Computer Folgendes durchgeführt werden:

- 6 (Windows 10)  
Klicken Sie unter „Windows System“ auf „Dieser PC“ und klicken Sie dann unter „Dieser PC“ auf das Symbol „JVCCAM\_MEM“ oder „JVCCAM\_SD“.  
(Windows 8)  
Klicken Sie mit der rechten Maustaste auf „Computer“ im „Windows System Tool“-Menü, um das Kontrollkästchen auszuwählen, und klicken Sie dann auf das „JVCCAM\_MEM“- oder „JVCCAM\_SD“-Symbol.  
(Windows 7)  
Wählen Sie „Computer“ aus dem „Start“-Menü, klicken Sie dann auf das „JVCCAM\_MEM“- oder „JVCCAM\_SD“-Symbol.
  - Öffnen Sie den Ordner mit den gewünschten Dateien. „Datei- und Ordnerliste“ (s. 90)
- 7 Kopieren Sie die Dateien im Computer in einen beliebigen Ordner (Desktop, usw.).

### VORSICHT :

- Sind Kamera und PC über ein USB-Kabel verbunden, kann auf das Medium nur zum Lesen zugegriffen werden.

### HINWEIS :

- Nutzen Sie zum Bearbeiten/Ansehen der Dateien eine Software, die AVCHD (Video)/JPEG (Standbild)-Dateien unterstützt.
- Die oben genannten Abläufe am Computer können je nach Betriebssystem variieren.

### Trennen der Verbindung zwischen Gerät und Computer

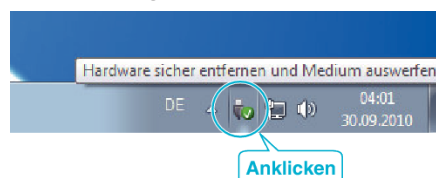

- 1 Klicken Sie auf „Hardware sicher entfernen und Medium auswerfen“.
- 2 Klicken Sie auf alle „JVCCAM~“.
- 3 Ziehen Sie das USB-Kabel ab und schließen Sie den LCD-Monitor.

## Datei- und Ordnerliste

Ordner und Dateien können wie unten dargestellt für den eingebauten Speicher und für die SD-Karte erstellt werden. Sie werden nur erstellt, wenn es erforderlich ist.

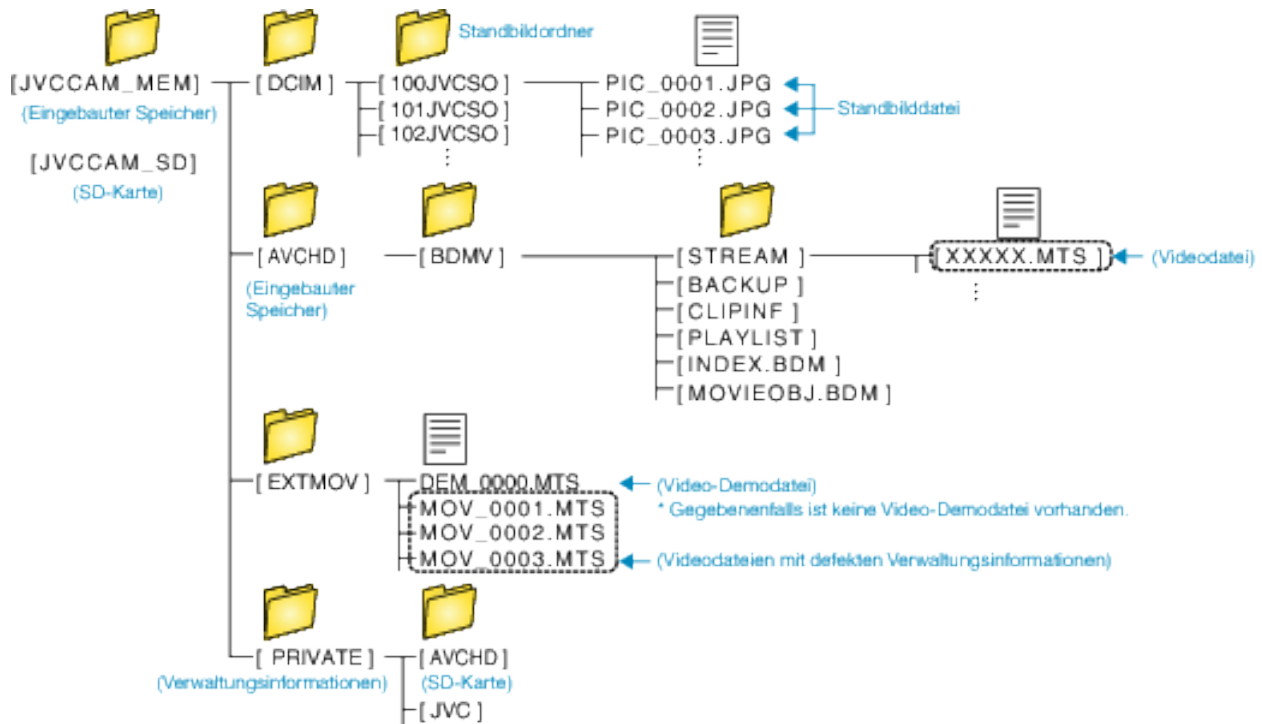

### VORSICHT :

- Sind Kamera und PC über ein USB-Kabel verbunden, kann auf das Medium nur zum Lesen zugegriffen werden.

## Kopieren auf einen MAC

Kopieren Sie die Dateien auf folgende Weise auf einen Mac PC.

### VORSICHT :

- Dieser Vorgang kann nicht fertiggestellt werden, wenn die verbleibende Batterieleistung nicht ausreicht. Laden Sie die Batterie zuerst voll auf.

- 1 Öffnen Sie die Anschlussabdeckung.
- 2 Schließen Sie Ihren PC mit dem mitgelieferten USB-Kabel an.
  - Bevor Sie das Kabel anschließen, schließen Sie den LCD-Monitor, um dieses Gerät auszuschalten.

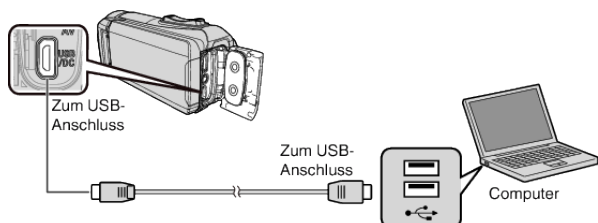

- 3 Klappen Sie den LCD-Monitor auf.

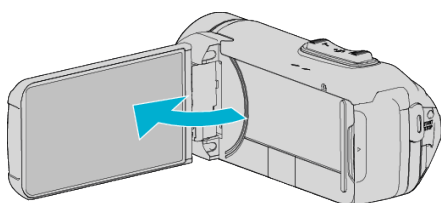

- 4 Berühren Sie „AN PC ANSCHLIESSEN“.

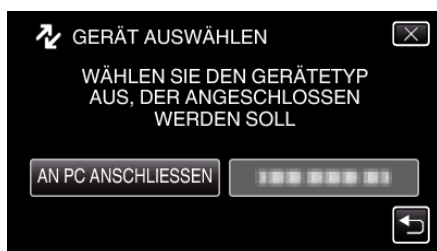

- 5 Berühren Sie „AUF PC WIEDERGEBEN“.

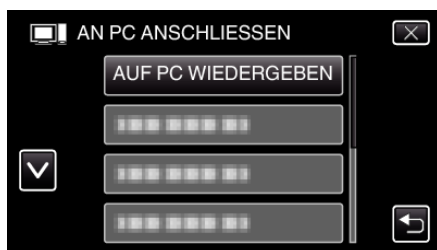

- Trennen Sie das USB-Kabel ab, um zum Aufnahme- oder Wiedergabebildschirm zurückzukehren.
- Nachdem die Kamerafunktion ausgeführt wurde, wird der folgende Bildschirm angezeigt.



- Auf dem Arbeitsplatz erscheint das Symbol „JVCCAM\_MEM“ oder „JVCCAM\_SD“.

- 6 Laden Sie die Bilddatei zu iPhoto.

- iPhoto startet automatisch und die mit der Kamera aufgenommenen Videos werden angezeigt. Laden Sie die benötigten Bilder.
- Die Bilder im internen Speicher und auf der SD-Karte werden getrennt angezeigt. Schalten Sie zwischen JVCCAM\_MEM (interner Speicher) und JVCCAM-SD (SD-Karte) um, angezeigt unter „Devices“ in der iPhoto „Source list“.
- Die Videos, die mit iPhoto geladen werden, können nicht mit iMovie bearbeitet werden. Um die Videos zu bearbeiten, laden Sie die Dateien von iMovie.

- 7 Bearbeiten Sie das Video mit iMovie.

- Starten Sie iMovie und laden Sie die benötigten Videos zu iMovie.
- Die Videos, die mit iPhoto geladen werden, können nicht zu iMovie importiert werden.
- Für Einzelheiten zur Bedienung von iMovie siehe die Hilfedatei von iMovie.

### VORSICHT :

- Entfernen Sie nicht das Kabel oder schalten Sie das Gerät nicht aus, bevor das Laden der Bilder beendet ist.
- Sind Kamera und PC über ein USB-Kabel verbunden, kann auf das Medium nur zum Lesen zugegriffen werden.
- Auf einen MAC kopierte MTS-Dateien können nicht in iMovie importiert werden. Um MTS-Dateien mit iMovie verwenden zu können, müssen diese mithilfe von iMovie importiert werden.

### HINWEIS :

- Nutzen Sie zum Bearbeiten/Ansehen der Dateien eine Software, die AVCHD (Video)-Dateien unterstützt.
- Zum Entfernen des Geräts vom Computer ziehen Sie das Symbol „JVCCAM\_MEM“ oder „JVCCAM\_SD“ vom Desktop in den Papierkorb.

### iMovie und iPhoto

Sie können die Dateien von diesem Gerät zu einem Computer mit Apple's iMovie '8, iMovie '9, iMovie '11, iMovie version 10 (Video) oder iPhoto (Standbild) importieren.

Für das PC-Betriebssystem von iMovie und iPhoto überprüfen Sie die Informationen, die von Apple mitgeliefert wurden.

- Die aktuellsten Informationen zu iMovie und iPhoto finden Sie auf der Website von Apple.
- Einzelheiten zur Benutzung von iMovie bzw. iPhoto finden Sie in der Hilfedatei der jeweiligen Software.
- Es wird nicht garantiert, dass die Bedienschritte in allen Computersystemen durchführbar sind.

### Möglichkeiten von Wi-Fi

Dieses Gerät ist mit einer Wi-Fi-Funktion ausgestattet.

Das Folgende können Sie mit einem Smartphone über eine drahtlose Verbindung machen.

#### DIREKTE VERBINDUNG

- Sie können die auf der Kamera gespeicherten Bilder über das Smartphone, das über eine Direktverbindung (Wi-Fi Direct) angeschlossen ist, anzeigen. Die Aufnahme von Videos und Standbildern kann während der Überwachung durchgeführt werden.

„Bildüberwachung über Direktverbindung (DIREKTE ÜBERWACHUNG)“ (☞ s. 95)

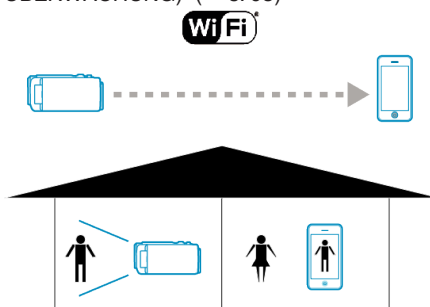

- Sie können die Daten zum Aufnahmestandort mittels Direktverbindung (Wi-Fi Direct) mit einem Smartphone aufzeichnen, das die GPS-Funktion unterstützt.

Die aufgenommenen Standortdaten können mit der MediaBrowser-Software genutzt werden, die mit diesem Gerät geliefert wird.

„Aufnehmen von Standortinformationen“ (☞ s. 99)

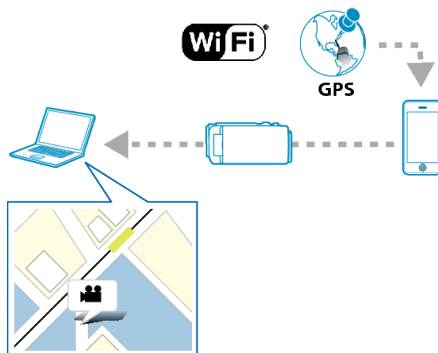

- Geben Sie auf dem Smartphone, das über eine Direktverbindung (Wi-Fi Direct) angeschlossen ist, während der Aufnahme eine Markierung in die gewünschte Szene ein, um die Szene später leichter wiederzufinden.

„Verwenden der Markierungen“ (☞ s. 115)

- Sie können die Spielstände verschiedener Sportspiele mit den Videos über ein Smartphone, das über eine Direktverbindung (Wi-Fi Direct) angeschlossen ist, aufzeichnen.

Außerdem kann die Aufzeichnungsposition markiert werden, um die gewünschten Szenen später leichter wiederzufinden.

„Verwenden des Spielergebnisses“ (☞ s. 116)

- Mit einem Tablet-Gerät, das über eine Direktverbindung (Wi-Fi Direct) angeschlossen ist, können verschiedene Funktionen genutzt werden, wie z. B. die Wiedergabe der aufgenommenen Videos und die Anzeige von zwei verschiedenen Wiedergabebildern zum Vergleich.

„Verwenden von Tablet-Anwendungen“ (☞ s. 126)

**ZUGANGSPUNKTVERBINDUNG****[INNENÜBERWACHUNG]**

- Sie können das auf der Kamera gespeicherte Bild prüfen, indem Sie ein Smartphone über einen Zugangspunkt (WLAN-Router) anschließen. Die Aufnahme von Videos und Standbildern kann während der Überwachung durchgeführt werden.

„Bildüberwachung über eine Anschlussstelle zu Hause (INNENÜBERWACHUNG)“ (☞ s. 102)

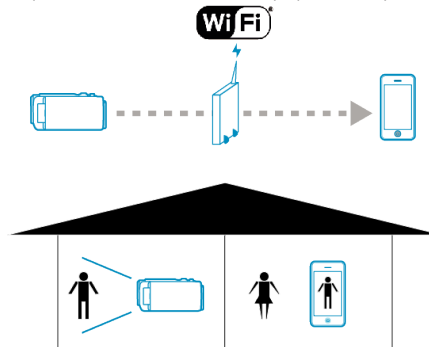
**[AUSSENÜBERWACHUNG]**

- Sie können die auf der Kamera gespeicherten Bilder über das Smartphone, das über eine Internetverbindung angeschlossen ist, anzeigen.
- Wenn Sie sich im Freien aufhalten, können Sie die Bilder auch mithilfe der Anbindungsfunktion des Smartphones oder mithilfe eines Mobilfunkrouters versenden. Die Aufnahme von Videos und Standbildern kann während der Überwachung durchgeführt werden.

„Bildüberwachung über das Internet (AUSSENÜBERWACHUNG)“ (☞ s. 105)

„AUSSENÜBERWACHUNG“ (☞ s. 139)

\* Um diese Funktion nutzen zu können, ist die Einrichtung mit einem UPnP (Universal Plug and Play)-kompatiblen WLAN-Router erforderlich. Außerdem muss eine Internetverbindung vorhanden sein, deren globale IP-Adresse bezogen werden kann.



Begriffe, die in dieser Anleitung genutzt werden: \_\_\_\_\_

- In dieser Anleitung werden Bedienschritte für den Touchscreen mit dem Wort „berühren“ beschrieben.
- Als Tastenbezeichnungen für das Smartphone werden die Begriffe „MENU“ bzw. „RETURN“ genutzt. Je nach Smartphone können diese jedoch variieren.

Lesen Sie auch in der Bedienungsanleitung Ihres Smartphones nach.

### Betriebsumfeld

Um das Bild auf der Kamera über ein Smartphone zu prüfen und Videos/Standbilder zu übertragen, müssen die folgenden Voraussetzungen erfüllt sein.

#### Android Smartphone und Tablet-Computer

##### ■ Everio sync. 3

- 1 Betriebssystem: Android4.1 oder höher  
(Es gibt keine Garantie, dass dieses Gerät mit allen Modellen kompatibel ist.)
- 2 Unterstützt GPS-Funktion (für GPS-Aufnahme)
- 3 Verbindung zum Internet oder zu Google Play (für die Installation von „Everio sync. 3“ erforderlich)

##### ■ JVC CAM Coach 2 (nur für Tablets)

- 1 Betriebssystem: Android4.1 oder höher  
(Es gibt keine Garantie, dass dieses Gerät mit allen Modellen kompatibel ist.)
- 2 Anzeigegröße: 7 Zoll oder größer
- 3 Verbindung zum Internet oder zu Google Play (für die Installation der Anwendung erforderlich)

#### iPhone/iPod touch

##### ■ Everio sync. 3

- 1 Betriebssystem: iOS8.1 oder höher  
(Es gibt keine Garantie, dass dieses Gerät mit allen Modellen kompatibel ist.)
- 2 Verbindung zum Internet oder zum „App Store™“ (für die Installation der Anwendung erforderlich)

##### ■ JVC CAM Coach 2 (nur für iPad)

- 1 Betriebssystem: iOS8.1 oder höher  
(Es gibt keine Garantie, dass dieses Gerät mit allen Modellen kompatibel ist.)
- 2 Verbindung zum Internet oder zum „App Store™“ (für die Installation der Anwendung erforderlich)

### Vorsichtsmaßnahmen beim Verwenden von Wi-Fi

#### Vorsichtsmaßnahmen bei der Wi-Fi-Funktion

- Es wird nicht garantiert, dass die Bedienung mit allen Geräten möglich ist.
- Diese Funktion wurde nicht zur Katastrophen- oder Verbrechensprävention konzipiert.
- Um zu verhindern, dass das Ausschalten des Geräts vergessen wird, schaltet sich das Gerät automatisch nach zehn Tagen kontinuierlicher Nutzung ab.
- Wenn Sie den LCD-Monitor offen lassen, können Funkwellen besser empfangen werden. Es wird daher empfohlen, den LCD-Monitor zu öffnen, wenn die Wi-Fi-Funktion benutzt wird.
- Sicherheit von drahtlosem LAN  
Ein Vorteil von drahtlosem LAN ist, dass die Übertragung anstatt der Verwendung eines LAN-Kabels über Funkwellen erfolgt. Eine LAN-Verbindung kann so innerhalb des von den Funkwellen versorgten Gebiets hergestellt werden. Da Funkwellen jedoch innerhalb des abgedeckten Gebiets auch Gegenstände (wie z. B. Wände) durchdringen, können sich bei nicht konfigurierten Sicherheitseinstellungen Sicherheitsprobleme ergeben, wie das Unterbrechen von Übertragungen oder der illegale Zugriff. Bevor Sie die Verbindung mit einem Netzwerk in einer drahtlosen LAN-Umgebung herstellen, sollten Sie die Bedienungsanleitung des verwendeten Geräts für drahtloses LAN durchlesen und die Sicherheitseinstellungen entsprechend vornehmen. Anderenfalls besteht eine höhere Gefahr, dass persönliche Daten abgefangen werden, wie Benutzernamen, Passwörter, die Inhalte Ihrer E-Mails oder dass illegal auf das Netzwerk zugegriffen wird.
- Beachten Sie, dass ungewöhnliche oder unvorhersehbare Maßnahmen aufgrund des Aufbaus des drahtlosen LANs gegen die Sicherheitseinstellungen verstoßen können.
- Für nähere Informationen zum drahtlosen LAN und zur Netzwerksicherheit setzen Sie sich bitte mit dem Hersteller Ihres Geräts für drahtloses LAN in Verbindung.
- JVC haftet nicht für Sicherheitsprobleme, Betriebsunterbrechungen, Schäden oder Verluste, die aus der Benutzung dieser Funktion herrühren.
- Die WiFi-Funktion steht unter Wasser nicht zur Verfügung.

#### Von diesem Gerät genutzte Funkwellen

Dieses Produkt arbeitet mit Funkwellen im ISM-Band (2,4 GHz). Obwohl für dieses Produkt keine Funkstationlizenz erforderlich ist, sollten Sie Folgendes beachten.

##### ■ Benutzen Sie dieses Produkt nicht in der Nähe folgender Standorte.

- Industrielle, wissenschaftliche oder medizinische Gerätschaften, wie Mikrowellengeräte und Herzschrittmacher
- Radiosender für mobile Identifikation ist in einer Fabrik Produktionslinie verwendet oder dgl. (Funkstationen konzessionspflichtiger)
- Bestimmte Niedrigstrom-Funkstationen (Funkstationlizenz nicht erforderlich)
- Bluetooth-Geräte

Die oben genannten Geräte nutzen die gleiche Frequenzbandbreite wie Wi-Fi-Verbindungen.

Die Benutzung dieses Produkts in der Nähe der oben genannten Geräte kann zum Fehlschlagen der Verbindung oder zur Verringerung der Kommunikationsgeschwindigkeit führen. Schalten Sie in einem solchen Fall die Geräte aus, die gerade nicht benutzt werden.

##### ■ Vermeiden Sie es, dieses Produkt in der Nähe eines Fernsehgeräts oder Radios zu benutzen.

Fernsehgeräte und Radios nutzen eine andere Funkwellen-Frequenzbandbreite als Wi-Fi. Die Kommunikation mit diesem Produkt bzw. die Funktion des Fernsehgeräts/Radios wird nicht beeinträchtigt. Befindet sich ein Fernsehgerät/Radio jedoch in unmittelbarer Nähe des Wi-Fi-Geräts, können die vom Wi-Fi-Gerät ausgestrahlten elektromagnetischen Wellen zu Störungen des Tons bzw. des Bildes im Fernsehgerät/Radio führen.

- In der Nähe von Musikanlagen oder Sendestationen ist ggfs. keine störungsfreie Kommunikation möglich. Wechseln Sie in einem solchen Fall den Standort.

### ■ Funksignale können Armierungsstahl, Metall und Beton nicht durchdringen.

Die von diesem Produkt genutzten Funkwellen können Armierungsstahl, Metall und Betonmaterialien nicht durchdringen.

Eine Verbindung ist möglicherweise nur schwer herzustellen, wenn zwei Räume oder Etagen durch diese Materialien voneinander getrennt sind.

\* Die Verbindung könnte auch schwächer werden, wenn sich Menschen oder Körperteile zwischen den Wi-Fi-Geräten befinden.

### ■ Stellen Sie keine Verbindung zu drahtlosen Netzwerken her, für die Sie keine Berechtigung haben.

Im Fall einer Verbindung könnte dies als unbefugter Zugriff erachtet werden, und es könnten rechtliche Schritte gegen Sie eingeleitet werden.

### ■ Verwenden Sie die Wi-Fi-Funktion nicht außerhalb des Kauflandes.

In Abhängigkeit des Landes könnte es Einschränkungen hinsichtlich der Verwendung von Funkwellen geben, und Verstöße dagegen könnten strafrechtlich verfolgt werden.

### Export/Übersee-Transport des Geräts

Wenn Sie das Gerät in ein Land transportieren, das einer Exportkontrolle durch die US-Regierung unterliegt (wie etwa Kuba, Irak, Nordkorea, Iran, Ruanda oder Syrien; Stand: Dezember 2012), könnte eine Genehmigung der US-Regierung erforderlich sein.

Für weitere Informationen kontaktieren Sie bitte den U.S. Embassy Commercial Service.

## Bildüberwachung über Direktverbindung (DIREKTE ÜBERWACHUNG)

Sie können das Bild auf der Kamera über eine Direktverbindung (Wi-Fi Direct) mit einem Smartphone prüfen, ohne einen Zugangspunkt (WLAN-Router) zu benötigen.

- Die Aufnahme von Videos und Standbildern kann während der Überwachung durchgeführt werden.

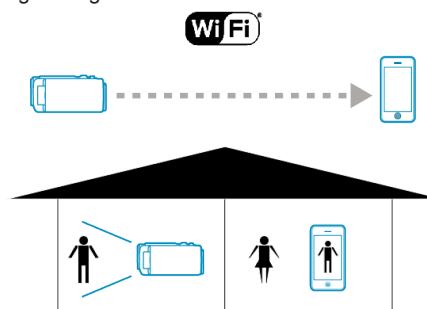

### VORSICHT :

- Diese Funktion wurde nicht zur Katastrophen- oder Verbrechensprävention konzipiert.
- Um zu verhindern, dass das Ausschalten des Geräts vergessen wird, schaltet sich das Gerät automatisch nach zehn Tagen kontinuierlicher Nutzung ab.
- Erfolgt die Überwachung nicht von einem Smartphone aus, ist der Fokus der Kamera fixiert.
- Auch wenn die Überwachung von einem Smartphone aus erfolgt, wird der Fokus der Kamera fixiert, wenn diese mehr als drei Stunden lang nicht bedient wird. (Der Fokus wird erneut aktiviert, wenn die Kamera bedient wird.)
- In einer Umgebung, in der sich die Kamera nicht in der Nähe des Smartphones befindet, können Sie gegebenenfalls Schwierigkeiten haben, eine Verbindung per Direktüberwachung herzustellen. Stellen Sie in einem solchen Fall eine Verbindung über die Anschlussstelle (drahtloser LAN-Router) her.

„Bildüberwachung über eine Anschlussstelle zu Hause (INNENÜBERWACHUNG)“ (s. 102)

- Je nach verwendetem Gerät und Verbindungsumgebung kann das Herstellen der Verbindung einige Zeit in Anspruch nehmen.

### Was Sie brauchen

- Smartphone (Wi-Fi, welches mit WPA2 kompatibel ist, ist notwendig.)

### Erforderliche vorbereitende Einstellungen

Führen Sie zur Einrichtung an Ihrer Kamera und dem Smartphone die folgenden Bedienschritte aus.

Wenn das Smartphone WPS unterstützt, siehe „Wi-Fi Protected Setup (WPS)“.

\*WPS ist eine Methode zum Herstellen einer drahtlosen Verbindung zwischen Kamera und Smartphone mittels einfacher Tastenbedienungen.

## Smartphone direkt an die Kamera anschließen (Wi-Fi Direct)

Verbinden Sie das Smartphone und die Kamera mithilfe einer der folgenden Methoden direkt (Wi-Fi Direct).

### ■ Verbindung durch Eingabe des Wi-Fi-Passworts herstellen

- 1 Berühren Sie „MENU“.  
(Bedienschnitt an der Kamera)

Schalten Sie die Kamera in den Aufnahmemodus.

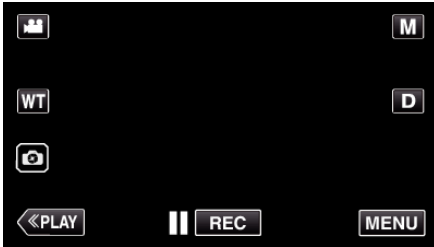

- Das Hauptmenü wird angezeigt.

- 2 Berühren Sie das Symbol „WLAN“ (📶).  
(Bedienschnitt an der Kamera)



- 3 Berühren Sie das Symbol „DIREKTE VERBINDUNG“ (📶) im Menü „Wi-Fi“.  
(Bedienschnitt an der Kamera)



- Wird „50p“ für „SYSTEMAUSWAHL“ ausgewählt, erscheint die folgende Anzeige und der Aufnahmemodus wechselt in den 50i-Modus.

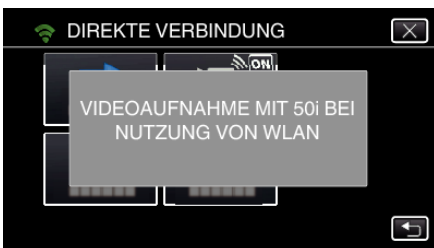

- 4 Prüfen Sie SSID und PASSWORT, die auf dem Kamerabildschirm angezeigt werden.

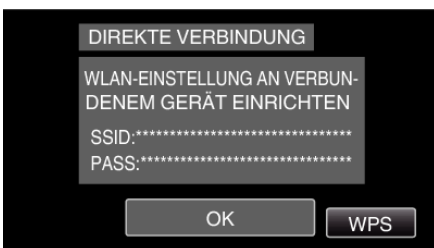

- 5 Wählen Sie in Schritt 4 im Auswahlbildschirm der Wi-Fi-Netzwerke Ihres Smartphones die Option SSID aus und geben Sie im Passwortbildschirm das PASSWORT ein.  
(Bedienschnitt am Smartphone)



- Einzelheiten zur Verbindung Ihres Smartphones mit einem Wi-Fi-Netzwerk finden Sie in der Bedienungsanleitung des verwendeten Geräts.

- 6 Die Verbindung wurde hergestellt und 📶 erscheint auf dem Kamerabildschirm.



### ■ Verbindung per Wi-Fi Protected Setup (WPS)

- 1 Berühren Sie „MENU“.  
(Bedienschnitt an der Kamera)

Schalten Sie die Kamera in den Aufnahmemodus.

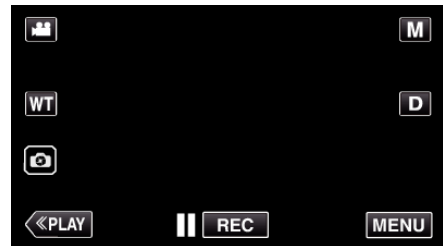

- Das Hauptmenü wird angezeigt.

- 2 Berühren Sie das Symbol „WLAN“ (📶).  
(Bedienschnitt an der Kamera)





- 3 Berühren Sie das Symbol „DIREKTE VERBINDUNG“ (📶) im Menü „Wi-Fi“.  
(Bedienschritt an der Kamera)



- Wird „50p“ für „SYSTEMAUSWAHL“ ausgewählt, erscheint die folgende Anzeige und der Aufnahmemodus wechselt in den 50i-Modus.

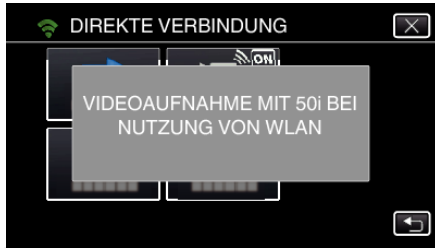

- 4 Berühren Sie „WPS“.  
(Bedienschritt an der Kamera)

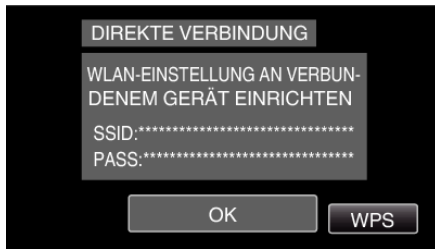

- 5 Aktivieren Sie WPS innerhalb von zwei Minuten auf dem Smartphone.  
(Bedienschritt am Smartphone)



- Lesen Sie auch in der Bedienungsanleitung des verwendeten Geräts nach, um WPS zu aktivieren.

- 6 Die Verbindung wurde hergestellt und 📶 erscheint auf dem Kamerabildschirm.



### ■ Anschluss durch die Erstellung eines QR-Codes

Einzelheiten finden Sie auf „DIREKTE ÜBERWACHUNG“ (📶 s. 133) .

Handhabung der Informationen: \_\_\_\_\_

Die eingegebenen Informationen werden verwendet, um den QR-Code zu erstellen.

Die Informationen werden gelöscht, nachdem der QR-Code erzeugt wurde, und werden nicht auf dem Webserver gesichert.

Der generierte QR-Code enthält Ihre Informationen, behandeln Sie ihn daher bitte mit Vorsicht.

### Bilder auf dem Smartphone anzeigen

#### ■ Smartphone (Android / iPhone)

#### HINWEIS :

- Bevor diese Funktion genutzt werden kann, muss eine Smartphone-Anwendung auf dem Smartphone installiert werden.

„Installation von Smartphone-Anwendungen“ (☞ s. 114)

- 1 Starten Sie „Everio sync. 3“ auf dem Smartphone, nachdem Sie DIREKTE VERBINDUNG eingestellt haben.



- 2 Berühren Sie „DIREKTE ÜBERWACHUNG“.



- 3 Der Aufnahmebildschirm wird angezeigt.



- Anleitung zur Bedienung über ein Smartphone „Verwenden von Smartphone-Anwendungen“ (☞ s. 114)

## Aufnehmen von Standortinformationen

Sie können die Informationen des Aufnahmestandorts mittels Direktverbindung (Wi-Fi Direct) mit einem Smartphone aufnehmen.

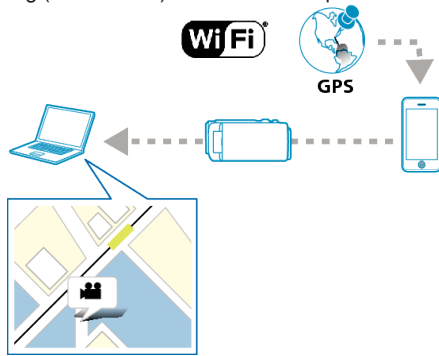

### HINWEIS :

- Um die Standortdaten abzurufen, müssen Sie das Smartphone mit der Kamera verbinden und die Smartphone-Anwendung starten. Die Einstellung von „STAND.INFO ÜBERTR.“ für die Smartphone-Anwendung ist ebenfalls erforderlich.
- „Einstellungen von Smartphone-Anwendungen“ (s. 124)
- Aktivieren Sie zunächst die GPS-Funktion des Smartphones.
- Die aufgenommenen Standortdaten können mit der Software genutzt werden, die mit diesem Gerät geliefert wird.

### Was Sie brauchen

- Smartphone

### Erforderliche vorbereitende Einstellungen

Führen Sie zur Einrichtung an Ihrer Kamera und dem Smartphone die folgenden Bedienschritte aus.

Wenn das Smartphone WPS unterstützt, siehe „Wi-Fi Protected Setup (WPS)“.

\*WPS ist eine Methode zum Herstellen einer drahtlosen Verbindung zwischen Kamera und Smartphone mittels einfacher Tastenbedienungen.

### ■ Verbindung durch Eingabe des Wi-Fi-Passworts herstellen

- 1 Berühren Sie „MENU“.  
(Bedienschritt an der Kamera)

Schalten Sie die Kamera in den Aufnahmemodus.

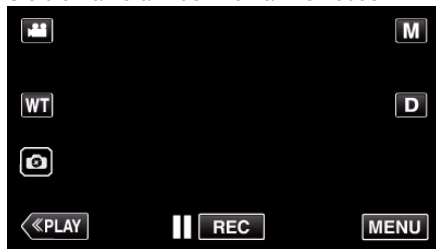

- Das Hauptmenü wird angezeigt.

- 2 Berühren Sie das Symbol „WLAN“ (📶).  
(Bedienschritt an der Kamera)



- 3 Berühren Sie das Symbol „DIREKTE VERBINDUNG“ (📶) im Menü „Wi-Fi“.  
(Bedienschritt an der Kamera)



- Wird „50p“ für „SYSTEMAUSWAHL“ ausgewählt, erscheint die folgende Anzeige und der Aufnahmemodus wechselt in den 50i-Modus.

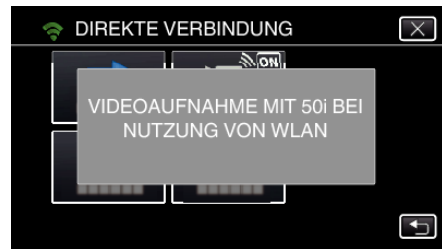

- 4 Prüfen Sie SSID und PASSWORT, die auf dem Kamerabildschirm angezeigt werden.

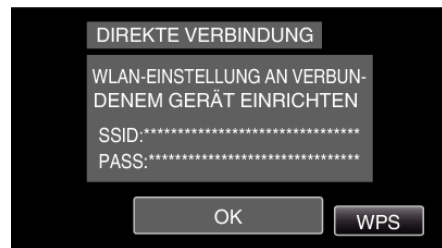

- 5 Wählen Sie in Schritt 4 im Auswahlbildschirm der Wi-Fi-Netzwerke Ihres Smartphones die Option SSID aus und geben Sie im Passwortbildschirm das PASSWORT ein.  
(Bedienschritt am Smartphone)



- Einzelheiten zur Verbindung Ihres Smartphones mit einem Wi-Fi-Netzwerk finden Sie in der Bedienungsanleitung des verwendeten Geräts.

- 6 Die Verbindung wurde hergestellt und 📶 erscheint auf dem Kamerabildschirm.



## ■ Verbindung per Wi-Fi Protected Setup (WPS)

- 1 Berühren Sie „MENU“.  
(Bedienschritt an der Kamera)

Schalten Sie die Kamera in den Aufnahmemodus.



- Das Hauptmenü wird angezeigt.

- 2 Berühren Sie das Symbol „WLAN“ (📶).  
(Bedienschritt an der Kamera)



- 3 Berühren Sie das Symbol „DIREKTE VERBINDUNG“ (📶📱) im Menü „Wi-Fi“.

(Bedienschritt an der Kamera)



- Wird „50p“ für „SYSTEMAUSWAHL“ ausgewählt, erscheint die folgende Anzeige und der Aufnahmemodus wechselt in den 50i-Modus.

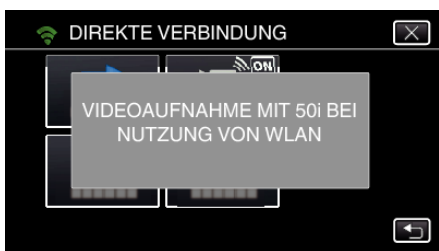

- 4 Berühren Sie „WPS“.  
(Bedienschritt an der Kamera)

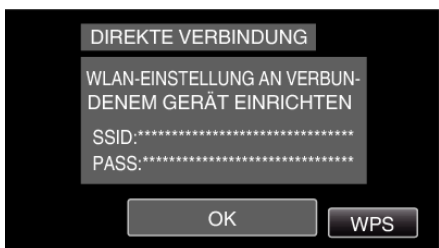

- 5 Aktivieren Sie WPS innerhalb von zwei Minuten auf dem Smartphone.  
(Bedienschritt am Smartphone)



- Lesen Sie auch in der Bedienungsanleitung des verwendeten Geräts nach, um WPS zu aktivieren.

- 6 Die Verbindung wurde hergestellt und 📶 erscheint auf dem Kamerabildschirm.



## Betriebsmodus

- 1 Aktivieren Sie die GPS-Funktion des Smartphones.  
(Bedienschritt am Smartphone)



- Einzelheiten zur Bedienung Ihres Smartphones finden Sie in der Bedienungsanleitung des verwendeten Geräts.

- 2 Wählen Sie „Everio sync. 3“ auf dem Smartphone.

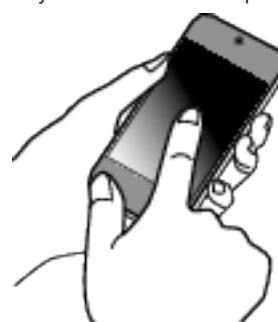

- 3 Berühren Sie „DIREKTE ÜBERWACHUNG“.

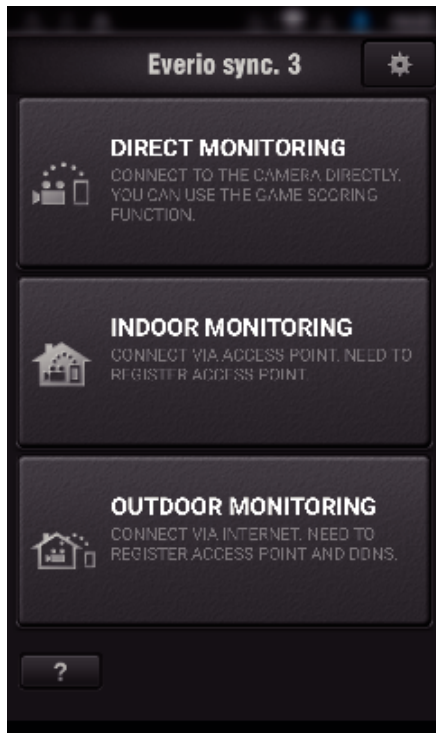

- 4 Der Überwachungsbildschirm wird angezeigt.



- Berühren Sie , um das Zeitintervall für das Abrufen der GPS-Standortdaten (AUS-15 Sek.) zu ändern.
- „Einstellungen von Smartphone-Anwendungen“ (☰ s. 124)

- 5 Empfang der Standortdaten (Anzeige an der Kamera)



- Wurden die GPS-Standortdaten vom Smartphone empfangen, wird ein Symbol (📍) auf dem Kamerabildschirm angezeigt.

- 6 Starten Sie die Aufnahme. (Bedienschritt an der Kamera)

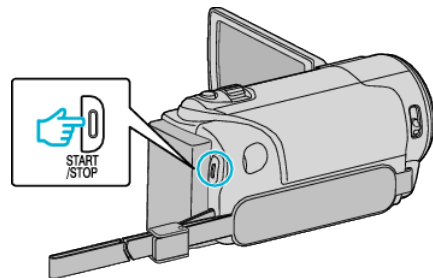

- Zum Starten einer normalen Aufnahme die „START/STOP“-Taste drücken.

**HINWEIS :**

- Manuelle Aufnahme kann nicht durchgeführt werden.
- Es ist nicht möglich, in den Wiedergabemodus zu wechseln.

## Bildüberwachung über eine Anschlussstelle zu Hause (INNENÜBERWACHUNG)

Stellen Sie eine drahtlose Verbindung zwischen der Kamera und dem Smartphone über den Zugangspunkt (WLAN-Router) her, der zu Hause eingerichtet wurde.

Sie können die auf der Kamera gespeicherten Bilder über das angeschlossene Smartphone anzeigen.

- Die Aufnahme von Videos und Standbildern kann während der Überwachung durchgeführt werden.

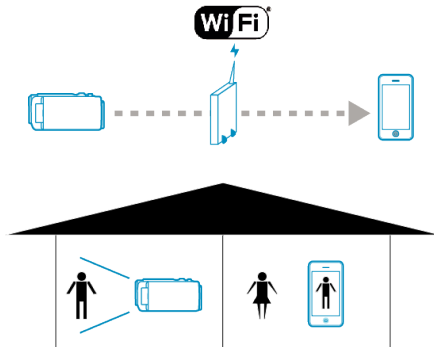

### VORSICHT :

- Diese Funktion wurde nicht zur Katastrophen- oder Verbrechenprävention konzipiert.
- Um zu verhindern, dass das Ausschalten des Geräts vergessen wird, schaltet sich das Gerät automatisch nach zehn Tagen kontinuierlicher Nutzung ab.
- Erfolgt die Überwachung nicht von einem Smartphone aus, ist der Fokus der Kamera fixiert.
- Auch wenn die Überwachung von einem Smartphone aus erfolgt, wird der Fokus der Kamera fixiert, wenn diese mehr als drei Stunden lang nicht bedient wird. (Der Fokus wird erneut aktiviert, wenn die Kamera bedient wird.)

### Was Sie brauchen

- Smartphone
- Anschlussstelle (drahtloser LAN-Router)  
Verwenden Sie ein Produkt mit einem Wi-Fi-Zertifizierungslogo.

### HINWEIS :

- Je nach verwendetem Zugangspunkt (WLAN-Router) und der Signalstärke stellen Sie gegebenenfalls Verbindungsprobleme oder langsame Verbindungen fest.

## Betriebsmodus

Verbindung zwischen Kamera und Zugangspunkt (WLAN-Router) herstellen.



Verbinden Sie Zugangspunkt und Kamera mithilfe einer der folgenden Methoden.

### ■ Wi-Fi Protected Setup (WPS) Registrierung

Folgen Sie den nachstehenden Anweisungen, wenn der genutzte Zugangspunkt (WLAN-Router) WPS unterstützt.

- 1 Berühren Sie „MENU“.  
(Bedienschritt an der Kamera)

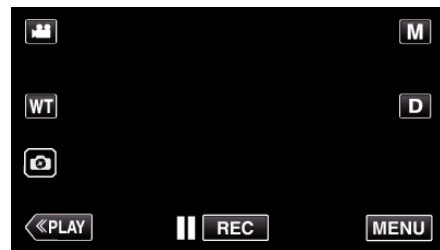

- Das Hauptmenü wird angezeigt.

- 2 Berühren Sie das Symbol „WLAN“ (📶).  
(Bedienschritt an der Kamera)



- 3 Berühren Sie „Wi-Fi EINSTELLUNG“.  
(Bedienschritt an der Kamera)



- 4 Berühren Sie „ZUGANGSPUNKTE“.  
(Bedienschritt an der Kamera)



- 5 Berühren Sie „ZUFÜG.“.  
(Bedienschritt an der Kamera)



- 6 Berühren Sie „WPS-SCHNELLREGISTR.“.  
(Bedienschritt an der Kamera)

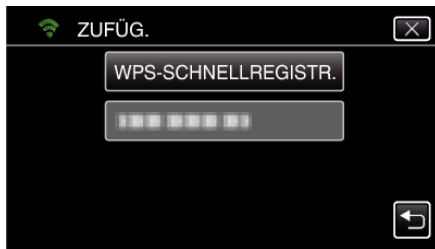

- 7 Aktivieren Sie das WPS der Anschlussstelle (drahtloser LAN-Router) innerhalb von zwei Minuten.
  - Lesen Sie auch in der Bedienungsanleitung des verwendeten Geräts nach, um WPS zu aktivieren.
- 8 Berühren Sie nach dem Abschluss der Registrierung „OK“ auf dem Kamerabildschirm.  
(Bedienschritt an der Kamera)



- 9 Wählen Sie den Zugangspunkt aus und tippen Sie dann auf „EINST.“.

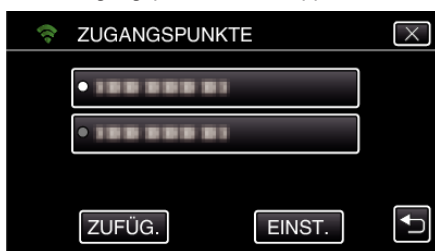

- Wenn mehrere Zugangspunkte registriert sind, tippen Sie auf den Zugangspunkt, der verwendet werden soll, und tippen Sie anschließend auf „VERWENDEN“.
- Zum Löschen des registrierten Zugangspunktes tippen Sie auf den Zugangspunkt und anschließend auf „LÖSCHEN“.
- Die folgenden Registrierungsmethoden sind auch verfügbar.  
„Registrierung eines Zugangspunktes über WPS-PIN“ (s. 111)  
„Manuelle Registrierung eines Zugangspunktes“ (s. 143)

### Anschluss des Smartphones über den Zugangspunkt (WLAN-Router)



- Schließen Sie das Smartphone zu Hause an den Zugangspunkt (WLAN-Router) an.
- Einzelheiten zum Anschluss finden Sie in der Bedienungsanleitung des verwendeten Geräts oder des Zugangspunktes (WLAN-Router).
- Diese Einstellung ist nicht erforderlich, wenn das Smartphone zu Hause bereits mit Ihrem Zugangspunkt (WLAN-Router) verbunden ist.

### Überwachen der Bilder über die Verbindung zwischen Smartphone und Kamera



- Installieren Sie zuvor „Everio sync. 3“ auf Ihrem Smartphone.  
„Installation von Smartphone-Anwendungen“ (s. 114)

### ■ Bedienschritt an der Kamera

- 1 Berühren Sie „MENU“.  
(Bedienschritt an der Kamera)

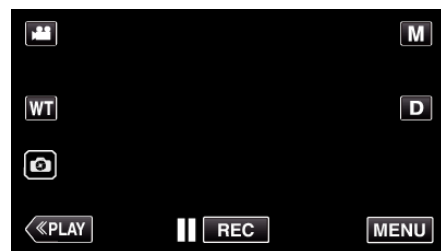

- Das Hauptmenü wird angezeigt.

- 2 Berühren Sie das Symbol „WLAN“ (Wi-Fi).  
(Bedienschritt an der Kamera)



- 3 Berühren Sie „ZUGANGSPUNKTVERBINDUNG“.  
(Bedienschritt an der Kamera)



- 4 Ist die Kamera mit einem Zugangspunkt verbunden, erscheint die nachfolgende Anzeige.



## ■ Bedienschnitt am Smartphone

- 1 Starten Sie „Everio sync. 3“ auf dem Smartphone, nachdem Sie INNENÜBERWACHUNG eingestellt haben.



- 2 Berühren Sie „INNENÜBERWACHUNG“.

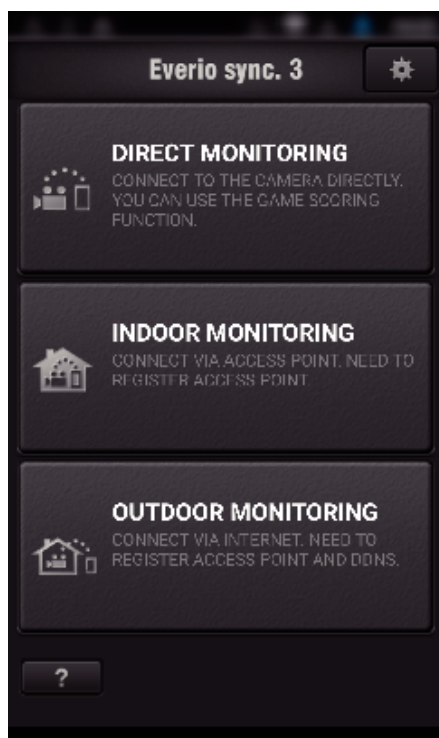

- 3 Melden Sie sich mit Ihrem Benutzernamen und Ihrem Passwort ein. (wenn keine Authentifizierung erfolgen kann)

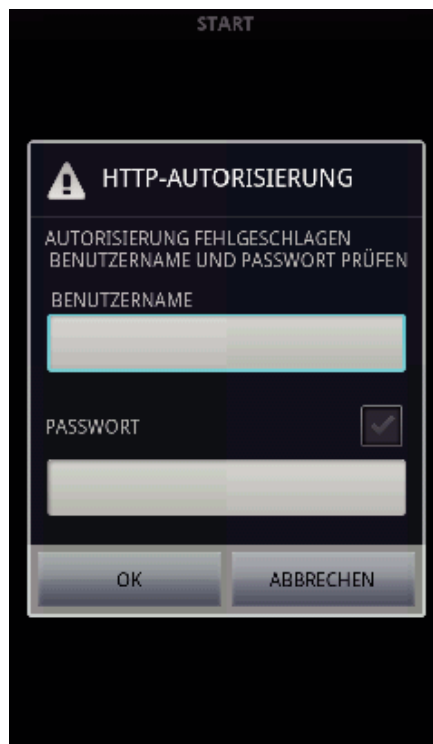

- Der Benutzername lautet „everio“ und das voreingestellte Passwort lautet „0000“.
- Um das Passwort zu ändern, ist es notwendig, einen QR-Code zu erstellen. „Erstellung eines QR-Code“ (☞ s. 136)

- 4 Der Aufnahmebildschirm wird angezeigt.



- Anleitung zur Bedienung über ein Smartphone „Verwenden von Smartphone-Anwendungen“ (☞ s. 114)



## Bildüberwachung über das Internet (AUSSENÜBERWACHUNG)

Sie können das Bild auf der Kamera über eine Internetverbindung mit einem Smartphone (oder Computer) kontrollieren.

\* Um diese Funktion nutzen zu können, ist die Einrichtung mit einem UPnP (Universal Plug and Play)-kompatiblen WLAN-Router erforderlich.

Außerdem muss eine Internetverbindung vorhanden sein, deren globale IP-Adresse bezogen werden kann.

- Die Aufnahme von Videos und Standbildern kann während der Überwachung durchgeführt werden.



Einstellen mehrerer Kameras im gleichen Netzwerk:



- Um mehrere Kameras einzurichten, müssen Sie die HTTP-Ports für jede einzelne Kamera einstellen.

### Was Sie brauchen

- Smartphone oder Windows-Computer
- Drahtloser LAN-Router, der UPnP unterstützt (nutzen Sie ein Gerät mit dem Wi-Fi Zertifizierungslogo)

Einzelheiten darüber, ob UPnP unterstützt wird, finden Sie in der Bedienungsanleitung des verwendeten drahtlosen LAN-Routers.

- Internet-Verbindung mit einer beziehbaren globalen IP-Adresse

\* Eine globale IP-Adresse ist eine im gesamten Internet spezifische IP-Adresse. Weitere Informationen erhalten Sie von Ihrem Internetprovider.

### HINWEIS :

- Je nach verwendetem drahtlosen LAN-Router und der Signalstärke können Probleme beim Verbindungsaufbau oder mit der Schnelligkeit der Verbindung auftreten.
- Im Vergleich zu den manuellen Bedienschritten kann die Reaktion bei Bedienung des Zooms per Smartphone oder Computer etwas verzögert sein.

- **Einstellung (Beginnen Sie mit der nachstehenden „Bedienmethode“, sobald die Einrichtung abgeschlossen ist.)**

### Beziehen eines dynamischen DNS (DDNS)-Kontos

Durch den Bezug eines dynamischen DNS-Kontos kann dieses Gerät normal im Netz verwendet werden, auch wenn sich die IP-Adresse beim Herstellen einer Verbindung zu diesem Gerät über das Internet ändert.

- Auf dieser Kamera kann nur der dynamische JVC-DNS-Service eingestellt werden.

Um ein Konto anzulegen (registrieren), gehen Sie wie folgt vor:

- 1 Rufen Sie die folgende URL über einen Browser auf und registrieren Sie ein Konto.  
(Bedienschritt am Computer oder Smartphone)

<https://dd3.jvckenwood.com/user/>

Stellen Sie Ihre E-Mail-Adresse als Benutzernamen ein.

- 2 Vergewissern Sie sich, dass Sie eine Bestätigungs-E-Mail an die bei der Registrierung angegebene Adresse erhalten haben, und rufen Sie die in der E-Mail angegebene URL auf.  
(Bedienschritt am Computer oder Smartphone)

- 3 Geben Sie den Benutzernamen und das Passwort ein, die Sie bei der Registrierung der Kamera verwendet haben.  
(Bedienschritt an der Kamera)

Erzeugen Sie den QR-Code und registrieren Sie den Benutzernamen und das Passwort in die Kamera.

- 4 Führen Sie AUSSENÜBERWACHUNG aus.

(Bedienschritt an der Kamera)

Wenn „AUSSENÜBERWACHUNG“ ausgeführt wird, während die DNS-Einstellungen aktiviert sind, greift die Kamera auf den dynamischen DNS-Server zu.

- 5 Berühren Sie „KAMERANETZWERKINFO“, um zu überprüfen, ob die URL (WAN) angezeigt wird.  
(Registrierung abgeschlossen)

### VORSICHT :

- Wenn Sie mit der Kamera nicht innerhalb von drei Tagen auf den dynamischen DNS-Server zugreifen, wird die Registrierung gelöscht. In diesem Fall muss die Registrierung erneut durchgeführt werden.
- Die Registrierung wird nicht abgeschlossen, wenn der Benutzername und das Passwort auf dieser Kamera nicht korrekt sind. Vergewissern Sie sich, dass diese korrekt sind.
- Eine erfolgreiche Registrierung wird auch dann gelöscht, wenn Sie ein Jahr lang nicht auf den dynamischen DNS-Server zugreifen.

### Erstellung eines QR-Code

- Geben Sie Werte in die für die Außenüberwachung erforderlichen Felder ein.

Einzelheiten finden Sie auf „AUSSENÜBERWACHUNG“ (s. 139).

### Registrieren der Zugangspunkte (WLAN-Router) auf diesem Gerät

#### ■ Wi-Fi Protected Setup (WPS) Registrierung

- 1 Berühren Sie „MENU“.  
(Bedienschritt an der Kamera)

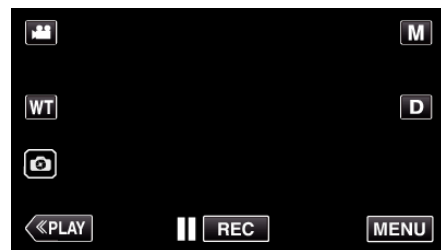

- Das Hauptmenü wird angezeigt.

- 2 Berühren Sie das Symbol „WLAN“ (☎).  
(Bedienschritt an der Kamera)



- 3 Berühren Sie „Wi-Fi EINSTELLUNG“.  
(Bedienschritt an der Kamera)



- 4 Berühren Sie „ZUGANGSPUNKTE“.  
(Bedienschritt an der Kamera)



- 5 Berühren Sie „ZUFÜG.“.  
(Bedienschritt an der Kamera)



- 6 Berühren Sie „WPS-SCHNELLREGISTR.“.  
(Bedienschritt an der Kamera)



- 7 Aktivieren Sie das WPS der Anschlussstelle (drahtloser LAN-Router) innerhalb von zwei Minuten.
- Lesen Sie auch in der Bedienungsanleitung des verwendeten Geräts nach, um WPS zu aktivieren.
- 8 Berühren Sie nach dem Abschluss der Registrierung „OK“ auf dem Kamerabildschirm.  
(Bedienschritt an der Kamera)

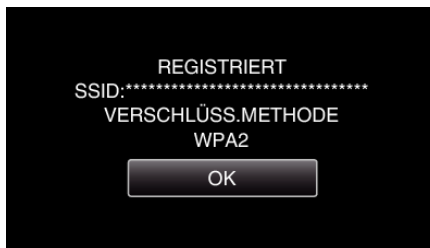

- Die folgenden Registrierungsmethoden sind auch verfügbar.  
„Registrierung eines Zugangspunktes über WPS-PIN“ (☞ s. 111)  
„Manuelle Registrierung eines Zugangspunktes“ (☞ s. 143)

## ■ Betriebsmodus

### Verbindung zwischen Kamera und Smartphone

- 1 Berühren Sie „MENU“.  
(Bedienschnitt an der Kamera)

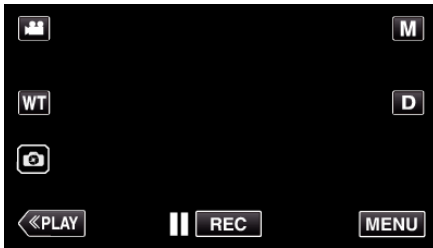

- Das Hauptmenü wird angezeigt.

- 2 Berühren Sie das Symbol „WLAN“ (📶).  
(Bedienschnitt an der Kamera)



- 3 Berühren Sie „ZUGANGSPUNKTVERBINDUNG“.  
(Bedienschnitt an der Kamera)



- 4 Ist die Kamera mit einem Zugangspunkt verbunden, erscheint die nachfolgende Anzeige.



- Das Antippen von „INFO.“ zeigt die URL (WAN) für die Verbindung mit dem Smartphone an.  
(Erscheint nicht, wenn DDNS nicht oder nicht korrekt eingestellt ist.)
- „XUPnP“ wird angezeigt, wenn UPnP nicht verwendet werden kann.

## ■ Bedienschnitt am Smartphone

### HINWEIS :

- Bevor diese Funktion genutzt werden kann, muss eine Smartphone-Anwendung auf dem Smartphone installiert werden.  
„Installation von Smartphone-Anwendungen“ (☞ s. 114)

- 1 Starten Sie „Everio sync. 3“ auf dem Smartphone, nachdem Sie AUSSENÜBERWACHUNG eingestellt haben.



- Berühren Sie an der Kamera „START“ unter AUSSENÜBERWACHUNG, um die Verbindung zu starten.

- 2 Berühren Sie „AUSSENÜBERWACHUNG“.



- 3 Geben Sie die URL ein.

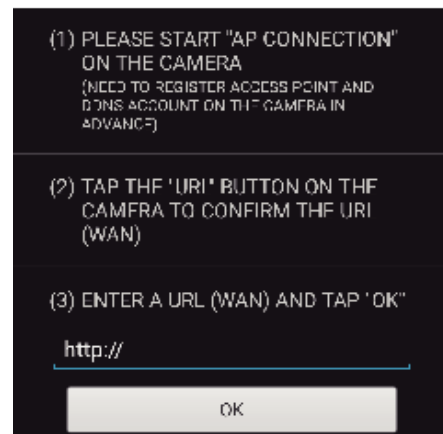

- Bei erstmaliger Verwendung dieser Funktion müssen Sie die URL eingeben. Geben Sie die auf der Kamera angezeigte URL ein.
- Wenn dieser Bildschirm angezeigt wird, nachdem Sie die URL eingegeben haben, überprüfen Sie den Internetverbindungsstatus oder die Kameraeinstellungen.

- 4 Melden Sie sich mit Ihrem Benutzernamen und Ihrem Passwort ein.  
(wenn keine Authentifizierung erfolgen kann)



- 6 Bedienung über Smartphone



- Anleitung zur Bedienung über ein Smartphone  
„Verwenden von Smartphone-Anwendungen“ (☞ s. 114)

- Der Benutzername lautet „everio“ und das voreingestellte Passwort lautet „0000“.
- Um das Passwort zu ändern, ist es notwendig, einen QR-Code zu erstellen.  
„Erstellung eines QR-Code“ (☞ s. 139)

- 5 Der Aufnahmebildschirm wird angezeigt.



## Ändern der Einstellungen

Um die Wi-Fi-Funktion zu nutzen, ist es möglicherweise erforderlich, einige Einstellungen an der Kamera und dem Smartphone vorzunehmen.

### Menüeinstellungen

Einstellung	Details
Wi-Fi EINSTELLUNG	<p>Konfiguriert unterschiedliche Einstellungen in Zusammenhang mit dem Netzwerk.</p> <ul style="list-style-type: none"> <li>• VON QR-CODE EINST. Führen Sie die Wi-Fi-Einstellung laut den Anweisungen im Erweitertes Benutzerhandbuch aus, nachdem die Kamera den generierten QR-Code gelesen hat. „Verwenden von Wi-Fi und Verwenden eines QR-Codes“ (☞ s. 132)</li> <li>• ZUGANGSPUNKTE Löscht oder fügt einen Zugangspunkt hinzu (WLAN-Router). „Registrierung eines Zugangspunktes über Wi-Fi Protected Setup (WPS)“ (☞ s. 110) „Registrierung eines Zugangspunktes über WPS-PIN“ (☞ s. 111)</li> <li>• MAC-ADRESSE (Media Access Control - Adresse) Zeigt die MAC-Adresse der Kamera an. (Die oben angegebene Adresse ist die MAC-Adresse bei bestehender Verbindung zu einem Zugangspunkt, während die unten angegebene Adresse jene während einer Direktverbindung ist.) „Überprüfen der MAC-Adresse auf dieser Kamera“ (☞ s. 112)</li> <li>• Wi-Fi BEI GESCHLOSSENEM LCD Dieses Gerät schaltet sich nicht aus, wenn es mit dem Wi-Fi verbunden ist, selbst wenn der LCD-Monitor geschlossen wird. „Konfiguration der Wi-Fi-Verbindung bei geschlossenem LCD-Monitor“ (☞ s. 112)</li> <li>• INITIALISIERUNG Stellt alle Netzwerkeinstellungen auf ihre Standardwerte zurück. „Initialisieren der Wi-Fi-Einstellungen“ (☞ s. 113)</li> </ul>

■ Um einen Zugangspunkt manuell zu registrieren, müssen Sie die QR-Codeeinstellung ausführen.

„Manuelle Registrierung eines Zugangspunktes“ (☞ s. 143)

### Registrierung eines Zugangspunktes über Wi-Fi Protected Setup (WPS)

Folgen Sie den nachstehenden Anweisungen, wenn der genutzte Zugangspunkt (WLAN-Router) WPS unterstützt.

- 1 Berühren Sie „MENU“.  
(Bedienschnitt an der Kamera)

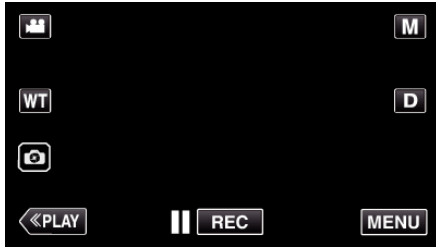

- Das Hauptmenü wird angezeigt.

- 2 Berühren Sie das Symbol „WLAN“ (WLAN-Symbol).  
(Bedienschnitt an der Kamera)



- 3 Berühren Sie „Wi-Fi EINSTELLUNG“.  
(Bedienschnitt an der Kamera)



- 4 Berühren Sie „ZUGANGSPUNKTE“.  
(Bedienschnitt an der Kamera)



- 5 Berühren Sie „ZUFÜG.“.  
(Bedienschnitt an der Kamera)



- 6 Berühren Sie „WPS-SCHNELLREGISTR.“.  
(Bedienschnitt an der Kamera)



- 7 Aktivieren Sie das WPS der Anschlussstelle (drahtloser LAN-Router) innerhalb von zwei Minuten.
  - Lesen Sie auch in der Bedienungsanleitung des verwendeten Geräts nach, um WPS zu aktivieren.

- 8 Berühren Sie nach dem Abschluss der Registrierung „OK“ auf dem Kamerabildschirm.  
(Bedienschnitt an der Kamera)



- 9 Wählen Sie den Zugangspunkt aus und tippen Sie dann auf „EINST.“.

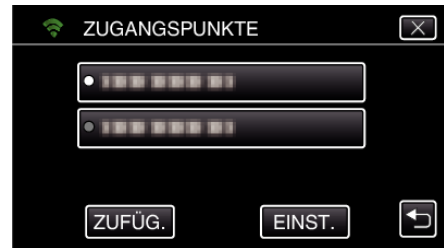

- Wenn mehrere Zugangspunkte registriert sind, tippen Sie auf den Zugangspunkt, der verwendet werden soll, und tippen Sie anschließend auf „VERWENDEN“.
- Zum Löschen des registrierten Zugangspunktes tippen Sie auf den Zugangspunkt und anschließend auf „LÖSCHEN“.

## Registrierung eines Zugangspunktes über WPS-PIN

- 1 Berühren Sie „MENU“.  
(Bedienschnitt an der Kamera)

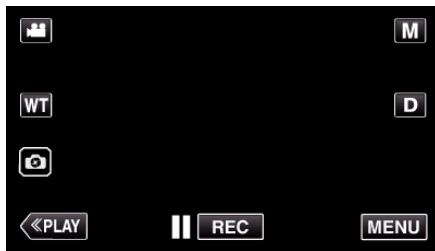

- Das Hauptmenü wird angezeigt.

- 2 Berühren Sie das Symbol „WLAN“ (📶).  
(Bedienschnitt an der Kamera)



- 3 Berühren Sie „Wi-Fi EINSTELLUNG“.  
(Bedienschnitt an der Kamera)



- 4 Berühren Sie „ZUGANGSPUNKTE“.  
(Bedienschnitt an der Kamera)



- 5 Berühren Sie „ZUFÜG.“.  
(Bedienschnitt an der Kamera)



- 6 Berühren Sie „WPS PIN“.  
(Bedienschnitt an der Kamera)

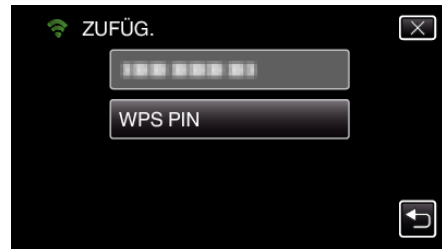

- Der PIN-Code wird angezeigt.

- 7 Geben Sie den auf der Kamera angezeigten PIN-Code bei der Anschlussstelle (drahtloser LAN-Router) ein.

- Einzelheiten zur Eingabe des PIN-Codes finden Sie in der Bedienungsanleitung des verwendeten Geräts.

- 8 Berühren Sie „START“.  
(Bedienschnitt an der Kamera)



- Tippen Sie auf „START“, nachdem Sie den PIN-Code des Zugangspunktes (WLAN-Router) eingegeben haben. (Die Verbindung kann nicht hergestellt werden, wenn „START“ vor der Eingabe des Codes berührt wurde.)

- 9 Berühren Sie nach dem Abschluss der Registrierung „OK“ auf dem Kamerabildschirm.  
(Bedienschnitt an der Kamera)

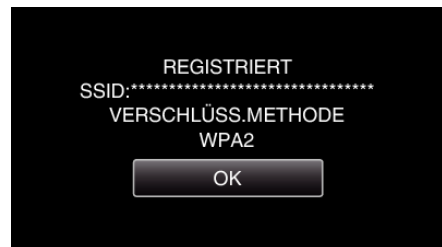

- 10 Wählen Sie den Zugangspunkt aus und tippen Sie dann auf „EINST.“.

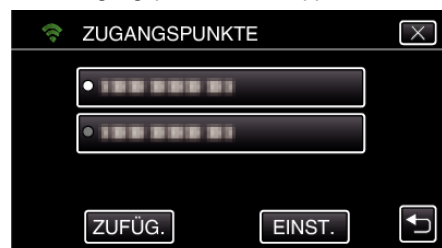

- Wenn mehrere Zugangspunkte registriert sind, tippen Sie auf den Zugangspunkt, der verwendet werden soll, und tippen Sie anschließend auf „VERWENDEN“.
- Zum Löschen des registrierten Zugangspunktes tippen Sie auf den Zugangspunkt und anschließend auf „LÖSCHEN“.

### Überprüfen der MAC-Adresse auf dieser Kamera

Zeigt die MAC-Adresse der Kamera an.

- 1 Berühren Sie „MENU“.  
(Bedienschnitt an der Kamera)

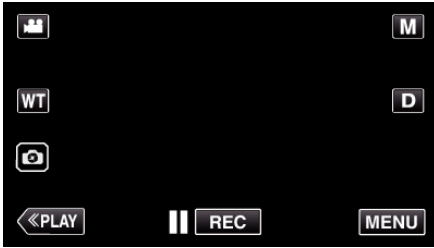

- Das Hauptmenü wird angezeigt.

- 2 Berühren Sie das Symbol „WLAN“ (📶).  
(Bedienschnitt an der Kamera)



- 3 Berühren Sie „Wi-Fi EINSTELLUNG“.  
(Bedienschnitt an der Kamera)



- 4 Berühren Sie „MAC-ADRESSE“.  
(Bedienschnitt an der Kamera)



- Die MAC-Adresse der Kamera wird angezeigt.  
(Vorstehend wird die Adresse während einer Direktverbindung dargestellt, nachstehend die MAC-Adresse bei Verbindung über einen Zugangspunkt.)
- Berühren Sie nach dem Prüfen „EINST.“.

### Konfiguration der Wi-Fi-Verbindung bei geschlossenem LCD-Monitor

Sie können konfigurieren, ob dieses Gerät eingeschaltet bleibt, wenn es mit dem Wi-Fi verbunden ist, selbst wenn der LCD-Monitor geschlossen wird.

- 1 Berühren Sie „MENU“.  
(Bedienschnitt an der Kamera)

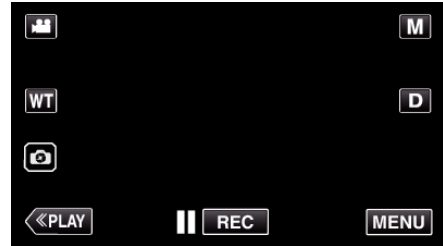

- Das Hauptmenü wird angezeigt.

- 2 Berühren Sie das Symbol „WLAN“ (📶).  
(Bedienschnitt an der Kamera)



- 3 Berühren Sie „Wi-Fi EINSTELLUNG“.  
(Bedienschnitt an der Kamera)



- 4 Berühren Sie „WLAN WENN LCD GESCHL.“.  
(Bedienschnitt an der Kamera)





- 5 Berühren Sie „EIN“.

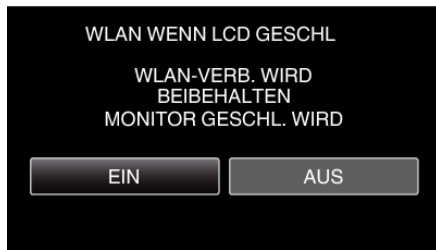

- 6 Berühren Sie „OK“.

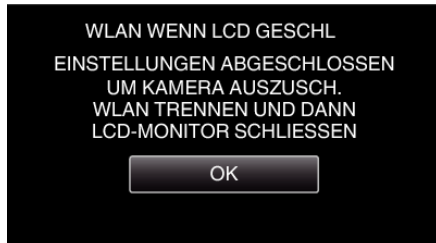

**HINWEIS :**

- Um das Gerät auszuschalten, trennen Sie die Wi-Fi-Verbindung oder setzen Sie „WLAN WENN LCD GESCHL“ auf „AUS“ und schließen Sie dann den Monitor.

### Initialisieren der Wi-Fi-Einstellungen

Setzt alle Wi-Fi-Einstellungen auf ihre Standardwerte zurück.

- 1 Berühren Sie „MENU“.  
(Bedienschnitt an der Kamera)

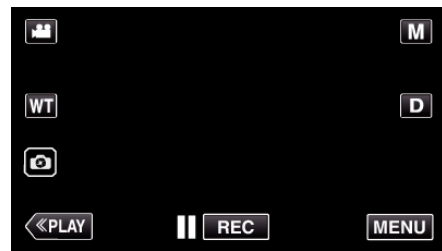

- Das Hauptmenü wird angezeigt.

- 2 Berühren Sie das Symbol „WLAN“ (📶).  
(Bedienschnitt an der Kamera)



- 3 Berühren Sie „Wi-Fi EINSTELLUNG“.  
(Bedienschnitt an der Kamera)



- 4 Berühren Sie „INITIALISIERUNG“.  
(Bedienschnitt an der Kamera)



- 5 Berühren Sie „JA“.  
(Bedienschnitt an der Kamera)

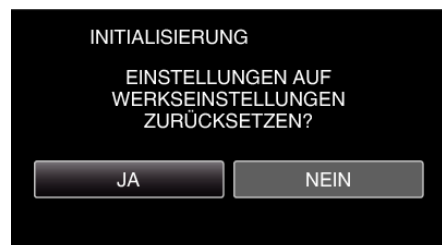

- Berühren Sie zum Abbrechen „NEIN“.
- Wenn „JA“ berührt wird, werden alle Netzwerkeinstellungen auf die voreingestellten Werte zurückgestellt.

## Verwenden von Smartphone-Anwendungen

- Nach Installation der „Everio sync. 3“ Smartphone-Software können Bilder auf der Kamera ferngeprüft, Videos/Standbilder aufgenommen und der Zoom bedient werden.
- Außerdem können Sie von der Kamera aufgezeichnete Bilder per Wi-Fi an das Smartphone oder einen Tablet-Computer senden, um sie dort anzusehen.

### Installation von Smartphone-Anwendungen



#### Android Smartphone

- Berühren Sie „PLAY STORE“ in der Liste der Anwendungen.
- Suchen Sie die Anwendung „Everio sync. 3“.
- Berühren Sie das Anwendungssymbol für „Everio sync. 3“.
  - Es werden ausführliche Informationen für die Anwendung angezeigt.
- Berühren Sie „INSTALL“.
  - Im Fall von Anwendungen, die auf Daten oder Funktionen dieses Geräts zugreifen, wird ein Bildschirm mit den zu nutzenden Daten bzw. Funktionen eingeblendet.
- Bestätigen Sie den Inhalt und berühren Sie „DOWNLOAD“.
  - Der Download beginnt.

#### Löschen der Anwendung

- Berühren Sie „PLAY STORE“ in der Liste der Anwendungen.
  - Drücken Sie die Taste Menü und berühren Sie „Meine Apps“.
- Eine Liste der zuletzt heruntergeladenen Anwendungen wird angezeigt.
- Berühren Sie das Anwendungssymbol für „Everio sync. 3“.
  - Berühren Sie „Deinstallieren“ und anschließend „OK“.

#### HINWEIS :

Die Angaben von Google Play können Änderungen ohne vorherige Ankündigung unterliegen.

Ausführliche Bedienschritte finden Sie in der Hilfedatei von Google Play.

#### iPhone/iPad/iPod touch

- Berühren Sie auf dem Startbildschirm „App Store“.
- Suchen Sie die Anwendung „Everio sync. 3“.
- Berühren Sie das Anwendungssymbol für „Everio sync. 3“.
  - Es werden ausführliche Informationen für die Anwendung angezeigt.
- Berühren Sie „GRATIS“ → „INSTALL“.
  - Geben Sie auf dem Passwordeingabebildschirm Ihr Passwort ein.
  - Der Download beginnt.
  - Die heruntergeladene Anwendung wird automatisch zum Startbildschirm hinzugefügt.

#### Löschen der Anwendung

- Berühren Sie lange das Symbol für „Wireless sync.“ auf dem Startbildschirm.
- Berühren Sie X, um den Löschvorgang zu bestätigen.

#### HINWEIS :

Die Angaben von App Store™ können Änderungen ohne vorherige Ankündigung unterliegen.

Ausführliche Bedienschritte finden Sie in der Hilfedatei von App Store™.

## Bedienen der Smartphone-Anwendungen

- Angaben auf dem Bildschirm
- „Angaben auf dem Bildschirm“ (☞ s. 114)
- Übertragen von Videos
- „Übertragen von Videos (AVCHD-Format)“ (☞ s. 120)
- Übertragen von Standbildern
- „Übertragen von Standbildern“ (☞ s. 122)
- Ändern der Einstellungen
- „Einstellungen von Smartphone-Anwendungen“ (☞ s. 124)

### Angaben auf dem Bildschirm

#### Startbildschirm

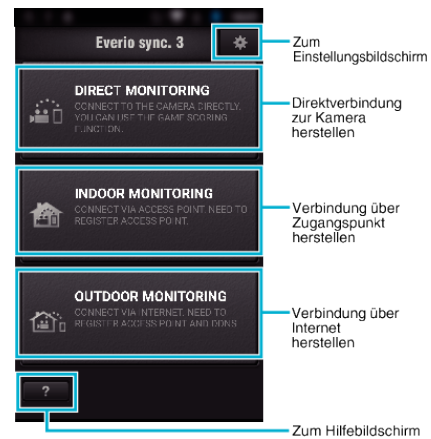

#### Aufnahmebildschirm

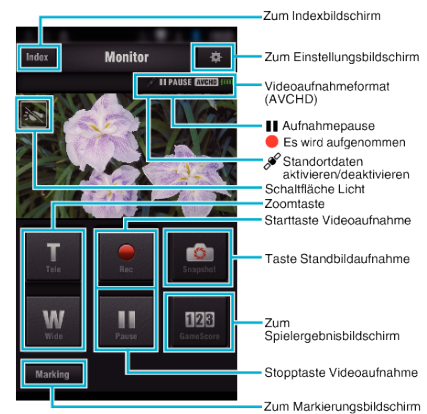

#### Indexbildschirm (AVCHD-Video/Standbild)

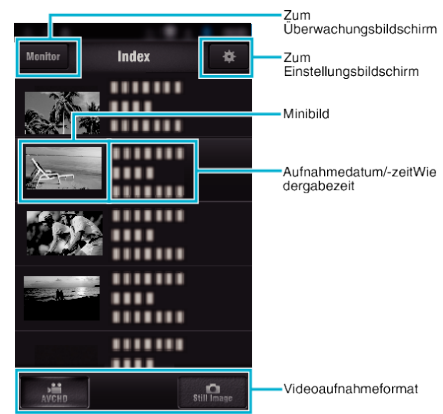

## ■ Übertragungsbildschirm (AVCHD-Bildschirm)

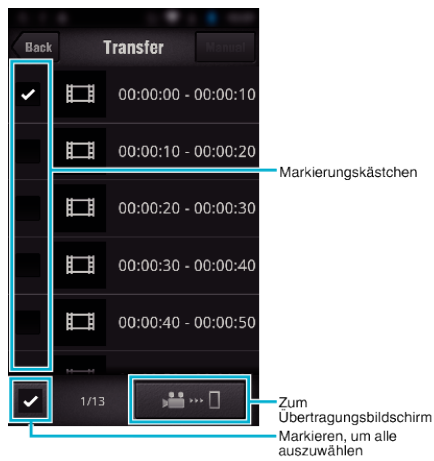

## ■ Spielergebnisbildschirm

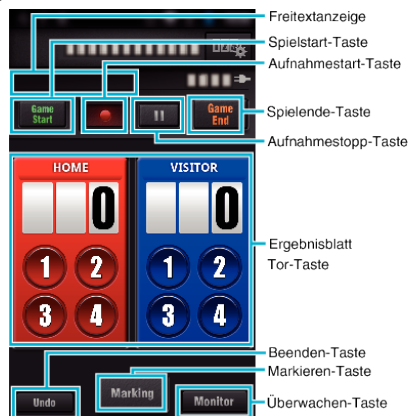

### VORSICHT :

- „Everio sync. 3“ für iPhone/iPad kann nicht genutzt werden, wenn das iPhone/iPad mit dem Mobilfunknetzwerk verbunden ist. Verbinden Sie die Kamera per Wi-Fi mit einem Zugangspunkt, um diese Funktion zu nutzen.

## Verwenden der Markierungen

Setzen Sie die Markierung in der gewünschten Szene, um die Szene später leichter wiederzufinden.

\* Stellen Sie mithilfe der Funktion DIREKTE ÜBERWACHUNG eine Wi-Fi-Verbindung her.

## ■ Für Android und iOS

- 1 Berühren Sie ●, um mit der Videoaufzeichnung zu beginnen.



- 2 Berühren Sie in der Szene, die Sie markieren möchten, „Marking“.



3 Die Markierungsbildschirm wird angezeigt.

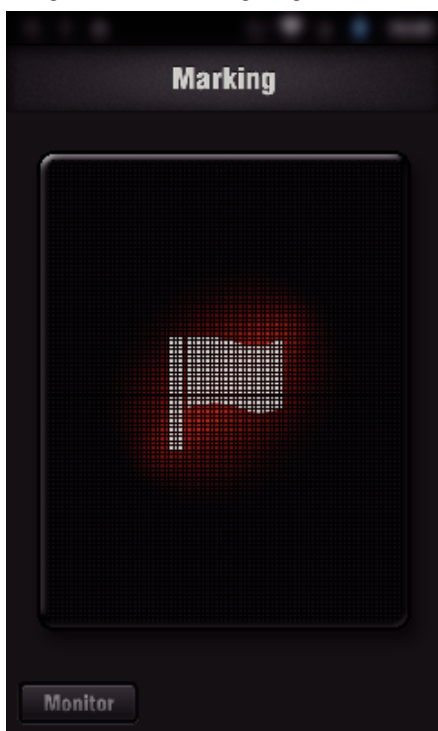

- Wenn eine Szene markiert wurde, kann die nächste Szene erst nach 5 Sekunden markiert werden.
- Berühren Sie „Monitor“, um zum Überwachungsbildschirm zurückzukehren.

## Verwenden des Spielergebnisses

Sie können die Ergebnisse verschiedener Sportereignisse mit den Videobildern aufzeichnen.

Außerdem kann die Aufzeichnungposition markiert werden, um die gewünschten Szenen später leichter wiederzufinden.

\* Stellen Sie mithilfe der Funktion DIREKTE ÜBERWACHUNG eine Wi-Fi-Verbindung her.

### ■ Für Android und iOS

1 Berühren Sie „Game Score“.



2 Berühren Sie die Spielergebnisanzeige.

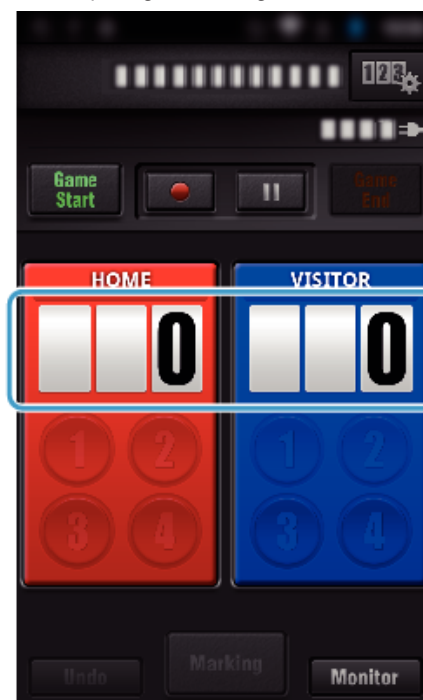

3 Berühren Sie „ERGEBNISANZ. ÄNDERN“.

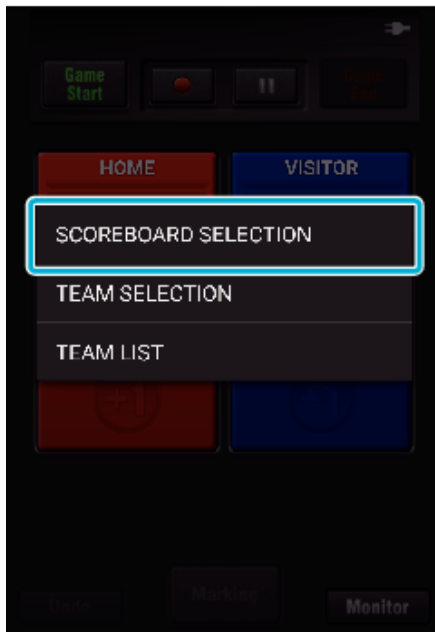

(für Universal-Anzeigetafel)

- Berühren Sie „TEAMAUSWAHL“, um das Team auszuwählen.
- Berühren Sie „TEAMLISTE“, um Teamnamen, Teamfarbe und Spieler hinzuzufügen.
- Berühren Sie „Spielname“, um den Namen des Spiels einzustellen.

(für Tennis-Anzeigetafel)

- Berühren Sie „SPIELERAUSWAHL“, um den/die Spieler auszuwählen.
- Berühren Sie „SPIELERLISTE“, um Spieler hinzuzufügen.
- Berühren Sie „SPIELREGELN“, um die Spielregeln zu ändern.

4 Berühren Sie die gewünschte Anzeigetafel.

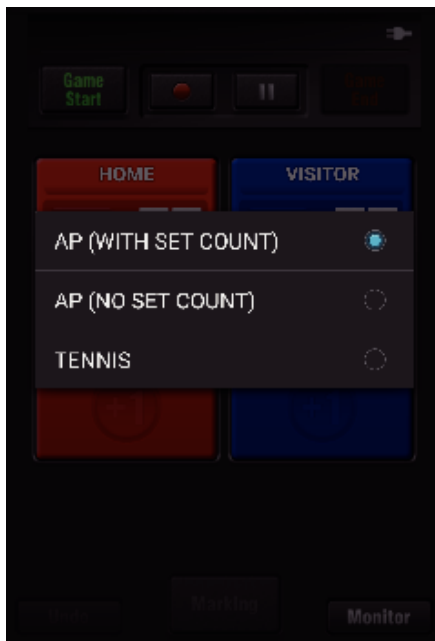

- Sie können eine der folgenden 3 Anzeigetafeln wählen. Wählen Sie eine Anzeigetafel aus, die zu dem Spiel passt, das Sie aufnehmen.

Symbol	Details
ALLG. ERGEBNISANZEIGE (MIT ZÄHLER)	Tischtennis, Volleyball usw.
ALLG. ERGEBNISANZEIGE (OHNE ZÄHLER)	Fußball, Baseball, Basketball usw.
TENNIS	Tennis

5 Berühren Sie ●, um mit der Videoaufzeichnung zu beginnen.

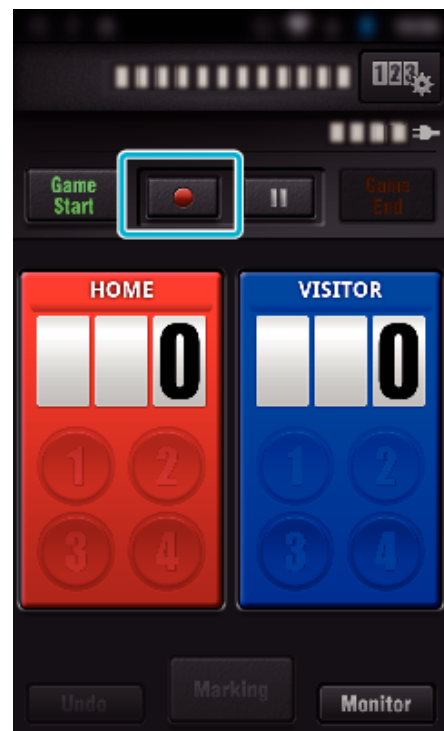

6 Berühren Sie „Game Start“, wenn das Spiel begonnen hat.

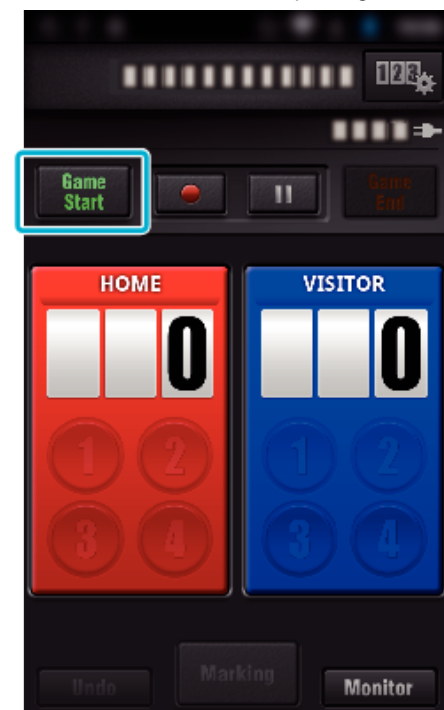

7 Berühren Sie die Zahl, wenn das Spielergebnis ansteigt.



- Berühren Sie die Spielergebnisanzeige, um das Spielergebnis zu ändern. (nur „ALLG. ERGEBNISANZEIGE“)
- „Spielergebnis direkt ändern“ (☞ s. 119)
- Berühren Sie die Schaltfläche „Undo“, um die letzte Spielergebniseingabe zu stornieren.
- Wurde ein Spielergebnis registriert, kann die nächste Eingabe erst 5 Sekunden später erfolgen.

8 Berühren Sie „Marking“, um Ihre Lieblingsszenen zu markieren.



- Wenn eine Szene markiert wurde, kann die nächste Szene erst nach 5 Sekunden markiert werden.

9 Berühren Sie „Game End“, wenn das Spiel beendet ist.



- Markieren Sie „AUFNAHME STOPPEN“, um die Videoaufzeichnung am Spielende zu stoppen.
- Berühren Sie „Monitor“, um zum Überwachungsbildschirm in Schritt 1 zurückzukehren.

### HINWEIS :

- Je nach Spieltyp kann für die Anzeigetafel „ALLG. ERGEBNISANZEIGE (OHNE ZÄHLER)“ eine Punkteschaltfläche ausgewählt werden.
  - Das nächste Spielergebnis kann erst 5 Sekunden nach dem Markieren registriert werden. Wenn Sie die Spielergebniseinstellung ändern, können Sie das Spielergebnis sofort nach dem Markieren registrieren.
- „Einstellungen Spielergebnis“ (☞ s. 125)

### ■ Spielergebnis direkt ändern

Sie können das Spielergebnis direkt bearbeiten. (nur „ALLG. ERGEBNISANZEIGE“)

- 1 Berühren Sie die Spielergebnisanzeige.



- 2 Berühren Sie „ERGEBNISBEARBEITUNG“.

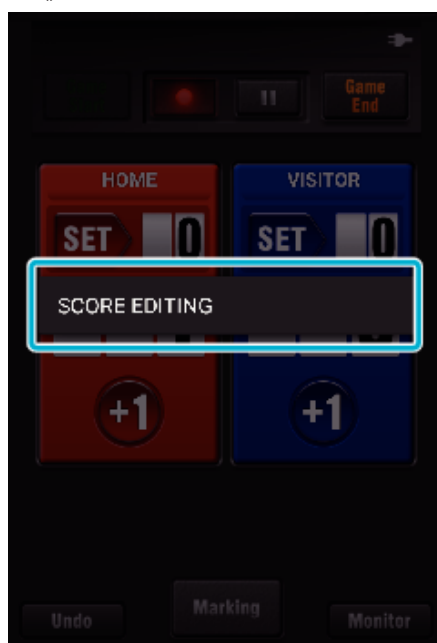

- 3 Geben Sie den Spielstand ein und berühren Sie „SPEICHERN“.

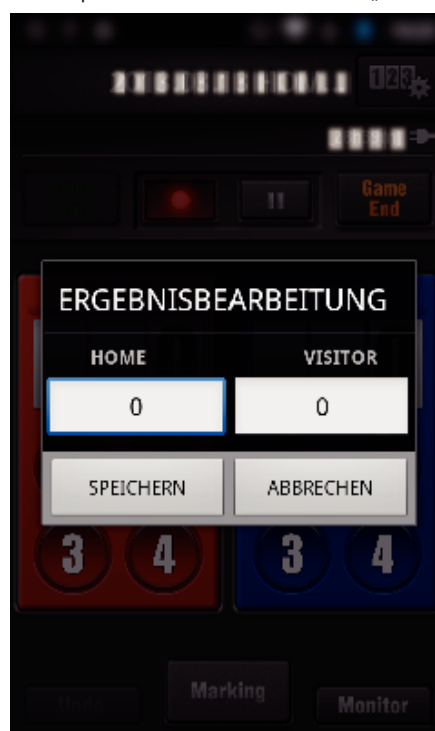

## Übertragen von Videos (AVCHD-Format)

Übertragen von im AVCHD-Format aufgenommenen Videos an ein Smartphone.

- Das weiterzuleitende Video wird in das folgende Format umgewandelt.

Teil	Details	
System	MP4	
Video	Codec	H. 264/MPEG-4 AVC Baseline Profile
	Auflösung * Bitrate ist angegeben in ( )	1280X720 (3,6 Mbps) 640X360 (1 Mbps)
	Bildrate	25p
Audio	Codierungssystem	AAC
	Abtastfrequenz	48 kHz
	Bit	16 Bit
	Anzahl der Kanäle	2 Kanäle

- 1 Wählen Sie „Everio sync. 3“ auf dem Smartphone.



- Starten Sie die Anwendung, nachdem Sie sich vergewissert haben, dass Smartphone und Kamera miteinander verbunden sind.

- 2 Wählen Sie den Typ der Verbindung zur Kamera.

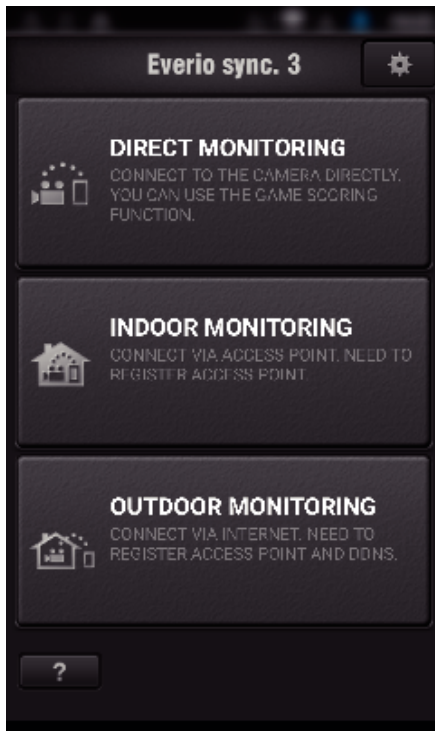

- Berühren Sie den aktuellen Verbindungstyp.
- Der Aufnahmebildschirm wird angezeigt.

- 3 Berühren Sie „Index“.



- 4 Berühren Sie im Indexbildschirm die Bilder, die Sie übertragen möchten.

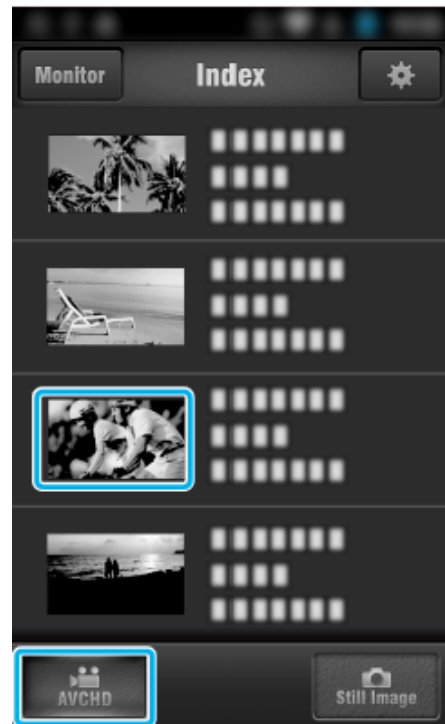

- Vergewissern Sie sich, dass im unteren Bildschirmbereich die Registerkarte „AVCHD“ ausgewählt ist.



- 5 Die Dateien werden als geteilte Dateien mit bestimmter zeitlicher Länge angezeigt. Markieren Sie (①) die zu übertragenden Dateien und berühren Sie das Übertragungssymbol (②) unten rechts im Bildschirm.

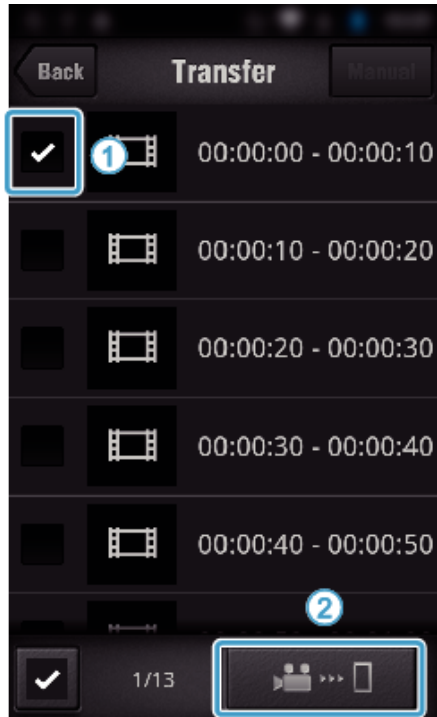

- Die Anzahl der ausgewählten Bilddateien wird unten links neben der Markierung angezeigt.
  - Anweisungen zur Einstellung der Länge des zu übertragenden Videos finden Sie nachstehend.
- „Einstellungen von Smartphone-Anwendungen“ (☞ s. 124)

- 6 Berühren Sie „ÜBERTRAGUNG“.



- Berühren Sie „ABBRECHEN“, um den Vorgang abzubrechen.

- 7 „ÜBERTRAGUNG“ beginnt.

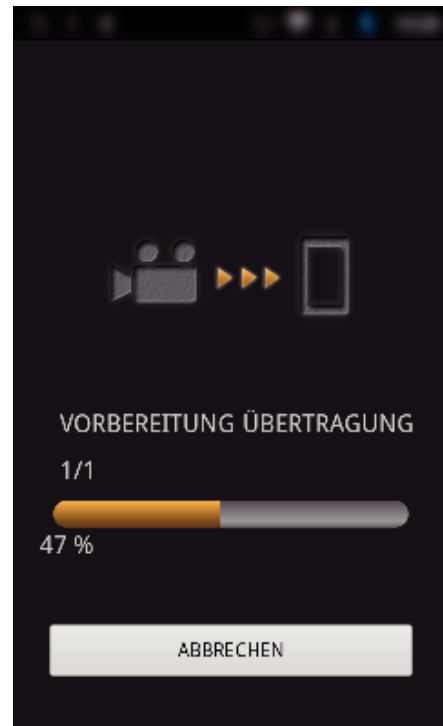

- Berühren Sie „ABBRECHEN“, um den Vorgang abzubrechen.

- 8 Berühren Sie „OK“, wenn die Übertragung abgeschlossen ist.

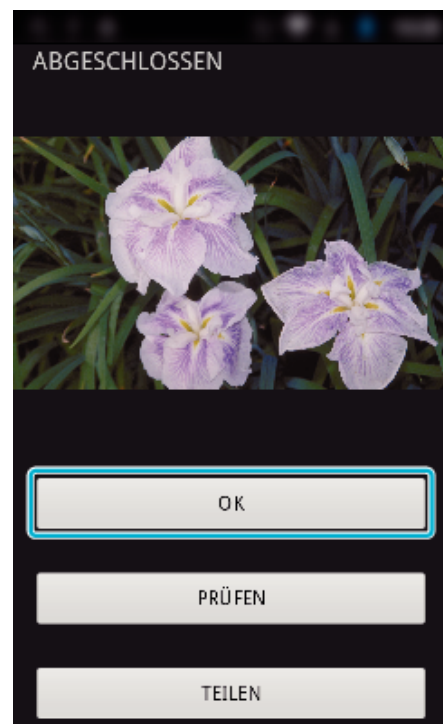

- Berühren Sie „PRÜFEN“, um das Video wiederzugeben und zu prüfen. (nur für Android) (steht nicht zur Verfügung, wenn mehrere Videos übertragen werden)
- Berühren Sie „TEILEN“, um das Video hochzuladen. (nur für Android) (steht nicht zur Verfügung, wenn mehrere Videos übertragen werden) Berühren Sie den gewünschten Serviceanbieter, um zum Upload-Vorgang weiterzugehen. Um einen Service nutzen zu können, müssen Sie sich zunächst registrieren.

### Manuelle Übertragung

Sie können die zeitliche Länge des zu übertragenden Videos einstellen.

- 1 Berühren Sie in Schritt 5 „MANUAL“.
- 2 Geben Sie unter Startzeitpunkt die Startzeit des Videos ein. Nutzen Sie die Einstellungsleiste, um die Dauer des Videos anzugeben. (10 bis 300 Sek.)
- 3 Prüfen Sie die Einstellungen und berühren Sie „ÜBERTRAGUNG“. Berühren Sie „ÜBERTRAGUNG“ anschließend noch einmal.

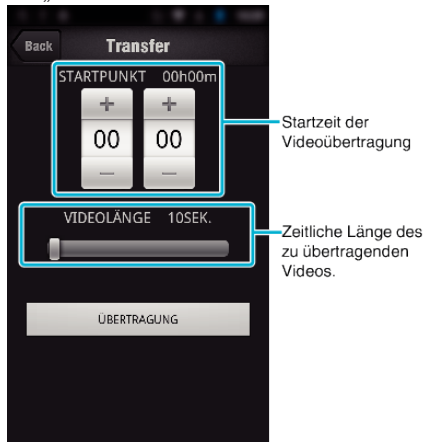

- Die Dauer des zu übertragenden Videos kann mithilfe der Einstellungsleiste festgelegt werden.
- Je länger die eingestellte Dauer des Videos, umso länger dauert die Übertragung.

### Übertragen von Standbildern

Sie können aufgenommene Standbilder auf Ihr Smartphone übertragen. Lautet das Bildseitenverhältnis des ursprünglichen Standbilds 4:3, wird das Bild bei der Übertragung auf 1600x1200 reduziert. Lautet das Bildseitenverhältnis des ursprünglichen Standbilds 16:9, wird das Bild bei der Übertragung auf 1920x1080 reduziert.

- 1 Wählen Sie „Everio sync. 3“ auf dem Smartphone.



- Starten Sie die Anwendung, nachdem Sie sich vergewissert haben, dass Smartphone und Kamera miteinander verbunden sind.
- 2 Wählen Sie den Typ der Verbindung zur Kamera.



- Berühren Sie den aktuellen Verbindungstyp.
- Der Aufnahmebildschirm wird angezeigt.

3 Berühren Sie „Index“.



4 Wählen Sie im unteren Bildschirmbereich die Registerkarte „Still Image“ und berühren Sie den Indexbildschirm.

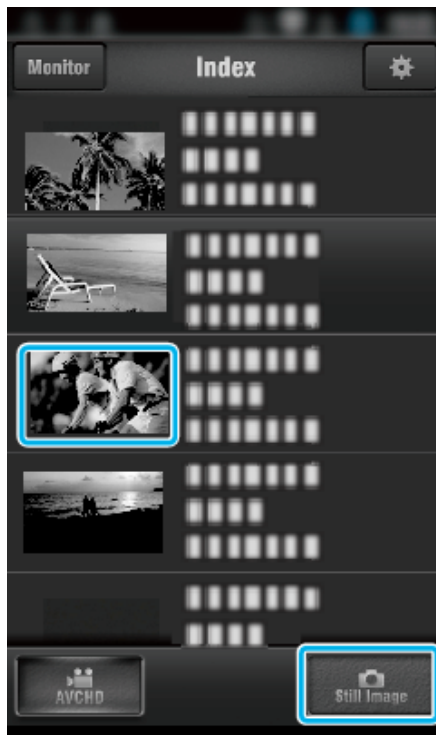

- Berühren Sie „Monitor“, um zum Überwachungsbildschirm zurückzukehren.
- Berühren Sie ⚙️, um zum Einstellungsbildschirm zurückzukehren.

5 Markieren Sie das Kästchen (①) der zu übertragenden Standbilder und berühren Sie das Übertragungssymbol (②) unten rechts im Bildschirm.

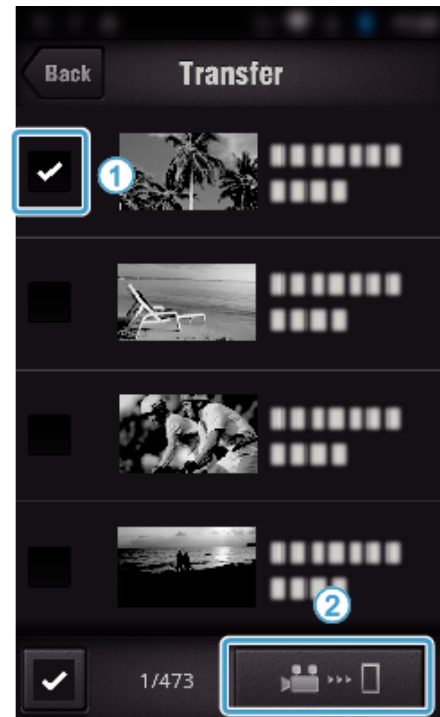

- Berühren Sie „BACK“, um zum vorherigen Bildschirm zurückzukehren.

6 Berühren Sie „ÜBERTRAGUNG“.

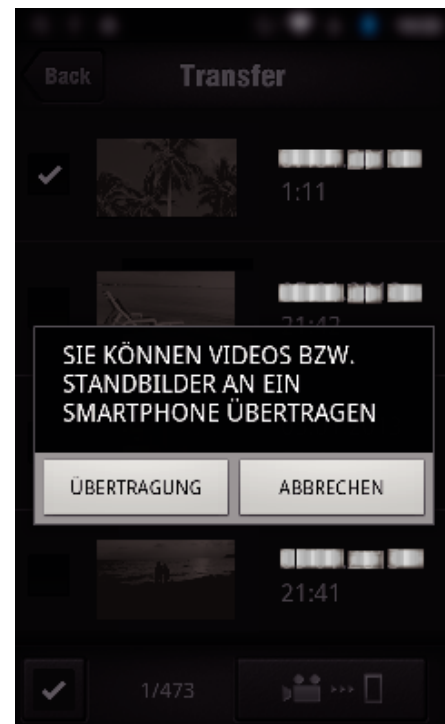

- Berühren Sie „ABBRECHEN“, um den Vorgang abzubrechen.

7 „ÜBERTRAGUNG“ beginnt.

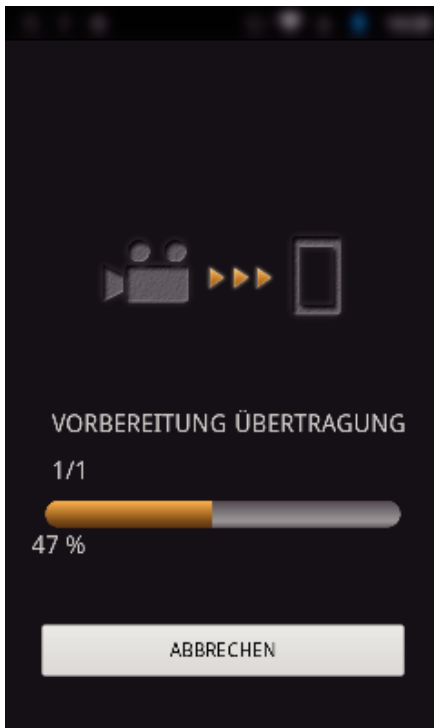

- Berühren Sie „ABBRECHEN“, um den Vorgang abzubrechen.

8 Berühren Sie „OK“, wenn die Übertragung abgeschlossen ist.

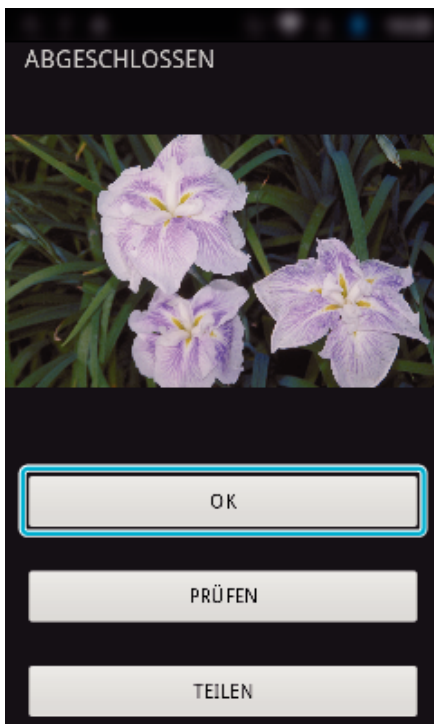

- Berühren Sie „PRÜFEN“, um das Standbild wiederzugeben und zu prüfen. (nur für Android) (steht nicht zur Verfügung, wenn mehrere Standbilder übertragen werden)
- Berühren Sie „TEILEN“, um das Standbild hochzuladen. (nur für Android) (steht nicht zur Verfügung, wenn mehrere Standbilder übertragen werden)  
Berühren Sie den gewünschten Serviceanbieter, um zum Upload-Vorgang weiterzugehen.  
Um einen Service nutzen zu können, müssen Sie sich zunächst registrieren.

## Einstellungen von Smartphone-Anwendungen

Sie können die Einstellungen der Smartphone-Anwendungen ändern.

### Für Android und iOS

1 Berühren Sie .

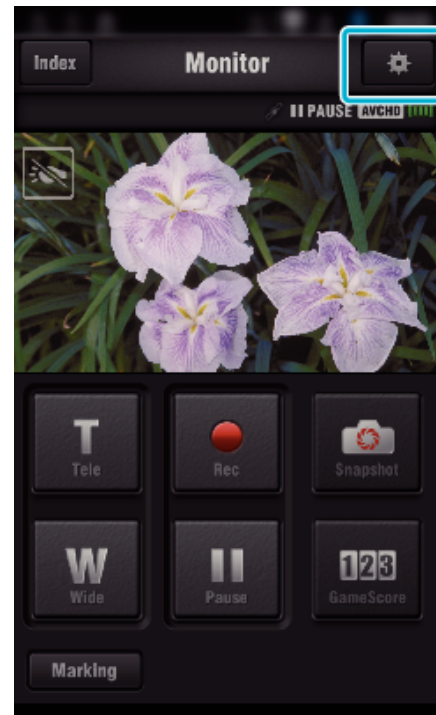

2 Berühren Sie die gewünschte Einstellung.

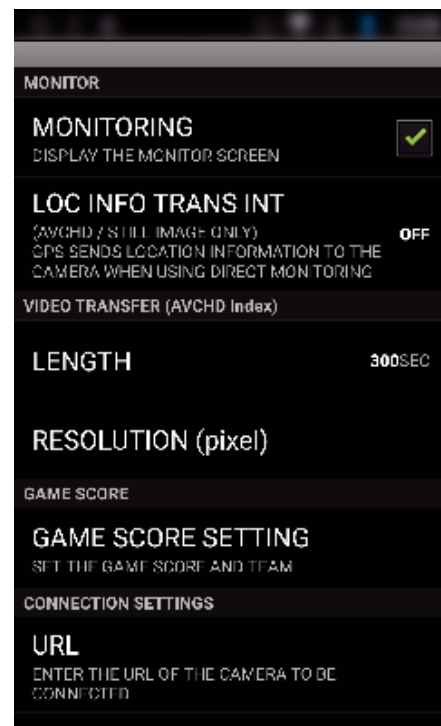

Teil	Details
ÜBERWACHUNG	Schaltet die Überwachungsfunktion des Bildschirms ein/aus. (Setzen Sie ein Häkchen in das Kästchen, um „EIN“ einzustellen)
STAND.INFO ÜBERTR.	Zur Auswahl des Zeitintervalls für das Beziehen der GPS-Standortdaten während der Direkt-Überwachung. (Aus - 15 SEK.)
LÄNGE	Zum Einstellen der Länge des Videos, das an das Smartphone übertragen werden soll. (10 - 300SEK.)
AUFLÖSUNG	Zur Auswahl der Auflösung des Videos, das an das Smartphone übertragen werden soll. („1280x720“ oder „640x360“)
EINSTELLUNG SPIELERGESBIS	Zur Eingabe der Aufzeichnungsmethode für Spielergebnisse und Teamdaten. „Einstellungen Spielergebnis“ (s. 125)
URL	Zur Eingabe der URL der Kamera, die über ein WLAN-Netzwerk mit dem Smartphone verbunden ist.
HTTP-AUTORISIERUNG	Zur Einstellung von Benutzername und Passwort für INNENÜBERWACHUNG/ AUSSENÜBERWACHUNG. Der Benutzername lautet „everio“ (unveränderlich) und das voreingestellte Passwort lautet „0000“. (kann auf der Kamera geändert werden) Zur Einstellung von Benutzername und Passwort für INNENÜBERWACHUNG/ AUSSENÜBERWACHUNG. Der Benutzername lautet „jvccam“ (unveränderlich) und das voreingestellte Passwort lautet „0000“. (kann auf der Kamera geändert werden)
NICHT ZU SCHLAFEN MODE	Zum Einstellen der Ruhemodus Sperre für das Smartphone bei Verwendung der Anwendung. (Setzen Sie ein Häkchen in das Kästchen, um den Ruhemodus zu deaktivieren.)
HILFE	Zum Anzeigen der Hilfedatei.
LIZENZVEREINBARUNG	Zum Anzeigen der Lizenzvereinbarung der Software. (Nur für Android)

**HINWEIS :**

- Bei der Verbindung für INNENÜBERWACHUNG/ AUSSENÜBERWACHUNG werden Sie aufgefordert, die URL oder die HTTP-Autorisierung einzugeben, falls diese noch nicht oder nicht korrekt eingegeben wurden.

**Einstellungen Spielergebnis**

Zur Eingabe der Aufzeichnungsmethode für Spielergebnisse und Teamdaten.

**Für Android und iOS**

- Berühren Sie .

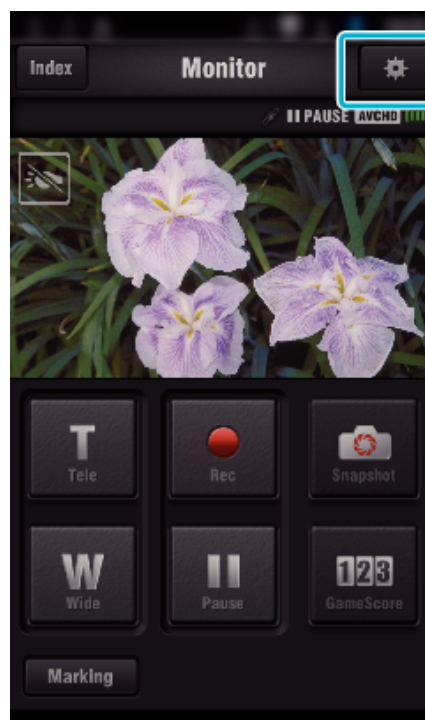

- Berühren Sie „EINSTELLUNG SPIELERGESBIS“.

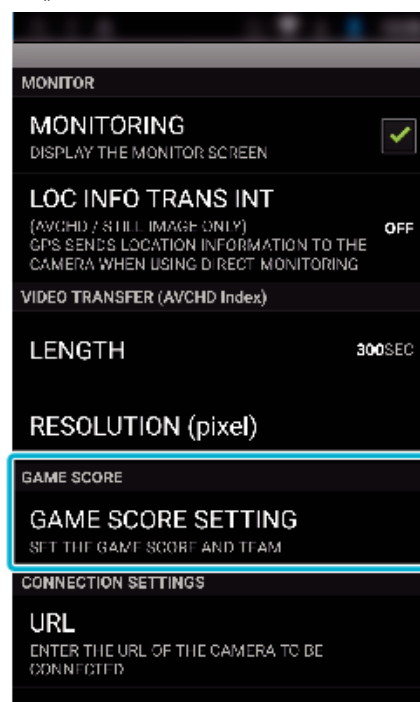

3 Berühren Sie die gewünschte Einstellung.



Teil	Details
ALLG. ERGEBNISANZEIGE	<ul style="list-style-type: none"> <li>• Stellen Sie die „TEAMLISTE“ ein, die „ALLG. ERGEBNISANZEIGE“ verwendet.</li> <li>• Stellen Sie die „EINSTELLUNG ERGEBNISTASTE“ für „ALLG. ERGEBNISANZEIGE (OHNE ZÄHLER)“ ein.</li> </ul>
TENNIS-ANZEIGE	Stellen Sie die Spielregeln für Tennis ein, wie z. B. „SPIELERLISTE“ und „ANZAHL DER SÄTZE“.
ÄNDERN DES HINTERGRUNDS	Zum Einstellen der Hintergrundfarbe des Spielergebnisbildschirms.
PRIORISIEREN	Das Ergebnis kann innerhalb von 5 Sekunden nach dem Markieren durch Auswahl des Kästchens eingegeben werden. Wird das Ergebnis registriert, ändert sich jedoch die Markierungsposition.
HILFE	Zum Anzeigen der Hilfedatei.

**HINWEIS :**

- Bei der Festlegung von Teamname und Spielernamen wird das vom Smartphone eingetragene „\“-Zeichen auf dieser Kamera als „\“ (umgekehrter Schrägstrich) angezeigt.

**Verwenden von Tablet-Anwendungen**

Nach der Installation der „JVC CAM Coach 2“ Tablet-Software können die von der Kamera aufgenommenen Bilder per Wi-Fi an ein Tablet-Gerät übertragen werden. Es sind verschiedene Funktionen verfügbar, wie z. B. Wiedergabe aufgenommener Videos, Anzeige von zwei verschiedenen Wiedergabebildern zum Vergleich, Selbstprüfung und das Hinzufügen von Erläuterungen zu wiedergegebenen Bildern.

**Installieren der Anwendungen für einen Tablet-Computer**

**Android-Tablet**

- 1 Berühren Sie „PLAY STORE“ in der Liste der Anwendungen.
- 2 Suchen Sie die Anwendung „JVC CAM Coach 2“.
- 3 Berühren Sie das Anwendungssymbol für „JVC CAM Coach 2“.
  - Es werden ausführliche Informationen für die Anwendung angezeigt.
- 4 Berühren Sie „INSTALL“.
  - Im Fall von Anwendungen, die auf Daten oder Funktionen dieses Geräts zugreifen, wird ein Bildschirm mit den zu nutzenden Daten bzw. Funktionen eingeblendet.
- 5 Bestätigen Sie den Inhalt und berühren Sie „DOWNLOAD“.
  - Der Download beginnt.

**iPad**

- 1 Berühren Sie auf dem Startbildschirm „App Store“.
- 2 Suchen Sie die Anwendung „JVC CAM Coach 2“.
- 3 Berühren Sie das Anwendungssymbol für „JVC CAM Coach 2“.
  - Es werden ausführliche Informationen für die Anwendung angezeigt.
- 4 Berühren Sie „GRATIS“→„INSTALL“.
  - Geben Sie auf dem Passwordeingabebildschirm Ihr Passwort ein.
  - Der Download beginnt.
  - Die heruntergeladene Anwendung wird automatisch zum Startbildschirm hinzugefügt.

**HINWEIS :**

- Für Einzelheiten zur Benutzung der Anwendung berühren Sie in der Anwendung „?“, um die Hilfedatei zu öffnen.

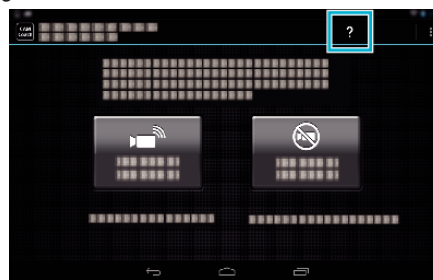

## Fehlersuche

### Direkt-Überwachung

Fehler	Maßnahme
Es kann keine Verbindung zur Kamera hergestellt werden.	<ul style="list-style-type: none"> <li>• Prüfen Sie, ob die Wi-Fi-Verbindung erfolgreich hergestellt wurde.</li> <li>• Prüfen Sie, ob „DIRECT-**EVERIO“ mit Wi-Fi verbunden ist.</li> <li>• Prüfen Sie, ob das Smartphone mit der Kamera verbunden ist.</li> <li>• Versuchen Sie es erneut, nachdem Sie die Kamera und den Anschluss (Smartphone) aus- und wieder eingeschaltet haben.</li> <li>• Wenn das Smartphone Wi-Fi Direct unterstützt, versuchen Sie, den QR-Code zu erstellen, und stellen Sie „ERZW.GRUPPENBESITZER“ auf „OFF“.</li> <li>• Dies ist die Methode „Verbindung über Wi-Fi Protected Setup (WPS)“.</li> </ul>
Video- oder Audioausgabe ist unterbrochen oder verzögert	<ul style="list-style-type: none"> <li>• Ist die Netzwerkgeschwindigkeit niedrig, können Video- und Audioausgabe unterbrochen werden oder sich stark verzögern.</li> <li>• Versuchen Sie Ihren Standort und die Uhrzeit zu wechseln, um eine Umgebung mit guter Signalstärke zu finden.</li> </ul>
Das Gerät schaltet sich automatisch aus.	<ul style="list-style-type: none"> <li>• Um zu verhindern, dass das Ausschalten des Geräts vergessen wird, schaltet sich das Gerät automatisch nach zehn Tagen kontinuierlicher Nutzung ab.</li> </ul>
Fokus kann nicht eingestellt werden.	<ul style="list-style-type: none"> <li>• Erfolgt die Überwachung nicht von einem Smartphone aus, ist der Fokus der Kamera fixiert.</li> <li>• Auch wenn die Überwachung von einem Smartphone aus erfolgt, wird der Fokus der Kamera fixiert, wenn diese mehr als drei Stunden lang nicht bedient wird. (Der Fokus wird erneut aktiviert, wenn die Kamera bedient wird.)</li> </ul>
Verbindung wird getrennt oder eine „KANN KEINE VERBINDUNG HERGESTELLT“-Meldung erscheint	<ul style="list-style-type: none"> <li>• Stellen Sie die Verbindung an einem Standort mit guter Signalstärke erneut her. Die Übertragungsgeschwindigkeit kann absinken oder die Verbindung getrennt werden, wenn der Abstand zwischen den Geräten zu groß ist, wenn sich andere Gegenstände zwischen ihnen befinden oder wenn Mikrowellengeräte oder andere drahtlose Geräte in Benutzung sind.</li> <li>• Kann keine Verbindung wiederhergestellt werden, starten Sie den Anschluss (Smartphone) neu.</li> <li>• In einer Umgebung, in der sich die Kamera nicht in der Nähe des Smartphones befindet, können Sie gegebenenfalls Schwierigkeiten haben, eine Verbindung per Direktüberwachung herzustellen. Stellen Sie in einem solchen Fall eine Verbindung über die Anschlussstelle (drahtloser LAN-Router) her.</li> </ul>

### Anschlussstelle (drahtloser LAN-Router)

Fehler	Maßnahme
Es kann keine Verbindung zur Anschlussstelle hergestellt werden (drahtloser LAN-Router).	<ul style="list-style-type: none"> <li>• Überprüfen Sie, ob das Passwort korrekt ist.</li> <li>• Wenn der Zugangspunkt unter Benutzung des QR-Codes registriert wurde, überprüfen Sie, ob die SSID oder die Authentifizierungsmethode korrekt ist.</li> </ul>
Unklar, welche Anschlussstelle (drahtloser LAN-Router) zu verwenden ist.	<ul style="list-style-type: none"> <li>• Wenn die voreingestellten Werte der Anschlussstelle (drahtloser LAN-Router) niemals geändert wurden, muss Folgendes geprüft werden: <ul style="list-style-type: none"> <li>- Überprüfen Sie, ob sich ein Aufkleber mit den ursprünglichen Einstellungen am Gerätekörper der Anschlussstelle (drahtloser LAN-Router) befindet.</li> <li>- Überprüfen Sie die voreingestellten Werte im Benutzerhandbuch der Anschlussstelle (drahtloser LAN-Router).</li> </ul> </li> </ul>
Unklarheiten bezüglich des Passworts der Anschlussstelle (drahtloser LAN-Router).	Konsultieren Sie das Benutzerhandbuch der verwendeten Anschlussstelle (drahtloser LAN-Router).
Verbindung über Wi-Fi Protected Setup (WPS) kann nicht hergestellt werden.	<ul style="list-style-type: none"> <li>• Die einfache Verbindungsmethode WPS wird eventuell nicht unterstützt. Registrieren Sie einen Zugangspunkt über einen QR-Code, bevor Sie eine Verbindung herstellen.</li> <li>• Schalten Sie die Kamera aus und versuchen Sie es anschließend erneut.</li> </ul>

### INNENÜBERWACHUNG (Verbindung zu Hause)

Fehler	Maßnahme
Es kann keine Verbindung zur Kamera hergestellt werden.	<ul style="list-style-type: none"> <li>• Prüfen Sie, ob die Wi-Fi-Verbindung erfolgreich hergestellt wurde.</li> <li>• Prüfen Sie, ob die Kamera und das Gerät (Smartphone) wirklich mit dem gleichen Zugangspunkt verbunden sind.</li> <li>• Versuchen Sie es erneut, nachdem Sie die Kamera und den Anschluss (Smartphone) aus- und wieder eingeschaltet haben.</li> </ul>
Video- oder Audioausgabe ist unterbrochen oder verzögert	<ul style="list-style-type: none"> <li>• Ist die Netzwerkgeschwindigkeit niedrig, können Video- und Audioausgabe unterbrochen werden oder sich stark verzögern.</li> <li>• Versuchen Sie Ihren Standort und die Uhrzeit zu wechseln, um eine Umgebung mit guter Signalstärke zu finden.</li> </ul>
Das Gerät schaltet sich automatisch aus.	<ul style="list-style-type: none"> <li>• Um zu verhindern, dass das Ausschalten des Geräts vergessen wird, schaltet sich das Gerät automatisch nach zehn Tagen kontinuierlicher Nutzung ab.</li> </ul>
Fokus kann nicht eingestellt werden.	<ul style="list-style-type: none"> <li>• Erfolgt die Überwachung nicht von einem Smartphone aus, ist der Fokus der Kamera fixiert.</li> <li>• Auch wenn die Überwachung von einem Smartphone aus erfolgt, wird der Fokus der Kamera fixiert, wenn diese mehr als drei Stunden lang nicht bedient wird. (Der Fokus wird erneut aktiviert, wenn die Kamera bedient wird.)</li> </ul>
Verbindung wird getrennt oder eine „KANN KEINE VERBINDUNG HERGESTELLT“-Meldung erscheint	<ul style="list-style-type: none"> <li>• Stellen Sie die Verbindung an einem Standort mit guter Signalstärke erneut her. Die Übertragungsgeschwindigkeit kann absinken oder die Verbindung getrennt werden, wenn der Abstand zwischen den Geräten zu groß ist, wenn sich andere Gegenstände zwischen ihnen befinden oder wenn Mikrowellengeräte oder andere drahtlose Geräte in Benutzung sind.</li> <li>• Kann keine Verbindung wiederhergestellt werden, starten Sie den Anschluss (Smartphone) neu.</li> </ul>
Bildschirm lädt nicht neu oder bleibt schwarz	<ul style="list-style-type: none"> <li>• Prüfen Sie, ob die Kamera korrekt mit der Anschlussstelle verbunden ist. Die Bilder können nicht auf dem Anschluss (Smartphone) erkannt werden, wenn die Verbindung zwischen der Kamera und dem Zugangspunkt während der Übertragung getrennt wird.</li> </ul>



## AUSSENÜBERWACHUNG (Verbindung über Internet)

Fehler	Maßnahme
Die URL (WAN) erscheint nicht in den Netzwerkinformationen.	<ul style="list-style-type: none"> <li>• Die URL (WAN) wird nicht angezeigt, wenn das dynamische DNS (DDNS) auf der Kamera nicht eingestellt ist. Zur Einstellung des dynamischen DNS (DDNS) führen Sie die folgenden Schritte aus.               <ol style="list-style-type: none"> <li>1. Legen Sie ein Konto mit dem JVC dynamischen DNS (DDNS) Service über ihren Computer an.</li> <li>2. Melden Sie sich beim JVC DNS an und beziehen Sie den dynamischen DNS (DDNS) Service.</li> <li>3. Geben Sie den Benutzernamen und das Passwort für das dynamische DNS (DDNS) in die Kamera ein.</li> </ol>               * Auf dieser Kamera kann nur der JVC dynamische DNS (DDNS) Service eingestellt werden.             </li> <li>• Die URL (WAN) wird nicht angezeigt, wenn das dynamische DNS (DDNS) auf der Kamera nicht eingestellt ist. Zur Einstellung des dynamischen DNS (DDNS) führen Sie die folgenden Schritte aus.               <ol style="list-style-type: none"> <li>1. Legen Sie ein Konto mit dem JVC dynamischen DNS (DDNS) Service über ihren Computer an. <a href="https://dd3.jvckenwood.com/user/">https://dd3.jvckenwood.com/user/</a></li> <li>2. Melden Sie sich beim JVC DNS an und beziehen Sie den dynamischen DNS (DDNS) Service.</li> <li>3. Geben Sie den Benutzernamen und das Passwort für das dynamische DNS (DDNS) in die Kamera ein.</li> </ol>               * Auf dieser Kamera kann nur der JVC dynamische DNS (DDNS) Service eingestellt werden.             </li> </ul>
Kein Zugriff auf die eingegebene URL. (kann nicht gefunden werden)	<ul style="list-style-type: none"> <li>• Wenn sich zwei oder mehr Router (oder zwei oder mehr Routingfunktionen) entlang der Route zwischen der Kamera und dem WAN (globale IP-Adresse) befinden, kann die Verbindung über das Internet nicht genutzt werden.</li> <li>• Überprüfen Sie, ob der Benutzername und das Passwort des dynamischen DNS korrekt sind.</li> <li>• Der verwendete Zugangspunkt (WLAN-Router) ist nicht mit UPnP kompatibel, oder UPnP ist ausgeschaltet. Ziehen Sie das Benutzerhandbuch des verwendeten Zugangspunktes (WLAN-Router) zu Rate, und schalten Sie UPnP ein.</li> <li>• Der „UPnP“ der Kamera ist auf „AUS“ eingestellt. (Der voreingestellte Wert lautet „EIN“.) Erstellen Sie einen QR-Code und stellen Sie „UPnP“ auf „EIN“.</li> <li>• Prüfen Sie, ob ein Anschluss, der Port 80 nutzt (wie z. B. Webserver), im Netzwerk eingerichtet wurde oder ob ein spezieller Anschluss eingerichtet wurde, um Port 80 mit dem Zugangspunkt (WLAN-Router) zu benutzen. Ändern Sie in diesem Fall den „HTTP-Port“ auf etwas anderes als 80 und erstellen Sie einen QR-Code.</li> <li>• Versuchen Sie es erneut, nachdem Sie die Kamera und den Anschluss (Smartphone) aus- und wieder eingeschaltet haben.</li> </ul>
Video- oder Audioausgabe ist unterbrochen oder verzögert	<ul style="list-style-type: none"> <li>• Ist die Netzwerkgeschwindigkeit niedrig, können Video- und Audioausgabe unterbrochen werden oder sich stark verzögern.</li> <li>• Versuchen Sie Ihren Standort und die Uhrzeit zu wechseln, um eine Umgebung mit guter Signalstärke zu finden.</li> </ul>
Das Gerät schaltet sich automatisch aus.	<ul style="list-style-type: none"> <li>• Um zu verhindern, dass das Ausschalten des Geräts vergessen wird, schaltet sich das Gerät automatisch nach zehn Tagen kontinuierlicher Nutzung ab.</li> </ul>
Fokus kann nicht eingestellt werden.	<ul style="list-style-type: none"> <li>• Erfolgt die Überwachung nicht von einem Smartphone aus, ist der Fokus der Kamera fixiert.</li> <li>• Auch wenn die Überwachung von einem Smartphone aus erfolgt, wird der Fokus der Kamera fixiert, wenn diese mehr als drei Stunden lang nicht bedient wird. (Der Fokus wird erneut aktiviert, wenn die Kamera bedient wird.)</li> </ul>
Verbindung wird getrennt oder eine „KANN KEINE VERBINDUNG HERGESTELLT“-Meldung erscheint	<ul style="list-style-type: none"> <li>• Stellen Sie die Verbindung an einem Standort mit guter Signalstärke erneut her. Die Übertragungsgeschwindigkeit kann absinken oder die Verbindung getrennt werden, wenn der Abstand zwischen den Geräten zu groß ist, wenn sich andere Gegenstände zwischen ihnen befinden oder wenn Mikrowellengeräte oder andere drahtlose Geräte in Benutzung sind.</li> <li>• Kann keine Verbindung wiederhergestellt werden, starten Sie den Anschluss (Smartphone) neu.</li> </ul>
Bildschirm lädt nicht neu oder bleibt schwarz	<ul style="list-style-type: none"> <li>• Prüfen Sie, ob die Kamera korrekt mit der Anschlussstelle verbunden ist. Die Bilder können nicht auf dem Anschluss (Smartphone) erkannt werden, wenn die Verbindung zwischen der Kamera und dem Zugangspunkt während der Übertragung getrennt wird.</li> </ul>
„XUPnP“ wird angezeigt.	<p>Erscheint, wenn UPnP fehlgeschlagen ist.</p> <ul style="list-style-type: none"> <li>• Prüfen Sie, ob der verwendete drahtlose LAN-Router mit UPnP kompatibel ist. (Lesen Sie die Bedienungsanleitung des verwendeten drahtlosen LAN-Routers oder wenden Sie sich an den Hersteller des Routers.)</li> <li>• Ist der verwendete drahtlose LAN-Router mit UPnP kompatibel, schalten Sie die UPnP-Funktion ein.</li> <li>• Erscheint das Symbol selbst bei aktivierter UPnP-Funktion nicht, schalten Sie den verwendeten drahtlosen LAN-Router und die Kamera aus und wieder ein und versuchen es anschließend noch einmal.</li> </ul>
Verbindung kann nicht hergestellt werden, obwohl „XUPnP“ angezeigt wird.	<ul style="list-style-type: none"> <li>• Wenn für „UPnP“ die Option „AUS“ gewählt wurde, wird „XUPnP“ nicht angezeigt. Wählen Sie in einem solchen Fall für „UPnP“ die Option „EIN“.</li> <li>• Wird Port 80 von anderen Geräten per UPnP genutzt, kann keine Verbindung hergestellt werden. Stellen Sie die Verbindung mit der Kamera erneut her.</li> </ul>

### Video-/Standbildübertragung

Fehler	Maßnahme
Videos und Standbilder können nicht auf das Smartphone übertragen werden.	<ul style="list-style-type: none"><li>• Prüfen Sie den vorhandenen freien Speicherplatz auf dem Zielgerät (Smartphone).</li></ul>

## Eigenschaften von Wi-Fi

### Eigenschaften von Wi-Fi

Teil	Details
Drahtloser LAN-Standard	IEEE802.11b/g/n (2,4 GHz-Band)
Wi-Fi-Sicherheit	Codierung: WEP, WPA, WPA2 *WPA und WPA2 werden nur vom persönlichen Modus (PSK) unterstützt.

### DIREKTE ÜBERWACHUNG / INNENÜBERWACHUNG / AUSSENÜBERWACHUNG

#### ■ Bei Benutzung von Everio sync. 3

Teil	Details
Unterstützte Geräte	<p>iPhone/iPod touch: iOS 8.1 oder neuer Android: Android 4.1 oder neuer</p> <ul style="list-style-type: none"> <li>• Es wird nicht garantiert, dass die Bedienschritte mit allen Geräten durchführbar sind.</li> <li>• „Everio sync. 3“ für iPhone kann nicht genutzt werden, wenn das iPhone mit dem Mobilfunknetzwerk verbunden ist. Verbinden Sie die Kamera per Wi-Fi mit einem Zugangspunkt, um diese Funktion zu nutzen.</li> <li>• Für das Senden von Daten durch die Kamera und den Empfang von Daten durch das Smartphone wird eine Netzwerkumgebung mit einer minimalen Leitungsgeschwindigkeit von etwa 5,3 Mbps empfohlen. Ist das Netzwerk zu langsam, können Bilder ruckeln und der Ton wird gegebenenfalls unterbrochen oder verzögert ausgegeben.</li> </ul>
Monitoranzeige	<p>Video: JPEG 640x360 max. 15 Bilder pro Sekunde Audio: linear PCM 8 kHz 16 Bits 1 Kanal</p>
Videoübertragung	<p>Video: MP4-fähig H.264 Baseline Profile 640x360 or 1280x720 30p Audio: AAC 48 kHz 16 Bits 2 Kanäle</p>
Standbildübertragung	JPEG-Format

Handhabung der Informationen: \_\_\_\_\_

Die eingegebenen Informationen werden verwendet, um den QR-Code zu erstellen.

Die Informationen werden gelöscht, nachdem der QR-Code erzeugt wurde, und werden nicht auf dem Webserver gesichert.

Der generierte QR-Code enthält Ihre Informationen, behandeln Sie ihn daher bitte mit Vorsicht.

### **DIREKTE ÜBERWACHUNG**

Sie können das Bild auf der Kamera über eine 1-zu-1-Direktverbindung (Wi-Fi Direct) mit einem Smartphone prüfen, ohne einen Zugangspunkt (WLAN-Router) zu benötigen.

### **INNENÜBERWACHUNG**

Sie können das auf der Kamera gespeicherte Bild prüfen, indem Sie ein Smartphone über einen Zugangspunkt (WLAN-Router) anschließen.

### **AUSSENÜBERWACHUNG**

Sie können das auf der Kamera gespeicherte Bild über eine Internetverbindung mit einem Smartphone prüfen, während Sie draußen sind.

### **Manuelle Registrierung eines Zugangspunktes**

Sie können einen Zugangspunkt registrieren, der WPS nicht unterstützt.

## DIREKTE ÜBERWACHUNG

- **Einstellung (Beginnen Sie mit der nachstehenden „Normalen Bedienung“, sobald die Einrichtung abgeschlossen ist.)**

### Erstellung eines QR-Code

- **Geben Sie Werte in die für die Direkt-Überwachung erforderlichen Felder ein.**

- **Password:** Erstellen Sie ein Passwort für die Verbindung zwischen dieser Kamera und dem Gerät per Direkt-Überwachung. (8 bis 63 Zeichen (64 Zeichen im Fall eines Hexadezimal-Passworts))
- **Erzwungener Gruppeneigentümer:** Zum Einstellen der Aktivierung einer Verbindung zu einem Gerät, das Wi-Fi Direct nicht unterstützt. Standardmäßig auf „EIN“ eingestellt.
- **HTTP-Port:** Standardmäßig auf „80“ eingestellt.

### Bildschirm zum Lesen des QR-Codes aufrufen.

- 1 Berühren Sie „MENU“.  
(Bedienschnitt an der Kamera)

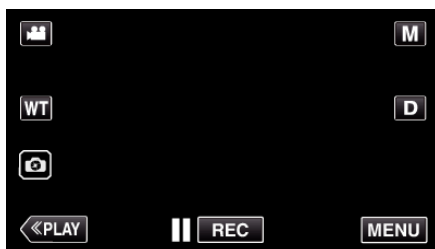

- Das Hauptmenü wird angezeigt.

- 2 Berühren Sie das Symbol „WLAN“ (📶).  
(Bedienschnitt an der Kamera)



- 3 Berühren Sie „Wi-Fi EINSTELLUNG“.  
(Bedienschnitt an der Kamera)



- 4 Berühren Sie „VON QR-CODE EINST.“.

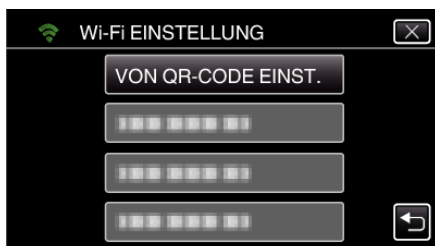

- 5 Berühren Sie „AUSFÜHREN“.

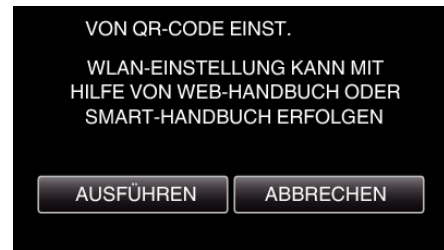

### QR-Code lesen.

- 1 QR-Code lesen.  
(Bedienschnitt an der Kamera)

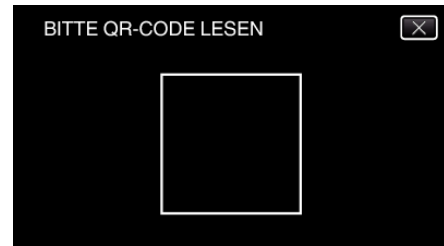

- 2 Berühren Sie „JA“.

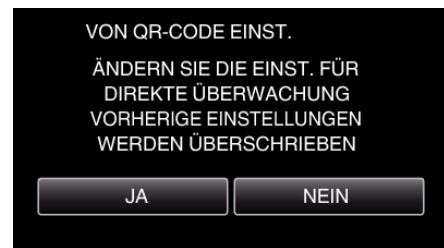

- 3 Berühren Sie „OK“.

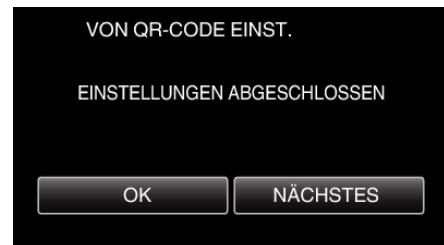

- Berühren Sie „NÄCHSTES“, um zum Bildschirm zurückzukehren und den QR-Code zu lesen.
- Die eingestellten Inhalte werden gespeichert.

## ■ Normale Bedienung

### Verbindung zwischen Smartphone und Kamera per WLAN herstellen

#### ■ Verbindung durch Eingabe des Wi-Fi-Passworts herstellen

- 1 Berühren Sie „MENU“.  
(Bedienschnitt an der Kamera)

Schalten Sie die Kamera in den Aufnahmemodus.

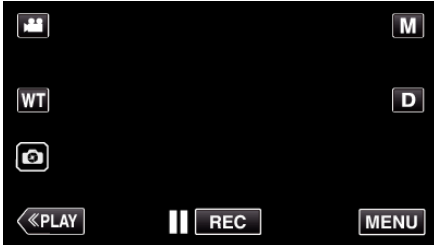

- Das Hauptmenü wird angezeigt.

- 2 Berühren Sie das Symbol „WLAN“ (📶).  
(Bedienschnitt an der Kamera)



- 3 Berühren Sie das Symbol „DIREKTE VERBINDUNG“ (📶) im Menü „Wi-Fi“.  
(Bedienschnitt an der Kamera)



- Wird „50p“ für „SYSTEMAUSWAHL“ ausgewählt, erscheint die folgende Anzeige und der Aufnahmemodus wechselt in den 50i-Modus.
- Diese Anzeige wird nach etwa drei Sekunden automatisch ausgeblendet, erscheint aber sofort wieder, sobald der Bildschirm berührt wird.

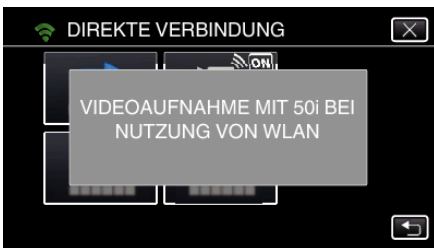

- 4 Prüfen Sie SSID und PASSWORT, die auf dem Kamerabildschirm angezeigt werden.

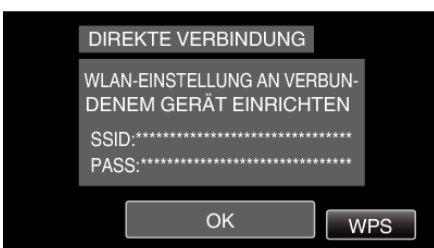

- 5 Wählen Sie in Schritt 4 im Auswahlbildschirm der Wi-Fi-Netzwerke Ihres Smartphones die Option SSID aus und geben Sie im Passwortbildschirm das PASSWORT ein.  
(Bedienschnitt am Smartphone)



- Einzelheiten zur Verbindung Ihres Smartphones mit einem Wi-Fi-Netzwerk finden Sie in der Bedienungsanleitung des verwendeten Geräts.
- 6 Die Verbindung wurde hergestellt und 📶 erscheint auf dem Kamerabildschirm.



#### ■ Verbindung per Wi-Fi Protected Setup (WPS)

- 1 Berühren Sie „MENU“.  
(Bedienschnitt an der Kamera)

Schalten Sie die Kamera in den Aufnahmemodus.



- Das Hauptmenü wird angezeigt.

- 2 Berühren Sie das Symbol „WLAN“ (📶).  
(Bedienschnitt an der Kamera)



- 3 Berühren Sie das Symbol „DIREKTE VERBINDUNG“ (📶) im Menü „Wi-Fi“.  
(Bedienschnitt an der Kamera)



- Wird „50p“ für „SYSTEMAUSWAHL“ ausgewählt, erscheint die folgende Anzeige und der Aufnahmemodus wechselt in den 50i-Modus.
- Diese Anzeige wird nach etwa drei Sekunden automatisch ausgeblendet, erscheint aber sofort wieder, sobald der Bildschirm berührt wird.

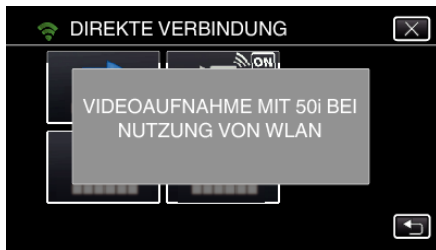

- 4 Berühren Sie „WPS“.  
(Bedienschnitt an der Kamera)

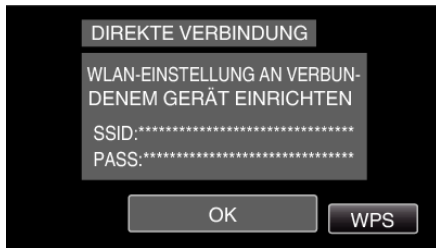

- 5 Aktivieren Sie WPS innerhalb von zwei Minuten auf dem Smartphone.  
(Bedienschnitt am Smartphone)



- Lesen Sie auch in der Bedienungsanleitung des verwendeten Geräts nach, um WPS zu aktivieren.

- 6 Die Verbindung wurde hergestellt und  erscheint auf dem Kamerabildschirm.



### Bilder auf dem Smartphone anzeigen

#### ■ Smartphone (Android / iPhone)

#### HINWEIS :

- Bevor diese Funktion genutzt werden kann, muss eine Smartphone-Anwendung auf dem Smartphone installiert werden.  
„Installation von Smartphone-Anwendungen“ (s. 114)

- 1 Starten Sie „Everio sync. 3“ auf dem Smartphone, nachdem Sie DIREKTE ÜBERWACHUNG eingestellt haben.



- 2 Berühren Sie „DIREKTE ÜBERWACHUNG“.

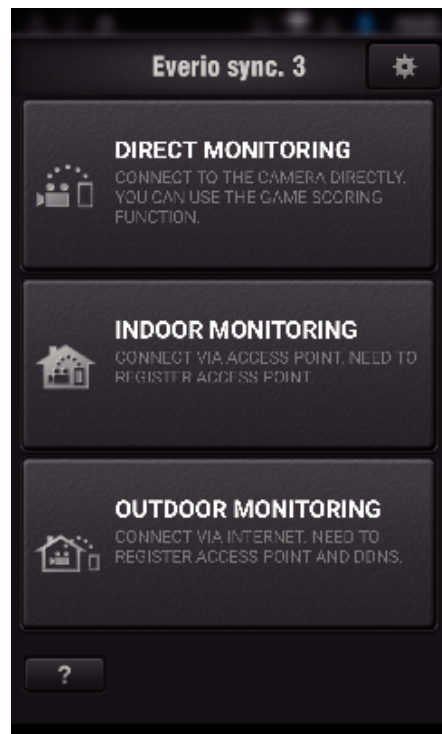

3 Der Aufnahmebildschirm wird angezeigt.



4 Bedienung über Smartphone



- Anleitung zur Bedienung über ein Smartphone „Verwenden von Smartphone-Anwendungen“ (☞ s. 114)

## INNENÜBERWACHUNG

- **Einstellung (Beginnen Sie mit der nachstehenden „Normalen Bedienung“, sobald die Einrichtung abgeschlossen ist.)**

### Erstellung eines QR-Code

- **Geben Sie Werte in die für die Innenüberwachung erforderlichen Felder ein.**

- Für die Innenüberwachung ist es nicht erforderlich, andere Einstellungen als Passwort und HTTP-Port vorzunehmen. Die anderen als die oben aufgeführten Elemente dienen zur „AUSSENÜBERWACHUNG“. Geben Sie bei der Verwendung der Außenüberwachung jedes Element einzeln ein und führen Sie die Einstellungen erneut durch. Wenn die Verbindung fehlschlägt, überprüfen Sie, ob die eingegebenen Inhalte für jedes Element korrekt sind, erzeugen Sie den QR-Code erneut und stellen Sie die Kamera ein.
- **Passwort:** Erstellen Sie ein Passwort für die Verbindung zwischen dieser Kamera und dem Gerät über einen Zugangspunkt. (Nicht mehr als 8 Zeichen)
- **DDNS:** Stellen Sie als Verbindungsumgebung das Internet ein. Stellen Sie auf OFF, wenn Außenüberwachung nicht verwendet wird.
- **Benutzername (DDNS):** Geben Sie einen Benutzernamen für das eingerichtete DDNS-Konto ein.
- **Passwort (DDNS):** Geben Sie ein Passwort für das eingerichtete DDNS-Konto ein.
- **UPnP:** Wählen Sie „EIN“, wenn das UPnP-Protokoll verwendet werden kann, um das Gerät mit dem Netzwerk zu verbinden.
- **HTTP-Port:** Stellen Sie die Port-Nummer für die Verbindung mit dem Internet ein. Standardmäßig auf „80“ eingestellt.

### Bildschirm zum Lesen des QR-Codes aufrufen.

- 1 Berühren Sie „MENU“.  
(Bedienschritt an der Kamera)

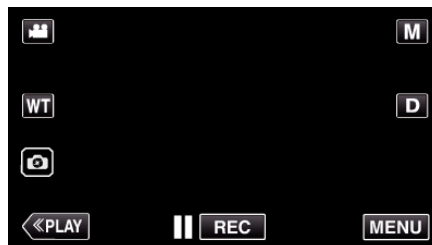

- Das Hauptmenü wird angezeigt.

- 2 Berühren Sie das Symbol „WLAN“ (☞).  
(Bedienschritt an der Kamera)



- 3 Berühren Sie „Wi-Fi EINSTELLUNG“.  
(Bedienschritt an der Kamera)





- 4 Berühren Sie „VON QR-CODE EINST.“.

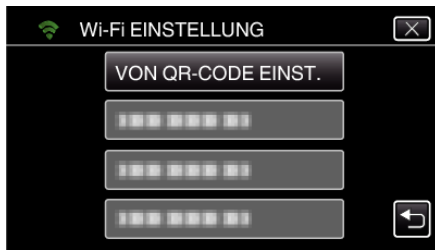

- 5 Berühren Sie „AUSFÜHREN“.

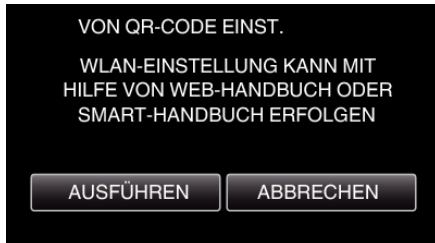

### QR-Code lesen.

- 1 QR-Code lesen.  
(Bedienschnitt an der Kamera)

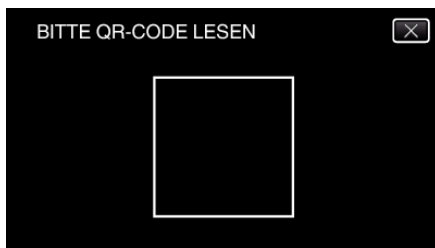

- 2 Berühren Sie „JA“.

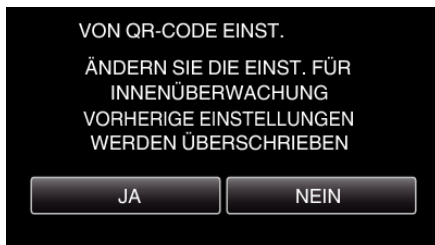

- 3 Berühren Sie „OK“.

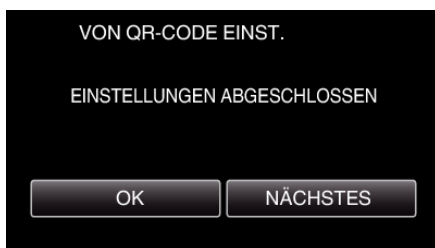

- Berühren Sie „NÄCHSTES“, um zum Bildschirm zurückzukehren und den QR-Code zu lesen.
- Die eingestellten Inhalte werden gespeichert.

### Registrieren der Zugangspunkte (WLAN-Router) auf diesem Gerät

#### ■ Wi-Fi Protected Setup (WPS) Registrierung

- 1 Berühren Sie „MENU“.  
(Bedienschnitt an der Kamera)

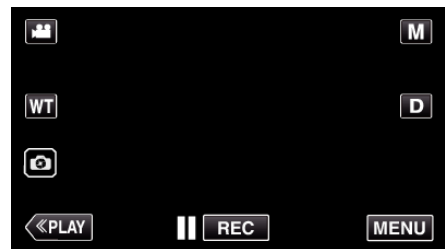

- Das Hauptmenü wird angezeigt.

- 2 Berühren Sie das Symbol „WLAN“ (📶).  
(Bedienschnitt an der Kamera)



- 3 Berühren Sie „Wi-Fi EINSTELLUNG“.  
(Bedienschnitt an der Kamera)



- 4 Berühren Sie „ZUGANGSPUNKTE“.  
(Bedienschnitt an der Kamera)



- 5 Berühren Sie „ZUFÜG.“.  
(Bedienschnitt an der Kamera)



- 6 Berühren Sie „WPS-SCHNELLREGISTR.“. (Bedienschnitt an der Kamera)



- 7 Aktivieren Sie das WPS der Anschlussstelle (drahtloser LAN-Router) innerhalb von zwei Minuten.
- Lesen Sie auch in der Bedienungsanleitung des verwendeten Geräts nach, um WPS zu aktivieren.

- 8 Berühren Sie nach dem Abschluss der Registrierung „OK“ auf dem Kamerabildschirm. (Bedienschnitt an der Kamera)

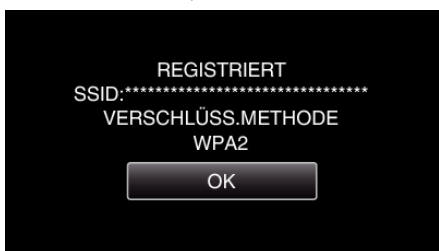

- Die folgenden Registrierungsmethoden sind auch verfügbar.  
„Registrierung eines Zugangspunktes über WPS-PIN“ (☞ s. 111)  
„Manuelle Registrierung eines Zugangspunktes“ (☞ s. 143)

### Anschluss des Smartphones über den Zugangspunkt (WLAN-Router)

- Schließen Sie das Smartphone zu Hause an den Zugangspunkt (WLAN-Router) an.
- Diese Einstellung ist nicht erforderlich, wenn das Smartphone zu Hause bereits mit Ihrem Zugangspunkt (WLAN-Router) verbunden ist.

### ■ Normale Bedienung

### Überwachen der Bilder über die Verbindung zwischen Smartphone und Kamera

#### ■ Bedienschnitt an der Kamera

- 1 Berühren Sie „MENU“.  
(Bedienschnitt an der Kamera)

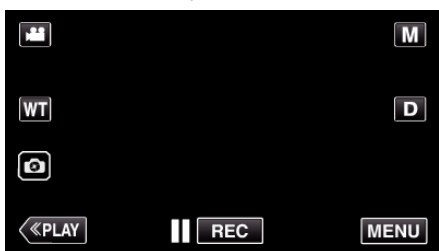

- Das Hauptmenü wird angezeigt.

- 2 Berühren Sie das Symbol „WLAN“ (📶).  
(Bedienschnitt an der Kamera)



- 3 Berühren Sie „ZUGANGSPUNKTVERBINDUNG“.  
(Bedienschnitt an der Kamera)



- 4 Die Verbindung wird aufgebaut.  
(Bedienschnitt an der Kamera)

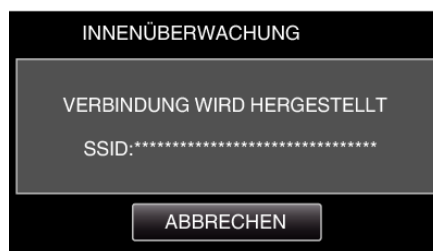

- Der Name (SSID) des verbundenen Zugangspunkts (WLAN-Router) wird angezeigt.

- 5 Ist die Kamera mit einem Zugangspunkt verbunden, erscheint die nachfolgende Anzeige.

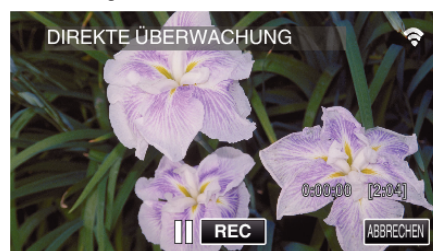

- Berühren Sie „URL“, um die URL anzuzeigen, die für die Verbindung zwischen Kamera und Browser erforderlich ist.

### ■ Bedienschnitt am Smartphone

#### HINWEIS :

- Bevor diese Funktion genutzt werden kann, muss eine Smartphone-Anwendung auf dem Smartphone installiert werden.  
„Installation von Smartphone-Anwendungen“ (☞ s. 114)

- 1 Starten Sie „Everio sync. 3“ auf dem Smartphone, nachdem Sie „INNENÜBERWACHUNG“ eingestellt haben.

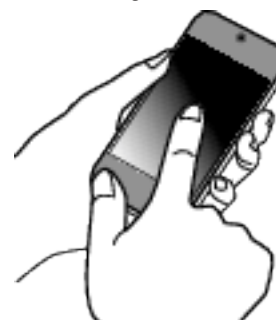

- Berühren Sie an der Kamera „START“ unter INNENÜBERWACHUNG, um die Verbindung zu starten.

- 2 Berühren Sie „INNENÜBERWACHUNG“.



- 3 Der Aufnahmebildschirm wird angezeigt.



- Anleitung zur Bedienung über ein Smartphone „Verwenden von Smartphone-Anwendungen“ (☞ s. 114)

## AUSSENÜBERWACHUNG

- **Einstellung (Beginnen Sie mit der nachstehenden „Normalen Bedienung“, sobald die Einrichtung abgeschlossen ist.)**

### Beziehen eines dynamischen DNS (DDNS)-Kontos

Durch den Bezug eines dynamischen DNS-Kontos kann dieses Gerät normal im Netz verwendet werden, auch wenn sich die IP-Adresse beim Herstellen einer Verbindung zu diesem Gerät über das Internet ändert.

- Auf dieser Kamera kann nur der dynamische JVC-DNS-Service eingestellt werden.

Um ein Konto anzulegen (registrieren), gehen Sie wie folgt vor:

- 1 Rufen Sie die folgende URL über einen Browser auf und registrieren Sie ein Konto.  
(Bedienschritt am Computer oder Smartphone)  
<https://dd3.jvckenwood.com/user/>  
Stellen Sie Ihre E-Mail-Adresse als Benutzernamen ein.
- 2 Vergewissern Sie sich, dass Sie eine Bestätigungs-E-Mail an die bei der Registrierung angegebene Adresse erhalten haben, und rufen Sie die in der E-Mail angegebene URL auf.  
(Bedienschritt am Computer oder Smartphone)
- 3 Geben Sie den Benutzernamen und das Passwort ein, die Sie bei der Registrierung der Kamera verwendet haben.  
(Bedienschritt an der Kamera)  
Erzeugen Sie den QR-Code und registrieren Sie den Benutzernamen und das Passwort in die Kamera.
- 4 Führen Sie AUSSENÜBERWACHUNG aus.  
(Bedienschritt an der Kamera)  
Wenn „AUSSENÜBERWACHUNG“ ausgeführt wird, während die DNS-Einstellungen aktiviert sind, greift die Kamera auf den dynamischen DNS-Server zu.
- 5 Berühren Sie „KAMERANETZWERKINFO“, um zu überprüfen, ob die URL (WAN) angezeigt wird.  
(Registrierung abgeschlossen)

### VORSICHT :

- Wenn Sie mit der Kamera nicht innerhalb von drei Tagen auf den dynamischen DNS-Server zugreifen, wird die Registrierung gelöscht. In diesem Fall muss die Registrierung erneut durchgeführt werden.
- Die Registrierung wird nicht abgeschlossen, wenn der Benutzername und das Passwort auf dieser Kamera nicht korrekt sind. Vergewissern Sie sich, dass diese korrekt sind.
- Eine erfolgreiche Registrierung wird auch dann gelöscht, wenn Sie ein Jahr lang nicht auf den dynamischen DNS-Server zugreifen.

### Erstellung eines QR-Code

- **Geben Sie Werte in die für die Außenüberwachung erforderlichen Felder ein.**

- Alle Elemente werden überschrieben und eingestellt. Geben Sie alle erforderlichen Elemente ein.  
Wenn die Verbindung fehlschlägt, überprüfen Sie, ob die eingegebenen Inhalte für jedes Element korrekt sind, erzeugen Sie den QR-Code erneut und stellen Sie die Kamera ein.
- Passwort: Erstellen Sie ein Passwort für die Verbindung zwischen dieser Kamera und dem Gerät über einen Zugangspunkt. (Nicht mehr als 8 Zeichen)
- DDNS: Stellen Sie als Verbindungsumgebung das Internet ein. Standardmäßig auf „EIN“ eingestellt.
- Benutzername (DDNS): Geben Sie einen Benutzernamen für das eingerichtete DDNS-Konto ein.
- Passwort (DDNS): Geben Sie ein Passwort für das eingerichtete DDNS-Konto ein.
- UPnP: Wählen Sie „EIN“, wenn das UPnP-Protokoll verwendet werden kann, um das Gerät mit dem Netzwerk zu verbinden.
- HTTP-Port: Stellen Sie die Port-Nummer für die Verbindung mit dem Internet ein. Standardmäßig auf „80“ eingestellt.

## Bildschirm zum Lesen des QR-Codes aufrufen.

- 1 Berühren Sie „MENU“.  
(Bedienschnitt an der Kamera)

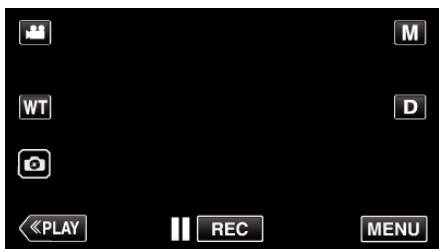

- Das Hauptmenü wird angezeigt.

- 2 Berühren Sie das Symbol „WLAN“ (📶).  
(Bedienschnitt an der Kamera)



- 3 Berühren Sie „Wi-Fi EINSTELLUNG“.  
(Bedienschnitt an der Kamera)



- 4 Berühren Sie „VON QR-CODE EINST.“.

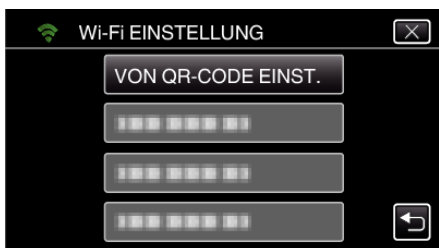

- 5 Berühren Sie „AUSFÜHREN“.

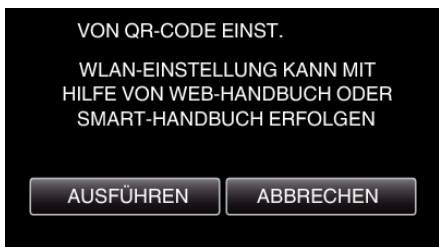

## QR-Code lesen.

- 1 QR-Code lesen.  
(Bedienschnitt an der Kamera)

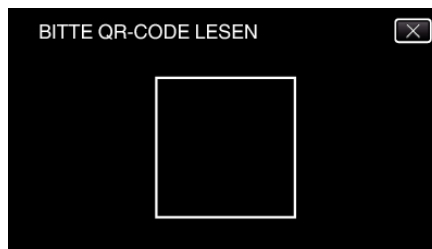

- 2 Berühren Sie „JA“.

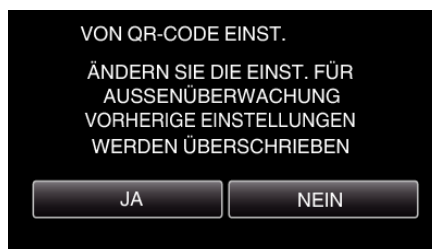

- 3 Berühren Sie „OK“.

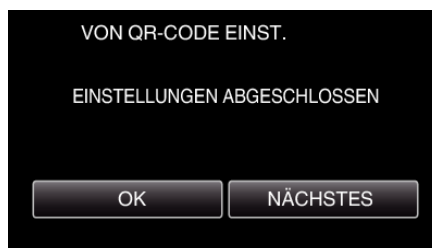

- Berühren Sie „NÄCHSTES“, um zum Bildschirm zurückzukehren und den QR-Code zu lesen.
- Die eingestellten Inhalte werden gespeichert.

## Registrieren der Zugangspunkte (WLAN-Router) auf diesem Gerät

### ■ Wi-Fi Protected Setup (WPS) Registrierung

- 1 Berühren Sie „MENU“.  
(Bedienschnitt an der Kamera)

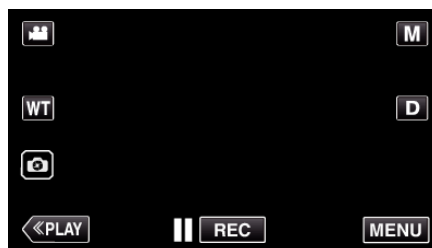

- Das Hauptmenü wird angezeigt.

- 2 Berühren Sie das Symbol „WLAN“ (📶).  
(Bedienschnitt an der Kamera)



- 3 Berühren Sie „Wi-Fi EINSTELLUNG“.  
(Bedienschnitt an der Kamera)



- 4 Berühren Sie „ZUGANGSPUNKTE“.  
(Bedienschnitt an der Kamera)



- 5 Berühren Sie „ZUFÜG.“.  
(Bedienschnitt an der Kamera)



- 6 Berühren Sie „WPS-SCHNELLREGISTR.“.  
(Bedienschnitt an der Kamera)



- 7 Aktivieren Sie das WPS der Anschlussstelle (drahtloser LAN-Router) innerhalb von zwei Minuten.
  - Lesen Sie auch in der Bedienungsanleitung des verwendeten Geräts nach, um WPS zu aktivieren.
- 8 Berühren Sie nach dem Abschluss der Registrierung „OK“ auf dem Kamerabildschirm.  
(Bedienschnitt an der Kamera)

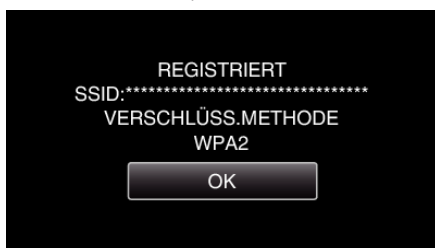

- Die folgenden Registrierungsmethoden sind auch verfügbar.  
„Registrierung eines Zugangspunktes über WPS-PIN“ (☞ s. 111)  
„Manuelle Registrierung eines Zugangspunktes“ (☞ s. 143)

## ■ Normale Bedienung

### Verbindung zwischen Kamera und Smartphone

- 1 Berühren Sie „MENU“.  
(Bedienschnitt an der Kamera)

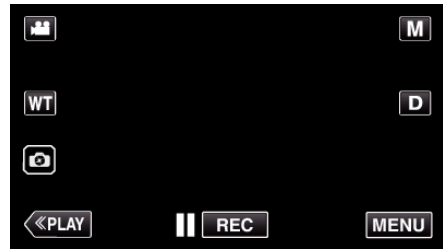

- Das Hauptmenü wird angezeigt.

- 2 Berühren Sie das Symbol „WLAN“ (☞).  
(Bedienschnitt an der Kamera)



- 3 Berühren Sie „ZUGANGSPUNKTVERBINDUNG“.  
(Bedienschnitt an der Kamera)



- 4 Die Verbindung wird aufgebaut.  
(Bedienschnitt an der Kamera)

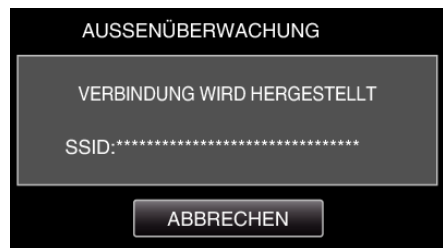

- Der Name (SSID) des verbundenen Zugangspunkts (WLAN-Router) wird angezeigt.

- 5 Ist die Kamera mit einem Zugangspunkt verbunden, erscheint die nachfolgende Anzeige.



- Das Antippen von „INFO.“ zeigt die URL (WAN) für die Verbindung mit dem Smartphone an.  
(Erscheint nicht, wenn DDNS nicht oder nicht korrekt eingestellt ist.)
- „XUPnP“ wird angezeigt, wenn UPnP nicht verwendet werden kann.

### ■ Bedienschnitt am Smartphone

#### HINWEIS :

- Bevor diese Funktion genutzt werden kann, muss eine Smartphone-Anwendung auf dem Smartphone installiert werden.

„Installation von Smartphone-Anwendungen“ (☞ s. 114)

- 1 Starten Sie „Everio sync. 3“ auf dem Smartphone, nachdem Sie AUSSENÜBERWACHUNG eingestellt haben.



- Berühren Sie an der Kamera „START“ unter AUSSENÜBERWACHUNG, um die Verbindung zu starten.

- 2 Berühren Sie „AUSSENÜBERWACHUNG“.

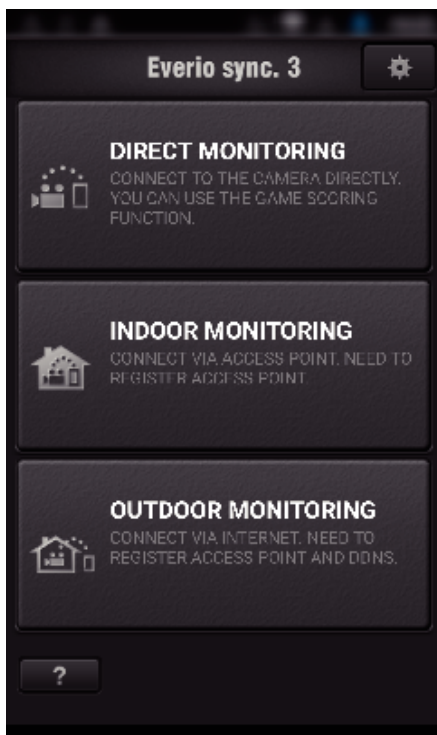

- 3 Geben Sie die URL ein.

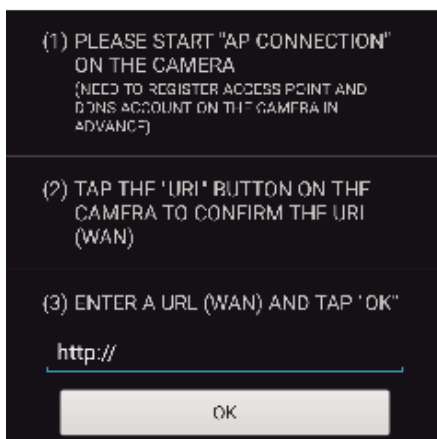

- Bei erstmaliger Verwendung dieser Funktion müssen Sie die URL eingeben. Geben Sie die auf der Kamera angezeigte URL ein.

- Wenn dieser Bildschirm angezeigt wird, nachdem Sie die URL eingegeben haben, überprüfen Sie den Internetverbindungsstatus oder die Kameraeinstellungen.

- 4 Melden Sie sich mit Ihrem Benutzernamen und Ihrem Passwort ein. (wenn keine Authentifizierung erfolgen kann)

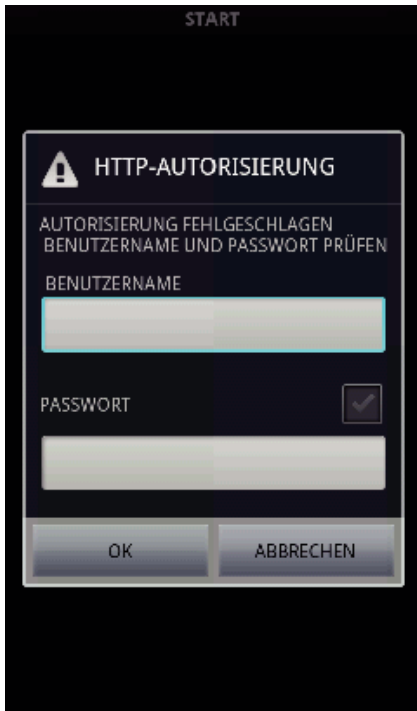

- Der Benutzername lautet „everio“ und das voreingestellte Passwort lautet „0000“.
- Um das Passwort zu ändern, ist es notwendig, einen QR-Code zu erstellen.

„Erstellung eines QR-Code“ (☞ s. 139)

- 5 Der Aufnahmebildschirm wird angezeigt.



- 6 Bedienung über Smartphone



- Anleitung zur Bedienung über ein Smartphone  
„Verwenden von Smartphone-Anwendungen“ (☞ s. 114)

## Manuelle Registrierung eines Zugangspunktes

### Erstellung eines QR-Code

#### ■ Eingabe der für die Registrierung des Zugriffspunktes erforderlichen Elemente

- Alle Elemente werden überschrieben und eingestellt. Geben Sie alle erforderlichen Elemente ein.
- SSID: Zum Einrichten des Identifikationsnamens (SSID) des Zugangspunktes.
- Sicherheits-Authentifizierung: Zum Einstellen des Codierungsstandards für die Kommunikationssicherheit.
- Passwort: Stellen Sie das Passwort für den Zugangspunkt ein.
- DHCP: Zur Einstellung, ob die für eine Internetverbindung erforderlichen Informationen automatisch vom DHCP-Server abgerufen werden sollen (EIN) oder nicht (AUS).
- Wenn DHCP eingeschaltet ist, ist es nicht erforderlich, die Elemente nach der IP-Adresse einzugeben.
- IP-Adresse: Zum Einrichten der Daten für die Internetverbindung (IP-Adresse) an der Kamera.
- Subnetzmaske: Zum Einrichten der Daten für die Internetverbindung (Subnetzmaske) an der Kamera.
- Voreingestelltes Gateway: Zum Einrichten der Daten für die Internetverbindung (Voreingestelltes Gateway) an der Kamera.
- Primär-DNS: Zum Einrichten der Daten für die Internetverbindung (Primär-DNS) an der Kamera.
- Sekundär-DNS: Zum Einrichten der Daten für die Internetverbindung (Sekundär-DNS) an der Kamera.

### Bildschirm zum Lesen des QR-Codes aufrufen.

- 1 Berühren Sie „MENU“.  
(Bedienschnitt an der Kamera)



- Das Hauptmenü wird angezeigt.

- 2 Berühren Sie das Symbol „WLAN“ (☞).  
(Bedienschnitt an der Kamera)



- 3 Berühren Sie „Wi-Fi EINSTELLUNG“.  
(Bedienschnitt an der Kamera)



- 4 Berühren Sie „VON QR-CODE EINST.“.

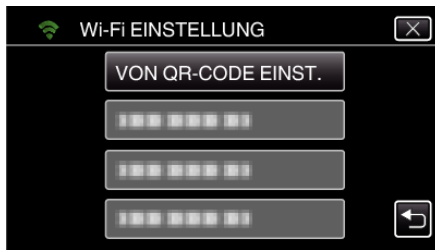

- 5 Berühren Sie „AUSFÜHREN“.

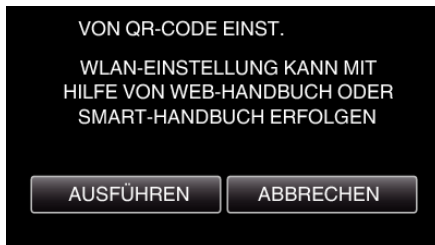

---

### QR-Code lesen.

- 1 QR-Code lesen.  
(Bedienschritt an der Kamera)

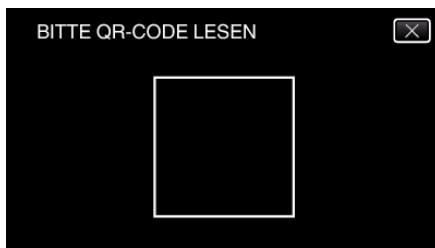

- 2 Berühren Sie „JA“.

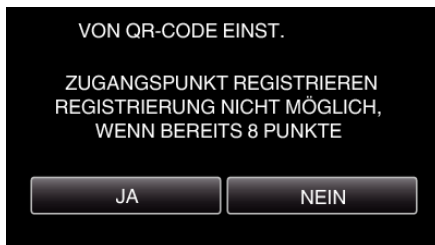

- 3 Berühren Sie „OK“.

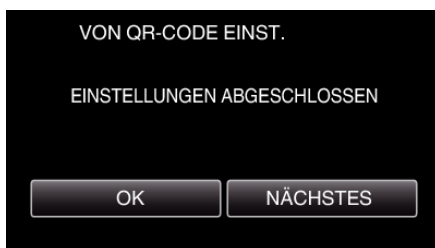

- Berühren Sie „NÄCHSTES“, um zum Bildschirm zurückzukehren und den QR-Code zu lesen.
- Die eingestellten Inhalte werden gespeichert.



## Bedienung des Menüs

Das folgende Menü ist auf diesem Gerät verfügbar.

- **HAUPTMENÜ:** Dieses Menü enthält alle Menüpunkte, die für die Modi Videoaufnahme, Standbildaufnahme, Videowiedergabe und Standbildwiedergabe von Bedeutung sind.

## Bedienung des Hauptmenüs

Im Menü können Sie verschiedene Einstellungen vornehmen.

- 1 Berühren Sie „MENU“.

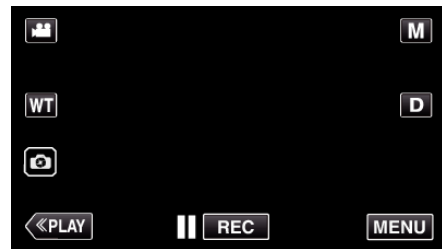

- Das Hauptmenü wird angezeigt.
- Das Menü variiert je nach gewähltem Modus.

- 2 Berühren Sie das gewünschte Menü.



- 3 Berühren Sie die gewünschte Einstellung.

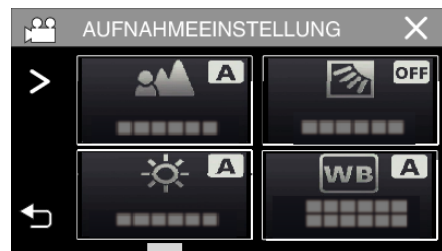

### HINWEIS :

- Anzeige des vorherigen/nächsten Menüs  
Berühren Sie < oder >.
- Um zum vorherigen Bildschirm zurückzukehren  
Berühren Sie ↶.
- Zum Verlassen des Bildschirms  
Berühren Sie X (Beenden).

## AUFNAHMEEINSTELLUNG-Menü (Video)



### FOCUS

Der Fokus kann manuell angepasst werden.

„Manuelle Fokuseinstellung (FOCUS)“ (☞ s. 29)

\*wird nur im manuellen Aufnahmemodus angezeigt.

### HELLIGKEIT EINST.

Zur Einstellung der allgemeinen Bildschirmhelligkeit.

„Anpassen der Helligkeit“ (☞ s. 30)

\*wird nur im manuellen Aufnahmemodus angezeigt.

### GEGENLICHTKOMP.

Korrigiert das Bild, wenn das Motiv aufgrund des Gegenlichts dunkel erscheint.

„Einstellen der Gegenlichtkorrektur“ (☞ s. 31)

\*wird nur im manuellen Aufnahmemodus angezeigt.

### WEISSABGLEICH

Zur Anpassung der Farbe entsprechend der Lichtquelle.

„Einstellen des Weißabgleichs“ (☞ s. 32)

\*wird nur im manuellen Aufnahmemodus angezeigt.

### TELE MACRO

Ermöglicht Nahaufnahmen, wenn Sie im Telebildbereich (T) des Zooms aufnehmen.

„Nahaufnahmen (TELE MACRO)“ (☞ s. 33)

\*wird nur im manuellen Aufnahmemodus angezeigt.

### TOUCH-ERKENNG. AE/AF

Passt Fokus und Helligkeit automatisch entsprechend der Gesichter der Zielpersonen oder des ausgewählten Bereichs an

„Motive scharf aufnehmen (TOUCH-ERKENNG. AE/AF)“ (☞ s. 41)

### LICHT (GZ-RX615)

Zum Ein-/Ausschalten des Lichts.

Einstellung	Details
AUS	Leuchtet nicht auf.
AUTO	Leuchtet in dunkler Umgebung automatisch auf.
EIN	Leuchtet ständig.

### BILD-STABILISIERUNG

Das Verwackeln der Kamera während der Videoaufnahme kann effektiv verringert werden.

„Bildstabilisator“ (☞ s. 43)

### BILDAUFHELLUNG

Lässt das Motiv automatisch heller erscheinen, wenn in dunkler Umgebung aufgenommen wird.

Einstellung	Details
AUS	Deaktiviert die Funktion.
EIN	Hellt die Szene im Dunkeln elektrisch auf.
AUTO SLOW SHUTTER	Verringert die Verschlussgeschwindigkeit, um die Szene aufzuhellen, wenn es dunkel ist.

### HINWEIS :

• Obwohl die Szene durch „AUTO SLOW SHUTTER“ stärker aufgehellt wird als durch „EIN“, wirken Bewegungen des Motivs gegebenenfalls unnatürlich.

**WINDFILTER**

Verringert das vom Wind verursachte Geräusch.

Einstellung	Details
AUS	Deaktiviert die Funktion.
EIN	Aktiviert die Funktion.
AUTO	Zum automatischen Aktivieren der Funktion.

**SELBSTAUSLÖSER**

Verwenden Sie diese Funktion, wenn Sie selbst im Bild oder Video auftauchen möchten.

„Verwendung des Selbstauslösers im Videomodus“ (☞ s. 47)

**ZEITRAFFERAUFNAHME**

Diese Funktion ermöglicht es, eine Szene, die über einen längeren Zeitraum langsam abläuft, so abzuändern, dass sie innerhalb kürzerer Zeit abgespielt wird, indem die Bilder in einem bestimmten Intervall gezeigt werden.

Dies ist nützlich für Beobachtungssequenzen, wie z. B. das Öffnen einer Blütenknospe.

„Aufnahme in Intervallen (ZEITRAFFERAUFNAHME)“ (☞ s. 44)

**SELBSTÜBPR. AUFN/WDG**

Nach Ablauf einer bestimmten Zeitdauer gibt dieses Gerät die Szene automatisch wieder und wiederholt dann den Aufnahmevorgang und den Wiedergabevorgang immer wieder.

„Aufnahme in einem festen Intervall und wiederholte Wiedergabe“ (☞ s. 49)

**DATUM/ZEIT-AUFNAHME**

Sie können Videos zusammen mit Datum und Uhrzeit aufnehmen.

Treffen Sie diese Einstellung, wenn Sie die Datei mit Datums- und Uhrzeitanzeige speichern möchten.

(Die Datums- und Uhrzeitanzeige kann nach der Aufnahme nicht gelöscht werden.)

„Aufnahme von Videos mit Datum und Zeit“ (☞ s. 50)

**ZEITZÄHLER NIMMT AUF**

Sie können ein Video mit einer aufgezeichneten Stoppuhr aufnehmen. Sie können die Stoppuhr wie mit jeder Stoppuhr starten, stoppen und zurücksetzen.

„Aufnahme von Videos mit dem Zeitzähler“ (☞ s. 51)

**VERGR.-FENSTER**

Vergrößert einen Teil des Bildschirms und zeigt ihn im Subscreen an.

„Aufnahme mit einem Teil des Bildschirms vergrößert im Subscreen (VERGR.-FENSTER)“ (☞ s. 46)

**ANIMATIONSEFFEKT**

Nimmt Videos mit Animationseffekten auf.

„Aufnehmen mit Animationseffekten (ANIMATIONSEFFEKT)“ (☞ s. 39)

**AUFNAHMEEFFEKT**

Sie können zu den Bildern verschiedene Effekte hinzufügen oder aufnehmen. Wenn die Einstellung abgeschlossen ist, können Sie mühelos Bilder aufnehmen, die für jedes Bild passend sind.

**■ KÖRNIG MONOCHROM**

Sie können Bilder mit einem grieseligen Schwarz-Weiß-Bild-Empfinden aufnehmen.

„Aufnahme von Bildern wie ein altes Schwarz-Weiß-Bild (KÖRNIG MONOCHROM)“ (☞ s. 36)

**■ ESSEN**

Sie können Bilder von Lebensmitteln aufnehmen, auf denen die Lebensmittel appetitlich aussehen.

„Aufnahme von Lebensmittelbildern (ESSEN)“ (☞ s. 37)

**■ BABY**

Sie können weiche Bilder aufnehmen, indem Sie die Klarheit und Helligkeit der Hautfarbe verstärken. Dieser Effekt ist passend für Aufnahmen eines Babys.

„Aufnahme von Babybildern (BABY)“ (☞ s. 38)

## Einstellungsmenü

### VERSCHLUSSMODUS

Einstellungen für Serienaufnahmen können angepasst werden.

Einstellung	Details
EINZELBILDAUFNAHME	Nimmt ein einziges Standbild auf.
SERIENAUFNAHME	Nimmt fortlaufend Standbilder auf, während die  -Taste auf dem LCD-Bildschirm angetippt wird.

#### HINWEIS :

- Die Größe des im Videomodus aufgenommenen Standbilds beträgt 1.920 x 1.080.
- Einige SD-Karten unterstützen die Serienaufnahme nicht.
- Wird die Funktion Serienaufnahme wiederholt eingesetzt, verringert sich die Aufnahmegeschwindigkeit.

### NAHTLOSE AUFNAHME

Setzt die Aufnahme ohne Unterbrechung auf der SD-Karte fort, wenn der Speicherplatz des integrierten Speichers nicht ausreicht.

Einstellung	Details
AUS	Schaltet das Aufnahmemedium nicht automatisch um.
EIN	Schaltet das Aufnahmemedium automatisch um.

#### HINWEIS :

- Seamless-Aufnahmen können nicht durchgeführt werden, wenn nicht genügend freier Speicherplatz auf der SD-Karte vorhanden ist.
-  wird angezeigt, wenn die Seamless-Aufnahme nicht durchgeführt werden kann.
- Um die Seamless-Aufnahme nach Beendigung der vorherigen Sitzung erneut zu starten, müssen Seamless-Videos zusammengefügt werden. Alternativ können Sie die Informationen über das Zusammenfügen der Seamless-Videos löschen.

„Zusammenfügen von mit Seamless aufgenommenen Videos“ ( s. 74)

### SYSTEMAUSWAHL

Zur Auswahl der Bildrate für die Aufnahme.

Stellt ein, ob Videos fortlaufend aufgenommen werden sollen.

Wenn fortlaufende Aufnahme eingestellt ist, können qualitativ hochwertige Bilder mit einer sanften Tiefenschärfe aufgenommen werden. Darüber hinaus können sich schnell bewegende Motive ebenfalls scharf erfasst werden, ohne zu flimmern.

Einstellung	Details
50p	Nimmt im progressiven Format auf.
50i	Nimmt nicht im progressiven Format auf.

#### HINWEIS :

- Im 50p-Modus kann die Videoqualität nicht eingestellt werden.
- Videos, die im 50p-Format aufgenommen wurden, können nur auf mit AVCHD Progressive kompatiblen Geräten wiedergegeben werden.

### VIDEOQUALITÄT

Zum Einstellen der Videoqualität.

Einstellung	Details
UXP	Ermöglicht Aufnahmen in der besten Bildqualität.
XP	Ermöglicht Aufnahmen in hoher Bildqualität.
EP	Ermöglicht lange Aufnahmen.

#### HINWEIS :

- Wählen Sie den „UXP“ oder „XP“-Modus zur Vermeidung von Bildrauschen, wenn Sie Szenen mit schnellen Motivbewegungen oder Szenen mit extremen Helligkeitswechseln aufnehmen.

**ZOOM**

Zur Einstellung des maximalen Zoomverhältnisses.

Einstellung	Details
40x OPTISCH	Ermöglicht die Aufnahme mit 1 - 40x optischen Zoom. Wählen Sie diese Einstellung, wenn Sie keinen digitalen Zoom wünschen.
60x DYNAMISCH (55x DYNAMISCH)	Ermöglicht die Aufnahme mit 1 - 40x optischem Zoom und 41 - 60x dynamischem Zoom, wenn der Bildstabilisator im normalen Modus genutzt wird oder aus ist. (Ermöglicht die Aufnahme mit 1 - 40x optischem Zoom und 41 - 55x dynamischem Zoom, wenn der Bildstabilisator im aktiven Modus genutzt wird. Nicht verfügbar im erweiterten AIS-Modus.)
80x DIGITAL (GZ-RX610) 120x DIGITAL (GZ-RX615)	Ermöglicht Aufnahmen mit 1 - 40x optischem Zoom und 41 - 80x digitalem Zoom. (GZ-RX610) Ermöglicht Aufnahmen mit 1 - 40x optischem Zoom und 41 - 120x digitalem Zoom. (GZ-RX615)
100x DIGITAL (GZ-RX610) 200x DIGITAL (GZ-RX615)	Ermöglicht die Aufnahme mit 1 - 40x optischem Zoom und 41 - 100x digitalem Zoom. (GZ-RX610) Ermöglicht die Aufnahme mit 1 - 40x optischen Zoom und 41 - 200x digitalen Zoom. (GZ-RX615)

**HINWEIS :**

- Bei der Benutzung des digitalen Zooms erscheint das Bild körnig, weil es digital vergrößert wird.
- Der Blickwinkel verändert sich, wenn der Bildstabilisator ein- bzw. ausgeschaltet wird.

**ZOOM MIKRO**

Stellt das Zoom-Mikrofon ein.

Einstellung	Details
AUS	Deaktiviert das Zoom-Mikrofon.
EIN	Nimmt den Ton in der gleichen Richtung auf, in der der Zoom betrieben wird.

**HINWEIS :**

- Wenn „EIN“ ausgewählt ist, ist das Volumen des Weitwinkels (W) niedriger als der Tele (T).

**PEGEL MIKROFON**

Achten Sie beim Einstellen darauf, dass „PEGEL MIKROFON“ nicht rot angezeigt wird.

Einstellung	Details
AUS	Blendet die Anzeige des Mikrofoneingangspegels aus.
EIN	Blendet die Anzeige des Mikrofoneingangspegels ein.

**MIKROFONPEGELEINST.**

Stellt den Mikrofonpegel ein.

Achten Sie beim Einstellen darauf, dass „PEGEL MIKROFON“ nicht rot angezeigt wird.

Einstellung	Details
+1	Erhöht den Mikrofonpegel.
0	Der Mikrofonpegel bleibt unverändert.
-1	Verringert den Mikrofonpegel.

**K2 TECHNOLOGY**

Verringert die Verschlechterung der Tonqualität durch die digitale Signalverarbeitung und nimmt eine Tonqualität auf, die dem Originalton nahekommt.

Einstellung	Details
AUS	Deaktiviert K2 TECHNOLOGY.
EIN	Aktiviert K2 TECHNOLOGY.

**BILDSCHIRMSPERREN**

Wenn Sie Unterwasseraufnahmen machen, sperren Sie den Touchscreen, um Bedienfehler zu vermeiden.

„Sperren des Bildschirms (bei Unterwasseraufnahmen)“ (☞ s. 11)

## Einstellungsmenü

---

### LCD GESCHL. AUFN

Dieses Gerät schaltet sich nicht aus, selbst wenn der LCD-Monitor während der Aufnahme geschlossen wird.

Einstellung	Details
AUS	Das Gerät wird ausgeschaltet, wenn der LCD-Monitor geschlossen wird.
EIN	Aktiviert LCD GESCHL. AUFN.

### HINWEIS :

- Wenn „LCD GESCHL. AUFN“ auf „EIN“ eingestellt ist, beenden Sie die Aufnahme, bevor Sie das Gerät ausschalten.
  - Wenn „LCD GESCHL. AUFN“ auf „EIN“ eingestellt ist und die Aufnahme läuft, wenn der LCD-Monitor geschlossen (oder umgeklappt) ist, können der Zoomregler und die Taste START/STOP nicht bedient werden.
-

## AUFNAHMEEINSTELLUNG-Menü (Standbild)



### FOCUS

Der Fokus kann manuell angepasst werden.  
 „Manuelle Fokuseinstellung (FOCUS)“ (☞ s. 29)  
 \*wird nur im manuellen Aufnahmemodus angezeigt.

### HELLIGKEIT EINST.

Zur Einstellung der allgemeinen Bildschirmhelligkeit.  
 „Anpassen der Helligkeit“ (☞ s. 30)  
 \*wird nur im manuellen Aufnahmemodus angezeigt.

### GEGENLICHTKOMP.

Korrigiert das Bild, wenn das Motiv aufgrund des Gegenlichts dunkel erscheint.  
 „Einstellen der Gegenlichtkorrektur“ (☞ s. 31)  
 \*wird nur im manuellen Aufnahmemodus angezeigt.

### WEISSABGLEICH

Zur Anpassung der Farbe entsprechend der Lichtquelle.  
 „Einstellen des Weißabgleichs“ (☞ s. 32)  
 \*wird nur im manuellen Aufnahmemodus angezeigt.

### TELE MACRO

Ermöglicht Nahaufnahmen, wenn Sie im Telebildbereich (T) des Zooms aufnehmen.  
 „Nahaufnahmen (TELE MACRO)“ (☞ s. 33)  
 \*wird nur im manuellen Aufnahmemodus angezeigt.

### TOUCH-ERKENNG. AE/AF

Passt Fokus und Helligkeit automatisch entsprechend der Gesichter der Zielpersonen oder des ausgewählten Bereichs an  
 „Motive scharf aufnehmen (TOUCH-ERKENNG. AE/AF)“ (☞ s. 41)

### LICHT (GZ-RX615)

Zum Ein-/Ausschalten des Lichts.

Einstellung	Details
AUS	Leuchtet nicht auf.
AUTO	Leuchtet in dunkler Umgebung automatisch auf.
EIN	Leuchtet ständig.

### SELBSTAUSLÖSER

Nutzen Sie diese Funktion zur Aufnahme von Gruppenfotos.  
 „Verwendung des Selbstauslösers“ (☞ s. 47)

### BILDAUFHELLUNG

Lässt das Motiv automatisch heller erscheinen, wenn in dunkler Umgebung aufgenommen wird.

Einstellung	Details
AUS	Deaktiviert die Funktion.
EIN	Hellt die Szene im Dunkeln elektrisch auf.

### HINWEIS :

- Die Einstellung für Videos kann separat erfolgen.  
 „BILDAUFHELLUNG (Video)“ (☞ s. 146)

### AUFNAHMEEFFEKT

Sie können zu den Bildern verschiedene Effekte hinzufügen oder aufnehmen. Wenn die Einstellung abgeschlossen ist, können Sie mühelos Bilder aufnehmen, die für jedes Bild passend sind.

#### ■ KÖRNIG MONOCHROM

Sie können Bilder mit einem grieseligen Schwarz-Weiß-Bild-Empfinden aufnehmen.

„Aufnahme von Bildern wie ein altes Schwarz-Weiß-Bild (KÖRNIG MONOCHROM)“ (☞ s. 36)

#### ■ ESSEN

Sie können Bilder von Lebensmitteln aufnehmen, auf denen die Lebensmittel appetitlich aussehen.

„Aufnahme von Lebensmittelbildern (ESSEN)“ (☞ s. 37)

#### ■ BABY

Sie können weiche Bilder aufnehmen, indem Sie die Klarheit und Helligkeit der Hautfarbe verstärken. Dieser Effekt ist passend für Aufnahmen eines Babys.

„Aufnahme von Babybildern (BABY)“ (☞ s. 38)

### VERSCHLUSSMODUS

Einstellungen für Serienaufnahmen können angepasst werden.

Einstellung	Details
EINZELBILDAUFNAHME	Nimmt ein einziges Standbild auf.
SERIENAUFNAHME	Nimmt fortlaufend Standbilder auf, während die START/STOP-Taste gedrückt wird. Speichert Standbilder kontinuierlich, während die START/STOP-Taste gedrückt wird oder während die  -Taste auf dem Display angetippt wird.

#### HINWEIS :

- Einige SD-Karten unterstützen die Serienaufnahme nicht.
- Wird die Funktion Serienaufnahme wiederholt eingesetzt, verringert sich die Aufnahmegeschwindigkeit.

### BILDGRÖSSE

Legt die Bildgröße (Pixelanzahl) für Standbilder fest.

Einstellung	Details
1920X1080(2M)	Nimmt Standbilder im Bildseitenverhältnis 16:9 auf. <ul style="list-style-type: none"><li>• Die Seiten der im Bildseitenverhältnis 16:9 aufgenommenen Standbilder werden beim Drucken gegebenenfalls abgeschnitten.</li></ul>
3680X2760(10M) 1440X1080(1.5M) 640X480(0.3M)	Nimmt Standbilder im Bildseitenverhältnis 4:3 auf.

\*12-Megapixel-Standbild dank Ultra Resolution Technology

### BILDSCHIRMSPERREN

Wenn Sie Unterwasseraufnahmen machen, sperren Sie den Touchscreen, um Bedienfehler zu vermeiden.

„Sperren des Bildschirms (bei Unterwasseraufnahmen)“ (☞ s. 11)



**WIEDERGABE-EINST.-Menü (Video)****DATUM/ZEIT ANZEIGEN**

Stellt ein, ob Datum und Zeit während der Videowiedergabe angezeigt werden.

Einstellung	Details
AUS	Zeigt Datum und Uhrzeit während der Wiedergabe nicht an.
EIN	Zeigt Datum und Uhrzeit während der Wiedergabe an.

**ZEITZÄHLER WIEDERG.**

Ein Zeitzähler, der zurückgesetzt werden kann, kann während der Wiedergabe eingeblendet werden.

„ZEITZÄHLER WIEDERG.“ (F5 s. 58)

**ZEITLUPE**

Zur Festlegung der Wiedergabegeschwindigkeit der langsamen Wiedergabe.

Einstellung	Details
1/2	Legt die Geschwindigkeit der langsamen Wiedergabe auf 1/2 der normalen Wiedergabegeschwindigkeit fest.
1/4	Legt die Geschwindigkeit der langsamen Wiedergabe auf 1/4 der normalen Wiedergabegeschwindigkeit fest.
1/8	Legt die Geschwindigkeit der langsamen Wiedergabe auf 1/8 der normalen Wiedergabegeschwindigkeit fest.

**DIGEST-WIEDERGABE**

Spielt eine Vorschau der aufgenommenen Videos ab.

„DIGEST-WIEDERGABE“ (F5 s. 63)

**SONSTIGE WIEDERGABE**

Zur Wiedergabe von Videos mit defekten Verwaltungsinformationen.

„SONSTIGE WIEDERGABE“ (F5 s. 64)

### BEARBEITEN-Menü (Video)



---

#### SCHÜTZEN/AUFHEBEN

Schützt Dateien vor dem versehentlichen Löschen.

„Schützen der aktuell angezeigten Datei bzw. Aufheben des Schutzes“ (☞ s. 71)

„Schützen ausgewählter Dateien bzw. Aufheben des Schutzes“ (☞ s. 72)

---

#### KOPIEREN

Kopiert Dateien vom eingebauten Speicher auf die SD-Karte.

„Kopieren von Dateien auf eine SD-Karte“ (☞ s. 77)

---

#### TRIMMEN

Wählen Sie den gewünschten Teil eines Videos aus und speichern Sie ihn als neue Videodatei.

Das Originalvideo verbleibt an seinem Speicherplatz.

„Speicherung eines gewünschten Teils im Video (SCHNEIDEN)“ (☞ s. 75)

---

#### NAHTLOSE AUFN.KONTR.

Videos, die auf zwei separate Medien und nach Aktivierung der Einstellung „NAHTLOSE AUFNAHME“ im Videoaufnahmemenü aufgenommen werden, können zu einem einzigen Video zusammengefügt werden.

„Zusammenfügen von mit Seamless aufgenommenen Videos“ (☞ s. 74)

**WIEDERGABE-EINST.-Menü (Standbild)****DIASHOW-EFFEKTE**

Verwenden von Übergangseffekten bei Diashow-Wiedergabe.

Einstellung	Details
VERSCHIEBEN	Bildwechsel durch Hineingleiten von rechts nach links.
VORHANG	Bildwechsel durch Teilen in vertikale Streifen.
SCHACHBRETT	Bildwechsel durch Karomuster.
ZUFALLSAUSWAHL	Bildwechsel durch Zufallseffekt aus VERSCHIEBEN, „VORHANG“ und „SCHACHBRETT“.

**HINWEIS :**

- Diashow-Effekte sind nicht verfügbar, wenn Standbilder auf externen Geräten (wie z. B. einem externen USB-Festplattenlaufwerk) wiedergegeben werden.

### BEARBEITEN-Menü (Standbild)



---

#### SCHÜTZEN/AUFHEBEN

Schützt Dateien vor dem versehentlichen Löschen.

„Schützen der aktuell angezeigten Datei bzw. Aufheben des Schutzes“ (☞ s. 71)

„Schützen ausgewählter Dateien bzw. Aufheben des Schutzes“ (☞ s. 72)

---

#### KOPIEREN

Kopiert Dateien vom eingebauten Speicher auf die SD-Karte.

„Kopieren von Dateien auf eine SD-Karte“ (☞ s. 77)

## SETUP (Video/Standbild)



### MOBILES HANDBUCH

Zeigt den QR-Code für den Zugriff auf das Mobile Benutzerhandbuch an.

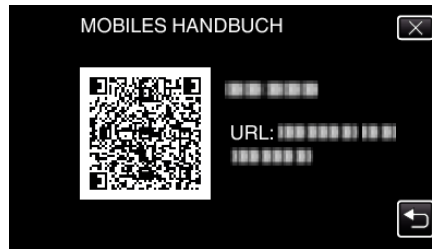

- Wurde der QR-Code richtig gelesen, wird die Website angezeigt.  
Wählen Sie den Modellnamen Ihrer Kamera aus, um deren Mobiles Benutzerhandbuch anzuzeigen.

#### HINWEIS :

- Zum Lesen des QR-Codes ist eine entsprechende Anwendung erforderlich. Geben Sie die URL manuell in den Internetbrowser ein, wenn der QR-Code nicht gelesen werden kann.
- Das Mobile Benutzerhandbuch wird von Android-Geräten und iPhone unterstützt. Es kann mithilfe von Standardbrowsern, wie Google Chrome (Android) und Mobile Safari (iPhone), angesehen werden.
- Der QR-Code ist ein eingetragenes Warenzeichen von Denso Wave Incorporated.

### DATUM & UHRZEIT

Stellt die aktuelle Zeit ein bzw. die Ortszeit, wenn das Gerät im Ausland benutzt wird.

„Uhrzeiteinstellung“ (☞ s. 16)

„Einstellen der Uhr auf Ortszeit während der Reise“ (☞ s. 19)

„Einstellen der Sommerzeit“ (☞ s. 20)

### ANZEIGE DATUMSTYP

Zur Einstellung der Reihenfolge von Jahr, Monat, Tag und des Zeitanzeigeformats (24H/12H).

Sortierungsreihenfolge	Zeitanzeige
JJJJ.MM.TT	12h
MM.TT.JJJJ	24h
TT.MM.JJJJ	-

### LANGUAGE

Die Anzeigesprache kann geändert werden.

„Ändern der Anzeigesprache“ (☞ s. 17)

## Einstellungsmenü

### MONITORHELLIGKEIT

Stellt die Helligkeit des LCD-Monitors bei Akkubetrieb ein.

Einstellung	Details
AUTO	Stellt die Helligkeit bei Anwendung im Freien automatisch auf „4“ und bei Anwendung in Räumen auf „3“.
4	Erhell den Monitorhintergrund unabhängig von den Umgebungsbedingungen.
3	Zum Einstellen der Standardhelligkeit.
2	Verdunkelt den Monitorhintergrund unabhängig von den Umgebungsbedingungen.
1	Zum Einstellen der abgedunkelten Helligkeit. Unterstützt die Einsparung von Akkuleistung, wenn ausgewählt.

### BEDIENTON

Schaltet den Bedienton ein oder aus.

Einstellung	Details
AUS	Schaltet den Bedienton aus.
EIN	Schaltet den Bedienton ein.

### AUTO POWER AUS

Wenn 5 Minuten lang keine Bedienung erfolgt, schaltet diese Funktion dieses Gerät aus oder schaltet dieses Gerät in den Standbymodus, wenn Sie das AC-Netzteil verwenden, für den Fall, dass Sie vergessen, die Stromversorgung auszuschalten.

Einstellung	Details
AUS	Das Gerät schaltet nicht aus, selbst wenn es 5 Minuten lang nicht bedient wird.
EIN	Das Gerät schaltet automatisch aus, wenn es 5 Minuten lang nicht bedient wird.

#### HINWEIS :

- Das Gerät schaltet automatisch aus, wenn es 5 Minuten lang nicht bedient wird.
- Bei Verwendung des AC-Netzteils wird das Gerät in den Standbymodus versetzt.

### DEMO MODUS

Spielt eine Demonstration der Sonderfunktionen dieses Geräts ab.

Einstellung	Details
AUS	Deaktiviert die Funktion.
EIN	Spielt eine Demonstration der Sonderfunktionen dieses Geräts ab.

#### HINWEIS :



- Dieser Modus ist im Wiedergabemodus nicht verfügbar.

### TOUCH SCREEN EINST.

Stellt die Ansprechposition der Schaltflächen auf dem Touchscreen ein.  
„Einstellung des Touchscreens“ (☰ s. 12)



### AUFN.-MEDIUM VIDEO

Legt das Aufnahme-/Wiedergabemedium für Videos fest.

Einstellung	Details
 EINGEBAUTER SPEICHER	Speichert Videos im eingebauten Speicher dieses Geräts.
 SD-KARTE	Speichert Videos auf der SD-Karte.

**AUFN.-MEDIUM FOTO**

Legt das Aufnahme-/Wiedergabemedium für Standbilder fest.

Einstellung	Details
 EINGEBAUTER SPEICHER	Speichert Standbilder im eingebauten Speicher dieses Geräts.
 SD-KARTE	Speichert Standbilder auf der SD-Karte.

**FORMAT.EING.SPEICHER**

Löscht alle Dateien im eingebauten Speicher.

Einstellung	Details
DATEI	Löscht alle Dateien im eingebauten Speicher.
DATEI+VERWALTUNGSNR.	Löscht alle Dateien aus dem eingebauten Speicher und setzt die Ordner- und Dateianzahl auf „1“ zurück. (Dateinummer der AVCHD-Videodatei beginnt mit „0“.)

**VORSICHT :**

- Beim Formatieren werden alle Daten im eingebauten Speicher gelöscht.  
Kopieren Sie alle Dateien vom eingebauten Speicher auf einen Computer, bevor Sie formatieren.
- Vergewissern Sie sich, dass der Akku vollständig aufgeladen ist oder schließen Sie das AC-Netzteil an. Der Formatierungsprozess kann einige Zeit in Anspruch nehmen.

**SD-KARTE FORMATIEREN**

Löscht alle Dateien auf der SD-Karte.

Einstellung	Details
DATEI	Löscht alle Dateien auf der SD-Karte.
DATEI+VERWALTUNGSNR.	Löscht alle Dateien von der SD-Karte und setzt die Ordner- und Dateianzahl auf „1“ zurück.

**VORSICHT :**

- Nicht verfügbar, wenn keine SD-Karte eingesetzt wurde.
- Beim Formatieren werden alle Daten auf der SD-Karte gelöscht.  
Kopieren Sie alle Dateien der SD-Karte auf einen Computer, bevor Sie sie formatieren.
- Vergewissern Sie sich, dass der Akku vollständig aufgeladen ist oder schließen Sie das AC-Netzteil an. Der Formatierungsprozess kann einige Zeit in Anspruch nehmen.

**WERKSVORGABE**

Stellt alle Einstellungen auf ihre Standardwerte zurück.

**FIRMWARE-UPDATE**

Aktualisiert die Funktionen dieses Geräts auf die neueste Version.

Einzelheiten finden Sie auf der Website von JVC.

(Ist kein Aktualisierungsprogramm für die Software dieses Geräts verfügbar, wird auf der Website nichts angezeigt.)

<http://www3.jvckenwood.com/english/support/index.html>

**OPEN SOURCE-LIZENZEN (nur Aufnahme)**

Zeigt die quelloffenen Software-Lizenzen an, die bei diesem Gerät verwendet werden.

## ANSCHLUSSEINSTELLG. (Video/Standbild)

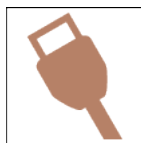

### ANZEIGE AUF TV-GERÄT

Zeigt Symbole sowie Datum/Zeit auf einem Fernsehbildschirm an.

Einstellung	Details
AUS	Zeigt keine Symbole oder Datum/Zeit auf dem Fernsehgerät an.
EIN	Zeigt Symbole bzw. Datum/Zeit auf dem Fernsehgerät an.

### VIDEO AUSGANG

Stellt das Aspektverhältnis (16:9 oder 4:3) entsprechend dem angeschlossenen Fernsehgerät ein.

Einstellung	Details
4:3	Wählen Sie diese Option beim Anschluss an ein herkömmliches Fernsehgerät (4:3).
16:9	Wählen Sie diese Option beim Anschluss an einen Breitbildfernseher (16:9).

### HDMI AUSGANG

Zur Einstellung der Ausgabe über den HDMI-Stecker dieses Geräts, wenn es an ein Fernsehgerät angeschlossen ist.

Einstellung	Details
AUTO	Es wird empfohlen, „AUTO“ als Standard zu wählen.
576p	Wählen Sie diese Option, wenn das Video mit der Einstellung „AUTO“ nicht richtig ausgegeben wird.

### HDMI-KONTROLLE

Legt fest, ob Bedienschritte mit einem HDMI-CEC-kompatiblen Fernsehgerät verknüpft werden sollen.

Einstellung	Details
AUS	Zum Ausschalten verbundener Bedienvorgänge.
EIN	Zum Einschalten verbundener Bedienvorgänge.



## MENÜ USB-ANSCHLUSS

Dieses Menü erscheint, wenn dieses Gerät über ein USB-Kabel mit einem Computer verbunden ist.

### AUF PC WIEDERGEBEN

- Zeigt mit diesem Gerät aufgenommene Videos mithilfe von Everio MediaBrowser 4 an.  
„Installation der mitgelieferten Software (Integriert)“ (☞ s. 82)
- Speichert mit diesem Gerät aufgenommene Videos auf Ihrem Computer, ohne die mitgelieferte Software zu benutzen.  
„Datensicherung ohne die mitgelieferte Software“ (☞ s. 89)  
„Kopieren auf einen MAC“ (☞ s. 91)

### SICHERN

Nutzen Sie Everio MediaBrowser 4, um mit diesem Gerät aufgenommene Videos auf Ihrem Computer zu sichern.  
„Datensicherung aller Dateien“ (☞ s. 85)

#### HINWEIS :

- Stecken Sie vor dem Sichern die SD-Karte ein, auf der die Videos mit diesem Gerät gespeichert wurden.
  - Nach dem Sichern Ihrer Dateien mithilfe der mitgelieferten Software können die Dateien auf diesem Gerät nicht wieder hergestellt werden.
  - Löschen Sie nicht gewünschte Videos vor dem Sichern.  
Es nimmt viel Zeit in Anspruch, eine große Anzahl Videos zu sichern.
- „Löschen nicht gewünschter Dateien“ (☞ s. 70)

Rechte Seite

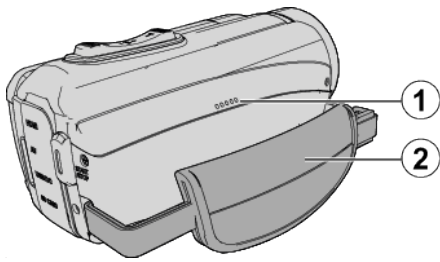

① Lautsprecher

② Haltegriff

- Führen Sie Ihre Hand durch den Haltegriff, um das Gerät gut festzuhalten.

„Einstellung des Haltegriffs“ (☞ s. 9)

Untere Seite

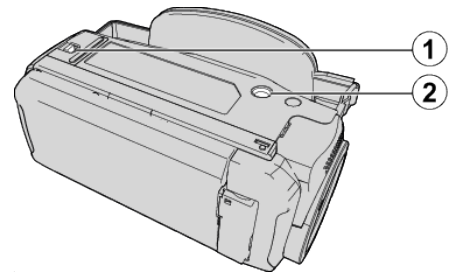

① Abdeckungsverriegelung

② Stativbefestigungssockel

„Anbringen eines Stativs“ (☞ s. 18)

## Obere/Linke/Rückseite

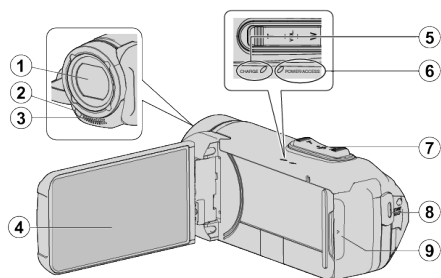
**1 Objektiv**

- Das Objektiv ist durch eine Schutzglasabdeckung geschützt.
- Benutzen Sie einen handelsüblichen Objektivblasebalg, um Staub zu entfernen, und ein handelsübliches Reinigungstuch, um Verschmutzungen vom Objektiv abzuwischen.
- Decken Sie die Vorderseite des Objektivs während der Aufnahme nicht mit Ihren Fingern ab.

**2 Lampe (GZ-RX615)**

- Schalten Sie das Licht ein, wenn Sie an dunklen Standorten filmen.

**3 Stereomikrofon**

- Decken Sie das Mikrofon während der Videoaufnahme nicht mit Ihren Fingern ab.

**4 LCD-Monitor****5 CHARGE (Aufladen)-Lampe**

- Leuchtet: Aufladen läuft
- Erlischt: Aufladen beendet/Außerhalb des Temperaturbereichs
- Blinkt: Ladefehler oder abnormale Temperatur

**6 POWER/ACCESS (Power/Zugriff)-Lampe**

- Leuchtet auf/blinkt während der Aufnahme bzw. Wiedergabe. Entfernen Sie nicht die SD-Karte oder jegliche angeschlossene Kabel.

**7 Zoom/Lautstärke-Regler**

- Während der Aufnahme: Zur Anpassung des Aufnahmebereichs.
- Während der Wiedergabe (Indexbildschirm): Geht zur nächsten oder vorherigen Seite.
- Während der Videowiedergabe: Zur Einstellung der Lautstärke.

**8 START/STOP (Videoaufnahme) Taste**

- Startet/Stoppt die Aufnahme von Videos/Standbildern.

**9 Anschlussabdeckung**

## Innere Anschlussabdeckung

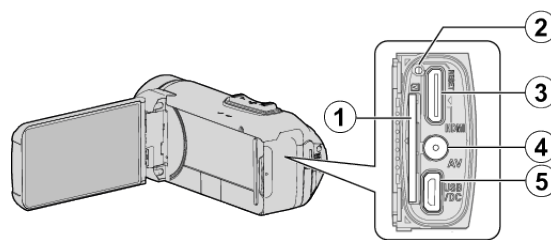
**1 Steckplatz für SD-Karte**

- Setzen Sie eine optionale SD-Karte ein.

**2 Reset-Taste****3 HDMI-Mini-Stecker**

- Zum Anschluss an TV über ein HDMI-Mini-Kabel.

**4 AV-Anschluss**

- Verbindung zum AV-Anschluss eines Fernsehgeräts, usw.

**5 USB-Anschluss (Typ Mikro-USB AB)**

- Verbinden Sie mit dem AC-Netzteil, um das Aufladen durchzuführen. Sie können auch über das USB-Kabel mit dem externen Gerät oder Computer verbinden.

## LCD-Monitor

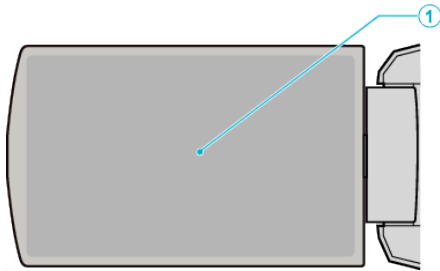

### 1 LCD-Monitor

- Durch das Öffnen/Schließen des Monitors wird die Kamera ein- bzw. ausgeschaltet.
- Ermöglicht die Aufnahme von Selbstporträts durch Drehen des Monitors.

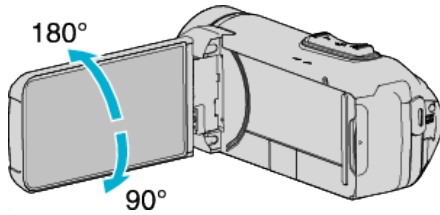

„Benutzung des Touchscreens“ (☞ s. 11)

„Bezeichnung der Tasten und Funktionen auf dem LCD-Monitor“ (☞ s. 13)

### VORSICHT :

- Drücken Sie nicht mit Kraft auf die Oberfläche und versetzen Sie ihr keine Schläge.  
Der Bildschirm könnte beschädigt werden oder zerbrechen.

## Standardanzeigen bei der Aufnahme

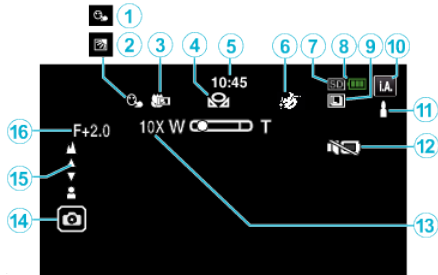

### 1 TOUCH-ERKENNG. AE/AF

„Motive scharf aufnehmen (TOUCH-ERKENNG. AE/AF)“ (☞ s. 41)

### 2 Gegenlichtkorrektur

„Einstellen der Gegenlichtkorrektur“ (☞ s. 31)

### 3 Tele-Makro

„Nahaufnahmen (TELE MACRO)“ (☞ s. 33)

### 4 WEISSABGLEICH

„Einstellen des Weißabgleichs“ (☞ s. 32)

### 5 Uhrzeit

„Uhrzeiteinstellung“ (☞ s. 16)

### 6 AUFNAHMEEFFEKT

„Aufnahme mit Effekten (AUFNAHMEEFFEKT)“ (☞ s. 35)

### 7 Aufnahmemedium

„AUFN.-MEDIUM VIDEO“ (☞ s. 158)

„AUFN.-MEDIUM FOTO“ (☞ s. 159)

### 8 Akkuanzeige

„Überprüfen der verbleibenden Aufnahmezeit“ (☞ s. 52)

### 9 SERIENAUFNAHME

„VERSCHLUSSMODUS (Video)“ (☞ s. 148)

„VERSCHLUSSMODUS (Standbild)“ (☞ s. 152)

### 10 Aufnahmemodus

„Aufnahme von Videos im Automatikmodus“ (☞ s. 21)

„Manuelle Aufnahme“ (☞ s. 28)

### 11 Einstellungsszenen von Intelligent Auto

- Zeigt automatisch erkannte Szenen der Intelligent Auto Funktion an. Es können mehrere Szenen erkannt werden.

„Szenen mit Intelligent Auto“ (☞ s. 22)

### 14 STUMM-MODUS

„Benutzung des Stillen Modus“ (☞ s. 23)

### 15 Zoom

„ZOOM“ (☞ s. 149)

### 16 Blende

### 17 Fokus

„Manuelle Fokuseinstellung (FOCUS)“ (☞ s. 29)

### 18 Helligkeit

„Anpassen der Helligkeit“ (☞ s. 30)

## Videoaufnahme

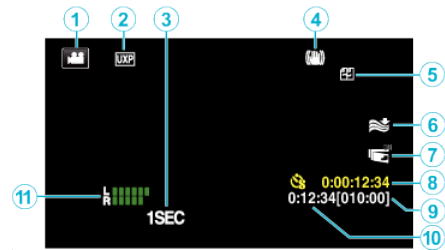

### 1 Videomodus

- Zum Umschalten zwischen Video- und Standbildmodus.

### 2 Videoqualität

„SYSTEMAUSWAHL“ (☞ s. 148)

„VIDEOQUALITÄT“ (☞ s. 148)

### 3 ZEITRAFFERAUFNAHME(1SEC)

„Aufnahme in Intervallen (ZEITRAFFERAUFNAHME)“ (☞ s. 44)

### 4 Bildstabilisator

„Bildstabilisator“ (☞ s. 43)

### 5 Seamless-Aufnahme

„NAHTLOSE AUFNAHME“ (☞ s. 148)

### 6 Windfilter

„WINDFILTER“ (☞ s. 147)

### 7 LCD GESCHL. AUFN

„LCD GESCHL. AUFN“ (☞ s. 150)

### 8 Zähler Zeitrafferaufnahme

„Aufnahme in Intervallen (ZEITRAFFERAUFNAHME)“ (☞ s. 44)

### 9 Verbleibende Aufnahmezeit

„Überprüfen der verbleibenden Aufnahmezeit“ (☞ s. 52)

### 10 Szenenzähler

### 11 MIKROFONPEGELANZEIGE

„PEGEL MIKROFON“ (☞ s. 149)

## Standbildaufnahme

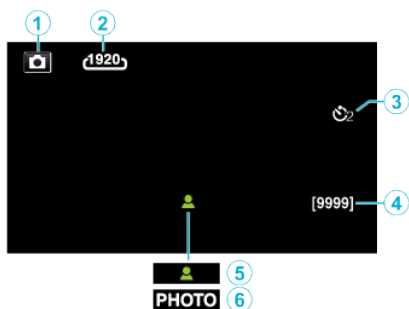

### 1 Standbildmodus

- Zum Umschalten zwischen Video- und Standbildmodus.

### 2 Bildgröße

„BILDGRÖSSE“ (☞ s. 152)

### 3 Selbstausslöser

„Verwendung des Selbstausslösers“ (☞ s. 47)

### 4 Verbleibende Aufnahmeanzahl

„Überprüfen der verbleibenden Aufnahmezeit“ (☞ s. 53)

### 5 Fokus

### 6 Es wird aufgenommen

## Videowiedergabe

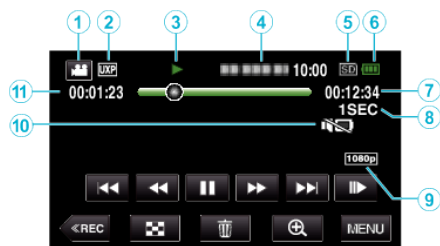

### 1 Videomodus

- Zum Umschalten zwischen Video- und Standbildmodus.

### 2 Videoqualität

„VIDEOQUALITÄT“ (☞ s. 148)

### 3 Anzeige Bedientvorgang

„Bedientasten für die Videowiedergabe“ (☞ s. 55)

### 4 Datum/Zeit

- Zeigt Datum und Zeit der Aufnahme an.

### 5 Aufnahmemedium

„AUFN.-MEDIUM VIDEO“ (☞ s. 158)

### 6 Akkuanzeige

„Überprüfen der verbleibenden Aufnahmezeit“ (☞ s. 52)

### 7 Wiedergabezeit

### 8 Zeitrafferwiedergabe

„Zeitraffereinstellung“ (☞ s. 45)

### 9 Ausgabe mit 1080p

„HDMI AUSGANG“ (☞ s. 160)

### 10 STUMM-MODUS

„Benutzung des Stillen Modus“ (☞ s. 23)

### 11 Szenenzähler

## Standbildwiedergabe

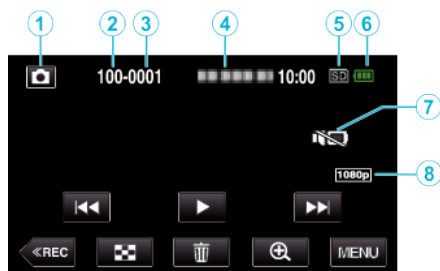

### 1 Standbildmodus

- Zum Umschalten zwischen Video- und Standbildmodus.

### 2 Anzahl Ordner

### 3 Anzahl Dateien

### 4 Datum/Zeit

- Zeigt Datum und Zeit der Aufnahme an.

### 5 Aufnahmemedium

„AUFN.-MEDIUM FOTO“ (☞ s. 159)

### 6 Akkuanzeige

„Überprüfen der verbleibenden Aufnahmezeit“ (☞ s. 52)

### 7 STUMM-MODUS

„Benutzung des Stillen Modus“ (☞ s. 23)

### 8 Ausgabe mit 1080p

„HDMI AUSGANG“ (☞ s. 160)

### Wenn das Gerät nicht richtig funktioniert

#### Zurücksetzen dieses Gerätes

- 1 Öffnen Sie die Anschlussabdeckung.
  - Entfernen Sie das Netzkabel und alle Anschlusskabel.
- 2 Schließen Sie den LCD-Monitor, um dieses Gerät auszuschalten.
- 3 Drücken Sie die Zurücksetzen-Taste vorsichtig mit einem spitzen Objekt.

### Aufladen

#### Die Batterie kann nicht geladen werden.

Wenn die Batterie voll aufgeladen ist, leuchtet die Lampe nicht auf. Achten Sie darauf, nur mit dem mitgelieferten AC-Netzteil aufzuladen. Fehlfunktionen des Geräts, die durch die Verwendung eines anderen als des mitgelieferten AC-Netzteils entstehen, sind von der Garantie ausgeschlossen. Überprüfen Sie die Verbindung, trennen Sie dann die Verbindung und schließen Sie das Ladeadapterkabel erneut an. Das Aufladen kann bei niedrigen oder hohen Umgebungstemperaturen nicht durchgeführt werden. Laden Sie im Zimmertemperaturbereich von 10 °C bis 35°C auf. (In Umgebungen außerhalb des Temperaturbereichs kann das Aufladen gestoppt werden, um die Batterie zu schützen.) Die Verwendung von AC-Netzteilen anderer Hersteller kann zur Beschädigung des Geräts führen. Achten Sie darauf, nur ein original AC-Netzteil zu verwenden. Das Aufladen ist nicht möglich, wenn die Videoaufnahme mit Progressive Modus (50p) oder die WLAN-Funktion verwendet wird.

#### Die verbleibende Akkuleistung wird nicht richtig angezeigt.

Wird das Gerät über längere Zeit bei hohen oder niedrigen Temperaturen eingesetzt, oder wurde der Akku häufig wieder aufgeladen, wird die verbleibende Akkuleistung ggfs. nicht richtig angezeigt.

#### Die Batterie entlädt sich schnell, auch nach dem Aufladen.

Achten Sie darauf, nur mit dem mitgelieferten AC-Netzteil aufzuladen. Fehlfunktionen des Geräts, die durch die Verwendung eines anderen als des mitgelieferten AC-Netzteils entstehen, sind von der Garantie ausgeschlossen. Die Leistung der Batterie sinkt zeitweise, wenn die Temperatur zwischen -10 °C bis 0 °C liegt, dadurch wird die verbleibende Aufnahmedauer verkürzt. Wenn die Aufnahmezeit selbst bei voll aufgeladenem Akku extrem kurz wird, muss der Akku ersetzt werden. Für Einzelheiten zum Austausch des eingebauten Akkus (kostenpflichtig), wenden sie sich an Ihr nächstes JVC-Kundendienstzentrum.



## Stromversorgung

### Die Stromversorgung kann nicht eingeschaltet werden.

Die Kamera schaltet sich nicht ein, wenn die verbleibende Akkuleistung niedrig ist.

Laden Sie in diesem Fall den Akku länger als 40 Minuten auf, bevor Sie das Gerät einschalten.

## Aufnahme

### Aufnahme kann nicht durchgeführt werden.

Prüfen Sie die Taste  / .

„Obere/Linke/Rückseite“ (☞ s. 163)

Stellen Sie den Aufnahmemodus ein, indem Sie auf die -Taste auf dem Bildschirm drücken.

### Aufnahme stoppt automatisch.

Die Aufnahme stoppt automatisch, weil der Camcorder aufgrund seiner Spezifikationen nicht länger als 12 oder mehr aufeinander folgende Stunden aufnehmen kann. (Es kann einige Zeit dauern, bis die Aufnahme fortgesetzt wird.)

Schalten Sie das Gerät aus, warten Sie eine Weile und schalten Sie es wieder ein. (Das Gerät stoppt automatisch, um bei zu hohen Temperaturen die Elektronik zu schützen.)

### Serienaufnahme von Standbildern erfolgt zu langsam.

Wird die Funktion Serienaufnahme wiederholt eingesetzt, verringert sich die Aufnahmegeschwindigkeit.

Die Geschwindigkeit für Serienaufnahmen kann sich je nach verwendeter SD-Karte oder unter bestimmten Umständen verringern.

### Der Fokus wird nicht automatisch angepasst.

Wenn Sie an dunklen Standorten oder ein Motiv aufnehmen, das zwischen hell und dunkel keine Kontraste aufweist, sollten Sie den Fokus manuell anpassen.

„Manuelle Fokuseinstellung (FOCUS)“ (☞ s. 29)

Wischen Sie das Objektiv mit einem dafür vorgesehenen Tuch ab.

Schalten Sie den manuellen Fokus in den manuellen

Aufnahmeeinstellungen aus.

„Manuelle Fokuseinstellung (FOCUS)“ (☞ s. 29)

### Zoom funktioniert nicht.

Der digitale Zoom steht im Standbildaufnahmemodus nicht zur Verfügung. Der Zoom kann für Zeitrafferaufnahmen nicht genutzt werden. (Gleichzeitige Standbildaufnahme und Bildstabilisator sind ebenfalls nicht verfügbar.)

Um den digitalen Zoom zu nutzen, stellen Sie im Menü entsprechend

„ZOOM“ ein.

„ZOOM“ (☞ s. 149)

### Mosaikartiges Bildrauschen tritt auf, wenn Sie Szenen mit schnellen Motivbewegungen oder extremen Lichtwechseln aufnehmen.

Wählen Sie für „VIDEOQUALITÄT“ die Option „UXP“ oder „XP“.

„VIDEOQUALITÄT“ (☞ s. 148)

### Das Innere des Objektivs ist beschlagen.

Öffnen Sie die Anschlussabdeckung, klappen Sie den LCD-Monitor zu und lassen Sie das so für eine Weile liegen, um die Temperatur zu senken.

### Schutz des Inneren des Objektivs vor dem Beschlagen

- Modelle mit der Funktion Wasserdicht sind luftdicht. Wenn die Temperatur während der Aufnahme steigt, kann eine Kondensation im Inneren des Objektivs aufgrund der internen Luftfeuchtigkeit auftreten.

#### ■ Während der Aufnahme

Um das Ansteigen der Temperatur dieses Gerätes zu verhindern, empfehlen wir, dass Sie das Gerät wie folgt verwenden.

- 1 Vermeiden Sie häufiges direktes Einfallen von Sonnenlicht. Nehmen Sie unter Schatten oder unter einem Sonnenschirm auf. Am besten, wenn Sie das Gerät bedeckt mit einem nassen Handtuch aufbewahren.
- 2 Die Verwendung eines Stativs wird empfohlen. Eine Aufnahme mit dem Gerät in der Hand, die mehrere Stunden dauert, kann zum Temperaturanstieg des Gerätes führen.
- 3 Es ist besser die Anschlussabdeckung während der Aufnahme offen zu lassen. Allerdings stehen die Funktionen Wasserdicht, Staubbicht und Stoßsicher unter diesen Bedingungen nicht zur Verfügung. Bitte beachten Sie die Umgebung, wenn Sie dieses Gerät verwenden. (Verwenden Sie kein nasses Tuch.)
- 4 Achten Sie darauf, das Gerät vom Stromnetz zu nehmen, wenn Sie nicht aufnehmen. Wenn Sie den LCD-Monitor schließen, schaltet sich das Gerät aus.

#### ■ Während des Ladevorgangs

Es wird empfohlen, das Gerät in einer Umgebung mit niedriger Feuchtigkeit aufzuladen.

Feuchte Luft im Inneren des Geräts kann zur Kondensation führen.

Es wird empfohlen, das Gerät in einem Raum aufzuladen, in dem kein Luftbefeuchter verwendet wird und im Sommer in einem Raum mit Klimaanlage.

## SD-Karte

### SD-Karte kann nicht eingesetzt werden.

Achten Sie darauf, die SD-Karte nicht verkehrt herum einzusetzen.  
 „Einsetzen einer SD-Karte“ (☞ s. 10)  
 Verwenden Sie keine MiniSD-Karte oder MicroSD-Karte in diesem Gerät (auch nicht, wenn die Karte in einen Adapter eingelegt ist). Dies kann zu einer Fehlfunktion führen.  
 „Kompatible SD-Kartentypen“ (☞ s. 10)

### Es kann nicht auf SD-Karte kopiert werden.

Stellen Sie „AUFN.-MEDIUM VIDEO“/„AUFN.-MEDIUM FOTO“ auf SD-Karte.  
 „AUFN.-MEDIUM VIDEO“ (☞ s. 158)  
 „AUFN.-MEDIUM FOTO“ (☞ s. 159)  
 Um eine neue SD-Karte zu verwenden, oder eine SD-Karte, die bereits mit einem anderen Gerät verwendet wurde, müssen Sie die SD-Karte mit „SD-KARTE FORMATIEREN“ im „SETUP“-Menü formatieren (initialisieren).  
 „SD-KARTE FORMATIEREN“ (☞ s. 159)  
 Wenn „SCHREIBSCHUTZ DER KARTE PRÜFEN“ angezeigt wird, entsperren Sie die SD-Karte.

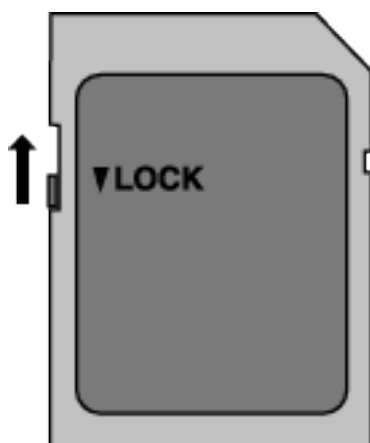

## Wiedergabe

### Ton oder Video wird unterbrochen.

Manchmal wird die Wiedergabe am Übergang zwischen zwei Szenen unterbrochen. Dies ist keine Fehlfunktion.

### Kein Ton.

Wenn der stille Modus verwendet wird, werden keine Betriebsgeräusche ausgegeben. Schalten Sie den Stillen Modus aus.  
 „Benutzung des Stillen Modus“ (☞ s. 23)  
 Wählen Sie für „BEDIENTON“ im Menü „SETUP“ die Option „EIN“.  
 „BEDIENTON“ (☞ s. 158)  
 Für ZEITRAFFERAUFNAHME Videos wird kein Ton aufgenommen.  
 „Aufnahme in Intervallen (ZEITRAFFERAUFNAHME)“ (☞ s. 44)

### Es wird für lange Zeit das gleiche Bild angezeigt.

Benutzen Sie eine High Speed SD-Karte (Klasse 4 oder höher).  
 „Kompatible SD-Kartentypen“ (☞ s. 10)  
 Reinigen Sie die Terminals der SD-Karte mit einem trockenen Wattestäbchen oder etwas Ähnlichem.  
 Führen Sie „SD-KARTE FORMATIEREN“ im Menü „SETUP“ aus. (Alle Daten werden gelöscht.)  
 „SD-KARTE FORMATIEREN“ (☞ s. 159)

### Die Bewegungen sind abgehackt.

Benutzen Sie eine High Speed SD-Karte (Klasse 4 oder höher).  
 „Kompatible SD-Kartentypen“ (☞ s. 10)  
 Reinigen Sie die Terminals der SD-Karte mit einem trockenen Wattestäbchen oder etwas Ähnlichem.  
 Führen Sie „SD-KARTE FORMATIEREN“ im Menü „SETUP“ aus. (Alle Daten werden gelöscht.)  
 „SD-KARTE FORMATIEREN“ (☞ s. 159)  
 Prüfen Sie die Systemvoraussetzungen Ihres PCs, wenn Sie Everio MediaBrowser 4 für die Wiedergabe verwenden.  
 „Überprüfen der Systemanforderungen (Anleitung)“ (☞ s. 78)

### Eine aufgenommene Datei kann nicht gefunden werden.

Wählen Sie durch Berühren von SD auf dem Touchscreen ein anderes Wiedergabemedium.  
 „Bedientasten für die Videowiedergabe“ (☞ s. 55)  
 „Bedientasten für die Standbildwiedergabe“ (☞ s. 65)  
 Wählen Sie im Menü den Punkt „SONSTIGE WIEDERGABE“.  
 (Videodateien mit beschädigten Verwaltungsinformationen können wiedergegeben werden.)  
 „SONSTIGE WIEDERGABE“ (☞ s. 64)

### Bilder werden auf dem Fernsehgerät nicht richtig angezeigt.

Trennen Sie das Kabel und schließen Sie es erneut an.  
 „Verbindung über einen HDMI-Mini-Stecker“ (☞ s. 67)  
 Setzen Sie dieses Gerät zurück.  
 „Zurücksetzen dieses Gerätes“ (☞ s. 168)

### Bilder werden auf dem Fernsehgerät vertikal verzerrt angezeigt.

Wählen Sie für „VIDEO AUSGANG“ im Menü „ANSCHLUSSEINSTELLG.“ die Option „4:3“.  
 „VIDEO AUSGANG“ (☞ s. 160)  
 Passen Sie die Einstellungen des Fernsehbildschirms entsprechend an.

### Das auf dem Fernsehgerät angezeigte Bild ist zu klein.

Wählen Sie für „VIDEO AUSGANG“ im Menü „ANSCHLUSSEINSTELLG.“ die Option „16:9“.  
 „VIDEO AUSGANG“ (☞ s. 160)

### Erfolgt der Anschluss an das Fernsehgerät per HDMI-Mini-Kabel, werden Bilder und Ton nicht korrekt ausgegeben.

Bilder und Ton werden je nach angeschlossenem Fernsehgerät gegebenenfalls nicht korrekt ausgegeben. In einem solchen Fall gehen Sie folgendermaßen vor.

- 1 Trennen Sie das HDMI-Minikabel ab und schließen Sie es erneut an.  
 „Verbindung über einen HDMI-Mini-Stecker“ (☞ s. 67)

---

**Wenn das Gerät über das HDMI-Minikabel mit dem Fernseher verbunden ist, erscheinen die Anzeigen wie zum Beispiel die Bildschirmschaltflächen langsam.**

In Abhängigkeit vom angeschlossenen Fernseher ist dies eine normale Erscheinung und keine Fehlfunktion.

## Bearbeiten/Kopieren

---

### **Datei kann nicht gelöscht werden.**

Geschützte Dateien (Videos/Standbilder) können nicht gelöscht werden. Vor dem Löschen müssen Sie den Schutz aufheben. „Schützen von Dateien“ (☞ s. 71)

### **Es kann nicht auf SD-Karte kopiert werden.**

Die SD-Karte ist schreibgeschützt. Deaktivieren Sie den Schreibschutz.

### **Das Menü SICHERUNG wird nicht angezeigt.**

Sobald das USB-Kabel angeschlossen wurde, wird das Menü „SICHERN“ angezeigt.

### Computer

#### **Dateien können nicht auf die Festplatte des Computers kopiert werden.**

Ist die mitgelieferte Everio MediaBrowser 4 Software nicht installiert, können Sie ggfs. nicht mit allen Funktionen arbeiten.

„Installation der mitgelieferten Software (Integriert)“ (☞ s. 82)

Vergewissern Sie sich vor dem Sichern, dass auf der Festplatte (HDD) Ihres Computers genügend freier Speicherplatz vorhanden ist.

#### **Dateien können nicht vom PC auf DVD oder Blu-ray kopiert werden.**

Um auf Disks aufzunehmen, muss der genutzte Computer über ein aufnahmefähiges DVD- oder Blu-ray-Laufwerk verfügen.

#### **Datei kann nicht auf YouTube hochgeladen werden.**

Überprüfen Sie, ob Sie ein YouTube-Konto eingerichtet haben. (Sie benötigen ein YouTube-Konto, um Dateien auf YouTube hochladen zu können.)

Die Umwandlung des Dateiformats eines Videos für den Upload kann mit diesem Gerät nicht durchgeführt werden.

Informieren Sie sich in der Hilfedatei der mitgelieferten Everio MediaBrowser 4 Software.

#### **Ich benutze einen MAC.**

Laden Sie die Dateien mit dem folgenden Verfahren auf einen Mac-Computer.

„Kopieren auf einen MAC“ (☞ s. 91)

#### **Der Computer erkennt die SDXC-Karte nicht.**

Prüfen und aktualisieren Sie das Betriebssystem Ihres Computers.

„Wenn Ihr Computer die SDXC-Karte nicht erkennt“ (☞ s. 11)

### Bildschirm/Bild

#### **Das Bild auf dem LCD-Monitor ist schwer zu erkennen.**

Der Inhalt des LCD-Monitors ist unter Umständen in einem hellen Umfeld, z. B. im direkten Sonnenlicht, schwer zu erkennen.

#### **Farbe und Helligkeit des Bildschirms ändert sich und horizontale Streifen und Flackern erscheinen auf dem Bildschirm**

Im Falle von Aufnahmen bei Beleuchtung mit Leuchtstofflampen oder Quecksilberlampen kann sich die Farbe und Helligkeit des Bildschirms ändern und horizontale Streifen und Flackern können auf dem Bildschirm erscheinen. Dies ist aber keine Fehlfunktion.

Wenn die Bildstabilisierung auf „EIN (AIS)“ eingestellt ist, schalten Sie auf „EIN“, um die Bedingung zu verbessern.

„Bildstabilisator“ (☞ s. 43)

#### **Ein helles Band bzw. ein Kreis erscheint auf dem LCD-Monitor.**

Ändern Sie die Richtung, in die Sie das Gerät halten, um zu verhindern, dass die Lichtquelle ins Blickfeld rückt. (Eine sich in der Nähe des Geräts befindliche Lichtquelle kann auf dem Bildschirm ein helles Band oder einen Kreis verursachen. Dies ist jedoch keine Fehlfunktion.)

#### **Das aufgenommene Motiv ist zu dunkel.**

Nutzen Sie die Gegenlichtkorrektur, wenn der Hintergrund hell und das Motiv dunkel ist.

„Einstellen der Gegenlichtkorrektur“ (☞ s. 31)

Wählen Sie im Menü den Punkt „LICHT“.

Wählen Sie im Menü den Punkt „BILDAUFHELLUNG“.

„BILDAUFHELLUNG“ (☞ s. 146)

Wählen Sie im Aufnahmemenü für „HELLIGKEIT EINST.“ die „+“-Seite.

„Anpassen der Helligkeit“ (☞ s. 30)

#### **Das aufgenommene Motiv ist zu hell.**

Stellen Sie die Gegenlichtkorrektur auf „AUS“, falls sie eingeschaltet ist.

„Einstellen der Gegenlichtkorrektur“ (☞ s. 31)

Wählen Sie im Aufnahmemenü für „HELLIGKEIT EINST.“ die „-“-Seite.

„Anpassen der Helligkeit“ (☞ s. 30)

#### **Die Farbe sieht eigenartig aus. (Zu blau, zu rot, usw.)**

Warten Sie eine Weile, bis natürliche Farben angezeigt werden. (Es kann einen Moment dauern, bis der Weißabgleich eingestellt ist.)

Wählen Sie für „WEISSABGLEICH“ im Aufnahmemenü die Option „MANUELL“. Wählen Sie je nach Lichtquelle aus den Optionen „SONNIG“/ „WOLKIG“/„HALOGEN“. Wählen Sie „MAN. WEISSABGLEICH“ und passen Sie die Einstellung entsprechend an.

„Einstellen des Weißabgleichs“ (☞ s. 32)

#### **Die Farben sind seltsam.**

Stellen Sie „WEISSABGLEICH“ im Aufnahmemenü entsprechend ein.

„Einstellen des Weißabgleichs“ (☞ s. 32)

#### **Auf dem Bildschirm sind helle oder dunkle Flecken zu sehen.**

Der LCD-Monitor verfügt über mehr als 99,99 % effektive Pixel. 0,01 % der Pixel können jedoch als helle Flecken (rot, blau, grün) oder dunkle Flecken erscheinen. Dies ist keine Fehlfunktion. Die Flecken werden nicht mit aufgenommen.

## Andere Probleme

### Die Tasten auf dem Touchscreen funktionieren nicht.

Berühren Sie die Tasten auf dem Touchscreen mit Ihren Fingern. Die Tasten reagieren möglicherweise nicht, wenn Sie sie mit dem Fingernagel oder mit Handschuhen berühren. Deaktivieren Sie „BILDSCHIRMSPERREN“. Sie können den Touchscreen nicht bedienen, wenn „BILDSCHIRMSPERREN“ aktiviert ist. „Sperren des Bildschirms“ (☞ s. 34)

Sichern Sie Ihre Aufnahmedaten, bevor Sie den Kundendienstservice in Anspruch nehmen.

- 1 Stellen Sie per USB-Kabel eine Verbindung zum Computer her. Das Menü „GERÄT AUSWÄHLEN“ wird angezeigt.
- 2 Halten Sie die Taste START/STOP länger als 2 Sekunden gedrückt. Das „AUF PC WIEDERGEBEN“ wird angezeigt.
- 3 Nachdem der Bildschirm umschaltet, muss auf dem Computer Folgendes durchgeführt werden:

### Das Bild ist körnig.

Bei der Benutzung des digitalen Zooms erscheint das Bild körnig, weil es digital vergrößert wird.

### Das Gerät wird heiß.

Dies ist keine Fehlfunktion. (Wenn Sie das Gerät über einen längeren Zeitraum benutzen, kann es warm werden.) Benutzen Sie das Gerät nicht weiter, wenn es sich zu stark erwärmt.

### Die Anzeigesprache hat sich verändert.

Dies kann auftreten, wenn Sie dieses Gerät über ein HDMI-Mini-Kabel an ein Fernsehgerät mit anderen Spracheinstellungen angeschlossen haben. „Gemeinsame Bedienung mit einem Fernsehgerät über HDMI“ (☞ s. 68)

### Erfolgt der Anschluss an das Fernsehgerät per HDMI-Mini-Kabel, werden Bilder und Ton nicht korrekt ausgegeben.

Bilder und Ton werden je nach angeschlossenen Fernsehgerät gegebenenfalls nicht korrekt ausgegeben. In einem solchen Fall gehen Sie folgendermaßen vor.

- 1 Trennen Sie das HDMI-Minikabel ab und schließen Sie es erneut an.
- 2 Schalten Sie dieses Gerät aus und wieder ein. „Verbindung über einen HDMI-Mini-Stecker“ (☞ s. 67)

### HDMI-CEC Funktionen sind nicht richtig bedienbar und das Fernsehgerät funktioniert nicht gemeinsam mit diesem Gerät.

Je nach ihren technischen Daten funktionieren Fernsehgeräte gegebenenfalls anders, selbst wenn Sie HDMI-CEC-gesamt sind. Es kann deshalb nicht garantiert werden, dass die HDMI-CEC Funktionen dieses Geräts mit allen Fernsehgeräten bedienbar sind. Wählen Sie in einem solchen Fall für „HDMI-KONTROLLE“ die Option „AUS“. „HDMI-KONTROLLE“ (☞ s. 160)

### Das Gerät arbeitet langsam, wenn zwischen Video- und Standbildmodus umgeschaltet oder wenn es ein- bzw. ausgeschaltet wird.

Es wird empfohlen, alle Videos und Standbilder auf den Computer zu kopieren und die Dateien im Gerät selbst zu löschen. (Wenn viele Aufnahmedateien im Gerät gespeichert werden, reagiert es langsamer.)

### Dieses Gerät funktioniert nicht richtig und eine Fehlermeldung wird angezeigt.

Dieses Gerät wird von einem Mikrocomputer gesteuert. Elektrostatische Entladungen, Außengeräusche und Interferenzen (von einem Fernsehgerät, Radio, usw.) können den normalen Betrieb beeinträchtigen. Schließen Sie in einem solchen Fall den Monitor-Bildschirm, um die Stromversorgung auszuschalten und entfernen Sie das AC-Netzteil, drücken Sie dann die Zurücksetzen-Taste, um dieses Gerät zurückzusetzen.

„Zurücksetzen dieses Gerätes“ (☞ s. 6)

### Die CHARGE-Lampe und POWER/ACCESS-Lampe blinken und die Bedienung ist deaktiviert

Schließen Sie die Monitoranzeige, um die Stromversorgung auszuschalten, und entfernen Sie das AC-Netzteil, drücken Sie dann die Zurücksetzen-Taste, um dieses Gerät zurückzusetzen.

„Zurücksetzen dieses Gerätes“ (☞ s. 6)

Bleibt das Problem bestehen, setzen Sie sich bitte mit Ihrem JVC-Händler oder dem JVC-Servicecenter in Verbindung.

### Haftungsausschluss

- Wir haften nicht für den Verlust von aufgenommenen Inhalten, wenn die Aufnahme von Video-/Audiodateien bzw. deren Wiedergabe aufgrund der Fehlfunktion dieses Geräts, der mitgelieferten Teile oder der SD-Karte nicht ausgeführt werden kann.

- Nach dem Löschen, einschließlich bei Datenverlust aufgrund von Fehlfunktionen, können aufgenommene Inhalte (Daten) nicht wieder hergestellt werden. Bitte nehmen Sie diese Warnung im Vorfeld ernst.

- JVC haftet nicht für verlorene Daten. Bitte nehmen Sie diese Warnung im Vorfeld ernst.

- Im Rahmen der Qualitätsverbesserung werden defekte Aufnahmemedien einer Analyse unterzogen. Sie erhalten sie deshalb gegebenenfalls nicht zurück.

### Fehlermeldung?

#### DATUM/ZEIT EINSTELLEN!

Die Uhr wird etwa einen Monat, nachdem die Batterie entladen ist, zurückgesetzt. Daher erscheint „DATUM/ZEIT EINSTELLEN!“, wenn die Stromversorgung das nächste Mal eingeschaltet wird. Stellen Sie die Uhr wieder ein, nachdem die Batterie wieder aufgeladen ist.  
„Uhrzeiteinstellung“ (☞ s. 16)

#### VERBINDUNGSFEHLER

Schließen Sie das USB-Kabel wieder an.  
Schalten Sie die mit diesem Gerät verbundenen Geräte aus und wieder ein, und setzen Sie dieses Gerät zurück.  
„Zurücksetzen dieses Gerätes“ (☞ s. 168)

#### FORMATIERUNGSFEHLER!

Prüfen Sie den Bedienvorgang und versuchen Sie es noch einmal.  
Setzen Sie dieses Gerät zurück.  
„Zurücksetzen dieses Gerätes“ (☞ s. 168)

#### FEHLER AUF EINGEB. SPEICHER!

Setzen Sie dieses Gerät zurück.  
„Zurücksetzen dieses Gerätes“ (☞ s. 168)  
Konnten Sie Ihr Problem durch die o.g. Lösung nicht beseitigen, sichern Sie Ihre Dateien und führen Sie „FORMAT.EING.SPEICHER“ im Menü „SETUP“ aus. (Alle Daten werden gelöscht.)  
„FORMAT.EING.SPEICHER“ (☞ s. 159)

#### SPEICHERKARTENFEHLER!

Überprüfen Sie, dass die Karte von diesem Gerät unterstützt wird.  
„Kompatible SD-Kartentypen“ (☞ s. 10)  
Setzen Sie dieses Gerät zurück.  
„Zurücksetzen dieses Gerätes“ (☞ s. 168)  
Schalten Sie dieses Gerät aus, entnehmen Sie dann die SD-Karte und setzen Sie sie wieder ein.  
Entfernen Sie eventuell vorhandenen Schmutz von den Anschlussteilen der SD-Karte.  
Konnten Sie Ihr Problem durch die o.g. Lösung nicht beseitigen, sichern Sie Ihre Dateien und führen Sie „SD-KARTE FORMATIEREN“ im Menü „SETUP“ aus. (Alle Daten werden gelöscht.)  
„SD-KARTE FORMATIEREN“ (☞ s. 159)

#### NICHT FORMATIERT

Wählen Sie „OK“ und anschließend „JA“ im Bildschirm „MÖCHTEN SIE FORMATIEREN?“.

#### AUFNAHMEFEHLER

Setzen Sie dieses Gerät zurück.  
„Zurücksetzen dieses Gerätes“ (☞ s. 168)

#### MOMENTAN KÖNNEN KEINE STANDBILDER MEHR AUFGENOMMEN WERDEN

Stoppen Sie die Videoaufnahme, bevor Sie Standbilder aufnehmen. (Wird die SD-Karte während der Videoaufnahme entnommen und wieder eingesetzt, können keine Standbilder aufgenommen werden.)

#### WIEDERGABE FEHLGESCHLAGEN

Entnehmen Sie die SD-Karte und setzen Sie sie wieder ein.  
„Einsetzen einer SD-Karte“ (☞ s. 10)  
Entfernen Sie eventuell vorhandenen Schmutz von den Anschlussteilen der SD-Karte.  
Setzen Sie die SD-Karte ein, bevor Sie das Gerät einschalten.  
Schützen Sie das Gerät vor heftigen Stößen oder Vibrationen.

#### SZENE NICHT UNTERSTÜTZT!

Nutzen Sie Dateien, die mit diesem Gerät aufgenommen wurden. (Mit anderen Geräten aufgenommene Dateien werden gegebenenfalls nicht unterstützt.)

#### DATEI NICHT UNTERSTÜTZT!

Nutzen Sie Dateien, die mit diesem Gerät aufgenommen wurden. (Mit anderen Geräten aufgenommene Dateien werden gegebenenfalls nicht unterstützt.)

#### DIESE DATEI IST GESCHÜTZT

Schalten Sie die Funktion „SCHÜTZEN/AUFHEBEN“ im Menü „BEARBEITEN“ aus.  
„Schützen von Dateien“ (☞ s. 71)

#### SCHREIBSCHUTZ DER KARTE PRÜFEN

Schalten Sie den Schreibschutzhebel der SD-Karte auf Aus.

#### SPEICHER REICHT NICHT AUS

Löschen Sie Dateien oder verschieben Sie sie auf einen Computer oder andere Geräte.  
Tauschen Sie die SD-Karte durch eine neue aus.  
Seamless-Videos können nicht zusammengefasst werden, wenn nicht genügend freier Speicherplatz im eingebauten Speicher oder auf der SD-Karte vorhanden ist. Prüfen Sie den freien Speicherplatz, bevor Sie Videos zusammenfassen.

#### MAXIMALE ANZAHL VON AUFNAHMEN ERREICHT

- 1 Verschieben Sie die Dateien oder Ordner auf einen Computer oder ein anderes Gerät. (Sichern Sie Ihre Dateien.)
- 2 Wählen Sie „DATEI+VERWALTUNGSNR.“ im „FORMAT.EING.SPEICHER“ oder „SD-KARTE FORMATIEREN“ des „SETUP“-Menüs. (Alle Daten im internen Speicher oder auf der SD-Karte werden gelöscht.)  
„FORMAT.EING.SPEICHER“ (☞ s. 159)  
„SD-KARTE FORMATIEREN“ (☞ s. 159)

#### HÖCHSTZAHL AN SZENEN ÜBERSCHRITTEN

- 1 Verschieben Sie die Dateien oder Ordner auf einen Computer oder ein anderes Gerät. (Sichern Sie Ihre Dateien.)
- 2 Wählen Sie „DATEI+VERWALTUNGSNR.“ im „FORMAT.EING.SPEICHER“ oder „SD-KARTE FORMATIEREN“ des „SETUP“-Menüs. (Alle Daten im internen Speicher oder auf der SD-Karte werden gelöscht.)  
„FORMAT.EING.SPEICHER“ (☞ s. 159)  
„SD-KARTE FORMATIEREN“ (☞ s. 159)

#### ZU VIELE ORDNER

- 1 Verschieben Sie die Dateien oder Ordner auf einen Computer oder ein anderes Gerät. (Sichern Sie Ihre Dateien.)
- 2 Wählen Sie „DATEI+VERWALTUNGSNR.“ im „FORMAT.EING.SPEICHER“ oder „SD-KARTE FORMATIEREN“ des „SETUP“-Menüs. (Alle Daten im internen Speicher oder auf der SD-Karte werden gelöscht.)  
„FORMAT.EING.SPEICHER“ (☞ s. 159)  
„SD-KARTE FORMATIEREN“ (☞ s. 159)

#### HÖCHSTZAHL AN DATEIEN ÜBERSCHRITTEN

- 1 Verschieben Sie die Dateien oder Ordner auf einen Computer oder ein anderes Gerät. (Sichern Sie Ihre Dateien.)
- 2 Wählen Sie „DATEI+VERWALTUNGSNR.“ im „FORMAT.EING.SPEICHER“ oder „SD-KARTE FORMATIEREN“ des „SETUP“-Menüs. (Alle Daten im internen Speicher oder auf der SD-Karte werden gelöscht.)  
„FORMAT.EING.SPEICHER“ (☞ s. 159)  
„SD-KARTE FORMATIEREN“ (☞ s. 159)

---

**KEINE DATEIEN**

Ändern Sie die Einstellung von „AUFN.-MEDIUM FOTO“ oder „AUFN.-MEDIUM VIDEO“ im „SETUP“-Menü und überprüfen Sie, dass die Dateien nicht auf die anderen Medien aufgenommen werden.

„AUFN.-MEDIUM VIDEO“ (☞ s. 158)

„AUFN.-MEDIUM FOTO“ (☞ s. 159)

---

**AUFNAHME ABGEBROCHEN**

Stellen Sie für „AUFN.-MEDIUM VIDEO“ die Option „SD-KARTE“ ein und nehmen Sie dann auf eine SD-Karte auf.

„AUFN.-MEDIUM VIDEO“ (☞ s. 158)

Setzen Sie dieses Gerät zurück.

„Zurücksetzen dieses Gerätes“ (☞ s. 168)

Schützen Sie das Gerät vor Vibrationen und Stößen.

---

**KAMERATEMPERATUR STEIGT. KAMERA AUSSCHALTEN,  
BITTE WARTEN.**

Schalten Sie dieses Gerät aus, lassen Sie es abkühlen und schalten Sie es dann wieder ein.

## Wartung

---

Warten Sie das Gerät regelmäßig, damit Sie lange Zeit Freude daran haben.

### VORSICHT :

---

- Stellen Sie sicher, das AC-Netzteil und den Netzstecker abzutrennen, bevor Sie irgendeine Wartung durchführen.

## Camcorder

- Wischen Sie das Gerät mit einem trockenen, weichen Tuch ab, um Verschmutzungen zu entfernen.
- Ist das Gerät extrem verschmutzt, tauchen Sie das Tuch in eine Lösung mit neutralem Waschmittel, reinigen den Gerätekörper und wischen das Waschmittel anschließend mit einem sauberen Tuch ab.

### VORSICHT :

---

- Verwenden Sie keine Lösemittel, wie Benzol, Verdünnungsmittel oder Alkohol. Diese können das Gerät beschädigen.
- Beachten Sie bei der Verwendung von chemischen Tüchern oder chemischen Reinigungsmitteln die Warnetiketten und die Produktanleitung.
- Lassen Sie das Gerät nicht über lange Zeiträume mit Gummi- oder Plastikprodukten in Kontakt kommen.

## Objektiv/LCD-Monitor

- Benutzen Sie einen (handelsüblichen) Objektivblasebalg, um Staub zu entfernen, und ein (handelsübliches) Reinigungstuch, um Verschmutzungen abzuwischen. Werden Verschmutzungen nicht vom Objektiv entfernt, kann es zur Bildung von Schimmel kommen.
- Sie können auf dem Bildschirm einen im Handel erhältlichen Antireflex- oder Schutzfilm anbringen. In Abhängigkeit der Stärke des Films könnte die Bedienung über den Touchscreen jedoch nicht reibungslos funktionieren oder der Bildschirm könnte sich etwas verdunkeln.

## Nach der Verwendung unter Wasser oder am Strand

- Zu Pflege und Reinigung, wenn sich Schlamm oder Schmutz auf der Kamera befinden, lesen Sie „Vor der Verwendung unter Wasser oder bei niedrigen Temperaturen“ (☞ s. 7) .



## Kamera

Teil	Details
Stromversorgung	Bei Verwendung eines AC-Netzteils: DC 5 V
Stromverbrauch	2,3 W (50i-Modus, „LICHT“: „AUS“ (GZ-RX615), MONITORHELLIGKEIT: 3 (Standard)) 2,5 W (50i-Modus, „LICHT“: „AUS“ (GZ-RX615), MONITORHELLIGKEIT: 4 (heller)) Nennstromverbrauch: 2A
Abmessungen (mm)	60 mm x 59,5 mm x 122 mm (B x H x T: ohne Haltegriff)
Gewicht	Ca. 295 g (nur Kamera)
Betriebsumfeld	Zulässige Bedientemperatur: -10 °C bis 40 °C Zulässige Lagertemperatur: -20 °C bis 50 °C Zulässige Ladetemperatur: 10 °C bis 35 °C Zulässige relative Luftfeuchtigkeit: 35 % bis 80 %
Bildsensor	1/5,8" 2.510.000 Pixel (CMOS, mit Hintergrundbeleuchtung)
Aufnahmebereich (Video)	1.280.000 bis 2.290.000 Pixel (Bildstabilisierung: aus)
Aufnahmebereich (Standbild)	2.290.000 Pixel (16:9) 1.710.000 Pixel (4:3)
Objektiv	F1,8 bis F6,3 f= 2,9 mm bis 116,0 mm 35-mm-Konvertierung: Video 40,5 mm bis 1620 mm (Bildstabilisierung: aus) Standbild 40,5 mm bis 1620 mm (16:9) 49,5 mm bis 1980 mm (4:3)
Filterdurchmesser *	37 mm (Gewindeeingang: 0,75 mm)
Geringste Beleuchtung	3 Lux
Zoom (während der Videoaufnahme)	Optischer Zoom: Bis zu 40x Dynamischer Zoom: Bis zu 60x Digitaler Zoom: Bis zu 100x (GZ-RX610) Digitaler Zoom: Bis zu 200x (GZ-RX615)
Zoom (während der Aufnahme von Standbildern)	Optischer Zoom: Bis zu 40x
LCD-Monitor	3,0" Breite, 230.000 Punkte, Farb-LCD
Aufnahmemedium	Eingebauter Speicher (8 GB) SD/SDHC/SDXC-Karte (im Handel erhältlich) „Kompatible SD-Kartentypen“ (☞ s. 10)

\* Wird ein Objektivfilter oder ein Konversionsobjektiv angebracht, können Vignettierungseffekte (der Bildschirm verdunkelt sich, Schatteneinstellung) auftreten.

## Anschlüsse

Teil	Details
HDMI	HDMI-Mini-Stecker
AV-Ausgang	Videoausgang: 1,0 V (p-p), 75 Ω Audioausgang: 300 mV (rms), 1 KΩ
USB	Micro-USB Typ AB, USB-2.0-kompatibel

## Video

Teil	Details
Aufnahme-/Wiedergabeformat	AVCHD-Standard Video: MPEG-4 AVC/H.264 Audio: Dolby Digital 2ch
Erweiterung	.MTS
Signalsystem	PAL-Standard
Videoqualität (Aufzeichnungspixelanzahl/ Durchschnittliche Aufnahmebitrate)	UXP 1920 Pixel x 1080 Pixel Durchschnitt ca. 24 Mbps XP 1920 Pixel x 1080 Pixel Durchschnitt ca. 17 Mbps EP 1920 Pixel x 1080 Pixel Durchschnitt ca. 4,8 Mbps 50p 1920 Pixel x 1080 Pixel Durchschnitt ca. 27 Mbps
Tonqualität (Audio)	48 kHz, 256 kbps

## Standbild

Teil	Details
Format	JPEG-Standard
Erweiterung	.JPG
Bildgröße (Aufzeichnungspixelanzahl)	(16:9 Seitenverhältnis) 1920 Pixel x 1080 Pixel (2M) (4:3 Seitenverhältnis) 3680 Pixel x 2760 Pixel (10,15M) 1440 Pixel x 1080 Pixel (1,5M) 640 Pixel x 480 Pixel (0,3M) „Geschätzte Anzahl der Standbilder (Einheit: Anzahl der Aufnahmen)“ (☞ s. 53)

### AC-Netzteil (UIA312-0520)

Teil	Details
Stromversorgung	AC 100 V bis 240 V, 50 Hz/60 Hz
Ausgabe	DC 5 V, 2 A
Zulässige Betriebstemperatur	0°C bis 40°C (während des Aufladens 10°C bis 35°C)
Abmessungen (mm)	49,8 x 26,3 x 68,2 (B x H x T: Kabel und AC-Stecker nicht einbezogen)
Gewicht	Ca. 108 g

#### HINWEIS :

- Änderung der technischen Daten und des Designs im Rahmen von Produktverbesserungen vorbehalten.

## Warenzeichen

- Die Logos AVCHD Progressive und AVCHD Progressive sind Warenzeichen der Panasonic Corporation und Sony Corporation.
- HDMI (High-Definition Multimedia Interface) und das HDMI-Logo sind entweder eingetragene Warenzeichen oder Handelsmarken der HDMI Licensing, LLC in den Vereinigten Staaten und/oder anderen Länder.



- Hergestellt unter Lizenz von Dolby Laboratories. Dolby und das Doppel-D-Symbol sind Warenzeichen von Dolby Laboratories.
- Das SDXC-Logo ist eine Handelsmarke der SD-3C, LLC.
- Microsoft und Windows sind entweder eingetragene Warenzeichen oder Warenzeichen der Microsoft Corporation in den Vereinigten Staaten und/oder anderen Ländern.
- iMovie, iPhone und iPhoto sind in den USA und anderen Ländern eingetragene Warenzeichen von Apple Inc.
- Intel und Intel Core sind Warenzeichen oder eingetragene Warenzeichen der Intel Corporation in den Vereinigten Staaten.
- Android ist ein Warenzeichen oder eingetragenes Warenzeichen von Google Inc.
- Der QR-Code ist ein eingetragenes Warenzeichen von Denso Wave Incorporated.
- Wi-Fi, das Wi-Fi Logo, Wi-Fi CERTIFIED, das Wi-Fi CERTIFIED Logo, Wi-Fi Protected Setup, das Wi-Fi Protected Setup Logo, WPA und WPA2 sind Warenzeichen oder eingetragene Handelsmarken von Wi-Fi Alliance.
- Andere Produkt- und Unternehmensbezeichnungen in diesem Handbuch sind Handelsmarken und/oder eingetragene Warenzeichen ihrer jeweiligen Markeninhaber.
- In dieser Bedienungsanleitung wurden Zeichen wie <sup>TM</sup> und ® nicht mitgedruckt.

**JVC**