

JVC

CAMCORDER

Guida dettagliata per l'utente

GZ-RX615
GZ-RX610



Everio R

Sommario

Preparazione

Verifica degli accessori	4
Come accendere questa unità	5
Aprire il coperchio del terminale (coperchio della scheda SD)	5
Carica	6
Ripristino dell'unità	6
Resistenza quadrupla	7
Prima dell'uso subacqueo o a basse temperature	7
Regolazione dell'impugnatura	9
Applicazione del filtro centrale	9
Inserimento di una scheda SD	10
Tipi di schede SD utilizzabili	10
Uso del touch screen	11
Blocco dello schermo (per riprese subacquee)	11
Regolazione del touch screen	12
Nomina dei pulsanti e delle funzioni sul monitor LCD	13
Impostazione orologio	16
Reimpostazione dell'orologio	16
Modifica della lingua di visualizzazione	17
Afferrare l'unità	18
Montaggio del treppiede	18
Uso della presente unità all'estero	19
Carica del pacco batteria all'estero	19
Impostazione dell'orologio sull'ora locale durante un viaggio	19
Impostazione dell'ora legale	20
Accessori opzionali	20

Registrazione

Ripresa video in modalità automatica	21
Cattura fermi immagine durante la registrazione video	24
Registrazione di fermi immagine in modalità automatica	24
Zoom	27
Registrazione manuale	28
Regolazione manuale della messa a fuoco (FOCUS)	29
Regolazione della luminosità	30
Impostazione della compensazione del controluce	31
Impostazione del bilanciamento del bianco	32
Scatti ravvicinati (TELE MACRO)	33
Riprese subacquee	34
Registrazione con effetti (EFFETTO REGISTRAZ.)	35
Registrazione immagini come una vecchia foto in bianco e nero (MONOCROMO GRANULOSO)	36
Registrazione immagini di alimenti (CIBO)	37
Registrazione immagini di un bambino (BIMBI)	38
Registrazione con effetti di animazione (EFFETTO ANIMAZIONE)	39
Cattura di soggetti in modo chiaro (PRIORITÀ TOCCO AE/AF)	41
Riduzione dei tremolii della videocamera	43
Registrazione a intervalli (REG. AL RALLENTATORE)	44
Registrazione con una parte della schermata ingrandita nello schermo secondario (INGRANDIM. SUBFINESTRA)	46
Uso dell'autoscatto	47
Registrazione a intervalli fissi e riproduzione ripetuta	49
Registrazione di video con data e ora	50
Registrazione di video con contatore del tempo	51
Verifica del tempo di registrazione rimanente	52

Riproduzione

Riproduzione video	54
Riproduzione normale	54
Verifica della data di registrazione ed altre informazioni	57
CONTATORE RIPRODUZ.	58
RIPRODUZ. CONTRASS.	59
RIEPILOGO DI RIPROD.	63
RIPRODUCI ALTRO FILE	64

Riproduzione di fermi immagine	65
Riproduzione presentazione	66
Collegamento a e visualizzazione su un televisore	67
Collegamento tramite connettore mini HDMI	67
Collegamento tramite connettore AV	69

Editing

Eliminazione di file indesiderati	70
Eliminazione del file attualmente visualizzato	70
Eliminazione dei file selezionati	70
Protezione dei file	71
Protezione/Rimozione della protezione del file attualmente visualizzato	71
Protezione/Rimozione della protezione dei file selezionati	72
Cattare un fermo immagine da un video durante la riproduzione	73
Combinazione di video registrati tramite registrazione senza interruzioni	74
Cattura di una parte richiesta nel video (RITAGLIA)	75

Copia

Duplicazione dei file su un disco tramite collegamento a un registratore Blu-ray	76
Copia dei file su una scheda SD	77
Copia su PC Windows	78
Verifica dei requisiti di sistema (linee guida)	78
Installazione del software in dotazione (integrato)	82
Backup di tutti i file	85
Organizzazione dei file	87
Registrazione dei video sui dischi	88
Backup dei file senza l'uso del software fornito	89
Elenco file e cartelle	90
Copia su Computer Mac	91

Uso del Wi-Fi

Capacità Wi-Fi	92
Ambiente operativo	94
Precauzioni sull'uso del Wi-Fi	94
Monitoraggio dell'immagine tramite connessione diretta (MONITORAGGIO DIRETTO)	95
Registrazione delle informazioni sul luogo	99
Monitoraggio dell'immagine tramite Punto d'accesso domestico (MONITORAGG. INTERNO)	102
Monitoraggio dell'immagine via Internet (MONITORAGG. ESTERNO)	105
Modifica delle impostazioni	110
Registrazione punto di accesso tramite Wi-Fi Protected Setup (WPS)	111
Registrazione punto di accesso tramite PIN WPS	112
Controllo dell'indirizzo MAC della presente videocamera	113
Configurazione della connessione Wi-Fi con il monitor LCD chiuso	113
Inizializzazione delle impostazioni Wi-Fi	114
Utilizzo di applicazioni per Smartphone	115
Indicazioni sullo schermo	115
Usare le marcature	116
Usare il punteggio di gioco	117
Trasferire video (in formato AVCHD)	121
Trasferimento dei fermi immagine	123
Impostazioni dell'applicazione Smartphone	125
Utilizzo di applicazioni per tablet	127
Risoluzione dei problemi	128
Specifiche Wi-Fi	132

Uso del Wi-Fi creando un codice QR

MONITORAGGIO DIRETTO	134
MONITORAGG. INTERNO	137
MONITORAGG. ESTERNO	140
Registrazione manuale di punto di accesso	144

Menu impostazioni

Funzionamento del menu	146
Funzionamento del menu principale	146
IMPOST. REGISTR. Menu (video)	147
IMPOST. REGISTR. Menu (fermo immagine)	152
IMPOSTAZ. RIPRODUZ. Menu (video)	154
MODIFICA Menu (video)	155
IMPOSTAZ. RIPRODUZ. Menu (fermo immagine)	156
MODIFICA Menu (fermo immagine)	157
IMPOSTAZIONI (video/fermo immagine)	158
IMPOST. CONNESSIONE (video/fermo immagine)	161
MENU CONNESSIONE USB	162

Nomi delle parti 163

Indicazioni sul monitor LCD 166

Risoluzione dei problemi 169

Quando l'unità non funziona correttamente	169
Carica	169
Alimentazione	170
Registrazione	170
Scheda SD	171
Riproduzione	171
Modifica/Copia	172
Computer	173
Schermo/Immagine	173
Altri problemi	174
Messaggio di errore?	175







Manutenzione 177

Caratteristiche tecniche 178

Marchi 180

Verifica degli accessori

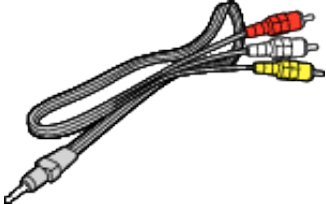
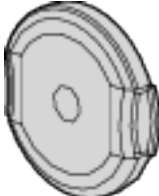
Se uno qualsiasi degli accessori manca o è danneggiato, consultare il proprio rivenditore JVC o il centro assistenza JVC più vicino.

Illustrazione	Descrizione
	<p>UIA312-0520</p> <ul style="list-style-type: none"> • Ricarica questa unità. Attaccare il cavo dell'adattatore di ricarica alla punta del cavo. Si può anche utilizzare quando si registrano o riproducono video in ambienti chiusi.
	<p>Cavo adattatore ricarica QAM1580-001</p> <ul style="list-style-type: none"> • Attaccare alla punta del cavo all'adattatore CA e collegare al connettore USB di questa unità per mettere in carica.
	<p>Cavo di alimentazione</p> <ul style="list-style-type: none"> • Collegare il cavo di alimentazione all'adattatore CA.
	<p>Cavo USB (Tipo A - Tipo micro B)</p> <ul style="list-style-type: none"> • Collega l'unità a un computer.
	<p>Cavo AV E3A-0085-00</p> <ul style="list-style-type: none"> • Collega l'unità al televisore per riprodurre le immagini registrate alla TV. • Quando si acquista un nuovo cavo AV, rivolgersi al proprio rivenditore JVC o al centro assistenza JVC più vicino.
	<p>Coperchio della lente</p> <ul style="list-style-type: none"> • Applicare il coperchio della lente quando non si utilizza la presente unità o durante il trasporto.
	<p>Filtro in ferrite grande (cavo AV) Filtro in ferrite piccolo (per adattatore CA)</p>
	<p>Guida di base per l'utente</p> <ul style="list-style-type: none"> • Leggere attentamente e conservare in un luogo sicuro e di facile accesso in caso di necessità.

NOTA :

- Il software in dotazione (software di applicazione) è integrato in questa unità.
- "Verifica dei requisiti di sistema (linee guida)" (☞ pag. 78)
- Il filtro in ferrite grande è adatto all'uso con un cavo AV. Non usare con nessun altro cavo se non il cavo AV. Il filtro in ferrite piccolo è adatto all'uso con l'adattatore CA. Utilizzare soltanto con l'adattatore CA.
- "Applicazione del filtro centrale" (☞ pag. 9)
- Le schede SD sono vendute separatamente.
- "Tipi di schede SD utilizzabili" (☞ pag. 10)
- Quando si utilizza l'adattatore CA all'estero, munirsi di uno dei convertitori in commercio per il paese o la regione in cui ci si reca.
- "Carica del pacco batteria all'estero" (☞ pag. 19)

Come accendere questa unità

Aprire il monitor LCD per accendere questa unità.
Per spegnere l'alimentazione, chiudere il monitor LCD.

■ Per accendere l'alimentazione

Aprire il monitor LCD.

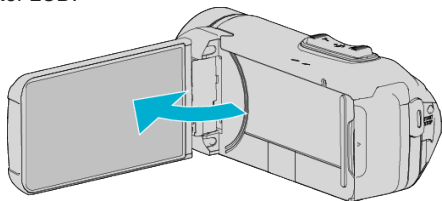

■ Per spegnere l'alimentazione

Chiudere il monitor LCD.

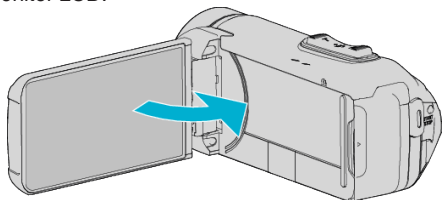

La spia POWER/ACCESS si spegne e l'alimentazione viene spenta.
"Spia POWER/ACCESS (Alimentazione/accesso)" (☞ pag. 164)

NOTA :

- Quando "SPEGNIMENTO AUTOM." è impostato su "ON", l'unità si spegne automaticamente per risparmiare energia se non utilizzata per 5 minuti. (Quando si usa l'adattatore CA, l'unità entra in modalità standby.) "SPEGNIMENTO AUTOM." (☞ pag. 159)
- Se "REGISTR. LCD CHIUSO" è attivato, l'unità non si spegne neanche quando si chiude il monitor LCD durante la registrazione. "REGISTR. LCD CHIUSO" (☞ pag. 151)
- Se "WI-FI CON LCD CHIUSO" è attivato, questa unità non si spegne mentre è collegata alla rete Wi-Fi anche quando il monitor LCD è chiuso. "Configurazione della connessione Wi-Fi con il monitor LCD chiuso" (☞ pag. 113)

Aprire il coperchio del terminale (coperchio della scheda SD)

■ Aprire

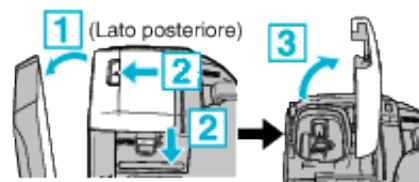

- 1 Aprire il monitor LCD.
- 2 Far scorrere verso il basso il blocco del coperchio e far scorrere via il coperchio.
- 3 Sollevare lentamente il coperchio.

■ Per chiudere

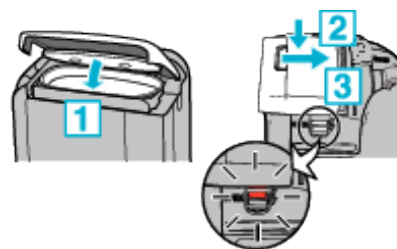

Il coperchio non è chiuso bene se è visibile il segno rosso nel blocco del coperchio del terminale.

Prima lasciare aperto il monitor LCD.

- 1 Abbassare lentamente il coperchio assicurandosi intanto che la guarnizione impermeabile grigia si inserisca all'interno dell'apertura ai terminali.
 - 2 Premere tutto il coperchio sulla videocamera con ugual forza e attaccarlo completamente e saldamente.
 - 3 Far scorrere il coperchio fino a che non scatta in posizione.
- Il coperchio non è chiuso correttamente se il segno rosso sul blocco del coperchio è visibile.

AVVERTENZA :

- Assicurarsi che il coperchio del terminale e la guarnizione impermeabile grigia non siano danneggiati e che non ci siano materiali estranei (come capelli, fili, sabbia o polvere) attaccati al coperchio.
- Se ci sono danni al coperchio ecc., interrompere l'uso dell'unità sott'acqua e consultare il proprio rivenditore JVC o il centro assistenza JVC più vicino.
- Non applicare forza eccessiva nell'aprire o chiudere il copri terminale.
- Leggere "Avvertenze sull'uso subacqueo" (☞ pag. 7) prima di utilizzare la videocamera sott'acqua o in luoghi esposti a goccioline d'acqua.

Carica

L'unità è dotata di una batteria incorporata.

Aprire il coperchio del connettore e connettere l'adattatore CA per la ricarica come mostrato nella figura.

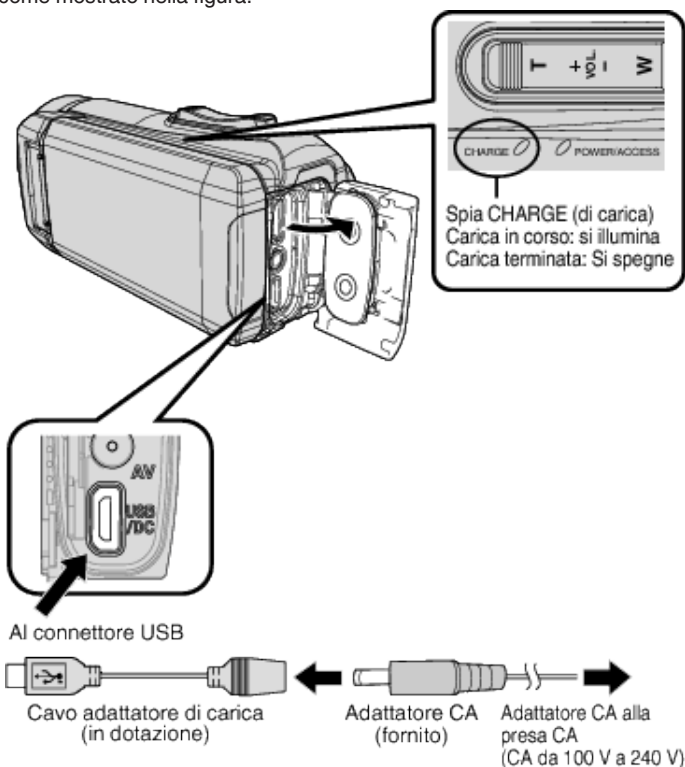

Ripristino dell'unità

Quando si rileva un malfunzionamento su questa unità, azzerarla nel seguente modo.

(Il ripristino dell'unità non cancella i dati registrati.)

- 1 Aprire il copricontatti.
 - Rimuovere il cavo di alimentazione e tutti i cavi di connessione.
- 2 Chiudere il monitor LCD per spegnere l'unità.
- 3 Premere leggermente il pulsante Reset usando un oggetto appuntito.



AVVERTENZA :

- Premere leggermente il pulsante Reset solo una volta.
- Non usare oggetti dalla punta acuminata. Ciò potrebbe causare danni alla unità o provocare una scossa elettrica.

NOTA :

- Se il malfunzionamento persiste anche dopo aver premuto il pulsante Reset (Ripristino), consultare il centro di assistenza JVC più vicino.

AVVERTENZA :

- Al momento dell'acquisto la batteria incorporata non è carica.
- Al momento dell'acquisto o nel caso in cui la batteria non venga utilizzata per un lungo periodo di tempo, il tempo di ricarica potrebbe essere più lungo del solito. La videocamera non si accende se l'autonomia della batteria è ridotta. In tal caso, ricaricare la batteria per più di 40 minuti prima di accenderla.
- Tempo di carica: circa 6 h 10 m (caricando a 25 °C)
- La batteria non può essere caricata al di fuori dell'intervallo di temperatura ambiente tra 10°C e 35°C. La spia CHARGE non si accende quando la batteria non è in carica. Se la temperatura aumenta o diminuisce durante la ricarica, la spia CHARGE lampeggia lentamente e la ricarica si interrompe. In questo caso, rimuovere l'adattatore CA, premere il pulsante Reset (Ripristino) e attendere finché la temperatura ambiente non rientra nella gamma sopra indicata prima di ricaricare nuovamente.
- È possibile registrare o riprodurre i video durante la ricarica. (In ogni caso, il tempo di ricarica sarà più lungo del solito. Inoltre, la restante autonomia della batteria potrebbe diminuire a seconda delle condizioni.) Se la temperatura interna aumenta durante l'utilizzo dell'unità, interrompere temporaneamente la ricarica. (La spia CHARGE si spegne.)
- Se dovessero esserci dei malfunzionamenti (come una sovratensione), la ricarica si interromperà. In tali casi, la spia CHARGE lampeggia velocemente come notifica.
- Durante la ricarica, l'icona  sullo schermo cambia in  per indicare che la ricarica è in corso. (quando viene usato l'adattatore CA in dotazione)
- Quando il tempo di registrazione diventa estremamente breve anche quando la batteria è completamente carica, la batteria necessita di essere sostituita. Per maggiori dettagli circa la sostituzione della batteria incorporata (a pagamento), consultare il centro assistenza JVC più vicino.





AVVERTENZA :

- Ci sono determinate specifiche tecniche per un dispositivo ricaricabile USB. Per caricare, usare un dispositivo con una tensione in uscita di 5 V/ 1 A o superiore.
- A seconda delle specifiche tecniche del proprio dispositivo di carica e dello spessore e della lunghezza di un cavo USB usato per connettere questa unità, il tempo di carica potrebbe essere più lungo del solito o la ricarica potrebbe persino non iniziare.
- Non saremo considerati responsabili di malfunzionamenti dovuti all'uso di dispositivi non standard o di bassa qualità.

Resistenza quadrupla

Questa unità è dotata di funzioni di resistenza all'acqua, alla polvere, alla caduta e al congelamento.

QUAD PROOF

	Resistenza all'acqua: equivalente alla pubblicazione Standard IEC 529 IPX8 e IPX6 (30 minuti a profondità fino a 5 m)		Resistenza alla polvere: equivalente allo standard IEC pubblicazione 529 IP5X
	Resistenza alla caduta: questa videocamera ha superato i test aziendali conformi al metodo MIL-STD-810F; 516.5 Shock: caduta su superficie di compensato di 3 cm di spessore da un'altezza di 1,5 m		Resistenza al congelamento: temperature operative consentite: da -10 °C a +40 °C Nota: temperature comprese tra -10 °C e 0 °C abbassano temporaneamente le prestazioni della batteria, riducendo il tempo disponibile per la registrazione.

AVVERTENZA :

- Non vi è alcuna garanzia che non si verifichino danni quando l'unità viene utilizzata entro i limiti suddetti. Graffi e ammaccature causate dall'impatto se l'unità viene fatta cadere, o altre modifiche nell'aspetto, non sono inclusi nella garanzia.
- Un malfunzionamento dovuto a maltrattamento invaliderà la garanzia.
- Prima dell'utilizzo in acqua, assicurarsi di leggere e capire "Prima dell'uso subacqueo o a basse temperature" (pag. 7) .
- Chiudere saldamente il copricontatti finché non scatta in posizione e assicurarsi che il segno rosso sia sparito completamente.
- Assicurarsi che non ci siano danni o materiali estranei attaccati alla confezione all'interno del coperchio.
- Utilizzare in acque profonde al massimo 5 m e per una durata di 30 minuti.
- Le prestazioni di resistenza all'acqua non possono essere garantite se il camcorder è sottoposto a impatti, per esempio una caduta.
- Non saltare o nuotare nell'acqua tenendo in mano la videocamera.
- Non usare la videocamera dentro flussi d'acqua potenti come nelle rapide o sotto le cascate. La forte pressione dell'acqua potrebbe danneggiare l'impermeabilità.
- Non immergere in fonti calde o acqua calda oltre i 40°C.

Prima dell'uso subacqueo o a basse temperature

- "Avvertenze sull'uso subacqueo" (pag. 7)
- "Manutenzione dopo l'uso" (pag. 8)
- "Avvertenze sull'uso a basse temperature" (pag. 8)

Avvertenze sull'uso subacqueo

Prendere nota delle seguenti indicazioni quando si usa l'unità vicino all'acqua o sott'acqua.

- **Assicurarsi che il coperchio sia chiuso ermeticamente.**
"Aprire il coperchio del terminale (coperchio della scheda SD)" (pag. 5)
- Assicurarsi che il coperchio del terminale e la guarnizione impermeabile grigia non siano danneggiati e che non ci siano materiali estranei (come capelli, fili, sabbia o polvere) attaccati al coperchio.
- Se ci sono danni al coperchio ecc., interrompere l'uso dell'unità sott'acqua e consultare il proprio rivenditore JVC o il centro assistenza più vicino.
- Utilizzare in acque profonde al massimo 5 m e per una durata di 30 minuti.



- Non aprire/chiedere il coperchio e non inserire/rimuovere una scheda SD o alcun cavo durante l'uso sott'acqua o in spiaggia o se le mani hanno gocce d'acqua o sabbia. Ciò potrebbe far penetrare acqua nella videocamera o causare un malfunzionamento.
- Non sottoporre la videocamera ad alta pressione o vibrazioni derivanti da rapide, cascate o da immersione nell'acqua.
- L'impermeabilità non può essere garantita se la videocamera viene fatta cadere o è soggetta ad altri urti. Se la videocamera è stata soggetta a urti, consultare il centro assistenza più vicino.
- Durante le riprese sott'acqua, il rumore generato all'interno della videocamera (rumori dello zoom, ecc.) possono essere rimossi. Non si tratta di un guasto.
- Non immergere in fonti calde o acqua calda oltre i 40°C. Ciò danneggia l'impermeabilità.
- Tenere lontano da mani sporche di olio solare o protezione solare. Ciò potrebbe causare decolorazione o deterioramento del materiale.
- Gli accessori non sono impermeabili.
- Non utilizzare il filtro obiettivo o l'obiettivo di conversione sott'acqua o in luoghi con presenza di acqua.
- La funzione Wi-Fi non è disponibile sott'acqua.

Manutenzione dopo l'uso

Dopo l'utilizzo sott'acqua o in luoghi polverosi, pulire immediatamente la videocamera con acqua e asciugarla completamente.

1 Assicurarsi che il coperchio del terminale sia chiuso.

2 Sciacquare con acqua pulita.

Immergere la videocamera in un contenitore riempito con tanta acqua da immergervi la videocamera completamente e sciacquare delicatamente.



- Dopo aver usato la videocamera dentro il mare o sulla spiaggia, immergerla in acqua fresca per circa 10 minuti per rimuovere le particelle di sale, cambiare l'acqua e sciacquare la videocamera.
- Aprire e chiudere lo schermo LCD e azionare i pulsanti o le funzioni zoom per liberarsi della sabbia o della polvere nella fessura.

3 Asciugare la videocamera.

Asciugare la videocamera completamente con un panno morbido e asciutto e farla asciugare in un luogo ben ventilato e ombroso.

- Porre la videocamera con l'obiettivo rivolto verso il basso mentre il monitor LCD è chiuso, e lasciarla così per circa 10 minuti. (Così facendo, il microfono e il componente LCD saranno asciugati facilmente.) In seguito porre la videocamera in posizione verticale su un panno asciutto. Chiudere il coperchio del terminale dopo che la videocamera sarà completamente asciutta.
- Pulire ogni materiale estraneo o eventuali gocce d'acqua all'interno del coperchio.

* Se si lascia la videocamera immersa in acqua salata o se si permette a delle gocce d'acqua salate di restare sulla videocamera, questo potrebbe causare corrosione, decolorazione o deterioramento della impermeabilità.

* Se si pulisce o si asciuga la videocamera con sopra delle particelle di sabbia, questo potrebbe causare graffi sulla videocamera.

* Non lavare con agenti chimici, sapone, detersivi neutri o alcol.

* Non asciugare la videocamera con un asciugacapelli o altre fonti di calore. Questo potrebbe danneggiare la sua impermeabilità.

Avvertenze sull'uso a basse temperature

- Le prestazioni della batteria si abbasseranno temporaneamente quando la temperatura va da -10°C a 0°C e questo causerà una diminuzione del restante tempo di ripresa.
- Non è possibile ricaricare la batteria mentre la temperatura circostante è al di sotto dei 10°C .
- Accendere la videocamera mentre è ancora fredda deteriorerà le prestazioni del monitor LCD. Potrebbero presentarsi problemi quali lo scurimento momentaneo dello schermo o delle immagini residue.
- Se neve o gocce d'acqua aderiscono alla videocamera in un ambiente con temperature sotto lo zero, si può formare del ghiaccio tra le fessure intorno ai pulsanti, all'altoparlante o al microfono. Questo causerà delle difficoltà nell'azionamento dei pulsanti oltre alla diminuzione del livello del volume.
- Il contatto diretto con parti metalliche esposte a temperature fredde può far attaccare la pelle alla parte metallica causando lesioni come il congelamento. Non toccare a mani nude.

Ulteriori precauzioni

- Non lasciare la videocamera a temperature basse in climi freddi o a temperature al di sopra dei 40°C (come sotto la luce diretta del sole, dentro un veicolo in pieno sole o accanto a un calorifero). Questo causerà il deterioramento della impermeabilità.
- Un malfunzionamento dovuto a maltrattamento invaliderà la garanzia.
- Non siamo responsabili di una eventuale perdita di dati causati dall'ingresso di acqua all'interno della videocamera. Tener conto di ciò.
- Si raccomanda di sostituire l'imballaggio impermeabile una volta all'anno per mantenere la impermeabilità. Consultare il centro assistenza più vicino. (A pagamento)

Regolazione dell'impugnatura



- 1 Aprire l'imbottitura
- 2 Regolare la posizione dell'imbottitura e la lunghezza della cinghia
- 3 Chiudere l'imbottitura

AVVERTENZA :

- Assicurarsi di allacciare correttamente la cinghia dell'impugnatura. Se la cinghia è lenta, l'unità potrebbe cadere e causare ferite o danni.

Applicazione del filtro centrale

Fissare il filtro in ferrite al cavo dell'adattatore CA e al cavo AV (sull'estremità collegata a questa unità) può ridurre l'interferenza generata quando questa unità è collegata a un dispositivo esterno.

- Utilizzare il filtro in ferrite piccolo con il cavo di alimentazione e il filtro in ferrite grande con il cavo AV.
- Non attaccare il filtro in ferrite al cavo dell'adattatore in dotazione.

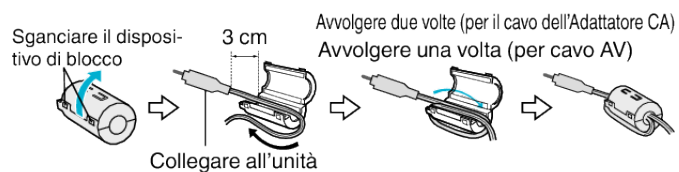

Inserimento di una scheda SD

Quando si inserisce una delle schede SD in commercio, è sempre possibile registrare sulla scheda senza interruzioni quando il tempo di registrazione residuo sulla memoria integrata si esaurisce.

“REG. CONTINUA” (☞ pag. 149)

A seconda dell'impostazione del supporto di registrazione, la registrazione può essere effettuata sulla scheda SD senza utilizzare la memoria incorporata.

“Tipi di schede SD utilizzabili” (☞ pag. 10)

“Tempo di registrazione video approssimativo” (☞ pag. 53)

1 Aprire il copricontatti.

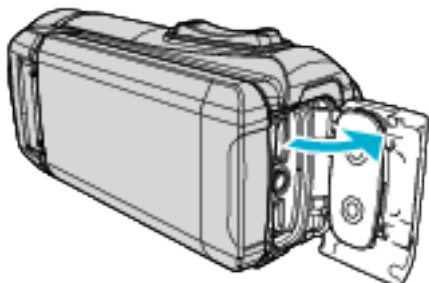

2 Chiudere il monitor LCD per spegnere l'unità.

3 Inserire una scheda SD.

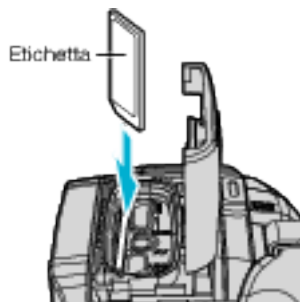

Avvertenza

- Assicurarsi di non inserire la scheda SD nel verso sbagliato. Ciò potrebbe causare danni alla unità e alla scheda SD.
- Prima di inserire o di rimuovere la scheda SD, chiudere il monitor LCD ed accertarsi che la lampada POWER/ACCESS si spenga.
- Non toccare l'area dei contatti in metallo quando si inserisce la scheda SD.

NOTA :

- Sia i video che i fermi immagine possono essere registrati su una scheda SD. Si consiglia di confermare il funzionamento video della scheda SD prima dell'uso.
- Per usare una nuova scheda SD, oppure una scheda SD utilizzata su altri dispositivi, è necessario formattarla (inizializzarla) utilizzando “FORMATTA SCHEDA SD” dal menu “IMPOSTAZIONI”.

“FORMATTA SCHEDA SD” (☞ pag. 160)

Rimozione della scheda

Premere la scheda SD verso l'interno una volta, quindi estrarla.

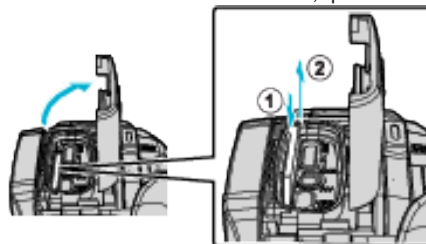

Tipi di schede SD utilizzabili

Le seguenti schede SD possono essere utilizzate su questa l'unità. Le operazioni sono confermate con le schede SD dei seguenti produttori.

- Panasonic
- TOSHIBA
- SanDisk

Scheda SD



- Questa unità supporta schede SD da 256 MB a 2 GB.
- Utilizzare una scheda SD compatibile classe 4 o superiore (2 GB) per la registrazione video.

Scheda SDHC



- Utilizzare una scheda SDHC compatibile classe 4 o superiore (da 4 GB a 32 GB) per la registrazione video.

Scheda SDXC



- Utilizzare una scheda SDXC compatibile classe 4 o superiore (massimo 128 GB) per la registrazione video.

NOTA :

- Non si garantisce che la presente unità funzioni con tutte le schede SD.
- Non utilizzare una scheda miniSD o microSD (anche se la scheda è inserita in un adattatore). Ciò potrebbe causare malfunzionamenti.
- Per registrare video con "QUALITÀ VIDEO" impostato su "UXP", si consiglia di utilizzare una scheda SDHC/SDXC conforme classe 6 o superiore.
- Per selezionare "60p" in "SELEZIONE SISTEMA" nel formato di registrazione video, utilizzare una scheda conforme SDHC/SDXC di classe 6 o superiore.
- È possibile utilizzare schede UHS-I SDHC/SDXC nello stesso modo delle schede SDHC/SDXC standard.
UHS Speed Class non è supportato.
- La scheda SD utilizzata per la registrazione e modificata usando questa unità può essere riprodotta e modificata solo su questa unità.

Quando il computer non riconosce la scheda SDXC

Confermare e aggiornare il sistema operativo del proprio computer.

Windows 7	<p>Scaricare e installare il programma di aggiornamento (KB976422) dal seguente URL. versione 32 bit http://www.microsoft.com/downloads/details.aspx?displaylang=ja&FamilyID=3ee91fc2-a9bc-4ee1-aca3-2a9aff5915ea versione 64 bit http://www.microsoft.com/downloads/en/details.aspx?FamilyID=3ee91fc2-a9bc-4ee1-aca3-2a9aff5915ea versione 64 bit http://www.microsoft.com/downloads/details.aspx?displaylang=ja&FamilyID=73f766dd-7127-4445-b860-47084587155f http://www.microsoft.com/downloads/en/details.aspx?FamilyID=73f766dd-7127-4445-b860-47084587155f</p>
Mac OS X 10.4 Tiger / Mac OS X 10.5 Leopard	Non compatibile.
Mac OS X 10.6 Snow Leopard	Aggiornare la versione del sistema operativo a 10.6.5 o successivo.

Uso del touch screen

Il monitor LCD di questa unità è un pannello a sfioramento che permette il funzionamento toccando lo schermo con il dito.

I pulsanti di comando, le miniature e le voci di menu vengono visualizzati sullo schermo in base a ciascuna modalità (registrazione/riproduzione/impostazione).

- Vi sono due modi per utilizzare il touch screen, ovvero "toccare" e "trascinare". Ecco alcuni esempi:

**NOTA :**

- Il touch screen della presente unità è sensibile alla pressione. Quando il touch screen non risponde immediatamente, esercitare un po' più di forza con la punta del dito.
- Non premere né sfregare eccessivamente.
- Non utilizzare il touch screen utilizzando oggetti dalla punta affilata.
- Se l'area reattiva dello schermo non è ben allineata con l'area toccata, effettuare la "REGOLAZ. TOUCH SCR." (Regolazione del touch screen" (☰ pag. 12)
- Non è possibile far funzionare il touch screen sott'acqua. Bloccare lo schermo per evitare errori di utilizzo.
"Riprese subacquee" (☰ pag. 34)

Blocco dello schermo (per riprese subacquee)

Bloccare lo schermo prima di usare questa unità sott'acqua per evitare errori di utilizzo sul touch screen dovuti alla pressione dell'acqua.

- Quando lo schermo è bloccato, le operazioni sul touch screen sono disabilitate, fatta eccezione per
- È possibile utilizzare il pulsante START/STOP (registrazione) e la leva dello zoom quando lo schermo è bloccato.
- Può essere impostato per entrambe le modalità video e fermo immagine.
- Se "BLOCCO SCHERMO" è stato impostato, sarà necessario attendere più a lungo per lo spegnimento dell'unità dopo la chiusura del monitor LCD.

Impostazione di "BLOCCO SCHERMO"

- 1 Verificare che l'unità si trovi in modalità registrazione.
- 2 Toccare "MENU".
- 3 Toccare "IMPOST. REGISTR.".
- 4 Toccare "BLOCCO SCHERMO".

- Il pulsante appare sullo schermo.

**Per cancellare "BLOCCO SCHERMO"**

Toccare il pulsante .

NOTA :

- Quando "BLOCCO SCHERMO" è impostato, può essere utilizzato solo il pulsante sul touch screen.
- "BLOCCO SCHERMO" non può essere impostato nei seguenti casi:
 - durante la registrazione
 - quando "REG. A INTERVALLI" o "REGISTRAZ. DATA/ORA" è stato impostato

Regolazione del touch screen

Regolare la posizione di risposta quando si tocca il touch screen.

1 Toccare "MENU".

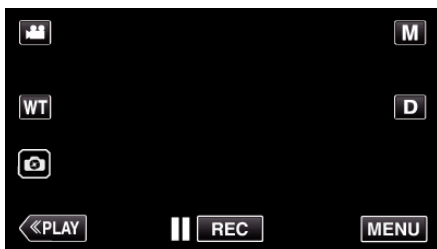

2 Toccare "IMPOSTAZIONI".

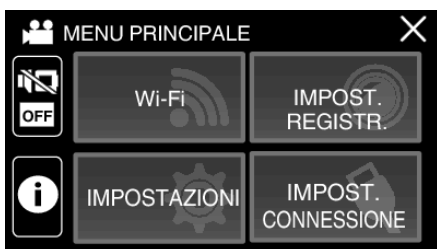

3 Toccare "REGOLAZ. TOUCH SCR.".



- Appare la schermata di regolazione del touch screen.

4 Toccare "+". (3 volte in tutto)



- Continuare a toccare "+": la sua posizione cambia a ogni tocco.
- Se si toccano aree diverse da quelle marcate con "+", si verificheranno degli errori. Assicurarsi di toccare la marcatura "+".

5 Toccare nuovamente "+" per confermare le posizioni regolate. (3 volte in tutto)



- Continuare a toccare "+": la sua posizione cambia a ogni tocco.

6 Toccare "OK".



- Fine dell'impostazione e ritorno alla schermata del menu.

AVVERTENZA :

- Non toccare aree diverse da quelle contrassegnate con "+" durante la regolazione del touch screen (passaggi 4 - 5). Ciò potrebbe causare malfunzionamenti del touch screen.

NOTA :





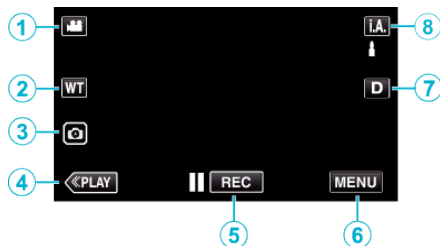

- Effettuare la regolazione toccando delicatamente con il bordo di una scheda SD, ecc.
- Non esercitare pressione con oggetti dalla punta tagliente né premere con forza.

Nomi dei pulsanti e delle funzioni sul monitor LCD

Le seguenti schermate vengono visualizzate durante le modalità video  e fermo immagine .





Schermata di registrazione (Video/Fermo immagine)

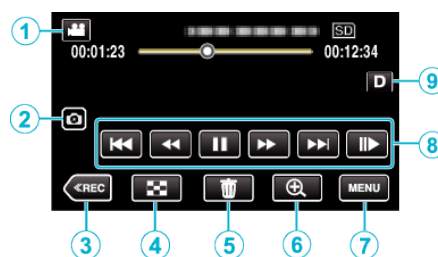

- 1 Pulsante modalità /  (Video/Fermo immagine)
 - Consente di passare dalla modalità video (50i/50p)  a quella di fermo immagine  e viceversa.
- 2 Pulsante zoom
“Zoom” (☞ pag. 27)
- 3 Pulsante registrazione fermi immagine
 - Cattura fermi immagine durante la registrazione video.
“Cattura fermi immagine durante la registrazione video” (☞ pag. 24)
- 4 Pulsante modalità riproduzione
 - Passa alla modalità di riproduzione.
- 5 Pulsante di avvio/arresto registrazione
 -  REC: Pulsante di avvio della registrazione video
 -  REC: Pulsante di arresto della registrazione video
- 6 Pulsante Menu
“Funzionamento del menu” (☞ pag. 146)
- 7 Pulsante Visualizza
Ogni volta che si tocca il pulsante la visualizzazione passa da completa (**D?**) a semplice (**D**) e viceversa.
 - Visualizzazione semplice: alcune visualizzazioni scompaiono automaticamente quando lo schermo non viene utilizzato.
 - Visualizzazione completa: visualizza tutto. Il pulsante di visualizzazione cambia da **D** a **D?**.
 - Quando si spegne l'alimentazione, l'impostazione del display tornerà alla visualizzazione semplice (**D**).
- 8 Pulsante modalità di registrazione
Cambia la modalità di registrazione (**i.A.** Intelligente Automatico/**M** Manuale).

Schermata riproduzione (Video)



- Quando l'unità non viene utilizzata per un certo periodo di tempo, i pulsanti di funzionamento sul monitor LCD scompaiono automaticamente. Toccare lo schermo per visualizzare nuovamente i pulsanti di comando.
- 1 Pulsante modalità /  (Video/Fermo immagine)
 - Consente di passare dalla modalità video (50i/50p)  a quella di fermo immagine  e viceversa.
 - 2 Pulsante cattura scena video
 - Visualizzato quando la riproduzione è in pausa.
 - Salva una scena del video in riproduzione come fermo immagine.
 - 3 Pulsante modalità di registrazione
 - Passa alla modalità di registrazione.
 - 4 Pulsante schermata indice (visualizzazione delle miniature)
 - Torna alla schermata dell'indice (visualizzazione delle miniature).
“Pulsanti di comando per la riproduzione video” (☞ pag. 55)
 - 5 Pulsante Elimina
“Eliminazione del file attualmente visualizzato” (☞ pag. 70)
 - 6 Pulsante zoom riproduzione
 - Allarga il video in fase di riproduzione.
“Durante la riproduzione video” (☞ pag. 55)
 - 7 Pulsante Menu
“Funzionamento del menu” (☞ pag. 146)
 - 8 Pulsanti di comando
“Pulsanti di comando per la riproduzione video” (☞ pag. 55)
 - 9 Pulsante Visualizza
Ogni volta che si tocca il pulsante la visualizzazione passa da completa (**D?**) a semplice (**D**) e viceversa.
 - Visualizzazione semplice: alcune visualizzazioni scompaiono automaticamente quando lo schermo non viene utilizzato.
 - Visualizzazione completa: visualizza tutto. Il pulsante di visualizzazione cambia da **D** a **D?**.
 - Quando si spegne l'alimentazione, l'impostazione del display tornerà alla visualizzazione semplice (**D**).

Schermata di riproduzione (Fermo immagine)

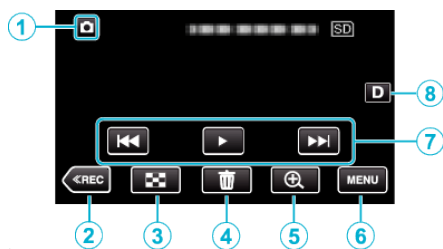

- Quando l'unità non viene utilizzata per un certo periodo di tempo, i pulsanti di funzionamento sul monitor LCD scompaiono automaticamente. Toccare lo schermo per visualizzare nuovamente i pulsanti di comando.

- 1 Pulsante modalità / (Video/Fermo immagine)**
 - Consente di passare dalla modalità video (50i/50p) a quella di fermo immagine e viceversa.
- 2 Pulsante modalità di registrazione**
 - Passa alla modalità di registrazione.
- 3 Pulsante schermata indice (visualizzazione delle miniature)**
 - Torna alla schermata dell'indice (visualizzazione delle miniature).
"Pulsanti di comando per la riproduzione di fermi immagine" (☞ pag. 65)
- 4 Pulsante Elimina**
 - "Eliminazione del file attualmente visualizzato" (☞ pag. 70)
- 5 Pulsante zoom riproduzione**
 - Allarga il fermo immagine in fase di riproduzione.
"Riproduzione di fermi immagine" (☞ pag. 66)
- 6 Pulsante Menu**
 - "Funzionamento del menu" (☞ pag. 146)
- 7 Pulsanti di comando**
 - "Pulsanti di comando per la riproduzione di fermi immagine" (☞ pag. 65)
- 8 Pulsante Visualizza**
 - Ogni volta che si tocca il pulsante la visualizzazione passa da completa (**D?**) a semplice (**D**) e viceversa.
 - Visualizzazione semplice: alcune visualizzazioni scompaiono automaticamente quando lo schermo non viene utilizzato.
 - Visualizzazione completa: visualizza tutto. Il pulsante di visualizzazione cambia da **D** a **D?**.
 - Quando si spegne l'alimentazione, l'impostazione del display tornerà alla visualizzazione semplice (**D**).

Visualizzazione schermata indice (visualizzazione delle miniature)

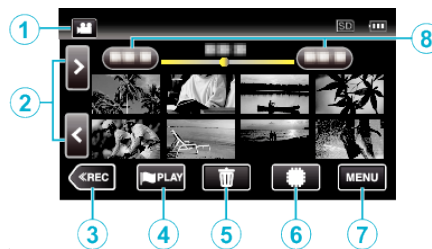

- 1 Pulsante modalità / (Video/Fermo immagine)**
 - Consente di passare dalla modalità video (50i/50p) a quella di fermo immagine e viceversa.
- 2 Pulsante pagina successiva/precedente**
 - "Pulsanti di comando per la riproduzione video" (☞ pag. 55)
"Pulsanti di comando per la riproduzione di fermi immagine" (☞ pag. 65)
- 3 Pulsante modalità di registrazione**
 - Passa alla modalità di registrazione.
- 4 Pulsante Riproduzione marcata (solo per video)**
 - Consente la facile riproduzione di scene marcate.
"RIPRODUZ. CONTRASS." (☞ pag. 59)
- 5 Pulsante Elimina**
 - "Eliminazione dei file selezionati" (☞ pag. 70)
"Eliminazione del file attualmente visualizzato" (☞ pag. 70)
- 6 Pulsante supporto di riproduzione**
 - Passa dalla scheda SD alla memoria integrata e viceversa.
- 7 Pulsante Menu**
 - "Funzionamento del menu" (☞ pag. 146)
- 8 Pulsante data**
 - "Pulsanti di comando per la riproduzione video" (☞ pag. 55)
"Pulsanti di comando per la riproduzione di fermi immagine" (☞ pag. 65)

Schermata menu (modalità registrazione)

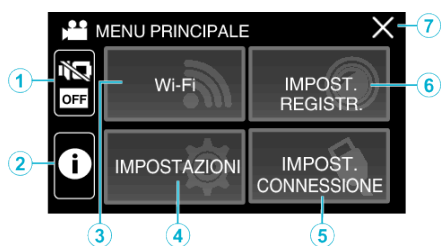

- 1** Pulsante SILENZ.
"Uso della modalità silenziosa" (☞ pag. 23)
- 2** Pulsante INFORMAZIONI
"Verifica del tempo di registrazione rimanente" (☞ pag. 52)
- 3** Pulsante Wi-Fi
"Uso del Wi-Fi" (☞ pag. 92)
- 4** Menu IMPOSTAZIONI
"IMPOSTAZIONI (video/fermo immagine)" (☞ pag. 158)
- 5** Menu IMPOST. CONNESSIONE
"IMPOST. CONNESSIONE (video/fermo immagine)" (☞ pag. 161)
- 6** Menu IMPOST. REGISTR.
"IMPOST. REGISTR. Menu (video)" (☞ pag. 147)
"IMPOST. REGISTR. Menu (fermo immagine)" (☞ pag. 152)
- 7** Pulsante Chiudi
Uscire dal menu.

Schermata menu (modalità riproduzione)

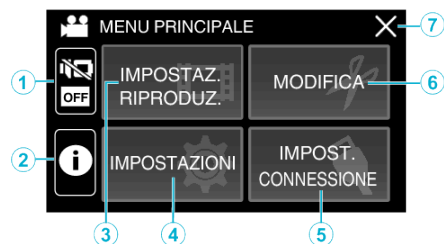

- 1** Pulsante SILENZ.
"Uso della modalità silenziosa" (☞ pag. 23)
- 2** Pulsante INFORMAZIONI (visualizzato solo dopo la riproduzione)
"Verifica della data di registrazione ed altre informazioni" (☞ pag. 57)
- 3** Menu IMPOSTAZ. RIPRODUZ.
"IMPOSTAZ. RIPRODUZ. Menu (video)" (☞ pag. 154)
"IMPOSTAZ. RIPRODUZ. Menu (fermo immagine)" (☞ pag. 156)
- 4** Menu IMPOSTAZIONI
"IMPOSTAZIONI (video/fermo immagine)" (☞ pag. 158)
- 5** Menu IMPOST. CONNESSIONE
"IMPOST. CONNESSIONE (video/fermo immagine)" (☞ pag. 161)
- 6** Menu MODIFICA
"MODIFICA Menu (video)" (☞ pag. 155)
"MODIFICA Menu (fermo immagine)" (☞ pag. 157)
- 7** Pulsante Chiudi
Uscire dal menu.

Impostazione orologio

“IMPOSTA DATA/ORA!” viene visualizzato quando si accende l’unità per la prima volta o quando l’unità non è stata utilizzata per un periodo prolungato. Impostare l’orologio prima della registrazione.

- 1 Aprire il monitor LCD.

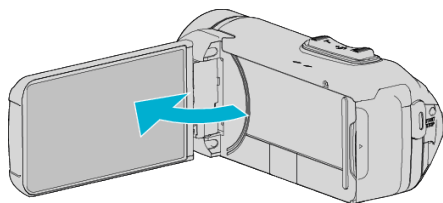

- L’unità si accende.
- Quando si chiude il monitor LCD, l’unità si spegne.

- 2 Toccare “OK” quando “IMPOSTA DATA/ORA!” viene visualizzato.



- 3 Impostare data e ora.



- Quando si tocca il giorno, mese, anno, ora o minuti, verranno visualizzati “^” e “v”.
- Toccare ^ o v per regolare anno, mese, giorno, ora e minuti.

- 4 Dopo aver impostato la data e l’ora, toccare “SALVA”.

- 5 Selezionare la regione di appartenenza e toccare “SALVA”.

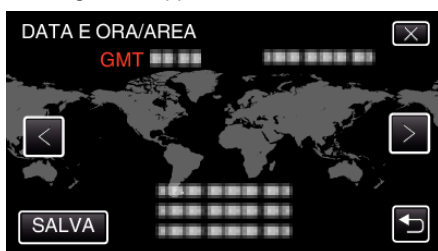

- Viene visualizzata la differenza di orario tra la città selezionata e l’ora GMT (tempo medio di Greenwich).
- Toccare < o > per selezionare il nome della città.

NOTA :

- L’orologio può essere reimpostato successivamente.
- “Reimpostazione dell’orologio” (☰ pag. 16)
- Quando si utilizza l’unità all’estero, è possibile impostarla sull’ora locale per la registrazione.
- “Impostazione dell’orologio sull’ora locale durante un viaggio” (☰ pag. 19)
- L’orologio viene resettato circa un mese dopo che la batteria è esaurita. “SET DATE/TIME!” viene visualizzato la volta successiva di accensione dell’unità. Impostare nuovamente l’orologio dopo aver ricaricato la batteria.

Reimpostazione dell’orologio

Impostare l’orologio con “DATA E ORA” dal menu.

- 1 Toccare “MENU”.



- 2 Toccare “IMPOSTAZIONI”.



- 3 Toccare “DATA E ORA”.



- Toccare ^ o v per far scorrere lo schermo.

- 4 Toccare “IMPOSTAZIONE OROLOGIO”.



- 5 Impostare data e ora.

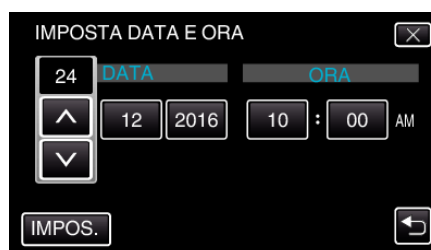

- Quando si tocca il giorno, mese, anno, ora o minuti, verranno visualizzati “^” e “v”.
- Toccare ^ o v per regolare anno, mese, giorno, ora e minuti.

- 6 Dopo aver impostato la data e l’ora, toccare “IMPOS.”.

- 7 Selezionare la regione di appartenenza e toccare "SALVA".

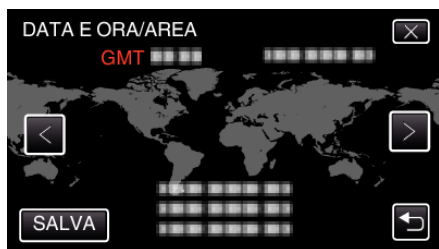

- Viene visualizzata la differenza di orario tra la città selezionata e l'ora GMT (tempo medio di Greenwich).
- Toccare < o > per selezionare il nome della città.

Modifica della lingua di visualizzazione

È possibile cambiare la lingua sul display.

- 1 Toccare "MENU".

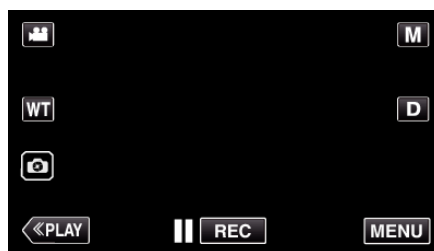

- 2 Toccare "IMPOSTAZIONI".



- 3 Toccare "LANGUAGE".



- Toccare ^ o v per far scorrere lo schermo.

- 4 Toccare la lingua desiderata.



- Toccare ^ o v per far scorrere lo schermo.

Afferrare l'unità

Quando si utilizza l'unità, tenere i gomiti vicino ai fianchi per evitare il tremolio della videocamera.



- Tenere il monitor LCD con la mano sinistra e regolare l'angolazione di conseguenza. Tenendo il monitor LCD con la mano sinistra è più facile stabilizzare la videocamera per la registrazione.

AVVERTENZA :

- Il fotografo deve prestare attenzione all'ambiente circostante durante le riprese, facendo in modo di non correre alcun pericolo di cadere o di urtare un'altra persona o un veicolo.
- Fare attenzione a non far cadere l'unità durante il trasporto.
- I proprietari devono prestare particolare attenzione quando l'unità viene utilizzata da bambini.

Montaggio del treppiede

Questa unità può essere montata su un treppiede (o cavalletto monopiede). Questa soluzione è utile per evitare il tremolio della videocamera e per registrare da posizione fissa.

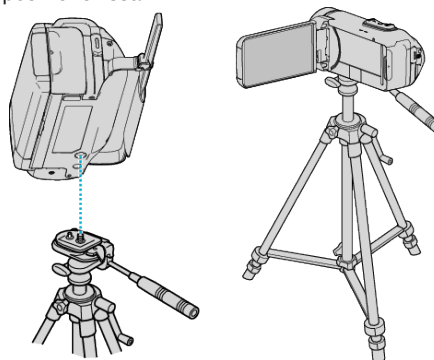

- Per evitare di far cadere l'unità, controllare accuratamente i fori per le viti di montaggio del treppiede e i fori di posizionamento sulla unità prima del montaggio e serrare le viti finché non sono fissate saldamente.

AVVERTENZA :

- Per evitare infortuni o danni in caso di caduta della unità, leggere il manuale delle istruzioni del treppiede (o cavalletto monopiede) che si desidera utilizzare e assicurarsi che sia ben fissato.
- In condizioni di forte vento e quando posto in una posizione instabile, vi è il rischio che il treppiede si rovesci e cada.
- Verificare in anticipo se l'uso di un treppiede è consentito, in quanto potrebbe essere vietato a seconda della posizione di ripresa.

NOTA :

- Si consiglia di utilizzare un treppiede o cavalletto monopiede durante la registrazione in condizioni soggette a possibili tremolii della videocamera (come in luoghi bui o quando si usa lo zoom alla massima estensione).
- Impostare lo stabilizzatore di immagine su  (OFF) quando si usa un treppiede per la registrazione.

“Riduzione dei tremolii della videocamera” (☞ pag. 43)

Impostazione dell'ora legale

Quando "ON" viene selezionato in "IMP. ORA LEGALE" all'interno di "DATA E ORA", l'orario viene impostato un'ora avanti.

1 Toccare "MENU".

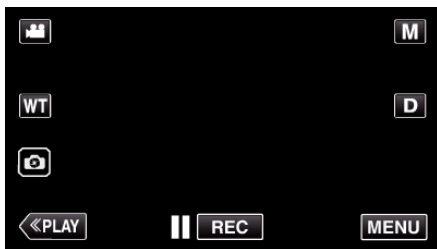

2 Toccare "IMPOSTAZIONI".



3 Toccare "DATA E ORA".



- Toccare \wedge o \vee per far scorrere lo schermo.

4 Toccare "IMP. ORA LEGALE".



5 Toccare "ON".



NOTA :

- Cos'è l'ora legale?
L'ora legale è il sistema per impostare l'orologio 1 ora avanti per un determinato periodo di tempo durante l'estate. Si usa principalmente nei paesi occidentali.
- Ripristinare le impostazioni dell'ora legale una volta tornati dal viaggio.

Accessori opzionali

Nome prodotto	Descrizione
Mini cavo HDMI • VX-HD310 • VX-HD315	<ul style="list-style-type: none"> • Consente la visione in alta qualità delle immagini quando lo si collega a un televisore. • Trasmette video, audio e segnali di controllo tra i dispositivi.

NOTA :

- I suddetti accessori opzionali potrebbero non essere supportati in alcune regioni.
- Per maggiori informazioni, consultare il catalogo.
- Per i dettagli sugli accessori forniti, consultare "Verifica degli accessori". "Verifica degli accessori" (pag. 4)

Ripresa video in modalità automatica

Con la registrazione Intelligent Auto, la fotocamera regola automaticamente le impostazioni, come luminosità e messa a fuoco, in base alle condizioni di ripresa.

- In caso di scene di ripresa specifiche, come soggetto, ecc. la relativa icona viene visualizzata sullo schermo.
- Prima di registrare una scena importante, si consiglia di eseguire una registrazione di prova.

1 Aprire il monitor LCD.

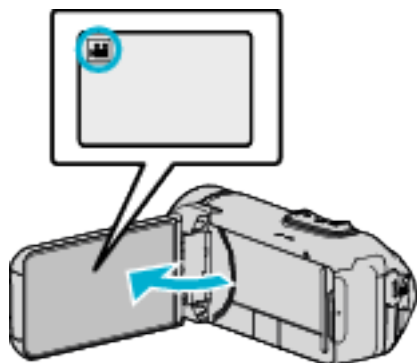

- Verificare che la modalità di registrazione sia .
- Se la modalità è fermo immagine, toccare sulla schermata di registrazione per visualizzare la schermata di commutazione della modalità. Toccare per passare alla modalità video.

2 Verificare che la modalità di registrazione sia **i.A.** Intelligent Auto.



- Se la modalità è Manuale **M**, toccare **M** sulla schermata di registrazione per visualizzare la schermata di commutazione della modalità. Toccare **i.A.** per far passare la modalità di registrazione a Intelligent Auto.

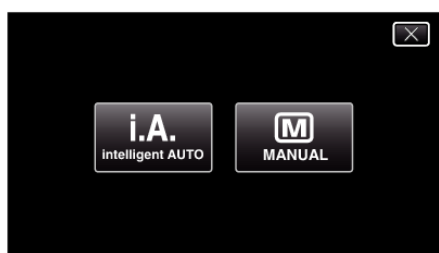

3 Premere il pulsante START/STOP per iniziare a registrare.

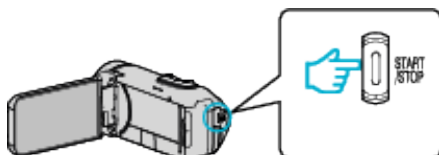

- Premere di nuovo per interrompere.
- Alcune visualizzazioni scompaiono dopo circa 3 secondi. Utilizzare il pulsante **D** per cambiare le visualizzazioni.

Indicazioni per la Registrazione Video

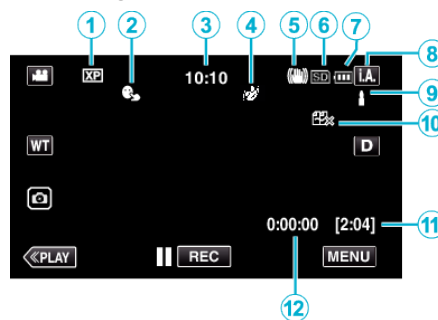

	Icona visualizzata	Descrizione
①	Qualità video	Consente di visualizzare l'icona delle impostazioni "QUALITÀ VIDEO" selezionate nel menu della registrazione quando "SELEZIONE SISTEMA" è impostato su "60i". "QUALITÀ VIDEO" (☞ pag. 149)
②	PRIORITÀ TOCCO AE/AF	Visualizza l'impostazione di "PRIORITÀ TOCCO AE/AF". L'impostazione predefinita è "TRACCIAMENTO VOLTO". "Cattura di soggetti in modo chiaro (PRIORITÀ TOCCO AE/AF)" (☞ pag. 41)
③	Ora	Visualizza l'ora corrente. "Impostazione orologio" (☞ pag. 16)
④	EFFETTO REGISTRAZ.	Visualizza l'icona corrispondente quando viene specificato un effetto di registrazione. : MONOCROMO GRANULOSO : CIBO : BIMBI "Registrazione con effetti (EFFETTO REGISTRAZ.)" (☞ pag. 35)
⑤	Stabilizzatore di immagine	Visualizza l'impostazione dello stabilizzatore di immagine. "Riduzione dei tremolii della videocamera" (☞ pag. 43)
⑥	Registrazione dei supporti	Visualizza l'icona dei supporti su cui vengono registrati i video. È possibile cambiare il supporto di registrazione. "SUPPORTO REG. FILM." (☞ pag. 159)
⑦	Indicatore batteria	Visualizza l'autonomia approssimativa rimanente della batteria durante l'uso. "Verifica del tempo di registrazione rimanente" (☞ pag. 52)
⑧	Modalità di registrazione	Visualizza l'attuale modalità di registrazione i.A. (Intelligent Auto) oppure M (Manuale). Viene visualizzata l'attuale modalità di ripresa.
⑨	Impostazione scene di Intelligent Auto	Visualizza le scene rilevate automaticamente nella funzione Intelligent Auto. Potrebbero essere rilevate più scene.
⑩	REG. CONTINUA	Quando è impostato, visualizza l'icona della registrazione senza interruzioni. compare se non è possibile effettuare la registrazione senza interruzioni. "REG. CONTINUA" (☞ pag. 149)
⑪	Tempo di registrazione rimanente	Visualizza il tempo rimanente della registrazione video. "Verifica del tempo di registrazione rimanente" (☞ pag. 52)
⑫	Contatore scene (Tempo registrato)	Visualizza il tempo trascorso del video che si sta registrando.

■ Scene di Intelligent Auto

Icona visualizzata	Descrizione
	Cattura la bellezza della pelle del soggetto.
	Consente di catturare in modo naturale i soggetti umani.
	Registrazione un gruppo di persone con le impostazioni più appropriate.
	Registra mettendo a fuoco un oggetto vicino.
	Mette a fuoco a grande distanza e cattura un'immagine nitida con colori vividi.
	Registra in luoghi scuri con il minimo rumore nell'immagine complessiva.
	Consente di catturare con precisione le scene notturne con il minimo rumore nell'immagine complessiva.
	Evita lo sbiadimento dei colori anche quando si registra in un ambiente luminoso, come in presenza di neve o su spiagge.
	Evita lo sbiadimento dei colori quando si registra un soggetto illuminato.
	Riproduce il verde degli alberi in modo intenso.
	Riproduce in modo naturale i colori del tramonto.
	Regola le impostazioni in modo che il soggetto non appaia troppo scuro a causa della retroilluminazione.
	Registra mentre si enfatizza la luminosità dei colori.
	Riproduce i colori naturali dell'ambiente esterno durante il giorno.
	Riproduce i colori naturali degli ambienti chiusi con illuminazione a colori freddi.
	Riproduce i colori naturali degli ambienti chiusi con illuminazione a colori caldi.
	Seleziona le impostazioni più adatte per la ripresa a mano.
	Seleziona le impostazioni più adatte per la ripresa con tripode.

NOTA :

- È possibile rilevare le scene in base alle condizioni di ripresa e regolarle automaticamente in modalità Intelligent Auto.
- A seconda delle condizioni di registrazione, potrebbero essere rilevate più scene.
- Alcune funzioni potrebbero non funzionare correttamente a seconda delle condizioni di ripresa.

Pulsanti di comando per la registrazione video

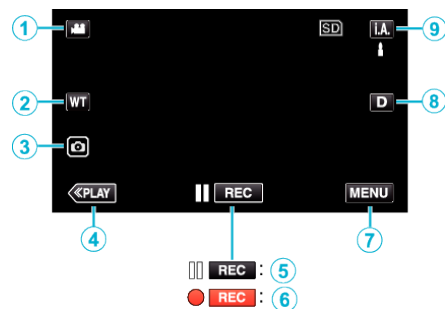

	Pulsanti di comando	Descrizione
①	Modalità Video/ Fermo immagine 	Passa dalla modalità video a quella fermo immagine e viceversa.
②	WT Zoom	Consente di svolgere le stesse funzioni della levetta dello zoom. Il tremolio della videocamera che spesso si verifica quando si utilizza la levetta dello zoom, può essere limitato. "Zoom" (☞ pag. 27)
③	Registrazione fermi immagine 	Toccare questo pulsante per registrare un fermo immagine durante una registrazione video. "Cattura fermi immagine durante la registrazione video" (☞ pag. 24)
④	Modalità di riproduzione	Passa alla modalità di riproduzione.
⑤/⑥	Avvio della registrazione Registrazione in pausa	Funziona come il pulsante START/STOP.
⑦	MENU	Visualizza i vari menu della registrazione video. "Funzionamento del menu" (☞ pag. 146)
⑧	Pulsante Visualizza D	Ogni volta che si tocca il pulsante la visualizzazione passa da completa (D) a semplice (D) e viceversa. <ul style="list-style-type: none"> • Visualizzazione semplice: alcune visualizzazioni scompaiono automaticamente quando lo schermo non viene utilizzato. • Visualizzazione completa: visualizza tutto. Il pulsante di visualizzazione cambia da D a D. • Quando si spegne l'alimentazione, l'impostazione del display tornerà alla visualizzazione semplice (D).
⑨	Modalità di registrazione i.A./M	Passa dalla modalità Intelligent Auto i.A. a quella Manuale M .

Uso della modalità silenziosa

Quando si utilizza la modalità silenziosa, il monitor LCD si scurisce e non viene emesso alcun suono di funzionamento. Utilizzare questa modalità per registrare silenziosamente in luoghi bui, ad esempio durante uno spettacolo.

- Il simbolo  compare quando "MODALITÀ SILENZIOSA" è impostato su "ON".
- Per silenziare solo il suono di funzionamento, impostare "SUONI OPERAZIONI" nel menu su "OFF" anziché usare la modalità silenziosa. "SUONI OPERAZIONI" (☞ pag. 159)

Procedura operativa

- 1 Toccare "MENU".
- 2 Toccare .

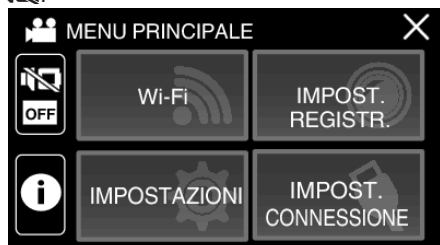

- 3 Toccare "ON".



Impostazioni utili per la registrazione

- Quando si utilizza "REGISTRAZ. DATA/ORA" è possibile registrare data e ora insieme al video. "Registrazione di video con data e ora" (☞ pag. 50)

AVVERTENZA :

- Non esporre la lente alla luce diretta del sole.
- Nonostante questa unità possa essere utilizzata con il monitor LCD invertito o il monitor LCD chiuso con "REGISTR. LCD CHIUSO" attivato, la temperatura dell'unità aumenta più facilmente. Lasciare aperto il monitor LCD quando si utilizza l'unità per lunghi periodi o in luoghi esposti alla luce diretta del sole o ad alte temperature.
- L'alimentazione potrebbe spegnersi per proteggere il circuito se la temperatura dell'unità aumenta eccessivamente.
- Se la temperatura della presente unità aumenta durante la registrazione,  diventerà giallo per avvisare.
- Questa unità è controllata da un microcomputer. Scariche elettrostatiche, rumori esterni e interferenze (di un televisore, una radio, ecc.) potrebbero impedirne il corretto funzionamento. In tal caso, chiudere lo schermo del monitor per spegnere l'alimentazione e rimuovere l'adattatore CA, quindi premere il pulsante Reset per resettare l'unità.

"Ripristino dell'unità" (☞ pag. 6)

- Clausola di esclusione della responsabilità
 - I sottoscritti non saranno ritenuti responsabili per eventuali perdite di contenuti registrati quando non è possibile effettuare la registrazione video/audio o la riproduzione a causa di malfunzionamenti della presente unità, dei pezzi forniti o della scheda SD.
 - Una volta cancellati, non è possibile ripristinare i contenuti registrati (dati), compreso il caso in cui si tratti di una perdita dovuta a malfunzionamento della presente unità. Tener conto di ciò.
 - JVC non si assume alcuna responsabilità per eventuali perdite di dati.

NOTA :

- Controllare che il tempo di registrazione rimanente sul supporto sia sufficiente prima di iniziare la registrazione. "Verifica del tempo di registrazione rimanente" (☞ pag. 52)
Se il tempo di registrazione rimanente non è sufficiente, salvare i file su un PC o un disco prima di cancellare i file dall'unità. "Eliminazione di file indesiderati" (☞ pag. 70)
- Quando vi sono molti file sul supporto, la loro visualizzazione sullo schermo di riproduzione potrebbe richiedere tempo. Attendere alcuni istanti mentre la spia POWER/ACCESS lampeggia, indicando il normale funzionamento.
- La registrazione si arresta automaticamente non potendo durare più di 12 ore consecutive come indicato nelle caratteristiche tecniche. (Riprendere la registrazione potrebbe richiedere un po' di tempo.)
- Possono essere registrati fino a 4GB per file video. Il file registrato che utilizza lunghe registrazioni che superino 4GB viene suddiviso e registrato in più file video.
- A seconda delle condizioni di ripresa, i quattro angoli dello schermo potrebbero apparire scuri ma non si tratta di un malfunzionamento. In questo caso, cambiare le condizioni di ripresa spostando la levetta dello zoom, ecc.

Cattura fermi immagine durante la registrazione video

I fermi immagine possono essere catturati toccando il pulsante  in modalità video (standby o registrazione).

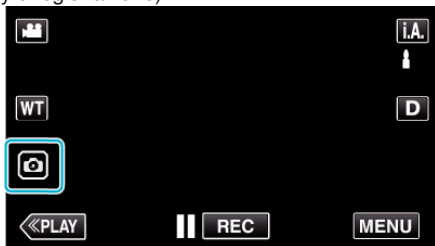

- “PHOTO” si accende sullo schermo quando viene catturato un fermo immagine.



- I fermi immagine catturati durante la registrazione video vengono salvati nella destinazione definita in “SUPPORTO REG. IMMAG.”.

NOTA :





- Le dimensioni del fermo immagine catturato in modalità video è 1.920 x 1.080.
- Il funzionamento non è possibile nelle seguenti condizioni:
 - quando il menu è visualizzato
 - quando il tempo di registrazione rimanente o l'autonomia della batteria sono visualizzati
 - quando tutte le funzioni in “REG. A INTERVALLI”, “EFFETTO ANIMAZIONE”, “EFFETTO REGISTRAZ.”, “INGRANDIM. SUBFINESTRA” o “REGISTRAZ. DATA/ORAZIONE” sono impostate
 - quando il cavo AV è connesso al connettore AV
 - quando il cavo HDMI è connesso e viene prodotta una risoluzione diversa da 1080i

Registrazione di fermi immagine in modalità automatica

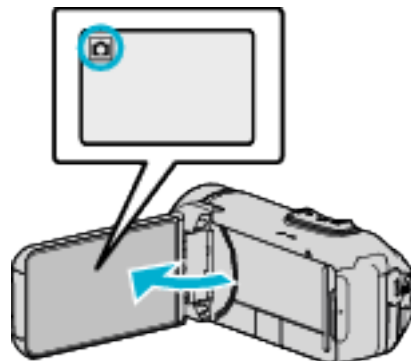
È possibile registrare senza doversi preoccupare dei dettagli di impostazione utilizzando la modalità **i.A.** Intelligent Auto.

- 1 Aprire il monitor LCD.



- Verificare che la modalità di registrazione sia .
- Se la modalità è  video, toccare  sulla schermata di registrazione per visualizzare la schermata di commutazione della modalità. Toccare  per passare alla modalità fermo immagine.

- 2 Verificare che la modalità di registrazione sia **i.A.** Intelligent Auto.

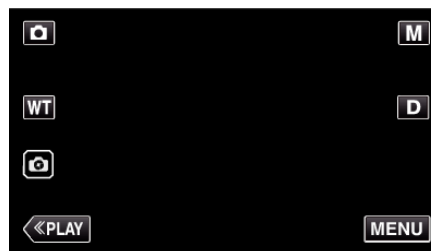

- Se la modalità è Manuale **M**, toccare **M** sulla schermata di registrazione per visualizzare la schermata di commutazione della modalità. Toccare **i.A.** per far passare la modalità di registrazione a Intelligent Auto.

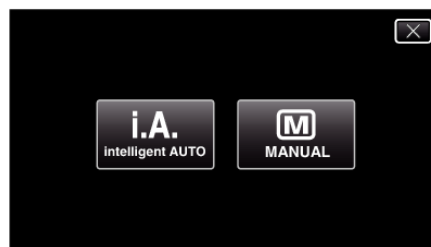

- 3 Premere il pulsante START/STOP.

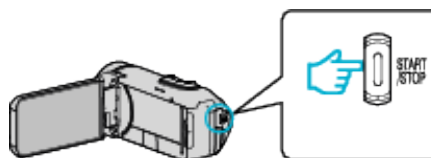

- PHOTO si accende quando viene catturato un fermo immagine.

NOTA :

- A seconda del soggetto e delle condizioni di ripresa, è possibile che la registrazione non avvenga correttamente nonostante la modalità Intelligent Auto.

■ Iniziare a registrare dopo aver regolato la messa a fuoco

- 1 Premere e tenere premuto il pulsante  sul touch screen fino a che la messa a fuoco non è regolata.

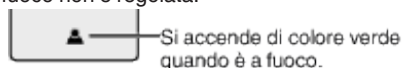

- 2 Togliere il dito dal pulsante per rilasciare l'otturatore.

Disponibile solo quando “MODALITÀ OTTURATORE” è impostato su “REGISTRA UNA FOTO”.

Indicazioni durante la registrazione dei fermi immagine

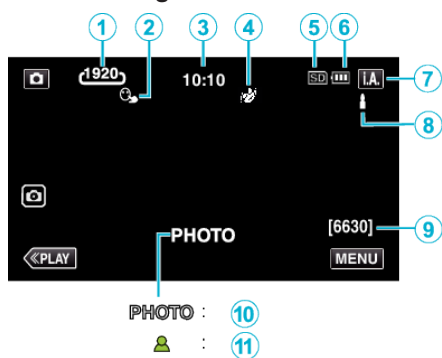

- Alcune visualizzazioni scompaiono dopo circa 3 secondi. Utilizzare il pulsante **D** per cambiare le visualizzazioni.

	Icona visualizzata	Descrizione
①	Dimensione immagine	Visualizza l'icona della dimensione immagine. • Le dimensioni dei fermi immagine possono essere modificate. "DIM.IMMAG." (☞ pag. 153)
②	PRIORITÀ TOCCO AE/AF	Visualizza l'impostazione di "PRIORITÀ TOCCO AE/AF". L'impostazione predefinita è "TRACCIAMENTO VOLTO". "Cattura di soggetti in modo chiaro (PRIORITÀ TOCCO AE/AF)" (☞ pag. 41)
③	Ora	Visualizza l'ora corrente. "Impostazione orologio" (☞ pag. 16)
④	EFFETTO REGISTRAZ.	Visualizza l'icona corrispondente quando viene specificato un effetto di registrazione. ☞: MONOCROMO GRANULOSO ☞: CIBO ☞: BIMBI "Registrazione con effetti (EFFETTO REGISTRAZ.)" (☞ pag. 35)
⑤	Registrazione dei supporti	Visualizza l'icona del supporto su cui vengono registrati i fermi immagine. È possibile cambiare il supporto di registrazione. "SUPPORTO REG. IMMAG." (☞ pag. 160)
⑥	Indicatore batteria	Visualizza l'autonomia approssimativa rimanente della batteria durante l'uso. "Verifica del tempo di registrazione rimanente" (☞ pag. 52)
⑦	Modalità di registrazione	Visualizza l'attuale modalità di registrazione i.A. (Intelligent Auto) oppure M (Manuale).
⑧	Impostazione scene di Intelligent Auto	Visualizza le scene rilevate automaticamente nella funzione Intelligent Auto. Potrebbero essere rilevate più scene.
⑨	Numero rimanente di scatti	Visualizza il numero rimanente di scatti per la registrazione di fermi immagine. "Numero approssimativo di fermi immagine (Unità: Numero di scatti)" (☞ pag. 53)
⑩	Registrazione in corso	"PHOTO" appare quando viene catturato un fermo immagine.
⑪	Messa a fuoco	Si accende di colore verde quando è a fuoco.

■ Scene di Intelligent Auto

Icona visualizzata	Descrizione
	Cattura la bellezza della pelle del soggetto.
	Consente di catturare in modo naturale i soggetti umani.
	Registrazione un gruppo di persone con le impostazioni più appropriate.
	Registra mettendo a fuoco un oggetto vicino.
	Mette a fuoco a grande distanza e cattura un'immagine nitida con colori vividi.
	Registra in luoghi scuri con il minimo rumore nell'immagine complessiva.
	Consente di catturare con precisione le scene notturne con il minimo rumore nell'immagine complessiva.
	Evita lo sbiadimento dei colori anche quando si registra in un ambiente luminoso, come in presenza di neve o su spiagge.
	Evita lo sbiadimento dei colori quando si registra un soggetto illuminato.
	Riproduce il verde degli alberi in modo intenso.
	Riproduce in modo naturale i colori del tramonto.
	Regola le impostazioni in modo che il soggetto non appaia troppo scuro a causa della retroilluminazione.
	Registra mentre si enfatizza la luminosità dei colori.
	Riproduce i colori naturali dell'ambiente esterno durante il giorno.
	Riproduce i colori naturali degli ambienti chiusi con illuminazione a colori freddi.
	Riproduce i colori naturali degli ambienti chiusi con illuminazione a colori caldi.
	Seleziona le impostazioni più adatte per la ripresa a mano.
	Seleziona le impostazioni più adatte per la ripresa con tripode.

NOTA :

- È possibile rilevare le scene in base alle condizioni di ripresa e regolarle automaticamente in modalità Intelligent Auto.
- A seconda delle condizioni di registrazione, potrebbero essere rilevate più scene.
- Alcune funzioni potrebbero non funzionare correttamente a seconda delle condizioni di ripresa.

Pulsanti di comando per la registrazione di fermi immagine



	Pulsanti di comando	Descrizione
①	Modalità Video/ Fermo immagine 	Passa dalla modalità video a quella fermo immagine e viceversa.
②	WT Zoom	Consente di svolgere le stesse funzioni della levetta dello zoom. Il tremolio della videocamera che spesso si verifica quando si utilizza la levetta dello zoom, può essere limitato. "Zoom" (☞ pag. 27)
③	Registrazione fermi immagine 	Permette di scattare fermi immagine usando il touch screen. Premere e tenere premuto il pulsante permette la regolazione della messa a fuoco prima della ripresa. "Iniziare a registrare dopo aver regolato la messa a fuoco" (☞ pag. 24)
④	Modalità di riproduzione	Passa alla modalità di riproduzione.
⑤	MENU	Visualizza i vari menu della registrazione del fermo immagine. "Funzionamento del menu" (☞ pag. 146)
⑥	Pulsante Visualizza D	Ogni volta che si tocca il pulsante la visualizzazione passa da completa (D_F) a semplice (D) e viceversa. <ul style="list-style-type: none"> • Visualizzazione semplice: alcune visualizzazioni scompaiono automaticamente quando lo schermo non viene utilizzato. • Visualizzazione completa: visualizza tutto. Il pulsante di visualizzazione cambia da D a D_F. • Quando si spegne l'alimentazione, verrà impostata la visualizzazione semplice (D).
⑦	Modalità di registrazione i.A./M	Passa dalla modalità Intelligent Auto i.A. a quella Manuale M .

Uso della modalità silenziosa

Quando si utilizza la modalità silenziosa, il monitor LCD si scurisce e non viene emesso alcun suono di funzionamento. Utilizzare questa modalità per registrare silenziosamente in luoghi bui, ad esempio durante uno spettacolo.

- compare quando "MODALITÀ SILENZIOSA" è impostato su "ON".
- Per silenziare solo il suono di funzionamento, impostare "SUONI OPERAZIONI" nel menu su "OFF" anziché usare la modalità silenziosa. "SUONI OPERAZIONI" (☞ pag. 159)

Procedura operativa

- 1 Toccare "MENU".
- 2 Appare il menu principale.
- 2 Toccare .



- 3 Toccare "ON".



AVVERTENZA :

- Non esporre la lente alla luce diretta del sole.
- La presente unità può essere utilizzata con il monitor LCD capovolto e chiuso ma la temperatura aumenta più facilmente. Lasciare aperto il monitor LCD quando si utilizza l'unità per lunghi periodi o in luoghi esposti alla luce diretta del sole o ad alte temperature.
- L'alimentazione potrebbe spegnersi per proteggere il circuito se la temperatura dell'unità aumenta eccessivamente.
- Non rimuovere l'adattatore CA o la scheda SD quando la spia POWER/ACCESS è accesa. I dati registrati potrebbero diventare illeggibili.
- Questa unità è controllata da un microcomputer. Scariche elettrostatiche, rumori esterni e interferenze (di un televisore, una radio, ecc.) potrebbero impedirne il corretto funzionamento. In tal caso, chiudere lo schermo del monitor per spegnere l'alimentazione e rimuovere l'adattatore CA, quindi premere il pulsante Reset per resettare l'unità.

"Ripristino dell'unità" (☞ pag. 6)

NOTA :

- Prima di registrare una scena importante, si consiglia di eseguire una registrazione di prova.
- A seconda delle condizioni di ripresa, i quattro angoli dello schermo potrebbero apparire scuri ma non si tratta di un malfunzionamento. In questo caso, cambiare le condizioni di ripresa spostando la levetta dello zoom, ecc.

Zoom

È possibile regolare l'angolo di visualizzazione utilizzando lo zoom.

- Premere W (grandangolo) per riprendere con un angolo di visualizzazione più ampio.
- Premere T (teleobiettivo) per ingrandire il soggetto per la ripresa.



W (Grandangolo)



T (Teleobiettivo)

- Sono disponibili le seguenti opzioni di zoom:
 - Zoom ottico (1 - 40x)
 - Zoom digitale (41 - 200x)
- È anche possibile utilizzare il pulsante (WT) dello zoom sul touch screen per ingrandire.
- Toccare il pulsante WT, quindi premere e tenere premuto il pulsante T (teleobiettivo) o il pulsante W (grandangolo).

Pulsante Zoom (WT)

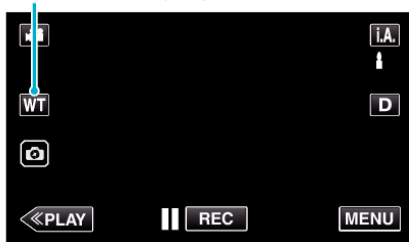

NOTA :

- Quando si utilizza lo zoom digitale, l'immagine diventa sgranata perché ingrandita digitalmente.
 - È possibile cambiare il rapporto di ingrandimento.
- “ZOOM” (☰ pag. 150)

Memoria zoom

La posizione dello zoom può essere salvata mediante l'icona Memoria zoom (WT) sul touch screen.

Metodo di salvataggio

- 1 Ingrandire fino alla posizione desiderata che si desidera salvare.

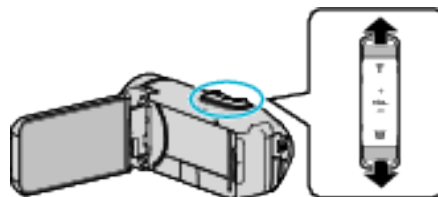

- 2 Toccare “WT”.



- 3 Premere e tenere premuto “M” (per circa 1 secondo).



- Salvare la posizione di ingrandimento.

Dettaglio del funzionamento

- 1 Toccare “WT”.



- 2 Toccare “M”.



- Ingrandire fino al punto precedentemente salvato.

NOTA :

- Se l'impostazione di DIS, QUALITÀ VIDEO, SELEZIONE SISTEMA o ZOOM viene modificata, la posizione dello zoom memorizzata verrà cancellata.

Registrazione manuale

In situazioni in cui non si riesce a registrare correttamente utilizzando la registrazione Intelligent Auto, è possibile modificare le impostazioni e registrare utilizzando la registrazione manuale.

1 Aprire il monitor LCD.

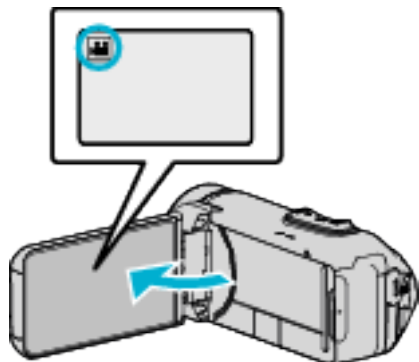

- Impostare la modalità di registrazione su video o fermo immagine.
- Per commutare la modalità tra video e fermo immagine, toccare o sulla schermata di registrazione per visualizzare la schermata di commutazione della modalità. Toccare o per commutare la modalità a video o fermo immagine rispettivamente.

2 Selezionare la modalità di registrazione manuale.

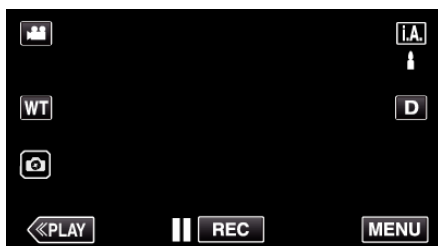

- Se la modalità è Intelligent Auto **i.A.**, toccare **i.A.** sulla schermata di registrazione per visualizzare la schermata di commutazione della modalità. Toccare **M** per passare alla modalità di registrazione Manuale.



3 Toccare "MENU".

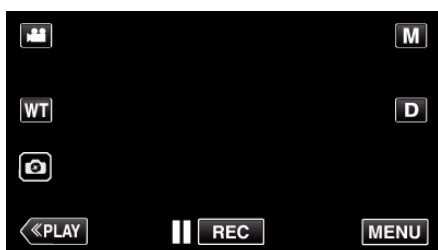

- Appare il menu principale.

4 Toccare "IMPOST. REGISTR.":

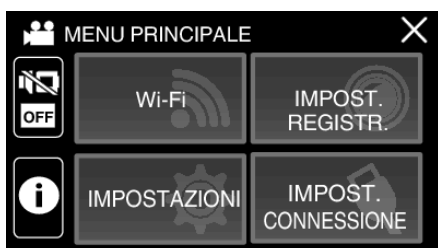

5 Toccare la voce da impostare manualmente.

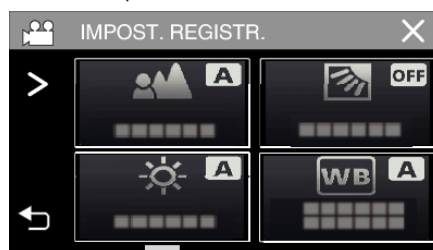

- Per ulteriori dettagli sulle varie impostazioni manuali, fare riferimento al "Menu registrazione manuale".

Menu registrazione manuale

È possibile impostare le seguenti voci.

Nome	Descrizione
FOCUS	<ul style="list-style-type: none"> • Utilizzare la messa a fuoco manuale se il soggetto non viene messo a fuoco automaticamente. "Regolazione manuale della messa a fuoco (FOCUS)" (☞ pag. 29)
REGOLA LUMINOSITÀ	<ul style="list-style-type: none"> • È possibile regolare la luminosità complessiva dello schermo. • Utilizzare questa funzione quando si registra in un luogo buio o luminoso. "Regolazione della luminosità" (☞ pag. 30)
COMPENS. CONTROLUCE	<ul style="list-style-type: none"> • Corregge l'immagine quando il soggetto appare buio a causa della retroilluminazione. • Utilizzare questa funzione quando si riprende in controluce. "Impostazione della compensazione del controluce" (☞ pag. 31)
BILANCIAMENTO BIANCO	<ul style="list-style-type: none"> • È possibile regolare il colore complessivo dello schermo. • Utilizzare questa funzione quando il colore dello schermo è differente da quello reale. "Impostazione del bilanciamento del bianco" (☞ pag. 32)
TELE MACRO	<ul style="list-style-type: none"> • Utilizzare questa funzione per scattare primi piani (macro) del soggetto. "Scatti ravvicinati (TELE MACRO)" (☞ pag. 33)

Regolazione manuale della messa a fuoco (FOCUS)

Regolare la messa a fuoco manualmente quando non si riesce a mettere a fuoco in modo chiaro con Intelligent Auto o quando si desidera bloccare la messa a fuoco.

1 Selezionare la modalità di registrazione manuale.

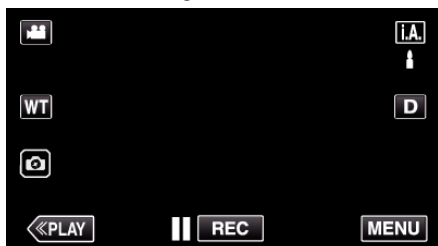

- Se la modalità è Intelligent Auto **i.A.**, toccare **i.A.** sulla schermata di registrazione per visualizzare la schermata di commutazione della modalità.
Toccare **M** per passare alla modalità di registrazione Manuale.



2 Toccare "MENU".

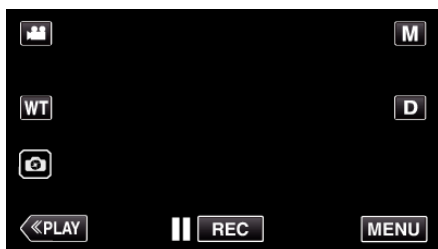

- Appare il menu principale.

3 Toccare "IMPOST. REGISTR.".



4 Toccare "FOCUS".

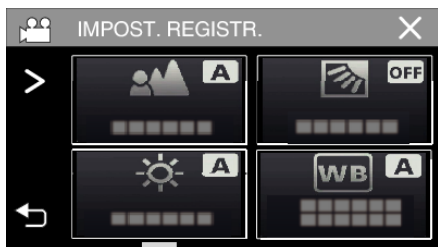

- Toccare **X** per uscire dal menu.
- Toccare **↶** per tornare alla schermata precedente.

5 Toccare "MANUALE".

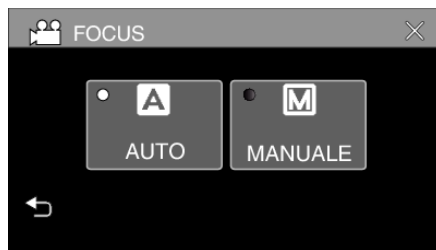

6 Regolare la messa a fuoco.



- Toccare **▲** per mettere a fuoco un soggetto distante.
Se **▲** lampeggia, significa che non è possibile mettere ulteriormente a fuoco.
- Toccare **●** per mettere a fuoco un soggetto vicino.
Se **●** lampeggia, significa che non è possibile mettere a fuoco più da vicino.

7 Toccare "IMPOS." per confermare.

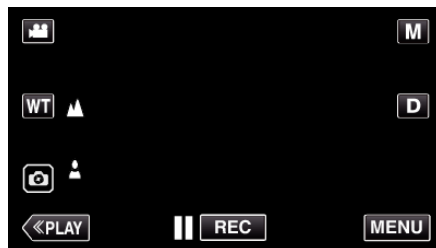

- Dopo aver confermato la messa a fuoco, la relativa cornice scompare e vengono visualizzati **▲** e **●**.

Regolazione della luminosità

È possibile regolare la luminosità secondo il livello preferito.

1 Selezionare la modalità di registrazione manuale.

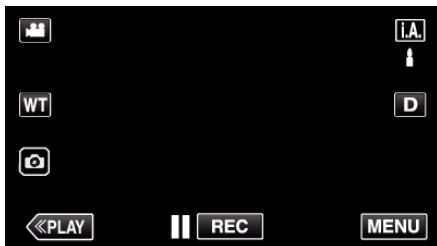

- Se la modalità è Intelligent Auto **i.A.**, toccare **i.A.** sulla schermata di registrazione per visualizzare la schermata di commutazione della modalità.

Toccare **M** per passare alla modalità di registrazione Manuale.



2 Toccare "MENU".

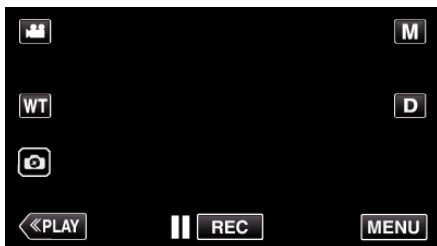

- Appare il menu principale.

3 Toccare "IMPOST. REGISTR.".

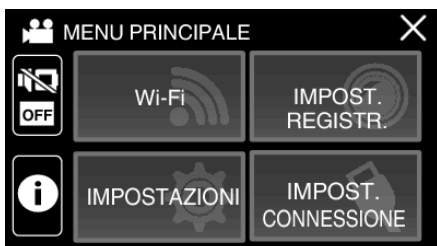

4 Toccare "REGOLA LUMINOSITÀ".

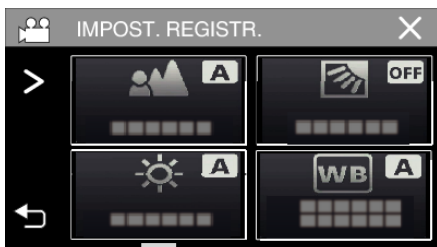

- Toccare X per uscire dal menu.
- Toccare ↶ per tornare alla schermata precedente.

5 Toccare "MANUALE".



6 Regolare il valore della luminosità.

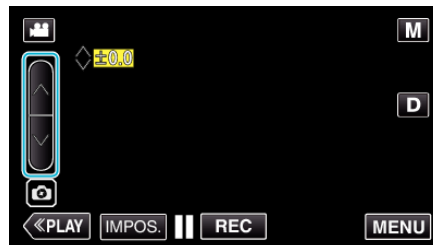

- Intervallo di compensazione: -2,0 to +2,0
- Toccare ^ per aumentare la luminosità.
- Toccare v per diminuire la luminosità.

7 Toccare "IMPOS." per confermare.

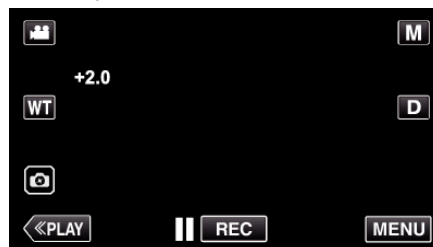

NOTA :

- Le impostazioni dei video e dei fermi immagine possono essere regolate separatamente.

Impostazione della compensazione del controluce

È possibile correggere l'immagine quando il soggetto appare troppo buio a causa della retroilluminazione.

1 Selezionare la modalità di registrazione manuale.



- Se la modalità è Intelligent Auto **i.A.**, toccare **i.A.** sulla schermata di registrazione per visualizzare la schermata di commutazione della modalità.
Toccare **M** per passare alla modalità di registrazione Manuale.



2 Toccare "MENU".

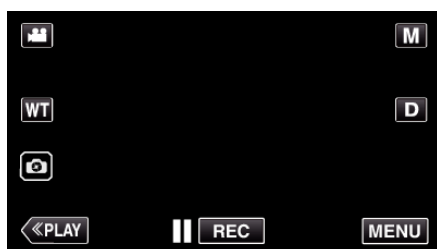

- Appare il menu principale.

3 Toccare "IMPOST. REGISTR.".



4 Toccare "COMPENS. CONTROLUCE".

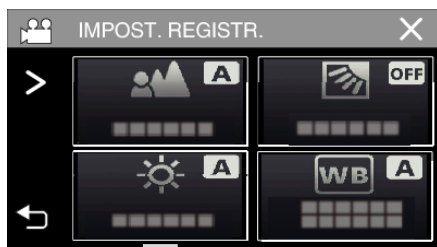

- Toccare **X** per uscire dal menu.
- Toccare **↶** per tornare alla schermata precedente.

5 Toccare "ON" o "ANTICIPA".

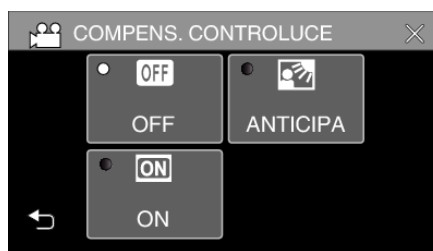

- "ANTICIPA" è pensato per eseguire una compensazione del controluce più efficace. Scegliere questa opzione quando la compensazione del controluce non è regolata in modo appropriato da "ON".
- Al termine dell'impostazione, compare l'icona (Anticipo:).

Impostazione	Dettagli
OFF	La compensazione del controluce è disabilitata.
ON	La compensazione del controluce è abilitata.
ANTICIPA	Da scegliere per un migliore effetto di compensazione del controluce.

Impostazione del bilanciamento del bianco

È possibile impostare la tonalità del colore per adattarla alla fonte luminosa.

1 Selezionare la modalità di registrazione manuale.

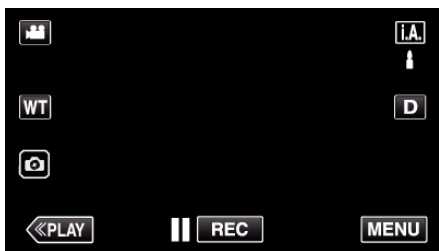

- Se la modalità è Intelligent Auto **i.A.**, toccare **i.A.** sulla schermata di registrazione per visualizzare la schermata di commutazione della modalità.
Toccare **M** per passare alla modalità di registrazione Manuale.

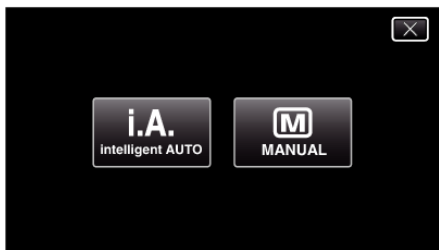

2 Toccare "MENU".

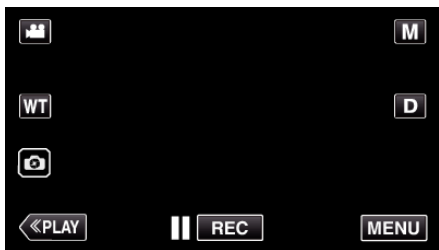

- Appare il menu principale.

3 Toccare "IMPOST. REGISTR.".



4 Toccare "BILANCIAMENTO BIANCO".

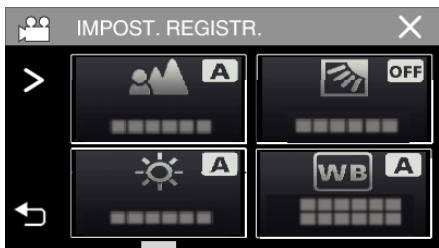

- Toccare **X** per uscire dal menu.
- Toccare **↶** per tornare alla schermata precedente.

5 Selezionare l'impostazione bilanciamento del bianco.

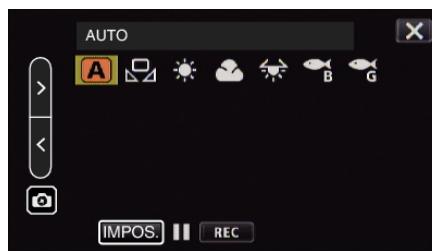

- È possibile toccare l'icona oppure selezionare la voce usando il pulsante "**<**" "**>**" e toccare "IMPOS.".
- L'icona Bilanciamento del bianco compare sullo schermo dopo aver completato l'impostazione.

Impostazione	Dettagli
A AUTO	Regola automaticamente i colori naturali.
BIL. BIANCO MANUALE	Utilizzare questa funzione quando non si riesce a risolvere il problema dei colori innaturali.
SOLE	Impostare questa funzione quando si riprende all'esterno in una giornata di sole.
NUVOLE	Impostare questa funzione quando si riprende in una giornata nuvolosa o all'ombra.
ALOGENO	Impostare questa funzione quando si riprende in presenza di un illuminatore.
CUSTODIA SUB.: BLU	Impostare questa funzione quando si riprende in acque profonde (l'acqua appare di colore blu scuro).
CUSTODIA SUB.: VERDE	Impostare questa funzione quando si riprende in acque poco profonde (l'acqua appare di colore verde).

Uso di BIL. BIANCO MANUALE

- 1 Puntare il cursore su "BIL. BIANCO MANUALE" usando il pulsante "**<**" "**>**".
- 2 Reggere un foglio di carta bianca davanti all'obiettivo in modo che la carta bianca copra lo schermo, toccare e tenere premuto il pulsante "IMPOS.".
- 3 **👉** lampeggia, rilasciare il dito dopo che la schermata di impostazione scompare.
 - È anche possibile toccare e tenere premuta l'icona "BIL. BIANCO MANUALE" per eseguire l'impostazione.

NOTA :

- L'impostazione non cambierà se si tocca troppo rapidamente "BIL. BIANCO MANUALE" (meno di 1 secondo).

Scatti ravvicinati (TELE MACRO)

È possibile scattare dei primi piani di un soggetto utilizzando la funzione tele macro anche quando l'unità si trova all'impostazione zoom telefoto.



* L'immagine è solo un'impressione.

1 Selezionare la modalità di registrazione manuale.



- Se la modalità è Intelligent Auto **i.A.**, toccare **i.A.** sulla schermata di registrazione per visualizzare la schermata di commutazione della modalità.

Toccare **M** per passare alla modalità di registrazione Manuale.

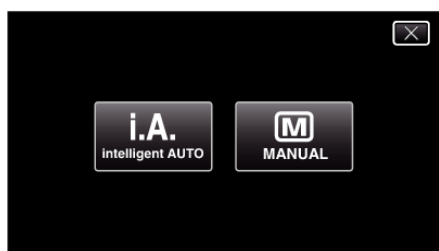

2 Toccare "MENU".

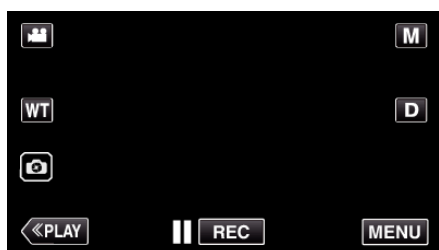

- Appare il menu principale.

3 Toccare "IMPOST. REGISTR.".

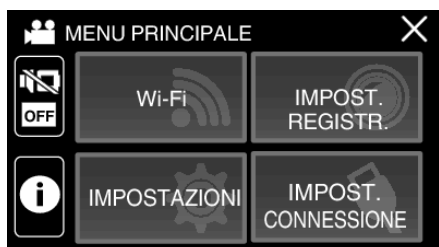

4 Toccare >.

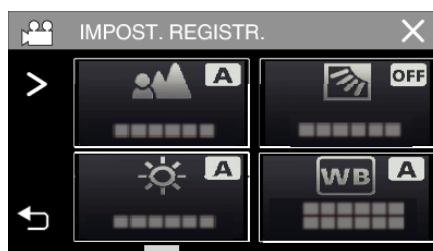

5 Toccare "TELE MACRO".

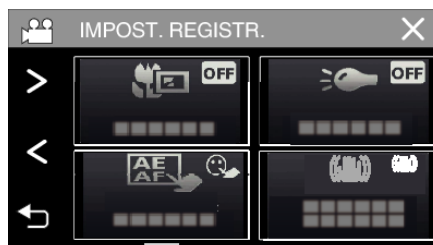

- Toccare X per uscire dal menu.
- Toccare ↶ per tornare alla schermata precedente.

6 Toccare "ON".



- Al termine dell'impostazione, compare l'icona tele macro .

Impostazione	Dettagli
OFF	Permette di scattare primi piani fino a 1 m con il teleobiettivo (T). Permette di scattare primi piani fino a 5 cm con il grandangolo (W).
ON	Permette di scattare primi piani fino a 60 cm con il teleobiettivo (T). Permette di scattare primi piani fino a 5 cm con il grandangolo (W).

AVVERTENZA :

- Quando non si stanno riprendendo dei primi piani, impostare "TELE MACRO" su "OFF".
In caso contrario l'immagine potrebbe risultare offuscata.

Riprese subacquee

Effettuare le seguenti impostazioni per riprendere sott'acqua.

Impostare il bilanciamento del bianco sulla modalità subacquea

Corregge i colori durante la ripresa subacquea per registrare immagini più naturali. Selezionare due impostazioni fra le seguenti, a seconda del colore dell'acqua nella postazione di ripresa.

1 Selezionare la modalità di registrazione manuale.

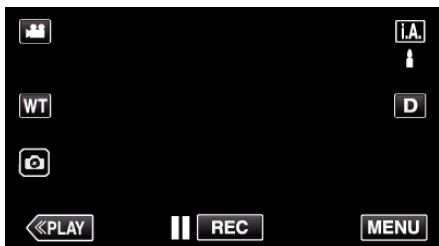

- Se la modalità è Intelligent Auto **i.A.**, toccare **i.A.** sulla schermata di registrazione per visualizzare la schermata di commutazione della modalità.
Toccare **M** per passare alla modalità di registrazione Manuale.

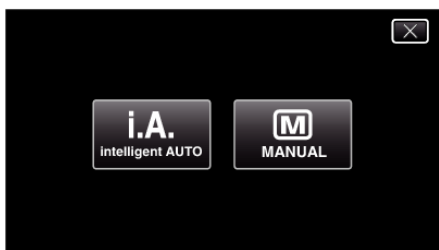

2 Toccare "MENU".

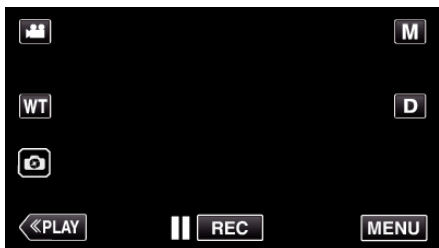

- Appare il menu principale.

3 Toccare "IMPOST. REGISTR.":



4 Toccare "BILANCIAMENTO BIANCO".

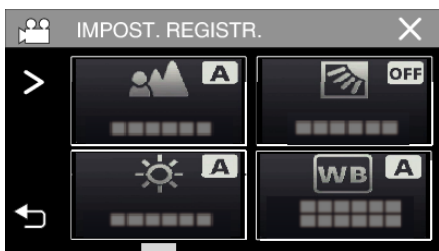

5 Toccare o .

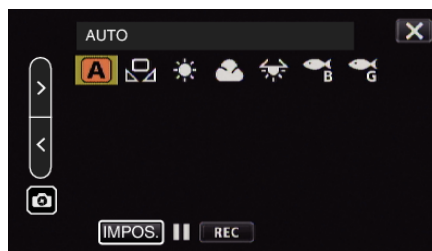

Impostazione	Dettagli
CUSTODIA SUB.: BLU	Impostare questa funzione quando si riprende in acque profonde (l'acqua appare di colore blu scuro).
CUSTODIA SUB.: VERDE	Impostare questa funzione quando si riprende in acque poco profonde (l'acqua appare di colore verde).

NOTA :

- Non necessariamente potrebbe essere raggiunto l'effetto correttivo atteso.
- Si raccomanda di effettuare una ripresa di prova in anticipo.

Bloccare lo schermo

1 Toccare "MENU".

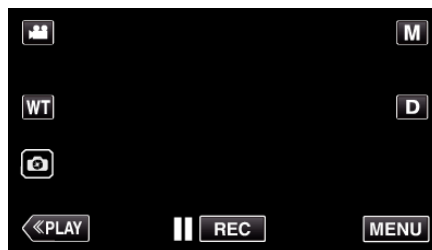

- Appare il menu principale.

2 Toccare "IMPOST. REGISTR.":



3 Toccare > per cambiare le voci visualizzate.

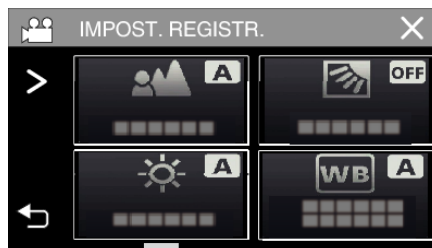

4 Toccare “BLOCCO SCHERMO”.

- Appare il pulsante .



NOTA :

- Se “BLOCCO SCHERMO” è stato impostato, sarà necessario attendere più a lungo per lo spegnimento dell’unità dopo la chiusura del monitor LCD. Se si apre il monitor LCD dopo averlo chiuso e l’alimentazione è ancora attiva, è possibile continuare a registrare.

■ Per cancellare “BLOCCO SCHERMO”

Toccare il pulsante .



NOTA :



- Quando “BLOCCO SCHERMO” è impostato, può essere utilizzato solo il pulsante  sul touch screen.
- È possibile utilizzare il pulsante START/STOP (registrazione) e la leva dello zoom quando lo schermo è bloccato.
- “BLOCCO SCHERMO” non può essere impostato nei seguenti casi:
 - durante la registrazione
 - quando “REG. A INTERVALLI” o “REGISTRAZ. DATA/ORA” è stato impostato

AVVERTENZA :

- Prima di usare la videocamera sott’acqua, leggere “Prima dell’uso subacqueo o a basse temperature” (pag. 7) attentamente. Un uso improprio culminante in una immersione in acqua danneggerà il dispositivo e causerà lesioni.
- Assicurarsi che il coperchio del terminale sia chiuso ermeticamente prima dell’uso sott’acqua o sulla spiaggia.
 “Aprire il coperchio del terminale (coperchio della scheda SD)” (pag. 5)

Registrazione con effetti (EFFETTO REGISTRAZ.)

È possibile aggiungere e registrare vari effetti sui video o sui fermi immagine. Al termine dell’impostazione, è possibile registrare facilmente immagini adatte a ciascuna immagine.

Tipo di effetto	Descrizione dell’effetto
 MONOCROMO GRANULOSO	Cattura immagini monocromatiche tipo film aumentando il contrasto di luminosità di medio livello e sottolineando la sensazione granulosa grezza sull’immagine. “Registrazione immagini come una vecchia foto in bianco e nero (MONOCROMO GRANULOSO)” (pag. 36)
 CIBO	Cattura immagini di alimenti così che il cibo risulti appetitoso anche sotto lampade fluorescenti in ambienti domestici, cambiando i colori in colori caldi e approfondendo i colori. “Registrazione immagini di alimenti (CIBO)” (pag. 37)
 BIMBI	Consente di catturare un’immagine morbida e delicata schiarendo la tonalità della pelle e mantenendo la tonalità rosata, ottimizzando l’effetto di abbellimento della pelle nonché uniformando l’aspetto della pelle stessa. “Registrazione immagini di un bambino (BIMBI)” (pag. 38)

AVVERTENZA :

- A seconda dell’ambiente e del soggetto di ripresa, potrebbe non essere raggiunto l’effetto ripresa atteso.

Registrazione immagini come una vecchia foto in bianco e nero (MONOCROMO GRANULOSO)

Cattura immagini monocromatiche tipo film aumentando il contrasto di luminosità di medio livello e sottolineando la sensazione granulosa grezza sull'immagine.

- 1 Aprire il monitor LCD.

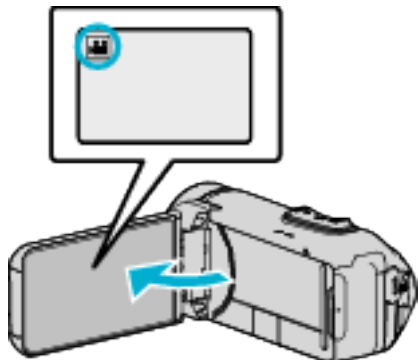

- Impostare la modalità di registrazione su video o fermo immagine.
- Per commutare la modalità tra video e fermo immagine, toccare o sulla schermata di registrazione per visualizzare la schermata di commutazione della modalità. Toccare o per commutare la modalità a video o fermo immagine rispettivamente.

- 2 Toccare "MENU".

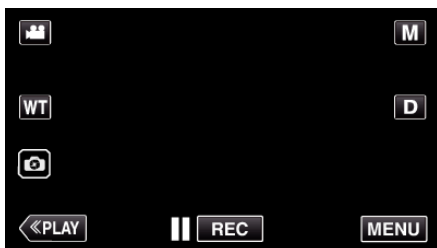

- Appare il menu principale.

- 3 Toccare "IMPOST. REGISTR.".

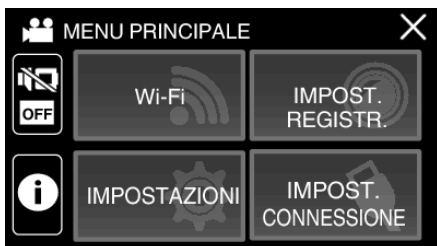

- 4 Toccare "EFFETTO REGISTRAZ.".

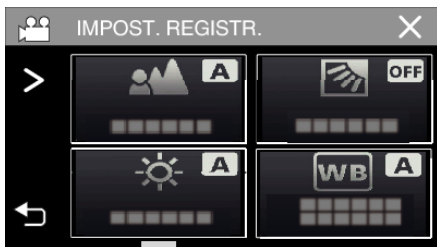

- Se l'icona non è visualizzata sullo schermo, toccare ">" per scorrere lo schermo.
- Toccare X per uscire dal menu.
- Toccare ↶ per tornare alla schermata precedente.

- 5 Toccare "MONOCROMO GRANULOSO".



- Toccare X per uscire dal menu.
- Toccare ↶ per tornare alla schermata precedente.

- 6 Iniziare la registrazione.

- Per cancellare l'impostazione, ripetere la procedura dall'inizio e toccare "OFF" nel passaggio 5.

Registrazione immagini di alimenti (CIBO)

Cattura immagini di alimenti così che il cibo risulti appetitoso anche sotto lampade fluorescenti in ambienti domestici, cambiando i colori in colori caldi e approfondendo i colori.

1 Aprire il monitor LCD.

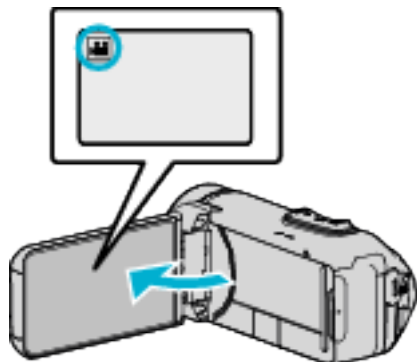

- Impostare la modalità di registrazione su video o fermo immagine.
- Per commutare la modalità tra video e fermo immagine, toccare o sulla schermata di registrazione per visualizzare la schermata di commutazione della modalità. Toccare o per commutare la modalità a video o fermo immagine rispettivamente.

2 Toccare "MENU".

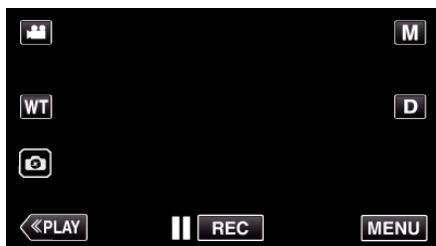

- Appare il menu principale.

3 Toccare "IMPOST. REGISTR.".

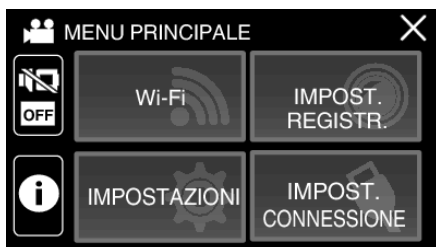

4 Toccare "EFFETTO REGISTRAZ.".

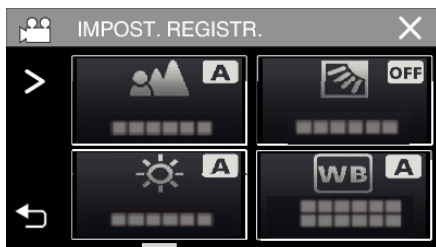

- Se l'icona non è visualizzata sullo schermo, toccare ">" per scorrere lo schermo.
- Toccare X per uscire dal menu.
- Toccare ↶ per tornare alla schermata precedente.

5 Toccare "CIBO".



- Toccare X per uscire dal menu.
- Toccare ↶ per tornare alla schermata precedente.

6 Iniziare la registrazione.

- Per cancellare l'impostazione, ripetere la procedura dall'inizio e toccare "OFF" nel passaggio 5.

Registrazione immagini di un bambino (BIMBI)

Consente di catturare un'immagine morbida e delicata schiarendo la tonalità della pelle e mantenendo la tonalità rosata, ottimizzando l'effetto di abbellimento della pelle nonché uniformando l'aspetto della pelle stessa.

1 Aprire il monitor LCD.

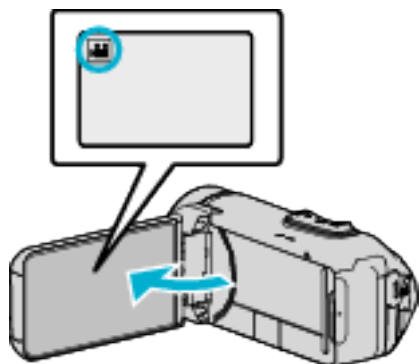

- Impostare la modalità di registrazione su video o fermo immagine.
- Per commutare la modalità tra video e fermo immagine, toccare o sulla schermata di registrazione per visualizzare la schermata di commutazione della modalità. Toccare o per commutare la modalità a video o fermo immagine rispettivamente.

2 Toccare "MENU".

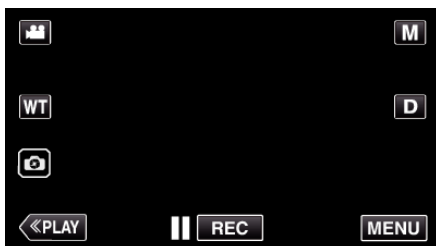

- Appare il menu principale.

3 Toccare "IMPOST. REGISTR.".

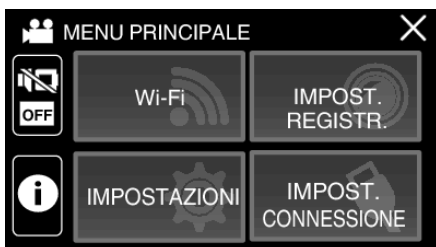

4 Toccare "EFFETTO REGISTRAZ.".

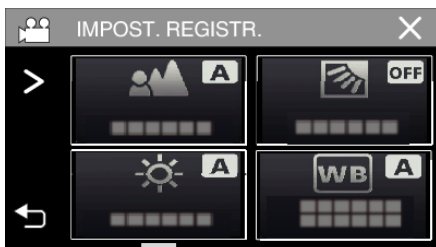

- Se l'icona non è visualizzata sullo schermo, toccare ">" per scorrere lo schermo.
- Toccare X per uscire dal menu.
- Toccare ↶ per tornare alla schermata precedente.

5 Toccare "BIMBI".



- Toccare X per uscire dal menu.
- Toccare ↶ per tornare alla schermata precedente.

6 Iniziare la registrazione.

- Per cancellare l'impostazione, ripetere la procedura dall'inizio e toccare "OFF" nel passaggio 5.

Registrazione con effetti di animazione (EFFETTO ANIMAZIONE)

È possibile aggiungere effetti di animazione alle registrazioni video. Gli effetti di animazione appaiono quando si rilevano dei sorrisi o quando si tocca lo schermo.

1 Aprire il monitor LCD.

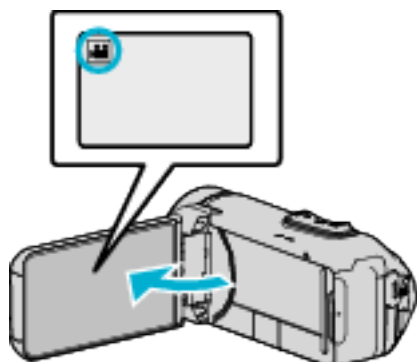

- Impostare la modalità di registrazione su video o fermo immagine.
- Per commutare la modalità tra video e fermo immagine, toccare o sulla schermata di registrazione per visualizzare la schermata di commutazione della modalità. Toccare o per commutare la modalità a video o fermo immagine rispettivamente.

2 Toccare "MENU".

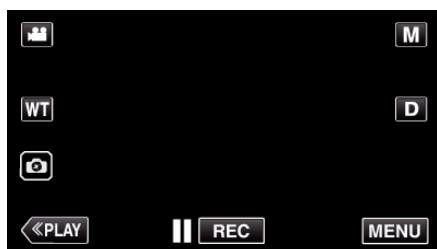

- Appare il menu principale.

3 Toccare "IMPOST. REGISTR.".



4 Toccare "EFFETTO ANIMAZIONE".

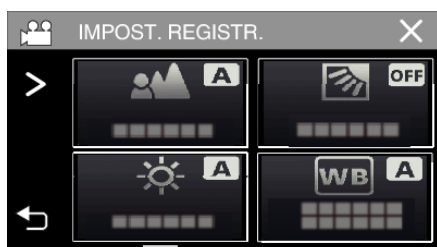







- Se l'icona non è visualizzata sullo schermo, toccare ">" per scorrere lo schermo.
- Toccare X per uscire dal menu.
- Toccare ↶ per tornare alla schermata precedente.

5 Selezionare un effetto desiderato e toccare "IMPOS.".

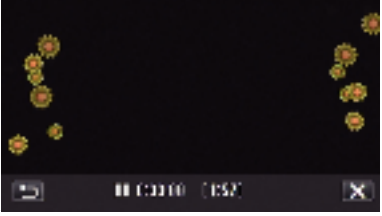

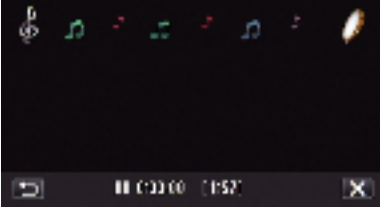
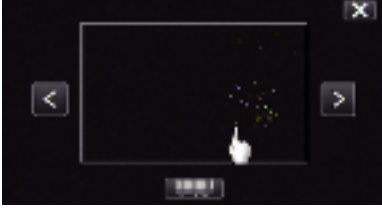
- Toccare < o > per cambiare l'effetto.
- Premere il pulsante START/STOP della videocamera per iniziare a registrare. Premere di nuovo per interrompere.
- Per selezionare un altro effetto, dopo aver toccato di nuovo "IMPOS.", toccare ↷.
- Toccare X per uscire da "EFFETTO ANIMAZIONE". (Per effettuare operazioni diverse dalla registrazione, prima toccare X per annullare l'"EFFETTO ANIMAZIONE".)

Durante l'impostazione	Dopo l'impostazione	Nota
		<p>L'animazione (effetto) appare quando si rilevano dei sorrisi.</p>
		<p>L'animazione (effetto) appare quando si rilevano dei sorrisi.</p>
		<p>L'animazione (effetto) appare quando si rilevano dei sorrisi.</p>
		<p>L'animazione (effetto) appare quando si tocca lo schermo.</p>

Cattura di soggetti in modo chiaro (PRIORITÀ TOCCO AE/AF)

“PRIORITÀ TOCCO AE/AF” è una funzione che regola la messa a fuoco e la luminosità a seconda della posizione toccata.

Questa funzione è disponibile sia per i video che per i fermi immagine.

1 Aprire il monitor LCD.

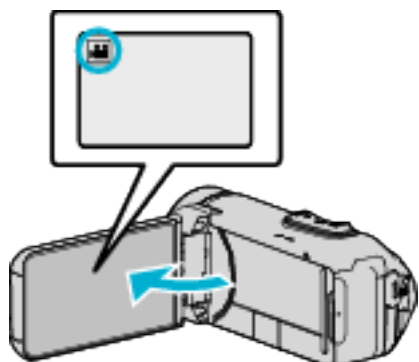

- Impostare la modalità di registrazione su video o fermo immagine.
- Per commutare la modalità tra video e fermo immagine, toccare o sulla schermata di registrazione per visualizzare la schermata di commutazione della modalità. Toccare o per commutare la modalità a video o fermo immagine rispettivamente.

2 Toccare “MENU”.

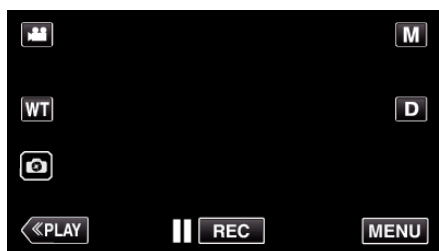

- Appare il menu principale.

3 Toccare “IMPOST. REGISTR.”.



4 Toccare “PRIORITÀ TOCCO AE/AF”.

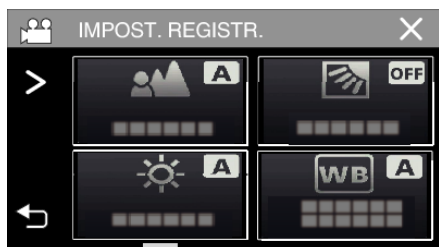

- Se l'icona non è visualizzata sullo schermo, toccare “>” per scorrere lo schermo.
- Toccare X per uscire dal menu.
- Toccare ↶ per tornare alla schermata precedente.

5 Toccare l'impostazione desiderata.



TRACCIAMENTO VOLTO TRACCIAMENTO COLORE SELEZIONE AREA



- La messa a fuoco e la luminosità verranno regolate automaticamente in base alla posizione toccata (volto/colore/area). Attorno al soggetto selezionato (volto/colore) comparirà una cornice blu, mentre attorno all'area selezionata apparirà una cornice bianca.
- Per reimpostare, toccare nuovamente la posizione desiderata (volto/colore/area).
- Per annullare “TRACCIAMENTO VOLTO” o “TRACCIAMENTO COLORE”, toccare la cornice blu.
- Per annullare “SELEZIONE AREA”, toccare la cornice bianca.

Impostazione	Dettagli
OFF	Disattiva la funzione.
TRACCIAMENTO VOLTO	compare sullo schermo. La registrazione viene effettuata durante il tracciamento e la regolazione automatica del volto (soggetto) toccato, con la messa a fuoco e la luminosità adeguate. Inoltre, compare una cornice verde attorno al volto toccato (soggetto).
TRACCIAMENTO COLORE	compare sullo schermo. La registrazione viene effettuata durante il tracciamento e la regolazione automatica del colore (soggetto) toccato, con la messa a fuoco adeguata. Inoltre, compare una cornice blu attorno al colore toccato (soggetto).
SELEZIONE AREA	compare sullo schermo. La registrazione viene effettuata mentre avviene la regolazione automatica dell'area toccata (posizione fissa), con la messa a fuoco e la luminosità adeguate. Inoltre, compare una cornice bianca attorno all'area toccata. SELEZIONE AREA in PRIORITÀ TOCCO AE/AF è disponibile solo nell'intervallo dello zoom ottico. (Non disponibile mentre si usa lo zoom digitale)

NOTA : _____

- Quando si imposta “PRIORITY TOCCO AE/AF”, “FOCUS” sarà impostato automaticamente su “AUTO”.

Toccare nuovamente la posizione selezionata (volto/colore/area) per annullare l'impostazione.

- Toccare su un punto non selezionato (volto/colore/area) per reimpostare.
- Se la videocamera non riesce più a tenere traccia del soggetto, toccare nuovamente il soggetto stesso.
- Le impostazioni vengono annullate quando si utilizza lo zoom. (solo “SELEZIONE AREA”)
- Quando “TRACCIAMENTO COLORE” è impostato, il soggetto di destinazione (colore) potrebbe cambiare se vengono rilevati colori simili. In tal caso, toccare nuovamente il soggetto. Il soggetto di destinazione (colore) può anche essere rintracciato se compare al centro dello schermo entro un lasso di tempo specifico.

AVVERTENZA : _____

- I soggetti accanto ai lati del monitor LCD potrebbero non rispondere o essere riconosciuti quando vengono toccati. In questo caso, spostare il soggetto al centro e toccare nuovamente.
 - “TRACCIAMENTO VOLTO” potrebbe non funzionare correttamente a seconda delle condizioni di ripresa (distanza, angolazione, luminosità, ecc.) e del soggetto (direzione del volto, ecc.). È inoltre particolarmente difficile rilevare i volti in controluce.
 - “TRACCIAMENTO COLORE” potrebbe non funzionare correttamente nei seguenti casi:
 - quando si registrano soggetti privi di contrasto
 - quando si registrano soggetti che si muovono a velocità sostenute
 - quando si registra in un luogo buio
 - quando la luminosità dell'ambiente circostante cambia
 - “SELEZIONE AREA” non è disponibile mentre si usa lo zoom digitale.
 - Quando “TRACCIAMENTO VOLTO” è impostato, si potrebbe perdere il soggetto se la videocamera viene spostata molto velocemente in senso orizzontale o verticale.
-

Riduzione dei tremolii della videocamera

Quando si imposta lo stabilizzatore di immagine, è possibile ridurre significativamente il tremolio della videocamera durante la registrazione video.

1 Toccare "MENU".

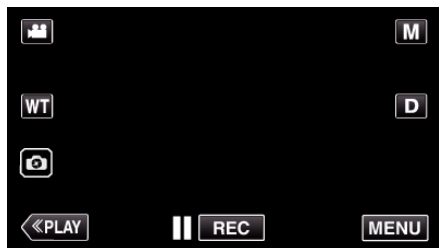

2 Toccare "IMPOST. REGISTR.".



3 Toccare "OIS".

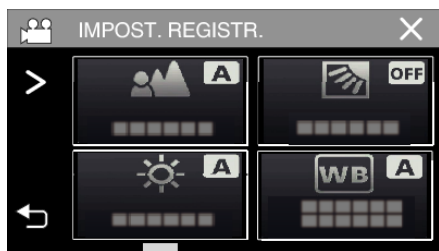

- Se l'icona non è visualizzata sullo schermo, toccare ">" per scorrere lo schermo.
- Toccare "X" per uscire dal menu.
- Toccare ↶ per tornare alla schermata precedente.

4 Toccare l'impostazione desiderata.



Impostazione	Dettagli
OFF	Disattiva lo stabilizzatore di immagine.
ON	Riduce il tremolio della videocamera in condizioni di ripresa normali.
ON (AIS)	Riduce più efficacemente il tremolio della videocamera quando si riprendono scene luminose sul grandangolo. Solo su grandangolo (circa 5x).
ON (AIS migliorato)	L'area di correzione nella modalità AIS migliorata è maggiore rispetto a quella in modalità AIS. È possibile ridurre più efficacemente il tremolio della videocamera anche quando la registrazione viene effettuata utilizzando lo zoom da grandangolo a teleobiettivo.

NOTA :

- Si consiglia di impostare lo stabilizzatore di immagine su "OFF" quando si riprende un soggetto in lieve movimento con l'unità su un treppiede.
- Non è possibile ottenere una stabilizzazione completa se il tremolio della telecamera è eccessivo.
- Questa impostazione è valida solo per la registrazione video.
- Usare lo stabilizzatore di immagine restringerà l'angolo di visualizzazione.
- Lo zoom dinamico non è disponibile nella modalità AIS migliorato.
- La risoluzione per la modalità AIS migliorata è inferiore rispetto alle altre modalità.

Registrazione a intervalli (REG. AL RALLENTATORE)

Questa funzione consente di mostrare in un breve periodo di tempo i cambiamenti di una scena che avvengono lentamente nell'arco di un lungo periodo di tempo, rimuovendone alcuni fotogrammi in base a un dato intervallo.

Questa funzione è utile quando si osserva attentamente qualcosa come ad esempio l'apertura di un bocciolo.

1 Aprire il monitor LCD.

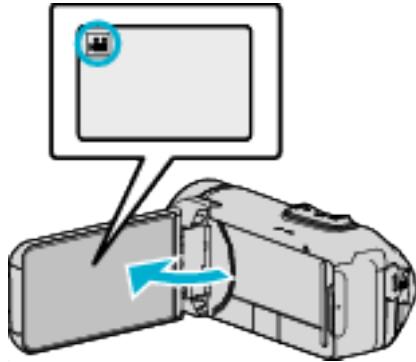

- Verificare che la modalità di registrazione sia .
- Se la modalità è fermo immagine, toccare sulla schermata di registrazione per visualizzare la schermata di commutazione della modalità.
Toccare per passare alla modalità video.

2 Toccare "MENU".

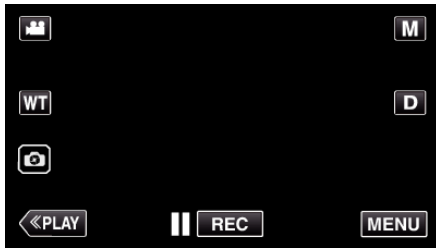

- Appare il menu principale.

3 Toccare "IMPOST. REGISTR.".



4 Toccare "REG. A INTERVALLI".

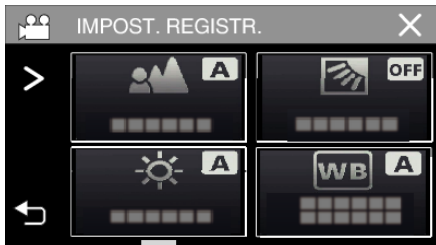

- Se l'icona non è visualizzata sullo schermo, toccare "➤" per scorrere lo schermo.
- Toccare X per uscire dal menu.
- Toccare ↶ per tornare alla schermata precedente.

5 Toccare per selezionare un intervallo di registrazione (da 1 a 80 secondi)



- Se l'icona non è visualizzata sullo schermo, toccare "➤" per scorrere lo schermo.
- Maggiore è il numero dei secondi, più lungo l'intervallo di registrazione.
- Toccare X per uscire dal menu.
- Toccare ↶ per tornare alla schermata precedente.

6 Iniziare la registrazione.

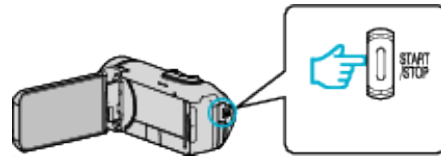

- Ogni fotogramma viene catturato in base agli intervalli selezionati.
- Quando l'intervallo di registrazione è impostato su "INTERVALLO DI 20 SEC" o superiore, l'unità passa alla modalità risparmio energia tra una registrazione e l'altra.
In corrispondenza del punto da registrare successivo, la modalità di risparmio energia verrà disattivata e la registrazione si avvierà automaticamente.
- Le impostazioni di registrazione a fotogramma singolo non vengono salvate quando il dispositivo è spento.

Indicazioni durante la registrazione a fotogramma singolo

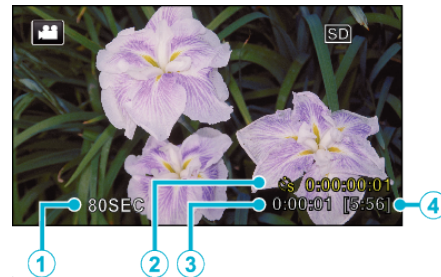

	Display	Descrizione
①	Intervallo di registrazione	Visualizza l'intervallo di registrazione impostato.
②	Tempo registrato	Visualizza il tempo registrato effettivo del video. Il tempo registrato aumenta di unità di fotogrammi.
③	Tempo trascorso effettivo	Visualizza il tempo trascorso effettivo dall'avvio della registrazione.
④	Tempo di registrazione rimanente	Tempo di registrazione rimanente con l'attuale qualità video selezionata.

Impostazioni fotogramma singolo

Maggiore è il numero dei secondi, più lungo l'intervallo di registrazione.

Impostazione	Dettagli
OFF	Disattiva la funzione.
INTERVALLO DI 1 SEC	Registra un fotogramma a intervalli di 1 secondo. I video registrati verranno riprodotti a una velocità pari a 30 volte.
INTERVALLO DI 5 SEC	Registra un fotogramma a intervalli di 5 secondo. I video registrati verranno riprodotti a una velocità pari a 150 volte.
INTERVALLO DI 20 SEC	Registra un fotogramma a intervalli di 20 secondo. I video registrati verranno riprodotti a una velocità pari a 600 volte.
INTERVALLO DI 80 SEC	Registra un fotogramma a intervalli di 80 secondo. I video registrati verranno riprodotti a una velocità pari a 2400 volte.

AVVERTENZA :

- Durante la registrazione time-lapse, la qualità del video è impostata sulla modalità XP.
- L'audio non può essere registrato durante la registrazione a fotogramma singolo.
- Quando si interrompe la registrazione dopo un tempo inferiore a "0:00:00:14" il video non viene salvato.
- Lo zoom, la registrazione dei fermi immagine simultanea e lo stabilizzatore di immagine non sono disponibili durante la registrazione a fotogramma singolo.
- La registrazione senza interruzioni viene disattivata nella registrazione a fotogramma singolo.
- Quando è impostata la registrazione time-lapse, non si possono registrare fermi immagine.

NOTA :

- Le impostazioni di registrazione a fotogramma singolo vengono reimpostate anche quando il dispositivo è spento. Per avviare nuovamente la registrazione a fotogramma singolo è necessario effettuare ancora una volta la selezione.
- La registrazione si interrompe automaticamente 99 ore dopo il suo avvio.
- Utilizzare un treppiede e un adattatore CA per le registrazioni a fotogramma caratterizzate da lunghi intervalli. Si consiglia inoltre di regolare manualmente la messa a fuoco e il bilanciamento del bianco.

"Montaggio del treppiede" (☞ pag. 18)

Registrazione con una parte della schermata ingrandita nello schermo secondario (INGRANDIM. SUBFINESTRA)

Registrazione con una parte dello schermo ingrandita e visualizzata in uno schermo secondario.

Ciò consente di registrare l'ambiente circostante e l'espressione del soggetto allo stesso tempo.

1 Aprire il monitor LCD.

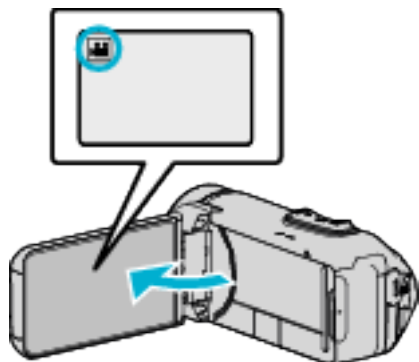

- Verificare che la modalità di registrazione sia .
- Se la modalità è fermo immagine, toccare sulla schermata di registrazione per visualizzare la schermata di commutazione della modalità. Toccare per passare alla modalità video.

2 Toccare "MENU".

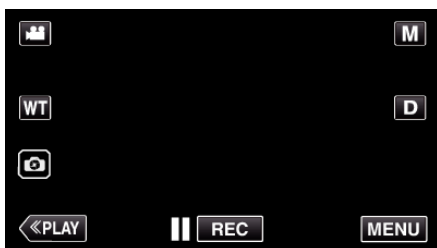

- Appare il menu principale.

3 Toccare "IMPOST. REGISTR.".



4 Toccare "INGRANDIM. SUBFINESTRA".

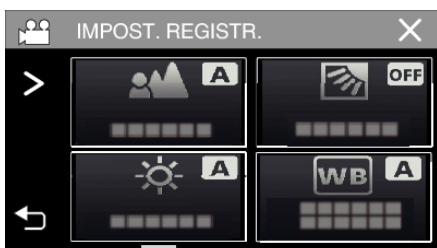

- Se l'icona non è visualizzata sullo schermo, toccare ">" per scorrere lo schermo.
- Toccare X per uscire dal menu.
- Toccare < per tornare alla schermata precedente.

5 Selezionare e toccare la posizione da visualizzare nello schermo secondario.



- Toccare per commutare la posizione dello schermo secondario tra destra e sinistra.
- Quando la posizione da visualizzare nello schermo secondario e la posizione dello schermo secondario si sovrappongono, lo schermo secondario verrà posizionato al centro.

6 Iniziare la registrazione.

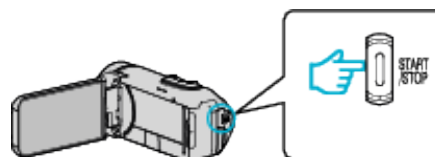

- Premere di nuovo il pulsante START/STOP per interrompere la registrazione.
- Toccare X per uscire da "INGRANDIM. SUBFINESTRA". (Per effettuare operazioni diverse dalla registrazione, prima toccare X per annullare l'"INGRANDIM. SUBFINESTRA".)

AVVERTENZA :

- Lo schermo secondario viene ingrandito elettronicamente dalla visualizzazione normale dello schermo perciò l'immagine potrebbe apparire sgranata.

Uso dell'autoscatto

È possibile registrare video o fermi immagine utilizzando l'autoscatto. Ciò è utile quando si riprende un video o un fermo immagine che comprende il fotografo.

L'autoscatto da 2 secondi è utile per evitare il tremolio della videocamera causato dalla pressione del pulsante dell'otturatore quando si scatta un fermo immagine.

NOTA :

- Quando si scatta una foto utilizzando la funzione autoscatto, è consigliabile l'uso di un treppiede.

“Montaggio del treppiede” (pag. 18)

Utilizzo dell'autoscatto in modalità video

- 1 Aprire il monitor LCD.

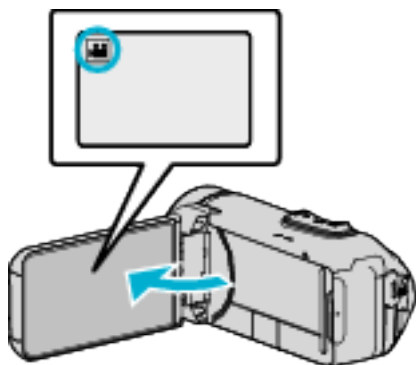

- Verificare che la modalità di registrazione sia .
- Se questa unità è in modalità fermo immagine , toccare il pulsante (video/fermo immagine) sul touch screen per visualizzare la schermata di commutazione modalità. Toccare per passare alla modalità video.

- 2 Toccare “MENU”.

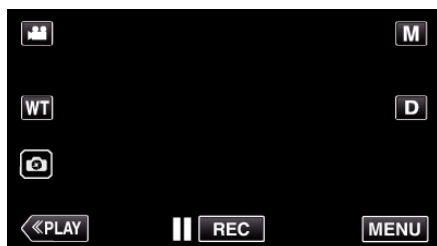

- Appare il menu principale.

- 3 Toccare “IMPOST. REGISTR.”.



- 4 Toccare “AUTOSCATTO”.

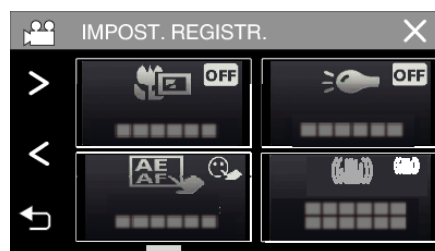

- Se l'icona non è visualizzata sullo schermo, toccare “>” per scorrere lo schermo.
- Toccare X per uscire dal menu.
- Toccare ↶ per tornare alla schermata precedente.

- 5 Toccare “ON”.



- 6 Premere il pulsante START/STOP.

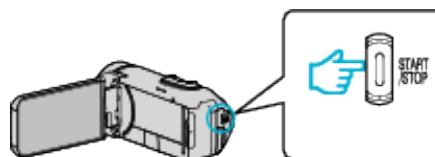

- Appare il conto alla rovescia per la registrazione e la registrazione inizia dopo 5 secondi.
- Per fermare l'autoscatto, premere di nuovo il pulsante di registrazione.

■ Utilizzo dell'autoscatto in modalità fermo immagine

1 Aprire il monitor LCD.

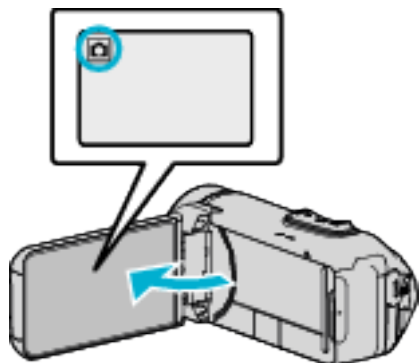

- Verificare che la modalità di registrazione sia .
- Se la modalità è video, toccare sulla schermata di registrazione per visualizzare la schermata di commutazione della modalità. Toccare per passare alla modalità fermo immagine.

2 Toccare "MENU".

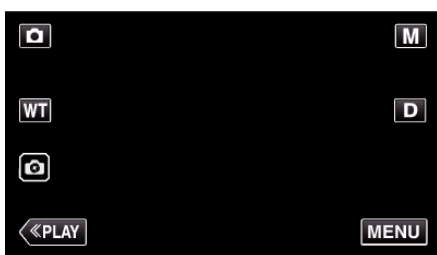

- Appare il menu principale.

3 Toccare "IMPOST. REGISTR.":

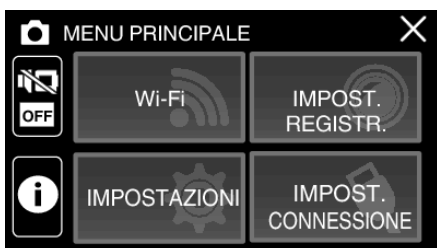

4 Toccare "AUTOSCATTO".

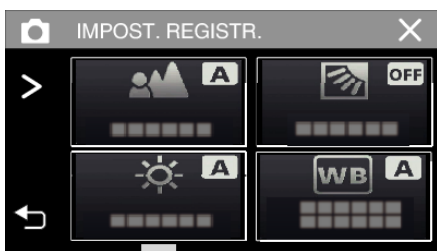

- Se l'icona non è visualizzata sullo schermo, toccare ">" per scorrere lo schermo.
- Toccare X per uscire dal menu.
- Toccare per tornare alla schermata precedente.

5 Toccare "2SEC" o "10SEC".



6 Scattare un fermo immagine.

- Compare un timer e inizia il conto alla rovescia che precede lo scatto.
- Per fermare l'autoscatto, premere di nuovo il pulsante START/STOP.

NOTA :

- Il pulsante START/STOP su questa unità non può essere usato per regolare anticipatamente la messa a fuoco. Per regolare anticipatamente la messa a fuoco, premere e tenere premuto il pulsante sul touch screen fino a che la messa a fuoco non è regolata.

"Iniziare a registrare dopo aver regolato la messa a fuoco" (☞ pag. 24)

- Quando viene visualizzato il conto alla rovescia, i pulsanti non possono essere usati poiché non vengono visualizzati sullo schermo.

Registrazione a intervalli fissi e riproduzione ripetuta

Dopo aver registrato per una durata specifica, questa unità riproduce automaticamente la scena e poi ripete il processo di registrazione e il processo di riproduzione più e più volte. Questa funzione può essere utilizzata per controllare l'esecuzione di uno sport o di una danza. La scena registrata può anche essere eliminata automaticamente a seconda delle impostazioni.

1 Aprire il monitor LCD.

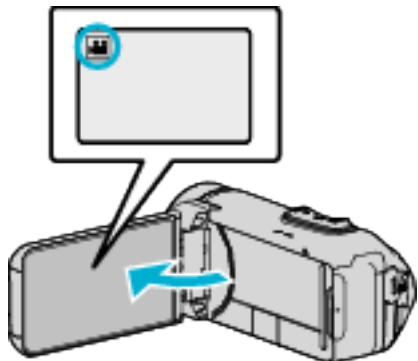

- Verificare che la modalità di registrazione sia .
- Se la modalità è fermo immagine, toccare sulla schermata di registrazione per visualizzare la schermata di commutazione della modalità.
Toccare per passare alla modalità video.

2 Toccare "MENU".

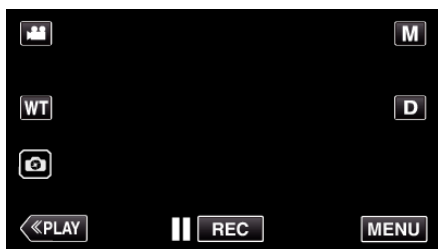

- Appare il menu principale.

3 Toccare "IMPOST. REGISTR.".



4 Toccare "AUTO-CTRL REC/PLAY".

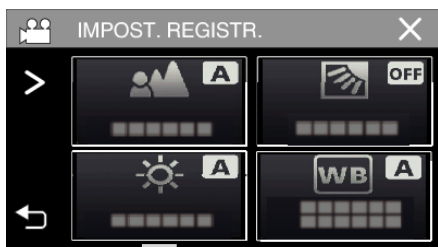

- Se l'icona non è visualizzata sullo schermo, toccare ">" per scorrere lo schermo.
- Toccare X per uscire dal menu.
- Toccare ↶ per tornare alla schermata precedente.

5 Toccare "IMPOS.".

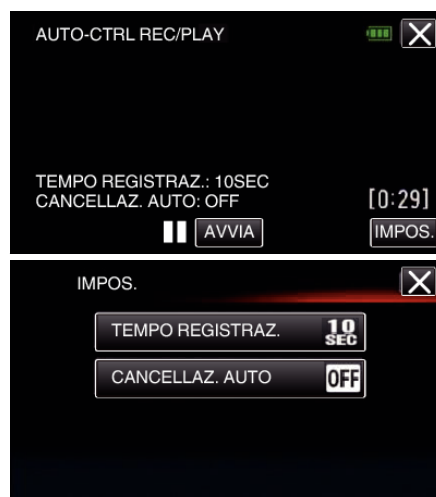

TEMPO REGISTRAZ.	Da 10 a 40 secondi (può essere impostato in intervalli di 5 secondi).
CANCELLAZ. AUTO	Off: il video registrato viene mantenuto.
	On: il video registrato viene cancellato.

- Toccare X per tornare alla schermata precedente.
- Questa operazione non è necessaria se non si intende modificare l'impostazione attualmente visualizzata.

6 Toccare "AVVIA".

- Vi è un conto alla rovescia di 5 secondi prima dell'avvio della registrazione solo all'inizio dell'operazione.

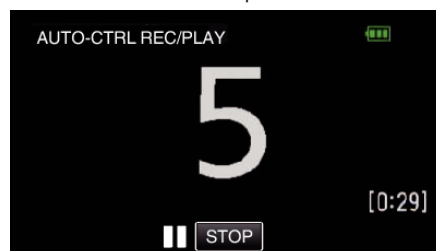

- Quando inizia la registrazione, il colore del numero cambia e viene visualizzato il numero rimanente di secondi per la registrazione.

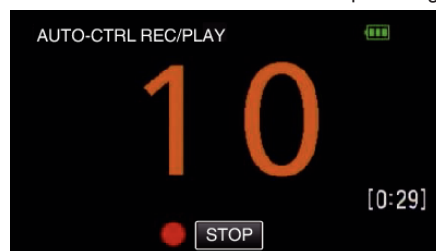

- Quando la registrazione è completa, la riproduzione viene avviata automaticamente.

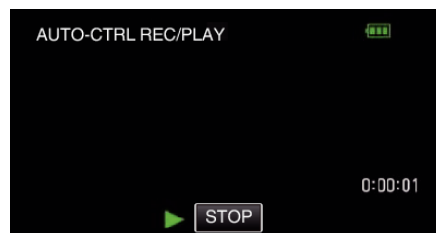

- Al termine della riproduzione, la registrazione successiva si avvia automaticamente.
- Toccare "STOP" per uscire da "AUTO-CTRL REC/PLAY".

NOTA :

- Il pulsante START/STOP non può essere utilizzato durante il funzionamento di "AUTO-CTRL REC/PLAY".

Registrazione di video con data e ora

È possibile registrare video insieme a data e ora. Impostarlo quando si desidera salvare il file con la visualizzazione della data e dell'ora.

(Data e ora non possono essere cancellate dopo la registrazione.)

1 Aprire il monitor LCD.

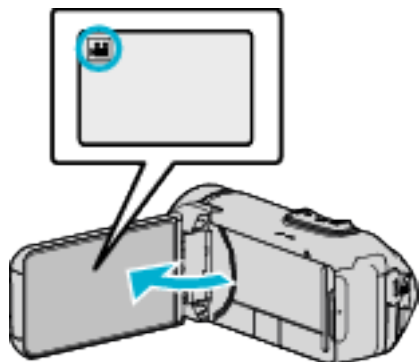

- Verificare che la modalità di registrazione sia .
- Se la modalità è fermo immagine, toccare sulla schermata di registrazione per visualizzare la schermata di commutazione della modalità. Toccare per passare alla modalità video.

2 Toccare "MENU".

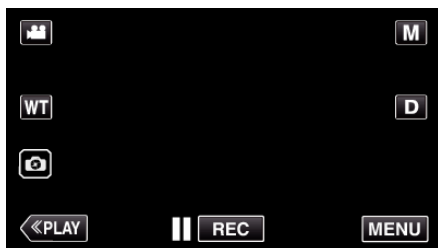

- Appare il menu principale.

3 Toccare "IMPOST. REGISTR.".

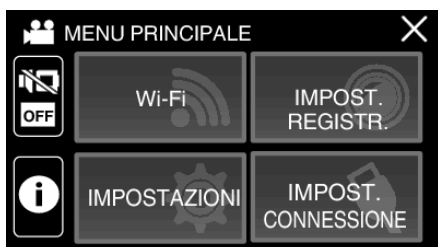

4 Toccare "REGISTRAZ. DATA/ORA".

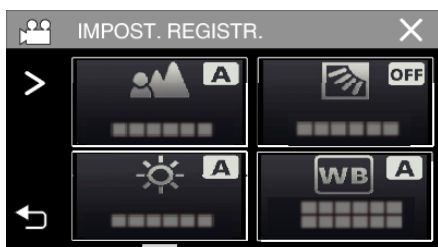

- Se l'icona non è visualizzata sullo schermo, toccare ">" per scorrere lo schermo.
- Toccare X per uscire dal menu.
- Toccare < per tornare alla schermata precedente.

5 Selezionare il tipo di l'orologio con < o >, quindi toccare "IMPOS.".

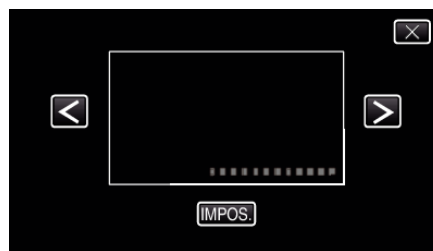

- Quando si tocca "IMPOS.", compare l'avviso relativo alla registrazione di data/ora.
- Toccare X per uscire dal menu.

6 Toccare la posizione del display con il dito e trascinare il dito per regolare.

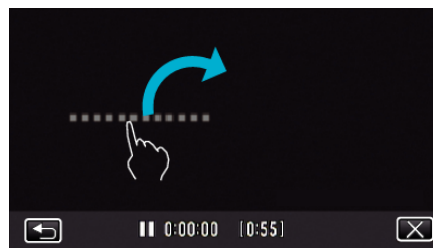

- Spostare la visualizzazione di data e ora toccandola con le dita e trascinandola sullo schermo.

7 Premere il pulsante START/STOP per iniziare a registrare.

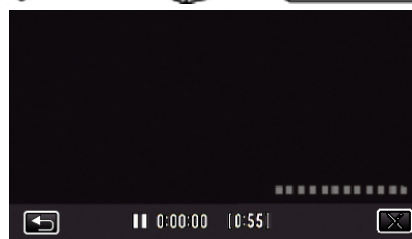
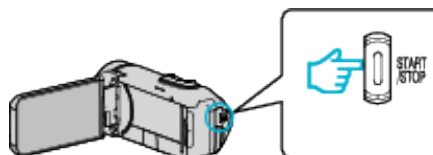

- Premere di nuovo il pulsante START/STOP per interrompere la registrazione.
- Toccare < per tornare alla schermata in cui selezionare i tipi di orologio.
- Toccare X per uscire da "REGISTRAZ. DATA/ORA". (Per effettuare operazioni diverse dalla registrazione, prima toccare X per annullare l'"REGISTRAZ. DATA/ORA".)

AVVERTENZA :

- Data e ora non possono essere cancellate dopo la registrazione.

Registrazione di video con contatore del tempo

È possibile riprendere un video registrando insieme un cronometro. È possibile avviare, arrestare e ripristinare il cronometro come si fa con qualsiasi cronometro. Questa funzione può essere utilizzata per registrare video sportivi. (Il contatore del tempo registrato non può essere cancellato in seguito.)

1 Aprire il monitor LCD.

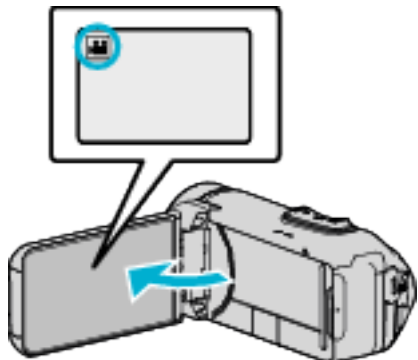

- Verificare che la modalità di registrazione sia .
- Se la modalità è fermo immagine, toccare sulla schermata di registrazione per visualizzare la schermata di commutazione della modalità. Toccare per passare alla modalità video.

2 Toccare "MENU".

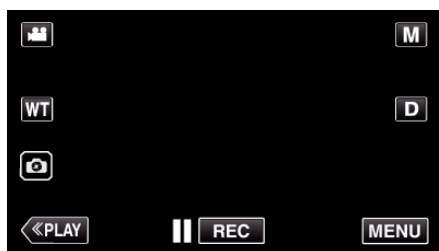

- Appare il menu principale.

3 Toccare "IMPOST. REGISTR.".



4 Toccare "CONTATORE REGISTRAZ.".

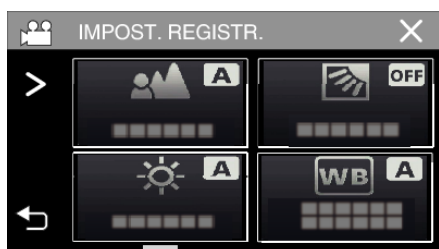

- Se l'icona non è visualizzata sullo schermo, toccare ">" per scorrere lo schermo.
- Toccare X per uscire dal menu.
- Toccare < per tornare alla schermata precedente.

5 Toccare la posizione del display con il dito e trascinare il dito per regolare.



- La posizione può essere regolata quando la registrazione si arresta.

6 Premere il pulsante START/STOP per iniziare a registrare.

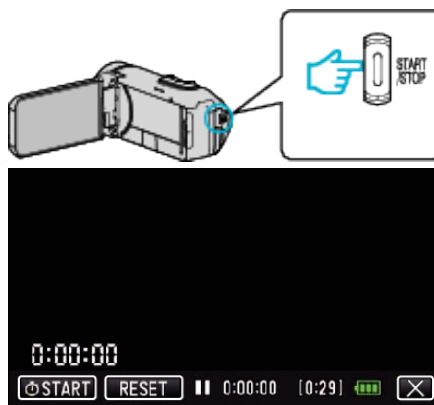

- Premere di nuovo il pulsante START/STOP per interrompere la registrazione.
- Toccare X per uscire da "CONTATORE REGISTRAZ." quando la registrazione si arresta. (Per effettuare operazioni diverse dalla registrazione, prima toccare X per uscire da "CONTATORE REGISTRAZ..")

7 Toccare "START" (AVVIO) sullo schermo per avviare il contatore.



- È possibile avviare la registrazione dopo che il contatore è stato avviato.
- È possibile arrestare, ripristinare o riprendere il contatore liberamente durante la registrazione.

①	START/STOP	Avvia e arresta il contatore.
②	RESET	Imposta la lettura del contatore su 0:00:00.

NOTA :

- Se si esce da "CONTATORE REGISTRAZ." mentre il contatore è ancora in esecuzione, il contatore continua a contare da dove si era interrotto la volta successiva in cui "CONTATORE REGISTRAZ." viene azionato.
- Se sono trascorse 24 ore da quando il contatore ha iniziato il funzionamento o se l'orologio è stato impostato, la lettura del contatore torna automaticamente a "0:00:00" e il contatore smette di funzionare.
- Il contatore del tempo registrato non può essere cancellato in seguito.

Verifica del tempo di registrazione rimanente

Visualizza la restante autonomia della batteria e il tempo di registrazione restante.

NOTA :

- La restante autonomia della batteria e il tempo di registrazione restante sono stime.
- Il tempo di registrazione rimanente viene visualizzato solo nella modalità video.
- Il tempo di registrazione rimanente viene visualizzato per il supporto di registrazione attualmente selezionato.

1 Aprire il monitor LCD.

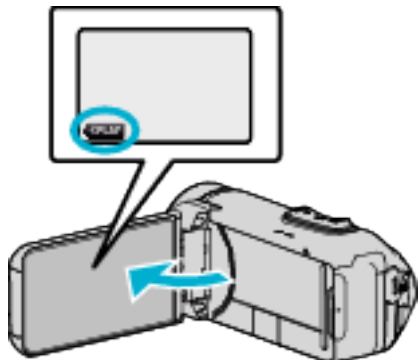

- Verificare che la videocamera sia impostata in modalità registrazione. Se la videocamera è in modalità riproduzione, cliccare su «REC per passare alla modalità registrazione.

2 Toccare "MENU".

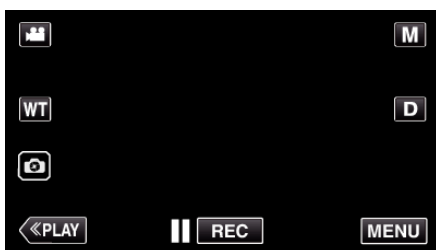

- Appare il menu principale.

3 Toccare ⓘ.

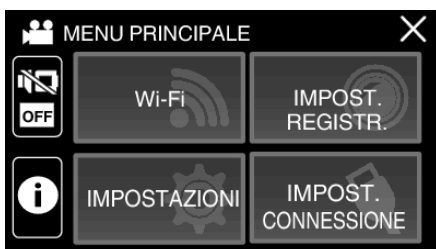

4 Visualizzazione del tempo rimanente per la registrazione.

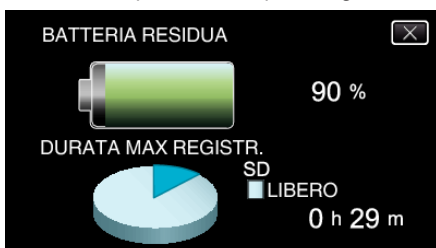

- Il tempo di registrazione rimanente viene visualizzato solo nella modalità registrazione video.
- Il tempo di registrazione rimanente viene visualizzato per il supporto di registrazione attualmente selezionato.
- ⚡ viene visualizzato invece della carica restante della batteria quando l'adattatore CA è connesso.
- Per uscire dalla visualizzazione, toccare X.

Tempo di registrazione video approssimativo

Qualità immagini	Memoria integrata
	8GB
UXP	35 m
XP	50 m
EP	3 h
50p	30 m

Qualità immagini	Scheda SDHC/SDXC					
	4GB	8GB	16GB	32GB	64GB	128GB
UXP	20 m	40 m	1 h 20 m	2 h 40 m	5 h 40 m	11 h 30 m
XP	30 m	1 h	1 h 50 m	3 h 50 m	8 h 10 m	16 h 20 m
EP	1 h 40 m	3 h 30 m	7 h	14 h	28 h 50 m	57 h 50 m
50p	15 m	35 m	1 h 10 m	2 h 30 m	5 h	10 h 10 m

- Il tempo di registrazione sopra indicato cambia a seconda delle condizioni di registrazione.
- “UXP”, “XP” e “EP” possono essere selezionati solo in modalità 50i (quando “SELEZIONE SISTEMA” è impostato su “50i”).

Numero approssimativo di fermi immagine (Unità: Numero di scatti)

Dimensione immagine	Memoria integrata	Scheda SDHC/SDXC				
	8GB	4GB	8GB	16GB	32GB	64GB
3.680x2.760 (10 M) (4:3)	1100	600	1300	2500	5100	9999
1920x1080(2M)(16:9)	5600	3100	6400	9999	9999	9999
1440x1080(1,5M)(4:3)	7400	4200	8400	9999	9999	9999
640x480(0,3M)(4:3)	9999	9999	9999	9999	9999	9999

- I fermi immagine catturati durante la registrazione o la riproduzione video vengono salvati con dimensioni 1920 x 1080.

Durata approssimativa della batteria integrata

Tempo di registrazione effettiva	Tempo di registrazione continua (Tempo di registrazione massimo)
2 h 40 m	4 h 50 m

- I suddetti valori fanno riferimento ai casi in cui “LUMINOSITÀ MONITOR” è impostato su “3” (standard) e “SELEZIONE SISTEMA” è impostato su “50i”.
- Il tempo effettivo di registrazione è il tempo di registrazione in cui operazioni come avvio/arresto della registrazione, accensione/spengimento dell'unità o zoom vengono eseguite ripetutamente.
- Il tempo di registrazione può variare a seconda dell'ambiente di ripresa e dell'utilizzo.
- Quando il tempo di registrazione diventa estremamente breve anche quando la batteria è completamente carica, la batteria necessita di essere sostituita. Per maggiori dettagli circa la sostituzione della batteria incorporata (a pagamento), consultare il centro assistenza JVC più vicino.

Riproduzione video

Ciò che segue sono i tipi di riproduzione che possono essere effettuati da questa unità.

Voce	Descrizione
Riproduzione normale	Riproduce i video registrati.
Riproduzione marcata (Riproduzione marcata/ riproduzione del gioco)	È possibile utilizzare l'applicazione smartphone per cercare le scene marcate e le scene goal nel punteggio di gioco. È inoltre possibile estrarre e riprodurre solo le scene marcate e le scene goal. Per cominciare, toccare PLAY sulla schermata di riproduzione. "Utilizzo di applicazioni per Smartphone" (☞ pag. 115)
RIEPILOGO DI RIPROD.	Dal video registrato, le scene vengono estratte automaticamente, riconiunte per una riproduzione del sommario entro la lunghezza specificata. Avviare la riproduzione da "RIEPILOGO DI RIPROD." nel menu "IMPOSTAZ. RIPRODUZ."
RIPRODUCI ALTRO FILE	Si possono riprodurre video con informazioni di gestione difettose. Avviare la riproduzione da "RIPRODUCI ALTRO FILE" nel menu "IMPOSTAZ. RIPRODUZ."

AVVERTENZA :

- Effettuare una copia di backup dei dati importanti registrati.
Si consiglia di copiare i dati importanti registrati su un BD o un altro supporto di registrazione per archivarli.
- Questa unità è controllata da un microcomputer. Scariche elettrostatiche, rumori esterni e interferenze (di un televisore, una radio, ecc.) potrebbero impedirne il corretto funzionamento. In tal caso, chiudere lo schermo del monitor per spegnere l'alimentazione e rimuovere l'adattatore CA, quindi premere il pulsante Reset per resettare l'unità.
"Ripristino dell'unità" (☞ pag. 6)
- Quando vi sono molti file sul supporto, la loro visualizzazione sullo schermo di riproduzione potrebbe richiedere tempo. Attendere alcuni istanti mentre la spia POWER/ACCESS lampeggia, indicando il normale funzionamento.
- Clausola di esclusione della responsabilità
- I sottoscritti non saranno ritenuti responsabili per eventuali perdite di contenuti registrati quando non è possibile effettuare la registrazione video/audio o la riproduzione a causa di malfunzionamenti della presente unità, dei pezzi forniti o della scheda SD.
- Una volta cancellati, non è possibile ripristinare i contenuti registrati (dati), compreso il caso in cui si tratti di una perdita dovuta a malfunzionamento della presente unità. Tener conto di ciò.
- JVC non si assume alcuna responsabilità per eventuali perdite di dati.
- Per apportare miglioramenti qualitativi, il supporto di registrazione difettoso è sottoposto ad analisi. Pertanto, potrebbe non essere restituito.

Riproduzione normale

Riproduce i video registrati.

- 1 Aprire il monitor LCD.

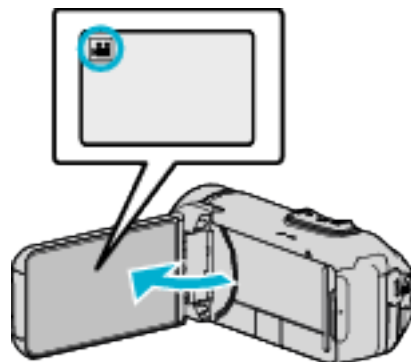

- Verificare che la modalità di registrazione sia **MOV**.
- Se la modalità è **PH** fermo immagine, toccare **PH** sulla schermata di registrazione per visualizzare la schermata di commutazione della modalità.
Toccare **MOV** per passare alla modalità video.

- 2 Toccare **PLAY** per selezionare la modalità di riproduzione.

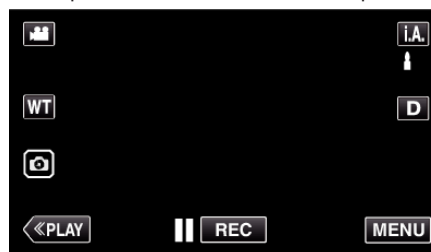

- 3 Toccare il file (immagine).

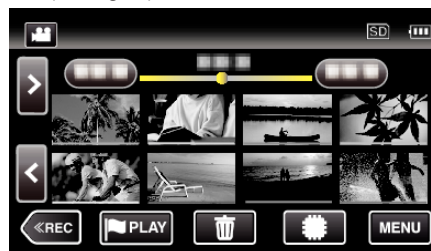

- Toccare **SD** per selezionare il supporto di riproduzione e modificare la schermata dell'indice (visualizzazione miniature).
- **PH** appare sull'ultima immagine riprodotta.
- Per distinguere le date di registrazione, vengono visualizzate linee di diversi colori sotto la visualizzazione miniature.
- Le immagini registrate in modalità 50p e 50i vengono visualizzate separatamente sulla schermata dell'indice.
- Per visualizzare le immagini registrate in modalità 50p, impostare "SELEZIONE SISTEMA" nel menu di registrazione video su "50p" prima di selezionare la modalità di riproduzione. In casi quali la riproduzione sommario o quando si riproduce/modifica una sequenza di riproduzione, impostare "SELEZIONE SISTEMA" nello stesso modo prima di operare.
- Per visualizzare le immagini registrate in modalità 50i, impostare "SELEZIONE SISTEMA" nel menu di registrazione video su "50i" prima di selezionare la modalità di riproduzione. In casi quali la riproduzione sommario o quando si riproduce/modifica una sequenza di riproduzione, impostare "SELEZIONE SISTEMA" nello stesso modo prima di operare.

- 4 Si avvia la riproduzione.

- Toccare **PAUSE** per mettere in pausa.
- Toccare **PH** per tornare alla schermata dell'indice.

AVVERTENZA :

- La presente unità può essere utilizzata con il monitor LCD capovolto e chiuso ma la temperatura aumenta più facilmente. Non usare questa unità con il monitor LCD rovesciato e chiuso per lunghi periodi di tempo o in posti esposti alla luce diretta del sole o ad alte temperature.
- L'alimentazione potrebbe spegnersi per proteggere il circuito se la temperatura dell'unità aumenta eccessivamente.

Pulsanti di comando per la riproduzione video

Durante la visualizzazione della schermata di indice

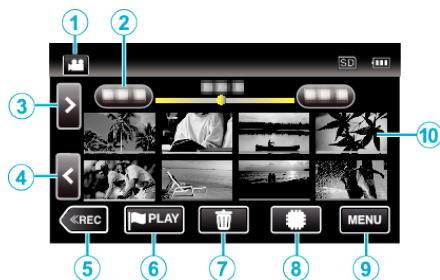

	Display	Descrizione
①		Passa dalla modalità video (50i/50p) a quella fermo immagine e viceversa.
②	(Display data e ora)	Passa alla data precedente/successiva
③	>	Visualizza la schermata indice successiva (visualizzazione miniature) • È possibile effettuare la stessa operazione con la levetta dello zoom.
④	<	Visualizza la schermata indice precedente (visualizzazione miniature) • È possibile effettuare la stessa operazione con la levetta dello zoom.
⑤	<<REC	Passa alla modalità di registrazione.
⑥		Passa alla modalità di riproduzione marcata. "RIPRODUZ. CONTRASS." (☞ pag. 59)
⑦		Visualizza la schermata dell'indice (visualizzazione miniature) per effettuare l'eliminazione
⑧		Commuta tra le memorie in cui sono registrate le immagini (memoria integrata/ scheda SD)
⑨	MENU	Visualizza la schermata del menu
⑩	Miniatura (File)	Toccare: avvia la riproduzione Trascinare a destra: visualizza il file scattato prima della data di registrazione Trascinare a sinistra: visualizza il file scattato dopo la data di registrazione Miniature con lo stesso colore di sottolineatura indicano i file con la stessa data di registrazione.

Durante la riproduzione video

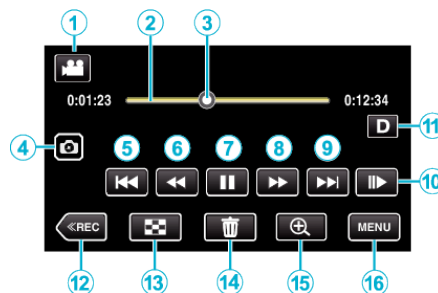

- Quando non si utilizza questa unità, i pulsanti di funzionamento sul touch screen scompaiono automaticamente. Toccare lo schermo per visualizzare nuovamente i pulsanti di comando.

	Display	Descrizione
①		Passa dalla modalità video a quella fermo immagine e viceversa.
②	(Barra della sequenza temporale)	Toccare su un punto a caso: ci si sposta nella posizione toccata Trascinare il punto di riproduzione verso destra o verso sinistra: si avvia la riproduzione dalla nuova posizione Toccare su un punto a caso: ci si sposta nella posizione toccata
③	(Puntatore)	Visualizza la posizione di riproduzione stimata all'interno della scena
④		Salva una scena del video in riproduzione come fermo immagine. • Visualizzato mentre la riproduzione è in pausa.
⑤		Ritorna all'inizio della scena. Ritorna alla scena precedente se lo si tocca all'inizio di una scena. • Consente di svolgere le stesse funzioni della levetta dello zoom durante la pausa di riproduzione.
⑥	(durante la riproduzione)	Ricerca indietro (la velocità aumenta per ciascun tocco)
	(durante la modalità pausa)	Rallentatore indietro / Premere e tenere premuto per avviare la riproduzione lenta all'indietro
⑦		Si avvia la riproduzione
		Pausa
⑧	(durante la riproduzione)	Ricerca in avanti (la velocità aumenta per ciascun tocco)
	(durante la modalità pausa)	Rallentatore in avanti / Premere e tenere premuto per avviare la riproduzione lenta
⑨		Passa alla scena successiva
⑩		Riproduzione lenta • La velocità può essere impostata usando "VELOC. RALLENTATORE" (☞ pag. 154) .

	Display	Descrizione
⑪	D	Ogni volta che si tocca il pulsante la visualizzazione passa da completa (D_P) a semplice (D) e viceversa. <ul style="list-style-type: none"> • Visualizzazione semplice: alcune visualizzazioni scompaiono automaticamente quando lo schermo non viene utilizzato. • Visualizzazione completa: visualizza tutto. Il pulsante di visualizzazione cambia da D a D_P. • Quando si spegne l'alimentazione, l'impostazione del display tornerà alla visualizzazione semplice (D).
⑫	◀REC	Passa alla modalità di registrazione.
⑬	⏏	Stop (ritorna alla schermata dell'indice)
⑭	🗑️	Elimina il video attualmente visualizzato.
⑮	🔍	Consente di ingrandire il video visualizzato. <ul style="list-style-type: none"> • Toccare la posizione dell'immagine che si desidera ingrandire. • Il rapporto di zoom varia tramite l'utilizzo dei pulsanti (+) e (-).
⑯	MENU	Visualizza la schermata del menu

NOTA :

- Toccare o trascinare l'area di funzionamento del touch screen.
- La data e l'ora di registrazione si possono visualizzare sullo schermo durante la riproduzione.

(📄 pag. 154)

Regolazione del volume dei video

È possibile la levetta dello zoom/volume per controllare il volume.

Alzare il volume

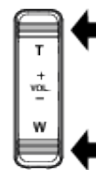

Abbassare il volume

Verifica della data di registrazione ed altre informazioni

È possibile vedere le informazioni di registrazione dei video registrati.

- 1 Aprire il monitor LCD.

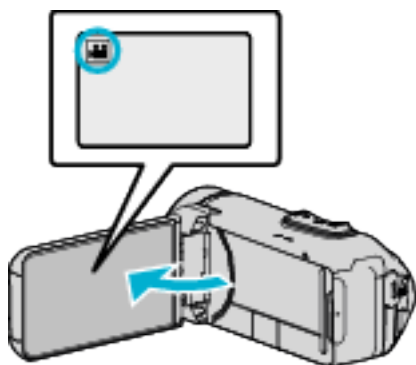

- Toccare o per selezionare la modalità video o fermo immagine.

- 2 Toccare «PLAY per selezionare la modalità di riproduzione.

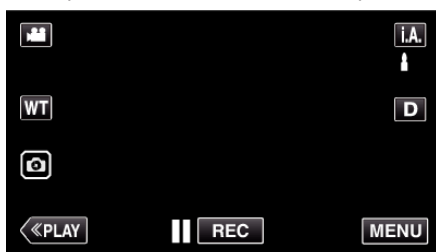

- 3 Toccare il file per avviare la riproduzione.

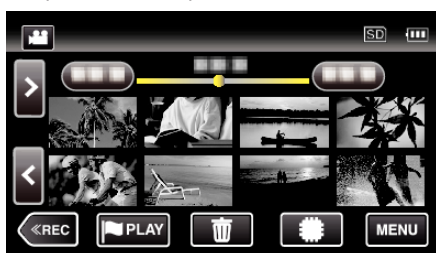

- 4 Toccare "MENU".

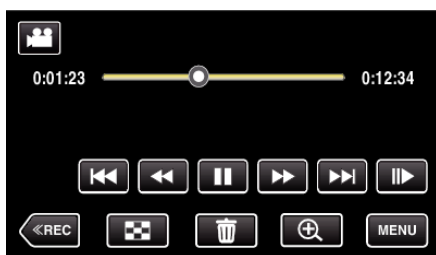

- 5 Toccare .

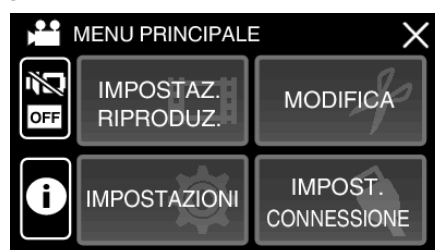

- Toccare X per uscire dal menu.

È possibile visualizzare la data di registrazione e la durata del file selezionato.

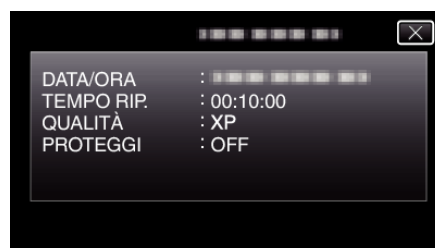

CONTATORE RIPRODUZ.

Un contatore del tempo che può essere ripristinato può essere visualizzato durante la riproduzione.

Questa funzione può essere utilizzata per riprodurre video sportivi.

1 Aprire il monitor LCD.

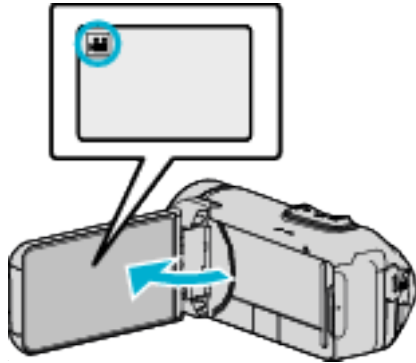

- Verificare che la modalità di registrazione sia .
- Se la modalità è fermo immagine, toccare sulla schermata di registrazione per visualizzare la schermata di commutazione della modalità. Toccare per passare alla modalità video.

2 Toccare «PLAY» per selezionare la modalità di riproduzione.

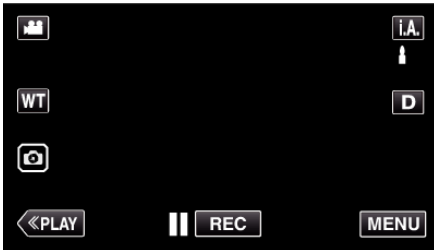

3 Toccare «MENU».



4 Toccare «IMPOSTAZ. RIPRODUZ.».



5 Toccare «CONTATORE RIPRODUZ.».



6 Impostare «CONTATORE RIPRODUZ.» su ON.



7 Toccare il file per avviare la riproduzione.

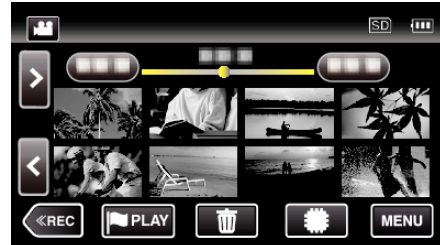

- Appare un contatore di ore:minuti:secondi.

8 Mettere in pausa la riproduzione e ripristinare il contatore.



Pulsante
RESET

Pulsante
Visualizza

- Toccando «RESET» si imposta la lettura del contatore su «0:00:00».
- La cifra di 1/10 di secondo viene visualizzata mentre la riproduzione è in pausa.
- Il contatore può essere ripristinato anche durante la riproduzione normale e la riproduzione lenta.

NOTA :

- Per ripristinare il contatore durante la riproduzione, passare alla visualizzazione completa utilizzando il pulsante «Pulsante Visualizza » (pag. 22).
- Per ripristinare il contatore a una posizione precisa, si consiglia di mettere in pausa la riproduzione, quindi toccare «RESET».
- Quando l'unità passa alla scena successiva, il contatore viene ripristinato automaticamente.

RIPRODUZ. CONTRASS.

- È possibile utilizzare l'applicazione smartphone per cercare le scene marcate e le scene goal nel punteggio di gioco. È inoltre possibile estrarre e riprodurre solo le scene marcate e le scene goal.
- Passare alla modalità di riproduzione marcata toccando **PLAY** sulla schermata di riproduzione video.

1 Aprire il monitor LCD.

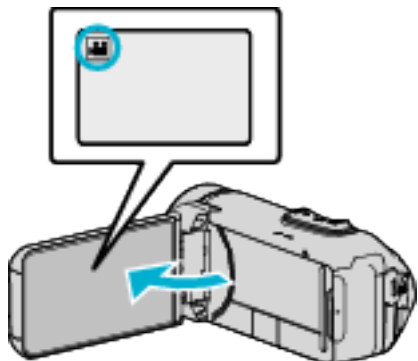

- Verificare che la modalità di registrazione sia **MOV**.
- Se la modalità è **IMM** fermo immagine, toccare **MOV** sulla schermata di registrazione per visualizzare la schermata di commutazione della modalità. Toccare **MOV** per passare alla modalità video.

2 Toccare **PLAY** per selezionare la modalità di riproduzione.

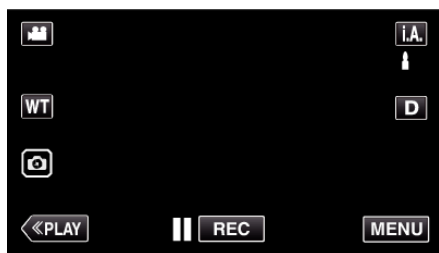

3 Toccare **PLAY** per accedere alla modalità di riproduzione marcata.

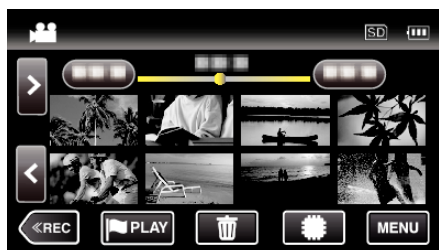

4 Toccare "DIGEST" per selezionare la modalità DIGEST/Riproduzione marcata.



- Quando si tocca direttamente la schermata delle miniature (senza toccare il pulsante "DIGEST"), si avvia la riproduzione normale.
- Toccare "IMPOS." per regolare il tempo di riproduzione per le scene e la posizione di riproduzione.

"RIPRODUZ. GIOCO" (pag. 60)

"Regolare la posizione di riproduzione marcata" (pag. 62)

- Quando si seleziona "GAME" viene visualizzato un elenco dei giochi registrati.

"RIPRODUZ. GIOCO" (pag. 60)

5 Selezionare la data di registrazione del video che si vuole riprodurre.



- Toccare "TUTTE LE SCENE" per riprodurre tutte le scene.

6 Selezionare il tipo di "CONTRASSEGNO".



7 Si avvia la riproduzione sommario.



8 La riproduzione sommario si ferma automaticamente; o visualizzare la schermata successiva toccando "MENU".



- RIP. CONTR. NORMALE: avviare normalmente la riproduzione marcata.
- RIPRODUCI DI NUOVO: avviare ancora la riproduzione sommario.
- SELEZIONA DATA: tornare al passaggio 5.

Indicazioni durante la riproduzione marcata

Durante la normale riproduzione marcata

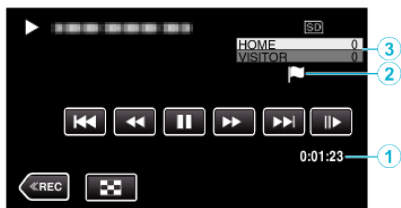

	Display	Descrizione
①	Tempo trascorso	Visualizza il tempo di riproduzione del video.
②	“P” icona visualizzata “P” icona visualizzata	Indica che la scena in corso è marcata. Indica che la registrazione del punteggio in corso.
③	Punteggio	Visualizza il punteggio di gioco (solo se il punteggio è registrato).

Durante il DIGEST/Riproduzione marcata



	Display	Descrizione
①	Display data e ora	Consente di visualizzare la data di registrazione (quando la data è selezionata).
②	DIGEST Pulsante eliminazione riproduzione	Passa alla riproduzione marcata normale.
③	Tempo trascorso	Visualizza il tempo di riproduzione del video.
④	“P” icona visualizzata “P” icona visualizzata	Indica che la scena in corso è marcata. Indica che la registrazione del punteggio in corso.
⑤	Punteggio	Visualizza il punteggio di gioco (solo se il punteggio è registrato).

RIPRODUZ. GIOCO

- La riproduzione del gioco è una funzione che riproduce le scene goal e/o le scene marcate che sono registrate tramite l'applicazione smartphone Everio sync. 3.
- Per cominciare, toccare [PLAY] sulla schermata di riproduzione.
- Per maggiori informazioni sulla registrazione del punteggio di gioco, fare riferimento a “Utilizzo di applicazioni per Smartphone” (pag. 115).

1 Aprire il monitor LCD.

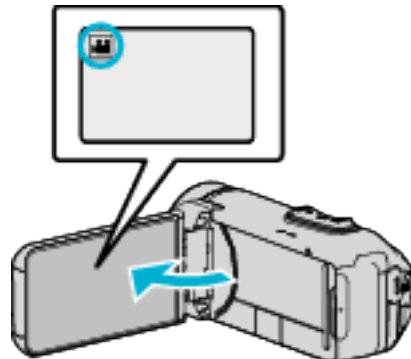

- Verificare che la modalità di registrazione sia [V].
- Se la modalità è [M] fermo immagine, toccare [M] sulla schermata di registrazione per visualizzare la schermata di commutazione della modalità.
Toccare [V] per passare alla modalità video.

2 Toccare «PLAY per selezionare la modalità di riproduzione.



3 Toccare [PLAY] per accedere alla modalità di riproduzione marcata.

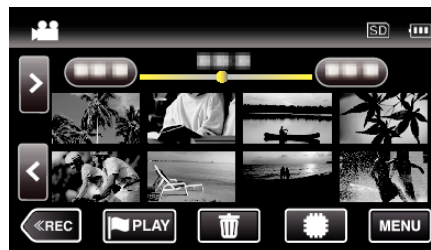

4 Toccare “GAME” per selezionare la modalità di riproduzione del gioco.



- 5 Toccare il gioco registrato.

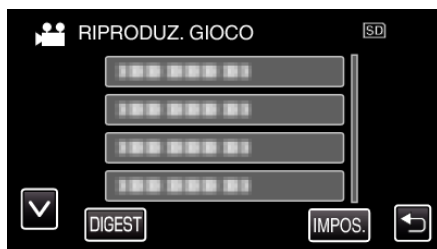

- Toccare la lista dei giochi per riprodurre tutte le scene di gioco.
- Toccare DIGEST per ottenere il punteggio e le scene marcate dal gioco e per avviare la riproduzione del SOMMARIO.

- 6 Le scene marcate vengono riprodotte automaticamente.



- La riproduzione si arresta dopo che tutte le scene sono state riprodotte.
- Toccare DIGEST X durante il SOMMARIO di riproduzione per uscire dalla riproduzione marcature/SOMMARIO e passare alla riproduzione marcata normale.

Indicazioni durante la riproduzione del gioco

■ Durante la normale riproduzione del gioco

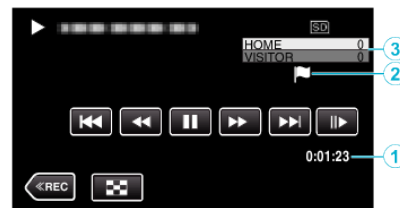

	Display	Descrizione
①	Tempo registrato	Visualizza il tempo in cui viene registrato il video.
②	"P" icona visualizzata "P" icona visualizzata	Indica che la scena in corso è marcata. Indica che la registrazione del punteggio in corso.
③	Punteggio	Visualizza il punteggio di gioco (solo se il punteggio è registrato).

■ Durante il DIGEST/Riproduzione del gioco



	Display	Descrizione
①	Display data e ora	-
②	DIGEST Pulsante eliminazione riproduzione	Passa alla riproduzione marcata normale.
③	Tempo registrato	Visualizza il tempo in cui viene registrato il video.
④	"P" icona visualizzata "P" icona visualizzata	Indica che la scena in corso è marcata. Indica che la registrazione del punteggio in corso.
⑤	Punteggio	Visualizza il punteggio di gioco (solo se il punteggio è registrato).

NOTA :

- Una volta marcata una scena, non si potrà aggiungere un'altra marcatura per 5 secondi.

Regolare la posizione di riproduzione marcata

Specificare l'intervallo di tempo prima e dopo la posizione marcata per riprodurre i video marcati. La lunghezza massima del tempo di riproduzione per ogni marcatura è di 20 secondi.

1 Aprire il monitor LCD.

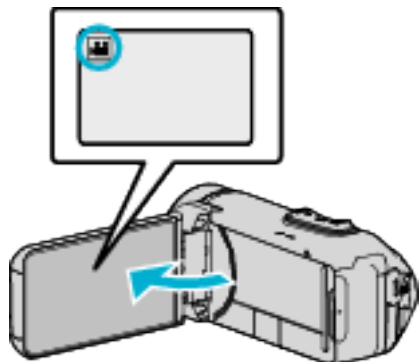

- Verificare che la modalità di registrazione sia .
- Se la modalità è fermo immagine, toccare sulla schermata di registrazione per visualizzare la schermata di commutazione della modalità. Toccare per passare alla modalità video.

2 Toccare per selezionare la modalità di riproduzione.

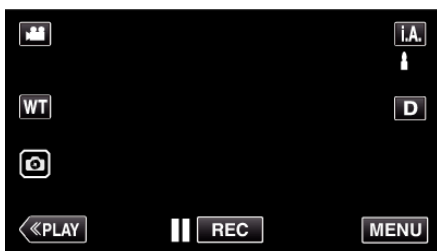

3 Toccare per accedere alla modalità di riproduzione marcata.

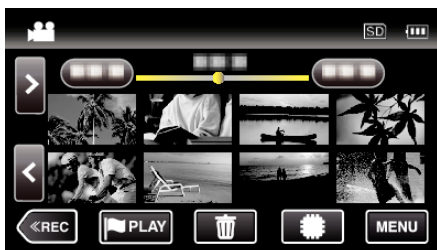

4 Toccare "IMPOS.".



5 Selezionare le voci per l'impostazione.



- Procedere al passaggio 6 se viene selezionato "RIP. TEMPO PER SCENA" e al passaggio 7 se viene selezionato "RIP. REGOLAZ. POSIZ.".

6 Selezionare il tempo di riproduzione per ogni scena.



- Toccare per tornare alla schermata precedente.

7 Regolare la posizione di riproduzione.



- Spostare la posizione di riproduzione avanti e dietro. Il tempo di riproduzione impostato nel passaggio 6 non è cambiato.
- Regolare usando < >, quindi toccare "IMPOS.".
- Toccare per tornare alla schermata precedente.
- Toccare X per uscire dal menu.

RIEPILOGO DI RIPROD.

È possibile riprodurre un sommario dei video registrati (Riproduzione sommario).

È utile quando si verifica rapidamente il contenuto dei video.

1 Aprire il monitor LCD.

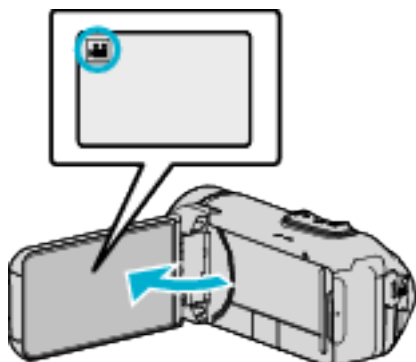

- Verificare che la modalità di registrazione sia .
- Se la modalità è fermo immagine, toccare sulla schermata di registrazione per visualizzare la schermata di commutazione della modalità.
Toccare per passare alla modalità video.

2 Toccare «PLAY» per selezionare la modalità di riproduzione.

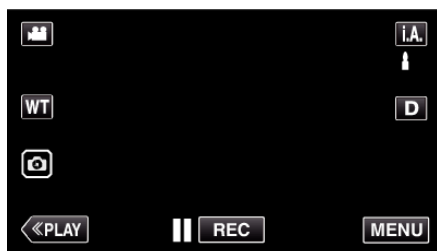

3 Toccare «MENU».

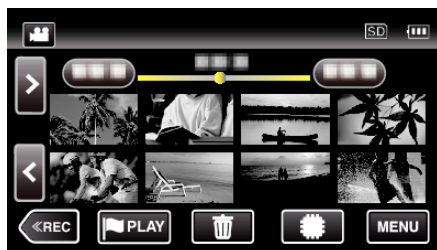

4 Toccare «IMPOSTAZ. RIPRODUZ.».



5 Toccare «RIEPILOGO DI RIPROD.».



6 Toccare per selezionare una data per la riproduzione sommario.



- Dopo aver selezionato una data, toccare «SUCCESS.».
- Quando si tocca «TUTTO», la riproduzione sommario verrà eseguita per tutte le date.
- Toccare X per uscire dal menu.
- Toccare ↶ per tornare alla schermata precedente.

7 Selezionare il tempo di riproduzione sommario (solo quando si seleziona «AUTO» nel passaggio 7).



- Selezionare il tempo di riproduzione sommario in minuti (min).
- La visualizzazione del tempo della riproduzione sommario varia a seconda del tempo di registrazione.
- Quando è necessario attendere (più di 2 secondi) per l'avvio di «RIEPILOGO DI RIPROD.» dopo aver selezionato il tempo di riproduzione sommario, verrà visualizzata una barra di avanzamento.
- Il tempo della riproduzione sommario è a solo titolo indicativo.

8 Si avvia la riproduzione sommario.

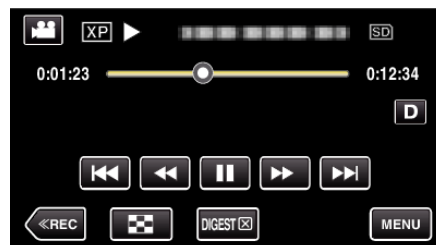

- Toccare per mettere in pausa.
- Toccare per tornare alla schermata dell'indice.
- Toccare «DIGEST X» per tornare alla schermata della riproduzione normale.
- Operazioni durante la riproduzione video
«Pulsanti di comando per la riproduzione video» (☞ pag. 55)

9 La riproduzione sommario si ferma automaticamente; o visualizzare la schermata successiva toccando «MENU».



- ALLA RIPRODUZIONE NORMALE: avviare normalmente la riproduzione.
- RIPRODUCI DI NUOVO: avviare ancora la riproduzione sommario.
- SELEZIONA DATA: tornare al passaggio 6.

RIPRODUCI ALTRO FILE

Le informazioni di gestione di un video potrebbero danneggiarsi se la registrazione non viene eseguita correttamente, come quando si spegne l'alimentazione nel mezzo di una registrazione. È possibile effettuare le seguenti operazioni per riprodurre i video con informazioni di gestione difettose.

1 Aprire il monitor LCD.

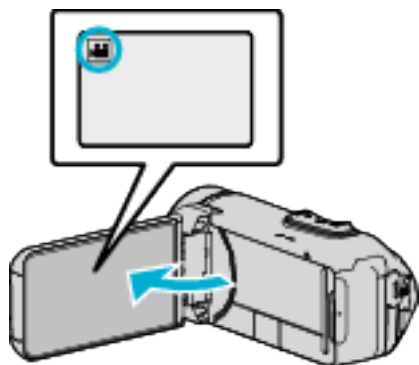

- Verificare che la modalità di registrazione sia .
- Se la modalità è fermo immagine, toccare sulla schermata di registrazione per visualizzare la schermata di commutazione della modalità.
Toccare per passare alla modalità video.

2 Toccare «PLAY» per selezionare la modalità di riproduzione.

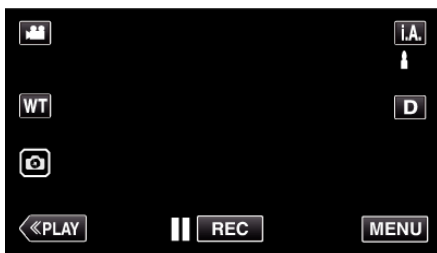

3 Toccare "MENU".

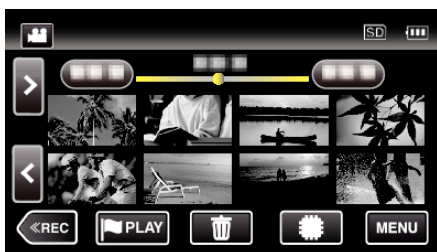

4 Toccare "IMPOSTAZ. RIPRODUZ.".



5 Toccare "RIPRODUCI ALTRO FILE".



6 Toccare il file per avviare la riproduzione.

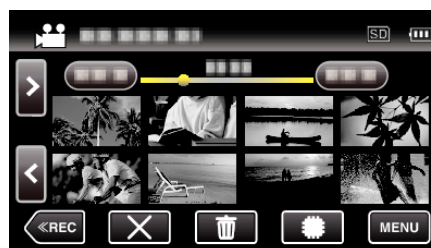

"Pulsanti di comando per la riproduzione video" (pag. 55)

- Toccare "X" per tornare alla solita schermata dell'indice.

NOTA :





- Quando le informazioni di gestione sono danneggiate, viene creato un file MTS nella cartella EXTMOV.
- A seconda delle condizioni del file danneggiato, la riproduzione potrebbe non essere possibile o non avvenire in modo fluido.

Riproduzione di fermi immagine

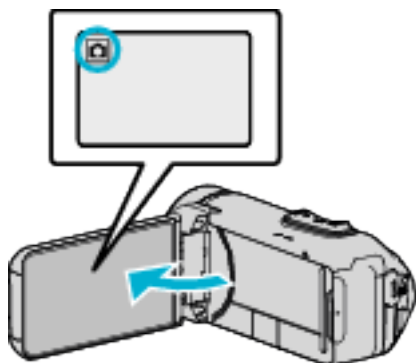
È possibile selezionare e riprodurre i fermi immagine registrati da una schermata di indice (visualizzazione miniature).

1 Aprire il monitor LCD.



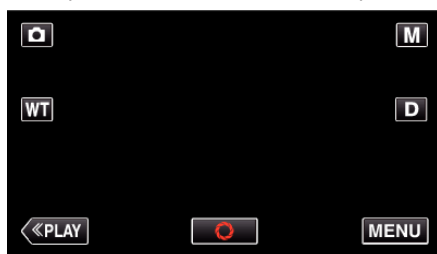

- Verificare che la modalità di registrazione sia .
- Se la modalità è  video, toccare  sulla schermata di registrazione per visualizzare la schermata di commutazione della modalità. Toccare  per passare alla modalità fermo immagine.

2 Toccare **«PLAY** per selezionare la modalità di riproduzione.



3 Toccare il file per avviare la riproduzione.





- Toccare  per selezionare il supporto di riproduzione e modificare la schermata dell'indice (visualizzazione miniature).
- Toccare  per tornare alla schermata dell'indice.
-  appare sull'ultima immagine riprodotta.
- Per distinguere le date di registrazione, vengono visualizzate linee di diversi colori sotto la visualizzazione miniature.

Pulsanti di comando per la riproduzione di fermi immagine

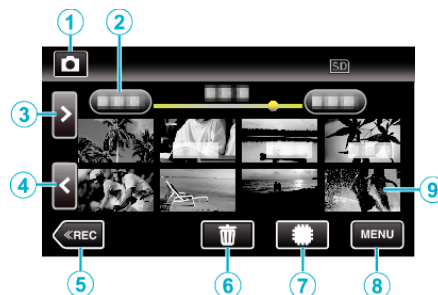
Durante la visualizzazione della schermata di indice



- I fermi immagine registrati in modo continuo ad alta o media velocità verranno raggruppati insieme. Solo il primo file (fermo immagine) registrato è visibile e il gruppo viene visualizzato con una cornice verde.

	Display	Descrizione
①		Passa dalla modalità video a quella fermo immagine e viceversa.
②	(Display data e ora)	Passa alla data precedente/successiva
③	>	Visualizza la schermata indice successiva (visualizzazione miniature) <ul style="list-style-type: none"> • È possibile effettuare la stessa operazione con la levetta dello zoom.
④	<	Visualizza la schermata indice precedente (visualizzazione miniature) <ul style="list-style-type: none"> • È possibile effettuare la stessa operazione con la levetta dello zoom.
⑤	«REC	Passa alla modalità di registrazione.
⑥		Visualizza la schermata dell'indice (visualizzazione miniature) per effettuare l'eliminazione
⑦		Passa dalla schermata indice della memoria integrata a quella della scheda SD e viceversa
⑧	MENU	Visualizza la schermata del menu
⑨	File (Fermo immagine)	Toccare la miniatura - Avvia la riproduzione Scorrimento a due dita verso destra: Scorre verso destra per mostrare la schermata dell'indice precedente (visualizzazione miniature) Scorrimento a due dita verso sinistra: Scorre verso sinistra per mostrare la schermata dell'indice successiva (visualizzazione miniature)

Durante la riproduzione di fermi immagine

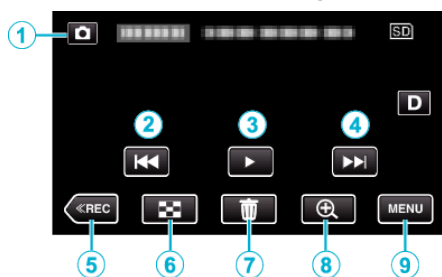

- Quando non si utilizza questa unità, i pulsanti di funzionamento sul touch screen scompaiono automaticamente. Toccare lo schermo per visualizzare nuovamente i pulsanti di comando.

	Display	Descrizione
①	Modalità Video/ Fermo immagine 	Passa dalla modalità video a quella fermo immagine e viceversa.
②		Ritorna al fermo immagine precedente <ul style="list-style-type: none"> • È possibile effettuare la stessa operazione con la levetta dello zoom.
③		Avvia/mette in pausa la presentazione
④		Passa al fermo immagine successivo <ul style="list-style-type: none"> • È possibile effettuare la stessa operazione con la levetta dello zoom.
⑤		Passa alla modalità di registrazione.
⑥		Ritorna alla schermata dell'indice
⑦		Elimina il fermo immagine attualmente visualizzato.
⑧	Zoom in riproduzione	Consente di ingrandire il video visualizzato. <ul style="list-style-type: none"> • Toccare la posizione dell'immagine che si desidera ingrandire. • Il rapporto di zoom varia tramite l'utilizzo dei pulsanti (+) e (-).
⑨	MENU	Visualizza la schermata del menu

NOTA :

- Toccare o trascinare l'area di funzionamento del touch screen.

AVVERTENZA :

- Questa unità è controllata da un microcomputer. Scariche elettrostatiche, rumori esterni e interferenze (di un televisore, una radio, ecc.) potrebbero impedire il corretto funzionamento. In tal caso, chiudere lo schermo del monitor per spegnere l'alimentazione e rimuovere l'adattatore CA, quindi premere il pulsante Reset per resettare l'unità.

“Ripristino dell'unità” (☞ pag. 6)

Riproduzione presentazione

I fermi immagine possono essere riprodotti in una presentazione. Toccare ► durante la riproduzione del fermo immagine per avviare la presentazione.

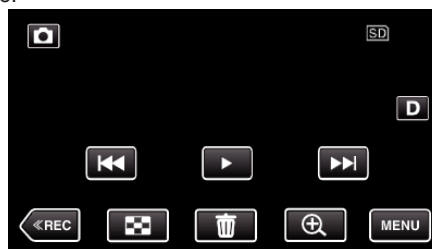

“Pulsanti di comando per la riproduzione di fermi immagine” (☞ pag. 65)

NOTA :

- È possibile aggiungere degli effetti di transizione durante la riproduzione della presentazione.

“EFFETTI PRESENTAZ.” (☞ pag. 156)

Collegamento a e visualizzazione su un televisore

È possibile collegare la presente unità a un televisore per la riproduzione. La qualità dell'immagine sul televisore varia a seconda del tipo di televisore e di cavo di collegamento. Selezionare quello che si adatta meglio al proprio televisore.

- Leggere anche il manuale delle istruzioni del televisore utilizzato.

“Collegamento tramite connettore mini HDMI” (☞ pag. 67)

“Collegamento tramite connettore AV” (☞ pag. 69)

- Per visualizzare data e ora sul televisore, impostare sia “VISUALIZZA DATA/ORA” sia “VISUALIZZAZIONE SU TV” su “ON”.

(☞ pag. 154)

“VISUALIZZAZIONE SU TV” (☞ pag. 161)

Riproduzioni innaturali sul televisore

Problema	Azione
Le immagini non compaiono correttamente sul televisore.	<ul style="list-style-type: none"> • Scollegare e ricollegare il cavo. • Spegner e riaccendere l'unità. • È possibile che le immagini non compaiano correttamente quando il livello di batteria rimanente è basso. Utilizzare adattatore CA.
Le immagini vengono proiettate verticalmente sul televisore.	<ul style="list-style-type: none"> • Impostare “USCITA VIDEO” nel menu “IMPOST. CONNESSIONE” su “4:3”. <p>“USCITA VIDEO” (☞ pag. 161)</p>
Le immagini vengono proiettate orizzontalmente sul televisore.	<ul style="list-style-type: none"> • Regolare lo schermo del televisore di conseguenza.
Il colore delle immagini è strano.	<ul style="list-style-type: none"> • Regolare lo schermo del televisore di conseguenza.
Le funzioni HDMI-CEC non sono corrette e il televisore non funziona insieme alla presente unità.	<ul style="list-style-type: none"> • Alcuni televisori potrebbero funzionare in modo diverso a seconda delle specifiche anche se sono conformi a HDMI-CEC. Pertanto, non si può garantire che le funzioni HDMI-CEC presenti su questa unità funzionino su tutti i televisori. In tal caso, impostare “CONTROLLO HDMI” su “OFF”. <p>“CONTROLLO HDMI” (☞ pag. 161)</p>
È cambiata la lingua sul display.	<ul style="list-style-type: none"> • Può accadere quando si collega la presente unità a un televisore con una diversa impostazione della lingua utilizzando un mini cavo HDMI.

AVVERTENZA :

- Spegner l'unità e il televisore prima di effettuare qualsiasi connessione.
- Prima di inserire o di rimuovere la scheda SD, chiudere il monitor LCD ed accertarsi che la lampada POWER/ACCESS si spenga.

Collegamento tramite connettore mini HDMI

Se si utilizza un televisore HD, è possibile eseguire la riproduzione in qualità HD collegandosi al mini connettore HDMI.

“Accessori opzionali” (☞ pag. 20)

- Utilizzare un mini cavo HDMI ad alta velocità come mini cavo HDMI quando non si utilizza quello in dotazione.
- Leggere anche il manuale delle istruzioni del televisore utilizzato.

- 1 Connettersi a un televisore.

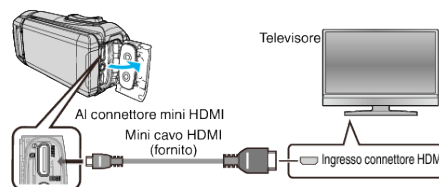

- 2 Collegare il cavo dell'adattatore e l'adattatore CA alla unità.

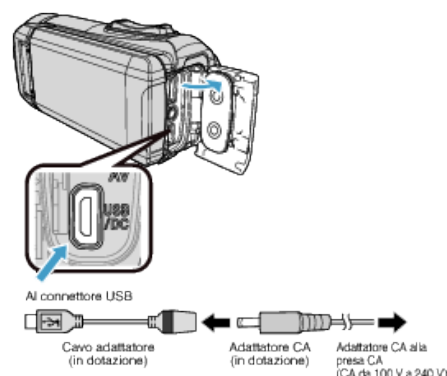

- 3 Aprire il monitor LCD.

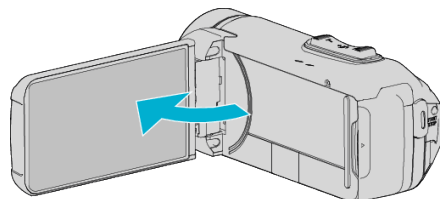

- L'unità si accende automaticamente.

- 4 Premere il pulsante dell'ingresso esterno sul televisore per passare alla unità attraverso il connettore collegato.

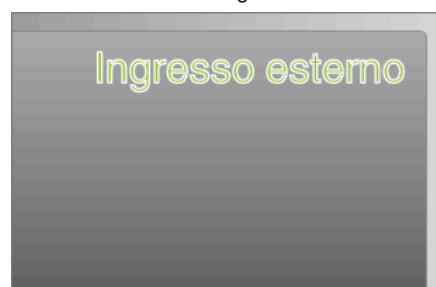

5 Riprodurre un file.

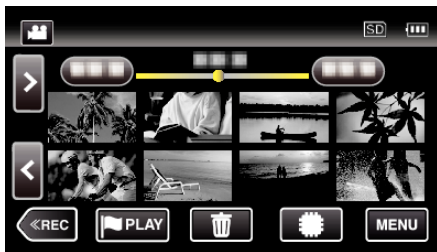

“Riproduzione video” (☞ pag. 54)

“Riproduzione di fermi immagine” (☞ pag. 65)

NOTA :

- Modificare le impostazioni in “USCITA HDMI” a seconda della connessione.
- “USCITA HDMI ” (☞ pag. 161)
- Durante il collegamento a un televisore tramite il mini cavo HDMI, le immagini e i suoni potrebbero non venire trasmessi correttamente a seconda del televisore collegato. In tal caso, svolgere le seguenti operazioni.
 - 1) Scollegare il mini cavo HDMI e ricollegarlo.
 - 2) Spegner e riaccendere l'unità.
- Per domande sul televisore o sulle modalità di collegamento, contattare il produttore del televisore.

Funzionamento insieme al televisore tramite HDMI

Collegando la presente unità a un televisore con attivazione HDMI-CEC utilizzando il mini cavo HDMI è possibile effettuare operazioni collegate con il televisore.

- HDMI-CEC (Consumer Electronics Control) è uno standard comune che consente l'interoperabilità tra dispositivi conformi a HDMI-CEC collegati tramite cavi HDMI.

NOTA :

- Non tutti i dispositivi con controllo HDMI sono conformi allo standard HDMI-CEC. La funzione di controllo HDMI della presente unità non funzionerà se collegata a tali dispositivi.
- Non si garantisce che la presente unità funzioni con tutti i dispositivi predisposti per HDMI-CEC.
- A seconda delle specifiche di ciascun dispositivo predisposto per HDMI-CEC, alcune funzioni potrebbero non funzionare con la presente unità. (Per ulteriori dettagli, consultare il manuale di istruzioni del proprio televisore).
- Con alcuni dispositivi collegati potrebbe verificarsi un funzionamento anomalo. In tali casi, impostare “CONTROLLO HDMI” su “OFF”.

“CONTROLLO HDMI ” (☞ pag. 161)

Preparazioni

- Collegare un mini cavo HDMI tra la presente unità e il televisore.
- “Collegamento tramite connettore mini HDMI” (☞ pag. 67)
- Accendere il televisore e impostare la relativa impostazione HDMI-CEC su “ON”. (Per ulteriori dettagli, consultare il manuale di istruzioni del televisore).
 - Impostare “CONTROLLO HDMI” nel menu IMPOST. CONNESSIONE su “ON”.
- “CONTROLLO HDMI ” (☞ pag. 161)

Metodo di funzionamento 1

- 1 Accendere l'unità.
- 2 Selezionare la modalità di riproduzione.
- 3 Collegare il mini cavo HDMI.
 - Il televisore si accende automaticamente e passa alla modalità di ingresso HDMI quando si accende la presente unità.

Metodo di funzionamento 2

- 1 Spegner il televisore.
 - La presente unità si spegne automaticamente.

NOTA :

- A seconda del televisore collegato, la lingua del display della presente unità passerà automaticamente a quella selezionata per il televisore quando l'unità stessa viene accesa. (Questo è possibile solo se la presente unità supporta la lingua selezionata per il televisore.) Per utilizzare questa unità con una lingua diversa da quella del display del televisore, impostare “CONTROLLO HDMI” su “OFF”.
- La lingua del display del televisore non cambierà automaticamente, anche se si cambia la lingua del display della presente unità.
- Queste funzioni potrebbero non funzionare correttamente quando si collegano dispositivi come amplificatore e selettore. Impostare “CONTROLLO HDMI” su “OFF”.
- Se HDMI-CEC non funziona adeguatamente, spegnere e riaccendere la presente unità.

Collegamento tramite connettore AV

Per riprodurre i video sul televisore, collegare il cavo AV (in dotazione: E3A-0085-00) al terminale AV di questa unità.

- Leggere anche il manuale delle istruzioni del televisore utilizzato.

1 Connettersi a un televisore.

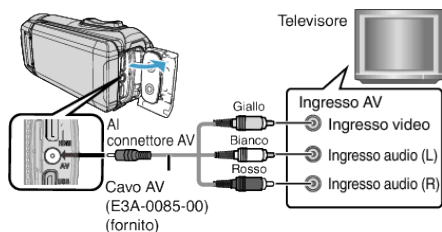

2 Collegare il cavo dell'adattatore e l'adattatore CA alla unità.

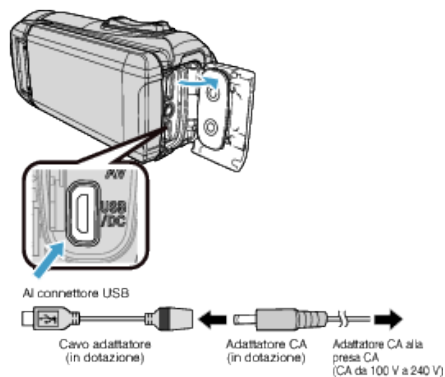

3 Aprire il monitor LCD.

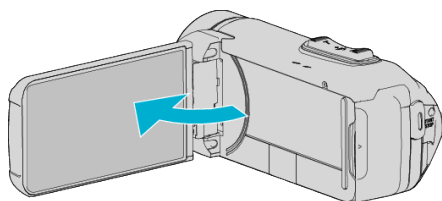

- L'unità si accende automaticamente.

4 Premere il pulsante dell'ingresso esterno sul televisore per passare alla unità attraverso il connettore collegato.

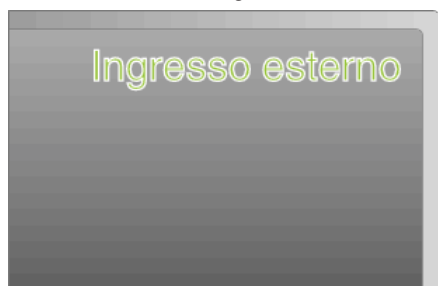

5 Riprodurre un file.

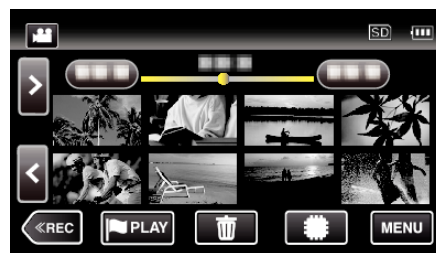

"Riproduzione video" (☞ pag. 54)

"Riproduzione di fermi immagine" (☞ pag. 65)

NOTA :

- Per domande sul televisore o sulle modalità di collegamento, contattare il produttore del televisore.
- Cavo AV (in dotazione: E3A-0085-00)

Le specifiche di cablaggio (per video/audio) della mini-spina a 4 poli sono descritti qui di seguito.

Per l'acquisto, consultare il più vicino rivenditore JVC o centro di assistenza JVC.



- Quando si usa il cavo AV in dotazione, attaccare anzitutto il filtro centrale in dotazione con questa unità.

"Applicazione del filtro centrale" (☞ pag. 9)

Eliminazione di file indesiderati

Eliminare i video e i fermi immagine indesiderati quando lo spazio sul supporto di registrazione è quasi esaurito.

In questo modo si libera più spazio sul supporto di registrazione.

“Eliminazione del file attualmente visualizzato” (☞ pag. 70)

“Eliminazione dei file selezionati” (☞ pag. 70)

NOTA :

- Non è possibile ripristinare i file cancellati.
- I file protetti non possono essere eliminati.
Sbloccare la protezione prima di eliminare il file.

“Protezione dei file” (☞ pag. 71)

- Assicurarsi di fare un backup dei file importanti su un computer.

“Backup di tutti i file” (☞ pag. 85)

Eliminazione del file attualmente visualizzato

Elimina il file attualmente visualizzato.

AVVERTENZA :

- Non è possibile ripristinare i file cancellati.

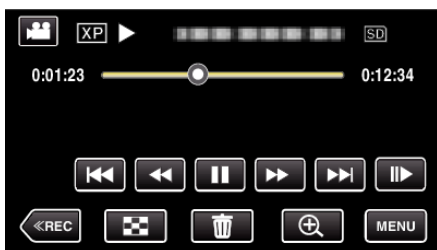

- 1 Toccare .

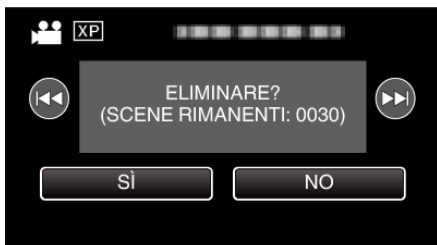

- Mentre la modalità video viene mostrata nell'immagine, le stesse operazioni si applicano alla modalità fermo immagine.

- 2 Toccare “Sì”.



- Toccare  /  per selezionare il file precedente o successivo.
- Quando non rimane alcun file, la schermata ritorna alla schermata dell'indice.

Eliminazione dei file selezionati







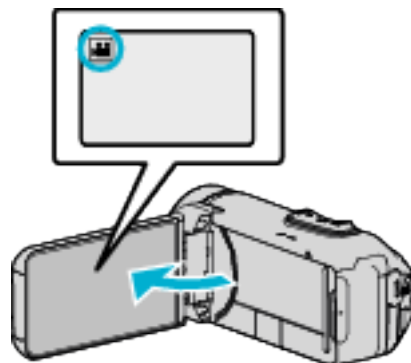

Elimina i file selezionati.

AVVERTENZA :

- Non è possibile ripristinare i file cancellati.

- 1 Aprire il monitor LCD.



- Toccare  o  per selezionare la modalità video o fermo immagine.
- Toccare  o  sulla schermata di registrazione per visualizzare la schermata di commutazione della modalità.
Toccare  per passare alla modalità video .
- Toccare  per passare alla modalità fermo immagine .

- 2 Toccare <<PLAY per selezionare la modalità di riproduzione.

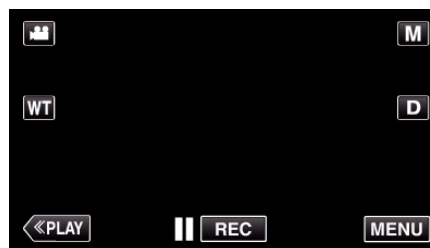

- Mentre la modalità video viene mostrata nell'immagine, le stesse operazioni si applicano alla modalità fermo immagine.

- 3 Toccare .

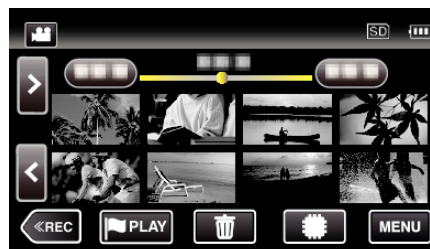

- 4 Toccare i file da cancellare.



- ✓ compare sui file selezionati.
Per rimuovere ✓ da un file, toccarlo nuovamente.
- Toccare “SEL.TUTTO” per selezionare tutti i file.
- Toccare “CAN.TUTTO” per deselezionare tutto.

- 5 Toccare "IMPOS.".



- Se non è selezionato alcun file, il pulsante "IMPOS." non può essere premuto.
- 6 Toccare "ESEGUIRE" per confermare l'eliminazione.

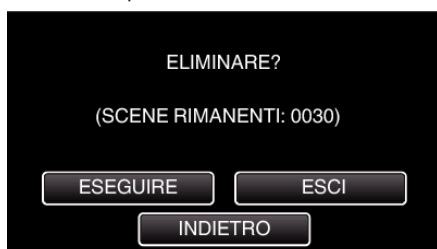

- Al termine dell'eliminazione, toccare "OK".
- Per annullare l'eliminazione, toccare "ESCI".

Protezione dei file

Evita che video/fermi immagine importanti vengano cancellati accidentalmente proteggendoli.

"Protezione/Rimozione della protezione del file attualmente visualizzato" (☞ pag. 71)

"Protezione/Rimozione della protezione dei file selezionati" (☞ pag. 72)

AVVERTENZA :

- Quando si formatta il supporto di registrazione, anche i file protetti vengono eliminati.

Protezione/Rimozione della protezione del file attualmente visualizzato

Protegge o rimuove la protezione del file attualmente visualizzato.

- 1 Toccare "MENU".

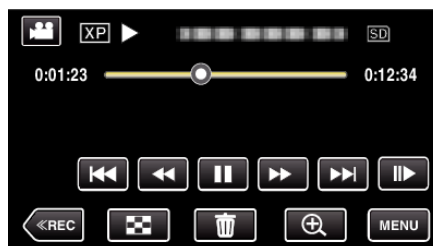

- Mentre la modalità video viene mostrata nell'immagine, le stesse operazioni si applicano alla modalità fermo immagine.

- 2 Toccare "MODIFICA".



- 3 Toccare "PROTEGGI/ANNULLA".



- 4 Toccare "Sì".



- Toccare ◀◀/▶▶ per selezionare il file precedente o successivo.
- Dopo l'impostazione, toccare "OK".

Protezione/Rimozione della protezione dei file selezionati

Protegge o rimuove la protezione dei file selezionati.

1 Aprire il monitor LCD.

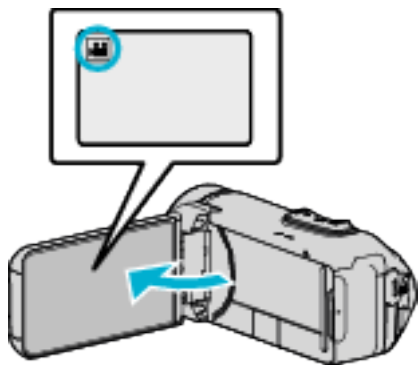

- Toccare o per selezionare la modalità video o fermo immagine.
- Toccare o sulla schermata di registrazione per visualizzare la schermata di commutazione della modalità.
Toccare per passare alla modalità video .
Toccare per passare alla modalità fermo immagine .

2 Toccare «PLAY» per selezionare la modalità di riproduzione.

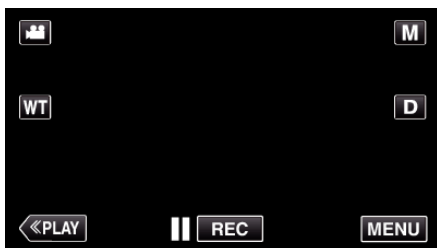

- Mentre la modalità video viene mostrata nell'immagine, le stesse operazioni si applicano alla modalità fermo immagine.

3 Toccare «MENU».



4 Toccare «MODIFICA».



5 Toccare «PROTEGGI/ANNULLA».



6 Toccare i file per proteggerli o rimuoverne la protezione.



- ✓ compare sui file selezionati.
Per rimuovere ✓ da un file, toccarlo nuovamente.
- e ✓ vengono visualizzati sui file già protetti.
Per rimuovere la protezione da un file, toccare il file in modo da rimuovere ✓.
- Toccare «SEL.TUTTO» per selezionare tutti i file.
- Toccare «CAN.TUTTO» per deselectionare tutto.

7 Toccare «IMPOS.» per completare l'impostazione.







- I simboli di protezione compaiono sui file selezionati.
I simboli di protezione scompaiono dai file deselectionati.

Catturare un fermo immagine da un video durante la riproduzione

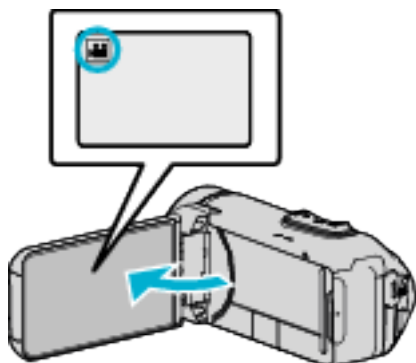
È possibile catturare dei fermi immagine delle scene che vi piacciono dai video registrati.

1 Aprire il monitor LCD.



- Verificare che la modalità di registrazione sia .
- Se la modalità è  fermo immagine, toccare  sulla schermata di registrazione per visualizzare la schermata di commutazione della modalità.
Toccare  per passare alla modalità video.

2 Toccare «PLAY» per selezionare la modalità di riproduzione.

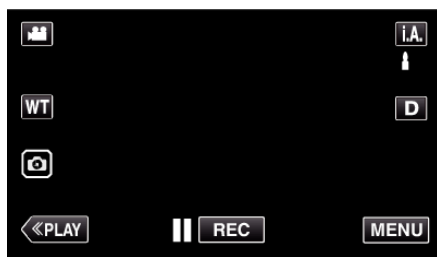

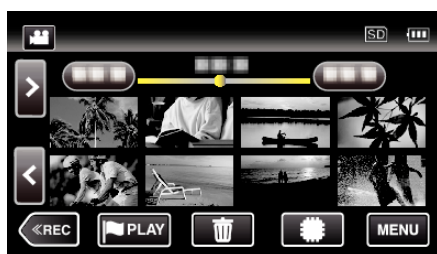

3 Toccare il video desiderato.

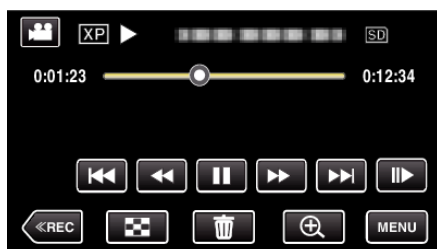

4 Toccare pausa  all'altezza della scena desiderata durante la riproduzione.



- Dopo aver messo in pausa il video, è possibile fissare il punto da catturare toccando il rallentatore in avanti  e il rallentatore indietro .

5 Toccare il pulsante .

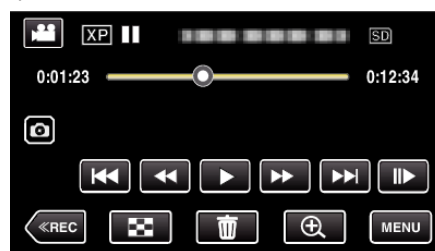

NOTA :





- Si catturano fermi immagine di dimensioni 1920 x 1080.
- I fermi immagini catturati vengono salvati sul supporto dal quale si sta riproducendo il video.

Combinazione di video registrati tramite registrazione senza interruzioni

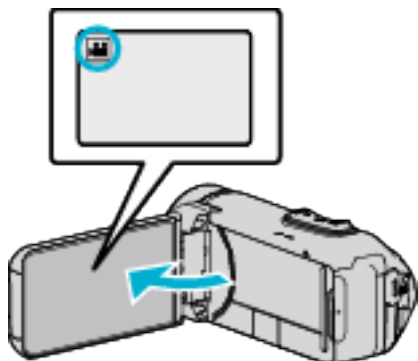
I video registrati su due supporti separati e con "REG. CONTINUA" attivato nel menu di registrazione video possono essere combinati in un unico video. "REG. CONTINUA" (☰ pag. 149)

1 Aprire il monitor LCD.



- Verificare che la modalità di registrazione sia .
- Se la modalità è  fermo immagine, toccare  sulla schermata di registrazione per visualizzare la schermata di commutazione della modalità. Toccare  per passare alla modalità video.

2 Toccare «PLAY» per selezionare la modalità di riproduzione.

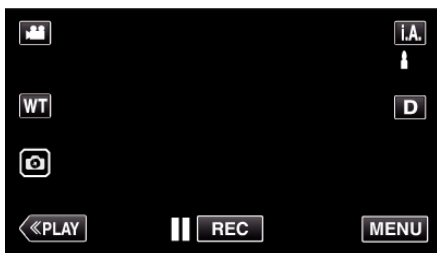

3 Toccare "MENU".

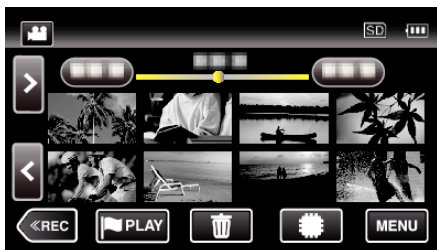

4 Toccare "MODIFICA".



5 Toccare "CONTR. REG. CONTINUA".



6 Toccare "UNIONE SCENE".

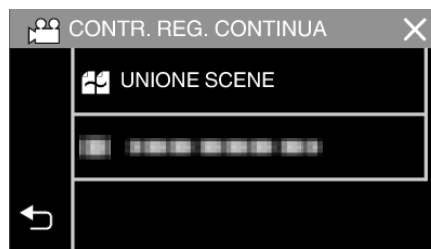

- La presente unità avvia una ricerca per rilevare i video senza interruzioni. Non è possibile effettuare la combinazione se non si trova alcun video senza interruzioni.

7 Toccare "Sì".

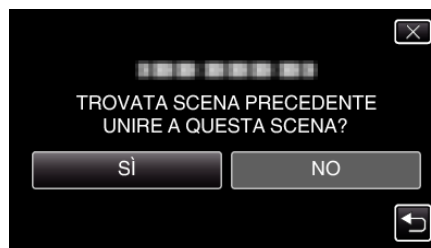

8 Toccare il supporto su cui salvare.

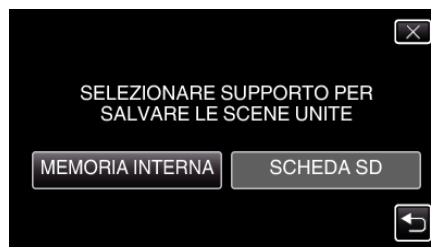

9 Toccare "Sì".

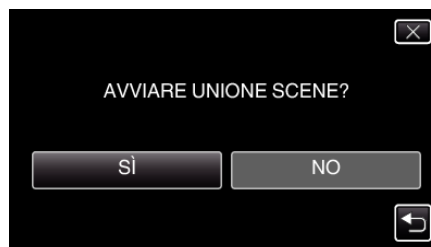

- La combinazione dei video ha inizio.
- Al termine della combinazione dei video, toccare "OK".

NOTA :

- I video senza interruzioni non possono essere combinati se non vi è spazio libero a sufficienza nella memoria integrata o sulla scheda SD. Verificare la quantità di spazio libero rimanente prima di effettuare la combinazione.

Come riattivare la registrazione video senza interruzioni

Per avviare la registrazione senza interruzioni una volta completata la sessione precedente, è necessario combinare i video senza interruzioni, o eliminare le informazioni di combinazione dei video senza interruzioni. Per eliminare le informazioni sulla combinazione di video senza interruzioni, selezionare "ELIM. INFO UN. SCENE" nel passaggio 6.

Cattura di una parte richiesta nel video (RITAGLIA)

Selezionare la parte specifica di un video e salvarla come nuovo file video.

- Il video originale rimane nella propria posizione esistente.

1 Aprire il monitor LCD.

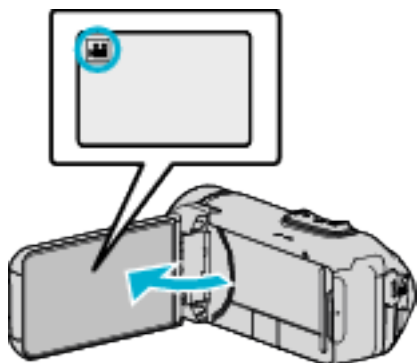

- Verificare che la modalità di registrazione sia .
- Se la modalità è fermo immagine, toccare sulla schermata di registrazione per visualizzare la schermata di commutazione della modalità. Toccare per passare alla modalità video.

2 Toccare «PLAY» per selezionare la modalità di riproduzione.

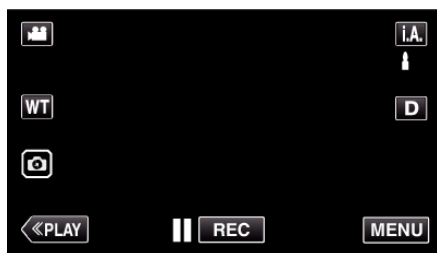

3 Toccare «MENU».

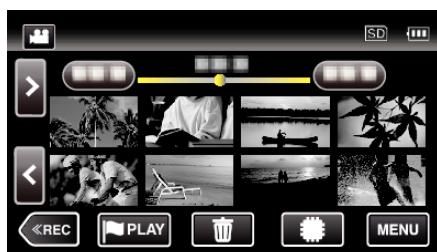

4 Toccare «MODIFICA».



5 Toccare «RITAGLIA».



6 Toccare il video da modificare.

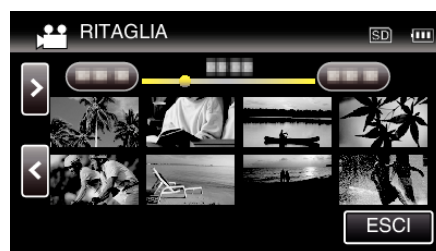

7 Toccare per mettere in pausa la riproduzione nel punto di inizio desiderato, quindi toccare «A».



- Quando si tocca «A», viene impostato il punto di inizio.
- Dopo aver impostato il punto di inizio, toccare per continuare la riproduzione.

8 Toccare per mettere in pausa la riproduzione nel punto finale desiderato, quindi toccare «B».



- Quando si tocca «B», viene impostato il punto finale.
- Per reimpostare il punto di inizio o quello finale, toccare «A» o «B» sulla scena (posizione) desiderata.
- Si può regolare finemente la posizione premendo e mentre la riproduzione è in pausa.

9 Toccare «IMPOS.».



- Quando si tocca «IMPOS.», viene confermata l'area di adattamento.

10 Toccare «Sì».



- Dopo la copia, toccare «OK».
- Una volta terminata la copia, il file copiato viene aggiunto alla schermata dell'indice.

NOTA :

- Il punto di divisione potrebbe variare leggermente dalla scena selezionata.

Duplicazione dei file su un disco tramite collegamento a un registratore Blu-ray

Si possono doppiare video in qualità alta definizione connettendo un registratore Blu-ray compatibile con AVCHD a questa unità tramite un cavo USB. Per maggiori dettagli sulla creazione del disco, fare riferimento al manuale delle istruzioni del registratore Blu-ray.

- Questa operazione non può essere completata se la rimanente carica della batteria non è sufficiente. Anzitutto caricare completamente la batteria.

- 1 Aprire il copricontatti.
- 2 Collegare a un registratore Blu-ray.

- Collegare usando il cavo USB in dotazione con questa unità.
- Prima di effettuare qualsiasi connessione, chiudere il monitor LCD per spegnere l'unità.

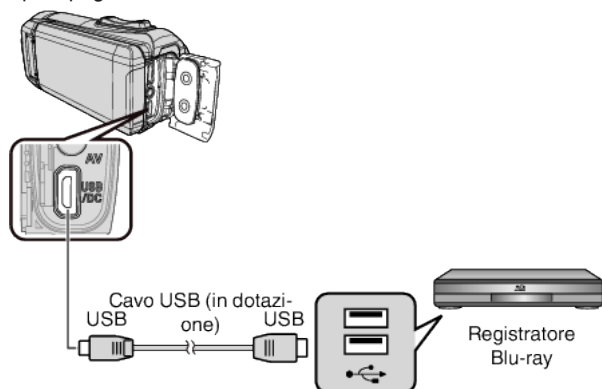

- 3 Aprire il monitor LCD.

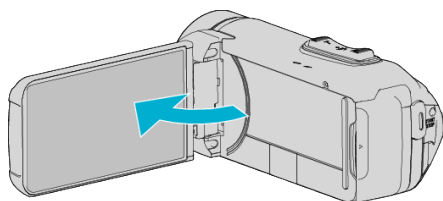

- L'unità si accende e compare la schermata "SELEZ. DISPOSITIVO".

- 4 Toccare "COLLEGA AD ALTRO".

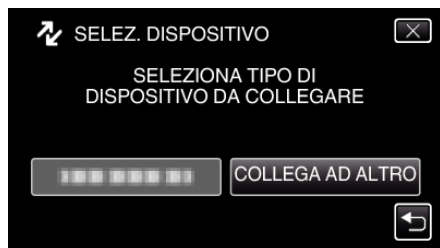

- 5 Toccare il supporto desiderato.

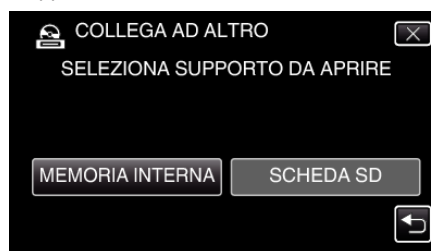

- La seguente schermata viene visualizzata al termine del funzionamento della videocamera.



- Le operazioni devono essere svolte sul registratore Blu-ray dopo la commutazione dello schermo.

- 6 Duplicare sul registratore Blu-ray.

- Leggere anche il manuale delle istruzioni del registratore Blu-ray.
- Al completamento del doppiaggio, chiudere il monitor LCD dell'unità e controllare che la spia POWER/ACCESS si spenga prima di disconnettere il cavo USB. Non è possibile effettuare operazioni sulla presente unità fino a che il cavo USB non viene scollegato.

Copia dei file su una scheda SD

È possibile copiare i video e i fermi immagine dalla memoria integrata alla scheda SD.

Copiare i fermi immagine su schede è più pratico per portarli successivamente al negozio a stampare (sviluppo).

- Questa operazione non può essere completata se la rimanente carica della batteria non è sufficiente. Anzitutto caricare completamente la batteria.

AVVERTENZA :

- Assicurarsi che vi sia spazio vuoto a sufficienza nel supporto di destinazione.
- Non è possibile copiare i video nella scheda SD sulla memoria integrata.

- 1 Aprire il monitor LCD.

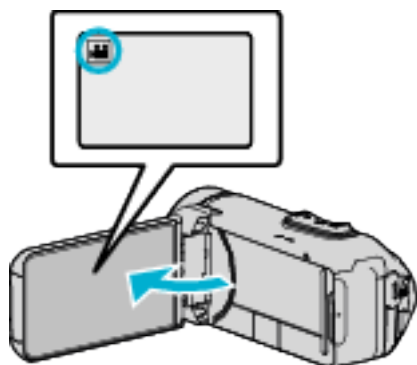

- Toccare o per selezionare la modalità video o fermo immagine.

- 2 Toccare «PLAY» per selezionare la modalità di riproduzione.

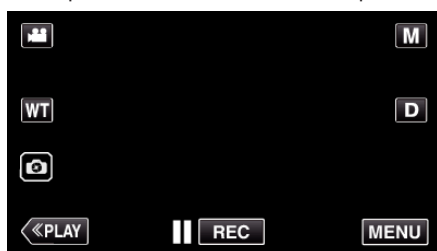

- La modalità passa dalla registrazione alla riproduzione a ogni tocco.

- 3 Toccare "MENU".

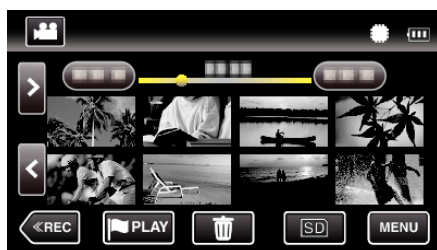

- 4 Toccare "MODIFICA".



- 5 Toccare "COPIA".



- 6 Toccare i file da copiare.



- ✓ compare sui file selezionati.
Per rimuovere ✓ da un file, toccarlo nuovamente.
- Toccare "SEL.TUTTO" per selezionare tutti i file.
- Toccare "CAN.TUTTO" per deselegionare tutto.

- 7 Toccare "IMPOS.".



- "IMPOS." viene disattivato quando non si seleziona alcun file.

- 8 Toccare "Sì".

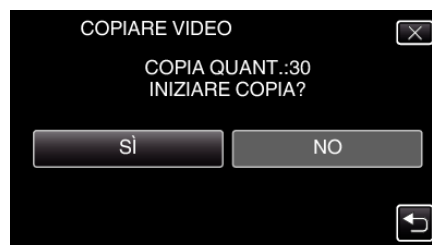

- Inizia la copia.
- Dopo la copia, toccare "OK".

Copia su PC Windows

È possibile copiare i file su un computer utilizzando il software in dotazione.

È anche possibile creare i dischi utilizzando l'unità DVD o Blu-ray del computer.

Se il software in dotazione non è installato, l'unità verrà riconosciuta come un dispositivo di archiviazione esterno se connessa.

NOTA :

- Per registrare sui dischi, è necessaria un'unità DVD o Blu-ray registrabile per il computer utilizzato.
- Per creare dischi Video DVD usando il software in dotazione, è necessario installare il software aggiuntivo (software per la creazione di video DVD). Per maggiori dettagli, fare riferimento alla homepage Pixela.

<http://www.pixela.co.jp/oem/jvc/mediabrowser/e/>

- Il backup dei file utilizzando altri software non è supportato.

Problemi nell'uso del software Everio MediaBrowser 4 in dotazione

Rivolgersi al seguente centro assistenza clienti.

- Centro assistenza utenti Pixela

Telefono	USA e Canada (Inglese): +1-800-458-4029 (numero verde) Europa (Regno Unito, Germania, Francia e Spagna) (Inglese): +800-1532-4865 (numero verde) Altri paesi europei (Inglese): +44-1489-564-764 Asia (Filippine) (Inglese): +63-2-438-0090
Homepage	http://www.pixela.co.jp/oem/jvc/mediabrowser/e/

- Per ulteriori dettagli su come utilizzare il software, consultare "Aiuto MediaBrowser" nel menu "Guida" di Everio MediaBrowser 4.

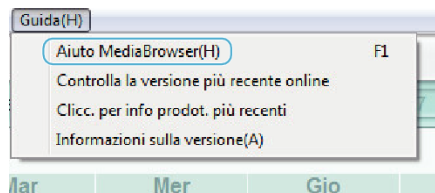

Verifica dei requisiti di sistema (linee guida)

Windows 10

- 1 Fare clic con il pulsante destro sul "pulsante Start", quindi selezionare e fare clic su "Sistema".

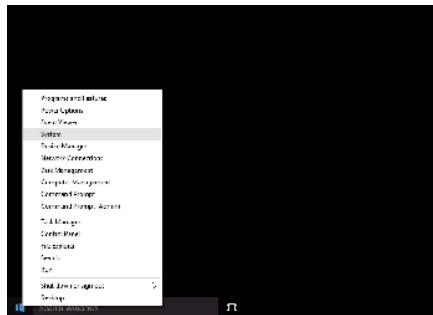

- 2 Controllare le voci con la tabella sottostante.

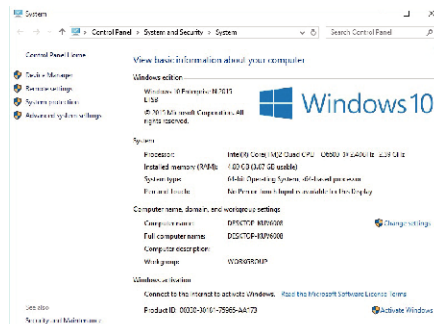

- Se viene visualizzata una icona "This PC" sul desktop, fare clic col tasto destro sull'icona e selezionare "Properties" nel menu per visualizzare le informazioni del computer.

Windows 8/Windows 8.1

- 1 Visualizzare "Apps".
(Per Windows 8) Fare clic sul charm "Search".
(Per Windows 8.1) Fare clic su .

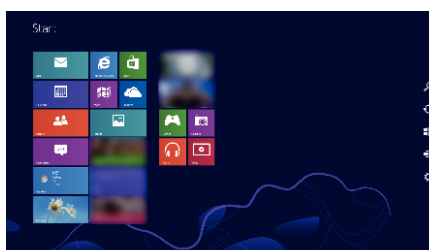

- 2 Fare clic con il pulsante destro su "Computer" o "PC" nel menu "Windows System Tool" per selezionare la casella di controllo.

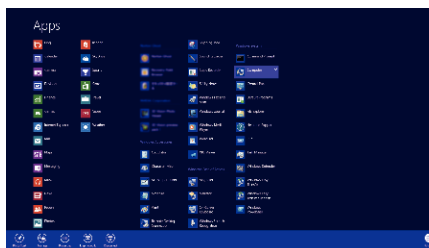

- 3 Fare clic su "Properties" sulla barra inferiore per visualizzare.

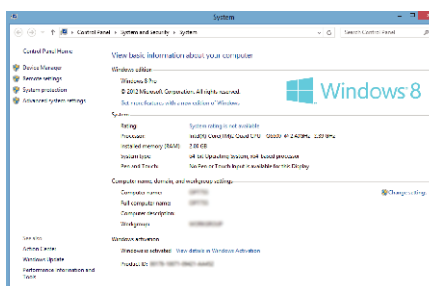

- Se viene visualizzata una icona "Computer" sul desktop, fare clic col tasto destro sull'icona e selezionare "Properties" nel menu per visualizzare le informazioni del computer.

4 Controllare le voci con la tabella sottostante.

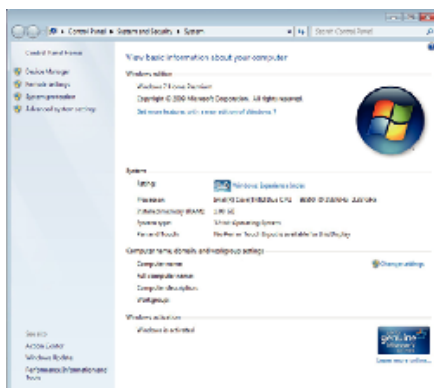

	Windows 10/Windows 8/Windows 8.1	Windows 7
SO	Windows 10 64 bit Windows 10 Home o Windows 10 Pro (Versioni preinstallate, solo in modalità desktop) Windows 8 64 bit Windows 8 o Windows 8 Pro (Versioni preinstallate, solo in modalità desktop) Windows 8.1 64 bit Windows 8.1 o Windows 8.1 Pro (Versioni preinstallate, solo in modalità desktop)	Windows 7 32/64-bit Home Premium (solo versioni preinstallate) Service Pack 1
CPU	Intel Core Duo, CPU 1,66 GHz o superiore (Consigliata Intel Core 2 Duo, CPU 2,13 GHz o superiore)	Intel Core Duo, CPU 1,66 GHz o superiore (Consigliata Intel Core 2 Duo, CPU 2,13 GHz o superiore)
RAM	Almeno 2 GB	Almeno 2 GB
Editing video	Intel Core i7, CPU 2,53 GHz o superiore consigliata	Intel Core i7, CPU 2,53 GHz o superiore consigliata

■ Altri requisiti

Display: 1024×768 pixel o superiore (1280×1024 pixel o superiore consigliati)

Grafica: Consigliato Intel G965 o superiore

NOTA :

- Se il proprio PC non risponde ai suddetti requisiti di sistema, il funzionamento del software in dotazione non può essere assicurato.
- Per ulteriori informazioni, contattare il produttore del proprio PC.

Installazione del software in dotazione (integrato)

È possibile visualizzare le immagini registrate in formato calendario ed effettuare alcune modifiche utilizzando il software in dotazione.

- Questa operazione non può essere completata se la rimanente carica della batteria non è sufficiente. Anzitutto caricare completamente la batteria.

Preparazioni

Collegare la presente unità a un computer con un cavo USB.

■ Windows 10

- 1 Aprire il copricontatti.
- 2 Collegare al PC utilizzando il cavo USB in dotazione.
 - Prima di connettere il cavo, chiudere il monitor LCD per spegnere l'unità.

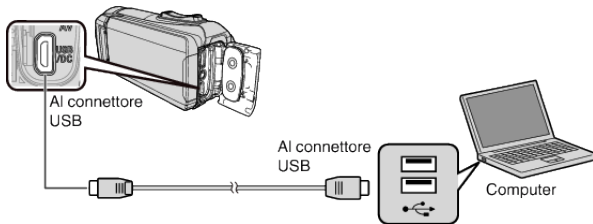

- 3 Aprire il monitor LCD.

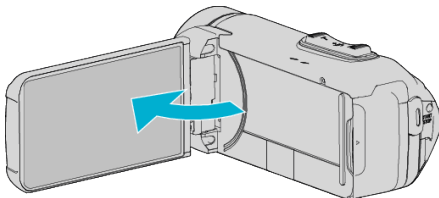

- L'unità si accende e compare il menu "SELEZ. DISPOSITIVO".

- 4 Toccare "COLLEGA AL PC".

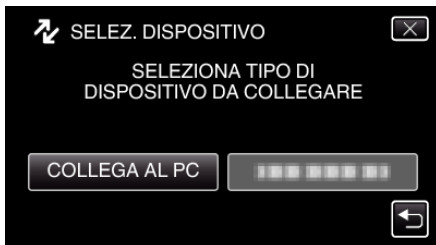

- 5 Toccare "RIPRODUZIONE SU PC".

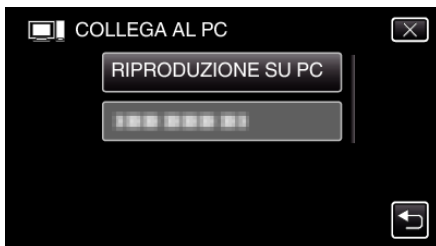

- Scollegare il cavo USB per tornare allo schermo di registrazione o di riproduzione.
- "Everio Software Setup" compare sul computer. Le operazioni devono essere effettuate sul computer prima della commutazione dello schermo.

- 6 Effettuare le seguenti operazioni sul computer.

- 1 Aprire il "menu Start", quindi fare clic su "All apps".

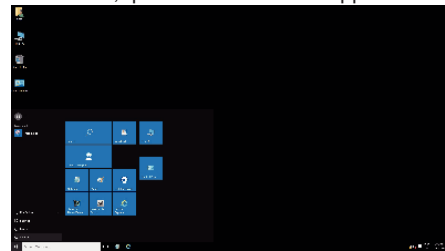

- 2 Fare clic su "This PC" nel menu "Windows System".

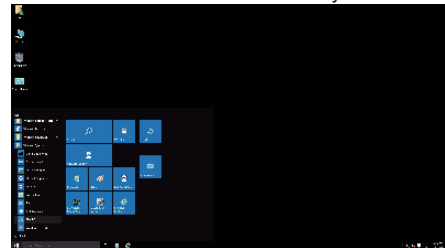

- Se viene mostrata una icona "This PC" sul desktop, fare doppio clic sull'icona per aprire "This PC".
- 3 Fare doppio clic sull'icona "JVCCAM_APP" in "Devices and drives".

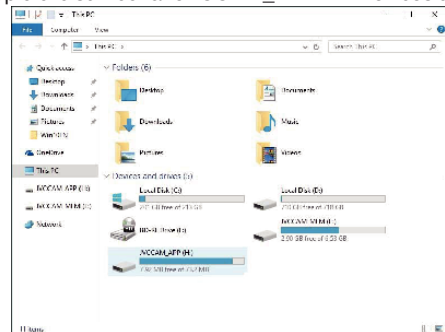

- 4 Fare doppio clic su "install (o Install.exe)".

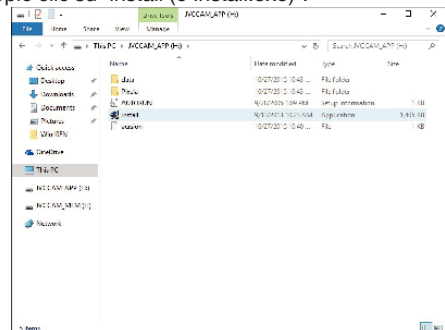

- 5 Fare clic su "Yes" sulla schermata Controllo dell'account utente.

- "Software Setup" appare dopo un po'.

- 7 Fare clic su "Everio MediaBrowser 4".

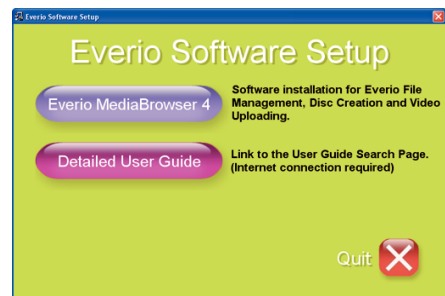

- Seguire le istruzioni a schermo per terminare l'installazione.

8 Fare clic su "Fine".

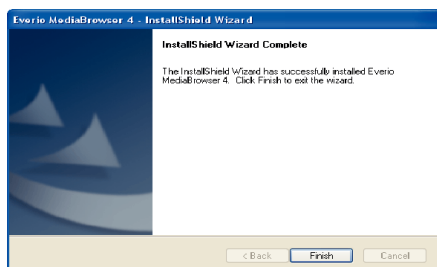

9 Fare clic su "ESCI".



- L'installazione è completa e vengono create due icone sul desktop.

10 Rimuovere questa unità dal PC.

"Scollegamento dell'unità dal computer" (☞ pag. 86)

NOTA :

- Se "Everio Software Setup" non compare, fare doppio clic su "JVCCAM_APP" in "Risorse del computer" o "Computer", quindi fare doppio clic su "install (o Install.exe)".
- Se compare la finestra di dialogo della riproduzione automatica, selezionare "Aprire la cartella contenente i file desiderati" e fare clic su "OK". Quindi, fare clic su "install (o Install.exe)" nella cartella.

■ Windows 8/Windows 8.1

1 Aprire il copricontatti.

2 Collegare al PC utilizzando il cavo USB in dotazione.

- Prima di connettere il cavo, chiudere il monitor LCD per spegnere l'unità.

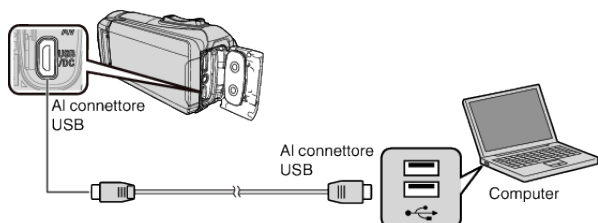

3 Aprire il monitor LCD.

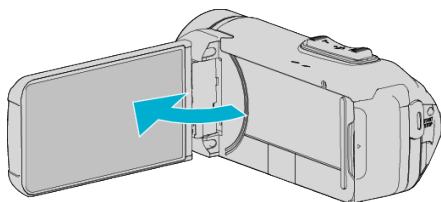

- L'unità si accende e compare il menu "SELEZ. DISPOSITIVO".

4 Toccare "COLLEGA AL PC".

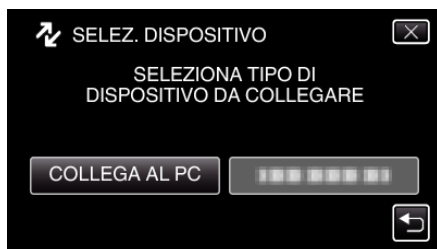

5 Toccare "RIPRODUZIONE SU PC".

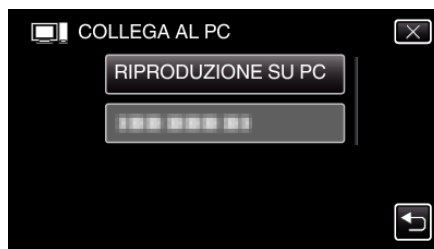

- Scollegare il cavo USB per tornare allo schermo di registrazione o di riproduzione.
- "Everio Software Setup" compare sul computer. Le operazioni devono essere effettuate sul computer prima della commutazione dello schermo.

6 Effettuare le seguenti operazioni sul computer.

1 Visualizzare "Apps".

(Per Windows 8) Fare clic sul charm "Search".
(Per Windows 8.1) Fare clic su ①.

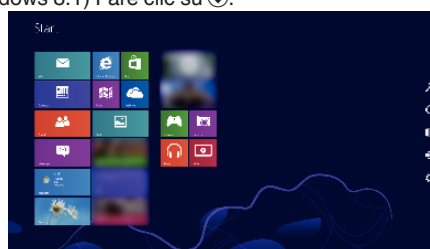

2 Fare clic su "Computer" o "PC" nel menu "Windows System Tool".

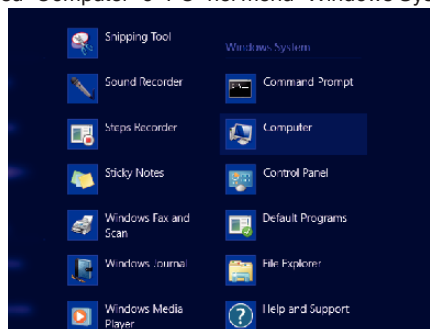

- Se viene mostrata una icona "Computer" sul desktop, fare doppio clic sull'icona per aprire "Computer".

3 Fare doppio clic sull'icona "JVCCAM_APP" in "Devices with Removable Storage".

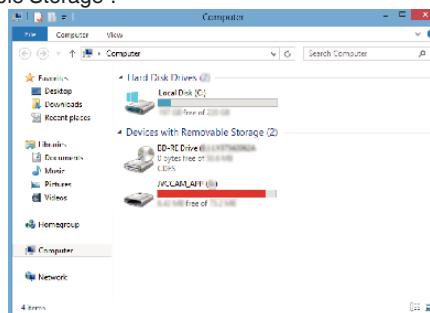

4 Fare doppio clic su "install (o Install.exe)".

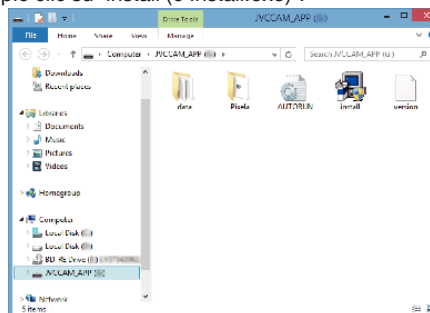

5 Fare clic su "Yes" sulla schermata Controllo dell'account utente.

- "Software Setup" appare dopo un po'.

- 7 Fare clic su "Everio MediaBrowser 4".

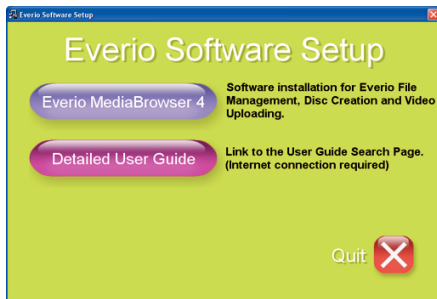

- Seguire le istruzioni a schermo per terminare l'installazione.

- 8 Fare clic su "Fine".

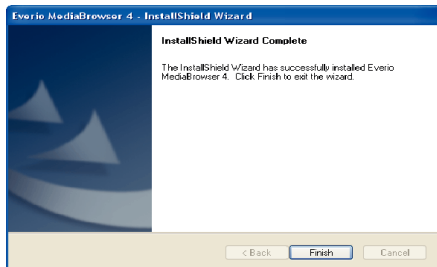

- 9 Fare clic su "ESC".



- L'installazione è completa e vengono create due icone sul desktop.

- 10 Rimuovere questa unità dal PC.

"Scollegamento dell'unità dal computer" (☞ pag. 86)

NOTA :

- Se "Everio Software Setup" non compare, fare doppio clic su "JVCCAM_APP" in "Risorse del computer" o "Computer", quindi fare doppio clic su "install (o Install.exe)".
- Se compare la finestra di dialogo della riproduzione automatica, selezionare "Aprire la cartella contenente i file desiderati" e fare clic su "OK". Quindi, fare clic su "install (o Install.exe)" nella cartella.

Windows 7

- 1 Aprire il copricontatti.

- 2 Collegare al PC utilizzando il cavo USB in dotazione.

- Prima di connettere il cavo, chiudere il monitor LCD per spegnere l'unità.

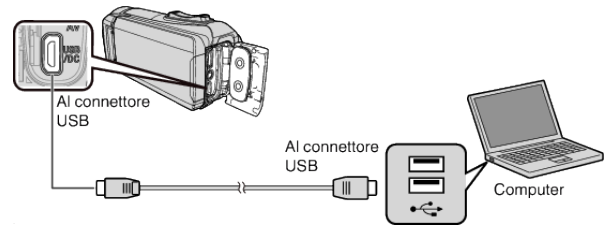

- 3 Aprire il monitor LCD.

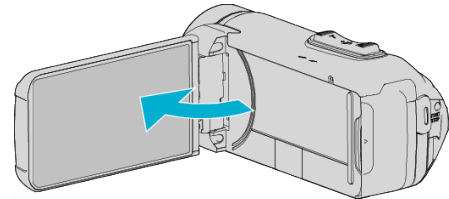

- L'unità si accende e compare il menu "SELEZ. DISPOSITIVO".

- 4 Toccare "COLLEGA AL PC".

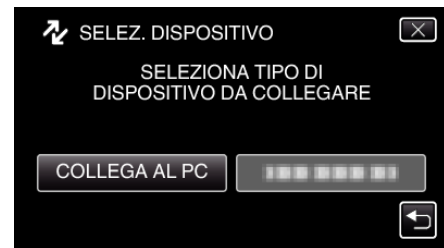

- 5 Toccare "RIPRODUZIONE SU PC".

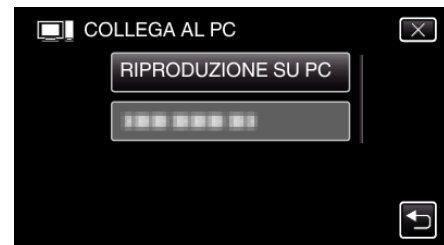

- "Everio Software Setup" compare sul computer. Le operazioni devono essere effettuate sul computer prima della commutazione dello schermo.

- 6 Effettuare le seguenti operazioni sul computer.

- 1 Fare clic su "Aprire la cartella contenente i file desiderati" sulla finestra di dialogo della riproduzione automatica, quindi fare doppio clic su "install.exe".
- 2 Fare clic su "Yes" sulla schermata Controllo dell'account utente.

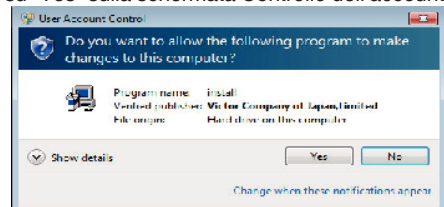

- "Software Setup" appare dopo un po'.
- Se non compare, fare doppio clic su "JVCCAM_APP" in "Computer" o "Risorse del computer", quindi fare doppio clic su "install.exe".

- 7 Fare clic su "Everio MediaBrowser 4".

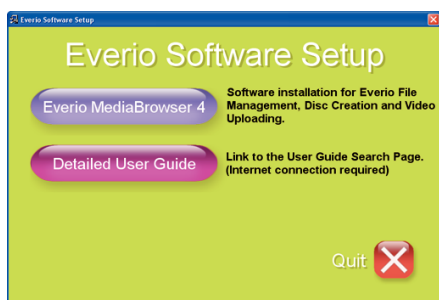

- Seguire le istruzioni a schermo per terminare l'installazione.

- 8 Fare clic su "Fine".

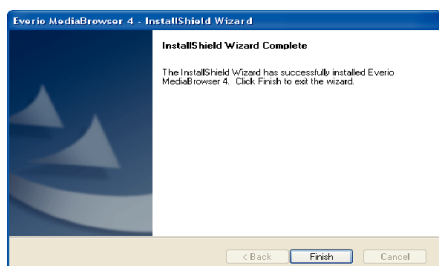

- 9 Fare clic su "ESCI".



- L'installazione è completa e vengono create due icone sul desktop.

- 10 Rimuovere questa unità dal PC.

"Scollegamento dell'unità dal computer" (☞ pag. 86)

NOTA :

- Se "Everio Software Setup" non compare, fare doppio clic su "JVCCAM_APP" in "Risorse del computer" o "Computer", quindi fare doppio clic su "install (o Install.exe)".
- Se compare la finestra di dialogo della riproduzione automatica, selezionare "Aprire la cartella contenente i file desiderati" e fare clic su "OK". Quindi, fare clic su "install (o Install.exe)" nella cartella.

Backup di tutti i file

Prima di effettuare un backup, assicurarsi che vi sia spazio a sufficienza nel disco rigido del computer (HDD).

Il backup non si avvierà se non vi è spazio libero a sufficienza.

- Questa operazione non può essere completata se la rimanente carica della batteria non è sufficiente. Anzitutto caricare completamente la batteria.

- 1 Aprire il copricontatti.

- 2 Collegare al PC utilizzando il cavo USB in dotazione.

- Prima di connettere il cavo, chiudere il monitor LCD per spegnere l'unità.

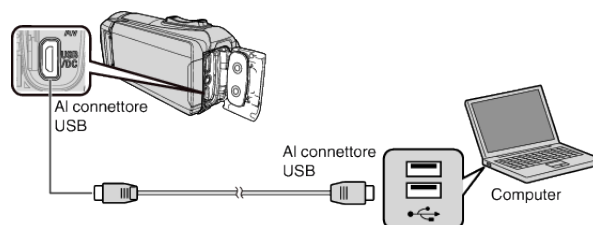

- 3 Aprire il monitor LCD.

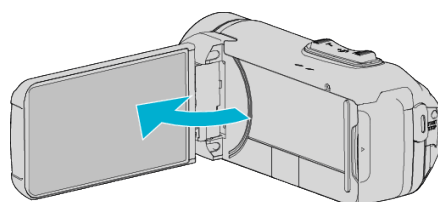

- L'unità si accende e compare il menu "SELEZ. DISPOSITIVO".

- 4 Toccare "COLLEGA AL PC".

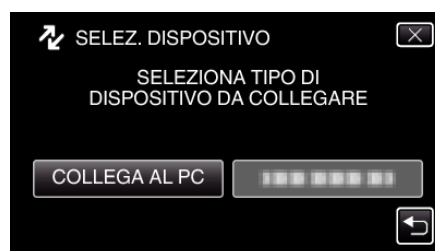

- 5 Toccare "ESEGUI BACK UP".

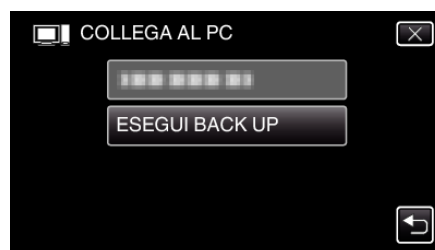

- Scollegare il cavo USB per tornare allo schermo di registrazione o di riproduzione.
- Il software in dotazione Everio MediaBrowser 4 si avvia sul computer. Le successive operazioni vanno eseguite sul computer.

6 Selezionare la sorgente del file immagine.

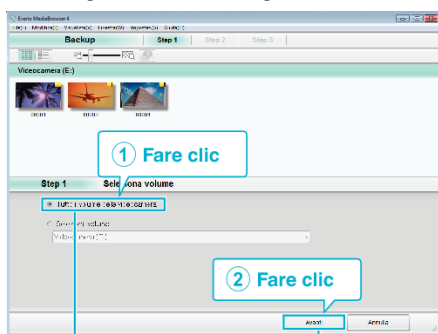

Fare clic su "Avanti"
Fare clic su "Tutto il volume della videocamera"

7 Iniziare il backup.

Destinazione di salvataggio (PC)

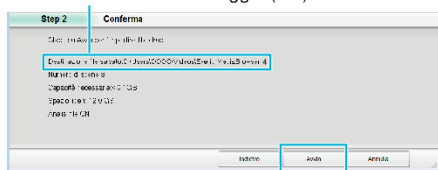

- Inizia il backup.

8 Al termine del backup, fare clic su "OK".

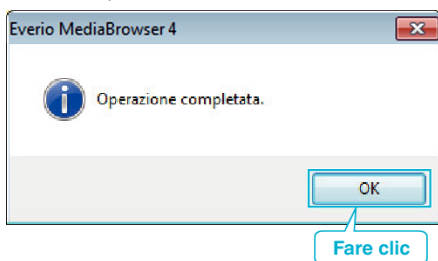

9 Rimuovere questa unità dal PC.

NOTA :

- Prima di eseguire il backup, caricare la scheda SD in cui si trovano i video e i fermi immagine registrati.
- Se si riscontrano problemi con l'Everio MediaBrowser 4 del software in dotazione, consultare il centro assistenza "Pixela User Support Center".

Telefono	USA e Canada (Inglese): +1-800-458-4029 (numero verde) Europa (Regno Unito, Germania, Francia e Spagna) (Inglese): +800-1532-4865 (numero verde) Altri paesi europei (Inglese): +44-1489-564-764 Asia (Filippine) (Inglese): +63-2-438-0090
Homepage	http://www.pixela.co.jp/oem/jvc/mediabrowser/e/

- Eliminare i video indesiderati prima di eseguire il backup. Eseguire il backup di molti video richiede tempo.

"Eliminazione di file indesiderati" (pag. 70)

Scollamento dell'unità dal computer

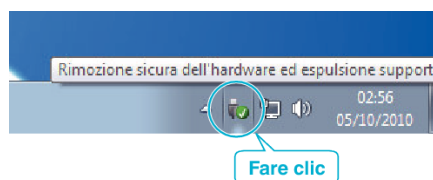

- 1 Fare clic su "Rimozione sicura dell'hardware ed espulsione supporti".
- 2 Cliccare su tutti gli "JVCCAM~".
- 3 Scollegare il cavo USB e chiudere il monitor LCD.

Organizzazione dei file

Dopo aver eseguito una copia dei propri file, organizzarli aggiungendo etichette quali "Viaggio di famiglia" o "Incontro di atletica". È utile non solo per creare dei dischi, ma anche per visualizzare i file.

1 Fare doppio clic sull'icona Everio MediaBrowser 4.

- Il software fornito si avvia.



2 Visualizzare il mese dei file da organizzare.



3 Creare un elenco utente.

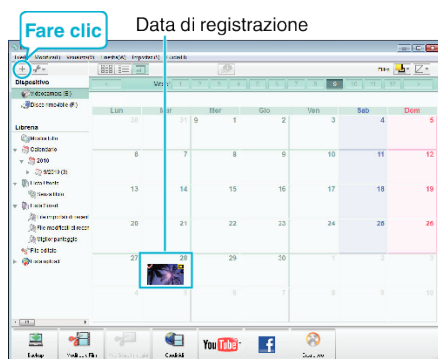

1 Inserire il nome del nuovo elenco utente

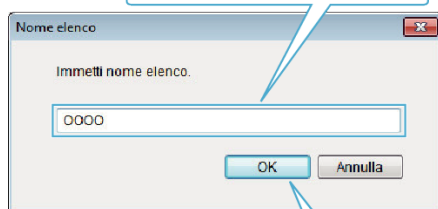

2 Fare clic

- Un nuovo elenco utente viene aggiunto alla libreria elenco utente.

4 Fare clic sul giorno di registrazione.

- Vengono visualizzate le miniature dei file registrati in quella data.

Data di registrazione

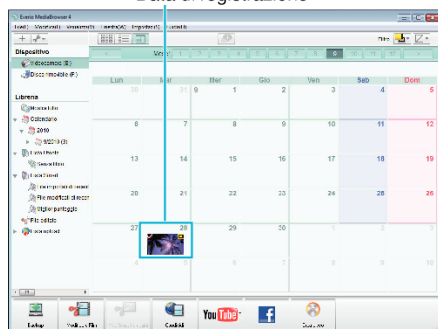

5 Associare i file all'elenco utente creato.

Identificazione video o fermo immagine: _____

- È possibile selezionare i file utilizzando il menu "SCELTA" in alto a destra dello schermo.
- Controllare l'icona del video/fermo immagine nell'angolo in alto a destra della miniatura.

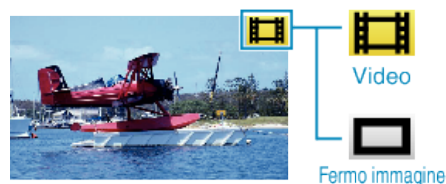

NOTA : _____

- Se si riscontrano problemi con l'Everio MediaBrowser 4 del software in dotazione, consultare il centro assistenza "Pixela User Support Center".

Telefono	USA e Canada (Inglese): +1-800-458-4029 (numero verde) Europa (Regno Unito, Germania, Francia e Spagna) (Inglese): +800-1532-4865 (numero verde) Altri paesi europei (Inglese): +44-1489-564-764 Asia (Filippine) (Inglese): +63-2-438-0090
Homepage	http://www.pixela.co.jp/oem/jvc/mediabrowser/e/

Registrazione dei video sui dischi

Copiare i file predisposti sui dischi utilizzando l'elenco utente.

- 1 Inserire un nuovo disco nell'unità DVD registrabile del PC.
- 2 Selezionare l'elenco utente desiderato.

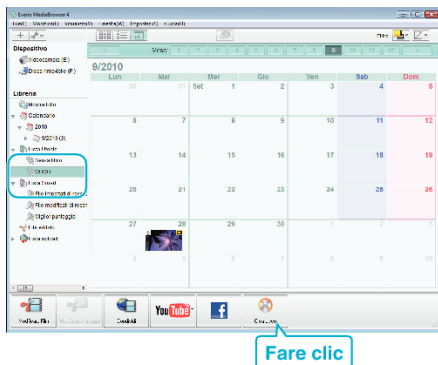

- 3 Selezionare il tipo di disco.

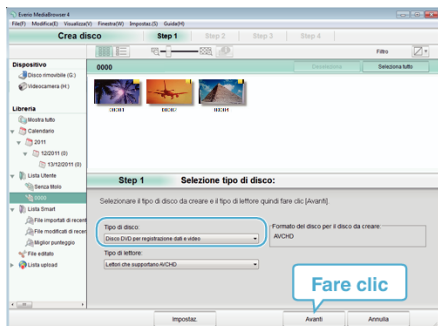

- 4 Selezionare i file da copiare sul disco, in ordine.

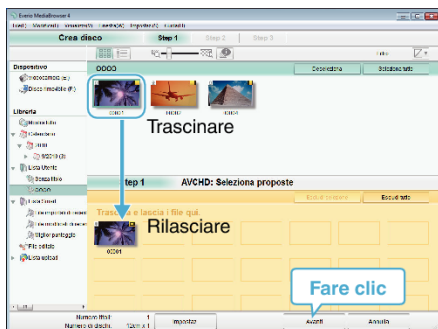

- Fare clic su "Impostaz." per selezionare il tipo di disco.
- Fare clic su "Seleziona tutto" per selezionare tutti i file visualizzati.
- Dopo la selezione, fare clic su "Avanti".

- 5 Impostare il titolo del menu in alto del disco.

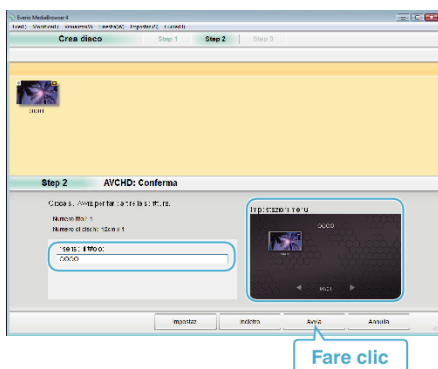

- Fare clic su "Impostaz." per selezionare lo sfondo del menu.
- Dopo l'impostazione, fare clic su "Avvia".

- 6 Al termine della copia, fare clic su "OK".

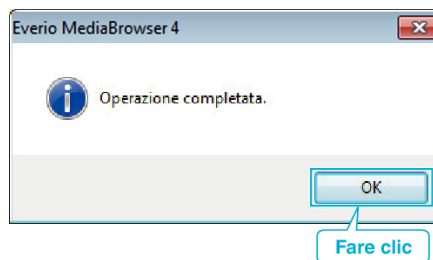

NOTA :

- I seguenti tipi di dischi possono essere utilizzati con il software in dotazione Everio MediaBrowser 4.
DVD-R
DVD-R DL
DVD-RW
DVD+R
DVD+R DL
DVD+RW
- I seguenti formati sono supportati dal software Everio MediaBrowser 4 in dotazione.
AVCHD
DVD-Video*

* Per creare dischi Video DVD usando il software in dotazione, è necessario installare il software aggiuntivo (software per la creazione di video DVD). Per maggiori dettagli, fare riferimento alla homepage Pixela.

<http://www.pixela.co.jp/oem/jvc/mediabrowser/e/>

- Utilizzare software disponibili in commercio per creare un disco Blu-ray.
- Utilizzare il lettore Everio MediaBrowser 4 per riprodurre dischi AVCHD. Per il funzionamento, fare riferimento al file guida del software Everio MediaBrowser 4 fornito.
- Quando si copiano video registrati in modalità di registrazione UXP per creare un disco AVCHD, è necessario convertire i video in modalità di registrazione XP prima di copiare. Pertanto, potrebbe essere necessario più tempo rispetto alla copia di video registrati in altre modalità.
- Per visualizzare il file guida di Everio MediaBrowser 4, selezionare "Guida" dalla barra del menu Everio MediaBrowser 4 o premere F1 sulla tastiera.
- Se si riscontrano problemi con l'Everio MediaBrowser 4 del software in dotazione, consultare il centro assistenza "Pixela User Support Center".

Telefono	USA e Canada (Inglese): +1-800-458-4029 (numero verde) Europa (Regno Unito, Germania, Francia e Spagna) (Inglese): +800-1532-4865 (numero verde) Altri paesi europei (Inglese): +44-1489-564-764 Asia (Filippine) (Inglese): +63-2-438-0090
Homepage	http://www.pixela.co.jp/oem/jvc/mediabrowser/e/

Backup dei file senza l'uso del software fornito

Copiare i file su un computer utilizzando la seguente modalità.

- Questa operazione non può essere completata se la rimanente carica della batteria non è sufficiente. Anzitutto caricare completamente la batteria.

- 1 Aprire il copricontatti.
- 2 Collegare al PC utilizzando il cavo USB in dotazione.
 - Prima di connettere il cavo, chiudere il monitor LCD per spegnere l'unità.

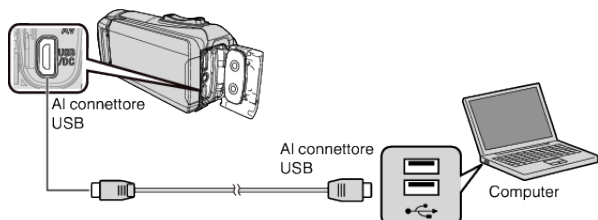

- 3 Aprire il monitor LCD.

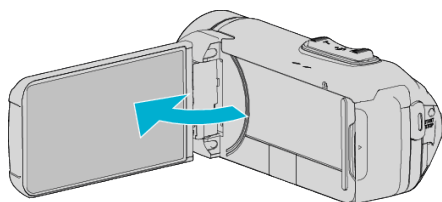

- L'unità si accende e compare il menu "SELEZ. DISPOSITIVO".

- 4 Toccare "COLLEGA AL PC".

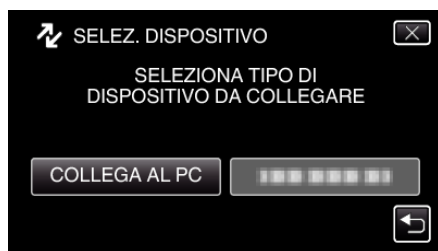

- 5 Toccare "RIPRODUZIONE SU PC".

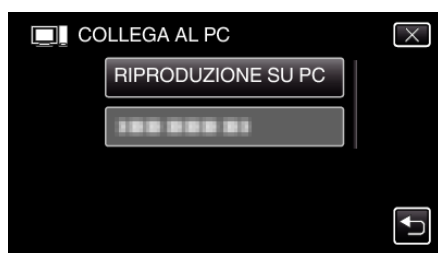

- Scollegare il cavo USB per tornare allo schermo di registrazione o di riproduzione.
- Chiudere il programma Everio MediaBrowser 4, se si avvia.
- La seguente schermata viene visualizzata al termine del funzionamento della videocamera.



- Le operazioni devono essere effettuate sul computer prima della commutazione dello schermo.

- 6 (Windows 10)
Fare clic su "Questo PC" in "Sistema Windows", quindi fare clic sull'icona "JVCCAM_MEM" o "JVCCAM_SD" di "Questo PC". (Windows 8)
Fare clic col tasto destro su "Computer" nel menu "Windows System Tool" per selezionare la casella di controllo, quindi fare clic sull'icona "JVCCAM_MEM" o "JVCCAM_SD". (Windows 7)
Selezionare "Computer" dal menu "Avvia", quindi fare clic sull'icona "JVCCAM_MEM" o "JVCCAM_SD".
 - Aprire la cartella contenente i file desiderati. "Elenco file e cartelle" (☞ pag. 90)
- 7 Copiare i file in una qualsiasi cartella del computer (desktop, ecc.).

AVVERTENZA :

- Quando la videocamera e il PC sono collegati tramite un cavo USB, i supporti di registrazione sono di sola lettura.

NOTA :

- Per modificare/visualizzare i file, utilizzare un software che supporta i file AVCHD (video)/JPEG (fermo immagine).
- Le suddette operazioni su computer possono variare a seconda del sistema utilizzato.

Scollegamento dell'unità dal computer

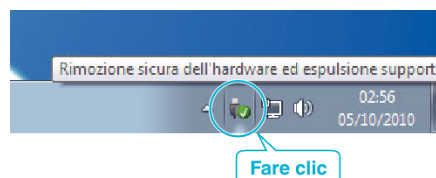

- 1 Fare clic su "Rimozione sicura dell'hardware ed espulsione supporti".
- 2 Cliccare su tutti gli "JVCCAM~".
- 3 Scollegare il cavo USB e chiudere il monitor LCD.

Elenco file e cartelle

Le cartelle e i file vengono creati nella memoria integrata e nella scheda SD come mostrato di seguito. Vengono creati solo se necessario.

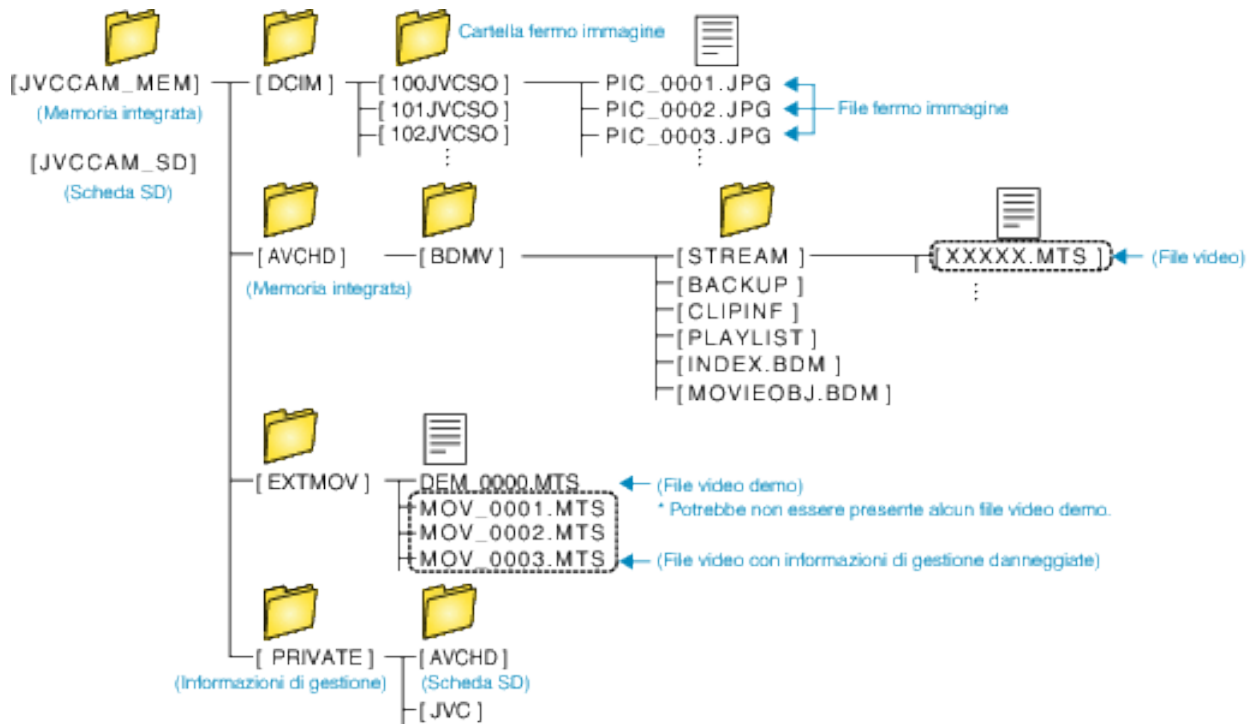

AVVERTENZA :

- Quando la videocamera e il PC sono collegati tramite un cavo USB, i supporti di registrazione sono di sola lettura.

Copia su Computer Mac

Copiare i file su un computer Mac utilizzando la seguente modalità.

AVVERTENZA :

- Questa operazione non può essere completata se la rimanente carica della batteria non è sufficiente. Anzitutto caricare completamente la batteria.

- 1 Aprire il copricontatti.
- 2 Collegare al PC utilizzando il cavo USB in dotazione.
 - Prima di connettere il cavo, chiudere il monitor LCD per spegnere l'unità.

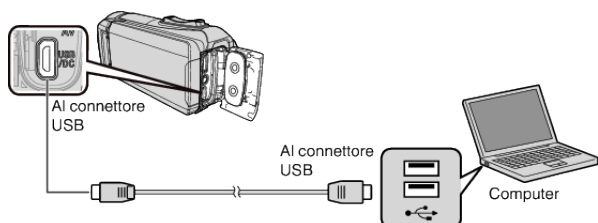

- 3 Aprire il monitor LCD.

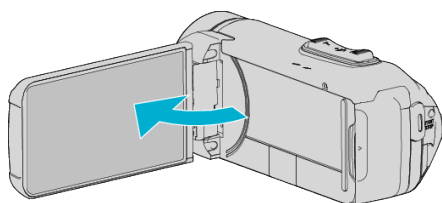

- 4 Toccare "COLLEGA AL PC".

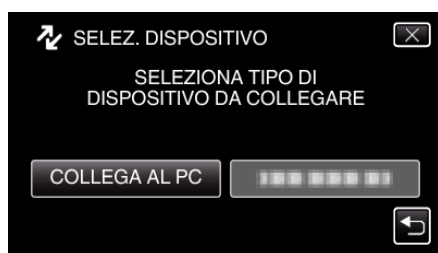

- 5 Toccare "RIPRODUZIONE SU PC".



- Scollegare il cavo USB per tornare allo schermo di registrazione o di riproduzione.
- La seguente schermata viene visualizzata al termine del funzionamento della videocamera.



- L'icona "JVCCAM_MEM" o "JVCCAM_SD" compare sul desktop.

- 6 Caricare il file immagine su iPhoto.

- iPhoto viene lanciato automaticamente e i video registrati nella videocamera vengono visualizzati. Caricare le immagini necessarie.
- Le immagini sulla memoria integrata e sulla scheda SD vengono visualizzate separatamente. Commutare tra JVCCAM_MEM (memoria integrata) e JVCCAM-SD (scheda SD) visualizzate sotto "Dispositivi" nella "Lista Sorgente" iPhoto.
- I video caricati usando iPhoto non possono essere modificati usando iMovie. Per modificare i video, caricare i file da iMovie.

- 7 Modificare il video usando iMovie.

- Lanciare iMovie e caricare i video necessari su iMovie.
- I video caricati usando iPhoto non possono essere importati su iMovie.
- Per i dettagli sul funzionamento di iMovie, fare riferimento al file guida di iMovie.

AVVERTENZA :

- Non rimuovere il cavo né spegnere questa unità prima che il caricamento dell'immagine sia completato.
- Quando la videocamera e il PC sono collegati tramite un cavo USB, i supporti di registrazione sono di sola lettura.
- Non è possibile importare in iMovie i file MTS copiati su un computer Mac. Per utilizzare i file MTS con iMovie, importare i file utilizzando iMovie.

NOTA :

- Per modificare/visualizzare i file, utilizzare un software che supporta i file AVCHD (video).
- Quando si scollega l'unità dal computer, trascinare e rilasciare l'icona "JVCCAM_MEM" o "JVCCAM_SD" del desktop nel cestino.

iMovie e iPhoto

È possibile importare i file da questa unità a un computer che utilizza iMovie '8, iMovie '9, iMovie '11, iMovie version 10 (video) o iPhoto (fermo immagine) di Apple.

Per il sistema operativo PC di iMovie e iPhoto, controllare le informazioni fornite da Apple.

- Per le ultime informazioni su iMovie o iPhoto, consultare il sito web di Apple.
- Per ulteriori dettagli sulle modalità d'uso di iMovie o iPhoto consultare il file della guida dei relativi software.
- Non vi è alcuna garanzia che le operazioni saranno possibili in tutti gli ambienti computer.

Capacità Wi-Fi

Questa unità è dotata di funzione Wi-Fi.

È possibile fare quanto segue utilizzando uno smartphone tramite connessione wireless.

CONNESSIONE DIRETTA

- È possibile monitorare dallo smartphone le immagini riprese dalla videocamera, tramite connessione diretta (Wi-Fi Direct).
È possibile effettuare la registrazione di video e fermi immagine durante il monitoraggio.

“Monitoraggio dell’immagine tramite connessione diretta (MONITORAGGIO DIRETTO)” (☞ pag. 95)

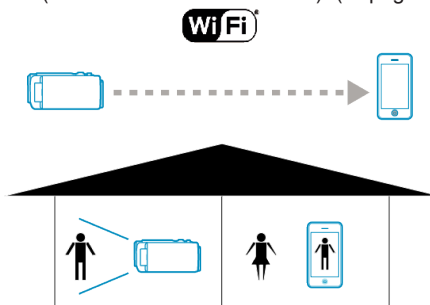

- È possibile registrare le informazioni sulla posizione del luogo in cui sta avvenendo la registrazione tramite connessione diretta (Wi-Fi Direct) con uno smartphone che supporta la funzione GPS.

Le informazioni relative al luogo in cui avviene la registrazione possono essere utilizzare con il software MediaBrowser fornito insieme a questa unità.

“Registrazione delle informazioni sul luogo” (☞ pag. 99)

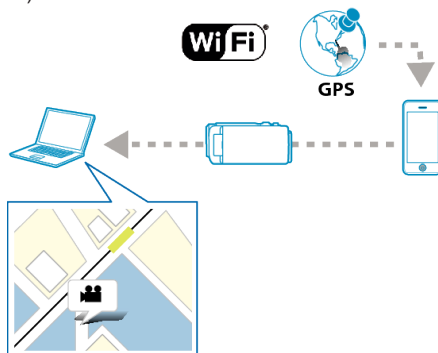

- È possibile inserire una marcatura nella scena desiderata dallo smartphone tramite connessione diretta (Wi-Fi Direct) durante la registrazione, per rendere più facile ritrovare la scena.

“Usare le marcature” (☞ pag. 116)

- È possibile registrare i punteggi di vari eventi sportivi insieme alle immagini video tramite connessione diretta (Wi-Fi Direct) con uno smartphone. Inoltre, la posizione della registrazione può essere marcata per rendere più facile la ricerca delle scene che si desiderano rivedere in seguito.

“Usare il punteggio di gioco” (☞ pag. 117)

- Utilizzando un tablet mediante connessione diretta (Wi-Fi Direct), sono disponibili funzioni quali la riproduzione di video registrati e la visualizzazione di 2 differenti immagini di riproduzione per un confronto.

“Utilizzo di applicazioni per tablet” (☞ pag. 127)

CONNESSIONE PUNTO D'ACC.

[MONITORAGG. INTERNO]

- È possibile controllare l'immagine catturata sulla videocamera collegando uno smartphone tramite un punto di accesso (router LAN wireless).
È possibile effettuare la registrazione di video e fermi immagine durante il monitoraggio.

“Monitoraggio dell'immagine tramite Punto d'accesso domestico (MONITORAGG. INTERNO)” (☞ pag. 102)

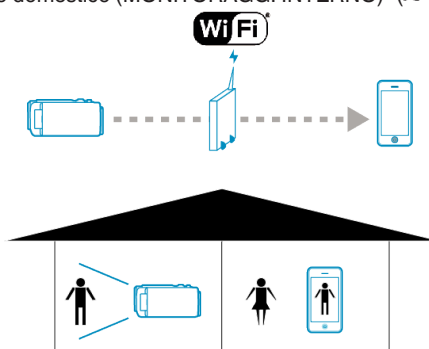

[MONITORAGG. ESTERNO]

- È possibile monitorare dallo smartphone le immagini riprese dalla videocamera, tramite connessione internet.
- È inoltre possibile inviare immagini quando si è all'aperto, utilizzando la funzione di tethering dello smartphone o utilizzando un router cellulare.

È possibile effettuare la registrazione di video e fermi immagine durante il monitoraggio.

“Monitoraggio dell'immagine via Internet (MONITORAGG. ESTERNO)” (☞ pag. 105)

“MONITORAGG. ESTERNO” (☞ pag. 140)

* Per usare questa funzione è necessario preparare un router LAN wireless compatibile UPnP (Universal Plug and Play) e una connessione internet da cui può essere ottenuto l'indirizzo IP globale.



Termini utilizzati nella presente Guida:

- Nella presente guida, le operazioni sul pannello a sfioramento sono descritte come “tocco”.
- Benché i nomi dei pulsanti sugli smartphone siano riportati come “MENU” o “RETURN”, potrebbero variare a seconda dello smartphone in uso.

Leggere anche il manuale delle istruzioni del proprio smartphone.

Ambiente operativo

Per controllare l'immagine sulla videocamera da uno smartphone, e per trasferire video/fermi immagine, è necessario soddisfare i seguenti requisiti.

Android Smartphone e dispositivo Tablet

■ Everio sync. 3

1 SO: Android4.1 o superiore

(Non si garantisce che la presente unità funzioni con tutti i modelli.)

2 Supporta la funzione GPS (per registrazione GPS)

3 In grado di collegarsi a internet o a Google Play (necessario per l'installazione di "Everio sync. 3")

■ JVC CAM Coach 2 (solo per tablet)

1 SO: Android4.1 o superiore

(Non si garantisce che la presente unità funzioni con tutti i modelli.)

2 Dimensioni schermo: 7 pollici o superiore

3 In grado di collegarsi a internet o a Google Play (necessario per l'installazione dell'applicazione)

iPhone/iPod touch

■ Everio sync. 3

1 SO: iOS8.1 o superiore

(Non si garantisce che la presente unità funzioni con tutti i modelli.)

2 In grado di collegarsi a internet o a "App Store™" (necessario per l'installazione dell'applicazione)

■ JVC CAM Coach 2 (solo per iPad)

1 SO: iOS8.1 o superiore

(Non si garantisce che la presente unità funzioni con tutti i modelli.)

2 In grado di collegarsi a internet o a "App Store™" (necessario per l'installazione dell'applicazione)

Precauzioni sull'uso del Wi-Fi

Avvertenze sulla funzione Wi-Fi

- Non si garantisce il funzionamento su tutti i dispositivi.
- Questa funzione non è stata ideata per la prevenzione di calamità o reati.
- Per evitare di dimenticarsi di spegnere l'alimentazione, l'unità si spegnerà automaticamente dopo 10 giorni di uso continuato.
- Se si lascia il monitor LCD aperto aumentano le probabilità di ricevere onde radio. Pertanto, si consiglia di aprire il monitor LCD quando si utilizza la funzione Wi-Fi.
- Sicurezza della rete LAN wireless
Uno dei vantaggi della rete LAN wireless consiste nel fatto che, anziché utilizzare un cavo LAN, essa trasmette le informazioni utilizzando onde radio, consentendo così di stabilire la connessione LAN entro l'area coperta dalle onde radio stesse. Tuttavia, dato che le onde radio attraversano gli oggetti (come le pareti) che si trovano nel proprio raggio d'azione, potrebbero sorgere problemi di sicurezza (come l'intercettazione delle trasmissioni o l'accesso non autorizzato) nel caso in cui non siano configurate le impostazioni di sicurezza. Prima di connettersi alla rete in un ambiente LAN wireless, leggere il manuale d'istruzioni del dispositivo LAN wireless in uso e configurare le impostazioni di sicurezza di conseguenza. In caso contrario, potrebbe aumentare il rischio di intercettazione delle informazioni personali come nome utente, password e contenuto dei messaggi di posta elettronica, nonché l'accesso illegale alla rete.
- Dato il modo in cui la rete LAN wireless è strutturata, va ricordato che potrebbero verificarsi violazioni della sicurezza tramite mezzi inusuali o imprevedibili.
- Per maggiori dettagli sulla sicurezza della rete e della LAN wireless, consultare il produttore del proprio dispositivo LAN wireless.
- JVC non sarà responsabile di eventuali problemi di sicurezza, inconvenienti, danni o perdite derivanti dall'utilizzo di questa funzione.
- La funzione Wi-Fi non è disponibile sott'acqua.

Onde radio utilizzate dal presente prodotto

Il presente prodotto fa uso di onde radio nella banda ISM (2,4 GHz). Benché non sia necessaria alcuna licenza per stazioni radio per utilizzare il presente prodotto, si prega di tenere conto di quanto segue.

■ Non utilizzare questo prodotto in vicinanza dei seguenti luoghi o oggetti.

- Apparecchiature industriali, scientifiche o mediche come forni a microonde e pacemaker
- Apparecchiature industriali, scientifiche o mediche come forni a microonde e pacemaker
- Stazioni radio a bassa potenza specifiche (licenza per stazione radio non necessaria)
- Dispositivi Bluetooth

Le apparecchiature come quelle menzionate sopra utilizzano una frequenza con la stessa larghezza di banda di quella Wi-Fi.

Se si utilizza il presente prodotto accanto alle suddette apparecchiature si potrebbero verificare interferenze radio con una conseguente riduzione della velocità di comunicazione o interruzione della connessione. In tal caso, spegnere i dispositivi che non si stanno utilizzando.

■ Evitare di utilizzare il presente prodotto vicino a televisori o radio.

I televisori o le radio utilizzano una frequenza con larghezza di banda diversa da quella Wi-Fi, pertanto non hanno alcuna influenza sulle comunicazioni tra il prodotto e il televisore/radio.

Tuttavia, quando si posiziona un set TV/radio accanto a un prodotto Wi-Fi, è possibile che le onde elettromagnetiche emesse dal prodotto Wi-Fi provochino rumore nell'audio o nelle immagini del TV/radio.

- È possibile che la comunicazione non avvenga correttamente vicino ad apparecchiature radio o stazioni di trasmissione. In tal caso, cambiare di conseguenza la posizione.

■ **I segnali radio non possono penetrare nell'acciaio rinforzato, nel metallo o nel cemento.**

Le onde radio utilizzate da questo prodotto non sono in grado di penetrare nell'acciaio rinforzato, il metallo o il cemento.

Potrebbe essere difficile stabilire la comunicazione se due stanze o piani sono separati dai suddetti materiali.

* La comunicazione potrebbe anche indebolirsi anche se vi sono persone o parti del corpo umano tra i dispositivi Wi-Fi.

■ **Non collegarsi a reti wireless per le quali non si dispone di autorizzazione.**

Una volta connessi, tale accesso potrebbe essere ritenuto non autorizzato e ne potrebbero derivare provvedimenti legali.

■ **Non utilizzare la funzione Wi-Fi al di fuori del paese di acquisto.**

A seconda del paese, potrebbero esistere restrizioni sull'uso di onde radio e le eventuali violazioni potrebbero essere punibili dalla legge.

Esportazione/spostamento dell'unità all'estero

È possibile che sia necessaria l'autorizzazione del Governo degli Stati Uniti quando si ha intenzione di portare l'unità in un paese a esportazione controllata dal Governo stesso (come Cuba, Iraq, Corea del Nord, Iran, Ruanda e Siria. A partire da Dicembre 2012).

Per maggiori informazioni, informarsi presso il Servizio commerciale dell'Ambasciata degli Stati Uniti.

Monitoraggio dell'immagine tramite connessione diretta (MONITORAGGIO DIRETTO)

È possibile controllare l'immagine catturata sulla videocamera tramite connessione diretta (Wi-Fi Direct) con uno smartphone, senza la necessità di un punto d'accesso (router LAN wireless).

- È possibile effettuare la registrazione di video e fermi immagine durante il monitoraggio.

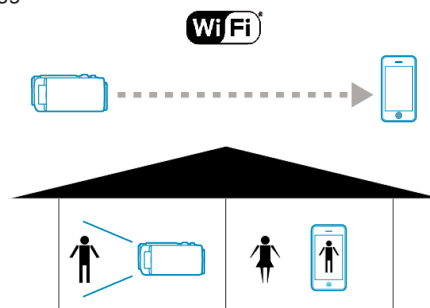

AVVERTENZA :

- Questa funzione non è stata ideata per la prevenzione di disastri o reati.
- Per evitare di dimenticarsi di spegnere l'alimentazione, l'unità si spegnerà automaticamente dopo 10 giorni di uso continuato.
- Quando non si effettua il monitoraggio da uno smartphone, la messa a fuoco della videocamera è fissa.
- Anche quando si effettua il monitoraggio da uno smartphone, la messa a fuoco della videocamera sarà fissa se non viene utilizzata per più di 3 ore. (La messa a fuoco funzionerà di nuovo quando si utilizza la videocamera).
- Si potrebbero riscontrare difficoltà nello stabilire una connessione tramite monitoraggio diretto in un ambiente in cui la videocamera è posizionata lontano dallo smartphone. In tal caso, connettersi utilizzando un punto d'accesso (router LAN wireless).

"Monitoraggio dell'immagine tramite Punto d'accesso domestico (MONITORAGG. INTERNO)" (☎ pag. 102)

- In base al dispositivo in uso o all'ambiente di collegamento, stabilire una connessione può richiedere alcuni minuti.

Cosa serve

- Smartphone (È necessario Wi-Fi compatibile con WPA2.)

Impostazioni richieste in anticipo

Impostare la videocamera e lo smartphone effettuando le seguenti operazioni.

Per uno smartphone con supporto WPS, fare riferimento a "Registrazione Wi-Fi Protected Setup (WPS)".

*WPS è un metodo per collegare la videocamera e lo smartphone in wireless con facili pulsanti operativi.

Collegamento diretto dello smartphone alla videocamera (Wi-Fi Direct)

Collegare lo smartphone direttamente (Wi-Fi Direct) alla videocamera con uno dei seguenti metodi.

■ **Collegamento con immissione della password Wi-Fi**

- 1 Toccare "MENU".
(Operazioni sulla presente videocamera)

Impostare la videocamera in modalità registrazione.

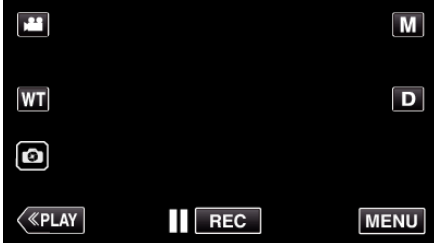

- Appare il menu principale.

- 2 Toccare l'icona "Wi-Fi" (📶).
(Operazioni sulla presente videocamera)



- 3 Toccare l'icona "CONNESSIONE DIRETTA" (📶) nel menu "Wi-Fi".
(Operazioni sulla presente videocamera)



- Quando è selezionato "50p" per "SELEZIONE SISTEMA", appare il seguente display e la modalità di registrazione viene commutata alla modalità 50i.



- 4 Controllare il SSID e PASS siano visualizzati sullo schermo della videocamera.



- 5 Selezionare il SSID nel passaggio 4 dalla schermata di selezione della rete Wi-Fi del proprio smartphone e immettere PASS nella schermata della password.
(Operazioni sullo smartphone)



- Per dettagli sul collegamento dello smartphone a una rete Wi-Fi, fare riferimento al manuale di istruzioni del dispositivo in uso.

- 6 Si stabilisce una connessione e 📶 compare sullo schermo della videocamera.



■ **Collegamento tramite Wi-Fi Protected Setup (WPS)**

- 1 Toccare "MENU".
(Operazioni sulla presente videocamera)

Impostare la videocamera in modalità registrazione.

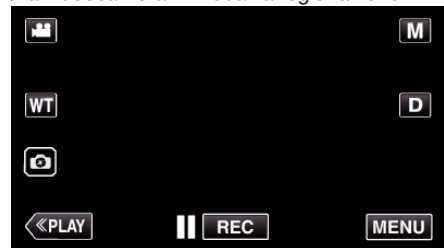

- Appare il menu principale.

- 2 Toccare l'icona "Wi-Fi" (📶).
(Operazioni sulla presente videocamera)



- 3 Toccare l'icona "CONNESSIONE DIRETTA" (📶) nel menu "Wi-Fi".
(Operazioni sulla presente videocamera)



- Quando è selezionato "50p" per "SELEZIONE SISTEMA", appare il seguente display e la modalità di registrazione viene commutata alla modalità 50i.



- 4 Toccare "WPS".
(Operazioni sulla presente videocamera)



- 5 Attivare WPS sullo smartphone entro 2 minuti.
(Operazioni sullo smartphone)



- Per attivare il WPS, leggere il manuale delle istruzioni del dispositivo utilizzato.

- 6 Si stabilisce una connessione e 📶 compare sullo schermo della videocamera.



■ Collegamento generando un codice QR

Per dettagli, fare riferimento a "MONITORAGGIO DIRETTO" (📶 pag. 134).

Informazioni di gestione: _____
 Le informazioni inserite sono usate per generare il codice QR.
 Le informazioni vengono cancellate dopo aver generato il codice QR e non verranno conservate sul server web.
 Il codice QR generato comprende le proprie informazioni, quindi maneggiarlo con cura.

Monitorare le immagini da uno smartphone

■ Smartphone (Android / iPhone)

NOTA :

- Prima di usare questa funzione, c'è bisogno di installare un'applicazione smartphone sullo smartphone.

“Installazione di applicazioni per Smartphone” (☞ pag. 115)

- 1 Avviare “Everio sync. 3” sullo smartphone dopo aver impostato CONNESSIONE DIRETTA.



- 2 Toccare “MONITORAGGIO DIRETTO”.

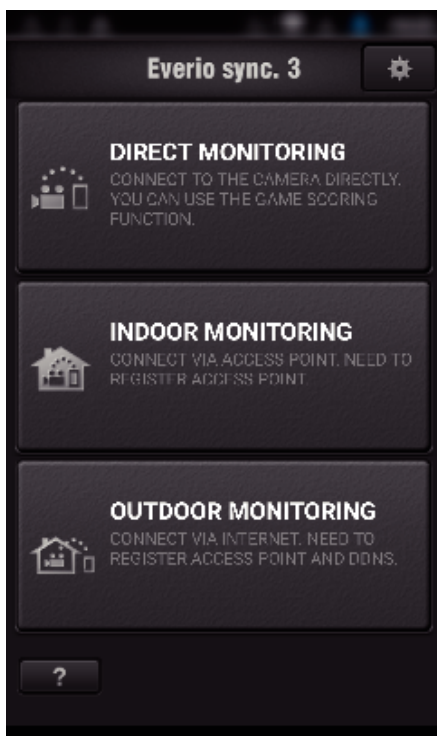

- 3 Verrà visualizzata la schermata di registrazione.



- Come operare da uno smartphone
“Utilizzo di applicazioni per Smartphone” (☞ pag. 115)

Registrazione delle informazioni sul luogo

È possibile registrare le informazioni sulla posizione del luogo in cui sta avvenendo la registrazione tramite connessione diretta (Wi-Fi Direct) con uno smartphone.

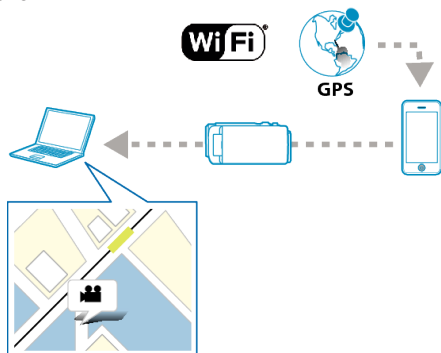

NOTA :

- Per ottenere le informazioni sulla posizione, è necessario collegare lo smartphone alla videocamera e avviare l'applicazione smartphone. Inoltre, è necessario impostare "TRASF INFO POS INT" per l'applicazione smartphone.

"Impostazioni dell'applicazione Smartphone" (☰ pag. 125)

- Attivare prima la funzione GPS dello smartphone.
- Le informazioni relative al luogo possono essere utilizzare con il software fornito insieme a questa unità.

Cosa serve

- Smartphone

Impostazioni richieste in anticipo

Impostare la videocamera e lo smartphone effettuando le seguenti operazioni.

Per uno smartphone con supporto WPS, fare riferimento a "Registrazione Wi-Fi Protected Setup (WPS)".

*WPS è un metodo per collegare la videocamera e lo smartphone in wireless con facili pulsanti operativi.

Collegamento con immissione della password Wi-Fi

- 1 Toccare "MENU".
(Operazioni sulla presente videocamera)

Impostare la videocamera in modalità registrazione.



- Appare il menu principale.

- 2 Toccare l'icona "Wi-Fi".
(Operazioni sulla presente videocamera)



- 3 Toccare l'icona "CONNESSIONE DIRETTA" (📶) nel menu "Wi-Fi".
(Operazioni sulla presente videocamera)



- Quando è selezionato "50p" per "SELEZIONE SISTEMA", appare il seguente display e la modalità di registrazione viene commutata alla modalità 50i.

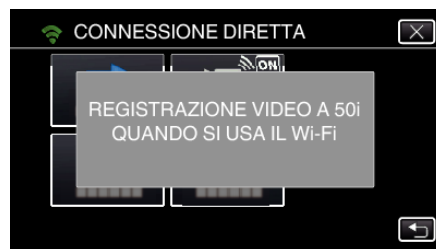

- 4 Controllare il SSID e PASS siano visualizzati sullo schermo della videocamera.



- 5 Selezionare il SSID nel passaggio 4 dalla schermata di selezione della rete Wi-Fi del proprio smartphone e immettere PASS nella schermata della password.
(Operazioni sullo smartphone)



- Per dettagli sul collegamento dello smartphone a una rete Wi-Fi, fare riferimento al manuale di istruzioni del dispositivo in uso.

- 6 Si stabilisce una connessione e 📶 compare sullo schermo della videocamera.



■ Collegamento tramite Wi-Fi Protected Setup (WPS)

- 1 Toccare "MENU".
(Operazioni sulla presente videocamera)
Impostare la videocamera in modalità registrazione.



- Appare il menu principale.

- 2 Toccare l'icona "Wi-Fi" (📶).
(Operazioni sulla presente videocamera)



- 3 Toccare l'icona "CONNESSIONE DIRETTA" (📶) nel menu "Wi-Fi".
(Operazioni sulla presente videocamera)



- Quando è selezionato "50p" per "SELEZIONE SISTEMA", appare il seguente display e la modalità di registrazione viene commutata alla modalità 50i.



- 4 Toccare "WPS".
(Operazioni sulla presente videocamera)

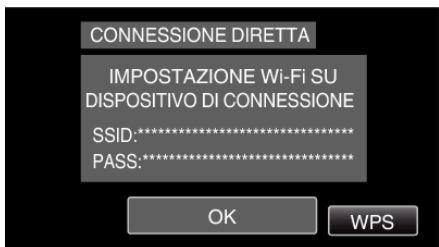

- 5 Attivare WPS sullo smartphone entro 2 minuti.
(Operazioni sullo smartphone)



- Per attivare il WPS, leggere il manuale delle istruzioni del dispositivo utilizzato.

- 6 Si stabilisce una connessione e 📶 compare sullo schermo della videocamera.



Metodo di funzionamento

- 1 Attivare la funzione GPS dello smartphone.
(Operazioni sullo smartphone)



- Per maggiori dettagli sull'uso dello smartphone, fare riferimento al manuale d'istruzioni del dispositivo in uso.

- 2 Avviare "Everio sync. 3" sullo smartphone.



3 Toccare “MONITORAGGIO DIRETTO”.



4 Viene visualizzato lo schermo del monitor.



- Per cambiare l'intervallo di tempo per ottenere le informazioni sulla posizione del GPS (OFF-15 sec.), toccare .

“Impostazioni dell'applicazione Smartphone” (☞ pag. 125)

5 Ricezione delle informazioni sulla posizione in corso (Visualizza sulla presente videocamera)



- Quando si ricevono le informazioni sulla posizione del GPS dallo smartphone, verrà visualizzata un'icona (🏠) sullo schermo della videocamera.

6 Iniziare la registrazione. (Operazioni sulla presente videocamera)

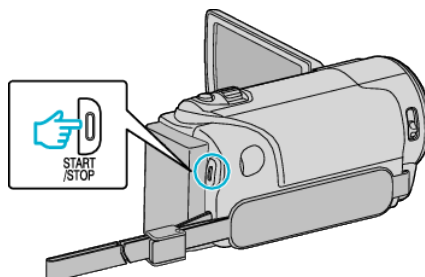

- Premere il pulsante “START/STOP” per iniziare a registrare normalmente.

NOTA :

- Non è possibile effettuare la registrazione manuale.
- Non è possibile passare alla modalità di riproduzione.

Monitoraggio dell'immagine tramite Punto d'accesso domestico (MONITORAGG. INTERNO)

Collegare la videocamera e lo smartphone in modalità wireless tramite un punto d'accesso (router LAN wireless) che è stato impostato in casa. È possibile monitorare le immagini catturate sulla videocamera dallo smartphone connesso.

- È possibile effettuare la registrazione di video e fermi immagine durante il monitoraggio.

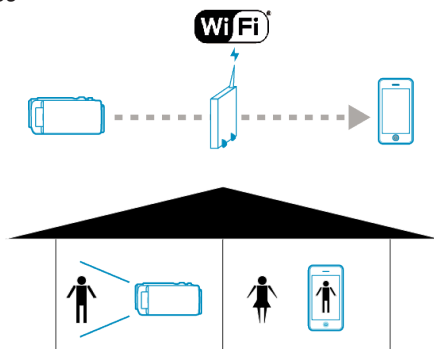

AVVERTENZA :

- Questa funzione non è stata ideata per la prevenzione di disastri o reati.
- Per evitare di dimenticarsi di spegnere l'alimentazione, l'unità si spegnerà automaticamente dopo 10 giorni di uso continuato.
- Quando non si effettua il monitoraggio da uno smartphone, la messa a fuoco della videocamera è fissa.
- Anche quando si effettua il monitoraggio da uno smartphone, la messa a fuoco della videocamera sarà fissa se non viene utilizzata per più di 3 ore. (La messa a fuoco funzionerà di nuovo quando si utilizza la videocamera).

Cosa serve

- Smartphone
- Punto d'accesso (router LAN wireless)
Utilizzare un prodotto dotato di un logo di certificazione Wi-Fi.

NOTA :

- A seconda del punto di accesso (router LAN wireless) in uso e della potenza del segnale, si potrebbero verificare problemi di connessione o connessioni lente.

Metodo di funzionamento

Collegare la videocamera a un punto d'accesso (router LAN wireless)



Collegare la videocamera al punto di accesso con uno dei seguenti metodi.

■ Registrazione Wi-Fi Protected Setup (WPS)

Seguire le operazioni descritte sotto se il punto di accesso in uso (router LAN wireless) supporta il WPS.

- 1 Toccare "MENU".
(Operazioni sulla presente videocamera)

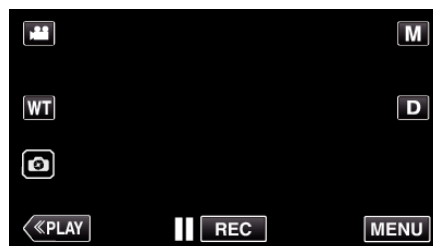

- Appare il menu principale.

- 2 Toccare l'icona "Wi-Fi".
(Operazioni sulla presente videocamera)



- 3 Toccare "IMPOSTAZIONE Wi-Fi".
(Operazioni sulla presente videocamera)



- 4 Toccare "PUNTI D'ACCESSO".
(Operazioni sulla presente videocamera)



- 5 Toccare "AGG.". (Operazioni sulla presente videocamera)



- 6 Toccare "WPS REGISTR. FACILE". (Operazioni sulla presente videocamera)



- 7 Attivare il WPS del punto d'accesso (router LAN wireless) entro 2 minuti.
 - Per attivare il WPS, leggere il manuale delle istruzioni del dispositivo utilizzato.

- 8 Al termine della registrazione, toccare "OK" sullo schermo della videocamera. (Operazioni sulla presente videocamera)



- 9 Selezionare il punto di accesso, quindi toccare "IMPOS.". (Operazioni sulla presente videocamera)

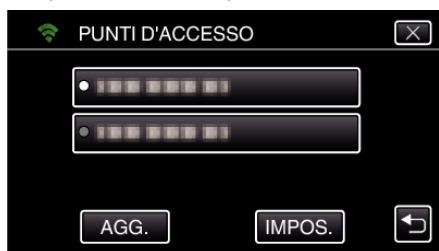

- Se sono registrati più punti di accesso, toccare il punto di accesso da utilizzare, quindi toccare "USARE".
 - Per eliminare il punto di accesso registrato, toccare il punto di accesso, quindi toccare "ELIMINA".
- I seguenti metodi di registrazione sono inoltre disponibili.
 "Registrazione punto di accesso tramite PIN WPS" (pag. 112)
 "Registrazione manuale di punto di accesso" (pag. 144)

Collegamento dello smartphone al punto d'accesso (router LAN wireless)



- Collegare lo smartphone al punto d'accesso (router LAN wireless) in casa.
- Per i dettagli su come collegare, fare riferimento al manuale di istruzioni del dispositivo in uso o del punto d'accesso (router LAN wireless).
- Questa impostazione non è necessaria se lo smartphone è già stato collegato al punto d'accesso (router LAN wireless) in casa.

Monitorare le immagini collegando lo smartphone e la videocamera.



- Installare preventivamente "Everio sync. 3" sullo smartphone. "Installazione di applicazioni per Smartphone" (pag. 115)

Operazioni sulla presente videocamera

- 1 Toccare "MENU". (Operazioni sulla presente videocamera)

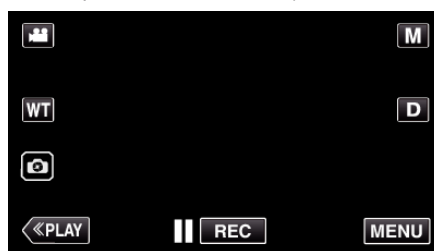

- Appare il menu principale.

- 2 Toccare l'icona "Wi-Fi". (Operazioni sulla presente videocamera)

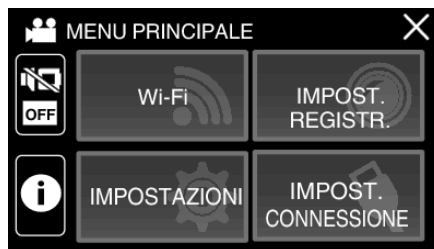

- 3 Toccare "CONNESSIONE PUNTO D'ACC.". (Operazioni sulla presente videocamera)



- 4 Ciò che segue viene visualizzato quando la videocamera è connessa ad un punto d'accesso.



■ Operazioni sullo smartphone

- 1 Avviare "Everio sync. 3" sullo smartphone dopo aver impostato MONITORAGG. INTERNO.



- 2 Toccare "MONITORAGG. INTERNO".

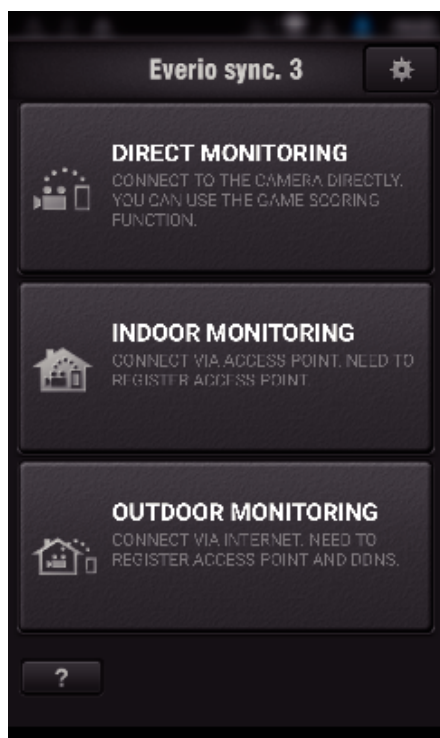

- 3 Effettuare l'accesso con nome utente e password personali. (se non si riesce a ottenere alcuna autenticazione)

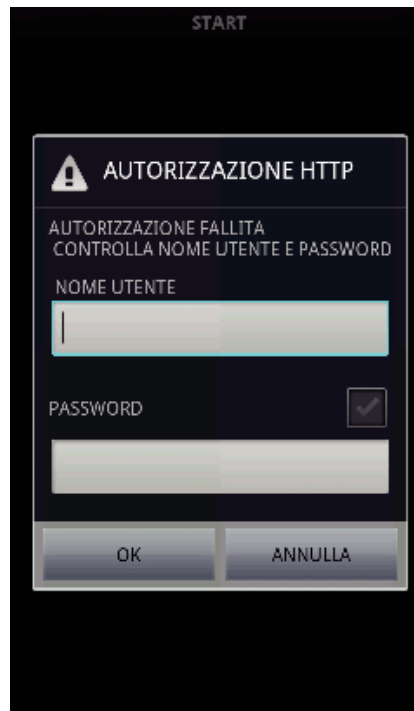

- Il nome utente è "everio" e la password predefinita è "0000".
- Per modificare la password, è necessario generare un codice QR. "Creazione di un codice QR" (☞ pag. 137)

- 4 Verrà visualizzata la schermata di registrazione.



- Come operare da uno smartphone "Utilizzo di applicazioni per Smartphone" (☞ pag. 115)

Monitoraggio dell'immagine via Internet (MONITORAGG. ESTERNO)

È possibile controllare l'immagine sulla videocamera tramite connessione a internet con uno smartphone (o computer).

* Per usare questa funzione è necessario preparare un router LAN wireless compatibile UPnP (Universal Plug and Play) e una connessione internet da cui può essere ottenuto l'indirizzo IP globale.

- È possibile effettuare la registrazione di video e fermi immagine durante il monitoraggio.



Impostazione di più videocamere nella stessa rete:

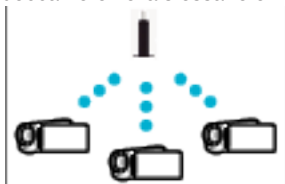

- Per impostare più videocamere, c'è bisogno di fissare le porte HTTP per ognuna delle videocamere.

Cosa serve

- Smartphone o computer Windows
- Router LAN wireless che supporta UPnP (utilizzare un prodotto che rechi il logo di certificazione Wi-Fi)

Per verificare se l'UPnP è supportato, consultare il manuale di istruzioni del router LAN wireless in uso.

- Connessione a internet con indirizzo IP globale disponibile

* L'indirizzo IP globale è un indirizzo IP specifico in tutta la rete internet. Per ulteriori informazioni, contattare il proprio provider del servizio internet.

NOTA :

- A seconda del router LAN wireless in uso e della potenza di segnale si potrebbero verificare problemi di connessione o connessioni lente.
- Quando lo zoom è controllato tramite smartphone o computer, i tempi di risposta potrebbero essere più lunghi che con le operazioni manuali.

Impostazione (una volta effettuata l'impostazione, cominciare dal "Metodo di funzionamento" qui di seguito)

Ottenimento di un account DNS (DDNS) dinamico

Ottenendo un account DNS dinamico, è possibile utilizzare questa unità sul web come al solito anche se l'indirizzo IP cambia quando si accede da questa unità a internet.

- Su questa videocamera è possibile impostare solo il servizio di DNS dinamico di JVC.

Per ottenere un account (effettuare la registrazione), procedere nel modo seguente.

- 1 Accedere al seguente URL da un browser e registrarsi per avere un account.
(Operazioni su smartphone o computer)

<https://dd3.jvckenwood.com/user/>

Impostare il proprio indirizzo di posta elettronica come nome utente.

- 2 Controllare di aver ricevuto un messaggio di posta elettronica di conferma all'indirizzo utilizzato per la registrazione e accedere all'URL indicato nel messaggio stesso.
(Operazioni su smartphone o computer)

- 3 Impostare il nome utente e la password utilizzati durante la registrazione sulla videocamera.
(Operazioni sulla presente videocamera)

Generare il codice QR, quindi registrare il nome utente e la password per la videocamera.

- 4 Eseguire MONITORAGG. ESTERNO.
(Operazioni sulla presente videocamera)

Se viene eseguito "MONITORAGG. ESTERNO" mentre le impostazioni di DNS dinamico sono attive, la videocamera accederà al server DNS dinamico.

- 5 Toccare "INFO RETE VIDEOCAM." per controllare che l'URL (WAN) sia visualizzato.
(Registrazione completata)

AVVERTENZA :

- La registrazione verrà annullata se non si accede al server DNS dinamico dalla videocamera entro 3 giorni.
In tal caso effettuare nuovamente la registrazione.
- La registrazione non sarà completa se il nome utente e la password impostati sulla videocamera non sono corretti. Assicurarsi che lo siano.
- La registrazione, anche se avvenuta correttamente, verrà annullata se non si accede al server DNS dinamico dalla videocamera per 1 anno.

Creazione di un codice QR

Immettere i valori nella voce richiesta per il monitoraggio in ambienti esterni.

Per dettagli, fare riferimento a "MONITORAGG. ESTERNO" (pag. 140).

Registrazione dei Punti d'accesso (router LAN wireless) a questa unità

Registrazione Wi-Fi Protected Setup (WPS)

- 1 Toccare "MENU".
(Operazioni sulla presente videocamera)

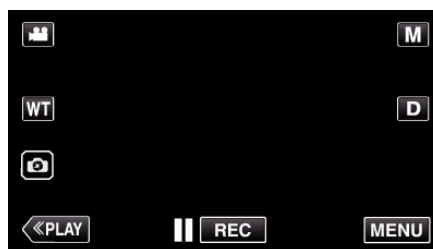

- Appare il menu principale.

- 2 Toccare l'icona "Wi-Fi".
(Operazioni sulla presente videocamera)



- 3 Toccare "IMPOSTAZIONE Wi-Fi".
(Operazioni sulla presente videocamera)



- 4 Toccare "PUNTI D'ACCESSO".
(Operazioni sulla presente videocamera)



- 5 Toccare "AGG."
(Operazioni sulla presente videocamera)



- 6 Toccare "WPS REGISTR. FACILE".
(Operazioni sulla presente videocamera)



- 7 Attivare il WPS del punto d'accesso (router LAN wireless) entro 2 minuti.
- Per attivare il WPS, leggere il manuale delle istruzioni del dispositivo utilizzato.
- 8 Al termine della registrazione, toccare "OK" sullo schermo della videocamera.
(Operazioni sulla presente videocamera)



- I seguenti metodi di registrazione sono inoltre disponibili.
"Registrazione punto di accesso tramite PIN WPS" (☞ pag. 112)
"Registrazione manuale di punto di accesso" (☞ pag. 144)

Metodo di funzionamento

Collegamento della videocamera allo smartphone

- 1 Toccare "MENU".
(Operazioni sulla presente videocamera)

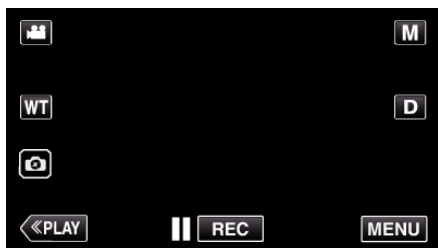

- Appare il menu principale.

- 2 Toccare l'icona "Wi-Fi".
(Operazioni sulla presente videocamera)



- 3 Toccare "CONNESSIONE PUNTO D'ACC.". (Operazioni sulla presente videocamera)



- 4 Ciò che segue viene visualizzato quando la videocamera è connessa ad un punto d'accesso.



- Toccare "INFO" visualizza l'URL (WAN) per collegare lo smartphone. (Non compare se DDNS non è impostato o è impostato in modo errato).
- "XUPnP" viene visualizzato quando non è possibile utilizzare UPnP.

Operazioni sullo smartphone

NOTA :

- Prima di usare questa funzione, c'è bisogno di installare un'applicazione smartphone sullo smartphone.
"Installazione di applicazioni per Smartphone" (pag. 115)

- 1 Avviare "Everio sync. 3" sullo smartphone dopo aver impostato MONITORAGG. ESTERNO.



- Toccare "AVVIO" in MONITORAGG. ESTERNO sulla videocamera per cominciare.

- 2 Toccare "MONITORAGG. ESTERNO".



- 3 Impostare l'URL.

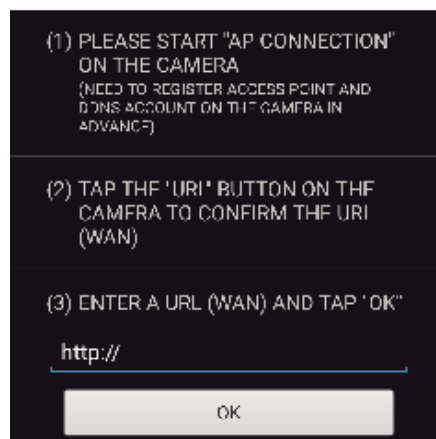

- È necessario impostare l'URL quando si utilizza questa funzione per la prima volta. Immettere l'URL visualizzato sulla videocamera.

- Se viene visualizzata questa schermata dopo aver impostato l'URL, controllare lo stato di connessione a internet o le impostazioni della videocamera.

- 4 Effettuare l'accesso con nome utente e password personali. (se non si riesce a ottenere alcuna autenticazione)

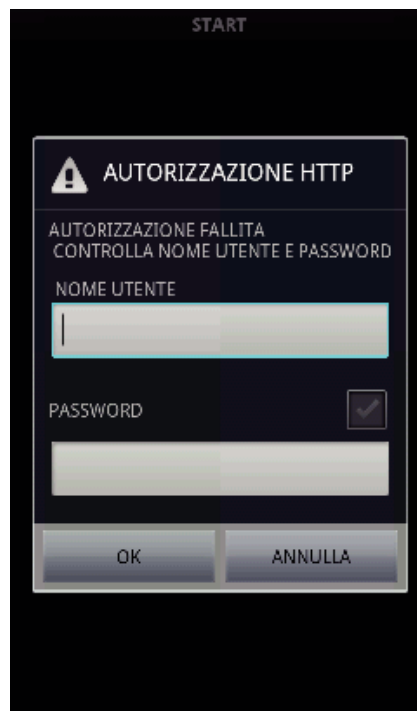

- Il nome utente è "everio" e la password predefinita è "0000".
- Per modificare la password, è necessario generare un codice QR. "Creazione di un codice QR" (pag. 140)

- 5 Verrà visualizzata la schermata di registrazione.



6 Operazioni da uno smartphone



- Come operare da uno smartphone
“Utilizzo di applicazioni per Smartphone” (ESP pag. 115)

Modifica delle impostazioni

Per utilizzare la funzione Wi-Fi, potrebbe essere necessario effettuare alcune impostazioni sulla videocamera e sullo smartphone.

Impostazioni di menu

Impostazione	Dettagli
IMPOSTAZIONE Wi-Fi	<p>Configura varie impostazioni relative alla rete.</p> <ul style="list-style-type: none"> • IMPOST. DA CODICE QR Impostare il Wi-Fi dopo che la videocamera ha letto il codice QR generato dalle seguenti istruzioni in Guida dettagliata per l'utente. "Uso del Wi-Fi creando un codice QR" (☞ pag. 133) • PUNTI D'ACCESSO Aggiungere o eliminare un punto d'accesso (router LAN wireless). "Registrazione punto di accesso tramite Wi-Fi Protected Setup (WPS)" (☞ pag. 111) "Registrazione punto di accesso tramite PIN WPS" (☞ pag. 112) • INDIRIZZO MAC (Indirizzo di controllo all'accesso media) Visualizza l'indirizzo MAC della videocamera. (La voce sopra mostra l'indirizzo MAC quando si è connessi a un punto d'accesso, mentre quella sotto mostra l'indirizzo durante la connessione diretta). "Controllo dell'indirizzo MAC della presente videocamera" (☞ pag. 113) • Wi-Fi CON LCD CHIUSO Questa unità non si spegne mentre è collegata alla rete Wi-Fi anche quando il monitor LCD è chiuso. "Configurazione della connessione Wi-Fi con il monitor LCD chiuso" (☞ pag. 113) • INIZIALIZZAZIONE Ripristina le impostazioni di rete ai valori predefiniti. "Inizializzazione delle impostazioni Wi-Fi" (☞ pag. 114)

■ Per registrare un punto di accesso manualmente, è necessario eseguire l'impostazione del codice QR.

"Registrazione manuale di punto di accesso" (☞ pag. 144)

Registrazione punto di accesso tramite Wi-Fi Protected Setup (WPS)

Seguire le operazioni descritte sotto se il punto di accesso in uso (router LAN wireless) supporta il WPS.

- 1 Toccare "MENU".
(Operazioni sulla presente videocamera)

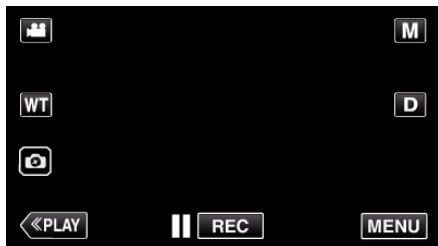

- Appare il menu principale.

- 2 Toccare l'icona "Wi-Fi" (📶).
(Operazioni sulla presente videocamera)

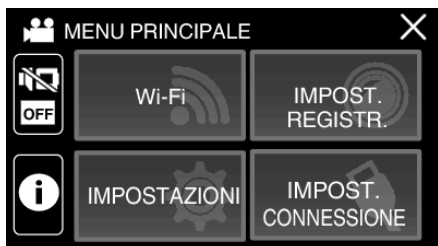

- 3 Toccare "IMPOSTAZIONE Wi-Fi".
(Operazioni sulla presente videocamera)



- 4 Toccare "PUNTI D'ACCESSO".
(Operazioni sulla presente videocamera)



- 5 Toccare "AGG.". (Operazioni sulla presente videocamera)



- 6 Toccare "WPS REGISTR. FACILE".
(Operazioni sulla presente videocamera)



- 7 Attivare il WPS del punto d'accesso (router LAN wireless) entro 2 minuti.
 - Per attivare il WPS, leggere il manuale delle istruzioni del dispositivo utilizzato.

- 8 Al termine della registrazione, toccare "OK" sullo schermo della videocamera.
(Operazioni sulla presente videocamera)



- 9 Selezionare il punto di accesso, quindi toccare "IMPOS.". (Operazioni sulla presente videocamera)

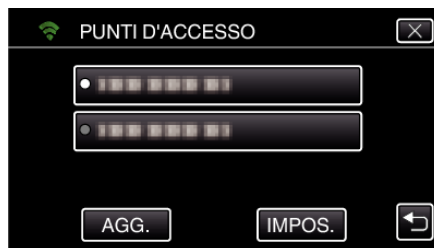

- Se sono registrati più punti di accesso, toccare il punto di accesso da utilizzare, quindi toccare "USARE".
- Per eliminare il punto di accesso registrato, toccare il punto di accesso, quindi toccare "ELIMINA".

Registrazione punto di accesso tramite PIN WPS

- 1 Toccare "MENU".
(Operazioni sulla presente videocamera)

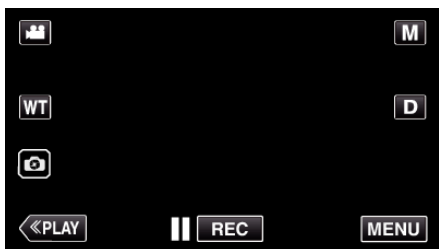

- Appare il menu principale.

- 2 Toccare l'icona "Wi-Fi".
(Operazioni sulla presente videocamera)



- 3 Toccare "IMPOSTAZIONE Wi-Fi".
(Operazioni sulla presente videocamera)



- 4 Toccare "PUNTI D'ACCESSO".
(Operazioni sulla presente videocamera)



- 5 Toccare "AGG.". (Operazioni sulla presente videocamera)



- 6 Toccare "WPS PIN".
(Operazioni sulla presente videocamera)

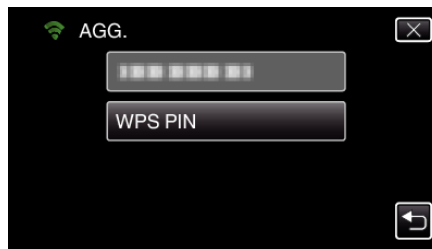

- Appare il codice PIN.

- 7 Immettere il codice PIN visualizzato sulla videocamera al punto di accesso (router LAN wireless).

- Per ulteriori dettagli su come inserire il codice PIN consultare il manuale di istruzioni del dispositivo in uso.

- 8 Toccare "AVVIA".
(Operazioni sulla presente videocamera)



- Toccare "AVVIA" dopo aver immesso il codice PIN nel punto di accesso (router LAN wireless).
(Non è possibile stabilire una connessione se si tocca "AVVIA" prima di immettere il codice.)

- 9 Al termine della registrazione, toccare "OK" sullo schermo della videocamera.
(Operazioni sulla presente videocamera)



- 10 Selezionare il punto di accesso, quindi toccare "IMPOS.".



- Se sono registrati più punti di accesso, toccare il punto di accesso da utilizzare, quindi toccare "USARE".

- Per eliminare il punto di accesso registrato, toccare il punto di accesso, quindi toccare "ELIMINA".

Controllo dell'indirizzo MAC della presente videocamera

Visualizza l'indirizzo MAC della videocamera.

- 1 Toccare "MENU".
(Operazioni sulla presente videocamera)

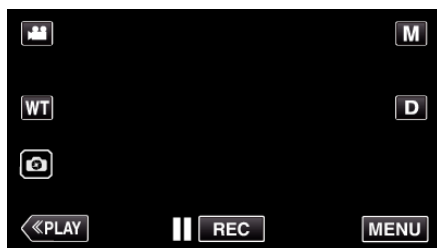

- Appare il menu principale.

- 2 Toccare l'icona "Wi-Fi" (📶).
(Operazioni sulla presente videocamera)



- 3 Toccare "IMPOSTAZIONE Wi-Fi".
(Operazioni sulla presente videocamera)



- 4 Toccare "INDIRIZZO MAC".
(Operazioni sulla presente videocamera)



- Appare l'indirizzo MAC della videocamera.
(La voce sopra mostra l'indirizzo quando si è connessi direttamente, mentre quella sotto mostra l'indirizzo MAC durante la connessione ad un punto d'accesso).
- Dopo la verifica, toccare "IMPOS.".

Configurazione della connessione Wi-Fi con il monitor LCD chiuso

Si può configurare questa unità per farla rimanere attiva mentre è collegata alla rete Wi-Fi anche quando il monitor LCD è chiuso.

- 1 Toccare "MENU".
(Operazioni sulla presente videocamera)

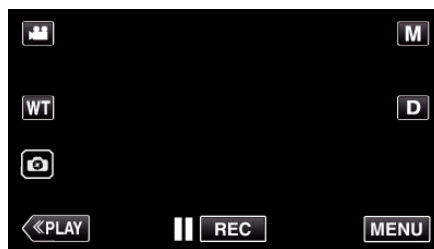

- Appare il menu principale.

- 2 Toccare l'icona "Wi-Fi" (📶).
(Operazioni sulla presente videocamera)



- 3 Toccare "IMPOSTAZIONE Wi-Fi".
(Operazioni sulla presente videocamera)



- 4 Toccare "WI-FI CON LCD CHIUSO".
(Operazioni sulla presente videocamera)



- 5 Toccare "ON".

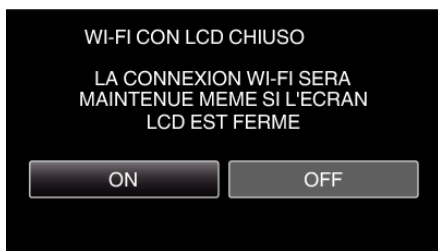

- 6 Toccare "OK".



NOTA :

- Per spegnere l'alimentazione, disattivare la connessione Wi-Fi o impostare "WI-FI CON LCD CHIUSO" su "OFF", quindi chiudere il monitor LCD.

Inizializzazione delle impostazioni Wi-Fi

Ripristina le impostazioni Wi-Fi sui valori predefiniti.

- 1 Toccare "MENU".
(Operazioni sulla presente videocamera)

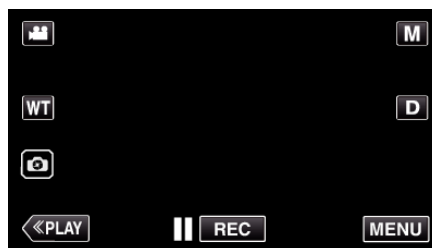

- Appare il menu principale.

- 2 Toccare l'icona "Wi-Fi" (📶).
(Operazioni sulla presente videocamera)



- 3 Toccare "IMPOSTAZIONE Wi-Fi".
(Operazioni sulla presente videocamera)



- 4 Toccare "INIZIALIZZAZIONE".
(Operazioni sulla presente videocamera)



- 5 Toccare "Sì".
(Operazioni sulla presente videocamera)

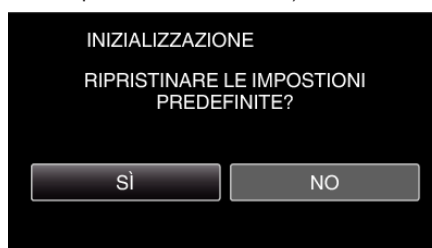

- Per annullare, toccare "NO".
- Quando si tocca "Sì", le impostazioni di rete tornano ai valori predefiniti.

Utilizzo di applicazioni per Smartphone

- Installando il software “Everio sync. 3” per smartphone, è possibile controllare a distanza le immagini sulla videocamera; inoltre è possibile effettuare la registrazione di video/fermi immagini e le operazioni di zoom.
- È anche possibile inviare immagini registrate dalla videocamera sullo smartphone tramite Wi-Fi, per poterle vedere sul proprio smartphone o tablet.

Installazione di applicazioni per Smartphone



Smartphone Android

- 1 Toccare “PLAY STORE” nell’elenco applicazioni.
- 2 Cercare l’applicazione “Everio sync. 3”.
- 3 Toccare l’applicazione “Everio sync. 3”.
 - Vengono visualizzate le informazioni dettagliate sull’applicazione.
- 4 Toccare “INSTALL”.
 - Per applicazioni che accedono a dati o funzioni della presente unità, verrà visualizzata una schermata che mostra i dati o le funzioni utilizzate.
- 5 Confermare la password e toccare “DOWNLOAD”.
 - Si avvia il download.

Eliminazione dell’applicazione

- 1 Toccare “PLAY STORE” nell’elenco applicazioni.
 - 2 Premere il pulsante menu e toccare “Mie appl.”.
- Viene visualizzato un elenco delle applicazioni precedentemente scaricate.
- 3 Toccare l’applicazione “Everio sync. 3”.
 - 4 Toccare “Disinstalla”, quindi toccare “OK”.

NOTA :

Le specifiche di Google Play sono soggette a modifica senza preavviso. Per i dettagli sul funzionamento, consultare il file guida di Google Play.

iPhone/iPad/iPod touch

- 1 Toccare “App Store” sulla schermata principale.
- 2 Cercare l’applicazione “Everio sync. 3”.
- 3 Toccare l’applicazione “Everio sync. 3”.
 - Vengono visualizzate le informazioni dettagliate sull’applicazione.
- 4 Toccare “GRATIS”→“INSTALL”.
 - Immettere la password nella schermata di inserimento della password.
 - Si avvia il download.
 - L’applicazione scaricata verrà aggiunta automaticamente alla schermata principale.

Eliminazione dell’applicazione

- 1 Premere e tenere premuta l’applicazione “Wireless sync.” sulla schermata principale.
- 2 Toccare X per confermare l’eliminazione.

NOTA :

Le specifiche di App Store™ sono soggette a modifica senza preavviso. Per i dettagli sul funzionamento, consultare il file guida di App Store™.

Utilizzo delle applicazioni per smartphone

- Indicazioni sullo schermo
- “Indicazioni sullo schermo” (pag. 115)
- Trasferimento dei video
- “Trasferire video (in formato AVCHD)” (pag. 121)
- Trasferimento dei fermi immagine
- “Trasferimento dei fermi immagine” (pag. 123)
- Modifica delle impostazioni
- “Impostazioni dell’applicazione Smartphone” (pag. 125)

Indicazioni sullo schermo

Schermata iniziale



Schermata registrazione

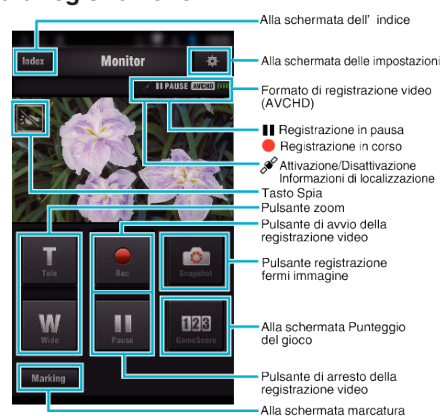

Schermata dell'indice (Video AVCHD/fermo immagine)

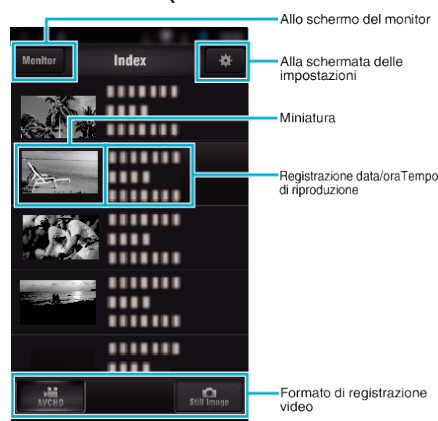

■ Schermata di trasferimento (Schermata AVCHD)

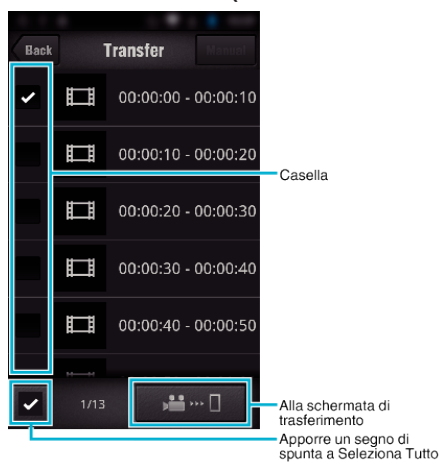

■ Schermata punteggio del gioco

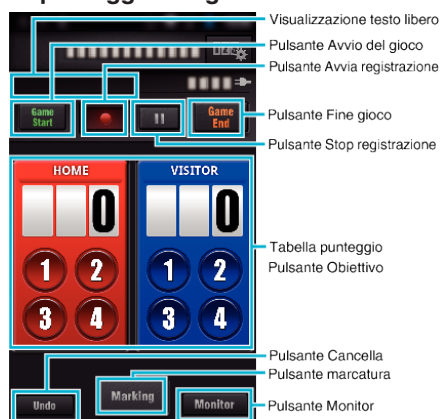

AVVERTENZA :

- Non è possibile utilizzare “Everio sync. 3” per iPhone/iPad quando l’iPhone/iPad è connesso alla rete del telefono cellulare. Per utilizzare questa funzione, effettuare la connessione alla videocamera o a un punto d’accesso tramite Wi-Fi.

Usare le marcature

Immettere una marcatura nella scena desiderata per renderne più facile la ricerca in seguito.

* Stabilire una connessione Wi-Fi utilizzando la funzione MONITORAGGIO DIRETTO.

■ Indicazioni generiche per Android e iOS

- 1 Toccare ● per avviare la registrazione di un video.



- 2 Toccare il pulsante “Marking” in corrispondenza della scena che si desidera contrassegnare.

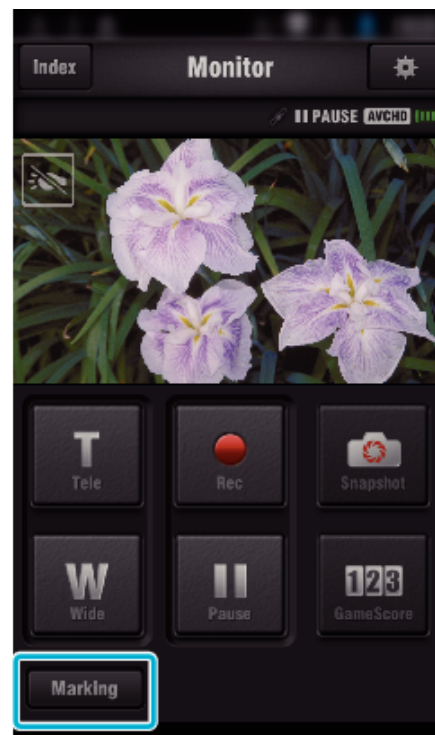

3 Appare la schermata di marcatura.

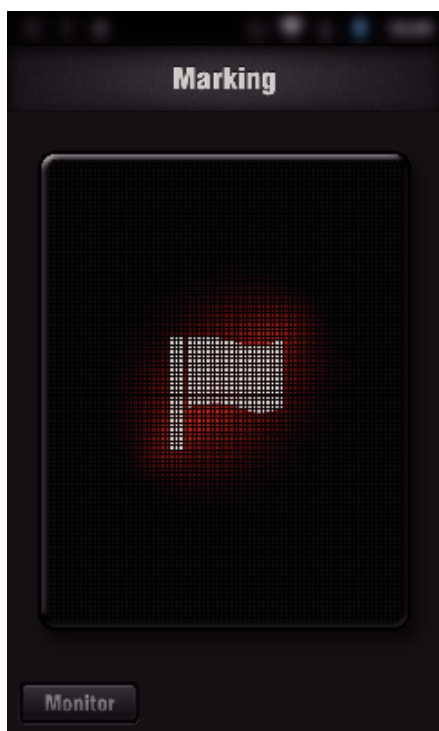

- Una volta marcata una scena, non si potrà aggiungere un'altra marcatura per 5 secondi.
- Toccare "Monitor" per tornare alla schermata del monitor.

Usare il punteggio di gioco

Il punteggio dei vari giochi sportivi può essere registrato con immagini video. Inoltre, la posizione registrata può essere marcata per rendere più facile la ricerca delle scene che si vogliono rivedere in seguito.

* Stabilire una connessione Wi-Fi utilizzando la funzione MONITORAGGIO DIRETTO.

■ Indicazioni generiche per Android e iOS

1 Toccare "Game Score".



2 Toccare la scheda punteggio.



3 Toccare “CAMBIA PUNTEGGIO”.

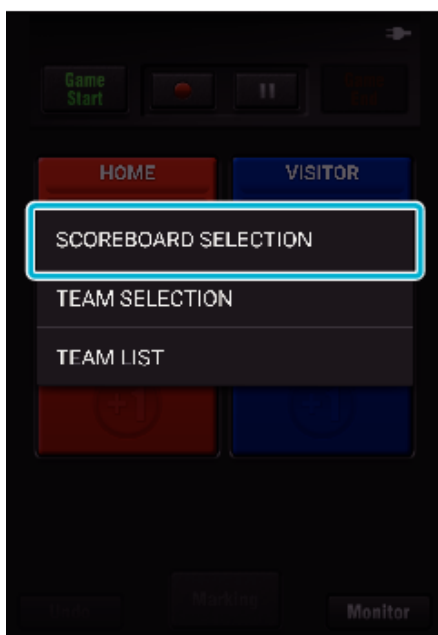

(Per il tabellone generico)

- Toccare “SELEZIONE SQUADRA” per selezionare la squadra.
- Toccare “ELENCO SQUADRE” per aggiungere il nome, il colore e i giocatori della squadra.
- Toccare “Nome gioco” per impostare il nome del gioco.

(Per il tabellone Tennis)

- Toccare “SCELTA DEL GIOCATORE” per selezionare il/i giocatore/i.
- Toccare “LISTA GIOCATORI” per aggiungere il/i giocatore/i.
- Toccare “REGOLE DEL GIOCO” per cambiare le regole del gioco.

4 Toccare il video da modificare.

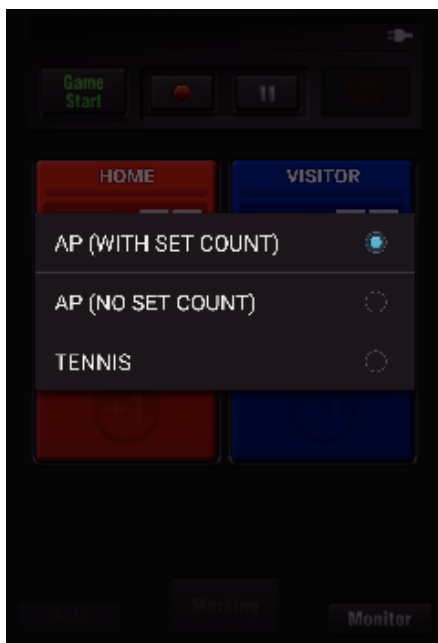

- Sono disponibili i seguenti 3 tipi di tabellone. Selezionare un tabellone adatto allo sport che si sta registrando.

Voce	Dettagli
PUNTEGGIO POLIVALENTE (CON CONTO SET)	Ping pong, pallavolo, ecc.
PUNTEGGIO POLIVALENTE (NO CONTO SET)	Calcio, baseball, pallacanestro, ecc.
TENNIS	Tennis

5 Toccare ● per avviare la registrazione di un video.

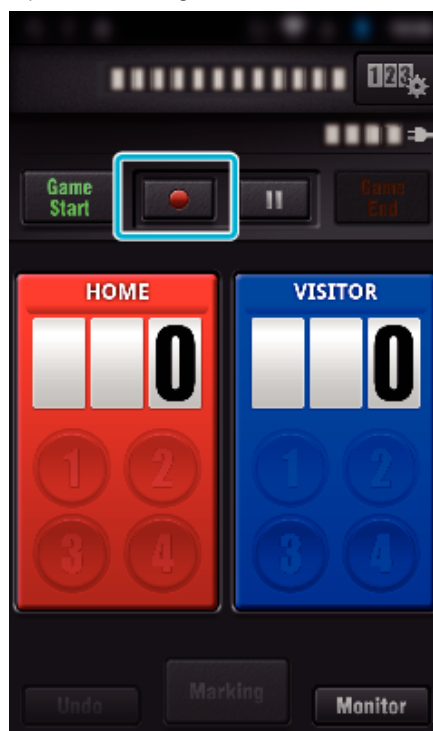

6 Quando si avvia il gioco, toccare “Game Start”.

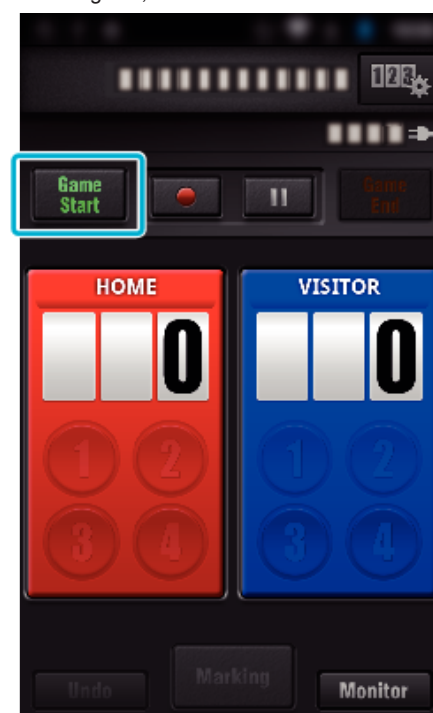

7 Toccare il numero quando viene aggiunto il punteggio.



- Per modificare il punteggio, toccare la scheda punteggio. (solo "PUNTEGGIO POLIVALENTE")
- "Modifica diretta del punteggio del gioco" (☞ pag. 120)
- Toccare il pulsante "Undo" per cancellare l'ultimo punteggio.
- Quando viene registrato il punteggio, non si può aggiungere nient'altro per 5 secondi.

8 Marcare le scene preferite toccando "Marking".



- Una volta marcata una scena, non si potrà aggiungere un'altra marcatura per 5 secondi.

9 Quando il gioco termina, toccare "Game End".



- Apporre un segno di spunta a "FERMA REGISTRAZIONE" per fermare la registrazione del video al termine del gioco.
- Toccare "Monitor" per tornare alla schermata del monitor nel passaggio 1.

NOTA :

- È possibile selezionare il pulsante del punteggio per il tabellone "PUNTEGGIO POLIVALENTE (NO CONTO SET)" a seconda del tipo di gioco.
- Il prossimo punteggio non verrà registrato prima che siano trascorsi 5 secondi dalla marcatura. Tuttavia, il punteggio può essere registrato subito dopo la marcatura cambiando le impostazioni del punteggio di gioco.

"Impostazioni del punteggio di gioco" (☞ pag. 126)

■ Modifica diretta del punteggio del gioco

È possibile modificare direttamente il punteggio del gioco. (solo "PUNTEGGIO POLIVALENTE")

- 1 Toccare la scheda punteggio.



- 3 Immettere il punteggio, quindi toccare "SALVA".



- 2 Toccare "MODIFICA PUNTEGGIO".

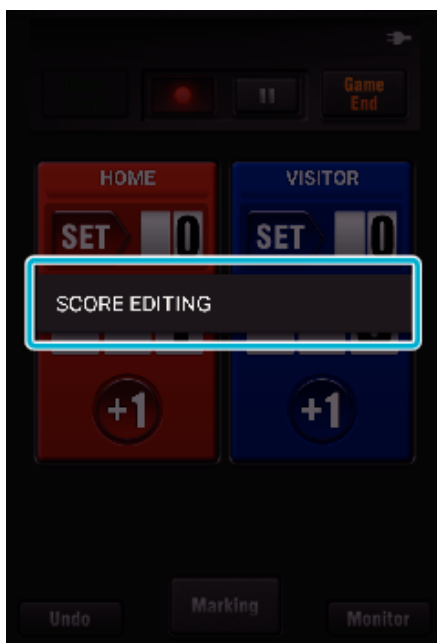

Trasferire video (in formato AVCHD)

Trasferimento di video registrati in formato AVCHD sullo smartphone.

- Il video da inoltrare viene convertito nel seguente formato.

Voce	Dettagli	
Sistema	MP4	
Video	Codec	H. 264/MPEG-4 AVC Profilo Baseline
	Risoluzione * Trasmissione dati indicata in ()	1280X720 (3,6Mbps) 640X360 (1Mbps)
	Frequenza fotogrammi	25p
Audio	Sistema di codificazione	AAC
	Frequenza di campionamento	48kHz
	Bit	16 bit
	Numero di canali	2 ch

- 1 Avviare "Everio sync. 3" sullo smartphone.



- Avviare l'applicazione dopo aver controllato che lo smartphone è collegato alla presente videocamera.

- 2 Selezionare il tipo di connessione alla videocamera.

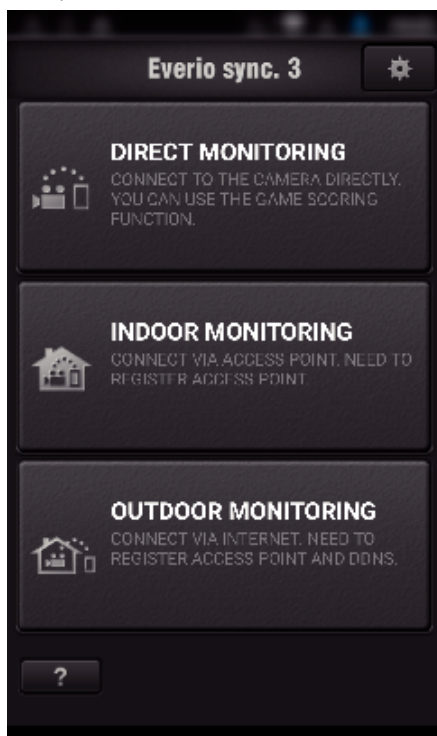

- Toccare il tipo di connessione corrente.
- Appare la schermata di registrazione.

- 3 Toccare "Index".

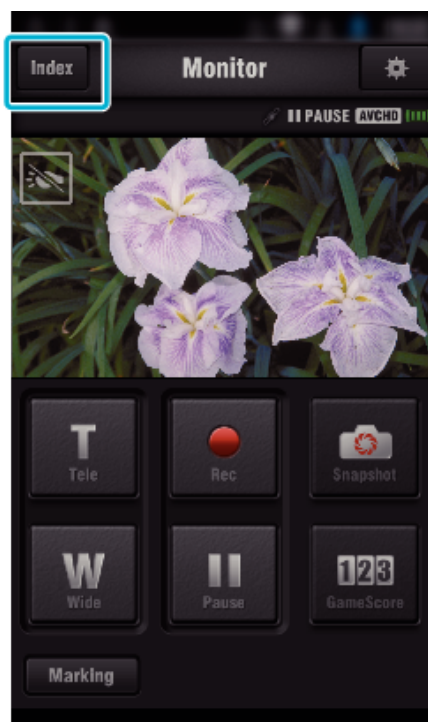

- 4 Nella schermata dell'indice, toccare le immagini che si vogliono trasferire.

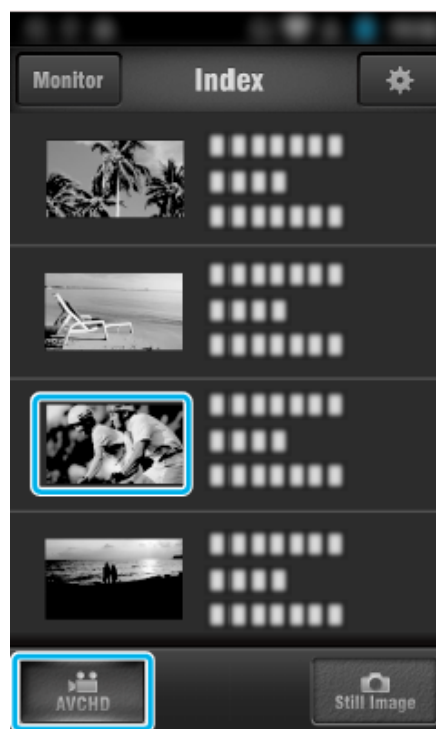

- Confermare che la tabella "AVCHD" sia indicata nella parte inferiore dello schermo.

- 5 I file vengono visualizzati come file suddivisi per intervalli temporali. Aggiungere il segno di spunta (①) sui file da trasferire e toccare l'icona di trasferimento (②) in basso a destra.

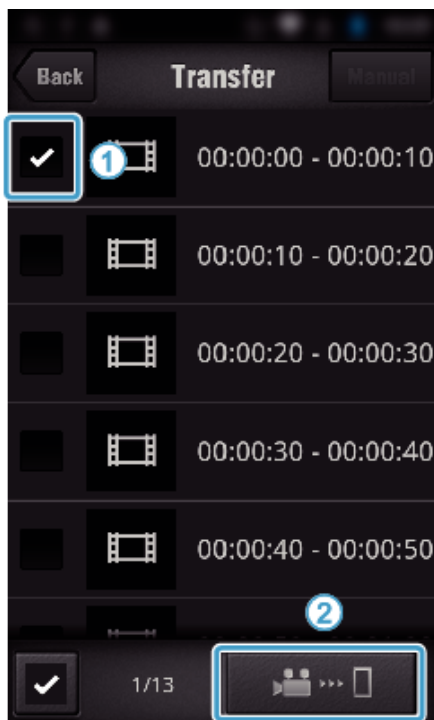

- Il numero di file di immagine selezionati è indicato in basso a sinistra accanto al segno di spunta.
 - Fare riferimento alle istruzioni qui di seguito per impostare la lunghezza dei video da trasferire.
- "Impostazioni dell'applicazione Smartphone" (☰ pag. 125)

- 6 Toccare "TRASFERISCI".

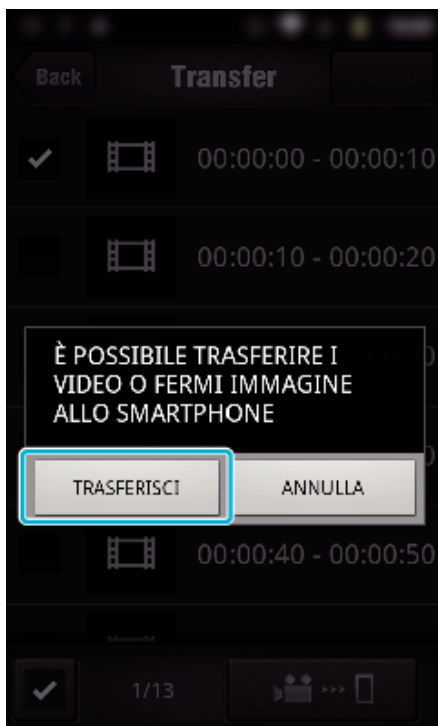

- Toccare "ANNULLA" per annullare l'operazione.

- 7 Si avvia "TRASFERISCI".

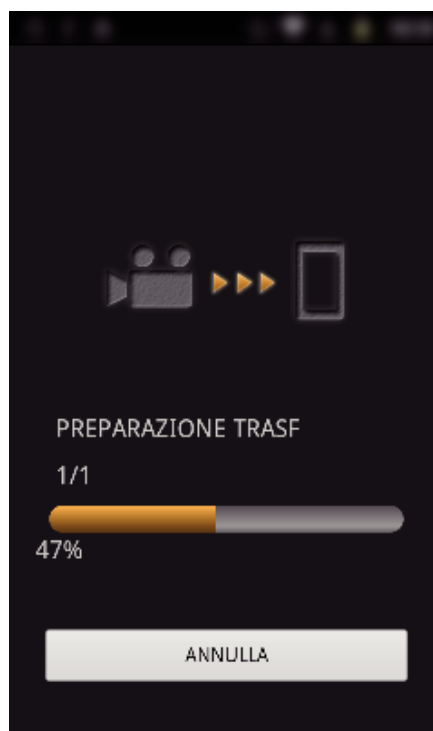

- Toccare "ANNULLA" per annullare l'operazione.

- 8 Al termine del trasferimento, toccare "OK".

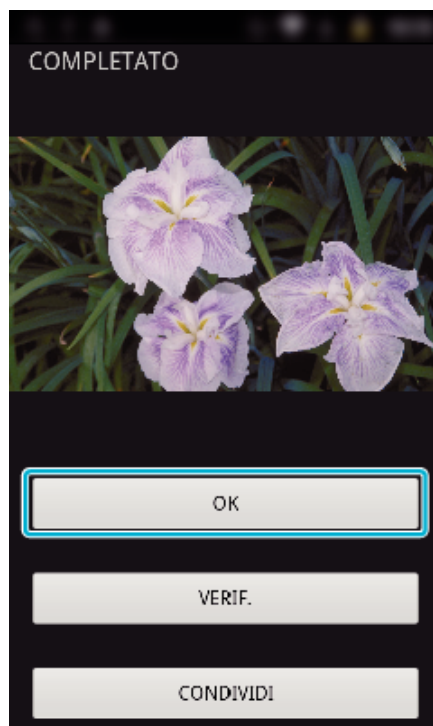

- Per riprodurre e contrassegnare il video, toccare "VERIF.". (Solo Android) (non disponibile quando si trasferiscono video multipli)
 - Per caricare il video, toccare "CONDIVIDI". (Solo Android) (non disponibile quando si trasferiscono video multipli)
- Toccare il servizio desiderato, quindi avviare il processo di caricamento.
Per utilizzare un servizio è necessario prima registrarsi.

Trasferimento manuale

È possibile impostare la lunghezza dei video trasferiti.

- 1 Toccare "MANUAL" al passaggio 5.
- 2 Immettere il tempo d'inizio del video al punto di inizio. Specificare la lunghezza del video, utilizzando la barra a scorrimento. (da 10 a 300 sec)
- 3 Dopo aver confermato le impostazioni, toccare "TRASFERISCI", quindi toccare "TRASFERISCI" ancora una volta.

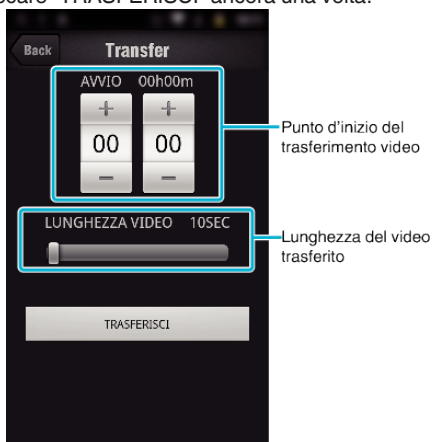

- La lunghezza del video da trasferire può essere regolata usando la barra a scorrimento.
- Maggiore è la lunghezza impostata per il video da trasferire, più tempo si impiegherà a trasferirlo.

Trasferimento dei fermi immagine

È possibile trasferire i fermi immagine registrati sul proprio smartphone. Se il formato del fermo immagine originale è 4:3, l'immagine viene ridotta su 1600X1200 durante il trasferimento. Se il formato del fermo immagine originale è 16:9, l'immagine viene ridotta su 1920X1080 durante il trasferimento.

- 1 Avviare "Everio sync. 3" sullo smartphone.

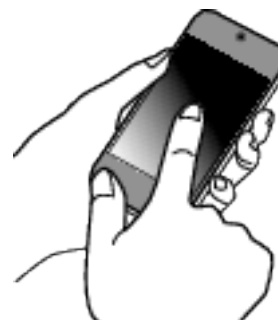

- Avviare l'applicazione dopo aver controllato che lo smartphone è collegato alla presente videocamera.
- 2 Selezionare il tipo di connessione alla videocamera.

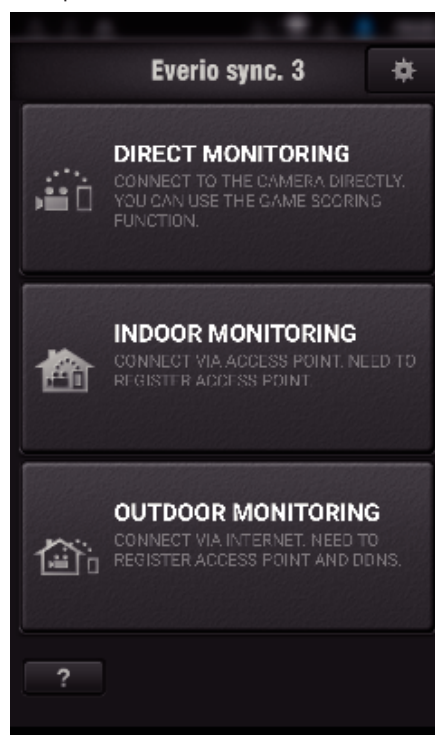



- Toccare il tipo di connessione corrente.
- Appare la schermata di registrazione.

3 Toccare "Index".

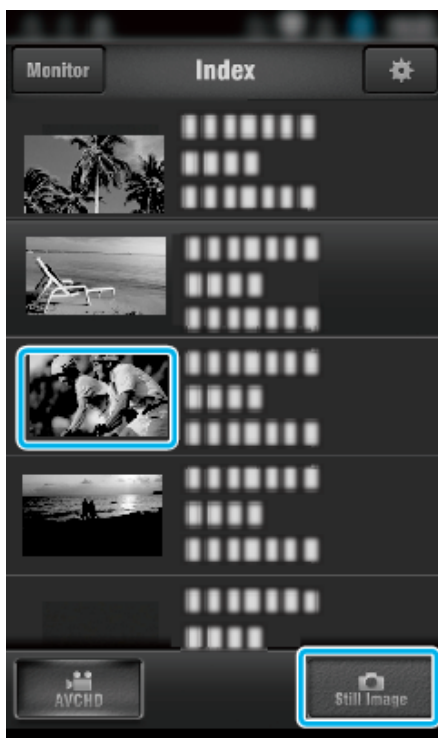

4 Selezionare la scheda "Still Image" nella parte inferiore dello schermo e toccare la schermata dell'indice.



- Toccare "Monitor" per tornare alla schermata del monitor.
- Toccare  per accedere alla schermata delle impostazioni.

5 Aggiungere il segno di spunta nella casella (1) sui fermo immagine da trasferire e toccare l'icona di trasferimento (2) in basso a destra.

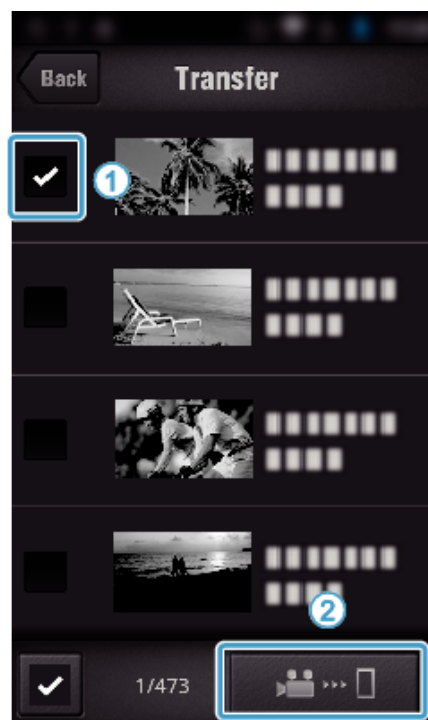

- Toccare "BACK" per tornare alla schermata precedente.

6 Toccare "TRASFERISCI".



- Toccare "ANNULLA" per annullare l'operazione.

7 Si avvia "TRASFERISCI".

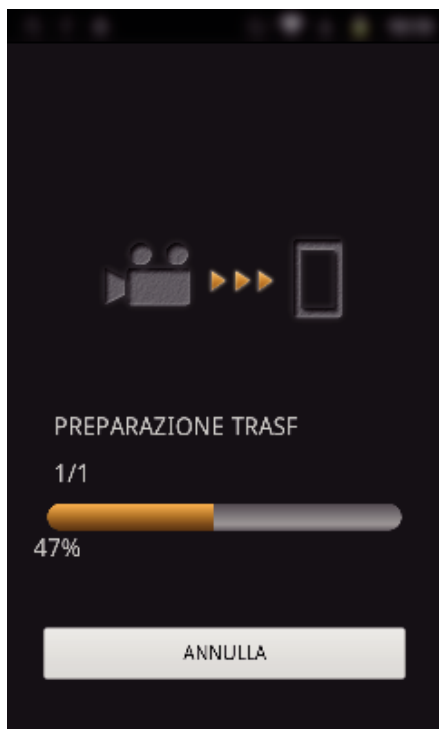

- Toccare "ANNULLA" per annullare l'operazione.

8 Al termine del trasferimento, toccare "OK".

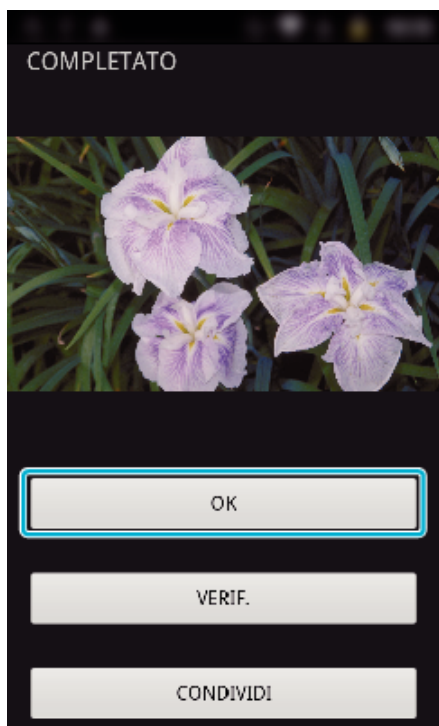

- Per riprodurre e contrassegnare il fermo immagine, toccare "VERIF.". (Solo Android) (non disponibile quando si trasferiscono fermi immagine multipli)
- Per caricare il fermo immagine, toccare "CONDIVIDI". (Solo Android) (non disponibile quando si trasferiscono fermi immagine multipli)
Toccare il servizio desiderato, quindi avviare il processo di caricamento.
Per utilizzare un servizio è necessario prima registrarsi.

Impostazioni dell'applicazione Smartphone

È possibile modificare le impostazioni delle applicazioni per smartphone.

■ Indicazioni generiche per Android e iOS

1 Toccare .

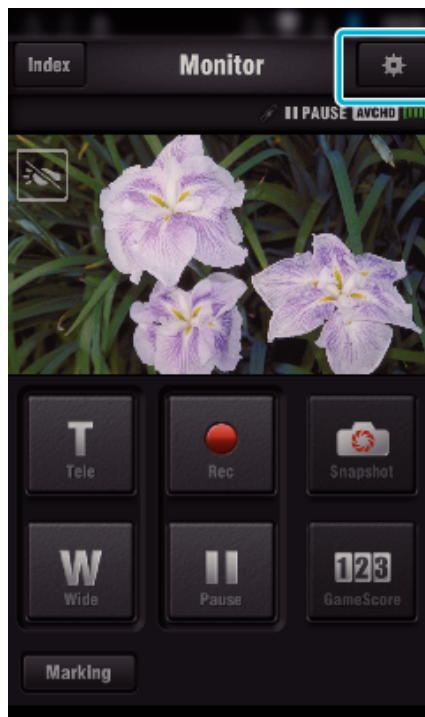

2 Toccare l'impostazione desiderata.

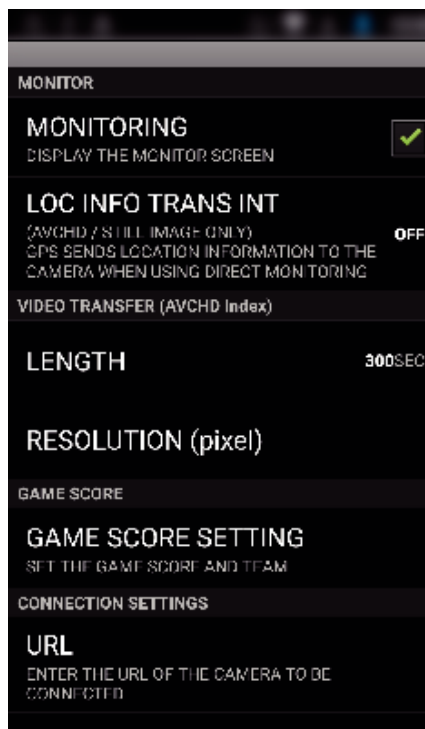

Voce	Dettagli
MONITORAGGIO	Accende/spenge la funzione monitor dello schermo. (Inserire un segno di spunta da impostare su "ON")
TRASF INFO POS INT	Selezionare l'intervallo di tempo per ottenere le informazioni sulla posizione dal GPS mentre si usa il monitoraggio diretto. (Off - 15 SEC)
LUNGHEZZA	Impostare la lunghezza del video che si sta trasferendo sullo smartphone. (10 - 300 SEC)
RISOLUZIONE	Selezionare la risoluzione del video che si sta trasferendo sullo smartphone. ("1280x720" o "640x360")
IMPOSTAZIONE PUNTEGGIO DEL GIOCO	Immettere i metodi di registrazione del punteggio di gioco e delle informazioni sulla squadra. "Impostazioni del punteggio di gioco" (☰ pag. 126)
URL	Immettere l'URL della videocamera che è connessa allo smartphone tramite rete wireless.
AUTORIZZAZIONE HTTP	Impostare il nome utente e la password per MONITORAGG. INTERNO/MONITORAGG. ESTERNO. Il nome utente predefinito è "everio" (fisso) e la password è "0000". (è possibile modificarli dalla videocamera) Impostare il nome utente e la password per MONITORAGG. INTERNO/MONITORAGG. ESTERNO. Il nome utente predefinito è "jvccam" (fisso) e la password è "0000". (è possibile modificarli dalla videocamera)
NO ALLA MODALITÀ SLEEP	Impostare per evitare che lo smartphone entri in modalità di sospensione mentre l'applicazione è in esecuzione. (Immettere un segno di spunta per disattivare la modalità di sospensione.)
AIUTO	Visualizza il file guida.
CONTRATTO DI LICENZA	Visualizza il contratto di licenza del software. (solo Android)

NOTA :

- Quando ci si collega a MONITORAGG. INTERNO/MONITORAGG. ESTERNO, viene chiesto di immettere l'URL o l'autorizzazione HTTP se non sono stati immessi o se sono stati immessi in modo errato.

Impostazioni del punteggio di gioco

Immettere i metodi di registrazione del punteggio di gioco e delle informazioni sulla squadra.

■ **Indicazioni generiche per Android e iOS**

1 Toccare .

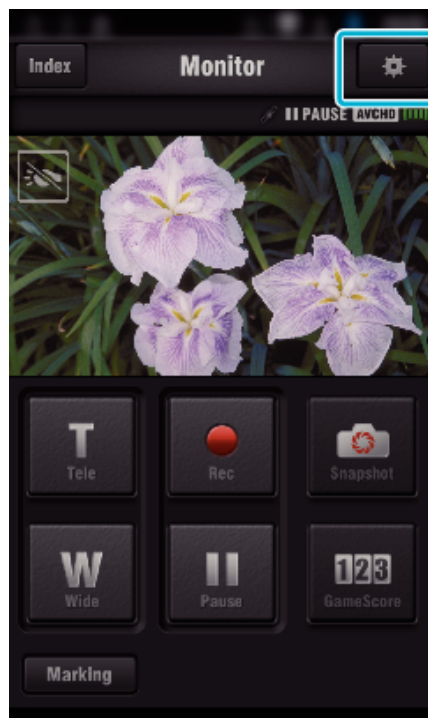

2 Toccare "IMPOSTAZIONE PUNTEGGIO DEL GIOCO".

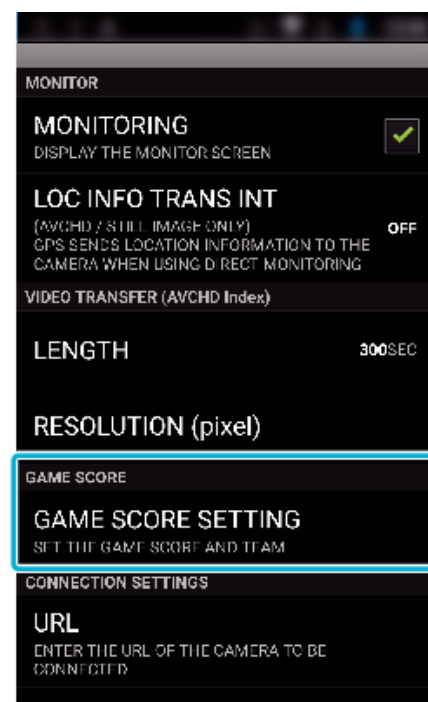

3 Toccare l'impostazione desiderata.

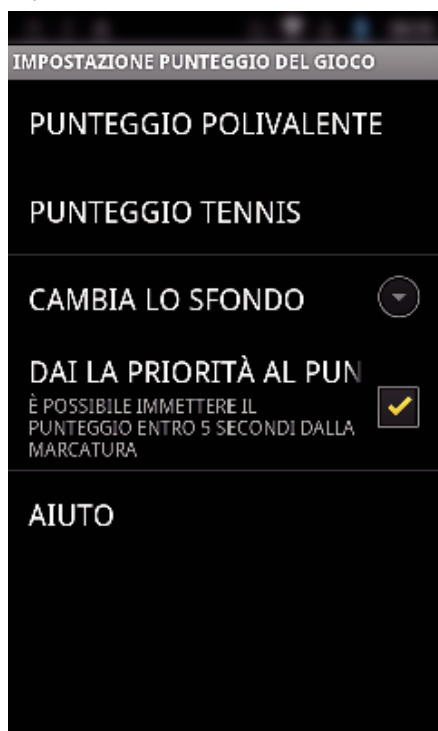

Voce	Dettagli
PUNTEGGIO POLIVALENTE	<ul style="list-style-type: none"> • Impostare l'“ELENCO SQUADRE” che utilizza il “PUNTEGGIO POLIVALENTE”. • Impostare “IMPOSTAZIONE PULSANTE PUNTEGGIO” per “PUNTEGGIO POLIVALENTE (NO CONTO SET)”.
PUNTEGGIO TENNIS	Impostare le regole del gioco del tennis, come “LISTA GIOCATORI” e “NUMERO DI SET”.
MODIFICARE COLORE SFONDO	Impostare il colore di sfondo della schermata di punteggio del gioco.
DAI LA PRIORITÀ AL PUNTEGGIO	Il punteggio può essere immesso entro 5 secondi da quando si è posta una marcatura, selezionando la casella. Tuttavia, la posizione marcata viene cambiata quando si registra il punteggio.
AIUTO	Visualizza il file guida.

NOTA :

- Quando il nome della squadra e del giocatore sono stati registrati, la marcatura “\” immessa dallo smartphone viene visualizzata come “\” (barra inversa) sulla videocamera.

Utilizzo di applicazioni per tablet

Installando il software per tablet “JVC CAM Coach 2”, è possibile trasferire al dispositivo le immagini registrate dalla videocamera tramite Wi-Fi. Sono disponibili funzioni come la riproduzione del video registrato, la visualizzazione di 2 immagini in riproduzione per il confronto, l'autocontrollo e l'aggiunta di spiegazioni sulle immagini in riproduzione.

Installazione delle applicazioni per Tablet

■ **Tablet Android**

- 1 Toccare “PLAY STORE” nell'elenco applicazioni.
- 2 Cercare l'applicazione “JVC CAM Coach 2”.
- 3 Toccare l'applicazione “JVC CAM Coach 2”.
 - Vengono visualizzate informazioni dettagliate sull'applicazione.
- 4 Toccare “INSTALL”.
 - Per applicazioni che accedono a dati o funzioni della presente unità, verrà visualizzata una schermata che mostra i dati o le funzioni utilizzate.
- 5 Confermare la password e toccare “DOWNLOAD”.
 - Si avvia il download.

■ **iPad**

- 1 Toccare “App Store” sulla schermata principale.
- 2 Cercare l'applicazione “JVC CAM Coach 2”.
- 3 Toccare l'applicazione “JVC CAM Coach 2”.
 - Vengono visualizzate informazioni dettagliate sull'applicazione.
- 4 Toccare “GRATIS”→“INSTALL”.
 - Immettere la password nella schermata di inserimento della password.
 - Si avvia il download.
 - L'applicazione scaricata verrà aggiunta automaticamente alla schermata principale.

NOTA :

- Per i dettagli sulle modalità di utilizzo dell'applicazione, toccare ? nell'applicazione per aprire il file della guida.

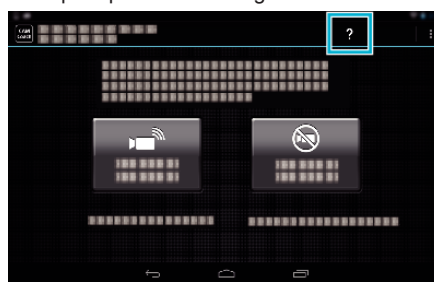

Risoluzione dei problemi

Monitoraggio diretto

Problema	Azione
Impossibile connettersi alla videocamera.	<ul style="list-style-type: none"> • Controllare che la connessione Wi-Fi sia stata stabilita correttamente. • Controllare che il Wi-Fi sia collegato a "DIRECT-**EVERIO". • Controllare se lo smartphone è collegato alla videocamera. • Provare di nuovo dopo aver spento e riaccessato la videocamera e il terminale (smartphone). • Se lo smartphone supporta Wi-Fi Direct, provare a generare il codice QR e impostare "PROP. GRUPPO IMPOSTO" su "OFF". Questo è il metodo di "Connessione tramite Wi-Fi Protected Setup (WPS)".
Il video o l'audio vengono interrotti o ritardati	<ul style="list-style-type: none"> • Se la velocità di rete è bassa, i video o i suoni audio potrebbero interrompersi oppure si potrebbero verificare ritardi significativi. • Tentare di modificare la posizione e l'ora per individuare un ambiente con buona intensità del segnale.
L'unità si spegne automaticamente.	<ul style="list-style-type: none"> • Per evitare di dimenticarsi di spegnere l'alimentazione, l'unità si spegnerà automaticamente dopo 10 giorni di uso continuato.
Impossibile impostare la messa a fuoco.	<ul style="list-style-type: none"> • Quando non si effettua il monitoraggio da uno smartphone, la messa a fuoco della videocamera è fissa. • Anche quando si effettua il monitoraggio da uno smartphone, la messa a fuoco della videocamera sarà fissa se non viene utilizzata per più di 3 ore. (La messa a fuoco funzionerà di nuovo quando si utilizza la videocamera).
La connessione si disconnette oppure viene visualizzato un messaggio "IMPOSSIBILE CONNETTERSI"	<ul style="list-style-type: none"> • Ristabilire la connessione in un luogo con una buona intensità di segnale. La velocità di trasmissione potrebbe diminuire oppure la connessione potrebbe non riuscire se i dispositivi sono lontani gli uni dagli altri, quando vi sono oggetti tra di essi o durante l'uso di forni a microonde o altri dispositivi wireless. • Se non è possibile ristabilire la connessione, riavviare il terminale (smartphone). • Si potrebbero riscontrare difficoltà nello stabilire una connessione tramite monitoraggio diretto in un ambiente in cui la videocamera è posizionata lontano dallo smartphone. In tal caso, connettersi utilizzando un punto d'accesso (router LAN wireless).

Punto d'accesso (router LAN wireless)

Problema	Azione
Impossibile connettersi a un punto d'accesso (router LAN wireless).	<ul style="list-style-type: none"> • Controllare che la password sia corretta. • Se il punto di accesso è stato registrato utilizzando il codice QR, controllare che l'SSID o il metodo di autenticazione sia corretto.
Dubbi in merito al punto d'accesso (router LAN wireless) da utilizzare.	<ul style="list-style-type: none"> • Se le impostazioni del punto d'accesso (router LAN wireless) non sono mai state cambiate rispetto ai valori predefiniti, controllare quanto segue. <ul style="list-style-type: none"> - Controllare la presenza di un'etichetta che indica le impostazioni iniziali attaccata al corpo del punto di accesso (router LAN wireless). - Controllare le impostazioni predefinite nel manuale d'istruzioni del punto d'accesso (router LAN wireless).
Dubbi sulla password per il punto d'accesso (router LAN wireless).	Consultare il manuale d'istruzioni del punto d'accesso (router LAN wireless) in uso.
Impossibile effettuare la connessione tramite Wi-Fi Protected Setup (WPS).	<ul style="list-style-type: none"> • Non sono supportati altri metodi di connessione semplici diversi da WPS. Registrare un punto di accesso utilizzando il codice QR prima di effettuare una connessione. • Spegnerla la videocamera e riprovare.

MONITORAGG. INTERNO (collegamento in casa)

Problema	Azione
Impossibile connettersi alla videocamera.	<ul style="list-style-type: none"> • Controllare che la connessione Wi-Fi sia stata stabilita correttamente. • Verificare che la videocamera e il terminale (smartphone) siano collegati allo stesso punto di accesso. • Provare di nuovo dopo aver spento e riacceso la videocamera e il terminale (smartphone).
Il video o l'audio vengono interrotti o ritardati	<ul style="list-style-type: none"> • Se la velocità di rete è bassa, i video o i suoni audio potrebbero interrompersi oppure si potrebbero verificare ritardi significativi. • Tentare di modificare la posizione e l'ora per individuare un ambiente con buona intensità del segnale.
L'unità si spegne automaticamente.	<ul style="list-style-type: none"> • Per evitare di dimenticarsi di spegnere l'alimentazione, l'unità si spegnerà automaticamente dopo 10 giorni di uso continuato.
Impossibile impostare la messa a fuoco.	<ul style="list-style-type: none"> • Quando non si effettua il monitoraggio da uno smartphone, la messa a fuoco della videocamera è fissa. • Anche quando si effettua il monitoraggio da uno smartphone, la messa a fuoco della videocamera sarà fissa se non viene utilizzata per più di 3 ore. (La messa a fuoco funzionerà di nuovo quando si utilizza la videocamera).
La connessione si disconnette oppure viene visualizzato un messaggio "IMPOSSIBILE CONNETTERSI"	<ul style="list-style-type: none"> • Ristabilire la connessione in un luogo con una buona intensità di segnale. La velocità di trasmissione potrebbe diminuire oppure la connessione potrebbe non riuscire se i dispositivi sono lontani gli uni dagli altri, quando vi sono oggetti tra di essi o durante l'uso di forni a microonde o altri dispositivi wireless. • Se non è possibile ristabilire la connessione, riavviare il terminale (smartphone).
Lo schermo non si aggiorna o rimane nero	<ul style="list-style-type: none"> • Controllare che la videocamera e il punto d'accesso siano connessi correttamente. Le immagini non possono essere rilevate sul terminale (smartphone) se la videocamera è scollegata dal punto di accesso a metà percorso.

MONITORAGG. ESTERNO (collegamento da Internet)

Problema	Azione
L'URL (WAN) non appare nelle informazioni di rete.	<ul style="list-style-type: none"> • L'URL (WAN) non appare se DNS dinamico (DDNS) non è impostato sulla videocamera. Per impostare il DNS dinamico (DDNS), eseguire i passaggi seguenti. <ol style="list-style-type: none"> 1. Ottenere un account con il servizio DNS dinamico (DDNS) JVC tramite il computer. 2. Effettuare l'accesso al DNS JVC e ottenere il servizio DNS dinamico (DDNS). 3. Impostare il nome utente e la password per il DNS dinamico (DDNS) ottenuto sulla videocamera. * Su questa videocamera è possibile impostare solo il servizio di DNS dinamico JVC (DDNS). • L'URL (WAN) non appare se DNS dinamico (DDNS) non è impostato sulla videocamera. Per impostare il DNS dinamico (DDNS), eseguire i passaggi seguenti. <ol style="list-style-type: none"> 1. Ottenere un account con il servizio DNS dinamico (DDNS) JVC tramite il computer. https://dd3.jvckenwood.com/user/ 2. Effettuare l'accesso al DNS JVC e ottenere il servizio DNS dinamico (DDNS). 3. Impostare il nome utente e la password per il DNS dinamico (DDNS) ottenuto sulla videocamera. * Su questa videocamera è possibile impostare solo il servizio di DNS dinamico JVC (DDNS).
Impossibile accedere all'URL immesso. (impossibile trovarlo)	<ul style="list-style-type: none"> • Se ci sono due o più router (o due o più funzioni di instradamento) lungo il percorso tra la videocamera e il WAN (indirizzo IP globale), il collegamento tramite internet non può essere utilizzato. • Controllare che il nome utente e la password del DNS dinamico siano corretti. • Il punto d'accesso (router LAN wireless) in uso non è compatibile con UPnP, oppure UPnP è disattivato. Consultare il manuale d'istruzioni del punto d'accesso (router LAN wireless) in uso, quindi attivare UPnP. • L'"UPnP" della videocamera è impostato su "OFF". (L'impostazione predefinita è "ON".) Generare un codice QR e impostare "UPnP" su "ON". • Controllare se è stato impostato nella rete un terminale che usa la porta 80 (per esempio dei server web) o se è stato impostato un terminale specifico che usa la porta 80 sul punto di accesso (router LAN wireless). In tal caso, cambiare la "Porta HTTP" a un'impostazione diversa da 80 e generare un codice QR. • Provare di nuovo dopo aver spento e riacceso la videocamera e il terminale (smartphone).
Il video o l'audio vengono interrotti o ritardati	<ul style="list-style-type: none"> • Se la velocità di rete è bassa, i video o i suoni audio potrebbero interrompersi oppure si potrebbero verificare ritardi significativi. • Tentare di modificare la posizione e l'ora per individuare un ambiente con buona intensità del segnale.
L'unità si spegne automaticamente.	<ul style="list-style-type: none"> • Per evitare di dimenticarsi di spegnere l'alimentazione, l'unità si spegnerà automaticamente dopo 10 giorni di uso continuato.
Impossibile impostare la messa a fuoco.	<ul style="list-style-type: none"> • Quando non si effettua il monitoraggio da uno smartphone, la messa a fuoco della videocamera è fissa. • Anche quando si effettua il monitoraggio da uno smartphone, la messa a fuoco della videocamera sarà fissa se non viene utilizzata per più di 3 ore. (La messa a fuoco funzionerà di nuovo quando si utilizza la videocamera).
La connessione si disconnette oppure viene visualizzato un messaggio "IMPOSSIBILE CONNETTERSI"	<ul style="list-style-type: none"> • Ristabilire la connessione in un luogo con una buona intensità di segnale. La velocità di trasmissione potrebbe diminuire oppure la connessione potrebbe non riuscire se i dispositivi sono lontani gli uni dagli altri, quando vi sono oggetti tra di essi o durante l'uso di forni a microonde o altri dispositivi wireless. • Se non è possibile ristabilire la connessione, riavviare il terminale (smartphone).
Lo schermo non si aggiorna o rimane nero	<ul style="list-style-type: none"> • Controllare che la videocamera e il punto d'accesso siano connessi correttamente. Le immagini non possono essere rilevate sul terminale (smartphone) se la videocamera è scollegata dal punto di accesso a metà percorso.
"XUPnP Viene visualizzato".	<p>Appare quando l'UPnP non ha funzionato correttamente.</p> <ul style="list-style-type: none"> • Controllare che il router LAN wireless in uso sia compatibile con l'UPnP. (Consultare il manuale d'istruzioni del router LAN wireless in uso oppure chiedere informazioni al produttore del router.) • Quando il router LAN wireless in uso è compatibile con l'UPnP, attivare la funzione UPnP. • Se l'icona non scompare neppure quando la funzione UPnP è attiva, spegnere e riaccendere sia il router LAN wireless in uso che la videocamera, quindi riprovare.
Impossibile collegare anche se si visualizza "XUPnP".	<ul style="list-style-type: none"> • Quando "UPnP" è impostato su "OFF", non apparirà "XUPnP". In tal caso, impostare "UPnP" su "ON". • Quando la porta 80 è stata utilizzata da altri dispositivi tramite UPnP, non è possibile stabilire la connessione. Riconnettere la videocamera.

Trasmissione Video/Fermo immagine

Problema	Azione
Impossibile trasferire video e fermi immagine allo smartphone.	<ul style="list-style-type: none">• Controllare la quantità di spazio libero rimanente nel supporto di destinazione (smartphone).

Specifiche Wi-Fi

Specifiche Wi-Fi

Voce	Dettagli
LAN wireless standard	IEEE802.11b/g/n (banda 2,4GHz)
Sicurezza Wi-Fi	Crittografia: WEP, WPA, WPA2 *WPA e WPA2 vengono supportate solo in modalità personale (PSK).

MONITORAGGIO DIRETTO / MONITORAGG. INTERNO / MONITORAGG. ESTERNO

■ Durante l'uso di Everio sync. 3

Voce	Dettagli
Terminali supportati	<p>iPhone/iPod touch: iOS 8.1 o successivo Android: Android 4.1 o successivo</p> <ul style="list-style-type: none"> • Non vi è alcuna garanzia che le operazioni saranno possibili in tutti i terminali. • Non è possibile utilizzare "Everio sync. 3" per iPhone quando l'iPhone è connesso alla rete del telefono cellulare. Per utilizzare questa funzione, effettuare la connessione alla videocamera o a un punto d'accesso tramite Wi-Fi. • È consigliabile un ambiente di rete con una velocità di linea minima di circa 5,3 Mbps sia per la videocamera che invia i dati che per il terminale smartphone che li riceve. Se la velocità di rete è troppo bassa, le immagini video potrebbero non essere fluide oppure il suono potrebbe interrompersi o ritardare.
Schermo del monitor	<p>Video: JPEG 640x360 max. 15 fps Audio: PCM 8kHz lineare 16 bit 1can</p>
Trasmissione video	<p>Video: conforme a MP4 H.264 Profilo Baseline 640x360 o 1280x720 30p Audio: AAC 48kHz 16 bit 2can</p>
Trasmissione Fermo immagine	Formato JPEG

Informazioni di gestione: _____
Le informazioni inserite sono usate per generare il codice QR.
Le informazioni vengono cancellate dopo aver generato il codice QR e non verranno conservate sul server web.
Il codice QR generato comprende le proprie informazioni, quindi maneggiarlo con cura.

MONITORAGGIO DIRETTO

È possibile controllare l'immagine catturata sulla videocamera tramite connessione diretta 1 a 1 (Wi-Fi Direct) con uno smartphone, senza la necessità di un punto d'accesso (router LAN wireless).

MONITORAGG. INTERNO

È possibile controllare l'immagine catturata sulla videocamera collegando uno smartphone tramite un punto di accesso (router LAN wireless).

MONITORAGG. ESTERNO

È possibile controllare l'immagine catturata sulla videocamera tramite connessione a internet con uno smartphone mentre si è all'esterno.

Registrazione manuale di punto di accesso

È possibile registrare un punto di accesso che non supporta WPS.

MONITORAGGIO DIRETTO

- **Impostazione (una volta scelte le impostazioni, cominciare con le “Operazioni regolare” descritte di seguito)**

Creazione di un codice QR

- **Immettere i valori nella voce richiesta per il monitoraggio diretto.**

- Password: impostare una password per collegare la presente videocamera al dispositivo tramite monitoraggio diretto. (da 8 a 63 caratteri (64 caratteri, in caso si usino esadecimali))
- Proprietario di un gruppo imposto: usato per abilitare un collegamento con un dispositivo che non supporta Wi-Fi Direct. Normalmente impostato su “ON”.
- Porta HTTP: Normalmente impostata su “80”.

Visualizza la schermata per la lettura del codice QR.

- 1 Toccare “MENU”.
(Operazioni sulla presente videocamera)

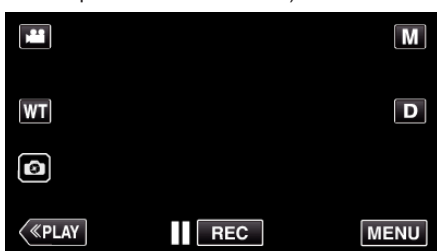

- Appare il menu principale.

- 2 Toccare l'icona “Wi-Fi” (📶).
(Operazioni sulla presente videocamera)

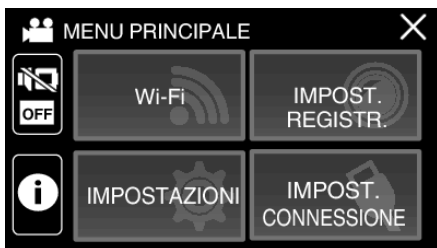

- 3 Toccare “IMPOSTAZIONE Wi-Fi”.
(Operazioni sulla presente videocamera)



- 4 Toccare “IMPOST. DA CODICE QR”.

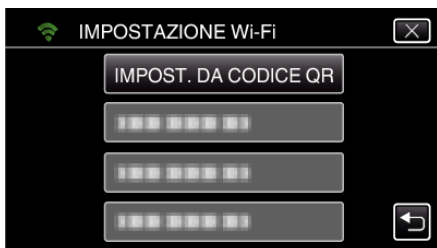

- 5 Toccare “ESEGUIRE”.

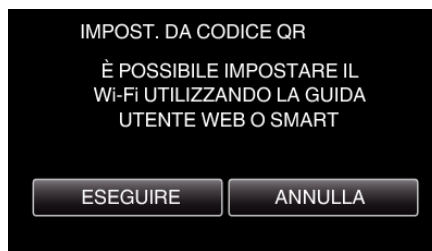

Leggere un codice QR.

- 1 Leggere un codice QR.
(Operazioni sulla presente videocamera)

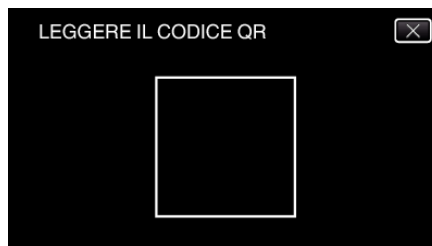

- 2 Toccare “SÌ”.

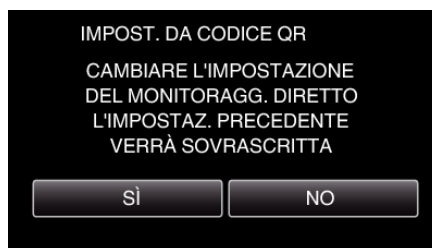

- 3 Toccare “OK”.

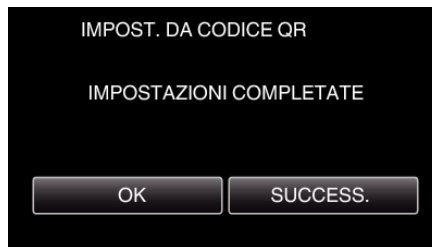

- Toccare “SUCCESS.” per tornare alla schermata di lettura del codice QR.
- I contenuti delle impostazioni sono salvati.

■ Operazioni regolari

Collagamento di uno smartphone alla videocamera in wireless

■ Collegamento con immissione della password Wi-Fi

- 1 Toccare "MENU".
(Operazioni sulla presente videocamera)
Impostare la videocamera in modalità registrazione.

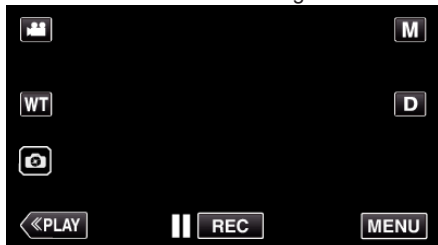

- Appare il menu principale.

- 2 Toccare l'icona "Wi-Fi" (📶).
(Operazioni sulla presente videocamera)



- 3 Toccare l'icona "CONNESSIONE DIRETTA" (📶) nel menu "Wi-Fi".
(Operazioni sulla presente videocamera)



- Quando è selezionato "50p" per "SELEZIONE SISTEMA", appare il seguente display e la modalità di registrazione viene commutata alla modalità 50i.
- Questo display appare automaticamente dopo circa 3 secondi, ma scompare immediatamente se si tocca lo schermo.



- 4 Controllare il SSID e PASS siano visualizzati sullo schermo della videocamera.

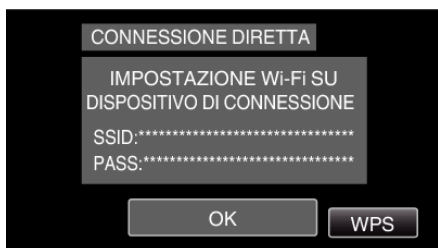

- 5 Selezionare il SSID nel passaggio 4 dalla schermata di selezione della rete Wi-Fi del proprio smartphone e immettere PASS nella schermata della password.
(Operazioni sullo smartphone)

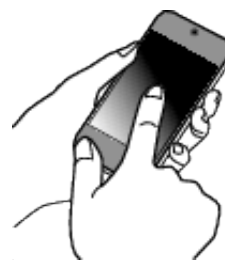

- Per dettagli sul collegamento dello smartphone a una rete Wi-Fi, fare riferimento al manuale di istruzioni del dispositivo in uso.

- 6 Si stabilisce una connessione e 📶 compare sullo schermo della videocamera.



■ Collegamento tramite Wi-Fi Protected Setup (WPS)

- 1 Toccare "MENU".
(Operazioni sulla presente videocamera)
Impostare la videocamera in modalità registrazione.



- Appare il menu principale.

- 2 Toccare l'icona "Wi-Fi" (📶).
(Operazioni sulla presente videocamera)



- 3 Toccare l'icona "CONNESSIONE DIRETTA" (📶) nel menu "Wi-Fi".
(Operazioni sulla presente videocamera)



- Quando è selezionato "50p" per "SELEZIONE SISTEMA", appare il seguente display e la modalità di registrazione viene commutata alla modalità 50i.
- Questo display appare automaticamente dopo circa 3 secondi, ma scompare immediatamente se si tocca lo schermo.



- 4 Toccare "WPS".
(Operazioni sulla presente videocamera)



- 5 Attivare WPS sullo smartphone entro 2 minuti.
(Operazioni sullo smartphone)



- Per attivare il WPS, leggere il manuale delle istruzioni del dispositivo utilizzato.

- 6 Si stabilisce una connessione e  compare sullo schermo della videocamera.



Monitorare le immagini da uno smartphone

■ Smartphone (Android / iPhone)

NOTA :

- Prima di usare questa funzione, c'è bisogno di installare un'applicazione smartphone sullo smartphone.

"Installazione di applicazioni per Smartphone" (pag. 115)

- 1 Avviare "Everio sync. 3" sullo smartphone dopo aver impostato MONITORAGGIO DIRETTO.



- 2 Toccare "MONITORAGGIO DIRETTO".



3 Verrà visualizzata la schermata di registrazione.



4 Operazioni da uno smartphone



- Come operare da uno smartphone
 "Utilizzo di applicazioni per Smartphone" (pag. 115)

MONITORAGG. INTERNO

- **Impostazione (una volta scelte le impostazioni, cominciare con le "Operazioni regolare" descritte di seguito)**

Creazione di un codice QR

- **Immettere i valori nella voce richiesta per il monitoraggio in ambienti chiusi.**

- Per il monitoraggio interno, non è necessario eseguire impostazioni tranne la password e la porta HTTP.
 Le voci diverse da quelle menzionate in precedenza sono utilizzate per "MONITORAGGIO ESTERNO". Quando si utilizza il monitoraggio esterno, immettere ciascuna voce ed eseguire nuovamente le impostazioni.
 Se la connessione non riesce, controllare che i contenuti inseriti per ogni voce siano corretti, generare nuovamente il codice QR e impostare la videocamera.
- Password: impostare una password per collegare la presente videocamera al dispositivo tramite punto d'accesso. (Non più di 8 caratteri)
- DDNS: Impostare l'ambiente di connessione a internet. Impostare su OFF quando il monitoraggio esterno non viene utilizzato.
- Nome utente (DDNS): impostare un nome utente per l'account DDNS ottenuto.
- Password (DDNS): impostare una password per l'account DDNS ottenuto.
- UPnP: Impostare su "ON" se il protocollo UPnP può essere usato per connettere il dispositivo alla rete.
- Porta HTTP: Impostare il numero di porta per connettersi a internet. Normalmente impostato su "80".

Visualizza la schermata per la lettura del codice QR.

- 1 Toccare "MENU".
 (Operazioni sulla presente videocamera)

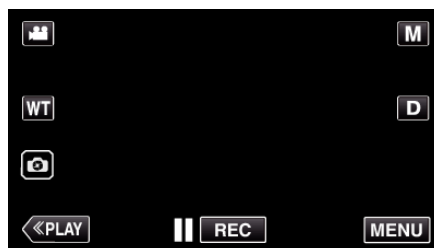

- Appare il menu principale.

- 2 Toccare l'icona "Wi-Fi".
 (Operazioni sulla presente videocamera)

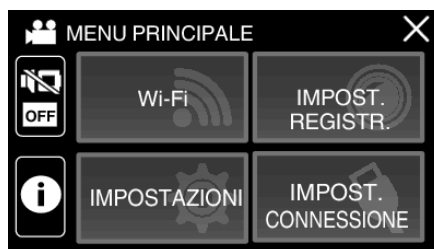

- 3 Toccare "IMPOSTAZIONE Wi-Fi".
 (Operazioni sulla presente videocamera)



- 4 Toccare "IMPOST. DA CODICE QR".



- 5 Toccare "ESEGUIRE".

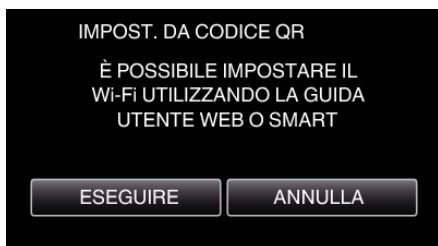

Leggere un codice QR.

- 1 Leggere un codice QR.
(Operazioni sulla presente videocamera)

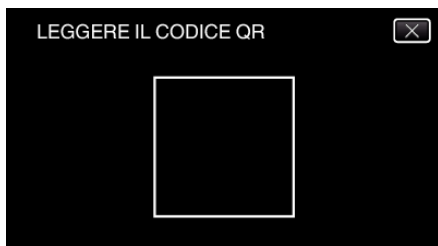

- 2 Toccare "Sì".

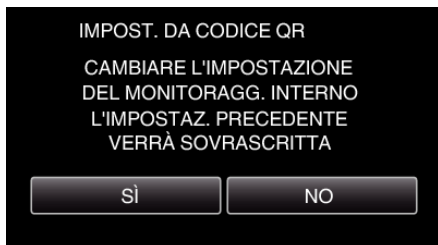

- 3 Toccare "OK".

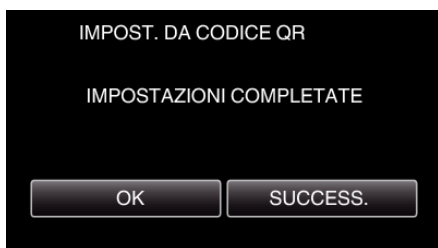

- Toccare "SUCCESS." per tornare alla schermata di lettura del codice QR.
- I contenuti delle impostazioni sono salvati.

Registrazione dei Punti d'accesso (router LAN wireless) a questa unità

■ Registrazione Wi-Fi Protected Setup (WPS)

- 1 Toccare "MENU".
(Operazioni sulla presente videocamera)

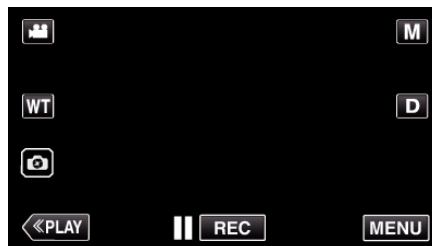

- Appare il menu principale.

- 2 Toccare l'icona "Wi-Fi".
(Operazioni sulla presente videocamera)

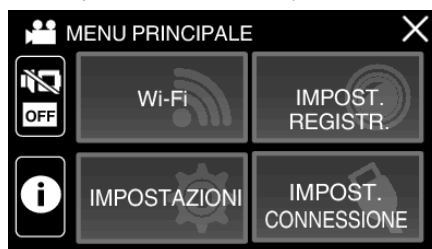

- 3 Toccare "IMPOSTAZIONE Wi-Fi".
(Operazioni sulla presente videocamera)



- 4 Toccare "PUNTI D'ACCESSO".
(Operazioni sulla presente videocamera)



- 5 Toccare "AGG.".
(Operazioni sulla presente videocamera)



- 6 Toccare “WPS REGISTR. FACILE”.
(Operazioni sulla presente videocamera)



- 7 Attivare il WPS del punto d’accesso (router LAN wireless) entro 2 minuti.
 • Per attivare il WPS, leggere il manuale delle istruzioni del dispositivo utilizzato.
- 8 Al termine della registrazione, toccare “OK” sullo schermo della videocamera.
(Operazioni sulla presente videocamera)



- I seguenti metodi di registrazione sono inoltre disponibili.
 “Registrazione punto di accesso tramite PIN WPS” (☞ pag. 112)
 “Registrazione manuale di punto di accesso” (☞ pag. 144)

Collegamento dello smartphone al punto d’accesso (router LAN wireless)

- Collegare lo smartphone al punto d’accesso (router LAN wireless) in casa.
- Questa impostazione non è necessaria se lo smartphone è già stato collegato al punto d’accesso (router LAN wireless) in casa.

Operazioni regolari

Monitorare le immagini collegando lo smartphone e la videocamera.

Operazioni sulla presente videocamera

- 1 Toccare “MENU”.
(Operazioni sulla presente videocamera)

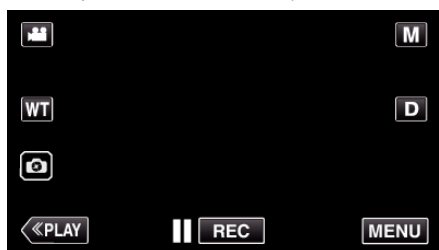

- Appare il menu principale.
- 2 Toccare l’icona “Wi-Fi” (📶).
(Operazioni sulla presente videocamera)



- 3 Toccare “CONNESSIONE PUNTO D’ACC.”.
(Operazioni sulla presente videocamera)



- 4 Cominciare a marcare una connessione.
(Operazioni sulla presente videocamera)



- Viene visualizzato il nome (SSID) del punto d’accesso (router LAN wireless) in collegamento.
- 5 Ciò che segue viene visualizzato quando la videocamera è connessa ad un punto d’accesso.



- Toccare “URL” per visualizzare URL necessario per connettere la videocamera dal browser.

Operazioni sullo smartphone

NOTA :

- Prima di usare questa funzione, c’è bisogno di installare un’applicazione smartphone sullo smartphone.
 “Installazione di applicazioni per Smartphone” (☞ pag. 115)

- 1 Avviare “Everio sync. 3” sullo smartphone dopo aver impostato “MONITORAGG. INTERNO”.



- Toccare “AVVIO” in MONITORAGG. INTERNO sulla videocamera per cominciare.

2 Toccare "MONITORAGG. INTERNO".



3 Verrà visualizzata la schermata di registrazione.



- Come operare da uno smartphone
"Utilizzo di applicazioni per Smartphone" (pag. 115)

MONITORAGG. ESTERNO

■ **Impostazione (una volta scelte le impostazioni, cominciare con le "Operazioni regolare" descritte di seguito)**

Ottenimento di un account DNS (DDNS) dinamico

Ottenendo un account DNS dinamico, è possibile utilizzare questa unità sul web come al solito anche se l'indirizzo IP cambia quando si accede da questa unità a internet.

- Su questa videocamera è possibile impostare solo il servizio di DNS dinamico di JVC.

Per ottenere un account (effettuare la registrazione), procedere nel modo seguente.

- 1 Accedere al seguente URL da un browser e registrarsi per avere un account.
(Operazioni su smartphone o computer)
<https://dd3.jvckenwood.com/user/>
Impostare il proprio indirizzo di posta elettronica come nome utente.
- 2 Controllare di aver ricevuto un messaggio di posta elettronica di conferma all'indirizzo utilizzato per la registrazione e accedere all'URL indicato nel messaggio stesso.
(Operazioni su smartphone o computer)
- 3 Impostare il nome utente e la password utilizzati durante la registrazione sulla videocamera.
(Operazioni sulla presente videocamera)
Generare il codice QR, quindi registrare il nome utente e la password per la videocamera.
- 4 Eseguire MONITORAGG. ESTERNO.
(Operazioni sulla presente videocamera)
Se viene eseguito "MONITORAGG. ESTERNO" mentre le impostazioni di DNS dinamico sono attive, la videocamera accederà al server DNS dinamico.
- 5 Toccare "INFO RETE VIDEOCAM." per controllare che l'URL (WAN) sia visualizzato.
(Registrazione completata)

AVVERTENZA :

- La registrazione verrà annullata se non si accede al server DNS dinamico dalla videocamera entro 3 giorni.
In tal caso effettuare nuovamente la registrazione.
- La registrazione non sarà completa se il nome utente e la password impostati sulla videocamera non sono corretti. Assicurarsi che lo siano.
- La registrazione, anche se avvenuta correttamente, verrà annullata se non si accede al server DNS dinamico dalla videocamera per 1 anno.

Creazione di un codice QR

■ **Immettere i valori nella voce richiesta per il monitoraggio in ambienti esterni.**

- Tutte le voci verranno sovrascritte e impostate. Inserire tutte le voci necessarie.
Se la connessione non riesce, controllare che i contenuti inseriti per ogni voce siano corretti, generare nuovamente il codice QR e impostare la videocamera.
- Password: impostare una password per collegare la presente videocamera al dispositivo tramite punto d'accesso. (Non più di 8 caratteri)
- DDNS: Impostare l'ambiente di connessione a internet. Normalmente impostato su "ON".
- Nome utente (DDNS): impostare un nome utente per l'account DDNS ottenuto.
- Password (DDNS): impostare una password per l'account DDNS ottenuto.
- UPnP: Impostare su "ON" se il protocollo UPnP può essere usato per connettere il dispositivo alla rete.
- Porta HTTP: Impostare il numero di porta per connettersi a internet. Normalmente impostato su "80".

Visualizza la schermata per la lettura del codice QR.

- 1 Toccare "MENU".
(Operazioni sulla presente videocamera)

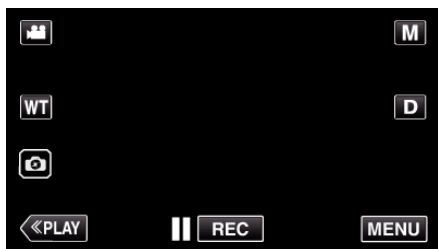

- Appare il menu principale.

- 2 Toccare l'icona "Wi-Fi" (📶).
(Operazioni sulla presente videocamera)



- 3 Toccare "IMPOSTAZIONE Wi-Fi".
(Operazioni sulla presente videocamera)



- 4 Toccare "IMPOST. DA CODICE QR".

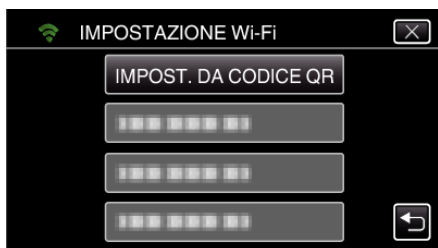

- 5 Toccare "ESEGUIRE".

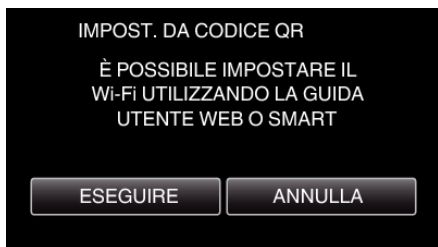

Leggere un codice QR.

- 1 Leggere un codice QR.
(Operazioni sulla presente videocamera)

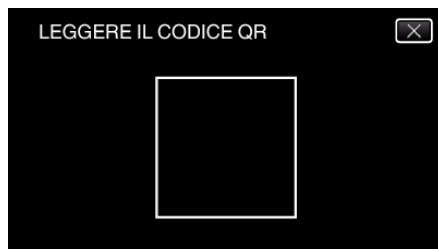

- 2 Toccare "Sì".

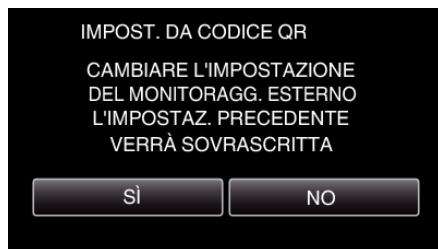

- 3 Toccare "OK".

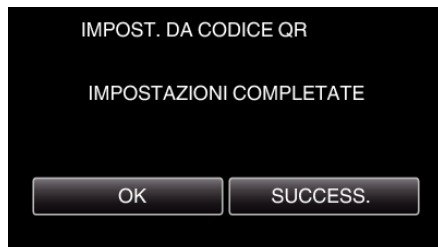

- Toccare "SUCCESS." per tornare alla schermata di lettura del codice QR.
- I contenuti delle impostazioni sono salvati.

Registrazione dei Punti d'accesso (router LAN wireless) a questa unità

■ Registrazione Wi-Fi Protected Setup (WPS)

- 1 Toccare "MENU".
(Operazioni sulla presente videocamera)

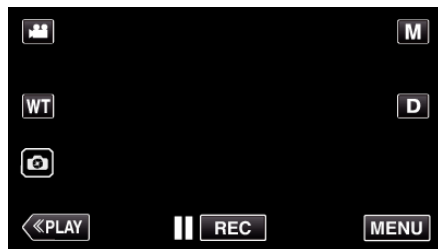

- Appare il menu principale.

- 2 Toccare l'icona "Wi-Fi" (📶).
(Operazioni sulla presente videocamera)

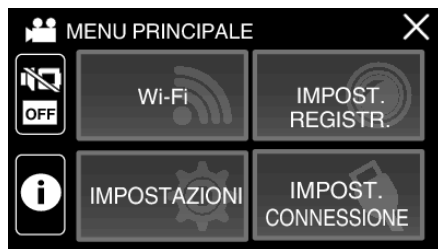

- 3 Toccare "IMPOSTAZIONE Wi-Fi".
(Operazioni sulla presente videocamera)



- 4 Toccare "PUNTI D'ACCESSO".
(Operazioni sulla presente videocamera)



- 5 Toccare "AGG.".
(Operazioni sulla presente videocamera)



- 6 Toccare "WPS REGISTR. FACILE".
(Operazioni sulla presente videocamera)



- 7 Attivare il WPS del punto d'accesso (router LAN wireless) entro 2 minuti.
 - Per attivare il WPS, leggere il manuale delle istruzioni del dispositivo utilizzato.

- 8 Al termine della registrazione, toccare "OK" sullo schermo della videocamera.
(Operazioni sulla presente videocamera)



- I seguenti metodi di registrazione sono inoltre disponibili.
"Registrazione punto di accesso tramite PIN WPS" (☞ pag. 112)
"Registrazione manuale di punto di accesso" (☞ pag. 144)

Operazioni regolari

Collegamento della videocamera allo smartphone

- 1 Toccare "MENU".
(Operazioni sulla presente videocamera)

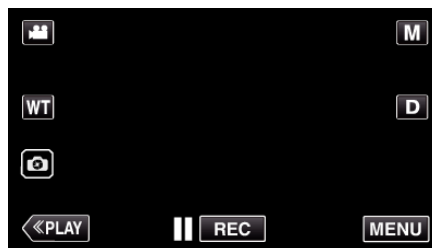

- Appare il menu principale.

- 2 Toccare l'icona "Wi-Fi".
(Operazioni sulla presente videocamera)

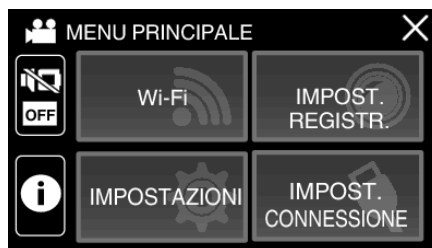

- 3 Toccare "CONNESSIONE PUNTO D'ACC.".
(Operazioni sulla presente videocamera)



- 4 Cominciare a marcare una connessione.
(Operazioni sulla presente videocamera)

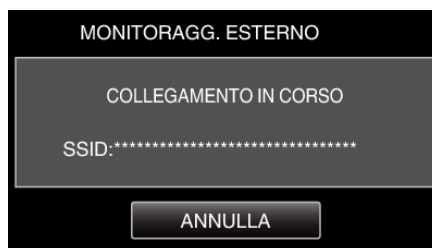

- Viene visualizzato il nome (SSID) del punto d'accesso (router LAN wireless) in collegamento.

- 5 Ciò che segue viene visualizzato quando la videocamera è connessa ad un punto d'accesso.



- Toccare "INFO" visualizza l'URL (WAN) per collegare lo smartphone. (Non compare se DDNS non è impostato o è impostato in modo errato).
- "XUPnP" viene visualizzato quando non è possibile utilizzare UPnP.

■ Operazioni sullo smartphone

NOTA :

- Prima di usare questa funzione, c'è bisogno di installare un'applicazione smartphone sullo smartphone.

“Installazione di applicazioni per Smartphone” (☞ pag. 115)

- 1 Avviare “Everio sync. 3” sullo smartphone dopo aver impostato MONITORAGG. ESTERNO.



- Toccare “AVVIO” in MONITORAGG. ESTERNO sulla videocamera per cominciare.

- 2 Toccare “MONITORAGG. ESTERNO”.

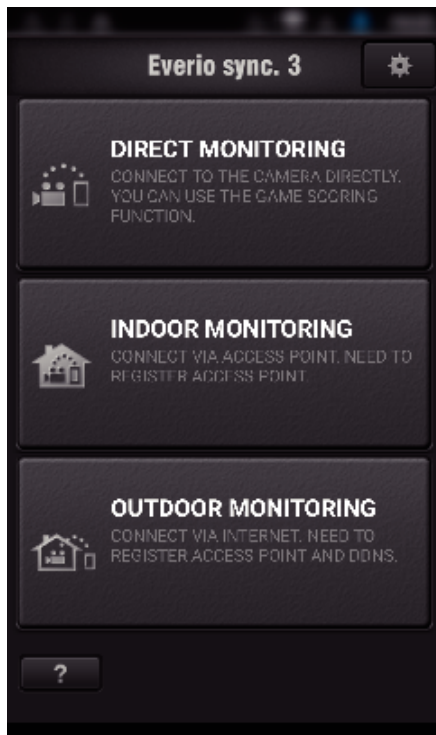

- 3 Impostare l'URL.



- È necessario impostare l'URL quando si utilizza questa funzione per la prima volta. Immettere l'URL visualizzato sulla videocamera.

- Se viene visualizzata questa schermata dopo aver impostato l'URL, controllare lo stato di connessione a internet o le impostazioni della videocamera.

- 4 Effettuare l'accesso con nome utente e password personali. (se non si riesce a ottenere alcuna autenticazione)

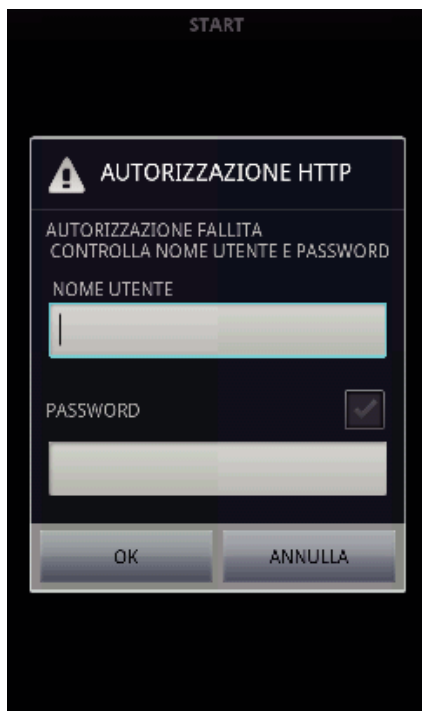

- Il nome utente è "everio" e la password predefinita è "0000".
- Per modificare la password, è necessario generare un codice QR. "Creazione di un codice QR" (☞ pag. 140)

- 5 Verrà visualizzata la schermata di registrazione.



- 6 Operazioni da uno smartphone



- Come operare da uno smartphone "Utilizzo di applicazioni per Smartphone" (☞ pag. 115)

Registrazione manuale di punto di accesso

Creazione di un codice QR

■ Immettere le voci necessarie per la registrazione del punto di accesso

- Tutte le voci verranno sovrascritte e impostate. Inserire tutte le voci necessarie.
- SSID: Impostare il nome identificativo (SSID) del punto di accesso.
- Autenticazione di sicurezza: impostare la crittografia standard per la sicurezza nelle comunicazioni.
- Password: impostare la password per il punto di accesso.
- DHCP: Specificare se si vogliono ottenere le informazioni necessarie alla connessione internet automaticamente dal server DHCP (ON) o meno (OFF).
- Quando il DHCP è impostato su ON, non è necessario impostare le voci seguendo l'indirizzo IP.
- Indirizzo IP: Impostare le informazioni sulla connessione internet (indirizzo IP) della videocamera.
- Subnet Mask: Impostare le informazioni sulla connessione internet (subnet mask) della videocamera.
- Gateway predefinito: Impostare le informazioni sulla connessione internet (gateway predefinito) della videocamera.
- DNS principale: Impostare le informazioni sulla connessione internet (DNS principale) della videocamera.
- DNS secondario: Impostare le informazioni sulla connessione internet (DNS secondario) della videocamera.

Visualizza la schermata per la lettura del codice QR.

- 1 Toccare "MENU".
(Operazioni sulla presente videocamera)

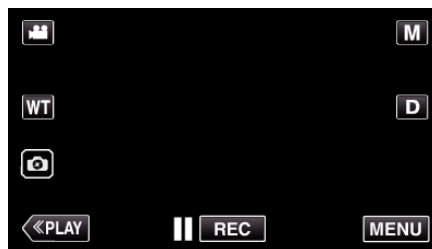

- Appare il menu principale.

- 2 Toccare l'icona "Wi-Fi".
(Operazioni sulla presente videocamera)



- 3 Toccare "IMPOSTAZIONE Wi-Fi".
(Operazioni sulla presente videocamera)



- 4 Toccare "IMPOST. DA CODICE QR".



- 5 Toccare "ESEGUIRE".

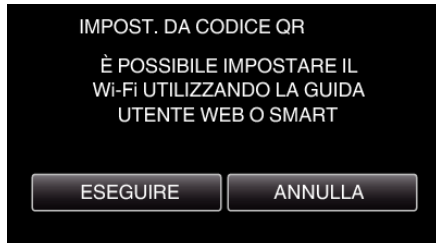

Leggere un codice QR.

- 1 Leggere un codice QR.
(Operazioni sulla presente videocamera)

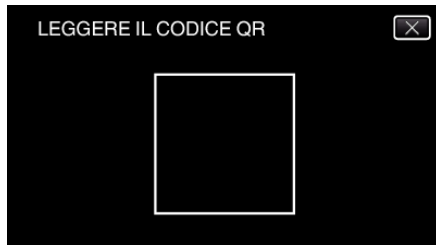

- 2 Toccare "Sì".

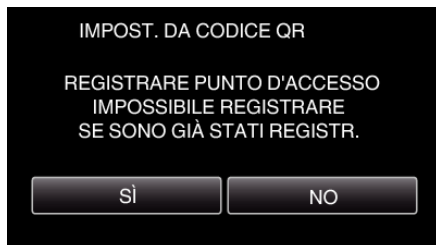

- 3 Toccare "OK".

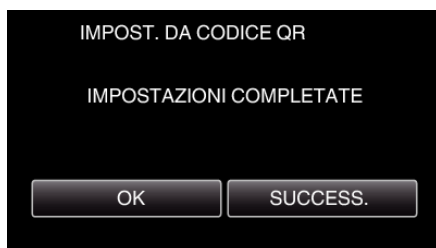

- Toccare "SUCCESS." per tornare alla schermata di lettura del codice QR.
- I contenuti delle impostazioni sono salvati.

Funzionamento del menu

Il seguente menu è disponibile su questa unità.

- **MENU PRINCIPALE:** menu che contiene tutte le voci relative alle modalità di registrazione video, registrazione fermi immagine, riproduzione video e riproduzione immagine rispettivamente.

Funzionamento del menu principale

È possibile configurare varie impostazioni utilizzando il menu.

- 1 Toccare "MENU".

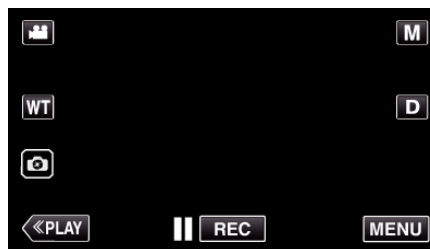

- Appare il menu principale.
- Il menu varia a seconda della modalità in uso.

- 2 Toccare il menu desiderato.



- 3 Toccare l'impostazione desiderata.

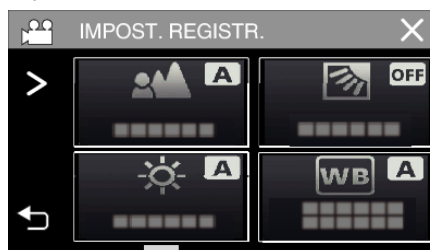

NOTA :

- Per visualizzare il menu precedente/successivo
Toccare < o >.
- Per tornare alla schermata precedente
Toccare ↶.
- Per uscire dalla schermata
Toccare X (esci).

IMPOST. REGISTR. Menu (video)



FOCUS

È possibile regolare la messa a fuoco manualmente.
 “Regolazione manuale della messa a fuoco (FOCUS)” (☞ pag. 29)
 *Visualizzato solo nella modalità di registrazione manuale.

REGOLA LUMINOSITÀ

Regola la luminosità complessiva dello schermo.
 “Regolazione della luminosità” (☞ pag. 30)
 *Visualizzato solo nella modalità di registrazione manuale.

COMPENS. CONTROLUCE

Corregge l'immagine quando il soggetto appare buio a causa della retroilluminazione.
 “Impostazione della compensazione del controluce” (☞ pag. 31)
 *Visualizzato solo nella modalità di registrazione manuale.

BILANCIAMENTO BIANCO

Regola il colore in base alla fonte luminosa.
 “Impostazione del bilanciamento del bianco” (☞ pag. 32)
 *Visualizzato solo nella modalità di registrazione manuale.

TELE MACRO

Permette di scattare primi piani utilizzando il teleobiettivo (T).
 “Scatti ravvicinati (TELE MACRO)” (☞ pag. 33)
 *Visualizzato solo nella modalità di registrazione manuale.

PRIORITÀ TOCCO AE/AF

Regola automaticamente la messa a fuoco e la luminosità in base ai volti dei soggetti o all'area selezionata.
 “Cattura di soggetti in modo chiaro (PRIORITÀ TOCCO AE/AF)” (☞ pag. 41)

LUCE (GZ-RX615)

Accendere/spegnere la luce.

Impostazione	Dettagli
OFF	Non si accende.
AUTO	Si accende automaticamente quando l'ambiente circostante è buio.
ON	Si accende sempre.

DIS

È possibile ridurre significativamente il tremolio della videocamera durante la registrazione video.
 “Riduzione dei tremolii della videocamera” (☞ pag. 43)

AUMENTO DEL GUADAGNO

Fa sembrare automaticamente il soggetto più luminoso quando si registra in luoghi bui.

Impostazione	Dettagli
OFF	Disattiva la funzione.
ON	Illumina artificialmente la scena quando è buio.
OTTURAT. LENTO AUTO	Rallenta la velocità dell'otturatore per rendere più luminosa la scena quando è buio.

NOTA :

- Sebbene “OTTURAT. LENTO AUTO” illumini la scena più di “ON”, i movimenti del soggetto possono risultare innaturali.

NO VENTO

Riduce il rumore causato dal vento.

Impostazione	Dettagli
OFF	Disattiva la funzione.
ON	Attiva la funzione.
AUTO	Attivare la funzione automaticamente.

AUTOSCATTO

Utilizzare questa funzione quando si desidera includere il fotografo nella foto o nel video.

“Utilizzo dell'autoscatto in modalità video” (☞ pag. 47)

REG. A INTERVALLI

Questa funzione consente di mostrare in un breve periodo di tempo i cambiamenti di una scena che avvengono lentamente nell'arco di un lungo periodo di tempo, rimuovendone alcuni fotogrammi in base a un dato intervallo.

Questa funzione è utile quando si osserva attentamente qualcosa come ad esempio l'apertura di un bocciolo.

“Registrazione a intervalli (REG. AL RALLENTATORE)” (☞ pag. 44)

AUTO-CTRL REC/PLAY

Dopo aver registrato per una durata specifica, questa unità riproduce automaticamente la scena e poi ripete il processo di registrazione e il processo di riproduzione più e più volte.

“Registrazione a intervalli fissi e riproduzione ripetuta” (☞ pag. 49)

REGISTRAZ. DATA/ORA

È possibile registrare video insieme a data e ora.

Impostarlo quando si desidera salvare il file con la visualizzazione della data e dell'ora.

(Data e ora non possono essere cancellate dopo la registrazione.)

“Registrazione di video con data e ora” (☞ pag. 50)

CONTATORE REGISTRAZ.

È possibile riprendere un video registrando insieme un cronometro. È possibile avviare, arrestare e ripristinare il cronometro come si fa con qualsiasi cronometro.

“Registrazione di video con contatore del tempo” (☞ pag. 51)

INGRANDIM. SUBFINESTRA

Consente di ingrandire e visualizzare una parte della schermata nello schermo secondario.

“Registrazione con una parte della schermata ingrandita nello schermo secondario (INGRANDIM. SUBFINESTRA)” (☞ pag. 46)

EFFETTO ANIMAZIONE

Registra i video con effetti di animazione.

“Registrazione con effetti di animazione (EFFETTO ANIMAZIONE)” (☞ pag. 39)

EFFETTO REGISTRAZ.

È possibile aggiungere e registrare vari effetti sulle immagini. Al termine dell'impostazione, è possibile registrare facilmente immagini adatte a ciascuna immagine.

■ MONOCROMO GRANULOSO

È possibile registrare immagini con un effetto di foto in bianco e nero granulose.

“Registrazione immagini come una vecchia foto in bianco e nero (MONOCROMO GRANULOSO)” (☞ pag. 36)

■ CIBO

Si possono catturare immagini di alimenti per rendere appetitoso l'aspetto del cibo.

“Registrazione immagini di alimenti (CIBO)” (☞ pag. 37)

■ BIMBI

Si possono catturare immagini morbide migliorando la chiarezza e la luminosità del colore della pelle. Questo effetto è adatto per catturare immagini di un bambino.

“Registrazione immagini di un bambino (BIMBI)” (☞ pag. 38)

MODALITÀ OTTURATORE

È possibile regolare le impostazioni di ripresa continua.

Impostazione	Dettagli
REGISTRA UNA FOTO	Registra un fermo immagine.
RIPRESA SENZA INTER.	Registra fermi immagine continuamente mentre si tocca il pulsante  sullo schermo LCD.

NOTA :

- Le dimensioni del fermo immagine catturato in modalità video è 1.920 x 1.080.
- Alcune schede SD potrebbero non supportare la ripresa continua.
- La velocità della ripresa continua diminuisce se la funzione viene utilizzata ripetutamente.

REG. CONTINUA

Continua a registrare sulla scheda SD senza interruzioni quando lo spazio rimanente nella memoria integrata si esaurisce.

Impostazione	Dettagli
OFF	Non passa automaticamente da un supporto di registrazione all'altro.
ON	Passa automaticamente da un supporto di registrazione all'altro.

NOTA :

- Non è possibile effettuare registrazioni senza interruzioni se non vi è spazio libero a sufficienza nella scheda SD.
-  compare se non è possibile effettuare la registrazione senza interruzioni.
- Per avviare la registrazione senza interruzioni una volta completata la sessione precedente, è necessario combinare i video senza interruzioni, o eliminare le informazioni di combinazione dei video senza interruzioni.

“Combinazione di video registrati tramite registrazione senza interruzioni” ( pag. 74)

SELEZIONE SISTEMA

Imposta la frequenza di fotogrammi per la registrazione.

Consente di impostare se effettuare la registrazione progressiva di video.

Quando viene impostata la registrazione progressiva, è possibile registrare immagini di alta qualità con una profondità di campo regolare. Inoltre, è possibile catturare con precisione soggetti in rapido movimento senza sfarfallio.

Impostazione	Dettagli
50p	Registra in formato progressivo.
50i	Non registra in formato progressivo.

NOTA :

- Non è possibile impostare la qualità video nella modalità 50p.
- I video registrati in 50p sono riproducibili solo con dispositivi compatibili con AVCHD Progressive.

QUALITÀ VIDEO

Imposta la qualità video.

Impostazione	Dettagli
UXP	Permette di registrare nella qualità immagini migliore.
XP	Permette di registrare con un'elevata qualità per le immagini.
EP	Permette lunghe registrazioni.

NOTA :

- Impostare sulla modalità “UXP” o “XP” quando si registrano scene con movimenti rapidi oppure scene con cambiamenti estremi di luminosità per evitare disturbi.

Menu impostazioni

ZOOM

Imposta il rapporto di ingrandimento massimo.

Impostazione	Dettagli
40x OTTICO	Consente la registrazione con zoom ottico 1-40x. Impostarlo quando non si desidera lo zoom digitale.
60x DYNAMIC (55x DYNAMIC)	Abilita la registrazione con zoom ottico 1 - 40x e zoom dinamico 41 - 60x, quando lo stabilizzatore di immagine è in modalità normale o impostato su OFF. (Consente la registrazione con zoom ottico 1 - 40x e zoom dinamico 41 - 55x, quando lo stabilizzatore di immagine è in modalità attiva. Non è disponibile nella modalità AIS migliorata.)
80x DIGITALE (GZ-RX610) 120x DIGITALE (GZ-RX615)	Consente la registrazione con zoom ottico 1-40x e zoom digitale 41-80x. (GZ-RX610) Consente la registrazione con zoom ottico 1-40x e zoom digitale 41-120x. (GZ-RX615)
100x DIGITALE (GZ-RX610) 200x DIGITALE (GZ-RX615)	Consente la registrazione con zoom ottico 1-40x e zoom digitale 41-100x. (GZ-RX610) Consente la registrazione con zoom ottico 1-40x e zoom digitale 41-200x. (GZ-RX615)

NOTA :

- Quando si utilizza lo zoom digitale, l'immagine diventa sgranata perché ingrandita digitalmente.
- L'angolo di visualizzazione cambia quando lo stabilizzatore di immagine viene acceso o spento.

MIC ZOOM

Imposta il microfono zoom.

Impostazione	Dettagli
OFF	Disattiva il microfono zoom.
ON	Registra i suoni nella stessa direzione di funzionamento dello zoom.

NOTA :

- Quando "ON" viene selezionato, il volume del grandangolo (W) è inferiore a quello del teleobiettivo (T).

LIVELLO MICROFONO

Effettuare le regolazioni in modo che "LIVELLO MICROFONO" non diventi rosso.

Impostazione	Dettagli
OFF	Nasconde la visualizzazione del livello di ingresso del microfono.
ON	Mostra la visualizzazione del livello di ingresso del microfono.

IMPOST. LIVELLO MIC.

Imposta il livello del microfono.

Effettuare le regolazioni in modo che "LIVELLO MICROFONO" non diventi rosso.

Impostazione	Dettagli
+1	Aumenta il livello di ingresso del microfono.
0	Il livello di ingresso del microfono non viene modificato.
-1	Diminuisce il livello di ingresso del microfono.

K2 TECHNOLOGY

Riduce il peggioramento della qualità del suono causata dal processamento del segnale digitale e registra una qualità di suono vicina all'originale.

Impostazione	Dettagli
OFF	Disattiva K2 TECHNOLOGY.
ON	Attiva K2 TECHNOLOGY.

BLOCCO SCHERMO

Quando si riprende sott'acqua, bloccare il touch screen per evitare errori di funzionamento.

"Blocco dello schermo (per riprese subacquee)" (☞ pag. 11)

REGISTR. LCD CHIUSO

L'unità non si spegne neanche quando si chiude il monitor LCD durante la registrazione.

Impostazione	Dettagli
OFF	L'unità si spegne quando il monitor LCD viene chiuso.
ON	Attiva REGISTR. LCD CHIUSO.

NOTA :

- Se "REGISTR. LCD CHIUSO" è impostato su "ON", interrompere la registrazione prima di spegnere l'unità.
- Quando "REGISTR. LCD CHIUSO" è impostato su "ON" e la registrazione è in corso con il monitor LCD chiuso (o con il monitor LCD invertito), la leva dello zoom e il pulsante START/STOP non possono essere utilizzati.

IMPOST. REGISTR. Menu (fermo immagine)



FOCUS

È possibile regolare la messa a fuoco manualmente.
“Regolazione manuale della messa a fuoco (FOCUS)” (☞ pag. 29)
*Visualizzato solo nella modalità di registrazione manuale.

REGOLA LUMINOSITÀ

Regola la luminosità complessiva dello schermo.
“Regolazione della luminosità” (☞ pag. 30)
*Visualizzato solo nella modalità di registrazione manuale.

COMPENS. CONTROLUCE

Corregge l'immagine quando il soggetto appare buio a causa della retroilluminazione.
“Impostazione della compensazione del controluce” (☞ pag. 31)
*Visualizzato solo nella modalità di registrazione manuale.

BILANCIAMENTO BIANCO

Regola il colore in base alla fonte luminosa.
“Impostazione del bilanciamento del bianco” (☞ pag. 32)
*Visualizzato solo nella modalità di registrazione manuale.

TELE MACRO

Permette di scattare primi piani utilizzando il teleobiettivo (T).
“Scatti ravvicinati (TELE MACRO)” (☞ pag. 33)
*Visualizzato solo nella modalità di registrazione manuale.

PRIORITÀ TOCCO AE/AF

Regola automaticamente la messa a fuoco e la luminosità in base ai volti dei soggetti o all'area selezionata.
“Cattura di soggetti in modo chiaro (PRIORITÀ TOCCO AE/AF)” (☞ pag. 41)

LUCE (GZ-RX615)

Accendere/spegnere la luce.

Impostazione	Dettagli
OFF	Non si accende.
AUTO	Si accende automaticamente quando l'ambiente circostante è buio.
ON	Si accende sempre.

AUTOSCATTO

Utilizzare questa funzione quando si scatta una foto di gruppo.
“Uso dell'autoscatto” (☞ pag. 47)

AUMENTO DEL GUADAGNO

Fa sembrare automaticamente il soggetto più luminoso quando si registra in luoghi bui.

Impostazione	Dettagli
OFF	Disattiva la funzione.
ON	Illumina artificialmente la scena quando è buio.

NOTA :

- Le impostazioni possono essere regolate separatamente per i video.
“AUMENTO DEL GUADAGNO (Video)” (☞ pag. 147)

EFFETTO REGISTRAZ.

È possibile aggiungere e registrare vari effetti sulle immagini. Al termine dell'impostazione, è possibile registrare facilmente immagini adatte a ciascuna immagine.

■ MONOCROMO GRANULOSO

È possibile registrare immagini con un effetto di foto in bianco e nero granulose.

“Registrazione immagini come una vecchia foto in bianco e nero (MONOCROMO GRANULOSO)” (☰ pag. 36)

■ CIBO

Si possono catturare immagini di alimenti per rendere appetitoso l'aspetto del cibo.

“Registrazione immagini di alimenti (CIBO)” (☰ pag. 37)

■ BIMBI

Si possono catturare immagini morbide migliorando la chiarezza e la luminosità del colore della pelle. Questo effetto è adatto per catturare immagini di un bambino.

“Registrazione immagini di un bambino (BIMBI)” (☰ pag. 38)

MODALITÀ OTTURATORE

È possibile regolare le impostazioni di ripresa continua.

Impostazione	Dettagli
REGISTRA UNA FOTO	Registra un fermo immagine.
RIPRESA SENZA INTER.	Registra continuamente fermi immagine quando si preme il pulsante START/STOP. Registra continuamente fermi immagine mentre il pulsante START/STOP viene premuto o mentre il pulsante  sullo schermo LCD viene toccato.

NOTA :

- Alcune schede SD potrebbero non supportare la ripresa continua.
- La velocità della ripresa continua diminuisce se la funzione viene utilizzata ripetutamente.

DIM.IMMAG.

Impostare le dimensioni dell'immagine (numero di pixel) per i fermi immagine.

Impostazione	Dettagli
1920X1080(2M)	Cattura fermi immagine con formato 16:9. • I lati dei fermi immagine registrati in formato 16:9 potrebbero risultare tagliati quando li si stampa.
3680X2760(10M) 1440X1080(1.5M) 640X480(0.3M)	Cattura fermi immagine con formato 4:3.

* Immagine fissa da 12 megapixel di Ultra Resolution Technology

BLOCCO SCHERMO

Quando si riprende sott'acqua, bloccare il touch screen per evitare errori di funzionamento.

“Blocco dello schermo (per riprese subacquee)” (☰ pag. 11)

IMPOSTAZ. RIPRODUZ. Menu (video)

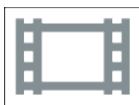

VISUALIZZA DATA/ORA

Imposta se visualizzare la data e l'ora di registrazione durante la riproduzione video.

Impostazione	Dettagli
OFF	Non visualizza la data e l'ora durante la riproduzione.
ON	Visualizza la data e l'ora durante la riproduzione.

CONTATORE RIPRODUZ.

Un contatore del tempo che può essere ripristinato può essere visualizzato durante la riproduzione.

“CONTATORE RIPRODUZ.” (☰ pag. 58)

VELOC. RALLENTATORE

Per specificare la velocità di riproduzione della riproduzione lenta.

Impostazione	Dettagli
1/2	Imposta la velocità di riproduzione lenta a 1/2 della normale velocità di riproduzione.
1/4	Imposta la velocità di riproduzione lenta a 1/4 della normale velocità di riproduzione.
1/8	Imposta la velocità di riproduzione lenta a 1/8 della normale velocità di riproduzione.

RIEPILOGO DI RIPROD.

Riproduce un sommario dei video registrati.

“RIEPILOGO DI RIPROD.” (☰ pag. 63)

RIPRODUCI ALTRO FILE

Riproduce video con informazioni di gestione danneggiate.

“RIPRODUCI ALTRO FILE” (☰ pag. 64)

MODIFICA Menu (video)



PROTEGGI/ANNULLA

Protegge i file dalla cancellazione accidentale.

“Protezione/Rimozione della protezione del file attualmente visualizzato” (☞ pag. 71)

“Protezione/Rimozione della protezione dei file selezionati” (☞ pag. 72)

COPIA

Copia i video dalla memoria integrata alla scheda SD.

“Copia dei file su una scheda SD” (☞ pag. 77)

RITAGLIA

Selezionare la parte specifica di un video e salvarla come nuovo file video.

Il video originale rimane nella propria posizione esistente.

“Cattura di una parte richiesta nel video (RITAGLIA)” (☞ pag. 75)

CONTR. REG. CONTINUA

I video registrati su due supporti separati e con “REG. CONTINUA” attivato nel menu di registrazione video possono essere combinati in un unico video.

“Combinazione di video registrati tramite registrazione senza interruzioni” (☞ pag. 74)

IMPOSTAZ. RIPRODUZ. Menu (fermo immagine)

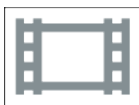

EFFETTI PRESENTAZ.

Imposta gli effetti di transizione nella riproduzione delle presentazioni.

Impostazione	Dettagli
SCORRIMENTO	Cambia la schermata scorrendo da destra a sinistra.
A VENEZIANA	Cambia la schermata suddividendola in bande verticali.
A SCACCHIERA	Cambia la schermata passando per una visualizzazione a scacchiera.
CASUALE	Cambia la schermata utilizzando un effetto casuale: SCORRIMENTO, "A VENEZIANA" e "A SCACCHIERA".

NOTA :

- Gli effetti presentazione non sono disponibili quando si riproducono fermi immagini su dispositivi esterni (come unità disco rigido esterne USB).

MODIFICA Menu (fermo immagine)**PROTEGGI/ANNULLA**

Protegge i file dalla cancellazione accidentale.

“Protezione/Rimozione della protezione del file attualmente visualizzato” (☰ pag. 71)

“Protezione/Rimozione della protezione dei file selezionati” (☰ pag. 72)

COPIA

Copia i video dalla memoria integrata alla scheda SD.

“Copia dei file su una scheda SD” (☰ pag. 77)

IMPOSTAZIONI (video/fermo immagine)

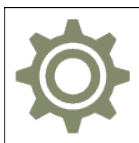

GUIDA UTENTE MOBILE

Visualizza il codice QR per accedere alla Guida dell'Utente Mobile.



- Il sito del portale appare quando il codice QR è stato letto correttamente.
Selezionare il nome del modello della propria videocamera per visualizzarne la Guida dell'Utente Mobile.

NOTA :

- Per leggere il codice QR è necessaria la relativa applicazione. Inserire manualmente l'URL nel browser internet se non è possibile leggere il codice QR.
- La Guida dell'Utente Mobile è supportata dai dispositivi Android e dagli iPhone. È possibile visualizzarla sui browser standard come Google Chrome (Android) e Mobile Safari (iPhone).
- Il codice QR è un marchio registrato di Denso Wave Incorporated.

DATA E ORA

Ripristina l'ora attuale o imposta l'ora locale quando si usa la unità all'estero.

“Impostazione orologio” (pag. 16)

“Impostazione dell'orologio sull'ora locale durante un viaggio” (pag. 19)

“Impostazione dell'ora legale” (pag. 20)

STILE VISUALIZ. DATA

Imposta l'ordine di anno, mese, giorno e il formato di visualizzazione dell'ora (24H/12H).

Ordine di classificazione	Visualizzazione ora
ANNO.MESE.GIO.	12h
MESE.GIO.ANNO	24h
GIO.MESE.ANNO	-

LANGUAGE

È possibile cambiare la lingua sul display.

“Modifica della lingua di visualizzazione” (pag. 17)

LUMINOSITÀ MONITOR

Imposta la luminosità del monitor LCD.

Impostazione	Dettagli
AUTO	Imposta la luminosità automaticamente su "4" in ambienti esterni e su "3" in ambienti interni.
4	Illumina la retroilluminazione del monitor indipendentemente dalle condizioni dell'ambiente circostante.
3	Imposta sulla luminosità standard.
2	Scurisce la retroilluminazione del monitor indipendentemente dalle condizioni dell'ambiente circostante.
1	Imposta sulla luminosità debole. Aiuta a risparmiare la vita utile della batteria quando selezionato.

SUONI OPERAZIONI

Accende o spegne i segnali acustici.

Impostazione	Dettagli
OFF	Spegne i segnali acustici.
ON	Accende i segnali acustici.

SPEGNIMENTO AUTOM.

Quando non viene effettuata nessuna operazione per 5 minuti, questa funzione spegne l'unità o la pone in modalità standby quando si usa l'adattatore CA in caso ci si sia dimenticato di spegnere l'alimentazione.

Impostazione	Dettagli
OFF	L'alimentazione non si spegne anche se unità non viene utilizzata per 5 minuti.
ON	Spegne l'alimentazione automaticamente se l'unità non viene utilizzata per 5 minuti.

NOTA :

- Spegne l'alimentazione automaticamente se l'unità non viene utilizzata per 5 minuti.
- Quando si usa l'adattatore CA, l'unità entra in modalità di pausa.

MODO DEMO

Riproduce una dimostrazione delle funzioni speciali della unità.

Impostazione	Dettagli
OFF	Disattiva la funzione.
ON	Riproduce una dimostrazione delle funzioni speciali della unità.

NOTA :



- Questa modalità non è disponibile nella modalità di riproduzione.

REGOLAZ. TOUCH SCR.

Regola la posizione di risposta dei pulsanti sul touch screen.
"Regolazione del touch screen" (☰ pag. 12)



SUPPORTO REG. FILM.

Imposta i supporti per la registrazione/riproduzione di video.

Impostazione	Dettagli
 MEMORIA INTERNA	Registra video sulla memoria integrata della presente unità.
 SCHEDA SD	Registra video sulla scheda SD.

SUPPORTO REG. IMMAG.

Imposta i supporti per la registrazione/riproduzione di fermi immagine.

Impostazione	Dettagli
 MEMORIA INTERNA	Registra fermi immagine nella memoria integrata di questa unità.
 SCHEDA SD	Registra fermi immagine nella scheda SD.

FORMATTA MEM. INT.

Cancella tutti i file dalla memoria integrata.

Impostazione	Dettagli
FILE	Cancella tutti i file dalla memoria integrata.
FILE + N. GESTIONE	Cancella tutti i file dalla memoria integrata e ripristina il numero di cartelle e file su "1". (Il numero del file per i file video AVCHD comincia da "0".)

AVVERTENZA :

- Quando la si formatta, tutti i dati sulla memoria integrata vengono cancellati.
Copiare tutti i file presenti sulla memoria integrata su un computer prima di formattarla.
- Assicurarsi che il pacco batteria sia completamente carico o collegare l'adattatore CA in quanto la procedura di formattazione potrebbe richiedere un po' di tempo.

FORMATTA SCHEDA SD

Cancella tutti i file dalla scheda SD.

Impostazione	Dettagli
FILE	Cancella tutti i file dalla scheda SD.
FILE + N. GESTIONE	Cancella tutti i file dalla scheda SD e ripristina il numero di cartelle e file su "1".

AVVERTENZA :

- Impossibile selezionare quando la scheda SD non è inserita.
- Quando la si formatta, tutti i dati sulla scheda SD vengono cancellati.
Copiare tutti i file presenti sulla scheda SD su un computer prima di formattarla.
- Assicurarsi che il pacco batteria sia completamente carico o collegare l'adattatore CA in quanto la procedura di formattazione potrebbe richiedere un po' di tempo.

IMPOSTAZ. PREDEFIN.

Ripristina tutte le impostazioni ai valori predefiniti.

AGGIORNAM. FIRMWARE

Aggiorna le funzioni della unità all'ultima versione.

Per maggiori dettagli, fare riferimento alla homepage di JVC.

(Quando non vi è alcun programma per aggiornare il software di questa unità, sulla homepage non sarà presente nulla.)

<http://www3.jvckenwood.com/english/support/index.html>

LICENZE OPEN SOURCE (solo registrazione)

Visualizza le licenze dei software open source utilizzati su questa unità.

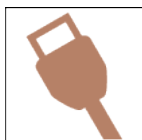
IMPOST. CONNESSIONE (video/fermo immagine)**VISUALIZZAZIONE SU TV**

Visualizza le icone e la data/ora sullo schermo del televisore.

Impostazione	Dettagli
OFF	Non visualizza le icone e la data/ora sullo televisore.
ON	Visualizza le icone e la data/ora sul televisore.

USCITA VIDEO

Imposta il formato (16:9 o 4:3) in base al televisore collegato.

Impostazione	Dettagli
4:3	Selezionare questa funzione quando ci si collega ad un televisore tradizionale (4:3).
16:9	Selezionare questa funzione quando ci si collega ad un televisore con schermo panoramico (16:9).

USCITA HDMI

Imposta l'uscita del connettore HDMI della presente unità quando è collegato a un televisore.

Impostazione	Dettagli
AUTO	Solitamente si consiglia di selezionare "AUTO".
576p	Selezionarlo quando il video non viene trasmesso correttamente in "AUTO".

CONTROLLO HDMI

Imposta se collegare le operazioni con un televisore conforme a HDMI-CEC.

Impostazione	Dettagli
OFF	Disattiva le operazioni collegate.
ON	Attiva le operazioni collegate.

MENU CONNESSIONE USB

Questo menu compare quando l'unità è collegata a un computer utilizzando un cavo USB.

RIPRODUZIONE SU PC

- Visualizza i video registrati dalla presente unità utilizzando Everio MediaBrowser 4.
"Installazione del software in dotazione (integrato)" (☞ pag. 82)
 - Salva i video registrati dalla presente unità sul computer senza utilizzare il software fornito.
"Backup dei file senza l'uso del software fornito" (☞ pag. 89)
 - "Copia su Computer Mac" (☞ pag. 91)
-

ESEGUI BACK UP

Effettuare un backup sul proprio computer dei video registrati utilizzando Everio MediaBrowser 4.

"Backup di tutti i file" (☞ pag. 85)

NOTA :

- Prima di eseguire il backup, caricare la scheda SD in cui si trovano i video registrati.
 - Dopo aver effettuato il backup dei file utilizzando il software in dotazione, questi non possono essere ripristinati sulla presente unità.
 - Eliminare i video indesiderati prima di eseguire il backup.
Eseguire il backup di molti video richiede tempo.
"Eliminazione di file indesiderati" (☞ pag. 70)
-

Lato destro

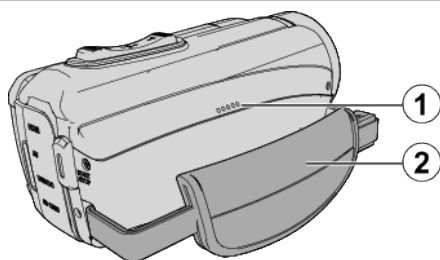

① Diffusore

② Cinghia dell'impugnatura

- Far passare la mano attraverso la cinghia dell'impugnatura per tenere saldamente l'unità.

"Regolazione dell'impugnatura" (☞ pag. 9)

Lato inferiore

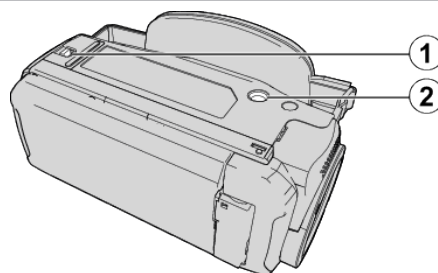

① Blocco coperchio

② Foro di montaggio del treppiede

"Montaggio del treppiede" (☞ pag. 18)

Lato Superiore/Sinistro/Posteriore

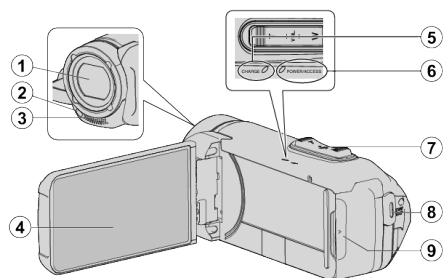

1 Lente

- L'obiettivo è protetto da un coperchio di vetro di protezione.
- Se l'obiettivo è sporco, utilizzare un soffiante per obiettivo disponibile in commercio per rimuovere la polvere e un panno per la pulizia disponibile in commercio per eliminare lo sporco.
- Non coprire la parte anteriore dell'obiettivo con le dita durante la registrazione.

2 Luce (GZ-RX615)

- Accendere la luce quando si riprende in luoghi bui.

3 Microfono stereo

- Non coprire il microfono con le dita durante la registrazione video.

4 Monitor LCD

5 Spia CHARGE (carica)

- Si accende: Carica in corso
- Si spegne: Carica completa/Oltre l'intervallo di temperatura
- Lampeggia: Errore di carica o temperatura anomala

6 Spia POWER/ACCESS (Alimentazione/accesso)

- Si accende/lampeggia durante la registrazione o la riproduzione. Non rimuovere la scheda SD o alcun cavo di connessione.

7 Levetta zoom/volume

- Durante la ripresa: Regola il campo di ripresa.
- Durante la riproduzione (schermata di indice): Passa alla pagina successiva o precedente.
- Durante la riproduzione di video: Regola il volume.

8 Pulsante START/STOP (Registrazione video)

- Avvia/Arresta la registrazione di video/fermi immagine.

9 Copricontatti

Coperchio terminale interno

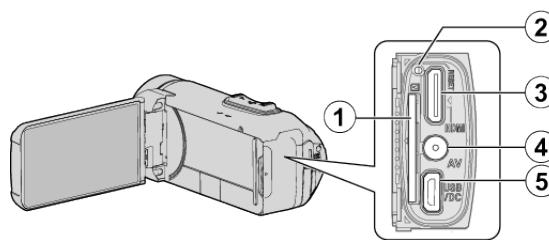

1 Slot per scheda SD

- Inserire una scheda SD in opzione.

2 Pulsante di ripristino

3 Mini connettore HDMI

- Si collega al televisore utilizzando un mini cavo HDMI.

4 Connettore AV

- Si collega al connettore AV di un televisore, ecc.

5 Connettore USB (tipo AB Micro USB)

- Collegare all'adattatore CA per effettuare la carica. Ci si può collegare anche a un dispositivo esterno o a un computer usando il cavo USB.

Monitor LCD

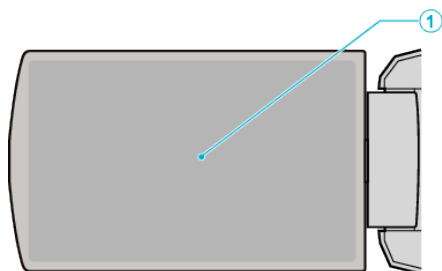

1 Monitor LCD

- Si accende/spegne aprendolo e chiudendolo.
- Permette di scattare autoritratti ruotando il monitor.

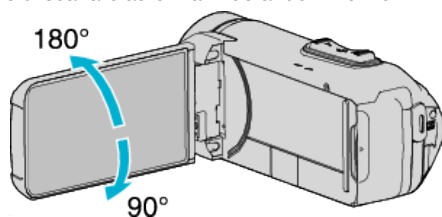

“Uso del touch screen” (☞ pag. 11)

“Nomi dei pulsanti e delle funzioni sul monitor LCD” (☞ pag. 13)

AVVERTENZA :

- Non premere con forza contro una superficie ed evitare forti impatti.
Ciò potrebbe danneggiare o rompere lo schermo.

Indicazioni generiche per la registrazione

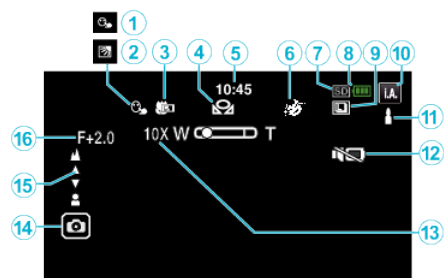

1 PRIORITÀ TOCCO AE/AF

“Cattura di soggetti in modo chiaro (PRIORITÀ TOCCO AE/AF)” (☞ pag. 41)

2 Compensazione del controluce

“Impostazione della compensazione del controluce” (☞ pag. 31)

3 Tele Macro

“Scatti ravvicinati (TELE MACRO)” (☞ pag. 33)

4 BILANCIAMENTO BIANCO

“Impostazione del bilanciamento del bianco” (☞ pag. 32)

5 Ora

“Impostazione orologio” (☞ pag. 16)

6 EFFETTO REGISTRAZ.

“Registrazione con effetti (EFFETTO REGISTRAZ.)” (☞ pag. 35)

7 Registrazione dei supporti

“SUPPORTO REG. FILM.” (☞ pag. 159)

“SUPPORTO REG. IMMAG.” (☞ pag. 160)

8 Indicatore batteria

“Verifica del tempo di registrazione rimanente” (☞ pag. 52)

9 RIPRESA SENZA INTER.

“MODALITÀ OTTURATORE (Video)” (☞ pag. 149)

“MODALITÀ OTTURATORE (Fermo immagine)” (☞ pag. 153)

12 Modalità di registrazione

“Ripresa video in modalità automatica” (☞ pag. 21)

“Registrazione manuale” (☞ pag. 28)

13 Impostazione scene di Intelligent Auto

- Visualizza le scene rilevate automaticamente nella funzione Intelligent Auto. Potrebbero essere rilevate più scene.

“Scene di Intelligent Auto” (☞ pag. 22)

14 MODALITÀ SILENZIOSA

“Uso della modalità silenziosa” (☞ pag. 23)

15 Zoom

“ZOOM” (☞ pag. 150)

16 Otturatore

17 Messa a fuoco

“Regolazione manuale della messa a fuoco (FOCUS)” (☞ pag. 29)

18 Luminosità

“Regolazione della luminosità” (☞ pag. 30)

Registrazione video

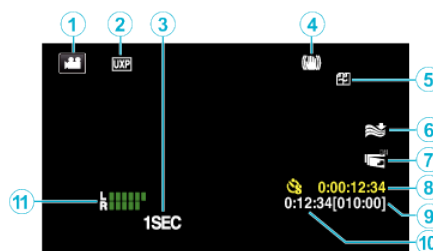

1 Modalità video

- Passa dalla modalità video a quella fermo immagine e viceversa.

2 Qualità video

“SELEZIONE SISTEMA” (☞ pag. 149)

“QUALITÀ VIDEO” (☞ pag. 149)

3 REG. A INTERVALLI(1SEC)

“Registrazione a intervalli (REG. AL RALLENTATORE)” (☞ pag. 44)

4 Stabilizzatore di immagine

“Riduzione dei tremolii della videocamera” (☞ pag. 43)

5 Registrazione senza interruzioni

“REG. CONTINUA” (☞ pag. 149)

6 Riduzione del vento

“NO VENTO” (☞ pag. 148)

7 REGISTR. LCD CHIUSO

“REGISTR. LCD CHIUSO” (☞ pag. 151)

8 Contatore registrazione a fotogramma singolo

“Registrazione a intervalli (REG. AL RALLENTATORE)” (☞ pag. 44)

9 Tempo di registrazione rimanente

“Verifica del tempo di registrazione rimanente” (☞ pag. 52)

10 Contatore scene

11 MISURAT. LIVEL. MIC.

“LIVELLO MICROFONO” (☞ pag. 150)

Registrazione fermi immagine

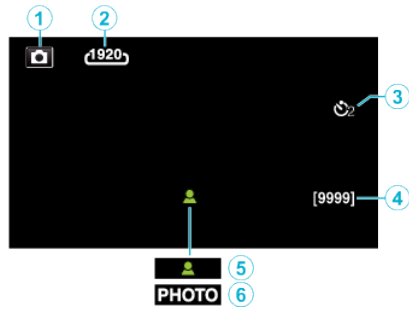

1 Modalità fermo immagine

- Passa dalla modalità video a quella fermo immagine e viceversa.

2 Dimensione immagine

“DIM.IMMAG.” (☞ pag. 153)

3 Autoscatto

“Uso dell'autoscatto” (☞ pag. 47)

4 Numero rimanente di scatti

“Verifica del tempo di registrazione rimanente” (☞ pag. 53)

5 Messa a fuoco

6 Registrazione in corso

Riproduzione video



1 Modalità video

- Passa dalla modalità video a quella fermo immagine e viceversa.

2 Qualità video

“QUALITÀ VIDEO” (☞ pag. 149)

3 Indicatore di funzionamento

“Pulsanti di comando per la riproduzione video” (☞ pag. 55)

4 Data/ora

- Visualizza la data e l'ora di registrazione.

5 Registrazione dei supporti

“SUPPORTO REG. FILM.” (☞ pag. 159)

6 Indicatore batteria

“Verifica del tempo di registrazione rimanente” (☞ pag. 52)

7 Tempo di riproduzione

8 Riproduzione a fotogramma singolo

“Impostazioni fotogramma singolo” (☞ pag. 45)

9 Uscita 1080p

“USCITA HDMI” (☞ pag. 161)

10 MODALITÀ SILENZIOSA

“Uso della modalità silenziosa” (☞ pag. 23)

11 Contatore scene

Riproduzione fermi immagine



1 Modalità fermo immagine

- Passa dalla modalità video a quella fermo immagine e viceversa.

2 Numero cartella

3 Numero file

4 Data/ora

- Visualizza la data e l'ora di registrazione.

5 Registrazione dei supporti

“SUPPORTO REG. IMMAG.” (☞ pag. 160)

6 Indicatore batteria

“Verifica del tempo di registrazione rimanente” (☞ pag. 52)

7 MODALITÀ SILENZIOSA

“Uso della modalità silenziosa” (☞ pag. 23)

8 Uscita 1080p

“USCITA HDMI ” (☞ pag. 161)

Quando l'unità non funziona correttamente

Ripristino dell'unità

- 1 Aprire il copricontatti.
 - Rimuovere il cavo di alimentazione e tutti i cavi di connessione.
- 2 Chiudere il monitor LCD per spegnere l'unità.
- 3 Premere leggermente il pulsante Reset usando un oggetto appuntito.

Carica

Impossibile caricare la batteria.

Quando il pacco batteria è completamente carico, la spia non si accende. Assicurarsi di caricare utilizzando l'adattatore CA in dotazione. Un malfunzionamento nell'unità causato dall'uso di un adattatore CA diverso da quello in dotazione non è incluso nella garanzia.

Controllare la connessione, quindi disconnettere e riconnettere il cavo dell'adattatore di carica.

La carica non può essere effettuata in ambienti a bassa o alta temperatura. Caricare a una temperatura della stanza compresa tra 10°C e 35°C. (In ambienti con temperatura al di sotto della media, la ricarica potrebbe interrompersi per proteggere il pacco batteria.)

L'impiego di un adattatore CA non originale può causare danni alla unità. Assicurarsi di utilizzare un adattatore CA originale.

Non è possibile effettuare la carica quando è in uso la modalità di registrazione video con registrazione progressiva (50p) o la funzione Wi-Fi.

La visualizzazione dell'autonomia rimanente della batteria non è corretta.

Se l'unità viene utilizzata a lungo ad alte o basse temperature, o se il pacco batteria viene ripetutamente caricato, il livello di batteria rimanente potrebbe non essere visualizzato correttamente.

La batteria si scarica velocemente anche dopo la carica.

Assicurarsi di caricare utilizzando l'adattatore CA in dotazione. Un malfunzionamento nell'unità causato dall'uso di un adattatore CA diverso da quello in dotazione non è incluso nella garanzia.

Le prestazioni della batteria si abbasseranno temporaneamente quando la temperatura va da -10°C a 0°C e questo causerà una diminuzione del restante tempo di ripresa.

Quando il tempo di registrazione diventa estremamente breve anche quando la batteria è completamente carica, la batteria necessita di essere sostituita. Per maggiori dettagli circa la sostituzione della batteria incorporata (a pagamento), consultare il centro assistenza JVC più vicino.



Alimentazione

Impossibile accendere l'alimentazione.

La videocamera non si accende se l'autonomia della batteria è ridotta. In tal caso, ricaricare la batteria per più di 40 minuti prima di accenderla.

Registrazione

Non è possibile effettuare la registrazione.

Controllare il pulsante  / .
"Lato Superiore/Sinistro/Posteriore" (☞ pag. 164)
Impostare sulla modalità di registrazione toccando il pulsante  sullo schermo.

La registrazione si interrompe automaticamente.

La registrazione si arresta automaticamente non potendo durare più di 12 ore consecutive come indicato nelle caratteristiche tecniche. (Riprendere la registrazione potrebbe richiedere un po' di tempo.)
Spegner l'unità, attendere qualche istante e riaccenderla. (L'unità si ferma automaticamente per proteggere il circuito quando la temperatura aumenta.)

La velocità della ripresa continua per i fermi immagine è lenta.

La velocità della ripresa continua diminuisce se la funzione viene utilizzata ripetutamente.
La velocità della ripresa continua potrebbe ridursi a seconda della scheda SD o in certe condizioni di registrazione.

La messa a fuoco non è regolata automaticamente.

Se si sta registrando in un luogo buio o riprendendo un soggetto che non presenta contrasto tra le aree scure e quelle chiare, regolare la messa a fuoco manualmente.
"Regolazione manuale della messa a fuoco (FOCUS)" (☞ pag. 29)
Pulire la lente con un panno per la pulizia.
Eliminare la messa a fuoco manuale dal menu di registrazione manuale.
"Regolazione manuale della messa a fuoco (FOCUS)" (☞ pag. 29)

Lo zoom non funziona.

Lo zoom digitale non è disponibile nella modalità di registrazione del fermo immagine.
La funzione zoom non è disponibile durante la registrazione a fotogramma singolo. (Anche la registrazione dei fermi immagine simultanea e lo stabilizzatore di immagine non sono disponibili.)
Per utilizzare lo zoom digitale, nel menu impostare "ZOOM" di conseguenza.
"ZOOM" (☞ pag. 150)

Si verifica un disturbo di tipo a mosaico quando si registrano scene con movimenti rapidi o cambiamenti estremi di luminosità.

Per la registrazione, impostare "QUALITÀ VIDEO" su "UXP" o "XP".
"QUALITÀ VIDEO" (☞ pag. 149)

L'interno dell'obiettivo è appannato.

Aprire il coperchio del terminale; chiudere il monitor LCD e lasciare così com'è per un po' di tempo al fine di ridurre la temperatura.

Evitare l'appannamento all'interno dell'obiettivo

- I modelli con la funzione impermeabile sono ermetici. Quando la temperatura aumenta durante la registrazione, può formarsi della condensa all'interno dell'obiettivo a causa dell'umidità interna.

■ Durante la registrazione

Per evitare l'aumento della temperatura di questa unità, si raccomanda l'utilizzo dell'unità nei seguenti modi.

- 1 Evitare frequenti esposizioni alla luce solare diretta.
Registrare all'ombra o utilizzare un ombrello. Sarebbe meglio poter tenere un asciugamano bagnato per coprire l'unità.
- 2 Si consiglia l'utilizzo di un treppiede.
Lunghe ore di registrazione tenendo l'unità in mano causerà un aumento della temperatura dell'unità.
- 3 È meglio lasciare il coperchio del terminale aperto durante la registrazione.
Tuttavia, le funzioni impermeabile, antipolvere e antirottura non funzionano in questa condizione. Prendere nota dell'ambiente quando si utilizza la fotocamera. (Non utilizzare un asciugamano bagnato.)
- 4 Assicurarsi di spegnere l'alimentazione quando si sta registrando.
Quando si chiude il monitor LCD, l'unità si spegne.

■ Durante la ricarica

Si raccomanda di caricare l'unità in un ambiente a basso tasso di umidità. L'aria umida all'interno dell'unità può causare condensa.
Si raccomanda di caricare l'unità in una stanza nella quale l'umidificatore non è in funzione e in una stanza con aria condizionata durante l'estate.

Scheda SD

Impossibile inserire la scheda SD.

Assicurarsi di non inserire la scheda SD nel verso sbagliato.

“Inserimento di una scheda SD” (☞ pag. 10)

Non utilizzare una scheda miniSD o microSD su questa unità (anche se la scheda è inserita in un adattatore). Ciò potrebbe causare malfunzionamenti. “Tipi di schede SD utilizzabili” (☞ pag. 10)

Impossibile copiare sulla scheda SD.

Impostare “SUPPORTO REG. FILM.”/“SUPPORTO REG. IMMAG.” sulla scheda SD.

“SUPPORTO REG. FILM.” (☞ pag. 159)

“SUPPORTO REG. IMMAG.” (☞ pag. 160)

Per usare una nuova scheda SD, oppure una scheda SD utilizzata su altri dispositivi, è necessario formattarla (inizializzarla) utilizzando “FORMATTA SCHEDA SD” dal menu “IMPOSTAZIONI”.

“FORMATTA SCHEDA SD” (☞ pag. 160)

Quando appare “CONTROLLARE SWITCH PROTEZIONE SCHEDA”, rilasciare il blocco sulla scheda SD.

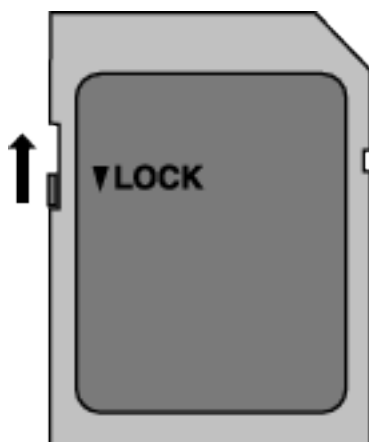

Riproduzione

Il suono o il video si interrompono.

A volte la riproduzione si interrompe in corrispondenza del punto di collegamento tra due scene. Non si tratta di un guasto.

Audio assente.

Quando si utilizza la modalità silenziosa, non verrà emesso alcun suono di funzionamento. Spegnerne la modalità silenziosa.

“Uso della modalità silenziosa” (☞ pag. 23)

Impostare “SUONI OPERAZIONI” nel menu “IMPOSTAZIONI” su “ON”.

“SUONI OPERAZIONI” (☞ pag. 159)

L’audio non viene registrato nei video ripresi in REG. A INTERVALLI.

“Registrazione a intervalli (REG. AL RALLENTATORE)” (☞ pag. 44)

La stessa immagine viene visualizzata a lungo.

Utilizzare una scheda SD ad alta velocità (Classe 4 o superiore).

“Tipi di schede SD utilizzabili” (☞ pag. 10)

Pulire i terminali della scheda SD con un panno di cotone asciutto o simili.

Eseguire “FORMATTA SCHEDA SD” nel menu “IMPOSTAZIONI”. (Tutti i dati verranno cancellati.)

“FORMATTA SCHEDA SD” (☞ pag. 160)

Il movimento è discontinuo.

Utilizzare una scheda SD ad alta velocità (Classe 4 o superiore).

“Tipi di schede SD utilizzabili” (☞ pag. 10)

Pulire i terminali della scheda SD con un panno di cotone asciutto o simili.

Eseguire “FORMATTA SCHEDA SD” nel menu “IMPOSTAZIONI”. (Tutti i dati verranno cancellati.)

“FORMATTA SCHEDA SD” (☞ pag. 160)

Verificare i requisiti di sistema del proprio PC quando si utilizza Everio MediaBrowser 4 per riprodurre.

“Verifica dei requisiti di sistema (linee guida)” (☞ pag. 78)

Impossibile trovare un file registrato.

Cambiare il supporto di riproduzione toccando  SD sul touch screen.

“Pulsanti di comando per la riproduzione video” (☞ pag. 55)

“Pulsanti di comando per la riproduzione di fermi immagine” (☞ pag. 65)

Selezionare “RIPRODUCI ALTRO FILE” nel menu. (È possibile riprodurre file video con informazioni di gestione danneggiate.)

“RIPRODUCI ALTRO FILE” (☞ pag. 64)

Le immagini non compaiono correttamente sul televisore.

Scollegare e ricollegare il cavo.

“Collegamento tramite connettore mini HDMI” (☞ pag. 67)

Azzerare questa unità.

“Ripristino dell’unità” (☞ pag. 169)

Le immagini vengono proiettate verticalmente sul televisore.

Impostare “USCITA VIDEO” nel menu “IMPOST. CONNESSIONE” su “4:3”.

“USCITA VIDEO” (☞ pag. 161)

Regolare lo schermo del televisore di conseguenza.

L’immagine visualizzata sul televisore è troppo piccola.

Impostare “USCITA VIDEO” nel menu “IMPOST. CONNESSIONE” su “16:9”.

“USCITA VIDEO” (☞ pag. 161)

Quando si effettua il collegamento al televisore tramite il mini cavo HDMI, non vengono trasmessi suono e immagini adeguati.

È possibile che le immagini e i suoni non vengano trasmesse correttamente a seconda del televisore collegato. In tal caso, svolgere le seguenti operazioni.

1 Scollegare il mini cavo HDMI e ricollegarlo.

“Collegamento tramite connettore mini HDMI” (☞ pag. 67)

Quando è collegato al televisore tramite il cavo mini HDMI, i display come per esempio i pulsanti sullo schermo sono lenti a comparire.

A seconda del tipo di televisore collegato, questo sintomo è normale e non è un malfunzionamento.

Modifica/Copia

Impossibile eliminare un file.

I file (video/fermi immagine) protetti non possono essere eliminati. Sbloccare la protezione prima di eliminare il file.
“Protezione dei file” (☞ pag. 71)

Impossibile copiare sulla scheda SD.

Se la scheda SD è protetta da scrittura, impostarla su off.

Il menu BACK-UP non scompare.

Quando il cavo USB è collegato, viene visualizzato il menu “ESEGUI BACK UP”.

Computer

Impossibile copiare file sull'HDD del computer.

Se il software Everio MediaBrowser 4 in dotazione non è installato, alcune operazioni potrebbero non funzionare correttamente.

“Installazione del software in dotazione (integrato)” (☞ pag. 82)

Prima di effettuare un backup, assicurarsi che vi sia spazio a sufficienza nel disco rigido del computer (HDD).

Impossibile copiare file su DVD o disco Blu-ray da PC.

Per registrare sui dischi, è necessaria un'unità DVD o Blu-ray registrabile per il computer utilizzato.

Impossibile caricare il file su YouTube.

Verificare che sia stato creato un account con YouTube. (È necessario un account YouTube per caricare i file su YouTube.)

Con questa unità non è possibile trasformare i video nel formato adatto all'upload.

Fare riferimento al file guida del software Everio MediaBrowser 4 fornito.

In caso di utilizzo di un computer Mac.

Caricare i file su un computer Mac utilizzando il metodo seguente.

“Copia su Computer Mac” (☞ pag. 91)

Il computer non riconosce la scheda SDXC.

Confermare e aggiornare il sistema operativo del proprio computer.

“Quando il computer non riconosce la scheda SDXC” (☞ pag. 11)

Schermo/Immagine

Il monitor LCD si vede con difficoltà.

Il monitor LCD si potrebbe vedere con difficoltà se utilizzato in ambienti luminosi come ad esempio sotto la luce diretta del sole.

Il colore e la luminosità dello schermo cambiano e appaiono su di esso strisce orizzontali e lampi

Per le immagini registrate sotto una luce fluorescente o di lampade a mercurio, il colore e la luminosità dello schermo potrebbero cambiare e su di esso potrebbero apparire strisce orizzontali e lampi, ma questo non è un malfunzionamento.

Se lo stabilizzatore di immagine è stato impostato su “ON (AIS)”, passare a “ON” per migliorare la condizione.

“Riduzione dei tremolii della videocamera” (☞ pag. 43)

Una banda o una sfera luminosa appare sul monitor LCD.

Cambiare la direzione della unità per evitare che la fonte luminosa entri in campo. (Una banda o una sfera luminosa potrebbe apparire in presenza di una fonte luminosa vicina alla unità, ma non si tratta di un guasto.)

Il soggetto registrato è troppo buio.

Utilizzare la compensazione del controluce quando lo sfondo è luminoso e il soggetto scuro.

“Impostazione della compensazione del controluce” (☞ pag. 31)

Utilizzare “LUCE” nel menu.

Utilizzare “AUMENTO DEL GUADAGNO” nel menu.

“AUMENTO DEL GUADAGNO” (☞ pag. 147)

Impostare “REGOLA LUMINOSITÀ” nel menu di registrazione sul lato “+”.

“Regolazione della luminosità” (☞ pag. 30)

Il soggetto registrato è troppo luminoso.

Impostare la compensazione del controluce su “OFF” se si sta usando.

“Impostazione della compensazione del controluce” (☞ pag. 31)

Impostare “REGOLA LUMINOSITÀ” nel menu di registrazione sul lato “-”.

“Regolazione della luminosità” (☞ pag. 30)

Il colore è strano. (Troppo bluastrò, troppo rossastro, ecc.)

Attendere alcuni istanti fino a che non si ottengono colori naturali. (Potrebbe essere necessario un po' di tempo per la regolazione del bilanciamento del bianco.)

Impostare “BILANCIAMENTO BIANCO” nel menu di registrazione su “MANUALE”. Selezionare “SOLE”/“NUVOLE”/“ALOGENO” in base alla fonte luminosa. Selezionare “BIL. BIANCO MANUALE” e regolare di conseguenza.

“Impostazione del bilanciamento del bianco” (☞ pag. 32)

Il colore è diverso.

Impostare “BILANCIAMENTO BIANCO” nel menu di registrazione in modo opportuno.

“Impostazione del bilanciamento del bianco” (☞ pag. 32)

Ci sono punti chiari o scuri sullo schermo.

Lo schermo LCD ha più del 99,99% di pixel validi; tuttavia lo 0,01% dei pixel può essere costituito da punti chiari (rossi, blu, verdi) o scuri. Non si tratta di un guasto. Tali punti non verranno registrati.

Altri problemi

I pulsanti sul touch screen non funzionano.

Toccare i pulsanti sul touch screen con le dita.

Il pulsante potrebbero non rispondere se li si tocca con le unghie o mentre si indossano dei guanti.

Disabilitare "BLOCCO SCHERMO". Non è possibile far funzionare il touch screen quando "BLOCCO SCHERMO" è abilitato.

"Bloccare lo schermo" (☞ pag. 34)

Salvare i dati registrati prima di richiedere assistenza.

- 1 Collegare al computer utilizzando un cavo USB.
Appare il menu "SELEZ. DISPOSITIVO".
- 2 Premere e tenere premuto il pulsante START/STOP per più di 2 secondi.
Appare "RIPRODUZIONE SU PC".
- 3 Le operazioni devono essere effettuate sul computer prima della commutazione dello schermo.

L'immagine è sgranata.

Quando si utilizza lo zoom digitale, l'immagine diventa sgranata perché ingrandita digitalmente.

L'unità si scalda.

Non si tratta di un guasto. (L'unità potrebbe scaldarsi quando la si utilizza a lungo.) Smettere di utilizzare l'unità se si scalda troppo.

È cambiata la lingua sul display.

Può accadere quando si collega la presente unità a un televisore con una diversa impostazione della lingua utilizzando un mini cavo HDMI.

"Funzionamento insieme al televisore tramite HDMI" (☞ pag. 68)

Quando si effettua il collegamento al televisore tramite il mini cavo HDMI, non vengono trasmessi suono e immagini adeguati.

È possibile che le immagini e i suoni non vengano trasmesse correttamente a seconda del televisore collegato. In tal caso, svolgere le seguenti operazioni.

- 1 Scollegare il mini cavo HDMI e ricollegarlo.
- 2 Spegner e riaccendere l'unità.
"Collegamento tramite connettore mini HDMI" (☞ pag. 67)

Le funzioni HDMI-CEC non sono corrette e il televisore non funziona insieme alla presente unità.

Alcuni televisori potrebbero funzionare in modo diverso a seconda delle specifiche anche se sono conformi a HDMI-CEC. Pertanto, non si può garantire che le funzioni HDMI-CEC presenti su questa unità funzionino su tutti i televisori. In tal caso, impostare "CONTROLLO HDMI" su "OFF".

"CONTROLLO HDMI" (☞ pag. 161)

L'unità funziona lentamente quando si passa dalla modalità video al fermo immagine o quando si accende o spegne.

Si consiglia di copiare tutti i video e i fermi immagine sul computer e di eliminare i file dalla unità. (Se sono presenti molti file registrati sulla unità, il dispositivo impiegherà un po' di tempo per rispondere.)

La presente unità non funziona correttamente e appaiono dei messaggi di errore.

Questa unità è controllata da un microcomputer. Scariche elettrostatiche, rumori esterni e interferenze (di un televisore, una radio, ecc.) potrebbero impedirne il corretto funzionamento. In tal caso, chiudere lo schermo del monitor per spegnere l'alimentazione e rimuovere l'adattatore CA, quindi premere il pulsante Reset per resettare l'unità.

"Ripristino dell'unità" (☞ pag. 6)

La spia CHARGE e la spia POWER/ACCESS stanno lampeggiando e il funzionamento è disabilitato.

Chiudere lo schermo del monitor per spegnere l'alimentazione e rimuovere l'adattatore CA, quindi premere il pulsante Reset (Ripristino) per resettare l'unità.

"Ripristino dell'unità" (☞ pag. 6)

Se queste operazioni non risolvono il problema, consultare il proprio rivenditore JVC o centro assistenza JVC.

Clausola di esclusione della responsabilità

- I sottoscritti non saranno ritenuti responsabili per eventuali perdite di contenuti registrati quando non è possibile effettuare la registrazione video/ audio o la riproduzione a causa di malfunzionamenti della presente unità, dei pezzi forniti o della scheda SD.

- Una volta cancellati, non è possibile ripristinare i contenuti registrati (dati), compreso il caso in cui si tratti di una perdita dovuta a malfunzionamento della presente unità. Tener conto di ciò.

- JVC non si assume alcuna responsabilità per eventuali perdite di dati. Tener conto di ciò.

- Per apportare miglioramenti qualitativi, il supporto di registrazione difettoso è sottoposto ad analisi. Pertanto, potrebbe non essere restituito.

Messaggio di errore?

IMPOSTA DATA/ORA!

L'orologio viene resettato circa un mese dopo che la batteria è esaurita. Quindi, "IMPOSTA DATA/ORA!" apparirà quando l'alimentazione verrà attivata la volta successiva. Impostare nuovamente l'orologio dopo aver ricaricato la batteria.

"Impostazione orologio" (☞ pag. 16)

ERRORE DI COMUNICAZIONE

Ricollegare il cavo USB.

Spegnere e accendere i dispositivi collegati a questa unità, quindi azzerarla.

"Ripristino dell'unità" (☞ pag. 169)

ERRORE DI FORMATTAZIONE!

Controllare la procedura di funzionamento, quindi ripeterla.

Azzerare questa unità.

"Ripristino dell'unità" (☞ pag. 169)

ERRORE NELLA MEM. INTERNA!

Azzerare questa unità.

"Ripristino dell'unità" (☞ pag. 169)

Se quanto descritto sopra non risolve il problema, effettuare un backup dei file ed eseguire "FORMATTA MEM. INT." nel menu "IMPOSTAZIONI". (Tutti i dati verranno cancellati.)

"FORMATTA MEM. INT." (☞ pag. 160)

ERRORE DELLA SCHEDA DI MEMORIA!

Controllare che la scheda sia supportata dalla presente unità.

"Tipi di schede SD utilizzabili" (☞ pag. 10)

Azzerare questa unità.

"Ripristino dell'unità" (☞ pag. 169)

Spegnere questa unità, quindi estrarre e reinserire la scheda SD.

Rimuovere lo sporco dai terminali della scheda SD.

Se quanto descritto sopra non risolve il problema, effettuare un backup dei file ed eseguire "FORMATTA SCHEDA SD" nel menu "IMPOSTAZIONI". (Tutti i dati verranno cancellati.)

"FORMATTA SCHEDA SD" (☞ pag. 160)

NON FORMATTATO

Selezionare "OK", quindi "Sì" sulla schermata "VUOI FORMATTARE?".

DIFETTO DI REGISTRAZIONE

Azzerare questa unità.

"Ripristino dell'unità" (☞ pag. 169)

IMPOSSIBILE SCATTARE ALTRI FERMI IMMAGINE AL MOMENTO

Arrestare la registrazione video prima di scattare fermi immagine. (Se la scheda SD viene rimossa e inserita durante la registrazione video, i fermi immagine non possono essere registrati.)

REGISTRAZIONE NON RIUSCITA

Estrarre e reinserire la scheda SD.

"Inserimento di una scheda SD" (☞ pag. 10)

Rimuovere lo sporco dai terminali della scheda SD.

Inserire la scheda SD prima di accendere l'unità.

Non sottoporre l'unità a forti impatti o vibrazioni.

SCENA NON SUPPORTATA!

Utilizzare i file registrati con l'unità. (Potrebbe non essere possibile riprodurre file registrati con altri dispositivi.)

FILE NON SUPPORTATO!

Utilizzare i file registrati con l'unità. (Potrebbe non essere possibile riprodurre file registrati con altri dispositivi.)

IL FILE È PROTETTO

Disattivare la funzione "PROTEGGI/ANNULLA" nel menu "MODIFICA".

"Protezione dei file" (☞ pag. 71)

CONTROLLARE SWITCH PROTEZIONE SCHEDA

Impostare l'interruttore per la protezione da scrittura della scheda SD su off.

SPAZIO INSUFFICIENTE

Cancellare i file o spostarli su un computer o altri dispositivi.

Sostituire la scheda SD con una nuova.

I video senza interruzioni non possono essere combinati se non vi è spazio libero a sufficienza nella memoria integrata o sulla scheda SD. Verificare la quantità di spazio libero rimanente prima di effettuare la combinazione.

RAGGIUNTO LIMITE MAX. DI NUMERI DI GESTIONE REGISTRABILI

- 1 Spostare i file o le cartelle su un computer o un altro dispositivo. (Eseguire il backup dei file.)
- 2 Selezionare "FILE + N. GESTIONE" in "FORMATTA MEM. INT." o "FORMATTA SCHEDA SD" del menu "IMPOSTAZIONI". (Tutti i dati sulla memoria integrata o sulla scheda SD saranno cancellati.)
"FORMATTA MEM. INT." (☞ pag. 160)
"FORMATTA SCHEDA SD" (☞ pag. 160)

SUPERATO LIMITE QUANTITÀ SCENE

- 1 Spostare i file o le cartelle su un computer o un altro dispositivo. (Eseguire il backup dei file.)
- 2 Selezionare "FILE + N. GESTIONE" in "FORMATTA MEM. INT." o "FORMATTA SCHEDA SD" del menu "IMPOSTAZIONI". (Tutti i dati sulla memoria integrata o sulla scheda SD saranno cancellati.)
"FORMATTA MEM. INT." (☞ pag. 160)
"FORMATTA SCHEDA SD" (☞ pag. 160)

SUPERATO NUMERO MASSIMO DELLE CARTELLE

- 1 Spostare i file o le cartelle su un computer o un altro dispositivo. (Eseguire il backup dei file.)
- 2 Selezionare "FILE + N. GESTIONE" in "FORMATTA MEM. INT." o "FORMATTA SCHEDA SD" del menu "IMPOSTAZIONI". (Tutti i dati sulla memoria integrata o sulla scheda SD saranno cancellati.)
"FORMATTA MEM. INT." (☞ pag. 160)
"FORMATTA SCHEDA SD" (☞ pag. 160)

SUPERATO LIMITE QUANTITÀ FILE

- 1 Spostare i file o le cartelle su un computer o un altro dispositivo. (Eseguire il backup dei file.)
- 2 Selezionare "FILE + N. GESTIONE" in "FORMATTA MEM. INT." o "FORMATTA SCHEDA SD" del menu "IMPOSTAZIONI". (Tutti i dati sulla memoria integrata o sulla scheda SD saranno cancellati.)
"FORMATTA MEM. INT." (☞ pag. 160)
"FORMATTA SCHEDA SD" (☞ pag. 160)

NESSUN FILE

Cambiare l'impostazione di "SUPPORTO REG. IMMAG." o "SUPPORTO REG. FILM." nel menu "IMPOSTAZIONI" e controllare che i file non siano registrati sugli altri supporti.

"SUPPORTO REG. FILM." (☞ pag. 159)

"SUPPORTO REG. IMMAG." (☞ pag. 160)

REGISTRAZIONE ANNULLATA

Impostare "SUPPORTO REG. FILM." su "SCHEMA SD", quindi registrare su una scheda SD.

"SUPPORTO REG. FILM." (☞ pag. 159)

Azzerare questa unità.

"Ripristino dell'unità" (☞ pag. 169)

Proteggere l'unità da vibrazioni e urti.

LA TEMPERATURA DELLA MEDIA CAMERA È IN AUMENTO SPEGNERE LA MEDIA CAMERA E ATTENDERE

Spegnere l'unità, lasciarla raffreddare prima di riaccenderla.

Eseguire la manutenzione regolare della unità per poterla utilizzare più a lungo.

AVVERTENZA :

- Assicurarsi di staccare l'adattatore CA e la spina di alimentazione prima di eseguire qualsiasi manutenzione.

Camcorder

- Pulire unità con un panno asciutto e morbido per rimuovere lo sporco.
- In caso di sporco resistente, imbibire il panno con una soluzione di sapone neutro, pulire il dispositivo, dopodiché utilizzare un panno pulito per rimuovere il detergente.

AVVERTENZA :

- Non utilizzare solventi quali benzene, diluente o alcol. Ciò potrebbe causare danni alla unità.
- Quando si utilizza un panno trattato chimicamente o un prodotto per la pulizia, assicurarsi di attenersi a quanto riportato sulle etichette e nelle istruzioni del prodotto.
- Non lasciare a lungo il dispositivo a contatto con prodotti in gomma o plastica.

Lente/monitor LCD

- Utilizzare un soffiante per la lente (in commercio) per rimuovere qualsiasi tipo di sporco e un panno (in commercio) per eliminare lo sporco. Se si lascia la lente sporca, potrebbe formarsi della muffa.
- È possibile utilizzare sullo schermo una pellicola protettiva o anti riflesso disponibile in commercio. Tuttavia, a seconda dello spessore della pellicola, può capitare che le operazioni sul touch screen risultino più difficoltose o che lo schermo si scurisca leggermente.

Dopo l'uso subacqueo o sulla spiaggia

- Per la cura e la pulizia dove c'è sporco o fango sulla videocamera dopo averla usata sott'acqua o in spiaggia, leggere "Prima dell'uso subacqueo o a basse temperature" (☞ pag. 7) .

Videocamera

Voce	Dettagli
Alimentazione	Con adattatore CA: 5 V CC
Potenza assorbita	2,3 W (modalità 50i, "LUCE": "OFF" (GZ-RX615), LUMINOSITÀ MONITOR: 3 (standard)) 2,5 W (modalità 50i "LUCE": "OFF" (GZ-RX615), LUMINOSITÀ MONITOR: 4 (più luminoso)) Consumo attuale stimato: 2A
Dimensioni (mm)	60 x 59,5 x 122 (L x A x P: esclusa cinghia dell'impugnatura)
Massa	Circa 295 g (solo videocamera)
Ambiente operativo	Temperature operative consentite: da -10 °C a 40 °C Temperature di stoccaggio consentite: da -20 °C a 50 °C Temperature di carica consentita: da 10 °C a 35 °C Umidità relativa consentita: da 35 % a 80 %
Dispositivo di raccolta dell'immagine	1/5,8" 2.510.000 pixel (CMOS, retro illuminato)
Zona di registrazione (video)	Da 1.280.000 a 2.290.000 pixel (stabilizzatore di immagine: off)
Zona di registrazione (fermo immagine)	2.290.000 pixel (16:9) 1.710.000 pixel (4:3)
Lente	Da F1,8 a F6,3 f= da 2,9 mm a 116,0 mm Conversione 35 mm: Video Da 40,5 mm a 1620 mm (stabilizzatore di immagine: off) Fermo immagine da 40,5 mm a 1620 mm (16:9) da 49,5 mm a 1980 mm (4:3)
Diametro del filtro *	37 mm (passo di vite: 0,75 mm)
Illuminazione più bassa	3 lux
Zoom (durante la registrazione video)	Zoom ottico: fino a 40x Zoom dinamico: fino a 60x Zoom digitale: fino a 100x (GZ-RX610) Zoom digitale: fino a 200x (GZ-RX615)
Zoom (durante la registrazione dei fermi immagine)	Zoom ottico: fino a 40x
Monitor LCD	Largo 3,0", 230.000 punti, LCD a colori
Registrazione dei supporti	Memoria integrata (8 GB) Scheda SD/SDHC/SDXC (in commercio) "Tipi di schede SD utilizzabili" (☞ pag. 10)

* Quando è applicato un filtro della lente o una lente di conversione, può verificarsi il fenomeno della vignettatura (oscuramento dello schermo o comparsa di ombre).

Connettori

Voce	Dettagli
HDMI	Mini connettore HDMI
Uscita AV	Uscita video: 1,0 V (p-p), 75 Ω Uscita audio: 300 mV (rms), 1 KΩ
USB	Micro USB tipo AB, compatibile con USB 2.0

Video

Voce	Dettagli
Formato di registrazione/riproduzione	AVCHD standard Video: MPEG-4 AVC/H.264 Audio: Dolby Digital 2ch
Estensione	.MTS
Sistema segnale	PAL standard
Qualità video (Conteggio pixel registrazione/velocità media di trasmissione registrazione)	UXP 1920 pixel x 1080 pixel Media approssimativa 24 Mbps XP 1920 pixel x 1080 pixel Media approssimativa 17 Mbps EP 1920 pixel x 1080 pixel Media approssimativa 4,8 Mbps 50p 1920 pixel x 1080 pixel Media approssimativa 27 Mbps
Qualità suono (audio)	48 kHz, 256 kbps

Fermo immagine

Voce	Dettagli
Formato	JPEG standard
Estensione	.JPG
Dimensione immagine (Conteggio pixel registrazione)	(rapporto di aspetto 16:9) 1920 pixel x 1080 pixel (2M) (rapporto di aspetto 4:3) 3680 pixel x 2760 pixel (10,15M) 1440 pixel x 1080 pixel (1,5M) 640 pixel x 480 pixel (0,3M) "Numero approssimativo di fermi immagine (Unità: Numero di scatti)" (☞ pag. 53)

Adattatore CA (UIA312-0520)

Voce	Dettagli
Alimentazione	Da 100 V a 240 V CA, 50 Hz/60 Hz
Uscita	5 V CC, 2 A
Temperature operative consentite	Da 0 °C a 40 °C (da 10 °C a 35 °C durante la carica)
Dimensioni (mm)	49,8 x 26,3 x 68,2 (L x A x P: escluso cavo e spina CA)
Massa	Circa 108 g

NOTA :

- Per consentire i miglioramenti del prodotto, le sue specifiche e il aspetto possono essere soggetti a cambiamenti senza preavviso.

Marchi

- AVCHD Progressive e il logo AVCHD Progressive sono marchi di fabbrica di Panasonic Corporation e Sony Corporation.
- HDMI (High Definition Multimedia Interface) e il logo HDMI sono marchi o marchi registrati di HDMI Licensing, LCC negli Stati Uniti e/o in altri paesi.



- Prodotto su licenza dei Dolby Laboratories. Dolby e il simbolo della doppia D sono marchi dei Dolby Laboratories.
- Il logo SDXC è un marchio di SD-3C, LLC.
- Microsoft e Windows sono marchi di fabbrica registrati o marchi di fabbrica di Microsoft Corporation negli Stati Uniti e/o in altri Paesi.
- iMovie, iPhone e iPhoto sono marchi di Apple Inc., registrati negli USA e in altri paesi.
- Intel e Intel Core sono marchi di fabbrica o marchi di fabbrica registrati di Intel Corporation negli Stati Uniti.
- Android è un marchio di fabbrica o un marchio di fabbrica registrato di Google Inc.
- Il codice QR è un marchio registrato di Denso Wave Incorporated.
- Wi-Fi, il logo Wi-Fi, Wi-Fi CERTIFIED, il logo Wi-Fi CERTIFIED, Wi-Fi Protected Setup, il logo Wi-Fi Protected Setup, WPA e WPA2 sono marchi o marchi registrati di Wi-Fi Alliance.
- Altri nomi di società a prodotti compresi nel presente manuale d'istruzioni sono marchi e/o marchi registrati dei rispettivi proprietari.
- I marchi ™ e © sono stati omessi dal presente manuale.

JVC