

JVC

VIDEOKAMERA

Detaljert brukerhåndbok

GZ-R415
GZ-R410



Everio **R**

Innholdsfortegnelse

Komme i gang

Verifiser tilbehøret	3
Slå på denne enheten	4
Åpne kontaktdekslet (SD-kortdekslet)	4
Lading	5
Tilbakestille denne enheten	5
Blindtype prøvetrykk	6
Før bruk under vann eller ved lave temperaturer	6
Grepjustering	8
Montere kjernefilteret	8
Sette i et SD-kort	9
Typer av egnede SD-kort	9
Bruke berøringsskjermen	10
Låse skjermen (ved opptak under vann)	10
Justere berøringsskjermen	11
Navn på knapper og funksjoner på LCD-skjermen	12
Klokkeinnstilling	15
Tilbakestilling av klokken	15
Endre skjermpråket	16
Slik holder du denne enheten	17
Montering av trebent stativ	17
Bruke denne enheten i utlandet	18
Lade batteripakken i utlandet	18
Stille klokken til lokal tid på reise	18
Innstilling av sommertid	19
Ekstra tilbehør	19

Opptak

Videoopptak i automodus	20
Ta stillbilder under videoopptak	23
Ta stillbilder i automodus	23
Zooming	26
Manuelt opptak	27
Justere fokus manuelt (FOCUS)	28
Justere lysstyrken	29
Stille inn kompensering av bakgrunnslys (motlys)	30
Stille inn hvitbalansen	31
Ta nærbilder (TELE MACRO)	32
Opptak under vann	33
Opptak med effekter (RECORDING EFFECT)	34
Lagre bilder som et gammelt svart og hvitt fotografi (GRAINY MONOCHROME)	35
Opptak av matbilder (FOOD)	36
Lagre bilder av en baby (BABY)	37
Ta tydelige bilder av motiver (TRYKKPRIORITET AE/AF)	38
Redusere kamerarystelser	39
Opptak i intervaller (INTERVALLOPPTAK)	40
Bruke selvutløseren	42
Opptak med et fast intervall og gjentatt avspilling	44
Opptak av videoer med dato og tid	45
Ta opp videoer med tidteller	46
Kontrollere gjenværende opptakstid	47

Avspilling

Avspilling av video	49
Normal avspilling	49
Sjekk opptaksdato og annen informasjon	52
TIME COUNTER PLAYBACK	53
DIGEST PLAYBACK	54
PLAYBACK OTHER FILE	55
Avspilling av stillbilder	56
Avspilling av lysbildefremvisning	58
Koble til og vise på TV	58
Tilkobling via HDMI-minikontakten	59
Tilkobling via AC-kontakten	60

Redigering

Slette uønskede filer	62
Slette filen som vises	62
Slette valgte filer	62
Beskytte filer	63
Beskytte/oppheve beskyttelse av filen som vises	63
Beskytte/oppheve beskyttelse av valgte filer	64
Ta stillbilder i video under avspilling	65
Fange en nødvendig del i videoen (TRIMMING)	66

Kopiering

Dubbe filer til en plate ved tilkobling til en Blu-ray-opptaker ...	67
Kopiere til Windows-PC	68
Verifisering av systemkrav (retningslinje)	68
Installere medfølgende programvare (innebygd)	72
Ta sikkerhetskopi av alle filer	75
Organisere filer	77
Ta opp video på plater	78
Sikkerhetskopiere filer uten å bruke den medfølgende programvare	79
Liste over filer og mapper	80
Kopiere til Mac-datamaskin	81

Innstillingsmeny

Bruke menyen	82
Bruke hovedmenyen	82
RECORD SETTING-meny (video)	83
RECORD SETTING-meny (stillbilde)	88
PLAYBACK SETTING-meny (video)	90
EDIT-meny (video)	91
PLAYBACK SETTING-meny (stillbilde)	92
EDIT-meny (stillbilde)	93
SETUP (video/stillbilde)	94
CONNECTION SETTINGS (video/stillbilde)	97
USB-TILKOBLING MENY	98

Navn på deler

99

Indikasjoner på LCD-skjermen

102

Feilsøking

105

Når enheten ikke fungerer skikkelig	105
Lading	105
Strømforsyning	106
Opptak	106
SD-kort	107
Avspilling	107
Redigering/kopiering	108
Datamaskin	108
Skjerm/bilde	109
Andre problemer	109
Feilmelding?	110

Vedlikehold

112

Spesifikasjoner







113

Varemerker

115

Verifiser tilbehøret

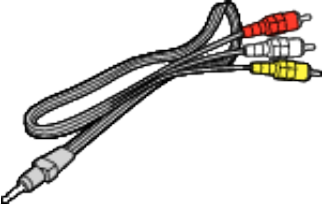
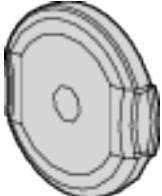
Hvis noe av dette mangler eller er defekt, bør du kontakte din JVC-forhandler eller nærmeste JVC servicesenter.

Illustrasjon	Beskrivelse
	<p>Vekselstrømadapter UIA312-0520</p> <ul style="list-style-type: none"> Lader denne enheten. Fest adapterkabelen for lading til enden av ledningen. Den kan også brukes ved opptak eller avspilling av videoer innendørs.
	<p>Adapterkabel for lading QAM1580-001</p> <ul style="list-style-type: none"> Fest enden av ledningen til vekselstrømadapteren og koble til USB-kontakten på denne enheten for å lade.
	<p>Strømledning</p> <ul style="list-style-type: none"> Koble strømledningen til vekselstrømadapteren.
	<p>USB-kabel (Type A - Mikrotipe B)</p> <ul style="list-style-type: none"> Kobler denne enheten til en datamaskin.
	<p>AV-kabel E3A-0085-00</p> <ul style="list-style-type: none"> Kobler denne enheten til et TV-apparat for å spille av bildeopptak på TV. Kontakt din JVC-forhandler eller det nærmeste JVC-servicesenteret for kjøp av ny AV-kabel.
	<p>Linsedeksel</p> <ul style="list-style-type: none"> Sett på linsedekselet når enheten skal transporteres eller ikke skal brukes.
	<p>Kjernefilter</p>
	<p>Grunnleggende brukerhåndbok</p> <ul style="list-style-type: none"> Leses nøye og oppbevares på et sikkert sted der du lett kan nå den ved behov.

NB! :

- Medfølgende programvare (applikasjonsprogramvare) er innebygd i denne enheten.

“Verifisering av systemkrav (retningslinje)” (☞ s. 68)

- Kjernefilteret er ment for bruk med en AV-kabel. Ikke bruk den sammen med en annen kabel enn AV-kabelen.

“Montere kjernefilteret” (☞ s. 8)

- SD-kort selges separat.

“Typer av egnede SD-kort” (☞ s. 9)

- Når du bruker vekselstrømadapteren utenlands bør du bruke en alminnelig overgangsplugg for landet eller regionen du besøker.

“Lade batteripakken i utlandet” (☞ s. 18)

Slå på denne enheten

Åpne LCD-skjermen for å slå på denne enheten.
Lukk LCD-skjermen for å slå av strømmen.

■ For å slå på strømmen

Åpne LCD-skjermen.

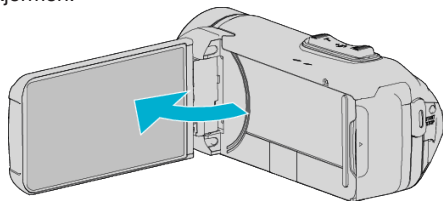

■ For å slå av strømmen

Lukk LCD-skjermen.

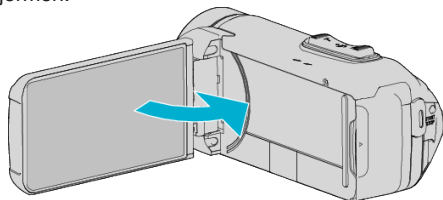

POWER/ACCESS-lampen slukkes og strømmen slås av.
"POWER/ACCESS (strøm/tilgang) lampe" (☞ s. 100)

NB! :

- Når "AUTO POWER OFF" settes til "ON", slår denne enheten seg av automatisk for å spare strøm når det ikke brukes på 5 minutter. (Når vekselstrømadapteren brukes, går denne enheten over i ventemodus.)
"AUTO POWER OFF" (☞ s. 95)
- Hvis "LCD CLOSED RECORDING" er aktivert, slår ikke denne enheten seg av selv om LCD-skjermen er lukket under opptak.
"LCD CLOSED RECORDING" (☞ s. 87)

Åpne kontaktdekslet (SD-kortdekslet)

■ For å åpne

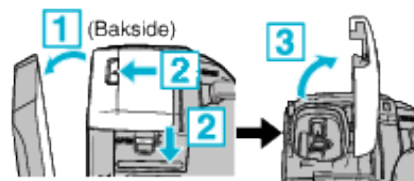

- 1 Åpne LCD-skjermen.
- 2 Skyv ned deksellåsen og skyv dekslet til side.
- 3 Løft dekslet langsomt.

■ For å lukke

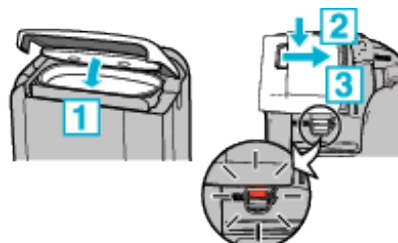

Dekslet er ikke tilstrekkelig lukket hvis det røde merket på kontaktdeksellåsen er synlig.

La LCD-skjermen være åpen først.

- 1 Knips dekslet ned langsomt mens du passer på at det grå vanntette seglet passer inn i åpningen ved kontaktene.
- 2 Trykk hele dekslet mot kameraet med lik kraft og monter dekslet godt og fullstendig.
- 3 La dekslet gli inn til det klikker på plass.

Dekslet er ikke tilstrekkelig lukket hvis det røde merket på deksellåsen er synlig.

ADVARSEL :

- Sørg for at kontaktdekslet og det grå vanntette seglet ikke er skadet og at det ikke er noen fremmedlegemer (som hår, lo, sand eller støv) festet på dekslet.
- Stans bruken av enheten under vann hvis det er skader på dekslet osv., og kontakt din JVC-forhandler eller nærmeste JVC servicesenter.
- Ikke bruk makt når du åpner/lukker terminaldekslet.
- Les "Forholdsregler for bruk under vann" (☞ s. 6) før du bruker kameraet under vann eller på steder som er utsatt for vandrdåper.

Lading

Denne enheten er utstyrt med et innebygd batteri. Åpne kontaktdekslet og koble til vekselstrømadapteren for lading som vist på figuren.

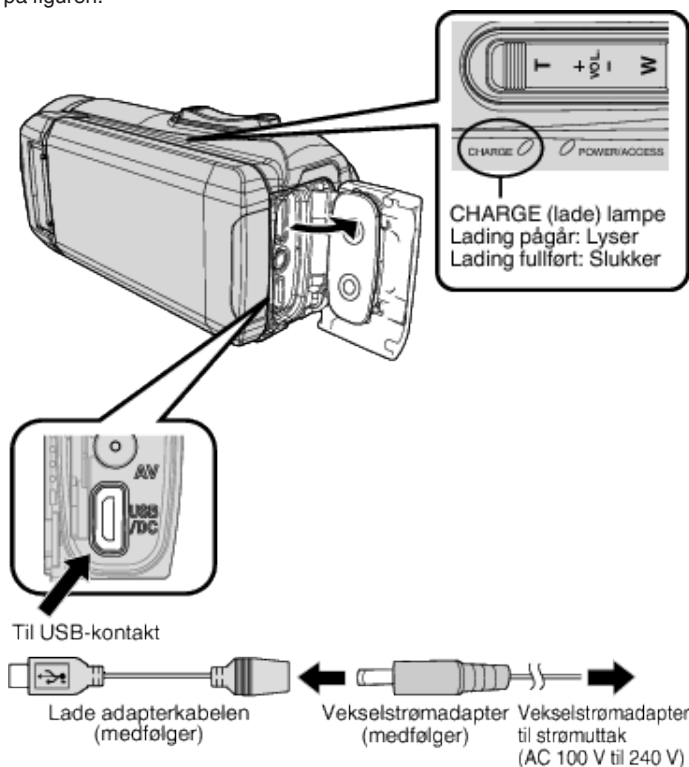

ADVARSEL :

- Det innebygde batteriet er ikke ladet når produktet kjøpes.
- Ladetiden vil være lengre enn vanlig når batteriet kjøpes eller hvis batteriet ikke er brukt under lang tid. Kameraet slår seg ikke på når det er lite gjenværende batteristrøm. I dette tilfellet må du lade opp batteriet i mer enn 40 minutter før du slår på strømmen.
- Ladetid: Omtrent 6 t 10 min (ved lading ved 25 °C)
- Batteriet kan ikke lades utenfor et temperaturområde fra 10 °C til 35 °C. CHARGE-lampen lyser ikke når batteriet ikke lades. Hvis temperaturen øker eller blir redusert under ladingen, vil CHARGE-lampen blinke langsomt og ladingen stopper. I dette tilfellet fjerner du vekselstrømadapteren, trykker på nullstillingknappen og venter til romtemperaturen er innenfor området angitt ovenfor før du starter ladingen igjen.
- Du kan ta opp eller avspille videoer under ladingen. (Ladetiden vil imidlertid være lengre enn vanlig. I tillegg kan gjenværende batteristrøm reduseres i samsvar med forholdene.) Stans ladingen midlertidig hvis den innvendige temperaturen stiger når du bruker enheten. (CHARGE-lampen slukker.)
- Hvis feilfunksjon (som overspenning) oppstår, vil ladingen stanse. I slike tilfeller blinker CHARGE-lampen hurtig som en advarsel.
- Under lading endres -ikonet på skjermen til for å indikere at lading pågår. (når den medfølgende vekselstrømadapteren brukes)
- Når opptakstiden blir ekstremt kort selv når batteriet er fulladet, må batteriet byttes. For informasjon om bytting av det innebygde batteriet (gebyr må betales), ta kontakt med ditt nærmeste JVC-servicesenter.

ADVARSEL :

- Det er visse spesifikasjoner for en USB-oppladbar enhet. For lading må du bruke en enhet med en utgangsspenning på 5 V/1 A eller mer.
- Avhengig av spesifikasjonen til din ladingsenhet og tykkelsen og lengden på en USB-kabel som brukes til å koble til denne enheten, kan ladetiden være lengre enn vanlig, eller den vil kanskje ikke starte engang.
- Vi skal ikke holdes ansvarlig for funksjonsfeil som skyldes bruk av en ikke-standard enhet eller en enhet med dårlig kvalitet.

Tilbakestille denne enheten

Når en funksjonsfeil oppstår på denne enheten, nullstiller du enheten på følgende måte. (Nullstilling av enheten sletter ikke lagret data.)

- 1 Åpne kontaktdeksel.
 - Fjern strømledningen og alle tilkoblingskabler.
- 2 Lukk LCD-skjermen for å slå av denne enheten.
- 3 Trykk på nullstillingsknappen forsiktig ved å bruke en gjenstand med spiss tupp.

ADVARSEL :

- Trykk på nullstillingsknappen én gang forsiktig.
- Ikke bruk skarpe, spisse gjenstander. Dette kan skade denne enheten eller føre til elektrisk støt.

NB! :

- Hvis feilfunksjonen vedvarer selv etter at du har trykket på nullstillingsknappen, konferer med nærmeste JVC servicesenter.

Blindtype prøvetrykk

Denne enheten er utstyrt med vanntette, støtsikre og frostsikre funksjoner.

QUAD PROOF

	<p>Vanntett: I samsvar med IEC-standardpublikasjon 529 IPX8 og IPX6 (30 minutter på dybder på opp til 5 m)</p>		<p>Støvtett: I samsvar med IEC-standardpublikasjon 529 IP5X</p>
	<p>Støtsikkert: Dette kameraet oppfyller vårt selskaps støt-test etter betingelsene i MIL-STD-810F-metode; 516.5 Støt: fall på 3 cm tykk kryssfinér fra en høyde på 1,5 m</p>		<p>Frostsikkert: Tillatt brukstemperatur: -10 °C til +40 °C Merk: Temperaturer mellom -10 °C og 0 °C reduserer batteriets ytelse midlertidig og reduserer tilgjengelig opptakstid.</p>

ADVARSEL :

- Det er ingen garanti for at det ikke vil være noen skader når enheten brukes innenfor de ovennevnte grensene.
- Riper og bulker forårsaket av støtet hvis enheten mistes, eller andre endringer på utseendet, er ikke inkludert i garantien.
- Funksjonsfeil på grunn av feilhåndtering vil gjøre garantien ugyldig.
- Les og forstå "Før bruk under vann eller ved lave temperaturer" (s. 6) før bruk i vann.
- Lukk kontaktdeksel godt til det klikker på plass, og bekreft at det røde tegnet slukkes helt.
- Sørg for at det ikke er noen skade og ingen fremmedlegemer på tetningen på dekslets innside.
- Bruk innen en vanddybde på 5 m og en varighet på 30 minutter.
- Den vanntette ytelsen garanteres ikke hvis kameraet utsettes for støt som ved å mistes.
- Ikke hopp eller dukk inn i vann mens du holder kameraet.
- Ikke bruk kameraet i sterke vannstrømninger som i stryk eller under fosser. Det sterke vanntrykket kan hemme den vanntette ytelsen.
- Må ikke senkes ned i varme kilder eller i varmt vann på over 40 °C.

Før bruk under vann eller ved lave temperaturer

"Forholdsregler for bruk under vann" (s. 6)

"Vedlikehold etter bruk" (s. 7)

"Forholdsregler for bruk ved lav temperatur" (s. 7)

Forholdsregler for bruk under vann

Merk deg følgende når du bruker denne enheten i nærheten av vann eller under vann.

- Pass på at dekslet er lukket godt.
- "Åpne kontaktdekslet (SD-kortdekslet)" (s. 4)
- Sørg for at kontaktdekslet og det grå vanntette seglet ikke er skadet og at det ikke er noen fremmedlegemer (som hår, lo, sand eller støv) festet på dekslet.
- Stans bruken av enheten under vann hvis det er skader på dekslet osv., og kontakt din JVC-forhandler eller nærmeste servicesenter.
- Bruk innen en vanddybde på 5 m og en varighet på 30 minutter.



- Ikke åpne/lukk dekslet eller sett inn/fjern et SD-kort eller eventuelle kabler ved bruk under vann eller på stranden, eller hvis hendene dine inneholder vanndråper eller sand. Dette kan føre til at vann kommer inn i kameraet eller til funksjonsfeil.
- Ikke utsett kameraet for høyt trykk eller vibrasjoner som skyldes raske strømmer, fosser eller neddykking i vann.
- Den vanntette ytelsen garanteres ikke hvis kameraet mistes eller utsettes for andre støt. Dersom kameraet har blitt utsatt for støt, kontakter du ditt nærmeste servicesenter.
- Ved opptak under vann kan det hende at støv på innsiden av kameraet (zoomlyder osv.) kan plukkes opp. Dette er ikke en funksjonsfeil.
- Må ikke senkes ned i varme kilder eller i varmt vann på over 40 °C. Dette kan føre til at den vanntette ytelsen forringes.
- Holdes borte fra hender med sololje eller solkrem. Dette kan føre til misfarging eller svekkelse av materialet.
- Denne enheten synker under vann. Fest gripebeltet godt for å forhindre at du mister kameraet under vann.
- Tilbehøret er ikke vanntett.
- Ikke bruk objektivfilteret eller konverteringsobjektivet under vann eller på steder der det er vann.

Vedlikehold etter bruk

Etter bruk under vann eller på steder med mye støv skyller du kameraet med vann øyeblikkelig og tørker det fullstendig.

1 Pass på at terminaldekslet er lukket godt.

2 Skyll med rent vann.

Dypp kameraet i en beholder som er fylt med nok vann til å senke kameraet helt ned i, og skyll det forsiktig.



- Etter at du har brukt kameraet under sjøvann eller på stranden, senker du kameraet ned i ferskvann i cirka 10 minutter for å fjerne saltpartikler, bytter ut vannet og skyller kameraet.
- Åpne og lukk LCD-skjermen, og betjen knappene eller zoomoperasjonene for å fjerne sand og støv i åpningen.

3 Tørk kameraet.

Tørk kameraet fullstendig med en myk, tørr klut og la det tørke på et godt ventilert og skyggefullt sted.

- Plasser kameraet med objektivet pekende nedover mens LCD-skjermen er lukket og la det være slik i cirka 10 minutter. (Ved å gjøre dette blir mikrofonen og LCD-delen lett uttørket.) Plasser kameraet i en loddrett posisjon på en tørr klut etterpå. Lukk kontaktskiltet etter at kameraet har tørket helt.
- Tørk av eventuelle fremmedlegemer eller vanndråper på innsiden av dekslet.

* Hvis du lar kameraet være senket ned i saltvann eller lar vanndråper fra saltvann bli værende på kameraet, kan dette føre til korrosjon, misfarging eller svekkelse av den vanntette ytelsen.

* Hvis du tørker av eller tørker kameraet med sandpartikler festet, kan dette føre til riper på kameraet.

* Ikke vask med kjemikalier, såpe, nøytrale rengjøringsmidler eller alkohol.

* Ikke tørk kameraet med en hårføner eller andre varmekilder. Dette kan hemme dens vanntette ytelse.

Forholdsregler for bruk ved lav temperatur

- Batteriets ytelse vil falle midlertidig når temperaturen er mellom -10 °C til 0 °C, dette vil føre til at gjenværende opptakstid vil forkortes.
- Lading kan ikke utføres når omgivelsestemperaturen er under 10 °C.
- Hvis kameraet slås på mens det fortsatt er kaldt, vil dette forringe LCD-skjermens ytelse. Problemer som at skjermen blir mørk et øyeblikk eller bare viser deler av bildet, kan forekomme.
- Hvis snø eller vanndråper fester seg til kameraet ved temperaturer på under frysepunktet, kan is dannes i mellomrommene rundt knappene, høyttaleren eller mikrofonen. Dette vil gjøre det vanskelig å betjene knappene og dessuten redusere lydstyrkenivået.
- Direkte kontakt med eksponert metall del ved kalde temperaturer kan føre til at huden henger fast i metall delen og føre til personskader som forfrysninger. Ikke berør med bare hender.

Andre sikkerhetsforanstaltninger

- Ikke etterlat kameraet ved lave temperaturer i kaldt klima eller ved høye temperaturer over 40 °C (som i direkte sollys, inne i en bil i den varme solen eller i nærheten av et varmeapparat). Dette vil føre til forringelse av den vanntette ytelsen.
- Funksjonsfeil på grunn av feilhåndtering vil gjøre garantien ugyldig.
- Vi er ikke ansvarlig for tap av data som skyldes at vann kommer inn i kameraet. Dette til advarsel.
- Det anbefales å bytte den vanntette pakningen én gang i året for å vedlikeholde den vanntette ytelsen. Kontakt ditt nærmeste servicesenter. (Gebyr må betales)

Grepjustering

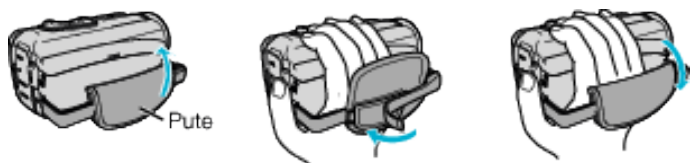

- 1 Åpne puten
- 2 Juster posisjonen til puten og lengden på reimen
- 3 Lukk puten

ADVARSEL :

- Sørg for at gripereimen er korrekt festet.
Hvis gripereimen er løs, kan denne enheten mistes og forårsake skader.

Montere kjernefilteret

Fest et kjernefilter til AV-kabelen som er koblet til denne enheten. Kjernefilteret reduserer interferens når denne enheten er koblet til andre enheter.



Sette i et SD-kort

Sett i et alminnelig SD-kort før opptak.

“Typer av egnede SD-kort” (☞ s. 9)

“Omtrentlig tid for videoopptak” (☞ s. 48)

1 Åpne kontaktdeksel.

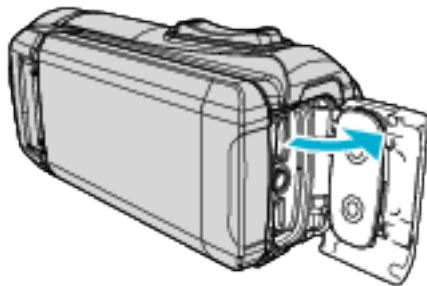

2 Lukk LCD-skjermen for å slå av denne enheten.

3 Sette inn et SD-kort.

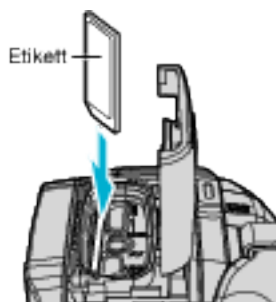

Advarsel

- Pass på at du ikke setter SD-kortet i feil vei. Dette kan skade denne enheten og SD-kortet.
- Før du setter inn eller fjerner SD-kortet, må du lukke LCD-skjermen og forsikre deg om at POWER/ACCESS-lampen slukker.
- Ikke berør metallkontaktene når du setter i SD-kortet.

NB! :

- Du kan ta opp både video og stillbilder på ett og samme SD-kort. Det anbefales at du forsikrer deg om at SD-kortet støtter video før bruk.
- For å bruke et nytt SD-kort eller et SD-kort som har vært brukt på andre apparater, må du først formatere (initialisere) SD-kortet ved å velge “FORMAT SD CARD” fra “SETUP”-menyen.

“FORMAT SD CARD” (☞ s. 96)

Fjerne kortet

Trykk SD-kortet innover én gang og trekk det deretter rett ut.

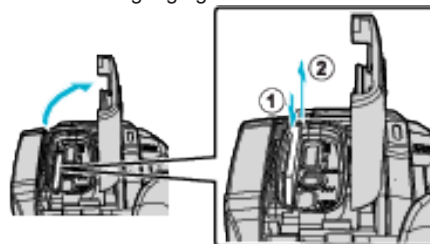

Typer av egnede SD-kort

Følgende SD-kort kan brukes med denne enheten.

Bruken har blitt testet med SD-kort fra følgende produsenter.

- Panasonic
- TOSHIBA
- SanDisk

SD-kort



- Denne enheten har støtte for 256 MB til 2 GB SD-kort.
- Bruk et SD-kort kompatibelt med klasse 4 eller høyere (2 GB) til opptak av video.

SDHC-kort



- Bruk et SDHC-kort kompatibelt med klasse 4 eller høyere (4 GB til 32 GB) til opptak av video.

SDXC-kort



- Bruk et SDXC-kort kompatibelt med klasse 4 eller høyere (maks. 128 GB) til opptak av video.

- NB! :**
- Det garanteres ikke at denne enheten fungerer med alle SD-kort.
 - Ikke bruk et miniSD-kort eller microSD-kort (selv om kortet er satt inn i en adapter). Det kan forårsake funksjonsfeil.
 - Til opptak av videoer med "VIDEO QUALITY" stilt til "UXP", anbefales det å bruke et SDHC/SDXC-kort kompatibel med klasse 6 eller høyere.
 - UHS-I SDHC/SDXC-kort kan brukes på samme måten som standard SDHC/SDXC-kort. UHS Speed Class støttes ikke.
 - SD-kort som brukes for opptak og redigering med denne enheten kan bare spilles av og redigeres på denne enheten.

Når datamaskinen ikke gjenkjenner SDXC-kortet

Kontroller og oppgrader datamaskinens operativsystem.

Windows 7	Last ned og installer oppdateringsprogrammet (KB976422) fra den følgende nettadressen. 32-bitersversjon http://www.microsoft.com/downloads/details.aspx?displaylang=ja&FamilyID=3ee91fc2-a9bc-4ee1-aca3-2a9aff5915ea 64-bitersversjon http://www.microsoft.com/downloads/details.aspx?displaylang=ja&FamilyID=73f766dd-7127-4445-b860-47084587155f http://www.microsoft.com/downloads/en/details.aspx?FamilyID=73f766dd-7127-4445-b860-47084587155f
Mac OS X 10.4 Tiger / Mac OS X 10.5 Leopard	Ikke kompatibel.
Mac OS X 10.6 Snow Leopard	Oppdater til operativsystemversjon 10.6.5 eller høyere.

Bruke berøringsskjermen

LCD-skjermen på denne enheten er et berøringspanel som aktiverer operasjoner ved å berøre skjermen med fingeren din. Funksjonsknapper, miniatyrbilder og menyelementer vises på berøringsskjermen i henhold til hver enkelt modus (opptak/avspilling/instilling).

- Det er to måter å betjene berøringsskjermen på, nemlig ved å "trykke" og "dra". Her er noen eksempler:

- A** Trykk på knappen (ikonet) eller miniatyrbildet (filen) på skjermen for å gjøre et valg.
- B** Dra miniatyrbildene på skjermen for å søke etter ønsket fil.



- NB! :**
- Berøringsskjermen på denne enheten er trykkfølsom. Hvis berøringsskjermen ikke reagerer, presser du litt hardere med fingeren.
 - Ikke trykk eller gni for hardt.
 - Ikke betjen berøringsskjermen med gjenstander med skarp tupp.
 - Utfør "TOUCH SCREEN ADJUST" hvis skjermens reaksjonsområde ikke samsvarer med berøringsområdet.
- "Justere berøringsskjermen" (s. 11)
- Du kan ikke betjene berøringsskjermen under vann. Lås skjermen for å forhindre operasjonsfeil.
- "Opptak under vann" (s. 33)

Låse skjermen (ved opptak under vann)

Lås skjermen før du bruker denne enheten under vann for å forhindre operasjonsfeil på berøringsskjermen forårsaket av vanntrykket.

- Når skjermen er låst, blir operasjoner på berøringsskjermen bortsett fra deaktivert.
- START/STOP (opptak)-knappen og zoomspaken kan brukes mens skjermen er låst.
- Dette kan brukes både i video- og stillbildemodus.
- Hvis "SCREEN LOCK" har blitt stilt inn, vil det ta lenger tid for å enheten å slå seg av etter at du har lukket LCD-skjermen.

Stille inn "SCREEN LOCK"

- 1 Kontroller at enheten er i opptaksmodus.
 - 2 Trykk på "MENU".
 - 3 Trykk på "RECORD SETTING".
 - 4 Trykk på "SCREEN LOCK".
- -knappen vises på skjermen.



For å avbryte "SCREEN LOCK"

Trykk på -knappen.

- NB! :**
- Når "SCREEN LOCK" er stilt inn, kan kun -knappen på berøringsskjermen betjenes.
 - "SCREEN LOCK" kan ikke stilles inn i følgende tilfeller:
 - under opptak
 - når "TIME-LAPSE RECORDING" eller "DATE/TIME RECORDING" har blitt stilt inn

Justere berøringsskjermen

Juster responsposisjonen når berøringsskjermen berøres.

1 Trykk på "MENU".

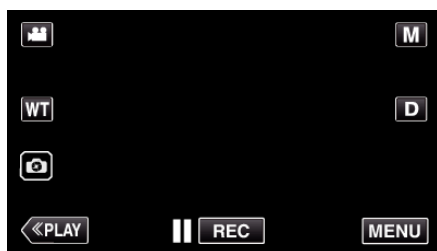

2 Trykk på "SETUP".

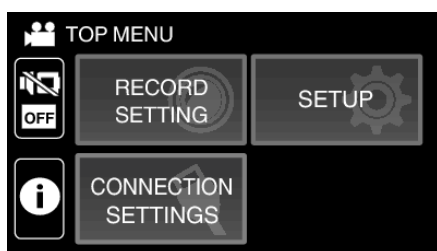

3 Trykk på "TOUCH SCREEN ADJUST".

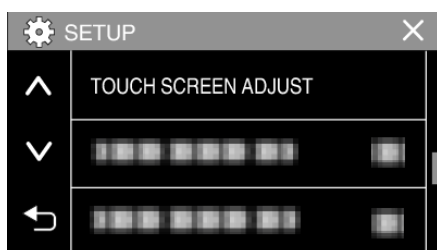

- Berøringsskjermens justeringsvindu vises.

4 Trykk på "+". (totalt tre ganger)



- Trykk videre "+", ettersom posisjonen endres for hvert trykk.
- Hvis du trykker på andre områder enn på "+"-merket, vil det oppstå feil. Sørg for å trykke på "+"-merket.

5 Trykk på "+" igjen for å bekrefte de justerte posisjonene. (totalt tre ganger)



- Trykk videre "+", ettersom posisjonen endres for hvert trykk.

6 Trykk på "OK".

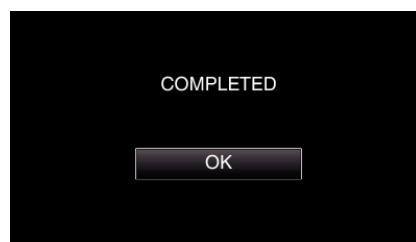

- Innstillingen avsluttes, og menyskjermen vises igjen.

ADVARSEL :

- Ikke trykk på andre områder enn på "+"-merket under berøringsskjermjustering (trinn 4 - 5). Dette kan føre til feil med berøringsskjermen.

NB! :

- Juster ved å trykke lett med hjørnet på et SD-kort e.l.
- Ikke trykk med en gjenstand med skarp tupp eller for hardt.

Komme i gang

Navn på knapper og funksjoner på LCD-skjermen

De følgende skjermbildene vises under -video og -stillbildemoduser.

Opptaksskjerm (video/stillbilde)



- 1 (Video/stillbilde)-modusknapp
 - Veksler mellom video- og stillbildemodus.
- 2 Zoomknapp
"Zooming" (☞ s. 26)
- 3 Stillbildefotoferingsknapp
 - Tar stillbilder under videoopptak.
"Ta stillbilder under videoopptak" (☞ s. 23)
- 4 Avspillingsmodusknapp
 - Bytter til avspillingsmodus.
- 5 Knapp for start/stopp av opptak
 - : Startknapp for videoopptak
 - : Stoppknapp for videoopptak
- 6 Menyknapp
"Bruke menyen" (☞ s. 82)
- 7 Skjermknapp
Endrer skjermen mellom full (**D_F**) og enkel (**D**) for hver gang du trykker på knappen.
 - Enkel skjerm: Noen skjermbilder forsvinner automatisk når skjermen ikke betjenes.
 - Fullstendig skjerm: Viser alt. Skjermknappen endres fra **D** til **D_F**.
 - Når strømmen er slått av, vil visningsinnstillingen gå tilbake til enkel visning (**D**).
- 8 Opptaksmodusknapp
Veksler opptaksmodus (**i.A.** Intelligent Auto/**M** Manuell).

Avspillingskjerm (video)

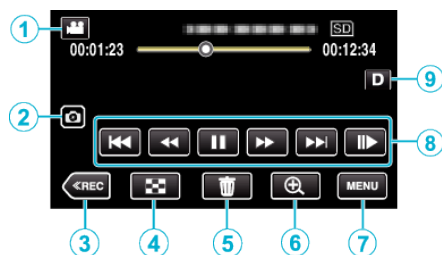

- Når denne enheten ikke betjenes over en viss tidsperiode, forsvinner funksjonsknappene på LCD-skjermen automatisk. Trykk på skjermen for å vise funksjonsknappene på nytt.
- 1 (Video/stillbilde)-modusknapp
 - Veksler mellom video- og stillbildemodus.
 - 2 Videosceneopptaksknapp
 - Viser når avspillingen er satt på pause.
 - Lagrer én scene i videoen som spilles av som et stillbilde.
 - 3 Opptaksmodusknapp
 - Bytter til opptaksmodus.
 - 4 Indeksskjerm (miniatyrbildevisning)-knapp
 - Går tilbake til indeksskjermen (miniatyrbildevisning).
"Funksjonsknapper for videoavspilling" (☞ s. 50)
 - 5 Sletteknapp
"Slette filen som vises" (☞ s. 62)
 - 6 Avspillingszoomknapp
 - Zoomer inn videoen som spilles av.
"Under videoavspilling" (☞ s. 50)
 - 7 Menyknapp
"Bruke menyen" (☞ s. 82)
 - 8 Funksjonsknapper
"Funksjonsknapper for videoavspilling" (☞ s. 50)
 - 9 Skjermknapp
Endrer skjermen mellom full (**D_F**) og enkel (**D**) for hver gang du trykker på knappen.
 - Enkel skjerm: Noen skjermbilder forsvinner automatisk når skjermen ikke betjenes.
 - Fullstendig skjerm: Viser alt. Skjermknappen endres fra **D** til **D_F**.
 - Når strømmen er slått av, vil visningsinnstillingen gå tilbake til enkel visning (**D**).

Avspillingskjerm (stillbilde)

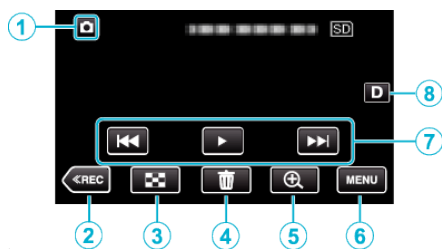

- Når denne enheten ikke betjenes over en viss tidsperiode, forsvinner funksjonsknappene på LCD-skjermen automatisk. Trykk på skjermen for å vise funksjonsknappene på nytt.

- 1 (Video/stillbilde)-modusknapp
 - Veksler mellom video- og stillbildemodus.
- 2 Opptaksmodusknapp
 - Bytter til opptaksmodus.
- 3 Indeksskjerm (miniatyrbildevisning)-knapp
 - Går tilbake til indeksskjermen (miniatyrbildevisning).
"Funksjonsknapper for stillbildevisning" (☞ s. 57)
- 4 Sletteknapp
 - "Slette filen som vises" (☞ s. 62)
- 5 Avspillingszoomknapp
 - Zoomer inn stillbildet som spilles av.
"Avspilling av stillbilder" (☞ s. 57)
- 6 Menyknapp
 - "Bruke menyen" (☞ s. 82)
- 7 Funksjonsknapper
 - "Funksjonsknapper for stillbildevisning" (☞ s. 57)
- 8 Skjermknapp
 - Endrer skjermen mellom full (**D_P**) og enkel (**D**) for hver gang du trykker på knappen.
 - Enkel skjerm: Noen skjermbilder forsvinner automatisk når skjermen ikke betjenes.
 - Fullstendig skjerm: Viser alt. Skjermknappen endres fra **D** til **D_P**.
 - Når strømmen er slått av, vil visningsinnstillingen gå tilbake til enkel visning (**D**).

Indeksskjerm (miniatyrbildevisning)-skjerm

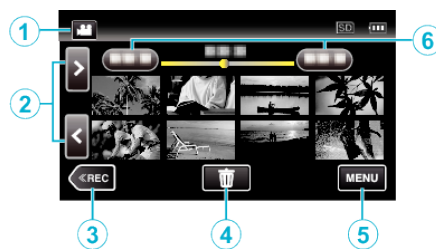

- 1 (Video/stillbilde)-modusknapp
 - Veksler mellom video- og stillbildemodus.
- 2 Neste/forrige side-knapp
 - "Funksjonsknapper for videoavspilling" (☞ s. 50)
 - "Funksjonsknapper for stillbildevisning" (☞ s. 57)
- 3 Opptaksmodusknapp
 - Bytter til opptaksmodus.
- 4 Sletteknapp
 - "Slette valgte filer" (☞ s. 62)
 - "Slette filen som vises" (☞ s. 62)
- 5 Menyknapp
 - "Bruke menyen" (☞ s. 82)
- 6 Datoknapp
 - "Funksjonsknapper for videoavspilling" (☞ s. 50)
 - "Funksjonsknapper for stillbildevisning" (☞ s. 57)

Menyskjerm (opptaksmodus)

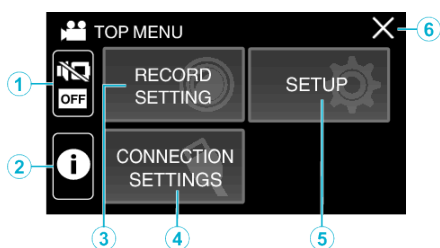

- 1** SILENT-knapp
"Bruker stille modus" (☞ s. 22)
- 2** INFO.-knapp
"Kontrollere gjenværende opptakstid" (☞ s. 47)
- 3** RECORD SETTING-meny
"RECORD SETTING-meny (video)" (☞ s. 83)
"RECORD SETTING-meny (stillbilde)" (☞ s. 88)
- 4** CONNECTION SETTINGS-meny
"CONNECTION SETTINGS (video/stillbilde)" (☞ s. 97)
- 5** SETUP-meny
"SETUP (video/stillbilde)" (☞ s. 94)
- 6** Lukkeknapp
Gå ut av menyen.

Menyskjerm (avspillingsmodus)

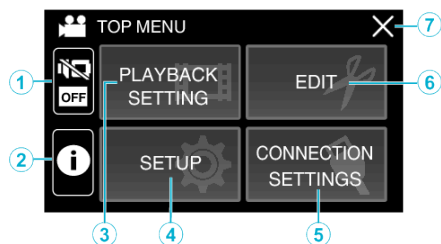

- 1** SILENT-knapp
"Bruker stille modus" (☞ s. 22)
- 2** INFO. Knapp (Vises kun etter avspilling)
"Sjekk opptaksdato og annen informasjon" (☞ s. 52)
- 3** PLAYBACK SETTING-meny
"PLAYBACK SETTING-meny (video)" (☞ s. 90)
"PLAYBACK SETTING-meny (stillbilde)" (☞ s. 92)
- 4** SETUP-meny
"SETUP (video/stillbilde)" (☞ s. 94)
- 5** CONNECTION SETTINGS-meny
"CONNECTION SETTINGS (video/stillbilde)" (☞ s. 97)
- 6** EDIT-meny
"EDIT-meny (video)" (☞ s. 91)
"EDIT-meny (stillbilde)" (☞ s. 93)
- 7** Lukkeknapp
Gå ut av menyen.

Klokkeinnstilling

“SET DATE/TIME!” vises når du slår på enheten for første gang, eller når enheten ikke har vært i bruk i en lengre periode. Still klokken før du gjør opptak.

- 1 Åpne LCD-skjermen.

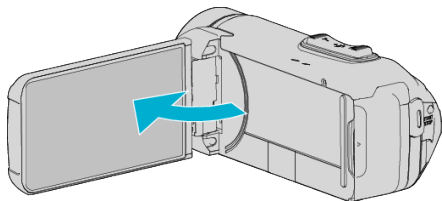

- Enheten slås på.
- Når LCD-skjermen lukkes, slås enheten av.

- 2 Trykk på “OK” når “SET DATE/TIME!” vises.

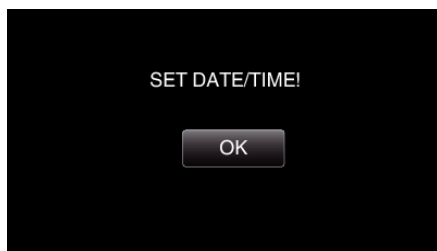

- 3 Still inn dato og klokkeslett.

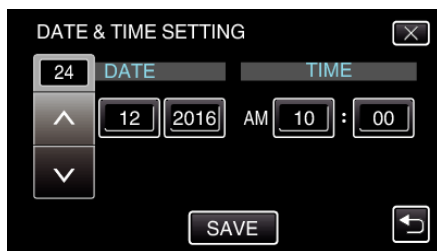

- Når du trykker på dag-, måned-, år-, time- eller minuttelementet, vises “^” og “v”.
- Trykk på ^ eller v for å justere år, måned, dag, time og minutt.

- 4 Etter innstilling av dato og klokkeslett trykker du på “SAVE”.

- 5 Velg området hvor du bor, og trykk på “SAVE”.

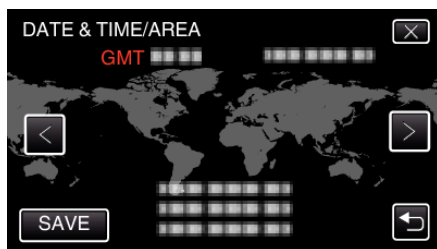

- Tidsforskjellen mellom den valgte byen og GMT (Greenwich Mean Time) vises.
- Trykk på < eller > for å velge by.

NB! :

- Klokken kan stilles tilbake igjen senere.

“Tilbakestilling av klokken” (s. 15)

- Når du bruker denne enheten i andre land, kan du stille inn lokal tid for opptakene.

“Stille klokken til lokal tid på reise” (s. 18)

- Klokken tilbakestilles cirka én måned etter at batteriet er tomt. “SET DATE/TIME!” (stille inn dato/tid) vises neste gang du slår på denne enheten. Still klokken på nytt etter at batteriet er ladet.

Tilbakestilling av klokken

Still inn klokkeslett med “DATE & TIME” fra menyen.

- 1 Trykk på “MENU”.

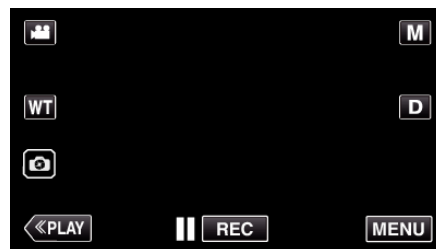

- 2 Trykk på “SETUP”.

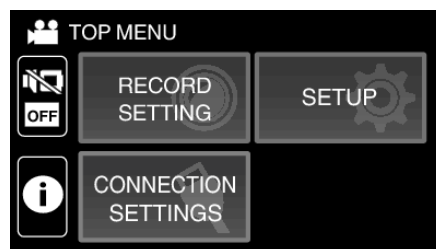

- 3 Trykk på “DATE & TIME”.

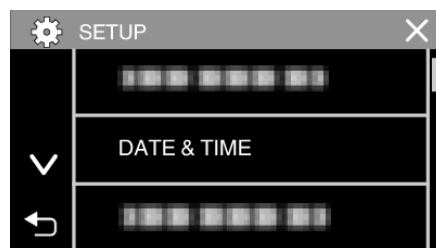

- Trykk på ^ eller v for å bla på skjermen.

- 4 Trykk på “CLOCK SETTING”.

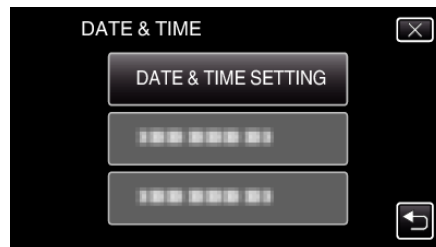

- 5 Still inn dato og klokkeslett.

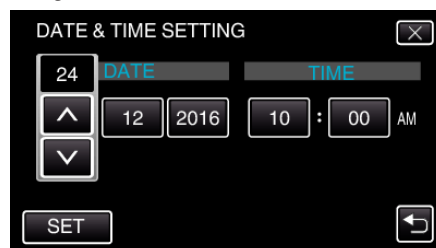

- Når du trykker på dag-, måned-, år-, time- eller minuttelementet, vises “^” og “v”.
- Trykk på ^ eller v for å justere år, måned, dag, time og minutt.

- 6 Etter innstilling av dato og klokkeslett trykker du på “SET”.

- 7 Velg området hvor du bor, og trykk på "SAVE".



- Tidsforskjellen mellom den valgte byen og GMT (Greenwich Mean Time) vises.
- Trykk på < eller > for å velge by.

Endre skjermespråket

Språket på skjermen kan endres.

- 1 Trykk på "MENU".

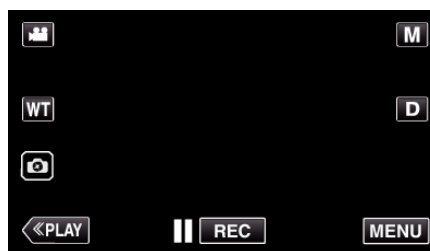

- 2 Trykk på "SETUP".

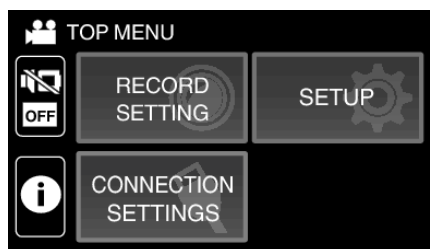

- 3 Trykk på "LANGUAGE".

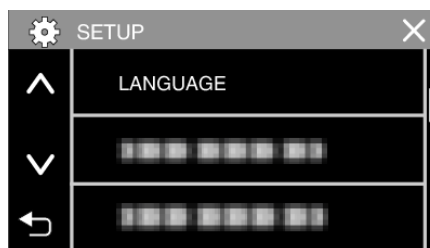

- Trykk på ^ eller v for å bla på skjermen.

- 4 Trykk på ønsket språk.

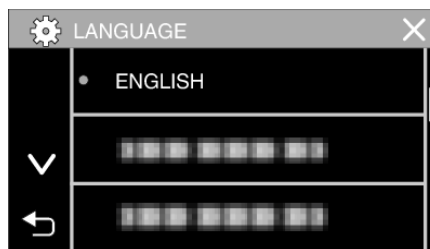

- Trykk på ^ eller v for å bla på skjermen.

Slik holder du denne enheten

Når du holder denne enheten, bør du holde albueene inn til sidene for at kameraet ikke skal ryste.



- Hold LCD-skjermen med venstre hånd og juster vinkelen etter behov. Ved å holde LCD-skjermen med den venstre hånden, hjelper det med å stabilisere kameraet for opptak.

ADVARSEL :

- Fotografen bør ta hensyn til omgivelsene under opptak, og sørge for at han/hun ikke er i fare for å falle eller kolliderer med en annen person eller et kjøretøy.
- Vær forsiktig så du ikke mister denne enheten under transport.
- De voksne bør være ekstra oppmerksomme når denne enheten brukes av barna.

Montering av trebent stativ

Denne enheten kan monteres på et trebent (eller ettbent) stativ. Dette er praktisk for å hindre kamerarystelser og for opptak fra fast posisjon.

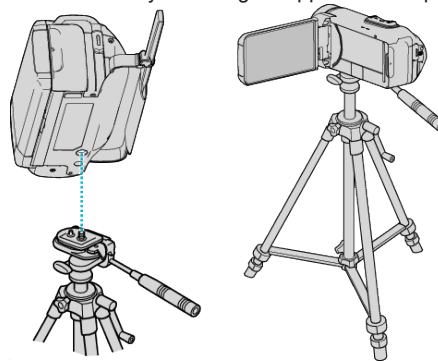

- For å være sikker på at denne enheten ikke skal falle av, må du sjekke stativets skruer og posisjoneringshullene på denne enheten før du monterer det og skru skruene godt til.

ADVARSEL :

- For å unngå skader som kan oppstå hvis denne enheten faller ned, må du lese instruksjonshåndboken som følger med stativet og påse at det er godt festet.
- Det er en risiko for at det trebente stativet tipper over og velter i sterk vind og når det er plassert på et sted der det står ustøtt.
- Vennligst sjekk på forhånd om bruk av trebent stativ er tillatt, da det kan være forbudt på opptaksstedet.

NB! :

- Vi anbefaler bruk av et trebent eller ettbent stativ ved opptak under forhold som vil kunne gi kamerarystelser (som på mørke steder eller ved zooming helt til telefotos ende).
 - Still bildestabilisatoren til  (OFF) når du bruker et stativ ved opptak.
- “Redusere kamerarystelser” (s. 39)

Innstilling av sommertid

Når "ON" velges i "DST SETTING" av "DATE & TIME", stilles klokken 1 time frem.

1 Trykk på "MENU".

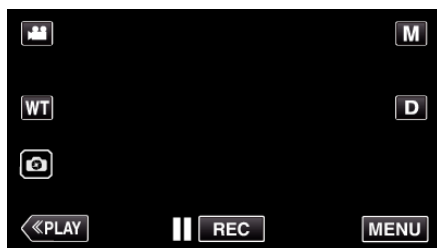

2 Trykk på "SETUP".

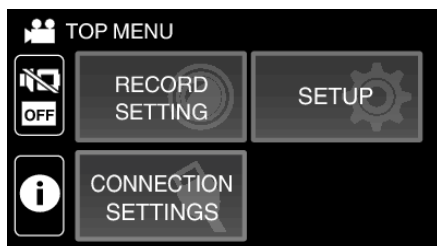

3 Trykk på "DATE & TIME".

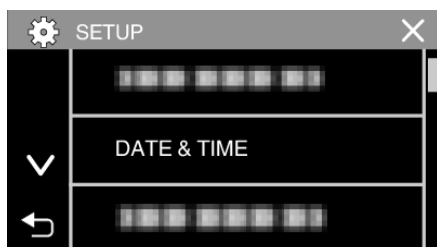

- Trykk på ^ eller v for å bla på skjermen.

4 Trykk på "DST SETTING".

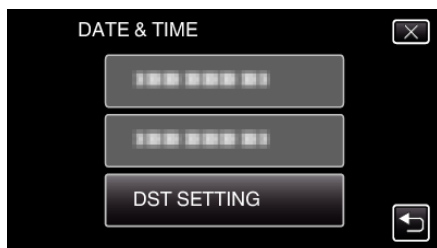

5 Trykk på "ON".

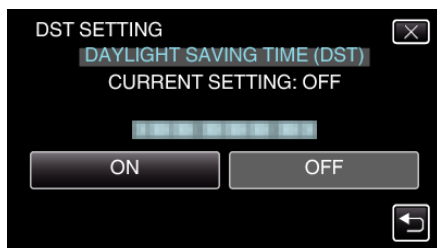

NB! :

- Hva er sommertid?
Sommertid er når klokken stilles 1 time frem under en bestemt periode om sommeren.
Dette brukes i hovedsak i vestlige land.
- Gjenopprett sommertid etter at du kommer hjem fra reisen.

Ekstra tilbehør

Produktnavn	Beskrivelse
HDMI-minikabel • VX-HD310 • VX-HD315	<ul style="list-style-type: none"> • Tillater visning i høy bildekvalitet når den kobles til en TV. • Overfører video, lyd og kontrollsignaler mellom enheter.

NB! :

- Tilbehøret ovenfor støttes kanskje ikke i alle regioner.
- Se katalogen for mer informasjon.
- For informasjon om det medfølgende tilbehøret, se "Verifiser tilbehøret".
"Verifiser tilbehøret" (s. 3)

Videoopptak i automodus

Med Intelligent Auto-opptak, justerer kameraet automatisk innstillingene som for eksempel lysstyrke og fokus for å tilpasse disse til opptaksforholdene.

- Ved bestemte typer opptak, slik som opptak av personer osv., vises dette ikonet på skjermen.
- Før opptak av en viktig scene, anbefaler vi at du gjør et prøveopptak.

1 Åpne LCD-skjermen.

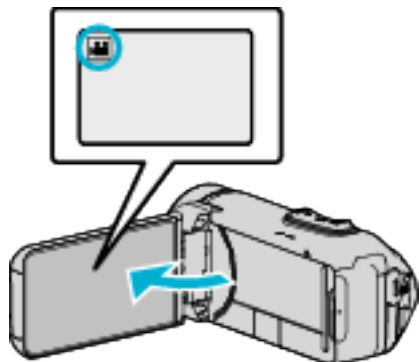

- Kontroller om opptaksmodus er .
- Hvis modus er stillbilde, trykk på på opptaksskjermen for å vise modus for bytteskjermen. Bank lett for å gå tilbake til videomodus.

2 Kontroller om opptaksmodus er **i.A.** Intelligent Auto.

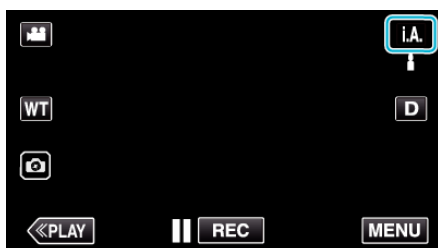

- Hvis modus er **M** manuell, bank lett **M** på opptaksskjermen for å vise modus for bytteskjermen. Trykk **i.A.** for å bytte opptaksmodus til Intelligent Auto.

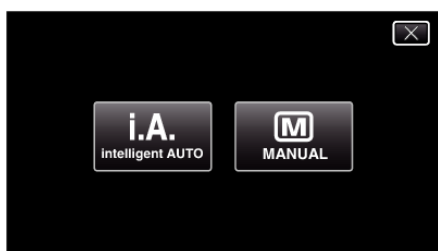

3 Trykk på START/STOP for å starte opptak.

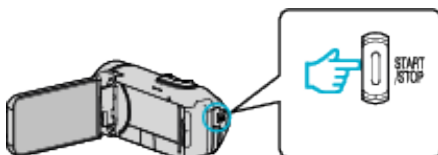

- Trykk igjen for å stoppe.
- Noen skjermbilder forsvinner etter ca. 3 sekunder. Bruk **D**-knappen for å endre skjermbildene.

Indikasjoner for videoopptak

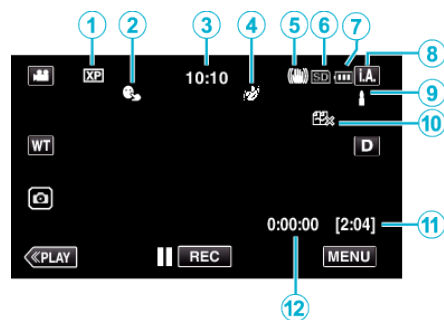

	Skjermikon	Beskrivelse
①	Videokvalitet	Viser ikonet til innstillingen "VIDEO QUALITY" som ble valgt på opptaksmenyen. "VIDEO QUALITY" (☞ s. 85)
②	TOUCH PRIORITY AE/AF	Viser innstillingen av "TOUCH PRIORITY AE/AF". Standardinnstillingen er "FACE TRACKING". "Ta tydelige bilder av motiver (TRYKKPRIORITY AE/AF)" (☞ s. 38)
③	Tid	Viser aktuell tid. "Klokkeinnstilling" (☞ s. 15)
④	RECORDING EFFECT	Viser det tilhørende ikonet når en opptakseffekt er angitt. : GRAINY MONOCHROME : FOOD : BABY "Opptak med effekter (RECORDING EFFECT)" (☞ s. 34)
⑤	Bildestabilisator	Viser innstillinger for bildestabilisering. "Redusere kamerarystelse" (☞ s. 39)
⑥	Opptaksmedium	Viser SD-kort-ikonet.
⑦	Batteriindikator	Viser cirka hvor mye strøm det er igjen på batteriet under bruk. "Kontrollere gjenværende opptakstid" (☞ s. 47)
⑧	Opptaksmodus	Viser nåværende opptaksmodus for i.A. (Intelligent Auto) eller M (Manuell). Den aktive opptaksmodusen vises.
⑨	Velge scener med Intelligent Auto	Viser scener som registreres automatisk med Intelligent Auto-funksjonen. Flere scener kan registreres.
⑩	Resterende opptakstid	Viser resterende tid for videoopptak. "Kontrollere gjenværende opptakstid" (☞ s. 47)
⑪	Sceneteller (Opptatt tid)	Viser forløpt tid så langt for videofilmen som tas opp.

■ Scener med Intelligent Auto

Skjermikon	Beskrivelse
	Fanger meget fint opp en persons hud.
	Gir naturlige personbilder.
	Gjør opptak av en gruppe personer med den best egnede innstillingen.
	Gjør opptak mens den fokuserer på en nær gjenstand.
	Fokuserer på lang avstand og tar skarpe bilder med livlige farger.
	Gjør opptak i mørke omgivelser med minimal støy i det samlede bildet.
	Tar nøyaktige nattebilder med minimal støy i det samlede bildet.
	Hindrer at farger mister glansen selv ved opptak i et lyst miljø, som snølandskaper og strender.
	Hindrer at farger mister glansen selv ved opptak av et motiv i rampelys.
	Gjengir trærnes grønnfarge på en livaktig måte.
	Gjengir helt naturlig fargene til en solnedgang.
	Justerer innstillingene slik at motivet ikke fremstår for mørkt som følge av bakgrunnslys (motlys).
	Gjør opptak med sterkere farger.
	Gjengir de naturlige utendørsfargene på dagtid.
	Gjengir de naturlige innedørsfargene i en fargekald belysning.
	Gjengir de naturlige innedørsfargene i en fargevarm belysning.
	Velger den best egnede innstillingen for håndholdt opptak.
	Velger den best egnede innstillingen for bruk av stativ.

NB! :

- Scener kan registreres i henhold til opptaksforholdene og automatisk justeres i Intelligent Auto-modus.
- Flere scener kan registreres avhengig av opptaksforholdene.
- Noen funksjoner fungerer kanskje ikke som de skal, avhengig av opptaksforholdene.

Funksjonsknapper for videoopptak

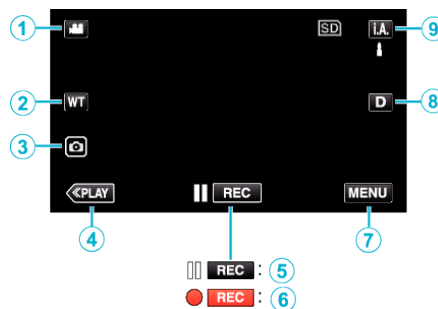

	Funksjonsknapper	Beskrivelse
①	Video-/ stillbildemodus 	Veksler mellom video- og stillbildemodus.
②	WT Zoom	Gir de samme funksjonene som zoom-spaken utfører. Dette kan minimere rystelsene som ofte forekommer når vanlig zoom brukes. "Zooming" (s. 26)
③	Stillbildefotografering 	Trykk på denne knappen for å ta et stillbilde under videoopptak. "Ta stillbilder under videoopptak" (s. 23)
④	Avspillingsmodus	Bytter til avspillingsmodus.
⑤/⑥	Opptaksstart Opptak på vent 	Fungerer som knappen START/STOP.
⑦	MENU	Viser de ulike videoopptaksmenyene. "Bruke menyen" (s. 82)
⑧	Skjermknapp D	Endrer skjermen mellom full (D_F) og enkel (D) for hver gang du trykker på knappen. <ul style="list-style-type: none"> • Enkel skjerm: Noen skjermbilder forsvinner automatisk når skjermen ikke betjenes. • Fullstendig skjerm: Viser alt. Skjermknappen endres fra D til D_F. • Når strømmen er slått av, vil visningsinnstillingen gå tilbake til enkel visning (D).
⑨	Opptaksmodus i.A./M	Veksler mellom i.A. , Intelligent Auto- og M Manuell opptaksmodus.

Bruker stille modus

Når stille modus benyttes, blir LCD-skjermen mørkere og betjeningslyder er slått av. Bruk denne modusen for å oppta stille på mørke steder som f.eks. under en forestilling.

-  vises når "SILENT MODE" er innstilt til "ON".
- For å dempe operasjonslyden stiller du inn "OPERATION SOUND" i menyen på "OFF" i stedet for å bruke stillemodus.

"OPERATION SOUND" (☞ s. 95)

■ Prosedyre for bruk

- 1 Trykk på "MENU".
- 2 Trykk på .

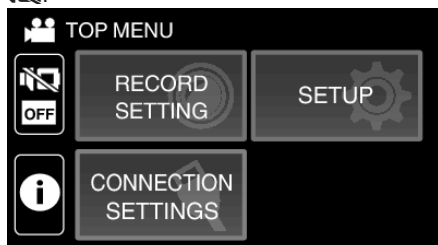

- 3 Trykk på "ON".

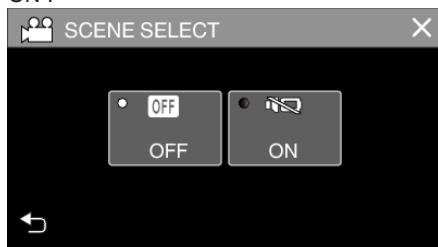

Nyttige innstillinger for opptak

- Når "DATE/TIME RECORDING" blir brukt kan dato og tid bli tatt opp sammen med videoen.

"Opptak av videoer med dato og tid" (☞ s. 45)

ADVARSEL :

- Ikke utsett linsen for direkte sollys.
- Selv om denne enheten kan brukes med LCD-skjermen snudd eller LCD-skjermen lukket med "LCD CLOSED RECORDING" aktivert, stiger temperaturen på denne enheten lettere. La LCD-skjermen være åpen når du bruker denne enheten lenge av gangen eller på steder utsatt for direkte sollys eller høye temperaturer.
- Strømmen kan slås av for å beskytte kretsen hvis temperaturen på denne enheten stiger for mye.
- Hvis temperaturen til denne enheten stiger under opptak, blir  gul som en advarsel.
- Dette er en mikrodatamaskin-styrt enhet. Elektrostatisk utladning, ekstern støy, og interferens (fra TV, radio, etc.) kan hindre den fra å fungere korrekt. I et slikt tilfelle lukker du overvåkningsskjermen for å slå av strømmen og fjerner vekselstrømadapteren, deretter trykker du på tilbakestillingsknappen for å tilbakestille enheten.

"Tilbakestille denne enheten" (☞ s. 5)

- Fraskrivelse
 - Vi kan ikke holdes ansvarlige for tap av innspilt innhold ved opptak av video/lyd eller hvis avspilling ikke fungerer som følge av feil på enheten, medfølgende deler eller SD-kort.
 - Etter at innspilt innhold (data) er slettet, inklusiv datatap som følge av feil på enheten, kan det ikke gjenopprettes. Dette til advarsel.
 - JVC tar intet ansvar for tapte data.

NB! :

- Sjekk at den resterende opptakstiden i mediet er tilstrekkelig før du starter opptaket. "Kontrollere gjenværende opptakstid" (☞ s. 47)
Hvis den gjenværende opptakstiden ikke er tilstrekkelig, lagre filene på en PC eller en plate før du sletter filene fra enheten. "Slette uønskede filer" (☞ s. 62)
- Når det er mange filer på mediet, kan det ta litt tid før de vises på avspillingskjermen. Vent litt når POWER/ACCESS (strøm/tilgang)-lampen blinker, dette angir at alt er som det skal.
- Opptaket stopper automatisk ettersom det er spesifisert at det ikke kan fortsette i over 12 sammenhengende timer.
(Det kan ta tid før opptak kan starte igjen.)
- Opp til 4GB per videofil kan tas opp. Fil som er tatt opp ved bruke av lange opptak som overstiger 4GB, er delt opp og lagret i flere videofiler.
- Avhengig av opptaksforholdene kan de fire hjørnene på skjermen fremstå som mørke, uten at dette er en feil. I slike tilfeller kan du endre opptaksforholdene ved å zoome osv.

Ta stillbilder under videoopptak

Du kan ta stillbilder ved å trykke på -knappen i videomodus (på vent eller under opptak).

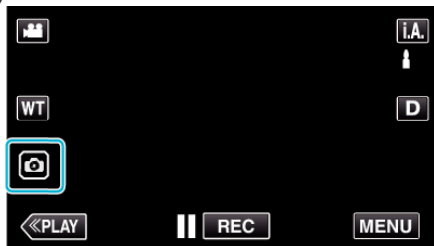

- "PHOTO" lyser opp skjermen når et stillbilde tas.



- Stillbilder som tas under videoopptak, lagres i målmappen som er angitt i "REC MEDIA FOR IMAGE".

NB! :





- Størrelsen på stillbildet som tas i videomodus er 1 920 x 1 080.
- Betjening er ikke mulig ved følgende forhold:
 - når menyen vises
 - når resterende opptakstid eller gjenværende batteristrøm vises
 - når "TIME-LAPSE RECORDING"-, "RECORDING EFFECT"- eller "DATE/TIME RECORDING"-funksjonen er valgt
 - når AV-spesialkabelen er koblet til AV-kontakten
 - når HDMI-kabelen er koblet til og en annen oppløsning enn 1080i overføres

Ta stillbilder i automodus

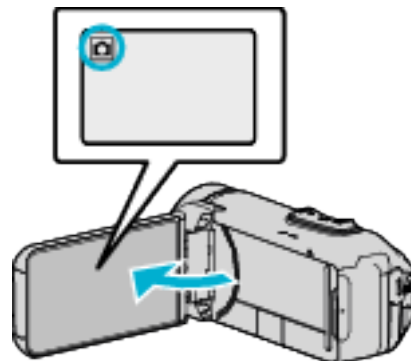
Du kan gjøre opptak uten å bekymre deg for innstillingsdetaljene ved å bruke **i.A.** Intelligent Auto-modus.

- 1 Åpne LCD-skjermen.



- Kontroller om opptaksmodus er .
- Hvis modus er  video, bank lett  på opptaksskjermen for å vise modus for bytteskjermen. Bank lett  for å gå tilbake til stillbilde.

- 2 Kontroller om opptaksmodus er **i.A.** Intelligent Auto.

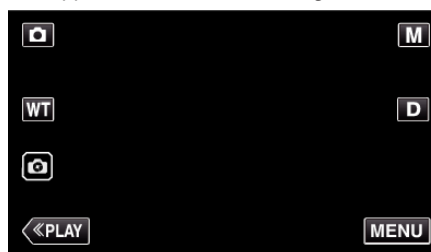

- Hvis modus er **M** manuell, bank lett **M** på opptaksskjermen for å vise modus for bytteskjermen. Trykk **i.A.** for å bytte opptaksmodus til Intelligent Auto.

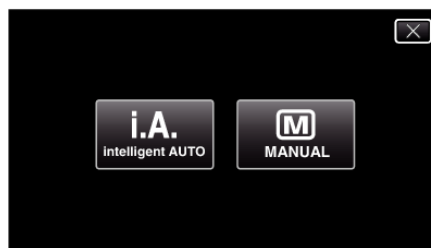

- 3 Trykk på START/STOP-knappen.

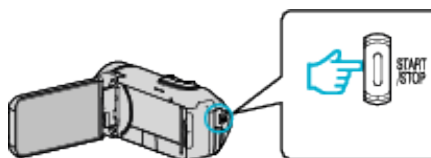

- PHOTO lyser opp skjermen når et stillbilde tas.

NB! :

- Avhengig av motivet og opptaksforhold, kan det hende at opptak ikke utføres riktig selv i Intelligent Auto-modus.

■ Start opptaket etter justering av fokus

- 1 Trykk og hold nede -knappen på berøringsskjermen til fokuset justeres.



- 2 Fjern fingeren din fra knappen for å løse ut lukkeren. Kun tilgjengelig når "SHUTTER MODE" er angitt som "RECORD ONE SHOT".

Indikasjoner ved stillbildefotofering

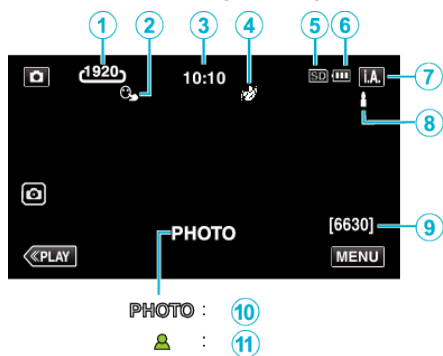

- Noen skjermbilder forsvinner etter ca. 3 sekunder. Bruk **D**-knappen for å endre skjermbildene.

	Skjermikon	Beskrivelse
①	Bildestørrelse	Viser ikonet for bildestørrelse. <ul style="list-style-type: none"> • Størrelsen på stillbilder kan endres. "IMAGE SIZE" (☞ s. 89)
②	TOUCH PRIORITY AE/AF	Viser innstillingen av "TOUCH PRIORITY AE/AF". Standardinnstillingen er "FACE TRACKING". "Ta tydelige bilder av motiver (TRYKKPRIORITET AE/AF)" (☞ s. 38)
③	Tid	Viser aktuell tid. "Klokkeinnstilling" (☞ s. 15)
④	RECORDING EFFECT	Viser det tilhørende ikonet når en opptakseffekt er angitt. <ul style="list-style-type: none"> ☞: GRAINY MONOCHROME ☞: FOOD ☞: BABY "Opptak med effekter (RECORDING EFFECT)" (☞ s. 34)
⑤	Opptaksmedium	Viser SD-kort-ikonet.
⑥	Batteriindikator	Viser cirka hvor mye strøm det er igjen på batteriet under bruk. "Kontrollere gjenværende opptakstid" (☞ s. 47)
⑦	Opptaksmodus	Viser nåværende opptaksmodus for i.A. (Intelligent Auto) eller M (Manuell).
⑧	Velge scener med Intelligent Auto	Viser scener som registreres automatisk med Intelligent Auto-funksjonen. Flere scener kan registreres.
⑨	Resterende antall bilder	Viser antall stillbilder som fremdeles kan tas. "Omtrentlig antall stillbilder (Enhet: Antall opptak)" (☞ s. 48)
⑩	Opptak pågår	"PHOTO" vises når et stillbilde tas.
⑪	Fokus	Lyser grønt når det fokuseres.

■ Scener med Intelligent Auto

Skjermikon	Beskrivelse
	Fanger meget fint opp en persons hud.
	Gir naturlige personbilder.
	Gjør opptak av en gruppe personer med den best egnede innstillingen.
	Gjør opptak mens den fokuserer på en nær gjenstand.
	Fokuserer på lang avstand og tar skarpe bilder med livlige farger.
	Gjør opptak i mørke omgivelser med minimal støy i det samlede bildet.
	Tar nøyaktige nattebilder med minimal støy i det samlede bildet.
	Hindrer at farger mister glansen selv ved opptak i et lyst miljø, som snølandskaper og strender.
	Hindrer at farger mister glansen selv ved opptak av et motiv i rampelys.
	Gjengir trærnes grønnfarge på en livaktig måte.
	Gjengir helt naturlig fargene til en solnedgang.
	Justerer innstillingene slik at motivet ikke fremstår for mørkt som følge av bakgrunnslys (motlys).
	Gjør opptak med sterkere farger.
	Gjengir de naturlige utendørsfargene på dagtid.
	Gjengir de naturlige innedørsfargene i en fargekald belysning.
	Gjengir de naturlige innedørsfargene i en fargevarm belysning.
	Velger den best egnede innstillingen for håndholdt opptak.
	Velger den best egnede innstillingen for bruk av stativ.

NB! :

- Scener kan registreres i henhold til opptaksforholdene og automatisk justeres i Intelligent Auto-modus.
- Flere scener kan registreres avhengig av opptaksforholdene.
- Noen funksjoner fungerer kanskje ikke som de skal, avhengig av opptaksforholdene.

Funksjonsknapper for stillbildefotografering



	Funksjonsknapper	Beskrivelse
①	Video-/ stillbildemodus	Veksler mellom video- og stillbildemodus.
②	WT Zoom	Gir de samme funksjonene som zoom-spaken utfører. Dette kan minimere rystelsene som ofte forekommer når vanlig zoom brukes. "Zooming" (s. 26)
③	Stillbildefotografering	Gir deg ta stillbilder ved bruk av berøringspanelet. Hvis du trykker og holder knappen nede, kan du justere fokus før opptak. "Start opptaket etter justering av fokus" (s. 23)
④	Avspillingsmodus	Bytter til avspillingsmodus.
⑤	MENU	Viser de ulike stillbildefotograferingsmenyene. "Bruke menyen" (s. 82)
⑥	Skjermknapp D	Endrer skjermen mellom full (Df) og enkel (D) for hver gang du trykker på knappen. <ul style="list-style-type: none"> • Enkel skjerm: Noen skjermbilder forsvinner automatisk når skjermen ikke betjenes. • Fullstendig skjerm: Viser alt. Skjermknappen endres fra D til Df. • Når strømmen er slått av, vil enkel skjerm (D) bli valgt.
⑦	Opptaksmodus i.A./M	Veksler mellom i.A. Intelligent Auto- og M Manuell opptaksmodus.

Bruker stille modus

Når stille modus benyttes, blir LCD-skjermen mørkere og betjeningslyder er slått av. Bruk denne modusen for å oppta stille på mørke steder som f.eks. under en forestilling.

- vises når "SILENT MODE" er innstilt til "ON".
- For å dempe operasjonslyden stiller du inn "OPERATION SOUND" i menyen på "OFF" i stedet for å bruke stillemodus.

"OPERATION SOUND" (s. 95)

Prosedyre for bruk

- 1 Trykk på "MENU".
- 2 Trykk på .

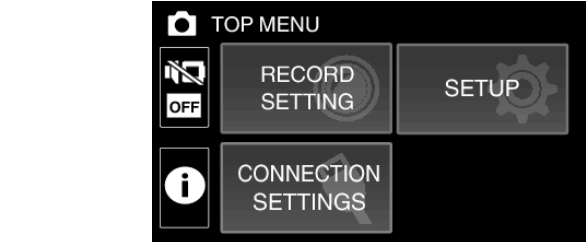

- 3 Trykk på "ON".

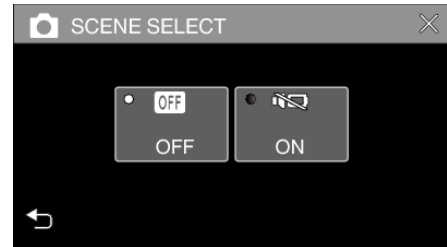

ADVARSEL :

- Ikke utsett linsen for direkte sollys.
- Hvis denne enheten brukes LCD-skjermen snudd og lukket, stiger temperaturen lettere. La LCD-skjermen være åpen når du bruker denne enheten lenge av gangen eller på steder utsatt for direkte sollys eller høye temperaturer.
- Strømmen kan slås av for å beskytte kretsen hvis temperaturen på denne enheten stiger for mye.
- Ikke fjern vekselstrømadapteren eller SD-kortet når POWER/ACCESS (strøm/tilgang)-lampen lyser. Innspillingsdataene kan bli uleselige.
- Dette er en mikrodatamaskin-styrt enhet. Elektrostatisk utladning, ekstern støy, og interferens (fra TV, radio, etc.) kan hindre den fra å fungere korrekt. I et slikt tilfelle lukker du overvåkingsskjermen for å slå av strømmen og fjerner vekselstrømadapteren, deretter trykker du på tilbakestillingsknappen for å tilbakestille enheten.

"Tilbakestill denne enheten" (s. 5)

NB! :

- Før opptak av en viktig scene, anbefaler vi at du gjør et prøveopptak.
- Avhengig av opptaksforholdene kan de fire hjørnene på skjermen fremstå som mørke, uten at dette er en feil. I slike tilfeller kan du endre opptaksforholdene ved å zoome osv.

Zooming

Opptaksvisningen kan justeres med zoom.

- Bruk W-enden (vidvinkelenden) for å ta opp i et bredere visningsfelt.
- Bruk T-enden (telefotoenden) til å forstørre subjektet for opptak.



W (Vidvinkelende)



T (Telefoto-ende)

- Følgende zoomalternativer er tilgjengelige:
 - Optisk zoom (1 – 40x)
 - Digital zoom (41 – 200x)
- Du kan også bruke zoom (WT)-knappen på berøringsskjermen for å zoome.
- Trykk på WT-knappen, trykk deretter og hold nede T (telefotoende) eller W (vidvinkelende)-knappen.

Zoomknapp (WT)

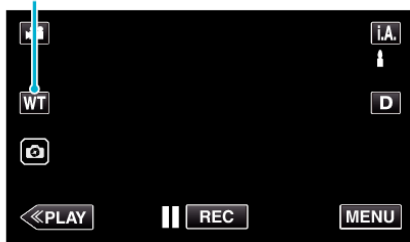

NB! :

- Når digital zoom brukes, bli bildet kornete fordi det forstørres digitalt.
- Zoomeområdet kan endres.

“ZOOM” (s. 85)

Zoomminne

Zoomposisjonen kan lagres med Zoomminne-ikonet (WT) på berøringsskjermen.

Lagringsmetode

- 1 Zoom til posisjonen som du ønsker å lagre.

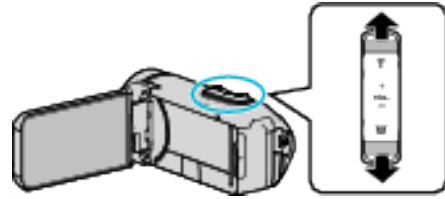

- 2 Trykk på “WT”.

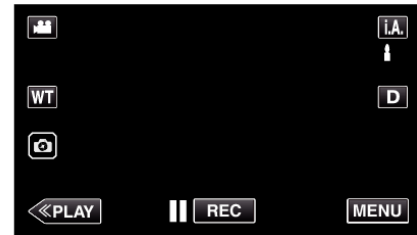

- 3 Trykk på og hold inne “M” (i ca. 1 sekund).



- Lagre zoomposisjonen.

Bruksinformasjon

- 1 Trykk på “WT”.



- 2 Trykk på “M”.



- Zoom til punktet som ble lagret på forhånd.

NB! :

- Hvis innstillingen til DIS, VIDEO QUALITY eller ZOOM endres, vil den lagrede zoomposisjonen bli slettet.

Manuelt opptak

I situasjoner der du ikke kan gjøre opptakene riktig ved å bruke Intelligent Auto-opptak, kan du endre innstillingene og gjøre opptak med manuelt opptak.

1 Åpne LCD-skjermen.

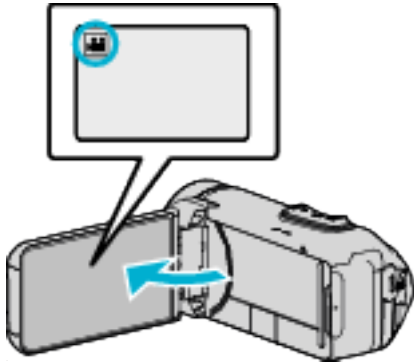

- Angi opptaksmodus til enten video eller stille modus.
- For å bytte modus mellom video og stillbilde, trykk på eller på opptaksskjermen for å vise modus for bytteskjermen. Trykk på eller for å bytte til henholdsvis video- eller stillbildemodus.

2 Velg manuell opptaksmodus.



- Hvis modus er **i.A.**, Intelligent Auto, bank lett **i.A.** på opptaksskjermen for å vise modus for bytteskjermen. Bank lett **M** for å bytte opptaksmodus til Manuell.

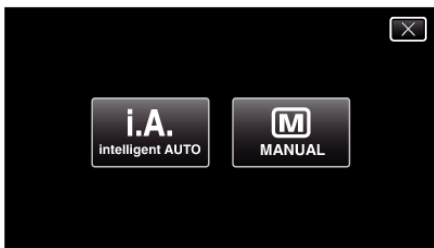

3 Trykk på "MENU".

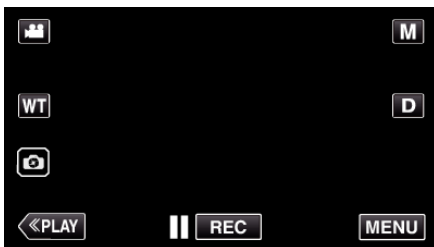

- Hovedmenyen vises.

4 Trykk på "RECORD SETTING".

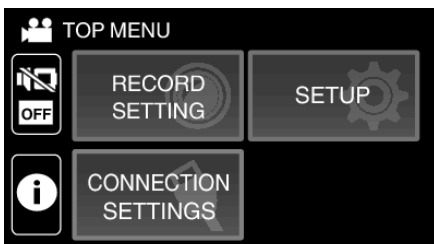

5 Bank på elementet for å stille manuelt.



- For informasjon om de forskjellige manuelle innstillingene, se "Meny for manuelt opptak".

Meny for manuelt opptak

De følgende elementene kan innstilles.

Navn	Beskrivelse
FOCUS	<ul style="list-style-type: none"> • Bruk manuell fokus hvis motivet ikke fokuseres automatisk. "Justere fokus manuelt (FOCUS)" (☞ s. 28)
BRIGHTNESS ADJUST	<ul style="list-style-type: none"> • Skjermens generelle lysstyrke kan justeres. • Bruk dette når du tar opp på et mørkt eller veldig lyst sted. "Justere lysstyrken" (☞ s. 29)
BACKLIGHT COMP.	<ul style="list-style-type: none"> • Korrigerer bildet når motivet er mørkt på grunn av bakgrunnslyset (motlys). • Bruk dette når du tar opp i motlys. "Stille inn kompensering av bakgrunnslys (motlys)" (☞ s. 30)
WHITE BALANCE	<ul style="list-style-type: none"> • Skjermens generelle farge kan justeres. • Bruk dette når fargen på skjermen er forskjellig fra den faktiske fargen. "Stille inn hvitbalansen" (☞ s. 31)
TELE MACRO	<ul style="list-style-type: none"> • Bruk dette til å ta et nærbilde (makro) av motivet. "Ta nærbilder (TELE MACRO)" (☞ s. 32)

Justere fokus manuelt (FOCUS)

Juster fokus manuelt når du ikke er i stand til å fokusere klart ved hjelp av Intelligent Auto eller når du ønsker å låse fokuset.

1 Velg manuell opptaksmodus.



- Hvis modus er **i.A.**, Intelligent Auto, bank lett **i.A.** på opptaksskjermen for å vise modus for bytteskjermen. Bank lett **M** for å bytte opptaksmodus til Manuell.

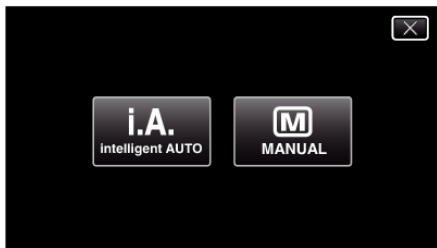

2 Trykk på "MENU".

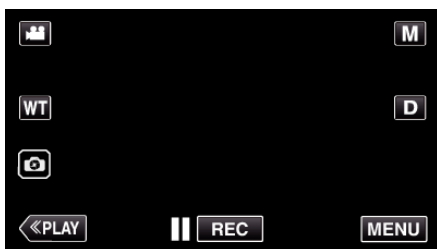

- Hovedmenyen vises.

3 Trykk på "RECORD SETTING".

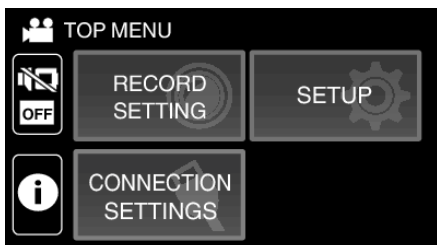

4 Trykk på "FOCUS".

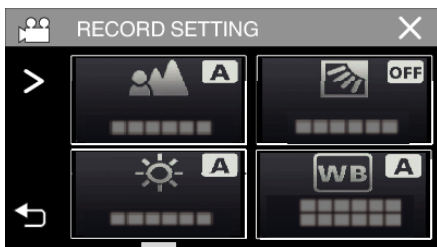

- Trykk på X for å lukke menyen.
- Trykk på ↶ for å gå tilbake til forrige skjermbilde.

5 Trykk på "MANUAL".

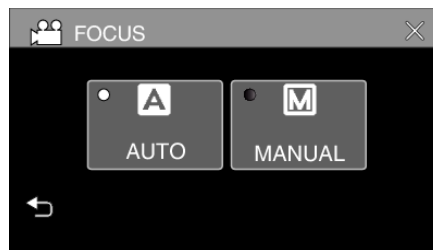

6 Juster fokuset.



- Trykk på ▲ for å fokusere på et fjernt motiv. Hvis ▲ vises og blinker, kan ikke fokus innstilles lenger unna.
- Trykk på 👤 for å fokusere på et nært motiv. Hvis 👤 vises og blinker, kan ikke fokus innstilles nærmere.

7 Trykk på "SET" for å bekrefte.

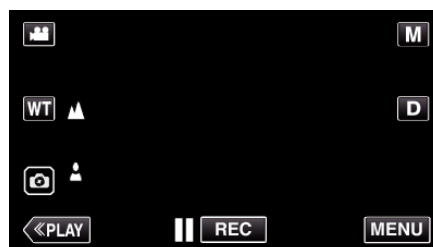

- Når fokuset er bekreftet, forsvinner fokusrammen og ▲ og 👤 vises.

Justere lysstyrken

Du kan justere lysstyrken til ditt foretrukne nivå.

1 Velg manuell opptaksmodus.



- Hvis modus er **i.A.**, Intelligent Auto, bank lett **i.A.** på opptaksskjermen for å vise modus for bytteskjermen. Bank lett **M** for å bytte opptaksmodus til Manuell.

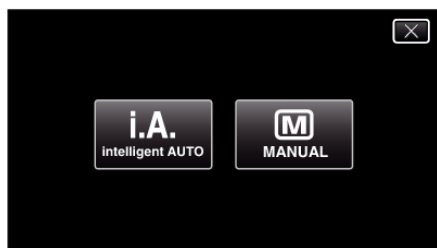

2 Trykk på "MENU".

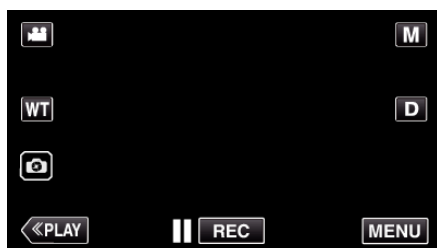

- Hovedmenyen vises.

3 Trykk på "RECORD SETTING".

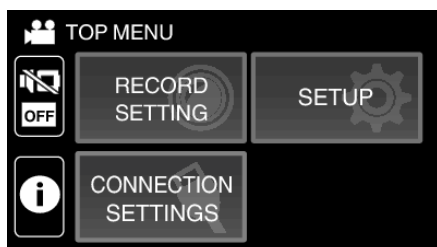

4 Trykk på "BRIGHTNESS ADJUST".

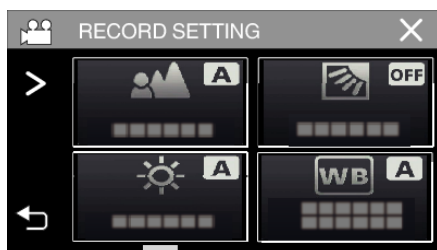

- Trykk på X for å lukke menyen.
- Trykk på ↶ for å gå tilbake til forrige skjermbilde.

5 Trykk på "MANUAL".

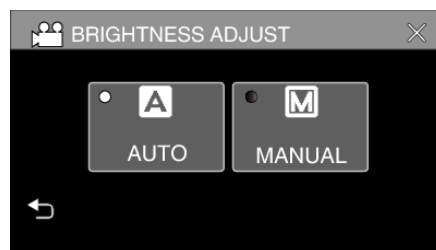

6 Juster lysstyrken.



- Kompensasjonsområde: -2,0 til +2,0
- Trykk på ^ for å øke lysstyrken.
- Trykk på v for å redusere lysstyrken.

7 Trykk på "SET" for å bekrefte.

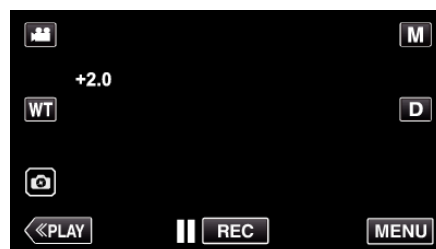

NB! :

- Innstillingene kan gjøres separat for video og stillbilder.

Stille inn kompensering av bakgrunnslys (motlys)

Du kan korrigere bildet når motivet er mørkt på grunn av bakgrunnslyset (motlyset).

1 Velg manuell opptaksmodus.

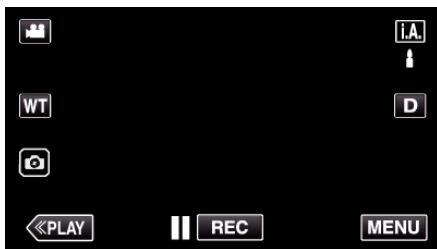

- Hvis modus er **i.A.** Intelligent Auto, bank lett **i.A.** på opptaksskjermen for å vise modus for bytteskjermen. Bank lett **M** for å bytte opptaksmodus til Manuell.

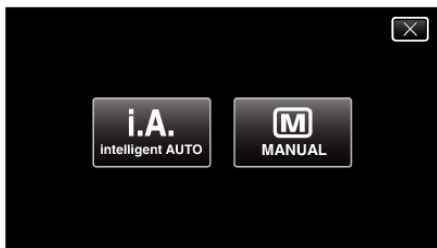

2 Trykk på "MENU".

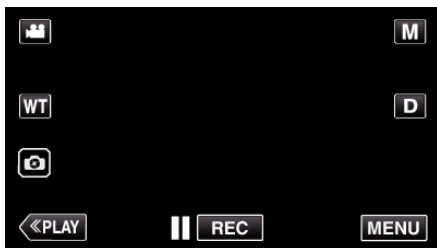

- Hovedmenyen vises.

3 Trykk på "RECORD SETTING".

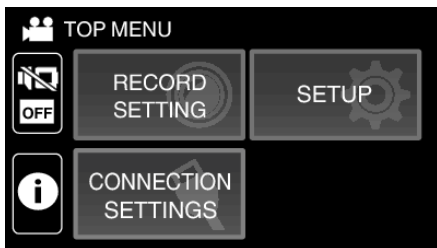

4 Trykk på "BACKLIGHT COMP.".

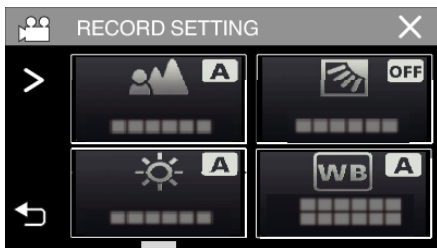

- Trykk på X for å lukke menyen.
- Trykk på ↶ for å gå tilbake til forrige skjermbilde.

5 Trykk på "ON" eller "ADVANCE".

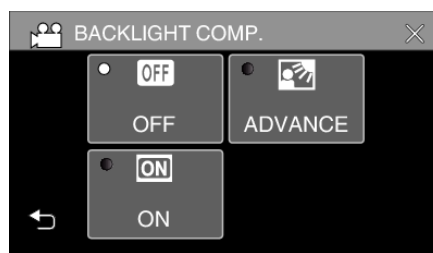

- "ADVANCE" er laget for å besørge mer effektiv kompensering for bakgrunnslys. Velg den når kompensering for bakgrunnslys ikke justeres skikkelig med "ON".
- Etter innstillingen vises -ikonet (Fremover:).

Innstilling	Detaljer
OFF	Kompensering for bakgrunnslys er deaktivert.
ON	Kompensering for bakgrunnslys er aktivert.
ADVANCE	Kan velges for mer effektiv kompensering for bakgrunnslys.

Stille inn hvitbalansen

Du kan stille fargetonen etter lyskilden.

1 Velg manuell opptaksmodus.



- Hvis modus er **i.A.**, Intelligent Auto, bank lett **i.A.** på opptaksskjermen for å vise modus for bytteskjermen. Bank lett **M** for å bytte opptaksmodus til Manuell.

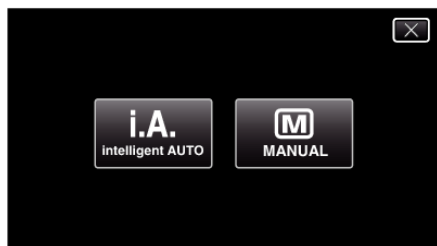

2 Trykk på "MENU".

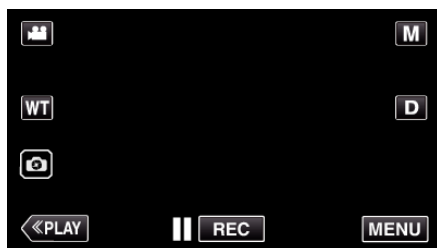

- Hovedmenyen vises.

3 Trykk på "RECORD SETTING".

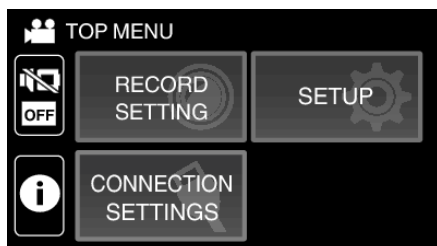

4 Trykk på "WHITE BALANCE".

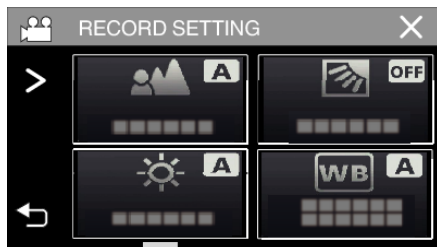

- Trykk på **X** for å lukke menyen.
- Trykk på **↶** for å gå tilbake til forrige skjermbilde.

5 Velg hvitbalanseinnstillingen.

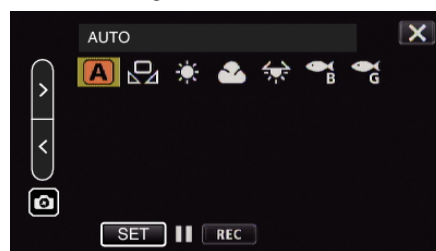

- Du kan enten trykke på ikonet eller velge elementet ved å bruke "**↶**" "**↷**"-knappen og trykke på "SET".
- Hvitbalanse-ikonet vises på skjermen når innstillingen er utført.

Innstilling	Detaljer
A AUTO	Justerer automatisk til naturlige farger.
MWB	Bruk dette hvis du ikke har fått løst problemet med unaturlige farger.
FINE	Bruk dette når du tar opp utendørs i solskinn.
CLOUD	Bruk dette når du tar opp en overskyet dag eller i skyggen.
HALOGEN	Bruk dette når du tar opp under belysning som en videolampe.
MARINE:BLUE	Still inn dette ved opptak på dypt vann (vannet vises blått).
MARINE:GREEN	Bruk dette ved opptak på grunt vann (vannet vises grønt).

Bruke MWB

- 1 Rett inn markøren til "MWB" ved å bruke "**↶**" "**↷**"-knappen.
- 2 Hold et ark med vanlig hvitt papir foran linsen slik at papiret fyller skjermen, trykk og hold nede "SET"-knappen.
- 3 **MWB** blinker, løft fingeren etter at innstillingskjernbildet forsvinner.
 - Du kan også trykke og holde nede "MWB"-ikonet for å utføre innstillingen.

NB! :

- Innstillingen endres ikke hvis du trykker inn "MWB" i for kort tid (under 1 sekund).

Ta nærbilder (TELE MACRO)

Du kan ta nærbilder av et motiv ved bruk av telemakrofunksjonen selv når enheten er stilt til innstillingen telefotozoom.



* Bildet er bare en utskrift.

1 Velg manuell opptaksmodus.

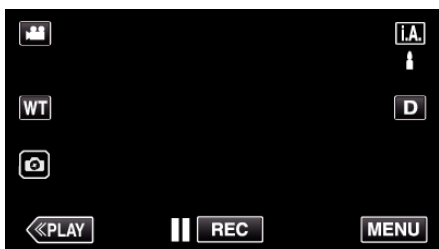

- Hvis modus er **i.A.** Intelligent Auto, bank lett **i.A.** på opptaksskjermen for å vise modus for bytteskjermen. Bank lett **M** for å bytte opptaksmodus til Manuell.

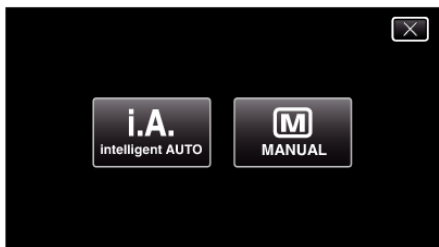

2 Trykk på "MENU".

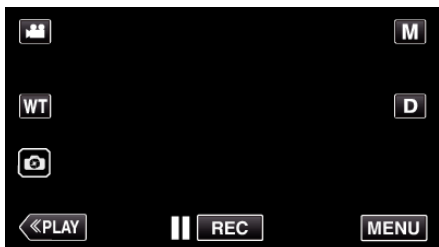

- Hovedmenyen vises.

3 Trykk på "RECORD SETTING".

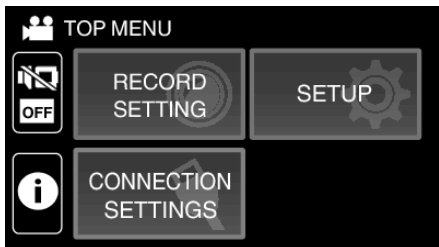

4 Trykk på "TELE MACRO".



- Trykk på X for å lukke menyen.
- Trykk på ↶ for å gå tilbake til forrige skjermbilde.

5 Trykk på "ON".



- Etter innstillingen vises telemakroikonet .

Innstilling	Detaljer
OFF	Gjør det mulig å ta nærbilder ned til 1 m med telefotoenden (T). Gjør det mulig å ta nærbilder ned til 5 cm med vidvinkelenden (W).
ON	Gjør det mulig å ta nærbilder ned til 60 cm med telefotoenden (T). Gjør det mulig å ta nærbilder ned til 5 cm med vidvinkelenden (W).

ADVARSEL :

- Når du ikke tar nærbilder, sett "TELE MACRO" på "OFF". Hvis ikke kan bildet bli uklart.

Opptak under vann

Utfør følgende innstillinger for å ta bilder under vann.

Stille inn hvitbalansen til under vann-modus

Korrigerer fargen når du tar bilder under vann for å lagre mer naturlige bilder. Velg mellom følgende to innstillinger, avhengig av fargen på vannet ved opptaksstedet.

1 Velg manuell opptaksmodus.

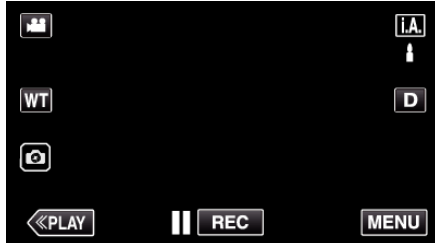

- Hvis modus er **i.A.**, Intelligent Auto, bank lett **i.A.** på opptaksskjermen for å vise modus for bytteskjermen. Bank lett **M** for å bytte opptaksmodus til Manuell.

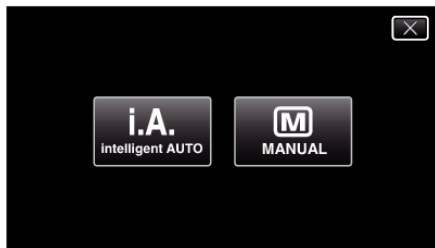

2 Trykk på "MENU".

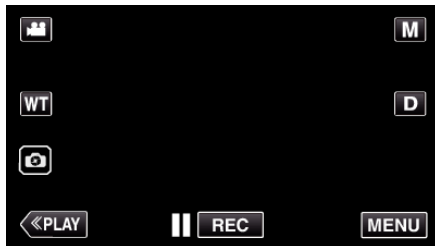

- Hovedmenyen vises.

3 Trykk på "RECORD SETTING".

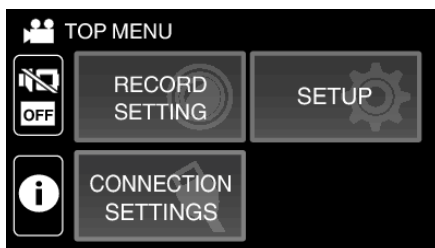

4 Trykk på "WHITE BALANCE".

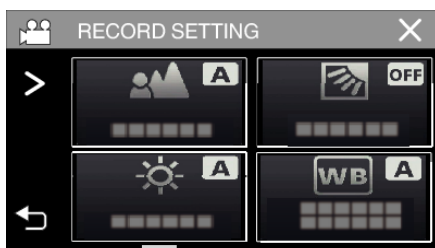

5 Trykk på eller .



Innstilling	Detaljer
MARINE:BLUE	Still inn dette ved opptak på dypt vann (vannet vises blått).
MARINE:GREEN	Bruk dette ved opptak på grunt vann (vannet vises grønt).

NB! :

- Det kan hende at du ikke nødvendigvis oppnår den forventede korrigerings-effekten.
- Det anbefales at du gjør et prøveopptak på forhånd.

Låse skjermen

1 Trykk på "MENU".

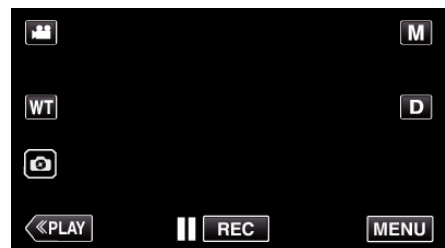

- Hovedmenyen vises.

2 Trykk på "RECORD SETTING".

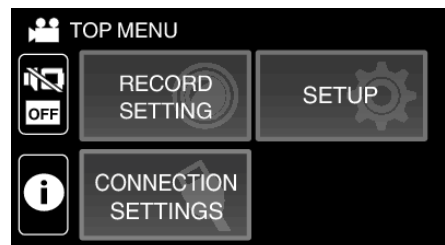

3 Trykk på > for å endre elementene som vises.

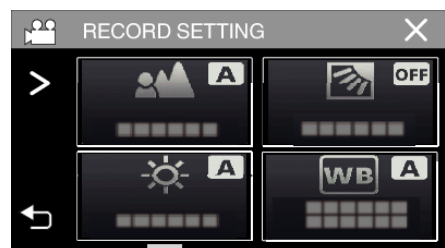

4 Trykk på "SCREEN LOCK".

- -knappen vises.



NB! :

- Hvis "SCREEN LOCK" har blitt stilt inn, vil det ta lenger tid for å enheten å slå seg av etter at du har lukket LCD-skjermen. Hvis du åpner LCD-skjermen etter at du har lukket den og strømmen fortsatt er slått på, kan du fortsette opptaket.

■ For å avbryte "SCREEN LOCK"

Trykk på -knappen.

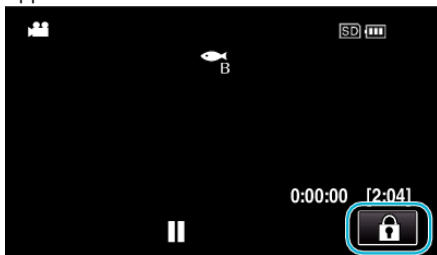

NB! :



- Når "SCREEN LOCK" er stilt inn, kan kun -knappen på berøringsskjermen betjenes.
- START/STOP (opptak)-knappen og zoomspaken kan brukes mens skjermen er låst.
- "SCREEN LOCK" kan ikke stilles inn i følgende tilfeller:
 - under opptak
 - når "TIME-LAPSE RECORDING" eller "DATE/TIME RECORDING" har blitt stilt inn

ADVARSEL :

- Før bruk av kameraet under vann må du lese "Før bruk under vann eller ved lave temperaturer" (s. 6) nøye. Feilaktig bruk som fører til vannoversvømmelse, vil skade enheten og forårsake skade.
- Sørg for at kontaktdekslet er lukket godt før du bruker det under vann eller på stranden.
"Åpne kontaktdekslet (SD-kortdekslet)" (s. 4)

Opptak med effekter (RECORDING EFFECT)

Du kan legge til og lagre forskjellige effekter på videoer eller stillbilder. Når innstillingen er utført, er det enkelt å ta bilder som er egnet for hvert bilde.

Type effekt	Beskrivelse av effekt
 GRAINY MONOCHROME	Fanger filmfignende monokrome bilder ved å øke kontrasten til lysstyrke av middels nivå og fremheve den grove kornete følelsen på bildet. "Lagre bilder som et gammelt svart og hvitt fotografi (GRAINY MONOCHROME)" (s. 35)
 FOOD	Fanger inn matbilder slik at maten ser appetittvekkende ut, selv under lysstoffrør i hjemmet, ved å endre fargene til varme farger og gjøre fargene dypere. "Opptak av matbilder (FOOD)" (s. 36)
 BABY	Fanger et mykt og mildt bilde ved å lyse opp hudtonen samtidig som den rødlige nyansen beholdes, noe som forsterker hudens forskjønnende effekt i tillegg til at den mykner utseendet til huden. "Lagre bilder av en baby (BABY)" (s. 37)

ADVARSEL :

- Avhengig av opptaksmiljøet og motivet kan det hende at du ikke oppnår opptakseffekten du ville ha.

Lagre bilder som et gammelt svart og hvitt fotografi (GRAINY MONOCHROME)

Fanger filmlignende monokrome bilder ved å øke kontrasten til lysstyrke av middels nivå og fremheve den grove kornete følelsen på bildet.

1 Åpne LCD-skjermen.

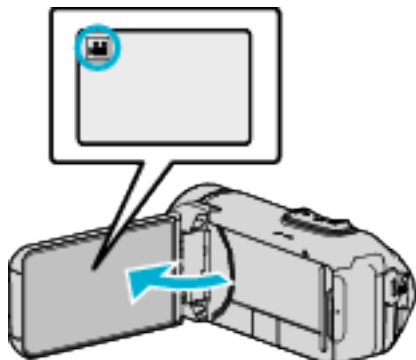

- Angi opptaksmodus til enten video eller stille modus.
- For å bytte modus mellom video og stillbilde, bank lett eller på opptaksskjermen for å vise modus for bytteskjermen. Bank lett på eller for å bytte til henholdsvis video- eller bildemodus.

2 Trykk på "MENU".

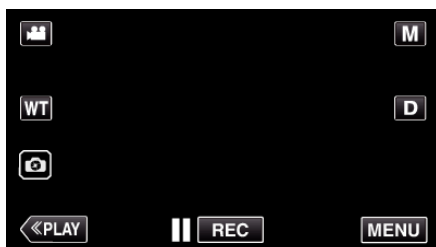

- Hovedmenyen vises.

3 Trykk på "RECORD SETTING".

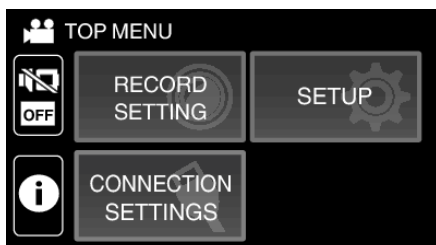

4 Trykk på "RECORDING EFFECT".

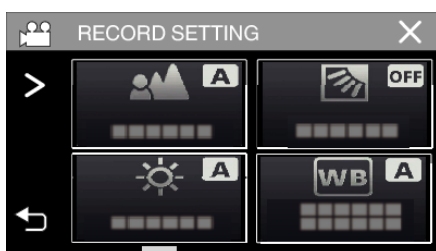

- Hvis ikonet ikke vises på skjermen, trykker du på ">" for å rulle på skjermen.
- Trykk på X for å lukke menyen.
- Trykk på ↶ for å gå tilbake til forrige skjermbilde.

5 Trykk på "GRAINY MONOCHROME".

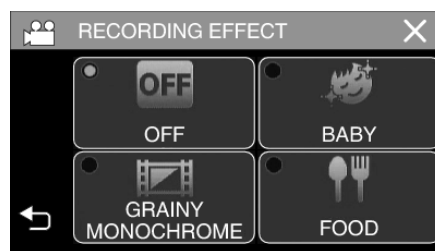

- Trykk på X for å lukke menyen.
- Trykk på ↶ for å gå tilbake til forrige skjermbilde.

6 Starte opptak.

- For å avbryte innstillingen gjentar du prosedyren fra begynnelsen og trykker på "OFF" i trinn 5.

Opptak av matbilder (FOOD)

Fanger inn matbilder slik at maten ser appetittvekkende ut, selv under lysstoffrør i hjemmet, ved å endre fargene til varme farger og gjøre fargene dypere.

1 Åpne LCD-skjermen.

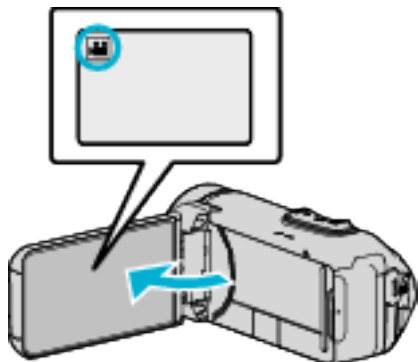

- Angi opptaksmodus til enten video eller stille modus.
- For å bytte modus mellom video og stillbilde, bank lett eller på opptaksskjermen for å vise modus for bytteskjermen. Bank lett på eller for å bytte til henholdsvis video- eller bildemodus.

2 Trykk på "MENU".

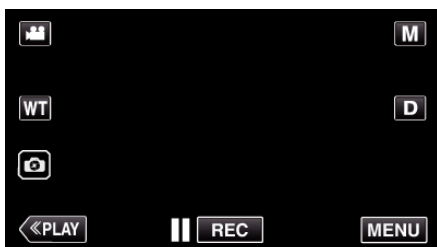

- Hovedmenyen vises.

3 Trykk på "RECORD SETTING".

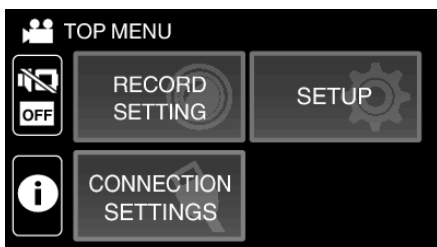

4 Trykk på "RECORDING EFFECT".

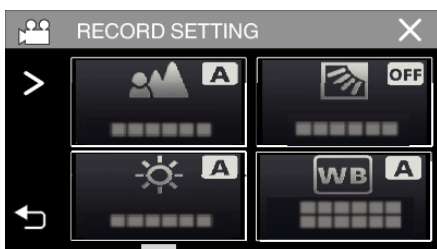

- Hvis ikonet ikke vises på skjermen, trykker du på ">" for å rulle på skjermen.
- Trykk på X for å lukke menyen.
- Trykk på ↶ for å gå tilbake til forrige skjermbilde.

5 Trykk på "FOOD".

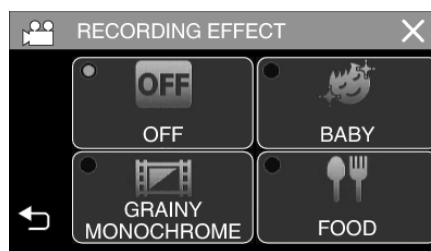

- Trykk på X for å lukke menyen.
- Trykk på ↶ for å gå tilbake til forrige skjermbilde.

6 Starte opptak.

- For å avbryte innstillingen gjentar du prosedyren fra begynnelsen og trykker på "OFF" i trinn 5.

Lagre bilder av en baby (BABY)

Fanger et mykt og mildt bilde ved å lyse opp hudtonen samtidig som den rødlige nyansen beholdes, noe som forsterker hudens forskjønnende effekt i tillegg til at den mykner utseendet til huden.

1 Åpne LCD-skjermen.

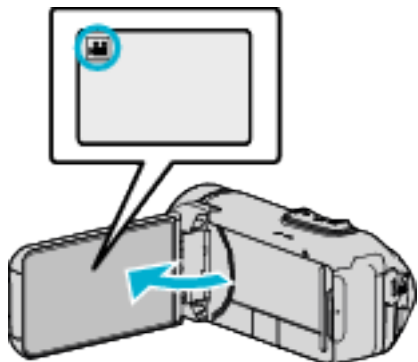

- Angi opptaksmodus til enten video eller stille modus.
- For å bytte modus mellom video og stillbilde, bank lett eller på opptaksskjermen for å vise modus for bytteskjermen. Bank lett på eller for å bytte til henholdsvis video- eller bildemodus.

2 Trykk på "MENU".

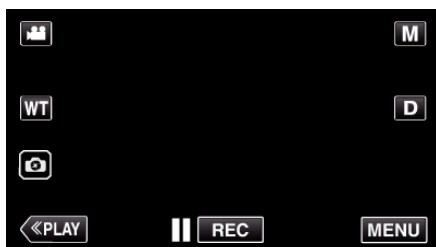

- Hovedmenyen vises.

3 Trykk på "RECORD SETTING".

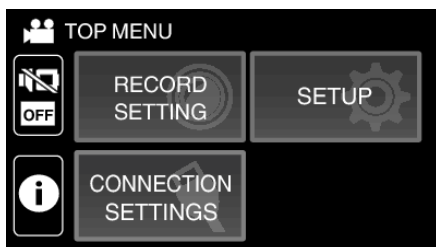

4 Trykk på "RECORDING EFFECT".

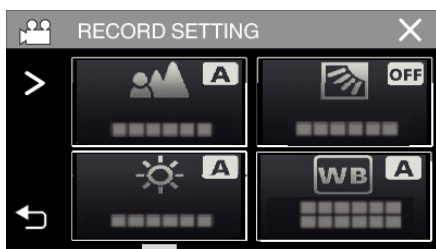

- Hvis ikonet ikke vises på skjermen, trykker du på ">" for å rulle på skjermen.
- Trykk på X for å lukke menyen.
- Trykk på ↶ for å gå tilbake til forrige skjermbilde.

5 Trykk på "BABY".



- Trykk på X for å lukke menyen.
- Trykk på ↶ for å gå tilbake til forrige skjermbilde.

6 Starte opptak.

- For å avbryte innstillingen gjentar du prosedyren fra begynnelsen og trykker på "OFF" i trinn 5.

Ta tydelige bilder av motiver (TRYKKPRIORITET AE/AF)

“TOUCH PRIORITY AE/AF” er en funksjon som justerer fokus og lysstyrke basert på en posisjon du har trykket på.

Denne funksjonen er tilgjengelig for både videoer og stillbilder.

1 Åpne LCD-skjermen.

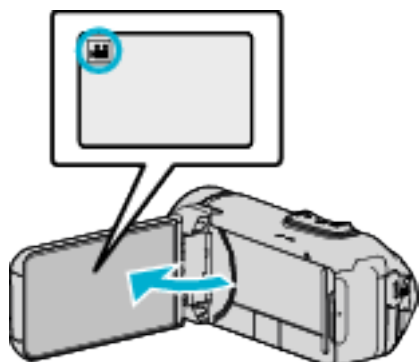

- Angi opptaksmodus til enten video eller stille modus.
- For å bytte modus mellom video og stillbilde, bank lett eller på opptaksskjermen for å vise modus for bytteskjermen. Bank lett på eller for å bytte til henholdsvis video- eller bildemodus.

2 Trykk på “MENU”.

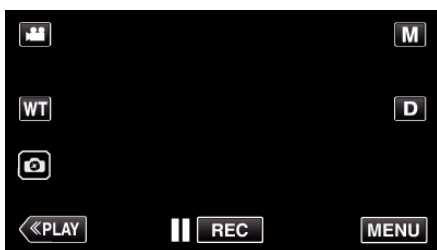

- Hovedmenyen vises.

3 Trykk på “RECORD SETTING”.

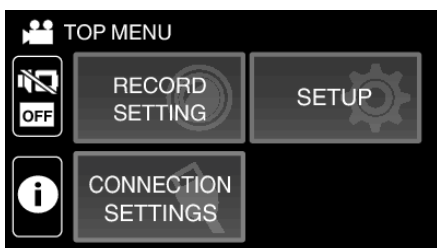

4 Trykk på “TOUCH PRIORITY AE/AF”.

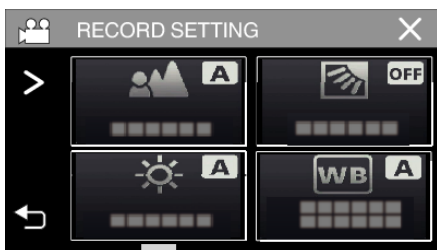

- Hvis ikonet ikke vises på skjermen, trykker du på “>” for å rulle på skjermen.
- Trykk på X for å lukke menyen.
- Trykk på for å gå tilbake til forrige skjermbilde.

5 Trykk på ønsket innstilling.



- Fokus og lysstyrke justeres automatisk avhengig av hvor du har trykket (ansikt/farge/område). Det vises en blå ramme rundt det valgte motivet (ansikt/farge) og en hvit ramme rundt det valgte området.
- Trykk på ønsket posisjon (ansikt/farge/område) igjen for å tilbakestille.
- For å avslutte “FACE TRACKING” eller “COLOR TRACKING”, trykk på den blå rammen.
- For å avslutte “AREA SELECT”, trykk på den hvite rammen.

Innstilling	Detaljer
OFF	Deaktiverer funksjonen.
FACE TRACKING	vises på skjermen. Opptak utføres mens ansiktet du har trykket på (motivet), spores, og fokus og lysstyrke justeres automatisk. I tillegg vises en grønn ramme rundt ansiktet du har trykket på (motivet).
COLOR TRACKING	vises på skjermen. Opptak utføres mens fargen du har trykket på (motivet), spores og automatisk justeres med riktig fokus. I tillegg vises en blå ramme rundt fargen du har trykket på (motivet).
AREA SELECT	vises på skjermen. Opptak utføres mens området du har trykket på (fast posisjon), spores, og fokus og lysstyrke justeres automatisk. I tillegg vises en hvit ramme rundt området du har trykket på. AREA SELECT i TOUCH PRIORITY AE/AF er kun tilgjengelig innenfor den optiske zoomens område. (utilgjengelig når digital zoom brukes)

NB! :

- Når "TOUCH PRIORITY AE/AF" velges, blir "FOCUS" automatisk stilt til "AUTO".
- Trykk på den valgte posisjonen (ansikt/farge/område) på nytt for å avbryte innstillingen.
- Trykk på en uvalgt posisjon (ansikt/farge/område) for å tilbakestille.
- Hvis kameraet mister et motiv av synet, trykker du på motivet igjen.
- Innstillingene avbrytes når du zoomer. (kun "AREA SELECT")
- Når "COLOR TRACKING" er angitt, kan målmotivet (farge) endres dersom lignende farger registreres. I så fall trykker du på motivet igjen. Målmotivet (farge) kan også spores tilbake hvis den vises i midten av skjermen i løpet av en viss tid.

ADVARSEL :

- Motiver i kantene av LCD-skjermen vil kanskje ikke reagere eller bli registrert når du trykker på dem. I så fall må du bevege motivet mot midten og trykke på nytt.
- "FACE TRACKING" vil kanskje ikke fungere som den skal ved alle opptaksforhold (avstand, vinkel, lysstyrke osv.) og med alle motiver (ansiktsvinkel, osv.). Det er også særlig vanskelig å registrere ansikter i motlys.
- "COLOR TRACKING" vil kanskje ikke fungere som den skal i følgende tilfeller:
 - ved opptak av motiver uten kontrast
 - ved opptak av motiver som beveger seg i høye hastigheter
 - ved opptak på mørke steder
 - når lysstyrken på stedet endres
- "AREA SELECT" er ikke tilgjengelig når digital zoom brukes.
- Når "FACE TRACKING" er angitt, kan motivet mistes av syne hvis kameraet beveges brått vertikalt eller horisontalt.

Redusere kamerarystelser

Når bildestabilisatoren er innstilt, kan kamerarystelse under videoopptak reduseres effektivt.

- 1 Trykk på "MENU".

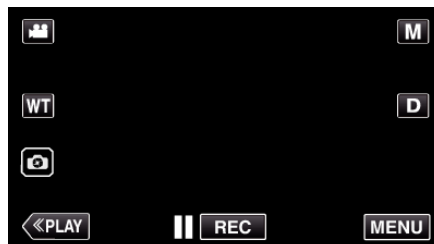

- 2 Trykk på "RECORD SETTING".

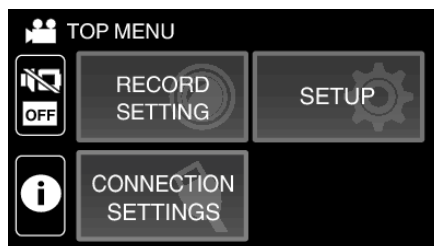



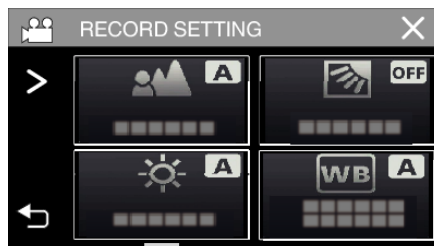

- 3 Trykk på "OIS".



- Hvis ikonet ikke vises på skjermen, trykker du på ">" for å rulle på skjermen.
- Trykk på X for å lukke menyen.
- Trykk på < for å gå tilbake til forrige skjermbilde.

- 4 Trykk på ønsket innstilling.



Innstilling	Detaljer
 OFF	Deaktiverer bildestabilisator.
 ON	Reduserer kamerarystelse under normale opptaksforhold.
 ON (AIS)	Reduserer mer effektivt kameraristing ved opptak av lyse scener på vidvinkelenden. Kun med vidvinkelenden (omtrent 5x).
 2 (Forbedret AIS)	Korreksjonsområdet i forbedret AIS-modus er større enn det er i AIS-modus. Kamerarystelse kan reduseres mer effektivt under opptak, selv ved zooming fra vidvinkel til telefoto.

NB! :

- Det anbefales å stille bildestabilisatoren til "OFF" ved opptak av motiver i bevegelse med enheten på stativ.
- Det kan hende at fullstendig stabilisering ikke er mulig hvis kamerarystelse er overdreven.
- Denne innstillingen gjelder kun videoopptaket.
- Bruk av bildestabilisatoren vil gjøre bildevinkelen smalere.
- Dynamisk zoom er ikke tilgjengelig i forbedret AIS-modus.
- Oppløsningen i forbedret AIS-modus er mindre sammenlignet med andre moduser.





Opptak i intervaller (INTERVALLOPPTAK)

Denne funksjonen gjør det mulig å vise endringer i en scene som skjer langsomt over en lang periode, i løpet av et kort tidsrom ved å ta bilder av det med bestemte intervaller.

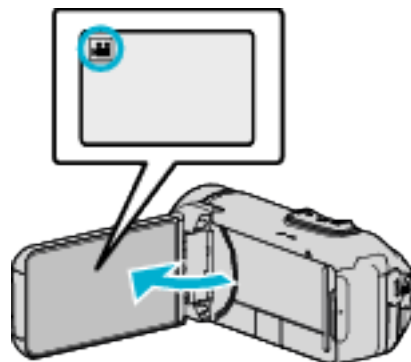
Dette er nyttig ved observasjon, f.eks. av en blomsterknopp som åpner seg.

- 1 Åpne LCD-skjermen.



- Kontroller om opptaksmodus er .
- Hvis modus er  stillbilde, bank lett  på opptaksskjermen for å vise modus for bytteskjermen. Bank lett  for å gå tilbake til videomodus.

- 2 Trykk på "MENU".

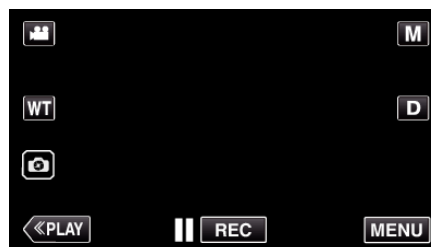

- Hovedmenyen vises.

- 3 Trykk på "RECORD SETTING".

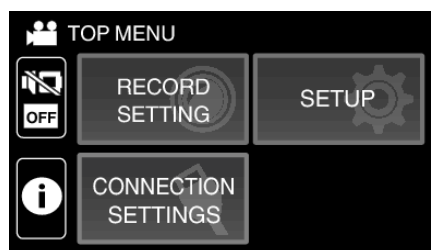

- 4 Trykk på "TIME-LAPSE RECORDING".



- Hvis ikonnet ikke vises på skjermen, trykker du på ">" for å rulle på skjermen.
- Trykk på X for å lukke menyen.
- Trykk på  for å gå tilbake til forrige skjermbilde.

- 5 Trykk for å velge et opptaksintervall (1 til 80 sekunder).

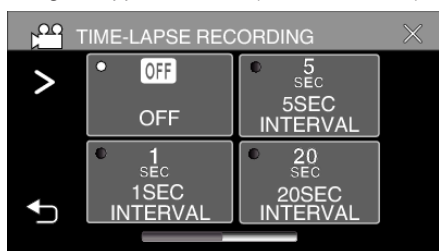

- Hvis ikonet ikke vises på skjermen, trykker du på ">" for å rulle på skjermen.
 - Jo flere sekunder, desto lenger opptaksintervall.
 - Trykk på X for å lukke menyen.
 - Trykk på ← for å gå tilbake til forrige skjermbilde.
- 6 Starte opptak.

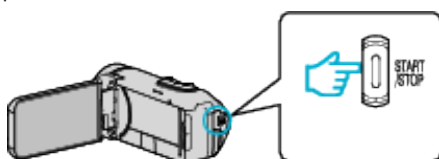

- Det tas et bilde med valgt intervall.
- Når opptaksintervallet er satt til "20SEC INTERVAL" eller høyere, slår denne enheten over på strømsparing mellom opptakene. Ved neste opptakstidspunkt slås strømsparingsmodus av og opptak starter automatisk.
- Innstillingene for intervalloptak lagres ikke når kameraet slås av.

Indikasjoner under intervalloptak



	Visning	Beskrivelse
①	Opptaksintervall	Viser det innstilte opptaksintervallet.
②	Opptatt tid	Viser faktisk lengde på videoopptaket. Opptakstiden øker med antall bilder.
③	Faktisk forløpt tid	Viser faktisk forløpt tid etter at opptaket starter.
④	Resterende opptakstid	Resterende opptakstid med aktuelt valg av videokvalitet.

Innstilling av intervall

Jo flere sekunder, desto lenger opptaksintervall.

Innstilling	Detaljer
OFF	Deaktiverer funksjonen.
1SEC INTERVAL	Tar et bilde med intervaller på 1 sekund. Videoopptak avspilles 30 ganger hurtigere.
5SEC INTERVAL	Tar et bilde med intervaller på 5 sekund. Videoopptak avspilles 150 ganger hurtigere.
20SEC INTERVAL	Tar et bilde med intervaller på 20 sekund. Videoopptak avspilles 600 ganger hurtigere.
80SEC INTERVAL	Tar et bilde med intervaller på 80 sekund. Videoopptak avspilles 2400 ganger hurtigere.

ADVARSEL :

- Under tidsforkortet fotografering er videokvaliteten stilt inn på XP-modus.
- Du kan ikke ta opp lyd med intervalloptak.
- Hvis opptak stoppes med opptakstid mindre enn "0:00:00:14", lagres ikke videoen.
- Zooming, samtidig stillbildefotografering og bildestabilisatoren er ikke tilgjengelig under intervalloptak.
- Når tidsforkortet fotografering er stilt inn, kan du ikke lagre stillbilder.

NB! :

- Innstillingene for intervalloptak blir tilbakestilt ikke når strømmen slås av. For å starte intervalloptak igjen, så er det nødvendig å gjøre valgene på nytt igjen.
- Opptak stopper automatisk 99 timer etter det har startet.
- Bruk et trebent stativ og vekselstrømadapter for intervalloptak med lange intervaller. Det anbefales også å fiksere fokus og hvitbalansen manuelt.

"Montering av trebent stativ" (☞ s. 17)

Bruke selvutløseren

Du kan ta opp video eller stillbilder ved hjelp av selvutløseren. Dette er nyttig når du tar en video eller stillbilde der fotografen også er med. 2-sekunders selvutløser er nyttig for å unngå bevegelser som kan forekomme når du trykker på utløserknappen når du tar et stillbilde.

NB! :





- Bruk av stativ anbefales ved fotografering med selvutløser.

“Montering av trebent stativ” (s. 17)

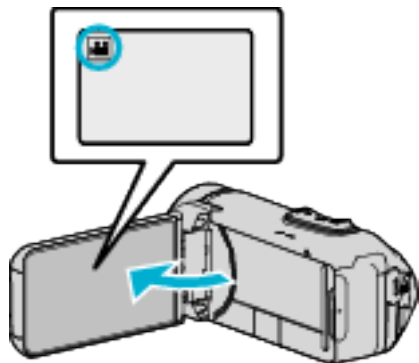
■ Bruk av selvutløseren i videomodus

- 1 Åpne LCD-skjermen.



- Kontroller om opptaksmodus er .
- Hvis denne enheten er i stillbildemodus , trykk på -knappen (video/stillbilde) på berøringsskjermen for å vise modus for bytteskjermen. Bank lett  for å gå tilbake til videomodus.

- 2 Trykk på “MENU”.

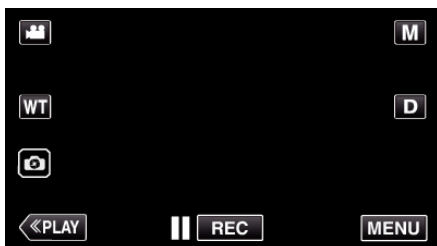

- Hovedmenyen vises.

- 3 Trykk på “RECORD SETTING”.

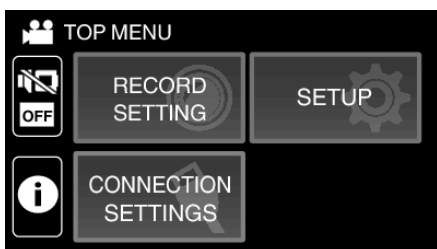

- 4 Trykk på “SELF-TIMER”.



- Hvis ikonet ikke vises på skjermen, trykker du på “>” for å rulle på skjermen.
- Trykk på X for å lukke menyen.
- Trykk på ↶ for å gå tilbake til forrige skjermbilde.

- 5 Trykk på “ON”.



- 6 Trykk på START/STOP-knappen.

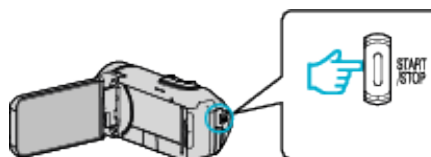

- Nedtellingen til opptak vises og opptaket starter etter 5 sekunder.
- Trykk på opptaksknappen en gang til for å stoppe selvutløseren.

■ Bruk av selvutløseren i stillbildemodus

1 Åpne LCD-skjermen.

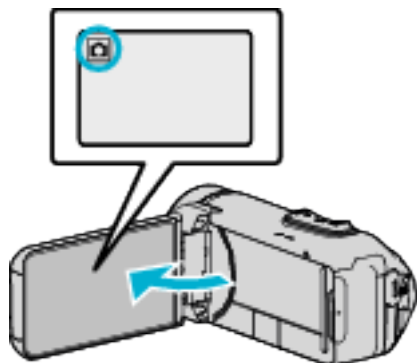

- Kontroller om opptaksmodus er .
- Hvis modus er video, bank lett på opptaksskjermen for å vise modus for bytteskjermen. Bank lett for å gå tilbake til stillbilde.

2 Trykk på "MENU".

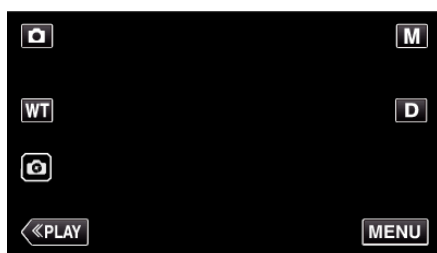

- Hovedmenyen vises.

3 Trykk på "RECORD SETTING".

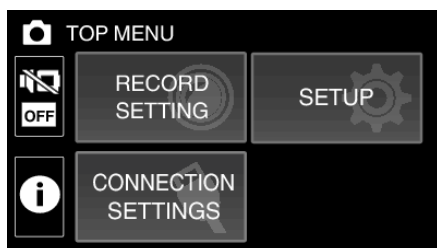

4 Trykk på "SELF-TIMER".



- Hvis ikonet ikke vises på skjermen, trykker du på ">" for å rulle på skjermen.
- Trykk på X for å lukke menyen.
- Trykk på for å gå tilbake til forrige skjermbilde.

5 Trykk på "2SEC" eller "10SEC".



6 Ta et stillbilde.

- En timer vises, og nedtellingen til bildet tas starter.
- Trykk på START/STOP-knappen en gang til for å stoppe selvutløseren.

NB! :

- START/STOP-knappen på denne enheten kan ikke brukes til å justere fokus på forhånd. For å justere fokus på forhånd trykker du og holder nede -knappen på berøringsskjermen til fokuset justeres.

"Start opptaket etter justering av fokus" (s. 23)

- Når nedtellingstidtakeren vises, kan ikke knappene brukes ettersom de ikke vises på skjermen.

Opptak med et fast intervall og gjentatt avspilling

Etter opptak i en angitt periode, spiller denne enheten automatisk tilbake scenen og gjentar deretter opptaksprosessen og avspillingsprosessen om og om igjen. Dette kan brukes til å se på sportsformen eller danseformen. Den innspilte scenen kan også slettes automatisk avhengig av innstillingen.

1 Åpne LCD-skjermen.

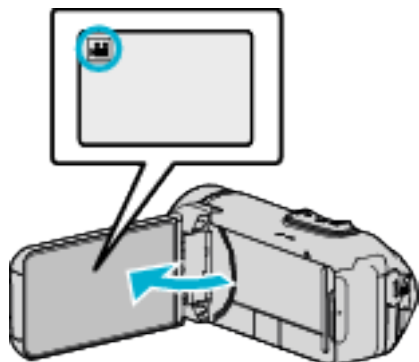

- Kontroller om opptaksmodus er .
- Hvis modus er stillbilde, bank lett på opptaksskjermen for å vise modus for bytteskjermen. Bank lett for å gå tilbake til videomodus.

2 Trykk på "MENU".

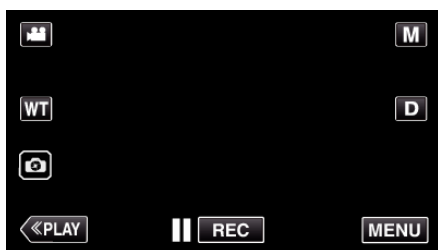

- Hovedmenyen vises.

3 Trykk på "RECORD SETTING".

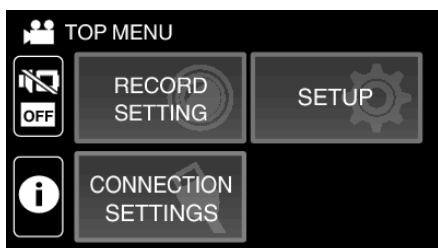

4 Trykk på "SELF-CHECK REC/PLAY".



- Hvis ikonet ikke vises på skjermen, trykker du på ">" for å rulle på skjermen.
- Trykk på X for å lukke menyen.
- Trykk på for å gå tilbake til forrige skjermbilde.

5 Trykk på "SET".

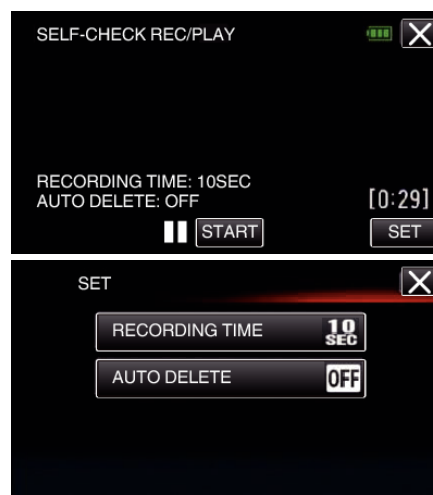

RECORDING TIME	10 til 40 sekunder (kan stilles inn i 5-sekunders intervaller.)
AUTO DELETE	Av: innspilt video er beholdt.
	På: Videoopptaket er slettet.

- Trykk på X for å gå tilbake til forrige skjermbilde.
- Det er ikke nødvendig å utføre denne handlingen hvis du ikke har tenkt å endre den nåværende innstillingen som vises.

6 Trykk på "START".

- Det er en 5-sekunders nedtelling før opptaket starter kun på begynnelsen av handlingen.

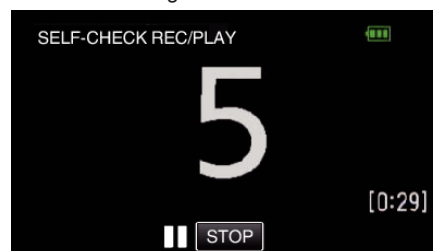

- Når opptaket starter, endres fargen på tallet og gjenværende antall sekunder for opptaket vises.

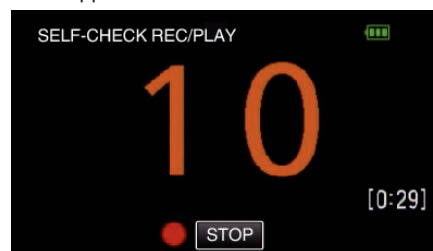

- Når opptaket er ferdig, starter avspilling automatisk.

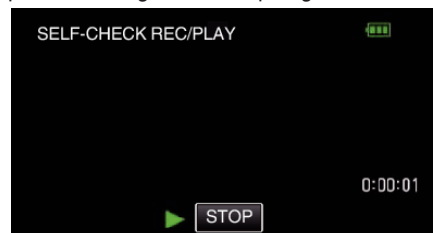

- Når avspillingen er ferdig, starter neste opptak automatisk.
- Trykk på "STOP" for å avslutte "SELF-CHECK REC/PLAY".

NB! :

- START/STOP-knappen kan ikke brukes under "SELF-CHECK REC/PLAY"-drift.

Opptak av videoer med dato og tid

Du kan ta opp videoer sammen med dato og tid. Innstill dette når du vil lagre filen med visning av dato og tid. (Visningen av dato og tid kan ikke slettes etter opptak.)

1 Åpne LCD-skjermen.

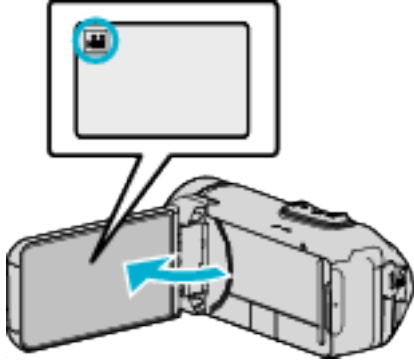

- Kontroller om opptaksmodus er .
- Hvis modus er stillbilde, bank lett på opptaksskjermen for å vise modus for bytteskjermen. Bank lett for å gå tilbake til videomodus.

2 Trykk på "MENU".

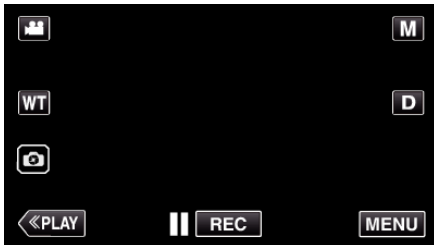

- Hovedmenyen vises.

3 Trykk på "RECORD SETTING".

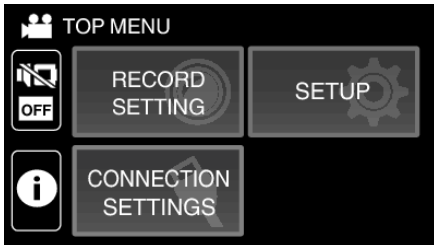

4 Trykk på "DATE/TIME RECORDING".

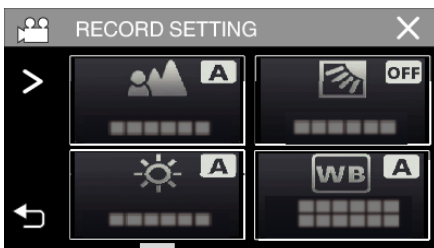

- Hvis ikonet ikke vises på skjermen, trykker du på ">" for å rulle på skjermen.
- Trykk på X for å lukke menyen.
- Trykk på ↶ for å gå tilbake til forrige skjermbilde.

5 Velg typen klokke med < eller >, og trykk på "SET".

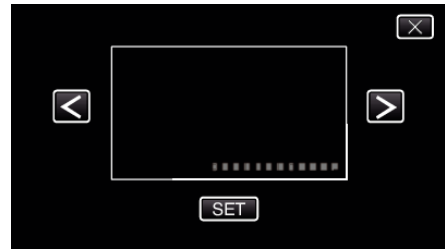

- Når "SET" blir trykket på, vil det vises et forholdsvarsel for opptak av dato og tid.
- Trykk på X for å lukke menyen.

6 Trykk på visningsposisjonen med fingeren din og dra fingeren bortover for å justere.

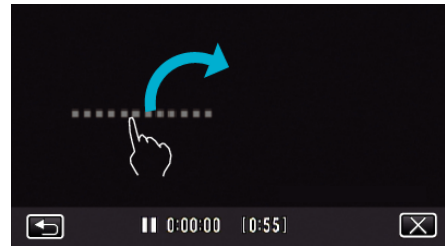

- Flytt visningen av datoen og klokkeslettet ved å berøre den med fingeren og plassere den på skjermen.

7 Trykk på START/STOP for å starte opptak.

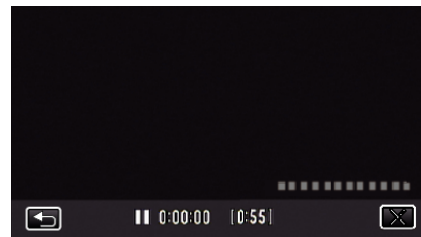
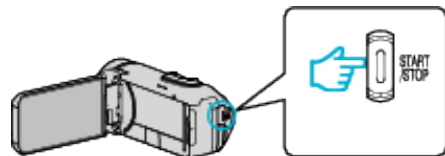

- Trykk på knappen START/STOP igjen for å stoppe opptaket.
- Trykk på ↶ for å gå tilbake til skjermen og velge typen klokke.
- Trykk på X for å avslutte "DATE/TIME RECORDING". (For å foreta annen betjening enn opptak må du trykke på X for å avbryte "DATE/TIME RECORDING" først.)

ADVARSEL :

- Visningen av dato og tid kan ikke slettes etter opptak.

Ta opp videoer med tidteller

Du kan ta opp en video med en stoppeklokke registrert. Du kan starte, stoppe og tilbakestille stoppeklokken på samme måte som en vanlig stoppeklokke. Dette kan brukes til å ta opp sportsvideoer.

(Den innspilte tidtelleren kan ikke slettes etterpå.)

1 Åpne LCD-skjermen.

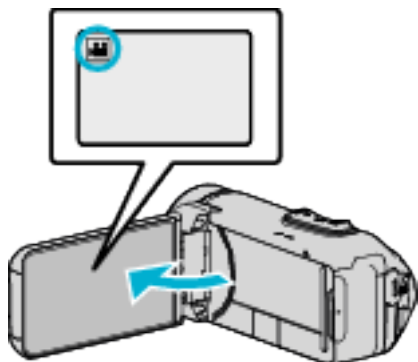

- Kontroller om opptaksmodus er .
- Hvis modus er stillbilde, bank lett på opptaksskjermen for å vise modus for bytteskjermen. Bank lett for å gå tilbake til videomodus.

2 Trykk på "MENU".

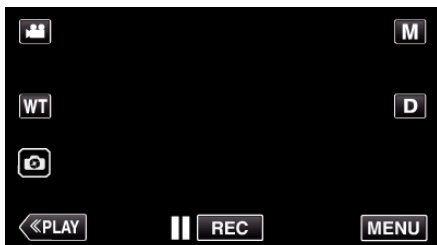

- Hovedmenyen vises.

3 Trykk på "RECORD SETTING".

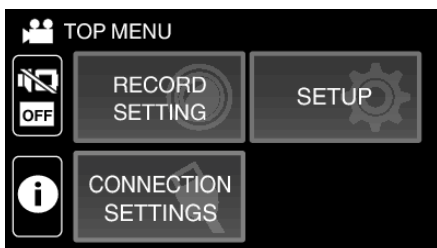

4 Trykk på "TIME COUNTER RECORDING".



- Hvis ikonet ikke vises på skjermen, trykker du på ">" for å rulle på skjermen.
- Trykk på X for å lukke menyen.
- Trykk på ↶ for å gå tilbake til forrige skjermbilde.

5 Trykk på visningsposisjonen med fingeren din og dra fingeren bortover for å justere.



- Posisjonen kan justeres når opptaket stopper.

6 Trykk på START/STOP for å starte opptak.

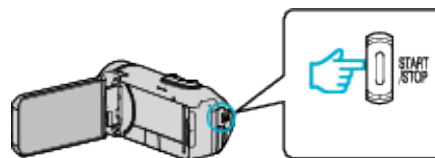

- Trykk på knappen START/STOP igjen for å stoppe opptaket.
- Trykk på X for å avslutte "TIME COUNTER RECORDING" når opptaket stopper. (For å foreta andre betjeninger enn opptak må du trykke på X for å lukke "TIME COUNTER RECORDING" først.)

7 Trykk på "START" på skjermen for å starte telleren.



- Du kan starte opptaket etter at telleren har blitt startet.
- Du kan fritt stoppe, tilbakestille eller gjenoppta tellingen under opptak.

①	START/STOP	Starter og stopper telleren.
②	RESET	Stiller telleravleseren til 0:00:00.

NB! :

- Hvis "TIME COUNTER RECORDING" avsluttes mens telleren fortsatt kjører, fortsetter telleren å telle fra der den stoppet opp neste gang "TIME COUNTER RECORDING" brukes.
- Hvis det har gått 24 timer siden telleren startet eller hvis klokken har blitt stilt, stilles telleravleseren automatisk tilbake til "0:00:00" og telleren stopper.
- Den innspilte tidtelleren kan ikke slettes etterpå.

Kontrollere gjenværende opptakstid

Vis gjenværende batteristrøm og gjenværende opptakstid.

NB! :

- Gjenværende batteristrøm og gjenværende opptakstid er estimert.
- Resterende opptakstid vises kun under videomodus.
- Resterende opptakstid vises for opptaksmediet som er valgt for øyeblikket.

1 Åpne LCD-skjermen.

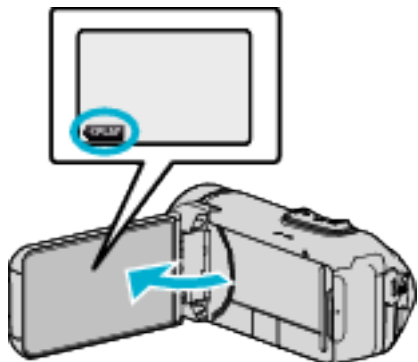

- Kontroller at kameraet er stilt inn til opptaksmodus. Hvis kameraet er i avspillingsmodus, klikker du på «REC for å bytte til opptaksmodus.

2 Trykk på "MENU".

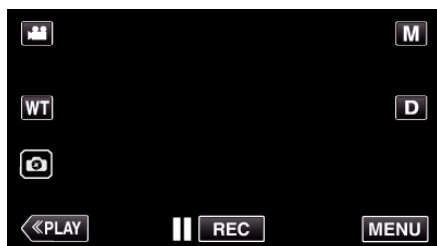

- Hovedmenyen vises.

3 Trykk på ⓘ.

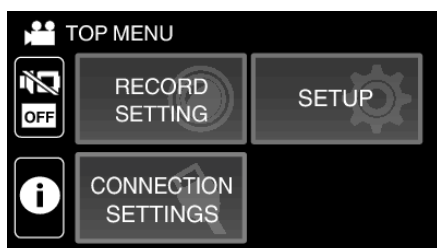

4 Vise resterende opptakstid.

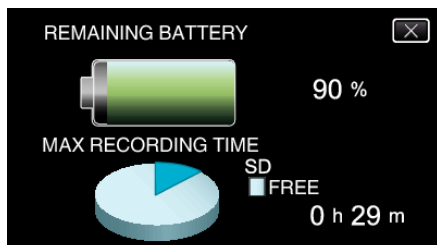

- Resterende opptakstid vises kun i videoopptaksmodus.
- Resterende opptakstid vises for opptaksmediet som er valgt for øyeblikket.
- ⚡ vises i stedet for gjenværende batteristrøm når vekselstrømadapteren er koblet til.
- Trykk på X for å gå ut av visningen.

Opptak

Omtrentlig tid for videoopptak

Bildekvaliteten	SDHC/SDXC-kort					
	4GB	8GB	16GB	32GB	64GB	128GB
UXP	20 min	40 min	1 t 20 min	2 t 40 min	5 t 40 min	11 t 30 min
XP	30 min	1 t	1 t 50 min	3 t 50 min	8 t 10 min	16 t 20 min
EP	1 t 40 min	3 t 30 min	7 t	14 t	28 t 50 min	57 t 50 min

- Opptakstiden som er angitt ovenfor vil endres avhengig av opptaksforholdene.

Omtrentlig antall stillbilder (Enhet: Antall opptak)

Bildestørrelse	SDHC/SDXC-kort				
	4GB	8GB	16GB	32GB	64GB
3680x2760(10M)(4:3)	600	1300	2500	5100	9999
1920 x 1080 (2M) (16:9)	3100	6400	9999	9999	9999
1440 x 1080 (1,5M) (4:3)	4200	8400	9999	9999	9999
640 x 480 (0,3M) (4:3)	9999	9999	9999	9999	9999

- Stillbilder som tatt ved videoopptak eller videoavspilling er lagret med størrelsen 1920 x 1080.

Omtrentlig varighet for innebygd batteri

Faktisk opptakstid	Kontinuerlig opptakstid (Maks. opptakstid)
2 t 50 min	5 t 10 min

- Verdiene ovenfor gjelder for når "MONITOR BRIGHTNESS" er stilt til "3" (standard).
- Den faktiske opptakstiden er opptakstiden når handlinger som det å starte/stoppe opptak, slå av/på enheten eller zooming utføres gjentatte ganger.
- Opptakstid kan variere avhengig av opptaksmiljøet og bruk.
- Når opptakstiden blir ekstremt kort selv når batteriet er fulladet, må batteriet byttes. For informasjon om bytting av det innebygde batteriet (gebyr må betales), ta kontakt med ditt nærmeste JVC-servicesenter.

Avspilling av video

Følgende typer avspilling er mulig med denne enheten.

Del	Beskrivelse
Normal avspilling	Spiller av opptatte videoer.
DIGEST PLAYBACK	Det velges ut scener automatisk fra opptaket, som settes sammen til en forkortet avspilling med den angitte lengden. Start avspillingen med "DIGEST PLAYBACK" i "PLAYBACK SETTING"-menyen.
PLAYBACK OTHER FILE	Videor med defekt styringsinformasjon kan spilles av. Start avspillingen med "PLAYBACK OTHER FILE" i "PLAYBACK SETTING"-menyen.

ADVARSEL :

- Lag en sikkerhetskopi av viktige opptatte data.
Det anbefales å kopiere dine viktige data på en BD eller annet opptaksmedium for lagring.
- Dette er en mikrodatamaskin-styrt enhet. Elektrostatisk utladning, ekstern støy, og interferens (fra TV, radio, etc.) kan hindre den fra å fungere korrekt. I et slikt tilfelle lukker du overvåkningsskjermen for å slå av strømmen og fjerner vekselstrømadapteren, deretter trykker du på tilbakestillingsknappen for å tilbakestille enheten.

"Tilbakestille denne enheten" (s. 5)

- Fraskrivelse
 - Vi kan ikke holdes ansvarlige for tap av innspilt innhold ved opptak av video/lyd eller hvis avspilling ikke fungerer som følge av feil på enheten, medfølgende deler eller SD-kort.
 - Etter at innspilt innhold (data) er slettet, inklusiv datatap som følge av feil på enheten, kan det ikke gjenopprettes. Dette til advarsel.
 - JVC tar intet ansvar for tapte data.
 - For at vi skal kunne forbedre kvaliteten på produktet, kan defekte opptaksmedier bli analysert. Det kan derfor hende de ikke blir returnert.

Normal avspilling

Spiller av opptatte videoer.

- 1 Åpne LCD-skjermen.

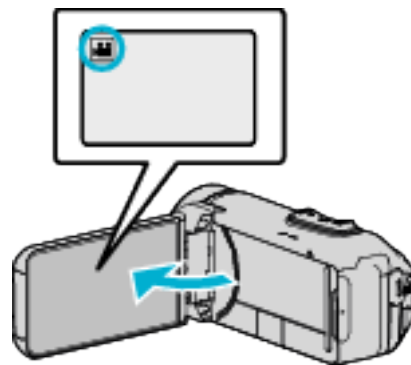

- Kontroller om opptaksmodus er .
- Hvis modus er stillbilde, trykk på på opptaksskjermen for å vise modus for bytteskjermen.
Bank lett for å gå tilbake til videomodus.

- 2 Trykk på **PLAY** for å velge avspillingsmodus.

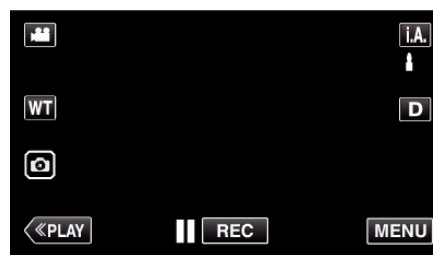

- 3 Trykk på filen (bilde).



- Trykk på **SD** for å velge medium for avspilling og for å endre indeksskjermen (miniatyrbildevisning).
- vises på det siste avspilte bildet.
- Det vises linjer med ulike farger under miniatyrbildevisningen for å skille opptaksdatoene fra hverandre.

- 4 Avspilling starter.

- Trykk på for å pause.
- Trykk på for å gå tilbake til indeksskjermen.

ADVARSEL :

- Hvis denne enheten brukes med LCD-skjermen snudd og lukket, stiger temperaturen lettere. Ikke bruk denne enheten med LCD-skjermen snudd og lukket lenge av gangen, eller på steder utsatt for direkte sollys eller høye temperaturer.
- Strømmen kan slås av for å beskytte kretsen hvis temperaturen på denne enheten stiger for mye.

Funksjonsknapper for videoavspilling

Ved indeksskjermsvisning

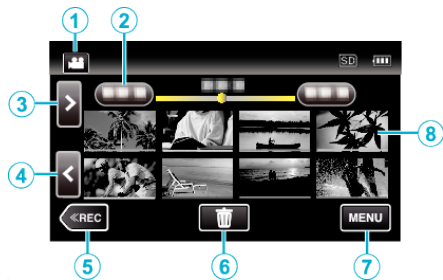

	Visning	Beskrivelse
①		Veksler mellom video- og stillbildemodus.
②	(Visning av dato og klokkeslett)	Går til forrige/neste dato
③	>	Viser den neste indeksskjermen (miniatyrbildevisning) <ul style="list-style-type: none"> Du kan utføre den samme operasjonen med zoomespaken.
④	<	Viser den forrige indeksskjermen (miniatyrbildevisning) <ul style="list-style-type: none"> Du kan utføre den samme operasjonen med zoomespaken.
⑤	REC	Bytter til opptaksmodus.
⑥		Viser indeksskjermen (miniatyrbildevisning) for sletting
⑦	MENU	Viser menyskjermen
⑧	Miniatyrbilde (fil)	Trykk: Starter avspilling Dra til høyre: Viser filen tatt før opptaksdato Dra til venstre: Viser filen tatt etter opptaksdato Miniatyrbilder med samme understrekningsfarge er filer som er tatt opp på samme dato.

Under videoavspilling

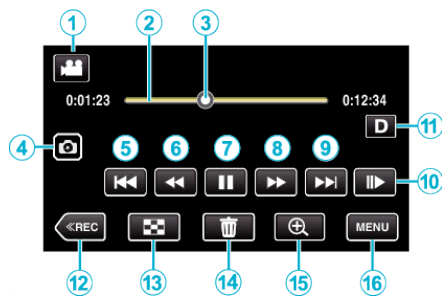

- Når denne enheten ikke betjenes, forsvinner operasjonsknappene på berøringsskjermen automatisk. Trykk på skjermen for å vise funksjonsknappene på nytt.

	Visning	Beskrivelse
①		Veksler mellom video- og stillbildemodus.
②	(Tidslinje)	Trykk på en tilfeldig posisjon-Går til posisjonen du har trykket på Dra avspillingsmarkøren til venstre eller høyre - Starter avspilling fra den nye posisjonen Trykk på en tilfeldig posisjon - Går til posisjonen du har trykket på
③	(Peker)	Viser den gjeldende estimerte avspillingsposisjonen i scenen
④		Lagrer én scene i videoen som spilles av som et stillbilde. <ul style="list-style-type: none"> Vises når avspillingen er satt på pause.
⑤		Går tilbake til begynnelsen av scenen. Går tilbake til forrige scene hvis det trykkes i begynnelsen av en scene. <ul style="list-style-type: none"> Gir de samme funksjonene som zoom-spaken utfører mens opptaket er på pause.
⑥	(under avspilling)	Søke bakover (hastigheten øker med hvert trykk)
	(under pausemodus)	Bakover i sakte kino / Trykk og hold inne for å spille av bakover i sakte kino
⑦		Starter avspilling
		Pause
⑧	(under avspilling)	Søke forover (hastigheten øker med hvert trykk)
	(under pausemodus)	Forover i sakte kino / Trykk og hold inne for å spille av i sakte kino
⑨		Går til neste scene
⑩		<ul style="list-style-type: none"> Hastigheten kan stilles inn med "SLOW-MOTION SPEED" (s. 90).
⑪		Endrer skjermen mellom full () og enkel () for hver gang du trykker på knappen. <ul style="list-style-type: none"> Enkel skjerm: Noen skjermbilder forsvinner automatisk når skjermen ikke betjenes. Fullstendig skjerm: Viser alt. Skjermknappen endres fra til . Når strømmen er slått av, vil visningsinnstillingen gå tilbake til enkel visning (.
⑫	REC	Bytter til opptaksmodus.
⑬		Stopp (går tilbake til indeksskjermen)
⑭		Sletter nå viste video.

15	⊕	<p>Forstørrer den viste videoen.</p> <ul style="list-style-type: none"> • Trykk på plasseringen til bildet du ønsker å forstørre. • Zoomverdien endres ved hjelp av (+) og (-) knappene.
16	MENU	Viser menyskjermen

NB! :

- Trykk eller dra på berøringsskjermens betjeningsområde.
- Dato og tid for opptak kan vises på skjermen under avspilling.

(s. 90)

Justere volumet for videoer

Du kan bruke zoom/volum-håndtaket til å kontrollere volumet.

Skrupp volumet

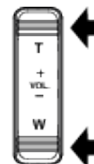



Skrud ned volumet

Sjekk opptaksdato og annen informasjon

Du kan se opptaksinformasjonen for opptatte videoer.

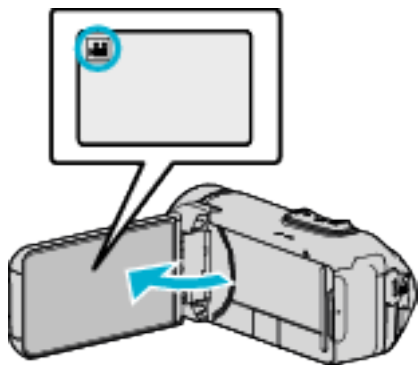
1 Åpne LCD-skjermen.



- Bank lett på  eller  for å velge video eller stillbildemodus.

2 Trykk på **PLAY** for å velge avspillingsmodus.

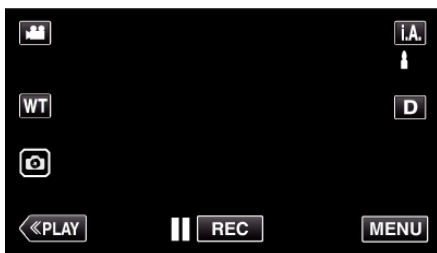

3 Trykk på **PLAY** for å starte avspilling.



4 Trykk på "MENU".

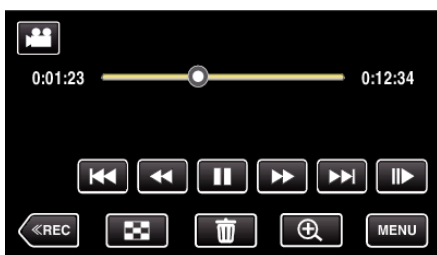

5 Trykk på .

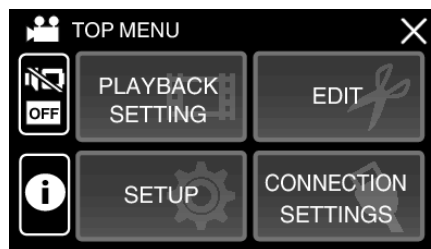

- Trykk på **X** for å lukke menyen.

Du kan vise opptaksdato og varighet for valgt fil.

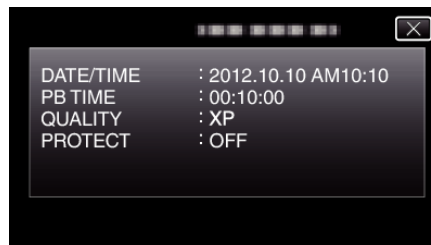

TIME COUNTER PLAYBACK

En tidtaker som kan tilbakestilles kan vises under avspilling. Denne kan brukes til å ta opp sportsvideoer.

1 Åpne LCD-skjermen.

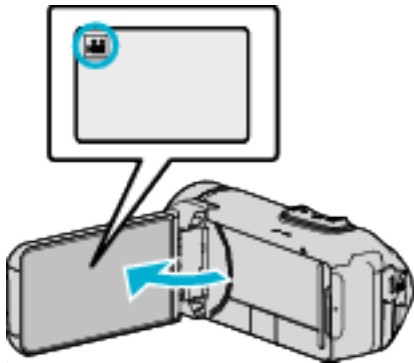

- Kontroller om optaksmodus er .
- Hvis modus er stillbilde, bank lett på opptaksskjermen for å vise modus for bytteskjermen. Bank lett for å gå tilbake til videomodus.

2 Trykk på «PLAY» for å velge avspillingsmodus.

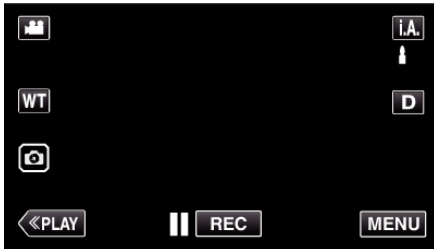

3 Trykk på «MENU».

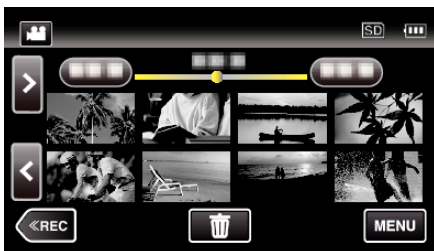

4 Trykk på «PLAYBACK SETTING».

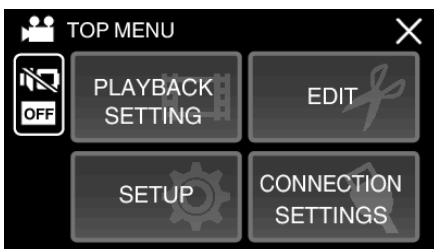

5 Trykk på «TIME COUNTER PLAYBACK».

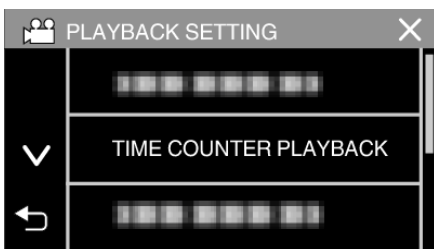

6 Still «TIME COUNTER PLAYBACK» til PÅ.

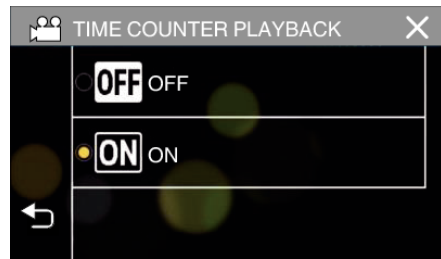

7 Trykk på filen for å starte avspilling.



- En teller av timer: minutter:sekunder vises.

8 Sett avspillingen på pause og tilbakestill telleren.



RESET-knapp

Skjermknapp

- Å klikke på «RESET» stiller telleravleseren til «0:00:00».
- Sifferet for 1/10 sekund vises når avspilling er satt på pause.
- Telleren kan også tilbakestilles under normal avspilling og sakte avspilling.

NB! :

- For å tilbakestille telleren under avspilling, bytt til fullskjerm ved å bruke «SkjermknappD» (s. 21) -knappen.
- For å tilbakestille telleren på den nøyaktige posisjonen, anbefales det å ta en pause i avspillingen og deretter trykke på «RESET».
- Når enheten bytter til neste scene, tilbakestilles telleren automatisk.

DIGEST PLAYBACK

Du kan spille av en kortversjon av videoopptakene (forkortet avspilling). Dette er nyttig hvis du raskt vil sjekke innholdet i videoer.

1 Åpne LCD-skjermen.

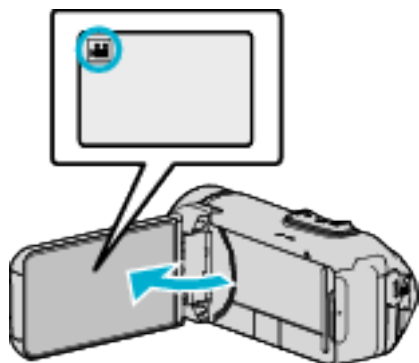

- Kontroller om opptaksmodus er .
- Hvis modus er stillbilde, bank lett på opptaksskjermen for å vise modus for bytteskjermen. Bank lett for å gå tilbake til videomodus.

2 Trykk på «PLAY» for å velge avspillingsmodus.

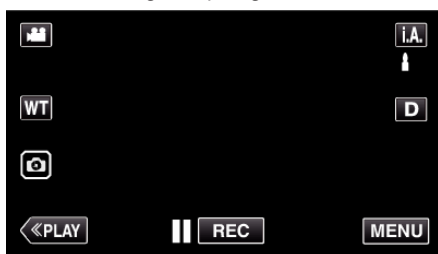

3 Trykk på "MENU".

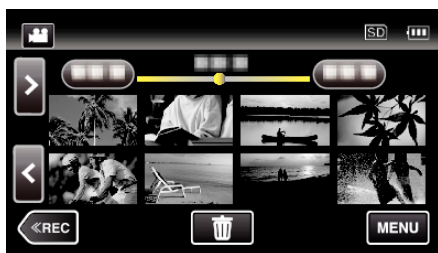

4 Trykk på "PLAYBACK SETTING".

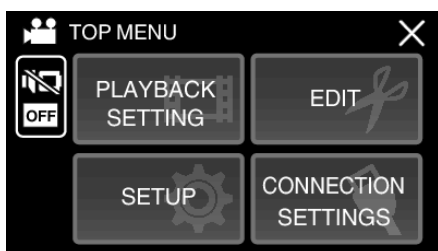

5 Trykk på "DIGEST PLAYBACK".

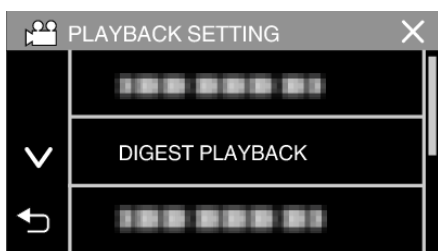

6 Trykk for å velge dato for forkortet avspilling.

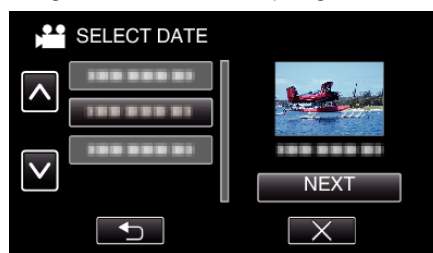

- Etter valg av dato, trykk på "NEXT".
- Når "ALL" er trykket, blir forkortet avspilling brukt for alle datoer.
- Trykk på X for å lukke menyen.
- Trykk på for å gå tilbake til forrige skjermbilde.

7 Velg tid for forkortet avspilling

(kun når "AUTO" ble valgt i trinn 7)



- Velg tid for forkortet avspilling i minutter (min).
- Visningen av forkortet avspillingstid varierer avhengig av opptakstiden.
- Når det går litt tid (mer enn 2 sekunder) for "DIGEST PLAYBACK" å starte etter at du har valgt tid for forkortet avspilling, vises en status over fremdriften.
- Den forkortede avspillingstiden er kun veiledende.

8 Forkortet avspilling starter.

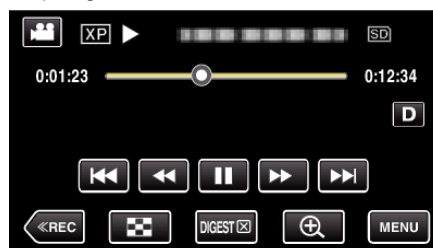

- Trykk på for å pause.
- Trykk på for å gå tilbake til indeksskjermen.
- Trykk på "DIGEST X" for å gå tilbake til standard avspillingskjerm.
- Operasjoner under videoavspilling "Funksjonsknapper for videoavspilling" (s. 50)

- 9 Forkortet avspilling stopper automatisk, eller du kan vise den neste skjermen ved å trykke på "MENU".

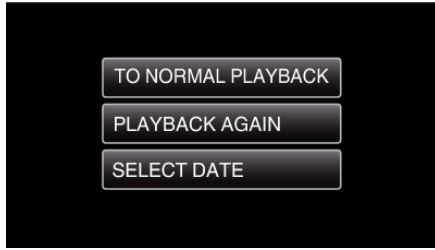

- TO NORMAL PLAYBACK: start normal avspilling.
- PLAYBACK AGAIN: start forkortet avspilling igjen.
- SELECT DATE: tilbake til trinn 6.

PLAYBACK OTHER FILE

Styringsinformasjonen for en video kan skades hvis opptaket ikke er riktig utført, f.eks. hvis strømmen slås av midt under opptaket. Gjør følgende for å avspille videoene med manglende styringsinformasjon.

- 1 Åpne LCD-skjermen.

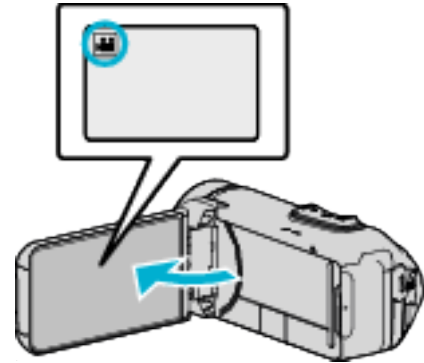

- Kontroller om opptaksmodus er .
- Hvis modus er stillbilde, bank lett på opptaksskjermen for å vise modus for bytteskjermen. Bank lett for å gå tilbake til videomodus.

- 2 Trykk på <<PLAY for å velge avspillingsmodus.

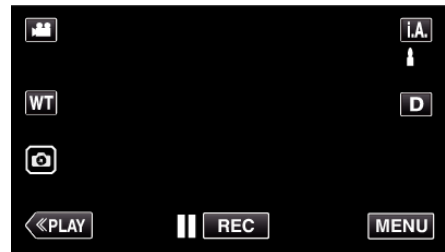

- 3 Trykk på "MENU".



- 4 Trykk på "PLAYBACK SETTING".

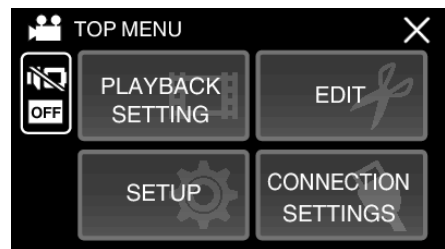

- 5 Trykk på "PLAYBACK OTHER FILE".

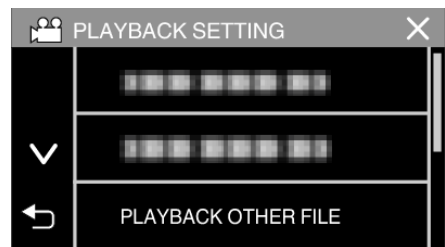

- 6 Trykk på filen for å starte avspilling.



“Funksjonsknapper for videoavspilling” (s. 50)

- Trykk på “X” for å gå tilbake til det vanlige indeksskjermbildet.

NB! :

- En MTS-fil opprettes i EXTMOV-mappen når kontrollinformasjonen er ødelagt.
- Avhengig av tilstanden til den ødelagte filen, kan det hende avspillingen ikke fungerer, eller ikke går jevnt.

Avspilling av stillbilder

Du kan velge og spille av stillbilder fra en indeksskjerm (viser miniatyrbilder).

- 1 Åpne LCD-skjermen.

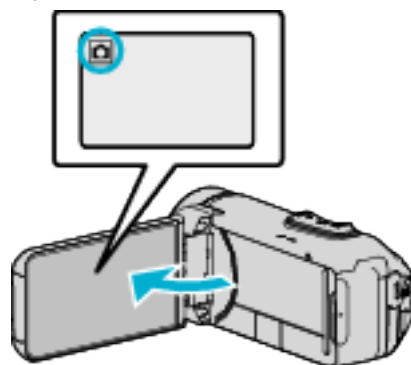

- Kontroller om opptaksmodus er .
- Hvis modus er video, bank lett på opptaksskjermen for å vise modus for bytteskjermen.
Bank lett for å gå tilbake til stillbilde.

- 2 Trykk på <<PLAY for å velge avspillingsmodus.

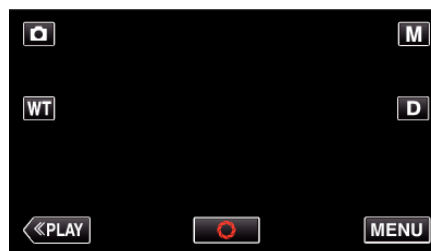

- 3 Trykk på filen for å starte avspilling.

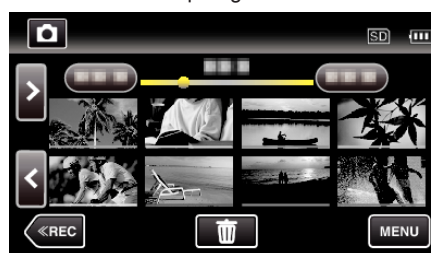

- Trykk på SD for å velge medium for avspilling og for å endre indeksskjermen (miniatyrbildevisning).
- Trykk på for å gå tilbake til indeksskjermen.
- vises på det siste avspilte bildet.
- Det vises linjer med ulike farger under miniatyrbildevisningen for å skille opptaksdatoene fra hverandre.

Funksjonsknapper for stillbildevisning

Ved indeksskjermvisning

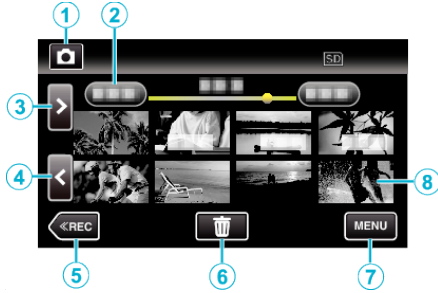

- Stillbilder som tas kontinuerlig i høy eller medium hastighet, vil bli gruppert sammen. Bare den første filen (stillbildet) som er tatt opp, vises, og gruppen vises med en grønn ramme.

	Visning	Beskrivelse
①		Veksler mellom video- og stillbildemodus.
②	(Visning av dato og klokkeslett)	Går til forrige/neste dato
③	>	Viser den neste indeksskjermen (miniatyrbildevisning) • Du kan utføre den samme operasjonen med zoomespaken.
④	<	Viser den forrige indeksskjermen (miniatyrbildevisning) • Du kan utføre den samme operasjonen med zoomespaken.
⑤	«REC	Bytter til opptaksmodus.
⑥		Viser indeksskjermen (miniatyrbildevisning) for sletting
⑦	MENU	Viser menyskjermen
⑧	Fil (stillbilde)	Trykk på miniatyrbildet - Starter avspilling Flikk til høyre - Blar til høyre for å vise den forrige indeksskjermen (miniatyrvsning) Flikk til venstre - Blar til venstre for å vise den neste indeksskjermen (miniatyrvsning)

Under stillbildevisning

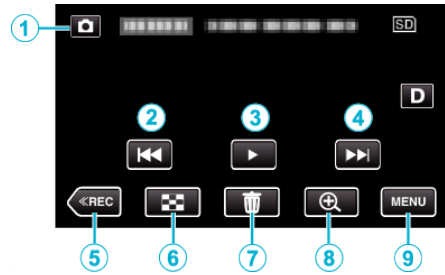

- Når denne enheten ikke betjenes, forsvinner operasjonsknappene på berøringsskjermen automatisk. Trykk på skjermen for å vise funksjonsknappene på nytt.

	Visning	Beskrivelse
①	Video-/ stillbildemodus	Veksler mellom video- og stillbildemodus.
②		Går tilbake til forrige stillbilde • Du kan utføre den samme operasjonen med zoomespaken.
③		Starter/pauser lysbildefremvisning
④		Går videre til neste stillbilde • Du kan utføre den samme operasjonen med zoomespaken.
⑤	«REC	Bytter til opptaksmodus.
⑥		Returnerer til indeksskjermen
⑦		Sletter stillbildet som vises i øyeblikket.
⑧	Avspillingszoom	Forstørrer den viste videoen. • Trykk på plasseringen til bildet du ønsker å forstørre. • Zoomverdien endres ved hjelp av (+) og (-) knappene.
⑨	MENU	Viser menyskjermen

NB! :

- Trykk eller dra på berøringsskjermens betjeningsområde.

ADVARSEL :

- Dette er en mikrodatamaskin-styrt enhet. Elektrostatisk utladning, ekstern støy, og interferens (fra TV, radio, etc.) kan hindre den fra å fungere korrekt. I et slikt tilfelle lukker du overvåkningskjermen for å slå av strømmen og fjerner vekselstrømadapteren, deretter trykker du på tilbakestillingsknappen for å tilbakestille enheten.

“Tilbakestille denne enheten” (s. 5)

Avspilling av lysbildefremvisning

Stillbilder kan spilles av som en lysbildefremvisning.

Trykk på ► under stillbildeviisning for å starte lysbildefremvisningen.

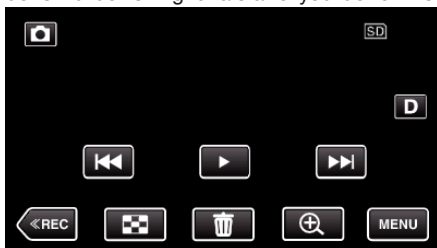

“Funksjonsknapper for stillbildeviisning” (s. 57)

NB! :

- Det kan legges effekter til overgangene i lysbildefremvisningen.

“SLIDE SHOW EFFECTS” (s. 92)

Koble til og vise på TV

Du kan koble denne enheten til en TV for avspilling. Bildekvaliteten varierer etter TV-typen og tilkoblingskabelen. Velg kontakten som er best egnet for TV-en.

- Se også brukerveiledningen for TV-en.

“Tilkobling via HDMI-minikontakten” (s. 59)

“Tilkobling via AC-kontakten” (s. 60)

- For å vise dato og klokkeslett på TV, innstill både “DISPLAY DATE/TIME” og “DISPLAY ON TV” til “ON”.

(s. 90)

“DISPLAY ON TV” (s. 97)

Unaturlige visninger på TV

Problem	Handling
Bildene vises ikke korrekt på TV-en.	<ul style="list-style-type: none">• Koble fra kabelen og koble til igjen.• Slå denne enheten av og på igjen.• Bildene vil kanskje ikke vises som de skal, når det er lite gjenværende batteristrom. Bruk en vekselstrømadapter.
Bildene vises vertikalt på TV-en.	<ul style="list-style-type: none">• Still “VIDEO OUTPUT” i “CONNECTION SETTINGS”-menyen til “4:3”. “VIDEO OUTPUT” (s. 97)
Bildene vises horisontalt på TV-en.	<ul style="list-style-type: none">• Juster TV-skjermen deretter.
Fargen på bildene ser merkelig ut.	<ul style="list-style-type: none">• Juster TV-skjermen deretter.
HDMI-CEC-funksjoner fungerer ikke som de skal, og TV-en fungerer ikke med denne enheten.	<ul style="list-style-type: none">• Ulike TV-er kan fungere forskjellig avhengig av spesifikasjonene, selv om de er HDMI-CEC-kompatible. Det kan derfor ikke garanteres at HDMI-CEC-funksjonene for denne enheten fungerer i kominasjon med alle TV-er. I slike tilfeller, still “HDMI CONTROL” til “OFF”. “HDMI CONTROL” (s. 97)
Skjermenspråket er endret.	<ul style="list-style-type: none">• Det kan forekomme hvis du kobler denne enheten via en HDMI-minikabel til en TV med en annen språkinnstilling.

ADVARSEL :

- Slå av denne enheten og TV-en før du kobler til noe.
- Før du setter inn eller fjerner SD-kortet, må du lukke LCD-skjermen og forsikre deg om at POWER/ACCESS-lampen slukker.

Tilkobling via HDMI-minikontakten

Hvis du bruker en HDTV, kan du spille av i HD-kvalitet ved å koble til HDMI-minikontakten.

“Ekstra tilbehør” (s. 19)

- Bruk en høyhastighets HDMI-minikabel som HDMI-minikabel hvis du ikke bruker den medfølgende kabelen.
- Se også brukerveiledningen for TV-en.

1 Koble til en TV.

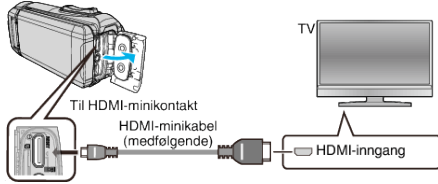

2 Koble til adapterkabelen og vekselstrømadapteren til denne enheten.

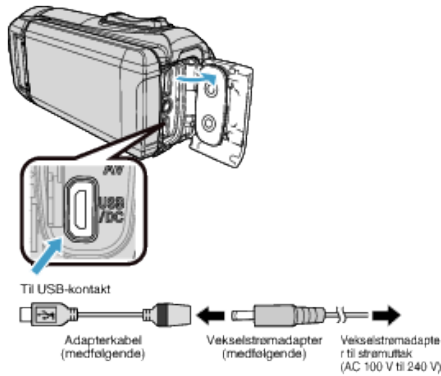

3 Åpne LCD-skjermen.

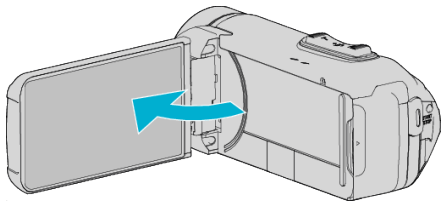

- Enheten slås automatisk på.

4 Trykk på knappen for ekstern inngang på TV-en for å bytte til inngangen for denne enheten via den tilkoblede kontakten.



5 Spill av en fil.

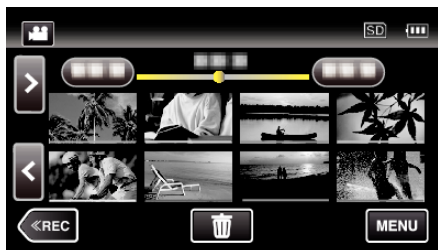

“Avspilling av video” (s. 49)

“Avspilling av stillbilder” (s. 56)

NB! :

- Endre innstillingene i “HDMI OUTPUT” i henhold til tilkoblingen. “HDMI OUTPUT ” (s. 97)
- Når enheten er koblet til en TV via HDMI-minikabelen, kan det hende bilde og lyd ikke er som det skal, avhengig av TV-en du har koblet til. Gjør som følger i slike tilfeller:
 - 1) Koble HDMI-minikabelen fra og så til igjen.
 - 2) Slå denne enheten av og på igjen.
- Hvis du har spørsmål om tilkobling til TV, bør du kontakte din TV-produzent.

Betjening med TV via HDMI

Ved å koble denne enheten til en HDMI-CEC-aktivert TV med HDMI-minikabelen, kan du utføre sammenknyttede operasjoner med TV-en.

- HDMI-CEC (Consumer Electronics Control) er en bransjestandard som muliggjør samhandling mellom HDMI-CEC-kompatible enheter som er koblet sammen med HDMI-kabler.

NB! :

- Ikke alle HDMI-kontrollenheter er kompatible med HDMI-CEC-standarden. HDMI-kontrollfunksjonen på denne enheten fungerer ikke når tilkoblet disse enhetene.
- Det garanteres ikke at denne enheten fungerer med alle HDMI-CEC-aktiverte enheter.
- Det kan hende at visse funksjoner ikke fungerer med denne enheten, avhengig av spesifikasjonene for hver av de HDMI-CEC-kompatible enhetene. (Se bruksanvisningen som medfølger TV-en for mer informasjon.)
- Utilsiktet bruk kan forekomme med noen tilkoblede enheter. I slike tilfeller, still "HDMI CONTROL" til "OFF".

"HDMI CONTROL" (☞ s. 97)

Klargjøring

- Koble en HDMI-minikabel mellom denne enheten og TV-en.

"Tilkobling via HDMI-minikontakten" (☞ s. 59)

- Slå på TV-en og still HDMI-CEC-innstillingen til "ON". (Se bruksanvisningen som medfølger TV-en for mer informasjon.)
- Still "HDMI CONTROL" i CONNECTION SETTINGS-menyen til "ON".

"HDMI CONTROL" (☞ s. 97)

Fremgangsmåte 1

- 1 Slå på denne enheten.
- 2 Velg avspillingsmodus.
- 3 Koble til HDMI-minikabelen.
 - TV-en slås på automatisk og veksler til modusen HDMI-inngang når enheten er slått på.

Fremgangsmåte 2

- 1 Slå av TV-en.
 - Enheten slås av automatisk.

NB! :

- Når denne enheten er slått på vil visningsspråket endres til språket som er valgt for TV-en, avhengig av den tilkoblede TV-en. (Dette er kun gjeldende dersom enheten støtter språket som er valgt for TV-en.) Still "HDMI CONTROL" til "OFF" for å bruke denne enheten med et annet språk enn TV-ens skjermespråk.
- TV-ens skjermespråk endres ikke automatisk, selv om skjermespråket for denne enheten endres.
- Det kan hende at disse funksjonene ikke fungerer korrekt når enheter som forsterkere og selektorer er tilkoblet. Still "HDMI CONTROL" til "OFF".
- Slå enheten av og på igjen hvis HDMI-CEC ikke fungerer korrekt.

Tilkobling via AC-kontakten

For avspilling av videoer på TV-er, må du koble AV-kabelen (følger med: E3A-0085-00) til AV-kontakten på denne enheten.

- Se også brukerveiledningen for TV-en.

- 1 Koble til en TV.

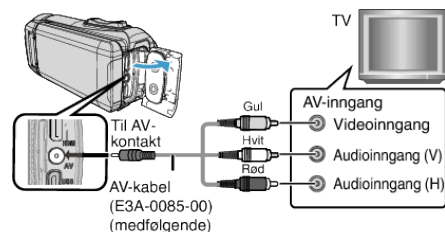

- 2 Koble til adapterkabelen og vekselstrømadapteren til denne enheten.

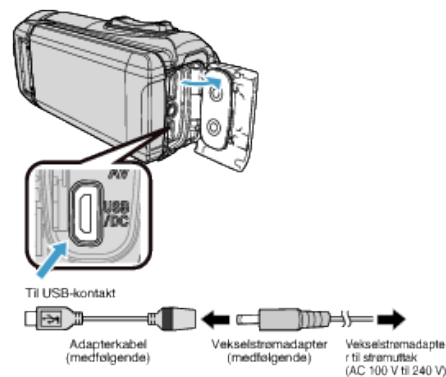

- 3 Åpne LCD-skjermen.

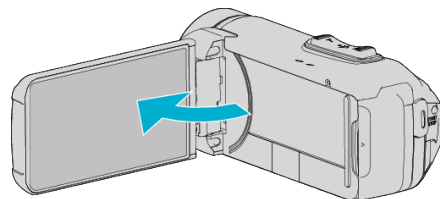

- Enheten slås automatisk på.

- 4 Trykk på knappen for ekstern inngang på TV-en for å bytte til inngangen for denne enheten via den tilkoblede kontakten.



- 5 Spill av en fil.



"Avspilling av video" (☞ s. 49)

"Avspilling av stillbilder" (☞ s. 56)

NB! : _____

- Hvis du har spørsmål om tilkobling til TV, bør du kontakte din TV-produsent.
- AV-kabel (medfølger: E3A-0085-00)

Spesifikasjonene (til video/lyd) for den 4-polers minikontakten er beskrevet under.

Kontakt din nærmeste JVC-forhandler eller JVC servicesenter for å kjøpe en.

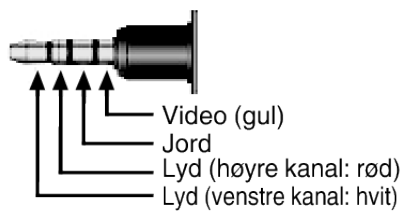

- Når du bruker den medfølgende AV-kabelen, må du feste kjernefilteret som følger med denne enheten først.

“Montere kjernefilteret” (☞ s. 8)

Slette uønskede filer

Slett uønskede videoer og stillbilder når du går tom for plass i opptaksmediet. Når du gjør dette, frigjøres mer plass i opptaksmediet.

“Slette filen som vises” (☞ s. 62)

“Slette valgte filer” (☞ s. 62)

NB! :

- Slettede filer kan ikke gjenopprettes.
- Filer som er beskyttet kan ikke slettes.
Opphev beskyttelsen før du sletter filen.

“Beskytte filer” (☞ s. 63)

- Sørg for å sikkerhetskopiere viktige filer over på en datamaskin.

“Ta sikkerhetskopi av alle filer” (☞ s. 75)

Slette filen som vises

Sletter filen som vises i øyeblikket.

ADVARSEL :

- Slettede filer kan ikke gjenopprettes.

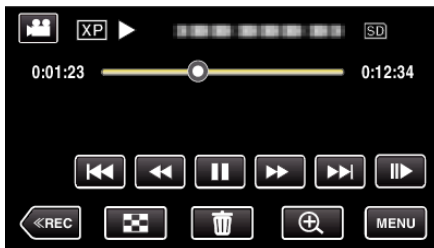

1 Trykk på .



- Selv om det er videomodus som vises på dette bildet, gjelder de samme funksjonene også for stillbildemodus.

2 Trykk på “YES”.



- Trykk på  /  for å velge forrige eller neste fil.
- Når det ikke er flere filer igjen, vises indeksskjermen igjen.

Slette valgte filer







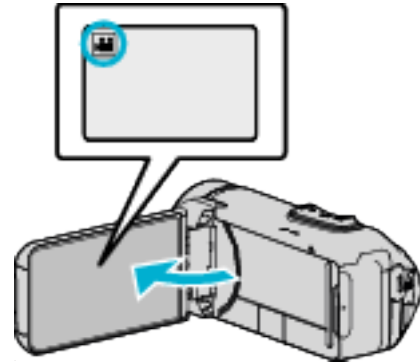

Sletter valgte filer.

ADVARSEL :

- Slettede filer kan ikke gjenopprettes.

1 Åpne LCD-skjermen.



- Bank lett på  eller  for å velge video eller stillbildemodus.
- Trykk lett på  eller  på opptaksskjermen for å vise skjermen for modusendring.
Trykk lett på  for å gå tilbake til videomodus .
Trykk lett på  for å gå tilbake til stillbildemodus .

2 Trykk på «PLAY for å velge avspillingsmodus.

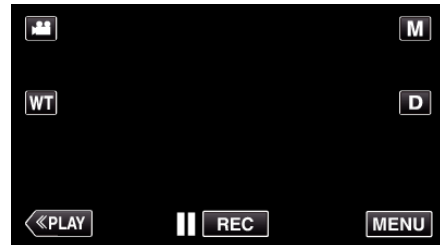

- Selv om det er videomodus som vises på dette bildet, gjelder de samme funksjonene også for stillbildemodus.

3 Trykk på .

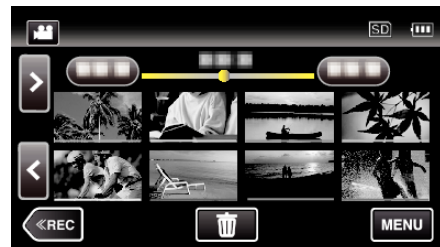

4 Trykk på filene for å slette dem.

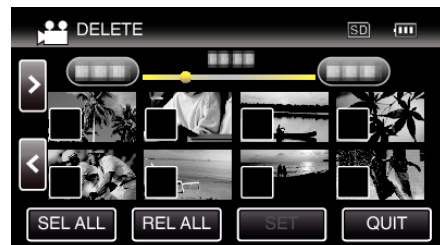

- ✓ vises på de valgte filene.
Trykk på filen igjen for å fjerne ✓ fra den.
- Trykk på “SEL ALL” for å velge alle filer.
- Trykk på “REL ALL” for å oppheve alle valgene.

Beskytte/oppheve beskyttelse av valgte filer

Beskytter eller opphever beskyttelsen for valgte filer.

1 Åpne LCD-skjermen.

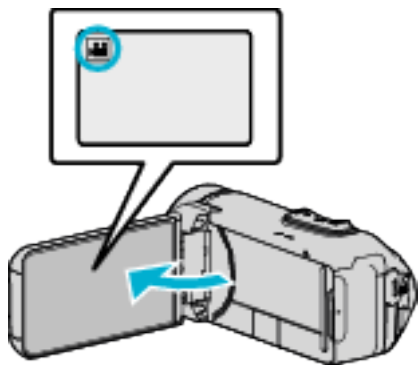

- Bank lett på eller for å velge video eller stillbildemodus.
- Trykk lett på eller på opptaksskjermen for å vise skjermen for modusendring.
Trykk lett på for å gå tilbake til videomodus .
- Trykk lett på for å gå tilbake til stillbildemodus .

2 Trykk på «PLAY» for å velge avspillingsmodus.

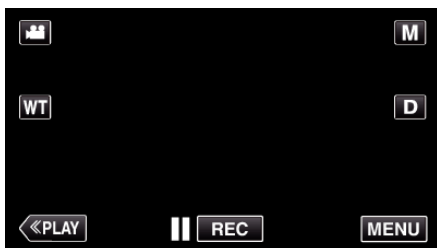

- Selv om det er videomodus som vises på dette bildet, gjelder de samme funksjonene også for stillbildemodus.

3 Trykk på «MENU».

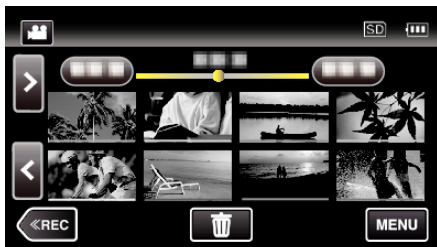

4 Trykk på «EDIT».

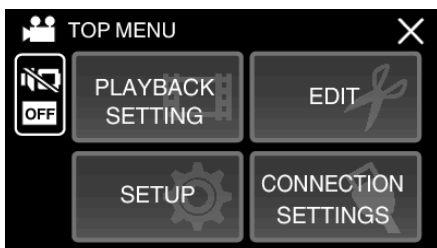

5 Trykk på «PROTECT/CANCEL».

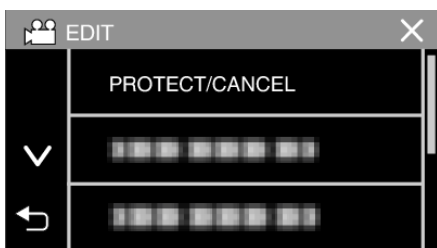

6 Trykk på filene du vil beskytte eller oppheve beskyttelsen av.

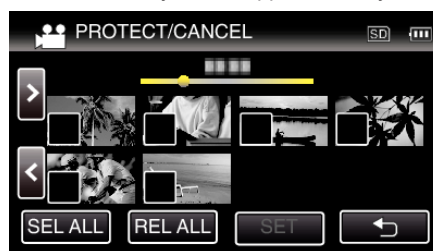

- ✓ vises på de valgte filene.
Trykk på filen igjen for å fjerne ✓ fra den.
- og ✓ vises på filene som allerede er beskyttet.
Du opphever beskyttelsen av en fil ved å trykke på den, slik at ✓ fjernes.
- Trykk på «SEL ALL» for å velge alle filer.
- Trykk på «REL ALL» for å oppheve alle valgene.

7 Trykk på «SET» for å fullføre innstillingen.

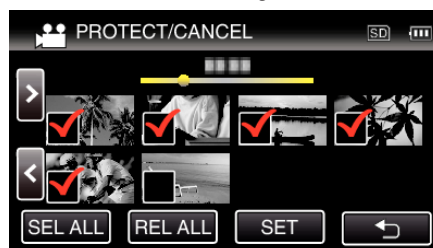

- Beskyttelsesmerket vises på de valgte filene.
Beskyttelsesmerket fjernes fra filene du har valgt bort.

Ta stillbilder i video under avspilling

Du kan ta stillbilder av scener du liker i videoopptakene.

1 Åpne LCD-skjermen.

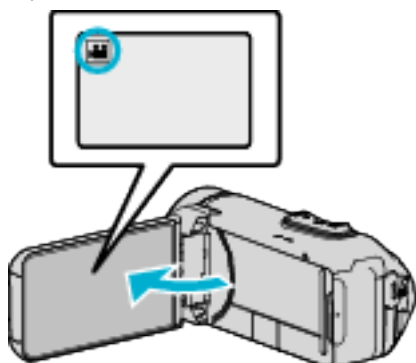

- Kontroller om opptaksmodus er .
- Hvis modus er stillbilde, bank lett på opptaksskjermen for å vise modus for bytteskjermen. Bank lett for å gå tilbake til videomodus.

2 Trykk på **PLAY** for å velge avspillingsmodus.

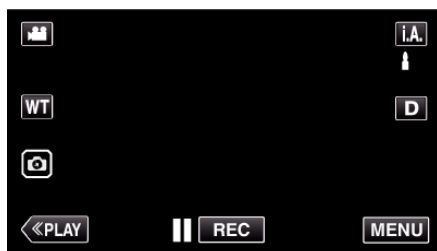

3 Trykk på ønsket video.

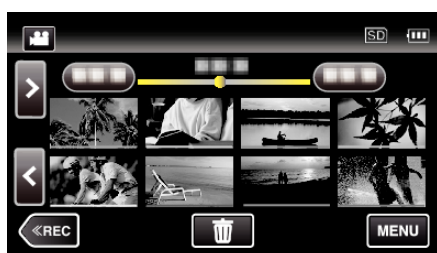

4 Trykk på pause under den ønskede scenen ved avspilling.

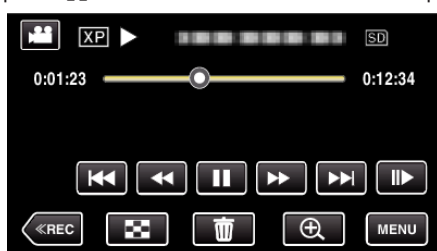

- Etter å ha satt videoen på pause kan du finjustere deg frem til øyeblikket du vil fange, ved å trykke på sakte kino fremover og sakte kino bakover .

5 Trykk på -knappen.

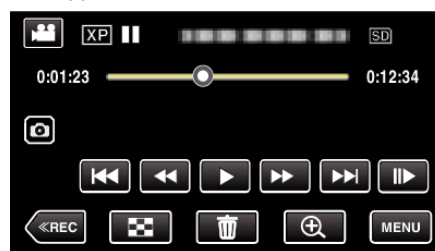

NB! :

- Stillbilder opptatt i format 1920 × 1080.
- Stillbilder du har tatt, lagres på mediet som videoen de er hentet fra, ligger på.

Fange en nødvendig del i videoen (TRIMMING)

Velg ønsket del av en video og lagre den som en ny videofil.

- Den originale videoen forblir på eksisterende sted.

1 Åpne LCD-skjermen.

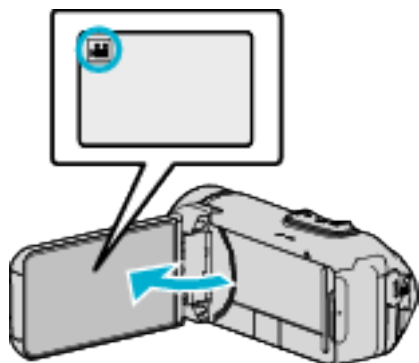

- Kontroller om opptaksmodus er .
- Hvis modus er stillbilde, bank lett på opptaksskjermen for å vise modus for bytteskjermen. Bank lett for å gå tilbake til videomodus.

2 Trykk på «PLAY» for å velge avspillingsmodus.

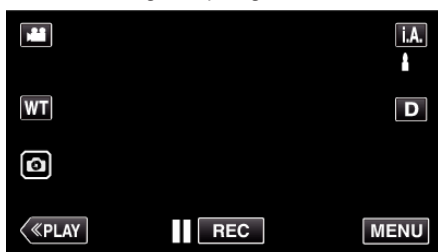

3 Trykk på «MENU».



4 Trykk på «EDIT».

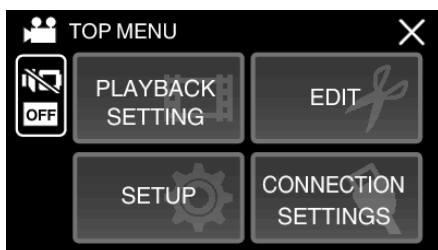

5 Trykk på «TRIMMING».

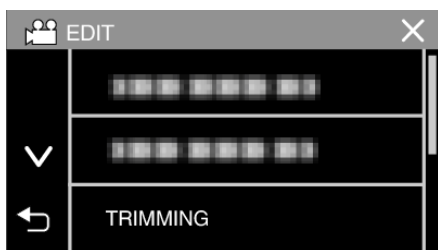

6 Trykk på videoen for å redigere.

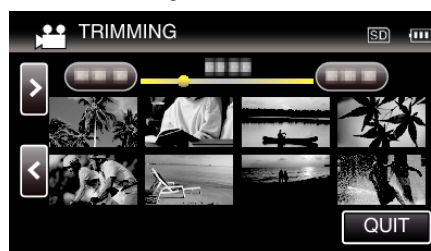

7 Trykk på for å pause avspillingen på ønsket startpunkt, og trykk deretter på «A».

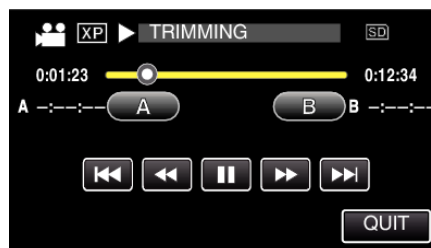

- Når du trykker på «A», angis startpunktet.
- Etter at startpunktet er angitt, trykker du på for å fortsette avspillingen.

8 Trykk på for å pause avspillingen på ønsket sluttunkt, og trykk deretter på «B».

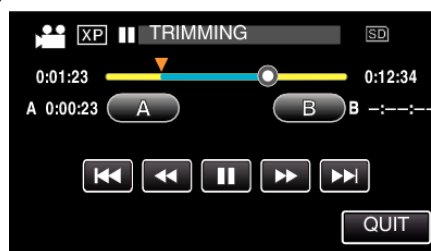

- Når du trykker på «B», angis sluttpunktet.
- Hvis du vil nullstille start- eller sluttpunktet, trykker du på «A» eller «B» på ønsket scene (posisjon).
- Du kan finjustere posisjonen ved å trykke på og når avspillingen er satt på pause.

9 Trykk på «SET».

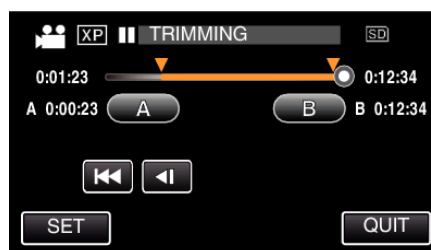

- Når du trykker på «SET», bekreftes trimmeområdet.

10 Trykk på «YES».



- Trykk på «OK» etter kopiering.
- Når kopieringen er ferdig, blir den kopierte filen lagt til på indeksskjermen.

NB! :

- Delingspunktet kan avvike noe fra den valgte scenen.

Dubbe filer til en plate ved tilkobling til en Blu-ray-opptaker

Du kan dubbe videoer med høy definisjonkvalitet ved å koble en AVCHD-tilpasset Blu-ray-opptaker til denne enheten via en USB-kabel. Se bruksanvisningen som medfølger Blu-ray-opptakeren for mer informasjon om oppretting av platen.

- Denne operasjonen kan ikke utføres hvis gjenværende batteristrøm ikke er nok. Lad batteriet helt opp først.

1 Åpne kontaktdeksel.

2 Koble til en Blu-ray-opptaker.

- Koble til ved bruk av USB-kabelen som følger med denne enheten.
- Før du foretar noen tilkoblinger, må du lukke LCD-skjermen for å slå av denne enheten.

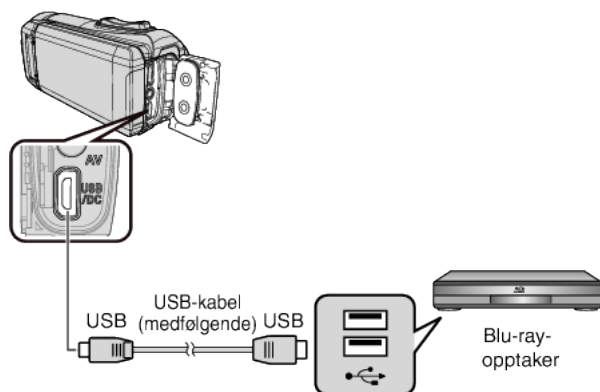

3 Åpne LCD-skjermen.

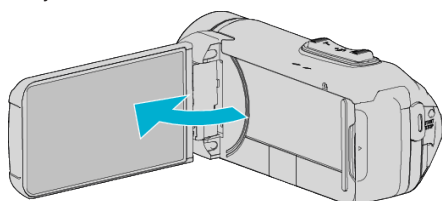

- Denne enheten slås på og "SELECT DEVICE" menyen vises.

4 Trykk på "CONNECT TO OTHER".



- Den følgende skjermen vises etter at operasjonen er fullført.



- Betjening må utføres på Blu-ray-opptakeren etter at skjermbildet skifter.

5 Utføre dubbing på Blu-ray-opptakeren.

- Se også bruksanvisningen for den eksterne Blu-ray-opptakeren for mer informasjon.
- Etter at dubbingen er fullført, lukker du LCD-skjermen på denne enheten og kontrollerer at POWER/ACCESS-lampen slukker før du kobler fra USB-kabelen. Betjening kan ikke utføres på denne enheten før USB-kabelen er koblet fra.

Kopiere til Windows-PC

Du kan kopiere filer til en datamaskin ved hjelp av programvaren som fulgte med kameraet.

Plater kan også opprettes med datamaskinens DVD- eller Blu-ray-stasjon.

Hvis den medfølgende programvaren ikke er installert, vil denne enheten bli registrert som et eksternt minne når det kobles til.

NB! :

- Hvis du vil ta opp på plater, trenger du en datamaskin med DVD-brenner eller Blu-ray-stasjon.
- For å opprette DVD-videoplater ved bruk av medfølgende programvare, er det nødvendig å installere den ekstra programvaren (programvare for oppretting av DVD-video).

Se hjemmesiden til Pixela for mer informasjon.

<http://www.pixela.co.jp/oem/jvc/mediabrowser/e/>

- Sikkerhetskopiering av filer ved hjelp av annen programvare støttes ikke.

Problemer med bruken av medfølgende programvare Everio MediaBrowser 4

Kontakt kundeservicesenteret nedenfor.

- Pixela brukerstøttesenter

Telefon	USA og Canada (Engelsk): +1-800-458-4029 (avgiftsfri) Europa (Storbritannia, Tyskland, Frankrike og Spania) (Engelsk): +800-1532-4865 (avgiftsfri) Andre land i Europa (Engelsk): +44-1489-564-764 Asia (Filippinene) (Engelsk): +63-2-438-0090
Hjemmeside	http://www.pixela.co.jp/oem/jvc/mediabrowser/e/

- For detaljer om hvordan du bruker programvaren, så se "MediaBrowser Help" i "Help"-menyen til Everio MediaBrowser 4.

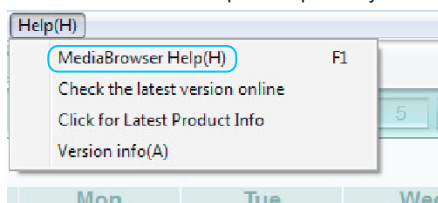

Verifisering av systemkrav (retningslinje)

Windows 10

- 1 Høyreklikk på "startknappen", og velg og klikk deretter på "System".

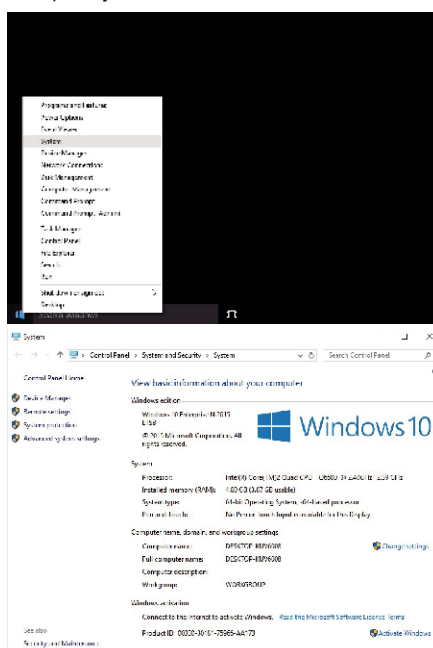

- Hvis et "This PC"-ikon vises på skrivebordet ditt, høyreklikker du på ikonet og velger "Properties" i menyen for å vise din datamaskininformasjon.

Windows 8/Windows 8.1

- 1 Display "Apps".
(For Windows 8) Klikk på "Search" amuletten.
(For Windows 8.1) Klikk på Ⓣ.

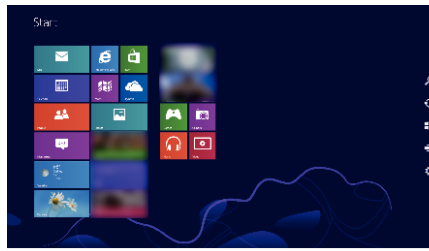

- 2 Høyreklikk på "Computer" eller "PC" i "Windows System Tool"-menyen for å velge avkrytningsboksen.

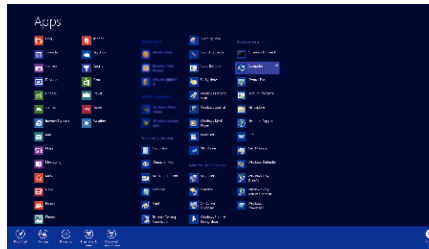

- 3 Klikk på "Properties" på den nederste linjen for å vise.

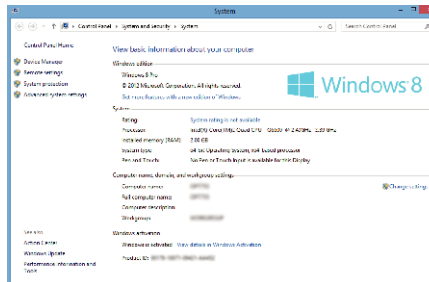

- Hvis et "Computer"-ikon vises på skrivebordet ditt, høyreklikker du på ikonet og velger "Properties" i menyen for å vise din datamaskininformasjon.

Windows 7

1 Klikk på startknappen.

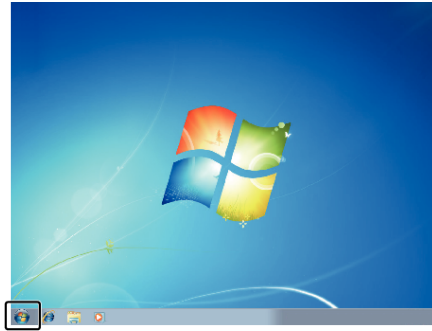

2 Høyreklikk på Computer.

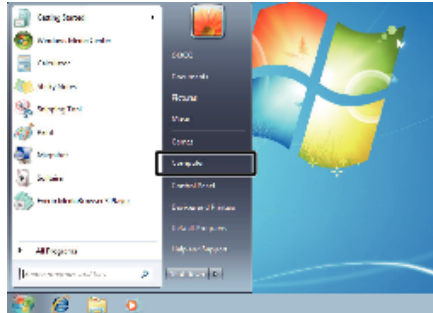

3 Klikk "Properties".

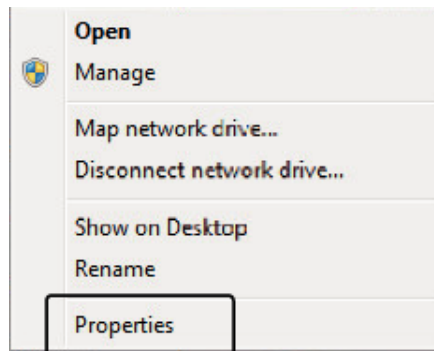

4 Sjekk elementene med tabellen nedenfor.

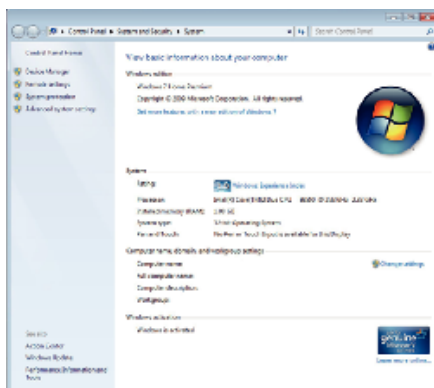

	Windows 10/Windows 8/Windows 8.1	Windows 7
OS	Windows 10 64-bit Windows 10 Home eller Windows 10 Pro (Forhåndsinstallerte versjoner, kun skrivebordmodus) Windows 8 64-bit Windows 8 eller Windows 8 Pro (Forhåndsinstallerte versjoner, kun skrivebordmodus) Windows 8.1 64-bit Windows 8.1 eller Windows 8.1 Pro (Forhåndsinstallerte versjoner, kun skrivebordmodus)	Windows 7 32/64-biter Home Premium (Kun forhåndsinstallerte versjoner) Service Pack 1
Prosesor	Intel Core Duo, CPU 1,66 GHz eller høyere (Intel Core 2 Duo, CPU 2,13 GHz eller høyere anbefales)	Intel Core Duo, CPU 1,66 GHz eller høyere (Intel Core 2 Duo, CPU 2,13 GHz eller høyere anbefales)
RAM	Minst 2 GB	Minst 2 GB
Videoredigering	Intel Core i7, CPU på 2,53 GHz eller høyere anbefales	Intel Core i7, CPU på 2,53 GHz eller høyere anbefales

■ Andre krav

Skjerm: 1024 x 768 piksler eller høyere (1280 x 1024 piksler eller høyere anbefales)

Skjermkort: Intel G965 eller høyere anbefales

NB! :

- Hvis PC-en ikke oppfyller systemkravene ovenfor, garanteres det ikke at den medfølgende programvaren virker.
- Kontakt PC-produsenten for mer informasjon.

Installere medfølgende programvare (innebygd)

Du kan vise bildene du har tatt opp, i kalenderformat og redigere med den medfølgende programvaren.

- Denne operasjonen kan ikke utføres hvis gjenværende batteristrom ikke er nok. Lad batteriet helt opp først.

Klargjøring

Koble denne enheten til en datamaskin med en USB-kabel.

Windows 10

1 Åpne kontaktdeksel.

2 Koble til PC-en din med medfølgende USB-kabel.

- Før du kobler til kabelen, må du lukke LCD-skjermen for å slå av denne enheten.

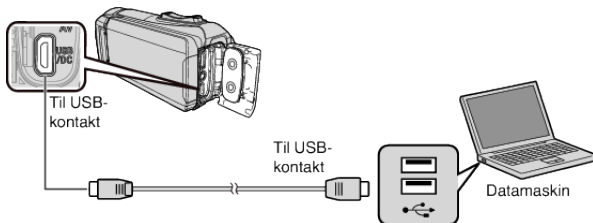

3 Åpne LCD-skjermen.

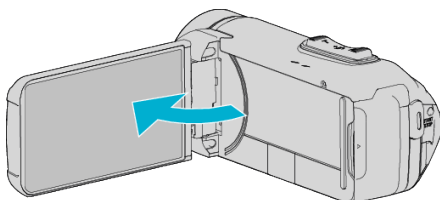

- Enheten slås på og "SELECT DEVICE"-menyen vises.

4 Trykk på "CONNECT TO PC".



5 Trykk på "PLAYBACK ON PC".

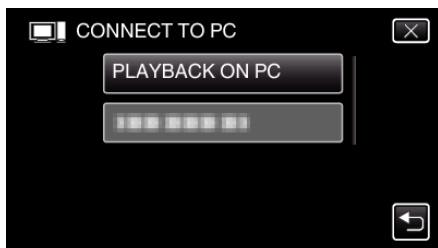

- Koble fra USB-kabelen for å gå tilbake til skjermbildet for opptak eller avspilling.
- "Everio Software Setup" vises på datamaskinen. Betjening skal utføres på datamaskinen etter at skjermbildet skifter.

6 Utfør følgende operasjoner på datamaskinen din.

1 Åpne "Startmenyen", og klikk deretter på "All apps".

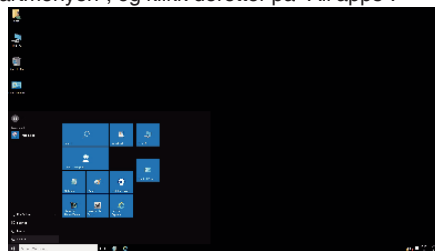

2 Klikk på "This PC" i "Windows System"-menyen.

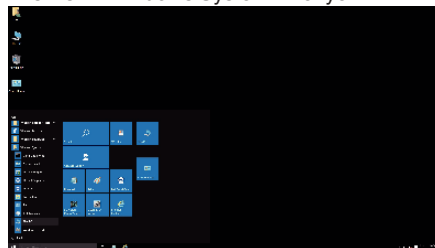

- Hvis et "This PC"-ikon vises på skrivebordet, dobbeltklikker du på ikonet for å åpne "This PC".

3 Dobbeltklikk på "JVCCAM_APP"-ikonet i "Devices with Removable Storage".

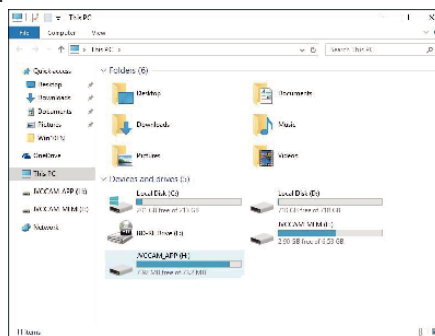

4 Dobbeltklikk på "install (eller Install.exe)".

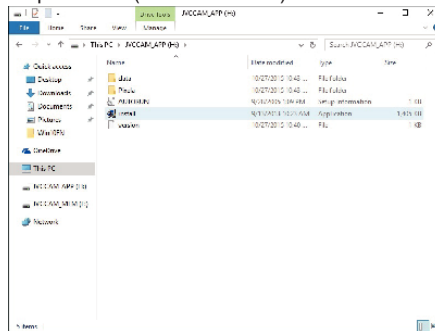

5 Klikk på "Yes" på skjermbildet for behandling av brukerkontoer.

- "Software Setup" vises etter en stund.

7 Klikk "Everio MediaBrowser 4".

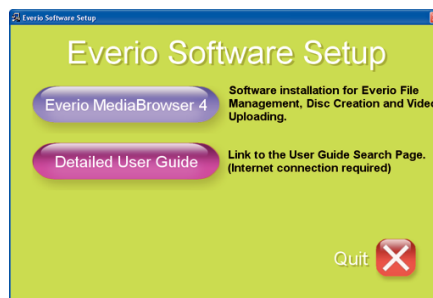

- Følg instruksjonene på skjermen for å fullføre installasjonen.

8 Klikk "Finish".

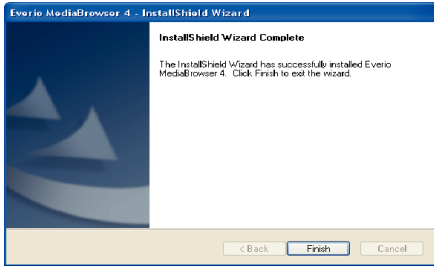

9 Klikk "QUIT".



- Installasjonen er fullført, og to ikoner opprettes på skrivebordet.

10 Fjern denne enheten fra PC-en din.

"Koble denne enheten fra datamaskinen" (se s. 76)

NB! :

- Hvis "Everio Software Setup" ikke vises, dobbeltklikker du "JVCCAM_APP" i "Den här datorn" eller "Computer", og deretter dobbeltklikker du "install (eller Install.exe)".
- Hvis autokjør-dialogboksen vises, velger du "Åpne mappen med de ønskede filene" og klikker "OK". Klikk deretter "install (eller Install.exe)" i mappen.

Windows 8/Windows 8.1

1 Åpne kontaktdeksel.

2 Koble til PC-en din med medfølgende USB-kabel.

- Før du kobler til kabelen, må du lukke LCD-skjermen for å slå av denne enheten.

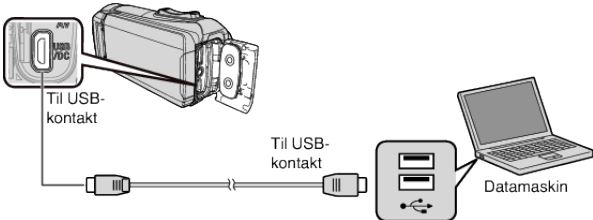

3 Åpne LCD-skjermen.

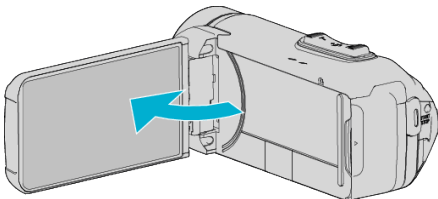

- Enheten slås på og "SELECT DEVICE"-menyen vises.

4 Trykk på "CONNECT TO PC".



5 Trykk på "PLAYBACK ON PC".



- Koble fra USB-kabelen for å gå tilbake til skjermbildet for optak eller avspilling.
- "Everio Software Setup" vises på datamaskinen. Betjening skal utføres på datamaskinen etter at skjermbildet skifter.

6 Utfør følgende operasjoner på datamaskinen din.

1 Display "Apps".

(For Windows 8) Klikk på "Search" amuletten.
(For Windows 8.1) Klikk på [Start].

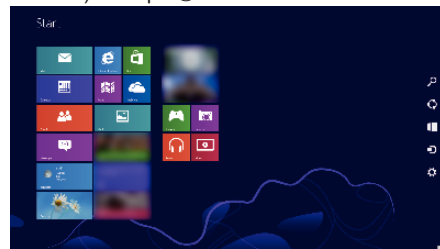

2 Klikk på "Computer" eller "PC" i "Windows System Tool"-menyen.

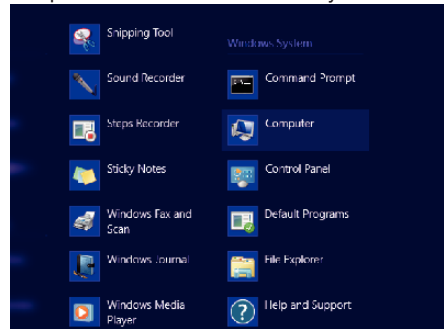

- Hvis et "Computer"-ikon vises på skrivebordet, dobbeltklikker du på ikonet for å åpne "Computer".

3 Dobbeltklikk på "JVCCAM_APP"-ikonet i "Devices with Removable Storage".

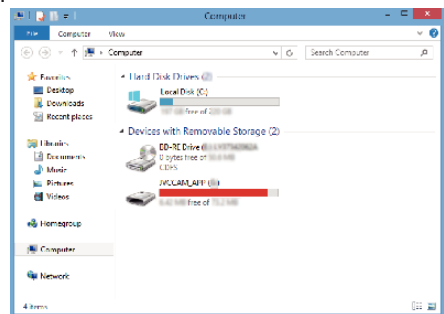

4 Dobbeltklikk på "install (eller Install.exe)".

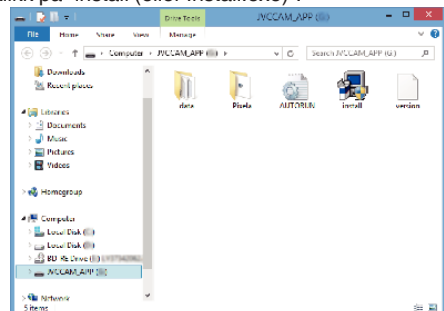

5 Klikk på "Yes" på skjermbildet for behandling av brukerkontoer.

- "Software Setup" vises etter en stund.

7 Klikk “Everio MediaBrowser 4”.

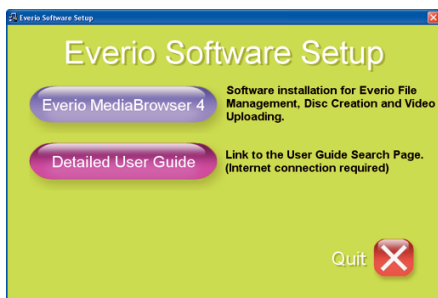

- Følg instruksjonene på skjermen for å fullføre installasjonen.

8 Klikk “Finish”.

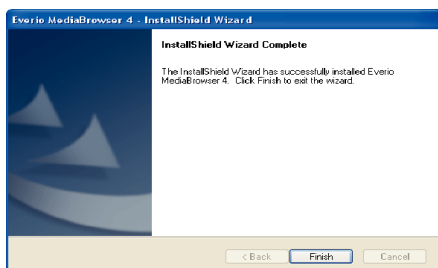

9 Klikk “QUIT”.



- Installasjonen er fullført, og to ikoner opprettes på skrivebordet.

10 Fjern denne enheten fra PC-en din.

“Koble denne enheten fra datamaskinen” (s. 76)

NB! :

- Hvis “Everio Software Setup” ikke vises, dobbeltklikker du på “JVCCAM_APP” i “Den här datorn” eller “Computer”, og deretter dobbeltklikker du på “install (eller Install.exe)”.
- Hvis autokjøer-dialogboksen vises, velger du “Åpne mappen med de ønskede filene” og klikker “OK”. Klikk deretter “install (eller Install.exe)” i mappen.

Windows 7

1 Åpne kontaktdeksel.

2 Koble til PC-en din med medfølgende USB-kabel.

- Før du kobler til kabelen, må du lukke LCD-skjermen for å slå av denne enheten.

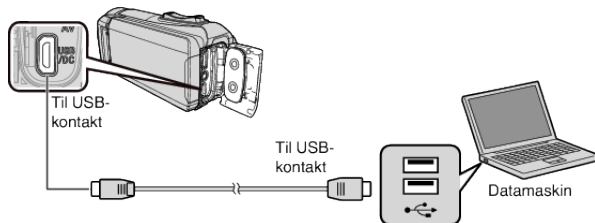

3 Åpne LCD-skjermen.

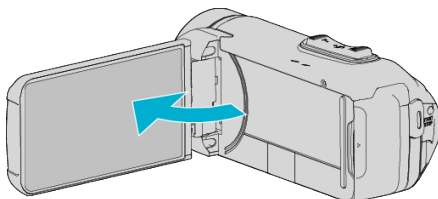

- Enheten slås på og “SELECT DEVICE”-menyen vises.

4 Trykk på “CONNECT TO PC”.



5 Trykk på “PLAYBACK ON PC”.

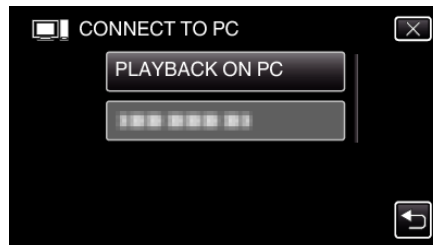

- “Everio Software Setup” vises på datamaskinen. Betjening skal utføres på datamaskinen etter at skjermbildet skifter.

6 Utfør følgende operasjoner på datamaskinen din.

- 1 Klikk på “Åpne mappen med de ønskede filene” i dialogboksen for autoplay, og dobbeltklikk deretter på “install.exe”.
- 2 Klikk på “Yes” på skjermbildet for behandling av brukerkontoer.

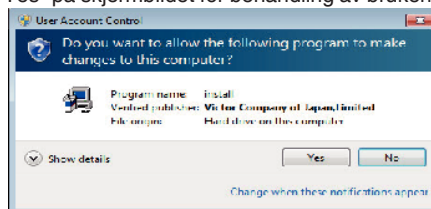

- “Software Setup” vises etter en stund.
- Hvis den ikke vises, dobbeltklikker du på “JVCCAM_APP” i “Computer” eller “Den här datorn”, og deretter dobbeltklikker du på “install.exe”.

7 Klikk "Everio MediaBrowser 4".

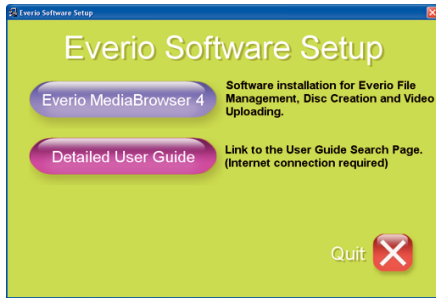

- Følg instruksjonene på skjermen for å fullføre installasjonen.

8 Klikk "Finish".

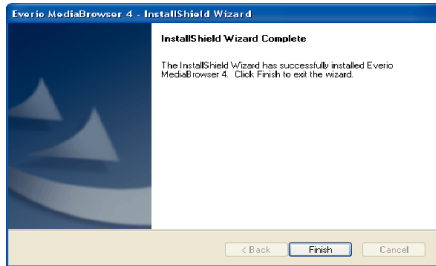

9 Klikk "QUIT".



- Installasjonen er fullført, og to ikoner opprettes på skrivebordet.

10 Fjern denne enheten fra PC-en din.

"Koble denne enheten fra datamaskinen" (s. 76)

NB! :

- Hvis "Everio Software Setup" ikke vises, dobbeltklikker du "JVCCAM_APP" i "Den här datorn" eller "Computer", og deretter dobbeltklikker du "install (eller Install.exe)".
- Hvis autokjør-dialogboksen vises, velger du "Åpne mappen med de ønskede filene" og klikker "OK". Klikk deretter "install (eller Install.exe)" i mappen.

Ta sikkerhetskopi av alle filer

Sørg for at det er nok plass på harddisken før du foretar sikkerhetskopiering. Sikkerhetskopiering vil ikke starte hvis det ikke er nok ledig plass.

- Denne operasjonen kan ikke utføres hvis gjenværende batteristrøm ikke er nok. Lad batteriet helt opp først.

1 Åpne kontaktdeksel.

2 Koble til PC-en din med medfølgende USB-kabel.

- Før du kobler til kabelen, må du lukke LCD-skjermen for å slå av denne enheten.

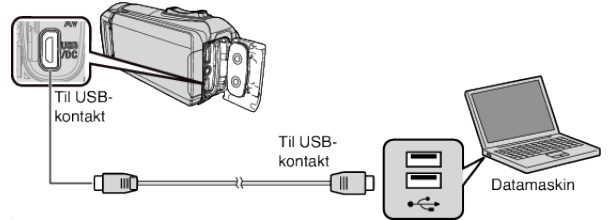

3 Åpne LCD-skjermen.

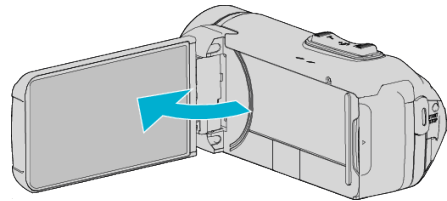

- Enheten slås på og "SELECT DEVICE"-menyen vises.

4 Trykk på "CONNECT TO PC".

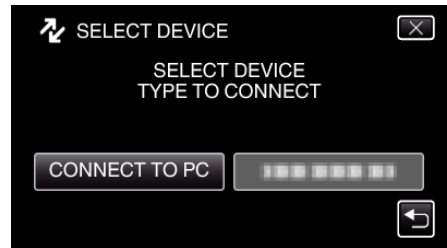

5 Trykk på "BACK UP".

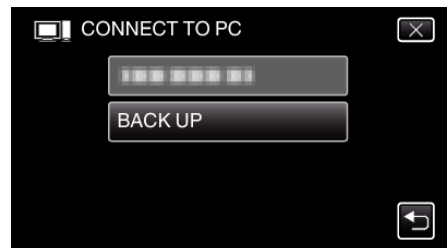

- Koble fra USB-kabelen for å gå tilbake til skjermbildet for opptak eller avspilling.
- Den medfølgende programvaren Everio MediaBrowser 4 starter opp på datamaskinen. Etterfølgende funksjoner blir utført på datamaskinen.

6 Velg kilden for bildefilen.



Klikk "All volume in camcorder"

7 Start sikkerhetskopiering.

Målmappe (PC)

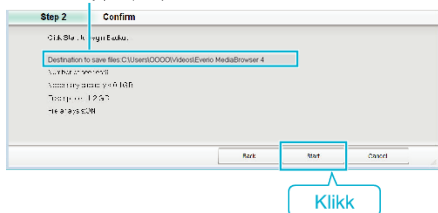

- Sikkerhetskopiering starter.

8 Etter at sikkerhetskopieringen er utført, klikker du "OK".

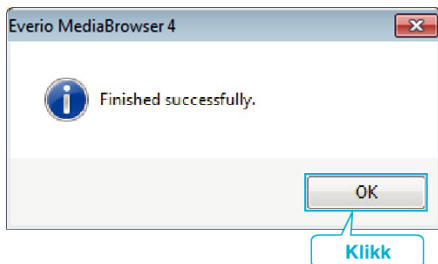

9 Fjern denne enheten fra PC-en din.

NB! : _____

- Før du utfører en sikkerhetskopiering, må du sette i SD-kortet der videoer og stillbilder er lagret på denne enheten.
- Hvis du støter på problemer med den medfølgende programvaren Everio MediaBrowser 4, kan du se "Pixela kundestøttesenter".

Telefon	USA og Canada (Engelsk): +1-800-458-4029 (avgiftsfri) Europa (Storbritannia, Tyskland, Frankrike og Spania) (Engelsk): +800-1532-4865 (avgiftsfri) Andre land i Europa (Engelsk): +44-1489-564-764 Asia (Filippinene) (Engelsk): +63-2-438-0090
Hjemmeside	http://www.pixela.co.jp/oem/jvc/mediabrowser/e/

- Slett uønskede videoer før du sikkerhetskopierer.
Det tar tid å sikkerhetskopiere mange videoer.

"Slette uønskede filer" (s. 62)

Koble denne enheten fra datamaskinen

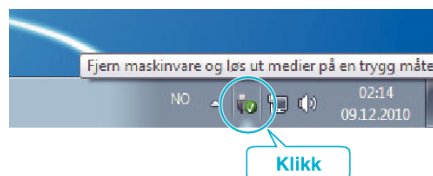

- 1 Klikk "Fjern maskinvare og løs ut medier på en trygg måte".
- 2 Klikk på alle "JVCCAM~".
- 3 Koble fra USB-kabelen og lukk LCD-skjermen.

Organisere filer

Etter å ha sikkerhetskopiert filene, bør du organisere dem ved å legge til etiketter som "Familietur" eller "Idrettsstevne". Dette er praktisk, ikke bare for å opprette plater, men også for å vise filene.

- 1 Dobbeltklikk på ikonet Everio MediaBrowser 4.
 - Den medfølgende programvaren starter opp.



- 2 Vis måned for filene som skal organiseres.

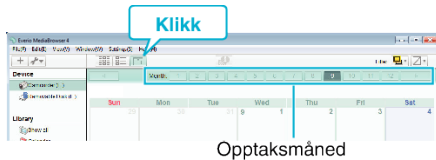

- 3 Opprette en brukerliste.

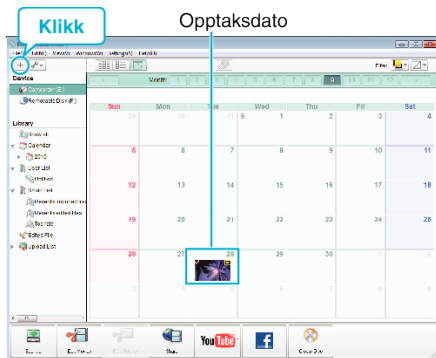

1 Legge inn navn på den nye brukerlisten

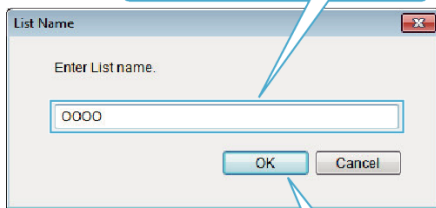

2 KLIKK

- En ny brukerliste legges til kartoteket med brukerlister.

- 4 KLIKK på opptaksdatoen.

- Det vises miniatyrbilder av filene som ble tatt opp denne dagen.

Opptaksdato

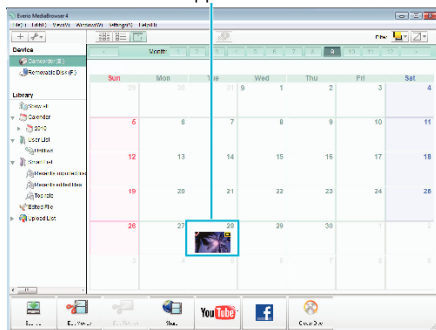

- 5 Registrere filer på opprettede brukerlister.

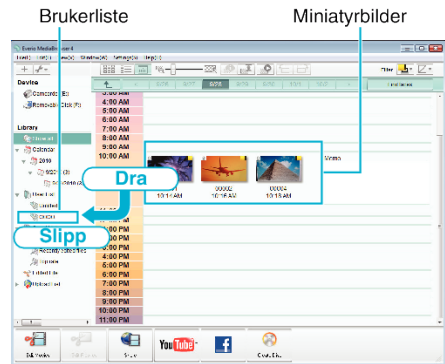

Identifisere video eller stillbilder:

- Du kan velge filer med "VELG"-menyen øverst til høyre på skjermen.
- Sjekk video-/stillbildeikonet i øverste høyre hjørne på miniatyrbildet.



NB !:

- Hvis du støter på problemer med den medfølgende programvaren Everio MediaBrowser 4, kan du se "Pixela kundestøttesenter".

Telefon	USA og Canada (Engelsk): +1-800-458-4029 (avgiftsfri) Europa (Storbritannia, Tyskland, Frankrike og Spania) (Engelsk): +800-1532-4865 (avgiftsfri) Andre land i Europa (Engelsk): +44-1489-564-764 Asia (Filippinene) (Engelsk): +63-2-438-0090
Hjemmeside	http://www.pixela.co.jp/oem/jvc/mediabrowser/e/

Ta opp video på plater

Kopiere arrangerte filer til plater med bruk av brukerlister.

- 1 Sett en ny plate i datamaskinens DVD-optaker.
- 2 Velg ønsket brukerliste.

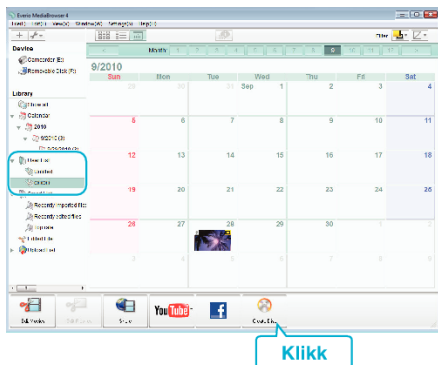

- 3 Velg disktype.

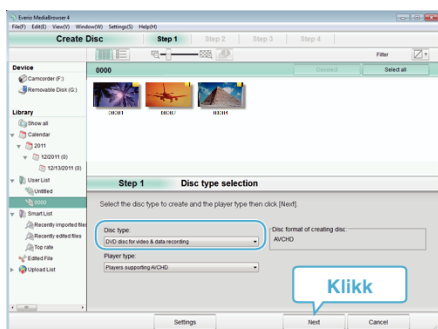

- 4 Velg filene som skal kopieres til platen i rekkefølge.

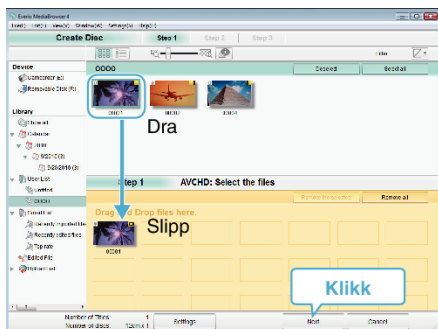

- Klikk "Settings" for å velge platetype.
- Klikk "Select all" for å velge alle de viste filene.
- Etter å ha valgt, klikker du på "Next".

- 5 Angi tittelen for platens toppmeny.

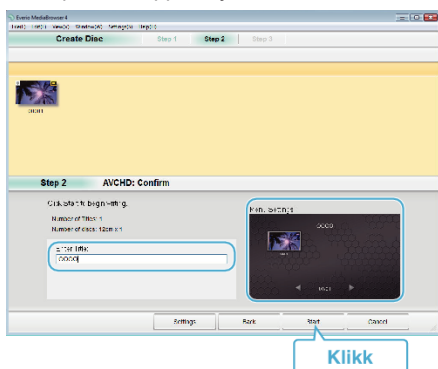

- Klikk "Settings" for å velge menybakgrunn.
- Etter innstillingen klikker du på "Start".

- 6 Etter at kopieringen er fullført, klikker du på "OK".

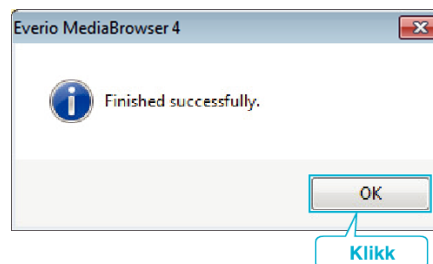

NB! :

- Følgende typer plater kan brukes sammen med den medfølgende programvaren Everio MediaBrowser 4.
DVD-R
DVD-R DL
DVD-RW
DVD+R
DVD+R DL
DVD+RW
- De følgende formatene støttes av den medfølgende programvaren Everio MediaBrowser 4.
AVCHD
DVD-video*

* For å opprette DVD-videoer ved bruk av medfølgende programvare, er det nødvendig å installere den ekstra programvaren (programvare for oppretting av DVD-video).

Se hjemmesiden til Pixela for mer informasjon.

<http://www.pixela.co.jp/oem/jvc/mediabrowser/e/>

- Bruk kommersiell tilgjengelig programvare for å opprette en Blu-ray-plate.
- Bruk Everio MediaBrowser 4 spiller for å avspille en AVCHD-plate. Se hjelpefilen for den medfølgende Everio MediaBrowser 4-programvaren for informasjon om bruk.
- Når du kopierer videoer som er tatt opp i opptaksmodusen UXP for å opprette en AVCHD-disk, må videoene konverteres til opptaksmodusen XP før kopiering. Det kan derfor ta lengre tid enn å kopiere videoer som er tatt opp i andre modi.
- Hvis du vil se hjelpefilen for Everio MediaBrowser 4, velger du "Help" fra menylinjen i Everio MediaBrowser 4 eller trykker på F1 på tastaturet.
- Hvis du støter på problemer med den medfølgende programvaren Everio MediaBrowser 4, kan du se "Pixela kundestøttesenter".

Telefon	USA og Canada (Engelsk): +1-800-458-4029 (avgiftsfri) Europa (Storbritannia, Tyskland, Frankrike og Spania) (Engelsk): +800-1532-4865 (avgiftsfri) Andre land i Europa (Engelsk): +44-1489-564-764 Asia (Filippinene) (Engelsk): +63-2-438-0090
Hjemmeside	http://www.pixela.co.jp/oem/jvc/mediabrowser/e/

Sikkerhetskopierte filer uten å bruke den medfølgende programvaren

Kopier filene til en datamaskin ved hjelp av følgende metode.

- Denne operasjonen kan ikke utføres hvis gjenværende batteristrom ikke er nok. Lad batteriet helt opp først.

1 Åpne kontaktdeksel.

2 Koble til PC-en din med medfølgende USB-kabel.

- Før du kobler til kabelen, må du lukke LCD-skjermen for å slå av denne enheten.

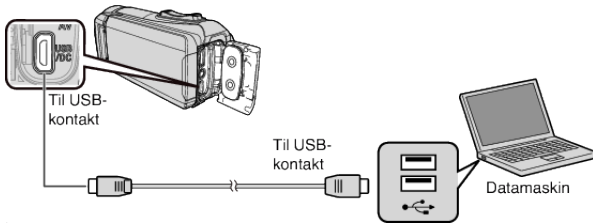

3 Åpne LCD-skjermen.

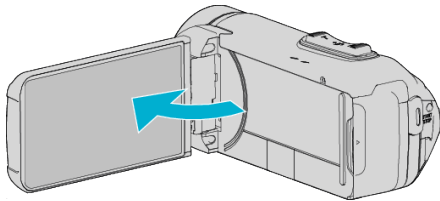

- Enheten slås på og "SELECT DEVICE"-menyen vises.

4 Trykk på "CONNECT TO PC".



5 Trykk på "PLAYBACK ON PC".



- Koble fra USB-kabelen for å gå tilbake til skjermbildet for optak eller avspilling.
- Lukk programmet Everio MediaBrowser 4 hvis det starter.
- Den følgende skjermen vises etter at operasjonen er fullført.

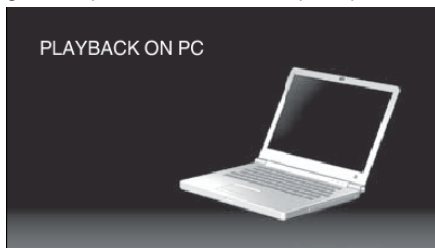

- Betjening skal utføres på datamaskinen etter at skjermbildet skifter.

6 (Windows10)

Klikk på "Denne PC-en" i "Windows System", klikk deretter på "JVCCAM_SD"-ikonet til "Denne PC-en".

(Windows 8/8.1)

Høyreklikk på "Computer" i "Windows System Tool"-menyen for å velge avkrysningsboksen, og klikk deretter på "JVCCAM_SD"-ikonet. (Windows 7)

Velg "Computer" fra "Start"-menyen, og klikk deretter på "JVCCAM_SD"-ikonet.

- Åpne mappen med de ønskede filene.

"Liste over filer og mapper" (s. 80)

7 Kopier filene til en mappe på datamaskinen (skrivebordet osv.).

ADVARSEL :

- Når kameraet og PC-en er tilkoblet med en USB-kabel, er innspilt media skrivebeskyttet.

NB! :

- For å redigere/visse filene, bruker du en programvare med støtte for AVCHD (video)/JPEG (still image)-filer.
- De ovennevnte datamaskinoperasjonene kan variere med operativsystemet.

Koble denne enheten fra datamaskinen

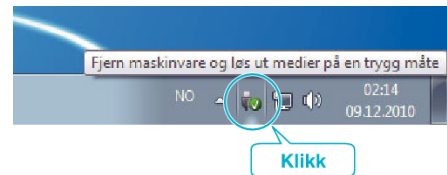

1 Klikk "Fjern maskinvare og løs ut medier på en trygg måte".

2 Klikk på alle "JVCCAM~".

3 Koble fra USB-kabelen og lukk LCD-skjermen.

Kopiere til Mac-datamaskin

Kopier filene til Mac-datamaskin med følgende metode.

ADVARSEL :

- Denne operasjonen kan ikke utføres hvis gjenværende batteristrøm ikke er nok. Lad batteriet helt opp først.

- 1 Åpne kontaktdeksel.
- 2 Koble til PC-en din med medfølgende USB-kabel.
 - Før du kobler til kabelen, må du lukke LCD-skjermen for å slå av denne enheten.

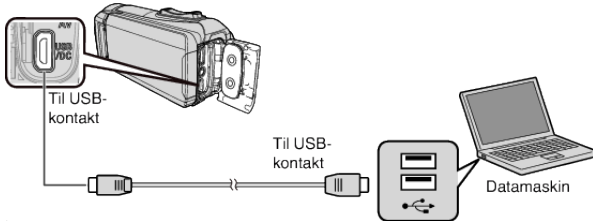

- 3 Åpne LCD-skjermen.

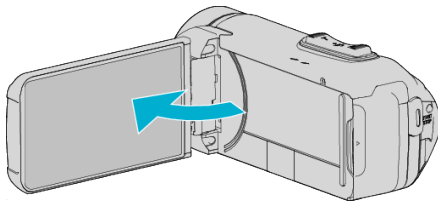

- 4 Trykk på "CONNECT TO PC".



- 5 Trykk på "PLAYBACK ON PC".

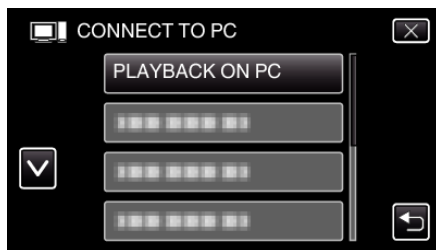

- Koble fra USB-kabelen for å gå tilbake til skjermbildet for opptak eller avspilling.
- Den følgende skjermen vises etter at operasjonen er fullført.

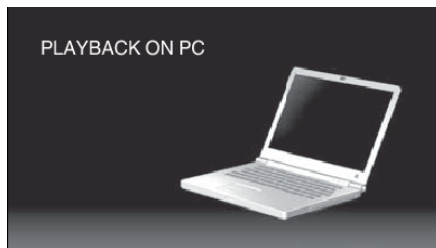

- "JVCCAM_MEM" eller "JVCCAM_SD" ikonet vises på skrivebordet.

- 6 Last opp bildefil til iPhoto.
 - iPhoto starter automatisk og videoer som er tatt opp med kameraet vises. Last inn de nødvendige bildene.
 - Videoer som er lastet opp med iPhoto kan ikke redigeres ved bruk av iMovie. Last inn filene fra iMovie for å redigere videoer.
- 7 Rediger videoen med iMovie.
 - Kjør iMovie og last inn de nødvendige videoene til iMovie.
 - Videoer som er lastet opp med iPhoto kan ikke importeres til iMovie.
 - Se hjelpefilen for iMovie for mer informasjon om bruk av iMovie.

ADVARSEL :

- Ikke fjern kabelen eller slå av denne enheten før bildelastingen er fullført.
- Når kameraet og PC-en er tilkoblet med en USB-kabel, er innspilt media skrivebeskyttet.
- MTS-filer som er kopiert til en Mac-datamaskin kan ikke importeres til iMovie. For å kunne bruke MTS-filer med iMovie, må du importere filene med iMovie.

NB! :

- Hvis du vil redigere/vise filene, bruker du et program med støtte for AVCHD (video)-filer.
- Når du fjerner denne enheten fra datamaskinen, drar og slipper du ikonet "JVCCAM_MEM" eller "JVCCAM_SD" fra skrivebordet over i papirkurven.

iMovie og iPhoto

Du kan importere filer fra denne enheten til en datamaskin med Apples iMovie '8, iMovie '9, iMovie '11, iMovie version 10 (video), eller iPhoto (stillbilde).

For PC operativsystemet til iMovie og iPhoto kontrollerer du informasjonen som er gitt av Apple.

- Se Apples nettsted for oppdatert informasjon om iMovie eller iPhoto.
- Se programmenes hjelpefil for informasjon om bruk av iMovie eller iPhoto.
- Det garanteres ikke at operasjonene fungerer med alle typer datamaskinmiljøer.

Bruke menyen

Følgende meny er tilgjengelig på denne enheten.

- TOP MENU: Her finner du alle elementer som er spesifikke for de ulike modusene (videoopptak, stillbildefotografering, videoavspilling og stillbildevising).

Bruke hovedmenyen

Du kan konfigurere en rekke innstillinger ved bruk av menyen.

- 1 Trykk på "MENU".

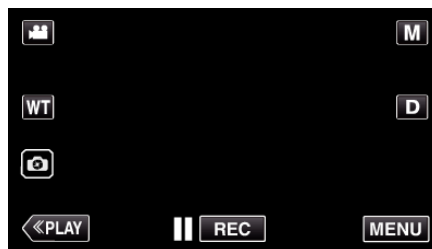

- Hovedmenyen vises.
- Menyene avvikler etter modusen som er i bruk.

- 2 Trykk på ønsket meny.

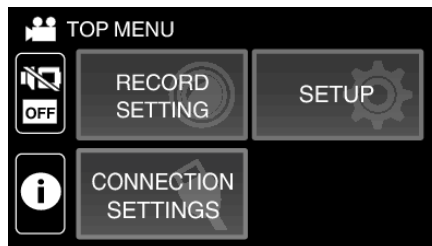

- 3 Trykk på ønsket innstilling.

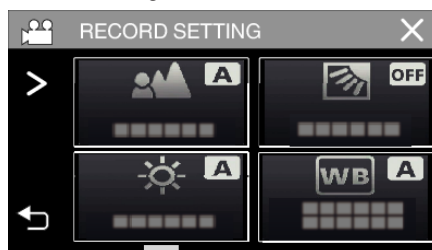

NB! :

- For å vise forrige/neste meny
Trykk på < eller >.
- Slik går du tilbake til forrige skjerm
Trykk på ↶.
- Slik går du ut fra skjermen
Trykk på ✕ (avslutt).

RECORD SETTING-meny (video)



FOCUS

Fokus kan justeres manuelt.

“Justere fokus manuelt (FOCUS)” (☞ s. 28)

*Vises kun i manuell opptaksmodus.

BRIGHTNESS ADJUST

Justerer den generelle lysstyrken på skjermen.

“Justere lysstyrken” (☞ s. 29)

*Vises kun i manuell opptaksmodus.

BACKLIGHT COMP.

Korrigerer bildet når motivet er mørkt på grunn av bakgrunnslyset (motlys).

“Stille inn kompensering av bakgrunnslys (motlys)” (☞ s. 30)

*Vises kun i manuell opptaksmodus.

WHITE BALANCE

Justerer fargen etter lyskilden.

“Stille inn hvitbalansen” (☞ s. 31)

*Vises kun i manuell opptaksmodus.

TELE MACRO

Lar deg ta nærbilder med telefotoenden (T) av zoomen.

“Ta nærbilder (TELE MACRO)” (☞ s. 32)

*Vises kun i manuell opptaksmodus.

TOUCH PRIORITY AE/AF

Justerer fokus og lysstyrke automatisk basert på motivenes ansikter eller et valgt område.

“Ta tydelige bilder av motiver (TRYKKPRIORITET AE/AF)” (☞ s. 38)

DIS

Kamerarystelse under videoopptak kan effektivt reduseres.

“Redusere kamerarystelser” (☞ s. 39)

GAIN UP

Får motivet til å se lyst ut ved opptak på mørke steder.

Innstilling	Detaljer
OFF	Deaktiverer funksjonen.
ON	Lyser opp skjermen elektrisk i mørke.
AUTO SLOW-SHUTTER	Reduserer lukkerhastigheten for å lyser opp scenen når det er mørkt.

NB! :

- Selv om “AUTO SLOW-SHUTTER” lyser opp scenen mer enn “ON”, kan motivets bevegelser bli unaturlige.

WIND CUT

Reduserer støy fra vind.

Innstilling	Detaljer
OFF	Deaktiverer funksjonen.
ON	Aktiverer funksjonen.
AUTO	Aktiverer funksjonen automatisk.

SELF-TIMER

Bruk denne funksjonen når du ønsker å ha med fotografen på bildet eller i videoen.

“Bruk av selvutløseren i videomodus” (☞ s. 42)

TIME-LAPSE RECORDING

Denne funksjonen gjør det mulig å vise endringer i en scene som skjer langsomt over en lang periode, i løpet av et kort tidsrom ved å ta bilder av det med bestemte intervaller.

Dette er nyttig ved observasjon, f.eks. av en blomsterknopp som åpner seg.

“Opptak i intervaller (INTERVALLOPPTAK)” (☞ s. 40)

SELF-CHECK REC/PLAY

Etter opptak i en angitt periode, spiller denne enheten automatisk tilbake scenen og gjentar deretter opptaksprosessen og avspillingsprosessen om og om igjen.

“Opptak med et fast intervall og gjentatt avspilling” (☞ s. 44)

DATE/TIME RECORDING

Du kan ta opp videoer sammen med dato og tid.

Innstill dette når du vil lagre filen med visning av dato og tid.

(Visningen av dato og tid kan ikke slettes etter opptak.)

“Opptak av videoer med dato og tid” (☞ s. 45)

TIME COUNTER RECORDING

Du kan ta opp en video med en stoppeklokke registrert. Du kan starte, stoppe og tilbakestille stoppeklokken på samme måte som en vanlig stoppeklokke.

“Ta opp videoer med tidteller” (☞ s. 46)

RECORDING EFFECT

Du kan legge til og lagre forskjellige effekter på bildene. Når innstillingen er utført, er det enkelt å ta bilder som er egnet for hvert bilde.

■ GRAINY MONOCHROME

Du kan lagre bilder med en kornete svart-og-hvitt-fotografi følelse.

“Lagre bilder som et gammelt svart og hvitt fotografi (GRAINY MONOCHROME)” (☞ s. 35)

■ FOOD

Du kan ta bilder av maten for å få maten til å se mer appetittvekkende ut.

“Opptak av matbilder (FOOD)” (☞ s. 36)

■ BABY

Du kan ta myke bilder ved å forbedre klarheten og lysstyrken i hudfarger. Denne effekten er egnet til å ta bilder av en baby.

“Lagre bilder av en baby (BABY)” (☞ s. 37)

SHUTTER MODE

Innstillingene for kontinuerlig fotografering kan justeres.

Innstilling	Detaljer
RECORD ONE SHOT	Tar opp et stillbilde.
CONTINUOUS SHOOTING	Tar stillbilder kontinuerlig når  -knappen på LCD-skjermen trykkes på.

NB! :

- Størrelsen på stillbildet som tas i videomodus er 1 920 x 1 080.
- Noen SD-kort støtter kanskje ikke kontinuerlig fotografering.
- Hastigheten av kontinuerlig fotografering vil reduseres hvis funksjonen brukes gjentatte ganger.

VIDEO QUALITY

Stiller inn videokvaliteten.

Innstilling	Detaljer
UXP	Gir opptak med beste bildekvalitet.
XP	Gir opptak med høy bildekvalitet.
EP	Gir muligheter for lange opptak.

- NB! :**
- For å unngå støy bør du bruke modusen "UXP" eller "XP" når du tar opp raskt bevegelige scener eller scener med store lysstyrkeforandringer.
 - Kopier videoer som er tatt opp med videokvalitet stilt inn på "UXP" på blu-ray-plater.

ZOOM

Stiller inn maks zoom.

Innstilling	Detaljer
40x OPTICAL	Gir opptak med 1 - 40x optisk zoom. Angi dette når digital zoom ikke er ønsket.
60x DYNAMIC	Gir opptak med 1 - 40x optisk zoom og 41 - 60x digital zoom.
80x DIGITAL (GZ-R410) 120x DIGITAL (GZ-R415)	Gir opptak med 1 - 40x optisk zoom og 41 - 80x digital zoom. (GZ-R410) Gir opptak med 1 - 40x optisk zoom og 41 - 120x digital zoom. (GZ-R415)
100x DIGITAL (GZ-R410) 200x DIGITAL (GZ-R415)	Gir opptak med 1 - 40x optisk zoom og 41 - 100x digital zoom. (GZ-R410) Gir opptak med 1 - 40x optisk zoom og 41 - 200x digital zoom. (GZ-R415)

- NB! :**
- Når digital zoom brukes, bli bildet kornete fordi det forstørres digitalt.
 - Bildevinkelen endres når bildestabilisatoren er slått på eller av.

ZOOM MIC

Konfigurerer zoom-mikrofonen.

Innstilling	Detaljer
OFF	Deaktiverer zoom-mikrofonen.
ON	Tar opp lyd i samme retning som du zoomer.

- NB! :**
- Når "ON" er valgt, er volumet til vidvinkel (W) enden lavere enn telefotoenden (T).

MIC LEVEL

Gjør justeringene slik at "MIC LEVEL" ikke blir rød.

Innstilling	Detaljer
OFF	Skjuler visning av mikrofonens inngangsnivå.
ON	Viser visning av mikrofonens inngangsnivå.

MIC LEVEL SETTING

Stiller inn mikrofonens nivå.

Gjør justeringene slik at "MIC LEVEL" ikke blir rød.

Innstilling	Detaljer
+1	Øker mikrofonens inngangsnivå.
0	Mikrofoninngangsnivået er ikke endret.
-1	Reduserer mikrofonens inngangsnivå.

K2 TECHNOLOGY

Reduserer forringelsen av lyd kvaliteten forårsaket av digital signalbehandling, og tar opp med en lyd kvalitet nær originalen.

Innstilling	Detaljer
OFF	Deaktiverer K2 TECHNOLOGY.
ON	Aktiverer K2 TECHNOLOGY.

SCREEN LOCK

Når du tar bilder under vann, må du låse berøringsskjermen for å forhindre driftsfeil.

"Låse skjermen (ved opptak under vann)" (☞ s. 10)

LCD CLOSED RECORDING

Denne enheten slår seg ikke av selv om LCD-skjermen er lukket under opptak.

Innstilling	Detaljer
OFF	Enheden slås av når LCD-skjermen lukkes.
ON	Aktiverer LCD CLOSED RECORDING.

NB! :

- Hvis "LCD CLOSED RECORDING" er stilt til "ON", stopp opptaket før du slår av enheten.
- Når "LCD CLOSED RECORDING" er stilt til "ON" og opptak pågår med LCD-skjermen lukket (eller LCD-skjermen snudd), kan ikke zoomspaken og START/STOP-knappen brukes.

RECORD SETTING-meny (stillbilde)



FOCUS

Fokus kan justeres manuelt.

“Justere fokus manuelt (FOCUS)” (☞ s. 28)

*Vises kun i manuell opptaksmodus.

BRIGHTNESS ADJUST

Justerer den generelle lysstyrken på skjermen.

“Justere lysstyrken” (☞ s. 29)

*Vises kun i manuell opptaksmodus.

BACKLIGHT COMP.

Korrigerer bildet når motivet er mørkt på grunn av bakgrunnslyset (motlys).

“Stille inn kompensering av bakgrunnslys (motlys)” (☞ s. 30)

*Vises kun i manuell opptaksmodus.

WHITE BALANCE

Justerer fargen etter lyskilden.

“Stille inn hvitbalansen” (☞ s. 31)

*Vises kun i manuell opptaksmodus.

TELE MACRO

Lar deg ta nærbilder med telefotoenden (T) av zoomen.

“Ta nærbilder (TELE MACRO)” (☞ s. 32)

*Vises kun i manuell opptaksmodus.

TOUCH PRIORITY AE/AF

Justerer fokus og lysstyrke automatisk basert på motivenes ansikter eller et valgt område.

“Ta tydelige bilder av motiver (TRYKKPRIORITET AE/AF)” (☞ s. 38)

SELF-TIMER

Bruk dette når du tar et gruppefoto.

“Bruke selvutløseren” (☞ s. 42)

GAIN UP

Får motivet til å se lyst ut ved opptak på mørke steder.

Innstilling	Detaljer
OFF	Deaktiverer funksjonen.
ON	Lyser opp skjermen elektrisk i mørke.

NB! :

• Innstillingene kan justeres separat for video.

“GAIN UP (Video)” (☞ s. 83)

RECORDING EFFECT

Du kan legge til og lagre forskjellige effekter på bildene. Når innstillingen er utført, er det enkelt å ta bilder som er egnet for hvert bilde.

GRAINY MONOCHROME

Du kan lagre bilder med en kornete svart-og-hvitt-fotografi følelse.

“Lagre bilder som et gammelt svart og hvitt fotografi (GRAINY MONOCHROME)” (☞ s. 35)

FOOD

Du kan ta bilder av maten for å få maten til å se mer appetittvekkende ut.

“Opptak av matbilder (FOOD)” (☞ s. 36)

BABY

Du kan ta myke bilder ved å forbedre klarheten og lysstyrken i hudfarger. Denne effekten er egnet til å ta bilder av en baby.

“Lagre bilder av en baby (BABY)” (☞ s. 37)

SHUTTER MODE

Innstillingene for kontinuerlig fotografering kan justeres.

Innstilling	Detaljer
RECORD ONE SHOT	Tar opp et stillbilde.
CONTINUOUS SHOOTING	Tar stillbilder kontinuerlig når START/STOP (start/stopp)-knappen trykkes inn. Tar stillbilder kontinuerlig når START/STOP-knappen trykkes ned eller når  -knappen på LCD-skjermen trykkes på.

NB! :

- Noen SD-kort støtter kanskje ikke kontinuerlig fotografering.
- Hastigheten av kontinuerlig fotografering vil reduseres hvis funksjonen brukes gjentatte ganger.

IMAGE SIZE

Stiller bildestørrelsen (antallet piksler) for stillbilder.

Innstilling	Detaljer
1920X1080(2M)	Tar stillbilder med bildeforholdet 16:9. • Kantene på stillbilder som er tatt med bildeforholdet 16:9, kan bli kuttet ved utskrift.
3680X2760(10M) 1440X1080(1.5M) 640X480(0.3M)	Tar stillbilder med bildeforholdet 4:3.

*12 megapiksels stillbilde fra Ultra Resolution Technology

SCREEN LOCK

Når du tar bilder under vann, må du låse berøringsskjermen for å forhindre driftsfeil.

“Låse skjermen (ved opptak under vann)” (☞ s. 10)

PLAYBACK SETTING-meny (video)

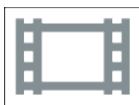

DISPLAY DATE/TIME

Velg om du skal vise opptaksdato og klokkeslett under videoavspilling.

Innstilling	Detaljer
OFF	Viser ikke dato og klokkeslett under avspilling.
ON	Viser dato og klokkeslett under avspilling.

TIME COUNTER PLAYBACK

En tidtaker som kan tilbakestilles kan vises under avspilling.

“TIME COUNTER PLAYBACK” (☞ s. 53)

SLOW-MOTION SPEED

For å angi avspillingshastigheten for sakte avspilling.

Innstilling	Detaljer
1/2	Stiller hastigheten for sakte avspilling til 1/2 av normal avspillingshastighet.
1/4	Stiller hastigheten for sakte avspilling til 1/4 av normal avspillingshastighet.
1/8	Stiller hastigheten for sakte avspilling til 1/8 av normal avspillingshastighet.

DIGEST PLAYBACK

Spiller av en kortversjon av videoopptakene.

“DIGEST PLAYBACK” (☞ s. 54)

PLAYBACK OTHER FILE

Spiller av videoer med defekt styringsinformasjon.

“PLAYBACK OTHER FILE” (☞ s. 55)

EDIT-meny (video)**PROTECT/CANCEL**

Beskytter filer mot utilsiktet sletting.

“Beskytte/oppheve beskyttelse av filen som vises” (☞ s. 63)

“Beskytte/oppheve beskyttelse av valgte filer” (☞ s. 64)

TRIMMING

Velg ønsket del av en video og lagre den som en ny videofil.

Den originale videoen forblir på eksisterende sted.

“Fange en nødvendig del i videoen (TRIMMING)” (☞ s. 66)

PLAYBACK SETTING-meny (stillbilde)

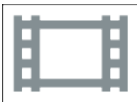

SLIDE SHOW EFFECTS

Angir overgangseffekter i lysbildefremvisning.

Innstilling	Detaljer
SLIDE	Bytter skjermen ved å skyve den fra høyre til venstre.
BLINDS	Bytter skjermen ved å dele den i vertikale striper.
CHECKERBOARD	Bytter skjermen gjennom et rutemønster.
RANDOM	Bytter skjermen med en vilkårlig effekt fra SLIDE, "BLINDS" og "CHECKERBOARD".

- NB! :**
- Lysbildefremvisningseffekter er ikke tilgjengelige ved visning av stillbilder på eksterne enheter (som eksterne USB-harddiskstasjoner).

EDIT-meny (stillbilde)**PROTECT/CANCEL**

Beskytter filer mot utilsiktet sletting.

“Beskytte/oppheve beskyttelse av filen som vises” (☞ s. 63)

“Beskytte/oppheve beskyttelse av valgte filer” (☞ s. 64)

SETUP (video/stillbilde)



Mobile User Guide

Viser QR-koden for å få tilgang til den mobile brukerhåndboken.

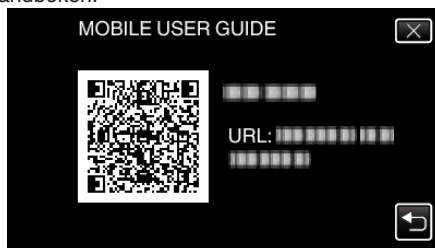

- Nettportalen vises når QR-koden har blitt lest korrekt.
Velg modellnavnet for kameraet ditt for å vise den tilhørende mobile brukerhåndboken.

NB! :

- For å lese QR-koden, er det nødvendig med en relevant applikasjon. Skriv inn nettadressen i nettleseren manuelt hvis QR-koden ikke kan leses.
- Den mobile brukerhåndboken støttes av Android-enheter og iPhone. Du kan vise den på standard nettlesere som Google Chrome (Android) og Mobile Safari (iPhone).
- QR-kode er et registrert varemerke for Denso Wave Incorporated.

DATE & TIME

Nullstiller nåværende tid eller stiller inn lokal tid når denne enheten brukes i an annen tidssone.

“Klokkeinnstilling” (☞ s. 15)

“Stille klokken til lokal tid på reise” (☞ s. 18)

“Innstilling av sommertid” (☞ s. 19)

DATE DISPLAY STYLE

Stiller rekkefølgen av år, måned, dag og klokkeformatet (24 t/12 t).

Sorteringsrekkefølge	Tidsvisning
year.month.day	12h
month.day.year	24h
day.month.year	-

LANGUAGE

Språket på skjermen kan endres.

“Endre skjermespråket” (☞ s. 16)

MONITOR BRIGHTNESS

Stiller lysstyrken til LCD-skjermen.

Innstilling	Detaljer
AUTO	Setter lysstyrken automatisk til "4" ved utendørs bruks og til "3" ved innendørs bruk.
4	Forsterker skjermens bakgrunnslys uansett omgivelsene.
3	Stiller til standard lysstyrke.
2	Reduserer skjermens bakgrunnslys uansett omgivelsene.
1	Angir redusert bakgrunnslys. Hjelper til å spare batteriet.

OPERATION SOUND

Slår funksjonslyden på eller av.

Innstilling	Detaljer
OFF	Slår av funksjonslyden.
ON	Slår på funksjonslyden.

AUTO POWER OFF

Når ingen operasjon utføres på 5 minutter, slår denne funksjonen av denne enheten eller stiller denne enheten inn i hvilemodus når du bruker vekselstrømadapteren i tilfelle du glemmer å slå av strømmen.

Innstilling	Detaljer
OFF	Strømmen slås ikke av selv om denne enheten er uvirksom i 5 minutter.
ON	Slår strømmen av automatisk hvis denne enheten er uvirksom i 5 minutter.

NB! : _____

- Slår strømmen av automatisk hvis denne enheten er uvirksom i 5 minutter.
- Når vekselstrømadapteren brukes, går denne enheten over i ventemodus.

DEMO MODE

Spiller en demonstrasjon av denne enheten spesialfunksjoner.

Innstilling	Detaljer
OFF	Deaktiverer funksjonen.
ON	Spiller en demonstrasjon av denne enheten spesialfunksjoner.

NB! : _____

- Denne modusen er ikke tilgjengelig i avspillingsmodus.

TOUCH SCREEN ADJUST

Justerer responsposisjonen for knappene på berøringsskjermen.
"Justere berøringsskjermen" (☰ s. 11)

FORMAT SD CARD

Sletter alle filer på SD-kortet.

Innstilling	Detaljer
FILE	Sletter alle filer på SD-kortet.
FILE + MANAGEMENT NO	Sletter alle filer på SD-kortet og nullstiller mappe og filnummer til "1".

ADVARSEL :

- Kan ikke velges når det ikke sitter i et SD-kort.
- All data på SD-kortet slettes når det formateres.
Kopier alle filene på SD-kortet over på en datamaskin før formatering.
- Påse at batteripakken er fulladet eller koble til strømadapteren, formateringsprosessen kan ta lang tid.

FACTORY PRESET

Setter alle innstillinger tilbake til standardverdiene.

FIRMWARE UPDATE

Oppdaterer funksjonene til denne enheten til siste versjon.

For detaljer, se hjemmesiden til JVC.

(Hvis det ikke er noe program tilgjengelig til å oppdatere programvaren til denne enheten, vil intet bli gitt på hjemmesiden.)

<http://www3.jvckenwood.com/english/support/index.html>

OPEN SOURCE LICENSES (kun opptak)

Viser programvarelisensene med åpen kilde som er brukt i denne enheten.

CONNECTION SETTINGS (video/stillbilde)

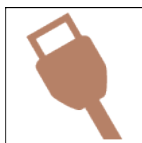

DISPLAY ON TV

Viser ikoner og dato/klokke på TV-skjermen.

Innstilling	Detaljer
OFF	Viser ikke ikoner og dato/klokke på TV.
ON	Viser ikoner og dato/klokke på TV.

VIDEO OUTPUT

Stiller inn bildeforholdet (16:9 eller 4:3) etter tilkoblet TV-apparat.

Innstilling	Detaljer
4:3	Velg dette når du kobler til en vanlig TV (4:3).
16:9	Velg dette når du kobler til en bredskjerm-TV (16:9).

HDMI OUTPUT

Aktiverer denne enhetens HDMI-kontakt når enheten er koblet til en TV.

Innstilling	Detaljer
AUTO	I de fleste tilfeller anbefales det å velge "AUTO".
576p	Velg dette når videoen ikke er korrekt lastet ut i "AUTO".

HDMI CONTROL

Angir hvorvidt operasjoner skal kobles med en HDMI-CEC-kompatibel TV.

Innstilling	Detaljer
OFF	Slår av tilknyttede funksjoner.
ON	Slår på tilknyttede funksjoner.

USB-TILKOBLING MENY

Denne menyen vises når denne enheten kobles til en datamaskin med en USB-kabel.

PLAYBACK ON PC

- Viser videoer som er tatt opp med denne enheten, ved hjelp av Everio MediaBrowser 4.
"Installere medfølgende programvare (innebygd)" (☞ s. 72)
 - Lagrer videoer som er tatt opp med denne enheten ved bruk av den medfølgende programvaren.
"Sikkerhetskopiere filer uten å bruke den medfølgende programvaren" (☞ s. 79)
 - "Kopiere til Mac-datamaskin" (☞ s. 81)
-

BACK UP

Sikkerhetskopier videoer som er tatt opp med denne enheten, over på datamaskinen ved hjelp av Everio MediaBrowser 4.
"Ta sikkerhetskopi av alle filer" (☞ s. 75)

- NB! :**
- Før du utfører en sikkerhetskopiering, må du sette i SD-kortet der videoer er lagret på denne enheten.
 - Etter at du har sikkerhetskopiert filene dine med den medfølgende programvaren, kan de ikke gjenopprettes til denne enheten.
 - Slett uønskede videoer før du sikkerhetskopierer.
Det tar tid å sikkerhetskopiere mange videoer.
- "Slette uønskede filer" (☞ s. 62)
-

Høyre side

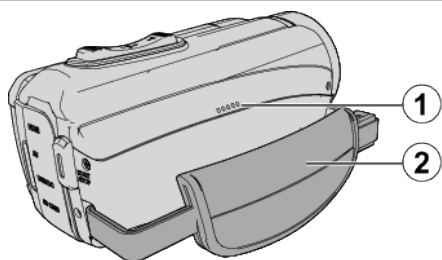

1 Høyttaler

2 Gripereim

- Stikk hånden gjennom gripereimen for å holde denne enheten støtt.

“Grepjustering” (☞ s. 8)

Bunnside

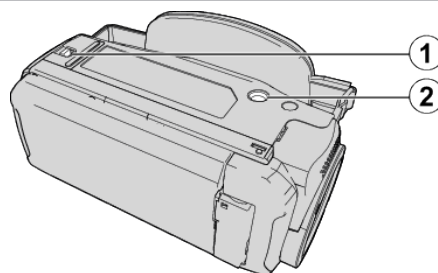

1 Deksellås

2 Skru hull for stativ

“Montering av trebent stativ” (☞ s. 17)

Øvre/venstre/bakside

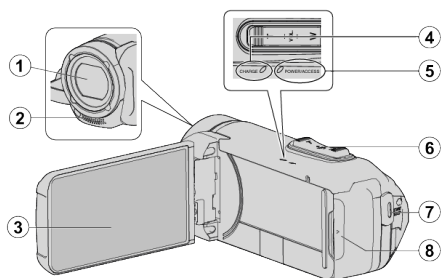

1 Linse

- Objektivet er beskyttet av et beskyttende glassdeksel.
- Når objektivet er skittent, bruk en kommersielt tilgjengelig objektivblåser til å fjerne støv og en kommersielt tilgjengelig objektivrengjøringsklut til å tørke av skitt.
- Ikke dekk til fronten av objektivet med fingrene under opptak.

2 Stereomikrofon

- Ikke dekk til mikrofonen med fingrene under videoopptak.

3 LCD-skjerm

4 CHARGE (lade)-lampe

- Lyser opp: Lading pågår
- Slukker: Lading fullført / utenfor temperaturområdet
- Blinker: Ladingsfeil eller unormal temperatur

5 POWER/ACCESS (strøm/tilgang) lampe

- Lyser/blinker under opptak eller avspilling.
- Ikke fjern SD-kortet eller noen tilkoblingskabler.

6 Zoom/Volum-spak

- Under filming: Justerer opptaksområdet.
- Under avspilling (indeksskjerm): Går til neste eller forrige side.
- Under avspilling av video: Justerer volumet.

7 START/STOP (Videoopptak)-knapp

- Starter/stopper opptaket av videoer/stillbilder.

8 Kontaktdeksel

Inne i kontaktdekslet

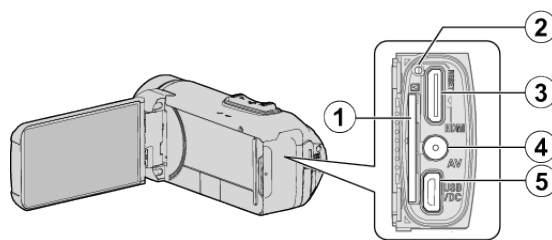

1 Spor for SD-kort

- Sette inn et valgfritt SD-kort.

2 Nullstillingsknapp

3 HDMI-minikontakt

- Koble til TV med å bruke en HDMI-minikabel.

4 AV-kontakt

- For tilkobling til AV-kontakten på en TV osv.

5 USB-kontakt

- Koble til vekselstrømadapteren for å utføre lading.
- Du kan også koble til den eksterne enheten eller datamaskinen ved bruk av USB-kabelen.

LCD-skjerm

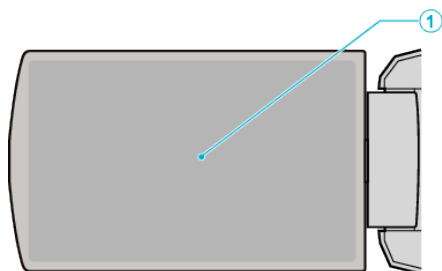

1 LCD-skjerm

- Slår strømmen på/av ved åpning og lukking.
- Gjør det mulig å ta selvportretter ved å snu skjermen.

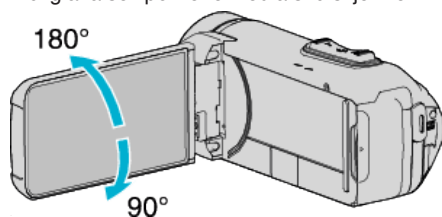

“Bruke berøringsskjermen” (☞ s. 10)

“Navn på knapper og funksjoner på LCD-skjermen” (☞ s. 12)

ADVARSEL :

- Du må ikke trykke på skjermen med stor kraft eller utsette den for harde støt.
Dette kan skade eller brenke skjermen.

Vanlige opptaksindikasjoner

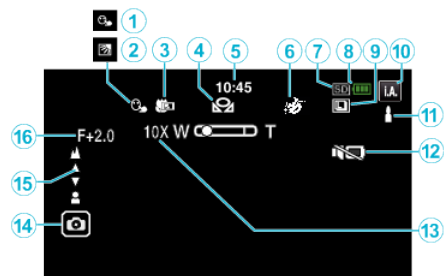

1 TOUCH PRIORITY AE/AF

“Ta tydelige bilder av motiver (TRYKKPRIORITET AE/AF)” (s. 38)

2 Kompensering for bakgrunnslys (motlys)

“Stille inn kompensering av bakgrunnslys (motlys)” (s. 30)

3 Telemakro

“Ta nærbilder (TELE MACRO)” (s. 32)

4 HVITBALANSE

“Stille inn hvitbalansen” (s. 31)

5 Tid

“Klokkeinnstilling” (s. 15)

6 RECORDING EFFECT

“Opptak med effekter (RECORDING EFFECT)” (s. 34)

7 Opptaksmedium

8 Batteriindikator

“Kontrollere gjenværende opptakstid” (s. 47)

9 KONTINUERLIG FOTOGRAFERING

“SHUTTER MODE (Video)” (s. 84)

“SHUTTER MODE (stillbilde)” (s. 89)

10 Opptaksmodus

“Videoopptak i automodus” (s. 20)

“Manuelt opptak” (s. 27)

11 Velge scener med Intelligent Auto

- Viser scener som registreres automatisk med Intelligent Auto-funksjonen. Flere scener kan registreres.

“Scener med Intelligent Auto” (s. 21)

12 SILENT MODE

“Bruker stille modus” (s. 22)

13 Zoom

“ZOOM” (s. 85)

14 Lukker

15 Fokus

“Justere fokus manuelt (FOCUS)” (s. 28)

16 Lysstyrke

“Justere lysstyrken” (s. 29)

Videoopptak

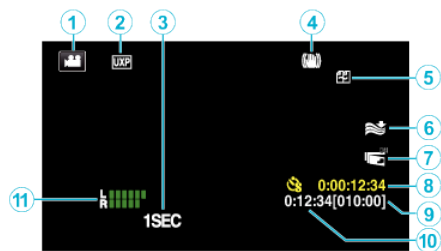

1 Videomodus

- Veksler mellom video- og stillbildemodus.

2 Videokvalitet

“VIDEO QUALITY” (s. 85)

3 TIME-LAPSE RECORDING(1SEC)

“Opptak i intervaller (INTERVALLOPPTAK)” (s. 40)

4 Bildestabilisator

“Redusere kamerarystelser” (s. 39)

6 Vindkutt

“WIND CUT” (s. 84)

7 LCD CLOSED RECORDING

“LCD CLOSED RECORDING” (s. 87)

8 Teller for intervalloptak

“Opptak i intervaller (INTERVALLOPPTAK)” (s. 40)

9 Resterende opptakstid

“Kontrollere gjenværende opptakstid” (s. 47)

10 Sceneteller

11 MIC LEVEL METER

“MIC LEVEL” (s. 86)

Stillbildefotografering

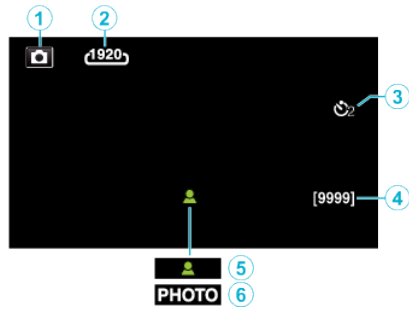

1 Stillbildemodus

- Veksler mellom video- og stillbildemodus.

2 Bilde størrelse

“IMAGE SIZE” (s. 89)

3 Selvtløser

“Bruke selvtløseren” (s. 42)

4 Resterende antall bilder

“Kontrollere gjenværende opptakstid” (s. 48)

5 Fokus

6 Opptak pågår

Avspilling av video



1 Videomodus

- Veksler mellom video- og stillbildemodus.

2 Videokvalitet

“VIDEO QUALITY” (s. 85)

3 Funksjonsindikator

“Funksjonsknapper for videoavspilling” (s. 50)

4 Dato/tid

- Viser opptaksdato og klokkeslett.

5 Opptaksmedium

6 Batteriindikator

“Kontrollere gjenværende opptakstid” (s. 47)

7 Avspillingstid

8 Intervallavspilling

“Innstilling av intervall” (s. 41)

9 1080p-signal

“HDMI OUTPUT” (s. 97)

10 SILENT MODE

“Bruker stille modus” (s. 22)

11 Sceneteller

Stillbildevisning

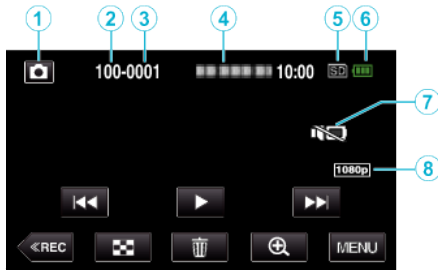

1 Stillbildemodus

- Veksler mellom video- og stillbildemodus.

2 Mappenummer

3 Filnummer

4 Dato/tid

- Viser opptaksdato og klokkeslett.

5 Opptaksmedium

6 Batteriindikator

“Kontrollere gjenværende opptakstid” (☞ s. 47)

7 SILENT MODE

“Bruker stille modus” (☞ s. 22)

8 1080p-signal

“HDMI OUTPUT” (☞ s. 97)

Når enheten ikke fungerer skikkelig

Tilbakestill denne enheten

- 1 Åpne kontaktdeksel.
 - Fjern strømledningen og alle tilkoblingskabler.
- 2 Lukk LCD-skjermen for å slå av denne enheten.
- 3 Trykk på nullstillingsknappen forsiktig ved å bruke en gjenstand med spiss tupp.

Lading

Kan ikke lade batteriet.

Når batteripakken er fulladet, lyser ikke lampen. Sørg for å lade med den medfølgende vekselstrømadapteren. Funksjonsfeil i enheten som oppsto på grunn av bruk av en annen vekselstrømsadapter enn den som følger med, er ikke inkludert i garantien. Kontroller tilkoblingen, og koble deretter til adapterkabelen for lading igjen. Lading kan ikke utføres i miljøer med lave eller høye temperaturer. Lad opp ved en romtemperatur på mellom 10 °C og 35 °C. (I miljøer utenfor temperaturområdet kan ladingen stoppe for å beskytte batteripakken.) Bruk av uoriginal vekselstrømadapter kan føre til skade på denne enheten. Sørg for å bruke en original vekselstrømadapter.

Gjenværende batteritid som vises er feil.

Hvis denne enheten brukes over lengre tid i høye eller lave temperaturer, eller når batteripakken lades mange ganger, kan ikke gjenværende batteristrom vises nøyaktig.

Batteriet blir raskt tomt, selv etter lading.

Sørg for å lade med den medfølgende vekselstrømadapteren. Funksjonsfeil i enheten som oppsto på grunn av bruk av en annen vekselstrømsadapter enn den som følger med, er ikke inkludert i garantien. Batteriets ytelse vil falle midlertidig når temperaturen er mellom -10 °C til 0 °C, dette vil føre til at gjenværende opptakstid vil forkortes. Når opptakstiden blir ekstremt kort selv når batteriet er fulladet, må batteriet byttes. For informasjon om bytting av det innebygde batteriet (gebyr må betales), ta kontakt med ditt nærmeste JVC-servicesenter.



Strømforsyning

Kan ikke slå på strømmen.

Kameraet slår seg ikke på når det er lite gjenværende batteristrøm. I dette tilfellet må du lade opp batteriet i mer enn 40 minutter før du slår på strømmen.

Opptak

Opptak kan ikke utføres.

Kontroller  / -knappen.
"Øvre/venstre/bakside" (☞ s. 100)
Still inn på opptakmodus ved å trykke på -knappen på skjermen.

Opptak stanser automatisk.

Opptaket stopper automatisk ettersom det er spesifisert at det ikke kan fortsette i over 12 sammenhengende timer. (Det kan ta tid før opptak kan starte igjen.)

Slå av enheten. Vent en liten stund og slå den på igjen. (Denne enheten stopper automatisk for å beskytte strømkretsen når temperaturen stiger.)

Hastigheten for kontinuerlig fotografering er lav.

Hastigheten av kontinuerlig fotografering vil reduseres hvis funksjonen brukes gjentatte ganger.

Hastigheten ved kontinuerlig fotografering kan synke, avhengig av SD-kortet eller på grunn av visse opptaksforhold.

Fokus justeres ikke automatisk.

Hvis du tar opp på et mørkt sted eller tar opp et motiv som ikke har kontrast mellom mørkt og lyst, må du justere fokus manuelt.

"Justere fokus manuelt (FOCUS)" (☞ s. 28)

Tørk av linsen med en linseklut.

Avbryt manuell fokusering på menyen for manuell opptak.

"Justere fokus manuelt (FOCUS)" (☞ s. 28)

Zoom virker ikke.

Digital zoom er ikke tilgjengelig i stillbildefotograferingsmodus.

Zoom kan ikke brukes ved intervalloptak. (Samtidig stillbildefotografering og bildestabilisering er heller ikke tilgjengelig.)

Angi "ZOOM" i menyen for å bruke digital zoom.

"ZOOM" (☞ s. 85)

Mosaikkaktig støy forekommer ved opptak av scener med raske bevegelser eller ekstreme endringer i lysstyrke.

Still "VIDEO QUALITY" til "UXP" eller "XP" for opptak.

"VIDEO QUALITY" (☞ s. 85)

Det er dugg på innsiden av objektivet.

Åpne terminaldekslet; lukk LCD-skjermen og la det være som det er en stund for å redusere temperaturen.

Forhindre at tåke oppstår på innsiden av objektivet

- Vanntette modeller er lufttette. Når temperaturen stiger under opptak, kan kondens oppstå inne i objektivet på grunn av innvendig fuktighet.

■ Under opptak

For å forhindre at temperaturen i denne enheten stiger, anbefaler vi at du bruker enheten på følgende måter.

- 1 Unngå hyppig utsettelse for direkte sollys.
Ta opp i skygge eller bruk en paraply. Det er best om du dekker enheten med et fuktig håndkle.
- 2 Bruk av stativ anbefales.
Mange timers opptak mens du holder enheten i hånden, vil føre til at temperaturen i enheten stiger.
- 3 Det er bedre å la terminaldekslet være åpent under opptak.
Imidlertid fungerer ikke de vanntette, støvtette og støtsikre funksjonene i denne tilstanden. Tenk på miljøet når du bruker kameraet. (Ikke bruk et vått håndkle.)
- 4 Sørg for at du slår av strømmen når du ikke tar opp.
Når LCD-skjermen lukkes, slås enheten av.

■ Under lading

Det anbefales at du lader opp enheten i et miljø med lav fuktighet.

Den fuktige luften inne i enheten kan føre til kondens.

Vi anbefaler at du lader opp enheten i et rom der en luftfukter ikke er i bruk og i et rom med klimaanlegg om sommeren.

SD-kort

Kan ikke sett i SD-kortet.

Pass på at du ikke setter SD-kortet i feil vei.

“Sette i et SD-kort” (☞ s. 9)

Ikke bruk et miniSD-kort eller microSD-kort på denne enheten (selv om kortet er satt inn i en adapter). Det kan forårsake funksjonsfeil.

“Typer av egnede SD-kort” (☞ s. 9)

Kan ikke kopiere til SD-kortet.

For å bruke et nytt SD-kort eller et SD-kort som har vært brukt på andre apparater, må du først formatere (initialisere) SD-kortet ved å velge

“FORMAT SD CARD” fra “SETUP”-menyen.

“FORMAT SD CARD” (☞ s. 96)

Når “CHECK CARD'S WRITE PROTECTION SWITCH” vises, slipp låsen på SD-kortet.

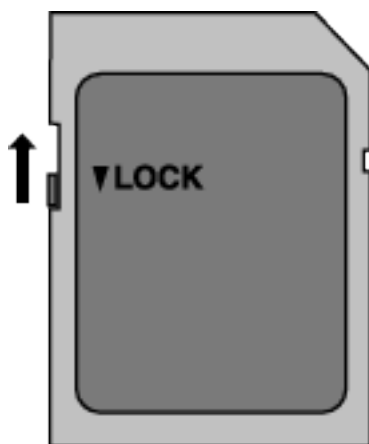

Avspilling

Lyd eller video avbrytes.

Noen ganger avbrytes avspilling ved koblingen mellom to scener. Dette er ikke en funksjonsfeil.

Det er ikke lyd.

Når stillemodus benyttes, er betjeningslyder slått av. Slå av stillemodus.

“Bruker stille modus” (☞ s. 22)

Still “OPERATION SOUND” i “SETUP”-menyen til “ON”.

“OPERATION SOUND” (☞ s. 95)

Lyd spilles ikke inn for videoer som tas opp i TIME-LAPSE RECORDING.

“Opptak i intervaller (INTERVALLOPPTAK)” (☞ s. 40)

Det samme bildet vises i lang tid.

Bruk et høyhastighets SD-kort (klasse 4 eller høyere).

“Typer av egnede SD-kort” (☞ s. 9)

Rengjør SD-kortets terminaler med en tørr bomullspinne eller lignende.

Utfør “FORMAT SD CARD” i “SETUP”-menyen. (Alle data vil bli slettet.)

“FORMAT SD CARD” (☞ s. 96)

Bevegelsen er hakkete.

Bruk et høyhastighets SD-kort (klasse 4 eller høyere).

“Typer av egnede SD-kort” (☞ s. 9)

Rengjør SD-kortets terminaler med en tørr bomullspinne eller lignende.

Utfør “FORMAT SD CARD” i “SETUP”-menyen. (Alle data vil bli slettet.)

“FORMAT SD CARD” (☞ s. 96)

Verifiser systemkravene til din PC ved bruk av Everio MediaBrowser 4 for avspilling.

“Verifisering av systemkrav (retningslinje)” (☞ s. 68)

Kan ikke finne et filopptak.

Endre avspillingsmedium ved å trykke på  på berøringsskjermen.

“Funksjonsknapper for videoavspilling” (☞ s. 50)

“Funksjonsknapper for stillbildevisning” (☞ s. 57)

Velg “PLAYBACK OTHER FILE” i menyen. (Videofiler som har skadet styringsinformasjon kan spilles av.)

“PLAYBACK OTHER FILE” (☞ s. 55)

Bildene vises ikke korrekt på TV-en.

Koble fra kabelen og koble til igjen.

“Tilkobling via HDMI-minikontakten” (☞ s. 59)

Tilbakestill denne enheten.

“Tilbakestill denne enheten” (☞ s. 105)

Bildene vises vertikalt på TV-en.

Still “VIDEO OUTPUT” i “CONNECTION SETTINGS”-menyen til “4:3”.

“VIDEO OUTPUT” (☞ s. 97)

Juster TV-skjermen deretter.

Det viste bildet på TV er for lite.

Still “VIDEO OUTPUT” i “CONNECTION SETTINGS”-menyen til “16:9”.

“VIDEO OUTPUT” (☞ s. 97)

Lyd og bilde er ikke som det skal være når enheten er koblet til TV med HDMI-minikabelen.

Bilde og lyd er kanskje ikke som det skal, avhengig av TV-en du har koblet til. Gjør som følger i slike tilfeller:

1 Koble HDMI-minikabelen fra og så til igjen.

“Tilkobling via HDMI-minikontakten” (☞ s. 59)

Når du er koblet til TV-en via HDMI-minikabelen, vil displayer som for eksempel knapper på skjermen være trege til å vises.

Avhengig av hvilken type TV som er koblet til, er dette symptomet normalt og ikke en feil.

Redigering/kopiering

Kan ikke slette en fil.

Filer (videoer/stillbilder) som er beskyttet, kan ikke slettes. Opphev beskyttelsen før du sletter filen.

“Beskytte filer” (☞ s. 63)

Datamaskin

Kan ikke kopiere filer til datamaskinens harddisk.

Hvis programmet Everio MediaBrowser 4 ikke er installert, vil enkelte funksjoner kanskje ikke virke.

“Installere medfølgende programvare (innebygd)” (☞ s. 72)

Sørg for at det er nok plass på harddisken før du foretar sikkerhetskopiering.

Kan ikke kopiere filer til DVD eller Blu-ray-plate via PC-en.

Hvis du vil ta opp på plater, trenger du en datamaskin med DVD-brenner eller Blu-ray-stasjon.

Kan ikke laste opp filen til YouTube.

Sjekk at du har en konto hos YouTube. (Du må ha en YouTube-konto for å laste opp filer til YouTube.)

Med denne enheten kan du ikke endre videoer til formatet for opptak.

Se hjelpefilen for den medfølgende programvaren Everio MediaBrowser 4.

Jeg bruker en Mac.

Last opp filene til en Mac-datamaskin med følgende metode.

“Kopiere til Mac-datamaskin” (☞ s. 81)

Datamaskinen gjenkjenner ikke SDXC-kortet.

Kontroller og oppgrader datamaskinens operativsystem.

“Når datamaskinen ikke gjenkjenner SDXC-kortet” (☞ s. 10)

Skjerm/bilde

LCD-skjermen er vanskelig å se.

LCD-skjermen kan være vanskelig å se hvis videokameraet brukes i lyse områder som f.eks. i direkte sollys.

Fargen og lysstyrken på skjermen endres, og horisontale striper og blafring vises på skjermen

For bilder som er tatt med lys fra lysstoffrør eller kvikksølvlamper, kan fargen og lysstyrken på skjermen endres, og horisontale striper og flimring kan vises på skjermen, men dette er ikke en funksjonsfeil.

Hvis bildestabilisatoren har blitt stilt inn på "ON (AIS)", bytter du til "ON" for å forbedre tilstanden.

"Redusere kamerarystelser" (☞ s. 39)

Det vises en ball eller et bånd med sterkt lys på LCD-skjermen.

Endre denne enheten stilling for å unngå at lyskilden treffer linsen. (Det dukker opp en lyskule på skjermen hvis det er en sterk lyskilde i nærheten av denne enheten, men dette er ikke en funksjonsfeil.)

Opptatt motiv er for mørkt.

Bruk kompensering av bakgrunnslys (motlys) når bakgrunnen er lys og motivet er mørkt.

"Stille inn kompensering av bakgrunnslys (motlys)" (☞ s. 30)

Bruk "GAIN UP" i menyen.

"GAIN UP" (☞ s. 83)

Still "BRIGHTNESS ADJUST" i opptaksmenyen til "+"-siden.

"Justere lysstyrken" (☞ s. 29)

Opptatt motiv er for lyst.

Stil kompensering for bakgrunnslys (motlys) til "OFF" hvis denne funksjonen brukes.

"Stille inn kompensering av bakgrunnslys (motlys)" (☞ s. 30)

Still "BRIGHTNESS ADJUST" i opptaksmenyen til "-"-siden.

"Justere lysstyrken" (☞ s. 29)

Fargene ser ikke bra ut. (For blå, for røde osv.)

Vent en stund til naturlige farger er oppnådd. (Det kan ta noe tid for at hvitbalansen skal bli justert.)

Still "WHITE BALANCE" i opptaksmenyen til "MANUAL". Velg mellom "FINE"/"CLOUD"/"HALOGEN" i samsvar med lyskilden. Velg "MWB" og juster tilsvarende.

"Stille inn hvitbalansen" (☞ s. 31)

Fargene gjengis ikke riktig.

Still "WHITE BALANCE" i menyen opptaksmenyen deretter.

"Stille inn hvitbalansen" (☞ s. 31)

Det er lyse eller mørke flekker på skjermen.

Selv om LCD-skjermen har mer enn 99,99 % effektive piksler, kan 0,01 % av pikslene være lyse (røde, blå, grønne) eller mørke flekker. Dette er ikke en funksjonsfeil. Flekkene blir ikke tatt opp.

Andre problemer

Knappene på berøringsskjermen fungerer ikke.

Trykk på knappene på berøringsskjermen med fingrene.

Knappene fungerer ikke hvis du trykker på dem med neglene eller med hansker på.

Deaktiver "SCREEN LOCK". Du kan ikke betjene berøringspanelet når "SCREEN LOCK" er aktivert.

"Låse skjermen" (☞ s. 33)

Lagre opptakene dine før du bestiller service.

1 Koble til en datamaskin med en USB-kabel.

"SELECT DEVICE"-menyen vises.

2 Trykk på og hold inne START/STOP-knappen i minst 2 sekunder.

"PLAYBACK ON PC" vises.

3 Betjening skal utføres på datamaskinen etter at skjermbildet skifter.

Bildet er kornet.

Når digital zoom brukes, bli bildet kornete fordi det forstørres digitalt.

Denne enheten kan bli varm.

Dette er ikke en funksjonsfeil. (Denne enheten kan bli varmt når det brukes i en lengre periode.) Ikke bruk enheten hvis den blir for varm.

SkjermSpråket er endret.

Det kan forekomme hvis du kobler denne enheten via en HDMI-minikabel til en TV med en annen språkinnstilling.

"Betjening med TV via HDMI" (☞ s. 60)

Lyd og bilde er ikke som det skal være når enheten er koblet til TV med HDMI-minikabelen.

Bilde og lyd er kanskje ikke som det skal, avhengig av TV-en du har koblet til. Gjør som følger i slike tilfeller:

1 Koble HDMI-minikabelen fra og så til igjen.

2 Slå denne enheten av og på igjen.

"Tilkobling via HDMI-minikontakten" (☞ s. 59)

HDMI-CEC-funksjoner fungerer ikke som de skal, og TV-en fungerer ikke med denne enheten.

Ulike TV-er kan fungere forskjellig avhengig av spesifikasjonene, selv om de er HDMI-CEC-kompatible. Det kan derfor ikke garanteres at HDMI-CEC-funksjonene for denne enheten fungerer i kominasjon med alle TV-er. I slike tilfeller, still "HDMI CONTROL" til "OFF".

"HDMI CONTROL" (☞ s. 97)

Enheden er tregt ved veksling mellom videomodus og stillbildemodus, eller når strømmen slås på og av.

Det anbefales at du kopierer alle videoer og stillbilder over på PC-en, og at du sletter filene fra denne enheten. (Hvis det er mange filer i denne enheten, tar det tid før denne enheten responderer.)

Enheten fungerer ikke skikkelig og feilmeldinger vises.

Dette er en mikrodatamaskin-styrt enhet. Elektrostatisk utladning, ekstern støy, og interferens (fra TV, radio, etc.) kan hindre den fra å fungere korrekt. I et slikt tilfelle lukker du overvåknings skjermen for å slå av strømmen og fjerner vekselstrømadapteren, deretter trykker du på tilbakestillingsknappen for å tilbakestille enheten.

“Tilbakestill denne enheten” (☞ s. 5)

CHARGE (lade)-lampen og POWER/ACCESS (strøm/tilgang)-lampen blinker og operasjonen blir deaktivert

Lukk overvåknings skjermen for å slå av strømmen og fjern vekselstrømadapteren, deretter trykker du på tilbakestillingsknappen for å tilbakestille enheten.

“Tilbakestill denne enheten” (☞ s. 5)

Dersom dette ikke løser problemet, kontakter du nærmeste JVC-forhandler eller JVC-servicesenter.

Fraskrivelse

- Vi kan ikke holdes ansvarlige for tap av innspilt innhold ved opptak av video/lyd eller hvis avspilling ikke fungerer som følge av feil på enheten, medfølgende deler eller SD-kort.
- Etter at innspilt innhold (data) er slettet, inklusiv datatap som følge av feil på enheten, kan det ikke gjenopprettes. Dette til advarsel.
- JVC tar intet ansvar for tapte data. Dette til advarsel.
- For at vi skal kunne forbedre kvaliteten på produktet, kan defekte opptaksmedier bli analysert. Det kan derfor hende de ikke blir returnert.

Feilmelding?

SET DATE/TIME!

Klokken tilbakestilles cirka én måned etter at batteriet er tømt. Derfor vil “SET DATE/TIME!” vises neste gang strømmen slås på. Still klokken på nytt etter at batteriet er ladet.

“Klokkeinnstilling” (☞ s. 15)

COMMUNICATION ERROR

Koble til USB-kabelen igjen.

Slå av og på enhetene som er koblet til denne enheten, og tilbakestill denne enheten.

“Tilbakestill denne enheten” (☞ s. 105)

FORMAT ERROR!

Kontroller at alt virker og gjør det om igjen.

Tilbakestill denne enheten.

“Tilbakestill denne enheten” (☞ s. 105)

MEMORY CARD ERROR!

Kontroller at kortet er støttet av denne enheten.

“Typer av egnede SD-kort” (☞ s. 9)

Tilbakestill denne enheten.

“Tilbakestill denne enheten” (☞ s. 105)

Slå av denne enheten, deretter tar du ut og setter inn igjen SD-kortet.

Fjern alle urenheter fra terminalene på SD-kortet.

Hvis det ovennevnte ikke løser problemet, tar du sikkerhetskopi av filene dine og kjører “FORMAT SD CARD” i “SETUP”-menyen. (Alle data vil bli slettet.)

“FORMAT SD CARD” (☞ s. 96)

NOT FORMATTED

Velg “OK” og deretter “YES” på “DO YOU WANT TO FORMAT?”-skjermen.

RECORDING FAILURE

Tilbakestill denne enheten.

“Tilbakestill denne enheten” (☞ s. 105)

CANNOT TAKE MORE STILL IMAGES AT THIS TIME

Stopp videoopptaket før du tar stillbilder. (Hvis SD-kortet fjernes og settes i under videoopptak, kan det ikke tas stillbilder.)

PLAYBACK FAILED

Ta ut og sett inn SD-kortet.

“Sette i et SD-kort” (☞ s. 9)

Fjern alle urenheter fra terminalene på SD-kortet.

Sett inn SD-kortet før du slår på strømmen.

Ikke utsett denne enheten for harde støt eller vibrasjon.

UNSUPPORTED SCENE!

Bruke filer tatt opp med denne enheten. (Det kan hende at filer som er tatt opp med andre apparater ikke lar seg avspille.)

UNSUPPORTED FILE!

Bruke filer tatt opp med denne enheten. (Det kan hende at filer som er tatt opp med andre apparater ikke lar seg avspille.)

THIS FILE IS PROTECTED

Slå av funksjonen "PROTECT/CANCEL" i menyen "EDIT".
"Beskytte filer" (☞ s. 63)

CHECK CARD'S WRITE PROTECTION SWITCH

Sett skrivebeskyttelsen på SD-kortet til av.

INSUFFICIENT AVAILABLE SPACE

Slett filer eller flytt filer til en datamaskin eller andre enheter.
Skifte ut SD-kortet med et nytt.

RECORDABLE MANAGEMENT CAPACITY LEVEL HAS BEEN REACHED

- 1 Flytt filene eller mappene til en datamaskin eller annen enhet.
(Sikkerhetskopier filene.)
- 2 Velg "FILE + MANAGEMENT NO" i "FORMAT SD CARD" i "SETUP"-menyen. (Alle data på SD-kortet vil bli slettet.)
"FORMAT SD CARD" (☞ s. 96)

SCENE QUANTITY EXCEEDED LIMIT

- 1 Flytt filene eller mappene til en datamaskin eller annen enhet.
(Sikkerhetskopier filene.)
- 2 Velg "FILE + MANAGEMENT NO" i "FORMAT SD CARD" i "SETUP"-menyen. (Alle data på SD-kortet vil bli slettet.)
"FORMAT SD CARD" (☞ s. 96)

NUMBER OF FOLDERS OVERFLOW

- 1 Flytt filene eller mappene til en datamaskin eller annen enhet.
(Sikkerhetskopier filene.)
- 2 Velg "FILE + MANAGEMENT NO" i "FORMAT SD CARD" i "SETUP"-menyen. (Alle data på SD-kortet vil bli slettet.)
"FORMAT SD CARD" (☞ s. 96)

FILE QUANTITY LIMIT EXCEEDED

- 1 Flytt filene eller mappene til en datamaskin eller annen enhet.
(Sikkerhetskopier filene.)
- 2 Velg "FILE + MANAGEMENT NO" i "FORMAT SD CARD" i "SETUP"-menyen. (Alle data på SD-kortet vil bli slettet.)
"FORMAT SD CARD" (☞ s. 96)

RECORDING CANCELLED

Tilbakestill denne enheten.
"Tilbakestill denne enheten" (☞ s. 105)
Beskytt enheten fra støt og vibrasjoner.

CAMERA TEMPERATURE IS HIGH PLEASE TURN CAMERA OFF TO ALLOW IT TO COOL DOWN PLEASE WAIT

Slå strømmen til denne enheten av, la den avkjøles før du slår strømmen på igjen.

Vedlikehold

Utfør jevnlig vedlikehold av denne enheten, så varer det lengre.

ADVARSEL :

- Sørg for å fjerne strømadapteren og stikkkontakten før du utfører vedlikehold.

Videokamera

- Tørk av denne enheten med en tørr, myk klut.
- Hvis videokameraet er svært skittent, kan du fukte kluten med nøytralt såpevann, tørke videokameraet med denne og deretter bruke en ren klut til å fjerne alt såpevann.

ADVARSEL :

- Ikke bruk løsningsmidler som benzen, fortynnere eller alkohol. Dette kan skade denne enheten.
- Hvis du bruker et kjemisk stoff, må du lese advarslene og bruksanvisningen til produktet.
- Ikke la videokameraet ha kontakt med gummi- eller plastprodukter over lengre tid.

Linse/LCD-skjerm

- Bruk en linseblåser (fås i forretningene) til å fjerne støv, deretter en linseklut (fås i forretningene) til å tørke av.
Det kan dannes mugg hvis linsen er skitten for lenge.
- Du kan bruke en antireflekerende film eller beskyttelsesfilm som fås i handelen på skjermen.
Betjeningen av berøringsskjermen kan imidlertid bli vanskeliggjort eller skjermen kan fremstå litt mørkere avhengig av tykkelsen på filmen.

Etter bruk under vann eller på stranden

- For vedlikehold og rengjøring når det er gjørme eller skitt på kameraet etter bruk under vann eller på stranden, les "Før bruk under vann eller ved lave temperaturer" (☞ s. 6) .

Kamera

Del	Detaljer
Strømforsyning	Bruk av vekselstrømadapter: DC 5 V
Strømforbruk	2,2 W (MONITOR BRIGHTNESS: 3 (standard)) 2,4 W (MONITOR BRIGHTNESS: 4 (lysere)) Beregnet strømforbruk: 2A
Størrelse (mm)	60 x 59,5 x 122 (B x H x D: uten gripereim)
Vekt	Omtrent 290 g (kun kameraet)
Bruksmiljø	Tillatt brukstemperatur: -10 °C til 40 °C Tillatt oppbevaringstemperatur: -20 °C til 50 °C Tillatt ladetemperatur: 10 °C til 35 °C Tillatt relativ luftfuktighet: 35 % til 80 %
Anordning for bildemottak	1/5,8" 2 510 000 piksler (CMOS, bakgrunnsbelyst)
Opptaksområde (video)	1 280 000 til 2 290 000 piksler (bildestabilisator: av)
Opptaksområde (stillbilde)	2 290 000 piksler (16:9) 1 710 000 piksler (4:3)
Linse	F1,8 til F6,3 f= 2,9 mm til 116,0 mm 35 mm konvertering: Video 40,5 mm til 1620 mm (bildestabilisator: av) Stillbilde 40,5 mm til 1620 mm (16:9) 49,5 mm til 1980 mm (4:3)
Filterdiameter *	37 mm (skruestigning: 0,75 mm)
Laveste belysning	3 lux
Zoom (under videoopptak)	Optisk zoom: Opptil 40x Dynamisk zoom: Opptil 60x Digital zoom: Opptil 100x (GZ-R410) Digital zoom: Opptil 200x (GZ-R415)
Zoom (under stillbildefotografering)	Optisk zoom: Opptil 40x
LCD-skjerm	3,0" bred, 230 000 prikker, farge-LCD
Opptaksmedium	SD-/SDHC-/SDXC-kort (i vanlig salg) "Typer av egnede SD-kort" (s. 9)

* Når et linsefilter eller en telelinse er tilkoblet, kan det oppstå vignettering (skjermen blir mørk eller det vises skygger).

Kontakter

Del	Detaljer
HDMI	HDMI-minikontakt
AV-utgang	Videoutgang: 1,0 V (p-p), 75 Ω Audioutgang: 300 mV (rms), 1 K Ω
USB	Mikro USB Type AB, USB 2.0 kompatibel

Video

Del	Detaljer
Opptaks-/avspillingsformat	AVCHD standard Video: MPEG-4 AVC/H.264 Lyd: Dolby Digital 2ch
Ekspansjon	.MTS
Signalsystem	PAL standard
Videokvalitet (Opptak av pikseltelling / gjennomsnittlig opptaksbitrate)	UXP 1920 piksler x 1080 piksler Gjennomsnitt ca. 24 Mbps XP 1920 piksler x 1080 piksler Gjennomsnitt ca. 17 Mbps EP 1920 piksler x 1080 piksler Gjennomsnitt ca. 4,8 Mbps
Lydkvalitet (Audio)	48 kHz, 256 kbps

Stillbilde

Del	Detaljer
Format	JPEG standard
Ekspansjon	.JPG
Bildestørrelse (Opptak av pikseltelling)	(16:9 sideforhold) 1920 piksler x 1080 piksler (2M) (4:3 sideforhold) 3680 piksler x 2760 piksler (10,15M) 1440 piksler x 1080 piksler (1,5M) 640 piksler x 480 piksler (0,3M) "Omtrentlig antall stillbilder (Enhet: Antall opptak)" (s. 48)

Vekselstrømadapter (UIA312-0520)

Del	Detaljer
Strømforsyning	AC 100 V til 240 V, 50 Hz/60 Hz
Utgang	DC 5 V, 2 A
Tillatt brukstemperatur	0 °C til 40 °C (10 °C til 35 °C under lading)
Størrelse (mm)	49,8 x 26,3 x 68,2 (B x H x D: ekskludert ledning og vekselstrømsstikkontakt)
Vekt	Omtrent 108 g

NB! :

- Spesifikasjonene og utseende for produktet kan endres for ytterligere forbedringer uten varsel.
-

Varemerker

- AVCHD og AVCHD-logoen er varemerker for Panasonic Corporation og Sony Corporation.
- HDMI (High-Definition Multimedia Interface) og HDMI-logoen er enten registrerte varemerker eller varemerker for HDMI Licensing, LLC i USA og/eller andre land.



- Produsert på lisens fra Dolby Laboratories. Dolby og symbolet dobbel-D er varemerker for Dolby Laboratories.
- SDXC-logoen er et varemerker for SD-3C, LLC.
- Microsoft og Windows er enten registrerte varemerker eller varemerker som tilhører Microsoft Corporation i USA og/eller andre land.
- iMovie, iPhone og iPhoto er varemerker for Apple Inc., registrert i USA og andre land.
- Intel og Intel Core er varemerker eller registrerte varemerker som tilhører Intel Corporation i USA.
- Android er et varemerke eller registrert varemerke som tilhører Google Inc.
- QR-kode er et registrert varemerke for Denso Wave Incorporated.
- Øvrige produkt og selskapsnavn som nevnes i denne bruksanvisningen, er varemerker og/eller registrerte varemerker for de respektive eierne av dem.
- Merker som ™ og ® har blitt utelatt i denne brukerhåndboken.

JVC