

JVC

KAMERA WIDEO

Szczegółowa instrukcja obsługi

GZ-R415
GZ-R410



Everio R

Spis treści

Skrócony przewodnik

Sprawdzanie wyposażenia	3
Włączanie urządzenia	4
Otwieranie osłony styków (pokrywy karty SD)	4
Ładowanie	5
Resetowanie urządzenia	5
Poczwórna odporność	6
Przed użyciem pod wodą lub w warunkach niskiej temperatury	6
Regulacja uchwytu	8
Mocowania filtra przeciwzakłóceniewego	8
Wkładanie karty SD	9
Rodzaje możliwych do zastosowania kart SD	9
Używanie ekranu dotykowego	10
Blokowanie ekranu (podczas fotografowania pod wodą) ..	10
Dostosowywanie ekranu dotykowego	11
Nazwy przycisków na monitorze LCD i ich funkcje	12
Ustawianie zegara	15
Ponowne ustawianie zegara	15
Zmiana języka wyświetlania na ekranie	16
Trzymanie tego urządzenia	17
Mocowanie statywu	17
Używanie urządzenia za granicą	18
Ładowanie akumulatora za granicą	18
Ustawienie zegara na czas lokalny podczas podróży	18
Ustawienie czasu letniego	19
Wyposażenie opcjonalne	19

Nagrywanie

Nagrywanie filmu w trybie automatycznym	20
Rejestrowanie zdjęć podczas nagrywania filmu	23
Wykonywanie zdjęć w trybie automatycznym	23
Praca z zoomem	26
Nagrywanie w trybie ręcznym	27
Ręczna regulacja ostrości (OSTROŚĆ)	28
Regulacja jasności	29
Ustawienie kompensacji oświetlenia tylnego	30
Ustawienie balansu bieli	31
Wykonywanie zbliżeń (TELE MAKRO)	32
Nagrywanie pod wodą	33
Nagrywanie z efektami (EFEKT NAGRYWANIA)	34
Rejestrowanie zdjęć wyglądających jak stare czarno-białe zdjęcia (ZIARNISTA MONOCHR.)	35
Rejestrowanie obrazów przedstawiających żywność (ZYWNOŚĆ)	36
Rejestrowanie obrazów przedstawiających niemowlę (DZIECKO)	37
Robienie wyraźnych zdjęć ludzi (PIERW. DOTYK. AE/AF) ..	38
Zmniejszanie drgań kamery	39
Nagrywanie w odstępach czasu (NAGRYWANIE POKLATKOWE)	40
Korzystanie z samowyzwalacza	42
Nagrywanie w stałych odstępach i odtwarzanie wielokrotnie .	44
Nagrywanie filmów z datą i godziną	45
Nagrywanie filmów z licznikiem czasu	46
Sprawdzanie pozostałego czasu nagrywania	47

Odtwarzanie

Odtwarzanie filmów	49
Normalne odtwarzanie	49
Sprawdzanie daty nagrania i innych informacji	52
ODTW. Z LICZN. CZASU	53
ODTWARZ. SUMARYCZNE	54
ODTW. INNEGO PLIKU	55
Odtwarzanie zdjęć	56
Odtwarzanie pokazu slajdów	58
Podłączanie i oglądanie na ekranie telewizora	58
Podłączanie przez minizłącze HDMI	59

Łączenie przez złącze AV	60
--------------------------------	----

Edycja

Usuwanie niechcianych plików	62
Usuwanie aktualnie wyświetlanego pliku	62
Usuwanie wybranych plików	62
Ochrona plików	63
Włączenie/Wyłączenie ochrony aktualnie wyświetlanego pliku	63
Włączenie/Wyłączenie ochrony wybranych plików	64
Robienie zdjęcia z odtwarzanego filmu	65
Rejestracja wybranej części z nagranego filmu (PRZYCINANIE)	66

Kopiowanie

Kopiowanie plików na dysk po podłączeniu do nagrywarki Blu- ray	67
Kopiowanie do komputera z systemem Windows	68
Sprawdzanie wymagań systemowych (wytyczne)	68
Instalowanie dostarczonego oprogramowania (wbudowanego)	72
Tworzenie kopii zapasowej wszystkich plików	75
Organizowanie plików	77
Nagrywanie filmów na dyski	78
Tworzenie kopii zapasowej plików bez wykorzystania dostarczonego oprogramowania	79
Lista plików i folderów	80
Kopiowanie do komputera systemu Mac	81

Menu ustawień

Praca z menu	82
Praca z głównym menu	82
USTAW. NAGRYWANIA Menu (film)	83
USTAW. NAGRYWANIA Menu (zdjęcie)	88
USTAW. ODTWARZANIA Menu (film)	90
EDYCJA Menu (film)	91
USTAW. ODTWARZANIA Menu (zdjęcie)	92
EDYCJA Menu (zdjęcie)	93
USTAWIENIA (film/zdjęcie)	94
USTAWIENIA POŁĄCZEŃ (film/zdjęcie)	97
MENU POŁĄCZENIA USB	98

Nazwy części

99

Wskaźniki na monitorze LCD

102

Rozwiązywanie problemów

105

Gdy urządzenie działa nieprawidłowo	105
Ładowanie	105
Zasilanie	106
Nagrywanie	106
Karta SD	107
Odtwarzanie	107
Edycja/Kopiowanie	108
Komputer	109
Ekran/Obraz	109
Inne problemy	110
KOMUNIKAT O BŁĘDZIE?	111

Konserwacja

112

Dane techniczne







113

Znaki handlowe

115

Sprawdzanie wyposażenia

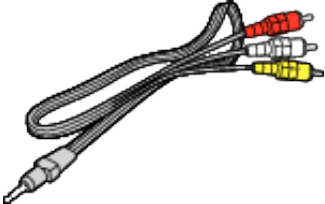
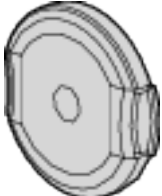
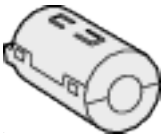
Jeśli brakuje dowolnych elementów lub są one uszkodzone, skonsultuj się ze swoim przedstawicielem JVC lub najbliższym centrum serwisowym JVC.

Ilustracja	Opis
	<p>Zasilacz sieciowy UIA312-0520</p> <ul style="list-style-type: none"> Ładuje urządzenie. Podłącz kabel przejściówki ładowania do końcówki przewodu. Może być również stosowany podczas nagrywania lub odtwarzania filmów we wnętrzach.
	<p>Kabel przejściówki ładowania QAM1580-001</p> <ul style="list-style-type: none"> Podłącz końcówkę przewodu zasilacza sieciowego i podłącz do złącza USB urządzenia, aby naładować.
	<p>Przewód zasilania</p> <ul style="list-style-type: none"> Podłącz przewód zasilania do zasilacza sieciowego.
	<p>Kabel USB (typu A - typu Mini-B)</p> <ul style="list-style-type: none"> Łączy urządzenie z komputerem.
	<p>Kabel AV E3A-0085-00</p> <ul style="list-style-type: none"> Łączy urządzenie z telewizorem, aby odtworzyć nagrane zdjęcia na telewizorze. Przed nabyciem kabla AV skonsultuj się ze swoim przedstawicielem JVC lub najbliższym centrum serwisowym JVC.
	<p>Pokrywka obiektywu</p> <ul style="list-style-type: none"> Pokrywkę obiektywu należy zakładać, kiedy aparat nie jest używany lub na czas transportu.
	<p>Filtr przeciwzakłóceń</p>
	<p>Skrócona instrukcja obsługi</p> <ul style="list-style-type: none"> Należy dokładnie przeczytać i przechowywać w bezpiecznym, łatwo dostępnym miejscu.

UWAGA :

- Dofłączone oprogramowanie (oprogramowanie aplikacji) jest wbudowane w urządzenie.
„Sprawdzanie wymagań systemowych (wytyczne)” (☞ str. 68)
- Filtr przeciwzakłóceń jest przeznaczony do użytku z kablem AV. Nie należy używać go z żadnym innym kablem niż kablem AV.
„Mocowanie filtra przeciwzakłóceń” (☞ str. 8)
- Karty SD są sprzedawane osobno.
„Rodzaje możliwych do zastosowania kart SD” (☞ str. 9)
- W przypadku używania zasilacza za granicą należy stosować dostępne w handlu wtyczki przejściowe, odpowiednie dla danego kraju lub regionu.
„Ładowanie akumulatora za granicą” (☞ str. 18)

Włączanie urządzenia

Otwórz ekran LCD, aby włączyć urządzenie.
Aby wyłączyć zasilanie, zamknij monitor LCD.

■ Aby włączyć zasilanie

Otwórz monitor LCD.

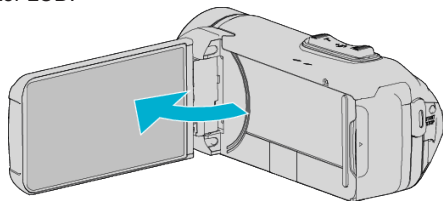

■ Aby wyłączyć zasilanie

Zamknij monitor LCD.

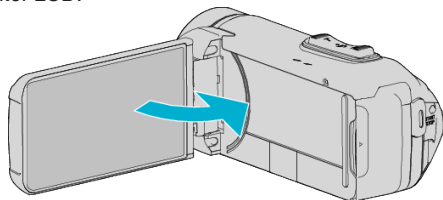

Lampka POWER/ACCESS gaśnie i zasilanie zostaje wyłączone.
„Kontrolka ZASILANIE/DOSTĘP (zasilanie/dostęp)” (☞ str. 100)

UWAGA :

- Kiedy „WYŁĄCZANIE AUTO.” jest ustawiona na „WŁ.”, tego urządzenia automatycznie się wyłącza po 5 minutach bezczynności, aby nie zużywać energii. (Podczas korzystania z zasilacza sieciowego, urządzenie przechodzi w tryb gotowości.)
„WYŁĄCZANIE AUTO.” (☞ str. 95)
- Jeżeli funkcja „NAGR. Z ZAMKN. LCD” jest aktywna, to urządzenie nie wyłącza się nawet po zamknięciu ekranu LCD podczas nagrywania.
„NAGR. Z ZAMKN. LCD” (☞ str. 87)

Otwieranie osłony styków (pokrywy karty SD)

■ Aby otworzyć

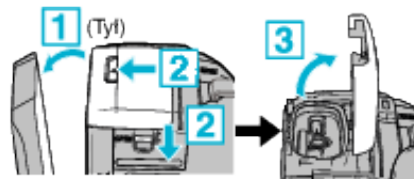

- 1 Otwórz monitor LCD.
- 2 Przesuń w dół blokadę osłony, a następnie przesuń osłonę w bok.
- 3 Powoli podnieś osłonę.

■ Zamykanie

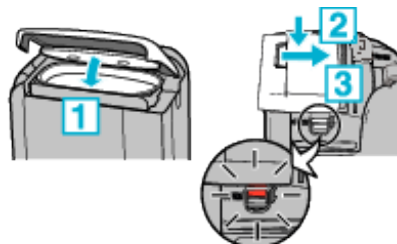

Pokrywa nie jest prawidłowo zamknięta, jeśli widoczny jest czerwony znak na blokadzie osłony styków.

Najpierw pozostaw otwarty monitor.

- 1 Powoli opuść pokrywę, upewniając się, że szare uszczelnienie wodoodporne dopasowuje się do otworu przy złączach.
- 2 Należy przycisnąć całą pokrywę do kamery z jednakową siłą, a następnie mocno i całkowicie przymocować pokrywę.
- 3 Przesuń pokrywę, aż usłyszysz kliknięcie.

Pokrywa nie jest prawidłowo zamknięta, jeśli widoczny jest czerwony znak na blokadzie osłony.

OSTROŻNIE :



- Upewnij się, że osłona styków i szare, wodoodporne uszczelnienie nie są uszkodzone i że żadne ciała obce (takie jak włosy, włókna, piasek czy pył) nie są przyklejone do wnętrza osłony.
- Prześtań używać urządzenia pod wodą, jeśli uszkodzona jest osłona itp. i skonsultuj się ze swoim przedstawicielem JVC lub najbliższym centrum serwisowym JVC.
- Podczas otwierania/zamykania osłony styków, nie należy używać nadmiernej siły.
- Przed użytkowaniem kamery pod wodą lub w miejscu narażonym na działanie kropli wody, należy przeczytać „Uwagi dotyczące używania pod wodą” (☞ str. 6).

Ładowanie

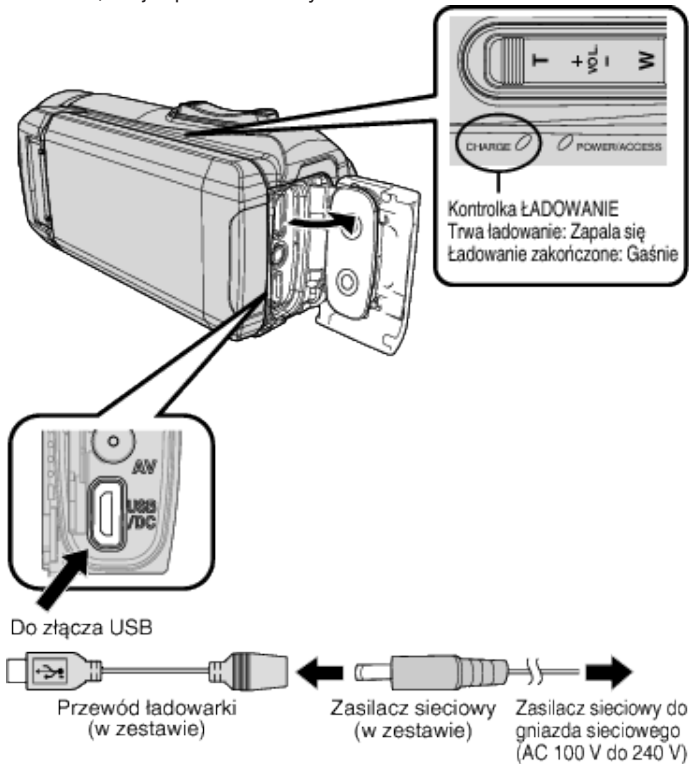
To urządzenie jest wyposażone we wbudowany akumulator. Otwórz pokrywę złącza i podłącz zasilacz sieciowy, aby rozpocząć ładowanie, tak jak pokazano na rysunku.



OSTROŻNIE :

- W chwili zakupu wbudowany akumulator nie jest naładowany.
- W przypadku, gdy akumulator nie jest używany przez długi okres czasu lub w chwili zakupu, czas ładowania będzie dłuższy niż normalnie. Kamera może się nie włączyć, jeśli poziom naładowania akumulatora jest niski. W takim przypadku, przed włączeniem zasilania, należy ładować akumulator przez dłużej niż 40 minut.
- Czas ładowania: Ok. 6 godz. 10 min. (przy temperaturze 25 °C)
- Akumulatory nie mogą być ładowane w temperaturach pokojowych przekraczających zakres 10°C do 35°C. Lampka CHARGE nie świeci się, gdy akumulator nie jest ładowany. Jeśli temperatura wzrasta lub maleje podczas ładowania, lampka CHARGE będzie powoli migać, a ładowanie zostanie zatrzymane. W takim przypadku należy odłączyć zasilacz sieciowy, nacisnąć przycisk Reset i zaczekać przed ponownym ładowaniem, aż temperatura otoczenia osiągnie wysokość znajdującą się w podanym wyżej zakresie.
- Podczas ładowania można nagrywać lub odtwarzać filmy. (Jednak czas ładowania będzie dłuższy niż zwykle. Ponadto, pozostały poziom naładowania akumulatora może spadać w zależności od warunków.) Jeśli wewnętrzna temperatura wzrośnie podczas korzystania z urządzenia, należy tymczasowo przerwać ładowanie. (Lampka CHARGE gaśnie.)
- W przypadku wystąpienia usterki (takiej jak przepięcie) ładowanie zostanie zatrzymane. W takich przypadkach lampka CHARGE miga szybko, informując o nieprawidłowości.
- Podczas ładowania widoczna na ekranie ikona  zmienia się na , wskazując, że trwa ładowanie. (gdy używany jest dołączony zasilacz sieciowy)
- Jeśli czas nagrywania stanie się bardzo krótki, nawet gdy akumulator jest w pełni naładowany, należy wymienić akumulator. W celu uzyskania informacji na temat wymiany wbudowanego akumulatora (odpłatnie), skonsultuj się z najbliższym centrum serwisowym JVC.

OSTROŻNIE :

- Istnieją pewne specyfikacje dla urządzenia ładowanego przez USB. Aby naładować, należy użyć urządzenia o napięciu wyjściowym 5 V/1 A lub większym.
- W zależności od specyfikacji ładowarki oraz grubości i długości przewodu USB podłączonego do tego urządzenia, czas ładowania może być dłuższy niż zwykle lub ładowanie może nawet się nie rozpocząć.
- Nie ponosimy odpowiedzialności za usterki, które powstały ze względu na użycie niestandardowego urządzenia lub urządzenia niskiej jakości.

Resetowanie urządzenia

Gdy w urządzeniu wystąpi usterka, zresetuj urządzenie w następujący sposób.

(Resetowanie jednostki, nie usuwa zapisanych danych.)

- 1 Otwórz osłonę styków.
 - Odłącz przewód zasilający oraz wszystkie kable połączeniowe.
- 2 Zamknij monitor LCD, aby wyłączyć urządzenie.
- 3 Delikatnie naciśnij przycisk Reset przedmiotem o spiczastej końcówce.

OSTROŻNIE :

- Delikatnie naciśnij przycisk Reset tylko jeden raz.
- Nie należy używać spiczastych przedmiotów o ostrej końcówce. Może to spowodować uszkodzenie urządzenia lub porażenie prądem.





UWAGA :

- Jeśli usterka nie ustępuje nawet po naciśnięciu przycisku Reset, należy skontaktować się z najbliższym centrum serwisowym JVC.

Poczwórna odporność

Niniejsze urządzenie jest wodoodporne, pyłoszczelne, odporne na zamarznięcie i upadki.

QUAD PROOF

	<p>Wodoodporny: Zgodność z normą IEC 529 IPX8 oraz IPX6 (30 minut na głębokości maksymalnie 5 m)</p>		<p>Pyłoszczelny: Zgodność z normą IEC 529 IP5X</p>
	<p>Odporny na upadki: Ten aparat przeszedł pomyślnie testy zgodne z metodą MIL-STD-810F; 516.5 Wstrząs: upadek na sklejkę drewnianą o grubości 3 cm z wysokości 1,5 m</p>		<p>Odporny na zamarznięcie: Dopuszczalna temperatura pracy: -10 °C do +40 °C Uwaga: Temperatura pomiędzy -10 °C a 0 °C tymczasowo obniża wydajność baterii, skracając czas dostępny w celu nagrywania.</p>

OSTROŻNIE :

- Nie gwarantuje się, że podczas korzystania z urządzenia w powyższych warunkach, nie wystąpią żadne uszkodzenia. Gwarancja nie obejmuje rys i wgnieceń oraz żadnych innych zmian w wyglądzie, które zostały spowodowane upadkiem.
- Usterka spowodowana nieprawidłowym użytkowaniem skutkuje unieważnieniem gwarancji.
- Przed przystąpieniem do użytkowania w wodzie, należy przeczytać ze zrozumieniem „Przed użyciem pod wodą lub w warunkach niskiej temperatury” (str. 6).
- Należy dokładnie zamknąć osłonę styków do momentu usłyszenia kliknięcia i zgaśnięcia czerwonego znaku.
- Należy upewnić się, że nie ma żadnych uszkodzeń, ani żadne ciała obce nie są przyklejone do wnętrza osłony.
- Używaj w wodzie o głębokości do 5 m i nie dłużej niż 30 minut.
- Wodoszczelność nie może być gwarantowana w przypadku, gdy kamera została narażona na przykład uderzeniem spowodowanym upadkiem.
- Nie należy wskakiwać lub nurkować do wody, trzymając kamerę.
- Nie należy używać kamery w wodzie o silnym prądzie, takiej jak kaskady wodne czy wodospady. Silne ciśnienie wody może osłabić wodoszczelność.
- Nie należy zanurzać w gorących źródłach ani gorącej wodzie powyżej 40°C.

Przed użyciem pod wodą lub w warunkach niskiej temperatury

„Uwagi dotyczące używania pod wodą” (str. 6)

„Konserwacja po użyciu” (str. 7)

„Uwagi dotyczące używania w niskiej temperaturze” (str. 7)

Uwagi dotyczące używania pod wodą

Podczas używania urządzenia w pobliżu wody lub pod wodą, należy pamiętać o następujących sprawach.

- **Sprawdź, czy pokrywa jest dobrze zamknięta.**
„Otwieranie osłony styków (pokrywy karty SD)” (str. 4)
- Upewnij się, że osłona styków i szare, wodoodporne uszczelnienie nie są uszkodzone i że żadne ciała obce (takie jak włosy, włókna, piasek czy pył) nie są przyklejone do wnętrza osłony.
- Przestań używać urządzenie pod wodą, jeśli uszkodzona jest osłona itp. i skonsultuj się ze swoim przedstawicielem JVC lub najbliższym centrum serwisowym.
- Używaj w wodzie o głębokości do 5 m i nie dłużej niż 30 minut.



- Nie należy otwierać/zamykać osłony, ani wkładać/wyjmować karty SD lub jakichkolwiek kabli podczas używania pod wodą lub na plaży, ani mokrymi lub pokrytymi piaskiem rękami. Może to spowodować przedostanie się wody do kamery lub usterkę.
- Nie należy narażać kamery na wysokie ciśnienie lub wibracje wynikające z szybkiego nurtu, wodospadu lub skakania do wody.
- Wodoszczelność nie jest gwarantowana, w przypadku gdy kamera została upuszczona lub poddana innemu wstrząsowi spowodowanemu uderzeniem. Jeśli kamera została poddana wstrząsowi spowodowanemu uderzeniem, należy skonsultować się z najbliższym centrum serwisowym.
- Podczas nagrywania pod wodą, hałas generowany wewnątrz kamery (odgłos zoomu, itp.) może zostać łatwo wychwycony. Nie świadczy to o usterce.
- Nie należy zanurzać w gorących źródłach ani gorącej wodzie powyżej 40°C. Takie postępowanie pogarsza wodoszczelność.
- Nie dotykaj rękami posmarowanymi olejkami do opalania lub kremem przeciwsłonecznym. Może to spowodować przebarwienie lub degradację tworzywa.
- To urządzenie tonie pod wodą. Przymocuj mocno pasek uchwytu, aby zapobiec utracie aparatu pod wodą.
- Akcesoria nie są wodoszczelne.
- Nie należy używać filtra obiektywu ani obiektywu szerokokątnego pod wodą lub w miejscach, gdzie jest woda.

Konserwacja po użyciu

Po użytkowaniu pod wodą lub w zakurzonych miejscach, należy natychmiast opłukać kamerę wodą, a następnie całkowicie ją osuszyć.

1 Sprawdź, czy pokrywa złączy jest zamknięta.

2 Opłucz czystą wodą.

Zamocz kamerę w pojemniku wypełnionym wodą w takim stopniu, aby można było całkowicie zanurzyć kamerę, a następnie delikatnie ją opłucz.



- Po użytkowaniu kamery w morzu lub na plaży, zanurz kamerę w słodkiej wodzie na około 10 minut, aby usunąć cząstki soli, zmień wodę i wypłucz kamerę.
- Otwórz i zamknij ekran LCD, a następnie użyj przycisków lub funkcji zoomu, aby pozbyć się piasku lub pyłu z szczeliny.

3 Osusz kamerę.

Dokładnie wytrzyj kamerę miękką i suchą ściereczką, a następnie pozostaw ją do wyschnięcia w dobrze wentylowanym i zacienionym miejscu.

- Połóż kamerę obiektywem skierowanym w dół i zamkniętym monitorem LCD, pozostawiając ją tak na około 10 minut. (Dzięki temu mikrofon i część LCD łatwo wyschną.) Następnie ustaw kamerę pionowo na suchej szmatce. Gdy kamera całkiem wyschnie, zamknij osłonę styków.
- Zetrzyj wszelkie kropelki wody lub ciała obce wewnątrz osłony.

* Pozostawienie kamery zanurzonej w słonej wodzie lub nie osuszenie kamery z kropelek słonej wody może spowodować korozję, przebarwienia lub pogorszenie wodoodporności.

* Wycieranie bądź suszenie kamery, gdy przylepione są do niej ziarenka piasku, może spowodować porysowanie kamery.

* Nie należy myć środkami chemicznymi, mydłem, neutralnymi detergentami ani alkoholem.

* Nie należy suszyć kamery za pomocą suszarki do włosów ani innych źródeł ciepła. Może to osłabić jej wodoszczelność.

Uwagi dotyczące używania w niskiej temperaturze

- Wydajność akumulatora spada tymczasowo w temperaturze od -10 °C do 0 °C, co powoduje skrócenie pozostałego czasu nagrywania.
- Nie można ładować akumulatora, gdy temperatura otoczenia wynosi mniej niż 10 °C.
- Włączenie kamery, gdy jest jeszcze zimna, spowoduje pogorszenie działania monitora LCD. Mogą pojawić się problemy, takie jak chwilowe zaciemnienie ekranu bądź szczytkowe wyświetlanie obrazu.
- Jeśli śnieg lub krople wody przyłgną do kamery w temperaturze poniżej zera, w szczelinach dookoła przycisków, głośnika lub mikrofonu może wytworzyć się lód. Utrudni to używanie przycisków i spowoduje zmniejszenie poziomu głośności.
- Bezpośredni kontakt z odsłoniętym metalowym elementem w niskiej temperaturze może spowodować przywarcie skóry do metalu, powodując urazy, takie jak odmrożenia. Nie należy dotykać gołymi rękami.

Inne środki ostrożności

- Nie należy zostawiać kamery w niskiej temperaturze w zimnych klimatach ani w temperaturze powyżej 40 °C (takiej jak w pełnym słońcu, wewnątrz znajdującego się na słońcu pojazdu lub przy grzejniku). Spowoduje to pogorszenie wodoszczelności.
- Usterka spowodowana nieprawidłowym użytkowaniem skutkuje unieważnieniem gwarancji.
- Nie ponosimy odpowiedzialności za jakąkolwiek utratę danych, spowodowaną dostaniem się wody do wnętrza kamery. Proszę traktować to jako ostrzeżenie.
- Zaleca się wymianę wodoodpornego uszczelnienia raz do roku, w celu zachowania wodoszczelności. Skonsultuj się z najbliższym centrum serwisowym. (Odpłatnie)

Regulacja uchwytu

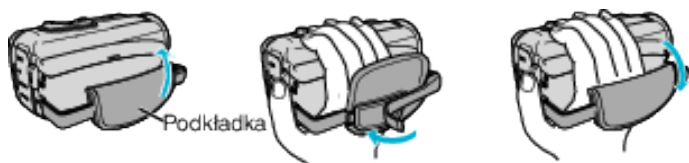

- 1 Otwórz osłonę
- 2 Regulacja położenia podkładki i długości paska
- 3 Zamknij osłonę

OSTROŻNIE :

- Sprawdź czy pasek jest prawidłowo zapięty.
Jeśli pasek jest zbyt luźny, urządzenia może upaść powodując obrażenia lub szkody.

Mocowanie filtra przeciwzakłóceńowego

Zamocuj filtr przeciwzakłóceńowy na kablu AV podłączonym do urządzenia.

Filtr przeciwzakłóceńowy zmniejsza interferencję, gdy to urządzenie jest podłączone do innego sprzętu.



Wkładanie karty SD

Przed nagrywaniem włóż kartę SD (dostępna w handlu).
 „Rodzaje możliwych do zastosowania kart SD” (☞ str. 9)
 „Przybliżony czas nagrywania filmu” (☞ str. 48)

- 1 Otwórz osłonę styków.

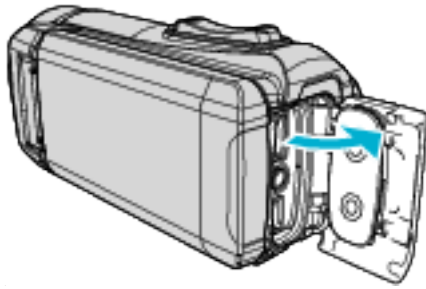

- 2 Zamknij monitor LCD, aby wyłączyć urządzenie.
- 3 Włóż kartę SD.

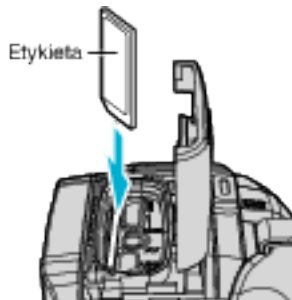

Ostrzeżenie

- Sprawdź, czy karta SD nie jest włożona odwrotnie. Może to spowodować uszkodzenie urządzenia i karty SD.
- Przed włożeniem lub wyjęciem karty SD, należy zamknąć monitor LCD i upewnić się, że lampka POWER/ACCESS zgasła.
- Wkładając kartę SD nie dotykaj metalowej powierzchni styku.

UWAGA :

- Na karcie SD można rejestrować filmy i zdjęcia. Zaleca się, aby przed użyciem potwierdzić obsługę filmu przez kartę SD.
 - Nowe karty SD lub karty SD używane wcześniej w innych urządzeniach muszą być sformatowane (zainicjowane) przy użyciu „FORMATOW. KARTY SD” w menu „USTAWIENIA”.
- „FORMATOW. KARTY SD” (☞ str. 96)

Wymijowanie karty

Wepchnij kartę SD do środka, a następnie wyciągnij ją.

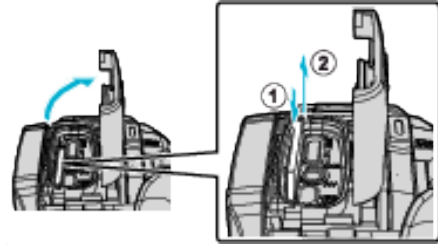

Rodzaje możliwych do zastosowania kart SD

Z urządzenia tą mogą być używane następujące karty SD. Działania są potwierdzone na kartach SD następujących producentów.

- Panasonic
- TOSHIBA
- SanDisk

Karta SD



- Urządzenie obsługuje karty SD o pojemności od 256 MB do 2 GB.
- Do nagrywania filmów używaj karty SD zgodnej z klasą 4 lub wyższą (2 GB).

Karta SDHC



- No nagrywania filmów używaj karty SDHC zgodnej z klasą 4 lub wyższą (od 4 GB do 32 GB).

Karta SDXC



- Do nagrywania filmów używaj karty SDXC zgodnej z klasą 4 lub wyższą (maks. 128 GB).

UWAGA :

- To urządzenie może nie obsługiwać wszystkich kart SD.
- Nie należy używać kart miniSD lub microSD (nawet jeśli są włożone do adaptera). Może to spowodować usterkę.
- Do nagrywania filmów z „JAKOŚĆ WIDEO” ustawioną na „UXP”, zaleca się kartę SDHC/SDXC Klasy 6 lub wyższej.
- Kart UHS-I SDHC/SDXC można używać w ten sam sposób, co standardowych kart SDHC/SDXC. Karty UHS Speed Class nie są obsługiwane.
- Karta SD używana do nagrywania i edytowana za pomocą tego urządzenia może być odtwarzana i edytowana tylko na tym urządzeniu.

Gdy komputer nie rozpoznaje karty SDXC

Sprawdź system operacyjny komputera i zainstaluj nowszy.

Windows 7	Pobierz aktualizację (KB976422) pod następującym adresem i zainstaluj ją. Wersja 32-bitowa http://www.microsoft.com/downloads/details.aspx?displaylang=ja&FamilyID=3ee91fc2-a9bc-4ee1-aca3-2a9aff5915ea http://www.microsoft.com/downloads/en/details.aspx?FamilyID=3ee91fc2-a9bc-4ee1-aca3-2a9aff5915ea Wersja 64-bitowa http://www.microsoft.com/downloads/details.aspx?displaylang=ja&FamilyID=73f766dd-7127-4445-b860-47084587155f http://www.microsoft.com/downloads/en/details.aspx?FamilyID=73f766dd-7127-4445-b860-47084587155f
Mac OS X 10.4 Tiger / Mac OS X 10.5 Leopard	Niekompatybilny.
Mac OS X 10.6 Snow Leopard	Uaktualnij SO do wersji 10.6.5 lub nowszej.

Używanie ekranu dotykowego

Monitor LCD tego urządzenia jest panelem dotykowym, co pozwala na obsługę poprzez dotykanie ekranu palcem. Przyciski operacyjne, miniatury i elementy menu są wyświetlane na ekranie zgodnie z używanym trybem (nagrywanie/odtwarzanie/ustawienia).

- Ekran dotykowy można obsługiwać na dwa sposoby - „puknij” i „przeciągnij”. Oto kilka przykładów.

A Aby dokonać wyboru, puknij przycisk (ikone) lub miniaturę (plik) na ekranie.

B Aby wyszukać potrzebny plik, przeciągaj miniatury na ekranie.



UWAGA :

- Ekran dotykowy tego urządzenia reaguje na nacisk. Gdy ekran nie reaguje właściwie, pukaj palcem z większą siłą.
- Nie naciskaj ani nie trzymaj z nadmierną siłą.
- Nie dotykaj ekranu dotykowego żadnym przedmiotem o ostrej końcówce.
- Jeśli obszar reagowania jest przesunięty względem obszaru dotykania, wykonaj „USTAW EKRAŃ DOTYKOWY”.

„Dostosowywanie ekranu dotykowego” (☞ str. 11)

- Nie można używać panelu dotykowego pod wodą. Zablokuj ekran, aby zapobiec usterkom działania.

„Nagrywanie pod wodą” (☞ str. 33)

Blokowanie ekranu (podczas fotografowania pod wodą)

Należy zablokować ekran przed użyciem urządzenia pod wodą, aby zapobiec usterkom obsługi z użyciem ekranu dotykowego spowodowanym ciśnieniem wody.

- Gdy ekran jest zablokowany, operacje na ekranie dotykowym, z wyjątkiem , są wyłączone.
- Przycisk START/STOP (nagrywanie) i dźwignia zoomu mogą być używane, gdy ekran jest zablokowany.
- Funkcję tę można ustawić zarówno dla trybu filmu jak i trybu zdjęć.
- Jeśli zostało ustawione „BLOKADY EKRAŃ”, jednostce zajmie więcej czasu wyłączenie zasilania po zamknięciu monitora LCD.

■ Ustawianie „BLOKADY EKRAŃ”

- 1 Upewnij się, że urządzenie jest w trybie nagrywania.
 - 2 Puknij „MENU”.
 - 3 Puknij „USTAW. NAGRYWANIA”.
 - 4 Puknij „BLOKADY EKRAŃ”.
- Na ekranie pojawi się przycisk .

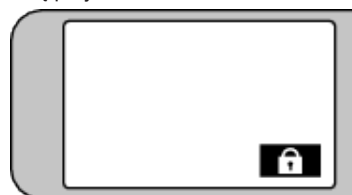

■ Aby anulować „BLOKADY EKRAŃ”

Puknij przycisk .

UWAGA :

- Po ustawieniu „BLOKADY EKRAŃ”, jedynie przycisk  na ekranie dotykowym jest funkcjonalny.
- „BLOKADY EKRAŃ” nie może zostać ustawiony w następujących przypadkach:
 - podczas nagrywania
 - gdy ustawiono „NAGRYW. POKLATKOWE” lub „REJESTRUJ DATĘ/ CZAS”

Dostosowywanie ekranu dotykowego

Dostosuj pozycję reagowania, kiedy ekran dotykowy jest dotykany.

1 Puknij „MENU”.

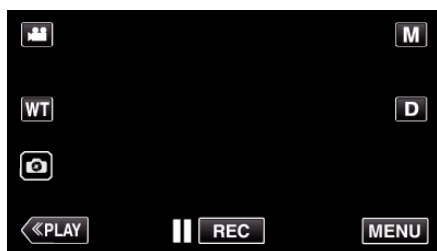

2 Puknij „USTAWIENIA”.



3 Puknij „USTAW EKRAN DOTYKOWY”.

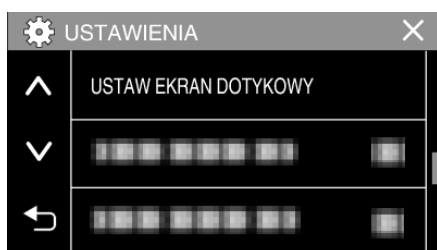

- Pojawi się ekran ustawień ekranu dotykowego.

4 Puknij „+”. (Łącznie trzy razy)



- Każde puknięcie „+” powoduje zmianę położenia.
- Jeśli zostaną puknięte inne obszary niż „+”, wystąpią błędy. Należy puknąć znak „+”.

5 Ponownie puknij „+”, aby potwierdzić ustawioną pozycję. (Łącznie trzy razy)

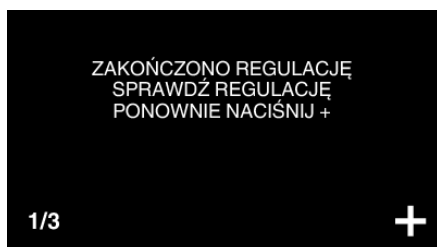

- Każde puknięcie „+” powoduje zmianę położenia.

6 Puknij „OK”.

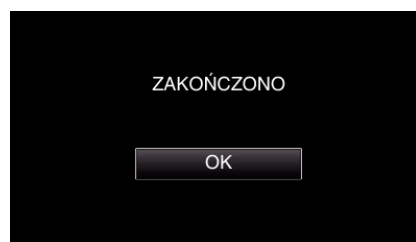

- Ustawianie kończy się i powraca ekran menu.

OSTROŻNIE :

- Podczas regulacji ekranu dotykowego nie wolno pukać w obszarach innych niż znacznik „+” (kroki 4 - 5). Może to spowodować nieprawidłowe działanie ekranu dotykowego.

UWAGA :

- Reguluj delikatnie pukając różkiem karty SD, itd.
- Nie wolno naciskać przedmiotem o ostrej końcówce ani nie wolno używać siły.

Nazwy przycisków na monitorze LCD i ich funkcje

W trybie nagrywania filmu i robienia zdjęć wyświetlane są następujące ekrany.

Ekran nagrywania (film/zdjęcie)

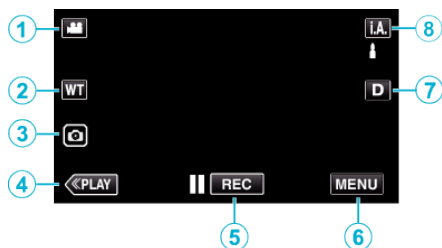

- 1 Przcisk trybu (film/zdjęcie)
 - Przełącza pomiędzy trybem nagrywania filmów a trybem fotografowania .
- 2 Przcisk zoom
„Praca z zoomem” (☞ str. 26)
- 3 Przcisk rejestrowania zdjęć
 - Rejestruje zdjęcia podczas nagrywania filmu.
„Rejestrowanie zdjęć podczas nagrywania filmu” (☞ str. 23)
- 4 Przcisk trybu odtwarzania
 - Przełącza w tryb odtwarzania.
- 5 Przcisk rozpoczęcia/zakończenia nagrywania
 - : Przcisk rozpoczynania nagrywania filmu
 - : Przcisk kończenia nagrywania filmu
- 6 Przcisk menu
„Praca z menu” (☞ str. 82)
- 7 Przcisk wyświetlania
Każde puknięcie przcisku powoduje przełączanie wyświetlacza pomiędzy widokiem pełnym () a prostym ().
 - Wyświetlanie proste: Niektóre wyświetlacze wyłączają się automatycznie, gdy na ekranie nie są wykonywane żadne operacje.
 - Wyświetlanie pełne: Wyświetla wszystko. Przcisk wyświetlania zmienia się z na .
 - Kiedy zasilanie zostanie wyłączone, wyświetlacz powróci do wyświetlania prostego (.
- 8 Przcisk trybu nagrywania
Przełącza tryb nagrywania (, Intelligent Auto/, Ręczny).

Ekran odtwarzania (film)

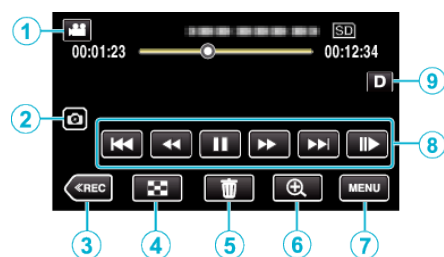

- Gdy urządzenie nie jest używane przez pewien czas, przciski obsługi na wyświetlaczu LCD znikają automatycznie. Ponownie puknij ekran, aby wyświetlić przciski obsługi.
- 1 Przcisk trybu (film/zdjęcie)
 - Przełącza pomiędzy trybem nagrywania filmów a trybem fotografowania .
 - 2 Przcisk uchwycenia sceny wideo
 - Wyświetla się, gdy odtwarzanie jest wstrzymane.
 - Zapisuje jedną scenę odtwarzanego filmu jako zdjęcie.
 - 3 Przcisk trybu nagrywania
 - Przełącza w tryb nagrywania.
 - 4 Przcisk Ekran indeksu (wyświetlanie miniatur)
 - Powraca do ekranu indeksu (wyświetlanie miniatur).
„Przciski obsługi dla odtwarzania filmu” (☞ str. 50)
 - 5 Przcisk usuwania
„Usuwanie aktualnie wyświetlanego pliku” (☞ str. 62)
 - 6 Przcisk odtwarzania z zoomem
 - Powiększa odtwarzany film.
„Podczas odtwarzania filmu” (☞ str. 50)
 - 7 Przcisk menu
„Praca z menu” (☞ str. 82)
 - 8 Przciski obsługi
„Przciski obsługi dla odtwarzania filmu” (☞ str. 50)
 - 9 Przcisk wyświetlania
Każde puknięcie przcisku powoduje przełączanie wyświetlacza pomiędzy widokiem pełnym () a prostym ().
 - Wyświetlanie proste: Niektóre wyświetlacze wyłączają się automatycznie, gdy na ekranie nie są wykonywane żadne operacje.
 - Wyświetlanie pełne: Wyświetla wszystko. Przcisk wyświetlania zmienia się z na .
 - Kiedy zasilanie zostanie wyłączone, wyświetlacz powróci do wyświetlania prostego (.

Ekran odtwarzania (zdjęcie)

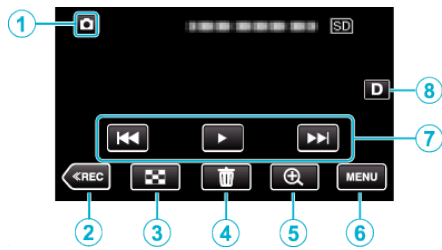

- Gdy urządzenie nie jest używane przez pewien czas, przyciski obsługi na wyświetlaczu LCD znikają automatycznie. Ponownie puknij ekran, aby wyświetlić przyciski obsługi.

- 1 Przycisk trybu / (film/zdjęcie)
 - Przełącza pomiędzy trybem nagrywania filmów a trybem fotografowania .
- 2 Przycisk trybu nagrywania
 - Przełącza w tryb nagrywania.
- 3 Przycisk Ekran indeksu (wyświetlanie miniatur)
 - Powraca do ekranu indeksu (wyświetlanie miniatur).
„Przyciski obsługi dla odtwarzania zdjęć” (📖 str. 57)
- 4 Przycisk usuwania
 - „Usuwanie aktualnie wyświetlanego pliku” (📖 str. 62)
- 5 Przycisk odtwarzania z zoomem
 - Powiększa wyświetlane zdjęcia.
„Odtwarzanie zdjęć” (📖 str. 57)
- 6 Przycisk menu
 - „Praca z menu” (📖 str. 82)
- 7 Przyciski obsługi
 - „Przyciski obsługi dla odtwarzania zdjęć” (📖 str. 57)
- 8 Przycisk wyświetlania

Każde puknięcie przycisku powoduje przełączenie wyświetlacza pomiędzy widokiem pełnym (**D_F**) a prostym (**D**).

 - Wyświetlanie proste: Niektóre wyświetlacze wyłączają się automatycznie, gdy na ekranie nie są wykonywane żadne operacje.
 - Wyświetlanie pełne: Wyświetla wszystko. Przycisk wyświetlania zmienia się z **D** na **D_F**.
 - Kiedy zasilanie zostanie wyłączone, wyświetlacz powróci do wyświetlania prostego (**D**).

Wyświetlacz Ekranu indeksu (wyświetlanie miniatur)

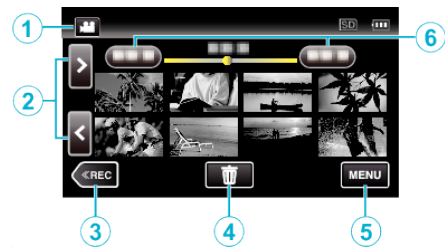

- 1 Przycisk trybu / (film/zdjęcie)
 - Przełącza pomiędzy trybem nagrywania filmów a trybem fotografowania .
- 2 Przycisk następna/poprzednia strona
 - „Przyciski obsługi dla odtwarzania filmu” (📖 str. 50)
„Przyciski obsługi dla odtwarzania zdjęć” (📖 str. 57)
- 3 Przycisk trybu nagrywania
 - Przełącza w tryb nagrywania.
- 4 Przycisk usuwania
 - „Usuwanie wybranych plików” (📖 str. 62)
„Usuwanie aktualnie wyświetlanego pliku” (📖 str. 62)
- 5 Przycisk menu
 - „Praca z menu” (📖 str. 82)
- 6 Przycisk daty
 - „Przyciski obsługi dla odtwarzania filmu” (📖 str. 50)
„Przyciski obsługi dla odtwarzania zdjęć” (📖 str. 57)

Ekran menu (tryb nagrywania)

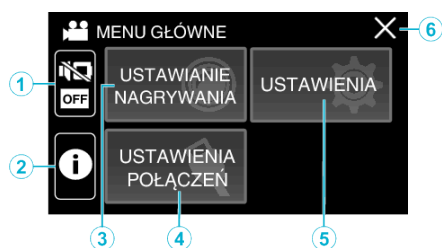

- 1 Przycisk CICHY
„Używanie trybu cichego” (☞ str. 22)
- 2 Przycisk INFORMACJE
„Sprawdzanie pozostałego czasu nagrywania” (☞ str. 47)
- 3 Menu USTAW. NAGRYWANIA
„USTAW. NAGRYWANIA Menu (film)” (☞ str. 83)
„USTAW. NAGRYWANIA Menu (zdjęcie)” (☞ str. 88)
- 4 Menu USTAWIENIA POŁĄCZEŃ
„USTAWIENIA POŁĄCZEŃ (film/zdjęcie)” (☞ str. 97)
- 5 Menu USTAWIENIA
„USTAWIENIA (film/zdjęcie)” (☞ str. 94)
- 6 Przycisk zamykania
Wyjście z menu.

Ekran menu (tryb odtwarzania)

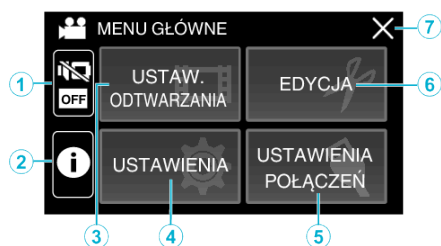

- 1 Przycisk CICHY
„Używanie trybu cichego” (☞ str. 22)
- 2 Przycisk INFORMACJE (Wyświetlany tylko po odtwarzaniu)
„Sprawdzanie daty nagrania i innych informacji” (☞ str. 52)
- 3 Menu USTAW. ODTWARZANIA
„USTAW. ODTWARZANIA Menu (film)” (☞ str. 90)
„USTAW. ODTWARZANIA Menu (zdjęcie)” (☞ str. 92)
- 4 Menu USTAWIENIA
„USTAWIENIA (film/zdjęcie)” (☞ str. 94)
- 5 Menu USTAWIENIA POŁĄCZEŃ
„USTAWIENIA POŁĄCZEŃ (film/zdjęcie)” (☞ str. 97)
- 6 Menu EDYCJA
„EDYCJA Menu (film)” (☞ str. 91)
„EDYCJA Menu (zdjęcie)” (☞ str. 93)
- 7 Przycisk zamykania
Wyjście z menu.

Ustawianie zegara

Po włączeniu tego urządzenia po raz pierwszy lub po długim okresie jego nieużywania, na ekranie zostanie wyświetlone „USTAW DATE/GODZ.!”. Ustaw zegar zanim rozpoczniesz nagrywanie.

- 1 Otwórz monitor LCD.

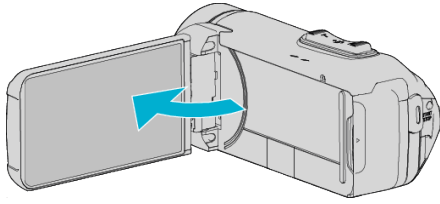

- Włączy się urządzenie.
- Po zamknięciu monitora LCD, urządzenie się wyłącza.

- 2 Puknij „OK”, gdy wyświetlany jest „USTAW DATE/GODZ.!”.

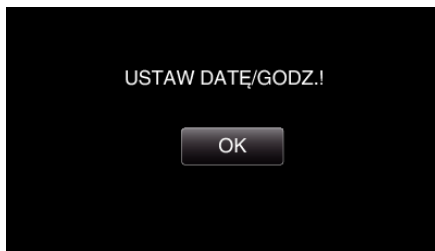

- 3 Ustaw datę i godzinę.

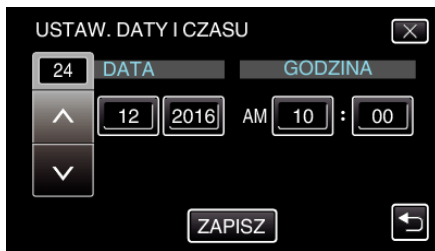

- Po puknięciu elementu dnia, miesiąca, roku, godziny lub minuty, zostanie wyświetlony „^” i „v”.
- Puknij ^ lub v, aby ustawić rok, miesiąc, dzień, godzinę i minutę.

- 4 Po ustawieniu daty i godziny, puknij „ZAPISZ”.

- 5 Wybierz region, w którym mieszkasz i puknij „ZAPISZ”.



- Wyświetlana jest różnica czasu pomiędzy wybraną miejscowością a czasem GMT (czasem uniwersalnym).
- Puknij < lub >, aby wybrać nazwę miejscowości.

UWAGA :

- Zegar można później ponownie ustawić.
- „Ponowne ustawianie zegara” (☞ str. 15)
- Używając urządzenia za granicą, do nagrywania możesz ustawić zegar na czas lokalny.
- „Ustawienie zegara na czas lokalny podczas podróży” (☞ str. 18)
- Zegar jest resetowany po upływie około miesiąca od wyczerpania się akumulatora. „USTAW DATE/GODZ.!” zostanie wyświetlone przy następnym uruchomieniu urządzenia. Po naładowaniu akumulatora, ponownie ustaw zegar.

Ponowne ustawianie zegara

Ustaw zegar używając w menu opcji „DATA I CZAS”.

- 1 Puknij „MENU”.

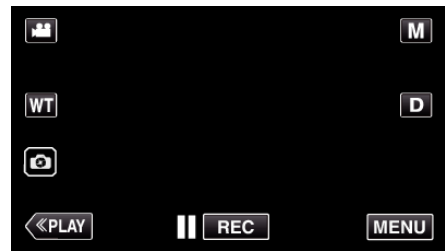

- 2 Puknij „USTAWIENIA”.



- 3 Puknij „DATA I CZAS”.



- Puknij ^ lub v, aby przewinąć ekran.

- 4 Puknij „USTAW.ZEGAR”.

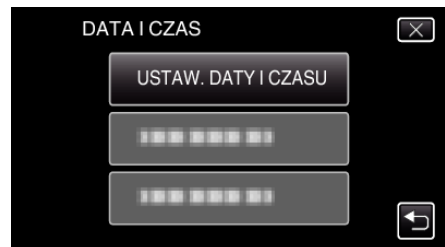

- 5 Ustaw datę i godzinę.

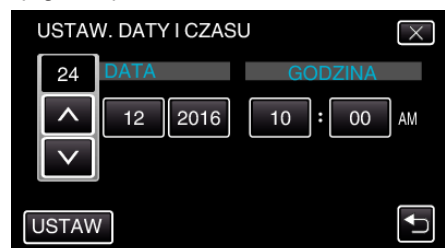

- Po puknięciu elementu dnia, miesiąca, roku, godziny lub minuty, zostanie wyświetlony „^” i „v”.
- Puknij ^ lub v, aby ustawić rok, miesiąc, dzień, godzinę i minutę.

- 6 Po ustawieniu daty i godziny, puknij „USTAW”.

- 7 Wybierz region, w którym mieszkasz i puknij „ZAPISZ”.



- Wyświetlana jest różnica czasu pomiędzy wybraną miejscowością a czasem GMT (czasem uniwersalnym).
- Puknij < lub >, aby wybrać nazwę miejscowości.

Zmiana języka wyświetlania na ekranie

Język informacji wyświetlanych na ekranie można zmienić.

- 1 Puknij „MENU”.



- 2 Puknij „USTAWIENIA”.



- 3 Puknij „LANGUAGE”.

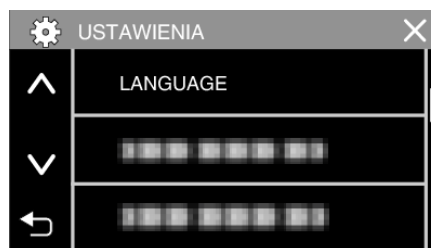

- Puknij ^ lub v, aby przewinąć ekran.

- 4 Puknij potrzebny język.

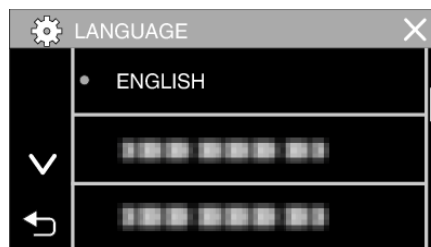

- Puknij ^ lub v, aby przewinąć ekran.

Trzymanie tego urządzenia

Trzymając urządzenie, trzymaj łokcie blisko boków, aby zapobiec drganiom kamery.



- Lewą ręką przytrzymaj monitor LCD i odpowiednio dopasuj kąt. Lewą ręką przytrzymaj monitor LCD i podczas nagrywania stabilizuj kamerę.

OSTROŻNIE :

- Fotograf powinien zwracać uwagę na otoczenie podczas fotografowania, upewniając się, że nie grozi mu upadek lub zderzenie z inną osobą lub pojazdem.
- Uważaj, aby nie upuścić urządzeniu podczas jej przenoszenia.
- Opiekunowie powinni zwrócić szczególną uwagę, jeśli urządzenia jest używana przez dzieci.

Mocowanie statywu

Urządzenie można zamontować na statywie (lub monopodzie). Pomoże to zapobiec drganiom kamery i ułatwi nagrywanie ze stabilnej pozycji.

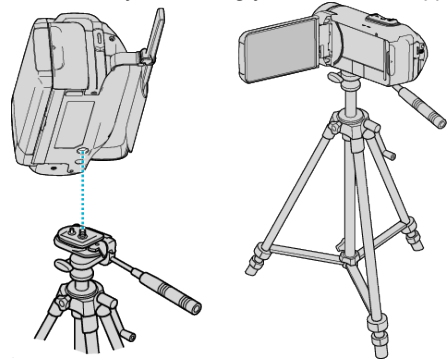

- Aby urządzenia nie spadła ze statywu, przed jego zamocowaniem sprawdź dokładnie otwory na śruby mocujące statywu i otwory pozycjonujące urządzenie i dokręć mocno śruby.

OSTROŻNIE :

- Aby zapobiec obrażeniom i szkodom powstałym w wyniku upadku urządzenia, przeczytaj uważnie instrukcję używanego statywu (lub monopodu) i upewnij się, że jest on bezpiecznie zamocowany.
- Przy silnym wietrze i po ustawieniu na niestabilnym podłożu, statyw może się przewrócić i spaść.
- Proszę sprawdzić wcześniej, czy użycie statywu jest dozwolone, ponieważ może to być zabronione w zależności od miejsca fotografowania.

UWAGA :

- W warunkach, w których kamera może drgać (takich jak ciemne otoczenie lub maksymalne zbliżenie teleobiektywem) zaleca się stosowanie statywu lub monopodu.
- Podczas nagrywania ze statywem ustaw stabilizator obrazu na  (WYŁĄCZ).

„Zmniejszanie drgań kamery” (🔊 str. 39)

Używanie urządzenia za granicą

Kształt gniazdek elektrycznych różni się w zależności od kraju i regionu. Do naładowania akumulatorów możesz potrzebować przejściówki, która będzie pasowała do rodzaju gniazdka.

„Ładowanie akumulatora za granicą” (☞ str. 18)

Zmień wyświetlaną datę i godzinę na godzinę lokalną, wybierając cel swojej podróży w „USTAW.REGION” w „DATA I CZAS”.

„Ustawienie zegara na czas lokalny podczas podróży” (☞ str. 18)

Po wybraniu „WŁ.” w „USTAW CZAS LETNI” „DATA I CZAS”, czas zostanie przestawiony o 1 godzinę do przodu.

„Ustawienie czasu letniego” (☞ str. 19)

Ładowanie akumulatora za granicą

Kształt gniazdek elektrycznych różni się w zależności od kraju i regionu. Do naładowania akumulatorów możesz potrzebować przejściówki, która będzie pasowała do rodzaju gniazdka.

A	B	BF	C	O

Amerika Północna	Europa	Oceania	Bliski Wschód
Stany Zjednoczone A	Islandia C	Australia O	Izrael C
Kanada A	Irlandia C	Guam A	Iran C
Meksyk A	Wielka Brytania B, BF	Tahiti C	Kuwejt B, C
	Włochy C	Tonga O	Jordania B, BF
Azja	Austria C	Nowa Zelandia O	
Japonia A	Holandia C	Fidżi O	Afryka
Indie B, C, BF	Wyspy Kanaryjskie C	Amerika Łacińska	Algieria A, B, BF, C
Indonezja C	Grecja C	Argentyna O	Egipt B, BF, C
Singapur B, BF	Szwajcaria C	Kolumbia A	Gwinea C
Sri Lanka B, C, BF	Szwecja C	Jamajka A	Kenia B, C
Tajlandia A, BF, C	Hiszpania A, C	Chile B, C	Zambia B, BF
Korea Północna A, C	Dania C	Haiti A	Tanzania B, BF
Chiny A, B, BF, C, O	Niemcy C	Panama A	Republika Afryki Południowej B, C, BF
Nepal C	Norwegia C	Bahamy A	Mozambik C
Pakistan B, C	Węgry C	Portoryko A	Maroko C
Bangladesz C	Finlandia C	Brazylia A, C	
Filipiny A, BF, O	Francja C	Wenezuela A	
Wietnam A, C	Belgia C	Peru A, C	
Specjalny Region Administracyjny Hong Kong B, BF	Polska B, C		
Specjalny Region Administracyjny Makau B, C	Portugalia B, C		
Malezja B, BF, C	Rumunia C		

Ustawienie zegara na czas lokalny podczas podróży

Zmień wyświetlaną datę i godzinę na godzinę lokalną, wybierając cel swojej podróży w „USTAW.REGION” w „DATA I CZAS”.

Po powrocie z wycieczki przywróć regionalne ustawienia.

1 Puknij „MENU”.

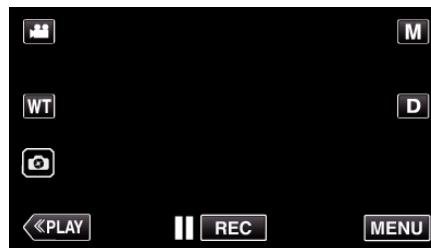

2 Puknij „USTAWIENIA”.



3 Puknij „DATA I CZAS”.



• Puknij \wedge lub \vee , aby przewinąć ekran.

4 Puknij „USTAW.REGION”.

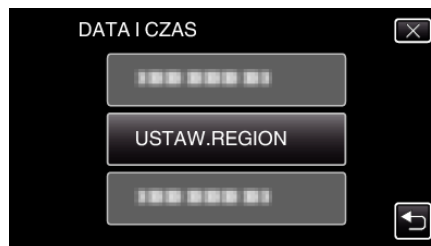

5 Wybierz region, w który jedziesz i puknij „ZAPISZ”.



• Wyświetlana jest różnica czasu pomiędzy wybraną miejscowością a czasem GMT (czasem uniwersalnym).

• Puknij \lt lub \gt , aby wybrać nazwę miejscowości.

UWAGA :

• Ustawienie „USTAW.REGION” zmienia godzinę uwzględniając różnicę czasu.

Po powrocie do kraju, wybierz ponownie region, który był początkowo ustawiony, aby przywrócić oryginalne ustawienia zegara.

Ustawienie czasu letniego

Po wybraniu „WŁ.” w „USTAW CZAS LETNI”, „DATA I CZAS”, czas zostanie przestawiony o 1 godzinę do przodu.

1 Puknij „MENU”.

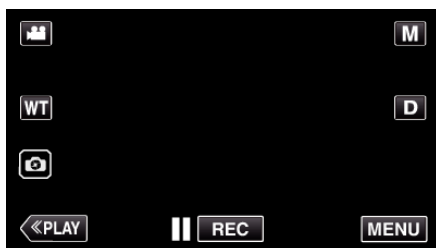

2 Puknij „USTAWIENIA”.



3 Puknij „DATA I CZAS”.



- Puknij \wedge lub \vee , aby przewinąć ekran.

4 Puknij „USTAW CZAS LETNI”.



5 Puknij „WŁ.”.



UWAGA :

- Dlaczego czas letni?
Ustawienie czasu letniego polega na ustawieniu zegara o 1 godzinę do przodu na określony czas w okresie letnim.
Jest on zwykle stosowany w krajach zachodnich.
- Po powrocie z wycieczki przywróć ustawienia czasu letniego.

Wyposażenie opcjonalne

Nazwa produktu	Opis
Minikabel HDMI • VX-HD310 • VX-HD315	<ul style="list-style-type: none"> • Po podłączeniu do telewizora umożliwia oglądanie z wysoką jakością obrazu. • Przesyła obraz, dźwięk i sygnały sterowania między urządzeniami.

UWAGA :

- W niektórych regionach powyższe opcjonalne akcesoria mogą być nieobsługiwane.
- Więcej informacji na ten temat można znaleźć w katalogu.
- Więcej informacji na temat dostarczonego wyposażenia można znaleźć w części „Sprawdzanie wyposażenia” w części „Sprawdzanie wyposażenia” (str. 3)

Nagrywanie filmu w trybie automatycznym

Dzięki nagrywaniu z funkcją Intelligent Auto, kamera automatycznie dostosowuje ustawienia, takie jak jasność oraz ostrość, aby dopasować je do warunków filmowania.

- W przypadku filmowania szczególnych scen, jak na przykład ludzi itd., na ekranie wyświetlana jest ikona.
- Przed przystąpieniem do nagrywania ważnego ujęcia wskazane jest wykonanie próbnego nagrania.

1 Otwórz monitor LCD.

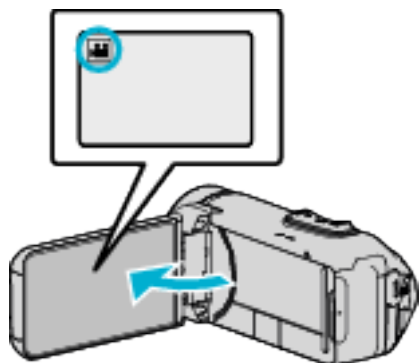

- Sprawdź, czy tryb nagrywania jest ustawiony na .
- Jeśli ustawiony jest tryb zdjęć , na ekranie nagrywania puknij , aby wyświetlić ekran przełączania trybów. Puknij , aby przełączyć na tryb filmu.

2 Sprawdź, czy tryb nagrywania jest ustawiony na Intelligent Auto **i.A.**.

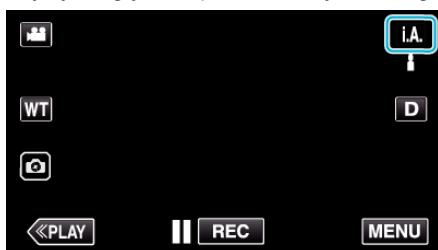

- Jeśli ustawiony jest tryb ręczny **M**, na ekranie nagrywania puknij **M**, aby wyświetlić ekran przełączania trybów. Puknij **i.A.** aby wybrać tryb nagrywania Intelligent Auto.

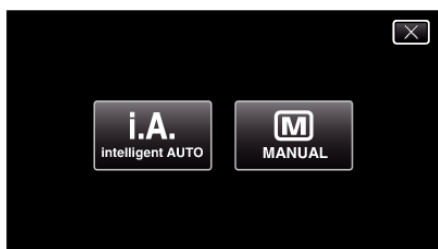

3 Naciśnij przycisk START/STOP, aby rozpocząć nagrywanie.

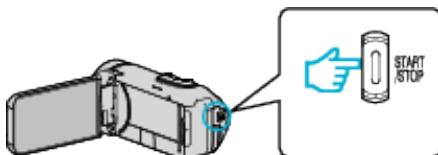

- Aby zakończyć nagrywanie, naciśnij ponownie.
- Niektóre wyświetlacze wyłączają się po około 3 sekundach. Naciśnij przycisk **D**, aby zamienić wyświetlacze.

Wskazania do nagrywania filmu

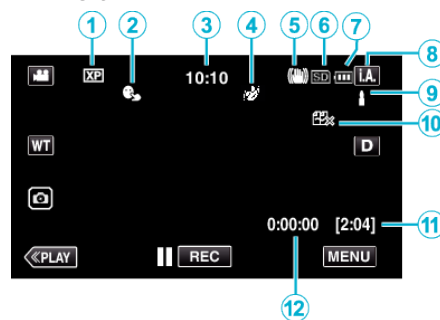

	Ikona na ekranie	Opis
①	Jakość filmu	Wyświetla ikonę ustawienia „JAKOŚĆ WIDEO” wybranego w menu nagrywania. „JAKOŚĆ WIDEO” (str. 85)
②	PIERW. DOTYK. AE/AF	Wyświetla ustawienie „PIERW. DOTYK. AE/AF”. Jest ono domyślnie ustawione na „ŚLEDZENIE TWARZY”. „Robienie wyraźnych zdjęć ludzi (PIERW. DOTYK. AE/AF)” (str. 38)
③	Czas	Wyświetla aktualny czas. „Ustawianie zegara” (str. 15)
④	EFEKT NAGRYWANIA	Wyświetla odpowiednią ikonę, gdy zostanie wybrany efekt nagrywania. ZIARNISTA MONOCHR. ŻYWNOŚĆ DZIECKO „Nagrywanie z efektami (EFEKT NAGRYWANIA)” (str. 34)
⑤	Stabilizator obrazu	Wyświetla ustawienia stabilizatora obrazu. „Zmniejszanie drgań kamery” (str. 39)
⑥	Nośnik nagrywania	Wyświetla ikonę karty SD.
⑦	Wskaźnik akumulatora	Podczas korzystania, wyświetla przybliżony stan naładowania akumulatora. „Sprawdzenie pozostałego czasu nagrywania” (str. 47)
⑧	Tryb nagrywania	Wyświetla bieżący tryb nagrywania i.A. (Intelligent Auto) lub M (ręczny). Wyświetlany jest bieżący tryb filmowania.
⑨	Ustawienie scen z Intelligent Auto	Wyświetla sceny wykryte automatycznie w funkcji Intelligent Auto. Możliwe jest wykrycie wielu scen.
⑩	Pozostały czas nagrywania	Wyświetla pozostały czas dla nagrywania filmu. „Sprawdzenie pozostałego czasu nagrywania” (str. 47)
⑪	Licznik ujęć (czas nagrania)	Wyświetla czas jaki upłynął od rozpoczęcia nagrywanego właśnie filmu.

Kadry z Intelligent Auto

Ikona na ekranie	Opis
	Ładnie oddaje koloryt skóry.
	Zdjęcia ludzi wychodzą naturalnie.
	Nagrywaj grupę osób w najbardziej odpowiednim otoczeniu.
	Nagrywa z ostrością na bliskim obiekcie.
	Ostrzy w dalekiej odległości i daje ostry obraz o żywych kolorach.
	Nagrywanie w ciemnych miejscach z minimalnymi szumami na całym obrazie.
	Dokładnie nagrywa ujęcia nocne z minimalnymi szumami na całym obrazie.
	Kolory nie blakną, nawet podczas nagrywania w jasnym środowisku, na przykład na śniegu lub plaży.
	Kolory nie blakną, nawet podczas nagrywania obiektu przy oświetleniu punktowym.
	Żywo odtwarza zielony kolor drzew.
	Naturalnie odtwarza kolory zachodu słońca.
	Koryguje ustawienia, tak aby obiekt nie był zbyt ciemny z powodu tylnego oświetlenia.
	Nagrywanie z podkreśleniem ostrości kolorów.
	Wiernie oddaje kolory na zewnątrz w ciągu dnia.
	Wiernie oddaje kolory w pomieszczeniu przy oświetleniu zimnymi kolorami.
	Wiernie oddaje kolory w pomieszczeniu przy oświetleniu ciepłymi kolorami.
	Wybiera najlepsze ustawienia dla robienia ujęć z ręki.
	Wybiera najlepsze ustawienia dla robienia ujęć ze statywu.

UWAGA :

- W trybie Intelligent Auto można wykrywać i automatycznie ustawiać kadry zgodnie z warunkami nagrywania.
- W zależności od warunków nagrywania możliwe jest wykrycie wielu scen.
- W pewnych warunkach nagrywania niektóre funkcje mogą działać nieprawidłowo.

Przyciski obsługi dla nagrywania filmu

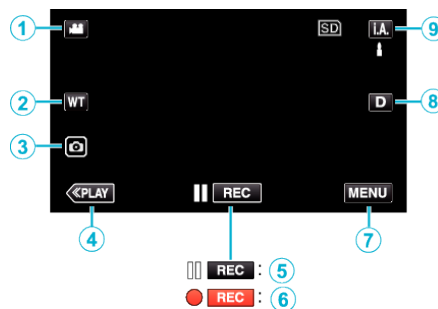

	Przyciski obsługi	Opis
①	Tryb filmu/zdjęcia	Przełącza pomiędzy trybem nagrywania filmów a trybem fotografowania.
②	WT Zoom	Pozwala wykonać te same funkcje, jakie wykonuje dźwignia zoomu. Drgania kamery, które często występują podczas używania dźwigni zoomu można zminimalizować. „Praca z zoomem” (📖 str. 26)
③	Rejestrowanie zdjęć	Puknij ten przycisk, aby zarejestrować zdjęcie podczas nagrywania wideo. „Rejestrowanie zdjęć podczas nagrywania filmu” (📖 str. 23)
④	Tryb odtwarzania	Przełącza w tryb odtwarzania.
⑤/⑥	Początek nagrywania Tryb gotowości do nagrywania	Funkcjonuje jako przycisk START/STOP.
⑦	MENU	Wyświetla różne menu nagrywania filmu. „Praca z menu” (📖 str. 82)
⑧	Przycisk wyświetlania D	Każde puknięcie przycisku powoduje przełączanie wyświetlacza pomiędzy widokiem pełnym (D_P) a prostym (D). <ul style="list-style-type: none"> • Wyświetlanie proste: Niektóre wyświetlacze wyłączają się automatycznie, gdy na ekranie nie są wykonywane żadne operacje. • Wyświetlanie pełne: Wyświetla wszystko. Przycisk wyświetlania zmienia się z D na D_P. • Kiedy zasilanie zostanie wyłączone, wyświetlacz powróci do wyświetlania prostego (D).
⑨	Tryb nagrywania i.A./M	Przełącza między trybem nagrywania i.A. Intelligent Auto i trybem M ręcznym.

Używanie trybu cichego

Podczas używania trybu cichego, monitor LCD ściemnia się i brak jest dźwięku. Do cichego nagrywania w ciemnych miejscach, jak na przykład podczas spektakli, zaleca się używanie trybu cichego.

- Pojawia się , gdy „TRYB CICHY” jest ustawiony na „WŁ.”.
- Aby wyciszyć jedynie dźwięk działania, ustaw „DŹWIĘK OPERACJI” w menu na „WYŁĄCZ”, zamiast użycia trybu cichego.

„DŹWIĘK OPERACJI” (☞ str. 95)

Procedura eksploatacji

1 Puknij „MENU”.

- Pojawi się główne menu.

2 Puknij .



3 Puknij „WŁ.”.

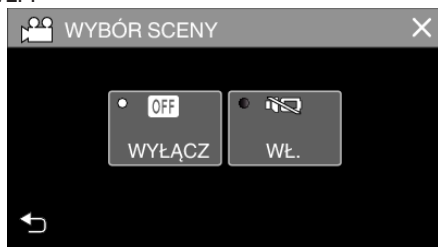

Ustawienia przydatne dla nagrywania

- Podczas używania „REJESTRUJ DATĘ/CZAS”, wraz z obrazem można nagrywać datę i godzinę.

„Nagrywanie filmów z datą i godziną” (☞ str. 45)

OSTROŻNIE :

- Obiektywu nie należy wystawiać na bezpośrednie działanie promieni słonecznych.
- Ponieważ urządzenie to można używać przy odwróconym lub zamkniętym monitorze LCD z uruchomioną funkcją „NAGR. Z ZAMKN. LCD”, w takiej sytuacji temperatura tego urządzenia może wzrastać szybciej. Podczas użytkowania tego urządzenia w miejscach narażonych na bezpośrednie działanie promieni słonecznych lub wysokich temperatur przez dłuższe okresy, monitor LCD pozostaw otwarty.
- Urządzenie zatrzymuje się automatycznie, aby chronić obwód, gdy wzrasta temperatura.
- Gdy podczas nagrywania podniesie się temperatura tego urządzenia,  będzie świecić się na żółto, aby zaalarmować użytkownika.
- Urządzenie to jest sterowane mikrokomputerem. Wyładowania elektrostatyczne, szумы zewnętrzne i interferencja (z TV, radia, itp.) może uniemożliwić jego prawidłowe działanie. W takim przypadku zamknij ekran monitora, aby wyłączyć zasilanie i odłączyć zasilacz sieciowy; następnie naciśnij przycisk Reset, aby zresetować urządzenie.

„Resetowanie urządzenia” (☞ str. 5)

- Wyłączenie odpowiedzialności
 - Nie ponosimy odpowiedzialności za utratę nagranych materiałów, jeśli nie można uruchomić filmów/dźwięku lub odtwarzania z powodu uszkodzeń w tym urządzeniu, dostarczonych części lub karty SD.
 - Nie można przywrócić usuniętych nagranych materiałów (danych) oraz po ich utracie w związku z nieprawidłowym działaniem. Proszę traktować to jako ostrzeżenie.
 - Firma JVC nie będzie odpowiedzialna za żadne utracone dane.

UWAGA :

- Przed rozpoczęciem nagrywania sprawdź czy czas pozostały do nagrywania na nośniku jest wystarczający. „Sprawdzenie pozostałego czasu nagrywania” (☞ str. 47)
Jeśli pozostały czas nagrywania nie jest wystarczający, należy zapisać pliki na komputerze lub dysku przed usunięciem plików z urządzenia. „Usuwanie niechcianych plików” (☞ str. 62)
- Gdy na nośniku znajduje się wiele plików, odtworzenie ich na ekranie może zająć nieco czasu. Należy poczekać, do czasu gdy zacznie pulsować lampka ZASILANIE/DOSTĘP, co wskazuje normalne działanie.
- Nagrywanie kończy się automatycznie ponieważ zgodnie z danymi technicznymi, nie można go wykonywać przez 12 lub więcej kolejnych godzin.
(Ponowne rozpoczęcie nagrywania może chwilę potrwać.)
- Można zapisać do 4GB na plik video. Plik zapisany za pomocą długiego nagrywania, który przekracza 4GB jest dzielony i zapisywany jako kilka plików video.
- Zależnie od warunków, w jakich zdjęcia są robione, cztery narożniki ekranu mogą być ciemne, ale nie jest to nieprawidłowość działania. W takim przypadku należy odpowiednio zmienić warunki robienia zdjęć przesuwając dźwignię zoomu itd.

Rejestrowanie zdjęć podczas nagrywania filmu

Zdjęcia można zarejestrować, pukając przycisk  w trybie filmu (tryb gotowości lub nagrywania).

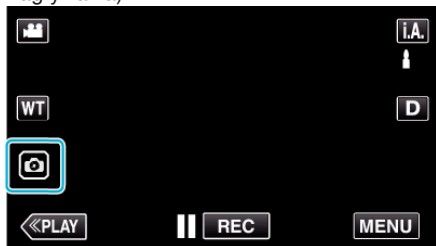

- „PHOTO” zapala się na ekranie w chwili gdy rejestrowane jest zdjęcie.



- Zdjęcia zarejestrowane w czasie nagrywania filmu są zapisywane w miejscu ustawionym w „NOŚNIK DLA ZDJĘĆ”.

UWAGA :





- Rozmiar zdjęcia zrobionego w trybie filmu wynosi 1 920 x 1 080.
- Operacja ta jest nieprawidłowa w następujących warunkach:
 - gdy wyświetlane jest menu;
 - gdy wyświetlany jest pozostały czas nagrywania lub stan naładowania akumulatora;
 - gdy ustawiona jest funkcja „NAGRYW. POKLATKOWE”, „EFEKT NAGRYWANIA” lub „REJESTRUJ DATE/CZAS”
 - gdy specjalny kabel AV jest podłączony do złącza AV
 - gdy kabel HDMI jest podłączony i wyświetlana jest rozdzielczość inna niż 1080i

Wykonywanie zdjęć w trybie automatycznym

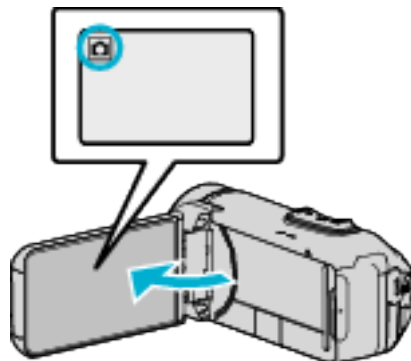
Korzystanie z trybu **i.A.**, Intelligent Auto pozwala na nagrywanie, bez martwienia się o szczegóły ustawień.

- 1 Otwórz monitor LCD.



- Sprawdź, czy tryb nagrywania jest ustawiony na .
- Jeśli ustawiony jest tryb filmu , na ekranie nagrywania puknij , aby wyświetlić ekran przełączania trybów. Puknij , aby przełączyć na tryb zdjęć.

- 2 Sprawdź, czy tryb nagrywania jest ustawiony na Intelligent Auto **i.A.**.

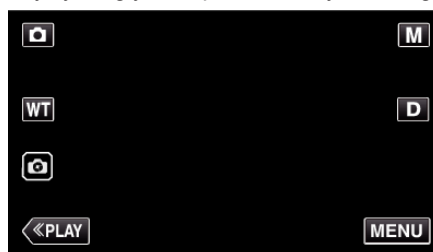

- Jeśli ustawiony jest tryb ręczny **M**, na ekranie nagrywania puknij **M**, aby wyświetlić ekran przełączania trybów. Puknij **i.A.**, aby wybrać tryb nagrywania Intelligent Auto.

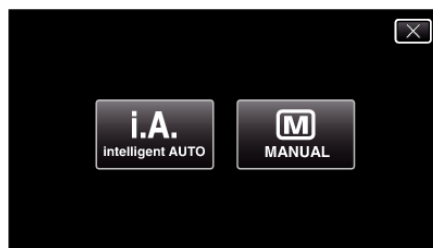

- 3 Naciśnij przycisk START/STOP.

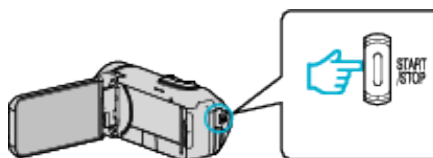

- PHOTO zapala się w chwili gdy rejestrowane jest zdjęcie.

UWAGA :

- W trybie Intelligent Auto nagrywanie może być nieprawidłowe, zależnie od obiektu i warunków nagrywania.

■ Rozpocznij nagrywanie po ustawieniu ostrości

- 1 Naciśnij i przytrzymaj przycisk  na ekranie dotykowym, aż ostrość zostanie wyregulowana.

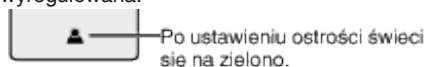

- 2 Zdejmij palec z przycisku, aby zwolnić migawkę.

Opcja dostępna, tylko gdy „TRYB MIGAWKI” jest ustawiony na „NAGRAJ JEDNO UJĘCIE”.

Wskazania podczas rejestrowania zdjęć

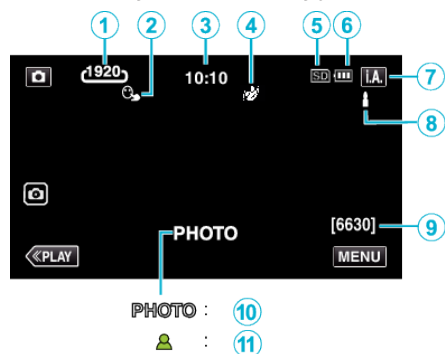

- Niektóre wyświetlacze wyłączają się po około 3 sekundach. Naciśnij przycisk **D**, aby zamienić wyświetlacze.

	Ikona na ekranie	Opis
①	Rozmiar obrazu	Wyświetla ikonę rozmiaru obrazu. <ul style="list-style-type: none"> Można zmieniać rozmiar zdjęć. „ROZMIAR OBRAZU” (☞ str. 89)
②	PIERW. DOTYK. AE/AF	Wyświetla ustawienie „PIERW. DOTYK. AE/AF”. Jest ono domyślnie ustawione na „ŚLEDZENIE TWARZY”. „Robienie wyraźnych zdjęć ludzi (PIERW. DOTYK. AE/AF)” (☞ str. 38)
③	Czas	Wyświetla aktualny czas. „Ustawianie zegara” (☞ str. 15)
④	EFEKT NAGRYWANIA	Wyświetla odpowiednią ikonę, gdy zostanie wybrany efekt nagrywania. <ul style="list-style-type: none"> 🖼️: ZIARNISTA MONOCHR. 🍷: ŻYWNOŚĆ 👶: DZIECKO „Nagrywanie z efektami (EFEKT NAGRYWANIA)” (☞ str. 34)
⑤	Nośnik nagrywania	Wyświetla ikonę karty SD.
⑥	Wskaźnik akumulatora	Podczas korzystania, wyświetla przybliżony stan naładowania akumulatora. „Sprawdzenie pozostałego czasu nagrywania” (☞ str. 47)
⑦	Tryb nagrywania	Wyświetla bieżący tryb nagrywania i.A. (Intelligent Auto) lub M (ręczny).
⑧	Ustawienie scen z Intelligent Auto	Wyświetla sceny wykryte automatycznie w funkcji Intelligent Auto. Możliwe jest wykrycie wielu scen.
⑨	Pozostała liczba zdjęć	Wyświetla pozostałą liczbę ujęć dla rejestrowania zdjęć. „Przybliżona liczba zdjęć (jednostka: liczba ujęć)” (☞ str. 48)
⑩	Trwa nagrywanie	Pojawia się „PHOTO”, gdy robione jest zdjęcie.
⑪	Ostrość	Po ustawieniu ostrości świeci się na zielono.

Kadry z Intelligent Auto

Ikona na ekranie	Opis
👤	Ładnie oddaje kolorystykę skóry.
👥	Zdjęcia ludzi wychodzą naturalnie.
👪	Nagrywaj grupę osób w najbardziej odpowiednim otoczeniu.
🔍	Nagrywa z ostrością na bliskim obiekcie.
🏞️	Ostrzy w dalekiej odległości i daje ostry obraz o żywych kolorach.
🔒	Nagrywanie w ciemnych miejscach z minimalnymi szumami na całym obrazie.
🌙	Dokładnie nagrywa ujęcia nocne z minimalnymi szumami na całym obrazie.
☀️	Kolory nie blakną, nawet podczas nagrywania w jasnym środowisku, na przykład na śniegu lub plaży.
🌲	Kolory nie blakną, nawet podczas nagrywania obiektu przy oświetleniu punktowym.
🌳	Żywo odtwarza zielony kolor drzew.
🌅	Naturalnie odtwarza kolory zachodu słońca.
🏠	Koryguje ustawienia, tak aby obiekt nie był zbyt ciemny z powodu tylnego oświetlenia.
⚙️	Nagrywanie z podkreśleniem ostrości kolorów.
🏞️	Wiernie oddaje kolory na zewnątrz w ciągu dnia.
🏠	Wiernie oddaje kolory w pomieszczeniu przy oświetleniu zimnymi kolorami.
🏠	Wiernie oddaje kolory w pomieszczeniu przy oświetleniu ciepłymi kolorami.
👤	Wybiera najlepsze ustawienia dla robienia ujęć z ręki.
👤	Wybiera najlepsze ustawienia dla robienia ujęć ze statywu.

UWAGA :

- W trybie Intelligent Auto można wykrywać i automatycznie ustawiać kadry zgodnie z warunkami nagrywania.
- W zależności od warunków nagrywania możliwe jest wykrycie wielu scen.
- W pewnych warunkach nagrywania niektóre funkcje mogą działać nieprawidłowo.

Przyciski obsługi dla rejestrowania zdjęć



	Przyciski obsługi	Opis
①	Tryb filmu/zdjęcia	Przełącza pomiędzy trybem nagrywania filmów a trybem fotografowania.
②	WT Zoom	Pozwala wykonać te same funkcje, jakie wykonuje dźwignia zoomu. Drgania kamery, które często występują podczas używania dźwigni zoomu można zminimalizować. „Praca z zoomem” (☞ str. 26)
③	Rejestrowanie zdjęć	Umożliwia wykonywanie zdjęć przy użyciu panelu dotykowego. Naciśnięcie i przytrzymanie przycisku pozwala wyregulować ostrość przed zrobieniem zdjęcia. „Rozpocznij nagrywanie po ustawieniu ostrości” (☞ str. 23)
④	Tryb odtwarzania	Przełącza w tryb odtwarzania.
⑤	MENU	Wyświetla różne menu rejestrowania zdjęć. „Praca z menu” (☞ str. 82)
⑥	Przycisk wyświetlania D	Każde puknięcie przycisku powoduje przełączanie wyświetlacza pomiędzy widokiem pełnym (Df) a prostym (D). <ul style="list-style-type: none"> Wyświetlanie proste: Niektóre wyświetlacze wyłączają się automatycznie, gdy na ekranie nie są wykonywane żadne operacje. Wyświetlanie pełne: Wyświetla wszystko. Przycisk wyświetlania zmienia się z D na Df. Kiedy zasilanie zostanie wyłączone na ekranie pojawi się (D).
⑦	Tryb nagrywania i.A./M	Przełącza między trybem nagrywania i.A. Intelligent Auto i trybem M ręcznym.

Używanie trybu cichego

Podczas używania trybu cichego, monitor LCD ściemnia się i brak jest dźwięku. Do cichego nagrywania w ciemnych miejscach, jak na przykład podczas spektakli, zaleca się używanie trybu cichego.

- Pojawia się , gdy „TRYB CICHY” jest ustawiony na „WŁ.”.
- Aby wyciszyć jedynie dźwięk działania, ustaw „DŹWIĘK OPERACJI” w menu na „WYŁĄCZ”, zamiast użycia trybu cichego.

„DŹWIĘK OPERACJI” (☞ str. 95)

■ Procedura eksploatacji

① Puknij „MENU”.

- Pojawi się główne menu.

② Puknij .



③ Puknij „WŁ.”.



OSTROŻNIE :

- Obiektywu nie należy wystawiać na bezpośrednie działanie promieni słonecznych.
- Ponieważ urządzenie to można używać przy odwróconym i zamkniętym monitorze LCD, łatwiej wzrasta temperatura. Podczas użytkowania tego urządzenia w miejscach narażonych na bezpośrednie działanie promieni słonecznych lub wysokich temperatur przez dłuższe okresy, monitor LCD pozostaw otwarty.
- Urządzenie zatrzymuje się automatycznie, aby chronić obwód, gdy wzrasta temperatura.
- Kiedy wskaźnik ZASILANIE/DOSTĘP jest zapalony, nie należy wyjmować zasilacza sieciowego ani karty SD. Nagrane dane mogą być nieczytelne.
- Urządzenie to jest sterowane mikrokomputerem. Wyładowania elektrostatyczne, szumy zewnętrzne i interferencja (z TV, radia, itp.) może uniemożliwić jego prawidłowe działanie. W takim przypadku zamknij ekran monitora, aby wyłączyć zasilanie i odłączyć zasilacz sieciowy; następnie naciśnij przycisk Reset, aby zresetować urządzenie.

„Resetowanie urządzenia” (☞ str. 5)

UWAGA :

- Przed przystąpieniem do nagrywania ważnego ujęcia wskazane jest wykonanie próbnego nagrania.
- Zależnie od warunków, w jakich zdjęcia są robione, cztery narożniki ekranu mogą być ciemne, ale nie jest to nieprawidłowość działania. W takim przypadku należy odpowiednio zmienić warunki robienia zdjęć przesuwając dźwignię zoomu itd.

Praca z zoomem

Kąt widzenia można regulować przy użyciu zoomu.

- Zastosuj maksymalne oddalenie (W) (maksymalnie szeroki kąt), aby kręcić szerokie ujęcia.
- Zastosuj maksymalne zbliżenie (T) (maksymalne zbliżenie), aby powiększyć kręczone obiekty.



W (maksymalnie szeroki kąt)



T (maksymalne zbliżenie)

- Można korzystać z następujących opcji zoomu:
 - Zoom optyczny (1 - 40x)
 - Zoom cyfrowy (41 - 200x)
- Można również używać przycisku zoomu (WT) na ekranie dotykowym, aby powiększyć obraz.
- Puknij przycisk WT, a następnie naciśnij i przytrzymaj przycisk T (maksymalne zbliżenie) lub W (maksymalnie szeroki kąt).

Przycisk zoomu (WT)



UWAGA :

- Kiedy używany jest zoom cyfrowy, obraz staje się ziarnisty ponieważ jest on cyfrowo powiększany.
- Wartość zoomu można zmieniać.

„ZOOM” (☞ str. 85)

Pamięć zoomu

Można zapisać pozycję zoomu, dotykając ikony (WT) na ekranie dotykowym.

Metoda zapisywania

- 1 Ustaw zoom na pozycji, którą chcesz zapisać w pamięci.

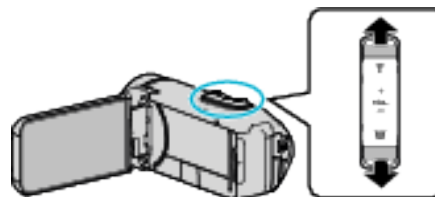

- 2 Stuknij „WT”.



- 3 Naciśnij i przytrzymaj „M” (przez ok. 1 sekundę).



- Zapisz pozycję zoomu.

Szczegóły działania

- 1 Stuknij „WT”.



- 2 Stuknij „M”.



- Ustaw zoom we wcześniej zapisanym w pamięci punkcie.

UWAGA :

- Jeśli ustawienie dla STAB. OBR., JAKOŚĆ WIDEO lub ZOOM zostanie zmienione, zapisana pozycja zoomu zostanie usunięta.

Nagrywanie w trybie ręcznym

W sytuacjach, w których prawidłowe nagrywanie nie jest możliwe przy użyciu nagrywania z funkcją Intelligent Auto, można zmienić ustawienia i nagrywać w trybie ręcznym.

1 Otwórz monitor LCD.

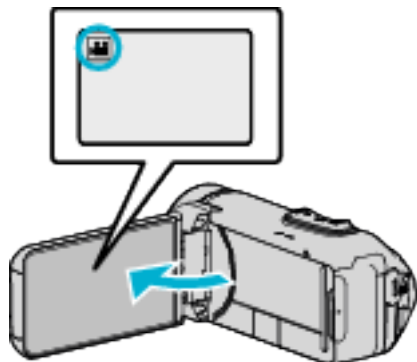

- Ustaw tryb nagrywania na film (🎥) lub zdjęcie (📷).
- Aby przełączyć tryb filmu na tryb zdjęć, na ekranie nagrywania puknij 🎥 lub 📷, aby wyświetlić ekran przełączania trybów. Puknij 🎥 lub 📷, aby odpowiednio przełączyć na tryb filmu lub zdjęć.

2 Wybierz tryb nagrywania ręcznego.



- Jeśli ustawiony jest Intelligent Auto **i.A.**, na ekranie nagrywania puknij **i.A.**, aby wyświetlić ekran przełączania trybów. Puknij **M**, aby przełączyć tryb nagrywania na ręczny.

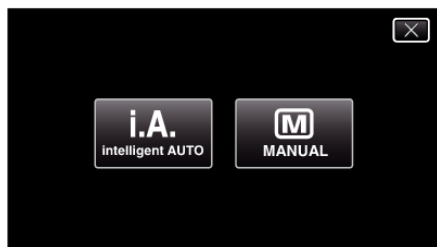

3 Puknij „MENU”.

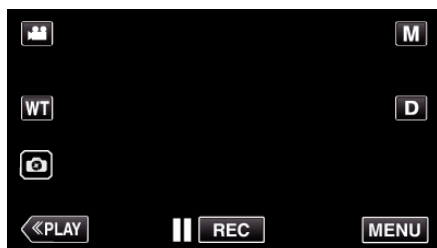

- Pojawi się główne menu.

4 Puknij „USTAW. NAGRYWANIA”.



5 Puknij dany element, aby ustawić go ręcznie.



- Więcej informacji na temat różnych ustawień ręcznych można znaleźć w „Menu nagrywania w trybie ręcznym”.

Menu nagrywania w trybie ręcznym

Można ustawić następujące opcje.

Nazwa	Opis
FOCUS	<ul style="list-style-type: none"> • Jeśli ostrość obiektu nie jest ustawiana automatycznie, użyj opcji ręcznego ustawiania ostrości. „Ręczna regulacja ostrości (OSTROŚĆ)” (📖 str. 28)
REGULACJA JASNOŚCI	<ul style="list-style-type: none"> • Ogólną jasność na ekranie można regulować. • Użyj tej opcji nagrywając w ciemnym miejscu lub miejscu z jaskrawym światłem. „Regulacja jasności” (📖 str. 29)
KOMP. PRZECIWOŚW.	<ul style="list-style-type: none"> • Koryguje obraz kiedy obiekt wydaje się ciemny z powodu tylnego oświetlenia. • Użyj tej opcji przy nagrywaniu pod światło. „Ustawienie kompensacji oświetlenia tylnego” (📖 str. 30)
BALANS BIELI	<ul style="list-style-type: none"> • Ogólny kolor na ekranie można regulować. • Użyj tej opcji kiedy kolor na ekranie wydaje się inny niż kolor rzeczywisty. „Ustawienie balansu bieli” (📖 str. 31)
TELE MAKRO	<ul style="list-style-type: none"> • Użyj tej opcji, aby wykonywać zbliżenia (ujęcia makro) obiektu. „Wykonywanie zbliżeń (TELE MAKRO)” (📖 str. 32)

Ręczna regulacja ostrości (OSTROŚĆ)

Ustaw ostrość ręcznie, gdy nie jesteś w stanie ustawić ostrości za pomocą funkcji Intelligent Auto lub chcesz zablokować ostrość.

1 Wybierz tryb nagrywania ręcznego.

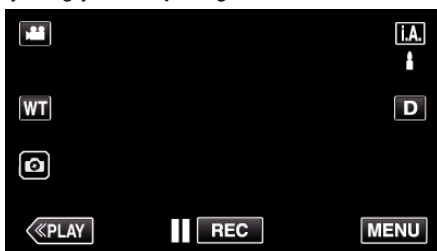

- Jeśli ustawiony jest Intelligent Auto **i.A.**, na ekranie nagrywania puknij **i.A.**, aby wyświetlić ekran przełączania trybów. Puknij **M**, aby przełączyć tryb nagrywania na ręczny.

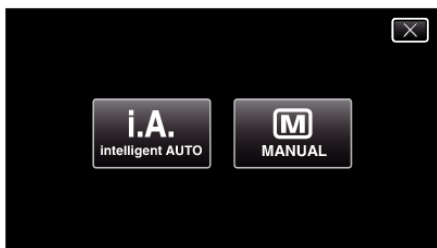

2 Puknij „MENU”.

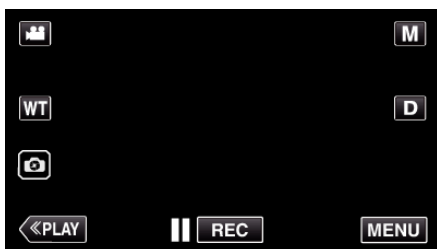

- Pojawi się główne menu.

3 Puknij „USTAW. NAGRYWANIA”.



4 Puknij „FOCUS”.



- Puknij X, aby wyjść z menu.
- Puknij ↶, aby powrócić do poprzedniego ekranu.

5 Puknij „RĘCZNE”.



6 Wyreguluj ostrość.

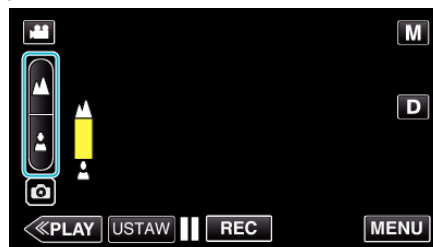

- Puknij ▲, aby ustawić ostrość na odległym obiekcie. Jeśli miga ▲, nie można już oddalać obrazu.
- Puknij ▼, aby ustawić ostrość na bliskim obiekcie. Jeśli miga ▼, nie można już przybliżać obrazu.

7 Puknij „USTAW”, aby potwierdzić.

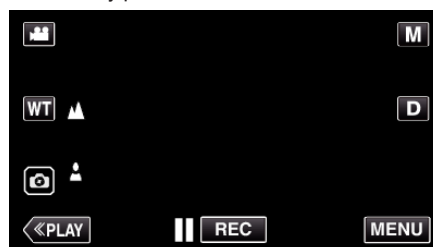

- Po potwierdzeniu ustawienia ostrości, zniknie ramka ustawiania ostrości i wyświetlane będzie ▲ oraz ▼.

Regulacja jasności

Możesz ustawić jasność zgodną z własnymi preferencjami.

1 Wybierz tryb nagrywania ręcznego.



- Jeśli ustawiony jest Intelligent Auto **i.A.**, na ekranie nagrywania puknij **i.A.**, aby wyświetlić ekran przełączania trybów. Puknij **M**, aby przełączyć tryb nagrywania na ręczny.

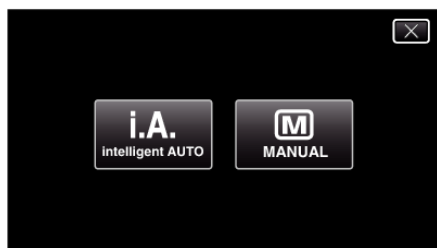

2 Puknij „MENU”.

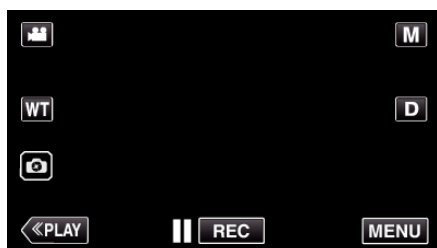

- Pojawi się główne menu.

3 Puknij „USTAW. NAGRYWANIA”.



4 Puknij „REGULACJA JASNOŚCI”.



- Puknij X, aby wyjść z menu.
- Puknij ↶, aby powrócić do poprzedniego ekranu.

5 Puknij „RĘCZNE”.

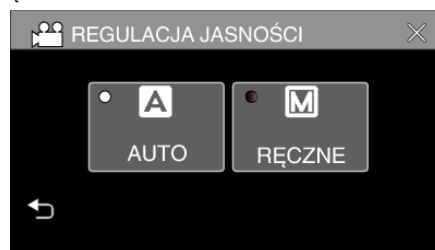

6 Wyreguluj jasność.



- Zakres kompensacji: -2,0 do +2,0
- Puknij ^, aby zwiększyć jasność.
- Puknij v, aby zmniejszyć jasność.

7 Puknij „USTAW”, aby potwierdzić.

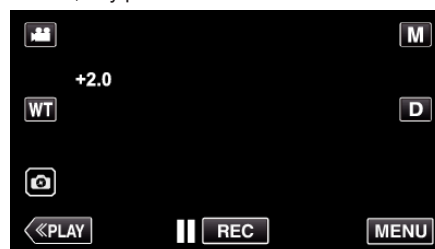

UWAGA :

- Ustawienia można regulować oddzielnie dla filmów i zdjęć.

Ustawienie kompensacji oświetlenia tylnego

Możesz skorygować obraz kiedy obiekt wydaje się zbyt ciemny z powodu tylnego oświetlenia.

1 Wybierz tryb nagrywania ręcznego.

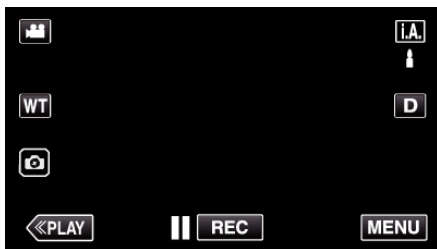

- Jeśli ustawiony jest Intelligent Auto **i.A.**, na ekranie nagrywania puknij **i.A.**, aby wyświetlić ekran przełączania trybów. Puknij **M**, aby przełączyć tryb nagrywania na ręczny.

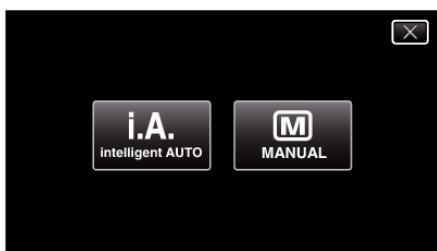

2 Puknij „MENU”.

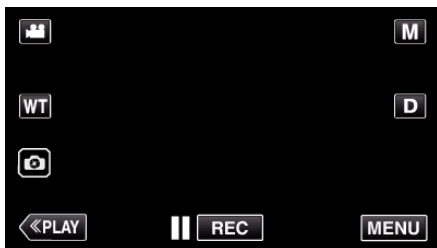

- Pojawi się główne menu.

3 Puknij „USTAW. NAGRYWANIA”.





4 Puknij „KOMP. PRZECIWOŚW.”.



- Puknij X, aby wyjść z menu.
- Puknij ↶, aby powrócić do poprzedniego ekranu.

5 Puknij „WŁ.” lub „ZAAWANSOWANE”.



- Opcja „ZAAWANSOWANE” przeznaczona jest do bardziej efektywnej kompensacji przeciwoświetlenia. Wybierz tę opcję, gdy kompensacja przeciwoświetlenia nie zostanie prawidłowo dopasowana przez „WŁ.”.
- Po ustawieniu pojawi się ikona  (Zaawansowane: .

Ustawienie	Szczegóły
WYŁĄCZ	Kompensacja przeciwoświetlenia wyłączona.
WŁ.	Kompensacja przeciwoświetlenia włączona.
ZAAWANSOWANE	Należy wybrać, aby zapewnić lepszą kompensację przeciwoświetlenia.

Ustawienie balansu bieli

Odcień koloru można ustawić, aby dopasować go do źródła światła.

1 Wybierz tryb nagrywania ręcznego.



- Jeśli ustawiony jest Intelligent Auto **i.A.**, na ekranie nagrywania puknij **i.A.**, aby wyświetlić ekran przełączania trybów. Puknij **M**, aby przełączyć tryb nagrywania na ręczny.

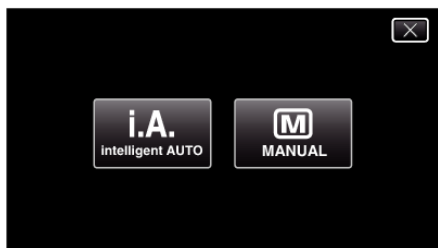

2 Puknij „MENU”.

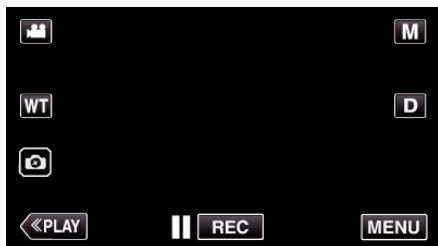

- Pojawi się główne menu.

3 Puknij „USTAW. NAGRYWANIA”.



4 Puknij „BALANS BIELI”.



- Puknij X, aby wyjść z menu.
- Puknij ↶, aby powrócić do poprzedniego ekranu.

5 Wybierz ustawienia balansu bieli.

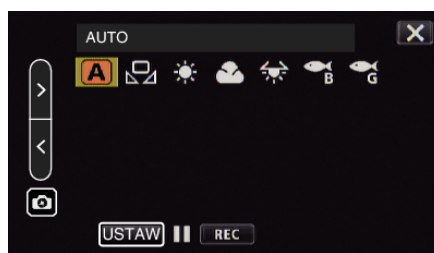

- Można puknąć ikonę lub wybrać element przy użyciu przycisku „<” „>” i puknąć „USTAW”.
- Po zakończeniu ustawiania na ekranie pojawia się ikona balansu bieli.

Ustawienie	Szczegóły
A AUTO	Automatycznie reguluje naturalność kolorów.
RĘCZNY. BAL	Użyj tej opcji kiedy problem nienaturalnych kolorów nie został rozwiązany.
SŁONECZNIE	Ustaw tę opcję podczas nagrywania na zewnątrz w słoneczny dzień.
POCHMURNO	Ustaw tę opcję podczas nagrywania w pochmurny dzień lub w cieniu.
HALOGEN	Ustaw tę opcję podczas nagrywania z oświetleniem, takim jak na przykład światło kamery.
PODWODNE: NIEBIESKIE	Ustaw tę opcję podczas nagrywania w głębokiej wodzie (woda wydaje się niebieska).
PODWODNE: ZIELONE	Ustaw tę opcję podczas nagrywania w płytkiej wodzie (woda wydaje się zielona).

Używanie RĘCZNY. BAL

- 1 Wskaż kursorem „RĘCZNY. BAL” za pomocą przycisku „<” „>”.
- 2 Przytrzymaj kartkę białego papieru przed obiektywem, tak aby biały papier wypełnił ekran; następnie puknij i przytrzymaj przycisk „USTAW”.
- 3 miga; przerwij dotykanie, gdy zniknie ekran ustawień.
 - Można również puknąć i przytrzymać ikonę „RĘCZNY. BAL”, aby wykonać ustawienia.

UWAGA :

- Ustawienie nie zmieni się, jeśli za szybko będziesz pukać „RĘCZNY. BAL” (częściej niż co 1 sekundę).

Wykonywanie zbliżeń (TELE MAKRO)

Używając opcji tele makro możesz wykonywać zbliżenia obiektu, nawet gdy ustawiono zoom z teleobiektywem.



* Zdjęcie jest tylko wrażliwym.

1 Wybierz tryb nagrywania ręcznego.

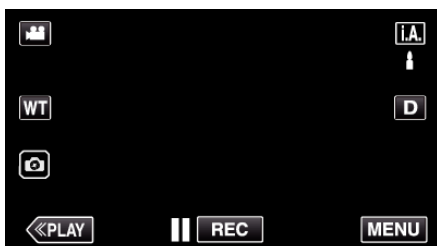

- Jeśli ustawiony jest Intelligent Auto **i.A.**, na ekranie nagrywania puknij **i.A.**, aby wyświetlić ekran przełączania trybów. Puknij **M**, aby przełączyć tryb nagrywania na ręczny.

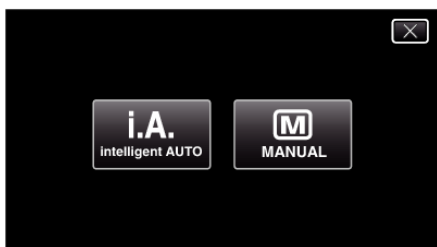

2 Puknij „MENU”.

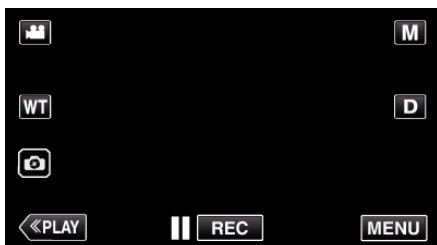

- Pojawi się główne menu.

3 Puknij „USTAW. NAGRYWANIA”.



4 Puknij „TELE MAKRO”.



- Puknij X, aby wyjść z menu.
- Puknij ↶, aby powrócić do poprzedniego ekranu.

5 Puknij „WŁ.”.



- Po ustawieniu, pojawi się ikona tele makro .

Ustawienie	Szczegóły
WYŁĄCZ	Umożliwia wykonywanie zbliżeń z odległości do 1 m, z wykorzystaniem funkcji maksymalnego zbliżenia (T). Umożliwia wykonywanie zbliżeń z odległości do 5 cm, z wykorzystaniem funkcji maksymalnego oddalenia (W).
WŁ.	Umożliwia wykonywanie zbliżeń z odległości do 60 cm, z wykorzystaniem funkcji maksymalnego zbliżenia (T). Umożliwia wykonywanie zbliżeń z odległości do 5 cm, z wykorzystaniem funkcji maksymalnego oddalenia (W).

OSTROŻNIE :

- Gdy nie robisz ujęć z bliska, ustaw opcję „TELE MAKRO” na „WYŁĄCZ”. W przeciwnym wypadku zdjęcie może być rozmyte.

Nagrywanie pod wodą

Kolejno wykonaj następujące ustawienia, aby rejestrować obraz pod wodą.

Ustawianie balansu bieli na tryb podwodny

Koryguje kolor podczas rejestrowania pod wodą, aby rejestrować bardziej naturalne obrazy. Wybierz z poniższych dwóch ustawień, w zależności od koloru wody w miejscu fotografowania.

1 Wybierz tryb nagrywania ręcznego.

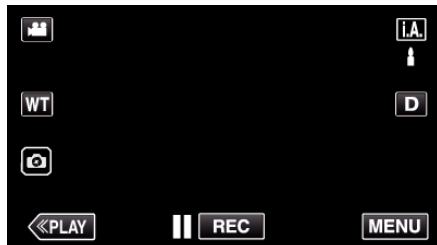

- Jeśli ustawiony jest Intelligent Auto **i.A.**, na ekranie nagrywania puknij **i.A.**, aby wyświetlić ekran przełączania trybów. Puknij **M**, aby przełączyć tryb nagrywania na ręczny.

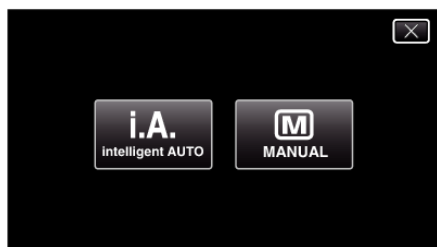

2 Puknij „MENU”.

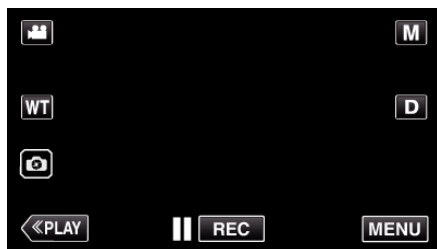

- Pojawi się główne menu.

3 Puknij „USTAW. NAGRYWANIA”.



4 Puknij „BALANS BIELI”.



5 Puknij lub .

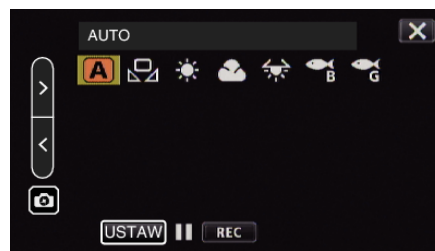

Ustawienie	Szczegóły
PODWODNE: NIEBIESKIE	Ustaw tę opcję podczas nagrywania w głębokiej wodzie (woda wydaje się niebieska).
PODWODNE: ZIELONE	Ustaw tę opcję podczas nagrywania w płytkiej wodzie (woda wydaje się zielona).

UWAGA :

- Efekt korekcji może być niezgodny z oczekiwaniami.
- Wskazane jest wcześniejsze wykonanie próbnego nagrania.

Blokowanie ekranu

1 Puknij „MENU”.

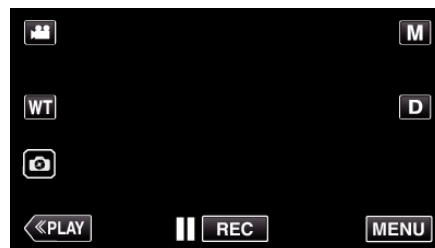

- Pojawi się główne menu.

2 Puknij „USTAW. NAGRYWANIA”.



3 Stuknij , aby zmienić wyświetlane elementy.



4 Puknij „BLOKADY EKRAN”.

- Pojawi się przycisk .



UWAGA :

- Jeśli zostało ustawione „BLOKADY EKRAN”, jednostce zajmie więcej czasu wyłączenie zasilania po zamknięciu monitora LCD. Jeśli po zamknięciu monitora LCD, zostanie on ponownie otworzony, a zasilanie będzie wciąż włączone, będzie można kontynuować nagrywanie.

■ Aby anulować „BLOKADY EKRAN”

Puknij przycisk .



UWAGA :



- Po ustawieniu „BLOKADY EKRAN”, jedynie przycisk  na ekranie dotykowym jest funkcjonalny.
- Przycisk START/STOP (nagrywanie) i dźwignia zoomu mogą być używane, gdy ekran jest zablokowany.
- „BLOKADY EKRAN” nie może zostać ustawiony w następujących przypadkach:
 - podczas nagrywania
 - gdy ustawiono „NAGRYW. POKLATKOWE” lub „REJESTRUJ DATĘ/ CZAS”

OSTROŻNIE :

- Przed użyciem pod wodą, uważnie przeczytaj „Przed użyciem pod wodą lub w warunkach niskiej temperatury” (str. 6). Nieprawidłowe użytkowanie podczas zanurzenia w wodzie może uszkodzić urządzenie i spowodować obrażenia.
- Przed użyciem pod wodą lub na plaży, upewnij się, że osłona styków jest dokładnie zamknięta.
 - „Otwieranie osłony styków (pokrywy karty SD)” (str. 4)

Nagrywanie z efektami (EFEKT NAGRYWANIA)

Do filmów i zdjęć można dodawać i nagrywać różne efekty. Po skonfigurowaniu ustawień, można łatwo rejestrować obrazy odpowiednie dla każdego zdjęcia.

Typ efektu	Opis efektu
 ZIARNISTA MONOCHR.	Wykonuje przypominające film zdjęcia monochromatyczne poprzez zwiększenie kontrastu średniego poziomu jasności i uwydatnienie szorstkiego, ziarnistego wyglądu zdjęć. „Rejestrowanie zdjęć wyglądających jak stare czarno-białe zdjęcia (ZIARNISTA MONOCHR.)” (str. 35)
 ŻYWNOŚĆ	Wykonuje zdjęcia żywności, tak by wyglądała apetycznie, nawet przy domowym świetle fluorescencyjnym, poprzez ocieplenie i pogłębienie kolorów. „Rejestrowanie obrazów przedstawiających żywność (ŻYWNOŚĆ)” (str. 36)
 DZIECKO	Rejestruje miękki i delikatny obraz poprzez rozjaśnienie tonu skóry przy zachowaniu czerwonej barwy, poprawiając efekt upiększający skórę, jak również wygładzając wygląd skóry. „Rejestrowanie obrazów przedstawiających niemowlę (DZIECKO)” (str. 37)

OSTROŻNIE :

- W zależności od warunków fotografowania i obiektu, można nie uzyskać zamierzonego efektu zdjęć.

Rejestrowanie zdjęć wyglądających jak stare czarno-białe zdjęcia (ZIARNISTA MONOCHR.)

Wykonuje przypominające film zdjęcia monochromatyczne poprzez zwiększenie kontrastu średniego poziomu jasności i uwydatnienie szorstkiego, ziarnistego wyglądu zdjęć.

- 1 Otwórz monitor LCD.

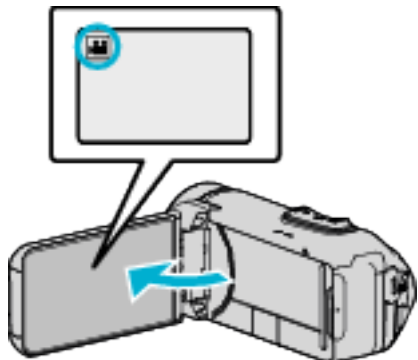

- Ustaw tryb nagrywania na film lub zdjęć .
- Aby przełączyć tryb filmu na tryb zdjęć, na ekranie nagrywania puknij lub , aby wyświetlić ekran przełączania trybów. Puknij lub , aby odpowiednio przełączyć na tryb filmu lub zdjęć.

- 2 Puknij „MENU”.

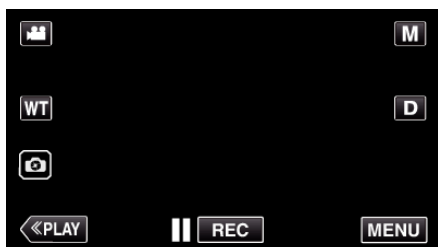

- Pojawi się główne menu.

- 3 Puknij „USTAW. NAGRYWANIA”.



- 4 Puknij „EFEKT NAGRYWANIA”.



- Jeśli ikona nie jest wyświetlona na ekranie, puknij „>”, aby przewinąć ekran.
- Puknij X, aby wyjść z menu.
- Puknij ↶, aby powrócić do poprzedniego ekranu.

- 5 Puknij „ZIARNISTA MONOCHR.”.



- Puknij X, aby wyjść z menu.
- Puknij ↶, aby powrócić do poprzedniego ekranu.

- 6 Rozpocznij nagrywanie.

- Aby anulować ustawienie, powtórz procedurę od początku i puknij „WYŁĄCZ” w kroku 5.

Rejestrowanie obrazów przedstawiających żywność (ŻYWNOŚĆ)

Wykonuje zdjęcia żywności, tak by wyglądała apetycznie, nawet przy domowym świetle fluorescencyjnym, poprzez ocieplenie i pogłębienie kolorów.

- 1 Otwórz monitor LCD.

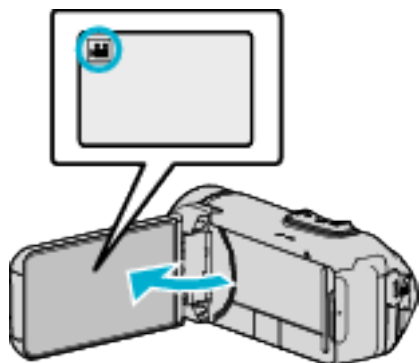

- Ustaw tryb nagrywania na filmu lub zdjęć .
- Aby przełączyć tryb filmu na tryb zdjęć, na ekranie nagrywania puknij lub , aby wyświetlić ekran przełączania trybów. Puknij lub , aby odpowiednio przełączyć na tryb filmu lub zdjęć.

- 2 Puknij „MENU”.

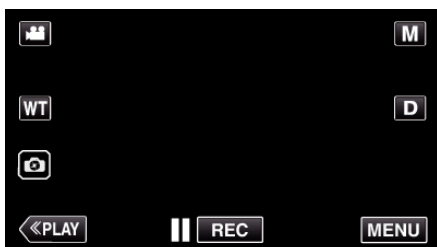

- Pojawi się główne menu.

- 3 Puknij „USTAW. NAGRYWANIA”.



- 4 Puknij „EFEKT NAGRYWANIA”.



- Jeśli ikona nie jest wyświetlona na ekranie, puknij „>”, aby przewinąć ekran.
- Puknij X, aby wyjść z menu.
- Puknij ↶, aby powrócić do poprzedniego ekranu.

- 5 Puknij „ŻYWNOŚĆ”.



- Puknij X, aby wyjść z menu.
- Puknij ↶, aby powrócić do poprzedniego ekranu.

- 6 Rozpocznij nagrywanie.

- Aby anulować ustawienie, powtórz procedurę od początku i puknij „WYŁĄCZ” w kroku 5.

Rejestrowanie obrazów przedstawiających niemowlę (DZIECKO)

Rejestruje miękkie i delikatny obraz poprzez rozjaśnienie tonu skóry przy zachowaniu czerwonej barwy, poprawiając efekt upiększający skórę, jak również wygładzając wygląd skóry.

1 Otwórz monitor LCD.

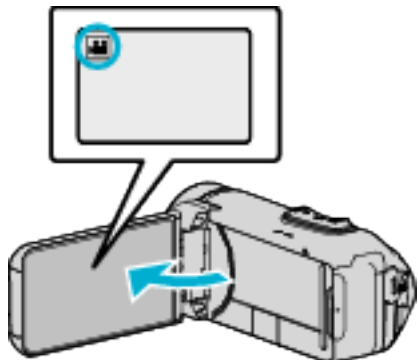

- Ustaw tryb nagrywania na filmu lub zdjęć .
- Aby przełączyć tryb filmu na tryb zdjęć, na ekranie nagrywania puknij lub , aby wyświetlić ekran przełączania trybów. Puknij lub , aby odpowiednio przełączyć na tryb filmu lub zdjęć.

2 Puknij „MENU”.

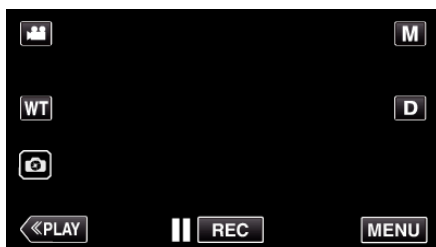

- Pojawi się główne menu.

3 Puknij „USTAW. NAGRYWANIA”.



4 Puknij „EFEKT NAGRYWANIA”.



- Jeśli ikona nie jest wyświetlona na ekranie, puknij „>”, aby przewinąć ekran.
- Puknij X, aby wyjść z menu.
- Puknij ↶, aby powrócić do poprzedniego ekranu.

5 Puknij „DZIECKO”.



- Puknij X, aby wyjść z menu.
- Puknij ↶, aby powrócić do poprzedniego ekranu.

6 Rozpocznij nagrywanie.

- Aby anulować ustawienie, powtórz procedurę od początku i puknij „WYŁĄCZ” w kroku 5.

Robienie wyraźnych zdjęć ludzi (PIERW. DOTYK. AE/AF)

„PIERW. DOTYK. AE/AF” jest funkcją regulacji ostrości i jasności na podstawie miejsca stuknięcia.

Funkcję tę można wykorzystywać do filmowania i robienia zdjęć.

1 Otwórz monitor LCD.

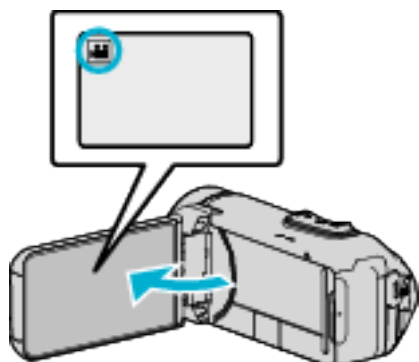

- Ustaw tryb nagrywania na filmu lub zdjęć .
- Aby przełączyć tryb filmu na tryb zdjęć, na ekranie nagrywania puknij lub , aby wyświetlić ekran przełączania trybów. Puknij lub , aby odpowiednio przełączyć na tryb filmu lub zdjęć.

2 Puknij „MENU”.

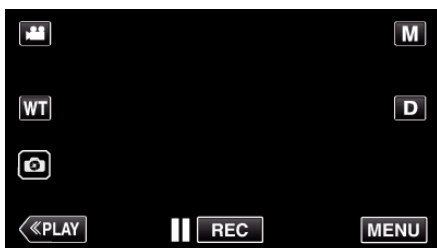

- Pojawi się główne menu.

3 Puknij „USTAW. NAGRYWANIA”.



4 Puknij „PIERW. DOTYK. AE/AF”.



- Jeśli ikona nie jest wyświetlona na ekranie, puknij „>”, aby przewinąć ekran.
- Puknij X, aby wyjść z menu.
- Puknij ↶, aby powrócić do poprzedniego ekranu.

5 Puknij potrzebne ustawienie.



ŚLEDZENIE TWARZY ŚLEDZENIE KOLORU WYBÓR OBSZARU



- Automatycznie zostanie ustawiona ostrość i jasność, zgodnie z pukniętym elementem (twarz/kolor/miejsce). Wokół obiektu pokaże się niebieska ramka (twarz/kolor), a biała ramka pokaże się wokół wybranego miejsca.
- Aby wyzerować ustawienie, ponownie puknij pożądanym elementem (twarz/kolor/miejsce).
- Aby anulować „ŚLEDZENIE TWARZY” lub „ŚLEDZENIE KOLORU”, puknij niebieską ramkę.
- Aby anulować „WYBÓR OBSZARU”, puknij białą ramkę.

Ustawienie	Szczegóły
WYŁĄCZ	Dezaktywuje funkcję.
ŚLEDZENIE TWARZY	Na ekranie pojawi się . Nagrywanie jest wykonywane podczas śledzenia i automatycznej regulacji pukniętej twarzy (obiektu) do odpowiedniej ostrości i jasności. Ponadto wokół pukniętej twarzy (obiektu) pojawia się zielona ramka.
ŚLEDZENIE KOLORU	Na ekranie pojawi się . Nagrywanie jest wykonywane podczas śledzenia i automatycznej regulacji pukniętego koloru (obiektu) z odpowiednią ostrością. Ponadto wokół pukniętego koloru (obiektu) pojawia się niebieska ramka.
WYBÓR OBSZARU	Na ekranie pojawi się . Nagrywanie jest wykonywane podczas automatycznej regulacji pukniętego elementu (stała pozycja) do odpowiedniej ostrości i jasności. Ponadto wokół pukniętego elementu pojawia się biała ramka. WYBÓR OBSZARU w PIERW. DOTYK. AE/AF jest dostępne wyłącznie w zakresie zoomu optycznego. (nie dostępne podczas używania zoomu cyfrowego)

UWAGA :

- Jeśli „PIERW. DOTYK. AE/AF” zostanie ustawiony na „FOCUS”, automatycznie przełączy się na „AUTO”.
- Aby anulować ustawienie, ponownie stuknij wybrany element (twarz/kolor/miejsce).
- Aby wyzerować ustawienie, puknij niezaznaczony element (twarz/kolor/miejsce).
- Jeśli kamera straci ślad obiektu, ponownie puknij ten obiekt.
- Ustawienia są anulowane, gdy wykonywana jest operacja zoomu. (tylko „WYBÓR OBSZARU”)
- Po ustawieniu „ŚLEDZENIE KOLORU”, obiekt docelowy (kolor) może się zmienić, jeśli zostaną wykryte podobne kolory. W takim przypadku należy ponownie puknąć dany obiekt. Można też wznowić śledzenie obiektu docelowego (kolor), jeśli w szczególnym czasie pojawi się na środku ekranu.

OSTROŻNIE :

- Obiekty znajdujące się w pobliżu krawędzi monitora LCD mogą nie reagować ani być rozpoznawane po puknięciu. W takim przypadku należy dany obiekt przesunąć na środek i ponownie go puknąć.
- „ŚLEDZENIE TWARZY” może działać nieprawidłowo w pewnych warunkach nagrywania (odległość, kąt ujęcia, jasność itd.) i zależnie od obiektu (strona, w którą twarz jest skierowana itd.). Przy podświetleniu tylnym bardzo trudno jest również wykryć twarze.
- „ŚLEDZENIE KOLORU” może działać nieprawidłowo w następujących przypadkach:
 - podczas nagrywania obiektów przy braku kontrastu;
 - podczas nagrywania obiektów poruszających się z dużą prędkością;
 - podczas nagrywania w ciemnym miejscu;
 - gdy zmienia się jasność otoczenia.
- „WYBÓR OBSZARU” jest niedostępne podczas używania zoomu cyfrowego.
- Po ustawieniu „ŚLEDZENIE TWARZY”, może dojść do utraty obiektu, jeśli kamera zostanie bardzo szybko przesunięta w poziomie lub w pionie.

Zmniejszanie drgań kamery

Po ustawieniu stabilizatora obrazu, można skutecznie zmniejszyć drgania kamery podczas nagrywania filmów.

- 1 Puknij „MENU”.

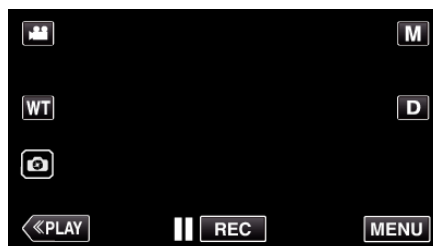

- 2 Puknij „USTAW. NAGRYWANIA”.



- 3 Puknij „STAB. OBR.”.



- Jeśli ikona nie jest wyświetlona na ekranie, puknij „>”, aby przewinąć ekran.
- Puknij X, aby wyjść z menu.
- Puknij ↶, aby powrócić do poprzedniego ekranu.

- 4 Puknij potrzebne ustawienie.



Ustawienie	Szczegóły
WYŁĄCZ	Dezaktywuje stabilizator obrazu.
WŁ.	Zmniejsza drgania kamery podczas nagrywania w normalnych warunkach.
WŁ. (AIS)	Zmniejsza drgania kamery znacznie bardziej przy maksymalnie szerokim kącie w czasie robienia ujęć jasnych scen. Tylko w ujęciach szerokokątowych (ok. 5x).
2 (wzmocnione AIS)	Obszar korekcji w trybie wzmocnionego AIS jest większy niż w trybie AIS. Drgania kamery można skuteczniej zmniejszać, nawet jeśli nagrywanie jest wykonywane z zoomem z szerokim kątem lub teleobiektywem.

UWAGA :

- Podczas filmowania obiektu, który się wolno porusza zaleca się ustawienie stabilizatora obrazu na „WYŁĄCZ” i ustawić urządzenie na statywie.
- Pełna stabilizacja może być niemożliwa, szczególnie przy silnych drganiach.
- Ustawienie to jest skuteczne tylko w przypadku nagrywania filmów.
- Użycie stabilizatora obrazu spowoduje zwężenie kąta widzenia.
- Zoom dynamiczny jest niedostępny w trybie wzmocnionego AIS.
- Rozdzielczość dla wzmocnionego trybu AIS jest niższa w porównaniu do innych trybów.

Nagrywanie w odstępach czasu (NAGRYWANIE POKLATKOWE)

Funkcja ta umożliwi ukazanie bardzo długotrwałych, powolnych zmian w ujęciu, w bardzo krótkim czasie, dzięki wyjmowaniu poszczególnych klatek z określoną częstotliwością. Jest to użyteczne przy prowadzeniu obserwacji takich jak otwieranie się pąka kwiatu.

- 1 Otwórz monitor LCD.

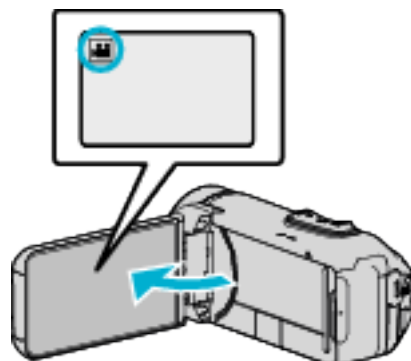

- Sprawdź, czy tryb nagrywania jest ustawiony na .
- Jeśli ustawiony jest tryb zdjęć , na ekranie nagrywania puknij , aby wyświetlić ekran przełączania trybów. Puknij , aby przełączyć na tryb filmu.

- 2 Puknij „MENU”.



- Pojawi się główne menu.

- 3 Puknij „USTAW. NAGRYWANIA”.



- 4 Puknij „NAGRYW. POKLATKOWE”.



- Jeśli ikona nie jest wyświetlona na ekranie, puknij „>”, aby przewinąć ekran.
- Puknij X, aby wyjść z menu.
- Puknij <=>, aby powrócić do poprzedniego ekranu.

- 5 Puknij, aby wybrać przedział czasu nagrywania klatek (od 1 do 80 sekund).



- Jeśli ikona nie jest wyświetlona na ekranie, puknij „>”, aby przewinąć ekran.
- Im większa ilość sekund tym większy przedział pomiędzy nagrywaniem poszczególnych klatek.
- Puknij X, aby wyjść z menu.
- Puknij ↶, aby powrócić do poprzedniego ekranu.

- 6 Rozpocznij nagrywanie.

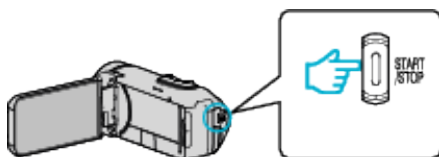

- Klatki są nagrywane w określonych odstępach czasu.
- Kiedy przedział nagrywania jest ustawiony na „CO 20 SEK.” lub dłuższy. Urządzenie pomiędzy nagraniami przełącza się na tryb oszczędzania energii.
W następnym punkcie przeznaczonym do nagrywania, zostanie wyłączony tryb oszczędzania energii i nagrywanie rozpocznie się automatycznie.
- Ustawienia nagrywania poklatkowego nie są zapisywane przy wyłączeniu zasilania.

Wskazania podczas nagrywania poklatkowego



	Ekran	Opis
①	Częstotliwość nagrywania	Wyświetla ustawiony przedział nagrywania.
②	Czas nagrania	Wyświetla rzeczywisty czas nagrania filmu. Czas nagrania zwiększa się w jednostkach klatek.
③	Rzeczywisty czas, który upłynął	Wyświetla rzeczywisty czas, który upłynął od rozpoczęcia nagrywania.
④	Pozostały czas nagrywania	Pozostały czas nagrywania z wybraną aktualnie jakością filmu.

Ustawienie nagrywania poklatkowego

Im większa ilość sekund tym większy przedział pomiędzy nagrywaniem poszczególnych klatek.

Ustawienie	Szczegóły
WYŁĄCZ	Dezaktywuje funkcję.
CO 1 SEK.	Rejestruje klatkę w odstępach co 1 sekundę. Nagrane filmy można odtwarzać z prędkością 30x.
CO 5 SEK.	Rejestruje klatkę w odstępach co 5 sekundę. Nagrane filmy można odtwarzać z prędkością 150x.
CO 20 SEK.	Rejestruje klatkę w odstępach co 20 sekundę. Nagrane filmy można odtwarzać z prędkością 600x.
CO 80 SEK.	Rejestruje klatkę w odstępach co 80 sekundę. Nagrane filmy można odtwarzać z prędkością 2400x.

OSTROŻNIE :

- Podczas nagrywania poklatkowego, jakość wideo jest ustawiona na tryb XP.
- Podczas nagrywania poklatkowego nie można rejestrować dźwięku.
- Gdy nagrywanie zostanie zatrzymane przy czasie nagrywania mniejszym niż „0:00:00:14”, film nie zostanie zapisany.
- Podczas nagrywania poklatkowego funkcje zoom, jednoczesnego nagrywania zdjęć i stabilizatora obrazu są niedostępne.
- Podczas nagrywania poklatkowego, nie można robić zdjęć.

UWAGA :

- Ustawienia nagrywania poklatkowego są resetowane, gdy zostanie wyłączone zasilanie. Aby ponownie rozpocząć nagrywanie poklatkowe, należy ponownie dokonać tego wyboru.
- Nagranie filmu o długości przekraczającej 99 godzin zostanie automatycznie przerwane.
- Podczas nagrywania poklatkowego z długim odstępem nagrywania, warto jest korzystać ze statywu i zasilacza AC. Zlecane jest ręczne dostrojenie ostrości i balansu bieli.

„Mocowanie statywu” (str. 17)

Korzystanie z samowyzwalacza

Można nagrywać filmy lub robić zdjęcia przy użyciu samowyzwalacza. Funkcja ta jest przydatna podczas rejestrowania filmów lub fotografii uwzględniających fotografa.

Samowyzwalacz ustawiony na 2 sekundy pomaga również zapobiegać drganiom kamery powodowanym naciśnięciem przycisku migawki podczas robienia zdjęcia.

UWAGA :

- Zaleca się używania statywu do robienia zdjęć z użyciem samowyzwalacza.

„Mocowanie statywu” (☞ str. 17)

■ Korzystanie z samowyzwalacza w trybie Video

1 Otwórz monitor LCD.

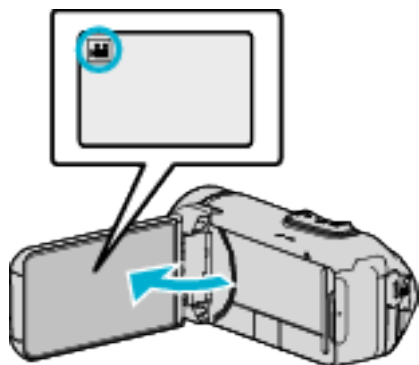

- Sprawdź, czy tryb nagrywania jest ustawiony na .
- Jeśli urządzenie znajduje się w trybie zdjęć , puknij przycisk (film/zdjęcie) na ekranie dotykowym, aby wyświetlić ekran przełączania trybów. Puknij , aby przełączyć na tryb filmu.

2 Puknij „MENU”.

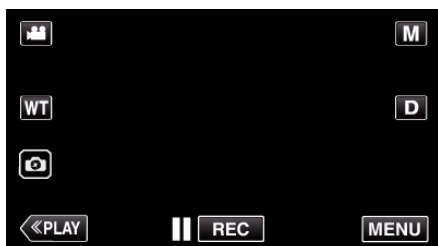

- Pojawi się główne menu.

3 Puknij „USTAW. NAGRYWANIA”.



4 Puknij „SAMOWYZWALACZ”.



- Jeśli ikona nie jest wyświetlona na ekranie, puknij „>”, aby przewinąć ekran.
- Puknij X, aby wyjść z menu.
- Puknij ↶, aby powrócić do poprzedniego ekranu.

5 Puknij „WŁ.”.

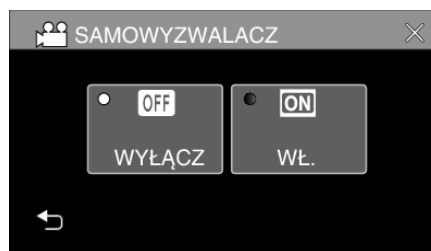

6 Naciśnij przycisk START/STOP.

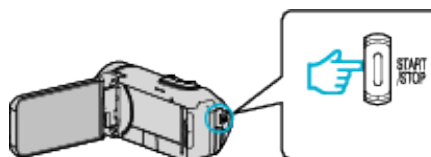

- Odliczanie do nagrywania pojawia się i nagrywanie rozpocznie się po 5 sekundach.
- Aby zatrzymać samowyzwalacz, ponownie naciśnij przycisk nagrywania.

■ Korzystanie z samowyzwalacza w trybie zdjęć

1 Otwórz monitor LCD.

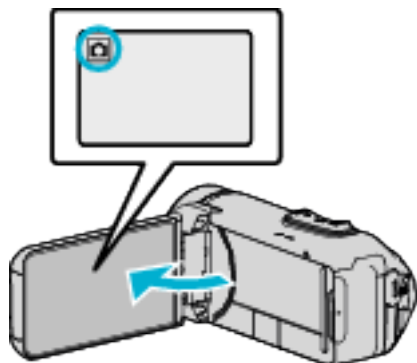

- Sprawdź, czy tryb nagrywania jest ustawiony na .
- Jeśli ustawiony jest tryb filmu , na ekranie nagrywania puknij , aby wyświetlić ekran przełączania trybów. Puknij , aby przełączyć na tryb zdjęć.

2 Puknij „MENU”.

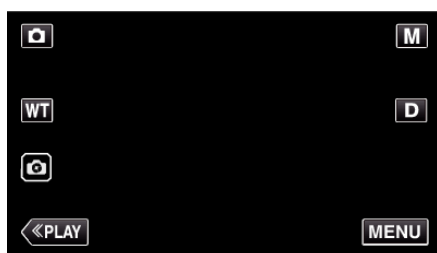

- Pojawi się główne menu.

3 Puknij „USTAW. NAGRYWANIA”.



4 Puknij „SAMOWYZWALACZ”.



- Jeśli ikona nie jest wyświetlona na ekranie, puknij „>”, aby przewinąć ekran.
- Puknij X, aby wyjść z menu.
- Puknij ↶, aby powrócić do poprzedniego ekranu.

5 Puknij „2 SEK” lub „10 SEK”.



6 Zrób zdjęcie.

- Pojawi się zegar i odliczanie do rozpoczęcia zrobienia zdjęcia.
- Aby zatrzymać samowyzwalacz, ponownie naciśnij przycisk START/STOP.

UWAGA :

- Przycisku START/STOP na urządzeniu nie można użyć, aby z wyprzedzeniem wyregulować ostrość. Aby z wyprzedzeniem ustawić ostrość, naciśnij i przytrzymaj przycisk na ekranie dotykowym, aż ostrość zostanie ustawiona.

„Rozpocznij nagrywanie po ustawieniu ostrości” (str. 23)

- Gdy wyświetlone jest odliczanie czasu, przyciski nie mogą zostać użyte, ponieważ nie są wyświetlane na ekranie.





Nagrywanie w stałych odstępach i odtwarzanie wielokrotnie

Po nagraniu przez określony czas, urządzenie automatycznie odtwarza scenę, a następnie w kółko powtarza proces nagrywania i proces odtwarzania. Można tego używać do sprawdzania wykonania techniki sportowej lub tanecznej.

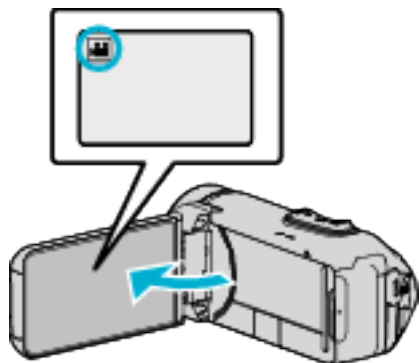
Nagrane sceny mogą być również usuwane automatycznie w zależności od ustawienia.

1 Otwórz monitor LCD.



- Sprawdź, czy tryb nagrywania jest ustawiony na .
- Jeśli ustawiony jest tryb zdjęć , na ekranie nagrywania puknij , aby wyświetlić ekran przełączania trybów. Puknij , aby przełączyć na tryb filmu.

2 Puknij „MENU”.

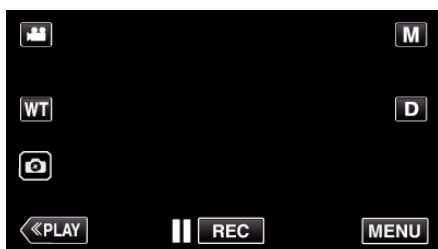

- Pojawi się główne menu.

3 Puknij „USTAW. NAGRYWANIA”.



4 Puknij „NAGR/ODTW Z SAMOKON.”.



- Jeśli ikona nie jest wyświetlona na ekranie, puknij „>”, aby przewinąć ekran.
- Puknij X, aby wyjść z menu.
- Puknij ↶, aby powrócić do poprzedniego ekranu.

5 Puknij „USTAW”.



CZAS NAGRYWANIA	10 do 40 sekund (można ustawiać co 5 sekund).
AUTO. USUWANIE	Wyt.: nagrany film zostaje zachowany.
	Wł.: nagrany film zostanie usunięty.

- Puknij X, aby powrócić do poprzedniego ekranu.
- Ta operacja nie jest konieczna, jeśli nie zamierzasz zmieniać bieżącego wyświetlanego ustawienia.

6 Puknij „START”.

- Przed rozpoczęciem nagrywania, tylko na początku operacji, ma miejsce 5-sekundowe odliczenie.

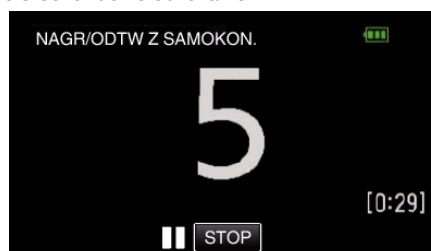

- Po uruchomieniu nagrywania, wyświetlany kolor liczby zmienia się i zostaje wyświetlona pozostała liczba sekund nagrania.

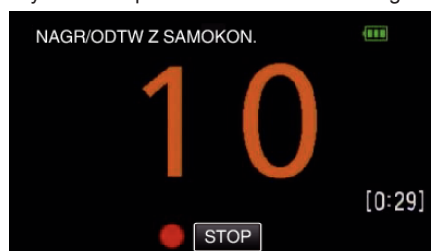

- Po zakończeniu nagrywania odtwarzanie rozpocznie się automatycznie.

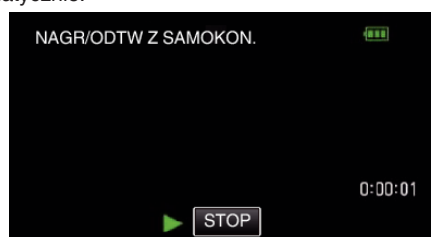

- Po zakończeniu odtwarzania następne nagrywanie rozpocznie się automatycznie.
- Puknij „STOP”, aby wyjść z „NAGR/ODTW Z SAMOKON.”.

UWAGA :

- Przycisk START/STOP nie może być wykorzystywany podczas operacji „NAGR/ODTW Z SAMOKON.”.

Nagrywanie filmów z datą i godziną

Możesz nagrywać filmy wraz z datą i godziną. Ustaw tę opcję, gdy chcesz zapisać plik z datą i godziną. (Po nagraniu nie można usunąć daty i godziny.)

1 Otwórz monitor LCD.

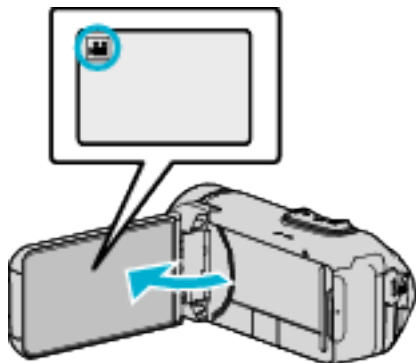

- Sprawdź, czy tryb nagrywania jest ustawiony na .
- Jeśli ustawiony jest tryb zdjęć , na ekranie nagrywania puknij , aby wyświetlić ekran przełączania trybów. Puknij , aby przełączyć na tryb filmu.

2 Puknij „MENU”.

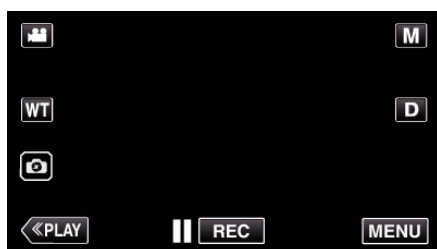

- Pojawi się główne menu.

3 Puknij „USTAW. NAGRYWANIA”.



4 Puknij „REJESTRUJ DATE/CZAS”.



- Jeśli ikona nie jest wyświetlona na ekranie, puknij „>”, aby przewinąć ekran.
- Puknij X, aby wyjść z menu.
- Puknij ↶, aby powrócić do poprzedniego ekranu.

5 Wybierz rodzaj zegara za pomocą przycisków < lub >, a następnie puknij „USTAW”.

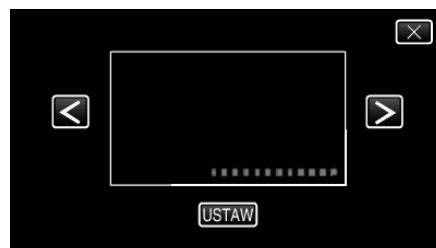

- Po puknięciu „USTAW”, pojawi się ostrzeżenie dotyczące nagrywania z datą/godziną.
- Puknij X, aby wyjść z menu.

6 Puknij i przeciągnij palcem pozycję wyświetlania, aby ją skorygować.

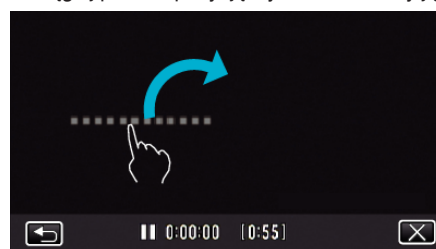

- Przesuń miejsce wyświetlania daty i godziny dotykając palcem i przesuwając po ekranie.

7 Naciśnij przycisk START/STOP, aby rozpocząć nagrywanie.

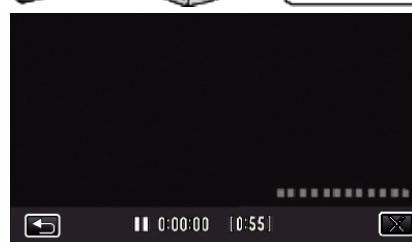
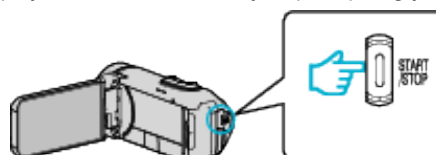

- Ponownie naciśnij przycisk START/STOP, aby zakończyć nagrywanie.
- Puknij ↶, aby powrócić do ekranu wyboru rodzajów zegara.
- Puknij X, aby wyjść z „REJESTRUJ DATE/CZAS”. (Aby wykonać działania inne niż nagrywanie puknij X, aby najpierw anulować „REJESTRUJ DATE/CZAS”.)

OSTROŻNIE :





- Po nagraniu nie można usunąć daty i godziny.

Nagrywanie filmów z licznikiem czasu

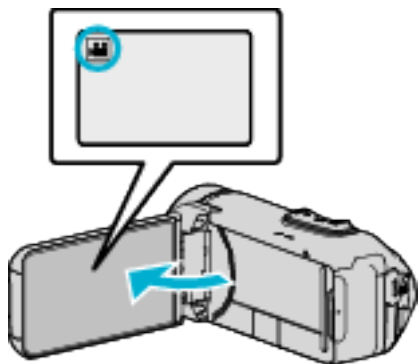
Można nagrywać film z wykorzystaniem stopera. Można uruchomić, zatrzymać i wyzerować stoper, jak w przypadku każdego stopera. Może to być wykorzystywane do rejestracji filmów z wydarzeń sportowych. (Nagranego licznika czasu nie można później usunąć).

1 Otwórz monitor LCD.



- Sprawdź, czy tryb nagrywania jest ustawiony na .
- Jeśli ustawiony jest tryb zdjęć , na ekranie nagrywania puknij , aby wyświetlić ekran przełączania trybów. Puknij , aby przełączyć na tryb filmu.

2 Puknij „MENU”.

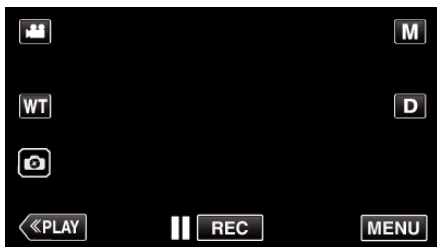

- Pojawi się główne menu.

3 Puknij „USTAW. NAGRYWANIA”.



4 Puknij „NAGRYWANIE Z LICZN. CZASU”.



- Jeśli ikona nie jest wyświetlona na ekranie, puknij „>”, aby przewinąć ekran.
- Puknij X, aby wyjść z menu.
- Puknij ↶, aby powrócić do poprzedniego ekranu.

5 Puknij i przeciągnij palcem pozycję wyświetlania, aby ją skorygować.



- Pozycję można regulować po zatrzymaniu nagrywania.

6 Naciśnij przycisk START/STOP, aby rozpocząć nagrywanie.

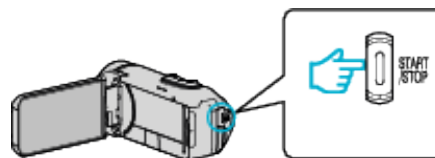

- Ponownie naciśnij przycisk START/STOP, aby zakończyć nagrywanie.
- Puknij X, aby wyjść z „NAGRYWANIE Z LICZN. CZASU” po zatrzymaniu nagrywania. (Aby wykonać działania inne niż nagrywanie, puknij X, aby najpierw wyjść z „NAGRYWANIE Z LICZN. CZASU”).

7 Puknij „START” na ekranie, aby uruchomić licznik.



- Można rozpocząć nagrywanie po uruchomieniu licznika.
- Można swobodnie zatrzymywać, resetować lub wznawiać licznik podczas nagrywania.

①	START/STOP	Uruchamia i zatrzymuje licznik.
②	RESET	Ustawia stan licznika na 0:00:00.

UWAGA :

- Jeżeli nastąpi wyjście z „NAGRYWANIE Z LICZN. CZASU”, gdy licznik nadal działa, licznik będzie kontynuował liczenie od momentu, w którym zostało przerwane, gdy następnym razem „NAGRYWANIE Z LICZN. CZASU” będzie obsługiwany.
- Jeśli upłynęły 24 godzin od włączenia licznika lub jeśli zegar został ustawiony, stan licznika automatycznie powróci do „0:00:00” i licznik przestanie działać.
- Nagranego licznika czasu nie można później usunąć.

Sprawdzanie pozostałego czasu nagrywania

Wyświetl stan naładowania akumulatora i pozostały czas nagrywania.

UWAGA :

- Stan naładowania akumulatora i pozostały czas nagrywania podane są w przybliżeniu.
- Pozostały czas nagrywania jest wyświetlany tylko w trybie nagrywania filmu.
- Pozostały czas nagrywania jest wyświetlany dla aktualnie wybranego nośnika nagrywania.

1 Otwórz monitor LCD.

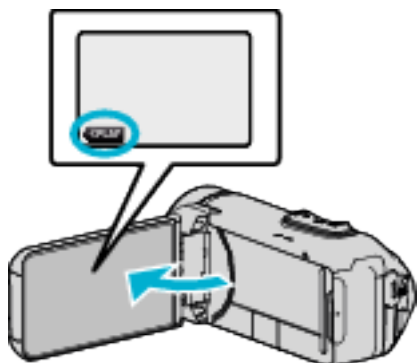

- Upewnij się, że kamera jest ustawiona na tryb nagrywania. Jeśli kamera jest w trybie odtwarzania, kliknij «REC, aby przełączyć na tryb nagrywania.

2 Puknij „MENU”.

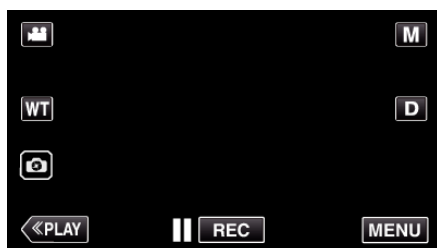

- Pojawi się główne menu.

3 Puknij ⓘ.



4 Wyświetl pozostały czas nagrywania.



- Pozostały czas nagrywania jest wyświetlany tylko w trybie nagrywania filmu.
- Pozostały czas nagrywania jest wyświetlany dla aktualnie wybranego nośnika nagrywania.
- ⓘ wyświetla się zamiast stanu naładowania akumulatora, gdy podłączony jest zasilacz sieciowy.
- Aby wyjść z tego ekranu, puknij X.

Nagrywanie

Przybliżony czas nagrywania filmu

Jakość zdjęcia	Karta SDHC/SDXC					
	4GB	8GB	16GB	32GB	64GB	128GB
UXP	20 m	40 m	1 g 20 m	2 g 40 m	5 g 40 m	11 g 30 m
XP	30 m	1 godz.	1 g 50 m	3 g 50 m	8 g 10 m	16 g 20 m
EP	1 g 40 m	3 g 30 m	7 g	14 g	28 g 50 m	57 g 50 m

- Czas nagrywania wskazany powyżej zmienia się w zależności od warunków nagrywania.

Przybliżona liczba zdjęć (jednostka: liczba ujęć)

Rozmiar obrazu	Karta SDHC/SDXC				
	4GB	8GB	16GB	32GB	64GB
3 680x2 760(10M)(4:3)	600	1300	2500	5100	9999
1920x1080(2M)(16:9)	3100	6400	9999	9999	9999
1440x1080(1,5M)(4:3)	4200	8400	9999	9999	9999
640x480(0,3M)(4:3)	9999	9999	9999	9999	9999

- Zdjęcia zarejestrowane w czasie nagrywania lub odtwarzania filmu są zapisywane w rozmiarze 1920 x 1080.

Przybliżony czas działania wbudowanego akumulatora

Rzeczywisty czas nagrywania	Czas nagrywania ciągłego (Maksymalny czas nagrywania)
2 g 50 m	5 g 10 m

- Powyższe wartości są aktualne, gdy „JASNOŚĆ MONITORA” jest ustawiona na „3” (standardowa).
- Rzeczywisty czas nagrywania to czas nagrywania, gdy operacje, takie jak uruchamianie/zatrzymanie nagrywania, włączanie/wyłączenie urządzenia lub powiększanie, odbywają się cyklicznie.
- Czas nagrywania może być inny, w zależności od warunków zapisu i użytkownika.
- Jeśli czas nagrywania stanie się bardzo krótki, nawet gdy akumulator jest w pełni naładowany, należy wymienić akumulator. W celu uzyskania informacji na temat wymiany wbudowanego akumulatora (odpłatnie), skonsultuj się z najbliższym centrum serwisowym JVC.

Odtwarzanie filmów

Poniżej przedstawiono sposoby odtwarzania, które można przeprowadzić na tym urządzeniu.

Pozycja	Opis
Normalne odtwarzanie	Odtwarza nagrane filmy.
ODTWARZ. SUMMARYCZNE	Kadry są automatycznie wyodrębniane z nagrałego filmu jako połączone do odtwarzania skrótu przez określony czas. Rozpocznij odtwarzanie od „ODTWARZ. SUMMARYCZNE” w menu „USTAW. ODTWARZANIA”.
ODTW. INNEGO PLIKU	Filmy z uszkodzonymi informacjami zarządzania można odtwarzać. Rozpocznij odtwarzanie od „ODTW. INNEGO PLIKU” w menu „USTAW. ODTWARZANIA”.

OSTROŻNIE :

- Utwórz kopię zapasową nagranych, ważnych danych.
Zaleca się kopiowanie swoich nagranych danych na płytę BD lub na innych nośnikach, na których można zapisać dane w celu ich przechowywania.
- Urządzenie to jest sterowane mikrokomputerem. Wyładowania elektrostatyczne, szumy zewnętrzne i interferencja (z TV, radia, itp.) może uniemożliwić jego prawidłowe działanie. W takim przypadku zamknij ekran monitora, aby wyłączyć zasilanie i odłącz zasilacz sieciowy; następnie naciśnij przycisk Reset, aby zresetować urządzenie.
„Resetowanie urządzenia” (str. 5)
- Wyłączenie odpowiedzialności
 - Nie ponosimy odpowiedzialności za utratę nagranych materiałów, jeśli nie można uruchomić filmów/dźwięku lub odtwarzania z powodu uszkodzeń w tym urządzeniu, dostarczonych części lub karty SD.
 - Nie można przywrócić usuniętych nagranych materiałów (danych) oraz po ich utracie w związku z nieprawidłowym działaniem. Proszę traktować to jako ostrzeżenie.
 - Firma JVC nie będzie odpowiedzialna za żadne utracone dane.
 - W celu poprawy jakości, uszkodzony nośnik nagrywania zostanie poddany analizie. W związku z tym nie może być zwrócony.

Normalne odtwarzanie

Odtwarza nagrane filmy.

- 1 Otwórz monitor LCD.

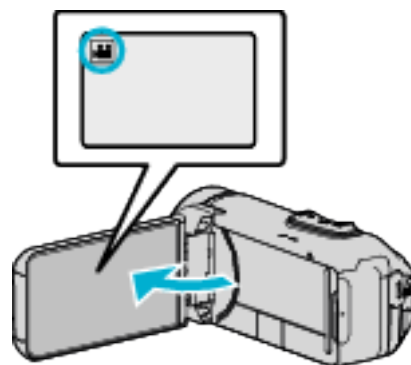

- Sprawdź, czy tryb nagrywania jest ustawiony na .
- Jeśli ustawiony jest tryb zdjęć , na ekranie nagrywania puknij , aby wyświetlić ekran przełączania trybów. Puknij , aby przełączyć na tryb filmu.

- 2 Puknij **PLAY** aby wybrać tryb odtwarzania.

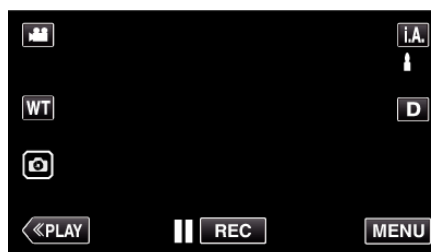

- 3 Puknij plik (zdjęcie).

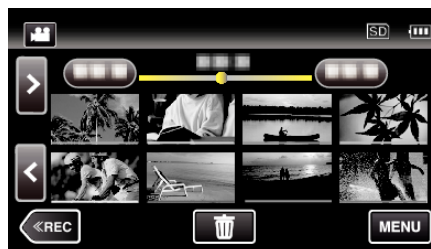

- Puknij **SD**, aby wybrać nośnik, z którego chcesz odtwarzać i zmienić ekran indeksu (wyświetlanie miniatur).
- Pojawia się na ostatnim odtwarzanym obrazie.
- Linie w różnych kolorach są wyświetlane jako miniatury dla rozróżnienia dat nagrania.

- 4 Rozpoczyna się odtwarzanie.

- Puknij , aby zatrzymać.
- Puknij , aby powrócić do ekranu indeksu.

OSTROŻNIE :

- Ponieważ urządzenie to można używać przy odwróconym i zamkniętym monitorze LCD, łatwiej wzrasta temperatura. Nie należy używać tego urządzenia przy odwróconym i zamkniętym monitorze LCD przez dłuższy czas ani w miejscach narażonych na bezpośrednie działanie promieni słonecznych lub wysokich temperatur.
- Urządzenie zatrzymuje się automatycznie, aby chronić obwód, gdy wzrasta temperatura.

Przyciski obsługi dla odtwarzania filmu

Podczas wyświetlania ekranu indeksu

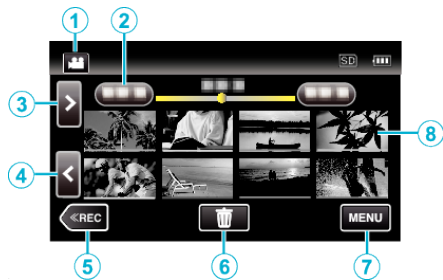

	Ekran	Opis
①		Przełącza pomiędzy trybem nagrywania filmów a trybem fotografowania.
②	(Wyświetlanie daty i godziny)	Przenosi do następnej lub poprzedniej daty
③	>	Wyświetla następny ekranu indeksu (wyświetlanie miniatur) • Tę samą operację można wykonać dźwignią zoomu.
④	<	Wyświetla poprzedni ekranu indeksu (wyświetlanie miniatur) • Tę samą operację można wykonać dźwignią zoomu.
⑤	«REC	Przełącza w tryb nagrywania.
⑥		Wyświetla ekranu indeksu (wyświetlanie miniatur), aby wykonać usuwanie
⑦	MENU	Wyświetla ekran menu
⑧	Miniatura (plik)	Puknięcie: uruchamia odtwarzanie Przeciągnij do prawej: wyświetla plik zarejestrowany przed datą zapisu Przeciągnij do lewej: wyświetla plik zarejestrowany po dacie zapisu Miniatury podkreślone takim samym kolorem oznaczają pliki z tą samą datą nagrania.

Podczas odtwarzania filmu

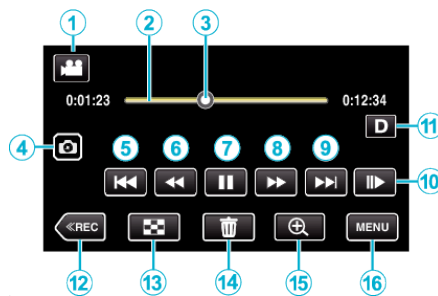

- Gdy urządzenie nie jest używane, przyciski obsługi na ekranie dotykowym znikają automatycznie. Ponownie puknij ekran, aby wyświetlić przyciski obsługi.

	Ekran	Opis
①		Przełącza pomiędzy trybem nagrywania filmów a trybem fotografowania.
②	(Pasek linii czasu)	Puknięcie losowo wybranego miejsca - Przesuwa się do pukniętego miejsca Przeciągnięcie punktu odtwarzania w lewo lub prawo - Rozpoczyna odtwarzanie od nowego miejsca Puknięcie losowo wybranego miejsca - Przesuwa się do pukniętego miejsca
③	(Wskaźnik)	Wyświetla szacunkową aktualną pozycję odtwarzania w ujęciu
④		Zapisuje jedną scenę odtwarzanego filmu jako zdjęcie. • Wyświetla się, gdy odtwarzanie jest wstrzymane.
⑤		Powraca na początek ujęcia. Powraca do poprzedniego ujęcia po puknięciu na początku ujęcia. • Pozwala wykonać te same funkcje, jakie wykonuje dźwignia zoomu przy zatrzymaniu odtwarzania.
⑥		Wyszukiwanie do tyłu (z każdym puknięciem zwiększa się prędkość)
		Powolne przesuwanie do tyłu / Naciśnij i przytrzymaj, aby rozpocząć powolne odtwarzanie do tyłu
⑦		Rozpoczyna odtwarzanie
		Zatrzymaj
⑧		Wyszukiwanie do przodu (z każdym puknięciem zwiększa się prędkość)
		Powolne przesuwanie do przodu / Naciśnij i przytrzymaj, aby rozpocząć powolne odtwarzanie
⑨		Przechodzi do następnego ujęcia
⑩		• Prędkość można ustawić za pomocą „W ZWOLNIONYM TEMPIE” (☞ str. 90) .

	Ekran	Opis
11	D	<p>Każde puknięcie przycisku powoduje przełączanie wyświetlacza pomiędzy widokiem pełnym (D_F) a prostym (D).</p> <ul style="list-style-type: none"> Wyświetlanie proste: Niektóre wyświetlacze wyłączają się automatycznie, gdy na ekranie nie są wykonywane żadne operacje. Wyświetlanie pełne: Wyświetla wszystko. Przycisk wyświetlania zmienia się z D na D_F. Kiedy zasilanie zostanie wyłączone, wyświetlacz powróci do wyświetlania prostego (D).
12	◀ REC	Przełącza w tryb nagrywania.
13	🏠	Zakończ (powraca do ekranu indeksu)
14	🗑️	Usuwa aktualnie wyświetlany film.
15	🔍	<p>Powiększa wyświetlany film.</p> <ul style="list-style-type: none"> Stuknij miejsce obrazu, które chcesz powiększyć. Wartość zoomu można zmienić za pomocą przycisków (+) i (-).
16	MENU	Wyświetla ekran menu

UWAGA :

- Puknij lub przeciągnij w obszarze obsługi ekranu dotykowego.
- Podczas odtwarzania można wyświetlać datę i godzinę nagrania.

(str. 90)

Regulowanie głośności dźwięku filmów

Można również użyć dźwigni zoomu/głośności, aby regulować głośność.

Pogłaśnianie

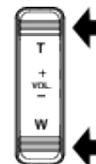

Przyciszenie

Sprawdzanie daty nagrania i innych informacji

Można zobaczyć informacje o nagrywaniu nagranych filmów.

1 Otwórz monitor LCD.

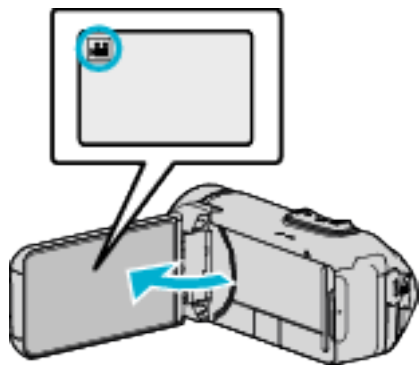

- Puknij przycisk lub , aby wybrać tryb filmu lub zdjęć.

2 Puknij **PLAY** aby wybrać tryb odtwarzania.

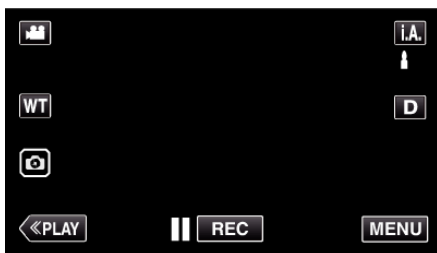

3 Puknij plik, aby go rozpocząć odtwarzanie.

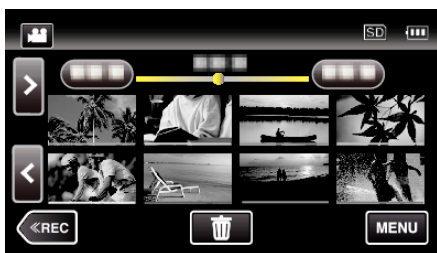

4 Puknij „MENU”.

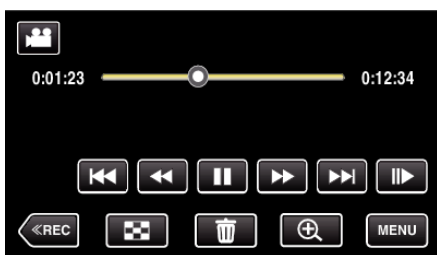

5 Puknij .



- Puknij X, aby wyjść z menu.

Można wyświetlić datę nagrania i czas trwania wybranego pliku.

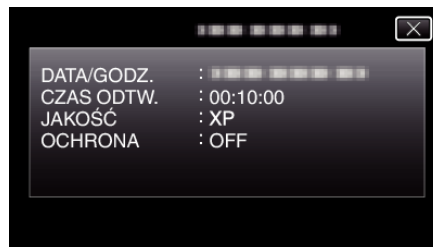





ODTW. Z LICZN. CZASU

Licznik czasu, który można zresetować, może być wyświetlony podczas odtwarzania.

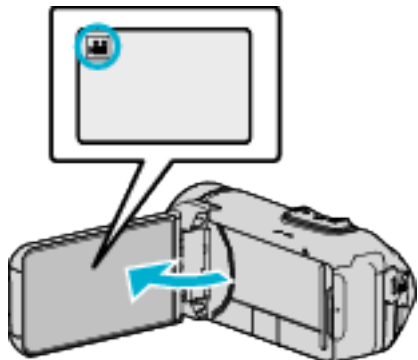
Może to być wykorzystywane do odtwarzania filmów z wydarzeń sportowych.

1 Otwórz monitor LCD.



- Sprawdź, czy tryb nagrywania jest ustawiony na .
- Jeśli ustawiony jest tryb zdjęć , na ekranie nagrywania puknij , aby wyświetlić ekran przełączania trybów. Puknij , aby przełączyć na tryb filmu.

2 Puknij «PLAY» aby wybrać tryb odtwarzania.

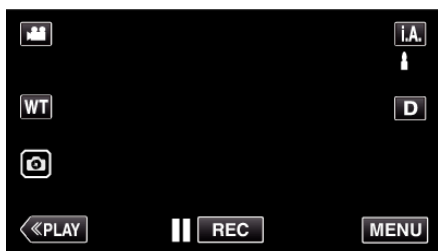

3 Puknij „MENU”.

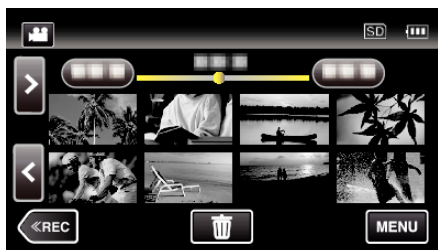

4 Puknij „USTAW. ODTWARZANIA”.



5 Puknij „ODTW. Z LICZN. CZASU”.

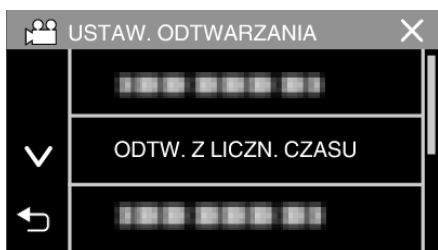

6 Ustaw „ODTW. Z LICZN. CZASU” na WŁ.



7 Puknij plik, aby go rozpocząć odtwarzanie.

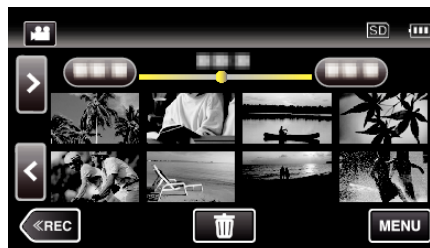

- Pojawia się licznik godzin:minut:sekund.

8 Zatrzymaj odtwarzanie i wyzeruj licznik.

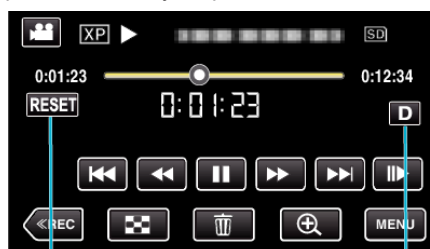

Przycisk
RESET

Przycisk
wyświetlania

- Puknięcie „RESET” ustawia stan licznika na „0:00:00”.
- Gdy odtwarzanie jest wstrzymane, wyświetlana jest cyfra 1/10 sekundy.
- Licznik może również zostać zresetowany podczas normalnego odtwarzania i odtwarzania w zwolnionym tempie.

UWAGA :





- Aby wyzerować licznik podczas odtwarzania, przełącz do pełnego ekranu za pomocą przycisku „Przycisk wyświetlania D” (str. 21).
- Aby wyzerować licznik w dokładnym położeniu, zaleca się, aby wstrzymać odtwarzanie, a następnie puknąć „RESET”.
- Gdy urządzenie przełącza się na następną scenę, licznik jest automatycznie resetowany.

ODTWARZ. SUMARYCZNE

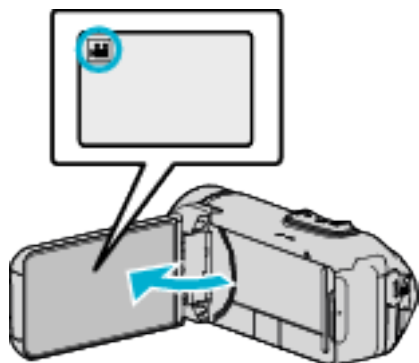
Możesz odtworzyć skrót nagranych filmów (Odtwarzanie skrótów). Jest to przydatne podczas szybkiego sprawdzania zawartości filmów.

1 Otwórz monitor LCD.



- Sprawdź, czy tryb nagrywania jest ustawiony na .
- Jeśli ustawiony jest tryb zdjęć , na ekranie nagrywania puknij , aby wyświetlić ekran przełączania trybów. Puknij , aby przełączyć na tryb filmu.

2 Puknij **«PLAY»** aby wybrać tryb odtwarzania.

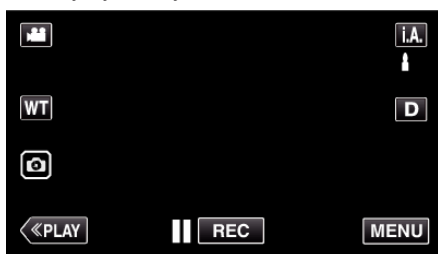

3 Puknij „MENU”.

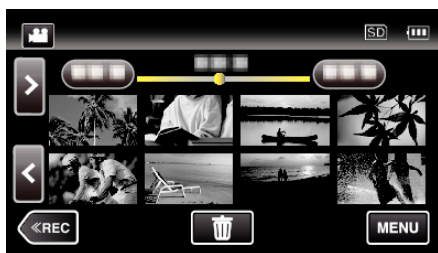

4 Puknij „USTAW. ODTWARZANIA”.



5 Puknij „ODTWARZ. SUMARYCZNE”.

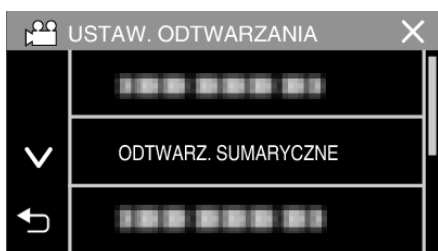

6 Puknij, aby datę odtwarzania skrótów.

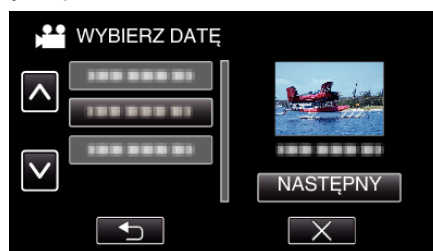

- Po wybraniu daty, puknij „NASTĘPNY”.
- Po puknięciu „WSZYSTKO”, zostaną odtworzone skrótów ze wszystkich dat.
- Puknij **X**, aby wyjść z menu.
- Puknij **↶**, aby powrócić do poprzedniego ekranu.

7 Wybierz tryb odtwarzania skrótów.

(tylko gdy wybrano „AUTO” w Kroku 7)

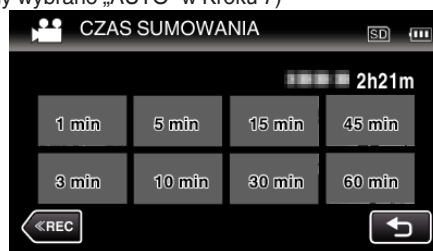

- Wybierz czas odtwarzania sumarycznego w minutach (min).
- Wyświetlany czas odtwarzania skrótów różni się w zależności od czasu nagrywania.
- Jeśli po wybraniu „ODTWARZ. SUMARYCZNE” uruchomienie trwa ponad dwie sekundy, po wybraniu czasu odtwarzania skrótów będzie wyświetlany stan postępu.
- Czas odtwarzania skrótów jest wyłącznie orientacyjny.

8 Rozpoczyna się odtwarzanie skrótów.

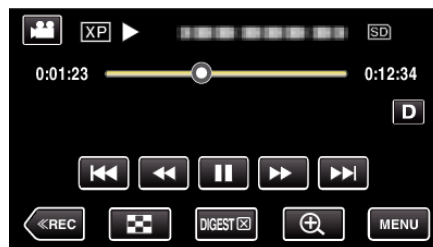

- Puknij **||**, aby zatrzymać.
- Puknij **⏮**, aby powrócić do ekranu indeksu.
- Puknij „DIGEST X”, aby powrócić do normalnego ekranu odtwarzania.
- Obsługa podczas odtwarzania filmu „Przyciski obsługi dla odtwarzania filmu” (str. 50)

- 9 Odtwarzanie sumaryczne zatrzymuje się automatycznie, można również wyświetlić kolejny ekran pukając „MENU”.

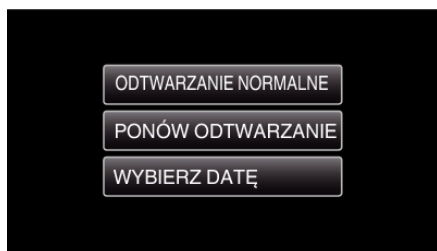

- ODTWARZANIE NORMALNE: uruchamia normalne odtwarzanie.
- PONÓW ODTWARZANIE: ponownie uruchamia odtwarzanie sumaryczne.
- WYBIERZ DATE: wróć do kroku 6.

ODTW. INNEGO PLIKU

Informacje zarządzania filmem mogą ulec uszkodzeniu, jeśli nagrywanie jest wykonane nieprawidłowo, na przykład poprzez wyłączenie zasilania podczas nagrywania. Aby odtworzyć filmy z uszkodzonymi informacjami zarządzania możesz wykonać następujące działania.

- 1 Otwórz monitor LCD.

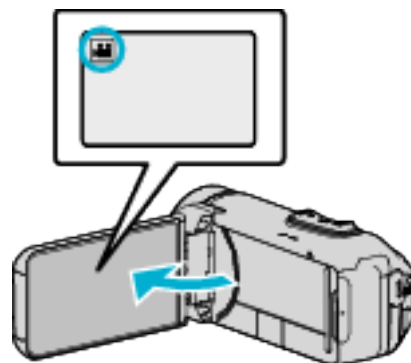

- Sprawdź, czy tryb nagrywania jest ustawiony na .
- Jeśli ustawiony jest tryb zdjęć , na ekranie nagrywania puknij , aby wyświetlić ekran przełączania trybów. Puknij , aby przełączyć na tryb filmu.

- 2 Puknij «PLAY aby wybrać tryb odtwarzania.

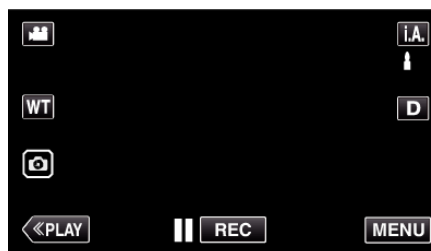

- 3 Puknij „MENU”.

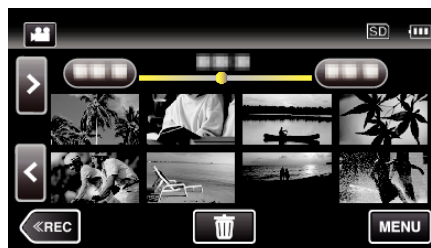

- 4 Puknij „USTAW. ODTWARZANIA”.



- 5 Puknij „ODTW. INNEGO PLIKU”.



6 Puknij plik, aby go rozpocząć odtwarzanie.

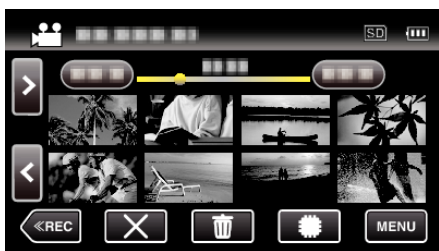

„Przyciski obsługi dla odtwarzania filmu” (☞ str. 50)

- Puknij „X”, aby powrócić do zwykłego ekranu indeksu.

UWAGA :

- W przypadku uszkodzenia informacji zarządzania w folderze EXTMOV tworzony jest plik MTS.
- Zależnie od stanu uszkodzonego pliku, odtwarzanie może nie udać się lub może przebiegać z zakłóceniami.

Odtwarzanie zdjęć

Na ekranie indeksu (widok miniatur) można wybierać i odtwarzać zarejestrowane zdjęcia.

1 Otwórz monitor LCD.

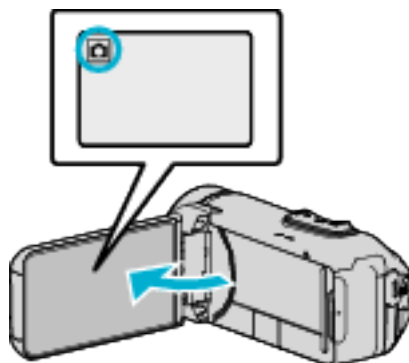

- Sprawdź, czy tryb nagrywania jest ustawiony na .
- Jeśli ustawiony jest tryb filmu , na ekranie nagrywania puknij , aby wyświetlić ekran przełączania trybów. Puknij , aby przełączyć na tryb zdjęć.

2 Puknij **PLAY** aby wybrać tryb odtwarzania.

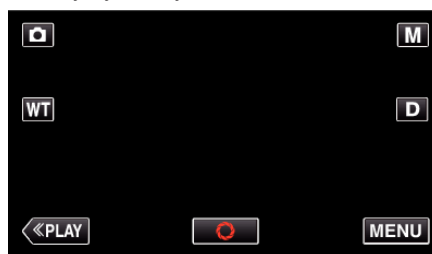

3 Puknij plik, aby go rozpocząć odtwarzanie.



- Puknij SD, aby wybrać nośnik, z którego chcesz odtwarzać i zmień ekran indeksu (wyświetlanie miniatur).
- Puknij , aby powrócić do ekranu indeksu.
- Pojawia się na ostatnim odtwarzanym obrazie.
- Linie w różnych kolorach są wyświetlane jako miniatury dla rozróżnienia dat nagrania.

Przyciski obsługi dla odtwarzania zdjęć

Podczas wyświetlania ekranu indeksu

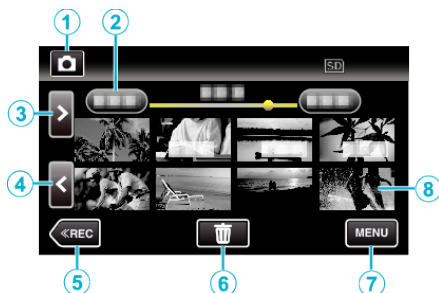

- Zdjęcia rejestrowane w trybie seryjnym przy dużej prędkości i średniej prędkości będą zgrupowane razem. Widoczny jest tylko pierwszy zarejestrowany plik (zdjęcie), a grupa jest wyświetlana w zielonej ramce.

	Ekran	Opis
①		Przełącza pomiędzy trybem nagrywania filmów a trybem fotografowania.
②	(Wyświetlanie daty i godziny)	Przenosi do następnej lub poprzedniej daty
③	>	Wyświetla następny ekranu indeksu (wyświetlanie miniatur) • Tę samą operację można wykonać dźwignią zoomu.
④	<	Wyświetla poprzedni ekranu indeksu (wyświetlanie miniatur) • Tę samą operację można wykonać dźwignią zoomu.
⑤	«REC	Przełącza w tryb nagrywania.
⑥		Wyświetla ekranu indeksu (wyświetlanie miniatur), aby wykonać usuwanie
⑦	MENU	Wyświetla ekran menu
⑧	Plik (zdjęcia)	Puknięcie miniatury - Rozpoczyna odtwarzanie Wykonaj szybki ruch w prawo - przewija w prawo, aby pokazać poprzedni ekran indeksu (wyświetlanie miniatur) Wykonaj szybki ruch w lewo - przewija w lewo, aby pokazać następny ekran indeksu (wyświetlanie miniatur)

Podczas odtwarzania zdjęć

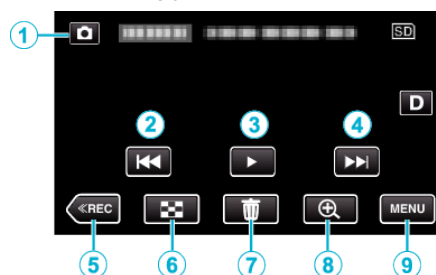

- Gdy urządzenie nie jest używane, przyciski obsługi na ekranie dotykowym znikają automatycznie. Ponownie puknij ekran, aby wyświetlić przyciski obsługi.

	Ekran	Opis
①	Tryb filmu/zdjęcia 	Przełącza pomiędzy trybem nagrywania filmów a trybem fotografowania.
②		Powraca do poprzedniego zdjęcia • Tę samą operację można wykonać dźwignią zoomu.
③		Rozpoczyna/Zatrzymuje pokaz slajdów
④		Przechodzi do następnego zdjęcia • Tę samą operację można wykonać dźwignią zoomu.
⑤	«REC	Przełącza w tryb nagrywania.
⑥		Powraca do ekranu indeksu
⑦		Usuwa aktualnie wyświetlane zdjęcie.
⑧	Odtwarzanie z zoomem	Powiększa wyświetlany film. • Stuknij miejsce obrazu, które chcesz powiększyć. • Wartość zoomu można zmienić za pomocą przycisków (+) i (-).
⑨	MENU	Wyświetla ekran menu

UWAGA :

- Puknij lub przeciągnij w obszarze obsługi ekranu dotykowego.

OSTROŻNIE :

- Urządzenie to jest sterowane mikrokomputerem. Wyładowania elektrostatyczne, szumy zewnętrzne i interferencja (z TV, radia, itp.) może uniemożliwić jego prawidłowe działanie. W takim przypadku zamknij ekran monitora, aby wyłączyć zasilanie i odłącz zasilacz sieciowy; następnie naciśnij przycisk Reset, aby zresetować urządzenie.

„Resetowanie urządzenia” (☰ str. 5)

Odtwarzanie pokazu slajdów

Zdjęcia można odtworzyć jako pokaz slajdów.

Podczas odtwarzania zdjęć puknij ►, aby rozpocząć pokaz slajdów.

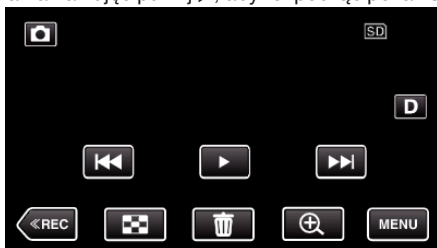

„Przyciski obsługi dla odtwarzania zdjęć” (☞ str. 57)

UWAGA :

- W trybie odtwarzania pokazu slajdów do przejść można dodać efekty. „EFEKTY POKAZU SLAJ.” (☞ str. 92)

Podłączanie i oglądanie na ekranie telewizora

Z urządzenia można odtwarzać po połączeniu go z telewizorem. Jakość obrazu w telewizorze zależy od rodzaju telewizora i kabla połączeniowego. Wybierz złącze, które najlepiej działa z telewizorem.

- Należy również zapoznać się z instrukcją obsługi używanego telewizora.
- „Podłączanie przez minizłącze HDMI” (☞ str. 59)
- „Łączenie przez złącze AV” (☞ str. 60)
- Aby w telewizorze wyświetlić datę/godzinę, ustaw „WYŚWIETL DATĘ/ CZAS” i menu „WYŚWIETLANIE NA TV” na „WŁ.”. (☞ str. 90)
- „ WYŚWIETLANIE NA TV ” (☞ str. 97)

Nienaturalny obraz na telewizorze

Problem	Postępowanie
Obrazy się nieprawidłowo wyświetlane na ekranie telewizora.	<ul style="list-style-type: none"> • Odłącz kabel i podłącz go ponownie. • Wyłącz urządzenie i włącz je ponownie. • Niski stan naładowania akumulatora może pogarszać jakość obrazów. Używaj zasilacza prądu przemiennego.
Obrazy na ekranie telewizora są wyświetlane pionowo.	<ul style="list-style-type: none"> • Ustaw „WYJŚCIE VIDEO” w menu „USTAWIENIA POŁĄCZEN” na „4:3”. „ WYJŚCIE VIDEO ” (☞ str. 97)
Obrazy na ekranie telewizora są wyświetlane poziomo.	<ul style="list-style-type: none"> • Wyreguluj odpowiednio ekran telewizora.
Kolory obrazów są dziwne.	<ul style="list-style-type: none"> • Wyreguluj odpowiednio ekran telewizora.
Funkcje HDMI-CEC działają nieprawidłowo i telewizor nie współpracuje z tym urządzeniem.	<ul style="list-style-type: none"> • Zależnie od parametrów telewizory mogą różnie działać, nawet jeśli są zgodne z funkcjami HDMI-CEC. Dlatego też nie można zagwarantować, że funkcje HDMI-CEC będą działać po podłączeniu do wszystkich telewizorów. W takich przypadkach należy ustawić „KONTROLA HDMI” na „WYŁĄCZ”. „ KONTROLA HDMI ” (☞ str. 97)
Język informacji wyświetlanych na ekranie zmienił się.	<ul style="list-style-type: none"> • Może tak się zdarzyć w przypadku podłączenia minikablem HDMI tego urządzenia do telewizora z innym ustawieniem języka.

OSTROŻNIE :

- Wyłącz urządzenie i telewizor przed dokonaniem połączenia.
- Przed włożeniem lub wyjęciem karty SD, należy zamknąć monitor LCD i upewnić się, że lampka POWER/ACCESS zgasła.

Podłączanie przez minizłącze HDMI

Jeśli używasz telewizora HD, po podłączeniu się do minizłącza HDMI możesz odtwarzać w jakości HD.

„Wyposażenie opcjonalne” (☞ str. 19)

- Jeśli nie będziesz używać dostarczonego kabla, użyj pozwalającego na bardzo szybki przesył kabla HDMI, takiego jak minikabel HDMI.
- Należy również zapoznać się z instrukcją obsługi używanego telewizora.

1 Podłączenie do TV.

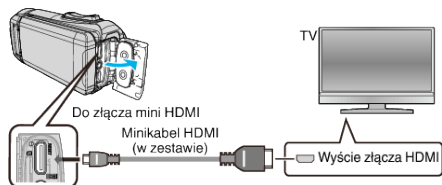

2 Podłącz kabel przejściówkę i zasilacz sieciowy do tego urządzenia.

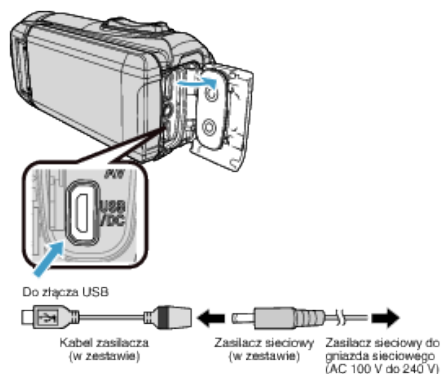

3 Otwórz monitor LCD.

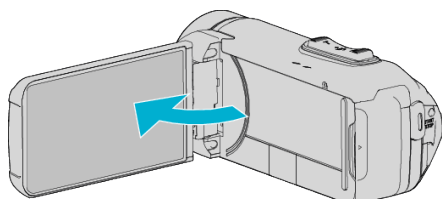

- Urządzenie włączy się automatycznie.

4 Naciśnij zewnętrzny przycisk wejścia na telewizorze, aby włączyć to urządzenie za pośrednictwem połączonego złącza.

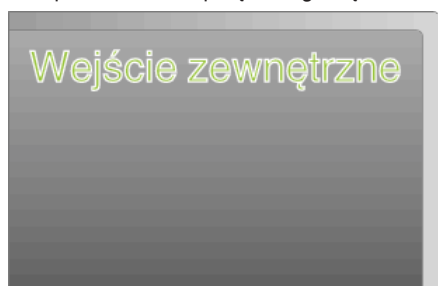

5 Odtwórz plik.

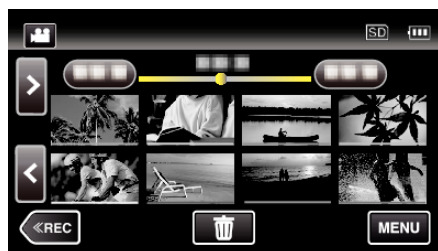

„Odtwarzanie filmów” (☞ str. 49)

„Odtwarzanie zdjęć” (☞ str. 56)

UWAGA :

- Zgodnie ze sposobem połączenia, zmień ustawienia w „WYJŚCIE HDMI”.
- „WYJŚCIE HDMI” (☞ str. 97)
- Zależnie od podłączonego telewizora minikablem HDMI, obraz i dźwięk może być nieprawidłowo odtwarzany. W takich przypadkach należy ustawić wykonać następujące działania.
 - 1) Odłącz minikabel HDMI i podłącz go ponownie.
 - 2) Wyłącz urządzenie i włącz je ponownie.
- Pytania dotyczące telewizora lub sposobu podłączenia należy kierować do producenta telewizora.

Obsługa przy podłączeniu telewizora przez HDMI

Podłączenie tego urządzenia minikablem HDMI do telewizora obsługującego funkcje HDMI-CEC umożliwia wykonywanie w telewizorze połączonych operacji.

- HDMI-CEC (Consumer Electronics Control) jest normą branżową umożliwiającą współdziałanie pomiędzy urządzeniami zgodnymi ze standardem HDMI-CEC połączonymi kablami HDMI.

UWAGA :

- Nie wszystkie urządzenia z opcją sterowania przez HDMI są zgodne ze standardem HDMI-CEC. Funkcja sterowania przez HDMI tego urządzenia nie działa po podłączeniu do tych urządzeń.
- Nie gwarantuje się działania tego urządzenia ze wszystkimi urządzeniami obsługującymi standard HDMI-CEC.
- Zależnie od danych technicznych każdego urządzenia obsługującego standard HDMI-CEC, niektóre funkcje mogą nie działać po podłączeniu tego urządzenia. (Więcej informacji na ten temat znajduje się w instrukcji obsługi telewizora.)
- Po podłączeniu pewnych urządzeń może dojść do niezamierzonego działania. W takich przypadkach należy ustawić „KONTROLA HDMI” na „WYŁĄCZ”.

„KONTROLA HDMI” (☞ str. 97)

Przygotowania

- Minikablem HDMI podłącz to urządzenie z telewizorem. „Podłączenie przez minizłącze HDMI” (☞ str. 59)
- Włącz telewizor i ustaw ustawienie HDMI-CEC na „WŁ.”. (Więcej informacji na ten temat znajduje się w instrukcji obsługi telewizora.)
- Ustaw „KONTROLA HDMI” w menu USTAWIENIA POŁĄCZEŃ na „WŁ.”. „KONTROLA HDMI” (☞ str. 97)

Sposób obsługi 1

- 1 Włącz to urządzenie.
- 2 Wybierz tryb odtwarzania.
- 3 Podłącz minikabel HDMI.
 - Po włączeniu tego urządzenia automatycznie włączy się telewizor i przełączy się na tryb wejścia HDMI.

Sposób obsługi 2

- 1 Wyłącz telewizor.
 - To urządzenie wyłączy się automatycznie.

UWAGA :

- Zależnie od podłączonego telewizora, po włączeniu tego urządzenia język wyświetlania na ekranie tego urządzenia automatycznie się przełączy na język wybrany w telewizorze. (Dotyczy to tylko przypadków, w których to urządzenie obsługuje język wybrany w telewizorze.) Aby używać tego urządzenia z językiem innym niż język wyświetlania na ekranie telewizora ustaw „KONTROLA HDMI” na „WYŁĄCZ”.
- Nawet po zmianie języka wyświetlania na ekranie tego urządzenia, język wyświetlania na ekranie telewizora nie zmienia się automatycznie.
- Gdy podłączone są takie urządzenia jak wzmacniacz lub wybierak, te funkcje mogą działać nieprawidłowo. Ustaw „KONTROLA HDMI” na „WYŁĄCZ”.
- Jeśli funkcja HDMI-CEC działa nieprawidłowo wyłącz urządzenie i ponownie włącz to urządzenie.

Łączenie przez złącze AV

Aby odtwarzać filmy w odbiorniku TV, połącz kabel AV (w zestawie: E3A-0085-00) z gniazdem AV tego urządzenia.

- Należy również zapoznać się z instrukcją obsługi używanego telewizora.

1 Podłączenie do TV.

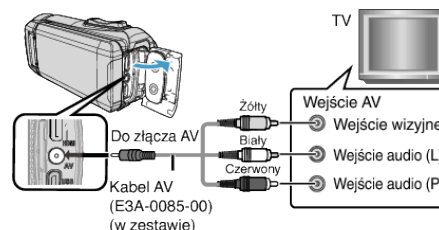

2 Podłącz kabel przejściówkę i zasilacz sieciowy do tego urządzenia.

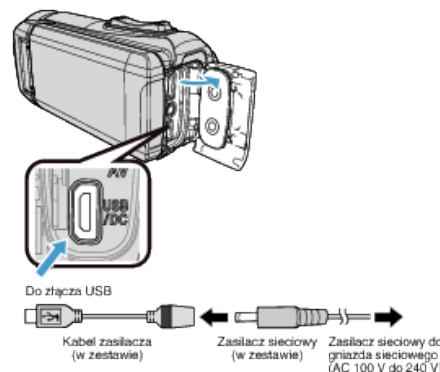

3 Otwórz monitor LCD.

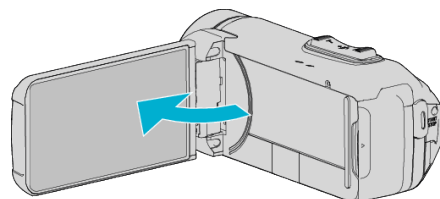

- Urządzenie włączy się automatycznie.

4 Naciśnij zewnętrzny przycisk wejścia na telewizorze, aby włączyć to urządzenie za pośrednictwem połączonych złącza.



5 Odtwórz plik.

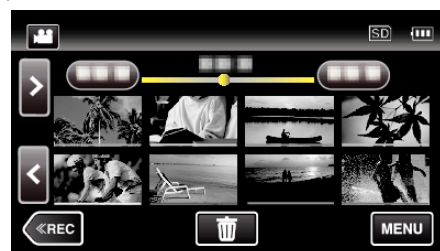

„Odtwarzanie filmów” (☞ str. 49)

„Odtwarzanie zdjęć” (☞ str. 56)

UWAGA :

- Pytania dotyczące telewizora lub sposobu podłączenia należy kierować do producenta telewizora.
- Kabel AV (w zestawie: E3A-0085-00)

Dane połączeń elektrycznych (dla video/audio) 4-wtykowej wtyczki mini opisano poniżej.

Aby zakupić, skonsultuj się z najbliższym przedstawicielem JVC lub centrum serwisowym JVC.

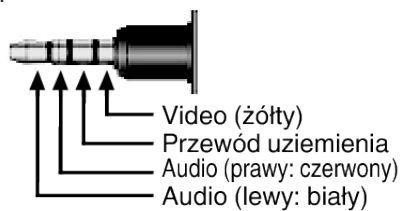

- Podczas używania załączonego kabla AV, najpierw zamocuj filtr przeciwzakłóceńowy dostarczony wraz z tym urządzeniem.

„Mocowanie filtra przeciwzakłóceńowego” (☞ str. 8)

Usuwanie niechcianych plików

Usuń niechciane filmy i zdjęcia, kiedy kończy się miejsce na nośniku nagrywania.

Spowoduje to zwolnienie więcej miejsca w nośniku nagrywania.

„Usuwanie aktualnie wyświetlanego pliku” (☞ str. 62)

„Usuwanie wybranych plików” (☞ str. 62)

UWAGA :

- Nie można przywrócić usuniętych plików.
- Nie można usunąć plików chronionych.
Przed usunięciem plików wyłącz ochronę.

„Ochrona plików” (☞ str. 63)

- W komputerze twórz kopie zapasowe ważnych plików.
- „Tworzenie kopii zapasowej wszystkich plików” (☞ str. 75)

Usuwanie aktualnie wyświetlanego pliku

Usuwa aktualnie wyświetlany plik.

OSTROŻNIE :

- Nie można przywrócić usuniętych plików.



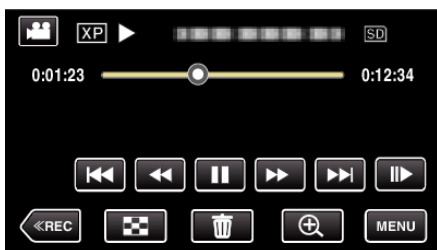





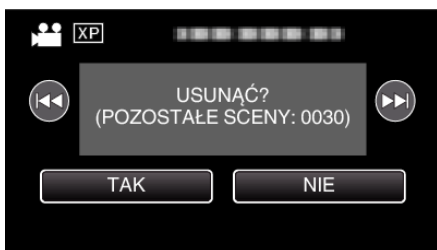



















- 1 Puknij .



- Jeśli na obrazie widać tryb filmu, ta sama obsługa dotyczy trybu zdjęć.

- 2 Puknij „TAK”.



- Puknij                             , aby wybrać poprzedni lub następny plik.
- Gdy będzie już brak plików, widoczny będzie ekran indeksu.

Usuwanie wybranych plików







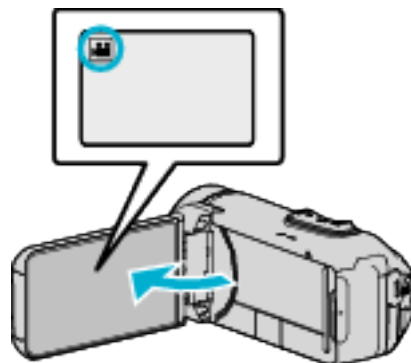

Usuwa wybrane pliki.

OSTROŻNIE :

- Nie można przywrócić usuniętych plików.

- 1 Otwórz monitor LCD.



- Puknij przycisk  lub , aby wybrać tryb filmu lub zdjęć.
- Na ekranie nagrywania puknij  lub , aby wyświetlić ekran przełączania trybów.
Puknij , aby przełączyć na tryb filmu .
- Puknij , aby przełączyć na tryb zdjęć .

- 2 Puknij <<PLAY>> aby wybrać tryb odtwarzania.

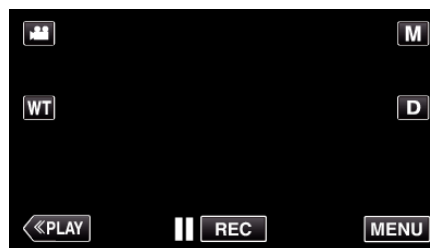

- Jeśli na obrazie widać tryb filmu, ta sama obsługa dotyczy trybu zdjęć.

- 3 Puknij .

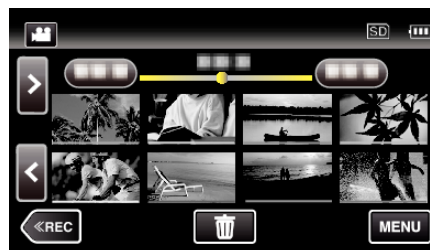

- 4 Puknij pliki, aby je usunąć.



- Na wybranych plikach pojawi się ✓.
Aby usunąć ✓ z pliku, ponownie puknij ten plik.
- Puknij „WYB. WSZ”, aby zaznaczyć wszystkie pliki.
- Puknij „ZW. WSZ.”, aby usunąć wszystkie zaznaczenia.

5 Puknij „USTAW”.



- Jeśli nie jest wybrany żaden plik, przycisk „USTAW” nie może zostać wciśnięty.

6 Puknij „WYKONAJ”, aby potwierdzić usunięcie.

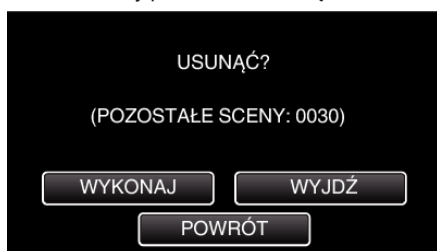

- Po całkowitym usunięciu, puknij „OK”.
- Aby anulować usuwanie, puknij „WYJDŹ”.

Ochrona plików

Zabezpiecz ważne filmy/zdjęcia przed przypadkowym usunięciem, włączając ich ochronę.

„Włączanie/Wyłączanie ochrony aktualnie wyświetlanego pliku” (☰ str. 63)

„Włączenie/Wyłączenie ochrony wybranych plików” (☰ str. 64)

OSTROŻNIE :

- Podczas formatowania nośnika nagrywania zostaną usunięte nawet pliki chronione.

Włączanie/Wyłączanie ochrony aktualnie wyświetlanego pliku

Włącza lub wyłącza ochronę aktualnie wyświetlanego pliku.

1 Puknij „MENU”.

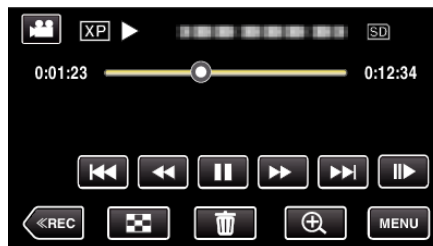

- Jeśli na obrazie widać tryb filmu, ta sama obsługa dotyczy trybu zdjęć.

2 Puknij „EDYCJA”.



3 Puknij „CHROŃ/ANULUJ”.

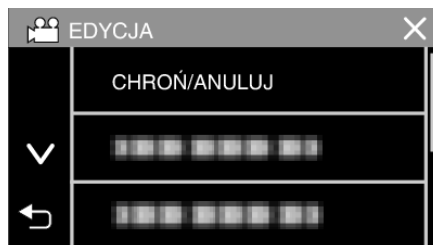

4 Puknij „TAK”.



- Puknij ◀▶▶▶▶, aby wybrać poprzedni lub następny plik.
- Po zakończeniu ustawień, puknij „OK”.

Włączenie/Wyłączenie ochrony wybranych plików

Włącza lub wyłącza ochronę wybranych plików.

1 Otwórz monitor LCD.

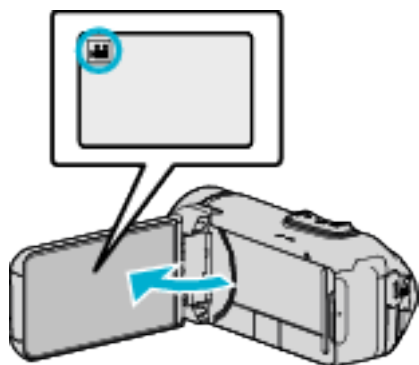

- Puknij przycisk lub , aby wybrać tryb filmu lub zdjęć.
- Na ekranie nagrywania puknij lub , aby wyświetlić ekran przełączania trybów.
Puknij , aby przełączyć na tryb filmu .
- Puknij , aby przełączyć na tryb zdjęć .

2 Puknij «PLAY» aby wybrać tryb odtwarzania.

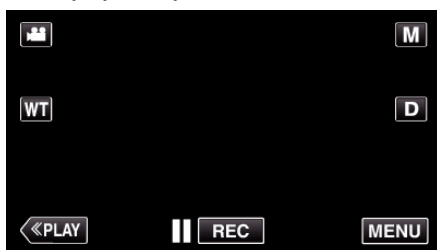

- Jeśli na obrazie widać tryb filmu, ta sama obsługa dotyczy trybu zdjęć.

3 Puknij „MENU”.

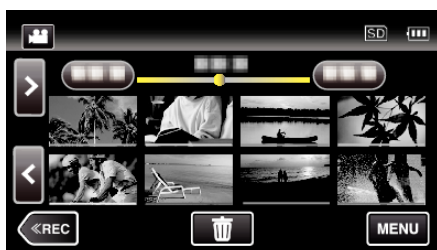

4 Puknij „EDYCJA”.



5 Puknij „CHROŃ/ANULUJ”.

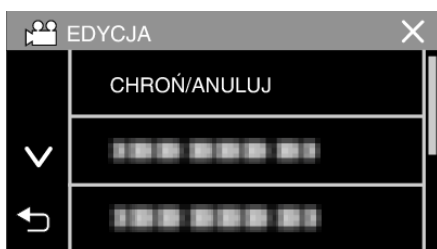

6 Puknij te pliki, aby włączyć lub wyłączyć ich ochronę.



- Na wybranych plikach pojawi się ✓.
- Aby usunąć ✓ z pliku, ponownie puknij ten plik.
- Na już chronionych plikach wyświetlany jest napis i ✓.
- Aby usunąć ochronę pliku, puknij plik, aby usunąć ✓.
- Puknij „WYB. WSZ”, aby zaznaczyć wszystkie pliki.
- Puknij „ZW. WSZ.”, aby usunąć wszystkie zaznaczenia.

7 Puknij „USTAW”, aby zakończyć ustawianie.







- Na wybranych plikach pojawią się znaczniki ochrony .
- Z wybranych plików znikną znaczniki ochrony .

Robienie zdjęcia z odtwarzanego filmu

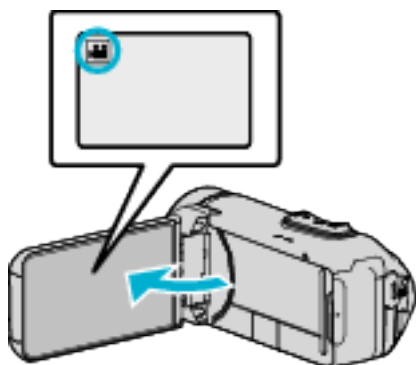
W nagranych filmach możesz robić zdjęcia ulubionych scen.

1 Otwórz monitor LCD.



- Sprawdź, czy tryb nagrywania jest ustawiony na .
- Jeśli ustawiony jest tryb zdjęć , na ekranie nagrywania puknij , aby wyświetlić ekran przełączania trybów. Puknij , aby przełączyć na tryb filmu.

2 Puknij **PLAY** aby wybrać tryb odtwarzania.

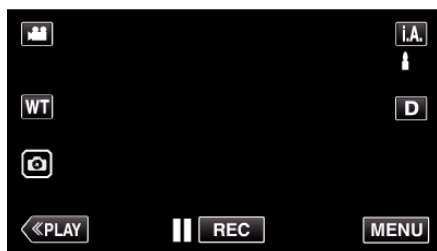

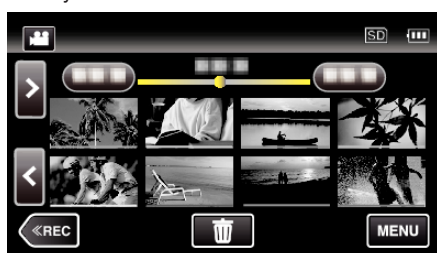

3 Puknij potrzebny film.

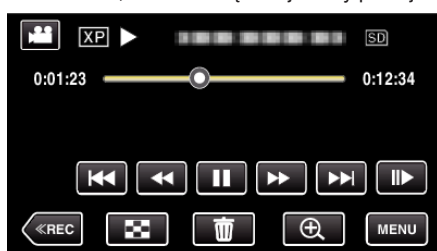

4 Podczas odtwarzania, w trakcie żądanej sceny puknij zatrzymanie **II**.



- Po zatrzymaniu filmu, możesz dostroić klatkę, której zdjęcie chcesz zrobić, pukając odtwarzanie w zwolnionym tempie w przód  i w tył .

5 Puknij przycisk .

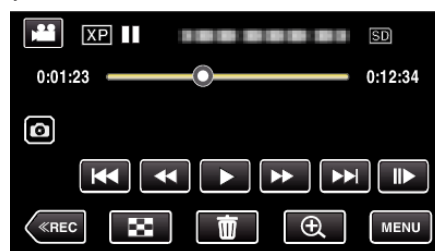

UWAGA :

- Zrobione zdjęcia mają rozmiar 1920 × 1080.
- Zarejestrowane zdjęcia są przechowywane na nośniku, z którego jest odtwarzany film.





Rejestracja wybranej części z nagranych filmu (PRZYCINANIE)

Wybierz żądaną część filmu i zapisz ją jako nowy plik wideo.

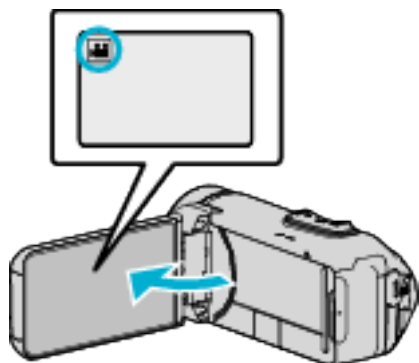
- Oryginalny film pozostaje w swoim dotychczasowym miejscu.

1 Otwórz monitor LCD.



- Sprawdź, czy tryb nagrywania jest ustawiony na .
- Jeśli ustawiony jest tryb zdjęć , na ekranie nagrywania puknij , aby wyświetlić ekran przełączania trybów. Puknij , aby przełączyć na tryb filmu.

2 Puknij **PLAY** aby wybrać tryb odtwarzania.

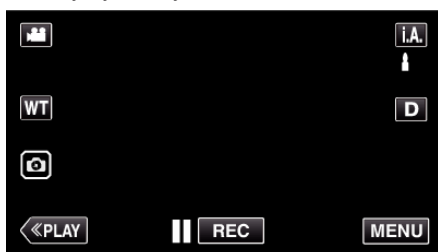

3 Puknij „MENU”.

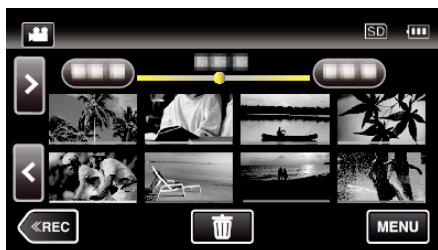

4 Puknij „EDYCJA”.



5 Puknij „PRZYCINANIE”.



6 Puknij film, aby edytować.



7 Puknij **||**, aby wstrzymać odtwarzanie w pożądanym punkcie rozpoczęcia, następnie puknij „A”.



- Po puknięciu „A”, ustawiany jest punkt rozpoczęcia.
- Po ustawieniu punktu rozpoczęcia, puknij **▶**, aby kontynuować odtwarzanie.

8 Puknij **||**, aby wstrzymać odtwarzanie w pożądanym punkcie zakończenia, następnie puknij „B”.

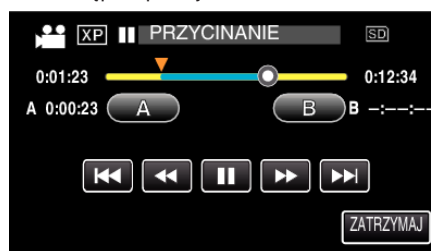

- Po puknięciu „B”, ustawiany jest punkt zakończenia.
- Puknij „A” lub „B”, aby zresetować punkt rozpoczęcia lub zakończenia na pożądanym ujęciu (pozycji).
- Można dokładnie wyregulować pozycję, naciskając **◀||▶**, gdy odtwarzanie jest wstrzymane.

9 Puknij „USTAW”.



- Po puknięciu „USTAW”, potwierdzany jest punkt przycięcia.

10 Puknij „TAK”.

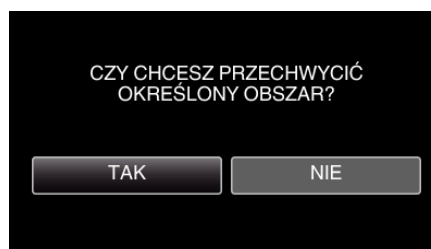

- Po zakończeniu kopiowania, puknij „OK”.
- Po zakończeniu kopiowania, skopiowany plik jest dodawany do ekranu indeksu.

UWAGA :

- Punkt podziału może nieco odbiegać od wybranego ujęcia.

Kopiowanie plików na dysk po podłączeniu do nagrywarki Blu-ray

Można kopiować filmy w wysokiej rozdzielczości, podłączając kablem USB do tego urządzenia zgodną z AVCHD nagrywarkę Blu-ray. W celu uzyskania szczegółowych informacji o nagrywaniu płyt, należy zapoznać się z instrukcją obsługi nagrywarki Blu-ray.

- Ta czynność nie może zostać zakończona, jeśli stan naładowania akumulatora jest niewystarczający. Najpierw naładuj akumulator do pełna.

1 Otwórz osłonę styków.

2 Podłącz nagrywarkę Blu-ray.

- Podłącz przy użyciu kabla USB, dostarczonego wraz z tym urządzeniem.
- Przed dokonaniem jakiegokolwiek połączenia, należy zamknąć monitor LCD, aby wyłączyć urządzenie.

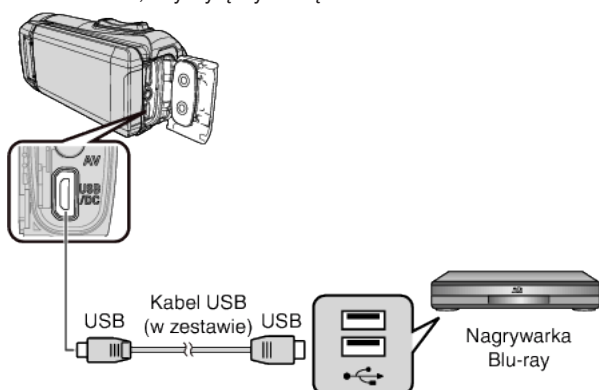

3 Otwórz monitor LCD.

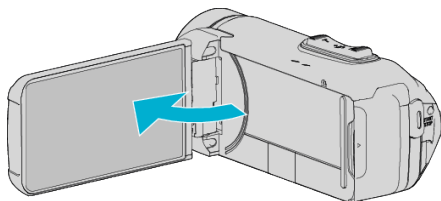

- Urządzenie się włączy i pojawi się ekran „WYBIERZ URZĄDZENIE”.

4 Puknij „POŁĄCZ Z INNYM”.

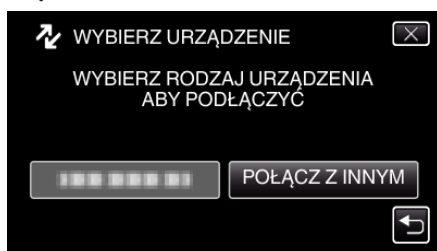

- Po zakończeniu używania kamery, pojawi się następujący ekran.



- Obsługę nagrywarki Blu-ray należy wykonywać po przełączeniu się ekranu.

5 Skopiuj na nagrywarkę Blu-ray.

- Należy również zapoznać się z instrukcją obsługi nagrywarki Blu-ray.
- Po zakończeniu kopiowania, zamknij monitor LCD urządzenia i upewnij się, zanim odłączysz kabel USB, że lampka POWER/ACCESS zgasła. Gdy kabel USB jest odłączony nie można obsługiwać tego urządzenia.

Kopiowanie do komputera z systemem Windows

Korzystając z dostarczonego oprogramowania można kopiować pliki do komputera.

Dyski można również utworzyć używając napędu DVD komputera lub Blu-ray.

Jeśli nie zainstalowano dołączonego oprogramowania, po podłączeniu urządzenia zostanie rozpoznana jako dysk zewnętrzny.

UWAGA :

- Aby nagrywać na dyski, konieczny jest nagrywalny napęd DVD lub Blu-ray w używanym komputerze.
- Aby utworzyć dyski w formacie DVD-Video, używając dołączonego oprogramowania, konieczne jest zainstalowanie dodatkowego oprogramowania (oprogramowania do tworzenia płyt DVD-Video).
Więcej informacji można znaleźć następującej stronie głównej Pixela.

<http://www.pixela.co.jp/oem/jvc/mediabrowser/e/>

- Tworzenie kopii zapasowych z użyciem innego oprogramowania nie jest obsługiwane.

Problemy z wykorzystaniem dostarczonego oprogramowania Everio MediaBrowser 4

Skontaktuj się z poniższym Centrum Obsługi Użytkowników.

- Centrum Obsługi Użytkowników Pixela

Telefon	USA i Kanada (angielski): +1-800-458-4029 (bezpłatny) Europa (Wielka Brytania, Niemcy, Francja i Hiszpania) (angielski): +800-1532-4865 (bezpłatny) Pozostałe kraje europejskie (angielski): +44-1489-564-764 Azja (Filipiny) (angielski): +63-2-438-0090
Strona główna	http://www.pixela.co.jp/oem/jvc/mediabrowser/e/

- Szczegóły dotyczące używania tego oprogramowania podano w „Pomoc MediaBrowser” w menu „Pomoc”Everio MediaBrowser 4.

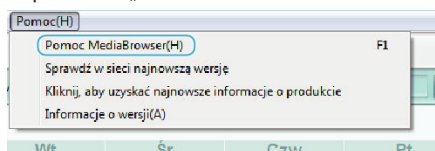

Sprawdzanie wymagań systemowych (wytyczne)

Windows 10

- 1 Kliknij prawym przyciskiem myszy przycisk „Start”, a następnie wybierz i kliknij „System”.

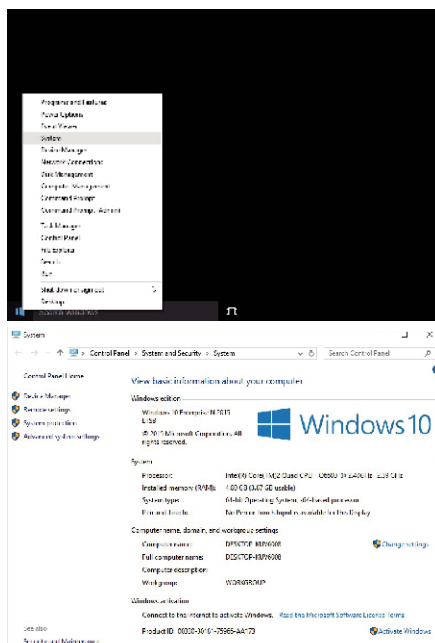

- Jeśli na pulpicie widoczna jest ikona „This PC”, kliknij ją prawym przyciskiem myszy i wybierz „Properties” w menu, aby wyświetlić informacje o komputerze.

Windows 8/Windows 8.1

- 1 Wyświetl „Apps”.
(Dla systemu Windows 8) Kliknij panel „Search”.
(Dla systemu Windows 8.1) Kliknij .

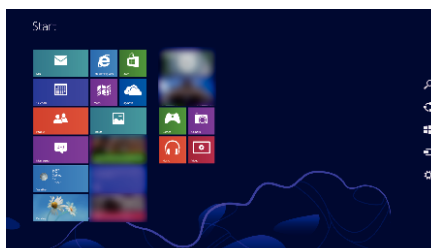

- 2 Kliknij prawym klawiszem myszy „Computer” lub „PC” w menu „Windows System Tool”, aby zaznaczyć pole wyboru.

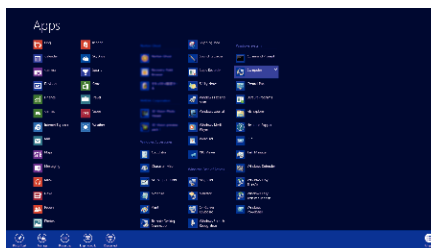

- 3 Kliknij „Properties” na dolnym pasku, aby wyświetlić.

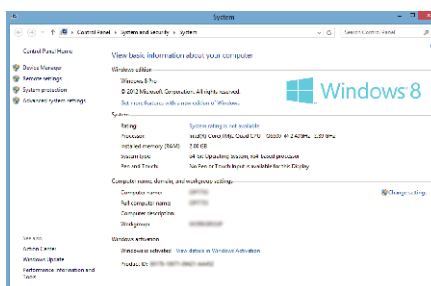

- Jeśli na pulpicie widoczna jest ikona „Computer”, kliknij ją prawym przyciskiem myszy i wybierz „Properties” w menu, aby wyświetlić informacje o komputerze.

Windows 7

1 Kliknij przycisk start.

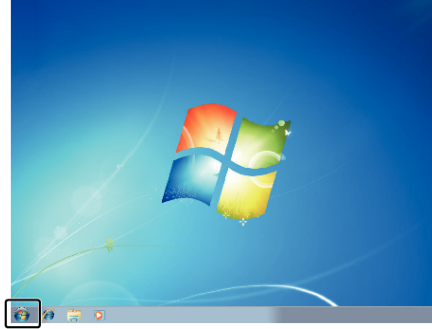

2 Kliknij prawym przyciskiem myszy Komputer.

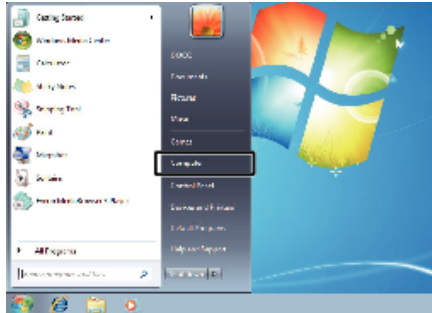

3 Kliknij „Właściwości”.

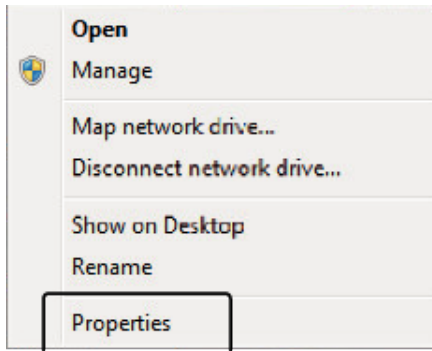

4 Sprawdź elementy z poniższą tabelą.

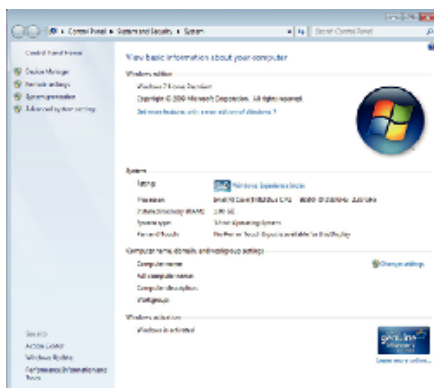

	Windows 10/Windows 8/Windows 8.1	Windows 7
OS	Windows 10 64-bitowy Windows 10 Home lub Windows 10 Pro (wersje instalowane fabrycznie, tylko tryb stacjonarny) Windows 8 64-bitowy Windows 8 lub Windows 8 Pro (wersje instalowane fabrycznie, tylko tryb stacjonarny) Windows 8.1 64-bitowy Windows 8.1 lub Windows 8.1 Pro (wersje instalowane fabrycznie, tylko tryb stacjonarny)	Windows 7 32/64-bitowy Home Premium (tylko wersje instalowane fabrycznie) Service Pack 1
Procesor główny	Procesor główny Intel Core Duo 1,66 GHz lub szybszy (Zalecany procesor główny Intel Core 2 Duo 2,13 GHz lub szybszy)	Procesor główny Intel Core Duo 1,66 GHz lub szybszy (Zalecany procesor główny Intel Core 2 Duo 2,13 GHz lub szybszy)
RAM	Co najmniej 2 GB	Co najmniej 2 GB
Montaż filmu	Zalecany Intel Core i7, CPU 2,53 GHz lub nowszy	Zalecany Intel Core i7, CPU 2,53 GHz lub nowszy

■ Inne wymagania

Ekran: 1024×768 pikseli lub więcej (zalecane 1280×1024 pikseli lub więcej)

Karta graficzna: Zalecana Intel G965 lub nowsza

UWAGA :

- Jeśli komputer nie spełnia powyższych wymagań systemowych, nie można zagwarantować prawidłowego działania dostarczonego oprogramowania.
- Więcej informacji na ten temat można uzyskać u producenta komputera.

Instalowanie dostarczonego oprogramowania (wbudowanego)

Korzystając z dołączonego oprogramowania można wyświetlać zarejestrowane obrazy w formacie kalendarza i wykonywać prosty montaż.

- Ta czynność nie może zostać zakończona, jeśli stan naładowania akumulatora jest niewystarczający. Najpierw naładuj akumulator do pełna.

Przygotowania

Łączy urządzenie z komputerem kablem USB.

Windows 10

- 1 Otwórz osłonę styków.
- 2 Podłącz swój komputer, używając dołączonego kabla USB.
 - Przed podłączeniem kabla, należy zamknąć monitor LCD, aby wyłączyć urządzenie.

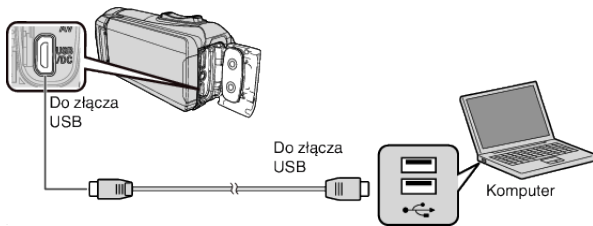

- 3 Otwórz monitor LCD.

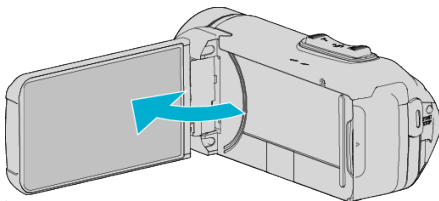

- Urządzenie się włączy i pojawi się menu „WYBIERZ URZĄDZENIE”.

- 4 Puknij „POŁĄCZ Z PC”.

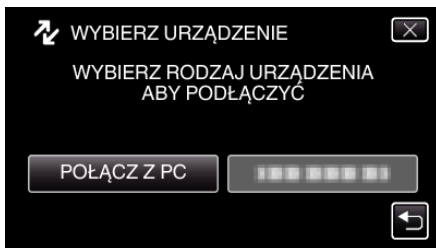

- 5 Puknij „ODTW. NA KOMPUTERZE”.

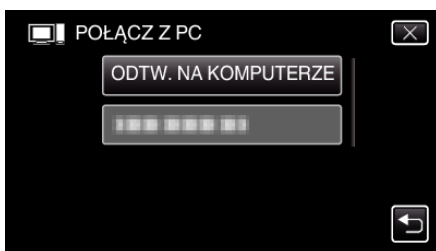

- Odłącz kabel USB, aby powrócić do ekranu nagrywania lub odtwarzania.
- Na komputerze pojawi się „Everio Software Setup”. Obsługę należy wykonywać w komputerze po przełączeniu się ekranu.

- 6 Wykonaj następujące operacje na swoim komputerze.

- 1 Otwórz menu „Start”, a następnie kliknij „All apps”.

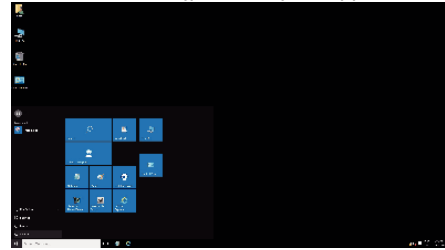

- 2 Kliknij „This PC” w menu „Windows System”.

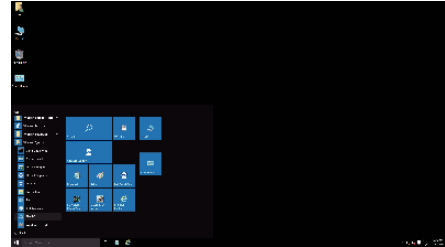

- Jeśli na pulpicie widoczna jest ikona „This PC”, kliknij ją dwukrotnie, aby otworzyć „This PC”.

- 3 Dwukrotnie kliknij ikonę „JVCCAM_APP” w „Devices with Removable Storage”.

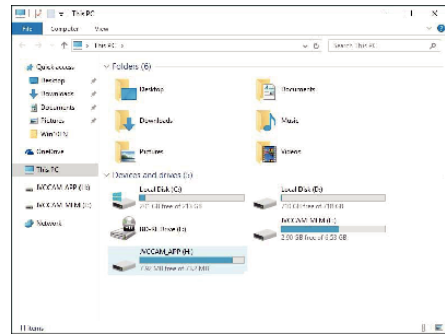

- 4 Dwukrotnie kliknij „install (lub Install.exe)”.

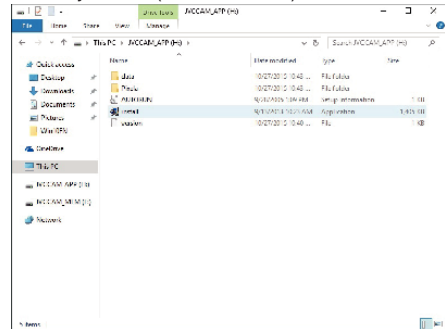

- 5 Na ekranie kontrolnym konta użytkownika kliknij „Yes”.

- Po chwili pojawi się „Software Setup”.

- 7 Kliknij „Everio MediaBrowser 4”.

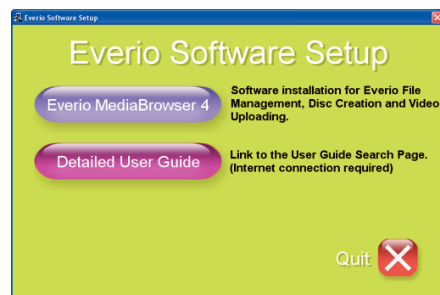

- Postępuj zgodnie z poleceniami na ekranie, aby zakończyć instalację.

8 Kliknij „Zakończ”.

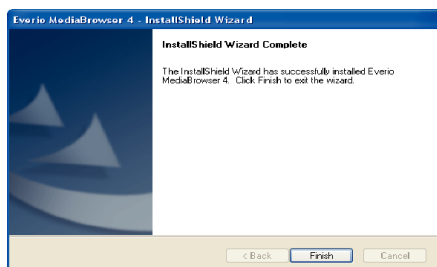

9 Kliknij „WYJDŹ”.



- Po zakończeniu instalacji, na pulpicie tworzone są 2 ikony.

10 Odtłącz urządzenie od komputera.

„Odtwarzanie urządzenia od komputera” (str. 76)

UWAGA :

- Jeśli „Everio Software Setup” się nie pojawi, dwukrotnie kliknij „JVCCAM_APP” w „Mój komputer” lub „Komputer”, następnie dwukrotnie kliknij „install (lub Install.exe)”.
- Jeśli pojawi się okno dialogowe automatycznego odtwarzania, wybierz „Otwórz folder z niezbędnymi plikami” i kliknij „OK”. Następnie, w folderze kliknij „install (lub Install.exe)”.

■ Windows 8/Windows 8.1

1 Otwórz osłonę styków.

2 Podłącz swój komputer, używając dołączonego kabla USB.

- Przed podłączeniem kabla, należy zamknąć monitor LCD, aby wyłączyć urządzenie.

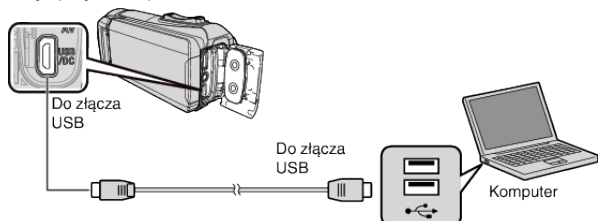

3 Otwórz monitor LCD.

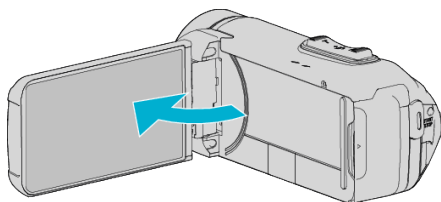

- Urządzenie się włączy i pojawi się menu „WYBIERZ URZĄDZENIE”.

4 Puknij „POŁĄCZ Z PC”.

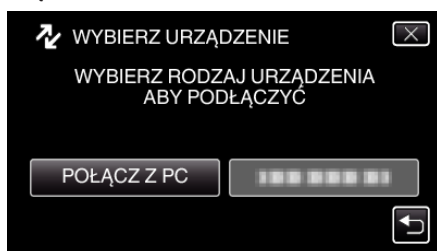

5 Puknij „ODTW. NA KOMPUTERZE”.

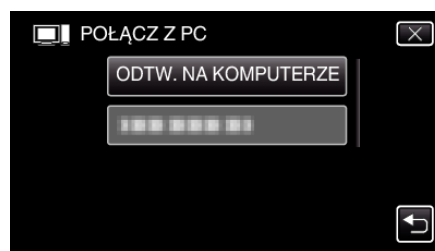

- Odtłącz kabel USB, aby powrócić do ekranu nagrywania lub odtwarzania.
- Na komputerze pojawi się „Everio Software Setup”. Obsługę należy wykonywać w komputerze po przełączeniu się ekranu.

6 Wykonaj następujące operacje na swoim komputerze.

1 Wyświetl „Apps”.

(Dla systemu Windows 8) Kliknij panel „Search”.

(Dla systemu Windows 8.1) Kliknij ①.

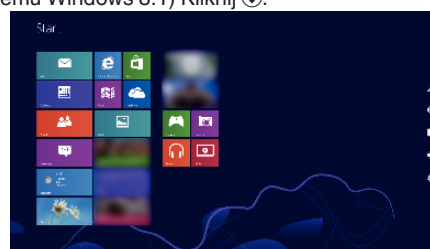

2 Kliknij „Computer” lub „PC” w menu „Windows System Tool”.

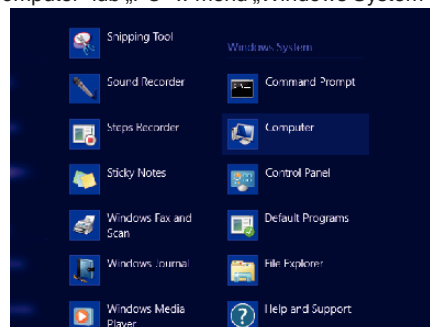

- Jeśli na pulpicie widoczna jest ikona „Computer”, kliknij ją dwukrotnie, aby otworzyć „Computer”.

3 Dwukrotnie kliknij ikonę „JVCCAM_APP” w „Devices with Removable Storage”.

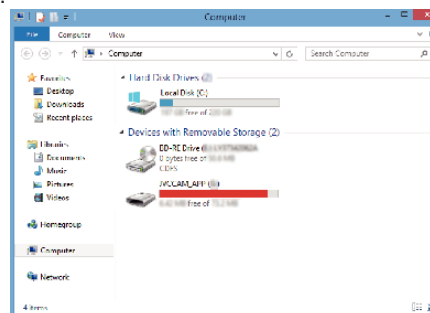

4 Dwukrotnie kliknij „install (lub Install.exe)”.

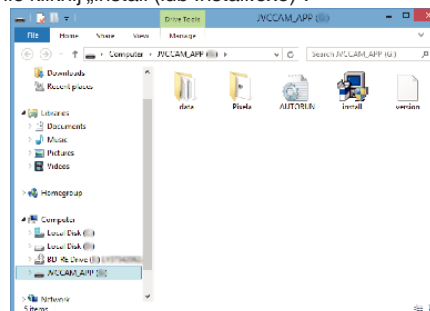

5 Na ekranie kontrolnym konta użytkownika kliknij „Yes”.

- Po chwili pojawi się „Software Setup”.

7 Kliknij „Everio MediaBrowser 4”.

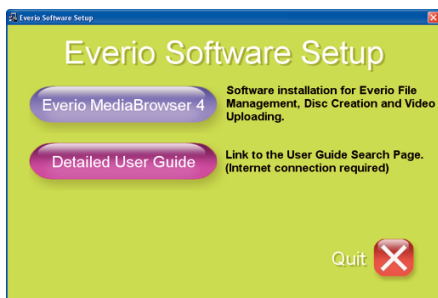

- Postępuj zgodnie z poleceniami na ekranie, aby zakończyć instalację.

8 Kliknij „Zakończ”.

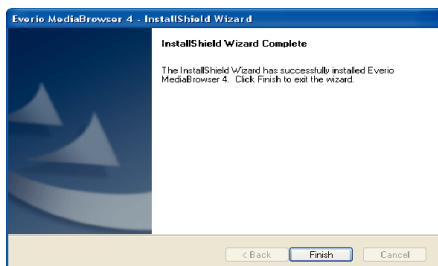

9 Kliknij „WYJDŹ”.



- Po zakończeniu instalacji, na pulpicie tworzone są 2 ikony.

10 Odłącz urządzenie od komputera.

„Odłączanie urządzenia od komputera” (str. 76)

UWAGA :

- Jeśli „Everio Software Setup” się nie pojawi, dwukrotnie kliknij „JVCCAM_APP” w „Mój komputer” lub „Komputer”, następnie dwukrotnie kliknij „install (lub Install.exe)”.
- Jeśli pojawi się okno dialogowe automatycznego odtwarzania, wybierz „Otwórz folder z niezbędnymi plikami” i kliknij „OK”. Następnie, w folderze kliknij „install (lub Install.exe)”.

Windows 7

1 Otwórz osłonę styków.

2 Podłącz swój komputer, używając dołączonego kabla USB.

- Przed podłączeniem kabla, należy zamknąć monitor LCD, aby wyłączyć urządzenie.

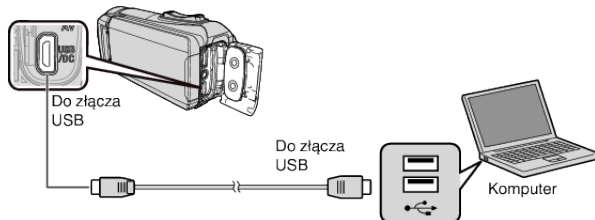

3 Otwórz monitor LCD.

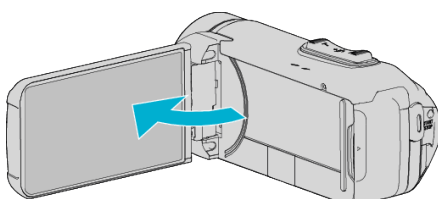

- Urządzenie się włączy i pojawi się menu „WYBIERZ URZĄDZENIE”.

4 Puknij „POŁĄCZ Z PC”.

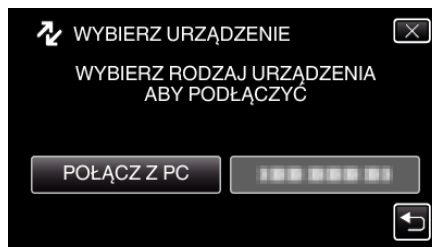

5 Puknij „ODTW. NA KOMPUTERZE”.

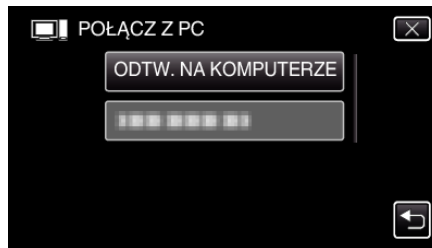

- Na komputerze pojawi się „Everio Software Setup”. Obsługę należy wykonywać w komputerze po przełączeniu się ekranu.

6 Wykonaj następujące operacje na swoim komputerze.

- 1 Kliknij „Otwórz folder z niezbędnymi plikami” w oknie dialogowym automatycznego odtwarzania, a następnie kliknij dwukrotnie „install.exe”.
- 2 Na ekranie kontrolnym konta użytkownika kliknij „Yes”.

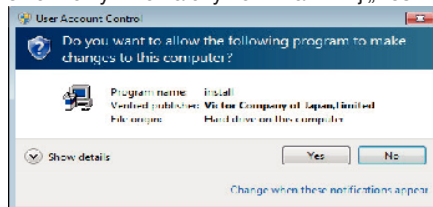

- Po chwili pojawi się „Software Setup”.
- Jeśli się nie pojawi, dwukrotnie kliknij „JVCCAM_APP” w „Komputer” lub „Mój komputer”, następnie dwukrotnie kliknij „install.exe”.

7 Kliknij „Everio MediaBrowser 4”.

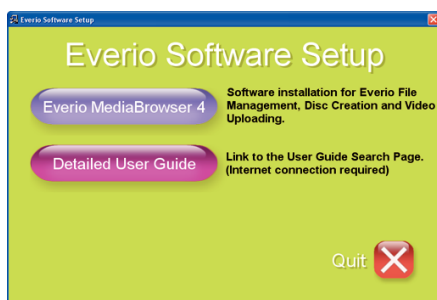

- Postępuj zgodnie z poleceniami na ekranie, aby zakończyć instalację.

8 Kliknij „Zakończ”.

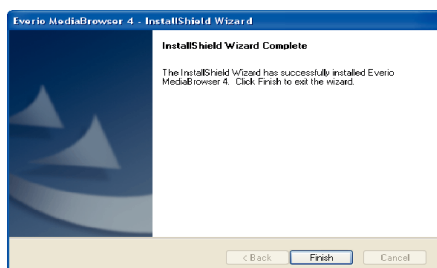

9 Kliknij „WYJDŹ”.



- Po zakończeniu instalacji, na pulpicie tworzone są 2 ikony.

10 Odtłącz urządzenie od komputera.

„Odtwarzanie urządzenia od komputera” (→ str. 76)

UWAGA :

- Jeśli „Everio Software Setup” się nie pojawi, dwukrotnie kliknij „JVCCAM_APP” w „Mój komputer” lub „Komputer”, następnie dwukrotnie kliknij „install (lub Install.exe)”.
- Jeśli pojawi się okno dialogowe automatycznego odtwarzania, wybierz „Otwórz folder z niezbędnymi plikami” i kliknij „OK”. Następnie, w folderze kliknij „install (lub Install.exe)”.

Tworzenie kopii zapasowej wszystkich plików

Przed utworzeniem kopii zapasowych upewnij się, czy na dysku twardym komputera (HDD) jest wystarczająca ilość miejsca. Tworzenie kopii zapasowej nie rozpocznie się, gdy na dysku będzie za mało wolnego miejsca.

- Ta czynność nie może zostać zakończona, jeśli stan naładowania akumulatora jest niewystarczający. Najpierw naładuj akumulator do pełna.

1 Otwórz osłonę styków.

2 Podłącz swój komputer, używając dołączonego kabla USB.

- Przed podłączeniem kabla, należy zamknąć monitor LCD, aby wyłączyć urządzenie.

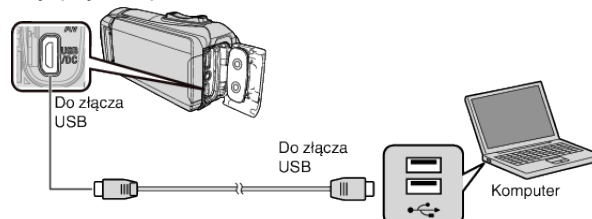

3 Otwórz monitor LCD.

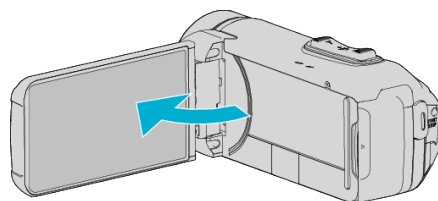

- Urządzenie się włączy i pojawi się menu „WYBIERZ URZĄDZENIE”.

4 Puknij „POŁĄCZ Z PC”.

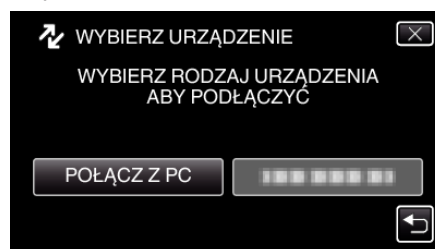

5 Puknij „TWORZENIE KOPII ZAPASOWEJ”.

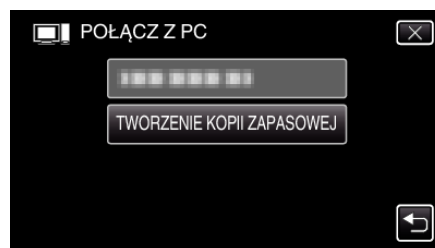

- Odtłącz kabel USB, aby powrócić do ekranu nagrywania lub odtwarzania.
- W komputerze zostanie uruchomione dostarczone oprogramowanie Everio MediaBrowser 4. Kolejne operacje należy wykonywać w komputerze.

6 Wybierz źródło pliku obrazu.

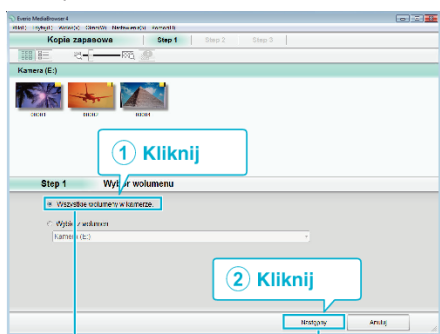

Kliknij „Następny”

Kliknij „Kameranauhurin koko äänenvoimakkuus”

7 Rozpocznij tworzenie kopii zapasowej.

Miejsce zapisania danych (Komputer)

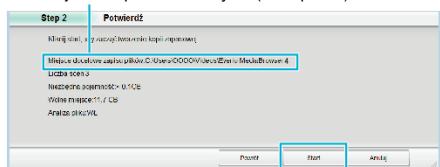

Kliknij

- Rozpoczyna się tworzenie kopii zapasowej.

8 Po utworzeniu kopii zapasowej, kliknij „OK”.

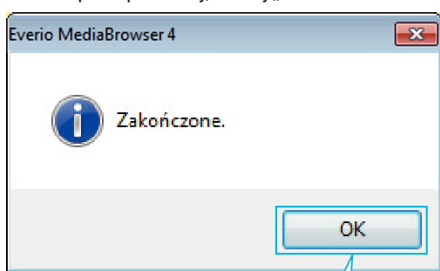

Kliknij

9 Odłącz urządzenie od komputera.

UWAGA :

- Przed wykonaniem kopii zapasowej włóż kartę SD, na której w urządzenie przechowywane są filmy i zdjęcia.
- Jeśli napotkasz problemy z dostarczonym oprogramowaniem Everio MediaBrowser 4, skontaktuj się z „Centrum Obsługi Użytkowników Pixela”.

Telefon	USA i Kanada (angielski): +1-800-458-4029 (bezpłatny) Europa (Wielka Brytania, Niemcy, Francja i Hiszpania) (angielski): +800-1532-4865 (bezpłatny) Pozostałe kraje europejskie (angielski): +44-1489-564-764 Azja (Filipiny) (angielski): +63-2-438-0090
Strona główna	http://www.pixela.co.jp/oem/jvc/mediabrowser/e/

- Przed wykonaniem kopii zapasowej, usuń niechciane filmy.
Wykonanie kopii zapasowej wielu filmów może trochę potrwać.

„Usuwanie niechcianych plików” (☞ str. 62)

Odłączanie urządzenia od komputera

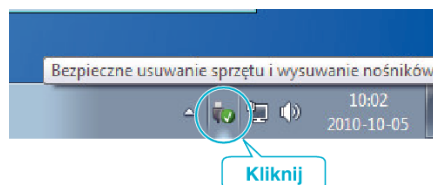

- 1 Kliknij „Bezpieczne usuwanie sprzętu i wysuwanie nośników”.
- 2 Kliknij wszystkie „JVCCAM~”.
- 3 Odłącz kabel USB i zamknij monitor LCD.

Organizowanie plików

Po wykonaniu kopii zapasowej plików, zorganizuj je dodając etykiety takie jak „Rodzinna podróż” lub „Zawody sportowe”.

Jest to przydatne nie tylko do tworzenia dysków, ale również do ich przeglądania.

- 1 Dwukrotnie kliknij ikonę Everio MediaBrowser 4.
 - Zostanie uruchomione dostarczone oprogramowanie.



- 2 Wyświetl miesiąc plików, które mają być zorganizowane.



- 3 Utwórz listę użytkowników.

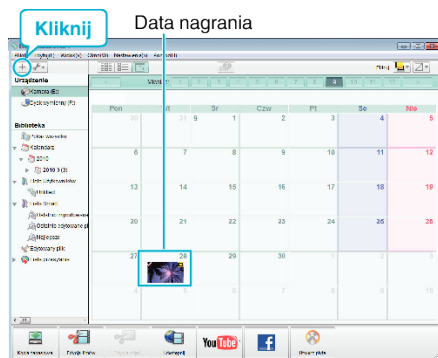

1 Wstaw nazwę nowej listy użytkowników

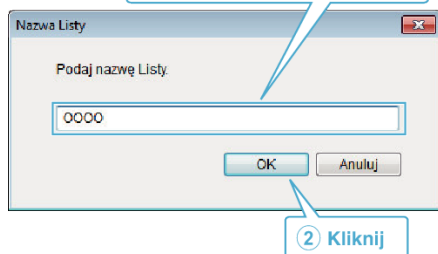

- Nowa lista użytkowników jest dodawana do zbioru list użytkowników.

- 4 Kliknij dzień nagrywania.

- Wyświetlane są miniatury plików nagranych w wybranym dniu.

Data nagrania

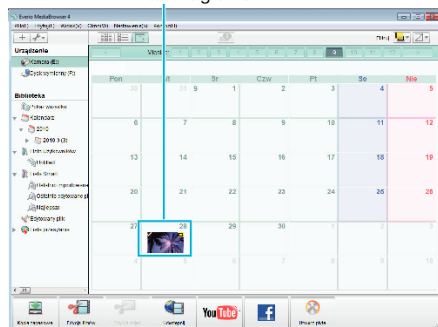

- 5 Zarejestruj pliki do utworzonej listy użytkowników.

Lista użytkowników

Miniatury

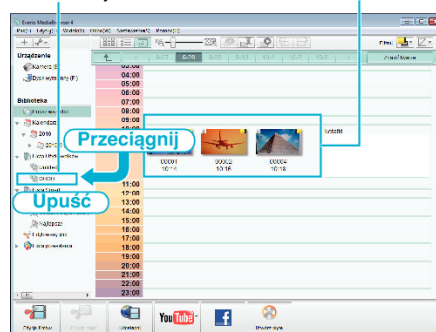

Identyfikacja filmu lub zdjęcia:

- Pliki można wybierać korzystając z menu „SELECT” (Wybierz) na górze po prawej stronie ekranu.
- Zaznacz ikonę filmu/zdjęcia na górze po prawej stronie miniatur.



UWAGA :

- Jeśli napotkasz problemy z dostarczonym oprogramowaniem Everio MediaBrowser 4, skontaktuj się z „Centrum Obsługi Użytkowników Pixela”.

Telefon	USA i Kanada (angielski): +1-800-458-4029 (bezpłatny) Europa (Wielka Brytania, Niemcy, Francja i Hiszpania) (angielski): +800-1532-4865 (bezpłatny) Pozostałe kraje europejskie (angielski): +44-1489-564-764 Azja (Filipiny) (angielski): +63-2-438-0090
Strona główna	http://www.pixela.co.jp/oem/jvc/mediabrowser/e/

Nagrywanie filmów na dyski

Korzystając z listy użytkowników skopiuj ustawione pliki na dyski.

- 1 Do nagrywarki DVD w komputerze włoż nowy dysk.
- 2 Wybierz żądaną listę użytkownika.

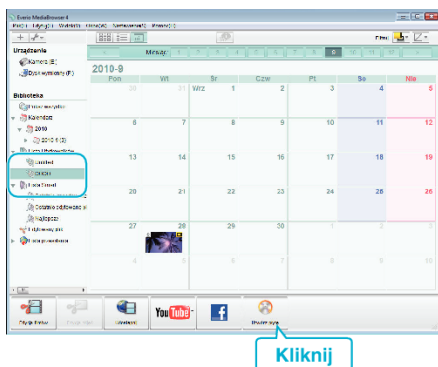

- 3 Wybierz rodzaj płyty.

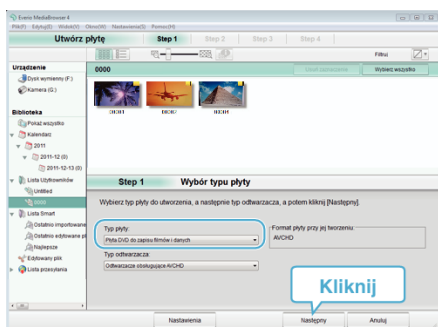

- 4 Wybierz w kolejności pliki do skopiowania na płytę.

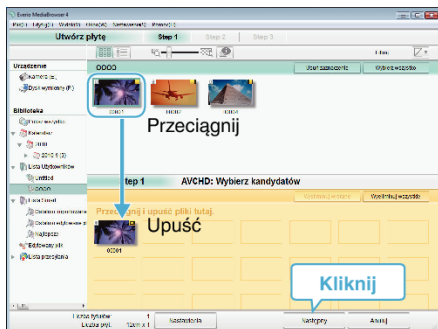

- Kliknij „Nastawienia”, aby wybrać rodzaj płyty.
- Kliknij „Wybierz wszystko”, aby wybrać wszystkie wyświetlane pliki.
- Po wybraniu kliknij „Następny”.

- 5 Ustaw tytuł menu głównego dysku.

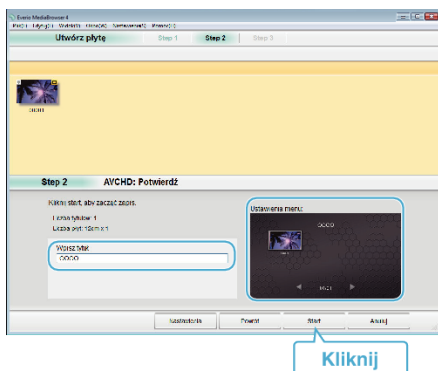

- Kliknij „Nastawienia”, aby wybrać tło menu.
- Po ustawieniu, kliknij „Start”.

- 6 Po zakończeniu tworzenia kopii, kliknij „OK”.

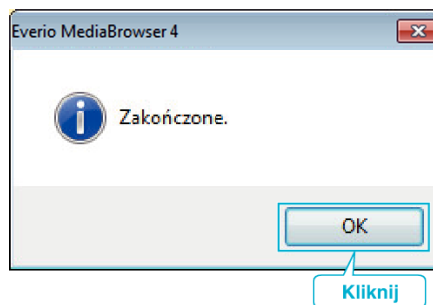

UWAGA :

- Z dołączonym oprogramowaniem Everio MediaBrowser 4 można stosować następujące rodzaje dysków.
DVD-R
DVD-R DL
DVD-RW
DVD+R
DVD+R DL
DVD+RW
- Dostarczone oprogramowanie Everio MediaBrowser 4 obsługuje następujące formaty.
AVCHD
DVD-Video*
- * Aby utworzyć dyski w formacie DVD-Video, konieczne jest zainstalowanie dodatkowego oprogramowania (oprogramowania do tworzenia DVD-Video).
- Więcej informacji można znaleźć następującej stronie głównej Pixela.
<http://www.pixela.co.jp/oem/jvc/mediabrowser/e/>
- Użyj dostępnego w sprzedaży oprogramowania do nagrywania płyt Blu-ray.
- Aby odtworzyć dysk w formacie AVCHD użyj odtwarzacza Everio MediaBrowser 4. Zapoznaj się z plikiem pomocy dostarczonego oprogramowania Everio MediaBrowser 4.
- Podczas kopiowania plików nagranych w trybie nagrywania UXP, aby utworzyć płytę w formacie AVCHD, przed kopiowaniem filmy muszą zostać przekształcone do trybu nagrywania XP. Dlatego też może to potrwać dłużej niż kopiowanie filmów nagranych w innych trybach.
- Aby przejrzeć plik pomocy Everio MediaBrowser 4, wybierz „Pomoc” z paska menu Everio MediaBrowser 4 lub naciśnij F1 na klawiaturze.
- Jeśli napotkasz problemy z dostarczonym oprogramowaniem Everio MediaBrowser 4, skontaktuj się z „Centrum Obsługi Użytkowników Pixela”.

Telefon	USA i Kanada (angielski): +1-800-458-4029 (bezpłatny) Europa (Wielka Brytania, Niemcy, Francja i Hiszpania) (angielski): +800-1532-4865 (bezpłatny) Pozostałe kraje europejskie (angielski): +44-1489-564-764 Azja (Filipiny) (angielski): +63-2-438-0090
Strona główna	http://www.pixela.co.jp/oem/jvc/mediabrowser/e/

Tworzenie kopii zapasowej plików bez wykorzystania dostarczonego oprogramowania

Skopiuj pliki do komputera w następujący sposób.

- Ta czynność nie może zostać zakończona, jeśli stan naładowania akumulatora jest niewystarczający. Najpierw naładuj akumulator do pełna.

- 1 Otwórz osłonę styków.
- 2 Podłącz swój komputer, używając dołączonego kabla USB.
 - Przed podłączeniem kabla, należy zamknąć monitor LCD, aby wyłączyć urządzenie.

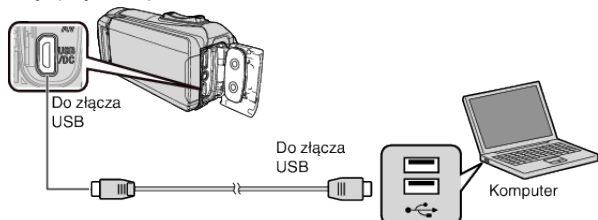

- 3 Otwórz monitor LCD.

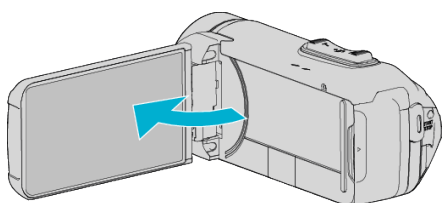

- Urządzenie się włączy i pojawi się menu „WYBIERZ URZĄDZENIE”.

- 4 Puknij „POŁĄCZ Z PC”.

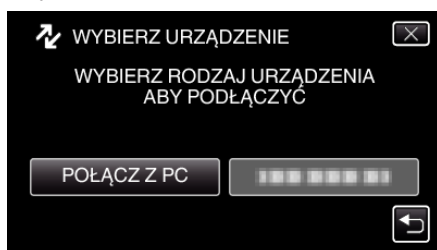

- 5 Puknij „ODTW. NA KOMPUTERZE”.

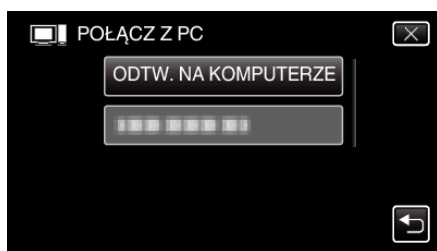

- Odłącz kabel USB, aby powrócić do ekranu nagrywania lub odtwarzania.
- Zamknij program Everio MediaBrowser 4, jeśli zostanie uruchomiony.
- Po zakończeniu używania kamery, pojawi się następujący ekran.



- Obsługę należy wykonywać w komputerze po przełączeniu się ekranu.

- 6 (Windows10)
 - Kliknij „Ten komputer” w „System Windows”, a następnie kliknij ikonę „JVCCAM_SD” na ekranie „Ten komputer”.
 - (Windows 8/8.1)
 - Kliknij prawym przyciskiem myszy „Computer” w menu „Windows System Tool”, aby zaznaczyć pole wyboru, a następnie kliknij ikonę „JVCCAM_SD”.
 - (Windows 7)
 - Wybierz „Komputer” z menu „Start”, a następnie kliknij ikonę „JVCCAM_SD”.
 - Otwórz folder z potrzebnymi plikami.
 - „Lista plików i folderów” (☰ str. 80)
- 7 Skopiuj pliki do dowolnego folderu w komputerze (pulpit, etc).

OSTROŻNIE :

- Po połączeniu kamery z komputerem kablem USB nagrane nośniki są tylko do odczytu.

UWAGA :

- Aby edytować/przeoglądać pliki, skorzystaj z oprogramowania obsługującego pliki AVCHD (filmy)/JPEG (zdjęcia).
- Powyższe działania w komputerze mogą być różne, zależnie od używanego systemu operacyjnego.

Odłączanie urządzenia od komputera

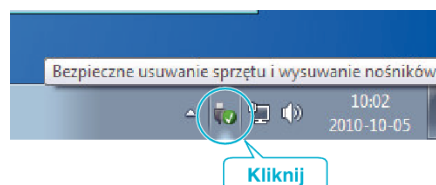

- 1 Kliknij „Bezpieczne usuwanie sprzętu i wysuwanie nośników”.
- 2 Kliknij wszystkie „JVCCAM~”.
- 3 Odłącz kabel USB i zamknij monitor LCD.

Lista plików i folderów

Foldery i pliki tworzone są na karcie SD, jak pokazano poniżej.
Są one tworzone tylko wtedy, gdy są konieczne.

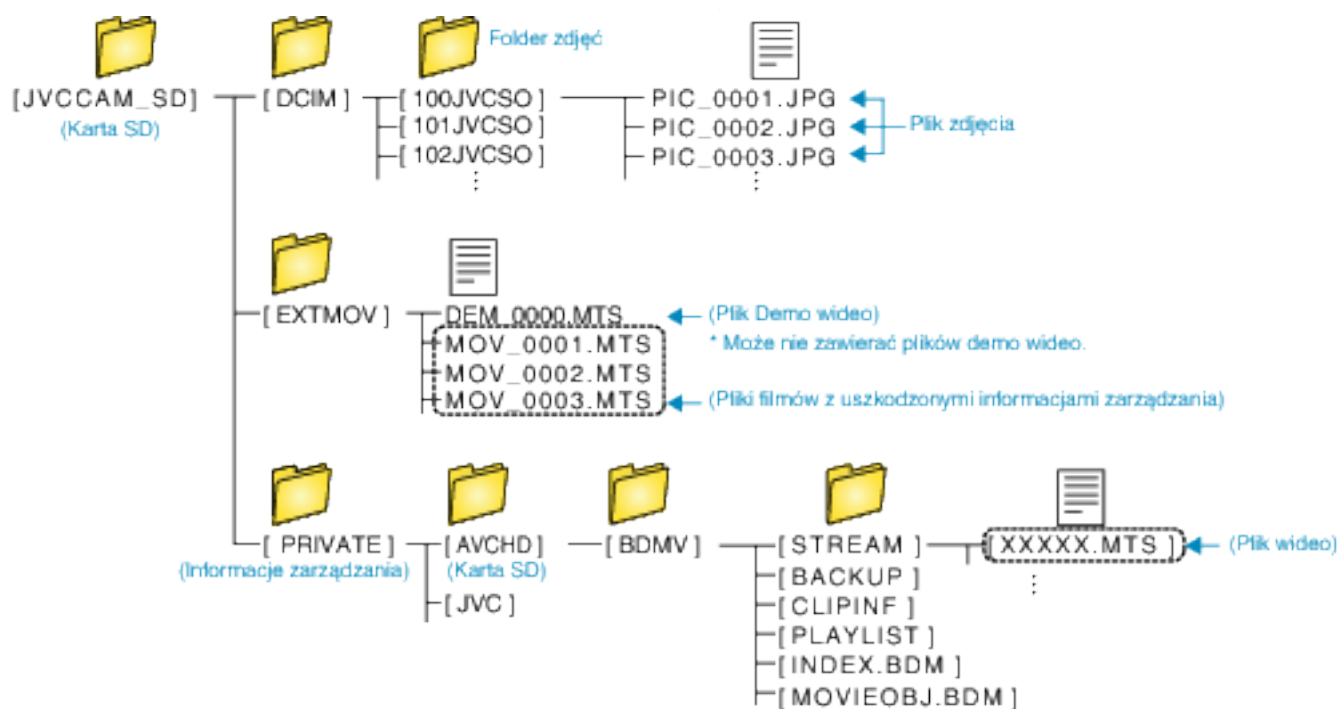

OSTROŻNIE :

- Po połączeniu kamery z komputerem kablem USB nagrane nośniki są tylko do odczytu.

Kopiowanie do komputera systemu Mac

Skopiuj pliki do komputera Mac w następujący sposób.

OSTROŻNIE :

- Ta czynność nie może zostać zakończona, jeśli stan naładowania akumulatora jest niewystarczający. Najpierw naładuj akumulator do pełna.

- 1 Otwórz osłonę styków.
- 2 Podłącz swój komputer, używając dołączonego kabla USB.
 - Przed podłączeniem kabla, należy zamknąć monitor LCD, aby wyłączyć urządzenie.

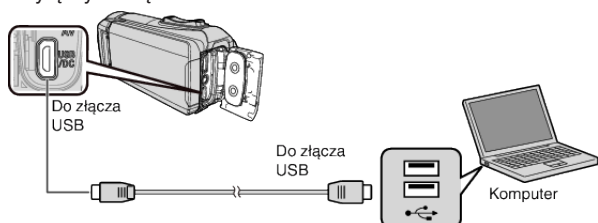

- 3 Otwórz monitor LCD.

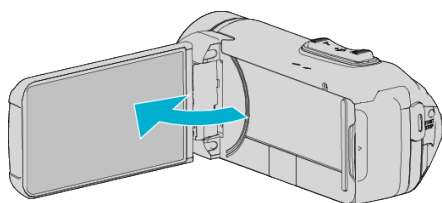

- 4 Puknij „POŁĄCZ Z PC”.

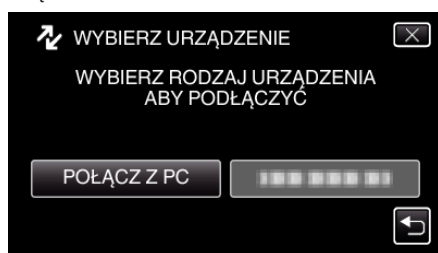

- 5 Puknij „ODTW. NA KOMPUTERZE”.



- Odłącz kabel USB, aby powrócić do ekranu nagrywania lub odtwarzania.
- Po zakończeniu używania kamery, pojawi się następujący ekran.



- Na pulpicie pojawi się ikona „JVCCAM_MEM” lub „JVCCAM_SD”.

- 6 Wczytaj plik zdjęcia do iPhoto.
 - iPhoto uruchomi się automatycznie i wyświetlą się filmy nagrane na kamerze. Wczytaj odpowiednie zdjęcia.
 - Filmy wczytane z użyciem iPhoto, nie mogą być edytowane za pomocą iMovie. Aby edytować filmy, należy wczytać pliki z iMovie.
- 7 Edytuj film przy pomocy iMovie.
 - Uruchom iMovie i wczytaj odpowiednie filmy do iMovie.
 - Filmy wczytane z użyciem iPhoto, nie mogą być skopiowane do iMovie.
 - Więcej informacji na temat obsługi iMovie można znaleźć w pliku pomocy iMovie.

OSTROŻNIE :

- Nie odłączaj kabla ani nie wyłączaj urządzenia przed zakończeniem wczytywania plików.
- Po połączeniu kamery z komputerem kablem USB nagrane nośniki są tylko do odczytu.
- Nie można importować do iMovie plików MTS skopiowanych do komputera Mac. Aby używać plików MTS w iMovie, należy importować te pliki używając iMovie.

UWAGA :

- Aby montować/przeglądać pliki, skorzystaj z oprogramowania obsługującego pliki AVCHD (filmy).
- Usuając urządzenie z komputera, przeciągnij i upuść znajdującą się na pulpicie ikonę „JVCCAM_MEM” lub „JVCCAM_SD” do kosza.

iMovie i iPhoto

Pliki z tego urządzenia można importować do komputera, korzystając z programu Apple iMovie '8, iMovie '9, iMovie '11, iMovie version 10 (filmy) lub iPhoto (zdjęcia).

W celu uzyskania informacji na temat komputerowego systemu operacyjnego kompatybilnego z iMovie i iPhoto, sprawdź informacje podane przez firmę Apple.

- Najnowsze informacje na temat iMovie lub iPhoto podano w witrynie internetowej Apple.
- Szczegółowe informacje o sposobie używania iMovie lub iPhoto znajdują się w plikach pomocy danego programu.
- Nie gwarantuje się, że będzie można wykonywać te operacje we wszystkich środowiskach komputerowych.

Praca z menu

Następujące menu jest dostępne na tym urządzeniu.

- MENU GŁÓWNE - zawierające wszystkie elementy związane z nagrywaniem filmów, rejestracją zdjęć, odtwarzaniem filmów i zdjęć.

Praca z głównym menu

W menu można konfigurować różne ustawienia.

- 1 Puknij „MENU”.

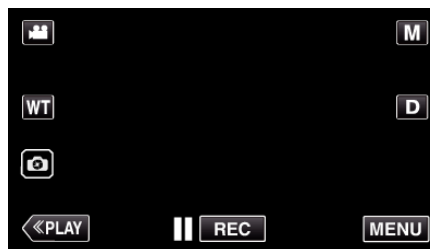

- Pojawi się główne menu.
- Zależnie od trybu, z którego korzysta użytkownik, menu mogą się różnić.

- 2 Puknij potrzebne menu.



- 3 Puknij potrzebne ustawienie.



UWAGA :

- Aby wyświetlić poprzednie/następne menu
Puknij < lub >.
- Powrót do poprzedniego ekranu
Puknij ↶.
- Kończenie pracy z danym ekranem
Puknij X (zakończ).

USTAW. NAGRYWANIA Menu (film)



FOCUS

Ostrość można regulować ręcznie.

„Ręczna regulacja ostrości (OSTROŚĆ)” (☞ str. 28)

*Są one wyświetlane tylko podczas nagrywania w trybie ręcznym.

REGULACJA JASNOŚCI

Reguluje ogólną jasność ekranu.

„Regulacja jasności” (☞ str. 29)

*Są one wyświetlane tylko podczas nagrywania w trybie ręcznym.

KOMP. PRZECIWOŚW.

Koryguje obraz kiedy obiekt wydaje się ciemny z powodu tylnego oświetlenia.

„Ustawienie kompensacji oświetlenia tylnego” (☞ str. 30)

*Są one wyświetlane tylko podczas nagrywania w trybie ręcznym.

BALANS BIELI

Reguluje kolor w odniesieniu do źródła światła.

„Ustawienie balansu bielei” (☞ str. 31)

*Są one wyświetlane tylko podczas nagrywania w trybie ręcznym.

TELE MAKRO

Umożliwia wykonywanie zbliżeń z wykorzystaniem maksymalnego zbliżenia dostępnego w funkcji zoomu - teleobiektywu (T).

„Wykonywanie zbliżeń (TELE MAKRO)” (☞ str. 32)

*Są one wyświetlane tylko podczas nagrywania w trybie ręcznym.

PIERW. DOTYK. AE/AF

Automatycznie reguluje ostrość i jasność na podstawie twarzy obiektów lub wybranego obszaru.

„Robienie wyraźnych zdjęć ludzi (PIERW. DOTYK. AE/AF)” (☞ str. 38)

STAB. OBR.

Drgania kamery podczas nagrywania można skutecznie zmniejszyć.

„Zmniejszanie drgań kamery” (☞ str. 39)

WZMOCNIENIE

Sprawia, że obiekt jest automatycznie rozjaśniany podczas nagrywania w ciemnych warunkach.

Ustawienie	Szczegóły
WYŁĄCZ	Dezaktywuje funkcję.
WŁ.	Elektrycznie rozjaśnia scenę gdy jest ciemna.
AUTO. DŁ. CZAS MIG.	Spowalnia prędkość migawki, aby rozjaśnić ciemne ujęcie.

UWAGA :

- Mimo że „AUTO. DŁ. CZAS MIG.” rozjaśnia scenę bardziej niż „WŁ.”, ruchy obiektów mogą stać się nienaturalne.

BEZ WIATRU

Redukuje szumy spowodowane wiatrem.

Ustawienie	Szczegóły
WYŁĄCZ	Dezaktywuje funkcję.
WŁ.	Aktywuje funkcję.
AUTO	Automatycznie aktywuje funkcję.

SAMOWYZWALACZ

Użyj tej funkcji, gdy na zdjęciu lub filmie ma się znaleźć również fotografujący.
„Korzystanie z samowyzwalacza w trybie Video” (☞ str. 42)

NAGRYW. POKLATKOWE

Funkcja ta umożliwia ukazanie bardzo długotrwałych, powolnych zmian w ujęciu, w bardzo krótkim czasie, dzięki wyjmowaniu poszczególnych klatek z określoną częstotliwością.

Jest to użyteczne przy prowadzeniu obserwacji takich jak otwieranie się pąka kwiatu.
„Nagrywanie w odstępach czasu (NAGRYWANIE POKLATKOWE)” (☞ str. 40)

NAGR/ODTW Z SAMOKON.

Po nagrywaniu przez określony czas, urządzenie automatycznie odtwarza scenę, a następnie w kółko powtarza proces nagrywania i proces odtwarzania.
„Nagrywanie w stałych odstępach i odtwarzanie wielokrotne” (☞ str. 44)

REJESTRUJ DATĘ/CZAS

Możesz nagrywać filmy wraz z datą i godziną.
Ustaw tę opcję, gdy chcesz zapisać plik z datą i godziną.
(Po nagraniu nie można usunąć daty i godziny.)
„Nagrywanie filmów z datą i godziną” (☞ str. 45)

NAGRYWANIE Z LICZN. CZASU

Można nagrywać film z wykorzystaniem stopera. Można uruchomić, zatrzymać i wyzerować stoper, jak w przypadku każdego stopera.
„Nagrywanie filmów z licznikiem czasu” (☞ str. 46)

EFEKT NAGRYWANIA

Do zdjęć można dodawać i nagrywać różne efekty. Po skonfigurowaniu ustawień można łatwo rejestrować obrazy odpowiednie dla każdego zdjęcia.

■ ZIARNISTA MONOCHR.

Można nagrywać zdjęcia o ziarnistym i czarno-białym wyglądzie.
„Rejestrowanie zdjęć wyglądających jak stare czarno-białe zdjęcia (ZIARNISTA MONOCHR.)” (☞ str. 35)

■ ŻYWNOŚĆ

Możesz robić zdjęcia żywności, tak aby wyglądała apetycznie.
„Rejestrowanie obrazów przedstawiających żywność (ŻYWNOŚĆ)” (☞ str. 36)

■ DZIECKO

Możesz robić delikatnie wyglądające zdjęcia, poprzez rozjaśnienie koloru skóry. Ten efekt jest odpowiedni do robienia zdjęć niemowlęcia.
„Rejestrowanie obrazów przedstawiających niemowlę (DZIECKO)” (☞ str. 37)

TRYB MIGAWKI

Ustawienia w trybie seryjnym można regulować.

Ustawienie	Szczegóły
NAGRAJ JEDNO UJĘCIE	Zapisuje jedno zdjęcie.
ZDJĘCIA SERYJNE	Rejestruje zdjęcia w trybie seryjnym, gdy puknięty jest przycisk  na ekranie LCD.

UWAGA :

- Rozmiar zdjęcia zrobionego w trybie filmu wynosi 1 920 x 1 080.
- Niektóre karty SD mogą nie obsługiwać trybu seryjnego.
- Prędkość w trybie seryjnym będzie coraz niższa jeśli funkcja ta jest często używana.

JAKOŚĆ WIDEO

Ustawia jakość wideo.

Ustawienie	Szczegóły
UXP	Umożliwia nagrywanie z najlepszą jakością obrazu.
XP	Umożliwia nagrywanie z wysoką jakością obrazu.
EP	Umożliwia długie nagrywanie.

UWAGA :

- Aby uniknąć szumów, podczas nagrywania scen z dużym ruchem lub scen o skrajnie zmieniającej się jasności ustaw na tryb „UXP” lub „XP”.
- Skopiuj zapisane filmy z ustawioną jakością wideo na „UXP” na płytę blu-ray.

ZOOM

Ustawia maksymalną wartość zoomu.

Ustawienie	Szczegóły
40x OPTYCZNE	Umożliwia nagrywanie z zoomem optycznym 1 - 40x. Ustaw tę opcję, gdy zoom optyczny nie jest pożądany.
60x DYNAMIC	Umożliwia nagrywanie z zoomem optycznym 1 - 40 x i z zoomem cyfrowym 41 - 60 x.
80x CYFROWE (GZ-R410) 120x CYFROWE (GZ-R415)	Umożliwia nagrywanie z zoomem optycznym 1 - 40x i z zoomem cyfrowym 41 - 80x. (GZ-R410) Umożliwia nagrywanie z zoomem optycznym 1 - 40x i z zoomem cyfrowym 41 - 120x. (GZ-R415)
100x CYFROWE (GZ-R410) 200x CYFROWE (GZ-R415)	Umożliwia nagrywanie z zoomem optycznym 1 - 40x i z zoomem cyfrowym 41 - 100x. (GZ-R410) Umożliwia nagrywanie z zoomem optycznym 1 - 40x i z zoomem cyfrowym 41 - 200x. (GZ-R415)

UWAGA :

- Kiedy używany jest zoom cyfrowy, obraz staje się ziarnisty ponieważ jest on cyfrowo powiększany.
- Po włączeniu lub wyłączeniu stabilizatora obrazu, kąt widzenia zmienia się.

ZOOM MIK.

Ustawia mikrofon zoomu.

Ustawienie	Szczegóły
WYŁĄCZ	Wyłącza mikrofon zoomu.
WŁ.	Nagrywa dźwięk z tej samej strony, w którą jest kierowany zoom.

UWAGA :

- Gdy wybrane jest „WŁ.”, głośność maksymalnie szerokiego kąta (W) jest niższa od maksymalnego zbliżenia (T).

Menu ustawień

POZIOM MIKROFONU

Wyreguluj, tak aby „POZIOM MIKROFONU” nie był wskazywany kolorem czerwonym.

Ustawienie	Szczegóły
WYŁĄCZ	Ukrywa obraz poziomego sygnału wejściowego mikrofonu.
WŁ.	Pokazuje obraz poziomego sygnału wejściowego mikrofonu.

UST. POZIOMU MIKROF.

Ustawia poziom mikrofonu.

Wyreguluj, tak aby „POZIOM MIKROFONU” nie był wskazywany kolorem czerwonym.

Ustawienie	Szczegóły
+1	Zwiększa poziom sygnału wejściowego mikrofonu.
0	Poziom sygnału wejściowego mikrofonu pozostaje niezmienny.
-1	Zmniejsza poziom sygnału wejściowego mikrofonu.

K2 TECHNOLOGY

Redukuje pogorszenie jakości dźwięku spowodowane przez cyfrową obróbkę sygnału i nagrywa dźwięk w jakości bliskiej oryginału.

Ustawienie	Szczegóły
WYŁĄCZ	Dezaktywuje K2 TECHNOLOGY.
WŁ.	Aktywuje K2 TECHNOLOGY.

BLOKADY EKRAN

Podczas fotografowania pod wodą, zablokuj ekran dotykowy, aby uniknąć usterek pracy.
„Blokowanie ekranu (podczas fotografowania pod wodą)” (☞ str. 10)

NAGR. Z ZAMKN. LCD

To urządzenie nie wyłącza się nawet po zamknięciu ekranu LCD podczas nagrywania.

Ustawienie	Szczegóły
WYŁĄCZ	Urządzenie wyłącza się w chwili zamknięcia monitora LCD.
WŁ.	Aktywuje NAGR. Z ZAMKN. LCD.

UWAGA :

- Jeżeli „NAGR. Z ZAMKN. LCD” jest ustawiony na „WŁ.”, należy zatrzymać nagrywanie przed wyłączeniem urządzenia.
- Gdy „NAGR. Z ZAMKN. LCD” jest ustawione na „WŁ.”, a nagrywanie jest w toku z zamkniętym monitorem LCD (lub odwróconym monitorem LCD), dźwignia zoomu i przycisk START/STOP nie mogą być obsługiwane.

USTAW. NAGRYWANIA Menu (zdjęcie)



FOCUS

Ostrość można regulować ręcznie.

„Ręczna regulacja ostrości (OSTROŚĆ)” (☞ str. 28)

*Są one wyświetlane tylko podczas nagrywania w trybie ręcznym.

REGULACJA JASNOŚCI

Reguluje ogólną jasność ekranu.

„Regulacja jasności” (☞ str. 29)

*Są one wyświetlane tylko podczas nagrywania w trybie ręcznym.

KOMP. PRZECIWOŚW.

Koryguje obraz kiedy obiekt wydaje się ciemny z powodu tylnego oświetlenia.

„Ustawienie kompensacji oświetlenia tylnego” (☞ str. 30)

*Są one wyświetlane tylko podczas nagrywania w trybie ręcznym.

BALANS BIELI

Reguluje kolor w odniesieniu do źródła światła.

„Ustawienie balansu bielei” (☞ str. 31)

*Są one wyświetlane tylko podczas nagrywania w trybie ręcznym.

TELE MAKRO

Umożliwia wykonywanie zbliżeń z wykorzystaniem maksymalnego zbliżenia dostępnego w funkcji zoomu - teleobiektywu (T).

„Wykonywanie zbliżeń (TELE MAKRO)” (☞ str. 32)

*Są one wyświetlane tylko podczas nagrywania w trybie ręcznym.

PIERW. DOTYK. AE/AF

Automatycznie reguluje ostrość i jasność na podstawie twarzy obiektów lub wybranego obszaru.

„Robienie wyraźnych zdjęć ludzi (PIERW. DOTYK. AE/AF)” (☞ str. 38)

SAMOWYZWALACZ

Użyj tego przy robieniu zdjęcia grupowego.

„Korzystanie z samowyzwalacza” (☞ str. 42)

WZMOCNIENIE

Sprawia, że obiekt jest automatycznie rozjaśniany podczas nagrywania w ciemnych warunkach.

Ustawienie	Szczegóły
WYŁĄCZ	Dezaktywuje funkcję.
WŁ.	Elektrycznie rozjaśnia scenę gdy jest ciemna.

UWAGA :

• Ustawienia dla filmów można regulować oddzielnie.

„WZMOCNIENIE (film)” (☞ str. 83)

EFEKT NAGRYWANIA

Do zdjęć można dodawać i nagrywać różne efekty. Po skonfigurowaniu ustawień można łatwo rejestrować obrazy odpowiednie dla każdego zdjęcia.

■ ZIARNISTA MONOCHR.

Można nagrywać zdjęcia o ziarnistym i czarno-białym wyglądzie.

„Rejestrowanie zdjęć wyglądających jak stare czarno-białe zdjęcia (ZIARNISTA MONOCHR.)” (☰ str. 35)

■ ŻYWNOŚĆ

Możesz robić zdjęcia żywności, tak aby wyglądała apetycznie.

„Rejestrowanie obrazów przedstawiających żywność (ŻYWNOŚĆ)” (☰ str. 36)

■ DZIECKO

Możesz robić delikatnie wyglądające zdjęcia, poprzez rozjaśnienie koloru skóry. Ten efekt jest odpowiedni do robienia zdjęć niemowlęcia.

„Rejestrowanie obrazów przedstawiających niemowlę (DZIECKO)” (☰ str. 37)

TRYB MIGAWKI

Ustawienia w trybie seryjnym można regulować.

Ustawienie	Szczegóły
NAGRAJ JEDNO UJĘCIE	Zapisuje jedno zdjęcie.
ZDJĘCIA SERYJNE	Rejestruje zdjęcia w trybie seryjnym, kiedy naciśnięty jest przycisk START/STOP. Rejestruje zdjęcia w trybie seryjnym, kiedy naciśnięty jest przycisk START/STOP lub gdy zostanie puknięty przycisk  na ekranie LCD.

UWAGA :

- Niektóre karty SD mogą nie obsługiwać trybu seryjnego.
- Prędkość w trybie seryjnym będzie coraz niższa jeśli funkcja ta jest często używana.

ROZMIAR OBRAZU

Ustawia rozmiar obrazu (liczbę pikseli) dla zdjęć.

Ustawienie	Szczegóły
1920X1080(2M)	Robi zdjęcia w formacie obrazu 16:9. • Podczas drukowania zdjęć zapisanych w formacie 16:9 ich boki mogą zostać odcięte.
3680X2760(10M) 1440X1080(1.5M) 640X480(0.3M)	Robi zdjęcia w formacie obrazu 4:3.

*Zdjęcie 12 megapikseli wykonane przy użyciu technologii Ultra Resolution

BLOKADY EKRAN

Podczas fotografowania pod wodą, zablokuj ekran dotykowy, aby uniknąć usterek pracy.

„Blokowanie ekranu (podczas fotografowania pod wodą)” (☰ str. 10)

USTAW. ODTWARZANIA Menu (film)

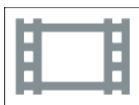

WYŚWIETL DATĘ/CZAS

Ustawia, czy data i godzina nagrania będzie wyświetlana podczas odtwarzania filmu.

Ustawienie	Szczegóły
WYŁĄCZ	Nie wyświetla daty i godziny podczas odtwarzania.
WŁ.	Wyświetla datę i godzinę podczas odtwarzania.

ODTW. Z LICZN. CZASU

Licznik czasu, który można zresetować, może być wyświetlony podczas odtwarzania.

„ODTW. Z LICZN. CZASU” (☞ str. 53)

W ZWOLNIONYM TEMPIE

Służy do określania prędkości odtwarzania w zwolnionym tempie.

Ustawienie	Szczegóły
1/2	Ustawia szybkość odtwarzania w zwolnionym tempie na 1/2 normalnej prędkości odtwarzania.
1/4	Ustawia szybkość odtwarzania w zwolnionym tempie na 1/4 normalnej prędkości odtwarzania.
1/8	Ustawia szybkość odtwarzania w zwolnionym tempie na 1/8 normalnej prędkości odtwarzania.

ODTWARZ. SUMARYCZNE

Odtwarza skrót nagranych filmów.

„ODTWARZ. SUMARYCZNE” (☞ str. 54)

ODTW. INNEGO PLIKU

Odtwarza filmy z uszkodzonymi informacjami zarządzania.

„ODTW. INNEGO PLIKU” (☞ str. 55)

EDYCJA Menu (film)**CHROŃ/ANULUJ**

Chroni pliki przed przypadkowym usunięciem.

„Włączanie/Wyłączanie ochrony aktualnie wyświetlanego pliku” (☞ str. 63)

„Włączenie/Wyłączenie ochrony wybranych plików” (☞ str. 64)

PRZYCINANIE

Wybierz żądaną część filmu i zapisz ją jako nowy plik wideo.

Oryginalny film pozostaje w swoim dotychczasowym miejscu.

„Rejestracja wybranej części z nagrałego filmu (PRZYCINANIE)” (☞ str. 66)

USTAW. ODTWARZANIA Menu (zdjęcie)

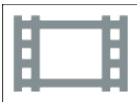

EFEKTY POKAZU SLAJ.

Ustawia efekty przejścia podczas pokazu slajdów.

Ustawienie	Szczegóły
SLAJD	Zmienia ekran przesuwając z prawej do lewej.
ZASŁONY	Zmienia ekran dzieląc na pionowe paski.
SZACHOWNICA	Zmienia ekran wzorem w kratkę.
LOSOWO	Zmienia ekran z zastosowaniem efektu losowego od SLAJD, „ZASŁONY” i „SZACHOWNICA”.

UWAGA :

- Efekty pokazu slajdów są niedostępne podczas odtwarzania zdjęć w urządzeniach zewnętrznych (takich jak zewnętrzne napędy dysków twardych USB).

EDYCJA Menu (zdjęcie)**CHROŃ/ANULUJ**

Chroni pliki przed przypadkowym usunięciem.

„Włączanie/Wyłączanie ochrony aktualnie wyświetlanego pliku” (☞ str. 63)

„Włączenie/Wyłączenie ochrony wybranych plików” (☞ str. 64)

USTAWIENIA (film/zdjęcie)

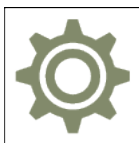

INSTR. UŻYT. KOMÓRKI

Wyświetla kod QR, aby uzyskać dostęp do „Instrukcji obsługi urządzenia mobilnego”.



- Po prawidłowym odczytaniu kodu QR, pojawi się witryna portalu.
Wybierz nazwę modelu używanej kamery, aby wyświetlić „Instrukcję obsługi urządzenia mobilnego”.

UWAGA :

- Do odczytania kodu QR potrzebna jest odpowiednia aplikacja. Jeśli nie można odczytać kodu QR, w przeglądarce internetowej ręcznie wpisz adres URL.
- „Instrukcji obsługi urządzenia mobilnego” jest obsługiwana przez urządzenia Android i iPhone. Można ją także przeglądać w standardowej przeglądarce - Google Chrome (Android) i Mobile Safari (iPhone).
- Kod QR jest zastrzeżonym znakiem towarowym firmy Denso Wave Incorporated.

DATA I CZAS

Resetuje aktualną godzinę i ustawia ją na czas lokalny, w sytuacji gdy urządzenia używana jest za granicą.

„Ustawianie zegara” (☞ str. 15)

„Ustawienie zegara na czas lokalny podczas podróży” (☞ str. 18)

„Ustawienie czasu letniego” (☞ str. 19)

FORMAT WYŚW. DATY

Ustawia kolejność rok, miesiąc, dzień i format wyświetlania godziny (24godz./12godz.).

Kolejność sortowania	Wyświetlanie czasu
rok.mies.dzień	12h
mies.dzień.rok	24h
dzień.mies.rok	-

LANGUAGE

Język informacji wyświetlanych na ekranie można zmienić.

„Zmiana języka wyświetlania na ekranie” (☞ str. 16)

JASNOŚĆ MONITORA

Ustawia jasność monitora LCD.

Ustawienie	Szczegóły
AUTO	Automatycznie ustawia jasność na „4” podczas nagrywania na zewnątrz i na „3” podczas nagrywania w pomieszczeniu.
4	Rozjaśnia podświetlenie monitora bez względu na otaczające warunki.
3	Ustawia standardową jasność.
2	Przyciemnia podświetlenie monitora bez względu na otaczające warunki.
1	Ustawia zmniejszenie jasności. Jeśli opcja jest wybrana, pomaga oszczędzać żywotność akumulatorów.

DŹWIĘK OPERACJI

Włącza lub wyłącza dźwięk działania.

Ustawienie	Szczegóły
WYŁĄCZ	Wyłącza dźwięk działania.
WŁ.	Włącza dźwięk działania.

WYŁĄCZANIE AUTO.

Jeśli żadna czynność nie zostanie wykonana przez 5 minut, ta funkcja wyłączy urządzenie, a gdy korzysta z zasilacza sieciowego, ustawi je w tryb gotowości, w przypadku gdy zapomniałeś wyłączyć zasilanie.

Ustawienie	Szczegóły
WYŁĄCZ	Zasilanie nie jest wyłączone nawet wtedy, gdy urządzenia nie jest używana przez 5 minut.
WŁ.	Zasilanie jest wyłączone automatycznie jeśli urządzenie nie jest używane przez 5 minut.

UWAGA :

- Zasilanie jest wyłączone automatycznie jeśli urządzenie nie jest używane przez 5 minut.
- Podczas korzystania z zasilacza sieciowego, urządzenia przechodzi w tryb gotowości.

TRYB DEMO

Odtwarza demonstrację funkcji specjalnych urządzenia.

Ustawienie	Szczegóły
WYŁĄCZ	Dezaktywuje funkcję.
WŁ.	Odtwarza demonstrację funkcji specjalnych urządzenia.

UWAGA :

- Tryb ten nie jest dostępny w trybie odtwarzania.

USTAW EKRAN DOTYKOWY

Reguluje pozycję reagowania przycisków na ekranie dotykowym.

„Dostosowywanie ekranu dotykowego” (☰ str. 11)

FORMATOW. KARTY SD

Usuwa wszystkie pliki z karty SD.

Ustawienie	Szczegóły
PLIK	Usuwa wszystkie pliki z karty SD.
PLIK + NR ZARZĄDZ.	Usuwa wszystkie pliki znajdujące się na karcie SD i resetuje numery folderu i pliku do „1”.

OSTROŻNIE :

- Opcja nie jest dostępna kiedy karta SD nie jest włożona.
- Podczas formatowania karty SD zostaną usunięte wszystkie dane.
Przed formatowaniem karty SD skopiuj wszystkie pliki do komputera.
- Sprawdź czy akumulator jest całkowicie naładowany lub podłącz zasilacz sieciowy ponieważ proces formatowania może trochę potrwać.

USTAWIENIA FABRYCZNE

Przywraca wszystkie ustawienia do ich domyślnych wartości.

AKTUAL. OPROG. WBUD.

Aktualizuje funkcje urządzenia do ostatniej wersji.

Więcej informacji można znaleźć na stronie głównej JVC.

(Gdy brak będzie aktualizacji oprogramowania tego urządzenia, na stronie głównej brak będzie informacji na ten temat.)

<http://www3.jvckenwood.com/english/support/index.html>

OTWÓRZ LICEN. ŹRÓDŁA (tylko nagrywanie)

Wyświetla licencje używanego w tym urządzeniu oprogramowania otwartego.

USTAWIENIA POŁĄCZEŃ (film/zdjęcie)

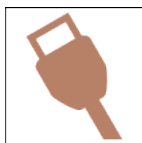

WYŚWIETLANIE NA TV

Wyświetla na ekranie telewizora ikony i datę/godzinę.

Ustawienie	Szczegóły
WYŁĄCZ	Nie wyświetla na ekranie telewizora ikon i daty/godziny.
WŁ.	Wyświetla na ekranie telewizora ikony i daty/godziny.

WYJŚCIE VIDEO

Ustawia format obrazu (16:9 lub 4:3) na podstawie podłączonego telewizora.

Ustawienie	Szczegóły
4:3	Wybierz tę opcję podłączając się do standardowego telewizora (4:3).
16:9	Wybierz tę opcję podłączając się do telewizora szerokoe ekranowego (16:9).

WYJŚCIE HDMI

Po połączeniu tego urządzenia z telewizorem, ustawia wysyłanie sygnałów ze złącza HDMI z tego urządzenia.

Ustawienie	Szczegóły
AUTO	Zazwyczaj zaleca się wybranie „AUTO”.
576p	Wybierz tę opcję, gdy sygnał wizyjny jest nieprawidłowo podawany w trybie „AUTO”.

KONTROLA HDMI

Ustawia, czy łączyć operacje z telewizorem zgodnym z HDMI-CEC.

Ustawienie	Szczegóły
WYŁĄCZ	Wyłącza połączone działania.
WŁ.	Włącza połączone działania.

MENU POŁĄCZENIA USB

To menu wyświetla się po połączeniu urządzenia z komputerem za pomocą kabla USB.

ODTW. NA KOMPUTERZE

- Wyświetla filmy nagrane w tym urządzeniu za pomocą Everio MediaBrowser 4.
„Instalowanie dostarczonego oprogramowania (wbudowanego)” (☞ str. 72)
 - Zapisuje filmy nagrane za pomocą tego urządzenia na twoim komputerze bez konieczności używania dostarczonego oprogramowania.
„Tworzenie kopii zapasowej plików bez wykorzystania dostarczonego oprogramowania” (☞ str. 79)
 - „Kopiowanie do komputera systemu Mac” (☞ str. 81)
-

TWORZENIE KOPII ZAPASOWEJ

Utwórz kopie zapasowe filmów nagranych w tym urządzeniu za pomocą Everio MediaBrowser 4.

„Tworzenie kopii zapasowej wszystkich plików” (☞ str. 75)

UWAGA :

- Przed wykonaniem kopii zapasowej włóż kartę SD, na której w urządzenie przechowywane są filmy.
 - Po utworzeniu kopii zapasowych plików z wykorzystaniem dostarczonego oprogramowania, nie można ich przywrócić do tego urządzenia.
 - Przed wykonaniem kopii zapasowej, usuń niechciane filmy.
Wykonanie kopii zapasowej wielu filmów może trochę potrwać.
- „Usuwanie niechcianych plików” (☞ str. 62)
-

Prawa strona

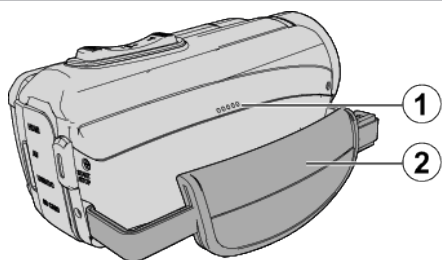

❶ Głośnik

❷ Pasek uchwytu

- Przelóż rękę przez pasek uchwytu, aby mocno przytrzymać urządzenie.

„Regulacja uchwytu” (☞ str. 8)

Dół

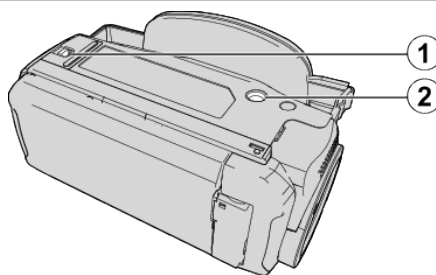

❶ Blokada osłony

❷ Otwór mocowania na statywie

„Mocowanie statywu” (☞ str. 17)

Góra/Lewo/Tył

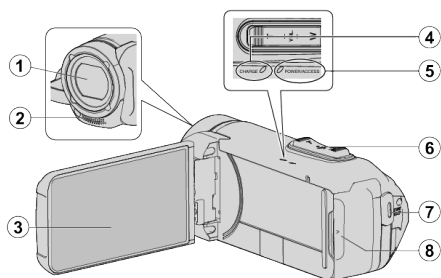

1 Obiektyw

- Obiektyw jest chroniony przez ochroną szklaną osłonę.
- Jeśli obiektyw jest brudny, użyj dostępnej w ogólnej sprzedaży dmuchawki do czyszczenia obiektywu, aby usunąć kurz i ściereczki, aby wytrzeć zanieczyszczenia.
- Nie zakrywaj obiektywu palcami podczas nagrywania filmu.

2 Mikrofon stereo

- Nie zakrywaj mikrofonu palcami podczas nagrywania filmu.

3 Monitor LCD

4 Kontrolka ŁADOWANIE (ładowanie)

- Zapala się: Trwa ładowanie
- Gaśnie: Ładowanie zakończone/poza zakresie temperatury
- Miga: Błąd ładowania lub niewłaściwa temperatura

5 Kontrolka ZASILANIE/DOSTĘP (zasilanie/dostęp)

- Zapala się/Pulsuje podczas nagrywania lub odtwarzania. Nie należy wyjmować karty SD ani odłączać kabli.

6 Dźwignia zoom/głośności

- Podczas nagrywania: Reguluje zasięg nagrywania.
- Podczas odtwarzania (ekranu indeksu): Przenosi na następną lub poprzednią stronę
- Podczas odtwarzania filmu: Reguluje głośność.

7 Przycisk START/STOP (nagrywanie materiału video)

- Rozpoczyna/zatrzymuje nagrywanie filmów/zdjęć.

8 Osłona styków

Wnętrze osłony styków

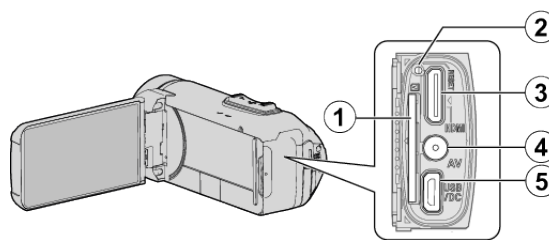

1 Gniazdo karty SD

- Włóż opcjonalną kartę SD.

2 Przycisk Reset

3 Minizłącze HDMI

- Umożliwia podłączenie do telewizora za pomocą minikabla HDMI.

4 Złącze AV

- Pozwala na podłączenie do złącza AV telewizora itd.

5 Złącze USB

- Podłącz do zasilacza sieciowego, aby rozpocząć ładowanie. Można także połączyć się z zewnętrznym urządzeniem lub komputerem przy pomocy kabla USB.

Monitor LCD

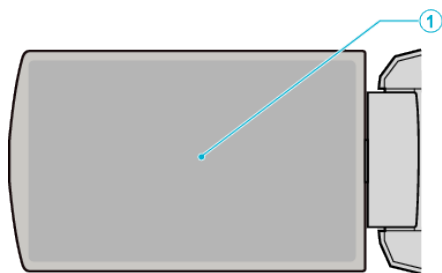

1 Monitor LCD

- Otwieranie i zamykanie włącza/wyłącza zasilanie.
- Umożliwia wykonanie autoportretów poprzez obrót monitora.

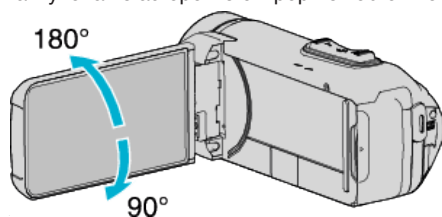

„Używanie ekranu dotykowego” (☞ str. 10)

„Nazwy przycisków na monitorze LCD i ich funkcje” (☞ str. 12)

OSTROŻNIE :

- Nie należy mocno naciskać na powierzchnię ani nie wystawiać na mocne uderzenia.
Takie postępowanie może spowodować uszkodzenie lub zniszczenie ekranu.

Najczęstsze wskazania nagrywania

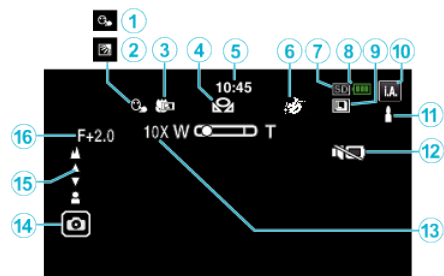

- 1 PIERW. DOTYK. AE/AF**
„Robienie wyraźnych zdjęć ludzi (PIERW. DOTYK. AE/AF)” (☞ str. 38)
- 2 Kompensacja oświetlenia tylnego**
„Ustawienie kompensacji oświetlenia tylnego” (☞ str. 30)
- 3 Tele Makro**
„Wykonywanie zbliżeń (TELE MAKRO)” (☞ str. 32)
- 4 BALANS BIELI**
„Ustawienie balansu bieli” (☞ str. 31)
- 5 Czas**
„Ustawianie zegara” (☞ str. 15)
- 6 EFEKT NAGRYWANIA**
„Nagrywanie z efektami (EFEKT NAGRYWANIA)” (☞ str. 34)
- 7 Nośnik nagrywania**
- 8 Wskaźnik akumulatora**
„Sprawdzanie pozostałego czasu nagrywania” (☞ str. 47)
- 9 ZDJĘCIA SERYJNE**
„TRYB MIGAWKI (film)” (☞ str. 84)
„TRYB MIGAWKI (zdjęcie)” (☞ str. 89)
- 10 Tryb nagrywania**
„Nagrywanie filmu w trybie automatycznym” (☞ str. 20)
„Nagrywanie w trybie ręcznym” (☞ str. 27)
- 11 Ustawienie scen z Intelligent Auto**
 - Wyświetla sceny wykryte automatycznie w funkcji Intelligent Auto. Możliwe jest wykrycie wielu scen.
- „Kadry z Intelligent Auto” (☞ str. 21)
- 12 TRYB CICHY**
„Używanie trybu cichego” (☞ str. 22)
- 13 Zoom**
„ZOOM ” (☞ str. 85)
- 14 Migawka**
- 15 Ostrość**
„Ręczna regulacja ostrości (OSTROŚĆ)” (☞ str. 28)
- 16 Jasność**
„Regulacja jasności” (☞ str. 29)

Nagrywanie filmu

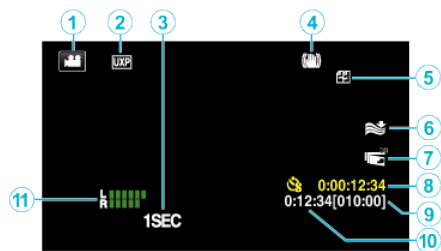

- 1 Tryb filmu**
 - Przełącza pomiędzy trybem nagrywania filmów a trybem fotografowania.
- 2 Jakość filmu**
„JAKOŚĆ WIDEO ” (☞ str. 85)
- 3 NAGRYW. POKŁATKOWE(1SEC)**
„Nagrywanie w odstępach czasu (NAGRYWANIE POKŁATKOWE)” (☞ str. 40)
- 4 Stabilizator obrazu**
„Zmniejszanie drgań kamery” (☞ str. 39)
- 6 Wyciszenie szumów wiatru**
„BEZ WIATRU ” (☞ str. 84)
- 7 NAGR. Z ZAMKN. LCD**
„NAGR. Z ZAMKN. LCD” (☞ str. 87)
- 8 Licznik nagrywania pokłatkowego**
„Nagrywanie w odstępach czasu (NAGRYWANIE POKŁATKOWE)” (☞ str. 40)
- 9 Pozostały czas nagrywania**
„Sprawdzanie pozostałego czasu nagrywania” (☞ str. 47)
- 10 Licznik ujęć**
- 11 POZIOM MIKROF.**
„POZIOM MIKROFONU” (☞ str. 86)

Rejestrowanie zdjęć

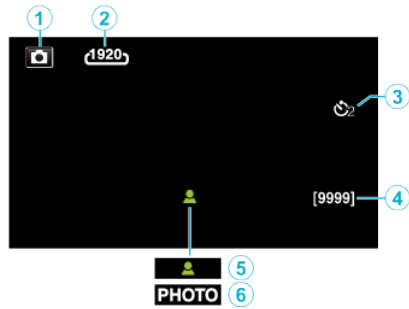

1 Tryb zdjęcia

- Przełącza pomiędzy trybem nagrywania filmów a trybem fotografowania.

2 Rozmiar obrazu

„ROZMIAR OBRAZU” (☞ str. 89)

3 Samowyzwalacz

„Korzystanie z samowyzwalacza” (☞ str. 42)

4 Pozostała liczba zdjęć

„Sprawdzanie pozostałego czasu nagrywania” (☞ str. 48)

5 Ostrość

6 Trwa nagrywanie

Odtwarzanie filmu



1 Tryb filmu

- Przełącza pomiędzy trybem nagrywania filmów a trybem fotografowania.

2 Jakość filmu

„JAKOŚĆ WIDEO” (☞ str. 85)

3 Wskaźnik działania

„Przyciski obsługi dla odtwarzania filmu” (☞ str. 50)

4 Data/godzina

- Wyświetla datę i godzinę nagrania.

5 Nośnik nagrywania

6 Wskaźnik akumulatora

„Sprawdzanie pozostałego czasu nagrywania” (☞ str. 47)

7 Czas odtwarzania

8 Odtwarzanie poklatkowe

„Ustawienie nagrywania poklatkowego” (☞ str. 41)

8 Wyjście 1080p

„WYJŚCIE HDMI” (☞ str. 97)

9 TRYB CICHY

„Używanie trybu cichego” (☞ str. 22)

10 Licznik ujęć

Odtwarzanie zdjęć



1 Tryb zdjęcia

- Przełącza pomiędzy trybem nagrywania filmów a trybem fotografowania.

2 Numer folderu

3 Numer pliku

4 Data/godzina

- Wyświetla datę i godzinę nagrania.

5 Nośnik nagrywania

6 Wskaźnik akumulatora

„Sprawdzenie pozostałego czasu nagrywania” (☞ str. 47)

7 TRYB CICHY

„Używanie trybu cichego” (☞ str. 22)

8 Wyjście 1080p

„WYJŚCIE HDMI ” (☞ str. 97)

Gdy urządzenie działa nieprawidłowo

Resetowanie urządzenia

- 1 Otwórz osłonę styków.
 - Odłącz przewód zasilający oraz wszystkie kable połączeniowe.
- 2 Zamknij monitor LCD, aby wyłączyć urządzenie.
- 3 Delikatnie naciśnij przycisk Reset przedmiotem o spiczastej końcówce.

Ładowanie

Nie można naładować akumulatora.

Gdy akumulator jest w pełni naładowany, lampka się nie zapala. Należy ładować przy pomocy dostarczonego w zestawie zasilacza sieciowego. Usterka urządzenia spowodowana korzystaniem z zasilacza sieciowego innego niż dołączony, nie jest objęta gwarancją. Sprawdź połączenie, a następnie odłącz i ponownie podłącz kabel przejściówki ładowania.

Nie można ładować akumulatora w niskiej lub wysokiej temperaturze. Należy ładować w temperaturze pokojowej pomiędzy 10°C i 35°C. (W środowisku poza zakresem temperatury ładowanie może zostać zatrzymane, aby chronić akumulator.)

Korzystanie z nieoryginalnego zasilacza sieciowego może spowodować uszkodzenie urządzenia. Używa wyłącznie oryginalnego zasilacza sieciowego.

Wyświetlany, pozostały czas naładowania akumulatora jest nieprawidłowy.

Gdy urządzenie jest używane przez dłuższy czas w warunkach wysokich lub niskich temperatur lub jeśli akumulator jest często ładowany, stan naładowania akumulatora może być wyświetlany nieprawidłowo.

Bateria szybko się wyczerpuje, nawet po naładowaniu.

Należy ładować przy pomocy dostarczonego w zestawie zasilacza sieciowego. Usterka urządzenia, spowodowana korzystaniem z zasilacza sieciowego innego niż dołączony, nie jest objęta gwarancją.

Wydajność akumulatora spada tymczasowo w temperaturze od -10 °C do 0 °C, co powoduje skrócenie pozostałego czasu nagrywania.

Jeśli czas nagrywania stanie się bardzo krótki, nawet gdy akumulator jest w pełni naładowany, należy wymienić akumulator. W celu uzyskania informacji na temat wymiany wbudowanego akumulatora (odpłatnie), skonsultuj się z najbliższym centrum serwisowym JVC.

Zasilanie

Nie można włączyć zasilania.

Kamera może się nie włączyć, jeśli poziom naładowania akumulatora jest niski.

W takim przypadku, przed włączeniem zasilania, należy ładować akumulator przez dłużej niż 40 minut.

Nagrywanie

Nie można nagrywać.

Sprawdź przycisk / .

„Góra/Lewo/Tył” (☞ str. 100)

Ustaw tryb nagrywania poprzez puknięcie przycisku na ekranie.

Nagrywanie automatycznie zatrzymuje się.

Nagrywanie kończy się automatycznie ponieważ zgodnie z danymi technicznymi, nie można go wykonywać przez 12 lub więcej kolejnych godzin. (Ponowne rozpoczęcie nagrywania może chwilę potrwać.)

Wyłącz to urządzenie, zaczekaj chwilę i ponownie je włącz. (Urządzenie zatrzymuje się automatycznie, aby chronić obwód, gdy wzrasta temperatura.)

Prędkość seryjnego wykonywania zdjęć jest wolna.

Prędkość w trybie seryjnym będzie coraz niższa jeśli funkcja ta jest często używana.

Prędkość seryjnego wykonywania zdjęć może zmniejszyć się w zależności od karty SD lub w pewnych okolicznościach nagrywania.

Ostrość nie ustawia się automatycznie.

Jeśli nagrywasz w ciemnym miejscu lub obiekt, na którym nie ma kontrastu pomiędzy ciemnością i światłem, wyreguluj ostrość ręcznie.

„Ręczna regulacja ostrości (OSTROŚĆ)” (☞ str. 28)

Przetrzyj obiektyw ściereczką do czyszczenia obiektywu.

Anuluj ręczne ustawianie ostrości w menu nagrywania ręcznego.

„Ręczna regulacja ostrości (OSTROŚĆ)” (☞ str. 28)

Zoom nie działa.

Zoom cyfrowy jest niedostępny w trybie nagrywania zdjęć.

Funkcja zoomu jest niedostępna podczas nagrywania poklatkowego.

(Niedostępne jest również jednoczesne rejestrowanie zdjęć i stabilizator obrazu.)

Aby zastosować zoom cyfrowy, ustaw „ZOOM” w menu.

„ZOOM ” (☞ str. 85)

Podczas nagrywania scen z szybkim ruchem lub skrajnymi zmianami jasności pojawiają się zakłócenia w postaci mozaiki.

Do nagrywania, ustaw „JAKOŚĆ WIDEO” na „UXP” lub „XP”.

„JAKOŚĆ WIDEO ” (☞ str. 85)

Obiektyw jest wewnątrz zaparowany.

Należy otworzyć osłonę styków, zamknąć monitor LCD i na chwilę odłożyć kamerę, aby obniżyć temperaturę.

Zapobieganie parowaniu wnętrza obiektywu

- Modele z funkcją wodoodporności są hermetyczne. Gdy temperatura wzrośnie podczas nagrywania, może dojść do skroplenia pary wodnej wewnątrz obiektywu, z powodu wewnętrznej wilgoci.

■ Podczas nagrywania

Aby zapobiec wzrastaniu temperatury tego urządzenia, należy używać urządzenia w następujący sposób.

- 1 Unikać częstego wystawiania na bezpośrednie działanie promieniowania słonecznego.
Nagrywać w cieniu lub korzystać z parasola. Najlepiej przykryć urządzenie mokrym ręcznikiem.
- 2 Zaleca się stosowanie statywu.
Nagrywanie przez wiele godzin, podczas trzymania urządzenia w rękach, spowoduje wzrost temperatury urządzenia.
- 3 Podczas nagrywania lepiej pozostawić otwartą osłonę styków.
Jednakże w takim przypadku nie działają funkcje wodoodporności, pyłoszczelności i odporności na wstrząsy. Podczas używania kamery należy pamiętać o otoczeniu. (Nie używać mokrego ręcznika.)
- 4 Upewnić się, że zasilanie jest wyłączone, gdy nie trwa nagrywanie.
Po zamknięciu monitora LCD, urządzenie się wyłącza.

■ Podczas ładowania

Zaleca się, aby ładować urządzenie w otoczeniu o niskiej wilgotności. Wilgotne powietrze wewnątrz urządzenia może spowodować skraplanie pary wodnej.

Zaleca się, aby ładować urządzenie w pomieszczeniu bez pracującego nawilżacza, a latem w pomieszczeniu klimatyzowanym.

Karta SD

Nie można włożyć karty SD.

Sprawdź, czy karta SD nie jest włożona odwrotnie.

„Wkładanie karty SD” (☞ str. 9)

Nie należy używać kart miniSD lub micro SD z tym urządzeniem (nawet jeśli są włożone do adaptera). Może to spowodować usterkę.

„Rodzaje możliwych do zastosowania kart SD” (☞ str. 9)

Nie można kopiować na kartę SD.

Nowe karty SD lub karty SD używane wcześniej w innych urządzeniach muszą być sformatowane (zainicjowane) przy użyciu „FORMATOW. KARTY SD” w menu „USTAWIENIA”.

„FORMATOW. KARTY SD” (☞ str. 96)

Kiedy pojawi się „SPRAWDŹ ZABEZP. KARTY PRZED ZAPIS.”, należy

zwolnić blokadę karty SD.

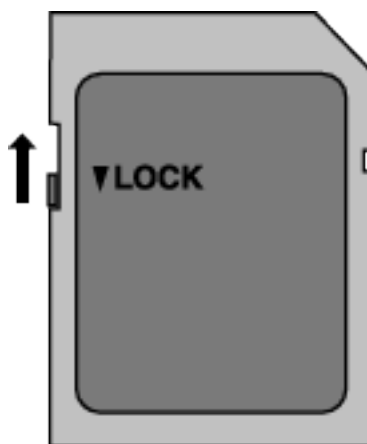

Odtwarzanie

Dźwięk lub obraz są przerywane.

Czasami odtwarzanie nie jest płynne w miejscu łączenia dwóch ujęć. Nie świadczy to o usterce.

Brak dźwięku.

Podczas używania trybu cichego, dźwięki obsługi będą niesłyszalne.

Wyłącz tryb cichy.

„Używanie trybu cichego” (☞ str. 22)

Ustaw „DŹWIĘK OPERACJI” w menu „USTAWIENIA” na „WŁ.”.

„DŹWIĘK OPERACJI” (☞ str. 95)

Dźwięk nie jest nagrywany, gdy filmy są nagrywane z opcją NAGRYW. POKLATKOWE.

„Nagrywanie w odstępach czasu (NAGRYWANIE POKLATKOWE)”

(☞ str. 40)

Ten sam obraz jest wyświetlany przez długi czas.

Używaj karty SD bardzo szybkiego nagrywania (Klasy 4 lub wyższej).

„Rodzaje możliwych do zastosowania kart SD” (☞ str. 9)

Złącza kart SD należy czyścić kłębkiem bawełny lub podobnym materiałem. Wybierz „FORMATOW. KARTY SD” w menu „USTAWIENIA”. (Wszystkie dane zostaną usunięte.)

„FORMATOW. KARTY SD” (☞ str. 96)

Ruch jest poklatkowy.

Używaj karty SD bardzo szybkiego nagrywania (Klasy 4 lub wyższej).

„Rodzaje możliwych do zastosowania kart SD” (☞ str. 9)

Złącza kart SD należy czyścić kłębkiem bawełny lub podobnym materiałem. Wybierz „FORMATOW. KARTY SD” w menu „USTAWIENIA”. (Wszystkie dane zostaną usunięte.)

„FORMATOW. KARTY SD” (☞ str. 96)

Podczas używania Everio MediaBrowser 4 do odtwarzania sprawdź wymogi systemowe swojego komputera.

„Sprawdzanie wymagań systemowych (wytyczne)” (☞ str. 68)

Nie można odnaleźć nagranych plików.

Zmień nośnik odtwarzania, pukając  na ekranie dotykowym.

„Przyciski obsługi dla odtwarzania filmu” (☞ str. 50)

„Przyciski obsługi dla odtwarzania zdjęć” (☞ str. 57)

Wybierz „ODTW. INNEGO PLIKU” w menu. (Pliki wideo z uszkodzonymi informacjami zarządzania można odtwarzać.)

„ODTW. INNEGO PLIKU” (☞ str. 55)

Obrazy się nieprawidłowo wyświetlają na ekranie telewizora.

Odłącz kabel i podłącz go ponownie.

„Podłączanie przez minizłącze HDMI” (☞ str. 59)

Zresetuj urządzenie.

„Resetowanie urządzenia” (☞ str. 105)

Obrazy na ekranie telewizora są wyświetlane pionowo.

Ustaw „WYJŚCIE VIDEO” w menu „USTAWIENIA POŁĄCZEŃ” na „4:3”.

„WYJŚCIE VIDEO” (☞ str. 97)

Wyreguluj odpowiednio ekran telewizora.

Obraz wyświetlany w telewizorze jest za mały.

Ustaw „WYJŚCIE VIDEO” w menu „USTAWIENIA POŁĄCZEŃ” na „16:9”.

„WYJŚCIE VIDEO” (☞ str. 97)

Po podłączeniu do telewizora minikablem HDMI, obraz i dźwięk jest nieprawidłowo odtwarzany w telewizorze.

Zależnie od podłączonego telewizora, obraz lub dźwięk mogą być nieprawidłowo emitowane. W takich przypadkach należy ustawić wykonać następujące działania.

1 Odłącz minikabel HDMI i podłącz go ponownie.

„Podłączanie przez minizłącze HDMI” (☞ str. 59)

Po podłączeniu do telewizora za pomocą kabla mini HDMI, wyświetlane elementy, takie jak przyciski na ekranie, pojawiają się powoli.

W zależności od typu podłączonego telewizora, ten objaw jest normalny i nie jest usterką.

Edycja/Kopiowanie

Nie można usunąć pliku.

Nie można usunąć plików chronionych (filmów/zdjęć). Przed usunięciem plików wyłącz ochronę.

„Ochrona plików” (🔒 str. 63)

Komputer

Nie można kopiować plików na dysk twardy komputera.

Jeśli dostarczone oprogramowanie Everio MediaBrowser 4 nie zostanie zainstalowane, niektóre funkcje mogą nie działać prawidłowo. „Instalowanie dostarczonego oprogramowania (wbudowanego)” (☞ str. 72)

Przed utworzeniem kopii zapasowych upewnij się, czy na dysku twardym komputera (HDD) jest wystarczająca ilość miejsca.

Nie można kopiować plików na dysk DVD lub Blu-ray za pomocą komputera.

Aby nagrywać na dyski, konieczny jest nagrywalny napęd DVD lub Blu-ray w używanym komputerze.

Nie można zamieścić pliku w serwisie YouTube.

Sprawdź czy utworzyłeś konto na YouTube. (Aby umieścić pliki na YouTube, musisz mieć konto na YouTube.)

W tym urządzeniu nie ma możliwości zmiany formatu filmu do formatu odpowiedniego do wysyłania plików.

Zapoznaj się z plikiem pomocy dostarczonego oprogramowania Everio MediaBrowser 4.

Używam komputera z systemem operacyjnym Mac.

Wczytaj pliki do komputera Mac w następujący sposób.

„Kopiowanie do komputera systemu Mac” (☞ str. 81)

Komputer nie rozpoznaje karty SDXC.

Sprawdź system operacyjny komputera i zainstaluj nowszy.

„Gdy komputer nie rozpoznaje karty SDXC” (☞ str. 10)

Ekran/Obraz

Monitor LCD jest słabo widoczny.

Monitor LCD może być trudno widoczny jeśli używany jest w miejscach o jaskrawym oświetleniu, na przykład na słońcu.

Zmienia się kolor i jasność ekranu i pojawiają się na nim poziome paski i migotania

W przypadku zdjęć nagranych przy świetle z lamp fluorescencyjnych lub rtęciowych, kolor i jasność ekranu mogą się zmieniać i mogą także pojawiać się poziome paski i migotania, ale nie jest to usterka.

Jeśli stabilizator obrazu został ustawiony na „WŁ. (AIS)”, przełącz na „WŁ.” dla poprawy stanu.

„Zmniejszanie drgań kamery” (☞ str. 39)

Na monitorze LCD pojawiają się pasek lub kula jasnego światła.

Zmień ustawienie urządzenia, tak aby źródło światła nie było ustawione na urządzenie. (Może pojawić się pasek lub kula jasnego światła kiedy w pobliżu urządzenia znajduje się źródło jaskrawego światła, nie jest to jednak usterka.)

Nagrzany obiekt jest zbyt ciemny.

Użyj funkcji kompensacji oświetlenia tylnego kiedy tło jest jaskrawe, a obiekt ciemny.

„Ustawienie kompensacji oświetlenia tylnego” (☞ str. 30)

Użyj „WZMOCNIENIE” w menu.

„WZMOCNIENIE” (☞ str. 83)

Ustaw „REGULACJA JASNOŚCI” w menu nagrywania po stronie „+”.

„Regulacja jasności” (☞ str. 29)

Nagrzany obiekt jest zbyt jasny.

Jeśli jest używana, ustaw kompensację oświetlenia tylnego na „WYŁĄCZ”.

„Ustawienie kompensacji oświetlenia tylnego” (☞ str. 30)

Ustaw „REGULACJA JASNOŚCI” w menu nagrywania po stronie „-”.

„Regulacja jasności” (☞ str. 29)

Kolory wyglądają dziwnie. (Zbyt niebieskie, zbyt czerwone, etc.)

Poczekaj do pokazania się naturalnych kolorów. (Ustawienie balansu bieli może chwilę potrwać.)

Ustaw „BALANS BIELI” w menu nagrywania na „RĘCZNE”. Biorąc pod uwagę źródło światła, wybierz „SŁONECZNIE”, „POCHMURNO”/ „HALOGEN”. Wybierz „RĘCZNY. BAL” i odpowiednio wyreguluj.

„Ustawienie balansu bieli” (☞ str. 31)

Kolory wyglądają inaczej.

Ustaw odpowiednio „BALANS BIELI” w menu nagrywania.

„Ustawienie balansu bieli” (☞ str. 31)

Na ekranie są jasne lub ciemne plamki.

Gdy ekran monitora LCD ma ponad 99,99% efektywnych pikseli, 0,01% z nich może być jasnymi plamkami (czerwone, niebieskie, zielone) lub ciemnymi. Nie świadczy to o usterce. Plamki nie są nagrywane.

Inne problemy

Przyciski na ekranie dotykowym nie działają.

Palcami pukaj przyciski na ekranie dotykowym.

Przyciski mogą nie reagować, gdy są dotykane paznokciami lub przez rękawiczki.

Wyłącz „BLOKADY EKRAN”. Nie można używać panelu dotykowego, gdy włączono „BLOKADY EKRAN”.

„Blokowanie ekranu” (☞ str. 33)

Przed zwrócenie się do serwisu zapisz nagrane dane.

- 1 Połącz z komputerem za pomocą kabla USB.
Pojawi się menu „WYBIERZ URZĄDZENIE”.
- 2 Naciśnij i przytrzymaj przycisk START/STOP przez ponad 2 sekundy.
Pojawi się „ODTW. NA KOMPUTERZE”.
- 3 Obsługę należy wykonywać w komputerze po przełączeniu się ekranu.

Zdjęcie jest ziarniste.

Kiedy używany jest zoom cyfrowy, obraz staje się ziarnisty ponieważ jest on cyfrowo powiększany.

Urządzenie się przegrzewa.

Nie świadczy to o usterce. (Urządzenie może się nagrzewać po dłuższym czasie eksploatacji.) Przestać używać urządzenia, jeśli nadmiernie się nagrzeje.

Język informacji wyświetlanych na ekranie zmienił się.

Może tak się zdarzyć w przypadku podłączenia minikablem HDMI tego urządzenia do telewizora z innym ustawieniem języka.

„Obsługa przy podłączeniu telewizora przez HDMI” (☞ str. 60)

Po podłączeniu do telewizora minikablem HDMI, obraz i dźwięk jest nieprawidłowo odtwarzany w telewizorze.

Zależnie od podłączonego telewizora, obraz lub dźwięk mogą być nieprawidłowo emitowane. W takich przypadkach należy ustawić wykonać następujące działania.

- 1 Odłącz kabel mini HDMI i podłącz go ponownie.
 - 2 Wyłącz urządzenie i włącz je ponownie.
- „Podłączanie przez minizłącze HDMI” (☞ str. 59)

Funkcje HDMI-CEC działają nieprawidłowo i telewizor nie współpracuje z tym urządzeniem.

Zależnie od parametrów telewizory mogą różnie działać, nawet jeśli są zgodne z funkcjami HDMI-CEC. Dlatego też nie można zagwarantować, że funkcje HDMI-CEC będą działać po podłączeniu do wszystkich telewizorów. W takich przypadkach należy ustawić „KONTROLA HDMI” na „WYŁĄCZ”.

„KONTROLA HDMI” (☞ str. 97)

Urządzenie pracuje wolno przy przełączaniu pomiędzy trybem filmu a trybem zdjęć lub podczas włączania lub wyłączenia zasilania.

Zaleca się skopiowanie wszystkich filmów i zdjęć na komputer, a następnie wykasowanie plików z urządzenia. (Jeśli na urządzeniu jest nagranych dużo plików, potrzebuje ono trochę czasu na wykonanie tej funkcji.)

Urządzenie działa nieprawidłowo i pojawił się komunikat o błędzie.

Urządzenie to jest sterowane mikrokomputerem. Wyładowania elektrostatyczne, szумы zewnętrzne i interferencja (z TV, radia, itp.) może uniemożliwić jego prawidłowe działanie. W takim przypadku zamknij ekran monitora, aby wyłączyć zasilanie i odłącz zasilacz sieciowy; następnie naciśnij przycisk Reset, aby zresetować urządzenie.

„Resetowanie urządzenia” (☞ str. 5)

Kontrolka ŁADOWANIE i kontrolka ZASILANIE/DOSTĘP migają, a praca zostaje przerwana

Zamknij ekran monitora, aby wyłączyć zasilanie i odłącz zasilacz sieciowy; następnie naciśnij przycisk Reset, aby zresetować urządzenie.

„Resetowanie urządzenia” (☞ str. 5)

Jeśli podane w niej rozwiązania nie rozwiążą problemu, należy zasięgnąć porady sprzedawcy urządzeń JVC lub centrum serwisowego firmy JVC.

Wyłączenie odpowiedzialności

- Nie ponosimy odpowiedzialności za utratę nagranych materiałów, jeśli nie można uruchomić filmów/dźwięku lub odtwarzania z powodu uszkodzeń w tym urządzeniu, dostarczonych części lub karty SD.

- Nie można przywrócić usuniętych nagranych materiałów (danych) oraz po ich utracie w związku z nieprawidłowym działaniem. Proszę traktować to jako ostrzeżenie.

- Firma JVC nie będzie odpowiedzialna za żadne utracone dane. Proszę traktować to jako ostrzeżenie.

- W celu poprawy jakości, uszkodzony nośnik nagrywania zostanie poddany analizie. W związku z tym nie może być zwrócony.

KOMUNIKAT O BŁĘDZIE?

USTAW DATĘ/GODZ.!

Zegar jest resetowany po upływie około miesiąca od wyczerpania się akumulatora. Dlatego też „USTAW DATĘ/GODZ.!” pojawi się przy następnym włączeniu zasilania. Po naładowaniu akumulatora, ponownie ustaw zegar.

„Ustawianie zegara” (☞ str. 15)

BŁĄD ŁĄCZENIA

Podłącz ponownie kabel USB.

Wyłącz i ponownie włącz jednostki podłączone do tego urządzenia, a następnie zresetuj to urządzenie.

„Resetowanie urządzenia” (☞ str. 105)

BŁĄD FORMATOWANIA!

Sprawdź procedurę działania, a następnie wykonaj ją ponownie. Zresetuj urządzenie.

„Resetowanie urządzenia” (☞ str. 105)

BŁĄD KARTY PAMIĘCI!

Sprawdź, czy to urządzenie obsługuje tę kartę.

„Rodzaje możliwych do zastosowania kart SD” (☞ str. 9)

Zresetuj urządzenie.

„Resetowanie urządzenia” (☞ str. 105)

Wyłącz urządzenie, a następnie wyjmij i ponownie wsuń kartę SD.

Usuń zanieczyszczenia ze złącza karty SD.

Jeśli powyższe kroki nie rozwiążą problemu, zrób kopie zapasowe swoich plików i uruchom „FORMATOW. KARTY SD” w menu „USTAWIENIA”.

(Wszystkie dane zostaną usunięte.)

„FORMATOW. KARTY SD” (☞ str. 96)

NIESFORMATOWANY

Wybierz „OK”, a następnie wybierz „TAK” na ekranie „SFORMATOWAĆ?”.

BŁĄD NAGRYWANIA

Zresetuj urządzenie.

„Resetowanie urządzenia” (☞ str. 105)

W TEJ CHWILI NIE MOŻNA ZROBIĆ WIĘCEJ ZDJĘĆ

Zanim zrobisz zdjęcie zakończ nagrywanie filmu. (Jeśli w czasie nagrywania filmu karta SD zostanie wyjęta i ponownie włożona, nie można będzie zarejestrować zdjęć.)

ODTWARZANIE NIE POWIODŁO SIĘ

Wyjmij i włóż i kartę SD.

„Wkładanie karty SD” (☞ str. 9)

Usuń zanieczyszczenia ze złącza karty SD.

Przed włączeniem zasilania włóż kartę SD.

Nie wolno narażać tego urządzenia na silne uderzenie ani drgania.

NIEZNANA SCENA!

Użyj plików nagranych z wykorzystaniem tego urządzenia. (Pliki zarejestrowane za pomocą innego urządzenia mogą nie być odtwarzane.)

NIEZNANY FORMAT PLIKU!

Użyj plików nagranych z wykorzystaniem tego urządzenia. (Pliki zarejestrowane za pomocą innego urządzenia mogą nie być odtwarzane.)

TEN PLIK JEST ZABEZPIECZONY

Wyłącz funkcję „CHRON/ANULUJ” w menu „EDYCJA”.

„Ochrona plików” (☞ str. 63)

SPRAWDŹ ZABEZP. KARTY PRZED ZAPIS.

Ustaw przycisk ochrony przed zapisem karty SD na pozycję off (wył.).

ZBYT MAŁO MIEJSCA

Usuwać lub przenosić pliki do komputera lub do innych urządzeń.

Wymień kartę SD na nową.

OSIĄGNIĘTO MAKSYMALNĄ LICZBĘ NUMERÓW ZARZĄDZANIA, JAKIE MOŻNA NAGRAĆ

1 Przenieś pliki lub foldery do komputera lub innego urządzenia. (Utwórz kopie zapasowe plików.)

2 Wybierz „PLIK + NR ZARZĄDZ.” w „FORMATOW. KARTY SD” z menu „USTAWIENIA”. (Wszystkie dane z karty SD zostaną usunięte.)

„FORMATOW. KARTY SD” (☞ str. 96)

PRZEKROCZONO MAKSYMALNĄ LICZBĘ SCEN

1 Przenieś pliki lub foldery do komputera lub innego urządzenia. (Utwórz kopie zapasowe plików.)

2 Wybierz „PLIK + NR ZARZĄDZ.” w „FORMATOW. KARTY SD” z menu „USTAWIENIA”. (Wszystkie dane z karty SD zostaną usunięte.)

„FORMATOW. KARTY SD” (☞ str. 96)

ZA DUŻO FOLDERÓW

1 Przenieś pliki lub foldery do komputera lub innego urządzenia. (Utwórz kopie zapasowe plików.)

2 Wybierz „PLIK + NR ZARZĄDZ.” w „FORMATOW. KARTY SD” z menu „USTAWIENIA”. (Wszystkie dane z karty SD zostaną usunięte.)

„FORMATOW. KARTY SD” (☞ str. 96)

PRZEKROCZONO MAKSYMALNĄ LICZBĘ PLIKÓW

1 Przenieś pliki lub foldery do komputera lub innego urządzenia. (Utwórz kopie zapasowe plików.)

2 Wybierz „PLIK + NR ZARZĄDZ.” w „FORMATOW. KARTY SD” z menu „USTAWIENIA”. (Wszystkie dane z karty SD zostaną usunięte.)

„FORMATOW. KARTY SD” (☞ str. 96)

NAGRYWANIE ANULOWANE

Zresetuj urządzenie.

„Resetowanie urządzenia” (☞ str. 105)

Chroń urządzenie przed wibracjami i uderzeniem.

KAMERA JEST ZA GORĄCA. WYŁĄCZ JĄ I ZACZEKAJ.

Wyłącz zasilanie tego urządzenia i przed ponownym włączeniem, pozostaw do ochłodzenia.

Konserwacja

Należy przeprowadzać regularną konserwację urządzenia, aby zapewnić jej długi czas działania.

OSTROŻNIE :

- Przed rozpoczęciem konserwacji należy wyjąć zasilacz sieciowy i wtyczkę.

Kamera

- Aby usunąć zanieczyszczenia, przetrzyj urządzenie suchą, miękką ściereczką.
- Gdy jest ono wyjątkowo zabrudzone, namocz ściereczkę w roztworze neutralnego detergentu, przetrzyj korpus, a następnie użyj czystej ściereczki, aby usunąć detergent.

OSTROŻNIE :

- Nie należy używać benzenu, rozcieńczalnika ani alkoholu. Może to spowodować uszkodzenie urządzenia.
- Używając chemicznego środka czyszczącego lub ściereczki nasączonej takim środkiem należy przestrzegać etykiet ostrzegawczych i instrukcji produktu.
- Nie należy na dłuższy czas pozostawiać urządzenia dotykającego produktów gumowych lub plastikowych.

Obiektyw/Monitor LCD

- Użyj dmuchawki do czyszczenia obiektywu (dostępnej w ogólnej sprzedaży), aby usunąć kurz i ściereczki (dostępnej w ogólnej sprzedaży), aby wytrzeć zanieczyszczenia.
Jeśli pozostawimy obiektyw zabrudzony, może tworzyć się na nim grzyb.
- Na ekran można nakładać dostępną w handlu folię odblaskową lub ochronną.
Zależnie od grubości folii, obsługa ekranu dotykowego może być utrudniona i ekran może być nieco ciemniejszy.

Po użyciu pod wodą lub na plaży

- Aby uzyskać informacje o konserwacji i czyszczeniu kamery z błota lub brudu, po użytkowaniu pod wodą lub na plaży, przeczytaj „Przed użyciem pod wodą lub w warunkach niskiej temperatury” (☞ str. 6) .

Kamera

Pozycja	Szczegóły
Zasilanie	Przy użyciu zasilacza: DC 5 V
Pobór mocy	2,2 W (JASNOŚĆ MONITORA: 3 (standard)) 2,4 W (JASNOŚĆ MONITORA: 4 (jaśniej)) Znamionowy pobór mocy: 2A
Wymiary (mm)	60 x 59,5 x 122 (szerokość x wysokość x głębokość: bez paska uchwytu)
Ciężar	Ok. 290 g (tylko kamera)
Środowisko działania	Dopuszczalna temperatura pracy: -10 °C do 40 °C Dopuszczalna temperatura przechowywania: -20 °C do 50 °C Dopuszczalna temperatura ładowania: 10 °C do 35 °C Dopuszczalna wilgotność względna: 35 % do 80 %
Urządzenie rejestrujące obraz	1/5,8" 2 510 000 pikseli (CMOS, podświetlenie tylne)
Obszar nagrywania (film)	1 280 000 do 2 290 000 pikseli (stabilizator obrazu: wyl.)
Obszar nagrywania (zdjęcie)	2 290 000 pikseli (16:9) 1 710 000 pikseli (4:3)
Obiektyw	F1,8 do F6,3 f= 2,9 mm do 116,0 mm Konwersja 35 mm: Film 40,5 mm do 1620 mm (stabilizator obrazu: wyl.) Zdjęcie 40,5 mm do 1620 mm (16:9) 49,5 mm do 1980 mm (4:3)
Średnica filtra *	37 mm (skok śruby 0,75 mm)
Najmniejsze oświetlenie	3 luksy
Zoom (podczas nagrywania filmu)	Zoom optyczny: do 40x Zoom dynamiczny: do 60x Zoom cyfrowy: do 100 x (GZ-R410) Zoom cyfrowy: do 200 x (GZ-R415)
Zoom (podczas rejestrowania zdjęć)	Zoom optyczny: do 40x
Monitor LCD	Szerokość 3,0", 230 000 pikseli, kolorowy monitor LCD
Nośnik nagrywania	Karta SD/SDHC/SDXC (dostępna w handlu) „Rodzaje możliwych do zastosowania kart SD” (☞ str. 9)

* Po założeniu filtra obiektywu lub obiektywu szerokokątnego może wystąpić winiętowanie (zaciemnienie ekranu lub pojawienie się cieni).

Złącza

Pozycja	Szczegóły
HDMI	Minizłącze HDMI
Wyjście AV	Wyjście wizyjne: 1,0 V (p-p), 75 Ω Wyjście audio: 300 mV (rms), 1 KΩ
USB	Mikro USB Typu AB, zgodne z USB 2.0

Film

Pozycja	Szczegóły
Format nagrywania/ odtwarzania	AVCHD standardowy Film: MPEG-4 AVC/H.264 Dźwięk: Dolby Digital 2ch
Rozszerzenie	.MTS
System sygnału	PAL standardowy
Jakość filmu (Liczba rejestrowanych pikseli/średnia szybkość transmisji bitów)	UXP 1920 pikseli x 1080 pikseli Średnio około 24 Mbps XP 1920 pikseli x 1080 pikseli Średnio około 17 Mbps EP 1920 pikseli x 1080 pikseli Średnio około 4,8 Mbps
Jakość dźwięku (audio)	48 kHz, 256 kbps

Zdjęcie

Pozycja	Szczegóły
Format	JPEG standardowy
Rozszerzenie	.JPG
Rozmiar obrazu (Liczba rejestrowanych pikseli)	(format obrazu 16:9) 1920 pikseli x 1080 pikseli (2M) (format obrazu 4:3) 3680 pikseli x 2760 pikseli (10,15M) 1440 pikseli x 1080 pikseli (1,5M) 640 pikseli x 480 pikseli (0,3M) „Przybliżona liczba zdjęć (jednostka: liczba ujęć)” (☞ str. 48)

Zasilacz sieciowy (UIA312-0520)

Pozycja	Szczegóły
Zasilanie	AC 100 V do 240 V, 50 Hz/60 Hz
Wyjście	DC 5 V, 2 A
Dopuszczalna temperatura pracy	0°C do 40°C (10°C do 35°C podczas ładowania)
Wymiary (mm)	49,8 x 26,3 x 68,2 (szerokość x wysokość x głębokość: bez przewodu i wtyczki na prąd AC)
Ciężar	Ok. 108 g

UWAGA :

- W celu udoskonalenia tego produktu jego dane techniczne i wygląd mogą ulec zmianie bez uprzedzenia.

Znaki handlowe

- Logo AVCHD i AVCHD są znakami towarowymi Panasonic Corporation i Sony Corporation.
- HDMI (High-Definition Multimedia Interface) i logo HDMI są zastrzeżonymi znakami towarowymi lub znakami towarowymi HDMI Licensing, LLC w Stanach Zjednoczonych i/lub innych krajach.



- Wyprodukowano na licencji Dolby Laboratories. Nazwa Dolby i symbol podwójnej litery D są znakami towarowymi firmy Dolby Laboratories.
- Logo SDXC jest znakiem towarowym SD-3C, LLC.
- Microsoft i Windows są zastrzeżonymi znakami towarowymi albo znakami towarowym firmy Microsoft Corporation w Stanach Zjednoczonych i/lub w innych krajach.
- Logo iMovie, iPhone i iPhoto są znakami towarowymi Apple Inc., zastrzeżonymi w USA i innych krajach.
- Intel i Intel Core są znakami towarowymi lub zastrzeżonymi znakami towarowymi Intel Corporation w Stanach Zjednoczonych.
- Android jest znakiem towarowym lub zastrzeżonym znakiem towarowym firmy Google Inc.
- Kod QR jest zastrzeżonym znakiem towarowym firmy Denso Wave Incorporated.
- Inne umieszczone w niniejszej instrukcji produkty i nazwy firm są znakami towarowymi i/lub zastrzeżonymi znakami towarowymi ich odpowiednich posiadaczy.
- W tej instrukcji pominięto oznaczenia takie, jak TM i ®.

JVC