

JVC

CAMCORDER

Uitgebreide gebruikshandleiding

GZ-EX210/GZ-EX215

Everio

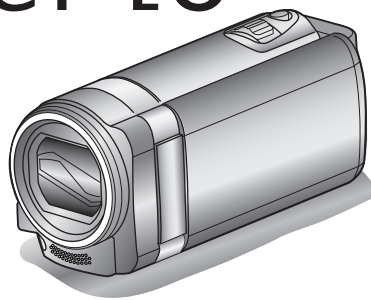

Inhoudsopgave

Beginnersgids	5
Opladen	5
Opnemen	5
Afspelen	5
Tips voor het filmen	5
Vakantie/Kerstmis	6
Huwelijk	7
Reizen	8
Pretpark	10

Wi-Fi gebruiken

Wi-Fi mogelijkheden	12
Bedrijfsomgeving	13
Waarschuwingen bij het gebruik van Wi-Fi	13
Beeldbewaking via directe aansluiting (DIRECTE MONITORING)	14
Opname van de plaatsinformatie	17
Beeldbewaking via een toegangspunt thuis (BUITENMONITORING)	18
Beeldbewaking via het internet (BUITENMONITORING)	20
Stilstaande beelden via e-mail versturen na gezichtsdetectie of beweging (INST. DETECT./MAIL)	23
Video's opnemen en via e-mail versturen (ATTENTIE VIDEOEMAIL)	25
Instellingen wijzigen	26
Het wachtwoord instellen (INST. BUITENMONIT.)	29
De UPnP van deze camera instellen (INST. BUITENMONIT.)	29
Een dynamische DNS-account (DDNS) verkrijgen	30
Dynamische DNS (DDNS) op deze camera instellen (INST. BUITENMONIT.)	30
Het e-mailadres van de afzender instellen	31
Het e-mailadres van de ontvanger instellen	34
De detectiemethode van deze camera instellen (INST. DETECT./MAIL)	35
De detectie-interval van deze camera instellen (INST. DETECT./MAIL)	35
Zelfopname op deze camera instellen (INST. DETECT./MAIL)	36
Registreren van de toegangspunten voor verbinding ("TOEGANGSPUNTEN")	36
Het wachtwoord instellen (DIRECTE MONITORING)	41
Bekrchtigde groepeigenaar instellen (DIRECTE MONITORING)	42
Het MAC-adres van deze camera controleren	43
De netwerkinstellingen met een wachtwoord beschermen	43
De netwerkinstellingen initialiseren	44
Smartphone-applicaties gebruiken	45
Aanwijzingen op het scherm	45
Video's overzetten	46
Stilstaande beelden overzetten	47
Instellingen wijzigen	49
De Wi-Fi-functie via een webbrowser gebruiken	51
Aanwijzingen op het scherm	51
Camera-instellingen via een webbrowser veranderen	53
Oplossen van problemen	58
Wi-Fi specificaties	62

Aan de slag

Het toebehoren controleren	64
Het kernfilter bevestigen	65
Het accupack opladen	66
Afstelling van de handgreep	67
Gebruiken als handriem	67
Een SD-kaart plaatsen	67
Typen SD-kaarten die kunnen worden gebruikt	68
Het aanraakscherm gebruiken	69
Namen van knoppen en functies op de LCD-monitor	70

Instelling van de klok	71
De klok resetten	72
De taal op het scherm wijzigen	73
Dit apparaat vasthouden	73
Statiefbevestiging	73
Dit apparaat gebruiken in het buitenland	74
Het accupack opladen in het buitenland	74
De klok wanneer u op reis bent instellen op de lokale tijd ..	75
Zomertijd instellen	75
Optionele accessoires	76

Opnemen

Video's opnemen in automatische stand	77
Zoomen	80
Stilstaande beelden opnemen tijdens een video-opname ..	80
Stilstaande beelden opnemen in Automatische stand	80
Zoomen	82
Handmatig opnemen	83
Opnemen in overeenstemming met de scène (onderwerp)	85
Focus handmatig aanpassen	86
Helderheid aanpassen	87
Witbalans instellen	88
Tegenlichtcompensatie instellen	89
Close-up-opnamen maken	90
Opnemen met effecten	91
Opnemen met animatie-effecten	92
Opnemen met gezichtsdecoraties	94
Opnemen met decoratieve stempels	95
Opnemen met persoonlijk handschrift	96
Onderwerpen duidelijk in beeld brengen (PRIORIT. AANR. AE/AF)	97
Smiles automatisch vastleggen (SMILE-OPNAME)	98
Automatisch huisdieren in beeld brengen (OPNAME HUISDIER)	100
Opnemen terwijl een vergroot beeld van een geselecteerd gezicht wordt weergegeven (SUBVENSTER GEZICHT)	101
Persoonlijke authenticatie-informatie van menselijk gezicht registreren	103
GLIMLACH%/NAAM BEELDSCHERM instellen	105
De geregistreerde gezichtsgegevens bewerken	106
Vermindering van het schudden van de camera	107
Slow-motion (hogesnelheids-) opname	108
Met tussenpozen opnemen (TIMELAPSE OPNAME)	109
Automatisch opnemen bij detectie van bewegingen (AUTO OPNAME)	111
Groepsopnamen maken (zelfontspanner)	112
Video's opnemen met datum en tijd	114
Resterende opnametijd controleren	115

Afspelen

Video's afspelen	117
Snel de inhoud van video's bekijken (Overzicht afspelen) ..	119
Een video waarvan de management-informatie is beschadigd afspelen	120
Stilstaande beelden weergeven	120
Diavoorstelling afspelen	122
Zoeken naar een specifieke video/stilstaand beeld op datum ..	122
Aansluiten en weergeven op TV	123
Aansluiten via de HDMI Mini Connector	123
Aansluiten via de AV-connector	124
Afspeellijsten afspelen	125
Het afspelen van een DVD of Blu-ray-disk die met dit apparaat is gemaakt	125
Overzicht afspelen op een Blu-ray of DVD-speler	125

Bewerken

Ongewenste bestanden wissen	126
Het bestand dat op het scherm staat wissen	126
De geselecteerde bestanden wissen	126

Bestanden beveiligen	127
Het bestand dat op het scherm staat beveiligen/de beveiliging ervan opheffen	127
Geselecteerde bestanden beveiligen/de beveiliging ervan opheffen	128
Een stilstaand beeld vastleggen in de video tijdens het afspelen	129
Een vereist deel vastleggen in de video (WORDT BIJGEWERKT)	129
Video's vastleggen om ze te uploaden naar YouTube	130
Afspeellijsten maken met de opgenomen video's	132
Afspeellijsten maken met geselecteerde bestanden	132
Afspeellijsten maken op datum	133
Afspeellijsten bewerken	134
Afspeellijsten wissen	136

Kopiëren

Disks maken met een DVD-writer	137
Een DVD-writer voorbereiden (CU-VD3)	137
Een DVD-writer voorbereiden (CU-VD50)	138
Een disk maken	138
Afspelen met een DVD-writer	143
Disks maken met een externe Blu-ray-drive	144
Een externe Blu-ray-drive voorbereiden	144
Een disk maken	145
Afspelen met een externe Blu-ray-drive	150
Een disk maken met een aangesloten Blu-ray-recorder	151
Bestanden dubben door aansluiting op een DVD-recorder	151
Bestanden dubben naar een VHS-tape door aansluiting op een VCR	152
Bestanden kopiëren met een USB externe harde schijf	152
Een USB externe harde schijf voorbereiden	153
Alle bestanden kopiëren	153
Bestanden op de USB externe harde schijf afspelen	154
Mappen op de USB externe harde schijf wissen	155
De USB externe harde schijf formateren	155
Kopiëren naar Windows-pc	156
Systeemvereisten controleren (Richtlijn)	156
De meegeleverde software installeren	157
Een backup maken van alle bestanden	158
Bestanden ordenen	159
Video's opnemen op disks	160
Een backup maken van bestanden zonder gebruik van de bijgeleverde software	162
Lijst met bestanden en mappen	163
Kopiëren naar Mac-computer	164

Menu-instellingen

Het menu gebruiken	166
Het menu Snelkoppelingen gebruiken	166
Het Hoofdmenu gebruiken	167
Het gewone menu gebruiken	167
Menu Opnemen (Video)	168
SCENE SELECTEREN	170
FOCUS	170
HELDERHEID AANPASSEN	170
WITBALANS	170
BACKLIGHT COMP.	170
MACRO	170
PRIORIT. AANR. AE/AF	170
LICHT (GZ-EX215)	170
OPHELDEREN	171
WINDFILTER	171
ANIMATIE-EFFECT	171
GEZ.-VERSIEREFFECT	171
STEMPEL	171
HANDSCHRIFTEFFECT	172
HIGH-SPEED-OPNAME	172
TIMELAPSE OPNAME	172
AUTO OPNAME	172
WI-FI	172

DATUM/TIJD OPNAME	172
SUBVENSTER GEZICHT	172
SMILE-OPNAME	172
WEERGAVE SMILE%/NAAM	172
GEZICHTSREGISTRATIE	172
OPNAME HUIDDIER	172
VIDEOKWALITEIT	173
ZOOMEN	174
ZOOM MIC	174
Menu Opnemen (stilstaand beeld)	175
SCENE SELECTEREN	177
FOCUS	177
HELDERHEID AANPASSEN	177
WITBALANS	177
BACKLIGHT COMP.	177
MACRO	177
PRIORIT. AANR. AE/AF	177
LICHT (GZ-EX215)	177
ZELFONTSPANNER	178
OPHELDEREN	178
AUTO OPNAME	178
SLUITERSTAND	179
SMILE-OPNAME	179
WEERGAVE SMILE%/NAAM	179
GEZICHTSREGISTRATIE	179
OPNAME HUIDDIER	179
BEELDGROOTTE	180
Menu Afspelen (Video)	181
DATUM ZOEKEN	182
DATUM/TIJD WEERGEVEN	182
SELECTIE AF SPELEN	182
AFSPEELLIJST AFSP.	182
AFSPEELLIJST BEWERK.	182
BESCHERM/ANNULEER	182
WORDT BIJGEWERKT	182
UPLOAD INSTELLINGEN	182
AFSP. ANDER BESTAND	182
K2 TECHNOLOGY	183
Menu Afspelen (stilstaand beeld)	184
DATUM ZOEKEN	184
DIA-EFFECTEN	185
BESCHERM/ANNULEER	185
Gewoon menu	186
KLOK INSTELLEN	188
DATUM WEERGAVESTIJL	188
LANGUAGE	188
MONITOR HELDERHEID	188
BEDIENINGSGELUID	189
STILLE MODUS	189
AUTOM. UITSCHAKELEN	190
SNELLE HERSTART	190
DEMO	191
INST. AANRAAKSCHERM	191
WEERGAVE OP TV	192
VIDEO-OUTPUT	193
HDMI-OUTPUT	193
HDMI REGELING	194
FABRIEKINSTELLING	194
UPDATEN	194
UPDATE PC-SOFTWARE	194
SD-KAART FORMATTEREN	195
OPEN-SOURCELICENTIES	195

Namen van onderdelen

Voorzijde	196
Achterzijde	196
Onderzijde	197
Binnenzijde	197
LCD-monitor	198

Aanduidingen op de LCD-monitor

Veel voorkomende opname-aanduidingen	199
Video-opname	199
Foto-opname	200
Videoweergave	200
Weergave van stilstaande beelden	201

Probleemoplossing

Als het apparaat niet goed werkt	201
Accupack	202
Opnemen	202
Kaart	203
Afspelen	203
Bewerken/Kopiëren	204
Computer	205
Schermb/Beeld	205
Andere problemen	206
Foutmelding?	206

Onderhoud

Technische gegevens

Opladen

- Raadpleeg de bedieningsinstructies in de animatie op de Uitgebreide gebruikshandleiding.

Opnemen

- Raadpleeg de bedieningsinstructies in de animatie op de Uitgebreide gebruikshandleiding.

Afspelen

- Raadpleeg de bedieningsinstructies in de animatie op de Uitgebreide gebruikshandleiding.

Tips voor het filmen

Standaard manier voor het vasthouden van een camcorder ~ Stabiele beelden opnemen ~



Dit is een standaard manier om te filmen terwijl u rechtop staat. Zorg dat u deze basistechniek beheerst, om stabiele beelden te verkrijgen.

■ [Voorbereiding]

- 1 Spreid uw voeten op de breedte van uw schouders.
- 2 Houd de elleboog van uw rechterarm, waarmee u de camcorder vasthoudt, dichtbij uw zij.
- 3 Houd de LCD-monitor vast met uw linkerhand en stel deze in op de juiste hoek.

Uw handen omhoogsteken om te filmen ~ Opnemen onder grote hoek ~



Strek uw arm als uw onderwerp verborgen is achter een mensenmassa.

■ [Voorbereiding]

- 1 Spreid uw voeten op de breedte van uw schouders.
- 2 Steek uw rechterhand omhoog en houd de camcorder boven uw hoofd.
- 3 Houd de LCD-monitor vast met uw linkerhand en stel deze in op de juiste hoek.

LET OP :

- Gebruik deze manier van opnemen alleen als laatste oplossing, als het moeilijk is om stabiele beelden te verkrijgen.
- Stel de camcorder zoveel mogelijk in op de grote hoek, omdat het beeld gevoelig zal zijn voor het schudden van de camera.
- Wees attent. Val de mensen rond u niet lastig.

Neerhurken en filmen op oogniveau



De lage positie is een gebruikelijke houding voor het filmen van kinderen. Als u opneemt op het oogniveau van het kind, kunt u duidelijk alle schattige gelaatsuitdrukkingen vastleggen.

■ [Voorbereiding]

- 1 Ga zitten op uw linkerknie met uw rechervoet op de grond.
- 2 Plaats de elleboog van uw rechterarm waarmee u de camcorder vasthoudt op uw rechterknie.
- 3 Houd de LCD-monitor vast met uw linkerhand en stel deze in op de juiste hoek.

Panoramisch filmen

- Raadpleeg de bedieningsinstructies in de animatie op de Uitgebreide gebruikshandleiding. Gebruik deze methode om op te nemen in een brede gezichtshoek.

■ [Voorbereiding]

- 1 Draai bij het filmen uw lichaam rond in plaats van uw armen te bewegen, terwijl u de camcorder blijft vasthouden volgens de hierboven vermelde basismanier.
- 2 Ga in de richting staan van de plaats waar de rotatie eindigt.
- 3 Draai uw bovenlichaam in de richting waar de opname begint.
- 4 Druk op de startknop en neem 2 seconden op. Draai uw lichaam vervolgens langzaam terug naar voren. Neem opnieuw 2 seconden op terwijl u naar voren kijkt, en druk op de stopknop. (de rotatie van 90 graden moet ongeveer 5 seconden duren, om een slow-motiongevoel te creëren.)

Vakantie/Kerstmis

Neem het vrolijke kerstfeest met uw familie op!



Foto genomen door 101st CAB, Wings of Destiny
[Creative Commons Attribution-No Derivative Works 3.0](#)

De boom versieren en het diner voorbereiden

De versiering van de boom en de voorbereiding van het diner maken deel uit van de kerstvreugde. Zorg ervoor dat u deze gelukkige familiemomenten opneemt!

■ De boom versieren



Een boom is het belangrijkste detail om een kerstfeest te creëren. Alleen al de scène van alle familieleden die meehelpt om een spar te versieren met verschillende kleurrijke ornamenten is een bron van een vreugdevol gevoel.

■ Het diner voorbereiden



Foto genomen door Manicosity
[Creative Commons Attribution-No Derivative Works 3.0](#)
Maak opnamen van de scènes waarin iedereen helpt om het avondfeest voor te bereiden.
U kunt de moeder filmen terwijl ze aan het koken is, de kinderen die haar helpen en natuurlijk de bereiding van de cake!

Het kerstfeest opnemen



Foto genomen door InnerSpirit
[Creative Commons Attribution-No Derivative Works 3.0](#)

Na alle voorbereidingen is het eindelijk tijd voor het kerstfeest zelf. U moet niet alleen de scène opnemen waarin de kaarsjes worden uitgeblazen, maar ook de glimlach van de familieleden omringd door lekker eten, of zelfs de vader die lichtjes aangeschoten is van de champagne!

De geschenken vinden



Voor kinderen is het grootste plezier van het kerstfeest het ontvangen van geschenken de volgende ochtend.
De vreugdevolle uitdrukking op hun gelaat wanneer ze een geschenk vinden naast hun kussen is een niet te missen opnamegelegenheid. Zorg dat u klaar bent om te filmen voor de kinderen wakker worden!

Huwelijk

Maak een fantastische huwelijksvideo voor de bruid en bruidegom!



Bespreking en planning vóór het evenement

Het is belangrijk om voor de dag van de huwelijksreceptie verschillende details te bespreken met de bruid en de bruidegom, zoals de volgorde van de ceremonie, de eventuele opvoeringen of de verwisseling van kleren. Als u begrijpt wat de voorkeuren zijn van de bruid en de bruidegom, kunt u betere opnamen maken.

■ De intrederoute kennen



Het hoogtepunt van een huwelijksreceptie is de intrede van de bruid en de bruidegom.

Vraag op voorhand aan de verantwoordelijke van de bruiloftzaal door welke deur ze zullen binnenkomen en welke route ze zullen nemen. Plaats het statief op een plaats waar u het koppel kunt volgen met behulp van de zoom, zonder dat u zich moet verplaatsen.

■ Aantal keren dat ze zich omkleden en de timing

Kom te weten wat de timing is voor het omkleden, om de scène te kunnen opnemen wanneer de bruid en bruidegom terug binnenkomen.

U kunt ook de periode waarin de bruid en de bruidegom zich verkleden gebruiken om berichten met beste wensen van de genodigden op te nemen.

De juiste hoek vinden om de bruid en de bruidegom samen te filmen



De hoofdfiguren van een huwelijk zijn natuurlijk de bruid en de bruidegom. Maak duidelijke opnamen van hun gelaatsuitdrukkingen tijdens de toast, de speech, de opvoeringen en andere scènes.

Een andere aanbeveling is opnamen maken van de gezichten van de genodigden, en vervolgens over te gaan in een panoramisch beeld naar de bruidegom. Een beelddispositie met alleen de massa genodigden is niet zo boeiend. Vergeet dus niet aandacht te besteden aan de opnamehoek en-grootte.

De gelaatsuitdrukkingen en opmerkingen van de gasten opnemen

■ De opname maken van oogniveau tot borstniveau



U kunt opmerkingen van de gasten opnemen door rond te gaan en te vragen: "Wilt u iets zeggen voor de bruid en de bruidegom?"

U kunt dit doen in de wachtruimte voor de gasten, terwijl de bruid en de bruidegom zich aan het omkleden zijn, of tijdens de opvoeringen.

Geavanceerd gebruik met twee camcorders

Als er een videomontage moet worden gemaakt, neem dan op met twee camcorders, zodat er een video met variërende scènes kan worden geproduceerd. U kunt een vriend die een camcorder heeft vragen of u deze mag lenen.

Installeer de geleende camcorder op een statief, om close-up-opnamen te maken van de bruid en de bruidegom. Zo kan de andere camcorder worden verplaatst om andere scènes op te nemen, en kunt u door montage en aaneenschakeling een interessante video maken met afwisselende scènes. De meeste mensen hebben tegenwoordig op zijn minst een digitale camera, en als u echt geen tweede camcorder kunt vinden is het invoegen van stilstaande beelden op verschillende punten ook een goede manier om meer variëteit te verkrijgen. Zeker het proberen waard!

■ <Camcorder 1>

Voortdurend close-up-opnamen maken van de bruid en de bruidegom



■ <Camcorder 2>

Tegelijkertijd de gelukwensen van vrienden opnemen



Reizen

Leg alle mooie momenten vast van uw binnenlandse of buitenlandse trips!



Het noodzakelijke materiaal meenemen

De noodzakelijke dingen die u moet meenemen op een trip zijn afhankelijk van het doel van uw reis en van de bestemming.

Voor reizen naar het buitenland moet u nadenken over wat u moet meenemen, en hierbij rekening houden met de lokale omstandigheden. Hier volgen enkele suggesties die u kunt overwegen.

■ Camcorder

Denk na hoeveel uren per dag u gewoonlijk zult filmen. Zorg dat u een opnamemedium meeneemt dat groot genoeg is, vooral voor lange reizen in het buitenland.

Als u opneemt op SD-kaarten, neem dan genoeg kaarten mee, en voorzie enkele reservekaarten.

■ Accupack

Bereid een accupack voor met dubbel zoveel opnametijd als u voorzien hebt per dag. Als u bijvoorbeeld voorziet om 2 uren per dag op te nemen, bereidt u een accupack voor waarmee u 4 uren (werkelijke opnametijd) kunt opnemen.

Voor een daguitstap kunt u een accu meenemen met een lage capaciteit, maar voor een lange reis voorziet u best enkele accu's met hoge capaciteit.

■ Lichtnetadapter

De JVC lichtnetadapter ondersteunt voltages van 110 V tot 240 V en kan dus overal in de wereld worden gebruikt.

Neem de adapter mee als u een lange reis maakt. Laad het accupack op wanneer u slaapt, zodat u de volgende dag met een volle accu kunt opnemen.

■ Stroomstekkeradapter



De vorm van de stroomstekker varieert voor verschillende landen. Controleer op voorhand de vorm van de stroomstekker, en neem de juiste stroomstekkeradapter mee.

"Het accupack opladen in het buitenland" (☞ pag. 74)

■ **Accuoplader**



Er kunnen geen opnamen worden gemaakt als er een lichtnetadapter is aangesloten op de camcorder voor het opladen van het accupack. U kunt een extra accuoplader meenemen om accupacks op te laden als u van plan bent om 's nachts opnamen te maken met uw camcorder. U kunt ook meerdere accupacks opladen door tegelijkertijd gebruik te maken van de accuoplader en deze camcorder.

■ **Statief**



Een statief is een essentieel voorwerp voor het opnemen van stabiele beelden. Kies een geschikt statief dat past bij uw doelstellingen en uw reisstijl, bijvoorbeeld een compact statief dat op een tafel kan worden gezet of een statief dat minstens 1 m hoog is.

De opgewondenheid voor het vertrek opnemen

Het kan een beetje abrupt overkomen als uw reisvideo plots begint op de plaats van bestemming. Maak ook opnamen van de voorbereidingen voor het vertrek in geval van een familiereis, of van het moment waarop iedereen samenkomt op het ontmoetingspunt als u samen met vrienden op reis gaat. Voor reizen naar het buitenland kan een opname van de borden en schermen met de vluchtinformatie op de luchthaven nuttig zijn als referentie in de toekomst.



De functie voor panoramisch filmen gebruiken voor bezienswaardigheden

Toeristische plekken met prachtige uitzichten of historische locaties zijn ongetwijfeld plaatsen waarvan u opnamen wilt maken. Probeer "pannen" of de veegtechniek uit om een prachtig landschap te filmen dat niet in een enkel beeldkader past. Raadpleeg de "Tips voor het filmen" in de "Beginnersgids" op deze website voor informatie over het gebruik van deze functie voor panoramisch filmen. U zult misschien ook graag een opname maken van de borden of monumenten die vaak te vinden zijn op toeristische plekken.



Iedereen in beeld brengen terwijl ze zich vermaken

Een video-opname is vrij saai als u alleen het landschap of de historische locaties filmt. Spreek over uw gevoelens terwijl u het adembenemende landschap van een bezienswaardigheid opneemt, opdat de scène nadien interessant is om te bekijken.

Pretpark

Maak meer opnamen van de lachende gezichten van iedereen in de familie!



Video's of stilstaande beelden opnemen afhankelijk van de attractie

U kunt ervoor kiezen de hele tijd video's op te nemen. Misschien wilt u echter ook enkele stilstaande beelden vastleggen.

In het volgende hoofdstuk worden de scenario's beschreven die geschikt zijn voor het opnemen van video's of stilstaande beelden.

■ Scenario's die geschikt zijn voor het opnemen van video's



Scenario's met bewegende lichamen zijn geschikt voor het opnemen van video's.

Dit zijn onder andere situaties met snel veranderende gelaatsuitdrukkingen of verraste en vreugdevolle stemmen.

* In sommige pretparken is het voor passagiers niet toegelaten om opnamen te maken. Ga dit op voorhand na.

[Voorbeelden]

- Draaimolen, gocart, koffiekopjes enz.

■ Scenario's die geschikt zijn voor het opnemen van stilstaande beelden (foto's)



Scenario's waarin het onderwerp weinig beweegt zijn geschikt voor het opnemen van stilstaande beelden.

Probeer de stilstaande beelden te maken vanuit een dergelijke hoek dat de omgeving duidelijk zichtbaar is.

[Voorbeelden]

- Draaimolen, reuzenrad, fietstochten enz.

Antwoorden uitlokken door te roepen



Video's zonder wuivende handen of gelach zijn niet alleen saai wanneer u ze nadien bekijkt, ze laten ook de mogelijkheden van de functie voor audio-opnamen onbenut.

Lok meer reacties uit bij het opnemen door enthousiast te wuiven met uw handen of door dingen te roepen zoals: "Is het leuk?".

Het beste moment op video vastleggen als een stilstaand beeld

Vaak worden ongewild opnamen gemaakt van mensen met gesloten ogen. Maak om dergelijke fouten te vermijden gebruik van de functie voor het vastleggen van stilstaande beelden uit video's.

Video's zijn in feite doorlopende opnamen van meerdere stilstaande beelden, 50 stilstaande beelden in 1 minuut. Als u stilstaande beelden van een video vastlegt, kunt u het beste moment uitkiezen en opslaan als stilstaand beeld.

"Een stilstaand beeld vastleggen in de video tijdens het afspelen"

( pag. 129)



Foto genomen door just that good guy jim

[Creative Commons Attribution-No Derivative Works 3.0](#)

Bezig met afspelen van video



[Creative Commons Attribution-No Derivative Works 3.0](#)



Foto genomen door just that good guy jim

[Creative Commons Attribution-No Derivative Works 3.0](#)

Bezig met afspelen van video

Geavanceerd gebruik met tegenlichtcompensatie

Als het gezicht van het onderwerp zich in tegenlicht bevindt of als de uitdrukking niet duidelijk zichtbaar is, verhoogt de Intelligent Auto functie van dit apparaat automatisch de helderheid voor het opnemen.

Als Intelligent Auto niet werkt zoals verwacht of als de helderheidscorrectie ontoereikend is, kunt u de helderheid verhogen door gebruik te maken van tegenlichtcompensatie in de Handmatige stand.

"Nadere bijzonderheden instellen" (pag. 89)

■ <Zonder tegenlichtcompensatie>



■ <Met tegenlichtcompensatie>



Wi-Fi mogelijkheden

Dit apparaat is uitgerust met een Wi-Fi-functie.

Via een draadloze verbinding kunt u de volgende handelingen uitvoeren via een smartphone of een computer.

Naam van de functie	Mogelijkheid
Directe bewaking	<ul style="list-style-type: none">Via een directe 1-op-1 aansluiting (Wi-Fi Direct) kunt u de beelden van de camera bewaken via een smartphone (of computer), zonder dat u hiervoor een toegangspunt (draadloze LAN-router) nodig heeft. Tijdens het bewaken kunnen video's en stilstaande beelden opgenomen worden. "Beeldbewaking via directe aansluiting (DIRECTE MONITORING)" (pag. 14)
GPS-opname	<ul style="list-style-type: none">U kunt via een directe aansluiting (Wi-Fi Direct) met een smartphone de plaatsinformatie van de locatie waar de opname plaatsvindt opnemen. De opgenomen plaatsinformatie kan gebruikt worden met de Everio MediaBrowser 4-software die met dit apparaat wordt geleverd. "Opname van de plaatsinformatie" (pag. 17)
Bewaking van buitenaf	<ul style="list-style-type: none">U kunt, met behulp van een draadloze LAN-router en een toegangspunt thuis, het camerabeeld controleren via een smartphone (of computer). Tijdens het bewaken kunnen video's en stilstaande beelden opgenomen worden. "Beeldbewaking via een toegangspunt thuis (BUITENMONITORING)" (pag. 18) <ul style="list-style-type: none">U kunt het camerabeeld controleren met een smartphone (of computer) via een internetaansluiting terwijl u zelf niet thuis bent. Tijdens het bewaken kunnen video's en stilstaande beelden opgenomen worden. "Beeldbewaking via het internet (BUITENMONITORING)" (pag. 20)
Mailbericht	<ul style="list-style-type: none">Als gezichten of bewegingen worden waargenomen door de camera, wordt automatisch een stilstaand beeld opgenomen en via e-mail verstuurd. U kunt ook instellen dat de camera tijdens de detectie video's opneemt. "Stilstaande beelden via e-mail versturen na gezichtsdetectie of beweging (INST. DETECT./MAIL)" (pag. 23)
Videobericht	<ul style="list-style-type: none">U kunt video's van maximaal 15 seconden opnemen en via e-mail versturen. "Video's opnemen en via e-mail versturen (ATTENTIE VIDEOMAIL)" (pag. 25)
VIDEO-OVERDRACHT · OVERDRACHT FOTO	<ul style="list-style-type: none">U kunt opgenomen video's of stilstaande beelden overzetten met behulp van een smartphone-applicatie (of computerbrowser).

Termen die worden gebruikt in deze handleiding: _____

- In deze handleiding wordt het gebruik van het aanraakpaneel aangeduid als "aantikken".
- Hoewel de namen van de knoppen op een smartphone zijn vermeld als "MENU" of "RETURN", kunnen ze variëren, afhankelijk van de smartphone die wordt gebruikt.

Zie ook de instructiehandleiding van uw smartphone. _____

Bedrijfsomgeving

Om de applicatie "Everio sync." te kunnen gebruiken, moet uw smartphone voldoen aan de volgende vereisten.

Android Smartphone

- 1 Besturingssysteem: Android 2.1 of later
(Het is niet gegarandeerd dat dit apparaat werkt met alle modellen.)
- 2 Ondersteuning voor GPS (voor GPS recording)
- 3 Mogelijkheid tot verbinding met het internet of "Android Market™"
(vereist voor installatie van software)

iPhone/iPad/iPod touch

- 1 OS: iOS 4.3.5 of later
(Het is niet gegarandeerd dat dit apparaat werkt met alle modellen.)
- 2 Mogelijkheid tot verbinding met het internet of "App Store™" (vereist voor installatie van software)

Computer

Om het beeld van de camera te kunnen controleren via een computerbrowser of om video's of stilstaande beelden over te zetten, moet voldaan worden aan de volgende vereisten.

- 1 Besturingssysteem: Windows 7
 - 2 Ondersteuning voor draadloze of bekabelde LAN
(Voor directe aansluitingen tussen de camera en computer is een draadloze LAN-verbinding vereist.)
 - 3 Installatie van Windows Media Player 12 of later
- Goedgekeurde besturingssystemen:
Internet Explorer 9 of later

LET OP :

- Er bestaat geen garantie dat de toepassingen werken in alle computeromgevingen. De functie voor het downloaden van video's van de mobiele safari-browser enz. wordt bijvoorbeeld niet ondersteund.

Waarschuwingen bij het gebruik van Wi-Fi

Voorzorgsmaatregelen met de Wi-Fi-functie

- De werking wordt niet gegarandeerd op alle toestellen.
- Deze functie is niet bedoeld voor noodgevallen of het voorkomen van misdaden.
- Na 10 dagen ononderbroken gebruik wordt dit apparaat automatisch uitgeschakeld, om te voorkomen dat vergeten wordt dat dit apparaat aan staat.
- De communicatie wordt mogelijk ook niet goed tot stand gebracht dichtbij radio-apparatuur of omroepende radiostations. Verander in dat geval de locatie.
- Interferentie door radiogolven van Bluetooth-apparaten
Bluetooth-apparaten gebruiken dezelfde frequenties (2,4 GHz) als Wi-Fi-apparaten. Als dit product dichtbij dergelijke apparatuur wordt gebruikt, kan er een radiogolfinterferentie optreden, kan de communicatiesnelheid dalen of kan de verbinding verbreken. Schakel in dat geval de toestellen uit die niet in gebruik zijn.
- Beveiliging van draadloze LAN
Een voordeel van draadloze LAN is dat de informatie niet via een LAN-kabel maar met behulp van radiogolven wordt overgedragen, zodat de LAN-verbinding tot stand kan worden gebracht in het gebied dat gedekt wordt door de radiogolven. Omdat radiogolven binnen het bereik waarin ze werken echter door objecten (zoals muren) heen dringen, kunnen er zich beveiligingsproblemen voordoen, zoals het onderscheppen van de overdracht of onwettige toegang, als er geen beveiligingsinstellingen worden geconfigureerd.
Lees voor u een verbinding aangaat met het netwerk in een draadloze LAN-omgeving de instructiehandleiding voor het draadloze LAN-toestel dat u gebruikt, en configureer de beveiligingsinstellingen in overeenstemming met deze handleiding. Als u dit niet doet, bestaat er een hoger risico dat er persoonlijke gegevens zoals gebruikersnamen, wachtwoorden en de inhoud van uw mails worden onderschept, of dat er op onwettige wijze toegang wordt verkregen tot het netwerk.
- Merk op dat omwille van het ontwerp van draadloze LAN een inbreuk op de beveiliging mogelijk is door ongebruikelijke of onvoorziene middelen.
- Raadpleeg voor meer informatie over draadloos LAN en netwerkbeveiliging de fabrikant van uw draadloos LAN-toestel.
- JVC kan niet aansprakelijk worden gesteld voor veiligheidsproblemen, storingen, beschadigingen of verliezen die het gevolg zijn van het gebruik van deze functie.

Radiogolven die worden gebruikt door dit product

Dit product maakt gebruik van radiogolven in de ISM-frequentieband (2,4 GHz).

Hoewel er geen licentie voor radiostations vereist is voor het gebruik van dit product, moet u de volgende zaken in acht nemen.

■ Gebruik dit product niet in de buurt van de volgende plaatsen.

- Industriële, wetenschappelijke of medische apparatuur, zoals microgolfovens en pacemakers
- Gespecificeerde radiostations met een laag vermogen (geen licentie voor radiostations vereist)
- Bluetooth-apparaten

Apparatuur zoals de bovenvermelde toestellen maakt gebruik van dezelfde frequentiebandbreedte als Wi-Fi.

Als dit product dichtbij de bovenvermelde apparatuur wordt gebruikt, kan er een radiogolfinterferentie optreden, kan de communicatie mislukken of kan de communicatiesnelheid dalen.

■ Vermijd het gebruik van dit product dichtbij een TV of radio.

TV's of radio's maken gebruik van een andere frequenties dan Wi-Fi, en hebben daarom geen invloed op de communicatie van dit product of de TV/radio.

Als een TV/radio-set echter dichtbij een -product wordt geplaatst, kunnen de elektromagnetische golven die worden uitgezonden door het Wi-Fi-product ruis veroorzaken in het geluid of de beelden van de TV/radio.

■ Radiosignalen kunnen niet penetreren in gewapend staal, metaal of beton.

De radiogolven die worden gebruikt door dit product kunnen niet penetreren in materialen van gewapend staal, metaal of beton.

Wi-Fi gebruiken

Het is mogelijk moeilijk communicatie tot stand te brengen als twee kamers of verdiepingen gescheiden zijn door deze materialen.

* De communicatie wordt ook zwakker als er zich personen of lichaamsdelen tussen de Wi-Fi-toestellen bevinden.

■ Maak geen verbinding met draadloze netwerken waarvoor u geen toestemming heeft.

Deze verbinding kan beschouwd worden als ongeoorloofde toegang en er worden mogelijk juridische stappen tegen u genomen.

■ Gebruik de Wi-Fi-functie niet buiten het land van aankoop.

Afhankelijk van het land kunnen er beperkingen bestaan over het gebruik van radiogolven en eventuele overtredingen kunnen gestraft worden.

Het apparaat exporteren/naar het buitenland nemen

Bij het uitvoeren van het apparaat vanuit de Verenigde Staten naar een land waarvoor de V.S. handelsrestricties heeft ingevoerd (zoals Cuba, Irak, Noord-Korea, Iran, Rwanda en Syrië) kunnen mogelijk speciale vergunningen vereist zijn. Situatie per november 2011.

Neem voor meer informatie contact op met de handelsvertegenwoordiging van de Amerikaanse ambassade.

Beeldbewaking via directe aansluiting (DIRECTE MONITORING)

Via een directe aansluiting (Wi-Fi Direct) kunt u de beelden van de camera bewaken via een smartphone (of computer), zonder dat u hiervoor een toegangspunt (draadloze LAN-router) nodig heeft.

- Tijdens het bewaken kunnen video's en stilstandbeelden opgenomen worden.

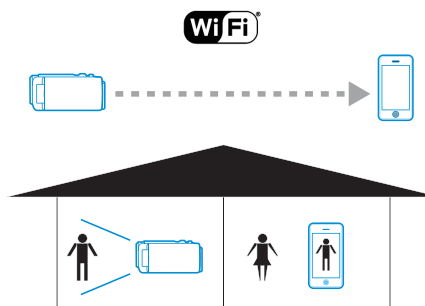

LET OP :

- Deze functie is niet bedoeld voor noodgevallen of het voorkomen van misdaden.
- Na 10 dagen ononderbroken gebruik wordt dit apparaat automatisch uitgeschakeld, om te voorkomen dat vergeten wordt dat dit apparaat aan staat.
- Als er niet gecontroleerd wordt via een smartphone (of een computer), dan staat de scherpsstelling van de camera vast.
- De opname stopt als de verbinding met de smartphone (of de computer) verbroken wordt.
- Zelfs als via een smartphone (of een computer) bewaakt wordt, is de scherpsstelling van de camera vast indien deze langer dan 3 uur niet bediend wordt. (De scherpsstelling werkt weer als de camera bediend wordt.)
- U kunt moeilijkheden ondervinden om een verbinding tot stand te brengen via directe bewaking in een omgeving waar de camera zo is geplaatst dat hij is weggericht van de smartphone (of computer). Maak in dat geval een verbinding met behulp van het toegangspunt (draadloze LAN-router).

"Beeldbewaking via een toegangspunt thuis (BUITENMONITORING)"
(Pag. 18)

Wat heeft u nodig

- Smartphone of Windows-computer
(Er is een draadloze LAN vereist die compatibel is met WPA2.)

Benodigde instellingen

Voor bediening is het nodig dat een smartphone (of computer) op de camera wordt aangesloten.

Er zijn twee mogelijke manieren, via "Wi-Fi Protected Setup (WPS)" of via "Zoeken en verbinden".

Kies de geschikte aansluitmethode, naargelang het apparaat.

■ Wi-Fi Protected Setup (WPS)

- 1 Tik op "MENU".
(Gebruik op deze camera)

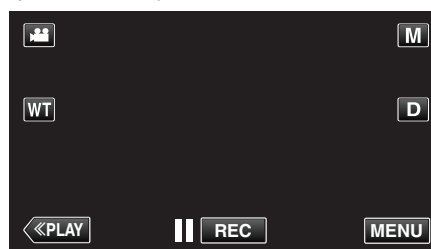

- Het menu snelkoppelingen verschijnt.
- 2 Tik op "DIRECTE MONITORING" (M) in het menu snelkoppelingen.
(Gebruik op deze camera)

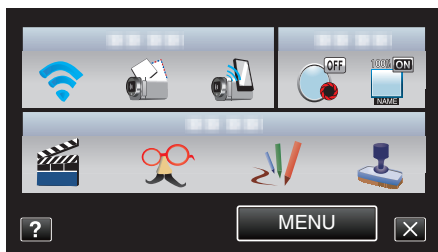

- 3 Tik op "WPS".
(Gebruik op deze camera)



- 4 Activeer binnen twee minuten WPS op de smartphone (of de computer).
(Gebruik op de smartphone (of computer))
 - Zie de handleiding van het gebruikte apparaat om WPS te activeren.

- 5 Er wordt een verbinding gemaakt en  verschijnt op het camerascherm.



■ Zoeken en verbinden

- 1 Tik op "MENU".
(Gebruik op deze camera)

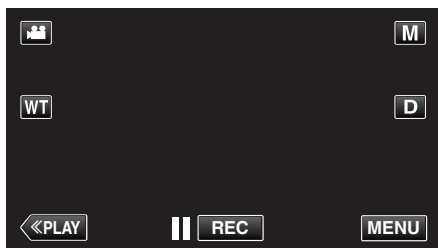

- Het menu snelkoppelingen verschijnt.
- 2 Tik op "DIRECTE MONITORING" () in het menu snelkoppelingen.
(Gebruik op deze camera)

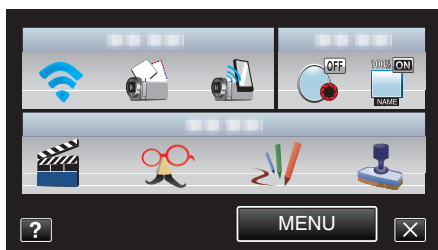

- 3 Controleer de SSID en PASS op het scherm van de camera en voeg vervolgens de te verbinden smartphone (of computer) toe.
(Gebruik op de smartphone (of computer))



- Raadpleeg voor informatie over de aansluiting van uw smartphone (of computer) op een Wi-Fi-netwerk de instructiehandleiding van de telefoonaansluiting die wordt gebruikt.
- 4 Er wordt een verbinding gemaakt en  verschijnt op het camerascherm.



Bedieningswijze

■ Smartphone (Android / iPhone)

OPMERKING :

- De applicatie moet op de smartphone geïnstalleerd worden.

"Installatie van smartphone-applicaties" (pag. 45)

- 1 Start "Everio Sync." op de smartphone nadat directe bewaking is ingesteld.



- 2 De smartphone zoekt automatisch naar de camera.



- Zodra de camera is gevonden, wordt een verbinding gemaakt.

- 3 Er wordt een verbinding gemaakt.
(Voegt het applicatiescherm toe aan de smartphone.)
 - Tik op "BEDIENING VAN CAMERA" op de camera om bediening ervan mogelijk te maken.
Bij het bedienen via de camera, tikt u op ↶ op de camera om bediening via de smartphone mogelijk te maken.
 - Smartphone-applicaties gebruiken
"Smartphone-applicaties gebruiken" (pag. 45)
 - Tik op "ANNULEREN" de bediening af te sluiten.

■ Computer (Windows 7)

- 1 Tik op "NETWERKINFO CAMERA" na het instellen van directe bewaking.
(Gebruik op deze camera)



- De URL van de computer waarmee de verbinding wordt gemaakt verschijnt.
- 2 Controleer de URL.
(Voegt het scherm met netwerk informatie toe).
 - Tik na controle van de URL op "AFSL." om terug te keren naar het vorige scherm.
 - 3 Start Internet Explorer (webbrowser) op de computer en voer de URL in.
 - De Wi-Fi-functie via een webbrowser gebruiken
"De Wi-Fi-functie via een webbrowser gebruiken" (pag. 51)
 - Tik op "ANNULEREN" de bediening af te sluiten.

Opname van de plaatsinformatie

U kunt via een directe aansluiting (Wi-Fi Direct) met een smartphone de plaatsinformatie van de locatie waar de opname plaatsvindt opnemen.

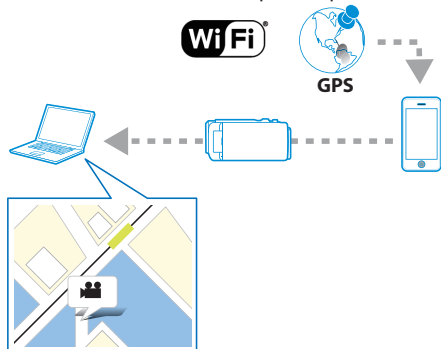

OPMERKING :

- Om de plaatsinformatie te verkrijgen, is het nodig de smartphone-applicatie te starten en een verbinding te maken met de camera. Bovendien is de instelling van de "LOK INFO TRANS INT" noodzakelijk voor de smartphone-applicatie.
- "Smartphone-applicaties gebruiken" (pag. 45)
- Activeer vooraf de GPS-functie van de smartphone.
- De opgenomen plaatsinformatie kan gebruikt worden met de software die met dit apparaat wordt geleverd. Zie de "MediaBrowser Help" voor meer informatie.

Wat heeft u nodig

- Smartphone

Benodigde instellingen

Voor bediening is het nodig dat een smartphone op de camera wordt aangesloten. Er zijn twee mogelijke manieren, via "Wi-Fi Protected Setup (WPS)" of via "Zoeken en verbinden". Kies de geschikte aansluitmethode, naargelang het apparaat.

■ Wi-Fi Protected Setup (WPS)

- 1 Tik op "MENU".
(Gebruik op deze camera)

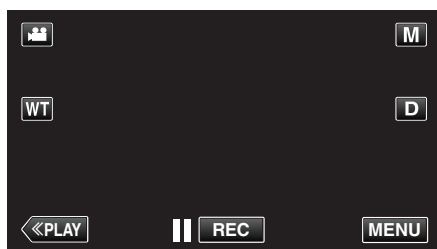

- Het menu snelkoppelingen verschijnt.

- 2 Tik op "DIRECTE MONITORING" (📶) in het menu snelkoppelingen.
(Gebruik op deze camera)

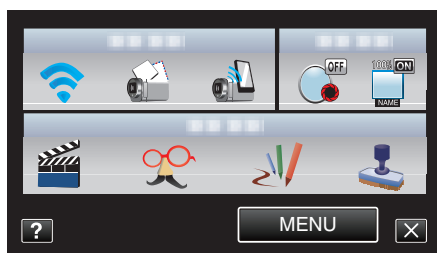

- 3 Tik op "WPS".
(Gebruik op deze camera)



- 4 Activeer binnen twee minuten WPS op de smartphone.
(Gebruik op de smartphone)
 - Zie de handleiding van het gebruikte apparaat om WPS te activeren.
 - Er wordt een verbinding gemaakt en 📶 verschijnt op het camera'scherm.

■ Zoeken en verbinden

- 1 Tik op "MENU".
(Gebruik op deze camera)

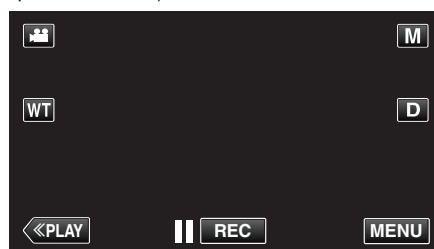

- Het menu snelkoppelingen verschijnt.

- 2 Tik op "DIRECTE MONITORING" (📶) in het menu snelkoppelingen.
(Gebruik op deze camera)

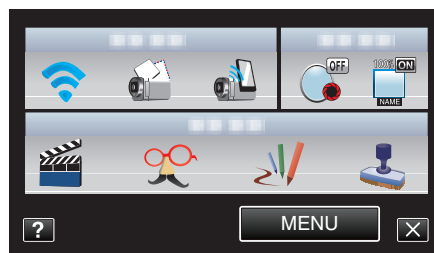

- 3 Controleer de SSID en PASS op het scherm van de camera en registreer deze vervolgens op de te verbinden smartphone.
(Gebruik op de smartphone)



- Er wordt een verbinding gemaakt en 📶 verschijnt op het camera'scherm.
- Raadpleeg voor informatie over de aansluiting van uw smartphone op een Wi-Fi-netwerk de instructiehandleiding van de telefoonaansluiting die wordt gebruikt.

Bedieningswijze

- 1 Tik op "BEDIENING VAN CAMERA" na het instellen van directe bewaking.
(Gebruik op deze camera)



- Op deze camera start de opnamestand.
- 2 Activeer de GPS-functie van de smartphone en start de applicatie.
(Controleer de "LOK INFO TRANS INT")
"Smartphone-applicaties gebruiken" (pag. 45)
 - 3 Start met opnemen.
(Gebruik op deze camera)

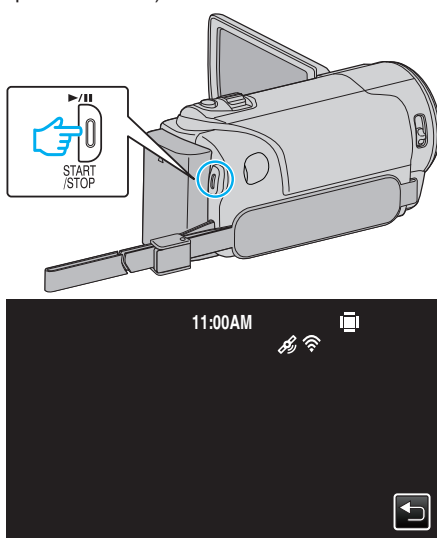

- verschijnt op het scherm van de camera.
- Tik op om terug te keren naar het vorige scherm.
- Tik op "ANNULEREN" de bediening af te sluiten.

OPMERKING :

- Er kan geen handmatige opname uitgevoerd worden.
- Het is niet mogelijk om over te schakelen naar de afspeelstand.
- Als bediening via dit apparaat is ingeschakeld, werkt de bediening via de smartphone niet. Tik op voor gebruik via een smartphone op .

Beeldbewaking via een toegangspunt thuis (BUITENMONITORING)

U kunt, met behulp van een draadloze LAN-router en een toegangspunt thuis, het camerabeeld controleren via een smartphone (of computer).

- Tijdens het bewaken kunnen video's en stilstaande beelden opgenomen worden.

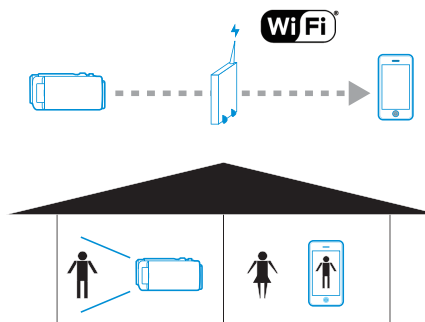

LET OP :

- Deze functie is niet bedoeld voor noodgevallen of het voorkomen van misdaden.
- Na 10 dagen ononderbroken gebruik wordt dit apparaat automatisch uitgeschakeld, om te voorkomen dat vergeten wordt dat dit apparaat aan staat.
- Als er niet gecontroleerd wordt via een smartphone (of een computer), dan staat de scherpstelling van de camera vast.
- De opname stopt als de verbinding met de smartphone (of de computer) verbroken wordt.
- Zelfs als via een smartphone (of een computer) bewaakt wordt, is de scherpstelling van de camera vast indien deze langer dan 3 uur niet bediend wordt. (De scherpstelling werkt weer als de camera bediend wordt.)

Wat heeft u nodig

- Smartphone of Windows-computer
- Draadloze LAN-router (gebruik een product met een Wi-Fi-certificatielogo)

OPMERKING :

- Afhankelijk van de draadloze LAN-router die wordt gebruikt en de signaalsterkte, kunt u verbingsproblemen of trage verbindingen ervaren.

Benodigde instellingen

- Voor bediening is het nodig het toegangspunt (draadloze LAN-router) te registreren waarop de camera wordt aangesloten.

"Registreren van de toegangspunten voor verbinding ("TOEGANGSPUNTEN")" (pag. 36)

- Het is ook noodzakelijk de smartphone (of computer) op voorhand te verbinden met het toegangspunt.

* Bovenstaande instellingen zijn niet nodig als deze als voor andere functies zijn ingesteld.

- Raadpleeg voor informatie over de aansluiting van uw smartphone (of computer) op een Wi-Fi-netwerk de instructiehandleiding van de telefoonaansluiting die wordt gebruikt.

Bedieningswijze

■ **Smartphone (Android / iPhone)**

OPMERKING :

- De applicatie moet op de smartphone geïnstalleerd worden.
- "Installatie van smartphone-applicaties" (pag. 45)

- 1 Tik op "MENU".
(Gebruik op deze camera)

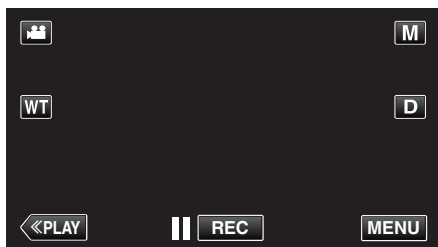

- Het menu snelkoppelingen verschijnt.

- 2 Tik op "WI-FI" (Wi-Fi) in het menu snelkoppelingen.
(Gebruik op deze camera)

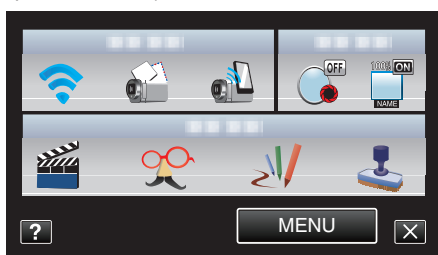

- 3 Tik op "BUITENMONITORING".
(Gebruik op deze camera)

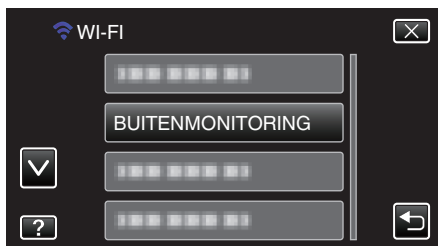

- 4 Start "Everio Sync." op de smartphone.



- 5 De smartphone zoekt automatisch naar de camera.



- Als de camera niet gevonden wordt, voer dan de URL (LAN) in die wordt weergegeven in "NETWERKINFO CAMERA". Zie "Computer (Windows 7)" om "NETWERKINFO CAMERA" weer te geven.

- 6 Meld u aan met uw gebruikersnaam en wachtwoord.
(indien geen verificatie kan worden verkregen)

 - De gebruikersnaam is "everio" en het standaard wachtwoord is "0000".

"Instellingen wijzigen" (pag. 27)

 - Smartphone-applicaties gebruiken

"Smartphone-applicaties gebruiken" (pag. 45)

 - Tik op "ANNULEREN" de bediening af te sluiten.

■ **Computer (Windows 7)**

- 1 Tik op "MENU".
(Gebruik op deze camera)

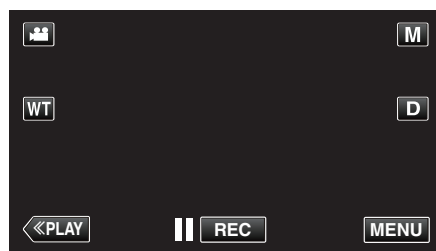

- Het menu snelkoppelingen verschijnt.

- 2 Tik op "WI-FI" (Wi-Fi) in het menu snelkoppelingen.
(Gebruik op deze camera)

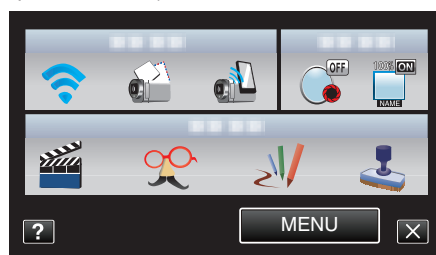

- 3 Tik op "BUITENMONITORING".
(Gebruik op deze camera)

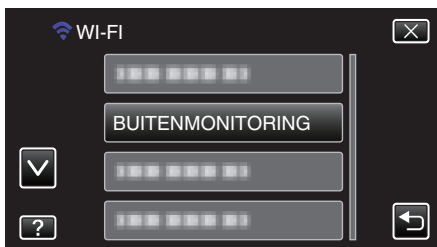

- 4 Tik op "NETWERKINFO CAMERA".
(Gebruik op deze camera)



- De URL (LAN) van de computer waarmee de verbinding wordt gemaakt verschijnt.

- 5 Controleer de URL (LAN).

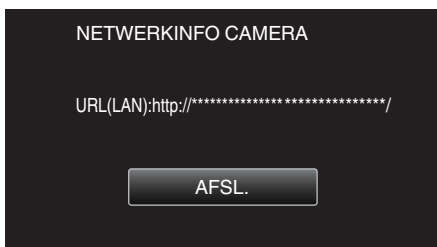

- Tik na controle van de URL op "AFSL." om terug te keren naar het vorige scherm.

- 6 Start Internet Explorer (webbrowser) op de computer en voer de URL in.

- 7 Meld u aan met uw gebruikersnaam en wachtwoord.

- De gebruikersnaam is "everio" en het standaard wachtwoord is "0000".

"Instellingen wijzigen" (☰ pag. 27)

- De Wi-Fi-functie via een webbrowser gebruiken

"De Wi-Fi-functie via een webbrowser gebruiken" (☰ pag. 51)

- Tik op "ANNULEREN" de bediening af te sluiten.

Beeldbewaking via het internet (BUITENMONITORING)

U kunt het camerabeeld controleren met een smartphone (of computer), via een internetaansluiting.

*Verbinding met het internet wordt tot stand gebracht via een draadloze LAN-router.

- Tijdens het bewaken kunnen video's en stilstaande beelden opgenomen worden.

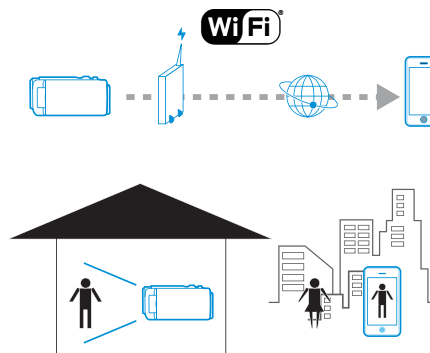

LET OP :

- Overmatig gebruik kan leiden tot hogere communicatiekosten en eveneens leiden tot een beperking in de gegevensstroom (datalimiet). Raadpleeg voor meer informatie uw Internet- of smartphone-abonnement.
- Als de netwerkverbinding traag is, is het mogelijk dat de videobeelden schokkerig worden weergegeven of het geluid onderbroken of vertraagd wordt afgespeeld.
- Deze functie is niet bedoeld voor noodgevallen of het voorkomen van misdaden.
- Na 10 dagen ononderbroken gebruik wordt dit apparaat automatisch uitgeschakeld, om te voorkomen dat vergeten wordt dat dit apparaat aan staat.
- Als er niet gecontroleerd wordt via een smartphone (of een computer), dan staat de scherpstelling van de camera vast.
- De opname stopt als de verbinding met de smartphone (of de computer) verbroken wordt.
- Zelfs als via een smartphone (of een computer) bewaakt wordt, is de scherpstelling van de camera vast indien deze langer dan 3 uur niet bediend wordt. (De scherpstelling werkt weer als de camera bediend wordt.)
- Om beelden te bewaken terwijl u afwezig bent, moet u op voorhand controleren of u een verbinding tot stand kunt brengen via het Internet door de URL (WAN) in te voeren die wordt weergegeven in "Netwerkinformatie".
U kunt echter niet op dezelfde wijze bewaken (bedienen) als wanneer u afwezig bent als uw smartphone (of computer) via Wi-Fi is aangesloten op een thuisnetwerk.
- Begin de applicatie te gebruiken nadat het wachtwoord is gewijzigd. Als het wachtwoord niet wordt gewijzigd, is er een groot risico op onbevoegde toegang door anderen.
Vermijd ook het gebruik van gemakkelijk te raden wachtwoorden, zoals geboortedatums.
U wordt aanbevolen uw wachtwoord regelmatig te wijzigen.
"Het wachtwoord instellen (INST. BUITENMONIT.)" (☰ pag. 29)
- Er bestaat geen garantie dat de toepassingen werken in alle computeromgevingen. De functie voor het downloaden van video's van de mobiele safari-browser enz. wordt bijvoorbeeld niet ondersteund.

Meerdere camera's instellen in hetzelfde netwerk :

Houd rekening met het volgende.

- Wanneer UPnP in gebruik is, worden camera's die verbonden zijn met het netwerk later verbonden via het Internet.
- Voor de installatie van meerdere camera's moet u voor elke camera het IP-adres vastleggen (de LAN-instellingen van het toegangspunt handmatig configureren). De instellingen van de draadloze LAN-router die in gebruik is moeten ook handmatig worden geselecteerd. (Voor meer informatie over de instellingen, zie de instructiehandleiding van de draadloze LAN-router die in gebruik is.)

"Het bewerken van LAN-instellingen van toegangspunten (draadloze LAN-router)" (☰ pag. 40)

Wat heeft u nodig

- Smartphone of Windows-computer
- Draadloze LAN-router die UPnP ondersteunt (gebruik een product met een Wi-Fi-certificatielogo)

Raadpleeg om te controleren of UPnP wordt ondersteund de instructiehandleiding van de draadloze LAN-router die wordt gebruikt.

- Internetverbinding met een verkrijgbaar globaal IP-adres

OPMERKING :

- Afhankelijk van de draadloze LAN-router die wordt gebruikt en de signaalsterkte, kunt u verbingsproblemen of trage verbindingen ervaren.

Benodigde instellingen

Voor bediening is het nodig om de camera via een toegangspunt (UPnP-compatibele draadloze LAN-router) binnen het huis te verbinden met het internet. De volgende instellingen zijn hiervoor nodig.

* Bovenstaande instellingen zijn niet nodig als deze als voor andere functies zijn ingesteld.

- Registratie van een toegangspunt

"Registreren van de toegangspunten voor verbinding ("TOEGANGSPUNTEN")" (pag. 36)

- Verkrijgen van een dynamische DNS-account

"Een dynamische DNS-account (DDNS) verkrijgen" (pag. 30)

- Instellen van de account op deze camera

"Dynamische DNS (DDNS) op deze camera instellen (INST. BUITENMONIT.)" (pag. 30)

LET OP :

- Als als de registratie correct is uitgevoerd op de camera, kan de toegang tijdelijk beperkt zijn als de dynamische DNS-server uit de lucht is. Ga met een computer naar de DDNS-server om te controleren of de dynamische DNS-server correct werkt.

Bedieningswijze

Smartphone (Android / iPhone)

OPMERKING :

- De applicatie moet op de smartphone geïnstalleerd worden. "Installatie van smartphone-applicaties" (pag. 45)

- 1 Tik op "MENU".
(Gebruik op deze camera)

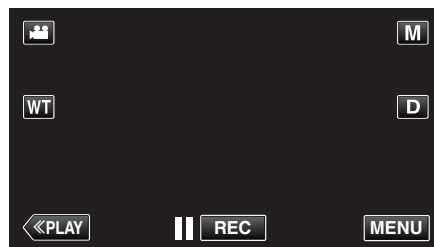

- Het menu snelkoppelingen verschijnt.

- 2 Tik op "WI-FI" (Wi-Fi icon) in het menu snelkoppelingen.
(Gebruik op deze camera)

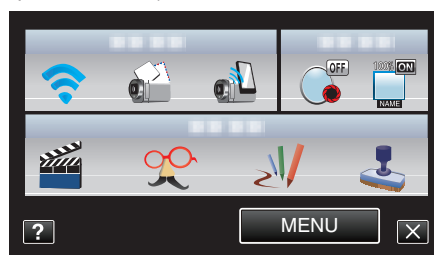

- 3 Tik op "BUITENMONITORING".
(Gebruik op deze camera)

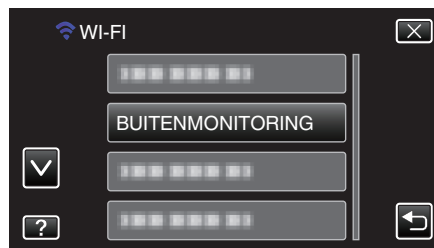

- 4 Tik op "NETWERKINFO CAMERA".
(Gebruik op deze camera)



- De URL (WAN) van de smartphone waarmee de verbinding wordt gemaakt verschijnt. (Verschijnt niet als de DDNS niet of niet juist is ingesteld.)
- [XUPnP] wordt weergegeven wanneer UPnP niet kan worden gebruikt.

- 5 Controleer de URL (WAN).

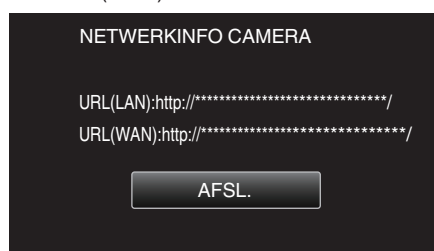

- Tik na controle van de URL op "AFSL." om terug te keren naar het vorige scherm.

- 6 Start "Everio Sync." op de smartphone.



- 7 Voer de gecontroleerde URL (WAN) direct in.
- 8 Meld u aan met uw gebruikersnaam en wachtwoord. (indien geen verificatie kan worden verkregen)
- De gebruikersnaam is "everio" en het standaard wachtwoord is "0000".
- "Instellingen wijzigen" (☰ pag. 27)
- Smartphone-applicaties gebruiken
- "Smartphone-applicaties gebruiken" (☰ pag. 45)
- Tik op "ANNULEREN" de bediening af te sluiten.

Computer (Windows 7)

- 1 Tik op "MENU".
(Gebruik op deze camera)

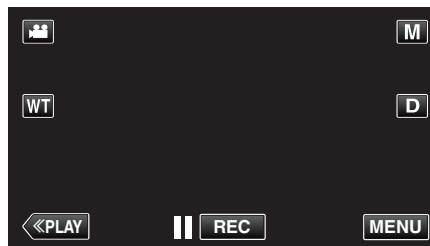

- Het menu snelkoppelingen verschijnt.

- 2 Tik op "WI-FI" (📶) in het menu snelkoppelingen.
(Gebruik op deze camera)

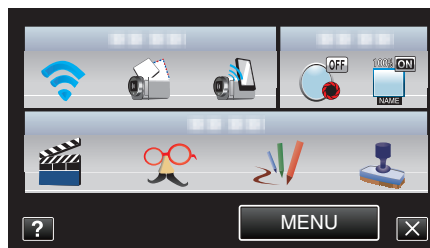

- 3 Tik op "BUITENMONITORING".
(Gebruik op deze camera)

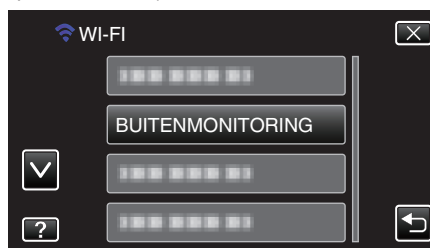

- 4 Tik op "NETWERKINFO CAMERA".
(Gebruik op deze camera)



- De URL (WAN) van de computer waarmee de verbinding wordt gemaakt verschijnt.
(Verschijnt niet als de DDNS niet of niet juist is ingesteld.)

- 5 Controleer de URL (WAN).



- Tik na controle van de URL op "AFSL." om terug te keren naar het vorige scherm.

- 6 Start Internet Explorer (webbrowser) op de computer en voer de URL in.

- 7 Meld u aan met uw gebruikersnaam en wachtwoord.
- De gebruikersnaam is "everio" en het standaard wachtwoord is "0000".
- "Instellingen wijzigen" (☰ pag. 27)

- De Wi-Fi-functie via een webbrowser gebruiken
- "De Wi-Fi-functie via een webbrowser gebruiken" (☞ pag. 51)
- Tik op "ANNULEREN" de bediening af te sluiten.

Stilstaande beelden via e-mail versturen na gezichtsdetectie of beweging (INST. DETECT./MAIL)

Als gezichten of bewegingen worden waargenomen door de camera, wordt automatisch een stilstaand beeld opgenomen en via e-mail verstuurd. Kinderen kunnen bijvoorbeeld via de camera stilstaande beelden naar hun ouders versturen, om hen op de hoogte te houden van de situatie thuis.



OPMERKING :

- De grootte van het stilstaande beeld dat wordt opgenomen in "INST. DETECT./MAIL" is 640 x 360.
- Bediening via verbinding met een smartphone (of computer) met behulp van "BUITENMONITORING" kan uitgevoerd worden zelfs terwijl de camera standby staat voor gezichtsdetectie.
- Als de camera is verbonden met een smartphone (of computer), is "INST. DETECT./MAIL" tijdelijk niet beschikbaar.
- U kunt instellen dat tijdens detectie automatisch video's op dit apparaat worden opgenomen.

"Opnemen op dit apparaat" (☞ pag. 27)

- Om te voorkomen dat er teveel e-mails verstuurd worden als er veel detecties achter elkaar optreden, kunt u de interval van e-maillevering instellen.

"Instellen van detectie-interval" (☞ pag. 27)

LET OP :

- Deze functie is niet bedoeld voor noodgevallen of het voorkomen van misdaden.
- Na 10 dagen ononderbroken gebruik wordt dit apparaat automatisch uitgeschakeld, om te voorkomen dat vergeten wordt dat dit apparaat aan staat.
- De scherpstelling van de camera staat vast als deze op standby staat voor het versturen van mails. Stel eerst de instellingen van de camera in en vervolgens de mails met berichtgevingen. De scherpstelling is mogelijk niet correct als de mails met berichtgevingen beginnen voordat de camera ingesteld is. Schakel in dat geval de mails met berichtgevingen tijdelijk uit en vervolgens weer aan.
- Zorg dat u niet teveel e-mails verstuurt. Afhankelijk van de internetprovider waarmee u e-mails verstuurt, kunnen uw e-mails aangemerkt worden als spam of ongewenste mail, of kan de gebruikslimiet overschreden worden. Controleer vooraf de voorwaarden van de internetprovider, om te zien of er beperkingen zijn ten aanzien van het aantal of grootte van de te versturen e-mails.
- Als u iemand anders invoert als afzender van de mail, moet u vooraf zijn of haar toestemming verkrijgen.
- Als u met dit apparaat antwoordt op de ontvangen e-mail, kan de ontvanger uw antwoord-e-mail niet lezen met dit apparaat. Bekijk de e-mails die werden verzonden door dit apparaat via de computer enz.
- JVC is niet verantwoordelijk voor problemen die kunnen ontstaan door het versturen van e-mails.

Wat heeft u nodig

- Draadloze LAN-router (gebruik een product met een Wi-Fi-certificatielogo)
- Internetverbinding
- Account voor het versturen van e-mails (Ondersteuning voor SMTP. E-maildiensten die alleen toegankelijk zijn via internet kunnen niet gebruikt worden.)

Benodigde instellingen

Voor het versturen van e-mails moeten de volgende instellingen uitgevoerd worden.

* Bovenstaande instellingen zijn niet nodig als deze als voor andere functies zijn ingesteld.

- Registratie van een toegangspunt

"Registreren van de toegangspunten voor verbinding ("TOEGANGSPUNTEN")" (☞ pag. 36)

Wi-Fi gebruiken

- Instellen van de account voor het versturen van e-mails.
"Het e-mailadres van de afzender instellen" (pag. 31)
- Registreren van het e-mailadres van de ontvanger
"Het e-mailadres van de ontvanger instellen" (pag. 34)

■ Selecteren van het e-mailadres van de ontvanger

- 1 Tik op "MENU".
(Gebruik op deze camera)

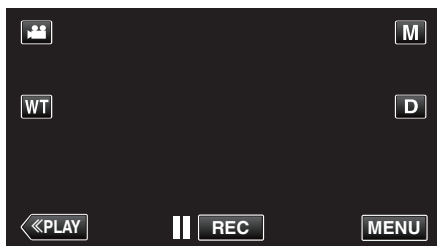

- Het menu snelkoppelingen verschijnt.

- 2 Tik op "WI-FI" (Wi-Fi) in het menu snelkoppelingen.
(Gebruik op deze camera)

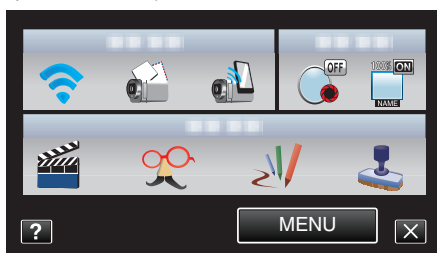

- 3 Tik op "INST. DETECT./MAIL".
(Gebruik op deze camera)

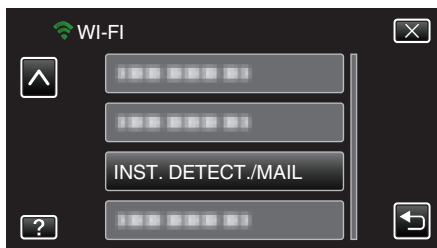

- 4 Tik op "E-MAIL ONTVANGER".
(Gebruik op deze camera)

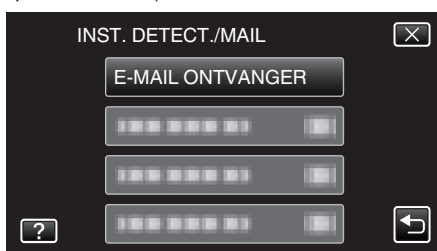

- 5 Tik het e-mailadres aan van de ontvanger.
(Gebruik op deze camera)



- Naast het e-mailadres van de ontvanger verschijnt het pictogram .
- Tik na de instelling op "INTEL".
- De instellingen worden niet opgeslagen totdat "INTEL" wordt aangeklikt.

Bedieningswijze

- 1 Instellen van de camera op de opnamelocatie.
- 2 Tik op "MENU".
(Gebruik op deze camera)

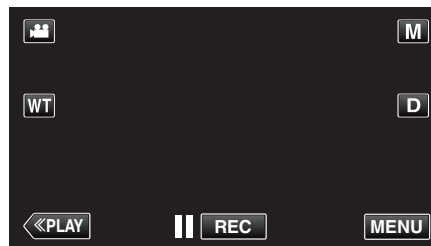

- Het menu snelkoppelingen verschijnt.

- 3 Tik op "WI-FI" (Wi-Fi) in het menu snelkoppelingen.
(Gebruik op deze camera)

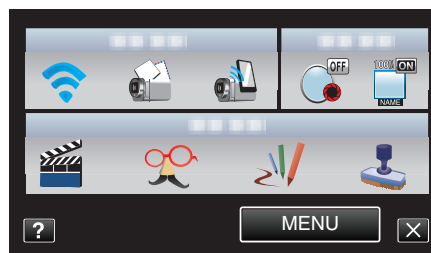

- 4 Tik op "DETECTEREN/MAIL".
(Gebruik op deze camera)

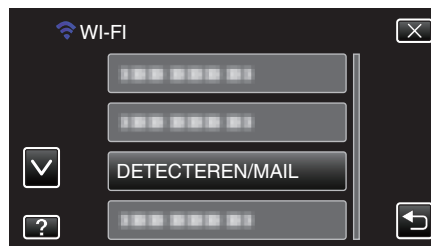

- De beelden worden automatisch vastgelegd als er bewegende onderwerpen of gezichten op het scherm van de camera verschijnen.
(Bij detectie verschijnt het pictogram PHOTO op het scherm.)

"Instellingen wijzigen" (pag. 27)

- De vastgelegde beelden worden via e-mail naar de gekozen ontvangers verstuurd.

Video's opnemen en via e-mail versturen (ATTENTIE VIDEOMAIL)

U kunt video's van maximaal 15 seconden opnemen en via e-mail versturen. Met deze functie kunnen eenvoudig, zelfs dagelijks, korte video's worden verstuurd, zoals het opgroeien van kleine kinderen naar grootouders op grote afstand.



OPMERKING :

- De specificaties van de video's die verstuurd worden via video-mail zijn als volgt:
Systeem: MP4
Video:
- H.264/MPEG-4 AVC baseline-profiel
- 640 x 360 resolutie
- 25p beelden per seconde
- 1 Mbps bitrate
Audio:
- Advanced Audio Coding (AAC) systeem
- 48 kHz bemonsteringsfrequentie
- 16 bit
- 2 kanalen

LET OP :

- Zorg dat u niet teveel e-mails verstuurt. Afhankelijk van de internetprovider waarmee u e-mails verstuurt, kunnen uw e-mails aangemerkt worden als spam of ongewenste mail, of kan de gebruikslimiet overschreden worden. Controleer vooraf de voorwaarden van de internetprovider, om te zien of er beperkingen zijn ten aanzien van het aantal of grootte van de te versturen e-mails.
- Als u iemand anders invoert als afzender van de mail, moet u vooraf zijn of haar toestemming verkrijgen.
- Afhankelijk van de e-mail serviceprovider, wordt het versturen van video-mails mogelijk niet ondersteund.
- Overmatig gebruik kan leiden tot hogere communicatiekosten en eveneens leiden tot een beperking in de gegevensstroom (datalimiet). Raadpleeg voor meer informatie uw Internet- of smartphone-abonnement.
- Als u met dit apparaat antwoordt op de ontvangen e-mail, kan de ontvanger uw antwoord-e-mail niet lezen met dit apparaat. Bekijk de e-mails die werden verzonden door dit apparaat via de computer enz.
- JVC is niet verantwoordelijk voor problemen die kunnen ontstaan door het versturen van e-mails.
- Video's opgenomen via videomail worden niet opgeslagen op de camera of SD-kaart.
- Video's die al opgenomen zijn kunnen niet worden verzonden.

Wat heeft u nodig

- Draadloze LAN-router (gebruik een product met een Wi-Fi-certificatielogo)
- Internetverbinding
- Account voor het versturen van e-mails (Ondersteuning voor SMTP. E-maildiensten die alleen toegankelijk zijn via internet kunnen niet gebruikt worden.)

Benodigde instellingen

Voor het versturen van e-mails moeten de volgende instellingen uitgevoerd worden.

* Bovenstaande instellingen zijn niet nodig als deze als voor andere functies zijn ingesteld.

- Registratie van een toegangspunt
"Registreren van de toegangspunten voor verbinding ("TOEGANGSPUNTEN")" (pag. 36)
- Instellen van de account voor het versturen van e-mails.
"Het e-mailadres van de afzender instellen" (pag. 31)
- Registreren van het e-mailadres van de ontvanger
"Het e-mailadres van de ontvanger instellen" (pag. 34)

Selecteren van het e-mailadres van de ontvanger

- Tik op "MENU".
(Gebruik op deze camera)

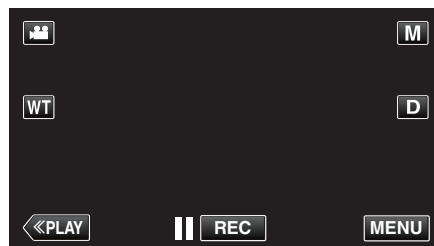

- Het menu snelkoppelingen verschijnt.

- Tik op "WI-FI" (Wi-Fi) in het menu snelkoppelingen.
(Gebruik op deze camera)

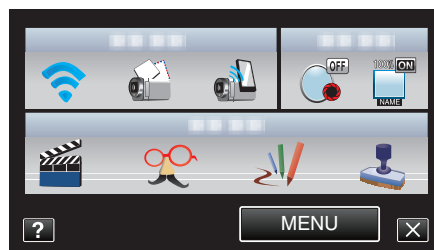

- Tik op "ATTENTIE VIDEOMAIL".
(Gebruik op deze camera)

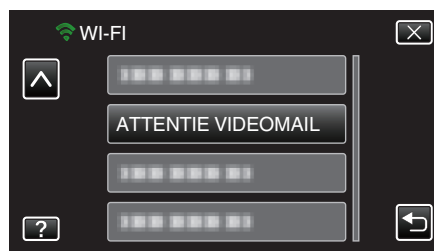

- Tik het e-mailadres aan van de ontvanger.
(Gebruik op deze camera)



- Naast het e-mailadres van de ontvanger verschijnt het pictogram .
- Tik na de instelling op "INSTEL".
- De instellingen worden niet opgeslagen totdat "INSTEL" wordt aangetikt.

Bedieningswijze

- 1 Tik op "MENU".
(Gebruik op deze camera)

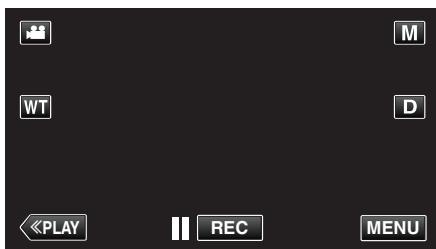

- Het menu snelkoppelingen verschijnt.

- 2 Tik op "VIDEOMAIL" (📧) in het menu snelkoppelingen.
(Gebruik op deze camera)

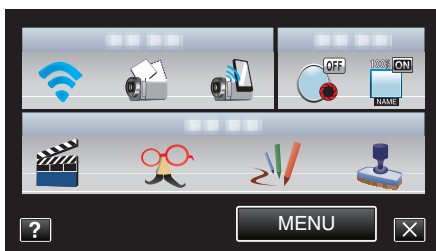

- 3 Start met opnemen.

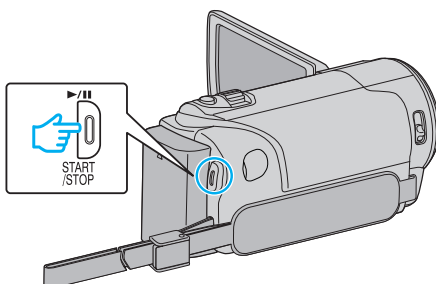

- De opname start na het aftellen (5 seconden).

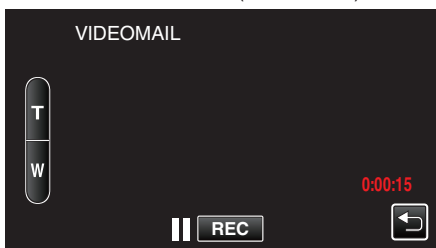

- U kunt de opname 15 seconden laten duren of op de knop START/STOP drukken om de opname te onderbreken.

- 4 Tik op "VERZENDEN".
(Gebruik op deze camera)



- Het versturen van de video-mail begint.
- Tik op "AFSP. VOOR CONTROLE" om het bestand te bekijken.
- Tik op "OK" als dit is voltooid.

Instellingen wijzigen

Voor het gebruik van de Wi-Fi-functie is het misschien nodig om bepaalde instellingen op de camera en de smartphone (of computer) uit te voeren.

- Registratie van de toegangspunten waarmee verbinding gelegd kan worden (draadloze LAN-router)

"Registreren van de toegangspunten voor verbinding ("TOEGANGSPUNTEN")" (📖 pag. 36)

- Verkrijgen van een dynamische DNS-account
"Een dynamische DNS-account (DDNS) verkrijgen" (📖 pag. 30)

- Instellen van de account op deze camera

"Dynamische DNS (DDNS) op deze camera instellen (INST. BUITENMONIT.)" (📖 pag. 30)

- Het e-mailadres van de afzender instellen

"Het e-mailadres van de afzender instellen" (📖 pag. 31)

- Registreren van het e-mailadres van de ontvanger

"Het e-mailadres van de ontvanger instellen" (📖 pag. 34)

Menu-instellingen

Instelling	Nadere bijzonderheden
INST. BUITENMONIT.	<p>Bepaalt verschillende instellingen gerelateerd aan Bewaking van buitenaf.</p> <ul style="list-style-type: none"> • WACHTWOORD (Standaard: "0000") Selecteert het wachtwoord voor toegang tot de camera. "Het wachtwoord instellen (INST. BUITENMONIT.)" (pag. 29) • UPnP (Standaard: "AAN") Stelt het UPnP van de camera in. <ul style="list-style-type: none"> · UIT: Schakelt UPnP uit. · AAN: Schakelt UPnP in. <p>"De UPnP van deze camera instellen (INST. BUITENMONIT.)" (pag. 29)</p> <ul style="list-style-type: none"> • DDNS-INSTELLING Bepaalt verschillende instellingen gerelateerd aan DDNS. "Dynamische DNS (DDNS) op deze camera instellen (INST. BUITENMONIT.)" (pag. 30)
ATTENTIE VIDEOMAIL	<p>Voer het e-mailadres van de ontvanger van video-mails in. "Video's opnemen en via e-mail versturen (ATTENTIE VIDEOMAIL)" (pag. 25)</p>
INST. DETECT./MAIL	<p>Bepaalt verschillende instellingen gerelateerd aan e-mails met berichtgevingen.</p> <ul style="list-style-type: none"> • E-MAIL ONTVANGER Voert het e-mailadres van de ontvanger van e-mails met berichtgevingen in. "Het e-mailadres van de ontvanger instellen" (pag. 34) • DETECTIEMETHODE (Standaard: "BEWEGINGSDETECTIE") Stelt de detectiemethode in om de opname te starten. <ul style="list-style-type: none"> · BEWEGINGSDETECTIE: Begint de opname als verplaatsing van het onderwerp waargenomen wordt. · GEZICHTSDETECTIE: Start de opname als een menselijk gezicht waargenomen wordt. <p>"De detectiemethode van deze camera instellen (INST. DETECT./MAIL)" (pag. 35)</p> <ul style="list-style-type: none"> • DETECTIE-INTERVAL (Standaard: "10 minuten") Stelt de tussenperiode in waarna detectie weer ingeschakeld wordt, na de vorige detectie. "De detectie-interval van deze camera instellen (INST. DETECT./MAIL)" (pag. 35) • ZELFOPNAME (Standaard: "AAN") Stelt in of tijdens detectie video's opgenomen moeten worden op deze camera. <ul style="list-style-type: none"> · UIT: Neemt met deze camera geen video's op. · AAN: Neemt met deze camera video's op. <p>"Zelfopname op deze camera instellen (INST. DETECT./MAIL)" (pag. 36)</p>
NETWERKINSTELLINGEN	<p>Bepaalt verschillende instellingen gerelateerd aan het netwerk.</p> <ul style="list-style-type: none"> • TOEGANGSPUNTEN LAN-instellingen van toegangspunten (draadloze LAN-router) toevoegen, wissen of uitvoeren. "Registreren van de toegangspunten voor verbinding ("TOEGANGSPUNTEN")" (pag. 36) • INST. WI-FI DIRECT Bepaalt verschillende instellingen gerelateerd aan directe bewaking. <ul style="list-style-type: none"> · WACHTWOORD Stelt het wachtwoord voor directe bewaking in. OPGELEGDE GROEPSEIG. (Standaard: "AAN") Stelt in of er om verificatie van de groepeerigenaar gevraagd wordt. <ul style="list-style-type: none"> · UIT: Stel dit in als de verbinding met apparaten die Wi-Fi Direct ondersteunen mislukt. (Als de waarde wordt ingesteld op UIT, wordt de verbinding met apparaten die geen Wi-Fi Direct ondersteunen uitgeschakeld.) · AAN: Gewoonlijk wordt aanbevolen om dit in te stellen. <p>"Het wachtwoord instellen (DIRECTE MONITORING)" (pag. 41) "Bekrachte groepeerigenaar instellen (DIRECTE MONITORING)" (pag. 42)</p> <ul style="list-style-type: none"> • MAILINSTELLING Registreert de e-mailadressen van de afzender en ontvanger. "Het e-mailadres van de afzender instellen" (pag. 31) "Het e-mailadres van de ontvanger instellen" (pag. 34) • MAC-ADRES Toont het MAC-adres van de camera. (Het bovenstaande voorbeeld toont het MAC-adres bij aansluiting op een toegangspunt, het onderstaande tijdens directe verbinding.) "Het MAC-adres van deze camera controleren" (pag. 43) • INST. VIA WEBBROWSER Maakt het mogelijk de camera via een webbrowser in te stellen. "De Wi-Fi-functie via een webbrowser gebruiken" (pag. 51) • INST. BLOKKEREN Stelt een wachtwoord in, zodat anderen de netwerkinstellingen niet kunnen inzien. "De netwerkinstellingen met een wachtwoord beschermen" (pag. 43) • INITIALISATIE Zet alle netwerkinstellingen terug naar de standaardwaarden.

"De netwerkinstellingen initialiseren" (pag. 44)

Het wachtwoord instellen (INST. BUITENMONIT.)

Stelt het wachtwoord voor toegang tot de camera in. (Niet meer dan 8 tekens)

- 1 Tik op "MENU".
(Gebruik op deze camera)

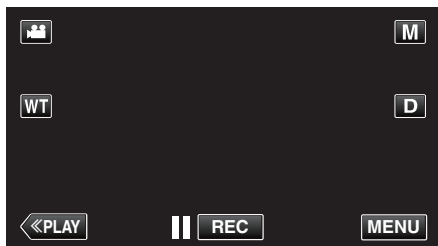

- Het menu snelkoppelingen verschijnt.

- 2 Tik op "WI-FI" (Wi-Fi) in het menu snelkoppelingen.
(Gebruik op deze camera)

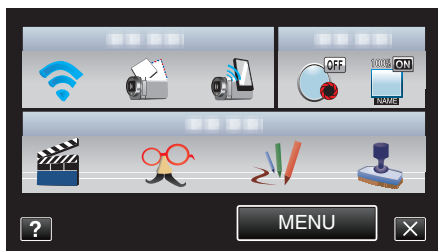

- 3 Tik op "INST. BUITENMONIT.". (Gebruik op deze camera)

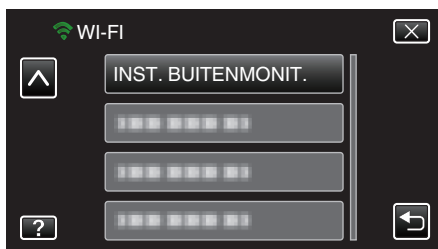

- 4 Tik op "WACHTWOORD". (Gebruik op deze camera)



- 5 Voer het wachtwoord in. (Gebruik op deze camera)



- Tik op de toetsen op het aanraakscherm om de tekens in te voeren. Het teken wijzigt bij elke tik.
- Tik op "WISSEN" om een teken te wissen.
- Tik op "ANNULEREN" om af te sluiten.
- Tik op "A/a/1" om het tekentype te selecteren (hoofdletter, kleine letter en getal).
- Tik op ← of → om één spatie naar links of rechts te gaan.
- Tik na de instelling op "INSTEL".

De UPnP van deze camera instellen (INST. BUITENMONIT.)

Stelt het UPnP van de camera in.

- 1 Tik op "MENU".
(Gebruik op deze camera)

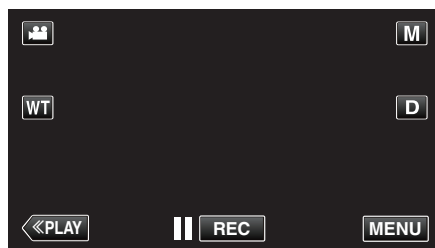

- Het menu snelkoppelingen verschijnt.

- 2 Tik op "WI-FI" (Wi-Fi) in het menu snelkoppelingen.
(Gebruik op deze camera)

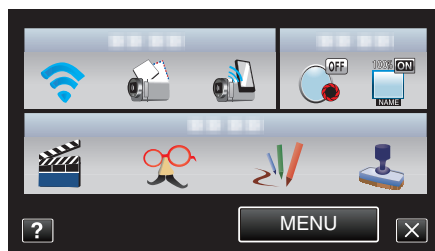

- 3 Tik op "INST. BUITENMONIT.". (Gebruik op deze camera)

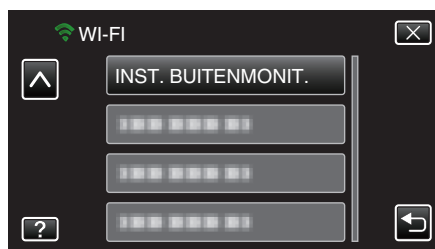

- 4 Tik op "UPnP". (Gebruik op deze camera)

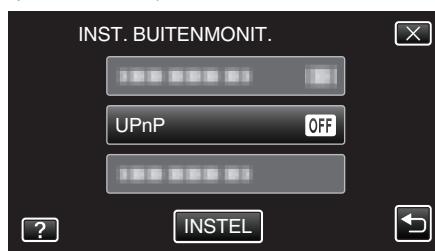

- Tik op "AAN" of "UIT".
- Selecteer "AAN" om UPnP in te schakelen.
- Selecteer "UIT" om UPnP uit te schakelen.
- Tik na de instelling op "INSTEL".

Een dynamische DNS-account (DDNS) verkrijgen

Met een dynamische DNS-account kan dit apparaat zoals gewoonlijk gebruikt worden op het internet, zelfs als het IP-adres wijzigt terwijl het verbonden is met het internet.

- Alleen de dynamische DNS-service van JVC kan op deze camera worden ingesteld.

Voer de volgende stappen uit om een account te verkrijgen (te registreren).

- 1 Ga naar de volgende URL en registreer een account.
(Gebruik op een computer of smartphone)

<https://dd3.jvckenwood.com/user/>

Stel uw e-mailadres in als gebruikersnaam.

- 2 Controleer of u een bevestiging via e-mail hebt ontvangen op het adres dat u bij de registratie hebt gebruikt en ga naar de URL in die e-mail.
(Gebruik op een computer of smartphone)

- 3 Stel de gebruikersnaam en het wachtwoord in die gebruikt zijn van registratie op de camera.
(Gebruik op deze camera)

"Dynamische DNS (DDNS) op deze camera instellen (INST. BUITENMONIT.)" (pag. 30)

- 4 Voer "BUITENMONITORING" uit.
(Gebruik op deze camera)

Als "BUITENMONITORING" wordt uitgevoerd terwijl dynamische DNS-instellingen zijn ingeschakeld, zoekt de camera toegang tot de dynamische DNS-server.

- 5 Tik op "NETWERKINFO CAMERA" om te controleren of de URL (WAN) wordt weergegeven.
(Registratie voltooid)

"Beeldbewaking via het internet (BUITENMONITORING)" (pag. 20)

LET OP :

- De registratie wordt geannuleerd als de camera binnen 3 dagen geen toegang zoekt tot de dynamische DNS-server.
Voer de registratie in dit geval nogmaals uit.
- De registratie is niet compleet als de gebruikersnaam en het wachtwoord die zijn ingesteld op deze camera onjuist zijn. Controleer dat deze correct zijn.
- Succesvolle registratie wordt eveneens geannuleerd als u binnen 1 jaar geen toegang zoekt tot de dynamische DNS-server.

Dynamische DNS (DDNS) op deze camera instellen (INST. BUITENMONIT.)

Stelt de dynamische DNS-informatie in van de verkregen account op de camera.

- 1 Tik op "MENU".
(Gebruik op deze camera)

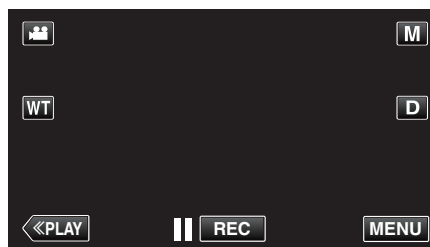

- Het menu snelkoppelingen verschijnt.

- 2 Tik op "WI-FI" in het menu snelkoppelingen.
(Gebruik op deze camera)

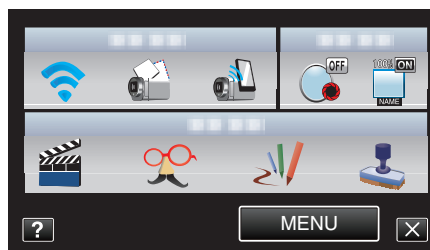

- 3 Tik op "INST. BUITENMONIT.". (Gebruik op deze camera)

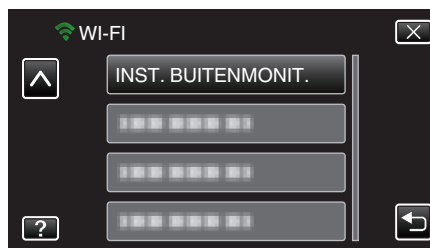

- 4 Tik op "DDNS-INSTELLING".
(Gebruik op deze camera)

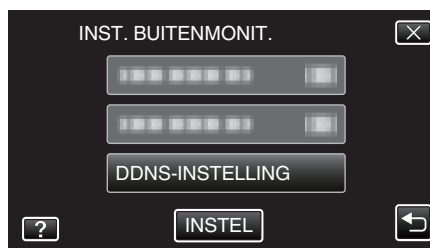

- 5 Tik op "DDNS" en tik vervolgens op "AAN".
(Gebruik op deze camera)

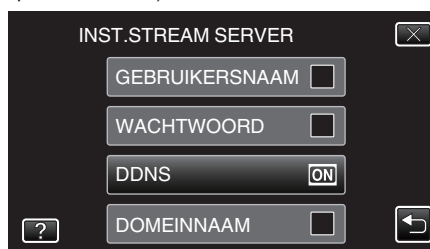

- 6 Voer de DDNS-instellingen in (gebruikersnaam/wachtwoord).
(Gebruik op deze camera)



- Tik op "GEBRUIKERSNAAM" of "WACHTWOORD" om de desbetreffende invoerschermen weer te geven.
- Tik op de toetsen op het aanraakscherm om de tekens in te voeren. Het teken wijzigt bij elke tik.
- Tik op "WISSEN" om een teken te wissen.
- Tik op "ANNULEREN" om af te sluiten.
- Tik op "A/a/1" om het tekentype te selecteren (hoofdletter, kleine letter en getal).
- Tik op ← of → om één spatie naar links of rechts te gaan.
- Tik na de instelling op "INSTEL".

OPMERKING : _____

- Alleen de dynamische DNS-service van JVC kan op deze camera worden ingesteld.

Het e-mailadres van de afzender instellen

Stelt het adres in dat gebruikt wordt voor het versturen van e-mails op de camera.

OPMERKING : _____

- Als u een Gmail-adres gebruikt als mailadres van de verzender, kunnen sommige instellingen worden weggelaten. Het gebruik van Gmail wordt aanbevolen voor gebruikers met een Gmail-account.

- 1 Tik op "MENU".
(Gebruik op deze camera)

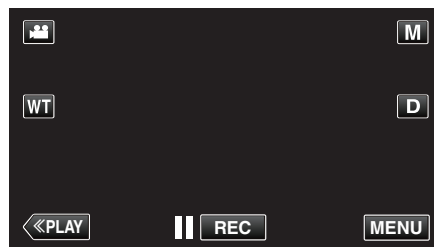

- Het menu snelkoppelingen verschijnt.

- 2 Tik op "WI-FI" (📶) in het menu snelkoppelingen.
(Gebruik op deze camera)

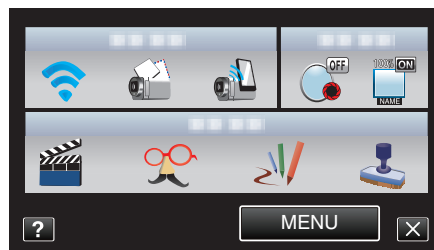

- 3 Tik op "NETWERKINSTELLINGEN".
(Gebruik op deze camera)



- 4 Tik op "MAILINSTELLING".
(Gebruik op deze camera)



- 5 Tik op "E-MAIL VERZENDER".
(Gebruik op deze camera)

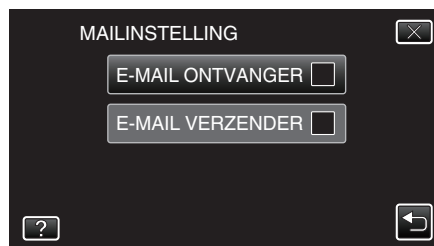

- Voer het e-mailadres in en tik op "INSTEL".



- Tik op de toetsen op het aanraakscherm om de tekens in te voeren. Het teken wijzigt bij elke tik.
- Tik op "WISSEN" om een teken te wissen.
- Tik op "ANNULEREN" om af te sluiten.
- Tik op "A/a/1" om het tekentype te selecteren (hoofdletter, kleine letter en getal).
- Tik op ← of → om één spatie naar links of rechts te gaan.
- Tik na de instelling op "INSTEL".

6 Tik op "SMTP-SERVER" (niet noodzakelijk in het geval van Gmail) (Gebruik op deze camera)

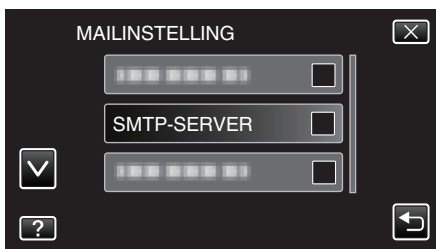

- Voer de SMTP-server in en tik op "INSTEL".



- Dit wordt automatisch geconfigureerd als het mailadres van de verzender een Gmail-adres is.
- Tik op de toetsen op het aanraakscherm om de tekens in te voeren. Het teken wijzigt bij elke tik.
- Tik op "WISSEN" om een teken te wissen.
- Tik op "ANNULEREN" om af te sluiten.
- Tik op "A/a/1" om het tekentype te selecteren (hoofdletter, kleine letter en getal).
- Tik op ← of → om één spatie naar links of rechts te gaan.
- Tik na de instelling op "INSTEL".

7 Tik op "SMTP-POORT" (niet noodzakelijk in het geval van Gmail)



- Wijzig het SMTP-poortnummer (indien nodig) en tik op "INSTEL".



- Dit wordt automatisch geconfigureerd als het mailadres van de verzender een Gmail-adres is.
- Tik op de toetsen op het aanraakscherm om de tekens in te voeren. Het teken wijzigt bij elke tik.
- Tik op "WISSEN" om een teken te wissen.
- Tik op "ANNULEREN" om af te sluiten.
- Tik op ← of → om één spatie naar links of rechts te gaan.
- Tik na de instelling op "INSTEL".

8 Tik op "AUTHENT.METHODE" (niet noodzakelijk in het geval van Gmail)



- Tik op de gewenste "AUTHENT.METHODE".

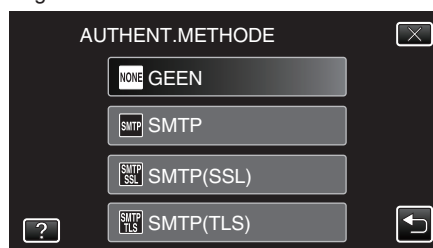

- Dit wordt automatisch geconfigureerd als het mailadres van de verzender een Gmail-adres is.

9 Tik op "GEBRUIKERSNAAM".

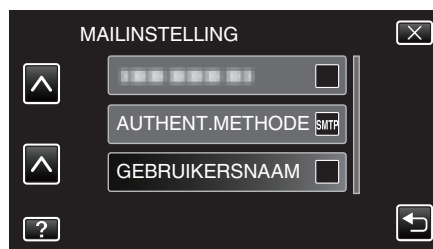

- Voer de gebruikersnaam in en tik op INSTEL.



- Vul voor Gmail-mailadressen de naam links van "@" in.
- Tik op de toetsen op het aanraakscherm om de tekens in te voeren. Het teken wijzigt bij elke tik.
- Tik op "WISSEN" om een teken te wissen.
- Tik op "ANNULEREN" om af te sluiten.
- Tik op "A/a/1" om het tekentype te selecteren (hoofdletter, kleine letter en getal).
- Tik op ← of → om één spatie naar links of rechts te gaan.
- Tik na de instelling op "INSTEL".

10 Tik op "WACHTWOORD".



- Voer het wachtwoord in en tik op "INSTEL".



- Tik op de toetsen op het aanraakscherm om de tekens in te voeren. Het teken wijzigt bij elke tik.
- Tik op "WISSEN" om een teken te wissen.
- Tik op "ANNULEREN" om af te sluiten.
- Tik op "A/a/1" om het tekentype te selecteren (hoofdletter, kleine letter en getal).
- Tik op ← of → om één spatie naar links of rechts te gaan.
- Tik na de instelling op "INSTEL".

11 Tik na de instelling van alle vereiste onderdelen op "INSTEL".



- De instellingen worden niet opgeslagen totdat "INSTEL" wordt aangetikt.

E-MAIL VERZENDER	Voer het e-mailadres van de afzender in.
SMTP-SERVER	Voer het adres van de SMTP-server in.
SMTP-POORT	Stel dit in als het poortnummer van de SMTP-poort gewijzigd moet worden.
AUTHENT. METHODE	Stel dit in als de verificatiemethode gewijzigd moet worden.
GEBRUIKERSNAAM	Voer de gebruikersnaam in.
WACHTWOORD	Voer het wachtwoord in.

LET OP :

- Het is noodzakelijk om vooraf al een e-mailaccount te hebben.
- Sommige mailadressen via het Internet ondersteunen deze functie niet.
- Dit zijn de Gmail-instellingen in januari 2012. Selecteer de instelling handmatig als er wijzigingen zijn aangebracht in de specificaties van Gmail.
- Raadpleeg om gebruik te maken van andere adressen dan Gmail de mailprovider (Internetprovider enz.) voor informatie over de instellingen.

Het e-mailadres van de ontvanger instellen

Registreert de e-mailadressen van de ontvangers op de camera.

- 1 Tik op "MENU".
(Gebruik op deze camera)

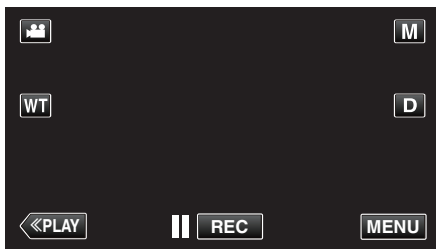

- Het menu snelkoppelingen verschijnt.

- 2 Tik op "WI-FI" (📶) in het menu snelkoppelingen.
(Gebruik op deze camera)

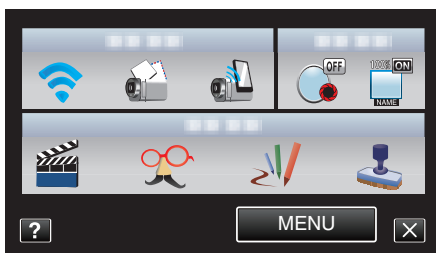

- 3 Tik op "NETWERKINSTELLINGEN".
(Gebruik op deze camera)



- 4 Tik op "MAILINSTELLING".
(Gebruik op deze camera)



- 5 Tik op "E-MAIL ONTVANGER".
(Gebruik op deze camera)

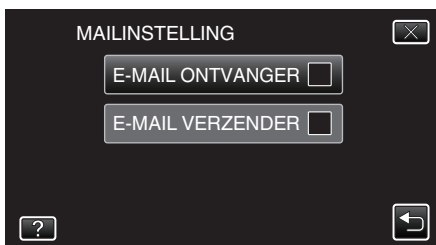

- 6 Tik op "TOEV.".
(Gebruik op deze camera)

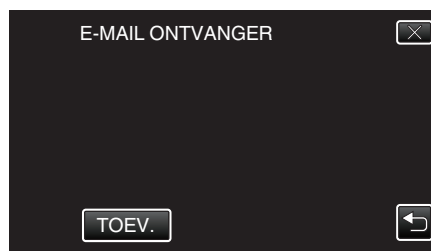

- 7 Voer het e-mailadres van de ontvanger in.



- Tik op de toetsen op het aanraakscherm om de tekens in te voeren. Het teken wijzigt bij elke tik.
- Tik op "WISSEN" om een teken te wissen.
- Tik op "ANNULEREN" om af te sluiten.
- Tik op "A/a/1" om het tekentype te selecteren (hoofdletter, kleine letter en getal).
- Tik op ← of → om één spatie naar links of rechts te gaan.
- Tik na de instelling op "INSTEL".

OPMERKING :

- Er kunnen maximaal 8 e-mailadressen van ontvangers ingevoerd worden.

LET OP :

- Als u iemand anders invoert als afzender van de mail, moet u vooraf zijn of haar toestemming verkrijgen.
- Controleer of er een foutmelding naar het e-mailadres van de afzender verstuurd is. (Gebruik een computer of een vergelijkbaar apparaat als het niet mogelijk is de e-mail via de camera te controleren.)

Als er geen foutmelding is ontvangen, kijkt u bij "Ik kan geen e-mails versturen" en pas de instellingen aan.

Controleer de inhoud van de foutmelding als er een ontvangen is.

*Opmerking

Verstuur niet meer e-mails met dezelfde instellingen als u foutmeldingen ontvangt. Sommige providers kunnen u aanmerken als afzender van spam (ongewenste mail).

De detectiemethode van deze camera instellen (INST. DETECT./MAIL)

Stelt de detectiemethode in om de opname te starten.

- 1 Tik op "MENU".
(Gebruik op deze camera)

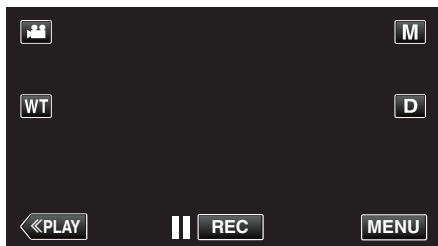

- Het menu snelkoppelingen verschijnt.

- 2 Tik op "WI-FI" (Wi-Fi) in het menu snelkoppelingen.
(Gebruik op deze camera)

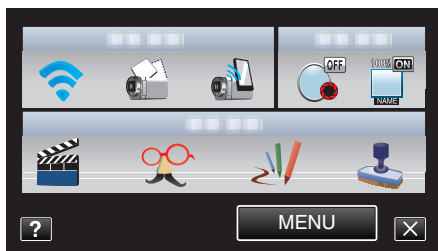

- 3 Tik op "INST. DETECT./MAIL".
(Gebruik op deze camera)

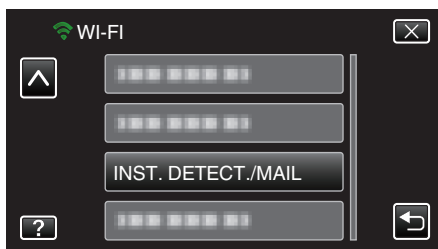

- 4 Tik op "DETECTIEMETHODE".
(Gebruik op deze camera)

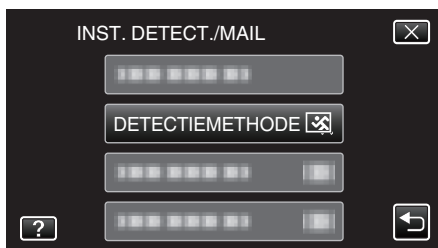

- Tik op "BEWEGINGSDETECTIE" of "GEZICHTSDETECTIE".
- Selecteer "BEWEGINGSDETECTIE" om de opname te starten als verplaatsing van het onderwerp waargenomen wordt.
- Selecteer "GEZICHTSDETECTIE" om de opname te starten als een menselijk gezicht waargenomen wordt.

De detectie-interval van deze camera instellen (INST. DETECT./MAIL)

Stelt de tussenperiode in waarna detectie weer ingeschakeld wordt, na de vorige detectie.

- 1 Tik op "MENU".
(Gebruik op deze camera)

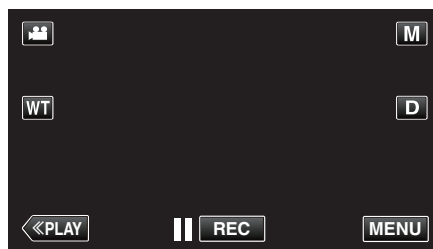

- Het menu snelkoppelingen verschijnt.

- 2 Tik op "WI-FI" (Wi-Fi) in het menu snelkoppelingen.
(Gebruik op deze camera)

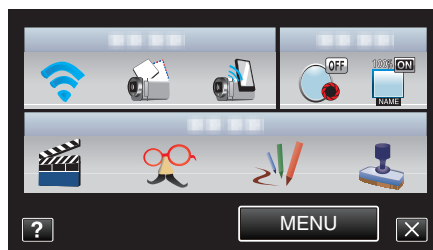

- 3 Tik op "INST. DETECT./MAIL".
(Gebruik op deze camera)



- 4 Tik op "DETECTIE-INTERVAL".
(Gebruik op deze camera)

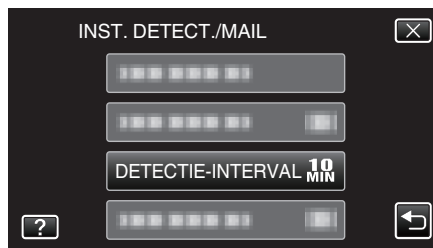

- Stel de tijdsperiode in waarin detectie uitgevoerd wordt. Deze is standaard ingesteld op 10 minuten.

Zelfopname op deze camera instellen (INST. DETECT./MAIL)

Stelt in of tijdens detectie video's opgenomen moeten worden op deze camera.

- 1 Tik op "MENU".
(Gebruik op deze camera)

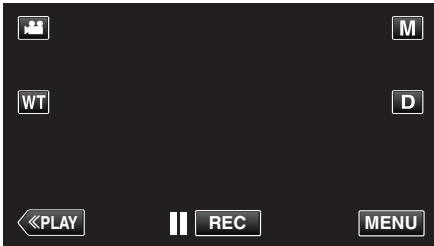

- Het menu snelkoppelingen verschijnt.

- 2 Tik op "WI-FI" (📶) in het menu snelkoppelingen.
(Gebruik op deze camera)

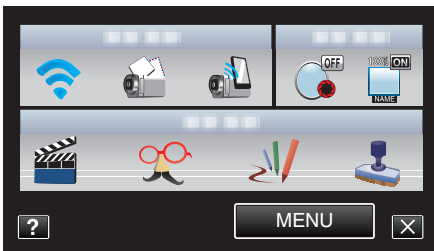

- 3 Tik op "INST. DETECT./MAIL".
(Gebruik op deze camera)

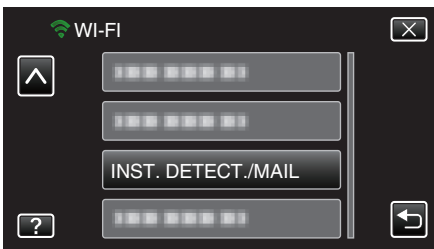

- 4 Tik op "ZELFOPNAME".
(Gebruik op deze camera)



- Tik op "AAN" of "UIT".
- Selecteer "AAN" om video's op deze camera op te nemen.
- Selecteer "UIT" om geen video's op deze camera op te nemen.

Registreren van de toegangspunten voor verbinding ("TOEGANGSPUNTEN")

Er zijn 4 manieren om toegangspunten te registreren (draadloze LAN-router) voor een verbinding.

Wi-Fi Protected Setup (WPS) registratie	Dit is de eenvoudigste registratiemethode. In WPS wordt de verificatiemethode en de draadloze LAN-instelling automatisch uitgevoerd, waardoor de registratie van verbindinginstellingen tussen apparaten eenvoudig is.
Zoeken en registreren	Er wordt gezocht naar toegangspunten. Selecteer en registreer een toegangspunt uit de lijst met zoekresultaten.
Handmatige registratie	Voer de naam en de verificatiemethode handmatig in om een toegangspunt te registreren.
WPS PIN-registratie	Voer de WPS PIN-code van de camera naar het te registreren toegangspunt.

OPMERKING :

- Als u meerdere toegangspunten registreert, kunt u de verbinding wijzigen door het gewenste toegangspunt in de lijst aan te tikken.

■ Wi-Fi Protected Setup (WPS) registratie

- 1 Tik op "MENU".
(Gebruik op deze camera)

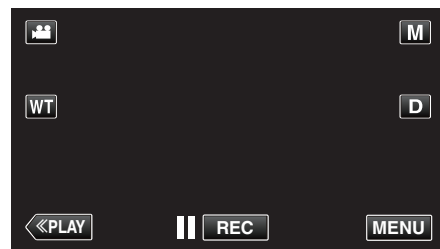

- Het menu snelkoppelingen verschijnt.

- 2 Tik op "WI-FI" (📶) in het menu snelkoppelingen.
(Gebruik op deze camera)

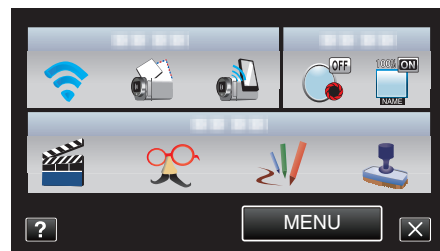

- 3 Tik op "NETWERKINSTELLINGEN".
(Gebruik op deze camera)



- 4 Tik op "TOEGANGSPUNTEN".
(Gebruik op deze camera)



- 5 Tik op "TOEV.". (Gebruik op deze camera)

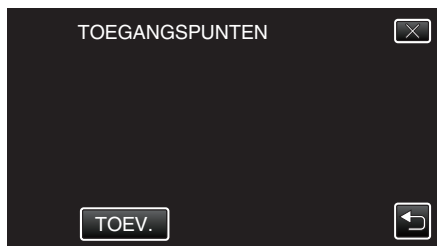

- 6 Tik op "WPS EENVOUDIGE REG.". (Gebruik op deze camera)

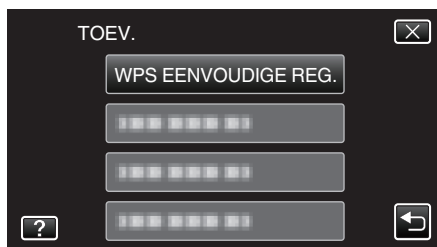

- 7 Activeer binnen twee minuten WPS op het toegangspunt (de draadloze LAN-router).

- Zie de handleiding van het gebruikte apparaat om WPS te activeren.

- 8 Als de registratie voltooid is, tikt u "OK" op het scherm van de camera aan.
(Gebruik op deze camera)



■ Zoeken en registreren

- 1 Tik op "MENU".
(Gebruik op deze camera)

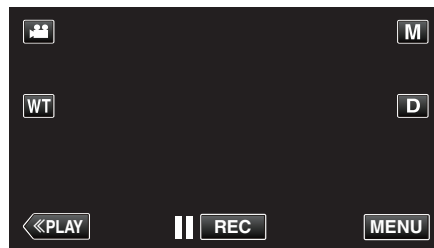

- Het menu snelkoppelingen verschijnt.

- 2 Tik op "WI-FI" (📶) in het menu snelkoppelingen.
(Gebruik op deze camera)

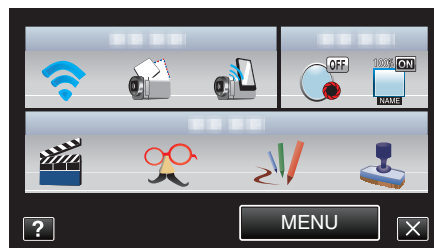

- 3 Tik op "NETWERKINSTELLINGEN".
(Gebruik op deze camera)



- 4 Tik op "TOEGANGSPUNTEN".
(Gebruik op deze camera)



- 5 Tik op "TOEV.". (Gebruik op deze camera)

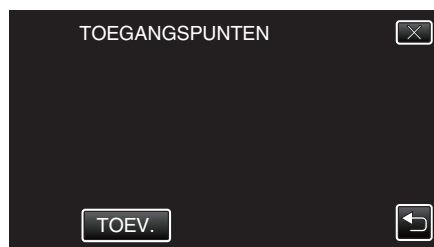

- 6 Tik op "ZOEKEN".
(Gebruik op deze camera)



- De zoekresultaten verschijnen op het scherm van de camera.

- 7 Tik de naam (SSID) van het gewenste toegangspunt aan in de lijst met zoekresultaten.
(Gebruik op deze camera)



- 8 Voer het wachtwoord in.
(Gebruik op deze camera)



- Tik op de toetsen op het aanraakscherm om de tekens in te voeren. Het teken wijzigt bij elke tik.
- Tik op "WISSEN" om een teken te wissen.
- Tik op "ANNULEREN" om af te sluiten.
- Tik op "A/a/1" om het tekentype te selecteren (hoofdletter, kleine letter en getal).
- Tik op ← of → om één spatie naar links of rechts te gaan.
- Het wachtwoord is niet vereist als de draadloze LAN-router niet beveiligd is.

- 9 Als de registratie voltooid is, tikt u "OK" op het scherm van de camera aan.
(Gebruik op deze camera)



Handmatige registratie

- 1 Tik op "MENU".
(Gebruik op deze camera)

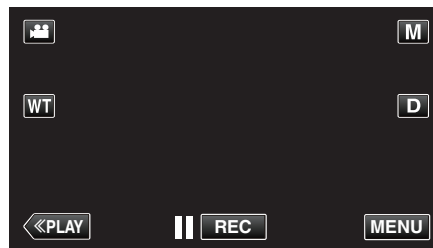

- Het menu snelkoppelingen verschijnt.

- 2 Tik op "WI-FI" (Wi-Fi) in het menu snelkoppelingen.
(Gebruik op deze camera)

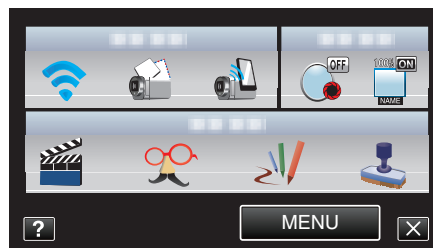

- 3 Tik op "NETWERKINSTELLINGEN".
(Gebruik op deze camera)



- 4 Tik op "TOEGANGSPUNTEN".
(Gebruik op deze camera)



- 5 Tik op "TOEV.". (Gebruik op deze camera)

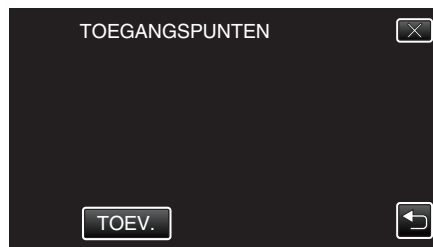

- 6 Tik op "HANDMATIG".
(Gebruik op deze camera)

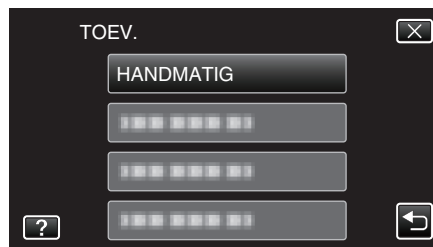

- 7 Voer de naam (SSID) van het toegangspunt (draadloze LAN-router) in en tik "INSTEL" aan.
(Gebruik op deze camera)

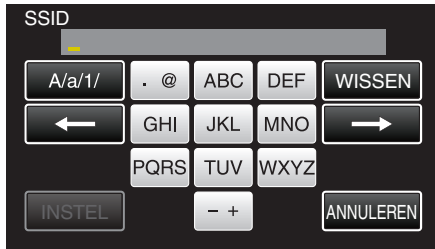

- Tik op de toetsen op het aanraakscherm om de tekens in te voeren. Het teken wijzigt bij elke tik.
- Tik op "WISSEN" om een teken te wissen.
- Tik op "ANNULEREN" om af te sluiten.
- Tik op "A/a/1" om het tekentype te selecteren (hoofdletter, kleine letter en getal).
- Tik op ← of → om één spatie naar links of rechts te gaan.

- 8 Kies het type verificatiemethode (veiligheid).
(Gebruik op deze camera)



- Selecteer het type naargelang de instelling op uw router.

- 9 Als de verificatiemethode niet ingesteld is op "INSTEL", voert u een wachtwoord in en tikt u "GEEN" aan.
(Gebruik op deze camera)



- Tik op de toetsen op het aanraakscherm om de tekens in te voeren. Het teken wijzigt bij elke tik.
- Tik op "WISSEN" om een teken te wissen.
- Tik op "ANNULEREN" om af te sluiten.
- Tik op "A/a/1" om het tekentype te selecteren (hoofdletter, kleine letter en getal).
- Tik op ← of → om één spatie naar links of rechts te gaan.

- 10 Als de registratie voltooid is, tikt u "OK" op het scherm van de camera aan.
(Gebruik op deze camera)



WPS PIN-registratie

- 1 Tik op "MENU".
(Gebruik op deze camera)

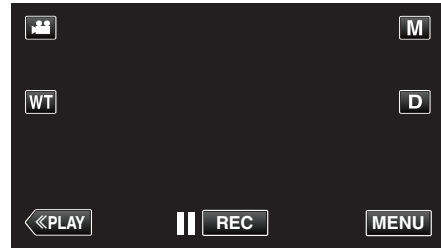

- Het menu snelkoppelingen verschijnt.

- 2 Tik op "WI-FI" (📶) in het menu snelkoppelingen.
(Gebruik op deze camera)

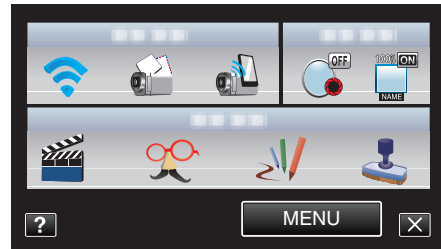

- 3 Tik op "NETWERKINSTELLINGEN".
(Gebruik op deze camera)



- 4 Tik op "TOEGANGSPUNTEN".
(Gebruik op deze camera)



- 5 Tik op "TOEV.". (Gebruik op deze camera)

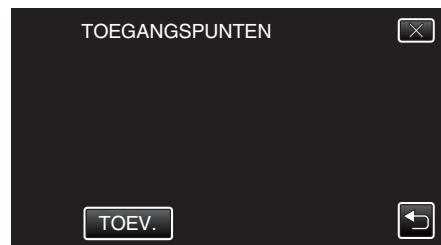

- 6 Tik op "WPS PIN".
(Gebruik op deze camera)

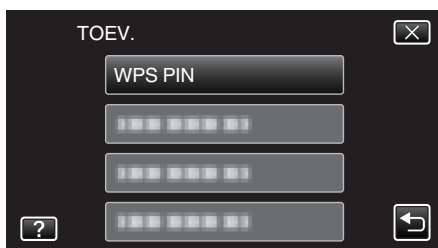

- De PIN-code verschijnt.
- 7 Voer de PIN-code in op het toegangspunt (draadloze LAN-router) welke wordt weergegeven op de camera.
- Zie de handleiding van het gebruikte apparaat voor informatie over het invoeren van een PIN-code.
- 8 Tik op "START".
(Gebruik op deze camera)

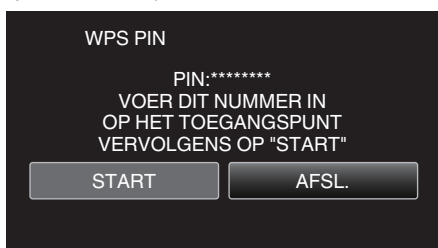

- Tik op "START" na het invoeren van de PIN-code op de draadloze LAN-router.
(De verbinding kan niet gemaakt worden als "START" wordt aangetikt voordat de code is ingevoerd.)
- 9 Als de registratie voltooid is, tikt u "OK" op het scherm van de camera aan.
(Gebruik op deze camera)



Het bewerken van LAN-instellingen van toegangspunten (draadloze LAN-router)

Breng de overeenkomstige wijzigingen aan, bijvoorbeeld als u het IP-adres voor de camera wilt vastleggen voor de camera.

- 1 Tik op "MENU".
(Gebruik op deze camera)

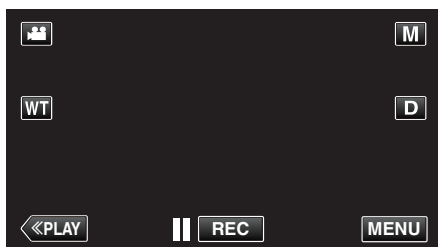

- Het menu snelkoppelingen verschijnt.
- 2 Tik op "Wi-Fi" (📶) in het menu snelkoppelingen.
(Gebruik op deze camera)

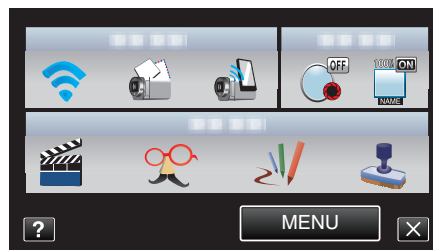

- 3 Tik op "NETWERKINSTELLINGEN".
(Gebruik op deze camera)



- 4 Tik op "TOEGANGSPUNTEN".
(Gebruik op deze camera)



- 5 Tik op "BIJW.".
(Gebruik op deze camera)



- Tik op ^ of v om een onderdeel te bewerken of te wissen.
- Om een verbinding te maken met een ander toegangspunt, tikt u het gewenste toegangspunt aan.

- 6 Voer de LAN-instellingen uit. (als "DHCP" is ingesteld op "UIT")
(Gebruik op deze camera)



- Tik na de instelling op "INSTEL".
- LAN-instellingen bestaan uit de volgende onderdelen.

DHCP	AAN: IP-adres wordt automatisch via de DHCP-server verkregen. UIT: Instellingen van "IP-ADRES", "SUBNETMASKER", "STANDAARD GATEWAY", "PRIMAIRE DNS" en "SECUNDAIR DNS" zijn vereist.
IP-ADRES	Voer het IP-adres in.
SUBNETMASKER	Voer het subnetmasker in.

STANDAARD GATEWAY	Voer de standaardgateway in.
PRIMAIRE DNS / SECUNDAIR DNS	Voer de IP-adressen van de primaire en de secundaire DNS-servers in.

Het wachtwoord instellen (DIRECTE MONITORING)

Stelt het wachtwoord voor directe bewaking in. (8 tot 32 tekens)

- 1 Tik op "MENU".
(Gebruik op deze camera)

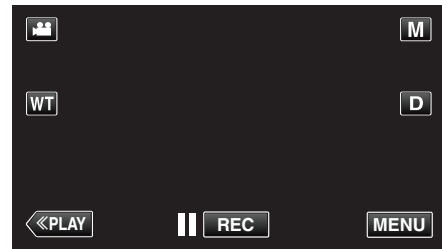

- Het menu snelkoppelingen verschijnt.

- 2 Tik op "WI-FI" (📶) in het menu snelkoppelingen.
(Gebruik op deze camera)

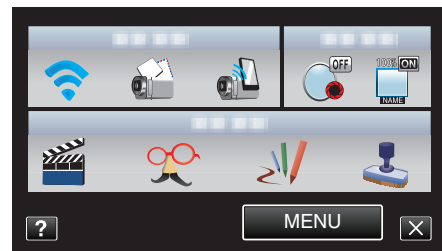

- 3 Tik op "NETWERKINSTELLINGEN".
(Gebruik op deze camera)



- 4 Tik op "INST. WI-FI DIRECT".
(Gebruik op deze camera)



- 5 Tik op "WACHTWOORD".
(Gebruik op deze camera)



- 6 Voer het wachtwoord in.
(Gebruik op deze camera)



- Tik op de toetsen op het aanraakscherm om de tekens in te voeren. Het teken wijzigt bij elke tik.
- Tik op "WISSEN" om een teken te wissen.
- Tik op "ANNULEREN" om af te sluiten.
- Tik op "A/a/1" om het tekentype te selecteren (hoofdletter, kleine letter en getal).
- Tik op ← of → om één spatie naar links of rechts te gaan.
- Tik na de instelling op "INSTEL".

Bekrchtigde groepseigenaar instellen (DIRECTE MONITORING)

Stelt in of er om verificatie van de groepseigenaar gevraagd wordt.

- 1 Tik op "MENU".
(Gebruik op deze camera)

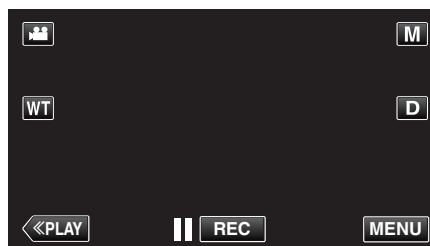

- Het menu snelkoppelingen verschijnt.

- 2 Tik op "WI-FI" (📶) in het menu snelkoppelingen.
(Gebruik op deze camera)

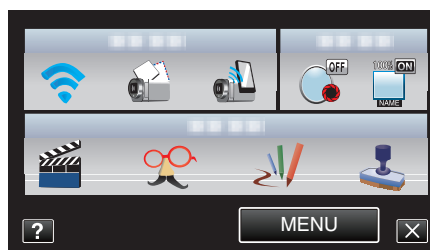

- 3 Tik op "NETWERKINSTELLINGEN".
(Gebruik op deze camera)



- 4 Tik op "INST. WI-FI DIRECT".
(Gebruik op deze camera)



- 5 Tik op "OPGELEGDE GROEPSEIG.". (Gebruik op deze camera)



- Tik op "AAN" of "UIT".
- Gewoonlijk wordt aanbevolen om "AAN" te selecteren. Als het niet lukt verbinding te maken met apparaten die Wi-Fi Direct ondersteunen, stel deze dan in op "UIT".
- Tik na de instelling op "INSTEL".

OPMERKING :

- Als de waarde wordt ingesteld op "UIT", wordt de verbinding met apparaten die geen Wi-Fi Direct ondersteunen uitgeschakeld.

Het MAC-adres van deze camera controleren

Toont het MAC-adres van de camera.

- 1 Tik op "MENU".
(Gebruik op deze camera)

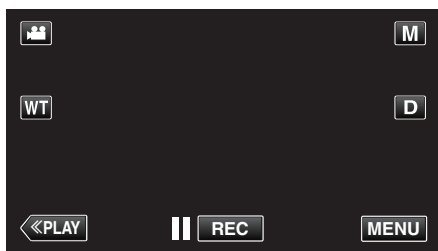

- Het menu snelkoppelingen verschijnt.

- 2 Tik op "WI-FI" (📶) in het menu snelkoppelingen.
(Gebruik op deze camera)

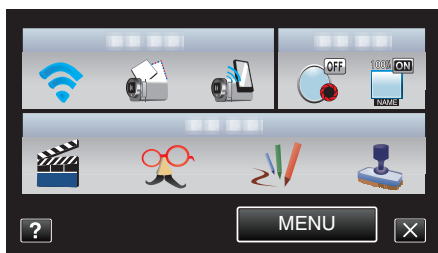

- 3 Tik op "NETWERKINSTELLINGEN".
(Gebruik op deze camera)



- 4 Tik op "MAC-ADRES".
(Gebruik op deze camera)



- Het MAC-adres van de camera wordt getoond.
(Het bovenstaande voorbeeld toont het MAC-adres bij aansluiting op een toegangspunt, het onderstaande tijdens directe verbinding.)
- Tik na de instelling op "INSTEL".

De netwerkinstellingen met een wachtwoord beschermen

Stelt een wachtwoord in voor het vergrendelen en beschermen van de netwerkinstellingen.

- 1 Tik op "MENU".
(Gebruik op deze camera)

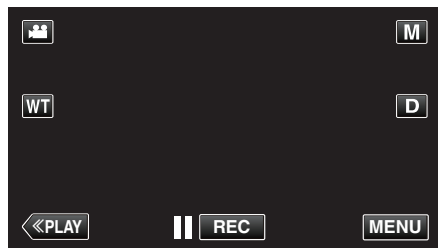

- Het menu snelkoppelingen verschijnt.

- 2 Tik op "WI-FI" (📶) in het menu snelkoppelingen.
(Gebruik op deze camera)

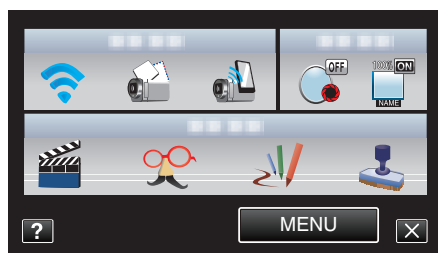

- 3 Tik op "NETWERKINSTELLINGEN".
(Gebruik op deze camera)



- 4 Tik op "INST. BLOKKEREN".
(Gebruik op deze camera)



- 5 Voer het wachtwoord in.
(Gebruik op deze camera)



- Tik op de toetsen op het aanraakscherm om de tekens in te voeren.
Het teken wijzigt bij elke tik.
- Tik op "WISSEN" om een teken te wissen.
- Tik op "ANNULEREN" om af te sluiten.
- Tik op ← of → om één spatie naar links of rechts te gaan.
- Tik na de instelling op "INSTEL".

De netwerkinstellingen initialiseren

Zet alle netwerkinstellingen terug naar de standaardwaarden.

- 1 Tik op "MENU".
(Gebruik op deze camera)

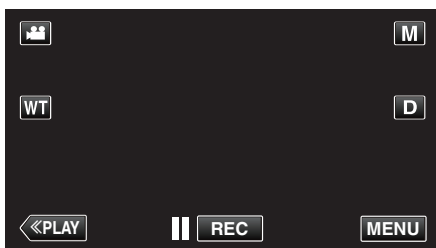

- Het menu snelkoppelingen verschijnt.

- 2 Tik op "WI-FI" (📶) in het menu snelkoppelingen.
(Gebruik op deze camera)

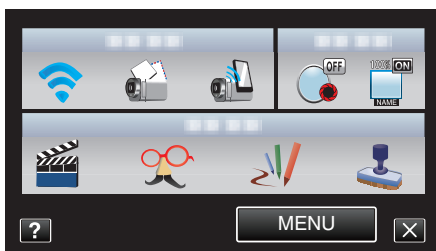

- 3 Tik op "NETWERKINSTELLINGEN".
(Gebruik op deze camera)



- 4 Tik op "INITIALISATIE".
(Gebruik op deze camera)



- 5 Tik op "JA".
(Gebruik op deze camera)



- Tik op "NEE" om te annuleren.
- Als "JA" wordt aangetikt, keren de netwerkinstellingen terug naar de standaardwaarden.

Smartphone-applicaties gebruiken

Met smartphone-applicaties kunnen u een verbinding maken met de camera en gebruik maken van de Wi-Fi-functie.

Installatie van smartphone-applicaties

Android Smartphone

- 1 Tik op [Market] in de lijst met applicaties.
- 2 Zoek de applicatie "Everio Sync".
- 3 Tik op de applicatie "Everio Sync".
 - De gedetailleerde informatie van de applicatie wordt weergegeven.
- 4 Tik op [Download].
 - Voor applicaties die toegang hebben tot gegevens of functies van dit apparaat, wordt een scherm weergegeven waarop de gegevens of functies die zullen worden gebruikt zijn afgebeeld.
- 5 Bevestig de inhoud en tik op [Agree and Download].
 - Het downloaden begint.

De applicatie wissen

- 1 Tik op [Market] in de lijst met applicaties.
- 2 Druk op de menuknop en tik op [Mijn apps].
- Er wordt een lijst weergegeven met applicaties die eerder werden gedownload.
- 3 Tik op de applicatie "Everio Sync".
- 4 Tik op [Verwijderen] en tik vervolgens op [OK].

OPMERKING :

De specificaties van Android Market™ zijn onderhevig aan wijzigingen zonder voorgaande kennisgeving. Raadpleeg voor informatie over het gebruik het helpbestand van Android Market™.

iPhone/iPad/iPod touch

- 1 Tik op [App Store] op het beginschermbord.
- 2 Zoek de applicatie "Everio Sync".
- 3 Tik op de applicatie "Everio Sync".
 - De gedetailleerde informatie van de applicatie wordt weergegeven.
- 4 Tik op [GRATIS]→[INSTALL].
 - Voer uw wachtwoord in op het invoerscherm voor het wachtwoord.
 - Het downloaden begint.
 - De gedownloade applicatie wordt automatisch toegevoegd aan het beginschermbord.

De applicatie wissen

- 1 Tik op de applicatie "Everio Sync." op het beginschermbord en houd deze ingedrukt.
- 2 Tik op X om het wissen te bevestigen.

OPMERKING :

De specificaties van App Store™ zijn onderhevig aan wijzigingen zonder voorgaande kennisgeving. Raadpleeg voor informatie over het gebruik de helpbestanden van App Store™.

Gebruik van de smartphone-applicaties

- Aanwijzingen op het scherm.
- "Aanwijzingen op het scherm" (pag. 45)
- Overzetten van video's
- "Video's overzetten" (pag. 46)
- Overzetten van stilstaande beelden
- "Stilstaande beelden overzetten" (pag. 47)
- Instellingen wijzigen
- "Instellingen wijzigen" (pag. 49)

Aanwijzingen op het scherm

Android Smartphone

Opnameschermbord

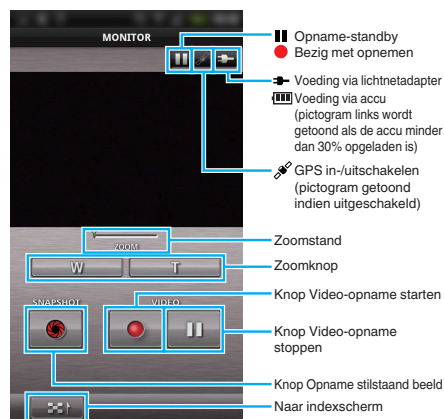

Video indexscherm

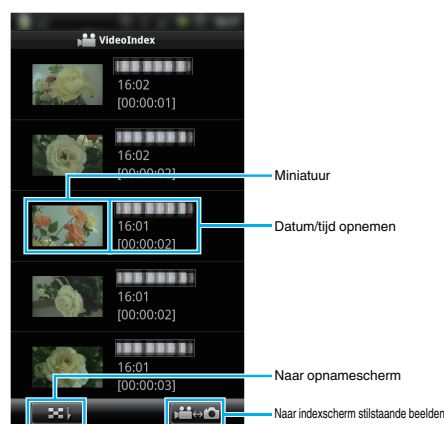

Indexscherm stilstaande beelden

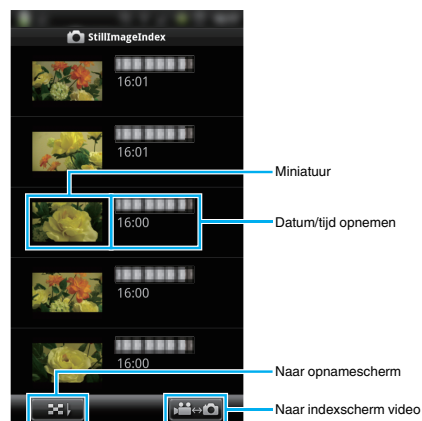

- Druk om de applicatie af te sluiten op de knop "Terug".

iPhone/iPad/iPod touch

Opnameschermbord



LET OP :

- "Everio Sync." voor iPhone/iPad kan niet worden gebruikt wanneer de iPhone/iPad is aangesloten op het netwerk van de mobiele telefoon. Sluit deze om gebruik te maken van deze functie aan op de camera of een toegangspunt via Wi-Fi.

Video indexscreen



Indexscherm stilstaande beelden

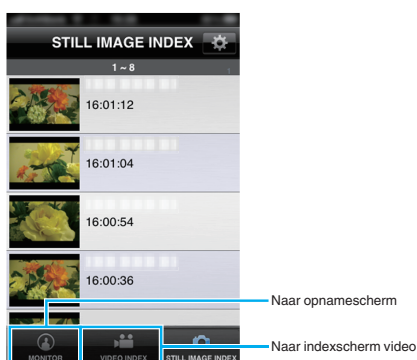

- Druk om de applicatie af te sluiten op de knop "Home".

Video's overzetten

U kunt opgenomen video's naar uw smartphone overzetten.

- De video die moet worden doorgestuurd wordt geconverteerd naar het volgende formaat.

Systeem: MP4

Video:

- H.264/MPEG-4 AVC baseline-profiel
- 640 x 360 resolutie
- 25p beelden per seconde
- 1 Mbps bitrate

Audio:

- Advanced Audio Coding (AAC) systeem
- 48 kHz bemonsteringsfrequentie
- 16 bit
- 2 kanalen

- 1 Start "Everio Sync." op de smartphone.



- 2 Tik op .



- 3 Tik op het miniatuur dat moet worden overgezet.

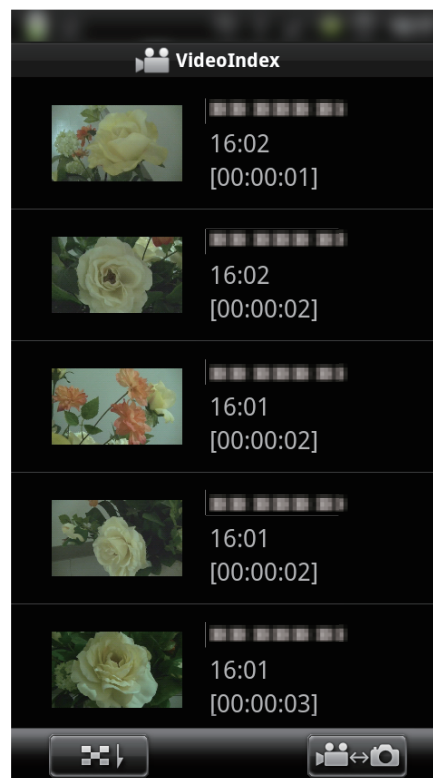

- 4 Tik op het startpunt (starttijd) van de over te zetten video.

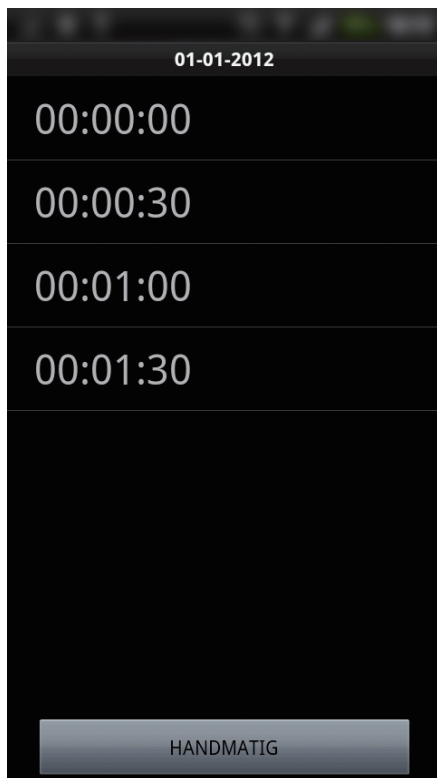

- Het startpunt en de lengte van de video worden weergegeven in de eenheid die is ingesteld in "VID LENGTE TRANSFER". (Weergave getoond indien ingesteld op 30 seconden)
- Tik op "HANDMATIG" voor een meer gedetailleerde instelling voor startpunt en lengte van de video.
- Tijdens het voorbereiden op en het overzetten van de video wordt op de smartphone de voortgang weergegeven.
- Tik op "ANNULEREN" om het overzetten te annuleren.

5 Stel het startpunt en de lengte van de video in, tik vervolgens op "OVERDRACHT".
(alleen indien HANDMATIG is aangetikt in stap 4)

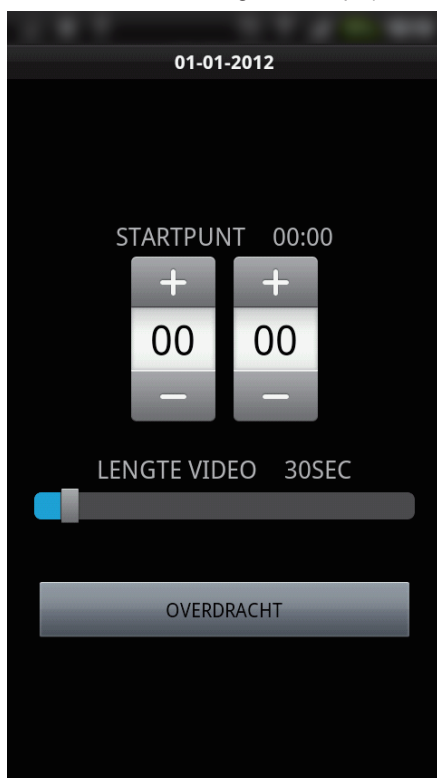

- Tijdens het voorbereiden op en het overzetten van de video wordt op de smartphone de voortgang weergegeven.
- Tik op "ANNULEREN" om het overzetten te annuleren.

6 Tik nadat het overzetten voltooid is op "OK".

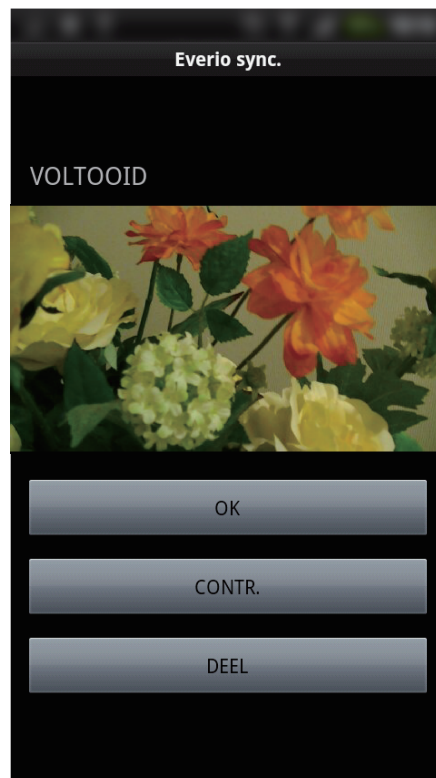

- Tik op "CONTR." om de video af te spelen. (alleen Android)
- Tik op "DEEL" om de video te uploaden (te delen). (alleen Android)
Tik op de gewenste service om het uploadproces te starten.
Om gebruik te maken van een service, moet eerst een registratie worden uitgevoerd.

Stilstaande beelden overzetten

U kunt opgenomen stilstaande beelden naar uw smartphone overzetten.

1 Start "Everio Sync." op de smartphone.



2 (Voor Android) Tik op .
(Voor iPhone) Tik op .



3 Tik op (alleen Android)

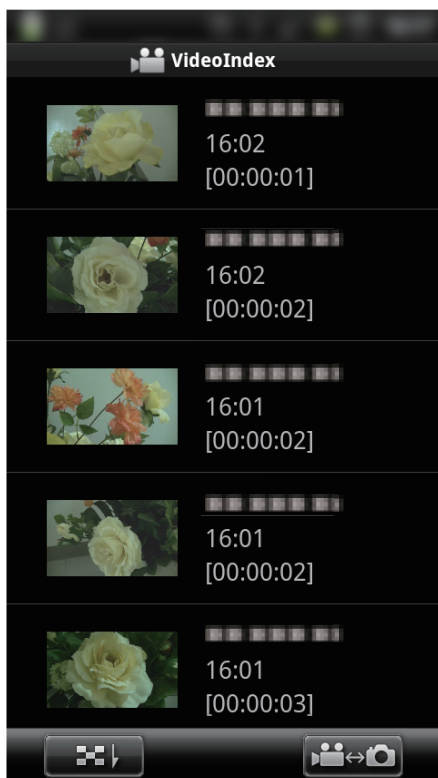

4 Tik op het miniatuur dat moet worden overgezet.

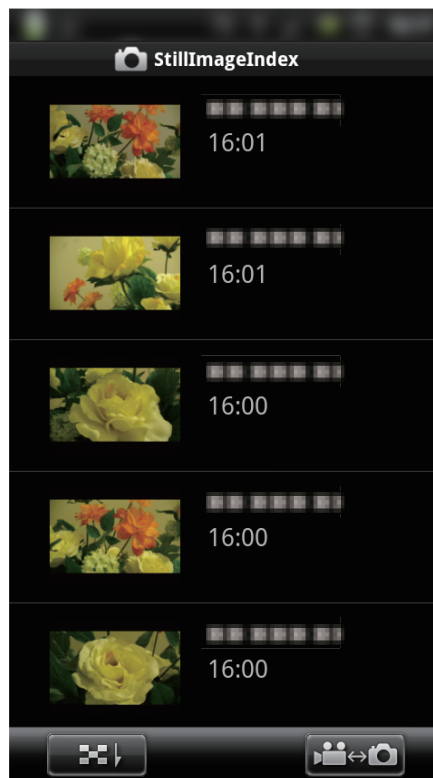

- Tijdens het voorbereiden op en het overzetten van de video wordt op de smartphone de voortgang weergegeven.
- Tik op "ANNULEREN" om het overzetten te annuleren.

5 Tik nadat het overzetten voltooid is op "OK".

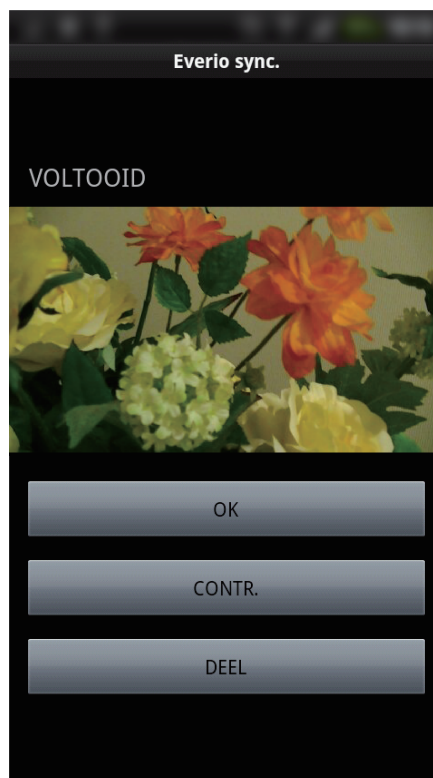

- Tik op "CONTR." om het stilstaande beeld af te spelen. (alleen Android)
- Tik op "DEEL" om het stilstaande beeld te uploaden (te delen). (alleen Android)
Tik op de gewenste service om het uploadproces te starten.
Om gebruik te maken van een service, moet eerst een registratie worden uitgevoerd.

Instellingen wijzigen

U kunt de instellingen van de smartphone-applicatie wijzigen.

Android Smartphone

1 Druk op de MENU-knop.



2 Tik op "SET".



3 Wijzig de instellingen van het menu naar wens.

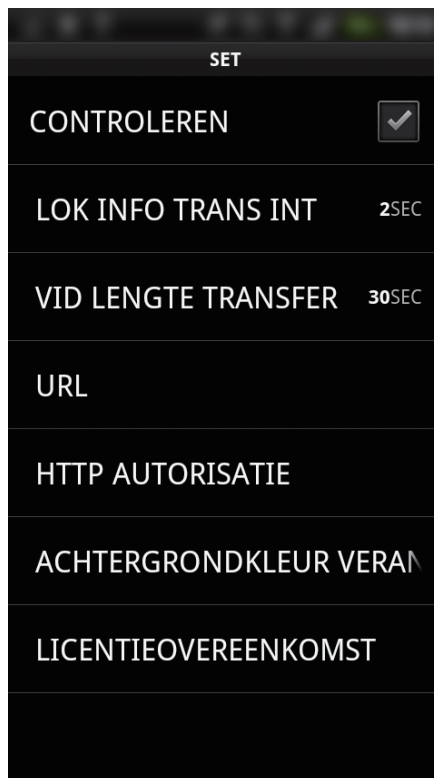

Onderdeel	Nadere bijzonderheden
CONTROLLEREN	Schakelt de bewaking van het opnamescherm aan/uit.
LOK INFO TRANS INT	Instellen van de tijdsinterval voor het versturen van plaatsinformatie.
VID LENGTE TRANSFER	Instellen van de over te zetten video.
URL	Voer de URL in bij gebruik van bewaking van buitenaf.
HTTP AUTORISATIE	Voer de benodigde gebruikersnaam en wachtwoord in bij bewaking van buitenaf. De gebruikersnaam is "everio" (vast) en het standaard wachtwoord is "0000". (kan via de camera gewijzigd worden)
ACHTERGRONDKLEUR VERANDEREN	Wijzigt de achtergrondkleur.
HULP	Weergeven hoe de Everio sync. wordt gebruikt.
LICENTIEOVEREENKOMST	Toont de licentie-overeenkomst van de smartphone-applicatie.

OPMERKING :

- Bij het verbinden met bewaking van buitenaf, wordt u gevraagd de URL of HTTP-autorisatie in te voeren als deze niet of niet correct zijn ingevoerd.

■ iPhone/iPad/iPod touch

1 Tik op "⚙️".



2 Wijzig de instellingen van het menu naar wens.



Onderdeel	Nadere bijzonderheden
CONTROLLEREN	Schakelt de bewaking van het opnamescherm aan/uit.
LOK INFO TRANS INT	Instellen van de tijdsinterval voor het versturen van plaatsinformatie.
ACHTERGRONDKLEUR VERANDEREN	Wijzigt de achtergrondkleur.
LENGTE VIDEO	Instellen van de over te zetten video.
URL	Voer de URL in bij gebruik van bewaking van buitenaf.
GEBRUIKERSNAAM	Voer de benodigde gebruikersnaam in bij gebruik van bewaking van buitenaf. De gebruikersnaam is "everio". (vast)
WACHTWOORD	Voer het benodigde wachtwoord in bij gebruik van bewaking van buitenaf. Het wachtwoord is als standaard "0000". (kan via de camera gewijzigd worden)
HULP	Weergeven hoe de Everio sync. wordt gebruikt.

OPMERKING :

- Bij het verbinden met bewaking van buitenaf, wordt u gevraagd de URL, gebruikersnaam of wachtwoord in te voeren als deze niet of niet correct zijn ingevoerd.

De Wi-Fi-functie via een webbrowser gebruiken

U kunt via de webbrowser van een computer een verbinding maken met de camera en gebruik maken van de Wi-Fi-functie.

- Aanwijzingen op het scherm.

"Aanwijzingen op het scherm" (pag. 51)

- Instellingen wijzigen

"Camera-instellingen via een webbrowser veranderen" (pag. 53)

Aanwijzingen op het scherm

■ Opnamescherm



Selectie video-stream format (klik op "INSTEL" om selectie toe te passen) Selecteer het video-format bij bewaking via een browser.

Full HD: 1920x1080 / MPEG-2 TS formaat
SD: 720x576 / MPEG-2 TS formaat
MotionJPEG: 640x360 / MotionJPEG formaat

Volledig scherm (druk op ESC of tweemaal op de linker muisknop om terug te keren)

OPMERKING :

- De knop volledig scherm wordt niet weergegeven wanneer het videostream formaat MotionJPEG is.

LET OP :

- Het videostream format heeft de volgende functies:
 - Full HD/SD (MPEG-2 TS formaat)
 - Het geluid van de camera kan gecontroleerd worden via de browser.
 - Opnamen en zoomfuncties kunnen niet worden uitgevoerd via de browser.
 - MotionJPEG
 - Het geluid van de camera kan niet afgespeeld worden via de browser.
 - Opnamen en zoomfuncties kunnen worden uitgevoerd via de browser.
- Het beeld van de monitor stopt automatisch nadat de bewaking doorlopend gedurende 12 uur is uitgevoerd in Full HD of SD. (Druk om opnieuw op te starten op de knop opnieuw opladen)
- Voor het gebruik van Full HD of SD is het noodzakelijk Media Player 12 voorafgaand te installeren.
- Als de opnamekwaliteit van video is ingesteld op SSW/SEW op de camera, wordt er niet in Full HD opgenomen, zelfs als dit geselecteerd wordt.
- De vertraging van het scherm kan veroorzaakt worden door de netwerksnelheid of de prestaties van de computer.
- Laad het scherm regelmatig opnieuw als er een ernstige vertraging is. (Het kan even duren voor het scherm wordt weergegeven na het opnieuw laden.)
- Maak voor Full HD gebruik van een computer met de volgende systeemvereisten.
 - CPU Intel Core 2 Duo 2 GHz of hoger
 - 2 GB geheugen of hoger

■ Video indexscherm

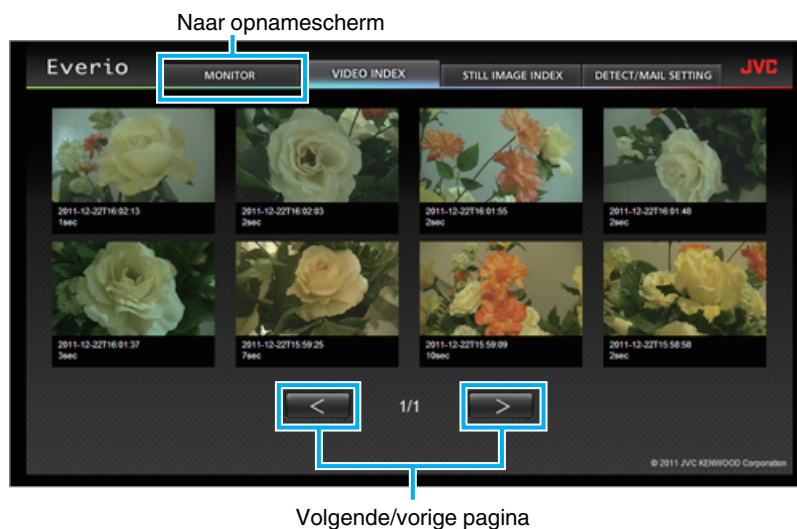

- Klik op het miniatuur om een video te downloaden.

■ Indexscherm stilstaande beelden

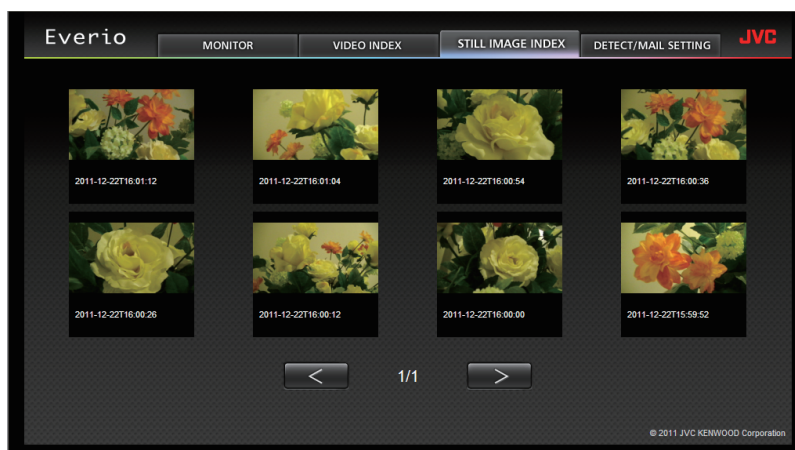

- Klik op het miniatuur om een stilstaand beeld te downloaden.

■ Scherm INST. DETECT./MAIL

Instellingen van e-mails met berichtgevingen zoals de detectiemethode en het e-mailadres van de ontvanger kunnen zelfs ingesteld worden als de camera niet binnen het bereik is.

Geregistreerde e-mailadressen van ontvangers in Everio (maximaal 8)

* Er verschijnt een vinkje bij het geselecteerde adres.



Instellingen mails met berichtgevingen

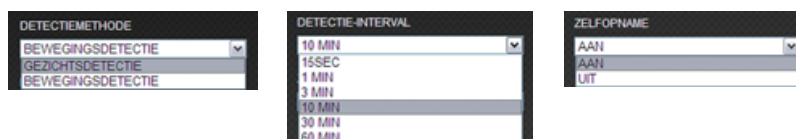

(klik "INTEL" om toe te passen)

Camera-instellingen via een webbrowser veranderen

U kunt de camera-instellingen via een webbrowser wijzigen.

- 1 Tik op "MENU".
(Gebruik op deze camera)

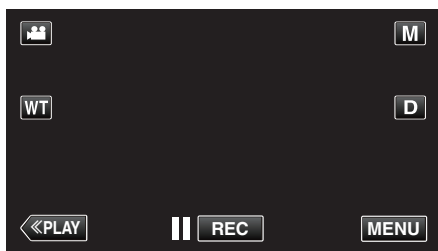

- Het menu snelkoppelingen verschijnt.

- 2 Tik op "WI-FI" (📶) in het menu snelkoppelingen.
(Gebruik op deze camera)

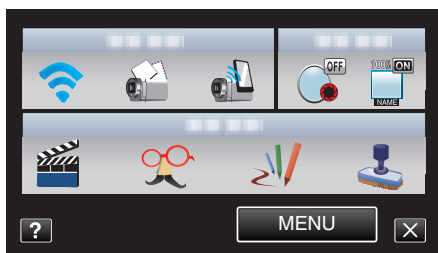

- 3 Tik op "NETWERKINSTELLINGEN".
(Gebruik op deze camera)



- 4 Tik op "INST. VIA WEBBROWSER".
(Gebruik op deze camera)



- 5 Controleer de SSID en PASS op het scherm van de camera en registreer deze vervolgens op de te verbinden computer.
(Gebruik op deze camera)



- Als de computer is aangesloten op de camera, verschijnt een URL op de camera.

- 6 Controleer het URL op het scherm van de camera en voer het in op de Internet Explorer (webbrowser).
(Gebruik op deze camera)



- Tik op "AFSL." om af te sluiten.

U kunt de Wi-Fi-functie van de camera wijzigen via een webbrowser.

"Een toegangspunt toevoegen/wijzigen/wissen" (pag. 54)

"INST. BUITENMONIT." (pag. 55)

"INST. WI-FI DIRECT" (pag. 55)

"MAILINSTELLING" (pag. 55)

Een toegangspunt toevoegen/wijzigen/wissen

"TOEGANGSPUNTEN" zoeken en toevoegen

1 Klik op "TOEGANGSPUNTEN".



2 Klik op "ZOEKEN".



3 Klik op het toegangspunt dat u wilt toevoegen.



- Klik op "OPNIEUW ZOEKEN" om opnieuw een toegangspunt te zoeken.

4 Voer het wachtwoord in en klik op "REGIST".



- Het invoeren van een wachtwoord is niet vereist als het toegangspunt beveiligd is.

5 Klik op "OK".



"TOEGANGSPUNTEN" handmatig toevoegen

1 Klik op "TOEGANGSPUNTEN".



2 Klik op "TOEV.".



3 Voer "SSID", "BEVEILIGINGSTYPE" en "WACHTWOORD" in, en klik op "REGIST".

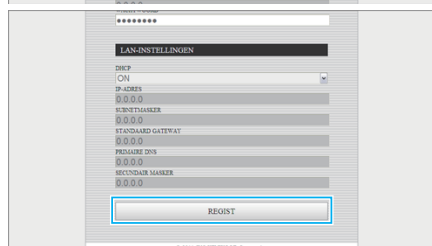

- Stel om de LAN-instellingen handmatig te configureren "DHCP" in op UIT, en voer de nodige informatie handmatig in.

4 Klik op "OK".



Een registratie van "TOEGANGSPUNTEN" wijzigen (of wissen)

1 Klik op "TOEGANGSPUNTEN".



2 Klik op een geregistreerd toegangspunt.



3 Klik op "REGIST" nadat de wijzigingen zijn aangebracht.

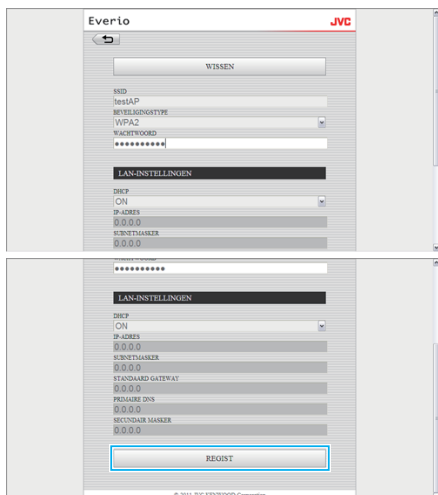

- Klik op "WISSEN" op dit scherm om het geregistreerde toegangspunt te wissen.

4 Klik op "OK".



INST. BUITENMONIT.

"INST. BUITENMONIT." wijzigen

1 Klik op "INST. BUITENMONIT.".



2 Klik op "REGIST" nadat de wijzigingen zijn aangebracht.



- Klik op "WISSEN" op dit scherm om het geregistreerde toegangspunt te wissen.

3 Klik op "OK".



INST. WI-FI DIRECT

"INST. WI-FI DIRECT" wijzigen

1 Klik op "INST. WI-FI DIRECT".



2 Klik op "REGIST" nadat de wijzigingen zijn aangebracht.

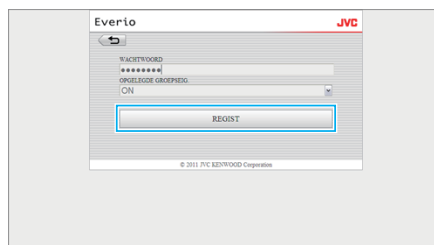

- Klik op "WISSEN" op dit scherm om het geregistreerde toegangspunt te wissen.

3 Klik op "OK".



MAILINSTELLING

Instellingen van "E-MAIL VERZENDER" wijzigen

1 Klik op "MAILINSTELLING".



2 Klik op "E-MAIL VERZENDER".



3 Voer de nodige informatie in en klik op "REGIST".



4 Klik op "OK".



- Schakel het selectievakje in voor "VIDEOMAIL" en "DETECTEREN/MAIL" om het adres in te stellen als ontvanger.

5 Klik op "OK".



Een "E-MAIL ONTVANGER" wijzigen of wissen

1 Klik op "MAILINSTELLING".



2 Klik op "E-MAIL ONTVANGER".

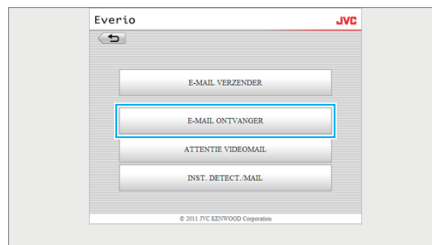

3 Klik op het mailadres dat u wilt wijzigen.

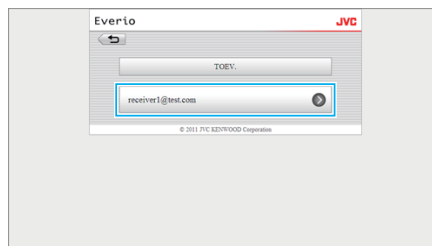

4 Klik op "REGIST" nadat de wijzigingen zijn aangebracht.



- Klik op "WISSEN" op dit scherm om het geregistreerde adres te wissen.

5 Klik op "OK".

Een "E-MAIL ONTVANGER" toevoegen

1 Klik op "MAILINSTELLING".



2 Klik op "E-MAIL ONTVANGER".



3 Klik op "TOEV.".



4 Voer het mailadres in en klik op "REGIST".

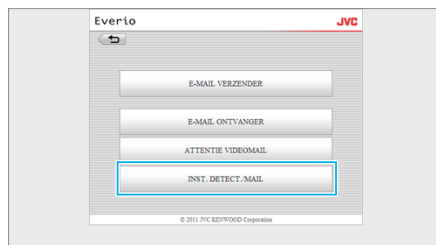

Instellingen van "ATTENTIE VIDEOMAIL" wijzigen

1 Klik op "MAILINSTELLING".



2 Klik op "ATTENTIE VIDEOMAIL".



3 Klik op "REGIST" nadat de wijzigingen zijn aangebracht.

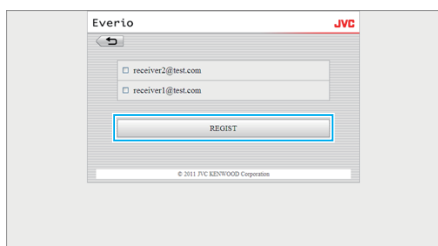

4 Klik op "OK".



3 Klik op "REGIST" nadat de wijzigingen zijn aangebracht.



4 Klik op "OK".



"INST. DETECT./MAIL" wijzigen

1 Klik op "MAILINSTELLING".



2 Klik op "INST. DETECT./MAIL".

Oplossen van problemen

Directe bewaking

Probleem	Actie
Ik kan geen verbinding met de camera maken. (URL vereist)	<ul style="list-style-type: none"> Controleer of de Wi-Fi-verbinding op geslaagde wijze tot stand is gebracht. Controleer of Wi-Fi is aangesloten op "DIRECT-**EVERIO". Controleer of de smartphone (of computer) is aangesloten op de camera. Probeer opnieuw na het uitschakelen en terug inschakelen van de camera en de terminal (smartphone of computer).
Terwijl direct monitoring (directe bewaking) in gebruik is op dit apparaat, werken de knoppen niet.	<ul style="list-style-type: none"> Terwijl direct monitoring (directe bewaking) in gebruik is op dit apparaat, kan via dit apparaat geen ander apparaat bediend worden. Tik op "BEDIENING VAN CAMERA" op het scherm om bediening via dit apparaat mogelijk te maken. Als bediening via dit apparaat is ingeschakeld, werkt de bediening via de smartphone (of de computer) niet.
De opname stopt als de Android / iPhone-applicatie of webbrowser wordt afgesloten.	<ul style="list-style-type: none"> Als de Android / iPhone-applicatie of webbrowser wordt afgesloten tijdens een opname, wordt de verbinding met de camera onderbroken en stopt de opname.
Het is niet mogelijk om op de computer op het internet te gaan als deze is aangesloten op de camera.	<ul style="list-style-type: none"> De camera werkt tijdens de bewaking als een toegangspunt. De meeste computers (of smartphones) kunnen niet tegelijkertijd met meerdere toegangspunten worden verbonden. Daarom is het gebruik van internet tijdelijk niet beschikbaar terwijl de computer (of smartphone) via draadloze LAN is verbonden met het internet. Sluit de computer opnieuw aan op de draadloze LAN-router die normaliter voor de internetverbinding gebruikt wordt. Als de computer onbedoeld toch verbinding maakt met het internet, moet u de verbinding van de camera met de computer onderbreken. (De geregistreerde naam is "DIRECT-**EVERIO".) Stop directe bewaking op de camera.
De video of audio is onderbroken of vertraagd	<ul style="list-style-type: none"> Als de netwerksnelheid traag is, kunnen de video's en het geluid onderbroken zijn of kan er een aanzienlijke vertraging optreden. (Voor webbrowser) De vertraging kan aanzienlijk worden door de prestaties van de computer. Als het videostream formaat is ingesteld op "Full HD", wijzig het dan in "SD" of "Motion-JPEG" en probeer opnieuw. <p>"Wi-Fi specificaties" (pag. 62)</p> <ul style="list-style-type: none"> (Voor webbrowser) Laad het scherm regelmatig opnieuw als er een ernstige vertraging is. (Voor smartphone) Probeer de plaats en tijd te veranderen, om een omgeving te vinden met een goede signaalsterkte.
Het apparaat wordt automatisch uitgeschakeld.	<ul style="list-style-type: none"> Na 10 dagen ononderbroken gebruik wordt dit apparaat automatisch uitgeschakeld, om te voorkomen dat vergeten wordt dat dit apparaat aan staat.
Het is niet mogelijk scherp te stellen.	<ul style="list-style-type: none"> Als er niet gecontroleerd wordt via een smartphone (of een computer), dan staat de scherpstelling van de camera vast. Zelfs als via een smartphone (of een computer) bewaakt wordt, is de scherpstelling van de camera vast indien deze langer dan 3 uur niet bediend wordt. (De scherpstelling werkt weer als de camera bediend wordt.)
De verbinding wordt verbroken, of er wordt een bericht "NIET AAN TE SLUITEN" weergegeven	<ul style="list-style-type: none"> Breng opnieuw een verbinding tot stand op een plaats met een goede signaalsterkte. De transmissiesnelheid kan dalen of de verbinding kan niet werken als de toestellen te ver van elkaar worden geplaatst, als er zich voorwerpen tussen bevinden of wanneer er microgolfovens of andere draadloze toestellen in gebruik zijn. Start de terminal (smartphone of computer) opnieuw op als de verbinding niet opnieuw tot stand kan worden gebracht. Als de camera te ver verwijderd is van de smartphone (of computer), kan de verbinding voor directe bewaking mogelijk moeilijk tot stand worden gebracht, afhankelijk van de omgeving. Maak in dat geval een verbinding via een toegangspunt (draadloze LAN-router).

Toegangspunt (Draadloze LAN-router)

Probleem	Actie
Het is niet mogelijk een toegangspunt (draadloze LAN-router) te vinden.	<ul style="list-style-type: none"> Controleer of de afstand tussen het toegangspunt (draadloze LAN-router) te groot is, of dat er obstakels tussen de camera en het toegangspunt staan. Als het toegangspunt (draadloze LAN-router) in gebruik in de SSID-onzichtbare stand gaat, moet u handmatige registratie uitvoeren of de onzichtbare stand uitschakelen voordat u verder gaat met registratie.

	<ul style="list-style-type: none"> • In een omgeving met meerdere toegangspunten kunt het gewenste toegangspunt mogelijk niet vinden met een zoekopdracht. Voeg in dat geval het toegangspunt handmatig toe.
Het is niet mogelijk verbinding te maken met een toegangspunt (draadloze LAN-router).	<ul style="list-style-type: none"> • Controleer of het wachtwoord juist is. • Controleer voor een handmatige verbinding of de SSID of de verificatiemethode juist is.
Het is niet duidelijk welk toegangspunt (draadloze LAN-router) gebruikt moet worden.	<ul style="list-style-type: none"> • Als de instellingen van het toegangspunt (draadloze LAN-router) nooit gewijzigd zijn van de fabriekswaarden, dan moet u het volgende controleren. <ul style="list-style-type: none"> - Controleer of er een kleeflabel met de oorspronkelijke instellingen is bevestigd op de behuizing van het toegangspunt (draadloze LAN-router). - Zoek de standaardinstellingen in de handleiding van het toegangspunt (draadloze LAN-router).
Het is niet duidelijk wat het wachtwoord van het toegangspunt (draadloze LAN-router) is.	Kijk in de handleiding van het gebruikte toegangspunt (draadloze LAN-router).
Ik kan geen verbinding aanmaken via Wi-Fi Protected Setup (WPS).	<ul style="list-style-type: none"> • Andere eenvoudige verbindingmethoden dan WPS zijn niet ondersteund. Zoek het toegangspunt waarmee een verbinding moet worden aangegaan. • Schakel de camera uit en probeer opnieuw.

Bewaking van buitenaf (Verbinding binnenshuis)

Probleem	Actie
Ik kan geen verbinding met de camera maken. (URL vereist)	<ul style="list-style-type: none"> • Controleer of de Wi-Fi-verbinding op geslaagde wijze tot stand is gebracht. • Controleer of de camera en de terminal (smartphone of computer) zijn aangesloten op hetzelfde toegangspunt. • Probeer opnieuw na het uitschakelen en terug inschakelen van de camera en de terminal (smartphone of computer).
Het is niet duidelijk welke URL ingevoerd moet worden in de webbrowser.	<ul style="list-style-type: none"> • Tik op "NETWERKINFO CAMERA" op het camerascherm nadat bewaking van buitenaf is gestart. Voer het adres zoals getoond in "URL(LAN):" in de webbrowser in, om deze te openen.
Er is geen beeld en geluid bij toegang via een webbrowser.	<ul style="list-style-type: none"> • Als u videospelers van derden geïnstalleerd hebt, worden beeld en geluid mogelijk niet goed afgespeeld. • Als de videostream is ingesteld op "Motion-JPEG" bij het overzetten naar de webbrowser, wordt er geen geluid via de browser doorgegeven. • Als er een opname gemaakt wordt, wordt er geen geluid via de browser doorgegeven.
Het is niet mogelijk de ingevoerde URL te openen. (wordt niet gevonden)	<ul style="list-style-type: none"> • Controleer of de camera goed verbonden is met het toegangspunt (draadloze LAN-router). (Wi-Fi-icoon verschijnt op het scherm van de camera.) • Controleer of de camera goed verbonden is met het toegangspunt (draadloze LAN-router). Een verbinding zou mogelijk moeten zijn als het apparaat verbonden is met het internet. • Controleer of de URL juist is.
Het is niet mogelijk de ingevoerde URL te openen. (wachtwoord vereist)	<ul style="list-style-type: none"> • Voer uw gebruikersnaam en wachtwoord in. De gebruikersnaam is "everio" (vast) en het standaard wachtwoord is "0000" (kan gewijzigd worden).
Terwijl outside monitoring (bewaking van buitenaf) in gebruik is op dit apparaat, werken de knoppen niet.	<ul style="list-style-type: none"> • Terwijl outside monitoring (bewaking van buitenaf) in gebruik is op dit apparaat, kan via dit apparaat geen ander apparaat bediend worden. Bediening via de Android / iPhone-applicatie of de webbrowser.
De opname stopt als de Android / iPhone-applicatie of webbrowser wordt afgesloten.	<ul style="list-style-type: none"> • Als de Android / iPhone-applicatie of webbrowser wordt afgesloten tijdens een opname, wordt de verbinding met de camera onderbroken en stopt de opname.
De video of audio is onderbroken of vertraagd	<ul style="list-style-type: none"> • Als de netwerksnelheid traag is, kunnen de video's en het geluid onderbroken zijn of kan er een aanzienlijke vertraging optreden. • (Voor webbrowser) De vertraging kan aanzienlijk worden door de prestaties van de computer. Als het videostream formaat is ingesteld op "Full HD", wijzig het dan in "SD" of "Motion-JPEG" en probeer opnieuw. <p>"Wi-Fi specificaties" (pag. 62)</p> <ul style="list-style-type: none"> • (Voor webbrowser) Laad het scherm regelmatig opnieuw als er een ernstige vertraging is. • (Voor smartphone) Probeer de plaats en tijd te veranderen, om een omgeving te vinden met een goede signaalsterkte.
Het apparaat wordt automatisch uitgeschakeld.	<ul style="list-style-type: none"> • Na 10 dagen ononderbroken gebruik wordt dit apparaat automatisch uitgeschakeld, om te voorkomen dat vergeten wordt dat dit apparaat aan staat.
Het is niet mogelijk scherp te stellen.	<ul style="list-style-type: none"> • Als er niet gecontroleerd wordt via een smartphone (of een computer), dan staat de scherpstelling van de camera vast.

Wi-Fi gebruiken

	<ul style="list-style-type: none">• Zelfs als via een smartphone (of een computer) bewaakt wordt, is de scherpstelling van de camera vast indien deze langer dan 3 uur niet bediend wordt. (De scherpstelling werkt weer als de camera bediend wordt.)
De verbinding wordt verbroken, of er wordt een bericht "NIET AAN TE SLUITEN" weergegeven	<ul style="list-style-type: none">• Breng opnieuw een verbinding tot stand op een plaats met een goede signaalsterkte. De transmissiesnelheid kan dalen of de verbinding kan niet werken als de toestellen te ver van elkaar worden geplaatst, als er zich voorwerpen tussen bevinden of wanneer er microgolfovens of andere draadloze toestellen in gebruik zijn.• Start de terminal (smartphone of computer) opnieuw op als de verbinding niet opnieuw tot stand kan worden gebracht.
Het scherm wordt niet vernieuwd of blijft zwart	<ul style="list-style-type: none">• Controleer of de camera en het toegangspunt goed zijn aangesloten. Er kunnen geen beelden gedetecteerd worden op de terminal (smartphone of computer) als de camera halverwege wordt losgekoppeld van het toegangspunt.

Bewaking van buitenaf (Verbinding via het internet)

Probleem	Actie
Het is niet duidelijk welke URL ingevoerd moet worden in de webbrowser.	<ul style="list-style-type: none"> Tik op "NETWERKINFO CAMERA" op het camerascherm nadat bewaking van buitenaf is gestart. Voer het adres zoals getoond in "URL(WAN):" in de webbrowser in, om deze te openen.
De URL (WAN) verschijnt niet in de netwerkinformatie.	<ul style="list-style-type: none"> De URL (WAN) verschijnt niet indien dynamische DNS niet is ingesteld op de camera. Voer de volgende stappen uit om dynamische DNS in te stellen. <ol style="list-style-type: none"> Zorg dat u een account krijgt via uw computer bij JVC dynamic DNS service. (URL?) Meld u aan bij JVC DNS en haal de dynamische DNS service op. (Hoe?) Stel de verkregen dynamische DNS-gebruikersnaam en wachtwoord in op de camera. *Alleen de dynamische DNS-service van JVC kan op deze camera worden ingesteld.
Het is niet mogelijk de ingevoerde URL te openen. (wordt niet gevonden)	<ul style="list-style-type: none"> Deze functie kan niet gebruikt worden in een opstelling met twee of meer routers. Controleer of de dynamische DNS-gebruikersnaam en wachtwoord juist zijn. De gebruikte router is niet compatibel met UPnP, of UPnP is uitgeschakeld. Kijk in de handleiding van de gebruikte router en zet UPnP aan. De "UPnP" van de camera staat op "UIT". (De standaardinstelling is "AAN".) Stel "UPnP" in op "AAN". Afhankelijk van de gebruiksvoorwaarden, is het mogelijk dat geen globaal IP-adres verkregen kan worden. "Bevestigen van een globaal IP-adres" (☞ pag. 21) Controleer of er in het netwerk een terminal is ingesteld die gebruik maakt van poort 80, zoals web servers. Wijzig het poortnummer van de terminal als deze zo is ingesteld. Als er een specifieke terminal is ingesteld om poort 80 te gebruiken op de router, wijzig dan de instelling, zodat poort 80 kan worden gebruikt door de camera. Probeer opnieuw na het uitschakelen en terug inschakelen van de camera en de terminal (smartphone of computer).
De video of audio is onderbroken of vertraagd	<ul style="list-style-type: none"> Als de netwerksnelheid traag is, kunnen de video's en het geluid onderbroken zijn of kan er een aanzienlijke vertraging optreden. (Voor webbrowser) De vertraging kan aanzienlijk worden door de prestaties van de computer. Als het videostream formaat is ingesteld op "Full HD", wijzig het dan in "SD" of "Motion-JPEG" en probeer opnieuw. "Wi-Fi specificaties" (☞ pag. 62) (Voor webbrowser) Laad het scherm regelmatig opnieuw als er een ernstige vertraging is. (Voor smartphone) Probeer de plaats en tijd te veranderen, om een omgeving te vinden met een goede signaalsterkte.
Het apparaat wordt automatisch uitgeschakeld.	<ul style="list-style-type: none"> Na 10 dagen ononderbroken gebruik wordt dit apparaat automatisch uitgeschakeld, om te voorkomen dat vergeten wordt dat dit apparaat aan staat.
Het is niet mogelijk scherp te stellen.	<ul style="list-style-type: none"> Als er niet gecontroleerd wordt via een smartphone (of een computer), dan staat de scherpstelling van de camera vast. Zelfs als via een smartphone (of een computer) bewaakt wordt, is de scherpstelling van de camera vast indien deze langer dan 3 uur niet bediend wordt. (De scherpstelling werkt weer als de camera bediend wordt.)
De verbinding wordt verbroken, of er wordt een bericht "NIET AAN TE SLUITEN" weergegeven	<ul style="list-style-type: none"> Breng opnieuw een verbinding tot stand op een plaats met een goede signaalsterkte. De transmissiesnelheid kan dalen of de verbinding kan niet werken als de toestellen te ver van elkaar worden geplaatst, als er zich voorwerpen tussen bevinden of wanneer er microgolfovens of andere draadloze toestellen in gebruik zijn. Start de terminal (smartphone of computer) opnieuw op als de verbinding niet opnieuw tot stand kan worden gebracht.
Het scherm wordt niet vernieuwd of blijft zwart	<ul style="list-style-type: none"> Controleer of de camera en het toegangspunt goed zijn aangesloten. Er kunnen geen beelden gedetecteerd worden op de terminal (smartphone of computer) als de camera halverwege wordt losgekoppeld van het toegangspunt.
[XUPnP] wordt weergegeven.	<p>Dit verschijnt wanneer UPnP niet werkt.</p> <ul style="list-style-type: none"> Controleer of de draadloze LAN-router die wordt gebruikt compatibel is met UPnP. (Zie de handleiding van de draadloze LAN-router of neem contact op met de fabrikant van de router.) Schakel als de draadloze LAN-router die wordt gebruikt compatibel is met UPnP de UPnP-functie in. Als het pictogram na het inschakelen van de UPnP-functie nog steeds niet verdwijnt, schakel dan zowel de draadloze LAN-router die wordt gebruikt als de camera uit en terug in, en probeer opnieuw.
Kan geen verbinding aanmaken, hoewel [XUPnP] wordt weergegeven.	<ul style="list-style-type: none"> Als "UPnP" is ingesteld op "UIT", [XUPnP] verschijnt niet. Stel "UPnP" naar "AAN". Als poort 80 werd gebruikt door andere toestellen via UPnP, kan er geen verbinding tot stand worden gebracht. Sluit de camera opnieuw aan.

E-mail (Mail met berichtgeving, video-mail)

Probleem	Actie
Het is niet mogelijk om e-mails te versturen.	<ul style="list-style-type: none"> Controleer of de instellingen van de e-mailserver juist zijn. Controleer dat de instellingen van het e-mailadres van de afzender juist zijn. Controleer of de gebruikersnaam en het wachtwoord juist zijn. Als u gebruik maakt van een e-mailservice die niet via uw provider loopt, moet u mogelijk de SMTP-instellingen wijzigen. Bepaalde gratis e-maildiensten via webbrowsers of e-mailsoftware (SMTP) kunnen standaard SMTP-instellingen hebben waarmee het niet mogelijk is e-mails te versturen. Wijzig de SMTP-instellingen zodat het voor gebruik mogelijk wordt e-mails te versturen.
Verstuurde e-mails worden niet ontvangen.	<ul style="list-style-type: none"> Controleer of er een foutmelding naar het e-mailadres van de afzender verstuurd is. (Gebruik een computer of een vergelijkbaar apparaat als het niet mogelijk is de e-mail via de camera te controleren.) - Als er geen bericht is ontvangen, kijkt u bij "Ik kan geen e-mails versturen" en pas de instellingen aan. - Controleer de inhoud van het bericht als er een ontvangen is. * Opmerking: Verstuur niet meer e-mails met dezelfde instellingen als u foutmeldingen ontvangt. Sommige providers kunnen u aanmerken als afzender van spam (ongewenste mail).
Het is niet mogelijk beelden als bijlage mee te sturen bij e-mails.	<ul style="list-style-type: none"> Sommige providers wissen eventuele bestanden in bijlagen. Gebruik een andere gratis e-maildienst.
Het apparaat wordt automatisch uitgeschakeld.	<ul style="list-style-type: none"> Na 10 dagen ononderbroken gebruik wordt dit apparaat automatisch uitgeschakeld, om te voorkomen dat vergeten wordt dat dit apparaat aan staat.
Het is niet mogelijk scherp te stellen.	<p>(Voor INST. DETECT./MAIL)</p> <ul style="list-style-type: none"> De scherpstelling van de camera staat vast als deze op standby staat voor het versturen van mails. Stel eerst de instellingen van de camera in en vervolgens de mails met berichtgevingen. De scherpstelling is mogelijk niet correct als de mails met berichtgevingen beginnen voordat de camera ingesteld is. Schakel in dat geval de mails met berichtgevingen tijdelijk uit en vervolgens weer aan.

Transmissie van Video's/Stilstaande beelden

Probleem	Actie
Ik kan geen video's en stilstaande beelden oversturen naar de smartphone (of computer).	<ul style="list-style-type: none"> Controleer de resterende vrije ruimte op het bestemmingsmedium (smartphone of computer).

Wi-Fi specificaties

Wi-Fi specificaties

Onderdeel	Nadere bijzonderheden
Draadloze LAN standaard	IEEE802.11b/g/n (2,4GHz frequentieband)

DIRECTE MONITORING / BUITENMONITORING

■ Bij gebruik van Everio sync.

Onderdeel	Nadere bijzonderheden
Ondersteunde terminals	<p>iPhone/iPad/iPod touch: iOS 4.3.5 of later Android: Android 2.1 of later</p> <ul style="list-style-type: none"> Er bestaat geen garantie dat de toepassingen werken met alle terminals. "Everio Sync." voor iPhone/iPad kan niet worden gebruikt wanneer de iPhone/iPad is aangesloten op het netwerk van de mobiele telefoon. Sluit deze om gebruik te maken van deze functie aan op de camera of een toegangspunt via Wi-Fi. Een netwerk omgeving met een minimale lijnsnelheid van ongeveer 5,3 Mbps wordt aanbevolen voor het verzenden van de gegevens door de camera en het ontvangen van de gegevens door de smartphone-terminal. Als de netwerksnelheid te laag is, is het mogelijk dat de videobeelden schokkerig worden weergegeven of het geluid onderbroken of vertraagd wordt afgespeeld.
Monitorscherm	<p>Video: JPEG 640x360 max. 12,5 fps Audio: lineaire PCM 8kHz 16 bits 1k</p>
Videotransmissie	<p>Video: compatibel met MP4 H.264 Baseline-profiel 640x360 25p Audio: AAC 48kHz 16 bits 2k</p>

Transmissie van stilstaande beelden	JPEG-formaat
-------------------------------------	--------------

■ Bij gebruik van webbrowser

Onderdeel	Nadere bijzonderheden
Bedrijfsomgeving	<p>Windows 7: Internet Explorer 9 of een latere versie, en Windows Media Player 12 of een latere versie zijn geïnstalleerd</p> <ul style="list-style-type: none"> • Maak voor Full HD gebruik van een computer met de volgende systeemvereisten. <ul style="list-style-type: none"> - CPU: Intel Core 2 Duo 2 GHz of hoger - Geheugen: 2 GB of hoger • Een netwerkomgeving met de volgende lijnsnelheid wordt aanbevolen, zowel voor het verzenden van gegevens door de camera als voor het ontvangen van gegevens door de pc. <ul style="list-style-type: none"> - MotionJPEG: ongeveer 1,7 Mbps of hoger - Full HD: ongeveer 10 Mbps of hoger - SD: ongeveer 3 Mbps of hoger <p>Als de netwerksnelheid te laag is, is het mogelijk dat de videobeelden schokkerig worden weergegeven of het geluid onderbroken of vertraagd wordt afgespeeld.</p>
Monitorscherm	<ul style="list-style-type: none"> • MotionJPEG Video: JPEG 640x360 max. 5 fps Audio: nul • Full HD Video: compatibel met MPEG-2 TS H.264 Hoog profiel 1920x1080 50i Audio: AAC 48kHz 16 bits 2k • SD Video: compatibel met MPEG-2 TS H.264 Hoofdprofiel 720x576 50i Audio: AAC 48kHz 16 bits 2k
Videotransmissie	MPEG-2TS-formaat (geen omzetting)
Transmissie van stilstaande beelden	JPEG-formaat (geen omzetting)

VIDEOMAIL







Onderdeel	Nadere bijzonderheden
Video	Compatibel met MP4 H.264 Baseline-profiel 640x360 25p
Audio	AAC 48kHz 16 bits 2k
Tijd	Max. 15 seconden

E-MAIL ONTVANGER

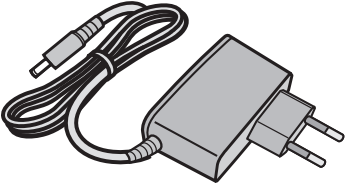
Onderdeel	Nadere bijzonderheden
Transmissie van stilstaande beelden	JPEG 640x360

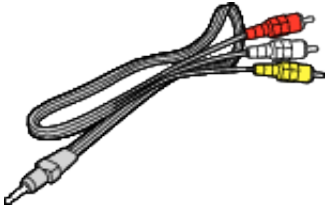
Het toebehoren controleren

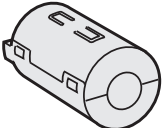
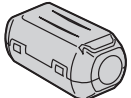
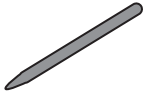
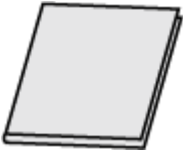
Als een van de onderdelen ontbreekt of defect is, raadpleeg dan uw JVC-dealer of het dichtstbijzijnde JVC-dienstencentrum.

Afbeelding	Beschrijving
	<p>Lichtnetadapter AC-V10E</p> <ul style="list-style-type: none"> Voor verbinding met dit apparaat om het accupack op te laden. Kan ook worden gebruikt voor het binnenshuis opnemen of afspelen van video's.
	<p>Accupack BN-VG114E</p> <ul style="list-style-type: none"> Voor verbinding met dit apparaat om deze aan te sluiten op het lichtnet.
	<p>AV-kabel</p> <ul style="list-style-type: none"> Voor de verbinding van dit apparaat met een TV, om opgenomen beelden af te spelen op de TV.
	<p>USB-kabel (Type A - Mini-Type B)</p> <ul style="list-style-type: none"> Voor de verbinding van dit apparaat met een computer.
	<p>Kernfilter (voor AV-kabel)</p> <ul style="list-style-type: none"> Het kernfilter vermindert onderbrekingen als deze eenheid verbonden is met andere toestellen.
	<p>Kernfilter (voor USB-kabel)</p> <ul style="list-style-type: none"> Het kernfilter vermindert onderbrekingen als deze eenheid verbonden is met andere toestellen.
	<p>Stylus Pen</p> <ul style="list-style-type: none"> Gebruik deze voor gebruik met het aanraakscherm.
	<p>Beknopte gebruiksaanwijzing</p> <ul style="list-style-type: none"> Lees deze grondig en bewaar ze op een veilige plaats waar ze gemakkelijk toegankelijk is als iemand ze nodig heeft.
	<p>CD-ROM</p> <ul style="list-style-type: none"> Voor de installatie van de bijgeleverde software op een computer.

OPMERKING :

- SD-kaarten worden afzonderlijk verkocht.
- "Typen SD-kaarten die kunnen worden gebruikt" (pag. 68)
- Zorg bij gebruik van de lichtnetadapter in het buitenland voor een in de handel verkrijgbare omvormstekker voor het land of de regio waar u naartoe reist.
- "Het accupack opladen in het buitenland" (pag. 74)

Het kernfilter bevestigen

Bevestig een kernfilter op het uiteinde van het AV-snoer en de USB-kabel die is aangesloten op deze eenheid.
Het kernfilter vermindert interferentie als dit apparaat is aangesloten op andere apparaten.

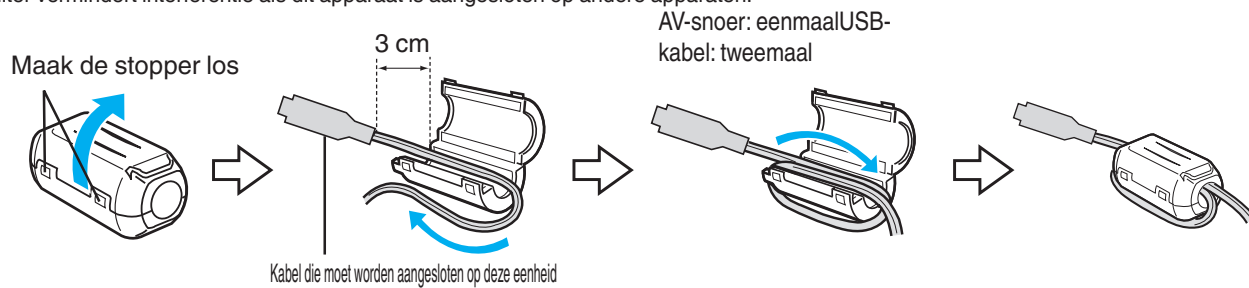

Het accupack opladen

Het accupack moet worden opgeladen onmiddellijk na de aankoop en wanneer de accu bijna leeg is.

Het accupack is niet opgeladen bij de aankoop.

1 Het accupack bevestigen.

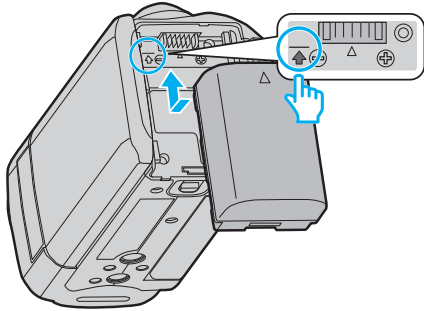

- Plaats de bovenkant van de batterij met het merk op dit apparaat en schuif het zover erin tot de batterij op zijn plaats klikt.
- Lijn het contactpunt van het accupack uit met dit apparaat.

2 Verbind de lichtnetadapter met de DC connector.

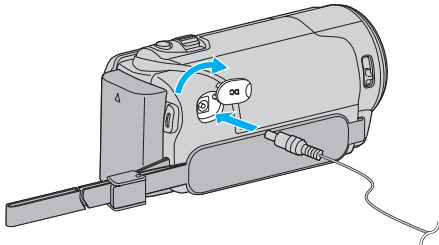

3 Sluit de stroom aan.

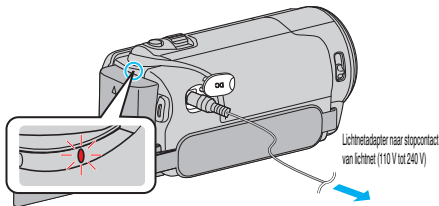

- Het statuslampje voor opladen knippert wanneer de accu aan het opladen is.
Het gaat uit als het opladen is voltooid.

LET OP :



Zorg ervoor dat u JVC-accupacks gebruikt.

- Indien u andere accupacks gebruikt dan originele JVC-accupacks, kunnen veiligheid en prestaties niet gegarandeerd worden.
- Opladtid: Ongeveer 2 u 30 min (met de meegeleverde batterijdoos) De opladtid geldt als de het apparaat wordt gebruikt bij 25°C. Als de batterijdoos opgeladen wordt buiten de kamertemperatuur van 10°C tot 35°C, kan het zijn dat het opladen langer zal duren of dat het gewoon niet zal starten. De opneembare en afspeelbare tijd kunnen ook korter zijn onder bepaalde gebruiksomstandigheden, bijvoorbeeld bij een lage temperatuur.

Zorg ervoor dat u de bijgeleverde lichtnetadapter gebruikt.

- Als u naast de bijgeleverde lichtnetadapter enige andere lichtnetadapters gebruikt, kunnen er zich storingen voordoen.

Heroplaadbare accu's :

- Als u de accu gebruikt in een omgeving met lage temperaturen (10 °C of lager), bestaat de mogelijkheid dat de gebruikstijd korter wordt of dat de accu niet goed werkt. Als u dit apparaat buitenshuis gebruikt bij winterweer, moet u de accu opwarmen, bijvoorbeeld door ze in uw zak te leggen voor u ze bevestigt. (Vermijd een rechtstreeks contact met een warm pack.)
- Stel de accu niet bloot aan overmatige hitte, zoals direct zonlicht of vuur.
- De accu moet nadat ze is verwijderd worden bewaard in een droge ruimte op een temperatuur tussen 15 °C en 25 °C.
- Houd het niveau van de accu op 30 % () als het accupack gedurende lange tijd niet zal worden gebruikt. Het accupack moet bovendien om de 6 maanden volledig worden opgeladen en ontladen, en moet vervolgens terug worden opgeslagen met het niveau van de accu op 30 % ().

OPMERKING :

- U kunt dit apparaat verbinden met de lichtnetadapter om vele uren binnenshuis op te nemen.
(het opladen van de accu begint wanneer de LCD-monitor is gesloten.)

Het accupack losmaken

Voer om het accupack los te koppelen de bovenstaande stappen uit in de omgekeerde volgorde.

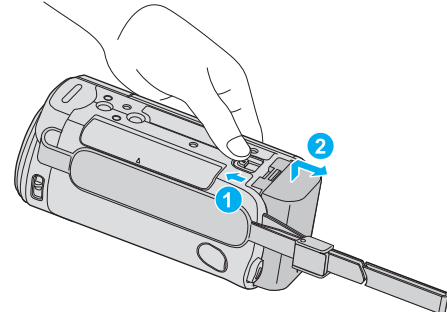

Verschuif de vrijmakingsknop om de accu los te maken uit dit apparaat.

Opladtid van de accu bij benadering (Met de lichtnetadapter)

Accupack	Opladtid
BN-VG114E (Meegeleverd)	2 u 30 m
BN-VG121E	3 u 30 m
BN-VG138E	6 u 10 m

- Wanneer de levensduur van de accu ten einde is, wordt de opnametijd korter zelfs al is het accupack volledig opgeladen.
(vervang het accupack door een nieuw exemplaar.)
- * De opladtid geldt als de het apparaat wordt gebruikt bij 25 °C. Als de batterijdoos opgeladen wordt buiten de kamertemperatuur van 10 °C tot 35 °C, kan het zijn dat het opladen langer zal duren of dat het gewoon niet zal starten. De opneembare en afspeelbare tijd kunnen ook korter zijn onder bepaalde gebruiksomstandigheden, bijvoorbeeld bij een lage temperatuur.
"Geschatte Opnametijd (met gebruik van de accu)" (pag. 116)

Afstelling van de handgreep

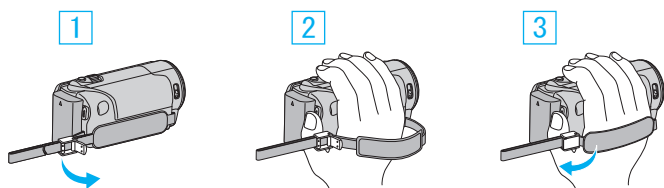

- 1 Open de hendel op riemvergrendeling
- 2 Pas de lengte van de riem aan
- 3 Sluit de hendel

LET OP :

- Zorg ervoor dat u de draagriem goed vasttrekt. Als de riem loszit, kan dit apparaat vallen en letsels veroorzaken of beschadigd raken.

Gebruiken als handriem

Pas de lengte van de riem aan en bevestig het in een lus rond uw pols.

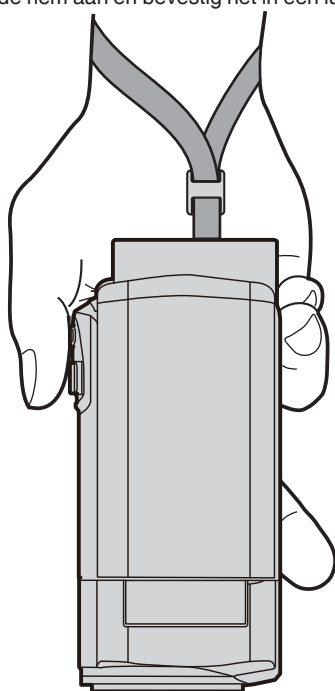

Een SD-kaart plaatsen

Voer een commercieel beschikbare SD-kaart in alvorens op te nemen.
 "Typen SD-kaarten die kunnen worden gebruikt" (pag. 68)
 "Geschatte video-opnametijd" (pag. 116)

- 1 Sluit de LCD-monitor.

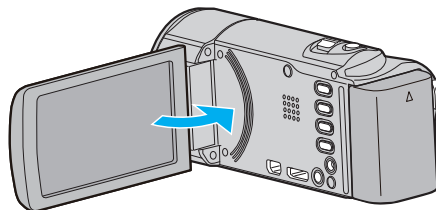

- 2 Open de hoes.

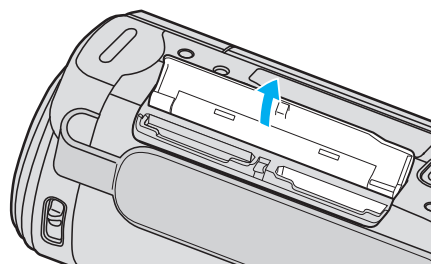

- 3 Plaats een SD-kaart.

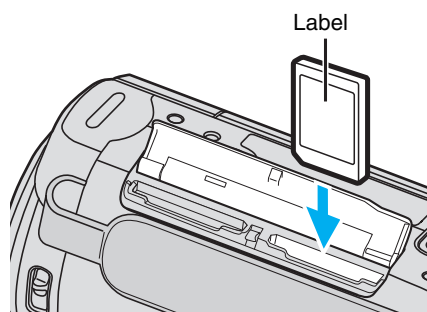

- Breng ze aan met het etiket naar buiten gericht.

Waarschuwing

- Let op dat u de SD-kaart niet in de verkeerde richting plaatst. Hierdoor kunnen het apparaat en de SD-kaart beschadigd raken.
- Schakel dit apparaat uit alvorens een SD-kaart te plaatsen of te verwijderen.
- Zorg bij het plaatsen van de SD-kaart dat u het metalen contactoppervlak niet aanraakt.
- Het is niet gegarandeerd dat dit apparaat werkt met alle SD-kaarten. Sommige SD-kaarten werken mogelijk niet omwille van wijzigingen in de specificaties enz.

OPMERKING :

- Video's en stilstaande beelden kunnen allebei worden opgenomen op één SD-kaart. Vóór het gebruik wordt aanbevolen de videowerking van de SD-kaart te controleren.
- Om SD-kaarten te gebruiken die gebruikt zijn geweest in andere toestellen, moeten u deze SD-kaarten formatteren (initialiseren) met "SD-KAART FORMATTEREN" via mediuminstellingen.

"SD-KAART FORMATTEREN" (pag. 195)

De kaart verwijderen

Druk de SD-kaart eenmaal naar binnen en trek ze vervolgens recht eruit.

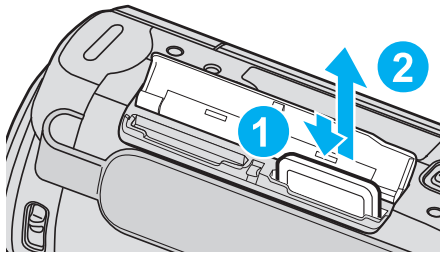

Typen SD-kaarten die kunnen worden gebruikt

Op dit apparaat kunnen de volgende SD-kaarten worden gebruikt. De camcorder is geschikt voor de SD-kaarten van de volgende merken.

- Panasonic
- TOSHIBA
- SanDisk

SD-kaart



- Dit apparaat ondersteunt SD-kaarten van 256 MB tot 2 GB.
- Gebruik een klasse 4- of hoger compatibele SD-kaart (2 GB) voor video-opnamen.

SDHC-kaart



- Gebruik een klasse 4- of hoger compatibele SDHC-kaart (4 GB tot 32 GB) voor video-opnamen.

SDXC-kaart



- Gebruik een klasse 4- of hoger compatibele SDXC-kaart (Max. 64 GB) voor video-opnamen.

OPMERKING :

- Als u andere SD-kaarten (inclusief SDHC/SDXC-kaarten) gebruikt dan de hierboven vermelde, kan dit leiden tot mislukte opnamen of gegevensverlies.
- Het is niet gegarandeerd dat dit apparaat werkt met alle SD-kaarten. Sommige SD-kaarten werken mogelijk niet omwille van wijzigingen in de specificaties enz.
- Voor de opname van video's met "VIDEOKWALITEIT" ingesteld op "UXP", wordt het gebruik van een SDHC/SDXC-kaart die compatibel is met Klasse 6 of hoger aanbevolen.
- Voor Klasse 4 en Klasse 6 wordt een minimale overdrachtsnelheid van respectievelijk 4 MB/s en 6 MB/s gegarandeerd tijdens het lezen of schrijven van gegevens.
- U kunt ook een SDHC/SDXC-kaart gebruiken die compatibel is met Klasse 10.
- Video's en stilstaande beelden kunnen allebei worden opgenomen op één SD-kaart. Vóór het gebruik wordt aanbevolen de videowerking van de SD-kaart te controleren.
- Raak de aansluitingen van de SD-kaart niet aan om de gegevens te beschermen.
- UHS-I SDHC/SDXC-kaarten kunnen op dezelfde wijze worden gebruikt als standaard SDHC/SDXC-kaarten. UHS Speed Class wordt niet ondersteund.

Als uw computer de SDXC-kaart niet herkent

Het besturingssysteem van uw computer bevestigen en upgraden.

Windows XP / Windows XP SP1	Upgrade naar SP2 of hoger is noodzakelijk.
Windows XP SP2 / Windows XP SP3	Downloaden van de upgrade-software noodzakelijk. (KB955704) http://www.microsoft.com/downloads/details.aspx?FamilyID=1cbe3906-ddd1-4ca2-b727-c2dff5e30f61&displaylang=en
Windows Vista	Upgrade naar SP1 of hoger is noodzakelijk.
Windows Vista SP1 / Windows Vista SP2	Downloaden van de upgrade-software noodzakelijk. (KB975823) <ul style="list-style-type: none"> • 32 bit-versie http://www.microsoft.com/downloads/en/details.aspx?FamilyID=2d1abe01-0942-4f8a-abb2-2ad529de00a1 • 64 bit-versie http://www.microsoft.com/downloads/en/details.aspx?FamilyID=7d54c53f-017c-4ea5-ae08-34c3452ba315
Windows 7	Downloaden van de upgrade-software noodzakelijk. (KB976422) <ul style="list-style-type: none"> • 32 bit-versie http://www.microsoft.com/downloads/en/details.aspx?FamilyID=3ee91fc2-a9bc-4ee1-aca3-2a9aff5915ea • 64 bit-versie http://www.microsoft.com/downloads/en/details.aspx?FamilyID=73f766dd-7127-4445-b860-47084587155f
Mac OS X 10.4 Tiger / Mac OS X 10.5 Leopard	Niet compatibel.
Mac OS X 10.6 Snow Leopard	Update naar 10.6.5 of later is noodzakelijk.

Het aanraakscherm gebruiken

De weergave van pictogrambedieningsknoppen, miniatuurweergaven en menuonderdelen op het aanraakscherm is afhankelijk van de stand die wordt gebruikt.

- Er zijn twee manieren om het aanraakscherm te bedienen, namelijk "tikken" en "slepen". Hier volgen enkele voorbeelden.

A Tik op de weergegeven knop (pictogram) of miniatuurweergave (bestand) op het aanraakscherm om een selectie te maken.

B Versleep de miniatuurweergaven op het aanraakscherm om het gewenste bestand te zoeken.



OPMERKING :

- Het aanraakscherm van dit apparaat is drukgevoelig. Oefen een beetje meer druk uit met uw vingertop of met de stylus pen als het aanraakscherm niet vlot reageert.
- Tik op de juiste wijze op de knoppen (pictogrammen) op het aanraakscherm. De knoppen reageren mogelijk niet als ze niet in de juiste zone worden aangetikt.
- Druk of wrijf niet met teveel kracht.
- Als u een beschermingsblad of een sticker aanbrengt, reageert het aanraakscherm mogelijk niet vlot.
- Bedien het aanraakscherm niet met een voorwerp met een scherpe punt.
- Als u tegelijk op twee of meer plaatsen, kan dit een storing veroorzaken.
- Voer "INST. AANRAAKSCHERM" uit als het reactiegebied van het scherm niet goed is uitgelijnd met het aangeraakte gebied. (Breng aanpassingen aan door lichtjes met de stylus pen te tikken. Druk niet met een voorwerp met een scherpe punt, of druk niet te hard.)

"INST. AANRAAKSCHERM" (pag. 191)

- Voor een handschrijfeffect wordt aanbevolen gebruik te maken van een aanraakpen.

Namen van knoppen en functies op de LCD-monitor

De volgende schermen worden weergegeven tijdens de video- en stilstand-beeldstanden, en werken als de aanraakschermen.

Opnamescherm (video/stilstand beeld)

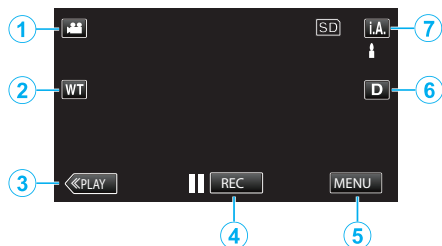

- 1 Knop van video/stilstand beeld-stand
 - Schakelt tussen de video- en stilstand beeld-stand.
- 2 Zoomknop
"Zoomen" (☞ pag. 80)
- 3 Knop Weergavemodus
 - Schakelt over naar de weergavemodus.
- 4 Opname Start/Stop-knop
 - **|| REC**: Knop video-opname starten
 - **● REC**: Knop video-opname stoppen
 - **⏸**: Knop opname stilstand beeld
- 5 Menu-knop
"Het menu gebruiken" (☞ pag. 166)
- 6 Knop Scherm
Verandert het scherm tussen volledig (**D?**) en gewoon (**D**) bij elke tik op de knop.
 - Gewoon scherm: sommige schermen verdwijnen na ongeveer 3 seconden.
 - Volledig scherm: alles wordt weergegeven. De knop scherm verandert van **D** in **D?**.
 - Als de voeding is uitgeschakeld, wordt de eenvoudige weergave (**D**) ingesteld.
- 7 Knop Opnamemodus
Wijzigde de opnamemodus tussen **i.A.** Intelligent Auto en **M** Handmatig.

Weergavescherm (Video)



- 1 Knop van video/stilstand beeld-stand
 - Schakelt tussen de video- en stilstand beeld-stand.
- 2 Knop Opnamemodus
 - Schakelt over naar de opnamemodus.
- 3 Knop Indexscherm
"Bedieningsknoppen voor Videobeelden afspelen" (☞ pag. 117)
- 4 Knop Verwijderen
"Het bestand dat op het scherm staat wissen" (☞ pag. 126)
- 5 Menu-knop
"Het menu gebruiken" (☞ pag. 166)
- 6 Bedieningsknoppen
"Bedieningsknoppen voor Videobeelden afspelen" (☞ pag. 117)

Weergavescherm (stilstand beeld)

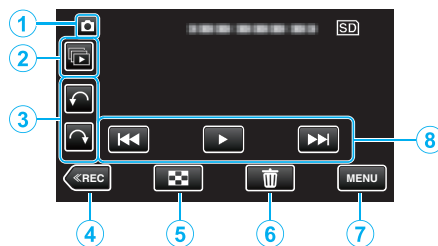

- 1 Knop van video/stilstand beeld-stand
 - Schakelt tussen de video- en stilstand beeld-stand.
- 2 Knop Groep weergeven
 - Continue weergave van stilstande beelden die continu zijn opgenomen binnen 2 seconden, of met de continue belichtingsmodus.
 "Stilstande beelden weergeven" (☞ pag. 121)
- 3 Knop Roteren
Draait een stilstand beeld 90°. (Met de wijzers van de klok mee/tegen de wijzers van de klok in)
- 4 Knop Opnamemodus
 - Schakelt over naar de opnamemodus.
- 5 Knop Indexscherm
"Bedieningsknoppen voor de weergave van stilstande beelden" (☞ pag. 121)
- 6 Knop Verwijderen
"Het bestand dat op het scherm staat wissen" (☞ pag. 126)
- 7 Menu-knop
"Het menu gebruiken" (☞ pag. 166)
- 8 Bedieningsknoppen
"Bedieningsknoppen voor de weergave van stilstande beelden" (☞ pag. 121)

Indexscherm

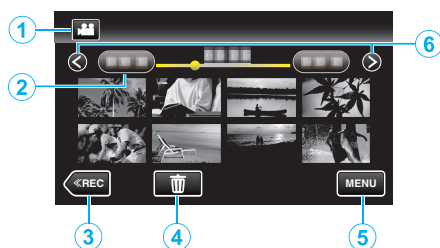

- 1 Knop van video/stilstaand beeld-stand
 - Schakelt tussen de video- en stilstaand beeld-stand.
- 2 Knop Datum
 - "Bedieningsknoppen voor Videobeelden afspelen" (pag. 117)
 - "Bedieningsknoppen voor de weergave van stilstaande beelden" (pag. 121)
- 3 Knop Weergavemodus
 - Schakelt over naar de weergavemodus.
- 4 Knop Verwijderen
 - "De geselecteerde bestanden wissen" (pag. 126)
- 5 Menu-knop
 - "Het menu gebruiken" (pag. 166)
- 6 Knop Volgende/vorige pagina
 - "Bedieningsknoppen voor Videobeelden afspelen" (pag. 117)
 - "Bedieningsknoppen voor de weergave van stilstaande beelden" (pag. 121)

Menuscherm

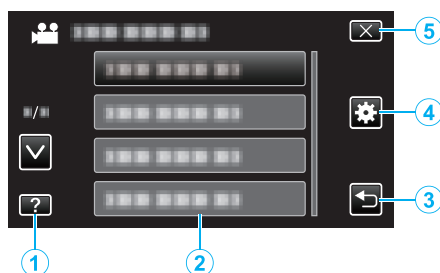

- 1 Helpknop
- 2 Menuonderdelen
- 3 Knop Terug
- 4 Knop Gewoon menu
 - "Het menu gebruiken" (pag. 166)
- 5 Knop Sluiten

Instelling van de klok

Het scherm "STEL DATUM/TIJD IN!" verschijnt wanneer u dit apparaat voor de eerste keer inschakelt nadat u het hebt aangekocht, als het gedurende een lange periode niet werd gebruikt of als de klok nog niet is ingesteld. Stel de klok in voor u begint met opnemen.

- 1 Open de LCD-monitor.

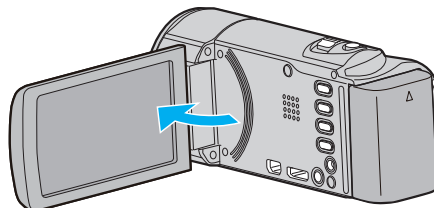

- Het apparaat gaat aan.
- Wanneer de LCD-monitor gesloten wordt, wordt de eenheid uitgeschakeld.

- 2 Tik op "JA" wanneer "STEL DATUM/TIJD IN!" wordt weergegeven.



- 3 Stel de datum en de tijd in.

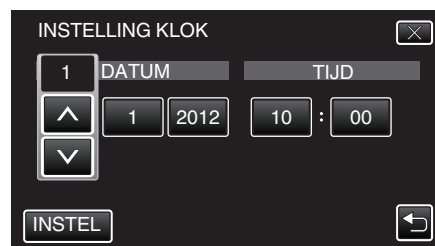

- Wanneer het onderdeel van het jaar, de maand, de dag, het uur of de minuut wordt aangetikt, worden "∧" en "∨" weergegeven.
- Tik op ∧ of ∨ om het jaar, de maand, de dag, het uur en de minuut aan te passen.

- 4 Tik na het instellen van de datum en de tijd op "INTEL".

- 5 Selecteer de regio waarin u woont en tik op "OPSL.".



- De stadsnaam en het tijdsverschil worden weergegeven.
- Tik op < of > om de naam van de stad te selecteren.

OPMERKING :

- De klok kan later gereset worden.
- "De klok resetten" (pag. 72)
- Als u dit apparaat in het buitenland gebruikt, kunt u deze instellen op de lokale tijd om opnamen te maken.
- "De klok wanneer u op reis bent instellen op de lokale tijd" (pag. 75)
- "STEL DATUM/TIJD IN!" wordt weergegeven wanneer u dit apparaat inschakelt als het gedurende een lange periode niet is gebruikt. Sluit de lichtnetadapter aan, laad de accu gedurende meer dan 24 uur op en stel de klok in.

De klok resetten

Stel de klok in met "KLOK INSTELLEN" uit het menu.

1 Tik op "MENU".

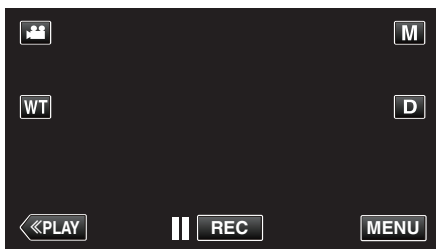

- Tik wanneer u in de opnamemodus komt opnieuw op "MENU" wanneer het menu snelkoppelingen verschijnt.

2 Tik op "⚙️".



3 Tik op "KLOK INSTELLEN".



- Tik op ^ of v om naar boven of naar beneden te gaan voor een verdere selectie.

4 Tik op "INSTELLING KLOK".

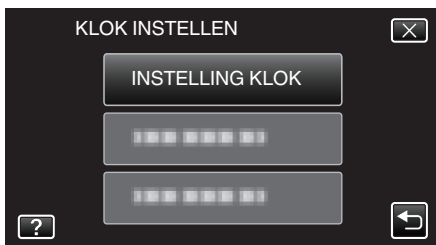

5 Stel de datum en de tijd in.

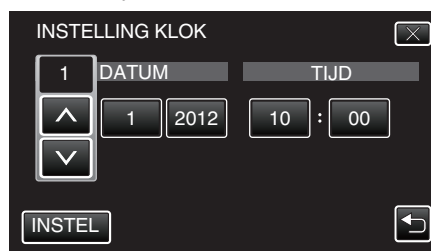

- Wanneer het onderdeel van het jaar, de maand, de dag, het uur of de minuut wordt aangetikt, worden "^" en "v" weergegeven.
- Tik op ^ of v om het jaar, de maand, de dag, het uur en de minuut aan te passen.

6 Tik na het instellen van de datum en de tijd op "INTEL".

7 Selecteer de regio waarin u woont en tik op "OPSL.".

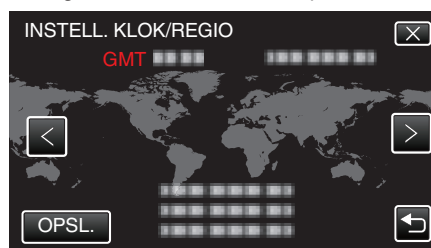

- De stadsnaam en het tijdsverschil worden weergegeven.
- Tik op < of > om de naam van de stad te selecteren.

De taal op het scherm wijzigen

De schermtaal kan gewijzigd worden.

1 Tik op "MENU".

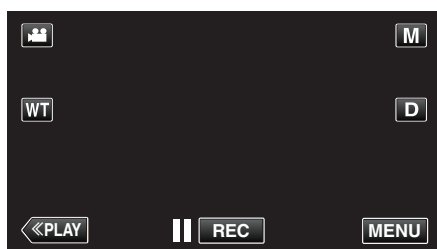

- Tik wanneer u in de opnamemodus komt opnieuw op "MENU" wanneer het menu snelkoppelingen verschijnt.

2 Tik op "⚙️".



3 Tik op "LANGUAGE".

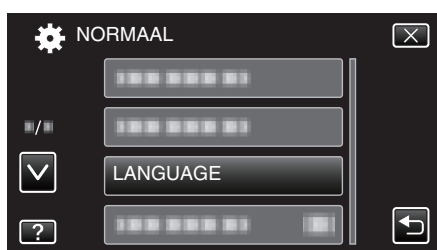

- Tik op ^ of v om naar boven of naar beneden te gaan voor een verdere selectie.

4 Tik op de gewenste taal.



- Tik op ^ of v om naar boven of naar beneden te gaan voor een verdere selectie.

Dit apparaat vasthouden

Houd wanneer u dit apparaat vasthoudt uw ellebogen dichtbij uw zijden om te voorkomen dat de camera schudt.

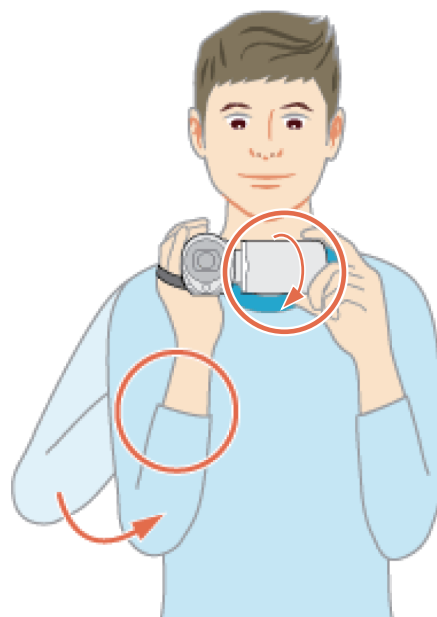

- Houd de LCD-monitor vast met uw linkerhand en stel deze in op de juiste hoek. Als u de LCD-monitor vasthoudt met uw linkerhand, heeft de camera een betere stabiliteit voor de opname.

LET OP : _____

- Let op dat u dit apparaat niet wanneer deze wordt vervoerd.
- Kinderen mogen dit apparaat alleen gebruiken onder nauw toezicht.

OPMERKING : _____

- Gebruik als de camera overdreven veel schudt de beeldstabilisator. "Vermindering van het schudden van de camera" (pag. 107)

Statiefbevestiging

Dit apparaat kan worden bevestigd op een statief (of éénbenig statief). Dit is handig om te voorkomen dat de camera schudt en om opnamen te maken vanuit dezelfde positie.

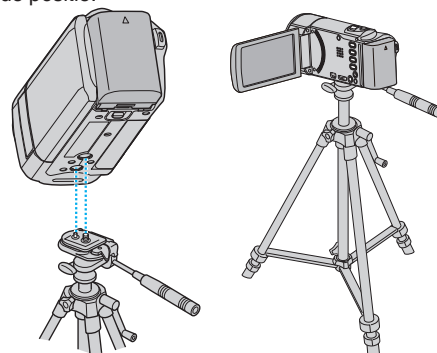

- Om te vermijden dat dit apparaat van het statief afvalt, moet u voor de bevestiging de gaten van de bevestigingsschroeven van het statief en de positioneringsgaten op het apparaat nauwkeurig controleren, en de schroeven aandraaien tot ze stevig vastzitten.

LET OP : _____

- Om letsels of beschadigingen te voorkomen bij het vallen van dit apparaat, dient u de instructiehandleiding van het statief (of éénbenig statief) dat wordt gebruikt lezen en u ervan verzekeren dat het stevig is vastgemaakt.

OPMERKING : _____

- Het gebruik van een statief of éénbenig statief wordt aanbevolen onder omstandigheden waarin de camera gemakkelijk schudt (zoals in donkere ruimten of als de camera is gezoomd aan de tele-opnamezijde).

De klok wanneer u op reis bent instellen op de lokale tijd

Wijzig de datum-en tijdweergave in de lokale tijd door uw reisbestemming te selecteren in "GEBIEDINST" van "KLOK INSTELLEN".

Zet de regio-instellingen terug nadat u bent teruggekeerd van de trip.

1 Tik op "MENU".

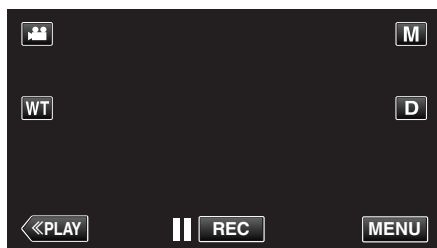

- Tik wanneer u in de opnamemodus komt opnieuw op "MENU" wanneer het menu snelkoppelingen verschijnt.

2 Tik op "⚙️".



3 Tik op "KLOK INSTELLEN".



- Tik op ^ of v om naar boven of naar beneden te gaan voor een verdere selectie.

4 Tik op "GEBIEDINST".



5 Selecteer het gebied waar u naartoe reist en tik op "OPSL.".



- De stadsnaam en het tijdsverschil worden weergegeven.
- Tik op < of > om de naam van de stad te selecteren.

OPMERKING :

- Als "GEBIEDINST" wordt ingesteld, wordt de tijd van de klok gewijzigd rekening houdend met het tijdsverschil. Selecteer als u bent teruggekeerd naar uw land opnieuw de streek die oorspronkelijk was ingesteld, om de oorspronkelijke klokinstellingen terug te zetten.

Zomertijd instellen

Als "AAN" is geselecteerd in "INST. ZOMERTIJD" van "KLOK INSTELLEN", wordt de tijd 1 uur vooruit gezet.

1 Tik op "MENU".

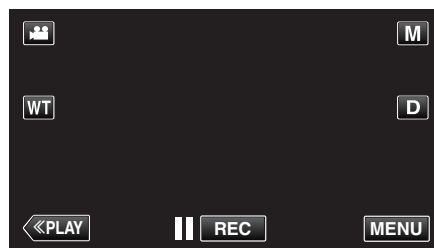

- Tik wanneer u in de opnamemodus komt opnieuw op "MENU" wanneer het menu snelkoppelingen verschijnt.

2 Tik op "⚙️".



3 Tik op "KLOK INSTELLEN".

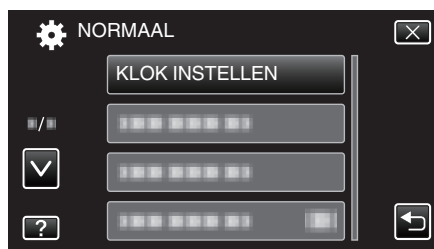

- Tik op ^ of v om naar boven of naar beneden te gaan voor een verdere selectie.

4 Tik op "INST. ZOMERTIJD".



5 Tik op "AAN".



OPMERKING :

- Wat is zomertijd?
Zomertijd is het systeem waarbij de klok voor een vaste periode in de zomer 1 uur vooruit wordt gezet. Dit systeem wordt vooral gebruikt in de westerse landen.
- Zet de zomeruur-instellingen terug nadat u bent teruggekeerd van de trip.

Optionele accessoires

U kunt langer opnemen als u het optionele accupack gebruikt.

Productnaam	Beschrijving
Accupack • BN-VG114E • BN-VG121E • BN-VG138E	<ul style="list-style-type: none"> Biedt een langere opnametijd. Het kan ook worden gebruikt als reserve accupack.
Accuoplader • AA-VG1	<ul style="list-style-type: none"> Hiermee kan het accupack worden opgeladen zonder dit apparaat.
HDMI Mini-kabel • VX-HD310 • VX-HD315	<ul style="list-style-type: none"> Maakt een weergave in hogere beeldkwaliteit mogelijk bij aansluiting op een TV. Brengt video-, audio-en bedieningssignalen over tussen apparaten.

OPMERKING :

- De optionele accessoires hierboven worden in sommige regio's mogelijk niet ondersteund.
- Raadpleeg voor meer informatie de catalogus.
- Zie "Het toebehoren controleren" voor nadere bijzonderheden over het geleverde toebehoren.

"Het toebehoren controleren" (pag. 64)

Geschatte Opnametijd (met gebruik van de accu)

Accupack	Effectieve opnametijd	Doorlopende opnametijd
BN-VG114E (bijgeleverd)	1 u 5 m	2 u
BN-VG121E	1 u 40 m	3 u 5 m
BN-VG138E	3 u	5 u 30 m

- De bovenstaande waarden gelden wanneer "LICHT" is ingesteld op "UIT" en "MONITOR HELDERHEID" is ingesteld op "3" (standaard).
- De effectieve opnametijd kan korter zijn als de inzoomfunctie gebruikt wordt of als de opnamen voortdurend gestopt worden. (het wordt aanbevolen accupacks te voorzien die klaar zijn voor drie keer de verwachte opnametijd.)
- Wanneer de levensduur van de accu ten einde is, wordt de opnametijd korter zelfs al is het accupack volledig opgeladen. (vervang het accupack door een nieuw exemplaar.)

Video's opnemen in automatische stand

Met behulp van de intelligent auto modus kunt u opnemen zonder zich al te veel zorgen te maken over de instellingen. Instellingen zoals belichting en focus worden automatisch aangepast aan de opnamecondities.

- In het geval dat u een specifieke opname maakt van bijvoorbeeld een persoon enz., dan wordt het overeenkomstige pictogram weergegeven op het scherm.
- Voordat u een belangrijke scène opneemt, kunt u het best eerst een proefopname maken.

1 Open de lenshoes.

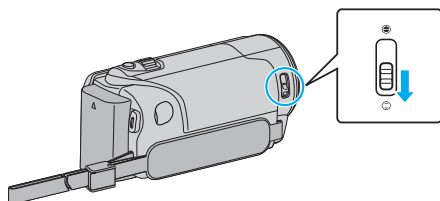

2 Open de LCD-monitor.

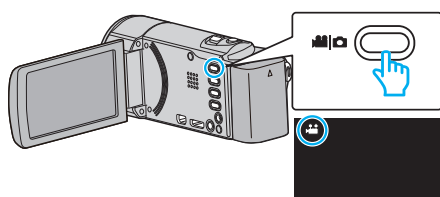

- Kijk of de opnamemodus  is.

3 Controleer of de opnamemodus **i.A.** Intelligent Auto is.

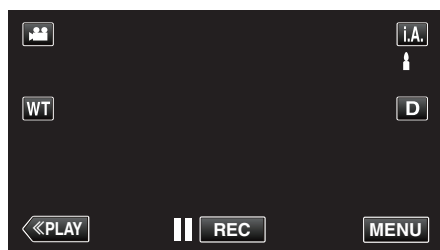

- Tik als de modus **M** Handmatig is op **M** op het opnamescherm om het scherm van de modusoverschakeling weer te geven. Tik op **i.A.** om de opnamemodus over te schakelen in Intelligent Auto.

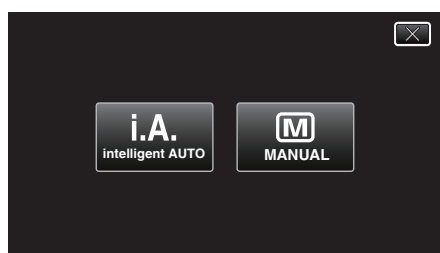

4 Start met opnemen.

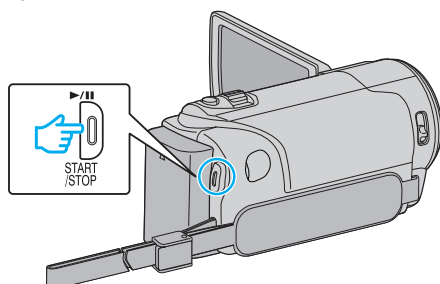

- Druk nog eens om te stoppen.
- Sommige schermen verdwijnen na ongeveer 3 seconden. Gebruik de **D** knop om van beeldscherm te veranderen.

OPMERKING : _____

- Afhankelijk van het onderwerp en de opnamecondities wordt de opname mogelijk niet goed gemaakt, zelfs niet in de Intelligent Auto-modus.

Aanwijzingen tijdens video-opname

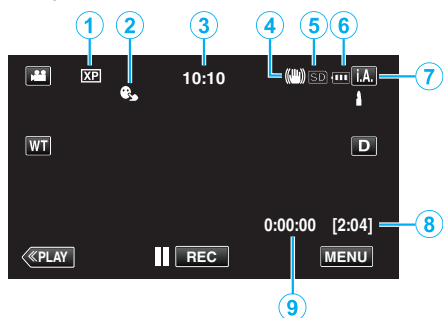

	Pictogram weergeven	Beschrijving
①	Videokwaliteit	Geeft het pictogram van de "VIDEOKWALITEIT" instelling weer als deze is geselecteerd in het opnamemenu. "VIDEOKWALITEIT" (☞ pag. 173)
②	PRIORIT. AANR. AE/AF	Geeft de instelling weer van "PRIORIT. AANR. AE/AF". De standaardinstelling is "GEZICHTSTRACERING". "Onderwerpen duidelijk in beeld brengen (PRIORIT. AANR. AE/AF)" (☞ pag. 97)
③	Tijd	Geeft de huidige tijd weer. "Instelling van de klok" (☞ pag. 71)
④	Beeldstabilisator	Geeft de instelling van de beeldstabilisator weer. "Vermindering van het schudden van de camera" (☞ pag. 107)
⑤	Opnamemedium	Geeft het pictogram weer van het medium waarop de video's worden opgenomen.
⑥	Accu-indicatie	Geeft het geschatte resterende vermogen van de accu weer. De nadere bijzonderheden van het vermogen van de accu kunnen worden weergegeven als u drukt op de INFO-knop. "Resterende opnametijd controleren" (☞ pag. 115)
⑦	Opnamestand	Geeft de huidige opnamemodus weer van i.A. (Intelligent Auto) of M (Manual).
⑧	Resterende opnametijd	Geeft de resterende tijd weer voor de video-opname. "Resterende opnametijd controleren" (☞ pag. 115)
⑨	Scène-teller (Opgenomen tijd)	Geeft de verstreken tijd weer van de video die wordt opgenomen.

■ Scènes van Intelligent Auto

Pictogram weergeven	Beschrijving
	Legt de huid prachtig vast.
	Zorgt ervoor dat men op natuurlijke wijze wordt vastgelegd.
	Focust op lange afstand en legt een scherp beeld vast met levendige kleuren.
	Neemt op met minimale ruis in het algehele beeld.
	Neemt nachtscènes accuraat op met minimale ruis in het algehele beeld.
	Voorkomt dat kleuren vervagen, zelfs indien opgenomen in een heldere omgeving.
	Neemt op wanneer gericht op een voorwerp nabij.
	Geeft de groene kleur van bomen helder weer.
	Legt de kleuren van de zonsopgang of-ondergang op natuurlijke wijze vast.
	Regelt de instellingen zo dat het onderwerp niet te donker wordt weergegeven omwille van het tegenlicht.
	Neemt personen accuraat op met minimale ruis in het algehele beeld.
	Neemt voorwerpen dichtbij op, zelfs in donkere omgevingen.

OPMERKING :

- Scènes kunnen in overeenstemming met de opnamecondities worden gedetecteerd, en ze kunnen automatisch worden aangepast in de Intelligent Auto-modus.
- Sommige functies werken mogelijk niet goed, afhankelijk van de opnamecondities.

Bedieningsknoppen voor video-opname

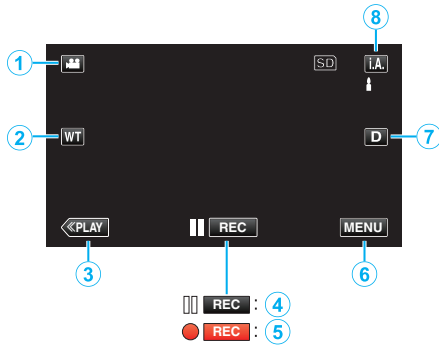

	Bedieningsknop	Beschrijving
①	Video/stilstaand beeld-stand	Schakelt tussen de video- en stilstaand beeld-stand.
②	T/W Zoom	Maakt het gebruik van dezelfde functies als de zoomhendel mogelijk. Het schudden van de camera, wat vaak voorvalt bij het gebruik van de zoomhendel, kan tot een minimum worden beperkt. "Zoomen" (☞ pag. 80)
③	Hastig Anmelde	Schakelt over naar de weergavemodus.
④ / ⑤	Start van opname Opname-standby	Werkt als de START/STOP knop.
⑥	MENU	Geeft de verschillende menu's van de video-opname weer. "Het menu gebruiken" (☞ pag. 166)
⑦	Knop Scherm D	Verandert het scherm tussen volledig (D_F) en gewoon (D) bij elke tik op de knop. <ul style="list-style-type: none"> Gewoon scherm: sommige schermen verdwijnen na ongeveer 3 seconden. Volledig scherm: alles wordt weergegeven. De knop scherm verandert van D in D_F. Als de voeding is uitgeschakeld, wordt de eenvoudige weergave (D) ingesteld.
⑧	Opnamemodus i.A.	Schakelt de opnamemodus.

Gebruik van de Stille modus

In de Stille modus wordt de LCD-monitor zwart en worden er geen geluiden weergegeven. Gebruik deze stand om in stilte opnamen te maken in donkere ruimtes, zoals tijdens een voorstelling.

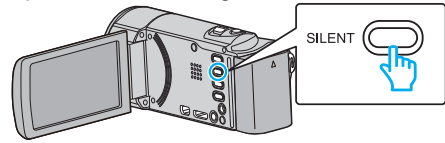

- Houd de knop SILENT ingedrukt om de Stille modus in te schakelen. Houd de knop opnieuw ingedrukt om deze uit te schakelen.
- verschijnt als "STILLE MODUS" is ingesteld op "AAN".

Handige instellingen voor het opnemen

- Als "SNELLE HERSTART" is ingesteld op "AAN", wordt dit apparaat onmiddellijk ingeschakeld als u de LCD-monitor binnen de 5 minuten opent nadat deze is uitgeschakeld door het sluiten van de monitor. "SNELLE HERSTART" (☞ pag. 190)
- Als "AUTOM. UITSCHAKELEN" is ingesteld op "AAN", wordt dit apparaat als het gedurende 5 minuten niet is gebruikt automatisch uitgeschakeld om energie te besparen. (alleen bij gebruik van het accupack) "AUTOM. UITSCHAKELEN" (☞ pag. 190)
- Als "PRIORIT. AANR. AE/AF" is ingesteld als "GEZICHTSTRACERING", zal deze eenheid gezichten detecteren en automatisch haar helderheid aanpassen en zich zo richten dat het de gezichten helderder opneemt.. "Onderwerpen duidelijk in beeld brengen (PRIORIT. AANR. AE/AF)" (☞ pag. 97)
- Wanneer "DATUM/TIJD OPNAME" wordt gebruikt, kunnen de datum en tijd samen worden opgenomen met de video. "Video's opnemen met datum en tijd" (☞ pag. 114)

LET OP :

- Stel de lens niet bloot aan direct zonlicht.
- Gebruik dit apparaat niet in regen of sneeuw, of op plaatsen met een hoge vochtigheid zoals een badkamer.
- Gebruik dit apparaat niet op plaatsen die onderhevig zijn aan overmatige vochtigheid of hoeveelheden stof, of plaatsen die direct zijn blootgesteld aan stoom of rook.
- De stroom kan worden uitgeschakeld om het circuit te beschermen als de temperatuur van het apparaat te hoog stijgt.
- Als dit toegangslampje aan is, mogen het accupack, de lichtnetadapter of de SD-kaart niet worden verwijderd. De opgenomen gegevens kunnen onleesbaar worden. "ACCESS (Toegangs-) lamp" (☞ pag. 196)
- Deze eenheid is een apparaat dat door een microcomputer wordt bediend. Elektrostatische lading, externe ruis en onderbrekingen (van een TV, een radio, etc.) kunnen voorkomen dat het juist werkt. In een dergelijk geval schakelt u het stroom uit en verwijdert u de AC adapter en de accu. De eenheid zal worden gerest.
- Maak een backup van belangrijke opgenomen gegevens.
 - U wordt aanbevolen uw belangrijke opgenomen gegevens te kopiëren naar een DVD of een ander opnamemedium voor bewaring.
 - JVC kan niet verantwoordelijk worden gesteld voor verloren gegevens.

OPMERKING :

- Controleer de resterende opnametijd op het medium voor u begint te filmen. Verplaats (kopieer) de gegevens naar een computer of een disk als er niet voldoende ruimte is.
- Als er vele bestanden op het medium staan, kan het even duren voor ze worden weergegeven op het afspeelscherm. Wacht een tijdje zolang het statuslampje knippert, want dit wijst op een normale werking.
- Vergeet niet kopieën te maken na het opnemen!
- Het opnemen stopt automatisch, omdat 12 uur of meer continu opnemen niet mogelijk is volgens de specificaties. (het kan even duren voor de opname opnieuw wordt opgestart.)
- Bij lange opnamen wordt het bestand in twee of meer bestanden opgedeeld als het groter is dan 4 GB.
- U kunt dit apparaat verbinden met de lichtnetadapter om vele uren binnenshuis op te nemen.
- Afhankelijk van de opnamecondities kunnen de vier hoeken van het scherm donker lijken, maar dit is geen storing. Wijzig in dit geval de opnamecondities door de zoomhendel te verplaatsen enz.

Zoomen

De gezichtshoek kan worden aangepast met de zoom.

- Gebruik de W-zijde (grote-hoekzijde) om op te nemen in een groter gezichtsveld.
- Gebruik de T-zijde (tele-opnamezijde) om het op te nemen onderwerp te vergroten.

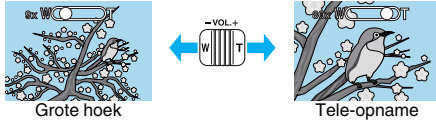

- De volgende zoomopties zijn beschikbaar:
 - Optische zoom (1 - 40x)
 - Digitale zoom (41 - 200x)
- U kunt ook de zoomknop (T/W) op het aanraakscherm gebruiken om in en uit te zoomen.

Zoomknop (T/W)

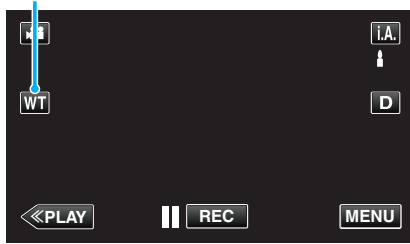

OPMERKING :

- Als de digitale zoom wordt gebruikt, wordt het beeld korrelig als het digitaal wordt vergroot.
 - Het bereik van de zoomverhouding kan worden gewijzigd.
- "ZOOMEN" (pag. 174)

Stilstaande beelden opnemen tijdens een video-opname

Stilstaande beelden kunnen worden opgenomen door in de videostand (standby of opnemen) te drukken op SNAPSHOT.

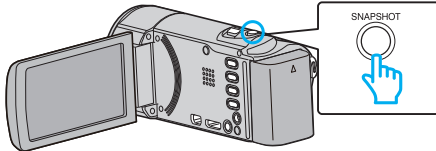

- "PHOTO" gaat aan op het scherm als er een stilstaand beeld wordt opgenomen.



- Stilstaande beelden die worden opgenomen tijdens een video-opname worden opgeslagen op de bestemming die is ingesteld in "OPN. MEDIA V. FOTO".

OPMERKING :

- De grootte van het stilstaande beeld dat wordt opgenomen in de videostand is 1920 x 1080.
- De bewerking is ongeldig onder de volgende omstandigheden:
 - wanneer het menu wordt weergegeven
 - wanneer de resterende opnametijd of het resterende vermogen van de accu wordt weergegeven
 - wanneer "TIMELAPSE OPNAME" in gebruik is
 - wanneer "SUBVENSTER GEZICHT" is ingesteld
 - wanneer "ANIMATIE-EFFECT" is ingesteld
 - wanneer "GEZ.-VERSIEREFFECT" is ingesteld
 - wanneer "STEMPEL" is ingesteld
 - wanneer "HANDSCHRIFTEFFECT" is ingesteld
 - wanneer "AUTO OPNAME" is ingesteld
 - wanneer "DATUM/TIJD OPNAME" is ingesteld

Stilstaande beelden opnemen in Automatische stand

Met behulp van de intelligent auto modus kunt u opnemen zonder zich al te veel zorgen te maken over de instellingen.

- 1 Open de lenshoes.

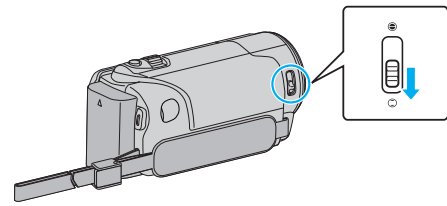

- 2 Open de LCD-monitor.

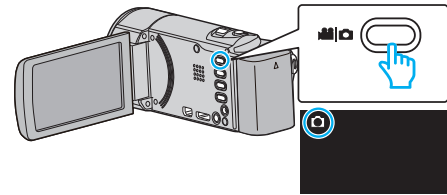

- Kijk of de opnamemodus is.

- 3 Controleer of de opnamemodus **i.A.** Intelligent Auto is.

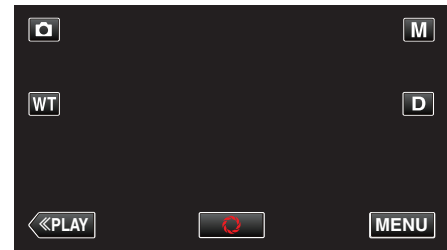

- Tik als de modus **M** Handmatig is op **M** op het opnamescherm om het scherm van de modusoverschakeling weer te geven. Tik op **i.A.** om de opnamemodus over te schakelen in Intelligent Auto.

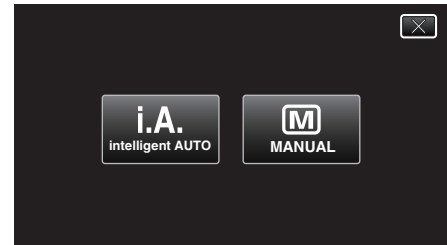

- 4 Stel scherp op het onderwerp.

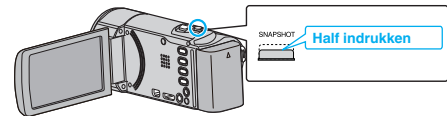

- Het scherpstellingspictogram wordt groen als het beeld is scherpgesteld.

- 5 Neem een stilstaand beeld op.

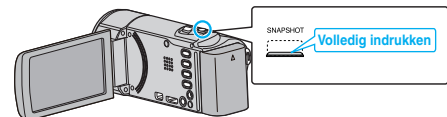

- PHOTO gaat aan als er een stilstaand beeld wordt opgenomen.
- Sommige schermen verdwijnen na ongeveer 3 seconden. Gebruik de **D** knop om van beeldscherm te veranderen.

OPMERKING :

- Afhankelijk van het onderwerp en de opnamecondities wordt de opname mogelijk niet goed gemaakt, zelfs niet in de Intelligent Auto-modus.

Aanwijzingen tijdens de opname van stilstaande beelden

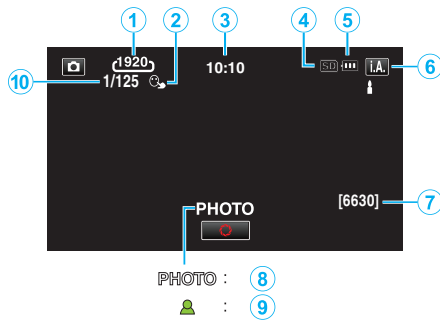

	Pictogram weergeven	Beschrijving
①	Beeldgrootte	Geeft het pictogram van de beeldgrootte weer. • De grootte van de stilstaande beelden kan worden gewijzigd. "BEELDGROOTTE" (pag. 180)
②	PRIORIT. AANR. AE/AF	Geeft de instelling weer van "PRIORIT. AANR. AE/AF". De standaardinstelling is "GEZICHTSTRACERING". "Onderwerpen duidelijk in beeld brengen (PRIORIT. AANR. AE/AF)" (pag. 97)
③	Tijd	Geeft de huidige tijd weer. "Instelling van de klok" (pag. 71)
④	Opnamemedium	Geeft het pictogram weer van het medium waarop de stilstaande beelden worden opgenomen.
⑤	Accu-indicatie	"Resterende opnametijd controleren" (pag. 115)
⑥	Opnamestand	Geeft de huidige opnamemodus weer van i.A. (Intelligent Auto) of M (Manual).
⑦	Resterend aantal opnamen	Geeft het resterende aantal opnamen weer bij het opnemen van stilstaande beelden. "Geschat aantal stilstaande beelden (Eenheid: aantal opnamen)" (pag. 116)
⑧	Bezig met opnemen	"PHOTO" verschijnt wanneer er een stilstaand beeld wordt opgenomen.
⑨	Scherpstelling	Wordt groen wanneer het beeld is scherpgesteld.
⑩	Sluitersnelheid	Geeft de sluitersnelheid weer.

■ Scènes van Intelligent Auto

Pictogram weergeven	Beschrijving
	Legt de huid prachtig vast.
	Zorgt ervoor dat men op natuurlijke wijze wordt vastgelegd.
	Focust op lange afstand en legt een scherp beeld vast met levendige kleuren.
	Neemt op met minimale ruis in het algehele beeld.
	Neemt nachtscènes accuraat op met minimale ruis in het algehele beeld.
	Vorkomt dat kleuren vervagen, zelfs indien opgenomen in een heldere omgeving.
	Neemt op wanneer gericht op een voorwerp nabij.
	Geeft de groene kleur van bomen helder weer.
	Legt de kleuren van de zonsopgang of-ondergang op natuurlijke wijze vast.
	Regelt de instellingen zo dat het onderwerp niet te donker wordt weergegeven omwille van het tegenlicht.
	Neemt personen accuraat op met minimale ruis in het algehele beeld.
	Neemt voorwerpen dichtbij op, zelfs in donkere omgevingen.

OPMERKING :

- Scènes kunnen in overeenstemming met de opnamecondities worden gedetecteerd, en ze kunnen automatisch worden aangepast in de Intelligent Auto-modus.
- Sommige functies werken mogelijk niet goed, afhankelijk van de opnamecondities.

Bedieningsknoppen voor de opname van stilstande beelden

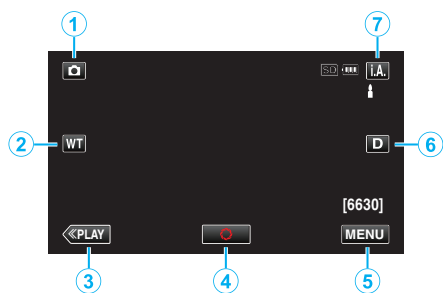

	Bedieningsknop	Beschrijving
①	Video/stilstaand beeld-stand	Schakelt tussen de video- en stilstaand beeld-stand.
②	T/W Zoom	Maakt het gebruik van dezelfde functies als de zoomhendel mogelijk. Het schudden van de camera, wat vaak voorvalt bij het gebruik van de zoomhendel, kan tot een minimum worden beperkt. "Zoomen" (pag. 82)
③	Hastig Anmelde	Schakelt over naar de weergavemodus.
④	Snapshot	Werkt als de SNAPSHOT knop. De scherpstelling kan echter niet worden geregeld door de knop half in te drukken.
⑤	MENU	Geeft de verschillende menu's van de stilstaand beeld-opname weer. "Het menu gebruiken" (pag. 166)
⑥	Knop Scherm D	Verandert het scherm tussen volledig (Df) en gewoon (D) bij elke tik op de knop. <ul style="list-style-type: none"> Gewoon scherm: sommige schermen verdwijnen na ongeveer 3 seconden. Volledig scherm: alles wordt weergegeven. De knop scherm verandert van D in Df. Als de voeding is uitgeschakeld, wordt de eenvoudige weergave (D) ingesteld.
⑦	Opnamemodus i.A./M	Schakelt de opnamemodus.

Gebruik van de Stille modus

In de Stille modus wordt de LCD-monitor zwart en worden er geen geluiden weergegeven. Gebruik deze stand om in stilte opnamen te maken in donkere ruimtes, zoals tijdens een voorstelling.

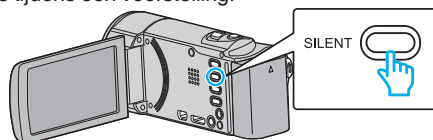

- Houd de knop SILENT ingedrukt om de Stille modus in te schakelen. Houd de knop opnieuw ingedrukt om deze uit te schakelen.
- Het pictogram "STILLE MODUS" is ingesteld op "AAN".

Handige instellingen voor het opnemen

- Als "SNELLE HERSTART" is ingesteld op "AAN", wordt dit apparaat onmiddellijk ingeschakeld als u de LCD-monitor binnen de 5 minuten opent nadat deze is uitgeschakeld door het sluiten van de monitor. "SNELLE HERSTART" (pag. 190)
- Als "AUTOM. UITSCHAKELEN" is ingesteld op "AAN", wordt dit apparaat als het gedurende 5 minuten niet is gebruikt automatisch uitgeschakeld om energie te besparen. (alleen bij gebruik van het accupack) "AUTOM. UITSCHAKELEN" (pag. 190)
- Als "PRIORIT. AANR. AE/AF" is ingesteld als "GEZICHTSTRACERING", zal deze eenheid gezichten detecteren en automatisch haar helderheid aanpassen en zich zo richten dat het de gezichten helderder opneemt. "Onderwerpen duidelijk in beeld brengen (PRIORIT. AANR. AE/AF)" (pag. 97)

LET OP :

- Stel de lens niet bloot aan direct zonlicht.
- Gebruik dit apparaat niet in regen of sneeuw, of op plaatsen met een hoge vochtigheid zoals een badkamer.
- Gebruik dit apparaat niet op plaatsen die onderhevig zijn aan overmatige vochtigheid of hoeveelheden stof, of plaatsen die direct zijn blootgesteld aan stoom of rook.
- De stroom kan worden uitgeschakeld om het circuit te beschermen als de temperatuur van het apparaat te hoog stijgt.
- Als dit toegangslampje aan is, mogen het accupack, de lichtnetadapter of de SD-kaart niet worden verwijderd. De opgenomen gegevens kunnen onleesbaar worden. "ACCESS (Toegangs-) lamp" (pag. 196)
- Deze eenheid is een apparaat dat door een microcomputer wordt bediend. Elektrostatische lading, externe ruis en onderbrekingen (van een TV, een radio, etc.) kunnen voorkomen dat het juist werkt. In een dergelijk geval schakelt u het stroom uit en verwijdert u de AC adapter en de accu. De eenheid zal worden gerest.

OPMERKING :

- Voordat u een belangrijke scène opneemt, kunt u het best eerst een proefopname maken.
- Afhankelijk van de opnamecondities kunnen de vier hoeken van het scherm donker lijken, maar dit is geen storing. Wijzig in dit geval de opnamecondities door de zoomhendel te verplaatsen enz.

Zoomen

De gezichtshoek kan worden aangepast met de zoom.

- Gebruik de W-zijde (grote-hoekzijde) om op te nemen in een groter gezichtsveld.
- Gebruik de T-zijde (tele-opnamezijde) om het op te nemen onderwerp te vergroten.

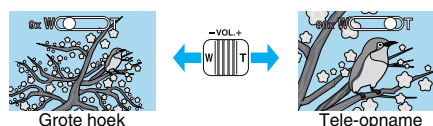

- De volgende zoomopties zijn beschikbaar:
 - Optische zoom (1 - 40x)
- U kunt ook de zoomknop (T/W) op het aanraakscherm gebruiken om in en uit te zoomen.

Zoomknop (T/W)

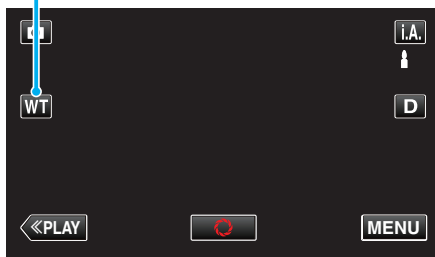

OPMERKING :

- Alleen de optische zoom is beschikbaar in de opnamestand voor stilstaande beelden (foto's).

Handmatig opnemen

U kunt instellingen zoals helderheid en sluitersnelheid wijzigen als u de handmatige stand gebruikt.

Handmatig opnemen kan zowel in de videostand als in de stilstand beeldstand worden ingesteld.

- 1 Open de lenshoes.

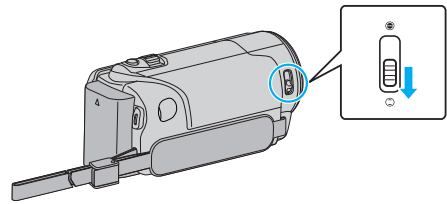

- 2 Open de LCD-monitor.

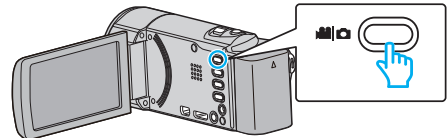

- Stel de opnamemodus in ofwel op video ofwel op stilstand beeld.
- Tik om de modus te schakelen tussen video en stilstand beeld op of op het opnamescherm om het scherm van de modusoverschakeling weer te geven. Tik op of om de modus respectievelijk over te schakelen op video of stilstand beeld. (U kunt op dit apparaat ook de -knop gebruiken.)

- 3 Selecteer de stand Handmatig opnemen.

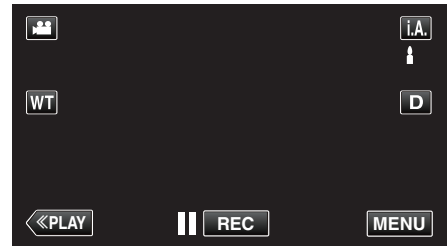

- Tik als de modus **i.A.** Intelligent Auto is op **i.A.** op het opnamescherm om het scherm van de modusoverschakeling weer te geven. Tik op **M** om de opnamemodus over te schakelen op Handmatig.

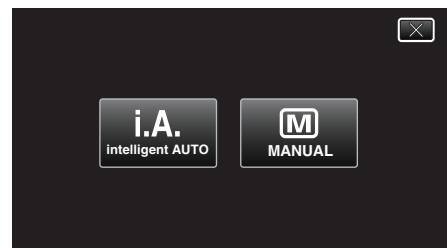

- 4 Tik op "MENU".

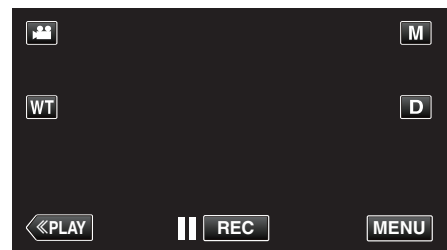

- Het menu snelkoppelingen verschijnt.

- 5 Tik op "MENU" in het menu snelkoppelingen.

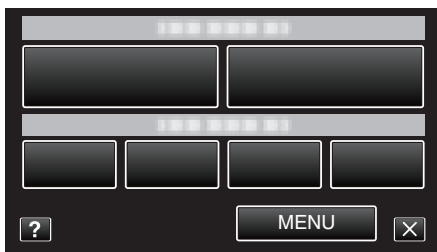

6 Tik op het item dat handmatig moet worden ingesteld.



- Zie het "Menu Handmatig opnemen" voor meer informatie over de verschillende handmatige instellingen.

OPMERKING :

- De handmatige instellingen worden alleen weergegeven in de handmatige stand.

Menu Handmatig opnemen

De volgende items kunnen worden ingesteld.

Naam	Beschrijving
SCENE SELECTEREN	<ul style="list-style-type: none"> • Er kunnen gemakkelijk onder de opnameomstandigheden passende opnamen worden gemaakt. <p>"Opnemen in overeenstemming met de scène (onderwerp)" (pag. 85)</p>
FOCUS	<ul style="list-style-type: none"> • Gebruik de handmatige scherpstelling als het onderwerp niet automatisch wordt scherpgesteld. <p>"Focus handmatig aanpassen" (pag. 86)</p>
HELDERHEID AANPASSEN	<ul style="list-style-type: none"> • De algemene helderheid op het scherm kan worden aangepast. • Gebruik deze instelling als u op een donkere plaats of een plaats met veel licht opneemt. <p>"Helderheid aanpassen" (pag. 87)</p>
WITBALANS	<ul style="list-style-type: none"> • De algemene kleur op het scherm kan worden aangepast. • Gebruik deze optie als de kleur op het scherm verschilt van de werkelijke kleur. <p>"Witbalans instellen" (pag. 88)</p>
BACKLIGHT COMP.	<ul style="list-style-type: none"> • Corrigeert het de foto als het onderwerp donker wordt weergegeven omwille van het tegenlicht. • Gebruik deze optie wanneer u een opname maakt tegen het licht in. <p>"Tegenlichtcompensatie instellen" (pag. 89)</p>
MACRO	<ul style="list-style-type: none"> • Gebruik deze optie om close-up-(macro-)opnamen te maken van het onderwerp. <p>"Close-up-opnamen maken" (pag. 90)</p>

Opnemen in overeenstemming met de scène (onderwerp)

Veel voorkomende scènes kunnen worden opgenomen met de meest geschikte instellingen.

- 1 Selecteer de stand Handmatig opnemen.

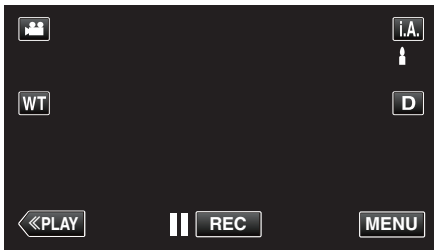

- Tik als de modus **i.A.** Intelligent Auto is op **i.A.** op het opnamescherm om het scherm van de modusoverschakeling weer te geven.
- Tik op **M** om de opnamemodus over te schakelen op Handmatig.

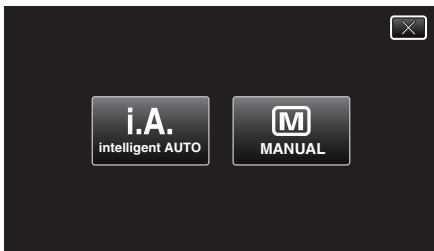

- 2 Tik op "MENU".

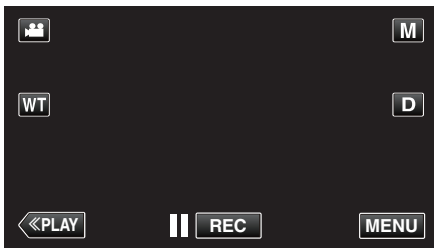

- Het menu snelkoppelingen verschijnt.

- 3 Tik op "MENU" in het menu snelkoppelingen.

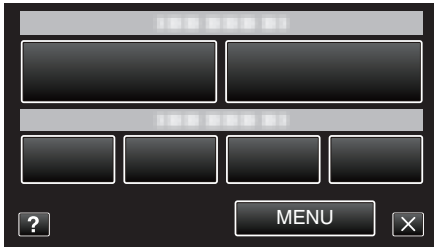

- 4 Tik op "SCENE SELECTEREN".





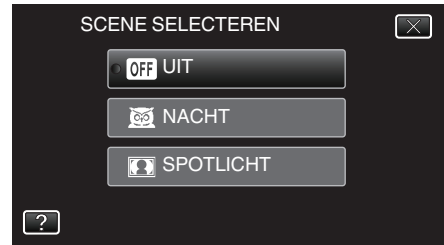

- Tik op \wedge of \vee om naar boven of naar beneden te gaan voor een verdere selectie.
- Tik op \times om het menu af te sluiten.
- Tik op \leftarrow om terug te keren naar het vorige scherm.

- 5 Tik op de gepaste scène.

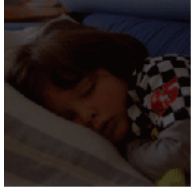

- Tik op "UIT" om de selectie te annuleren.
- Tik op \wedge of \vee om naar boven of naar beneden te gaan voor een verdere selectie.
- Tik op \times om het menu af te sluiten.

* Het beeld is alleen een indruk.

Instelling	Effect
 NACHT	Verhoogt de gevoeligheid en maakt de scène automatisch helderder met een trage sluitertijd in een donkere omgeving. Gebruik een statief om te vermijden dat de camera schudt. <div style="display: flex; justify-content: space-around; align-items: center;"> <div style="text-align: center;"> <p>OFF</p>  </div> <div style="font-size: 2em;">▶</div> <div style="text-align: center;"> <p>ON</p>  </div> </div>
 SPOTLICHT	Voorkomt dat een menselijk onderwerp te helder wordt weergegeven onder licht. <div style="display: flex; justify-content: space-around; align-items: center;"> <div style="text-align: center;"> <p>OFF</p>  </div> <div style="font-size: 2em;">▶</div> <div style="text-align: center;"> <p>ON</p>  </div> </div>

OPMERKING :

- Alle scènes van "SCENE SELECTEREN" kunnen niet worden ingesteld tijdens de "TIMELAPSE OPNAME".

Focus handmatig aanpassen

Gebruik deze instelling als de scherpstelling niet duidelijk is in Intelligent Auto of als u een handmatige scherpstelling wenst.

- 1 Selecteer de stand Handmatig opnemen.

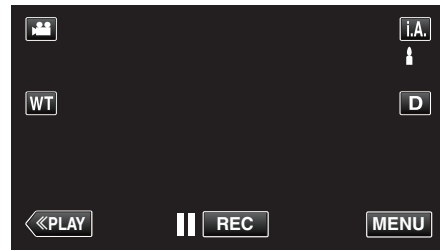

- Tik als de modus **i.A.** Intelligent Auto is op **i.A.** op het opnamescherm om het scherm van de modusoverschakeling weer te geven.
Tik op **M** om de opnamemodus over te schakelen op Handmatig.

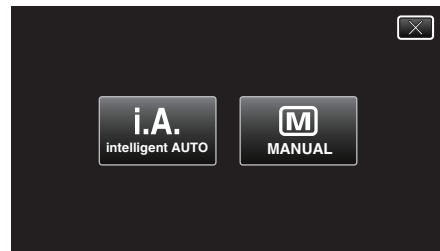

- 2 Tik op "MENU".

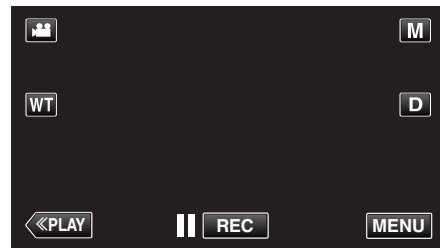

- Het menu snelkoppelingen verschijnt.

- 3 Tik op "MENU" in het menu snelkoppelingen.

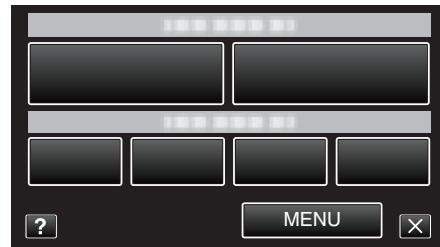

- 4 Tik op "FOCUS".

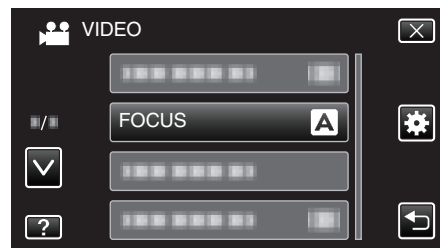

- Tik op **^** of **v** om naar boven of naar beneden te gaan voor een verdere selectie.
- Tik op **X** om het menu af te sluiten.
- Tik op **↶** om terug te keren naar het vorige scherm.

- 5 Tik op "HANDMATIG".

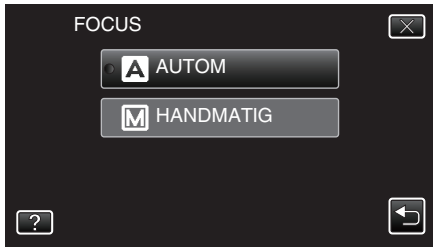

6 Pas de scherpstelling aan.



- Tik op ▲ om scherp te stellen op een onderwerp in de verte. Als ▲ blijft knipperen, kan het beeld niet verder scherpgesteld worden.
- Tik op ▼ om scherp te stellen op een onderwerp in de nabijheid. Als ▼ blijft knipperen, kan het beeld niet dichterbij scherpgesteld worden.

7 Tik op "INSTEL" om te bevestigen.

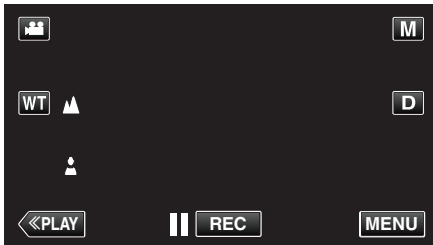

- Als de scherpstelling is bevestigd, verdwijnt het scherpstellingsframe, en worden ▲ en ▼ weergegeven.

OPMERKING :

- Een onderwerp waarop is scherpgesteld aan de tele-opnamezijde (T) blijft scherpgesteld wanneer wordt uitgezoomd naar de grote-hoekzijde (W).

Helderheid aanpassen

U kunt de helderheid aanpassen op het gewenste niveau.

1 Selecteer de stand Handmatig opnemen.

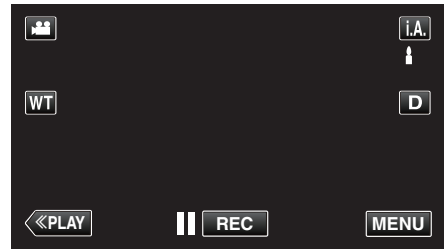

- Tik als de modus i.A. Intelligent Auto is op i.A. op het opnamescherm om het scherm van de modusoverschakeling weer te geven. Tik op M om de opnamemodus over te schakelen op Handmatig.



2 Tik op "MENU".

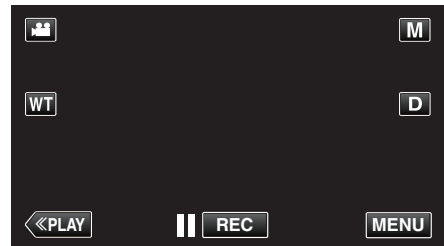

- Het menu snelkoppelingen verschijnt.

3 Tik op "MENU" in het menu snelkoppelingen.

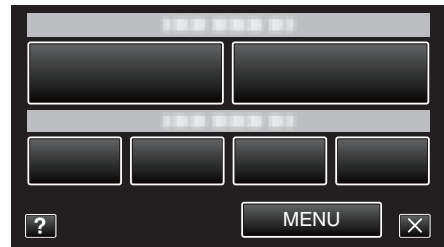

4 Tik op "HELDERHEID AANPASSEN".



- Tik op ^ of v om naar boven of naar beneden te gaan voor een verdere selectie.
- Tik op X om het menu af te sluiten.
- Tik op ↶ om terug te keren naar het vorige scherm.

5 Tik op "HANDMATIG".



6 Pas de helderheidswaarde aan.



- Compensatiebereik tijdens video-opname: -2,0 tot +2,0
- Compensatiebereik tijdens opname van stilstaande beelden: -2,0 tot +2,0
- Tik op ^ om de helderheid te verhogen.
- Tik op v om de helderheid te verlagen.

7 Tik op "INTEL" om te bevestigen.

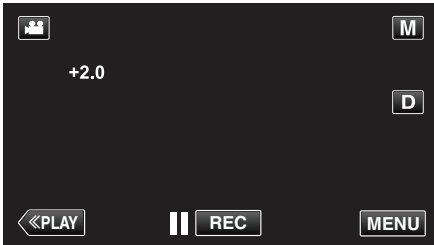

OPMERKING :

- De instellingen kunnen afzonderlijk worden aangepast voor video's en stilstaande beelden.

Witbalans instellen

U kunt de kleurtoon instellen om deze af te stemmen op de lichtbron.

1 Selecteer de stand Handmatig opnemen.

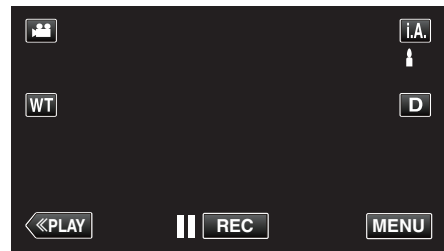

- Tik als de modus **i.A.**, Intelligent Auto is op **i.A.**, op het opnamescherm om het scherm van de modusoverschakeling weer te geven.
Tik op **M** om de opnamemodus over te schakelen op Handmatig.

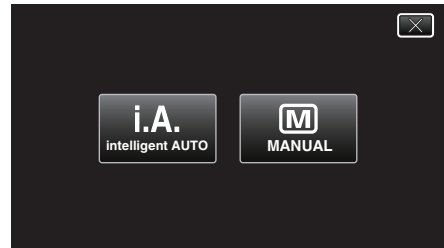

2 Tik op "MENU".

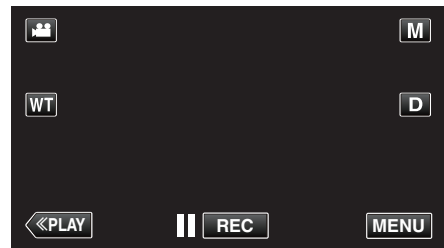

- Het menu snelkoppelingen verschijnt.

3 Tik op "MENU" in het menu snelkoppelingen.

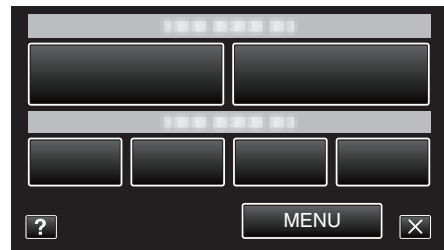

4 Tik op "WITBALANS".

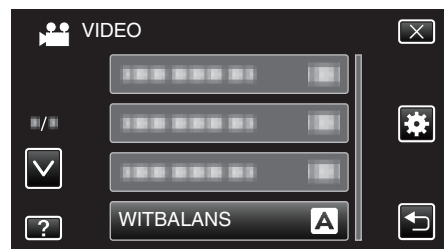

- Tik op ^ of v om naar boven of naar beneden te gaan voor een verdere selectie.
- Tik op X om het menu af te sluiten.
- Tik op left arrow om terug te keren naar het vorige scherm.

5 Tik op de gepaste opnameomgeving.



- Tik op \wedge of \vee om de cursor te verplaatsen.

Instelling	Nadere bijzonderheden
AUTOM	Regelt automatisch de aanpassing aan de natuurlijke kleuren.
HANDMATIGE WB	Gebruik deze functie als het probleem van onnatuurlijke kleuren niet is opgelost.
FIJN	Stel deze functie in wanneer u buiten opnamen maakt op een zonnige dag.
BEWOLKT	Stel deze functie in wanneer u opnamen maakt op een bewolkte dag of in de schaduw.
HALOGEEN	Stel deze functie in wanneer u opnamen maakt onder een verlichting, zoals een videolamp.
MARINE:BLAUW	Stel deze functie in wanneer u opnamen maakt van de zee op een plaats met diepe wateren (het water ziet er blauw uit), met behulp van een optioneel onderwaterhuis.
MARINE:GROEN	Stel deze functie in wanneer u opnamen maakt van de zee op een plaats met ondiepe wateren (het water ziet er groen uit), met behulp van een optioneel onderwaterhuis.

HANDMATIGE WB gebruiken

- 1 Houd een vel effen wit papier voor de lens zodat het witte papier het scherm vult.
- 2 Tik op "HANDMATIGE WB" en blijf deze knop aanraken terwijl het pictogram verschijnt en knippert.
- 3 Laat de knop los wanneer het menu is verdwenen en WB gaat branden.

OPMERKING :

- De instelling wordt niet gewijzigd als "HANDMATIGE WB" te snel wordt aangetikt (minder dan 1 seconde).

Tegenlichtcompensatie instellen

U kunt het beeld corrigeren als het onderwerp te donker wordt weergegeven omwille van het tegenlicht.

- 1 Selecteer de stand Handmatig opnemen.

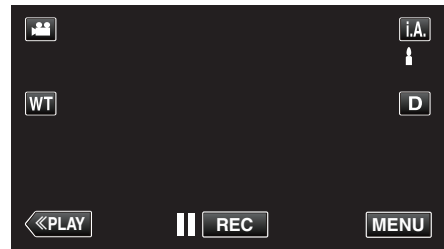

- Tik als de modus **i.A.**, Intelligent Auto is op **i.A.**, op het opnamescherm om het scherm van de modusoverschakeling weer te geven.
Tik op **M** om de opnamemodus over te schakelen op Handmatig.

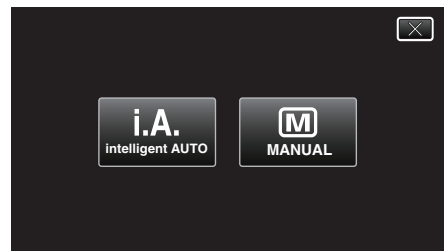

- 2 Tik op "MENU".

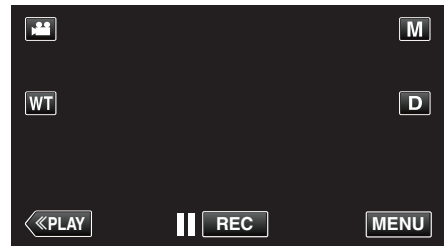

- Het menu snelkoppelingen verschijnt.

- 3 Tik op "MENU" in het menu snelkoppelingen.

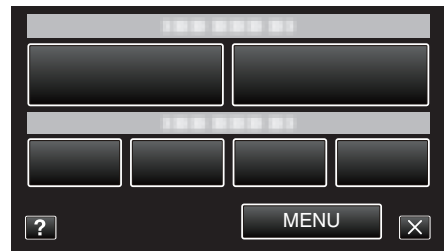

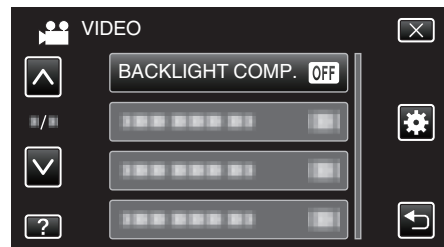

- 4 Tik op "BACKLIGHT COMP.".

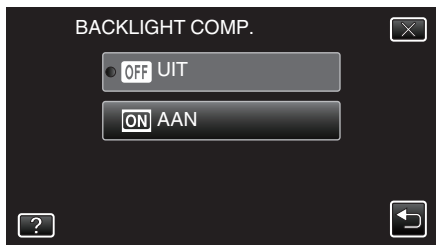

- Tik op \wedge of \vee om naar boven of naar beneden te gaan voor een verdere selectie.
- Tik op \times om het menu af te sluiten.
- Tik op \curvearrowright om terug te keren naar het vorige scherm.

- 5 Tik op "AAN".



- Na de instelling verschijnt het tegenlichtpictogram .

Close-up-opnamen maken

Met de tele macro-functie kunt u close-up-opnamen maken van een onderwerp.



* Het beeld is alleen een indruk.

- 1 Selecteer de stand Handmatig opnemen.

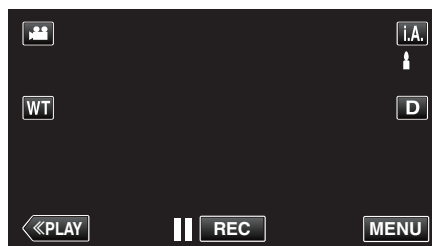

- Tik als de modus **i.A.**, Intelligent Auto is op **i.A.**, op het opnamescherm om het scherm van de modusoverschakeling weer te geven.
Tik op **M** om de opnamemodus over te schakelen op Handmatig.

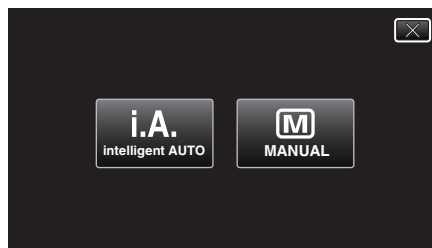

- 2 Tik op "MENU".

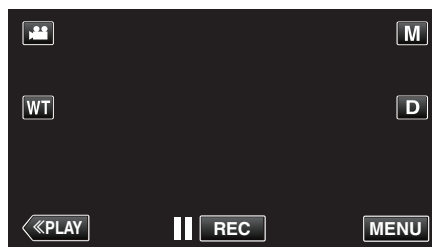

- Het menu snelkoppelingen verschijnt.

- 3 Tik op "MENU" in het menu snelkoppelingen.

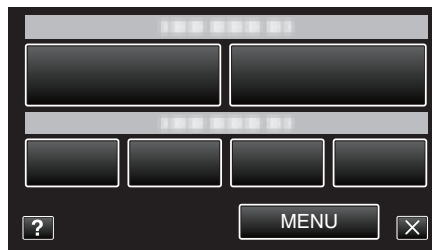

- 4 Tik op "MACRO".

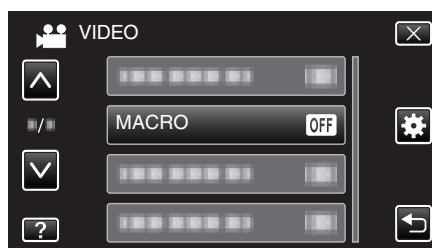

- Tik op \wedge of \vee om naar boven of naar beneden te gaan voor een verdere selectie.

- Tik op X om het menu af te sluiten.
- Tik op ↶ om terug te keren naar het vorige scherm.

5 Tik op "AAN".

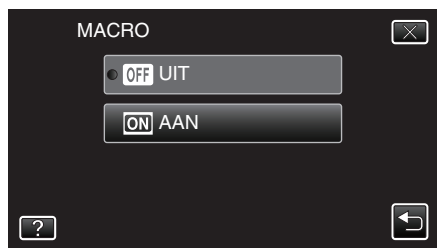

- Na de instelling verschijnt het macropictogram .





Instelling	Nadere bijzonderheden
UIT	Hiermee kunt u close-up-opnamen maken tot op 1 m aan de tele-opnamezijde (T). Hiermee kunt u close-up-opnamen maken tot op 5 cm aan de grote-hoekzijde (W).
AAN	Hiermee kunt u close-up-opnamen maken tot op 50 cm aan de tele-opnamezijde (T). Hiermee kunt u close-up-opnamen maken tot op 5 cm aan de grote-hoekzijde (W).

LET OP :

- Zet "MACRO" op "UIT" als u geen close-up-opnamen maakt. Ander kan het beeld wazig zijn.

Opnemen met effecten

U kunt animatie-effecten toevoegen aan video-opnames. Het animatie-effect verschijnt als er een glimlach wordt waargenomen, of als het scherm wordt aangeraakt.

Soort effect	Beschrijving van effect
ANIMATIE-EFFECT	Neemt video's op met animatie-effecten. "Opnemen met animatie-effecten" ( pag. 92)
GEZ.-VERSIEREFFECT	Detecteert gezichten en zorgt dat er decoraties zoals een zonnebril worden toegevoegd. "Opnemen met gezichtsdecoraties" ( pag. 94)
STEMPEL	Neemt video op met verschillende decoratieve stempels. "Opnemen met decoratieve stempels" ( pag. 95)
HANDSCHRIFTEFFECT	Neemt video's op met uw persoonlijke handschrift of tekening. "Opnemen met persoonlijk handschrift" ( pag. 96)

Opnemen met animatie-effecten

U kunt animatie-effecten toevoegen aan video-opnames. Het animatie-effect verschijnt als er een glimlach wordt waargenomen, of als het scherm wordt aangeraakt.

1 Open de LCD-monitor.

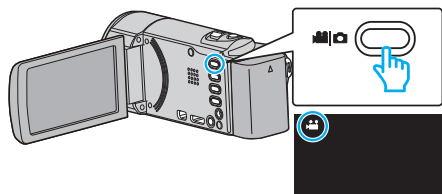

- Kijk of de opnamemodus is.
- Tik als de modus stilstaand beeld is op op het opnamescherm om het scherm van de modusoverschakeling weer te geven. Tik op om de opnamemodus over te schakelen. (U kunt op dit apparaat ook de -knop gebruiken.)

2 Tik op "MENU".

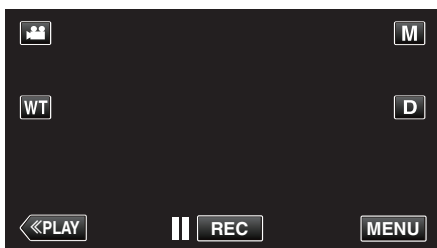

- Het menu snelkoppelingen verschijnt.

3 Tik op "MENU". (Ga naar stap 4.)

Of tik op "ANIMATIE-EFFECT" in het menu snelkoppelingen. (Ga naar stap 5.)

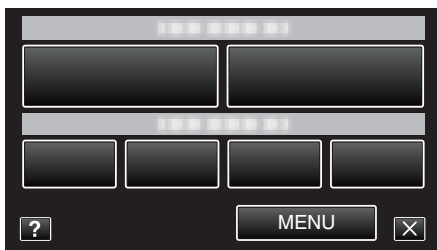

4 Tik op "ANIMATIE-EFFECT".

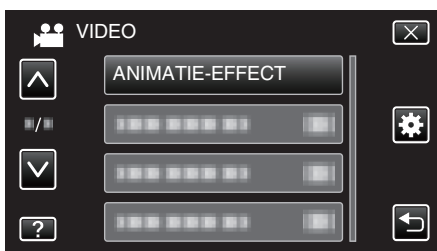

- Tik op of om naar boven of naar beneden te gaan voor een verdere selectie.
- Tik op om het menu af te sluiten.
- Tik op om terug te keren naar het vorige scherm.



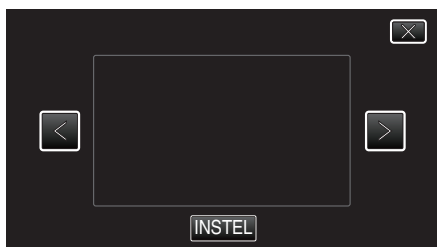



5 Selecteer een gewenst effect en tik op "INSTEL".

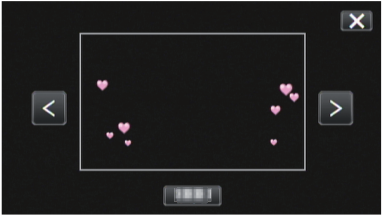
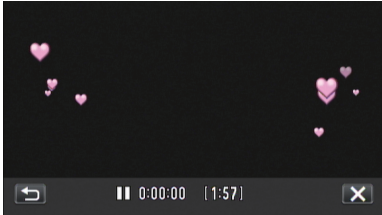

- Tik op of om het effect te veranderen.
- Druk op de knop START/STOP op de camera om te beginnen met opnemen.

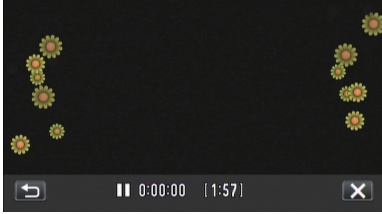
Druk nog eens om te stoppen.

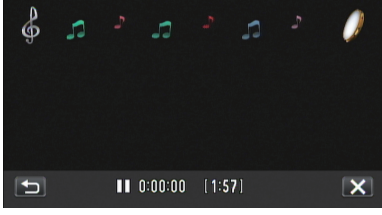
- Tik op om eerst het "ANIMATIE-EFFECT" te annuleren en andere handelingen dan opnamen uit te voeren.

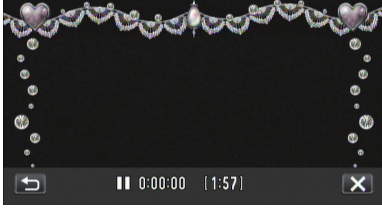
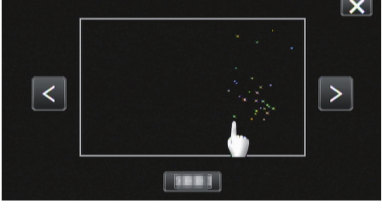
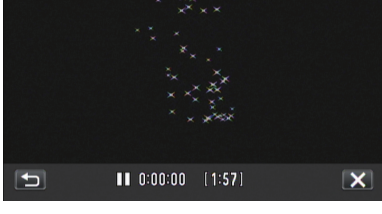
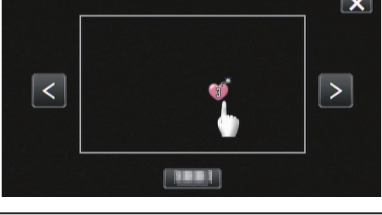
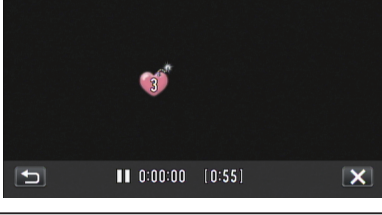
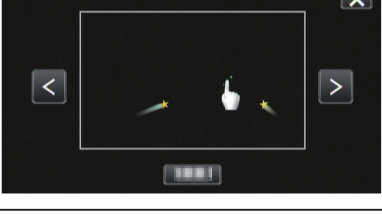
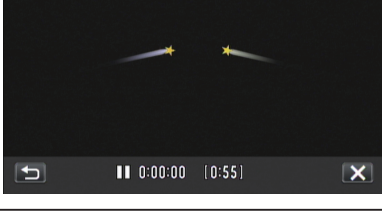
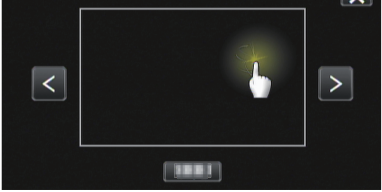
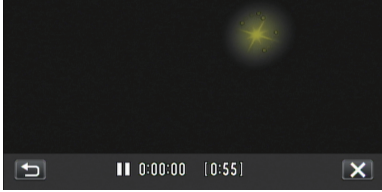
Tijdens de instelling	Na de instelling	Opmerking
		<p>Animatie (effect) verschijnt als glimlachen worden gedetecteerd.</p>
		<p>Animatie (effect) verschijnt als glimlachen worden gedetecteerd.</p>
		<p>Animatie (effect) verschijnt als glimlachen worden gedetecteerd.</p>
		<p>Animatie (effect) verschijnt als glimlachen worden gedetecteerd.</p>
		<p>Animatie (effect) verschijnt als het scherm wordt aangeraakt.</p>
		<p>Animatie (effect) verschijnt als het scherm wordt aangeraakt.</p>
		<p>Animatie (effect) verschijnt als het scherm wordt aangeraakt.</p>
		<p>Animatie (effect) verschijnt als het scherm wordt aangeraakt.</p>

Opnemen met gezichtsdecoraties

Detecteert gezichten en zorgt dat er decoraties zoals een zonnebril worden toegevoegd.

1 Open de LCD-monitor.

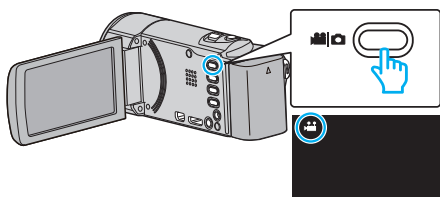

- Kijk of de opnamemodus is.
- Tik als de modus stilstaand beeld is op op het opnamescherm om het scherm van de modusoverschakeling weer te geven. Tik op om de opnamemodus over te schakelen. (U kunt op dit apparaat ook de -knop gebruiken.)

2 Tik op "MENU".

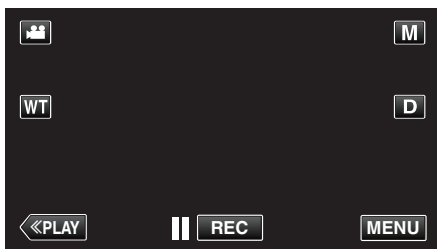

- Het menu snelkoppelingen verschijnt.

3 Tik op "MENU". (Ga naar stap 4.)

Of tik op "GEZ.-VERSIEREFFECT" () in het menu snelkoppelingen. (Ga naar stap 5.)

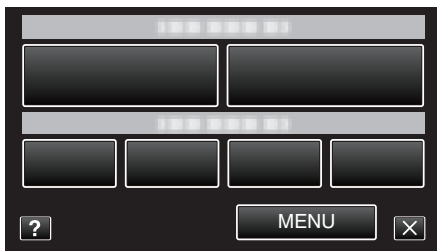

4 Tik op "GEZ.-VERSIEREFFECT".



- Tik op of om naar boven of naar beneden te gaan voor een verdere selectie.
- Tik op om het menu af te sluiten.
- Tik op om terug te keren naar het vorige scherm.

5 Selecteer een gewenst effect en tik op "INSTEL".

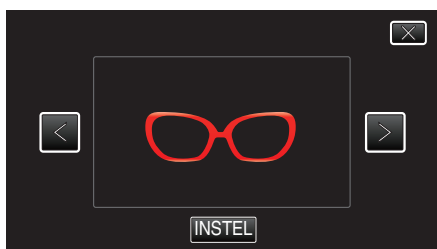

- Tik op of om een item te selecteren.
- Druk op de knop START/STOP op de camera om te beginnen met opnemen. Druk nog eens om te stoppen.

- Tik op om eerst het "GEZ.-VERSIEREFFECT" te annuleren en andere handelingen dan opnemen uit te voeren.

Opnemen met decoratieve stempels

Neemt video op met verschillende decoratieve stempels.

- 1 Open de LCD-monitor.

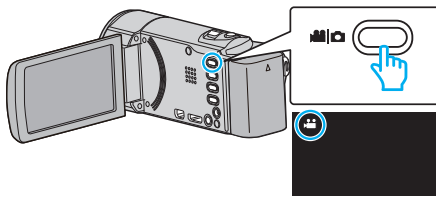

- Kijk of de opnamemodus is.
- Tik als de modus stilstaand beeld is op op het opnamescherm om het scherm van de modusoverschakeling weer te geven. Tik op om de opnamemodus over te schakelen. (U kunt op dit apparaat ook de / -knop gebruiken.)

- 2 Tik op "MENU".

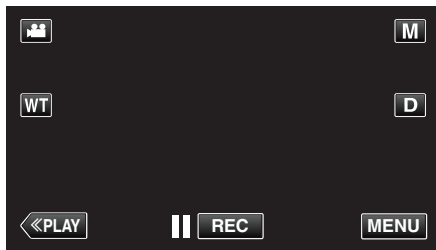

- Het menu snelkoppelingen verschijnt.

- 3 Tik op "MENU". (Ga naar stap 4.)
Of tik op "STEMPEL" () in het menu snelkoppelingen. (Ga naar stap 5.)

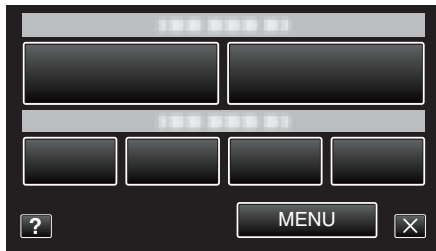

- 4 Tik op "STEMPEL".

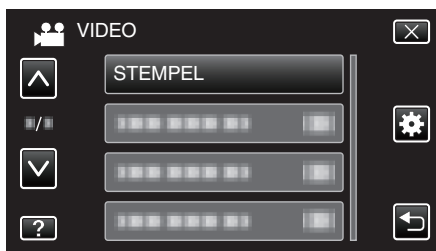

- Tik op of om naar boven of naar beneden te gaan voor een verdere selectie.
- Tik op om het menu af te sluiten.
- Tik op om terug te keren naar het vorige scherm.

- 5 Kies een stempel.

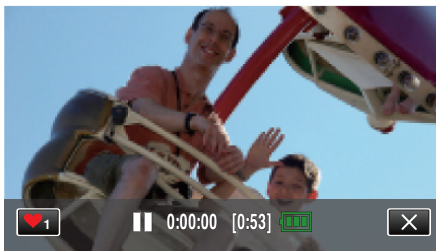

- Tik op 1 om een stempel te selecteren. Tik op het gewenste stempel. Het cijfer geeft de afmeting van het stempel aan.



- Tik op om door de lijst met stempels te bladeren.
- Tik op om de grootte van de stempels te wijzigen.
- Tik op om terug te keren naar het vorige scherm.

- 6 Tik op het scherm om een stempel toe te voegen.

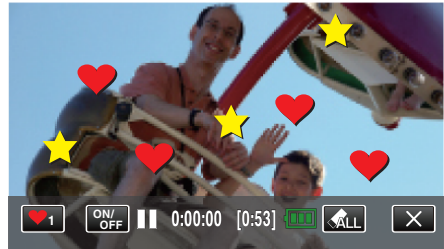

- Tik op om het stempel te wissen.
- Tik op "ON/OFF" om de stempels weer te geven/te verbergen.
- Druk op de knop START/STOP op de camera om te beginnen met opnemen. Druk nog eens om te stoppen.
- Tik op om eerst het "STEMPEL" te annuleren en andere handelingen dan opnamen uit te voeren.

OPMERKING :

- Er kunnen maximaal 50 stempels toegevoegd worden.
- De toegevoegde stempels worden gewist als de stempelstand wordt afgesloten of als het apparaat wordt uitgeschakeld.

Opnemen met persoonlijk handschrift

Neemt video's op met uw persoonlijke handschrift of tekening.

1 Open de LCD-monitor.

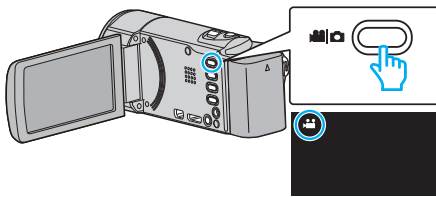

- Kijk of de opnamemodus is.
- Tik als de modus stilstaand beeld is op op het opnamescherm om het scherm van de modusoverschakeling weer te geven. Tik op om de opnamemodus over te schakelen. (U kunt op dit apparaat ook de -knop gebruiken.)

2 Tik op "MENU".

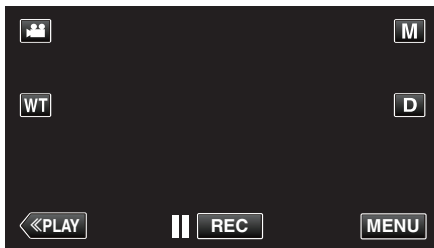

- Het menu snelkoppelingen verschijnt.

3 Tik op "MENU". (Ga naar stap 4.)

Of tik op "HANDSCHRIFTEFFECT" (ا) in het menu snelkoppelingen. (Ga naar stap 5.)

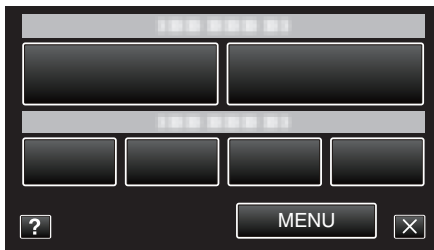

4 Tik op "HANDSCHRIFTEFFECT".



- Tik op of om naar boven of naar beneden te gaan voor een verdere selectie.
- Tik op om het menu af te sluiten.
- Tik op om terug te keren naar het vorige scherm.

5 Kies een lijn.

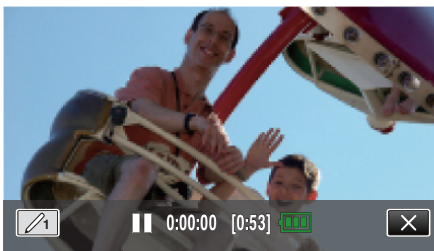

- Tik op om de lijnkleur en -dikte te selecteren. Het cijfer geeft de dikte van de lijn aan.

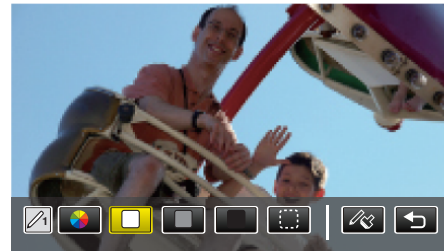

- U kunt een kleur selecteren tussen wit, grijs, zwart, enz.
- Selecteer om een deel van de lijn aan te tikken en te wissen.
- Tik op om de lijnkleur te selecteren. Tik op om door de lijst met lijnkleuren te bladeren.
- Tik op om de lijndikte te selecteren.
- Tik op om terug te keren naar het vorige scherm.

6 Begin te schrijven of tekenen met de meegeleverd aanraakpen.

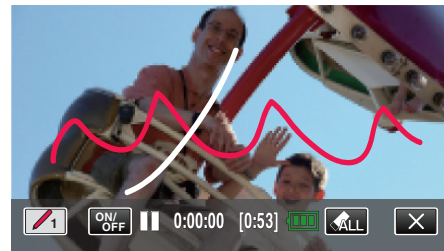

- Tik op om alle lijnen te wissen.
- Tik op "ON/OFF" om de lijnen weer te geven/te verbergen.
- Druk op de knop START/STOP op de camera om te beginnen met opnemen. Druk nog eens om te stoppen.
- Tik op om eerst het "HANDSCHRIFTEFFECT" te annuleren en andere handelingen dan opnamen uit te voeren.

OPMERKING :

- Als het geschrevene of de tekeningen niet goed geplaatst zijn, corrigeert u de plaatsing.

"INST. AANRAAKSCHERM" (pag. 191)

- De tekst en tekeningen worden gewist als de handschriftstand wordt afgesloten of als het apparaat wordt uitgeschakeld.

Onderwerpen duidelijk in beeld brengen (PRIORIT. AANR. AE/AF)

"PRIORIT. AANR. AE/AF" is een functie die de scherpstelling en de helderheid aanpast op basis van een aangetikte positie. Door het gezicht van een persoon op voorhand te registreren, kunt u de tracering van deze persoon activeren, zelfs zonder een specifieke selectie tijdens de opname. Deze functie is zowel voor video's als voor stilstaande beelden beschikbaar.

1 Open de LCD-monitor.

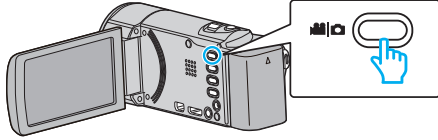

- Stel de opnamemodus in ofwel op video ofwel op stilstaand beeld.
- Tik om de modus te schakelen tussen video en stilstaand beeld op of op het opnamescherm om het scherm van de modusoverschakeling weer te geven. Tik op of om de modus respectievelijk over te schakelen op video of stilstaand beeld. (U kunt op dit apparaat ook de -knop gebruiken.)

2 Tik op "MENU".

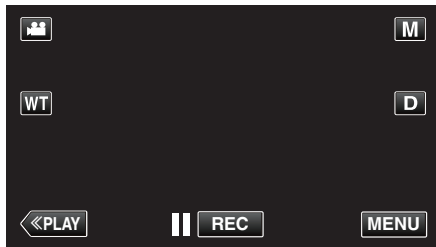

- Het menu snelkoppelingen verschijnt.

3 Tik op "MENU" in het menu snelkoppelingen.

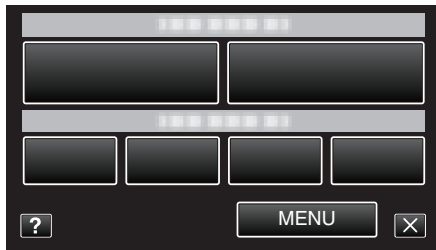

4 Tik op "PRIORIT. AANR. AE/AF".



- Tik op of om naar boven of naar beneden te gaan voor een verdere selectie.
- Tik op om het menu af te sluiten.
- Tik op om terug te keren naar het vorige scherm.

5 Tik op de gewenste instelling.

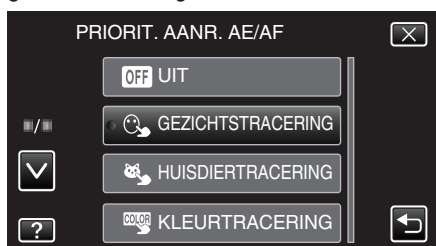

GEZICHTSTRACERING

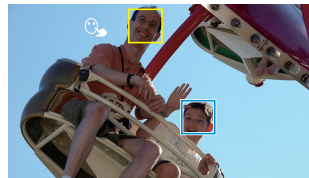

KLEURTRACERING



HUISDIERTRACERING

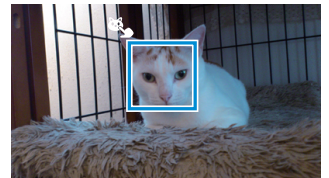

GEBIEDSELECTIE



- De focus en helderheid worden automatisch aangepast op basis van de aangetikte positie (gezicht/kleur/gebied). Er verschijnt een blauw frame rond het geselecteerde onderwerp (gezicht/kleur), terwijl er een wit frame verschijnt rond het geselecteerde gebied.
- Tik om te resetten nogmaals op de gewenste positie (gezicht/kleur/gebied).
- Tik op het blauwe frame om "GEZICHTSTRACERING", "HUISDIERTRACERING" of "KLEURTRACERING" te annuleren.
- Tik op het witte frame om "GEBIEDSELECTIE" te annuleren.

Instelling	Nadere bijzonderheden
UIT	Deactiveert de functie.
GEZICHTSTRACERING	verschijnt op het scherm. De opname wordt gemaakt terwijl het aangetikte gezicht (onderwerp) wordt getraceerd en automatisch wordt aangepast met de juiste focus en helderheid. Er verschijnt bovendien een groen frame rond het aangetikte gezicht (onderwerp). (Wanneer het gezicht van een persoon wordt geregistreerd, wordt het hoofdonderwerp en verschijnt het groene frame zelfs zonder een specifieke selectie.)
HUISDIERTRACERING	verschijnt op het scherm. De opname wordt gemaakt terwijl het aangetikte huisdier (onderwerp) wordt getraceerd en automatisch wordt aangepast met de juiste focus en helderheid. Er verschijnt bovendien een blauw frame rond het aangetikte huisdier (onderwerp).
KLEURTRACERING	verschijnt op het scherm. De opname wordt gemaakt terwijl de aangetikte kleur (onderwerp) wordt getraceerd en automatisch wordt aangepast met de juiste helderheid. Er verschijnt bovendien een blauw frame rond de aangetikte kleur (onderwerp).
GEBIEDSELECTIE	verschijnt op het scherm. De opname wordt gemaakt terwijl het aangetikte gebied (vaste positie) automatisch wordt aangepast met de juiste focus en helderheid. Er verschijnt bovendien een groen frame rond het aangetikte gebied.

OPMERKING :

- Wanneer "PRIORIT. AANR. AE/AF" is ingesteld, wordt "FOCUS" automatisch ingesteld op "AUTOM".
- Tik opnieuw op de geselecteerde positie (gezicht/kleur/gebied) om de instelling te annuleren. (De instelling blijft geldig voor geregistreerde gezichten.)
- Tik op een niet-geselecteerde positie (gezicht/kleur/gebied) om te resetten.
- Als de camera een onderwerp uit het oog verliest, tikt u opnieuw op het onderwerp.
- De instellingen worden geannuleerd wanneer de zoomfunctie wordt gebruikt. (alleen "GEBIEDSELECTIE")
- Als "GEZICHTSTRACERING" wordt ingesteld na de gezichtsregistratie, verschijnt het blauwe frame rond het gezicht waarvoor de hoogste prioriteit is geregistreerd.
- Bij de opname van geregistreerde gezichten met "GEZICHTSTRACERING" worden de focus en helderheid automatisch aangepast, zelfs zonder een specifieke selectie.

Geregistreerde gezichten kunnen bovendien terug worden getraceerd, zelfs als ze uit het oog worden verloren. Daarom wordt aanbevolen de gezichten die vaak worden opgenomen met deze camera op voorhand te registreren.

"Persoonlijke authenticatie-informatie van menselijk gezicht registreren" (pag. 103)

- Als "KLEURTRACERING" is ingesteld, kan het beoogde onderwerp (de beoogde kleur) veranderen als er vergelijkbare kleuren worden gedetecteerd. Tik in dit geval opnieuw op het onderwerp. Het beoogde onderwerp (de beoogde kleur) kan ook terug worden getraceerd als ze binnen een specifieke periode in het midden van het scherm verschijnt.

LET OP :

- Onderwerpen dichtbij de zijkanten van de LCD-monitor zullen mogelijk niet reageren of worden herkend wanneer ze worden aangetikt. Verplaats het onderwerp in dit geval naar het midden en tik opnieuw.
- "GEZICHTSTRACERING" werkt mogelijk niet goed, afhankelijk van de opnamecondities (afstand, helderheid enz.) en het onderwerp (richting van gezicht enz.). Het is ook bijzonder moeilijk om gezichten te detecteren in tegenlicht.
- "HUISDIERTRACERING" werkt mogelijk niet goed, afhankelijk van het soort huisdier, de opnamecondities (afstand, helderheid enz.) en het onderwerp (richting van gezicht enz.). Het is ook bijzonder moeilijk om gezichten van huisdieren te detecteren die helemaal zwart zijn, bedekt zijn met lang haar of zich in tegenlicht bevinden.
- "KLEURTRACERING" werkt mogelijk niet goed in de volgende gevallen:
 - bij de opname van onderwerpen zonder contrast
 - bij de opname van onderwerpen die zich op hoge snelheid verplaatsen
 - bij een opname in een donkere ruimte
 - bij een verandering van de helderheid van de omgeving
- Bij de instelling van "GEZICHTSTRACERING" kan het onderwerp uit het oog worden verloren als de camera zeer snel verticaal of horizontaal wordt verplaatst. Niet-geregistreerde gezichten kunnen niet terug getraceerd worden. Tik op het onderwerp om het terug te traceren. Voor geregistreerde gezichten worden de focus en helderheid automatisch aangepast, zelfs zonder een specifieke selectie. Geregistreerde gezichten kunnen bovendien terug worden getraceerd, zelfs als ze uit het oog worden verloren. Daarom wordt aanbevolen de gezichten die vaak worden opgenomen met deze camera op voorhand te registreren.

"Persoonlijke authenticatie-informatie van menselijk gezicht registreren" (pag. 103)

Smiles automatisch vastleggen (SMILE-OPNAME)

"SMILE-OPNAME" legt automatisch een stilstaand beeld vast na de detectie van een smile.

Deze functie is zowel voor video's als voor stilstaande beelden beschikbaar. Stel "PRIORIT. AANR. AE/AF" in op "GEZICHTSTRACERING" voor u "SMILE-OPNAME" selecteert.

"Onderwerpen duidelijk in beeld brengen (PRIORIT. AANR. AE/AF)" (pag. 97)

- 1 Open de LCD-monitor.

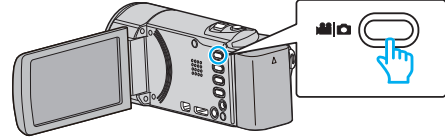

- Stel de opnamemodus in ofwel op video ofwel op stilstaand beeld.
- Tik om de modus te schakelen tussen video en stilstaand beeld op of op het opnamescherm om het scherm van de modusoverschakeling weer te geven. Tik op of om de modus respectievelijk over te schakelen op video of stilstaand beeld. (U kunt op dit apparaat ook de -knop gebruiken.)

- 2 Tik op "MENU".

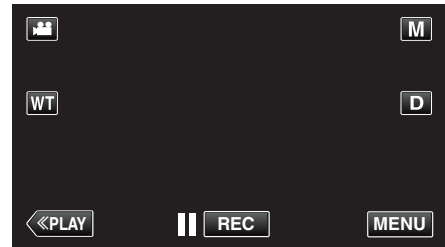

- Het menu snelkoppelingen verschijnt.

- 3 Tik op "MENU". (Ga naar stap 4.) Of tik op "SMILE-OPNAME" in het menu snelkoppelingen. (Ga naar stap 5.)

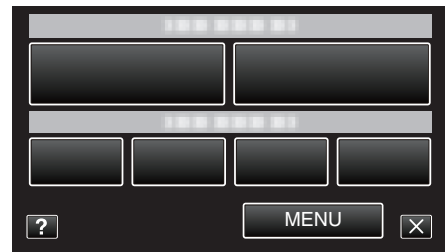

- 4 Tik op "SMILE-OPNAME".

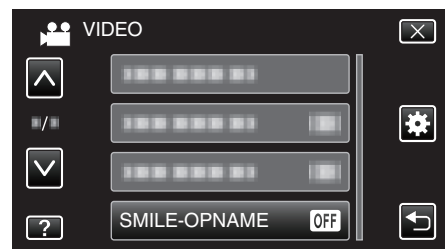

- Tik op ^ of v om naar boven of naar beneden te gaan voor een verdere selectie.
- Tik op X om het menu af te sluiten.
- Tik op ↶ om terug te keren naar het vorige scherm.

- 5 Tik op "AAN".

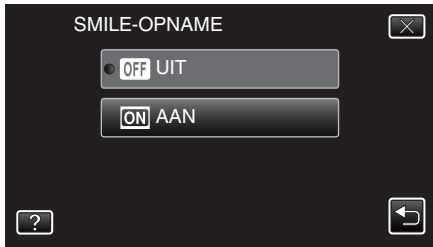

- Tik op X om het menu af te sluiten wanneer het vorige scherm verschijnt.

6 Richt de camera op het menselijke onderwerp.

- Er wordt automatisch een stilstaand beeld vastgelegd wanneer er smiles worden gedetecteerd.

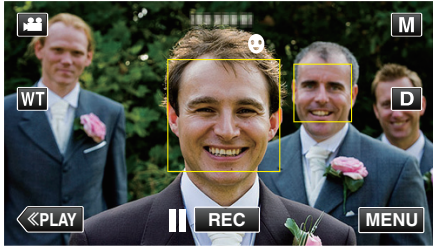

- PHOTO gaat aan als er een stilstaand beeld wordt opgenomen.
 - U kunt de naam en het smile-niveau (%) samen met het frame weergeven door vóór de opname in het menu "WEERGAVE SMILE %/NAAM" in te stellen op "AAN".
- "GLIMLACH%/NAAM BEELDSCHERM instellen" (pag. 105)

OPMERKING :

- De camera kan maximaal 16 gezichten detecteren. De smile-niveaus worden weergegeven voor maximaal 3 van de grootste gezichten die worden weergegeven op het scherm.
- Deze functie werkt mogelijk niet goed, afhankelijk van de opnamecondities (afstand, helderheid enz.) en het onderwerp (richting van gezicht, smile-niveau enz.). Het is ook moeilijk om een smile te detecteren in tegenlicht.
- Nadat een smile is gedetecteerd en vastgelegd, duurt het even voor de volgende opname kan worden gemaakt.
- "SMILE-OPNAME" werkt niet in de volgende gevallen:
 - wanneer het menu wordt weergegeven
 - wanneer de resterende opnametijd of het resterende vermogen van de accu wordt weergegeven
 - wanneer "SUBVENSTER GEZICHT" is ingesteld
 - wanneer "ANIMATIE-EFFECT" is ingesteld
 - wanneer "GEZ.-VERSIEREFFECT" is ingesteld
 - wanneer "STEMPEL" is ingesteld
 - wanneer "HANDSCHRIFTEFFECT" is ingesteld
 - wanneer "AUTO OPNAME" is ingesteld
 - wanneer "DATUM/TIJD OPNAME" is ingesteld

"Opnemen terwijl een vergroot beeld van een geselecteerd gezicht wordt weergegeven (SUBVENSTER GEZICHT)" (pag. 101)

"Opnemen met animatie-effecten" (pag. 92)

LET OP :

- Als "PRIORIT. AANR. AE/AF" niet is ingesteld op "GEZICHTSTRACERING", zal "SMILE-OPNAME" niet werken.
- Als er geen gepaste resultaten worden verkregen, kunt u opnamen maken met de "SMILE-OPNAME" ingesteld op "UIT".

Automatisch huisdieren in beeld brengen (OPNAME HUISDIER)

"OPNAME HUISDIER" legt automatisch een stilstaand beeld vast als het gezicht van een huisdier, zoals een hond of kat waargenomen wordt. Deze functie is zowel voor video's als voor stilstaande beelden beschikbaar.

1 Open de LCD-monitor.

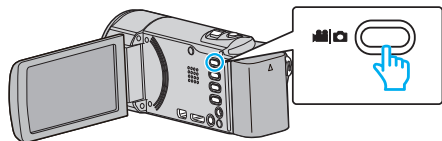

- Stel de opnamemodus in ofwel op video ofwel op stilstaand beeld.
- Tik om de modus te schakelen tussen video en stilstaand beeld op of op het opnamescherm om het scherm van de modusoverschakeling weer te geven. Tik op of om de modus respectievelijk over te schakelen op video of stilstaand beeld. (U kunt op dit apparaat ook de /-knop gebruiken.)

2 Tik op "MENU".

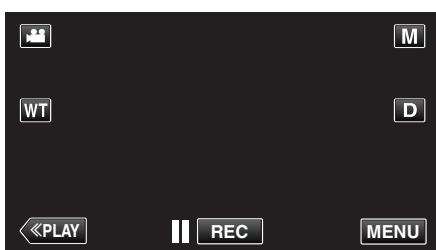

- Het menu snelkoppelingen verschijnt.

3 Tik op "MENU" in het menu snelkoppelingen.

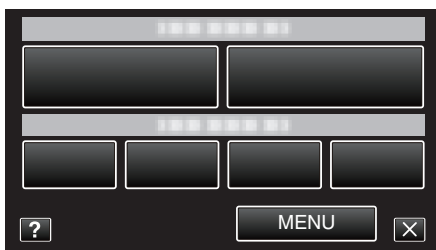

4 Tik op "OPNAME HUISDIER".

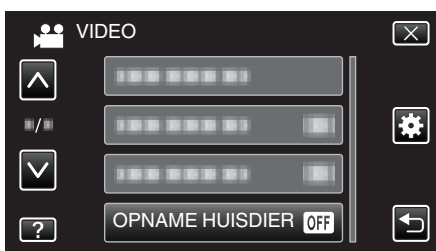

- Tik op of om naar boven of naar beneden te gaan voor een verdere selectie.
- Tik op om het menu af te sluiten.
- Tik op om terug te keren naar het vorige scherm.

5 Tik op "AAN".

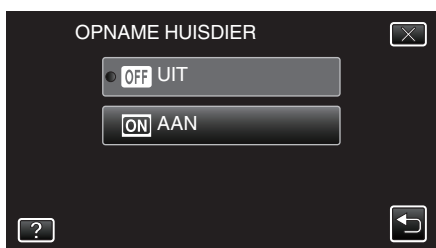

- Tik op om het menu af te sluiten wanneer het vorige scherm verschijnt.

6 Richt de camera op het huisdier.

- Er wordt automatisch een stilstaand beeld vastgelegd wanneer er een huisdier wordt gedetecteerd.

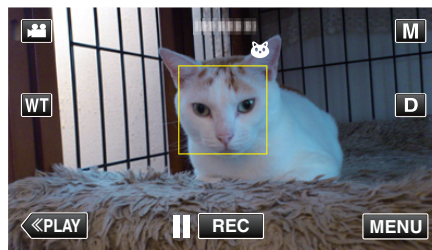

- PHOTO gaat aan als er een stilstaand beeld wordt opgenomen.

OPMERKING :

- De camera kan maximaal 6 gezichten van huisdieren detecteren.
- "OPNAME HUISDIER" werkt mogelijk niet goed, afhankelijk van het soort huisdier, de opnamecondities (afstand, helderheid enz.) en het onderwerp (richting van gezicht enz.). Het is ook bijzonder moeilijk om gezichten van huisdieren te detecteren die helemaal zwart zijn, bedekt zijn met lang haar of zich in tegenlicht bevinden.
- Soms kan er per ongeluk een onderwerp anders dan uw huisdier gedetecteerd worden. Gebruik "OPNAME HUISDIER" alleen voor huisdieren zoals honden of katten.
- Nadat een huisdier is gedetecteerd en vastgelegd, duurt het even voor de volgende opname kan worden gemaakt.
- "OPNAME HUISDIER" werkt niet in de volgende gevallen:
 - wanneer het menu wordt weergegeven
 - wanneer de resterende opnametijd of het resterende vermogen van de accu wordt weergegeven
 - wanneer "SUBVENSTER GEZICHT" is ingesteld
 - wanneer "ANIMATIE-EFFECT" is ingesteld
 - wanneer "GEZ.-VERSIEREFFECT" is ingesteld
 - wanneer "STEMPEL" is ingesteld
 - wanneer "HANDSCHRIFTEFFECT" is ingesteld
 - wanneer "AUTO OPNAME" is ingesteld
 - wanneer "DATUM/TIJD OPNAME" is ingesteld

"Opnemen terwijl een vergroot beeld van een geselecteerd gezicht wordt weergegeven (SUBVENSTER GEZICHT)" (pag. 101)

"Opnemen met effecten" (pag. 91)

LET OP :

- Wanneer "OPNAME HUISDIER" is ingesteld op "AAN", wordt "PRIORIT. AANR. AE/AF" automatisch ingesteld op "HUISDIERTRACERING". Zelfs als "OPNAME HUISDIER" is ingesteld op "AAN", wordt "OPNAME HUISDIER" automatisch ingesteld op "UIT" als "PRIORIT. AANR. AE/AF" niet ingesteld is op "HUISDIERTRACERING".
- Als er geen gepaste resultaten worden verkregen, kunt u opnamen maken met de "OPNAME HUISDIER" ingesteld op "UIT".

Opnemen terwijl een vergroot beeld van een geselecteerd gezicht wordt weergegeven (SUBVENSTER GEZICHT)

U kunt opnemen terwijl u zowel de algemene afbeelding van de scène als het vergrote beeld van de uitdrukking van een onderwerp weergeeft. Rond de gezichten die kunnen worden vergroot verschijnen frames. Tik op een frame om het gezicht te traceren en te vergroten in een subvenster.

- 1 Open de LCD-monitor.

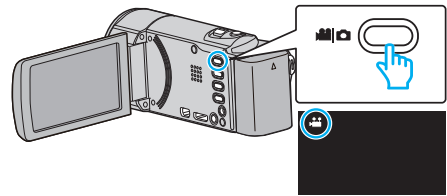

- Kijk of de opnamemodus is.
- Tik als de modus stilstaand beeld is op op het opnamescherm om het scherm van de modusoverschakeling weer te geven. Tik op om de modus over te schakelen op video. (U kunt op dit apparaat ook de -knop gebruiken.)

- 2 Tik op "MENU".

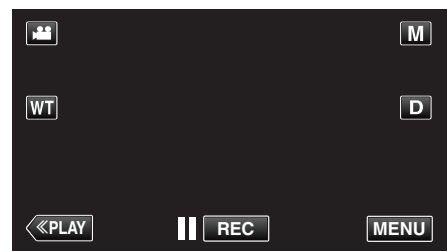

- Het menu snelkoppelingen verschijnt.

- 3 Tik op "MENU" in het menu snelkoppelingen.

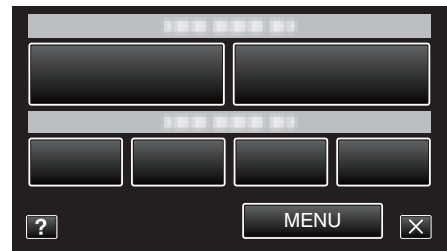

- 4 Tik op "SUBVENSTER GEZICHT".



- 5 Tik op het frame van het gezicht om het te vergroten.

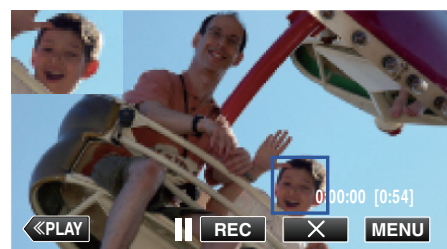

- Wanneer het gezicht in een frame wordt aangetikt, wordt het weergegeven in een subvenster. De schermpositie van het subvenster wordt automatisch ingesteld, in overeenstemming met de positie van het aangetikte gezicht.
- Het frame van het aangetikte gezicht wordt blauw.
- Wanneer het aangetikte gezicht van het scherm verdwijnt, verdwijnt het subvenster ook. Wanneer het gezicht opnieuw op het scherm verschijnt, wordt het subvenster automatisch opnieuw weergegeven.

- Tik op "X" om "SUBVENSTER GEZICHT" af te sluiten.

LET OP :

- Houd rekening met het volgende wanneer "SUBVENSTER GEZICHT" wordt ingesteld.
 - Functies zoals digitale zoom, gebruik van zoom op het aanraakscherm, gelijktijdige opname van stilstaand beeld, "TIMELAPSE OPNAME", "GEZ.-VERSIEREFFECT", "STEMPEL", "HANDSCHRIFTEFFECT", "DATUM/TIJD OPNAME" en "AUTO OPNAME" zijn niet beschikbaar.
 - Instellingen zoals "FOCUS" en "HELDERHEID AANPASSEN" zijn ingesteld op "AUTOM" automatisch.
 - Als "PRIORIT. AANR. AE/AF" is ingesteld op GEZICHTSTRACERING, wordt de focus en de helderheid aangepast voor de persoon die wordt weergegeven in het subvenster.
 - "ANIMATIE-EFFECT" is niet beschikbaar.
- Het scherm van het subvenster wordt ook opgenomen.

OPMERKING :

- Als een gezicht wordt vergroot en wordt weergegeven in het subvenster, wordt alleen de naam van de persoon weergegeven.
(Wanneer een gezicht niet is geregistreerd, wordt de naam van de persoon niet weergegeven.)
- De stand subvenster gezicht wordt geannuleerd wanneer het apparaat wordt uitgeschakeld.
- Er verschijnen in het subvenster gezicht niet zo gemakkelijk frames rond de gezichten als in de andere standen. Ze verschijnen alleen rond de gezichten die kunnen worden vergroot. Er verschijnen geen frames in de volgende gevallen:
 - wanneer het gezicht van het onderwerp uiterst klein is
 - wanneer de omgeving te donker of te helder is
 - wanneer het gezicht horizontaal of scheef wordt weergegeven
 - wanneer het gezicht groter wordt weergegeven dan het hulpvenster (bijvoorbeeld wanneer erop is ingezoomd)
 - wanneer een deel van het gezicht is verborgen

"Persoonlijke authenticatie-informatie van menselijk gezicht registreren"

(pag. 103)

Persoonlijke authenticatie-informatie van menselijk gezicht registreren

Als het gezicht van een persoon op voorhand wordt geregistreerd, kunnen de focus en de helderheid automatisch worden aangepast met de gezichtstraceringsfunctie. Er kunnen maximaal 6 gezichten worden geregistreerd, samen met de namen en prioriteitsniveaus. Het wordt aanbevolen om vooraf de gezichten te registreren die vaak worden opgenomen door deze camera.

1 Open de LCD-monitor.

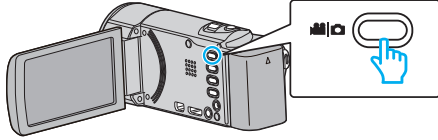

- Stel de opnamemodus in ofwel op video ofwel op stilstaand beeld.
- Tik om de modus te schakelen tussen video en stilstaand beeld op of op het opnamescherm om het scherm van de modusoverschakeling weer te geven. Tik op of om de modus respectievelijk over te schakelen op video of stilstaand beeld. (U kunt op dit apparaat ook de -knop gebruiken.)

2 Tik op "MENU".

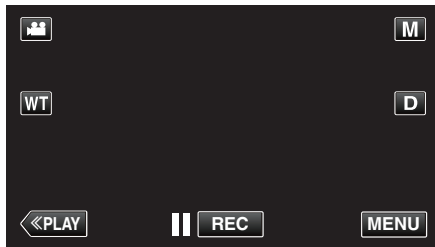

- Het menu snelkoppelingen verschijnt.

3 Tik op "MENU" in het menu snelkoppelingen.

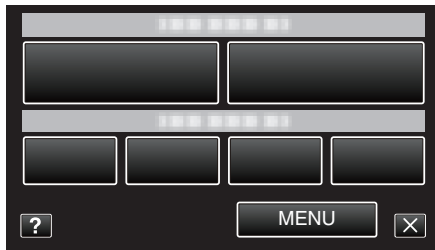

4 Tik op "GEZICHTSREGISTRATIE".



- Tik op of om naar boven of naar beneden te gaan voor een verdere selectie.
- Tik op om het menu af te sluiten.
- Tik op om terug te keren naar het vorige scherm.

5 Tik op "NIEUW GEZICHT REG.".



6 Richt de camera op het menselijke onderwerp.



- De informatie wordt verzameld vóór de opname van de gezichtsregistratie. Het frame wordt knipperend weergegeven terwijl de informatie wordt verzameld.
- Pas het gezicht aan zodat het in het frame past terwijl dit knippert. Het frame stopt met knipperen en gaat aan nadat de informatie is verzameld.
- Tik op "ANNULEREN" om de registratie te annuleren. Wanneer "GEZICHTSHERKENNING ANNULEREN?" verschijnt, tikt u op "JA" om terug te keren naar de normale opnamestand.

7 Tik op "OPNAME" en neem het gezicht op vanaf de voorkant.



- Een gezicht wordt vastgelegd voor gebruik op het indexscherm voor gezichtsregistratie.
- U kunt om op te nemen niet alleen tikken op "OPNAME", u kunt ook de knop SNAPSHOT volledig indrukken.
- Er is een geluid hoorbaar wanneer de opname is voltooid.
- Tik op "ANNULEREN" om de registratie te annuleren. Wanneer "GEZICHTSHERKENNING ANNULEREN?" verschijnt, tikt u op "JA" om terug te keren naar de normale opnamestand.

8 Tik op "JA" om verder op te nemen.

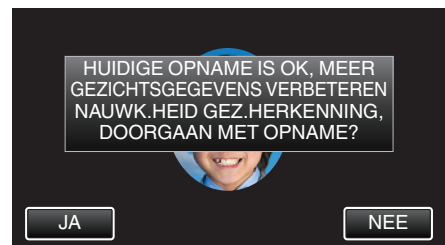

- Om over te gaan tot de verzameling van gezichtsgegevens in de vier richtingen (omhoog, omlaag, links en rechts), tikt u op "JA". U wordt aanbevolen te blijven opnemen, om de nauwkeurigheid van de gezichtsherkenning te vergroten.
- Tik op "NEE" om de opname van de gezichtsregistratie te beëindigen. Ga naar stap 11.

9 Draai het gezicht langzaam in vier richtingen om de gezichtsgegevens te registreren.



- Draai het gezicht langzaam terwijl u naar de camera kijkt. Er is een geluid hoorbaar wanneer de opname is voltooid voor elke richting. (4 keer in totaal) Herhaal deze stap tot de opname (registratie) is voltooid voor alle richtingen.

- De registratie van de vier richtingen kan ook mislukken, afhankelijk van de opnameomgeving. Tik in dat geval op "ANNULEREN" om de opname te annuleren, en tik vervolgens op "NEE" en ga naar stap 11.
- Registreer het gezicht opnieuw als het niet goed kan worden herkend tijdens de opname.

10 Kijk naar de camera met een glimlachend gezicht.



- De opname start automatisch. Als u het smile %-scherm gebruikt als referentie, moet u ervoor zorgen dat de waarde zo hoog mogelijk is.
- Er is een geluid hoorbaar wanneer de opname is voltooid.
- Om de opname van een glimlachend gezicht te annuleren en een naam in te voeren, tikt u op "ANNULEREN" en vervolgens op "NEE", en gaat u naar stap 11.

11 Tik op "OK".

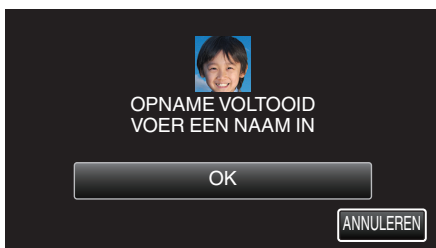

- Als u tikt op "OK" wordt het opgenomen gezicht geregistreerd, en verschijnt het scherm voor het invoeren van een naam.
- Tik op "ANNULEREN" om de registratie te annuleren. Wanneer "GEZICHTSHERKENNING ANNULEREN?" verschijnt, tikt u op "JA" om terug te keren naar de normale opnamestand.

12 Tik op het toetsenbord op het scherm om een naam in te voeren, en tik vervolgens op "REGIST".

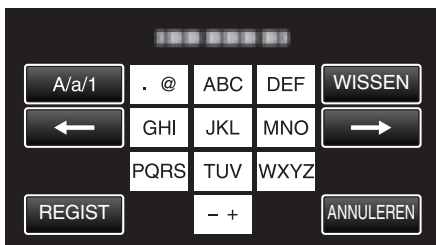

- Tik op "WISSEN" om een teken te wissen.
- Tik op "ANNULEREN" om af te sluiten.
- Tik op "A/a/1" om het tekentype te selecteren (hoofdletter, kleine letter en getal).
- Tik op ← of → om één spatie naar links of rechts te gaan.
- Er kunnen maximaal 8 tekens worden ingevoerd.
- Tekens invoeren
Voorbeeld: "KEN" invoeren
Raak tweemaal "JKL" aan → Raak tweemaal "DEF" aan → Raak tweemaal "MNO" aan

13 Tik op het gewenste prioriteitsniveau, en tik vervolgens op "REGIST".

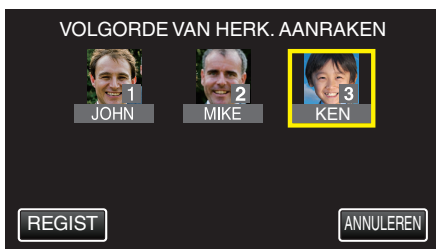

- Na de registratie wordt het laatste nummer toegekend als het prioriteitsniveau. Tijdens de gezichtsdetectie wordt het onderwerp met de hoogste prioriteit (het laagste nummer) gedetecteerd.
- U kunt het prioriteitsniveau van een onderwerp wijzigen door op het nummer te tikken.
Voorbeeld: Om het prioriteitsniveau te wijzigen van nummer 3 in nummer 1, tikt u op nummer 1. Het prioriteitsniveau van het geregistreerde onderwerp wordt nummer 1, terwijl de prioriteitsniveaus van het oorspronkelijke nummer 1 en de nummers eronder één plaats verlagen. (In dit voorbeeld: het oorspronkelijke nummer 1 wordt nummer 2, en het oorspronkelijke nummer 2 wordt nummer 3.)
- Wanneer "REGIST" wordt aangeklik, verschijnt het scherm registratie voltooid.

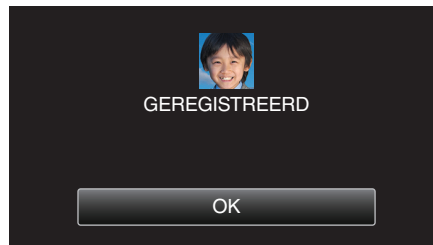

- Tik op "OK" om de registratie te voltooien.
- U kunt de informatie over een geregistreerd gezicht bewerken in "BEWERKEN".

"De geregistreerde gezichtsgegevens bewerken" (pag. 106)

OPMERKING :

- Gezichten worden mogelijk niet correct geregistreerd in de volgende gevallen:
 - wanneer het gezicht te klein of te groot wordt weergegeven in vergelijking met het frame
 - wanneer het te donker of te helder is
 - wanneer het gezicht horizontaal of scheef wordt weergegeven
 - wanneer een deel van het gezicht is verborgen
 - wanneer er meerdere gezichten in het frame staan
- Plaats slechts één gezicht in het frame en maak de opname in een heldere omgeving, om de nauwkeurigheid van de gezichtsherkenning te vergroten.
- Gezichten worden mogelijk niet correct herkend, afhankelijk van de opnamecondities en -omgeving. Registreer in dit geval opnieuw het gezicht.
- Gezichten worden tijdens de opname mogelijk niet correct herkend als het niveau van de gezichtsherkenning te laag is. Registreer in dit geval opnieuw het gezicht.
- Gezichtstracing, subvenster gezicht en weergave naam werken mogelijk niet goed, afhankelijk van de geregistreerde gezichten, de opnamecondities (afstand, hoek, helderheid enz.) en de uitdrukkingen.
- Gezichtstracing, subvenster gezicht en weergave naam werken mogelijk niet goed voor mensen met vergelijkbare gelaatskenmerken, zoals broers of zussen, ouders, kinderen enz.

GLIMLACH%/NAAM BEELDSCHERM instellen

Met "WEERGAVE SMILE%/NAAM" kunt u de items laten weergeven wanneer er gezichten worden gedetecteerd. Dit item wordt alleen weergegeven als "PRIORIT. AANR. AE/AF" is ingesteld op "GEZICHTSTRACERING". "Onderwerpen duidelijk in beeld brengen (PRIORIT. AANR. AE/AF)" (pag. 97)

1 Open de LCD-monitor.

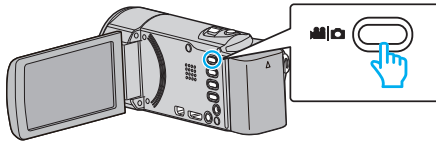

- Stel de opnamemodus in ofwel op video ofwel op stilstaand beeld.
- Tik om de modus te schakelen tussen video en stilstaand beeld op of op het opnamescherm om het scherm van de modusoverschakeling weer te geven. Tik op of om de modus respectievelijk over te schakelen op video of stilstaand beeld. (U kunt op dit apparaat ook de /-knop gebruiken.)

2 Tik op "MENU".

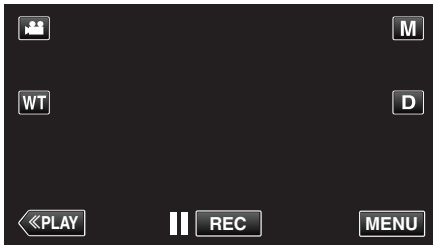

- Het menu snelkoppelingen verschijnt.

3 Tik op "MENU". (Ga naar stap 4.)
Of tik op "WEERGAVE SMILE%/NAAM" () in het menu snelkoppelingen. (Ga naar stap 5.)

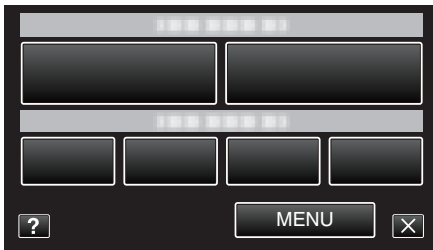

4 Tik op "WEERGAVE SMILE%/NAAM".

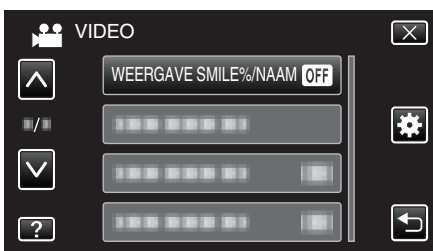

5 Tik op de gewenste instelling.



Instelling	Nadere bijzonderheden
UIT	Geeft alleen de frames weer wanneer er gezichten worden gedetecteerd.
AAN	Geeft de frames, de namen en de smile-niveaus (%) weer wanneer er gezichten worden gedetecteerd.

- Frame: verschijnt rond gedetecteerde gezichten.
Naam: verschijnt voor gezichten die geregistreerd zijn.
Smile-niveau: Verschijnt in een waarde (0 % - 100 %) voor gedetecteerde smiles.



OPMERKING :

- De camera kan maximaal 16 gezichten detecteren. De smile-niveaus worden weergegeven voor maximaal 3 van de grootste gezichten die worden weergegeven op het scherm.
- Sommige gezichten worden mogelijk niet gedetecteerd, afhankelijk van de opnameomgeving.
- U kunt vóór de opname persoonlijke authenticatie-informatie registreren, zoals gezicht, naam en prioriteitsniveau van de persoon.
- Er worden maximaal 3 geregistreerde namen weergegeven, in overeenstemming met het prioriteitsniveau.

"Persoonlijke authenticatie-informatie van menselijk gezicht registreren" (pag. 103)

- "WEERGAVE SMILE%/NAAM" is ingesteld op "AAN" als de demomodus is ingeschakeld.

" DEMO " (pag. 191)

De geregistreerde gezichtsinformatie bewerken

Geregistreerde gezichtsinformatie bewerken

U kunt de naam, het prioriteitsniveau en de gezichtsinformatie die zijn geregistreerd wijzigen.

1 Tik op "MENU".

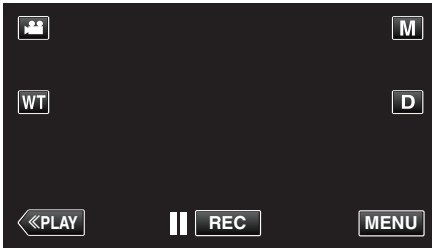

- Het menu snelkoppelingen verschijnt.

2 Tik op "MENU" in het menu snelkoppelingen.

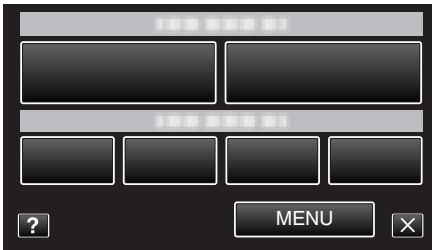

3 Tik op "GEZICHTSREGISTRATIE".



- Tik op ^ of v om naar boven of naar beneden te gaan voor een verdere selectie.
- Tik op X om het menu af te sluiten.
- Tik op ↶ om terug te keren naar het vorige scherm.

4 Tik op "BEWERKEN".



5 Tik op de persoon die moet worden bewerkt.

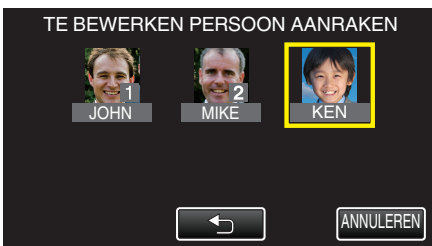

6 Tik op het item dat moet worden bewerkt.



- Ga als u "OPNIEUW OPNEMEN" selecteert door naar stap 6 in "Persoonlijke authenticatie-informatie van menselijk gezicht registreren" (pag. 103).
- Ga als u "NAAM WIJZIGEN" selecteert door naar stap 12 in "Persoonlijke authenticatie-informatie van menselijk gezicht registreren" (pag. 104).
- Ga als u "VOLGORDE VAN PRIOR. WIJZIGEN" selecteert door naar stap 13 in "Persoonlijke authenticatie-informatie van menselijk gezicht registreren" (pag. 104).

"Persoonlijke authenticatie-informatie van menselijk gezicht registreren" (pag. 103)

Geregistreerde gezichtsinformatie annuleren (wissen)

U kunt de gezichtsinformatie die is geregistreerd annuleren (wissen).

1 Tik op "MENU".

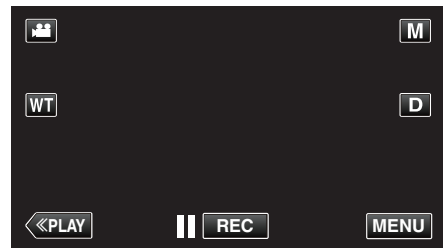

- Het menu snelkoppelingen verschijnt.

2 Tik op "MENU" in het menu snelkoppelingen.

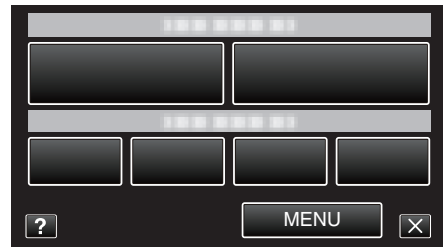

3 Tik op "GEZICHTSREGISTRATIE".

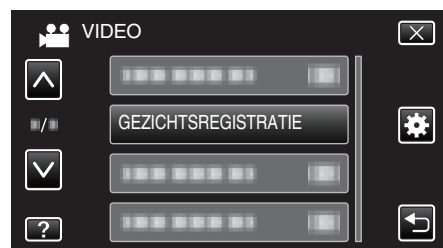

- Tik op ^ of v om naar boven of naar beneden te gaan voor een verdere selectie.
- Tik op X om het menu af te sluiten.
- Tik op ↶ om terug te keren naar het vorige scherm.

4 Tik op "ANN.".



- 5 Tik op de persoon van wie de registratie moet worden geannuleerd.



- verschijnt op de geselecteerde persoon.
 - Tik opnieuw op een persoon om te verwijderen van deze persoon.
- 6 Tik op "INSTEL".

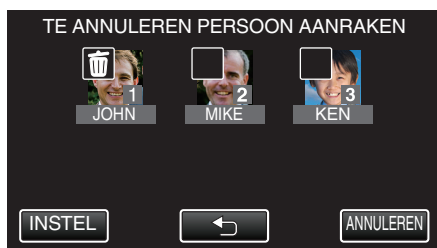

- 7 Tik op "JA".

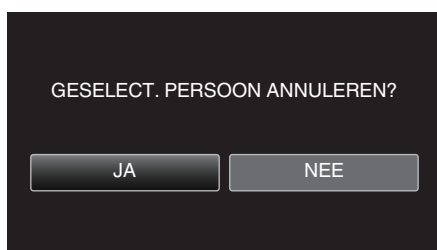

- Tik op "JA" om de gezichtsinformatie van de geselecteerde persoon te wissen.
- Tik op "NEE" om terug te keren naar het vorige scherm.
- Tik op "OK" wanneer het scherm wissen voltooid verschijnt.

Vermindering van het schudden van de camera

Wanneer de beeldstabilisator ingesteld is, kan het schudden van de camera tijdens het opnemen van video's effectief gereduceerd worden.

- 1 Open de LCD-monitor.

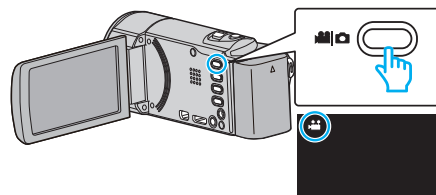

- 2 Druk op de -knop om de instelling te wijzigen.

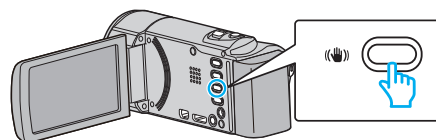

- De instelling van de beeldstabilisator verandert bij elke druk.

Instelling	Nadere bijzonderheden
UIT	Schakelt beeldstabilisator uit.
AAN	Vermindert het schudden van de camera onder normale opnameomstandigheden.
AAN (AIS)	Vermindert het trillen van de camera efficiënter bij opname van heldere scènes met groothoek. Alleen met groothoekopnamen (ongev. 5x).

OPMERKING :

- Het wordt aanbevolen de beeldstabilisator op "UIT" te zetten wanneer u, met de eenheid op een statief, een opname maakt van een weinig bewegend voorwerp.
- Een volledige stabilisatie kan onmogelijk zijn wanneer de camera overdreven veel schudt.
- Als "AAN (AIS)" is ingesteld, wordt het gezichtsveld smaller.
- De beeldstabilisatie begint pas wanneer de SNAPSHOT-knop half wordt ingedrukt tijdens de opname van stilstaande beelden.

Slow-motion (hogesnelheids-) opname

U kunt video's opnemen in slow-motion door de opnamesnelheid te verhogen om de bewegingen te benadrukken, en de slow-motion-video vlot afspelen.

Dit is een handige functie voor het bekijken van bewegingen, zoals de slingerbewegingen in het golf.

Opnamesnelheid	250 fps
Beeldgrootte	720x576
Maximale opnametijd	144 m
Maximale afspeeltijd	12 u
Beeldgrootte bij aansluiting op monitor	1920x1080

- De afspeeltijd zal 5 keer zo lang zijn als de werkelijke opnametijd. (Voorbeeld: Als de opgenomen tijd 1 minuut is, zal de afspeeltijd 5 minuten zijn.)

1 Open de LCD-monitor.

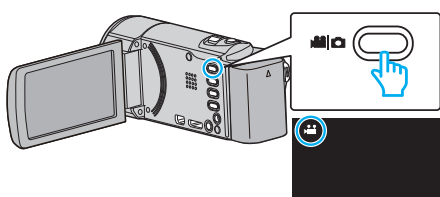

- Kijk of de opnamemodus is.
- Tik als de modus stilstaand beeld is op op het opnamescherm om het scherm van de modusoverschakeling weer te geven. Tik op om de modus over te schakelen op video. (U kunt op dit apparaat ook de -knop gebruiken.)

2 Tik op "MENU".

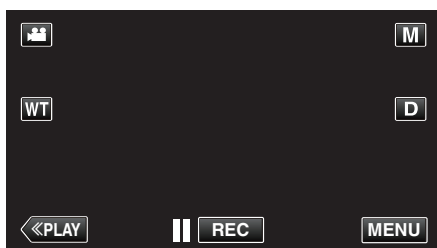

- Het menu snelkoppelingen verschijnt.

3 Tik op "MENU" in het menu snelkoppelingen.

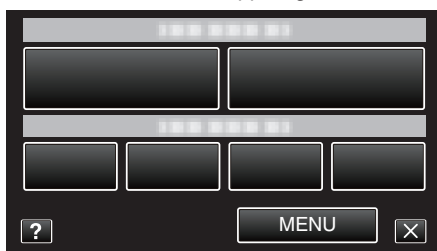

4 Tik op "HIGH-SPEED-OPNAME".

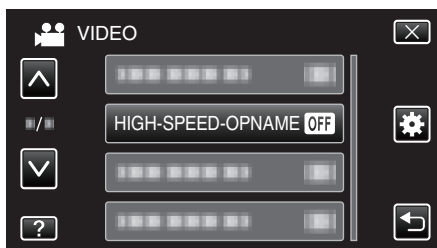

5 Tik op "AAN".

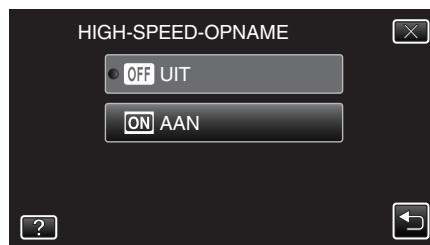

- Wanneer "AAN" is aangetikt, kunnen er 250 frames worden opgenomen in 1 seconde.
- Tik op "UIT" om de hogesnelheidsopname te annuleren.

6 Start met opnemen.

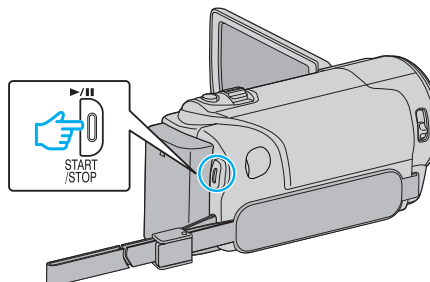

- Druk opnieuw op START/STOP om te stoppen met opnemen.
- De instellingen van de hogesnelheidsopname worden niet opgeslagen als de camera is uitgeschakeld.

OPMERKING :

- De beelden zien er korreliger uit dan in andere video's. Het beeld dat tijdens de opname wordt weergegeven op de LCD-monitor ziet er mogelijk ook korreliger uit.
- Het geluid wordt niet samen met de video opgenomen.
- Als de hogesnelheidsopname is ingeschakeld, kan alleen de optische zoom worden gebruikt.
- Tijdens een hogesnelheidsopname is "PRIORIT. AANR. AE/AF" ingesteld op "UIT". Bovendien wordt, als beeldstabilisator is ingesteld op "UIT", het gebruik van een statief aanbevolen, en wordt ook aanbevolen de opname te maken op een heldere locatie, met een onderwerp dat zoveel is uitvergroot als mogelijk.

"Statiefbevestiging" (pag. 73)

Met tussenpozen opnemen (TIMELAPSE OPNAME)

Hiermee kunnen de veranderingen in een scène die zich langzaam voordoen over een lange periode worden weergegeven in een korte periode door op bepaalde intervallen beelden ervan te gebruiken.

Dit is nuttig voor waarnemingen zoals het openen van een bloemknop.

1 Open de LCD-monitor.

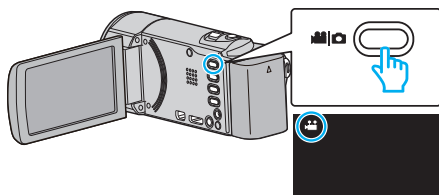

- Kijk of de opnamemodus is.
- Tik als de modus stilstaand beeld is op op het opnamescherm om het scherm van de modusoverschakeling weer te geven. Tik op om de modus over te schakelen op video. (U kunt op dit apparaat ook de / -knop gebruiken.)

2 Tik op "MENU".

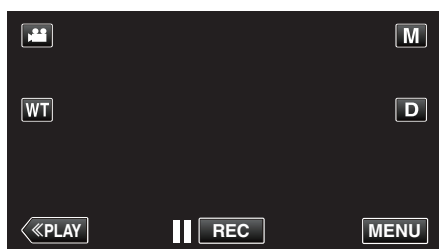

- Het menu snelkoppelingen verschijnt.

3 Tik op "MENU" in het menu snelkoppelingen.

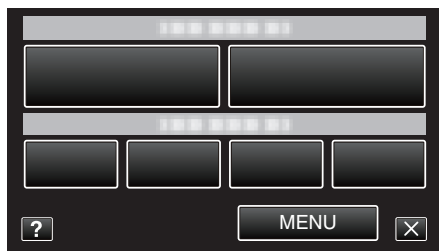

4 Tik op "TIMELAPSE OPNAME".

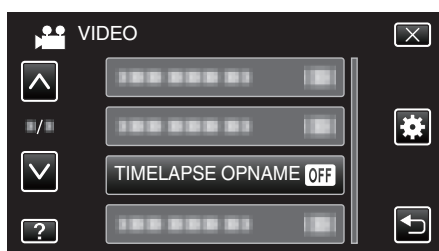

- Tik op \wedge of \vee om naar boven of naar beneden te gaan voor een verdere selectie.
- Tik op \times om het menu af te sluiten.
- Tik op \curvearrowright om terug te keren naar het vorige scherm.

5 Tik om een tussenpoos van de opname te selecteren (1 tot 80 seconden).

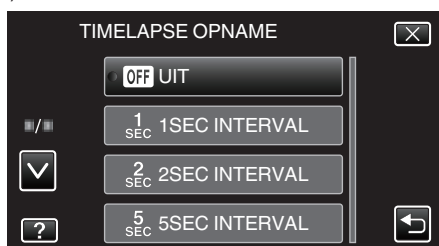

- Hoe groter het aantal seconden, hoe langer de tussenpozen van de opname.

- Tik op \wedge of \vee om naar boven of naar beneden te gaan voor een verdere selectie.
- Tik op \times om het menu af te sluiten.
- Tik op \curvearrowright om terug te keren naar het vorige scherm.

6 Start met opnemen.

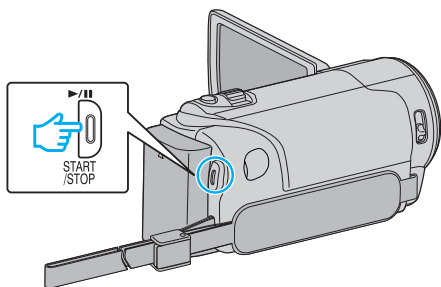

- Na de tussenpozen van de geselecteerde periode worden beeldjes opgenomen.
- Als de tussenpozen van de opname zijn ingesteld op "20SEC INTERVAL" of hoger, schakelt dit apparaat tussen de opnamen over op de energiebesparende stand. Op het volgende opnamepunt wordt de energiebesparende stand uitgeschakeld en wordt de opname automatisch gestart.
- Druk opnieuw op START/STOP om te stoppen met opnemen.

Aanduidingen tijdens de time-lapse-opname

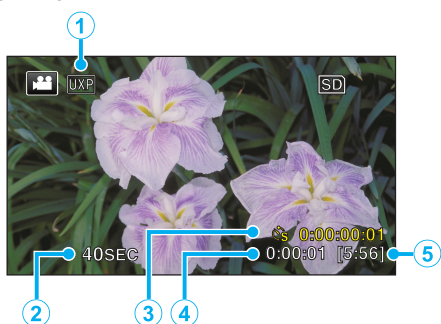

	Display	Beschrijving
①	Videokwaliteit	Geeft het pictogram weer van de ingestelde videokwaliteit.
②	Snelheidsindicatie	Geeft de ingestelde tussenpozen van de opname weer.
③	Opgenomen tijd	Geeft de werkelijke opgenomen tijd van de video weer. De opgenomen tijd neemt toe in beeldeenheden.
④	Werkelijk verstreken tijd	Geeft de werkelijk verstreken tijd weer na het starten van de opname.
⑤	Resterende opnametijd	Resterende tijd om op te nemen met de geselecteerde videokwaliteit.

Instelling van time-lapse

Hoe groter het aantal seconden, hoe langer de tussenpozen van de opname.

Instelling	Nadere bijzonderheden
UIT	Deactiveert de functie.
1SEC INTERVAL	Neemt een beeld op met tussenpozen van 1 seconde. Opgenomen video's worden afgespeeld op een snelheid van 25x.
2SEC INTERVAL	Neemt een beeld op met tussenpozen van 2 seconde. Opgenomen video's worden afgespeeld op een snelheid van 50x.
5SEC INTERVAL	Neemt een beeld op met tussenpozen van 5 seconde. Opgenomen video's worden afgespeeld op een snelheid van 125x.
10SEC INTERVAL	Neemt een beeld op met tussenpozen van 10 seconde. Opgenomen video's worden afgespeeld op een snelheid van 250x.
20SEC INTERVAL	Neemt een beeld op met tussenpozen van 20 seconde. Opgenomen video's worden afgespeeld op een snelheid van 500x.
40SEC INTERVAL	Neemt een beeld op met tussenpozen van 40 seconde. Opgenomen video's worden afgespeeld op een snelheid van 1000x.
80SEC INTERVAL	Neemt een beeld op met tussenpozen van 80 seconde. Opgenomen video's worden afgespeeld op een snelheid van 2000x.

LET OP :

- Bij een time-lapse-opname kan geen geluid worden opgenomen.
- Zoomen, gelijktijdig opnemen van stilstaande beelden en de beelstabilisator zijn niet beschikbaar bij een time-lapse-opname.
- Als de opname wordt gestopt na een opgenomen tijd van minder dan "0:00:00:14" wordt de video niet opgeslagen.

OPMERKING :

- De instellingen van de time-lapse-opname worden gereset wanneer de camera wordt uitgeschakeld. Om de time-lapse-opname opnieuw te starten, moet de selectie opnieuw worden gemaakt.
- De opname stopt automatisch 99 uur nadat ze is gestart.
- Gebruik een statief en een lichtnetadapter voor time-lapse-opnamen met lange intervallen. Het wordt ook aanbevolen de scherpstelling en de witbalans handmatig te regelen.

"Statiefbevestiging" (pag. 73)

"Focus handmatig aanpassen" (pag. 86)

"Witbalans instellen" (pag. 88)

Automatisch opnemen bij detectie van bewegingen (AUTO OPNAME)

Met deze functie kan het apparaat automatisch opnemen als het binnen het rode frame dat wordt weergegeven op de LCD-monitor veranderingen detecteert in de bewegingen (helderheid) van het onderwerp. Deze functie kan zowel in de videostand als in de stilstaand beeld-stand worden ingesteld.

1 Open de LCD-monitor.

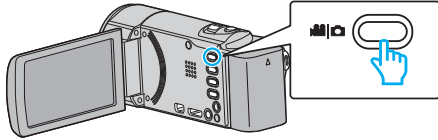

- Stel de opnamemodus in ofwel op video ofwel op stilstaand beeld.
- Tik om de modus te schakelen tussen video en stilstaand beeld op of op het opnamescherm om het scherm van de modusoverschakeling weer te geven.
Tik op of om de modus respectievelijk over te schakelen op video of stilstaand beeld. (U kunt op dit apparaat ook de -knop gebruiken.)

2 Stel het beeld samen in overeenstemming met het onderwerp.

- Pas de gezichtshoek aan met de zoom enz.

3 Tik op "MENU".

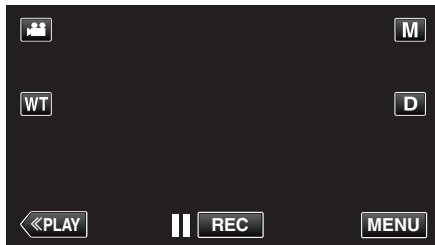

- Het menu snelkoppelingen verschijnt.

4 Tik op "MENU" in het menu snelkoppelingen.

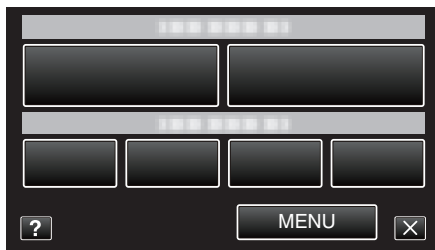

5 Tik op "AUTO OPNAME".

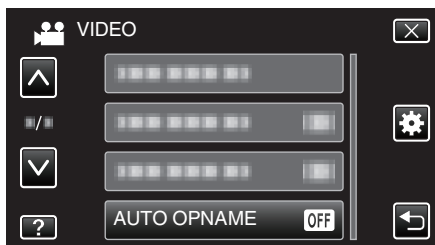

- Tik op of om naar boven of naar beneden te gaan voor een verdere selectie.
- Tik op om het menu af te sluiten.
- Tik op om terug te keren naar het vorige scherm.

6 Tik op "AAN".

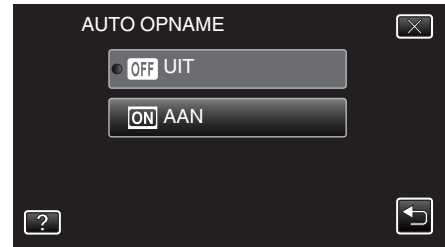

- 7 De opname start automatisch wanneer het onderwerp in het rode frame beweegt.

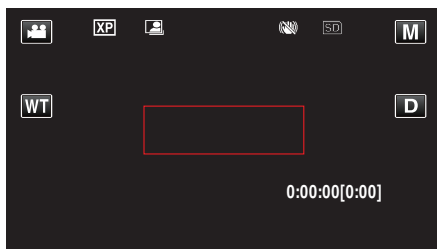

- 2 seconden nadat het menuscherm verdwijnt, verschijnt er een rood frame.
- Bij video-opnamen wordt de opname voortgezet als er nog steeds bewegingen worden waargenomen van het onderwerp, (veranderingen in de helderheid) binnen het rode frame. Als er geen bewegingen van het onderwerp (veranderingen in de helderheid) meer worden waargenomen in het rode frame, stopt de opname binnen 5 seconden.
- Druk op START/STOP om de video-opname handmatig te stoppen. Terwijl de instelling "AUTO OPNAME" op "AAN" blijft staan, wordt de opname echter weer hervat als binnen het rode kader verandering of beweging van het onderwerp (wijzigingen in helderheid) wordt waargenomen, zelfs als de opname is onderbroken. Stel deze in op "AUTO OPNAME" om "UIT" te annuleren.

LET OP :

- De digitale zoom, de beeldstabilisator en de zelfontspanner zijn niet beschikbaar als "AUTO OPNAME" is ingesteld.
- "AUTO OPNAME" kan niet samen met "TIMELAPSE OPNAME" worden gebruikt. Als beide functies worden ingesteld, wordt prioriteit gegeven aan "TIMELAPSE OPNAME".
- "BEELDGROOTTE" kan niet worden gewijzigd als "AUTO OPNAME" is geselecteerd. Stel deze optie in voor u "AUTO OPNAME" selecteert.
- De stand voor automatisch uitschakelen en de energiebesparende stand zijn niet beschikbaar als "AUTO OPNAME" is ingesteld.

OPMERKING :

- De camcorder stopt met opnemen als er bij een video-opname gedurende 5 seconden geen veranderingen worden gedetecteerd.
- Instellingen van "AUTO OPNAME" worden niet opgeslagen als het apparaat is uitgeschakeld.
- De opname wordt mogelijk niet gestart als de bewegingen van het onderwerp in het rode frame te snel zijn of als de veranderingen in de helderheid te klein zijn.
- De opname kan starten omwille van veranderingen in de helderheid, zelfs als er geen beweging is in het rode frame.
- De opname kan niet worden gestart tijdens het zoomen.

Groepsopnamen maken (zelfontspanner)

De zelfontspanner van 10 seconden en de zelfontspanner van de gezichtsdetectie zijn aangewezen functies voor het maken van groepsfoto's. De zelfontspanner van 2 seconden is nuttig voor het vermijden van een schuddende camera bij het indrukken van de sluiterknop.

OPMERKING :

Als u een foto maakt met de zelfontspannerfunctie, wordt het gebruik van een statief aanbevolen.
"Statiefbevestiging" (pag. 73)

Gebruik van de zelfontspanner van 2/10 seconden

- 1 Open de LCD-monitor.

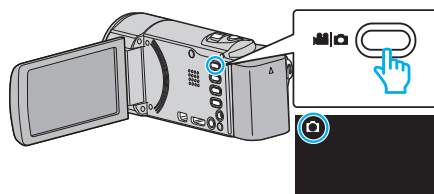

- Kijk of de opnamemodus is.
- Tik als de modus video is op op het opnamescherm om het scherm van de modusoverschakeling weer te geven. Tik op om de modus over te schakelen op stilstaand beeld. (U kunt op dit apparaat ook de -knop gebruiken.)

- 2 Tik op "MENU".

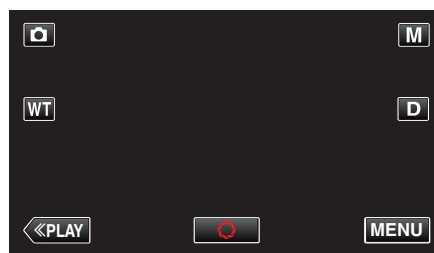

- Het menu snelkoppelingen verschijnt.

- 3 Tik op "MENU" in het menu snelkoppelingen.

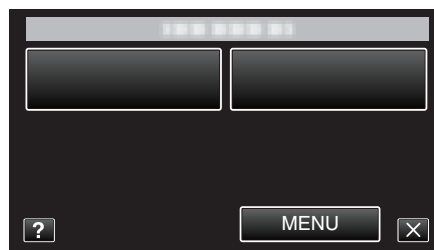

- 4 Tik op "ZELFONTSPANNER".

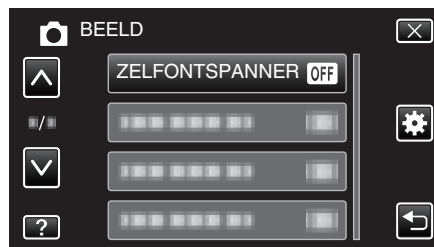

- Tik op of om naar boven of naar beneden te gaan voor een verdere selectie.
- Tik op om het menu af te sluiten.
- Tik op om terug te keren naar het vorige scherm.

- 5 Tik op "2 SEC" of "10 SEC".



6 Stel scherp op het onderwerp.

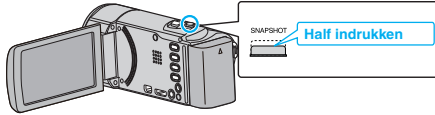

- Het scherpstellingspictogram wordt groen als het beeld is scherpgesteld.

7 Neem een stilstaand beeld op.

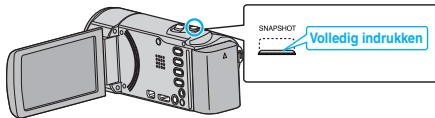

- Er verschijnt een timer en de aftelling naar de opname wordt gestart.
- Druk opnieuw op de SNAPSHOT-knop om de zelfontspanner te stoppen.

Gebruik van de zelfontspanner van de gezichtsdetectie

Als de SNAPSHOT knop wordt ingedrukt, wordt de gezichtsdetectie gestart, en wordt drie seconden nadat een andere persoon het frame binnenkomt een opname gemaakt.

Deze functie is nuttig als de fotograaf ook wil verschijnen op de groepsfoto.

1 Open de LCD-monitor en selecteer de stilstaand beeld-stand.

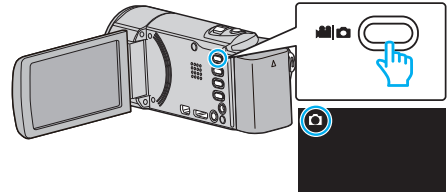

- Het pictogram van de stilstaand beeld-stand verschijnt.

2 Tik op "MENU".

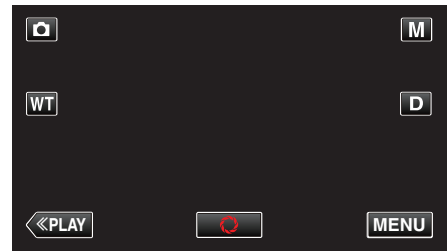

- Het menu snelkoppelingen verschijnt.

3 Tik op "MENU" in het menu snelkoppelingen.

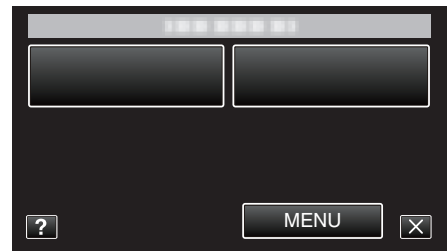

4 Tik op "ZELFONTSPANNER".

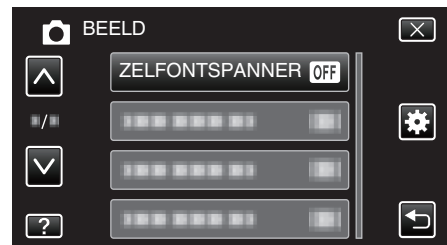

- Tik op ^ of v om naar boven of naar beneden te gaan voor een verdere selectie.
- Tik op X om het menu af te sluiten.
- Tik op ↶ om terug te keren naar het vorige scherm.

5 Tik op "GEZICHTSDETECTIE".

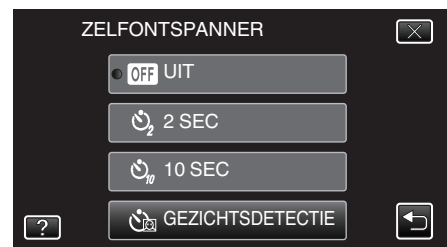

6 Druk op de SNAPSHOT-knop nadat u zich ervan verzekerd hebt dat iedereen naar de camera kijkt.

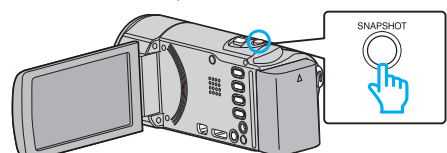

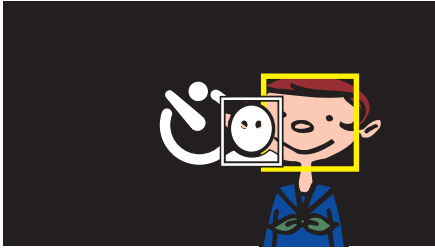

- Er verschijnen frames rond de gezichten van de onderwerpen.
- Als de knop SNAPSHOT nogmaals wordt ingedrukt, start de zelfontspanner van 10 seconden.

7 De foto graaf komt het frame binnen.

Fotograaf

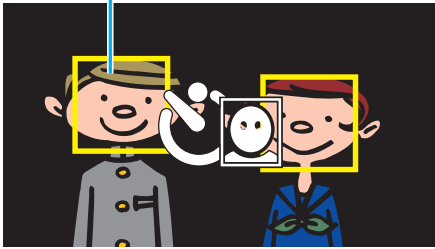

- De sluiters wordt vrijgegeven 3 seconden nadat de foto graaf het frame binnenkomt.
- Druk opnieuw op de SNAPSHOT-knop om de zelfontspanner te stoppen.

OPMERKING :

- De "GEZICHTSDETECTIE"-functie slaagt er mogelijk niet in om gezichten te detecteren, afhankelijk van de opnameomgeving.

Video's opnemen met datum en tijd

U kunt video's samen met de datum en tijd opnemen. Selecteer deze instelling wanneer u het bestand wilt opslaan met weergave van de datum en tijd. (De datum en tijd kunnen niet worden verwijderd na de opname).

1 Open de LCD-monitor.

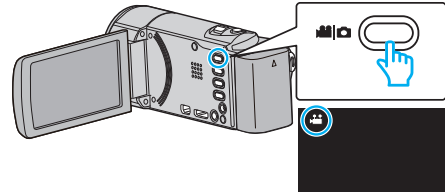

- Kijk of de opnamemodus is.
- Tik als de modus stilstaand beeld is op op het opnamescherm om het scherm van de modusoverschakeling weer te geven. Tik op om de modus over te schakelen op video. (U kunt op dit apparaat ook de -knop gebruiken.)

2 Tik op "MENU".

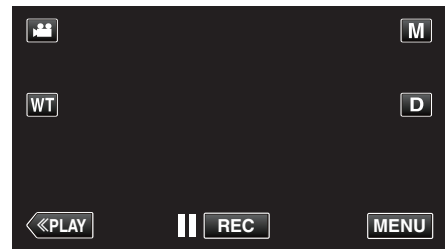

- Het menu snelkoppelingen verschijnt.

3 Tik op "MENU" in het menu snelkoppelingen.

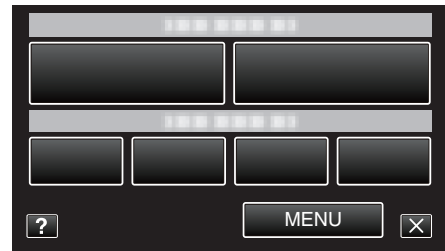

4 Tik op "DATUM/TIJD OPNAME".

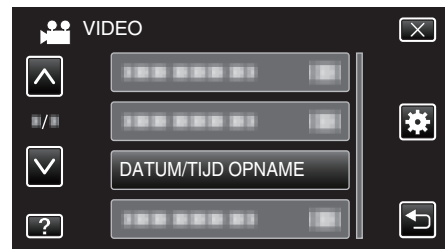

- Tik op ^ of v om naar boven of naar beneden te gaan voor een verdere selectie.
- Tik op X om het menu af te sluiten.
- Tik op ↶ om terug te keren naar het vorige scherm.
- Wanneer het item wordt aangetikt, verschijnt de waarschuwing voor de opname van de datum/tijd.

5 Druk op de knop START/STOP om te beginnen met opnemen.

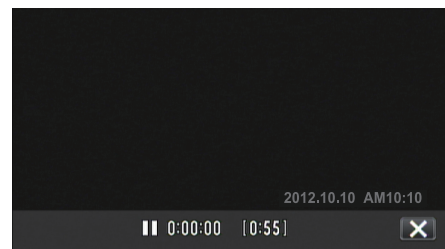

- Druk opnieuw op START/STOP om te stoppen met opnemen.

- Tik op **X** om eerst het "DATUM/TIJD OPNAME" te annuleren en andere handelingen dan opnamen uit te voeren.

LET OP :

- De datum en tijd kunnen niet worden verwijderd na de opname.

Resterende opnametijd controleren

U kunt de resterende opnametijd op de SD-kaart en ook het resterende vermogen van de accu bekijken.

- 1 Open de LCD-monitor.

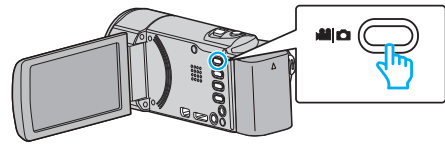

- Stel de opnamemodus in ofwel op video ofwel op stilstaand beeld.
- Tik om de modus te schakelen tussen video en stilstaand beeld op of op het opnamescherm om het scherm van de modusoverschakeling weer te geven.
Tik op of om de modus respectievelijk over te schakelen op video of stilstaand beeld.

- 2 Druk op de INFO-knop.

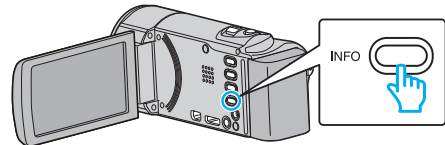

- Ga rechtstreeks naar step 4 als de stand stilstaand beeld is geselecteerd.

- 3 De resterende opnametijd weergeven.

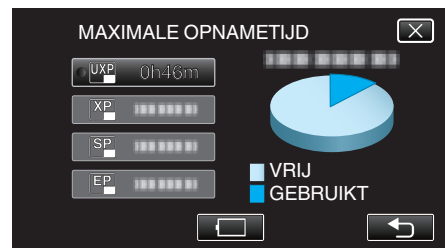

- De resterende opnametijd wordt alleen weergegeven in de video-opnamestand.
- Tik op om het resterende vermogen van de accu weer te geven.
- wordt niet weergegeven als de lichtnetadapter is aangesloten.
- Tik op om terug te keren naar de opnamemodus.
- Tik op **X** om het scherm af te sluiten.

- 4 Het resterende vermogen van de accu weergeven.

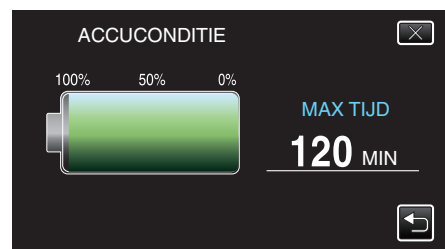

- Tik voor video-opnamen op om terug te keren naar het scherm van de resterende opnametijd. Tik op om terug te keren naar de opnamestand voor de opname van stilstaande beelden.
- Druk om het scherm af te sluiten op de INFO knop of tik op **X**.
- Het resterende accuvermogen zal niet worden weergegeven als de lichtnetadapter is aangesloten.

OPMERKING :

- U kunt overschakelen op de gewenste videokwaliteit door erop te tikken op het scherm van de resterende opnametijd.

Opnemen

Geschatte video-opnametijd

Kwaliteit	SDHC/SDXC-kaart					
	4 GB	8 GB	16 GB	32 GB	48 GB	64 GB
UXP	20 m	40 m	1 u 20 m	2 u 50 m	4 u 10 m	5 u 40 m
XP	30 m	1 u	2 u	4 u	6 u	8 u 10 m
SP	40 m	1 u 20 m	2 u 50 m	5 u 50 m	8 u 30 m	11 u 30 m
EP	1 u 40 m	3 u 30 m	7 u 10 m	14 u 40 m	21 u 30 m	28 u 50 m
SSW	1 u 20 m	2 u 40 m	5 u 30 m	11 u 20 m	16 u 40 m	22 u 20 m
SEW	2 u 50 m	5 u 40 m	11 u 30 m	23 u 30 m	34 u 30 m	46 u 10 m

- De werkelijke opnametijd kan korter zijn afhankelijk van de opname-omgeving.

Geschat aantal stilstaande beelden (Eenheid: aantal opnamen)

Beeldgrootte	SDHC-kaart			
	4 GB	8 GB	16 GB	32 GB
1920×1080 (16:9)	3100	6500	9999	9999
1440×1080 (4:3)	4200	8500	9999	9999
640×480 (4:3)	9999	9999	9999	9999

- Stilstaande beelden die worden vastgelegd tijdens de video-opname of videoweergave, worden opgeslagen in een formaat van 1920 x 1080.

Geschatte Opnametijd (met gebruik van de accu)

Accupack	Effectieve opnametijd	Doorlopende opnametijd
BN-VG114E (bijgeleverd)	1 u 5 m	2 u
BN-VG121E	1 u 40 m	3 u 5 m
BN-VG138E	3 u	5 u 30 m

- De bovenstaande waarden gelden wanneer "LICHT" is ingesteld op "UIT" en "MONITOR HELDERHEID" is ingesteld op "3" (standaard).
- De effectieve opnametijd kan korter zijn als de inzoomfunctie gebruikt wordt of als de opnamen voortdurend gestopt worden. (het wordt aanbevolen accupacks te voorzien die klaar zijn voor drie keer de verwachte opnametijd.)
- De opnametijd kan verschillen afhankelijk van de opnameomgeving en het gebruik.
- Wanneer de levensduur van de accu ten einde is, wordt de opnametijd korter zelfs al is het accupack volledig opgeladen. (vervang het accupack door een nieuw exemplaar.)

Video's afspelen

U kunt de opgenomen video's selecteren en afspelen via een indexscherm (miniatuurscherm).

1 Open de LCD-monitor.

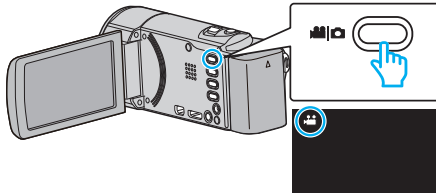

- Kijk of de opnamemodus is.
- Tik als de modus stilstaand beeld is op op het opnamescherm om het scherm van de modusoverschakeling weer te geven. Tik op om de modus over te schakelen op video. (U kunt op dit apparaat ook de / -knop gebruiken.)

2 Tik op "<<PLAY" om de afspeelstand te selecteren.

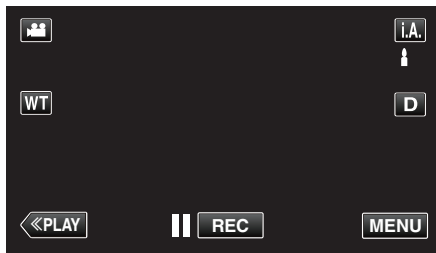

3 Tik op het bestand om het afspelen te starten.

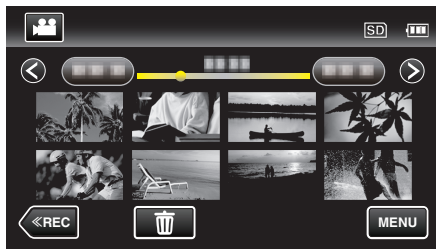

- Tik op om het afspelen te pauzeren.
- Tik op om terug te keren naar het indexscherm.
- verschijnt op het laatste beeld dat wordt afgespeeld.

Bedieningsknoppen voor Videobeelden afspelen

Tijdens weergave van indexscherm

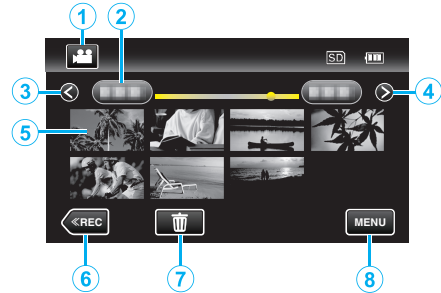

	Display	Beschrijving
①	Video/stilstaand beeld-stand	Schakelt tussen de video- en stilstaand beeld-stand.
②	Datum	Gaat naar de vorige/volgende datum
③	<	Geeft het vorige indexscherm weer (miniatuurweergave) • U kunt dezelfde bewerking uitvoeren met de zoomhendel.
④	>	Geeft het volgende indexscherm weer (miniatuurweergave) • U kunt dezelfde bewerking uitvoeren met de zoomhendel.
⑤	Miniatuurweergave (Bestand)	Tikken op de miniatuurweergave - Start het afspelen Naar rechts bladeren - Scrollt naar rechts om het vorige indexscherm te tonen (miniatuurweergave) Naar links bladeren - Scrollt naar links om het volgende indexscherm te tonen (miniatuurweergave)
⑥	<<REC	Schakelt over naar de opnamemodus.
⑦		Geeft het indexscherm weer (miniatuurweergave) om te wissen
⑧	MENU	Geeft het menuscherm weer

Tijdens het afspelen van videobeelden

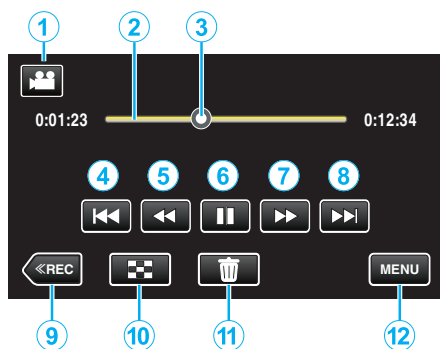

	Display	Beschrijving
①	Video/stilstaand beeld-stand	Schakelt tussen de video- en stilstaand beeld-stand.
②	Tijdbalk	Tikken op een willekeurige positie - Gaat naar de aangetikte positie Afspeelpunt naar links of rechts slepen - Start het afspelen vanaf de nieuwe positie
③	Aanwijzer	Geeft de huidige geschatte afspeelpositie in de scène weer
④	⏮	Keert terug naar het begin van de scène. Keert terug naar de vorige scène als erop wordt getikt aan het begin van een scène. • U kunt dezelfde bewerking uitvoeren met de zoomhendel.
⑤	⏪	Achterwaarts zoeken (snelheid neemt toe bij elke tik)
⑤	⏩	Achterwaartse slow-motion / Houd de knop ingedrukt om de achterwaartse langzame weergave te starten
⑥	⏸ / ⏹	Afspelen/pauze
⑦	⏭	Voorwaarts zoeken (snelheid neemt toe bij elke tik)
⑦	⏮	Voorwaartse slow-motion / Houd de knop ingedrukt om de voorwaartse langzame weergave te starten
⑧	⏭	Gaat verder naar de volgende scène • U kunt dezelfde bewerking uitvoeren met de zoomhendel.
⑨	<<REC	Schakelt over naar de opnamemodus.
⑩	⏹	Stop (keert terug naar het indexscherm)
⑪	🗑	Wist de video die op het scherm staat.
⑫	MENU	Geeft het menuscherm weer

OPMERKING :

- Tikken of slepen op het bedieningsgebied van het aanraakscherm.
 - De bedieningsknoppen op het aanraakscherm verdwijnen als het apparaat niet wordt gebruikt gedurende 5 seconden. Tik op het scherm om de bedieningsknoppen opnieuw weer te geven.
 - U kunt een specifiek bestand zoeken op de opnamedatum.
- "Zoeken naar een specifieke video/stilstaand beeld op datum" (☞ pag. 122)
- De datum en tijd van de opname kunnen worden weergegeven op het scherm tijdens het afspelen.
- "DATUM/TIJD WEERGEVEN" (☞ pag. 182)

Het volume van video's aanpassen

U kunt de zoom/volumehendel gebruiken om het volume te regelen.



LET OP :

- Maak een backup van belangrijke opgenomen gegevens. U wordt aanbevolen uw belangrijke opgenomen gegevens te kopiëren naar een DVD of een ander opnamemedium voor bewaring.
- Deze eenheid is een apparaat dat door een microcomputer wordt bediend. Elektrostatische lading, externe ruis en onderbrekingen (van een TV, een radio, etc.) kunnen voorkomen dat het juist werkt. In een dergelijk geval schakelt u het stroom uit en verwijdt u de AC adapter en de accu. De eenheid zal worden gerest.
- Maak een backup van belangrijke opgenomen gegevens.
 - U wordt aanbevolen uw belangrijke opgenomen gegevens te kopiëren naar een DVD of een ander opnamemedium voor bewaring.
 - JVC kan niet verantwoordelijk worden gesteld voor verloren gegevens.

De opnamedatum en andere informatie bekijken

1 Pauzeer het afspelen en druk op de INFO knop.

U kunt de opnamedatum en de duur van het geselecteerde bestand weergeven.

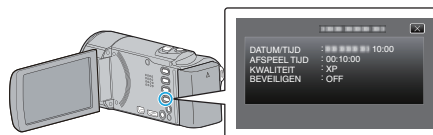

Snel de inhoud van video's bekijken (Overzicht afspelen)

U kunt een overzicht van de opgenomen video's afspelen (Overzicht afspelen).

Dit is nuttig om de inhoud van video's snel te bekijken.

1 Open de LCD-monitor.

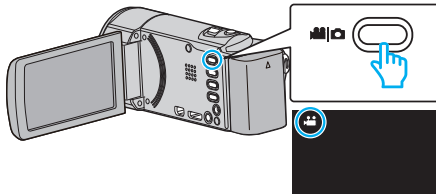

- Kijk of de opnamemodus is.
- Tik als de modus stilstaand beeld is op op het opnamescherm om het scherm van de modusoverschakeling weer te geven. Tik op om de modus over te schakelen op video. (U kunt op dit apparaat ook de -knop gebruiken.)

2 Tik op "<<PLAY" om de afspeler te selecteren.

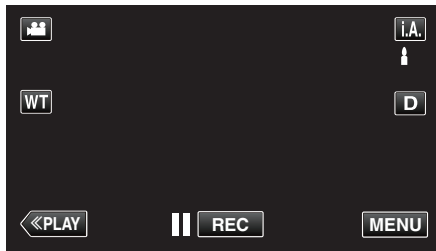

3 Tik op "MENU".

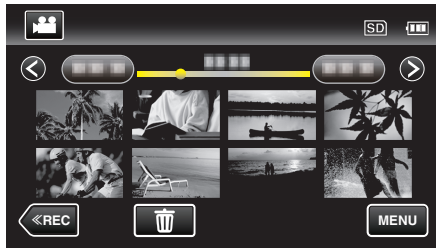

4 Tik op "SELECTIE AFSPLEN".



5 Tik om een datum te selecteren voor Overzicht afspelen.

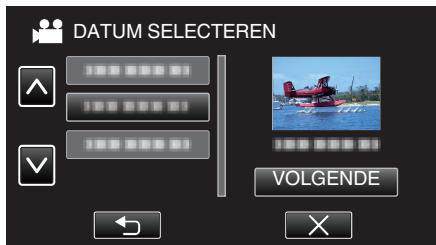

- Tik op "VOLGENDE" na het selecteren van een datum.
- Wanneer "ALLES" is aangeinkt, wordt Overzicht afspelen uitgevoerd voor alle datums.
- Tik op of om naar boven of naar beneden te gaan voor een verdere selectie.
- Tik op om het menu af te sluiten.
- Tik op om terug te keren naar het vorige scherm.

6 Selecteer de tijd voor Overzicht afspelen

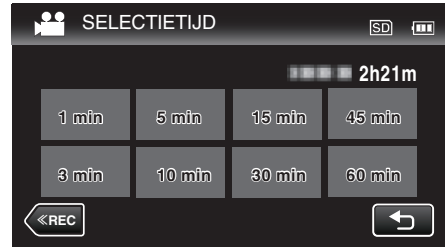

- De tijdweergave van Overzicht afspelen varieert naargelang de opnametijd.
- Als het even (langer dan 2 seconden) duurt voor "SELECTIE AFSPLEN" start na de selectie van de tijd voor Overzicht afspelen, wordt er een voortgangsstatus weergegeven.
- De Overzicht afspeltijd is slechts een richtsnoer.

7 Overzicht afspelen start.

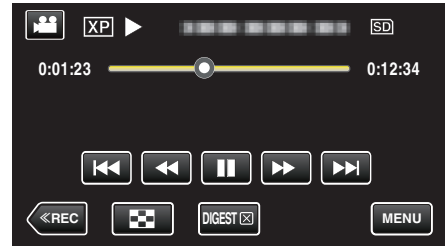

- Tik op om het afspelen te pauzeren.
- Tik op om terug te keren naar het indexscherm.
- Tik op "DIGEST" om terug te keren naar het normale weergavescherm.
- U kunt tijdens het afspelen tikken op "MENU" om Overzicht afspelen op te slaan als een afspeellijst. Tik op "OPSL. IN AFSP.LIJST" en tik vervolgens op "OK".
- Bedieningsknoppen tijdens het afspelen van videobeelden "Bedieningsknoppen voor Videobeelden afspelen" (pag. 117)

Een video waarvan de management-informatie is beschadigd afspelen

De managementinformatie van een video kan worden beschadigd als de opname niet juist wordt uitgevoerd, zoals het uitschakelen van de stroom tijdens een opname. U kunt de volgende handelingen uitvoeren om de video's af te spelen die defecte managementinformatie bevatten.

1 Open de LCD-monitor.

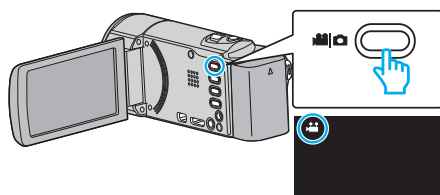

- Kijk of de opnamemodus is.
- Tik als de modus stilstaand beeld is op op het opnamescherm om het scherm van de modusoverschakeling weer te geven. Tik op om de modus over te schakelen op video. (U kunt op dit apparaat ook de -knop gebruiken.)

2 Tik op "«PLAY" om de afspelstand te selecteren.

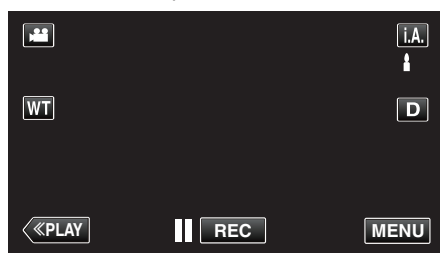

3 Tik op "MENU".

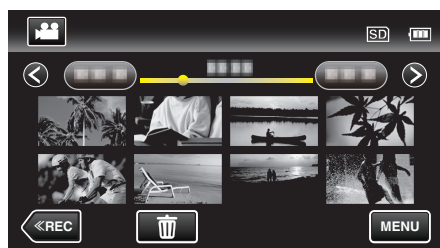

4 Tik op "AFSP. ANDER BESTAND".

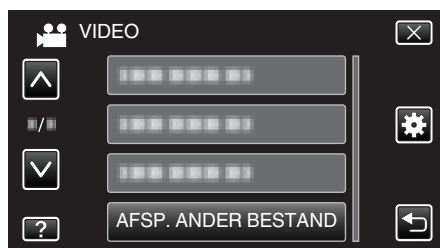

5 Tik op het bestand om het afspelen te starten.

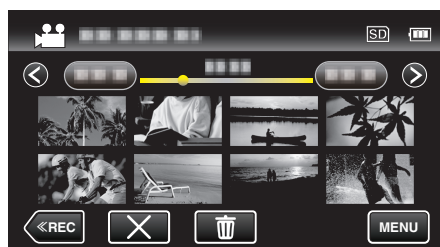

"Video's afspelen" (pag. 117)

OPMERKING :

- Er wordt een MTS-bestand gecreëerd in de EXTMOV-map als de beheersinformatie corrupt is.
- Afhankelijk van de conditie van het beschadigde bestand, kan het niet worden afgespeeld of verloopt het afspelen mogelijk niet vlot.

Stilstaande beelden weergeven

U kunt de opgenomen stilstaande beelden selecteren en weergeven via een indexscherm (miniatuurscherm).

1 Open de LCD-monitor.

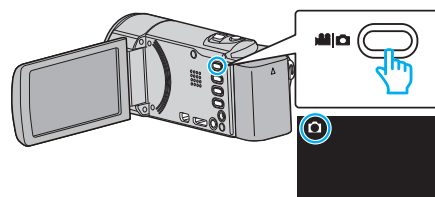

- Kijk of de opnamemodus is.
- Tik als de modus video is op op het opnamescherm om het scherm van de modusoverschakeling weer te geven. Tik op om de modus over te schakelen op stilstaand beeld. (U kunt op dit apparaat ook de -knop gebruiken.)

2 Tik op "«PLAY" om de afspelstand te selecteren.

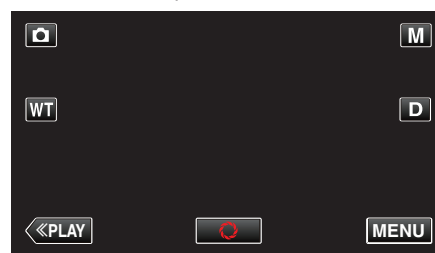

3 Tik op het bestand om het afspelen te starten.



- Tik op om terug te keren naar het indexscherm.

Bedieningsknoppen voor de weergave van stilstande beelden

Tijdens weergave van indexscherm

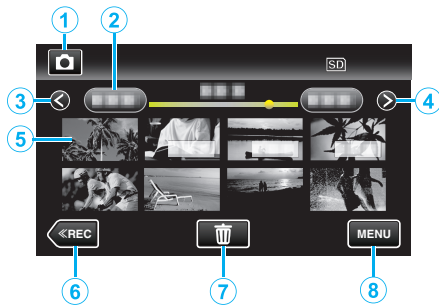

	Display	Beschrijving
①	Video/stilstand beeld-stand	Schakelt tussen de video- en stilstand beeld-stand.
②	Datum	Gaat naar de vorige/volgende datum
③	<	Geeft het vorige indexscherm weer (miniatuurweergave) • U kunt dezelfde bewerking uitvoeren met de zoomhendel.
④	>	Geeft het volgende indexscherm weer (miniatuurweergave) • U kunt dezelfde bewerking uitvoeren met de zoomhendel.
⑤	Bestand (stilstand beeld)	Tikken op de miniatuurweergave - Start het afspelen Naar rechts bladeren - Scrollt naar rechts om het vorige indexscherm te tonen (miniatuurweergave) Naar links bladeren - Scrollt naar links om het volgende indexscherm te tonen (miniatuurweergave)
⑥	<<REC	Schakelt over naar de opnamemodus.
⑦	🗑️	Geeft het indexscherm weer (miniatuurweergave) om te wissen
⑧	MENU	Geeft het menuscherm weer

Tijdens de weergave van stilstande beelden

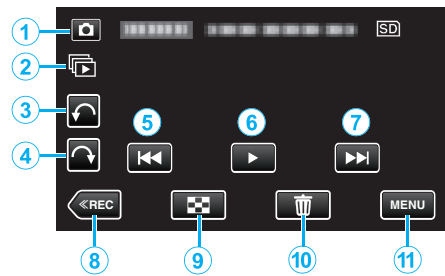

	Display	Beschrijving
①	Video/stilstand beeld-stand	Schakelt tussen de video- en stilstand beeld-stand.
②	📄	Continue weergave van stilstande beelden die continu zijn opgenomen binnen 2 seconden, of met de continue belichtingsmodus.
③	↶	Draait naar links (draait -90° bij elke tik)
④	↷	Draait naar rechts (draait 90° bij elke tik)
⑤	⏮	Keert terug naar het vorige stilstand beeld • U kunt dezelfde bewerking uitvoeren met de zoomhendel.
⑥	▶ / ⏸	Start/pauzeert de diavoorstelling "Diavoorstelling afspelen" (☰ pag. 122)
⑦	⏭	Gaat verder naar het volgende stilstand beeld • U kunt dezelfde bewerking uitvoeren met de zoomhendel.
⑧	<<REC	Schakelt over naar de opnamemodus.
⑨	📄	Keert terug naar Indexscherm
⑩	🗑️	Wist het stilstande beeld dat op het scherm staat.
⑪	MENU	Geeft het menuscherm weer

OPMERKING :

- Tikken of slepen op het bedieningsgebied van het aanraakscherm.
- De bedieningsknoppen op het aanraakscherm verdwijnen als het apparaat niet wordt gebruikt gedurende 5 seconden. Tik op het scherm om de bedieningsknoppen opnieuw weer te geven.
- U kunt een stilstand beeld tijdens het afspelen 90° naar rechts of naar links draaien.
De rotatie wordt alleen toegepast op de weergave op het scherm.
- U kunt een specifiek bestand zoeken op de opnamedatum.
Dit is nuttig als u zoekt in een groot aantal bestanden.
"Zoeken naar een specifieke video/stilstand beeld op datum" (☰ pag. 122)

LET OP :

- Deze eenheid is een apparaat dat door een microcomputer wordt bediend. Elektrostatische lading, externe ruis en onderbrekingen (van een TV, een radio, etc.) kunnen voorkomen dat het juist werkt. In een dergelijk geval schakelt u het stroom uit en verwijdert u de AC adapter en de accu. De eenheid zal worden gerest.

Diavoorstelling afspelen

Stilstaande afbeeldingen kunnen worden weergegeven in een diavoorstelling.

Tik op ► tijdens het afspelen van de stilstaande beelden om de diavoorstelling te starten.

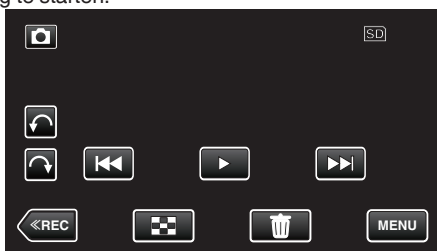

"Bedieningsknoppen voor de weergave van stilstaande beelden" (pag. 121)

OPMERKING :

- Er kunnen effecten worden toegevoegd aan de overgangen in de diavoorstelling die wordt afgespeeld.

"DIA-EFFECTEN" (pag. 185)

Zoeken naar een specifieke video/stilstaand beeld op datum

Als er een groot aantal opgenomen video's en stilstaande beelden is, kan het moeilijk zijn om het gewenste bestand te vinden op het indexscherm. Gebruik de zoekfunctie om het gewenste bestand te zoeken. U kunt video's of stilstaande beelden zoeken of afspelen op opnamedatum.

- 1 Tik op "MENU".

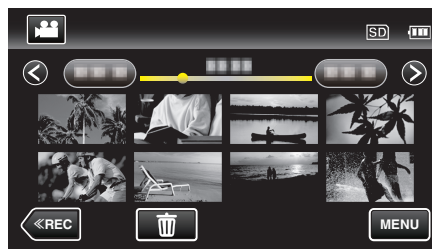

- Het zoeken kan zowel gebeuren in de videostand als in de stilstaand beeld-stand.
* Op de afbeelding wordt de videostand getoond.

- 2 Tik op "DATUM ZOEKEN".

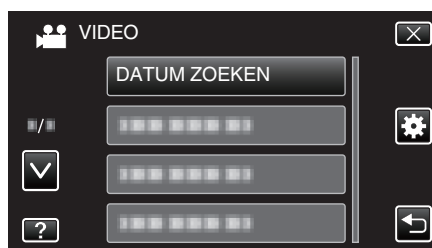

- 3 Tik op een opnamedatum, en tik dan op "VOLGENDE".



- Tik opnieuw om de geselecteerde datum te annuleren.

- 4 Tik op het bestand om het afspelen te starten.



- U kunt video's selecteren in de videostand, en stilstaande beelden in de stilstaand beeld-stand.
- Alleen de bestanden die werden opgenomen op de geselecteerde datum worden weergegeven.
- Tik op X om te stoppen met zoeken en terug te keren naar het indexscherm (miniatuurweergave).

Bestanden van een geselecteerde datum wissen :

Tik op  op het indexscherm (miniatuurweergave) om ongewenste bestanden te wissen.

"Ongewenste bestanden wissen" (pag. 126)

Aansluiten en weergeven op TV

U kunt dit apparaat aansluiten op een TV voor het afspelen. De beeldkwaliteit op TV varieert afhankelijk van het type TV en de verbindingenkabel. Selecteer de meest geschikte connector voor uw TV.

- Raadpleeg ook de handleiding van de gebruikte TV.

"Aansluiten via de HDMI Mini Connector" (pag. 123)

"Aansluiten via de AV-connector" (pag. 124)

- Stel zowel "DATUM/TIJD WEERGEVEN" als "WEERGAVE OP TV" in op "AAN" om de datum en tijd op de TV weer te geven.

"DATUM/TIJD WEERGEVEN" (pag. 182)

"WEERGAVE OP TV" (pag. 192)

Onnatuurlijke weergaven op TV

Probleem	Actie
De beelden verschijnen niet op de TV zoals het moet.	<ul style="list-style-type: none"> • Trek de kabel uit en verbind deze opnieuw. • Schakel dit apparaat uit en schakel deze terug in. • De beelden worden mogelijk niet goed weergegeven wanneer het resterende vermogen van de accu te klein is. Gebruik een lichtnetadapter.
De beelden worden verticaal op de TV geprojecteerd.	<ul style="list-style-type: none"> • Stel "VIDEO-OUTPUT" in het menu "NORMAAL" in op "4:3". <p>"VIDEO-OUTPUT" (pag. 193)</p>
De beelden worden horizontaal op de TV geprojecteerd.	<ul style="list-style-type: none"> • Pas het scherm van de TV dienovereenkomstig aan.
De kleur van de afbeelding is vreemd.	<ul style="list-style-type: none"> • Pas het scherm van de TV dienovereenkomstig aan.
De HDMI-CEC-functies werken niet goed, en de TV werkt niet in combinatie met dit apparaat.	<ul style="list-style-type: none"> • TV's kunnen anders werken afhankelijk van de specificaties, zelfs als ze compatibel zijn met HDMI-CEC. Daarom kan er geen garantie worden gegeven dat de HDMI-CEC-functies van dit apparaat werken in combinatie met alle TV's. Stel in dergelijke gevallen "HDMI REGELING" in op "UIT". <p>"HDMI REGELING" (pag. 194)</p>
De schermtaal is gewijzigd.	<ul style="list-style-type: none"> • Dit kan voorvallen als u dit apparaat met een HDMI-minikabel aansluit op een TV met een andere taalinstelling.

LET OP :

- Verwijder het opnamemedium niet of voer geen andere bewerking uit (zoals het uitschakelen van de stroom) terwijl u de bestanden opent. Zorg er ook voor dat u de bijgeleverde lichtnetadapter gebruikt, omdat de data op het opnamemedium kunnen worden beschadigd als de accu leeg raakt tijdens de werking. Als de data op het opnamemedium beschadigd worden, moet het opnamemedium geformatteerd worden om het opnieuw te kunnen gebruiken.

Aansluiten via de HDMI Mini Connector

Als u een HDTV heeft, kunt u uw opnames met een HDMI Mini-kabel in HD-kwaliteit afspelen.

- Gebruik als u niet de bijgeleverde kabel gebruikt een Hogesnelheids-HDMI-minikabel als HDMI-minikabel.
- Raadpleeg ook de handleiding van de gebruikte TV.

- 1 Verbind met een TV.

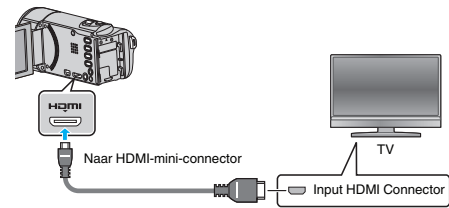

- Schakel de camcorder uit door gedurende ongeveer 2 seconden de knop in te drukken.

- 2 Sluit de lichtnetadapter aan op dit apparaat.

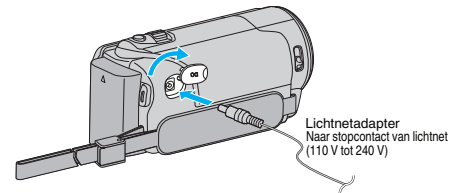

- 3 Druk op de knop van de externe ingang op de TV om over te schakelen op de input van dit apparaat via de aangesloten connector.



- 4 Speel een bestand af.

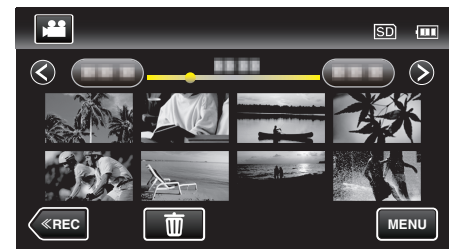

"Video's afspelen" (pag. 117)

"Stilstaande beelden weergeven" (pag. 120)

OPMERKING :

- Wijzig de instellingen in "HDMI-OUTPUT" in overeenstemming met de verbinding.
- "HDMI-OUTPUT" (pag. 193)
- Als u het apparaat hebt aangesloten op de TV via de HDMI-minikabel, worden beeld en geluid mogelijk niet goed weergegeven, afhankelijk van de aangesloten TV. Voer in dergelijke gevallen de volgende bewerkingen uit.
 - 1) Koppel de HDMI-minikabel los en sluit deze terug aan.
 - 2) Schakel dit apparaat uit en schakel deze terug in.
 - Contacteer voor vragen over de TV of de verbindingmethode de fabrikant van uw TV.

Bedienen in combinatie met TV via HDMI

Als u dit apparaat met de HDMI Mini-kabel aansluit op een TV waarop HDMI-CEC kan worden gebruikt, kunt u gekoppelde bewerkingen met de TV uitvoeren.

- HDMI-CEC (Consumer Electronics Control) is een industriestandaard die de interoperabiliteit mogelijk maakt tussen apparaten die compatibel zijn met HDMI-CEC en die verbonden zijn via HDMI-kabels.

OPMERKING :

- Niet alle toestellen met HDMI-besturing voldoen aan de HDMI-CEC-norm. De HDMI-besturingsfunctie van dit apparaat werkt niet als het is aangesloten op deze toestellen.
- Er wordt geen garantie gegeven dat dit apparaat werkt met alle toestellen waarop HDMI-CEC kan worden gebruikt.
- Afhankelijk van de specificaties van elk toestel waarop HDMI-CEC kan worden gebruikt, werken sommige functies mogelijk niet met dit apparaat. (raadpleeg de instructiehandleiding van uw TV voor nadere bijzonderheden.)
- Met sommige aangesloten toestellen kunnen zich ongewenste bewerkingen voordoen. Stel in dergelijke gevallen "HDMI REGELING" in op "UIT".

"HDMI REGELING" (pag. 194)

Vorbereidingen

- Sluit een HDMI Mini-kabel aan tussen dit apparaat en de TV.
"Aansluiten via de HDMI Mini Connector" (pag. 123)
 - Schakel de TV in en zet de instelling voor HDMI-CEC op "AAN". (raadpleeg de instructiehandleiding van de TV voor nadere bijzonderheden.)
 - Schakel dit apparaat in en stel "HDMI REGELING" in het menu "NORMAAL" in op "AAN".
- "HDMI REGELING" (pag. 194)

Bedieningsmethode 1

- 1 Schakel dit apparaat in.
- 2 Selecteer de weergavestand.
- 3 Sluit de HDMI Mini-kabel aan.
 - De TV wordt automatisch ingeschakeld en schakelt over naar de HDMI-invoerstand wanneer dit apparaat wordt ingeschakeld.

Bedieningsmethode 2

- 1 Schakel de TV uit.
 - Dit apparaat wordt automatisch uitgeschakeld.

OPMERKING :

- Afhankelijk van de aangesloten TV, wordt de schermtaal van dit apparaat automatisch ingesteld op de taal die is geselecteerd voor de TV wanneer dit apparaat wordt ingeschakeld. (Dit geldt alleen als dit apparaat de taal ondersteunt die voor de TV is geselecteerd.) Om dit apparaat te gebruiken met een andere taal dan de schermtaal van de TV, moet "HDMI REGELING" worden ingesteld op "UIT".
- De schermtaal van de TV wordt niet automatisch ingesteld, zelfs niet als de schermtaal van dit apparaat wordt gewijzigd.
- Deze functies werken mogelijk niet correct als er toestellen zoals een versterker en een keuzeschakelaar worden aangesloten. Stel "HDMI REGELING" in op "UIT".
- Schakel dit apparaat uit en terug in als HDMI-CEC niet goed werkt.

Aansluiten via de AV-connector

Als de bijgeleverde AV-kabel wordt verbonden met de AV-connector, kunnen de video's worden afgespeeld op een TV.

- Raadpleeg ook de handleiding van de gebruikte TV.

- 1 Verbind met een TV.

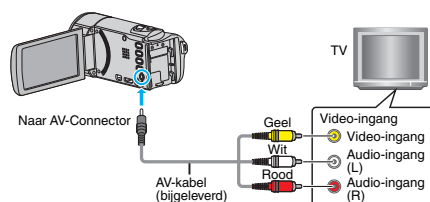

- Schakel de camcorder uit door gedurende ongeveer 2 seconden de knop in te drukken.

- 2 Sluit de lichtnetadapter aan op dit apparaat.

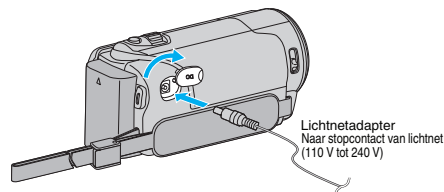

- 3 Druk op de knop van de externe ingang op de TV om over te schakelen op de input van dit apparaat via de aangesloten connector.

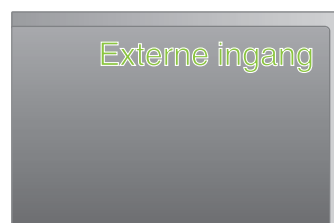

- 4 Speel een bestand af.

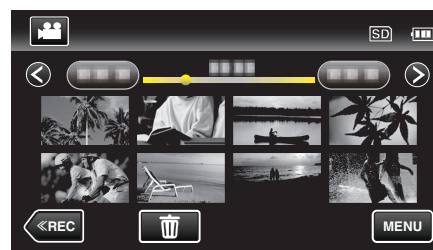

"Video's afspelen" (pag. 117)

"Stilstaande beelden weergeven" (pag. 120)

OPMERKING :

- Contacteer voor vragen over de TV of de verbindingmethode de fabrikant van uw TV.

Afspeellijsten afspeelen

Speelt de afspeellijsten die u hebt gemaakt af.

- 1 Open de LCD-monitor.

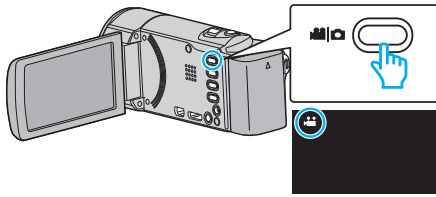

- Kijk of de opnamemodus is.
- Tik als de modus stilstaand beeld is op op het opnamescherm om het scherm van de modusoverschakeling weer te geven. Tik op om de modus over te schakelen op video. (U kunt op dit apparaat ook de -knop gebruiken.)

- 2 Tik op "«PLAY" om de afspelstand te selecteren.

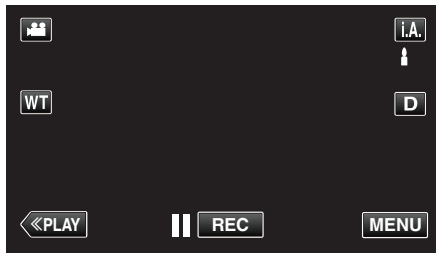

- 3 Tik op "MENU".

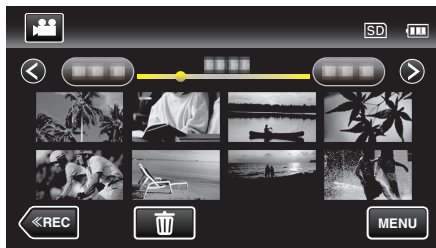

- 4 Tik op "AFSPEELLIJST AFSP.".

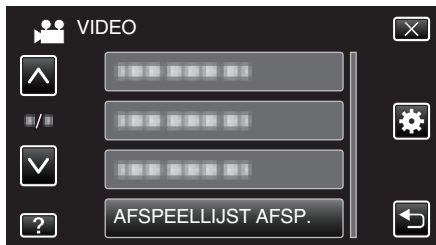

- 5 Tik om een afspeellijst te selecteren.



- Afspelen van de afspeellijst start.
- "Video's afspeelen" (pag. 117)
- Tik op of om naar boven of naar beneden te gaan voor een verdere selectie.
 - Tik op om terug te keren naar het indexscherm.
 - Tik op "CONTR." en selecteer een afspeellijst om de inhoud ervan te controleren. Tik na de controle op .
 - De afspeellijsten met een pictogram (Overzicht afspeelen) zijn de afspeellijsten die werden gemaakt tijdens Overzicht afspeelen.

Afspeellijsten maken : _____
 "Afspeellijsten maken met de opgenomen video's" (pag. 132)

Het afspeelen van een DVD of Blu-ray-disk die met dit apparaat is gemaakt

DVD's of Blu-ray disks die zijn gemaakt met de backupfunctie op dit apparaat kunnen worden afgespeeld op TV met een optionele DVD-writer (alleen DVD's) met de weergavefunctie (CU-VD50) of met een normale DVD- of Blu-rayspeler. DVD's kunnen ook worden afgespeeld op dit apparaat door de optionele DVD-writer met functie voor afspeelen aan te sluiten.

"Afspelen met een DVD-writer" (pag. 143)

"Afspelen met een externe Blu-ray-drive" (pag. 150)

- Kijk voor meer informatie over het afspeelen op een normale DVD- of Blu-rayspeler in de handleiding van de speler.

Apparaat voor afspeelen	DVD (indeling voor AVCHD)	Blu-ray-disk
DVD-writer aangesloten op dit apparaat	✓	-
BD-writer (externe Blu-ray-drive) aangesloten op dit apparaat	✓	✓
DVD-speler/ DVD-recorder	✓*	-
Blu-ray-speler/ Blu-ray-recorder	✓*	✓
DVD-writer met functie voor afspeelen (CU-VD50)	✓	-

* Alleen voor apparaten die compatibel zijn met AVCHD

LET OP :

- DVD's die worden gemaakt in AVCHD-formaat kunnen niet worden afgespeeld op DVD-spelers met standaard kwaliteit. U kunt de disk mogelijk niet verwijderen uit de speler.

Overzicht afspeelen op een Blu-ray of DVD-speler

U kunt enkele seconden afspeelen van elke scène van de opgenomen video's op de aangemaakte disk.

- 1 Laad de gemaakte disk in een speler.
- 2 Selecteer "SELECTIE AFSPELEN" op de TV.
 - Het overzicht wordt doorlopend afgespeeld.

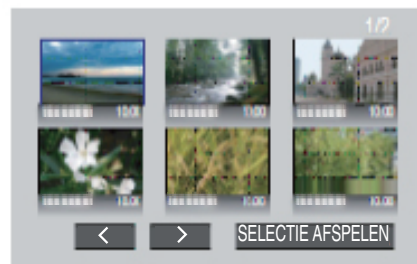

(Het scherm verschijnt niet op dit apparaat.)

OPMERKING :

- Naar normale weergave/Naar indexmenu
 - 1) Druk op de knop van het bovenste menu op de afstandsbediening van de speler tijdens het afspeelen van het overzicht.
 - 2) Selecteer het gewenste item.
- Het menu "SELECTIE AFSPELEN" is niet beschikbaar als de disk is gemaakt met de bijgeleverde Everio MediaBrowser 4-software.
- Overzicht afspeelen is niet beschikbaar bij het afspeelen na het aansluiten van dit apparaat op een DVD-writer of een externe Blu-rayspeler.

Ongewenste bestanden wissen

Wis ongewenste video's en stilstaande beelden als er niet veel ruimte meer beschikbaar is op het opnamemedium.

Als u dit doet, wordt er meer ruimte vrijgemaakt op het opnamemedium.

"Het bestand dat op het scherm staat wissen" (pag. 126)

"De geselecteerde bestanden wissen" (pag. 126)

OPMERKING :

- Gewiste bestanden kunnen niet worden hersteld.
 - Als er bestanden worden gewist in een afspeellijst, wordt de afspeellijst gewijzigd.
 - Bestanden die zijn beveiligd kunnen niet worden gewist.
Hef de beveiliging op alvorens het bestand te wissen.
- "Bestanden beveiligen" (pag. 127)
- Zorg dat u een backup maakt van belangrijke bestanden op een computer.
- "Een backup maken van alle bestanden" (pag. 158)

Het bestand dat op het scherm staat wissen

Wist het bestand dat op het scherm staat.

LET OP :

- Gewiste bestanden kunnen niet worden hersteld.

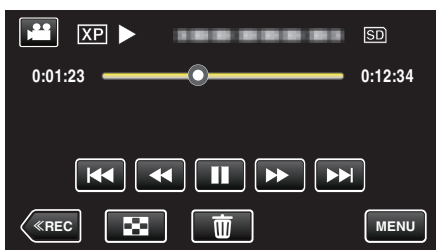

1 Tik op .

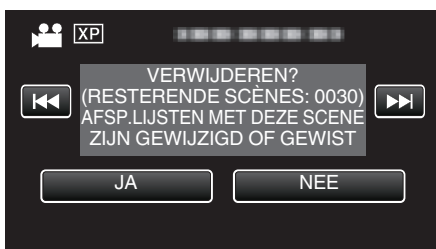

- Zolang de videostand wordt weergegeven op de afbeelding, gelden dezelfde bewerkingen voor de stilstaand beeld-stad.

2 Tik op "JA".



- Tik op  /  om het vorige of volgende bestand te selecteren.
- Als er geen bestand meer overblijft, keert het scherm terug naar het indexscherm.

De geselecteerde bestanden wissen









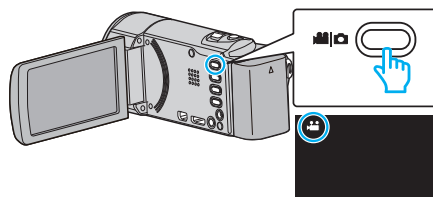

Wist de geselecteerde bestanden.

LET OP :

- Gewiste bestanden kunnen niet worden hersteld.

1 Open de LCD-monitor.



- Tik op  of  om de video- of stilstaand beeld-stand te selecteren.
- Tik op  of  op het opnamescherm om het scherm van de modusoverschakeling weer te geven.
Tik op  om de modus over te schakelen op video .
Tik op  om de modus over te schakelen op stilstaand beeld .
(U kunt op dit apparaat ook de / -knop gebruiken.)

2 Tik op "<<PLAY" om de afspelstand te selecteren.

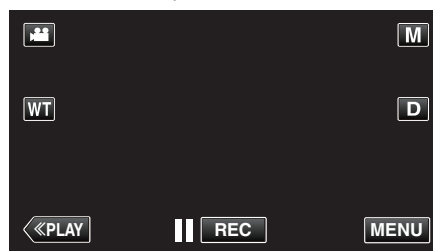

- Zolang de videostand wordt weergegeven op de afbeelding, gelden dezelfde bewerkingen voor de stilstaand beeld-stad.

3 Tik op .



4 Tik op de bestanden die moeten worden gewist.



- ✓ verschijnt op de geselecteerde bestanden.
Tik opnieuw op een bestand om ✓ te verwijderen van dit bestand.
- Tik op "ALLES SEL" om alle bestanden te selecteren.
- Tik op "ALL.VRIJG" om alle selecties ongedaan te maken.

- <Gegroepede bestanden>



- 5 Tik op "INSTEL".

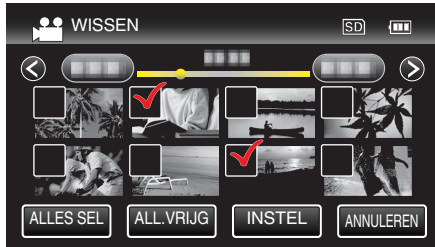

- 6 Tik op "UITVOEREN" om het wissen te bevestigen.



- Tik nadat het het wissen voltooid is op "OK".
- Tik op "AFSL." om het wissen te annuleren.

Bestanden beveiligen

Vermijd dat belangrijke video's/stilstaande beelden ongewild worden gewist door ze te beveiligen.

"Het bestand dat op het scherm staat beveiligen/de beveiliging ervan opheffen" (pag. 127)

"Geselecteerde bestanden beveiligen/de beveiliging ervan opheffen" (pag. 128)

LET OP :

- Als het opnamemedium wordt geformatteerd, worden zelfs de beveiligde bestanden gewist.

Het bestand dat op het scherm staat beveiligen/de beveiliging ervan opheffen

Beveiligt het bestand dat op het scherm staat of heft de beveiliging ervan op.

- 1 Tik op "MENU".

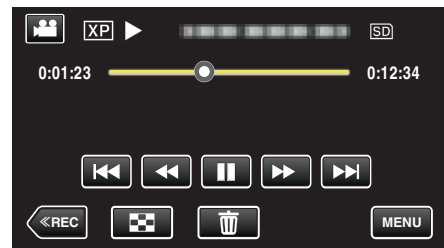

- 2 Tik op "BESCHERM/ANNULEER".

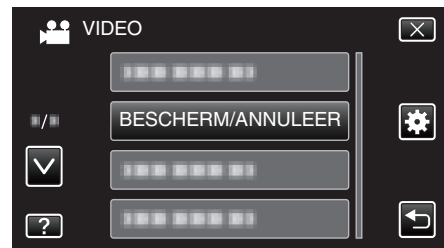

- 3 Tik op "JA".



- Tik op ◀▶ om het vorige of volgende bestand te selecteren.
- Tik na de instelling op "OK".

Geselecteerde bestanden beveiligen/de beveiliging ervan opheffen

Beveiligt de geselecteerde bestanden of heft de beveiliging ervan op.

1 Open de LCD-monitor.

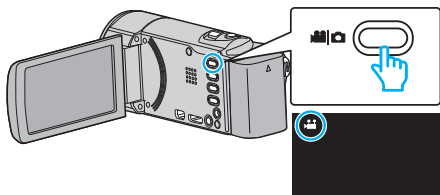

- Tik op of om de video- of stilstaand beeld-stand te selecteren.
 - Tik op of op het opnamescherm om het scherm van de modusoverschakeling weer te geven.
Tik op om de modus over te schakelen op video .
 - Tik op om de modus over te schakelen op stilstaand beeld .
- (U kunt op dit apparaat ook de -knop gebruiken.)

2 Tik op "<<PLAY" om de afspeelstand te selecteren.

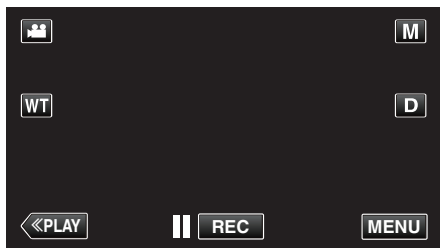

3 Tik op "MENU".

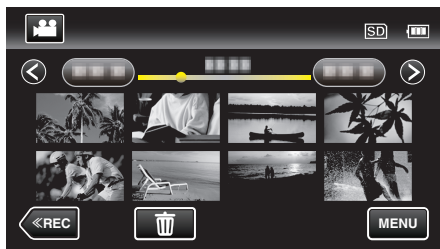

4 Tik op "BESCHERM/ANNULEER".

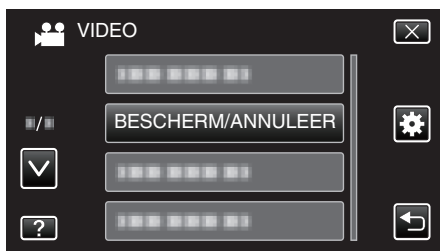

5 Tik op de bestanden die moeten worden beveiligd of waarvan de beveiliging moet worden opgeheven.



- ✓ verschijnt op de geselecteerde bestanden.
Tik opnieuw op een bestand om ✓ te verwijderen van dit bestand.
- en ✓ worden weergegeven op de bestanden die al beveiligd zijn.
Om de beveiliging van een bestand op te heffen, tikt u op dit bestand, opdat ✓ wordt verwijderd.
- Tik op "ALLES SEL" om alle bestanden te selecteren.
- Tik op "ALL.VRIJG" om alle selecties ongedaan te maken.

• <Gegroepeerde bestanden>

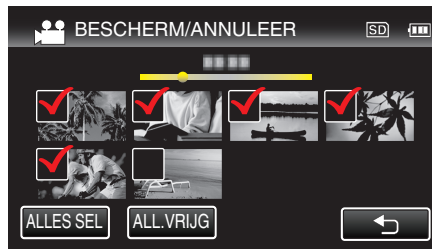

6 Tik op "INSTEL" om de instelling te voltooien.

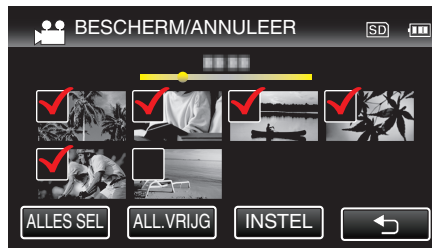

- De beveiligingssymbolen verschijnen op de geselecteerde bestanden.
De beveiligingssymbolen verdwijnen van de bestanden waarvan de selectie is ongedaan gemaakt.

Een stilstaand beeld vastleggen in de video tijdens het afspelen

U kunt stilstaande beelden vastleggen van de scènes in de opgenomen video's die u leuk vindt.

- 1 Open de LCD-monitor.

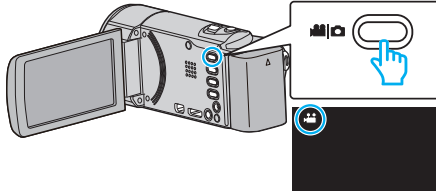

- Kijk of de opnamemodus is.
- Tik als de modus stilstaand beeld is op op het opnamescherm om het scherm van de modusoverschakeling weer te geven. Tik op om de modus over te schakelen op video. (U kunt op dit apparaat ook de / -knop gebruiken.)

- 2 Tik op "«PLAY" om de afspeelstand te selecteren.

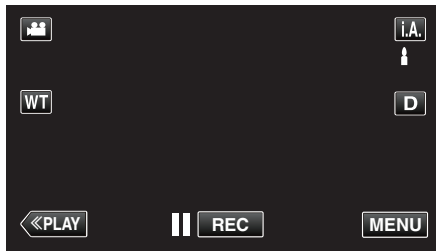

- 3 Tik op de gewenste video.

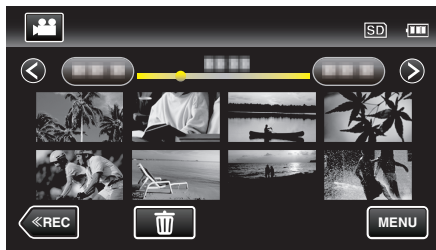

- 4 Tik tijdens het afspelen op pauze bij de gewenste scène.

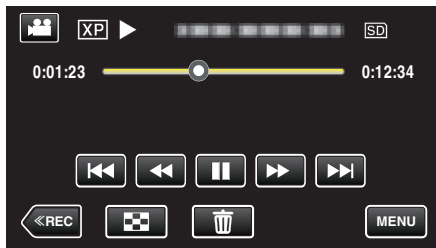

- Na het pauzeren van de video kunt u het punt dat u wilt vastleggen nauwkeurig instellen door te tikken op voor de voorwaartse slow-motion en op voor de achterwaartse slow-motion.

- 5 Druk op de SNAPSHOT-knop.

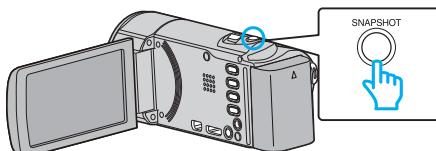

OPMERKING :

- Stilstaande beelden worden vastgelegd met een grootte van 1920 x 1080.

Een vereist deel vastleggen in de video (WORDT BIJGEWERKT)

Selecteer het gewenste stuk van een video en sla het op als een nieuw videobestand.

- De oorspronkelijke video blijft op de bestaande locatie.

- 1 Open de LCD-monitor.

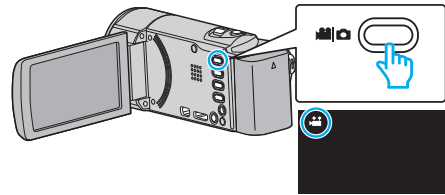

- Kijk of de opnamemodus is.
- Tik als de modus stilstaand beeld is op op het opnamescherm om het scherm van de modusoverschakeling weer te geven. Tik op om de modus over te schakelen op video. (U kunt op dit apparaat ook de / -knop gebruiken.)

- 2 Tik op "«PLAY" om de afspeelstand te selecteren.

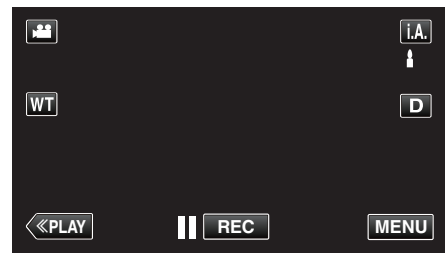

- 3 Tik op "MENU".

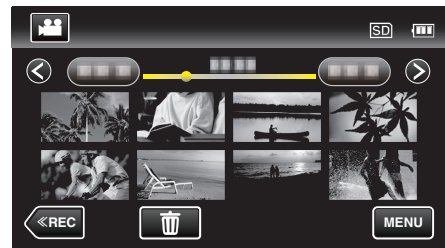

- 4 Tik op "WORDT BIJGEWERKT".

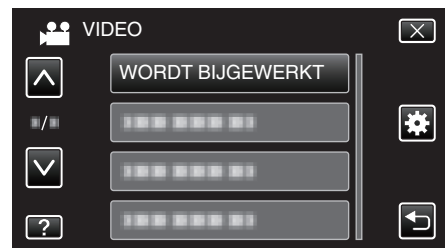

- 5 Tik op de video die moet worden bewerkt.



- 6 Tik op om het afspelen te pauzeren op het gewenste startpunt, en tik vervolgens op "A".



- Wanneer "A" wordt aangetikt, wordt het startpunt ingesteld.
- Tik na de instelling van het startpunt op ► om door te gaan met het afspelen.

7 Tik op || om het afspelen te pauzeren op het gewenste eindpunt, en tik vervolgens op "B".

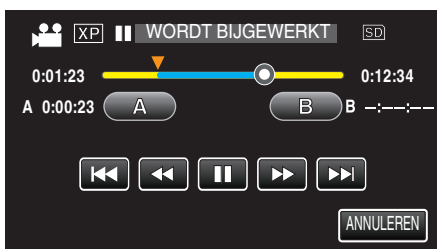

- Wanneer "B" wordt aangetikt, wordt het eindpunt ingesteld.
- Tik om het start- of eindpunt te resetten op "A" of "B" in de gewenste scène (positie).

8 Tik op "INSTEL".



- Wanneer "INSTEL" wordt aangetikt, wordt het bijwerkingsgebied bevestigd.

9 Tik op "JA".



- Tik na het kopiëren op "OK".
- Als het kopiëren is voltooid, wordt het gekopieerde bestand toegevoegd aan het indexscherm.

OPMERKING :

- Het verdeelpunt kan lichtjes afwijken van de geselecteerde scène.

Video's vastleggen om ze te uploaden naar YouTube

Leg een deel van een opgenomen video (maximaal 15 minuten) vast, kopieer het om het te uploaden naar YouTube, en sla het op als een YouTube video.

Video's die worden vastgelegd voor YouTube mogen niet langer duren dan 15 minuten.

1 Open de LCD-monitor.

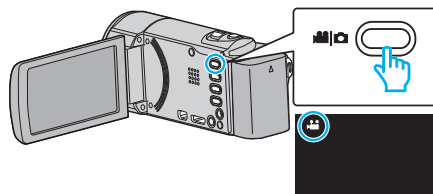

- Kijk of de opnamemodus is.
- Tik als de modus stilstaand beeld is op op het opnamescherm om het scherm van de modusoverschakeling weer te geven. Tik op om de modus over te schakelen op video. (U kunt op dit apparaat ook de /-knop gebruiken.)

2 Tik op "<<PLAY" om de afspeelstand te selecteren.

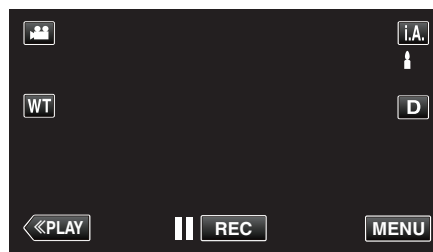

3 Tik op "MENU".

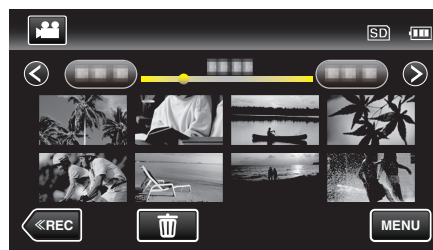

4 Tik op "UPLOAD INSTELLINGEN".

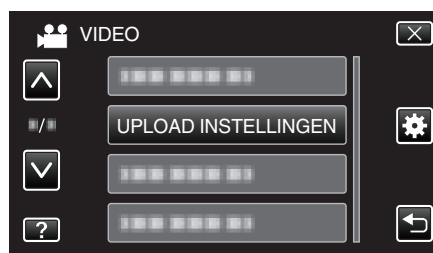

5 Tik op de video die moet worden bewerkt.



6 Tik op "BIJSNIJDEN".

- Tik op "NIET BIJSNIJDEN" als bijwerken niet noodzakelijk is.

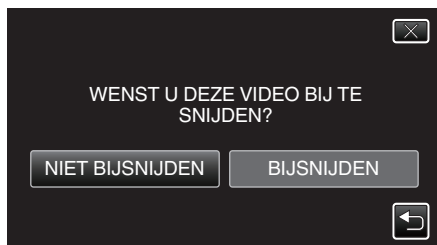

- Als de geselecteerde video langer duurt dan 15 minuten, moet deze worden bijgewerkt.
- 7 Tik op **||** om het afspelen te pauzeren op het gewenste startpunt, en tik vervolgens op "A".



- 8 Tik op **||** om het afspelen te pauzeren op het gewenste eindpunt, en tik vervolgens op "B".



- Tik om het start- of eindpunt te resetten op "A" of "B" in de gewenste scène (positie).
 - Video's die worden vastgelegd voor YouTube mogen niet langer duren dan 15 minuten.
- 9 Tik op "INSTEL".



- 10 Tik op "JA".



- Tik na het kopiëren op "OK".
- Als het kopiëren is voltooid, wordt het gekopieerde bestand toegevoegd aan het indexscherm.
- Tik op "ANNULEREN" op het scherm met uploadinstellingen om de uploadinstellingen af te sluiten.

OPMERKING :

- Het verdeelpunt kan lichtjes afwijken van de geselecteerde scène.

Video's uploaden naar YouTube

U kunt video's uploaden naar YouTube met de bijgeleverde software Everio MediaBrowser 4. Installeer de software op uw pc en verbind dit apparaat met de pc.

- Zie het helpbestand voor nadere bijzonderheden over het gebruik van de software.

"Kopiëren naar Windows-pc" (pag. 156)

Problemen bij het uploaden van video's:

- Controleer of u een account hebt aangemaakt bij YouTube. (U hebt een YouTube account nodig om bestanden te uploaden naar YouTube.)
- Zie "Q&A", "Actuele informatie", "Downloadinformatie" enz. in "Klik voor de laatste productinfo" in het helpbestand van de bijgeleverde Everio MediaBrowser 4 software.

Afspeellijsten maken met de opgenomen video's

Een lijst die u samenstelt door uw favoriete video's te selecteren uit de opgenomen video's, wordt een afspeellijst genoemd.

Als u een afspeellijst maakt, kunt u alleen uw favoriete video's afspelen in de gewenste volgorde.

Het oorspronkelijke videobestand blijft bestaan, ook als het is geregistreerd in een afspeellijst.

- Een nieuwe afspeellijst maken

"Afspeellijsten maken met geselecteerde bestanden" (pag. 132)

"Afspeellijsten maken op datum" (pag. 133)

- Een gemaakte afspeellijst bewerken of verwijderen

"Afspeellijsten bewerken" (pag. 134)

"Afspeellijsten wissen" (pag. 136)

OPMERKING :

- Als een videobestand wordt gewist of verplaatst, wordt dit bestand ook verwijderd uit de afspeellijst.

Afspeellijsten maken met geselecteerde bestanden

Een afspeellijst maken door de bestanden een voor een te ordenen.

- 1 Open de LCD-monitor.

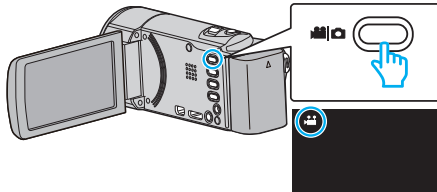

- Kijk of de opnamemodus is.
- Tik als de modus stilstaand beeld is op op het opnamescherm om het scherm van de modusoverschakeling weer te geven. Tik op om de modus over te schakelen op video. (U kunt op dit apparaat ook de -knop gebruiken.)

- 2 Tik op "<<PLAY" om de afspeler te selecteren.

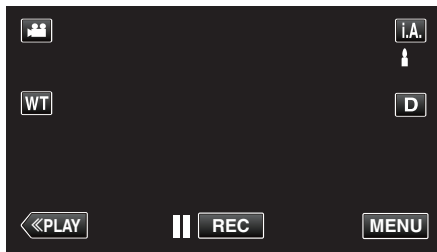

- 3 Tik op "MENU".

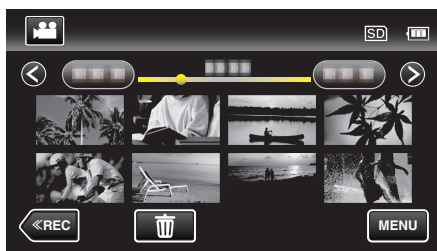

- 4 Tik op "AFSPEELLIJST BEWERK.".



- 5 Tik op "NIEUWE LIJST".



- 6 Tik op "VAN SCENE MAKEN".

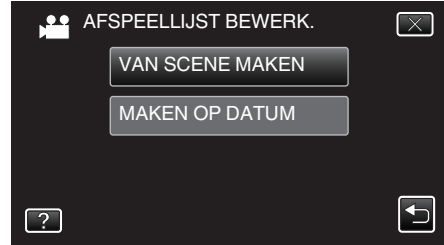

- 7 Tik op de video die moeten worden toegevoegd aan de afspeellijst.

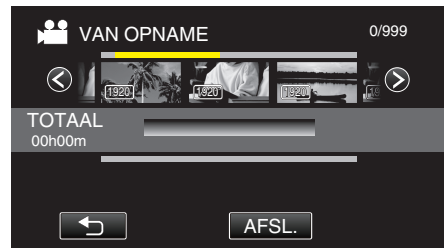

- ► verschijnt op de geselecteerde video. Tik op om de selectie ongedaan te maken.
- Tik nogmaals op de geselecteerde video om deze te controleren. Tik na de controle op .
- Tik op </> of verplaats de zoomhendel om de vorige/volgende video weer te geven.
- 1920 geeft de grootte van de video aan.

- 8 Tik op "TOEV." en voeg het videobeeld in.



- Herhaal stappen 7-8 en orden de video's in de afspeellijst.
- Selecteer om de positie van een video in de afspeellijst (onderste rij) te wijzigen met ←/→ het invoegingspunt na stap 7, en tik op "TOEV."
- ► verschijnt als de ingevoerde video is geselecteerd. Tik op om de selectie ongedaan te maken.
- Tik nogmaals op de geselecteerde video om deze te controleren. Tik na de controle op .
- Tik om een video te verwijderen in de afspeellijst (onderste rij) op de video, en tik vervolgens op "ANN."
- 1920 geeft de grootte van de video aan.

- 9 Tik na het ordenen op "OPSL.".

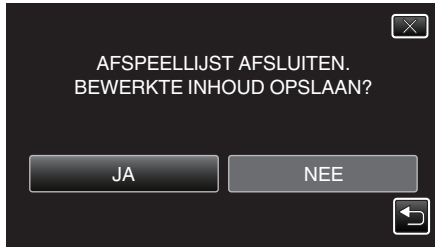

- 10 Tik op "JA".

**OPMERKING :**

- Tik op elk scherm op X om het menu af te sluiten.

Afspeellijsten maken op datum

Een afspeellijst maken door meerdere bestanden te ordenen volgens opnamedatum.

- 1 Open de LCD-monitor.

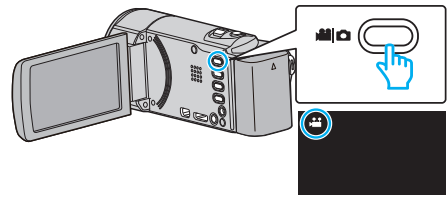

- Kijk of de opnamemodus is.
- Tik als de modus stilstaand beeld is op op het opnamescherm om het scherm van de modusoverschakeling weer te geven. Tik op om de modus over te schakelen op video. (U kunt op dit apparaat ook de -knop gebruiken.)

- 2 Tik op "<<PLAY" om de afspelstand te selecteren.

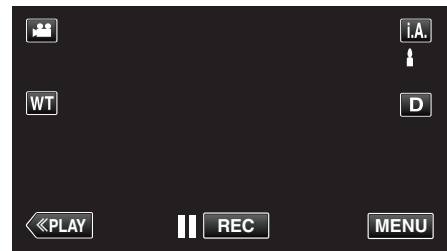

- 3 Tik op "MENU".



- 4 Tik op "AFSPEELLIJST BEWERK.".

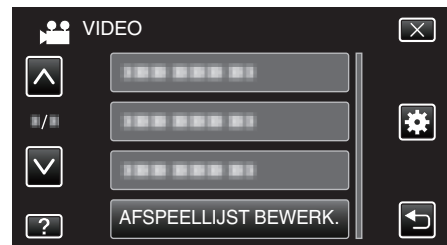

- 5 Tik op "NIEUWE LIJST".



- 6 Tik op "MAKEN OP DATUM".



- 7 Tik op de video van de datum als deze moet worden toegevoegd aan de afspeellijst.



- ▶ verschijnt op de geselecteerde video. Tik op ↵ om de selectie ongedaan te maken.
- Tik opnieuw op de geselecteerde video om alle video's van dezelfde datum aan te vinken. Tik na de controle op ↵.
- Tik op </> of verplaats de zoomhendel om de vorige/volgende video weer te geven.
- Het nummer op de video geeft het aantal video's weer die zijn opgenomen op dezelfde dag.

- 8 Tik op "TOEV." en voeg het videobeeld in.



- Herhaal stappen 7-8 en orden de video's in de afspeellijst.
- Selecteer de positie van een video in de afspeellijst (onderste rij) te wijzigen met ←/→ het invoegingspunt na stap 7, en tik op "TOEV."
- ▶ verschijnt als de ingevoerde video is geselecteerd. Tik op ↵ om de selectie ongedaan te maken.
- Tik opnieuw op de geselecteerde video om alle video's van dezelfde datum aan te vinken. Tik na de controle op ↵.
- Tik om een video te verwijderen in de afspeellijst (onderste rij) op de video, en tik vervolgens op "ANN."

- 9 Tik na het ordenen op "OPSL.".



- 10 Tik op "JA".

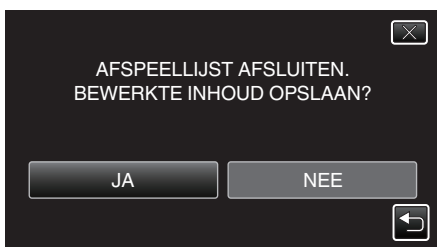

OPMERKING :

- Tik op elk scherm op X om het menu af te sluiten.

Afspeellijsten bewerken

U kunt de inhoud van een aangemaakte afspeellijst wijzigen. De afspeellijsten die met Overzicht afspelen gemaakt zijn, kunnen echter niet gewijzigd worden.

- 1 Open de LCD-monitor.

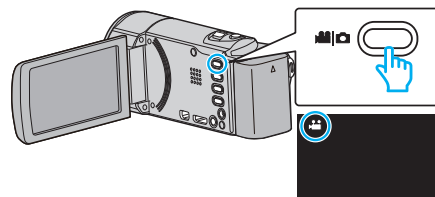

- Kijk of de opnamemodus is.
- Tik als de modus stilstaand beeld is op op het opnamescherm om het scherm van de modusoverschakeling weer te geven. Tik op om de modus over te schakelen op video. (U kunt op dit apparaat ook de /-knop gebruiken.)

- 2 Tik op "<<PLAY" om de afspelstand te selecteren.

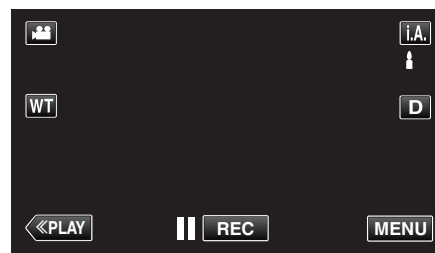

- 3 Tik op "MENU".



- 4 Tik op "AFSPEELLIJST BEWERK.".

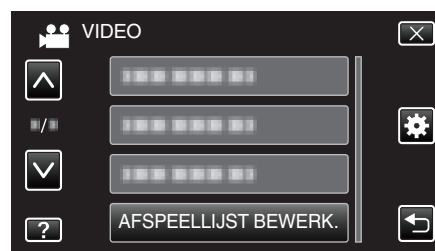

- 5 Tik op "BEWERKEN".



- 6 Tik op de afspeellijst die moeten worden bewerkt, en tik op "VOLGENDE".



- Tik op elk scherm op X om het menu af te sluiten.

- 7 Tik op de video (bovenste rij) die moeten worden geordend in de afspeellijst.



- ▶ verschijnt op de geselecteerde video. Tik op ↵ om de selectie ongedaan te maken.
- Tik nogmaals op de geselecteerde video om deze te controleren. Tik na de controle op ↵.
- Tik op </> of verplaats de zoomhendel om de vorige/volgende video weer te geven.
- 1920 geeft de grootte van de video aan.

- 8 Tik op "TOEV." en voeg het videobeeld in.

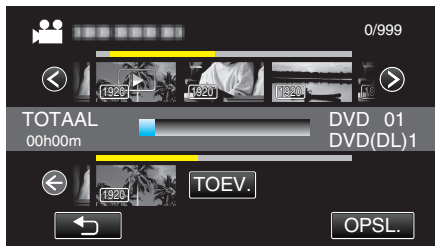

- Herhaal stappen 7-8 en orden de video's in de afspeellijst.
- Selecteer om de positie van een video in de afspeellijst (onderste rij) te wijzigen met ←/→ het invoegingspunt na stap 7, en tik op "TOEV."
- ▶ verschijnt als de ingevoerde video is geselecteerd. Tik op ↵ om de selectie ongedaan te maken.
- Tik nogmaals op de geselecteerde video om deze te controleren. Tik na de controle op ↵.
- Tik om een video te verwijderen in de afspeellijst (onderste rij) op de video, en tik vervolgens op "ANN."
- 1920 geeft de grootte van de video aan.

- 9 Tik na het ordenen op "OPSL."



- 10 Tik op "JA".

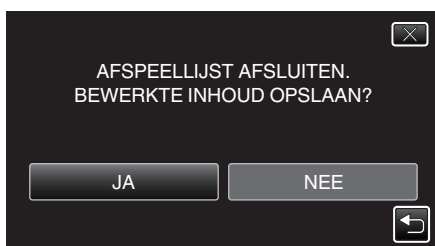

OPMERKING :

Afspeellijsten wissen

Wis de afspeellijsten die u hebt gemaakt.

1 Open de LCD-monitor.

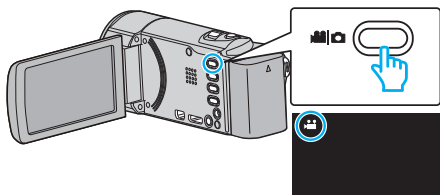

- Kijk of de opnamemodus is.
- Tik als de modus stilstaand beeld is op op het opnamescherm om het scherm van de modusoverschakeling weer te geven. Tik op om de modus over te schakelen op video. (U kunt op dit apparaat ook de -knop gebruiken.)

2 Tik op "<<PLAY" om de afspelstand te selecteren.

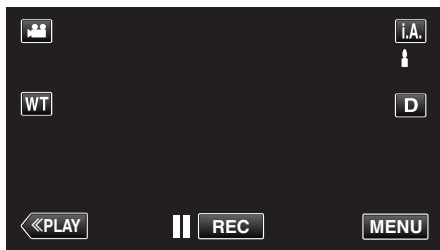

3 Tik op "MENU".

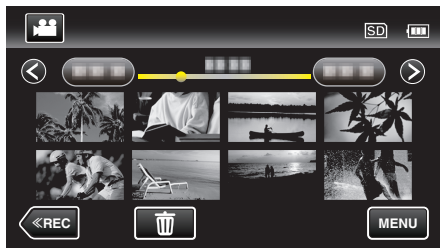

4 Tik op "AFSPEELLIJST BEWERK.".



5 Tik op "WISSEN".



6 Tik op de afspeellijst die moeten worden gewist, en tik op "VOLGENDE"



- Alle aangemaakte afspeellijsten worden gewist als "ALLES WISSEN" wordt geselecteerd.

7 Tik op "JA" om het wissen te bevestigen.

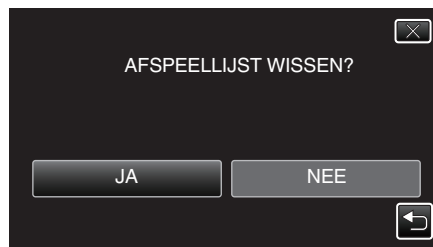

- Tik na het wissen op "OK".
- Als het verwijderen is voltooid, keert het scherm terug naar het selectiescherm voor het verwijderen van afspeellijsten.

OPMERKING :

- Tik op elk scherm op X om het menu af te sluiten.

Disks maken met een DVD-writer

U kunt de opgenomen bestanden kopiëren naar disks of de gemaakte disks afspelen met een optionele DVD-writer.

Compatibele DVD-writers

Productnaam	Beschrijving
DVD-writer • CU-VD3	<ul style="list-style-type: none"> Hiermee kunt u de beelden die werden opgenomen op dit apparaat kopiëren naar een DVD zonder gebruik te maken van een PC.
DVD-writer • CU-VD50	<ul style="list-style-type: none"> Maakt DVD's en werkt als een extern DVD-station als het is aangesloten op een PC. Gemaakte DVD's kunnen ook worden afgespeeld, door de CU-VD50 aan te sluiten op een TV.

Disks maken met een DVD-writer

■ Een DVD-writer voorbereiden

"Een DVD-writer voorbereiden (CU-VD3)" (pag. 137)

"Een DVD-writer voorbereiden (CU-VD50)" (pag. 138)

■ Kopiëren naar disks

"Alle bestanden kopiëren" (pag. 139)

"Bestanden kopiëren op datum" (pag. 140)

"Geselecteerde afspeellijsten kopiëren" (pag. 141)

"Geselecteerde bestanden kopiëren" (pag. 142)

■ Andere bewerkingen

"Afspelen met een DVD-writer" (pag. 143)

OPMERKING :

- Disks aangemaakt op dit apparaat worden opgeslagen in het AVCHD-formaat. Afspelen op een apparaat dat compatibel is met AVCHD (zoals een Blu-ray-recorder). Disks in DVD-Videoformaat kunnen bovendien niet worden gemaakt.
- Beelden die zijn opgenomen in UXP-modus kunnen niet naar een DVD-writer gekopieerd worden.
- Als er van vele bestanden een backup moet worden gemaakt, kan het even duren voor de backup is voltooid. Wacht een tijdje zolang het statuslampje knippert, want dit wijst op een normale werking.
- Datum en tijd opgeslagen als ondertitels op de aangemaakte disks.

Een DVD-writer voorbereiden (CU-VD3)

- 1 Verwijder de lichtnetadapter en het accupack uit dit apparaat.
- 2 Open de LCD-monitor.

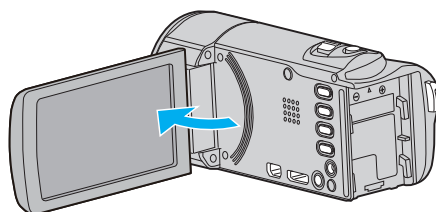

- 3 Sluit de USB-kabel en de lichtnetadapter aan.

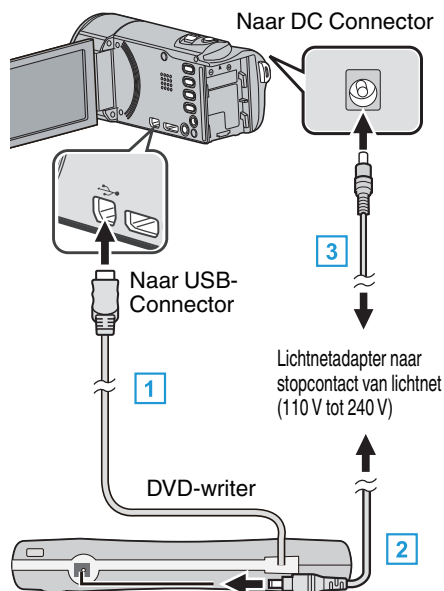

- 1 Sluit de USB-kabel van de DVD-writer aan op dit apparaat.
- 2 Sluit de lichtnetadapter van de DVD-writer aan.

- Zet de DVD-writer aan.

- 3 Sluit de lichtnetadapter aan op dit apparaat.

- Dit apparaat wordt automatisch ingeschakeld wanneer de lichtnetadapter wordt verbonden.
- Dit apparaat wordt ingeschakeld en het "BACKUP"-menu verschijnt.
- Zolang de USB-kabel is aangesloten wordt het menu "BACKUP" weergegeven.
- Zie ook de instructiehandleiding van de DVD-writer.

- 4 Plaats een nieuwe disk.

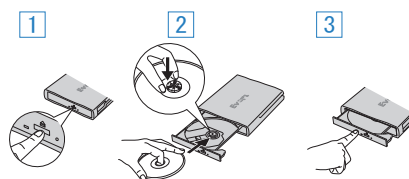

- 1 Druk op de ejectknop om de disklade te openen.
- 2 Trek de lade volledig uit en laad op de juiste wijze een nieuwe disk.
- 3 Duw de disklade in tot ze op haar plaats klikt.

LET OP :

- Zorg ervoor dat u de stroom uitschakelt wanneer u de apparaten aansluit. Anders kunnen er zich elektrische schokken of storingen voordoen.

Een DVD-writer voorbereiden (CU-VD50)

- 1 Verwijder de lichtnetadapter en het accupack uit dit apparaat.
- 2 Open de LCD-monitor.

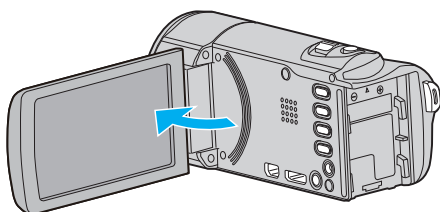

- 3 Sluit de USB-kabel en de lichtnetadapter aan.

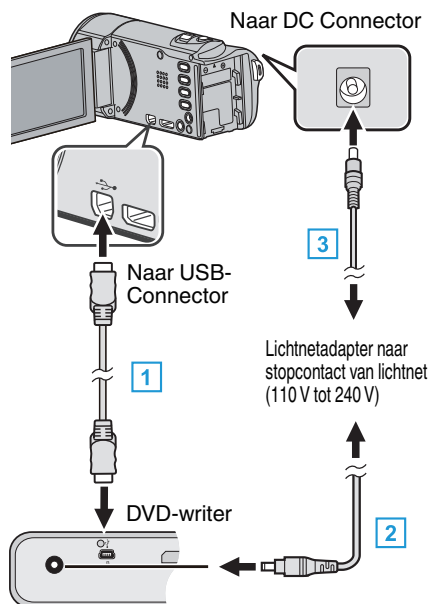

- 1 Sluit de USB-kabel aan die werd geleverd bij de DVD-writer.
 - 2 Sluit de lichtnetadapter van de DVD-writer aan.
- Zet de DVD-writer aan.
 - 3 Sluit de lichtnetadapter aan op dit apparaat.
 - Dit apparaat wordt automatisch ingeschakeld wanneer de lichtnetadapter wordt verbonden.
 - Dit apparaat wordt ingeschakeld en het "BACKUP"-menu verschijnt.
 - Zolang de USB-kabel is aangesloten wordt het menu "BACKUP" weergegeven.
 - Zie ook de instructiehandleiding van de DVD-writer.
- 4 Plaats een nieuwe disk.

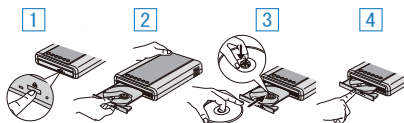

- 1 Druk op de knop uitwerpen (eject).
- 2 Trek de disklade naar buiten.
- 3 Trek de lade volledig uit en laad op de juiste wijze een nieuwe disk.
- 4 Duw de disklade in tot ze op haar plaats klikt.

LET OP :

- Zorg ervoor dat u de stroom uitschakelt wanneer u de apparaten aansluit. Anders kunnen er zich elektrische schokken of storingen voordoen.

OPMERKING :

- Tijdens de aansluiting op dit apparaat werkt geen enkele knop op de DVD-writer CU-VD50, behalve the aan/uit- en de ejectknop.

Een disk maken

- 1 Een DVD-writer voorbereiden
 - Plaats een nieuwe disk in de DVD-writer.
 - "Een DVD-writer voorbereiden (CU-VD3)" (pag. 137)
 - "Een DVD-writer voorbereiden (CU-VD50)" (pag. 138)
- 2 Kopieer bestanden naar de disk met de volgende methodes.
 - "Alle bestanden kopiëren" (pag. 139)
 - "Bestanden kopiëren op datum" (pag. 140)
 - "Geselecteerde afspeellijsten kopiëren" (pag. 141)
 - "Geselecteerde bestanden kopiëren" (pag. 142)

Alle bestanden kopiëren

Alle video's of stilstaande beelden die zijn opgeslagen op dit apparaat worden gekopieerd.

U kunt ook alleen de video's of stilstaande beelden selecteren die nog nooit gekopieerd zijn.

- 1 Selecteer de video- of stilstaand beeld-stand.
- 2 Tik op "MAKEN UIT ALLE" (video) of "ALLES OPSLAAN" (stilstaand beeld).



- Zolang de videostand wordt weergegeven op de afbeelding, gelden dezelfde bewerkingen voor de stilstaand beeld-stand.
- Tik op om over te schakelen tussen de modus video en stilstaande beelden.

- 3 Tik op de gewenste methode.



- Zolang de videostand wordt weergegeven op de afbeelding, gelden dezelfde bewerkingen voor de stilstaand beeld-stand.
- "ALLE SCENES" (video)/"ALLE FOTO'S" (stilstaand beeld): Alle video's of stilstaande beelden op dit apparaat worden gekopieerd.
- "NIET-OPGESL. SCENES" (video)/"NIET-OPGESL.FOTO'S" (stilstaand beeld):

Video's of stilstaande beelden die nog nooit zijn gekopieerd worden automatisch geselecteerd en gekopieerd.

- 4 Tik op "UITVOEREN".

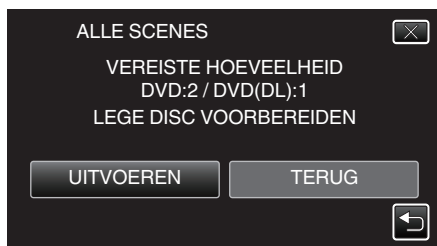

- Het aantal disks dat vereist is om de bestanden te kopiëren wordt weergegeven. Houd het nodige aantal disks gereed.

- 5 Tik op "AUTOM" of "OP DATUM". (alleen -stand)



- Als "AUTOM" is geselecteerd, worden video's met gelijke opnamedatum weergegeven in groepen.
- Als "OP DATUM" is geselecteerd, worden video's weergegeven volgens de opnamedatum.

- 6 Tik op "UITVOEREN".



- Verwissel de disk wanneer "VOER VOLGENDE DISK IN DRUK OP [ANNULEREN] OM CREËEREN TE VERLATEN" verschijnt.

- 7 Tik op "OK" wanneer "VOLTOOID" wordt weergegeven.



- 8 Houd de knop gedurende 2 seconden of langer ingedrukt om dit apparaat uit te schakelen, en koppel de USB-kabel los.

LET OP :

- Schakel de stroom niet uit of verwijder de USB-kabel niet tot het kopiëren is voltooid.
- Bestanden die niet op het indexscherm worden weergegeven tijdens het afspelen kunnen niet worden gekopieerd. Speciale bestanden kunnen evenmin gekopieerd worden.
- Alle DVD's worden automatisch afgesloten. Bestanden kunnen later niet aan de DVD-R/DVD-RW toegevoegd worden.

OPMERKING :

- Zie "Afspelen met een DVD-writer" (pag. 143) om de gemaakte disk te controleren.
- "Afspelen met een DVD-writer" (pag. 143)

Bestanden kopiëren op datum

De video's of stilstaande beelden worden geordend en gekopieerd op de datum waarop ze zijn opgenomen.

1 Selecteer de video- of stilstaand beeld-stand.

2 Tik op "SELECT. EN CREËEREN" (video) of "SELECTEREN&OPSLAAN" (stilstaand beeld).



- Zolang de videostand wordt weergegeven op de afbeelding, gelden dezelfde bewerkingen voor de stilstaand beeld-stad.
- Tik op om over te schakelen tussen de modus video en stilstaande beelden.

3 Tik op "MAKEN OP DATUM" (video) of "OPSLAAN OP DATUM" (stilstaand beeld).



- Zolang de videostand wordt weergegeven op de afbeelding, gelden dezelfde bewerkingen voor de stilstaand beeld-stad.

4 Tik om een opnamedatum te selecteren.



- U kunt niet meer dan één opnamedatum selecteren voor het kopiëren. Voor het kopiëren van bestanden van meerdere opnamedatum wordt aanbevolen een afspeellijst te maken voor om te kopiëren. "Afspeellijsten maken met de opgenomen video's" (pag. 132) "Geselecteerde afspeellijsten kopiëren" (pag. 141)

5 Tik op "UITVOEREN".



- Het aantal disks dat vereist is om de bestanden te kopiëren wordt weergegeven. Houd het nodige aantal disks gereed.
- Tik op "CONTR." om de inhoud te controleren.

6 Tik op "AUTOM" of "OP DATUM". (alleen -stand)



- Als "AUTOM" is geselecteerd, worden video's met gelijke opnamedatum's weergegeven in groepen.
- Als "OP DATUM" is geselecteerd, worden video's weergegeven volgens de opnamedatum's.

7 Tik op "UITVOEREN".



- Verwissel de disk wanneer "VOER VOLGENDE DISK IN DRUK OP [ANNULEREN] OM CREËEREN TE VERLATEN" verschijnt.

8 Tik op "OK" wanneer "VOLTOOID" wordt weergegeven.

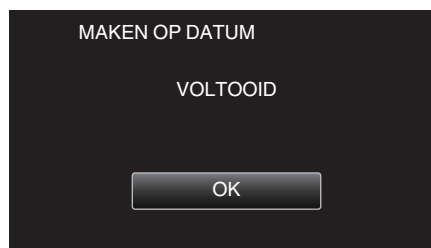

9 Houd de knop gedurende 2 seconden of langer ingedrukt om dit apparaat uit te schakelen, en koppel de USB-kabel los.

LET OP :

- Schakel de stroom niet uit of verwijder de USB-kabel niet tot het kopiëren is voltooid.
- Bestanden die niet op het indexscherm worden weergegeven tijdens het afspelen kunnen niet worden gekopieerd. Speciale bestanden kunnen evenmin gekopieerd worden.
- Alle DVD's worden automatisch afgesloten. Bestanden kunnen later niet aan de DVD-R/DVD-RW toegevoegd worden.

OPMERKING :

- Zie "Afspelen met een DVD-writer" (pag. 143) om de gemaakte disk te controleren.
- "Afspelen met een DVD-writer" (pag. 143)

Geselecteerde afspeellijsten kopiëren

Schik en kopieer de gemaakte afspeellijsten in de gewenste volgorde.

- 1 Selecteer de videostand.
- 2 Tik op "SELECT. EN CREËEREN".



- 3 Tik op "MAKEN OP AFSPEELLIJST".

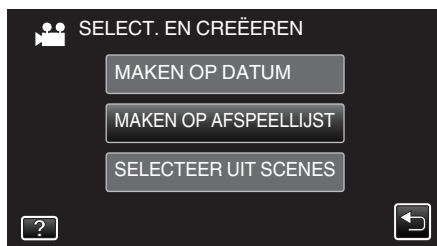

- 4 Tik op de afspeellijst om naar de disk te kopiëren.



- ▶ verschijnt op de geselecteerde afspeellijst (bovenste rij). Tik op ↵ om de selectie ongedaan te maken.
- Tik nogmaals op de geselecteerde afspeellijst om de inhoud van de afspeellijst te controleren. Tik na de controle op ↵.
- Tik op </> of verplaats de zoomhendel om de vorige/volgende afspeellijst weer te geven.

- 5 Tik "TOEV." om een afspeellijst in te voegen.



- Herhaal de stappen 4-5 en zet de afspeellijsten op volgorde.
- Selecteer om de positie van een afspeellijst (onderste rij) te wijzigen met ←/→ het invoegingspunt na stap 4, en tik op "TOEV."
- ▶ verschijnt als de ingevoerde afspeellijst is geselecteerd. Tik op ↵ om de selectie ongedaan te maken.
- Tik nogmaals op de geselecteerde afspeellijst om de inhoud van de afspeellijst te controleren. Tik na de controle op ↵.
- Tik om een video te verwijderen in de afspeellijst (onderste rij) op de video, en tik vervolgens op "ANN."

- 6 Tik na het ordenen op "OPSL."



- 7 Tik op "UITVOEREN".



- Het aantal disks dat vereist is om de bestanden te kopiëren wordt weergegeven. Houd het nodige aantal disks gereed.
- Tik op "CONTR." om de inhoud te controleren. Tik na de controle op ↵.

- 8 Tik op "OK".



- 9 Tik op "UITVOEREN".



- Verwissel de disk wanneer "VOER VOLGENDE DISK IN DRUK OP [ANNULEREN] OM CREËEREN TE VERLATEN" verschijnt.

- 10 Tik op "OK" wanneer "VOLTOOID" wordt weergegeven.



- 11 Houd de knop ⏻ gedurende 2 seconden of langer ingedrukt om dit apparaat uit te schakelen, en koppel de USB-kabel los.

LET OP :

- Schakel de stroom niet uit of verwijder de USB-kabel niet tot het kopiëren is voltooid.
- Bestanden die niet op het indexscherm worden weergegeven tijdens het afspelen kunnen niet worden gekopieerd. Speciale bestanden kunnen evenmin gekopieerd worden.
- Alle DVD's worden automatisch afgesloten. Bestanden kunnen later niet aan de DVD-R/DVD-RW toegevoegd worden.

OPMERKING :

- Er wordt een lijst met afspeellijsten weergegeven in het bovenste menu van de gemaakte DVD.
- Zie "Afspelen met een DVD-writer" (pag. 143) om de gemaakte disk te controleren.

"Afspelen met een DVD-writer" (pag. 143)

- Een afspeellijst maken

"Afspeellijsten maken met de opgenomen video's" (pag. 132)

Geselecteerde bestanden kopiëren

Selecteer en kopieer de gewenste video's of stilstaande beelden afzonderlijk.

- 1 Selecteer de video- of stilstaand beeld-stand.
- 2 Tik op "SELECT. EN CREËEREN" (video) of "SELECTEREN&OPSLAAN" (stilstaand beeld).



- Zolang de videostand wordt weergegeven op de afbeelding, gelden dezelfde bewerkingen voor de stilstaand beeld-stad.
- Tik op om over te schakelen tussen de modus video en stilstaande beelden.

- 3 Tik op "SELECTEER UIT SCENES" (video) of "SELECT. UIT FOTO'S" (stilstaand beeld).

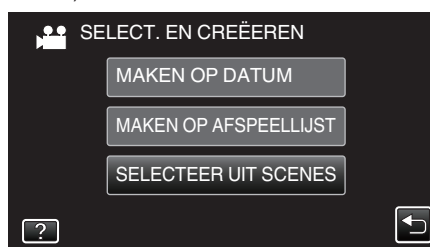

- Zolang de videostand wordt weergegeven op de afbeelding, gelden dezelfde bewerkingen voor de stilstaand beeld-stad.

- 4 Tik op de video's of de stilstaande beelden om te kopiëren.

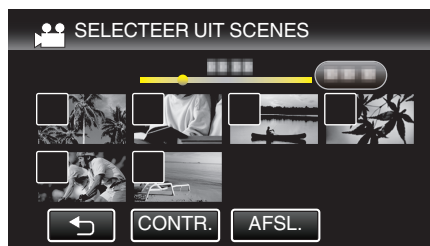

- Er verschijnt een markeringsteken op het geselecteerde bestand. Tik om het controlesymbool te verwijderen opnieuw op het bestand.
- Tik op "CONTR." om het bestand te controleren. Tik na de controle op .
- Zolang de videostand wordt weergegeven op de afbeelding, gelden dezelfde bewerkingen voor de stilstaand beeld-stad.

- 5 Tik na de selectie van alle bestanden op "OPSL.".

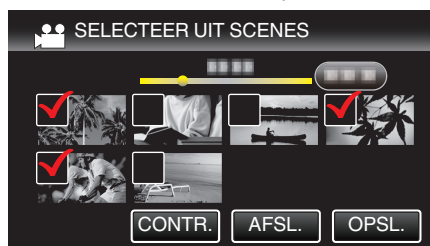

- Zolang de videostand wordt weergegeven op de afbeelding, gelden dezelfde bewerkingen voor de stilstaand beeld-stad.

- 6 Tik op "UITVOEREN".

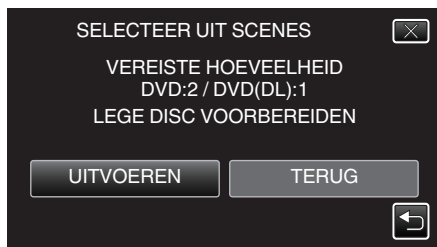

- Het aantal disks dat vereist is om de bestanden te kopiëren wordt weergegeven. Houd het nodige aantal disks gereed.

7 Tik op "AUTOM" of "OP DATUM". (alleen -stand)



- Als "AUTOM" is geselecteerd, worden video's met gelijke opnamedatums weergegeven in groepen.
- Als "OP DATUM" is geselecteerd, worden video's weergegeven volgens de opnamedatums.

8 Tik op "UITVOEREN".



- Verwissel de disk wanneer "VOER VOLGENDE DISK IN DRUK OP [ANNULEREN] OM CREËEREN TE VERLATEN" verschijnt.

9 Tik op "OK" wanneer "VOLTOOID" wordt weergegeven.

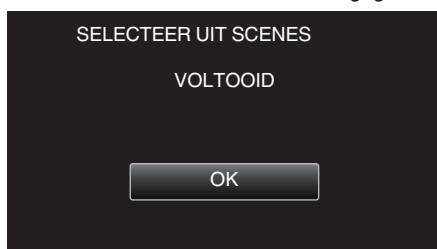

10 Houd de knop gedurende 2 seconden of langer ingedrukt om dit apparaat uit te schakelen, en koppel de USB-kabel los.

LET OP :

- Schakel de stroom niet uit of verwijder de USB-kabel niet tot het kopiëren is voltooid.
- Bestanden die niet op het indexscherm worden weergegeven tijdens het afspelen kunnen niet worden gekopieerd. Speciale bestanden kunnen evenmin gekopieerd worden.
- Alle DVD's worden automatisch afgesloten. Bestanden kunnen later niet aan de DVD-R/DVD-RW toegevoegd worden.

OPMERKING :

- Zie "Afspelen met een DVD-writer" (pag. 143) om de gemaakte disk te controleren.

"Afspelen met een DVD-writer" (pag. 143)

Afspelen met een DVD-writer

U kunt de DVD's afspelen die op dit apparaat zijn gemaakt.

1 Een DVD-writer voorbereiden

- Plaats de af te spelen DVD in de DVD-writer.

"Een DVD-writer voorbereiden (CU-VD3)" (pag. 137)

"Een DVD-writer voorbereiden (CU-VD50)" (pag. 138)

2 Tik op "AFSPELEN" in het BACKUP-menu.



- Er verschijnt een indexscherm (miniatuurweergave) van de video's op de disk.

3 Tik op het bestand om het afspelen te starten.



- Tik op "" om terug te keren naar het menu "BACKUP".
- Zie "Bedieningsknoppen voor Videobeelden afspelen" (pag. 117) voor meer informatie over het afspelen van video's.
- "Bedieningsknoppen voor Videobeelden afspelen" (pag. 117)
- Om af te sluiten stopt u het afspelen en schakelt u de camcorder uit door gedurende ongeveer 2 seconden de knop ingedrukt te houden. Trek vervolgens de USB-kabel uit.

OPMERKING :

- Sluit om de opgenomen beelden af te spelen op de TV dit apparaat aan via de HDMI-minikabel of het AV-snoer, terwijl het apparaat is aangesloten op de DVD-writer.

"Aansluiten via de HDMI Mini Connector" (pag. 123)

"Aansluiten via de AV-connector" (pag. 124)

Disks maken met een externe Blu-ray-drive

U kunt de opgenomen bestanden kopiëren naar disks of de gemaakte disks afspelen met een optionele BD-writer (externe Blu-ray-drive).

Compatibele BD-writers (externe Blu-ray-drives)

U kunt BE08LU20 van LG gebruiken. (vanaf februari 2012)

Disks maken met een BD-writer (externe Blu-ray-drive)

■ Een BD-writer (externe Blu-ray-drive) voorbereiden

"Een externe Blu-ray-drive voorbereiden" (pag. 144)

■ Kopiëren naar disks

"Alle bestanden kopiëren" (pag. 145)

"Bestanden kopiëren op datum" (pag. 146)

"Geselecteerde afspeellijsten kopiëren" (pag. 147)

"Geselecteerde bestanden kopiëren" (pag. 149)

Selecteer en kopieer de gewenste video's of stilstaande beelden afzonderlijk.

■ Andere bewerkingen

"Afspelen met een externe Blu-ray-drive" (pag. 150)

OPMERKING :

"Disks maken met een externe Blu-ray-drive" (pag. 144)

- De opneembare tijd op de disk varieert afhankelijk van de opnamewijze.
- Als er van vele bestanden een backup moet worden gemaakt, kan het even duren voor de backup is voltooid. Wacht een tijdje zolang het statuslampje knippert, want dit wijst op een normale werking.
- Datum en tijd opgeslagen als ondertitels op de aangemaakte disks.

Een externe Blu-ray-drive voorbereiden

OPMERKING :

- Gebruik bij aansluiting op de BD-writer (externe Blu-ray-drive) een USB-kabel met Mini-A (Mannelijk) – B (Mannelijk) stekkers. De USB-kabel die wordt geleverd bij dit apparaat kan niet worden gebruikt.
- Om de USB-kabel te gebruiken die werd geleverd bij de BD-writer (externe Blu-ray-drive) moet de volgende USB-conversiekabel worden gekocht.

Onderdeelnummer*: QAM0852-001 Mini-A (Mannelijk) – A (Vrouwelijk)

* Raadpleeg het JVC-servicecentrum in uw buurt.

1 Verwijder de lichtnetadapter en het accupack uit dit apparaat.

2 Open de LCD-monitor.

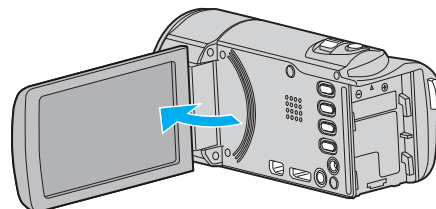

3 Sluit de USB-kabel en de lichtnetadapter aan.

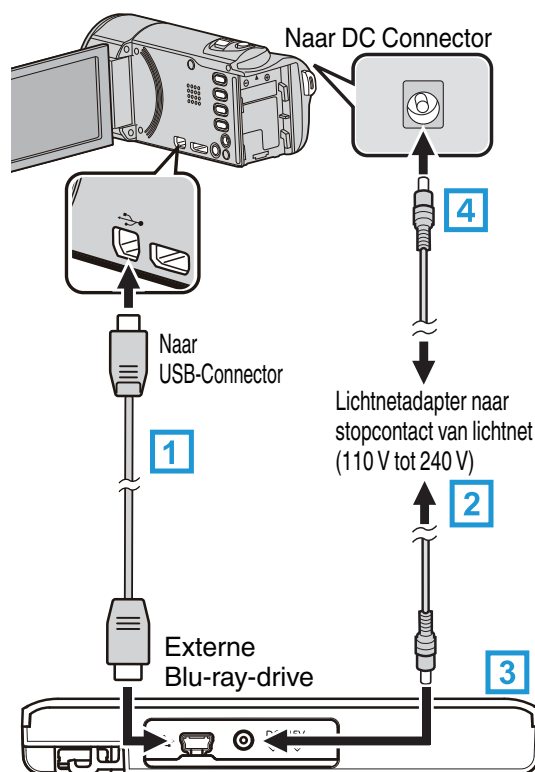

1 Sluit de USB-kabel van de BD-writer (externe Blu-ray-drive aan) op dit apparaat.

- De USB-kabel die wordt geleverd bij dit apparaat kan niet worden gebruikt.

2 Sluit de lichtnetadapter van de BD-writer (externe Blu-ray-drive) aan.

3 Schakel de BD-writer (externe Blu-ray-drive) in.

4 Sluit de lichtnetadapter aan op dit apparaat.

- Dit apparaat wordt automatisch ingeschakeld wanneer de lichtnetadapter wordt verbonden.
- Dit apparaat wordt ingeschakeld en het "BACKUP"-menu verschijnt.
- Zolang de USB-kabel is aangesloten wordt het menu "BACKUP" weergegeven.
- Zie ook de instructiehandleiding van de BD-writer (externe Blu-ray-drive).

4 Plaats een nieuwe disk.

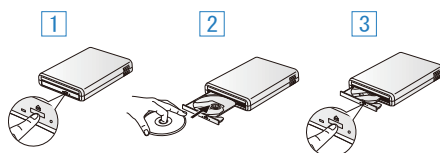

- 1 Druk op de ejectknop om de disklade te openen.
- 2 Laad op gepaste wijze een nieuwe disk.
- 3 Druk op de ejectknop om de disklade te sluiten.

LET OP :

- Zorg ervoor dat u de stroom uitschakelt wanneer u de apparaten aansluit. Anders kunnen er zich elektrische schokken of storingen voordoen.
- Sluit de met dit apparaat meegeleverde lichtnetadapter niet aan op de BD-writer.
- Sluit de met de BD-writer meegeleverde lichtnetadapter niet aan op dit apparaat.

Een disk maken**Een disk maken**

- 1 Een BD-writer (externe Blu-ray-drive) voorbereiden
 - Plaats een nieuwe disk in de BD-writer (externe Blu-ray-drive).
"Een externe Blu-ray-drive voorbereiden" (pag. 144)
- 2 Kopieer bestanden naar de disk met de volgende methodes.
 - "Alle bestanden kopiëren" (pag. 145)
 - "Bestanden kopiëren op datum" (pag. 146)
 - "Geselecteerde afspeellijsten kopiëren" (pag. 147)
 - "Geselecteerde bestanden kopiëren" (pag. 149)

Alle bestanden kopiëren

Alle video's of stilstaande beelden die zijn opgeslagen op dit apparaat worden gekopieerd.

U kunt ook alleen de video's of stilstaande beelden selecteren die nog nooit gekopieerd zijn.

- 1 Selecteer de video- of stilstaand beeld-stand.
- 2 Tik op "MAKEN UIT ALLE" (video) of "ALLES OPSLAAN" (stilstaand beeld).



- Zolang de videostand wordt weergegeven op de afbeelding, gelden dezelfde bewerkingen voor de stilstaand beeld-stand.
- Tik op om over te schakelen tussen de modus video en stilstaande beelden.

- 3 Tik op "Blu-ray DISK" of "DVD(AVCHD)".



- Het medium wordt veranderd in het aangetikte item. Wijzig de juiste instelling in in overeenstemming met de disk.
- Als u "Blu-ray DISK" selecteert kunt u video's opslaan op een Blu-ray-disk in high definition-kwaliteit.
- Als u "DVD(AVCHD)" selecteert kunt u video's opslaan op een DVD in high definition-kwaliteit.

- 4 Tik op de gewenste methode.



- "ALLE SCENES" (video)/"ALLE FOTO'S" (stilstaand beeld):
Alle video's of stilstaande beelden op dit apparaat worden gekopieerd.
- "NIET-OPGESL. SCENES" (video)/"NIET-OPGESL.FOTO'S" (stilstaand beeld):
Video's of stilstaande beelden die nog nooit zijn gekopieerd worden automatisch geselecteerd en gekopieerd.

- 5 Tik op "UITVOEREN".



- Het aantal disks dat vereist is om de bestanden te kopiëren wordt weergegeven.
Houd het nodige aantal disks gereed.

6 Tik op "AUTOM" of "OP DATUM". (alleen -stand)



- Als "AUTOM" is geselecteerd, worden video's met gelijke opnamedatums weergegeven in groepen.
- Als "OP DATUM" is geselecteerd, worden video's weergegeven volgens de opnamedatums.

7 Tik op "UITVOEREN".



- Verwissel de disk wanneer "VOER VOLGENDE DISK IN DRUK OP [ANNULEREN] OM CREËEREN TE VERLATEN" verschijnt.

8 Tik op "OK" wanneer "VOLTOOID" wordt weergegeven.

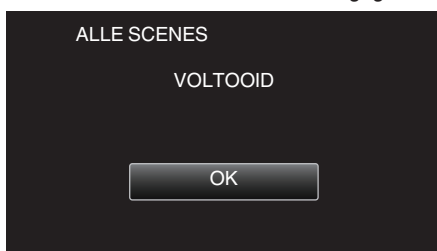

9 Houd de knop gedurende 2 seconden of langer ingedrukt om dit apparaat uit te schakelen, en koppel de USB-kabel los.

LET OP :

- Schakel de stroom niet uit of verwijder de USB-kabel niet tot het kopiëren is voltooid.
- Bestanden die niet op het indexscherm worden weergegeven tijdens het afspelen kunnen niet worden gekopieerd. Speciale bestanden kunnen evenmin gekopieerd worden.
- Alle DVD's worden automatisch afgesloten. Hoewel er later geen bestanden toegevoegd kunnen worden aan de DVD-R/DVD-RW, kan dit wel bij een BD-R/BD-RE.
- DVD's die zijn aangemaakt in "DVD(AVCHD)" zijn alleen afspeelbaar op apparaten die compatibel zijn met AVCHD.

OPMERKING :

- Zie "Afspelen met een externe Blu-ray-drive" (pag. 150) om de gemaakte disk te controleren.

"Afspelen met een externe Blu-ray-drive" (pag. 150)

Bestanden kopiëren op datum

De video's of stilstaande beelden worden geordend en gekopieerd op de datum waarop ze zijn opgenomen.

- 1 Selecteer de video- of stilstaand beeld-stand.
- 2 Tik op "SELECT. EN CREËEREN" (video) of "SELECTEREN&OPSLAAN" (stilstaand beeld).



- Zolang de videostand wordt weergegeven op de afbeelding, gelden dezelfde bewerkingen voor de stilstaand beeld-stand.
- Tik op om over te schakelen tussen de modus video en stilstaande beelden.

3 Tik op "Blu-ray DISK" of "DVD(AVCHD)".



- Het medium wordt veranderd in het aangeklikte item. Wijzig de juiste instelling in in overeenstemming met de disk.
- Als u "Blu-ray DISK" selecteert kunt u video's opslaan op een Blu-ray-disk in high definition-kwaliteit.
- Als u "DVD(AVCHD)" selecteert kunt u video's opslaan op een DVD in high definition-kwaliteit.

4 Tik op "MAKEN OP DATUM" (video) of "OPSLAAN OP DATUM" (stilstaand beeld).



- Zolang de videostand wordt weergegeven op de afbeelding, gelden dezelfde bewerkingen voor de stilstaand beeld-stand.

5 Tik om een opnamedatum te selecteren.



OPMERKING :

- U kunt niet meer dan één opnamedatum selecteren voor het kopiëren. Voor het kopiëren van bestanden van meerdere opnamedatums wordt aanbevolen een afspeellijst te maken voor om te kopiëren.

"Afspeellijsten maken met de opgenomen video's" (pag. 132)

"Geselecteerde afspeellijsten kopiëren" (pag. 147)

6 Tik op "UITVOEREN".

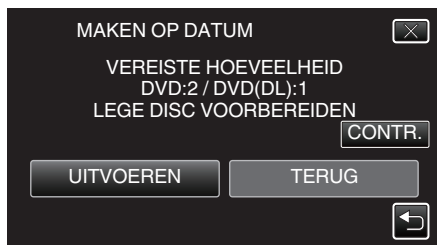

- Het aantal disks dat vereist is om de bestanden te kopiëren wordt weergegeven. Houd het nodige aantal disks gereed.

7 Tik op "AUTOM" of "OP DATUM". (alleen -stand)



- Als "AUTOM" is geselecteerd, worden video's met gelijke opnamedatums weergegeven in groepen.
- Als "OP DATUM" is geselecteerd, worden video's weergegeven volgens de opnamedatums.

8 Tik op "UITVOEREN".



- Verwissel de disk wanneer "VOER VOLGENDE DISK IN DRUK OP [ANNULEREN] OM CREËEREN TE VERLATEN" verschijnt.

9 Tik op "OK" wanneer "VOLTOOID" wordt weergegeven.

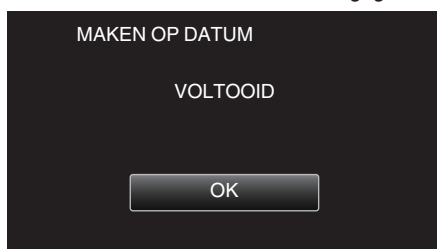

10 Houd de knop gedurende 2 seconden of langer ingedrukt om dit apparaat uit te schakelen, en koppel de USB-kabel los.

LET OP :

- Schakel de stroom niet uit of verwijder de USB-kabel niet tot het kopiëren is voltooid.
- Bestanden die niet op het indexscreen worden weergegeven tijdens het afspelen kunnen niet worden gekopieerd. Speciale bestanden kunnen evenmin gekopieerd worden.
- Alle DVD's worden automatisch afgesloten. Hoewel er later geen bestanden toegevoegd kunnen worden aan de DVD-R/DVD-RW, kan dit wel bij een BD-R/BD-RE.
- DVD's die zijn aangemaakt in "DVD(AVCHD)" zijn alleen afspeelbaar op apparaten die compatibel zijn met AVCHD.

OPMERKING :

- Zie "Afspelen met een externe Blu-ray-drive" (pag. 150) om de gemaakte disk te controleren.

"Afspelen met een externe Blu-ray-drive" (pag. 150)

Geselecteerde afspeellijsten kopiëren

Schik en kopieer de gemaakte afspeellijsten in de gewenste volgorde.

- 1 Selecteer de videostand.
- 2 Tik op "SELECT. EN CREËEREN".



3 Tik op "Blu-ray DISK" of "DVD(AVCHD)".



- Het medium wordt veranderd in het aangetikte item. Wijzig de juiste instelling in in overeenstemming met de disk.
- Als u "Blu-ray DISK" selecteert kunt u video's opslaan op een Blu-ray-disk in high definition-kwaliteit.
- Als u "DVD(AVCHD)" selecteert kunt u video's opslaan op een DVD in high definition-kwaliteit.

4 Tik op "MAKEN OP AFSPEELLIJST".

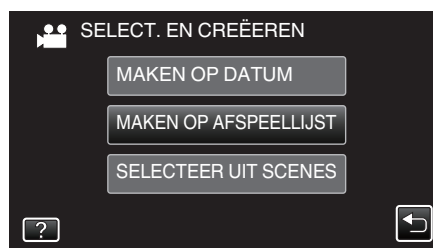

5 Tik op de afspeellijst om naar de disk te kopiëren.



- verschijnt op de geselecteerde afspeellijst (bovenste rij). Tik op om de selectie ongedaan te maken.
- Tik nogmaals op de geselecteerde afspeellijst om de inhoud van de afspeellijst te controleren. Tik na de controle op .
- Tik op of verplaats de zoomhendel om de vorige/volgende afspeellijst weer te geven.

6 Tik "TOEV." om een afspeellijst in te voegen.



- Herhaal de stappen 5-6 en zet de afspeellijsten op volgorde.

Kopiëren

- Selecteer om de positie van een afspeellijst (onderste rij) te wijzigen met ←/→ het invoegingspunt na stap 5, en tik op "TOEV."
- ► verschijnt als de ingevoerde afspeellijst is geselecteerd. Tik op ↵ om de selectie ongedaan te maken.
- Tik nogmaals op de geselecteerde afspeellijst om de inhoud van de afspeellijst te controleren. Tik na de controle op ↵.
- Tik om een video te verwijderen in de afspeellijst (onderste rij) op de video, en tik vervolgens op "ANN."

7 Tik na het ordenen op "OPSL."



8 Tik op "UITVOEREN".



- Het aantal disks dat vereist is om de bestanden te kopiëren wordt weergegeven. Houd het nodige aantal disks gereed.
- Tik op "CONTR." om de inhoud te controleren.

9 Tik op "OK".

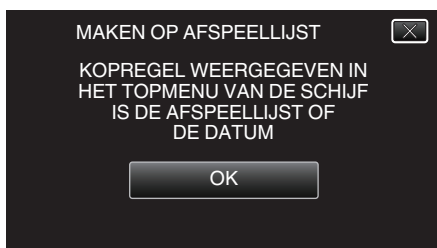



10 Tik op "UITVOEREN".

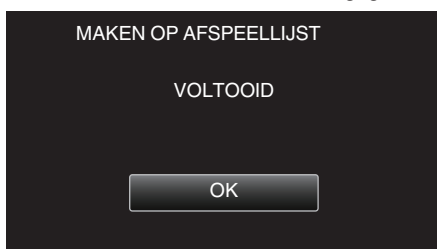

- Verwissel de disk wanneer "VOER VOLGENDE DISK IN DRUK OP [ANNULEREN] OM CREËEREN TE VERLATEN" verschijnt.

11 Tik op "OK" wanneer "VOLTOOID" wordt weergegeven.



12 Houd de knop  gedurende 2 seconden of langer ingedrukt om dit apparaat uit te schakelen, en koppel de USB-kabel los.

LET OP : _____

- Schakel de stroom niet uit of verwijder de USB-kabel niet tot het kopiëren is voltooid.
- Bestanden die niet op het indexscherm worden weergegeven tijdens het afspelen kunnen niet worden gekopieerd. Speciale bestanden kunnen evenmin gekopieerd worden.
- Alle DVD's worden automatisch afgesloten. Hoewel er later geen bestanden toegevoegd kunnen worden aan de DVD-R/DVD-RW, kan dit wel bij een BD-R/BD-RE.
- DVD's die zijn aangemaakt in "DVD(AVCHD)" zijn alleen afspeelbaar op apparaten die compatibel zijn met AVCHD.

OPMERKING :

- Er wordt een lijst met afspeellijsten weergegeven in het bovenste menu van de gemaakte DVD.
- Zie "Afspelen met een externe Blu-ray-drive" (pag. 150) om de gemaakte disk te controleren.
- "Afspelen met een externe Blu-ray-drive" (pag. 150)
- Een afspeellijst maken
- "Afspeellijsten maken met de opgenomen video's" (pag. 132)

Geselecteerde bestanden kopiëren

Selecteer en kopieer de gewenste video's of stilstaande beelden afzonderlijk.

- 1 Selecteer de video- of stilstaand beeld-stand.
- 2 Tik op "SELECT. EN CREËEREN" (video) of "SELECTEREN&OPSLAAN" (stilstaand beeld).



- Zolang de videostand wordt weergegeven op de afbeelding, gelden dezelfde bewerkingen voor de stilstaand beeld-stand.
- Tik op om over te schakelen tussen de modus video en stilstaande beelden.

- 3 Tik op "Blu-ray DISK" of "DVD(AVCHD)".



- Het medium wordt veranderd in het aangetikte item. Wijzig de juiste instelling in in overeenstemming met de disk.
- Als u "Blu-ray DISK" selecteert kunt u video's opslaan op een Blu-ray-disk in high definition-kwaliteit.
- Als u "DVD(AVCHD)" selecteert kunt u video's opslaan op een DVD in high definition-kwaliteit.

- 4 Tik op "SELECTEER UIT SCENES" (video) of "SELECT. UIT FOTO'S" (stilstaand beeld).



- Zolang de videostand wordt weergegeven op de afbeelding, gelden dezelfde bewerkingen voor de stilstaand beeld-stand.

- 5 Tik op de video's of de stilstaande beelden om te kopiëren.

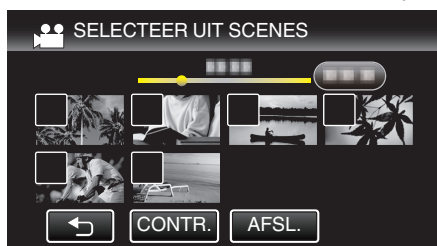

- Er verschijnt een markeringsteken op het geselecteerde bestand. Tik om het controlesymbool te verwijderen opnieuw op het bestand.
- Tik op "CONTR." om het bestand te controleren. Tik na de controle op .

- 6 Tik na de selectie van alle bestanden op "OPSL.".

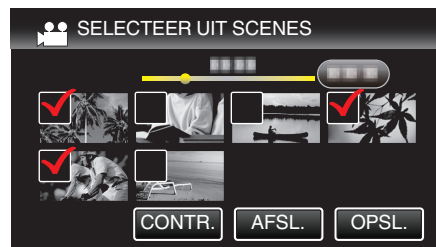

- 7 Tik op "UITVOEREN".



- Het aantal disks dat vereist is om de bestanden te kopiëren wordt weergegeven. Houd het nodige aantal disks gereed.

- 8 Tik op "AUTOM" of "OP DATUM". (alleen -stand)



- Als "AUTOM" is geselecteerd, worden video's met gelijke opnamedatum weergegeven in groepen.
- Als "OP DATUM" is geselecteerd, worden video's weergegeven volgens de opnamedatum.

- 9 Tik op "UITVOEREN".



- Verwissel de disk wanneer "VOER VOLGENDE DISK IN DRUK OP [ANNULEREN] OM CREËEREN TE VERLATEN" verschijnt.

- 10 Tik op "OK" wanneer "VOLTOOID" wordt weergegeven.



- 11 Houd de knop gedurende 2 seconden of langer ingedrukt om dit apparaat uit te schakelen, en koppel de USB-kabel los.

LET OP :

- Schakel de stroom niet uit of verwijder de USB-kabel niet tot het kopiëren is voltooid.
- Bestanden die niet op het indexscherm worden weergegeven tijdens het afspelen kunnen niet worden gekopieerd. Speciale bestanden kunnen evenmin gekopieerd worden.
- Alle DVD's worden automatisch afgesloten.

Hoewel er later geen bestanden toegevoegd kunnen worden aan de DVD-R/DVD-RW, kan dit wel bij een BD-R/BD-RE.

- DVD's die zijn aangemaakt in "DVD(AVCHD)" zijn alleen afspeelbaar op apparaten die compatibel zijn met AVCHD.

OPMERKING :

- Zie ""Afspelen met een externe Blu-ray-drive" (pag. 150) " om de gemaakte disk te controleren.

"Afspelen met een externe Blu-ray-drive" (pag. 150)

Afspelen met een externe Blu-ray-drive

U kunt de Blu-ray-disks afspelen die op dit apparaat zijn gemaakt.

- 1 Een BD-writer (externe Blu-ray-drive) voorbereiden
 - Plaats de af te spelen Blu-ray-disk in de BD-writer (externe Blu-ray-drive).

"Een externe Blu-ray-drive voorbereiden" (pag. 144)

- 2 Tik op "AFSPELEN" in het BACKUP-menu.



- Er verschijnt een indexscherm (miniaturweergave) van de video's op de disk.

- 3 Tik op het bestand om het afspelen te starten.



- Zie ""Bedieningsknoppen voor Videobeelden afspelen" (pag. 117) " voor meer informatie over het afspelen van video's.

"Bedieningsknoppen voor Videobeelden afspelen" (pag. 117)

- Om af te sluiten stopt u het afspelen en schakelt u de camcorder uit door gedurende ongeveer 2 seconden de  knop ingedrukt te houden. Trek vervolgens de USB-kabel uit.

OPMERKING :

- Sluit om de opgenomen beelden af te spelen op de TV dit apparaat aan via de HDMI-minikabel of het AV-snoer, terwijl het apparaat is aangesloten op de BD-writer (externe Blu-ray-drives).

"Aansluiten via de HDMI Mini Connector" (pag. 123)

"Aansluiten via de AV-connector" (pag. 124)

Een disk maken met een aangesloten Blu-ray-recorder

U kunt disks maken met een Blu-ray-recorder door deze met een USB-kabel aan te sluiten op dit apparaat.

- 1 Verwijder de lichtnetadapter en het accupack uit dit apparaat.
- 2 Open de LCD-monitor.

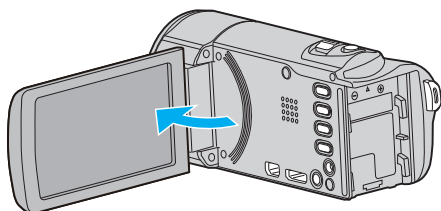

- 3 Aansluiten op een Blu-ray-recorder.

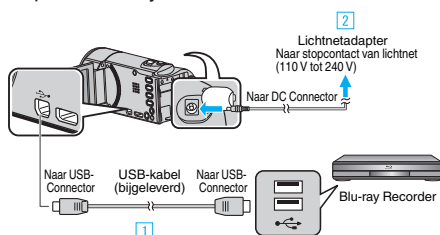

- 1 Maak een verbinding met de bijgeleverde USB-kabel.
- 2 Sluit de lichtnetadapter aan op dit apparaat.
 - Dit apparaat wordt automatisch ingeschakeld wanneer de lichtnetadapter wordt verbonden.
 - Zorg ervoor dat u de bijgeleverde lichtnetadapter gebruikt.
 - Dit apparaat wordt ingeschakeld en het "APPARAAT SELECTEREN"-scherm verschijnt.
- 4 Tik op "AANSLUITEN OP ANDER".

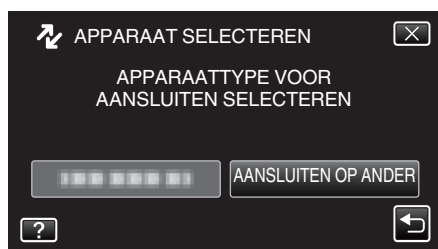

- Handelingen moeten worden uitgevoerd op de externe Blu-ray-drive nadat het scherm gewisseld is.
- 5 Dubben op de Blu-ray-recorder.
 - Zie ook de instructiehandleiding van de Blu-ray-recorder.
 - Ontkoppel de USB-kabel nadat het dubben voltooid is. Er kan niet met dit apparaat gedaan worden tot de USB-kabel is losgekoppeld.

Bestanden dubben door aansluiting op een DVD-recorder

U kunt video's dubben in standaardkwaliteit door verbinding te maken met een DVD-recorder.

- Raadpleeg ook de handleiding van de TV en de DVD-recorder.

- 1 Verwijder de lichtnetadapter en het accupack uit dit apparaat.
- 2 Open de LCD-monitor.

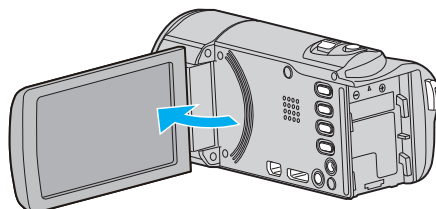

- 3 Maak verbinding met een DVD-recorder.

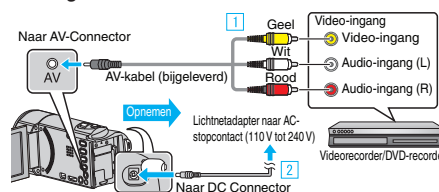

- 1 Maak een verbinding met de bijgeleverde AV-kabel.
- 2 Sluit de lichtnetadapter aan op dit apparaat.
 - Dit apparaat wordt automatisch ingeschakeld wanneer de lichtnetadapter wordt verbonden.
 - Zorg ervoor dat u de bijgeleverde lichtnetadapter gebruikt.
 - Kijk of de opnamemodus is.
 - Tik als de modus stilstaand beeld is op op het opnamescherm om het scherm van de modusoverschakeling weer te geven. Tik op om de modus over te schakelen op video.
- 4 Tik op "<<PLAY" om de afspeelstand te selecteren.

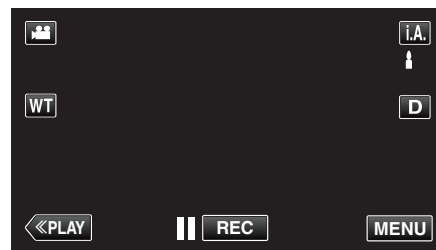

- 5 Maak de TV/DVD-recorder klaar voor het opnemen.
 - Schakel naar een compatibele externe invoer.
 - Plaats een disk (DVD-R, etc.) in de DVD-recorder.
- 6 Maak dit apparaat klaar voor de weergave.
 - Stel "VIDEO-OUTPUT" in het menu "NORMAAL" in op breedte-hoogteverhouding ("4:3" of "16:9") van de aangesloten TV.
 - "VIDEO-OUTPUT" (pag. 193)
- 7 Start met opnemen.
 - Start weergave op dit apparaat en druk op de opnameknop op de recorder.
 - "Video's afspelen" (pag. 117)
 - Stop het opnemen als het afspelen is voltooid.

OPMERKING :

- Als u veel video's wilt dubben, kunt u op voorhand een afspeellijst maken en deze afspelen, zodat al uw favoriete video's in één keer worden gedubb.

"Afspeellijsten maken met geselecteerde bestanden" (pag. 132)

"Afspeellijsten afspelen" (pag. 125)

- Wilt u de opnamedatum en tijd toevoegen tijdens het dubben, stel dan "DATUM/TIJD WEERGEVEN" in het menu voor afspelen van video in op "AAN". Stel "WEERGAVE OP TV" in het gemeenschappelijke menu in op "AAN".

Bestanden dubben naar een VHS-tape door aansluiting op een VCR

U kunt video's dubben in standaardkwaliteit door verbinding te maken met een videorecorder.

- Raadpleeg ook de handleiding van de TV en de videorecorder.

- 1 Verwijder de lichtnetadapter en het accupack uit dit apparaat.
- 2 Open de LCD-monitor.

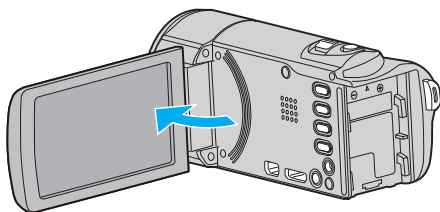

- 3 Maak verbinding met een videorecorder/DVD-recorder.

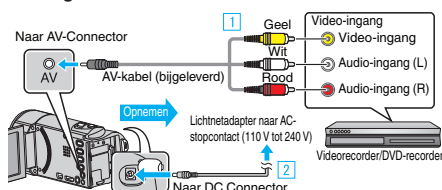

- 1 Maak een verbinding met de bijgeleverde AV-kabel.
- 2 Sluit de lichtnetadapter aan op dit apparaat.
 - Dit apparaat wordt automatisch ingeschakeld wanneer de lichtnetadapter wordt verbonden.
 - Zorg ervoor dat u de bijgeleverde lichtnetadapter gebruikt.

- 4 Tik op "<<PLAY" om de afspelstand te selecteren.

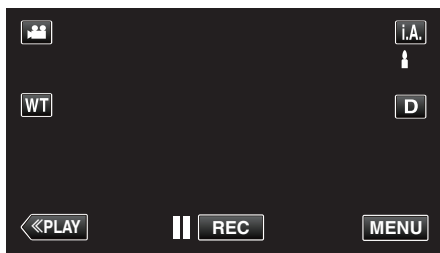

- 5 Maak de TV/videorecorder klaar voor het opnemen.
 - Schakel naar een compatibele externe invoer.
 - Plaats een videocassette.
- 6 Maak dit apparaat klaar voor de weergave.
 - Stel "VIDEO-OUTPUT" in het menu "NORMAAL" in op breedte-hoogteverhouding ("4:3" of "16:9") van de aangesloten TV.
 - "VIDEO-OUTPUT" (pag. 193)
- 7 Start met opnemen.
 - Start weergave op dit apparaat en druk op de opnameknop op de recorder.
 - "Video's afspelen" (pag. 117)
 - Stop het opnemen als het afspelen is voltooid.

OPMERKING :

- Als u veel video's wilt dubben, kunt u op voorhand een afspeellijst maken en deze afspelen, zodat al uw favoriete video's in één keer worden gedubd.

"Afspeellijsten maken met geselecteerde bestanden" (pag. 132)

"Afspeellijsten afspelen" (pag. 125)

- Wilt u de opnamedatum en tijd toevoegen tijdens het dubben, stel dan "DATUM/TIJD WEERGEVEN" in het menu voor afspelen van video in op "AAN". Stel "WEERGAVE OP TV" in het gemeenschappelijke menu in op "AAN".

Bestanden kopiëren met een USB externe harde schijf

U kunt videobestanden en bestanden van stilstaande beelden van dit apparaat kopiëren naar een USB externe harde schijf. U kunt ook de bestanden op de USB externe harde schijf afspelen op dit apparaat.

- Zie ook de instructiehandleiding van de externe harde schijf.

Compatibele externe harde schijven

U kunt de "LaCie Hard Disk Sleek black design USB2.0" serie van LaCie gebruiken.

OPMERKING :

- Er kunnen USB externe harde schijven tot 2 TB worden gebruikt.

Kopiëren en weergave met een USB externe harde schijf

"Een USB externe harde schijf voorbereiden" (pag. 153)

"Alle bestanden kopiëren" (pag. 153)

"Bestanden op de USB externe harde schijf afspelen" (pag. 154)

"Mappen op de USB externe harde schijf wissen" (pag. 155)

OPMERKING :

- Formateer de USB externe harde schijf als u dit apparaat voor de eerste keer aansluit. (Alle gegevens worden gewist.)
- "De USB externe harde schijf formatteren" (pag. 155)
- Zie het helpbestand van de bijgeleverde Everio MediaBrowser 4-software als u met behulp van de pc de data op de USB externe harde schijf gebruikt die rechtstreeks werden gekopieerd van dit apparaat.
- USB externe harde schijven met een capaciteit van meer dan 2 TB kunnen niet worden gebruikt.
- Het kopiëren kan even duren. (bijvoorbeeld: het opslaan van 1 uur video in XP-stand duurt ongeveer 20 minuten.)
- Als er van vele bestanden een backup moet worden gemaakt, kan het even duren voor de backup is voltooid. Wacht een tijdje zolang het statuslampje knippert, want dit wijst op een normale werking.
- Het geluid of de video wordt mogelijk onderbroken tijdens de weergave.

LET OP :

- Sluit geen USB-hub aan tussen dit apparaat en de USB externe harde schijf.
- Koppel de USB externe harde schijf los wanneer u andere USB-toestellen, zoals een DVD-writer, een externe Blu-ray-drive of een andere USB externe harde schijf gebruikt.
- Vermijd de volgende bewerkingen tijdens het kopiëren en het afspelen.
 - Het apparaat of de USB externe harde schijf uitschakelen.
 - De USB-kabel uittrekken.
- Formateer de USB externe harde schijf niet met de pc. Formateer ze opnieuw met dit apparaat als u dit toch hebt gedaan. (Alle gegevens op de USB externe harde schijf zullen worden gewist.)
- Vermijd de volgende bewerkingen met de pc.
 - Bestanden of mappen wissen op de USB externe harde schijf.
 - Bestanden of mappen verplaatsen op de USB externe harde schijf.
 - De naam wijzigen van bestanden of mappen op de USB externe harde schijf.

Als deze bewerkingen worden uitgevoerd kunnen de data niet worden weergegeven op het apparaat.
- Als u de pc gebruikt om de gegevens op de USB externe harde schijf te bewerken, kopieer dan eerst de gegevens naar de pc alvorens ze te bewerken. Als u de gegevens op de USB externe harde schijf rechtstreeks bewerkt op de pc, kunnen deze gegevens niet meer worden weergegeven op dit apparaat.

Een USB externe harde schijf voorbereiden

OPMERKING :

- Gebruik bij aansluiting op de externe harde schijf een USB-kabel met Mini-A (Mannelijk) – B (Mannelijk) connectors. De USB-kabel die wordt geleverd bij dit apparaat kan niet worden gebruikt.
- Om de USB-kabel te gebruiken die werd geleverd bij de externe USB-schijf, moet de volgende USB-conversiekabel worden gekocht. Onderdeelnummer*: QAM0852-001 Mini-A (Mannelijk) – A (Vrouwelijk)
* Raadpleeg het JVC-servicecentrum in uw buurt.

- 1 Verwijder de lichtnetadapter en het accupack uit dit apparaat.
- 2 Open de LCD-monitor.

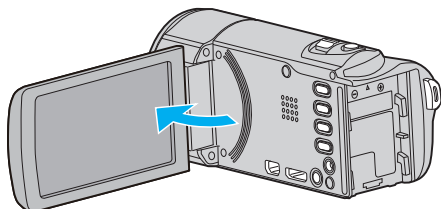

- 3 Sluit de USB-kabel en de lichtnetadapter aan.

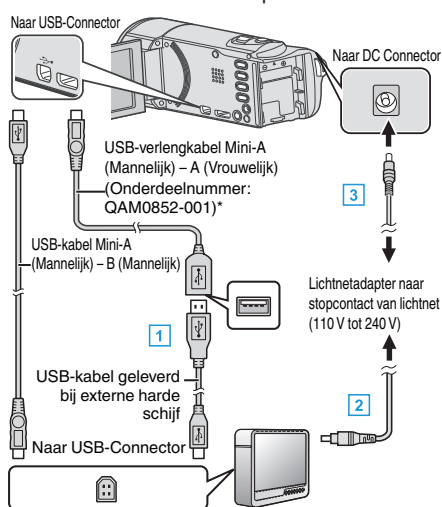

* Raadpleeg het JVC-servicecentrum in uw buurt.

- 1 Sluit de USB-kabel op de USB externe harde schijf aan.
 - 2 Sluit de lichtnetadapter van de USB externe harde schijf aan.
- Schakel de externe harde schijf in.
 - 3 Sluit de lichtnetadapter aan op dit apparaat.
 - Dit apparaat wordt automatisch ingeschakeld wanneer de lichtnetadapter wordt verbonden.
 - Dit apparaat wordt ingeschakeld en het "BACKUP"-menu verschijnt.
 - Zolang de USB-kabel is aangesloten wordt het menu "BACKUP" weergegeven.
 - Zie ook de instructiehandleiding van de externe harde schijf.

LET OP :

- Zorg ervoor dat u de stroom uitschakelt wanneer u de apparaten aansluit. Anders kunnen er zich elektrische schokken of storingen voordoen.
- Sluit geen USB-hub aan tussen dit apparaat en de USB externe harde schijf.

Alle bestanden kopiëren

Alle video's of stilstaande beelden die zijn opgeslagen op dit apparaat worden gekopieerd. U kunt ook alleen de video's of stilstaande beelden selecteren die nog nooit gekopieerd zijn.

- 1 Selecteer de video- of stilstaand beeld-stand.
- 2 Tik op "BACKUP MAKEN".

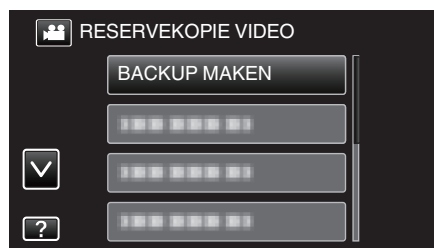

- 3 Tik op de gewenste methode.



- "ALLE SCENES" (video)/"ALLE FOTO'S" (stilstand beeld): Alle video's of stilstaande beelden op dit apparaat worden gekopieerd.
- "NIET-OPGESL. SCENES" (video)/"NIET-OPGESL. FOTO'S" (stilstand beeld):

Video's of stilstaande beelden die nog nooit zijn gekopieerd worden automatisch geselecteerd en gekopieerd.

- 4 Controleer of er voldoende resterende ruimte is op de harde schijf, en tik op "JA".

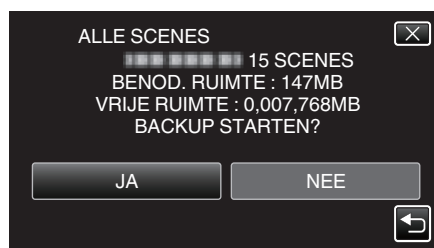

- De backup start wanneer "JA" wordt aangetikt.

- 5 Tik op "OK" wanneer "VOLTOOID" wordt weergegeven.

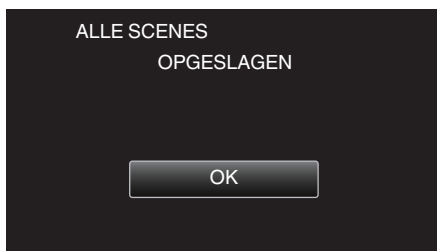

- 6 Houd de knop  gedurende 2 seconden of langer ingedrukt om dit apparaat uit te schakelen, en koppel de USB-kabel los.

LET OP :

- Schakel de stroom niet uit of verwijder de USB-kabel niet tot het kopiëren is voltooid.
- Bestanden die niet op het indexscherm worden weergegeven tijdens het afspelen kunnen niet worden gekopieerd. Speciale bestanden kunnen evenmin gekopieerd worden.
- Het kopiëren kan even duren. (bijvoorbeeld: het opslaan van 1 uur video in XP-stand duurt ongeveer 20 minuten.)

Bestanden op de USB externe harde schijf afspelen

Video's of stilstaande beelden die worden opgeslagen op een externe harde schijf kunnen worden weergegeven op dit apparaat.

- 1 Selecteer de video- of stilstaand beeld-stand.
- 2 Tik op "AFSPELEN".

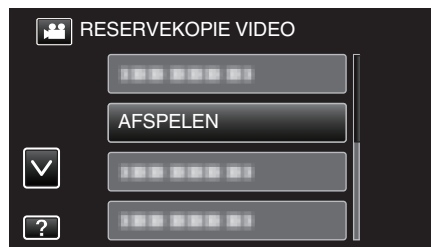



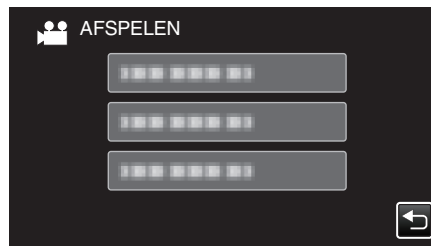

- 3 Tik op de map die moet worden weergegeven.



- Tik op "" om terug te keren naar het menu "BACKUP".

- 4 Tik op het bestand dat moet worden weergegeven.



- Tik op "" om terug te keren naar het indexscherm van de map.
 - Zie "Bedieningsknoppen voor Videobeelden afspelen" ( pag. 117) voor meer informatie over het afspelen van video's.
- "Bedieningsknoppen voor Videobeelden afspelen" ( pag. 117)
- Om af te sluiten stopt u het afspelen en schakelt u de camcorder uit door gedurende ongeveer 2 seconden de  knop ingedrukt te houden. Trek vervolgens de USB-kabel uit.

OPMERKING :

- Het geluid of de video wordt mogelijk onderbroken tijdens de weergave.

Mappen op de USB externe harde schijf wissen

Bestanden die worden gekopieerd naar de externe harde schijf kunnen worden gewist.

LET OP :

- Gewiste bestanden kunnen niet worden hersteld.
 - Zorg dat u een back-up maakt van belangrijke bestanden op een PC.
- "Een backup maken van alle bestanden" (☰ pag. 158)

- 1 Selecteer de video- of stilstand beeld-stand.
- 2 Tik op "WISSEN".



- 3 Tik op de map die moet worden gewist.

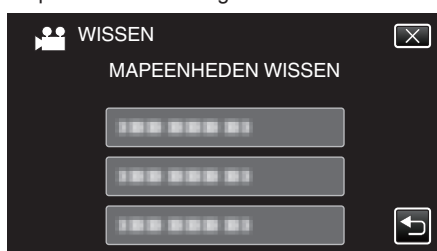

- 4 Tik op "JA".

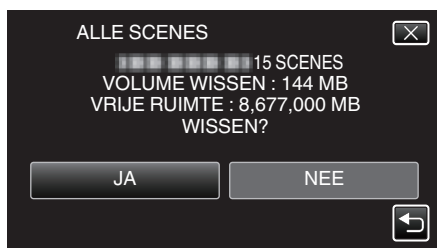

- Tik na het wissen op "OK".

De USB externe harde schijf formatteren

Alle bestanden op de externe harde schijf kunnen worden gewist.

LET OP :

- Alle data op de externe harde schijf worden gewist wanneer deze wordt geformatteerd.
Kopieer alle bestanden op de externe harde schijf naar een computer, voordat u deze formateert.

- 1 Selecteer de video- of stilstand beeld-stand.
- 2 Tik op "FORMATTEREN".



- 3 Tik op "JA".

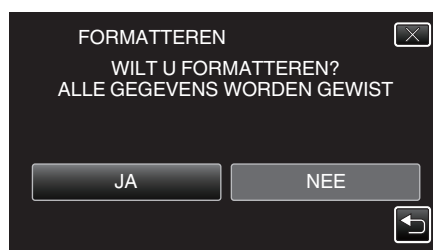

- Tik na het formatteren op "OK".

Kopiëren naar Windows-pc

U kunt bestanden naar een computer kopiëren met behulp van de meegeleverde software. Disks kunnen ook worden aangemaakt met de DVD of Blu-ray-schijfleenheid van de computer. Als de bijgeleverde software niet is geïnstalleerd, wordt dit apparaat bij aansluiting herkend als een extern opslagmedium.

OPMERKING :

- Om te kunnen opnemen op disks moet de gebruikte computer zijn uitgerust met een DVD- of Blu-ray-station dat kan opnemen.
- Stilstaande beelden kunnen met de bijgeleverde software niet worden opgenomen op disks.
- Om DVD-Video-disks te maken moet de aanvullende software geïnstalleerd worden. Raadpleeg de homepage van Pixela voor nadere bijzonderheden.

<http://www.pixela.co.jp/oem/jvc/mediabrowser/e/>

- Het maken van back-ups met andere software wordt niet ondersteund.

Problemen bij het gebruik van de bijgeleverde software Everio MediaBrowser 4

Raadpleeg het hieronder vermelde klantendienstcentrum.

- Pixela Gebruikersondersteuning-centrum

Telefoon	VSA en Canada (Engels): +1-800-458-4029 (tolvrij) Europa (VK, Duitsland, Frankrijk en Spanje) (Engels/Duits/Frans/Spaans): +800-1532-4865 (tolvrij) Andere landen in Europa (Engels/Duits/Frans/Spaans): +44-1489-564-764 Azië (Filippijnen) (Engels): +63-2-438-0090 China (Chinees): 10800-163-0014 (tolvrij)
Homepage	http://www.pixela.co.jp/oem/jvc/mediabrowser/e/

- Zie voor nadere bijzonderheden over het gebruik van de software "MediaBrowser Help" in het "Help"-menu van Everio MediaBrowser 4.

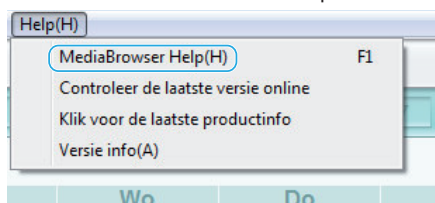

Systeemvereisten controleren (Richtlijn)

Klik met de rechter muisknop op "Computer" (of "Deze Computer") in het menu "Start", en selecteer "Eigenschappen" om de volgende elementen te controleren.

Windows Vista/Windows 7

- Raadpleeg de bedieningsinstructies in de animatie op de Uitgebreide gebruikshandleiding.

Windows XP

- Raadpleeg de bedieningsinstructies in de animatie op de Uitgebreide gebruikshandleiding.

	Windows Vista/Windows 7	Windows XP
Besturingssysteem	Windows Vista 32/64-bit Home Basic of Home Premium (Enkel vooraf geïnstalleerde versies) Service Pack 2 Windows 7 32/64-bit Home Premium (Enkel vooraf geïnstalleerde versies) Service Pack 1	Windows XP Home Edition of Professional (Enkel vooraf geïnstalleerde versies) Service Pack 3
CPU	Intel Core Duo, CPU 1,66 GHz of hoger (Intel Core 2 Duo, CPU 2,13 GHz of hoger aanbevolen)	Intel Core Duo, CPU 1,66 GHz of hoger (Intel Core 2 Duo, CPU 2,13 GHz of hoger aanbevolen)
RAM	Minstens 2 GB	Minstens 1 GB
Videomontage	Intel Core i7, CPU 2,53 GHz of hoger aanbevolen	Intel Core i7, CPU 2,53 GHz of hoger aanbevolen

■ Andere vereisten

Display: 1024x768 pixels of meer (1280x1024 pixels of meer aanbevolen)
Grafische kaart: Intel G965 of hoger aanbevolen

OPMERKING :

- Als uw pc niet voldoet aan de hierboven vermelde systeemvereisten, kan de werking van de bijgeleverde software niet worden gegarandeerd.
- Neem voor meer informatie contact op met de fabrikant van uw PC.

De meegeleverde software installeren

U kunt de opgenomen beelden weergeven in kalenderformaat en eenvoudige montagebewerkingen uitvoeren met de bijgeleverde software.

Windows Vista/Windows 7

- Raadpleeg de bedieningsinstructies in de animatie op de Uitgebreide gebruikshandleiding.
-

Windows XP

- Raadpleeg de bedieningsinstructies in de animatie op de Uitgebreide gebruikshandleiding.

Een backup maken van alle bestanden

Controleer voor u een backup maakt of er genoeg vrije ruimte is op de harde schijf (HDD) van de computer.

De backup wordt niet gestart als er niet voldoende vrije ruimte is.

- 1 Verwijder de lichtnetadapter en het accupack uit dit apparaat.
- 2 Open de LCD-monitor.

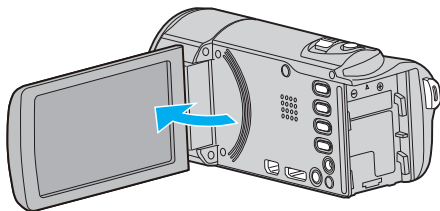

- 3 Sluit de USB-kabel en de lichtnetadapter aan.

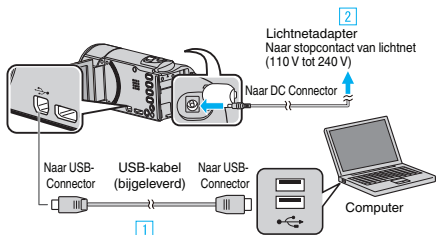

- 1 Maak een verbinding met de bijgeleverde USB-kabel.
 - 2 Sluit de lichtnetadapter aan op dit apparaat.
- Dit apparaat wordt automatisch ingeschakeld wanneer de lichtnetadapter wordt verbonden.
 - Zorg ervoor dat u de bijgeleverde lichtnetadapter gebruikt.
 - 3 Het menu "APPARAAT SELECTEREN" verschijnt.

- 4 Tik op "AANSLUITEN OP PC".

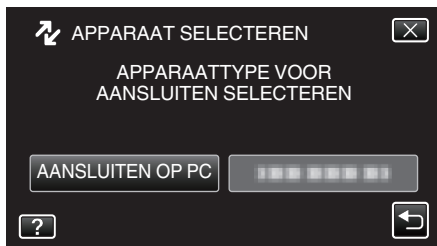

- 5 Tik op "BACKUP MAKEN".



- Tik op X om het menu af te sluiten.
- Tik op ↶ om terug te keren naar het vorige scherm.
- De bijgeleverde software Everio MediaBrowser 4 wordt op de computer opgestart. De volgende bewerkingen moeten worden uitgevoerd op de computer.

- 6 Selecteer de bron van het beeldbestand.

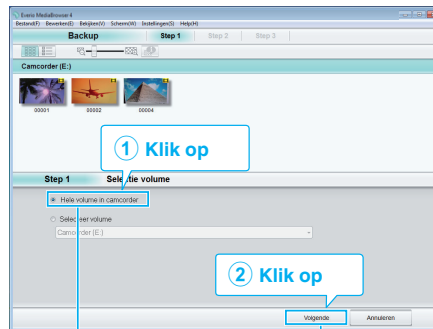

Klik op "Klik op" (1)
Klik op "Klik op" (2)
Klik op "Volgende"

- 7 Start de backup.

Opslagbestemming (PC)

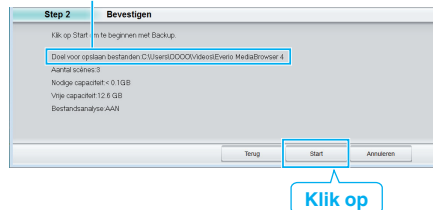

- De backup wordt gestart.

- 8 Druk nadat de backup is voltooid op "OK".

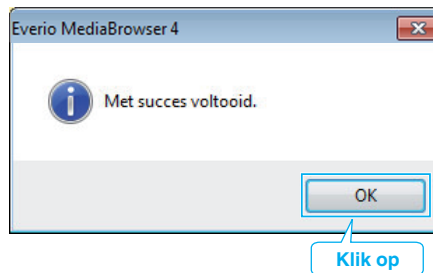

OPMERKING :

- Plaats voor het maken van een backup de SD-kaart waarop de video's en stilstaande beelden zijn opgeslagen in dit apparaat.
- Als u problemen ondervindt met de bijgeleverde software Everio MediaBrowser 4, raadpleeg dan het "Centrum voor gebruikersondersteuning van Pixela".

Telefoon	VSA en Canada (Engels): +1-800-458-4029 (tolvrij) Europa (VK, Duitsland, Frankrijk en Spanje) (Engels/Duits/Frans/Spaans): +800-1532-4865 (tolvrij) Andere landen in Europa (Engels/Duits/Frans/Spaans): +44-1489-564-764 Azië (Filippijnen) (Engels): +63-2-438-0090 China (Chinees): 10800-163-0014 (tolvrij)
Homepage	http://www.pixela.co.jp/oem/jvc/mediabrowser/e/

- Wis ongewenste video's voor u een backup maakt. Een backup maken van veel video's vraagt tijd.

"Ongewenste bestanden wissen" (Pag. 126)

Dit apparaat loskoppelen van de computer

- 1 Klik op "Hardware veilig verwijderen en media uitwerpen".



- 2 Klik op "USB apparaat voor massaopslag veilig verwijderen".
- 3 (voor Windows Vista) Klik op "OK".
- 4 Koppel de USB-kabel los en sluit de LCD-monitor.

Bestanden ordenen

Orden uw bestanden nadat u er een backup van hebt gemaakt, door labels toe te voegen, zoals "Familie-uitstap" of "Atletiekontmoeting". Dit is niet alleen nuttig voor het maken van disks, maar ook voor het bekijken van de bestanden.

- 1 Dubbelklik op het Everio MediaBrowser 4-pictogram.
 - De bijgeleverde software wordt opgestart.



- 2 De maand weergeven van de te ordenen bestanden.

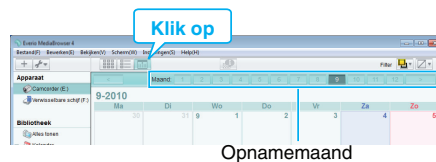

- 3 Een gebruikerslijst maken.

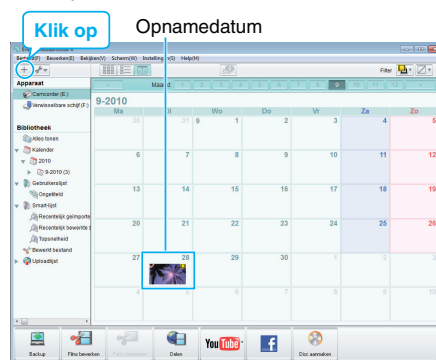

1 Voer de naam van de nieuwe gebruikerslijst in

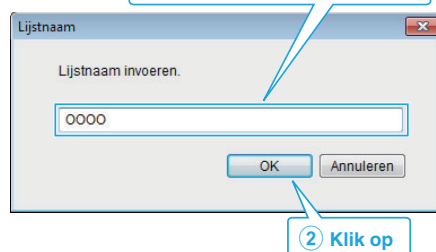

- Er wordt een nieuwe gebruikerslijst toegevoegd aan de gebruikerslijst-library.

4 Klik op de opnamedag.

- De miniatures van de bestanden die op die dag werden opgenomen worden weergegeven.

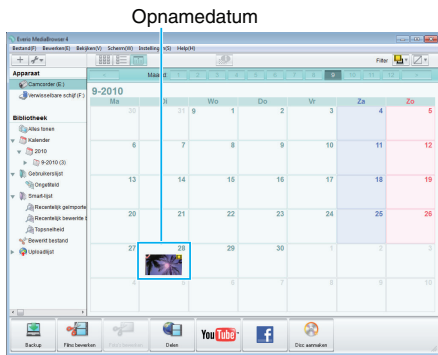

5 Bestanden registreren bij de aangemaakte gebruikerslijst.



Video of stilstand beeld identificeren :

- U kunt met het menu "SELECTEREN" rechtsboven op het scherm bestanden selecteren.
- Vink het pictogram van de video/foto aan in de rechter bovenhoek van de miniatuur.

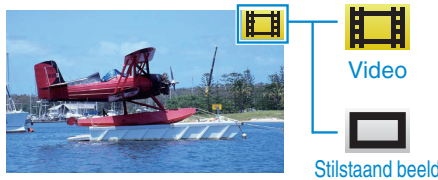

OPMERKING :

- Als u problemen ondervindt met de bijgeleverde software Everio MediaBrowser 4, raadpleeg dan het "Centrum voor gebruikersondersteuning van Pixela".

Telefoon	VSA en Canada (Engels): +1-800-458-4029 (tolvrij) Europa (VK, Duitsland, Frankrijk en Spanje) (Engels/Duits/Frans/Spaans): +800-1532-4865 (tolvrij) Andere landen in Europa (Engels/Duits/Frans/Spaans): +44-1489-564-764 Azië (Filippijnen) (Engels): +63-2-438-0090 China (Chinees): 10800-163-0014 (tolvrij)
Homepage	http://www.pixela.co.jp/oem/jvc/mediabrowser/e/

Video's opnemen op disks

De bestanden die werden geordend met behulp van de gebruikerslijst kopiëren naar disks.

- Plaats een nieuwe disk in het DVD- station van de pc waarmee opnamen kunnen worden gemaakt.
- Selecteer de gewenste gebruikerslijst.

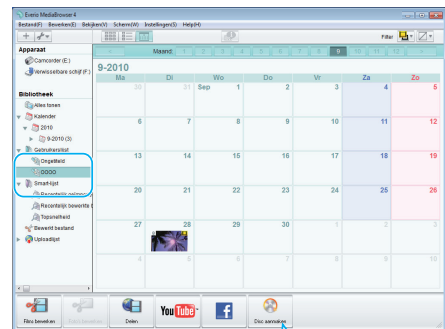

3 Selecteer het disktype.

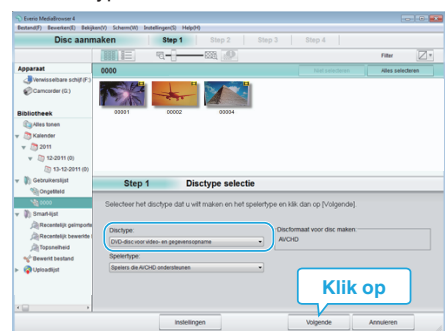

4 Selecteer de bestanden die geordend naar de disk moeten worden gekopieerd.



- Klik op "Instellingen" om het disktype te selecteren.
- Klik op "Alles selecteren" om alle weergegeven bestanden te selecteren.
- Klik na de selectie op "Volgende".

5 Stel de titel van het bovenste menu van de disk in.

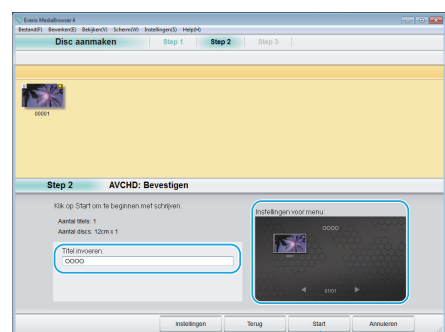

- Klik op "Instellingen" om de achtergrond van het menu te selecteren.
- Klik na het regelen van de instellingen op "Start".

6 Klik als het kopiëren is voltooid op "OK".

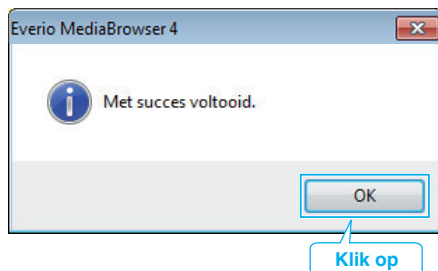
**OPMERKING :**

- De volgende disktypen kunnen worden gebruikt op de bijgeleverde software Everio MediaBrowser 4.

DVD-R
 DVD-R DL
 DVD-RW
 DVD+R
 DVD+R DL
 DVD+RW

- De volgende formaten zijn ondersteund door de bijgeleverde software Everio MediaBrowser 4.

AVCHD
 DVD-video*

* Om DVD-Video-disks te maken moet de aanvullende software geïnstalleerd worden.

Raadpleeg de homepage van Pixela voor nadere bijzonderheden.

<http://www.pixela.co.jp/oem/jvc/mediabrowser/e/>

- Gebruik Everio MediaBrowser 4 speler om een AVCHD schijf af te spelen. Zie het helpbestand van de bijgeleverde Everio MediaBrowser 4-software voor de bediening.
- Als u video's kopieert die zijn opgenomen in de UXP-opnamemodus om een AVCHD-disk te maken, moeten de video's worden geconverteerd naar de XP-opnamemodus voor ze worden gekopieerd. Daarom kan dit langer duren dan het kopiëren van video's die zijn opgenomen in andere modi.
- Selecteer om het helpbestand van Everio MediaBrowser 4 te bekijken "Help" in de menubalk van Everio MediaBrowser 4 of druk op F1 op het toetsenbord.
- Als u problemen ondervindt met de bijgeleverde software Everio MediaBrowser 4, raadpleeg dan het "Centrum voor gebruikersondersteuning van Pixela".

Telefoon	VSA en Canada (Engels): +1-800-458-4029 (tolvrij) Europa (VK, Duitsland, Frankrijk en Spanje) (Engels/Duits/Frans/Spaans): +800-1532-4865 (tolvrij) Andere landen in Europa (Engels/Duits/Frans/Spaans): +44-1489-564-764 Azië (Filippijnen) (Engels): +63-2-438-0090 China (Chinees): 10800-163-0014 (tolvrij)
Homepage	http://www.pixela.co.jp/oem/jvc/mediabrowser/e/

Een backup maken van bestanden zonder gebruik van de bijgeleverde software

Kopieer de bestanden naar een computer met behulp van de volgende methode.

- 1 Verwijder de lichtnetadapter en het accupack uit dit apparaat.
- 2 Open de LCD-monitor.

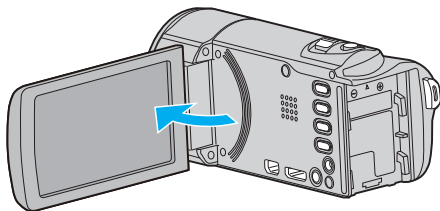

- 3 Sluit de USB-kabel en de lichtnetadapter aan.

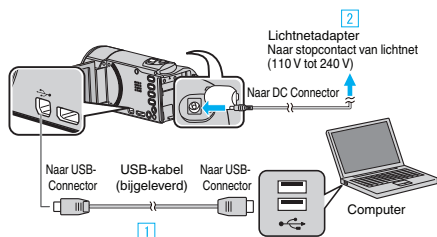

1 Maak een verbinding met de bijgeleverde USB-kabel.

2 Sluit de lichtnetadapter aan op dit apparaat.

• Dit apparaat wordt automatisch ingeschakeld wanneer de lichtnetadapter wordt verbonden.

• Zorg ervoor dat u de bijgeleverde lichtnetadapter gebruikt.

3 Het menu "APPARAAT SELECTEREN" verschijnt.

- 4 Tik op "AANSLUITEN OP PC".

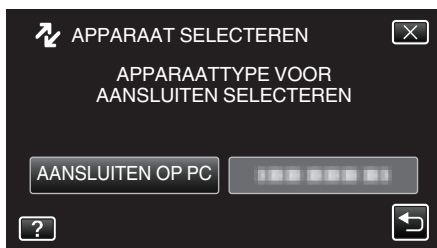

- 5 Tik op "AFSPELEN OP PC".



- Tik op X om het menu af te sluiten.
- Tik op ↩ om terug te keren naar het vorige scherm.
- Sluit het Everio MediaBrowser 4-programma als het wordt opgestart.
- Handelingen moeten worden uitgevoerd op de computer nadat het scherm is verwisseld.

- 6 Selecteer "Computer" (Windows Vista) / "Deze Computer" (Windows XP) / "Computer" (Windows 7) via het menu "Start", en klik vervolgens op het pictogram "JVCCAM_SD".

- Open de map met de gewenste bestanden.
"Lijst met bestanden en mappen" (pag. 163)

- 7 Kopieer de bestanden naar een willekeurige map op de computer (bureaublad enz.).

LET OP :

- Bij het wissen/verplaatsen/naam wijzigen van de mappen of bestanden in de pc, kunnen deze niet meer worden afgespeeld op dit apparaat.

OPMERKING :

- Gebruik voor het bewerken/bekijken van de bestanden een programma dat AVCHD-bestanden (video)/JPEG-bestanden (stilstaande beelden) ondersteunt.
- De bovenvermelde bewerkingen op de computer kunnen variëren afhankelijk van het gebruikte systeem.

Dit apparaat loskoppelen van de computer

- 1 Klik op "Hardware veilig verwijderen en media uitwerpen".

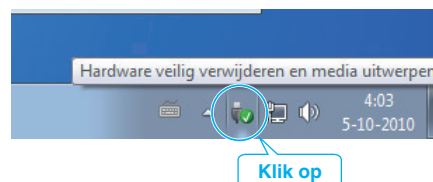

- 2 Klik op "USB apparaat voor massaopslag veilig verwijderen".

- 3 (voor Windows Vista) Klik op "OK".

- 4 Koppel de USB-kabel los en sluit de LCD-monitor.

Lijst met bestanden en mappen

De mappen en bestanden worden op de SD-kaart gemaakt zoals hieronder is aangegeven. Ze worden alleen aangemaakt als dit noodzakelijk is.

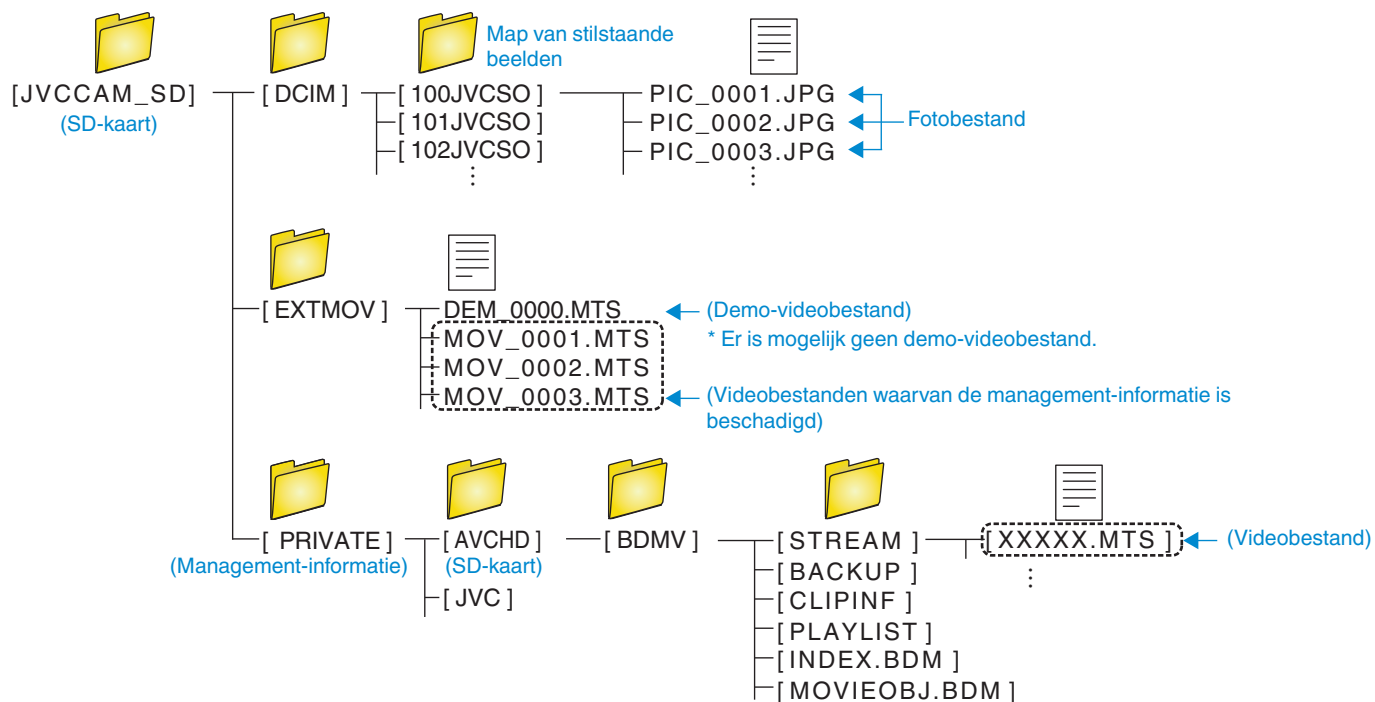

LET OP :

- Bij het wissen/verplaatsen/naam wijzigen van de mappen of bestanden in de pc, kunnen deze niet meer worden afgespeeld op dit apparaat.

Kopiëren naar Mac-computer

Kopieer de bestanden naar een Mac-computer met behulp van de volgende methode.

- 1 Verwijder de lichtnetadapter en het accupack uit dit apparaat.
- 2 Open de LCD-monitor.

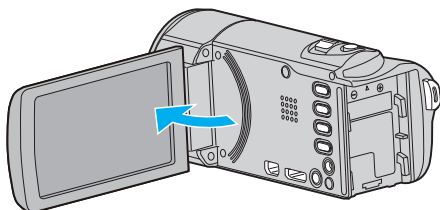

- 3 Sluit de USB-kabel en de lichtnetadapter aan.

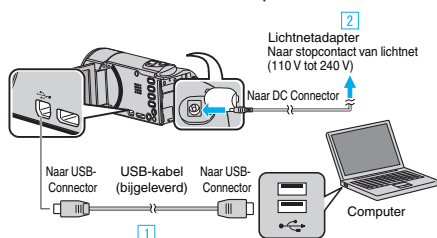

- 1 Maak een verbinding met de bijgeleverde USB-kabel.
 - 2 Sluit de lichtnetadapter aan op dit apparaat.
- Dit apparaat wordt automatisch ingeschakeld wanneer de lichtnetadapter wordt verbonden.
 - Zorg ervoor dat u de bijgeleverde lichtnetadapter gebruikt.
- 3 Het menu "APPARAAT SELECTEREN" verschijnt.
- 4 Tik op "AANSLUITEN OP PC".

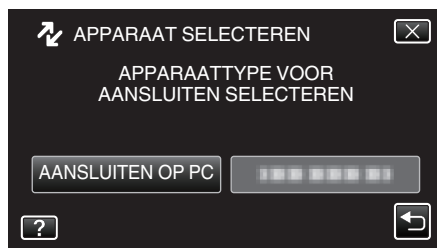

- 5 Tik op "AFSPELEN OP PC".



- Tik op X om het menu af te sluiten.
 - Tik op ↶ om terug te keren naar het vorige scherm.
 - Het "JVCCAM_SD" pictogram verschijnt op het bureaublad.
- 6 Start iMovie.
 - De volgende bewerkingen moeten worden uitgevoerd op de Mac-computer.

LET OP :

- Bij het wissen/verplaatsen/naam wijzigen van de mappen of bestanden in de pc, kunnen deze niet meer worden afgespeeld op dit apparaat.
- MTS-bestanden die worden gekopieerd naar een Mac-computer kunnen niet worden geïmporteerd in iMovie. Gebruik iMovie om MTS-bestanden te importeren als u ze met iMovie wilt gebruiken.

OPMERKING :

- Gebruik voor het bewerken/bekijken van de bestanden een programma dat AVCHD-bestanden (video)/JPEG-bestanden (stilstaande beelden) ondersteunt.

- Als u dit apparaat wilt verwijderen van de computer, moet u het pictogram van "JVCCAM_SD" op het bureaublad slepen en neerzetten op de prullenmand.

iMovie en iPhoto

U kunt bestanden vanuit dit apparaat naar een computer importeren met iMovie '08, '09, '11 (video) of iPhoto (stilstaand beeld) van Apple. Selecteer "Over deze Mac" in het Apple-menu om de systeemvereisten te verifiëren. U kunt de versie van het besturingssysteem, de processor en de hoeveelheid geheugen vaststellen.

- Raadpleeg de website van Apple voor de laatste informatie over iMovie of iPhoto.
- Raadpleeg voor meer informatie over iMovie of iPhoto het helpbestand van de desbetreffende software.
- Er bestaat geen garantie dat de toepassingen werken in alle computeromgevingen.

Het menu gebruiken

Er zijn drie soorten menu's in dit apparaat.

- Menu snelkoppelingen - Menu dat de aanbevolen functies bevat van het hoofdmenu voor video's/stilstaand beelden.
- Hoofdmenu - Menu dat alle specifieke items bevat voor respectievelijk de video-opname-, stilstaand beeld-opname-, video-afspeel- en stilstaand beeld-afspeelstanden.
- ⚙️ ("NORMAAL")-menu in het hoofdmenu - Menu dat alle gewone items bevat voor de video-opname-, stilstaand beeld-opname-, video-afspeel- en stilstaand beeld-afspeelstanden.

Het menu Snelkoppelingen gebruiken

U kunt verschillende instellingen van de aanbevolen functies in de opnamemodus voor video's/stilstaande beelden configureren met behulp van het menu snelkoppelingen.

- 1 Tik op "MENU".

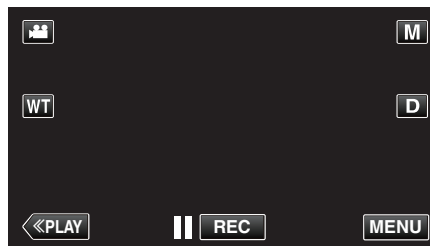

- Het menu snelkoppelingen verschijnt.

- 2 Tik op het gewenste menu en de gewenste instelling.

<Menu snelkoppelingen tijdens opnamemodus voor video's>

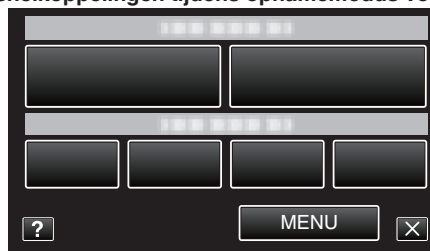

"Wi-Fi mogelijkheden" (pag. 12)

"Beeldbewaking via directe aansluiting (DIRECTE MONITORING)" (pag. 14)

"Video's opnemen en via e-mail versturen (ATTENTIE VIDEOMAIL)" (pag. 25)

- SMILE: Voor het instellen van "SMILE-OPNAME" en "WEERGAVE SMILE%/NAAM".
- OPNEMEN MET SPECIAL EFFECT: Voor het instellen van "ANIMATIE-EFFECT", "GEZ.-VERSIEREFFECT", "HANDSCHRIFTEFFECT" en "STEMPEL".
- MENU: Voor het instellen van andere menu's.

<Menu snelkoppelingen tijdens opnamemodus voor stilstaande beelden>

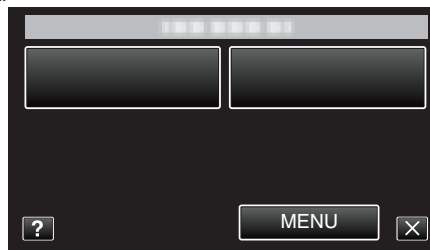

- SMILE: Voor het instellen van "SMILE-OPNAME" en "WEERGAVE SMILE%/NAAM".
- MENU: Voor het instellen van andere menu's.

OPMERKING :

- Om het scherm te verlaten

Tik op "X" (afsluiten).

- Het hulpbestand weergeven

Tik op "?" (help) en tik op het item.

Het Hoofdmenu gebruiken

U kunt verschillende instellingen configureren m.b.v. het menu.

1 Tik op "MENU".

- Het menu verschilt afhankelijk van de gebruikte stand.

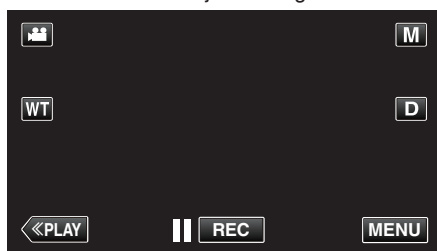

- Tik wanneer u in de opnamemodus komt opnieuw op "MENU" wanneer het menu snelkoppelingen verschijnt.

2 Tik op het gewenste menu.

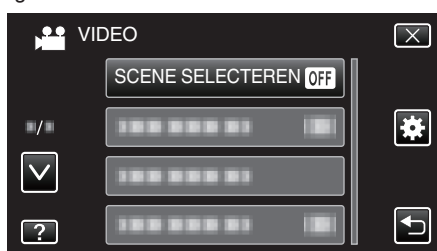

3 Tik op de gewenste instelling.



OPMERKING :

- Het vorige/volgende menu weergeven

Tik op "∧" of "∨".

- Om het scherm te verlaten

Tik op "X" (afsluiten).

- Terugkeren naar het vorige scherm

Tik op "↶" (terugkeren).

- Het helpbestand weergeven

Tik op "?" (help) en tik op het item.

Voor sommige bestanden is het help-bestand mogelijk niet beschikbaar.

Het gewone menu gebruiken

U kunt items van de gewone instellingen configureren, ongeacht de stand waarin het gewone menu wordt gebruikt.

1 Tik op "MENU".

- Het menu verschilt afhankelijk van de gebruikte stand.

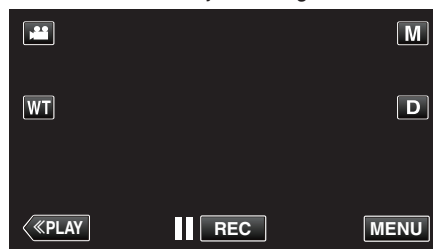

- Tik wanneer u in de opnamemodus komt opnieuw op "MENU" wanneer het menu snelkoppelingen verschijnt.

2 Tik op "⚙️".

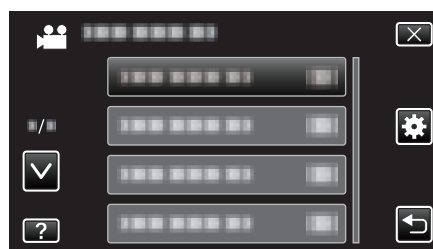

3 Tik op de gewenste instelling.

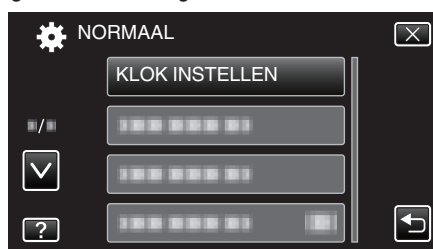

OPMERKING :

- Het vorige/volgende menu weergeven

Tik op "∧" of "∨".

- Om het scherm te verlaten

Tik op "X" (afsluiten).

- Terugkeren naar het vorige scherm

Tik op "↶" (terugkeren).

- Het helpbestand weergeven

Tik op "?" (help) en tik op het item.

Menu Opnemen (Video)

U kunt, voor een specifiek onderwerp of doel, verschillende instellingen aanpassen, zoals de helderheid en de witbalans. U kunt ook instellingen zoals de beeldkwaliteit en gain omhoog wijzigen.

1 Open de LCD-monitor.

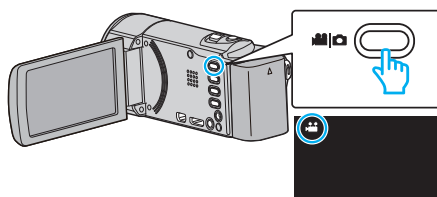

- Kijk of de opnamemodus is.

2 Tik op "MENU".

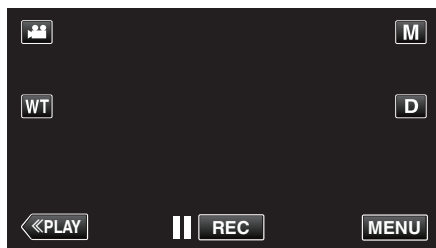

- Het menu snelkoppelingen verschijnt.

3 Tik op "MENU" in het menu snelkoppelingen.

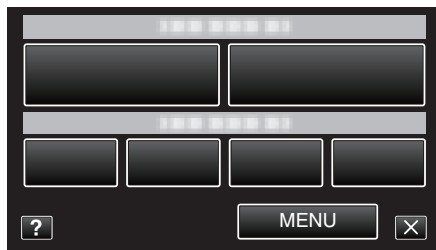

Instelling	Nadere bijzonderheden
SCENE SELECTEREN	U kunt instellingen selecteren die geschikt zijn voor de opname-omstandigheden. "Opnemen in overeenstemming met de scène (onderwerp)" (pag. 85) *Wordt alleen weergegeven in de handmatige opnamestand.
FOCUS	De scherpstelling kan handmatig worden aangepast. "Focus handmatig aanpassen" (pag. 86) *Wordt alleen weergegeven in de handmatige opnamestand.
HELDERHEID AANPASSEN	Past de algemene helderheid van het scherm aan. "Helderheid aanpassen" (pag. 87) *Wordt alleen weergegeven in de handmatige opnamestand.
WITBALANS	Past de kleur aan in overeenstemming met de lichtbron. "Witbalans instellen" (pag. 88) *Wordt alleen weergegeven in de handmatige opnamestand.
BACKLIGHT COMP.	Corrigeert het de foto als het onderwerp donker wordt weergegeven omwille van het tegenlicht. "Tegenlichtcompensatie instellen" (pag. 89) *Wordt alleen weergegeven in de handmatige opnamestand.

Instelling	Nadere bijzonderheden
MACRO	Hiermee kunt u close-up-opnamen maken als u de tele-opnamezijde (T) van de zoom gebruikt. "Close-up-opnamen maken" (pag. 90) *Wordt alleen weergegeven in de handmatige opnamestand.
PRIORIT. AANR. AE/AF	Past automatisch de focus en helderheid aan op basis van de gezichten van de onderwerpen of het geselecteerde gebied. "Onderwerpen duidelijk in beeld brengen (PRIORIT. AANR. AE/AF)" (pag. 97)
LICHT (GZ-EX215)	Schakelt de lamp in/uit. "LICHT (GZ-EX215)" (pag. 170)
OPHELDEREN	Brengt het onderwerp helderder in beeld bij opnamen op donkere plaatsen. "OPHELDEREN" (pag. 171)
WINDFILTER	Onderdrukt windruis. "WINDFILTER" (pag. 171)
ANIMATIE-EFFECT	Neemt video's op met animatie-effecten. "Opnemen met animatie-effecten" (pag. 92)
GEZ.-VERSIEREFFECT	Detecteert gezichten en zorgt dat er decoraties zoals een zonnebril worden toegevoegd. "Opnemen met gezichtsdecoraties" (pag. 94)
STEMPEL	Neemt video op met verschillende decoratieve stempels. "Opnemen met decoratieve stempels" (pag. 95)
HANDSCHRIFTEFFECT	Neemt video's op met uw persoonlijke handschrift of tekening. "Opnemen met persoonlijk handschrift" (pag. 96)
HIGH-SPEED-OPNAME	U kunt video's opnemen in slow-motion door de opnamesnelheid te verhogen om de bewegingen te benadrukken, en de slow-motion-video vlot afspelen. "Slow-motion (hogesnelheids-) opname" (pag. 108)
TIMELAPSE OPNAME	Hiermee kunnen de veranderingen in een scène die zich langzaam voordoen over een lange periode worden weergegeven in een korte periode door op bepaalde intervallen beelden ervan te gebruiken. "Met tussenpozen opnemen (TIMELAPSE OPNAME)" (pag. 109)
AUTO OPNAME	Met deze functie kan het apparaat automatisch opnemen als het binnen het rode frame dat wordt weergegeven op de LCD-monitor veranderingen detecteert in de bewegingen (helderheid) van het onderwerp. "Automatisch opnemen bij detectie van bewegingen (AUTO OPNAME)" (pag. 111)
WI-FI	Stelt de Wi-Fi-functie in of gebruikt deze. "Wi-Fi mogelijkheden" (pag. 12)
DATUM/TIJD OPNAME	U kunt video's samen met de datum en tijd opnemen. Selecteer deze instelling wanneer u het bestand wilt opslaan met weergave van de datum en tijd. (De datum en tijd kunnen niet worden verwijderd na de opname). "Video's opnemen met datum en tijd" (pag. 114)
SUBVENSTER GEZICHT	Vergroot een geregistreerd gezicht en geeft het weer in een subvenster. "Opnemen terwijl een vergroot beeld van een geselecteerd gezicht wordt weergegeven (SUBVENSTER GEZICHT)" (pag. 101)
SMILE-OPNAME	Legt automatisch een stilstaand beeld vast na de detectie van een smile. "Smiles automatisch vastleggen (SMILE-OPNAME)" (pag. 98)
WEERGAVE SMILE%/NAAM	Stel de items in die worden weergegeven wanneer er gezichten worden gedetecteerd. "GLIMLACH%/NAAM BEELDSCHERM instellen" (pag. 105)
GEZICHTSREGISTRATIE	Registreert de gezichten van mensen die vaak worden opgenomen met dit apparaat. "Persoonlijke authenticatie-informatie van menselijk gezicht registreren" (pag. 103)
OPNAME HUISDIER	Legt automatisch een stilstaand beeld vast als een gezicht van een huisdier, zoals een hond of kat waargenomen wordt. "Automatisch huisdieren in beeld brengen (OPNAME HUISDIER)" (pag. 100)
VIDEOKWALITEIT	Stelt de videokwaliteit in. "VIDEOKWALITEIT" (pag. 173)
ZOOMEN	Stelt de maximale zoomverhouding in. "ZOOMEN" (pag. 174)
ZOOM MIC	Stelt de zoommicrofoon in. "ZOOM MIC" (pag. 174)

SCENE SELECTEREN

U kunt instellingen selecteren die geschikt zijn voor de opname-omstandigheden.

Bedieningsinformatie

"Opnemen in overeenstemming met de scène (onderwerp)" (pag. 85)

FOCUS

De scherpstelling kan handmatig worden aangepast.

Bedieningsinformatie

"Focus handmatig aanpassen" (pag. 86)

HELDERHEID AANPASSEN

Past de algemene helderheid van het scherm aan.

Bedieningsinformatie

"Helderheid aanpassen" (pag. 87)

WITBALANS

Past de kleur aan in overeenstemming met de lichtbron.

Bedieningsinformatie

"Witbalans instellen" (pag. 88)

BACKLIGHT COMP.

Corrigeert het de foto als het onderwerp donker wordt weergegeven omwille van het tegenlicht.

Bedieningsinformatie

"Tegenlichtcompensatie instellen" (pag. 89)

MACRO

Hiermee kunt u close-up-opnamen maken als u de tele-opnamezijde (T) van de zoom gebruikt.

Bedieningsinformatie

"Close-up-opnamen maken" (pag. 90)

PRIORIT. AANR. AE/AF

Past automatisch de focus en helderheid aan op basis van de gezichten van de onderwerpen of het geselecteerde gebied.

Bedieningsinformatie

"Onderwerpen duidelijk in beeld brengen (PRIORIT. AANR. AE/AF)" (pag. 97)

LICHT (GZ-EX215)

Schakelt de lamp in/uit.

Instelling	Nadere bijzonderheden
UIT	Gaat niet aan.
AUTOM	Gaat automatisch aan in een donkere omgeving.
AAN	Gaat altijd aan.

Het item weergeven

- 1 Open de LCD-monitor.

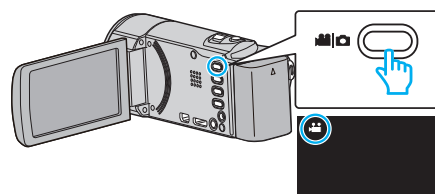

- Kijk of de opnamemodus is.

- 2 Tik op "MENU".

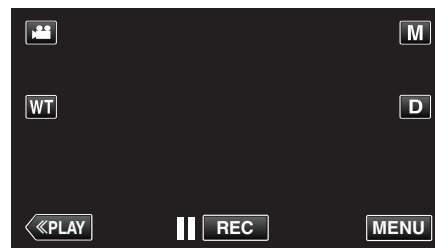

- Het menu snelkoppelingen verschijnt.

- 3 Tik op "MENU" in het menu snelkoppelingen.

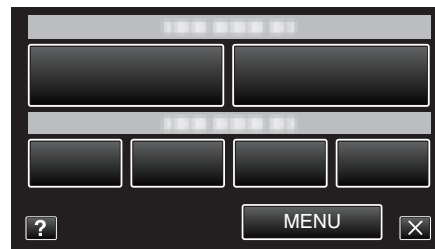

- 4 Tik op "LICHT".

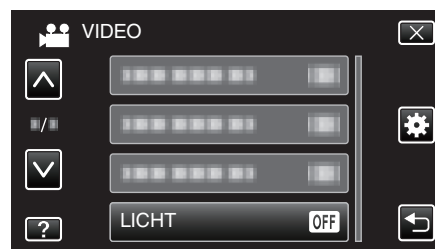

OPHELDEREN

Brengt het onderwerp helderder in beeld bij opnamen op donkere plaatsen.

Instelling	Nadere bijzonderheden
UIT	Deactiveert de functie.
AAN	Maakt de scène elektrisch helderder wanneer het donker is.
AUTO TRAGE SLUITER	Vertraagt de sluitersnelheid om de scène te verhelderen wanneer deze donker is.

OPMERKING :

- Hoewel "AUTO TRAGE SLUITER" de scène helderder maakt dan "AAN", kunnen de bewegingen van het onderwerp onnatuurlijk worden.

Het item weergeven

- 1 Open de LCD-monitor.

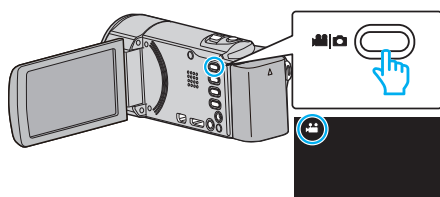

- Kijk of de opnamemodus is.

- 2 Tik op "MENU".

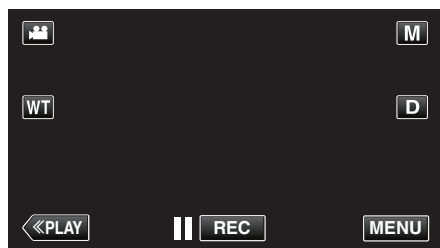

- Het menu snelkoppelingen verschijnt.

- 3 Tik op "MENU" in het menu snelkoppelingen.

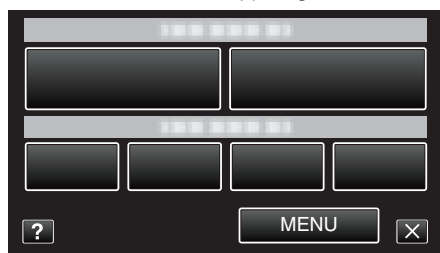

- 4 Tik op "OPHELDEREN".

**WINDFILTER**

Onderdrukt windruis.

Instelling	Nadere bijzonderheden
UIT	Deactiveert de functie.
AAN	Schakelt de functie in.

Het item weergeven

- 1 Open de LCD-monitor.

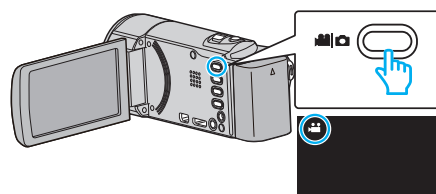

- Kijk of de opnamemodus is.

- 2 Tik op "MENU".

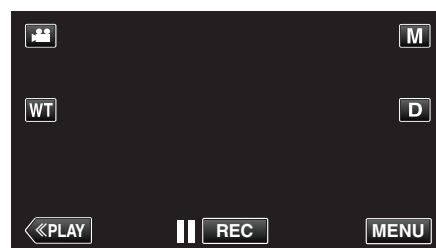

- Het menu snelkoppelingen verschijnt.

- 3 Tik op "MENU" in het menu snelkoppelingen.

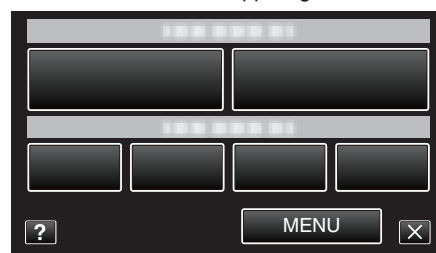

- 4 Tik op "WINDFILTER".

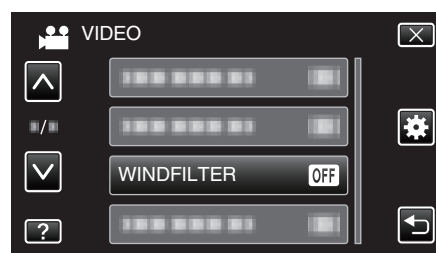
**ANIMATIE-EFFECT**

Neemt video's op met animatie-effecten.

Bedieningsinformatie

"Opnemen met animatie-effecten" (pag. 92)

GEZ.-VERSIEREFFECT

Detecteert gezichten en zorgt dat er decoraties zoals een zonnebril worden toegevoegd.

Bedieningsinformatie

"Opnemen met gezichtsdecoraties" (pag. 94)

STEMPEL

Neemt video op met verschillende decoratieve stempels.

Bedieningsinformatie

"Opnemen met decoratieve stempels" (pag. 95)

HANDSCHRIFTEFFECT

Neemt video's op met uw persoonlijke handschrift of tekening. Als het geschrevene of de tekeningen niet goed geplaatst zijn, corrigeert u de plaatsing.
Bedieningsinformatie
"Opnemen met persoonlijk handschrift" (pag. 96)

HIGH-SPEED-OPNAME

U kunt video's opnemen in slow-motion door de opnamesnelheid te verhogen om de bewegingen te benadrukken, en de slow-motion-video vlot afspelen.
Dit is een handige functie voor het bekijken van bewegingen, zoals de slingerbewegingen in het golf.
Bedieningsinformatie
"Slow-motion (hogesnelheids-) opname" (pag. 108)

TIMELAPSE OPNAME

Hiermee kunnen de veranderingen in een scène die zich langzaam voordoen over een lange periode worden weergegeven in een korte periode door op bepaalde intervallen beelden ervan te gebruiken.
Dit is nuttig voor waarnemingen zoals het openen van een bloemknop.
Bedieningsinformatie
"Met tussenpozen opnemen (TIMELAPSE OPNAME)" (pag. 109)

AUTO OPNAME

Start het automatisch opnemen als het binnen het rode frame dat wordt weergegeven op de LCD-monitor veranderingen detecteert in de bewegingen (helderheid) van het onderwerp.
Bedieningsinformatie
"Automatisch opnemen bij detectie van bewegingen (AUTO OPNAME)" (pag. 111)

WI-FI

Stelt de Wi-Fi-functie in of gebruikt dezel.
Bedieningsinformatie
"Wi-Fi mogelijkheden" (pag. 12)

DATUM/TIJD OPNAME

U kunt video's samen met de datum en tijd opnemen. Selecteer deze instelling wanneer u het bestand wilt opslaan met weergave van de datum en tijd.
(De datum en tijd kunnen niet worden verwijderd na de opname).
Bedieningsinformatie
"Video's opnemen met datum en tijd" (pag. 114)

SUBVENSTER GEZICHT

Vergroot een geregistreerd gezicht en geeft het weer in een subvenster.
Bedieningsinformatie
"Opnemen terwijl een vergroot beeld van een geselecteerd gezicht wordt weergegeven (SUBVENSTER GEZICHT)" (pag. 101)

SMILE-OPNAME

Legt automatisch een stilstaand beeld vast na de detectie van een smile.
Bedieningsinformatie
"Smiles automatisch vastleggen (SMILE-OPNAME)" (pag. 98)

WEERGAVE SMILE%/NAAM

Stel de items in die worden weergegeven wanneer er gezichten worden gedetecteerd.
Bedieningsinformatie
"GLIMLACH%/NAAM BEELDSCHERM instellen" (pag. 105)

GEZICHTSREGISTRATIE

Registreert de gezichten van mensen die vaak worden opgenomen met dit apparaat.
Bedieningsinformatie
"Persoonlijke authenticatie-informatie van menselijk gezicht registreren" (pag. 103)

OPNAME HUISDIER

Legt automatisch een stilstaand beeld vast als een gezicht van een huisdier, zoals een hond of kat waargenomen wordt.
Bedieningsinformatie
"Automatisch huisdieren in beeld brengen (OPNAME HUISDIER)" (pag. 100)

VIDEOKWALITEIT

Stelt de videokwaliteit in.

Instelling	Nadere bijzonderheden
UXP	Hiermee kunt u opnamen in de beste beeldkwaliteit maken. <ul style="list-style-type: none"> • Is alleen van toepassing op Blu-ray-disks. Video's opgenomen in high-definition kunnen niet worden opgeslagen op DVD's.
XP	Hiermee kunt u opnamen in een hoge beeldkwaliteit maken.
SP	Hiermee kunt u opnamen in standaard kwaliteit maken.
EP	Hiermee kunt u lange opnamen maken.
SSW	Hiermee kunt u opnamen in de beste beeldkwaliteit maken.
SEW	Hiermee kunt u opnamen in de beste beeldkwaliteit maken.

OPMERKING :

- Zet het apparaat in de "UXP"- of "XP"-stand als u snel bewegende scènes of scènes met radicale veranderingen in de helderheid opneemt, om storingen te vermijden.
- Gebruik een BD writer (external Blu-ray drive) om video's op te slaan die zijn opgenomen in de "UXP"-stand.
- U kunt overschakelen op de gewenste "VIDEOKWALITEIT" door erop te tikken op het scherm van de resterende opnametijd.

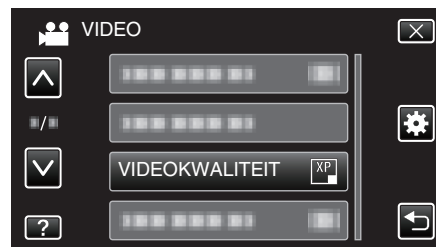
**Het item weergeven**

- 1 Open de LCD-monitor.

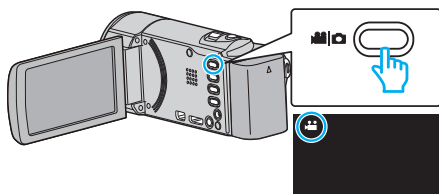

- Kijk of de opnamemodus is.

- 2 Tik op "MENU".

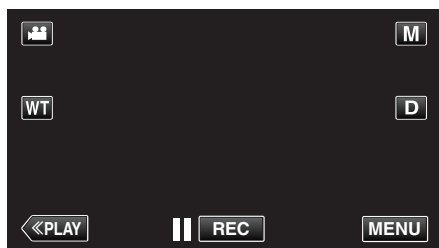

- Het menu snelkoppelingen verschijnt.

- 3 Tik op "MENU" in het menu snelkoppelingen.

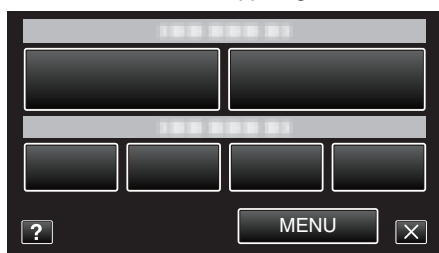

- 4 Tik op "VIDEOKWALITEIT".

Menu-instellingen

ZOOMEN

Stelt de maximale zoomverhouding in.

Instelling	Nadere bijzonderheden
40X	Hiermee kunt u opnames maken met 1 - 40x optische zoom. Gebruik deze instelling wanneer de digitale zoom niet gewenst is.
80x/DIGITAAL	Hiermee kunt u opnames maken met 1 - 40x optische zoom en 41 - 80x digitale zoom.
200x/DIGITAAL	Hiermee kunt u opnames maken met 1 - 40x optische zoom en 41 - 200x digitale zoom.

OPMERKING :

- Als de digitale zoom wordt gebruikt, wordt het beeld korrelig als het digitaal wordt vergroot.
- De gezichtshoek verandert wanneer de beeldstabilisator wordt in- of uitgeschakeld.

Het item weergeven

- 1 Open de LCD-monitor.

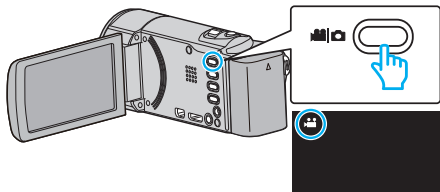

- Kijk of de opnamemodus is.

- 2 Tik op "MENU".

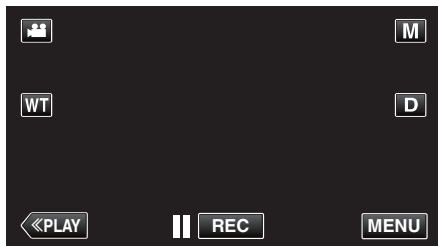

- Het menu snelkoppelingen verschijnt.

- 3 Tik op "MENU" in het menu snelkoppelingen.

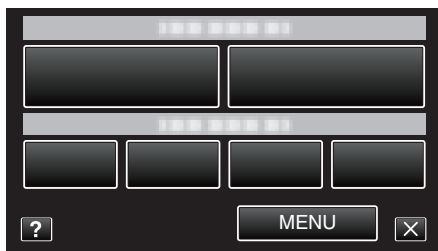

- 4 Tik op "ZOOMEN".

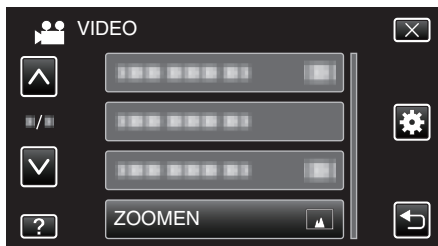

ZOOM MIC

Stelt de zoommicrofoon in.

Instelling	Nadere bijzonderheden
UIT	Schakelt de zoommicrofoon uit.
AAN	Neemt geluiden op in dezelfde richting als de zoomwerking.

Het item weergeven

- 1 Open de LCD-monitor.

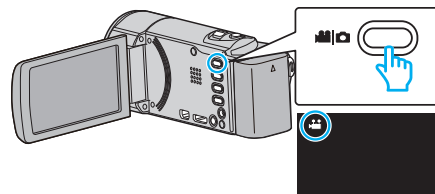

- Kijk of de opnamemodus is.

- 2 Tik op "MENU".

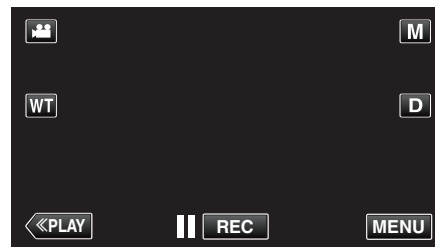

- Het menu snelkoppelingen verschijnt.

- 3 Tik op "MENU" in het menu snelkoppelingen.

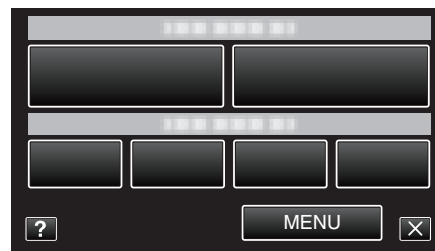

- 4 Tik op "ZOOM MIC".

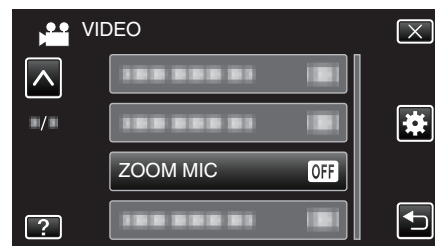

Menu Opnemen (stilstaand beeld)

U kunt, voor een specifiek onderwerp of doel, verschillende instellingen aanpassen, zoals de helderheid en de witbalans. U kunt ook instellingen zoals de beeldkwaliteit en gain omhoog wijzigen.

1 Open de LCD-monitor.

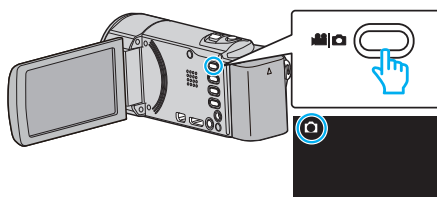

- Kijk of de opnamemodus  is.

2 Tik op "MENU".

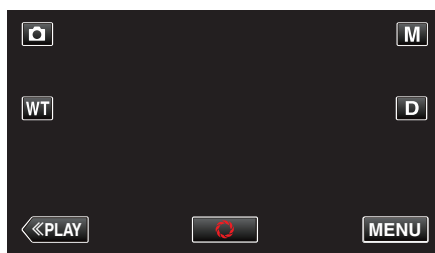

- Het menu snelkoppelingen verschijnt.

3 Tik op "MENU" in het menu snelkoppelingen.

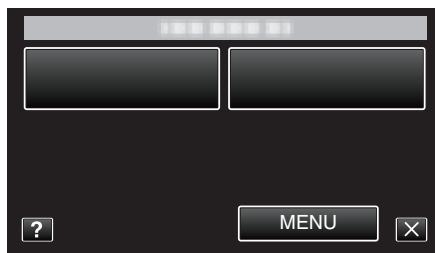

Instelling	Nadere bijzonderheden
SCENE SELECTEREN	U kunt instellingen selecteren die geschikt zijn voor de opname-omstandigheden. "Opnemen in overeenstemming met de scène (onderwerp)" (pag. 85) *Wordt alleen weergegeven in de handmatige opnamestand.
FOCUS	De scherpstelling kan handmatig worden aangepast. "Focus handmatig aanpassen" (pag. 86) *Wordt alleen weergegeven in de handmatige opnamestand.
HELDERHEID AANPASSEN	Past de algemene helderheid van het scherm aan. "Helderheid aanpassen" (pag. 87) *Wordt alleen weergegeven in de handmatige opnamestand.
WITBALANS	Past de kleur aan in overeenstemming met de lichtbron. "Witbalans instellen" (pag. 88) *Wordt alleen weergegeven in de handmatige opnamestand.
BACKLIGHT COMP.	Corrigeert het de foto als het onderwerp donker wordt weergegeven omwille van het tegenlicht. "Tegenlichtcompensatie instellen" (pag. 89) *Wordt alleen weergegeven in de handmatige opnamestand.

Menu-instellingen

Instelling	Nadere bijzonderheden
MACRO	Hiermee kunt u close-up-opnamen maken als u de tele-opnamezijde (T) van de zoom gebruikt. "Close-up-opnamen maken" (pag. 90) *Wordt alleen weergegeven in de handmatige opnamestand.
PRIORIT. AANR. AE/AF	Past automatisch de focus en helderheid aan op basis van de gezichten van de onderwerpen of het geselecteerde gebied. "Onderwerpen duidelijk in beeld brengen (PRIORIT. AANR. AE/AF)" (pag. 97)
LICHT (GZ-EX215)	Schakelt de lamp in/uit. "LICHT (GZ-EX215)" (pag. 177)
ZELFONTSPANNER	Gebruik deze functie wanneer u een groepsfoto maakt. "Groepsopnamen maken (zelfontspanner)" (pag. 112)
OPHELDEREN	Brengt het onderwerp helderder in beeld bij opnamen op donkere plaatsen. "OPHELDEREN " (pag. 178)
AUTO OPNAME	Hiermee kan het apparaat automatisch stilstaande beelden opnemen door de detectie van de veranderingen in de helderheid in het rode frame dat wordt weergegeven op het LCD-beeldscherm. "Automatisch opnemen bij detectie van bewegingen (AUTO OPNAME)" (pag. 111)
SLUITERSTAND	De instellingen voor continu opnemen kunnen worden aangepast. " SLUITERSTAND " (pag. 179)
SMILE-OPNAME	Legt automatisch een stilstaand beeld vast na de detectie van een smile. "Smiles automatisch vastleggen (SMILE-OPNAME)" (pag. 98)
WEERGAVE SMILE%/NAAM	Stel de items in die worden weergegeven wanneer er gezichten worden gedetecteerd. "GLIMLACH%/NAAM BEELDSCHERM instellen" (pag. 105)
GEZICHTSREGISTRATIE	Registreert de gezichten van mensen die vaak worden opgenomen met dit apparaat. "Persoonlijke authenticatie-informatie van menselijk gezicht registreren" (pag. 103)
OPNAME HUISDIER	Legt automatisch een stilstaand beeld vast als een gezicht van een huisdier, zoals een hond of kat waargenomen wordt. "Automatisch huisdieren in beeld brengen (OPNAME HUISDIER)" (pag. 100)
BEELDGROOTTE	Stelt de grootte van de afbeelding (het aantal pixels) in voor stilstaande beelden. " BEELDGROOTTE " (pag. 180)

SCENE SELECTEREN

U kunt instellingen selecteren die geschikt zijn voor de opname-omstandigheden.

Bedieningsinformatie

"Opnemen in overeenstemming met de scène (onderwerp)" (pag. 85)

FOCUS

De scherpstelling kan handmatig worden aangepast.

Bedieningsinformatie

"Focus handmatig aanpassen" (pag. 86)

HELDERHEID AANPASSEN

Past de algemene helderheid van het scherm aan.

Bedieningsinformatie

"Helderheid aanpassen" (pag. 87)

WITBALANS

Past de kleur aan in overeenstemming met de lichtbron.

Bedieningsinformatie

"Witbalans instellen" (pag. 88)

BACKLIGHT COMP.

Corrigeert het de foto als het onderwerp donker wordt weergegeven omwille van het tegenlicht.

Bedieningsinformatie

"Tegenlichtcompensatie instellen" (pag. 89)

MACRO

Hiermee kunt u close-up-opnamen maken als u de tele-opnamezijde (T) van de zoom gebruikt.

Bedieningsinformatie

"Close-up-opnamen maken" (pag. 90)

PRIORIT. AANR. AE/AF

Past automatisch de focus en helderheid aan op basis van de gezichten van de onderwerpen of het geselecteerde gebied.

Bedieningsinformatie

"Onderwerpen duidelijk in beeld brengen (PRIORIT. AANR. AE/AF)" (pag. 97)

LICHT (GZ-EX215)

Schakelt de lamp in/uit.

Instelling	Nadere bijzonderheden
UIT	Gaat niet aan.
AUTOM	Gaat automatisch aan in een donkere omgeving.
AAN	Gaat altijd aan.

Het item weergeven

- 1 Open de LCD-monitor.

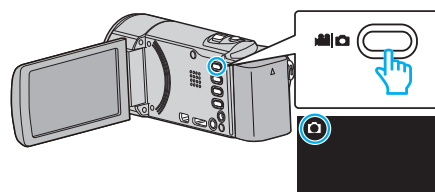

- Kijk of de opnamemodus is.

- 2 Tik op "MENU".

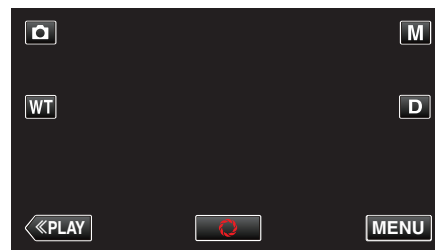

- Het menu snelkoppelingen verschijnt.

- 3 Tik op "MENU" in het menu snelkoppelingen.

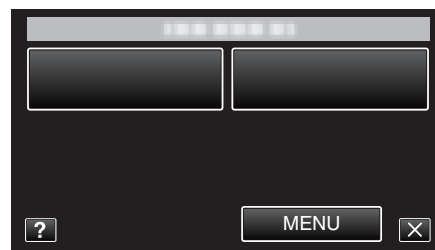

- 4 Tik op "LICHT".

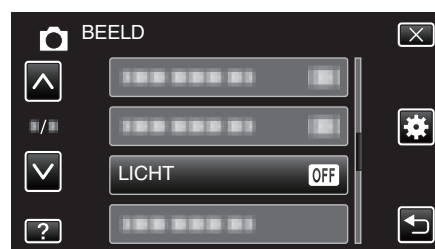

ZELFONTSPANNER

Gebruik deze functie wanneer u een groepsfoto maakt.
Bedieningsinformatie
"Groepsopnamen maken (zelfontspanner)" (pag. 112)

OPHELDEREN

Brengt het onderwerp helderder in beeld bij opnamen op donkere plaatsen.

Instelling	Nadere bijzonderheden
UIT	Deactiveert de functie.
AAN	Maakt de scène elektrisch helderder wanneer het donker is.

OPMERKING :

- De instelling kan afzonderlijk worden aangepast voor video's.
- "OPHELDEREN (Video)" (pag. 171)

Het item weergeven

- Open de LCD-monitor.

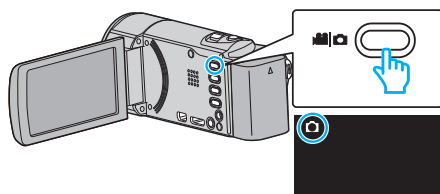

- Kijk of de opnamemodus is.

- Tik op "MENU".

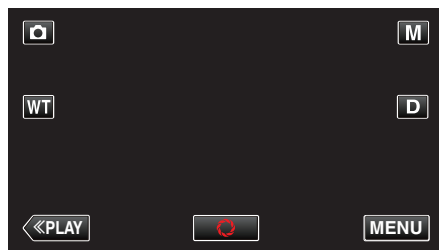

- Het menu snelkoppelingen verschijnt.

- Tik op "MENU" in het menu snelkoppelingen.

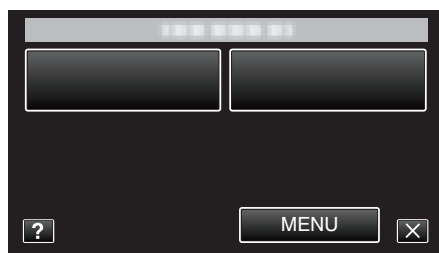

- Tik op "OPHELDEREN".



AUTO OPNAME

Start het automatisch opnemen als het binnen het rode frame dat wordt weergegeven op de LCD-monitor veranderingen detecteert in de bewegingen (helderheid) van het onderwerp.
Bedieningsinformatie
"Automatisch opnemen bij detectie van bewegingen (AUTO OPNAME)" (pag. 111)

SLUITERSTAND

De instellingen voor continu opnemen kunnen worden aangepast.

Instelling	Nadere bijzonderheden
OPNEMEN ÉÉN OPNAME	Neemt één stilstand beeld op.
DOORLOPENDE OPNAMEN	Neemt continu stilstande beelden op terwijl SNAPSHOT wordt ingedrukt.

OPMERKING :

- Met sommige SD-kaarten is continu opnemen niet mogelijk.
- De snelheid van het continu opnemen neemt af als deze functie herhaaldelijk wordt gebruikt.

Het item weergeven

- 1 Open de LCD-monitor.

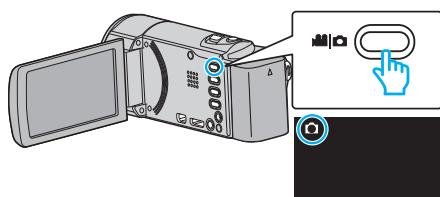

- Kijk of de opnamemodus is.

- 2 Tik op "MENU".

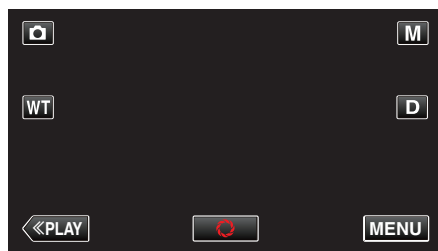

- Het menu snelkoppelingen verschijnt.

- 3 Tik op "MENU" in het menu snelkoppelingen.

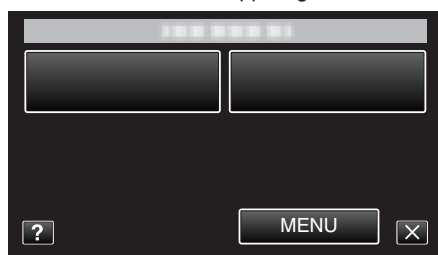

- 4 Tik op "SLUITERSTAND".

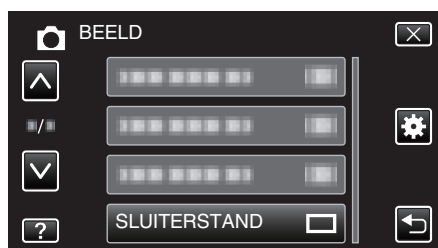
**SMILE-OPNAME**

Legt automatisch een stilstand beeld vast na de detectie van een smile.

Bedieningsinformatie

"Smiles automatisch vastleggen (SMILE-OPNAME)" (pag. 98)

WEERGAVE SMILE%/NAAM

Stel de items in die worden weergegeven wanneer er gezichten worden gedetecteerd.

Bedieningsinformatie

"GLIMLACH%/NAAM BEELDSCHERM instellen" (pag. 105)

GEZICHTSREGISTRATIE

Registreert de gezichten van mensen die vaak worden opgenomen met dit apparaat.

Bedieningsinformatie

"Persoonlijke authenticatie-informatie van menselijk gezicht registreren" (pag. 103)

OPNAME HUISDIER

Legt automatisch een stilstand beeld vast als een gezicht van een huisdier, zoals een hond of kat waargenomen wordt.

Bedieningsinformatie

"Automatisch huisdieren in beeld brengen (OPNAME HUISDIER)" (pag. 100)

Menu-instellingen

BEELDGROOTTE

Stelt de grootte van de afbeelding (het aantal pixels) in voor stilstaande beelden.

Instelling	Nadere bijzonderheden
1920X1080(2M)	Maakt stilstaande beelden met opnameformaat 16:9. <ul style="list-style-type: none">• De randen van stilstaande beelden die zijn opgenomen in opnameformaat 16:9 kunnen worden afgesneden bij het afdrucken.
1440X1080(1.5M) 640X480(0.3M)	Maakt stilstaande beelden met opnameformaat 4:3.

Het item weergeven

- 1 Open de LCD-monitor.

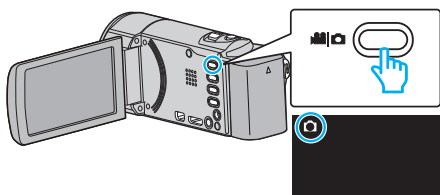

- Kijk of de opnamemodus is.

- 2 Tik op "MENU".

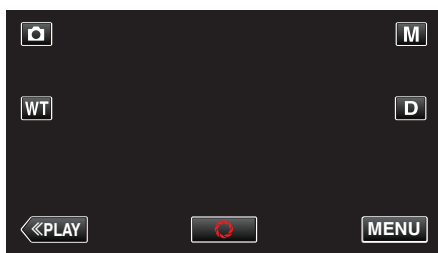

- Het menu snelkoppelingen verschijnt.

- 3 Tik op "MENU" in het menu snelkoppelingen.



- 4 Tik op "BEELDGROOTTE".

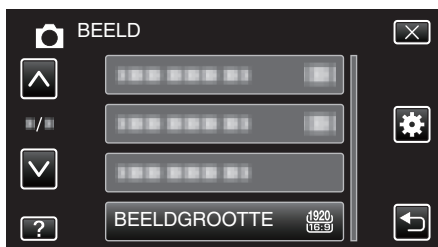

Menu Afspelen (Video)

U kunt specifieke video's wissen of zoeken.

- 1 Open de LCD-monitor.

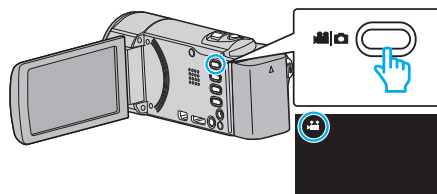

- Kijk of de opnamemodus  is.

- 2 Tik op "<<PLAY" om de afspelerstand te selecteren.

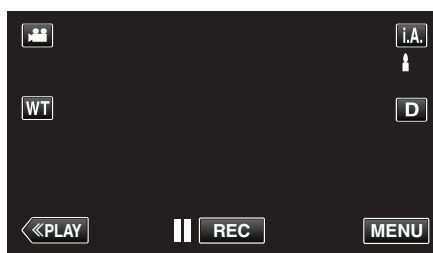

- Telkens als u drukt wordt de stand tussen opname en weergave gewijzigd.

- 3 Tik op "MENU".

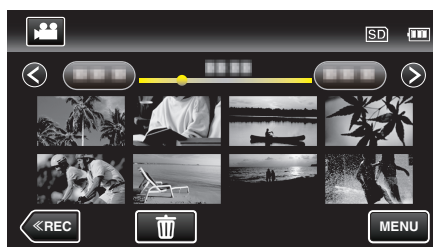

Instelling	Nadere bijzonderheden
DATUM ZOEKEN	U kunt video's of stilstaande beelden zoeken of afspelen op opnamedatums. "Zoeken naar een specifieke video/stilstaand beeld op datum" (pag. 122)
DATUM/TIJD WEERGEVEN	Geeft de opnamedatum en -tijd weer tijdens het afspelen van de video. " DATUM/TIJD WEERGEVEN " (pag. 182)
SELECTIE AFSPELEN	Speelt een overzicht van de opgenomen video's af. "Snel de inhoud van video's bekijken (Overzicht afspelen)" (pag. 119)
AFSPEELLIJST AFSP.	Speelt de afspeellijsten die u hebt gemaakt af. "Afspeellijsten afspelen" (pag. 125)
AFSPEELLIJST BEWERK.	Maakt of bewerkt een afspeellijst. "Afspeellijsten maken met geselecteerde bestanden" (pag. 132) "Afspeellijsten maken op datum" (pag. 133) "Afspeellijsten bewerken" (pag. 134)
BESCHERM/ANNULEER	Beveiligt bestanden tegen ongewild wissen. "Het bestand dat op het scherm staat beveiligen/de beveiliging ervan opheffen" (pag. 127) "Geselecteerde bestanden beveiligen/de beveiliging ervan opheffen" (pag. 128)
WORDT BIJGEWERKT	Selecteer het gewenste stuk van een video en sla het op als een nieuw videobestand. "Een vereist deel vastleggen in de video (WORDT BIJGEWERKT)" (pag. 129)
UPLOAD INSTELLINGEN	Leg een video vast en kopieer een deel van een opgenomen video (maximaal 15 minuten) om te uploaden naar YouTube. " UPLOAD INSTELLINGEN " (pag. 182)
AFSP. ANDER BESTAND	Speelt video's af waarvan de management-informatie is beschadigd. "Een video waarvan de management-informatie is beschadigd afspelen" (pag. 120)
K2 TECHNOLOGY	Geeft kleine of hoge geluiden weer die niet kunnen worden opgenomen tijdens de opname, en speelt af met een geluidskwaliteit die grenst aan de kwaliteit van het origineel. " K2 TECHNOLOGY " (pag. 183)

DATUM ZOEKEN

Vermindert het video index scherm volgens de opnamedata.
Bedieningsinformatie
"Zoeken naar een specifieke video/stilstand beeld op datum"
(pag. 122)

DATUM/TIJD WEERGEVEN

Regelt of de opnamedatum en -tijd worden weergegeven tijdens het afspelen van de video.

Instelling	Nadere bijzonderheden
UIT	Geeft tijdens het afspelen de datum en tijd niet weer.
AAN	Geeft tijdens het afspelen de datum en tijd weer.

Het item weergeven

- 1 Open de LCD-monitor.

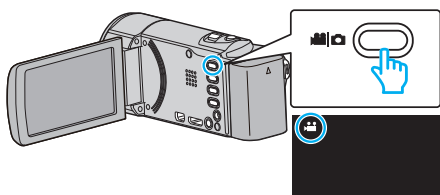

- Kijk of de opnamemodus is.

- 2 Tik op "<<PLAY" om de afspeelstand te selecteren.

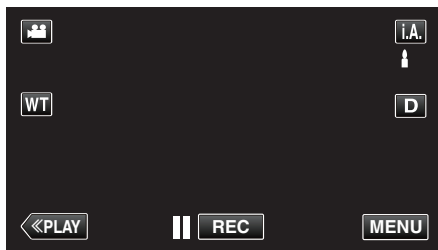

- 3 Tik op "MENU".

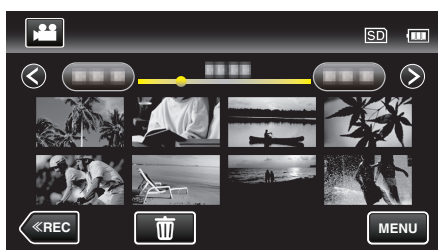

- 4 Tik op "DATUM/TIJD WEERGEVEN".



SELECTIE AF SPELEN

Speelt een overzicht van de opgenomen video's af.
Bedieningsinformatie
"Snel de inhoud van video's bekijken (Overzicht afspelen)" (pag. 119)

AFSPEELLIJST AFSP.

Speelt de afspeellijsten die u hebt gemaakt af.
Bedieningsinformatie
"Afspeellijsten afspelen" (pag. 125)

AFSPEELLIJST BEWERK.

Een lijst waarin uw favoriete video's zijn geordend wordt een afspeellijst genoemd.
Als u een afspeellijst maakt, kunt u alleen uw favoriete video's afspelen in de gewenste volgorde.
Het oorspronkelijke videobestand blijft bestaan, ook als het is geregistreerd in een afspeellijst.
Bedieningsinformatie
"Afspeellijsten maken met geselecteerde bestanden" (pag. 132)
"Afspeellijsten maken op datum" (pag. 133)
"Afspeellijsten bewerken" (pag. 134)

BESCHERM/ANNULEER

Beveiligt bestanden tegen ongewild wissen.
Bedieningsinformatie
"Het bestand dat op het scherm staat beveiligen/de beveiliging ervan opheffen" (pag. 127)
"Geselecteerde bestanden beveiligen/de beveiliging ervan opheffen"
(pag. 128)

WORDT BIJGEWERKT

Selecteer het gewenste stuk van een video en sla het op als een nieuw videobestand.
Bedieningsinformatie
"Een vereist deel vastleggen in de video (WORDT BIJGEWERKT)"
(pag. 129)

UPLOAD INSTELLINGEN

Leg een video vast en kopieer een deel van een opgenomen video (maximaal 15 minuten) om te uploaden naar YouTube.
Bedieningsinformatie
"Video's vastleggen om ze te uploaden naar YouTube" (pag. 130)

AFSP. ANDER BESTAND

Speelt video's af waarvan de management-informatie is beschadigd.
Bedieningsinformatie
"Een video waarvan de management-informatie is beschadigd afspelen"
(pag. 120)

K2 TECHNOLOGY

Geeft kleine of hoge geluiden weer die niet kunnen worden opgenomen tijdens de opname, en speelt af met een geluidskwaliteit die grenst aan de kwaliteit van het origineel.

Instelling	Nadere bijzonderheden
UIT	Schakelt K2 TECHNOLOGY uit.
AAN	Schakelt K2 TECHNOLOGY in.

Het item weergeven

- 1 Open de LCD-monitor.

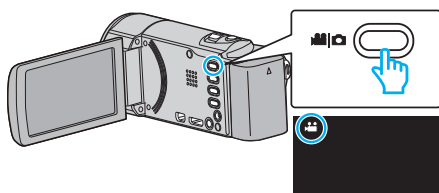

- Kijk of de opnamemodus  is.

- 2 Tik op "«PLAY" om de afspelstand te selecteren.

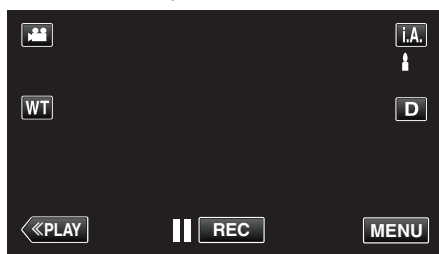

- 3 Tik op "MENU".



- 4 Tik op "K2 TECHNOLOGY".

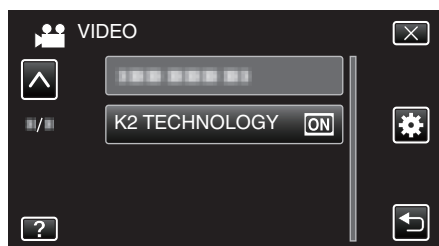

Menu Afspelen (stilstaand beeld)

U kunt specifieke stilstaande beelden wissen of zoeken.

- 1 Open de LCD-monitor.

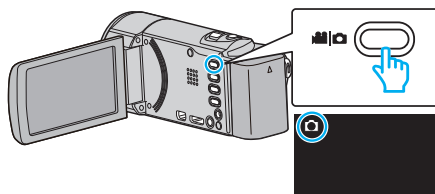

- Kijk of de opnamemodus is.

- 2 Tik op "◀PLAY" om de afspelerstand te selecteren.

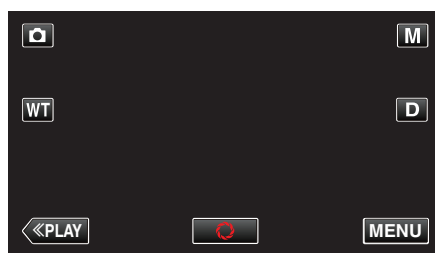

- Telkens als u drukt wordt de stand tussen opname en weergave gewijzigd.

- 3 Tik op "MENU".

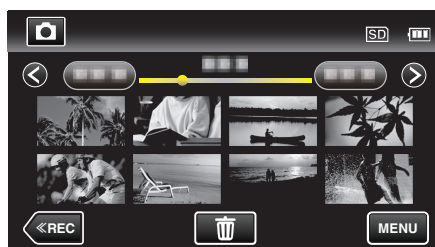

Instelling	Nadere bijzonderheden
DATUM ZOEKEN	U kunt video's of stilstaande beelden zoeken of afspelen op opnamedatums. "Zoeken naar een specifieke video/stilstaand beeld op datum" (pag. 122)
DIA-EFFECTEN	Stel de overgangseffecten in bij het afspelen van de diavoorstelling. "DIA-EFFECTEN" (pag. 185)
BESCHERM/ANNULEER	Beveiligt bestanden tegen ongewild wissen. "Het bestand dat op het scherm staat beveiligen/de beveiliging ervan opheffen" (pag. 127) "Geselecteerde bestanden beveiligen/de beveiliging ervan opheffen" (pag. 128)

DATUM ZOEKEN

Vouwt het indexscherm van stilstaand beelden samen volgens de opnamedatums.

Bedieningsinformatie

"Zoeken naar een specifieke video/stilstaand beeld op datum"

(pag. 122)

DIA-EFFECTEN

Stel de overgangseffecten in bij het afspelen van de diavoorstelling.

Instelling	Nadere bijzonderheden
DIA	Verandert het scherm door het volgende beeld van rechts naar links in te schuiven.
ROLGORDIJN	Verandert het scherm door het te verdelen in verticale stroken.
SCHAAKBORD	Verandert het scherm via een dambordpatroon.
WILLEKEURIG	Verandert het scherm willekeurig met een van de volgende effecten: DIA, "ROLGORDIJN" en "SCHAAKBORD".

OPMERKING :

- Slideshow-effecten zijn niet beschikbaar wanneer stilstaande beelden worden afgespeeld op externe toestellen (zoals externe harde schijven met USB-aansluiting).

BESCHERM/ANNULEER

Beveiligt bestanden tegen ongewild wissen.

Bedieningsinformatie

"Het bestand dat op het scherm staat beveiligen/de beveiliging ervan opheffen" (pag. 127)

"Geselecteerde bestanden beveiligen/de beveiliging ervan opheffen" (pag. 128)

Het item weergeven

- 1 Open de LCD-monitor.

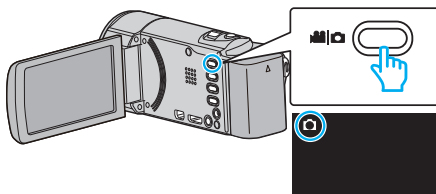

- Kijk of de opnamemodus is.

- 2 Tik op "<<PLAY" om de afspelstand te selecteren.

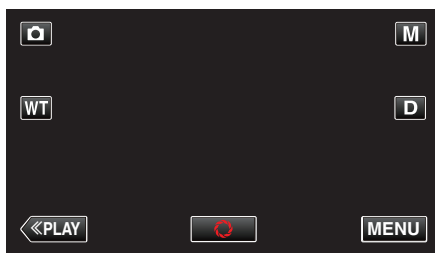

- 3 Tik op "MENU".



- 4 Tik op "DIA-EFFECTEN".



Gewoon menu

1 Tik op "MENU".

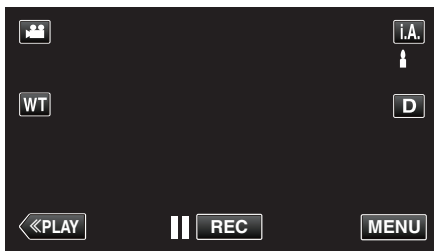

- Tik wanneer u in de opnamemodus komt opnieuw op "MENU" wanneer het menu snelkoppelingen verschijnt.

2 Tik op "⚙️".



Instelling	Nadere bijzonderheden
KLOK INSTELLEN	Reset de huidige tijd of stelt de plaatselijke tijd in als dit apparaat in het buitenland wordt gebruikt. "Instelling van de klok" (pag. 71) "De klok wanneer u op reis bent instellen op de lokale tijd" (pag. 75) "Zomertijd instellen" (pag. 75)
DATUM WEERGAVESTIJL	Stelt de volgorde van jaar, maand, dag en de tijdweergave (24u/12u) in. "DATUM WEERGAVESTIJL" (pag. 188)
LANGUAGE	De schermtaal kan gewijzigd worden. "De taal op het scherm wijzigen" (pag. 73)
MONITOR HELDERHEID	Stelt de helderheid van het LCD-scherm in. "MONITOR HELDERHEID" (pag. 188)
BEDIENINGSGELUID	Schakelt het bedieningsgeluid in of uit. "BEDIENINGSGELUID" (pag. 189)
STILLE MODUS	Stelt de Stille modus in waarin de bedieningsgeluiden zijn uitgeschakeld en de helderheid van het scherm wordt verlaagd. "STILLE MODUS" (pag. 189)
AUTOM. UITSCHAKELEN	Als deze functie is ingesteld, wordt de situatie vermeden waarin u vergeet de camcorder uit te schakelen. "AUTOM. UITSCHAKELEN" (pag. 190)
SNELLE HERSTART	Vermindert het energieverbruik tot 1/3 van het verbruik tijdens het opnemen binnen 5 minuten nadat het LCD-scherm wordt gesloten. "SNELLE HERSTART" (pag. 190)
DEMO	Introduceert de speciale functies van dit apparaat in overzichtsvorm. "DEMO" (pag. 191)

Instelling	Nadere bijzonderheden
INST. AANRAAKSCHERM	Stelt de reactiepositie van de knoppen van het aanraakscherm af. " INST. AANRAAKSCHERM " (pag. 191)
WEERGAVE OP TV	Geeft pictogrammen en de datum/tijd weer op een TV-scherm. " WEERGAVE OP TV " (pag. 192)
VIDEO-OUTPUT	Stelt het opnameformaat (16:9 of 4:3) in, afhankelijk van de aangesloten TV. " VIDEO-OUTPUT " (pag. 193)
HDMI-OUTPUT	Stelt de definitie in van de video-uitgang van de HDMI-mini-connector. " HDMI-OUTPUT " (pag. 193)
HDMI REGELING	Schakelt de gekoppelde bewerkingen AAN/UIT als de TV en dit apparaat verbonden zijn met de HDMI-mini-connector. " HDMI REGELING " (pag. 194)
FABRIEKINSTELLING	Zet alle instellingen terug naar de standaardwaarde. " FABRIEKINSTELLING " (pag. 194)
UPDATEN	Werkt de functies van dit apparaat bij tot de laatste versie. " UPDATEN " (pag. 194)
UPDATE PC-SOFTWARE	Werkt de ingebouwde PC-software van dit apparaat bij tot de laatste versie. " UPDATE PC-SOFTWARE " (pag. 194)
SD-KAART FORMATTEREN	Wist alle bestanden op de SD-kaart. " SD-KAART FORMATTEREN " (pag. 195)
OPEN-SOURCELICENTIES	Toont de open-source softwarelicenties die in dit apparaat gebruikt worden. (alleen tijdens opnemen) " OPEN-SOURCELICENTIES " (pag. 195)

Menu-instellingen

KLOK INSTELLEN

Reset de huidige tijd of stelt de plaatselijke tijd in als dit apparaat in het buitenland wordt gebruikt.

Bedieningsinformatie

"Instelling van de klok" (pag. 71)

"De klok wanneer u op reis bent instellen op de lokale tijd" (pag. 75)

"Zomertijd instellen" (pag. 75)

DATUM WEERGAVESTIJL

Stelt de volgorde van jaar, maand, dag en de tijdweergave (24u/12u) in.

1 Tik op "MENU".

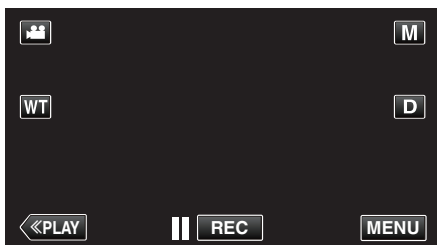

- Tik wanneer u in de opnamemodus komt opnieuw op "MENU" wanneer het menu snelkoppelingen verschijnt.

2 Tik op "⚙️".



3 Tik op "DATUM WEERGAVESTIJL".

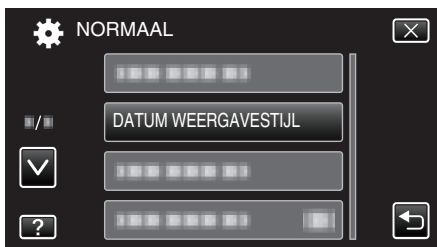

4 Tik om de stijl van de datum-en tijdweergave in te stellen.



- Stel voor de datumweergave eender welk van de volgende formaten in: "maand.dag.jaar", "jaar.maand.dag" en "dag.maand.jaar".
- Stel voor de tijdweergave eender welk van de volgende formaten in: "12h" en "24h".
- Tik op ^ of v om de weergavestijl te wijzigen.
- Tik na de instelling op "INSTEL".

LANGUAGE

De schermtaal kan gewijzigd worden.

Bedieningsinformatie

"De taal op het scherm wijzigen" (pag. 73)

MONITOR HELDERHEID

Stelt de helderheid van het LCD-scherm in.

Instelling	Nadere bijzonderheden
AUTOM	Stelt automatisch de helderheid buitenshuis in op "4", en binnenshuis op "3".
4	Maakt de achtergrond van het scherm helderder ongeacht de omgevingsomstandigheden.
3	Stelt de standaard helderheid in.
2	Maakt de achtergrond van het scherm donkerder ongeacht de omgevingsomstandigheden.
1	Stelt het dimmen van de helderheid in. Helpt de levensduur van het accupack sparen.

Helderheid van monitor aanpassen

1 Tik op "MENU".

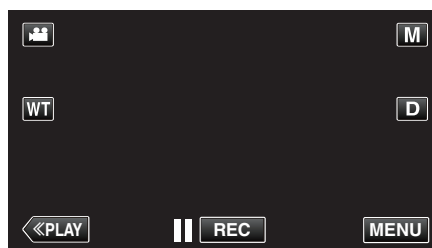

- Tik wanneer u in de opnamemodus komt opnieuw op "MENU" wanneer het menu snelkoppelingen verschijnt.

2 Tik op "⚙️".



3 Tik op "MONITOR HELDERHEID".

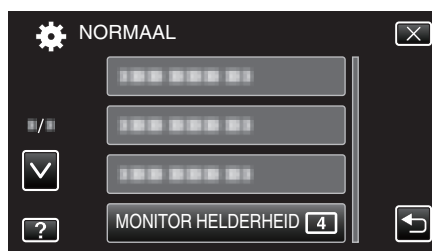

4 Tik op de gewenste helderheid voor de monitor.

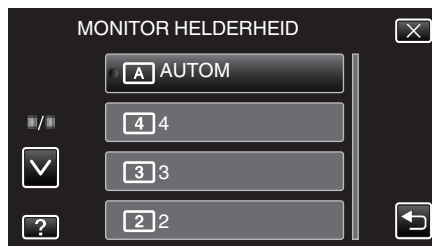

- Tik op ^ of v om naar boven of naar beneden te gaan voor een verdere selectie.

BEDIENINGSGELUID

Schakelt het bedieningsgeluid in of uit.

Instelling	Nadere bijzonderheden
UIT	Schakelt het bedieningsgeluid uit.
AAN	Schakelt het bedieningsgeluid in.

Het item weergeven

- 1 Tik op "MENU".

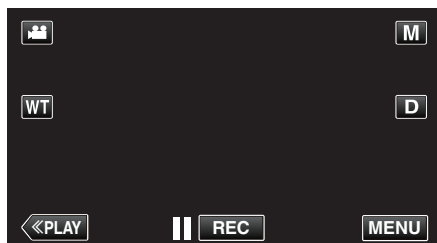

- Tik wanneer u in de opnamemodus komt opnieuw op "MENU" wanneer het menu snelkoppelingen verschijnt.

- 2 Tik op "⚙️".

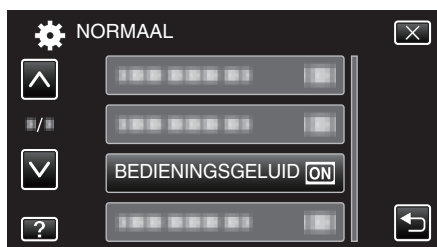

- 3 Tik op "BEDIENINGSGELUID".

**STILLE MODUS**

In de Stille modus wordt de LCD-monitor zwart en worden er geen geluiden weergegeven. Gebruik deze stand om in stilte opnamen te maken in donkere ruimtes, zoals tijdens een voorstelling.

Instelling	Nadere bijzonderheden
UIT	Zet de Stille modus uit.
AAN	Zet de Stille modus aan.

Het item weergeven

- 1 Tik op "MENU".

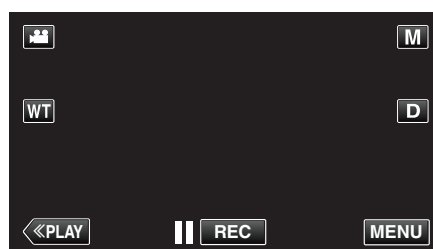



- Tik wanneer u in de opnamemodus komt opnieuw op "MENU" wanneer het menu snelkoppelingen verschijnt.

- 2 Tik op "⚙️".

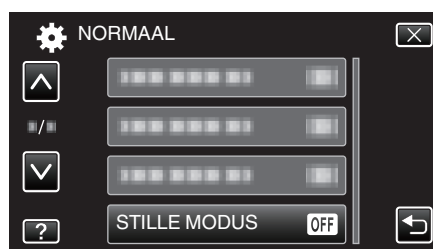

- 3 Tik op "STILLE MODUS".

**OPMERKING :**

-  verschijnt als "STILLE MODUS" is ingesteld op "AAN".
 - U kunt ook de Stille modus inschakelen met de SILENT-knop op dit apparaat.
- "Video's opnemen in automatische stand" (pag. 79)
- Het kan moeilijk zijn om het scherm in Stille modus te zien als de LCD-monitor donkerder wordt. Stel "STILLE MODUS" in op "UIT" voor normale opnamen.
 - De helderheid van het scherm blijft dezelfde als gewoonlijk in de afspelstand. Er worden echter geen bedienings- en afspelgeluiden weergegeven.
 - Bij een aansluiting via USB op externe toestellen zoals een computer of BD-writer, wordt "STILLE MODUS" tijdelijk uitgeschakeld.

Menu-instellingen

AUTOM. UITSCHAKELEN

Als deze functie is ingesteld, wordt de situatie vermeden waarin u vergeet de camcorder uit te schakelen.

Instelling	Nadere bijzonderheden
UIT	Dit apparaat wordt niet uitgeschakeld, ook al wordt deze niet gebruikt gedurende 5 minuten.
AAN	Schakelt dit apparaat uit als deze niet wordt gebruikt gedurende 5 minuten.

OPMERKING :

- Als het accupack wordt gebruikt, wordt dit apparaat uitgeschakeld als deze niet wordt gebruikt gedurende 5 minuten.
- Als de lichtnetadapter wordt gebruikt, wordt dit apparaat in standby-stand gezet.

Het item weergeven

- 1 Tik op "MENU".

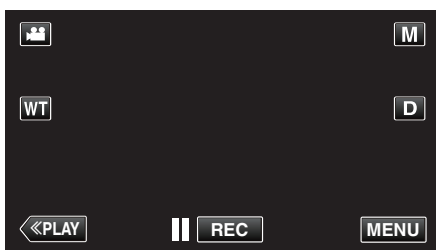

- Tik wanneer u in de opnamemodus komt opnieuw op "MENU" wanneer het menu snelkoppelingen verschijnt.

- 2 Tik op "⚙️".



- 3 Tik op "AUTOM. UITSCHAKELEN".

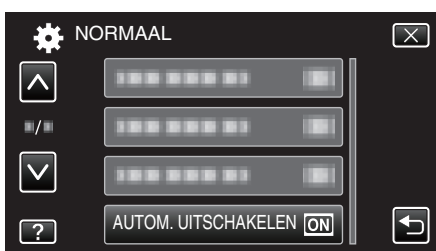

SNELLE HERSTART

Hiermee wordt de camcorder snel ingeschakeld wanneer het LCD-scherm opnieuw wordt geopend binnen 5 minuten.

Instelling	Nadere bijzonderheden
UIT	Deactiveert de functie.
AAN	Hiermee wordt de camcorder snel ingeschakeld wanneer het LCD-scherm opnieuw wordt geopend binnen 5 minuten.

OPMERKING :

- Het stroomverbruik binnen de 5 minuten na het sluiten van de LCD-monitor wordt verminderd.

Het item weergeven

- 1 Tik op "MENU".

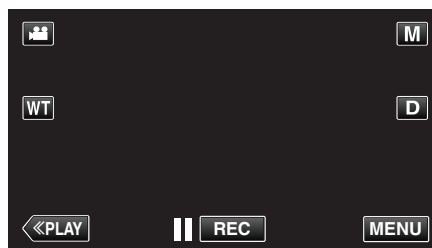

- Tik wanneer u in de opnamemodus komt opnieuw op "MENU" wanneer het menu snelkoppelingen verschijnt.

- 2 Tik op "⚙️".



- 3 Tik op "SNELLE HERSTART".

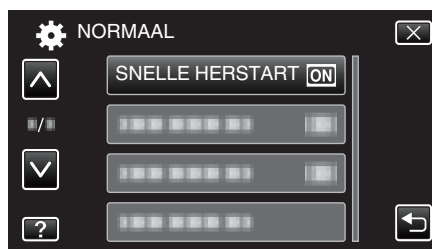

- Het stroomverbruik binnen de 5 minuten na het sluiten van de LCD-monitor wordt verminderd.

DEMO

Speelt een demonstratie af van de speciale functies van dit apparaat.

Instelling	Nadere bijzonderheden
UIT	Deactiveert de functie.
AAN	Speelt een demonstratie af van de speciale functies van dit apparaat.

Demo weergeven

- 1 Verwijder het accupack en de SD-kaart.
- 2 Verbind de lichtnetadapter.
- 3 Open de LCD-monitor en schakel de camcorder in.

- De demonstratie begint te spelen na 3 minuten.
- Tik op het scherm om het afspelen te stoppen.

OPMERKING :

- De demo is niet beschikbaar in de weergavestand.
- "WEERGAVE SMILE%/NAAM" is ingesteld op "AAN" als de demomodus is ingeschakeld.

"GLIMLACH%/NAAM BEELDSCHERM instellen" (pag. 105)

Het item weergeven

- 1 Tik op "MENU".

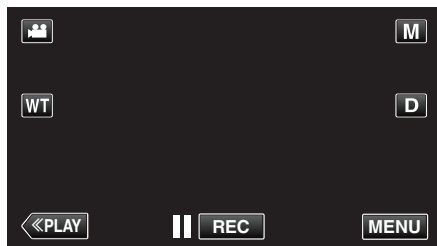

- Tik wanneer u in de opnamemodus komt opnieuw op "MENU" wanneer het menu snelkoppelingen verschijnt.

- 2 Tik op "⚙️".

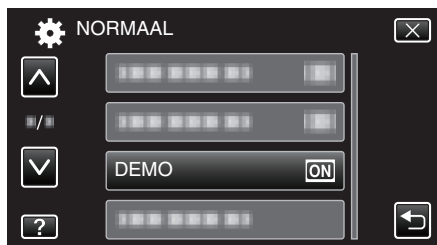

- 3 Tik op "DEMO".

**INST. AANRAAKSCHERM**

Stelt de reactiepositie van de knoppen van het aanraakscherm af.

- 1 Tik op "MENU".

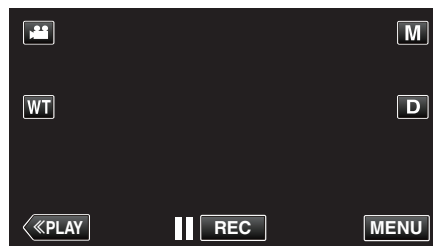

- Tik wanneer u in de opnamemodus komt opnieuw op "MENU" wanneer het menu snelkoppelingen verschijnt.

- 2 Tik op "⚙️".



- 3 Tik op "INST. AANRAAKSCHERM".

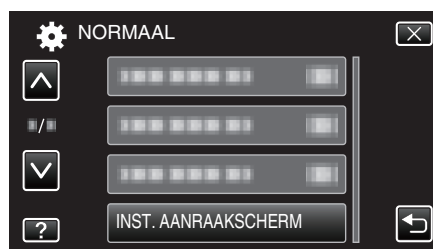

- Het scherm voor de afstelling van het aanraakscherm verschijnt.

- 4 Tik op "+". (3 keer in totaal)

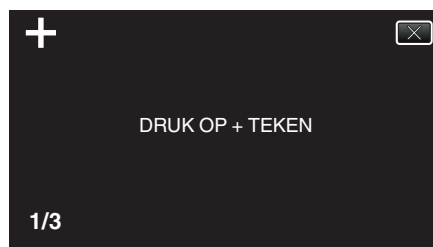

- Blijf tikken op "+", want de positie verandert bij elke tik.

- 5 Tik opnieuw op "+" om de afgestelde posities te bevestigen. (3 keer in totaal)



- Blijf tikken op "+", want de positie verandert bij elke tik.
- Als er andere gebieden dan het "+"-symbool worden aangetikt op het scherm, treden er fouten op. Probeer in dit geval opnieuw vanaf stap 4.

- 6 Tik op "OK".

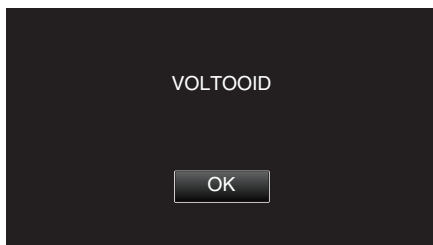

- De instelling wordt beëindigd en het menuscherm wordt opnieuw weergegeven.

LET OP :

- Tik niet op andere gebieden dan het "+"-symbool tijdens de afstelling van het aanraakscherm (stappen 4 - 5). Dit kan storingen van het aanraakscherm veroorzaken.

OPMERKING :

- Breng aanpassingen aan door lichtjes met de stylus pen te tikken.
- Druk niet met een voorwerp met een scherpe punt, of druk niet te hard.

WEERGAVE OP TV

Geeft pictogrammen en de datum/tijd weer op een TV-scherm.

Instelling	Nadere bijzonderheden
UIT	Geeft pictogrammen en datum/tijd niet weer op de TV.
AAN	Geeft pictogrammen en datum/tijd weer op de TV.

Het item weergeven

- 1 Tik op "MENU".

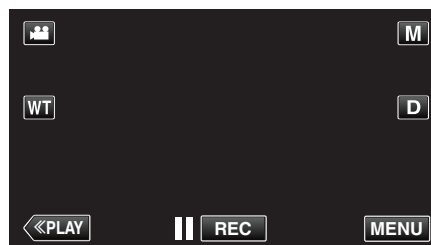

- Tik wanneer u in de opnamemodus komt opnieuw op "MENU" wanneer het menu snelkoppelingen verschijnt.

- 2 Tik op "⚙️".



- 3 Tik op "WEERGAVE OP TV".



VIDEO-OUTPUT

Stelt het opnameformaat (16:9 of 4:3) in, afhankelijk van de aangesloten TV.

Instelling	Nadere bijzonderheden
4:3	Selecteer deze optie als u de camcorder verbindt met een gewone TV (4:3).
16:9	Selecteer deze optie als u de camcorder verbindt met een breedscherm-TV (16:9).

Het item weergeven

- 1 Tik op "MENU".

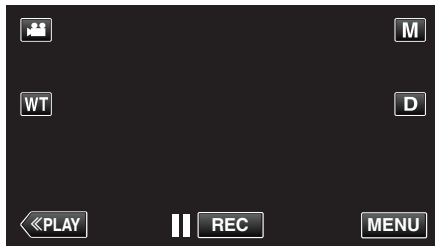

- Tik wanneer u in de opnamemodus komt opnieuw op "MENU" wanneer het menu snelkoppelingen verschijnt.

- 2 Tik op "⚙️".

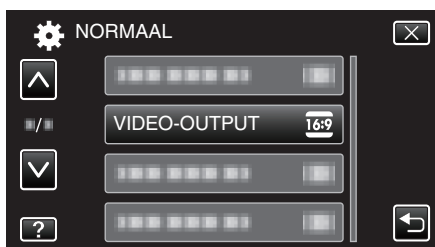

- 3 Tik op "VIDEO-OUTPUT".

**HDMI-OUTPUT**

Stelt de output van de HDMI-connector van dit apparaat in wanneer het wordt aangesloten op een TV.

Instelling	Nadere bijzonderheden
AUTOM	Gewoonlijk wordt aanbevolen om "AUTOM" te selecteren.
576p	Selecteer deze optie als de uitvoer van de video niet correct is in "AUTOM".

Het item weergeven

- 1 Tik op "MENU".

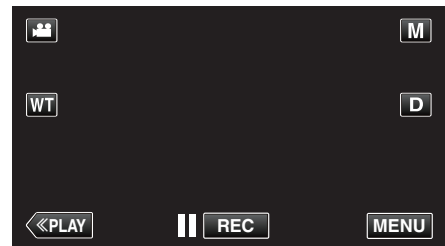

- Tik wanneer u in de opnamemodus komt opnieuw op "MENU" wanneer het menu snelkoppelingen verschijnt.

- 2 Tik op "⚙️".



- 3 Tik op "HDMI-OUTPUT".

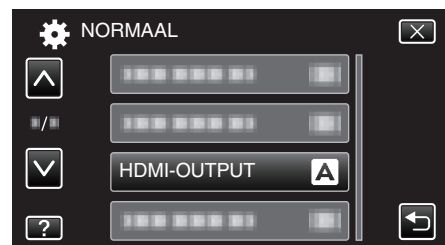

Menu-instellingen

HDMI REGELING

Stelt in of de bewerkingen aan een TV worden gekoppeld die voldoet aan de vereisten van HDMI-CEC.

Instelling	Nadere bijzonderheden
UIT	Schakelt gekoppelde bewerkingen uit.
AAN	Schakelt gekoppelde bewerkingen in.

Het item weergeven

- 1 Tik op "MENU".

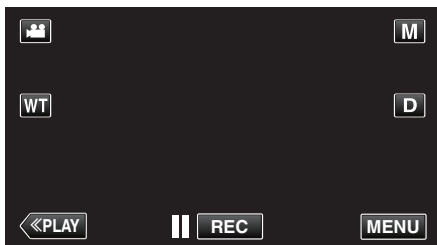

- Tik wanneer u in de opnamemodus komt opnieuw op "MENU" wanneer het menu snelkoppelingen verschijnt.

- 2 Tik op "⚙️".



- 3 Tik op "HDMI REGELING".

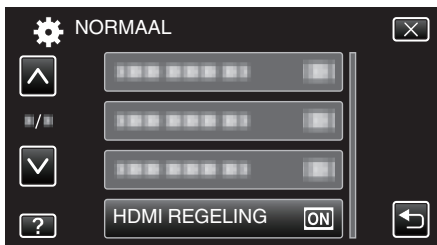

FABRIEKINSTELLING

Zet alle instellingen terug naar de standaardwaarde.

- 1 Tik op "MENU".

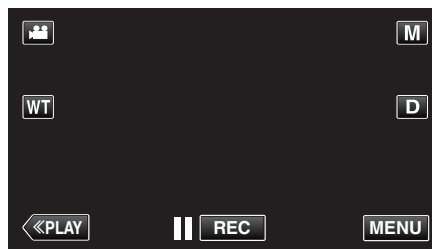

- Tik wanneer u in de opnamemodus komt opnieuw op "MENU" wanneer het menu snelkoppelingen verschijnt.

- 2 Tik op "⚙️".



- 3 Tik op "FABRIEKINSTELLING".



- 4 Tik op "JA".



- Alle instellingen worden teruggezet op de standaard waarden.

UPDATEN

Werkt de functies van dit apparaat bij tot de laatste versie. Raadpleeg de JVC homepage voor nadere bijzonderheden. (als er geen programma beschikbaar is voor het updaten van dit apparaat, wordt er niets vermeld op de homepage.)

<http://www3.jvckenwood.com/english/support/index.html>

UPDATE PC-SOFTWARE

Werkt de ingebouwde PC-software van dit apparaat bij tot de laatste versie. Raadpleeg de JVC homepage voor nadere bijzonderheden. (als er geen programma beschikbaar is voor het updaten van de PC-software, wordt er niets vermeld op de homepage.)

<http://www3.jvckenwood.com/english/support/index.html>

SD-KAART FORMATTEREN

Wist alle bestanden op de SD-kaart.

Instelling	Nadere bijzonderheden
BESTAND	Wist alle bestanden op de SD-kaart.
BESTAND + MANAGEMENTNR	Wist alle bestanden op de SD-kaart en zet het map- en bestandsnummer terug op "1".

LET OP :

- Kan niet worden geselecteerd als er geen SD-kaart is geplaatst.
- Alle gegevens op de SD-kaart zullen bij het formatteren verwijderd worden.
Kopieer alle bestanden op de SD-kaart naar een computer alvorens ze te formatteren.
- Zorg ervoor dat het accupack volledig is opgeladen of sluit de lichtnetadapter aan, omdat het formatteren even kan duren.

Het item weergeven

- 1 Tik op "MENU".

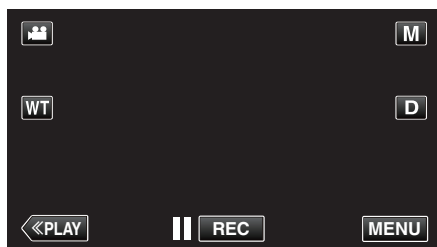

- Tik wanneer u in de opnamemodus komt opnieuw op "MENU" wanneer het menu snelkoppelingen verschijnt.

- 2 Tik op "⚙️".



- 3 Tik op "SD-KAART FORMATTEREN".



OPEN-SOURCELICENTIES

Toont de open-source softwarelicenties die in dit apparaat gebruikt worden.

Voorzijde

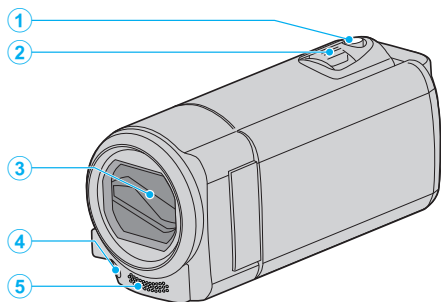

- 1** SNAPSHOT (Opname Stilstaand Beeld) knop
 - Neemt een stilstaand beeld op.
- 2** Zoom/Volume-hendel
 - Bij opnamen: Past het opnamebereik aan.
 - Bij weergave (indexscherm): Gaat naar de volgende of vorige pagina.
 - Bij videoweergave: Past het volume aan.
- 3** Lensklep
 - Raak de lens en de lensdop niet aan.
 - Bedek de lens niet met uw vingers tijdens de opname.
- 4** Lamp (GZ-EX215)
 - Schakel de lamp in wanneer u filmt op donkere plaatsen.
"LICHT (GZ-EX215)" (pag. 170)
- 5** Stereo-microfoon
 - Bedek de microfoon niet met uw vingers tijdens de video-opname.

Achterzijde

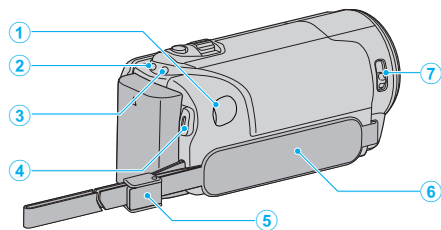

- 1** DC Connector
 - Kan worden verbonden met een lichtnetadapter om het accupack op te laden.
- 2** ACCESS (Toegangs-) lamp
 - Licht op/knippert tijdens het opnemen of afspelen.
Maak het accupack of de lichtnetadapter niet los, en trek de SD-kaart niet uit de sleuf.
- 3** POWER/CHARGE (Stroom-/Oplaad-) lamp
 - Gaat branden: "AAN"
 - Knippert: bezig met laden
 - Dooft uit: Opladen gereed
- 4** START/STOP (Video-Opname) knop
 - Start/stopt de video-opname.
- 5** Riemvergrendeling
- 6** Handgreep
 - Steek uw hand door de handgreep om dit apparaat stevig vast te houden.
"Afstelling van de handgreep" (pag. 67)
- 7** Lensdopschakelaar
 - Opent en sluit de lensdop.

Onderzijde

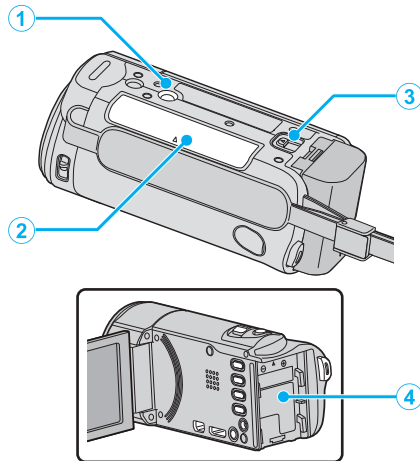

- 1** Montagegatje voor statief
"Statiefbevestiging" (pag. 73)
- 2** SD-kaartslot
 - Plaats een optionele SD-kaart.
 - "Een SD-kaart plaatsen" (pag. 67)
- 3** Knopje om accupack vrij te maken
"Het accupack opladen" (pag. 66)
- 4** Bevestiging accupack

Binnenzijde

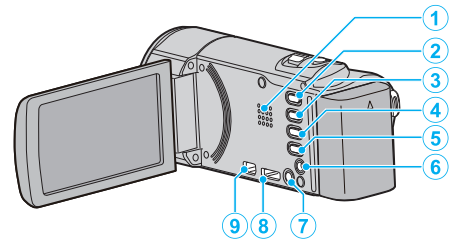

- 1** Luidspreker
 - Levert het geluidsignaal tijdens de videoweergave.
- 2** (Video/Stilstaand Beeld-) knop
 - Schakelt tussen de video- en stilstaand beeld-stand.
- 3** SILENT-knop
 - Houd de knop STIL ingedrukt om de Stille modus in te schakelen. Houd de knop opnieuw ingedrukt om deze uit te schakelen.
 - "Gebruik van de Stille modus" (pag. 79)
- 4** (Beeldstabilisator) knop
 - De instelling van de beeldstabilisator verandert bij elke druk tijdens de video-opname.
 - "Vermindering van het schudden van de camera" (pag. 107)
- 5** INFO (Informatie) knop
 - Opname: Geeft de resterende tijd (alleen voor video) en batterijsterkte weer.
 - Afspelen: Geeft bestandsinformatie weer, zoals de opnamedatum.
- 6** AV-Connector
 - Kan worden verbonden met de AV-connector van een TV enz.
- 7** (Stroom) knop
 - Ingedrukt houden om de camcorder in/uit te schakelen terwijl het LCD-scherm geopend is.
- 8** HDMI mini-connector
 - Kan worden verbonden met een TV met behulp van een HDMI-minikabel.
- 9** USB Connector
 - Kan worden verbonden met een computer met behulp van een USB-kabel.

LCD-monitor

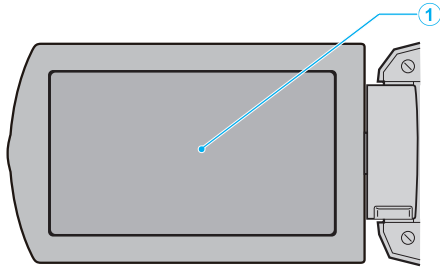

1 LCD-monitor

- Schakelt de camcorder in/uit door te openen en sluiten.
- Als het scherm wordt gedraaid kunt u zelfportretten maken.

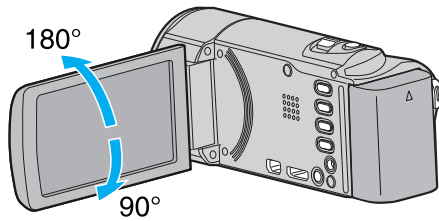

"Het aanraakscherm gebruiken" (pag. 69)

"Namen van knoppen en functies op de LCD-monitor" (pag. 70)

LET OP :

- Let op dat u niet met kracht tegen het oppervlak drukt, of dat het geen hevige schokken ontvangt.
Hierdoor kan schade of een defect aan het scherm ontstaan.
-

Veel voorkomende opname-aanduidingen

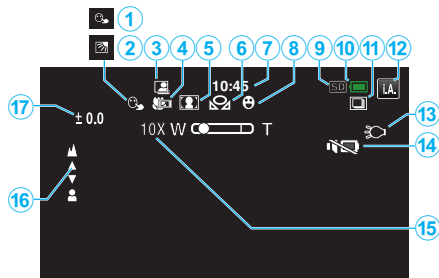

- 1** PRIORIT. AANR. AE/AF
"Onderwerpen duidelijk in beeld brengen (PRIORIT. AANR. AE/AF)" (pag. 97)
- 2** Tegenlichtcompensatie
"Tegenlichtcompensatie instellen" (pag. 89)
- 3** Autom. OPN.
"Automatisch opnemen bij detectie van bewegingen (AUTO OPNAME)" (pag. 111)
- 4** Tele Macro
"Close-up-opnamen maken" (pag. 90)
- 5** Scèneselectie
"Opnemen in overeenstemming met de scène (onderwerp)" (pag. 85)
- 6** Witbalans
"Witbalans instellen" (pag. 88)
- 7** Tijd
"Instelling van de klok" (pag. 71)
- 8** Smile-opname
"Smiles automatisch vastleggen (SMILE-OPNAME)" (pag. 98)
- 9** Medium
- 10** Accu-indicatie
"Resterende opnametijd controleren" (pag. 115)
- 11** Doorlopende opnamen
"SLUITERSTAND (Stilstaand beeld)" (pag. 179)
- 12** Opnamestand
"Video's opnemen in automatische stand" (pag. 77)
"Handmatig opnemen" (pag. 83)
- 13** Lamp
"LICHT (GZ-EX215)" (pag. 170)
- 14** STILLE MODUS
"Gebruik van de Stille modus" (pag. 79)
- 15** Zoom
"ZOOMEN" (pag. 174)
- 16** Scherpstelling
"Focus handmatig aanpassen" (pag. 86)
- 17** Helderheid
"Helderheid aanpassen" (pag. 87)

Video-opname

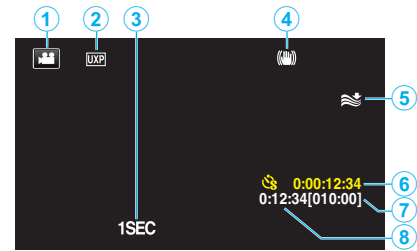

- 1** Videostand
"Video/Stilstaand Beeld- knop" (pag. 197)
- 2** Videokwaliteit
"VIDEOKWALITEIT" (pag. 173)
- 3** TIMELAPSE OPNAME(1SEC)
"Met tussenpozen opnemen (TIMELAPSE OPNAME)" (pag. 109)
- 4** Beeldstabilisator
"Vermindering van het schudden van de camera" (pag. 107)
- 5** Windruisonderdrukking
"WINDFILTER" (pag. 171)
- 6** Teller time-lapse-opname
"Met tussenpozen opnemen (TIMELAPSE OPNAME)" (pag. 109)
- 7** Resterende opnametijd
"Resterende opnametijd controleren" (pag. 115)
- 8** Scène-teller

Foto-opname

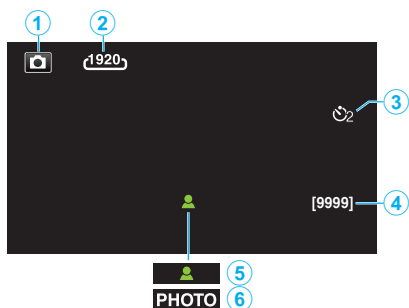

- 1 Stilstaand beeld-stand
"Video/Stilstaand Beeld- knop" (pag. 197)
- 2 Beeldgrootte
"BEELDGROOTTE" (pag. 180)
- 3 Zelfontspanner
"Groepsopnamen maken (zelfontspanner)" (pag. 112)
- 4 Resterend aantal opnamen
"Resterende opnametijd controleren" (pag. 116)
- 5 Scherpstelling
- 6 Bezigt met opnemen

Videoweergave

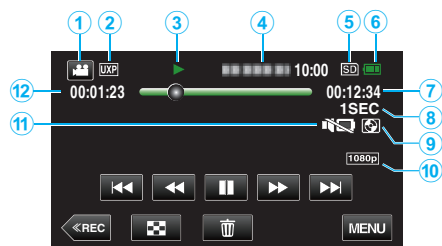

- 1 Videostand
"Video/Stilstaand Beeld- knop" (pag. 197)
- 2 Videokwaliteit
"VIDEOKWALITEIT" (pag. 173)
- 3 Bedieningsindicatie
"Bedieningsknoppen voor Videobeelden afspelen" (pag. 117)
- 4 Datum/Tijd
• Geeft de opnamedatum en -tijd weer.
- 5 Medium
"Resterende opnametijd controleren" (pag. 115)
- 6 Accu-indicatie
"Resterende opnametijd controleren" (pag. 115)
- 7 Afspeeltijd
"Video's afspelen" (pag. 117)
- 8 Time-lapse-weergave
"Instelling van time-lapse" (pag. 110)
- 9 Afspelen via extern opslagmedium
"Afspelen met een DVD-writer" (pag. 143)
"Afspelen met een externe Blu-ray-drive" (pag. 150)
"Bestanden op de USB externe harde schijf afspelen" (pag. 154)
- 10 1080p-uitgang
"HDMI-OUTPUT" (pag. 193)
- 11 STILLE MODUS
"Gebruik van de Stille modus" (pag. 79)
- 12 Scène-teller

Weergave van stilstaande beelden



- 1 Stilstaand beeld-stand
"Video / Still (Video/Stilstaand Beeld-) knop" (pag. 197)
- 2 Mapnummer
- 3 Bestandsnummer
- 4 Datum/Tijd
• Geeft de opnamedatum en -tijd weer.
- 5 Medium
- 6 Accu-indicatie
"Resterende opnametijd controleren" (pag. 115)
- 7 STILLE MODUS
"Gebruik van de Stille modus" (pag. 79)
- 8 Afspelen via extern opslagmedium
"Afspelen met een DVD-writer" (pag. 143)
"Afspelen met een externe Blu-ray-drive" (pag. 150)
"Bestanden op de USB externe harde schijf afspelen" (pag. 154)
- 9 1080p-uitgang
"HDMI-OUTPUT" (pag. 193)

Als het apparaat niet goed werkt

De stroom uitschakelen

- 1 Sluit de LCD-monitor.

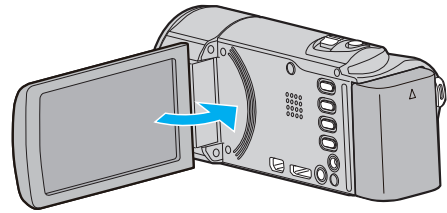

- 2 Verwijder de lichtnetadapter en het accupack uit dit apparaat, breng ze terug aan en open het LCD-scherm. Hiermee wordt het apparaat automatisch ingeschakeld. (Resetten voltooid)

Accupack

Ik kan de camera niet inschakelen wanneer het accupack wordt gebruikt.

Het accupack opnieuw opladen.

"Het accupack opladen" (pag. 66)

Controleer of de contactpunten vuil zijn.

Als het contactpunt van dit apparaat of van het accupack vuil is, moet het met een wattenstaafje of een vergelijkbaar voorwerp worden schoongeveegd.

Indien u andere batterijdozen gebruikt buiten de JVC-batterijdozen, kunnen de veiligheid en de prestaties niet gegarandeerd worden. Zorg ervoor dat u JVC-accupacks gebruikt.

Korte gebruikstijd, zelfs na het opladen.

Als een accupack herhaaldelijk wordt opgeladen, zal de accu verslijten.

Vervang het accupack door een nieuw exemplaar.

"Optionele accessoires" (pag. 76)

Ik kan het accupack niet opladen.

Als het accupack volledig is opgeladen, knippert het lampje niet.

Controleer of de contactpunten vuil zijn.

Als het contactpunt van dit apparaat of van het accupack vuil is, moet het met een wattenstaafje of een vergelijkbaar voorwerp worden schoongeveegd.

Het gebruik van een niet-originele lichtnetadapter kan leiden tot een beschadiging van dit apparaat. Zorg ervoor dat u een originele lichtnetadapter gebruikt.

Het aangegeven restvermogen van het accupack klopt niet.

Het resterende accuvermogen wordt niet weergegeven als de lichtnetadapter is aangesloten.

Als dit apparaat gedurende lange periodes wordt gebruikt in hoge of lage temperaturen of als het accupack herhaaldelijk is opgeladen, wordt het resterende accuvermogen mogelijk niet correct weergegeven.

Opnemen

Ik kan geen opnamen maken.

Controleer de  /  knop.

" /  (Video/Stilstaand Beeld-) knop" (pag. 197)

Als er meerdere lichtbronnen zijn en afhankelijk van de opnamecondities, worden de blootstelling en de scherpstelling mogelijk niet correct ingesteld in de Intelligent Auto-modus. Regel in dat geval de instellingen handmatig. "Focus handmatig aanpassen" (pag. 86)

Het opnemen stopt automatisch.

Het opnemen stopt automatisch, omdat 12 uur of meer continu opnemen niet mogelijk is volgens de specificaties. (het kan even duren voor de opname opnieuw wordt opgestart.)

Zet dit apparaat uit, wacht een beetje, en zet ze terug aan. (Dit apparaat stopt automatisch om het circuit te beschermen wanneer de temperatuur stijgt.)

De opnamesnelheid van doorlopende opnamen (foto's) is traag.

De snelheid van het continu opnemen neemt af als deze functie herhaaldelijk wordt gebruikt.

De snelheid van het continu opnemen kan dalen afhankelijk van de SD-kaart of onder bepaalde opname-omstandigheden.

De camera stelt niet automatisch scherp.

Stel met de hand scherp als u opnamen maakt bij weinig licht of van onderwerp met weinig contrast tussen de lichte en donkere partijen.

"Focus handmatig aanpassen" (pag. 86)

Maak de lens schoon met een lensdoekje.

Annuleer de handmatige scherpstelling in het menu handmatig opnemen.

"Focus handmatig aanpassen" (pag. 86)

Zoom werkt niet.

Digitale zoom is niet beschikbaar in de opnamestand voor stilstande beelden (foto's).

De zoom is niet beschikbaar bij time-lapse-opnamen. (Het gelijktijdig opnemen van stilstande beelden en de beeldstabilisator zijn ook niet beschikbaar.)

Stel om de digitale zoom te gebruiken "ZOOMEN" in het menu in op de desbetreffende stand.

"ZOOMEN" (pag. 174)

Er treedt een mozaïekvormige storing op bij het opnemen van scènes met snelle bewegingen of radicale veranderingen in de helderheid.

Stel de "VIDEOKWALITEIT" in op "UXP" of "XP" voor het maken van opnamen.

"VIDEOKWALITEIT" (pag. 173)

Er verschijnen verticale lijnen op opgenomen beelden.

Een dergelijk verschijnsel kan optreden als een met helder licht verlicht onderwerp wordt gefilmd. Dit is geen storing.

Kaart

Ik kan de SD-kaart niet naar binnen schuiven.

Let op dat u de SD-kaart niet in de verkeerde richting plaatst.
"Een SD-kaart plaatsen" (pag. 67)

Ik kan niet naar de SD-kaart kopiëren.

Om SD-kaarten te gebruiken die gebruikt zijn geweest in andere toestellen, moeten u deze SD-kaarten formatteren (initialiseren) met "SD-KAART FORMATTEREN" via mediuminstellingen.
"SD-KAART FORMATTEREN" (pag. 195)

Afspelen

Geluid of video worden onderbroken.

Soms wordt het afspelen onderbroken op plaatsen waar twee scènes op elkaar aansluiten. Dit is geen storing.

Er is geen geluid.

In de Stille modus worden er geen geluiden weergegeven zoals de systeemgeluiden en geluid bij het afspelen. Zet de Stille modus uit.
"Gebruik van de Stille modus" (pag. 79)
Stel "BEDIENINGSGELUID" in het gemeenschappelijke menu in op "AAN".
"BEDIENINGSGELUID" (pag. 189)
Voor video's die worden opgenomen met TIMELAPSE OPNAME wordt geen geluid opgenomen.
"Met tussenpozen opnemen (TIMELAPSE OPNAME)" (pag. 109)

Hetzelfde beeld wordt gedurende een lange periode weergegeven.

Gebruik een hogesnelheids SD kaart (klasse 4 of hoger).
"Typen SD-kaarten die kunnen worden gebruikt" (pag. 68)
Maak de terminals van de SD kaart schoon met een droog wattenstokje of iets soortgelijks.
Voer "SD-KAART FORMATTEREN" uit in het menu "NORMAAL". (Alle gegevens worden gewist.)
"SD-KAART FORMATTEREN" (pag. 195)

Het beeld is onregelmatig.

Gebruik een hogesnelheids SD kaart (klasse 4 of hoger).
"Typen SD-kaarten die kunnen worden gebruikt" (pag. 68)
Maak de terminals van de SD kaart schoon met een droog wattenstokje of iets soortgelijks.
Voer "SD-KAART FORMATTEREN" uit in het menu "NORMAAL". (Alle gegevens worden gewist.)
"SD-KAART FORMATTEREN" (pag. 195)
Verifieer de systeemvereisten van uw pc als u Everio MediaBrowser 4 gebruikt voor het afspelen.
"Systeemvereisten controleren (Richtlijn)" (pag. 156)

Ik kan een opgenomen bestand niet vinden.

Annuleer de functie voor zoeken op datum.
"Zoeken naar een specifieke video/stilstaand beeld op datum" (pag. 122)
Selecteer "AFSP. ANDER BESTAND" in het menu. (Videobestanden waarvan de management-informatie is beschadigd kunnen worden afgespeeld.)
"Een video waarvan de management-informatie is beschadigd afspelen" (pag. 120)

De beelden verschijnen niet op de TV zoals het moet.

Trek de kabel uit en verbind deze opnieuw.
"Aansluiten via de HDMI Mini Connector" (pag. 123)
Schakel dit apparaat uit en en schakel deze terug in.

De beelden worden verticaal op de TV geprojecteerd.

Stel "VIDEO-OUTPUT" in het menu "NORMAAL" in op "4:3".
"VIDEO-OUTPUT" (pag. 193)
Pas het scherm van de TV dienovereenkomstig aan.

Het beeld dat wordt weergegeven op de TV is te klein.

Stel "VIDEO-OUTPUT" in het menu "NORMAAL" in op "16:9".
"VIDEO-OUTPUT" (pag. 193)

Als het apparaat via de HDMI Mini-kabel op een TV wordt aangesloten, wordt het beeld en/of het geluid niet doorgegeven.

Het beeld en geluid wordt mogelijk niet goed weergegeven, afhankelijk van de aangesloten TV. Voer in dergelijke gevallen de volgende bewerkingen uit.

① Koppel de HDMI-minikabel los en sluit deze weer aan.

② Zet het apparaat uit en weer aan.

"Aansluiten via de HDMI Mini Connector" (☞ pag. 123)

Ik kan geen DVD's met titel afspelen.

De titel wordt niet afgespeeld als u dit apparaat aansluit op een DVD-writer (optioneel).

Bewerken/Kopiëren

Ik kan een bestand niet wissen.

Bestanden (video's/stilstaande beelden) die zijn beveiligd kunnen niet worden gewist. Hef de beveiliging op alvorens het bestand te wissen. "Bestanden beveiligen" (☞ pag. 127)

Ik kan geen DVD maken met een DVD-writer.

De USB-kabel is niet correct aangesloten.

"Een DVD-writer voorbereiden (CU-VD50)" (☞ pag. 138)

"Een DVD-writer voorbereiden (CU-VD3)" (☞ pag. 137)

Het is niet mogelijk een disk te branden met een BD-writer (externe Blu-ray-schijf eenheid).

De USB-kabel is niet correct aangesloten.

"Een externe Blu-ray-drive voorbereiden" (☞ pag. 144)

Het menu BACKUP verdwijnt niet.

Zolang de USB-kabel is aangesloten wordt het menu "BACKUP MAKEN" weergegeven.

Ik kan het menu BACKUP niet uitschakelen.

Schakel de stroom van dit apparaat en van de DVD-writer uit, of verwijder de lichtnetadapter.

Ik kan de map op de USB externe harde schijf niet verwijderen.

Verwijder de map met een computer.

(Als bestanden worden toegevoegd of mappen worden verplaatst/de naam ervan wordt gewijzigd met een computer, kunnen ze niet worden verwijderd op dit apparaat.)

Computer

Ik kan geen bestanden kopiëren naar de harde schijf van de computer.

Verbind de USB-kabel op correcte wijze.

Als de bijgeleverde software Everio MediaBrowser 4 niet is geïnstalleerd, werken bepaalde functies mogelijk niet goed.

"De meegeleverde software installeren" (☞ pag. 157)

Controleer voor u een backup maakt of er genoeg vrije ruimte is op de harde schijf (HDD) van de computer.

Het is niet mogelijk om bestanden met een pc naar dvd of Blu-ray-disk te kopiëren.

Om te kunnen opnemen op disks moet de gebruikte computer zijn uitgerust met een DVD- of Blu-raystation waarmee gegevens weggeschreven kunnen worden.

Ik kan het bestand niet uploaden naar YouTube.

Controleer of u een account hebt aangemaakt bij YouTube. (U hebt een YouTube account nodig om bestanden te uploaden naar YouTube.)

Het omzetten van video's in de upload-bestandsindeling is niet mogelijk op dit apparaat.

Zie "Q&A", "Actuele informatie", "Downloadinformatie" enz. in "Klik voor de laatste productinfo" in het helpbestand van de bijgeleverde Everio MediaBrowser 4 software.

Ik gebruik een Mac-computer.

Kopieer de bestanden naar een Mac-computer met behulp van de volgende methode.

"Kopiëren naar Mac-computer" (☞ pag. 164)

De computer herkent de SDXC-kaart niet.

Het besturingssysteem van uw computer bevestigen en upgraden.

"Als uw computer de SDXC-kaart niet herkent" (☞ pag. 68)

Scherm/Beeld

Het beeld op de LCD-monitor is moeilijk te zien.

Op helder verlichte plaatsen zoals in de zon zijn de beelden op het LCD-scherm soms moeilijk te onderscheiden.

Op de LCD-monitor verschijnt een helder verlichte baan of schijf.

Verander de richting van dit apparaat om te voorkomen dat de lichtbron in beeld komt. (Wanneer een krachtige lichtbron zich in de buurt van dit apparaat bevindt, kan een helder verlichte baan of schijf op het scherm verschijnen. Dit is echter geen storing.)

Het opgenomen onderwerp is te donker.

Gebruik tegenlichtcompensatie als de achtergrond helder en het onderwerp donker is.

"Tegenlichtcompensatie instellen" (☞ pag. 89)

Gebruik "LICHT" in het menu.

"LICHT (GZ-EX215)" (☞ pag. 170)

Gebruik "NACHT" in SCÈNE SELECTEREN.

"Opnemen in overeenstemming met de scène (onderwerp)" (☞ pag. 85)

Gebruik "OPHELDEREN" in het menu.

"OPHELDEREN" (☞ pag. 171)

Stel "HELDERHEID AANPASSEN" in het opnamemenu in aan de "+"-kant.

"Helderheid aanpassen" (☞ pag. 87)

Het opgenomen onderwerp is te helder verlicht.

Zet de tegenlichtcompensatie als ze gebruikt wordt op "UIT".

"Tegenlichtcompensatie instellen" (☞ pag. 89)

Stel "HELDERHEID AANPASSEN" in het opnamemenu in aan de "-"-kant.

"Helderheid aanpassen" (☞ pag. 87)

De kleur ziet er vreemd uit. (te blauw, te rood e.d.)

Wacht even tot de natuurlijke kleuren worden verkregen. (Het kan even duren voor de witbalans is aangepast.)

Stel "WITBALANS" in het opnamemenu in op "HANDMATIG". Kies uit "FIJN" / "BEWOLKT" / "HALOGEEN" / "MARINE:BLAUW" / "MARINE:GROEN", afhankelijk van de lichtbron.

Selecteer "HANDMATIGE WB" en pas de overeenkomstige instellingen aan.

"Witbalans instellen" (☞ pag. 88)

De kleur ziet er anders uit.

Stel in het overeenkomstige opnamemenu "WITBALANS" in.

"Witbalans instellen" (☞ pag. 88)

Er zijn heldere of donkere vlekken op het scherm.

Terwijl het LCD-scherm meer dan 99,99% efficiënte pixels heeft, kunnen 0,01% van de pixels heldere (rode, blauwe, groene) vlekken of donkere vlekken zijn. Dit is geen storing. De vlekken worden niet mee opgenomen.

Andere problemen

De knoppen op het aanraakscherm werken niet.

Tik op de knoppen op het aanraakscherm met uw vingers of met de stylus pen.

De knoppen reageren mogelijk niet als u ze aanraakt met uw vingernagels of met handschoenen aan.

Het beeld is korrelig.

Als de digitale zoom wordt gebruikt, wordt het beeld korrelig als het digitaal wordt vergroot.

Dit apparaat wordt warm.

Dit is geen storing. (Dit apparaat kan warm worden wanneer het gedurende lange tijd gebruikt werd.)

De schermtaal is gewijzigd.

Dit kan voorvallen als u dit apparaat met een HDMI-minikabel aansluit op een TV met een andere taalinstelling.

"Bedienen in combinatie met TV via HDMI" (☞ pag. 124)

Als het apparaat via de HDMI-minikabel is aangesloten op de TV, zijn de weergegeven beelden en het geluid niet goed.

Het beeld en geluid wordt mogelijk niet goed weergegeven, afhankelijk van de aangesloten TV. Voer in dergelijke gevallen de volgende bewerkingen uit.

① Koppel de HDMI-minikabel los en sluit deze terug aan.

② Zet deze eenheid uit en zet ze terug aan.

"Aansluiten via de HDMI Mini Connector" (☞ pag. 123)

De HDMI-CEC-functies werken niet goed, en de TV werkt niet in combinatie met dit apparaat.

TV's kunnen anders werken afhankelijk van de specificaties, zelfs als ze compatibel zijn met HDMI-CEC. Daarom kan er geen garantie worden gegeven dat de HDMI-CEC-functies van dit apparaat werken in combinatie met alle TV's.

Stel in dergelijke gevallen "HDMI REGELING" in op "UIT".

"HDMI REGELING" (☞ pag. 194)

Het apparaat werkt langzaam bij het overschakelen tussen de videostand en de stand voor stilstaand beeld of bij het in- en uitschakelen.

Het wordt aanbevolen alle video's en stilstaande beelden te kopiëren naar uw computer, en de bestanden te wissen van dit apparaat. (Als dit apparaat veel opgenomen bestanden bevat, heeft deze tijd nodig om te reageren.)

Deze eenheid functioneert niet juist en foutberichten verschijnen.

Deze eenheid is een apparaat dat door een microcomputer wordt bediend. Elektrostatische lading, externe ruis en onderbrekingen (van een TV, een radio, etc.) kunnen voorkomen dat het juist werkt. In een dergelijk geval schakelt u het stroom uit en verwijdert u de AC adapter en de accu. De eenheid zal worden gerest.

Maak een backup van belangrijke opgenomen gegevens.

Maak een backup van belangrijke opgenomen gegevens.

- U wordt aanbevolen uw belangrijke opgenomen gegevens te kopiëren naar een DVD of een ander opnamemedium voor bewaring.

- JVC kan niet verantwoordelijk worden gesteld voor verloren gegevens.

Foutmelding?

CONTROLEER LENS BESCHERMING

Open de lenshoes.

STEL DATUM/TIJD IN!

Sluit de lichtnetadapter aan, laad de accu gedurende meer dan 24 uur op en stel de klok in. (Als de melding nog steeds wordt weergegeven, is de batterij van de klok leeg. Raadpleeg een JVC-dealer bij u in de buurt.)

"Instelling van de klok" (☞ pag. 71)

COMMUNICATIEFOUT

Sluit de USB-kabel terug aan.

Schakel dit apparaat en de apparaten die ermee verbonden zijn uit en schakel ze terug in.

Het accupack opnieuw bevestigen.

FOUT GEHEUGENKAART!

Controleer of de kaart door dit apparaat wordt ondersteund.

"Typen SD-kaarten die kunnen worden gebruikt" (☞ pag. 68)

Schakel dit apparaat uit en en schakel deze terug in.

Verwijder de lichtnetadapter en de batterijdoos, en verwijder de SD-kaart en steek deze terug in.

Maak de contactpunten van de SD-kaart schoon.

Als de bovenstaande procedure geen oplossing biedt voor het probleem, maak dan een backup van uw bestanden en voer "SD-KAART FORMATTEREN" uit in het menu "NORMAAL" (mediuminstellingen). (Alle gegevens worden gewist.)

"SD-KAART FORMATTEREN" (☞ pag. 195)

NIET GEFORMATTEERD

Selecteer "OK" en selecteer vervolgens "JA" op het scherm "WILT U FORMATTEREN?".

FOUT BIJ OPNAME

Schakel dit apparaat uit en en schakel deze terug in.

KAN OP DIT MOMENT NIET MEER FOTO'S NEMEN

Stop de video-opname voor u stilstaande beelden opneemt. (als de SD-kaart wordt verwijderd en geplaatst tijdens de video-opname, kunnen er geen stilstaande beelden worden opgenomen.)

AFSPELEN MISLUKT

Verwijder de SD-kaart en steek ze terug in.

"Een SD-kaart plaatsen" (☞ pag. 67)

Maak de contactpunten van de SD-kaart schoon.

Steek de SD-kaart in voor u het apparaat inschakelt.

Stel deze eenheid niet bloot aan harde schokken of trillingen.

VIDEOBEHEER BESTAND KAPOT, HERSTEL NOODZAKELIJK VOOR OPN./AFSP. HERSTELLEN?

Selecteer "OK" om te herstellen. (Video's die niet kunnen worden hersteld worden niet weergegeven op het indexscherm, maar kunnen misschien wel worden afgespeeld met "AFSP. ANDER BESTAND" in het menu.)

"Een video waarvan de management-informatie is beschadigd afspelen" (☞ pag. 120)

SCÈNE NIET ONDERSTEUND

Gebruik bestanden die met dit apparaat zijn opgenomen. (Bestanden die met een andere camera zijn opgenomen, kunnen soms niet worden weergegeven.)

ONBEKEND BESTAND!

Gebruik bestanden die met dit apparaat zijn opgenomen. (Bestanden die met een andere camera zijn opgenomen, kunnen soms niet worden weergegeven.)

DIT BESTAND IS BEVEILIGD

Schakel de functie "BESCHERM/ANNULEER" in het menu "BEWERKEN" uit.
"Bestanden beveiligen" (pag. 127)

CONTROLEER WIS- BEVEILIGING KAART

Zet de beveiligingsschakelaar van de SD-kaart uit.

ONVOLDOENDE RUIMTE

Bestanden wissen of bestanden verplaatsen naar een computer of andere apparaten.
Vervang de SD-kaart door een nieuw exemplaar.

LIMIET VAN OPNEEMB MANAGEMENTNR IS BEREIKT

- ① Verplaats de bestanden of mappen naar een computer of een ander apparaat. (Maak een backup van uw bestanden.)
- ② Selecteer "BESTAND+MANAGEMENTNR" in "SD-KAART FORMATTEREN" van het menu mediuminstellingen. (Alle gegevens op de SD-kaart worden gewist.)
"SD-KAART FORMATTEREN" (pag. 195)

AANTAL SCENES OVER LIMiet

- ① Verplaats de bestanden of mappen naar een computer of een ander apparaat. (Maak een backup van uw bestanden.)
- ② Selecteer "BESTAND+MANAGEMENTNR" in "SD-KAART FORMATTEREN" van het menu mediuminstellingen. (Alle gegevens op de SD-kaart worden gewist.)
"SD-KAART FORMATTEREN" (pag. 195)

TEVEEL MAPPEN

- ① Verplaats de bestanden of mappen naar een computer of een ander apparaat. (Maak een backup van uw bestanden.)
- ② Selecteer "BESTAND+MANAGEMENTNR" in "SD-KAART FORMATTEREN" van het menu mediuminstellingen. (Alle gegevens op de SD-kaart worden gewist.)
"SD-KAART FORMATTEREN" (pag. 195)

BESTANDHOEVEELHEID OVER LIMiet

- ① Verplaats de bestanden of mappen naar een computer of een ander apparaat. (Maak een backup van uw bestanden.)
- ② Selecteer "BESTAND+MANAGEMENTNR" in "SD-KAART FORMATTEREN" van het menu mediuminstellingen. (Alle gegevens op de SD-kaart worden gewist.)
"SD-KAART FORMATTEREN" (pag. 195)

HOEV AFS LIJST MEER DAN GRENS

Breng het aantal bestanden op afspeellijsten terug tot 99 of minder. (er kunnen maximaal 99 afspeellijsten worden gemaakt.)

GEANNUL VANWEGE OVERSCHR. LIMiet AANT. AFSPEELLIJST

Verminder als u een DVD maakt het aantal afspeellijsten die moeten worden opgeslagen.
Verminder het aantal video's die moeten worden toegevoegd aan de afspeellijst tot 999 bestanden.
"Afspeellijsten maken met de opgenomen video's" (pag. 132)

VERWERKING GEANNULEERD DOOR TE WEINIG RUIMTE VOOR BEWERKING

Verminder het aantal video's die moeten worden toegevoegd aan de afspeellijst tot 999 bestanden.
"Afspeellijsten maken met de opgenomen video's" (pag. 132)

OPNEMEN GEANNULEERD

Schakel dit apparaat uit en en schakel deze terug in.
Bescherm het apparaat tegen trillingen en schokken.

CAMERATEMPERATUUR LOOPT OP ZET CAMERA UIT, AUB WACHTEN

Schakel dit apparaat uit en laat het afkoelen voor u het terug inschakelt.

UITGESCHAKELD OF USB APP NIET ONDERSTEUND

Schakel de stroom in van het aangesloten USB-apparaat.
Sluit de lichtnetadapter van de DVD-writer of de BD-writer (externe Blu-ray-drive) aan.

DISC PLAATSEN

Open de lade van de DVD-writer of de BD writer (externe Blu-ray-drive), controleer en reset de DVD of Blu-ray-disk en sluit de lade.
Plaats de disk terug in de DVD-writer of de BD writer (externe Blu-ray-drive).

DISC WIJZIGEN

Open de lade van de DVD-writer of de BD writer (externe Blu-ray-drive), controleer en reset de DVD of Blu-ray-disk en sluit de lade.
Plaats de disk terug in de DVD-writer of de BD writer (externe Blu-ray-drive).

Onderhoud

Onderhoud dit apparaat regelmatig, zodat deze gedurende een lange periode meegaat.

LET OP :

- Maak het accupack, de lichtnetadapter en de stekker los voor u eender welke vorm van onderhoud uitvoert.

Camcorder

- Veeg dit apparaat schoon met een droge, zachte doek om het vuil te verwijderen.
- Als de camcorder erg vuil, dompel de doek dan onder in een oplossing van een neutraal schoonmaakmiddel, veeg het lichaam hiermee schoon en gebruik vervolgens een schone doek om het schoonmaakmiddel te verwijderen.

LET OP :

- Gebruik geen oplosmiddelen zoals wasbenzine, verdunner of alcohol. Hierdoor kan dit apparaat worden beschadigd.
- Als u een chemische doek of een chemisch schoonmaakmiddel gebruikt, volg dan de waarschuwingslabels en-instructies van het product.
- Zorg ervoor dat de camcorder niet gedurende lange tijd in aanraking is met rubberen of plastic producten.

Lens/LCD-scherm

- Gebruik een lensblazer (in de handel verkrijgbaar) om stof te verwijderen, en een schoonmaakdoek (in de handel verkrijgbaar) om het vuil af te vegen.
Als de lens vuil blijft kan er schimmel ontstaan.
- U kunt op een scherm in de handel verkrijgbaar anti-reflectiefolie of beschermingsfolie gebruiken.
Afhankelijk van de dikte van de folie kan het aanraakscherm echter minder gevoelig worden en het scherm kan enigszins donkerder worden.

Camera

Onderdeel	Nadere bijzonderheden
Stroomvoorziening	Met de lichtnetadapter: DC 5,2 V Met het accupack: DC 3,6 V
Stroomverbruik	2,3 W (MONITOR HELDERHEID: 3 (standaard)) 2,5 W (MONITOR HELDERHEID: 4 (helderder)) · Als "LICHT" is ingesteld op "UIT" (GZ-EX215)
Afmetingen (mm)	50,5 x 55 x 116 (B x H x D: zonder handgreep)
Massa	Ongeveer 195 g (enkel camera), Ongeveer 235 g (met bijgeleverde batterijdoos)
Bedrijfsomgeving	Toegelaten bedrijfstemperatuur: van 0 °C tot 40 °C Toegelaten bewaartemperatuur: van -20 °C tot 50 °C Toegelaten relatieve vochtigheid: van 35 % tot 80 %
Lichtgevoelig element	1/5,8" 1.500.000 pixels (BSI CMOS)
Opnamegebied (Video)	630.000 tot 1.050.000 pixels (AIS AAN) 1.250.000 pixels (AIS UIT)
Opnamegebied (Stilstaand beeld)	930.000 pixels (4:3) 1.250.000 pixels (16:9)
Lens	F1,8 tot 6,3, f= 2,9 mm tot 116,0 mm Video 35 mm omzetting: 45,6 mm tot 1.824 mm (AIS AAN) 35 mm omzetting: 42,0 mm tot 1.680 mm (AIS UIT) Stilstaand beeld 35 mm conversie: 51,4 in tot 2.056 in (4:3) 35 mm omzetting: 42,0 mm tot 1.680 mm (16:9)

Onderdeel	Nadere bijzonderheden
Laagste verlichting	3 lux 1 lux (SCENE SELECTEREN: NACHT)
Zoom (bij video-opname)	Optische zoom: tot 40x Digitale zoom: tot 200x
Zoom (bij de opname van stilstaand beelden)	Optische zoom: tot 40x
LCD-scherm	3,0", 230.000 pixels, kleuren-LCD
Opnamemedium	SD/SDHC/SDXC-kaart (in de handel verkrijgbaar) "Typen SD-kaarten die kunnen worden gebruikt" (pag. 68)
Klokbatteij	Herlaadbare batterij

Connectors

Onderdeel	Nadere bijzonderheden
HDMI	HDMI-Mini-connector
AV-uitgang	Video-uitgang: 1,0 V (p-p), 75 Ω Audio-uitgang: 300 mV (rms), 1 KΩ
USB	Mini-USB Type B, compatibel met USB 2.0

Video

Onderdeel	Nadere bijzonderheden
Indeling voor opnemen/afspelen	AVCHD standaard Video: AVC/H.264 Audio: Dolby Digital 2ch
Uitbreiding	.MTS
Signaalsysteem	PAL standaard
Beeldkwaliteit (Video)	UXP 1920 x 1080 pixels Gemiddelde bij benadering 24 Mbps XP 1920 x 1080 pixels Gemiddelde bij benadering 17 Mbps SP 1920 x 1080 pixels Gemiddelde bij benadering 12 Mbps EP 1920 x 1080 pixels Gemiddelde bij benadering 4,8 Mbps SSW(16:9) 720 x 576 pixels (Interlaced) Gemiddelde bij benadering 6,2 Mbps SEW(16:9) 720 x 576 pixels (Interlaced) Gemiddelde bij benadering 3 Mbps
Geluidskwaliteit (Audio)	48 kHz, 256 kbps

Stilstaand beeld

Onderdeel	Nadere bijzonderheden
Formaat	JPEG standaard
Uitbreiding	.JPG
Beeldgrootte	"Geschat aantal stilstaande beelden (Eenheid: aantal opnamen)" (pag. 116)

Lichtnetadapter (AC-V10E)

Onderdeel	Nadere bijzonderheden
Stroomvoorziening	AC 110 V tot 240 V, 50 Hz/60 Hz
Uitgang	DC 5,2 V, 1 A
Toegelaten bedrijfstemperatuur	van 0 °C tot 40 °C (10 °C tot 35 °C tijdens het opladen)
Afmetingen (mm)	72 mm x 28 mm x 59 mm (B x H x D: zonder kabel en AC-stekker)
Massa	Ongeveer 77 g

Accupack (BN-VG114E)

Onderdeel	Nadere bijzonderheden
Stroomspanning	3,6 V
Vermogen	1400 mAh
Afmetingen (mm)	31 x 21,5 x 43 (B x H x D)
Massa	Ongeveer 40 g

OPMERKING :

- De specificaties en uitzicht van dit product zijn onderhevig aan veranderingen, voor de verdere verbetering, en dit zonder voorafgaandelijke berichtgeving.

JVC