

JVC

CAMÉSCOPE

Manuel d'utilisation

GZ-E245/GZ-E208/GZ-E205

Everio

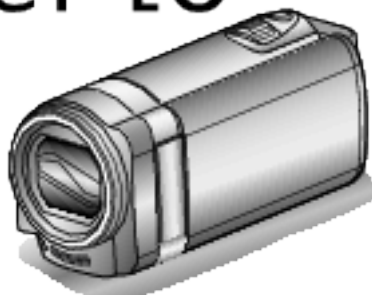

Table des matières

Manuel du débutant 4

Chargement	4
Enregistrement	4
Lecture	4
Conseils pour la prise de vue	4
Saison de vacances/Noël	5
Mariage	6
Voyage	7
Parc d'attractions	9

Démarrer

Vérifier les accessoires	11
Fixer le filtre à noyau de ferrite	12
Charger la batterie	13
Ajustement de la dragonne	14
Utiliser comme dragonne	14
Insérer une nouvelle carte SD	14
Types de cartes SD utilisables	15
Utiliser l'écran tactile	16
Noms des touches et fonctions sur l'écran LCD	17
Régler l'horloge	18
Réinitialiser l'horloge	19
Modification de la langue d'affichage	20
Tenir cet appareil	20
Montage sur trépied	20
Utilisation de l'appareil à l'étranger	21
Charger la batterie à l'étranger	21
Régler l'horloge à l'heure locale lors de vos voyages	22
Régler l'heure d'été	22
Accessoires en option	23

Enregistrement

Enregistrer des vidéos en mode automatique	24
Effectuer un zoom	27
Capturer des photos lors d'un enregistrement vidéo	27
Capturer des photos en mode Auto	28
Effectuer un zoom	30
Enregistrement manuel	31
Prendre des vues en fonction de la scène (sujet)	32
Ajuster manuellement la mise en point	34
Ajuster la luminosité	35
Régler la balance des blancs	36
Régler la compensation de contre-jour	37
Effectuer des prises de vue en gros plan	38
Enregistrer avec des effets	39
Enregistrer avec des effets d'animation	39
Capturer des sujets clairement (TOUCHE PRIOR. AE/AF) ...	42
Capturer des sourires automatiquement (PRISE DE SOURIRE)	43
Enregistrer tout en affichant une vue agrandie d'un visage enregistré (SOUS-FENETRE VISAGE)	45
Inscrire l'information relative à l'authentification personnelle du visage humain	47
Configurer AFFICH. NOM/SOURIRE%	49
Modifier l'information du visage enregistrée	50
Réduire les secousses de la caméra	52
Enregistrer par intervalles (ENREG. ACCELERE)	52
Enregistrer automatiquement par détection de mouvements (ENREG. AUTO)	54
Prendre des photos de groupe (Retardateur)	55
Enregistrer des vidéos avec la date et l'heure	57
Vérifier le temps d'enregistrement restant	58

Lecture

Lire des vidéos	60
Vérifier rapidement le contenu des vidéos (lecture abrégée)	62

Lire une vidéo avec des informations de gestion défectueuses	63
Lire des photos	63
Lecture du diaporama	65
Rechercher une vidéo/photo spécifique par date	65
Raccorder à et visualiser sur un téléviseur	66
Connexion par le Mini connecteur HDMI	66
Connexion par le connecteur AV	67
Lire des listes de lecture	68
Lire un DVD ou un disque Blu-ray créé sur cet appareil	68
Lecture abrégée sur un lecteur Blu-ray ou DVD	68

Éditer

Supprimer des fichiers inutiles	69
Supprimer le fichier actuellement affiché	69
Supprimer les fichiers sélectionnés	69
Protéger des fichiers	70
Protéger/Annuler la protection du fichier actuellement affiché	70
Protéger/Diffuser la protection des fichiers sélectionnés	71
Capturer une photo pendant la lecture d'une vidéo	72
Combiner de vidéos enregistrées en continu (GZ-E245)	72
Capturer une partie requise dans la vidéo (DÉCOUPAGE) ...	73
Capturer des vidéos pour les charger sur YouTube	74
Créer des listes de lecture à partir des vidéos enregistrées ...	76
Créer des listes de lecture avec des fichiers sélectionnés .	76
Créer des listes de lecture par date	77
Éditer des listes de lecture	78
Supprimer des listes de lecture	80

Copier

Création de disques avec un graveur de DVD	81
Préparer un graveur DVD (CU-VD3)	81
Préparer un graveur DVD (CU-VD50)	82
Création d'un disque	82
Lecture avec un graveur DVD	88
Création de disques avec un lecteur Blu-ray externe	88
Préparer un lecteur externe Blu-ray	89
Création d'un disque	90
Lecture avec un lecteur Blu-ray externe	96
Créer un disque à l'aide d'un enregistreur Blu-ray connecté ..	96
Copier des fichiers sur un disque en se connectant à un enregistreur DVD	97
Copier des fichiers sur une bande VHS en se connectant à un magnétoscope	97
Copie de fichiers avec un lecteur USB de disque dur externe	98
Préparation d'un lecteur USB de disque dur externe	99
Copier tous les fichiers	99
Lecture de fichiers dans le lecteur USB de disque dur externe	100
Suppression de répertoires dans le lecteur USB de disque dur externe	101
Formatage d'un lecteur USB de disque dur externe	101
Importation de fichiers à partir du lecteur USB de disque dur externe	102
Copier des fichiers sur une carte SD (GZ-E245)	103
Déplacer des fichiers sur une carte SD (GZ-E245)	104
Copier vers un ordinateur Windows	105
Vérifier les configurations système requises (Conseils) ...	105
Installer le logiciel fourni (intégré)	106
Sauvegarder tous les fichiers	107
Organiser les fichiers	108
Enregistrer des vidéos sur des disques	109
Sauvegarde de fichiers sans utiliser le logiciel fourni	111
Liste de fichiers et de dossiers	112
Copier vers un ordinateur Mac	113

Configurations du menu

Se familiariser avec le menu	114
Se familiariser avec le menu de raccourcis	114
Se familiariser avec le menu principal	115

Se familiariser avec le menu commun	115
Menu d'enregistrement (vidéo)	116
SELECTION SCENE	118
MISE AU POINT	118
AJUSTER LUMINOSITE	118
BALANCE DES BLANCS	118
COMP. RETROECLAIRAGE	118
TELE MACRO	118
TOUCHE PRIOR. AE/AF	118
TORCHE	118
LUMINOSITE	119
FILTRE VENT	119
EFFET ANIMATION	120
ENREG. ACCELERE	120
ENREG. AUTO	120
ENREG. DATE/HEURE	120
SOUS-FENETRE VISAGE	120
PHOTO SOURIRE	120
AFFICH. NOM/SOURIRE%	120
ENREG. DU VISAGE	120
QUALITE VIDEO	120
ZOOM	121
ENREG. EN CONTINU (GZ-E245)	122
ZOOM MICRO	122
Menu d'enregistrement (photo)	123
SELECTION SCENE	125
MISE AU POINT	125
AJUSTER LUMINOSITE	125
BALANCE DES BLANCS	125
COMP. RETROECLAIRAGE	125
TELE MACRO	125
TOUCHE PRIOR. AE/AF	125
TORCHE	125
RETARDATEUR	126
LUMINOSITE	126
ENREG. AUTO	126
MODE D'OBTURATION	127
PHOTO SOURIRE	127
AFFICH. NOM/SOURIRE%	127
ENREG. DU VISAGE	127
TAILLE IMAGE	128
Menu de lecture (vidéo)	129
RECHERCHE PAR DATE	130
AFFICHER DATE/HEURE	130
LECTURE RESUMEE	130
LIRE LISTE DE LECT.	130
MODIFIER LISTE LECT.	130
PROTEGER/ANNULER	130
COPIER (GZ-E245)	130
DEPLACER (GZ-E245)	130
AJUSTER	130
TELECHARGER REGLAGES	130
LIRE AUTRE FICHER	130
CTRL ENREG. EN CONT (GZ-E245)	130
K2 TECHNOLOGY	131
Menu de lecture (photo)	132
RECHERCHE PAR DATE	132
EFFETS DIAPORAMA	133
PROTEGER/ANNULER	133
COPIER (GZ-E245)	133
DEPLACER (GZ-E245)	133
Menu commun	134
REGLER L'HEURE	136
STYLE D'AFF. DE DATE	136
LANGUAGE	136
LUMINOSITE MONITEUR	136
SUPPORT ENREG. VIDEO (GZ-E245)	137
SUPPORT ENREG. PHOTO (GZ-E245)	137
SON D'OPERATION	138
MODE SILENCIEUX	138
ARRET AUTOMATIQUE	139
REDEMARRAGE RAPIDE	139

MODE DEMO	140
AJUST. ECRAN TACTILE	140
AFFICHER SUR TV	141
SORTIE VIDEO	142
SORTIE HDMI	142
COMMANDE HDMI	143
REGLAGES D'USINE	143
MISE A JOUR	143
FORMAT. MEM. INTERNE (GZ-E245)	144
FORMATER LA CARTE SD	144
EFF. TOUTES DONNEES (GZ-E245)	145

Noms des pièces

Vue de face	146
Vue arrière	146
Vue du dessous	147
Vue intérieure	147
Écran LCD	148

Indicateurs sur l'écran LCD

Indications concernant l'enregistrement de base	149
Enregistrer des vidéos	149
Enregistrer des photos	150
Lire une vidéo	150
Lire une photo	151

Dépannage

Lorsque l'appareil ne fonctionne pas correctement	151
Batterie	152
Enregistrement	152
Carte	153
Lecture	153
Éditer/Copier	154
Ordinateur	154
Écran/Image	155
Autres problèmes	155
Message d'erreur?	156

Entretien

Spécifications

Chargement

- Veuillez vous référer aux instructions d'utilisation dans l'animation sur le Manuel d'utilisation.

Enregistrement

- Veuillez vous référer aux instructions d'utilisation dans l'animation sur le Manuel d'utilisation.

Lecture

- Veuillez vous référer aux instructions d'utilisation dans l'animation sur le Manuel d'utilisation.

Conseils pour la prise de vue

Méthode de base pour tenir un caméscope ~ Enregistrement d'images stables ~



Il s'agit là de la méthode standard pour prendre des clichés debout. Veillez à maîtriser cette technique standard afin d'obtenir des images stables.

■ [Démarrer]

- 1 Entrouvrez vos jambes de la largeur de vos épaules.
- 2 Gardez votre coude droit, qui tient le caméscope, près de vous.
- 3 Tenez l'écran LCD avec votre main gauche et ajustez l'angle en conséquence.

Prendre des clichés bras tendus ~ Prise de vue à angle élevé ~



Tendez votre bras lorsque votre sujet est caché par une foule de personnes.

■ [Démarrer]

- 1 Entrouvrez vos jambes de la largeur de vos épaules.
- 2 Tendez votre bras droit et tenez le caméscope au-dessus de votre tête.
- 3 Tenez l'écran LCD avec votre main gauche et ajustez l'angle en conséquence.

Attention :

- Utilisez cette technique de prise de vue uniquement en dernier ressort car il est difficile d'obtenir des images stables.
- Choisissez l'angle le plus large possible car l'image aura tendance à trembler.
- Soyez attentifs aux autres. Ne dérangez pas les personnes autour de vous.

Prendre des clichés en position accroupie à hauteur de l'œil



Il est courant de se baisser pour filmer de jeunes enfants. En filmant à hauteur de l'œil de l'enfant, vous pouvez capturer clairement toutes ses adorables expressions.

■ [Démarrer]

- 1 Appuyez-vous sur votre genou gauche tout en gardant votre pied droit au sol.
- 2 Placez votre coude droit, qui tient le caméscope, sur votre genou droit.
- 3 Tenez l'écran LCD avec votre main gauche et ajustez l'angle en conséquence.

Fonction panoramique

- Veuillez vous référer aux instructions d'utilisation dans l'animation sur le Manuel d'utilisation.

Utilisez cette méthode pour filmer un angle de prise de vue important.

■ [Démarrer]

- 1 Filmez en effectuant une rotation de votre corps au lieu de bouger vos bras tout en conservant la technique standard de tenue d'un caméscope indiquée ci-dessus.
- 2 Placez-vous dans la direction où la rotation devra s'arrêter.
- 3 Tournez le haut de votre corps dans la direction où commencera l'enregistrement.
- 4 Appuyez sur la touche Marche et enregistrez pendant 2 secondes, puis ramenez doucement le haut de votre corps. Enregistrez pendant 2 secondes supplémentaires de face, puis appuyez sur la touche Arrêt. (La rotation de 90 degrés doit prendre environ 5 secondes, donnant la sensation d'un mouvement lent.)

Saison de vacances/Noël

Filmez les fêtes de Noël passées en famille!



Photo by 101st CAB, Wings of Destiny
[Creative Commons Attribution-No Derivative Works 3.0](#)

La préparation du sapin et du repas

La décoration du sapin et la préparation du souper font partie des joies de Noël. Assurez-vous de filmer ces moments de joie en famille!

■ Décorer le sapin



Le sapin est l'élément indispensable à l'esprit de Noël. La scène rassemblant tous les membres de la famille autour du sapin pour le décorer d'ornements colorés suffit à refléter l'atmosphère de joie qui règne.

■ Préparation du repas



Photo by Manicosity
[Creative Commons Attribution-No Derivative Works 3.0](#)
 Filmez les scènes pendant que chaque personne aide à préparer le festin de la soirée. Vous pouvez filmer la mère qui cuisine, les enfants qui aident et bien sûr, le déroulement de la préparation du gâteau!

Filmer la fête de Noël



Photo by InnerSpirit
[Creative Commons Attribution-No Derivative Works 3.0](#)
 Une fois tous les préparatifs terminés, place à la fête de Noël! Filmez non seulement la scène du soufflé des bougies, mais aussi les sourires de la famille au milieu d'une excellente nourriture ou même le père légèrement émoustillé par le champagne!

La découverte des cadeaux



Pour les enfants, le meilleur moment de Noël est sans doute la distribution des cadeaux, le lendemain. Leurs expressions de plaisirs lorsqu'ils trouvent un cadeau près de leur oreiller est une occasion de filmer à ne pas manquer. Soyez prêt à filmer avant le réveil des enfants!

Mariage

Créez une merveilleuse vidéo du mariage pour les heureux mariés!



Discuter et planifier avant le grand événement

Avant le jour de la réception, il est important de discuter avec les futurs époux des différents détails tels que le déroulement de la cérémonie et s'il y a une quelconque animation ou un quelconque changement de tenues. En comprenant les préférences des futurs époux, vous pourrez filmer de manière plus appropriée.

■ Connaître l'itinéraire d'entrée



L'entrée des futurs époux constitue l'élément central d'un mariage. Informez-vous à l'avance à partir de quelle porte ils entreront et de leur itinéraire auprès de la personne en charge de la salle du mariage. Placez le trépied à un endroit où vous pourrez suivre le couple avec un zoom sans avoir à vous déplacer.

■ Fréquence et moment des changements de tenues

Renseignez-vous au sujet des changements de tenues de manière à filmer la scène où les futures mariés entreront à nouveau.

Vous pouvez également profiter du temps pendant lequel les futurs mariés se changent pour filmer les meilleurs vœux des invités.

Trouver le bon angle pour filmer les futurs époux

■ Composer l'image avec le futur époux à l'avant et les invités au fond



Les futurs mariés sont bien évidemment les vedettes d'un mariage. Filmer clairement leurs expressions pendant le toast, le discours, les animations, et autres scènes. Il est également conseillé de saisir des clichés des visages des invités et de se tourner ensuite vers le futur époux. La composition des images contenant la foule d'invités manque de joie, pensez à faire attention à l'angle et à la taille de la prise de vue.

Filmer les expressions et les commentaires des invités

■ Réglez la prise de vue de la hauteur de l'œil à la hauteur de la poitrine



Vous pouvez enregistrer les commentaires des invités en leur demandant par exemple : "Est-ce que vous pouvez dire un petit mot aux mariés?". Vous pouvez le faire dans la salle d'attente des invités, lorsque les mariés se changent, ou encore lors des animations.

Faire un gros plan sur le visage de la mariée pendant le discours de remerciement

Le point culminant de l'événement arrive finalement lors du discours de remerciement des jeunes mariés et lors du lancer de bouquet. Les paroles de remerciement de la mariée et les larmes de joie des parents sont des scènes à ne manquer sous aucun prétexte.

Commencez par faire un gros plan sur le visage de la mariée avec le zoom. Continuez à filmer à mesure que les larmes commencent à se former dans les yeux de la mariée. Puis, effectuez doucement un zoom arrière vers le grand angle pour montrer les parents, émus par le discours.

Opération avancée avec deux caméscopes

Si vous souhaitez effectuer un montage, utilisez deux caméscopes. Vous pourrez ainsi créer une vidéo comportant différentes scènes. Vous pouvez demander à un ami ayant un caméscope chez lui. Placez le caméscope emprunté sur un trépied pour tous les gros plans des jeunes mariés. De cette manière, l'autre caméscope peut être déplacé en périphérie pour enregistrer d'autres scènes, permettant une vidéo intéressante avec des changements de scènes à créer via l'édition et la compilation. Vu que la plupart des gens possèdent de nos jours au moins un appareil numérique, même si vous êtes réellement incapable de trouver un caméscope supplémentaire, insérer des photographies dans la vidéo à différents endroits est également un bon moyen de varier. Faites un essai!

■ <Caméscope 1> Gros plan sur les mariés en permanence



■ <Caméscope 2> Enregistrer les messages de félicitation des amis au même moment



Voyage

Filmez tous les bons moments de vos voyages à l'intérieur ou au-delà des frontières!



Apporter le matériel nécessaire

Les éléments à prendre pour un voyage dépendent de la destination et de l'objectif de votre voyage. Pour les voyages à l'étranger en particulier, vous devez penser à ce que vous apportez en fonction des conditions locales. Voici quelques suggestions.

■ Caméscope

Pensez au nombre d'heures que vous comptez passer à filmer tous les jours. Pensez à préparer suffisamment de supports d'enregistrement, en particulier pour les longs voyages à l'étranger. Si vous enregistrez sur des cartes mémoire, disposez du nombre suffisant de cartes SD, y compris de certaines de secours.

■ Batterie

Préparez une batterie capable de prendre en charge le double du temps d'enregistrement par jour. Par exemple, si vous envisagez de filmer 2 heures par jour, préparez une batterie capable de tenir 4 heures (temps d'enregistrement réel).

Pour un voyage d'une journée, vous pouvez préparer une batterie de faible capacité pour un long voyage, préparez quelques batteries à haute capacité.

■ Adaptateur secteur

L'adaptateur secteur JVC prend en charge des tensions comprises entre 110 V et 240 V et peut donc être utilisé partout dans le monde.

Apportez l'adaptateur si vous voyagez pour une longue période. Chargez les batteries pendant votre sommeil afin que vous puissiez filmer avec une batterie pleinement chargée le lendemain.

■ Adaptateur de fiche d'alimentation électrique



La forme de la fiche d'alimentation électrique varie en fonction des pays. Vérifiez à l'avance la forme de la fiche d'alimentation et emportez l'adaptateur adapté.

“Charger la batterie à l'étranger” (☞ p. 21)

■ Chargeur de batterie



Vous ne pourrez pas filmer lorsque l'adaptateur secteur est raccordé au caméscope pour charger la batterie.
Vous pouvez emporter un chargeur de batterie supplémentaire pour charger la batterie si vous envisagez d'utiliser le caméscope pour filmer durant la nuit. Vous pouvez également charger plusieurs batteries en utilisant simultanément le chargeur de batterie et ce caméscope.

■ Trépied



Un trépied est essentiel pour prendre des images stables. Sélectionnez un trépied approprié en fonction du style et de l'objectif de votre voyage, comme par exemple un trépied compact à utiliser sur une table ou un trépied d'1 m. de haut.

Filmez l'excitation avant le départ

Il peut être un peu brutal de démarrer la vidéo de votre voyage soudainement sur le lieu de destination. Filmez également les préparatifs avant le départ s'il s'agit d'un voyage en famille, ou le moment où tout le monde est réuni sur le lieu de rencontre si vous voyagez avec vos amis. Pour les voyages à l'étranger, prendre des clichés des panneaux et affichages à l'aéroport de départ peut être utile pour se souvenir.



Utilisation du mode panoramique sur les lieux importants

Les sites touristiques au magnifique paysage ou les sites historiques sont des lieux que vous souhaitez certainement filmer. Pour filmer la magnificence de la scène ne pouvant tenir dans une seule image, essayez la technique panoramique. Reportez-vous aux "Conseils pour la prise de vue" se trouvant dans le "Manuel du débutant" sur la façon d'utiliser efficacement le mode panoramique. De plus, vous aimeriez peut-être aussi prendre des clichés de panneaux de signalisation ou de monuments pouvant être trouvés souvent sur des sites touristiques.



Montrer quiconque passant un bon moment

Lorsque vous faites une vidéo, il est plutôt ennuyeux de filmer uniquement le paysage ou les sites historiques. Parlez de ce que vous éprouvez alors que vous filmez des paysages à couper le souffle afin que cette scène soit intéressante à regarder plus tard.

Parc d'attractions

Prenez davantage de clichés des visages souriants de la famille!



Prendre des vidéos ou des photos en fonction de l'attraction

Vous pouvez à tout moment choisir de prendre des vidéos. Toutefois, vous pouvez également vouloir prendre des photos. La section suivante vous explique les situations qui conviennent pour prendre des vidéos ou des photos.

■ Situations qui conviennent pour prendre des vidéos



Les situations où les mouvements du corps changent conviennent parfaitement pour les vidéos.

Ceci inclut les situations avec des changements d'expression faciale rapides ou des intonations de surprise ou de bonheur.

* Certains parcs d'attractions ne permettent pas aux visiteurs d'effectuer un quelconque enregistrement. Pensez à vérifier au préalable.

[Exemples]

- Manège, kart, tasse à café, etc.

■ Situations adaptées pour prendre des photos



Les situations où le sujet bouge peu conviennent parfaitement pour les photos.

Essayez de prendre les photos selon un angle tel que l'on puisse voir clairement les environs.

[Exemples]

- Carrousel, grande roue, tour en bicyclette, etc.

Provoquer des réactions en interpellant



Les vidéos sans agiter les mains et sans rires sont non seulement ennuyeuses lorsque vous les visionnez par la suite, mais n'exploitent pas la capacité de la fonction enregistrement audio du caméscope. Lorsque vous filmez, provoquez plus de réactions en agitant vos mains de manière enthousiaste ou en criant par exemple : "Alors, on s'amuse bien?".

Filmer les meilleurs moments dans une vidéo sous forme de photographie

Les clichés sont souvent pris par accident avec les yeux des sujets fermés. Pour réduire de telles erreurs, utilisez la fonction de prise de photos à partir des vidéos. Vu que les vidéos sont en fait un enregistrement continu de 50 photographies par minute, utiliser cette fonction vous permet de sélectionner le meilleur moment et de le garder sous forme de photographie.

"Capturer une photo pendant la lecture d'une vidéo" (☞ p. 72)



Photo by just that good guy jim

[Creative Commons Attribution-No Derivative Works 3.0](#)

Lecture de vidéo en cours



[Creative Commons Attribution-No Derivative Works 3.0](#)



Photo by just that good guy jim

[Creative Commons Attribution-No Derivative Works 3.0](#)

Lecture de vidéo en cours

Opération avancée avec compensation de contre-jour

Quand le visage du sujet est à contre-jour ou lorsque l'expression ne peut pas être clairement visible, la fonction Intelligent Auto de cet appareil augmente automatiquement sa luminosité pour l'enregistrement. Si le mode Intelligent Auto ne fonctionne pas comme prévu ou si la correction de la luminosité est insuffisante, vous pouvez augmenter la luminosité à l'aide de la compensation de contre-jour en mode manuel.

“Détails de réglage” (☰ p. 37)

■ <Sans compensation de contre-jour>







■ <Avec compensation de contre-jour>

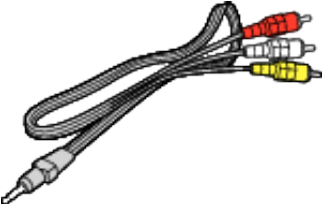

Vérifier les accessoires

Si l'un des éléments est manquant ou défectueux, consultez votre revendeur JVC ou le centre de services JVC le plus proche.

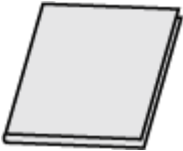
Illustration	Description
	<p>Adaptateur secteur AC-V10M</p> <ul style="list-style-type: none"> • Se raccorde à l'appareil pour charger la batterie. Il peut également être utilisé pour l'enregistrement et la lecture de vidéos à l'intérieur.
	<p>Cordon d'alimentation (x2) certaines AG destinations seulement)</p>
	<p>Batterie BN-VG108E</p> <ul style="list-style-type: none"> • Se relie à cet appareil pour l'alimenter.
	<p>Câble AV</p> <ul style="list-style-type: none"> • Relie cet appareil à un téléviseur pour lire des images enregistrées sur le téléviseur.
	<p>Câble USB (Type A - Mini Type B)</p> <ul style="list-style-type: none"> • Relie cet appareil à un ordinateur.
	<p>Filtre à noyau de ferrite (pour câble AV)</p> <ul style="list-style-type: none"> • Le filtre à noyau de ferrite diminue l'interférence lorsque cet appareil est connecté à d'autres dispositifs.
	<p>Guide de l'utilisateur</p> <ul style="list-style-type: none"> • Lisez-le bien et gardez-le à un endroit sûr, où vous pourrez facilement accéder si nécessaire.

Remarque :

- Les cartes SD sont vendues séparément.

“Types de cartes SD utilisables” (☞ p. 15)

- Pour utiliser un adaptateur secteur à l'étranger, pensez à préparer une prise convertisseur disponible dans le commerce pour le pays ou la région visité(e).

“Charger la batterie à l'étranger” (☞ p. 21)

Fixer le filtre à noyau de ferrite

Attachez un filtre central à l'extrémité du câble AV qui est connecté à cet appareil.

Le filtre à noyau de ferrite diminue l'interférence lorsque cet appareil est connecté à d'autres périphériques.

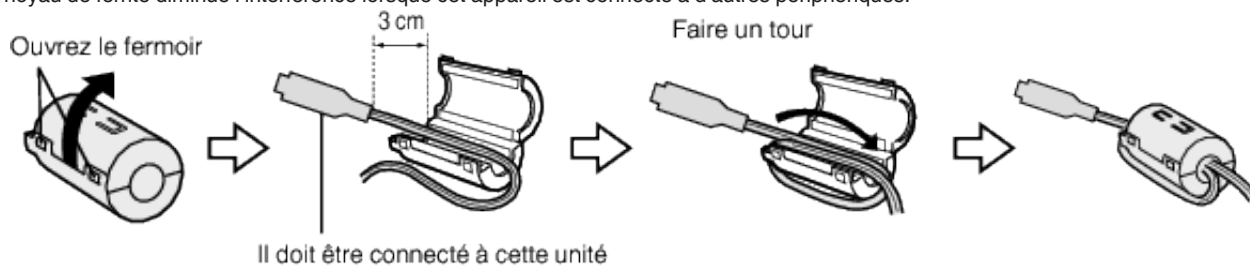

Charger la batterie

Chargez la batterie immédiatement après l'avoir achetée et lorsque la charge restante est faible.

La batterie n'est pas chargée lors de l'achat.

1 Fixez la batterie.

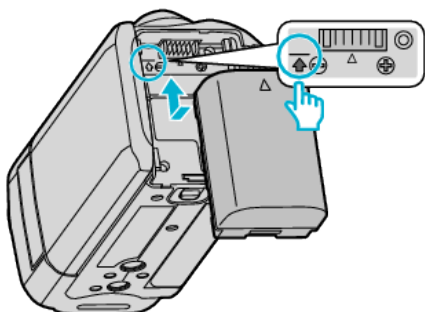

- Alignez le haut de la batterie avec le repère sur cette unité et faites coulisser jusqu'à ce que la batterie soit en place et que vous entendiez un petit déclic.

2 Raccordez l'adaptateur secteur au connecteur CC.

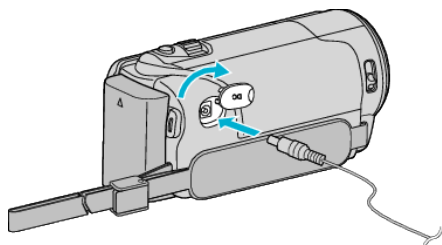

3 Branchez le courant.

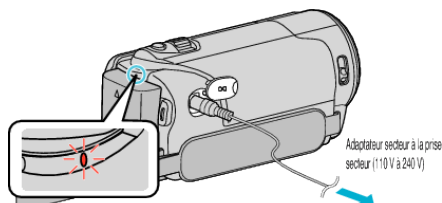

- Le voyant de chargement clignote lors du chargement. Le voyant s'éteint une fois le chargement terminé.

Attention :

Assurez-vous d'utiliser des batteries de JVC.

- Si vous utilisez des batteries d'autres fabricants JVC, les performances et la sécurité ne seront pas garanties.
- Durée de chargement : Environ 2 h 20 m (avec la batterie fournie)
Le temps de chargement est lorsque l'appareil est utilisé à 25°C. Si la batterie n'est pas chargée à une température ambiante comprise entre 10°C et 35°C, le chargement peut prendre plus de temps voire ne pas démarrer. Le temps d'enregistrement et de lecture peut aussi être réduit dans certaines circonstances d'utilisation comme à basse température.

Assurez-vous d'utiliser l'adaptateur secteur fourni.

- Si vous utilisez un autre adaptateur secteur au lieu de l'adaptateur secteur fourni, cela risque de provoquer un mauvais fonctionnement.

Batteries rechargeables :

- Lorsque la batterie est utilisée à une température ambiante faible (10 °C ou en dessous), la durée de fonctionnement peut être réduite ou l'appareil risque de ne pas fonctionner correctement. Lorsque cet appareil est utilisé en extérieur l'hiver, chauffez la batterie, en la plaçant par exemple dans une poche, avant de la fixer. (Évitez tout contact direct avec une batterie chaude).
- N'exposez pas la batterie à une chaleur extrême, comme par exemple à la chaleur directe du soleil ou encore à du feu.
- Après avoir enlevé la batterie, rangez-la dans un endroit sec, à une température comprise entre 15 °C et 25 °C.
- Gardez le niveau de la batterie à 30 % (🔋) si la batterie n'est pas utilisée pendant longtemps. De plus, chargez complètement et ensuite déchargez la batterie complètement tous les 6 mois, puis continuez à la stocker à un niveau de 30 % de charge (🔋).

Remarque :

- Vous pouvez raccorder cet appareil à l'adaptateur secteur pour enregistrer pendant de longues heures en intérieur. (Le chargement de la batterie commence lorsque l'écran LCD est fermé.)

Détacher la batterie

Pour détacher la batterie, effectuez les étapes indiquées ci-dessus en sens inverse.

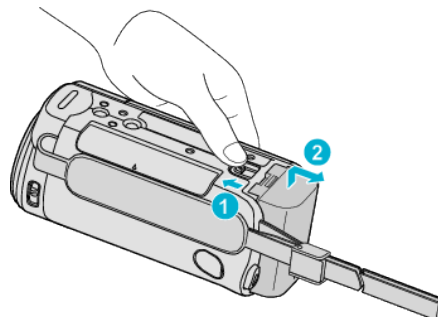

Faites coulisser le levier de dégagement de la batterie pour la détacher de l'appareil.

Temps de charge approximatif de la batterie (avec un câble USB)

Batterie	Durée de chargement
BN-VG108E (Fourni)	2 h 20 m
BN-VG114E	2 h 30 m
BN-VG121E	3 h 30 m
BN-VG138E	6 h 10 m

- Lorsque la durée de vie de la batterie est atteinte, la durée d'enregistrement raccourcit, même si la batterie est entièrement chargée. (Remplacez la batterie par une nouvelle.)

* Le temps de chargement est lorsque l'appareil est utilisé à 25 °C. Si la batterie n'est pas chargée à une température ambiante comprise entre 10 °C et 35 °C, le chargement peut prendre plus de temps voire ne pas démarrer. Le temps d'enregistrement et de lecture peut aussi être réduit dans certaines circonstances d'utilisation comme à basse température. "Durée d'enregistrement approximative (avec batterie)" (📖 p. 59)

Ajustement de la dragonne

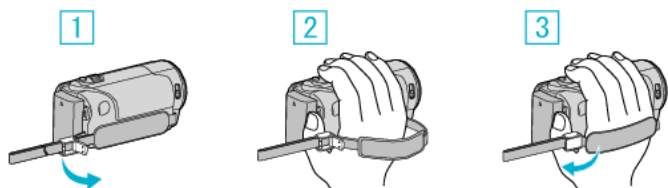

- 1 Ouvrez la commande sur le blocage de la lanière
- 2 Ajustez la longueur de la dragonne
- 3 Fermez la commande

Attention :

- Assurez-vous de bien attacher la dragonne. Si la dragonne est trop desserrée, l'appareil peut tomber et provoquer des blessures ou des dégâts.

Utiliser comme dragonne

Ajustez la longueur de la dragonne et enroulez-la autour de votre poignet.

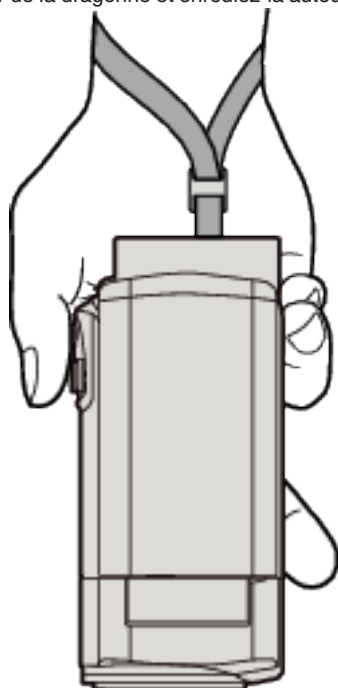

Insérer une nouvelle carte SD

Lorsqu'une carte SD disponible dans le commerce est insérée, les enregistrements peuvent être effectués sur la carte sans avoir à arrêter lorsque la durée restante d'enregistrement sur la mémoire intégrée a expiré. (GZ-E245)

Insérez une carte SD disponible dans le commerce avant tout enregistrement.

"Types de cartes SD utilisables" (☞ p. 15)

"Durée d'enregistrement vidéo approximative" (☞ p. 59)

- 1 Fermez l'écran LCD.

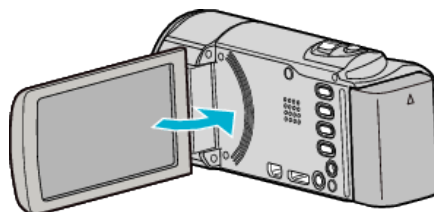

- 2 Ouvrez le volet de protection.

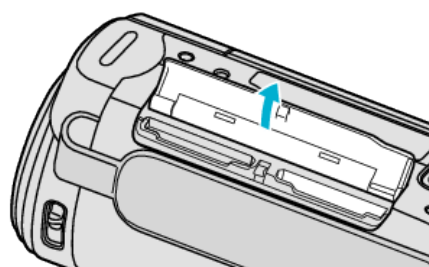

- 3 Insérez une carte SD.

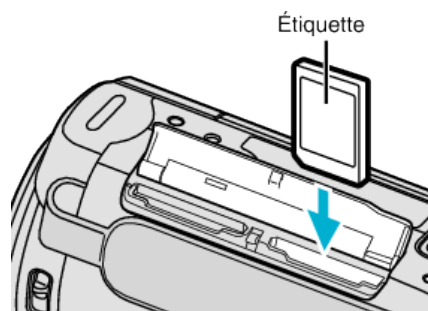

- Insérez la carte SD avec l'étiquette orientée vers l'extérieur.

Avertissement

- Assurez-vous de ne pas insérer la carte SD dans le mauvais sens. Ceci risquerait d'abîmer l'appareil et la carte SD.
- Coupez le courant de l'appareil avant d'insérer ou de retirer une carte SD.
- Ne touchez pas la zone de contact en métal lors de l'insertion de la carte SD.
- L'appareil n'est pas garanti pour fonctionner avec toutes les cartes SD. Il est possible que certaines cartes SD ne fonctionnent pas en raison de changements des spécifications, etc.

Remarque :

- Lorsque "ENREG. EN CONTINU" est réglé sur "MARCHE", les enregistrements peuvent être effectués sur la carte sans avoir à arrêter lorsque la durée restante d'enregistrement sur la mémoire intégrée a expiré.

"ENREG. EN CONTINU (GZ-E245)" (☞ p. 122)

- Les vidéos et les photos peuvent être enregistrées sur une carte SD. Il est recommandé de confirmer l'opération de la vidéo de la carte SD avant l'utilisation.

- Pour enregistrer sur la carte SD, il est nécessaire d'effectuer au préalable les réglages de support.

"SUPPORT ENREG. VIDEO (GZ-E245)" (☞ p. 137)

"SUPPORT ENREG. PHOTO (GZ-E245)" (☞ p. 137)

- Pour utiliser des cartes SD qui ont été utilisées dans d'autres appareils, il est nécessaire de formater (initialiser) la carte SD en utilisant "FORMATER LA CARTE SD" à partir des réglages de support.

" FORMATER LA CARTE SD " (p. 144)

Retirer la carte

Poussez la carte SD vers l'intérieur puis tirez-la vers vous.

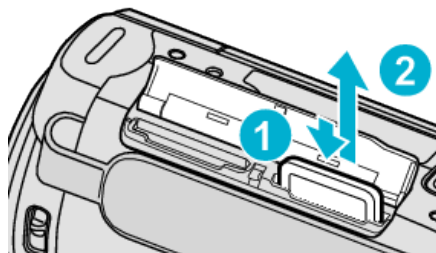

Types de cartes SD utilisables

Les cartes SD suivantes peuvent être utilisées sur cet appareil.

Les opérations sont confirmées sur les cartes SD des fabricants suivants.

- Panasonic
- TOSHIBA
- SanDisk

Carte SD



- Cet appareil prend en charge les cartes SD de 256 Mo à 2 Go.
- Utilisez une carte SD compatible Classe 4 ou supérieure (2 Go) pour l'enregistrement de vidéo.

Carte SDHC



- Utilisez une carte SDHC compatible Classe 4 ou supérieure (4 Go à 32 Go) pour l'enregistrement de vidéo.

Carte SDXC



- Utilisez une carte SDXC compatible Classe 4 ou supérieure (64 Go max.) pour l'enregistrement de vidéo.

Remarque : _____

Démarrer

- Toute utilisation de cartes SD (y compris des cartes SDHC/SDXC) autres que celles indiquées ci-dessus risque de causer des problèmes lors de l'enregistrement ou la perte de données.
- L'appareil n'est pas garanti pour fonctionner avec toutes les cartes SD. Il est possible que certaines cartes SD ne fonctionnent pas en raison de changements des spécifications, etc.
- Pour enregistrer des vidéos avec "QUALITE VIDEO" réglé sur "UXP", il est recommandé d'utiliser une carte SDHC/SDXC compatible Classe 6 ou supérieure.
- Les Classes 4 et 6 sont garanties pour avoir respectivement un taux de transfert minimum de 4 Mo/s et 6 Mo/s pendant la lecture ou l'écriture de données.
- Vous pouvez également utiliser une carte SDHC/SDXC compatible de Classe 10.
- Les vidéos et les photos peuvent être enregistrées sur une carte SD. Il est recommandé de confirmer l'opération de la vidéo de la carte SD avant l'utilisation.
- Pour protéger les données, ne touchez pas aux terminaux de la carte SD.
- Les cartes UHS-I SDHC/SDXC peuvent être utilisées de la même manière que les cartes SDHC/SDXC.
La classe Vitesse UHS n'est pas supportée.

Lorsque votre ordinateur ne peut reconnaître la carte SDXC

Confirmez et mettez le SE de votre ordinateur à jour.

Windows XP / Windows XP SP1	Nécessaire pour mettre à jour sur SP2 ou version supérieure.
Windows XP SP2 / Windows XP SP3	Nécessaire pour télécharger le logiciel de mise à jour. (KB955704) http://www.microsoft.com/downloads/details.aspx?FamilyID=1cbe3906-ddd1-4ca2-b727-c2dff5e30f61&displaylang=en
Windows Vista	Nécessaire pour mettre à jour sur SP1 ou version supérieure.
Windows Vista SP1 / Windows Vista SP2	Nécessaire pour télécharger le logiciel de mise à niveau. (KB975823) <ul style="list-style-type: none"> • version 32 bits http://www.microsoft.com/downloads/en/details.aspx?FamilyID=2d1abe01-0942-4f8a-abb2-2ad529de00a1 • version 64 bits http://www.microsoft.com/downloads/en/details.aspx?FamilyID=7d54c53f-017c-4ea5-ae08-34c3452ba315
Windows 7	Nécessaire pour télécharger le logiciel de mise à niveau. (KB976422) <ul style="list-style-type: none"> • version 32 bits http://www.microsoft.com/downloads/en/details.aspx?FamilyID=3ee91fc2-a9bc-4ee1-aca3-2a9aff5915ea • version 64 bits http://www.microsoft.com/downloads/en/details.aspx?FamilyID=73f766dd-7127-4445-b860-47084587155f
Mac OS X 10.4 Tiger / Mac OS X 10.5 Leopard	Non compatible.
Mac OS X 10.6 Snow Leopard	Nécessaire pour mettre à jour à 10.6.5 ou version ultérieure.

Utiliser l'écran tactile

Les boutons icônes de fonctionnement, des miniatures et des éléments de menu sont affichés sur l'écran tactile en fonction du mode d'utilisation.

- Il y a deux façons d'utiliser l'écran tactile, à savoir "taper" et "tirer". Voici quelques exemples ci-dessous.



Remarque :

- L'écran tactile de cet appareil est sensible à la pression. Lorsque l'écran tactile ne répond pas sans à-coups, appuyez avec un peu plus de force de la pointe de vos doigts ou sur le stylet fourni.
- Tapez sur les touches (icônes) sur l'écran tactile avec précision. Les touches peuvent ne pas répondre si on ne les tape pas à l'endroit précis.
- N'appuyez pas ou ne frottez avec une force excessive.
- Si vous appliquez une feuille ou un autocollant de protection, il est possible que l'écran tactile ne réponde pas sans à-coups.
- N'utilisez pas l'écran tactile avec un objet avec une pointe aiguisée.
- Le fait d'appuyer à deux endroits ou plus simultanément peut provoquer un fonctionnement défectueux.
- Appuyez sur "AJUST. ECRAN TACTILE" si la zone réactive de l'écran est excentrée de la zone touchée. (Ajustez en tapant légèrement avec le stylo stylet. N'appuyez pas avec un objet dont la pointe est aiguisée et n'appuyez pas en exerçant une forte pression.)

"AJUST. ECRAN TACTILE" (☰ p. 140)

Noms des touches et fonctions sur l'écran LCD

Les écrans suivants s'affichent pendant les modes vidéo et photo et fonctionnent comme des écrans tactiles.

Écran d'enregistrement (vidéo/photo)



- 1 Touche Mode vidéo/photo
 - Bascule entre les modes vidéo et photo.
- 2 Touche Zoom
 - “Effectuer un zoom” (☞ p. 27)
- 3 Touche Mode de lecture
 - Bascule vers un mode de lecture.
- 4 Touche de Démarrage/Arrêt de l'enregistrement
 - **REC** : Touche Lancement d'enregistrement des vidéos
 - **REC** : Touche Arrêt d'enregistrement des vidéos
 - **REC** : Touche Enregistrement des photos
- 5 Touche Menu
 - “Se familiariser avec le menu” (☞ p. 114)
- 6 Touche Affichage
 - Fait basculer l'écran entre plein (**D?**) et simple (**D**) à chaque pression de la touche.
 - Écran simple : Certains écrans disparaissent après environ 3 secondes.
 - Plein écran : Affiche tout. La touche d'affichage passe de **D** à **D?**.
 - Lorsque l'alimentation est coupée, l'affichage simple (**D**) sera initialisé.
- 7 Touche Mode d'enregistrement
 - Fait basculer le mode d'enregistrement entre Auto Intelligent **i.A.** et Manuel **M**.

Écran de lecture (vidéo)

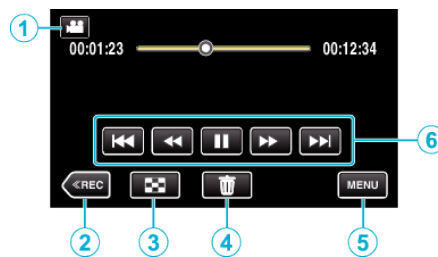

- 1 Touche Mode vidéo/photo
 - Bascule entre les modes vidéo et photo.
- 2 Touche Mode d'enregistrement
 - Bascule vers un mode d'enregistrement.
- 3 Touche Écran d'index
 - “Touches de fonctionnement pour la lecture de vidéos” (☞ p. 60)
- 4 Touche Effacer
 - “Supprimer le fichier actuellement affiché” (☞ p. 69)
- 5 Touche Menu
 - “Se familiariser avec le menu” (☞ p. 114)
- 6 Touches de fonctionnement
 - “Touches de fonctionnement pour la lecture de vidéos” (☞ p. 60)

Écran de lecture (photo)

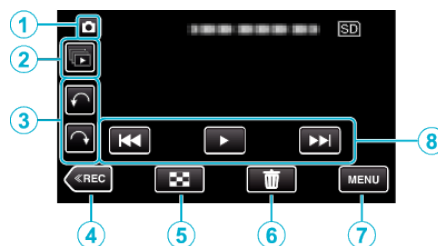

- 1 Touche Mode vidéo/photo
 - Bascule entre les modes vidéo et photo.
- 2 Touche de lecture groupée
 - La lecture continue de photos qui sont enregistrées en continu en 2 secondes ou en mode rafale.
 - “Lire des photos” (☞ p. 64)
- 3 Touche de rotation
 - Pivote une photo à 90°. (Dans le sens horaire/dans le sens antihoraire)
- 4 Touche Mode d'enregistrement
 - Bascule vers un mode d'enregistrement.
- 5 Touche Écran d'index
 - “Touches de fonctionnement pour la lecture de photos” (☞ p. 64)
- 6 Touche Effacer
 - “Supprimer le fichier actuellement affiché” (☞ p. 69)
- 7 Touche Menu
 - “Se familiariser avec le menu” (☞ p. 114)
- 8 Touches de fonctionnement
 - “Touches de fonctionnement pour la lecture de photos” (☞ p. 64)

Écran d'index

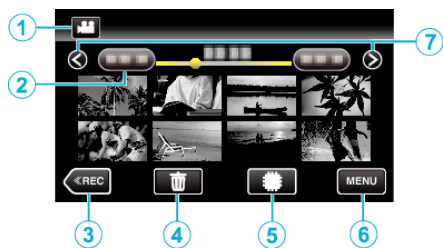

- 1 Touche Mode vidéo/photo
 - Bascule entre les modes vidéo et photo.
- 2 Touche Date
 - “Touches de fonctionnement pour la lecture de vidéos” (☞ p. 60)
 - “Touches de fonctionnement pour la lecture de photos” (☞ p. 64)
- 3 Touche Mode de lecture
 - Bascule vers un mode de lecture.
- 4 Touche Effacer
 - “Supprimer les fichiers sélectionnés” (☞ p. 69)
- 5 Touche Support de lecture (GZ-E245)
 - Bascule entre la carte SD et la mémoire intégrée.
- 6 Touche Menu
 - “Se familiariser avec le menu” (☞ p. 114)
- 7 Touche Avance/Retour de page
 - “Touches de fonctionnement pour la lecture de vidéos” (☞ p. 60)
 - “Touches de fonctionnement pour la lecture de photos” (☞ p. 64)

Écran Menu

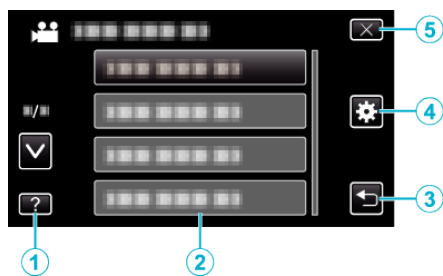

- 1 Touche Aide
- 2 Articles de menu
- 3 Touche Retour
- 4 Touche de menu commun
 - “Se familiariser avec le menu” (☞ p. 114)
- 5 Touche Fermer

Régler l'horloge

L'écran “REGLER DATE/HEURE !” apparaît lorsque vous allumez cet appareil pour la première fois après l'achat, lorsqu'il n'a pas été utilisé pendant une longue période ou lorsque l'horloge n'a pas encore été réglée. Réglez l'horloge avant tout enregistrement.

- 1 Ouvrez l'écran LCD.

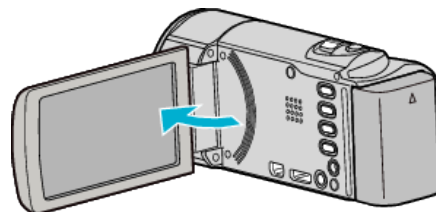

- L'unité s'allume.
- Lorsque l'écran LCD est fermé, l'unité s'éteint.

- 2 Appuyez sur “OUI” lorsque “REGLER DATE/HEURE !” est affiché.



- 3 Réglez la date et l'heure.



- Lorsque l'année, le mois, le jour, l'heure ou la minute est touchée, “^” et “v” s'affichent.
- Tapez sur ^ ou v pour ajuster l'année, le mois, la journée, l'heure et les minutes.

- 4 Une fois l'heure et la date réglées, tapez sur “REGLER”.

- 5 Sélectionnez votre région puis appuyez sur “ENREG.”.



- Le nom de la ville et le décalage horaire s'affichent.
- Tapez sur < ou > pour régler le nom de la ville.

Remarque :

- L'horloge pourra être réinitialisée ultérieurement. “Réinitialiser l'horloge” (☞ p. 19)
- Lorsque vous utilisez cet appareil à l'étranger, vous pouvez le régler sur l'heure locale pour l'enregistrement. “Régler l'horloge à l'heure locale lors de vos voyages” (☞ p. 22)
- “REGLER DATE/HEURE !” est affiché lorsque vous allumez cet appareil après une longue période pendant laquelle il n'a pas été utilisé. Raccordez l'adaptateur secteur pendant plus de 24 heures pour charger la batterie de l'horloge interne de cet appareil avant de régler l'horloge.

Réinitialiser l'horloge

Réglez l'horloge avec "REGLER L'HEURE" dans le menu.

1 Appuyez sur "MENU".

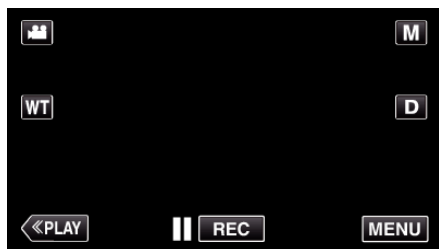

- Lorsque vous entrez à partir du mode enregistrement, tapez à nouveau sur "MENU" alors que le menu de raccourcis apparait.

2 Appuyez sur "⚙️".



3 Appuyez sur "REGLER L'HEURE".



- Tapez sur ^ ou v pour vous déplacer vers le haut ou vers le bas pour plus de sélection.

4 Appuyez sur "REGLAGE DE L'HORLOGE".



5 Réglez la date et l'heure.



- Lorsque l'année, le mois, le jour, l'heure ou la minute est touchée, "∧" et "∨" s'affichent.
- Tapez sur ^ ou v pour ajuster l'année, le mois, la journée, l'heure et les minutes.

6 Une fois l'heure et la date réglées, tapez sur "REGLER".

7 Sélectionnez votre région puis appuyez sur "ENREG.".



- Le nom de la ville et le décalage horaire s'affichent.
- Tapez sur < ou > pour régler le nom de la ville.

Modification de la langue d'affichage

Vous pouvez modifier la langue de l'affichage sur l'écran.

1 Appuyez sur "MENU".

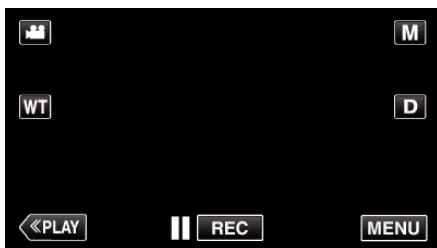

- Lorsque vous entrez à partir du mode enregistrement, tapez à nouveau sur "MENU" alors que le menu de raccourcis apparaît.

2 Appuyez sur "⚙️".



3 Appuyez sur "LANGUAGE".



- Tapez sur ^ ou v pour vous déplacer vers le haut ou vers le bas pour plus de sélection.

4 Appuyez sur la langue désirée.

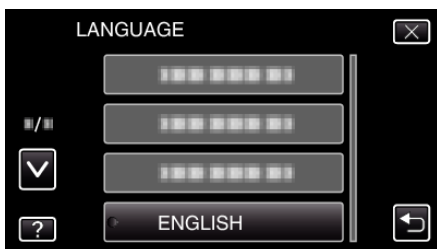

- Tapez sur ^ ou v pour vous déplacer vers le haut ou vers le bas pour plus de sélection.

Tenir cet appareil

Lorsque vous tenez l'appareil, gardez vos coudes près de vous pour éviter que la caméra ne bouge.



- Tenez l'écran LCD avec votre main gauche et ajustez l'angle en conséquence. Le fait de tenir l'écran LCD de votre main gauche permet de stabiliser la caméra pour l'enregistrement.

Attention :

- Attention à ne pas faire tomber l'appareil en le transportant.
- Les tuteurs doivent faire attention lorsque l'appareil est utilisé par des enfants.

Remarque :

- Si la caméra bouge trop, utilisez le stabilisateur d'image.

"Réduire les secousses de la caméra" (p. 52)

Montage sur trépied

Cet appareil peut être monté sur un trépied (ou un monopode). Ceci est très utile pour empêcher la caméra de bouger et pour vous permette d'enregistrer à partir du même endroit.

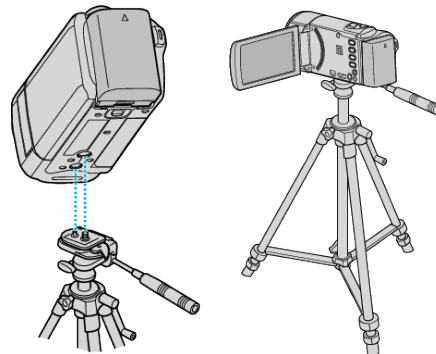

- Pour éviter que l'appareil ne tombe, vérifiez les orifices de vis et les orifices de montage du trépied sur celui-ci avant le montage. Tournez ensuite les vis jusqu'à ce qu'elles soient solidement fixées.

Attention :

- Pour éviter des blessures ou des dommages lié(e)s à la chute de cet appareil, lisez le manuel d'instruction du trépied (ou monopode) à utiliser et assurez-vous que ce dernier est solidement fixé.

Remarque :

- Nous vous recommandons d'utiliser le trépied ou le monopode pour tout enregistrement dans des conditions propices aux secousses de la caméra

(comme par exemple dans des endroits sombres ou lors de zooms de l'extrémité du téléobjectif).

- Réglez le stabilisateur d'image sur  (ARRET) lorsque vous utilisez un trépied pour l'enregistrement.

“Réduire les secousses de la caméra” (☞ p. 52)

Utilisation de l'appareil à l'étranger

La forme de la prise de courant varie en fonction des pays et des régions. Pour charger la batterie, vous avez besoin d'une prise convertisseur adaptée à la forme de la prise.

“Charger la batterie à l'étranger” (☞ p. 21)

Réglez l'heure et la date à l'heure locale en sélectionnant votre destination de voyage via “REGLAGE ZONE” de “REGLER L'HEURE”.





“Régler l'horloge à l'heure locale lors de vos voyages” (☞ p. 22)

Lorsque “MARCHE” est sélectionné dans “REGLAGE HEURE ETE” dans “REGLER L'HEURE”, l'heure est avancée d'1 heure.

“Régler l'heure d'été” (☞ p. 22)

Charger la batterie à l'étranger

La forme de la prise de courant varie en fonction des pays et des régions. Pour charger la batterie, vous avez besoin d'une prise convertisseur adaptée à la forme de la prise.

A	B	BF	C	O
				

Amérique du Nord		Europe		Océanie		Moyen Orient	
Etats-Unis	A	Islande	C	Australie	O	Israël	C
Canada	A	Irlande	C	Guam	A	Iran	C
Mexique	A	Royaume-Uni	B, BF	Tahiti	C	Koweït	B, C
		Italie	C	Tonga	O	Jordanie	B, BF
		Autriche	C	Nouvelle Zélande	O		
		Pays-Bas	C	Fiji	O	Afrique	
		Îles Canaries	C			Algérie	A, B, BF, C
		Grèce	C	Latin		Egypte	B, BF, C
		Suisse	C	Argentine	O	Guinée	C
		Suède	C	Colombie	A	Kenya	B, C
		Espagne	A, C	Jamaïque	A	Zambie	B, BF
		Danemark	C	Chili	B, C	Tanzanie	B, BF
		Allemagne	C	Haïti	A	République d'Afrique du Sud	
		Norvège	C	Panama	A	B, C, BF	
		Hongrie	C	Bahamas	A	Mozambique	
		Finlande	C	Puerto Rico	A	C	
		France	C	Brésil	A, C	Maroc	
		Belgique	C	Venezuela	A		
		Pologne	B, C	Pérou	A, C		
		Portugal	B, C				
		Roumanie	C				
		Malaisie	B, BF, C				

Régler l'horloge à l'heure locale lors de vos voyages

Réglez l'heure et la date à l'heure locale en sélectionnant votre destination de voyage via "REGLAGE ZONE" de "REGLER L'HEURE". Restaurez les réglages relatifs à la région dès votre retour.

1 Appuyez sur "MENU".

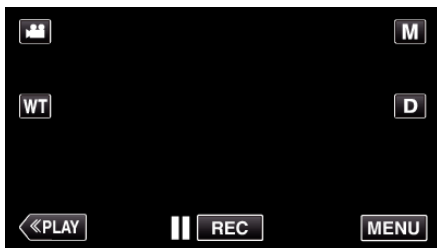

- Lorsque vous entrez à partir du mode enregistrement, tapez à nouveau sur "MENU" alors que le menu de raccourcis apparaît.

2 Appuyez sur "⚙️".



3 Appuyez sur "REGLER L'HEURE".



- Tapez sur ^ ou v pour vous déplacer vers le haut ou vers le bas pour plus de sélection.

4 Appuyez sur "REGLAGE ZONE".



5 Sélectionnez la région de votre destination de voyage puis tapez sur "ENREG.".



- Le nom de la ville et le décalage horaire s'affichent.
- Tapez sur < ou > pour régler le nom de la ville.

Remarque :

- Les paramètres "REGLAGE ZONE" changent l'heure de l'horloge de façon à tenir compte du fuseau horaire. Une fois de retour dans votre pays, resélectionnez la région initialement définie pour restaurer les réglages initiaux de l'horloge.

Régler l'heure d'été

Lorsque "MARCHE" est sélectionné dans "REGLAGE HEURE ETE" dans "REGLER L'HEURE", l'heure est avancée d'1 heure.

1 Appuyez sur "MENU".

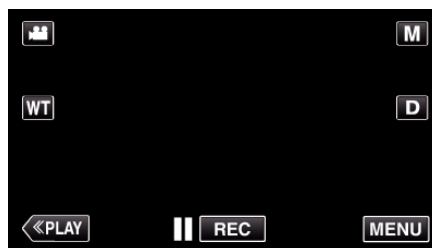

- Lorsque vous entrez à partir du mode enregistrement, tapez à nouveau sur "MENU" alors que le menu de raccourcis apparaît.

2 Appuyez sur "⚙️".



3 Appuyez sur "REGLER L'HEURE".



- Tapez sur ^ ou v pour vous déplacer vers le haut ou vers le bas pour plus de sélection.

4 Tapez sur "REGLAGE HEURE ETE".



5 Tapez sur "MARCHE".



Remarque :

- Qu'est-ce que l'heure d'été?
L'heure d'été est un système qui avance l'horloge d'1 heure pendant une période déterminée en été. Ce système est essentiellement utilisé dans les pays occidentaux.
- Restaurez les réglages de l'heure d'été dès votre retour.

Accessoires en option

Vous pouvez enregistrer plus longtemps grâce à une batterie optionnelle.

Nom du produit	Description
Batterie <ul style="list-style-type: none"> • BN-VG108E • BN-VG114E • BN-VG121E • BN-VG138E 	<ul style="list-style-type: none"> • Fournit un temps d'enregistrement plus long. Elle peut également être utilisée en tant que batterie de rechange.
Chargeur de batterie <ul style="list-style-type: none"> • AA-VG1 	<ul style="list-style-type: none"> • Permet de charger la batterie sans utiliser l'appareil.
Mini câble HDMI <ul style="list-style-type: none"> • VX-HD310 • VX-HD315 	<ul style="list-style-type: none"> • Permet de visionner une grande qualité d'image lorsque raccordé à un téléviseur. • Transmet la vidéo, l'audio et les signaux de contrôle entre les dispositifs.

Remarque :

- Les accessoires facultatifs ci-dessus peuvent ne pas être pris en charge dans certaines régions.
- Pour plus d'informations à ce propos, veuillez consulter le catalogue.
- Pour des détails sur les accessoires fournis, consultez la section "Vérifier les accessoires".

"Vérifier les accessoires" (☞ p. 11)

Durée d'enregistrement approximative (avec batterie)

Batterie	Durée d'enregistrement réelle	Durée d'enregistrement continue
BN-VG108E (Fourni)	40 m	1 h 5 m
BN-VG114E	1 h 15 m	2 h 10 m
BN-VG121E	1 h 55 m	3 h 15 m
BN-VG138E	3 h 20 m	5 h 45 m

- Les valeurs mentionnées ci-dessus se rapportent à celles figurant lorsque "TORCHE" est réglé sur "ARRET" et "LUMINOSITE MONITEUR" sur "3" (standard).
- La durée d'enregistrement réelle peut être plus courte si le zoom est utilisé ou si l'enregistrement est arrêté à plusieurs reprises. (Il est recommandé de préparer la batterie pour trois fois la durée d'enregistrement prévue.)
- Lorsque la durée de vie de la batterie est atteinte, la durée d'enregistrement raccourcit, même si la batterie est entièrement chargée. (Remplacez la batterie par une nouvelle.)

Enregistrer des vidéos en mode automatique

Vous pouvez enregistrer des vidéos sans avoir à vous préoccuper des détails de réglage. Pour ce faire, utilisez le mode Auto Intelligent. Les réglages comme l'exposition et la mise au point seront ajustés automatiquement pour s'adapter aux conditions de prises de vue.

- Dans le cas de prises de vue spécifiques comme une personne etc. son icône est affichée à l'écran.
- Avant d'enregistrer une scène importante, il est recommandé d'effectuer un enregistrement test.

1 Ouvrez le volet de protection de l'objectif.

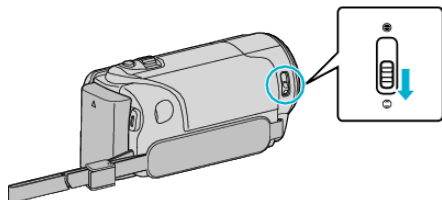

2 Ouvrez l'écran LCD.

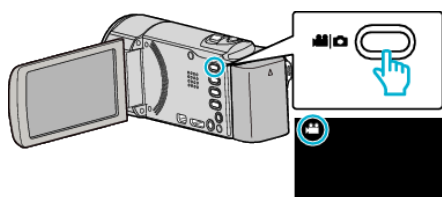

- Vérifiez si le mode d'enregistrement est bien .

3 Vérifiez si le mode d'enregistrement est **i.A.** Auto Intelligent.

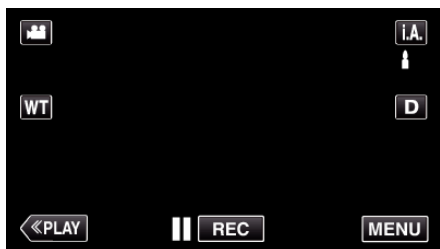

- Si le mode est sur le mode **M** manuel, tapez sur **M** sur l'écran d'enregistrement pour afficher l'écran de commutation de mode. Tapez sur **i.A.** pour passer le mode d'enregistrement en mode Auto Intelligent.



4 Lancez l'enregistrement.

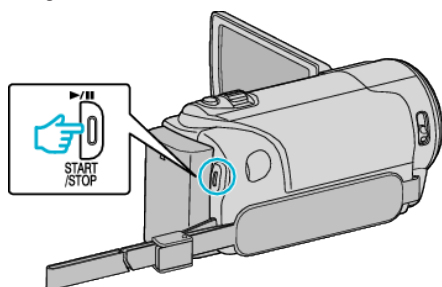



- Appuyez à nouveau pour arrêter l'enregistrement.
- Certains écrans disparaissent après environ 3 secondes. Utilisez la touche **D** pour modifier les affichages.

Remarque :



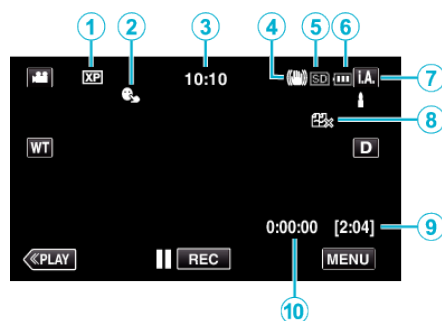









- Selon le sujet et les conditions de prises de vue, l'enregistrement peut être effectué correctement même en mode Auto Intelligent.

Indications apparaissant à l'écran pendant l'enregistrement de vidéos



	Icône d'affichage	Description
①	Qualité vidéo	Affiche l'icône du réglage "QUALITE VIDEO" sélectionné dans le menu d'enregistrement. "QUALITE VIDEO" (☞ p. 120)
②	TOUCHE PRIOR. AE/AF	Affiche les paramètres de "TOUCHE PRIOR. AE/AF". Par défaut, il est réglé sur "SUIVI DU VISAGE". "Capturer des sujets clairement (TOUCHE PRIOR. AE/AF)" (☞ p. 42)
③	Heure	Affiche l'heure actuelle. "Réglage l'horloge" (☞ p. 18)
④	Stabilisateur d'image	Affiche le réglage du stabilisateur d'image. "Réduire les secousses de la caméra" (☞ p. 52)
⑤	Supports d'enregistrement	Affiche l'icône des supports où les vidéos sont enregistrées. Les supports d'enregistrement peuvent être modifiés. "SUPPORT ENREG. VIDEO (GZ-E245)" (☞ p. 137)
⑥	Indicateur de batterie	Affiche la charge restante approximative de la batterie. Vous pouvez faire apparaître les détails de la batterie en appuyant sur la touche INFO. "Vérifier le temps d'enregistrement restant" (☞ p. 58)
⑦	Mode d'enregistrement	Affiche le mode d'enregistrement actuel de i.A. (Auto Intelligent) ou M (Manuel).
⑧	ENREG. EN CONTINU	Affiche l'icône d'enregistrement en continu lorsque réglé.  apparaît si l'enregistrement en continu ne peut être effectué. "ENREG. EN CONTINU (GZ-E245)" (☞ p. 122)
⑨	Durée d'enregistrement restante	Affiche la durée restante pour l'enregistrement vidéo. "Vérifier le temps d'enregistrement restant" (☞ p. 58)
⑩	Compteur de scènes (Durée enregistrée)	Affiche la durée écoulée de la vidéo actuellement enregistrée.

■ Scènes d'auto intelligent

Icône d'affichage	Description
	Capture la peau d'une personne de façon extraordinaire.
	Permet de capturer des personnes naturellement.
	Effectue la mise au point à une distance éloignée et capture une image nette avec des couleurs chatoyantes.
	Enregistre avec un minimum de bruit dans l'image globale.
	Permet de capturer des scènes nocturnes avec précision avec un minimum de bruit dans l'image globale.
	Évite que les couleurs ne s'estompent même lorsque l'enregistrement est dans un environnement lumineux.
	Enregistre tout en faisant une mise au point sur un objet à proximité.
	Reproduit la couleur verte des arbres de façon vive.
	Reproduit naturellement les couleurs du coucher de soleil.
	Ajuste les réglages de façon à ce que le sujet n'apparaisse pas trop foncé en raison du contre-jour.
	Permet de capturer des personnes naturellement avec un minimum de bruit dans l'image globale.
	Enregistre tout en faisant une mise au point sur un objet à proximité dans un environnement sombre.

Remarque :

- Les scènes peuvent être détectées selon les conditions de prise et ajustées automatiquement en mode Auto Intelligent.
- Certaines fonctions risquent de ne pas fonctionner correctement selon les conditions de prises de vue.

Touches de fonctionnement pour l'enregistrement vidéo

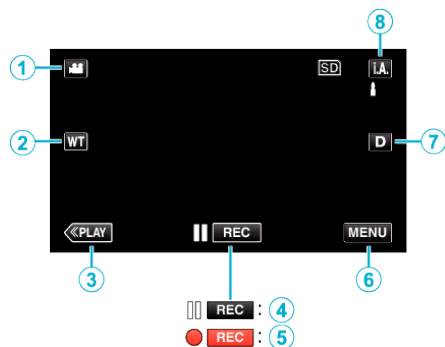

	Touche de fonctionnement	Description
①	Mode vidéo/photo	Bascule entre les modes vidéo et photo.
②	Zoom gros plan/ grand angle	Permet d'effectuer les mêmes fonctions que la commande de zoom. Les secousses de la caméra, fréquentes lors de l'utilisation de la commande de zoom, peuvent être minimisées. "Effectuer un zoom" (p. 27)
③	Mode de lecture	Bascule vers un mode de lecture.
④ / ⑤	L'enregistrement commence Pause enregistrement	Sert de touche START/STOP.
⑥	MENU	Affiche les différents menus d'enregistrement de vidéos. "Se familiariser avec le menu" (p. 114)
⑦	Touche Affichage D	Fait basculer l'écran entre plein (D_P) et simple (D) à chaque pression de la touche. <ul style="list-style-type: none"> Écran simple : Certains écrans disparaissent après environ 3 secondes. Plein écran : Affiche tout. La touche d'affichage passe de D à D_P. Lorsque l'alimentation est coupée, l'affichage simple (D) sera initialisé.
⑧	Mode d'enregistrement i.A.M	Bascule le mode d'enregistrement.

Utiliser le mode Silencieux

Lorsque le mode Silencieux est utilisé, l'écran LCD diminue son éclairage et les sons de fonctionnement ne seront pas produits. Utilisez ce mode Silencieux pour enregistrer tranquillement dans des endroits sombres, comme durant un spectacle.

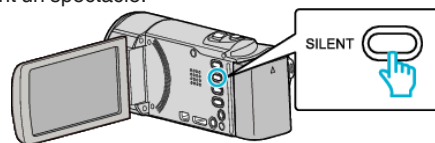

- Appuyez sur la touche SILENT en maintenant enfoncée pour activer le mode silencieux. Pour le désactiver, appuyez sur la touche à nouveau en la maintenant enfoncée.
- apparaît lorsque "MODE SILENCIEUX" est réglé sur "MARCHE".

Réglages utiles pour l'enregistrement

- Lorsque "REDEMARRAGE RAPIDE" est réglé sur "MARCHE", cet appareil s'allume immédiatement si vous ouvrez l'écran LCD dans les 5 minutes suivant la mise hors tension de l'appareil, en fermant l'écran. "REDEMARRAGE RAPIDE" (p. 139)
- Lorsque "ARRET AUTOMATIQUE" est réglé sur "MARCHE", cet appareil s'éteint automatiquement s'il n'est pas utilisé pendant 5 minutes, afin d'économiser de l'énergie. (en utilisant la batterie uniquement) "ARRET AUTOMATIQUE" (p. 139)
- Lorsque "TOUCHE PRIOR. AE/AF" est réglé sur "SUIVI DU VISAGE", cet appareil détecte les visages et règle automatiquement la luminosité et la mise au point, pour enregistrer les visages avec plus de netteté. "Capturer des sujets clairement (TOUCHE PRIOR. AE/AF)" (p. 42)
- Si l'espace restant sur la mémoire intégrée expire pendant que "ENREG. EN CONTINU" est réglé sur "MARCHE", l'enregistrement continue après le passage à la carte SD. "ENREG. EN CONTINU (GZ-E245)" (p. 122)
- Lorsque "ENREG. DATE/HEURE" est utilisé, la date et l'heure peuvent être enregistrées ensemble avec la vidéo. "Enregistrer des vidéos avec la date et l'heure" (p. 57)

Attention :

- N'exposez pas l'objectif directement à la lumière du soleil.
- N'utilisez pas cet appareil sous la pluie, la neige ou dans des endroits fortement humides, tels que la salle de bains.
- N'utilisez pas cet appareil dans des endroits fortement sujets à l'humidité, à la poussière, ou directement exposés à de la vapeur ou de la fumée.
- L'appareil peut se mettre hors tension pour protéger le circuit si sa température s'élève trop.
- Ne retirez pas la batterie, l'adaptateur secteur ou la carte SD lorsque le voyant d'accès est allumé. Les données enregistrées peuvent devenir illisibles. "Voyant ACCESS (Accès)" (p. 146)
- Cette unité est un périphérique contrôlé par micro-ordinateur. Les décharges électrostatiques, les bruits externes et les interférences (provenant d'une TV ou d'une radio par exemple) peuvent empêcher la caméra de fonctionner correctement. Dans un cas semblable, coupez l'alimentation, puis retirez l'adaptateur secteur et la batterie. Cet appareil sera réinitialisé.
- Faites une sauvegarde des données importantes enregistrées.
 - Il est recommandé de copier vos données importantes enregistrées sur un DVD ou tout autre support d'enregistrement pour les stocker.
 - JVC ne sera pas responsable des données perdues.

Remarque :

- Vérifiez la durée de temps d'enregistrement dans le support avant de débiter la prise de vue. S'il n'y a pas suffisamment d'espace, déplacer (copier) les données sur un ordinateur ou disque.
- Quand il ya de nombreux fichiers sur les supports, il faut parfois patienter quelques instants pour qu'ils puissent s'afficher à l'écran de lecture. Attendez un moment que le voyant d'accès commence à clignoter, ce qui indique un fonctionnement normal.
- N'oubliez pas de faire des copies après l'enregistrement!
- L'enregistrement s'arrête automatiquement car il ne peut pas tourner 12 heures consécutives ou plus en fonction des spécifications. (La reprise de l'enregistrement peut prendre quelques temps.)

- Pour les longs enregistrements, le fichier est divisé en deux fichiers ou plus si la taille est supérieure à 4 Go.
- Vous pouvez raccorder cet appareil à l'adaptateur secteur pour enregistrer pendant de longues heures en intérieur.
- Selon les conditions de prise de vue, les quatre coins de l'écran peuvent paraître sombres, mais ce n'est pas un dysfonctionnement. Dans ce cas, modifiez les conditions de prise de vue en déplaçant la commande de zoom, etc.

Effectuer un zoom

L'angle de de vue peut être ajusté au moyen du zoom.

- Utilisez l'embout W (Grand angle) pour effectuer une prise de vue grand angle.
- Utilisez l'embout T (Téléobjectif) pour grossir le sujet lors de la prise de vue.

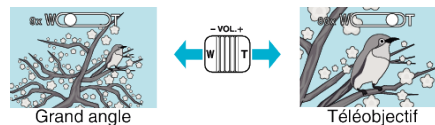

- Les options de zoom suivantes sont disponibles :
 - Zoom optique (1 - 40x)
 - Zoom numérique (41 - 200x)
- Vous pouvez également utiliser la touche zoom (T/W) sur l'écran tactile pour zoomer.

Touche Zoom (T/W)



Remarque :

- Lorsque vous utilisez le zoom numérique, l'image devient granuleuse dans la mesure où elle est numériquement agrandie.
- Il est possible de modifier la plage du rapport de zoom. "ZOOM" (☰ p. 121)

Capter des photos lors d'un enregistrement vidéo

Appuyez sur la touche SNAPSHOT pour prendre des photos en mode vidéo (pause ou enregistrement).

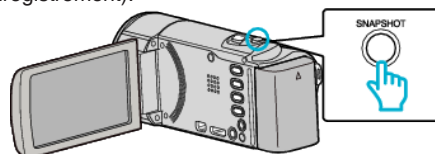

- "PHOTO" apparaît à l'écran lorsqu'une photo est capturée.



- Les photos capturées en mode vidéo sont enregistrées à la destination préalablement définie dans "SUPPORT ENREG. PHOTO".

Remarque :

- La taille de la photo capturée en mode vidéo est de 1920 x 1080.
- l'utilisation est invalide dans les conditions suivantes :
 - lorsque le menu est affiché
 - lorsque la durée d'enregistrement restante ou la charge restante de la batterie est affichée
 - lorsque la fonction "ENREG. ACCELERE" est utilisée
 - lorsque "SOUS-FENETRE VISAGE" est réglé
 - lorsque "EFFET ANIMATION" est réglé
 - lorsque "ENREG. AUTO" est réglé
 - lorsque "ENREG. DATE/HEURE" est réglé

Capturer des photos en mode Auto

Vous pouvez enregistrer des vidéos sans avoir à vous préoccuper des détails de réglage. Pour ce faire, utilisez le mode Auto Intelligent.

- 1 Ouvrez le volet de protection de l'objectif.

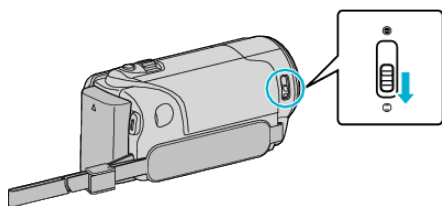

- 2 Ouvrez l'écran LCD.

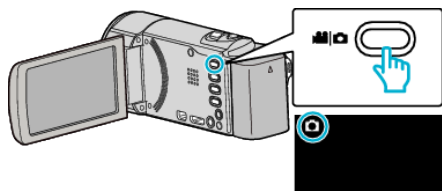

- Vérifiez si le mode d'enregistrement est bien

- 3 Vérifiez si le mode d'enregistrement est **i.A.** Auto Intelligent.

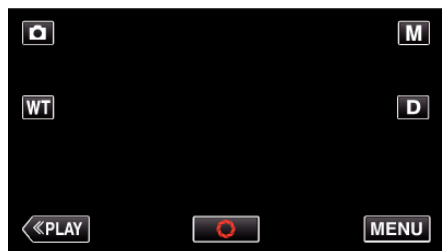

- Si le mode est sur le mode **M** manuel, tapez sur **M** sur l'écran d'enregistrement pour afficher l'écran de commutation de mode. Tapez sur **i.A.** pour passer le mode d'enregistrement en mode Auto Intelligent.

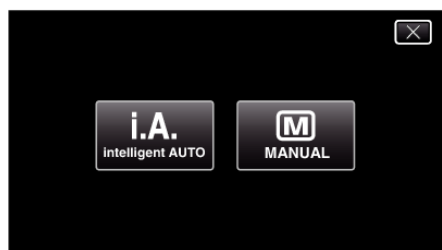

- 4 Effectuez la mise au point du sujet.

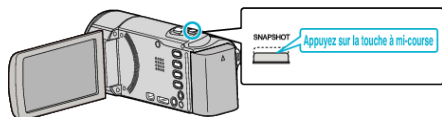

- Une fois la mise au point effectuée, le voyant de l'icône de mise au point devient vert.

- 5 Prenez une photo.

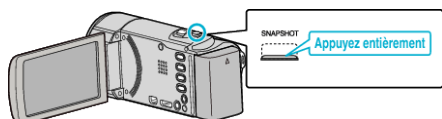

- PHOTO apparaît à l'écran lorsqu'une photo est capturée.
- Certains écrans disparaissent après environ 3 secondes. Utilisez la touche **D** pour modifier les affichages.

Remarque :

- Selon le sujet et les conditions de prises de vue, l'enregistrement peut être effectué correctement même en mode Auto Intelligent.

Indications apparaissant à l'écran lors de l'enregistrement d'une photo

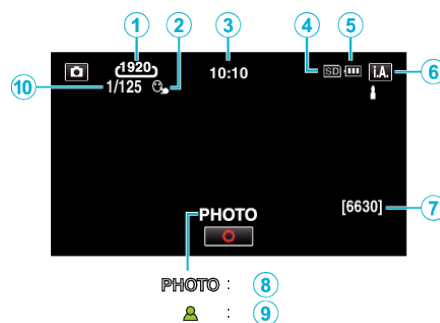

Icône d'affichage	Description
①	Taille d'image Affiche l'icône de la taille d'image. • La taille des photos peut être modifiée. "TAILLE IMAGE" (☞ p. 128)
②	TOUCHE PRIOR. AE/AF Affiche les paramètres de "TOUCHE PRIOR. AE/AF". Par défaut, il est réglé sur "SUIVI DU VISAGE". "Capturer des sujets clairement (TOUCHE PRIOR. AE/AF)" (☞ p. 42)
③	Heure Affiche l'heure actuelle. "Régler l'horloge" (☞ p. 18)
④	Supports d'enregistrement Affiche l'icône des supports où les photos sont enregistrées. Les supports d'enregistrement peuvent être modifiés. "SUPPORT ENREG. PHOTO (GZ-E245)" (☞ p. 137)
⑤	Indicateur de batterie "Vérifier le temps d'enregistrement restant" (☞ p. 58)
⑥	Mode d'enregistrement Affiche le mode d'enregistrement actuel de i.A. (Auto Intelligent) ou M (Manuel).
⑦	Nombre de prises de vue restantes Affiche le nombre de prises de vue restantes pour l'enregistrement de photos. "Nombre approximatif de photos (unité : nombre de prises de vue)" (☞ p. 59)
⑧	Enregistrement en cours "PHOTO" apparaît à l'écran lorsqu'une photo est capturée.
⑨	Mise au point Le voyant devient vert lorsque la mise au point est terminée.
⑩	Vitesse d'obturation Affiche la vitesse d'obturation.

■ Scènes d'auto intelligent

Icône d'affichage	Description
	Capture la peau d'une personne de façon extraordinaire.
	Permet de capturer des personnes naturellement.
	Effectue la mise au point à une distance éloignée et capture une image nette avec des couleurs chatoyantes.
	Enregistre avec un minimum de bruit dans l'image globale.
	Permet de capturer des scènes nocturnes avec précision avec un minimum de bruit dans l'image globale.
	Évite que les couleurs ne s'estompent même lorsque l'enregistrement est dans un environnement lumineux.
	Enregistre tout en faisant une mise au point sur un objet à proximité.
	Reproduit la couleur verte des arbres de façon vive.
	Reproduit naturellement les couleurs du coucher de soleil.
	Ajuste les réglages de façon à ce que le sujet n'apparaisse pas trop foncé en raison du contre-jour.
	Permet de capturer des personnes naturellement avec un minimum de bruit dans l'image globale.
	Enregistre tout en faisant une mise au point sur un objet à proximité dans un environnement sombre.

Remarque :

- Les scènes peuvent être détectées selon les conditions de prise et ajustées automatiquement en mode Auto Intelligent.
- Certaines fonctions risquent de ne pas fonctionner correctement selon les conditions de prises de vue.

Touches de fonctionnement pour l'enregistrement de photos

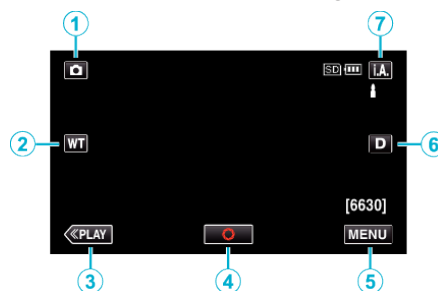



	Touche de fonctionnement	Description
①	Mode vidéo/photo	Bascule entre les modes vidéo et photo.
②	Zoom gros plan/ grand angle	Permet d'effectuer les mêmes fonctions que la commande de zoom. Les secousses de la caméra, fréquentes lors de l'utilisation de la commande de zoom, peuvent être minimisées. "Effectuer un zoom" (☞ p. 30)
③	Mode de lecture	Bascule vers un mode de lecture.
④	Cliché 	Sert de touche SNAPSHOT. Toutefois, il est impossible de régler la mise au point en appuyant à mi-course.
⑤	MENU	Affiche les différents menus d'enregistrement de photos. "Se familiariser avec le menu" (☞ p. 114)
⑥	Touche Affichage D	Fait basculer l'écran entre plein (D?) et simple (D) à chaque pression de la touche. <ul style="list-style-type: none"> • Écran simple : Certains écrans disparaissent après environ 3 secondes. • Plein écran : Affiche tout. La touche d'affichage passe de D à D?. • Lorsque l'alimentation est coupée, l'affichage simple (D) sera initialisé.
⑦	Mode d'enregistrement i.A./M	Bascule le mode d'enregistrement.

Enregistrement

Utiliser le mode Silencieux

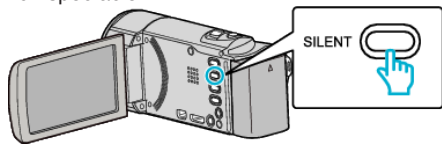
Lorsque le mode Silencieux est utilisé, l'écran LCD diminue son éclairage et les sons de fonctionnement ne seront pas produits. Utilisez ce mode Silencieux pour enregistrer tranquillement dans des endroits sombres, comme durant un spectacle.



- Appuyez sur la touche SILENT en la maintenant enfoncée pour activer le mode silencieux. Pour le désactiver, appuyez sur la touche à nouveau en la maintenant enfoncée.
-  apparaît lorsque "MODE SILENCIEUX" est réglé sur "MARCHE".

Réglages utiles pour l'enregistrement

- Lorsque "REDEMARRAGE RAPIDE" est réglé sur "MARCHE", cet appareil s'allume immédiatement si vous ouvrez l'écran LCD dans les 5 minutes suivant la mise hors tension de l'appareil, en fermant l'écran.
"REDEMARRAGE RAPIDE" (☞ p. 139)
- Lorsque "ARRET AUTOMATIQUE" est réglé sur "MARCHE", cet appareil s'éteint automatiquement s'il n'est pas utilisé pendant 5 minutes, afin d'économiser de l'énergie. (en utilisant la batterie uniquement)
"ARRET AUTOMATIQUE" (☞ p. 139)
- Lorsque "TOUCHE PRIOR. AE/AF" est réglé sur "SUIVI DU VISAGE", cet appareil détecte les visages et règle automatiquement la luminosité et la mise au point, pour enregistrer les visages avec plus de netteté.
"Capturer des sujets clairement (TOUCHE PRIOR. AE/AF)" (☞ p. 42)

Attention :

- N'exposez pas l'objectif directement à la lumière du soleil.
 - N'utilisez pas cet appareil sous la pluie, la neige ou dans des endroits fortement humides, tels que la salle de bains.
 - N'utilisez pas cet appareil dans des endroits fortement sujets à l'humidité, à la poussière, ou directement exposés à de la vapeur ou de la fumée.
 - L'appareil peut se mettre hors tension pour protéger le circuit si sa température s'élève trop.
 - Ne retirez pas la batterie, l'adaptateur secteur ou la carte SD lorsque le voyant d'accès est allumé. Les données enregistrées peuvent devenir illisibles.
- "Voyant ACCESS (Accès)" (☞ p. 146)
- Cette unité est un périphérique contrôlé par micro-ordinateur. Les décharges électrostatiques, les bruits externes et les interférences (provenant d'une TV ou d'une radio par exemple) peuvent empêcher la caméra de fonctionner correctement. Dans un cas semblable, coupez l'alimentation, puis retirez l'adaptateur secteur et la batterie. Cet appareil sera réinitialisé.

Remarque :

- Avant d'enregistrer une scène importante, il est recommandé d'effectuer un enregistrement test.
- Selon les conditions de prise de vue, les quatre coins de l'écran peuvent paraître sombres, mais ce n'est pas un dysfonctionnement. Dans ce cas, modifiez les conditions de prise de vue en déplaçant la commande de zoom, etc.

Effectuer un zoom

L'angle de de vue peut être ajusté au moyen du zoom.

- Utilisez l'embout W (Grand angle) pour effectuer une prise de vue grand angle.
- Utilisez l'embout T (Téléobjectif) pour grossir le sujet lors de la prise de vue.

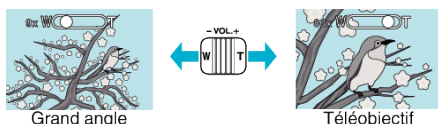

- Les options de zoom suivantes sont disponibles :
 - Zoom optique (1 - 40x)
- Vous pouvez également utiliser la touche zoom (T/W) sur l'écran tactile pour zoomer.

Touche Zoom (T/W)

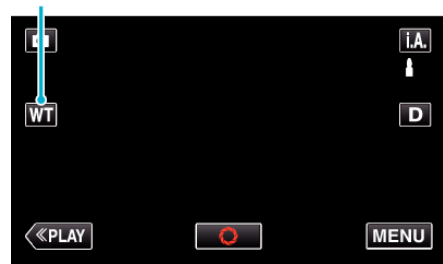

Remarque :

- Seulement le zoom optique est disponible lors du mode d'enregistrement de photos.

Enregistrement manuel

Vous pouvez ajuster les réglages, tels que la luminosité et la vitesse d'obturation en utilisant le mode Manuel.

L'enregistrement Manuel peut être à la fois défini pour les modes vidéo et photo.

1 Ouvrez le volet de protection de l'objectif.

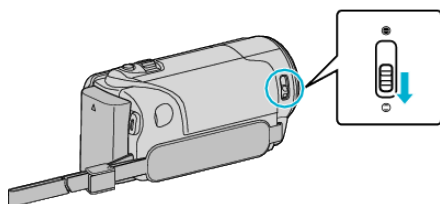

2 Ouvrez l'écran LCD.

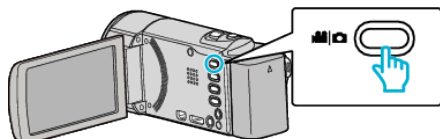

- Réglez le mode d'enregistrement soit sur vidéo ou sur photo.
- Pour basculer le mode entre vidéo et photo, tapez sur ou sur l'écran d'enregistrement pour afficher l'écran de commutation de mode. Tapez ou pour basculer respectivement entre le mode vidéo et le mode photo. (Vous pouvez aussi utiliser la touche sur cette unité.)

3 Sélectionnez le mode d'enregistrement Manuel.

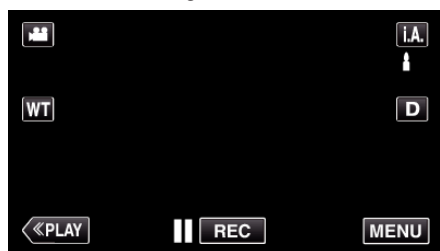

- Si le mode est sur **i.A.** Auto Intelligent, tapez sur **i.A.** sur l'écran d'enregistrement pour afficher l'écran de commutation de mode. Tapez sur **M** pour basculer le mode d'enregistrement en mode manuel.

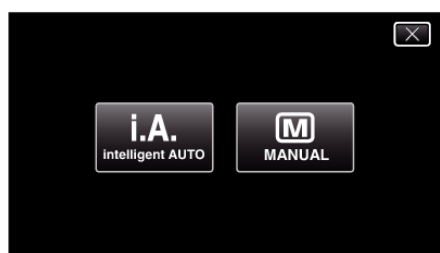

4 Appuyez sur "MENU".

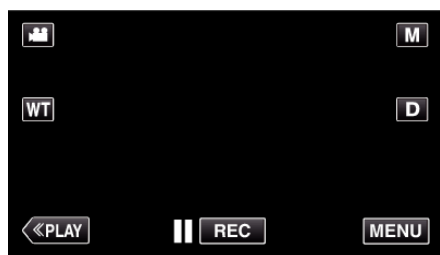

- Le menu de raccourcis apparaît.

5 Tapez sur "MENU" dans le menu de raccourcis.

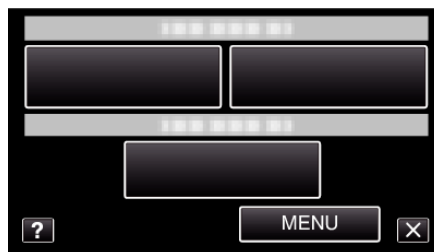

6 Tapez sur l'article à régler manuellement.

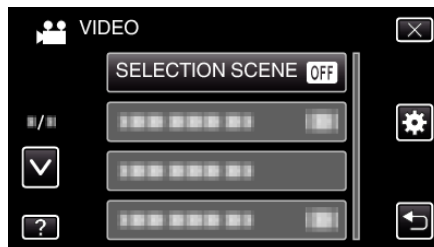

- Pour obtenir des détails sur les divers réglages manuels, consultez le Menu d'enregistrement manuel.

Remarque :

- Les réglages manuels apparaissent à l'écran uniquement en mode Manuel.

Menu d'enregistrement Manuel

Les éléments suivants peuvent être réglés.

Nom	Description
SELECTION SCENE	<ul style="list-style-type: none"> Les enregistrements correspondant aux conditions de prises de vue peuvent ainsi être facilement effectués. <p>“Prendre des vues en fonction de la scène (sujet)” (☞ p. 32)</p>
MISE AU POINT	<ul style="list-style-type: none"> Utilisez la mise au point manuelle, si celle-ci ne se fait pas de manière automatique sur le sujet. <p>“Ajuster manuellement la mise en point” (☞ p. 34)</p>
AJUSTER LUMINOSITE	<ul style="list-style-type: none"> Vous avez la possibilité, si vous le souhaitez, d'ajuster la luminosité générale de l'écran. Utilisez cette fonction lorsque vous souhaitez enregistrer dans des endroits sombres ou clairs. <p>“Ajuster la luminosité” (☞ p. 35)</p>
BALANCE DES BLANCS	<ul style="list-style-type: none"> Vous avez la possibilité, si vous le souhaitez, d'ajuster la couleur générale de l'écran. Utilisez cette fonction lorsque la couleur à l'écran semble légèrement différente de la couleur réelle. <p>“Régler la balance des blancs” (☞ p. 36)</p>
COMP. RETROECLAIRAGE	<ul style="list-style-type: none"> Permet de corriger l'image lorsque le sujet paraît sombre en raison du contre-jour. Utilisez cette fonction pour effectuer des prises de vue en contre-jour. <p>“Régler la compensation de contre-jour” (☞ p. 37)</p>
TELE MACRO	<ul style="list-style-type: none"> Utilisez cette fonction pour prendre des gros plans (macro) du sujet. <p>“Effectuer des prises de vue en gros plan” (☞ p. 38)</p>

Prendre des vues en fonction de la scène (sujet)

Des scènes courantes qui sont souvent rencontrées peuvent être filmées avec les paramètres les plus appropriés.

1 Sélectionnez le mode d'enregistrement Manuel.

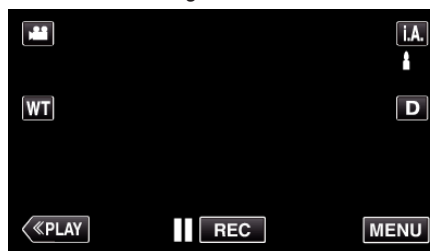

- Si le mode est sur **i.A.** Auto Intelligent, tapez sur **i.A.** sur l'écran d'enregistrement pour afficher l'écran de commutation de mode. Tapez sur **M** pour basculer le mode d'enregistrement en mode manuel.

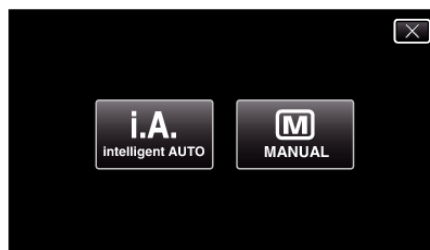

2 Appuyez sur “MENU”.

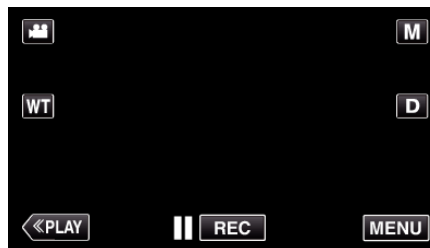

- Le menu de raccourcis apparaît.

3 Tapez sur “MENU” dans le menu de raccourcis.

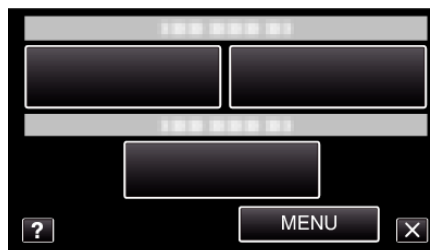

4 Appuyez sur “SELECTION SCENE”.





- Tapez sur **^** ou **v** pour vous déplacer vers le haut ou vers le bas pour plus de sélection.
- Appuyez sur **X** pour sortir du menu.
- Appuyez sur **↶** pour retourner à l'écran précédent.

5 Tapez sur la scène appropriée.

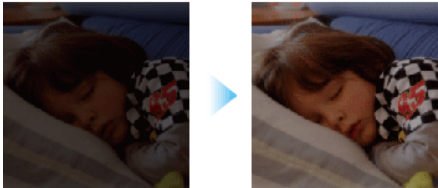

- Tapez sur "ARRET" pour annuler la sélection.
- Tapez sur \wedge ou \vee pour vous déplacer vers le haut ou vers le bas pour plus de sélection.
- Appuyez sur X pour sortir du menu.

* L'image n'est qu'une impression.

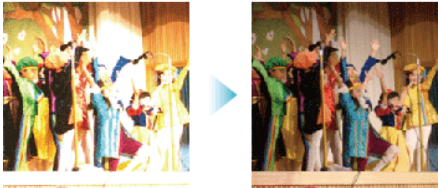
Réglage	Effet
 NUIT	<p>Augmente l'intensité et éclaire la scène automatiquement grâce à un obturateur lent lorsque l'environnement est sombre. Afin de prévenir le tremblement de la caméra, utilisez un trépied.</p> <p style="text-align: center;">OFF ON</p> 
 PROJECTEUR	<p>Évite que le sujet humain n'apparaisse trop clair sous la lumière.</p> <p style="text-align: center;">OFF ON</p> 

Remarque :

- Toutes les scènes de "SELECTION SCENE" ne peuvent pas être réglées pendant "ENREG. ACCELERE".

Ajuster manuellement la mise en point

Procédez à ce réglage si la mise au point n'est pas claire en mode Auto Intelligent ou lorsque vous souhaitez effectuer manuellement la mise au point.

1 Sélectionnez le mode d'enregistrement Manuel.

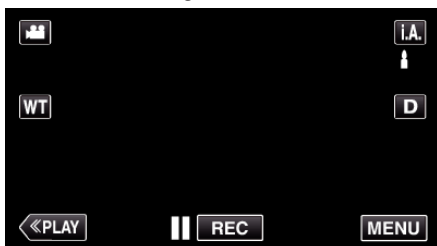

- Si le mode est sur **i.A.**, Auto Intelligent, tapez sur **i.A.** sur l'écran d'enregistrement pour afficher l'écran de commutation de mode. Tapez sur **M** pour basculer le mode d'enregistrement en mode manuel.

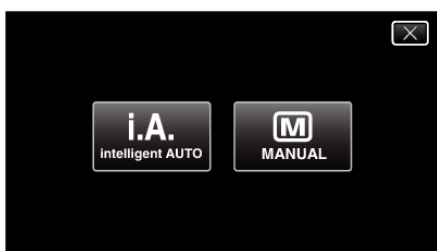

2 Appuyez sur "MENU".

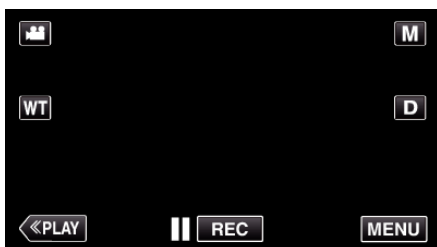

- Le menu de raccourcis apparaît.

3 Tapez sur "MENU" dans le menu de raccourcis.

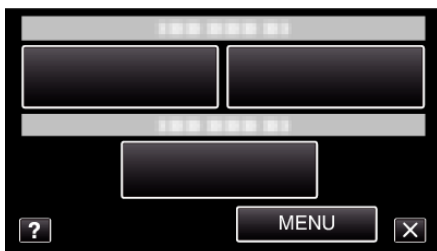

4 Appuyez sur "MISE AU POINT".



- Tapez sur \wedge ou \vee pour vous déplacer vers le haut ou vers le bas pour plus de sélection.
- Appuyez sur \times pour sortir du menu.
- Appuyez sur \curvearrowright pour retourner à l'écran précédent.

5 Appuyez sur "MANUEL".

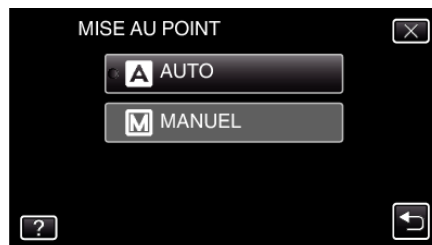

6 Ajustez la mise au point.



- Tapez sur \blacktriangle pour effectuer la mise au point d'un sujet éloigné. Si \blacktriangle apparaît clignotant, la mise au point ne peut être réglée plus loin.
- Tapez sur \blacktriangledown pour effectuer la mise au point d'un sujet proche. Si \blacktriangledown apparaît clignotant, la mise au point ne peut être réglée plus proche.

7 Tapez sur "REGLER" pour confirmer.

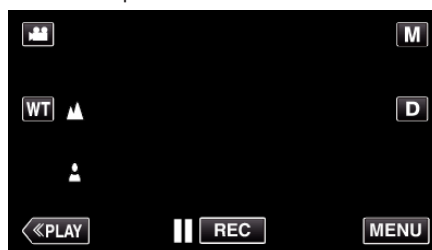

- Une fois la mise au point confirmée, le cadre de mise au point disparaît et \blacktriangle et \blacktriangledown sont affichés.

Remarque :

- Un sujet dont la mise au point est effectuée via gros plan reste au point en cas de zoom arrière en mode grand angle.

Ajuster la luminosité

Vous pouvez régler la luminosité à votre niveau préféré.

1 Sélectionnez le mode d'enregistrement Manuel.

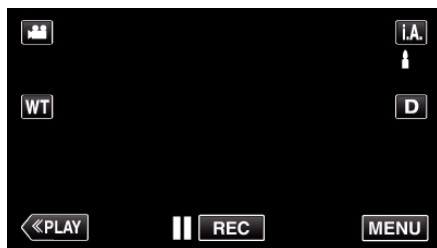

- Si le mode est sur **i.A.**, Auto Intelligent, tapez sur **i.A.**, sur l'écran d'enregistrement pour afficher l'écran de commutation de mode. Tapez sur **M** pour basculer le mode d'enregistrement en mode manuel.

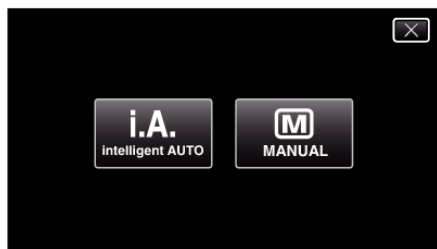

2 Appuyez sur "MENU".

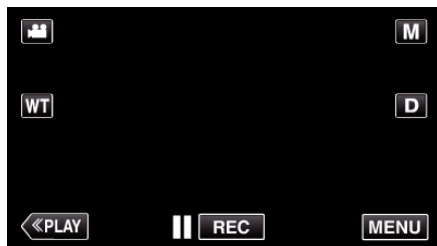

- Le menu de raccourcis apparaît.

3 Tapez sur "MENU" dans le menu de raccourcis.

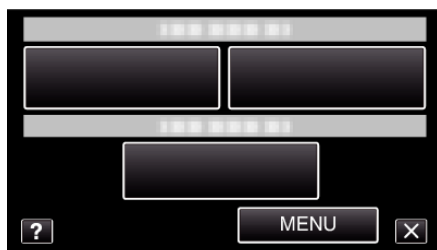

4 Appuyez sur "AJUSTER LUMINOSITE".

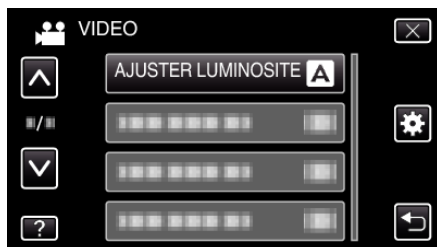

- Tapez sur \wedge ou \vee pour vous déplacer vers le haut ou vers le bas pour plus de sélection.
- Appuyez sur \times pour sortir du menu.
- Appuyez sur \curvearrowright pour retourner à l'écran précédent.

5 Appuyez sur "MANUEL".

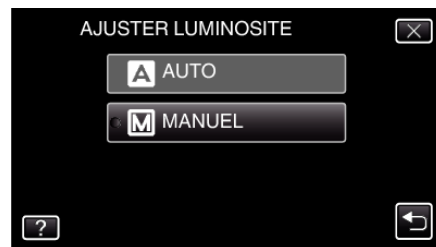

6 Ajustez la valeur de luminosité.



- Plage de compensation pendant l'enregistrement vidéo : -2,0 à +2,0
- Plage de compensation pendant l'enregistrement photo : -2,0 à +2,0
- Tapez sur \wedge pour augmenter la luminosité.
- Tapez sur \vee pour diminuer la luminosité.

7 Tapez sur "REGLER" pour confirmer.

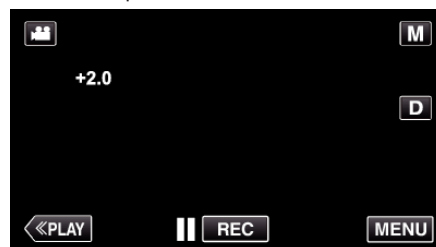

Remarque :

- Les réglages pour les vidéos et les photos peuvent être ajustés séparément.

Régler la balance des blancs

Vous pouvez régler la tonalité de couleur afin de bien capturer la source de lumière.

- 1 Sélectionnez le mode d'enregistrement Manuel.

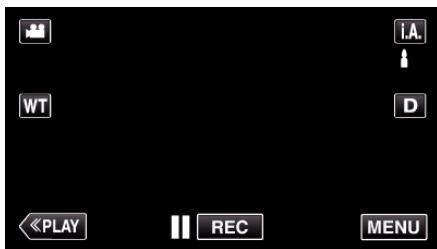

- Si le mode est sur **i.A.** Auto Intelligent, tapez sur **i.A.** sur l'écran d'enregistrement pour afficher l'écran de commutation de mode. Tapez sur **M** pour basculer le mode d'enregistrement en mode manuel.

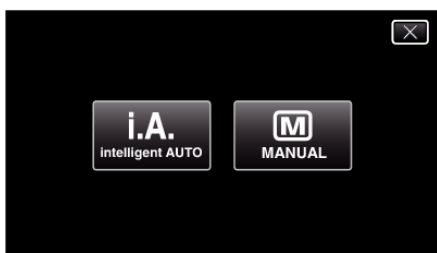

- 2 Appuyez sur "MENU".

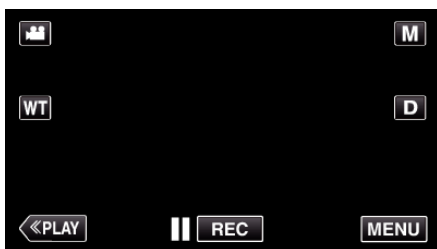

- Le menu de raccourcis apparaît.

- 3 Tapez sur "MENU" dans le menu de raccourcis.

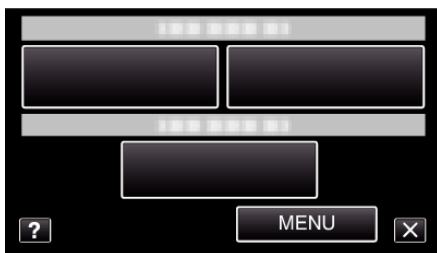

- 4 Appuyez sur "BALANCE DES BLANCS".

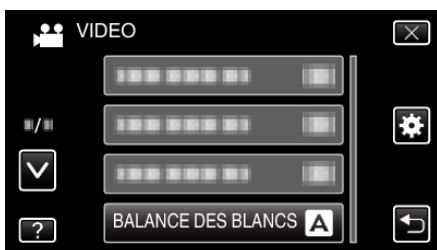

- Tapez sur \wedge ou \vee pour vous déplacer vers le haut ou vers le bas pour plus de sélection.
- Appuyez sur \times pour sortir du menu.
- Appuyez sur \rightarrow pour retourner à l'écran précédent.

- 5 Tapez l'environnement de prise de vue approprié.



- Tapez sur \wedge ou \vee pour déplacer le curseur.

Réglage	Détails
AUTO	Ajuste automatiquement pour obtenir des couleurs naturelles.
BAL. BLANCS MANUELLE	Utilisez cette option si le problème des couleurs non naturelles n'est pas résolu.
ENSOLEILLE	Vous pouvez régler cette option lors de la prise de vue extérieure par temps ensoleillé.
NUAGEUX	Réglez cette option lors de la prise de vue par temps nuageux ou à l'ombre.
HALOGENE	Réglez cette option lors de la prise de vue avec éclairage, comme par exemple un éclairage vidéo.
MARINE : BLEU	Réglez cette option lors de la prise de vue sur la mer en pleine mer (l'eau apparaît bleue) à l'aide d'un étui optionnel pour la marine.
MARINE : VERT	Réglez cette option lors de la prise de vue sur la mer en eau peu profonde (l'eau apparaît verte) à l'aide d'un étui optionnel pour la marine.

Utiliser BAL. BLANCS MANUELLE

- 1 Placez une feuille de papier blanc uni devant l'objectif de sorte que le papier blanc occupe tout l'écran.
- 2 Tapez sur "BAL. BLANCS MANUELLE" et gardez le contact lorsque l'icône apparaît et clignote.
- 3 Cessez le contact une fois que le menu disparaît et que WB s'éclaire.

Remarque :

- Le réglage ne changera pas si on tape trop rapidement sur "BAL. BLANCS MANUELLE" (moins d'une seconde).

Régler la compensation de contre-jour

Vous pouvez corriger l'image lorsque le sujet paraît trop sombre en raison du contre-jour.

- 1 Sélectionnez le mode d'enregistrement Manuel.

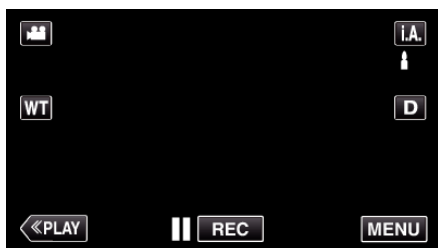

- Si le mode est sur **i.A.** Auto Intelligent, tapez sur **i.A.** sur l'écran d'enregistrement pour afficher l'écran de commutation de mode. Tapez sur **M** pour basculer le mode d'enregistrement en mode manuel.



- 2 Appuyez sur "MENU".

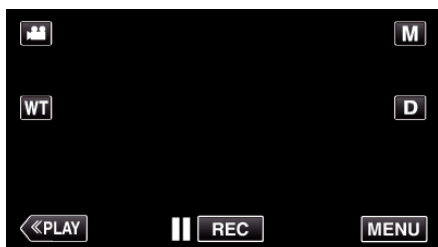

- Le menu de raccourcis apparaît.

- 3 Tapez sur "MENU" dans le menu de raccourcis.

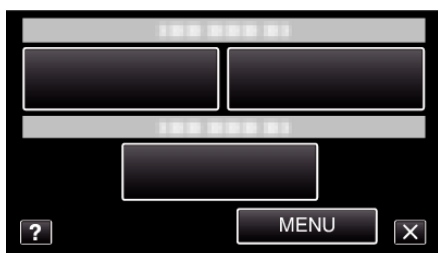

- 4 Appuyez sur "COMP. RETROECLAIRAGE".

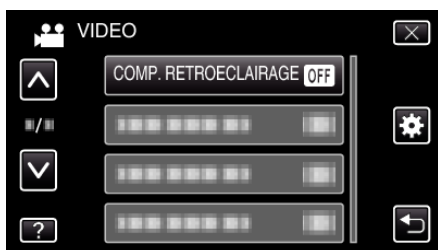

- Tapez sur **^** ou **v** pour vous déplacer vers le haut ou vers le bas pour plus de sélection.
- Appuyez sur **X** pour sortir du menu.
- Appuyez sur **↶** pour retourner à l'écran précédent.

- 5 Appuyez sur "MARCHE".



- Après le réglage, l'icône à contre jour  apparaît.

Effectuer des prises de vue en gros plan

La fonction téléobjectif macro vous permet de prendre un objet en gros plan.



* L'image n'est qu'une impression.

1 Sélectionnez le mode d'enregistrement Manuel.

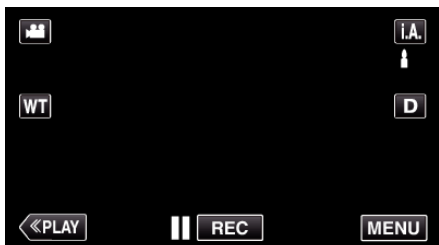

- Si le mode est sur **i.A.** Auto Intelligent, tapez sur **i.A.** sur l'écran d'enregistrement pour afficher l'écran de commutation de mode. Tapez sur **M** pour basculer le mode d'enregistrement en mode manuel.

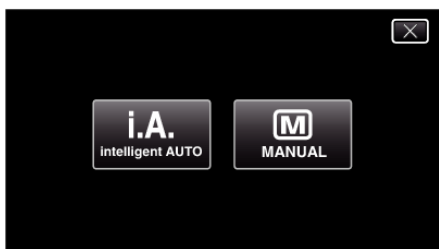

2 Appuyez sur "MENU".

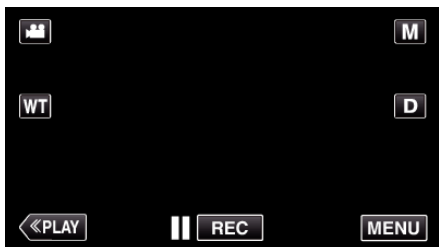

- Le menu de raccourcis apparaît.

3 Tapez sur "MENU" dans le menu de raccourcis.

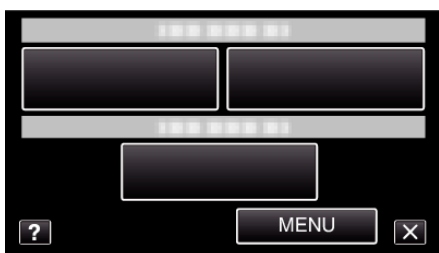

4 Appuyez sur "TELE MACRO".



- Tapez sur **^** ou **v** pour vous déplacer vers le haut ou vers le bas pour plus de sélection.

- Appuyez sur **X** pour sortir du menu.
- Appuyez sur **↶** pour retourner à l'écran précédent.

5 Appuyez sur "MARCHE".



- Après le réglage, l'icône télémacro  apparaît.

Réglage	Détails
ARRET	Permet la prise de vue en gros plan jusqu'à 1 m de l'extrémité du téléobjectif (T). Permet la prise de vue en gros plan jusqu'à 5 cm de l'extrémité du grand angle (W).
MARCHE	Permet la prise de vue en gros plan jusqu'à 50 cm de l'extrémité du téléobjectif (T). Permet la prise de vue en gros plan jusqu'à 5 cm de l'extrémité du grand angle (W).

Attention :

- Lorsque vous ne prenez pas de prise de vue en gros plan, réglez le "TELE MACRO" à "ARRET". Sinon, l'image peut être floue.

Enregistrer avec des effets

Vous pouvez ajouter des effets d'animation aux enregistrements vidéo. Les effets d'animation apparaissent lorsque des sourires sont détectés ou lorsque l'on touche l'écran.





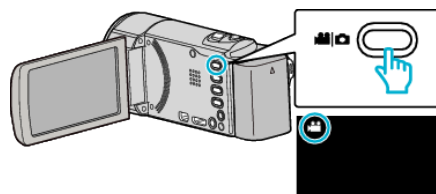

Type d'effet	Description d'effet
EFFET ANIMATION	Enregistre des vidéos avec des effets d'animation. "Enregistrer avec des effets d'animation" (p. 39)

Enregistrer avec des effets d'animation

Vous pouvez ajouter des effets d'animation aux enregistrements vidéo. Les effets d'animation apparaissent lorsque des sourires sont détectés ou lorsque l'on touche l'écran.

1 Ouvrez l'écran LCD.



- Vérifiez si le mode d'enregistrement est bien .
- Si le mode est  photo, tapez  sur l'écran d'enregistrement pour afficher l'écran de basculement de mode. Tapez  pour basculer vers un mode d'enregistrement. (Vous pouvez aussi utiliser la touche /  sur cette unité.)

2 Appuyez sur "MENU".

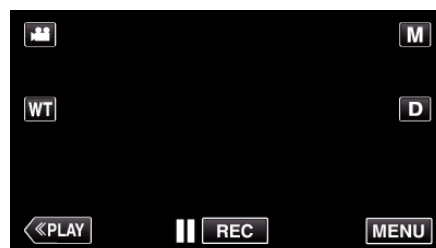



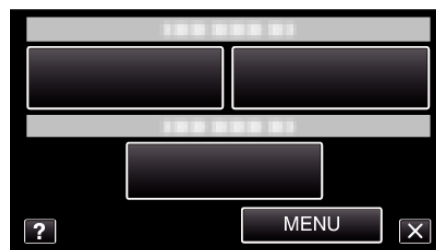

- Le menu de raccourcis apparaît.

3 Tapez "MENU". (Passez à l'étape 4.)
Ou encore, tapez "EFFET ANIMATION"  dans le menu de raccourcis. (Passez à l'étape 5.)

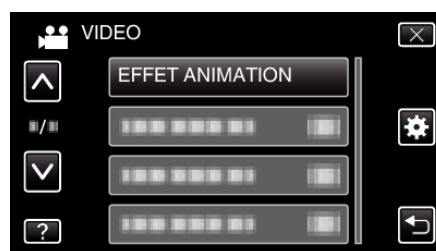



4 Tapez sur "EFFET ANIMATION".

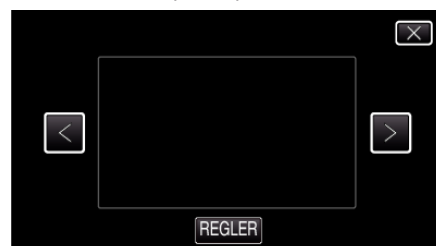

- Tapez sur  ou  pour vous déplacer vers le haut ou vers le bas pour plus de sélection.
- Appuyez sur  pour sortir du menu.
- Appuyez sur  pour retourner à l'écran précédent.

5 Sélectionnez l'effet désiré, puis tapez sur "REGLER".









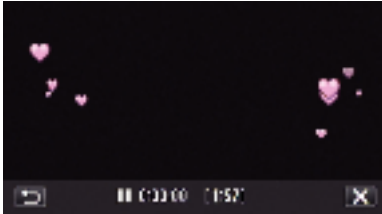

- Appuyez sur  ou  pour changer la valeur.
- Appuyez sur la touche START/STOP pour que la caméra commence l'enregistrement.

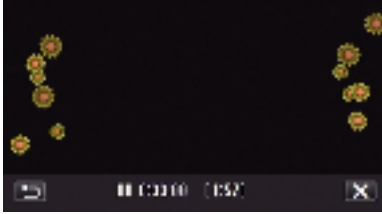
Enregistrement

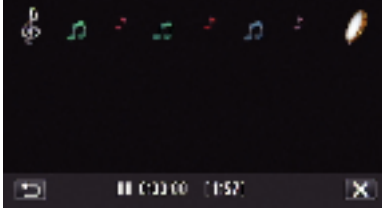
Appuyez à nouveau pour arrêter l'enregistrement.

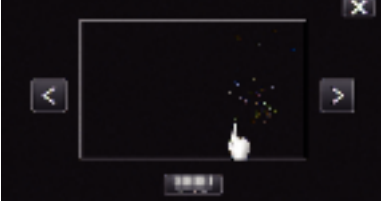
- Pour effectuer des opérations autres que l'enregistrement, tapez X pour annuler d'abord la "EFFET ANIMATION".

Pendant le réglage	Après le réglage	Note
		<p>Une animation (effet) apparaît lorsque des sourires sont détectés.</p>
		<p>Une animation (effet) apparaît lorsque des sourires sont détectés.</p>
		<p>Une animation (effet) apparaît lorsque des sourires sont détectés.</p>
		<p>Une animation (effet) apparaît lorsque des sourires sont détectés.</p>
		<p>Une animation (effet) apparaît quand on touche à l'écran.</p>

Capter des sujets clairement (TOUCHE PRIOR. AE/AF)

“TOUCHE PRIOR. AE/AF” est une fonction qui ajuste la mise au point et la luminosité selon une zone touchée.

En enregistrant le visage d’une personne à l’avance, vous pouvez activer le suivi de la personne, même sans sélection spécifique lors de l’enregistrement.

Cette fonction est disponible à la fois pour les vidéos et les photos.

1 Ouvrez l’écran LCD.

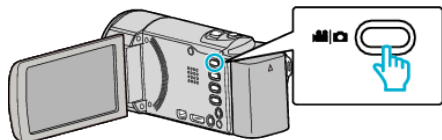

- Réglez le mode d’enregistrement soit sur vidéo ou sur photo.
- Pour basculer le mode entre vidéo et photo, tapez sur ou sur l’écran d’enregistrement pour afficher l’écran de commutation de mode. Tapez ou pour basculer respectivement entre le mode vidéo et le mode photo. (Vous pouvez aussi utiliser la touche / sur cette unité.)

2 Appuyez sur “MENU”.

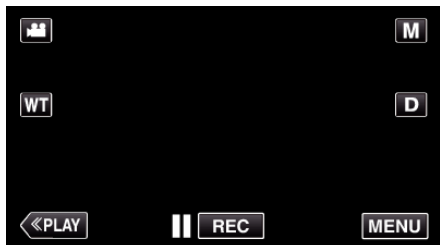

- Le menu de raccourcis apparaît.

3 Tapez sur “MENU” dans le menu de raccourcis.

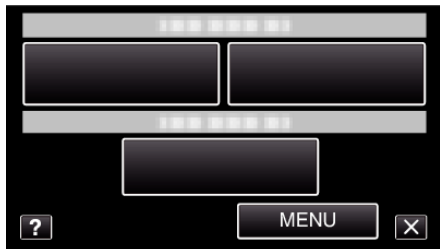

4 Appuyez sur “TOUCHE PRIOR. AE/AF”.



- Tapez sur ou pour vous déplacer vers le haut ou vers le bas pour plus de sélection.
- Appuyez sur pour sortir du menu.
- Appuyez sur pour retourner à l’écran précédent.

5 Appuyez sur le réglage désiré.



- La mise au point et la luminosité seront ajustées automatiquement en fonction de la position touchée (face/couleur/région). Un cadre bleu apparaît autour de l’objet sélectionné (face/couleur), tandis qu’un cadre blanc apparaît autour de la zone sélectionnée.
- Pour réinitialiser, tapez sur la position désirée (face/couleur/région) à nouveau.
- Pour annuler “SUIVI DU VISAGE” ou “SUIVI DE COULEURS”, tapez sur le cadre bleu.
- Pour annuler “SELECTIONNER ZONE”, tapez sur le cadre blanc.

Réglage	Détails
ARRET	Désactive la fonction.
SUIVI DU VISAGE	apparaît à l’écran. L’enregistrement est effectué en même temps que le suivi et le réglage automatique du visage touché (sujet) avec la mise au point et la luminosité appropriées. En outre, un cadre vert apparaît autour du visage touché (sujet). (Lorsque le visage d’une personne est enregistré, il devient le sujet principal et le cadre vert apparaît même en l’absence de sélection spécifique.)
SUIVI DE COULEURS	apparaît à l’écran. L’enregistrement est effectué en même temps que le suivi et le réglage automatique de la couleur touchée (sujet) avec la luminosité appropriée. En outre, un cadre bleu apparaît autour de la couleur touchée (sujet).
SELECTIONNER ZONE	apparaît à l’écran. L’enregistrement est effectué en même temps que le réglage automatique de la zone touchée (position fixe) avec la mise au point et la luminosité appropriées. En outre, un cadre blanc apparaît autour de la zone touchée.

Remarque :

- Lorsque “TOUCHE PRIOR. AE/AF” est réglé, “MISE AU POINT” sera réglé sur “AUTO” automatiquement.
 - Tapez sur la position choisie (visage/couleur/région) à nouveau pour annuler le réglage. (Le réglage reste pour les visages enregistrés.)
 - Tapez sur une position désélectionnée ((face / couleur / région) pour réinitialiser.
 - Si la caméra perd le suivi d’un sujet, tapez à nouveau sur le sujet.
 - Les réglages sont annulés lorsque le zoom est utilisé. (“SELECTIONNER ZONE” uniquement)
 - Lorsque “SUIVI DU VISAGE” est réglé après l’inscription du visage, le cadre vert apparaît autour du visage avec la plus haute priorité enregistrée.
 - Lorsque vous inscrivez des visages enregistrés à l’aide de “SUIVI DU VISAGE”, la mise au point et la luminosité seront automatiquement ajustées même sans sélection spécifique. En outre, les visages enregistrés peuvent être à nouveau suivis même s’ils sont perdus. Par conséquent, il est recommandé d’enregistrer au préalable les visages qui sont souvent enregistrés par cette caméra.
- “Inscrire l’information relative à l’authentification personnelle du visage humain” (p. 47)
- Lorsque “SUIVI DE COULEURS” est réglé, le sujet ciblé (couleur) peut changer si des couleurs similaires sont détectées. Dans ce cas, tapez le sujet à nouveau. Le sujet ciblé (couleur) peut également être retrouvé à nouveau s’il apparaît au centre de l’écran dans un délai déterminé.

Attention :

- Les sujets à proximité des côtés du moniteur LCD risquent de ne pas réagir ou de ne pas être reconnus quand on les touche. Dans ce cas, déplacez le sujet au centre et tapez à nouveau.
- “SUIVI DU VISAGE” peut ne pas fonctionner correctement selon les conditions de prise de vue (distance, angle, luminosité, etc.) et le sujet (direction du visage, etc.). Il est également particulièrement difficile de détecter les visages à contre-jour.
- “SUIVI DE COULEURS” peut ne pas fonctionner correctement dans les cas suivants :

- lorsqu'on enregistre des sujets sans contraste
 - Lorsqu'on enregistre des sujets qui se déplacent à grande vitesse
 - lorsqu'on enregistre dans un endroit sombre
 - lorsque la luminosité environnante change
- Lorsque "SUIVI DU VISAGE" est réglé, le sujet peut être perdu si la caméra est déplacée verticalement ou horizontalement très rapidement. Les visages non enregistrés ne peuvent être retrouvés à nouveau. Pour retrouver le sujet, tapez dessus à nouveau. Pour des visages enregistrés, la mise au point et la luminosité seront automatiquement ajustées même sans sélection spécifique. En outre, les visages enregistrés peuvent être à nouveau suivis même s'ils sont perdus. Par conséquent, il est recommandé d'enregistrer au préalable les visages qui sont souvent enregistrés par cette caméra. "Inscrire l'information relative à l'authentification personnelle du visage humain" (p. 47)

Capturer des sourires automatiquement (PRISE DE SOURIRE)

"PHOTO SOURIRE" capture automatiquement une photo dès la détection d'un sourire.

Cette fonction est disponible à la fois pour les vidéos et les photos. Réglez "TOUCHE PRIOR. AE/AF" sur "SUIVI DU VISAGE" avant de sélectionner "PHOTO SOURIRE".

"Capturer des sujets clairement (TOUCHE PRIOR. AE/AF)" (p. 42)

- 1 Ouvrez l'écran LCD.

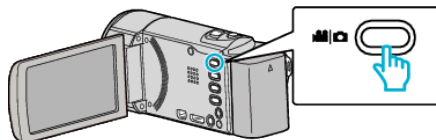

- Réglez le mode d'enregistrement soit sur vidéo ou sur photo.
- Pour basculer le mode entre vidéo et photo, tapez sur ou sur l'écran d'enregistrement pour afficher l'écran de commutation de mode. Tapez ou pour basculer respectivement entre le mode vidéo et le mode photo. (Vous pouvez aussi utiliser la touche / sur cette unité.)

- 2 Appuyez sur "MENU".

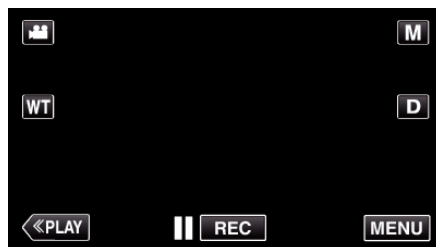

- Le menu de raccourcis apparaît.

- 3 Tapez "MENU". (Passez à l'étape 4.)
Ou encore, tapez "PHOTO SOURIRE" () dans le menu de raccourcis. (Passez à l'étape 5.)

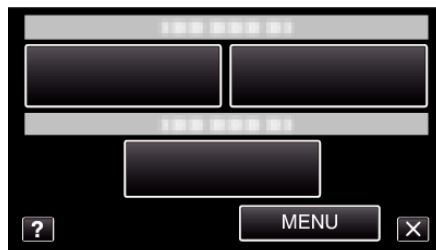

- 4 Appuyez sur "PHOTO SOURIRE".

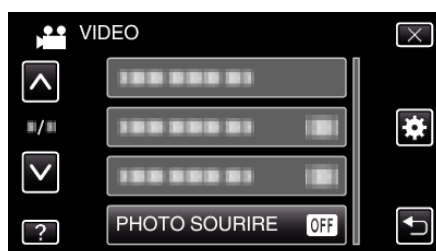

- Tapez sur ou pour vous déplacer vers le haut ou vers le bas pour plus de sélection.
- Appuyez sur pour sortir du menu.
- Appuyez sur pour retourner à l'écran précédent.

- 5 Appuyez sur "MARCHE".



- Tapez sur X pour quitter le menu alors que l'écran précédent apparaît.

6 Pointez la caméra en direction du sujet humain.

- Une photo est automatiquement capturée lorsque des sourires sont détectés.

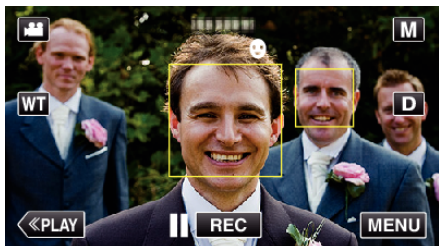

- PHOTO apparaît à l'écran lorsqu'une photo est capturée.
- Vous pouvez afficher le nom et le niveau de sourire (%) avec le cadre en réglant "AFFICH. NOM/SOURIRE%" dans le menu sur "MARCHE" avant l'enregistrement.

"Configurer AFFICH. NOM/SOURIRE%" (☰ p. 49)

Remarque :

- La caméra peut détecter jusqu'à 16 visages. Les niveaux de sourire seront affichés pour 3 des plus grands visages au maximum affichés à l'écran.
- Cette fonction peut ne pas fonctionner correctement selon les conditions de prise de vue (distance, angle, luminosité, etc.) et le sujet (direction du visage, niveau de sourire, etc.) Il est également difficile de détecter un sourire à contre-jour.
- Après qu'un sourire soit détecté et capturé, il faut du temps avant de pouvoir effectuer l'enregistrement suivant.
- "PHOTO SOURIRE" ne fonctionne pas dans les cas suivants :
 - lorsque le menu est affiché
 - lorsque la durée d'enregistrement restante ou la charge restante de la batterie est affichée
 - lorsque "SOUS-FENETRE VISAGE" est réglé
 - lorsque "EFFET ANIMATION" est réglé
 - lorsque "ENREG. AUTO" est réglé
 - lorsque "ENREG. DATE/HEURE" est réglé

"Enregistrer tout en affichant une vue agrandie d'un visage enregistré (SOUS-FENETRE VISAGE)" (☰ p. 45)

"Enregistrer avec des effets d'animation" (☰ p. 39)

Attention :





- If "TOUCHE PRIOR. AE/AF" n'est pas réglé sur "SUIVI DU VISAGE", "PHOTO SOURIRE" ne fonctionnera pas.
- S'il n'est pas possible d'obtenir des résultats convenables, enregistrez avec "PHOTO SOURIRE" réglé sur "ARRET".

Enregistrer tout en affichant une vue agrandie d'un visage enregistré (SOUS-FENETRE VISAGE)

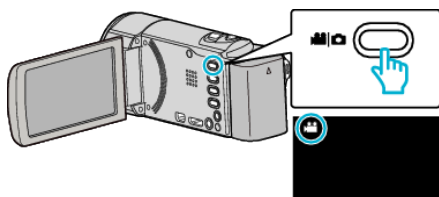
Vous pouvez enregistrer tout en regardant l'image globale de la scène et l'image agrandie de l'expression d'un sujet. Les cadres apparaissent autour des visages qui peuvent être agrandis. Tapez un cadre pour suivre et agrandir le visage dans une sous-fenêtre.

1 Ouvrez l'écran LCD.



- Vérifiez si le mode d'enregistrement est bien .
- Si le mode est  photo, tapez  sur l'écran d'enregistrement pour afficher l'écran de basculement de mode. Tapez  pour basculer le mode sur vidéo. (Vous pouvez aussi utiliser la touche  sur cette unité.)

2 Appuyez sur "MENU".

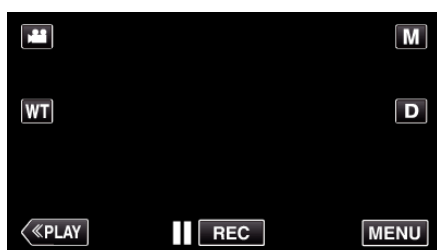

- Le menu de raccourcis apparaît.

3 Tapez sur "MENU" dans le menu de raccourcis.

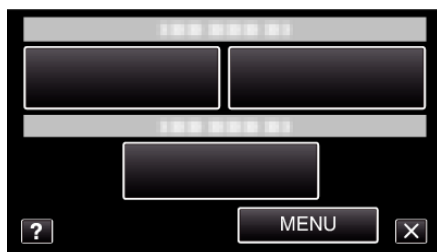

4 Appuyez sur "SOUS-FENETRE VISAGE".



5 Tapez sur le cadre du visage à agrandir.

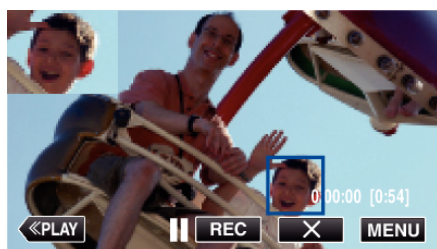

- Lorsque le visage dans un cadre est touché, il est affiché dans une sous-fenêtre. La position d'affichage de la sous-fenêtre est définie automatiquement en fonction de la position du visage que l'on a touché.
- Le cadre du visage touché devient vert.
- Lorsque le visage touché disparaît de l'écran, la sous-fenêtre disparaît également. Lorsque le visage réapparaît à l'écran, la sous-fenêtre s'affiche à nouveau automatiquement.

- Pour quitter "SOUS-FENETRE VISAGE", tapez sur "X".

Attention :

- Veuillez prendre note de ce qui suit lorsque “SOUS-FENETRE VISAGE” est réglé.
 - Les fonctions comme le zoom numérique, le zoom sur l'écran tactile, de l'enregistrement simultané de photos, de “ENREG. ACCELERE”, “ENREG. HAUTE VITESSE” et de “ENREG. AUTO” ne sont pas disponibles.
 - Les réglages tels que “MISE AU POINT” et “AJUSTER LUMINOSITE” sont réglés sur “AUTO” automatiquement.
 - Si “TOUCHE PRIOR. AE/AF” est réglé sur SUIVI DU VISAGE, la mise au point et la luminosité appropriées seront ajustées pour la personne affichées dans la sous-fenêtre.
 - “EFFET ANIMATION” n'est pas disponible.
- L'affichage de la sous-fenêtre sera aussi enregistré.

Remarque :

- Lorsqu'un visage est agrandi et affiché dans la sous-fenêtre, seul le nom de la personne sera affiché.
(Quand un visage n'est pas enregistré, le nom de la personne ne sera pas affiché.)
- Le mode sous-fenêtre visage est annulé lorsque l'appareil est mis hors tension.
- Les cadres n'apparaissent pas autour des visages en mode sous-fenêtre visage aussi facilement qu'en d'autres modes. Ils apparaissent autour des visages qui peuvent seulement être agrandis. Les cadres n'apparaissent pas dans les cas suivants :
 - lorsque le visage du sujet est extrêmement petit
 - lorsque l'environnement est trop sombre ou trop lumineux
 - lorsque le visage apparaît horizontal ou penché
 - lorsque le visage apparaît plus gros que la sous-fenêtre (comme lorsqu'il est agrandi au zoom)
 - lorsqu'une partie du visage est cachée

“Inscrire l'information relative à l'authentification personnelle du visage humain” (📄 p. 47)

Inscrire l'information relative à l'authentification personnelle du visage humain

En enregistrant le visage d'une personne au préalable, la mise au point et la luminosité peuvent être ajustées automatiquement par la fonction de suivi de visage. Jusqu'à 6 visages, avec les noms et les niveaux de priorité peuvent être enregistrés.

Il est recommandé d'enregistrer au préalable les visages qui sont souvent enregistrés par cette caméra.

1 Ouvrez l'écran LCD.

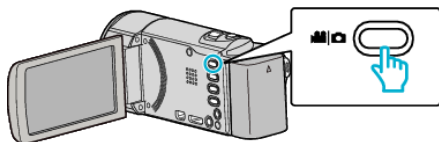

- Réglez le mode d'enregistrement soit sur vidéo ou sur photo.
- Pour basculer le mode entre vidéo et photo, tapez sur ou sur l'écran d'enregistrement pour afficher l'écran de commutation de mode. Tapez ou pour basculer respectivement entre le mode vidéo et le mode photo. (Vous pouvez aussi utiliser la touche sur cette unité.)

2 Appuyez sur "MENU".

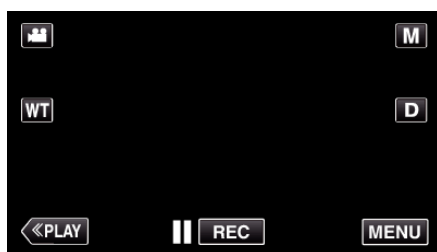

- Le menu de raccourcis apparaît.

3 Tapez sur "MENU" dans le menu de raccourcis.

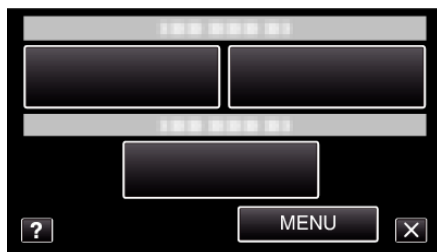

4 Tapez sur "ENREG. DU VISAGE".



- Tapez sur ou pour vous déplacer vers le haut ou vers le bas pour plus de sélection.
- Appuyez sur pour sortir du menu.
- Appuyez sur pour retourner à l'écran précédent.

5 Tapez sur "ENR. NOUVEAU VISAGE".

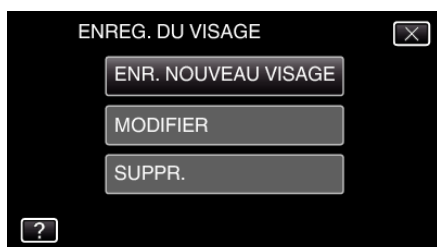

6 Pointez la caméra en direction du sujet humain.



- L'information est collectée avant l'inscription du visage. Le cadre apparaît en clignotant pendant que l'information est collectée.
- Régler à la dimension du visage dans le cadre pendant qu'il clignote. Le cadre arrête de clignoter et s'éclaire une fois que la collecte d'information est terminée.
- Tapez sur "ARRETER" pour annuler l'inscription. Lorsque "ANNULER RECONNAISSANCE DU VISAGE ?" apparaît, tapez sur "OUI" pour retourner au mode d'enregistrement normal.

7 Tapez sur "ENREG." et enregistrez le visage à partir de l'avant.

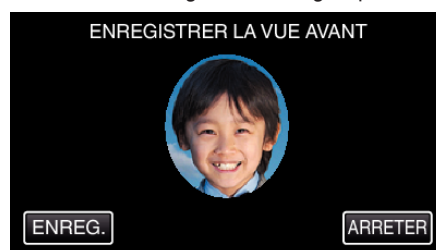

- Un visage est capturé pour être utilisé sur l'écran d'index d'inscription des visages.
- À la place de taper sur "ENREG.", vous pouvez également enregistrer en appuyant complètement sur la touche SNAPSHOT.
- Il est possible d'entendre un son lorsque l'enregistrement est terminé.
- Tapez sur "ARRETER" pour annuler l'inscription. Lorsque "ANNULER RECONNAISSANCE DU VISAGE ?" apparaît, tapez sur "OUI" pour retourner au mode d'enregistrement normal.

8 Tapez sur "OUI" pour continuer l'enregistrement.

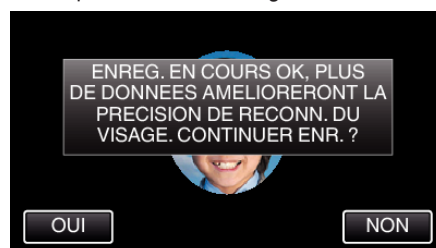

- Pour continuer à collecter l'information du visage dans les quatre directions, haut, bas, gauche et droite, tapez sur "OUI". Il est recommandé de continuer l'enregistrement pour augmenter la précision de la reconnaissance de visage.
- Pour arrêter l'enregistrement de l'inscription du visage, tapez sur "NON". Passez à l'étape 11.

9 Faites pivoter le visage lentement dans les quatre directions pour enregistrer l'information du visage.

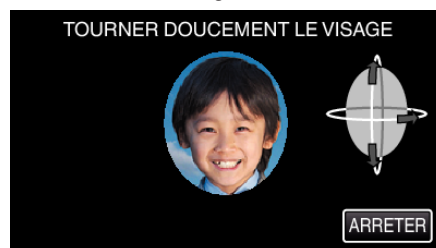

- Faites pivoter le visage lentement en regardant la caméra. Il est possible d'entendre un son lorsque l'enregistrement est terminé pour chaque direction. (4 fois au total) Répétez l'étape jusqu'à ce que l'enregistrement (inscription) soit terminé pour toutes les directions.

- L'inscription des quatre directions peut échouer en fonction de l'environnement de la prise de vue. Dans ce cas, tapez sur "ARRETER" pour annuler l'enregistrement et tapez ensuite sur "NON" et passez à l'étape 11.
- Si le visage ne peut être reconnu correctement pendant l'enregistrement, recommencez l'inscription du visage.

10 Placez vous en face la caméra en souriant.

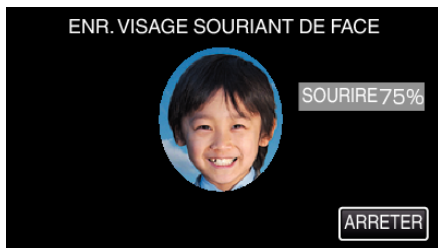

- L'enregistrement démarre automatiquement. En utilisant l'affichage du % de sourire en référence, souriez de façon à ce que la valeur soit la plus élevée possible.
- Il est possible d'entendre un son lorsque l'enregistrement est terminé.
- Pour annuler l'enregistrement d'un visage souriant et entrer un nom, tapez sur "ARRETER", puis sur "NON" et passez à l'étape 11.

11 Appuyez sur "OK".

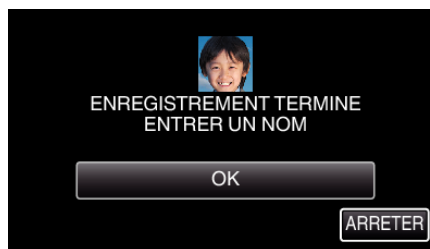

- Taper sur "OK" permet d'engistrer le visage inscrit et l'écran pour entrer un nom apparaît.
- Tapez sur "ARRETER" pour annuler l'inscription. Lorsque "ANNULER RECONNAISSANCE DU VISAGE ?" apparaît, tapez sur "OUI" pour retourner au mode d'enregistrement normal.

12 Tapez sur le clavier à l'écran pour entrer un nom, puis tapez sur "ENREG.".

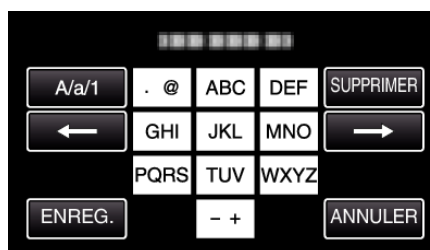

- Tapez sur "SUPPRIMER" pour effacer un caractère.
- Tapez sur "ANNULER" pour sortir.
- Tapez sur "A/a/1" pour sélectionner le type de saisie de caractères de la lettre majuscule, minuscule, et le nombre.
- Tapez sur ← ou → pour vous déplacer d'un espace vers la gauche ou la droite.
- 8 caractères maximum peuvent être saisis.
- Comment entrer des caractères
Exemple : Pour entrer "KEN"
Tapez "JKL" 2 fois → Tapez "DEF" 2 fois → Tapez "MNO" 2 fois

13 Tapez sur le niveau de priorité désiré, puis sur "ENREG.".



- Au moment de l'inscription, le dernier nombre est attribué comme niveau de priorité. Pendant la détection du visage, le sujet avec la priorité la plus élevée (nombre le plus bas) sera détecté.
- Vous pouvez changer le niveau de priorité d'un sujet en tapant sur le nombre.
Exemple : Pour changer le niveau de priorité du nombre 3 au nombre 1, tapez sur le nombre 1. Le niveau de priorité du sujet inscrit devient le nombre 1, alors que les niveaux de priorité du nombre 1 original et ceux qui sont inférieurs descendent d'une place. (Dans cet exemple, le nombre 1 original devient le nombre 2 et le nombre 2 original devient le nombre 3.)
- Lorsque "ENREG." est touché, l'écran d'inscription complet apparaît.

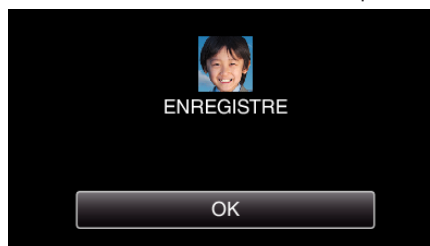

- Tapez sur "OK" pour terminer l'inscription.
- Vous pouvez modifier l'information du visage dans "MODIFIER".
"Modifier l'information du visage enregistrée" (p. 50)

Remarque :

- Il est possible que les visages ne soient pas inscrits correctement dans les cas suivants :
 - Lorsque le visage apparaît soit trop petit, soit trop grand comparé au cadre
 - Lorsqu'il est trop sombre ou trop lumineux
 - Lorsque le visage apparaît horizontal ou penché
 - Lorsqu'une partie du visage est cachée
 - Lorsqu'il y a plusieurs visages dans le cadre
- Pour augmenter la précision de reconnaissance de visage, placez un seul visage dans le cadre et faites l'inscription dans un environnement bien éclairé.
- Il est possible que les visages ne soient pas reconnus correctement selon les conditions et l'environnement des prises de vue. Dans ce cas, inscrivez le visage à nouveau.
- Il est possible que les visages ne soient pas reconnus correctement pendant l'enregistrement si le niveau de reconnaissance du visage est faible. Dans ce cas, inscrivez le visage à nouveau.
- La fonction de suivi de visage, la sous-fenêtre visage et l'affichage du nom peuvent ne pas fonctionner correctement selon les visages enregistrés, les conditions de prise de vue (distance, angle, luminosité, etc.), et les expressions.
- La fonction de suivi de visage, la sous-fenêtre visage et l'affichage du nom peuvent ne pas fonctionner correctement pour les personnes ayant les mêmes traits de visage, comme frères et soeurs, parents, enfants, etc.

Configurer AFFICH. NOM/SOURIRE%

“AFFICH. NOM/SOURIRE%” vous permet de régler les articles à afficher lorsque les visages sont détectés. Cet article n'est affiché que lorsque “TOUCHE PRIOR. AE/AF” est réglé sur “SUIVI DU VISAGE”.

“Capturer des sujets clairement (TOUCHE PRIOR. AE/AF)” (p. 42)

- 1 Ouvrez l'écran LCD.

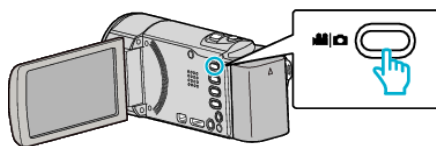

- Réglez le mode d'enregistrement soit sur vidéo ou sur photo.
- Pour basculer le mode entre vidéo et photo, tapez sur ou sur l'écran d'enregistrement pour afficher l'écran de commutation de mode. Tapez ou pour basculer respectivement entre le mode vidéo et le mode photo. (Vous pouvez aussi utiliser la touche sur cette unité.)

- 2 Appuyez sur “MENU”.

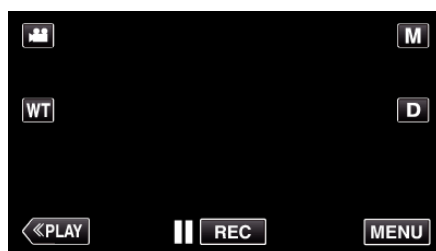

- Le menu de raccourcis apparaît.

- 3 Tapez “MENU”. (Passez à l'étape 4.)
Ou encore, tapez “AFFICH. NOM/SOURIRE%” () dans le menu de raccourcis. (Passez à l'étape 5.)

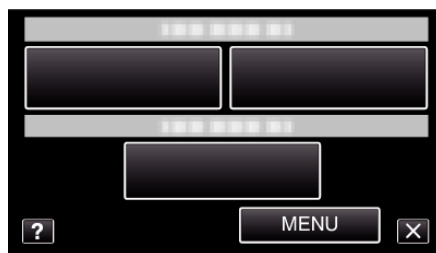

- 4 Tapez sur “AFFICH. NOM/SOURIRE%”.

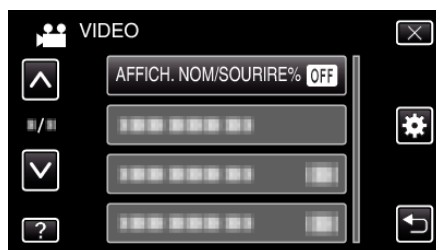

5 Appuyez sur le réglage désiré.



Réglage	Détails
ARRET	Affiche uniquement les cadres lorsque les visages sont détectés.
MARCHE	Affiche les cadres, noms et niveaux de sourire (%) lorsque les visages sont détectés.

- Cadre : Apparaît autour des visages détectés.
- Nom : Apparaît pour les visages qui ont été enregistrés.
- Niveau de sourire : Apparaît en valeur (0 % - 100 %) pour les sourires détectés.



Remarque :

- La caméra peut détecter jusqu'à 16 visages. Les niveaux de sourire seront affichés pour 3 des plus grands visages au maximum affichés à l'écran.
- Certains visages peuvent ne pas être détectés en fonction de l'environnement de prise de vue.
- Vous pouvez enregistrer des informations d'authentification personnelle comme le visage, le nom et le niveau de priorité de la personne avant l'enregistrement.
- Jusqu'à 3 noms enregistrés peuvent être affichés en fonction du niveau de priorité.

"Inscrire l'information relative à l'authentification personnelle du visage humain" (p. 47)

- "AFFICH. NOM/SOURIRE%" est réglé sur "MARCHE" quand le mode démo est activé.

"MODE DEMO" (p. 140)

Modifier l'information du visage enregistrée

Modifier l'information du visage enregistrée

Vous pouvez modifier le nom, le niveau de priorité et l'information du visage qui sont enregistrées.

1 Appuyez sur "MENU".

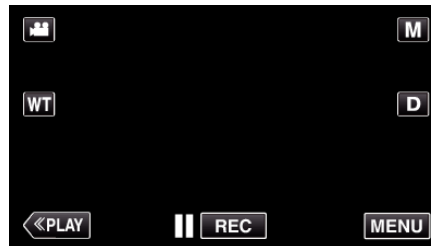

- Le menu de raccourcis apparaît.

2 Tapez sur "MENU" dans le menu de raccourcis.

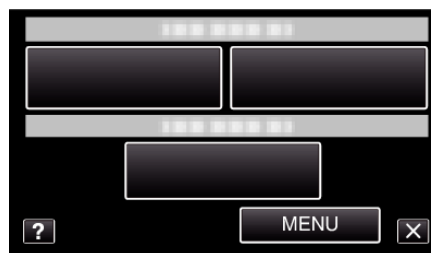

3 Tapez sur "ENREG. DU VISAGE".



- Tapez sur ^ ou v pour vous déplacer vers le haut ou vers le bas pour plus de sélection.
- Appuyez sur X pour sortir du menu.
- Appuyez sur ↶ pour retourner à l'écran précédent.

4 Tapez sur "MODIFIER".



5 Tapez la personne à modifier.

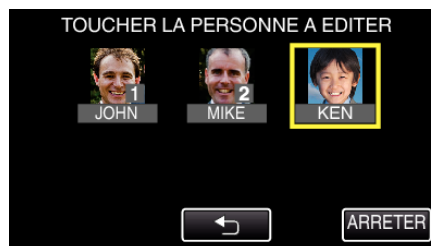

6 Tapez l'article à modifier.



- Si vous sélectionnez “ENREGISTRER A NOUVEAU”, procédez à l’étape 6 dans “Inscrire l’information relative à l’authentification personnelle du visage humain” (p. 47).
- Si vous sélectionnez “MODIFIER NOM”, procédez à l’étape 12 dans “Inscrire l’information relative à l’authentification personnelle du visage humain” (p. 48).
- Si vous sélectionnez “MODIFIER ORDRE DE PRIORITE”, procédez à l’étape 13 dans “Inscrire l’information relative à l’authentification personnelle du visage humain” (p. 48).

“Inscrire l’information relative à l’authentification personnelle du visage humain” (p. 47)

Annuler (Supprimer) l’information du visage enregistrée

Vous pouvez annuler (supprimer) l’information du visage qui est enregistrée.

1 Appuyez sur “MENU”.

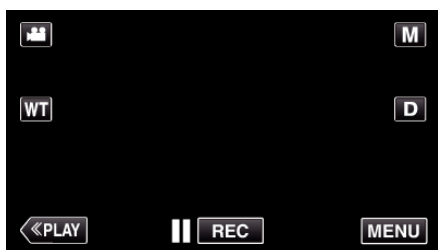

- Le menu de raccourcis apparaît.

2 Tapez sur “MENU” dans le menu de raccourcis.

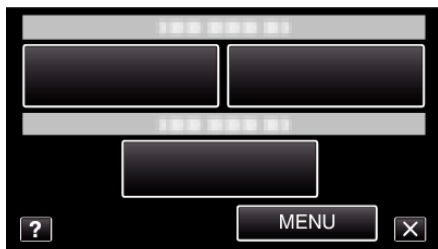

3 Tapez sur “ENREG. DU VISAGE”.



- Tapez sur ^ ou v pour vous déplacer vers le haut ou vers le bas pour plus de sélection.
- Appuyez sur X pour sortir du menu.
- Appuyez sur ↶ pour retourner à l’écran précédent.

4 Tapez sur “SUPPR.”.



5 Tapez sur la personne dont vous voulez annuler l’enregistrement.

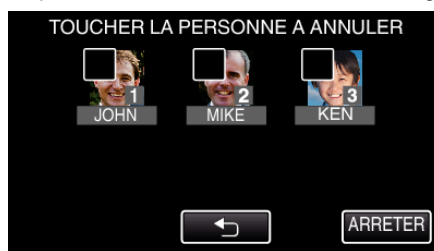

- apparaît sur la personne sélectionnée.
- Pour enlever d’une personne, tapez à nouveau sur la personne.

6 Tapez sur “REGLER”.

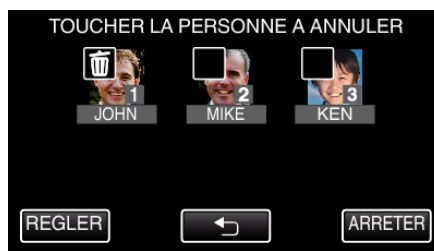

7 Appuyez sur “OUI”.

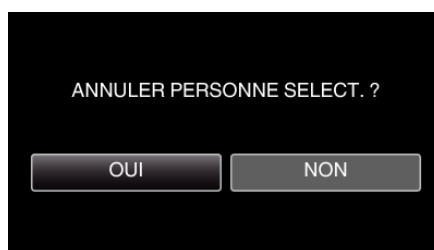

- Tapez sur “OUI” pour supprimer l’information du visage de la personne sélectionnée.
- Tapez sur “NON” pour retourner à l’écran précédent.
- Tapez sur “OK” lorsque l’écran complet de suppression apparaît.

Réduire les secousses de la caméra

Le réglage du stabilisateur d'image permet de réduire les secousses de la caméra lors de l'enregistrement de vidéo.

1 Ouvrez l'écran LCD.

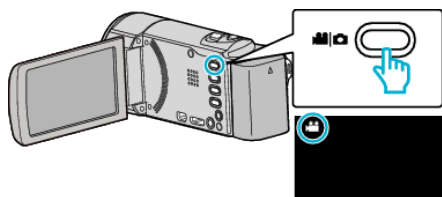

2 Appuyez sur la touche (👉) pour modifier le réglage.

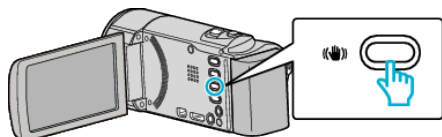

- Le réglage du stabilisateur d'image peut changer à chaque pression.

Réglage	Détails
ARRET	Désactive le stabilisateur d'image.
MARCHE	Réduit les secousses de la caméra dans des conditions de prise de vue normales.
MARCHE (AIS)	Réduit les secousses de la caméra avec plus d'efficacité pendant les prises de vue grand angle. Uniquement sur l'extrémité grand angle (environ 5x).

Remarque :

- Il est recommandé de régler le stabilisateur d'image sur "ARRET" lorsque vous filmez un sujet qui se déplace peu en ayant l'unité sur un trépied.
- Une stabilisation complète est impossible si la caméra bouge trop.
- Lorsque "MARCHE (AIS)" est réglé, l'angle de vue se rétrécit.
- La stabilisation de l'image commence seulement quand la touche SNAPSHOT est à moitié enfoncée pendant l'enregistrement de photos.

Enregistrer par intervalles (ENREG. ACCELERE)

Permet de capturer les changements de scènes lentement se déroulant sur une longue période d'être montrés à l'intérieur d'un laps de temps court en prenant des clichés à certains intervalles.

Cette option est utile notamment pour recréer l'ouverture d'un bourgeon de fleur.

1 Ouvrez l'écran LCD.

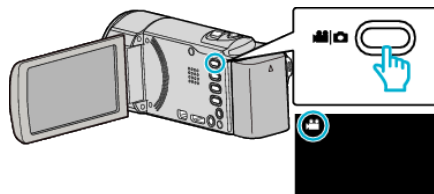

- Vérifiez si le mode d'enregistrement est bien .
- Si le mode est photo, tapez sur l'écran d'enregistrement pour afficher l'écran de basculement de mode. Tapez pour basculer le mode sur vidéo. (Vous pouvez aussi utiliser la touche sur cette unité.)

2 Appuyez sur "MENU".

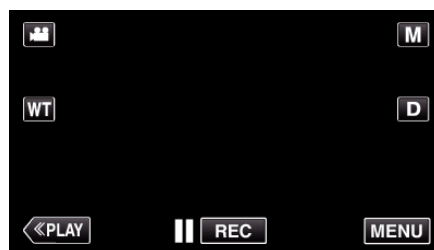

- Le menu de raccourcis apparaît.

3 Tapez sur "MENU" dans le menu de raccourcis.

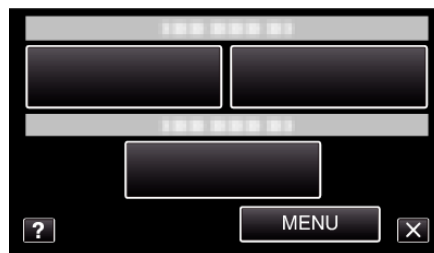

4 Appuyez sur "ENREG. ACCELERE".



- Tapez sur ou pour vous déplacer vers le haut ou vers le bas pour plus de sélection.
- Appuyez sur pour sortir du menu.
- Appuyez sur pour retourner à l'écran précédent.

5 Tapez pour sélectionner un intervalle d'enregistrement (1 à 80 secondes).



- Plus le nombre de secondes est important, plus l'intervalle d'enregistrement sera long.
- Tapez sur \wedge ou \vee pour vous déplacer vers le haut ou vers le bas pour plus de sélection.
- Appuyez sur \times pour sortir du menu.
- Appuyez sur \leftarrow pour retourner à l'écran précédent.

6 Lancez l'enregistrement.

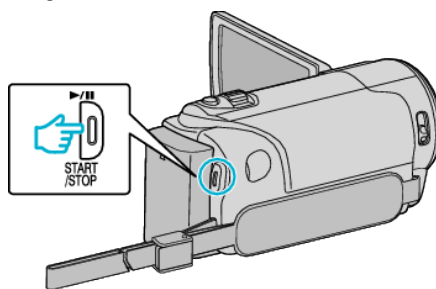

- Un cadre est pris à intervalles réguliers de la période sélectionnée.
- Lorsque l'intervalle d'enregistrement est réglé sur "INTERVALLE 20 S." ou davantage, cet appareil bascule en mode économie d'énergie entre deux enregistrements. Au point d'enregistrement suivant, le mode économie d'énergie sera arrêté et l'enregistrement démarrera automatiquement.
- Appuyez une nouvelle fois sur la touche START/STOP pour arrêter l'enregistrement.

Indications pour les enregistrements par prise de vue accélérée

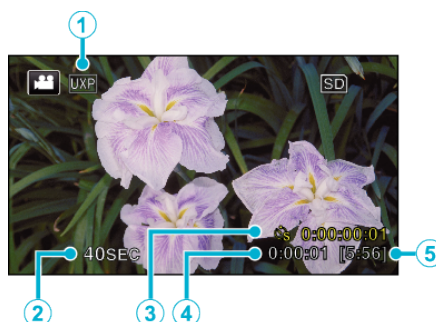

	Affichage	Description
①	Qualité vidéo	Affiche l'icône de la qualité vidéo définie.
②	Indicateur de vitesse	Affiche l'intervalle d'enregistrement défini.
③	Durée enregistrée	Affiche la durée réelle enregistrée de la vidéo. La durée enregistrée augmente en unités de cadres.
④	Durée réelle écoulée	Affiche la durée réelle écoulée depuis le début de l'enregistrement.
⑤	Durée d'enregistrement restante	Durée d'enregistrement restante avec la qualité vidéo actuellement sélectionnée.

Régler la prise de vue accélérée

Plus le nombre de secondes est important, plus l'intervalle d'enregistrement sera long.

Réglage	Détails
ARRET	Désactive la fonction.
INTERVALLE 1 S.	Permet de prendre un cadre à 1 seconde d'intervalle. Les vidéos enregistrées seront lues à une vitesse 25x.
INTERVALLE 2 S.	Permet de prendre un cadre à 2 secondes d'intervalle. Les vidéos enregistrées seront lues à une vitesse 50x.
INTERVALLE 5 S.	Permet de prendre un cadre à 5 secondes d'intervalle. Les vidéos enregistrées seront lues à une vitesse 125x.
INTERVALLE 10 S.	Permet de prendre un cadre à 10 secondes d'intervalle. Les vidéos enregistrées seront lues à une vitesse 250x.
INTERVALLE 20 S.	Permet de prendre un cadre à 20 secondes d'intervalle. Les vidéos enregistrées seront lues à une vitesse 500x.
INTERVALLE 40 S.	Permet de prendre un cadre à 40 secondes d'intervalle. Les vidéos enregistrées seront lues à une vitesse 1 000x.
INTERVALLE 80 S.	Permet de prendre un cadre à 80 secondes d'intervalle. Les vidéos enregistrées seront lues à une vitesse 2 000x.

Attention :

- Le son ne pourra pas être enregistré pendant les enregistrements par prise de vue accélérée.
- Lors de l'enregistrement simultané de photos, le zoom et le stabilisateur d'image numérique ne sont pas disponibles avec les enregistrements par prise de vue accélérée.
- Lorsque l'enregistrement est arrêté avec un temps d'enregistrement inférieur à "0:00:00:14", la vidéo ne sera pas enregistrée.
- La fonction d'enregistrement en continu est désactivée pendant les enregistrements par prise de vue accélérée.

Remarque :

- Les réglages d'enregistrement par prise de vue accélérée sont réinitialisés même lorsque l'alimentation est coupée. Pour commencer à nouveau l'enregistrement à intervalles, il est nécessaire d'effectuer la sélection une nouvelle fois.
- L'enregistrement s'arrête automatiquement 99 heures après son démarrage.
- Utilisez un trépied et un adaptateur secteur pour les enregistrements par prise de vue accélérée. avec de longs intervalles d'enregistrement. Il est également recommandé de régler manuellement la mise au point et la balance des blancs.

"Montage sur trépied" (p. 20)

"Ajuster manuellement la mise en point" (p. 34)

"Régler la balance des blancs" (p. 36)

Enregistrer automatiquement par détection de mouvements (ENREG. AUTO)

Cette fonction permet à l'appareil d'enregistrer automatiquement en détectant les changements de mouvement (luminosité) du sujet à l'intérieur du cadre rouge apparaissant sur l'écran LCD.

Cette fonction peut être définie pour les modes vidéo et photo.

1 Ouvrez l'écran LCD.

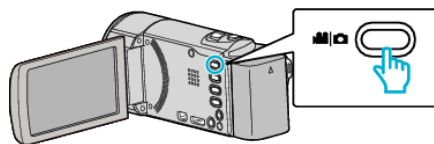

- Réglez le mode d'enregistrement soit sur vidéo ou sur photo.
- Pour basculer le mode entre vidéo et photo, tapez sur ou sur l'écran d'enregistrement pour afficher l'écran de commutation de mode. Tapez ou pour basculer respectivement entre le mode vidéo et le mode photo. (Vous pouvez aussi utiliser la touche / sur cette unité.)

2 Composez l'image en fonction du sujet.

- Ajustez l'angle de prise de vue avec le zoom, etc.

3 Appuyez sur "MENU".

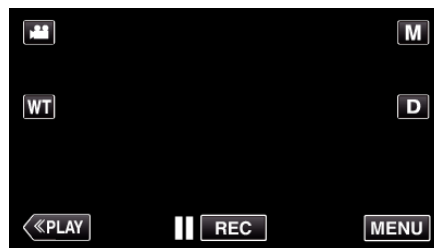

- Le menu de raccourcis apparaît.

4 Tapez sur "MENU" dans le menu de raccourcis.

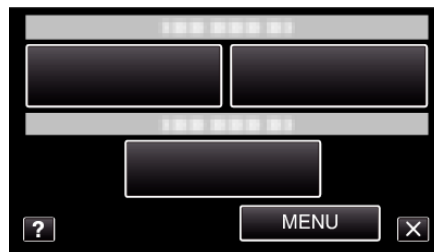

5 Tapez sur "ENREG. AUTO".

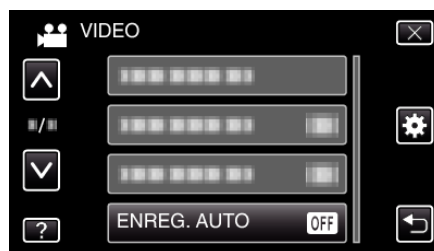

- Tapez sur ou pour vous déplacer vers le haut ou vers le bas pour plus de sélection.
- Appuyez sur pour sortir du menu.
- Appuyez sur pour retourner à l'écran précédent.

6 Appuyez sur "MARCHE".



- 7 L'enregistrement démarre automatiquement lorsque le sujet se déplace au sein du cadre rouge.



- Un cadre rouge apparaît 2 secondes après que l'affichage du menu ait disparu.
- Pour l'enregistrement vidéo, l'enregistrement se poursuit même s'il y a encore des mouvements du sujet (changements de luminosité) à l'intérieur du cadre rouge. Lorsqu'il n'y a plus de mouvement du sujet (changements de luminosité) à l'intérieur du cadre rouge, l'enregistrement s'arrête dans les 5 secondes.
- Appuyez sur la touche START/STOP pour arrêter l'enregistrement manuel vidéo. Toutefois, pendant que "ENREG. AUTO" demeure sur "MARCHE" même après l'arrêt de l'enregistrement, l'enregistrement recommence lorsque les mouvements du sujet (changements de luminosité) sont détectés à l'intérieur du cadre rouge. Pour annuler "ENREG. AUTO", réglez-le sur "ARRÊT".

Attention :

- Le zoom numérique, le stabilisateur d'image numérique et le retardateur ne sont pas disponibles avec la fonction "ENREG. AUTO" activée.
- La fonction "ENREG. AUTO" ne peut être utilisée avec la fonction "ENREG. ACCELERE". Lorsque les deux fonctions sont sélectionnées, la priorité est donnée à "ENREG. ACCELERE".
- "TAILLE IMAGE" ne peut être modifié après avoir sélectionné "ENREG. AUTO". Réglez-le avant de sélectionner la fonction "ENREG. AUTO".
- Les modes arrêt et économie d'énergie automatiques ne sont pas disponibles avec la fonction "ENREG. AUTO" activée.

Remarque :

- L'enregistrement s'arrête si aucun changement n'est effectué dans les 5 secondes suivant l'enregistrement vidéo.
- Les réglages de "ENREG. AUTO" ne sont pas enregistrés, même lorsque l'alimentation est coupée.
- L'enregistrement ne peut commencer lorsque les mouvements du sujet à l'intérieur du cadre rouge sont trop rapides ou les changements de luminosité sont trop faibles.
- L'enregistrement peut démarrer en raison de changements de la luminosité même s'il n'y a aucun mouvement au sein du cadre rouge.
- Si le zoom est activé, l'enregistrement ne peut pas commencer.

Prendre des photos de groupe (Retardateur)

Le retardateur à 10 secondes et le retardateur à détection de visages sont des fonctions utiles pour prendre des photos de groupes.

Le retardateur à 2 secondes est utile pour éviter les secousses de la caméra causées en appuyant sur la touche de l'obturateur.

Remarque :

Pour prendre une photo avec la fonction retardateur, il est recommandé d'utiliser un trépied.

"Montage sur trépied" (☞ p. 20)

Utilisation du retardateur à 2-/10 secondes

- 1 Ouvrez l'écran LCD.

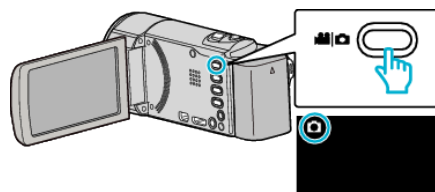

- Vérifiez si le mode d'enregistrement est bien .
- Si le mode est vidéo , tapez sur l'écran d'enregistrement pour afficher l'écran de basculement de mode. Tapez pour basculer le mode photo. (Vous pouvez aussi utiliser la touche sur cette unité.)

- 2 Appuyez sur "MENU".

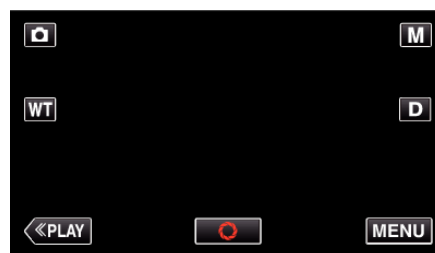

- Le menu de raccourcis apparaît.

- 3 Tapez sur "MENU" dans le menu de raccourcis.

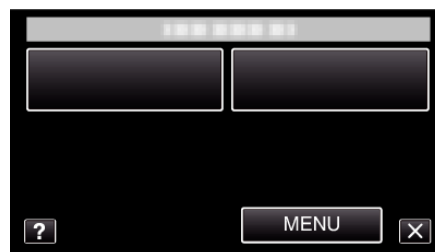

- 4 Appuyez sur "RETARDATEUR".

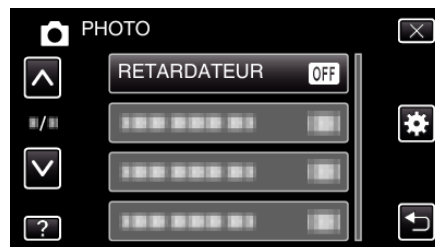

- Tapez sur ou pour vous déplacer vers le haut ou vers le bas pour plus de sélection.
- Appuyez sur pour sortir du menu.
- Appuyez sur pour retourner à l'écran précédent.

- 5 Appuyez sur "2SEC" ou "10SEC".



6 Effectuez la mise au point du sujet.

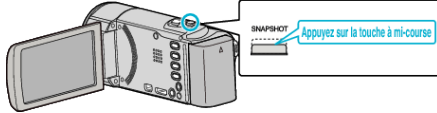

- Une fois la mise au point effectuée, le voyant de l'icône de mise au point devient vert.

7 Prenez une photo.

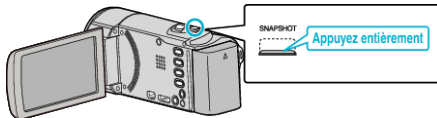

- Un chronomètre s'affiche et le compte à rebours avant prise de vue démarre.
- Appuyez de nouveau sur la touche SNAPSHOT pour arrêter le retardateur.

Utilisation du retardateur à détection de visages

En appuyant sur la touche SNAPSHOT, la détection du visage et la prise s'effectue trois secondes après qu'une autre personne entre dans le cadre. Cette fonction est utile lorsque vous voulez inclure le photographe dans la photo de groupe.

1 Ouvrez l'écran LCD puis sélectionnez le mode photo.

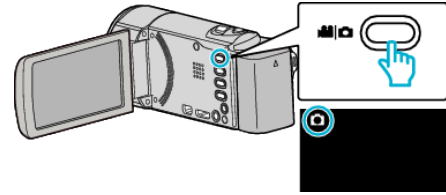

- L'icône du mode photo apparaît.

2 Appuyez sur "MENU".

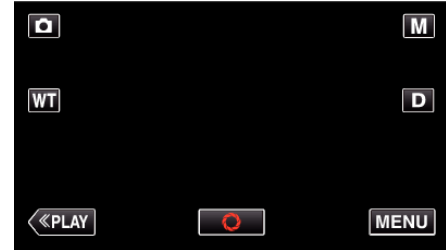

- Le menu de raccourcis apparaît.

3 Tapez sur "MENU" dans le menu de raccourcis.

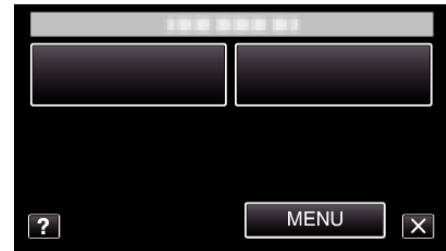

4 Appuyez sur "RETARDATEUR".

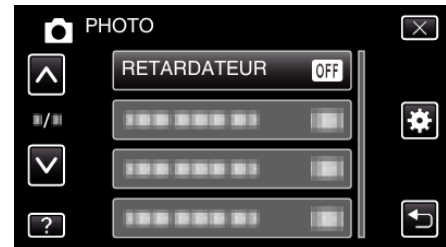

- Tapez sur ^ ou v pour vous déplacer vers le haut ou vers le bas pour plus de sélection.
- Appuyez sur X pour sortir du menu.
- Appuyez sur ↶ pour retourner à l'écran précédent.

5 Appuyez sur "DETECTION VISAGE".



6 Après vous être assuré que tout le monde regarde la caméra, appuyez sur la touche SNAPSHOT.

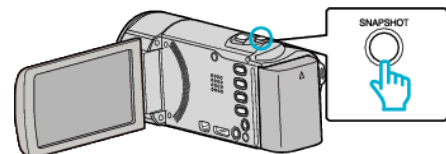

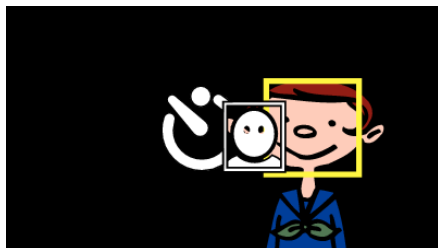

- Les cadres apparaissent autour des visages des sujets.
- Appuyer sur la touche SNAPSHOT à nouveau démarre le retardateur à 10 secondes.

7 Le photographe entre dans le cadre.

Photographe

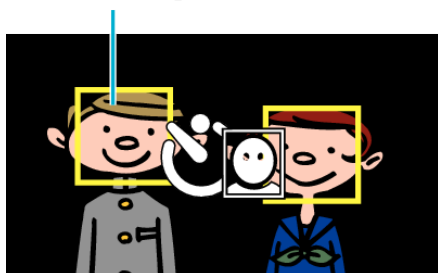

- L'obturateur se déclenche trois secondes après que le photographe soit entré dans le cadre.
- Appuyez de nouveau sur la touche SNAPSHOT pour arrêter le retardateur.

Remarque :





- Selon l'environnement de prise de vue, la fonction "DETECTION VISAGE" peut ne pas détecter certains visages.

Enregistrer des vidéos avec la date et l'heure

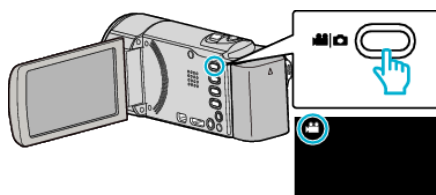
Vous pouvez enregistrer des vidéos ensemble avec la date et l'heure. Réglez cette fonction lorsque vous voulez sauvegarder le fichier avec l'affichage de la date et de l'heure. (L'affichage de la date et de l'heure ne peut pas être effacé après l'enregistrement.)

1 Ouvrez l'écran LCD.



- Vérifiez si le mode d'enregistrement est bien .
- Si le mode est  photo, tapez  sur l'écran d'enregistrement pour afficher l'écran de basculement de mode. Tapez  pour basculer le mode sur vidéo. (Vous pouvez aussi utiliser la touche  sur cette unité.)

2 Appuyez sur "MENU".





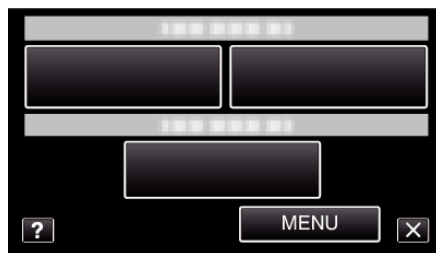

- Le menu de raccourcis apparaît.

3 Tapez sur "MENU" dans le menu de raccourcis.

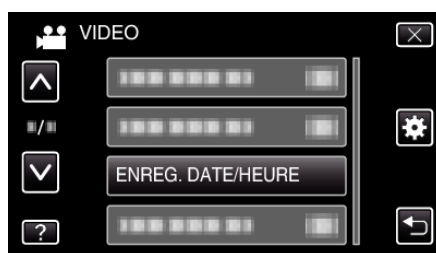

4 Tapez sur "ENREG. DATE/HEURE".



- Tapez sur  ou  pour vous déplacer vers le haut ou vers le bas pour plus de sélection.
- Appuyez sur  pour sortir du menu.
- Appuyez sur  pour retourner à l'écran précédent.
- Lorsque l'on tape sur l'article, la mise en garde pour l'enregistrement de la date et de l'heure apparaît.

5 Appuyez sur la touche START/STOP pour lancer l'enregistrement.

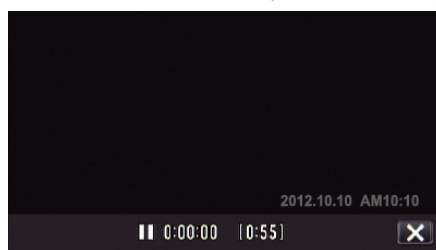

- Appuyez une nouvelle fois sur la touche START/STOP pour arrêter l'enregistrement.
- Pour effectuer des opérations autres que l'enregistrement, tapez X pour annuler d'abord la "ENREG. DATE/HEURE".

Attention :

- L'affichage de la date et de l'heure ne peut pas être effacé après l'enregistrement.

Vérifier le temps d'enregistrement restant

Vous pouvez vérifier la durée d'enregistrement restante ainsi que la charge restante de la batterie sur la mémoire intégrée et la carte SD.

- 1 Ouvrez l'écran LCD.

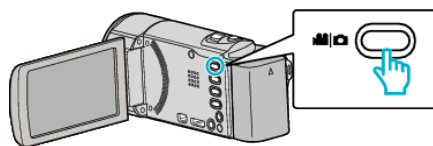

- Réglez le mode d'enregistrement soit sur vidéo ou sur photo.
- Pour basculer le mode entre vidéo et photo, tapez sur ou sur sur l'écran d'enregistrement pour afficher l'écran de commutation de mode.
Tapez sur la touche ou pour basculer le mode vidéo en mode photo ou vice versa.

- 2 Appuyez sur la touche INFO.

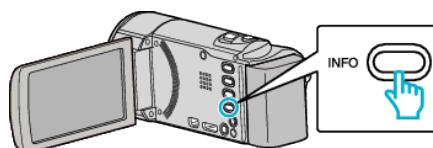

- Si vous êtes en mode photo, allez directement à l'étape 4.

- 3 Affichez la durée d'enregistrement restante.

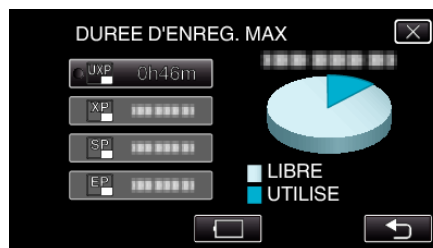

- La durée d'enregistrement restante s'affiche uniquement en mode d'enregistrement vidéo.
- Appuyez sur la touche INFO pour vérifier la durée d'enregistrement restante de chaque support d'enregistrement.
- Pour afficher la charge restante de la batterie, appuyez sur .
- ne sera pas affiché lorsque l'adaptateur secteur est connecté.
- Appuyez sur pour retourner au mode d'enregistrement.
- Tapez sur X pour quitter l'écran.

- 4 Affichez la charge restante de la batterie.

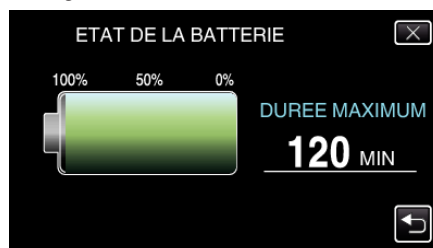

- Pour l'enregistrement de vidéo, tapez sur pour retourner à l'affichage du temps d'enregistrement restant. Pour l'enregistrement de photos, tapez pour retourner au mode enregistrement.
- Pour quitter l'affichage, appuyez sur la touche INFO ou tapez sur X.
- La charge restante de la batterie ne s'affichera pas lorsque l'adaptateur secteur est raccordé à l'appareil.

Remarque :

- Vous pouvez modifier la qualité vidéo de votre choix en tapant dessus à partir de l'affichage du temps d'enregistrement restant.

Durée d'enregistrement vidéo approximative

Qualité	Mémoire intégrée
	16 Go (GZ-E245)
UXP	1 h 20 m
XP	1 h 50 m
SP	2 h 40 m
EP	6 h 40 m
SSW	5 h 10 m
SEW	10 h 40 m

Qualité	Carte SDHC/SDXC					
	4 Go	8 Go	16 Go	32 Go	48 Go	64 Go
UXP	20 m	40 m	1 h 20 m	2 h 50 m	4 h 10 m	5 h 40 m
XP	30 m	1 h	2 h	4 h	6 h	8 h 10 m
SP	40 m	1 h 20 m	2 h 50 m	5 h 50 m	8 h 30 m	11 h 30 m
EP	1 h 40 m	3 h 30 m	7 h 10 m	14 h 40 m	21 h 30 m	28 h 50 m
SSW	1 h 20 m	2 h 40 m	5 h 30 m	11 h 20 m	16 h 40 m	22 h 20 m
SEW	2 h 50 m	5 h 40 m	11 h 30 m	23 h 30 m	34 h 30 m	46 h 10 m

- La durée d'enregistrement réelle peut être raccourcie en fonction de l'environnement de prise de vue.

Nombre approximatif de photos (unité : nombre de prises de vue)

Taille d'image	Mémoire intégrée	Carte SDHC			
		4 Go	8 Go	16 Go	32 Go
1920×1080 (16:9)	9999	3100	6500	9999	9999
1440×1080 (4:3)	9999	4200	8500	9999	9999
640×480 (4:3)	9999	9999	9999	9999	9999

- Les photos qui sont capturées pendant un enregistrement vidéo ou une lecture vidéo sont sauvegardées en format 1920 x 1080.

Durée d'enregistrement approximative (avec batterie)

Batterie	Durée d'enregistrement réelle	Durée d'enregistrement continue
BN-VG108E (Fourni)	40 m	1 h 5 m
BN-VG114E	1 h 15 m	2 h 10 m
BN-VG121E	1 h 55 m	3 h 15 m
BN-VG138E	3 h 20 m	5 h 45 m

- Les valeurs mentionnées ci-dessus se rapportent à celles figurant lorsque "TORCHE" est réglé sur "ARRET" et "LUMINOSITE MONITEUR" sur "3" (standard).
- La durée d'enregistrement réelle peut être plus courte si le zoom est utilisé ou si l'enregistrement est arrêté à plusieurs reprises. (Il est recommandé de préparer la batterie pour trois fois la durée d'enregistrement prévue.)
- La durée d'enregistrement peut différer en fonction de l'environnement de prise de vue et de l'utilisation.
- Lorsque la durée de vie de la batterie est atteinte, la durée d'enregistrement raccourcit, même si la batterie est entièrement chargée. (Remplacez la batterie par une nouvelle.)

Lire des vidéos

Vous pouvez sélectionner et lire les vidéos enregistrées à partir d'un écran d'index (affichage miniature).

1 Ouvrez l'écran LCD.

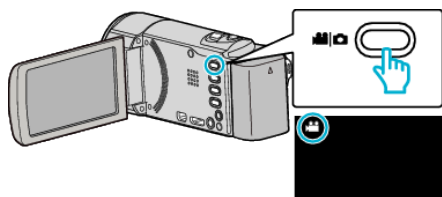

- Vérifiez si le mode d'enregistrement est bien .
- Si le mode est photo, tapez sur l'écran d'enregistrement pour afficher l'écran de basculement de mode.
Tapez pour basculer le mode sur vidéo. (Vous pouvez aussi utiliser la touche sur cette unité.)

2 Tapez sur "<<PLAY" pour sélectionner le mode de lecture.

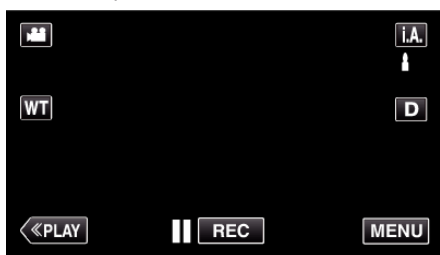

3 Tapez sur le fichier pour commencer la lecture.

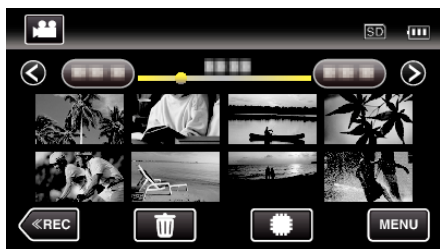

- Tapez sur SD pour sélectionner le support à lire et modifier l'écran d'index (affichage de miniature). (GZ-E245)
- Appuyez sur pour interrompre.
- Tapez sur pour retourner à l'écran précédent.
- apparaît sur la dernière image lue.

Touches de fonctionnement pour la lecture de vidéos

Pendant l'affichage de l'écran d'index

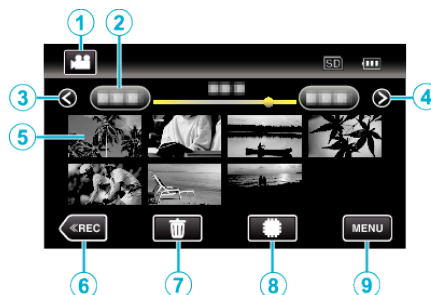

	Affichage	Description
①	Mode vidéo/photo	Bascule entre les modes vidéo et photo.
②	Date	Se déplace à la date précédente/suivante
③	<	Affiche l'écran d'index précédent (affichage de miniature) • Vous pouvez effectuer la même opération avec la commande de zoom.
④	>	Affiche l'écran d'index suivant (affichage de miniature) • Vous pouvez effectuer la même opération avec la commande de zoom.
⑤	Miniature (fichier)	Tapez sur la miniature - Démarre la lecture Bascule à droite - Glisse vers la droite pour afficher l'écran d'index précédent (affichage de miniature) Bascule à gauche - Glisse vers la gauche pour afficher l'écran d'index suivant (affichage de miniature)
⑥	<<REC	Bascule vers un mode d'enregistrement.
⑦		Affiche l'écran d'index (affichage de miniature) pour exécuter une suppression
⑧	SD (GZ-E245)	Bascule entre l'écran d'index de la mémoire intégrée et la carte SD
⑨	MENU	Affiche l'écran de menu

Pendant la lecture vidéo

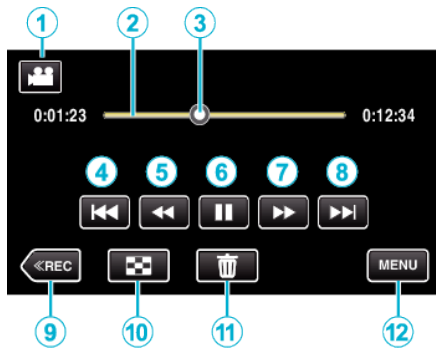

	Affichage	Description
①	Mode vidéo/photo	Bascule entre les modes vidéo et photo.
②	Barre de chronologie	Tapez sur une position aléatoire - Se déplace à la position touchée Tirez sur un point de lecture vers la gauche ou la droite - Démarre la lecture à partir d'une nouvelle position
③	Pointeur	Affiche la position actuelle de lecture estimée dans la scène
④	⏮	Retourne au début de la scène. Retours à la scène précédente, s'il est tapé au début d'une scène. • Vous pouvez effectuer la même opération avec la commande de zoom.
⑤	⏪	Recherche arrière (la vitesse augmente à chaque pression)
⑤	⏩	Ralenti arrière / Appuyez et maintenez enfoncée pour commencer la lecture arrière
⑥	▶ / ⏸	Lecture/pause
⑦	⏩	Recherche avant (la vitesse augmente à chaque pression)
⑦	⏭	Ralenti avant / Appuyez et maintenez enfoncée pour commencer la lecture au ralenti
⑧	⏭	Passe à la scène suivante • Vous pouvez effectuer la même opération avec la commande de zoom.
⑨	<<REC	Bascule vers un mode d'enregistrement.
⑩	⏹	Arrêt (retourne à l'écran d'index)
⑪	🗑	Supprime la vidéo actuellement affichée.
⑫	MENU	Affiche l'écran de menu

Remarque :

- Tapez ou glissez sur la zone d'opération de l'écran tactile.
- Les touches d'opération sur l'écran tactile disparaissent si l'appareil n'est pas utilisé pendant environ 5 secondes. Tapez sur l'écran pour afficher les touches d'opération à nouveau.
- Vous pouvez rechercher un fichier spécifique à partir de la date d'enregistrement.

"Rechercher une vidéo/photo spécifique par date" (p. 65)

- La date et l'heure d'enregistrement ne peuvent être affichées sur l'écran pendant la lecture.

"AFFICHER DATE/HEURE" (p. 130)

Ajuster le volume des vidéos

Vous pouvez utiliser la touche zoom/volume pour contrôler le volume.



Attention :

- Faites une sauvegarde des données importantes enregistrées. Il est recommandé de copier vos données importantes enregistrées sur un DVD ou tout autre support d'enregistrement pour les stocker.
- Cette unité est un périphérique contrôlé par micro-ordinateur. Les décharges électrostatiques, les bruits externes et les interférences (provenant d'une TV ou d'une radio par exemple) peuvent empêcher la caméra de fonctionner correctement. Dans un cas semblable, coupez l'alimentation, puis retirez l'adaptateur secteur et la batterie. Cet appareil sera réinitialisé.
- Faites une sauvegarde des données importantes enregistrées.
 - Il est recommandé de copier vos données importantes enregistrées sur un DVD ou tout autre support d'enregistrement pour les stocker.
 - JVC ne sera pas responsable des données perdues.

Vérifier la date d'enregistrement et d'autres informations

1 Arrêtez la lecture et appuyez sur la touche INFO.

Vous pouvez afficher la date et la durée d'enregistrement du fichier sélectionné.

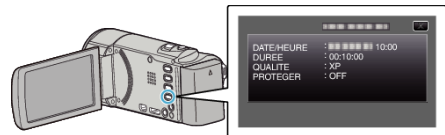



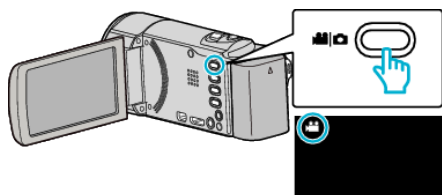

Vérifier rapidement le contenu des vidéos (lecture abrégée)

Vous pouvez lire un sommaire des vidéos enregistrées (Lecture sommaire). Cette option est utile pour vérifier rapidement le contenu de vos vidéos.

1 Ouvrez l'écran LCD.



- Vérifiez si le mode d'enregistrement est bien .
- Si le mode est  photo, tapez  sur l'écran d'enregistrement pour afficher l'écran de basculement de mode. Tapez  pour basculer le mode sur vidéo. (Vous pouvez aussi utiliser la touche  sur cette unité.)

2 Tapez sur "<<PLAY" pour sélectionner le mode de lecture.

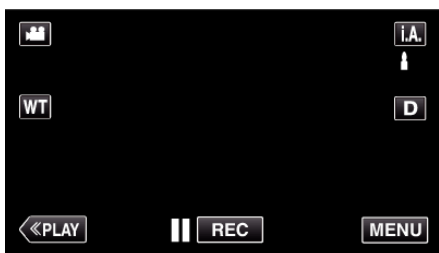

3 Appuyez sur "MENU".

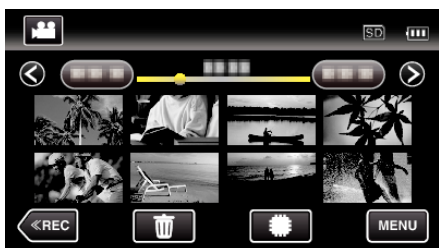



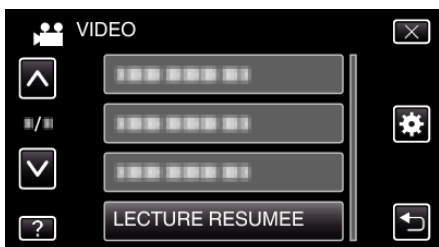

4 Tapez sur "LECTURE RESUMEE".



5 Tapez pour sélectionner une date pour la lecture abrégée.



- Après avoir sélectionné une date, tapez sur "SUIVANT".
- Lorsque l'on tape sur "TOUS", la lecture abrégée sera exécutée pour toutes les dates.
- Tapez sur  ou  pour vous déplacer vers le haut ou vers le bas pour plus de sélection.
- Appuyez sur  pour sortir du menu.
- Appuyez sur  pour retourner à l'écran précédent.

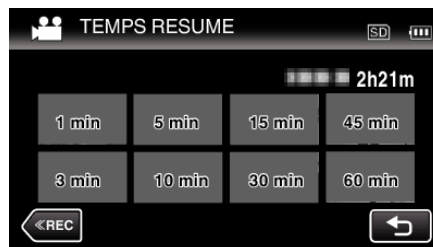

6 Sélectionnez la durée de lecture abrégée

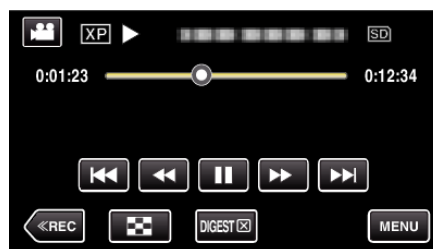

- L'affichage de la durée de la lecture abrégée varie en fonction de la durée de l'enregistrement.
- Lorsqu'il faut un certain temps (plus de 2 secondes) pour que "LECTURE RESUMEE" démarre après la sélection de la durée de lecture abrégée, un écran d'état de progression s'affiche.
- La durée de la lecture abrégée est juste indicative.

7 Démarrage de la lecture abrégée.



- Appuyez sur  pour interrompre.
- Tapez sur  pour retourner à l'écran d'index.
- Tapez sur "DIGEST" pour retourner à l'écran de lecture normale.
- Vous pouvez taper sur "MENU" pendant la lecture pour sauvegarder la lecture abrégée en liste de lecture. Tapez sur "ENR. SUR LISTE LECT." et tapez sur "OK".
- Opérations pendant la lecture vidéo





"Touches de fonctionnement pour la lecture de vidéos" (p. 60)

Lire une vidéo avec des informations de gestion défectueuses

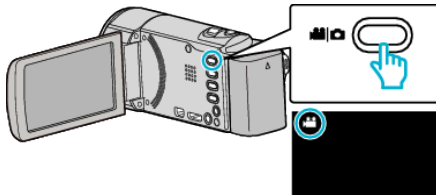
L'information de gestion d'une vidéo peut être endommagée si l'enregistrement n'est pas effectué correctement, par exemple l'appareil est mis hors tension au milieu de l'enregistrement. Vous pouvez effectuer les opérations suivantes pour lire les vidéos avec une information de gestion défectueuse.

1 Ouvrez l'écran LCD.



- Vérifiez si le mode d'enregistrement est bien .
- Si le mode est  photo, tapez  sur l'écran d'enregistrement pour afficher l'écran de basculement de mode. Tapez  pour basculer le mode sur vidéo. (Vous pouvez aussi utiliser la touche  sur cette unité.)

2 Tapez sur “<<PLAY” pour sélectionner le mode de lecture.

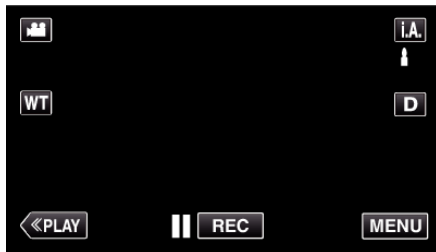

3 Appuyez sur “MENU”.

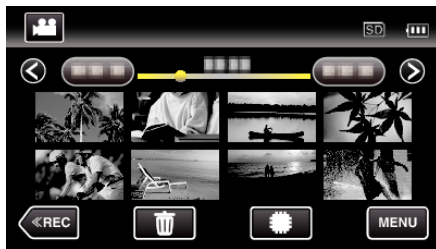

4 Appuyez sur “LIRE AUTRE FICHER”.



5 Tapez sur le fichier pour commencer la lecture.

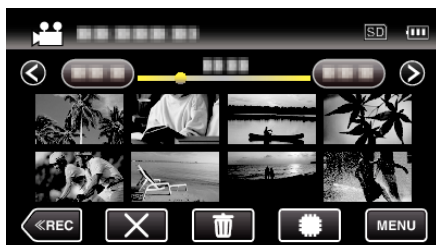

“Lire des vidéos” (☞ p. 60)

Remarque :





- Un fichier MTS est créé dans le répertoire EXTMOV lorsque des informations de gestion sont corrompues.
- Selon l'état du fichier endommagé, la lecture peut échouer ou ne pas défiler correctement.

Lire des photos

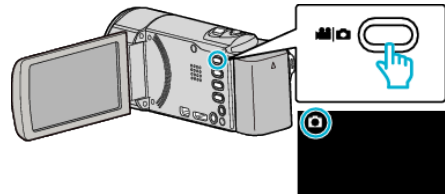
Vous pouvez sélectionner et lire les photos enregistrées à partir d'un écran d'index (affichage miniature).

1 Ouvrez l'écran LCD.



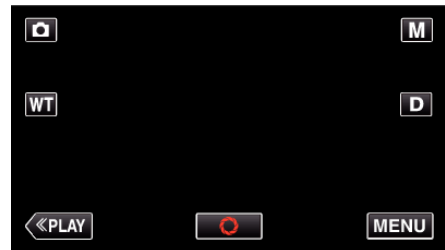

- Vérifiez si le mode d'enregistrement est bien .
- Si le mode est vidéo , tapez  sur l'écran d'enregistrement pour afficher l'écran de basculement de mode. Tapez  pour basculer le mode photo. (Vous pouvez aussi utiliser la touche  sur cette unité.)

2 Tapez sur “<<PLAY” pour sélectionner le mode de lecture.

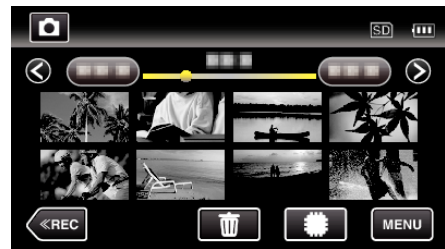

3 Tapez sur le fichier pour commencer la lecture.



- Tapez sur  pour sélectionner le support à lire et modifier l'écran d'index (affichage de miniature). (GZ-E245)
- Tapez sur  pour retourner à l'écran précédent.

Touches de fonctionnement pour la lecture de photos

Pendant l'affichage de l'écran d'index

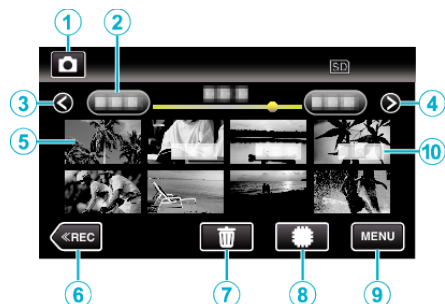

	Affichage	Description
①	Mode vidéo/photo	Bascule entre les modes vidéo et photo.
②	Date	Se déplace à la date précédente/suivante
③	<	Affiche l'écran d'index précédent (affichage de miniature) • Vous pouvez effectuer la même opération avec la commande de zoom.
④	>	Affiche l'écran d'index suivant (affichage de miniature) • Vous pouvez effectuer la même opération avec la commande de zoom.
⑤	Fichier (Photo)	Tapez sur la miniature - Démarre la lecture Bascule à droite - Glissez vers la droite pour afficher l'écran d'index précédent (affichage de miniature) Bascule à gauche - Glissez vers la gauche pour afficher l'écran d'index suivant (affichage de miniature)
⑥	<<REC	Bascule vers un mode d'enregistrement.
⑦	🗑️	Affiche l'écran d'index (affichage de miniature) pour exécuter une suppression
⑧	📄SD (GZ-E245)	Bascule entre l'écran d'index de la mémoire intégrée et la carte SD
⑨	MENU	Affiche l'écran de menu
⑩	Date d'enregistrement	Date d'enregistrement (ne s'affiche que sur le premier fichier de chaque date)

Pendant la lecture de photos

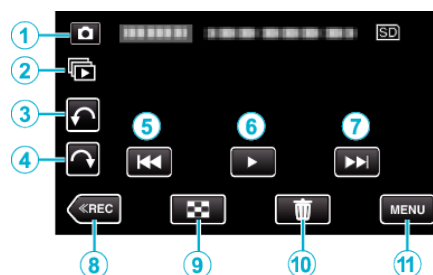

	Affichage	Description
①	Mode vidéo/photo	Bascule entre les modes vidéo et photo.
②	📄	La lecture continue de photos qui sont enregistrées en continu en 2 secondes ou en mode rafale.
③	↶	Pivoter vers la gauche (rotation de -90 ° à chaque pression)
④	↷	Pivoter vers la droite (rotation de 90 ° à chaque pression)
⑤	⏪	Retourne à la photo précédente • Vous pouvez effectuer la même opération avec la commande de zoom.
⑥	▶/⏸	Lance/Pause le diaporama "Lecture du diaporama" (☞ p. 65)
⑦	⏩	Passé à la photo suivante • Vous pouvez effectuer la même opération avec la commande de zoom.
⑧	<<REC	Bascule vers un mode d'enregistrement.
⑨	📄	Revient à l'écran d'index
⑩	🗑️	Supprime la photo actuellement affichée.
⑪	MENU	Affiche l'écran de menu

Remarque :

- Tapez ou glissez sur la zone d'opération de l'écran tactile.
- Les touches d'opération sur l'écran tactile disparaissent si l'appareil n'est pas utilisé pendant environ 5 secondes. Tapez sur l'écran pour afficher les touches d'opération à nouveau.
- Vous pouvez faire pivoter une photo de 90 ° vers la droite ou la gauche pendant la lecture.
La rotation s'applique à l'affichage à l'écran uniquement.
- Vous pouvez rechercher un fichier spécifique à partir de la date d'enregistrement.
Cette option est utile lorsque vous effectuez une recherche parmi un grand nombre de fichiers.

"Rechercher une vidéo/photo spécifique par date" (☞ p. 65)

Attention :

- Cette unité est un périphérique contrôlé par micro-ordinateur. Les décharges électrostatiques, les bruits externes et les interférences (provenant d'une TV ou d'une radio par exemple) peuvent empêcher la caméra de fonctionner correctement. Dans un cas semblable, coupez l'alimentation, puis retirez l'adaptateur secteur et la batterie. Cet appareil sera réinitialisé.

Lecture du diaporama

Vous pouvez lancer un diaporama pour lire vos photos.
Tapez sur ► pendant la lecture de photos pour lancer le diaporama.



“Touches de fonctionnement pour la lecture de photos” (☞ p. 64)

Remarque :

- Vous pouvez, si vous le souhaitez, ajouter des effets aux transitions du diaporama.

“EFFETS DIAPORAMA” (☞ p. 133)

Rechercher une vidéo/photo spécifique par date

Il vous sera difficile de rechercher un fichier particulier à partir de l'écran d'index si vous disposez d'un grand nombre de vidéos et de photos enregistrées.

Utilisez la fonction de recherche pour trouver le fichier souhaité.
Vous pouvez rechercher des vidéos ou des photos en fonction de leurs dates d'enregistrement.

- 1 Appuyez sur “MENU”.



- Tapez sur SD pour sélectionner le support à lire. (GZ-E245)
- Cette recherche peut être effectuée pour les modes vidéo et photo.
* La photo indique le mode vidéo.

- 2 Tapez sur “RECHERCHE PAR DATE”.



- 3 Tapez sur une date d'enregistrement, puis tapez sur “SUIVANT”.



- Tapez à nouveau pour annuler la date sélectionnée.

- 4 Tapez sur le fichier pour commencer la lecture.



- Vous pouvez sélectionner des vidéos en mode vidéo et des photos en mode photo.
- Seuls les fichiers enregistrés à la date sélectionnée s'affichent.
- Tapez sur X pour arrêter la recherche et revenir à l'écran d'index (affichage de miniature).

Supprimer les fichiers d'une date sélectionnée : _____
Tapez sur sur l'écran d'index (affichage de miniature) pour supprimer les fichiers indésirés.

“Supprimer des fichiers inutiles” (☞ p. 69)

Raccorder à et visualiser sur un téléviseur

Vous pouvez raccorder cet appareil à un téléviseur pour une lecture. La qualité de l'image sur le téléviseur varie selon le type de téléviseur et le câble de connexion. Sélectionnez le connecteur qui convient le mieux à votre téléviseur.

- Pour plus de détails, consultez le manuel d'utilisation de votre téléviseur.

“Connexion par le Mini connecteur HDMI” (☞ p. 66)

“Connexion par le connecteur AV” (☞ p. 67)

- Pour afficher la date et l'heure sur le téléviseur, réglez à la fois “AFFICHER DATE/HEURE” et “AFFICHER SUR TV” sur “MARCHÉ”.

“AFFICHER DATE/HEURE” (☞ p. 130)

“AFFICHER SUR TV” (☞ p. 141)

Problèmes d'affichage sur le téléviseur

Problèmes	Action
Les photos ne s'affichent pas correctement sur le téléviseur.	<ul style="list-style-type: none"> • Débranchez le câble puis raccordez-le. • Éteignez puis rallumez l'appareil. • Les images peuvent ne pas apparaître correctement lorsque la charge restante de la batterie est faible. Utilisez un adaptateur secteur.
Les images sont projetées verticalement sur le téléviseur.	<ul style="list-style-type: none"> • Réglez “SORTIE VIDEO” dans le menu “COMMUN” sur “4:3”. • “SORTIE VIDEO” (☞ p. 142)
Les images sont projetées horizontalement sur le téléviseur.	<ul style="list-style-type: none"> • Ajustez l'écran du téléviseur en fonction.
La couleur des images paraît bizarre.	<ul style="list-style-type: none"> • Ajustez l'écran du téléviseur en fonction.
Les fonctions HDMI-CEC ne marchent pas correctement et le téléviseur ne fonctionne pas conjointement avec cet appareil.	<ul style="list-style-type: none"> • Les téléviseurs peuvent fonctionner différemment selon leurs caractéristiques, même s'ils sont conformes à l'HDMI-CEC. Par conséquent, les fonctions HDMI-CEC de cet appareil ne peuvent être garanties de fonctionner en combinaison avec tous les téléviseurs. Dans ce cas, réglez-le “COMMANDE HDMI” sur “ARRÊT”. • “COMMANDE HDMI” (☞ p. 143)
La langue de l'affichage a changé.	<ul style="list-style-type: none"> • Cela peut arriver lorsque vous branchez cet appareil à un téléviseur avec un réglage différent de la langue, à l'aide d'un mini câble HDMI.

Attention :

- Ne retirez pas le support d'enregistrement et n'effectuez aucune autre opération (comme couper le courant) lorsque vous accédez aux fichiers. Assurez-vous également d'utiliser l'adaptateur de courant fourni, car les données sur le support d'enregistrement peuvent être corrompues si la batterie se vide pendant le fonctionnement. Si les données sur le support d'enregistrement sont corrompues, formatez le support d'enregistrement pour le réutiliser.

Connexion par le Mini connecteur HDMI

Si vous utilisez un HDTV, vous pouvez lire en qualité HD, en le connectant à un connecteur HDMI mini.

- Utilisez un mini câble HDMI haute vitesse comme le mini câble HDMI lorsque vous n'utilisez pas celui qui était fourni.
- Pour plus de détails, consultez le manuel d'utilisation de votre téléviseur.

- 1 Branchez l'appareil à la TV.

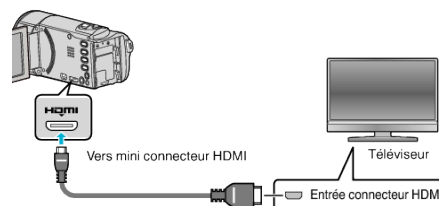

- Éteignez le caméscope en appuyant sur la touche pendant environ 2 secondes.

- 2 Raccordez l'adaptateur secteur à cet appareil.

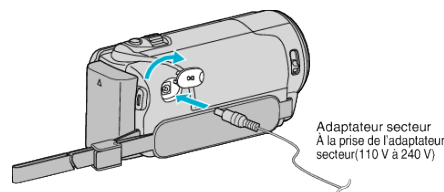

- 3 Appuyez sur la touche d'entrée externe du téléviseur pour commuter vers l'entrée de cet appareil, par le connecteur raccordé.



- 4 Lire un fichier.

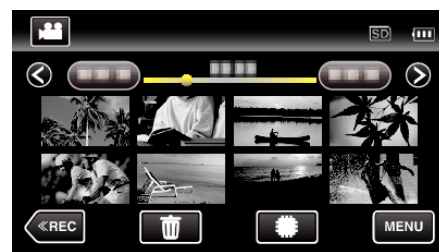

“Lire des vidéos” (☞ p. 60)

“Lire des photos” (☞ p. 63)

Remarque :

- Changez les réglages dans “SORTIE HDMI” selon la connexion.
- “SORTIE HDMI” (☞ p. 142)
- Lorsqu'il est connecté au téléviseur via le câble mini HDMI, les images et les sons peuvent ne pas sortir correctement selon le téléviseur connecté. Dans ce cas, effectuez les opérations suivantes.
 - 1) Débranchez le mini câble HDMI, et rebranchez-le.
 - 2) Éteignez puis rallumez l'appareil.
- Pour toute question concernant le téléviseur ou la méthode de branchement, veuillez contacter le fabricant de votre téléviseur.

Fonctionnement en conjonction avec un téléviseur, par HDMI

Le branchement de cet appareil à un téléviseur activé HDMI-CEC à l'aide du câble mini HDMI permet d'effectuer des opérations liées à la TV.

- HDMI-CEC (Contrôle Electronique par le Consommateur) est une norme industrielle qui permet l'interopérabilité entre des dispositifs conformes à l'HDMI-CEC qui sont connectés par des câbles HDMI.

Remarque :

- Tous les dispositifs contrôlés par HDMI ne sont pas conformes à la norme HDMI-CEC. La fonction de contrôle HDMI de cet appareil ne marche pas lorsqu'il est connecté à ces dispositifs.
 - Cet appareil n'est pas garanti de fonctionner avec tous les dispositifs activés par HDMI-CEC.
 - Selon les caractéristiques de chaque dispositif activé par HDMI-CEC, certaines fonctions peuvent ne pas marcher avec cet appareil. (Pour plus de détails, consultez le manuel d'utilisation de votre téléviseur.)
 - Des opérations involontaires peuvent se produire avec certains dispositifs connectés. Dans ce cas, réglez "COMMANDE HDMI" sur "ARRET".
- "COMMANDE HDMI" (☞ p. 143)

Préparations

- Connectez un câble mini HDMI entre cet appareil et le téléviseur. "Connexion par le Mini connecteur HDMI" (☞ p. 66)
 - Allumez le téléviseur et mettez le réglage du HDMI-CEC sur "MARCHE". (Pour plus de détails, consultez le manuel d'utilisation du téléviseur.)
 - Allumez cet appareil et réglez le "COMMANDE HDMI" dans le menu "COMMUN" sur "MARCHE".
- "COMMANDE HDMI" (☞ p. 143)

Méthode de fonctionnement 1

- 1 Allumez l'appareil.
- 2 Sélectionnez le mode de lecture.
- 3 Branchez le câble mini HDMI.
 - Le téléviseur s'allume automatiquement et passe en mode d'entrée HDMI lorsque l'appareil est allumé.

Méthode de fonctionnement 2

- 1 Éteignez le téléviseur.
 - Cet appareil s'éteint automatiquement.

Remarque :

- Selon le téléviseur connecté, la langue d'affichage de cet appareil passe automatiquement à la langue choisie pour le téléviseur lorsque cet appareil est allumé. (Ceci ne s'applique que si l'appareil accepte la langue sélectionnée pour le téléviseur.) Pour utiliser cet appareil avec une langue différente de celle du téléviseur, réglez "COMMANDE HDMI" sur "ARRET".
- La langue d'affichage du téléviseur ne s'affiche pas automatiquement, même si celle de cet appareil est modifiée.
- Ces fonctions peuvent ne pas marcher correctement lorsqu'un appareil comme un amplificateur et un commutateur sont connectés. Réglez "COMMANDE HDMI" sur "ARRET".
- si le HDMI-CEC ne fonctionne pas correctement, éteignez et rallumez l'appareil.

Connexion par le connecteur AV

Raccordez le câble AV fourni au connecteur AV pour pouvoir lire des vidéos sur un téléviseur.

- Pour plus de détails, consultez le manuel d'utilisation de votre téléviseur.

- 1 Branchez l'appareil à la TV.

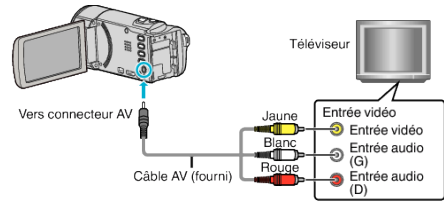

- Éteignez le caméscope en appuyant sur la touche pendant environ 2 secondes.

- 2 Raccordez l'adaptateur secteur à cet appareil.

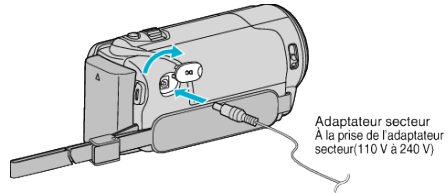

- 3 Appuyez sur la touche d'entrée externe du téléviseur pour commuter vers l'entrée de cet appareil, par le connecteur raccordé.



- 4 Lire un fichier.

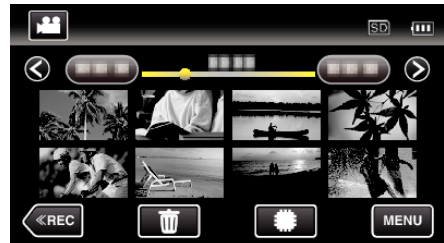

"Lire des vidéos" (☞ p. 60)

"Lire des photos" (☞ p. 63)

Remarque :

- Pour toute question concernant le téléviseur ou la méthode de branchement, veuillez contacter le fabricant de votre téléviseur.

Lire des listes de lecture

Lisez les listes de lecture que vous avez créées.

- 1 Ouvrez l'écran LCD.

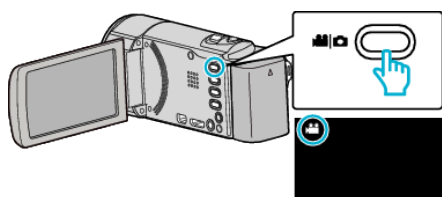

- Vérifiez si le mode d'enregistrement est bien .
- Si le mode est photo, tapez sur l'écran d'enregistrement pour afficher l'écran de basculement de mode. Tapez pour basculer le mode sur vidéo. (Vous pouvez aussi utiliser la touche / sur cette unité.)

- 2 Tapez sur "<<PLAY" pour sélectionner le mode de lecture.

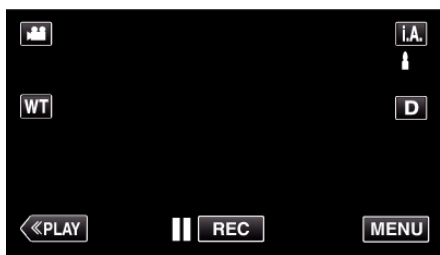

- 3 Appuyez sur "MENU".

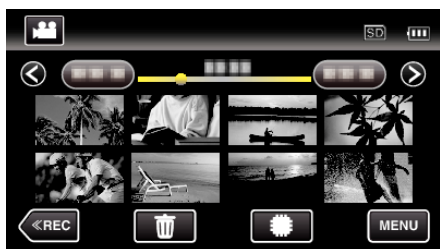

- 4 Tapez sur "LIRE LISTE DE LECT.".



- 5 Tapez pour sélectionner une liste de lecture.



- La lecture des listes de lecture commence. "Lire des vidéos" (☞ p. 60)
- Tapez sur ou pour vous déplacer vers le haut ou vers le bas pour plus de sélection.
- Tapez sur pour retourner à l'écran précédent.
- Tapez sur "VERIF." et sélectionnez une liste de lecture pour vérifier son contenu. Une fois la vérification terminée, tapez sur .
- Les listes de lecture avec une icône (lecture abrégée) sont les listes de lecture créées pendant la lecture abrégée.

Créer des listes de lecture :

"Créer des listes de lecture à partir des vidéos enregistrées" (☞ p. 76)

Lire un DVD ou un disque Blu-ray créé sur cet appareil

Les disques DVD ou Blu-ray créés à l'aide de la fonction de sauvegarde sur cet appareil peuvent être lus sur le téléviseur en utilisant le graveur DVD (DVD uniquement) en option, avec la fonction lecture (CU-VD50), ou un lecteur DVD ou Blu-ray normal. Les DVD peuvent également être lus sur cet appareil en raccordant le graveur de DVD optionnel avec la fonction de lecture.

"Lecture avec un graveur DVD" (☞ p. 88)

"Lecture avec un lecteur Blu-ray externe" (☞ p. 96)

- Pour obtenir des détails sur comment lire sur un lecteur de disque DVD normal ou Blu-ray, veuillez consulter le manuel d'instructions de ce lecteur.

Dispositif de lecture	DVD (format AVCHD)	Disque Blu-ray
Graveur de DVD connecté à cet appareil	✓	-
Graveur BD (lecteur Blu-ray externe) connecté à cet appareil	✓	✓
Lecteur DVD/enregistreur DVD	✓*	-
Lecteur Blu-ray/enregistreur Blu-ray	✓*	✓
Graveur de DVD avec fonction lecture (CU-VD50)	✓	-

* Seulement pour les dispositifs compatibles AVCHD

Attention :

- Les DVD créés au format AVCHD ne peuvent être lus sur des lecteurs DVD de qualité standard. Vous ne pouvez pas retirer le disque du lecteur.

Lecture abrégée sur un lecteur Blu-ray ou DVD

Vous pouvez lire quelques secondes de chaque scène de vidéos enregistrées, dans le disque créé.

- 1 Chargez le disque créé sur un lecteur.
- 2 Sélectionnez "LECTURE RESUMEE" sur la télévision.
 - Le résumé est lu en continu.

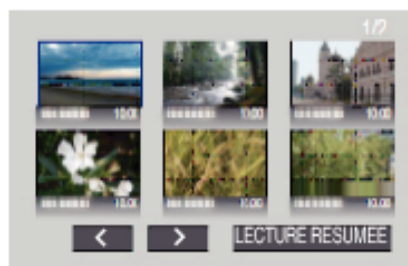

(L'écran ne s'affiche pas sur cet appareil.)

Remarque :

- Vers lecture normale/Vers le menu index
 - 1) Appuyez sur la touche du menu principal de la télécommande du lecteur pendant la lecture du résumé.
 - 2) Sélectionnez l'élément souhaité.
- Le menu "LECTURE RESUMEE" n'est pas disponible lorsque le disque est créé en utilisant le logiciel Everio MediaBrowser 4 fourni.
- Digest Playback n'est pas disponible lorsque la lecture se fait en connectant cette unité à un graveur DVD ou à un lecteur Blu-ray externe.

Supprimer des fichiers inutiles

Supprimez les vidéos et photos inutiles lorsque l'espace du support d'enregistrement est quasiment plein.

Cela libère plus d'espace dans les médias d'enregistrement.

"Supprimer le fichier actuellement affiché" (p. 69)

"Supprimer les fichiers sélectionnés" (p. 69)

Remarque :

- Les fichiers supprimés ne peuvent être restaurés.
- La liste de lecture change lorsque des fichiers y figurant sont supprimés.
- Les fichiers protégés ne peuvent être supprimés.

Annulez la protection avant de supprimer un fichier.

"Protéger des fichiers" (p. 70)

- Veillez à sauvegarder vos fichiers importants sur un ordinateur.

"Sauvegarder tous les fichiers" (p. 107)

Supprimer le fichier actuellement affiché

Supprime le fichier actuellement affiché.

Attention :

- Les fichiers supprimés ne peuvent être restaurés.

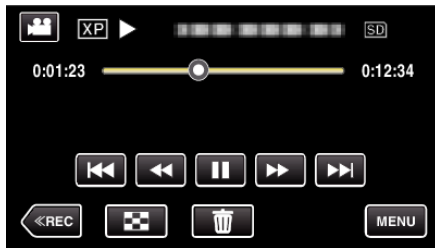

- 1 Appuyez sur .

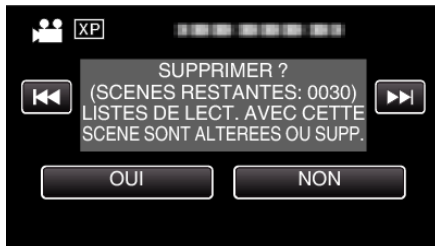

- Pendant que le mode vidéo est monté dans l'image, les mêmes opérations s'appliquent pour le mode photo.

- 2 Appuyez sur "OUI".



- Tapez sur  /  pour sélectionner le fichier précédent ou suivant.
- Quand il n'y a plus aucun fichier, l'écran retourne à l'écran d'index.

Supprimer les fichiers sélectionnés







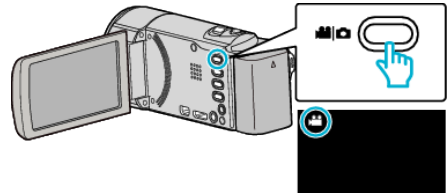

Supprime les fichiers sélectionnés.

Attention :

- Les fichiers supprimés ne peuvent être restaurés.

- 1 Ouvrez l'écran LCD.



- Tapez  ou  pour sélectionner le mode vidéo ou photo.
- Tapez  ou  sur l'écran d'enregistrement pour afficher l'écran de basculement de mode.
Tapez  pour basculer le mode sur vidéo .
Tapez  pour basculer le mode photo .
(Vous pouvez aussi utiliser la touche  sur cette unité.)

- 2 Tapez sur "<<PLAY" pour sélectionner le mode de lecture.

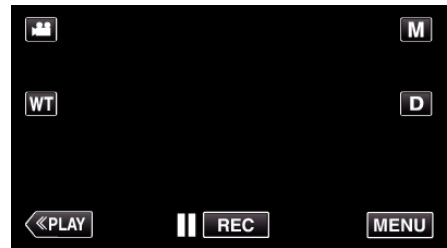

- Pendant que le mode vidéo est monté dans l'image, les mêmes opérations s'appliquent pour le mode photo.

- 3 Appuyez sur .

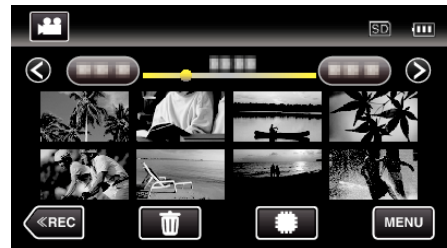

- 4 Appuyez sur les fichiers à effacer.

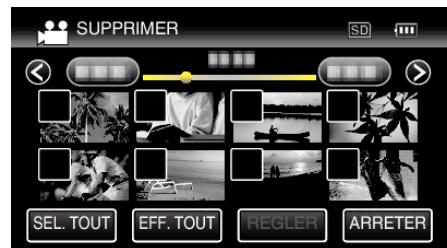

- ✓ apparaît sur les fichiers sélectionnés.
Pour enlever ✓ d'un fichier, tapez à nouveau sur le fichier.
- Tapez sur "SEL. TOUT" pour sélectionner tous les fichiers.
- Tapez sur "EFF. TOUT" pour libérer toutes les sélections.

- <Fichiers groupés>

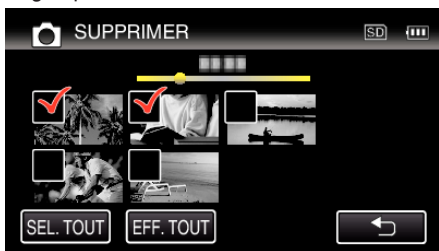

- 5 Tapez sur "REGLER".

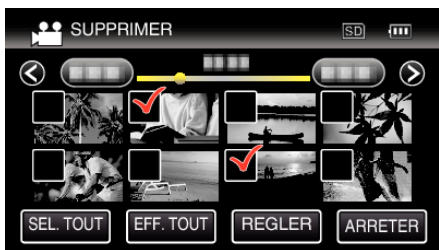

- 6 Tapez sur "EXECUTER" pour confirmer la suppression.



- Une fois la suppression terminée, tapez sur "OK".
- Tapez sur "FIN" pour annuler la suppression.

Protéger des fichiers

Protégez les vidéos/photos importantes pour éviter toute suppression accidentelle.

"Protéger/Annuler la protection du fichier actuellement affiché" (☞ p. 70)
 "Protéger/Diffuser la protection des fichiers sélectionnés" (☞ p. 71)

Attention :

- Lorsque le support d'enregistrement est formaté, même les fichiers protégés seront supprimés.

Protéger/Annuler la protection du fichier actuellement affiché

Protège ou annule la protection du fichier affiché.

- 1 Appuyez sur "MENU".

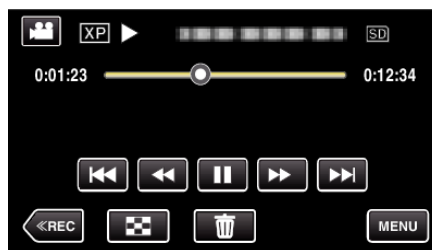

- 2 Appuyez sur "PROTEGER/ANNULER".

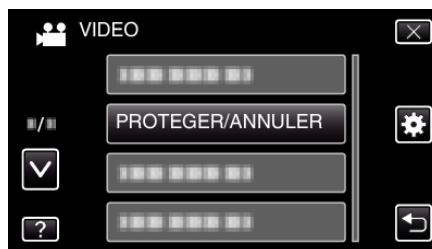

- 3 Appuyez sur "OUI".



- Tapez sur ◀◀/▶▶ pour sélectionner le fichier précédent ou suivant.
- Une fois le réglage terminé, tapez sur "OK".

Protéger/Diffuser la protection des fichiers sélectionnés

Protège ou annule la protection des fichiers sélectionnés.

1 Ouvrez l'écran LCD.

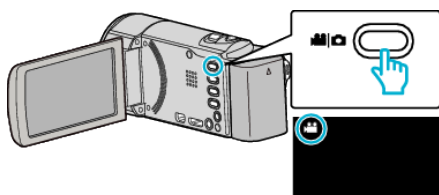

- Tapez ou pour sélectionner le mode vidéo ou photo.
 - Tapez ou sur l'écran d'enregistrement pour afficher l'écran de basculement de mode.
Tapez pour basculer le mode sur vidéo .
 - Tapez pour basculer le mode photo .
- (Vous pouvez aussi utiliser la touche / sur cette unité.)

2 Tapez sur “<<PLAY” pour sélectionner le mode de lecture.

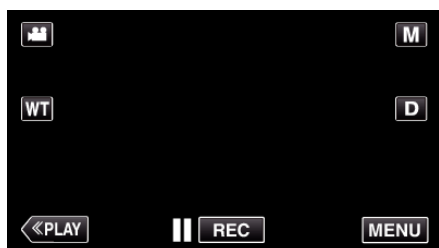

3 Appuyez sur “MENU”.

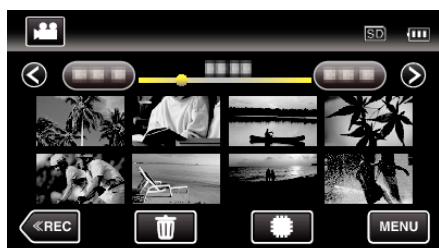

4 Appuyez sur “PROTEGER/ANNULER”.



5 Tapez sur les fichiers pour protéger ou annuler la protection de.



- apparaît sur les fichiers sélectionnés.
Pour enlever d'un fichier, tapez à nouveau sur le fichier.
- et sont affichés sur les fichiers qui sont déjà protégés.
Pour annuler la protection d'un fichier, tapez sur le fichier de façon à ce que soit enlevé.
- Tapez sur “SEL. TOUT” pour sélectionner tous les fichiers.
- Tapez sur “EFF. TOUT” pour libérer toutes les sélections.

• <Fichiers groupés>

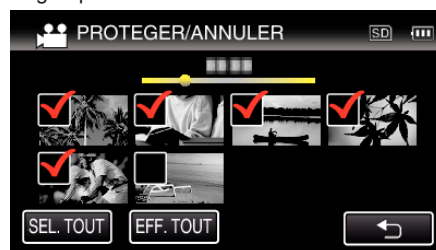

6 Tapez sur “REGLER” pour terminer le réglage.

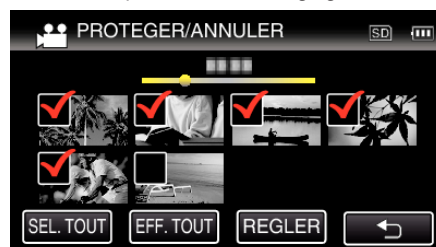





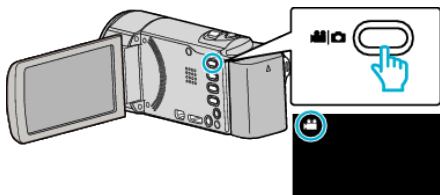

- Des coches de protection apparaissent sur les fichiers sélectionnés.
Les coches de protection disparaissent des fichiers désélectionnés.

Capturer une photo pendant la lecture d'une vidéo

Vous pouvez capturer des photos de scènes que vous aimez dans des vidéos enregistrées.

1 Ouvrez l'écran LCD.



- Vérifiez si le mode d'enregistrement est bien .
- Si le mode est , tapez  sur l'écran d'enregistrement pour afficher l'écran de basculement de mode. Tapez  pour basculer le mode sur vidéo. (Vous pouvez aussi utiliser la touche  sur cette unité.)

2 Tapez sur "<<PLAY" pour sélectionner le mode de lecture.

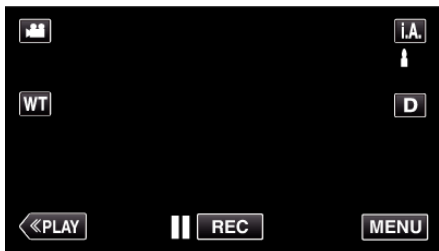

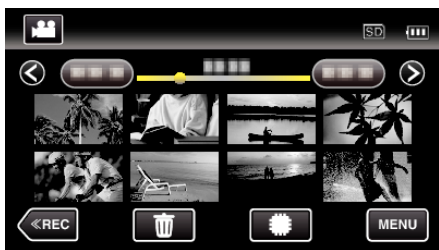

3 Tapez sur la vidéo désirée.

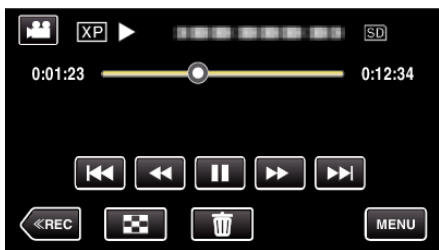

4 Mettez la vidéo en pause  sur la scène souhaitée pendant la lecture.



- Après avoir mis la vidéo en pause, vous pouvez ajuster le point à capturer en tapant sur les touches de fonctionnement de ralenti avant  et de ralenti arrière .

5 Appuyez sur la touche SNAPSHOT.

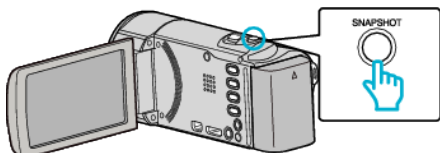

Remarque :

- Les photos sont capturées avec une dimension de 1920 x 1080.
- Les photos capturées sont stockées dans le support duquel la vidéo est lue.





Combiner de vidéos enregistrées en continu (GZ-E245)

Les vidéos enregistrées sur deux supports séparés et avec "ENREG. EN CONTINU" dans le menu d'enregistrement de vidéos activé, peuvent être combinées en une seule vidéo.

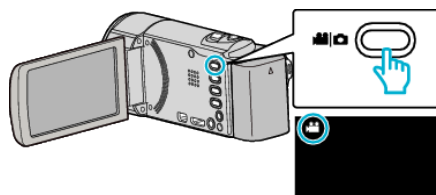
"ENREG. EN CONTINU (GZ-E245)" (p. 122)

1 Ouvrez l'écran LCD.



- Vérifiez si le mode d'enregistrement est bien .
- Si le mode est , tapez  sur l'écran d'enregistrement pour afficher l'écran de basculement de mode. Tapez  pour basculer le mode sur vidéo. (Vous pouvez aussi utiliser la touche  sur cette unité.)

2 Tapez sur "<<PLAY" pour sélectionner le mode de lecture.

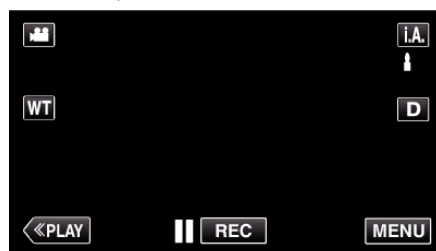

3 Appuyez sur "MENU".

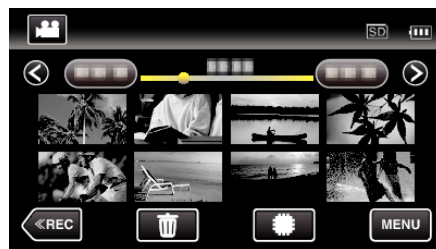

4 Tapez "CTRL ENREG. EN CONT".



5 Tapez "ASSOCIER SCENES".

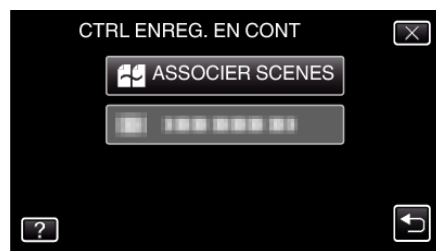

- Cette caméra démarre une recherche pour détecter les vidéos en continu. La combinaison ne peut s'effectuer si aucune vidéo en continu n'est trouvée.

6 Appuyez sur "OUI".



- 7 Tapez sur le support sur lequel stocker.

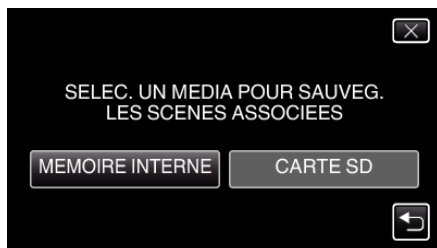

- 8 Appuyez sur "OUI".

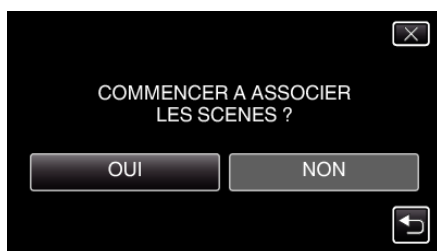

- La combinaison des vidéos démarre.
- Une fois les vidéos combinées, tapez "OK".

Remarque :

- Les vidéos en continu ne peuvent être combinées s'il n'existe pas suffisamment d'espace libre dans la mémoire intégrée ou la carte SD. Vérifiez l'espace libre restant avant de combiner.

Comment réactiver un enregistrement de vidéos en continu

Pour redémarrer un enregistrement en continu après avoir terminé la session précédente, il est nécessaire de combiner des vidéos en continu ou de supprimer les informations de combinaison des vidéos en continu. Pour supprimer les informations sur la combinaison des vidéos en continu, sélectionnez "EFF INFO SCENE ASSOC" à l'étape 5.

Capter une partie requise dans la vidéo (DECOUPAGE)

Sélectionnez la partie souhaitée de la vidéo et enregistrez-la en tant que nouveau fichier vidéo.

- La vidéo originale reste à son emplacement existant.

- 1 Ouvrez l'écran LCD.

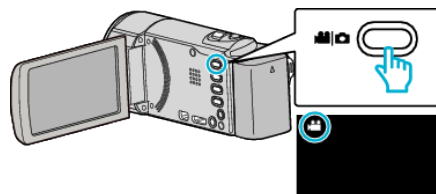

- Vérifiez si le mode d'enregistrement est bien .
- Si le mode est photo, tapez sur l'écran d'enregistrement pour afficher l'écran de basculement de mode. Tapez pour basculer le mode sur vidéo. (Vous pouvez aussi utiliser la touche sur cette unité.)

- 2 Tapez sur "<<PLAY" pour sélectionner le mode de lecture.

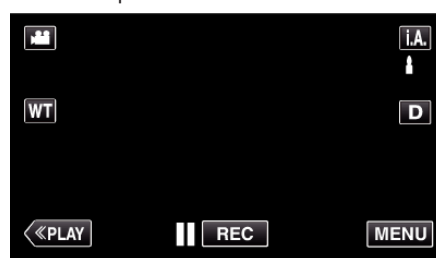

- 3 Appuyez sur "MENU".

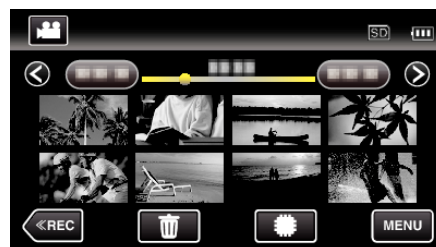

- 4 Appuyez sur "AJUSTER".

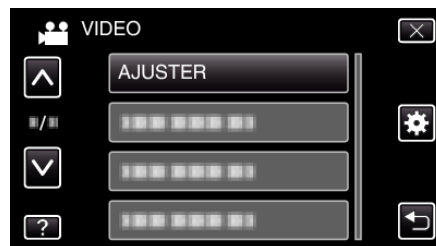

- 5 Tapez la vidéo à modifier.

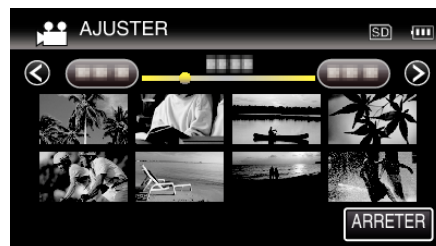

- 6 Tapez pour interrompre la lecture à un point désiré, puis tapez sur "A".



- Lorsque "A" est touché, le point de départ est réglé.
- Après avoir réglé le point de départ, tapez sur ► pour continuer la lecture.

7 Tapez **||** pour interrompre la lecture au point de fin désiré, puis tapez sur "B".



- Lorsque "B" est touché, le point de fin est réglé.
- Pour réinitialiser le point de départ ou de fin, tapez sur "A" ou "B" à la scène désirée (position).

8 Tapez sur "REGLER".

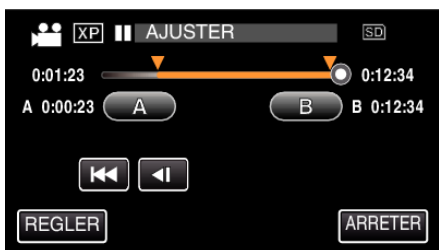

- Lorsque "REGLER" est touché, la zone de découpage est confirmée.

9 Appuyez sur "OUI".



- Une fois les vidéos copiées, tapez sur "OK".
- Le fichier copié est alors ajouté à l'écran d'index.

Remarque :

- Le point de division peut varier légèrement de la scène sélectionnée.

Capturer des vidéos pour les charger sur YouTube

Capturez et copiez une partie d'une vidéo enregistrée (maximum 15 minutes) pour la charger ensuite sur YouTube, et l'enregistrer en tant que vidéo YouTube.

La durée des vidéos capturées pour YouTube ne peut excéder 15 minutes.

1 Ouvrez l'écran LCD.

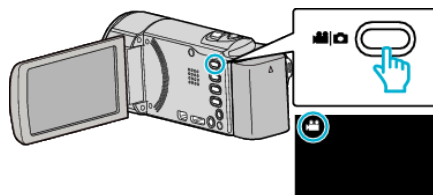

- Vérifiez si le mode d'enregistrement est bien .
- Si le mode est photo, tapez sur l'écran d'enregistrement pour afficher l'écran de basculement de mode. Tapez pour basculer le mode sur vidéo. (Vous pouvez aussi utiliser la touche sur cette unité.)

2 Tapez sur "<<PLAY" pour sélectionner le mode de lecture.

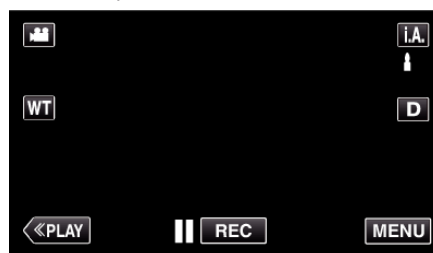

3 Appuyez sur "MENU".

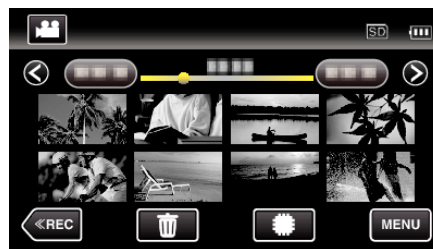

4 Appuyez sur "TELECHARGER REGLAGES".



5 Tapez la vidéo à modifier.



6 Appuyez sur "RACCOURCIR".

- Quand le découpage n'est pas nécessaire, tapez sur "NE PAS RACCOURCIR".



- Si la vidéo sélectionnée dure plus de 15 minutes, un découpage est nécessaire.

7 Tapez **||** pour interrompre la lecture à un point désiré, puis tapez sur "A".



8 Tapez **||** pour interrompre la lecture au point de fin désiré, puis tapez sur "B".



- Pour réinitialiser le point de départ ou de fin, tapez sur "A" ou "B" à la scène désirée (position).
- La durée des vidéos capturées pour YouTube ne peut excéder 15 minutes.

9 Tapez sur "REGLER".



10 Appuyez sur "OUI".

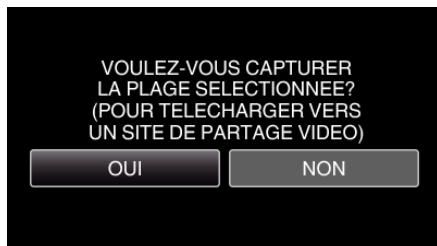

- Une fois les vidéos copiées, tapez sur "OK".
- Le fichier copié est alors ajouté à l'écran d'index.
- Pour quitter les paramètres de chargement, tapez sur "ARRETER" sur l'écran des paramètres de chargement.

Remarque :

- Le point de division peut varier légèrement de la scène sélectionnée.

Charger des vidéos sur YouTube

Vous pouvez charger vos vidéos sur YouTube via le logiciel Everio MediaBrowser 4 fourni. Installez le logiciel sur votre ordinateur puis connectez cet appareil à l'ordinateur.

- Pour savoir comment utiliser le logiciel, consultez le fichier d'aide. "Installer le logiciel fourni (intégré)" (p. 106)

Problèmes pour charger des vidéos :

- Assurez-vous d'avoir créé un compte avec YouTube. (Il vous faut absolument un compte YouTube pour pouvoir charger des fichiers sur YouTube.)
- Consultez "Q&A", "Dernières informations", "Télécharger informations", etc. dans "Cliquez pour obtenir les dernières infos sur les produits" dans le fichier d'aide du logiciel fourni Everio MediaBrowser 4.

Créer des listes de lecture à partir des vidéos enregistrées

La liste créée après sélection de vos vidéos favorites parmi toutes celles enregistrées s'appelle la liste de lecture.

En créant une liste de lecture, vous pouvez lire uniquement vos vidéos favorites dans l'ordre que vous souhaitez.

Le fichier vidéo original est conservé même lorsqu'il est enregistré dans une liste de lecture.

- Créer une nouvelle liste de lecture

“Créer des listes de lecture avec des fichiers sélectionnés” (p. 76)

“Créer des listes de lecture par date” (p. 77)

- Éditer ou supprimer une liste de lecture créée

“Éditer des listes de lecture” (p. 78)

“Supprimer des listes de lecture” (p. 80)

Remarque :

- Lorsqu'un fichier vidéo est supprimé ou déplacé, il est également retiré de la liste de lecture.

Créer des listes de lecture avec des fichiers sélectionnés

Créez une liste de lecture en disposant les fichiers les uns après les autres.

- 1 Ouvrez l'écran LCD.

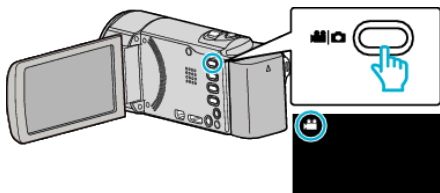

- Vérifiez si le mode d'enregistrement est bien .
- Si le mode est photo, tapez sur l'écran d'enregistrement pour afficher l'écran de basculement de mode. Tapez pour basculer le mode sur vidéo. (Vous pouvez aussi utiliser la touche / sur cette unité.)

- 2 Tapez sur “<<PLAY” pour sélectionner le mode de lecture.

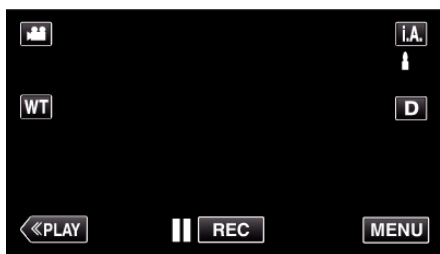

- 3 Appuyez sur “MENU”.

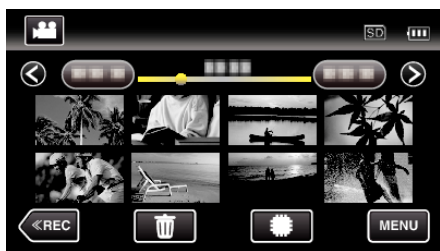

- 4 Tapez sur “MODIFIER LISTE LECT.”.



- 5 Tapez sur “NOUVELLE LISTE”.



- 6 Tapez sur “CREER DEPUIS UNE SCENE”.

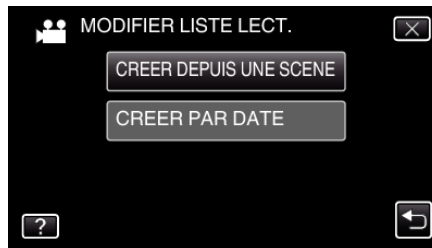

- 7 Tapez sur la vidéo à ajouter à la liste de lecture.



- apparaît sur la vidéo sélectionnée. Tapez sur pour désélectionner.
- Tapez sur la vidéo sélectionnée à nouveau pour vérifier la vidéo. Une fois la vérification terminée, tapez sur .
- Tapez sur ou déplacez la commande de zoom pour afficher la vidéo précédente/suivante.
- indique la taille de la vidéo.

- 8 Tapez “AJOUT” et insérez l'image vidéo.



- Répétez les étapes 7-8 et arrangez les vidéos dans la liste de lecture.
- Pour modifier la position d'une vidéo dans la liste de lecture (rangée inférieure), sélectionnez le point d'insertion avec / après l'étape 7 et tapez sur “AJOUT”.
- apparaît lorsque la vidéo insérée est sélectionnée. Tapez sur pour désélectionner.
- Tapez sur la vidéo sélectionnée à nouveau pour vérifier la vidéo. Une fois la vérification terminée, tapez sur .
- Pour supprimer une vidéo dans la liste de lecture (rangée inférieure), tapez sur la vidéo, puis sur “ANNUL.”.
- indique la taille de la vidéo.

- 9 Une fois l'arrangement terminé, tapez sur “ENREG.”.

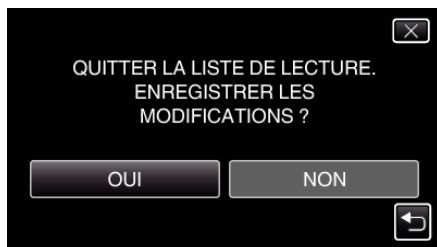

- 10 Tapez sur “OUI”.

**Remarque :**





- Tapez sur X sur chaque écran pour quitter le menu.

Créer des listes de lecture par date

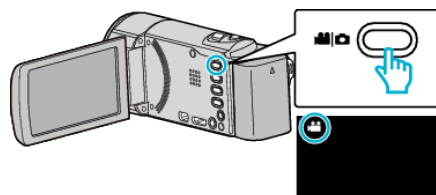
Créez une liste de lecture en arrangeant plusieurs fichiers en fonction de leur date d'enregistrement.

- 1 Ouvrez l'écran LCD.



- Vérifiez si le mode d'enregistrement est bien .
- Si le mode est  photo, tapez  sur l'écran d'enregistrement pour afficher l'écran de basculement de mode.
Tapez  pour basculer le mode sur vidéo. (Vous pouvez aussi utiliser la touche  sur cette unité.)

- 2 Tapez sur "<<PLAY" pour sélectionner le mode de lecture.

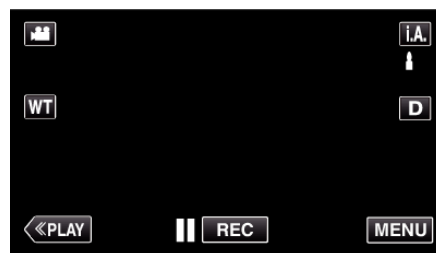

- 3 Appuyez sur "MENU".

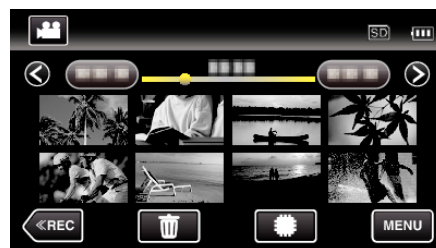

- 4 Tapez sur "MODIFIER LISTE LECT.".

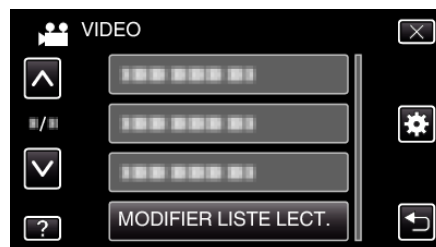

- 5 Tapez sur "NOUVELLE LISTE".



- 6 Tapez sur "CREER PAR DATE".



7 Tapez sur la vidéo de la date à ajouter à la liste de lecture.



- ► apparaît sur la vidéo sélectionnée. Tapez sur ↵ pour désélectionner.
- Tapez sur la vidéo sélectionnée à nouveau pour vérifier toutes les vidéos de la même date. Une fois la vérification terminée, tapez sur ↵.
- Tapez sur </> ou déplacez la commande de zoom pour afficher la vidéo précédente/suivante.
- Le nombre sur la vidéo indique le nombre de vidéos enregistrées le même jour.

8 Tapez "AJOUT" et insérez l'image vidéo.

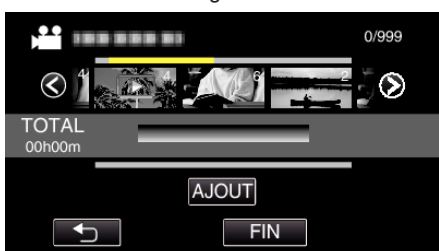

- Répétez les étapes 7-8 et arrangez les vidéos dans la liste de lecture.
- Pour modifier la position d'une vidéo dans la liste de lecture (rangée inférieure), sélectionnez le point d'insertion avec ←/→ après l'étape 7 et tapez sur "AJOUT".
- ► apparaît lorsque la vidéo insérée est sélectionnée. Tapez sur ↵ pour désélectionner.
- Tapez sur la vidéo sélectionnée à nouveau pour vérifier toutes les vidéos de la même date. Une fois la vérification terminée, tapez sur ↵.
- Pour supprimer une vidéo dans la liste de lecture (rangée inférieure), tapez sur la vidéo, puis sur "ANNUL.".

9 Une fois l'arrangement terminé, tapez sur "ENREG.".

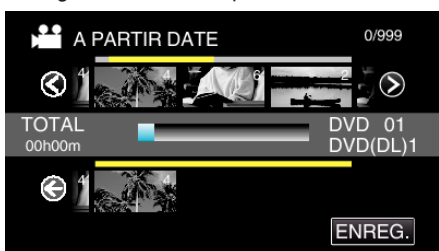

10 Tapez sur "OUI".

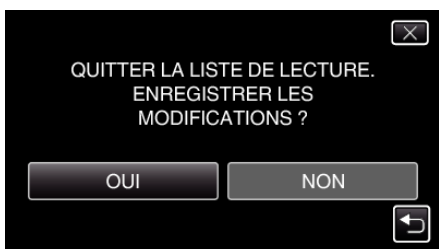

Remarque :

- Tapez sur X sur chaque écran pour quitter le menu.

Éditer des listes de lecture

Vous avez la possibilité, si vous le souhaitez, de modifier le contenu d'une liste de lecture préalablement créée. Toutefois, les listes de lecture créées à partir de la lecture abrégée ne peuvent être modifiées.

1 Ouvrez l'écran LCD.

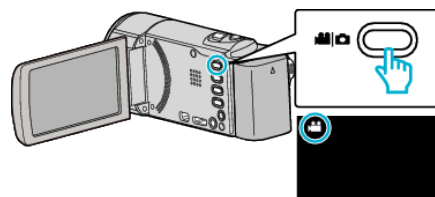

- Vérifiez si le mode d'enregistrement est bien .
- Si le mode est photo, tapez sur l'écran d'enregistrement pour afficher l'écran de basculement de mode. Tapez pour basculer le mode sur vidéo. (Vous pouvez aussi utiliser la touche sur cette unité.)

2 Tapez sur "<<PLAY" pour sélectionner le mode de lecture.



3 Appuyez sur "MENU".

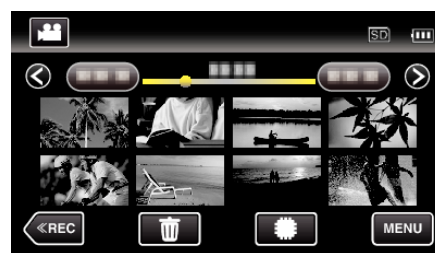

4 Tapez sur "MODIFIER LISTE LECT.".

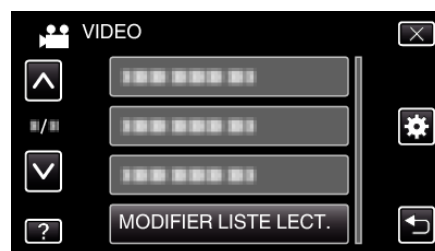

5 Tapez sur "MODIFIER".



6 Tapez sur la liste de lecture à éditer, puis tapez sur "SUIVANT".



- Tapez sur X sur chaque écran pour quitter le menu.

- 7 Tapez sur la vidéo (rangée supérieure) à accommoder à la liste de lecture.

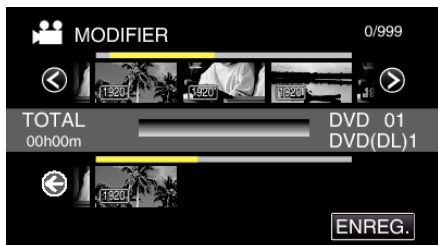

- ► apparaît sur la vidéo sélectionnée. Tapez sur ↵ pour désélectionner.
- Tapez sur la vidéo sélectionnée à nouveau pour vérifier la vidéo. Une fois la vérification terminée, tapez sur ↵.
- Tapez sur </> ou déplacez la commande de zoom pour afficher la vidéo précédente/suivante.
- 1920 indique la taille de la vidéo.

- 8 Tapez "AJOUT" et insérez l'image vidéo.

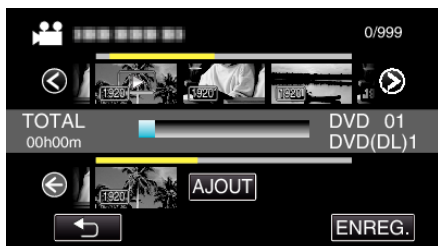

- Répétez les étapes 7-8 et arrangez les vidéos dans la liste de lecture.
- Pour modifier la position d'une vidéo dans la liste de lecture (rangée inférieure), sélectionnez le point d'insertion avec ←/→ après l'étape 7 et tapez sur "AJOUT".
- ► apparaît lorsque la vidéo insérée est sélectionnée. Tapez sur ↵ pour désélectionner.
- Tapez sur la vidéo sélectionnée à nouveau pour vérifier la vidéo. Une fois la vérification terminée, tapez sur ↵.
- Pour supprimer une vidéo dans la liste de lecture (rangée inférieure), tapez sur la vidéo, puis sur "ANNUL.".
- 1920 indique la taille de la vidéo.

- 9 Une fois l'arrangement terminé, tapez sur "ENREG.".

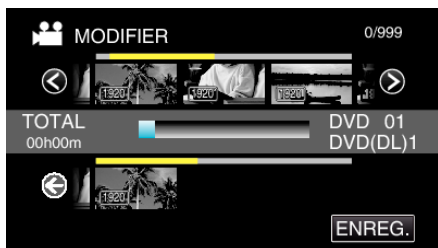

- 10 Tapez sur "OUI".

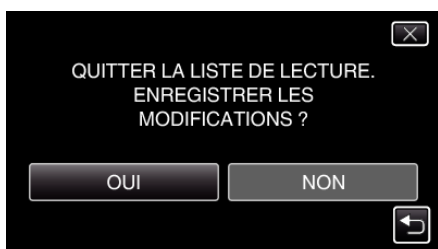

Remarque :

Supprimer des listes de lecture

Supprimez les listes de lecture que vous avez créées.

1 Ouvrez l'écran LCD.

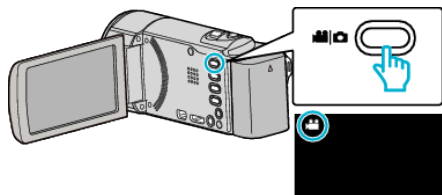

- Vérifiez si le mode d'enregistrement est bien .
- Si le mode est photo, tapez sur l'écran d'enregistrement pour afficher l'écran de basculement de mode. Tapez pour basculer le mode sur vidéo. (Vous pouvez aussi utiliser la touche sur cette unité.)

2 Tapez sur "<<PLAY" pour sélectionner le mode de lecture.

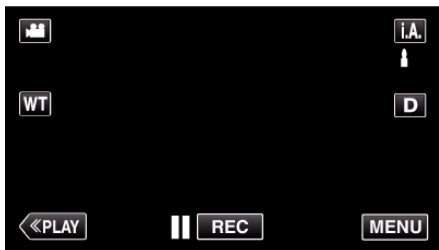

3 Appuyez sur "MENU".

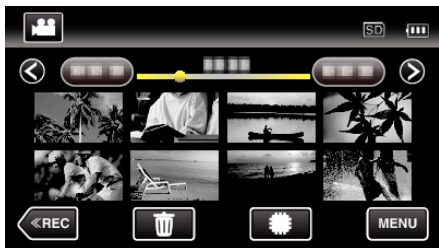

4 Tapez sur "MODIFIER LISTE LECT.".



5 Tapez sur "SUPPRIMER".



6 Tapez sur la liste de lecture à supprimer, puis tapez sur "SUIVANT".

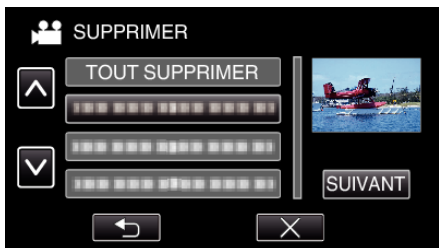

- Sélectionnez "TOUT SUPPRIMER" pour supprimer toutes les listes de lecture préalablement créées.

7 Tapez sur "OUI" pour confirmer la suppression.

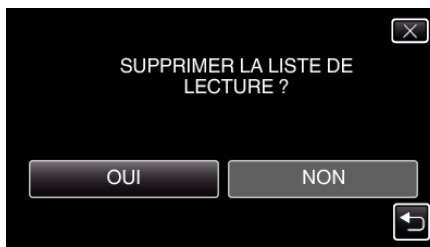

- Une fois la suppression terminée, tapez sur "OK".
- Une fois la suppression terminée, l'écran retourne à l'écran de sélection de suppression de liste de lecture.

Remarque :

- Tapez sur X sur chaque écran pour quitter le menu.

Création de disques avec un graveur de DVD

Vous pouvez copier les fichiers enregistrés sur des disques ou lire les disques créés à l'aide d'un graveur DVD en option.

Graveurs de DVD compatibles

Nom du produit	Description
Graveur DVD • CU-VD3	• Permet de copier les images enregistrées sur cet appareil vers un DVD, sans utiliser d'ordinateur.
Graveur DVD • CU-VD50	• Crée des DVD et fonctionne comme un lecteur externe de DVD lorsqu'il est connecté à un ordinateur. En outre, les DVD créés peuvent être lus en raccordant le CU-VD50 à un téléviseur.

Création de disques avec un graveur de DVD

■ Préparer un graveur de DVD

“Préparer un graveur DVD (CU-VD3)” (☞ p. 81)

“Préparer un graveur DVD (CU-VD50)” (☞ p. 82)

■ Copier sur des disques

“Copier tous les fichiers” (☞ p. 83)

“Copier des fichiers par date” (☞ p. 84)

“Copier des listes de lecture sélectionnées” (☞ p. 85)

“Copier des fichiers sélectionnés” (☞ p. 87)

■ Autres opérations

“Lecture avec un graveur DVD” (☞ p. 88)

Remarque :

- Les disques créés sur cet appareil sont sauvegardés en format AVCHD. Lecture sur un périphérique compatible AVCHD (comme un enregistreur Blu-ray). De plus, les disques en format DVD-Vidéo ne peuvent être créés.
- Les images enregistrées en mode UXP ne peuvent pas être copiées sur un graveur DVD.
- Quand il ya beaucoup de fichiers à sauvegarder, il est possible qu'il faille attendre un peu pour que la sauvegarde soit terminée. Attendez un moment que le voyant d'accès commence à clignoter, ce qui indique un fonctionnement normal.
- L'information sur la date et l'heure que vous avez sauvegardée en sous-titre dans les disques créés.

Préparer un graveur DVD (CU-VD3)

- 1 Retirez l'adaptateur secteur et la batterie de cet appareil.
- 2 Ouvrez l'écran LCD.

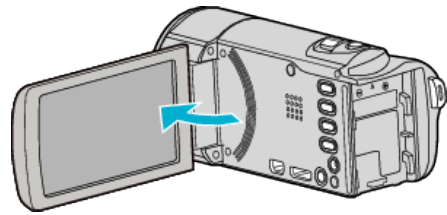

- 3 Raccordez le câble USB à l'adaptateur secteur.

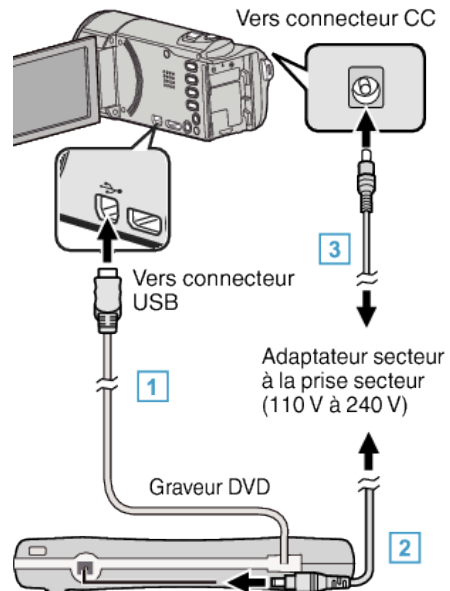

- 1 Raccordez le câble USB au graveur de DVD de cet appareil.
- 2 Raccordez l'adaptateur secteur du graveur DVD.

- 3 Allumez le graveur DVD.

- 3 Raccordez l'adaptateur secteur à cet appareil.

- Cette unité s'allume automatiquement lorsque l'adaptateur secteur est branché.
- L'unité est allumée et le menu "SAUVEGARDE" apparaît.
- Lorsque le câble USB est raccordé, le menu "SAUVEGARDE" est affiché.
- Consultez également les manuels d'utilisation du graveur de DVD.

- 4 Insérez un nouveau disque.

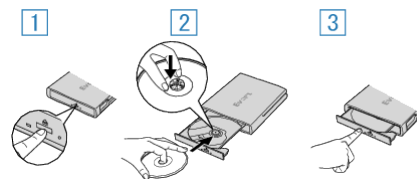

- 1 Appuyez sur la touche eject pour ouvrir la platine de disques.
- 2 Tirez complètement la platine et chargez correctement un nouveau disque.
- 3 Poussez la platine de disques en place jusqu'à entendre un déclic.

Attention :

- Veillez à couper le courant en raccordant les appareils. Sinon, des chocs électriques ou des dysfonctionnements peuvent se produire.

Préparer un graveur DVD (CU-VD50)

- 1 Retirez l'adaptateur secteur et la batterie de cet appareil.
- 2 Ouvrez l'écran LCD.

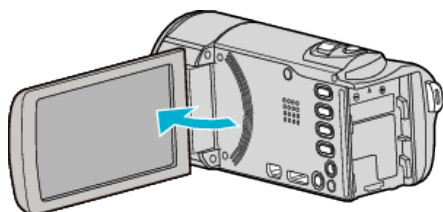

- 3 Raccordez le câble USB à l'adaptateur secteur.

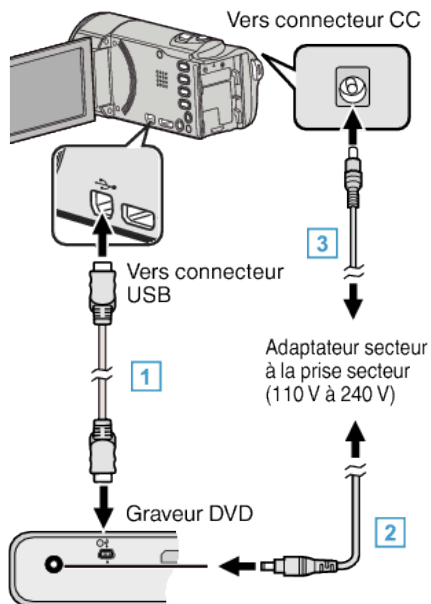

- 1 Raccordez le câble USB fourni au graveur DVD.
 - 2 Raccordez l'adaptateur secteur du graveur DVD.
- Allumez le graveur DVD.
 - 3 Raccordez l'adaptateur secteur à cet appareil.
 - Cette unité s'allume automatiquement lorsque l'adaptateur secteur est branché.
 - L'unité est allumée et le menu "SAUVEGARDE" apparaît.
 - Lorsque le câble USB est raccordé, le menu "SAUVEGARDE" est affiché.
 - Consultez également les manuels d'utilisation du graveur de DVD.
- 4 Insérez un nouveau disque.

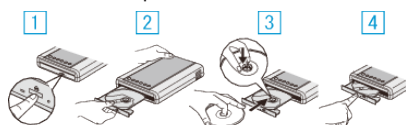

- 1 Appuyez sur la touche d'éjection.
- 2 Retirez le tiroir du disque.
- 3 Tirez complètement la platine et chargez correctement un nouveau disque.
- 4 Poussez la platine de disques en place jusqu'à entendre un déclic.

Attention :

- Veillez à couper le courant en raccordant les appareils. Sinon, des chocs électriques ou des dysfonctionnements peuvent se produire.

Remarque :

- Lorsqu'il est connecté à cet appareil, aucune touche du graveur DVD CU-VD50 ne fonctionne, sauf celles de marche/arrêt et d'éjection.

Création d'un disque

- 1 Préparer un graveur de DVD.
 - Insérez un nouveau disque dans le graveur de DVD.
 - "Préparer un graveur DVD (CU-VD3)" (☞ p. 81)
 - "Préparer un graveur DVD (CU-VD50)" (☞ p. 82)
- 2 Copiez des fichiers sur le disque en procédant comme suit.
 - "Copier tous les fichiers" (☞ p. 83)
 - "Copier des fichiers par date" (☞ p. 84)
 - "Copier des listes de lecture sélectionnées" (☞ p. 85)
 - "Copier des fichiers sélectionnés" (☞ p. 87)

Copier tous les fichiers

Toutes les vidéos ou les photos enregistrées dans cet appareil seront copiées.
Vous pouvez également sélectionner et copier uniquement les vidéos ou les photos qui n'ont jamais été copiées.

- 1 Sélectionnez le mode vidéo ou photo.
- 2 Tapez sur "CREER AVEC TOUT" (vidéo) ou "TOUT ENREGISTRER" (photo) :



- Pendant que le mode vidéo est monté dans l'image, les mêmes opérations s'appliquent pour le mode photo.
- Tapez pour basculer entre les modes vidéo et photo.

- 3 Tapez sur le support à copier. (GZ-E245)



- 4 Tapez sur la méthode désirée.



- Pendant que le mode vidéo est monté dans l'image, les mêmes opérations s'appliquent pour le mode photo.
- **"TOUTE LES SCENES" (vidéo)/"TOUTES LES IMAGES" (photo) :**
Toutes les vidéos ou les photos dans cet appareil sont copiées.
- **"SCENES NON ENREG." (vidéo)/"IMAGES NON ENREG." (photo) :**
Les vidéos ou les photos qui n'ont jamais été copiées sont automatiquement sélectionnées et copiées.

- 5 Appuyez sur "EXECUTER".

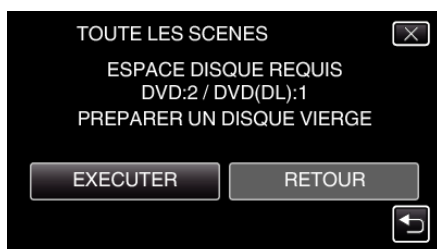

- Le nombre de disques nécessaires pour copier les fichiers est affiché. Préparez les disques nécessaires.

- 6 Tapez "AUTO" ou "PAR DATE". (en mode uniquement)

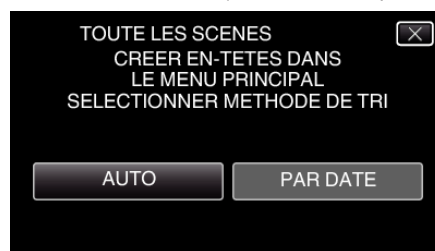

- Lorsque "AUTO" est sélectionné, les vidéos avec les mêmes dates d'enregistrement sont affichées en groupes.
- Lorsque "PAR DATE" est sélectionné, les vidéos sont affichées en fonction des dates d'enregistrement.

- 7 Appuyez sur "EXECUTER".



- Lorsque "INTRODUIRE NOUVEAU DISQUE OU APPUYER SUR [ARRETER] POUR QUITTER LA CREATION" apparaît, changez le disque.

- 8 Tapez "OK" lorsque "TERMINEE" s'affiche.



- 9 Appuyez sur la touche en la maintenant enfoncée pendant 2 secondes ou plus pour éteindre cet appareil et débranchez le câble USB.

Attention :

- Ne coupez pas le courant et ne retirez pas le câble USB tant que la copie n'est pas terminée.
- Les fichiers qui ne sont pas sur l'écran d'index pendant la lecture ne peuvent pas être copiés. Il n'est aussi pas possible de copier les fichiers spéciaux.
- Tous les DVD seront finalisés automatiquement. Des fichiers ne peuvent pas être ajoutés plus tard au DVD-R/DVD-RW.

Remarque :

- Pour vérifier le disque créé, consultez "Lecture avec un graveur DVD" (p. 88).

"Lecture avec un graveur DVD" (p. 88)

Copier des fichiers par date

Les vidéos ou les photos sont triées et copiées en fonction de la date à laquelle elles ont été enregistrées.

- 1 Sélectionnez le mode vidéo ou photo.
- 2 Tapez sur "CHOISIR ET CREER" (vidéo) ou "CHOISIR/ENREGISTRER" (photo) :



- Pendant que le mode vidéo est monté dans l'image, les mêmes opérations s'appliquent pour le mode photo.
- Tapez pour basculer entre les modes vidéo et photo.

- 3 Tapez sur le support à copier.
(GZ-E245)



- 4 Tapez sur "CREER PAR DATE" (vidéo) ou "ENREGISTRER PAR DATE" (photo) :



- Pendant que le mode vidéo est monté dans l'image, les mêmes opérations s'appliquent pour le mode photo.

- 5 Tapez pour sélectionner une date d'enregistrement.



- Vous ne pouvez pas choisir plus d'une date d'enregistrement pour la copie.
Pour copier des fichiers à partir de dates d'enregistrement multiples, il est recommandé de copier en créant une liste de lecture.
"Créer des listes de lecture à partir des vidéos enregistrées" (☞ p. 76)
"Copier des listes de lecture sélectionnées" (☞ p. 85)

- 6 Appuyez sur "EXECUTER".



- Le nombre de disques nécessaires pour copier les fichiers est affiché. Préparez les disques nécessaires.
- Tapez "VERIF." pour vérifier le contenu.

- 7 Tapez "AUTO" ou "PAR DATE". (en mode  uniquement)



- Lorsque "AUTO" est sélectionné, les vidéos avec les mêmes dates d'enregistrement sont affichées en groupes.
- Lorsque "PAR DATE" est sélectionné, les vidéos sont affichées en fonction des dates d'enregistrement.

- 8 Appuyez sur "EXECUTER".



- Lorsque "INTRODUIRE NOUVEAU DISQUE OU APPUYER SUR [ARRETER] POUR QUITTER LA CREATION" apparaît, changez le disque.

- 9 Tapez "OK" lorsque "TERMINEE" s'affiche.

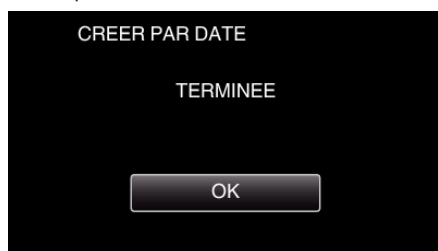

- 10 Appuyez sur la touche  en la maintenant enfoncée pendant 2 secondes ou plus pour éteindre cet appareil et débranchez le câble USB.

Attention :

- Ne coupez pas le courant et ne retirez pas le câble USB tant que la copie n'est pas terminée.
- Les fichiers qui ne sont pas sur l'écran d'index pendant la lecture ne peuvent pas être copiés. Il n'est aussi pas possible de copier les fichiers spéciaux.
- Tous les DVD seront finalisés automatiquement. Des fichiers ne peuvent pas être ajoutés plus tard au DVD-R/DVD-RW.

Remarque :

- Pour vérifier le disque créé, consultez "Lecture avec un graveur DVD" (p. 88).

"Lecture avec un graveur DVD" (p. 88)

Copier des listes de lecture sélectionnées

Disposez et copiez les listes de lecture créées dans l'ordre que vous voulez.

- 1 Sélectionnez le mode vidéo.
- 2 Tapez "CHOISIR ET CREER".



- 3 Tapez sur le support à copier. (GZ-E245)

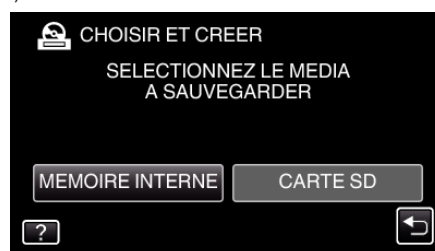

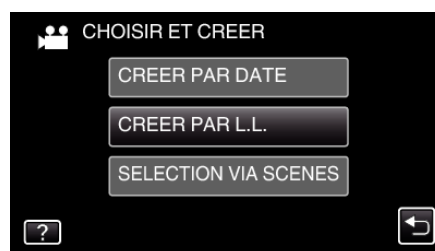

- 4 Tapez "CREER PAR L.L.".



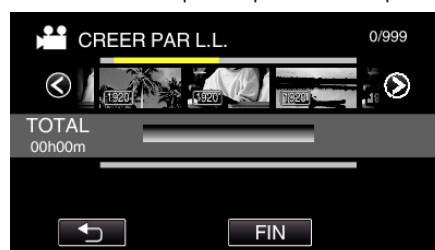



- 5 Tapez sur la liste de lecture pour copier sur le disque.



-  apparaît sur la liste de lecture sélectionnée (rangée supérieure). Tapez sur  pour désélectionner.
- Tapez sur la liste de lecture sélectionnée à nouveau pour vérifier le contenu de la liste de lecture. Une fois la vérification terminée, tapez sur .

- 6 Tapez "AJOUT" pour insérer une liste de lecture.



- Répétez les étapes 5-6 et arrangez les listes de lecture.
- Pour changer la position d'une liste de lecture (rangée inférieure), sélectionnez le point d'insertion à l'aide de  /  après l'étape 5 et tapez "AJOUT".
-  apparaît lorsque la liste de lecture insérée est sélectionnée. Tapez sur  pour désélectionner.

- Tapez sur la liste de lecture sélectionnée à nouveau pour vérifier le contenu de la liste de lecture. Une fois la vérification terminée, tapez sur ↵.
- Pour supprimer une vidéo dans la liste de lecture (rangée inférieure), tapez sur la vidéo, puis sur “ANNUL.”.

7 Après les arrangements, tapez “ENREG.”.

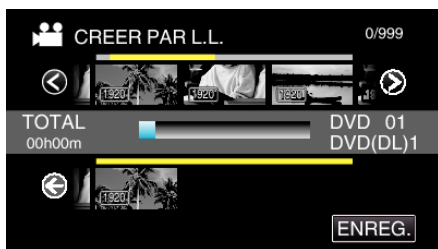

8 Tapez “EXECUTER”.

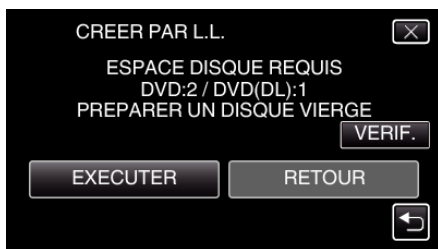

- Le nombre de disques nécessaires pour copier les fichiers est affiché. Préparez les disques nécessaires.
- Tapez “VERIF.” pour vérifier le contenu. Une fois la vérification terminée, tapez sur ↵.

9 Tapez “OK”.

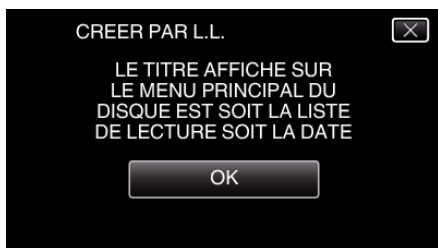



10 Appuyez sur “EXECUTER”.

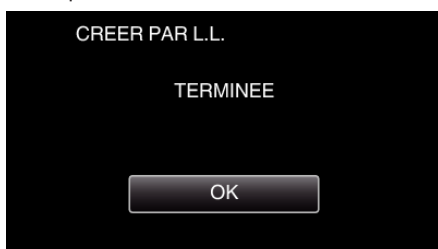

- Lorsque “INTRODUIRE NOUVEAU DISQUE OU APPUYER SUR [ARRETER] POUR QUITTER LA CREATION” apparait, changez le disque.

11 Tapez “OK” lorsque “TERMINEE” s’affiche.



12 Appuyez sur la touche  en la maintenant enfoncée pendant 2 secondes ou plus pour éteindre cet appareil et débranchez le câble USB.

Attention :

- Ne coupez pas le courant et ne retirez pas le câble USB tant que la copie n’est pas terminée.

- Les fichiers qui ne sont pas sur l’écran d’index pendant la lecture ne peuvent pas être copiés. Il n’est aussi pas possible de copier les fichiers spéciaux.
- Tous les DVD seront finalisés automatiquement. Des fichiers ne peuvent pas être ajoutés plus tard au DVD-R/DVD-RW.

Remarque :

- Une liste de lectures s’affiche sur le menu principal du DVD créé.
- Pour vérifier le disque créé, consultez “Lecture avec un graveur DVD” (p. 88).
- “Lecture avec un graveur DVD” (p. 88)
- Pour créer une liste de lecture “Créer des listes de lecture à partir des vidéos enregistrées” (p. 76)

Copier des fichiers sélectionnés

Sélectionnez et copiez les vidéos ou les photos désirées individuellement.

1 Sélectionnez le mode vidéo ou photo.

2 Tapez sur "CHOISIR ET CREER" (vidéo) ou "CHOISIR/ENREGISTRER" (photo) :



- Pendant que le mode vidéo est monté dans l'image, les mêmes opérations s'appliquent pour le mode photo.
- Tapez  pour basculer entre les modes vidéo et photo.

3 Tapez sur le support à copier. (GZ-E245)



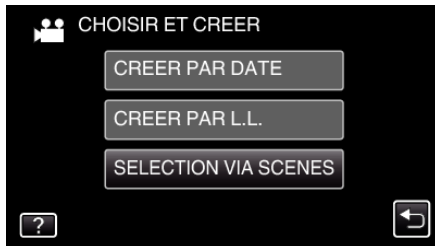

4 Tapez sur "SELECTION VIA SCENES" (vidéo) ou "CHOISIR DES IMAGES" (photo) :

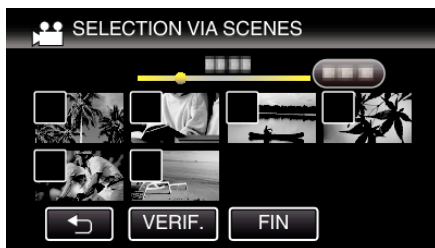

- Pendant que le mode vidéo est monté dans l'image, les mêmes opérations s'appliquent pour le mode photo.

5 Tapez sur les vidéos ou photos à copier.



- Une coche apparaît sur le fichier sélectionné. Pour supprimer la coche, tapez à nouveau sur le fichier.
- Tapez sur "VERIF." pour vérifier le fichier. Une fois la vérification terminée, tapez sur .
- Pendant que le mode vidéo est monté dans l'image, les mêmes opérations s'appliquent pour le mode photo.

6 Après avoir sélectionné tous les fichiers, tapez sur "ENREG.".



- Pendant que le mode vidéo est monté dans l'image, les mêmes opérations s'appliquent pour le mode photo.

7 Appuyez sur "EXECUTER".



- Le nombre de disques nécessaires pour copier les fichiers est affiché. Préparez les disques nécessaires.

8 Tapez "AUTO" ou "PAR DATE". (en mode  uniquement)

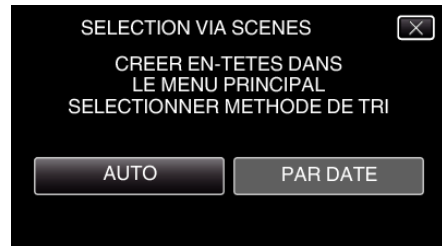

- Lorsque "AUTO" est sélectionné, les vidéos avec les mêmes dates d'enregistrement sont affichées en groupes.
- Lorsque "PAR DATE" est sélectionné, les vidéos sont affichées en fonction des dates d'enregistrement.

9 Appuyez sur "EXECUTER".



- Lorsque "INTRODUIRE NOUVEAU DISQUE OU APPUYER SUR [ARRETER] POUR QUITTER LA CREATION" apparait, changez le disque.

10 Tapez "OK" lorsque "TERMINEE" s'affiche.



11 Appuyez sur la touche  en la maintenant enfoncée pendant 2 secondes ou plus pour éteindre cet appareil et débranchez le câble USB.

Attention :

- Ne coupez pas le courant et ne retirez pas le câble USB tant que la copie n'est pas terminée.
- Les fichiers qui ne sont pas sur l'écran d'index pendant la lecture ne peuvent pas être copiés. Il n'est aussi pas possible de copier les fichiers spéciaux.
- Tous les DVD seront finalisés automatiquement. Des fichiers ne peuvent pas être ajoutés plus tard au DVD-R/DVD-RW.

Remarque :

- Pour vérifier le disque créé, consultez "Lecture avec un graveur DVD" (p. 88).

"Lecture avec un graveur DVD" (p. 88)

Lecture avec un graveur DVD

Vous pouvez lire les DVD créés sur cet appareil.

- 1 Préparer un graveur de DVD.
 - Insérez le DVD à lire dans le graveur de DVD.
 - “Préparer un graveur DVD (CU-VD3)” (☞ p. 81)
 - “Préparer un graveur DVD (CU-VD50)” (☞ p. 82)
- 2 Tapez “LECTURE” dans le menu SAUVEGARDE.



- Un écran d'index (affichage miniature) des vidéos dans le disque apparaît.
- 3 Tapez sur le fichier pour commencer la lecture.

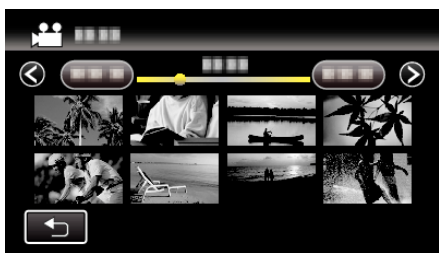

- Tapez “←” pour revenir au menu “SAUVEGARDE”.
- Pour des détails sur la lecture de vidéo, consultez ““Touches de fonctionnement pour la lecture de vidéos” (☞ p. 60) ”.
- “Touches de fonctionnement pour la lecture de vidéos” (☞ p. 60)
- Pour sortir, arrêtez la lecture et éteignez le caméscope en appuyant sur la touche  pendant environ 2 secondes. Ensuite, déconnectez le câble USB.

Remarque :

- Pour lire l'image enregistrée à la télévision, connectez cet appareil via le câble mini HDMI ou le cordon AV alors que cet appareil est connecté au graveur de DVD.

“Connexion par le Mini connecteur HDMI” (☞ p. 66)

“Connexion par le connecteur AV” (☞ p. 67)

Création de disques avec un lecteur Blu-ray externe

Vous pouvez copier les fichiers enregistrés sur des disques ou lire les disques créés à l'aide d'un graveur BD (lecteur externe Blu-ray en option).

Graveurs BD compatibles (externes Blu-ray)

Vous pouvez utiliser BE08LU20 à partir de LG. (à dater de février 2012)

Création de disques avec un graveur BD (lecteur Blu-ray externe)

■ Préparation d'un graveur BD (lecteur Blu-ray externe)

“Préparer un lecteur externe Blu-ray” (☞ p. 89)

■ Copier sur des disques

“Copier tous les fichiers” (☞ p. 90)

“Copier des fichiers par date” (☞ p. 91)

“Copier des listes de lecture sélectionnées” (☞ p. 93)

“Copier des fichiers sélectionnés” (☞ p. 94)

Sélectionnez et copiez les vidéos ou les photos désirées individuellement.

■ Autres opérations

“Lecture avec un lecteur Blu-ray externe” (☞ p. 96)

Remarque :

- La durée d'enregistrement sur le disque varie selon le mode d'enregistrement.
- Quand il ya beaucoup de fichiers à sauvegarder, il est possible qu'il faille attendre un peu pour que la sauvegarde soit terminée. Attendez un moment que le voyant d'accès commence à clignoter, ce qui indique un fonctionnement normal.
- L'information sur la date et l'heure que vous avez sauvegardée en sous-titre dans les disques créés.

Préparer un lecteur externe Blu-ray

Remarque :

- Lors de la connexion au graveur BD (lecteur Blu-ray externe), utilisez un câble USB avec des connecteurs mini-A (Mâle) - B (Mâle). Le câble USB fourni avec cet appareil ne peut être utilisé.
- Pour utiliser le câble USB fourni avec le graveur BD (lecteur Blu-ray externe), achetez le câble de conversion USB suivant.

Numéro de pièce* : QAM0852-001 Mini-A (Mâle) – A (Femelle)

*Consultez votre centre de services le plus proche.

- 1 Retirez l'adaptateur secteur et la batterie de cet appareil.
- 2 Ouvrez l'écran LCD.

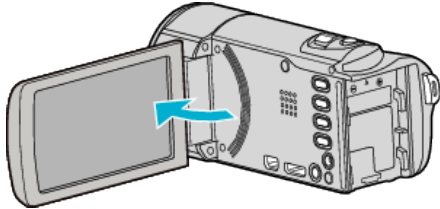

- 3 Raccordez le câble USB à l'adaptateur secteur.

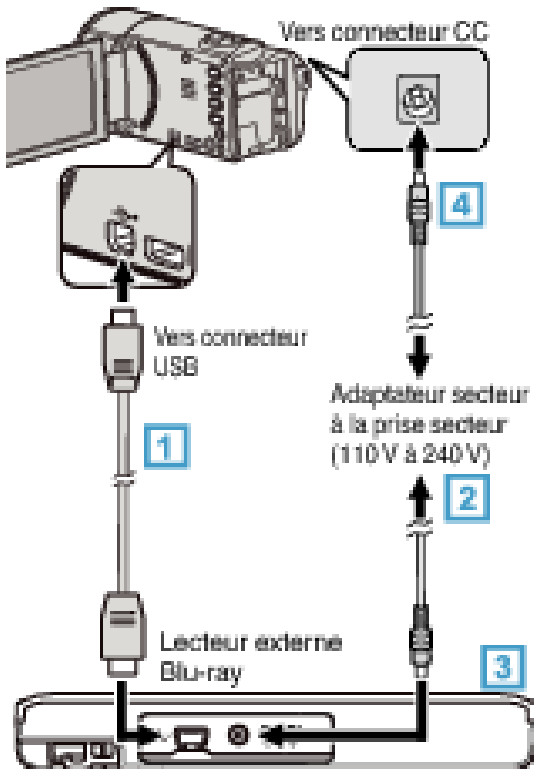

- 1 Raccordez le câble USB du graveur BD (lecteur Blu-ray externe) à cet appareil.
- 2 Raccordez l'adaptateur secteur du graveur BD (lecteur Blu-ray externe).
- 3 Allumez le graveur BD (lecteur Blu-ray externe).
- 4 Raccordez l'adaptateur secteur à cet appareil.
 - Cette unité s'allume automatiquement lorsque l'adaptateur secteur est branché.
 - L'unité est allumée et le menu "SAUVEGARDE" apparaît.
 - Lorsque le câble USB est raccordé, le menu "SAUVEGARDE" est affiché.
 - Consultez également le manuel d'instructions du graveur BD (lecteur Blu-ray externe).

- 4 Insérez un nouveau disque.



- 1 Appuyez sur la touche eject pour ouvrir la platine de disques.
- 2 Charger un nouveau disque correctement.
- 3 Appuyez sur la touche eject pour fermer la platine de disques.

Attention :

- Veillez à couper le courant en raccordant les appareils. Sinon, des chocs électriques ou des dysfonctionnements peuvent se produire.
- Ne connectez pas l'adaptateur secteur fourni avec cette unité au graveur BD.
- Ne connectez pas l'adaptateur secteur fourni avec le graveur BD à cette unité.

Création d'un disque

Création d'un disque

- 1 Préparation d'un graveur BD (lecteur Blu-ray externe)
 - Insérez un nouveau disque dans le graveur BD (lecteur Blu-ray externe).
 "Préparer un lecteur externe Blu-ray" (☞ p. 89)
- 2 Copiez des fichiers sur le disque en procédant comme suit.
 - "Copier tous les fichiers" (☞ p. 90)
 - "Copier des fichiers par date" (☞ p. 91)
 - "Copier des listes de lecture sélectionnées" (☞ p. 93)
 - "Copier des fichiers sélectionnés" (☞ p. 94)

Copier tous les fichiers

Toutes les vidéos ou les photos enregistrées dans cet appareil seront copiées.
 Vous pouvez également sélectionner et copier uniquement les vidéos ou les photos qui n'ont jamais été copiées.

- 1 Sélectionnez le mode vidéo ou photo.
- 2 Tapez sur "CREER AVEC TOUT" (vidéo) ou "TOUT ENREGISTRER" (photo) :



- Pendant que le mode vidéo est monté dans l'image, les mêmes opérations s'appliquent pour le mode photo.
- Tapez pour basculer entre les modes vidéo et photo.

- 3 Tapez "Blu-ray DISC" ou "DVD (AVCHD)".



- Le support change comme l'article sur laquelle on a tapé. Sélectionnez le réglage approprié en fonction du disque.
- Sélectionner "Blu-ray DISC" vous permet de sauvegarder des vidéos sur un disque Blu-ray en qualité haute définition.
- Sélectionner "DVD (AVCHD)" vous permet de sauvegarder des vidéos sur un DVD en qualité haute définition.

- 4 Tapez sur le support à copier. (GZ-E245)

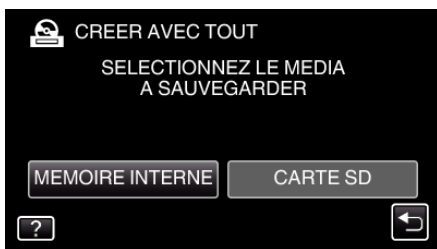

- 5 Tapez sur la méthode désirée.



- **"TOUTE LES SCENES" (vidéo)/"TOUTES LES IMAGES" (photo) :**
Toutes les vidéos ou les photos dans cet appareil sont copiées.
- **"SCENES NON ENREG." (vidéo)/"IMAGES NON ENREG." (photo) :**
Les vidéos ou les photos qui n'ont jamais été copiées sont automatiquement sélectionnées et copiées.

- 6 Appuyez sur "EXECUTER".

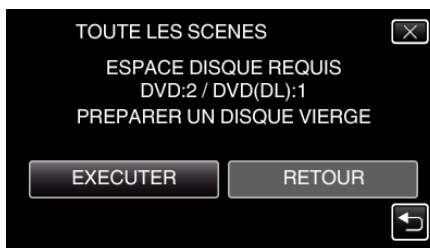

- Le nombre de disques nécessaires pour copier les fichiers est affiché. Préparez les disques nécessaires.

- 7 Tapez "AUTO" ou "PAR DATE". (en mode uniquement)

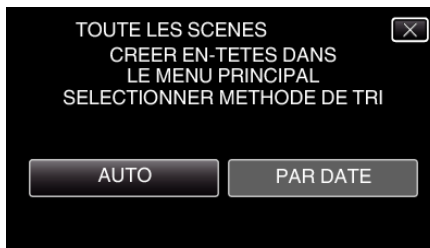

- Lorsque "AUTO" est sélectionné, les vidéos avec les mêmes dates d'enregistrement sont affichées en groupes.
- Lorsque "PAR DATE" est sélectionné, les vidéos sont affichées en fonction des dates d'enregistrement.

- 8 Appuyez sur "EXECUTER".



- Lorsque "INTRODUIRE NOUVEAU DISQUE OU APPUYER SUR [ARRETER] POUR QUITTER LA CREATION" apparait, changez le disque.

- 9 Tapez "OK" lorsque "TERMINEE" s'affiche.



- 10 Appuyez sur la touche en la maintenant enfoncée pendant 2 secondes ou plus pour éteindre cet appareil et débranchez le câble USB.

Attention : _____

- Ne coupez pas le courant et ne retirez pas le câble USB tant que la copie n'est pas terminée.
- Les fichiers qui ne sont pas sur l'écran d'index pendant la lecture ne peuvent pas être copiés. Il n'est aussi pas possible de copier les fichiers spéciaux.
- Tous les DVD seront finalisés automatiquement.
Bien que des fichiers ne puissent pas être ajoutés plus tard au DVD-R/ DVD-RW, les fichiers peuvent toujours être ajoutés au BD-R/BD-RE.
- Les DVD créés dans le format "DVD (AVCHD)" ne peuvent être lus que sur les appareils compatibles AVCHD.

Remarque :

- Pour vérifier le disque créé, consultez "Lecture avec un lecteur Blu-ray externe" (p. 96).

"Lecture avec un lecteur Blu-ray externe" (p. 96)

Copier des fichiers par date

Les vidéos ou les photos sont triées et copiées en fonction de la date à laquelle elles ont été enregistrées.

- 1 Sélectionnez le mode vidéo ou photo.
- 2 Tapez sur "CHOISIR ET CREER" (vidéo) ou "CHOISIR/ENREGISTRER" (photo) :

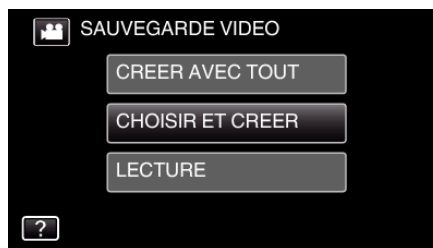

- Pendant que le mode vidéo est monté dans l'image, les mêmes opérations s'appliquent pour le mode photo.
- Tapez sur  pour basculer entre les modes vidéo et photo.

- 3 Tapez "Blu-ray DISC" ou "DVD (AVCHD)".



- Le support change comme l'article sur laquelle on a tapé. Sélectionnez le réglage approprié en fonction du disque.
- Sélectionner "Blu-ray DISC" vous permet de sauvegarder des vidéos sur un disque Blu-ray en qualité haute définition.
- Sélectionner "DVD (AVCHD)" vous permet de sauvegarder des vidéos sur un DVD en qualité haute définition.

- 4 Tapez sur le support à copier.
(GZ-E245)



- 5 Tapez sur "CREER PAR DATE" (vidéo) ou "ENREGISTRER PAR DATE" (photo) :

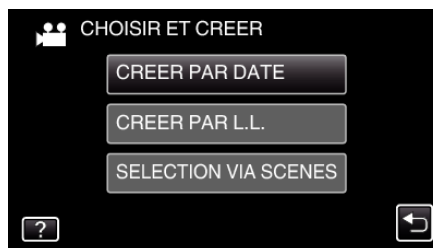

- Pendant que le mode vidéo est monté dans l'image, les mêmes opérations s'appliquent pour le mode photo.

- 6 Tapez pour sélectionner une date d'enregistrement.

**Remarque :**

- Vous ne pouvez pas choisir plus d'une date d'enregistrement pour la copie.
Pour copier des fichiers à partir de dates d'enregistrement multiples, il est recommandé de copier en créant une liste de lecture.

"Créer des listes de lecture à partir des vidéos enregistrées" (p. 76)

"Copier des listes de lecture sélectionnées" (p. 93)

Attention :

- Ne coupez pas le courant et ne retirez pas le câble USB tant que la copie n'est pas terminée.
- Les fichiers qui ne sont pas sur l'écran d'index pendant la lecture ne peuvent pas être copiés. Il n'est aussi pas possible de copier les fichiers spéciaux.
- Tous les DVD seront finalisés automatiquement.
Bien que des fichiers ne puissent pas être ajoutés plus tard au DVD-R/ DVD-RW, les fichiers peuvent toujours être ajoutés au BD-R/BD-RE.
- Les DVD créés dans le format "DVD (AVCHD)" ne peuvent être lus que sur les appareils compatibles AVCHD.

Remarque :

- Pour vérifier le disque créé, consultez "Lecture avec un lecteur Blu-ray externe" (p. 96).

"Lecture avec un lecteur Blu-ray externe" (p. 96)

- 7 Appuyez sur "EXECUTER".



- Le nombre de disques nécessaires pour copier les fichiers est affiché.
Préparez les disques nécessaires.

- 8 Tapez "AUTO" ou "PAR DATE". (en mode  uniquement)

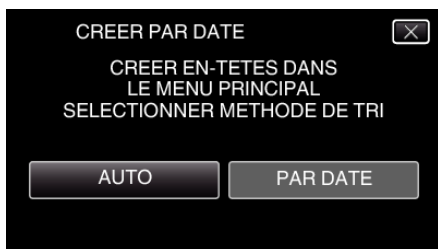

- Lorsque "AUTO" est sélectionné, les vidéos avec les mêmes dates d'enregistrement sont affichées en groupes.
- Lorsque "PAR DATE" est sélectionné, les vidéos sont affichées en fonction des dates d'enregistrement.

- 9 Appuyez sur "EXECUTER".



- Lorsque "INTRODUIRE NOUVEAU DISQUE OU APPUYER SUR [ARRETER] POUR QUITTER LA CREATION" apparaît, changez le disque.

- 10 Tapez "OK" lorsque "TERMINEE" s'affiche.

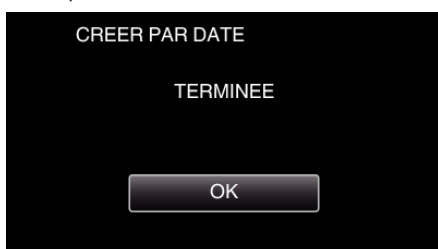

- 11 Appuyez sur la touche  en la maintenant enfoncée pendant 2 secondes ou plus pour éteindre cet appareil et débranchez le câble USB.

Copier des listes de lecture sélectionnées

Disposez et copiez les listes de lecture créées dans l'ordre que vous voulez.

- 1 Sélectionnez le mode vidéo.
- 2 Tapez "CHOISIR ET CREER".



- 3 Tapez "Blu-ray DISC" ou "DVD (AVCHD)".



- Le support change comme l'article sur laquelle on a tapé. Sélectionnez le réglage approprié en fonction du disque.
- Sélectionner "Blu-ray DISC" vous permet de sauvegarder des vidéos sur un disque Blu-ray en qualité haute définition.
- Sélectionner "DVD (AVCHD)" vous permet de sauvegarder des vidéos sur un DVD en qualité haute définition.

- 4 Tapez sur le support à copier. (GZ-E245)



- 5 Tapez "CREER PAR L.L.".

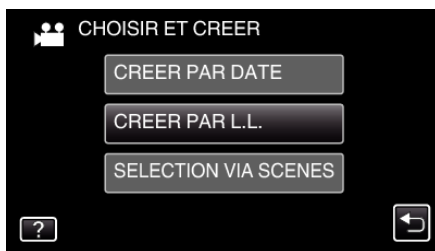

- 6 Tapez sur la liste de lecture pour copier sur le disque.



- ► apparaît sur la liste de lecture sélectionnée (rangée supérieure). Tapez sur ↵ pour désélectionner.
- Tapez sur la liste de lecture sélectionnée à nouveau pour vérifier le contenu de la liste de lecture. Une fois la vérification terminée, tapez sur ↵.
- Tapez sur <> ou déplacez la commande de zoom pour afficher la liste de lecture précédente/suivante.

- 7 Tapez "AJOUT" pour insérer une liste de lecture.



- Répétez les étapes 6-7 et arrangez les listes de lecture.
- Pour changer la position d'une liste de lecture, sélectionnez le point d'insertion à l'aide de ←/→ après l'étape 6 et tapez "AJOUT".
- ► apparaît lorsque la liste de lecture insérée est sélectionnée. Tapez sur ↵ pour désélectionner.
- Tapez sur la liste de lecture sélectionnée à nouveau pour vérifier le contenu de la liste de lecture. Une fois la vérification terminée, tapez sur ↵.
- Pour supprimer une vidéo dans la liste de lecture (rangée inférieure), tapez sur la vidéo, puis sur "ANNUL."

- 8 Après les arrangements, tapez "ENREG.".

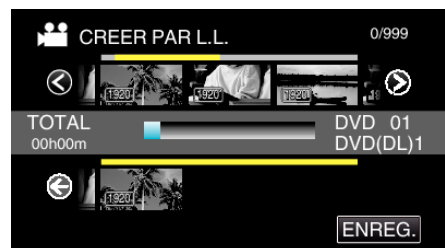

- 9 Tapez "EXECUTER".



- Le nombre de disques nécessaires pour copier les fichiers est affiché. Préparez les disques nécessaires.
- Tapez "VERIF." pour vérifier le contenu.

- 10 Tapez "OK".

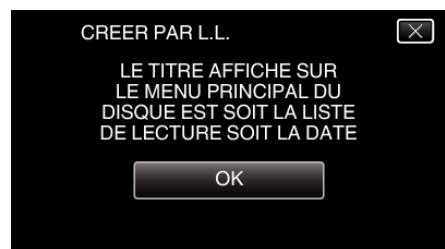

- 11 Appuyez sur "EXECUTER".



- Lorsque "INTRODUIRE NOUVEAU DISQUE OU APPUYER SUR [ARRETER] POUR QUITTER LA CREATION" apparaît, changez le disque.

- 12 Tapez "OK" lorsque "TERMINEE" s'affiche.



13 Appuyez sur la touche en la maintenant enfoncée pendant 2 secondes ou plus pour éteindre cet appareil et débranchez le câble USB.

Attention :

- Ne coupez pas le courant et ne retirez pas le câble USB tant que la copie n'est pas terminée.
- Les fichiers qui ne sont pas sur l'écran d'index pendant la lecture ne peuvent pas être copiés. Il n'est aussi pas possible de copier les fichiers spéciaux.
- Tous les DVD seront finalisés automatiquement. Bien que des fichiers ne puissent pas être ajoutés plus tard au DVD-R/ DVD-RW, les fichiers peuvent toujours être ajoutés au BD-R/BD-RE.
- Les DVD créés dans le format "DVD (AVCHD)" ne peuvent être lus que sur les appareils compatibles AVCHD.

Remarque :

- Une liste de lectures s'affiche sur le menu principal du DVD créé.
- Pour vérifier le disque créé, consultez "Lecture avec un lecteur Blu-ray externe" (p. 96).

"Lecture avec un lecteur Blu-ray externe" (p. 96)

- Pour créer une liste de lecture

"Créer des listes de lecture à partir des vidéos enregistrées" (p. 76)

Copier des fichiers sélectionnés

Sélectionnez et copiez les vidéos ou les photos désirées individuellement.

- 1 Sélectionnez le mode vidéo ou photo.
- 2 Tapez sur "CHOISIR ET CREER" (vidéo) ou "CHOISIR/ ENREGISTRER" (photo) :



- Pendant que le mode vidéo est monté dans l'image, les mêmes opérations s'appliquent pour le mode photo.
- Tapez pour basculer entre les modes vidéo et photo.

- 3 Tapez "Blu-ray DISC" ou "DVD (AVCHD)".



- Le support change comme l'article sur laquelle on a tapé. Sélectionnez le réglage approprié en fonction du disque.
- Sélectionner "Blu-ray DISC" vous permet de sauvegarder des vidéos sur un disque Blu-ray en qualité haute définition.
- Sélectionner "DVD (AVCHD)" vous permet de sauvegarder des vidéos sur un DVD en qualité haute définition.

- 4 Tapez sur le support à copier. (GZ-E245)

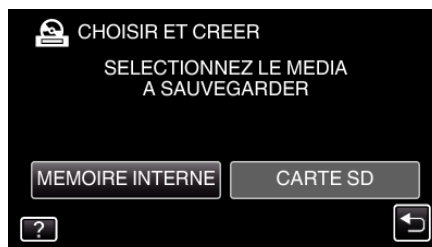

- 5 Tapez sur "SELECTION VIA SCENES" (vidéo) ou "CHOISIR DES IMAGES" (photo) :

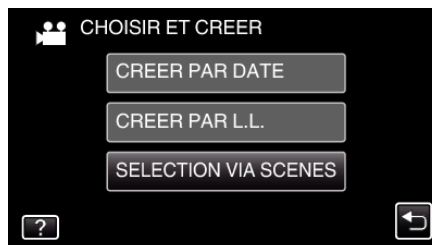

- Pendant que le mode vidéo est monté dans l'image, les mêmes opérations s'appliquent pour le mode photo.

- 6 Tapez sur les vidéos ou photos à copier.



- Une coche apparaît sur le fichier sélectionné.
Pour supprimer la coche, tapez à nouveau sur le fichier.
- Tapez sur "VERIF." pour vérifier le fichier.
Une fois la vérification terminée, tapez sur ↵.

7 Après avoir sélectionné tous les fichiers, tapez sur "ENREG."

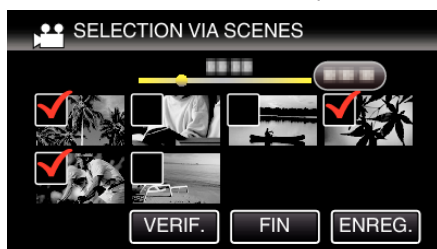

8 Appuyez sur "EXECUTER".

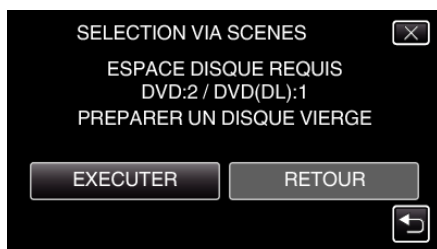

- Le nombre de disques nécessaires pour copier les fichiers est affiché.
Préparez les disques nécessaires.

9 Tapez "AUTO" ou "PAR DATE". (en mode  uniquement)

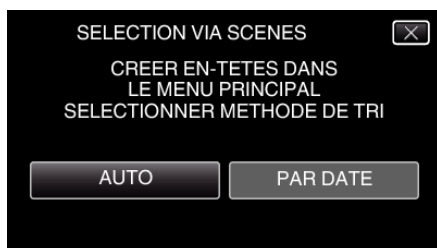

- Lorsque "AUTO" est sélectionné, les vidéos avec les mêmes dates d'enregistrement sont affichées en groupes.
- Lorsque "PAR DATE" est sélectionné, les vidéos sont affichées en fonction des dates d'enregistrement.

10 Appuyez sur "EXECUTER".



- Lorsque "INTRODUIRE NOUVEAU DISQUE OU APPUYER SUR [ARRETER] POUR QUITTER LA CREATION" apparaît, changez le disque.

11 Tapez "OK" lorsque "TERMINEE" s'affiche.

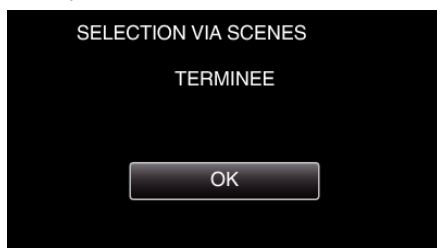

12 Appuyez sur la touche  en la maintenant enfoncée pendant 2 secondes ou plus pour éteindre cet appareil et débranchez le câble USB.

Attention : _____

- Ne coupez pas le courant et ne retirez pas le câble USB tant que la copie n'est pas terminée.
- Les fichiers qui ne sont pas sur l'écran d'index pendant la lecture ne peuvent pas être copiés. Il n'est aussi pas possible de copier les fichiers spéciaux.
- Tous les DVD seront finalisés automatiquement.
Bien que des fichiers ne puissent pas être ajoutés plus tard au DVD-R/ DVD-RW, les fichiers peuvent toujours être ajoutés au BD-R/BD-RE.
- Les DVD créés dans le format "DVD (AVCHD)" ne peuvent être lus que sur les appareils compatibles AVCHD.

Remarque : _____

- Pour vérifier le disque créé, consultez "Lecture avec un lecteur Blu-ray externe" (p. 96).

"Lecture avec un lecteur Blu-ray externe" (p. 96)

Lecture avec un lecteur Blu-ray externe

Vous pouvez lire les disques Blu-ray créés sur cet appareil.

- Préparation d'un graveur BD (lecteur Blu-ray externe)
 - Insérez le disque Blu-ray pour le lire dans le graveur BD (lecteur Blu-ray externe).
 - "Préparer un lecteur externe Blu-ray" (☞ p. 89)
- Tapez "LECTURE" dans le menu SAUVEGARDE.



- Un écran d'index (affichage miniature) des vidéos dans le disque apparaît.
- Tapez sur le fichier pour commencer la lecture.



- Pour des détails sur la lecture de vidéo, consultez "Touches de fonctionnement pour la lecture de vidéos" (☞ p. 60).
- "Touches de fonctionnement pour la lecture de vidéos" (☞ p. 60)
- Pour sortir, arrêtez la lecture et éteignez le caméscope en appuyant sur la touche  pendant environ 2 secondes. Ensuite, déconnectez le câble USB.

Remarque :

- Pour lire l'image enregistrée à la télévision, connectez cet appareil via le câble mini HDMI ou le cordon AV alors que cet appareil est connecté au graveur BD (lecteurs Blu-ray externes).
- "Connexion par le Mini connecteur HDMI" (☞ p. 66)
- "Connexion par le connecteur AV" (☞ p. 67)

Créer un disque à l'aide d'un enregistreur Blu-ray connecté

Vous pouvez créer des disques avec un enregistreur Blu-ray en le raccordant cet appareil à l'aide d'un câble USB.

- Retirez l'adaptateur secteur et la batterie de cet appareil.
- Ouvrez l'écran LCD.

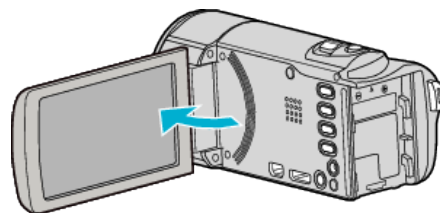

- Raccordez l'appareil à un enregistreur Blu-ray.

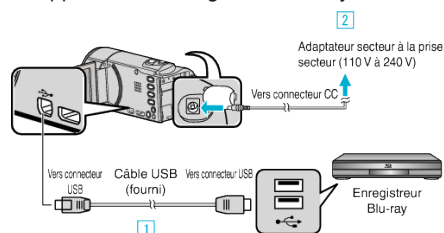

- Raccordez l'appareil via le câble USB fourni.
- Raccordez l'adaptateur secteur à cet appareil.
 - Cette unité s'allume automatiquement lorsque l'adaptateur secteur est branché.
 - Assurez-vous d'utiliser l'adaptateur secteur fourni.
 - Cet appareil s'allume et l'écran "SELECTIONNER APPAREIL" apparaît.
- Tapez sur "CONNECTER A UN AUTRE".



- Tapez sur le support désiré. (GZ-E245)

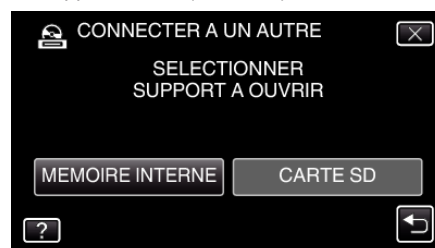

- Les opérations doivent être effectuées sur l'enregistreur Blu-ray une fois que l'écran a basculé.
- Effectuer un doublage son sur l'enregistreur Blu-ray.
 - Consultez également le manuel d'instructions de l'enregistreur Blu-ray.
 - Une fois la copie terminée, débranchez le câble USB. Les opérations ne peuvent être effectuées sur cet appareil jusqu'à ce que le câble USB soit débranché.

Copier des fichiers sur un disque en se connectant à un enregistreur DVD

Vous pouvez copier des vidéos en qualité standard en connectant l'appareil à un enregistreur de DVD.

- Pour plus de détails, consultez les manuels d'utilisation de votre téléviseur et votre enregistreur de DVD.

- 1 Retirez l'adaptateur secteur et la batterie de cet appareil.
- 2 Ouvrez l'écran LCD.

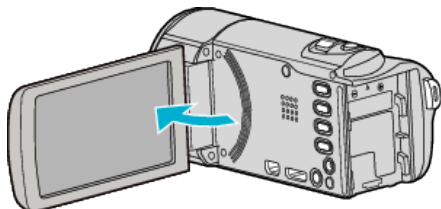

- 3 Raccordez l'appareil à un enregistreur DVD.

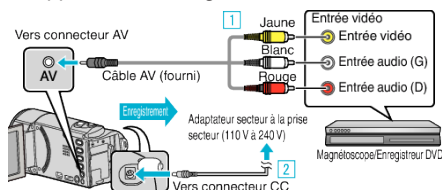

- 1 Raccordez l'appareil via le câble AV fourni.
- 2 Raccordez l'adaptateur secteur à cet appareil.

- Cette unité s'allume automatiquement lorsque l'adaptateur secteur est branché.
- Assurez-vous d'utiliser l'adaptateur secteur fourni.

- 4 Tapez sur "<<PLAY" pour sélectionner le mode de lecture.

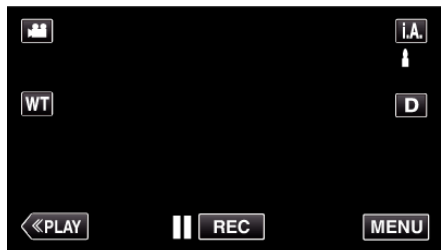

- 5 Préparez le téléviseur/enregistreur de DVD pour l'enregistrement.
 - Basculez vers une entrée externe compatible.
 - Insérez un disque (DVD-R, etc.) dans l'enregistreur de DVD.
- 6 Préparez cet appareil pour la lecture.
 - Réglez "SORTIE VIDEO" dans le menu "COMMUN" sur le rapport hauteur/largeur ("4:3" ou "16:9") de la TV concernée.
 "SORTIE VIDEO" (☞ p. 142)
- 7 Lancez l'enregistrement.
 - Lancez la lecture sur cet appareil puis appuyez sur la touche d'enregistrement de l'enregistreur.
 "Lire des vidéos" (☞ p. 60)
 - Une fois la lecture terminée, arrêtez l'enregistrement.

Remarque :

- Lorsque vous souhaitez copier plusieurs vidéos, vous pouvez créer une liste de lecture en avance et la lire de manière à ce que vos vidéos préférées soient copiées d'un coup.
- "Créer des listes de lecture avec des fichiers sélectionnés" (☞ p. 76)
- "Lire des listes de lecture" (☞ p. 68)
- Pour inclure la date et l'heure d'enregistrement lors de la copie, réglez "AFFICHER DATE/HEURE" dans le menu de lecture vidéo sur "MARCHE". Réglez "AFFICHER SUR TV" dans le menu commun sur "MARCHE".

Copier des fichiers sur une bande VHS en se connectant à un magnétoscope

Vous pouvez copier des vidéos en qualité standard en connectant l'appareil à magnétoscope.

- Pour plus de détails, consultez les manuels d'utilisation de votre téléviseur et votre magnétoscope.

- 1 Retirez l'adaptateur secteur et la batterie de cet appareil.
- 2 Ouvrez l'écran LCD.

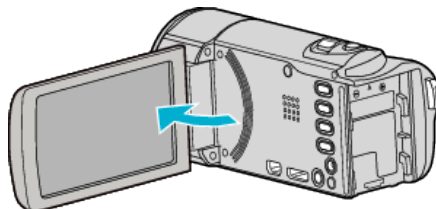

- 3 Raccordez l'appareil à un magnétoscope/enregistreur DVD.

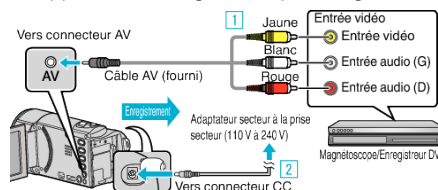

- 1 Raccordez l'appareil via le câble AV fourni.
- 2 Raccordez l'adaptateur secteur à cet appareil.

- Cette unité s'allume automatiquement lorsque l'adaptateur secteur est branché.
- Assurez-vous d'utiliser l'adaptateur secteur fourni.

- 4 Tapez sur "<<PLAY" pour sélectionner le mode de lecture.

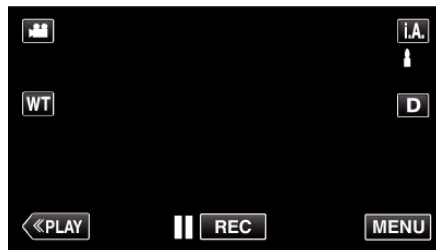

- 5 Préparez le téléviseur/magnétoscope pour l'enregistrement.
 - Basculez vers une entrée externe compatible.
 - Insérez une cassette.
- 6 Préparez cet appareil pour la lecture.
 - Réglez "SORTIE VIDEO" dans le menu "COMMUN" sur le rapport hauteur/largeur ("4:3" ou "16:9") de la TV concernée.
 "SORTIE VIDEO" (☞ p. 142)
- 7 Lancez l'enregistrement.
 - Lancez la lecture sur cet appareil puis appuyez sur la touche d'enregistrement de l'enregistreur.
 "Lire des vidéos" (☞ p. 60)
 - Une fois la lecture terminée, arrêtez l'enregistrement.

Remarque :

- Lorsque vous souhaitez copier plusieurs vidéos, vous pouvez créer une liste de lecture en avance et la lire de manière à ce que vos vidéos préférées soient copiées d'un coup.
- "Créer des listes de lecture avec des fichiers sélectionnés" (☞ p. 76)
- "Lire des listes de lecture" (☞ p. 68)
- Pour inclure la date et l'heure d'enregistrement lors de la copie, réglez "AFFICHER DATE/HEURE" dans le menu de lecture vidéo sur "MARCHE". Réglez "AFFICHER SUR TV" dans le menu commun sur "MARCHE".

Copie de fichiers avec un lecteur USB de disque dur externe

Vous pouvez copier des fichiers de vidéos et de photos vers un lecteur USB de disque dur externe à partir de cet appareil. Vous pouvez également lire les fichiers du lecteur USB de disque dur externe sur cet appareil.

- Consultez également le manuel d'instructions du lecteur de disque dur externe.

Lecteurs de disque dur externes compatibles

Remarque :

- Des lecteurs de disques durs externes USB allant jusqu'à 2 To peuvent être utilisés.

Copie et lecture de fichiers avec un lecteur USB de disque dur externe

"Préparation d'un lecteur USB de disque dur externe" (☞ p. 99)

"Copier tous les fichiers" (☞ p. 99)

"Lecture de fichiers dans le lecteur USB de disque dur externe" (☞ p. 100)

"Suppression de répertoires dans le lecteur USB de disque dur externe" (☞ p. 101)

Importation de fichiers à partir du lecteur USB de disque dur externe

"Importation de fichiers à partir du lecteur USB de disque dur externe" (☞ p. 102)

Remarque :

- Formatez le lecteur USB de disque dur externe lorsque vous le raccordez à cet appareil pour la première fois. (Toutes les données seront supprimées.)

"Formatage d'un lecteur USB de disque dur externe" (☞ p. 101)

- Consultez le fichier d'aide du logiciel fourni Everio MediaBrowser 4 lorsque vous utilisez l'ordinateur pour actionner les données dans le lecteur USB de disque dur externe copiées directement à partir de cet appareil.
- Les lecteurs USB de disque dur externe avec une capacité supérieure à 2 TB ne peuvent pas être utilisés.
- La copie peut prendre du temps. (Par exemple, la sauvegarde d'une vidéo de 1 heure en mode XP prend environ 20 minutes.)
- Quand il ya beaucoup de fichiers à sauvegarder, il est possible qu'il faille attendre un peu pour que la sauvegarde soit terminée. Attendez un moment que le voyant d'accès commence à clignoter, ce qui indique un fonctionnement normal.
- Le son ou la vidéo peuvent être interrompus pendant la lecture.

Attention :

- Ne raccordez pas de multiprise USB entre cet appareil et le lecteur USB de disque dur externe.
- Déconnectez le lecteur de disque dur externe USB lors de l'utilisation d'autres périphériques USB tels que graveur de DVD, lecteur externe Blu-ray, ou un autre lecteur de disque dur externe USB.
- Évitez les opérations suivantes pendant la copie et la lecture.
 - Arrêt de l'appareil ou du lecteur USB de disque dur externe.
 - Déconnexion du câble USB.
- Ne formatez pas le lecteur USB de disque dur externe avec l'ordinateur. Si vous l'avez fait, reformatez avec cet appareil. (Toutes les données dans le lecteur USB de disque dur externe seront effacées.)
- Évitez les opérations suivantes en utilisant l'ordinateur.
 - Suppression de fichiers ou de répertoires dans le lecteur USB de disque dur externe.
 - Déplacement de fichiers ou de répertoires dans le lecteur USB de disque dur externe.
 - Changement du nom de fichiers ou de répertoires dans le lecteur USB de disque dur externe.Ces opérations rendent impossible la lecture des données sur cet appareil.
- Lorsque vous utilisez l'ordinateur pour éditer les données dans le lecteur USB de disque dur externe, copiez les données sur l'ordinateur avant de les éditer. L'édition de données dans le lecteur USB de disque dur externe

directement à partir de l'ordinateur rend impossible la lecture des données sur cet appareil.

Préparation d'un lecteur USB de disque dur externe

Remarque :

- Lors de la connexion au lecteur de disque dur externe, utilisez un câble USB avec des connecteurs mini-A (mâle) - B (mâle). Le câble USB fourni avec cet appareil ne peut être utilisé.
- Pour utiliser le câble USB fourni avec le lecteur de disque dur externe USB, achetez le câble de conversion USB suivant.
Numéro de pièce* : QAM0852-001 Mini-A (Mâle) - A (Femelle)
*Consultez votre centre de services le plus proche.

- 1 Retirez l'adaptateur secteur et la batterie de cet appareil.
- 2 Ouvrez l'écran LCD.

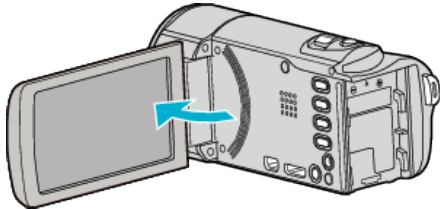

- 3 Raccordez le câble USB à l'adaptateur secteur.

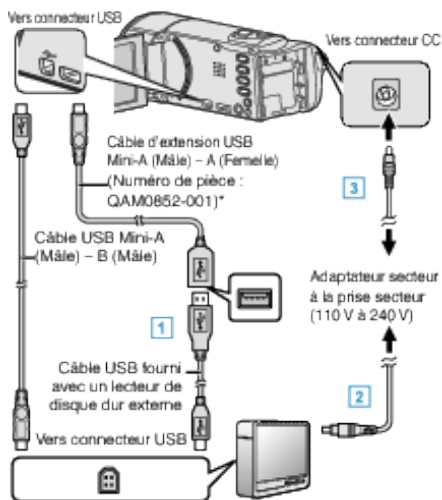

*Consultez votre centre de services le plus proche.

- 1 Raccordez le câble USB au lecteur de disque dur externe USB.
- 2 Raccordez l'adaptateur secteur à cet appareil du lecteur USB de disque dur externe.
- 3 Raccordez l'adaptateur secteur à cet appareil.
 - Cette unité s'allume automatiquement lorsque l'adaptateur secteur est branché.
 - L'unité est allumée et le menu "SAUVEGARDE" apparaît.
 - Lorsque le câble USB est raccordé, le menu "SAUVEGARDE" est affiché.
 - Consultez également le manuel d'instructions du lecteur de disque dur externe.

Attention :

- Veillez à couper le courant en raccordant les appareils. Sinon, des chocs électriques ou des dysfonctionnements peuvent se produire.
- Ne raccordez pas de multiprise USB entre cet appareil et le lecteur USB de disque dur externe.

Copier tous les fichiers

Toutes les vidéos ou les photos enregistrées dans cet appareil seront copiées.
Vous pouvez également sélectionner et copier uniquement les vidéos ou les photos qui n'ont jamais été copiées.

- 1 Sélectionnez le mode vidéo ou photo.
- 2 Appuyez sur "SAUVEGARDER".

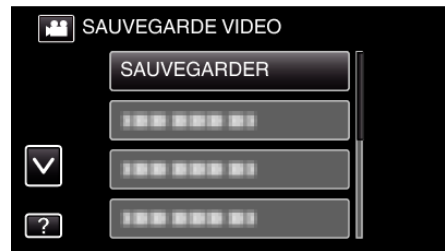

- 3 Tapez sur le support à copier. (GZ-E245)



- 4 Tapez sur la méthode désirée.



- "TOUTE LES SCENES" (vidéo)/"TOUTES LES IMAGES" (photo) :

Toutes les vidéos ou les photos dans cet appareil sont copiées.

- "SCENES NON ENREG." (vidéo)/"IMAGES NON ENREG." (photo) :

Les vidéos ou les photos qui n'ont jamais été copiées sont automatiquement sélectionnées et copiées.

- 5 Assurez-vous qu'il reste suffisamment d'espace sur le HDD, et tapez sur "OUI".

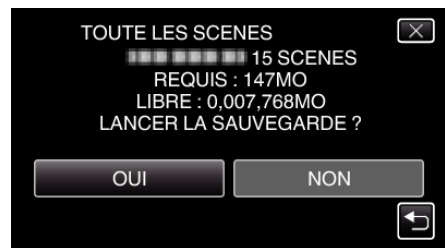

- La sauvegarde commence lorsque l'on tape sur "OUI".

- 6 Tapez "OK" lorsque "TERMINEE" s'affiche.



- 7 Appuyez sur la touche  en la maintenant enfoncée pendant 2 secondes ou plus pour éteindre cet appareil et débranchez le câble USB.

Attention :

- Ne coupez pas le courant et ne retirez pas le câble USB tant que la copie n'est pas terminée.
- Les fichiers qui ne sont pas sur l'écran d'index pendant la lecture ne peuvent pas être copiés. Il n'est aussi pas possible de copier les fichiers spéciaux.
- La copie peut prendre du temps. (Par exemple, la sauvegarde d'une vidéo de 1 heure en mode XP prend environ 20 minutes.)

Lecture de fichiers dans le lecteur USB de disque dur externe

Des vidéos ou des photos enregistrées dans un disque dur externe peuvent être lues sur cet appareil.

- 1 Sélectionnez le mode vidéo ou photo.
- 2 Appuyez sur "LECTURE".

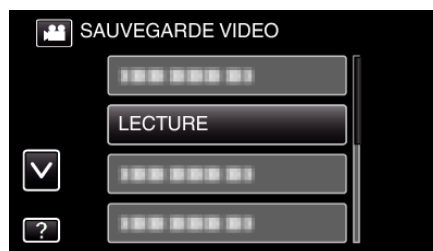

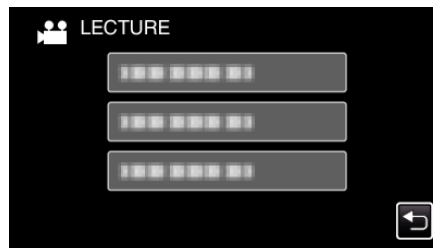

- 3 Tapez sur le dossier à lire.

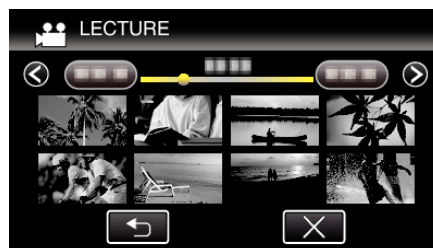

- Tapez sur "" pour revenir au menu "SAUVEGARDE".

- 4 Tapez sur le fichier à lire.



- Tapez sur "" pour retourner à l'écran d'index de dossier.
 - Pour des détails sur la lecture de vidéo, consultez "Touches de fonctionnement pour la lecture de vidéos" (p. 60).
- "Touches de fonctionnement pour la lecture de vidéos" (p. 60)
- Pour sortir, arrêtez la lecture et éteignez le caméscope en appuyant sur la touche  pendant environ 2 secondes. Ensuite, déconnectez le câble USB.

Remarque :

- Le son ou la vidéo peuvent être interrompus pendant la lecture.

Suppression de répertoires dans le lecteur USB de disque dur externe

Les fichiers qui sont copiés sur le lecteur de disque dur externe peuvent être supprimés.

Attention :

- Les fichiers supprimés ne peuvent être restaurés.
- Veillez à sauvegarder vos fichiers importants sur un ordinateur.

“Sauvegarder tous les fichiers” (p. 107)

- 1 Sélectionnez le mode vidéo ou photo.
- 2 Appuyez sur “SUPPRIMER”.

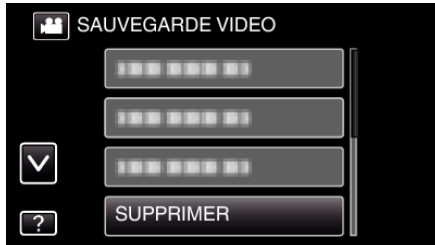

- 3 Tapez sur le dossier à supprimer.

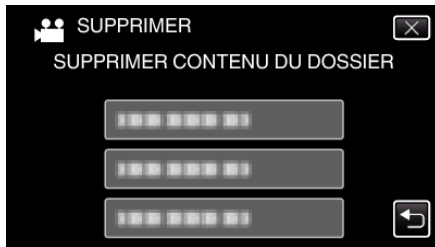

- 4 Appuyez sur “OUI”.

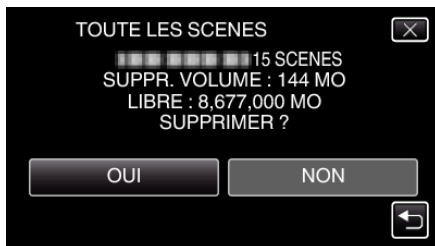

- Une fois la suppression terminée, tapez sur “OK”.

Formatage d'un lecteur USB de disque dur externe

Tous les fichiers sur le lecteur de disque dur externe peuvent être supprimés.

Attention :

- Toutes les données sur le lecteur de disque dur seront effacées lorsqu'il est formaté.
Copiez sur un disque dur externe d'un ordinateur tous les fichiers qu'elle contient.

- 1 Sélectionnez le mode vidéo ou photo.
- 2 Appuyez sur “FORMATER”.



- 3 Appuyez sur “OUI”.

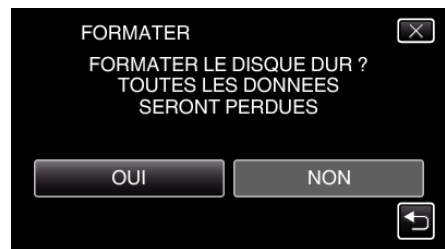

- Une fois le formatage terminé, tapez sur “OK”.

Importation de fichiers à partir du lecteur USB de disque dur externe

Vous pouvez copier des fichiers vidéo d'un lecteur de disque dur externe USB sur la mémoire intégrée de cet appareil ou sur une carte SD.

- 1 Sélectionnez le mode vidéo.
- 2 Tapez sur "IMP. DEPUIS MATERIEL" dans "SAUVEGARDE".

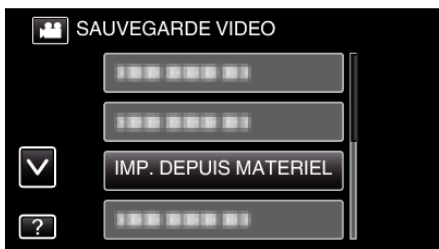

- 3 Tapez "USB HDD→MEM. INTERNE" ou "USB HDD→SD". (GZ-E245)



- Les fichiers seront importés sur le support sélectionné.

- 4 Tapez sur le dossier à importer.

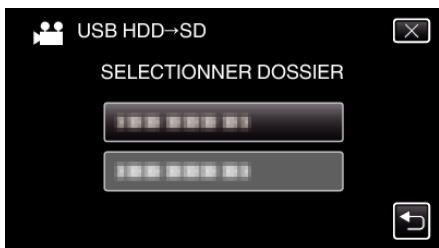

- 5 Tapez sur les fichiers à importer.



- ✓ apparaît sur les fichiers sélectionnés.
Pour enlever ✓ d'un fichier, tapez à nouveau sur le fichier.
- Tapez sur "SEL. TOUT" pour sélectionner tous les fichiers.
- Tapez sur "EFF. TOUT" pour libérer toutes les sélections.

- 6 Tapez "REGLER".

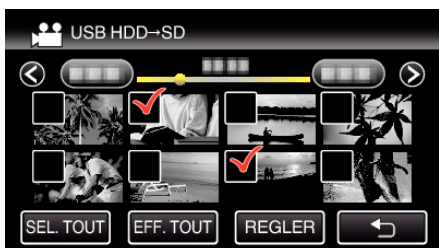

- "REGLER" est désactivé lorsqu'aucun fichier n'est sélectionné.

- 7 Appuyez sur "OUI".

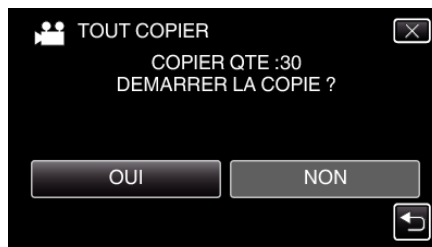

- L'importation commence lorsque l'on tape sur "OUI".
- Pour annuler l'importation des fichiers, tapez sur "ARRETER", puis sur "OUI".

- 8 Après l'importation, tapez sur "OK".



- 9 Appuyez sur la touche  en la maintenant enfoncée pendant 2 secondes ou plus pour éteindre cet appareil et débranchez le câble USB.

Remarque :

- Les fichiers que vous avez sauvegardés sur le lecteur de disque dur externe USB à partir d'autres dispositifs ne peuvent être copiés sur cet appareil.

Copier des fichiers sur une carte SD (GZ-E245)

Vous pouvez copier des vidéos et des photos à partir de la mémoire intégrée sur une carte SD.

La copie de photos sur des cartes permet de les ramener au magasin pour les imprimer (développer).

Attention :

- Assurez-vous qu'il reste assez d'espace dans le support de destination.
- Les vidéos sur la carte SD ne peut être copiée sur la mémoire intégrée.

1 Ouvrez l'écran LCD.

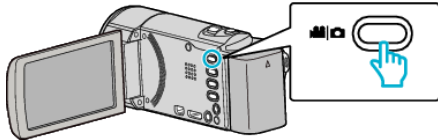

2 Tapez  ou  pour sélectionner le mode vidéo ou photo.

3 Tapez sur "<<PLAY" pour sélectionner le mode de lecture.

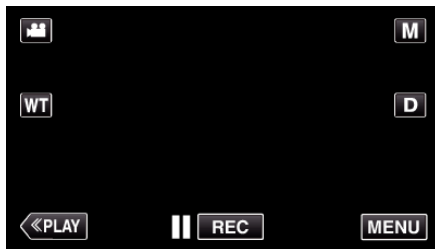

- Le mode bascule entre les mode enregistrement et lecture à chaque sélection.

4 Appuyez sur "MENU".

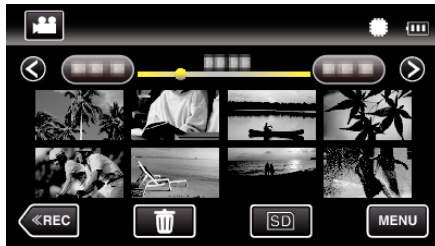

5 Appuyez sur "COPIER".

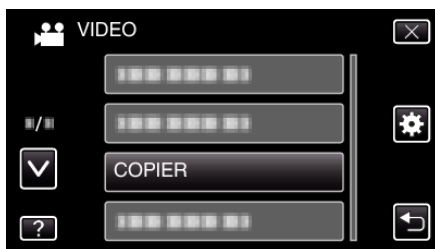

6 Tapez sur les fichiers à copier.

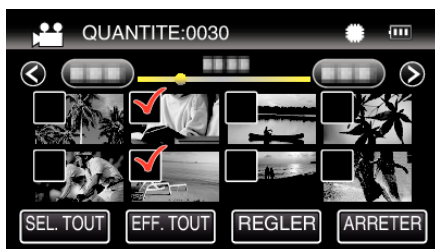

- ✓ apparaît sur les fichiers sélectionnés.
Pour enlever ✓ d'un fichier, tapez à nouveau sur le fichier.
- Tapez sur "SEL. TOUT" pour sélectionner tous les fichiers.
- Tapez sur "EFF. TOUT" pour libérer toutes les sélections.

7 Tapez "REGLER".



- "REGLER" est désactivé lorsqu'aucun fichier n'est sélectionné.

8 Appuyez sur "OUI".



- La copie des fichiers démarre.
- Une fois les vidéos copiées, tapez sur "OK".

Déplacer des fichiers sur une carte SD (GZ-E245)

Vous pouvez déplacer des vidéos et des photos à partir de la mémoire intégrée sur une carte SD.

Les fichiers déplacés seront supprimés de la mémoire intégrée.

Le fait de déplacer les photos vers des cartes SD vous permettra de les ramener plus facilement vers une boutique pour leur impression (développement).

Attention :

- Assurez-vous qu'il reste assez d'espace dans le support de destination.
- Les vidéos sur la carte SD ne peut être déplacé sur la mémoire intégrée.

1 Ouvrez l'écran LCD.

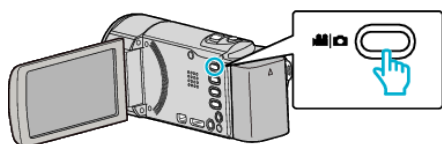

2 Tapez ou pour sélectionner le mode vidéo ou photo.

3 Tapez sur "<<PLAY" pour sélectionner le mode de lecture.

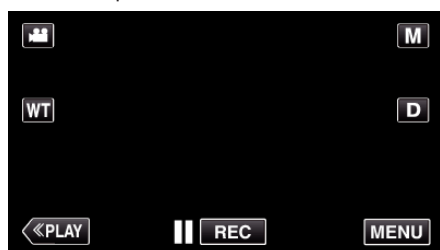

- Le mode bascule entre les mode enregistrement et lecture à chaque sélection.

4 Appuyez sur "MENU".

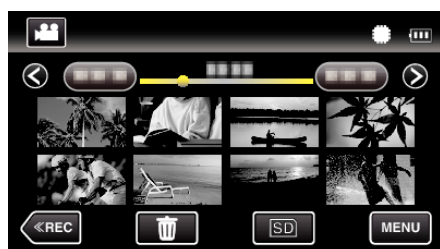

5 Appuyez sur "DEPLACER".

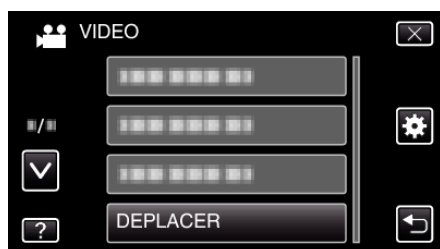

6 Appuyez sur les fichiers à déplacer.

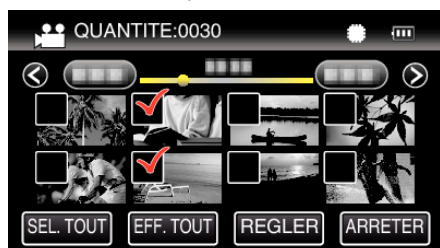

- ✓ apparaît sur les fichiers sélectionnés.
Pour enlever ✓ d'un fichier, tapez à nouveau sur le fichier.
- Tapez sur "SEL. TOUT" pour sélectionner tous les fichiers.
- Tapez sur "EFF. TOUT" pour libérer toutes les sélections.

7 Tapez "REGLER".

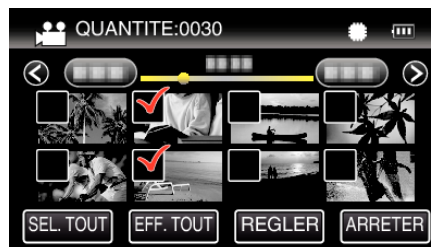

- "REGLER" est désactivé lorsqu'aucun fichier n'est sélectionné.

8 Appuyez sur "OUI".



- Le déplacement des fichiers commence.
- Une fois terminé, appuyez sur "OK".

Copier vers un ordinateur Windows

Vous pouvez copier les fichiers vers un ordinateur via le logiciel fourni.

Vous pouvez également créer des disques en utilisant le lecteur DVD ou Blu-ray de l'ordinateur.

Si le logiciel fourni n'est pas installé, cet appareil est reconnu comme un périphérique de stockage externe lorsqu'il est raccordé.

Remarque :

- Pour enregistrer vos vidéos sur des disques, un lecteur DVD ou Blu-ray enregistrable est requis pour l'ordinateur utilisé.
- Vous ne pourrez pas enregistrer de photos sur disque à partir du logiciel fourni.
- Pour créer des disques vidéo-DVD, il est nécessaire d'installer le logiciel supplémentaire.
Pour obtenir de plus amples informations, référez-vous à la page d'accueil Pixela.

<http://www.pixela.co.jp/oem/jvc/mediabrowser/e/>

- La sauvegarde de fichiers à l'aide d'autres logiciels n'est pas supportée.

Problèmes d'utilisation du logiciel Everio MediaBrowser 4 fourni

Consultez le centre de service à la clientèle ci-dessous.

- Pixela Centre de support aux usagers

Téléphone	États-Unis et Canada (Anglais) : +1-800-458-4029 (appel gratuit) Europe (Royaume-Uni, Allemagne, France et Espagne) (Anglais/Allemand/Français/Espagnol) : +800-1532-4865 (appel gratuit) Autres pays en Europe (Anglais/Allemand/Français/Espagnol) : +44-1489-564-764 Asie (Philippines) (Anglais) : +63-2-438-0090 Chine (Chinois) : 10800-163-0014 (appel gratuit)
Page d'accueil	http://www.pixela.co.jp/oem/jvc/mediabrowser/e/

- Pour savoir comment utiliser le logiciel, consultez le "Aide MediaBrowser" dans le menu "Aide" de Everio MediaBrowser 4.

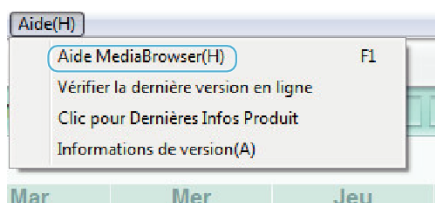

Vérifier les configurations système requises (Conseils)

Cliquez avec le bouton droit de la souris sur "Ordinateur" (ou "Poste de travail") dans le "démarrer" menu et sélectionnez "Propriétés" pour vérifier les éléments suivants.

Windows Vista/Windows 7

- Veuillez vous référer aux instructions d'utilisation dans l'animation sur le Manuel d'utilisation.

Windows XP

- Veuillez vous référer aux instructions d'utilisation dans l'animation sur le Manuel d'utilisation.

	Windows Vista/Windows 7	Windows XP
SE	Windows Vista 32/64-bit Home Basic ou Home Premium (versions préinstallées uniquement) Service Pack 2 Windows 7 32/64-bit Home Premium (versions préinstallées uniquement) Service Pack 1	Windows XP Home Edition ou Professional (versions préinstallées uniquement) Service Pack 3
UC	Intel Core Duo, CPU 1,66 GHz ou supérieur (Intel Core 2 Duo, CPU 2,13 GHz ou supérieur recommandé)	Intel Core Duo, CPU 1,66 GHz ou supérieur (Intel Core 2 Duo, CPU 2,13 GHz ou supérieur recommandé)
RAM	Au moins 2 Go	Au moins 1 Go
Montage vidéo	Intel Core i7, CPU 2,53 GHz ou supérieur recommandé	Intel Core i7, CPU 2,53 GHz ou supérieur recommandé

Autres exigences

Affichage : 1024×768 pixels ou plus (1280×1024 pixels ou plus recommandé)

Graphique : Intel G965 ou plus recommandé

Remarque :

- Si votre ordinateur ne remplit pas les configurations système requises mentionnées ci-dessus, le fonctionnement du logiciel fourni n'est pas garanti.
- Pour plus d'informations, veuillez contacter le fabricant de votre ordinateur.

Installer le logiciel fourni (intégré)

Vous pouvez afficher les photos enregistrées au format calendrier et les modifier avec le logiciel qui vous a été fourni.

Préparations

Connectez cet appareil à un ordinateur avec un câble USB.

- 1 Retirez l'adaptateur secteur et la batterie de cet appareil.
- 2 Ouvrez l'écran LCD.

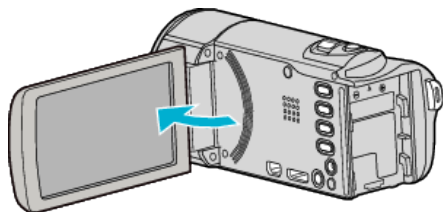

- 3 Raccordez le câble USB à l'adaptateur secteur.

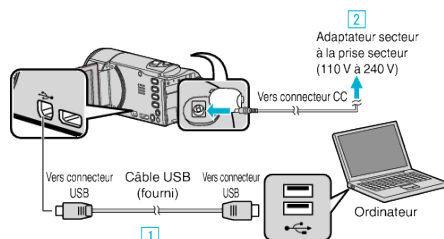

- 1 Raccordez l'appareil via le câble USB fourni.
 - 2 Raccordez l'adaptateur secteur à cet appareil.
- Cette unité s'allume automatiquement lorsque l'adaptateur secteur est branché.
 - Assurez-vous d'utiliser l'adaptateur secteur fourni.
- 3 Le menu "SELECTIONNER APPAREIL" apparaît.
- 4 Appuyez sur "CONNECTER AU PC".

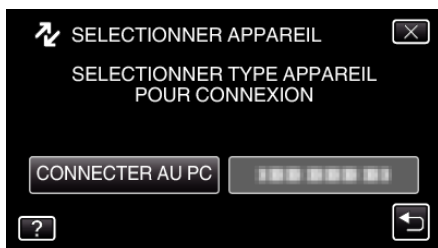

- 5 Tapez sur "LECTURE SUR PC".



- Appuyez sur X pour sortir du menu.
- Appuyez sur ↵ pour retourner à l'écran précédent.
- "Installation du logiciel pour Everio" apparaît sur l'ordinateur. Les opérations doivent être effectuées sur l'ordinateur une fois que l'écran est commuté.

Remarque :

- Si "Installation du logiciel pour Everio" n'apparaît pas, double-cliquez sur "JVCCAM_APP", dans "Poste de travail" ou "Ordinateur", puis double-cliquez sur "install (ou Install.exe)".
- Si la boîte de dialogue de lecture automatique apparaît, sélectionnez "Ouvrez le dossier avec les fichiers souhaités" et cliquez sur "OK". Puis, cliquez sur "install (ou Install.exe)" dans le dossier.

Procédure d'installation

Windows Vista/Windows 7

- Veuillez vous référer aux instructions d'utilisation dans l'animation sur le Manuel d'utilisation.

Windows XP

- Veuillez vous référer aux instructions d'utilisation dans l'animation sur le Manuel d'utilisation.

Sauvegarder tous les fichiers

Avant de procéder à la sauvegarde, assurez-vous de disposer de suffisamment d'espace libre sur le disque dur de votre ordinateur. La sauvegarde ne commence pas s'il n'y a pas suffisamment d'espace.

- 1 Retirez l'adaptateur secteur et la batterie de cet appareil.
- 2 Ouvrez l'écran LCD.

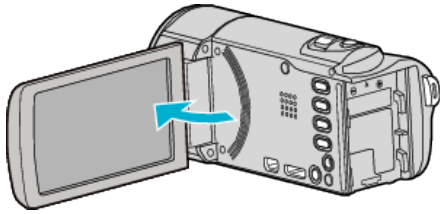

- 3 Raccordez le câble USB à l'adaptateur secteur.

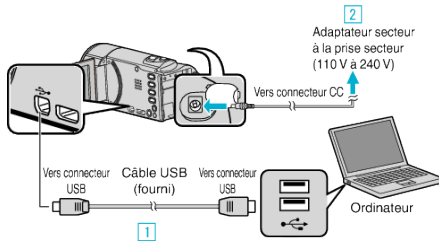

- 1 Raccordez l'appareil via le câble USB fourni.
 - 2 Raccordez l'adaptateur secteur à cet appareil.
- Cette unité s'allume automatiquement lorsque l'adaptateur secteur est branché.
 - Assurez-vous d'utiliser l'adaptateur secteur fourni.

- 4 Appuyez sur "CONNECTER AU PC".

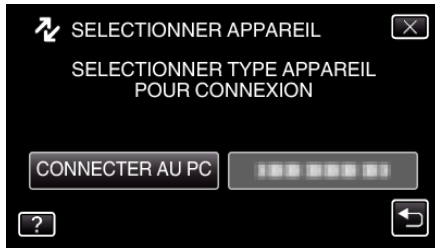

- 5 Appuyez sur "SAUVEGARDER".

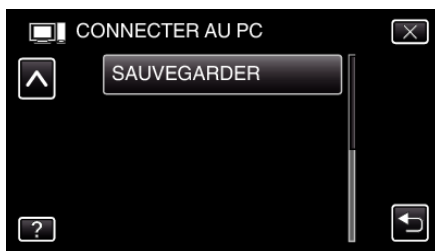

- Appuyez sur X pour sortir du menu.
- Appuyez sur ↶ pour retourner à l'écran précédent.
- Le logiciel fourni Everio MediaBrowser 4 se lance sur votre ordinateur. Les opérations suivantes doivent être effectuées sur l'ordinateur.

- 6 Sélectionnez la source du fichier image.

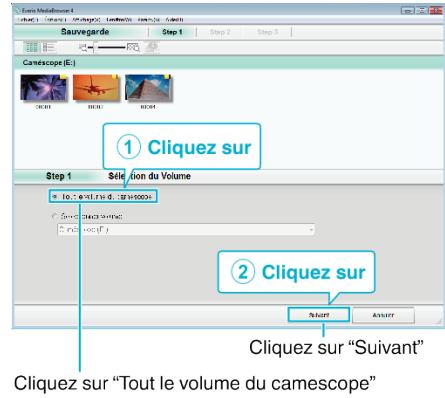

- 7 Lancez la sauvegarde.

Destination d'enregistrement (ordinateur)

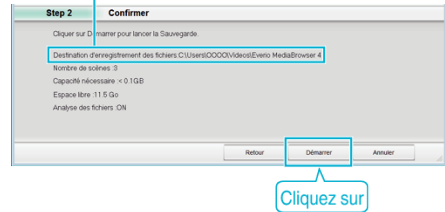

- La sauvegarde démarre.

- 8 Une fois la sauvegarde terminée, cliquez sur "OK".

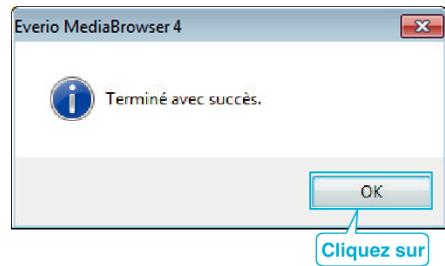

Remarque :

- Avant de procéder à la sauvegarde, insérez la carte SD sur laquelle des vidéos et des photos sont stockées dans cet appareil.
- En cas de problème avec le logiciel Everio MediaBrowser 4 fourni, veuillez consulter le "Centre de support client Pixela".

Téléphone	États-Unis et Canada (Anglais) : +1-800-458-4029 (appel gratuit) Europe (Royaume-Uni, Allemagne, France et Espagne) (Anglais/Allemand/Français/Espagnol) : +800-1532-4865 (appel gratuit) Autres pays en Europe (Anglais/Allemand/Français/Espagnol) : +44-1489-564-764 Asie (Philippines) (Anglais) : +63-2-438-0090 Chine (Chinois) : 10800-163-0014 (appel gratuit)
Page d'accueil	http://www.pixela.co.jp/oem/jvc/mediabrowser/e/

- Supprimez les vidéos inutiles avant toute sauvegarde. Sauvegarder un grand nombre de vidéos peut prendre un certain temps. "Supprimer des fichiers inutiles" (☞ p. 69)

Débranchement de cet appareil de l'ordinateur

- 1 Cliquez sur "Retirer le périphérique en toute sécurité et éjecter le média"

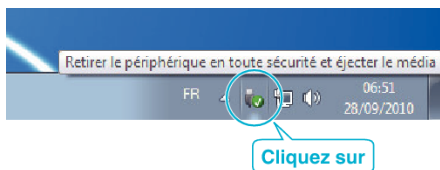

- 2 Cliquez sur "Retirer Périphérique de stockage de masse USB en toute sécurité".
- 3 (Pour Windows Vista) Cliquez sur "OK".
- 4 Débranchez le câble USB et fermez l'écran LCD.

Organiser les fichiers

Une fois la sauvegarde de vos fichiers terminée, organisez-les en ajoutant des étiquettes, telles que "Voyage en famille" ou "Sport". Cela vous servira non seulement pour créer des disques, mais également pour visualiser les fichiers par la suite.

- 1 Double-cliquez sur l'icône Everio MediaBrowser 4.
 - Le logiciel fourni démarre.



- 2 Affichez le mois des fichiers à organiser.



- 3 Créez une liste d'utilisateur.

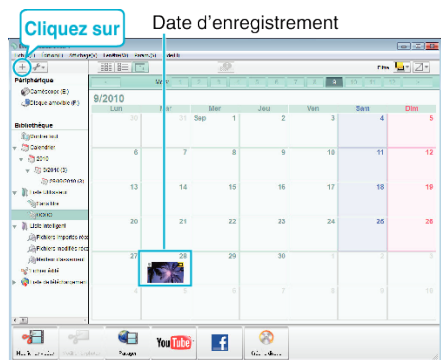

1 Saisir le nom de la nouvelle liste

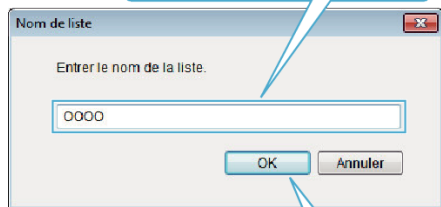

2 Cliquez sur

- Une nouvelle liste est ajoutée à celle de la bibliothèque.

- 4 Cliquez sur le jour d'enregistrement.
- Les miniatures des fichiers enregistrés le jour sélectionné sont affichées.

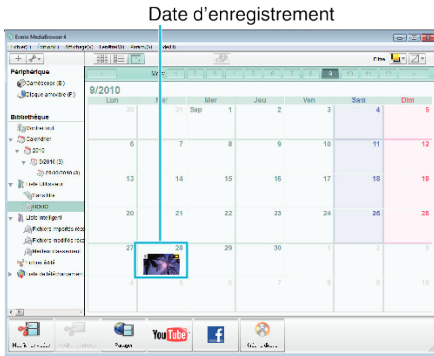

- 5 Enregistrez les fichiers sur la liste créée.

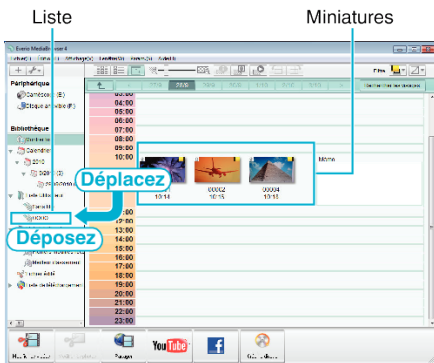

Identifier une vidéo ou une photo : _____

- Utilisez le menu "SELECTIONNER" en haut à droite de l'écran pour sélectionner des fichiers.
- Vérifiez que l'icône vidéo/photo apparaît bien en haut à droite de la miniature.



Remarque : _____

- En cas de problème avec le logiciel Everio MediaBrowser 4 fourni, veuillez consulter le "Centre de support client Pixela".

Téléphone	États-Unis et Canada (Anglais) : +1-800-458-4029 (appel gratuit) Europe (Royaume-Uni, Allemagne, France et Espagne) (Anglais/Allemand/Français/Espagnol) : +800-1532-4865 (appel gratuit) Autres pays en Europe (Anglais/Allemand/Français/Espagnol) : +44-1489-564-764 Asie (Philippines) (Anglais) : +63-2-438-0090 Chine (Chinois) : 10800-163-0014 (appel gratuit)
Page d'accueil	http://www.pixela.co.jp/oem/jvc/mediabrowser/e/

Enregistrer des vidéos sur des disques

Copiez les fichiers arrangés vers les disques via la liste utilisateur.

- 1 Insérez un nouveau disque dans le lecteur DVD enregistrable de l'ordinateur.
- 2 Sélectionnez la liste souhaitée.

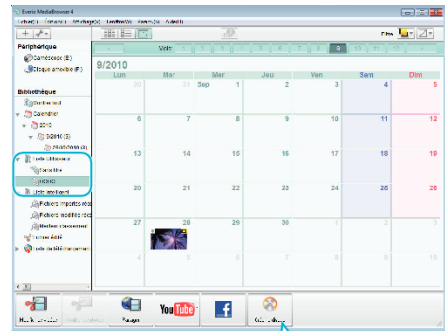

- 3 Sélectionnez le type de disque.

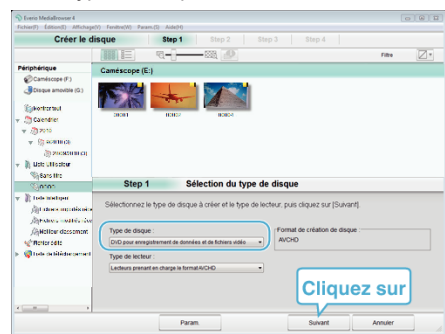

- 4 Sélectionnez les fichiers à copier sur le disque dans l'ordre.

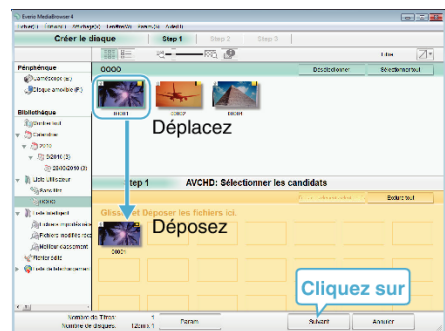

- Cliquez sur "Param." pour sélectionner le type de disque.
- Cliquez sur "Sélectionner tout" pour sélectionner tous les fichiers affichés.
- Une fois la sélection terminée, cliquez sur "Suivant".

- 5 Réglez le titre du menu principal sur le disque.

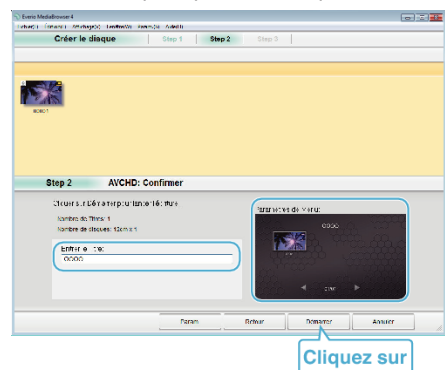

- Cliquez sur "Param." pour sélectionner le fond du menu.
- Une fois le réglage terminé, cliquez sur "Démarrer".

- 6 Une fois la copie terminée, cliquez sur "OK".

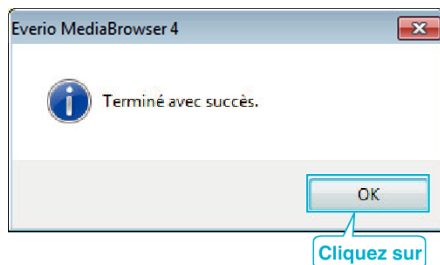
**Remarque :**

- Les différents types de disques suivants peuvent être utilisés avec le logiciel Everio MediaBrowser 4 fourni.
DVD-R
DVD-R DL (double couche)
DVD-RW
DVD+R
DVD+R DL
DVD+RW

- Les formats suivants sont supportés par le logiciel fourni Everio MediaBrowser 4.
AVCHD
Vidéo-DVD*

*Pour créer des disques vidéo-DVD, il est nécessaire d'installer le logiciel supplémentaire.

Pour obtenir de plus amples informations, référez-vous à la page d'accueil Pixela.

<http://www.pixela.co.jp/oem/jvc/mediabrowser/e/>

- Utilisez le lecteur Everio MediaBrowser 4 pour lire un disque AVCHD. Consultez le fichier d'aide du logiciel fourni Everio MediaBrowser 4 pour le faire fonctionner.
- Lorsque vous copiez des vidéos enregistrées en mode UXP pour créer un disque AVCHD, les vidéos doivent être converties en mode d'enregistrement XP avant de les copier. Par conséquent, cela peut prendre plus de temps que copier des vidéos enregistrées en d'autres modes.
- Pour visualiser le fichier d'aide de Everio MediaBrowser 4, sélectionnez "Aide" à partir de la barre de menu de Everio MediaBrowser 4, ou appuyez sur F1 sur le clavier.
- En cas de problème avec le logiciel Everio MediaBrowser 4 fourni, veuillez consulter le "Centre de support client Pixela".

Téléphone	États-Unis et Canada (Anglais) : +1-800-458-4029 (appel gratuit) Europe (Royaume-Uni, Allemagne, France et Espagne) (Anglais/Allemand/Français/Espagnol) : +800-1532-4865 (appel gratuit) Autres pays en Europe (Anglais/Allemand/Français/Espagnol) : +44-1489-564-764 Asie (Philippines) (Anglais) : +63-2-438-0090 Chine (Chinois) : 10800-163-0014 (appel gratuit)
Page d'accueil	http://www.pixela.co.jp/oem/jvc/mediabrowser/e/

Sauvegarde de fichiers sans utiliser le logiciel fourni

Copiez les fichiers sur un ordinateur en suivant la méthode suivante.

- 1 Retirez l'adaptateur secteur et la batterie de cet appareil.
- 2 Ouvrez l'écran LCD.

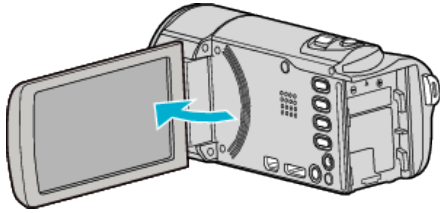

- 3 Raccordez le câble USB à l'adaptateur secteur.

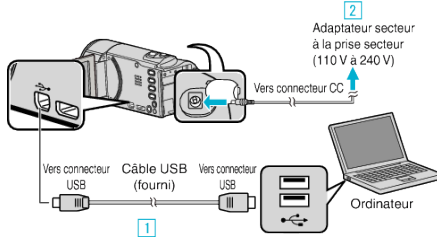

- 1 Raccordez l'appareil via le câble USB fourni.
 - 2 Raccordez l'adaptateur secteur à cet appareil.
- Cette unité s'allume automatiquement lorsque l'adaptateur secteur est branché.
 - Assurez-vous d'utiliser l'adaptateur secteur fourni.
- 3 Le menu "SELECTIONNER APPAREIL" apparaît.
- 4 Appuyez sur "CONNECTER AU PC".

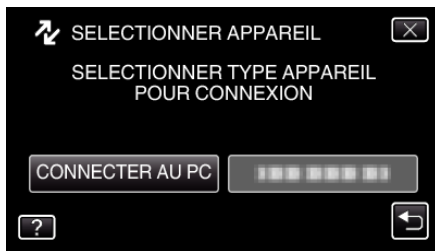

- 5 Tapez sur "LECTURE SUR PC".

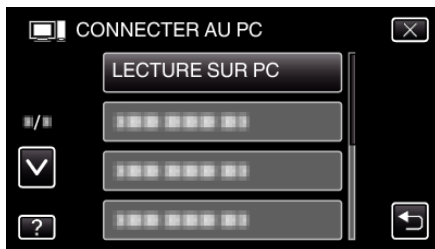

- Appuyez sur X pour sortir du menu.
 - Appuyez sur ↶ pour retourner à l'écran précédent.
 - Ferme le programme Everio MediaBrowser 4, s'il démarre.
 - Les opérations doivent être effectuées sur l'ordinateur une fois que l'écran est commuté.
- 6 Sélectionnez "Ordinateur" (Windows Vista) / "Poste de travail" (Windows XP) / "Ordinateur" (Windows 7) à partir du menu "démarrer", puis cliquez sur l'icône "JVCCAM_MEM" ou "JVCCAM_SD".
 - Ouvrez le dossier avec les fichiers souhaités.
 "Liste de fichiers et de dossiers" (p. 112)
 - 7 Copiez les fichiers dans n'importe quel autre dossier de l'ordinateur (bureau, etc.).

Attention :

- Lorsque les dossiers ou fichiers sont supprimés/déplacés/renommés sur l'ordinateur, ils ne pourront plus être lus sur cet appareil.

Remarque :

- Pour éditer/voir les fichiers, utilisez un logiciel qui accepte les fichiers AVCHD (vidéo)/JPEG (photo).
- Les opérations ci-dessus sur ordinateur peuvent varier selon le système utilisé.

Débranchement de cet appareil de l'ordinateur

- 1 Cliquez sur "Retirer le périphérique en toute sécurité et éjecter le média"

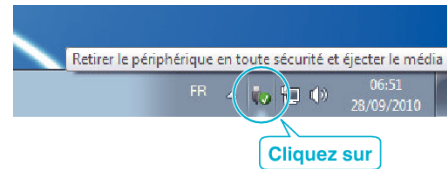

- 2 Cliquez sur "Retirer Périphérique de stockage de masse USB en toute sécurité".
- 3 (Pour Windows Vista) Cliquez sur "OK".
- 4 Débranchez le câble USB et fermez l'écran LCD.

Liste de fichiers et de dossiers

Les dossiers et fichiers sont créés dans la mémoire intégrée et sur la carte SD, comme indiqué ci-dessous. Ils sont uniquement créés lorsque cela est nécessaire.

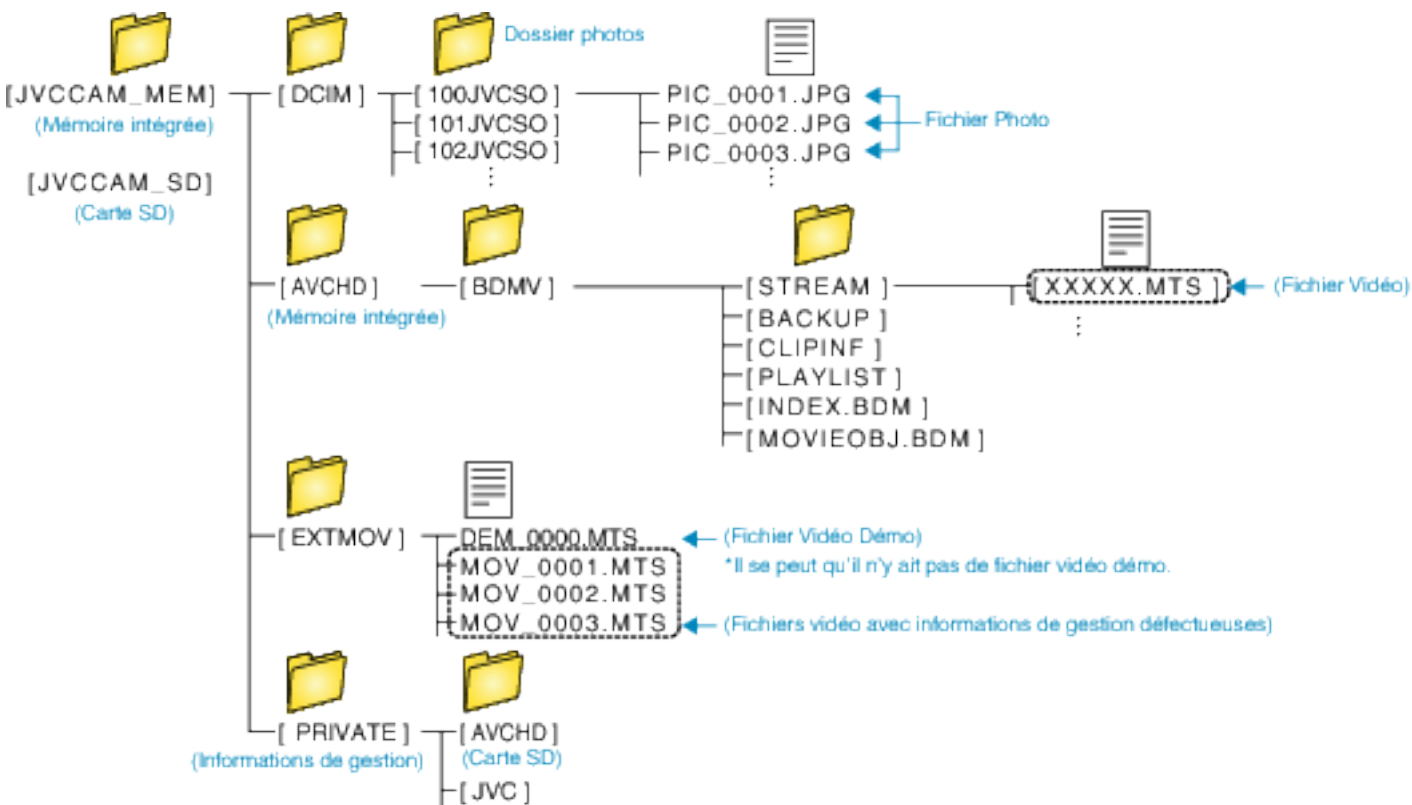

Attention :

- Lorsque les dossiers ou fichiers sont supprimés/déplacés/renommés sur l'ordinateur, ils ne pourront plus être lus sur cet appareil.

Copier vers un ordinateur Mac

Copiez les fichiers sur un ordinateur Mac, en suivant la méthode suivante.

- 1 Retirez l'adaptateur secteur et la batterie de cet appareil.
- 2 Ouvrez l'écran LCD.

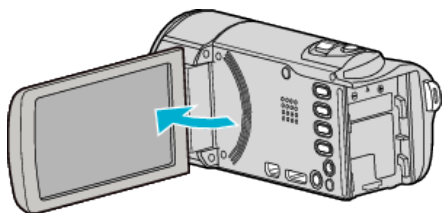

- 3 Raccordez le câble USB à l'adaptateur secteur.

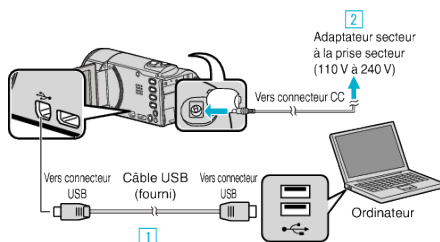

- 1 Raccordez l'appareil via le câble USB fourni.
 - 2 Raccordez l'adaptateur secteur à cet appareil.
- Cette unité s'allume automatiquement lorsque l'adaptateur secteur est branché.
 - Assurez-vous d'utiliser l'adaptateur secteur fourni.
- 3 Le menu "SELECTIONNER APPAREIL" apparaît.
- 4 Appuyez sur "CONNECTER AU PC".

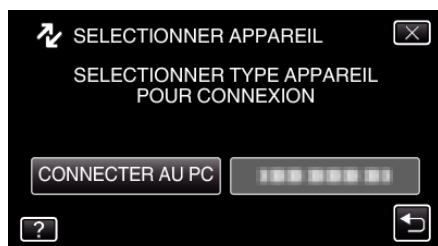

- 5 Tapez sur "LECTURE SUR PC".

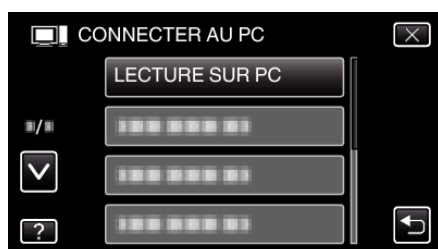

- Appuyez sur X pour sortir du menu.
 - Appuyez sur ↶ pour retourner à l'écran précédent.
 - L'icône "JVCCAM_MEM" ou "JVCCAM_SD" apparaît sur le bureau.
- 6 Lancez iMovie.
 - Les opérations suivantes doivent être effectuées sur l'ordinateur Mac.

Attention :

- Lorsque les dossiers ou fichiers sont supprimés/déplacés/renommés sur l'ordinateur, ils ne pourront plus être lus sur cet appareil.
- Les fichiers MTS qui sont copiés sur un ordinateur Mac ne sont pas importés sur iMovie.
Pour utiliser les fichiers MTS avec iMovie, importez les fichiers à l'aide de iMovie.

Remarque :

- Pour éditer/voir les fichiers, utilisez un logiciel qui accepte les fichiers AVCHD (vidéo)/JPEG (photo).
- Lorsque vous débranchez cet appareil de l'ordinateur, déplacez l'icône "JVCCAM_MEM" ou "JVCCAM_SD" du bureau vers la poubelle.

iMovie et iPhoto

Vous pouvez importer des fichiers depuis cet appareil vers un ordinateur, à l'aide d'Apple iMovie '08, '09, '11 (vidéo) ou iPhoto (photo). Pour vérifier les configurations système, sélectionnez "À propos de ce Mac" dans le menu Apple. Vous pouvez déterminer la version du système d'exploitation, le processeur et la quantité de mémoire disponible.

- Pour plus d'informations concernant iMovie ou iPhoto, veuillez vous rendre sur le site d'Apple.
- Pour des détails sur la manière d'utiliser iMovie ou iPhoto, consultez le fichier d'aide du logiciel respectif.
- Il n'existe aucune garantie que les opérations fonctionnent dans tous les environnements.

Se familiariser avec le menu

Il existe trois types de menus dans cet appareil.

- Menu de raccourcis - Menu qui contient les fonctions recommandées du menu principal de vidéo/photo.
- Menu principal - Menu qui contient tous les éléments spécifiques à l'enregistrement vidéo, enregistrement d'images fixes, lecture vidéo, et modes de lecture d'image respectivement.
- ⚙️ ("COMMUN") menu dans le menu principal - Menu qui contient tous les éléments communs dans les modes d'enregistrement vidéo, d'enregistrement de photos, de lecture vidéo et de lecture de photos.

Se familiariser avec le menu de raccourcis

Vous pouvez configurer différents paramètres des fonctions recommandées en mode d'enregistrement vidéo/photo à l'aide du menu de raccourcis.

1 Appuyez sur "MENU".

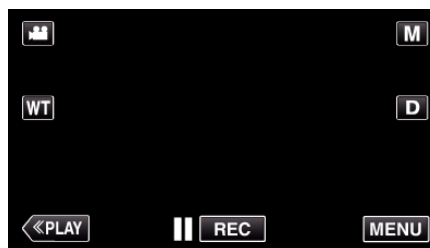

- Le menu de raccourcis apparaît.

2 Tapez sur le menu et le réglage désirés.

<Menu de raccourcis en mode d'enregistrement vidéo>

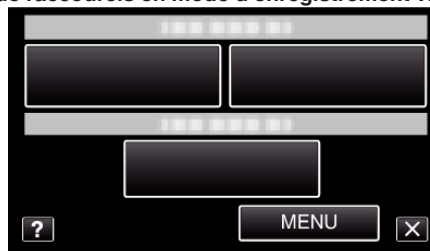

- SOURIRE : Permet les réglages de "PHOTO SOURIRE" et de "AFFICH. NOM/SOURIRE%".
- ENREGISTENENT D'EFFETS : Permet les réglages de "EFFET ANIMATION".
- MENU : Permet les réglages des autres menus.

<Menu de raccourcis en mode d'enregistrement photo>

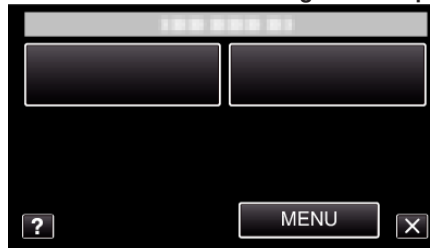

- SOURIRE : Permet les réglages de "PHOTO SOURIRE" et de "AFFICH. NOM/SOURIRE%".
- MENU : Permet les réglages des autres menus.

Remarque :

- Pour quitter l'écran Appuyez sur "X" (quitter).
- Pour afficher le fichier d'aide

Tapez sur "?" (aide) et tapez sur l'article du menu.

Se familiariser avec le menu principal

Vous pouvez configurer différents réglages via le menu.

- 1 Appuyez sur "MENU".
 - Le menu varie en fonction du mode que vous utilisez.

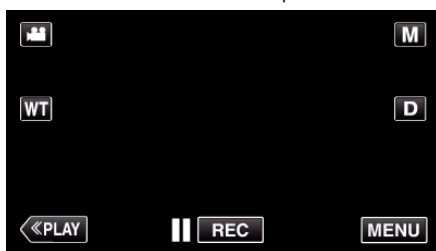

- Lorsque vous entrez à partir du mode enregistrement, tapez à nouveau sur "MENU" alors que le menu de raccourcis apparaît.
- 2 Appuyez sur le menu désiré.

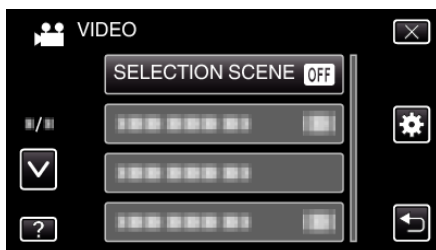

- 3 Tapez sur le réglage désiré.



Remarque :

- Pour afficher le menu précédent/suivant Tapez "∧" ou "∨".
- Pour quitter l'écran Appuyez sur "X" (quitter).
- Pour revenir à l'écran précédent Appuyez sur "↵" (retour).
- Pour afficher le fichier d'aide Tapez sur "?" (aide) et tapez sur l'article du menu. Il est possible que le fichier d'aide ne soit pas disponible pour certains articles.

Se familiariser avec le menu commun

Vous pouvez configurer des articles de réglage communs quel que soit le mode en utilisant le menu commun.

- 1 Appuyez sur "MENU".
 - Le menu varie en fonction du mode que vous utilisez.

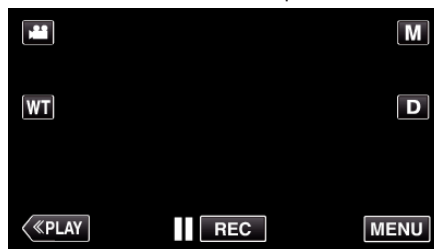

- Lorsque vous entrez à partir du mode enregistrement, tapez à nouveau sur "MENU" alors que le menu de raccourcis apparaît.
- 2 Appuyez sur "⚙️".



- 3 Tapez sur le réglage désiré.



Remarque :

- Pour afficher le menu précédent/suivant Tapez "∧" ou "∨".
- Pour quitter l'écran Appuyez sur "X" (quitter).
- Pour revenir à l'écran précédent Appuyez sur "↵" (retour).
- Pour afficher le fichier d'aide Tapez sur "?" (aide) et tapez sur l'article du menu.

Menu d'enregistrement (vidéo)

Vous pouvez régler divers paramètres, tels que la luminosité et la balance des blancs en fonction du sujet ou de la finalité. La qualité de l'image et l'intensité peuvent également être modifiées.

1 Ouvrez l'écran LCD.

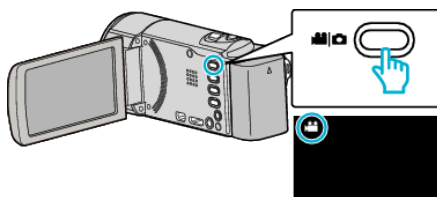

- Vérifiez si le mode d'enregistrement est bien .

2 Appuyez sur "MENU".

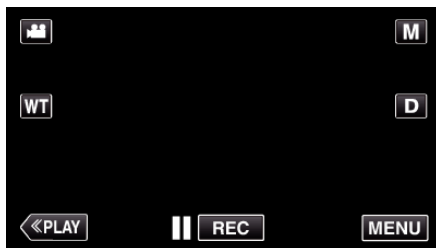

- Le menu de raccourcis apparaît.

3 Tapez sur "MENU" dans le menu de raccourcis.

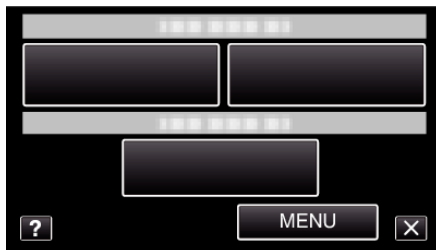

Réglage	Détails
SELECTION SCENE	Vous pouvez sélectionner les réglages permettant d'adapter les conditions de prise de vue. "Prendre des vues en fonction de la scène (sujet)" (☞ p. 32) *Affiché seulement en mode d'enregistrement manuel.
MISE AU POINT	La mise au point être réglée manuellement. "Ajuster manuellement la mise en point" (☞ p. 34) *Affiché seulement en mode d'enregistrement manuel.
AJUSTER LUMINOSITE	Ajuste la luminosité générale de l'écran. "Ajuster la luminosité" (☞ p. 35) *Affiché seulement en mode d'enregistrement manuel.
BALANCE DES BLANCS	Ajuste la couleur en fonction de la source de lumière. "Régler la balance des blancs" (☞ p. 36) *Affiché seulement en mode d'enregistrement manuel.
COMP. RETROECLAIRAGE	Permet de corriger l'image lorsque le sujet paraît sombre en raison du contre-jour. "Régler la compensation de contre-jour" (☞ p. 37) *Affiché seulement en mode d'enregistrement manuel.
TELE MACRO	Permet des prises de vue en gros plan à l'aide de l'extrémité du téléobjectif (T) du zoom. "Effectuer des prises de vue en gros plan" (☞ p. 38) *Affiché seulement en mode d'enregistrement manuel.

Réglage	Détails
TOUCHE PRIOR. AE/AF	Ajuste automatiquement la mise au point et la luminosité en fonction de discussion et sur les visages des sujets ou la zone sélectionnée. "Capturer des sujets clairement (TOUCHE PRIOR. AE/AF)" (☞ p. 42)
TORCHE	Allumer/éteindre la lumière. "TORCHE" (☞ p. 118)
LUMINOSITE	Éclaire automatiquement le sujet lors d'enregistrement dans des endroits sombres. "LUMINOSITE" (☞ p. 119)
FILTRE VENT	Réduit le bruit provoqué par le vent. "FILTRE VENT" (☞ p. 119)
EFFET ANIMATION	Enregistre des vidéos avec des effets d'animation. "Enregistrer avec des effets d'animation" (☞ p. 39)
ENREG. ACCELERE	Permet de capturer les changements de scènes lentement se déroulant sur une longue période d'être montrés à l'intérieur d'un laps de temps court en prenant des clichés à certains intervalles. "Enregistrer par intervalles (ENREG. ACCELERE)" (☞ p. 52)
ENREG. AUTO	Cette fonction permet à la caméra d'enregistrer automatiquement en détectant les changements de mouvement (luminosité) du sujet à l'intérieur du cadre rouge apparaissant sur l'écran LCD. "Enregistrer automatiquement par détection de mouvements (ENREG. AUTO)" (☞ p. 54)
ENREG. DATE/HEURE	Vous pouvez enregistrer des vidéos ensemble avec la date et l'heure. Régalez cette fonction lorsque vous voulez sauvegarder le fichier avec l'affichage de la date et de l'heure. (L'affichage de la date et de l'heure ne peut pas être effacé après l'enregistrement.) "Enregistrer des vidéos avec la date et l'heure" (☞ p. 57)
SOUS-FENETRE VISAGE	Agrandit et affiche un visage enregistré dans une sous-fenêtre. "Enregistrer tout en affichant une vue agrandie d'un visage enregistré (SOUS-FENETRE VISAGE)" (☞ p. 45)
PHOTO SOURIRE	Capture automatiquement une photo dès la détection d'un sourire. "Capturer des sourires automatiquement (PRISE DE SOURIRE)" (☞ p. 43)
AFFICH. NOM/SOURIRE%	Définit les éléments à afficher lorsque les visages sont détectés. "Configurer AFFICH. NOM/SOURIRE%" (☞ p. 49)
ENREG. DU VISAGE	Enregistre les visages des personnes qui sont souvent prises avec cet appareil. "Inscrire l'information relative à l'authentification personnelle du visage humain" (☞ p. 47)
QUALITE VIDEO	Règle la qualité vidéo. "QUALITE VIDEO" (☞ p. 120)
ZOOM	Règle le rapport de zoom maximal. "ZOOM" (☞ p. 121)
ENREG. EN CONTINU (GZ-E245)	Continue l'enregistrement sur la carte SD sans arrêter lorsque l'espace restant sur la mémoire intégrée a expiré. "ENREG. EN CONTINU (GZ-E245)" (☞ p. 122)
ZOOM MICRO	Règle le microphone du zoom. "ZOOM MICRO" (☞ p. 122)

Configurations du menu

SELECTION SCENE

Vous pouvez sélectionner les réglages permettant d'adapter les conditions de prise de vue.

Détails d'opération

"Prendre des vues en fonction de la scène (sujet)" (☞ p. 32)

MISE AU POINT

La mise au point être réglée manuellement.

Détails d'opération

"Ajuster manuellement la mise en point" (☞ p. 34)

AJUSTER LUMINOSITE

Ajuste la luminosité générale de l'écran.

Détails d'opération

"Ajuster la luminosité" (☞ p. 35)

BALANCE DES BLANCS

Ajuste la couleur en fonction de la source de lumière.

Détails d'opération

"Régler la balance des blancs" (☞ p. 36)

COMP. RETROECLAIRAGE

Permet de corriger l'image lorsque le sujet paraît sombre en raison du contre-jour.

Détails d'opération

"Régler la compensation de contre-jour" (☞ p. 37)

TELE MACRO

Permet des prises de vue en gros plan à l'aide de l'extrémité du téléobjectif (T) du zoom.

Détails d'opération

"Effectuer des prises de vue en gros plan" (☞ p. 38)

TOUCHE PRIOR. AE/AF

Ajuste automatiquement la mise au point et la luminosité en fonction de discussion et sur les visages des sujets ou la zone sélectionnée.

Détails d'opération

"Capturer des sujets clairement (TOUCHE PRIOR. AE/AF)" (☞ p. 42)

TORCHE

Allumer/éteindre la lumière.

Réglage	Détails
ARRET	Ne s'allume pas.
AUTO	S'allume automatiquement lorsqu'il fait nuit.
MARCHE	S'allume à tout moment.

Affichage de l'élément

1 Ouvrez l'écran LCD.

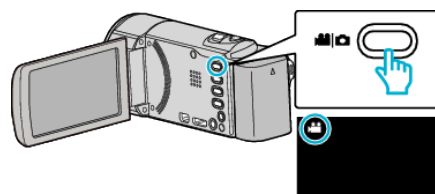

- Vérifiez si le mode d'enregistrement est bien .

2 Appuyez sur "MENU".



- Le menu de raccourcis apparaît.

3 Tapez sur "MENU" dans le menu de raccourcis.

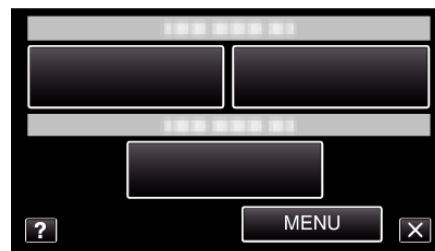

4 Tapez sur "TORCHE".

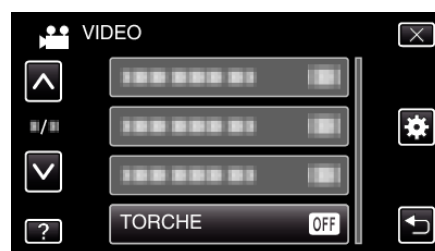

LUMINOSITE

Éclaire automatiquement le sujet lors d'enregistrement dans des endroits sombres.

Réglage	Détails
ARRET	Désactive la fonction.
MARCHE	Éclaircit électriquement les scènes lorsqu'il fait nuit.
OBTURATEUR LENT AUTO	Ralentit la vitesse d'obturation pour éclaircir la scène quand il fait sombre.

Remarque :

- Bien que "OBTURATEUR LENT AUTO" éclaircisse davantage les scènes que "MARCHE", les mouvements des sujets peuvent ne pas paraître naturels.

Affichage de l'élément

- 1 Ouvrez l'écran LCD.

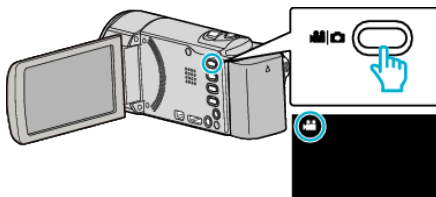

- Vérifiez si le mode d'enregistrement est bien .

- 2 Appuyez sur "MENU".

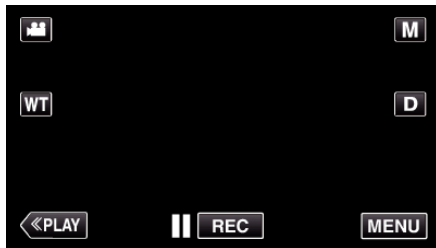

- Le menu de raccourcis apparaît.

- 3 Tapez sur "MENU" dans le menu de raccourcis.

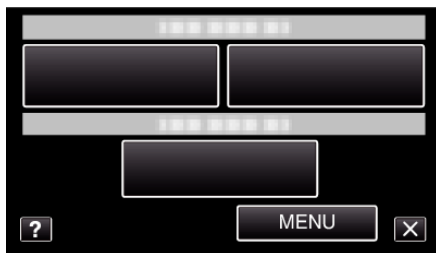

- 4 Appuyez sur "LUMINOSITE".

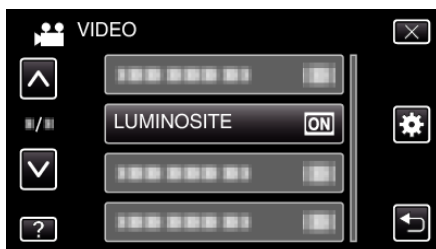
**FILTRE VENT**

Réduit le bruit provoqué par le vent.

Réglage	Détails
ARRET	Désactive la fonction.
MARCHE	Active la fonction.

Affichage de l'élément

- 1 Ouvrez l'écran LCD.

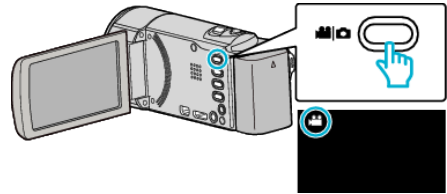

- Vérifiez si le mode d'enregistrement est bien .

- 2 Appuyez sur "MENU".

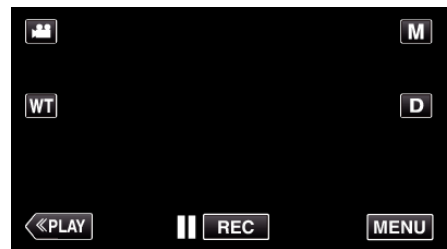

- Le menu de raccourcis apparaît.

- 3 Tapez sur "MENU" dans le menu de raccourcis.

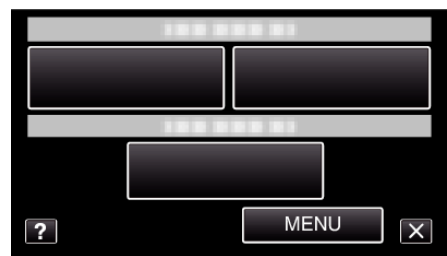

- 4 Appuyez sur "FILTRE VENT".

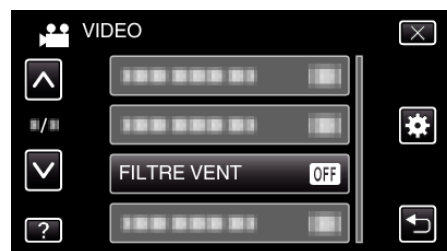

Configurations du menu

EFFET ANIMATION

Enregistre des vidéos avec des effets d'animation.
Détails d'opération
"Enregistrer avec des effets d'animation" (☞ p. 39)

ENREG. ACCELERE

Permet de capturer les changements de scènes lentement se déroulant sur une longue période d'être montrés à l'intérieur d'un laps de temps court en prenant des clichés à certains intervalles.
Cette option est utile notamment pour recréer l'ouverture d'un bourgeon de fleur.
Détails d'opération
"Enregistrer par intervalles (ENREG. ACCELERE)" (☞ p. 52)

ENREG. AUTO

Commence à enregistrer automatiquement en détectant les changements de mouvement (luminosité) du sujet à l'intérieur du cadre rouge apparaissant sur l'écran LCD.
Détails d'opération
"Enregistrer automatiquement par détection de mouvements (ENREG. AUTO)" (☞ p. 54)

ENREG. DATE/HEURE

Vous pouvez enregistrer des vidéos ensemble avec la date et l'heure. Réglez cette fonction lorsque vous voulez sauvegarder le fichier avec l'affichage de la date et de l'heure.
(L'affichage de la date et de l'heure ne peut pas être effacé après l'enregistrement.)
Détails d'opération
"Enregistrer des vidéos avec la date et l'heure" (☞ p. 57)

SOUS-FENETRE VISAGE

Agrandit et affiche un visage enregistré dans une sous-fenêtre.
Détails d'opération
"Enregistrer tout en affichant une vue agrandie d'un visage enregistré (SOUS-FENETRE VISAGE)" (☞ p. 45)

PHOTO SOURIRE

Capture automatiquement une photo dès la détection d'un sourire.
Détails d'opération
"Capturer des sourires automatiquement (PRISE DE SOURIRE)" (☞ p. 43)

AFFICH. NOM/SOURIRE%

Définit les éléments à afficher lorsque les visages sont détectés.
Détails d'opération
"Configurer AFFICH. NOM/SOURIRE%" (☞ p. 49)

ENREG. DU VISAGE

Enregistre les visages des personnes qui sont souvent prises avec cet appareil.
Détails d'opération
"Inscrire l'information relative à l'authentification personnelle du visage humain" (☞ p. 47)

QUALITE VIDEO

Règle la qualité vidéo.

Réglage	Détails
UXP	Permet d'enregistrer avec la meilleure qualité d'image possible. <ul style="list-style-type: none">S'applique uniquement aux disques Blu-ray. Les vidéos prises en qualité haute définition ne peuvent être sauvegardées sur des DVD.
XP	Permet d'enregistrer en qualité d'image élevée.
SP	Permet d'enregistrer en qualité d'image standard.
EP	Permet d'effectuer de longs enregistrements.
SSW	Permet d'enregistrer avec la meilleure qualité d'image possible.
SEW	Permet d'enregistrer avec la meilleure qualité d'image possible.

Remarque :

- Réglez sur le mode "UXP" ou "XP" pour enregistrer des scènes à mouvements rapides ou des scènes avec de forts changements de luminosité pour éviter le bruit.
- Utilisez un graveur BD (lecteur Blu-ray externe) pour sauvegarder les vidéos enregistrées en mode "UXP".
- Vous pouvez modifier la "QUALITE VIDEO" de votre choix en tapant dessus à partir de l'affichage du temps d'enregistrement restant.

Affichage de l'élément

1 Ouvrez l'écran LCD.

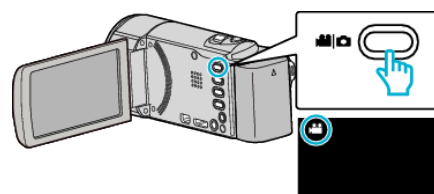

- Vérifiez si le mode d'enregistrement est bien .

2 Appuyez sur "MENU".



- Le menu de raccourcis apparaît.

3 Tapez sur "MENU" dans le menu de raccourcis.

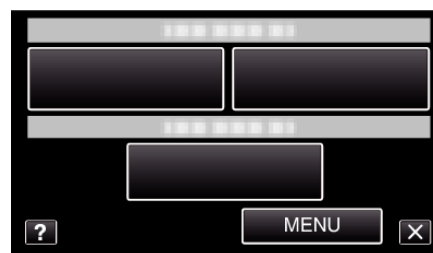

4 Appuyez sur "QUALITE VIDEO".

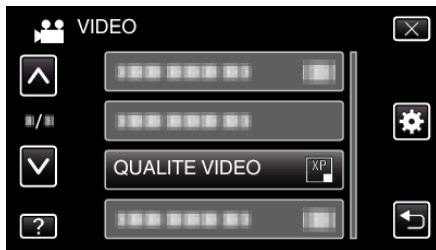

ZOOM

Règle le rapport de zoom maximal.

Réglage	Détails
40X	Permet d'enregistrer avec un zoom optique 1 - 40x. Effectuez ce réglage lorsque le zoom numérique n'est pas souhaité.
NUMERIQUE X80	Permet d'enregistrer avec un zoom optique 1 - 40x et un zoom numérique 41 - 80x.
NUMERIQUE X200	Permet d'enregistrer avec un zoom optique 1 - 40x et un zoom numérique 41 - 200x.

Remarque :

- Lorsque vous utilisez le zoom numérique, l'image devient granuleuse dans la mesure où elle est numériquement agrandie.
- L'angle de vue change lorsque le stabilisateur d'image est activé ou désactivé.

Affichage de l'élément

1 Ouvrez l'écran LCD.

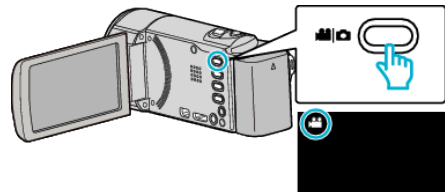

- Vérifiez si le mode d'enregistrement est bien .

2 Appuyez sur "MENU".

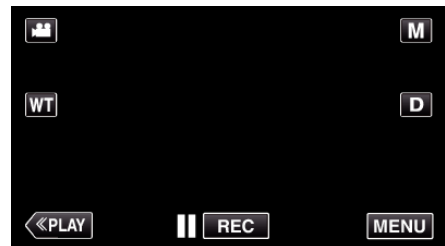

- Le menu de raccourcis apparaît.

3 Tapez sur "MENU" dans le menu de raccourcis.

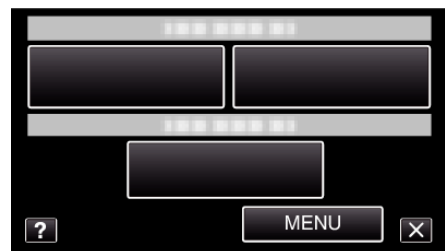

4 Appuyez sur "ZOOM".

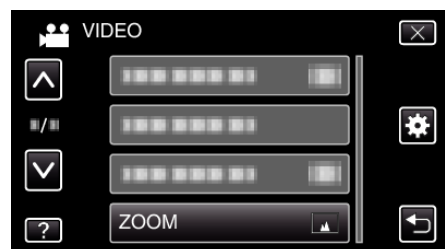

Configurations du menu

ENREG. EN CONTINU (GZ-E245)

Continue l'enregistrement sur la carte SD sans arrêter lorsque l'espace restant sur la mémoire intégrée a expiré.

Réglage	Détails
ARRÊT	Ne commute pas automatiquement le support d'enregistrement.
MARCHE	Commute automatiquement le support d'enregistrement.

Remarque :

- Les vidéos en continu ne peuvent être réalisées s'il n'existe pas suffisamment d'espace libre sur la carte SD.
-  apparaît si l'enregistrement en continu ne peut être effectué.
- Pour redémarrer un enregistrement en continu après avoir terminé la session précédente, il est nécessaire de combiner des vidéos en continu ou de supprimer les informations de combinaison des vidéos en continu.

“Combiner de vidéos enregistrées en continu (GZ-E245)” (p. 72)

Affichage de l'élément

- 1 Ouvrez l'écran LCD.

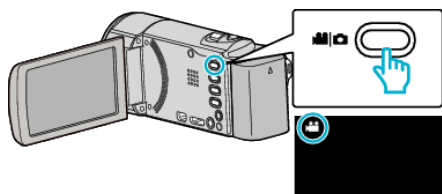

- Vérifiez si le mode d'enregistrement est bien .

- 2 Appuyez sur “MENU”.

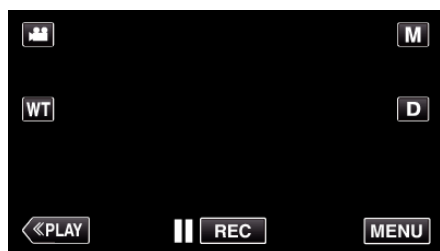

- Le menu de raccourcis apparaît.

- 3 Tapez sur “MENU” dans le menu de raccourcis.

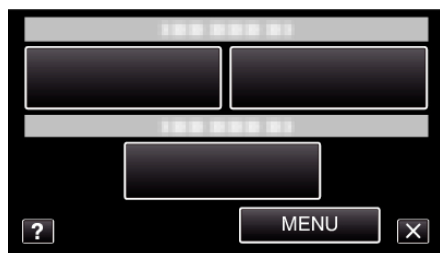

- 4 Tapez “ENREG. EN CONTINU”.



ZOOM MICRO

Règle le microphone du zoom.

Réglage	Détails
ARRÊT	Désactive le microphone du zoom.
MARCHE	Enregistre les sons audio dans la même direction que l'opération du zoom.

Affichage de l'élément

- 1 Ouvrez l'écran LCD.

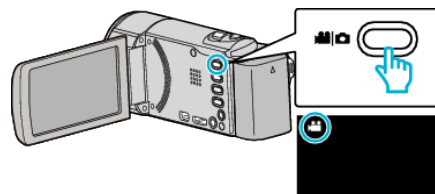

- Vérifiez si le mode d'enregistrement est bien .

- 2 Appuyez sur “MENU”.



- Le menu de raccourcis apparaît.

- 3 Tapez sur “MENU” dans le menu de raccourcis.

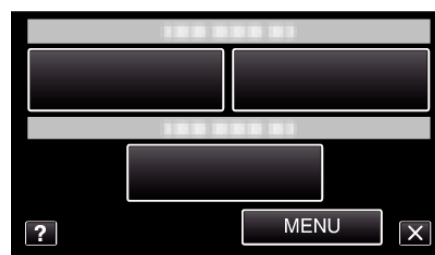

- 4 Tapez sur “ZOOM MICRO”.

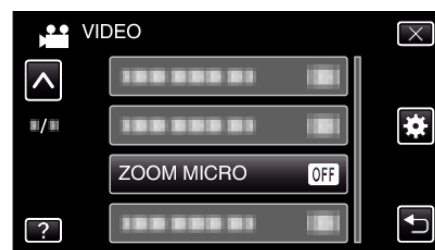

Menu d'enregistrement (photo)

Vous pouvez régler divers paramètres, tels que la luminosité et la balance des blancs en fonction du sujet ou de la finalité. La qualité de l'image et l'intensité peuvent également être modifiées.

1 Ouvrez l'écran LCD.

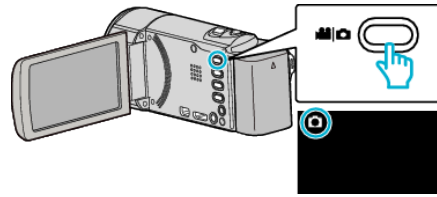

- Vérifiez si le mode d'enregistrement est bien .

2 Appuyez sur "MENU".

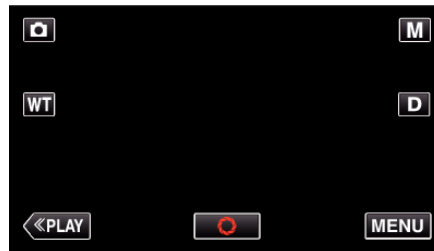

- Le menu de raccourcis apparaît.

3 Tapez sur "MENU" dans le menu de raccourcis.

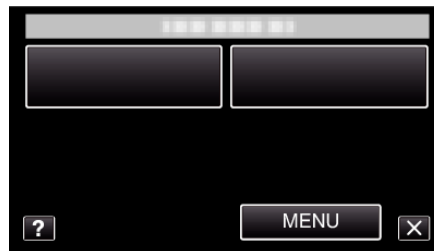

Réglage	Détails
SELECTION SCENE	Vous pouvez sélectionner les réglages permettant d'adapter les conditions de prise de vue. "Prendre des vues en fonction de la scène (sujet)" (☞ p. 32) *Affiché seulement en mode d'enregistrement manuel.
MISE AU POINT	La mise au point être réglée manuellement. "Ajuster manuellement la mise en point" (☞ p. 34) *Affiché seulement en mode d'enregistrement manuel.
AJUSTER LUMINOSITE	Ajuste la luminosité générale de l'écran. "Ajuster la luminosité" (☞ p. 35) *Affiché seulement en mode d'enregistrement manuel.
BALANCE DES BLANCS	Ajuste la couleur en fonction de la source de lumière. "Régler la balance des blancs" (☞ p. 36) *Affiché seulement en mode d'enregistrement manuel.
COMP. RETROECLAIRAGE	Permet de corriger l'image lorsque le sujet paraît sombre en raison du contre-jour. "Régler la compensation de contre-jour" (☞ p. 37) *Affiché seulement en mode d'enregistrement manuel.

Configurations du menu

Réglage	Détails
TELE MACRO	Permet des prises de vue en gros plan à l'aide de l'extrémité du téléobjectif (T) du zoom. "Effectuer des prises de vue en gros plan" (☞ p. 38) *Affiché seulement en mode d'enregistrement manuel.
TOUCHE PRIOR. AE/AF	Ajuste automatiquement la mise au point et la luminosité en fonction de discussion et sur les visages des sujets ou la zone sélectionnée. "Capturer des sujets clairement (TOUCHE PRIOR. AE/AF)" (☞ p. 42)
TORCHE	Allumer/éteindre la lumière. "TORCHE" (☞ p. 125)
RETARDATEUR	Utilisez cette option lorsque vous souhaitez prendre une photo de groupe. "Prendre des photos de groupe (Retardateur)" (☞ p. 55)
LUMINOSITE	Éclaire automatiquement le sujet lors d'enregistrement dans des endroits sombres. "LUMINOSITE" (☞ p. 126)
ENREG. AUTO	Permet l'enregistrement automatique des photos en détectant les changements de luminosité à l'intérieur d'un cadre rouge apparaissant sur l'écran LCD. "Enregistrer automatiquement par détection de mouvements (ENREG. AUTO)" (☞ p. 54)
MODE D'OBTURATION	Les réglages concernant la prise de vue continue peuvent être ajustés. "MODE D'OBTURATION" (☞ p. 127)
PHOTO SOURIRE	Capture automatiquement une photo dès la détection d'un sourire. "Capturer des sourires automatiquement (PRISE DE SOURIRE)" (☞ p. 43)
AFFICH. NOM/SOURIRE%	Définit les éléments à afficher lorsque les visages sont détectés. "Configurer AFFICH. NOM/SOURIRE%" (☞ p. 49)
ENREG. DU VISAGE	Enregistre les visages des personnes qui sont souvent prises avec cet appareil. "Inscrire l'information relative à l'authentification personnelle du visage humain" (☞ p. 47)
TAILLE IMAGE	Règle la taille de l'image (nombre de pixels) pour les photos. "TAILLE IMAGE" (☞ p. 128)

SELECTION SCENE

Vous pouvez sélectionner les réglages permettant d'adapter les conditions de prise de vue.

Détails d'opération

"Prendre des vues en fonction de la scène (sujet)" (☞ p. 32)

MISE AU POINT

La mise au point être réglée manuellement.

Détails d'opération

"Ajuster manuellement la mise en point" (☞ p. 34)

AJUSTER LUMINOSITE

Ajuste la luminosité générale de l'écran.

Détails d'opération

"Ajuster la luminosité" (☞ p. 35)

BALANCE DES BLANCS

Ajuste la couleur en fonction de la source de lumière.

Détails d'opération

"Régler la balance des blancs" (☞ p. 36)

COMP. RETROECLAIRAGE

Permet de corriger l'image lorsque le sujet paraît sombre en raison du contre-jour.

Détails d'opération

"Régler la compensation de contre-jour" (☞ p. 37)

TELE MACRO

Permet des prises de vue en gros plan à l'aide de l'extrémité du téléobjectif (T) du zoom.

Détails d'opération

"Effectuer des prises de vue en gros plan" (☞ p. 38)

TOUCHE PRIOR. AE/AF

Ajuste automatiquement la mise au point et la luminosité en fonction de discussion et sur les visages des sujets ou la zone sélectionnée.

Détails d'opération

"Capturer des sujets clairement (TOUCHE PRIOR. AE/AF)" (☞ p. 42)

TORCHE

Allumer/éteindre la lumière.

Réglage	Détails
ARRET	Ne s'allume pas.
AUTO	S'allume automatiquement lorsqu'il fait nuit.
MARCHE	S'allume à tout moment.

Affichage de l'élément

1 Ouvrez l'écran LCD.

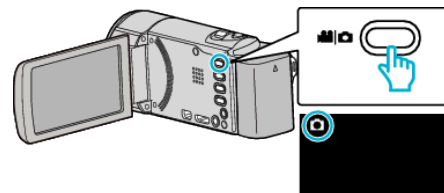

- Vérifiez si le mode d'enregistrement est bien .

2 Appuyez sur "MENU".

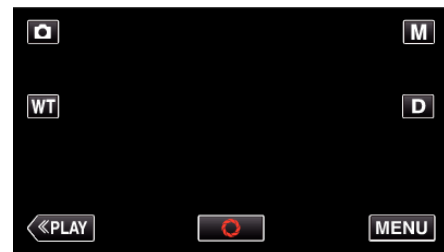

- Le menu de raccourcis apparaît.

3 Tapez sur "MENU" dans le menu de raccourcis.

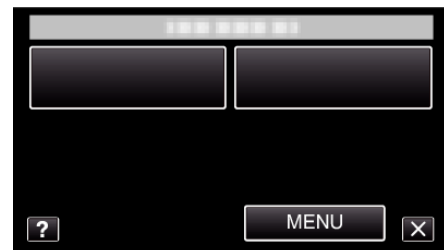

4 Tapez sur "TORCHE".

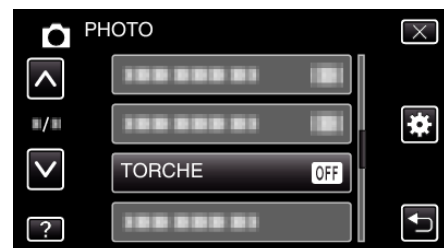

Configurations du menu

RETARDATEUR

Utilisez cette option lorsque vous souhaitez prendre une photo de groupe.
Détails d'opération
"Prendre des photos de groupe (Retardateur)" (☞ p. 55)

LUMINOSITE

Éclaire automatiquement le sujet lors d'enregistrement dans des endroits sombres.

Réglage	Détails
ARRET	Désactive la fonction.
MARCHE	Éclaircit électriquement les scènes lorsqu'il fait nuit.

Remarque :

- Les réglages peuvent être ajustés séparément pour les vidéos.
"LUMINOSITE (Vidéo)" (☞ p. 119)

ENREG. AUTO

Commence à enregistrer automatiquement en détectant les changements de mouvement (luminosité) du sujet à l'intérieur du cadre rouge apparaissant sur l'écran LCD.

Détails d'opération
"Enregistrer automatiquement par détection de mouvements (ENREG. AUTO)" (☞ p. 54)

Affichage de l'élément

- 1 Ouvrez l'écran LCD.

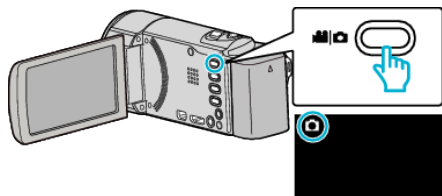

- Vérifiez si le mode d'enregistrement est bien .

- 2 Appuyez sur "MENU".

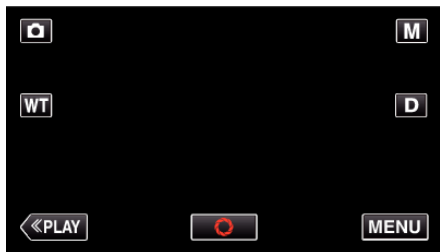

- Le menu de raccourcis apparaît.

- 3 Tapez sur "MENU" dans le menu de raccourcis.



- 4 Tapez sur "LUMINOSITE".

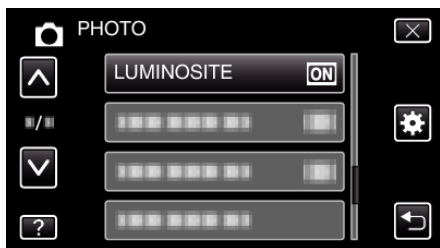

MODE D'OBTURATION

Les réglages concernant la prise de vue continue peuvent être ajustés.

Réglage	Détails
PRISE D'UNE PHOTO	Enregistre une photo.
PRISE VUES EN RAFALE	Enregistre des photos en continu lorsque vous appuyez sur la touche SNAPSHOT.

Remarque :

- Il est possible que certaines cartes SD ne prennent pas en charge la prise de vue continue.
- La vitesse de prise de vue continue décroît si cette fonction est utilisée de façon répétée.

Affichage de l'élément

- 1 Ouvrez l'écran LCD.

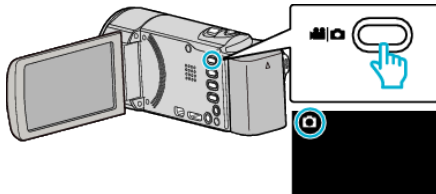

- Vérifiez si le mode d'enregistrement est bien .

- 2 Appuyez sur "MENU".

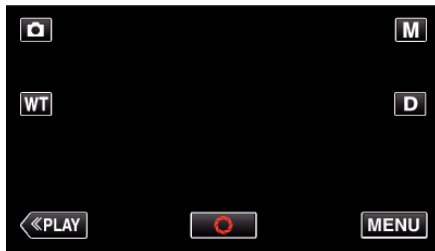

- Le menu de raccourcis apparaît.

- 3 Tapez sur "MENU" dans le menu de raccourcis.

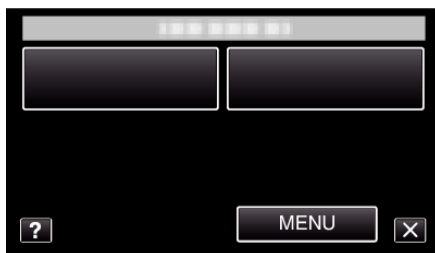

- 4 Appuyez sur "MODE D'OBTURATION".



PHOTO SOURIRE

Capture automatiquement une photo dès la détection d'un sourire.

Détails d'opération

"Capturer des sourires automatiquement (PRISE DE SOURIRE)"
(☞ p. 43)

AFFICH. NOM/SOURIRE%

Définit les éléments à afficher lorsque les visages sont détectés.

Détails d'opération

"Configurer AFFICH. NOM/SOURIRE%" (☞ p. 49)

ENREG. DU VISAGE

Enregistre les visages des personnes qui sont souvent prises avec cet appareil.

Détails d'opération

"Inscrire l'information relative à l'authentification personnelle du visage humain" (☞ p. 47)

Configurations du menu

TAILLE IMAGE

Règle la taille de l'image (nombre de pixels) pour les photos.

Réglage	Détails
1920X1080(2M)	Prend des photos avec un rapport hauteur/largeur de 16:9. <ul style="list-style-type: none">• Les bords des photos enregistrées en 16:9 peuvent être rognés à l'impression.
1440X1080(1.5M) 640X480(0.3M)	Prend des photos avec un rapport hauteur/largeur de 4:3.

Affichage de l'élément

1 Ouvrez l'écran LCD.

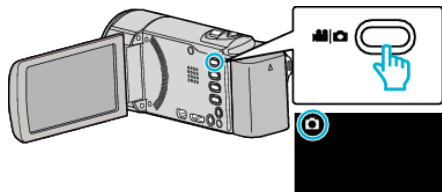

- Vérifiez si le mode d'enregistrement est bien .

2 Appuyez sur "MENU".

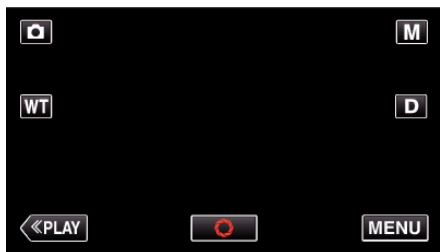

- Le menu de raccourcis apparaît.

3 Tapez sur "MENU" dans le menu de raccourcis.



4 Appuyez sur "TAILLE IMAGE".

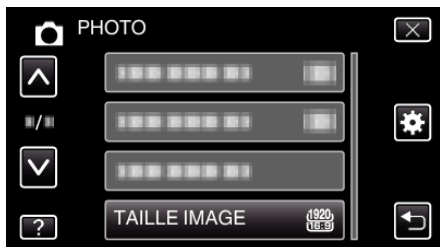

Menu de lecture (vidéo)

Vous pouvez supprimer ou rechercher des vidéos en particulier.

1 Ouvrez l'écran LCD.

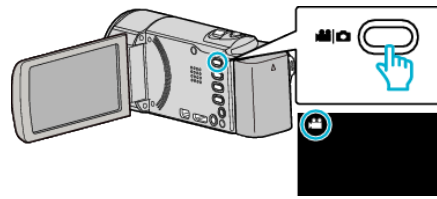

- Vérifiez si le mode d'enregistrement est bien .

2 Tapez sur "<<PLAY" pour sélectionner le mode de lecture.

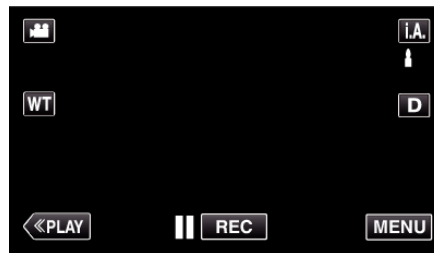

- Le mode bascule entre les mode enregistrement et lecture à chaque sélection.

3 Appuyez sur "MENU".

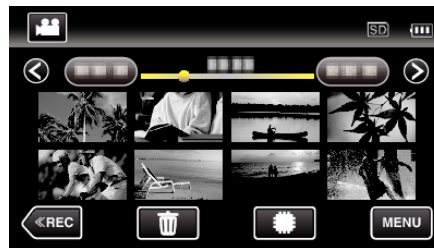

Réglage	Détails
RECHERCHE PAR DATE	Vous pouvez rechercher des vidéos ou des photos en fonction de leurs dates d'enregistrement. "Rechercher une vidéo/photo spécifique par date" (☞ p. 65)
AFFICHER DATE/HEURE	Affiche la date et l'heure de l'enregistrement pendant la lecture vidéo. "AFFICHER DATE/HEURE" (☞ p. 130)
LECTURE RESUMEE	Lit un sommaire des vidéos enregistrées. "Vérifier rapidement le contenu des vidéos (lecture abrégée)" (☞ p. 62)
LIRE LISTE DE LECT.	Lisez les listes de lecture que vous avez créées. "Lire des listes de lecture" (☞ p. 68)
MODIFIER LISTE LECT.	Crée ou édite une liste de lecture. "Créer des listes de lecture avec des fichiers sélectionnés" (☞ p. 76) "Créer des listes de lecture par date" (☞ p. 77) "Éditer des listes de lecture" (☞ p. 78)
PROTEGER/ANNULER	Protège les fichiers de toute suppression accidentelle. "Protéger/Annuler la protection du fichier actuellement affiché" (☞ p. 70) "Protéger/Diffuser la protection des fichiers sélectionnés" (☞ p. 71)
COPIER (GZ-E245)	Copie les fichiers à partir de la mémoire intégrée à la carte SD. "Copier des fichiers sur une carte SD (GZ-E245)" (☞ p. 103)
DEPLACER (GZ-E245)	Déplace les fichiers à partir de la mémoire intégrée à la carte SD. "Déplacer des fichiers sur une carte SD (GZ-E245)" (☞ p. 104)
AJUSTER	Sélectionnez la partie souhaitée de la vidéo et enregistrez-la en tant que nouveau fichier vidéo. "Capturer une partie requise dans la vidéo (DÉCOUPAGE)" (☞ p. 73)
TELECHARGER REGLAGES	Capturez et copiez une partie d'une vidéo enregistrée (maximum 15 minutes) pour la charger sur YouTube. "TELECHARGER REGLAGES" (☞ p. 130)
LIRE AUTRE FICHIER	Lit des vidéos avec des informations de gestion défectueuses. "Lire une vidéo avec des informations de gestion défectueuses" (☞ p. 63)

CTRL ENREG. EN CONT (GZ-E245)	Les vidéos enregistrées sur deux supports séparés et avec "ENREG. EN CONTINU" dans le menu d'enregistrement de vidéos activé, peuvent être combinées en une seule vidéo. "Combiner de vidéos enregistrées en continu (GZ-E245)" (☞ p. 72)
K2 TECHNOLOGY	Reproduit des sons aigus ou faibles qui ne peuvent être enregistrés pendant l'enregistrement, et lit avec une qualité sonore proche de l'original. "K2 TECHNOLOGY" (☞ p. 131)

RECHERCHE PAR DATE

Rétrécit l'écran d'index de vidéo en fonction des dates d'enregistrement
Détails d'opération
"Rechercher une vidéo/photo spécifique par date" (☞ p. 65)

AFFICHER DATE/HEURE

Permet d'afficher la date et l'heure de l'enregistrement pendant la lecture vidéo.

Réglage	Détails
ARRET	N'affiche pas la date et l'heure pendant la lecture.
MARCHE	Affiche la date et l'heure pendant la lecture.

Affichage de l'élément

- Ouvrez l'écran LCD.

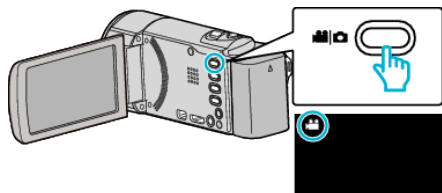

- Vérifiez si le mode d'enregistrement est bien .

- Tapez sur "<<PLAY" pour sélectionner le mode de lecture.

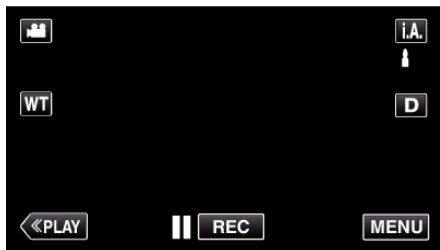

- Appuyez sur "MENU".

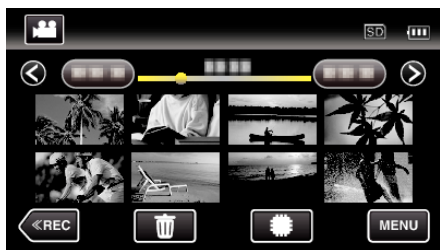

- Tapez sur "AFFICHER DATE/HEURE".

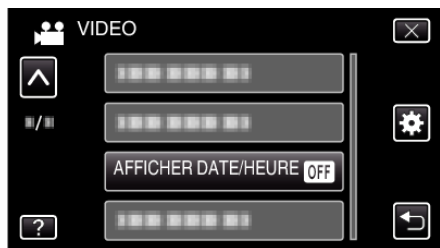

LECTURE RESUMEE

Lit un sommaire des vidéos enregistrées.
Détails d'opération
"Vérifier rapidement le contenu des vidéos (lecture abrégée)" (☞ p. 62)

LIRE LISTE DE LECT.

Lisez les listes de lecture que vous avez créées.
Détails d'opération
"Lire des listes de lecture" (☞ p. 68)

MODIFIER LISTE LECT.

La liste dans laquelle vous placez toutes vos vidéos préférées s'appelle la liste de lecture.
En créant une liste de lecture, vous pouvez lire uniquement vos vidéos favorites dans l'ordre que vous souhaitez.
Le fichier vidéo original est conservé même lorsqu'il est enregistré dans une liste de lecture.
Détails d'opération
"Créer des listes de lecture avec des fichiers sélectionnés" (☞ p. 76)
"Créer des listes de lecture par date" (☞ p. 77)
"Éditer des listes de lecture" (☞ p. 78)

PROTEGER/ANNULER

Protège les fichiers de toute suppression accidentelle.
Détails d'opération
"Protéger/Annuler la protection du fichier actuellement affiché" (☞ p. 70)
"Protéger/Diffuser la protection des fichiers sélectionnés" (☞ p. 71)

COPIER (GZ-E245)

Copie les fichiers à partir de la mémoire intégrée à la carte SD.
Détails d'opération
"Copier des fichiers sur une carte SD (GZ-E245)" (☞ p. 103)

DEPLACER (GZ-E245)

Déplace les fichiers à partir de la mémoire intégrée à la carte SD.
Détails d'opération
"Déplacer des fichiers sur une carte SD (GZ-E245)" (☞ p. 104)

AJUSTER

Sélectionnez la partie souhaitée de la vidéo et enregistrez-la en tant que nouveau fichier vidéo.
Détails d'opération
"Capturer une partie requise dans la vidéo (DÉCOUPAGE)" (☞ p. 73)

TELECHARGER REGLAGES

Capturez et copiez une partie d'une vidéo enregistrée (maximum 15 minutes) pour la charger sur YouTube.
Détails d'opération
"Capturer des vidéos pour les charger sur YouTube" (☞ p. 74)

LIRE AUTRE FICHIER

Lit des vidéos avec des informations de gestion défectueuses.
Détails d'opération
"Lire une vidéo avec des informations de gestion défectueuses" (☞ p. 63)

CTRL ENREG. EN CONT (GZ-E245)

Les vidéos enregistrées sur deux supports séparés et avec "ENREG. EN CONTINU" dans le menu d'enregistrement de vidéos activé, peuvent être combinées en une seule vidéo.
Détails d'opération

“Combiner de vidéos enregistrées en continu (GZ-E245)” (p. 72)

K2 TECHNOLOGY

Reproduit des sons aigus ou faibles qui ne peuvent être enregistrés pendant l'enregistrement, et lit avec une qualité sonore proche de l'original.

Réglage	Détails
ARRET	Désactive K2 TECHNOLOGY.
MARCHE	Active K2 TECHNOLOGY.

Affichage de l'élément

1 Ouvrez l'écran LCD.

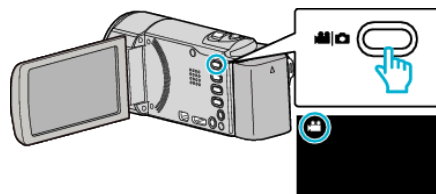

- Vérifiez si le mode d'enregistrement est bien .

2 Tapez sur “<<PLAY” pour sélectionner le mode de lecture.

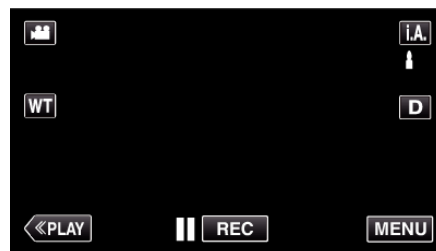

3 Appuyez sur “MENU”.

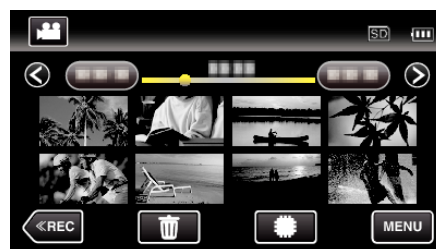

4 Tapez sur “K2 TECHNOLOGY”.



Menu de lecture (photo)

Vous pouvez supprimer ou rechercher des photos en particulier.

1 Ouvrez l'écran LCD.

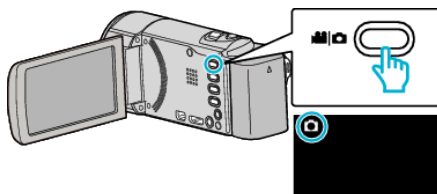

- Vérifiez si le mode d'enregistrement est bien .

2 Tapez sur "<<PLAY" pour sélectionner le mode de lecture.

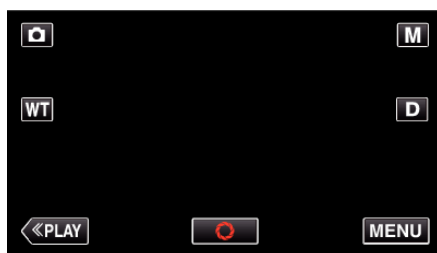

- Le mode bascule entre les mode enregistrement et lecture à chaque sélection.

3 Appuyez sur "MENU".

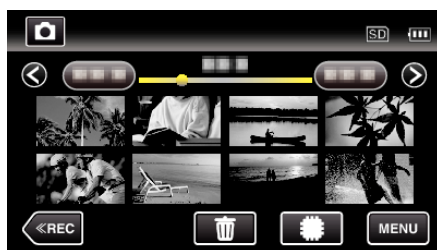

Réglage	Détails
RECHERCHE PAR DATE	Vous pouvez rechercher des vidéos ou des photos en fonction de leurs dates d'enregistrement. "Rechercher une vidéo/photo spécifique par date" (☞ p. 65)
EFFETS DIAPORAMA	Définit les effets de transition dans la lecture du diaporama. " EFFETS DIAPORAMA " (☞ p. 133)
PROTEGER/ANNULER	Protège les fichiers de toute suppression accidentelle. "Protéger/Annuler la protection du fichier actuellement affiché" (☞ p. 70) "Protéger/Diffuser la protection des fichiers sélectionnés" (☞ p. 71)
COPIER (GZ-E245)	Copie les fichiers à partir de la mémoire intégrée à la carte SD. "Copier des fichiers sur une carte SD (GZ-E245)" (☞ p. 103)
DEPLACER (GZ-E245)	Déplace les fichiers à partir de la mémoire intégrée à la carte SD. "Déplacer des fichiers sur une carte SD (GZ-E245)" (☞ p. 104)

RECHERCHE PAR DATE

Rétrécit l'écran d'index de photos en fonction des dates d'enregistrement

Détails d'opération

"Rechercher une vidéo/photo spécifique par date" (☞ p. 65)

EFFETS DIAPORAMA

Définit les effets de transition dans la lecture du diaporama.

Réglage	Détails
DIAPOSITIVE	Commute l'écran en glissant de droite à gauche.
VOLETS	Commute l'écran en le divisant en bandes verticales.
DAMIER	Commute l'écran en passant par un motif à carreaux.
ALEATOIRE	Commute l'écran avec un effet aléatoire depuis DIAPOSITIVE, "VOLETS", et "DAMIER".

Remarque :

- Les effets de diaporama ne sont pas disponibles lors de la lecture des photos avec des dispositifs externes (comme les interfaces USB des disques durs externes).

Affichage de l'élément

- Ouvrez l'écran LCD.

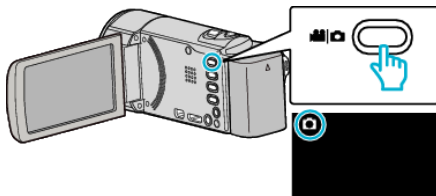

- Vérifiez si le mode d'enregistrement est bien .

- Tapez sur "<<PLAY" pour sélectionner le mode de lecture.

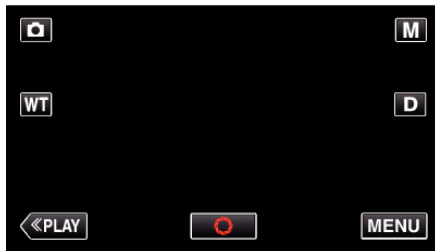

- Appuyez sur "MENU".



- Tapez sur "EFFETS DIAPORAMA".

**PROTEGER/ANNULER**

Protège les fichiers de toute suppression accidentelle.

Détails d'opération

"Protéger/Annuler la protection du fichier actuellement affiché" (☞ p. 70)

"Protéger/Diffuser la protection des fichiers sélectionnés" (☞ p. 71)

COPIER (GZ-E245)

Copie les fichiers à partir de la mémoire intégrée à la carte SD.

Détails d'opération

"Copier des fichiers sur une carte SD (GZ-E245)" (☞ p. 103)

DEPLACER (GZ-E245)

Déplace les fichiers à partir de la mémoire intégrée à la carte SD.

Détails d'opération

"Déplacer des fichiers sur une carte SD (GZ-E245)" (☞ p. 104)

Menu commun

1 Appuyez sur "MENU".

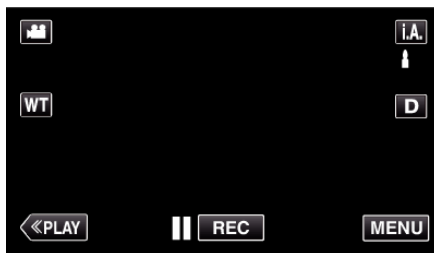

- Lorsque vous entrez à partir du mode enregistrement, tapez à nouveau sur "MENU" alors que le menu de raccourcis apparaît.

2 Appuyez sur "⚙️".

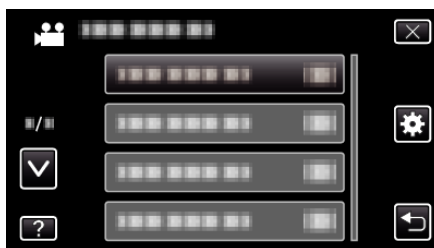

Réglage	Détails
REGLER L'HEURE	Réinitialise l'heure actuelle ou la règle sur l'heure locale si vous utilisez cet appareil à l'étranger. "Régler l'horloge" (☞ p. 18) "Régler l'horloge à l'heure locale lors de vos voyages" (☞ p. 22) "Régler l'heure d'été" (☞ p. 22)
STYLE D'AFF. DE DATE	Règle le format d'affichage de l'année, du mois, du jour et de l'heure (24H/12H). "STYLE D'AFF. DE DATE" (☞ p. 136)
LANGUAGE	Vous pouvez modifier la langue de l'affichage sur l'écran. "Modification de la langue d'affichage" (☞ p. 20)
LUMINOSITE MONITEUR	Règle la luminosité de l'écran LCD. "LUMINOSITE MONITEUR" (☞ p. 136)
SUPPORT ENREG. VIDEO (GZ-E245)	Règle le support d'enregistrement/lecture des vidéos. "SUPPORT ENREG. VIDEO (GZ-E245)" (☞ p. 137)
SUPPORT ENREG. PHOTO (GZ-E245)	Règle le support d'enregistrement/lecture des photos. "SUPPORT ENREG. PHOTO (GZ-E245)" (☞ p. 137)
SON D'OPERATION	Active ou désactive les sons d'opération. "SON D'OPERATION" (☞ p. 138)
MODE SILENCIEUX	Réglé sur le mode Silencieux dans lequel les sons de fonctionnement sont désactivés et la luminosité de l'écran est réduite. "MODE SILENCIEUX" (☞ p. 138)
ARRET AUTOMATIQUE	Évite d'oublier d'éteindre l'appareil lorsque l'option est réglée. "ARRET AUTOMATIQUE" (☞ p. 139)
REDEMARRAGE RAPIDE	Réduit la consommation d'énergie utilisée dans les 5 minutes suivant la fermeture de l'écran LCD au tiers de celle utilisée durant l'enregistrement. "REDEMARRAGE RAPIDE" (☞ p. 139)
MODE DEMO	Présente certaines fonctions particulières de cet appareil de manière sommaire. "MODE DEMO" (☞ p. 140)

Réglage	Détails
AJUST. ECRAN TACTILE	Ajuste la position de réponse des touches sur l'écran tactile. " AJUST. ECRAN TACTILE " (☞ p. 140)
AFFICHER SUR TV	Affiche les icônes, ainsi que la date/l'heure sur un écran télé. " AFFICHER SUR TV " (☞ p. 141)
SORTIE VIDEO	Règle le rapport hauteur/largeur (16:9 ou 4:3) en fonction de la TV raccordée. " SORTIE VIDEO " (☞ p. 142)
SORTIE HDMI	Règle la définition de la sortie vidéo à partir du mini connecteur HDMI. " SORTIE HDMI " (☞ p. 142)
COMMANDE HDMI	Règle les opérations liées MARCHÉ/ARRÊT lorsque le téléviseur et cet appareil sont connectés à l'aide du mini connecteur HDMI. " COMMANDE HDMI " (☞ p. 143)
REGLAGES D'USINE	Rétablit toutes les valeurs par défaut des réglages. " REGLAGES D'USINE " (☞ p. 143)
MISE A JOUR	Met à jour les fonctions de l'appareil pour obtenir la version la plus récente. " MISE A JOUR " (☞ p. 143)
FORMAT. MEM. INTERNE (GZ-E245)	Supprime tous les fichiers présents sur la mémoire intégrée. "FORMAT. MEM. INTERNE (GZ-E245)" (☞ p. 144)
FORMATER LA CARTE SD	Supprime tous les fichiers présents sur la carte SD. " FORMATER LA CARTE SD " (☞ p. 144)
EFF. TOUTES DONNEES (GZ-E245)	Exécutez ce processus lorsque vous souhaitez vous débarrasser de cet appareil ou le donner à une autre personne. "EFF. TOUTES DONNEES (GZ-E245)" (☞ p. 145)

Configurations du menu

REGLER L'HEURE

Réinitialise l'heure actuelle ou la règle sur l'heure locale si vous utilisez cet appareil à l'étranger.

Détails d'opération

“Régler l'horloge” (☰ p. 18)

“Régler l'horloge à l'heure locale lors de vos voyages” (☰ p. 22)

“Régler l'heure d'été” (☰ p. 22)

STYLE D'AFF. DE DATE

Règle le format d'affichage de l'année, du mois, du jour et de l'heure (24H/12H).

1 Appuyez sur “MENU”.

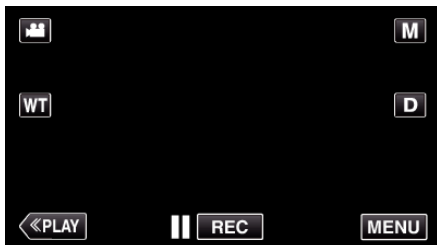

- Lorsque vous entrez à partir du mode enregistrement, tapez à nouveau sur “MENU” alors que le menu de raccourcis apparaît.

2 Appuyez sur “⚙️”.

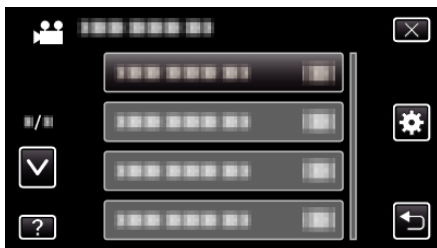

3 Appuyez sur “STYLE D'AFF. DE DATE”.



4 Tapez pour régler le style d'affichage de la date et de l'heure.

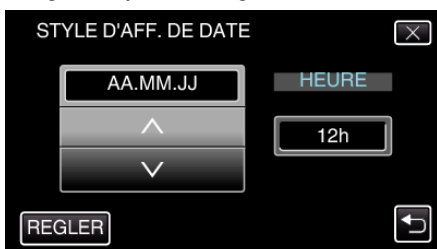

- Pour l'affichage de la date, choisissez un format à partir de “MM.JJ.AA”, “AA.MM.JJ”, et “JJ.MM.AA”.
- Pour l'affichage de l'heure, choisissez un format à partir de “12h” et “24h”.
- Appuyez sur ^ ou v pour changer le style d'affichage.
- Une fois le réglage terminé, tapez sur “REGLER”.

LANGUAGE

Vous pouvez modifier la langue de l'affichage sur l'écran.

Détails d'opération

“Modification de la langue d'affichage” (☰ p. 20)

LUMINOSITE MONITEUR

Règle la luminosité de l'écran LCD.

Réglage	Détails
AUTO	Règle automatiquement la luminosité à “4” en extérieur, et à “3” en intérieur.
4	Éclaircit le rétroéclairage de l'écran sans tenir compte des conditions environnantes.
3	Règle sur la luminosité standard.
2	Diminue le rétroéclairage de l'écran sans tenir compte des conditions environnantes.
1	Réglé sur luminosité faible. Aide à économiser la batterie lorsque l'option est sélectionnée.

Ajuster la luminosité du moniteur

1 Appuyez sur “MENU”.

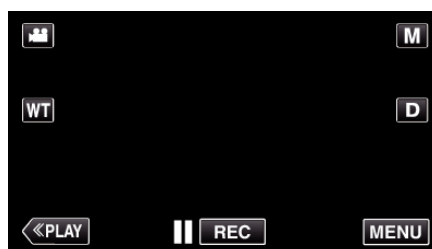

- Lorsque vous entrez à partir du mode enregistrement, tapez à nouveau sur “MENU” alors que le menu de raccourcis apparaît.

2 Appuyez sur “⚙️”.



3 Tapez sur “LUMINOSITE MONITEUR”.

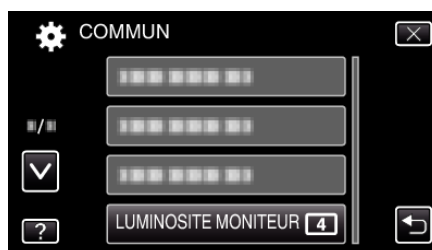

4 Tapez sur la luminosité du moniteur souhaitée.



- Tapez sur ^ ou v pour vous déplacer vers le haut ou vers le bas pour plus de sélection.

SUPPORT ENREG. VIDEO (GZ-E245)

Règle le support d'enregistrement/lecture des vidéos.

Réglage	Détails
MEMOIRE INTERNE	Enregistre des vidéos sur la mémoire intégrée de cet appareil.
CARTE SD	Enregistre des vidéos sur la carte SD.

Affichage de l'élément

1 Appuyez sur "MENU".

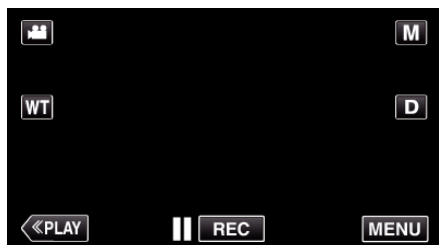

- Lorsque vous entrez à partir du mode enregistrement, tapez à nouveau sur "MENU" alors que le menu de raccourcis apparaît.

2 Appuyez sur "⚙️".



3 Appuyez sur "SUPPORT ENREG. VIDEO".



SUPPORT ENREG. PHOTO (GZ-E245)

Règle le support d'enregistrement/lecture des photos.

Réglage	Détails
MEMOIRE INTERNE	Enregistre des photos sur la mémoire intégrée de cet appareil.
CARTE SD	Enregistre des photos sur la carte SD.

Affichage de l'élément

1 Appuyez sur "MENU".

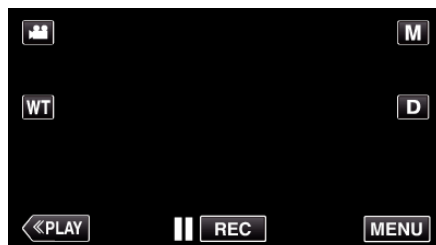

- Lorsque vous entrez à partir du mode enregistrement, tapez à nouveau sur "MENU" alors que le menu de raccourcis apparaît.

2 Appuyez sur "⚙️".



3 Appuyez sur "SUPPORT ENREG. PHOTO".



SON D'OPERATION

Active ou désactive les sons d'opération.

Réglage	Détails
ARRET	Désactive les sons d'opération.
MARCHE	Active les sons d'opération.

Affichage de l'élément

1 Appuyez sur "MENU".

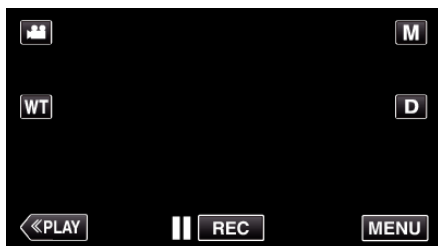

- Lorsque vous entrez à partir du mode enregistrement, tapez à nouveau sur "MENU" alors que le menu de raccourcis apparaît.

2 Appuyez sur "⚙️".

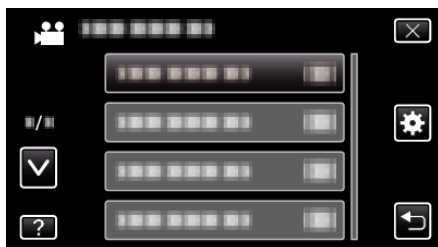

3 Appuyez sur "SON D'OPERATION".

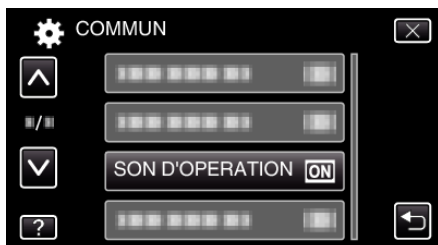

MODE SILENCIEUX

Lorsque le mode Silencieux est utilisé, l'écran LCD diminue son éclairage et les sons de fonctionnement ne seront pas produits. Utilisez ce mode Silencieux pour enregistrer tranquillement dans des endroits sombres, comme durant un spectacle.

Réglage	Détails
ARRET	Éteint le mode Silencieux.
MARCHE	Allume le mode Silencieux.

Affichage de l'élément

1 Appuyez sur "MENU".

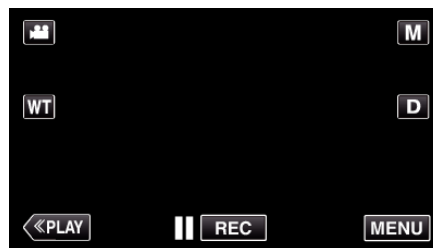

- Lorsque vous entrez à partir du mode enregistrement, tapez à nouveau sur "MENU" alors que le menu de raccourcis apparaît.

2 Appuyez sur "⚙️".

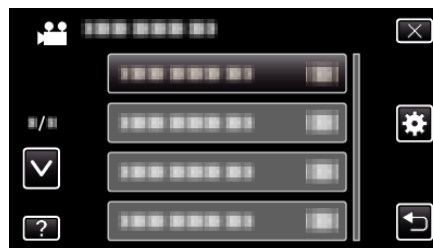

3 Tapez "MODE SILENCIEUX".

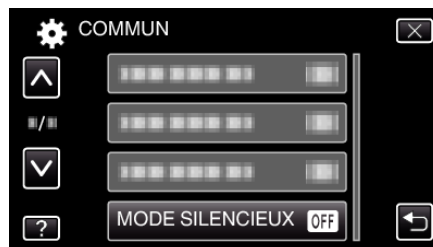

Remarque :

- apparaît lorsque "MODE SILENCIEUX" est réglé sur "MARCHE".
- Vous pouvez aussi activer le mode Silencieux en utilisant la touche SILENT sur cet appareil.

"Enregistrer des vidéos en mode automatique" (📷 p. 26)

- Il peut être difficile de voir l'écran en mode silencieux et que l'écran LCD s'assombrit. Réglez "MODE SILENCIEUX" sur "ARRET" pour les enregistrements normaux.
- La luminosité de l'écran reste la même, comme d'habitude en mode de lecture. Cependant, les sons de fonctionnement et de lecture ne sortiront pas.
- Lorsqu'il est connecté à des périphériques externes tels qu'un ordinateur ou un graveur BD via le port USB, "MODE SILENCIEUX" s'éteindra momentanément.

ARRET AUTOMATIQUE

Évite d'oublier d'éteindre l'appareil lorsque l'option est réglée.

Réglage	Détails
ARRET	L'appareil ne s'éteint pas, même s'il n'est pas utilisé pendant 5 minutes.
MARCHE	L'appareil s'éteint automatiquement s'il n'est pas utilisé pendant 5 minutes.

Remarque :

- Lorsque vous utilisez la batterie, l'appareil s'éteint automatiquement s'il n'est pas utilisé pendant 5 minutes.
- Lorsque vous utilisez un adaptateur secteur, l'appareil se met en mode veille.

Affichage de l'élément

- 1 Appuyez sur "MENU".

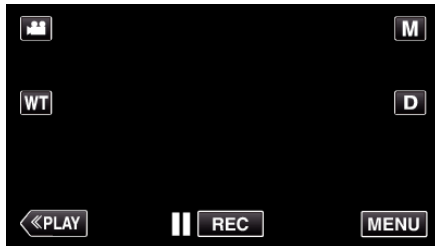

- Lorsque vous entrez à partir du mode enregistrement, tapez à nouveau sur "MENU" alors que le menu de raccourcis apparaît.

- 2 Appuyez sur "⚙️".



- 3 Appuyez sur "ARRET AUTOMATIQUE".

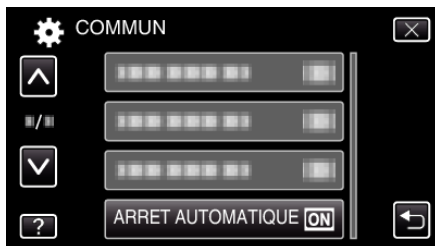

REDEMARRAGE RAPIDE

Permet d'allumer l'appareil rapidement lors de la réouverture de l'écran LCD au bout de 5 minutes.

Réglage	Détails
ARRET	Désactive la fonction.
MARCHE	Permet d'allumer l'appareil rapidement lors de la réouverture de l'écran LCD au bout de 5 minutes.

Remarque :

- La consommation d'énergie est réduite au cours des 5 minutes suivant la fermeture de l'écran LCD.

Affichage de l'élément

- 1 Appuyez sur "MENU".

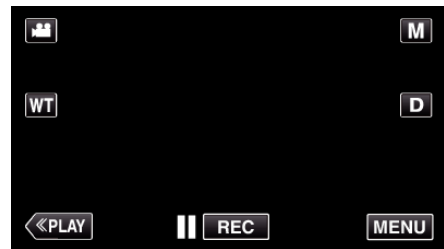

- Lorsque vous entrez à partir du mode enregistrement, tapez à nouveau sur "MENU" alors que le menu de raccourcis apparaît.

- 2 Appuyez sur "⚙️".

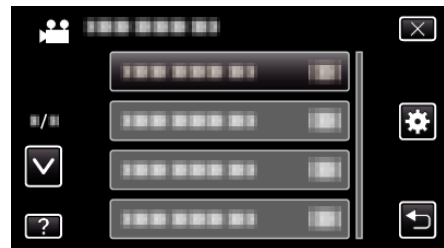

- 3 Appuyez sur "REDEMARRAGE RAPIDE".

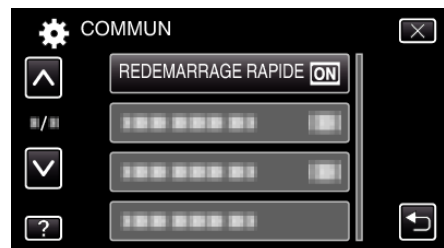

- La consommation d'énergie est réduite au cours des 5 minutes suivant la fermeture de l'écran LCD.

Configurations du menu

MODE DEMO

Lit une démonstration des fonctions particulières de l'appareil.

Réglage	Détails
ARRET	Désactive la fonction.
MARCHE	Lit une démonstration des fonctions particulières de l'appareil.

Afficher le Mode démo

- 1 Retirez la batterie et la carte SD.
- 2 Connectez l'adaptateur secteur.
- 3 Ouvrez l'écran LCD et allumez l'appareil.

- La démonstration démarre après 3 minutes.
- Pour arrêter la lecture, tapez sur l'écran.

Remarque :

- Ce mode n'est pas disponible en mode lecture.
- "AFFICH. NOM/SOURIRE%" est réglé sur "MARCHE" quand le mode démo est activé.

"Configurer AFFICH. NOM/SOURIRE%" (p. 49)

Affichage de l'élément

- 1 Appuyez sur "MENU".

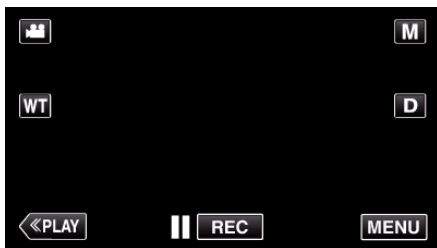

- Lorsque vous entrez à partir du mode enregistrement, tapez à nouveau sur "MENU" alors que le menu de raccourcis apparaît.

- 2 Appuyez sur "⚙️".



- 3 Appuyez sur "MODE DEMO".

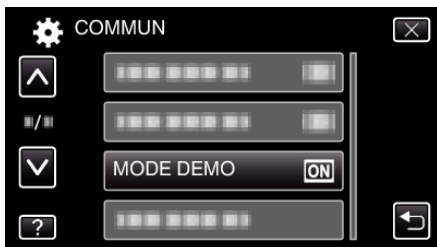

AJUST. ECRAN TACTILE

Ajuste la position de réponse des touches sur l'écran tactile.

- 1 Appuyez sur "MENU".

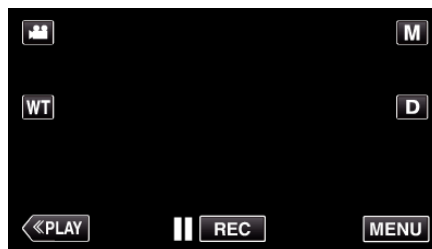

- Lorsque vous entrez à partir du mode enregistrement, tapez à nouveau sur "MENU" alors que le menu de raccourcis apparaît.

- 2 Appuyez sur "⚙️".

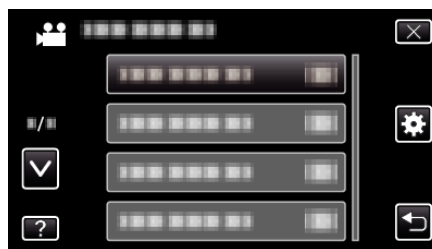

- 3 Tapez sur "AJUST. ECRAN TACTILE".



- L'écran d'ajustement de l'écran tactile apparaît.

- 4 Appuyez sur "+". (3 fois au total)



- Continuez à taper sur "+" vu que sa position change à chaque pression.

- 5 Tapez à nouveau sur "+" pour confirmer les positions ajustées. (3 fois au total)



- Continuez à taper sur "+" vu que sa position change à chaque pression.
- Si des zones sur l'écran d'ajustement autres que la marque "+" sont touchées, des erreurs interviennent. Dans ce cas, essayez à nouveau à partir de l'étape 4.

- 6 Tapez sur "OK".

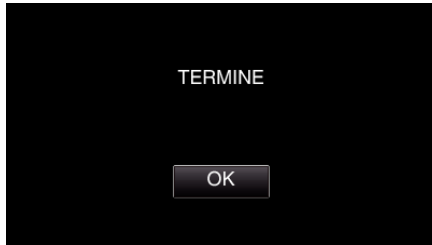

- Le paramétrage se termine et retourne à l'écran de menu.

Attention :

- Ne tapez pas sur les zones autres que la marque "+" pendant l'ajustement de l'écran tactile (étapes 4 - 5). Cela risquerait de provoquer un mauvais fonctionnement de l'écran tactile.

Remarque :

- Ajustez en tapant légèrement avec le stylo stylet.
- N'appuyez pas avec un objet dont la pointe est aiguisée et n'appuyez pas en exerçant une forte pression.

AFFICHER SUR TV

Affiche les icônes, ainsi que la date/l'heure sur un écran télé.

Réglage	Détails
ARRET	N'affiche ni les icônes, ni la date/l'heure sur l'écran télé.
MARCHE	Affiche les icônes, ainsi que la date/l'heure sur l'écran télé.

Affichage de l'élément

- 1 Appuyez sur "MENU".

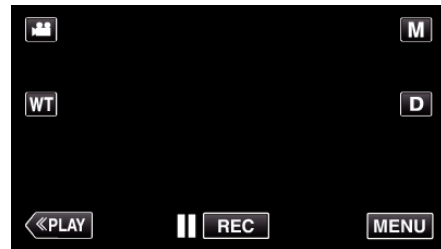

- Lorsque vous entrez à partir du mode enregistrement, tapez à nouveau sur "MENU" alors que le menu de raccourcis apparaît.

- 2 Appuyez sur "⚙️".



- 3 Appuyez sur "AFFICHER SUR TV".



Configurations du menu

SORTIE VIDEO

Règle le rapport hauteur/largeur (16:9 ou 4:3) en fonction de la TV raccordée.

Réglage	Détails
4:3	Sélectionnez cette option lorsque vous souhaitez raccorder ce caméscope à un téléviseur traditionnel (4:3).
16:9	Sélectionnez cette option lorsque vous souhaitez raccorder ce caméscope à un téléviseur à écran large (16:9).

Affichage de l'élément

- 1 Appuyez sur "MENU".

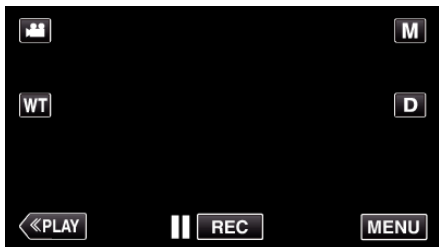

- Lorsque vous entrez à partir du mode enregistrement, tapez à nouveau sur "MENU" alors que le menu de raccourcis apparaît.

- 2 Appuyez sur "⚙️".



- 3 Appuyez sur "SORTIE VIDEO".

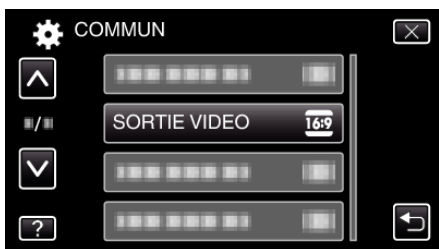

SORTIE HDMI

Définit la sortie du connecteur HDMI de cet appareil lorsqu'il est raccordé à un téléviseur.

Réglage	Détails
AUTO	Il est recommandé de sélectionner "AUTO" généralement.
576p	Sélectionnez ceci lorsque la vidéo n'est pas sortie correctement dans "AUTO".

Affichage de l'élément

- 1 Appuyez sur "MENU".

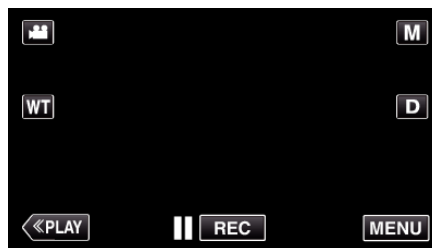

- Lorsque vous entrez à partir du mode enregistrement, tapez à nouveau sur "MENU" alors que le menu de raccourcis apparaît.

- 2 Appuyez sur "⚙️".

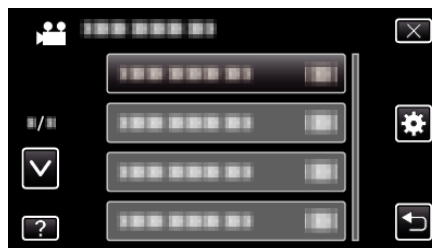

- 3 Appuyez sur "SORTIE HDMI".



COMMANDE HDMI

Définit s'il faut relier les opérations avec un téléviseur compatible HDMI-CEC.

Réglage	Détails
ARRÊT	Désactive les opérations liées.
MARCHE	Active les opérations liées.

Affichage de l'élément

1 Appuyez sur "MENU".

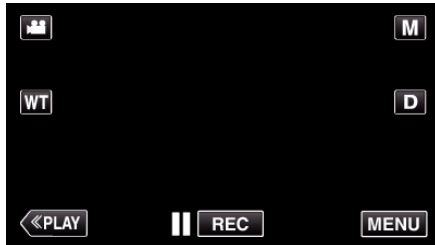

- Lorsque vous entrez à partir du mode enregistrement, tapez à nouveau sur "MENU" alors que le menu de raccourcis apparaît.

2 Appuyez sur "⚙️".

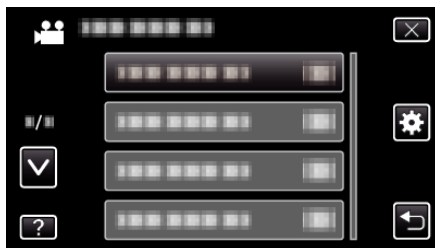

3 Appuyez sur "COMMANDE HDMI".

**REGLAGES D'USINE**

Rétablit toutes les valeurs par défaut des réglages.

1 Appuyez sur "MENU".

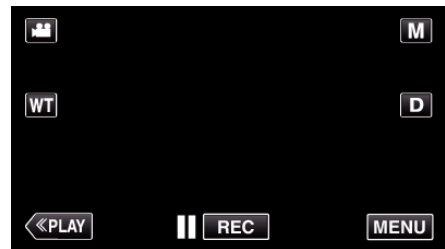

- Lorsque vous entrez à partir du mode enregistrement, tapez à nouveau sur "MENU" alors que le menu de raccourcis apparaît.

2 Appuyez sur "⚙️".



3 Appuyez sur "REGLAGES D'USINE".



4 Appuyez sur "OUI".



- Tous les réglages sont réinitialisés à leur valeur d'origine.

MISE A JOUR

Met à jour les fonctions de l'appareil pour obtenir la version la plus récente. Pour obtenir de plus amples informations, référez-vous à la page d'accueil de JVC.

(Lorsqu'aucun programme n'est disponible pour la mise à jour de cet appareil, rien ne sera indiqué sur la page d'accueil.)

<http://www3.jvckenwood.com/english/support/index.html>

Configurations du menu

FORMAT. MEM. INTERNE (GZ-E245)

Supprime tous les fichiers présents sur la mémoire intégrée.

Réglage	Détails
FICHIER	Supprime tous les fichiers présents sur la mémoire intégrée.
FICHIER + GESTION NO	Supprime tous les fichiers présents sur la mémoire intégrée et rétablit le nombre de fichiers et de dossiers à "1".

Attention :

- Toutes les données sur la mémoire intégrée seront supprimées lors du formatage. Avant de formater, copiez tous les fichiers de la mémoire intégrée sur un ordinateur.
- Le processus de formatage pouvant prendre un certain temps, assurez-vous que la batterie est entièrement chargée ou raccordez l'appareil à un adaptateur secteur.

Affichage de l'élément

- 1 Appuyez sur "MENU".

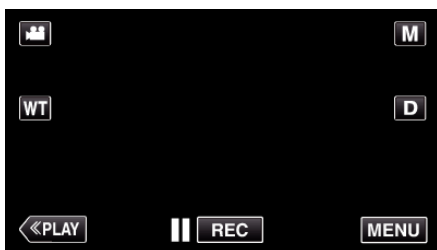

- Lorsque vous entrez à partir du mode enregistrement, tapez à nouveau sur "MENU" alors que le menu de raccourcis apparaît.

- 2 Appuyez sur "⚙️".



- 3 Appuyez sur "FORMAT. MEM. INTERNE".

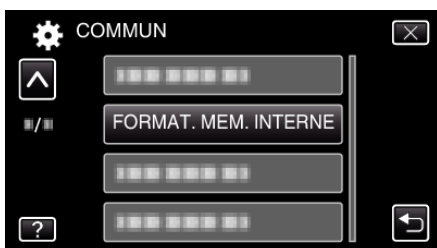

FORMATER LA CARTE SD

Supprime tous les fichiers présents sur la carte SD.

Réglage	Détails
FICHIER	Supprime tous les fichiers présents sur la carte SD.
FICHIER + GESTION NO	Supprime tous les fichiers présents sur la carte SD, puis rétablit le nombre de fichiers et de dossiers à "1".

Attention :

- Cette option n'est pas disponible si aucune carte SD n'est insérée.
- Toutes les données de la carte SD seront supprimées lors du formatage. Avant de formater la carte SD, copiez sur un ordinateur tous les fichiers qu'elle contient.
- Le processus de formatage pouvant prendre un certain temps, assurez-vous que la batterie est entièrement chargée ou raccordez l'appareil à un adaptateur secteur.

Affichage de l'élément

- 1 Appuyez sur "MENU".

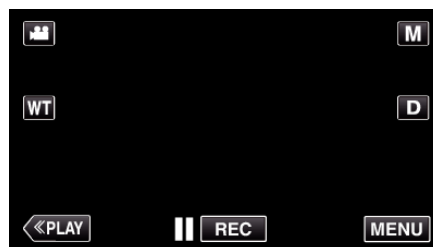

- Lorsque vous entrez à partir du mode enregistrement, tapez à nouveau sur "MENU" alors que le menu de raccourcis apparaît.

- 2 Appuyez sur "⚙️".



- 3 Appuyez sur "FORMATER LA CARTE SD".

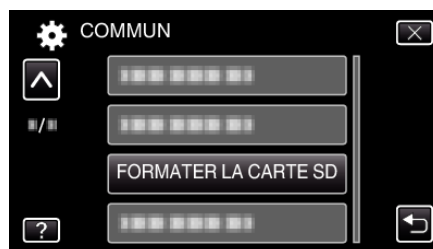

EFF. TOUTES DONNEES (GZ-E245)

Exécutez ce processus lorsque vous souhaitez vous débarrasser de cet appareil ou le donner à une autre personne.

- 1 Appuyez sur "MENU".

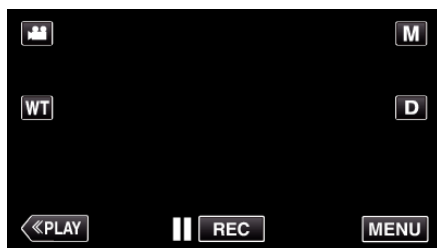

- Lorsque vous entrez à partir du mode enregistrement, tapez à nouveau sur "MENU" alors que le menu de raccourcis apparaît.

- 2 Appuyez sur "⚙️".



- 3 Appuyez sur "EFF. TOUTES DONNEES".



- 4 Appuyez sur "OUI".

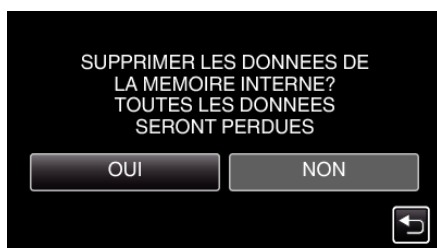

- Une fois la suppression terminée, tapez sur "OK".

Attention :

- Raccordez l'adaptateur secteur lorsque vous effacez toutes les données sur la mémoire intégrée. La suppression ne peut être effectuée si l'adaptateur secteur n'est pas connecté.

Remarque :

- Répétez le processus pour rendre la restauration de données encore plus difficile.

Vue de face

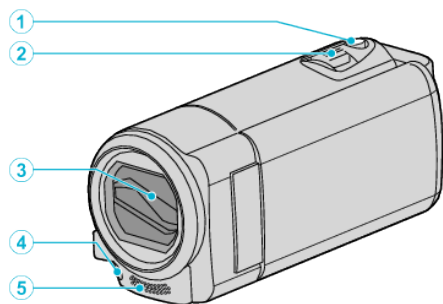

- 1** Touche SNAPSHOT (Enregistrer des photos)
 - Prend une photo.
- 2** Commande de Zoom/Volume
 - Pendant la prise de vue: Ajuste la plage de prise de vue.
 - Pendant la lecture (écran d'index): Se déplace sur la page suivante ou précédente.
 - Pendant la lecture vidéo: Ajuste le volume.
- 3** Volet de protection de l'objectif
 - Évitez de toucher l'objectif et son volet de protection.
 - Attention à ne pas recouvrir l'objectif avec vos doigts pendant l'enregistrement.
- 4** Lumière
 - Activez la lumière lorsque vous effectuez une prise de vue dans des endroits sombres.
 "TORCHE" (☞ p. 118)
- 5** Microphone stéréo
 - Attention à ne pas gêner le microphone avec vos doigts lors de l'enregistrement vidéo.

Vue arrière

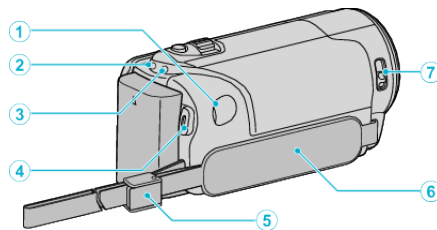

- 1** Connecteur CC
 - Raccorde le caméscope à un adaptateur secteur pour charger la batterie.
- 2** Voyant ACCESS (Accès)
 - S'allume ou clignote lors d'un enregistrement ou d'une lecture.
 - Ne retirez pas la batterie, l'adaptateur secteur, ou la carte SD.
- 3** Voyant POWER/CHARGE (Alimentation/Recharge)
 - S'allume: En "MARCHE"
 - Clignote: Chargement en cours
 - S'éteint: Chargement terminé
- 4** Touche START/STOP (Enregistrer des vidéos)
 - Démarre/arrête l'enregistrement vidéo.
- 5** Blocage de la lanière
- 6** Dragonne
 - Passez votre main dans la dragonne pour tenir fermement l'appareil.
 - "Ajustement de la dragonne" (☞ p. 14)
- 7** Bouton curseur du volet de protection de l'objectif
 - Ouvre et ferme le volet de protection de l'objectif.

Vue du dessous

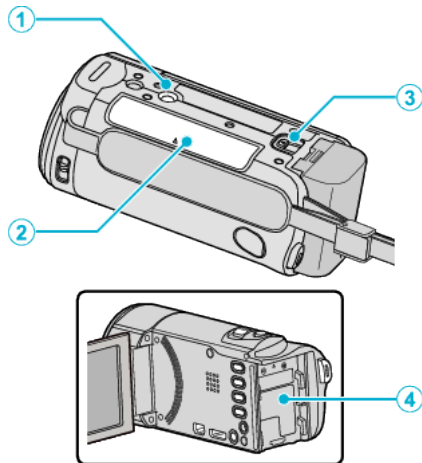

- 1** Orifice pour trépied
"Montage sur trépied" (☞ p. 20)
- 2** Fente pour carte SD
 - Insérez une carte SD optionnelle.
"Insérer une nouvelle carte SD" (☞ p. 14)
- 3** Commande de libération de la batterie
"Charger la batterie" (☞ p. 13)
- 4** Montage de la batterie

Vue intérieure

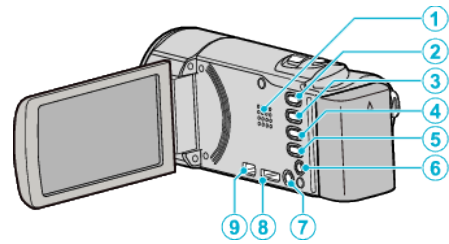

- 1** Haut-parleur
 - Émet la sortie audio pendant la lecture vidéo.
- 2** Touche / (Vidéo/Photo)
 - Bascule entre les modes vidéo et photo.
- 3** Touche SILENT
 - Appuyez sur la touche SILENCE en la maintenant enfoncée pour activer le mode silencieux. Pour le désactiver, appuyez sur la touche à nouveau en la maintenant enfoncée.
- 4** Touche (Stabilisateur d'image)
 - Le réglage du stabilisateur d'image peut changer à chaque pression pendant l'enregistrement vidéo.
"Réduire les secousses de la caméra" (☞ p. 52)
- 5** Touche INFO (Information)
 - Enregistrement : Affiche la batterie et le temps restants (pour la vidéo seulement).
 - Lecture : Affiche les informations relatives au fichier telles que la date d'enregistrement.
- 6** Connecteur AV
 - Se raccorde au connecteur AV d'un téléviseur, etc.
- 7** Touche (Alimentation)
 - Appuyez et maintenez enfoncée la touche marche/arrêt avec l'écran LCD ouvert.
- 8** Mini connecteur HDMI
 - Raccorde au téléviseur à l'aide d'un mini câble HDMI.
- 9** Connecteur USB
 - Raccorde le caméscope à un ordinateur via un câble USB.

Écran LCD

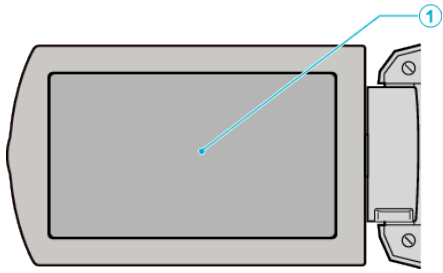

1 Écran LCD

- Allume ou éteint l'appareil en s'ouvrant et se fermant.
- Permet de prendre des auto-portraits en faisant pivoter l'écran.

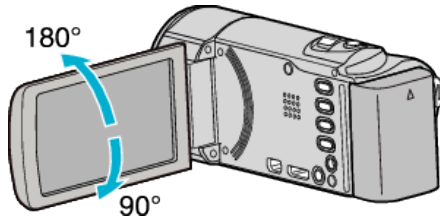

“Utiliser l'écran tactile” (☞ p. 16)

“Noms des touches et fonctions sur l'écran LCD” (☞ p. 17)

Attention :

- Attention à ne pas compresser l'écran ou à soumettre ce dernier à un impact trop violent.
Vous pourriez endommager ou casser l'écran.

Indications concernant l'enregistrement de base

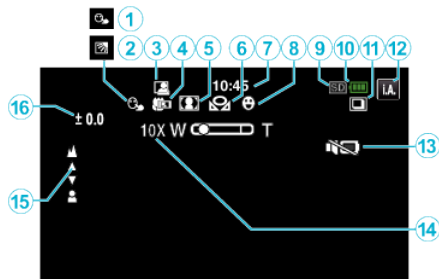

- 1** TOUCHE PRIOR. AE/AF
"Capturer des sujets clairement (TOUCHE PRIOR. AE/AF)" (☞ p. 42)
- 2** Compensation de contre-jour
"Régler la compensation de contre-jour" (☞ p. 37)
- 3** ENREGISTREMENT AUTOMATIQUE
"Enregistrer automatiquement par détection de mouvements (ENREG. AUTO)" (☞ p. 54)
- 4** Téléobjectif macro
"Effectuer des prises de vue en gros plan" (☞ p. 38)
- 5** Sélection de scène
"Prendre des vues en fonction de la scène (sujet)" (☞ p. 32)
- 6** Balance des blancs
"Régler la balance des blancs" (☞ p. 36)
- 7** Heure
"Régler l'horloge" (☞ p. 18)
- 8** Prise de sourire
"Capturer des sourires automatiquement (PRISE DE SOURIRE)" (☞ p. 43)
- 9** Support
"SUPPORT ENREG. VIDEO (GZ-E245)" (☞ p. 137)
"SUPPORT ENREG. PHOTO (GZ-E245)" (☞ p. 137)
- 10** Indicateur de batterie
"Vérifier le temps d'enregistrement restant" (☞ p. 58)
- 11** Prise de vue continue
"MODE D'OBTURATION (Photo)" (☞ p. 127)
- 12** Mode d'enregistrement
"Enregistrer des vidéos en mode automatique" (☞ p. 24)
"Enregistrement manuel" (☞ p. 31)
- 13** MODE SILENCIEUX
- 14** Zoom
"ZOOM" (☞ p. 121)
- 15** Mise au point
"Ajuster manuellement la mise en point" (☞ p. 34)
- 16** Luminosité
"Ajuster la luminosité" (☞ p. 35)

Enregistrer des vidéos

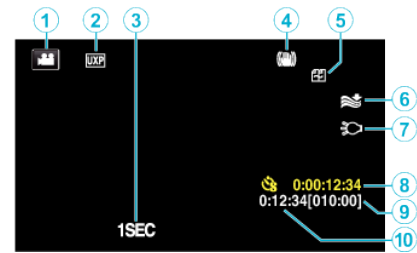

- 1** Mode vidéo
"Touche / (Vidéo/Photo)" (☞ p. 147)
- 2** Qualité vidéo
"QUALITE VIDEO" (☞ p. 120)
- 3** ENREG. ACCELERE(1SEC)
"Enregistrer par intervalles (ENREG. ACCELERE)" (☞ p. 52)
- 4** Stabilisateur d'image
"Réduire les secousses de la caméra" (☞ p. 52)
- 5** Enregistrement en continu
"ENREG. EN CONTINU (GZ-E245)" (☞ p. 122)
- 6** Atténuation des bruits du vent
"FILTRE VENT" (☞ p. 119)
- 7** Lumière
"TORCHE" (☞ p. 118)
- 8** Compteur d'enregistrement accéléré
"Enregistrer par intervalles (ENREG. ACCELERE)" (☞ p. 52)
- 9** Durée d'enregistrement restante
"Vérifier le temps d'enregistrement restant" (☞ p. 58)
- 10** Compteur de scènes

Enregistrer des photos

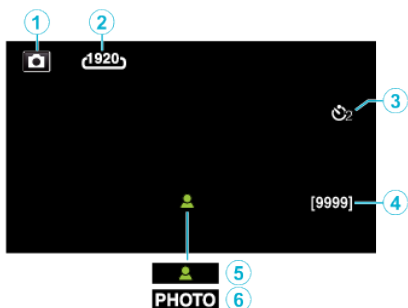

- 1 Mode photo
"Touche / (Vidéo/Photo)" (☞ p. 147)
- 2 Taille d'image
"TAILLE IMAGE" (☞ p. 128)
- 3 Retardateur
"Prendre des photos de groupe (Retardateur)" (☞ p. 55)
- 4 Nombre de prises de vue restantes
"Vérifier le temps d'enregistrement restant" (☞ p. 59)
- 5 Mise au point
- 6 Enregistrement en cours

Lire une vidéo

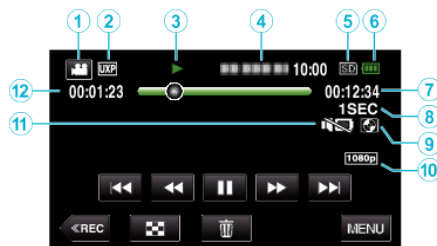

- 1 Mode vidéo
"Touche / (Vidéo/Photo)" (☞ p. 147)
- 2 Qualité vidéo
"QUALITE VIDEO" (☞ p. 120)
- 3 Indicateur de fonctionnement
"Touches de fonctionnement pour la lecture de vidéos" (☞ p. 60)
- 4 Date/Heure
 - Affiche la date et l'heure de l'enregistrement.
- 5 Support
"SUPPORT ENREG. VIDEO (GZ-E245)" (☞ p. 137)
- 6 Indicateur de batterie
"Vérifier le temps d'enregistrement restant" (☞ p. 58)
- 7 Durée de lecture
"Lire des vidéos" (☞ p. 60)
- 8 Lecture accélérée
"Régler la prise de vue accélérée" (☞ p. 54)
- 9 Lecture d'un stockage externe
 - "Lecture avec un graveur DVD" (☞ p. 88)
 - "Lecture avec un lecteur Blu-ray externe" (☞ p. 96)
 - "Lecture de fichiers dans le lecteur USB de disque dur externe" (☞ p. 100)
- 10 Sortie 1080p
"SORTIE HDMI" (☞ p. 142)
- 11 MODE SILENCIEUX
- 12 Compteur de scènes

Lire une photo

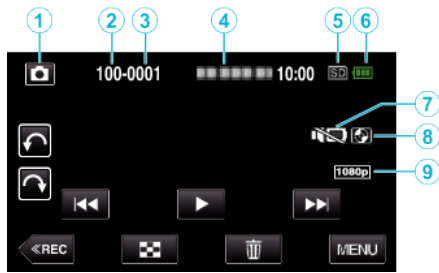

- 1 Mode photo
"Touche / (Vidéo/Photo)" (☞ p. 147)
- 2 Numéro du dossier
- 3 Numéro du fichier
- 4 Date/Heure
 - Affiche la date et l'heure de l'enregistrement.
- 5 Support
"SUPPORT ENREG. PHOTO (GZ-E245)" (☞ p. 137)
- 6 Indicateur de batterie
"Vérifier le temps d'enregistrement restant" (☞ p. 58)
- 7 MODE SILENCIEUX
- 8 Lecture d'un stockage externe
"Lecture avec un graveur DVD" (☞ p. 88)
"Lecture avec un lecteur Blu-ray externe" (☞ p. 96)
"Lecture de fichiers dans le lecteur USB de disque dur externe"
(☞ p. 100)
- 9 Sortie 1080p
"SORTIE HDMI" (☞ p. 142)

Lorsque l'appareil ne fonctionne pas correctement

Coupez l'alimentation.

- 1 Fermez l'écran LCD.

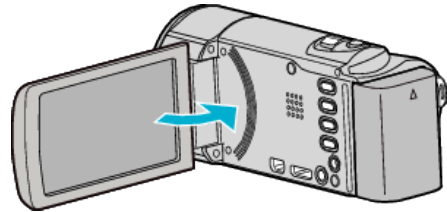

- 2 Enlevez l'adaptateur secteur et la batterie de l'unité, remplacez-les, ouvrez l'écran LCD et cet appareil se rallume automatiquement. (Réinitialisation terminée)

Batterie

Impossible d'allumer l'appareil lorsque la batterie est insérée.

Rechargez la batterie.

“Charger la batterie” (☞ p. 13)

Vérifiez si les bornes ne sont pas sales.

Si le terminal ou la batterie de l'appareil sont sales, essuyez-les à l'aide d'un coton-tige ou d'un objet similaire.

Si vous utilisez des batteries d'autres fabricants JVC, les performances et la sécurité ne seront pas garanties. Assurez-vous d'utiliser des batteries de JVC.

Utilisation de courte durée, même après chargement de la batterie.

La batterie peut être détériorée si elle est chargée de manière répétée.

Remplacez la batterie par une nouvelle.

“Accessoires en option” (☞ p. 23)

Impossible de recharger la batterie.

Lorsque la batterie est complètement chargée, le voyant ne clignote pas.

Vérifiez si les bornes ne sont pas sales.

Si le terminal ou la batterie de l'appareil sont sales, essuyez-les à l'aide d'un coton-tige ou d'un objet similaire.

L'utilisation d'un adaptateur secteur non original risque d'endommager l'appareil. Assurez-vous d'utiliser un adaptateur secteur original.

L'affichage de la charge restante de la batterie est incorrect.

La charge restante de la batterie ne s'affiche pas lorsque l'adaptateur secteur est raccordé à l'appareil.

Si CET APPAREIL est utilisé lors de périodes prolongées dans des environnements avec des températures élevées ou basses, ou si la batterie est rechargée de façon répétée, la durée de charge restante peut ne pas s'afficher correctement.

Enregistrement

Aucun enregistrement ne peut être effectué.

Vérifiez la touche .

“Touche  (Vidéo/Photo)” (☞ p. 147)

Lorsqu'il y a plusieurs sources de lumière et en fonction des conditions de prises de vue, il est possible que l'exposition et la mise au point ne puissent être ajustées correctement en mode Auto Intelligent. Dans ce cas, ajustez les réglages manuellement.

“Ajuster manuellement la mise en point” (☞ p. 34)

L'enregistrement s'arrête automatiquement.

L'enregistrement s'arrête automatiquement car il ne peut pas tourner 12 heures consécutives ou plus en fonction des spécifications. (La reprise de l'enregistrement peut prendre quelques temps.)

Éteignez l'unité, patientez quelques minutes, puis rallumez-la. (Cet appareil s'arrête automatiquement pour protéger le circuit en cas d'augmentation de la température.)

La prise de vue continue de photos est lente.

La vitesse de prise de vue continue décroît si cette fonction est utilisée de façon répétée.

La vitesse de prises de vue en continu peut ralentir selon la carte SD ou sous certaines conditions d'enregistrement.

La mise au point ne s'effectue pas automatiquement.

Lors d'un enregistrement dans un endroit sombre, ou d'un sujet qui n'offre pas de contraste entre l'ombre et la lumière, ajustez manuellement la mise au point.

“Ajuster manuellement la mise en point” (☞ p. 34)

Essuyez l'objectif avec un tissu de nettoyage.

Annulez la mise au point manuelle à partir du menu d'enregistrement manuel.

“Ajuster manuellement la mise en point” (☞ p. 34)

Le zoom ne fonctionne pas.

Le zoom numérique n'est pas disponible en mode d'enregistrement de photos.

L'opération du zoom n'est pas disponible pour les enregistrements par prise de vue accélérée. (L'enregistrement simultané de photos, ainsi que le stabilisateur d'image numérique ne sont pas disponibles.)

Pour utiliser le zoom numérique, réglez “ZOOM” dans le menu en fonction. “ZOOM” (☞ p. 121)

Un bruit de type mosaïque se produit lors de l'enregistrement de scènes avec des mouvements rapides ou des changements de luminosité importants.

Réglez le “QUALITE VIDEO” sur “UXP” ou “XP” pour enregistrer.

“QUALITE VIDEO” (☞ p. 120)

Des lignes verticales apparaissent sur les images enregistrées.

Ce phénomène se produit en filmant un sujet éclairé par une lumière vive. Ce n'est pas un dysfonctionnement.

Carte

Impossible d'insérer la carte SD.

Assurez-vous de ne pas insérer la carte SD dans le mauvais sens.
"Insérer une nouvelle carte SD" (☞ p. 14)

Impossible de copier vers une carte SD.

Règle "SUPPORT ENREG. VIDEO"/"SUPPORT ENREG. PHOTO" sur la carte SD.

"SUPPORT ENREG. VIDEO (GZ-E245)" (☞ p. 137)

"SUPPORT ENREG. PHOTO (GZ-E245)" (☞ p. 137)

Pour utiliser des cartes SD qui ont été utilisées dans d'autres appareils, il est nécessaire de formater (initialiser) la carte SD en utilisant "FORMATER LA CARTE SD" à partir des réglages de support.

"FORMATER LA CARTE SD" (☞ p. 144)

Lecture

Le son ou la vidéo est interrompu(e).

La lecture est parfois interrompue aux sections reliant deux scènes. Ce n'est pas un dysfonctionnement.

Aucun son.

Lorsque le mode Silencieux est utilisé, les sons de fonctionnement et de lecture ne seront pas produits. Éteignez le mode Silencieux.

Réglez "SON D'OPERATION" dans le menu commun sur "MARCHE".

"SON D'OPERATION" (☞ p. 138)

Le son audio n'est pas enregistré pour les vidéos prises en ENREG. ACCELERE.

"Enregistrer par intervalles (ENREG. ACCELERE)" (☞ p. 52)

La même image est affichée pour une longue période de temps.

Utilisez une carte SD à haute vitesse (Classe 4 ou supérieure).

"Types de cartes SD utilisables" (☞ p. 15)

Nettoyez les bornes de la carte SD avec un coton tige sec ou quelque chose de similaire.

Exécutez "FORMATER LA CARTE SD" dans le menu "COMMUN". (Toutes les données seront supprimées.)

"FORMATER LA CARTE SD" (☞ p. 144)

Le mouvement est saccadé.

Utilisez une carte SD à haute vitesse (Classe 4 ou supérieure).

"Types de cartes SD utilisables" (☞ p. 15)

Nettoyez les bornes de la carte SD avec un coton tige sec ou quelque chose de similaire.

Exécutez "FORMATER LA CARTE SD" dans le menu "COMMUN". (Toutes les données seront supprimées.)

"FORMATER LA CARTE SD" (☞ p. 144)

Vérifiez les configurations système de votre PC lorsque vous utilisez Everio MediaBrowser 4 pour la lecture.

"Vérifier les configurations système requises (Conseils)" (☞ p. 105)

Impossible de retrouver un fichier enregistré.

Annule la fonction de recherche de date.

"Rechercher une vidéo/photo spécifique par date" (☞ p. 65)

Changez de support de lecture en tapant  sur l'écran tactile. (GZ-E245)

"Touches de fonctionnement pour la lecture de vidéos" (☞ p. 60)

"Touches de fonctionnement pour la lecture de photos" (☞ p. 64)

Sélectionnez "LIRE AUTRE FICHER" dans le menu. (Les fichiers vidéo avec des informations de gestion endommagées peuvent être lus.)

"Lire une vidéo avec des informations de gestion défectueuses" (☞ p. 63)

Les photos ne s'affichent pas correctement sur le téléviseur.

Débranchez le câble puis rebranchez-le.

"Connexion par le Mini connecteur HDMI" (☞ p. 66)

Éteignez puis rallumez l'appareil.

Les images sont projetées verticalement sur le téléviseur.

Régler "SORTIE VIDEO" dans le menu de "COMMUN" sur "4:3".

"SORTIE VIDEO" (☞ p. 142)

Ajustez l'écran du téléviseur en fonction.

L'image affichée sur le téléviseur est trop petite.

Régler "SORTIE VIDEO" dans le menu de "COMMUN" sur "16:9".

"SORTIE VIDEO" (☞ p. 142)

Lorsqu'il est connecté au téléviseur via le câble mini HDMI, les images et les sons appropriés ne sortent pas.

Les images et les sons risquent de ne pas sortir correctement selon le téléviseur connecté. Dans ce cas, effectuez les opérations suivantes.

① Débranchez le mini câble HDMI, et rebranchez-le.

② Éteignez et rallumez l'unité de nouveau.

"Connexion par le Mini connecteur HDMI" (☞ p. 66)

Éditer/Copier

Impossible de supprimer un fichier.

Les fichiers (vidéos/photos) qui sont protégés ne peuvent être supprimés. Annulez la protection avant de supprimer un fichier.
"Protéger des fichiers" (☞ p. 70)

Impossible de copier/déplacer le(s) fichier(s) vers une carte SD (GZ-E245)

Si l'écriture de la carte SD est protégée, désactivez l'option.

Impossible de créer un DVD avec un graveur DVD.

Le câble USB n'est pas connecté correctement.
"Préparer un graveur DVD (CU-VD50)" (☞ p. 82)
"Préparer un graveur DVD (CU-VD3)" (☞ p. 81)

Le menu SAUVEGARDE ne s'efface pas.

Lorsque le câble USB est connecté, le menu "SAUVEGARDER" est affiché.

Impossible de désactiver le menu SAUVEGARDE.

Éteignez l'appareil et le graveur DVD, ou retirez l'adaptateur secteur.

Impossible de supprimer un répertoire dans le lecteur USB de disque dur externe.

Effacez le dossier avec un ordinateur.
(Lorsque des fichiers sont ajoutés ou des dossiers déplacés/renommés avec un ordinateur, ils ne peuvent être supprimés sur cet appareil).

Ordinateur

Impossible de copier des fichiers vers le disque dur de l'ordinateur.

Si le logiciel Everio MediaBrowser 4 fourni n'est pas installé, il est possible que certaines fonctions ne fonctionnent pas correctement.
"Installer le logiciel fourni (intégré)" (☞ p. 106)
Avant de procéder à la sauvegarde, assurez-vous de disposer de suffisamment d'espace libre sur le disque dur de votre ordinateur.

Impossible de copier des fichiers vers un DVD ou un disque Blu-ray via un PC.

Pour enregistrer vos vidéos sur des disques, un lecteur DVD ou Blu-ray enregistrable est requis pour l'ordinateur utilisé.

Impossible de charger le fichier sur YouTube.

Assurez-vous d'avoir créé un compte avec YouTube. (Il vous faut absolument un compte YouTube pour pouvoir charger des fichiers sur YouTube.)
La modification de vidéos à charger au format de fichier ne peut être effectuée sur cet appareil.
Consultez "Q&A", "Dernières informations", "Télécharger informations", etc. dans "Cliquez pour obtenir les dernières infos sur les produits" dans le fichier d'aide du logiciel fourni Everio MediaBrowser 4.

J'utilise un ordinateur Mac.

Copiez les fichiers sur un ordinateur Mac, en suivant la méthode suivante.
"Copier vers un ordinateur Mac" (☞ p. 113)

L'ordinateur ne peut reconnaître la carte SDXC.

Confirmez et mettez le SE de votre ordinateur à jour.
"Lorsque votre ordinateur ne peut reconnaître la carte SDXC" (☞ p. 16)

Écran/Image

L'écran LCD est difficile à visualiser.

L'écran LCD peut être difficile à visualiser s'il est utilisé dans des endroits très lumineux, par exemple directement au soleil.

Une bande ou une boule de lumière intense apparaît sur l'écran LCD.

Changez l'orientation de cet appareil pour empêcher la source de lumière d'affecter la prise de vue. (Une bande ou une boule de lumière intense peut apparaître quand il y a une source de lumière intense à proximité de l'appareil, mais ce n'est pas un défaut de fonctionnement.)

Le sujet enregistré est trop sombre.

Utilisez la compensation de contre-jour lorsque le fond est lumineux et que le sujet est sombre.

“Régler la compensation de contre-jour” (☞ p. 37)

Utilisez “TORCHE” dans le menu.

“TORCHE” (☞ p. 118)

Utilisez “NUIT” dans SELECTION DE SCENES.

“Prendre des vues en fonction de la scène (sujet)” (☞ p. 32)

Utilisez “LUMINOSITE” dans le menu.

“LUMINOSITE” (☞ p. 119)

Réglez “AJUSTER LUMINOSITE” dans le menu d'enregistrement sur le côté “+”.

“Ajuster la luminosité” (☞ p. 35)

Le sujet enregistré est trop lumineux.

Réglez la compensation de contre-jour sur “ARRET” si elle est utilisée.

“Régler la compensation de contre-jour” (☞ p. 37)

Réglez “AJUSTER LUMINOSITE” dans le menu d'enregistrement sur le côté “-”.

“Ajuster la luminosité” (☞ p. 35)

La couleur paraît bizarre. (Trop bleuâtre, trop rougeâtre, etc.)

Accordez un peu de temps afin d'obtenir les couleurs naturelles. (Cela peut prendre du temps afin que la balance des blancs se soit ajustée.)

Réglez “BALANCE DES BLANCS” dans le menu d'enregistrement sur “MANUEL”. Choisissez dans “ENSOLEILLE”/“NUAGEUX”/“HALOGENE”/“MARINE : BLEU”/“MARINE : VERT” selon la source de lumière.

Sélectionnez “BAL. BLANCS MANUELLE” et réglez en conséquence.

“Régler la balance des blancs” (☞ p. 36)

La couleur semble différente.

Réglez “BALANCE DES BLANCS” dans le menu d'enregistrement en conséquence.

“Régler la balance des blancs” (☞ p. 36)

Il y a des taches brillantes ou sombres sur l'écran.

Bien que l'écran LCD ait plus de 99,99 % de pixels effectifs, 0,01 % des pixels peuvent être des points lumineux (rouge, bleu, vert) ou des taches foncées. Ce n'est pas un dysfonctionnement. Les points ne seront pas enregistrés.

Autres problèmes

Les touches sur l'écran tactile ne fonctionnent pas.

Tapez sur les touches sur l'écran tactile avec vos doigts ou le stylo stylét. Les touches peuvent ne pas fonctionner si vous les touchez avec vos ongles ou avec des gants.

L'image est granuleuse.

Lorsque vous utilisez le zoom numérique, l'image devient granuleuse dans la mesure où elle est numériquement agrandie.

L'unité surchauffe.

Ce n'est pas un dysfonctionnement. (Cet appareil peut chauffer lorsqu'il a été utilisé pendant un long moment.)

La langue de l'affichage a changé.

Cela peut arriver lorsque vous branchez cet appareil à un téléviseur avec un réglage différent de la langue, à l'aide d'un mini câble HDMI.

“Fonctionnement en conjonction avec un téléviseur, par HDMI” (☞ p. 67)

Lorsqu'il est connecté au téléviseur via le câble mini HDMI, les images et les sons appropriés ne sortent pas.

Les images et les sons risquent de ne pas sortir correctement selon le téléviseur connecté. Dans ce cas, effectuez les opérations suivantes.

① Débranchez le mini câble HDMI, et rebranchez-le.

② Éteignez et rallumez l'unité de nouveau.

“Connexion par le Mini connecteur HDMI” (☞ p. 66)

Les fonctions HDMI-CEC ne marchent pas correctement et le téléviseur ne fonctionne pas conjointement avec cet appareil.

Les téléviseurs peuvent fonctionner différemment selon leurs caractéristiques, même s'ils sont conformes à l'HDMI-CEC. Par conséquent, les fonctions HDMI-CEC de cet appareil ne peuvent être garanties de fonctionner en combinaison avec tous les téléviseurs.

Dans ce cas, réglez-le “COMMANDE HDMI” sur “ARRET”.

“COMMANDE HDMI” (☞ p. 143)

Cet appareil fonctionne lentement en passant entre les modes vidéo et photo, ou lorsqu'il est allumé/éteint.

Il est recommandé de copier toutes les vidéos et photos sur votre ordinateur, et d'effacer les fichiers de cet appareil. (Si un grand nombre de fichiers sont présents sur l'appareil, ce dernier mettra du temps à répondre.)

Cet appareil ne fonctionne pas correctement et des messages d'erreur apparaissent.

Cette unité est un périphérique contrôlé par micro-ordinateur. Les décharges électrostatiques, les bruits externes et les interférences (provenant d'une TV ou d'une radio par exemple) peuvent empêcher la caméra de fonctionner correctement. Dans un cas semblable, coupez l'alimentation, puis retirez l'adaptateur secteur et la batterie. Cet appareil sera réinitialisé.

Faites une sauvegarde des données importantes enregistrées.

Faites une sauvegarde des données importantes enregistrées.

- Il est recommandé de copier vos données importantes enregistrées sur un DVD ou tout autre support d'enregistrement pour les stocker.

- JVC ne sera pas responsable des données perdues.

Message d'erreur?

VERIFIER CACHE-OBJECTIF

Ouvrez le volet de protection de l'objectif.

REGLER DATE/HEURE !

Branchez l'adaptateur serveur, chargez la batterie pendant au moins 24 heures et réglez l'horloge. (Si ce message continue d'apparaître, cela signifie que la batterie de l'horloge est épuisée. Consultez votre revendeur JVC le plus proche.)

“Régler l'horloge” (☞ p. 18)

ERREUR DE COMMUNICATION

Rebranchez le câble USB.

Éteignez l'appareil, ainsi que tous les appareils raccordés à ce dernier, puis rallumez-les.

Fixez à nouveau la batterie.

ERREUR DE FORMATAGE ! (GZ-E245)

Vérifiez les procédures d'opération, et essayez à nouveau.

“FORMAT. MEM. INTERNE (GZ-E245)” (☞ p. 144)

Éteignez puis rallumez l'appareil.

ERREUR SUPPRESSION DONNEES (GZ-E245)

Vérifiez les procédures d'opération, et essayez à nouveau.

“EFF. TOUTES DONNEES (GZ-E245)” (☞ p. 145)

Éteignez puis rallumez l'appareil.

ERREUR DANS LA MEMOIRE INTERNE! (GZ-E245)

Éteignez puis rallumez l'appareil.

Si malgré tout vous ne parvenez pas à résoudre le problème, sauvegardez vos fichiers et exécutez “FORMAT. MEM. INTERNE” dans le menu

“COMMUN”. (Toutes les données seront supprimées.)

“FORMAT. MEM. INTERNE (GZ-E245)” (☞ p. 144)

ERREUR CARTE MEMOIRE !

Vérifiez que la carte est supportée par cet appareil.

“Types de cartes SD utilisables” (☞ p. 15)

Éteignez puis rallumez l'appareil.

Enlevez l'adaptateur secteur et la batterie; ensuite, retirez et réinsérez la carte SD.

Nettoyez les bornes de la carte SD.

Si malgré tout vous ne parvenez pas à résoudre le problème, sauvegardez vos fichiers et exécutez “FORMATER LA CARTE SD” dans le menu

“COMMUN”. (Toutes les données seront supprimées.)

“FORMATER LA CARTE SD” (☞ p. 144)

NON FORMATE

Sélectionnez “OK”, puis “OUI” à partir de l'écran “VOULEZ-VOUS FORMATER?”.

ERREUR D'ENREGISTREMENT

Éteignez puis rallumez l'appareil.

IMPOSSIBLE DE PRENDRE PLUS DE PHOTOS POUR LE MOMENT

Arrêtez l'enregistrement vidéo pour pouvoir prendre des photos. (Si la carte SD est retirée ou insérée durant l'enregistrement vidéo, les photos ne peuvent pas être enregistrées.)

LA LECTURE A ECHOUÉE

Retirez et réinsérez la carte SD.

“Insérer une nouvelle carte SD” (☞ p. 14)

Nettoyez les bornes de la carte SD.

Insérez la carte SD avant d'allumer.

Ne pas faire subir de vibrations ou de chocs violents à cette unité.

ERREUR DE FICHER DE GESTION VIDEO, UNE RESTAURATION EST REQUISE POUR ENREGISTREMENT/LECTURE, RESTAURER?

Sélectionnez “OK” pour restaurer. (Les vidéos qui ne peuvent être restaurées ne seront pas affichées à l'écran d'index, mais vous pourrez toutefois les lire en utilisant “LIRE AUTRE FICHER” dans le menu.)

“Lire une vidéo avec des informations de gestion défectueuses” (☞ p. 63)

SCENE INCOMPATIBLE

Utilisez les fichiers enregistrés avec cet appareil. (Les fichiers enregistrés avec d'autres périphériques peuvent ne pas être lus.)

FICHER INCOMPATIBLE

Utilisez les fichiers enregistrés avec cet appareil. (Les fichiers enregistrés avec d'autres périphériques peuvent ne pas être lus.)

CE FICHER EST PROTEGE

Désactivez la fonction “PROTEGER/ANNULER” dans le menu “MODIFIER”.

“Protéger des fichiers” (☞ p. 70)

VERIFIER LOQUET DE PROTECTION CARTE

Désactivez la protection en écriture de la carte SD.

ESPACE DISPO. INSUFFISANT

Effacez ou déplacez les fichiers sur un ordinateur ou d'autres périphériques. Remplacez la carte SD par une nouvelle carte.

Les vidéos en continu ne peuvent être combinées s'il n'existe pas suffisamment d'espace libre dans la mémoire intégrée ou la carte SD. Vérifiez l'espace libre restant avant de combiner.

LIMITE MAXIMUM DU NOMBRE DE FICHIERS ATTEINTE

① Déplacez les fichiers ou les dossiers vers un ordinateur ou un autre périphérique. (Sauvegardez vos fichiers.)

② Sélectionnez “FICHER + GESTION NO” dans “FORMAT. MEM. INTERNE” ou “FORMATER LA CARTE SD” dans le menu des réglages de support. (Toutes les données de la mémoire intégrée ou de la carte SD seront supprimées.)

“FORMAT. MEM. INTERNE (GZ-E245)” (☞ p. 144)

“FORMATER LA CARTE SD” (☞ p. 144)

NOMBRE MAXIMUM DE SCENES DEPASSE

① Déplacez les fichiers ou les dossiers vers un ordinateur ou un autre périphérique. (Sauvegardez vos fichiers.)

② Sélectionnez “FICHER + GESTION NO” dans “FORMAT. MEM. INTERNE” ou “FORMATER LA CARTE SD” dans le menu des réglages de support. (Toutes les données de la mémoire intégrée ou de la carte SD seront supprimées.)

“FORMAT. MEM. INTERNE (GZ-E245)” (☞ p. 144)

“FORMATER LA CARTE SD” (☞ p. 144)

NOMBRE DE FICHIERS TROP IMPORTANT

① Déplacez les fichiers ou les dossiers vers un ordinateur ou un autre périphérique. (Sauvegardez vos fichiers.)

② Sélectionnez “FICHER + GESTION NO” dans “FORMAT. MEM. INTERNE” ou “FORMATER LA CARTE SD” dans le menu des réglages de support. (Toutes les données de la mémoire intégrée ou de la carte SD seront supprimées.)

“FORMAT. MEM. INTERNE (GZ-E245)” (☞ p. 144)

“FORMATER LA CARTE SD” (☞ p. 144)

NOMBRE MAXIMUM DE FICHIERS DEPASSE

① Déplacez les fichiers ou les dossiers vers un ordinateur ou un autre périphérique. (Sauvegardez vos fichiers.)

② Sélectionnez “FICHER + GESTION NO” dans “FORMAT. MEM. INTERNE” ou “FORMATER LA CARTE SD” dans le menu des réglages de support. (Toutes les données de la mémoire intégrée ou de la carte SD seront supprimées.)

“FORMAT. MEM. INTERNE (GZ-E245)” (☞ p. 144)

“ FORMATER LA CARTE SD ” (☞ p. 144)

LE NOMBRE DE LISTES LECTURE DEPASSE LA LIMITE

Réduisez à moins de 99 fichiers le nombre de listes de lecture. (Vous pouvez créer jusqu'à 99 listes de lecture.)

ANNULE CAR LE NOMBRE LIMITE DE LISTE DE LECTURE EST ATTEINT

En créant un DVD, réduisez le nombre de listes de lecture à sauvegarder. Réduisez à 999 fichiers le nombre de vidéos à ajouter à la liste de lecture. “Créer des listes de lecture à partir des vidéos enregistrées” (☞ p. 76)

ESPACE DISQUE INSUFFISANT POUR CETTE OPERATION

Réduisez à 999 fichiers le nombre de vidéos à ajouter à la liste de lecture. “Créer des listes de lecture à partir des vidéos enregistrées” (☞ p. 76)

AUCUN FICHIER

Modifiez le réglage de “SUPPORT ENREG. PHOTO” ou de “SUPPORT ENREG. VIDEO” dans le menu “COMMUN”, et vérifiez que les fichiers ne sont pas enregistrés sur un autre support.

“SUPPORT ENREG. VIDEO (GZ-E245)” (☞ p. 137)

“SUPPORT ENREG. PHOTO (GZ-E245)” (☞ p. 137)

ENREGISTREMENT ANNULE

Réglez “SUPPORT ENREG. VIDEO” sur “CARTE SD”, puis enregistrez sur une carte SD.

“SUPPORT ENREG. VIDEO (GZ-E245)” (☞ p. 137)

Éteignez puis rallumez l'appareil.

Protégez l'appareil des vibrations et des chocs.

DISPOSITIF USB NON PRIS EN CHARGE OU HORS TENSION

Allumez le périphérique USB connecté.

Connectez l'adaptateur secteur au graveur DVD ou au graveur BD (lecteur Blu-ray externe).

INSERER LE DISQUE

Ouvrez le tiroir du graveur DVD ou du graveur BD (lecteur Blu-ray externe), vérifiez-le et remettez le DVD ou le disque Blu-ray, puis fermez le tiroir.

Replacez le disque dans le graveur DVD ou le graveur BD (lecteur Blu-ray externe).

CHANGER DE DISQUE

Ouvrez le tiroir du graveur DVD ou du graveur BD (lecteur Blu-ray externe), vérifiez-le et remettez le DVD ou le disque Blu-ray, puis fermez le tiroir.

Replacez le disque dans le graveur DVD ou le graveur BD (lecteur Blu-ray externe).

Entretien

Entretenez régulièrement cet appareil pour pouvoir l'utiliser longtemps.

Attention :

- Assurez-vous de détacher la batterie, l'adaptateur secteur et la fiche d'alimentation électrique avant de procéder à une quelconque opération de maintenance.

Caméscope

- Essuyez l'appareil avec un chiffon sec et doux pour retirer toute la saleté.
- Si celui-ci est particulièrement sale, plongez le chiffon dans une solution détergente neutre, puis passez-le sur le caméscope. Utilisez ensuite un chiffon propre pour enlever tout le détergent.

Attention :

- N'utilisez pas de produits solvants comme du benzène, du diluant ou de l'alcool. Cela risquerait d'endommager l'appareil.
- Attention à bien tenir compte des étiquettes d'avertissement et des instructions de ce produit lorsque vous utilisez un chiffon imbibé d'un produit chimique ou un produit nettoyant.
- Ne laissez pas l'appareil en contact avec des produits en caoutchouc ou en plastique trop longtemps.

Objectif/écran LCD

- Utilisez une soufflette (disponible dans le commerce) pour éliminer la poussière, et un chiffon de nettoyage (disponible dans le commerce) pour supprimer toute la saleté.
De la moisissure peut se former sur l'objectif s'il n'est pas nettoyé.
- Vous pouvez utiliser sur l'écran un film anti-reflets ou de protection disponible dans le commerce.
Toutefois, en fonction de l'épaisseur du film, les opérations sur l'écran tactile peuvent ne pas s'effectuer sans à-coups ou l'écran peut foncer légèrement.

Caméra

Élément	Détails
Alimentation	Avec un adaptateur secteur : CC 5,2 V Avec une batterie : CC 3,5 V - 3,6 V
Consommation	2,2 W (LUMINOSITE MONITEUR : 3 (standard)) 2,4 W (LUMINOSITE MONITEUR : 4 (éclaircir))
Dimensions (mm)	50,5 x 55 x 116 (L x H x P : sans la dragonne)
Masse	Environ 190 g (caméra seulement), environ 215 g (avec la batterie fournie)
Environnement d'exploitation	Température d'opération autorisée : 0 °C à 40 °C Température de stockage autorisée : -20 °C à 50 °C Humidité relative autorisée : 35 % à 80 %
Périphérique de capture d'image	1/5,8" 1 500 000 pixels (BSI CMOS)
Zone d'enregistrement (vidéo)	750 000 à 1 250 000 pixels
Zone d'enregistrement (photo)	930 000 pixels (4:3) 1 250 000 pixels (16:9)
Objectif	F1,8 - 6,3, f= 2,9 mm à 116,0 mm Vidéo Conversion 35 mm : 45,6 mm à 1824 mm (AIS ON) Conversion 35 mm : 42,0 mm à 1680 mm (AIS OFF) Photo Conversion 35 mm : 51,4 mm à 2056 mm (4:3) Conversion 35 mm : 42,0 mm à 1680 mm (16:9)

Élément	Détails
Éclairage faible	3 lux 1 lux (SELECTION SCENE : NUIT)
Zoom (pendant l'enregistrement de vidéo)	Zoom optique : jusqu'à 40x (STABILISATEUR NUM.: OFF) Zoom numérique : jusqu'à 200x
Zoom (pendant l'enregistrement de photo)	Zoom optique : jusqu'à 40x
Écran LCD	3,0", 230 000 pixels, LCD couleur
Supports d'enregistrement	Mémoire intégrée (16 Go) (GZ-E245) carte SD/SDHC/SDXC (disponible dans le commerce) "Types de cartes SD utilisables" (☞ p. 15)
Batterie d'horloge	Batterie rechargeable

Connecteurs

Élément	Détails
HDMI	Mini connecteur HDMI
Sortie AV	Sortie vidéo : 1,0 V (p-p), 75 Ω Sortie Audio : 300 mV (rms), 1 k Ω
USB	Mini USB Type AB, compatible USB 2.0

Vidéo

Élément	Détails
Format d'enregistrement et de lecture	AVCHD standard Vidéo : AVC/H.264 Audio : Dolby Digital 2ch
Extension	.MTS
Système de signal	PAL standard
Qualité de l'image (Vidéo)	UXP 1920 x 1080 pixels Moyenne approximative 24 Mbps XP 1920 x 1080 pixels Moyenne approximative 17 Mbps SP 1920 x 1080 pixels Moyenne approximative 12 Mbps EP 1920 x 1080 pixels Moyenne approximative 4,8 Mbps SSW(16:9) 720 x 576 pixels (Entrelacés) Moyenne approximative 6,2 Mbps SEW(16:9) 720 x 576 pixels (Entrelacés) Moyenne approximative 3 Mbps
Qualité du son (Audio)	48 kHz, 256 kbps

Photo

Élément	Détails
Format	JPEG standard
Extension	.JPG
Taille d'image	"Nombre approximatif de photos (unité : nombre de prises de vue)" (p. 59)

Adaptateur secteur (AC-V10M)

Élément	Détails
Alimentation	CA 110 V à 240 V, 50 Hz/60 Hz
Sortie	CC 5,2 V, 1 A
Température d'opération autorisée	0 °C à 40 °C (10 °C à 35 °C pendant le chargement)
Dimensions (mm)	83 mm x 28 mm x 40 mm (L x H x P : sans le cordon et la prise secteur)
Masse	Environ 77 g

Batterie (BN-VG108E)

Élément	Détails
Tension électrique	3,5 V
Capacité	860 mAh
Dimensions (mm)	31 x 21,5 x 43 (L x H x P)
Masse	Environ 30 g

Remarque :

- Les caractéristiques et l'apparence de ce produit sont susceptibles d'être modifiées sans préavis pour d'éventuelles améliorations.

JVC