

JVC

VIDEOKAMERA

Detaljeret brugervejledning

GZ-RX645
GZ-RX640



Everio **R**

Indholdsfortegnelse

Kom godt i gang

Kontrol af medfølgende tilbehør	4
Aktivering af denne enhed	5
Åbning af terminaldækslet (SD-kortdækslet)	5
Opladning	6
Nulstilling af denne enhed	6
Quad Proof	7
Før anvendelse under vand eller ved lav temperatur	7
Indstilling af stroppen	9
Montering af kernefilteret	9
Indsættelse af SD-kort	10
Typer af anvendelige SD-kort	10
Sådan bruges berørings-skærmen	11
Låsning af skærmen (ved optagelse under vand)	11
Sådan justeres berørings-skærmen	12
Knapperne og funktionernes navne på LCD-skærmen	13
Indstilling af ur	16
Genindstilling af uret	16
Ændring af skærmsproget	17
Sådan holdes enheden	18
Opstilling af trefod	18
Sådan bruges denne enhed i udlandet	19
Opladning af batteripakken i udlandet	19
Indstilling af uret til lokal tid under rejser	19
Indstilling af sommertid	20
Tilbehør	20

Optagelse

Optagelse af video i automatisk tilstand	21
Optagelse af stillbilleder under videooptagelse	24
Tag stillbilleder i automatisk tilstand	24
Zoom	27
Manuel optagelse	28
Manuel justering af fokus (FOKUS)	29
Justering af lysstyrke	30
Indstilling af baglyskompensation	31
Indstilling af hvidbalancen	32
Optagelse af nærbilleder (TELEMAKRO)	33
Optagelse under vand	34
Optagelse med effekter (RECORDING EFFECT)	35
Optagelse af billeder som et gammelt sort og hvidt billede (GRAINY MONOCHROME)	36
Optagelse af billeder af mad (FOOD)	37
Optagelse af babybilleder (BABY)	38
Optagelse med animeringseffekter (ANIMATION EFFECT) ..	39
Tydelig indfangning af motiver (TOUCH PRIORITY AE/AF) ..	41
Reduktion af kamerarystelser	43
Intervalloptagelse (TIDSFORSKUDT OPTAGELSE)	44
Optagelse med en del af skærmen forstørret på underskærm (CLOSE-UP SUB-WINDOW)	46
Anvendelse af selvudløseren	47
Optagelse ved et fast interval og gentagen afspilning	49
Optage videoer med dato og tid	50
Optagelse af videoer med tidstæller	51
Sådan kontrolleres den resterende optagelsestid	52

Afspilning

Afspilning af videoer	54
Normal afspilning	54
Kontrol af indspilningsdato og anden information	57
TIME COUNTER PLAYBACK	58
MARKING PLAYBACK	59
DIGEST PLAYBACK	63
PLAYBACK OTHER FILE	64
Afspilning af stillbilleder	65
Afspilning af diasshow	66
Forbindelse til og visning på tv	67

Tilslutning via mini HDMI kabel	67
Tilslutning via AV-kabel	69

Redigering

Sletning af uønskede filer	70
Sletning af den viste fil	70
Sletning af valgte filer	70
Beskyttelse af filer	71
Beskytte/Udløse beskyttelse af den aktuelt viste fil	71
Beskytte/udløse beskyttelse af valgte filer	72
Optagelse af stillbilleder i videoen under afspilning	73
Kombinerer videoer, som er optaget med sammenhængende optagelse	74
Optagelse af en del af videoen (TRIMMING)	75

Kopiering

Overspilning af filer til en disk, som er koblet til en Blu-ray-optager	76
Kopiering af filer til et SD-kort	77
Kopiering til Windows PC	78
Kontrol af systemkrav (vejledning)	78
Installering af den medfølgende software (Indbygget)	82
Sikkerhedskopiering af alle filer	87
Organisering af filer	88
Optagelse af videoer til dvd	89
Sikkerhedskopiering af filer uden brug af den medfølgende software	90
Lister over filer og mapper	92
Kopiering til Mac-computer	93

Sådan bruges Wi-Fi

Wi-Fi kapabiliteter	94
Driftsmiljø	96
Forholdsregler for anvendelse af Wi-Fi	96
Billedovervågning via direkte forbindelse (DIRECT MONITORING)	97
Optagelse af oplysninger om sted	101
Billedovervågning via et adgangspunkt i hjemmet (INDOOR MONITORING)	104
Billedovervågning via internettet (OUTDOOR MONITORING)	107
Sådan ændres indstillingerne	111
Registrering af adgangspunkt ved hjælp af Wi-Fi Protected Setup (WPS)	112
Registrering af adgangspunkt ved hjælp af WPS PIN	113
Sådan kontrolleres MAC-adressen på dette kamera	114
Konfiguration af Wi-Fi-forbindelse med LCD-skærm lukket	114
Sådan initialiseret Wi-Fi indstillingerne	115
Sådan anvendes Smartphone programmer	116
Indikationer på skærmen	116
Sådan bruges afmærkningerne	117
Sådan bruges spilles scoring	118
Overførsel af videoer (AVCHD-format)	122
Sådan overføres stillbilleder	124
Smartphone programindstillinger	126
Sådan bruges Tablet-programmer	128
Fejlfinding	129
Wi-Fi specifikationer	133

Sådan bruges Wi-Fi ved at skabe en QR-kode

DIRECT MONITORING	135
INDOOR MONITORING	138
OUTDOOR MONITORING	141
Manuel registrering af adgangspunkt	145





Indstillingsmenu

Anvendelse af menuen	146
Betjening af topmenuen	146

RECORD SETTING Menu (video)	147
RECORD SETTING Menu (stillbillede)	152
PLAYBACK SETTING Menu (video)	154
EDIT Menu (video)	155
PLAYBACK SETTING Menu (stillbillede)	156
EDIT Menu (stillbillede)	157
SETUP (video/stillbillede)	158
CONNECTION SETTINGS (video/stillbillede)	161
USB FORBINDELSESMENU	162
<hr/>	
Navne på dele	163
<hr/>	
Vejledning på LCD-skærmen	166
<hr/>	
Fejlfinding	169
Når enheden ikke fungerer korrekt	169
Opladning	169
Strømforsyning	170
Optagelse	170
SD-kort	171
Afspilning	171
Redigering/Kopiering	172
Computer	172
Skærm/Billede	173
Andre problemer	173
Fejlmeddelelse?	174
<hr/>	
Vedligeholdelse	177
<hr/>	
Specifikationer	178
<hr/>	
Varemærker	180

Kontrol af medfølgende tilbehør

Hvis nogen af delene mangler eller er defekte, så kontakt din JVC-forhandler eller det nærmeste JVC-servicecenter.

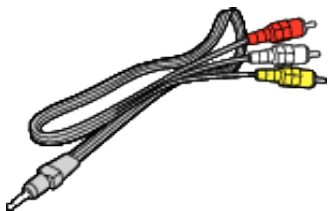
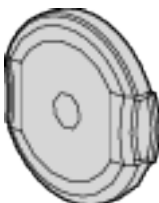
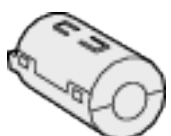
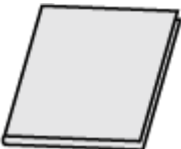
Illustration	Beskrivelse
	<p>UIA312-0520</p> <ul style="list-style-type: none"> Lader denne enhed op. Montér opladningsadapterens kabel i spidsen af ledningen. Den kan også bruges, når du optager eller afspiller videoer indendørs.
	<p>Opladningsadapterens kabel QAM1580-001</p> <ul style="list-style-type: none"> Monteres i spidsen af ledningen til lysnetadapteren og tilsluttes til denne enheds USB-stik for opladning.
	<p>Strømledning</p> <ul style="list-style-type: none"> Tilslut netledningen til lysnetadapteren.
	<p>USB-kabel (type A - Mikro type B)</p> <ul style="list-style-type: none"> Forbinder enheden til en computer.
	<p>AV-kabel E3A-0085-00</p> <ul style="list-style-type: none"> Forbinder enheden til et tv for at afspille optagne billeder på tv'et. Når du køber et nyt AV.-kabel bedes du kontakte din JVC-forhandler eller det nærmeste JVC servicecenter for yderligere oplysninger.
	<p>Linselåg</p> <ul style="list-style-type: none"> Fastgør linselåget når enheden ikke anvendes, eller under transport.
	<p>Stort kernefilter (A/V-kabel) Lille kernefilter (til lysnetadapter)</p>
	<p>Grundlæggende brugervejledning</p> <ul style="list-style-type: none"> Læs grundigt og opbevar den på et sikkert sted, hvor den let kan finde, når det er nødvendigt.

BEMÆRK :

- Den medfølgende software (programsoftware) er indbygget i denne enhed.
- „Kontrol af systemkrav (vejledning)“ (☞ side. 78)
- Det store kernefilter er til brug med et A/V-kabel. Må ikke anvendes med andre kabler end A/V-kablet. Det lille kernefilter er til brug med A/V-kablet. Må ikke anvendes med andet end lysnetadapteren.
- „Montering af kernefilteret“ (☞ side. 9)
- SD-kort sælges separat.
- „Typer af anvendelige SD-kort“ (☞ side. 10)
- Hvis du bruger lysnetadapteren i udlandet, kan det være nødvendigt at anskaffe et omformerstik til pågældende land eller region.
- „Opladning af batteripakken i udlandet“ (☞ side. 19)

Aktivering af denne enhed

Åbn LCD-skærmen for at tænde denne enhed.
Luk LCD-skærmen for at slukke for strømmen.

■ For at tænde strømmen

Åbn LCD-skærmen.

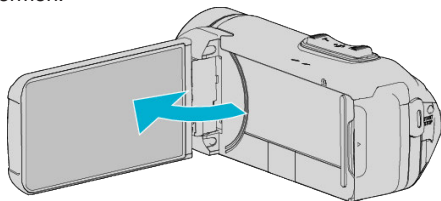

■ For at slukke for strømmen

Luk LCD-skærmen.

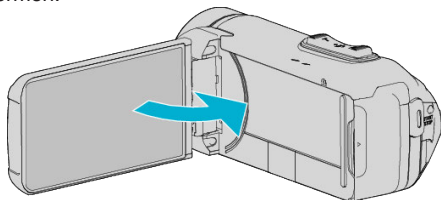

Lampen POWER/ACCESS går ud, og strømmen slukkes.
„Lampen STRØM/ADGANG (Strøm/Adgang)“ (☞ side. 164)

BEMÆRK :

- Når „AUTO POWER OFF“ er indstillet til „ON“, slukker enheden automatisk for at bevare strøm, når det ikke har været brugt i 5 minutter. (Ved anvendelse af lysnetadapter går denne enhed i standby-tilstand). „AUTO POWER OFF“ (☞ side. 159)
- Hvis „LCD CLOSED RECORDING“ aktiveres, slukker denne enhed ikke, selv når LCD-skærmen lukkes under optagelse. „LCD CLOSED RECORDING“ (☞ side. 151)
- Hvis „Wi-Fi WITH LCD CLOSED“ er aktiveret, slukker denne enhed ikke, mens den er forbundet til Wi-Fi, selv når LCD-skærmen er lukket. „Konfiguration af Wi-Fi-forbindelse med LCD-skærm lukket“ (☞ side. 114)

Åbning af terminaldækslet (SD-kortdækslet)

■ For at åbne

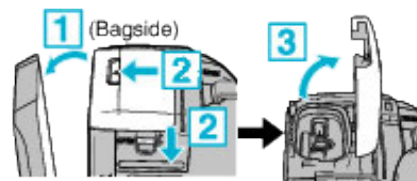

- 1 Åbn LCD-skærmen.
- 2 Skub dækslets lås ned, og skub dækslet til side.
- 3 Løft dækslet langsomt.

■ For at lukke

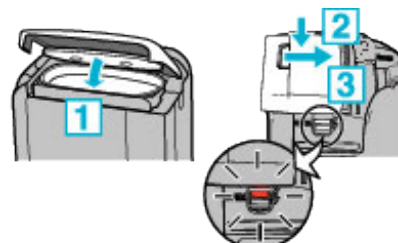

Dækslet er ikke lukket ordentligt, hvis det røde mærke ved terminaldækslets lås er synligt.

Lad først LCD-skærmen være åben.

- 1 Klap dækslet langsomt ned, mens du sørger for, at den grå, vandtætte forsegling passer ind i åbningen ved terminalerne.
- 2 Tryk hele dækslet ned mod videokameraet med jævn kraft, og monter omhyggeligt dækslet helt.
- 3 Skub dækslet godt på plads, indtil den giver et klik.

Dækslet er ikke lukket ordentligt, hvis det røde mærke på dækslets lås er synligt.

FORSIGTIG :

- Sørg for, at terminaldækslet og den grå, vandtætte forsegling ikke beskadiges, og at der ikke sidder fremmedlegemer (såsom hår, nullermænd, sand eller støv) fast på dækslet.
- Indstil brugen af enheden under vand, hvis der er skader på dækslet osv., og kontakt din JVC-forhandler eller det nærmeste JVC-servicecenter.
- Du må ikke bruge for mange kræfter når du åbner/lukker terminaldækslet.
- Læs „Forholdsregler for anvendelse under vand“ (☞ side. 7) , før du anvender kameraet under vand eller på steder, der udsættes for vanddråber.

Opladning

Denne enhed har indbygget batteri.

Åbn stikdækslet, og tilslut lysnetadapteren for opladning som vist i figuren.

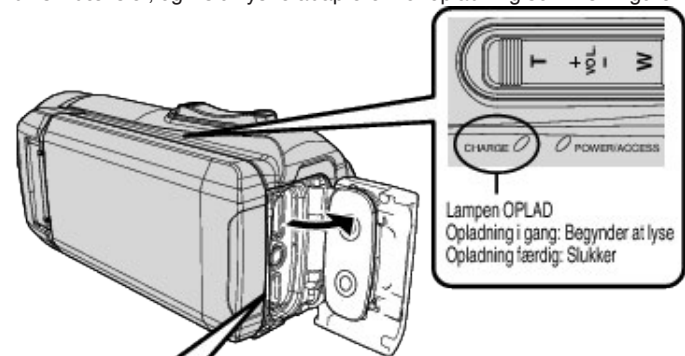

Til USB-stik

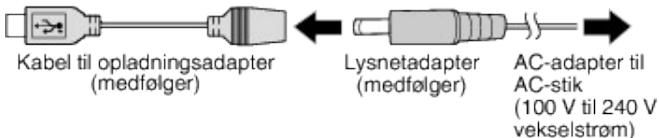

Nulstilling af denne enhed

Når der opstår funktionsfejl ved denne enhed, skal du nulstille enheden på følgende måde.

(Nulstilling af enheden sletter ikke de optagede data).

- 1 Åbn terminaldækslet.
 - Fjern netledning samt alle tilslutningskabler.
- 2 Luk LCD-skærmen for at slukke denne enhed.
- 3 Tryk forsigtigt på knappen Nulstil ved hjælp af en genstand med spids.



FORSIGTIG :

- Tryk blot én gang forsigtigt på knappen Nulstil.
- Anvend ikke meget spidse genstande. Det kan skade enheden eller medføre elektrisk stød.

BEMÆRK :

- Hvis funktionsfejlen varer ved efter tryk på knappen Nulstil, skal du rådføre dig med det nærmeste JVC-servicecenter.

FORSIGTIG :

- Det indbyggede batteri er ikke opladet ved levering.
- På købstidspunktet, eller hvis batteriet ikke anvendes i længere tid, er opladningstiden længere end normalt. Kameraet tændes ikke, hvis den resterende batterikapacitet er lav. Hvis dette er tilfældet, skal du oplade batteriet i mere end 40 minutter, før du tænder for strømmen.
- Opladningstid: Ca. 6 t og 10 min (når der oplades ved 25 °C)
- Batteriet kan ikke oplades uden for en stuetemperatur på mellem 10 °C og 35 °C. Lampen CHARGE begynder ikke at lyse, når batteriet ikke lades op. Hvis temperaturen stiger eller falder under opladning, blinker lampen CHARGE langsomt, og opladningen stopper. I så fald skal du fjerne lysnetadapteren, trykke på knappen Nulstil og vente, til stuetemperaturen ligger inden for det ovennævnte interval, før du oplader igen.
- Du kan optage eller afspille videoer under opladning. (Opladningstiden er dog længere end normalt. Derudover reduceres den tilbageværende batterikapacitet muligvis i henhold til forholdene). Hvis den indvendige temperatur stiger ved anvendelse af enheden, skal du midlertidigt indstille opladningen. (Lampen CHARGE slukker).
- Hvis der opstår funktionsfejl (såsom overspænding), stopper opladningen. Hvis dette er tilfældet, blinker lampen CHARGE hurtigt som påmindelse.
- Under opladning skifter ikonet  på skærmen til  for at indikere, at opladningen er i gang. (ved anvendelse af den medfølgende lysnetadapter)
- Når optagetiden bliver meget kort, selvom batteriet er fuldt opladet, skal du skifte batteriet ud. For detaljer om udskiftning af det indbyggede batteri (mod betaling), kontakt det nærmeste JVC-servicecenter.

FORSIGTIG :

- Der er bestemte specifikationer for en genopladelig USB-enhed. For at oplade skal du anvende en enhed med en udgangsspænding på 5 V/1 A eller derover.
- Alt efter din opladers specifikationer samt tykkelsen og længden på USB-kablet, der anvendes ved tilslutning til denne enhed, kan opladningstiden være længere end normalt eller muligvis slet ikke starte.
- Vi kan ikke holdes ansvarlige for funktionsfejl, der skyldes anvendelse af ikke-standardenheder eller enheder af dårlig kvalitet.

Quad Proof

Denne enhed er udstyret med funktionerne Vandtæt, Støvtæt, Faldsikkert og Frostsikkert.

	Vandtæt: Svarende til IEC Standardpublikation 529 IPX8 og IPX6 (30 minutter ved dybder på op til 5 m)		Støvtæt: Svarende til IEC Standardpublikation 529 IP5X
	Faldsikkert: Dette kamera overholder selskabets testning i overensstemmelse med MIL-STD-810F Method; 516.5 Stød: Tabes på en 3 cm tyk krydsfinerplade fra en højde på 1,5 m		Frostsikkert: Tilladt driftstemperatur: -10 °C til +40 °C Bemærk: Temperaturer mellem -10 °C og 0 °C sænker midlertidig batteriets ydeevne og reducerer den resterende tid til optagelse.

FORSIGTIG :

- Der er ingen garanti for, at der ikke opstår skader, når enheden anvendes inden for ovennævnte begrænsninger. Ridser og hakker som følge af slag, hvis enheden tabes, eller andre ændringer i produktudseende er ikke omfattet af garantien.
- Funktionsfejl som følge af fejlhåndtering gør garantien ugyldig.
- Før anvendelse i vand skal du læse og forstå „Før anvendelse under vand eller ved lav temperatur“ (side 7).
- Luk terminaldækslet godt, indtil det klikker, og bekræft at det røde lys slukkes helt.
- Sørg for, at der ingen skade er, og at ingen fremmedlegemer sidder fast på pakningen inden i dækslet.
- Anvendes på en vanddybde på højst 5 m og med en varighed af højst 30 minutter.
- Vandtætheden kan ikke garanteres, hvis videokameraet udsættes for stød, som f.eks. ved tab.
- Hop ikke i og dyk ikke ned i vand, mens du holder videokameraet.
- Anvend ikke videokameraet i stærke vandstrømme ved eksempelvis rafting eller under vandfald. Det stærke vandtryk kan forringe vandtætheden.
- Må ikke nedsænkes i varme kilder eller vand på over 40 °C.

Før anvendelse under vand eller ved lav temperatur

„Forholdsregler for anvendelse under vand“ (side 7)

„Vedligeholdelse efter anvendelse“ (side 8)

„Forholdsregler for anvendelse ved lav temperatur“ (side 8)

Forholdsregler for anvendelse under vand

Bemærk følgende, når du anvender denne enhed i nærheden af eller under vand.

- Sørg for, at dækslet er lukket ordentligt.
- „Åbning af terminaldækslet (SD-kortdækslet)“ (side 5)
- Sørg for, at terminaldækslet og den grå, vandtætte forsegling ikke beskadiges, og at der ikke sidder fremmedlegemer (såsom hår, nullermænd, sand eller støv) fast på dækslet.
- Indstil brugen af enheden under vand, hvis der er skader på dækslet osv., og kontakt din JVC-forhandler eller det nærmeste servicecenter.
- Anvendes på en vanddybde på højst 5 m og med en varighed af højst 30 minutter.



- Åbn/luk ikke dækslet, og isæt/fjern ikke SD-kort eller eventuelle kabler ved anvendelse under vand eller på stranden, eller hvis du har vanddråber eller sand på hænderne. Gør du det, kan der trænge vand ind i kameraet, eller der kan opstå funktionsfejl.
- Udsæt ikke kameraet for højt tryk eller rystelser fra hurtige strømme, vandfald eller dykning i vand.
- Vandtætheden kan ikke garanteres, hvis du taber kameraet eller udsætter det for andre former for stød. Hvis kameraet har været udsat for stød, bedes du kontakte dit nærmeste servicecenter.
- Ved optagelse under vand kan der opfanges støj genereret inde i kameraet (zoomlyde osv.). Dette er ikke en fejl.
- Må ikke nedsænkes i varme kilder eller vand på over 40 °C. Gør du det, forringes vandtætheden.
- Hold ikke kameraet, hvis du har sololie eller solcreme på hænderne. Gør du det, kan der ske misfarvning eller forringelse af materialet.
- Tilbehøret er ikke vandtæt.
- Anvend ikke objektivfilteret eller konverteringsobjektivet under vand eller på steder, hvor der er vand.
- Wi-Fi-funktionen er ikke tilgængelig under vand.

Vedligeholdelse efter anvendelse

Efter anvendelse under vand eller på støvede steder skal du omgående skylle kameraet med vand og tørre det helt.

1 Sørg for, at terminaldækslet er lukket.

2 Skyl med rent vand.

Nedsenk kameraet i en beholder med vand nok i til at dække kameraet fuldstændigt, og skyl det forsigtigt.



- Når du har anvendt kameraet under vand i havet eller på stranden, skal du nedsænke kameraet i ferskvand i cirka 10 minutter for at fjerne saltpartikler, skifte vand og skylle kameraet.

- Åbn og luk LCD-skærmen, og anvend knapperne eller zoomfunktionerne for at fjerne sand eller støv i fordybningen.

3 Tør kameraet.

Tør kameraet fuldstændigt med en blød, tør klud, og lad det tørre på et skyggefuldt sted med god udluftning.

- Vend kameraet med objektivet nedad, mens LCD-skærmen er lukket, og lad det stå i omtrent 10 minutter. (Ved at gøre sådan tørrer mikrofonen og LCD-delen let). Placér derefter kameraet i lodret stilling på en tør klud, og luk terminaldækslet, når kameraet er helt tørt.

- Tør eventuelle fremmedlegemer eller vanddråber af inde i dækslet.

* Hvis du lader kameraet være nedsænket i saltvand eller lader saltvandsdråber sidde på kameraet, kan det medføre korrosion, misfarvning eller forringelse af vandtætheden.

* Hvis du tørrer kameraet af eller tørrer det, mens der sidder sandpartikler på det, kan det medføre ridser på kameraet.

* Må ikke vaskes med kemikalier, sæbe, neutrale rengøringsmidler eller sprit.

* Tør ikke kameraet med en hårtørrer eller andre varmekilder. Dette kan forringe kameraets vandtæthed.

Forholdsregler for anvendelse ved lav temperatur

- Batteriets ydeevne falder midlertidigt, når temperaturen ligger mellem -10 °C og 0 °C. Dette afkorter den resterende optagetid.

- Opladning kan ikke udføres, når den omgivende temperatur er på under 10 °C.

- Hvis du tænder kameraet, mens det stadig er koldt, forringes LCD-skærmens ydeevne. Problemer, som når skærmen går i sort kortvarigt eller efterbilleder, kan forekomme.

- Hvis der sidder sne eller vanddråber på kameraet på steder, hvor temperaturen er under frysepunktet, kan der dannes is i fordybningerne omkring knapperne, højttaleren eller mikrofonen. Dette gør det vanskeligt at anvende knapperne og reducerer ligeledes lydstyrkeniveauet.

- Direkte kontakt med blotlagte metaldele ved kolde temperaturer kan få huden til at sidde fast på metaldelene og give skader såsom forfrysninger. Må ikke berøres med bare hænder.

Øvrige forholdsregler

- Lad ikke kameraet ligge ved lave temperaturer i koldt klima eller ved høje temperaturer på over 40 °C (som eksempelvis i direkte sollys, i et lukket køretøj ved høj sol eller i nærheden af en radiator). Dette medfører forringelse af vandtætheden.

- Funktionsfejl som følge af fejlhåndtering gør garantien ugyldig.

- Vi er ikke ansvarlige for tab af data som følge af vand, der trænger ind på indersiden af kameraet. Du advares i forvejen.

- Det anbefales at udskifte den vandtætte pakning én gang om året for at opretholde vandtætheden. Rådfør dig med dit nærmeste servicecenter. (Mod betaling)

Indstilling af stroppen



- 1 Åbn underlaget
- 2 Justér pudens placering og båndets længde
- 3 Luk underlaget

FORSIGTIG :

- Sørg for at stroppen sidder ordentligt fast. Sidder stroppen løst, kan enheden falde på ned, hvilket kan resultere i skader.

Montering af kernefilteret

Montering af kernefilteret på lysnetadapterens kabel og A/V-kablet (i den ende, der er tilsluttet til denne enhed) kan mindske den interferens, der genereres, når denne enhed tilsluttes til en ekstern enhed.

- Anvend det lille kernefilter til netledningen og det store kernefilter til AV-kablet.
- Fastgør ikke kernefilteret til det medfølgende adapterkabel.

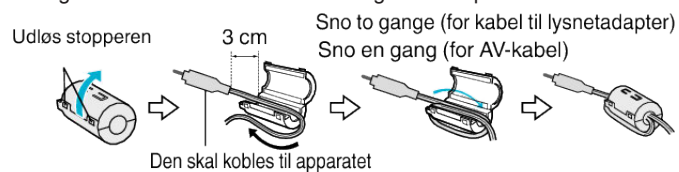

Indsættelse af SD-kort

Når der installeres et almindeligt SD-kort, kan der optages på kortet uden at standse optagelsen, selv hvis optagelsestiden på den indbyggede hukommelse udløber.

„SEAMLESS RECORDING“ (side. 149)

Alt efter indstillingen af optagemediet kan optagelsen ske til SD-kortet uden anvendelse af den indbyggede hukommelse.

„Typer af anvendelige SD-kort“ (side. 10)

„Omtrentlig optagetid for video“ (side. 53)

1 Åbn terminaldækslet.

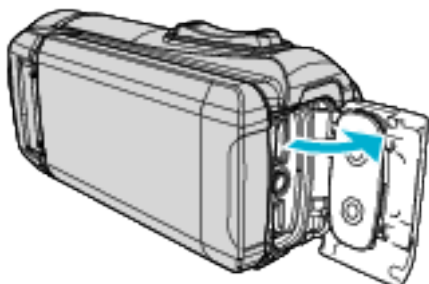

2 Luk LCD-skærmen for at slukke denne enhed.

3 Indsæt et SD-kort.

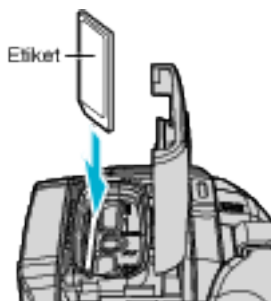

Advarsel

- Sørg for ikke at indsætte SD-kortet i den forkerte retning. Det kan skade apparatet og SD-kortet.
- Før du indsætter eller fjerner SD-kortet, skal du lukke LCD-skærmen og sørge for, at lampen POWER/ACCESS går ud.
- Rør ikke metaldelene, når du indsætter SD-kortet.

BEMÆRK :

- Både videoer og stillbilleder kan optages på et SD-kort. Inden brug anbefales det at du bekræfter, at SD-kortet fungerer på videoen.
- For at anvende et nyt SD-kort eller SD-kort anvendt i andre enheder er det nødvendigt (første gang) at formatere det med „FORMAT SD CARD“ i menuen „SETUP“.

„FORMAT SD CARD“ (side. 160)

Fjernelse af kortet

Tryk SD-kortet ned en gang, og træk det ud af kameraet i en lige vinkel.

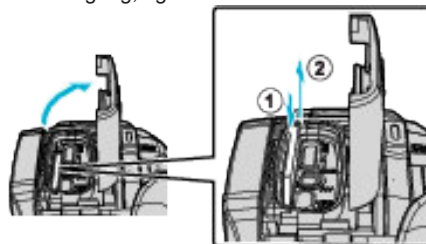

Typer af anvendelige SD-kort

Følgende SD-kort kan anvendes med dette enhed.

Funktionsdygtigheden er garanteret på SD-kort fra følgende producenter:

- Panasonic
- TOSHIBA
- SanDisk

SD-kort



- Enheden understøtter 256 MB til 2 GB SD-kort.
- Brug et SD-kort (2GB) kompatibelt med klasse 4 eller højere til videooptagelse.

SDHC-kort



- Brug et SDHC-kort (4 GB til 32 GB) kompatibelt med klasse 4 eller højere til videooptagelse.

SDXC-kort



- Brug et SDXC-kort (maks. 128 GB) kompatibelt med klasse 4 eller højere til videooptagelse.

BEMÆRK :

- Det garanteres ikke at enheden fungerer med alle SD-kort.
- Anvend ikke miniSD- eller mikroSD-kort (selvom kortet er sat ind i en adapter). Det kan forårsage funktionsfejl.
- For at optage videoer med „VIDEO QUALITY“ indstillet til „UXP“, anvendelse af et Klasse 6 eller højere kompatibelt SDHC/SDXC-kort anbefales.
- For at vælge „60p“ i „SYSTEM SELECT“, vælg et klasse 6 eller højere kompatibelt SDHC/SDXC-kort.
- UHS-I SDHC/SDXC-kort kan bruges på samme måde som standard SDHC/SDXC-kort.
UHS-hastighedsklasse er ikke understøttet.
- SD-kort, der anvendes til optagelse og redigeres ved hjælp af denne enhed, kan kun afspilles og redigeres på denne enhed.

Når din computer ikke genkender SDXC-kortet

Bekræft og opgrader din computers OS.

Windows 7	<p>Download og installer opdateringsprogrammet (KB976422) fra den følgende URL. 32 bit version http://www.microsoft.com/downloads/details.aspx?displaylang=ja&FamilyID=3ee91fc2-a9bc-4ee1-aca3-2a9aff5915ea 64 bit version http://www.microsoft.com/downloads/details.aspx?displaylang=ja&FamilyID=73f766dd-7127-4445-b860-47084587155f http://www.microsoft.com/downloads/details.aspx?FamilyID=73f766dd-7127-4445-b860-47084587155f</p>
Mac OS X 10,4 Tiger / Mac OS X 10,5 Leopard	Ikke kompatibel.
Mac OS X 10,6 Sneleopard	Updater OS-versionen til 10.6.5 eller senere.

Sådan bruges berøringsskærmen

Denne enheds LCD-skærm er et berøringsskærm, hvor funktioner aktiveres ved at røre ved skærmen med din finger.

Betjeningsknapper, miniaturebilleder og menuer vises på skærmen i henhold til hver indstilling (optagelse/afspilning/indstilling).

- Der er to måder at betjene berøringsskærmen, det vil sige „tryk“ og „træk“. Følgende er nogle eksempler.

**BEMÆRK :**

- Denne enheds berøringsskærm er overfølsom for tryk. Hvis berøringsskærmen ikke reagerer uden problemer, skal du trykke lidt hårdere med din fingerspids.
- Der må ikke trykkes eller gnides for hårdt.
- Berøringsskærmen må ikke betjenes med en genstand med en skarp spids.
- Udfør „TOUCH SCREEN ADJUST“ hvis skærmens reaktionsområde er ude af niveau med berøringsområdet.
„Sådan justeres berøringsskærmen“ (side. 12)
- Du kan ikke anvende berøringsskærmen under vand. Lås skærmen for at undgå driftsfejl.
„Optagelse under vand“ (side. 34)

Låsning af skærmen (ved optagelse under vand)

Lås skærmen før anvendelse af denne enhed under vand for at undgå driftsfejl på berøringsskærmen som følge af vandtryk.

- Når skærmen er låst, deaktiveres funktionerne på berøringsskærmen undtagen .
- Knappen START/STOP (optagelse) og zoomhåndtaget kan anvendes, mens skærmen er låst.
- Det kan du vælge i både video- og stillbilledetilstand.
- Hvis „SCREEN LOCK“ er blevet indstillet, tager det længere tid for enheden at slukke efter lukning af LCD-skærmen.

Indstilling af „SCREEN LOCK“

- 1 Kontrollér, at enheden er i optagelsestilstand.
- 2 Tryk „MENU“.
- 3 Tryk „RECORD SETTING“.
- 4 Tryk „SCREEN LOCK“.

- Knappen  vises på skærmen.

**For at annullere „SCREEN LOCK“**

Tryk på knappen .

BEMÆRK :

- Når „SCREEN LOCK“ er indstillet, kan du kun anvende knappen  på berøringsskærmen.
- „SCREEN LOCK“ kan ikke indstilles i følgende tilfælde:
 - under optagelse
 - når der er blevet indstillet „TIME-LAPSE RECORDING“ eller „DATE/TIME RECORDING“

Sådan justeres berøringsskærmen

Justér svarpositionen, når der røres ved berøringsskærmen.

1 Tryk „MENU“.

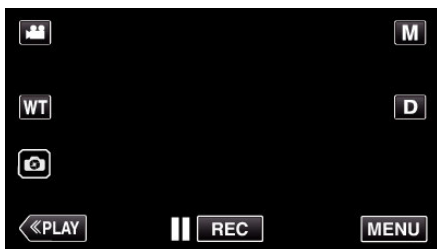

2 Tryk „SETUP“.

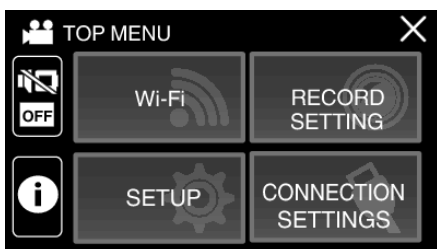

3 Tryk „TOUCH SCREEN ADJUST“.

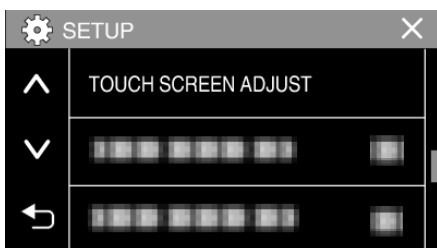

- Berøringsskærmens justeringsskærm kommer til syne.

4 Tryk „+“ . (i alt 3 gange)



- Bliv ved med at trykke „+“ da positionen bliver ændret hver gang der trykkes.
- Hvis der trykkes på andet end „+“-mærket, vil der opstå fejl. Sørg for at trykke på „+“-mærket.

5 Tryk „+“ igen for at bekræfte de justerede positioner. (i alt 3 gange)



- Bliv ved med at trykke „+“ da positionen bliver ændret hver gang der trykkes.

6 Tryk „OK“.

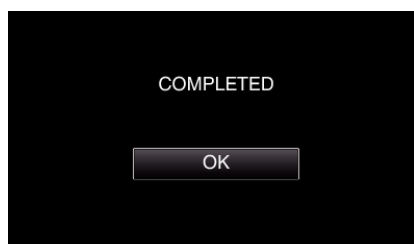

- Indstillingen afslutter og vender tilbage til menuskærmen.

FORSIGTIG :

- Der må ikke trykkes på andre områder bortset fra „+“-mærket under justering af berøringsskærmen (trin 4 - 5). Hvis dette gøres, kan det medføre at berøringsskærmen svigter.

BEMÆRK :





- Juster ved at trykke let med hjørnet af et SD-kort, osv.
- Der må ikke trykkes med en genstand med en skarp spids, og der må ikke trykkes hårdt.

Knappernes og funktionernes navne på LCD-skærmen

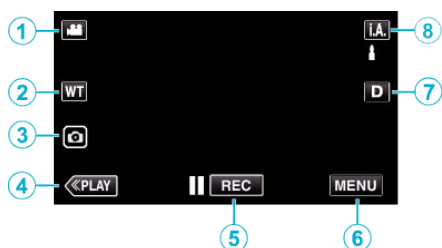
Følgende skærme vises i indstillingerne  video og  stillbillede.



Optagelsesskærm (video/stillbillede)

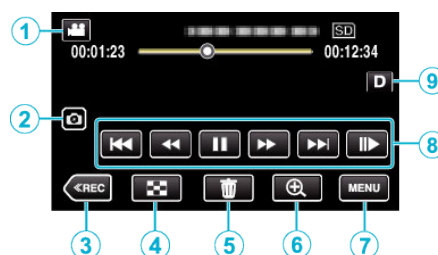

- 1  (video/stillbillede)-tilstandsknap
 - Skifter mellem videoindstillingen  (50i/50p) og stillbilledindstillingen .
- 2 Zoomknap
„Zoom“ (📖 side. 27)
- 3 Optagelsesknap for Stillbillede
 - Optager stillbilleder under videooptagelse.
„Optagelse af stillbilleder under videooptagelse“ (📖 side. 24)
- 4 Knappen afspilningstilstand
 - Skifter til afspilningstilstand.
- 5 Start/stop knap for optagelse
 -  REC: Startknap for videooptagelse
 -  REC: Stopknap for videooptagelse
- 6 Menu-knap
„Anvendelse af menuen“ (📖 side. 146)
- 7 Display-knap
Ændrer skærbilledet mellem fuldt (**D_F**) og simpelt (**D**) hver gang der trykkes på knappen.
 - Sempel visning: Visse visninger forsvinder automatisk, når skærmen ikke anvendes.
 - Fuldt skærbillede: Viser alt. Display-knappen skifter fra **D** til **D_F**.
 - Når strømmen slukkes, vender visningsindstillingen tilbage til simpel visning (**D**).
- 8 Optagelsestilstand-knap
Skifter optagetilstand (**i.A.**, Intelligent Auto/**M** Manuel).

Afspilningsskærm (video)



- Når denne enhed betjenes i et bestemt tidsrum, forsvinder betjeningsknapperne på LCD-skærmen automatisk. Tryk på skærmen for at vise betjeningsknapperne igen.
- 1  (video/stillbillede)-tilstandsknap
 - Skifter mellem videoindstillingen  (50i/50p) og stillbilledindstillingen .
 - 2 Knap for optagelse af videoscene
 - Viser, når afspilning er sat på pause.
 - Gemmer en scene i videoen, der afspilles som stillbillede.
 - 3 Optagelsestilstand-knap
 - Skifter til optagelsestilstand.
 - 4 Knap til indeksskærm (visning af miniaturebillede)
 - Vender tilbage til indeksskærmen (miniaturevisning).
„Betjeningsknapper til videoafspilning“ (📖 side. 55)
 - 5 Slette-knap
„Sletning af den viste fil“ (📖 side. 70)
 - 6 Afspilning zoom-knap
 - Forstørrer den afspillede video.
„Under videoafspilning“ (📖 side. 55)
 - 7 Menu-knap
„Anvendelse af menuen“ (📖 side. 146)
 - 8 Betjeningsknapper
„Betjeningsknapper til videoafspilning“ (📖 side. 55)
 - 9 Display-knap
Ændrer skærbilledet mellem fuldt (**D_F**) og simpelt (**D**) hver gang der trykkes på knappen.
 - Sempel visning: Visse visninger forsvinder automatisk, når skærmen ikke anvendes.
 - Fuldt skærbillede: Viser alt. Display-knappen skifter fra **D** til **D_F**.
 - Når strømmen slukkes, vender visningsindstillingen tilbage til simpel visning (**D**).

Afspilningsskærm (stillbillede)

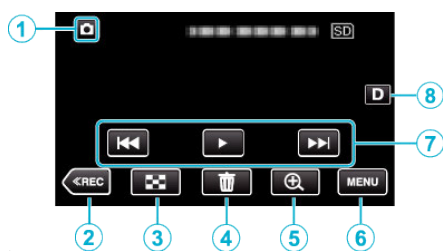

- Når denne enhed ikke betjenes i et bestemt tidsrum, forsvinder betjeningsknapperne på LCD-skærmen automatisk. Tryk på skærmen for at vise betjeningsknapperne igen.

- 1 (video/stillbillede)-tilstandknap
 - Skifter mellem videoindstillingen (50i/50p) og stillbilledindstillingen .
- 2 Optagelsestilstand-knap
 - Skifter til optagelsestilstand.
- 3 Knap til indeksskærm (visning af miniaturebillede)
 - Vender tilbage til indeksskærmen (miniaturevisning). „Betjeningsknapper til afspilning af stillbilleder“ (s. 65)
- 4 Slette-knap
 - „Sletning af den viste fil“ (s. 70)
- 5 Afspilning zoom-knap
 - Forstørrer det afspillede stillbillede. „Afspilning af stillbilleder“ (s. 66)
- 6 Menu-knap
 - „Anvendelse af menuen“ (s. 146)
- 7 Betjeningsknapper
 - „Betjeningsknapper til afspilning af stillbilleder“ (s. 65)
- 8 Display-knap
 - Ændrer skærbilledet mellem fuldt (**D?**) og simpelt (**D**) hver gang der trykkes på knappen.
 - Simpel visning: Visse visninger forsvinder automatisk, når skærmen ikke anvendes.
 - Fuldt skærbillede: Viser alt. Display-knappen skifter fra **D** til **D?**.
 - Når strømmen slukkes, vender visningsindstillingen tilbage til simpel visning (**D**).

Visning af indeksskærm (visning af miniaturebillede)

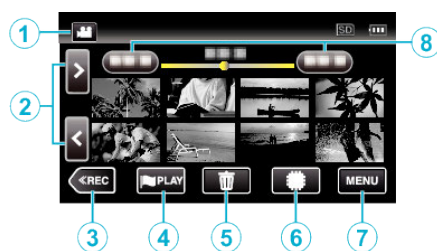

- 1 (video/stillbillede)-tilstandknap
 - Skifter mellem videoindstillingen (50i/50p) og stillbilledindstillingen .
- 2 Knappen side fremad/tilbage
 - „Betjeningsknapper til videoafspilning“ (s. 55)
 - „Betjeningsknapper til afspilning af stillbilleder“ (s. 65)
- 3 Optagelsestilstand-knap
 - Skifter til optagelsestilstand.
- 4 Marker afspilning-knap (kun for video)
 - Tillader markering af scener til nem afspilning. „MARKING PLAYBACK“ (s. 59)
- 5 Slette-knap
 - „Sletning af valgte filer“ (s. 70)
 - „Sletning af den viste fil“ (s. 70)
- 6 Knap til afspilning af medie
 - Skifter mellem SD-kort og indbygget hukommelse.
- 7 Menu-knap
 - „Anvendelse af menuen“ (s. 146)
- 8 Dato-knap
 - „Betjeningsknapper til videoafspilning“ (s. 55)
 - „Betjeningsknapper til afspilning af stillbilleder“ (s. 65)

Menuskærm (optagelsestilstand)

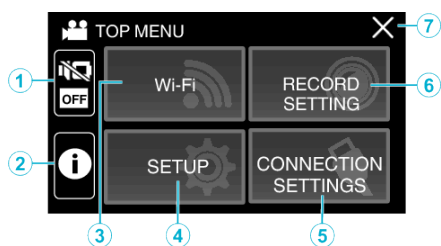

- 1** SILENT-knap
„Sådan anvendes den lydløse tilstand“ (☞ side. 23)
- 2** INFO.-knap
„Sådan kontrolleres den resterende optagelsestid“ (☞ side. 52)
- 3** Wi-Fi-knap
„Sådan bruges Wi-Fi“ (☞ side. 94)
- 4** SETUP Menu
„SETUP (video/stillbillede)“ (☞ side. 158)
- 5** CONNECTION SETTINGS Menu
„CONNECTION SETTINGS (video/stillbillede)“ (☞ side. 161)
- 6** RECORD SETTING Menu
„RECORD SETTING Menu (video)“ (☞ side. 147)
„RECORD SETTING Menu (stillbillede)“ (☞ side. 152)
- 7** Luk-knap
Forlad menuen.

Menuskærm (afspilningstilstand)

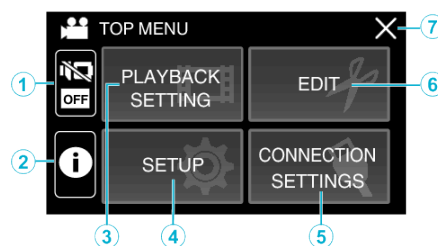

- 1** SILENT-knap
„Sådan anvendes den lydløse tilstand“ (☞ side. 23)
- 2** Knappen INFO. (vises kun efter afspilning)
„Kontrol af indspilningsdato og anden information“ (☞ side. 57)
- 3** PLAYBACK SETTING Menu
„PLAYBACK SETTING Menu (video)“ (☞ side. 154)
„PLAYBACK SETTING Menu (stillbillede)“ (☞ side. 156)
- 4** SETUP Menu
„SETUP (video/stillbillede)“ (☞ side. 158)
- 5** CONNECTION SETTINGS Menu
„CONNECTION SETTINGS (video/stillbillede)“ (☞ side. 161)
- 6** EDIT Menu
„EDIT Menu (video)“ (☞ side. 155)
„EDIT Menu (stillbillede)“ (☞ side. 157)
- 7** Luk-knap
Forlad menuen.

Indstilling af ur

„SET DATE/TIME!“ vises, når du tænder enheden for første gang, eller enheden ikke har været anvendt i længere tid. Indstil uret før optagelse.

- 1 Åbn LCD-skærmen.

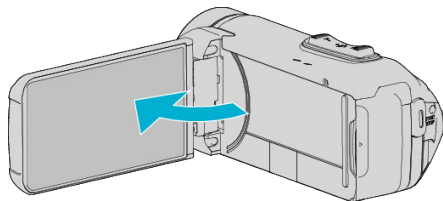

- Enheden tænder.
- Når LCD monitoren lukkes, slukker apparatet.

- 2 Tryk „OK“ når „SET DATE/TIME!“ bliver vist.

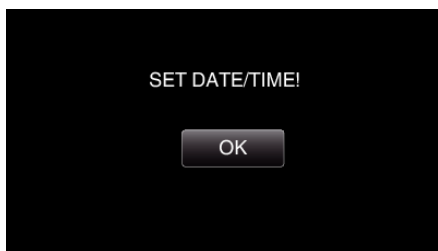

- 3 Angiv dato og klokkeslæt.

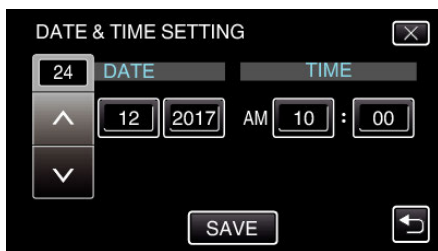

- Når der trykkes på dag, måned, år, time eller minut, bliver „^“ og „v“ vist.
- Tryk på ^ eller v til at indstille år, måned, dag, time og minut.

- 4 Efter indstilling af dato og tid, tryk „SAVE“.

- 5 Vælg din region og tryk på „SAVE“.



- Tidsforskellen mellem den valgte by og GMT (Greenwich Mean Time) bliver vist.
- Tryk på < eller > for at vælge byens navn.

BEMÆRK :

- Uret kan indstilles igen senere.

„Genindstilling af uret“ (side. 16)

- Når enheden bruges i udlandet, kan man indstille det til at optage i lokal tid.

„Indstilling af uret til lokal tid under rejser“ (side. 19)

- Uret nulstilles cirka en måned efter, at batteriet er helt afladet. „INDSTIL DATO/TID!“ vises, næste gang du tænder denne enhed. Indstil uret igen, når du har ladet batteriet op.

Genindstilling af uret

Indstil uret med „DATE & TIME“ fra menuen.

- 1 Tryk „MENU“.

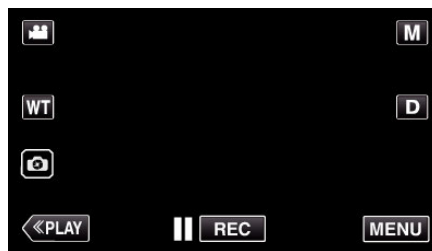

- 2 Tryk „SETUP“.

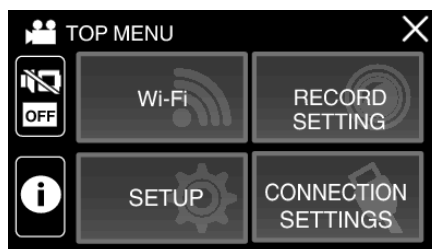

- 3 Tryk „DATE & TIME“.

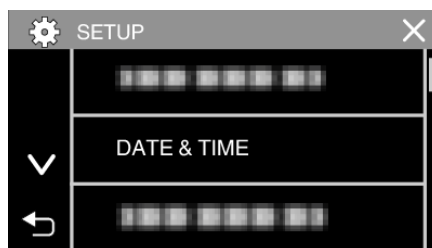

- Tryk på ^ eller v for at rulle gennem skærmen.

- 4 Tryk „CLOCK SETTING“.

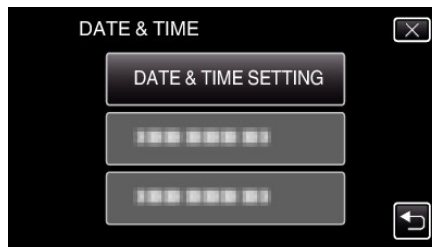

- 5 Angiv dato og klokkeslæt.

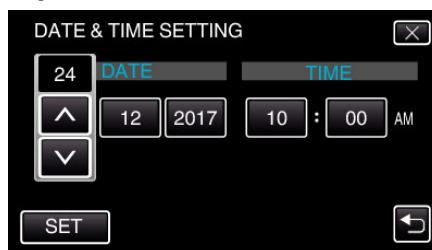

- Når der trykkes på dag, måned, år, time eller minut, bliver „^“ og „v“ vist.
- Tryk på ^ eller v til at indstille år, måned, dag, time og minut.

- 6 Efter indstilling af dato og tid, tryk „SET“.

- 7 Vælg din region og tryk på „SAVE“.

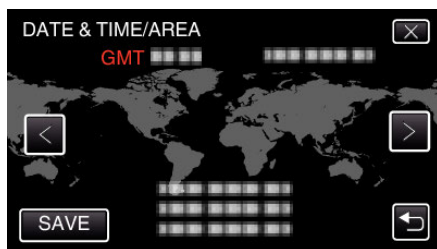

- Tidsforskellen mellem den valgte by og GMT (Greenwich Mean Time) bliver vist.
- Tryk på < eller > for at vælge byens navn.

Ændring af skærmsproget

Sproget på skærmen kan ændres.

- 1 Tryk „MENU“.

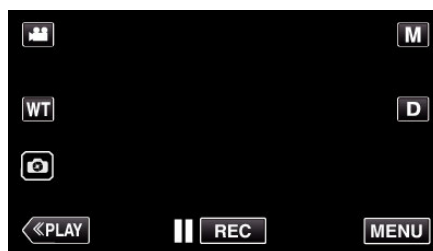

- 2 Tryk „SETUP“.

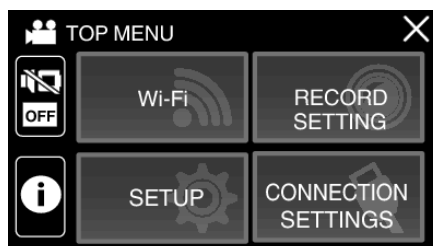

- 3 Tryk „LANGUAGE“.

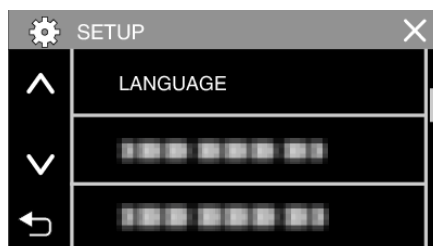

- Tryk på ^ eller v for at rulle gennem skærmen.

- 4 Tryk på det ønskede sprog.

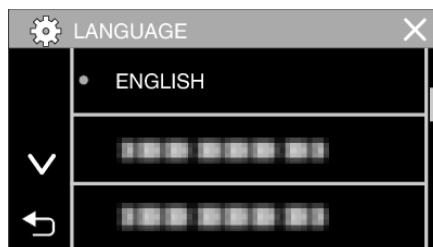

- Tryk på ^ eller v for at rulle gennem skærmen.

Sådan holdes enheden

Når man holder enheden, skal albuen holdes ind til siden for at undgå at kameraet ryster.

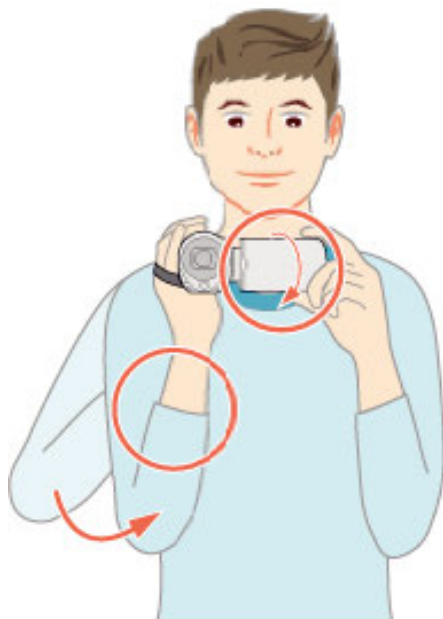

- Hold LCD-skærmen med venstre hånd og justér den i en passende vinkel. Hvis LCD-skærmen holdes med venstre hånd, hjælper det til med at stabilisere kameraet for optagelse.

FORSIGTIG :

- Fotografen skal være opmærksom på omgivelserne under optagelse og sørge for, at han/hun ikke er i fare for at falde eller støde sammen med andre personer eller køretøjer.
- Pas på med ikke at tabe enheden under transport.
- Voksne skal være opmærksomme, når enheden bruges af børn.

Opstilling af trefod

Denne enhed kan monteres på en trefod (eller det etbenede stativ). Det er nyttigt, når man vil undgå kamerarystelser og optage fra en fast position.

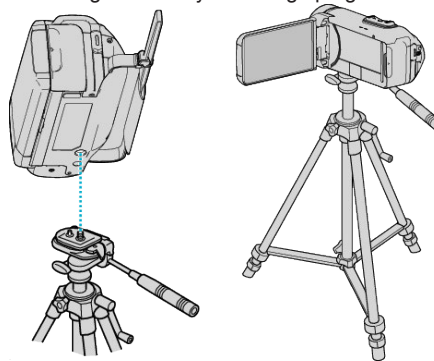

- For at forhindre at enheden falder ned, skal det sikres, at trefodens monteringskruer og positioneringshullerne på enheden sidder ordentligt sammen, og at skruerne er strammet til.

FORSIGTIG :

- For at forebygge skader som følge af, at enheden falder til jorden, skal trefodens (eller det etbenede stativs) brugermanual gennemlæses og man skal sørge for, at enheden sidder godt fast.
- I stærke vindforhold, og når stativet placeres på et ustabilt sted, er der risiko for, at stativet kan vælte og falde ned.
- Kontrollér på forhånd, om brugen af et stativ er tilladt, da det kan være forbudt alt efter stedet for optagelse.

BEMÆRK :

- Det anbefales at anvende en trefod eller et etbenet stativ, når man optager under forhold der har tendens til at give rystelser (som mørke steder eller når der er zoomet kraftigt ind).
- Indstil billedstabiliseringen til  (OFF), når der anvendes en trefod til at optage.

„Reduktion af kamerarystelser“ ( side. 43)

Sådan bruges denne enhed i udlandet

Formen på elektriske stik er forskellig fra land til land og region til region. For at oplade batteriet, har man behov for en rejseadapter, der passer til strømstikket.

„Opladning af batteripakken i udlandet“ (side. 19)

Indstil dato og tid til lokal tid ved at vælge rejsemålet i „AREA SETTING“ under „DATE & TIME“.

„Indstilling af uret til lokal tid under rejser“ (side. 19)

Når „ON“ er valgt i „DST SETTING“ under „DATE & TIME“, er tiden 1 time foran.

„Indstilling af sommertid“ (side. 20)

Opladning af batteripakken i udlandet

Formen på elektriske stik er forskellig fra land til land og region til region. For at oplade batteriet, har man behov for en rejseadapter, der passer til strømstikket.

A	B	BF	C	O
				

Nordamerika		Europa		Oceanien		Mellemøsten	
USA	A	Island	C	Australien	O	Israel	C
Canada	A	Irland	C	Guam	A	Iran	C
Mexico	A	Storbritannien	B, BF	Tahiti	C	Kuwait	B, C
Asien		Italien	C	Tonga	O	Jordan	B, BF
		Ostrig	C	New Zealand	O	Afrika	
Japan	A	Holland	C	Fiji	O	Algeriet	A, B, BF, C
Indien	B, C, BF	de Kanariske øer	C	Latinamerika		Ægypten	B, BF, C
Indonesien	C	Grækenland	C	Argentina	O	Guinea	C
Singapore	B, BF	Svejs	C	Colombia	A	Kenya	B, C
Sri Lanka	B, C, BF	Sverige	C	Jamaica	A	Zambia	B, BF
Thailand	A, BF, C	Spanien	A, C	Chile	B, C	Tanzania	B, BF
Syd Korea	A, C	Danmark	C	Haiti	A	den Sydafrikanske republik	B, C, BF
Kina	A, B, BF, C, O	Tyskland	C	Panama	A	Mozambique	C
Nepal	C	Norge	C	Bahamas	A	Puerto Rico	A
Pakistan	B, C	Ungarn	C	Brasilien	A, C	Venezuela	A
Bangladesh	A	Finland	C	Venezuela	A	Peru	A, C
Filippinerne	A, BF, O	Frankrig	C				
Vietnam	A, C	Belgien	C				
Hong Kongs særlige administrative område	B, BF	Polen	B, C				
Macaos særlige administrative område	B, C	Portugal	B, C				
Malaysia	B, BF, C	Rumænien	C				

Indstilling af uret til lokal tid under rejser

Indstil dato og tid til lokal tid ved at vælge rejsemålet i „AREA SETTING“ under „DATE & TIME“.

Indstil region-indstillingerne igen, efter du er kommet tilbage fra rejsen.

1 Tryk „MENU“.

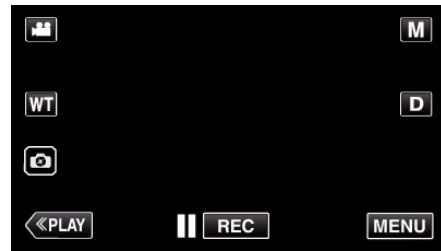

2 Tryk „SETUP“.



3 Tryk „DATE & TIME“.

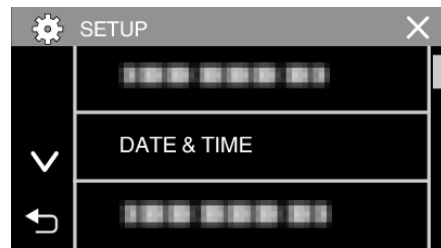

- Tryk på ^ eller v for at rulle gennem skærmen.

4 Tryk „AREA SETTING“.

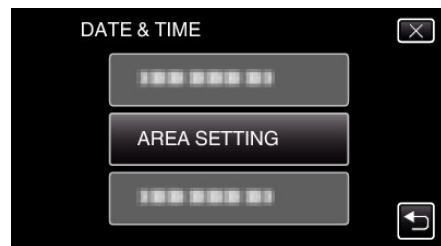

5 Vælg det område, du rejser til og tryk på „SAVE“.

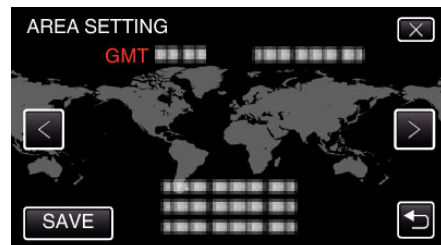

- Tidforskellen mellem den valgte by og GMT (Greenwich Mean Time) bliver vist.
- Tryk på < eller > for at vælge byens navn.

BEMÆRK :

- Indstilling af „AREA SETTING“ ændrer klokkeslættet, så der tages højde for tidsforskelle.

Når du er vendt tilbage til dit eget land, så vælg igen den region der oprindeligt blev sat op for at få ur-indstillingerne tilbage.

Indstilling af sommertid

Når „ON“ er valgt i „DST SETTING“ under „DATE & TIME“, er tiden 1 time foran.

1 Tryk „MENU“.

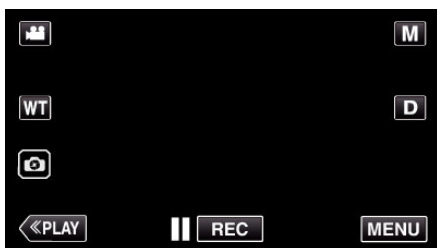

2 Tryk „SETUP“.

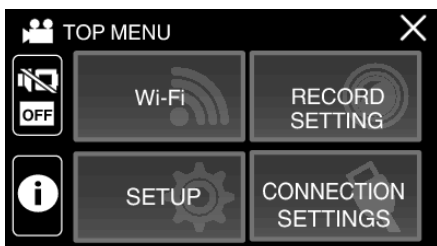

3 Tryk „DATE & TIME“.

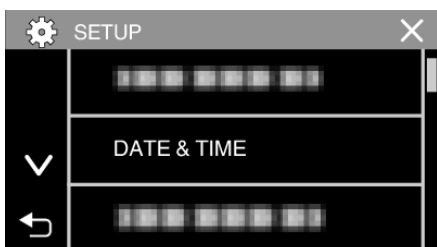

- Tryk på ^ eller v for at rulle gennem skærmen.

4 Tryk „DST SETTING“.

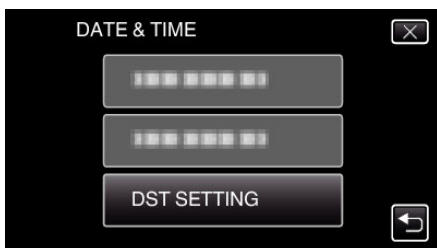

5 Tryk „ON“.

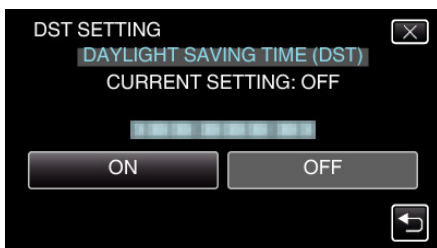

BEMÆRK :

- Hvad er sommertid?
Sommertid er systemet, hvor man stiller uret 1 time frem i en bestemt periode om sommeren.
Det bruges primært i de vestlige lande.
- Genopret indstillingerne for sommertid, når du vender tilbage fra rejsen.

Tilbehør

Produkt navn	Beskrivelse
HDMI Minikabel <ul style="list-style-type: none">• VX-HD310• VX-HD315	<ul style="list-style-type: none">• Giver mulighed for visning i høj billedkvalitet, når der er koblet til et tv.• Sender video-, audio-, og kontrolsignaler mellem anordningerne.

BEMÆRK :

- Det ovenfor nævnte ekstraudstyr bliver muligvis ikke understøttet i nogle regioner.
- Se katalog for yderligere information.
- For nærmere oplysninger om det medfølgende tilbehør, se „Kontrol af medfølgende tilbehør“.

„Kontrol af medfølgende tilbehør“ (side. 4)

Optagelse af video i automatisk tilstand

Med Intelligent Auto-optagelse justerer kameraet automatisk indstillingerne såsom lysstyrke og fokus, så de passer til optageforholdene.

- I tilfælde af specifikke optagelsesscener, som for eksempel en person etc., vises dette ikon på skærmen.
- Det anbefales at lave en prøveoptagelse, før du optager en vigtig scene.

1 Åbn LCD-skærmen.

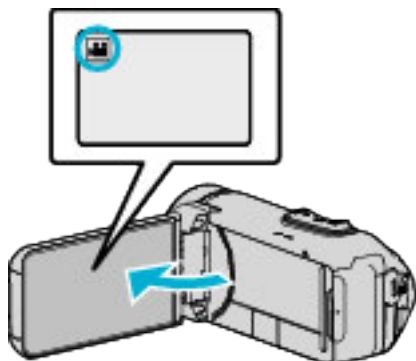

- Kontroller om optagelsestilstanden er .
- Hvis tilstanden er stillbillede, tryk på optagelsesskærmen for at vise skifteskærmens tilstand. Tryk for at ændre tilstanden til video.

2 Kontroller om optagelsestilstanden er **i.A.**, Intelligent Auto.

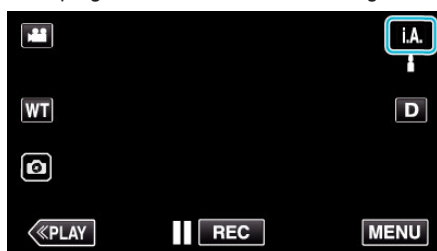

- Hvis tilstanden er **M** manuel, tryk **M** på optagelsesskærmen for at vise skifteskærmens tilstand. Tryk på **i.A.**, for at ændre optagelsestilstanden til Intelligent Auto.

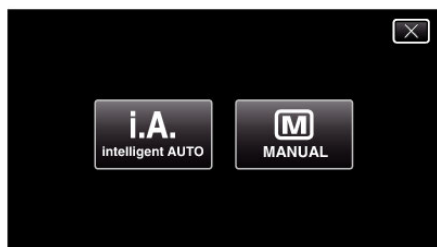

3 Tryk på START/STOP-knappen for at starte optagelsen.

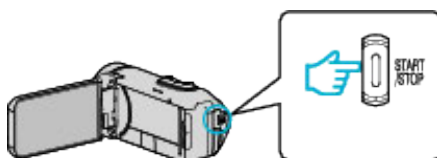

- Tryk igen for at standse optagelsen.
- Nogle skærbilleder forsvinder efter ca. 3 sekunder. Brug **D**-knappen til at ændre visningerne.

Indikatorer for videooptagelse

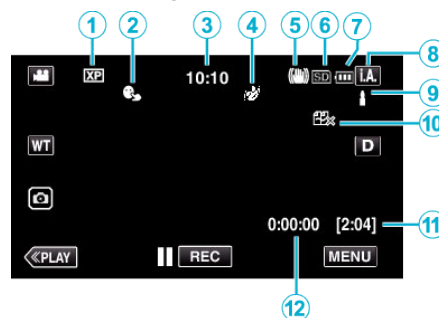

	Display-ikon	Beskrivelse
①	Videokvalitet	Viser ikonet for indstillingen „VIDEO QUALITY“ valgt i indspilningsmenuen, når „SYSTEM SELECT“ er indstillet til „60i“.
②	TOUCH PRIORITY AE/AF	Viser indstillingen for „TOUCH PRIORITY AE/AF“. Som standard, er den indstillet på „FACE TRACKING“. „Tydelig indfangning af motiver (TOUCH PRIORITY AE/AF)“ (s. side. 41)
③	Tid	Viser den aktuelle tid. „Indstilling af ur“ (s. side. 16)
④	RECORDING EFFECT	Viser det tilsvarende ikon, når en optagelseeffekt angives. : GRAINY MONOCHROME : FOOD : BABY „Optagelse med effekter (RECORDING EFFECT)“ (s. side. 35)
⑤	Billedstabilisering	Viser billedstabilisatorens indstilling. „Reduktion af kamerarystelser“ (s. side. 43)
⑥	Optagelsesmedie	Viser et ikon for det medie, videoen bliver indspillet på. Man kan ændre indspilningsmedie. „REC MEDIA FOR VIDEO“ (s. side. 159)
⑦	Batteriindikator	Viser batteripakkens omtrentlige resterende kapacitet under brug. „Sådan kontrolleres den resterende optagelsestid“ (s. side. 52)
⑧	Indspilningstilstand	Viser den aktuelle optagelsestilstand for i.A. (Intelligent Auto) eller M (Manuel). Den aktuelle optagelsestilstand bliver vist.
⑨	Indstilling af scener	De viste scener påvises automatisk i funktionen intelligent auto. Der kan påvises flere scener.
⑩	SEAMLESS RECORDING	Når det er indstillet, bliver sammenhængende optagelsesikon vist. bliver vist hvis der ikke kan foretages sammenhængende optagelse. „SEAMLESS RECORDING“ (s. side. 149)
⑪	Resterende optagetid	Viser den tilbageværende indspilningstid. „Sådan kontrolleres den resterende optagelsestid“ (s. side. 52)
⑫	Scenetæller (optagetid)	Viser hvor lang tid den nuværende optagelse har varet.

■ Scener fra intelligent auto

Display-ikon	Beskrivelse
	Fanger huden på en perfekt måde.
	Lader folk blive indfanget på en naturlig måde.
	Optag en gruppe personer med de mest passende indstillinger.
	Optager mens der fokuseres på en genstand tæt på.
	Fokuserer fra en fjertliggende afstand og indfanger et skarpt billede med klare farver.
	Optager på mørke steder med minimal støj i det samlede billede.
	Giver mulighed for at indfange natscener med minimal støj i det samlede billede.
	Hindrer farver i at falme, også når der optages i lyse omgivelser, som for eksempel snemarker og strande.
	Hindrer farven i at falme, når optagelsen udsættes for spotlys.
	Reproducerer klart træernes grønne farve.
	Reproducerer solnedgangens farver på en naturlig måde.
	Justerer indstillingerne, således at personen/motivet ikke forekommer for i forhold til baggrunden.
	Optager mens der lægges vægt på farvernes lysstyrke.
	Reproducerer de naturlige farver fra udendørs omgivelser i om dagen.
	Reproducerer de naturlige farver fra indendørs omgivelser i en kold farvebelysning.
	Reproducerer de naturlige farver fra indendørs omgivelser i en varm farvebelysning.
	Vælger de mest passende indstillinger for håndholdt optagelse.
	Vælger de mest passende indstillinger når der bruges en trefod for optagelse.

BEMÆRK :

- Scener kan påvises alt efter optagelsesforholdene, og justeres automatisk i Intelligent Auto-tilstand.
- Der kan påvises flere scener, afhængigt af optagelsesforholdene.
- Nogle funktioner fungerer muligvis ikke korrekt, afhængig af optagelsesforholdene.

Betjeningsknapper til videooptagelse

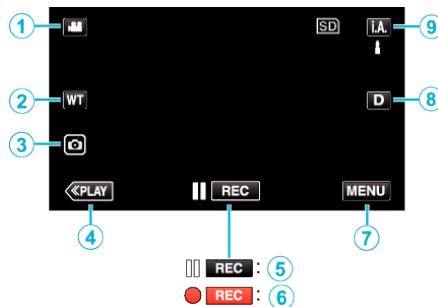

	Betjeningsknapper	Beskrivelse
①	Video/stillbillede-tilstand	Skifter mellem video- og stillbillede-moder.
②	WT Zoom	Tillader de samme funktioner som zoomknappen for at blive udført. Kamerarystelser, som ofte fremkommer ved zoom, når man anvender en trykknop, kan minimeres. „Zoom“ (side. 27)
③	Optagelse af stillbilleder	Tryk på denne knap for at optage et stillbillede under optagelse af video. „Optagelse af stillbilleder under videooptagelse“ (side. 24)
④	Afspilningstilstand	Skifter til afspilningstilstand.
⑤/⑥	Start optagelsen Optagelse-Standby	Fungerer som START/STOP-knap.
⑦	MENU	Viser de forskellige menuer for videooptagelse. „Anvendelse af menuen“ (side. 146)
⑧	Display-knap D	Ændrer skærbilledet mellem fuldt (D_F) og simpelt (D) hver gang der trykkes på knappen. <ul style="list-style-type: none"> • Sempel visning: Visse visninger forsvinder automatisk, når skærmen ikke anvendes. • Fuldt skærbillede: Viser alt. Display-knappen skifter fra D til D_F. • Når strømmen slukkes, vender visningsindstillingen tilbage til simpel visning (D).
⑨	Optagelsestilstand i.A./M	Skifter mellem tilstandene i.A. Intelligent Auto og M Manuel.

Sådan anvendes den lydløse tilstand

Når den lydløse tilstand anvendes, bliver LCD-skærmen mørkere, og der fungerer lydene bliver ikke produceret. Brug denne tilstand til stille optagelser på mørke steder, som for eksempel under en forestilling.

-  bliver vist, når „SILENT MODE“ er indstillet til „ON“.
- For kun at slå betjeningslyde fra skal du indstille „OPERATION SOUND“ i menuen til „OFF“ i stedet for at anvende lydløs tilstand.

„OPERATION SOUND“ (☞ side. 159)

■ Betjeningsprocedure

- 1 Tryk „MENU“.
- 2 Tryk .

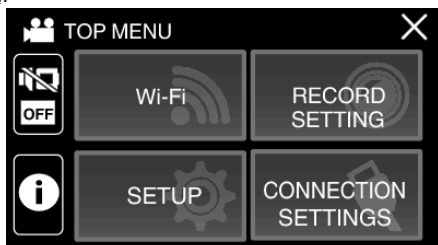

- 3 Tryk „ON“.

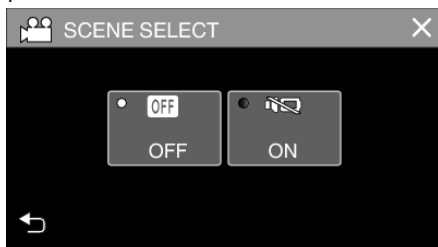

Nyttige indstillinger ved indspilning

- Når „DATE/TIME RECORDING“ anvendes, kan datoen og tiden blive optaget sammen med videoen.

„Optage videroer med dato og tid“ (☞ side. 50)

FORSIGTIG :

- Udsæt ikke objektivet for direkte sollys.
- Mens denne enhed kan anvendes med LCD-skærmen vendt om eller LCD-skærmen lukket med „LCD CLOSED RECORDING“ aktiveret, stiger temperaturen i enheden lettere. Lad LCD-skærmen være åben når du bruger denne enhed i længere tid, eller på steder, der er udsat for direkte sollys eller høje temperaturer.
- Strømmen kan slukkes for at beskytte kredsløbet, hvis enhedens temperatur stiger for meget.
- Hvis enhedens temperatur stiger under optagelsen, skifter ● REC farven til gul som en påmindelse.
- Denne enhed er en mikrocomputer-styret enhed. Elektrostatisk udladning, ekstern støj og interferens (fra et tv, en radio, etc.) kan hindre apparatet i at fungere korrekt. I så fald skal du lukke skærmen for at slukke strømmen, fjerne lysnetadapteren og derefter trykke på knappen Nulstil for at nulstille denne enhed.

„Nulstilling af denne enhed“ (☞ side. 6)

- Ansvarsfraskrivelse
 - Vi skal ikke holdes ansvarlige for tab af det optagede indhold, når optagede videoer/lyd eller afspilning ikke kan betjenes på grund af dette apparats fejlfunktion, medfølgende dele, eller SD-kortet.
 - Når det er slettet, kan det optagede indhold (data), inklusive data der er tabt på grund af dette apparats fejlfunktion, ikke blive genoprettet. Du advares i forvejen.
 - JVC er ikke ansvarlig for tab af data.

BEMÆRK :

- Kontrollér, at den resterende optagetid i mediet er tilstrækkelig, før du begynder at optage. „Sådan kontrolleres den resterende optagelsestid“ (☞ side. 52)
Hvis den resterende optagetid ikke er tilstrækkelig, skal du gemme filerne på en PC eller en disk, før du sletter filerne fra enheden. „Sletning af uønskede filer“ (☞ side. 70)
- Når mediet indeholder mange filer, kan det tage tid for dem at blive vist på afspilningsskærmen. Vent et øjeblik, indtil lampen STRØM/ADGANG blinker, hvilket indikerer normal drift.
- Indspilningen standser automatisk, da der ikke kan indspilles i 12 eller flere timer i træk i henhold til specifikationerne.
(Det kan tage nogen tid at genoptage indspilningen.)
- Der kan optages op til 4GB pr. videofil. Filer optaget ved hjælp af lange optagelser, der overskrider 4GB, opdeles og optages i flere videofiler.
- Afhængigt af indspilningsforholdene, kan de fire hjørner af skærmen være mørke, men dette er ikke en fejl. Hvis dette er tilfældet, skal indspilningsforholdene ændres ved, for eksempel, at flytte zoom-knappen.

Optagelse af stillbilleder under videooptagelse

Der kan tages stillbilleder ved at trykke på knappen , mens kameraet er i videotilstand (ved standby eller optagelse).

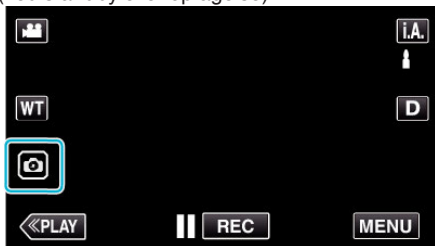

- „PHOTO“ lyser op på skærmen, når der fotograferes.



- De stillbilleder, der tages under indspilning gemmes på det sted, der er angivet i „REC MEDIA FOR IMAGE“.

BEMÆRK :





- Størrelsen på det stillbillede, som indfanges i videotilstand er 1.920 x 1.080.
- Funktionen er ugyldig i de følgende tilstande:
 - når menuen bliver vist
 - når den resterende optagelses- eller batteritid bliver vist
 - når alle funktionerne i „TIME-LAPSE RECORDING“, „ANIMATION EFFECT“, „RECORDING EFFECT“, „CLOSE-UP SUB-WINDOW“ eller „DATE/TIME RECORDING“ er indstillet
 - når A/V-kablet er tilsluttet til A/V-stikket
 - når HDMI-kablet er tilsluttet, og der udlæses en anden opløsning end 1080i

Tag stillbilleder i automatisk tilstand

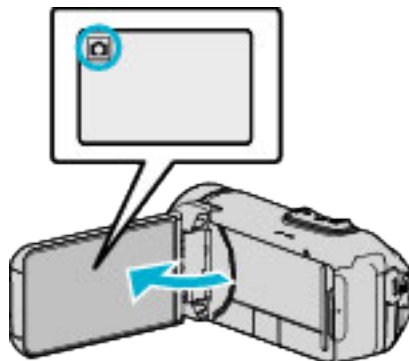
Du kan optage uden at bekymre dig om indstillingerne ved hjælp af tilstanden **i.A.** Intelligent Auto.

- 1 Åbn LCD-skærmen.



- Kontroller om optagelsestilstanden er .
- Hvis tilstanden er  video, tryk  på optagelsesskærmen for at vise skifteskærmens tilstand. Tryk  for at ændre tilstanden til stillbillede.

- 2 Kontroller om optagelsestilstanden er **i.A.** Intelligent Auto.

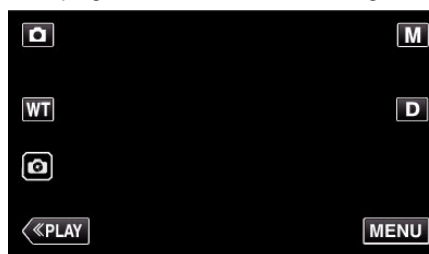

- Hvis tilstanden er **M** manuel, tryk **M** på optagelsesskærmen for at vise skifteskærmens tilstand. Tryk på **i.A.** for at ændre optagelsestilstanden til Intelligent Auto.

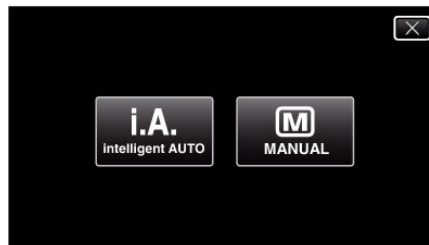

- 3 Tryk på START/STOP-knappen.

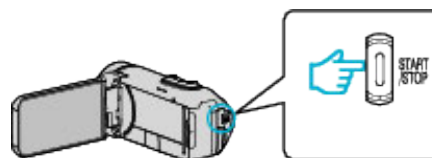

- PHOTO lyser op, når der fotograferes.

BEMÆRK :

- Afhængigt af motivet og optagelsesforholdend, kan optagelsen muligvis ikke udføres korrekt, selv i Intelligent Auto-tilstanden.

Start optagelsen, når du har justeret fokus

- 1 Tryk på knappen  på berøringsskærmen, og hold den nede, indtil fokus justeres.



- 2 Løft fingeren fra knappen for at udløse lukkeren.

Kun tilgængelig, når „SHUTTER MODE“ er indstillet til „RECORD ONE SHOT“.

Indikatorer under optagelse af stillbilleder

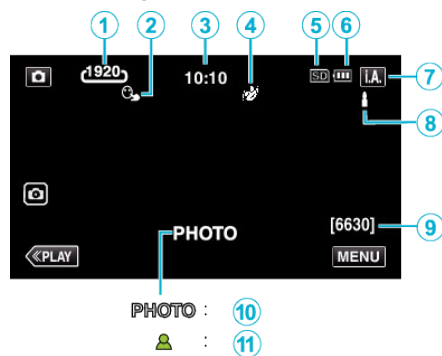

- Nogle skærbilleder forsvinder efter ca. 3 sekunder. Brug **D**-knappen til at ændre visningerne.

	Display-ikon	Beskrivelse
①	Billedstørrelse	Viser ikonet for billedstørrelse. <ul style="list-style-type: none"> • Stillbilledernes størrelse kan ændres. „IMAGE SIZE“ (☞ side. 153)
②	TOUCH PRIORITY AE/AF	Viser indstillingen for „TOUCH PRIORITY AE/AF“. Som standard, er den indstillet på „FACE TRACKING“. „Tydelig indfangning af motiver (TOUCH PRIORITY AE/AF)“ (☞ side. 41)
③	Tid	Viser den aktuelle tid. „Indstilling af ur“ (☞ side. 16)
④	RECORDING EFFECT	Viser det tilsvarende ikon, når en optagelseeffekt angives. <ul style="list-style-type: none"> ☞: GRAINY MONOCHROME ☞: FOOD ☞: BABY „Optagelse med effekter (RECORDING EFFECT)“ (☞ side. 35)
⑤	Optagelsesmedie	Viser et ikon for det medie, stillbilleder bliver lagret på. Man kan ændre indspilningsmedie. „REC MEDIA FOR IMAGE“ (☞ side. 160)
⑥	Batteriindikator	Viser batteripakkens omtrentlige resterende kapacitet under brug. „Sådan kontrolleres den resterende optagelsestid“ (☞ side. 52)
⑦	Indspilningstilstand	Viser den aktuelle optagelsestilstand for i.A. (Intelligent Auto) eller M (Manuel).
⑧	Indstilling af scener fra intelligent auto	De viste scener påvises automatisk i funktionen intelligent auto. Der kan påvises flere scener.
⑨	Antal resterende billeder	Viser det resterende antal billeder, der kan tages. „Omtrentligt antal stillbilleder (enhed: antal billeder)“ (☞ side. 53)
⑩	Indspilning i gang	„PHOTO“ kommer til syne, når der optages et stillbillede.
⑪	Fokus	Lyser grønt, når der fokuseres.

■ Scener fra intelligent auto

Display-ikon	Beskrivelse
	Fanger huden på en perfekt måde.
	Lader folk blive indfanget på en naturlig måde.
	Optag en gruppe personer med de mest passende indstillinger.
	Optager mens der fokuseres på en genstand tæt på.
	Fokuserer fra en fjernliggende afstand og indfanger et skarpt billede med klare farver.
	Optager på mørke steder med minimal støj i det samlede billede.
	Giver mulighed for at indfange natscener med minimal støj i det samlede billede.
	Hindrer farver i at falme, også når der optages i lyse omgivelser, som for eksempel snemarker og strande.
	Hindrer farven i at falme, når optagelsen udsættes for spotlys.
	Reproducerer klart træernes grønne farve.
	Reproducerer solnedgangens farver på en naturlig måde.
	Justerer indstillingerne, således at personen/motivet ikke forekommer for i forhold til baggrunden.
	Optager mens der lægges vægt på farvernes lysstyrke.
	Reproducerer de naturlige farver fra udendørs omgivelser i om dagen.
	Reproducerer de naturlige farver fra indendørs omgivelser i en kold farvebelysning.
	Reproducerer de naturlige farver fra indendørs omgivelser i en varm farvebelysning.
	Vælger de mest passende indstillinger for håndholdt optagelse.
	Vælger de mest passende indstillinger når der bruges en trefod for optagelse.

BEMÆRK :

- Scener kan påvises alt efter optagelsesforholdene, og justeres automatisk i Intelligent Auto-tilstand.
- Der kan påvises flere scener, afhængigt af optagelsesforholdene.
- Nogle funktioner fungerer muligvis ikke korrekt, afhængig af optagelsesforholdene.

Betjeningsknapper til at tage stillbilleder



	Betjeningsknapper	Beskrivelse
①	Video/stillbilledetilstand	Skifter mellem video- og stillbilledemoder.
②	WT Zoom	Tillader de samme funktioner som zoomknappen for at blive udført. Kamerarystelser, som ofte fremkommer ved zoom, når man anvender en trykknop, kan minimeres. „Zoom“ (☞ side. 27)
③	Optagelse af stillbilleder	Gør det muligt for dig at tage stillbilleder ved hjælp af berøringspanelet. Ved at trykke på knappen og holde den nede bliver det muligt for dig at justere fokus før optagelse. „Start optagelsen, når du har justeret fokus“ (☞ side. 24)
④	Afspilningstilstand	Skifter til afspilningstilstand.
⑤	MENU	Viser de forskellige menuer for stillbilledoptagelse. „Anvendelse af menuen“ (☞ side. 146)
⑥	Display-knap D	Ændrer skærbilledet mellem fuldt (D_F) og simpelt (D) hver gang der trykkes på knappen. <ul style="list-style-type: none"> • Sempel visning: Visse visninger forsvinder automatisk, når skærmen ikke anvendes. • Fuldt skærbillede: Viser alt. Display-knappen skifter fra D til D_F. • Når strømmen er slukket, bliver et enkelt display (D) indstillet.
⑦	Optagelsestilstand i.A./M	Skifter mellem tilstandene i.A. Intelligent Auto og M Manuel.

Sådan anvendes den lydløse tilstand

Når den lydløse tilstand anvendes, bliver LCD-skærmen mørkere, og der funktionslydene bliver ikke produceret. Brug denne tilstand til stille optagelser på mørke steder, som for eksempel under en forestilling.

- bliver vist, når „SILENT MODE“ er indstillet til „ON“.
 - For kun at slå betjeningslyde fra skal du indstille „OPERATION SOUND“ i menuen til „OFF“ i stedet for at anvende lydløs tilstand.
- „OPERATION SOUND“ (☞ side. 159)

■ Betjeningsprocedure

- 1 Tryk „MENU“.
- 2 Tryk .

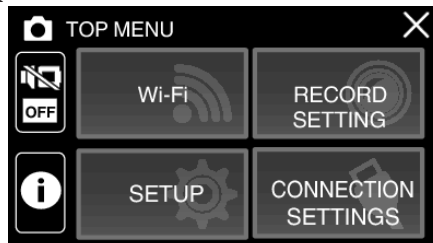

- 3 Tryk „ON“.

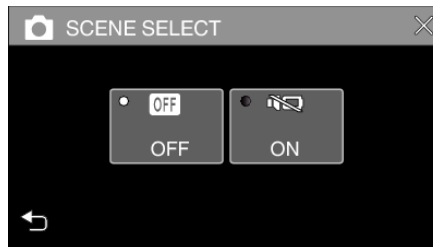

FORSIGTIG :

- Udsæt ikke objektivet for direkte sollys.
- Mens denne enhed anvendes med LCD-skærmen når den vendes og lukkes, stiger temperaturen lettere. Lad LCD-skærmen være åben når du bruger denne enhed i længere tid, eller på steder, der er udsat for direkte sollys eller høje temperaturer.
- Strømmen kan slukkes for at beskytte kredsløbet, hvis enhedens temperatur stiger for meget.
- Fjern ikke lysnetadapteren eller SD-kortet, når lampen STRØM/ADGANG lyser. De optagede data kan blive ulæselige.
- Denne enhed er en mikrocomputer-styret enhed. Elektrostatisk udladning, ekstern støj og interferens (fra et tv, en radio, etc.) kan hindre apparatet i at fungere korrekt. I så fald skal du lukke skærmen for at slukke strømmen, fjerne lysnetadapteren og derefter trykke på knappen Nulstil for at nulstille denne enhed.

„Nulstilling af denne enhed“ (☞ side. 6)

BEMÆRK :

- Det anbefales at lave en prøveoptagelse, før du optager en vigtig scene.
- Afhængigt af indspilningsforholdene, kan de fire hjørner af skærmen være mørke, men dette er ikke en fejl. Hvis dette er tilfældet, skal indspilningsforholdene ændres ved, for eksempel, at flytte zoom-knappen.

Zoom

Synsvinklen kan justeres ved hjælp af zoom.

- Brug W-enden (vidvinkelenden) for at optage med et bredere synsfelt.
- Brug T-siden (telefoto) for at forstørre det, der skal optages.

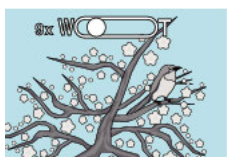

W (Vidvinkelende)

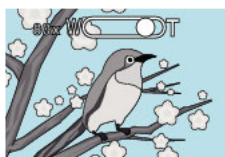

T (Telefotoende)

- De følgende zoomfunktioner er tilgængelige:
 - Optisk zoom (1 - 40x)
 - Digital zoom (41 - 200x)
- Du kan også anvende zoomknappen (WT) på berøringskærmen til at zoome.
- Tryk på knappen WT, tryk på knapperne T (telefotoende) eller W (vidvinkelende), og hold dem nede.

Zoomknap (WT)

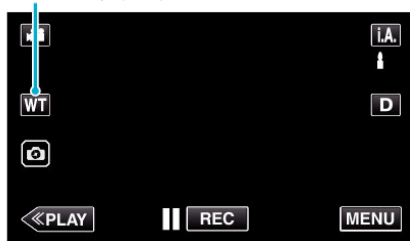

BEMÆRK :

- Når man bruger digital zoom, bliver billedet kornet, da det bliver forstørret digitalt.
 - Indstillingerne for zoom kan ændres.
- „ZOOM“ (☰ side. 150)

Zoom-hukommelse

Zoompositionen kan lagres af ikonet Zoomhukommelse (WT) på berøringskærmen.

■ Lagringsmetode

- 1 Zoom til positionen for at nå den ønskede lagringsposition.

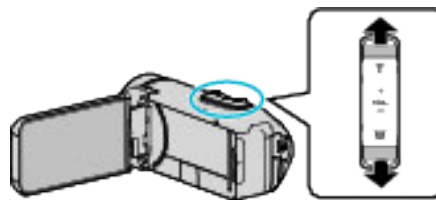

- 2 Tryk „WT“.



- 3 Tryk og hold „M“ nede (ca. 1 sekund).

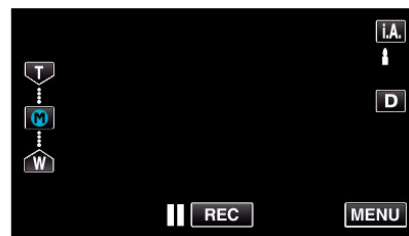

- Gem zoom-positionen.

■ Betjeningsdetalje

- 1 Tryk „WT“.



- 2 Tryk „M“.

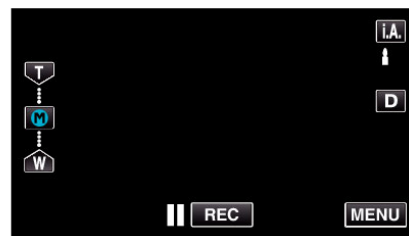

- Zoom til det punkt der er lagret på forhånd.

BEMÆRK :

- Hvis indstillingen DIS, VIDEO QUALITY, SYSTEM SELECT eller ZOOM ændres, slettes den lagrede zoomposition.

Manuel optagelse

I situationer, hvor du ikke er i stand til at optage korrekt ved hjælp Intelligent Auto-optagelse, kan du ændre indstillingerne og optage ved hjælp af manuel optagelse.

1 Åbn LCD-skærmen.

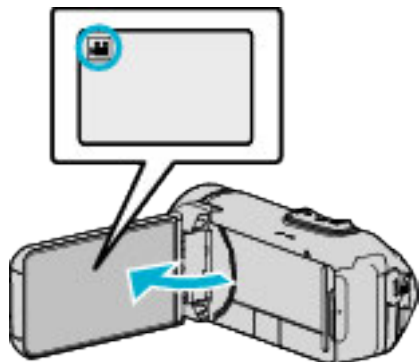

- Sæt optagelsestilstanden på enten video eller stillbillede.
- For at ændre tilstanden mellem video og stillbillede, tryk på eller på optagelseskærmen for at vise skifteskærmens tilstand. Tryk på eller for henholdsvis at ændre tilstanden til video- eller stillbillede-tilstand.

2 Vælg Manual indspilningstilstand.

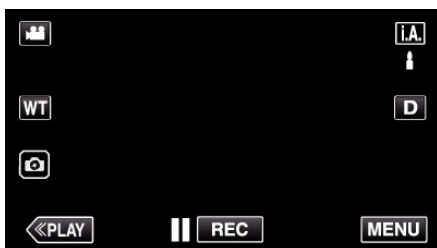

- Hvis tilstanden er **i.A.**, intelligent auto, tryk **i.A.** på optagelseskærmen for at vise skifteskærmens tilstand. Tryk **M** for at ændre optagelsestilstanden til manuel.



3 Tryk „MENU“.

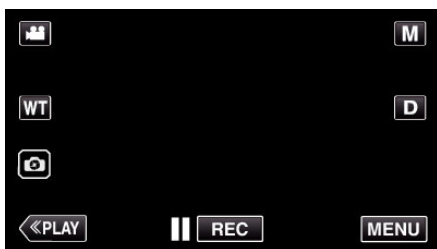

- Top-menuen kommer til syne.

4 Tryk „RECORD SETTING“.

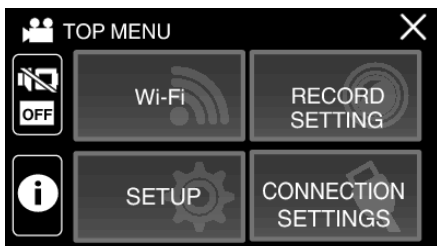

5 Tryk på elementet for at indstille det manuelt.

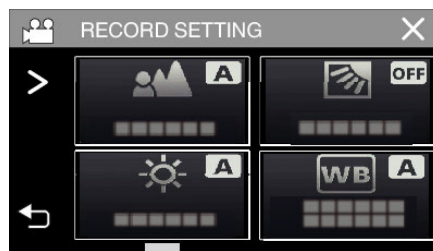

- For nærmere oplysninger om de forskellige manuelle indstillinger se „Manuel indspilningsmenu“.

Manuel indspilningsmenu

De følgende elementer kan indstilles.

Navn	Beskrivelse
FOCUS	<ul style="list-style-type: none"> • Brug den manuelle fokus, hvis motivet ikke kommer automatisk i fokus. „Manuel justering af fokus (FOKUS)“ (☞ side. 29)
BRIGHTNESS ADJUST	<ul style="list-style-type: none"> • Skærmens overordnede lysstyrke kan justeres. • Brug den, når der optages på et mørkt eller lyst sted. „Justering af lysstyrke“ (☞ side. 30)
BACKLIGHT COMP.	<ul style="list-style-type: none"> • Korrigerer billedet, når motivet er mørkt pga. baglys. • Brug denne indstilling, når der optaget i modlys. „Indstilling af baglyskompensation“ (☞ side. 31)
WHITE BALANCE	<ul style="list-style-type: none"> • Skærmens overordnede farve kan justeres. • Brug denne indstilling, når farven på skærmen er forskellig fra den virkelige farve. „Indstilling af hvidbalancen“ (☞ side. 32)
TELE MACRO	<ul style="list-style-type: none"> • Brug denne indstilling til at tage nærbilleder (makro-billeder) af motivet. „Optagelse af nærbilleder (TELEMAKRO)“ (☞ side. 33)

Manuel justering af fokus (FOKUS)

Justér fokus manuelt, når du er ude af stand til at fokusere klart ved hjælp af Intelligent Auto, eller når du ønsker at låse fokus.

1 Vælg Manual indspilningstilstand.



- Hvis tilstanden er **i.A.**, intelligent auto, tryk **i.A.** på optagelsesskærmen for at vise skifteskærmens tilstand. Tryk **M** for at ændre optagelsestilstanden til manuel.



2 Tryk „MENU“.

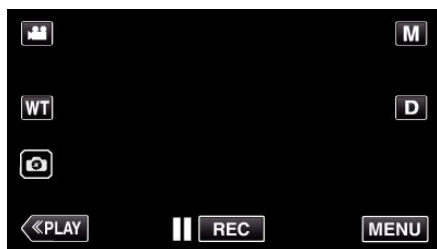

- Top-menuen kommer til syne.

3 Tryk „RECORD SETTING“.

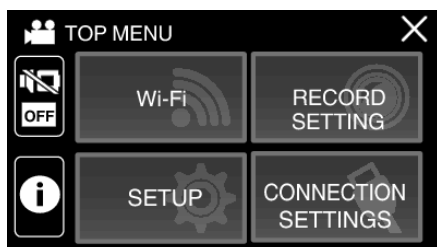

4 Tryk „FOCUS“.

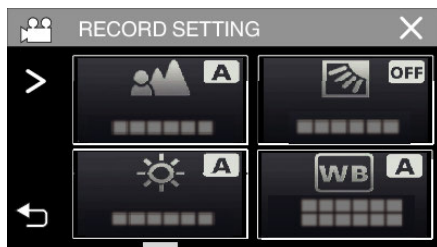

- Tryk **X** for at gå ud af menuen.
- Tryk **↶** for at vende tilbage til den foregående skærm.

5 Tryk „MANUAL“.

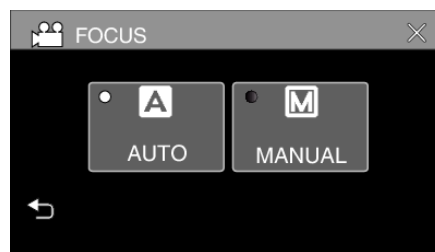

6 Juster fokussen.



- Tryk **▲** for at fokusere på et motiv langt væk. Hvis **▲** blinker, kan fokuseringen ikke længere indstilles.
- Tryk **●** for at fokusere på et motiv tæt på. Hvis **●** blinker, kan fokuseringen ikke indstilles tættere på.

7 Tryk „SET“ for at bekræfte.

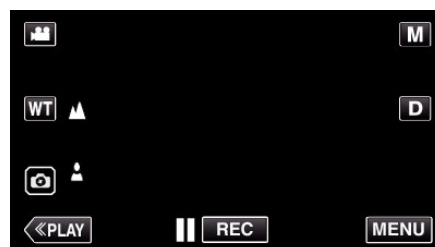

- Når fokus er bekræftet, forsvinder fokuseringsrammen og **▲** og **●** bliver vist.

Justering af lysstyrke

Du kan justere lysstyrken til det ønskede niveau.

1 Vælg Manual indspilningstilstand.

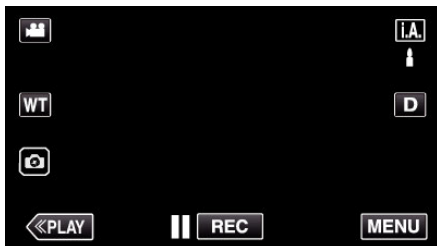

- Hvis tilstanden er **i.A.**, intelligent auto, tryk **i.A.** på optagelsesskærmen for at vise skifteskærmens tilstand. Tryk **M** for at ændre optagelsestilstanden til manuel.

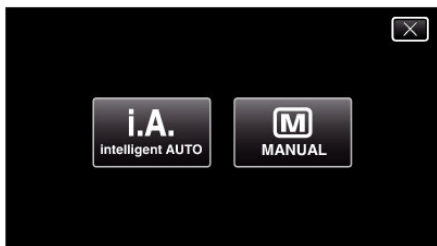

2 Tryk „MENU“.

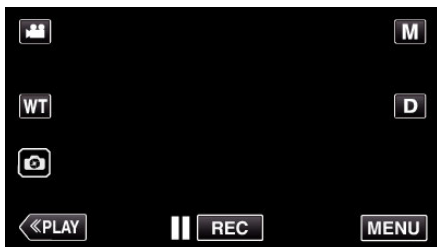

- Top-menuen kommer til syne.

3 Tryk „RECORD SETTING“.

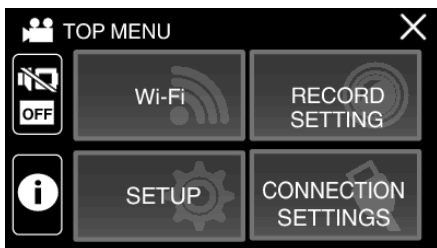

4 Tryk „BRIGHTNESS ADJUST“.

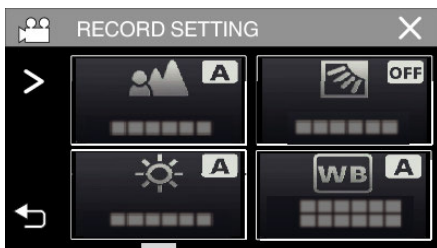

- Tryk **X** for at gå ud af menuen.
- Tryk **↶** for at vende tilbage til den foregående skærm.

5 Tryk „MANUAL“.

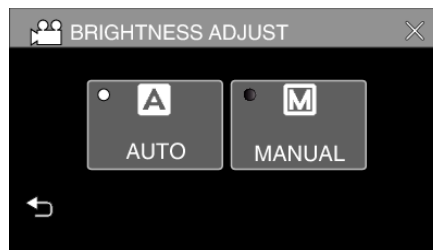

6 Juster lysstyrkeværdien.



- Kompensationsområde: -2,0 til +2,0
- Tryk **^** for at øge lysstyrken.
- Tryk **v** for at reducere lysstyrken.

7 Tryk „SET“ for at bekræfte.



BEMÆRK :

- Indstillinger kan udføres hver for sig for henholdsvis video og stillbilleder.

Indstilling af baglyskompensation

Man kan korrigere billedet, når motivet er for mørkt pga. baglys.

1 Vælg Manual indspilningstilstand.

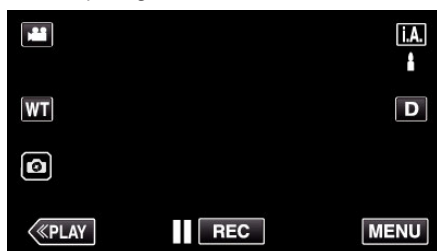

- Hvis tilstanden er **i.A.**, intelligent auto, tryk **i.A.** på optagelsesskærmen for at vise skifteskærmens tilstand. Tryk **M** for at ændre optagelsestilstanden til manuel.

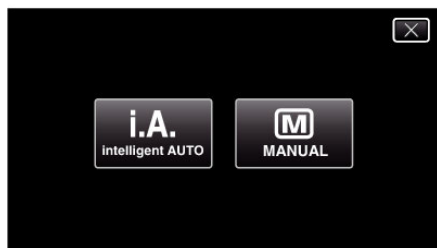

2 Tryk „MENU“.

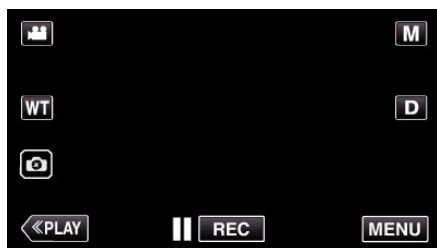

- Top-menuen kommer til syne.

3 Tryk „RECORD SETTING“.

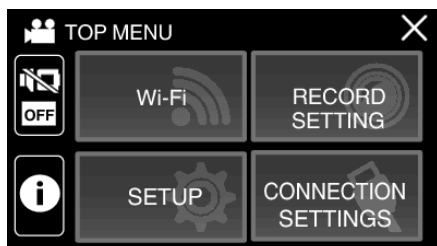

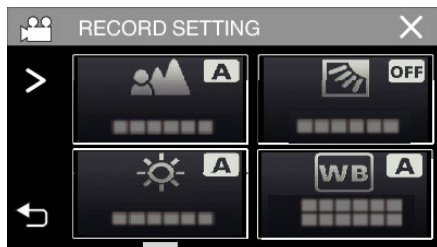

4 Tryk „BACKLIGHT COMP.“.

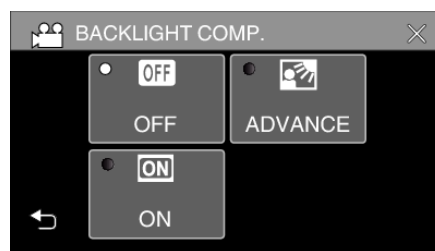

- Tryk X for at gå ud af menuen.
- Tryk ↶ for at vende tilbage til den foregående skærm.

5 Tryk „ON“ eller „ADVANCE“.



- „ADVANCE“ er designet til at foretage mere effektiv baglyskompensation. Vælg dette når baglyskompensationen ikke er justeret korrekt med „ON“.
- Efter indstillingen vises ikonet  (frem: .

Indstilling	Detaljer
OFF	Baglyskompensation er deaktiveret.
ON	Baglyskompensation er aktiveret.
ADVANCE	Bør vælges for en bedre baglyskompensation effekt.

Indstilling af hvidbalancen

Du kan indstille farvenuancen, så den passer til lyskilden.

1 Vælg Manual indspilningstilstand.

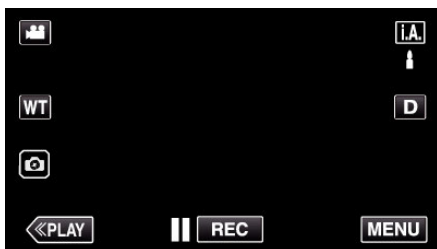

- Hvis tilstanden er **i.A.**, intelligent auto, tryk **i.A.** på optagelsesskærmen for at vise skifteskærmens tilstand. Tryk **M** for at ændre optagelsestilstanden til manuel.



2 Tryk „MENU“.

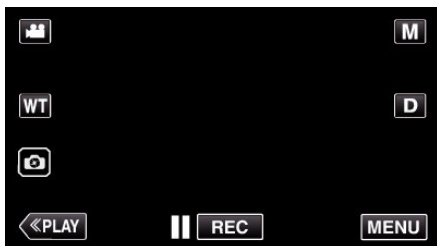

- Top-menuen kommer til syne.

3 Tryk „RECORD SETTING“.

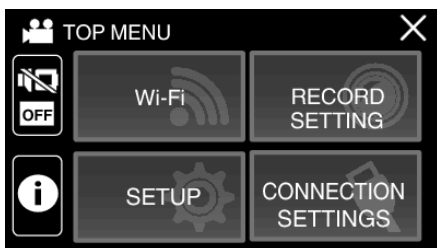

4 Tryk „WHITE BALANCE“.

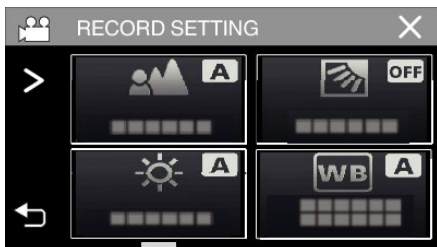

- Tryk **X** for at gå ud af menuen.
- Tryk **↶** for at vende tilbage til den foregående skærm.

5 Vælg hvidbalanceindstilling.



- Du kan enten trykke på ikonet eller vælge punktet med knappen „<“ „>“ og trykke på „SET“.
- Hvidbalance-ikonet bliver vist på skærmen når indstillingen er gennemført.

Indstilling	Detaljer
A AUTO	Justerer automatisk til naturlige farver.
MWB	Brug denne, når problemet med unaturlige farver ikke er løst.
FINE	Indstil denne, når der optages udendørs på en solrig dag.
CLOUD	Indstil denne, når der optages på en skyet dag eller inde i skyggen.
HALOGEN	Indstil denne, når der optages i kunstigt lys, som f.eks. videolyset.
MARINE:BLUE	Indstil dette ved optagelse på dybt vand (vandet fremstår blå).
MARINE:GREEN	Indstil dette ved optagelse på lavt vand (vandet fremstår grønt).

Brug af MWB

1 Ret markøren mod „MWB“ ved hjælp af knappen „<“ „>“.

2 Hold et ark almindeligt hvidt papir foran objektivet, så det hvide papir fylder hele skærmen, tryk på knappen „SET“, og hold den nede.

3 blinker; flyt fingeren efter visning af indstillingsskærmen.

- Du kan også trykke på ikonet „MWB“ og holde det nede for at foretage indstillingen.

BEMÆRK :

- Indstillingen bliver ikke ændret hvis der trykkes for hurtigt på „MWB“ (i mindre end 1 sekund).

Optagelse af nærbilleder (TELEMAKRO)

Du kan tage nærbilleder af en genstand ved hjælp af telemakrofunktionen, selv når enheden er i indstillingen telefotozoom.



* Billedet er kun et indtryk.

1 Vælg Manual indspilningstilstand.



- Hvis tilstanden er **i.A.**, intelligent auto, tryk **i.A.** på optagelsesskærmen for at vise skifteskærmens tilstand. Tryk **M** for at ændre optagelsestilstanden til manuel.



2 Tryk „MENU“.

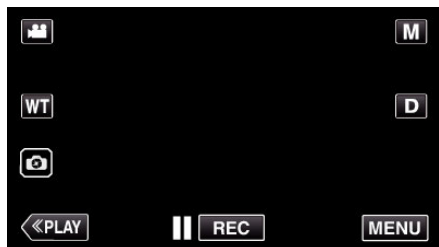

- Top-menuen kommer til syne.

3 Tryk „RECORD SETTING“.

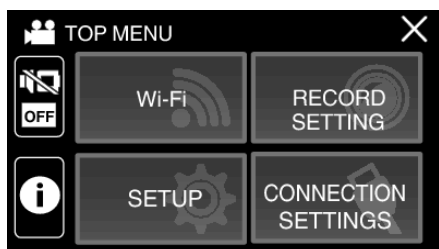

4 Tryk >.



5 Tryk „TELE MACRO“.



- Tryk X for at gå ud af menuen.
- Tryk ↶ for at vende tilbage til den foregående skærm.

6 Tryk „ON“.



- Efter indstillingen, kommer telemakro-ikonet  til syne.

Indstilling	Detaljer
OFF	Muliggør nærbilleder op til 1 m i telefoto-siden (T). Muliggør nærbilleder op til 5 cm i vidvinkel-siden (W).
ON	Muliggør nærbilleder op til 60 cm i telefoto-siden (T). Muliggør nærbilleder op til 5 cm i vidvinkel-siden (W).

FORSIGTIG :

- Når du ikke tager nærbilleder, skal du indstille „TELE MACRO“ til „OFF“. Ellers kan billedet blive sløret.

Optagelse under vand

Foretag følgende indstillinger for at optage under vand.

Indstilling af hvidbalancen til undervandstilstand

Korrigerer farven ved optagelse under vand for at optage mere naturlige billeder. Vælg mellem følgende to indstillinger alt efter farven på vandet på optagestedet.

1 Vælg Manual indspilningstilstand.

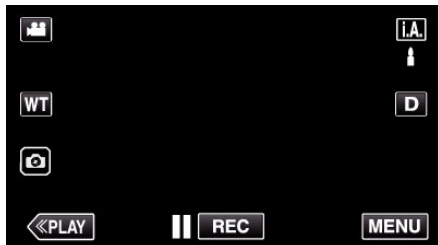

- Hvis tilstanden er **i.A.**, intelligent auto, tryk **i.A.** på optagelsesskærmen for at vise skifteskærmens tilstand. Tryk **M** for at ændre optagelsestilstanden til manuel.



2 Tryk „MENU“.

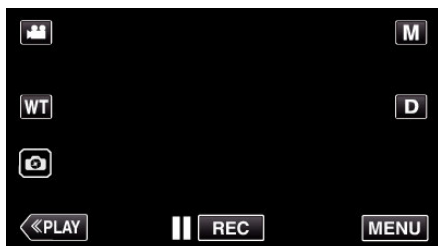

- Top-menuen kommer til syne.

3 Tryk „RECORD SETTING“.

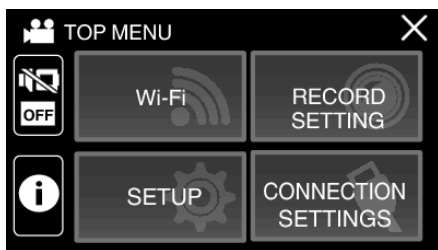

4 Tryk „WHITE BALANCE“.

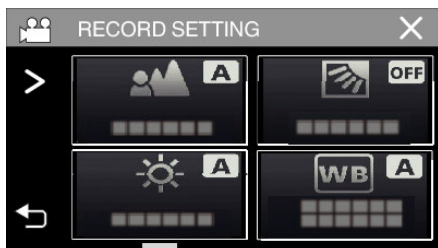

5 Tryk eller .



Indstilling	Detaljer
MARINE:BLUE	Indstil dette ved optagelse på dybt vand (vandet fremstår blåt).
MARINE:GREEN	Indstil dette ved optagelse på lavt vand (vandet fremstår grønt).

BEMÆRK :

- Du kan muligvis ikke opnå den forventede korrektionseffekt.
- Det anbefales at foretage en prøveoptagelse på forhånd.

Låsning af skærmen

1 Tryk „MENU“.

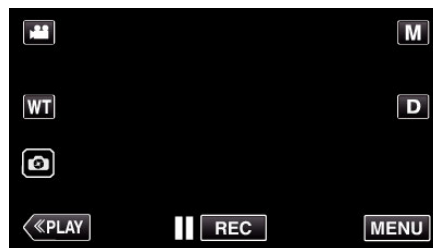

- Top-menuen kommer til syne.

2 Tryk „RECORD SETTING“.

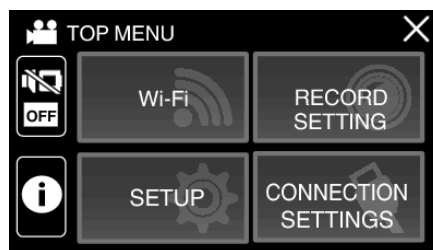

3 Tryk på > for at ændre de punkter, der vises.

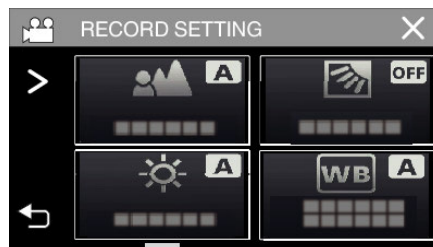

4 Tryk „SCREEN LOCK“.

- Knappen  vises.



BEMÆRK :

- Hvis „SCREEN LOCK“ er blevet indstillet, tager det længere tid for enheden at slukke efter lukning af LCD-skærmen. Hvis du åbner LCD-skærmen efter at have lukket den, og der stadig er tændt for strømmen, kan du fortsætte med at optage.

■ For at annullere „SCREEN LOCK“

Tryk på knappen .



BEMÆRK :



- Når „SCREEN LOCK“ er indstillet, kan du kun anvende knappen  på berøringsskærmen.
- Knappen START/STOP (optagelse) og zoomhåndtaget kan anvendes, mens skærmen er låst.
- „SCREEN LOCK“ kan ikke indstilles i følgende tilfælde:
 - under optagelse
 - når der er blevet indstillet „TIME-LAPSE RECORDING“ eller „DATE/TIME RECORDING“

FORSIGTIG :

- Før anvendelse af kameraet under vand skal du læse „Før anvendelse under vand eller ved lav temperatur“ (side. 7) omhyggeligt. Forkert anvendelse med nedsækning i vand beskadiger enheden og medfører tilskadekomst.
- Sørg for, at terminaldækslet er lukket ordentligt, før du anvender kameraet under vand eller på stranden.
„Åbning af terminaldækslet (SD-kortdækslet)“ (side. 5)

Optagelse med effekter (RECORDING EFFECT)

Du kan tilføje og optage forskellige effekter til videoer eller stillbilleder. Efter endt indstilling kan du nemt tage billeder, der egner sig til hvert billede.

Effekttype	Beskrivelse af effekt
 GRAINY MONOCHROME	Opfanger film lignende, monokrome billeder ved at øge kontrasten på lysstyrkens midterste niveau og fremhæve den ru, kornede følelse på billedet. „Optagelse af billeder som et gammelt sort og hvidt billede (GRAINY MONOCHROME)“ (side. 36)
 FOOD	Opfanger billeder af mad, så maden ser appetitlig ud selv under fluorescerende belysning derhjemme ved at ændre farverne til varme farver og gøre dem mere intense. „Optagelse af billeder af mad (FOOD)“ (side. 37)
 BABY	Fanger et blødt og blidt billede ved at lysne hudfarven, mens du bevarer den rødlige farveglød, og styrker både den forskønnende effekt af huden og blødgør hudens fremtoning. „Optagelse af babybilleder (BABY)“ (side. 38)

FORSIGTIG :

- Alt efter optagested og -motiv kan du muligvis ikke opnå den tilsigtede optageeffekt.

Optagelse af billeder som et gammelt sort og hvidt billede (GRAINY MONOCHROME)

Opfanger film lignende, monokrome billeder ved at øge kontrasten på lysstyrkens midterste niveau og fremhæve den ru, kornede følelse på billedet.

1 Åbn LCD-skærmen.

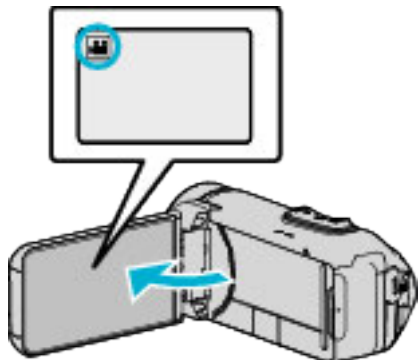

- Sæt optagelsestilstanden på enten video eller stillbillede.
- For at ændre tilstanden mellem video og stillbillede, tryk på eller på optagelsesskærmen for at vise skifteskærmens tilstand. Tryk på eller for henholdsvis at ændre tilstanden til video- eller stillbillede-tilstand.

2 Tryk „MENU“.

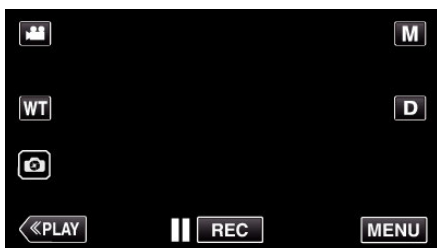

- Top-menuen kommer til syne.

3 Tryk „RECORD SETTING“.

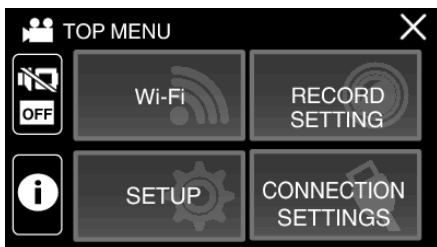

4 Tryk „RECORDING EFFECT“.

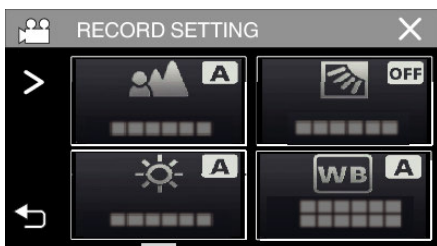

- Hvis ikonet ikke vises på skærmen, skal du trykke på „>“ for at rulle gennem skærmen.
- Tryk X for at gå ud af menuen.
- Tryk ↶ for at vende tilbage til den foregående skærm.

5 Tryk „GRAINY MONOCHROME“.

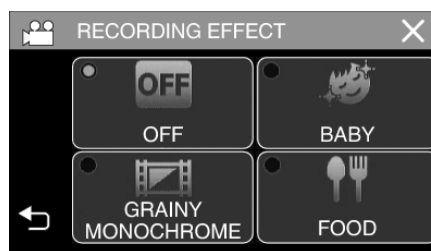

- Tryk X for at gå ud af menuen.
- Tryk ↶ for at vende tilbage til den foregående skærm.

6 Begynd optagelsen.

- For at annullere indstillingen skal du gentage proceduren fra begyndelsen og trykke på „OFF“ i trin 5.

Optagelse af billeder af mad (FOOD)

Opfanger billeder af mad, så maden ser appetitlig ud selv under fluorescerende belysning derhjemme ved at ændre farverne til varme farver og gøre dem mere intense.

1 Åbn LCD-skærmen.

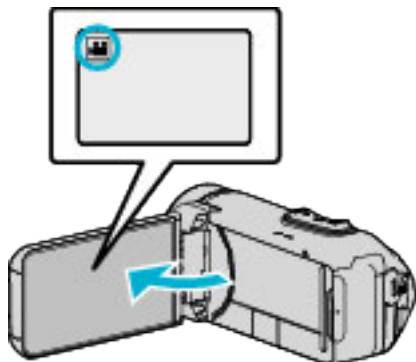

- Sæt optagelsestilstanden på enten video eller stillbillede.
- For at ændre tilstanden mellem video og stillbillede, tryk på eller på optagelsesskærmen for at vise skifteskærmens tilstand. Tryk på eller for henholdsvis at ændre tilstanden til video- eller stillbillede-tilstand.

2 Tryk „MENU“.

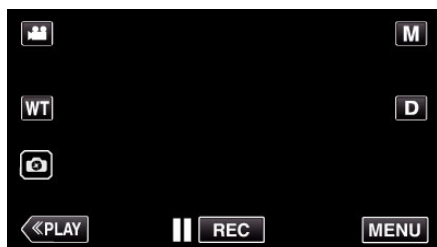

- Top-menuen kommer til syne.

3 Tryk „RECORD SETTING“.

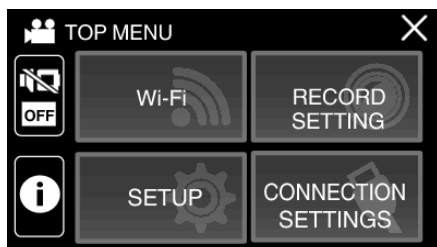

4 Tryk „RECORDING EFFECT“.

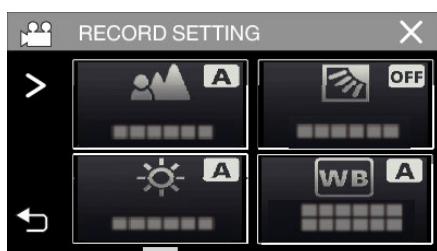

- Hvis ikonet ikke vises på skærmen, skal du trykke på „>“ for at rulle gennem skærmen.
- Tryk X for at gå ud af menuen.
- Tryk ↶ for at vende tilbage til den foregående skærm.

5 Tryk „FOOD“.

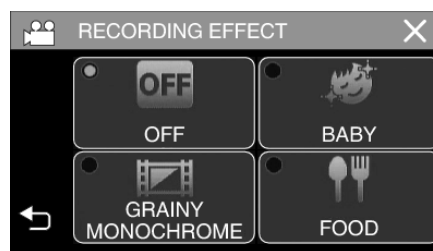

- Tryk X for at gå ud af menuen.
- Tryk ↶ for at vende tilbage til den foregående skærm.

6 Begynd optagelsen.

- For at annullere indstillingen skal du gentage proceduren fra begyndelsen og trykke på „OFF“ i trin 5.

Optagelse af babybilleder (BABY)

Fanger et blødt og blidt billede ved at lysne hudfarven, mens du bevarer den rødlige farveglød, og styrker både den forskønnende effekt af huden og blødgør hudens fremtoning.

1 Åbn LCD-skærmen.

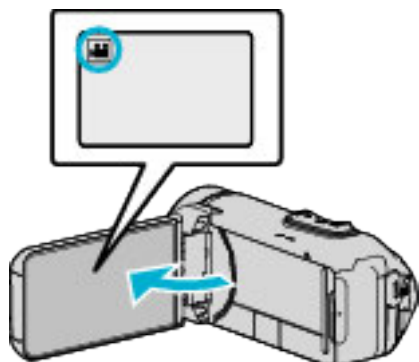

- Sæt optagelsestilstanden på enten video eller stillbillede.
- For at ændre tilstanden mellem video og stillbillede, tryk på eller på optagelsesskærmen for at vise skifteskærmens tilstand. Tryk på eller for henholdsvis at ændre tilstanden til video- eller stillbillede-tilstand.

2 Tryk „MENU“.

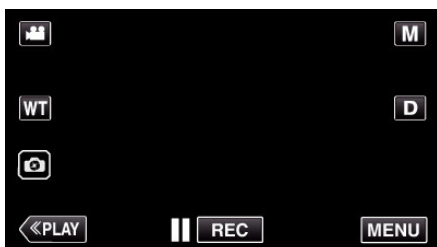

- Top-menuen kommer til syne.

3 Tryk „RECORD SETTING“.

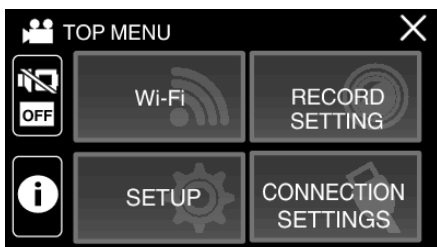

4 Tryk „RECORDING EFFECT“.

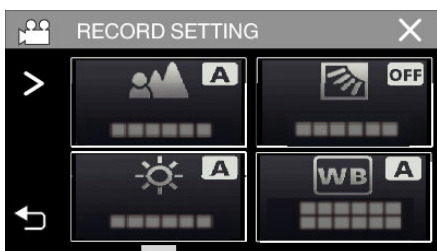

- Hvis ikonet ikke vises på skærmen, skal du trykke på „>“ for at rulle gennem skærmen.
- Tryk X for at gå ud af menuen.
- Tryk ↶ for at vende tilbage til den foregående skærm.

5 Tryk „BABY“.

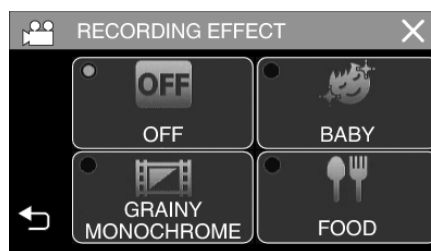

- Tryk X for at gå ud af menuen.
- Tryk ↶ for at vende tilbage til den foregående skærm.

6 Begynd optagelsen.

- For at annullere indstillingen skal du gentage proceduren fra begyndelsen og trykke på „OFF“ i trin 5.

Optagelse med animeringseffekter (ANIMATION EFFECT)

Du kan tilføje animeringseffekter til videooptagelser. Animeringseffekterne blive vist når der detekteres smil, eller når skærmen berøres.

1 Åbn LCD-skærmen.

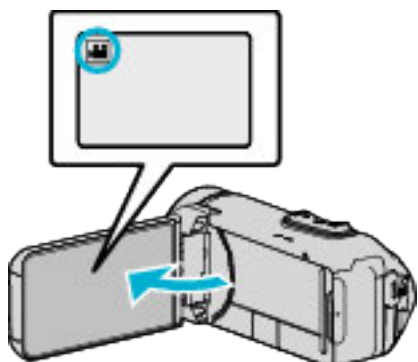

- Sæt optagelsestilstanden på enten video eller stillbillede.
- For at ændre tilstanden mellem video og stillbillede, tryk på eller på optagelsesskærmen for at vise skifteskærmens tilstand. Tryk på eller for henholdsvis at ændre tilstanden til video- eller stillbillede-tilstand.

2 Tryk „MENU“.

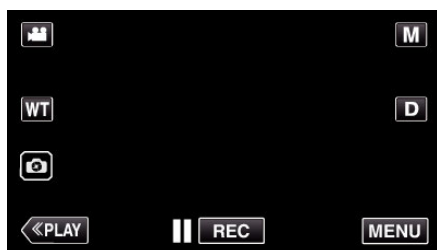

- Top-menuen kommer til syne.

3 Tryk „RECORD SETTING“.

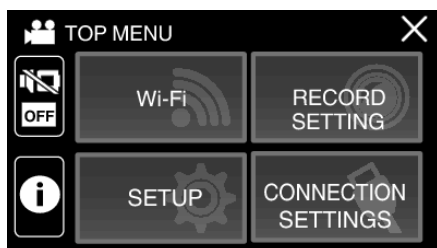

4 Tryk „ANIMATION EFFECT“.

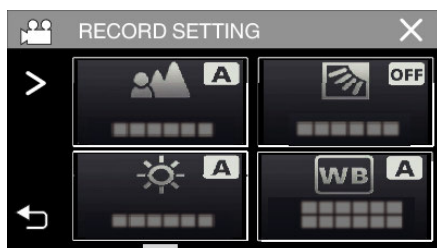





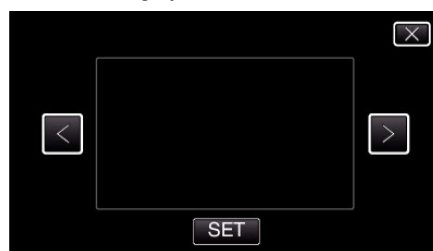

- Hvis ikonet ikke vises på skærmen, skal du trykke på „>“ for at rulle gennem skærmen.
- Tryk X for at gå ud af menuen.
- Tryk ↶ for at vende tilbage til den foregående skærm.

5 Vælg en ønsket effekt og tryk „SET“.

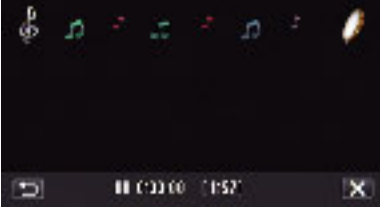
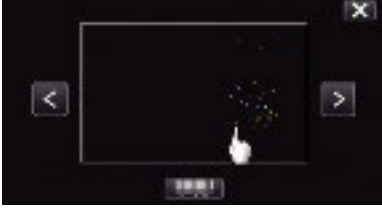

- Tryk på < eller > for at ændre effekten.
- Tryk på kameraets START/STOP-knap for at starte optagelsen. Tryk igen for at standse optagelsen.
- For at vælge en anden effekt når der er trykket på „SET“, tryk på ↶.
- Tryk på X for at afslutte „ANIMATION EFFECT“. (For at foretage handlinger bortset fra optagelse, tryk X for først at annullere „ANIMATION EFFECT“.)

Under indstillingen	Efter indstillingen	Bemærk
		<p>Animation (effekt) kommer til syne når smil detekteres.</p>
		<p>Animation (effekt) kommer til syne når smil detekteres.</p>
		<p>Animation (effekt) kommer til syne når smil detekteres.</p>
		<p>Animation (effekt) kommer til syne når skærmen berøres.</p>

Tydelig indfangning af motiver (TOUCH PRIORITY AE/AF)

„TOUCH PRIORITY AE/AF“ er en funktion, som justerer fokus og lysstyrken, baseret på en trykket position.

Denne funktion er tilgængelig for både videoer og stillbilleder.

1 Åbn LCD-skærmen.

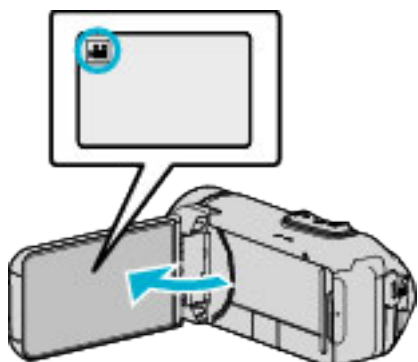

- Sæt optagelsestilstanden på enten video eller stillbillede.
- For at ændre tilstanden mellem video og stillbillede, tryk på eller på optagelsesskærmen for at vise skifteskærmens tilstand. Tryk på eller for henholdsvis at ændre tilstanden til video- eller stillbillede-tilstand.

2 Tryk „MENU“.

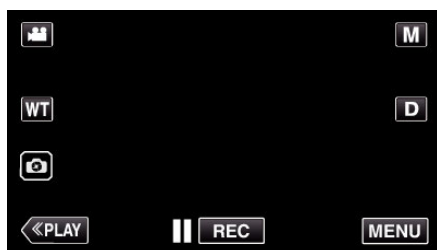

- Top-menuen kommer til syne.

3 Tryk „RECORD SETTING“.

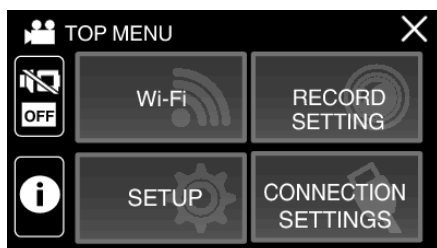

4 Tryk „TOUCH PRIORITY AE/AF“.

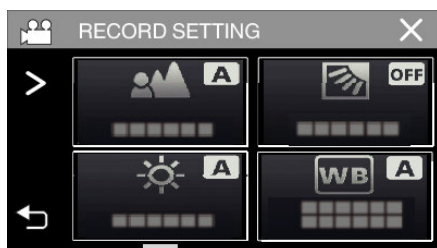

- Hvis ikonet ikke vises på skærmen, skal du trykke på „>“ for at rulle gennem skærmen.
- Tryk X for at gå ud af menuen.
- Tryk ↶ for at vende tilbage til den foregående skærm.

5 Tryk på den ønskede indstilling.



FACE TRACKING

COLOR TRACKING

AREA SELECT



- Fokus og lysstyrke bliver automatisk justeret, baseret på den nedtrykte position (ansigt/farve/område). En blå ramme kommer til syne rundt om det valgte emne (ansigt/farve), mens en hvid ramme kommer til syne rundt om det valgte område.
- For at nulstille, tryk på den ønskede position (ansigt/farve/område) igen.
- For at annullere „FACE TRACKING“ eller „COLOR TRACKING“, tryk på den blå ramme.
- For at annullere „AREA SELECT“, tryk på den hvide ramme.

Indstilling	Detaljer
OFF	Deaktiverer funktionen.
FACE TRACKING	kommer til syne på skærmen. Optagelsen foretages mens det valgte ansigt bliver sporet og justeret automatisk (emne) med den passende fokus og lysstyrke. Endvidere kommer en grøn ramme til syne rundt om det valgte ansigt (emne).
COLOR TRACKING	kommer til syne på skærmen. Optagelsen foretages mens den valgte farvet bliver sporet og justeret automatisk (emne) med den passende fokus. Endvidere kommer en blå ramme til syne rundt om den valgte farve (emne).
AREA SELECT	kommer til syne på skærmen. Optagelsen foretages mens det valgte område bliver sporet og justeret automatisk (fast position) med den passende fokus og lysstyrke. Endvidere kommer en grøn ramme til syne rundt om det valgte område. AREA SELECT i TOUCH PRIORITY AE/AF er kun tilgængeligt med det optiske zoom-område. (er ikke tilgængeligt når der bruges digital zoom)

BEMÆRK : _____

- Når „TOUCH PRIORITY AE/AF“ er indstillet, bliver „FOCUS“ automatisk indstillet til „AUTO“.

Tryk på den valgte position (ansigt/farve/område) igen for at annullere indstillingen.

- For at nulstille, tryk på en fravalgt position (ansigt/farve/område).
- Hvis kameraet mister et emne, skal du trykke på emnet igen.
- Indstillingerne bliver annulleret, når zoom-funktionen udføres. (kun „AREA SELECT“)
- Når „COLOR TRACKING“ er indstillet, kan det målrettede emne (farven) ændre sig, hvis lignende farver detekteres. Hvis dette er tilfældet, tryk på emnet igen. Det målrettede emne (farven) kan også spores igen, hvis det kommer til syne på midten af skærmen indenfor en specifik tid.

FORSIGTIG : _____

- Emner i nærheden af LCD-skærmens sider reagerer eller bliver muligvis ikke genkendt når der trykkes på dem. Hvis dette er tilfældet, kan du flytte emnet til midten og trykke igen.
 - „FACE TRACKING“ fungerer muligvis ikke korrekt, afhængigt af optageforholdene (afstand, vinkel, lysstyrke osv.) og emnet (ansigtets retning, osv.). Det er også særdeles svært at påvise ansigter baglyset.
 - „COLOR TRACKING“ fungerer muligvis ikke korrekt i følgende tilfælde:
 - når der optages emner uden kontrast
 - når der optages emner, som bevæger sig meget hurtigt
 - når der optages på et mørkt sted
 - når den omgivende lysstyrke forandrer sig
 - „AREA SELECT“ er ikke tilgængelig når den digitale zoom er i brug.
 - Når „FACE TRACKING“ er indstillet, kan emnet forsvinde, hvis kameraet bevæges vertikalt eller horisontalt meget hurtigt.
-

Reduktion af kamerarystelser

Når billedstabilisatoren er indstillet, kan kameraets rystelser under videooptagelsen reduceres på en effektiv måde.

1 Tryk „MENU“.

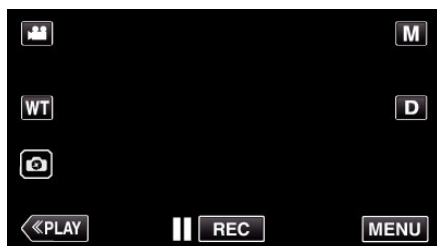

2 Tryk „RECORD SETTING“.



3 Tryk „OIS“.



- Hvis ikonet ikke vises på skærmen, skal du trykke på „>“ for at rulle gennem skærmen.
- Tryk X for at gå ud af menuen.
- Tryk ↶ for at vende tilbage til den foregående skærm.

4 Tryk på den ønskede indstilling.



Indstilling	Detaljer
OFF	Deaktiverer billedstabilisering.
ON	Reducerer kamerarystelser under normale indspilningsforhold.
ON (AIS)	Reducerer kamerarystelser mere effektivt, når der optages lyse scener ved vidvinkelenden. Kun ved vidvinkelenden (ca. 5x).
+2 (Forstærket AIS)	Korrigeringsområdet i den forstærkede AIS-tilstand er større end i AIS-tilstanden. Kameraets rystelser kan reduceres mere effektivt, selv når optagelsen foretages ved at zoome fra vidvinkel til telefoto.

BEMÆRK :

- Det anbefales at billedstabilisatoren indstilles på „OFF“ når et emne, som næsten ikke bevæger sig, optages med apparatet på et trefodsstativ.
- Hvis rystelserne er for kraftige, er det evt. ikke muligt at opnå en fuldstændig stabilisering.
- Denne indstilling er kun effektiv ved videoindspilning.
- Anvendelse af billedstabiliseringen gør synsvinklen smallere.
- Dynamisk zoom er ikke tilgængelig i den forstærkede AIS-tilstand.
- Opløsningen for den styrkede AIS-tilstand er lavere sammenlignet med andre indstillinger.

Intervaloptagelse (TIDSFORSKUDT OPTAGELSE)

Denne funktion gør det muligt at få ændringer i en scene, der langsomt finder sted over en lang periode, til at blive vist inden for et kort tidsrum ved at tage billeder af det med et bestemt tidsinterval.

Dette er brugbart, når man skal lave observationer, som når en blomsterknop åbnes.

1 Åbn LCD-skærmen.

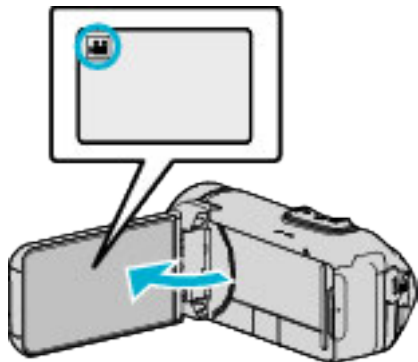

- Kontroller om optagelsestilstanden er .
- Hvis tilstanden er stillbillede, tryk på optagelsesskærmen for at vise skifteskærmens tilstand. Tryk for at ændre tilstanden til video.

2 Tryk „MENU“.

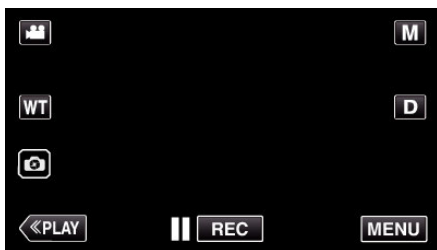

- Top-menuen kommer til syne.

3 Tryk „RECORD SETTING“.

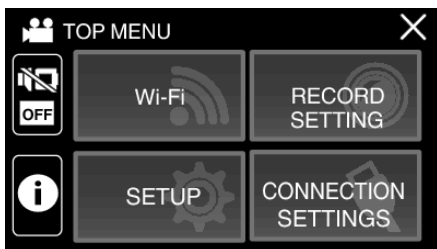

4 Tryk „TIME-LAPSE RECORDING“.

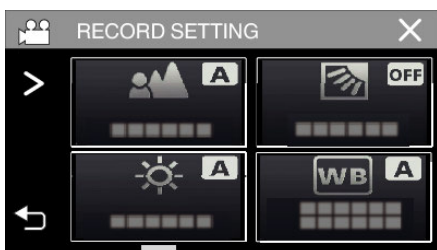

- Hvis ikonet ikke vises på skærmen, skal du trykke på „>“ for at rulle gennem skærmen.
- Tryk X for at gå ud af menuen.
- Tryk ↶ for at vende tilbage til den foregående skærm.

5 Tryk for at vælge et optagelsesinterval (1 til 80 sekunder).



- Hvis ikonet ikke vises på skærmen, skal du trykke på „>“ for at rulle gennem skærmen.
- Jo flere sekunder, jo længere er optagelsesintervallet.
- Tryk X for at gå ud af menuen.
- Tryk ↶ for at vende tilbage til den foregående skærm.

6 Begynd optagelsen.

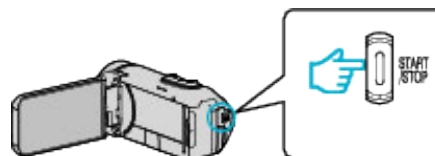

- Der optages et billede efter hvert valgt interval.
- Når optagelsesintervallet er indstillet til „20SEC INTERVAL“ eller derover, går enheden i strømsparertilstand mellem hver optagelse. Ved næste tidspunkt for optagelse bliver strømsparertilstanden slået fra, og optagelsen startes automatisk.
- Indstillinger for tidsforskudt optagelse bliver ikke gemt, selv om der er slukket for strømmen.

Visninger under tidsforskudt optagelse

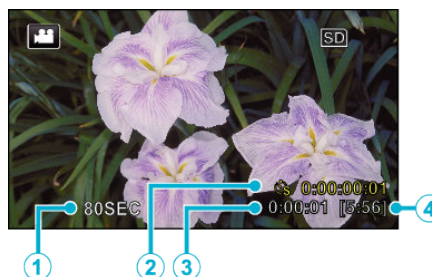

	Display	Beskrivelse
①	Optagelsesinterval	Viser hvilket optagelsesinterval, der er angivet.
②	Optaget tid	Viser hvor lang tid den optagede video varer. Optaget tid stiger med antallet af billeder.
③	Faktisk optagetid	Viser hvor lang tid, der er gået, siden optagelsen startede.
④	Resterende optagetid	Resterende tid til optagelse med den nuværende videokvalitet.

Indstillinger af tidsforskudt optagelse

Jo flere sekunder, jo længere er optagelsesintervallet.

Indstilling	Detaljer
OFF	Deaktiverer funktionen.
1SEC INTERVAL	Tager et billede med 1 sekund interval. Optagede videoer vil blive afspillet ved 30 gange hastighed.
5SEC INTERVAL	Tager et billede med 5 sekund interval. Optagede videoer vil blive afspillet ved 150 gange hastighed.
20SEC INTERVAL	Tager et billede med 20 sekund interval. Optagede videoer vil blive afspillet ved 600 gange hastighed.
80SEC INTERVAL	Tager et billede med 80 sekund interval. Optagede videoer vil blive afspillet ved 2400 gange hastighed.

FORSIGTIG :

- Under tidsforskudt optagelse indstilles videokvaliteten til XP-tilstand.
- Der kan ikke optages lyd under tidsforskudt optagelse.
- Hvis optagelsen stoppes, og den indspillede tid er mindre end „0:00:00:14“, gemmes videoen ikke.
- Det er ikke muligt at anvende zoom, tage samtidige stillbilleder og anvende billedstabilisering, når der optages tidsforskudt.
- Sammenhængende optagelse bliver deaktiveret under tidsforskudt optagelse.
- Når der indstilles tidsforskudt optagelse, kan du ikke optage stillbilleder.

BEMÆRK :

- Indstillingerne for tidsforskudt optagelse bliver nulstillet når der slukkes for strømmen. For at starte tidsforskudt optagelse igen, skal der vælges en gang til.
- Optagelsen stopper automatisk 99 timer efter, at den er startet.
- Brug stativ og lysnetadapter til tidsforskudte optagelser med lange tidsmellemlum.
Det anbefales også at fastsætte fokus og hvidbalance manuelt.

„Opstilling af trefod“ (E3 side. 18)

Optagelse med en del af skærmen forstørret på underskærm (CLOSE-UP SUB-WINDOW)

Optag med en del af skærmen forstørret og vist på en underskærm. Dette gør det muligt for dig at optage omgivelserne omkring samt udtrykket på motivet samtidigt.

1 Åbn LCD-skærmen.

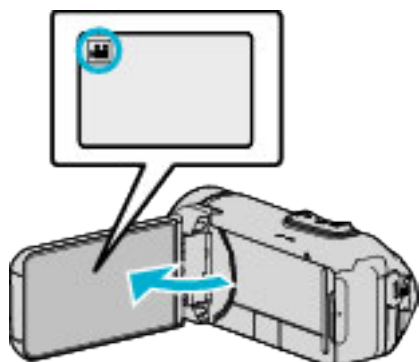

- Kontroller om optagelsestilstanden er .
- Hvis tilstanden er stillbillede, tryk på optagesskærmen for at vise skifteskærmens tilstand. Tryk for at ændre tilstanden til video.

2 Tryk „MENU“.

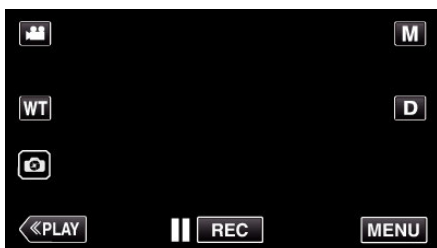

- Top-menuen kommer til syne.

3 Tryk „RECORD SETTING“.

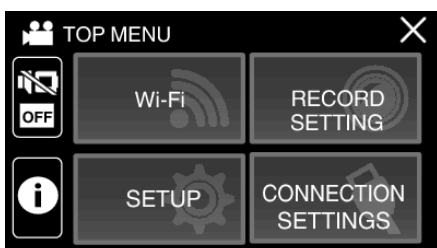

4 Tryk „CLOSE-UP SUB-WINDOW“.

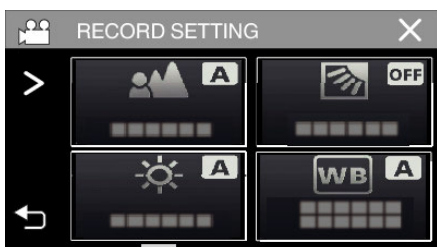

- Hvis ikonet ikke vises på skærmen, skal du trykke på „>“ for at rulle gennem skærmen.
- Tryk X for at gå ud af menuen.
- Tryk ↶ for at vende tilbage til den foregående skærm.

5 Vælg, og tryk på den position, der skal vises på underskærmen.



- Tryk på for at skifte position for underskærmen mellem højre og venstre.
- Når positionen til visning på underskærmen og positionen på underskærmen overlapper hinanden, placeres underskærmen i midten.

6 Begynd optagelsen.

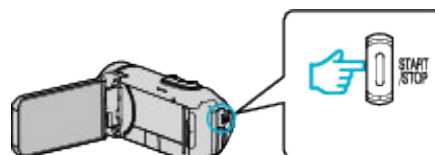

- Tryk igen på START/STOP for at stoppe med at optage.
- Tryk på X for at afslutte „CLOSE-UP SUB-WINDOW“. (For at foretage handlinger bortset fra optagelse, tryk X for først at annullere „CLOSE-UP SUB-WINDOW“.)

FORSIGTIG :

- Underskærmen forstørres elektronisk fra normal skærmvisning, så billedet kan forekomme grynnet.

Anvendelse af selvudløseren

Du kan optage video eller stillbilleder ved hjælp af selvudløseren. Dette er nyttigt, når du tager en video eller et stillbillede, som fotografen er med på.

2-sekundersselvudløseren er en praktisk funktion til at hindre kameraet i at ryste, når der trykkes på udløserknappen under optagelse af et stillbillede.

BEMÆRK :

- Når der tages et foto med selvudløserfunktionen, anbefales det at der anvendes en trefod.

„Opstilling af trefod“ (side. 18)

■ Anvendelse af selvudløseren i videoindstilling

- 1 Åbn LCD-skærmen.

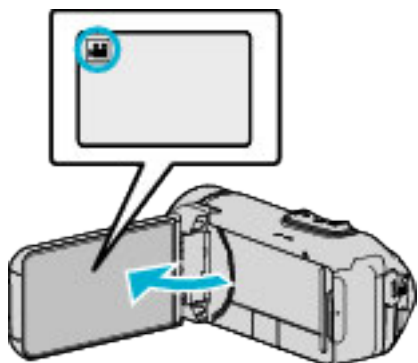

- Kontroller om optagelsestilstanden er .
- Hvis denne enhed er i stillbillede-indstillingen , skal du trykke på knappen (video/stillbillede) på berøringsskærmen for at få vist skærmen for skift af indstilling. Tryk for at ændre tilstanden til video.

- 2 Tryk „MENU“.

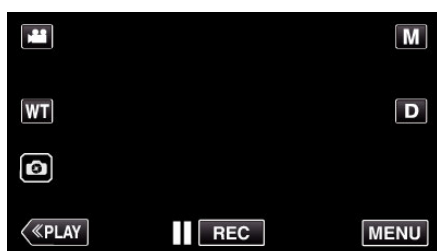

- Top-menuen kommer til syne.

- 3 Tryk „RECORD SETTING“.

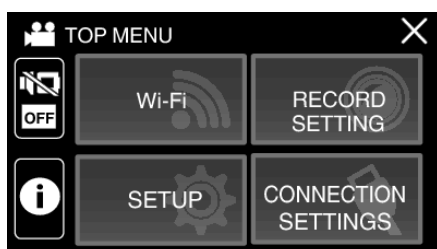

- 4 Tryk „SELF-TIMER“.



- Hvis ikonet ikke vises på skærmen, skal du trykke på „>“ for at rulle gennem skærmen.
- Tryk X for at gå ud af menuen.
- Tryk ↶ for at vende tilbage til den foregående skærm.

- 5 Tryk „ON“.



- 6 Tryk på START/STOP-knappen.

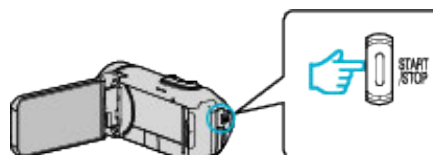

- Nedtællingen til optagelse vises, og optagelsen starter efter 5 sekunder.
- For at stoppe selvudløseren skal du trykke på optageknappen igen.

■ Anvendelse af selvudløseren i stillbillede-indstilling

1 Åbn LCD-skærmen.

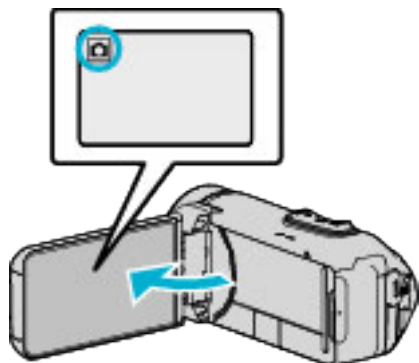

- Kontroller om optagelsestilstanden er .
- Hvis tilstanden er video, tryk på optagelsesskærmen for at vise skifteskærmens tilstand. Tryk for at ændre tilstanden til stillbillede.

2 Tryk „MENU“.

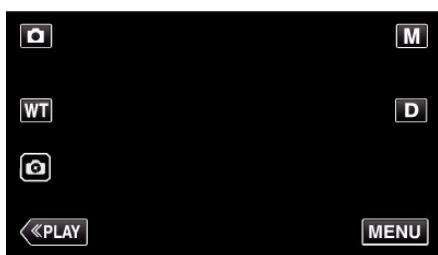

- Top-menuen kommer til syne.

3 Tryk „RECORD SETTING“.

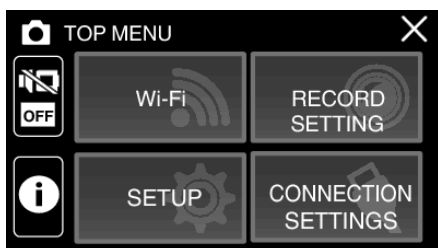

4 Tryk „SELF-TIMER“.

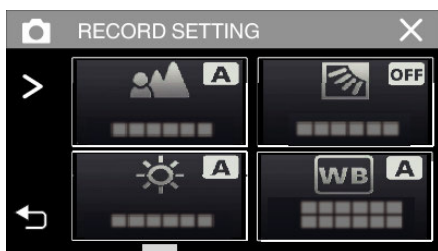

- Hvis ikonet ikke vises på skærmen, skal du trykke på „>“ for at rulle gennem skærmen.
- Tryk X for at gå ud af menuen.
- Tryk ↶ for at vende tilbage til den foregående skærm.

5 Tryk „2SEC“ eller „10SEC“.



6 Tag et stillbillede.

- En timer vises, og nedtælling til optagelsen starter.
- For at stoppe selvudløseren tryk på START/STOP-knappen igen.

BEMÆRK :

- Knappen START/STOP på denne enhed kan ikke anvendes til at justere fokus på forhånd. For at justere fokus på forhånd skal du trykke på knappen på berøringskærmen og holde den nede, indtil fokus justeres.

„Start optagelsen, når du har justeret fokus“ (☞ side. 24)

- Når nedtællingstimeren vises, kan knapperne ikke anvendes, idet de ikke vises på skærmen.

Optagelse ved et fast interval og gentagen afspilning

Når du har optaget i et angivet tidsrum, afspiller denne enhed automatisk scenen og gentager derefter optageprocessen og afspilningsprocessen om og om igen. Dette kan anvendes til at kontrollere en sportsgren eller en stilart inden for dans.

Den optagede scene kan også slettes automatisk alt efter indstillingen.

1 Åbn LCD-skærmen.

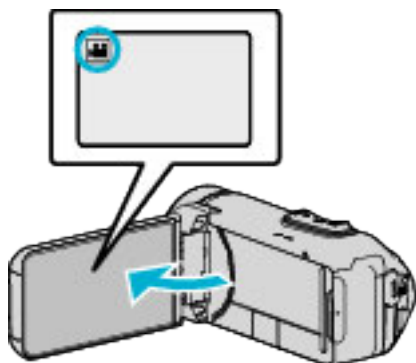

- Kontroller om optagelsestilstanden er .
- Hvis tilstanden er , tryk på optagelsesskærmen for at vise skifteskærmens tilstand. Tryk for at ændre tilstanden til video.

2 Tryk „MENU“.

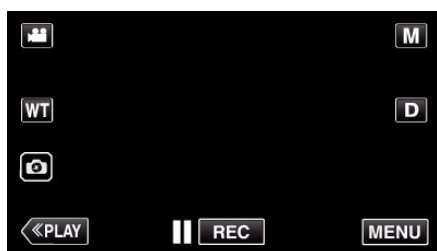

- Top-menuen kommer til syne.

3 Tryk „RECORD SETTING“.

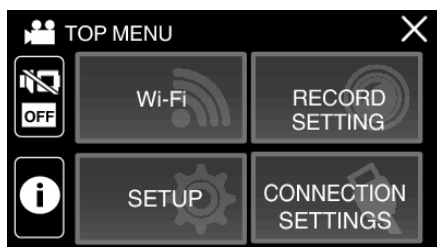

4 Tryk „SELF-CHECK REC/PLAY“.

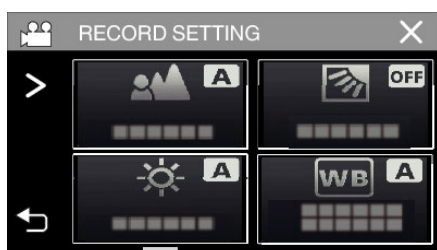

- Hvis ikonet ikke vises på skærmen, skal du trykke på „>“ for at rulle gennem skærmen.
- Tryk X for at gå ud af menuen.
- Tryk ↶ for at vende tilbage til den foregående skærm.

5 Tryk „SET“.

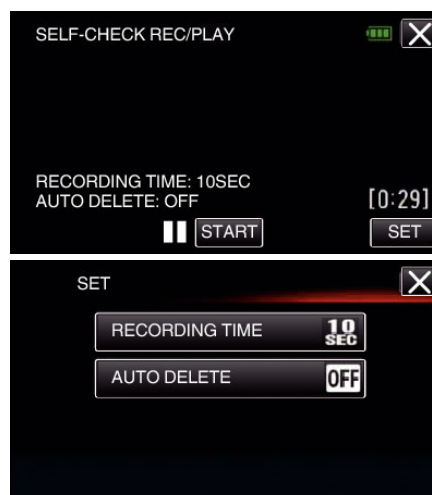

RECORDING TIME	10 til 40 sekunder (kan indstilles i 5-sekundersintervaller).
AUTO DELETE	Fra: Den optagede video bevares.
	Til: Den optagede video slettes.

- Tryk X for at vende tilbage til den foregående skærm.
- Denne handling er ikke nødvendig, hvis du ikke har til hensigt at ændre den aktuelt viste indstilling.

6 Tryk „START“.

- Der er 5 sekunders nedtælling, før optagelsen starter i begyndelsen af kun drift.

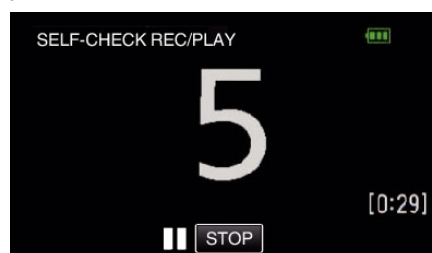

- Når optagelsen starter, skifter farven på tallet, og det resterende antal sekunder til optagelse vises.

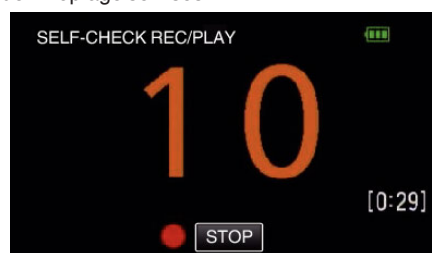

- Når optagelsen er færdig, starter afspilningen automatisk.

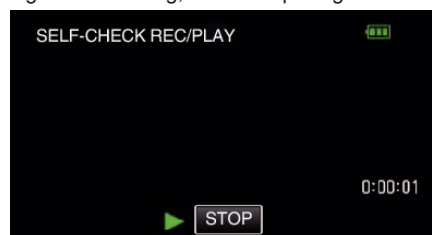

- Når afspilningen slutter, starter næste optagelse automatisk.
- Tryk på „STOP“ for at afslutte „SELF-CHECK REC/PLAY“.

BEMÆRK :

- Knappen START/STOP kan ikke anvendes under funktionen „SELF-CHECK REC/PLAY“.

Optage videoer med dato og tid

Du kan optage videoer sammen med datoen og tiden. Dette skal indstilles når du ønsker at gemme filen med visning af dato og tid. (Dato og tid kan ikke slettes efter optagelsen.)

1 Åbn LCD-skærmen.

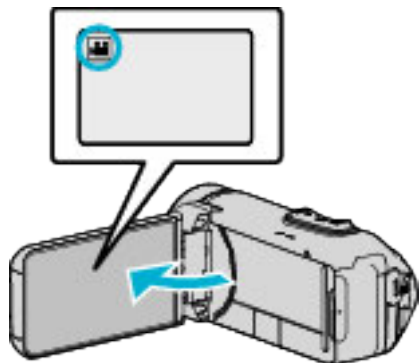

- Kontroller om optagelsestilstanden er .
- Hvis tilstanden er stillbillede, tryk på optagelsesskærmen for at vise skifteskærmens tilstand. Tryk for at ændre tilstanden til video.

2 Tryk „MENU“.

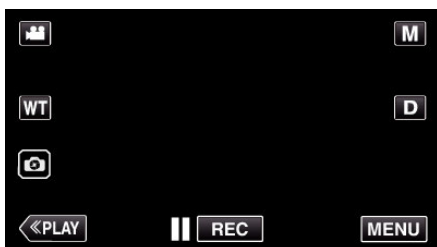

- Top-menuen kommer til syne.

3 Tryk „RECORD SETTING“.

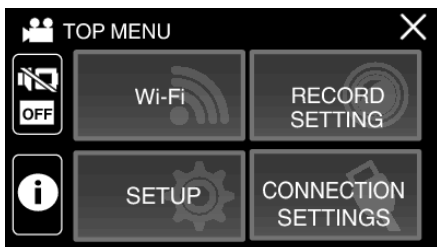

4 Tryk „DATE/TIME RECORDING“.

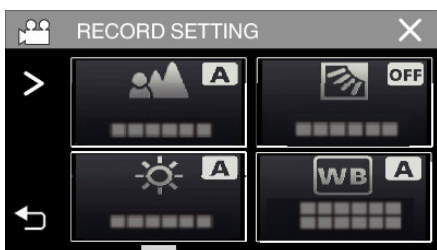

- Hvis ikonet ikke vises på skærmen, skal du trykke på „>“ for at rulle gennem skærmen.
- Tryk X for at gå ud af menuen.
- Tryk ↶ for at vende tilbage til den foregående skærm.

5 Vælg denne type ur med < eller >, og tryk på „SET“.

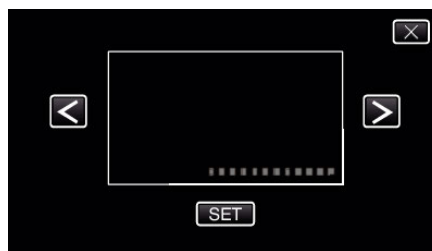

- Når der trykkes på „SET“ bliver en varsel for dato/tid-optagelse vist.
- Tryk X for at gå ud af menuen.

6 Tryk på visningspositionen med din finger, og træk med fingeren for at justere.

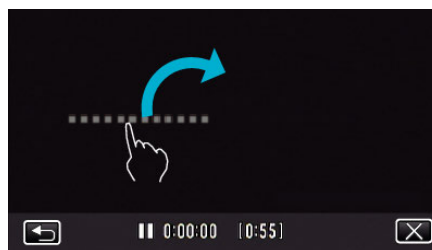

- Flyt datoens og tidens display mens du berører det med din finger og kopiere det på skærmen.

7 Tryk på START/STOP-knappen for at starte optagelsen.

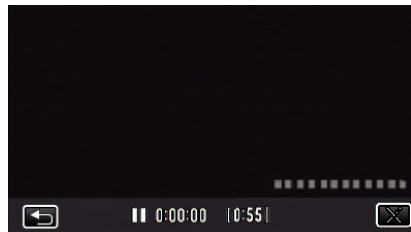
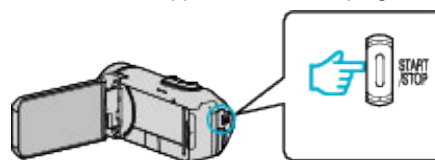

- Tryk igen på START/STOP for at stoppe med at optage.
- Tryk på ↶ for at vende tilbage til skærmen for valg af urtyper.
- Tryk på X for at afslutte „DATE/TIME RECORDING“. (For at foretage handlinger bortset fra optagelse, tryk X for først at annullere „DATE/TIME RECORDING“.)

FORSIGTIG :

- Dato og tid kan ikke slettes efter optagelsen.

Optagelse af videoer med tidstæller

Du kan tage en video med et stopur registreret. Du kan starte, stoppe og nulstille stopuret som ethvert andet stopur. Dette kan anvendes til at optage sportsvideoer. (Tælleren for optaget tid kan ikke slettes bagefter).

1 Åbn LCD-skærmen.

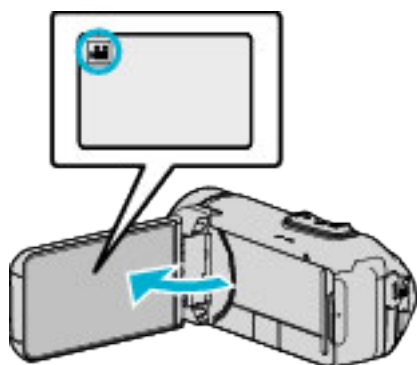

- Kontroller om optagelsestilstanden er .
- Hvis tilstanden er stillbillede, tryk på optagelsesskærmen for at vise skifteskærmens tilstand. Tryk for at ændre tilstanden til video.

2 Tryk „MENU“.

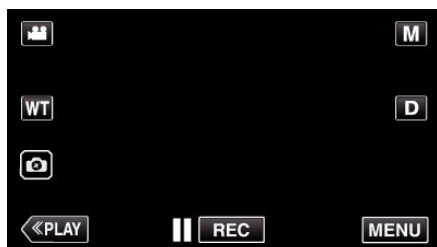

- Top-menuen kommer til syne.

3 Tryk „RECORD SETTING“.

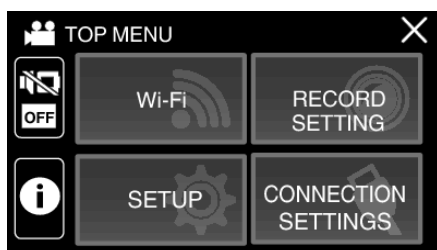

4 Tryk „TIME COUNTER RECORDING“.

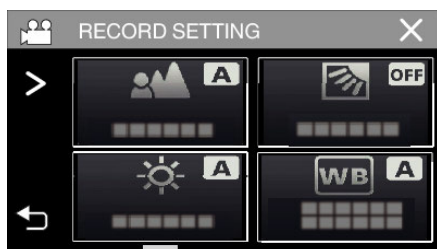

- Hvis ikonet ikke vises på skærmen, skal du trykke på „>“ for at rulle gennem skærmen.
- Tryk X for at gå ud af menuen.
- Tryk ↶ for at vende tilbage til den foregående skærm.

5 Tryk på visningspositionen med din finger, og træk med fingeren for at justere.



- Positionen kan justeres, når optagelsen stopper.

6 Tryk på START/STOP-knappen for at starte optagelsen.

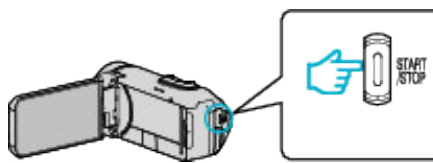

- Tryk igen på START/STOP for at stoppe med at optage.
- Tryk på X for at afslutte „TIME COUNTER RECORDING“, når optagelsen stopper. (For at foretage andre handlinger end optagelse skal du trykke på X for først at annullere „TIME COUNTER RECORDING“).

7 Tryk på „START“ på skærmen for at starte tælleren.



- Du kan starte optagelsen, når tælleren er blevet startet.
- Du kan frit stoppe, nulstille eller genoptage tælleren under optagelsen.

①	START/STOP	Starter og stopper tælleren.
②	RESET	Indstiller tæller aflæsningen til 0:00:00.

BEMÆRK :

- Hvis „TIME COUNTER RECORDING“ afsluttes, mens tælleren stadig kører, fortsætter tælleren med at tælle derfra, hvor den slap, næste gang „TIME COUNTER RECORDING“ anvendes.
- Hvis der er gået 24 timer, siden tælleren begyndte at køre, eller hvis uret er blevet indstillet, vender tæller aflæsningen automatisk tilbage til „0:00:00“, og tælleren stopper.
- Tælleren for optaget tid kan ikke slettes bagefter.

Sådan kontrolleres den resterende optagelsestid

Få vist den resterende batterikapacitet og den resterende optagetid.

BEMÆRK :

- Den resterende batterikapacitet og den resterende optagetid er vejledende.
- Den resterende optagetid vises kun i videotilstand.
- Den resterende optagetid vises for det optagemedie, der aktuelt er valgt.

1 Åbn LCD-skærmen.

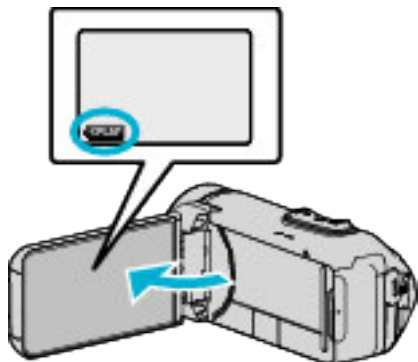

- Kontrollér, at kameraet er indstillet til optagetilstand. Hvis kameraet er i afspilningstilstand, skal du klikke på «REC» for at skifte til optagetilstand.

2 Tryk „MENU“.

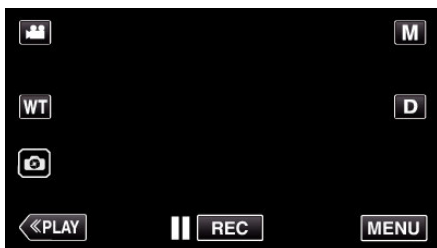

- Top-menuen kommer til syne.

3 Tryk ⓘ.

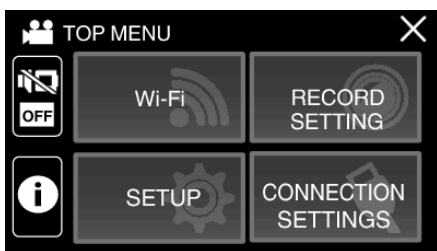

4 Viser den tilbageværende indspilningstid.

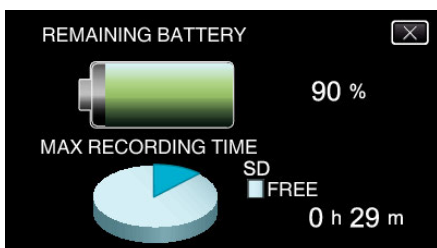

- Den tilbageværende indspilningstid vises kun i videoindspilningstilstand.
- Den resterende optagetid vises for det optagemedie, der aktuelt er valgt.
- ⚡ vises i stedet for den resterende batterikapacitet, når lysnetadapteren er tilsluttet.
- For at gå ud af displayet, tryk X.

Omtrentlig optagetid for video

Billedkvalitet	Indbygget hukommelse	
	8GB	
UXP	35 m	
XP	50 m	
EP	3 t	
50p	30 m	

Billedkvalitet	SDHC/SDXC-kort					
	4GB	8GB	16GB	32GB	64GB	128GB
UXP	20 m	40 m	1 t 20 m	2 t 40 m	5 t 40 m	11 t 30 m
XP	30 m	1 t	1 t 50 m	3 t 50 m	8 t 10 m	16 t 20 m
EP	1 t 40 m	3 t 30 m	7 t	14 t	28 t 50 m	57 t 50 m
50p	15 m	35 m	1 t 10 m	2 t 30 m	5 t	10 t 10 m

- Optagetiden indikeret ovenfor skifter alt efter optageforholdene.
- „UXP“, „XP“ og „EP“ kan kun vælges i 50i-indstillingen (når „SYSTEM SELECT“ er indstillet til „50i“).

Omtrentligt antal stillbilleder (enhed: antal billeder)

Billedstørrelse	Indbygget hukommelse		SDHC/SDXC-kort				
	8GB		4GB	8GB	16GB	32GB	64GB
3.680 x 2.760 (10M) (4:3)	1100		600	1300	2500	5100	9999
1920x1080(2M)(16:9)	5600		3100	6400	9999	9999	9999
1440x1080(1,5M)(4:3)	7400		4200	8400	9999	9999	9999
640x480(0,3M)(4:3)	9999		9999	9999	9999	9999	9999

- Stillbilleder, som er indfanget under optagelse eller afspilning af video bliver gemt i et format på 1920 x 1080.

Omtrentlig varighed af indbygget batteri

Faktisk optagetid	Kontinuerlig optagelsestid (Maksimal optagelsestid)
2 t 40 m	4 t 50 m

- De ovenstående er værdier, når „MONITOR BRIGHTNESS“ er indstillet til „3“ (standard), og „SYSTEM SELECT“ er indstillet til „50i“.
- Den faktiske optagetid er optagetiden, når funktioner såsom start/stop af optagelse, slå enheden til/fra eller zoomning udføres gentagne gange.
- Indspilningstiden kan variere, afhængigt af optagelsesmiljøet og anvendelsen.
- Når optagetiden bliver meget kort, selvom batteriet er fuldt opladet, skal du skifte batteriet ud. For detaljer om udskiftning af det indbyggede batteri (mod betaling), kontakt det nærmeste JVC-servicecenter.

Afspilning af videoer

Følgende er de typer afspilning der kan foretages på dette apparat.

Element	Beskrivelse
Normal afspilning	Afspiller de optagede videoer.
Marker afspilning (Marker afspilning/spillets afspilning)	Du kan anvende smartphone-programmet til at søge efter de markerede scener og målsenerne i Game Score. Du kan også trække de markerede scener og målsenerne ud og vælge kun at afspille disse. For at starte, tryk [PLAY] på afspilningsskærmen. „Sådan anvendes Smartphone programmer“ (s. 116)
DIGEST PLAYBACK	Scenerne bliver automatisk udtaget fra den optagede video, samlet for en sammenfattet afspilning indenfor den specificerede længde. Start afspilningen fra „DIGEST PLAYBACK“ i „PLAYBACK SETTING“-menuen.
PLAYBACK OTHER FILE	Videoer med fejlagtige datainformationer kan afspilles. Start afspilningen fra „PLAYBACK OTHER FILE“ i „PLAYBACK SETTING“-menuen.

FORSIGTIG :

- Lav en sikkerhedskopi af vigtige optagede data.
Det anbefales, at du kopierer vigtige, optagede data til en BD eller et andet optagemedie til lagring.
- Denne enhed er en mikrocomputer-styret enhed. Elektrostatisk udladning, ekstern støj og interferens (fra et tv, en radio, etc.) kan hindre apparatet i at fungere korrekt. I så fald skal du lukke skærmen for at slukke strømmen, fjerne lysnetadapteren og derefter trykke på knappen Nulstil for at nulstille denne enhed.

„Nulstilling af denne enhed“ (s. 116)

- Når mediet indeholder mange filer, kan det tage tid for dem at blive vist på afspilningsskærmen. Vent et øjeblik, indtil lampen STRØM/ADGANG blinker, hvilket indikerer normal drift.
- Ansvarsfraskrivelse
- Vi skal ikke holdes ansvarlige for tab af det optagede indhold, når optagede videoer/lyd eller afspilning ikke kan betjenes på grund af dette apparats fejlfunktion, medfølgende dele, eller SD-kortet.
- Når det er slettet, kan det optagede indhold (data), inklusive data der er tabt på grund af dette apparats fejlfunktion, ikke blive genoprettet. Du advares i forvejen.
- JVC er ikke ansvarlig for tab af data.
- For at kunne foretage kvalitetsforbedringer, bliver defekte optagelsesmedier underkastet analyser. Derfor kan de ikke returneres.

Normal afspilning

Afspiller de optagede videoer.

- 1 Åbn LCD-skærmen.

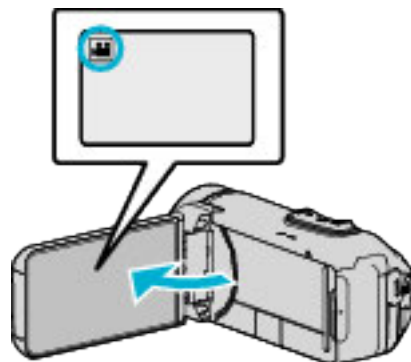

- Kontroller om optagelsestilstanden er **[RECORD]**.
- Hvis tilstanden er **[STOP]**, tryk **[RECORD]** på optagelsesskærmen for at vise skifteskærmens tilstand.
Tryk **[RECORD]** for at ændre tilstanden til video.

- 2 Tryk **[PLAY]** for at vælge afspilningstilstanden.

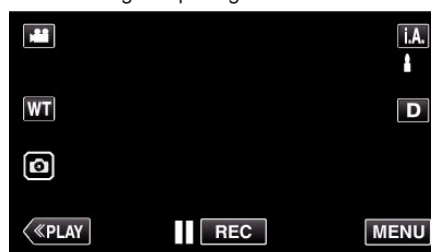

- 3 Tryk på filen (billede).

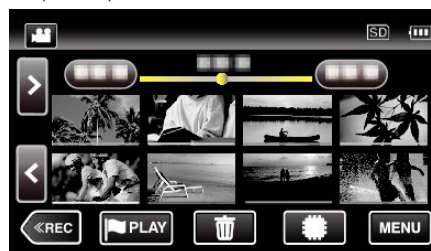

- Tryk på **[SD]** for at vælge det medie der skal afspilles, og ændre indeksskærmen (miniaturebilleder).
- **[RECORD]** bliver vist på det sidst afspillede billede.
- Linjer i forskellige farver bliver vist under miniaturebilledet for at kunne skelne optagelsesdatoen.
- Billeder optaget i 50p- og 50i-tilstand bliver vist separat på indeksskærmen.
- For at se de billeder der er optaget i 50p-tilstand, indstil „SYSTEM SELECT“ i videooptagelsesmenuen til „50p“ inden du vælger afspilningstilstanden. I tilfælde af for eksempel sammenfattet afspilning, eller du afspiller/redigerer en spilleliste, indstil „SYSTEM SELECT“ på den samme måde inden betjeningen.
- For at se de billeder der er optaget i 50i-tilstand, indstil „SYSTEM SELECT“ i videooptagelsesmenuen til „50i“ inden du vælger afspilningstilstanden. I tilfælde af for eksempel sammenfattet afspilning, eller du afspiller/redigerer en spilleliste, indstil „SYSTEM SELECT“ på den samme måde inden betjeningen.

- 4 Afspilningen starter.

- Tryk på **[PAUSE]** for at sætte den på pause.
- Tryk **[RECORD]** for at vende tilbage til indeksskærmen.

FORSIGTIG :

- Mens denne enhed anvendes med LCD-skærmen når den vendes og lukkes, stiger temperaturen lettere. Anvend ikke denne enhed, hvor LCD-skærmen vender omvendt og er lukket i længere tid eller på steder, der udsættes for direkte sollys eller høje temperaturer.
- Strømmen kan slukkes for at beskytte kredsløbet, hvis enhedens temperatur stiger for meget.

Betjeningsknapper til videoafspilning

Under visning af indeksskærm

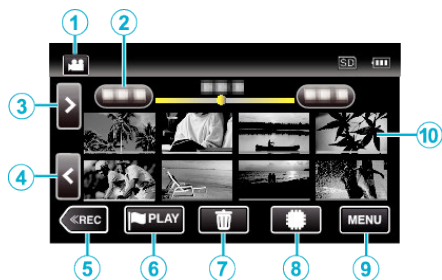

	Display	Beskrivelse
①		Skifter mellem video- (50i/50p) og stillbilledtilstand.
②	(Visning af dato og tid)	Bevæger sig til den foregående/næste dato tid
③	>	Viser den næste indeksskærm (miniaturebillede-display) • Du kan foretage den samme funktion med zoom-knappen.
④	<	Viser den foregående indeksskærm (miniaturebillede-display) • Du kan foretage den samme funktion med zoom-knappen.
⑤	◀REC	Skifter til optagelsestilstand.
⑥	▶PLAY	Bevæger sig mod den markerede afspilningstilstand. „MARKING PLAYBACK“ (s. side. 59)
⑦		Viser indeksskærmen (miniaturebillede-display) for at foretage sletning
⑧		Skifter mellem de hukommelser, billederne er optaget i (indbygget hukommelse/SD-kort)
⑨	MENU	Viser menu-skærmen
⑩	Miniaturebillede (Fil)	Tryk: Starter afspilning Træk til højre: Viser filen taget før optagedatoen Træk til venstre: Viser filen taget efter optagedatoen Miniaturebilleder med samme understregningsfarve indikerer filer med samme optagedato.

Under videoafspilning

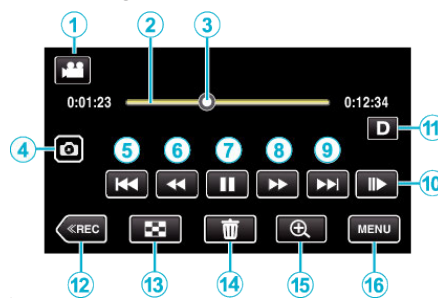

- Når denne enhed ikke anvendes, forsvinder betjeningsknapperne på berørings-skærmen automatisk. Tryk på skærmen for at vise betjeningsknapperne igen.

	Display	Beskrivelse
①		Skifter mellem video- og stillbillede-moder.
②	(Bjælke for tidsforløb)	Tryk på en tilfældig position - Bevæger sig til den nedtrykkede position Træk afspilningspunktet til venstre eller højre - Starter afspilningen fra den nye position Tryk på en tilfældig position - Bevæger sig til den nedtrykkede position
③	(Markør)	Viser scenens nuværende vurderede afspilningsposition
④		Gemmer en scene i videoen, der afspilles som stillbillede. • Vises, mens afspilning er sat på pause.
⑤		Vender tilbage til begyndelsen af scenen. Vender tilbage til den foregående scene, hvis der trykkes på begyndelsen af en scene. • Tillader de samme funktioner som zoomknappen for at blive udført under sætte afspilningen på pause.
⑥	(under afspilning)	Bagudrettet søgning (hastigheden stiger hver gang der trykkes)
	(i pausetilstand)	Baglæns slowmotion / Tryk og hold nede for at starte baglæns langsom afspilning
⑦		Starter afspilning
		Pause
⑧	(under afspilning)	Fremadrettet søgning (hastigheden stiger hver gang der trykkes)
	(i pausetilstand)	Fremad slowmotion / Tryk og hold nede for at starte langsom afspilning
⑨		Fortsætter til den næste scene
⑩		Langsom afspilning • Hastigheden kan indstilles ved hjælp af „SLOW-MOTION SPEED“ (s. side. 154) .

	Display	Beskrivelse
⑪	D	Ændrer skærbilledet mellem fuldt (DP) og simpelt (D) hver gang der trykkes på knappen. <ul style="list-style-type: none"> • Sempel visning: Visse visninger forsvinder automatisk, når skærmen ikke anvendes. • Fuldt skærbillede: Viser alt. Display-knappen skifter fra D til DP. • Når strømmen slukkes, vender visningsindstillingen tilbage til simpel visning (D).
⑫	⏮ REC	Skifter til optagelsestilstand.
⑬	⏹	Stop (vender tilbage til indeksskærmen)
⑭	🗑	Sletter den viste video.
⑮	🔍	Forstørrer den viste video. <ul style="list-style-type: none"> • Tryk på det sted på billedet, som du ønsker at forstørre. • Zoomforholdet ændres ved hjælp af knapperne (+) og (-).
⑯	MENU	Viser menuskærmen

BEMÆRK :

- Tryk eller træk på berøringsskærmens betjeningsområde.
- Den optagede dato og tid kan vises på skærmen under afspilningen.

(☞ side. 154)

Justering af videoernes volumen

Du kan bruge zoom-/lydstyrkeknappen til at styre lydstyrken.

Skru op for lydstyrken



Skru ned for lydstyrken

Kontrol af indspilningsdato og anden information

Du kan se oplysninger om optagelsen på de optagede videoer.

1 Åbn LCD-skærmen.

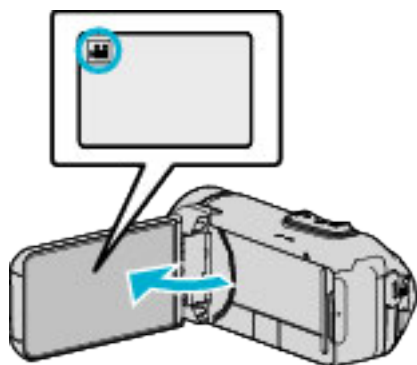

- Tryk på eller for at vælge video- eller stillbillede-tilstand.

2 Tryk **«PLAY** for at vælge afspilningstilstanden.

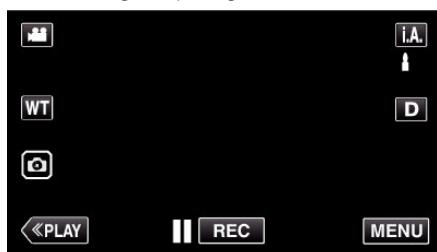

3 Tryk på filen for at starte afspilning.

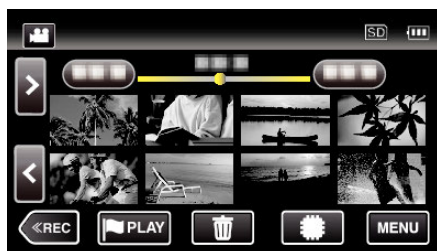

4 Tryk „MENU“.

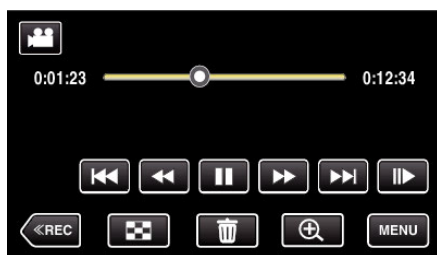

5 Tryk .



- Tryk **X** for at gå ud af menuen.

Man kan få fremvist indspilningsdato og varighed på den valgte fil.

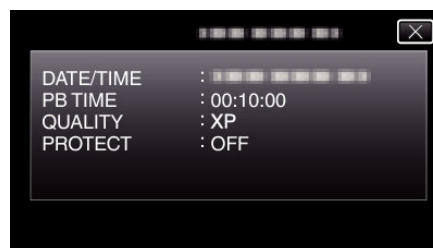

TIME COUNTER PLAYBACK

Du kan få vist en tidstæller, der kan nulstilles, under afspilning. Dette kan anvendes til at afspille sportsvideoer.

1 Åbn LCD-skærmen.

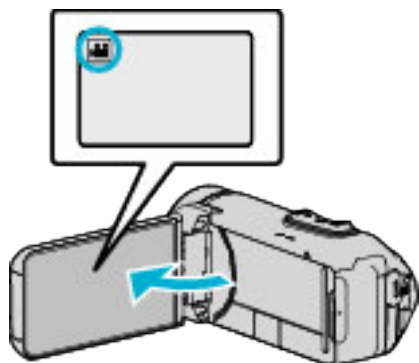

- Kontroller om optagelsestilstanden er .
- Hvis tilstanden er stillbillede, tryk på optagelsesskærmen for at vise skifteskærmens tilstand. Tryk for at ændre tilstanden til video.

2 Tryk **«PLAY»** for at vælge afspilningstilstanden.

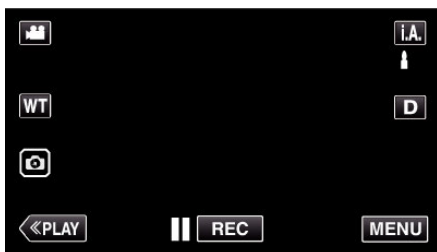

3 Tryk „MENU“.

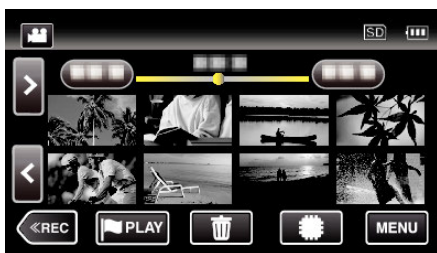

4 Tryk „PLAYBACK SETTING“.

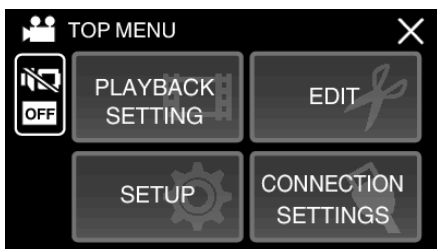

5 Tryk „TIME COUNTER PLAYBACK“.

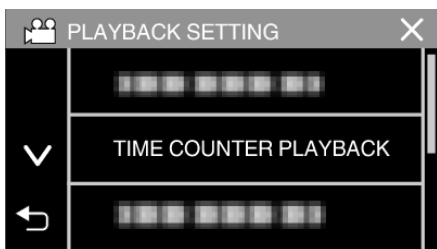

6 Indstil „TIME COUNTER PLAYBACK“ til TIL.



7 Tryk på filen for at starte afspilning.

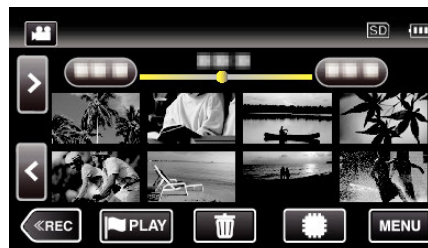

- En tæller for timer: minutter: sekunder vises.

8 Sæt afspilningen på pause, og nulstil tælleren.

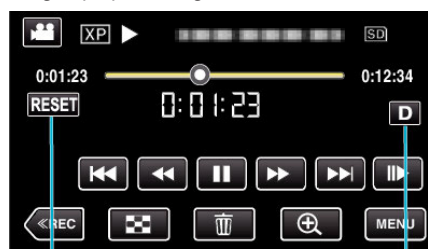

RESET-knap

Display-knap

- Tryk på „RESET“ indstiller tælleraflæsningen til „0:00:00“.
- Cifferet 1/10 sekund vises, mens afspilningen er sat på pause.
- Tælleren kan også nulstilles under normal afspilning og langsom afspilning.

BEMÆRK :

- For at nulstille tælleren under afspilning skal du skifte til fuldskærmsvisning ved hjælp af knappen „Display-knap D“ (side. 22) .
- For at nulstille tælleren på den præcise position anbefales det at sætte afspilningen på pause og derefter trykke på „RESET“.
- Når enheden skifter til næste scene, nulstilles tælleren automatisk.

MARKING PLAYBACK

- Du kan anvende smartphone-programmet til at søge efter de markerede scener og målscenerne i Game Score. Du kan også trække de markerede scener og målscenerne ud og vælge kun at afspille disse.
- Skift til den markerede afspilningstilstand ved at trykke på **PLAY** på videoens afspilningsskærm.

1 Åbn LCD-skærmen.

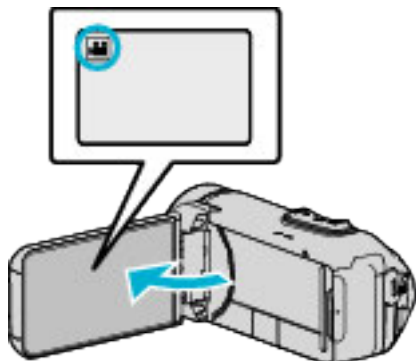

- Kontroller om optagelsestilstanden er **video**.
- Hvis tilstanden er **stillbillede**, tryk **video** på optagelsesskærmen for at vise skifteskærmens tilstand. Tryk **video** for at ændre tilstanden til video.

2 Tryk **PLAY** for at vælge afspilningstilstanden.

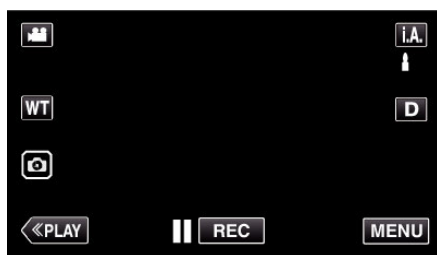

3 Tryk **PLAY** for at åbne den markerede afspilningstilstand.

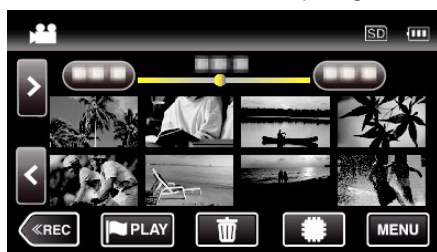

4 Tryk på „DIGEST“ for at vælge DIGEST/Marker afspilningstilstand.



- Når der trykkes direkte på miniaturevisningen (uden tryk på knappen „DIGEST“), starter den normale afspilning.
 - Tryk på „SET“ for at justere afspilningstiden per scene og afspilningspositionen.
- „GAME PLAYBACK“ (s. side. 60)
 „Justering af den afmærkede afspilningsposition“ (s. side. 62)
- En liste over det indspillede spil bliver vist, når der vælges „GAME“.
- „GAME PLAYBACK“ (s. side. 60)

5 Vælg optagelsesdatoen for den video du ønsker af afspille.

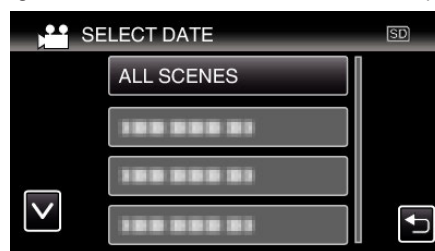

- Tryk på „ALL SCENES“ for at afspille alle scener.

6 Vælg „MARK“-typen.



7 Sammenfattet afspilning starter.



8 Den sammenfattede afspilning stopper automatisk, eller viser den næste skærm når der trykkes på „MENU“.

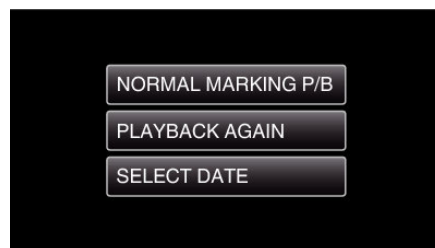

- NORMAL MARKING P/B: starter normalt markeret afspilning.
- PLAYBACK AGAIN: starter den sammenfattede afspilning igen.
- SELECT DATE: vend tilbage til trin 5.

Visninger i løbet af markeret afspilning

I løbet af den normale markerede afspilning

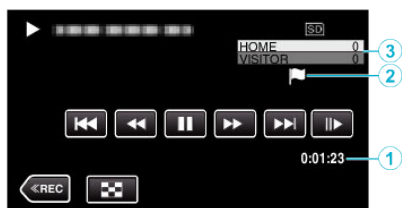

	Display	Beskrivelse
①	Forløbet tid	Viser videoens afspilningstid.
②	„P“-ikonet bliver vist „P“-ikonet bliver vist	Viser at den aktuelle scene er markeret. Viser at optagelse af scoringen er i gang.
③	Scoring	Viser spilllets scoring (vises kun hvis scoringen er registreret.)

I løbet af den DIGEST/markerede afspilning



	Display	Beskrivelse
①	Visning af dato og tid	Viser indspilningens dato (når der er valgt dato).
②	DIGEST Knappen annuller afspilning	Bevæger sig mod den normale afspilning.
③	Forløbet tid	Viser videoens afspilningstid.
④	„P“-ikonet bliver vist „P“-ikonet bliver vist	Viser at den aktuelle scene er markeret. Viser at optagelse af scoringen er i gang.
⑤	Scoring	Viser spilllets scoring (vises kun hvis scoringen er registreret.)

GAME PLAYBACK

- Afspilning af spil er funktion til afspilning af målsceener og/eller markerede scener optaget af smartphone-programmet Everio sync. 3.
- For at starte, tryk [PLAY] på afspilningsskærmen.
- For en nærmere beskrivelse af optagelse af spilllets resultat, se „Sådan anvendes Smartphone programmer“ (side. 116) .

1 Åbn LCD-skærmen.

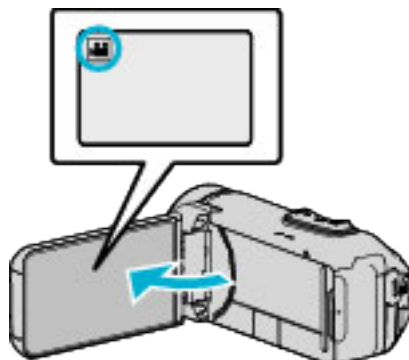

- Kontroller om optagelsestilstanden er [V].
- Hvis tilstanden er [B] stillbillede, tryk [V] på optagelsesskærmen for at vise skifteskærmens tilstand. Tryk [V] for at ændre tilstanden til video.

2 Tryk <<PLAY for at vælge afspilningstilstanden.



3 Tryk [PLAY] for at åbne den markerede afspilningstilstand.

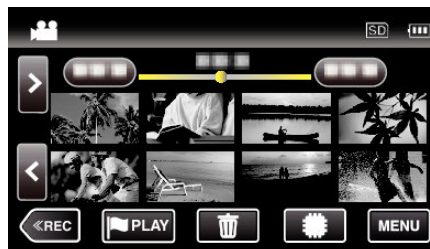

4 Tryk „GAME“ for at vælge spilllets afspilningstilstand.



5 Tryk på det optagede spil.

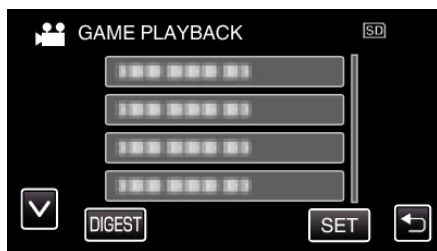

- Tryk på spillelisten for afspille alle spilllets scener.
- Tryk på DIGEST for at udtage scoringen og de markerede scener fra spillet, og for at starte en sammenfattet afspilning.

6 Markerede scener bliver automatisk afspillet.



- Afspilningen stopper når alle scenerne er blevet afspillet.
- Tryk DIGEST X i løbet af sammenfattet afspilning for at forlade Marker/sammenfattet afspilning, og for at skifte til normal markeret afspilning.

Visninger i løbet af spilllets afspilning

I løbet af spilllets normale afspilning



	Display	Beskrivelse
①	Optaget tid	Viser videoens optagede tid.
②	„P“-ikonet bliver vist „P“-ikonet bliver vist	Viser at den aktuelle scene er markeret. Viser at optagelse af scoringen er i gang.
③	Scoring	Viser spilllets scoring (vises kun hvis scoringen er registreret.)

I løbet af DIGEST/spillets afspilning



	Display	Beskrivelse
①	Visning af dato og tid	-
②	DIGEST Knappen annuller afspilning	Bevæger sig mod den normale afspilning.
③	Optaget tid	Viser videoens optagede tid.
④	„P“-ikonet bliver vist „P“-ikonet bliver vist	Viser at den aktuelle scene er markeret. Viser at optagelse af scoringen er i gang.
⑤	Scoring	Viser spilllets scoring (vises kun hvis scoringen er registreret.)

BEMÆRK :

- Når en scene er markeret, bliver den næste markering ikke foretaget indenfor 5 sekunder.

Justering af den afmærkede afspilningsposition

Angiv tidslængden før og efter den parkerede position for afspilning af den markerede video. Den maksimale længde for afspilningstiden per markering er 20 sekunder.

1 Åbn LCD-skærmen.

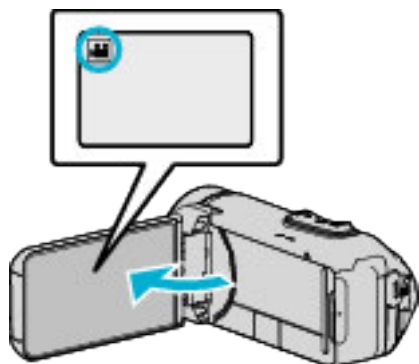

- Kontroller om optagelsestilstanden er .
- Hvis tilstanden er , tryk på optagelsesskærmen for at vise skifteskærmens tilstand. Tryk for at ændre tilstanden til video.

2 Tryk for at vælge afspilningstilstanden.

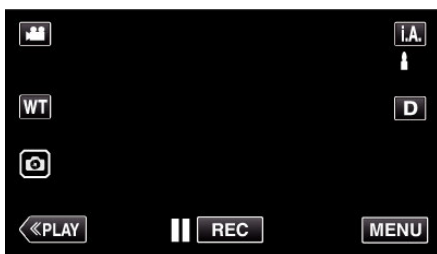

3 Tryk for at åbne den markerede afspilningstilstand.

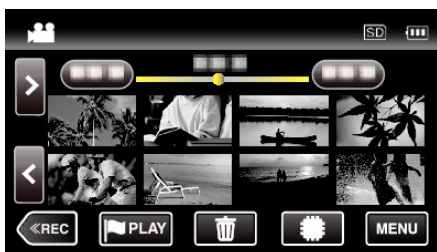

4 Tryk „SET“.



5 Vælg de poster der skal indstilles.

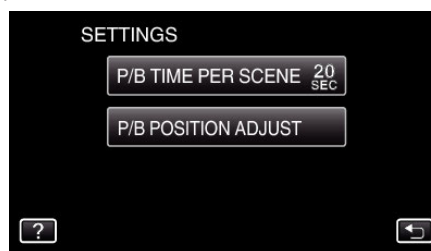

- Fortsæt til trin 6 hvis „P/B TIME PER SCENE“ er valgt, og fortsæt til trin 7 hvis „P/B POSITION ADJUST“ er valgt.

6 Vælg afspilningstid per scene.



- Tryk for at vende tilbage til den foregående skærm.

7 Juster afspilningspositionen.

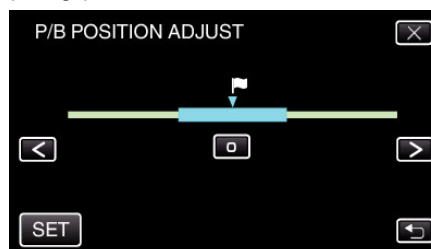

- Flyt afspilningspositionen frem og tilbage. Den afspilningstid der er indstillet i trin 6 er uændret.
- Juster ved hjælp af eller , og tryk derefter på „SET“.
- Tryk for at vende tilbage til den foregående skærm.
- Tryk for at gå ud af menuen.

DIGEST PLAYBACK

Man kan afspille en række af optagede videoer. (Afspilning af udvalgte filer). Dette er brugbart til hurtigt at kontrollere indholdet af videoklip.

1 Åbn LCD-skærmen.

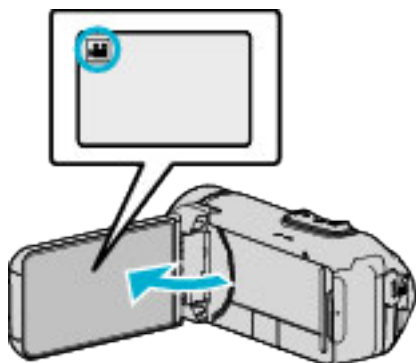

- Kontroller om optagelsestilstanden er .
- Hvis tilstanden er stillbillede, tryk på optagelsesskærmen for at vise skifteskærmens tilstand.
Tryk for at ændre tilstanden til video.

2 Tryk **PLAY** for at vælge afspilningstilstanden.

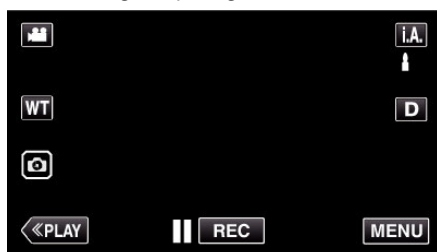

3 Tryk „MENU“.

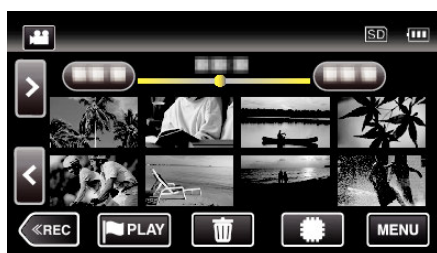

4 Tryk „PLAYBACK SETTING“.

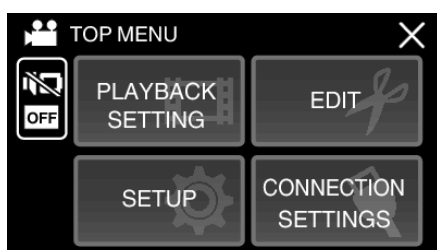

5 Tryk „DIGEST PLAYBACK“.



6 Tryk for at vælge en dato for sammenfattet afspilning.

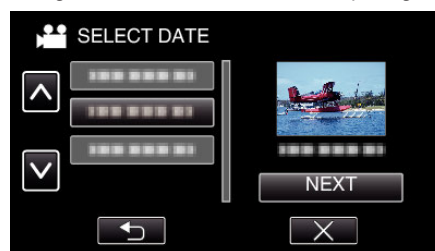

- Når du har valgt en dato, tryk på „NEXT“.
- Når der er trykket på „ALL“ bliver der foretaget sammenfattet afspilning for alle datoerne.
- Tryk **X** for at gå ud af menuen.
- Tryk **↶** for at vende tilbage til den foregående skærm.

7 Vælg den sammenfattede afspilningstid
(Kun når der er valgt „AUTO“ i trin 7)

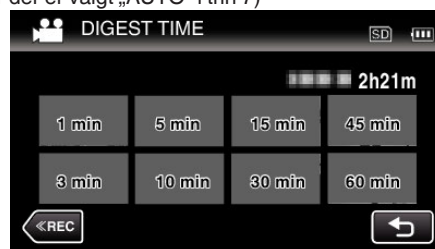

- Vælg tiden for Sammenfattet afspilning i minutter (min).
- Tidsvisningen for sammenfattet afspilning varierer ifølge optagelsestiden.
- Hvis det tager tid (mere end 2 sekunder) for „DIGEST PLAYBACK“ for at starte efter at have valgt sammenfattet afspilning, bliver en fremskridtstatus vist.
- Den sammenfattede afspilningstid er kun vejledende.

8 Sammenfattet afspilning starter.

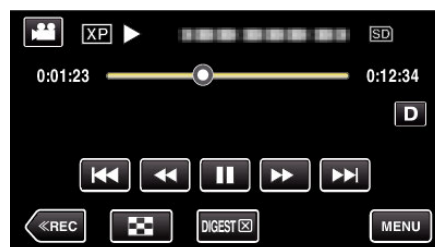

- Tryk på **||** for at sætte den på pause.
- Tryk **↶** for at vende tilbage til indeksskærmen.
- Tryk „DIGEST X“, for at vende tilbage til den normale afspilningsskærm.
- Funktioner under videoafspilning
„Betjeningsknapper til videoafspilning“ (side. 55)

9 Den sammenfattede afspilning stopper automatisk, eller viser den næste skærm når der trykkes på „MENU“.

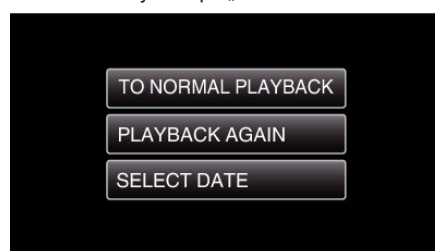

- TO NORMAL PLAYBACK: starter normal afspilning.
- PLAYBACK AGAIN: starter den sammenfattede afspilning igen.
- SELECT DATE: vend tilbage til trin 6.

PLAYBACK OTHER FILE

En videos datainformationer kan blive beskadiget, hvis optagelsen ikke foretages korrekt, dvs. hvis strømmen slukkes mens der optages. Du kan foretage følgende funktioner for at afspille videoerne med fejlagtige datainformationer.

1 Åbn LCD-skærmen.

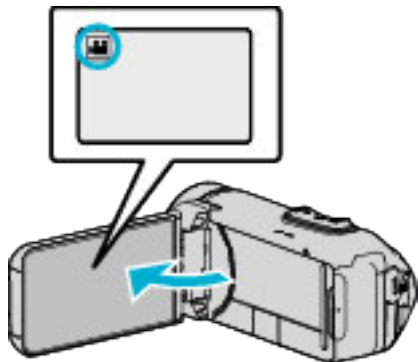

- Kontroller om optagelsestilstanden er .
- Hvis tilstanden er stillbillede, tryk på optagelseskærmen for at vise skifteskærmens tilstand.
Tryk for at ændre tilstanden til video.

2 Tryk **«PLAY»** for at vælge afspilningstilstanden.

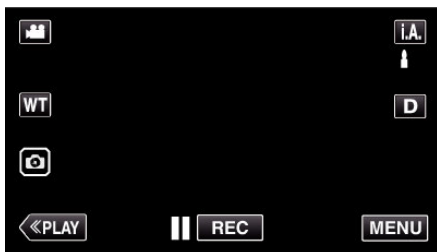

3 Tryk „MENU“.



4 Tryk „PLAYBACK SETTING“.

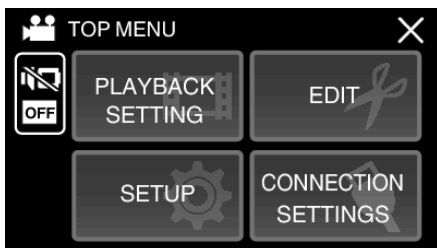

5 Tryk „PLAYBACK OTHER FILE“.

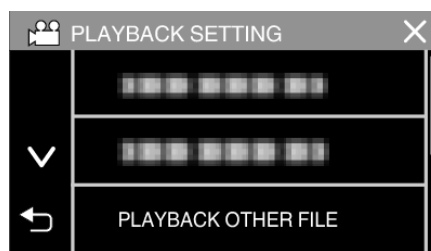

6 Tryk på filen for at starte afspilning.



„Betjeningsknapper til videoafspilning“ (side. 55)

- Tryk på „X“ for at vende tilbage til den almindelige indeksskærm.

BEMÆRK :

- En MTS-fil oprettes i mappen EXTMOV, når datainformationerne er beskadigede.
- Afhængigt af tilstanden af den beskadigede fil, kan den muligvis slet ikke afspilles eller ikke afspilles korrekt.

Afspilning af stillbilleder

Du kan vælge og afspille optagede stillbilleder fra en indeksskærm (miniaturebilleder).

1 Åbn LCD-skærmen.

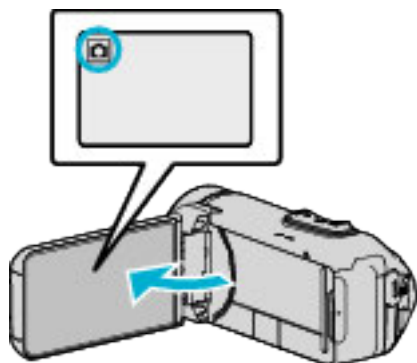

- Kontroller om optagelsestilstanden er .
- Hvis tilstanden er video, tryk på optagelsesskærmen for at vise skifteskærmens tilstand. Tryk for at ændre tilstanden til stillbillede.

2 Tryk **«PLAY** for at vælge afspilningstilstanden.

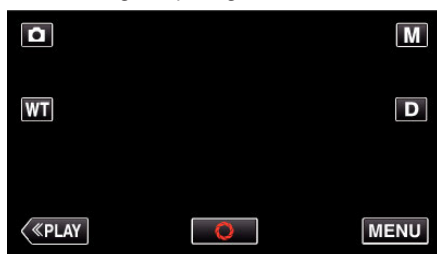

3 Tryk på filen for at starte afspilning.



- Tryk på for at vælge det medie der skal afspilles, og ændre indeksskærmen (miniaturebilleder).
- Tryk for at vende tilbage til indeksskærmen.
- bliver vist på det sidst afspillede billede.
- Linjer i forskellige farver bliver vist under miniaturebilledet for at kunne skelne optagelsesdatoen.

Betjeningsknapper til afspilning af stillbilleder

Under visning af indeksskærm

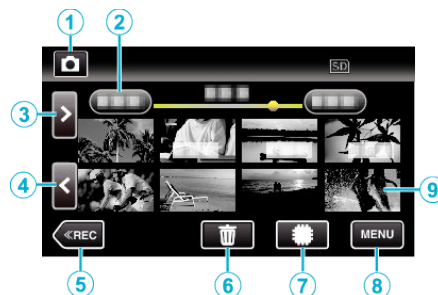

- Stillbilleder, der er optaget kontinuerligt med høj hastighed eller medium-hastighed bliver samlet i grupper. Kun den første optagede fil (stillbillede) vises, og gruppen bliver vist med en grøn ramme.

	Display	Beskrivelse
①		Skifter mellem video- og stillbillede-moder.
②	(Visning af dato og tid)	Bevæger sig til den foregående/næste dato
③	>	Viser den næste indeksskærm (miniaturebillede-display) <ul style="list-style-type: none"> • Du kan foretage den samme funktion med zoom-knappen.
④	<	Viser den foregående indeksskærm (miniaturebillede-display) <ul style="list-style-type: none"> • Du kan foretage den samme funktion med zoom-knappen.
⑤	«REC	Skifter til optagelsestilstand.
⑥		Viser indeksskærmen (miniaturebillede-display) for at foretage sletning
⑦		Skifter mellem den indbyggede hukommelses indeksskærm og SD-kortet
⑧	MENU	Viser menuskærmen
⑨	Fil (Stillbillede)	Tryk på miniaturebilledet - Starter afspilninger Spring til højre - Rulning til højre viser den foregående indeksskærm (visning af miniaturebillede) Spring til venstre - Rulning til venstre viser den næste indeksskærm (visning af miniaturebillede)

Mens der vises et stillbillede

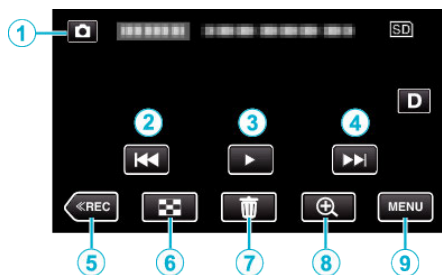

- Når denne enhed ikke anvendes, forsvinder betjeningsknapperne på berøringsskærmen automatisk. Tryk på skærmen for at vise betjeningsknapperne igen.

	Display	Beskrivelse
①	Video/stillbilde-tilstand 	Skifter mellem video- og stillbilde-moder.
②		Vender tilbage til foregående stillbillede • Du kan foretage den samme funktion med zoom-knappen.
③		Starte/stopper for diasshow
④		Fortsætter til næste stillbillede • Du kan foretage den samme funktion med zoom-knappen.
⑤		Skifter til optagelsestilstand.
⑥		Venter tilbage til indeksskærm
⑦		Sletter det viste stillbillede.
⑧	 Zoom under afspilning	Forstørrer den viste video. • Tryk på det sted på billedet, som du ønsker at forstørre. • Zoomforholdet ændres ved hjælp af knapperne (+) og (-).
⑨	MENU	Viser menuskærmen

BEMÆRK :

- Tryk eller træk på berøringsskærmens betjeningsområde.

FORSIGTIG :

- Denne enhed er en mikrocomputer-styret enhed. Elektrostatisk udladning, ekstern støj og interferens (fra et tv, en radio, etc.) kan hindre apparatet i at fungere korrekt. I så fald skal du lukke skærmen for at slukke strømmen, fjerne lysnetadapteren og derefter trykke på knappen Nulstil for at nulstille denne enhed.

„Nulstilling af denne enhed“ (side. 6)

Afspilning af diasshow

Stillbilleder kan afspilles i et diasshow.

Tryk på ► under afspilning af stillbillede for at starte diasshowet.

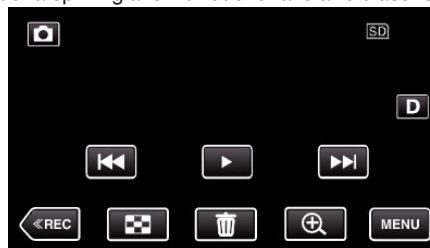

„Betjeningsknapper til afspilning af stillbilleder“ (side. 65)

BEMÆRK :

- Der kan lægges effekter på overgangene når diasshowet afspilles.

„SLIDE SHOW EFFECTS “ (side. 156)

Forbindelse til og visning på tv

Du kan koble denne enhed til et tv for afspilning. Billedkvaliteten på tv'et varierer alt efter tv'et type og forbindelseskablet. Vælg det kabel, der passer bedst til dit tv.

- Se også tv'ets brugervejledning.

„Tilslutning via mini HDMI kabel“ (☞ side. 67)

„Tilslutning via AV-kabel“ (☞ side. 69)

- For at vise datoen og tid på dit tv, indstil både „DISPLAY DATE/TIME“ og „DISPLAY ON TV“ til „ON“.

(☞ side. 154)

„DISPLAY ON TV“ (☞ side. 161)

Unaturlig visning på tv

Problem	Afhjælpning
Billederne vises ikke korrekt på tv'et.	<ul style="list-style-type: none"> • Tag kablet ud og tilslut det igen. • Sluk for apparatet og tænd det igen. • Billederne bliver muligvis ikke vist korrekt, når den resterende batteritid er lav. Brug en lysnetadapter.
Billederne vises lodret på tv'et.	<ul style="list-style-type: none"> • Indstil „VIDEO OUTPUT“ i „CONNECTION SETTINGS“-menuen til „4:3“. <p>„VIDEO OUTPUT“ (☞ side. 161)</p>
Billederne vises vandret på tv'et.	<ul style="list-style-type: none"> • Justér tv-skærmen.
Billedernes farver ser underlige ud.	<ul style="list-style-type: none"> • Justér tv-skærmen.
HDMI-CEC funktioner virker ikke korrekt, og tv'et virker ikke sammen med denne enhed.	<ul style="list-style-type: none"> • Forskellige tv'er kan fungere forskelligt afhængigt af specifikationerne, selvom de er HDMI-CEC kompatible. Derfor er der ingen garanti for, at denne enheds HDMI-CEC funktioner virker i kombination med alle tv'er. I så tilfælde skal „HDMI CONTROL“ indstilles til „OFF“. <p>„HDMI CONTROL“ (☞ side. 161)</p>
Sproget på skærmen er ændret.	<ul style="list-style-type: none"> • Det kan forekomme, når denne enhed forbindes med et tv med en anden sprogindstilling vha. et mini HDMI kabel.

FORSIGTIG :

- Sluk enheden og TV'et, før du foretager tilslutning.
- Før du indsætter eller fjerner SD-kortet, skal du lukke LCD-skærmen og sørge for, at lampen POWER/ACCESS går ud.

Tilslutning via mini HDMI kabel

Hvis du anvender et HDTV, kan du afspille i HD-kvalitet ved at koble til HDMI-ministikket.

„Tilbehør“ (☞ side. 20)

- Hvis du ikke bruger det HDMI-kablet med høj hastighed, skal du bruge det medleverede HDMI-minikabel.
- Se også tv'ets brugervejledning.

- 1 Koble til et tv.

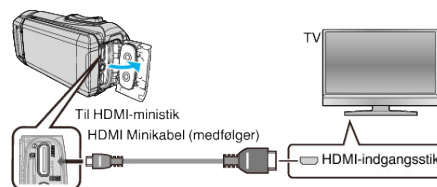

- 2 Tilslut adapterkablet og lysnetadapteren til denne enhed.

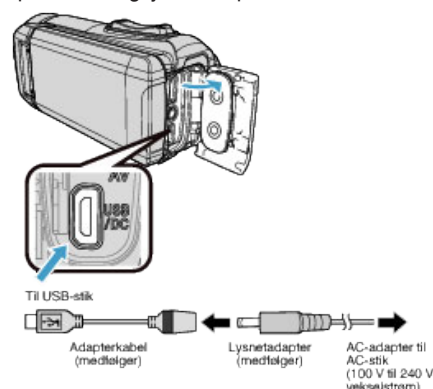

- 3 Åbn LCD-skærmen.

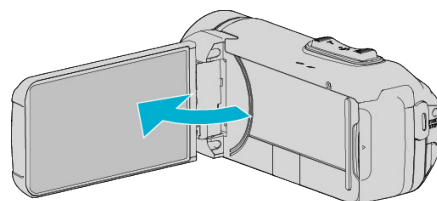

- Enheden bliver automatisk tændt.

- 4 Tryk på knappen med ekstern indgang på tv'et for at skifte til indgangen fra enheden via det forbundne stik.



5 Afspil en fil.

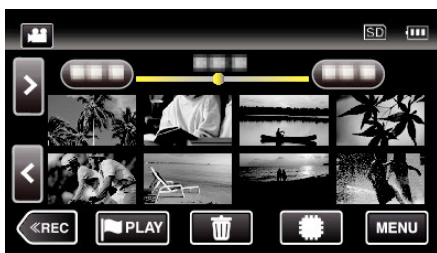

„Afspilning af videoer“ (☞ side. 54)

„Afspilning af stillbilleder“ (☞ side. 65)

BEMÆRK :

- Skift indstillingerne i „HDMI OUTPUT“ i henhold til forbindelsen. „HDMI OUTPUT “ (☞ side. 161)
- Når enheden er forbundet til tv'et via HDMI-minikablet, er billedernes og lydsignalets ydeevne muligvis ikke korrekt, afhængig af hvilket tv er forbundet.
Hvis det er tilfældet, skal følgende handlinger udføres.
1) Tag mini HDMI kablet ud og tilslut det igen.
2) Sluk for enheden og tænd det igen.
- Spørgsmål vedr. tv'et eller forbindelsesmetode skal rettes til tv-producenten.

Anvendelse sammen med tv via HDMI

Hvis enheden kobles til et HDMI-CEC-aktiveret tv med HDMI-minikablet, giver mulighed udføre at koble sammenkædede funktioner med tv'et.

- HDMI-CEC (Consumer Electronics Control) er en industristandard, der muliggør interoperabilitet mellem HDMI-CEC kompatible enheder, der er forbundet vha. HDMI kabler.

BEMÆRK :

- Ikke alle HDMI kontrolenheder understøtter HDMI-CEC standarden. Denne enheds HDMI kontrolfunktion virker ikke, når den er forbundet med disse enheder.
- Der er ingen garanti for, at denne enhed kan anvendes med alle HDMI-CEC kompatible enheder.
- Afhængigt af specifikationerne af hver enkelt HDMI-CEC kompatibel enhed, virker en række funktioner evt. ikke med denne enhed. (Se tv'ets brugervejledning for detaljer.)
- Der kan forekomme uønskede handlinger med nogle tilsluttede enheder. I så tilfælde skal „HDMI CONTROL“ indstilles til „OFF“.
„HDMI CONTROL “ (☞ side. 161)

Forberedelser

- Forbind denne enhed og tv'et med et HDMI-minikabel. „Tilslutning via mini HDMI kabel“ (☞ side. 67)
- Tænd for tv'et, og indstil HDMI-CEC indstillingerne til „ON“. (Se tv'ets brugervejledning for detaljer.)
- Indstil „HDMI CONTROL“ i CONNECTION SETTINGS-menuen til „ON“.
„HDMI CONTROL “ (☞ side. 161)

Betjeningsmetode 1

- 1 Tænd for denne enhed.
- 2 Vælg afspilningstilstand.
- 3 Tilslut HDMI-minikablet.
 - Tv'et tændes automatisk og skifter til HDMI tilstand, når denne enhed er tændt.

Betjeningsmetode 2

- 1 Slukker for tv'et.
 - Denne enhed slukkes automatisk.

BEMÆRK :

- Afhængigt af det tilsluttede tv, skifter enhedens skærmsprog automatisk til det sprog, der er valgt for tv'et, når denne enhed er tændt. (Dette gælder kun, hvis enheden understøtter det sprog, der er valgt for tv'et.) Indstil „HDMI CONTROL“ til „OFF“, hvis denne enhed skal bruges med et sprog, der er forskelligt fra tv'ets skærmsprog.
- Tv'ets skærmsprog skifter ikke automatisk, selv ikke hvis denne enheds skærmsprog ændres.
- Disse funktioner virker evt. ikke korrekt, når enheder så som forstærker og veksler er forbundet. Indstil „HDMI CONTROL“ til „OFF“.
- Sluk for enheden og tænd den igen, hvis HDMI-CEC ikke virker korrekt.

Tilslutning via AV-kabel

For at afspille videoer på TV skal du tilslutte A/V-kablet (medfølger: E3A-0085-00) til A/V-terminalen på denne enhed.

- Se også tv'ets brugervejledning.

1 Koble til et tv.

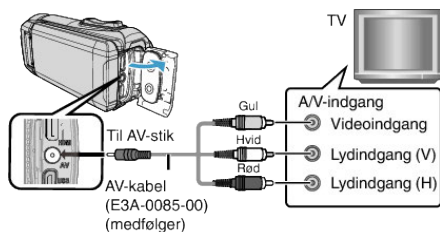

2 Tilslut adapterkablet og lysnetadapteren til denne enhed.

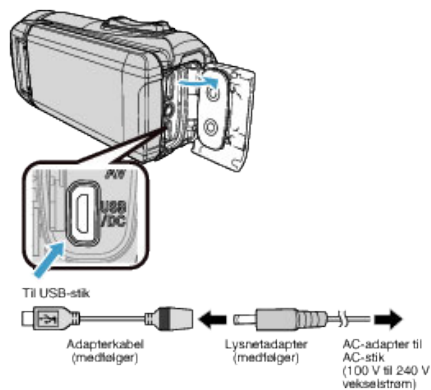

3 Åbn LCD-skærmen.

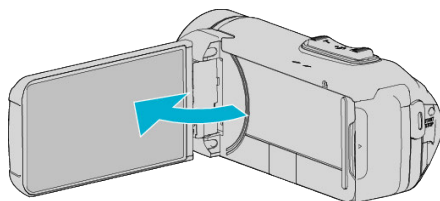

- Enheden bliver automatisk tændt.

4 Tryk på knappen med ekstern indgang på tv'et for at skifte til indgangen fra enheden via det forbundne stik.



5 Afspil en fil.

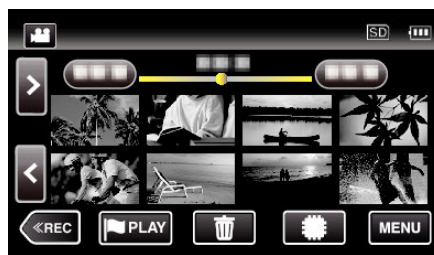

„Afspilning af videoer“ (side. 54)

„Afspilning af stillbilleder“ (side. 65)

BEMÆRK :

- Spørgsmål vedr. tv'et eller forbindelsesmetode skal rettes til tv-producenten.
- A/V-kabel (medfølger: E3A-0085-00)

Trådføringsspecifikationer (for video/lyd) af det 4-polede ministik er beskrevet i det følgende.

For at købe dette skal du rådføre dig med din nærmeste JVC-forhandler eller dit nærmeste JVC-servicecenter.

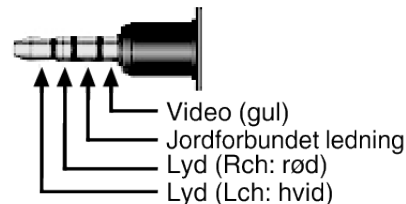

- Ved anvendelse af det medfølgende A/V-kabel skal du først montere kernefilteret, der følger med denne enhed.

„Montering af kernefilteret“ (side. 9)

Sletning af uønskede filer

Slet uønskede videoer og stillbilleder, når lagermediets kapacitet bruges op. Hvis dette gøres bliver der frigjort mere plads i optagelsesmediet.

„Sletning af den viste fil“ (s. side. 70)

„Sletning af valgte filer“ (s. side. 70)

BEMÆRK :

- Slettede filer kan ikke gendannes.
- Beskyttede filer kan ikke slettes.
Fjern beskyttelsen før filen slettes.
- „Beskyttelse af filer“ (s. side. 71)
- Sørg for at sikkerhedskopiere vigtige filer på en computer.
- „Sikkerhedskopiering af alle filer“ (s. side. 87)

Sletning af den viste fil

Sletter den viste fil.

FORSIGTIG :

- Slettede filer kan ikke gendannes.

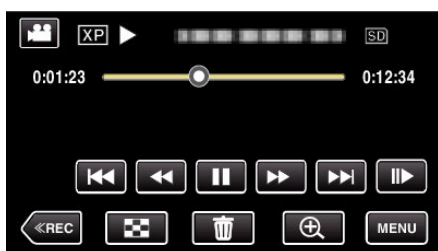

1 Tryk .



- Mens video-tilstanden vises på billedet, gælder de samme funktioner for stillbillede-tilstanden.

2 Tryk „YES“.



- Tryk  /  for at vælge den foregående eller næste fil.
- Når der ikke er flere filer tilbage, vender skærmen tilbage til indeksskærmen.

Sletning af valgte filer







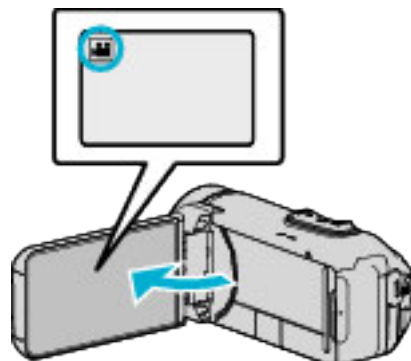

Sletter de valgte filer.

FORSIGTIG :

- Slettede filer kan ikke gendannes.

1 Åbn LCD-skærmen.



- Tryk på  eller  for at vælge video- eller stillbillede-tilstand.
- Tryk  eller  på optagelsesskærmen for at vise skifteskærmens tilstand.
Tryk  for at ændre tilstanden til video .
- Tryk  for at ændre tilstanden til stillbillede .

2 Tryk <<PLAY for at vælge afspilningstilstanden.

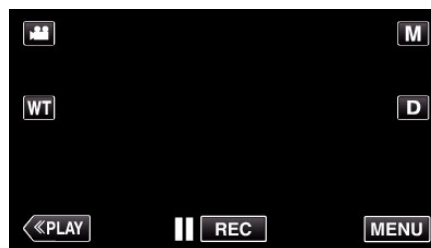

- Mens video-tilstanden vises på billedet, gælder de samme funktioner for stillbillede-tilstanden.

3 Tryk .

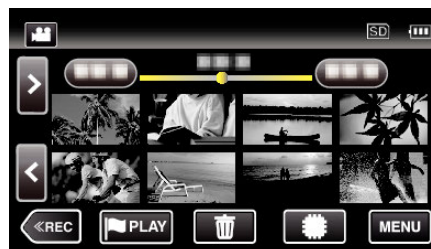

4 Tryk på filerne for at slette.

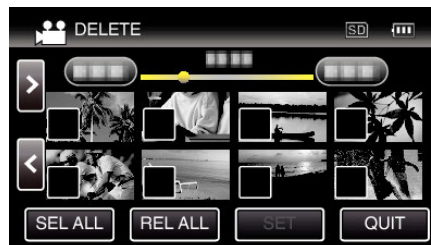

- ✓ kommer til syne på de valgte filer.
For at fjerne ✓ fra en fil, tryk på filen igen.
- Tryk på „SEL ALL“ for at vælge alle filer.
- Tryk på „REL ALL“ for at udløse alle valg.

5 Tryk „SET“.

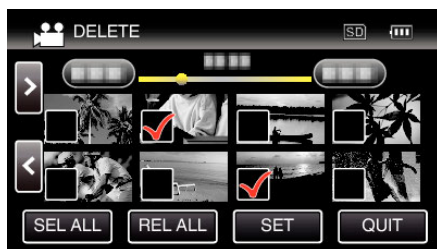

- Hvis der ingen fil er valgt, kan du ikke trykke på knappen „SET“.

6 Tryk „EXECUTE“ for at bekræfte sletningen.



- Når sletningen er gennemført, tryk „OK“.
- For at annullere sletningen, tryk på „QUIT“.

Beskyttelse af filer

Undgå at komme til at slette vigtige videoer/stillbilleder ved at beskytte dem. „Beskytte/Udløse beskyttelse af den aktuelt viste fil“ (side. 71)
„Beskytte/udløse beskyttelse af valgte filer“ (side. 72)

FORSIGTIG :

- Når et lagermedie formateres, slettes beskyttede filer også.

Beskytte/Udløse beskyttelse af den aktuelt viste fil

Sådan beskyttes og fjernes beskyttelsen på den viste fil.

1 Tryk „MENU“.

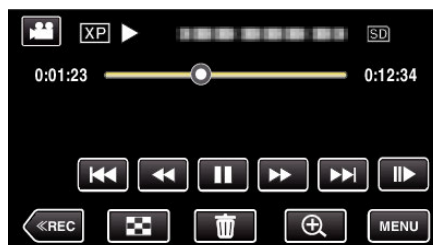

- Mens video-tilstanden vises på billedet, gælder de samme funktioner for stillbillede-tilstanden.

2 Tryk „EDIT“.

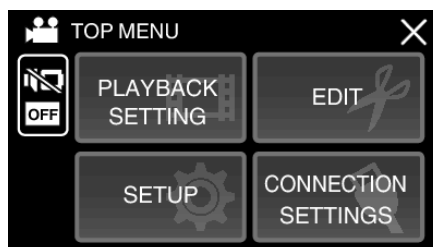

3 Tryk „PROTECT/CANCEL“.

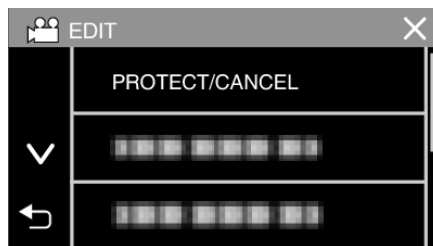

4 Tryk „YES“.



- Tryk << / >> for at vælge den foregående eller næste fil.
- Efter indstillingen, tryk på „OK“.

Beskytte/udløse beskyttelse af valgte filer

Beskytter og fjerner beskyttelse på valgte filer.

1 Åbn LCD-skærmen.

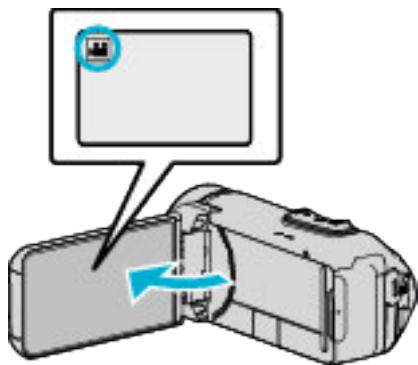

- Tryk på eller for at vælge video- eller stillbillede-tilstand.
- Tryk på eller på optagelsesskærmen for at vise skifteskærmens tilstand.
Tryk på for at ændre tilstanden til video .
- Tryk på for at ændre tilstanden til stillbillede .

2 Tryk **PLAY** for at vælge afspilningstilstanden.

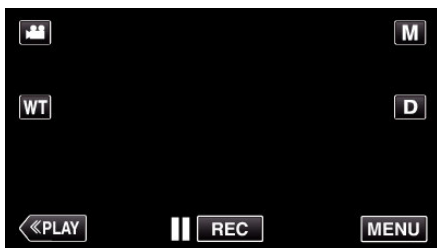

- Mens video-tilstanden vises på billedet, gælder de samme funktioner for stillbillede-tilstanden.

3 Tryk „MENU“.



4 Tryk „EDIT“.

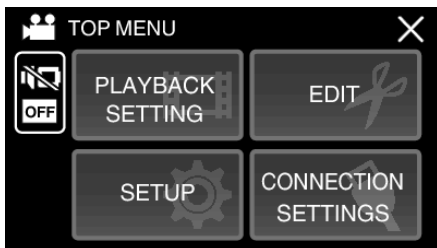

5 Tryk „PROTECT/CANCEL“.

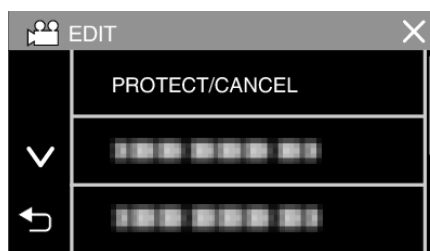

6 Tryk på filerne for at beskytte eller udløse beskyttelsen.



- ✓ kommer til syne på de valgte filer.
For at fjerne ✓ fra en fil, tryk på filen igen.
- og ✓ bliver vist på de filer, som allerede er beskyttet.
For at udløse beskyttelsen af en fil, tryk på den fil, således at ✓ bliver fjernet.
- Tryk på „SEL ALL“ for at vælge alle filer.
- Tryk på „REL ALL“ for at udløse alle valg.

7 Tryk „SET“ for at gennemføre indstillingen.

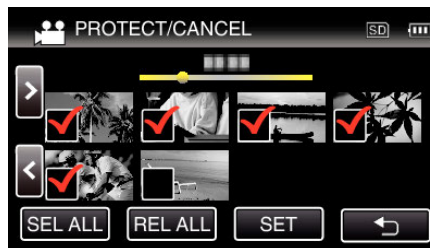

- Beskyttelsesmærker kommer til syne på de valgte filer.
Beskyttelsesmærkerne forsvinder fra de fravalgte filer.

Optagelse af stillbilleder i videoen under afspilning

Man kan tage stillbilleder af de scener, man kan lide i optagede videoer.

1 Åbn LCD-skærmen.

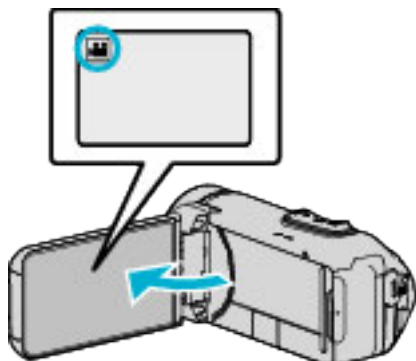

- Kontroller om optagelsestilstanden er .
- Hvis tilstanden er stillbillede, tryk på optagelsesskærmen for at vise skifteskærmens tilstand.
Tryk for at ændre tilstanden til video.

2 Tryk **PLAY** for at vælge afspilningstilstanden.

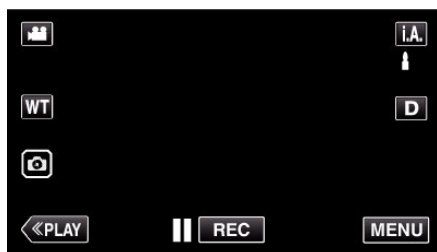

3 Tryk på den ønskede video.



4 Tryk på pause **||** ved den ønskede scene under afspilning.

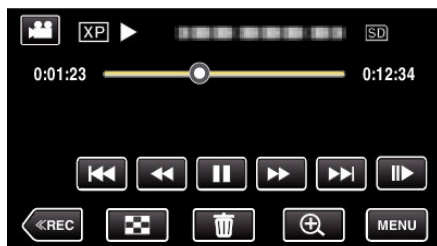

- Efter videoen er sat på pause, kan man finindstille, hvilket billede man vil have ved at bruge betjeningsknapperne afspilning af slowmotion fremad **▶▶** og afspilning af slowmotion tilbage **◀◀**.

5 Tryk på knappen .

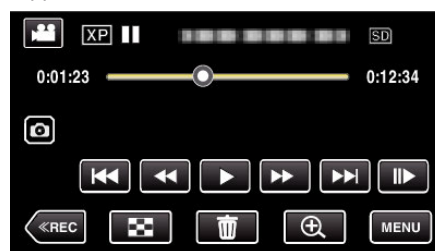

BEMÆRK :

- Stillbilleder bliver indfanget med en størrelse på 1920 × 1080.
- Indfangede stillbilleder bliver gemt i det medie, hvor videoen bliver afspillet fra.

Kombinerer videoer, som er optaget med sammenhængende optagelse

Videoer som bliver optaget på to separate medier og med „SEAMLESS RECORDING“ i video optagelsesmenuen aktiveret kan kombineres til en enkelt video.

„SEAMLESS RECORDING“ (side. 149)

1 Åbn LCD-skærmen.

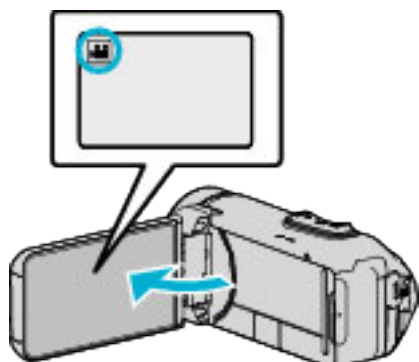

- Kontroller om optagelsestilstanden er .
- Hvis tilstanden er stillbillede, tryk på optagelsesskærmen for at vise skifteskærmens tilstand. Tryk for at ændre tilstanden til video.

2 Tryk **<<PLAY** for at vælge afspilningstilstanden.

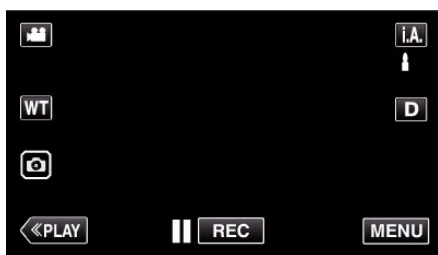

3 Tryk „MENU“.



4 Tryk „EDIT“.

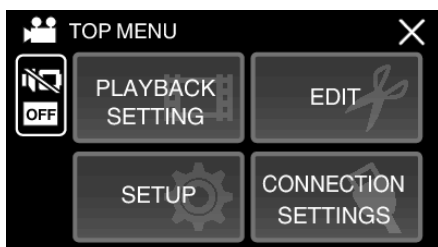

5 Tryk „SEAMLESS REC CTRL“.



6 Tryk „COMBINE SCENES“.



- Denne enhed starter en søgning for at påvise sammenhængende videoer. Kombinerings kan ikke udføres, hvis der ikke findes nogen sammenhængende videoer.

7 Tryk „YES“.

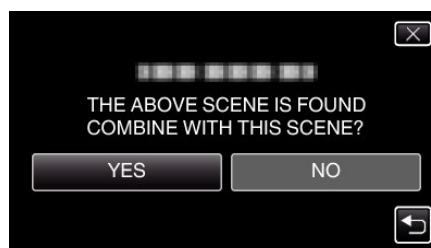

8 Tryk på det medie, der skal gemmes.

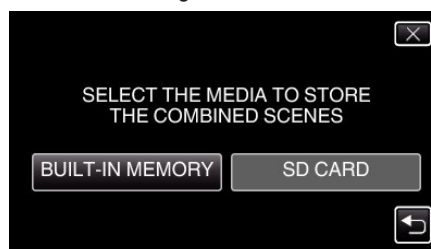

9 Tryk „YES“.



- Kombinerings af videoer starter.
- Når videoer er blevet kombineret, tryk på „OK“.

BEMÆRK :

- Sammenhængende videoer kan ikke kombineres, hvis der ikke er nok ledig plads i den indbyggede hukommelse eller på SD-kortet. Inden du kombinerer, skal du kontrollere hvor meget tilbageværende ledig plads der er.

Hvordan en sammenhængende video optagelse genaktiveres

For at starte sammenhængende optagelse igen, når den forrige session er fuldført, er det nødvendigt at kombinere sammenhængende optagelser eller slette oplysningerne om kombinationen af de sammenhængende videoer. For at slette oplysningerne om kombinationen af sammenhængende videoer skal du vælge „DEL COMBINED SCENES“ i trin 6.

Optagelse af en del af videoen (TRIMMING)

Vælg den ønskede del af en video, og gem den som en ny videofil.

- Den originale video forbliver på dens eksisterende plads.

1 Åbn LCD-skærmen.

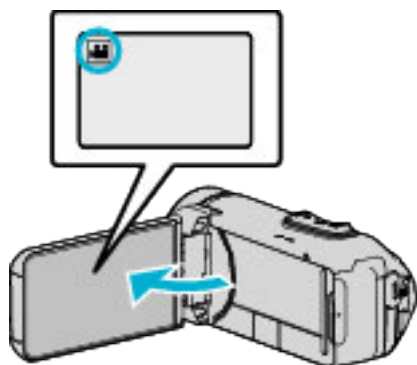

- Kontroller om optagelsestilstanden er .
- Hvis tilstanden er stillbillede, tryk på optagelsesskærmen for at vise skifteskærmens tilstand. Tryk for at ændre tilstanden til video.

2 Tryk for at vælge afspilningstilstanden.

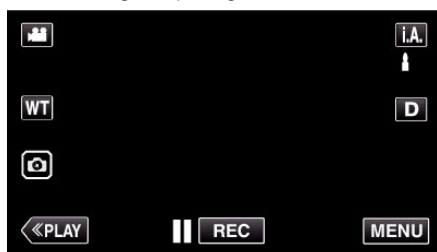

3 Tryk „MENU“.



4 Tryk „EDIT“.



5 Tryk „TRIMMING“.

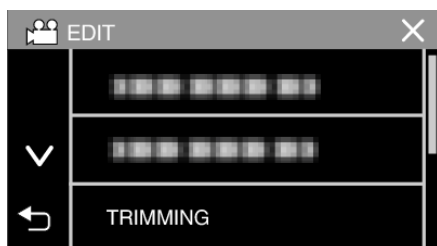

6 Tryk på den video, som skal redigeres.

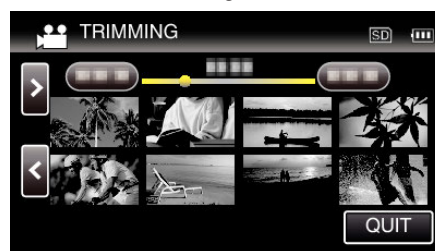

7 Tryk på for at sætte afspilningen på pause ved den ønskede startpunkt, og tryk derefter på „A“.

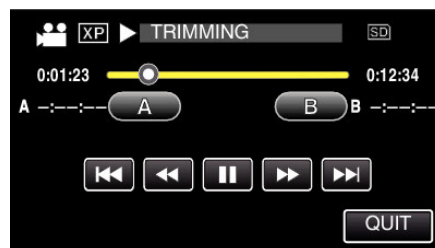

- Når der er trykket på „A“ er startpunktet indstillet.
- Efter indstilling af startpunktet, tryk på for at fortsætte afspilningen.

8 Tryk på for at sætte afspilningen på pause ved det ønskede slutpunkt, og tryk derefter på „B“.

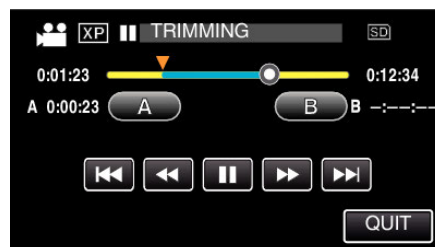

- Når der er trykket på „B“ er slutpunktet indstillet.
- For at genstille start- eller slutpunktet, tryk på „A“ eller „B“ ved den ønskede scene (position).
- Du kan finjustere positionen ved at trykke på og , mens afspilning er sat på pause.

9 Tryk „SET“.

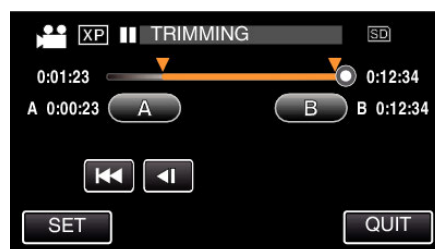

- Når der er trykket på „SET“ er beskæringspunktet bekræftet.

10 Tryk „YES“.



- Efter kopieringen, tryk på „OK“.
- Når kopieringen er færdig, tilføjes den kopierede fil til indeksskærmen.

BEMÆRK :

- Delingspunktet kan afvige en smule i forhold til den valgte scene.

Overspilning af filer til en disk, som er koblet til en Blu-ray-optager

Du kan kopiere videoer i HD-kvalitet ved at tilslutte en AVCHD-kompatibel Blu-ray-optager til denne enhed via et USB-kabel. For detaljer om oprettelse af disken, se betjeningsvejledningen til din Blu-ray-optager.

- Denne funktion kan ikke udføres, hvis den resterende batterikapacitet ikke er tilstrækkelig. Oplad først batteriet helt.

1 Åbn terminaldækslet.

2 Kobl til en Blu-ray-optager.

- Tilslut det USB-kabel, der følger med denne enhed.
- Før du foretager tilslutning, skal du lukke LCD-skærmen for at slukke denne enhed.

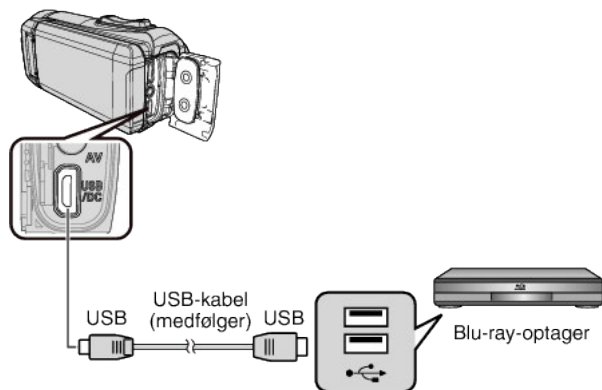

3 Åbn LCD-skærmen.

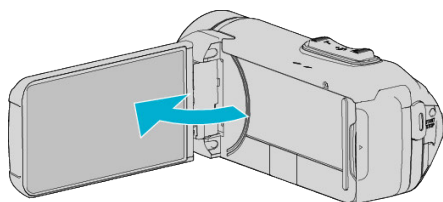

- Denne enhed tænder og „SELECT DEVICE“-skærmen kommer frem.

4 Tryk „CONNECT TO OTHER“.



5 Tryk på det ønskede medie.

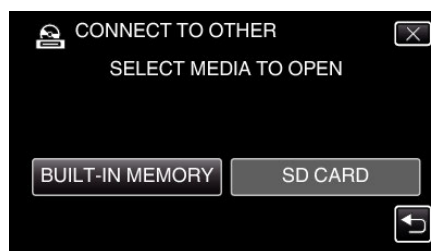

- Den følgende skærm bliver vist når kameraets betjening er gennemført.



- Funktionerne skal foretages på Blu-ray-optageren når skærmen skifter.

6 Udfør overspilning på Blu-ray-optageren.

- Se også Blu-ray-optagerens brugervejledning.
- Efter endt kopiering skal du lukke LCD-skærmen på denne enhed og kontrollere, at lampen POWER/ACCESS går ud, før du frakobler USB-kablet. Der kan ikke foretages funktioner på denne enhed, før USB-kablet er blevet frakoblet.

Kopiering af filer til et SD-kort

Du kan kopiere videoer og stillbilleder fra den indbyggede hukommelse til et SD-kort.

Kopiering af stillbilleder til kort gør det nemt at tage dem med ned i foto-butikken for at få dem udskrevet (fremkaldelse).

- Denne funktion kan ikke fuldføres, hvis den resterende batterikapacitet ikke er tilstrækkelig. Oplad først batteriet helt.

FORSIGTIG :

- Sørg for, at der er nok plads tilbage på det endelige medie.
- Videoer på SD-kortet kan ikke kopieres til den indbyggede hukommelse.

1 Åbn LCD-skærmen.

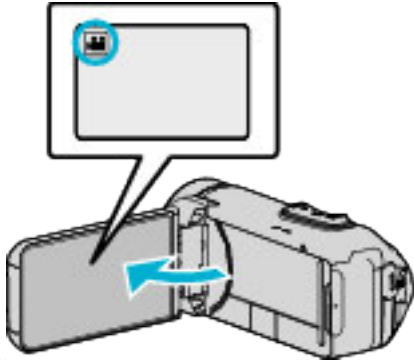

- Tryk på eller for at vælge video- eller stillbillede-tilstand.

2 Tryk **«PLAY»** for at vælge afspilningstilstanden.

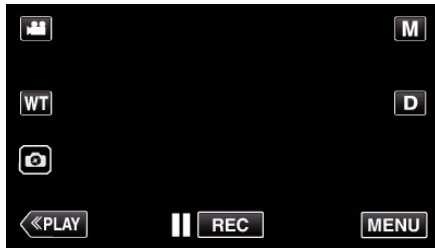

- Tilstanden skifter mellem optagelse og afspilning med hvert tryk.

3 Tryk „MENU“.



4 Tryk „EDIT“.

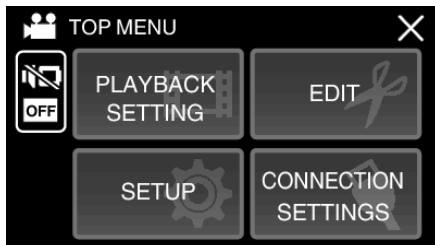

5 Tryk „COPY“.

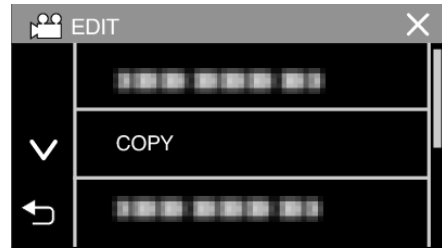

6 Tryk på de filer, der skal kopieres.



- ✓ kommer til syne på de valgte filer.
For at fjerne ✓ fra en fil, tryk på filen igen.
- Tryk på „SEL ALL“ for at vælge alle filer.
- Tryk på „REL ALL“ for at udløse alle valg.

7 Tryk „SET“.



- „SET“ bliver deaktiveret, når der ikke vælges nogen fil.

8 Tryk „YES“.



- Kopiering starter.
- Efter kopieringen, tryk på „OK“.

Kopiering til Windows PC

Du kan kopiere filer til en computer vha. den medfølgende software.

Diske kan også oprettes ved hjælp af computerens dvd- eller Blu-ray-drev.

Hvis den medfølgende software ikke er installeret, bliver enheden genkendt som et eksternt lagermedie, når det forbindes.

BEMÆRK :

- For at kunne optage til cd'er, eller et dvd eller Blu-ray-drev skal den anvendte computer have et dvd-drev, der kan brænde dvd'er.
- For at oprette DVD-videodiske ved hjælp af den medfølgende software er det nødvendigt at installere den ekstra software (software til oprettelse af DVD-video).

Du kan finde yderligere oplysninger på Pixela's hjemmeside.

<http://www.pixela.co.jp/oem/jvc/mediabrowser/e/>

- Sikkerhedskopiering af filer med andre softwares understøttes ikke.

Problemer med at anvende den medfølgende software Everio MediaBrowser 4

Kontakt kundeservicecenteret nedenfor.

- Pixela Bruger Support Center

Telefon	USA og Canada (Engelsk): +1-800-458-4029 (gratis) Europa (Storbritannien, Tyskland, Frankrig og Spanien) (Engelsk): +800-1532-4865 (gratis) Andre lande i Europa (Engelsk): +44-1489-564-764 Asien (Filippinerne) (Engelsk): +63-2-438-0090
Hjemmeside	http://www.pixela.co.jp/oem/jvc/mediabrowser/e/

- For yderligere information om hvordan man bruger softwaren, henvises der til „MediaBrowser Help“ i „Help“ menuen Everio MediaBrowser 4.

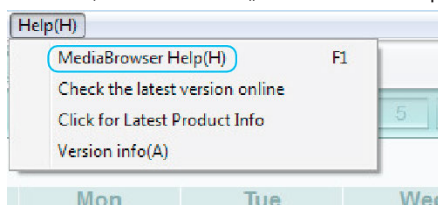

Kontrol af systemkrav (vejledning)

Windows 10

- 1 Højreklik på „startknap“, vælg derefter, og klik på „System“.

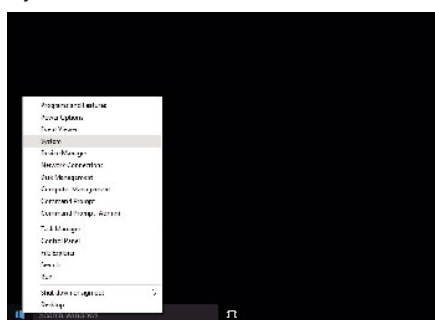

- 2 Kontrollér punkterne med nedenstående tabel.

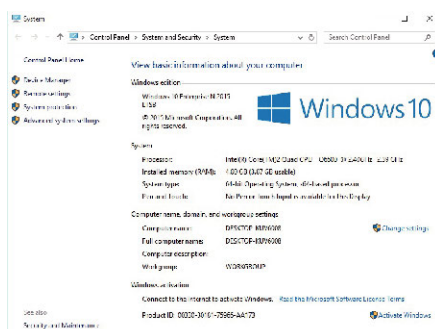

- Hvis ikonet „This PC“ vises på skrivebordet, skal du højreklikke på ikonet og vælge „Properties“ i menuen for at få vist oplysningerne om computeren.

Windows 8/Windows 8.1

- 1 Få vist „Apps“.
(I Windows 8) Klik på figuren „Search“.
(I Windows 8.1) Klik på .

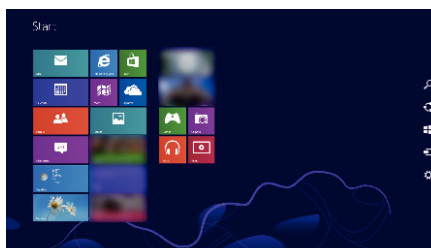

- 2 Højreklik på „Computer“ eller „PC“ i menuen „Windows System Tool“ for at vælge afkrydsningsfeltet.

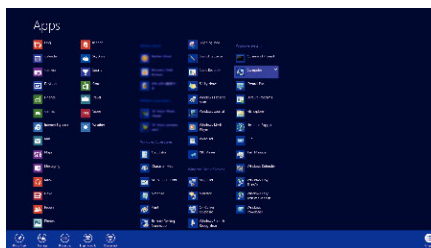

- 3 Klik på „Properties“ på nederste bjælke for at få det vist.

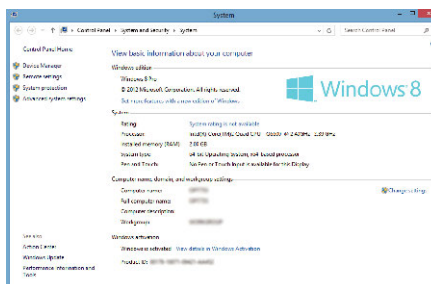

- Hvis ikonet „Computer“ vises på skrivebordet, skal du højreklikke på ikonet og vælge „Properties“ i menuen for at få vist oplysningerne om computeren.

Windows 7

1 Klik på startknappen.

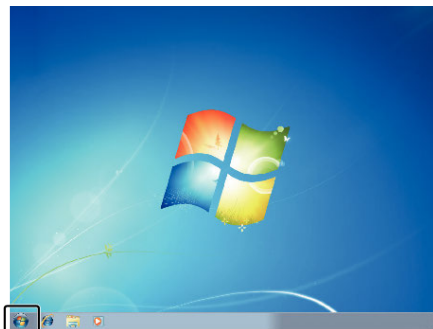

2 Højreklik på Computer.

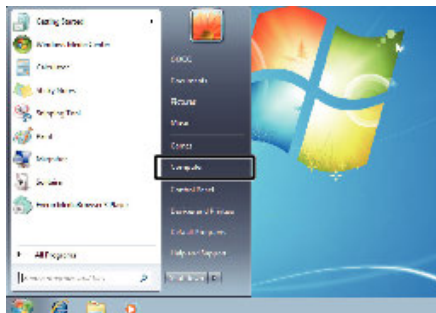

3 Klik „Egenskaber“.

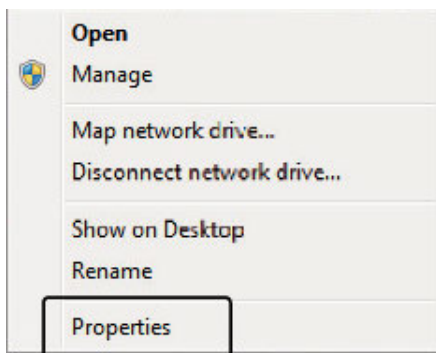

4 Kontrollér punkterne med nedenstående tabel.

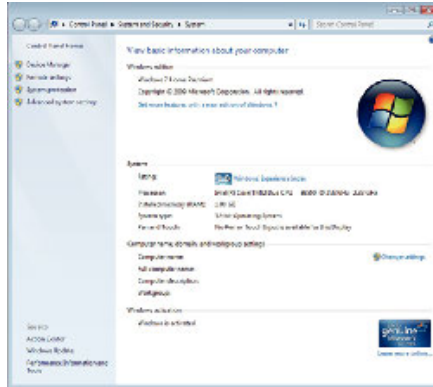

	Windows 10/Windows 8/Windows 8.1	Windows 7
Operativsystem	Windows 10 64 bit Windows 10 Home eller Windows 10 Pro (Forudinstallerede versioner, kun skrivebordsindstilling) Windows 8 64 bit Windows 8 eller Windows 8 Pro (Forudinstallerede versioner, kun skrivebordsindstilling) Windows 8.1 64 bit Windows 8.1 eller Windows 8.1 Pro (Forudinstallerede versioner, kun skrivebordsindstilling)	Windows 7 32/64-bit Home Premium (kun forud installerede versioner)Service Pack 1
CPU	Intel Core Duo CPU mindst 1,66 GHz eller derover (Intel Core 2 Duo, CPU mindst 2,13 GHz eller derover anbefales)	Intel Core Duo CPU mindst 1,66 GHz eller derover (Intel Core 2 Duo, CPU mindst 2,13 GHz eller derover anbefales)
RAM	Mindst 2 GB	Mindst 2 GB
Redigering af video	Intel Core i7, CPU 2,53 GHz eller højere anbefales	Intel Core i7, CPU 2,53 GHz eller højere anbefales

■ **Andre krav**

Display: 1024×768 pixels eller over (1280×1024 pixels eller over anbefales)

Grafisk: Intel G965 eller derover anbefales

BEMÆRK :

- Der er ingen garanti for at den medfølgende software fungerer, hvis din computer ikke overholder ovennævnte systemkrav.
- For yderligere oplysninger, kontakt til pc-producent.

Installering af den medfølgende software (Indbygget)

Du kan vise de optagede billeder i kalenderformat og udføre redigering med den medfølgende software.

- Denne funktion kan ikke udføres, hvis den resterende batterikapacitet ikke er tilstrækkelig. Oplad først batteriet helt.

Forberedelser

Forbind dette apparat til en computer med et USB-kabel.

Windows 10

- 1 Åbn terminaldækslet.
- 2 Tilslut til din PC med det medfølgende USB-kabel.
 - Før du tilslutter kablet, skal du lukke LCD-skærmen for at slukke denne enhed.

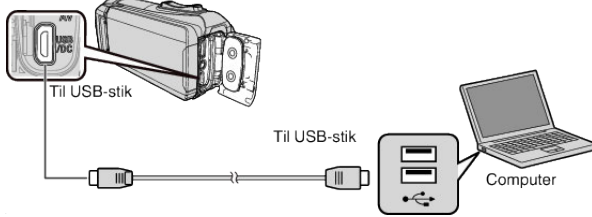

- 3 Åbn LCD-skærmen.

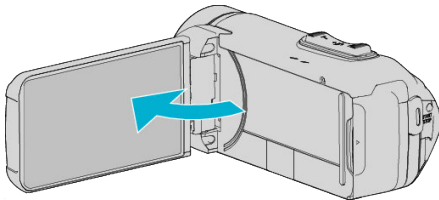

- Denne enhed tænder og „SELECT DEVICE“-menuen kommer frem.

- 4 Tryk „CONNECT TO PC“.



- 5 Tryk „PLAYBACK ON PC“.



- Kobl USB-kablet fra for at vende tilbage til skærmen for optagelse eller afspilning.
- „Everio Software Setup“ kommer til syne på computeren. Funktionerne skal foretages på computeren efter skærmen skifter.

- 6 Udfør følgende handlinger på din computer.

- 1 Åbn „Startmenu“, og klik derefter på „All apps“.

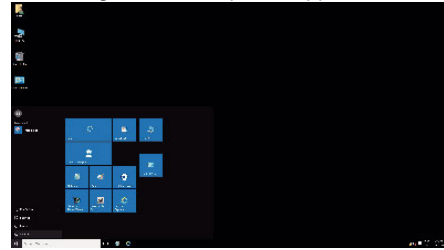

- 2 Klik på „This PC“ i menuen „Windows System“.

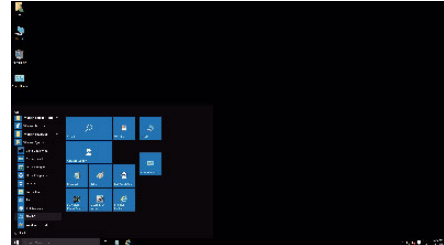

- Hvis ikonet „This PC“ vises på skrivebordet, skal du dobbeltklikke på ikonet for at åbne „This PC“.

- 3 Dobbeltklik på ikonet „JVCCAM_APP“ i „Devices and drives“.

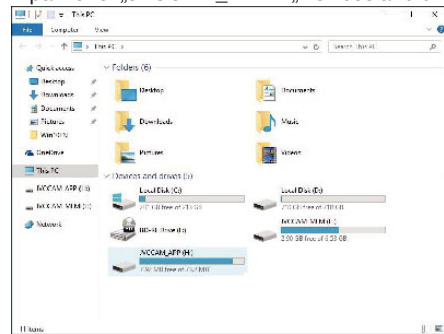

- 4 Dobbeltklik på „Install (eller Install.exe)“.

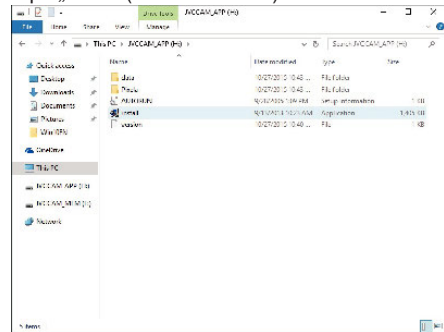

- 5 Klik på „Yes“ på skærmen Brugerkontostyring.

- „Software Setup“ vises efter et stykke tid.

- 7 Klik „Everio MediaBrowser 4“.

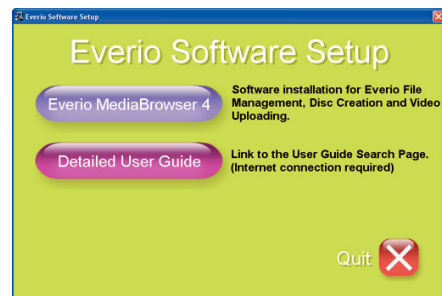

- Følg instruktionerne på skærmen for at gøre installationen færdig.

8 Klik „Finish“.

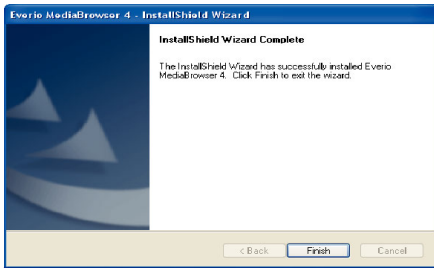

9 Klik „QUIT“.



- Installationen er fuldført, og der oprettes to ikoner på skrivebordet.

10 Fjern denne enhed fra din PC.

„Frakobling af enheden fra computeren“ (side 88)

BEMÆRK :

- Hvis „Everio Software Setup“ ikke kommer til syne, dobbeltklikk „JVCCAM_APP“ i „Denne Computer“ eller „Computer“, og dobbeltklikk derefter på „install (eller Install.exe)“.
- Hvis dialogboksen AutoPlay kommer til syne, vælg „Åbn mappen med de ønskede filer“ og klik „OK“. Klik derefter på „install (eller Install.exe)“ i mappen.

Windows 8/Windows 8.1

1 Åbn terminaldækslet.

2 Tilslut til din PC med det medfølgende USB-kabel.

- Før du tilslutter kablet, skal du lukke LCD-skærmen for at slukke denne enhed.

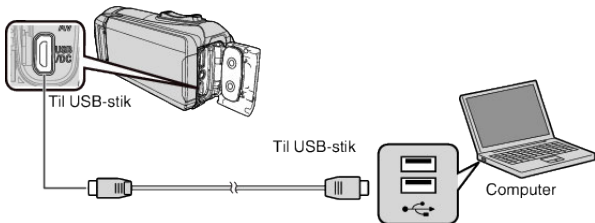

3 Åbn LCD-skærmen.

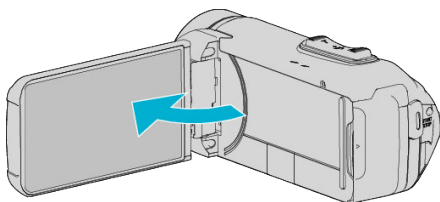

- Denne enhed tænder og „SELECT DEVICE“-menuen kommer frem.

4 Tryk „CONNECT TO PC“.



5 Tryk „PLAYBACK ON PC“.



- Kobl USB-kablet fra for at vende tilbage til skærmen for optagelse eller afspilning.
- „Everio Software Setup“ kommer til syne på computeren. Funktionerne skal foretages på computeren efter skærmen skifter.

6 Udfør følgende handlinger på din computer.

1 Få vist „Apps“.

(I Windows 8) Klik på figuren „Search“.

(I Windows 8.1) Klik på .

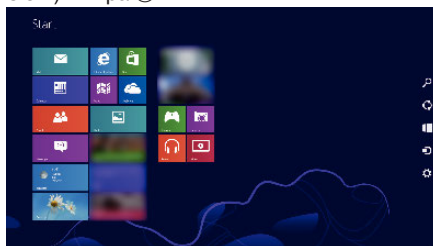

2 Klik på „Computer“ eller „PC“ i menuen „Windows System Tool“.

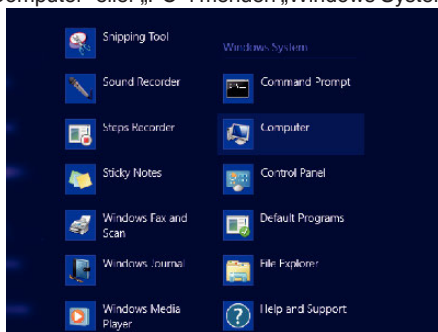

• Hvis ikonet „Computer“ vises på skrivebordet, skal du dobbeltklikke på ikonet for at åbne „Computer“.

3 Dobbeltklik på ikonet „JVCCAM_APP“ i „Devices with Removable Storage“.

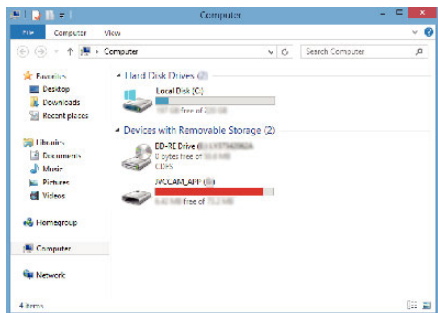

4 Dobbeltklik på „install (eller Install.exe)“.

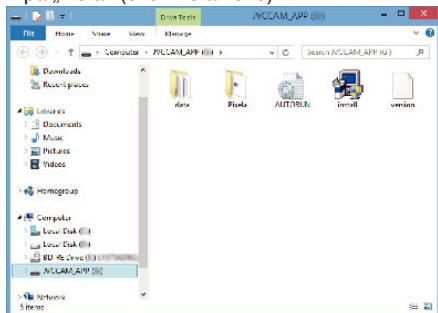

5 Klik på „Yes“ på skærmen Brugerkontostyring.

• „Software Setup“ vises efter et stykke tid.

7 Klik „Everio MediaBrowser 4“.

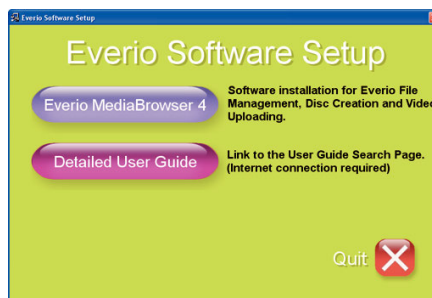

• Følg instruktionerne på skærmen for at gøre installationen færdig.

8 Klik „Finish“.

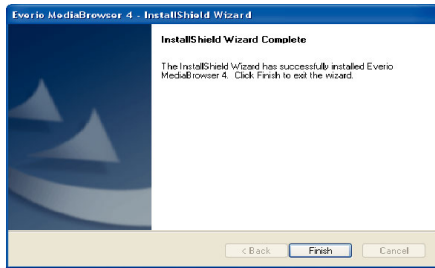

9 Klik „QUIT“.



- Installationen er fuldført, og der oprettes to ikoner på skrivebordet.

10 Fjern denne enhed fra din PC.

„Frakobling af enheden fra computeren“ (side. 88)

BEMÆRK :

- Hvis „Everio Software Setup“ ikke kommer til syne, dobbeltklik „JVCCAM_APP“ i „Denne Computer“ eller „Computer“, og dobbeltklik derefter på „install (eller Install.exe)“.
- Hvis dialogboksen AutoPlay kommer til syne, vælg „Åbn mappen med de ønskede filer“ og klik „OK“. Klik derefter på „install (eller Install.exe)“ i mappen.

■ Windows 7

- 1 Åbn terminaldækslet.
- 2 Tilslut til din PC med det medfølgende USB-kabel.
 - Før du tilslutter kablet, skal du lukke LCD-skærmen for at slukke denne enhed.

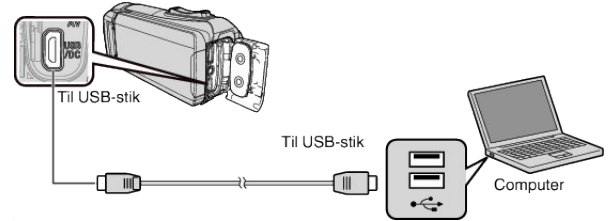

- 3 Åbn LCD-skærmen.

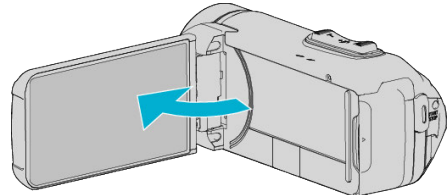

- Denne enhed tænder og „SELECT DEVICE“-menuen kommer frem.

- 4 Tryk „CONNECT TO PC“.



5 Tryk „PLAYBACK ON PC“.



- „Everio Software Setup“ kommer til syne på computeren. Funktionerne skal foretages på computeren efter skærmen skifter.

6 Udfør følgende handlinger på din computer.

- 1 Klik på „Åbn mappen med de ønskede filer“ i dialogboksen for automatisk afspilning, og dobbeltklik derefter på „install.exe“.
- 2 Klik på „Yes“ på skærmen Brugerkontostyring.

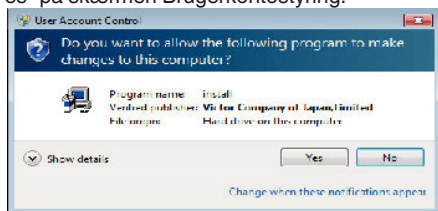

- „Software Setup“ vises efter et stykke tid.
- Hvis den ikke vises, skal du dobbeltklikke på „JVCCAM_APP“ i „Computer“ eller „Denne Computer“ og derefter dobbeltklikke på „install.exe“.

7 Klik „Everio MediaBrowser 4“.

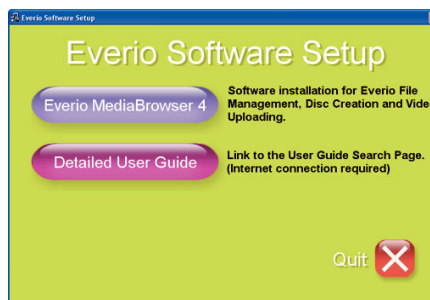

- Følg instruktionerne på skærmen for at gøre installationen færdig.

8 Klik „Finish“.

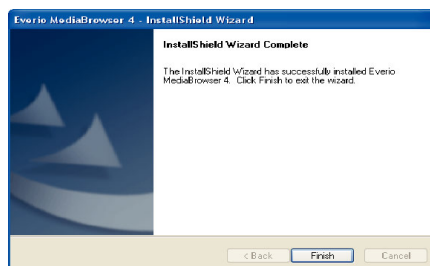

9 Klik „QUIT“.



- Installationen er fuldført, og der oprettes to ikoner på skrivebordet.

10 Fjern denne enhed fra din PC.

„Frakobling af enheden fra computeren“ (s. 88)

BEMÆRK :

- Hvis „Everio Software Setup“ ikke kommer til syne, dobbeltklik „JVCCAM_APP“ i „Denne Computer“ eller „Computer“, og dobbeltklik derefter på „install (eller Install.exe)“.
- Hvis dialogboksen AutoPlay kommer til syne, vælg „Åbn mappen med de ønskede filer“ og klik „OK“. Klik derefter på „install (eller Install.exe)“ i mappen.

Sikkerhedskopiering af alle filer

Kontrollér at der er tilstrækkelig ledig plads på computerens harddisk (HDD) før sikkerhedskopieringen påbegyndes.

Sikkerhedskopieringen starter ikke, hvis der ikke er tilstrækkelig ledig plads.

- Denne funktion kan ikke fuldføres, hvis den resterende batterikapacitet ikke er tilstrækkelig. Oplad først batteriet helt.

- 1 Åbn terminaldækslet.
- 2 Tilslut til din PC med det medfølgende USB-kabel.

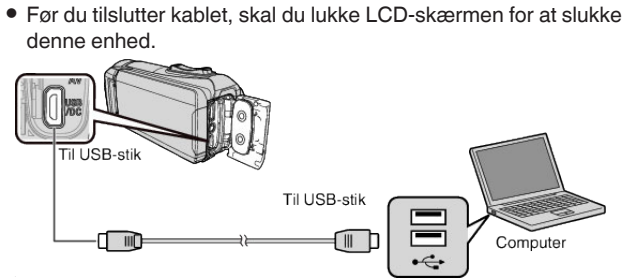

- 3 Åbn LCD-skærmen.

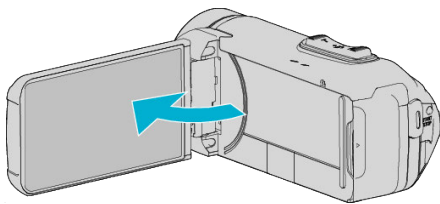

- Denne enhed tænder og „SELECT DEVICE“-menuen kommer frem.

- 4 Tryk „CONNECT TO PC“.



- 5 Tryk „BACK UP“.

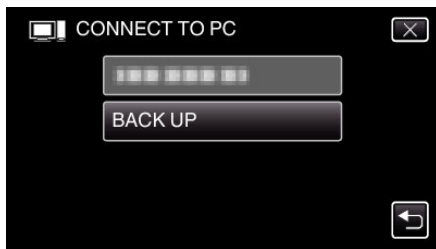

- Kobl USB-kablet fra for at vende tilbage til skærmen for optagelse eller afspilning.
- Den medfølgende software Everio MediaBrowser 4 starter på computeren. De følgende handlinger skal udføres på computeren.

- 6 Vælg billedfilens kilde.

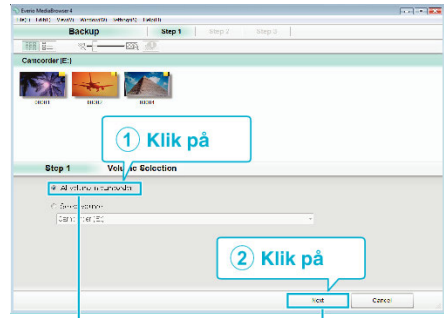

Klik på „All volume in camcorder“

- 7 Start sikkerhedskopiering.

Gem til (pc)

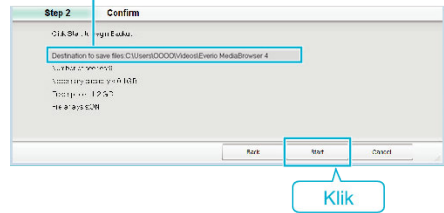

- Sikkerhedskopiering starter.

- 8 Når sikkerhedskopieringen er gennemført, klik „OK“.

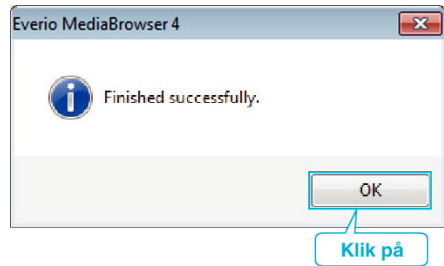

- 9 Fjern denne enhed fra din PC.

BEMÆRK :

- Indsæt SD-kortet, videoer og stillbilleder er lagret på, i enheden, inden sikkerhedskopieringen gennemføres.
- Hvis du oplever problemer med den medfølgende Everio MediaBrowser 4, bedes du kontakte „Pixela User Support Center“.

Telefon	USA og Canada (Engelsk): +1-800-458-4029 (gratis) Europa (Storbritannien, Tyskland, Frankrig og Spanien) (Engelsk): +800-1532-4865 (gratis) Andre lande i Europa (Engelsk): +44-1489-564-764 Asien (Filippinerne) (Engelsk): +63-2-438-0090
Hjemmeside	http://www.pixela.co.jp/oem/jvc/mediabrowser/e/

- Slet uønskede videoer før sikkerhedskopiere mange videoer. Det tager tid at sikkerhedskopiere mange videoer.

„Sletning af uønskede filer“ (side. 70)

Frakobling af enheden fra computeren

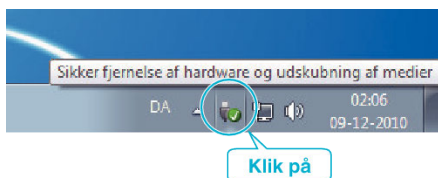

- 1 Klik „Sikker fjernelse af hardware og udskubning af medier“.
- 2 Klik på alle „JVCCAM~“.
- 3 Tag USB-kablet ud og luk LCD-skærmen.

Organisering af filer

Når filerne er sikkerhedskopieret, kan du organisere dem ved at give dem etiketter som „Familietur“ eller „Sportsstævne“. Dette er brugbart ikke kun til at oprette dvd'er, men også til at gennemse filer.

- 1 Dobbeltklik på Everio MediaBrowser 4-ikonet.
 - Det medfølgende software starter.



- 2 Få vist den måned, du vil organisere filer for.

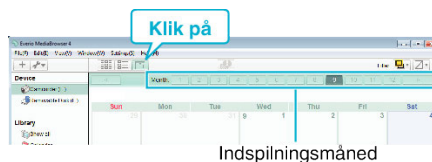

- 3 Opret en brugerliste.

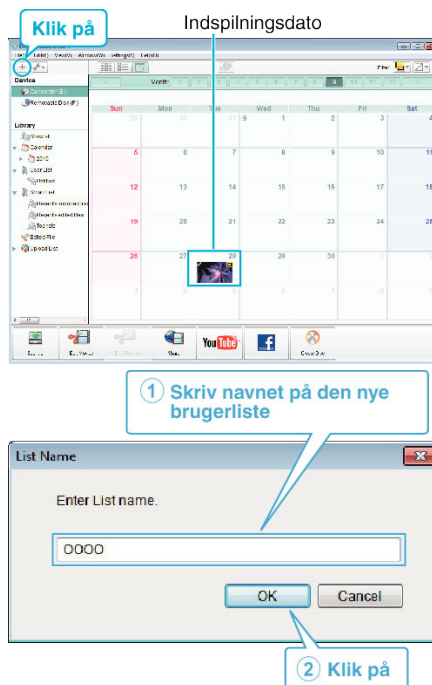

- En ny brugerliste tilføjes til biblioteket over brugerlister.

- 4 Klik på indspilningsdagen.

- Med miniaturebilleder vises det, hvilke filer der blev optaget den dag.

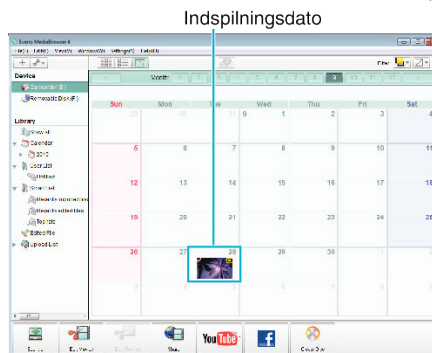

5 Tilføj filer til den oprettede brugerliste.

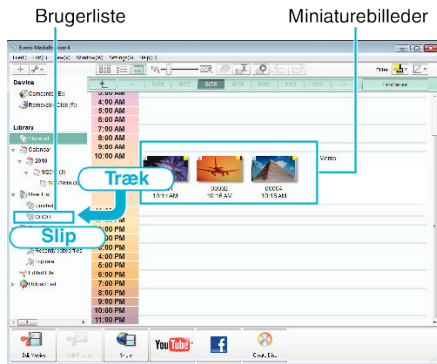

Identificering af video eller stillbillede:

- Du kan vælge filer ved hjælp af „VÆLG“-menuen i det øverste højre hjørne af skærmen.
- Kontroller video/stillbillede-ikonet i det øverste højre hjørne af miniaturebilledet.



BEMÆRK :

- Hvis du oplever problemer med den medfølgende Everio MediaBrowser 4, bedes du kontakte „Pixela User Support Center“.

Telefon	USA og Canada (Engelsk): +1-800-458-4029 (gratis) Europa (Storbritannien, Tyskland, Frankrig og Spanien) (Engelsk): +800-1532-4865 (gratis) Andre lande i Europa (Engelsk): +44-1489-564-764 Asien (Filippinerne) (Engelsk): +63-2-438-0090
Hjemmeside	http://www.pixela.co.jp/oem/jvc/mediabrowser/e/

Optagelse af videoer til dvd

Kopier de seneste filer, der er organiseret via brugerlisten, til diske.

- 1 Indsæt en ny disk i computerens dvd-drev, som kan indspilles.
- 2 Vælg den ønskede brugerliste.

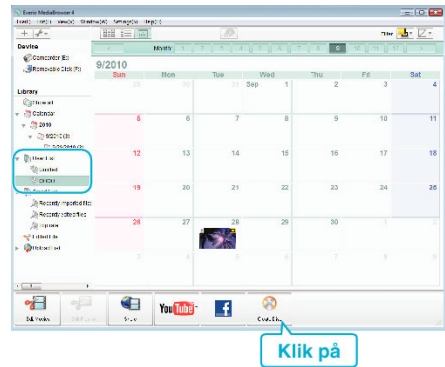

3 Vælg disktype.

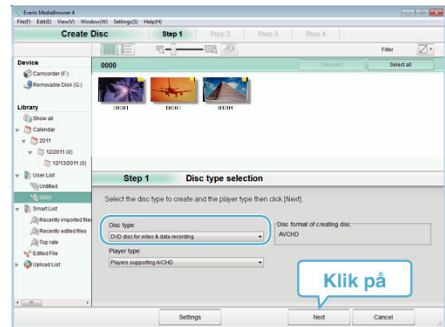

4 Vælg de filer, der skal kopieres til disken i rækkefølge.

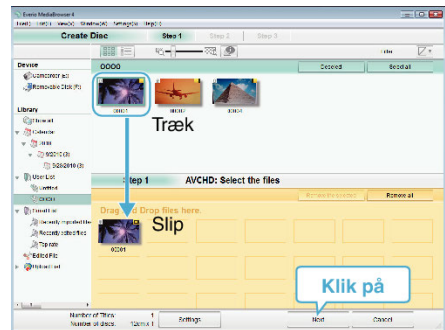

- Klik på „Settings“ for at vælge disktype.
- Klik på „Select all“ for at vælge alle de viste filer.
- Klik „Next“ efter at have valgt filer.

5 Indstil titlen på den øverste menu af disken.

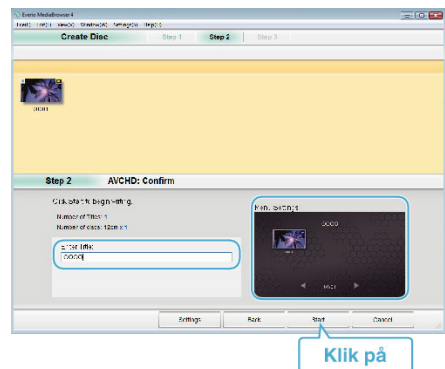

- Klik på „Settings“ for at vælge menuens baggrund.
- Efter indstillingen, klik på „Start“.

6 Når kopieringen er færdig, klik på „OK“.

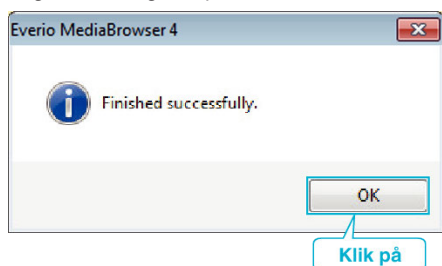

BEMÆRK :

- Disse typer dvd'er kan bruges med den medfølgende software Everio MediaBrowser 4.
 - DVD-R
 - DVD-R DL
 - DVD-RW
 - DVD+R
 - DVD+R DL
 - DVD+RW
 - Følgende formater er understøttet af den medfølgende software Everio MediaBrowser 4.
 - AVCHD
 - DVD-video*
- * For at oprette DVD-videodiske ved hjælp af den medfølgende software er det nødvendigt at installere den ekstra software (software til oprettelse af DVD-video).
 Du kan finde yderligere oplysninger på Pixela's hjemmeside.
<http://www.pixela.co.jp/oem/jvc/mediabrowser/e/>
- Anvend kommercielt tilgængelig software til at oprette en Blu-ray-disk.
 - Brug Everio MediaBrowser 4-afspilleren til at afspille en AVCHD-disk. Se hjælpefilen for den medfølgende Everio MediaBrowser 4 software for information om betjening.
 - Når der kopieres videoer, der er optagede i UXP-tilstand, til opretning af en AVCHD disk, skal videoerne konverteres til XP-optagelsestilstand, inden de kopieres. Det kan derfor tage længere tid end kopiering af videoer, der er optaget i andre tilstande.
 - For at se hjælpefilen for Everio MediaBrowser 4, vælg „Help“ fra Everio MediaBrowser 4ens menulinje eller tryk F1 på tastaturet.
 - Hvis du oplever problemer med den medfølgende Everio MediaBrowser 4, bedes du kontakte „Pixela User Support Center“.

Telefon	USA og Canada (Engelsk): +1-800-458-4029 (gratis) Europa (Storbritannien, Tyskland, Frankrig og Spanien) (Engelsk): +800-1532-4865 (gratis) Andre lande i Europa (Engelsk): +44-1489-564-764 Asien (Filippinerne) (Engelsk): +63-2-438-0090
Hjemmeside	http://www.pixela.co.jp/oem/jvc/mediabrowser/e/

Sikkerhedskopiering af filer uden brug af den medfølgende software

Kopier filerne til en computer ved hjælp af den følgende metode.

- Denne funktion kan ikke udføres, hvis den resterende batterikapacitet ikke er tilstrækkelig. Oplad først batteriet helt.

- 1 Åbn terminaldækslet.
- 2 Tilslut til din PC med det medfølgende USB-kabel.
 - Før du tilslutter kablet, skal du lukke LCD-skærmen for at slukke denne enhed.

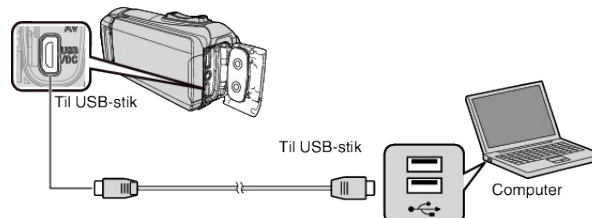

- 3 Åbn LCD-skærmen.

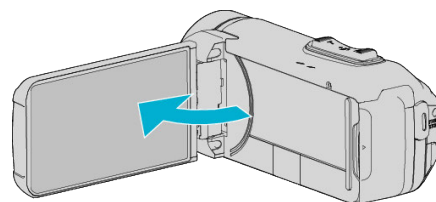

- Denne enhed tænder og „SELECT DEVICE“-menuen kommer frem.

- 4 Tryk „CONNECT TO PC“.



- 5 Tryk „PLAYBACK ON PC“.

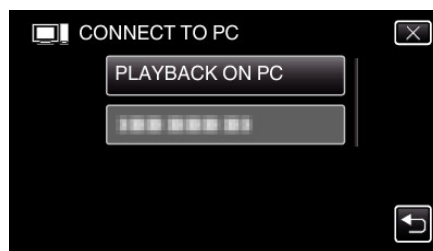

- Kobl USB-kablet fra for at vende tilbage til skærmen for optagelse eller afspilning.
- Luk Everio MediaBrowser 4 programmet, hvis det starter.
- Den følgende skærm bliver vist når kameraets betjening er gennemført.

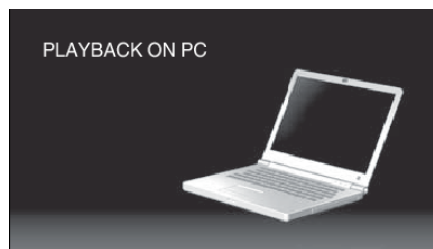

- Funktionerne skal foretages på computeren efter skærmen skifter.

- 6 (Windows 10)
Klik på „Denne computer“ i „Windows System“, og klik derefter på ikonet „JVCCAM_MEM“ eller „JVCCAM_SD“ ikon for „Denne computer“.
- (Windows 8)
Højreklik på „Computer“ i menuen „Windows System Tool“ for at vælge afkrydsningsfeltet, og klik derefter på ikonet „JVCCAM_MEM“ eller „JVCCAM_SD“.
- (Windows 7)
Vælg „Computer“ i menuen „Start“, og klik derefter på ikonet „JVCCAM_MEM“ eller „JVCCAM_SD“.
- Åbn mappen med de ønskede filer.
- „Lister over filer og mapper“ (☰ side. 92)
- 7 Kopier filerne til en mappe på computeren (skrivebord, osv.).

FORSIGTIG :

- Når kameraet og computeren er forbundet med et USB-kabel, er det optagede medie et læselager.

BEMÆRK :

- For at redigere/vise filerne, brug den software, der understøtter AVCHD (video)/JPEG (stillebillede)-filer.
- Ovenstående handlinger på computeren kan variere efter hvilket system, der bruges.

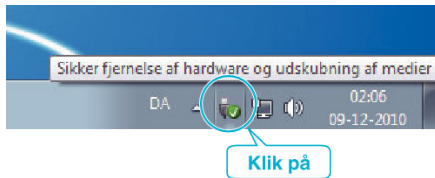
Frakobling af enheden fra computeren

- 1 Klik „Sikker fjernelse af hardware og udskubning af medier“.
- 2 Klik på alle „JVCCAM~“.
- 3 Tag USB-kablet ud og luk LCD-skærmen.

Lister over filer og mapper

Mapper og filer oprettes i den indbyggede hukommelse og på SD-kortet som vist nedenfor. De bliver kun oprettet, når det er nødvendigt.

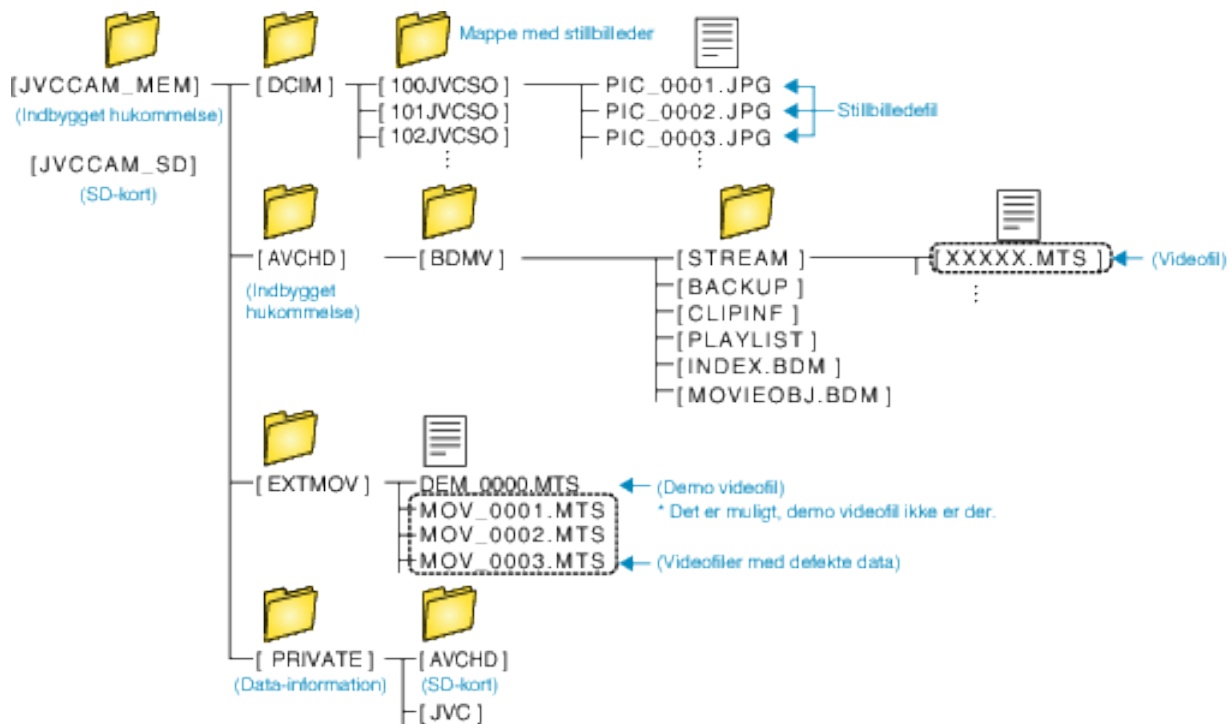

FORSIGTIG :

- Når kameraet og computeren er forbundet med et USB-kabel, er det optagede medie et læselager.

Kopiering til Mac-computer

Kopier filerne til en Mac computer ved hjælp af den følgende metode.

FORSIGTIG :

- Denne funktion kan ikke fuldføres, hvis den resterende batterikapacitet ikke er tilstrækkelig. Oplad først batteriet helt.

1 Åbn terminaldækslet.

2 Tilslut til din PC med det medfølgende USB-kabel.

- Før du tilslutter kablet, skal du lukke LCD-skærmen for at slukke denne enhed.

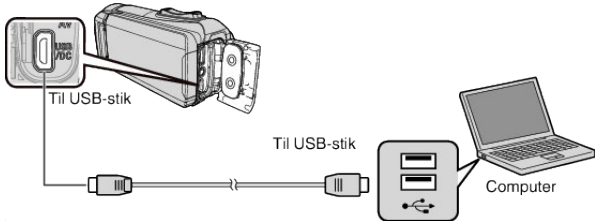

3 Åbn LCD-skærmen.

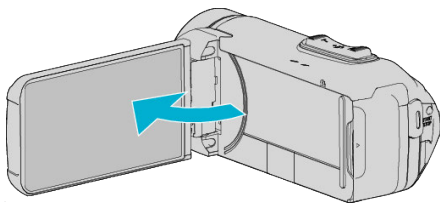

4 Tryk „CONNECT TO PC“.



5 Tryk „PLAYBACK ON PC“.

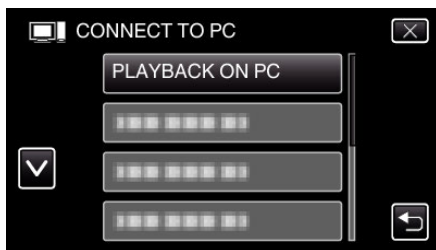

- Kobl USB-kablet fra for at vende tilbage til skærmen for optagelse eller afspilning.
- Den følgende skærm bliver vist når kameraets betjening er gennemført.



- „JVCCAM_MEM“ eller „JVCCAM_SD“ ikonet bliver vist på skrivebordet.

6 Indlæs billedfilen i iPhoto.

- iPhoto starter automatisk, og der vises videoer optaget på kameraet. Indlæs de nødvendige billeder.
- Billeder på den indbyggede hukommelse og SD-kortet vises separat. Skift mellem JVCCAM_MEM (indbygget hukommelse) og JVCCAM_SD (SD-kort), der vises i „Enheder“ i iPhoto „Kildeliste“.
- Videoer indlæst ved hjælp af iPhoto kan ikke redigeres med iMovie. For at redigere videoer skal du indlæse filerne fra iMovie.

7 Redigér videoen ved hjælp af iMovie.

- Kør iMovie, og indlæs de nødvendige videoer i iMovie.
- Videoer indlæst ved hjælp af iPhoto kan ikke importeres til iMovie.
- For detaljer om betjening af iMovie, se hjælpefilen for iMovie.

FORSIGTIG :

- Fjern ikke kablet, og sluk ikke for denne enhed, før indlæsningen af billeder er færdig.
- Når kameraet og computeren er forbundet med et USB-kabel, er det optagede medie et læselager.
- MTS-filer, som er kopieret til en Mac-computer kan ikke importeres til iMovie. For at bruge MTS-filer med iMovie, skal du importere filerne ved hjælp af iMovie.

BEMÆRK :

- For at redigere/visse filerne, brug den software, der understøtter AVCHD (video)-filer.
- Når enheden er fjernet fra pc'en, så træk ikonet „JVCCAM_MEM“ eller „JVCCAM_SD“ på skrivebordet over i papirkurven.

iMovie og iPhoto

Du kan importere filer fra denne enhed til en computer ved hjælp af Apples iMovie '8, iMovie '9, iMovie '11, iMovie version 10 (video) eller iPhoto (stillbillede).

For PC'ens styresystem ved iMovie og iPhoto, kontrollér oplysningerne fra Apple.

- For de seneste oplysninger om iMovie eller iPhoto, se Apple-websitet.
- For en nærmere beskrivelse om hvordan du anvender iMovie eller iPhoto, se hjælpefilen for de respektive softwares.
- Der er ingen garanti for, at funktionerne vil virke med alle computeromgivelser.

Wi-Fi kapabiliteter

Dette apparat er udstyret med en Wi-Fi-funktion.

Du kan gøre følgende med en smartphone via en trådløs forbindelse.

DIRECT CONNECTION

- Du kan overvåge de billeder, der er taget på kameraet, fra din smartphone via direkte forbindelse (Wi-Fi Direct). Optagelse af videoer og stillbilleder kan foretages mens der overvåges.

„Billedovervågning via direkte forbindelse (DIRECT MONITORING)“ (☞ side. 97)

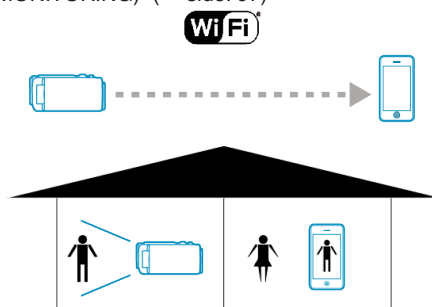

- Du kan optage oplysninger om mødestedets placering, hvor optagelsen finder sted via direkte forbindelse (Wi-Fi Direct) med en smartphone, der understøtter GPS-funktionen.

De optagede oplysninger om sted kan anvendes på softwaren MediaBrowser, som følger med denne enhed.

„Optagelse af oplysninger om sted“ (☞ side. 101)

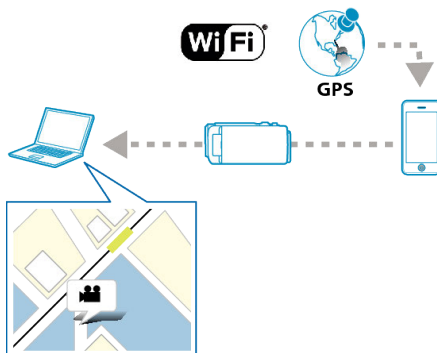

- Indtast et mærke i den ønskede scene på din smartphone via direkte forbindelse (Wi-Fi Direct) under optagelse for at gøre det nemt at finde den scene senere.

„Sådan bruges afmærkningerne“ (☞ side. 117)

- Du kan optage snesevis af forskellige sportsgrene med videobilleder via direkte forbindelse (Wi-Fi Direct) med en smartphone.

Desuden kan den optagede position markeres for at gøre det lettere at finde de scener, du ønsker at se senere.

„Sådan bruges spilles scoring“ (☞ side. 118)

- Funktioner som for eksempel afspilning af optagede videoer og visning af 2 forskellige afspilningsbilleder for sammenligning, er tilgængelige ved anvendelse af tablet-enhed via direkte forbindelse (Wi-Fi Direct).

„Sådan bruges Tablet-programmer“ (☞ side. 128)

ACCESS POINT CONNECTION**[INDOOR MONITORING]**

- Du kan kontrollere billedet taget med kameraet ved at tilslutte en smartphone via et adgangspunkt (trådløs LAN-router).
- Optagelse af videoer og stillbilleder kan foretages mens der overvåges.

„Billedovervågning via et adgangspunkt i hjemmet (INDOOR MONITORING)“ (📖 side. 104)

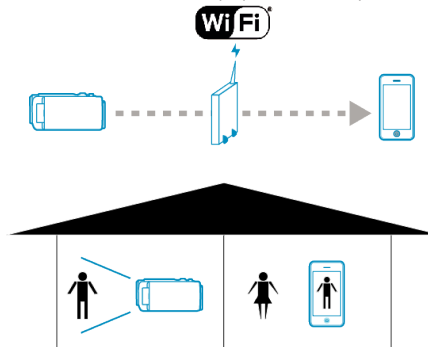
**[OUTDOOR MONITORING]**

- Du kan overvåge de billeder, der er taget på kameraet, fra din smartphone via internetforbindelse.
- Du kan også sende billeder, når du er udenfor ved hjælp af netdelingsfunktionen på smartphone eller ved hjælp af en mobil router.
- Optagelse af videoer og stillbilleder kan foretages mens der overvåges.

„Billedovervågning via internettet (OUTDOOR MONITORING)“ (📖 side. 107)

„ OUTDOOR MONITORING “ (📖 side. 141)

* For at bruge denne funktion, er det nødvendigt at klargøre en UPnP (Universal Plug and Play)-kompatibel trådløs LAN-router, og en internetforbindelse, hvorfra den globale IP-adresse kan indhentes.

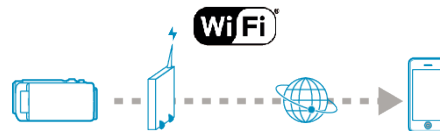

Udtryk, som anvendes i denne vejledning: _____

- I denne vejledning, beskrives funktioner på berøringspanelet som „tryk“.
- Selvom knappernes navne på en smartphone er beskrevet som „MENU“ eller „RETURN“, kan de variere alt efter den smartphone der bruges.

Se også brugervejledningen for din smartphone.

Driftsmiljø

For at kontrollere billedet på kameraet fra en smartphone og for at overføre videoer/stillbilleder, skal du opfylde følgende krav.

Android Smartphone og Tablet-anordning

■ Everio-synk. 3

- 1 Operativsystem: Android 4.1 eller højere
(Det garanteres ikke at enheden fungerer med alle modeller.)
- 2 Understøtter GPS-funktion (for GPS-optagelse)
- 3 I stand til at koble til internettet eller Google Play (nødvendigt for installation af „Everio sync. 3“)

■ JVC CAM Coach 2 (kun for tablets)

- 1 Operativsystem: Android 4.1 eller højere
(Det garanteres ikke at enheden fungerer med alle modeller.)
- 2 Skærmstørrelse: 7 tommer eller større
- 3 I stand til at koble forbindelse til internettet eller Google Play (nødvendigt ved installation af program)

iPhone/iPod touch

■ Everio-synk. 3

- 1 Operativsystem: iOS 8.1 eller højere
(Det garanteres ikke at enheden fungerer med alle modeller.)
- 2 I stand til at koble til internettet eller „App Store™“ (nødvendigt for software installation)

■ JVC CAM Coach 2 (kun for iPad)

- 1 Operativsystem: iOS 8.1 eller højere
(Det garanteres ikke at enheden fungerer med alle modeller.)
- 2 I stand til at koble til internettet eller „App Store™“ (nødvendigt for software installation)

Forholdsregler for anvendelse af Wi-Fi

Forholdsregler for Wi-Fi-funktionen

- Funktionen er ikke garanteret på alle anordninger.
- Denne funktion er ikke designet til at bekæmpe katastrofe- eller kriminalitet.
- For at undgå situationen med at glemme at slukke for strømmen, slukker denne enhed automatisk efter 10 dage med konstant anvendelse.
- Hvis LCD-skærmen bliver efterladt i åben tilstand, er det lettere at modtage radiobølger. Derfor anbefaler at du åbner LCD-skærmen når du bruger Wi-Fi-funktionen.
- Sikkerhed for trådløs LAN
Fordelen med en trådløs LAN er, at i stedet for at bruge et LAN-kabel, sender den oplysninger med radiobølger, hvilket gør det muligt at etablere LAN-forbindelsen indenfor det område, der er dækket af radiobølgerne. Når radiobølgerne trænger gennem genstande (som for eksempel vægge) inden for det område de dækker, kan der opstå sikkerhedsproblemer, som for eksempel afskæring af transmissionen eller ulovlig adgang, hvis sikkerhedsindstillingerne ikke er konfigurerede. Inden du kan forbinde til netværket i et trådløse LAN-miljø, skal du læse brugervejledningen for det trådløse LAN-apparat der anvendes, og konfigurere sikkerhedsindstillingerne. Hvis dette ikke gøres kan de forøge risikoen for at personlige oplysninger bliver opfanget, som for eksempel brugernavne, adgangskoder og indholdet af dine e-mails, eller ulovlig adgang til netværket.
- På grund af den trådløse LAN's design, skal det bemærkes at sikkerheden kan blive brudt af usædvanlige eller uforudsete metoder.
- For yderligere oplysninger om trådløs LAN og netværkssikkerhed, bedes du kontakte producenten af dit trådløse LAN-apparat.
- JVC skal ikke drages til ansvar for sikkerhedsproblemer, andre problemer, skader eller tap, som måtte opstå fra brug af denne funktion.
- Wi-Fi-funktionen er ikke tilgængelig under vand.

Radiobølger, der anvendes af dette produkt

Dette produkt anvender radiobølger i ISM-båndet (2,4 GHz). Selvom et radiolicens ikke påkræves for at bruge dette produkt, bedes du være opmærksom på følgende.

■ Produktet må ikke anvendes i nærheden af de følgende steder.

- Industrielt, videnskabeligt eller medicinsk udstyr, som for eksempel mikrobølgeovne og pacemakers
- Industrielt, videnskabeligt eller medicinsk udstyr, som for eksempel mikrobølgeovne og pacemakers
- Specificerede radiostationer med lavstrøm (radiolicens er ikke påkrævet)
- Bluetooth-apparater

Udstyr, såsom de ovenfor nævnte anordninger, bruger den samme frekvens båndbredde som Wi-Fi.

Hvis produktet anvendes i nærheden af det ovennævnte udstyr, kan det forårsage interferens, og medføre et fald i kommunikationshastigheden. Hvis dette er tilfældet, skal de anordninger, som ikke bruges, slukkes.

■ Undgå at bruge dette produkt i nærheden af et tv eller en radio.

Tv eller radioer bruger en radiobølge frekvens båndbredde, som er anderledes end den der bruges af Wi-Fi, og derfor har det ingen virkning på dette produkts kommunikationsevne eller tv'et/radioen. Hvis et tv/radio imidlertid placeres tæt på et Wi-Fi-produkt, kan de elektromagnetiske bølger, som udsendes af Wi-Fi-produktet medføre at der forekommer støj i lyden eller billederne på tv'et/radioen.

- Kommunikation kan ikke foretages korrekt i nærheden af radioudstyr eller udsendelsesstationer. Hvis dette er tilfældet, skal placeringen ændres.

■ Radiosignaler kan ikke trænge igennem armeret stål, metal eller beton.

De radiobølger, der anvendes af dette produkt, kan ikke trænge igennem armeret materialer af stål, metal eller beton.

Der kan blive svært at etablere kommunikation, hvis to rum eller etager er adskilt af disse materialer.

* Kommunikation bliver også svagere, når der findes personer eller kropsdele imellem Wi-Fi-anordningerne.

■ Du må ikke koble til trådløse netværket, som du ikke har tilladelse til.

Når du er forbundet, kan det blive betragtet som uautoriseret adgang, og der kan blive anlagt sag mod dig.

■ Du må ikke bruge Wi-Fi-funktionen udenfor købslandet.

Afhængigt af landet, kan der være restriktioner for brug af radiobølger og disse overtrædelser kan være strafbare ifølge loven.

Eksport/Bringe enheden til udlandet

Det kan være nødvendigt at indhente en tilladelse fra den amerikanske regering, når du bringer enheder til et land der er kontrolleret af eksport, hvilket fastsættes af den amerikanske regering (som for eksempel Cuba, Irak, Nordkorea, Iran, Rwanda og Syrien. Fra og med December 2012). For yderligere oplysninger, skal du kontakte U.S. Embassy Commercial Service.

Billedovervågning via direkte forbindelse (DIRECT MONITORING)

Du kan kontrollere billedet taget med kameraet via en direkte forbindelse (Wi-Fi Direct) med en smartphone uden at skulle bruge et adgangspunkt (trådløs LAN-router).

- Optagelse af videoer og stillbilleder kan foretages mens der overvåges.

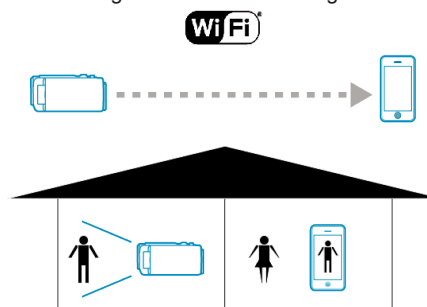

FORSIGTIG :

- Denne funktion er ikke designet til at bekæmpe katastrofe- eller kriminalitet.
- For at undgå situationen med at glemme at slukke for strømmen, slukker denne enhed automatisk efter 10 dage med konstant anvendelse.
- Når der ikke overvåges fra en smartphone, er kameraets fokus fast.
- Selv når der overvåges fra en smartphone, er kameraets fokus fast, hvis det ikke betjenes i mere end 3 timer. (Fokus fungerer igen når kameraet betjenes.)
- Du kan få problemer med at etablere en forbindelse via direkte overvågning i et miljø, hvor kameraet er placeret væk fra din smartphone. Hvis dette er tilfældet, kan du forbinde ved hjælp af adgangspunktet (trådløs LAN router).

„Billedovervågning via et adgangspunkt i hjemmet (INDOOR MONITORING)“ (☞ side. 104)

- Afhængig af hvilken anordning der bruges eller tilslutningsmiljøet, kan det tage nogen tid at etablere en forbindelse.

Hvad du har brug for

- Smartphone
(Der kræves Wi-Fi, der er kompatibel med WPA2).

Indstillinger der er nødvendige på forhånd

Opstil dit kamera og din smartphone ved at foretage de følgende funktioner. For en smartphone med WPS-støtte, se „Wi-Fi Protected Setup (WPS)“.

*WPS er en metode til at forbinde kameraet og din smartphone trådløst ved lette knapfunktioner.

Tilslutning af smartphone direkte til kameraet (Wi-Fi Direct)

Tilslut din smartphone direkte (Wi-Fi Direct) til kameraet ved hjælp af én af følgende metoder.

■ Tilslutning ved at indtaste Wi-Fi-adgangskoden

- 1 Tryk „MENU“.
(Funktion på dette kamera)
Opstil kameraet til optagelses-tilstand.

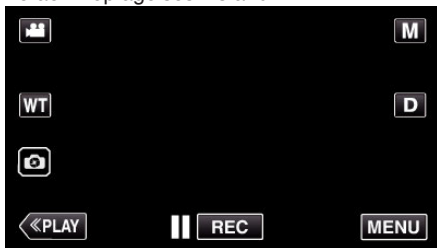

- Top-menuen kommer til syne.

- 2 Tryk på „Wi-Fi“ (📶)-ikonet.
(Funktion på dette kamera)

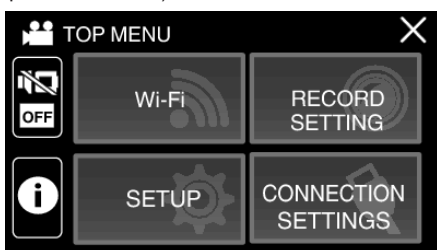

- 3 Tryk på „DIRECT CONNECTION“ (📶📱)-ikonet i „Wi-Fi“-menuen.
(Funktion på dette kamera)

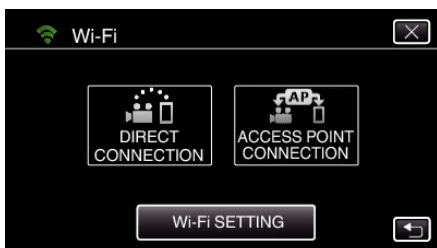

- Når der vælges „50p“ for „SYSTEM SELECT“, kommer følgende skærm til syne, og optagelsestilstanden ændres til tilstanden 50i.

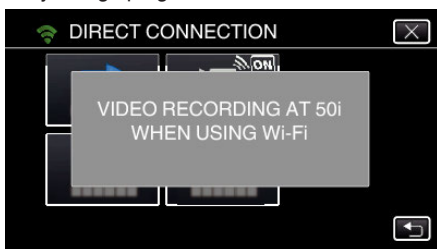

- 4 Kontroller om SSID og PASS bliver vist på kameraets skærm.



- 5 Vælg SSID i trin 4 fra Wi-Fi-netværkets valgskærm på din smartphone, og indtast PASS på adgangskode-skærmen.
(Funktion på din smartphone)



- For detaljer om tilslutning af dit smartphone til et Wi-Fi netværk, bedes du se brugervejledningen for den enhed, der bruges.

- 6 Der etableres en forbindelse, og 📶 bliver vist på kameraets skærm.

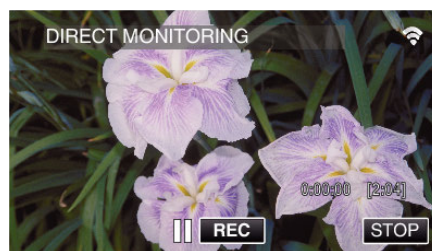

■ Tilslutning ved hjælp af Wi-Fi Protected Setup (WPS)

- 1 Tryk „MENU“.
(Funktion på dette kamera)
Opstil kameraet til optagelses-tilstand.

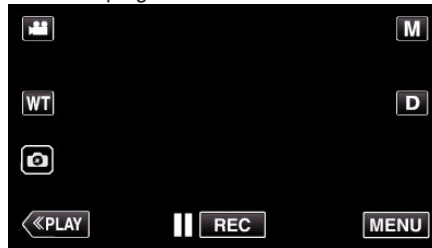

- Top-menuen kommer til syne.

- 2 Tryk på „Wi-Fi“ (📶)-ikonet.
(Funktion på dette kamera)

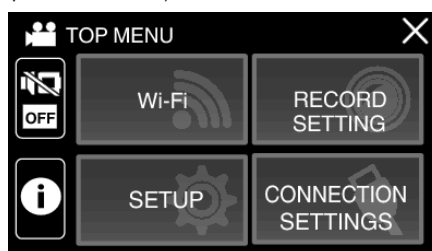

- 3 Tryk på „DIRECT CONNECTION“ (📶-ikonet i „Wi-Fi“-menuen.
(Funktion på dette kamera)

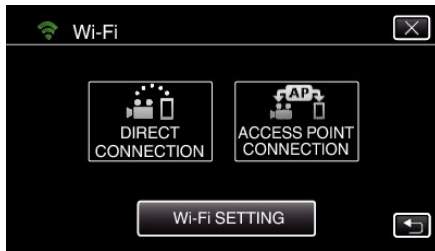

- Når der vælges „50p“ for „SYSTEM SELECT“, kommer følgende skærm til syne, og optagelsestilstanden ændres til tilstanden 50i.

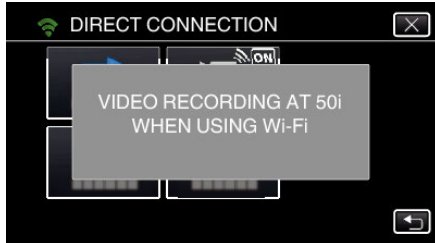

- 4 Tryk „WPS“.
(Funktion på dette kamera)



- 5 Aktiver WPS på din smartphone indenfor 2 minutter.
(Funktion på din smartphone)



- For at aktivere WPS, se brugervejledningen for den anordninger der anvendes.

- 6 Der etableres en forbindelse, og 📶 bliver vist på kameraets skærm.



■ Tilslutning ved generering af QR-kode

For detaljer, se „DIRECT MONITORING“ (📶 side. 135) .

Håndtering af information: _____

De indtastede oplysninger anvendes til at generere QR-koden.

Oplysningerne slettes efter generering af QR-koden og opbevares ikke på webserveren.

Den genererede QR-kode indeholder dine oplysninger, så du bedes være forsigtig.

Overvågning af billederne fra en smartphone

■ Smartphone (Android / iPhone)

BEMÆRK :

- Inden du bruger denne funktion, skal et smartphone-program installeres på din smartphone.

„Sådan installeres smartphone programmer“ (☞ side. 116)

- 1 Start „Everio sync. 3“ på din smartphone når du har indstillet DIRECT CONNECTION.



- 2 Tryk „DIRECT MONITORING“.



- 3 Optagelsesskærmen bliver vist.

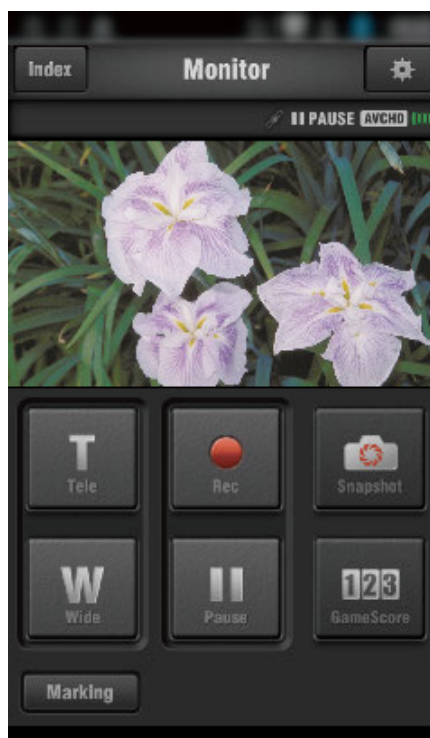

- Sådan betjenes fra en smartphone

„Sådan anvendes Smartphone programmer“ (☞ side. 116)

Optagelse af oplysninger om sted

Du kan optage oplysninger om mødestedets placering, hvor optagelsen finder sted via direkte forbindelse (Wi-Fi Direct) med en smartphone.

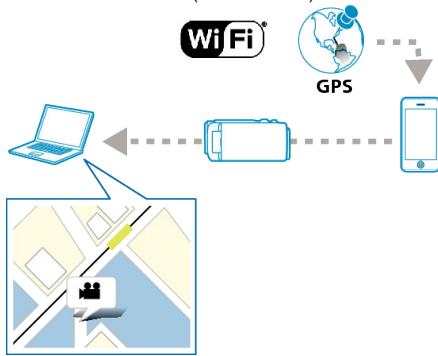

BEMÆRK :

- For at indhente oplysninger om sted, skal du tilslutte din smartphone til kameraet og starte smartphone-programmet. Indstillingen „LOC INFO TRANS INT“ for smartphone-programmet er også påkrævet.
- „Smartphone programindstillinger“ (side. 126)
- Aktiver din smartphones GPS-funktion på forhånd.
- De optagede oplysninger om sted kan bruges på den software, som følger med apparatet.

Hvad du har brug for

- Smartphone

Indstillinger der er nødvendige på forhånd

Opstil dit kamera og din smartphone ved at foretage de følgende funktioner. For en smartphone med WPS-støtte, se „Wi-Fi Protected Setup (WPS)“. *WPS er en metode til at forbinde kameraet og din smartphone trådløst ved lette knapfunktioner.

Tilslutning ved at indtaste Wi-Fi-adgangskoden

- 1 Tryk „MENU“.
(Funktion på dette kamera)

Opstil kameraet til optagelses-tilstand.

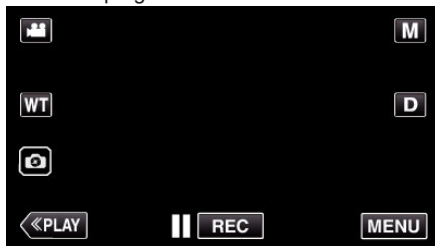

- Top-menuen kommer til syne.

- 2 Tryk på „Wi-Fi“ (Wi-Fi-ikonet).
(Funktion på dette kamera)

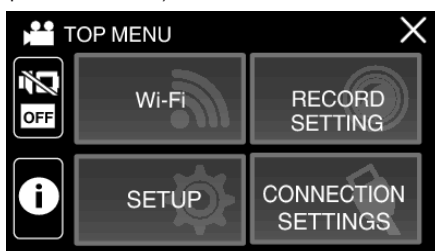

- 3 Tryk på „DIRECT CONNECTION“ (Wi-Fi-ikonet) i „Wi-Fi“-menuen.
(Funktion på dette kamera)

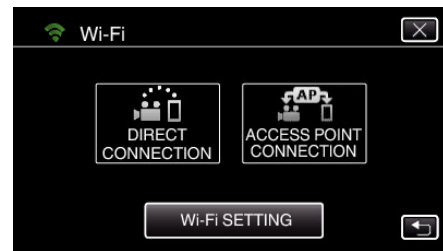

- Når der vælges „50p“ for „SYSTEM SELECT“, kommer følgende skærm til syne, og optagelsestilstanden ændres til tilstanden 50i.



- 4 Kontroller om SSID og PASS bliver vist på kameraets skærm.



- 5 Vælg SSID i trin 4 fra Wi-Fi-netværkets valgskeerm på din smartphone, og indtast PASS på adgangskode-skærmen.
(Funktion på din smartphone)



- For detaljer om tilslutning af dit smartphone til et Wi-Fi netværk, bedes du se brugervejledningen for den enhed, der bruges.

- 6 Der etableres en forbindelse, og Wi-Fi bliver vist på kameraets skærm.



■ Tilslutning ved hjælp af Wi-Fi Protected Setup (WPS)

- 1 Tryk „MENU“.
(Funktion på dette kamera)
Opstil kameraet til optagelses-tilstand.

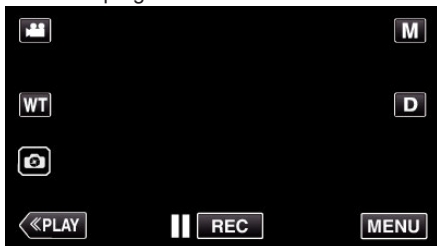

- Top-menuen kommer til syne.

- 2 Tryk på „Wi-Fi“ (Wi-Fi-ikonet).
(Funktion på dette kamera)

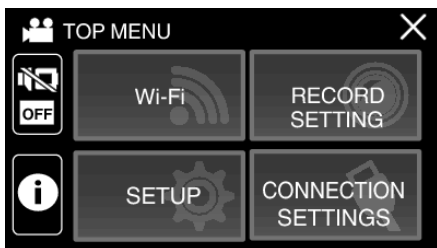

- 3 Tryk på „DIRECT CONNECTION“ (Wi-Fi-ikonet) i „Wi-Fi“-menuen.
(Funktion på dette kamera)



- Når der vælges „50p“ for „SYSTEM SELECT“, kommer følgende skærm til syne, og optagelsestilstanden ændres til tilstanden 50i.



- 4 Tryk „WPS“.
(Funktion på dette kamera)



- 5 Aktiver WPS på din smartphone indenfor 2 minutter.
(Funktion på din smartphone)



- For at aktivere WPS, se brugervejledningen for den anordning der anvendes.

- 6 Der etableres en forbindelse, og Wi-Fi bliver vist på kameraets skærm.



Betjeningsmetode

- 1 Aktiver din smartphones GPS-funktion.
(Funktion på din smartphone)



- For nærmere oplysninger om hvordan du bruger din smartphone, se brugervejledningen for den anvendte anordning.

- 2 Start „Everio sync. 3“ på din smartphone.



3 Tryk „DIRECT MONITORING“.



4 Monitorskærmen bliver vist.

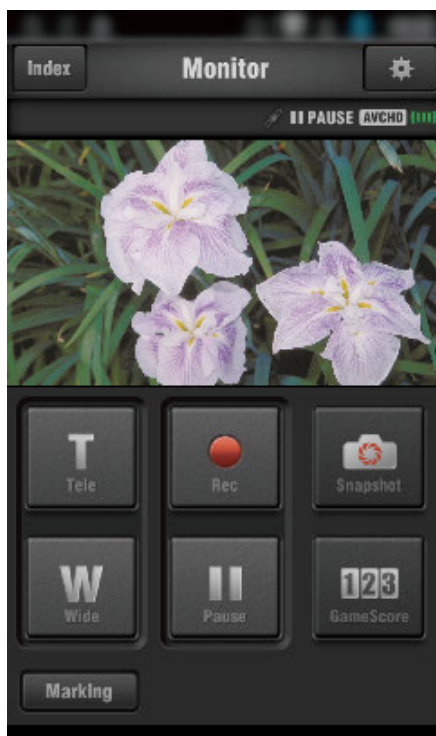

- For at ændre tidsintervallet for indhentning af GPS oplysninger om sted (slukket-15 sek.), tryk på .

„Smartphone programindstillinger“ (side. 126)

5 Sådan modtages oplysninger om sted (Vises på dette kamera)



- Når GPS oplysninger om sted er modtaget fra din smartphone, bliver et ikon (📍) vist på kameraets skærm.

6 Begynd optagelsen. (Funktion på dette kamera)

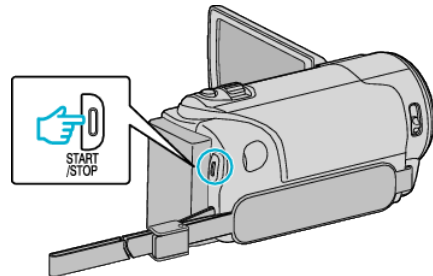

- Tryk på „START/STOP“-knappen for at starte en normal optagelse.

BEMÆRK :

- Der kan ikke foretages manuel optagelse.
- Det er ikke muligt at skifte til afspilningstilstanden.

Billedovervågning via et adgangspunkt i hjemmet (INDOOR MONITORING)

Tilslut kameraet og din smartphone trådløst via adgangspunktet (trådløs LAN-router), der er sat op derhjemme.

Du kan overvåge billeder optaget med kameraet fra den tilsluttede smartphone.

- Optagelse af videoer og stillbilleder kan foretages mens der overvåges.

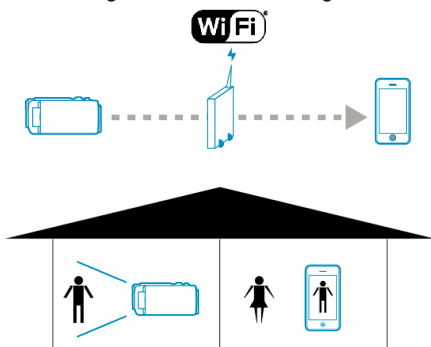

FORSIGTIG :

- Denne funktion er ikke designet til at bekæmpe katastrofe- eller kriminalitet.
- For at undgå situationen med at glemme at slukke for strømmen, slukker denne enhed automatisk efter 10 dage med konstant anvendelse.
- Når der ikke overvåges fra en smartphone, er kameraets fokus fast.
- Selv når der overvåges fra en smartphone, er kameraets fokus fast, hvis det ikke betjenes i mere end 3 timer. (Fokus fungerer igen når kameraet betjenes.)

Hvad du har brug for

- Smartphone
- Adgangspunkt (trådløs LAN router)
Anvend et produkt med Wi-Fi-godkendelseslogo.

BEMÆRK :

- Afhængigt af adgangspunktet (trådløs LAN-router), der bruges, og signalstyrken, kan du opleve forbindelsesproblemer eller langsomme forbindelser.

Betjeningsmetode

Forbind kameraet til adgangspunktet (trådløs LAN-router).



Tilslut kameraet til adgangspunktet ved hjælp af en af de følgende metoder.

■ Wi-Fi Protected Setup (WPS) Registrering

Følg funktionerne nedenfor, hvis det adgangspunkt (trådløs LAN-router) der bruges understøtter WPS.

- 1 Tryk „MENU“.
(Funktion på dette kamera)

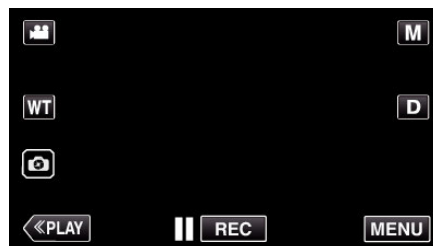

- Top-menuen kommer til syne.

- 2 Tryk på „Wi-Fi“ (Wi-Fi-ikonet).
(Funktion på dette kamera)

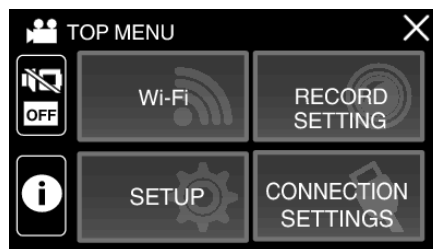

- 3 Tryk „Wi-Fi SETTING“.
(Funktion på dette kamera)

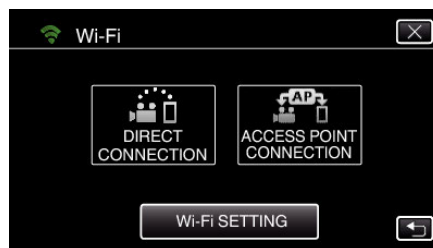

- 4 Tryk „ACCESS POINTS“.
(Funktion på dette kamera)

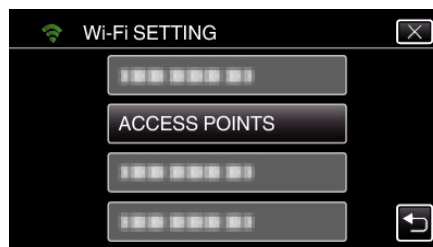

- 5 Tryk „ADD“.
(Funktion på dette kamera)



- 6 Tryk „EZ REGISTRATION WPS“.
(Funktion på dette kamera)

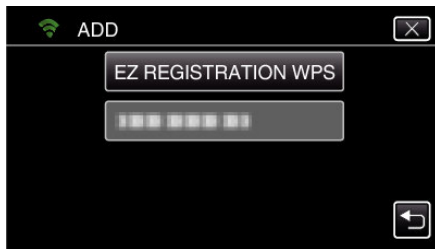

- 7 Aktiver adgangspunktets WPS (trådløs LAN router) inden for 2 minutter.
- For at aktivere WPS, se brugervejledningen for den anordninger der anvendes.
- 8 Når registreringen er gennemført, tryk „OK“ på kameraets skærm.
(Funktion på dette kamera)



- 9 Vælg adgangspunktet, og tryk derefter på „SET“.

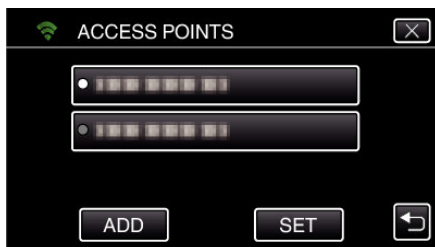

- Hvis der er registreret flere adgangspunkter, skal du trykke på adgangspunktet, der skal anvendes, og derefter trykke på „USE“.
 - For at slette det registrerede adgangspunkt skal du trykke på det og derefter trykke på „DELETE“.
- Følgende registreringsmetoder er også tilgængelige.
„Registrering af adgangspunkt ved hjælp af WPS PIN“ (side. 113)
„Manuel registrering af adgangspunkt“ (side. 145)

Tilslutning af smartphone til adgangspunkt (trådløs LAN-router)



- Forbind din smartphone til adgangspunktet (trådløs LAN-router) derhjemme.
- For detaljer om tilslutningsmetoder, se brugervejledningen for den enhed, der bruges, eller adgangspunktet (trådløs LAN-router).
- Denne indstilling er ikke nødvendig, hvis din smartphone allerede er blevet tilsluttet til adgangspunktet (trådløs LAN-router) derhjemme.

Overvågning af billeder ved at tilslutte din smartphone og kameraet



- Installer „Everio sync. 3“ på din smartphone på forhånd.
„Sådan installeres smartphone programmer“ (side. 116)

■ Funktion på dette kamera

- 1 Tryk „MENU“.
(Funktion på dette kamera)

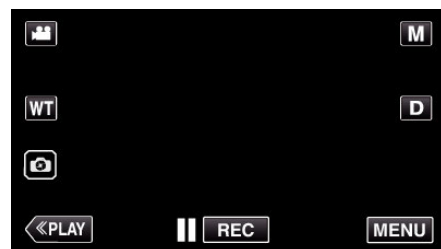

- Top-menuen kommer til syne.

- 2 Tryk på „Wi-Fi“ (Wi-Fi)-ikonet.
(Funktion på dette kamera)

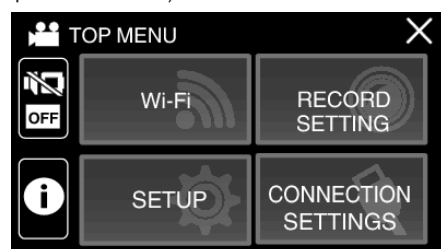

- 3 Tryk „ACCESS POINT CONNECTION“.
(Funktion på dette kamera)

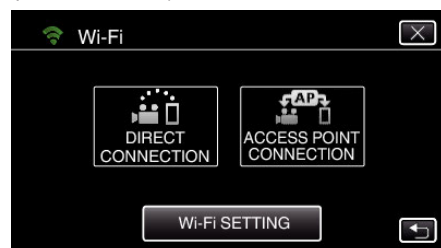

- 4 Følgende bliver vist når kameraet er forbundet til adgangspunktet.



■ Funktion på din smartphone

- 1 Start „Everio sync. 3“ på din smartphone når du har indstillet INDOOR MONITORING.



- 2 Tryk „INDOOR MONITORING“.



- 3 Log på med dit brugernavn og adgangskode. (hvis en godkendelse ikke kan opnås)

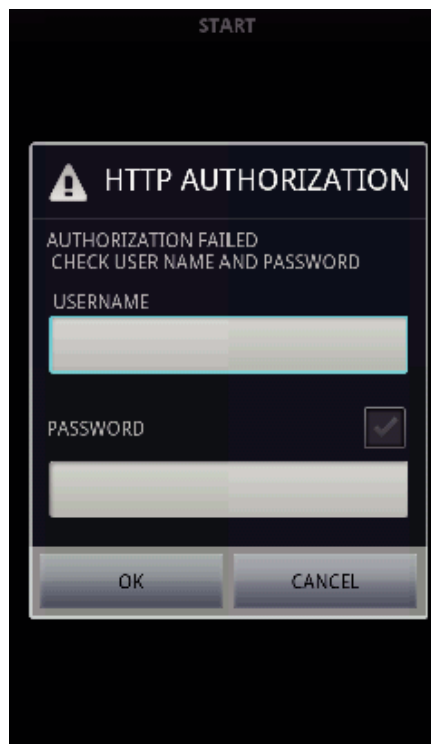

- Er brugernavnet „everio“ og standard adgangskode „0000“.
- For at ændre adgangskoden er det nødvendigt at generere en QR-kode.

„Oprettelse af QR-kode“ (☞ side. 138)

- 4 Optagelsesskærmen bliver vist.



- Sådan betjenes fra en smartphone
- „Sådan anvendes Smartphone programmer“ (☞ side. 116)

Billedovervågning via internettet (OUTDOOR MONITORING)

Du kan kontrollere billedet på kameraet via en internetforbindelse med en smartphone (eller computer).

* For at bruge denne funktion, er det nødvendigt at klargøre en UPnP (Universal Plug and Play)-kompatibel trådløs LAN-router, og en internetforbindelse, hvorfra den globale IP-adresse kan indhentes.

- Optagelse af videoer og stillbilleder kan foretages mens der overvåges.



Indstilling af flere kameraer på det samme netværk:

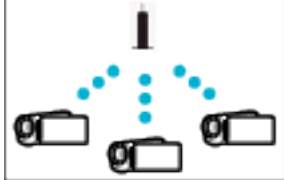

- For at opstille flere kameraer, skal du fastgøre HTTP-portene for hvert eneste kamera.

Hvad du har brug for

- Smartphone eller Windows computer
- Trådløs LAN router, som støtter UPnP (brug et produkt der har et Wi-Fi godkendelseslogo)

For at kontrollere om UPnP er understøttet, se brugervejledningen for den trådløse LAN-router der bruges.

- Internet-forbindelse med en tilgængelig global IP-adresse

* En global IP-adresse er en IP-adresse, som er specifik overalt på internettet. For yderligere oplysninger, kontakt din internet serviceudbyder.

BEMÆRK :

- Afhængigt af den trådløse LAN-router der bruges og signalstyrken, kan du opleve forbindelsesproblemer eller langsomme forbindelser.
- Når zoomning betjenes ved hjælp af din smartphone eller computer, kan det tage længere at få reaktioner, sammenlignet med manuelle funktioner.

■ Indstilling (Når indstillingen er udført, skal du starte fra „Driftsindstilling“ nedenfor)

Sådan opnår du en dynamisk DNS (DDNS)-konto

Når du indhenter en dynamisk DNS-konto, kan dette apparat bruges på nettet som sædvanligt, selv om IP-adressen bliver ændret når der opnås adgang til dette apparat via internettet.

- Der kan kun indstilles JVC dynamisk DNS service på dette kamera. For at indhente (registrere) en konto, skal du udføre de følgende trin.

- 1 Få adgang til den følgende URL fra en browser og registrer for en konto. (Funktion på en computer eller smartphone)

<https://dd3.jvckenwood.com/user/>

Indstil din e-mail adresse som brugernavn.

- 2 Kontroller om du har modtaget en e-mail bekræftelse til den adresse der er brugt i registreringen, og opnå adgang til den URL, der er beskrevet i e-mailen.

(Funktion på en computer eller smartphone)

- 3 Indstil det brugernavn og den adgangskode, der bruges i registreringen på kameraet.

Generér QR-koden, og registrér brugernavn og adgangskode til kameraet.

- 4 Gennemfør OUTDOOR MONITORING.

(Funktion på dette kamera)
Hvis „OUTDOOR MONITORING“ gennemføres mens de dynamiske DNS indstillinger er aktiveret, vil kameraet opnå adgang til den dynamiske DNS server.

- 5 Tryk på „CAMERA NETWORK INFO.“ for at kontrollere om URL (WAN) bliver vist.
(Registreringen er færdig)

FORSIGTIG :

- Registreringen bliver annulleret hvis du ikke opnår adgang til den dynamiske DNS server fra kameraet inden for 3 dage. Hvis dette er tilfældet, skal registreringen foretages igen.
- Registreringen bliver ikke gennemført, hvis det brugernavn og den adgangskode, der er indstillet på dette kamera, er forkert. Sørg for at kontrollere om de er korrekte.
- en vellykket registrering bliver også annulleret, hvis du ikke opnår adgang til den dynamiske DNS server i 1 år.

Oprettelse af QR-kode

■ Indtast værdierne i de nødvendige poster for udendørs overvågning.

For detaljer, se „OUTDOOR MONITORING“ (side. 141) .

Registrering af adgangspunkter (trådløs LAN-router) på dette apparat

■ Wi-Fi Protected Setup (WPS) Registrering

- 1 Tryk „MENU“.
(Funktion på dette kamera)

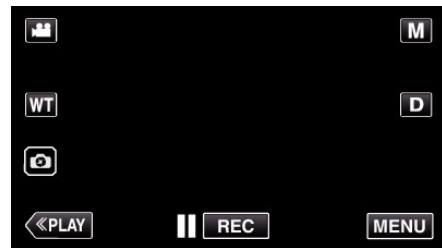

- Top-menuen kommer til syne.

- 2 Tryk på „Wi-Fi“ (Wi-Fi-ikonet).
(Funktion på dette kamera)

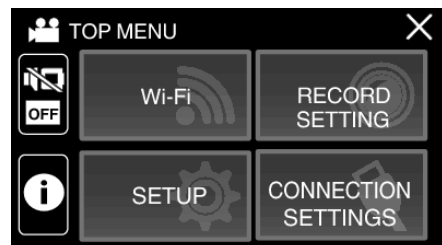

- 3 Tryk „Wi-Fi SETTING“.
(Funktion på dette kamera)

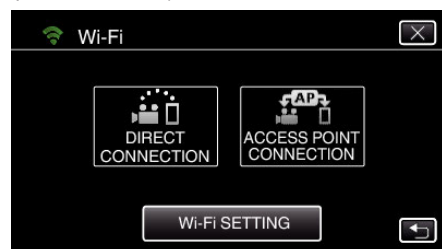

- 4 Tryk „ACCESS POINTS“.
(Funktion på dette kamera)

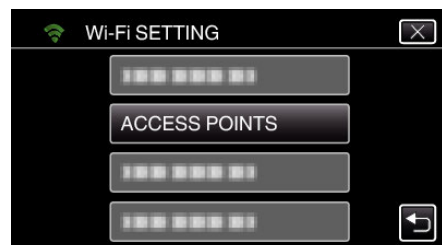

- 5 Tryk „ADD“.
(Funktion på dette kamera)



- 6 Tryk „EZ REGISTRATION WPS“.
(Funktion på dette kamera)

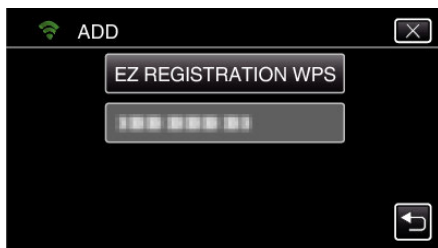

- 7 Aktiver adgangspunktets WPS (trådløs LAN router) inden for 2 minutter.
- For at aktivere WPS, se brugervejledningen for den anordninger der anvendes.

- 8 Når registreringen er gennemført, tryk „OK“ på kameraets skærm.
(Funktion på dette kamera)



- Følgende registreringsmetoder er også tilgængelige.
„Registrering af adgangspunkt ved hjælp af WPS PIN“ (☞ side. 113)
„Manuel registrering af adgangspunkt“ (☞ side. 145)

■ Betjeningsmetode

Tilslutning af kameraet til smartphone

- 1 Tryk „MENU“.
(Funktion på dette kamera)

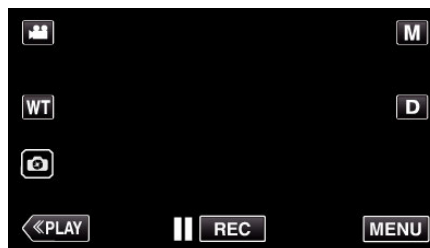

- Top-menuen kommer til syne.

- 2 Tryk på „Wi-Fi“ (📶-ikonet).
(Funktion på dette kamera)

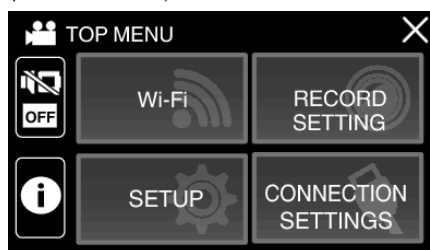

- 3 Tryk „ACCESS POINT CONNECTION“.
(Funktion på dette kamera)

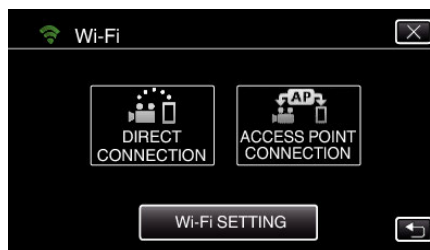

- 4 Følgende bliver vist når kameraet er forbundet til adgangspunktet.

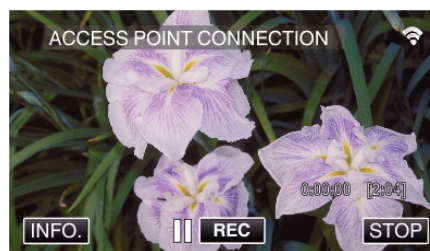

- Tryk på „INFO.“ viser URL (WAN) for tilslutning af smartphone.
(Bliver ikke vist hvis DDNS ikke er indstillet, eller indstillet forkert.)
- „XUPnP“ bliver vist når UPnP ikke kan bruges.

■ Funktion på din smartphone

BEMÆRK :

- Inden du bruger denne funktion, skal et smartphone-program installeres på din smartphone.

„Sådan installeres smartphone programmer“ (☞ side. 116)

- 1 Start „Everio sync. 3“ på din smartphone når du har indstillet OUTDOOR MONITORING.



- Tryk på „START“ i OUTDOOR MONITORING på kameraet for at starte.

- 2 Tryk „OUTDOOR MONITORING“.



- 3 Indstil URL.

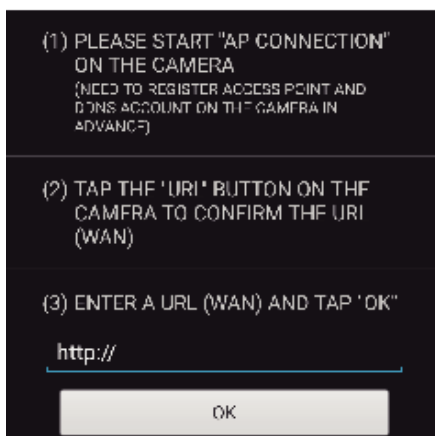

- Det er nødvendigt at indstille URL, når du anvender denne funktion for første gang. Indtast den URL, der vises på kameraet.
- Hvis denne skærm vises efter indstilling af URL, skal du kontrollere forbindelsesstatus for internettet eller kameraindstillingerne.

- 4 Log på med dit brugernavn og adgangskode. (hvis en godkendelse ikke kan opnås)

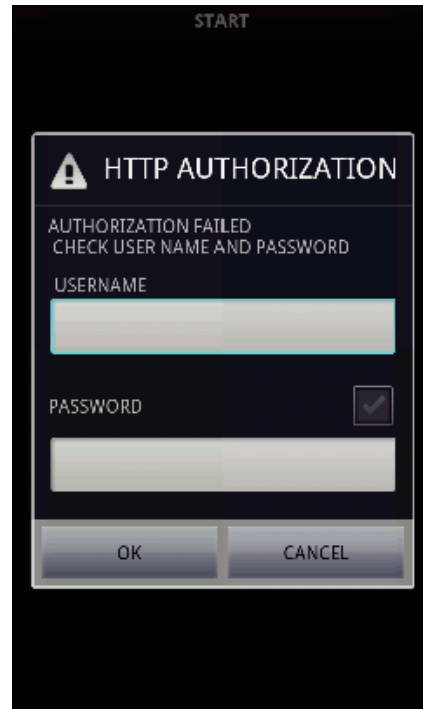

- Er brugernavnet „everio“ og standard adgangskode „0000“.
- For at ændre adgangskoden er det nødvendigt at generere en QR-kode.

„Oprettelse af QR-kode“ (☞ side. 141)

- 5 Optagelsesskærmen bliver vist.



6 Funktion fra en smartphone



- Sådan betjenes fra en smartphone
„Sådan anvendes Smartphone programmer“ (☞ side. 116)

Sådan ændres indstillingerne

For at anvende Wi-Fi-funktionen kan det være nødvendigt at foretage nogle indstillinger på kamera og smartphone.

Menuindstillinger

Indstilling	Detaljer
Wi-Fi SETTING	<p>Konfigurerer forskellige indstillinger i forbindelse med netværket.</p> <ul style="list-style-type: none"> • SET FROM QR CODE Foretag Wi-Fi-indstillingen når kameraet læser den QR-kode der udvikles ved at følge instruktionen i Detaljeret brugervejledning. „Sådan bruges Wi-Fi ved at skabe en QR-kode“ (☞ side. 134) • ACCESS POINTS Tilføjer eller sletter et adgangspunkt (trådløs LAN-router). „Registrering af adgangspunkt ved hjælp af Wi-Fi Protected Setup (WPS)“ (☞ side. 112) „Registrering af adgangspunkt ved hjælp af WPS PIN“ (☞ side. 113) • MAC ADDRESS (Adresse for kontrol af medieadgang) Viser kameraets MAC-adresse. (Det ovenstående viser MAC-adressen når der er koblet til et adgangspunkt, mens det nedenstående viser adressen under direkte forbindelse.) „Sådan kontrolleres MAC-adressen på dette kamera“ (☞ side. 114) • Wi-Fi MED LCD LUKKET Denne enhed slukker ikke, mens den er forbundet til Wi-Fi, selv når LCD-skærmen er lukket. „Konfiguration af Wi-Fi-forbindelse med LCD-skærm lukket“ (☞ side. 114) • INITIALIZATION Gendanner netværkets indstillinger til standardværdier. „Sådan initialiseret Wi-Fi indstillingerne“ (☞ side. 115)

■ **For manuelt at registrere et adgangspunkt er det nødvendigt at foretage indstilling af QR-koden.**

„Manuel registrering af adgangspunkt“ (☞ side. 145)

Registrering af adgangspunkt ved hjælp af Wi-Fi Protected Setup (WPS)

Følg funktionerne nedenfor, hvis det adgangspunkt (trådløs LAN-router) der bruges understøtter WPS.

- 1 Tryk „MENU“.
(Funktion på dette kamera)

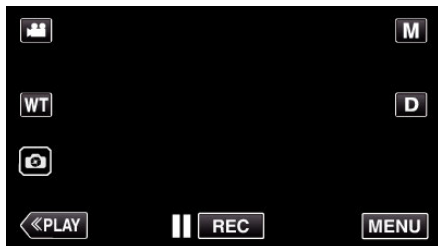

- Top-menuen kommer til syne.

- 2 Tryk på „Wi-Fi“ (Wi-Fi)-ikonet.
(Funktion på dette kamera)

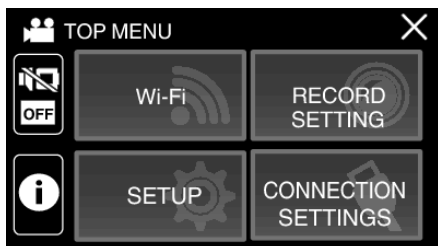

- 3 Tryk „Wi-Fi SETTING“.
(Funktion på dette kamera)



- 4 Tryk „ACCESS POINTS“.
(Funktion på dette kamera)

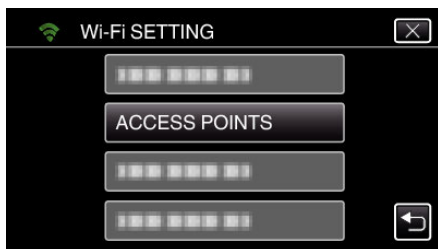

- 5 Tryk „ADD“.
(Funktion på dette kamera)



- 6 Tryk „EZ REGISTRATION WPS“.
(Funktion på dette kamera)

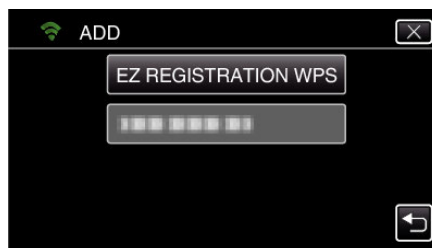

- 7 Aktiver adgangspunktets WPS (trådløs LAN router) inden for 2 minutter.
 - For at aktivere WPS, se brugervejledningen for den anordninger der anvendes.

- 8 Når registreringen er gennemført, tryk „OK“ på kameraets skærm.
(Funktion på dette kamera)



- 9 Vælg adgangspunktet, og tryk derefter på „SET“.



- Hvis der er registreret flere adgangspunkter, skal du trykke på adgangspunktet, der skal anvendes, og derefter trykke på „USE“.
- For at slette det registrerede adgangspunkt skal du trykke på det og derefter trykke på „DELETE“.

Registrering af adgangspunkt ved hjælp af WPS PIN

- 1 Tryk „MENU“.
(Funktion på dette kamera)

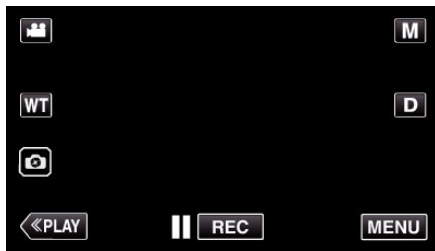

- Top-menuen kommer til syne.

- 2 Tryk på „Wi-Fi“ (Wi-Fi)-ikonet.
(Funktion på dette kamera)

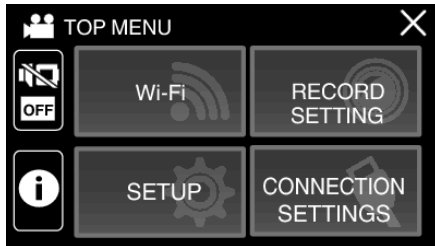

- 3 Tryk „Wi-Fi SETTING“.
(Funktion på dette kamera)

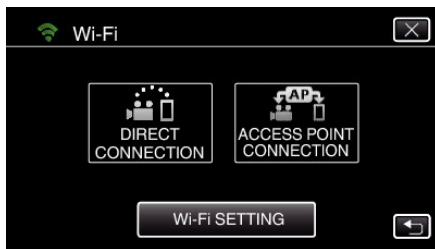

- 4 Tryk „ACCESS POINTS“.
(Funktion på dette kamera)

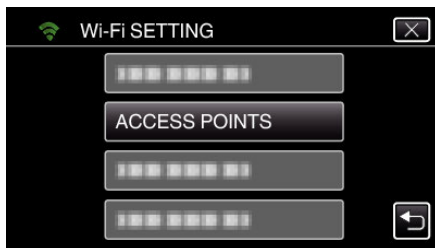

- 5 Tryk „ADD“.
(Funktion på dette kamera)



- 6 Tryk „WPS PIN“.
(Funktion på dette kamera)



- PIN-koden bliver vist.

- 7 Indtast den PIN-kode der vises på kameraet til adgangspunktet (trådløs LAN router).

- For nærmere oplysninger om hvordan du skal indtaste PIN-koden, se brugervejledningen for den anvendte anordning.

- 8 Tryk „START“.
(Funktion på dette kamera)



- Tryk på „START“, når du har indtastet PIN-koden til adgangspunktet (trådløs LAN router).
(Forbindelsen kan ikke etableres, hvis der trykkes på „START“ inden koden er blevet indtastet.)

- 9 Når registreringen er gennemført, tryk „OK“ på kameraets skærm.
(Funktion på dette kamera)



- 10 Vælg adgangspunktet, og tryk derefter på „SET“.



- Hvis der er registreret flere adgangspunkter, skal du trykke på adgangspunktet, der skal anvendes, og derefter trykke på „USE“.
- For at slette det registrerede adgangspunkt skal du trykke på det og derefter trykke på „DELETE“.

Sådan kontrolleres MAC-adressen på dette kamera

Viser kameraets MAC-adresse.

- 1 Tryk „MENU“.
(Funktion på dette kamera)

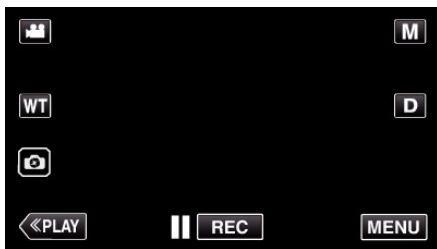

- Top-menuen kommer til syne.

- 2 Tryk på „Wi-Fi“ (Wi-Fi-ikonet).
(Funktion på dette kamera)

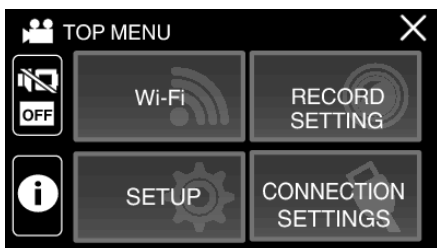

- 3 Tryk „Wi-Fi SETTING“.
(Funktion på dette kamera)

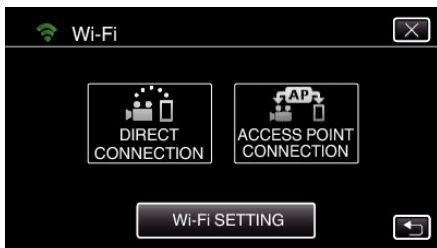

- 4 Tryk „MAC ADDRESS“.
(Funktion på dette kamera)

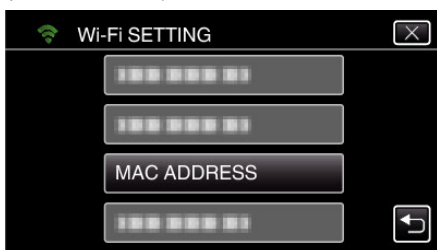

- Kameraets MAC-adresse bliver vist.
(Det ovenstående viser adressen under direkte tilkobling, mens det nedenstående viser MAC-adressen når der er koblet til et adgangspunkt.)
- Efter kontrollen, tryk på „SET“.

Konfiguration af Wi-Fi-forbindelse med LCD-skærm lukket

Du kan konfigurere denne enhed, så den forbliver tændt, mens den er forbundet til Wi-Fi, selv når LCD-skærmen er lukket.

- 1 Tryk „MENU“.
(Funktion på dette kamera)

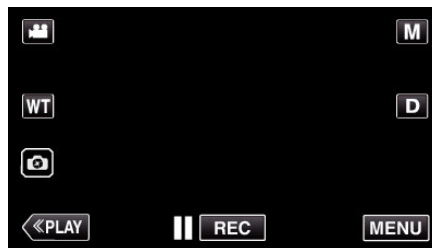

- Top-menuen kommer til syne.

- 2 Tryk på „Wi-Fi“ (Wi-Fi-ikonet).
(Funktion på dette kamera)

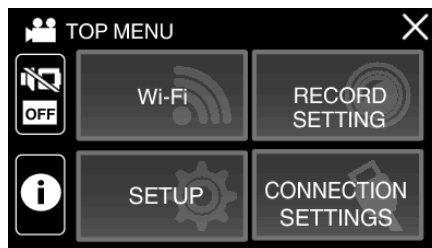

- 3 Tryk „Wi-Fi SETTING“.
(Funktion på dette kamera)

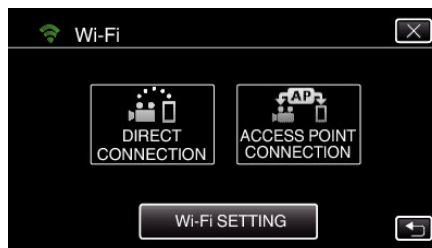

- 4 Tryk „Wi-Fi WITH LCD CLOSED“.
(Funktion på dette kamera)

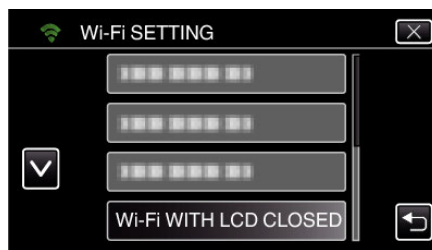

- 5 Tryk „ON“.



- 6 Tryk „OK“.

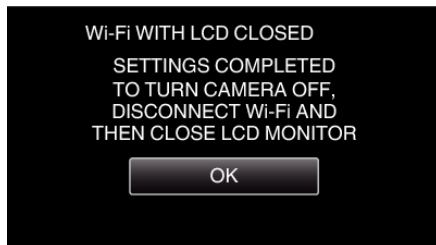

BEMÆRK :

- For at slukke for strømmen skal du slå Wi-Fi-forbindelsen fra eller indstille „Wi-Fi WITH LCD CLOSED“ til „FRA“ og derefter lukke LCD-skærmen.

Sådan initialiseret Wi-Fi indstillingerne

Returnerer Wi-Fi-indstillingerne til standardværdier.

- 1 Tryk „MENU“.
(Funktion på dette kamera)

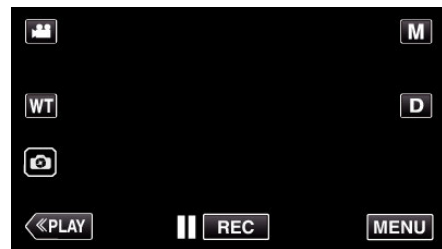

- Top-menuen kommer til syne.

- 2 Tryk på „Wi-Fi“ (Wi-Fi)-ikonet.
(Funktion på dette kamera)

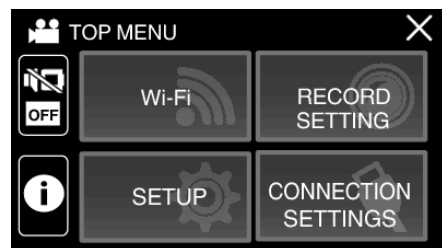

- 3 Tryk „Wi-Fi SETTING“.
(Funktion på dette kamera)

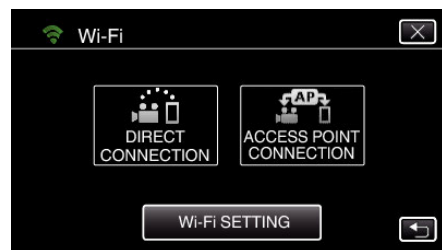

- 4 Tryk „INITIALIZATION“.
(Funktion på dette kamera)

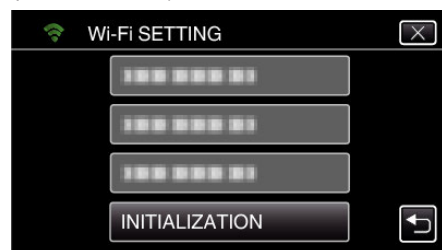

- 5 Tryk „YES“.
(Funktion på dette kamera)



- For at annullere, tryk på „NO“.
- Når der trykkes på „YES“, vender netværkets indstillinger tilbage til deres standardværdier.

Sådan anvendes Smartphone programmer

- Når der installeres „Everio sync. 3“ smartphone-software, kan billederne på kameraet kontrolleres fra en afstand, og optagelse af videoer/stillbilleder og zoomning-funktioner kan udføres.
- Du kan også sende billeder, der er optaget med kameraet til din smartphone via Wi-Fi, for at nyde de optagede billeder på din smartphone eller tablet.

Sådan installeres smartphone programmer



Android Smartphone

- Tryk på „PLAY STORE“ på programlisten.
- Søg efter „Everio sync. 3“-programmet.
- Tryk på „Everio sync. 3“-programmet.
 - Detaljerede oplysninger om programmet bliver vist.
- Tryk „INSTALL“.
 - For programmer som har adgang til denne enheds data eller funktioner, viser en skærm de data eller funktioner, som bliver brugt.
- Bekræft indholdet og tryk på „DOWNLOAD“.
 - Downloading starter.

Sådan slettes programmet

- Tryk på „PLAY STORE“ på programlisten.
 - Tryk på menuknappen og tryk „My apps“.
- En liste over tidligere downloadede programmer bliver vist.
- Tryk på „Everio sync. 3“-programmet.
 - Tryk på „Uninstall“, og tryk derefter på „OK“.

BEMÆRK :

Specifikationerne for Google Play er omfattet af ændringer uden forudgående varsel.

For oplysninger om betjening, se hjælpefilen for Google Play.

iPhone/iPad/iPod touch

- Tryk „App Store“ på startskærmen.
- Søg efter „Everio sync. 3“-programmet.
- Tryk på „Everio sync. 3“-programmet.
 - Detaljerede oplysninger om programmet bliver vist.
- Tryk „FREE“→„INSTALL“.
 - Indtast din adgangskode på adgangskode adgangsskærmen.
 - Downloading starter.
 - Det downloadede program bliver automatisk føjet til startskærmen.

Sådan slettes programmet

- Tryk og hold „Wireless sync.“-programmet nede på startskærmen.
- Tryk X for at bekræfte sletningen.

BEMÆRK :

Specifikationerne for App Store™ er omfattet af ændringer uden forudgående varsel.

For oplysninger om betjening, se hjælpefilen for App Store™.

Betjening af smartphone-programmer

- Indikationer på skærmen
- „Indikationer på skærmen“ (☞ side. 116)
- Sådan overføres videoer
- „Overførsel af videoer (AVCHD-format)“ (☞ side. 122)
- Sådan overføres stillbilleder
- „Sådan overføres stillbilleder“ (☞ side. 124)
- Sådan ændres indstillingerne
- „Smartphone programindstillinger“ (☞ side. 126)

Indikationer på skærmen

Startskærm



Optageskærm

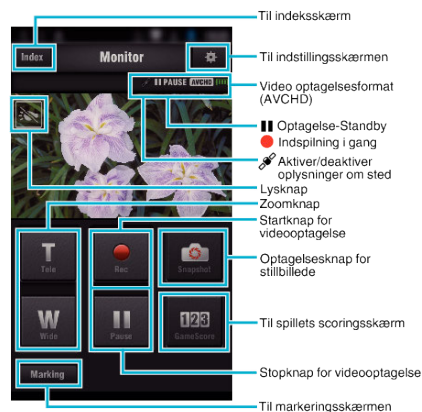

Indeksskærm (AVCHD-video/stillbillede)

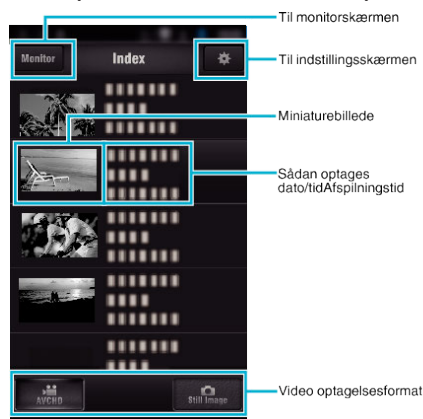

Overførselsskærm (AVCHD-skærm)

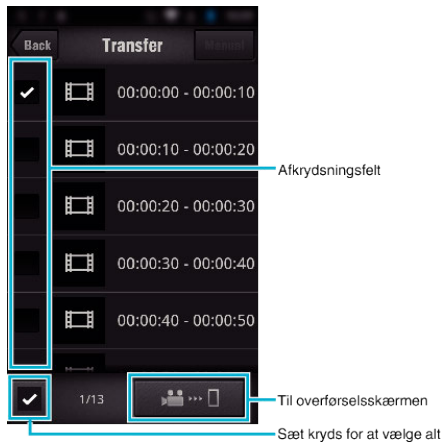

Spillets scoringskærm

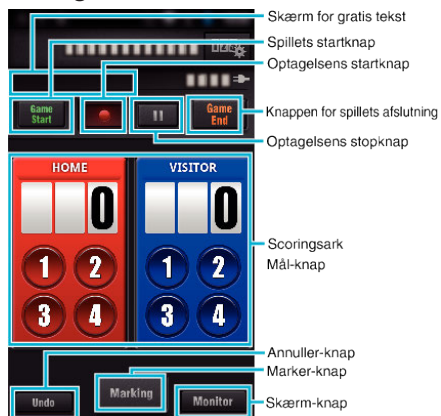

FORSIGTIG :

- „Everio sync. 3“ for iPhone/iPad kan ikke bruges, når din iPhone/iPad er forbundet til mobiltelefonens netværk. For at bruge denne funktion, skal du forbinde til kameraet eller et adgangspunkt via Wi-Fi.

Sådan bruges afmærkningerne

Indtast mærket i den ønskede scene for at gøre det lettere at finde scenen senere.

* Etabler en Wi-Fi-forbindelse ved at bruge DIRECT MONITORING-funktionen.

Almindeligt for Android og iOS

- 1 Tryk på ● for at starte optagelsen af videoen.

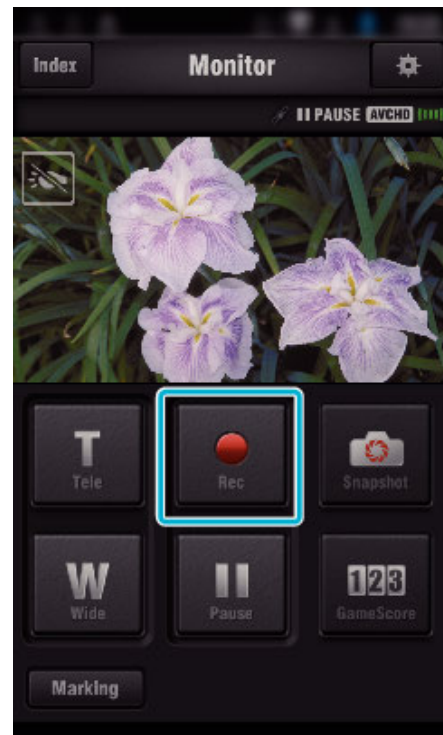

- 2 Tryk på „Marking“-knappen på den scene du ønsker at markere.

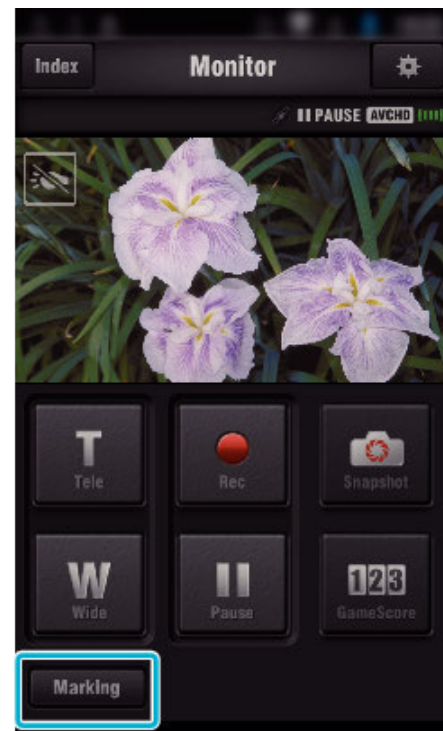

3 Markeringsskærmen kommer til syne.

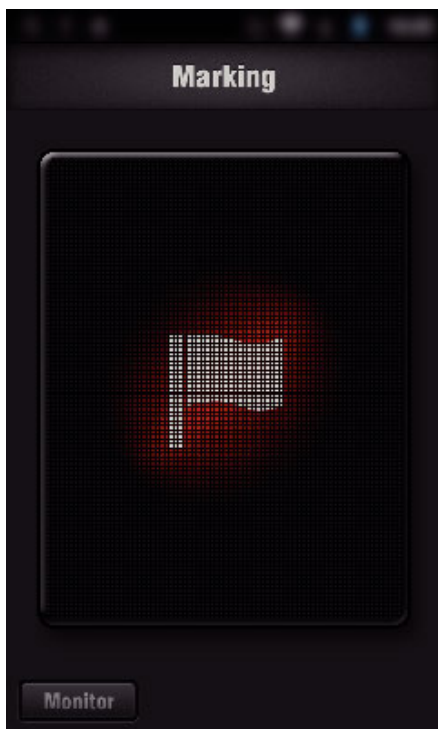

- Når en scene er markeret, bliver det næste mærke ikke foretaget indenfor 5 sekunder.
- Tryk „Monitor“ for at vende tilbage til monitorskærmen.

Sådan bruges spilles scoring

Scoringen for forskellige sportsspil kan optages med videobilleder. Desuden kan den optagede position markeres, for at gøre det lettere at finde de scener du ønsker at se senere.

* Etabler en Wi-Fi-forbindelse ved at bruge DIRECT MONITORING-funktionen.

■ Almindeligt for Android og iOS

1 Tryk „Game Score“.



2 Tryk på scoringskortet.

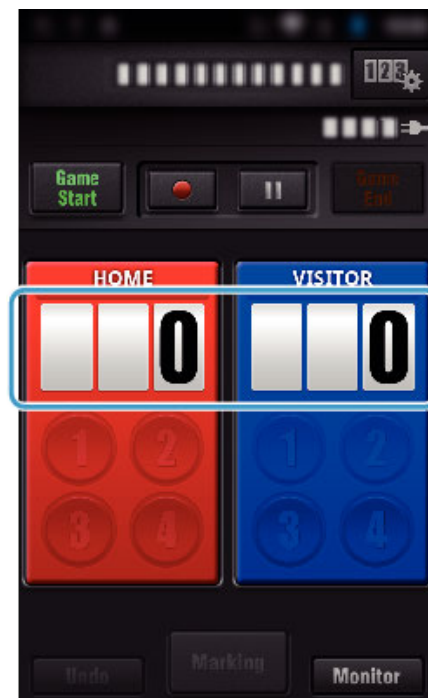

3 Tryk „MODIFY SCOREBOARD“.

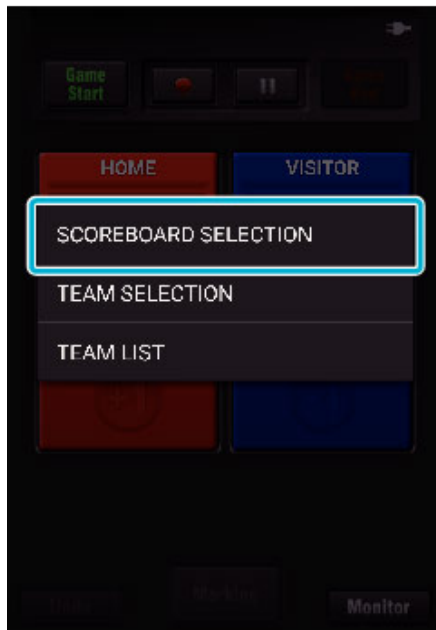

(for universal måltavle)

- Tryk på „TEAM SELECTION“ for at vælge teamet.
- Tryk på „TEAM LIST“ for at tilføje teamnavne, teamfarve og spillere.
- Tryk på „Spillets navn“ for at indstille spillets navn.

(for tennis måltavle)

- Tryk på „PLAYER SELECTION“ for at vælge spiller(e).
- Tryk på „PLAYER LIST“ for at tilføje spiller(e).
- Tryk „GAME RULES“ for ændre spillets regler.

4 Tryk på den måltavle der skal bruges.

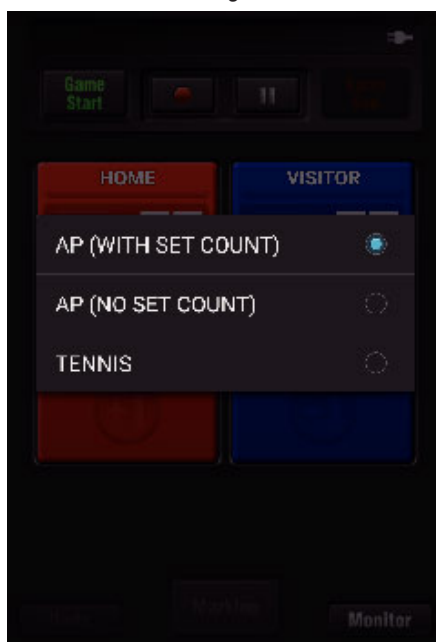

- Der findes de følgende 3 typer måltavler. Vælg en passende måltavle for det sportspil du optager.

Element	Detaljer
AP (WITH SET COUNT)	Bordtennis, volleyball osv.
AP (NO SET COUNT)	Fodbold, baseball, basketball osv.
TENNIS	Tennis

5 Tryk på ● for at starte optagelsen af videoen.

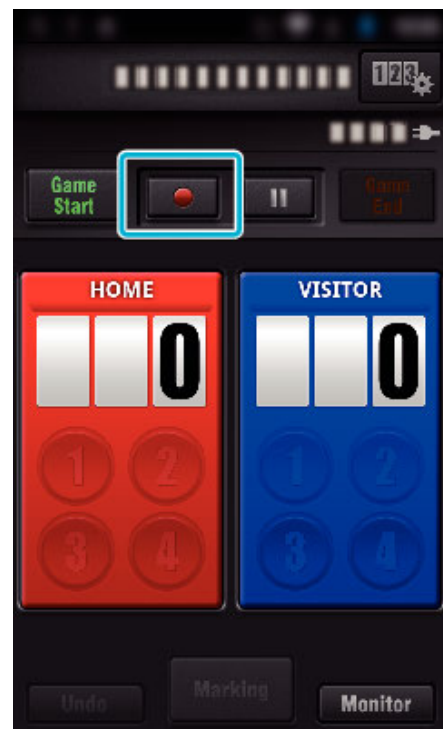

6 Når spillet begynder, tryk på „Game Start“.

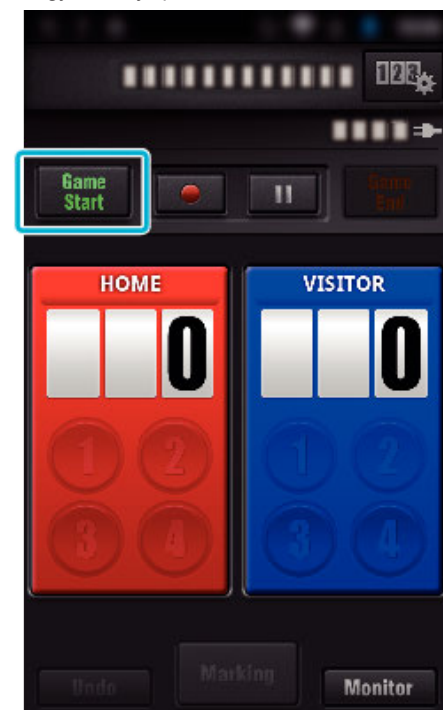

7 Tryk på nummeret når scoringen er tilføjet.



- For at ændre scoringen, tryk på scoringskortet. (kun „ALL-PURPOSE SCOREBOARD“)

„Direkte ændring af spillets scoring“ (☞ side. 121)

- Tryk på „Undo“-knappen for at annullere den sidst indtastede scoring.
- Når scoringen er registreret, kan den næste indtastning ikke foretages i 5 sekunder.

8 Marker favoritscenerne ved at trykke på „Marking“.



- Når en scene er markeret, bliver det næste mærke ikke foretaget indenfor 5 sekunder.

9 Når spillet er færdigt, tryk på „Game End“.



- Afmærk „STOP RECORDING“ for at stoppe videooptagelsen af spillets slutning.
- Tryk „Monitor“ for at vende tilbage til monitorskærmen i trin 1.

BEMÆRK :

- Scoringsknappen kan vælges for „AP (NO SET COUNT)“-måltavlen, afhængigt af spillets type.
- Den næste scoring bliver ikke registreret indenfor 5 sekunder efter markeringsfunktionen. Men scoringen kan registreret lige efter markeringen, ved at ændre spillets scoringsindstilling.

„Spillets scoringsindstillinger“ (☞ side. 127)

■ Direkte ændring af spillets scoring

Du kan ændre spillets scoring direkte. (kun „ALL-PURPOSE SCOREBOARD“)

- 1 Tryk på scoringskortet.



- 2 Tryk „SCORE EDITING“.

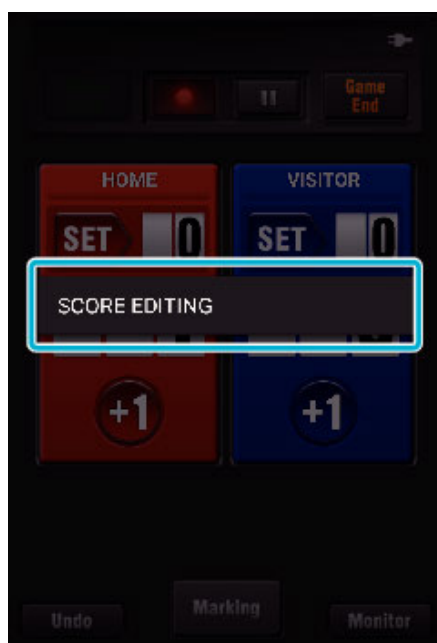

- 3 Indtast scoringen, og tryk derefter på „SAVE“.

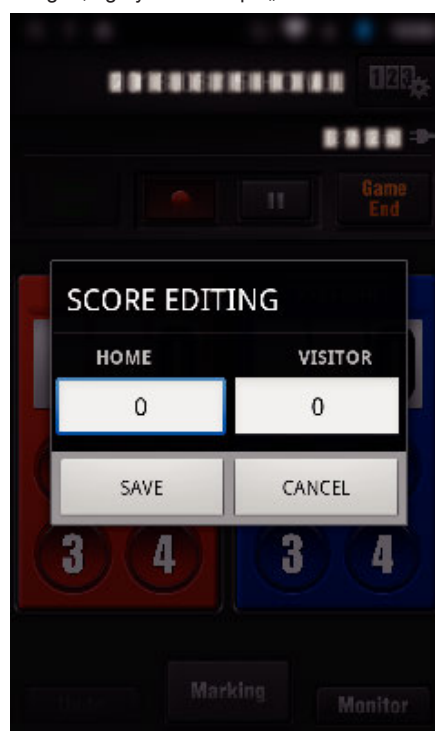

Overførsel af videoer (AVCHD-format)

Overfør videoer der er optaget i AVCHD-format til din smartphone.

- Den video der skal videresendes, bliver konverteret til det følgende format.

Element	Detaljer	
System	MP4	
Video	Codec	H. 264/MPEG-4 AVC Baseline profil
	Opløsning * Bithastigheden er angivet i ()	1280X720 (3,6 Mbps) 640X360 (1 Mbps)
	Rammehastighed	25p
Audio	Indkodning System	AAC
	Samplinghastighed	48kHz
	Bit	16 bit
	Antal kanaler	2 kanaler

- 1 Start „Everio sync. 3“ på din smartphone.



- Start programmet når du har bekræftet at din smartphone er koblet til dette kamera.

- 2 Vælg kameraets tilslutningstype.



- Tryk på den aktuelle tilslutningstype.
- Optagelsesskærmen kommer til syne.

- 3 Tryk „Index“.

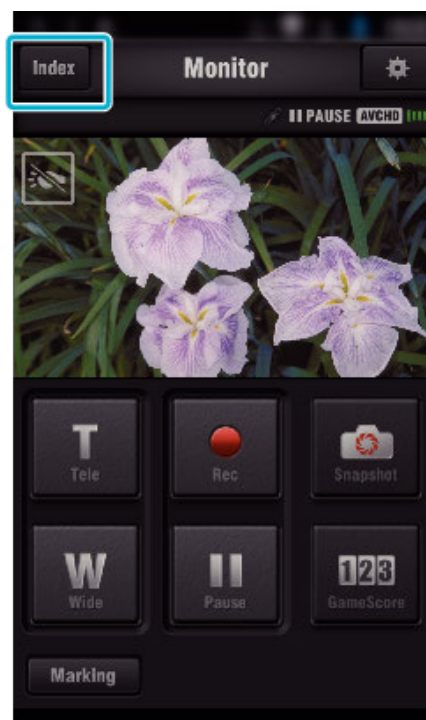

- 4 På indeksskærmen, tryk på de billeder du ønsker at overføre.

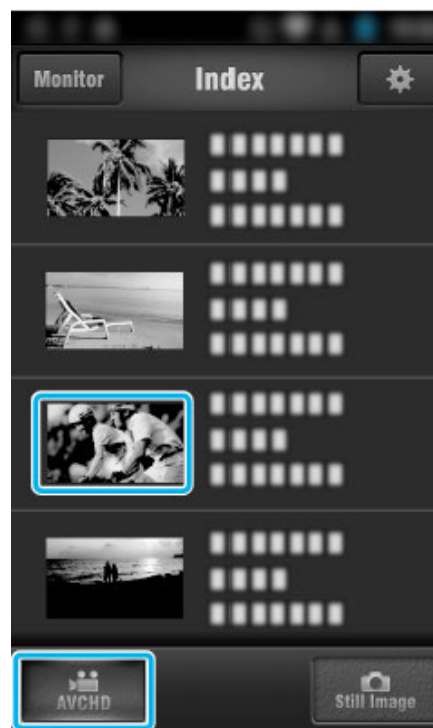

- Bekræft at „AVCHD“-tabulatortasten vises i det nederste afsnit af skærmen.

- 5 Filerne bliver vist som delte filer med visse tidslængder. Indtast kontrolmærket (1) for de filer der skal overføres, og tryk på overførselsikonet (2) nederst til højre.

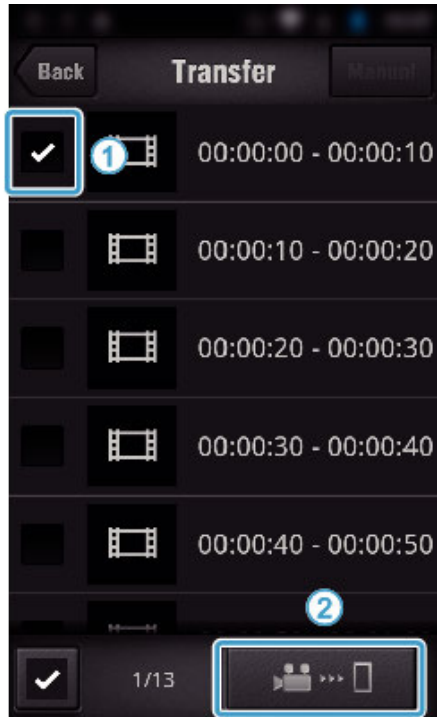

- Antallet af valgte billedfiler bliver vist ved siden af kontrolmærket nederst til venstre.
 - For at indstille længden på den video du overfører, se instruktionerne nedenfor.
- „Smartphone programindstillinger“ (☰ side. 126)

- 6 Tryk „TRANSFER“.

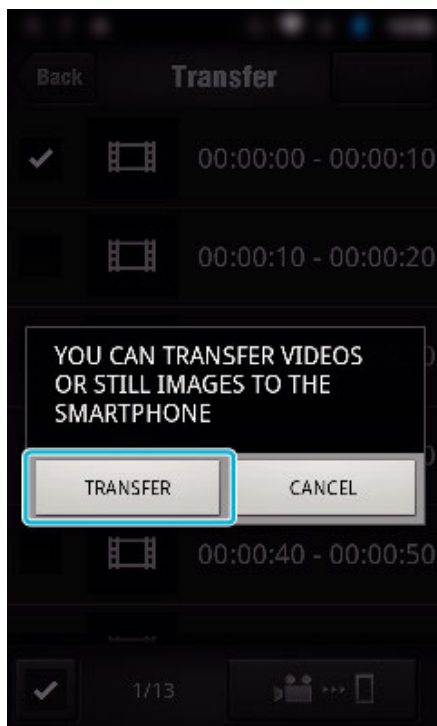

- Tryk „CANCEL“ for at annullere funktionen.

- 7 „TRANSFER“ starter.

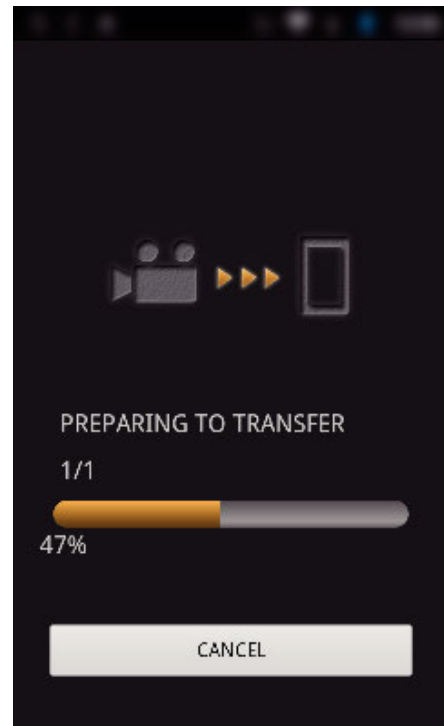

- Tryk „CANCEL“ for at annullere funktionen.

- 8 Når overførslen er gennemført, tryk „OK“.

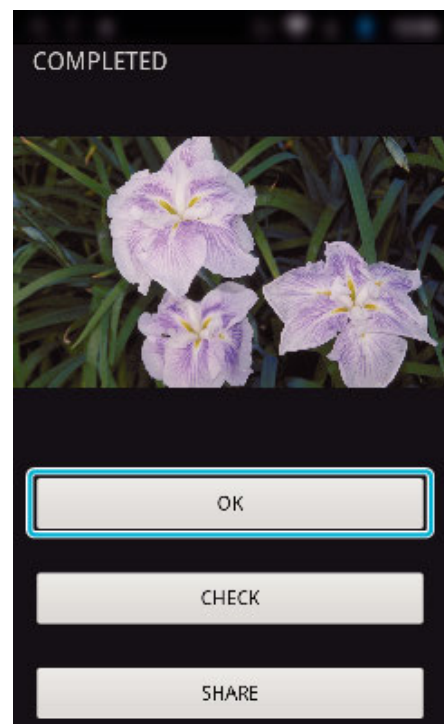

- For at afspille og kontrollere videoen, tryk „CHECK“. (kun Android) (findes kun når der overføres flere videoer)
 - For at uploade videoen, tryk „SHARE“. (kun Android) (findes kun når der overføres flere videoer)
- Tryk på den ønskede service, for at fortsætte uploading-processen. For at kunne bruge en service, skal der foretages registrering på forhånd.

Manuel overførsel

Du kan indstille længden på den overførte video.

- 1 Tryk på „MANUAL“ i trin 5.
- 2 Ved startpunktet, indtast videoens starttid.
Angiv videoens længde ved at bruge glidebjælken. (10 til 300 sek.)
- 3 Når du har bekræftet indstillingen, tryk på „TRANSFER“, og tryk derefter på „TRANSFER“ en gang til.

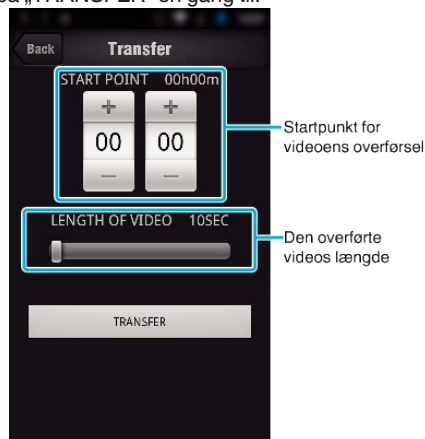

- Længden på den overførte video kan justeres ved at bruge glidebjælken.
- Jo længere længden for den overførte video indstilles, jo længere tager det at overføre videoen.

Sådan overføres stillbilleder

Du kan overføre optagede stillbilleder til din smartphone.

Hvis billedformatet for det originale stillbillede er 4:3, bliver billedet reduceret med 1600X1200 når det overføres.

Hvis billedformatet for det originale stillbillede er 16:9, bliver billedet reduceret med 1920X1080 når det overføres.

- 1 Start „Everio sync. 3“ på din smartphone.



- Start programmet når du har bekræftet at din smartphone er koblet til dette kamera.
- 2 Vælg kameraets tilslutningstype.



- Tryk på den aktuelle tilslutningstype.
- Optagelsesskærmen kommer til syne.

3 Tryk „Index“.



4 Vælg „Still Image“-tabulatortasten i det nederste afsnit af skærmen, og tryk på indeksskærmen.

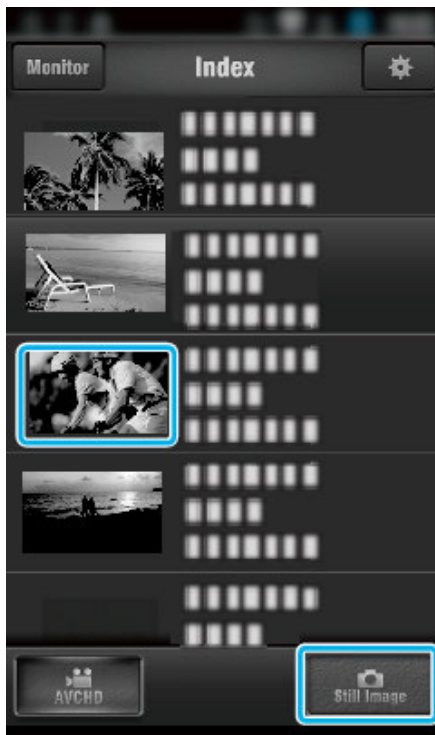

- Tryk „Monitor“ for at vende tilbage til monitorskærmen.
- Tryk på ⚙ for flytte til indstillingsskærmen.

5 Indtast kontrolmærket i afkrydsningsfeltet (1) for de stillbilleder der skal overføres, og tryk på overførselsikonet (2) nederst til højre.

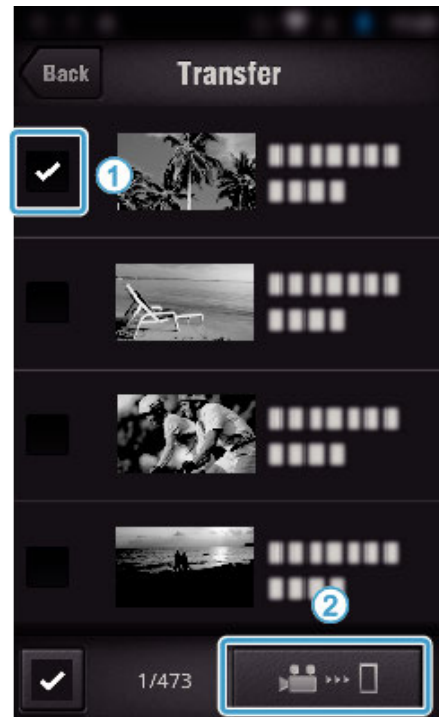

- Tryk „BACK“ for at vende tilbage til den foregående skærm.

6 Tryk „TRANSFER“.

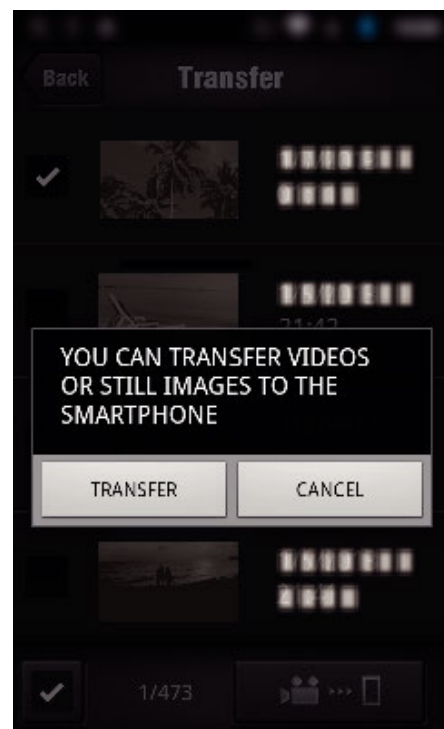

- Tryk „CANCEL“ for at annullere funktionen.

7 „TRANSFER“ starter.

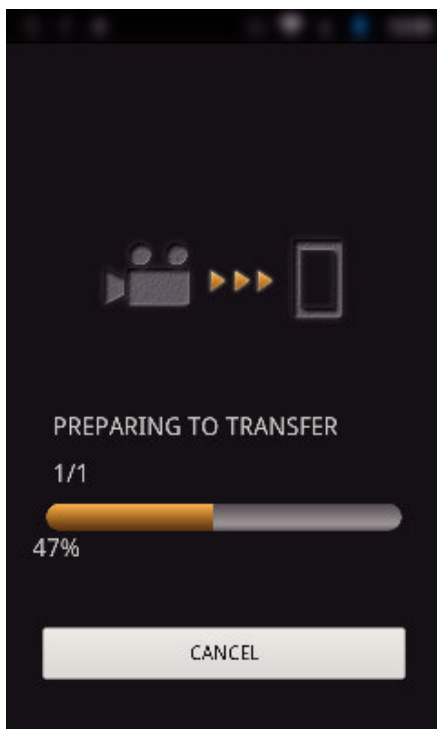

- Tryk „CANCEL“ for at annullere funktionen.

8 Når overførslen er gennemført, tryk „OK“.

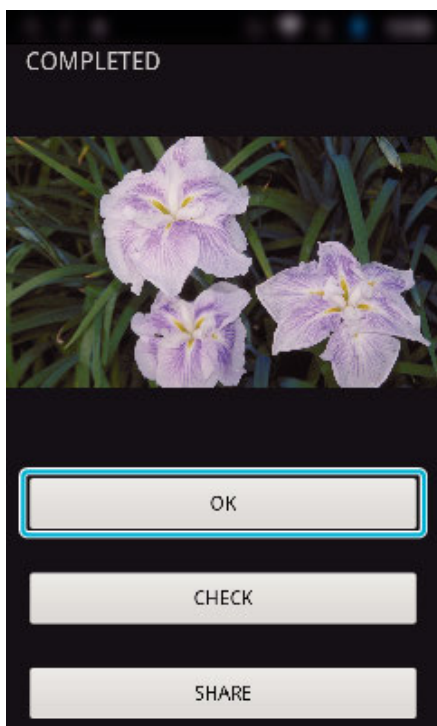

- For at afspille og kontrollere stillbilledet, tryk „CHECK“. (kun Android) (findes kun når der overføres flere stillbilleder)
- For at uploade stillbilledet, tryk „SHARE“. (kun Android) (findes kun når der overføres flere stillbilleder)
Tryk på den ønskede service, for at fortsætte uploading-processen. For at kunne bruge en service, skal der foretages registrering på forhånd.

Smartphone programindstillinger

Du kan ændre indstillingerne af din smartphones programmer.

■ Almindeligt for Android og iOS

1 Tryk ⚙️.

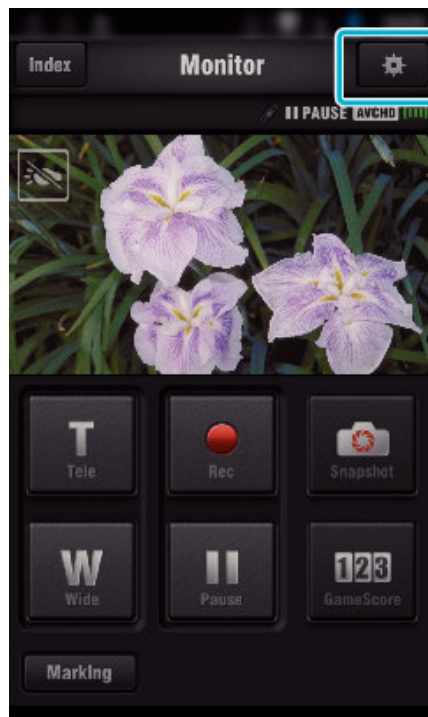

2 Tryk på den ønskede indstilling.



Element	Detaljer
MONITORING	Tænder/slukker skærmens overvågningsfunktion. (Indtast et kontrolmærke for at indstille det til „Tændt“)
LOC INFO TRANS INT	Vælg tidsintervallet for at indhente GPS oplysninger om sted, mens den direkte overvågning er i brug. (Off - 15 SEC)
LENGTH	Indstil længden for den video der bliver overført til din smartphone. (10 - 300 SEC)
RESOLUTION (pixel)	Vælg opløsningen for den video der bliver overført til din smartphone. („1280x720“ eller „640x360“)
GAME SCORE SETTING	Indtast spillescoringens optagelsesmetoder, så vel som teamoplysninger. „Spillets scoringsindstillinger“ (se side. 127)
URL	Indtast URL for det kamera der er koblet til din smartphone via det trådløse netværk.
HTTP AUTHORIZATION	Indstil brugernavnet og adgangskoden for INDOOR MONITORING/OUTDOOR MONITORING. Standard brugernavn er „everio“ (fast) og standard adgangskode er „0000“. (kan ændres fra kameraet) Indstil brugernavnet og adgangskoden for INDOOR MONITORING/OUTDOOR MONITORING. Standard brugernavn er „jvccam“ (fast) og standard adgangskode er „0000“. (kan ændres fra kameraet)
NOT TO SLEEP MODE	Skal indstilles for at hindre din smartphone fra at gå i slumretilstand mens programmet er i brug. (Indtast et kontrolmærke for at deaktivere slumretilstanden.)
HELP	Viser hjælpefilen.
LICENSE AGREEMENT	Viser licensaftalen for softwaren. (Kun Android)

BEMÆRK :

- Når du forbinder til INDOOR MONITORING/OUTDOOR MONITORING, bliver du bedt om at indtaste en URL eller HTTP tilladelse, hvis de ikke er blevet indtastet, eller indtastet korrekt.

Spillets scoringsindstillinger

Indtast spillescoringens optagelsesmetoder, så vel som teamoplysninger.

■ Almindeligt for Android og iOS

- 1 Tryk .

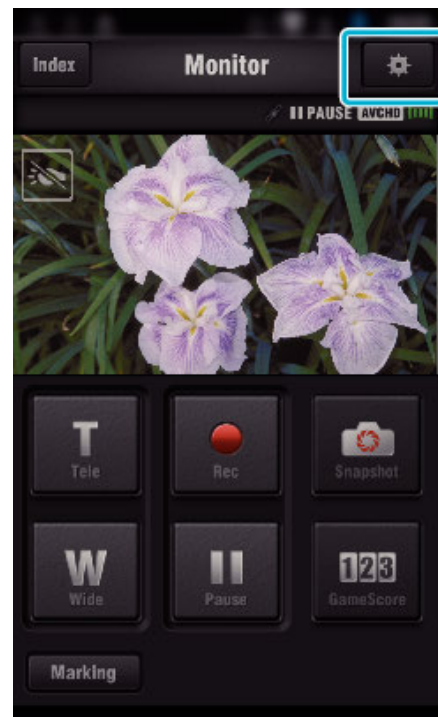

- 2 Tryk „GAME SCORE SETTING“.

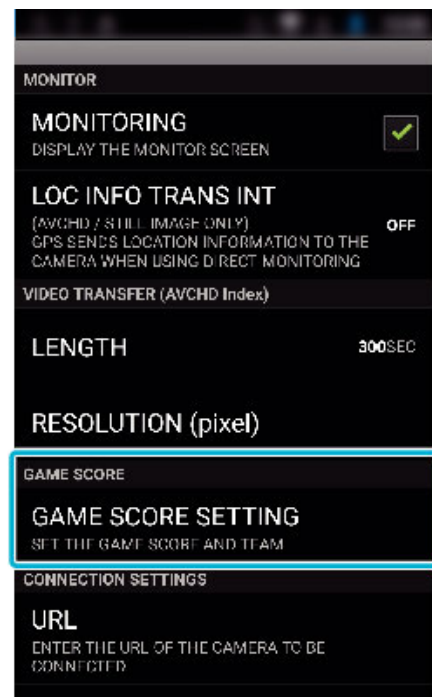

- 3 Tryk på den ønskede indstilling.

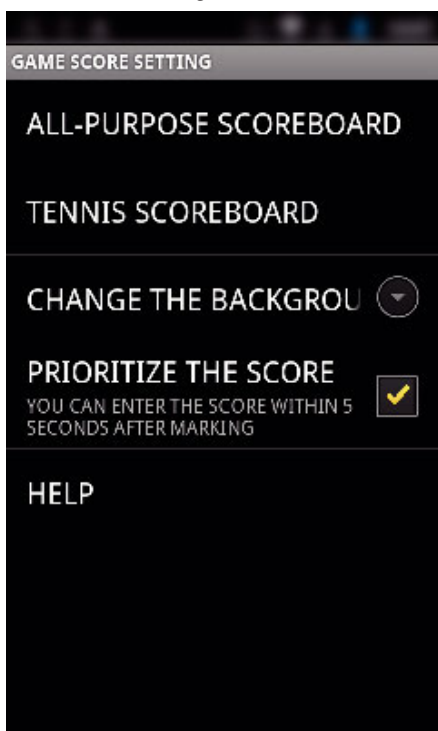

Element	Detaljer
ALL-PURPOSE SCOREBOARD	<ul style="list-style-type: none"> • Indstil „TEAM LIST“ der bruger „ALL-PURPOSE SCOREBOARD“. • Indstil „SCORE BUTTON SETTING“ for „AP (NO SET COUNT)“.
TENNIS SCOREBOARD	Indstil spillereglerne for tennis, som for eksempel „PLAYER LIST“ og „NUMBER OF SETS“.
CHANGE BACKGROUND COLOR	Indstil baggrundsfarven for spillets scoringskærm.
PRIORITIZE THE SCORE	Scoringen kan indtastes indenfor 5 sekunder efter markeringsfunktionen ved at vælge afkrydsningsfeltet. Den markerede position bliver imidlertid ændret når scoringen registreres.
HELP	Viser hjælpefilen.

BEMÆRK :

- Når du registrerer teamets og spillerens navn, bliver det „\“ mærke der bliver indtastet af din smartphone vist som „\“ (bagstreg) på dette kamera.

Sådan bruges Tablet-programmer

Når du installeres „JVC CAM Coach 2“ tablet-software, kan de billeder der optages af kameraet overføres til en tablet-enhed Wi-Fi. Funktioner som for eksempel afspilning den den optagede video, visning af 2 forskellige afspilningsbilleder for sammenligning, selvkontrol og tilføjelse af kommentarer på afspillede billeder er tilgængelige.

Installering af programmerne for en Tablet

■ Android Tablet

- 1 Tryk på „PLAY STORE“ på programlisten.
- 2 Søg efter „JVC CAM Coach 2“-programmet.
- 3 Tryk på „JVC CAM Coach 2“-programmet.
 - Detaljerede oplysninger om programmet bliver vist.
- 4 Tryk „INSTALL“.
 - For programmer som har adgang til denne enheds data eller funktioner, viser en skærm de data eller funktioner, som bliver brugt.
- 5 Bekræft indholdet og tryk på „DOWNLOAD“.
 - Downloading starter.

■ iPad

- 1 Tryk „App Store“ på startskærmen.
- 2 Søg efter „JVC CAM Coach 2“-programmet.
- 3 Tryk på „JVC CAM Coach 2“-programmet.
 - Detaljerede oplysninger om programmet bliver vist.
- 4 Tryk „FREE“→„INSTALL“.
 - Indtast din adgangskode på adgangskode adgangsskærmen.
 - Downloading starter.
 - Det downloadede program bliver automatisk føjet til startskærmen.

BEMÆRK :

- For detaljer om hvordan programmet bruges, tryk på ? der findes i programmet for at åbne hjælpefilen.

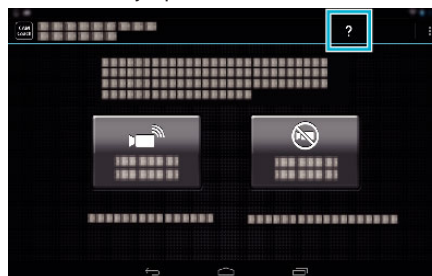

Fejlfinding

Direkte overvågning

Problem	Afhjælpning
Kan ikke koble til kameraet.	<ul style="list-style-type: none"> • Thek om Wi-Fi-forbindelsen er etableret korrekt. • Kontroller om Wi-Fi er forbundet til „DIRECT-**EVERIO“. • Kontrollér, om din smartphone er tilsluttet til kameraet. • Prøv igen, efter du har slukket og tændt kameraet og terminalen (smartphone). • Hvis din smartphone understøtter Wi-Fi Direct, skal du prøve at generere QR-koden og indstille „ENFORCED GROUP OWNER“ til „OFF“. • Dette er metoden „Tilslutning via Wi-Fi Protected Setup (WPS)“.
Video eller audio er afbrudt eller forsinket	<ul style="list-style-type: none"> • Hvis netværkets hastighed er langsom, kan videoernes eller lyden blive afbrudt, eller der kan opstå væsentlige forsinkelser. • Prøv at ændre stedet og tidspunktet for at placere det i et miljø med en god signalstyrke.
Enheden slukker automatisk.	<ul style="list-style-type: none"> • For at undgå situationen med at glemme at slukke for strømmen, slukker denne enhed automatisk efter 10 dage med konstant anvendelse.
Kan ikke indstille fokus.	<ul style="list-style-type: none"> • Når der ikke overvåges fra en smartphone, er kameraets fokus fast. • Selv når der overvåges fra en smartphone, er kameraets fokus fast, hvis det ikke betjenes i mere end 3 timer. (Fokus fungerer igen når kameraet betjenes.)
Forbindelsen bliver afbrudt, eller en „UNABLE TO CONNECT“ meddelelse bliver vist	<ul style="list-style-type: none"> • Etabler forbindelsen igen på et sted med en god signalstyrke. Transmissionshastigheden kan falde, eller forbindelsen kan svigte, hvis anordningerne er placeret for langt fra hinanden, hvis der findes genstande imellem dem, eller når mikrobølgeovne eller andre trådløse anordninger anvendes. • Hvis der ikke kan etableres forbindelse igen, skal du genstarte terminalen (smartphone). • Du kan få problemer med at etablere en forbindelse via direkte overvågning i et miljø, hvor kameraet er placeret væk fra din smartphone. Hvis dette er tilfældet, kan du forbinde ved hjælp af adgangspunktet (trådløs LAN router).

Adgangspunkt (trådløs LAN router)

Problem	Afhjælpning
Kan ikke forbinde til adgangspunktet (trådløs LAN router).	<ul style="list-style-type: none"> • Kontroller om adgangskoden er korrekt. • Hvis adgangspunktet er blevet registreret ved hjælp af QR-koden, skal du kontrollere, at SSID eller godkendelsesmetoden er korrekt.
I tvivl om hvilket adgangspunkt (trådløs LAN router) du skal bruge.	<ul style="list-style-type: none"> • Hvis adgangspunktets indstillinger (trådløs LAN router) aldrig er blevet ændret i forhold til deres standardværdier, skal du kontrollere det følgende. <ul style="list-style-type: none"> - Kontroller om der findes et klæbeetiket, som indikerer at startindstillingerne er fastgjort på adgangspunktets krop (trådløs LAN router). - Kontroller standardindstillingerne i adgangspunktets brugervejledning (trådløs LAN router).
I tvivl om adgangskoden for adgangspunktet (trådløs LAN router).	Se brugervejledningen for det adgangspunkt (trådløse LAN router) der anvendes.
Kan ikke etablere en forbindelse via Wi-Fi Protected Setup (WPS).	<ul style="list-style-type: none"> • Simple forbindelsesmetoder bortset fra WPS er ikke understøttede. Registrér et adgangspunkt ved hjælp af QR-koden, før du etablerer en forbindelse. • Sluk strømmen til kameraet, og prøv derefter igen.

INDOOR MONITORING (tilslutning derhjemme)

Problem	Afhjælpning
Kan ikke koble til kameraet.	<ul style="list-style-type: none">• Thek om Wi-Fi-forbindelsen er etableret korrekt.• Kontrollér, om kameraet og terminalen (smartphone) er forbundet til det samme adgangspunkt.• Prøv igen, efter du har slukket og tændt kameraet og terminalen (smartphone).
Video eller audio er afbrudt eller forsinket	<ul style="list-style-type: none">• Hvis netværkets hastighed er langsom, kan videoernes eller lyden blive afbrudt, eller der kan opstå væsentlige forsinkelser.• Prøv at ændre stedet og tidspunktet for at placere det i et miljø med en god signalstyrke.
Enheden slukker automatisk.	<ul style="list-style-type: none">• For at undgå situationen med at glemme at slukke for strømmen, slukker denne enhed automatisk efter 10 dage med konstant anvendelse.
Kan ikke indstille fokus.	<ul style="list-style-type: none">• Når der ikke overvåges fra en smartphone, er kameraets fokus fast.• Selv når der overvåges fra en smartphone, er kameraets fokus fast, hvis det ikke betjenes i mere end 3 timer. (Fokus fungerer igen når kameraet betjenes.)
Forbindelsen bliver afbrudt, eller en „UNABLE TO CONNECT“ meddelelse bliver vist	<ul style="list-style-type: none">• Etabler forbindelsen igen på et sted med en god signalstyrke. Transmissionshastigheden kan falde, eller forbindelsen kan svigte, hvis anordningerne er placeret for langt fra hinanden, hvis der findes genstande imellem dem, eller når mikrobølgeovne eller andre trådløse anordninger anvendes.• Hvis der ikke kan etableres forbindelse igen, skal du genstarte terminalen (smartphone).
Skærmen bliver ikke opdateret eller forbliver sort	<ul style="list-style-type: none">• Kontroller om kameraet og adgangspunktet er forbundet korrekt. Billeder kan ikke registreres på terminalen (smartphone), hvis kameraet bliver afbrudt fra adgangspunktet på halvvejen.

OUTDOOR MONITORING (forbindelse fra internettet)

Problem	Afhjælpning
URL (WAN) bliver ikke vist i netværksoplysningerne.	<ul style="list-style-type: none"> • URL (WAN) bliver ikke vist, hvis dynamisk DNS (DDNS) ikke er indstillet på kameraet. For at indstille dynamisk DNS (DDNS) skal du udføre følgende trin. <ol style="list-style-type: none"> 1. Indhent en konto med JVC dynamisk DNS (DDNS)-tjeneste ved hjælp af din computer. 2. Log på JVC DNS, og indhent den dynamiske DNS (DDNS)-tjeneste. 3. Indstil brugernavnet og adgangskoden til den dynamiske DNS (DDNS) opnået på kameraet. <ul style="list-style-type: none"> * Der kan kun indstilles JVC dynamisk DNS (DDNS)-tjeneste på dette kamera. • URL (WAN) bliver ikke vist, hvis dynamisk DNS (DDNS) ikke er indstillet på kameraet. For at indstille dynamisk DNS (DDNS) skal du udføre følgende trin. <ol style="list-style-type: none"> 1. Indhent en konto med JVC dynamisk DNS (DDNS)-tjeneste ved hjælp af din computer. https://dd3.jvckenwood.com/user/ 2. Log på JVC DNS, og indhent den dynamiske DNS (DDNS)-tjeneste. 3. Indstil brugernavnet og adgangskoden til den dynamiske DNS (DDNS) opnået på kameraet. <ul style="list-style-type: none"> * Der kan kun indstilles JVC dynamisk DNS (DDNS)-tjeneste på dette kamera.
Kan ikke opnå adgang til den indtastede URL. (kan ikke finde den)	<ul style="list-style-type: none"> • Hvis der er to routere eller flere (eller to eller flere forbindelsesfunktioner) langs forbindelsen mellem kameraet og WAN (global IP-adresse), kan du ikke anvende forbindelse via internettet. • Kontroller om det dynamiske DNS brugernavn og adgangskode er korrekt. • Adgangspunktet (trådløs LAN-router), der anvendes, er ikke kompatibelt med UPnP, eller UPnP er slukket. Kontrollér brugervejledningen for det adgangspunkt (trådløs LAN-router) der anvendes, og tænd UPnP. • Kameraets „UPnP“ er indstillet til „OFF“. (Som standard, er den indstillet til „ON“.) Generér en QR-kode, og indstil „UPnP“ til „ON“. • Kontrollér, om den terminal der bruger port 80 (som for eksempel webservere) er blevet indstillet i netværket, eller om en specifik terminal er blevet indstillet til at bruge port 80 på adgangspunktet (trådløs LAN-router). I så fald skal du ændre „HTTP-porten“ til andet end 80 og generere en QR-kode. • Prøv igen, efter du har slukket og tændt kameraet og terminalen (smartphone).
Video eller audio er afbrudt eller forsinket	<ul style="list-style-type: none"> • Hvis netværkets hastighed er langsom, kan videoernes eller lyden blive afbrudt, eller der kan opstå væsentlige forsinkelser. • Prøv at ændre stedet og tidspunktet for at placere det i et miljø med en god signalstyrke.
Enheden slukker automatisk.	<ul style="list-style-type: none"> • For at undgå situationen med at glemme at slukke for strømmen, slukker denne enhed automatisk efter 10 dage med konstant anvendelse.
Kan ikke indstille fokus.	<ul style="list-style-type: none"> • Når der ikke overvåges fra en smartphone, er kameraets fokus fast. • Selv når der overvåges fra en smartphone, er kameraets fokus fast, hvis det ikke betjenes i mere end 3 timer. (Fokus fungerer igen når kameraet betjenes.)
Forbindelsen bliver afbrudt, eller en „UNABLE TO CONNECT“ meddelelse bliver vist	<ul style="list-style-type: none"> • Etabler forbindelsen igen på et sted med en god signalstyrke. Transmissionshastigheden kan falde, eller forbindelsen kan svigte, hvis anordningerne er placeret for langt fra hinanden, hvis der findes genstande imellem dem, eller når mikrobølgeovne eller andre trådløse anordninger anvendes. • Hvis der ikke kan etableres forbindelse igen, skal du genstarte terminalen (smartphone).
Skærmen bliver ikke opdateret eller forbliver sort	<ul style="list-style-type: none"> • Kontroller om kameraet og adgangspunktet er forbundet korrekt. Billeder kan ikke registreres på terminalen (smartphone), hvis kameraet bliver afbrudt fra adgangspunktet på halvvejen.
„XUPnP“ bliver vist.	<p>Dette bliver vist når UPnP har svigtet.</p> <ul style="list-style-type: none"> • Kontroller om den trådløse LAN-router er brugt er kompatibel med UPnP. (Se brugervejledningen for den trådløse LAN-router der anvendes, eller kontakt routerproducenten.) • Når den trådløse LAN-router der anvendes er kompatibel med UPnP, skal UPnP-funktionen tændes. • Hvis ikonet ikke forsvinder når UPnP-funktionen er aktiveret, sluk og tænd den trådløse LAN-router der anvendes, samt kameraet, og prøv derefter igen.
Kan ikke oprette forbindelse, selvom „XUPnP“ bliver vist.	<ul style="list-style-type: none"> • Når „UPnP“ er indstillet til, bliver „OFF“, „XUPnP“ ikke vist. I så tilfælde skal „UPnP“ indstilles til „ON“. • Når port 80 er blevet anvendt af andre anordninger via UPnP, kan forbindelsen ikke etableres. Forbind kameraet igen.

Transmission af video/stillbillede

Problem	Afhjælpning
Ude af stand til at overføre videoer og stillbilleder til smartphone.	<ul style="list-style-type: none">• Kontrollér, hvor megen tilbageværende ledig plads der er på det endelige medie (smartphone).

Wi-Fi specifikationer

Wi-Fi specifikationer

Element	Detaljer
Trådløs LAN-standard	IEEE802.11b/g/n (2,4GHz-bånd)
Wi-Fi-sikkerhed	Kryptering: WEP, WPA, WPA2 *WPA og WPA2 understøttet kun af den personlige tilstand (PSK).

DIRECT MONITORING / INDOOR MONITORING / OUTDOOR MONITORING

■ Når der bruges Everio sync. 3

Element	Detaljer
Understøttede terminaler	<p>iPhone/iPod touch: iOS 8.1 eller senere Android: Android 4.1 eller senere</p> <ul style="list-style-type: none"> • Der er ingen garanti for, at funktionerne vil virke med alle terminaler. • „Everio sync. 3“ for kan iPhone ikke bruges, når din iPhone er forbundet til mobiltelefonens netværk. For at bruge denne funktion, skal du forbinde til kameraet eller et adgangspunkt via Wi-Fi. • Et netværksmiljø med en minimal linjehastighed på omkring 5,3 Mbps anbefales, både for det kamera der sender data og den smartphone-terminal, der modtager dataene. Hvis netværkets hastighed er for langsom, kan videobillederne hoppe, eller lyden kan blive afbrudt eller forsinket.
Skærm	<p>Video: JPEG 640x360 maks. 15 fps Audio: lineær PCM 8kHz 16 bits 1kanal</p>
Videotransmission	<p>Video: MP4-kompatibel H.264 Baseline profil 640x360 eller 1280x720 30p Audio: AAC 48kHz 16 bits 2kanaler</p>
Stillbillede transmission	JPEG-format

Håndtering af information: _____
De indtastede oplysninger anvendes til at generere QR-koden.
Oplysningerne slettes efter generering af QR-koden og opbevares ikke på webserveren.
Den genererede QR-kode indeholder dine oplysninger, så du bedes være forsigtig.

DIRECT MONITORING

Du kan kontrollere billedet taget med kameraet via en direkte 1-til-1-forbindelse (Wi-Fi Direct) med en smartphone uden at skulle bruge et adgangspunkt (trådløs LAN-router).

INDOOR MONITORING

Du kan kontrollere billedet taget med kameraet ved at tilslutte en smartphone via et adgangspunkt (trådløs LAN-router).

OUTDOOR MONITORING

Du kan kontrollere billedet taget med kameraet via en internetforbindelse med en smartphone, mens du er udendørs.

Manuel registrering af adgangspunkt

Du kan registrere et adgangspunkt, der ikke understøtter WPS.

DIRECT MONITORING

- **Indstilling (Når indstillingen er udført, start fra „Almindelig funktion“ nedenfor)**

Oprettelse af QR-kode

- **Indtast værdierne i de nødvendige poster for direkte overvågning.**

- Adgangskode: indstil en adgangskode for at koble dette kamera til apparatet via direkte overvågning. (8 til 63 bogstaver (64 bogstaver i tilfælde af hexadecimal))
- Påtvungen gruppeejer: indstillingen bruges til at aktivere en forbindelse med et apparat, der ikke understøtter Wi-Fi Direct. Indstilles normalt til „ON“.
- HTTP-port: Indstilles normalt til „80“.

Vis skærmen for at læse QR-koden.

- 1 Tryk „MENU“.
(Funktion på dette kamera)

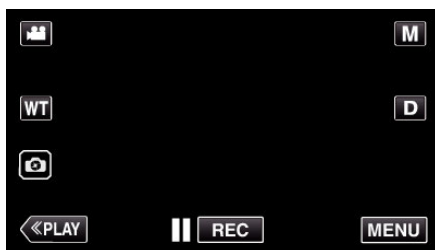

- Top-menuen kommer til syne.

- 2 Tryk på „Wi-Fi“ (Wi-Fi-ikonet).
(Funktion på dette kamera)

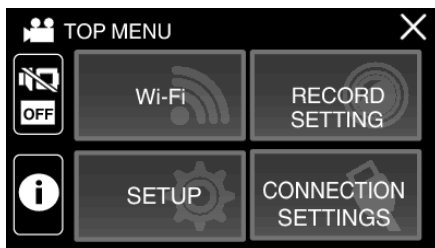

- 3 Tryk „Wi-Fi SETTING“.
(Funktion på dette kamera)



- 4 Tryk „SET FROM QR CODE“.



- 5 Tryk „EXECUTE“.



Læs en QR-kode.

- 1 Læs en QR-kode.
(Funktion på dette kamera)

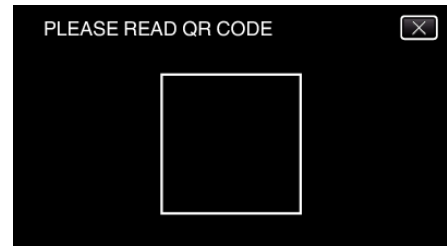

- 2 Tryk „YES“.

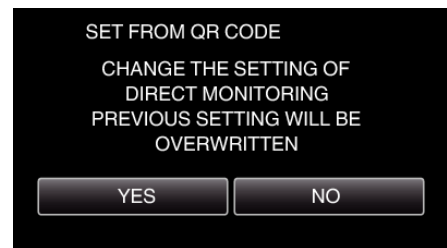

- 3 Tryk „OK“.

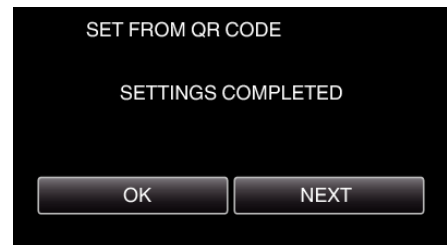

- Tryk på „NEXT“ for at vende tilbage til skærm for at læse QR-koden.
- Det indstillede indhold er gemt.

Sådan bruges Wi-Fi ved at skabe en QR-kode

Almindelig funktion

Sådan tilsluttes din smartphone til kameraet trådløst

Tilslutning ved at indtaste Wi-Fi-adgangskoden

- 1 Tryk „MENU“.
(Funktion på dette kamera)
Opstil kameraet til optagelses-tilstand.

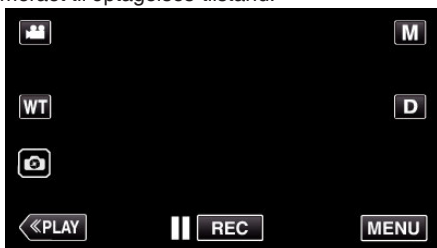

- Top-menuen kommer til syne.

- 2 Tryk på „Wi-Fi“ (Wi-Fi-ikonet).
(Funktion på dette kamera)

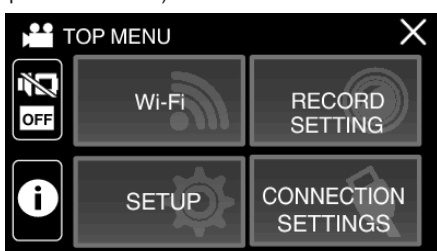

- 3 Tryk på „DIRECT CONNECTION“ (Wi-Fi-ikonet) i „Wi-Fi“-menuen.
(Funktion på dette kamera)

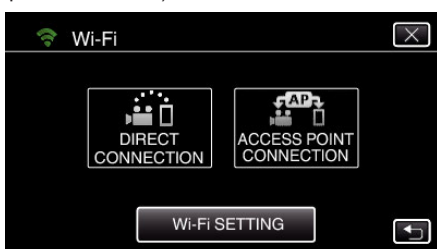

- Når der vælges „50p“ for „SYSTEM SELECT“, kommer følgende skærm til syne, og optagelsestilstanden ændres til tilstanden 50i.
- Denne visning forsvinder automatisk efter ca. 3 sekunder, men forsvinder straks hvis der trykkes på skærmen.



- 4 Kontroller om SSID og PASS bliver vist på kameraets skærm.



- 5 Vælg SSID i trin 4 fra Wi-Fi-netværkets valgskærm på din smartphone, og indtast PASS på adgangskode-skærmen.
(Funktion på din smartphone)

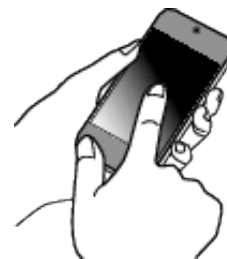

- For detaljer om tilslutning af dit smartphone til et Wi-Fi netværk, bedes du se brugervejledningen for den enhed, der bruges.
- 6 Der etableres en forbindelse, og Wi-Fi bliver vist på kameraets skærm.



Tilslutning ved hjælp af Wi-Fi Protected Setup (WPS)

- 1 Tryk „MENU“.
(Funktion på dette kamera)
Opstil kameraet til optagelses-tilstand.

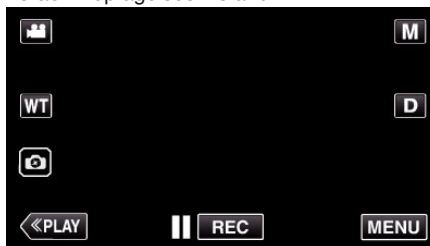

- Top-menuen kommer til syne.

- 2 Tryk på „Wi-Fi“ (Wi-Fi-ikonet).
(Funktion på dette kamera)

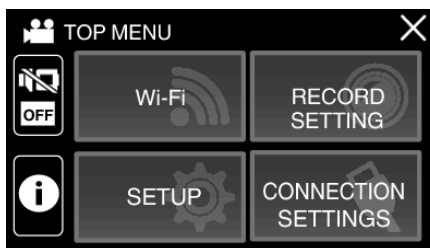

- 3 Tryk på „DIRECT CONNECTION“ (Wi-Fi-ikonet) i „Wi-Fi“-menuen.
(Funktion på dette kamera)

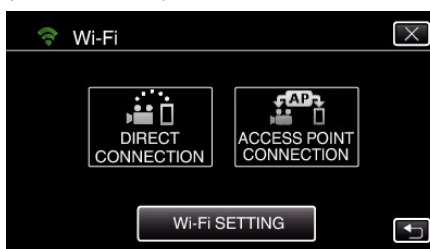

- Når der vælges „50p“ for „SYSTEM SELECT“, kommer følgende skærm til syne, og optagelsestilstanden ændres til tilstanden 50i.
- Denne visning forsvinder automatisk efter ca. 3 sekunder, men forsvinder straks hvis der trykkes på skærmen.



- 4 Tryk „WPS“.
(Funktion på dette kamera)



- 5 Aktiver WPS på din smartphone indenfor 2 minutter.
(Funktion på din smartphone)



- For at aktivere WPS, se brugervejledningen for den anordninger der anvendes.

- 6 Der etableres en forbindelse, og  bliver vist på kameraets skærm.



Overvågning af billederne fra en smartphone

■ Smartphone (Android / iPhone)

BEMÆRK :

- Inden du bruger denne funktion, skal et smartphone-program installeres på din smartphone.

„Sådan installeres smartphone programmer“ (side. 116)

- 1 Start „Everio sync. 3“ på din smartphone når du har indstillet DIRECT MONITORING.



- 2 Tryk „DIRECT MONITORING“.



3 Optagelsesskærmen bliver vist.



4 Funktion fra en smartphone



- Sådan betjenes fra en smartphone „Sådan anvendes Smartphone programmer“ (☰ side. 116)

INDOOR MONITORING

- **Indstilling (Når indstillingen er udført, start fra „Almindelig funktion“ nedenfor)**

Oprettelse af QR-kode

- **Indtast værdierne i de nødvendige poster for indendørs overvågning.**
 - Det er kun nødvendigt at foretage indstilling af adgangskode og HTTP-port ved indendørs overvågning. Andre elementer end ovenstående anvendes til „UDENDØRS OVERVÅGNING“. Ved anvendelse af udendørs overvågning skal du indtaste hvert punkt og foretage indstillingerne igen. Hvis forbindelsen mislykkes, skal du kontrollere, at det indtastede indhold for hvert punkt er korrekt, generere QR-koden igen og indstille kameraet.
 - Adgangskode: indstil en adgangskode for at koble dette kamera til apparatet via adgangspunktet. (Ikke mere end 8 bogstaver)
 - DDNS: Indstil tilslutningsmiljøet til internettet. Indstilles til OFF, når der ikke anvendes udendørs overvågning.
 - Brugernavn (DDNS): indstil et brugernavn for den indhentede DDNS-konto.
 - Adgangskode (DDNS): indstil en adgangskode for den indhentede DDNS-konto.
 - UPnP: Indstil til „Tændt“ hvis UPnP-protokollen kan bruges til at forbinde apparatet til netværket.
 - HTTP-port: Indstil portens nummer for tilslutning til internettet. Indstilles normalt til „80“.

Vis skærmen for at læse QR-koden.

- 1 Tryk „MENU“.
(Funktion på dette kamera)

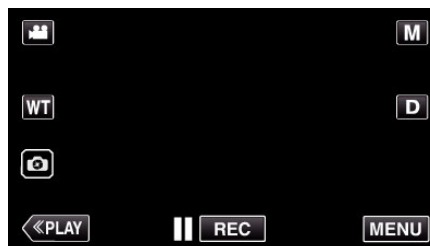

- Top-menuen kommer til syne.

- 2 Tryk på „Wi-Fi“ (Wi-Fi-ikonet).
(Funktion på dette kamera)

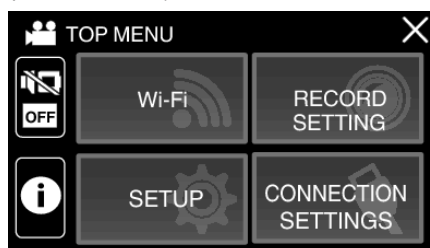

- 3 Tryk „Wi-Fi SETTING“.
(Funktion på dette kamera)

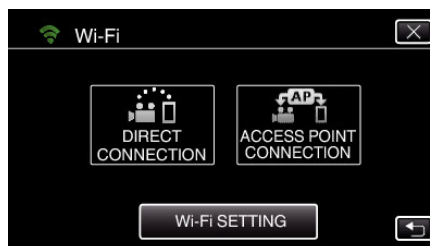

- 4 Tryk „SET FROM QR CODE“.

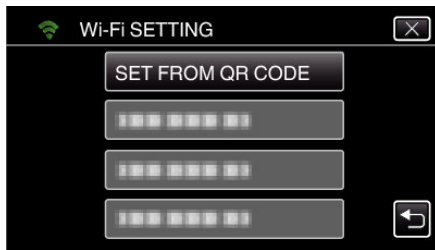

- 5 Tryk „EXECUTE“.



Læs en QR-kode.

- 1 Læs en QR-kode.
(Funktion på dette kamera)

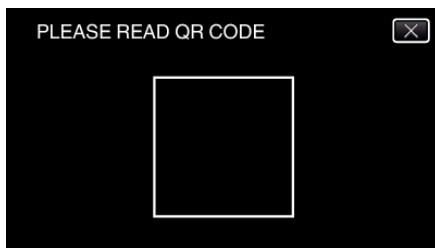

- 2 Tryk „YES“.



- 3 Tryk „OK“.

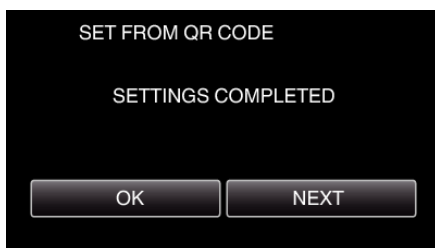

- Tryk på „NEXT“ for at vende tilbage til skærm for at læse QR-koden.
- Det indstillede indhold er gemt.

Registrering af adgangspunkter (trådløs LAN-router) på dette apparat

■ Wi-Fi Protected Setup (WPS) Registrering

- 1 Tryk „MENU“.
(Funktion på dette kamera)

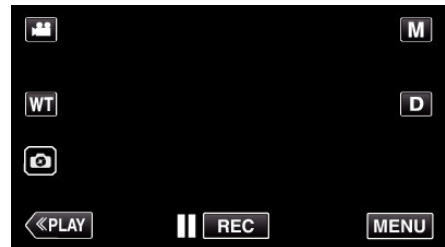

- Top-menuen kommer til syne.

- 2 Tryk på „Wi-Fi“ (Wi-Fi)-ikonet.
(Funktion på dette kamera)

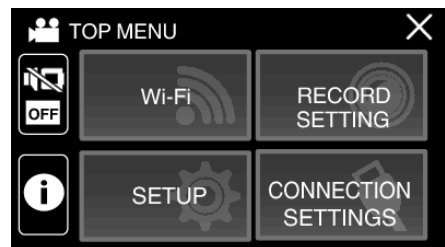

- 3 Tryk „Wi-Fi SETTING“.
(Funktion på dette kamera)

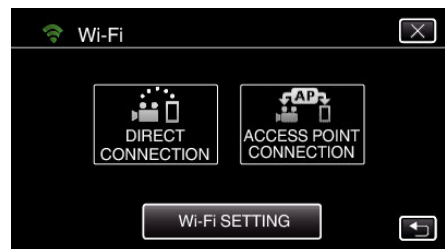

- 4 Tryk „ACCESS POINTS“.
(Funktion på dette kamera)

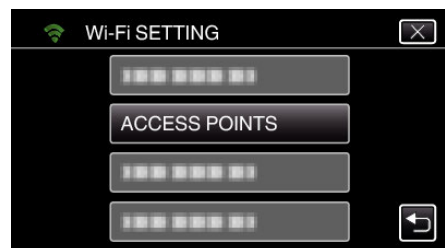

- 5 Tryk „ADD“.
(Funktion på dette kamera)



- 6 Tryk „EZ REGISTRATION WPS“.
(Funktion på dette kamera)

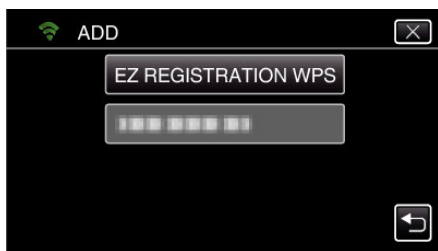

- 7 Aktiver adgangspunktets WPS (trådløs LAN router) inden for 2 minutter.
 • For at aktivere WPS, se brugervejledningen for den anordninger der anvendes.
- 8 Når registreringen er gennemført, tryk „OK“ på kameraets skærm.
(Funktion på dette kamera)



- Følgende registreringsmetoder er også tilgængelige.
 „Registrering af adgangspunkt ved hjælp af WPS PIN“ (side. 113)
 „Manuel registrering af adgangspunkt“ (side. 145)

Tilslutning af smartphone til adgangspunkt (trådløs LAN-router)

- Forbind din smartphone til adgangspunktet (trådløs LAN-router) derhjemme.
- Denne indstilling er ikke nødvendig, hvis din smartphone allerede er blevet tilsluttet til adgangspunktet (trådløs LAN-router) derhjemme.

Almindelig funktion

Overvågning af billeder ved at tilslutte din smartphone og kameraet

Funktion på dette kamera

- 1 Tryk „MENU“.
(Funktion på dette kamera)

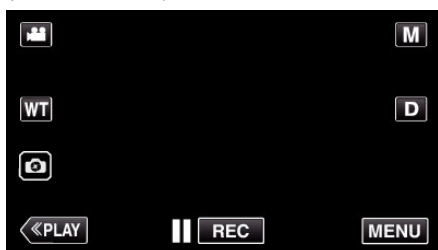

- Top-menuen kommer til syne.

- 2 Tryk på „Wi-Fi“ (Wi-Fi-ikonet).
(Funktion på dette kamera)

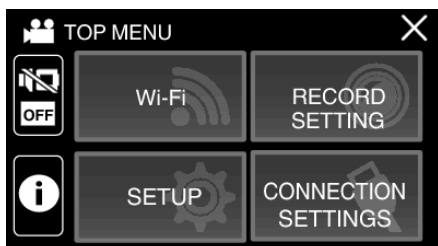

- 3 Tryk „ACCESS POINT CONNECTION“.
(Funktion på dette kamera)

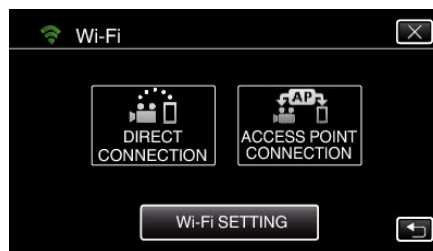

- 4 Begynd at foretage en forbindelse.
(Funktion på dette kamera)

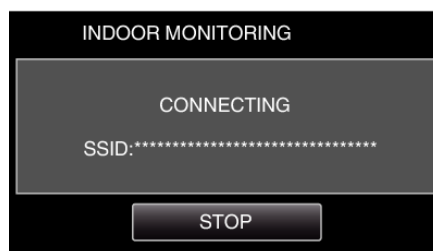

- Adgangspunktets navn (SSID) (trådløs LAN-router) i forbindelsen bliver vist.

- 5 Følgende bliver vist når kameraet er forbundet til adgangspunktet.

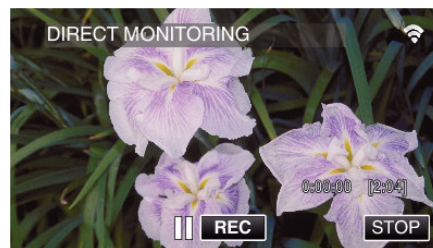

- Tryk på „URL“ for at vise den URL der er nødvendigt for tilslutning af kameraet fra browseren.

Funktion på din smartphone

BEMÆRK :

- Inden du bruger denne funktion, skal et smartphone-program installeres på din smartphone.

„Sådan installeres smartphone programmer“ (side. 116)

- 1 Start „Everio sync. 3“ på din smartphone når du har indstillet „INDOOR MONITORING“.



- Tryk på „START“ i INDOOR MONITORING på kameraet for at starte.

2 Tryk „INDOOR MONITORING“.



3 Optagelsesskærmen bliver vist.



- Sådan betjenes fra en smartphone
„Sådan anvendes Smartphone programmer“ (☞ side. 116)

OUTDOOR MONITORING

■ Indstilling (Når indstillingen er udført, start fra „Almindelig funktion“ nedenfor)

Sådan opnår du en dynamisk DNS (DDNS)-konto

Når du indhenter en dynamisk DNS-konto, kan dette apparat bruges på nettet som sædvanligt, selv om IP-adressen bliver ændret når der opnås adgang til dette apparat via internettet.

- Der kan kun indstilles JVC dynamisk DNS service på dette kamera.

For at indhente (registrere) en konto, skal du udføre de følgende trin.

- 1 Få adgang til den følgende URL fra en browser og registrer for en konto. (Funktion på en computer eller smartphone)

<https://dd3.jvckenwood.com/user/>

Indstil din e-mail adresse som brugernavn.

- 2 Kontroller om du har modtaget en e-mail bekræftelse til den adresse der er brugt i registreringen, og opnå adgang til den URL, der er beskrevet i e-mailen. (Funktion på en computer eller smartphone)

- 3 Indstil det brugernavn og den adgangskode, der bruges i registreringen på kameraet. (Funktion på dette kamera)

Generér QR-koden, og registrér brugernavn og adgangskode til kameraet.

- 4 Gennemfør OUTDOOR MONITORING. (Funktion på dette kamera)

Hvis „OUTDOOR MONITORING“ gennemføres mens de dynamiske DNS indstillinger er aktiveret, vil kameraet opnå adgang til den dynamiske DNS server.

- 5 Tryk på „CAMERA NETWORK INFO.“ for at kontrollere om URL (WAN) bliver vist. (Registreringen er færdig)

FORSIGTIG :

- Registreringen bliver annulleret hvis du ikke opnår adgang til den dynamiske DNS server fra kameraet inden for 3 dage. Hvis dette er tilfældet, skal registreringen foretages igen.
- Registreringen bliver ikke gennemført, hvis det brugernavn og den adgangskode, der er indstillet på dette kamera, er forkert. Sørg for at kontrollere om de er korrekte.
- en vellykket registrering bliver også annulleret, hvis du ikke opnår adgang til den dynamiske DNS server i 1 år.

Oprettelse af QR-kode

■ Indtast værdierne i de nødvendige poster for udendørs overvågning.

- Alle punkter overskrives og indstilles. Indtast alle de nødvendige punkter. Hvis forbindelsen mislykkes, skal du kontrollere, at det indtastede indhold for hvert punkt er korrekt, generere QR-koden igen og indstille kameraet.
- Adgangskode: indstil en adgangskode for at koble dette kamera til apparatet via adgangspunktet. (Ikke mere end 8 bogstaver)
- DDNS: Indstil tilslutningsmiljøet til internettet. Indstilles normalt til „ON“.
- Brugernavn (DDNS): indstil et brugernavn for den indhentede DDNS-konto.
- Adgangskode (DDNS): indstil en adgangskode for den indhentede DDNS-konto.
- UPnP: Indstil til „Tændt“ hvis UPnP-protokollen kan bruges til at forbinde apparatet til netværket.
- HTTP-port: Indstil portens nummer for tilslutning til internettet. Indstilles normalt til „80“.

Vis skærmen for at læse QR-koden.

- 1 Tryk „MENU“.
(Funktion på dette kamera)

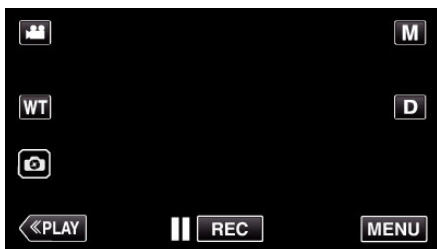

- Top-menuen kommer til syne.

- 2 Tryk på „Wi-Fi“ (Wi-Fi)-ikonet.
(Funktion på dette kamera)

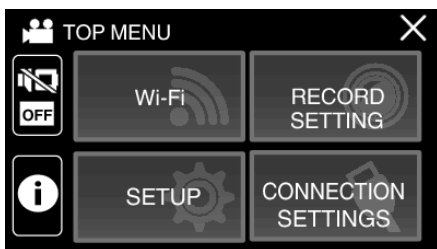

- 3 Tryk „Wi-Fi SETTING“.
(Funktion på dette kamera)

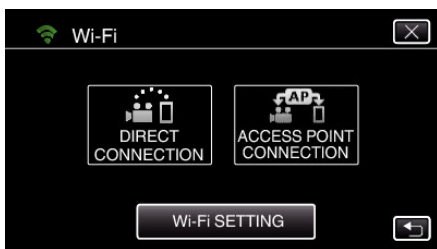

- 4 Tryk „SET FROM QR CODE“.

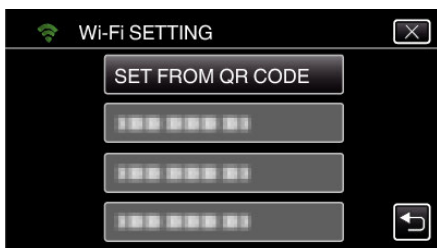

- 5 Tryk „EXECUTE“.



Læs en QR-kode.

- 1 Læs en QR-kode.
(Funktion på dette kamera)

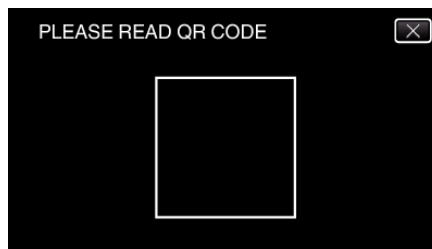

- 2 Tryk „YES“.

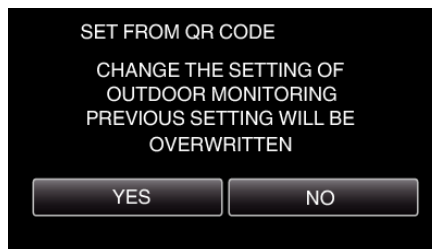

- 3 Tryk „OK“.

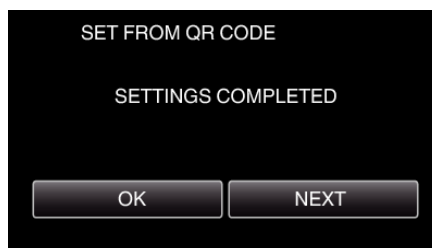

- Tryk på „NEXT“ for at vende tilbage til skærm for at læse QR-koden.
- Det indstillede indhold er gemt.

Registrering af adgangspunkter (trådløs LAN-router) på dette apparat

■ Wi-Fi Protected Setup (WPS) Registrering

- 1 Tryk „MENU“.
(Funktion på dette kamera)

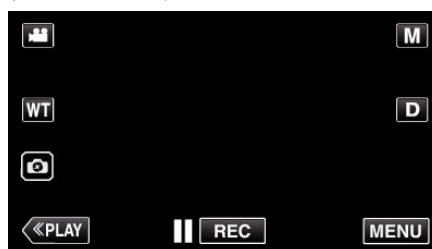

- Top-menuen kommer til syne.

- 2 Tryk på „Wi-Fi“ (Wi-Fi)-ikonet.
(Funktion på dette kamera)

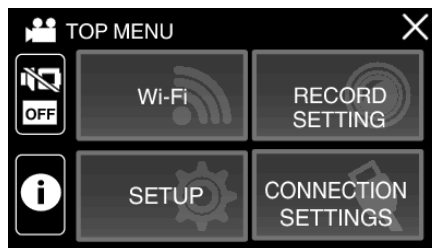

- 3 Tryk „Wi-Fi SETTING“.
(Funktion på dette kamera)

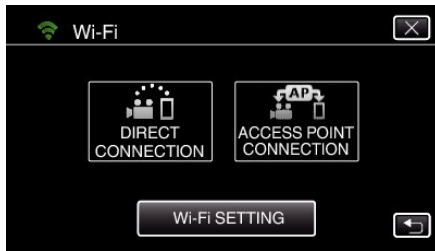

- 4 Tryk „ACCESS POINTS“.
(Funktion på dette kamera)

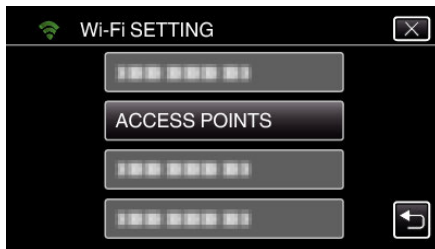

- 5 Tryk „ADD“.
(Funktion på dette kamera)



- 6 Tryk „EZ REGISTRATION WPS“.
(Funktion på dette kamera)

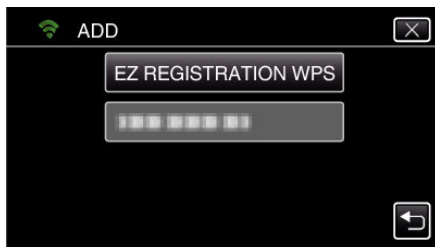

- 7 Aktiver adgangspunktets WPS (trådløs LAN router) inden for 2 minutter.
• For at aktivere WPS, se brugervejledningen for den anordninger der anvendes.

- 8 Når registreringen er gennemført, tryk „OK“ på kameraets skærm.
(Funktion på dette kamera)



- Følgende registreringsmetoder er også tilgængelige.
„Registrering af adgangspunkt ved hjælp af WPS PIN“ (side. 113)
„Manuel registrering af adgangspunkt“ (side. 145)

Almindelig funktion

Tilslutning af kameraet til smartphone

- 1 Tryk „MENU“.
(Funktion på dette kamera)

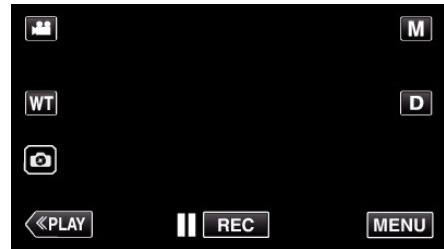

- Top-menuen kommer til syne.

- 2 Tryk på „Wi-Fi“ (Wi-Fi)-ikonet.
(Funktion på dette kamera)

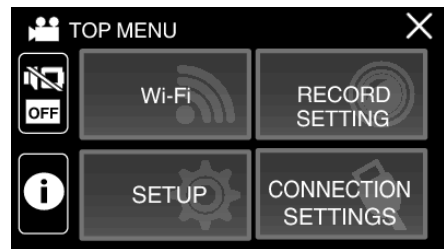

- 3 Tryk „ACCESS POINT CONNECTION“.
(Funktion på dette kamera)

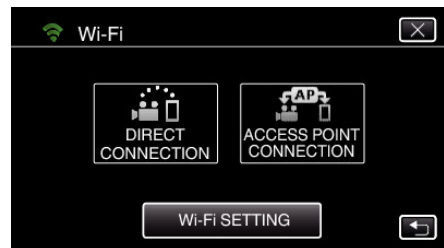

- 4 Begynd at foretage en forbindelse.
(Funktion på dette kamera)



- Adgangspunktets navn (SSID) (trådløs LAN-router) i forbindelsen bliver vist.

- 5 Følgende bliver vist når kameraet er forbundet til adgangspunktet.

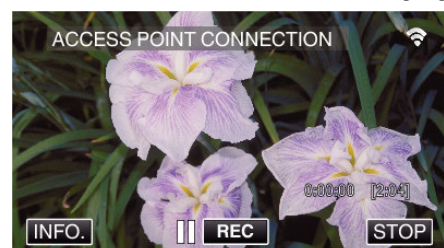

- Tryk på „INFO.“ viser URL (WAN) for tilslutning af smartphone.
(Bliver ikke vist hvis DDNS ikke er indstillet, eller indstillet forkert.)
• „XUPnP“ bliver vist når UPnP ikke kan bruges.

■ Funktion på din smartphone

BEMÆRK :

- Inden du bruger denne funktion, skal et smartphone-program installeres på din smartphone.

„Sådan installeres smartphone programmer“ (side. 116)

- 1 Start „Everio sync. 3“ på din smartphone når du har indstillet OUTDOOR MONITORING.



- Tryk på „START“ i OUTDOOR MONITORING på kameraet for at starte.

- 2 Tryk „OUTDOOR MONITORING“.



- 3 Indstil URL.

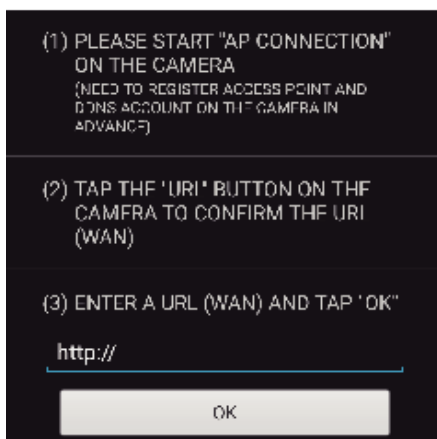

- Det er nødvendigt at indstille URL, når du anvender denne funktion for første gang. Indtast den URL, der vises på kameraet.
- Hvis denne skærm vises efter indstilling af URL, skal du kontrollere forbindelsesstatus for internettet eller kameraindstillingerne.

- 4 Log på med dit brugernavn og adgangskode. (hvis en godkendelse ikke kan opnås)

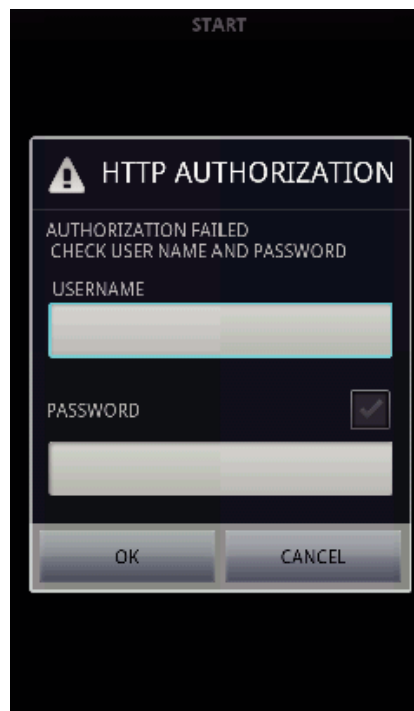

- Er brugernavnet „everio“ og standard adgangskode „0000“.
- For at ændre adgangskoden er det nødvendigt at generere en QR-kode.

„Oprettelse af QR-kode“ (side. 141)

- 5 Optagelsesskærmen bliver vist.



- 6 Funktion fra en smartphone



- Sådan betjenes fra en smartphone „Sådan anvendes Smartphone programmer“ (side. 116)

Manuel registrering af adgangspunkt

Oprettelse af QR-kode

■ Indtast de nødvendige punkter for registrering af adgangspunktet

- Alle punkter overskrives og indstilles. Indtast alle de nødvendige punkter.
- SSID: Indstil adgangspunktets identifikationsnavn (SSID).
- Sikkerhedsgodkendelse: Indstil kommunikationssikkerhedens krypteringsstandard.
- Adgangskode: Indstil adgangskoden for adgangspunktet.
- DHCP: Angiv om de påkrævede oplysninger skal indhentes automatisk for internetforbindelse fra DHCP-serveren (ON) eller ikke (OFF).
- Når DHCP er sat TIL, er det ikke nødvendigt at indstille punkterne efter IP-adressen.
- IP-adresse: Indstil oplysningerne på kameraets internetforbindelse (IP-adresse).
- Subnetmaske: Indstil oplysningerne på kameraets internetforbindelse (subnetmaske).
- Standard gateway: Indstil oplysningerne på kameraets internetforbindelse (standard gateway).
- Primær DNS: Indstil oplysningerne på kameraets internetforbindelse (primær DNS).
- Sekundær DNS: Indstil oplysningerne på kameraets internetforbindelse (sekundær DNS).

Vis skærmen for at læse QR-koden.

- 1 Tryk „MENU“.
(Funktion på dette kamera)

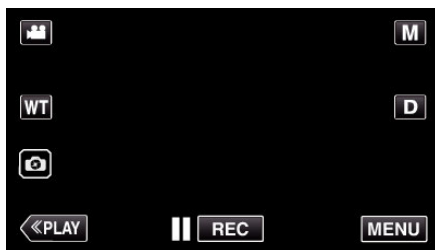

- Top-menuen kommer til syne.

- 2 Tryk på „Wi-Fi“ (Wi-Fi)-ikonet.
(Funktion på dette kamera)

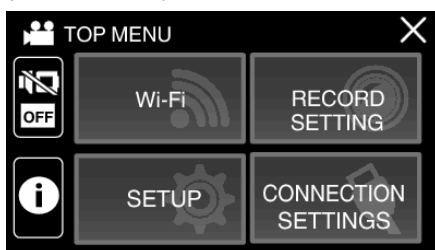

- 3 Tryk „Wi-Fi SETTING“.
(Funktion på dette kamera)

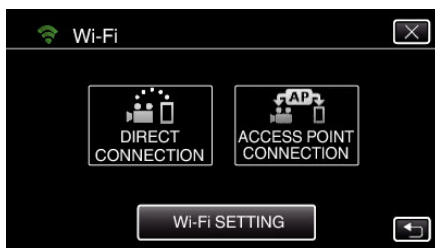

- 4 Tryk „SET FROM QR CODE“.

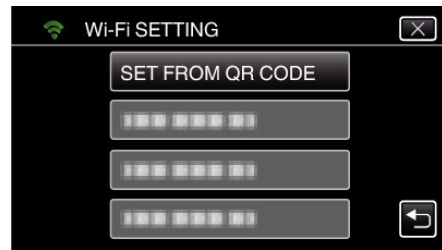

- 5 Tryk „EXECUTE“.



Læs en QR-kode.

- 1 Læs en QR-kode.
(Funktion på dette kamera)

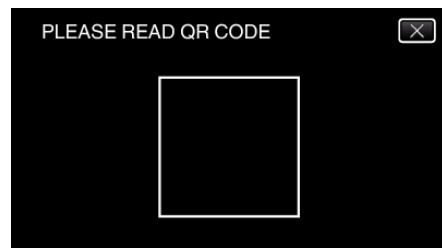

- 2 Tryk „YES“.

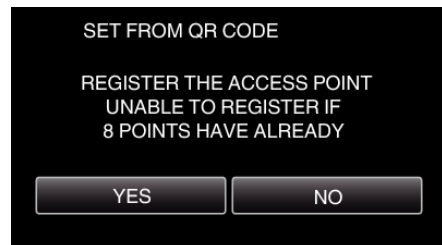

- 3 Tryk „OK“.

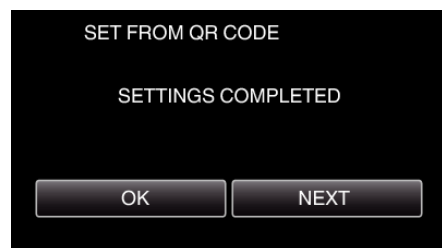

- Tryk på „NEXT“ for at vende tilbage til skærm for at læse QR-koden.
- Det indstillede indhold er gemt.

Anvendelse af menuen

Følgende menu er tilgængelig på denne enhed.

- TOP MENU: En menu, som indeholder alle de elementer, som er specifikke til optagelse af videoer, stillbilleder, tilstande til afspilning af videoer og stillbilleder.

Betjening af topmenuen

Du kan konfigurere de forskellige indstillinger med menuen.

- 1 Tryk „MENU“.

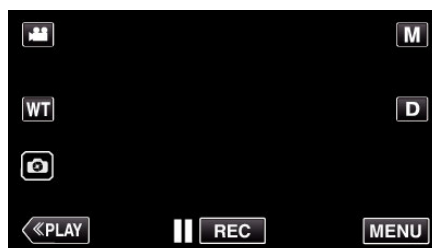

- Top-menuen kommer til syne.
- Menuen ser anderledes ud i forskellige tilstande.

- 2 Tryk på den ønskede menu.

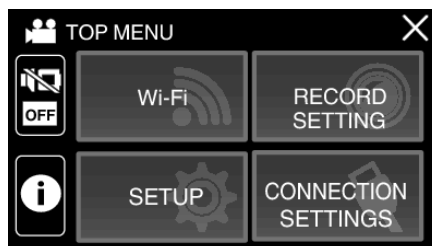

- 3 Tryk på den ønskede indstilling.

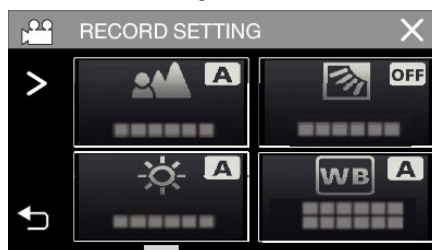

BEMÆRK :

- For at vise den foregående/næste menu
Tryk < eller >.
- For at returnere til den foregående skærm
Tryk ↶.
- Sådan forlades skærmen
Tryk X (afslut).

RECORD SETTING Menu (video)



FOCUS

Fokus kan justeres manuelt.

„Manuel justering af fokus (FOKUS)“ (☞ side. 29)

*Bliver kun vist i manuel indspilningstilstand.

BRIGHTNESS ADJUST

Justerer skærmens overordnede lysstyrke.

„Justering af lysstyrke“ (☞ side. 30)

*Bliver kun vist i manuel indspilningstilstand.

BACKLIGHT COMP.

Korrigerer billedet, når motivet er mørkt pga. baglys.

„Indstilling af baglyskompensation“ (☞ side. 31)

*Bliver kun vist i manuel indspilningstilstand.

WHITE BALANCE

Justerer farverne i forhold til lyskilden.

„Indstilling af hvidbalancen“ (☞ side. 32)

*Bliver kun vist i manuel indspilningstilstand.

TELE MACRO

Muliggør nærbilleder via tele-siden (T) af zoom-knappen.

„Optagelse af nærbilleder (TELEMAKRO)“ (☞ side. 33)

*Bliver kun vist i manuel indspilningstilstand.

TOUCH PRIORITY AE/AF

Justerer automatisk fokus og lysstyrke, baseret på personens ansigt eller det valgte område.

„Tydelig indfangning af motiver (TOUCH PRIORITY AE/AF)“ (☞ side. 41)

LIGHT (GZ-RX645)

Tænd/sluk lyset.

Indstilling	Detaljer
OFF	Lyser ikke.
AUTO	Lyser automatisk op, når omgivelserne er mørke.
ON	Lyser op hele tiden.

DIS

Hvis kameraet ryster under videooptagelsen, kan den blive reduceret effektivt.

„Reduktion af kamerarystelser“ (☞ side. 43)

GAIN UP

Får motivet til at fremstå oplyst, når der optages i mørke omgivelser.

Indstilling	Detaljer
OFF	Deaktiverer funktionen.
ON	Gør elektrisk scenen lysere, når det er mørkt.
AUTO SLOW-SHUTTER	Reducerer lukkerens hastighed for at gøre scenen lysere når det er mørkt.

BEMÆRK :

- Selvom „AUTO SLOW-SHUTTER“ gør scenen endnu lysere end „ON“, kan motivets bevægelser komme til at se unaturlige ud.

WIND CUT

Reducerer vindstøj.

Indstilling	Detaljer
OFF	Deaktiverer funktionen.
ON	Aktiverer funktionen.
AUTO	Aktiverer funktionen automatisk.

SELF-TIMER

Anvend denne funktion, når du ønsker at få fotografen med på billedet eller videoen.

„Anvendelse af selvudløseren i videoindstilling“ (☞ side. 47)

TIME-LAPSE RECORDING

Denne funktion gør det muligt at få ændringer i en scene, der langsomt finder sted over en lang periode, til at blive vist inden for et kort tidsrum ved at tage billeder af det med et bestemt tidsinterval.

Dette er brugbart, når man skal lave observationer, som når en blomsterknop åbnes.

„Intervaloptagelse (TIDSFORSKUDDT OPTAGELSE)“ (☞ side. 44)

SELF-CHECK REC/PLAY

Når du har optaget i et angivet tidsrum, afspiller denne enhed automatisk scenen og gentager derefter optageprocessen og afspilningsprocessen om og om igen.

„Optagelse ved et fast interval og gentagen afspilning“ (☞ side. 49)

DATE/TIME RECORDING

Du kan optage videoer sammen med datoen og tiden.

Dette skal indstilles når du ønsker at gemme filen med visning af dato og tid.

(Dato og tid kan ikke slettes efter optagelsen.)

„Optage videoer med dato og tid“ (☞ side. 50)

TIME COUNTER RECORDING

Du kan tage en video med et stopur registreret. Du kan starte, stoppe og nulstille stopuret som ethvert andet stopur.

„Optagelse af videoer med tidstæller“ (☞ side. 51)

CLOSE-UP SUB-WINDOW

Forstørrer og viser en del af skærmen på underskærmen.

„Optagelse med en del af skærmen forstørret på underskærm (CLOSE-UP SUB-WINDOW)“ (☞ side. 46)

ANIMATION EFFECT

Optager videoer med animerings-effekter.

„Optagelse med animeringseffekter (ANIMATION EFFECT)“ (☞ side. 39)

RECORDING EFFECT

Du kan tilføje og optage forskellige effekter til billederne. Efter endt indstilling kan du nemt tage billeder, der egner sig til hvert billede.

■ GRAINY MONOCHROME

Du kan optage billeder med kornet, sort og hvidt udseende.

„Optagelse af billeder som et gammelt sort og hvidt billede (GRAINY MONOCHROME)“ (☞ side. 36)

■ FOOD

Du kan tage billeder af maden for at få den til at se appetitlig ud.

„Optagelse af billeder af mad (FOOD)“ (☞ side. 37)

■ BABY

Du kan tage bløde billeder ved at forbedre hudfarvens klarhed og lysstyrke. Denne effekt egner sig til optagelse af babybilleder.

„Optagelse af babybilleder (BABY)“ (☞ side. 38)

SHUTTER MODE

Indstillingerne for kontinuerlig optagelse kan justeres.

Indstilling	Detaljer
RECORD ONE SHOT	Optager et stillbillede.
CONTINUOUS SHOOTING	Optager stillbilleder hele tiden, mens der trykkes på knappen  på LCD-skærmen.

BEMÆRK :

- Størrelsen på det stillbillede, som indfanges i videotilstand er 1.920 x 1.080.
- Nogle SD-kort understøtter muligvis ikke kontinuerlig optagelse.
- Den kontinuerlige optagelseshastighed falder, hvis funktionen bruges gentagne gange.

SEAMLESS RECORDING

Kontinuerlig optagelse på SD-kortet uden at stoppe når den tilbageværende plads på den indbyggede hukommelse løber tør.

Indstilling	Detaljer
OFF	Skifter ikke indspilningsmedie automatisk.
ON	Skifter indspilningsmedie automatisk.

BEMÆRK :

- Sammenhængende optagelse kan ikke udføres, hvis der ikke er nok ledig plads på SD-kortet.
-  bliver vist hvis der ikke kan foretages sammenhængende optagelse.
- For at starte sammenhængende optagelse igen, når den forrige session er fuldført, er det nødvendigt at kombinere sammenhængende optagelser eller slette oplysningerne om kombinationen af de sammenhængende videoer.

„Kombinerer videoer, som er optaget med sammenhængende optagelse“ ( side. 74)

SYSTEM SELECT

Indstiller rammens hastighed for optagelse.

Indstiller, om der skal foretages progressiv optagelse af videoer.

Når der er indstillet progressiv optagelse, kan du optage billeder af høj kvalitet med jævn dybdeskarphed. Desuden kan motiver i bevægelse også fanges skarpt uden flimren.

Indstilling	Detaljer
50p	Optager i progressivt format.
50i	Optager ikke i progressivt format.

BEMÆRK :

- Videokvaliteten kan ikke indstilles i 50p-tilstand.
- Videoer optaget i 50p kan kun afspilles på AVCHD Progressive-kompatible enheder.

VIDEO QUALITY

Indstiller videokvaliteten.

Indstilling	Detaljer
UXP	Muliggør indspilning i bedste billedkvalitet.
XP	Muliggør indspilning i høj billedkvalitet.
EP	Muliggør lange indspilninger.

BEMÆRK :

- Indstil til „UXP“- eller „XP“-tilstand, når der optages scener med hurtige bevægelser eller scener med ekstreme ændringer i lysstyrken for at undgå støj.

Indstillingsmenu

ZOOM

Indstiller den maksimale zoom.

Indstilling	Detaljer
40x OPTICAL	Aktiverer optagelse med 1 - 40x optisk zoom. Indstil dette når du ikke ønsker digital zoom.
60x DYNAMIC (55x DYNAMIC)	Gør det muligt at optage med 1 - 40x optisk zoom og 41 - 60x dynamisk zoom, når billedstabilisatoren er i normal tilstand eller indstillet til slukket. (Gør det muligt at optage med 1 - 40x optisk zoom og 41 - 55x dynamisk zoom, når billedstabilisatoren er i aktiv tilstand. Ikke tilgængelig i den forstærkede AIS-tilstand).
80x DIGITAL (GZ-RX640) 120x DIGITAL (GZ-RX645)	Aktiverer optagelse med 1 - 40x optisk zoom og 41 - 80x digital zoom. (GZ-RX640) Aktiverer optagelse med 1 - 40x optisk zoom og 41 - 120x digitalt zoom. (GZ-RX645)
100x DIGITAL (GZ-RX640) 200x DIGITAL (GZ-RX645)	Aktiverer optagelse med 1 - 40x optisk zoom og 41 - 100x digitalt zoom. (GZ-RX640) Aktiverer optagelse med 1 - 40x optisk zoom og 41 - 200x digital zoom. (GZ-RX645)

BEMÆRK :

- Når man bruger digital zoom, bliver billedet kornet, da det bliver forstørret digitalt.
- Synsvinklen skifter når billedstabilisatoren tændes eller slukkes.

ZOOM MIC

Indstiller mikrofonens zoom.

Indstilling	Detaljer
OFF	Deaktiverer mikrofonens zoom.
ON	Optager audiolyde i den samme retning som zoo-funktionen.

BEMÆRK :

- Når der er valgt „ON“, er lydstyrken i vidvinkelenden (W) lavere end i telefotoenden (T).

MIC LEVEL

Udfør justeringerne således at „MIC LEVEL“ ikke bliver rød.

Indstilling	Detaljer
OFF	Skjuler visningen af mikrofonens indgangsniveau.
ON	Viser visningen af mikrofonens indgangsniveau.

MIC LEVEL SETTING

Indstiller mikrofonens niveau.

Udfør justeringerne således at „MIC LEVEL“ ikke bliver rød.

Indstilling	Detaljer
+1	Forøger mikrofonens indgangsniveau.
0	Mikrofonens indgangsniveau er uændret.
-1	Formindsker mikrofonens indgangsniveau.

K2 TECHNOLOGY

Reducerer den forringelse af lyd kvaliteten, der forårsages af behandling af det digitale signal, og optager lyd kvaliteten tæt på den originale.

Indstilling	Detaljer
OFF	Deaktiverer K2 TECHNOLOGY.
ON	Aktiverer K2 TECHNOLOGY.

SCREEN LOCK

Ved optagelse under vand skal du låse berøringsskærmen for at undgå driftsfejl.

„Låsning af skærmen (ved optagelse under vand)“ (☞ side. 11)

LCD CLOSED RECORDING

Denne enhed slukker ikke, selv når LCD-skærmen lukkes under optagelse.

Indstilling	Detaljer
OFF	Enheden slukker, når LCD-skærmen lukkes.
ON	Aktiverer LCD CLOSED RECORDING.

BEMÆRK :

- Hvis „LCD CLOSED RECORDING“ indstilles til „ON“, skal du stoppe optagelsen, før du slukker enheden.
- Når „LCD CLOSED RECORDING“ indstilles til „ON“, og optagelsen er i gang med LCD-skærmen lukket (eller LCD-skærmen vendt om), kan zoomhåndtaget og knappen START/STOP ikke anvendes.

RECORD SETTING Menu (stillbillede)



FOCUS

Fokus kan justeres manuelt.

„Manuel justering af fokus (FOKUS)“ (☞ side. 29)

*Bliver kun vist i manuel indspilningstilstand.

BRIGHTNESS ADJUST

Justerer skærmens overordnede lysstyrke.

„Justering af lysstyrke“ (☞ side. 30)

*Bliver kun vist i manuel indspilningstilstand.

BACKLIGHT COMP.

Korrigerer billedet, når motivet er mørkt pga. baglys.

„Indstilling af baglyskompensation“ (☞ side. 31)

*Bliver kun vist i manuel indspilningstilstand.

WHITE BALANCE

Justerer farverne i forhold til lyskilden.

„Indstilling af hvidbalancen“ (☞ side. 32)

*Bliver kun vist i manuel indspilningstilstand.

TELE MACRO

Muliggør nærbilleder via tele-siden (T) af zoom-knappen.

„Optagelse af nærbilleder (TELEMAKRO)“ (☞ side. 33)

*Bliver kun vist i manuel indspilningstilstand.

TOUCH PRIORITY AE/AF

Justerer automatisk fokus og lysstyrke, baseret på personens ansigt eller det valgte område.

„Tydelig indfangning af motiver (TOUCH PRIORITY AE/AF)“ (☞ side. 41)

LIGHT (GZ-RX645)

Tænd/sluk lyset.

Indstilling	Detaljer
OFF	Lyser ikke.
AUTO	Lyser automatisk op, når omgivelserne er mørke.
ON	Lyser op hele tiden.

SELF-TIMER

Brug denne, når der tages et gruppebillede.

„Anvendelse af selvudløseren“ (☞ side. 47)

GAIN UP

Får motivet til at fremstå oplyst, når der optages i mørke omgivelser.

Indstilling	Detaljer
OFF	Deaktiverer funktionen.
ON	Gør elektrisk scenen lysere, når det er mørkt.

BEMÆRK :

- Indstillinger for videoer kan udføres hver for sig.

„GAIN UP (Video)“ (☞ side. 147)

RECORDING EFFECT

Du kan tilføje og optage forskellige effekter til billederne. Efter endt indstilling kan du nemt tage billeder, der egner sig til hvert billede.

■ GRAINY MONOCHROME

Du kan optage billeder med kornet, sort og hvidt udseende.

„Optagelse af billeder som et gammelt sort og hvidt billede (GRAINY MONOCHROME)“ (☞ side. 36)

■ FOOD

Du kan tage billeder af maden for at få den til at se appetitlig ud.

„Optagelse af billeder af mad (FOOD)“ (☞ side. 37)

■ BABY

Du kan tage bløde billeder ved at forbedre hudfarvens klarhed og lysstyrke. Denne effekt egner sig til optagelse af babybilleder.

„Optagelse af babybilleder (BABY)“ (☞ side. 38)

SHUTTER MODE

Indstillingerne for kontinuerlig optagelse kan justeres.

Indstilling	Detaljer
RECORD ONE SHOT	Optager et stillbillede.
CONTINUOUS SHOOTING	Optager stillbilleder hele tiden, mens der trykkes på knappen START/STOP. Optager stillbilleder hele tiden, mens der trykkes på knappen START/STOP, eller mens der trykkes på knappen  på LCD-skærmen.

BEMÆRK :

- Nogle SD-kort understøtter muligvis ikke kontinuerlig optagelse.
- Den kontinuerlige optagelseshastighed falder, hvis funktionen bruges gentagne gange.

IMAGE SIZE

Indstiller billedstørrelsen (antal pixel) for stillbilleder.

Indstilling	Detaljer
1920X1080(2M)	Tager stillbilleder med et billedformat på 16:9. • Siderne af stillbilleder, som er optaget med et billedformat på 16:9 bliver muligvis afskåret når de bliver trykt.
3680X2760(10M) 1440X1080(1.5M) 640X480(0.3M)	Tager stillbilleder med et billedformat på 4:3.

*12 Megapixel stillbillede med Ultra Resolution Technology

SCREEN LOCK

Ved optagelse under vand skal du låse berøringsskærmen for at undgå driftsfejl.

„Låsning af skærmen (ved optagelse under vand)“ (☞ side. 11)

PLAYBACK SETTING Menu (video)

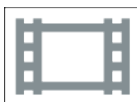

DISPLAY DATE/TIME

Indstiller om der skal vises indspilningens dato og tid under videoafspilning.

Indstilling	Detaljer
OFF	Viser ikke dato og tid under afspilningen.
ON	Viser dato og tid under afspilningen.

TIME COUNTER PLAYBACK

Du kan få vist en tidstæller, der kan nulstilles, under afspilning.

„TIME COUNTER PLAYBACK“ (☰ side. 58)

SLOW-MOTION SPEED

For at angive afspilningshastigheden for langsom gengivelse.

Indstilling	Detaljer
1/2	Indstiller hastigheden for langsom gengivelse til 1/2 normal afspilningshastighed.
1/4	Indstiller hastigheden for langsom gengivelse til 1/4 normal afspilningshastighed.
1/8	Indstiller hastigheden for langsom gengivelse til 1/8 normal afspilningshastighed.

DIGEST PLAYBACK

Afspiller en række af de optagede videoer.

„DIGEST PLAYBACK“ (☰ side. 63)

PLAYBACK OTHER FILE

Afspiller video med defekte data.

„PLAYBACK OTHER FILE“ (☰ side. 64)

EDIT Menu (video)**PROTECT/CANCEL**

Beskytter filer mod at blive slettet ved et tilfælde.

„Beskytte/Udløse beskyttelse af den aktuelt viste fil“ (☞ side. 71)

„Beskytte/udløse beskyttelse af valgte filer“ (☞ side. 72)

COPY

Kopierer filer fra den indbyggede hukommelse til SD-kortet.

„Kopiering af filer til et SD-kort“ (☞ side. 77)

TRIMMING

Vælg den ønskede del af en video, og gem den som en ny videofil.

Den originale video forbliver på dens eksisterende plads.

„Optagelse af en del af videoen (TRIMMING)“ (☞ side. 75)

SEAMLESS REC CTRL

Videoler som bliver optaget på to separate medier og med „SEAMLESS RECORDING“ i video optagelsesmenuen aktiveret kan kombineres til en enkelt video.

„Kombinerer videoer, som er optaget med sammenhængende optagelse“ (☞ side. 74)

PLAYBACK SETTING Menu (stillbillede)

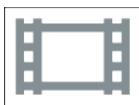

SLIDE SHOW EFFECTS

Indstiller overgangseffekterne i afspilning af diasshowet.

Indstilling	Detaljer
SLIDE	Skifter skærmen ved at lade den glide fra højre mod venstre.
BLINDS	Skifter skærmen ved at inddele den i lodrette striber.
CHECKERBOARD	Skifter skærmen ved at lade et firkantet mønster dække hele skærmen.
RANDOM	Skifter skærmen med en tilfældig effekt enten SLIDE, „BLINDS“ eller „CHECKERBOARD“.

BEMÆRK :

- Diasshow-effekter er ikke tilgængelige ved afspilning af stillbilleder i eksterne anordninger (som for eksempel eksterne USB harddiske).

EDIT Menu (stillbillede)**PROTECT/CANCEL**

Beskytter filer mod at blive slettet ved et tilfælde.

„Beskytte/Udløse beskyttelse af den aktuelt viste fil“ (☞ side. 71)

„Beskytte/udløse beskyttelse af valgte filer“ (☞ side. 72)

COPY

Kopierer filer fra den indbyggede hukommelse til SD-kortet.

„Kopiering af filer til et SD-kort“ (☞ side. 77)

SETUP (video/stillbillede)

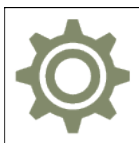

Mobile User Guide

Viser QR-koden for at få adgang til mobiltelefonens brugermanual.



- Den portal site bliver vist når QR-koden er blevet læst korrekt.
Vælg dit kameras modelnavn for at vise mobiltelefonens brugermanual.

BEMÆRK :

- For at læse QR-koden skal du have et relevant program. Indtast URL'en manuelt i internet-browseren, hvis QR-koden ikke kan læses.
- Mobiltelefonens brugermanual er understøttet af Android anordninger og iPhone. Du kan se den på standardbrowsere, som for eksempel Google Chrome (Android) og Mobile Safari (iPhone).
- QR-koden er et registreret varemærke, der tilhører Denso Wave Incorporated.

DATE & TIME

Nulstiller den nuværende tidsindstilling eller indstiller til lokal tid, når enheden bruges i udlandet.

„Indstilling af ur“ (☞ side. 16)

„Indstilling af uret til lokal tid under rejser“ (☞ side. 19)

„Indstilling af sommertid“ (☞ side. 20)

DATE DISPLAY STYLE

Indstiller rækkefølgen for år, måned, dag og tidsvisningsformatet (24t/12t).

Sorteringsrækkefølge	Tidsvisning
year.month.day	12h
month.day.year	24h
day.month.year	-

LANGUAGE

Sproget på skærmen kan ændres.

„Ændring af skærmsproget“ (☞ side. 17)

MONITOR BRIGHTNESS

Indstiller LCD-skærmens lysstyrke.

Indstilling	Detaljer
AUTO	Indstiller automatisk lysstyrken til „4“ ved udendørs optagelse og til „3“ ved indendørs optagelse.
4	Gør skærmens baglys lysere uanset i hvilke omgivelser.
3	Indstilles til standard lysstyrke.
2	Gør skærmens baglys mørkere uanset i hvilke omgivelser.
1	Indstilles på svag lysstyrke. Hjælper med forlænge batterilevetiden, når den er valgt.

OPERATION SOUND

Tænder eller slukker for lyden.

Indstilling	Detaljer
OFF	Slukker for lyden.
ON	Tænder for lyden.

AUTO POWER OFF

Når der ikke udføres nogen handlinger i 5 minutter, slukker denne funktion denne enhed eller indstiller den til standby-tilstand ved anvendelse af lysnetadapter i tilfælde af, at du glemte at slukke for strømmen.

Indstilling	Detaljer
OFF	Strømmen slukkes ikke, selvom enheden ikke anvendes i mere end 5 minutter.
ON	Slukker automatisk strømmen, hvis enheden ikke anvendes i mere end 5 minutter.

BEMÆRK :

- Slukker automatisk strømmen, hvis enheden ikke anvendes i mere end 5 minutter.
- Når enheden kører på lysnetadapter, går det i standby-tilstand.

DEMO MODE

Afspiller en demonstration af enheden specielle egenskaber.

Indstilling	Detaljer
OFF	Deaktiverer funktionen.
ON	Afspiller en demonstration af enheden specielle egenskaber.

BEMÆRK :

- Dette er ikke muligt i afspilningstilstand.



TOUCH SCREEN ADJUST

Justerer knappernes reaktionsposition på berøringsskærmen.

„Sådan justeres berøringsskærmen“ (E38 side. 12)



REC MEDIA FOR VIDEO

Indstiller optage-/afspilningsmedier for video.

Indstilling	Detaljer
 BUILT-IN MEMORY	Indspiller videoer til denne enheds indbyggede hukommelse.
 SD CARD	Indspiller videoer til SD-kortet.

REC MEDIA FOR IMAGE

Indstiller optage-/afspilningsmedier for stillbilleder.

Indstilling	Detaljer
 BUILT-IN MEMORY	Optager stillbilleder på denne enheds indbyggede hukommelse.
 SD CARD	Optager stillbilleder på SD-kortet.

FORMAT BUILT-IN MEM.

Sletter alle filer på den indbyggede hukommelse.

Indstilling	Detaljer
FILE	Sletter alle filer på den indbyggede hukommelse.
FILE + MANAGEMENT NO	Sletter alle filer på den indbyggede hukommelse og nulstiller antallet af mapper og filer til „1“. (Filen nummer for AVCHD-videofilen starter fra „0“.)

FORSIGTIG :

- Alle data på den indbyggede hukommelse bliver slettet, når de formateres. Kopier alle filer på den indbyggede hukommelse til en computer før formatering.
- Sørg for at batteripakken er fuldt opladet eller tilsluttet lysnetadapteren, da formateringsprocessen kan tage nogen tid.

FORMAT SD CARD

Sletter alle filer på SD-kortet.

Indstilling	Detaljer
FILE	Sletter alle filer på SD-kortet.
FILE + MANAGEMENT NO	Sletter alle filer på SD-kortet og nulstiller antallet af mapper og filer til „1“.

FORSIGTIG :

- Kan ikke vælges, når der ikke er sat et SD-kort i.
- Alle data på SD-kortet bliver slettet, når de formateres. Kopier alle filer på SD-kortet til en computer inden formatering.
- Sørg for at batteripakken er fuldt opladet eller tilsluttet lysnetadapteren, da formateringsprocessen kan tage nogen tid.

FACTORY PRESET

Gendanner alle indstillinger til standardværdier.

FIRMWARE UPDATE

Opdaterer enheden funktioner til den nyeste version.

Du kan finde yderligere oplysninger på JVC's hjemmeside.

(Hvis der ikke er noget program til rådighed til at opdatere softwaren i enheden, vil der ikke blive vist noget på hjemmesiden.)

<http://www3.jvckenwood.com/english/support/index.html>

OPEN SOURCE LICENSES (kun optagelse)

Viser softwarelicensens åbne kilde, som anvendes i denne enhed.

CONNECTION SETTINGS (video/stillbillede)

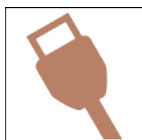

DISPLAY ON TV

Viser ikoner og dato/tid på en tv-skærm.

Indstilling	Detaljer
OFF	Viser ikke ikoner eller dato/tid på tv.
ON	Viser ikoner eller dato/tid på tv.

VIDEO OUTPUT

Indstiller billedformat (16:9 eller 4:3) efter det tilsluttede tv.

Indstilling	Detaljer
4:3	Vælg denne, når der forbindes til et almindeligt tv (4:3).
16:9	Vælg denne, når der forbindes til et tv i bredformat (16:9).

HDMI OUTPUT

Indstiller ydelsen fra HDMI-stikket af enheden, når den er forbundet til et tv.

Indstilling	Detaljer
AUTO	Det anbefales for det meste at bruge „AUTO“.
576p	Vælg denne funktion, hvis videoen ikke vises korrekt i „AUTO“.

HDMI CONTROL

Indstiller de forbundne funktioner med et HDMI-CEC-kompatibelt tv.

Indstilling	Detaljer
OFF	Slukker for forbundne handlinger.
ON	Tænder for forbundne handlinger.

USB FORBINDELSESMENU

Denne menu vises, når denne enhed kobles til en computer med et USB-kabel.

PLAYBACK ON PC

- Viser de videoer der er optaget på dette apparat ved hjælp af Everio MediaBrowser 4.
„Installerer af den medfølgende software (Indbygget)“ (☞ side. 82)
 - Gemmer de videoer der er optaget af denne enhed på din computer uden at bruge den medfølgende software.
„Sikkerhedskopiering af filer uden brug af den medfølgende software“ (☞ side. 90)
 - „Kopiering til Mac-computer“ (☞ side. 93)
-

BACK UP

Sikkerhedskopier de videoer, der er optaget på dette apparat til din computer ved at bruge Everio MediaBrowser 4.
„Sikkerhedskopiering af alle filer“ (☞ side. 87)

BEMÆRK :

- Indsæt SD-kortet, videoer er lagret på, i enheden, inden sikkerhedskopieringen gennemføres.
 - Efter du har taget sikkerhedskopier af dine filer med den medfølgende software, kan de ikke gendannes på denne enhed.
 - Slet uønskede videoer før sikkerhedskopiering.
Det tager tid at sikkerhedskopiere mange videoer.
- „Sletning af uønskede filer“ (☞ side. 70)
-

Højre side

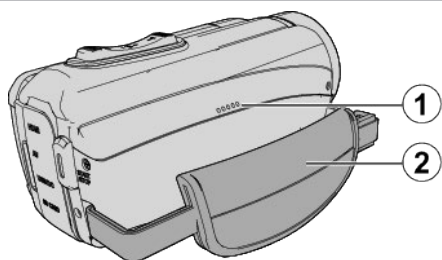

① Højtaler

② Håndstrop

- Før hånden igennem håndstroppen for at holde godt fast i enheden.
„Indstilling af stroppen“ (☞ side. 9)

Underside

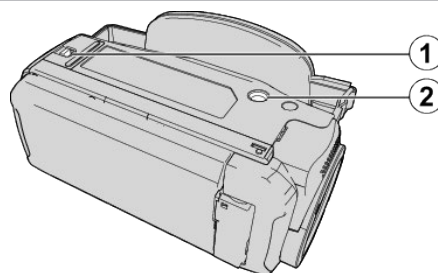

① Dæksellås

② Stativfæste

„Opstilling af trefod“ (☞ side. 18)

Over-/venstre side/bagside

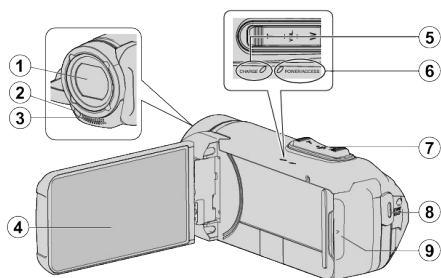

1 Objektiv

- Objektivet er beskyttet af en beskyttende glasafdækning.
- Hvis objektivet er snavset, skal du anvende et objektivluftrensesæt til at fjerne eventuelt støv og en rensekud til at tørre eventuelt snavs af med - begge dele fås i handelen.
- Dæk ikke objektivet til foran med fingrene under optagelse.

2 Lys (GZ-RX645)

- Tænd lyset, når der indspilles i mørke omgivelser.

3 Stereomikrofon

- Dæk ikke mikrofonen med fingrene under videounderspilning.

4 LCD-skærm

5 Lampen OPLAD (Opladning)

- Begynder at lyse: Opladning i gang
- Går ud: Opladning fuldført/ud over temperaturområde
- Blinker: Opladningsfejl eller unormal temperatur

6 Lampen STRØM/ADGANG (Strøm/Adgang)

- Lyser/blinker under optagelse eller afspilning.
Fjern ikke SD-kortet eller eventuelle tilslutningskabler.

7 Zoom-/lydstyrke-håndtag

- Under indspilning: Justerer optageafstanden.
- Underafspilning (indeksskærm): Flytter til den næste eller foregående side.
- Under videoafspilning: Justerer lydstyrken.

8 START/STOP (Video-optagelse)-knap

- Starter/stopper optagelse af videoer/stillbilleder.

9 Terminaldæksel

Terminaldækslets inderside

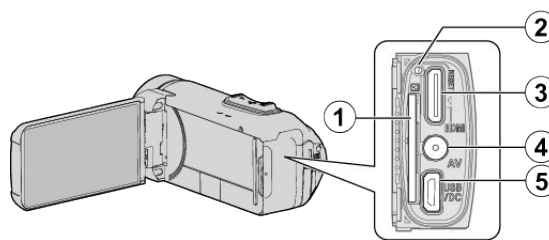

1 Port til SD-kort

- Indsæt et valgfrit SD-kort.

2 Nulstillingsknap

3 HDMI mini-stik

- Forbinder til tv'et med et HDMI minikabel.

4 AV-stik

- Sluttes til AV-stikket på et tv, osv.

5 USB-stik (Mikro-USB af typen AB)

- Tilsluttes til lysnetadapteren for at foretage opladning. Du kan også tilslutte til den eksterne enhed eller computer ved hjælp af USB-kablet.

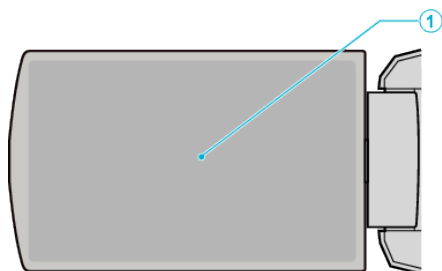
LCD-skærm**1 LCD-skærm**

- Tænder og slukker for strømmen, når den åbnes og lukkes.
- Gør det muligt at tage selvportrætter ved at rotere skærmen.

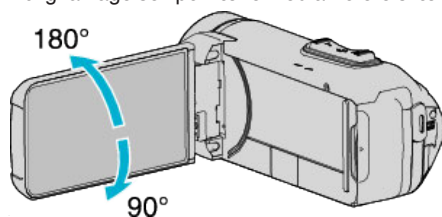

„Sådan bruges berøringsskærmen“ (☞ side. 11)

„Knappernes og funktionernes navne på LCD-skærmen“ (☞ side. 13)

FORSIGTIG :

- Tryk ikke noget hårdt mod skærmen og udsæt den ikke for slag.
Sker det, kan skærmen blive beskadiget eller ødelagt.

Almindelig indspilningsvejledning

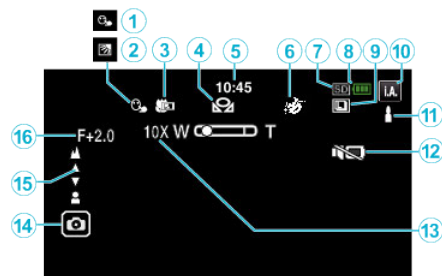

1 TOUCH PRIORITY AE/AF

„Tydelig indfangning af motiver (TOUCH PRIORITY AE/AF)“ (s. 41)

2 Baglyskompensation

„Indstilling af baglyskompensation“ (s. 31)

3 Tele Makro

„Optagelse af nærbilleder (TELEMAKRO)“ (s. 33)

4 HVIDBALANCE

„Indstilling af hvidbalancen“ (s. 32)

5 Tid

„Indstilling af ur“ (s. 16)

6 RECORDING EFFECT

„Optagelse med effekter (RECORDING EFFECT)“ (s. 35)

7 Optagelsesmedie

„REC MEDIA FOR VIDEO“ (s. 159)

„REC MEDIA FOR IMAGE“ (s. 160)

8 Batteriindikator

„Sådan kontrolleres den resterende optagelsestid“ (s. 52)

9 KONTINUERLIG OPTAGELSE

„SHUTTER MODE (Video)“ (s. 149)

„SHUTTER MODE (Stillbillede)“ (s. 153)

10 Indspilningstilstand

„Optagelse af video i automatisk tilstand“ (s. 21)

„Manuel optagelse“ (s. 28)

11 Indstilling af scener fra intelligent auto

- De viste scener påvises automatisk i funktionen intelligent auto. Der kan påvises flere scener.

„Scener fra intelligent auto“ (s. 22)

12 SILENT MODE

„Sådan anvendes den lydløse tilstand“ (s. 23)

13 Zoom

„ZOOM“ (s. 150)

14 Lukker

15 Fokus

„Manuel justering af fokus (FOKUS)“ (s. 29)

16 Lysstyrke

„Justering af lysstyrke“ (s. 30)

Videoptagelse

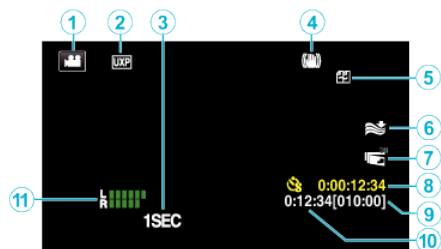

1 Videotilstand

- Skifter mellem video- og stillbillede-moder.

2 Videokvalitet

„SYSTEM SELECT“ (s. 149)

„VIDEO QUALITY“ (s. 149)

3 TIME-LAPSE RECORDING(1SEC)

„Intervaloptagelse (TIDSFORSKUDDT OPTAGELSE)“ (s. 44)

4 Billedstabilisering

„Reduktion af kamerarystelser“ (s. 43)

5 Sammenhængende optagelse

„SEAMLESS RECORDING“ (s. 149)

6 Vindreduktion

„WIND CUT“ (s. 148)

7 LCD CLOSED RECORDING

„LCD CLOSED RECORDING“ (s. 151)

8 Tæller for tidsforskudt optagelse

„Intervaloptagelse (TIDSFORSKUDDT OPTAGELSE)“ (s. 44)

9 Resterende optagetid

„Sådan kontrolleres den resterende optagelsestid“ (s. 52)

10 Scenetæller

11 MIC LEVEL METER

„MIC LEVEL“ (s. 150)

Optagelse af stillbilleder

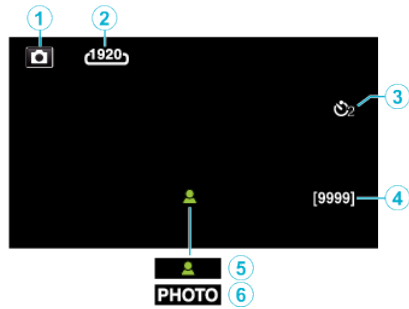

1 Stillbilledetilstand

- Skifter mellem video- og stillbillede-moder.

2 Billedstørrelse

„IMAGE SIZE“ (☞ side. 153)

3 Selvudløser

„Anvendelse af selvudløseren“ (☞ side. 47)

4 Antal resterende billeder

„Sådan kontrolleres den resterende optagelsestid“ (☞ side. 53)

5 Fokus

6 Indspilning i gang

Videoafspilning



1 Videotilstand

- Skifter mellem video- og stillbillede-moder.

2 Videokvalitet

„VIDEO QUALITY“ (☞ side. 149)

3 Betjeningsindikator

„Betjeningsknapper til videoafspilning“ (☞ side. 55)

4 Dato/Tid

- Viser indspilningens dato og tid.

5 Optagelsesmedie

„REC MEDIA FOR VIDEO“ (☞ side. 159)

6 Batteriindikator

„Sådan kontrolleres den resterende optagelsestid“ (☞ side. 52)

7 Afspilningstid

8 Tidsforskudt afspilning

„Indstillinger af tidsforskudt optagelse“ (☞ side. 45)

9 1080p-udgang

„HDMI OUTPUT“ (☞ side. 161)

10 SILENT MODE

„Sådan anvendes den lydløse tilstand“ (☞ side. 23)

11 Scenetæller

Afspilning af stillbillede

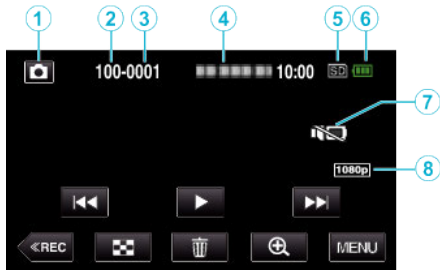

1 Stillbilledetilstand

- Skifter mellem video- og stillbillede-moder.

2 Mappeantal

3 Filantal

4 Dato/Tid

- Viser indspilningens dato og tid.

5 Optagelsesmedie

„REC MEDIA FOR IMAGE “ (☞ side. 160)

6 Batteriindikator

„Sådan kontrolleres den resterende optagelsestid“ (☞ side. 52)

7 SILENT MODE

„Sådan anvendes den lydløse tilstand“ (☞ side. 23)

8 1080p-udgang

„HDMI OUTPUT “ (☞ side. 161)

Når enheden ikke fungerer korrekt

Nulstilling af denne enhed

Denne enhed er en mikrocomputer-styret enhed. Elektrostatisk udladning, ekstern støj og interferens (fra et tv, en radio, etc.) kan hindre apparatet i at fungere korrekt. I så fald skal du udføre nedenstående trin for at nulstille denne enhed. (De optagede data slettes ikke).

„Nulstilling af denne enhed“ (☞ side. 6)

- 1 Åbn terminaldækslet.
 - Fjern netledning samt alle tilslutningskabler.
- 2 Luk LCD-skærmen for at slukke denne enhed.
- 3 Tryk forsigtigt på knappen Nulstil ved hjælp af en genstand med spids. „Nulstillingsknap“ (☞ side. 164)

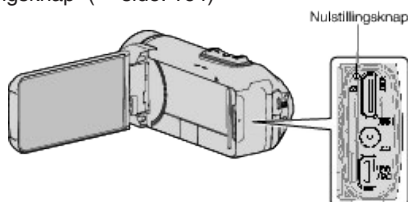

Opladning

Ude af stand til at oplade batteriet.

Når batteripakken er fuldt opladet, begynder lampen ikke at lyse. Sørg for at oplade ved hjælp af den medfølgende lysnetadapter. Funktionsfejl i enheden, der opstod som følge af anvendelsen af en anden lysnetadapter end den, der følger med, er ikke omfattet af garantien. Kontrollér forbindelsen, kobl derefter opladningsadapterens kabel fra, og tilslut det igen.

Opladningen kan ikke udføres i omgivelser med lave eller høje temperaturer. Oplades inden for området for stuetemperatur på mellem 10 °C til 35 °C. (I omgivelser med temperaturer over temperaturområdet, stopper opladningen muligvis for at beskytte batteripakken).

Brug af en ikke-original lysnetadapter kan forårsage skade på enheden. Anvend kun en original lysnetadapter.

Opladning er ikke muligt, når videooptagetilstand med progressiv (50p) optagelse eller Wi-Fi-funktionen er i brug.

Den viste tilbageværende kapacitet er ikke korrekt.

Hvis enheden bliver brugt i lang tid ved høje eller lave temperaturer, eller hvis batteriet oplades mange gange, kan den resterende kapacitet risikere at blive vist forkert.

Batteriet aflades hurtigt selv efter opladning.

Sørg for at oplade ved hjælp af den medfølgende lysnetadapter. Funktionsfejl i enheden, der opstod som følge af anvendelsen af en anden lysnetadapter end den, der følger med, er ikke omfattet af garantien. Batteriets ydeevne falder midlertidigt, når temperaturen ligger mellem -10 °C og 0 °C. Dette afkorter den resterende optagetid.

Når optagetiden bliver meget kort, selvom batteriet er fuldt opladet, skal du skifte batteriet ud. For detaljer om udskiftning af det indbyggede batteri (mod betaling), kontakt det nærmeste JVC-servicecenter.

Strømforsyning



Ude af stand til at tænde strømmen.

Kameraet tændes ikke, hvis den resterende batterikapacitet er lav. Hvis dette er tilfældet, skal du oplade batteriet i mere end 40 minutter, før du tænder for strømmen.

- Hvis enheden ikke tænder selv efter opladning, skal du nulstille den. „Når enheden ikke fungerer korrekt“ (s. 169)

Optagelse

Der kan ikke optages.

Tjek  / -knappen.
„Over-/venstre side/bagside“ (s. 164)
Indstilles til optagelsestilstand ved at trykke på knappen  på skærmen.

Optagelsen stopper automatisk.

Indspilningen standser automatisk, da der ikke kan indspilles i 12 eller flere timer i træk i henhold til specifikationerne. (Det kan tage nogen tid at genoptage indspilningen.)
Sluk apparatet, vent et øjeblik, og tænd igen. (Som en sikkerhedsforanstaltning stopper enheden automatisk, hvis temperaturen stiger.)

Kontinuerlig indspilningshastighed af stillbilleder er langsom.

Den kontinuerlige optagelseshastighed falder, hvis funktionen bruges gentagne gange.
Kontinuerlig optagelseshastighed kan falde afhængig af SD-kort eller under visse indspilningsforhold.

Fokus justeres ikke automatisk.

Hvis du optager i mørke omgivelser eller motivet ikke giver kontrast mellem lys og mørke, så juster fokus manuelt.
„Manuel justering af fokus (FOKUS)“ (s. 29)
Tør objektivet af med en rengøringsklæde.
Annuller manuelt fokus på den manuelle indspilningsmenu.
„Manuel justering af fokus (FOKUS)“ (s. 29)

Zoom virker ikke.

Digitalt zoom er ikke tilgængeligt i stillbilledetilstand.
Zoom er ikke tilgængeligt, når man udfører tidsforskudt optagelse. (Stillbilledoptagelse og billedstabilisering er heller ikke tilgængelige samtidig.)
For at bruge digital zoom, indstil „ZOOM“ i menuen.
„ZOOM“ (s. 150)

Der høres mosaikagtige lyde ved optagelse af scener med hurtige bevægelser eller ekstreme ændringer i lysstyrken.

Indstil „VIDEO QUALITY“ til „UXP“ eller „XP“ for optagelse.
„VIDEO QUALITY“ (s. 149)

Objektivet er tildugget på indersiden.

Åbn terminaldækslet; luk LCD-skærmen, og lad den være i et stykke tid for at sænke temperaturen.

Forebyggelse af tildugning på indersiden af objektivet

- Modeller med vandtæt funktion er lufttætte. Når temperaturen stiger under optagelse, kan der opstå kondensering i objektivet som følge af fugtighed indvendigt.

■ Under optagelse

For at undgå temperaturstigning i denne enhed anbefaler vi dig, at du anvender enheden på følgende måder.

- 1 Undgå hyppig udsættelse for direkte sollys.
Optag i skygge, eller benyt en paraply. Mest optimalt vil det være at lade et vådt håndklæde dække enheden.
- 2 Det anbefales at anvende stativ.
Længere tids optagelse, mens du holder enheden i hænderne, medfører temperaturstigning i enheden.
- 3 Det er bedre at lade terminaldækslet stå åbent under optagelse.
Funktionerne for vandtæt, støvtæt og stødsikker virker dog ikke i denne tilstand. Vær opmærksom på omgivelserne ved anvendelse af kameraet. (Anvend ikke et vådt håndklæde).
- 4 Sørg for, at der er slukket for strømmen, når du ikke optager.
Når LCD monitoren lukkes, slukker apparatet.

■ Under opladning

Det anbefales at oplade enheden i et område med lav luftfugtighed. Fugtig luft inde i enheden kan medføre kondensering.
Vi anbefaler, at du oplader enheden i et rum, hvor der ikke benyttes luftfugter, og om sommeren i et rum med aircondition.

SD-kort

Kan ikke indsætte SD-kort.

Sørg for ikke at indsætte SD-kortet i den forkerte retning.

„Indsættelse af SD-kort“ (s. 10)

Anvend ikke miniSD- eller mikroSD-kort i denne enhed (selv hvis kortet er sat ind i en adapter). Det kan forårsage funktionsfejl.

„Typer af anvendelige SD-kort“ (s. 10)

Kan ikke kopiere til SD-kort.

Indstil „REC MEDIA FOR VIDEO“, „REC MEDIA FOR IMAGE“ to SD-kortet.

„REC MEDIA FOR VIDEO“ (s. 159)

„REC MEDIA FOR IMAGE“ (s. 160)

For at anvende et nyt SD-kort eller SD-kort anvendt i andre enheder er det nødvendigt (første gang) at formatere det med „FORMAT SD CARD“ i menuen „SETUP“.

„FORMAT SD CARD“ (s. 160)

Når „CHECK CARD'S WRITE PROTECTION SWITCH“ vises, skal du frigøre låsen på SD-kortet.

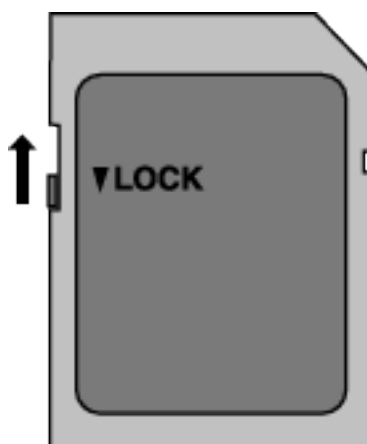

Afspilning

Lyd eller video afbrydes.

Det kan ske, at afspilningen afbrydes ved overgangen mellem to scener. Dette er ikke en fejl.

Der er ingen lyd.

Når den lydløse tilstand anvendes, udlæses der ikke betjeningslyde. Slå den lydløse tilstand fra.

„Sådan anvendes den lydløse tilstand“ (s. 23)

Indstil „OPERATION SOUND“ i „SETUP“-menuen til „ON“.

„OPERATION SOUND“ (s. 159)

Lyden bliver ikke optaget på videoer som er optaget i TIME-LAPSE RECORDING.

„Intervaloptagelse (TIDSFORSKUDET OPTAGELSE)“ (s. 44)

Det samme billede vises i lang tid.

Brug et SD-kort med høj hastighed (Klasse 4 eller højere).

„Typer af anvendelige SD-kort“ (s. 10)

Rengør SD-kortets porte med en tør vatpind eller lignende.

Foretag „FORMAT SD CARD“ i „SETUP“-menuen. (Alle data vil blive slettet.)

„FORMAT SD CARD“ (s. 160)

Bevægelserne er uregelmæssige.

Brug et SD-kort med høj hastighed (Klasse 4 eller højere).

„Typer af anvendelige SD-kort“ (s. 10)

Rengør SD-kortets porte med en tør vatpind eller lignende.

Foretag „FORMAT SD CARD“ i „SETUP“-menuen. (Alle data vil blive slettet.)

„FORMAT SD CARD“ (s. 160)

Kontroller din computers systemkrav når du anvender Everio MediaBrowser 4 til afspilning.

„Kontrol af systemkrav (vejledning)“ (s. 78)

Kan ikke finde en optaget fil.

Ændre afspilningsmediet ved at trykke  på berøringskærmen.

„Betjeningsknapper til videoafspilning“ (s. 55)

„Betjeningsknapper til afspilning af stillbilleder“ (s. 65)

Vælg „PLAYBACK OTHER FILE“ i menuen. (Videofiler med beskadiget datainformation kan afspilles.)

„PLAYBACK OTHER FILE“ (s. 64)

Billederne vises ikke korrekt på tv'et.

Tag kablet ud og tilslut det igen.

„Tilslutning via mini HDMI kabel“ (s. 67)

Nulstil denne enhed.

„Nulstilling af denne enhed“ (s. 169)

Billederne vises lodret på tv'et.

Indstil „VIDEO OUTPUT“ i „CONNECTION SETTINGS“-menuen til „4:3“.

„VIDEO OUTPUT“ (s. 161)

Justér tv-skærmen.

Det billede, der vises på tv, er for lille.

Indstil „VIDEO OUTPUT“ i „CONNECTION SETTINGS“-menuen til „16:9“.

„VIDEO OUTPUT“ (s. 161)

Når enheden er koblet til tv'et via HDMI-minikablet, bliver de korrekte billeder og lyde ikke vist.

Billeder og lyde bliver muligvis ikke sendt korrekt, afhængig af hvilket tv der er forbundet. Hvis det er tilfældet, skal følgende handlinger udføres.

1 Kobl HDMI-minikablet fra, og tilslut det igen.

„Tilslutning via mini HDMI kabel“ (s. 67)

Ved tilslutning til TV'et via HDMI-minikablet er visninger såsom knapperne på skærmen længere tid om at vises.

Alt efter typen af TV tilsluttet er dette symptom normalt og ikke en funktionsfejl.

Redigering/Kopiering

Kan ikke slette fil.

Filer (videoer/stillbilleder), som er beskyttede, kan ikke slettes. Fjern beskyttelsen før filen slettes.
„Beskyttelse af filer“ (☞ side. 71)

Kan ikke kopiere til SD-kort.

Hvis SD-kortet er skrivebeskyttet, så slå beskyttelsen fra.

Menuen SIKKERHEDSKOPIERING forsvinder ikke.

Når USB-kablet er tilsluttet, vises „BACK UP“-menuen.

Computer

Kan ikke kopiere filer til computerens harddisk.

Hvis den medfølgende software Everio MediaBrowser 4 ikke er installeret, kan det risikeres at nogle funktioner ikke fungerer.
„Installation af den medfølgende software (Indbygget“ (☞ side. 82)
Kontrollér at der er tilstrækkelig ledig plads på computerens harddisk (HDD) før sikkerhedskopieringen påbegyndes.

Kan ikke kopiere filer til dvd eller Blu-ray-drev med en pc.

For at kunne optage til cd'er, eller et dvd eller Blu-ray-drev skal den anvendte computer have et dvd-drev, der kan brænde dvd'er.

Kan ikke uploade filen til YouTube.

Check om du har oprettet en konto på YouTube. (Du skal have en YouTube-konto for at uploade filer til YouTube.)
Man kan ikke ændre filformat, så video kan uploades på denne enhed.
Se hjælpefilen for den medfølgende software Everio MediaBrowser 4

Jeg bruger en Mac-computer.

Indlæs filerne i en Mac-computer ved hjælp af følgende metode.
„Kopiering til Mac-computer“ (☞ side. 93)

Computeren kan ikke genkende SDXC-kortet.

Bekræft og opgrader din computers OS.
„Når din computer ikke genkender SDXC-kortet“ (☞ side. 11)

Skærm/Billede

LCD-skærmen er svær at se.

LCD-skærmen kan være svær at se, hvis den bruges i for lyse omgivelser som f.eks. i direkte sollys.

Skærmens farve og lysstyrke skifter, og der vises vandrette striber og flimren på skærmen.

Ved billeder optaget under belysning fra lysstofrør eller kviksløvlamper skifter skærmens farve og lysstyrke muligvis, og der kan vises vandrette striber og flimren på skærmen, men dette er ikke en funktionsfejl. Hvis billedstabiliseringsfunktionen er indstillet til „ON (AIS)“, skal du skifte til „ON“ for at forbedre tilstanden.
„Reduktion af kamerarystelser“ (☞ side. 43)

En stribe eller bold af lys ses på LCD-skærmen.

Skift enheden retning for at forhindre lyskilden i at komme ind i søgeren. (En stribe eller et punkt af lys kan komme til syne, når der er en stærk lyskilde nær enheden, men dette er ikke en funktionsfejl.)

Det optagede motiv er for mørkt.

Anvend baglyskompensation, når baggrunden er lyst og motivet mørkt.
„Indstilling af baglyskompensation“ (☞ side. 31)
Anvend „LIGHT“ i menuen.
Anvend „GAIN UP“ i menuen.
„GAIN UP“ (☞ side. 147)
Indstil „BRIGHTNESS ADJUST“ i indstillingsmenuen på „+“ siden.
„Justering af lysstyrke“ (☞ side. 30)

Det optagede motiv er for lyst.

Indstil baglyskompensationen til „OFF“, hvis den er slået til.
„Indstilling af baglyskompensation“ (☞ side. 31)
Indstil „BRIGHTNESS ADJUST“ i indspilningsmenuen på „+“ siden.
„Justering af lysstyrke“ (☞ side. 30)

Farverne ser underlige ud. (For blålige, for rødlige, osv.)

Vent lidt, indtil der vises naturlige farver. (Det kan tage lidt tid for hvidbalancen at blive justeret.)
Indstil „WHITE BALANCE“ i indspilningsmenuen til „MANUAL“. Vælg mellem „FINE“/„CLOUD“/„HALOGEN“ afhængig af lyskilde. Vælg „MWB“ og justér hvidbalancen.
„Indstilling af hvidbalancen“ (☞ side. 32)

Farverne ser anderledes ud.

Indstil „WHITE BALANCE“ i optagelsesmenuen.
„Indstilling af hvidbalancen“ (☞ side. 32)

Der er lyse og mørke prikker på skærmen.

Selvom LCD-skærmen har mere end 99,99 % effektive pixels, kan 0,01 % af pixels være lyse prikker (røde, blå, grønne) eller mørke prikker. Dette er ikke en fejl. Prikkerne bliver ikke optaget.

Andre problemer

Knapperne på berøringsskærmen virker ikke.

Tryk på knappen på berøringsskærmen med dine fingre. Knapperne fungerer muligvis ikke, hvis du berører dem med dine fingernegle eller med handsker på.
Deaktivér „SCREEN LOCK“. Du kan ikke anvende berøringspanelet, når „SCREEN LOCK“ er aktiveret.
„Låsning af skærmen“ (☞ side. 34)
Gem de optagede data inden du anmoder om service.
1 Tilsluttes til computer ved hjælp af et USB-kabel.
„SELECT DEVICE“-menuen kommer til syne.
2 Tryk og hold START/STOP-knappen nede i mere end 2 sekunder.
„PLAYBACK ON PC“ kommer til syne.
3 Funktionerne skal foretages på computeren efter skærmen skifter.

Billedet er grynet.

Når man bruger digital zoom, bliver billedet kornet, da det bliver forstørret digitalt.

Apparatet bliver varmt.

Dette er ikke en fejl. (Enheden kan blive varmt, hvis det bruges i længere tid ad gangen.) Hvis apparatet bliver for varmt, skal du holde op med at bruge det.

Sproget på skærmen er ændret.

Det kan forekomme, når denne enhed forbindes med et tv med en anden sprogindstilling vha. et mini HDMI kabel.
„Anvendelse sammen med tv via HDMI“ (☞ side. 68)

Når enheden er koblet til tv'et via HDMI-minikablet, bliver de korrekte billeder og lyde ikke vist.

Billeder og lyde bliver muligvis ikke sendt korrekt, afhængig af hvilket tv der er forbundet. Hvis det er tilfældet, skal følgende handlinger udføres.
1 Kobl HDMI-minikablet fra, og tilslut det igen.
2 Sluk for apparatet og tænd det igen.
„Tilslutning via mini HDMI kabel“ (☞ side. 67)

HDMI-CEC funktioner virker ikke korrekt, og tv'et virker ikke sammen med denne enhed.

Forskellige tv'er kan fungere forskelligt afhængigt af specifikationerne, selvom de er HDMI-CEC kompatible. Derfor er der ingen garanti for, at denne enheds HDMI-CEC funktioner virker i kombination med alle tv'er. I så tilfælde skal „HDMI CONTROL“ indstilles til „OFF“.
„HDMI CONTROL“ (☞ side. 161)

Enheden er langsomt, når man skifter mellem videotilstand og stillbillede-tilstand, eller når man tænder og slukker.

Det anbefales, at du kopierer alle videoer og stillbilleder til din computer, og sletter filerne fra denne enhed. (Hvis der er mange optagede filer på enheden, er det længe om at svare.)

Dette apparat fungerer ikke korrekt, og fejlmeddelelser kommer til syne.

Denne enhed er en mikrocomputer-styret enhed. Elektrostatisk udladning, ekstern støj og interferens (fra et tv, en radio, etc.) kan hindre apparatet i at fungere korrekt. I så fald skal du lukke skærmen for at slukke strømmen, fjerne lysnetadapteren og derefter trykke på knappen Nulstil for at nulstille denne enhed.

„Nulstilling af denne enhed“ (☞ side. 6)

Lampen OPLAD og lampen STRØM/ADGANG blinker, og betjeningen deaktiveres

Luk skærmen for at slukke strømmen, og fjern lysnetadapteren, hvorefter du skal trykke på knappen Nulstil for at nulstille denne enhed.

„Nulstilling af denne enhed“ (☞ side. 6)

Hvis disse funktioner ikke løser problemet, skal du kontakte din JVC-forhandler eller JVC-servicecentret.

Ansvarsfraskrivelse

- Vi skal ikke holdes ansvarlige for tab af det optagede indhold, når optagede videoer/lyd eller afspilning ikke kan betjenes på grund af dette apparats fejlfunktion, medfølgende dele, eller SD-kortet.

- Når det er slettet, kan det optagede indhold (data), inklusive data der er tabt på grund af dette apparats fejlfunktion, ikke blive genoprettet. Du advares i forvejen.

- JVC er ikke ansvarlig for tab af data. Du advares i forvejen.

- For at kunne foretage kvalitetsforbedringer, bliver defekte optagelsesmedier underkastet analyser. Derfor kan de ikke returneres.

Fejlmeddelelse?

SET DATE/TIME!

Uret nulstilles cirka en måned efter, at batteriet er helt afladet. Derfor vises „SET DATE/TIME!“, næste gang du tænder for strømmen. Indstil uret igen, når du har ladet batteriet op.

„Indstilling af ur“ (☞ side. 16)

COMMUNICATION ERROR

Forbind USB-kablet igen.

Sluk og tænd enhederne, der er tilsluttet til denne enhed, og nulstil den.

„Nulstilling af denne enhed“ (☞ side. 169)

FORMAT ERROR!

Kontrollér fremgangsmåde, og udfør handlingen igen.

Nulstil denne enhed.

„Nulstilling af denne enhed“ (☞ side. 169)

ERROR IN BUILT-IN MEMORY!

Nulstil denne enhed.

„Nulstilling af denne enhed“ (☞ side. 169)

Hvis ovennævnte ikke løser problemet, skal dine filer sikkerhedskopieres og udfør „FORMAT BUILT-IN MEM.“ i „SETUP“ menuen. (Alle data vil blive slettet.)

„FORMAT BUILT-IN MEM.“ (☞ side. 160)

MEMORY CARD ERROR!

Kontroller om kortet understøttes af denne enhed.

„Typer af anvendelige SD-kort“ (☞ side. 10)

Nulstil denne enhed.

„Nulstilling af denne enhed“ (☞ side. 169)

Sluk denne enhed, fjern derefter SD-kortet, og sæt det i igen.

Fjern mulig snavs SD-kort-portene.

Hvis ovennævnte ikke løser problemet, skal dine filer sikkerhedskopieres og udfør „FORMAT SD CARD“ i „SETUP“ menuen. (Alle data vil blive slettet.)

„FORMAT SD CARD“ (☞ side. 160)

NOT FORMATTED

Vælg „OK“, vælg så „YES“ på „DO YOU WANT TO FORMAT?“-skærmen.

RECORDING FAILURE

Nulstil denne enhed.

„Nulstilling af denne enhed“ (☞ side. 169)

CANNOT TAKE MORE STILL IMAGES AT THIS TIME

Stop videoindspilning, før der tages stillbilleder. (Hvis SD-kortet fjernes eller sættes i under videoindspilning, kan der ikke tages stillbilleder.)

PLAYBACK FAILED

Tag SD-kortet ud og sæt det i igen.

„Indsættelse af SD-kort“ (☞ side. 10)

Fjern mulig snavs SD-kort-portene.

Indsæt SD-kortet, før der tændes for strømmen.

Apparatet må ikke udsættes for kraftige stød eller vibrationer.

UNSUPPORTED SCENE!

Brug filer optaget med enheden. (Filer optaget med andre enheder kan eventuelt ikke afspilles.)

UNSUPPORTED FILE!

Brug filer optaget med enheden. (Filer optaget med andre enheder kan eventuelt ikke afspilles.)

THIS FILE IS PROTECTED

Slå „PROTECT/CANCEL“-funktionen i menuen „EDIT“. „Beskyttelse af filer“ (☞ side. 71)

CHECK CARD'S WRITE PROTECTION SWITCH

Slå skrivebeskyttelsen på SD-kortet fra.

INSUFFICIENT AVAILABLE SPACE

Slet filer, eller flyt filer til en computer eller andre enheder.

Udskift SD-kortet med et nyt.

Sammenhængende videoer kan ikke kombineres, hvis der ikke er nok ledig plads i den indbyggede hukommelse eller på SD-kortet. Inden du kombinerer, skal du kontrollere hvor meget tilbageværende ledig plads der er.

RECORDABLE MANAGEMENT CAPACITY LEVEL HAS BEEN REACHED

- 1 Flyt filerne eller mapperne til en computer eller en anden enhed. (Sikkerhedskopier dine filer.)
- 2 Vælg „FILE + MANAGEMENT NO“ i „FORMAT BUILT-IN MEM.“ eller „FORMAT SD CARD“ i menuen „SETUP“. (Alle data på den indbyggede hukommelse eller SD-kortet slettes). „FORMAT BUILT-IN MEM.“ (☞ side. 160)
„FORMAT SD CARD“ (☞ side. 160)

SCENE QUANTITY EXCEEDED LIMIT

- 1 Flyt filerne eller mapperne til en computer eller en anden enhed. (Sikkerhedskopier dine filer.)
- 2 Vælg „FILE + MANAGEMENT NO“ i „FORMAT BUILT-IN MEM.“ eller „FORMAT SD CARD“ i menuen „SETUP“. (Alle data på den indbyggede hukommelse eller SD-kortet slettes). „FORMAT BUILT-IN MEM.“ (☞ side. 160)
„FORMAT SD CARD“ (☞ side. 160)

NUMBER OF FOLDERS OVERFLOW

- 1 Flyt filerne eller mapperne til en computer eller en anden enhed. (Sikkerhedskopier dine filer.)
- 2 Vælg „FILE + MANAGEMENT NO“ i „FORMAT BUILT-IN MEM.“ eller „FORMAT SD CARD“ i menuen „SETUP“. (Alle data på den indbyggede hukommelse eller SD-kortet slettes). „FORMAT BUILT-IN MEM.“ (☞ side. 160)
„FORMAT SD CARD“ (☞ side. 160)

FILE QUANTITY LIMIT EXCEEDED

- 1 Flyt filerne eller mapperne til en computer eller en anden enhed. (Sikkerhedskopier dine filer.)
- 2 Vælg „FILE + MANAGEMENT NO“ i „FORMAT BUILT-IN MEM.“ eller „FORMAT SD CARD“ i menuen „SETUP“. (Alle data på den indbyggede hukommelse eller SD-kortet slettes). „FORMAT BUILT-IN MEM.“ (☞ side. 160)
„FORMAT SD CARD“ (☞ side. 160)

NO FILES

Skift indstilling for „REC MEDIA FOR IMAGE“ eller „REC MEDIA FOR VIDEO“ i menuen „SETUP“, og kontrollér, at filerne ikke optages på andre medier.

„REC MEDIA FOR VIDEO“ (☞ side. 159)

„REC MEDIA FOR IMAGE“ (☞ side. 160)

RECORDING CANCELLED

Indstil „REC MEDIA FOR VIDEO“ til „SD CARD“, og optag derefter på et SD-kort.

„REC MEDIA FOR VIDEO“ (☞ side. 159)

Nulstil denne enhed.

„Nulstilling af denne enhed“ (☞ side. 169)

Beskyt enheden mod vibrationer og stød.

DATAOPTAGET FIL ER FOR LILLE TIL LAGRING (FORTSÆT OPTAGELSE?)

Hvis tidsforskudt optagelse stoppes, når den faktisk registrerede tid, der vises, er „0:00:00:17“ eller derunder, kan videoen ikke gemmes.

CAMERA TEMPERATURE IS HIGH PLEASE TURN CAMERA OFF TO ALLOW IT TO COOL DOWN PLEASE WAIT

Sluk strømmen til denne enhed, og lad den køle af, inden der tændes for strømmen igen.

Vedligehold jævnligt enheden for at sikre, at det kan bruges i lang tid.

FORSIGTIG :

- Sørg for at afmontere lysnetadapteren og strømstikket, før der udføres vedligeholdelse.

Videokamera

- Tør enheden af med et tørt, blødt klæde for at fjerne snavs.
- Når kameraet er meget snavset, så dyp klædet i et neutralt rensmiddel, tør kameraet af, og brug et rent klæde til at fjerne rensmidlet.

FORSIGTIG :

- Der må ikke bruges opløsningsmidler, som for eksempel benzen, fortyndervæske eller alkohol. Det kan forårsage skade på enheden.
- Når der bruges et kemisk behandlet klæde eller rensmiddel, så sørg for at læse produktets advarselmærker og instruktioner.
- Lad ikke apparatet forblive i kontakt med gummi- eller plastikprodukter i længere tid.

Objektiv/LCD-skærm

- Brug et objektivluftrensesæt (fås i handelen) til at fjerne støv og et rensklæde (fås i handelen) til at tørre snavs af med. Der kan dannes mug, hvis objektivet er beskidt.
- Du kan bruge en almindelig ikke-reflekterende eller beskyttelsesfilm på skærmen. Afhængigt af filmens tykkelse, kan der muligvis ikke foretages problemfrie handlinger på berøringsskærmen, eller skærmen kan blive en smule mørkere.

Efter anvendelse under vand eller på stranden

- For pleje og rengøring af steder med mudder eller snavs på kameraet efter anvendelse under vand eller på stranden, læs „Før anvendelse under vand eller ved lav temperatur“ (☞ side. 7) .

Kamera

Element	Detaljer
Strømforsyning	Ved anvendelse af lysnetadapter: DC 5 V
Strømforsøg	2,3 W (50i-tilstand, „LIGHT“: „OFF“ (GZ-RX645), MONITOR BRIGHTNESS: 3 (standard)) 2,5 W (50i-tilstand, „LIGHT“: „OFF“ (GZ-RX645), MONITOR BRIGHTNESS: 4 (lyse)) Mærkespændingsforbrug: 2A
Mål (mm)	60 x 59,5 x 122 (B x H x D: eksklusive håndremmen)
Vægt	Ca. 295 g (kun kamera)
Driftsmiljø	Tilladt driftstemperatur: -10 °C til 40 °C Tilladt opbevaringstemperatur: -20 °C til 50 °C Tilladt opladningstemperatur: 10 °C til 35 °C Tilladt relativ luftfugtighed: 35 % til 80 %
Billedhentningsapparat	1/5,8" 2.510.000 pixels (CMOS, baggrunden er oplyst)
Optagelsesområde (video)	1.280.000 til 2.290.000 pixels (billedstabilisering: Fra)
Optagelsesområde (stillbilleder)	2.290.000 pixels (16:9) 1.710.000 pixels (4:3)
Objektiv	F1,8 til F6,3 f= 2,9 mm til 116,0 mm Konvertering til 35 mm: Video 40,5 mm til 1620 mm (billedstabilisering: Fra) Stillbillede 40,5 mm til 1620 mm (16:9) 49,5 mm til 1980 mm (4:3)
Filterdiameter *	37 mm (skrueleje: 0,75 mm)
Laveste belysning	3 lux
Zoom (under videooptagelse)	Optisk zoom: Op til 40 gange Dynamisk zoom: Op til 60x Digitalt zoom: Op til 100x (GZ-RX640) Digitalt zoom: Op til 200x (GZ-RX645)
Zoom (under optagelse af stillbilleder)	Optisk zoom: Op til 40 gange
LCD-skærm	3,0" bred, 230.000 punkter, farve-LCD
Optagelsesmedie	Indbygget hukommelse (8 GB) SD/SDHC/SDXC-kort (fås i handelen) „Typer af anvendelige SD-kort“ (side. 10)

* Når et linsefilter eller et konverteringsfilter er monteret, kan fortoning (skærmen bliver mørk, eller forekommer af skygger) forekomme.

Kabler

Element	Detaljer
HDMI	HDMI mini-stik
AV-udgang	Videoudgang: 1,0 V (p-p), 75 Ω Audioudgang: 300 mV (rms), 1 KΩ
USB	Mikro USB type AB, USB 2.0 kompatibel

Video

Element	Detaljer
Indspilnings-/afspilningsformat	AVCHD standard Video: MPEG-4 AVC/H.264 Audio: Dolby Digital 2ch
Udvidelse	.MTS
Signalsystem	PAL standard
Videokvalitet (Pixelantal under optagelse/gennemsnitlig bithastighed under optagelse)	UXP 1920 pixels x 1080 pixels Gennemsnitligt cirka 24 Mbps XP 1920 pixels x 1080 pixels Gennemsnitligt cirka 17 Mbps EP 1920 pixels x 1080 pixels Gennemsnitligt cirka 4,8 Mbps 50p 1920 pixels x 1080 pixels Gennemsnitligt cirka 27 Mbps
Lydkvalitet (audio)	48 kHz, 256 kbps

Stillbillede

Element	Detaljer
Format	JPEG standard
Udvidelse	.JPG
Billedstørrelse (Pixelantal under optagelse)	(højde-breddeforholdet 16:9) 1920 pixels x 1080 pixels (2M) (højde-breddeforholdet 4:3) 3680 pixels x 2760 pixels (10,15M) 1440 pixels x 1080 pixels (1,5M) 640 pixels x 480 pixels (0,3M) „Omtrentligt antal stillbilleder (enhed: antal billeder)“ (side. 53)

Lysnetadapter (UIA312-0520)

Element	Detaljer
Strømforsyning	100 V til 240 V AC, 50 Hz/60 Hz
Output	DC 5 V, 2 A
Tilladt driftstemperatur	0°C til 40°C (10°C til 35°C under opladning)
Mål (mm)	49,8 x 26,3 x 68,2 (B x H x D: eksklusive ledning og AC-stik)
Vægt	Ca. 108 g

BEMÆRK :

- Produktets konstruktion og specifikationer forbedres løbende og kan ændres uden varsel.

Varemærker

- Logoerne AVCHD Progressive og AVCHD Progressive er varemærker tilhørende Panasonic Corporation og Sony Corporation.
- HDMI (High-Definition Multimedia Interface) og HDMI-logoet er enten registrerede varemærker eller varemærker der tilhører HDMI Licensing, LLC i USA og/eller andre lande.



- Fremstillet under licens fra Dolby Laboratories. Dolby og dobbelt-D symbolet er varemærker, tilhørende Dolby Laboratories.
- SDXC-logoet er et varemærke der tilhører SD-3C LLC.
- Microsoft og Windows er enten et registrerede varemærker eller varemærker tilhørende Microsoft Corporation i USA og/eller andre lande.
- Mac, OS X, iMovie, iPhoto, iPhone og Safari er varemærker, der tilhører Apple Inc., registreret i USA og andre lande.
- Intel og Intel Core er varemærker eller registrerede varemærker tilhørende Intel Corporation i USA.
- Android, YouTube og Chrome er varemærker eller registrerede varemærker, der tilhører Google Inc.
- QR-koden er et registreret varemærke, der tilhører Denso Wave Incorporated.
- Wi-Fi, Wi-Fi logoet, Wi-Fi CERTIFIED, Wi-Fi CERTIFIED-logoet, Wi-Fi Protected Setup, Wi-Fi Protected Setup logo, WPA og WPA2 er varemærker eller registrerede varemærker, der tilhører Wi-Fi Alliance.
- Andre produkt- og firmanavne, der er omfattet i denne brugervejledning er varemærker og/eller registrerede varemærker der tilhører deres respektive ejere.
- Mæker som for eksempel ™ og © er blevet udeladt i denne manual.

JVC