

JVC

VIDEOKAMERA

Detaljert brukerhåndbok

GZ-RX645
GZ-RX640



Everio **R**

Innholdsfortegnelse

Komme i gang

Verifiser tilbehøret	4
Slå på denne enheten	5
Åpne kontaktdekslet (SD-kortdekslet)	5
Lading	6
Tilbakestille denne enheten	6
Blindtype prøvetrykk	7
Før bruk under vann eller ved lave temperaturer	7
Grepjustering	9
Montere kjernefilteret	9
Sette i et SD-kort	10
Typer av egnede SD-kort	10
Bruke berøringsskjermen	11
Låse skjermen (ved opptak under vann)	11
Justere berøringsskjermen	12
Navn på knapper og funksjoner på LCD-skjermen	13
Klokkeinnstilling	16
Tilbakestilling av klokken	16
Endre skjermpråket	17
Slik holder du denne enheten	18
Montering av trebent stativ	18
Bruke denne enheten i utlandet	19
Lade batteripakken i utlandet	19
Stille klokken til lokal tid på reise	19
Innstilling av sommertid	20
Ekstra tilbehør	20

Opptak

Videoopptak i automodus	21
Ta stillbilder under videoopptak	24
Ta stillbilder i automodus	24
Zooming	27
Manuelt opptak	28
Justere fokus manuelt (FOCUS)	29
Justere lysstyrken	30
Stille inn kompensering av bakgrunnslys (motlys)	31
Stille inn hvitbalansen	32
Ta nærbilder (TELE MACRO)	33
Opptak under vann	34
Opptak med effekter (RECORDING EFFECT)	35
Lagre bilder som et gammelt svart og hvitt fotografi (GRAINY MONOCHROME)	36
Opptak av matbilder (FOOD)	37
Lagre bilder av en baby (BABY)	38
Opptak med animasjonseffekter (ANIMATION EFFECT)	39
Ta tydelige bilder av motiver (TRYKKPRIORITET AE/AF)	41
Redusere kamerarystelser	43
Opptak i intervaller (INTERVALLOPPTAK)	44
Opptak med en del av skjermen forstørret i underskjermen (CLOSE-UP SUB-WINDOW)	46
Bruke selvutløseren	47
Opptak med et fast intervall og gjentatt avspilling	49
Opptak av videoer med dato og tid	50
Ta opp videoer med tidteller	51
Kontrollere gjenværende opptakstid	52

Avspilling

Avspilling av video	54
Normal avspilling	54
Sjekk opptaksdato og annen informasjon	57
TIME COUNTER PLAYBACK	58
MARKING PLAYBACK	59
DIGEST PLAYBACK	63
PLAYBACK OTHER FILE	64
Avspilling av stillbilder	65
Avspilling av lysbildefremvisning	66
Koble til og vise på TV	67

Tilkobling via HDMI-minikontakten	67
Tilkobling via AC-kontakten	69

Redigering

Slette uønskede filer	70
Slette filen som vises	70
Slette valgte filer	70
Beskytte filer	71
Beskytte/oppheve beskyttelse av filen som vises	71
Beskytte/oppheve beskyttelse av valgte filer	72
Ta stillbilder i video under avspilling	73
Sette sammen videoer som er tatt opp med kontinuerlig opptak	74
Fange en nødvendig del i videoen (TRIMMING)	75

Kopiering

Dubbe filer til en plate ved tilkobling til en Blu-ray-opptaker ...	76
Kopiere filer til et SD-kort	77
Kopiere til Windows-PC	78
Verifisering av systemkrav (retningslinje)	78
Installere medfølgende programvare (innebygd)	82
Ta sikkerhetskopii av alle filer	85
Organisere filer	87
Ta opp video på plater	88
Sikkerhetskopiere filer uten å bruke den medfølgende programvaren	89
Liste over filer og mapper	90
Kopiere til Mac-datamaskin	91

Bruke Wi-Fi

Wi-Fi-egenskaper	92
Bruksmiljø	94
Forholdsregler ved bruk av Wi-Fi	94
Bildeovervåking via direkte tilkobling (DIRECT MONITORING)	95
Registrere stedsinformasjonen	99
Bildeovervåking via et tilgangspunkt hjemme (INDOOR MONITORING)	102
Bildeovervåking via Internettet (OUTDOOR MONITORING)	105
Endre innstillingene	109
Registrere tilgangspunkt ved bruk av Wi-Fi-beskyttet oppsett (WPS)	110
Registrere tilgangspunkt ved bruk av WPS PIN	111
Kontrollere MAC-adressen til dette kameraet	112
Konfigurering av Wi-Fi Connection med LCD-skjermen lukket	112
Initialisere Wi-Fi-innstillinger	113
Bruke Smarttelefon-applikasjoner	114
Skjermindikasjoner	114
Bruke merker	115
Bruke kampstilling	116
Overføre videoer (AVCHD-format)	120
Overføre stillbilder	122
Innstillinger for smarttelefon-applikasjon	124
Bruke nettbrett-applikasjoner	126
Feilsøking	127
Wi-Fi-spesifikasjoner	131

Bruke Wi-Fi ved å opprette en QR-kode

DIRECT MONITORING	133
INDOOR MONITORING	136
OUTDOOR MONITORING	139
Registrere tilgangspunkt manuelt	143







Innstillingsmeny

Bruke menyen	144
Bruke hovedmenyen	144
RECORD SETTING-meny (video)	145
RECORD SETTING-meny (stillbilde)	150

PLAYBACK SETTING-meny (video)	152
EDIT-meny (video)	153
PLAYBACK SETTING-meny (stillbilde)	154
EDIT-meny (stillbilde)	155
SETUP (video/stillbilde)	156
CONNECTION SETTINGS (video/stillbilde)	159
USB-TILKOBLING MENY	160
<hr/>	
Navn på deler	161
<hr/>	
Indikasjoner på LCD-skjermen	164
<hr/>	
Feilsøking	167
Når enheten ikke fungerer skikkelig	167
Lading	167
Strømforsyning	168
Opptak	168
SD-kort	169
Avspilling	169
Redigering/kopiering	170
Datamaskin	170
Skjerm/bilde	171
Andre problemer	171
Feilmelding?	172
<hr/>	
Vedlikehold	174
<hr/>	
Spesifikasjoner	175
<hr/>	
Varemerker	177

Verifiser tilbehøret

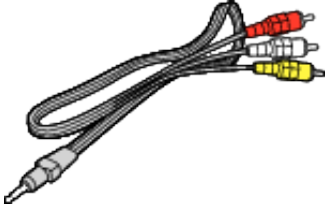
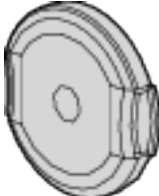
Hvis noe av dette mangler eller er defekt, bør du kontakte din JVC-forhandler eller nærmeste JVC servicesenter.

Illustrasjon	Beskrivelse
	<p>UIA312-0520</p> <ul style="list-style-type: none"> Lader denne enheten. Fest adapterkabelen for lading til enden av ledningen. Den kan også brukes ved opptak eller avspilling av videoer innendørs.
	<p>Adapterkabel for lading QAM1580-001</p> <ul style="list-style-type: none"> Fest enden av ledningen til vekselstrømadapteren og koble til USB-kontakten på denne enheten for å lade.
	<p>Strømledning</p> <ul style="list-style-type: none"> Koble strømledningen til vekselstrømadapteren.
	<p>USB-kabel (Type A - Mikrotipe B)</p> <ul style="list-style-type: none"> Kobler denne enheten til en datamaskin.
	<p>AV-kabel E3A-0085-00</p> <ul style="list-style-type: none"> Kobler denne enheten til et TV-apparat for å spille av bildeopptak på TV. Kontakt din JVC-forhandler eller det nærmeste JVC-servicesenteret for kjøp av ny AV-kabel.
	<p>Linsedeksel</p> <ul style="list-style-type: none"> Sett på linsedekselet når enheten skal transporteres eller ikke skal brukes.
	<p>Stort kjernefilter (AV-kabel) Lite kjernefilter (for vekselstrømadapter)</p>
	<p>Grunnleggende brukerhåndbok</p> <ul style="list-style-type: none"> Leses nøye og oppbevares på et sikkert sted der du lett kan nå den ved behov.

- NB! :**
- Medfølgende programvare (applikasjonsprogramvare) er innebygd i denne enheten.
 - “Verifisering av systemkrav (retningslinje)” (☞ s. 78)
 - Det store kjernefilteret er ment for bruk med en AV-kabel. Ikke bruk den sammen med en annen kabel enn AV-kabelen. Det lille kjernefilteret er ment for bruk med vekselstrømadapteren. Ikke bruk den sammen med noe annet enn vekselstrømadapteren.
 - “Montere kjernefilteret” (☞ s. 9)
 - SD-kort selges separat.
 - “Typer av egnede SD-kort” (☞ s. 10)
 - Når du bruker vekselstrømadapteren utenlands bør du bruke en alminnelig overgangsplugg for landet eller regionen du besøker.
 - “Lade batteripakken i utlandet” (☞ s. 19)

Slå på denne enheten

Åpne LCD-skjermen for å slå på denne enheten.
Lukk LCD-skjermen for å slå av strømmen.

■ For å slå på strømmen

Åpne LCD-skjermen.

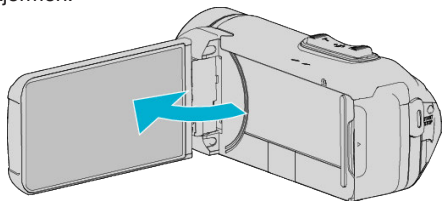

■ For å slå av strømmen

Lukk LCD-skjermen.

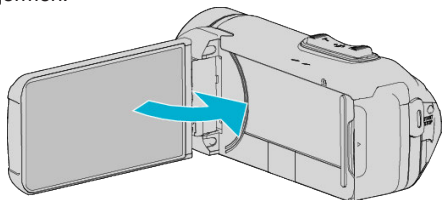

POWER/ACCESS-lampen slukkes og strømmen slås av.
"POWER/ACCESS (strøm/tilgang) lampe" (☞ s. 162)

NB! :

- Når "AUTO POWER OFF" settes til "ON", slår denne enheten seg av automatisk for å spare strøm når det ikke brukes på 5 minutter. (Når vekselstrømadapteren brukes, går denne enheten over i ventemodus.) "AUTO POWER OFF" (☞ s. 157)
- Hvis "LCD CLOSED RECORDING" er aktivert, slår ikke denne enheten seg av selv om LCD-skjermen er lukket under opptak. "LCD CLOSED RECORDING" (☞ s. 149)
- Hvis "Wi-Fi WITH LCD CLOSED" er aktivert, blir ikke denne enheten slått av så lenge den er koblet til Wi-Fi, selv når LCD-skjermen blir lukket. "Konfigurering av Wi-Fi Connection med LCD-skjermen lukket" (☞ s. 112)

Åpne kontaktdekslet (SD-kortdekslet)

■ For å åpne

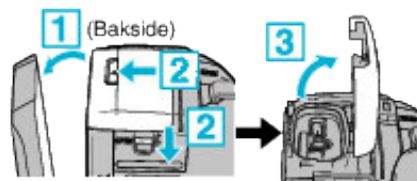

- 1 Åpne LCD-skjermen.
- 2 Skyv ned deksellåsen og skyv dekslet til side.
- 3 Løft dekslet langsomt.

■ For å lukke

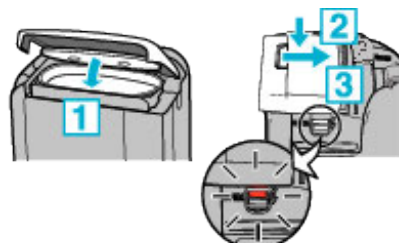

Dekslet er ikke tilstrekkelig lukket hvis det røde merket på kontaktdeksellåsen er synlig.

La LCD-skjermen være åpen først.

- 1 Knips dekslet ned langsomt mens du passer på at det grå vanntette seglet passer inn i åpningen ved kontaktene.
- 2 Trykk hele dekslet mot kameraet med lik kraft og monter dekslet godt og fullstendig.
- 3 La dekslet gli inn til det klikker på plass.

Dekslet er ikke tilstrekkelig lukket hvis det røde merket på deksellåsen er synlig.

ADVARSEL :

- Sørg for at kontaktdekslet og det grå vanntette seglet ikke er skadet og at det ikke er noen fremmedlegemer (som hår, lo, sand eller støv) festet på dekslet.
- Stans bruken av enheten under vann hvis det er skader på dekslet osv., og kontakt din JVC-forhandler eller nærmeste JVC servicesenter.
- Ikke bruk makt når du åpner/lukker terminaldekslet.
- Les "Forholdsregler for bruk under vann" (☞ s. 7) før du bruker kameraet under vann eller på steder som er utsatt for vannråper.



Lading

Denne enheten er utstyrt med et innebygd batteri.

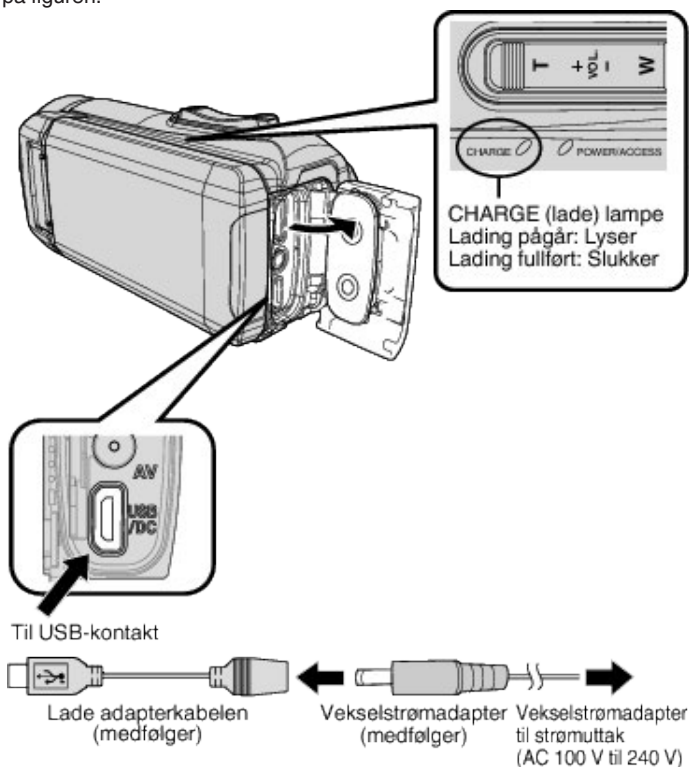
Åpne kontaktdekslet og koble til vekselstrømadapteren for lading som vist på figuren.



ADVARSEL :

- Det innebygde batteriet er ikke ladet når produktet kjøpes.
- Ladetiden vil være lengre enn vanlig når batteriet kjøpes eller hvis batteriet ikke er brukt under lang tid. Kameraet slår seg ikke på når det er lite gjenværende batteristrom. I dette tilfellet må du lade opp batteriet i mer enn 40 minutter før du slår på strømmen.
- Ladetid: Omtrent 6 t 10 min (ved lading ved 25 °C)
- Batteriet kan ikke lades utenfor et temperaturområde fra 10 °C til 35 °C. CHARGE-lampen lyser ikke når batteriet ikke lades. Hvis temperaturen øker eller blir redusert under ladingen, vil CHARGE-lampen blinke langsomt og ladingen stopper. I dette tilfellet fjerner du vekselstrømadapteren, trykker på nullstillingsknappen og venter til romtemperaturen er innenfor området angitt ovenfor før du starter ladingen igjen.
- Du kan ta opp eller avspille videoer under ladingen. (Ladetiden vil imidlertid være lengre enn vanlig. I tillegg kan gjenværende batteristrom reduseres i samsvar med forholdene.) Stans ladingen midlertidig hvis den innvendige temperaturen stiger når du bruker enheten. (CHARGE-lampen slukker.)
- Hvis feilfunksjon (som overspenning) oppstår, vil ladingen stanse. I slike tilfeller blinker CHARGE-lampen hurtig som en advarsel.
- Under lading endres -ikonet på skjermen til  for å indikere at lading pågår. (når den medfølgende vekselstrømadapteren brukes)
- Når opptakstiden blir ekstremt kort selv når batteriet er fulladet, må batteriet byttes. For informasjon om bytting av det innebygde batteriet (gebyr må betales), ta kontakt med ditt nærmeste JVC-servicesenter.

ADVARSEL :

- Det er visse spesifikasjoner for en USB-oppladbar enhet. For lading må du bruke en enhet med en utgangsspenning på 5 V/1 A eller mer.
- Avhengig av spesifikasjonen til din ladingsenhet og tykkelsen og lengden på en USB-kabel som brukes til å koble til denne enheten, kan ladetiden være lengre enn vanlig, eller den vil kanskje ikke starte engang.
- Vi skal ikke holdes ansvarlig for funksjonsfeil som skyldes bruk av en ikke-standard enhet eller en enhet med dårlig kvalitet.

Tilbakestill denne enheten

Når en funksjonsfeil oppstår på denne enheten, nullstiller du enheten på følgende måte.

(Nullstilling av enheten sletter ikke lagret data.)

- 1 Åpne kontaktdeksel.
 - Fjern strømløsningen og alle tilkoblingskabler.
- 2 Lukk LCD-skjermen for å slå av denne enheten.
- 3 Trykk på nullstillingsknappen forsiktig ved å bruke en gjenstand med spiss tupp.

ADVARSEL :

- Trykk på nullstillingsknappen én gang forsiktig.
- Ikke bruk skarpe, spisse gjenstander. Dette kan skade denne enheten eller føre til elektrisk støt.

NB! :

- Hvis feilfunksjonen vedvarer selv etter at du har trykket på nullstillingsknappen, konferer med nærmeste JVC servicesenter.

Blindtype prøvetrykk

Denne enheten er utstyrt med vanntette, støtsikre og frostsikre funksjoner.

	Vanntett: I samsvar med IEC-standardpublikasjon 529 IPX8 og IPX6 (30 minutter på dybde på opp til 5 m)		Støvtett: I samsvar med IEC-standardpublikasjon 529 IP5X
	Støtsikkert: Dette kameraet oppfyller vårt selskaps støt-test etter betingelsene i MIL-STD-810F-metode; 516.5 Støt: fall på 3 cm tykk kryssfinér fra en høyde på 1,5 m		Frostsikkert: Tillatt brukstemperatur: -10 °C til +40 °C Merk: Temperaturer mellom -10 °C og 0 °C reduserer batteriets ytelse midlertidig og reduserer tilgjengelig opptakstid.

ADVARSEL :

- Det er ingen garanti for at det ikke vil være noen skader når enheten brukes innenfor de ovennevnte grensene.
Riper og bulker forårsaket av støt hvis enheten mistes, eller andre endringer på utseendet, er ikke inkludert i garantien.
- Funksjonsfeil på grunn av feilhåndtering vil gjøre garantien ugyldig.
- Les og forstå "Før bruk under vann eller ved lave temperaturer" (s. 7) før bruk i vann.
- Lukk kontaktdeksel godt til det klikker på plass, og bekreft at det røde tegnet slukkes helt.
- Sørg for at det ikke er noen skade og ingen fremmedlegemer på tetningen på dekslets innside.
- Bruk innen en vanndybde på 5 m og en varighet på 30 minutter.
- Den vanntette ytelsen garanteres ikke hvis kameraet utsettes for støt som ved å mistes.
- Ikke hopp eller dukk inn i vann mens du holder kameraet.
- Ikke bruk kameraet i sterke vannstrømninger som i stryk eller under fosser. Det sterke vanntrykket kan hemme den vanntette ytelsen.
- Må ikke senkes ned i varme kilder eller i varmt vann på over 40 °C.

Før bruk under vann eller ved lave temperaturer

"Forholdsregler for bruk under vann" (s. 7)

"Vedlikehold etter bruk" (s. 8)

"Forholdsregler for bruk ved lav temperatur" (s. 8)

Forholdsregler for bruk under vann

Merk deg følgende når du bruker denne enheten i nærheten av vann eller under vann.

- Pass på at dekslet er lukket godt.
"Åpne kontaktdekslet (SD-kortdekslet)" (s. 5)
- Sørg for at kontaktdekslet og det grå vanntette seglet ikke er skadet og at det ikke er noen fremmedlegemer (som hår, lo, sand eller støv) festet på dekslet.
- Stans bruken av enheten under vann hvis det er skader på dekslet osv., og kontakt din JVC-forhandler eller nærmeste servicesenter.

- Bruk innen en vanndybde på 5 m og en varighet på 30 minutter.



- Ikke åpne/lukk dekslet eller sett inn/fjern et SD-kort eller eventuelle kabler ved bruk under vann eller på stranden, eller hvis hendene dine inneholder vannråper eller sand. Dette kan føre til at vann kommer inn i kameraet eller til funksjonsfeil.
- Ikke utsett kameraet for høyt trykk eller vibrasjoner som skyldes raske strømmer, fosser eller neddykking i vann.
- Den vanntette ytelsen garanteres ikke hvis kameraet mistes eller utsettes for andre støt. Dersom kameraet har blitt utsatt for støt, kontakter du ditt nærmeste servicesenter.
- Ved opptak under vann kan det hende at støy på innsiden av kameraet (zoomlyder osv.) kan plukkes opp. Dette er ikke en funksjonsfeil.
- Må ikke senkes ned i varme kilder eller i varmt vann på over 40 °C. Dette kan føre til at den vanntette ytelsen forringes.
- Holdes borte fra hender med sololje eller solkrem. Dette kan føre til misfarging eller svekkelse av materialet.
- Tilbehøret er ikke vanntett.
- Ikke bruk objektivfilteret eller konverteringsobjektivet under vann eller på steder der det er vann.
- Wi-Fi-funksjonen er ikke tilgjengelig under vann.

Vedlikehold etter bruk

Etter bruk under vann eller på steder med mye støv skyller du kameraet med vann øyeblikkelig og tørker det fullstendig.

1 Pass på at terminaldekslet er lukket godt.

2 Skyll med rent vann.

Dypp kameraet i en beholder som er fylt med nok vann til å senke kameraet helt ned i, og skyll det forsiktig.



- Etter at du har brukt kameraet under sjøvann eller på stranden, senker du kameraet ned i ferskvann i cirka 10 minutter for å fjerne saltpartikler, bytter ut vannet og skyller kameraet.

- Åpne og lukk LCD-skjermen, og betjen knappene eller zoomoperasjonene for å fjerne sand og støv i åpningen.

3 Tørk kameraet.

Tørk kameraet fullstendig med en myk, tørr klut og la det tørke på et godt ventilert og skyggefullt sted.

- Plasser kameraet med objektivet pekende nedover mens LCD-skjermen er lukket og la det være slik i cirka 10 minutter. (Ved å gjøre dette blir mikrofonen og LCD-delen lett uttørket.) Plasser kameraet i en loddrett posisjon på en tørr klut etterpå Lukk kontaktdekslet etter at kameraet har tørket helt.

- Tørk av eventuelle fremmedlegemer eller vanndråper på innsiden av dekslet.

* Hvis du lar kameraet være senket ned i saltvann eller lar vanndråper fra saltvann bli værende på kameraet, kan dette føre til korrosjon, misfarging eller svekkelse av den vanntette ytelsen.

* Hvis du tørker av eller tørker kameraet med sandpartikler festet, kan dette føre til riper på kameraet.

* Ikke vask med kjemikalier, såpe, nøytrale rengjøringsmidler eller alkohol.

* Ikke tørk kameraet med en hårføner eller andre varmekilder. Dette kan hemme dens vanntette ytelse.

Forholdsregler for bruk ved lav temperatur

- Batteriets ytelse vil falle midlertidig når temperaturen er mellom -10°C til 0°C , dette vil føre til at gjenværende opptakstid vil forkortes.

- Lading kan ikke utføres når omgivelsestemperaturen er under 10°C .

- Hvis kameraet slås på mens det fortsatt er kaldt, vil dette forringe LCD-skjermens ytelse. Problemer som at skjermen blir mørk et øyeblikk eller bare viser deler av bildet, kan forekomme.

- Hvis snø eller vanndråper fester seg til kameraet ved temperaturer på under frysepunktet, kan is dannes i mellomrommene rundt knappene, høyttaleren eller mikrofonen. Dette vil gjøre det vanskelig å betjene knappene og dessuten redusere lydstyrkenivået.

- Direkte kontakt med eksponert metall del ved kalde temperaturer kan føre til at huden henger fast i metall delen og føre til personskader som forfrysninger. Ikke berør med bare hender.

Andre sikkerhetsforanstaltninger

- Ikke etterlat kameraet ved lave temperaturer i kaldt klima eller ved høye temperaturer over 40°C (som i direkte sollys, inne i en bil i den varme solen eller i nærheten av et varmeapparat). Dette vil føre til forringelse av den vanntette ytelsen.

- Funksjonsfeil på grunn av feilhåndtering vil gjøre garantien ugyldig.

- Vi er ikke ansvarlig for tap av data som skyldes at vann kommer inn i kameraet. Dette til advarsel.

- Det anbefales å bytte den vanntette pakningen én gang i året for å vedlikeholde den vanntette ytelsen. Kontakt ditt nærmeste servicesenter. (Gebyr må betales)

Grepjustering



- 1 Åpne puten
- 2 Juster posisjonen til puten og lengden på reimen
- 3 Lukk puten

ADVARSEL :

- Sørg for at gripereimen er korrekt festet.
Hvis gripereimen er løs, kan denne enheten mistes og forårsake skader.

Montere kjernefilteret

Festing av kjernefilteret til kabelen på vekselstrømadapteren og AV-kabelen (på enden som er koblet til denne enheten) kan redusere forstyrrelser som genereres når denne enheten er koblet til en ekstern enhet.

- Bruk det lille kjernefilteret sammen med strømkabelen og det store kjernefilteret sammen med AV-kabelen.
- Ikke monter kjernefilteret på den medfølgende adapterkabelen.

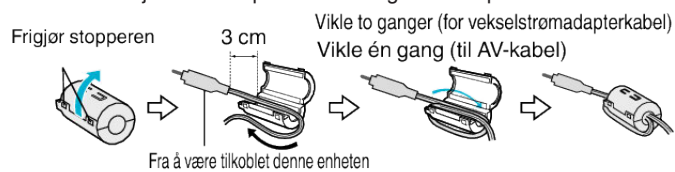

Sette i et SD-kort

Når et kommersielt tilgjengelig SD-kort er satt i, kan opptak fortsatt gjøres på kortet uten stopp når den resterende opptakstiden til det innebygde minnet går ut.

“SEAMLESS RECORDING” (☞ s. 147)

Du kan, avhengig av konfigureringen av opptaksmediet, ta opp på SD-kortet uten å bruke det innebygde minnet.

“Typer av egnede SD-kort” (☞ s. 10)

“Omtrentlig tid for videoopptak” (☞ s. 53)

1 Åpne kontaktdeksel.

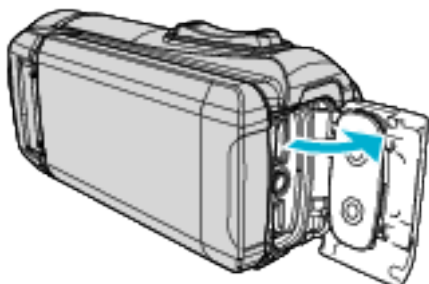

2 Lukk LCD-skjermen for å slå av denne enheten.

3 Sette inn et SD-kort.

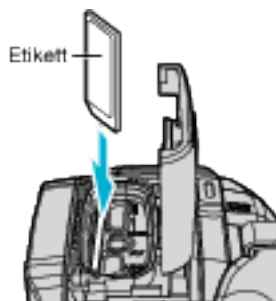

Advarsel

- Pass på at du ikke setter SD-kortet i feil vei. Dette kan skade denne enheten og SD-kortet.
- Før du setter inn eller fjerner SD-kortet, må du lukke LCD-skjermen og forsikre deg om at POWER/ACCESS-lampen slukker.
- Ikke berør metallkontaktene når du setter i SD-kortet.

NB! :

- Du kan ta opp både video og stillbilder på ett og samme SD-kort. Det anbefales at du forsikrer deg om at SD-kortet støtter video før bruk.
- For å bruke et nytt SD-kort eller et SD-kort som har vært brukt på andre apparater, må du først formatere (initialisere) SD-kortet ved å velge “FORMAT SD CARD” fra “SETUP”-menyen.

“FORMAT SD CARD” (☞ s. 158)

Fjerne kortet

Trykk SD-kortet innover én gang og trekk det deretter rett ut.

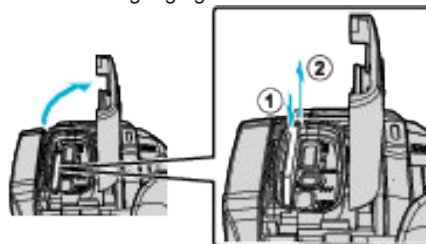

Typer av egnede SD-kort

Følgende SD-kort kan brukes med denne enheten.

Bruken har blitt testet med SD-kort fra følgende produsenter.

- Panasonic
- TOSHIBA
- SanDisk

SD-kort



- Denne enheten har støtte for 256 MB til 2 GB SD-kort.
- Bruk et SD-kort kompatibelt med klasse 4 eller høyere (2 GB) til opptak av video.

SDHC-kort



- Bruk et SDHC-kort kompatibelt med klasse 4 eller høyere (4 GB til 32 GB) til opptak av video.

SDXC-kort



- Bruk et SDXC-kort kompatibelt med klasse 4 eller høyere (maks. 128 GB) til opptak av video.

NB! :

- Det garanteres ikke at denne enheten fungerer med alle SD-kort.
- Ikke bruk et miniSD-kort eller microSD-kort (selv om kortet er satt inn i en adapter). Det kan forårsake funksjonsfeil.
- Til opptak av videoer med "VIDEO QUALITY" stilt til "UXP", anbefales det å bruke et SDHC/SDXC-kort kompatibelt med klasse 6 eller høyere.
- Bruk et SDHC/SDXC-kort kompatibelt med klasse 6 eller høyere for å velge "60p" i "SYSTEM SELECT".
- UHS-I SDHC/SDXC-kort kan brukes på samme måten som standard SDHC/SDXC-kort. UHS Speed Class støttes ikke.
- SD-kort som brukes for opptak og redigering med denne enheten kan bare spilles av og redigeres på denne enheten.

Når datamaskinen ikke gjenkjenner SDXC-kortet

Kontroller og oppgrader datamaskinens operativsystem.

Windows 7	Last ned og installer oppdateringsprogrammet (KB976422) fra den følgende nettadressen. 32-bitersversjon http://www.microsoft.com/downloads/details.aspx?displaylang=ja&FamilyID=3ee91fc2-a9bc-4ee1-aca3-2a9aff5915ea 64-bitersversjon http://www.microsoft.com/downloads/en/details.aspx?displaylang=ja&FamilyID=73f766dd-7127-4445-b860-47084587155f
Mac OS X 10.4 Tiger / Mac OS X 10.5 Leopard	Ikke kompatibelt.
Mac OS X 10.6 Snow Leopard	Oppdater til operativsystemversjon 10.6.5 eller høyere.

Bruke berøringsskjermen

LCD-skjermen på denne enheten er et berøringspanel som aktiverer operasjoner ved å berøre skjermen med fingeren din. Funksjonsknapper, miniatyrbilder og menyelementer vises på berøringsskjermen i henhold til hver enkelt modus (opptak/avspilling/innstilling).

- Det er to måter å betjene berøringsskjermen på, nemlig ved å "trykke" og "dra". Her er noen eksempler:

**NB! :**

- Berøringsskjermen på denne enheten er trykkfølsom. Hvis berøringsskjermen ikke reagerer, presser du litt hardere med fingeren.
 - Ikke trykk eller gni for hardt.
 - Ikke betjen berøringsskjermen med gjenstander med skarp tupp.
 - Utfør "TOUCH SCREEN ADJUST" hvis skjermens reaksjonsområde ikke samsvarer med berøringsområdet.
- "Justere berøringsskjermen" (☞ s. 12)
- Du kan ikke betjene berøringsskjermen under vann. Lås skjermen for å forhindre operasjonsfeil.
- "Opptak under vann" (☞ s. 34)

Låse skjermen (ved opptak under vann)

Lås skjermen før du bruker denne enheten under vann for å forhindre operasjonsfeil på berøringsskjermen forårsaket av vanntrykket.

- Når skjermen er låst, blir operasjoner på berøringsskjermen bortsett fra deaktivert.
- START/STOP (opptak)-knappen og zoomspaken kan brukes mens skjermen er låst.
- Dette kan brukes både i video- og stillbildemodus.
- Hvis "SCREEN LOCK" har blitt stilt inn, vil det ta lenger tid for å enheten å slå seg av etter at du har lukket LCD-skjermen.

Stille inn "SCREEN LOCK"

- 1 Kontroller at enheten er i opptaksmodus.
- 2 Trykk på "MENU".
- 3 Trykk på "RECORD SETTING".
- 4 Trykk på "SCREEN LOCK".

- -knappen vises på skjermen.

**For å avbryte "SCREEN LOCK"**

Trykk på -knappen.

NB! :

- Når "SCREEN LOCK" er stilt inn, kan kun -knappen på berøringsskjermen betjenes.
- "SCREEN LOCK" kan ikke stilles inn i følgende tilfeller:
 - under opptak
 - når "TIME-LAPSE RECORDING" eller "DATE/TIME RECORDING" har blitt stilt inn

Justere berøringsskjermen

Juster responsposisjonen når berøringsskjermen berøres.

1 Trykk på "MENU".

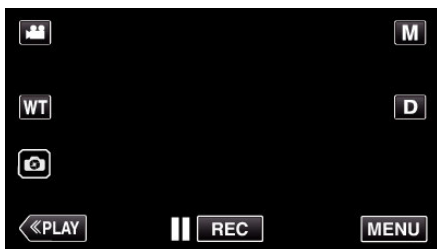

2 Trykk på "SETUP".

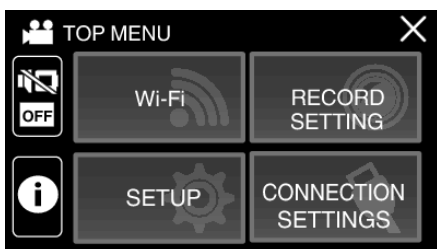

3 Trykk på "TOUCH SCREEN ADJUST".

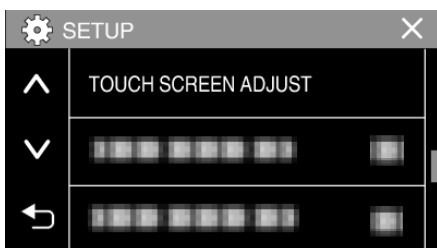

- Berøringsskjermens justeringsvindu vises.

4 Trykk på "+". (totalt tre ganger)



- Trykk videre "+", ettersom posisjonen endres for hvert trykk.
- Hvis du trykker på andre områder enn på "+"-merket, vil det oppstå feil. Sørg for å trykke på "+"-merket.

5 Trykk på "+" igjen for å bekrefte de justerte posisjonene. (totalt tre ganger)



- Trykk videre "+", ettersom posisjonen endres for hvert trykk.

6 Trykk på "OK".

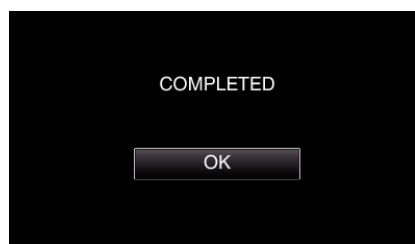

- Innstillingen avsluttes, og menyskjermen vises igjen.

ADVARSEL :

- Ikke trykk på andre områder enn på "+"-merket under berøringsskjermjustering (trinn 4 - 5). Dette kan føre til feil med berøringsskjermen.

NB! :

- Juster ved å trykke lett med hjørnet på et SD-kort e.l.
- Ikke trykk med en gjenstand med skarp tupp eller for hardt.

Navn på knapper og funksjoner på LCD-skjermen

De følgende skjermbildene vises under -video og -stillbildemodus.

Opptaksskjerm (video/stillbilde)

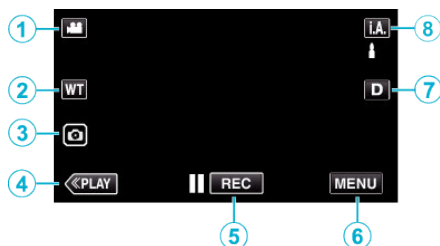

- 1 (Video/stillbilde)-modusknapp
 - Veksler mellom videomodus (50i/50p) og stillbildemodus.
- 2 Zoomknapp
"Zooming" (☞ s. 27)
- 3 Stillbildefotograferingsknapp
 - Tar stillbilder under videoopptak.
 - "Ta stillbilder under videoopptak" (☞ s. 24)
- 4 Avspillingsmodusknapp
 - Bytter til avspillingsmodus.
- 5 Knapp for start/stopp av opptak
 - REC: Startknapp for videoopptak
 - REC: Stoppknapp for videoopptak
- 6 Menyknapp
"Bruke menyen" (☞ s. 144)
- 7 Skjermknapp
Endrer skjermen mellom full (**D?**) og enkel (**D**) for hver gang du trykker på knappen.
 - Enkel skjerm: Noen skjermbilder forsvinner automatisk når skjermen ikke betjenes.
 - Fullstendig skjerm: Viser alt. Skjermknappen endres fra **D** til **D?**.
 - Når strømmen er slått av, vil visningsinnstillingen gå tilbake til enkel visning (**D**).
- 8 Opptaksmodusknapp
Veksler opptaksmodus (**i.A.** Intelligent Auto/**M** Manuell).

Avspillingskjerm (video)

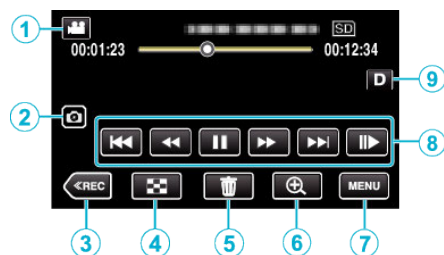

- Når denne enheten ikke betjenes over en viss tidsperiode, forsvinner funksjonsknappene på LCD-skjermen automatisk. Trykk på skjermen for å vise funksjonsknappene på nytt.

- 1 (Video/stillbilde)-modusknapp
 - Veksler mellom videomodus (50i/50p) og stillbildemodus.
- 2 Videosceneopptaksknapp
 - Viser når avspillingen er satt på pause.
 - Lagrer én scene i videoen som spilles av som et stillbilde.
- 3 Opptaksmodusknapp
 - Bytter til opptaksmodus.
- 4 Indeksskjerm (miniatyrbildevisning)-knapp
 - Går tilbake til indeksskjermen (miniatyrbildevisning).
 - "Funksjonsknapper for videoavspilling" (☞ s. 55)
- 5 Sletteknapp
"Slette filen som vises" (☞ s. 70)
- 6 Avspillingszoomknapp
 - Zoomer inn videoen som spilles av.
 - "Under videoavspilling" (☞ s. 55)
- 7 Menyknapp
"Bruke menyen" (☞ s. 144)
- 8 Funksjonsknapper
"Funksjonsknapper for videoavspilling" (☞ s. 55)
- 9 Skjermknapp
Endrer skjermen mellom full (**D?**) og enkel (**D**) for hver gang du trykker på knappen.
 - Enkel skjerm: Noen skjermbilder forsvinner automatisk når skjermen ikke betjenes.
 - Fullstendig skjerm: Viser alt. Skjermknappen endres fra **D** til **D?**.
 - Når strømmen er slått av, vil visningsinnstillingen gå tilbake til enkel visning (**D**).

Avspillings-skjerm (stillbilde)

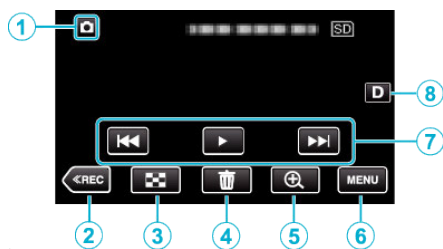

- Når denne enheten ikke betjenes over en viss tidsperiode, forsvinner funksjonsknappene på LCD-skjermen automatisk. Trykk på skjermen for å vise funksjonsknappene på nytt.

- 1** (Video/stillbilde)-modusknapp
 - Veksler mellom videomodus (50i/50p) og stillbildemodus.
- 2** Opptaksmodusknapp
 - Bytter til opptaksmodus.
- 3** Indeksskjerm (miniatyrbildevisning)-knapp
 - Går tilbake til indeksskjermen (miniatyrbildevisning).
"Funksjonsknapper for stillbildevi-sning" (☞ s. 65)
- 4** Sletteknapp
 - "Slette filen som vises" (☞ s. 70)
- 5** Avspillingszoomknapp
 - Zoomer inn stillbildet som spilles av.
"Avspilling av stillbilder" (☞ s. 66)
- 6** Menyknapp
 - "Bruke menyen" (☞ s. 144)
- 7** Funksjonsknapper
 - "Funksjonsknapper for stillbildevi-sning" (☞ s. 65)
- 8** Skjermknapp
 - Endrer skjermen mellom full (**D_F**) og enkel (**D**) for hver gang du trykker på knappen.
 - Enkel skjerm: Noen skjermbilder forsvinner automatisk når skjermen ikke betjenes.
 - Fullstendig skjerm: Viser alt. Skjermknappen endres fra **D** til **D_F**.
 - Når strømmen er slått av, vil visningsinnstillingen gå tilbake til enkel visning (**D**).

Indeksskjerm (miniatyrbildevisning)-skjerm

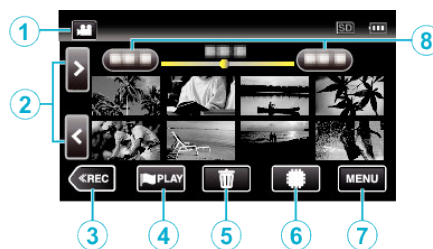

- 1** (Video/stillbilde)-modusknapp
 - Veksler mellom videomodus (50i/50p) og stillbildemodus.
- 2** Neste/forrige side-knapp
 - "Funksjonsknapper for videoavspilling" (☞ s. 55)
 - "Funksjonsknapper for stillbildevi-sning" (☞ s. 65)
- 3** Opptaksmodusknapp
 - Bytter til opptaksmodus.
- 4** Merkeavspillingsknapp (kun for video)
 - Lar deg enkelt spille av scener du har merket.
"MARKING PLAYBACK" (☞ s. 59)
- 5** Sletteknapp
 - "Slette valgte filer" (☞ s. 70)
 - "Slette filen som vises" (☞ s. 70)
- 6** Avspillingsmediaknapp
 - Veksler mellom SD-kort og innebygd minne.
- 7** Menyknapp
 - "Bruke menyen" (☞ s. 144)
- 8** Datoknapp
 - "Funksjonsknapper for videoavspilling" (☞ s. 55)
 - "Funksjonsknapper for stillbildevi-sning" (☞ s. 65)

Menyskjerm (opptaksmodus)

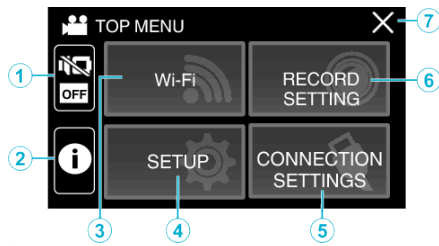

- 1** SILENT-knapp
"Bruker stille modus" (☞ s. 23)
- 2** INFO.-knapp
"Kontrollere gjenværende opptakstid" (☞ s. 52)
- 3** Wi-Fi-knapp
"Bruke Wi-Fi" (☞ s. 92)
- 4** SETUP-meny
"SETUP (video/stillbilde)" (☞ s. 156)
- 5** CONNECTION SETTINGS-meny
"CONNECTION SETTINGS (video/stillbilde)" (☞ s. 159)
- 6** RECORD SETTING-meny
"RECORD SETTING-meny (video)" (☞ s. 145)
"RECORD SETTING-meny (stillbilde)" (☞ s. 150)
- 7** Lukkeknapp
Gå ut av menyen.

Menyskjerm (avspillingsmodus)

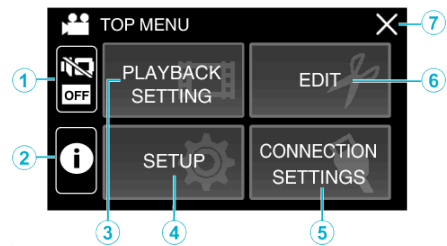

- 1** SILENT-knapp
"Bruker stille modus" (☞ s. 23)
- 2** INFO. Knapp (Vises kun etter avspilling)
"Sjekk opptaksdato og annen informasjon" (☞ s. 57)
- 3** PLAYBACK SETTING-meny
"PLAYBACK SETTING-meny (video)" (☞ s. 152)
"PLAYBACK SETTING-meny (stillbilde)" (☞ s. 154)
- 4** SETUP-meny
"SETUP (video/stillbilde)" (☞ s. 156)
- 5** CONNECTION SETTINGS-meny
"CONNECTION SETTINGS (video/stillbilde)" (☞ s. 159)
- 6** EDIT-meny
"EDIT-meny (video)" (☞ s. 153)
"EDIT-meny (stillbilde)" (☞ s. 155)
- 7** Lukkeknapp
Gå ut av menyen.

Klokkeinnstilling

“SET DATE/TIME!” vises når du slår på enheten for første gang, eller når enheten ikke har vært i bruk i en lengre periode. Still klokken før du gjør opptak.

- 1 Åpne LCD-skjermen.

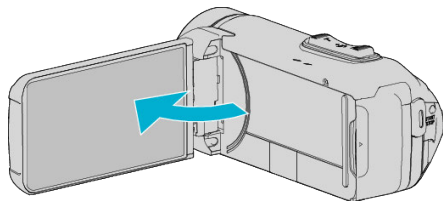

- Enheten slås på.
- Når LCD-skjermen lukkes, slås enheten av.

- 2 Trykk på “OK” når “SET DATE/TIME!” vises.

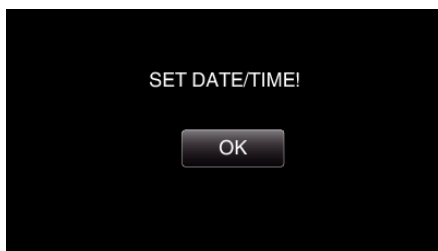

- 3 Still inn dato og klokkeslett.

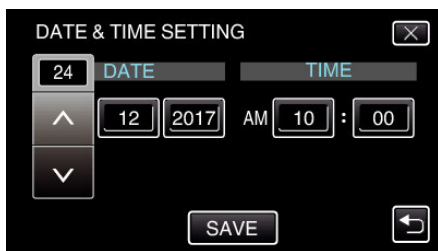

- Når du trykker på dag-, måned-, år-, time- eller minuttelementet, vises “^” og “v”.
- Trykk på ^ eller v for å justere år, måned, dag, time og minutt.

- 4 Etter innstilling av dato og klokkeslett trykker du på “SAVE”.

- 5 Velg området hvor du bor, og trykk på “SAVE”.



- Tidsforskjellen mellom den valgte byen og GMT (Greenwich Mean Time) vises.
- Trykk på < eller > for å velge by.

NB! :

- Klokken kan stilles tilbake igjen senere.

“Tilbakestilling av klokken” (s. 16)

- Når du bruker denne enheten i andre land, kan du stille inn lokal tid for opptakene.

“Stille klokken til lokal tid på reise” (s. 19)

- Klokken tilbakestilles cirka én måned etter at batteriet er tomt. “SET DATE/TIME!” (still inn dato/tid) vises neste gang du slår på denne enheten. Still klokken på nytt etter at batteriet er ladet.

Tilbakestilling av klokken

Still inn klokkeslett med “DATE & TIME” fra menyen.

- 1 Trykk på “MENU”.

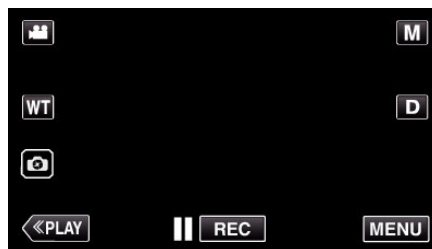

- 2 Trykk på “SETUP”.

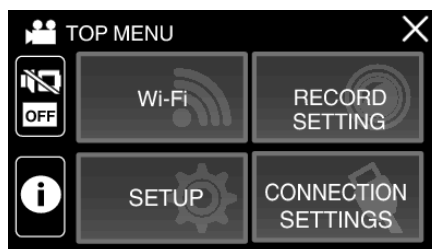

- 3 Trykk på “DATE & TIME”.

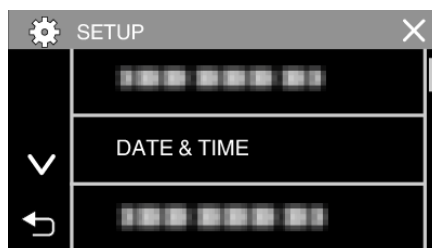

- Trykk på ^ eller v for å bla på skjermen.

- 4 Trykk på “CLOCK SETTING”.

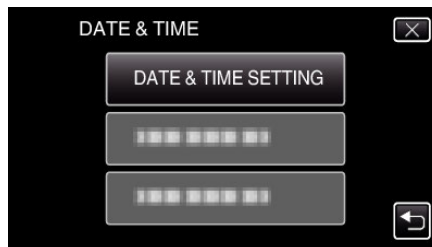

- 5 Still inn dato og klokkeslett.

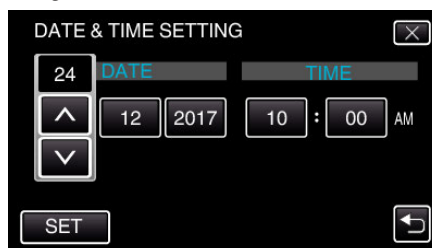

- Når du trykker på dag-, måned-, år-, time- eller minuttelementet, vises “^” og “v”.
- Trykk på ^ eller v for å justere år, måned, dag, time og minutt.

- 6 Etter innstilling av dato og klokkeslett trykker du på “SET”.

- 7 Velg området hvor du bor, og trykk på "SAVE".

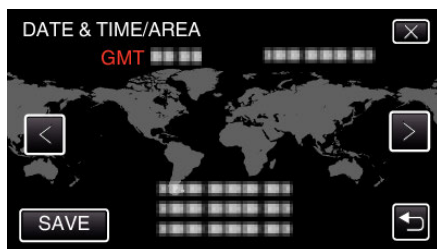

- Tidsforskjellen mellom den valgte byen og GMT (Greenwich Mean Time) vises.
- Trykk på < eller > for å velge by.

Endre skjermespråket

Språket på skjermen kan endres.

- 1 Trykk på "MENU".

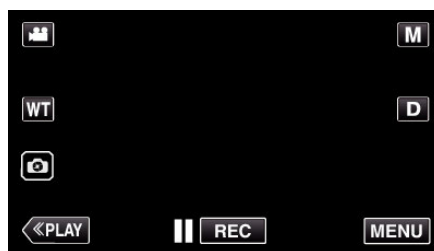

- 2 Trykk på "SETUP".

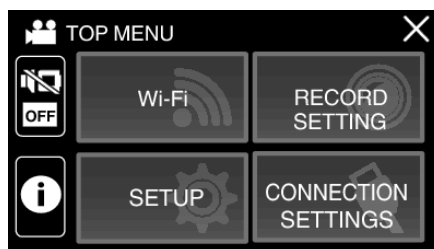

- 3 Trykk på "LANGUAGE".

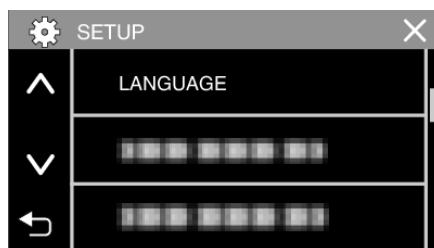

- Trykk på ^ eller v for å bla på skjermen.

- 4 Trykk på ønsket språk.

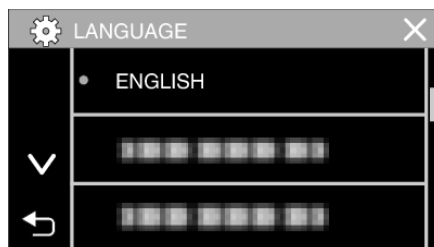

- Trykk på ^ eller v for å bla på skjermen.

Slik holder du denne enheten

Når du holder denne enheten, bør du holde albueene inn til sidene for at kameraet ikke skal ryste.

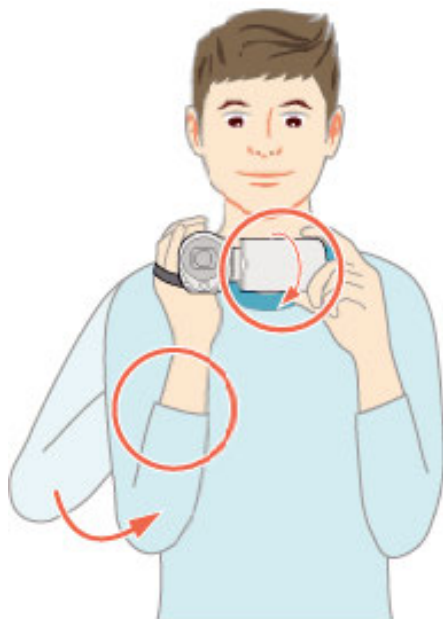

- Hold LCD-skjermen med venstre hånd og juster vinkelen etter behov. Ved å holde LCD-skjermen med den venstre hånden, hjelper det med å stabilisere kameraet for opptak.

ADVARSEL :

- Fotografen bør ta hensyn til omgivelsene under opptak, og sørge for at han/hun ikke er i fare for å falle eller kolliderer med en annen person eller et kjøretøy.
- Vær forsiktig så du ikke mister denne enheten under transport.
- De voksne bør være ekstra oppmerksomme når denne enheten brukes av barna.

Montering av trebent stativ

Denne enheten kan monteres på et trebent (eller ettbent) stativ. Dette er praktisk for å hindre kamerarystelser og for opptak fra fast posisjon.

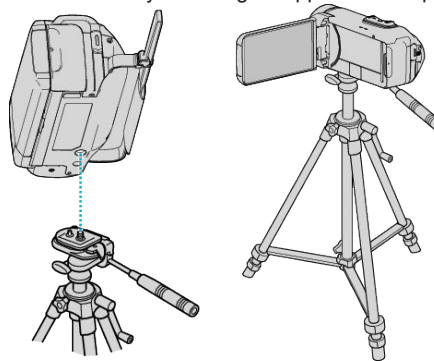

- For å være sikker på at denne enheten ikke skal falle av, må du sjekke stativets skruehull og posisjoneringshullene på denne enheten før du monterer det og skru skruene godt til.

ADVARSEL :

- For å unngå skader som kan oppstå hvis denne enheten faller ned, må du lese instruksjonshåndboken som følger med stativet og påse at det er godt festet.
- Det er en risiko for at det trebente stativet tipper over og velter i sterk vind og når det er plassert på et sted der det står ustøtt.
- Vennligst sjekk på forhånd om bruk av trebent stativ er tillatt, da det kan være forbudt på opptaksstedet.

NB! :

- Vi anbefaler bruk av et trebent eller ettbent stativ ved opptak under forhold som vil kunne gi kamerarystelser (som på mørke steder eller ved zooming helt til telefotos ende).
- Still bildestabilisatoren til  (OFF) når du bruker et stativ ved opptak. "Redusere kamerarystelser" (s. 43)

Bruke denne enheten i utlandet

Ulike land og regioner har ulike støpsler og stikkontakter.

For å kunne lade batteripakken må du ha en adapterplugg som passer i stikkontakten.

“Lade batteripakken i utlandet” (☞ s. 19)

Endre dato og klokkeslett ved å velge reisemålet ditt i “AREA SETTING” av “DATE & TIME”.

“Stille klokken til lokal tid på reise” (☞ s. 19)

Når “ON” velges i “DST SETTING” av “DATE & TIME”, stilles klokken 1 time frem.

“Innstilling av sommertid” (☞ s. 20)

Lade batteripakken i utlandet

Ulike land og regioner har ulike støpsler og stikkontakter.

For å kunne lade batteripakken må du ha en adapterplugg som passer i stikkontakten.

A	B	BF	C	O

Nord-Amerika	Europa	Oseania	Midt-østen
USA A	Island C	Australia O	Israel C
Canada A	Irland C	Guam A	Iran C
Mexico A	Storbritannia B, BF	Tahiti C	Kuwait B, C
	Italia C	Tonga O	Jordan B, BF
Asia	Osterrike C	New Zealand O	
Japan A	Nederland C	Fiji O	Afrika
India B, C, BF	Kanariøyene C		Algeria A, B, BF, C
Indonesia C	Hellas C	Latin	Egypt B, BF, C
Singapore B, BF	Sveits C	Argentina O	Guinea C
Sri Lanka B, C, BF	Sverige C	Colombia A	Kenya B, C
Thailand A, BF, C	Spania A, C	Jamaica A	Zambia B, BF
Sør-Korea A, C	Danmark C	Chile B, C	Tanzania B, BF
Kina A, B, BF, C, O	Tyskland C	Haiti A	Republikken Sør-Afrika B, C, BF
Nepal C	Norge C	Panama A	Mosambik C
Pakistan B, C	Ungaren C	Bahamas A	Marokko C
Bangladesh C	Finland C	Puerto Rico A	
Filippinene A, BF, O	Frankrike C	Brazil A, C	
Vietnam A, C	Belgia C	Venezuela A	
Hongkong spesielle administrative region B, BF	Polen B, C	Peru A, C	
Macau spesielle administrative region B, C	Portugal B, C		
Malaysia B, BF, C	Romania C		

Stille klokken til lokal tid på reise

Endre dato og klokkeslett ved å velge reisemålet ditt i “AREA SETTING” av “DATE & TIME”.

Gjenopprett regional innstilling etter at du kommer hjem fra reisen.

1 Trykk på “MENU”.

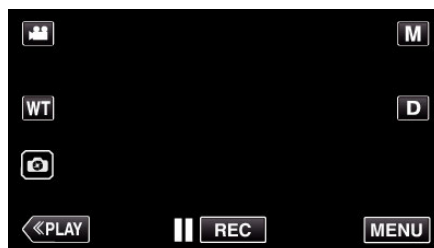

2 Trykk på “SETUP”.

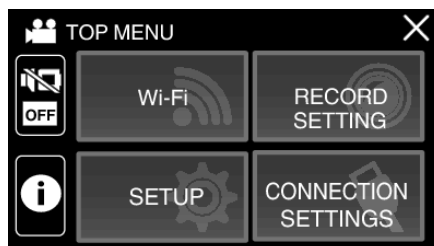

3 Trykk på “DATE & TIME”.

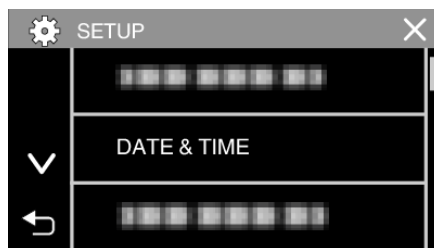

• Trykk på ^ eller v for å bla på skjermen.

4 Trykk på “AREA SETTING”.

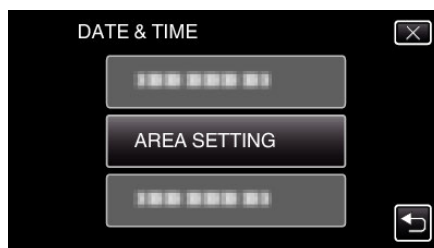

5 Velg regionen du skal reise til, og trykk på “SAVE”.

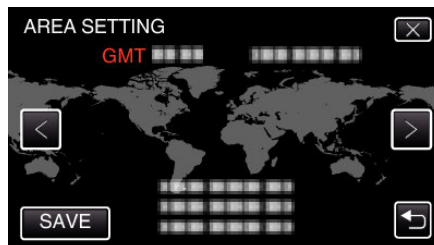

• Tidsforskjellen mellom den valgte byen og GMT (Greenwich Mean Time) vises.

• Trykk på < eller > for å velge by.

NB! :

• Innstilling “AREA SETTING” endrer klokkeslettet slik at det tas hensyn til tidsdifferansen.

Når du kommer hjem, velger du regionen som opprinnelig ble innstilt for å gjenopprette originale klokkeinnstillinger.

Innstilling av sommertid

Når "ON" velges i "DST SETTING" av "DATE & TIME", stilles klokken 1 time frem.

1 Trykk på "MENU".

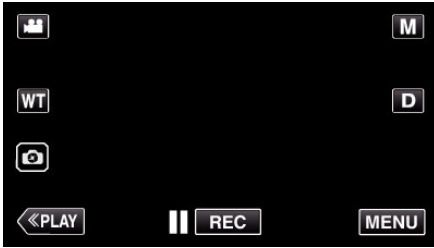

2 Trykk på "SETUP".

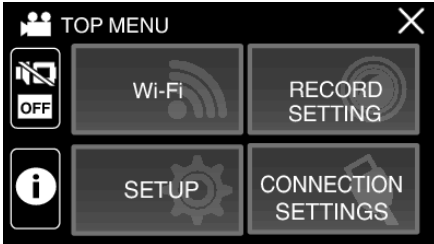

3 Trykk på "DATE & TIME".

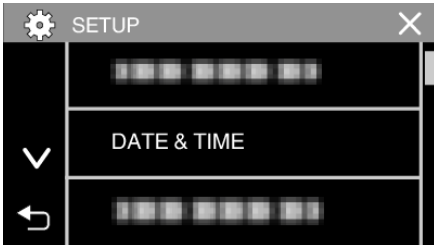

- Trykk på ^ eller v for å bla på skjermen.

4 Trykk på "DST SETTING".

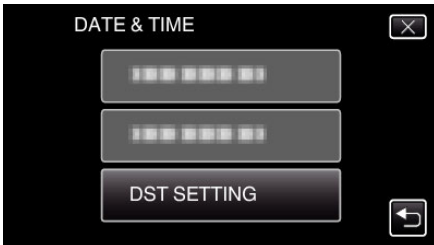

5 Trykk på "ON".

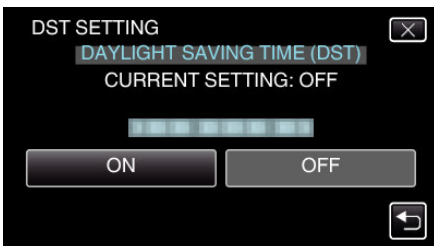

NB! :

- Hva er sommertid?
Sommertid er når klokken stilles 1 time frem under en bestemt periode om sommeren.
Dette brukes i hovedsak i vestlige land.
- Gjenopprett sommertid etter at du kommer hjem fra reisen.

Ekstra tilbehør

Produktnavn	Beskrivelse
HDMI-minikabel <ul style="list-style-type: none">• VX-HD310• VX-HD315	<ul style="list-style-type: none">• Tillater visning i høy bildekvalitet når den kobles til en TV.• Overfører video, lyd og kontrollsignaler mellom enheter.

NB! :

- Tilbehøret ovenfor støttes kanskje ikke i alle regioner.
 - Se katalogen for mer informasjon.
 - For informasjon om det medfølgende tilbehøret, se "Verifiser tilbehøret".
- "Verifiser tilbehøret" (s. 4)

Videoopptak i automodus

Med Intelligent Auto-opptak, justerer kameraet automatisk innstillingene som for eksempel lysstyrke og fokus for å tilpasse disse til opptaksforholdene.

- Ved bestemte typer opptak, slik som opptak av personer osv., vises dette ikonet på skjermen.
- Før opptak av en viktig scene, anbefaler vi at du gjør et prøveopptak.

1 Åpne LCD-skjermen.

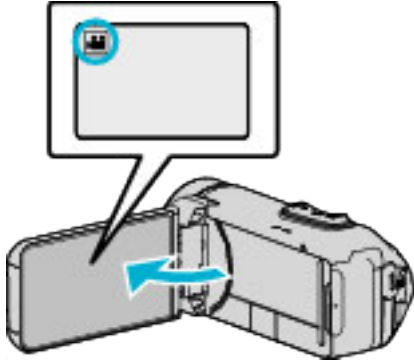

- Kontroller om opptaksmodus er .
- Hvis modus er stillbilde, trykk på på opptaksskjermen for å vise modus for bytteskjermen. Bank lett for å gå tilbake til videomodus.

2 Kontroller om opptaksmodus er **i.A.** Intelligent Auto.

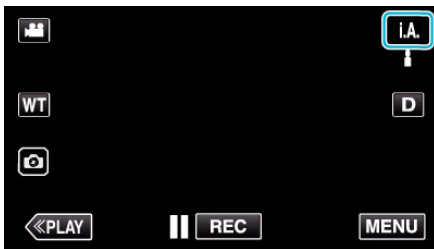

- Hvis modus er **M** manuell, bank lett **M** på opptaksskjermen for å vise modus for bytteskjermen. Trykk **i.A.** for å bytte opptaksmodus til Intelligent Auto.



3 Trykk på START/STOP for å starte opptak.

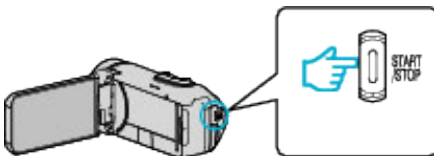

- Trykk igjen for å stoppe.
- Noen skjermbilder forsvinner etter ca. 3 sekunder. Bruk **D**-knappen for å endre skjermbildene.

Indikasjoner for videoopptak

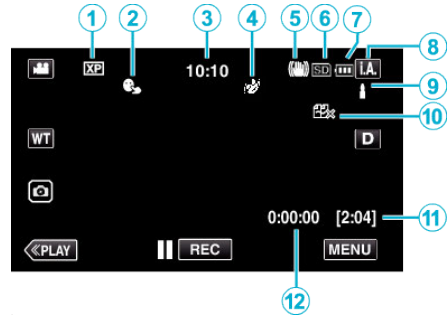

Skjermikon	Beskrivelse
①	Videokvalitet Viser ikonet til innstillingen "VIDEO QUALITY", som velges på opptaksmenyen når "SYSTEM SELECT" er satt til "60j". "VIDEO QUALITY" (☞ s. 147)
②	TOUCH PRIORITY AE/AF Viser innstillingen av "TOUCH PRIORITY AE/AF". Standardinnstillingen er "FACE TRACKING". "Ta tydelige bilder av motiver (TRYKKPRIORITY AE/AF)" (☞ s. 41)
③	Tid Viser aktuell tid. "Klokkeinnstilling" (☞ s. 16)
④	RECORDING EFFECT Viser det tilhørende ikonet når en opptakseffekt er angitt. : GRAINY MONOCHROME : FOOD : BABY "Opptak med effekter (RECORDING EFFECT)" (☞ s. 35)
⑤	Bildestabilisator Viser innstillinger for bildestabilisering. "Redusere kamerarystelser" (☞ s. 43)
⑥	Opptaksmedium Viser ikonet for mediet der videoer lagres. Opptaksmedium kan endres. "REC MEDIA FOR VIDEO" (☞ s. 157)
⑦	Batteriindikator Viser cirka hvor mye strøm det er igjen på batteriet under bruk. "Kontrollere gjenværende opptakstid" (☞ s. 52)
⑧	Opptaksmodus Viser nåværende opptaksmodus for i.A. (Intelligent Auto) eller M (Manuell). Den aktive opptaksmodusen vises.
⑨	Velge scener med Intelligent Auto Viser scener som registreres automatisk med Intelligent Auto-funksjonen. Flere scener kan registreres.
⑩	SEAMLESS RECORDING Viser ikonet for kontinuerlig opptak når det er valgt. vises dersom kontinuerlig opptak ikke kan utføres. "SEAMLESS RECORDING" (☞ s. 147)
⑪	Resterende opptakstid Viser resterende tid for videoopptak. "Kontrollere gjenværende opptakstid" (☞ s. 52)
⑫	Sceneteller (Opptatt tid) Viser forløpt tid så langt for videofilmen som tas opp.

■ Scener med Intelligent Auto

Skjermikon	Beskrivelse
	Fanger meget fint opp en persons hud.
	Gir naturlige personbilder.
	Gjør opptak av en gruppe personer med den best egnede innstillingen.
	Gjør opptak mens den fokuserer på en nær gjenstand.
	Fokuserer på lang avstand og tar skarpe bilder med livlige farger.
	Gjør opptak i mørke omgivelser med minimal støy i det samlede bildet.
	Tar nøyaktige nattebilder med minimal støy i det samlede bildet.
	Hindrer at farger mister glansen selv ved opptak i et lyst miljø, som snølandskaper og strender.
	Hindrer at farger mister glansen selv ved opptak av et motiv i rampelys.
	Gjengir trærnes grønnfarge på en livaktig måte.
	Gjengir helt naturlig fargene til en solnedgang.
	Justerer innstillingene slik at motivet ikke fremstår for mørkt som følge av bakgrunnslys (motlys).
	Gjør opptak med sterkere farger.
	Gjengir de naturlige utendørsfargene på dagtid.
	Gjengir de naturlige innedørsfargene i en fargekald belysning.
	Gjengir de naturlige innedørsfargene i en fargevarm belysning.
	Velger den best egnede innstillingen for håndholdt opptak.
	Velger den best egnede innstillingen for bruk av stativ.

NB! :

- Scener kan registreres i henhold til opptaksforholdene og automatisk justeres i Intelligent Auto-modus.
- Flere scener kan registreres avhengig av opptaksforholdene.
- Noen funksjoner fungerer kanskje ikke som de skal, avhengig av opptaksforholdene.

Funksjonsknapper for videoopptak

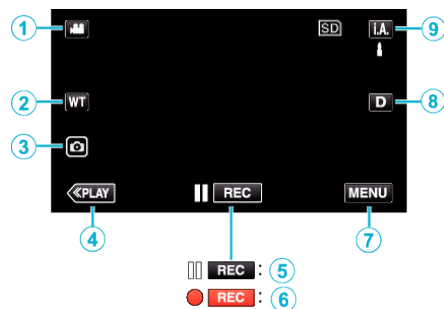

	Funksjonsknapper	Beskrivelse
①	Video-/ stillbildemodus 	Veksler mellom video- og stillbildemodus.
②	WT Zoom	Gir de samme funksjonene som zoom-spaken utfører. Dette kan minimere rystelsene som ofte forekommer når vanlig zoom brukes. "Zooming" (☞ s. 27)
③	Stillbildefotografering 	Trykk på denne knappen for å ta et stillbilde under videoopptak. "Ta stillbilder under videoopptak" (☞ s. 24)
④	Avspillingsmodus	Bytter til avspillingsmodus.
⑤/⑥	Opptaksstart Opptak på vent 	Fungerer som knappen START/STOP.
⑦	MENU	Viser de ulike videoopptaksmenyene. "Bruke menyen" (☞ s. 144)
⑧	Skjermknapp D	Endrer skjermen mellom full (D_F) og enkel (D) for hver gang du trykker på knappen. <ul style="list-style-type: none"> • Enkel skjerm: Noen skjermbilder forsvinner automatisk når skjermen ikke betjenes. • Fullstendig skjerm: Viser alt. Skjermknappen endres fra D til D_F. • Når strømmen er slått av, vil visningsinnstillingen gå tilbake til enkel visning (D).
⑨	Opptaksmodus i.A./M	Veksler mellom i.A. Intelligent Auto- og M Manuell opptaksmodus.

Bruker stille modus

Når stille modus benyttes, blir LCD-skjermen mørkere og betjeningslyder er slått av. Bruk denne modusen for å oppta stille på mørke steder som f.eks. under en forestilling.

-  vises når "SILENT MODE" er innstilt til "ON".
- For å dempe operasjonslyden stiller du inn "OPERATION SOUND" i menyen på "OFF" i stedet for å bruke stillemodus.

"OPERATION SOUND" (☞ s. 157)

■ Prosedyre for bruk

- 1 Trykk på "MENU".
- 2 Trykk på .

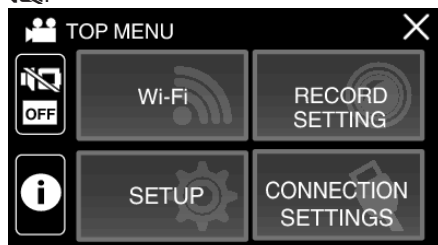

- 3 Trykk på "ON".

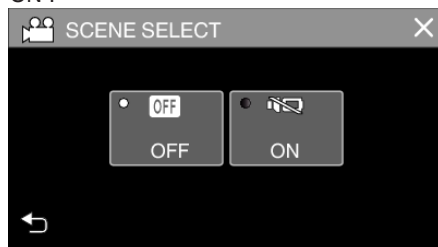

Nyttige innstillinger for opptak

- Når "DATE/TIME RECORDING" blir brukt kan dato og tid bli tatt opp sammen med videoen.

"Opptak av videoer med dato og tid" (☞ s. 50)

ADVARSEL :

- Ikke utsett linsen for direkte sollys.
- Selv om denne enheten kan brukes med LCD-skjermen snudd eller LCD-skjermen lukket med "LCD CLOSED RECORDING" aktivert, stiger temperaturen på denne enheten lettere. La LCD-skjermen være åpen når du bruker denne enheten lenge av gangen eller på steder utsatt for direkte sollys eller høye temperaturer.
- Strømmen kan slås av for å beskytte kretsen hvis temperaturen på denne enheten stiger for mye.
- Hvis temperaturen til denne enheten stiger under opptak, blir  gul som en advarsel.
- Dette er en mikrodatamaskin-styrt enhet. Elektrostatisk utladning, ekstern støy, og interferens (fra TV, radio, etc.) kan hindre den fra å fungere korrekt. I et slikt tilfelle lukker du overvåkningsskjermen for å slå av strømmen og fjerner vekselstrømadapteren, deretter trykker du på tilbakestillingsknappen for å tilbakestille enheten.

"Tilbakestill denne enheten" (☞ s. 6)

- Fraskrivelse
 - Vi kan ikke holdes ansvarlige for tap av innspilt innhold ved opptak av video/lyd eller hvis avspilling ikke fungerer som følge av feil på enheten, medfølgende deler eller SD-kort.
 - Etter at innspilt innhold (data) er slettet, inklusiv datatap som følge av feil på enheten, kan det ikke gjenopprettes. Dette til advarsel.
 - JVC tar intet ansvar for tapte data.

NB! :

- Sjekk at den resterende opptakstiden i mediet er tilstrekkelig før du starter opptaket. "Kontrollere gjenværende opptakstid" (☞ s. 52)
Hvis den gjenværende opptakstiden ikke er tilstrekkelig, lagre filene på en PC eller en plate før du sletter filene fra enheten. "Slette uønskede filer" (☞ s. 70)
- Når det er mange filer på mediet, kan det ta litt tid før de vises på avspillingsskjermen. Vent litt når POWER/ACCESS (strøm/tilgang)-lampen blinker, dette angir at alt er som det skal.
- Opptaket stopper automatisk ettersom det er spesifisert at det ikke kan fortsette i over 12 sammenhengende timer.
(Det kan ta tid før opptak kan starte igjen.)
- Opp til 4GB per videofil kan tas opp. Fil som er tatt opp ved bruke av lange opptak som overstiger 4GB, er delt opp og lagret i flere videofiler.
- Avhengig av opptaksforholdene kan de fire hjørnene på skjermen fremstå som mørke, uten at dette er en feil. I slike tilfeller kan du endre opptaksforholdene ved å zoome osv.

Ta stillbilder under videoopptak

Du kan ta stillbilder ved å trykke på -knappen i videomodus (på vent eller under opptak).

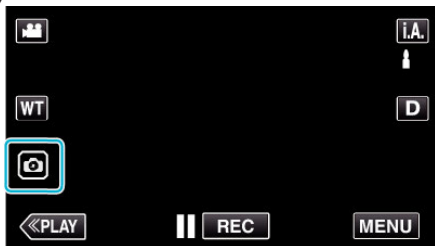

- "PHOTO" lyser opp skjermen når et stillbilde tas.



- Stillbilder som tas under videoopptak, lagres i målmappen som er angitt i "REC MEDIA FOR IMAGE".

NB! :





- Størrelsen på stillbildet som tas i videomodus er 1 920 x 1 080.
- Betjening er ikke mulig ved følgende forhold:
 - når menyen vises
 - når resterende opptakstid eller gjenværende batteristrøm vises
 - når en av funksjonene i "TIME-LAPSE RECORDING", "ANIMATION EFFECT", "RECORDING EFFECT", "CLOSE-UP SUB-WINDOW" eller "DATE/TIME RECORDING" er satt
 - når AV-kabelen er koblet til AV-kontakten
 - når HDMI-kabelen er koblet til og en annen oppløsning enn 1080i overføres

Ta stillbilder i automodus

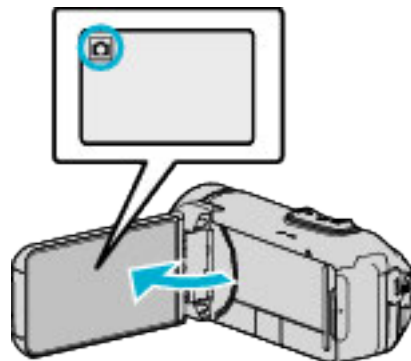
Du kan gjøre opptak uten å bekymre deg for innstillingsdetaljene ved å bruke **i.A.** Intelligent Auto-modus.

- 1 Åpne LCD-skjermen.



- Kontroller om opptaksmodus er .
- Hvis modus er  video, bank lett  på opptaksskjermen for å vise modus for bytteskjermen. Bank lett  for å gå tilbake til stillbilde.

- 2 Kontroller om opptaksmodus er **i.A.** Intelligent Auto.

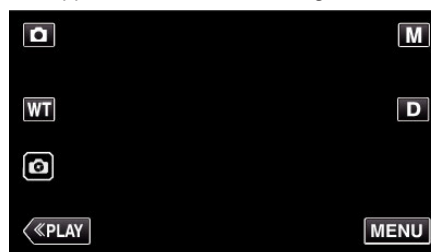

- Hvis modus er **M** manuell, bank lett **M** på opptaksskjermen for å vise modus for bytteskjermen. Trykk **i.A.** for å bytte opptaksmodus til Intelligent Auto.

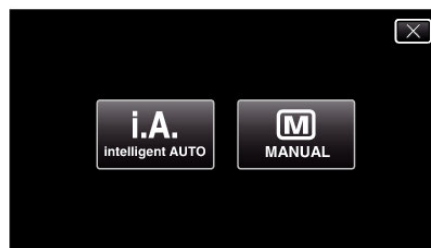

- 3 Trykk på START/STOP-knappen.

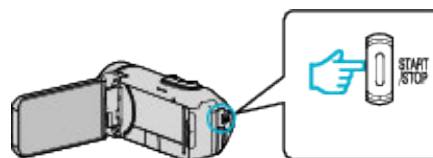

- PHOTO lyser opp skjermen når et stillbilde tas.

NB! :

- Avhengig av motivet og opptaksforhold, kan det hende at opptak ikke utføres riktig selv i Intelligent Auto-modus.

■ Start opptaket etter justering av fokus

- 1 Trykk og hold nede -knappen på berøringsskjermen til fokuset justeres.

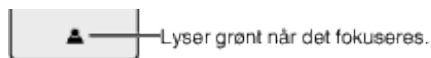

- 2 Fjern fingeren din fra knappen for å løse ut lukkeren.

Kun tilgjengelig når "SHUTTER MODE" er angitt som "RECORD ONE SHOT".

Indikasjoner ved stillbildefotografering

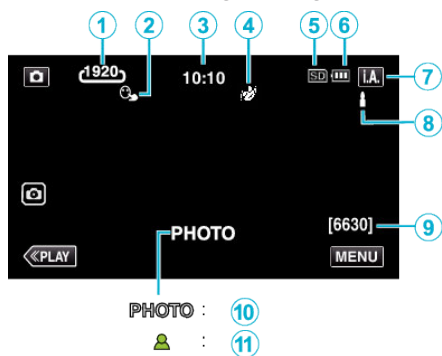

- Noen skjermbilder forsvinner etter ca. 3 sekunder. Bruk **D**-knappen for å endre skjermbildene.

	Skjermikon	Beskrivelse
①	Bildestørrelse	Viser ikonet for bildestørrelse. • Størrelsen på stillbilder kan endres. "IMAGE SIZE" (☞ s. 151)
②	TOUCH PRIORITY AE/AF	Viser innstillingen av "TOUCH PRIORITY AE/AF". Standardinnstillingen er "FACE TRACKING". "Ta tydelige bilder av motiver (TRYKKPRIORITY AE/AF)" (☞ s. 41)
③	Tid	Viser aktuell tid. "Klokkeinnstilling" (☞ s. 16)
④	RECORDING EFFECT	Viser det tilhørende ikonet når en opptakseffekt er angitt. ☞: GRAINY MONOCHROME ☞: FOOD ☞: BABY "Opptak med effekter (RECORDING EFFECT)" (☞ s. 35)
⑤	Opptaksmedium	Viser ikonet for mediet der stillbildene lagres. Opptaksmedium kan endres. "REC MEDIA FOR IMAGE" (☞ s. 158)
⑥	Batteriindikator	Viser cirka hvor mye strøm det er igjen på batteriet under bruk. "Kontrollere gjenværende opptakstid" (☞ s. 52)
⑦	Opptaksmodus	Viser nåværende opptaksmodus for i.A. (Intelligent Auto) eller M (Manuell).
⑧	Velge scener med Intelligent Auto	Viser scener som registreres automatisk med Intelligent Auto-funksjonen. Flere scener kan registreres.
⑨	Resterende antall bilder	Viser antall stillbilder som fremdeles kan tas. "Omtrentlig antall stillbilder (Enhet: Antall opptak)" (☞ s. 53)
⑩	Opptak pågår	"PHOTO" vises når et stillbilde tas.
⑪	Fokus	Lyser grønt når det fokuseres.

■ Scener med Intelligent Auto

Skjermikon	Beskrivelse
	Fanger meget fint opp en persons hud.
	Gir naturlige personbilder.
	Gjør opptak av en gruppe personer med den best egnede innstillingen.
	Gjør opptak mens den fokuserer på en nær gjenstand.
	Fokuserer på lang avstand og tar skarpe bilder med livlige farger.
	Gjør opptak i mørke omgivelser med minimal støy i det samlede bildet.
	Tar nøyaktige nattebilder med minimal støy i det samlede bildet.
	Hindrer at farger mister glansen selv ved opptak i et lyst miljø, som snølandskaper og strender.
	Hindrer at farger mister glansen selv ved opptak av et motiv i rampelys.
	Gjengir trærnes grønnfarge på en livaktig måte.
	Gjengir helt naturlig fargene til en solnedgang.
	Justerer innstillingene slik at motivet ikke fremstår for mørkt som følge av bakgrunnslys (motlys).
	Gjør opptak med sterkere farger.
	Gjengir de naturlige utendørsfargene på dagtid.
	Gjengir de naturlige innendørsfargene i en fargekald belysning.
	Gjengir de naturlige innendørsfargene i en fargevarm belysning.
	Velger den best egnede innstillingen for håndholdt opptak.
	Velger den best egnede innstillingen for bruk av stativ.

NB! :

- Scener kan registreres i henhold til opptaksforholdene og automatisk justeres i Intelligent Auto-modus.
- Flere scener kan registreres avhengig av opptaksforholdene.
- Noen funksjoner fungerer kanskje ikke som de skal, avhengig av opptaksforholdene.

Funksjonsknapper for stillbildefotografering



	Funksjonsknapper	Beskrivelse
①	Video-/ stillbildemodus 	Veksler mellom video- og stillbildemodus.
②	WT Zoom	Gir de samme funksjonene som zoom-spaken utfører. Dette kan minimere rystelsene som ofte forekommer når vanlig zoom brukes. "Zooming" (☞ s. 27)
③	Stillbildefotografering 	Når deg ta stillbilder ved bruk av berøringspanelet. Hvis du trykker og holder knappen nede, kan du justere fokus før opptak. "Start opptaket etter justering av fokus" (☞ s. 24)
④	Avspillingsmodus	Bytter til avspillingsmodus.
⑤	MENU	Viser de ulike stillbildefotograferingsmenyene. "Bruke menyen" (☞ s. 144)
⑥	Skjermknapp D	Endrer skjermen mellom full (D?) og enkel (D) for hver gang du trykker på knappen. <ul style="list-style-type: none"> Enkel skjerm: Noen skjermbilder forsvinner automatisk når skjermen ikke betjenes. Fullstendig skjerm: Viser alt. Skjermknappen endres fra D til D?. Når strømmen er slått av, vil enkel skjerm (D) bli valgt.
⑦	Opptaksmodus i.A./M	Veksler mellom i.A. Intelligent Auto- og M Manuell opptaksmodus.

Bruker stille modus

Når stille modus benyttes, blir LCD-skjermen mørkere og betjeningslyder er slått av. Bruk denne modusen for å oppta stille på mørke steder som f.eks. under en forestilling.

- vises når "SILENT MODE" er innstilt til "ON".
- For å dempe operasjonslyden stiller du inn "OPERATION SOUND" i menyen på "OFF" i stedet for å bruke stillemodus.

"OPERATION SOUND" (☞ s. 157)

■ Prosedyre for bruk

- 1 Trykk på "MENU".
- 2 Trykk på .

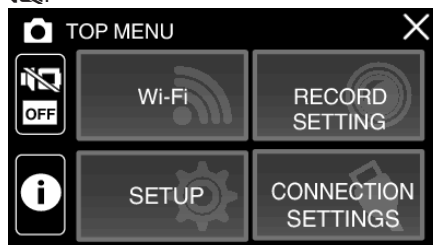

- 3 Trykk på "ON".

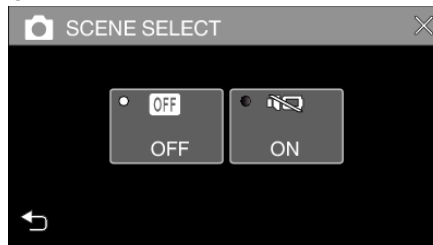

ADVARSEL :

- Ikke utsett linsen for direkte sollys.
- Hvis denne enheten brukes med LCD-skjermen snudd og lukket, stiger temperaturen lettere. La LCD-skjermen være åpen når du bruker denne enheten lenge av gangen eller på steder utsatt for direkte sollys eller høye temperaturer.
- Strømmen kan slås av for å beskytte kretsen hvis temperaturen på denne enheten stiger for mye.
- Ikke fjern vekselstrømadapteren eller SD-kortet når POWER/ACCESS (strøm/tilgang)-lampen lyser. Innspillingsdataene kan bli uleselige.
- Dette er en mikrodatamaskin-styrt enhet. Elektrostatisk utladning, ekstern støy, og interferens (fra TV, radio, etc.) kan hindre den fra å fungere korrekt. I et slikt tilfelle lukker du overvåkningsskjermen for å slå av strømmen og fjerner vekselstrømadapteren, deretter trykker du på tilbakestillingsknappen for å tilbakestille enheten.

"Tilbakestill denne enheten" (☞ s. 6)

NB! :

- Før opptak av en viktig scene, anbefaler vi at du gjør et prøveopptak.
- Avhengig av opptaksforholdene kan de fire hjørnene på skjermen fremstå som mørke, uten at dette er en feil. I slike tilfeller kan du endre opptaksforholdene ved å zoome osv.

Zooming

Opptaksvisningen kan justeres med zoom.

- Bruk W-enden (vidvinkelenden) for å ta opp i et bredere visningsfelt.
- Bruk T-enden (telefotoenden) til å forstørre subjektet for opptak.

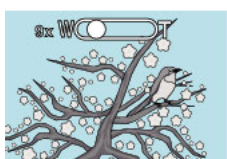

W (Vidvinkelende)



T (Telefoto-ende)

- Følgende zoomalternativer er tilgjengelige:
 - Optisk zoom (1 – 40x)
 - Digital zoom (41 – 200x)
- Du kan også bruke zoom (WT)-knappen på berørings skjermen for å zoome.
- Trykk på WT-knappen, trykk deretter og hold nede T (telefotoende) eller W (vidvinkelende)-knappen.

Zoomknapp (WT)

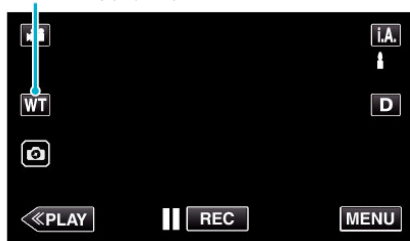

NB! :

- Når digital zoom brukes, bli bildet kornete fordi det forstørres digitalt.
- Zoomeområdet kan endres.

“ZOOM” (s. 148)

Zoomminne

Zoomposisjonen kan lagres med Zoomminne-ikonet (WT) på berørings skjermen.

■ Lagringsmetode

- 1 Zoom til posisjonen som du ønsker å lagre.

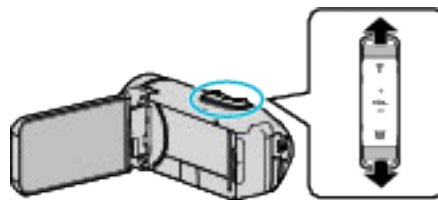

- 2 Trykk på “WT”.



- 3 Trykk på og hold inne “M” (i ca. 1 sekund).

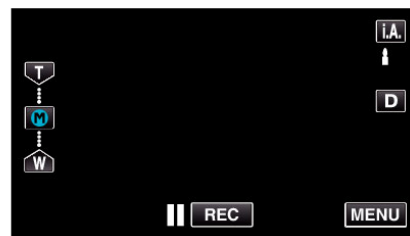

- Lagre zoomposisjonen.

■ Bruksinformasjon

- 1 Trykk på “WT”.



- 2 Trykk på “M”.

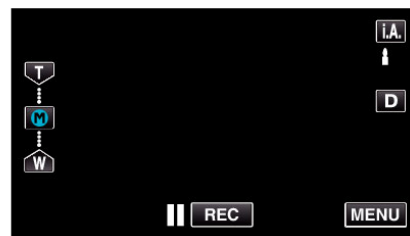

- Zoom til punktet som ble lagret på forhånd.

NB! :

- Hvis innstillingen til DIS, VIDEO QUALITY, SYSTEM SELECT eller ZOOM endres, vil den lagrede zoomposisjonen bli slettet.

Manuelt opptak

I situasjoner der du ikke kan gjøre opptakene riktig ved å bruke Intelligent Auto-opptak, kan du endre innstillingene og gjøre opptak med manuelt opptak.

1 Åpne LCD-skjermen.

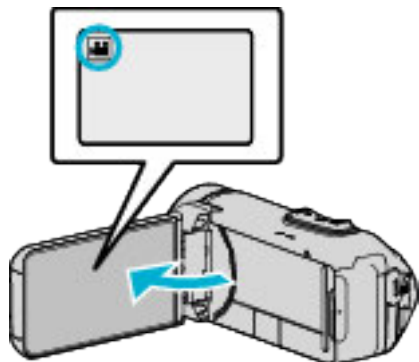

- Angi opptaksmodus til enten video eller stille modus.
- For å bytte modus mellom video og stillbilde, trykk på eller på opptaksskjermen for å vise modus for bytteskjermen. Trykk på eller for å bytte til henholdsvis video- eller stillbildemodus.

2 Velg manuell opptaksmodus.

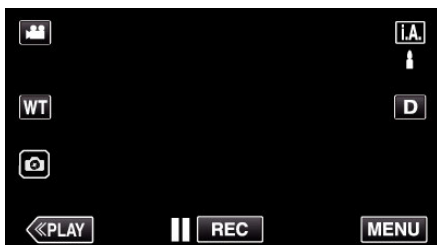

- Hvis modus er **i.A.** Intelligent Auto, bank lett **i.A.** på opptaksskjermen for å vise modus for bytteskjermen. Bank lett **M** for å bytte opptaksmodus til Manuell.

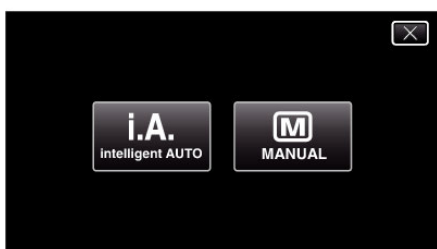

3 Trykk på "MENU".

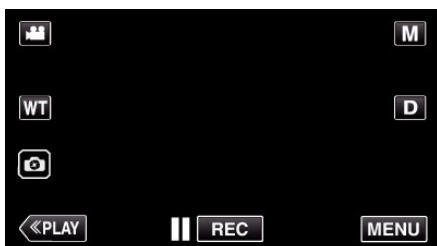

- Hovedmenyen vises.

4 Trykk på "RECORD SETTING".

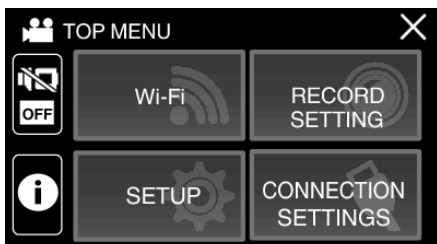

5 Bank på elementet for å stille manuelt.

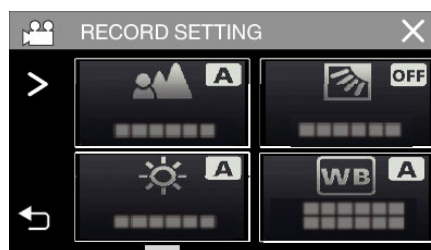

- For informasjon om de forskjellige manuelle innstillingene, se "Meny for manuelt opptak".

Meny for manuelt opptak

De følgende elementene kan innstilles.

Navn	Beskrivelse
FOCUS	<ul style="list-style-type: none"> • Bruk manuell fokus hvis motivet ikke fokuseres automatisk. "Justere fokus manuelt (FOCUS)" (☞ s. 29)
BRIGHTNESS ADJUST	<ul style="list-style-type: none"> • Skjermens generelle lysstyrke kan justeres. • Bruk dette når du tar opp på et mørkt eller veldig lyst sted. "Justere lysstyrken" (☞ s. 30)
BACKLIGHT COMP.	<ul style="list-style-type: none"> • Korrigerer bildet når motivet er mørkt på grunn av bakgrunnslyset (motlys). • Bruk dette når du tar opp i motlys. "Stille inn kompensering av bakgrunnslys (motlys)" (☞ s. 31)
WHITE BALANCE	<ul style="list-style-type: none"> • Skjermens generelle farge kan justeres. • Bruk dette når fargen på skjermen er forskjellig fra den faktiske fargen. "Stille inn hvitbalansen" (☞ s. 32)
TELE MACRO	<ul style="list-style-type: none"> • Bruk dette til å ta et nærbilde (makro) av motivet. "Ta nærbilder (TELE MACRO)" (☞ s. 33)

Justere fokus manuelt (FOCUS)

Juster fokus manuelt når du ikke er i stand til å fokusere klart ved hjelp av Intelligent Auto eller når du ønsker å låse fokuset.

1 Velg manuell opptaksmodus.



- Hvis modus er **i.A.**, Intelligent Auto, bank lett **i.A.** på opptaksskjermen for å vise modus for bytteskjermen. Bank lett **M** for å bytte opptaksmodus til Manuell.



2 Trykk på "MENU".

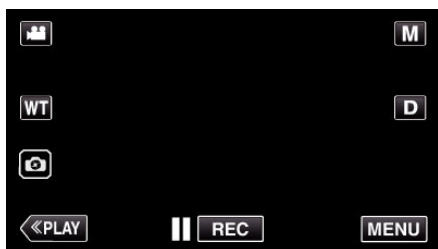

- Hovedmenyen vises.

3 Trykk på "RECORD SETTING".

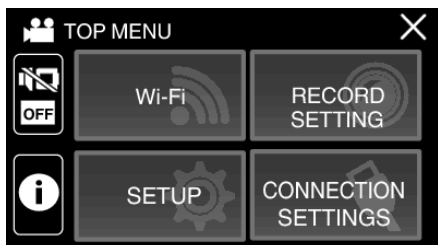

4 Trykk på "FOCUS".

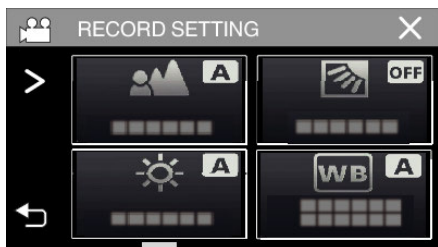

- Trykk på X for å lukke menyen.
- Trykk på ↶ for å gå tilbake til forrige skjermbilde.

5 Trykk på "MANUAL".

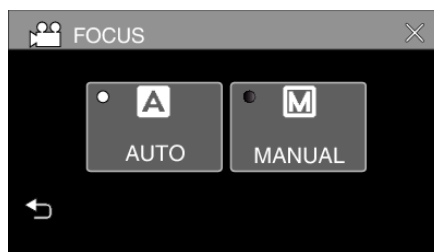

6 Juster fokuset.



- Trykk på ▲ for å fokusere på et fjernt motiv. Hvis ▲ vises og blinker, kan ikke fokus innstilles lenger unna.
- Trykk på 👤 for å fokusere på et nært motiv. Hvis 👤 vises og blinker, kan ikke fokus innstilles nærmere.

7 Trykk på "SET" for å bekrefte.

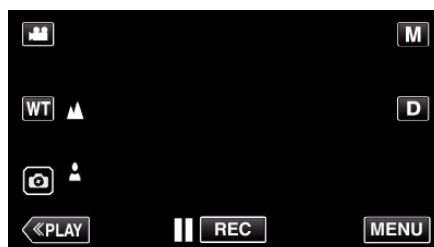

- Når fokuset er bekreftet, forsvinner fokusrammen og ▲ og 👤 vises.

Justere lysstyrken

Du kan justere lysstyrken til ditt foretrukne nivå.

1 Velg manuell opptaksmodus.

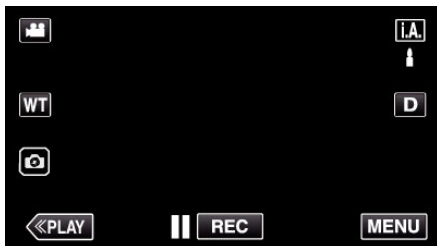

- Hvis modus er **i.A.** Intelligent Auto, bank lett **i.A.** på opptaksskjermen for å vise modus for bytteskjermen. Bank lett **M** for å bytte opptaksmodus til Manuell.



2 Trykk på "MENU".

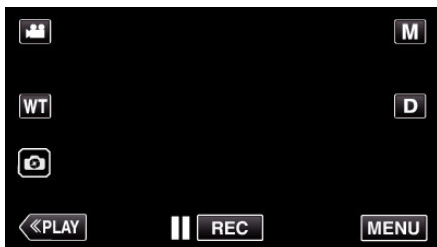

- Hovedmenyen vises.

3 Trykk på "RECORD SETTING".

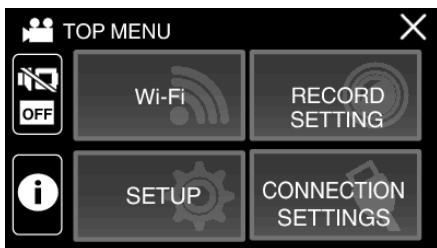

4 Trykk på "BRIGHTNESS ADJUST".

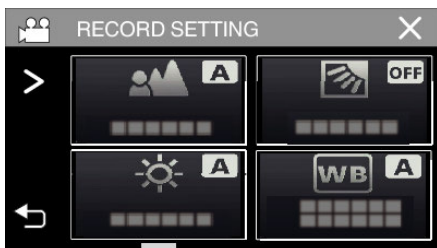

- Trykk på X for å lukke menyen.
- Trykk på ↶ for å gå tilbake til forrige skjermbilde.

5 Trykk på "MANUAL".



6 Juster lysstyrken.



- Kompensasjonsområde: -2,0 til +2,0
- Trykk på ^ for å øke lysstyrken.
- Trykk på v for å redusere lysstyrken.

7 Trykk på "SET" for å bekrefte.



NB! :

- Innstillingene kan gjøres separat for video og stillbilder.

Stille inn kompensering av bakgrunnslys (motlys)

Du kan korrigere bildet når motivet er mørkt på grunn av bakgrunnslyset (motlyset).

1 Velg manuell opptaksmodus.



- Hvis modus er **i.A.**, Intelligent Auto, bank lett **i.A.** på opptaksskjermen for å vise modus for bytteskjermen. Bank lett **M** for å bytte opptaksmodus til Manuell.



2 Trykk på "MENU".

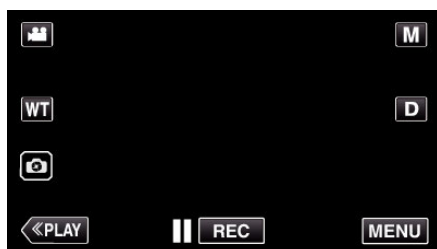

- Hovedmenyen vises.

3 Trykk på "RECORD SETTING".

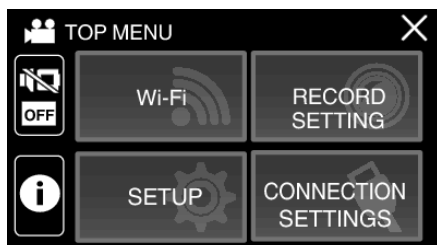

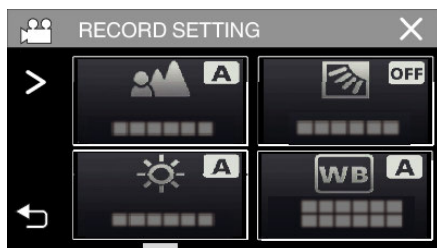

4 Trykk på "BACKLIGHT COMP.".

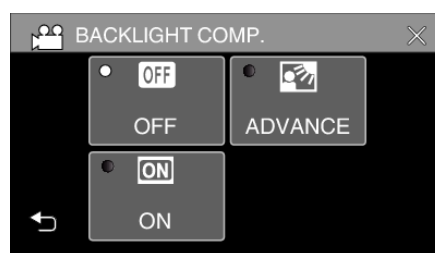

- Trykk på X for å lukke menyen.
- Trykk på ↶ for å gå tilbake til forrige skjermbilde.

5 Trykk på "ON" eller "ADVANCE".



- "ADVANCE" er laget for å besørge mer effektiv kompensering for bakgrunnslys. Velg den når kompensering for bakgrunnslys ikke justeres skikkelig med "ON".
- Etter innstillingen vises -ikonet (Fremover: ).

Innstilling	Detaljer
OFF	Kompensering for bakgrunnslys er deaktivert.
ON	Kompensering for bakgrunnslys er aktivert.
ADVANCE	Kan velges for mer effektiv kompensering for bakgrunnslys.

Stille inn hvitbalansen

Du kan stille fargetonen etter lyskilden.

1 Velg manuell opptaksmodus.

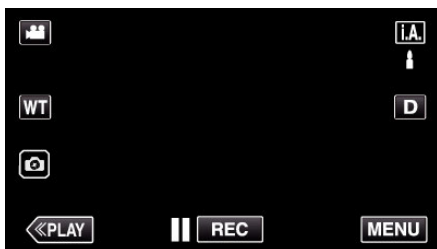

- Hvis modus er **i.A.** Intelligent Auto, bank lett **i.A.** på opptaksskjermen for å vise modus for bytteskjermen. Bank lett **M** for å bytte opptaksmodus til Manuell.



2 Trykk på "MENU".

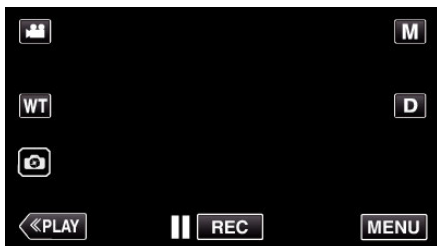

- Hovedmenyen vises.

3 Trykk på "RECORD SETTING".

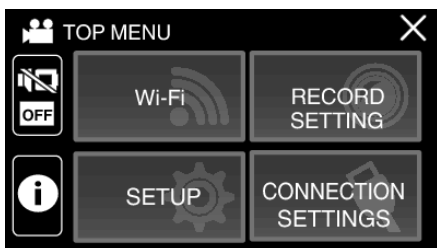

4 Trykk på "WHITE BALANCE".

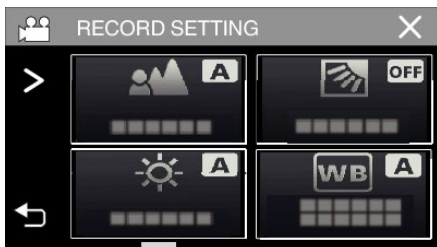

- Trykk på X for å lukke menyen.
- Trykk på ↶ for å gå tilbake til forrige skjermbilde.

5 Velg hvitbalanseinnstillingen.



- Du kan enten trykke på ikonet eller velge elementet ved å bruke "◀" "▶"-knappen og trykke på "SET".
- Hvitbalanse-ikonet vises på skjermen når innstillingen er utført.

Innstilling	Detaljer
A AUTO	Justerer automatisk til naturlige farger.
MWB	Bruk dette hvis du ikke har fått løst problemet med unaturlige farger.
FINE	Bruk dette når du tar opp utendørs i solskinn.
CLOUD	Bruk dette når du tar opp en overskyet dag eller i skyggen.
HALOGEN	Bruk dette når du tar opp under belysning som en videolampe.
MARINE:BLUE	Still inn dette ved opptak på dypt vann (vannet vises blått).
MARINE:GREEN	Bruk dette ved opptak på grunt vann (vannet vises grønt).

Bruke MWB

- 1 Rett inn markøren til "MWB" ved å bruke "◀" "▶"-knappen.
- 2 Hold et ark med vanlig hvitt papir foran linsen slik at papiret fyller skjermen, trykk og hold nede "SET"-knappen.
- 3  blinker, løft fingeren etter at innstillingskjernbildet forsvinner.
 - Du kan også trykke og holde nede "MWB"-ikonet for å utføre innstillingen.

NB! :

- Innstillingen endres ikke hvis du trykker inn "MWB" i for kort tid (under 1 sekund).

Ta nærbilder (TELE MACRO)

Du kan ta nærbilder av et motiv ved bruk av telemakrofunksjonen selv når enheten er stilt til innstillingen telefotozoom.



* Bildet er bare en utskrift.

1 Velg manuell opptaksmodus.

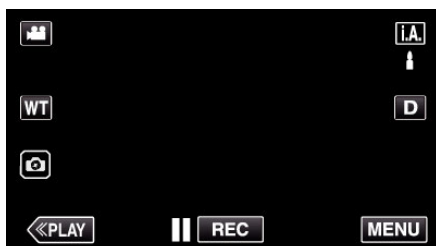

- Hvis modus er **i.A.**, Intelligent Auto, bank lett **i.A.** på opptaksskjermen for å vise modus for bytteskjermen. Bank lett **M** for å bytte opptaksmodus til Manuell.



2 Trykk på "MENU".

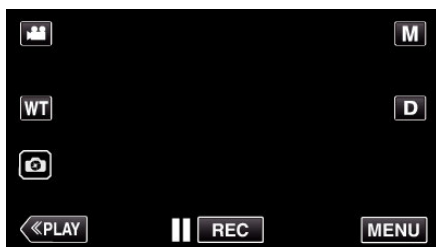

- Hovedmenyen vises.

3 Trykk på "RECORD SETTING".

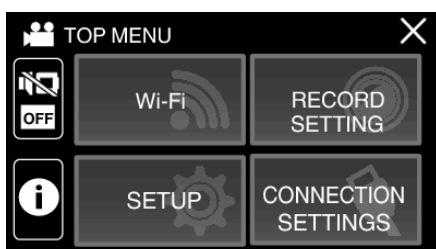

4 Trykk på >.

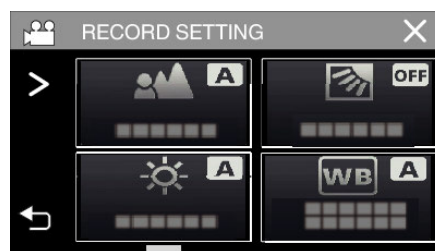

5 Trykk på "TELE MACRO".



- Trykk på X for å lukke menyen.
- Trykk på ↶ for å gå tilbake til forrige skjermbilde.

6 Trykk på "ON".

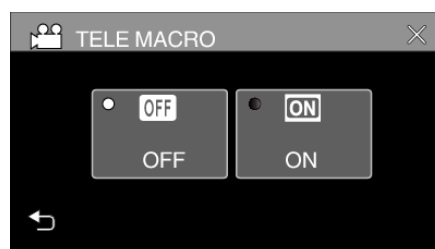

- Etter innstillingen vises telemakroikonet .

Innstilling	Detaljer
OFF	Gjør det mulig å ta nærbilder ned til 1 m med telefotoenden (T). Gjør det mulig å ta nærbilder ned til 5 cm med vidvinkelenden (W).
ON	Gjør det mulig å ta nærbilder ned til 60 cm med telefotoenden (T). Gjør det mulig å ta nærbilder ned til 5 cm med vidvinkelenden (W).

ADVARSEL :

- Når du ikke tar nærbilder, sett "TELE MACRO" på "OFF". Hvis ikke kan bildet bli uklart.

Opptak under vann

Utfør følgende innstillinger for å ta bilder under vann.

Stille inn hvitbalansen til under vann-modus

Korrigerer fargen når du tar bilder under vann for å lagre mer naturlige bilder. Velg mellom følgende to innstillinger, avhengig av fargen på vannet ved opptaksstedet.

- 1 Velg manuell opptaksmodus.



- Hvis modus er **i.A.** Intelligent Auto, bank lett **i.A.** på opptaksskjermen for å vise modus for bytteskjermen. Bank lett **M** for å bytte opptaksmodus til Manuell.



- 2 Trykk på "MENU".

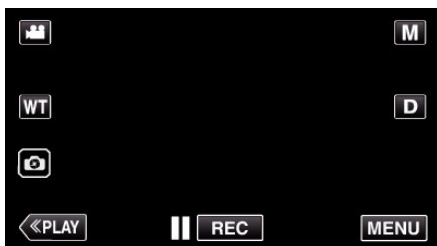

- Hovedmenyen vises.

- 3 Trykk på "RECORD SETTING".

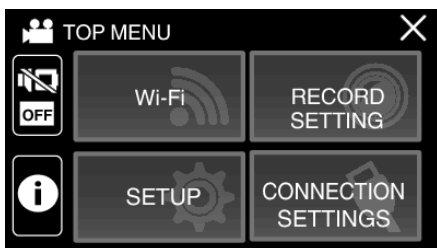

- 4 Trykk på "WHITE BALANCE".

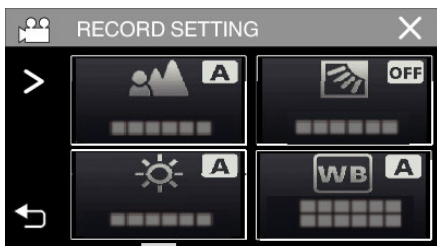

- 5 Trykk på eller .



Innstilling	Detaljer
MARINE:BLUE	Still inn dette ved opptak på dypt vann (vannet vises blått).
MARINE:GREEN	Bruk dette ved opptak på grunt vann (vannet vises grønt).

NB! :

- Det kan hende at du ikke nødvendigvis oppnår den forventede korrigeringseffekten.
- Det anbefales at du gjør et prøveopptak på forhånd.

Låse skjermen

- 1 Trykk på "MENU".

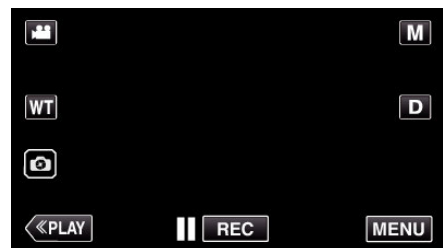

- Hovedmenyen vises.

- 2 Trykk på "RECORD SETTING".

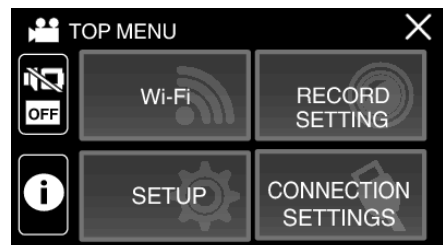

- 3 Trykk på > for å endre elementene som vises.

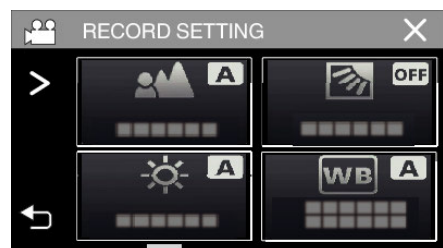

4 Trykk på "SCREEN LOCK".

- -knappen vises.



NB! :

- Hvis "SCREEN LOCK" har blitt stilt inn, vil det ta lenger tid for å enheten å slå seg av etter at du har lukket LCD-skjermen. Hvis du åpner LCD-skjermen etter at du har lukket den og strømmen fortsatt er slått på, kan du fortsette opptaket.

■ For å avbryte "SCREEN LOCK"

Trykk på -knappen.



NB! :



- Når "SCREEN LOCK" er stilt inn, kan kun -knappen på berøringsskjermen betjenes.
- START/STOP (opptak)-knappen og zoomspaken kan brukes mens skjermen er låst.
- "SCREEN LOCK" kan ikke stilles inn i følgende tilfeller:
 - under opptak
 - når "TIME-LAPSE RECORDING" eller "DATE/TIME RECORDING" har blitt stilt inn

ADVARSEL :

- Før bruk av kameraet under vann må du lese "Før bruk under vann eller ved lave temperaturer" (s. 7) nøye. Feilaktig bruk som fører til vannoversvømmelse, vil skade enheten og forårsake skade.
- Sørg for at kontaktdekslet er lukket godt før du bruker det under vann eller på stranden.
"Åpne kontaktdekslet (SD-kortdekslet)" (s. 5)

Opptak med effekter (RECORDING EFFECT)

Du kan legge til og lagre forskjellige effekter på videoer eller stillbilder. Når innstillingen er utført, er det enkelt å ta bilder som er egnet for hvert bilde.

Type effekt	Beskrivelse av effekt
 GRAINY MONOCHROME	Fanger filmlignende monokrome bilder ved å øke kontrasten til lysstyrke av middels nivå og fremheve den grove kornete følelsen på bildet. "Lagre bilder som et gammelt svart og hvitt fotografi (GRAINY MONOCHROME)" (s. 36)
 FOOD	Fanger inn matbilder slik at maten ser appetittvekkende ut, selv under lysstoffrør i hjemmet, ved å endre fargene til varme farger og gjøre fargene dypere. "Opptak av matbilder (FOOD)" (s. 37)
 BABY	Fanger et mykt og mildt bilde ved å lyse opp hudtonen samtidig som den rødlige nyansen beholdes, noe som forsterker hudens forskjønnende effekt i tillegg til at den mykner utseendet til huden. "Lagre bilder av en baby (BABY)" (s. 38)

ADVARSEL :

- Avhengig av opptaksmiljøet og motivet kan det hende at du ikke oppnår opptakseffekten du ville ha.

Lagre bilder som et gammelt svart og hvitt fotografi (GRAINY MONOCHROME)

Fanger film lignende monokrome bilder ved å øke kontrasten til lysstyrke av middels nivå og fremheve den grove kornete følelsen på bildet.

1 Åpne LCD-skjermen.

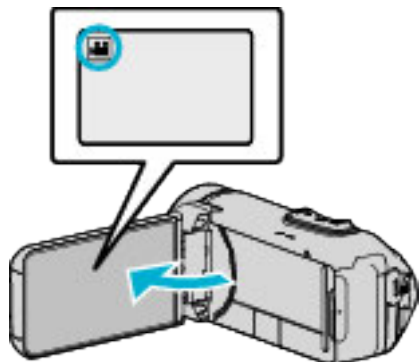

- Angi opptaksmodus til enten video eller stille modus.
- For å bytte modus mellom video og stillbilde, bank lett eller på opptaksskjermen for å vise modus for bytteskjermen. Bank lett på eller for å bytte til henholdsvis video- eller bildemodus.

2 Trykk på "MENU".

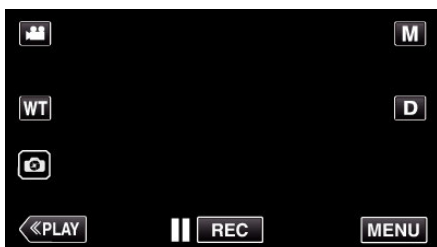

- Hovedmenyen vises.

3 Trykk på "RECORD SETTING".

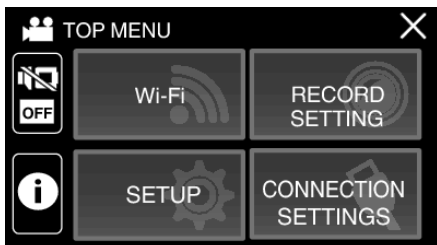

4 Trykk på "RECORDING EFFECT".

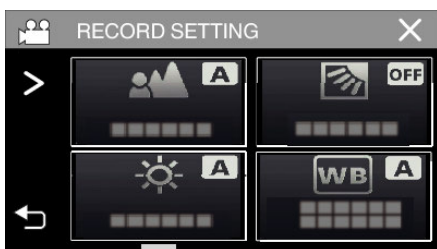

- Hvis ikonet ikke vises på skjermen, trykker du på ">" for å rulle på skjermen.
- Trykk på X for å lukke menyen.
- Trykk på ↶ for å gå tilbake til forrige skjermbilde.

5 Trykk på "GRAINY MONOCHROME".

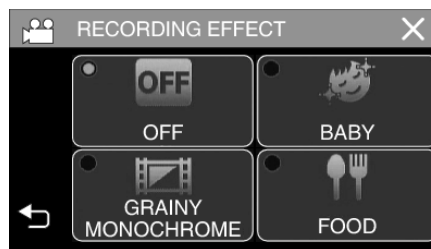

- Trykk på X for å lukke menyen.
- Trykk på ↶ for å gå tilbake til forrige skjermbilde.

6 Starte opptak.

- For å avbryte innstillingen gjentar du prosedyren fra begynnelsen og trykker på "OFF" i trinn 5.

Opptak av matbilder (FOOD)

Fanger inn matbilder slik at maten ser appetittvekkende ut, selv under lysstoffrør i hjemmet, ved å endre fargene til varme farger og gjøre fargene dypere.

1 Åpne LCD-skjermen.

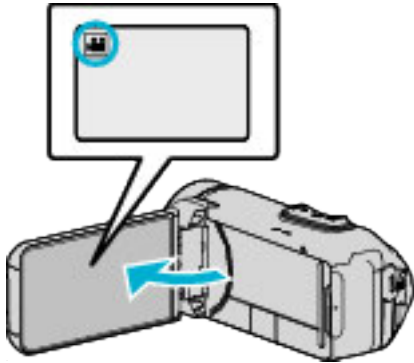

- Angi opptaksmodus til enten video eller stille modus.
- For å bytte modus mellom video og stillbilde, bank lett eller på opptaksskjermen for å vise modus for bytteskjermen. Bank lett på eller for å bytte til henholdsvis video- eller bildemodus.

2 Trykk på "MENU".

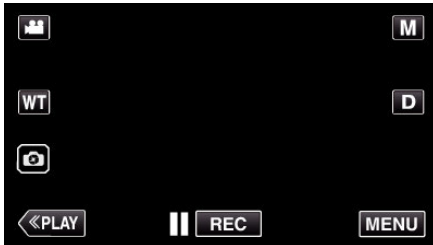

- Hovedmenyen vises.

3 Trykk på "RECORD SETTING".

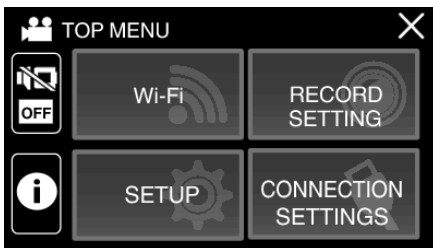

4 Trykk på "RECORDING EFFECT".

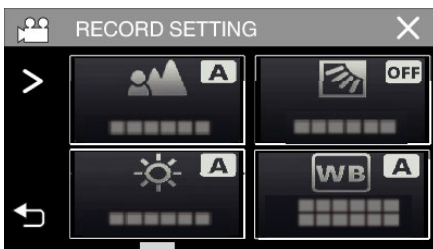

- Hvis ikonet ikke vises på skjermen, trykker du på ">" for å rulle på skjermen.
- Trykk på X for å lukke menyen.
- Trykk på ↶ for å gå tilbake til forrige skjermbilde.

5 Trykk på "FOOD".

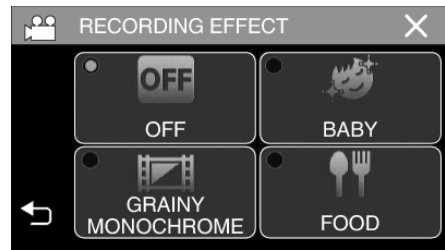

- Trykk på X for å lukke menyen.
- Trykk på ↶ for å gå tilbake til forrige skjermbilde.

6 Starte opptak.

- For å avbryte innstillingen gjentar du prosedyren fra begynnelsen og trykker på "OFF" i trinn 5.

Lagre bilder av en baby (BABY)

Fanger et mykt og mildt bilde ved å lyse opp hudtonen samtidig som den rødlige nyansen beholdes, noe som forsterker hudens forskjønnende effekt i tillegg til at den mykner utseendet til huden.

1 Åpne LCD-skjermen.

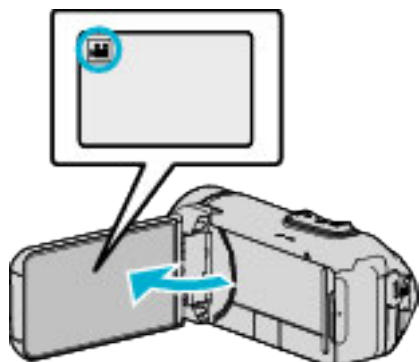

- Angi opptaksmodus til enten video eller stille modus.
- For å bytte modus mellom video og stillbilde, bank lett eller på opptaksskjermen for å vise modus for bytteskjermen. Bank lett på eller for å bytte til henholdsvis video- eller bildemodus.

2 Trykk på "MENU".

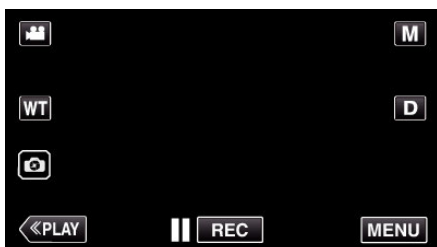

- Hovedmenyen vises.

3 Trykk på "RECORD SETTING".

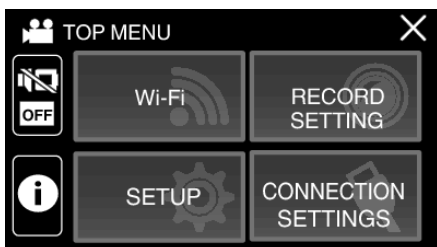

4 Trykk på "RECORDING EFFECT".

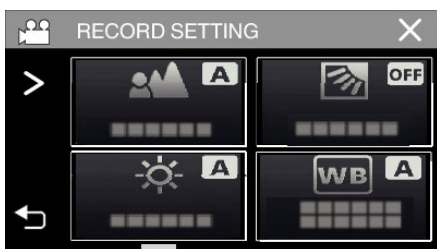

- Hvis ikonet ikke vises på skjermen, trykker du på ">" for å rulle på skjermen.
- Trykk på X for å lukke menyen.
- Trykk på ↶ for å gå tilbake til forrige skjermbilde.

5 Trykk på "BABY".

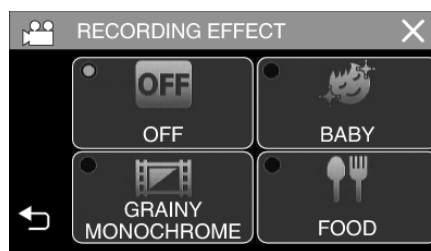

- Trykk på X for å lukke menyen.
- Trykk på ↶ for å gå tilbake til forrige skjermbilde.

6 Starte opptak.

- For å avbryte innstillingen gjentar du prosedyren fra begynnelsen og trykker på "OFF" i trinn 5.

Opptak med animasjonseffekter (ANIMATION EFFECT)

Du kan legge animasjonseffekter til videoopptak. Animasjonseffektene vises når smil registreres eller når skjermen berøres.

1 Åpne LCD-skjermen.

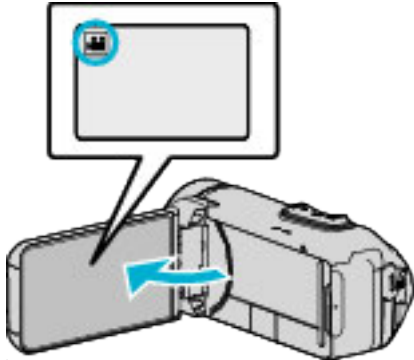

- Angi opptaksmodus til enten video eller stille modus.
- For å bytte modus mellom video og stillbilde, bank lett eller på opptaksskjermen for å vise modus for bytteskjermen. Bank lett på eller for å bytte til henholdsvis video- eller bildemodus.

2 Trykk på "MENU".

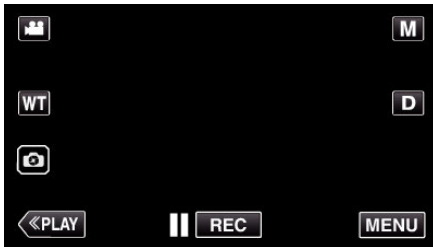

- Hovedmenyen vises.

3 Trykk på "RECORD SETTING".

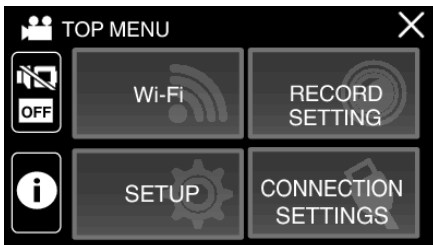

4 Trykk på "ANIMATION EFFECT".

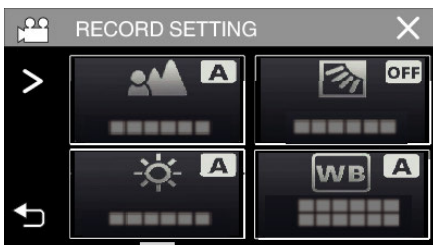







- Hvis ikonet ikke vises på skjermen, trykker du på ">" for å rulle på skjermen.
- Trykk på X for å lukke menyen.
- Trykk på ↶ for å gå tilbake til forrige skjermbilde.

5 Velg ønsket effekt og trykk på "SET".

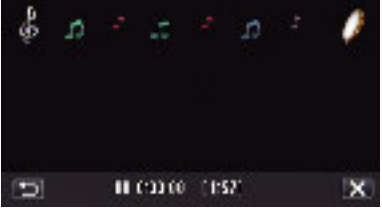
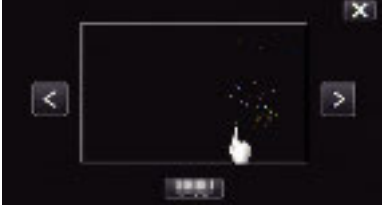

- Trykk på < eller > for å endre effekten.
- Trykk på START/STOP på kameraet for å starte opptak. Trykk igjen for å stoppe.
- Trykk på ↶ for å velge en annen effekt igjen etter å ha trykket på "SET".
- Trykk på X for å avslutte "ANIMATION EFFECT". (For å foreta annen betjening enn opptak må du trykke på X for å avbryte "ANIMATION EFFECT" først.)

Under innstilling	Etter innstilling	Merk
		<p>Animasjon (effekt) vises når smilene fanges opp.</p>
		<p>Animasjon (effekt) vises når smilene fanges opp.</p>
		<p>Animasjon (effekt) vises når smilene fanges opp.</p>
		<p>Animasjon (effekt) vises når skjermen berøres.</p>

Ta tydelige bilder av motiver (TRYKKPRIORITET AE/AF)

“TOUCH PRIORITY AE/AF” er en funksjon som justerer fokus og lysstyrke basert på en posisjon du har trykket på. Denne funksjonen er tilgjengelig for både videoer og stillbilder.

1 Åpne LCD-skjermen.

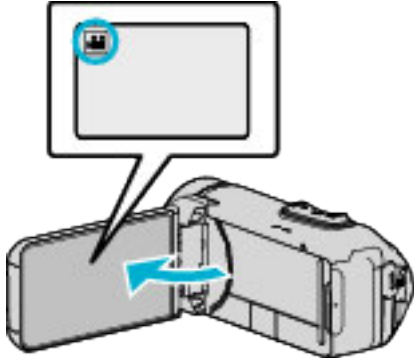

- Angi opptaksmodus til enten video eller stille modus.
- For å bytte modus mellom video og stillbilde, bank lett eller på opptaksskjermen for å vise modus for bytteskjermen. Bank lett på eller for å bytte til henholdsvis video- eller bildemodus.

2 Trykk på “MENU”.

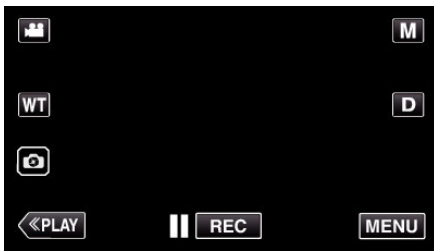

- Hovedmenyen vises.

3 Trykk på “RECORD SETTING”.

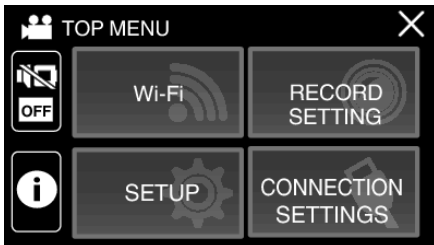

4 Trykk på “TOUCH PRIORITY AE/AF”.

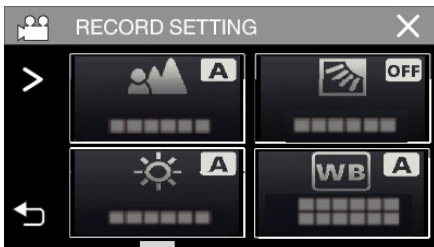

- Hvis ikonet ikke vises på skjermen, trykker du på “>” for å rulle på skjermen.
- Trykk på X for å lukke menyen.
- Trykk på ↶ for å gå tilbake til forrige skjermbilde.

5 Trykk på ønsket innstilling.



FACE TRACKING

COLOR TRACKING

AREA SELECT



- Fokus og lysstyrke justeres automatisk avhengig av hvor du har trykket (ansikt/farge/område). Det vises en blå ramme rundt det valgte motivet (ansikt/farge) og en hvit ramme rundt det valgte området.
- Trykk på ønsket posisjon (ansikt/farge/område) igjen for å tilbakestille.
- For å avslutte “FACE TRACKING” eller “COLOR TRACKING”, trykk på den blå rammen.
- For å avslutte “AREA SELECT”, trykk på den hvite rammen.

Innstilling	Detaljer
OFF	Deaktiverer funksjonen.
FACE TRACKING	vises på skjermen. Opptak utføres mens ansiktet du har trykket på (motiv), spores, og fokus og lysstyrke justeres automatisk. I tillegg vises en grønn ramme rundt ansiktet du har trykket på (motiv).
COLOR TRACKING	vises på skjermen. Opptak utføres mens fargen du har trykket på (motiv), spores og automatisk justeres med riktig fokus. I tillegg vises en blå ramme rundt fargen du har trykket på (motiv).
AREA SELECT	vises på skjermen. Opptak utføres mens området du har trykket på (fast posisjon), spores, og fokus og lysstyrke justeres automatisk. I tillegg vises en hvit ramme rundt området du har trykket på. AREA SELECT i TOUCH PRIORITY AE/AF er kun tilgjengelig innenfor den optiske zoomens område. (utilgjengelig når digital zoom brukes)

NB! : _____

- Når "TOUCH PRIORITY AE/AF" velges, blir "FOCUS" automatisk stilt til "AUTO".

Trykk på den valgte posisjonen (ansikt/farge/område) på nytt for å avbryte innstillingen.

- Trykk på en uvalgt posisjon (ansikt/farge/område) for å tilbakestille.
- Hvis kameraet mister et motiv av synet, trykker du på motivet igjen.
- Innstillingene avbrytes når du zoomer. (kun "AREA SELECT")
- Når "COLOR TRACKING" er angitt, kan målmotivet (farge) endres dersom lignende farger registreres. I så fall trykker du på motivet igjen. Målmotivet (farge) kan også spores tilbake hvis den vises i midten av skjermen i løpet av en viss tid.

ADVARSEL : _____

- Motiver i kantene av LCD-skjermen vil kanskje ikke reagere eller bli registrert når du trykker på dem. I så fall må du bevege motivet mot midten og trykke på nytt.
 - "FACE TRACKING" vil kanskje ikke fungere som den skal ved alle opptaksforhold (avstand, vinkel, lysstyrke osv.) og med alle motiver (ansiktsvinkel, osv.). Det er også særlig vanskelig å registrere ansikter i motlys.
 - "COLOR TRACKING" vil kanskje ikke fungere som den skal i følgende tilfeller:
 - ved opptak av motiver uten kontrast
 - ved opptak av motiver som beveger seg i høye hastigheter
 - ved opptak på mørke steder
 - når lysstyrken på stedet endres
 - "AREA SELECT" er ikke tilgjengelig når digital zoom brukes.
 - Når "FACE TRACKING" er angitt, kan motivet mistes av syne hvis kameraet beveges brått vertikalt eller horisontalt.
-

Redusere kamerarystelser

Når bildestabilisatoren er innstilt, kan kamerarystelse under videoopptak reduseres effektivt.

1 Trykk på "MENU".

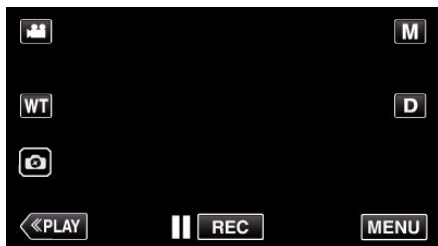

2 Trykk på "RECORD SETTING".

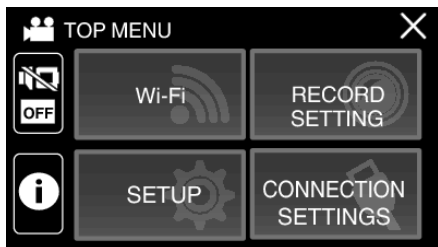

3 Trykk på "OIS".

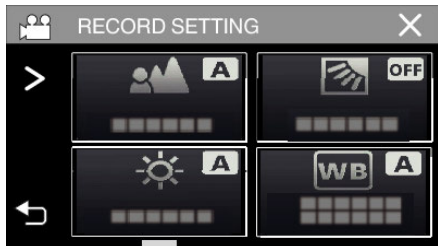

- Hvis ikonet ikke vises på skjermen, trykker du på ">" for å rulle på skjermen.
- Trykk på X for å lukke menyen.
- Trykk på ↶ for å gå tilbake til forrige skjermbilde.

4 Trykk på ønsket innstilling.



Innstilling	Detaljer
OFF	Deaktiverer bildestabilisator.
ON	Reduserer kamerarystelse under normale opptaksforhold.
ON (AIS)	Reduserer mer effektivt kameraristing ved opptak av lyse scener på vidvinkelenden. Kun med vidvinkelenden (omtrent 5x).
ON (Forbedret AIS)	Korreksjonsområdet i forbedret AIS-modus er større enn det er i AIS-modus. Kamerarystelse kan reduseres mer effektivt under opptak, selv ved zooming fra vidvinkel til telefoto.

NB! :

- Det anbefales å stille bildestabilisatoren til "OFF" ved opptak av motiver i bevegelse med enheten på stativ.
- Det kan hende at fullstendig stabilisering ikke er mulig hvis kamerarystelse er overdreven.
- Denne innstillingen gjelder kun videoopptaket.
- Bruk av bildestabilisatoren vil gjøre bildevinkelen smalere.
- Dynamisk zoom er ikke tilgjengelig i forbedret AIS-modus.
- Oppløsningen i forbedret AIS-modus er mindre sammenlignet med andre moduser.

Opptak i intervaller (INTERVALLOPPTAK)

Denne funksjonen gjør det mulig å vise endringer i en scene som skjer langsomt over en lang periode, i løpet av et kort tidsrom ved å ta bilder av det med bestemte intervaller.

Dette er nyttig ved observasjon, f.eks. av en blomsterknopp som åpner seg.

1 Åpne LCD-skjermen.

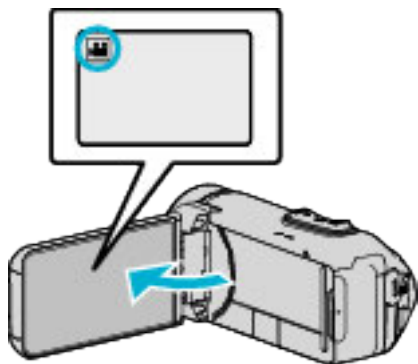

- Kontroller om opptaksmodus er .
- Hvis modus er stillbilde, bank lett på opptaksskjermen for å vise modus for bytteskjermen. Bank lett for å gå tilbake til videomodus.

2 Trykk på "MENU".

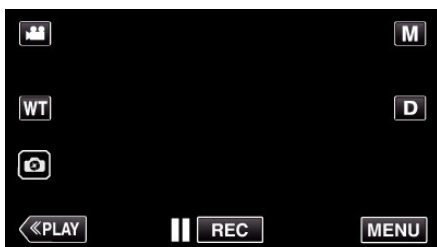

- Hovedmenyen vises.

3 Trykk på "RECORD SETTING".

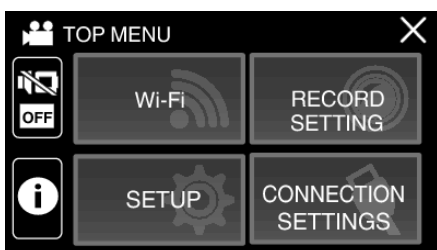

4 Trykk på "TIME-LAPSE RECORDING".



- Hvis ikonet ikke vises på skjermen, trykker du på ">" for å rulle på skjermen.
- Trykk på X for å lukke menyen.
- Trykk på ↶ for å gå tilbake til forrige skjermbilde.

5 Trykk for å velge et opptaksintervall (1 til 80 sekunder).

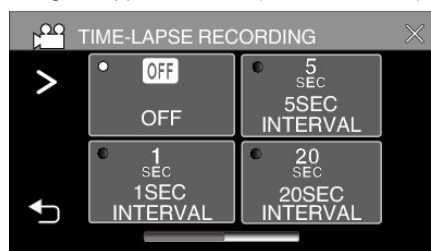

- Hvis ikonet ikke vises på skjermen, trykker du på ">" for å rulle på skjermen.
- Jo flere sekunder, desto lenger opptaksintervall.
- Trykk på X for å lukke menyen.
- Trykk på ↶ for å gå tilbake til forrige skjermbilde.

6 Starte opptak.

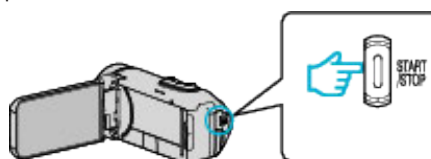

- Det tas et bilde med valgt intervall.
- Når opptaksintervallet er satt til "20SEC INTERVAL" eller høyere, slår denne enheten over på strømsparing mellom opptakene. Ved neste opptakstidspunkt slås strømsparingsmodus av og opptak starter automatisk.
- Innstillingene for intervalloptak lagres ikke når kameraet slås av.

Indikasjoner under intervalloptak

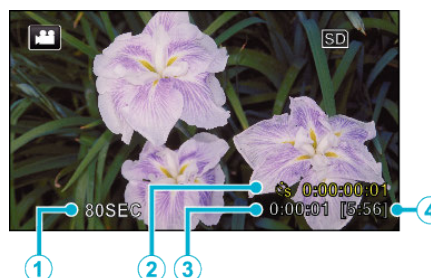

	Visning	Beskrivelse
①	Opptaksintervall	Viser det innstilte opptaksintervallet.
②	Opptatt tid	Viser faktisk lengde på videoopptaket. Opptakstiden øker med antall bilder.
③	Faktisk forløpt tid	Viser faktisk forløpt tid etter at opptaket starter.
④	Resterende opptakstid	Resterende opptakstid med aktuelt valg av videokvalitet.

Innstilling av intervall

Jo flere sekunder, desto lenger opptaksintervall.

Innstilling	Detaljer
OFF	Deaktiverer funksjonen.
1SEC INTERVAL	Tar et bilde med intervaller på 1 sekund. Videoopptak avspilles 30 ganger hurtigere.
5SEC INTERVAL	Tar et bilde med intervaller på 5 sekund. Videoopptak avspilles 150 ganger hurtigere.
20SEC INTERVAL	Tar et bilde med intervaller på 20 sekund. Videoopptak avspilles 600 ganger hurtigere.
80SEC INTERVAL	Tar et bilde med intervaller på 80 sekund. Videoopptak avspilles 2400 ganger hurtigere.

ADVARSEL :

- Under tidsforkortet fotografering er videokvaliteten stilt inn på XP-modus.
- Du kan ikke ta opp lyd med intervalloptak.
- Hvis opptak stoppes med opptakstid mindre enn "0:00:00:14", lagres ikke videoen.
- Zooming, samtidig stillbildefotografering og bildestabilisatoren er ikke tilgjengelig under intervalloptak.
- Kontinuerlig opptak er deaktivert ved intervalloptak.
- Når tidsforkortet fotografering er stilt inn, kan du ikke lagre stillbilder.

NB! :

- Innstillingene for intervalloptak blir tilbakestilt ikke når strømmen slås av. For å starte intervalloptak igjen, så er det nødvendig å gjøre valgene på nytt igjen.
- Opptak stopper automatisk 99 timer etter det har startet.
- Bruk et trebent stativ og vekselstrømadapter for intervalloptak med lange intervaller.
Det anbefales også å fiksere fokus og hvitbalansen manuelt.

"Montering av trebent stativ" (☞ s. 18)

Opptak med en del av skjermen forstørret i underskjermen (CLOSE-UP SUB-WINDOW)

Ta opp med en del av skjermbildet er forstørret og vises i underskjermen. Dette lar deg ta opp omgivelsene og uttrykket i motivet samtidig.

1 Åpne LCD-skjermen.

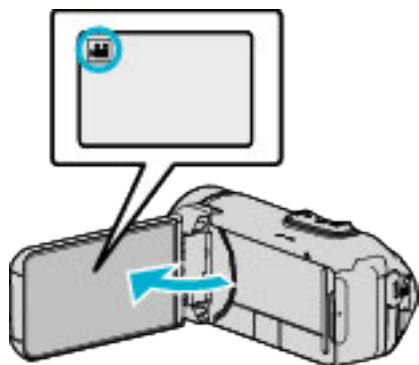

- Kontroller om opptaksmodus er .
- Hvis modus er stillbilde, bank lett på opptaksskjermen for å vise modus for bytteskjermen.
Bank lett for å gå tilbake til videomodus.

2 Trykk på "MENU".

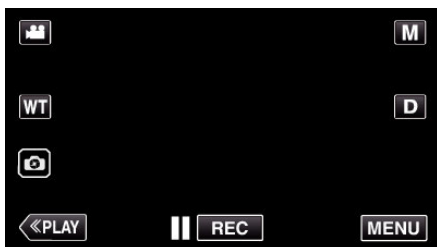

- Hovedmenyen vises.

3 Trykk på "RECORD SETTING".

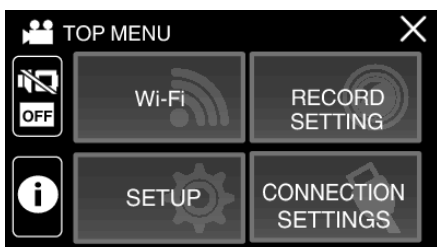

4 Trykk på "CLOSE-UP SUB-WINDOW".

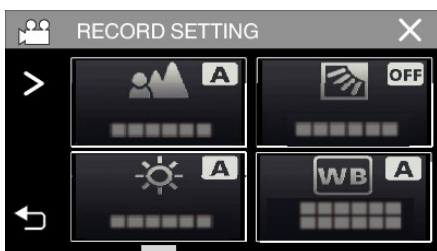

- Hvis ikonet ikke vises på skjermen, trykker du på ">" for å rulle på skjermen.
- Trykk på X for å lukke menyen.
- Trykk på for å gå tilbake til forrige skjerm bilde.

5 Velg og trykk på posisjonen som skal vises på underskjermen.



- Trykk på for å bytte posisjonen til underskjermen mellom høyre og venstre.
- Når posisjonen som skal vises på underskjermen og posisjonen til underskjermen overlapper hverandre, blir underskjermen plassert i midten.

6 Starte opptak.

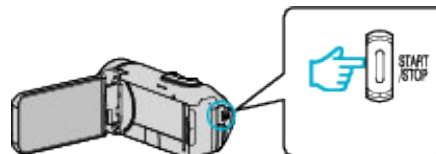

- Trykk på knappen START/STOP igjen for å stoppe opptaket.
- Trykk på X for å avslutte "CLOSE-UP SUB-WINDOW".
(For å foreta annen betjening enn opptak må du trykke på X for å avbryte "CLOSE-UP SUB-WINDOW" først.)

ADVARSEL :

- Siden underskjermen blir forstørret elektronisk fra det normale skjerm bildet, kan bildet bli kornete.

Bruke selvutløseren

Du kan ta opp video eller stillbilder ved hjelp av selvutløseren. Dette er nyttig når du tar en video eller stillbilde der fotografen også er med. 2-sekunders selvutløser er nyttig for å unngå bevegelser som kan forekomme når du trykker på utløserknappen når du tar et stillbilde.

NB! :





- Bruk av stativ anbefales ved fotografering med selvutløser.

“Montering av trebent stativ” (s. 18)

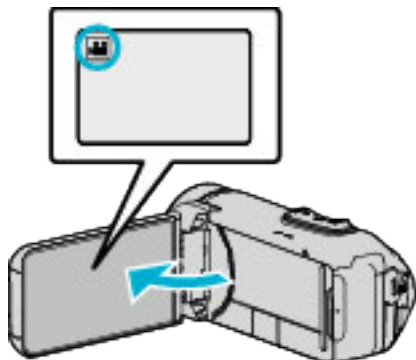
■ Bruk av selvutløseren i videomodus

- 1 Åpne LCD-skjermen.



- Kontroller om opptaksmodus er .
- Hvis denne enheten er i stillbildemodus , trykk på -knappen (video/stillbilde) på berøringsskjermen for å vise modus for bytteskjermen. Bank lett  for å gå tilbake til videomodus.

- 2 Trykk på “MENU”.

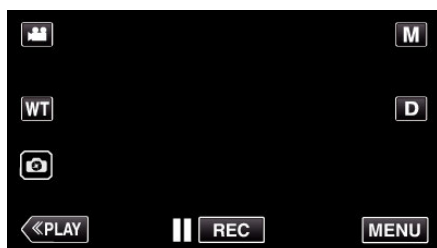

- Hovedmenyen vises.

- 3 Trykk på “RECORD SETTING”.

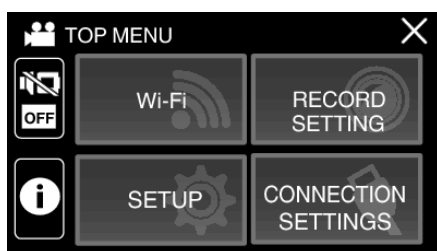

- 4 Trykk på “SELF-TIMER”.



- Hvis ikonet ikke vises på skjermen, trykker du på “>” for å rulle på skjermen.
- Trykk på X for å lukke menyen.
- Trykk på ↶ for å gå tilbake til forrige skjermbilde.

- 5 Trykk på “ON”.



- 6 Trykk på START/STOP-knappen.

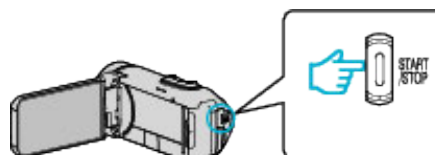

- Nedtellingen til opptak vises og opptaket starter etter 5 sekunder.
- Trykk på opptaksknappen en gang til for å stoppe selvutløseren.

■ Bruk av selvutløseren i stillbildemodus

1 Åpne LCD-skjermen.

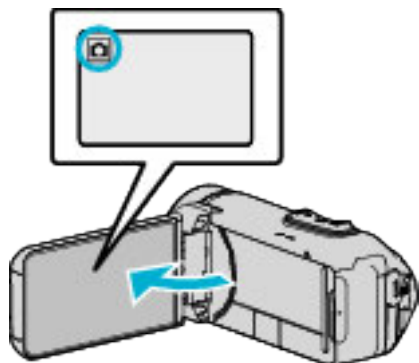

- Kontroller om opptaksmodus er .
- Hvis modus er video, bank lett på opptaksskjermen for å vise modus for bytteskjermen. Bank lett for å gå tilbake til stillbilde.

2 Trykk på "MENU".

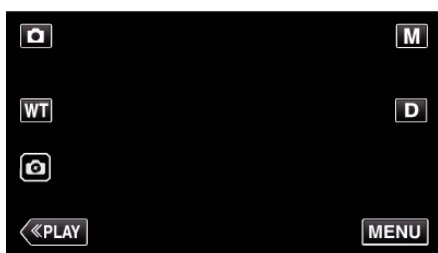

- Hovedmenyen vises.

3 Trykk på "RECORD SETTING".

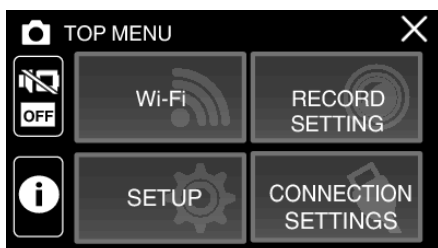

4 Trykk på "SELF-TIMER".

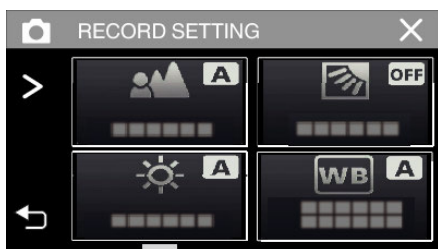

- Hvis ikonet ikke vises på skjermen, trykker du på ">" for å rulle på skjermen.
- Trykk på X for å lukke menyen.
- Trykk på ↶ for å gå tilbake til forrige skjermbilde.

5 Trykk på "2SEC" eller "10SEC".



6 Ta et stillbilde.

- En timer vises, og nedtellingen til bildet tas starter.
- Trykk på START/STOP-knappen en gang til for å stoppe selvutløseren.

NB! :

- START/STOP-knappen på denne enheten kan ikke brukes til å justere fokus på forhånd. For å justere fokus på forhånd trykker du og holder nede -knappen på berøringsskjermen til fokuset justeres.

"Start opptaket etter justering av fokus" (s. 24)

- Når nedtellingstidtakeren vises, kan ikke knappene brukes ettersom de ikke vises på skjermen.

Opptak med et fast intervall og gjentatt avspilling

Etter opptak i en angitt periode, spiller denne enheten automatisk tilbake scenen og gjentar deretter opptaksprosessen og avspillingsprosessen om og om igjen. Dette kan brukes til å se på sportsformen eller danseformen. Den innspilte scenen kan også slettes automatisk avhengig av innstillingen.

1 Åpne LCD-skjermen.

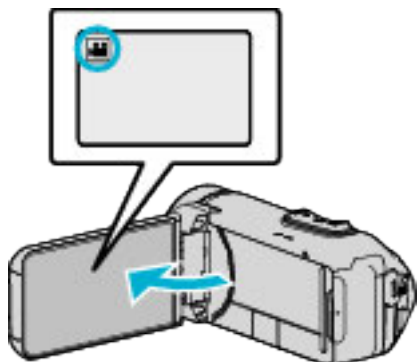

- Kontroller om opptaksmodus er .
- Hvis modus er stillbilde, bank lett på opptaksskjermen for å vise modus for bytteskjermen. Bank lett for å gå tilbake til videomodus.

2 Trykk på "MENU".

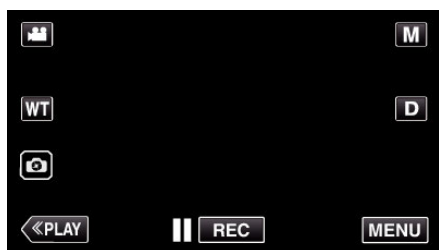

- Hovedmenyen vises.

3 Trykk på "RECORD SETTING".

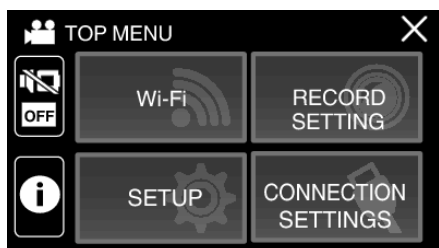

4 Trykk på "SELF-CHECK REC/PLAY".

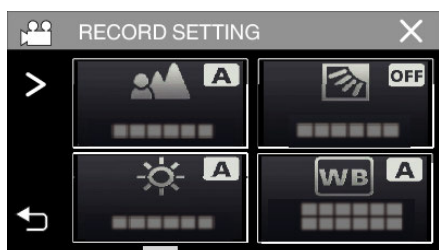

- Hvis ikonet ikke vises på skjermen, trykker du på ">" for å rulle på skjermen.
- Trykk på X for å lukke menyen.
- Trykk på for å gå tilbake til forrige skjermbilde.

5 Trykk på "SET".

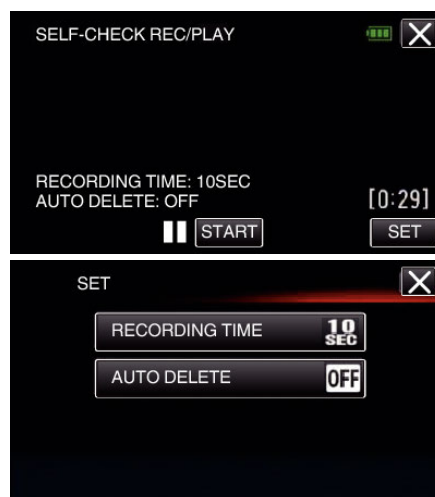

RECORDING TIME	10 til 40 sekunder (kan stilles inn i 5-sekunders intervaller.)
AUTO DELETE	Av: innspilt video er beholdt.
	På: Videoopptaket er slettet.

- Trykk på X for å gå tilbake til forrige skjermbilde.
- Det er ikke nødvendig å utføre denne handlingen hvis du ikke har tenkt å endre den nåværende innstillingen som vises.

6 Trykk på "START".

- Det er en 5-sekunders nedtelling før opptaket starter kun på begynnelsen av handlingen.

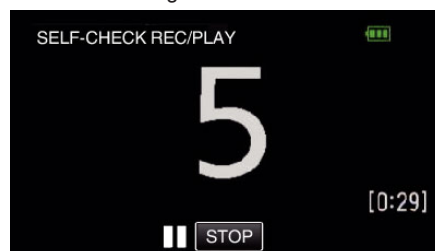

- Når opptaket starter, endres fargen på tallet og gjenværende antall sekunder for opptaket vises.

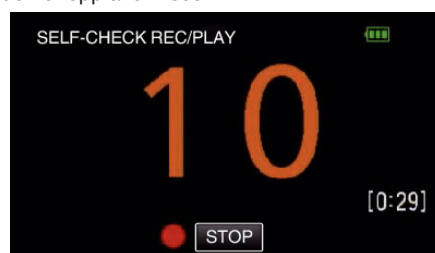

- Når opptaket er ferdig, starter avspilling automatisk.

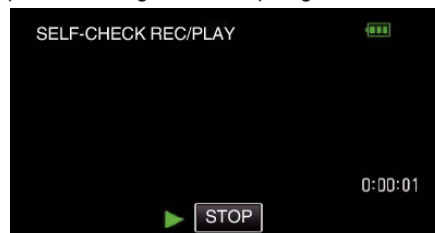

- Når avspillingen er ferdig, starter neste opptak automatisk.
- Trykk på "STOP" for å avslutte "SELF-CHECK REC/PLAY"-drift.

NB! :

- START/STOP-knappen kan ikke brukes under "SELF-CHECK REC/PLAY"-drift.

Opptak av videoer med dato og tid

Du kan ta opp videoer sammen med dato og tid. Innstill dette når du vil lagre filen med visning av dato og tid. (Visningen av dato og tid kan ikke slettes etter opptak.)

1 Åpne LCD-skjermen.

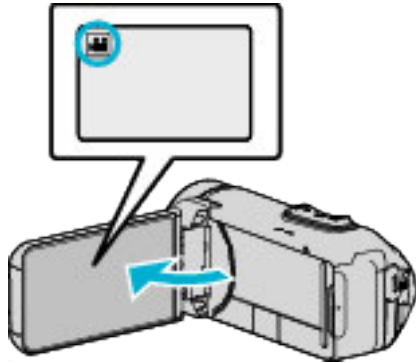

- Kontroller om opptaksmodus er .
- Hvis modus er stillbilde, bank lett på opptaksskjermen for å vise modus for bytteskjermen. Bank lett for å gå tilbake til videomodus.

2 Trykk på "MENU".

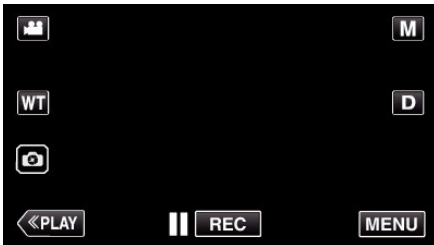

- Hovedmenyen vises.

3 Trykk på "RECORD SETTING".

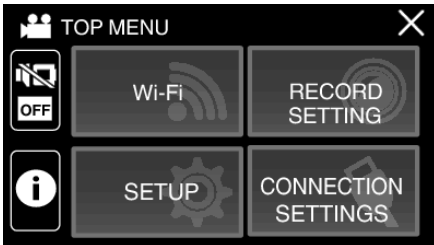

4 Trykk på "DATE/TIME RECORDING".

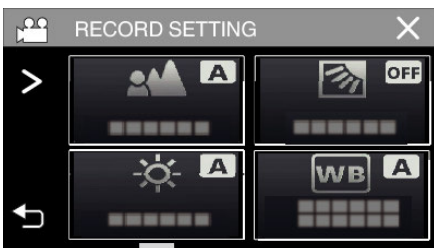

- Hvis ikonet ikke vises på skjermen, trykker du på ">" for å rulle på skjermen.
- Trykk på X for å lukke menyen.
- Trykk på ↶ for å gå tilbake til forrige skjermbilde.

5 Velg typen klokke med < eller >, og trykk på "SET".

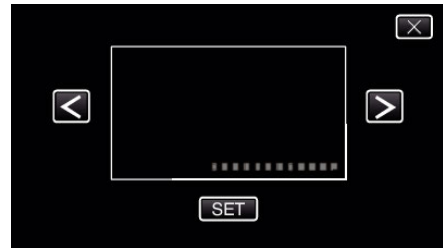

- Når "SET" blir trykket på, vil det vises et forholdsvarsel for opptak av dato og tid.
- Trykk på X for å lukke menyen.

6 Trykk på visningsposisjonen med fingeren din og dra fingeren bortover for å justere.

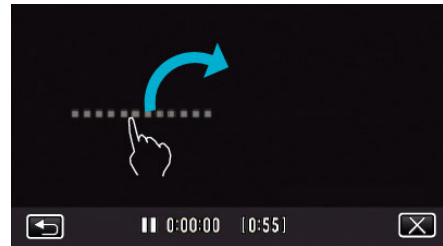

- Flytt visningen av dato og klokkeslettet ved å berøre den med fingeren og plassere den på skjermen.

7 Trykk på START/STOP for å starte opptak.

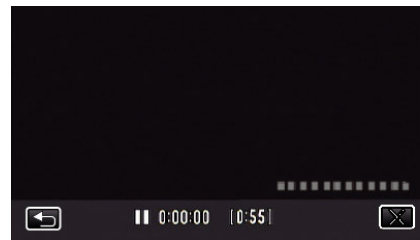
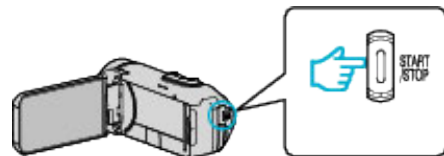

- Trykk på knappen START/STOP igjen for å stoppe opptaket.
- Trykk på ↶ for å gå tilbake til skjermen og velge typen klokke.
- Trykk på X for å avslutte "DATE/TIME RECORDING". (For å foreta annen betjening enn opptak må du trykke på X for å avbryte "DATE/TIME RECORDING" først.)

ADVARSEL :

- Visningen av dato og tid kan ikke slettes etter opptak.

Ta opp videoer med tidteller

Du kan ta opp en video med en stoppeklokke registrert. Du kan starte, stoppe og tilbakestille stoppeklokken på samme måte som en vanlig stoppeklokke. Dette kan brukes til å ta opp sportsvideoer. (Den innspilte tidtelleren kan ikke slettes etterpå.)

1 Åpne LCD-skjermen.

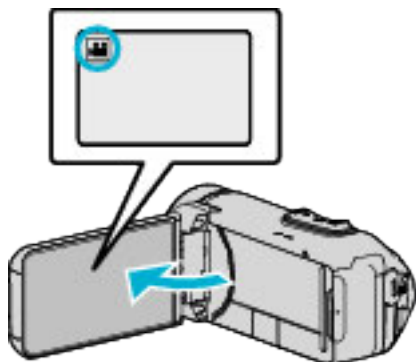

- Kontroller om opptaksmodus er .
- Hvis modus er stillbilde, bank lett på opptaksskjermen for å vise modus for bytteskjermen. Bank lett for å gå tilbake til videomodus.

2 Trykk på "MENU".

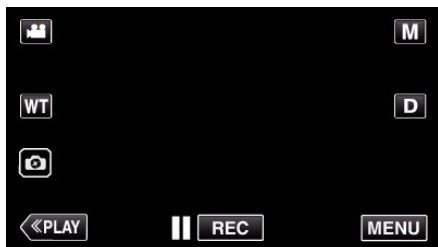

- Hovedmenyen vises.

3 Trykk på "RECORD SETTING".

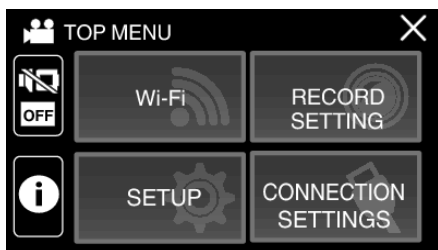

4 Trykk på "TIME COUNTER RECORDING".

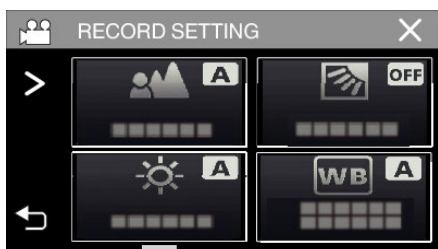

- Hvis ikonet ikke vises på skjermen, trykker du på ">" for å rulle på skjermen.
- Trykk på X for å lukke menyen.
- Trykk på for å gå tilbake til forrige skjermbilde.

5 Trykk på visningsposisjonen med fingeren din og dra fingeren bortover for å justere.



- Posisjonen kan justeres når opptaket stopper.

6 Trykk på START/STOP for å starte opptak.

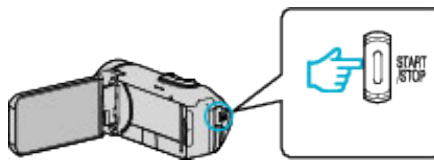

- Trykk på knappen START/STOP igjen for å stoppe opptaket.
- Trykk på X for å avslutte "TIME COUNTER RECORDING" når opptaket stopper. (For å foreta andre betjeninger enn opptak må du trykke på X for å lukke "TIME COUNTER RECORDING" først.)

7 Trykk på "START" på skjermen for å starte telleren.



- Du kan starte opptaket etter at telleren har blitt startet.
- Du kan fritt stoppe, tilbakestille eller gjenoppta tellingen under opptak.

①	START/STOP	Starter og stopper telleren.
②	RESET	Stiller telleravleseren til 0:00:00.

NB! :

- Hvis "TIME COUNTER RECORDING" avsluttes mens telleren fortsatt kjører, fortsetter telleren å telle fra der den stoppet opp neste gang "TIME COUNTER RECORDING" brukes.
- Hvis det har gått 24 timer siden telleren startet eller hvis klokken har blitt stilt, stilles telleravleseren automatisk tilbake til "0:00:00" og telleren stopper.
- Den innspilte tidtelleren kan ikke slettes etterpå.

Kontrollere gjenværende opptakstid

Vis gjenværende batteristrøm og gjenværende opptakstid.

NB! :

- Gjenværende batteristrøm og gjenværende opptakstid er estimert.
- Resterende opptakstid vises kun under videomodus.
- Resterende opptakstid vises for opptaksmediet som er valgt for øyeblikket.

1 Åpne LCD-skjermen.

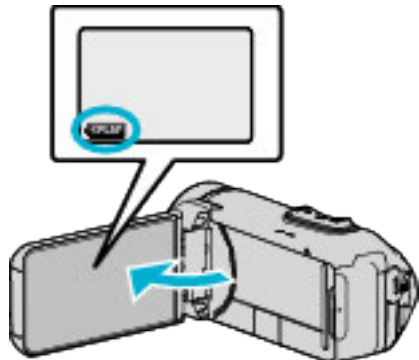

- Kontroller at kameraet er stilt inn til opptaksmodus. Hvis kameraet er i avspillingsmodus, klikker du på «REC» for å bytte til opptaksmodus.

2 Trykk på "MENU".

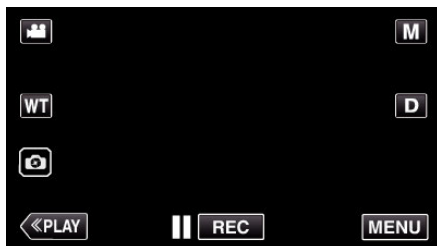

- Hovedmenyen vises.

3 Trykk på ⓘ.

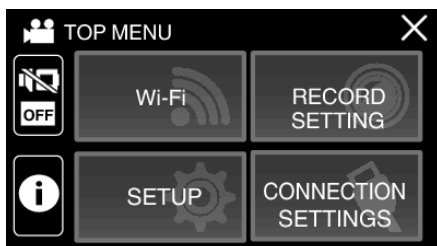

4 Vise resterende opptakstid.

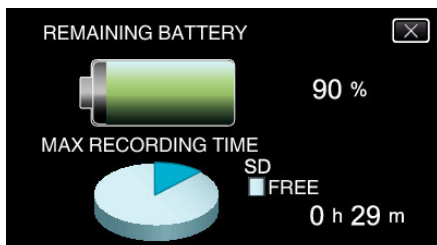

- Resterende opptakstid vises kun i videoopptaksmodus.
- Resterende opptakstid vises for opptaksmediet som er valgt for øyeblikket.
- ⚡ vises i stedet for gjenværende batteristrøm når vekselstrømadapteren er koblet til.
- Trykk på X for å gå ut av visningen.

Omtrentlig tid for videoopptak

Bildekvaliteten	Innebygd minne
	8GB
UXP	35 min
XP	50 min
EP	3 t
50p	30 min

Bildekvaliteten	SDHC/SDXC-kort					
	4GB	8GB	16GB	32GB	64GB	128GB
UXP	20 min	40 min	1 t 20 min	2 t 40 min	5 t 40 min	11 t 30 min
XP	30 min	1 t	1 t 50 min	3 t 50 min	8 t 10 min	16 t 20 min
EP	1 t 40 min	3 t 30 min	7 t	14 t	28 t 50 min	57 t 50 min
50p	15 min	35 min	1 t 10 min	2 t 30 min	5 t	10 t 10 min

- Opptakstiden som er angitt ovenfor vil endres avhengig av opptaksforholdene.
- "UXP", "XP", og "EP" kan bare velges i 50i-modus (når "SYSTEM SELECT" er stilt til "50i").

Omtrentlig antall stillbilder (Enhet: Antall opptak)

Bildestørrelse	Innebygd minne	SDHC/SDXC-kort				
	8GB	4GB	8GB	16GB	32GB	64GB
3680x2760(10M)(4:3)	1100	600	1300	2500	5100	9999
1920 x 1080 (2M) (16:9)	5600	3100	6400	9999	9999	9999
1440 x 1080 (1,5M) (4:3)	7400	4200	8400	9999	9999	9999
640 x 480 (0,3M) (4:3)	9999	9999	9999	9999	9999	9999

- Stillbilder som tatt ved videoopptak eller videoavspilling er lagret med størrelsen 1920 x 1080.

Omtrentlig varighet for innebygd batteri

Faktisk opptakstid	Kontinuerlig opptakstid (Maks. opptakstid)
2 t 40 min	4 t 50 min

- Verdiene ovenfor gjelder når "MONITOR BRIGHTNESS" er satt til "3" (standard), og "SYSTEM SELECT" er satt til "50i".
- Den faktiske opptakstiden er opptakstiden når handlinger som det å starte/stoppe opptak, slå av/på enheten eller zooming utføres gjentatte ganger.
- Opptakstid kan variere avhengig av opptaksmiljøet og bruk.
- Når opptakstiden blir ekstremt kort selv når batteriet er fulladet, må batteriet byttes. For informasjon om bytting av det innebygde batteriet (gebyr må betales), ta kontakt med ditt nærmeste JVC-servicesenter.

Avspilling av video

Følgende typer avspilling er mulig med denne enheten.

Del	Beskrivelse
Normal avspilling	Spiller av opptatte videoer.
Merkeavspilling (Merkeavspilling/kampavspilling)	Du kan bruke smarttelefonapplikasjonen til å søke gjennom de markerte scene og målsценene i Game Score. Du kan også velge å pakke ut og spille av bare de markerte scenene og målsценene. Trykk på PLAY på avspillings-skjermen for å starte. "Bruke Smarttelefon-applikasjoner" (s. 114)
DIGEST PLAYBACK	Det velges ut scener automatisk fra opptaket, som settes sammen til en forkortet avspilling med den angitte lengden. Start avspillingen med "DIGEST PLAYBACK" i "PLAYBACK SETTING"-menyen.
PLAYBACK OTHER FILE	Videoer med defekt styringsinformasjon kan spilles av. Start avspillingen med "PLAYBACK OTHER FILE" i "PLAYBACK SETTING"-menyen.

ADVARSEL :

- Lag en sikkerhetskopi av viktige opptatte data.
Det anbefales å kopiere dine viktige data på en BD eller annet opptaksmedium for lagring.
- Dette er en mikrodatamaskin-styrt enhet. Elektrostatisk utladning, ekstern støy, og interferens (fra TV, radio, etc.) kan hindre den fra å fungere korrekt. I et slikt tilfelle lukker du overvåkningsskjermen for å slå av strømmen og fjerner vekselstrømadapteren, deretter trykker du på tilbakestillingsknappen for å tilbakestille enheten.

"Tilbakestille denne enheten" (s. 6)

- Når det er mange filer på mediet, kan det ta litt tid før de vises på avspillings-skjermen. Vent litt når POWER/ACCESS (strøm/tilgang)-lampen blinker, dette angir at alt er som det skal.
- Fraskrivelse
 - Vi kan ikke holdes ansvarlige for tap av innspilt innhold ved opptak av video/lyd eller hvis avspilling ikke fungerer som følge av feil på enheten, medfølgende deler eller SD-kort.
 - Etter at innspilt innhold (data) er slettet, inklusiv datatap som følge av feil på enheten, kan det ikke gjenopprettes. Dette til advarsel.
 - JVC tar intet ansvar for tapte data.
 - For at vi skal kunne forbedre kvaliteten på produktet, kan defekte opptaksmedier bli analysert. Det kan derfor hende de ikke blir returnert.

Normal avspilling

Spiller av opptatte videoer.

- Åpne LCD-skjermen.

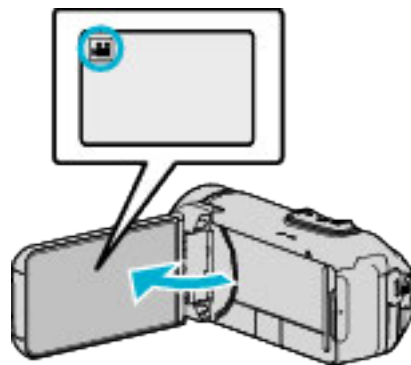

- Kontroller om opptaksmodus er **REC**.
- Hvis modus er **stillbilde**, trykk på **stillbilde** på opptaksskjermen for å vise modus for bytteskjermen.
Bank lett **stillbilde** for å gå tilbake til videomodus.

- Trykk på **PLAY** for å velge avspillingsmodus.

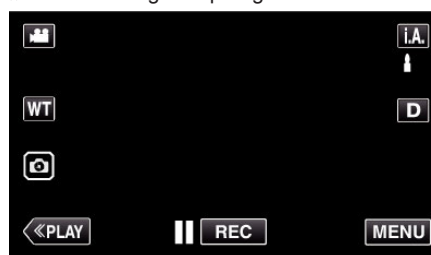

- Trykk på filen (bilde).

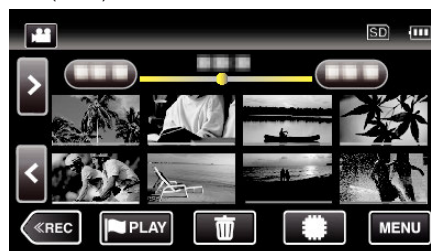

- Trykk på **SD** for å velge medium for avspilling og for å endre indeksskjermen (miniatyrbildevisning).
- SD** vises på det siste avspilte bildet.
- Det vises linjer med ulike farger under miniatyrbildevisningen for å skille opptaksdatoene fra hverandre.
- Bilder tatt opp i 50p-modus og 50i-modus vises separat på indeksskjermen.
- For å se bildene opptatt i 50p-modus, stilles "SYSTEM SELECT" i videoopptaksmenyen til "50p" før avspillingsmodus velges. I tilfeller som ved forkortet avspilling eller ved avspilling/redigering av en spilleliste, stilles "SYSTEM SELECT" på samme måte for bruk.
- For å se bildene opptatt i 50i-modus, stilles "SYSTEM SELECT" i videoopptaksmenyen til "50i" før avspillingsmodus velges. I tilfeller som ved forkortet avspilling eller ved avspilling/redigering av en spilleliste, stilles "SYSTEM SELECT" på samme måte for bruk.

- Avspilling starter.

- Trykk på **||** for å pause.
- Trykk på **stillbilde** for å gå tilbake til indeksskjermen.

ADVARSEL :

- Hvis denne enheten brukes med LCD-skjermen snudd og lukket, stiger temperaturen lettere. Ikke bruk denne enheten med LCD-skjermen snudd og lukket lenge av gangen, eller på steder utsatt for direkte sollys eller høye temperaturer.
- Strømmen kan slås av for å beskytte kretsen hvis temperaturen på denne enheten stiger for mye.

Funksjonsknapper for videoavspilling

Ved indeksskjermsvisning

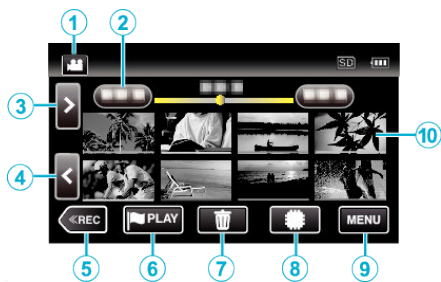

	Visning	Beskrivelse
①		Veksler mellom videomodus (50i/50p) og stillbildemodus.
②	(Visning av dato og klokkeslett)	Går til forrige/neste dato
③	>	Viser den neste indeksskjermen (miniatyrbildevisning) • Du kan utføre den samme operasjonen med zoomespaken.
④	<	Viser den forrige indeksskjermen (miniatyrbildevisning) • Du kan utføre den samme operasjonen med zoomespaken.
⑤	REC	Bytter til opptaksmodus.
⑥	PLAY	Går til merkeavspillingsmodus. "MARKING PLAYBACK" (s. 59)
⑦		Viser indeksskjermen (miniatyrbildevisning) for sletting
⑧		Bytter mellom minnene som bilder lagres på (innebygd minne/SD SD-kort)
⑨	MENU	Viser menyskjermen
⑩	Miniatyrbilde (fil)	Trykk: Starter avspilling Dra til høyre: Viser filen tatt før opptaksdato Dra til venstre: Viser filen tatt etter opptaksdato Miniatyrbilder med samme understrekningsfarge er filer som er tatt opp på samme dato.

Under videoavspilling

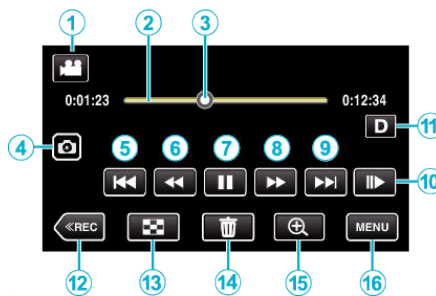

- Når denne enheten ikke betjenes, forsvinner operasjonsknappene på berøringsskjermen automatisk. Trykk på skjermen for å vise funksjonsknappene på nytt.

	Visning	Beskrivelse
①		Veksler mellom video- og stillbildemodus.
②	(Tidslinje)	Trykk på en tilfeldig posisjon-Går til posisjonen du har trykket på Dra avspillingsmarkøren til venstre eller høyre - Starter avspilling fra den nye posisjonen Trykk på en tilfeldig posisjon - Går til posisjonen du har trykket på
③	(Peker)	Viser den gjeldende estimerte avspillingsposisjonen i scenen
④		Lagrer én scene i videoen som spilles av som et stillbilde. • Viser når avspillingen er satt på pause.
⑤		Går tilbake til begynnelsen av scenen. Går tilbake til forrige scene hvis det trykkes i begynnelsen av en scene. • Gir de samme funksjonene som zoom-spaken utfører mens opptaket er på pause.
⑥		Søke bakover (hastigheten øker med hvert trykk)
		Bakover i sakte kino / Trykk og hold inne for å spille av bakover i sakte kino
⑦		Starter avspilling
		Pause
⑧		Søke forover (hastigheten øker med hvert trykk)
		Forover i sakte kino / Trykk og hold inne for å spille av i sakte kino
⑨		Går til neste scene
⑩		Sakte avspilling • Hastigheten kan stilles inn med "SLOW-MOTION SPEED" (s. 152) .

	Visning	Beskrivelse
11	D	Endrer skjermen mellom full (Df) og enkel (D) for hver gang du trykker på knappen. <ul style="list-style-type: none"> • Enkel skjerm: Noen skjermbilder forsvinner automatisk når skjermen ikke betjenes. • Fullstendig skjerm: Viser alt. Skjermknappen endres fra D til Df. • Når strømmen er slått av, vil visningsinnstillingen gå tilbake til enkel visning (D).
12	◀ REC	Bytter til opptaksmodus.
13	⏏	Stopp (går tilbake til indeksskjermen)
14	🗑	Sletter nå viste video.
15	🔍	Forstørrer den viste videoen. <ul style="list-style-type: none"> • Trykk på plasseringen til bildet du ønsker å forstørre. • Zoomverdien endres ved hjelp av (+) og (-) knappene.
16	MENU	Viser menyskjermen

NB! :

- Trykk eller dra på berøringsskjermens betjeningsområde.
- Dato og tid for opptak kan vises på skjermen under avspilling.

(☞ s. 152)

Justere volumet for videoer

Du kan bruke zoom/volum-håndtaket til å kontrollere volumet.

Skrue opp volumet



Skrue ned volumet

Sjekke opptaksdato og annen informasjon

Du kan se opptaksinformasjonen for opptatte videoer.

1 Åpne LCD-skjermen.

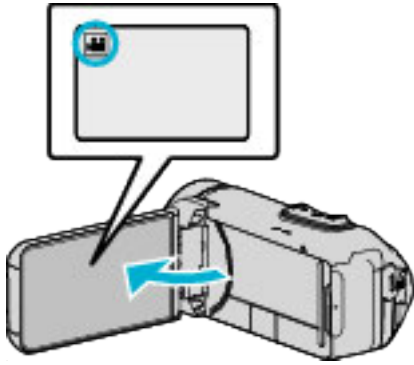

- Bank lett på eller for å velge video eller stillbildemodus.

2 Trykk på **PLAY** for å velge avspillingsmodus.

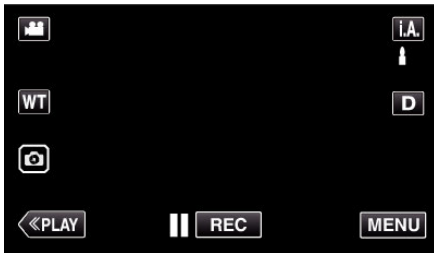

3 Trykk på filen for å starte avspilling.



4 Trykk på "MENU".

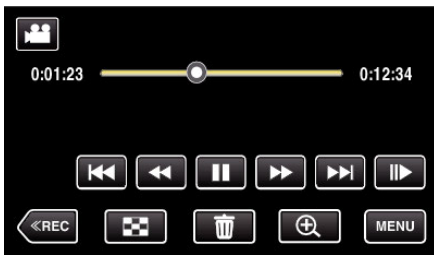

5 Trykk på .

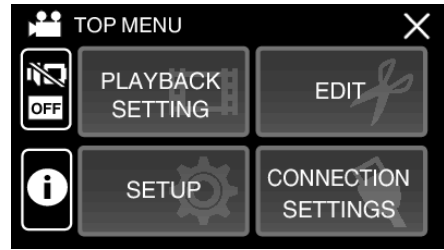

- Trykk på X for å lukke menyen.

Du kan vise opptaksdato og varighet for valgt fil.



TIME COUNTER PLAYBACK

En tidtaker som kan tilbakestilles kan vises under avspilling. Denne kan brukes til å ta opp sportsvideoer.

1 Åpne LCD-skjermen.

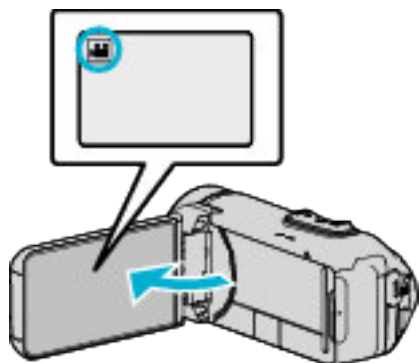

- Kontroller om opptaksmodus er .
- Hvis modus er stillbilde, bank lett på opptaksskjermen for å vise modus for bytteskjermen. Bank lett for å gå tilbake til videomodus.

2 Trykk på «PLAY» for å velge avspillingsmodus.

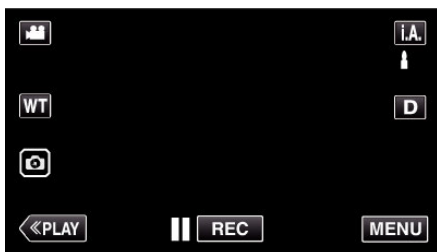

3 Trykk på "MENU".

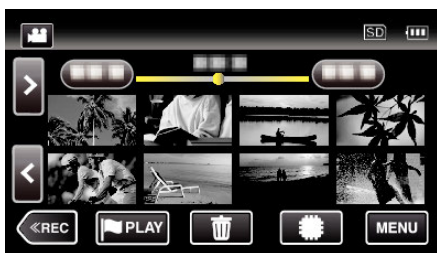

4 Trykk på "PLAYBACK SETTING".

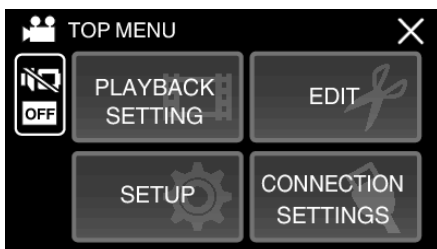

5 Trykk på "TIME COUNTER PLAYBACK".

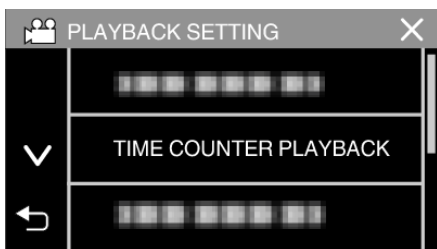

6 Still "TIME COUNTER PLAYBACK" til PÅ.



7 Trykk på filen for å starte avspilling.

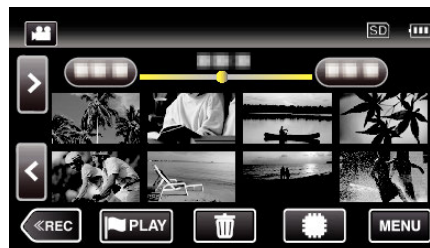

- En teller av timer: minutter:sekunder vises.

8 Sett avspillingen på pause og tilbakestill telleren.

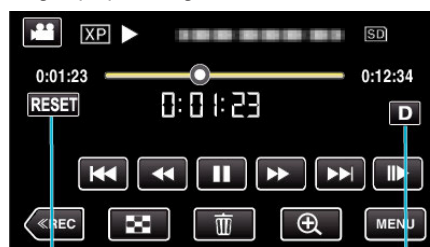

RESET-knapp

Skjermknapp

- Å klikke på "RESET" stiller telleravleseren til "0:00:00".
- Sifferet for 1/10 sekund vises når avspilling er satt på pause.
- Telleren kan også tilbakestilles under normal avspilling og sakte avspilling.

NB! :

- For å tilbakestille telleren under avspilling, bytt til fullskjerm ved å bruke "SkjermknappD" (s. 22) -knappen.
- For å tilbakestille telleren på den nøyaktige posisjonen, anbefales det å ta en pause i avspillingen og deretter trykke på "RESET".
- Når enheten bytter til neste scene, tilbakestilles telleren automatisk.

MARKING PLAYBACK

- Du kan bruke smarttelefonapplikasjonen til å søke gjennom de markerte scene og målsценene i Game Score. Du kan også velge å pakke ut og spille av bare de markerte scenene og målsценene.
- Bytt til merkeavspillingsmodus ved å trykke på **PLAY** på videoavspillings skjermen.

1 Åpne LCD-skjermen.

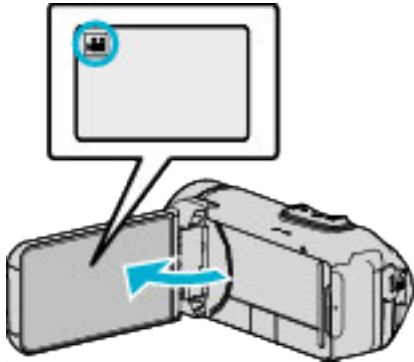

- Kontroller om opptaksmodus er **ON**.
- Hvis modus er **OFF** stillbilde, trykk på **ON** på opptaksskjermen for å vise modus for bytteskjermen. Bank lett **ON** for å gå tilbake til videomodus.

2 Trykk på **PLAY** for å velge avspillingsmodus.

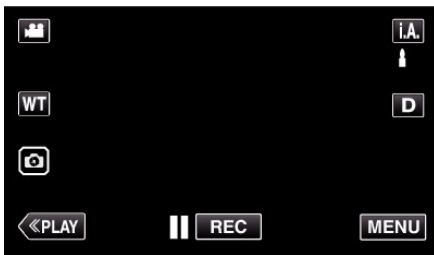

3 Trykk på **PLAY** for å åpne merkeavspillingsmodus.



4 Trykk på "DIGEST" for å velge DIGEST/merkeavspillingsmodus.



- Når du trykker rett på miniatyrbildevisningen (uten å trykke på "DIGEST"-knappen), startes normal avspilling.
- Trykk på "SET" for å justere avspillingstiden per scene samt avspillingsposisjonen.
 "GAME PLAYBACK" (s. 60)
 "Justere den merkede avspillingsposisjonen" (s. 62)
- En liste over innspilte kamper vises når du trykker på "GAME".
 "GAME PLAYBACK" (s. 60)

5 Velg opptaksdatoen for videoen du vil spille av.

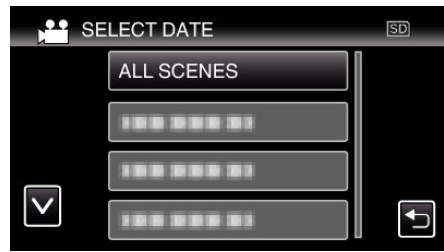

- Trykk på "ALL SCENES" for å spille av alle scenene.

6 Velg typen "MARK".



7 Forkortet avspilling starter.



8 Forkortet avspilling stopper automatisk, eller du kan vise den neste skjermen ved å trykke på "MENU".

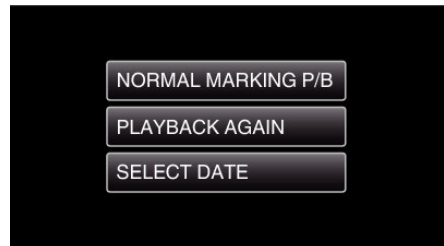

- NORMAL MARKING P/B: start normal merkeavspilling.
- PLAYBACK AGAIN: start forkortet avspilling igjen.
- SELECT DATE: tilbake til trinn 5.

Indikasjoner under merkeavspilling

Under normal merkeavspilling

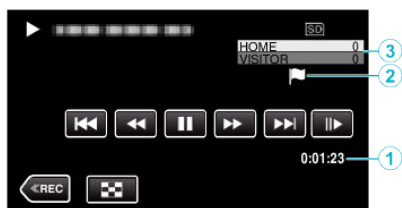

	Visning	Beskrivelse
①	Forløpt tid	Viser videoens avspillingstid.
②	"P"-ikonet vises "P"-ikonet vises	Viser at den gjeldende scenen er merket. Viser at registrering av stillingen pågår.
③	Stilling	Viser stillingen i kampen (vises kun hvis stillingen er registrert.)

Under DIGEST/Merkeavspilling



	Visning	Beskrivelse
①	Visning av dato og klokkeslett	Viser opptaksdato (når dato er valgt).
②	DIGEST-avspillingsavbrudd	Går til normal merkeavspilling.
③	Forløpt tid	Viser videoens avspillingstid.
④	"P"-ikonet vises "P"-ikonet vises	Viser at den gjeldende scenen er merket. Viser at registrering av stillingen pågår.
⑤	Stilling	Viser stillingen i kampen (vises kun hvis stillingen er registrert.)

GAME PLAYBACK

- Kampavspilling er en funksjon for å spille av målsener og/eller merkede scener registrert med smarttelefon-applikasjonen Everio sync. 3.
- Trykk på **PLAY** på avspillings skjermen for å starte.
- Se "Bruke Smarttelefon-applikasjoner" (s. 114) for mer informasjon om lagring av poengsum.

1 Åpne LCD-skjermen.

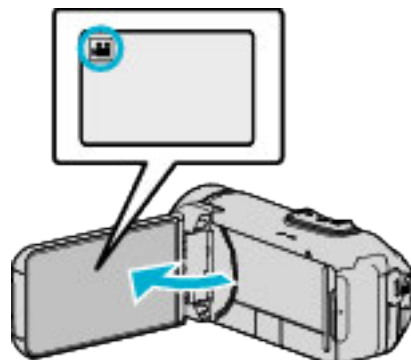

- Kontroller om opptaksmodus er **SD**.
- Hvis modus er **stillbilde**, trykk på **SD** på opptaksskjermen for å vise modus for bytteskjermen.
Bank lett **SD** for å gå tilbake til videomodus.

2 Trykk på **PLAY** for å velge avspillingsmodus.

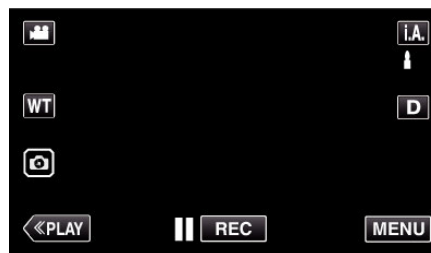

3 Trykk på **PLAY** for å åpne merkeavspillingsmodus.

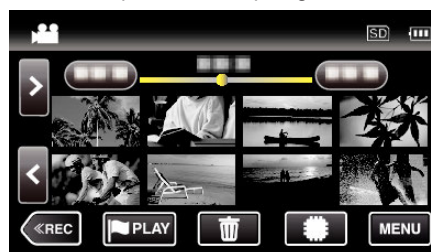

4 Trykk på "GAME" for å velge kampavspillingsmodus.

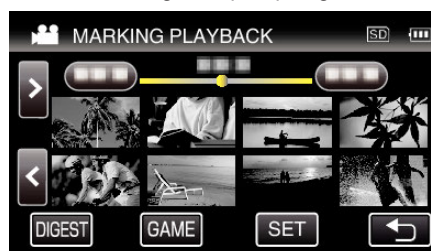

5 Trykk på den innspilte kampen.

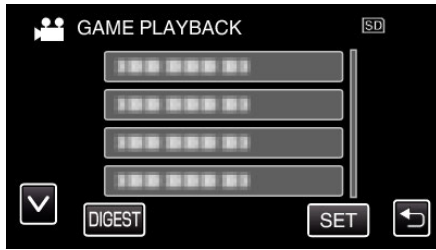

- Trykk på listen for kampen for å spille av alle scenene i kampen.
- Trykk på DIGEST for å trekke ut stillingen og merkede scener fra kampen og starte en FORKORTET avspilling.

6 Merkede scener spilles av automatisk.



- Avspillingen stopper etter at alle scenene er spilt av.
- Trykk på DIGESTX under FORKORTET avspilling for å avslutte Merke/FORKORTET avspilling og gå til normal merkeavspilling.

Indikasjoner under kampavspilling

■ Under normal kampavspilling

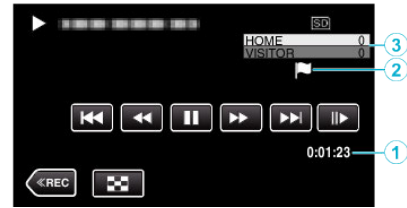

	Visning	Beskrivelse
①	Opptakstid	Viser tidspunktet videoen ble tatt opp på.
②	"P"-ikonet vises "P"-ikonet vises	Viser at den gjeldende scenen er merket. Viser at registrering av stillingen pågår.
③	Stilling	Viser stillingen i kampen (vises kun hvis stillingen er registrert.)

■ Under DIGEST/Kampavspilling

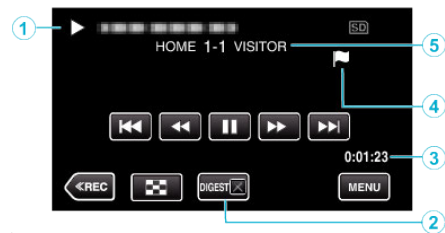

	Visning	Beskrivelse
①	Visning av dato og klokkeslett	-
②	DIGEST-avspillingsavbrudd	Går til normal merkeavspilling.
③	Opptakstid	Viser tidspunktet videoen ble tatt opp på.
④	"P"-ikonet vises "P"-ikonet vises	Viser at den gjeldende scenen er merket. Viser at registrering av stillingen pågår.
⑤	Stilling	Viser stillingen i kampen (vises kun hvis stillingen er registrert.)

NB! :

- Når en scene er merket, er det ikke mulig å lage neste merke før etter 5 sekunder.

Justere den merkede avspillingsposisjonen

Angi hvor lang tid før og etter den merkede posisjonen for avspilling av den merkede videoen. Den maksimale opptakstiden per merke er 20 sekunder.

1 Åpne LCD-skjermen.

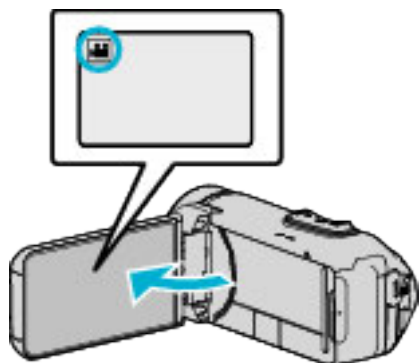

- Kontroller om opptaksmodus er .
- Hvis modus er stillbilde, trykk på på opptaksskjermen for å vise modus for bytteskjermen. Bank lett for å gå tilbake til videomodus.

2 Trykk på **PLAY** for å velge avspillingsmodus.

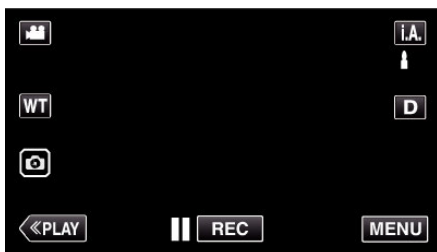

3 Trykk på **PLAY** for å åpne merkeavspillingsmodus.

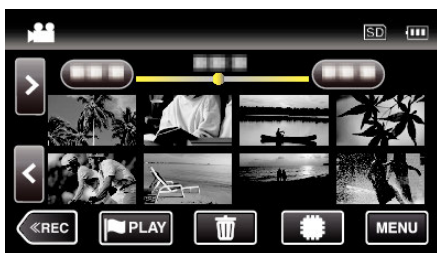

4 Trykk på "SET".

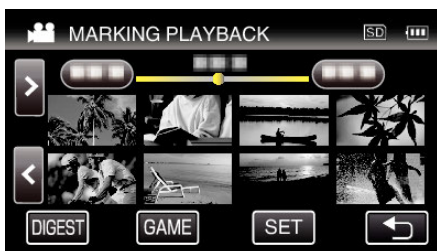

5 Velg innstillingspunktene.

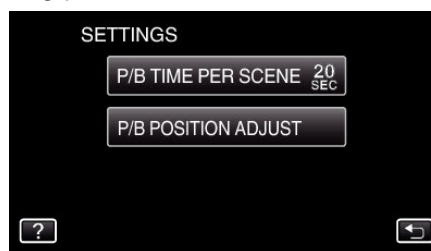

- Gå til trinn 6 hvis "P/B TIME PER SCENE" er valgt, og gå til trinn 7 hvis "P/B POSITION ADJUST" er valgt.

6 Velg avspillingstiden per scene.



- Trykk på for å gå tilbake til forrige skjermbilde.

7 Juster avspillingsposisjonen.

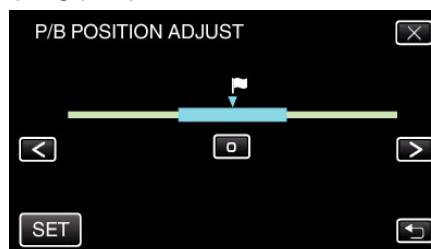





- Flytt avspillingsposisjonen fram og tilbake. Avspillingstiden som ble valgt i trinn 6, forblir uendret.
- Juster ved å bruke < eller >, og trykk deretter på "SET".
- Trykk på for å gå tilbake til forrige skjermbilde.
- Trykk på X for å lukke menyen.

DIGEST PLAYBACK

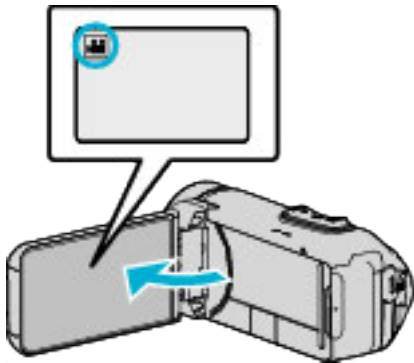
Du kan spille av en kortversjon av videoopptakene (forkortet avspilling). Dette er nyttig hvis du raskt vil sjekke innholdet i videoer.

1 Åpne LCD-skjermen.



- Kontroller om opptaksmodus er .
- Hvis modus er  stillbilde, bank lett  på opptaksskjermen for å vise modus for bytteskjermen. Bank lett  for å gå tilbake til videomodus.

2 Trykk på **PLAY** for å velge avspillingsmodus.

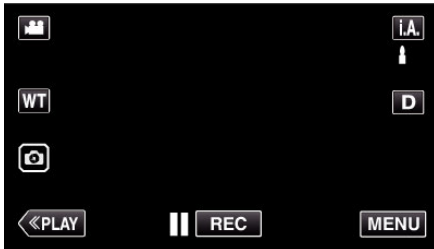

3 Trykk på **MENU**.



4 Trykk på **PLAYBACK SETTING**.

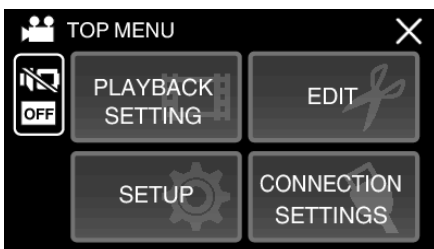

5 Trykk på **DIGEST PLAYBACK**.

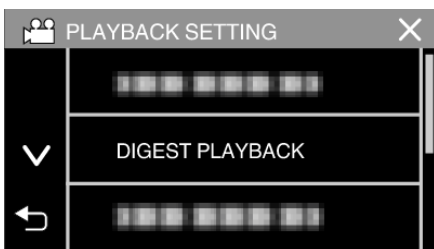

6 Trykk for å velge dato for forkortet avspilling.

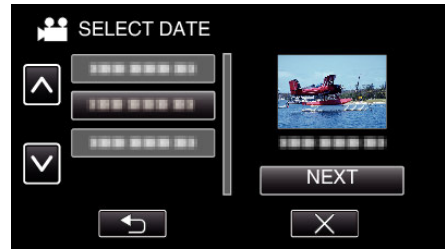

- Etter valg av dato, trykk på **“NEXT”**.
- Når **“ALL”** er trykket, blir forkortet avspilling brukt for alle datoer.
- Trykk på **X** for å lukke menyen.
- Trykk på  for å gå tilbake til forrige skjermbilde.

7 Velg tid for forkortet avspilling



(kun når **“AUTO”** ble valgt i trinn 7)

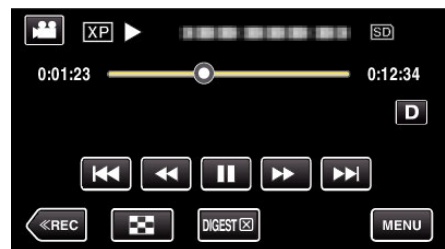

- Velg tid for forkortet avspilling i minutter (min).
- Visningen av forkortet avspillingstid varierer avhengig av opptakstiden.
- Når det går litt tid (mer enn 2 sekunder) for **“DIGEST PLAYBACK”** å starte etter at du har valgt tid for forkortet avspilling, vises en status over fremdriften.
- Den forkortede avspillingstiden er kun veiledende.

8 Forkortet avspilling starter.



- Trykk på  for å pause.
- Trykk på  for å gå tilbake til indeksskjermen.
- Trykk på **“DIGEST X”** for å gå tilbake til standard avspillingskjerm.
- Operasjoner under videoavspilling **“Funksjonsknapper for videoavspilling”** (s. 55)

9 Forkortet avspilling stopper automatisk, eller du kan vise den neste skjermen ved å trykke på **“MENU”**.

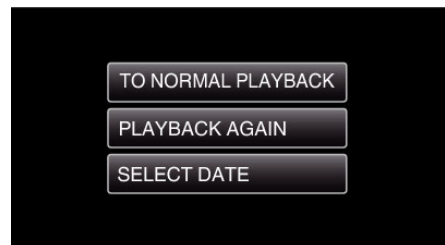

- **TO NORMAL PLAYBACK**: start normal avspilling.
- **PLAYBACK AGAIN**: start forkortet avspilling igjen.
- **SELECT DATE**: tilbake til trinn 6.

PLAYBACK OTHER FILE

Styringsinformasjonen for en video kan skades hvis opptaket ikke er riktig utført, f.eks. hvis strømmen slås av midt under opptaket. Gjør følgende for å avspille videoene med manglende styringsinformasjon.

1 Åpne LCD-skjermen.

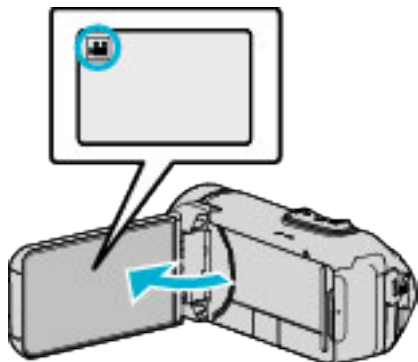

- Kontroller om opptaksmodus er .
- Hvis modus er stillbilde, bank lett på opptaksskjermen for å vise modus for bytteskjermen.
Bank lett for å gå tilbake til videomodus.

2 Trykk på **<<PLAY** for å velge avspillingsmodus.

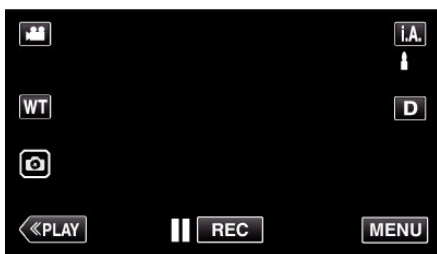

3 Trykk på "MENU".



4 Trykk på "PLAYBACK SETTING".

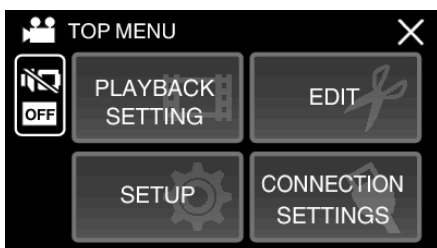

5 Trykk på "PLAYBACK OTHER FILE".

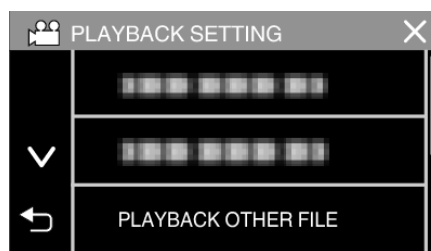

6 Trykk på filen for å starte avspilling.

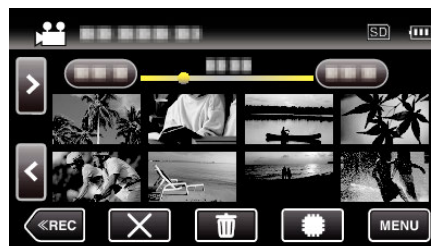

"Funksjonsknapper for videoavspilling" (s. 55)

- Trykk på "X" for å gå tilbake til det vanlige indeks skjerm bildet.

NB! :

- En MTS-fil opprettes i EXTMOV-mappen når kontrollinformasjonen er ødelagt.
- Avhengig av tilstanden til den ødelagte filen, kan det hende avspillingen ikke fungerer, eller ikke går jevnt.

Avspilling av stillbilder

Du kan velge og spille av stillbilder fra en indeksskjerm (viser miniatyrbilder).

1 Åpne LCD-skjermen.

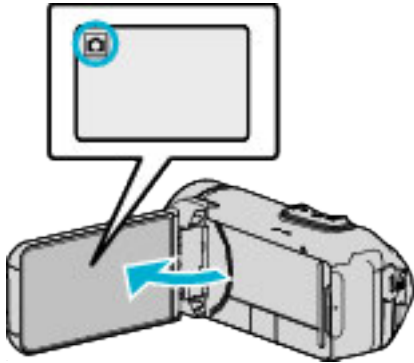

- Kontroller om opptaksmodus er .
- Hvis modus er video, bank lett på opptaksskjermen for å vise modus for bytteskjermen. Bank lett for å gå tilbake til stillbilde.

2 Trykk på **PLAY** for å velge avspillingsmodus.

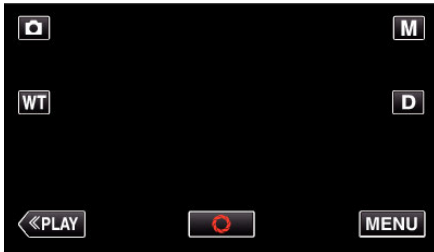

3 Trykk på filen for å starte avspilling.



- Trykk på for å velge medium for avspilling og for å endre indeksskjermen (miniatyrbildevisning).
- Trykk på for å gå tilbake til indeksskjermen.
- vises på det siste avspilte bildet.
- Det vises linjer med ulike farger under miniatyrbildevisningen for å skille opptaksdatoene fra hverandre.

Funksjonsknapper for stillbildevisning

Ved indeksskjermvisning

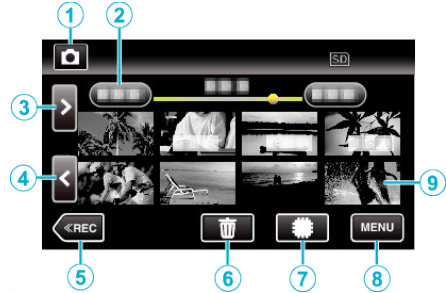

- Stillbilder som tas kontinuerlig i høy eller medium hastighet, vil bli gruppert sammen. Bare den første filen (stillbildet) som er tatt opp, vises, og gruppen vises med en grønn ramme.

	Visning	Beskrivelse
①		Veksler mellom video- og stillbildemodus.
②	(Visning av dato og klokkeslett)	Går til forrige/neste dato
③	>	Viser den neste indeksskjermen (miniatyrbildevisning) <ul style="list-style-type: none"> • Du kan utføre den samme operasjonen med zoomespaken.
④	<	Viser den forrige indeksskjermen (miniatyrbildevisning) <ul style="list-style-type: none"> • Du kan utføre den samme operasjonen med zoomespaken.
⑤	◀REC	Bytter til opptaksmodus.
⑥		Viser indeksskjermen (miniatyrbildevisning) for sletting
⑦		Veksler mellom indeksskjermen for det innebygde minnet og SD-kortet
⑧	MENU	Viser menyskjermen
⑨	Fil (stillbilde)	Trykk på miniatyrbildet - Starter avspilling Flikk til høyre - Blar til høyre for å vise den forrige indeksskjermen (miniatyrbildevisning) Flikk til venstre - Blar til venstre for å vise den neste indeksskjermen (miniatyrbildevisning)

Under stillbildeviisning

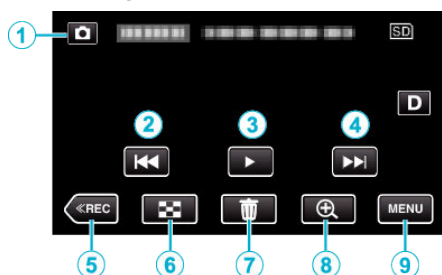

- Når denne enheten ikke betjenes, forsvinner operasjonsknappene på berøringsskjermen automatisk. Trykk på skjermen for å vise funksjonsknappene på nytt.

	Visning	Beskrivelse
①	Video-/ stillbildemodus 	Veksler mellom video- og stillbildemodus.
②		Går tilbake til forrige stillbilde <ul style="list-style-type: none"> Du kan utføre den samme operasjonen med zoomespaken.
③		Starter/pauser lysbildefremvisning
④		Går videre til neste stillbilde <ul style="list-style-type: none"> Du kan utføre den samme operasjonen med zoomespaken.
⑤		Bytter til opptaksmodus.
⑥		Returnerer til indeksskjermen
⑦		Sletter stillbildet som vises i øyeblikket.
⑧	Avspillingszoom	Forstørrer den viste videoen. <ul style="list-style-type: none"> Trykk på plasseringen til bildet du ønsker å forstørre. Zoomverdien endres ved hjelp av (+) og (-) knappene.
⑨	MENU	Viser menyskjermen

NB! :

- Trykk eller dra på berøringsskjermens betjeningsområde.

ADVARSEL :

- Dette er en mikrodatamaskin-styrt enhet. Elektrostatisk utladning, ekstern støy, og interferens (fra TV, radio, etc.) kan hindre den fra å fungere korrekt. I et slikt tilfelle lukker du overvåkningsskjermen for å slå av strømmen og fjerner vekselstrømadapteren, deretter trykker du på tilbakestillingsknappen for å tilbakestille enheten.

“Tilbakestill denne enheten” (☎ s. 6)

Avspilling av lysbildefremvisning

Stillbilder kan spilles av som en lysbildefremvisning. Trykk på ► under stillbildeviisning for å starte lysbildefremvisningen.

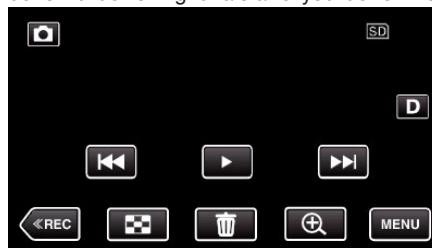

“Funksjonsknapper for stillbildeviisning” (☎ s. 65)

NB! :

- Det kan legges effekter til overgangene i lysbildefremvisningen.

“SLIDE SHOW EFFECTS ” (☎ s. 154)

Koble til og vise på TV

Du kan koble denne enheten til en TV for avspilling. Bildekvaliteten varierer etter TV-typen og tilkoblingskabelen. Velg kontakten som er best egnet for TV-en.

- Se også brukerveiledningen for TV-en.

“Tilkobling via HDMI-minikontakten” (☞ s. 67)

“Tilkobling via AC-kontakten” (☞ s. 69)

- For å vise dato og klokkeslett på TV, innstill både “DISPLAY DATE/TIME” og “DISPLAY ON TV” til “ON”.

(☞ s. 152)

“ DISPLAY ON TV ” (☞ s. 159)

Unaturlige visninger på TV

Problem	Handling
Bildene vises ikke korrekt på TV-en.	<ul style="list-style-type: none"> • Koble fra kabelen og koble til igjen. • Slå denne enheten av og på igjen. • Bildene vil kanskje ikke vises som de skal, når det er lite gjenværende batteristrøm. Bruk en vekselstrømadapter.
Bildene vises vertikalt på TV-en.	<ul style="list-style-type: none"> • Still “VIDEO OUTPUT” i “CONNECTION SETTINGS”-menyen til “4:3”. <p>“ VIDEO OUTPUT ” (☞ s. 159)</p>
Bildene vises horisontalt på TV-en.	<ul style="list-style-type: none"> • Juster TV-skjermen deretter.
Fargen på bildene ser merkelig ut.	<ul style="list-style-type: none"> • Juster TV-skjermen deretter.
HDMI-CEC-funksjoner fungerer ikke som de skal, og TV-en fungerer ikke med denne enheten.	<ul style="list-style-type: none"> • Ulike TV-er kan fungere forskjellig avhengig av spesifikasjonene, selv om de er HDMI-CEC-kompatible. Det kan derfor ikke garanteres at HDMI-CEC-funksjonene for denne enheten fungerer i kominasjon med alle TV-er. I slike tilfeller, still “HDMI CONTROL” til “OFF”. <p>“ HDMI CONTROL ” (☞ s. 159)</p>
Skjermpråket er endret.	<ul style="list-style-type: none"> • Det kan forekomme hvis du kobler denne enheten via en HDMI-minikabel til en TV med en annen språkinnstilling.

ADVARSEL :

- Slå av denne enheten og TV-en før du kobler til noe.
- Før du setter inn eller fjerner SD-kortet, må du lukke LCD-skjermen og forsikre deg om at POWER/ACCESS-lampen slukker.

Tilkobling via HDMI-minikontakten

Hvis du bruker en HDTV, kan du spille av i HD-kvalitet ved å koble til HDMI-minikontakten.

“Ekstra tilbehør” (☞ s. 20)

- Bruk en høyhastighets HDMI-minikabel som HDMI-minikabel hvis du ikke bruker den medfølgende kabelen.
- Se også brukerveiledningen for TV-en.

- 1 Koble til en TV.

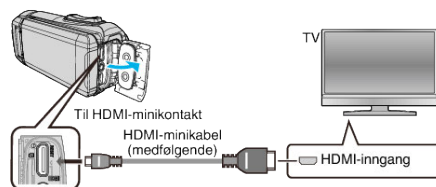

- 2 Koble til adapterkabelen og vekselstrømadapteren til denne enheten.

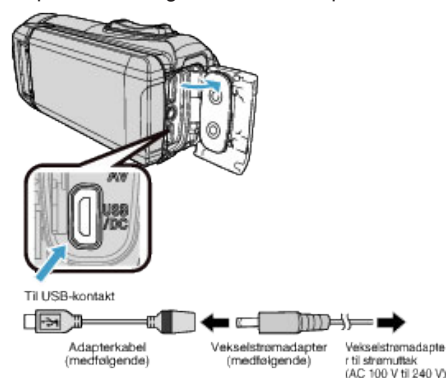

- 3 Åpne LCD-skjermen.

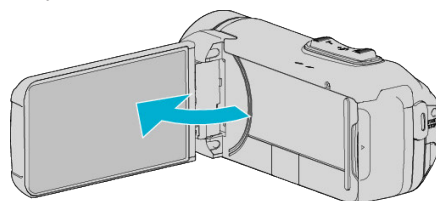

- Enheten slås automatisk på.

- 4 Trykk på knappen for ekstern inngang på TV-en for å bytte til inngangen for denne enheten via den tilkoblede kontakten.



5 Spill av en fil.

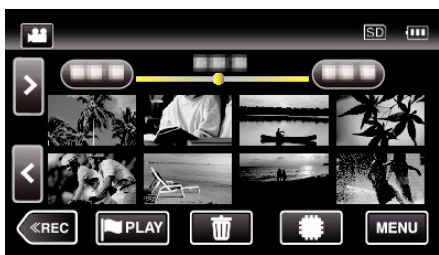

“Avspilling av video” (☞ s. 54)

“Avspilling av stillbilder” (☞ s. 65)

NB! :

- Endre innstillingene i “HDMI OUTPUT” i henhold til tilkoblingen. “HDMI OUTPUT” (☞ s. 159)
- Når enheten er koblet til en TV via HDMI-minikabelen, kan det hende bilde og lyd ikke er som det skal, avhengig av TV-en du har koblet til. Gjør som følger i slike tilfeller:
 - 1) Koble HDMI-minikabelen fra og så til igjen.
 - 2) Slå denne enheten av og på igjen.
- Hvis du har spørsmål om tilkobling til TV, bør du kontakte din TV-produzent.

Betjening med TV via HDMI

Ved å koble denne enheten til en HDMI-CEC-aktivert TV med HDMI-minikabelen, kan du utføre sammenknyttede operasjoner med TV-en.

- HDMI-CEC (Consumer Electronics Control) er en bransjestandard som muliggjør samhandling mellom HDMI-CEC-kompatible enheter som er koblet sammen med HDMI-kabler.

NB! :

- Ikke alle HDMI-kontrollenheter er compatible med HDMI-CEC-standarden. HDMI-kontrollfunksjonen på denne enheten fungerer ikke når tilkoblet disse enhetene.
- Det garanteres ikke at denne enheten fungerer med alle HDMI-CEC-aktiverede enheter.
- Det kan hende at visse funksjoner ikke fungerer med denne enheten, avhengig av spesifikasjonene for hver av de HDMI-CEC-kompatible enhetene. (Se bruksanvisningen som medfølger TV-en for mer informasjon.)
- Utsiktet bruk kan forekomme med noen tilkoblede enheter. I slike tilfeller, still “HDMI CONTROL” til “OFF”.

“HDMI CONTROL” (☞ s. 159)

Klargjøring

- Koble en HDMI-minikabel mellom denne enheten og TV-en.

“Tilkobling via HDMI-minikontakten” (☞ s. 67)

- Slå på TV-en og still HDMI-CEC-innstillingen til “ON”. (Se bruksanvisningen som medfølger TV-en for mer informasjon.)
- Still “HDMI CONTROL” i CONNECTION SETTINGS-menyen til “ON”.

“HDMI CONTROL” (☞ s. 159)

Fremgangsmåte 1

- 1 Slå på denne enheten.
- 2 Velg avspillingsmodus.
- 3 Koble til HDMI-minikabelen.
 - TV-en slås på automatisk og veksler til modusen HDMI-inngang når enheten er slått på.

Fremgangsmåte 2

- 1 Slå av TV-en.
 - Enheten slås av automatisk.

NB! :

- Når denne enheten er slått på vil visningsspråket endres til språket som er valgt for TV-en, avhengig av den tilkoblede TV-en. (Dette er kun gjeldende dersom enheten støtter språket som er valgt for TV-en.) Still “HDMI CONTROL” til “OFF” for å bruke denne enheten med et annet språk enn TV-ens skjermespråk.
- TV-ens skjermespråk endres ikke automatisk, selv om skjermespråket for denne enheten endres.
- Det kan hende at disse funksjonene ikke fungerer korrekt når enheter som forsterkere og selektorer er tilkoblet. Still “HDMI CONTROL” til “OFF”.
- Slå enheten av og på igjen hvis HDMI-CEC ikke fungerer korrekt.

Tilkobling via AC-kontakten

For avspilling av videoer på TV-er, må du koble AV-kabelen (følger med: E3A-0085-00) til AV-kontakten på denne enheten.

- Se også brukerveiledningen for TV-en.

1 Koble til en TV.

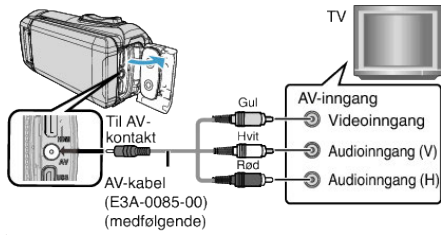

2 Koble til adapterkabelen og vekselstrømadapteren til denne enheten.

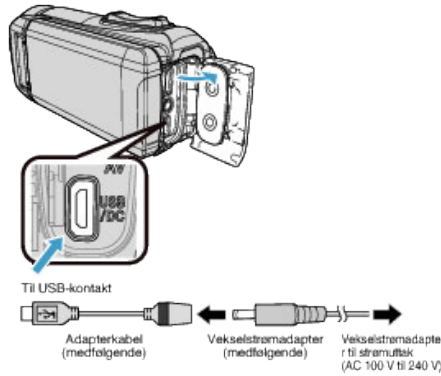

3 Åpne LCD-skjermen.

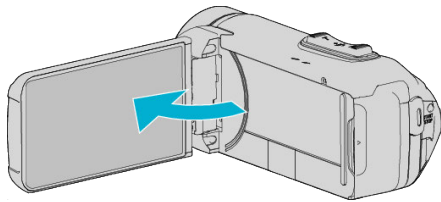

- Enheten slås automatisk på.

4 Trykk på knappen for ekstern inngang på TV-en for å bytte til inngangen for denne enheten via den tilkoblede kontakten.



5 Spill av en fil.



“Avspilling av video” (☞ s. 54)

“Avspilling av stillbilder” (☞ s. 65)

NB! :

- Hvis du har spørsmål om tilkobling til TV, bør du kontakte din TV-produzent.
 - AV-kabel (medfølger: E3A-0085-00)
- Spesifikasjonene (til video/lyd) for den 4-polers minikontakten er beskrevet under.
Kontakt din nærmeste JVC-forhandler eller JVC servicesenter for å kjøpe en.

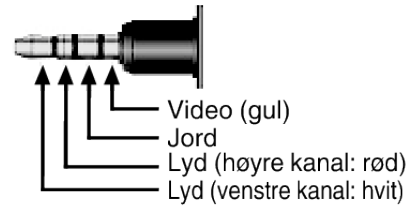

- Når du bruker den medfølgende AV-kabelen, må du feste kjernefilteret som følger med denne enheten først.

“Montere kjernefilteret” (☞ s. 9)

Slette uønskede filer

Slett uønskede videoer og stillbilder når du går tom for plass i opptaksmediet. Når du gjør dette, frigjøres mer plass i opptaksmediet.

“Slette filen som vises” (☞ s. 70)

“Slette valgte filer” (☞ s. 70)

NB! :

- Slettede filer kan ikke gjenopprettes.
- Filer som er beskyttet kan ikke slettes.
Opphev beskyttelsen før du sletter filen.

“Beskytte filer” (☞ s. 71)

- Sørg for å sikkerhetskopiere viktige filer over på en datamaskin.

“Ta sikkerhetskopi av alle filer” (☞ s. 85)

Slette filen som vises

Sletter filen som vises i øyeblikket.

ADVARSEL :

- Slettede filer kan ikke gjenopprettes.

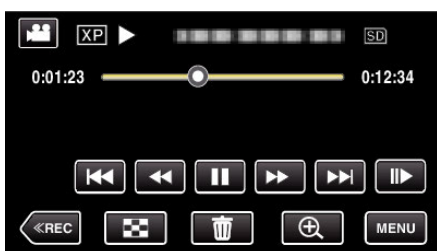

1 Trykk på .

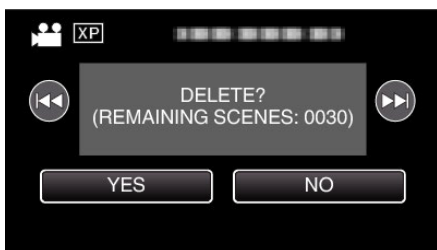

- Selv om det er videomodus som vises på dette bildet, gjelder de samme funksjonene også for stillbildemodus.

2 Trykk på “YES”.



- Trykk på  /  for å velge forrige eller neste fil.
- Når det ikke er flere filer igjen, vises indeksskjermeren igjen.

Slette valgte filer







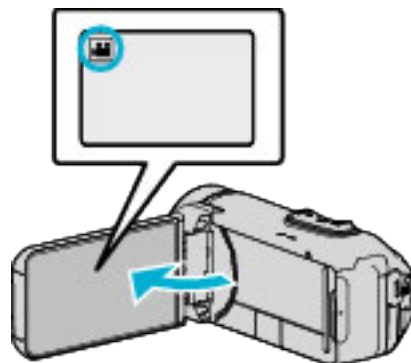

Sletter valgte filer.

ADVARSEL :

- Slettede filer kan ikke gjenopprettes.

1 Åpne LCD-skjermen.



- Bank lett på  eller  for å velge video eller stillbildemodus.
- Trykk lett på  eller  på opptaksskjermeren for å vise skjermen for modusendring.
Trykk lett på  for å gå tilbake til videomodus .
- Trykk lett på  for å gå tilbake til stillbildemodus .

2 Trykk på **«PLAY** for å velge avspillingsmodus.

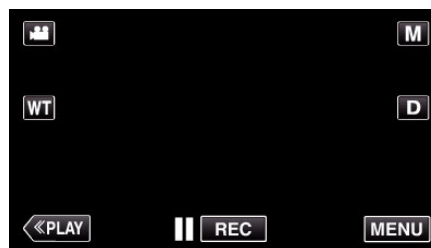

- Selv om det er videomodus som vises på dette bildet, gjelder de samme funksjonene også for stillbildemodus.

3 Trykk på .

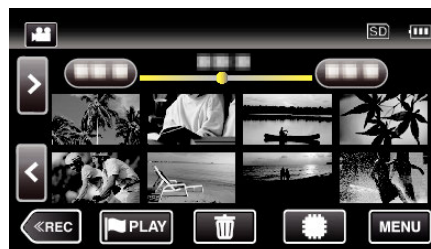

4 Trykk på filene for å slette dem.

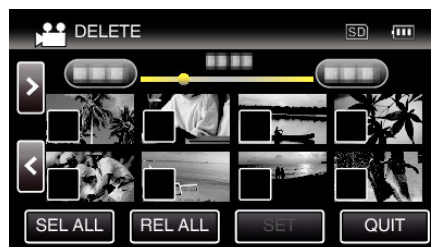

- ✓ vises på de valgte filene.
Trykk på filen igjen for å fjerne ✓ fra den.
- Trykk på “SEL ALL” for å velge alle filer.
- Trykk på “REL ALL” for å oppheve alle valgene.

- 5 Trykk på "SET".

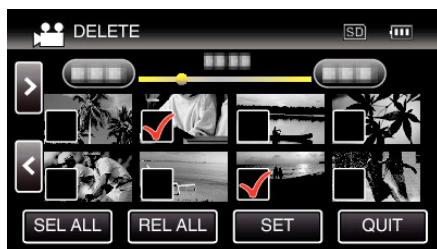

- Hvis ingen fil er valgt, kan ikke "SET"-knappen trykkes ned.

- 6 Trykk på "EXECUTE" for å bekrefte slettingen.



- Etter at slettingen er utført, trykker du på "OK".
- Trykk på "QUIT" for å avbryte slettingen.

Beskytte filer

Unngå at viktige videoer/stillbilder blir slettet ved et uhell ved å beskytte dem. "Beskytte/oppheve beskyttelse av filen som vises" (s. 71) "Beskytte/oppheve beskyttelse av valgte filer" (s. 72)

ADVARSEL :

- Når opptaksmediet formateres, vil selv beskyttede filer bli slettet.

Beskytte/oppheve beskyttelse av filen som vises

Beskytter eller opphever beskyttelsen for filen som nå vises.

- 1 Trykk på "MENU".

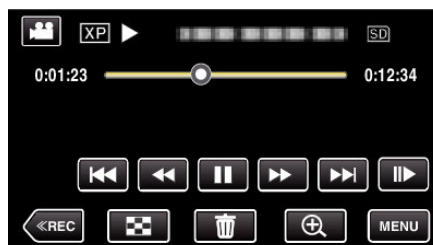

- Selv om det er videomodus som vises på dette bildet, gjelder de samme funksjonene også for stillbildemodus.

- 2 Trykk på "EDIT".

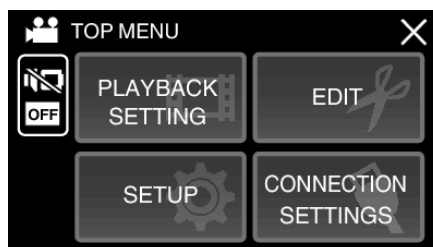

- 3 Trykk på "PROTECT/CANCEL".

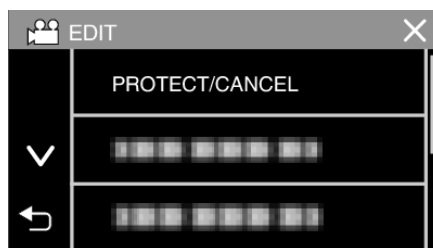

- 4 Trykk på "YES".



- Trykk på ◀◀ / ▶▶ for å velge forrige eller neste fil.
- Trykk på "OK" etter innstillingen.

Beskytte/oppheve beskyttelse av valgte filer

Beskytter eller opphever beskyttelsen for valgte filer.

1 Åpne LCD-skjermen.

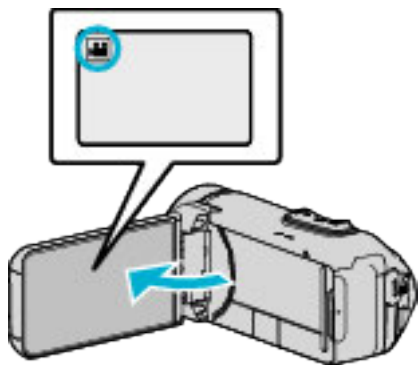

- Bank lett på eller for å velge video eller stillbildemodus.
- Trykk lett på eller på opptaksskjermen for å vise skjermen for modusenring.
Trykk lett på for å gå tilbake til videomodus .
- Trykk lett på for å gå tilbake til stillbildemodus .

2 Trykk på **PLAY** for å velge avspillingsmodus.

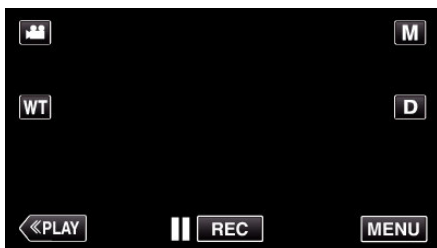

- Selv om det er videomodus som vises på dette bildet, gjelder de samme funksjonene også for stillbildemodus.

3 Trykk på "MENU".



4 Trykk på "EDIT".

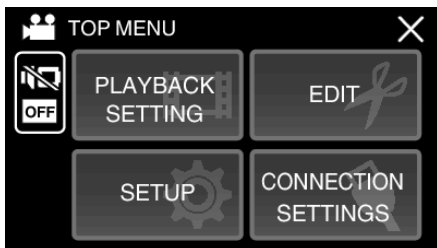

5 Trykk på "PROTECT/CANCEL".

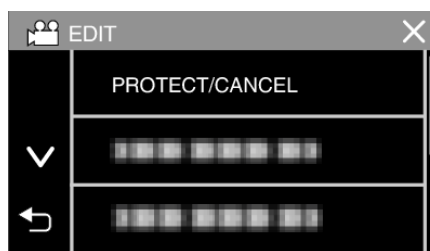

6 Trykk på filene du vil beskytte eller oppheve beskyttelsen av.

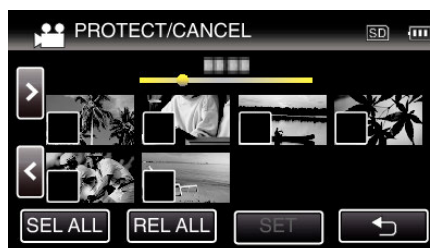

- ✓ vises på de valgte filene.
Trykk på filen igjen for å fjerne ✓ fra den.
- og ✓ vises på filene som allerede er beskyttet.
Du opphever beskyttelsen av en fil ved å trykke på den, slik at ✓ fjernes.
- Trykk på "SEL ALL" for å velge alle filer.
- Trykk på "REL ALL" for å oppheve alle valgene.

7 Trykk på "SET" for å fullføre innstillingen.

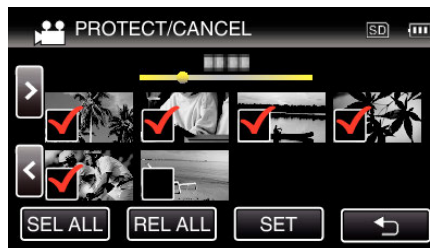





- Beskyttelsesmerket vises på de valgte filene.
Beskyttelsesmerket fjernes fra filene du har valgt bort.

Ta stillbilder i video under avspilling

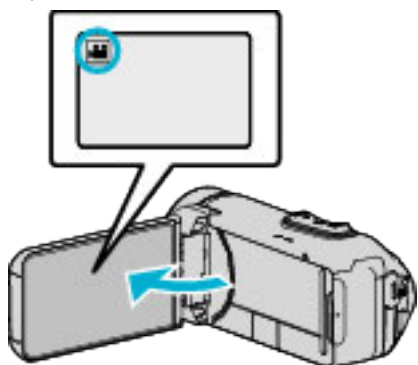
Du kan ta stillbilder av scener du liker i videoopptakene.

1 Åpne LCD-skjermen.



- Kontroller om opptaksmodus er .
- Hvis modus er  stillbilde, bank lett  på opptaksskjermen for å vise modus for bytteskjermen. Bank lett  for å gå tilbake til videomodus.

2 Trykk på **PLAY** for å velge avspillingsmodus.

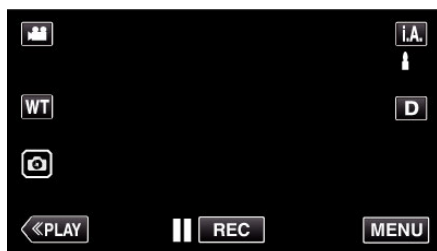

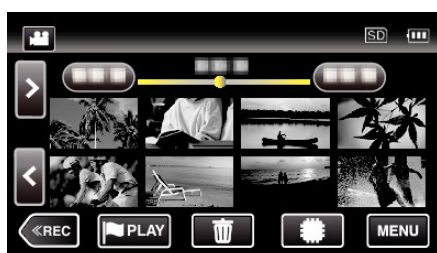

3 Trykk på ønsket video.

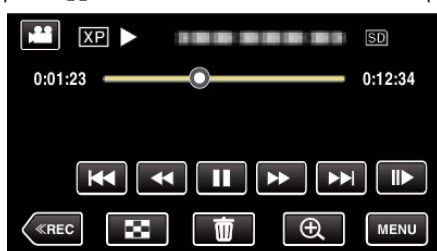

4 Trykk på pause **||** under den ønskede scenen ved avspilling.



- Etter å ha satt videoen på pause kan du finjustere deg frem til øyeblikket du vil fange, ved å trykke på sakte kino fremover  og sakte kino bakover .

5 Trykk på -knappen.

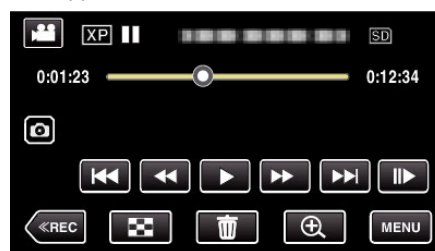

NB! :

- Stillbilder opptatt i format 1920 × 1080.
- Stillbilder du har tatt, lagres på mediet som videoen de er hentet fra, ligger på.

Sette sammen videoer som er tatt opp med kontinuerlig opptak

Videoer som tas opp på to separate medier, og med "SEAMLESS RECORDING" aktivert i videomenyen, kan settes sammen til en enkelt video.

"SEAMLESS RECORDING" (s. 147)

1 Åpne LCD-skjermen.

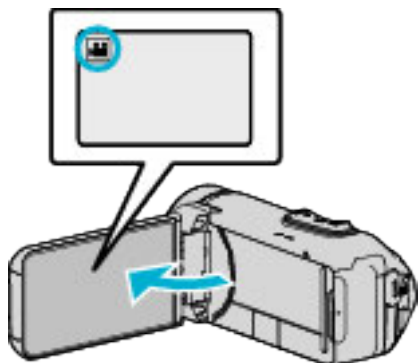

- Kontroller om opptaksmodus er .
- Hvis modus er stillbilde, trykk på på opptaksskjermen for å vise modus for bytteskjermen. Bank lett for å gå tilbake til videomodus.

2 Trykk på **PLAY** for å velge avspillingsmodus.

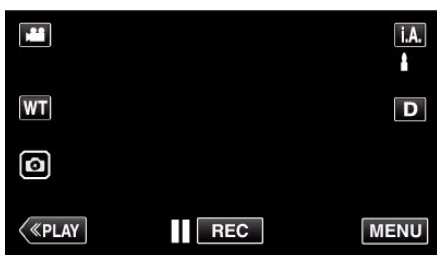

3 Trykk på "MENU".

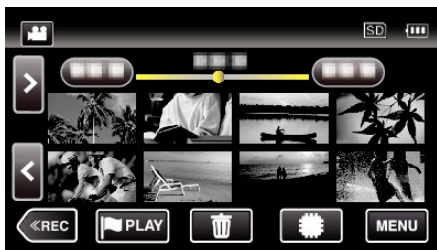

4 Trykk på "EDIT".

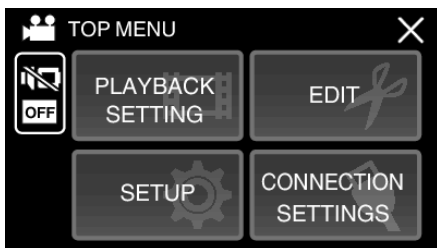

5 Trykk på "SEAMLESS REC CTRL".



6 Trykk på "COMBINE SCENES".



- Denne enheten starter et søk for å finne kontinuerlige videoopptak. Hvis ingen kontinuerlige videoopptak finnes, kan ikke sammensettingen utføres.

7 Trykk på "YES".

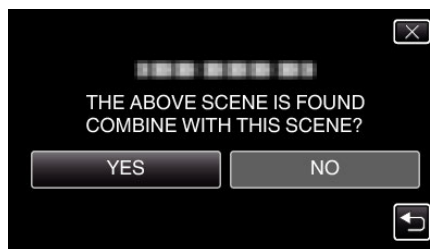

8 Trykk på mediet du vil lagre på.

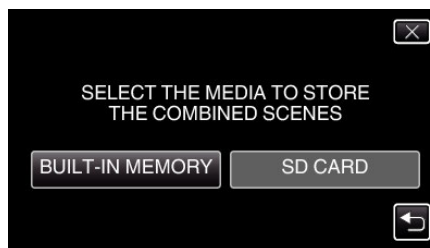

9 Trykk på "YES".



- Sammensettingen av videoene starter.
- Når videoene er satt sammen, trykker du på "OK".

NB! :

- Kontinuerlige videoopptak kan ikke settes sammen hvis det ikke er nok plass i internminnet eller på SD-kortet. Kontroller gjenværende plass før du setter sammen videoer.

Slik aktiverer du kontinuerlig videoopptak igjen

For å starte kontinuerlig opptak igjen etter at forrige økt er ferdig, er det nødvendig å kombinere kontinuerlige videoer eller slette kombinasjonsinformasjonen til de kontinuerlige videoene. For å slette kombinasjonsinformasjonen om kontinuerlige videoer velger du "DEL COMBINED SCENES" i trinn 6.

Fange en nødvendig del i videoen (TRIMMING)

Velg ønsket del av en video og lagre den som en ny videofil.

- Den originale videoen forblir på eksisterende sted.

1 Åpne LCD-skjermen.

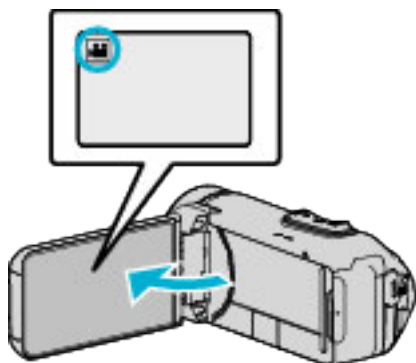

- Kontroller om opptaksmodus er .
- Hvis modus er stillbilde, bank lett på opptaksskjermen for å vise modus for bytteskjermen. Bank lett for å gå tilbake til videomodus.

2 Trykk på **PLAY** for å velge avspillingsmodus.

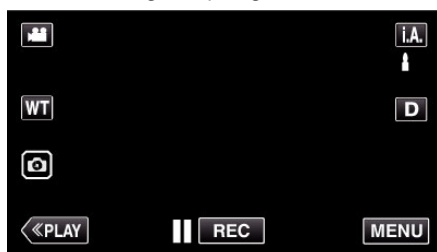

3 Trykk på "MENU".



4 Trykk på "EDIT".

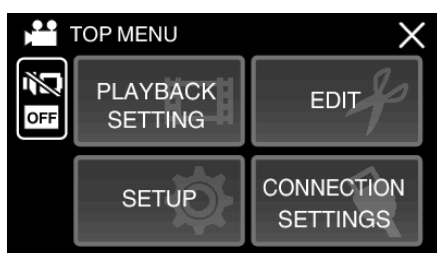

5 Trykk på "TRIMMING".

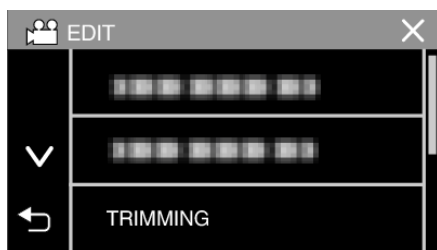

6 Trykk på videoen for å redigere.



7 Trykk på for å pause avspillingen på ønsket startpunkt, og trykk deretter på "A".

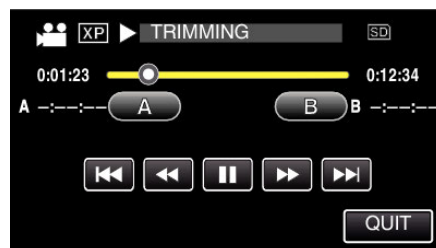

- Når du trykker på "A", angis startpunktet.
- Etter at startpunktet er angitt, trykker du på for å fortsette avspillingen.

8 Trykk på for å pause avspillingen på ønsket sluttpunkt, og trykk deretter på "B".

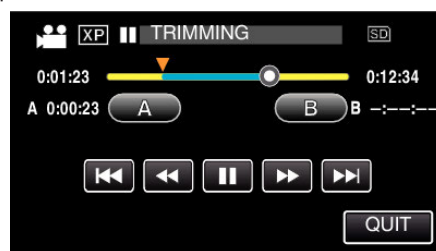

- Når du trykker på "B", angis sluttpunktet.
- Hvis du vil nullstille start- eller sluttpunktet, trykker du på "A" eller "B" på ønsket scene (posisjon).
- Du kan finjustere posisjonen ved å trykke på og når avspillingen er satt på pause.

9 Trykk på "SET".

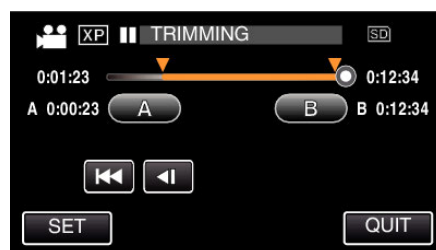

- Når du trykker på "SET", bekreftes trimmeområdet.

10 Trykk på "YES".



- Trykk på "OK" etter kopiering.
- Når kopieringen er ferdig, blir den kopierte filen lagt til på indeksskjermen.

NB! :

- Delingspunktet kan avvike noe fra den valgte scenen.

Dubbe filer til en plate ved tilkobling til en Blu-ray-opptaker

Du kan dubbe videoer med høy definisjonkvalitet ved å koble en AVCHD-tilpasset Blu-ray-opptaker til denne enheten via en USB-kabel. Se bruksanvisningen som medfølger Blu-ray-opptakeren for mer informasjon om oppretting av platen.

- Denne operasjonen kan ikke utføres hvis gjenværende batteristrøm ikke er nok. Lad batteriet helt opp først.

1 Åpne kontaktdeksel.

2 Koble til en Blu-ray-opptaker.

- Koble til ved bruk av USB-kabelen som følger med denne enheten.
- Før du foretar noen tilkoblinger, må du lukke LCD-skjermen for å slå av denne enheten.

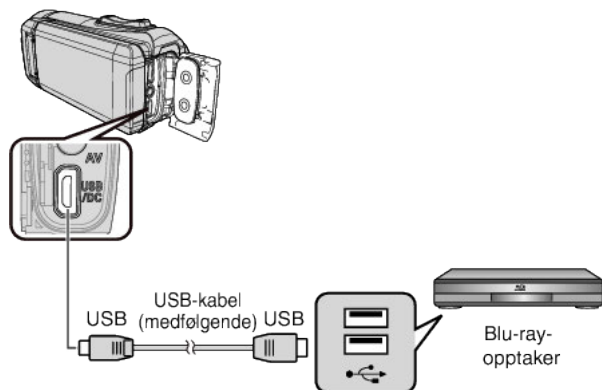

3 Åpne LCD-skjermen.

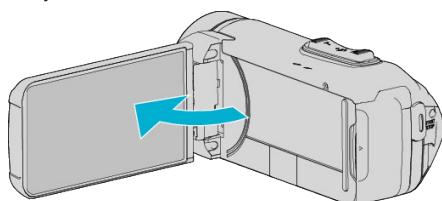

- Denne enheten slås på og "SELECT DEVICE" menyen vises.

4 Trykk på "CONNECT TO OTHER".



5 Trykk på ønsket media.

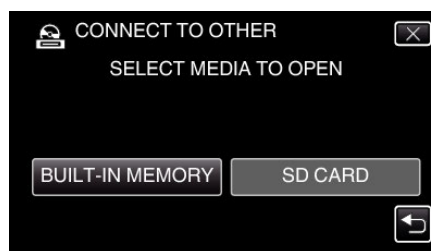

- Den følgende skjermen vises etter at operasjonen er fullført.



- Betjening må utføres på Blu-ray-opptakeren etter at skjermbildet skifter.

6 Utføre dubbing på Blu-ray-opptakeren.

- Se også bruksanvisningen for den eksterne Blu-ray-opptakeren for mer informasjon.
- Etter at dubbingen er fullført, lukker du LCD-skjermen på denne enheten og kontrollerer at POWER/ACCESS-lampen slukker før du kobler fra USB-kabelen. Betjening kan ikke utføres på denne enheten før USB-kabelen er koblet fra.

Kopiere filer til et SD-kort

Du kan kopiere videoer og stillbilder fra det innebygde minnet til et SD-kort. Ved å kopiere stillbilder til kort blir det enklere å ta dem med til fotoforretningen for fremkalling.

- Denne operasjonen kan ikke utføres hvis gjenværende batteristrøm ikke er nok. Lad batteriet helt opp først.

ADVARSEL :

- Påse at det er nok ledig plass på lagringsmediet.
- Videoer på SD-kortet kan ikke kopieres til det innebygde minnet.

1 Åpne LCD-skjermen.

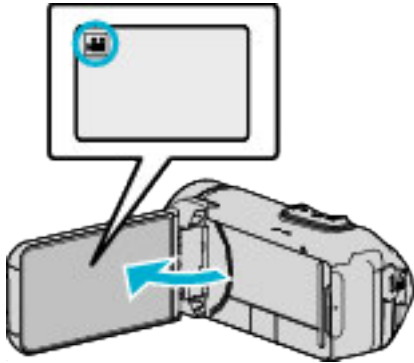

- Bank lett på eller for å velge video eller stillbildemodus.

2 Trykk på **PLAY** for å velge avspillingsmodus.

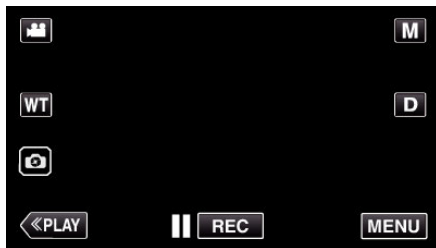

- Modusen veksler mellom optak og avspilling ved hvert trykk.

3 Trykk på **MENU**.



4 Trykk på **EDIT**.

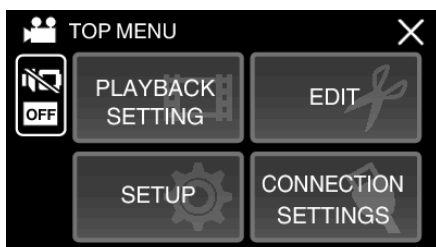

5 Trykk på **COPY**.

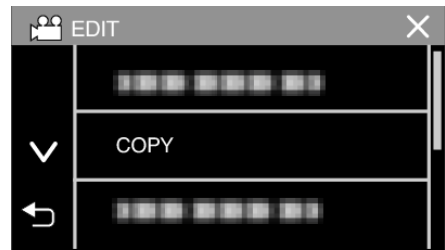

6 Trykk på filene for å kopiere.



- ✓ vises på de valgte filene.
Trykk på filen igjen for å fjerne ✓ fra den.
- Trykk på **SEL ALL** for å velge alle filer.
- Trykk på **REL ALL** for å oppheve alle valgene.

7 Trykk på **SET**.



- **SET** er deaktivert når ingen fil er valgt.

8 Trykk på **YES**.



- Kopiering starter.
- Trykk på **OK** etter kopiering.

Kopiere til Windows-PC

Du kan kopiere filer til en datamaskin ved hjelp av programvaren som fulgte med kameraet.

Plater kan også opprettes med datamaskinens DVD- eller Blu-ray-stasjon.

Hvis den medfølgende programvaren ikke er installert, vil denne enheten bli registrert som et eksternt minne når det kobles til.

NB! :

- Hvis du vil ta opp på plater, trenger du en datamaskin med DVD-brenner eller Blu-ray-stasjon.
- For å opprette DVD-videoplater ved bruk av medfølgende programvare, er det nødvendig å installere den ekstra programvaren (programvare for oppretting av DVD-video).

Se hjemmesiden til Pixela for mer informasjon.

<http://www.pixela.co.jp/oem/jvc/mediabrowser/e/>

- Sikkerhetskopiering av filer ved hjelp av annen programvare støttes ikke.

Problemer med bruken av medfølgende programvare Everio MediaBrowser 4

Kontakt kundeservicesenteret nedenfor.

- Pixela brukerstøttesenter

Telefon	USA og Canada (Engelsk): +1-800-458-4029 (avgiftsfri) Europa (Storbritannia, Tyskland, Frankrike og Spania) (Engelsk): +800-1532-4865 (avgiftsfri) Andre land i Europa (Engelsk): +44-1489-564-764 Asia (Filippinene) (Engelsk): +63-2-438-0090
Hjemmeside	http://www.pixela.co.jp/oem/jvc/mediabrowser/e/

- For detaljer om hvordan du bruker programvaren, så se "MediaBrowser Help" i "Help"-menyen til Everio MediaBrowser 4.

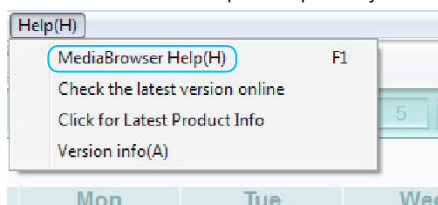

Verifisering av systemkrav (retningslinje)

Windows 10

- 1 Høyreklikk på "startknappen", og velg og klikk deretter på "System".

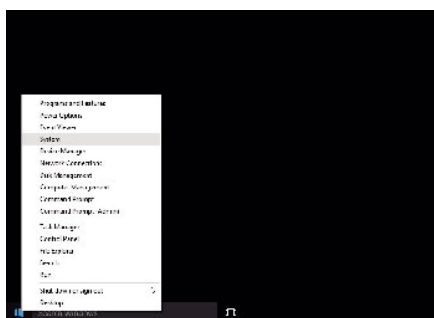

- 2 Sjekk elementene med tabellen nedenfor.

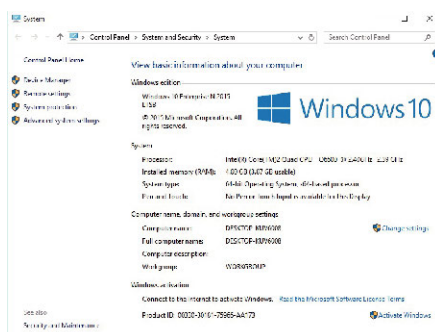

- Hvis et "This PC"-ikon vises på skrivebordet ditt, høyreklikker du på ikonet og velger "Properties" i menyen for å vise din datamaskininformasjon.

Windows 8/Windows 8.1

- 1 Display "Apps".
(For Windows 8) Klikk på "Search" amuletten.
(For Windows 8.1) Klikk på ⏵.

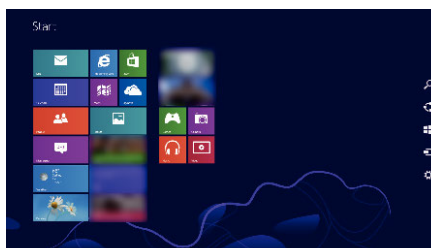

- 2 Høyreklikk på "Computer" eller "PC" i "Windows System Tool"-menyen for å velge avkrytningsboksen.

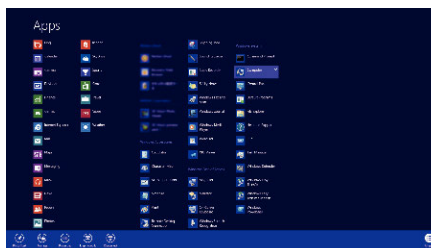

- 3 Klikk på "Properties" på den nederste linjen for å vise.

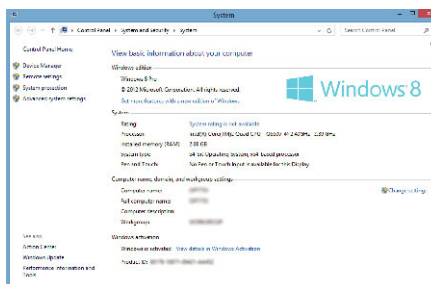

- Hvis et "Computer"-ikon vises på skrivebordet ditt, høyreklikker du på ikonet og velger "Properties" i menyen for å vise din datamaskininformasjon.

Windows 7

1 Klikk på startknappen.

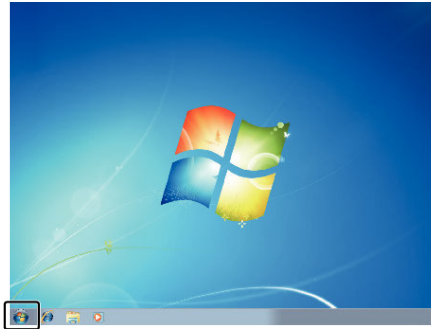

2 Høyreklikk på Computer.

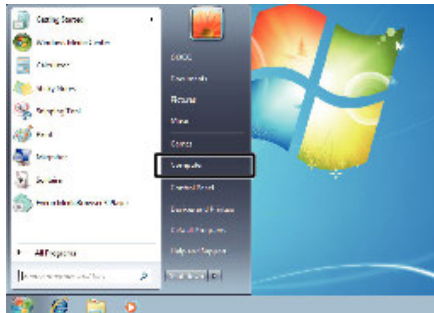

3 Klikk "Properties".

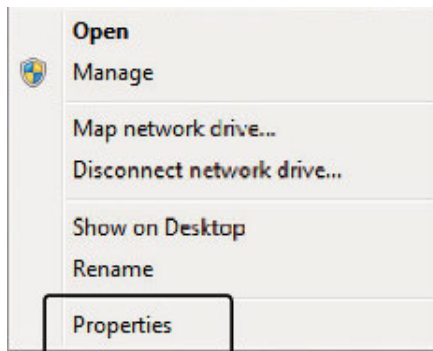

4 Sjekk elementene med tabellen nedenfor.

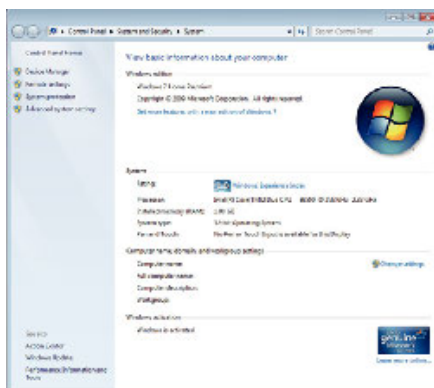

	Windows 10/Windows 8/Windows 8.1	Windows 7
OS	Windows 10 64-bit Windows 10 Home eller Windows 10 Pro (Forhåndsinstallerte versjoner, kun skrivebordmodus) Windows 8 64-bit Windows 8 eller Windows 8 Pro (Forhåndsinstallerte versjoner, kun skrivebordmodus) Windows 8.1 64-bit Windows 8.1 eller Windows 8.1 Pro (Forhåndsinstallerte versjoner, kun skrivebordmodus)	Windows 7 32/64-biter Home Premium (Kun forhåndsinstallerte versjoner) Service Pack 1
Prosesser	Intel Core Duo, CPU 1,66 GHz eller høyere (Intel Core 2 Duo, CPU 2,13 GHz eller høyere anbefales)	Intel Core Duo, CPU 1,66 GHz eller høyere (Intel Core 2 Duo, CPU 2,13 GHz eller høyere anbefales)
RAM	Minst 2 GB	Minst 2 GB
Videoredigering	Intel Core i7, CPU på 2,53 GHz eller høyere anbefales	Intel Core i7, CPU på 2,53 GHz eller høyere anbefales

■ Andre krav

Skjerm: 1024 x 768 piksler eller høyere (1280 x 1024 piksler eller høyere anbefales)

Skjermkort: Intel G965 eller høyere anbefales

NB! :

- Hvis PC-en ikke oppfyller systemkravene ovenfor, garanteres det ikke at den medfølgende programvaren virker.
- Kontakt PC-produsenten for mer informasjon.

Installere medfølgende programvare (innebygd)

Du kan vise bildene du har tatt opp, i kalenderformat og redigere med den medfølgende programvaren.

- Denne operasjonen kan ikke utføres hvis gjenværende batteristrøm ikke er nok. Lad batteriet helt opp først.

Klargjøring

Koble denne enheten til en datamaskin med en USB-kabel.

Windows 10

1 Åpne kontaktdeksel.

2 Koble til PC-en din med medfølgende USB-kabel.

- Før du kobler til kabelen, må du lukke LCD-skjermen for å slå av denne enheten.

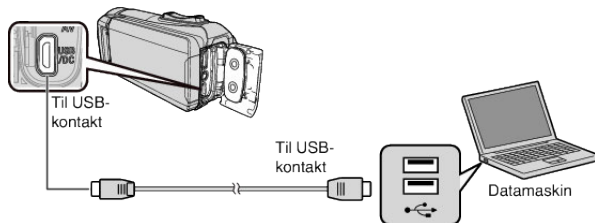

3 Åpne LCD-skjermen.

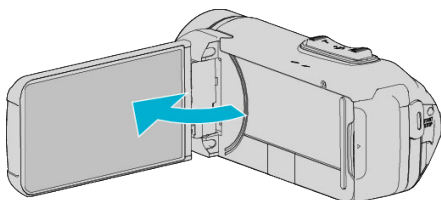

- Enheten slås på og "SELECT DEVICE"-menyen vises.

4 Trykk på "CONNECT TO PC".



5 Trykk på "PLAYBACK ON PC".



- Koble fra USB-kabelen for å gå tilbake til skjermbildet for opptak eller avspilling.
- "Everio Software Setup" vises på datamaskinen. Betjening skal utføres på datamaskinen etter at skjermbildet skifter.

6 Utfør følgende operasjoner på datamaskinen din.

1 Åpne "Startmenyen", og klikk deretter på "All apps".

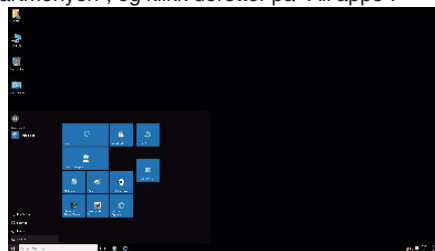

2 Klikk på "This PC" i "Windows System"-menyen.

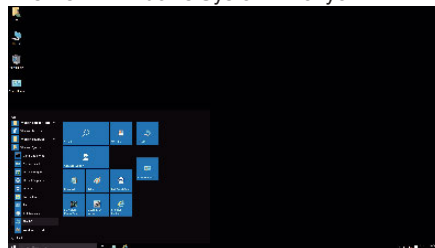

- Hvis et "This PC"-ikon vises på skrivebordet, dobbeltklikker du på ikonet for å åpne "This PC".

3 Dobbeltklikk på "JVCCAM_APP"-ikonet i "Devices and drives".

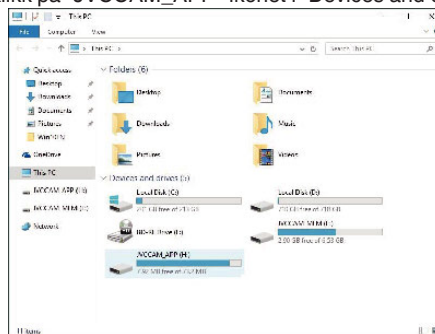

4 Dobbeltklikk på "install (eller Install.exe)".

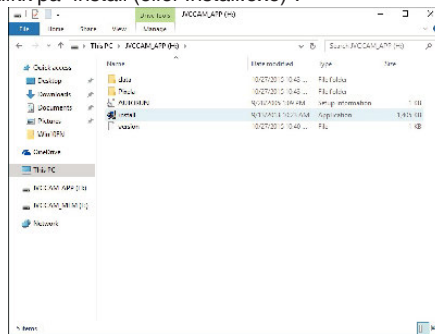

5 Klikk på "Yes" på skjermbildet for behandling av brukerkontoer.

- "Software Setup" vises etter en stund.

7 Klikk "Everio MediaBrowser 4".

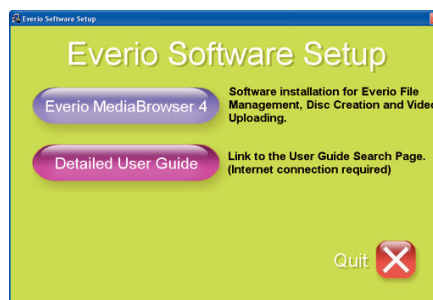

- Følg instruksjonene på skjermen for å fullføre installasjonen.

8 Klikk "Finish".

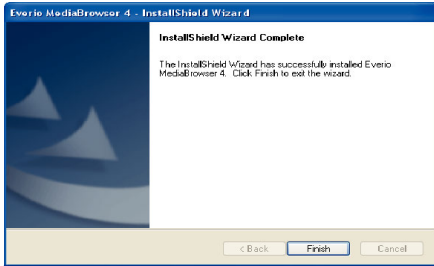

9 Klikk "QUIT".



- Installasjonen er fullført, og to ikoner opprettes på skrivebordet.

10 Fjern denne enheten fra PC-en din.

"Koble denne enheten fra datamaskinen" (s. 86)

NB! :

- Hvis "Everio Software Setup" ikke vises, dobbeltklikker du "JVCCAM_APP" i "Den här datorn" eller "Computer", og deretter dobbeltklikker du "install (eller Install.exe)".
- Hvis autokjør-dialogboksen vises, velger du "Åpne mappen med de ønskede filene" og klikker "OK". Klikk deretter "install (eller Install.exe)" i mappen.

Windows 8/Windows 8.1

1 Åpne kontaktdeksel.

2 Koble til PC-en din med medfølgende USB-kabel.

- Før du kobler til kabelen, må du lukke LCD-skjermen for å slå av denne enheten.

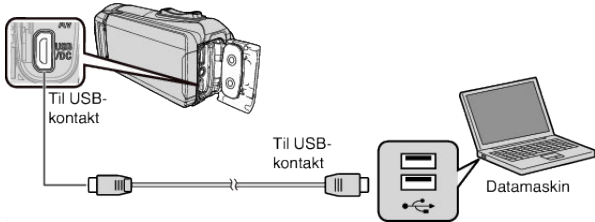

3 Åpne LCD-skjermen.

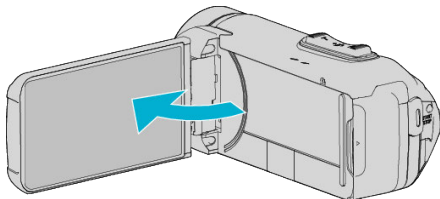

- Enheten slås på og "SELECT DEVICE"-menyen vises.

4 Trykk på "CONNECT TO PC".



5 Trykk på "PLAYBACK ON PC".

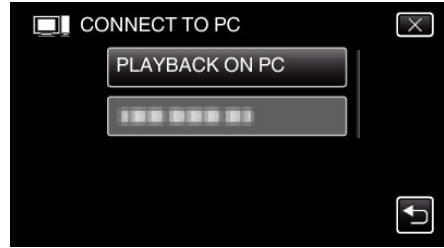

- Koble fra USB-kabelen for å gå tilbake til skjermbildet for optak eller avspilling.
- "Everio Software Setup" vises på datamaskinen. Betjening skal utføres på datamaskinen etter at skjermbildet skifter.

6 Utfør følgende operasjoner på datamaskinen din.

1 Display "Apps".

(For Windows 8) Klikk på "Search" amuletten.
(For Windows 8.1) Klikk på [Start].

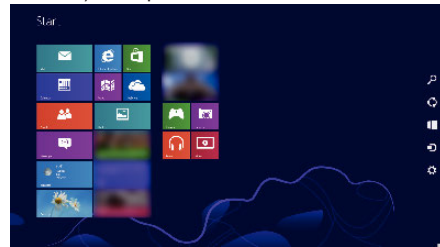

2 Klikk på "Computer" eller "PC" i "Windows System Tool"-menyen.

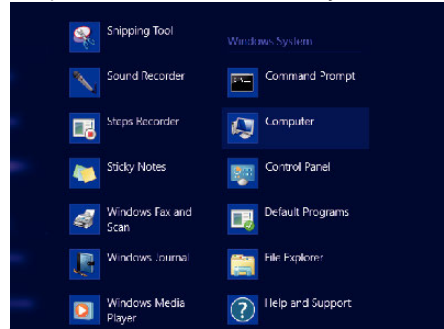

- Hvis et "Computer"-ikon vises på skrivebordet, dobbeltklikker du på ikonet for å åpne "Computer".

3 Dobbeltklikk på "JVCCAM_APP"-ikonet i "Devices with Removable Storage".

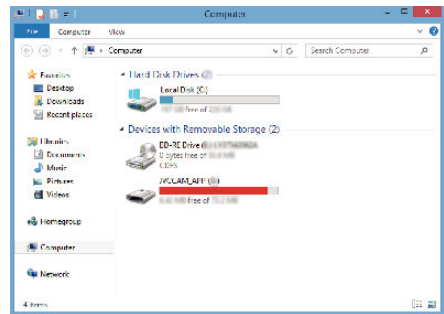

4 Dobbeltklikk på "install (eller Install.exe)".

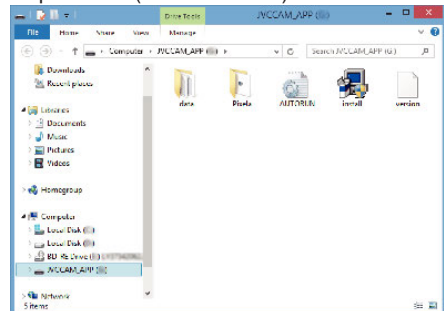

5 Klikk på "Yes" på skjermbildet for behandling av brukerkontoer.

- "Software Setup" vises etter en stund.

7 Klikk "Everio MediaBrowser 4".

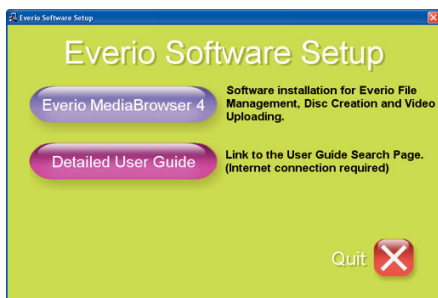

- Følg instruksjonene på skjermen for å fullføre installasjonen.

8 Klikk "Finish".

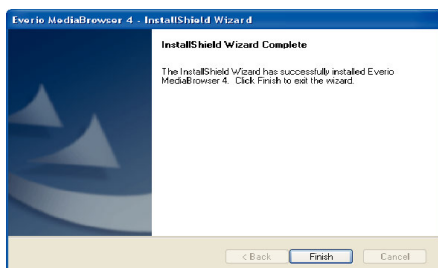

9 Klikk "QUIT".



- Installasjonen er fullført, og to ikoner opprettes på skrivebordet.

10 Fjern denne enheten fra PC-en din.

"Koble denne enheten fra datamaskinen" (s. 86)

NB! :

- Hvis "Everio Software Setup" ikke vises, dobbeltklikker du "JVCCAM_APP" i "Den här datorn" eller "Computer", og deretter dobbeltklikker du "install (eller Install.exe)".
- Hvis autokjør-dialogboksen vises, velger du "Åpne mappen med de ønskede filene" og klikker "OK". Klikk deretter "install (eller Install.exe)" i mappen.

Windows 7

1 Åpne kontaktdeksel.

2 Koble til PC-en din med medfølgende USB-kabel.

- Før du kobler til kabelen, må du lukke LCD-skjermen for å slå av denne enheten.

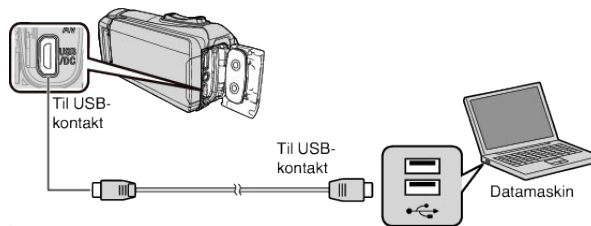

3 Åpne LCD-skjermen.

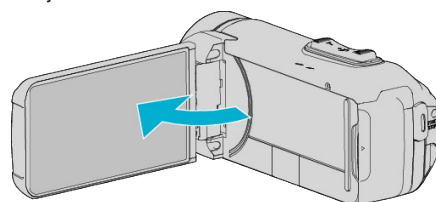

- Enheten slås på og "SELECT DEVICE"-menyen vises.

4 Trykk på "CONNECT TO PC".



5 Trykk på "PLAYBACK ON PC".

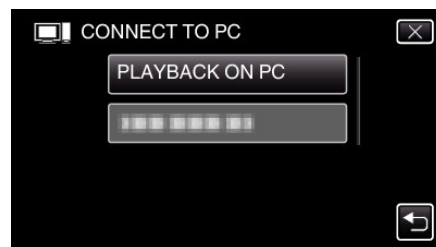

- "Everio Software Setup" vises på datamaskinen. Betjening skal utføres på datamaskinen etter at skjermbildet skifter.

6 Utfør følgende operasjoner på datamaskinen din.

- 1 Klikk på "Åpne mappen med de ønskede filene" i dialogboksen for autoplay, og dobbeltklikk deretter på "install.exe".
- 2 Klikk på "Yes" på skjermbildet for behandling av brukerkontoer.

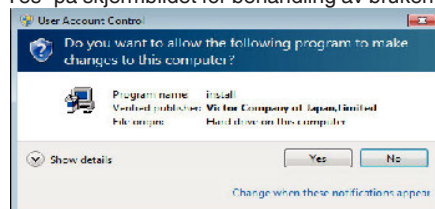

- "Software Setup" vises etter en stund.
- Hvis den ikke vises, dobbeltklikker du på "JVCCAM_APP" i "Computer" eller "Den här datorn", og deretter dobbeltklikker du på "install.exe".

7 Klikk "Everio MediaBrowser 4".

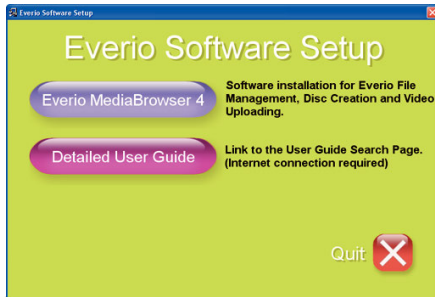

- Følg instruksjonene på skjermen for å fullføre installasjonen.

8 Klikk "Finish".

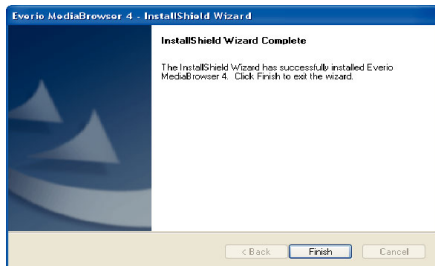

9 Klikk "QUIT".



- Installasjonen er fullført, og to ikoner opprettes på skrivebordet.

10 Fjern denne enheten fra PC-en din.

"Koble denne enheten fra datamaskinen" (s. 86)

NB! :

- Hvis "Everio Software Setup" ikke vises, dobbeltklikker du "JVCCAM_APP" i "Den här datorn" eller "Computer", og deretter dobbeltklikker du "install (eller Install.exe)".
- Hvis autokjør-dialogboksen vises, velger du "Åpne mappen med de ønskede filene" og klikker "OK". Klikk deretter "install (eller Install.exe)" i mappen.

Ta sikkerhetskopi av alle filer

Sørg for at det er nok plass på harddisken før du foretar sikkerhetskopiering. Sikkerhetskopiering vil ikke starte hvis det ikke er nok ledig plass.

- Denne operasjonen kan ikke utføres hvis gjenværende batteristrom ikke er nok. Lad batteriet helt opp først.

1 Åpne kontaktdeksel.

2 Koble til PC-en din med medfølgende USB-kabel.

- Før du kobler til kabelen, må du lukke LCD-skjermen for å slå av denne enheten.

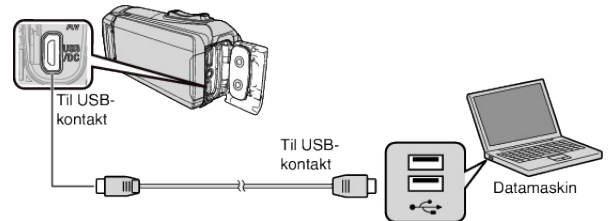

3 Åpne LCD-skjermen.

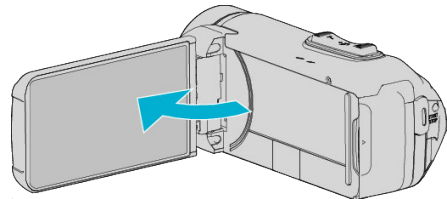

- Enheten slås på og "SELECT DEVICE"-menyen vises.

4 Trykk på "CONNECT TO PC".



5 Trykk på "BACK UP".

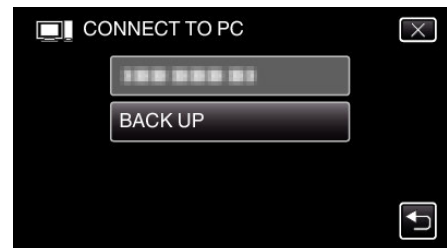

- Koble fra USB-kabelen for å gå tilbake til skjermbildet for opptak eller avspilling.
- Den medfølgende programvaren Everio MediaBrowser 4 starter opp på datamaskinen. Etterfølgende funksjoner blir utført på datamaskinen.

6 Velg kilden for bildefilen.



Klikk "All volume in camcorder"

7 Start sikkerhetskopiering.

Målmappe (PC)

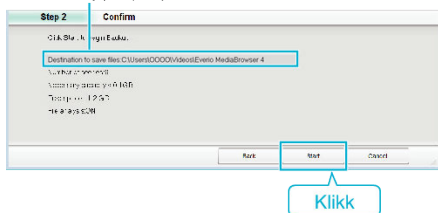

- Sikkerhetskopiering starter.

8 Etter at sikkerhetskopieringen er utført, klikker du "OK".

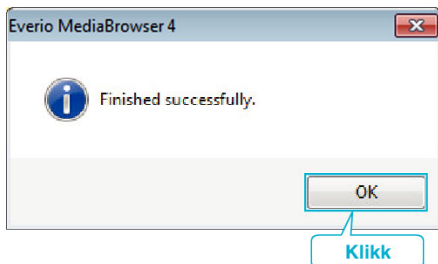

9 Fjern denne enheten fra PC-en din.

NB! :

- Før du utfører en sikkerhetskopiering, må du sette i SD-kortet der videoer og stillbilder er lagret på denne enheten.
- Hvis du støter på problemer med den medfølgende programvaren Everio MediaBrowser 4, kan du se "Pixela kundestøttesenter".

Telefon	USA og Canada (Engelsk): +1-800-458-4029 (avgiftsfri) Europa (Storbritannia, Tyskland, Frankrike og Spania) (Engelsk): +800-1532-4865 (avgiftsfri) Andre land i Europa (Engelsk): +44-1489-564-764 Asia (Filippinene) (Engelsk): +63-2-438-0090
Hjemmeside	http://www.pixela.co.jp/oem/jvc/mediabrowser/e/

- Slett uønskede videoer før du sikkerhetskopierer.
Det tar tid å sikkerhetskopiere mange videoer.

"Slette uønskede filer" (s. 70)

Koble denne enheten fra datamaskinen

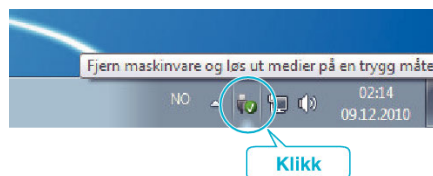

- 1 Klikk "Fjern maskinvare og løs ut medier på en trygg måte".
- 2 Klikk på alle "JVCCAM~".
- 3 Koble fra USB-kabelen og lukk LCD-skjermen.

Organisere filer

Etter å ha sikkerhetskopiert filene, bør du organisere dem ved å legge til etiketter som "Familietur" eller "Idrettsstevne". Dette er praktisk, ikke bare for å opprette plater, men også for å vise filene.

- 1 Dobbeltklikk på ikonet Everio MediaBrowser 4.
 - Den medfølgende programvaren starter opp.



- 2 Vis måned for filene som skal organiseres.

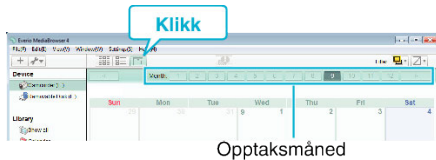

- 3 Opprette en brukerliste.

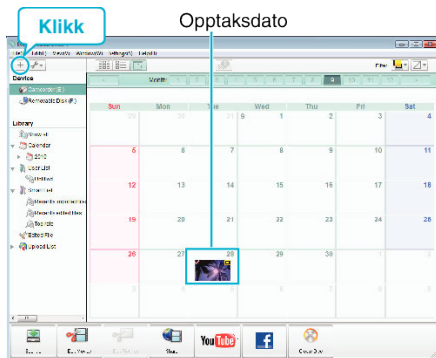

1 Legge inn navn på den nye brukerlisten

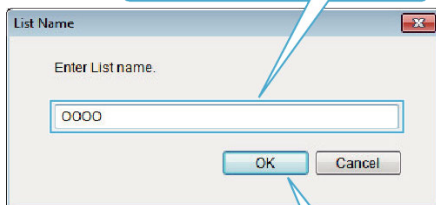

2 KLIKK

- En ny brukerliste legges til kartoteket med brukerlister.

- 4 KLIKK på opptaksdatoen.

- Det vises miniatyrbilder av filene som ble tatt opp denne dagen.

Opptaksdato

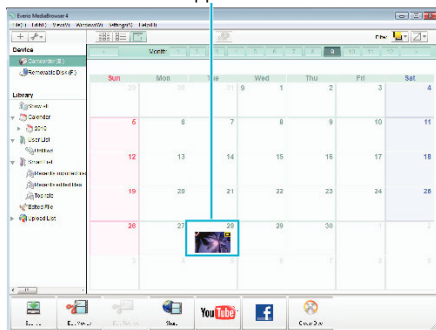

- 5 Registrere filer på opprettede brukerlister.

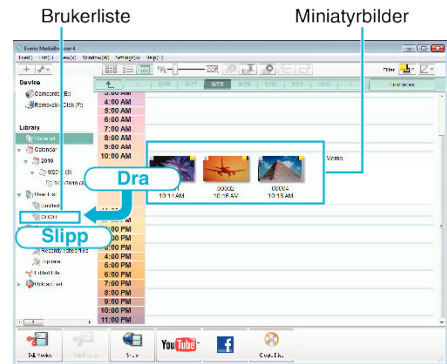

Identifisere video eller stillbilder:

- Du kan velge filer med "VELG"-menyen øverst til høyre på skjermen.
- Sjekk video-/stillbildeikonet i øverste høyre hjørne på miniatyrbildet.



NB !:

- Hvis du støter på problemer med den medfølgende programvaren Everio MediaBrowser 4, kan du se "Pixela kundestøttesenter".

Telefon	USA og Canada (Engelsk): +1-800-458-4029 (avgiftsfri) Europa (Storbritannia, Tyskland, Frankrike og Spania) (Engelsk): +800-1532-4865 (avgiftsfri) Andre land i Europa (Engelsk): +44-1489-564-764 Asia (Filippinene) (Engelsk): +63-2-438-0090
Hjemmeside	http://www.pixela.co.jp/oem/jvc/mediabrowser/e/

Ta opp video på plater

Kopiere arrangerte filer til plater med bruk av brukerlistene.

- 1 Sett en ny plate i datamaskinens DVD-optaker.
- 2 Velg ønsket brukerliste.

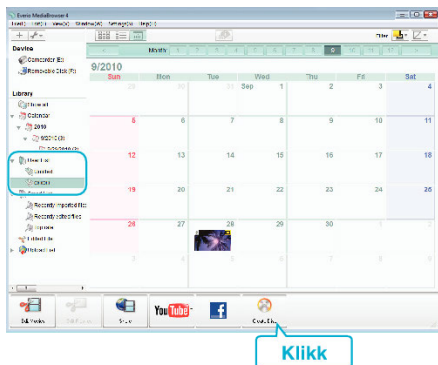

- 3 Velg disktype.

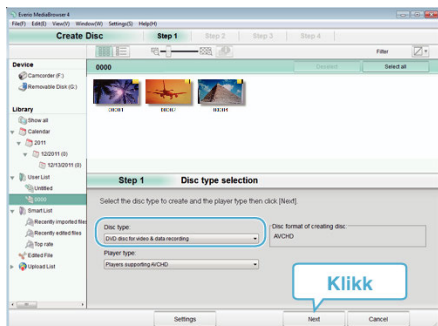

- 4 Velg filene som skal kopieres til platen i rekkefølge.

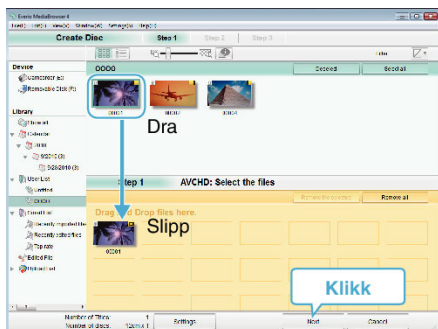

- Klikk "Settings" for å velge platetype.
- Klikk "Select all" for å velge alle de viste filene.
- Etter å ha valgt, klikker du på "Next".

- 5 Angi tittelen for platens toppmeny.

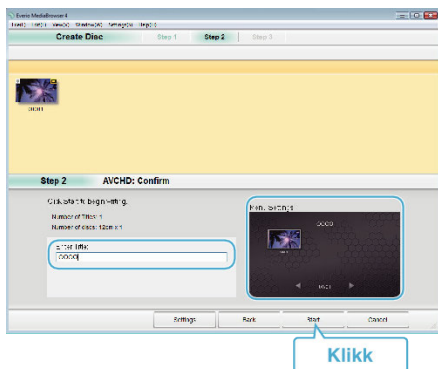

- Klikk "Settings" for å velge menybakgrunn.
- Etter innstillingen klikker du på "Start".

- 6 Etter at kopieringen er fullført, klikker du på "OK".

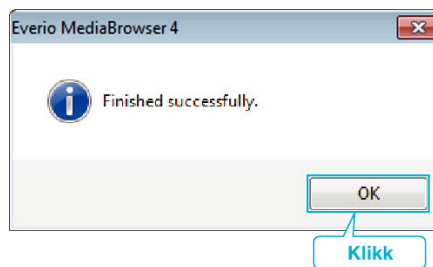

NB! :

- Følgende typer plater kan brukes sammen med den medfølgende programvaren Everio MediaBrowser 4.
DVD-R
DVD-R DL
DVD-RW
DVD+R
DVD+R DL
DVD+RW
- De følgende formatene støttes av den medfølgende programvaren Everio MediaBrowser 4.
AVCHD
DVD-video*

* For å opprette DVD-video plater ved bruk av medfølgende programvare, er det nødvendig å installere den ekstra programvaren (programvare for oppretting av DVD-video).

Se hjemmesiden til Pixela for mer informasjon.

<http://www.pixela.co.jp/oem/jvc/mediabrowser/e/>

- Bruk kommersiell tilgjengelig programvare for å opprette en Blu-ray-plate.
- Bruk Everio MediaBrowser 4 spiller for å avspille en AVCHD-plate. Se hjelpefilen for den medfølgende Everio MediaBrowser 4-programvaren for informasjon om bruk.
- Når du kopierer videoer som er tatt opp i opptaksmodusen UXP for å opprette en AVCHD-disk, må videoene konverteres til opptaksmodusen XP før kopiering. Det kan derfor ta lengre tid enn å kopiere videoer som er tatt opp i andre modi.
- Hvis du vil se hjelpefilen for Everio MediaBrowser 4, velger du "Help" fra menylinjen i Everio MediaBrowser 4 eller trykker på F1 på tastaturet.
- Hvis du støter på problemer med den medfølgende programvaren Everio MediaBrowser 4, kan du se "Pixela kundestøttesenter".

Telefon	USA og Canada (Engelsk): +1-800-458-4029 (avgiftsfri) Europa (Storbritannia, Tyskland, Frankrike og Spania) (Engelsk): +800-1532-4865 (avgiftsfri) Andre land i Europa (Engelsk): +44-1489-564-764 Asia (Filippinene) (Engelsk): +63-2-438-0090
Hjemmeside	http://www.pixela.co.jp/oem/jvc/mediabrowser/e/

Sikkerhetskopiere filer uten å bruke den medfølgende programvaren

Kopier filene til en datamaskin ved hjelp av følgende metode.

- Denne operasjonen kan ikke utføres hvis gjenværende batteristrom ikke er nok. Lad batteriet helt opp først.

1 Åpne kontaktdeksel.

2 Koble til PC-en din med medfølgende USB-kabel.

- Før du kobler til kabelen, må du lukke LCD-skjermen for å slå av denne enheten.

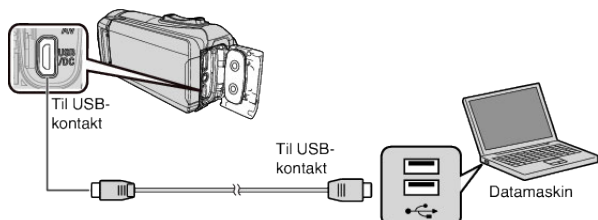

3 Åpne LCD-skjermen.

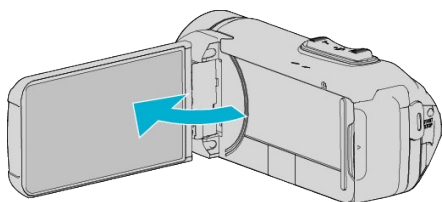

- Enheten slås på og "SELECT DEVICE"-menyen vises.

4 Trykk på "CONNECT TO PC".



5 Trykk på "PLAYBACK ON PC".



- Koble fra USB-kabelen for å gå tilbake til skjermbildet for opptak eller avspilling.
- Lukk programmet Everio MediaBrowser 4 hvis det starter.
- Den følgende skjermen vises etter at operasjonen er fullført.

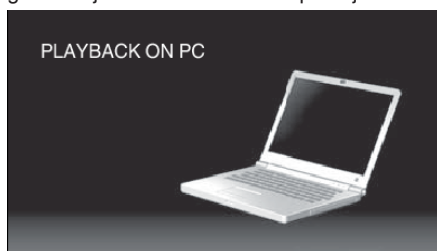

- Betjening skal utføres på datamaskinen etter at skjermbildet skifter.

6 (Windows 10)

Klikk på "Denne PC-en" i "Windows System", klikk deretter på "JVCCAM_MEM"- eller "JVCCAM_SD"-ikonet til "Denne PC-en". (Windows 8)

Høyreklikk på "Computer" i "Windows System Tool"-menyen for å velge avkrysningsboksen, og klikk deretter på "JVCCAM_MEM"- eller "JVCCAM_SD"-ikonet.

(Windows 7)

Velg "Computer" i "Start"-menyen og klikk på "JVCCAM_MEM" eller "JVCCAM_SD"-ikonet.

- Åpne mappen med de ønskede filene.

"Liste over filer og mapper" (s. 90)

7 Kopier filene til en mappe på datamaskinen (skrivebordet osv.).

ADVARSEL :

- Når kameraet og PC-en er tilkoblet med en USB-kabel, er innspilt media skrivebeskyttet.

NB ! :

- For å redigere/visse filene, bruker du en programvare med støtte for AVCHD (video)/JPEG (still image)-filer.
- De ovennevnte datamaskinoperasjonene kan variere med operativsystemet.

Koble denne enheten fra datamaskinen

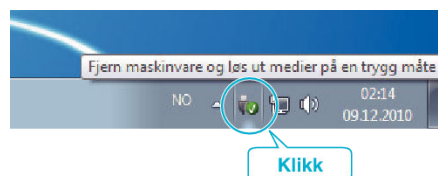

1 Klikk "Fjern maskinvare og løs ut medier på en trygg måte".

2 Klikk på alle "JVCCAM~".

3 Koble fra USB-kabelen og lukk LCD-skjermen.

Kopiering

Liste over filer og mapper

Mapper og filer opprettes i innebygd minne og på SD-kortet som vist nedenfor. De opprettes kun når det er nødvendig.

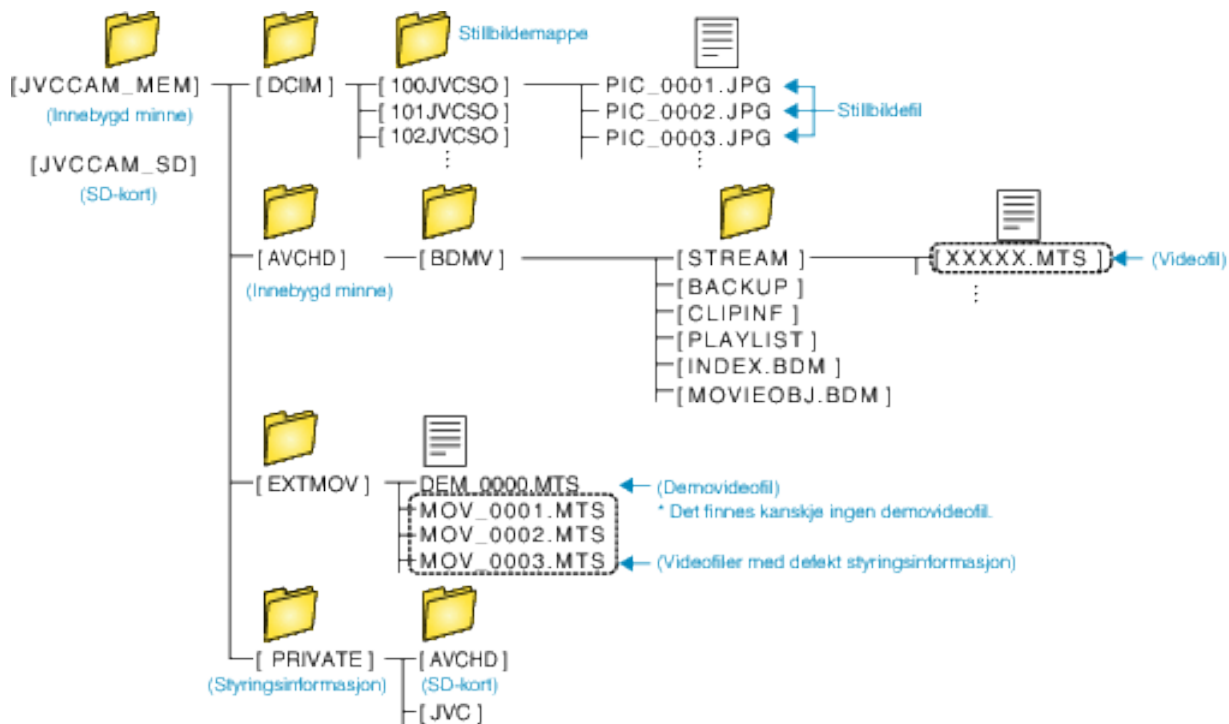

ADVARSEL :

- Når kameraet og PC-en er tilkoblet med en USB-kabel, er innspilt media skrivebeskyttet.

Kopiere til Mac-datamaskin

Kopier filene til Mac-datamaskin med følgende metode.

ADVARSEL :

- Denne operasjonen kan ikke utføres hvis gjenværende batteristrøm ikke er nok. Lad batteriet helt opp først.

1 Åpne kontaktdeksel.

2 Koble til PC-en din med medfølgende USB-kabel.

- Før du kobler til kabelen, må du lukke LCD-skjermen for å slå av denne enheten.

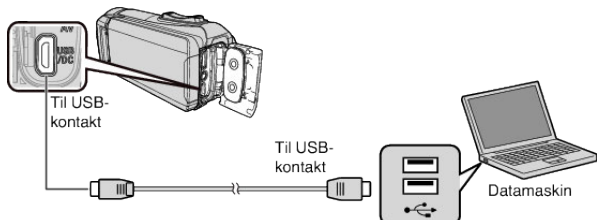

3 Åpne LCD-skjermen.

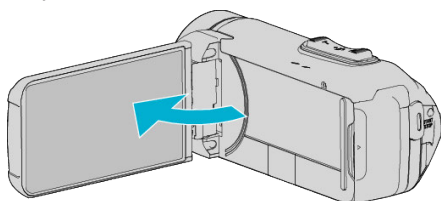

4 Trykk på "CONNECT TO PC".

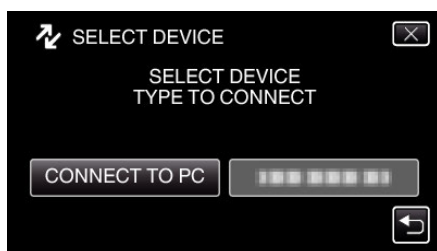

5 Trykk på "PLAYBACK ON PC".

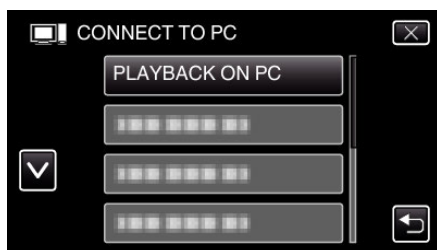

- Koble fra USB-kabelen for å gå tilbake til skjermbildet for opptak eller avspilling.
- Den følgende skjermen vises etter at operasjonen er fullført.

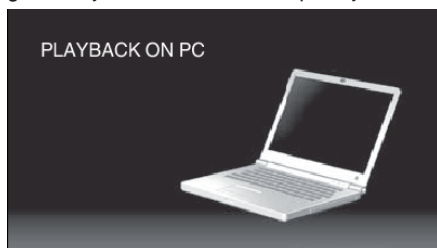

- "JVCCAM_MEM" eller "JVCCAM_SD" ikonet vises på skrivebordet.

6 Last opp bildefil til iPhoto.

- iPhoto starter automatisk og videoer som er tatt opp med kameraet vises. Last inn de nødvendige bildene.
- Bilder på det innebygde minnekortet og SD-kortet vises separat. Veksle mellom JVCCAM_MEM (innebygd minne) og JVCCAM-SD (SD-kort) som vises under "Devices" (enheter) i iPhoto "Source list" (kildeliste).
- Videoer som er lastet opp med iPhoto kan ikke redigeres ved bruk av iMovie. Last inn filene fra iMovie for å redigere videoer.

7 Rediger videoen med iMovie.

- Kjør iMovie og last inn de nødvendige videoene til iMovie.
- Videoer som er lastet opp med iPhoto kan ikke importeres til iMovie.
- Se hjelpefilen for iMovie for mer informasjon om bruk av iMovie.

ADVARSEL :

- Ikke fjern kabelen eller slå av denne enheten før bildelastingen er fullført.
- Når kameraet og PC-en er tilkoblet med en USB-kabel, er innspilt media skrivebeskyttet.
- MTS-filer som er kopiert til en Mac-datamaskin kan ikke importeres til iMovie. For å kunne bruke MTS-filer med iMovie, må du importere filene med iMovie.

NB! :

- Hvis du vil redigere/visse filene, bruker du et program med støtte for AVCHD (video)-filer.
- Når du fjerner denne enheten fra datamaskinen, drar og slipper du ikonet "JVCCAM_MEM" eller "JVCCAM_SD" fra skrivebordet over i papirkurven.

iMovie og iPhoto

Du kan importere filer fra denne enheten til en datamaskin med Apples iMovie '8, iMovie '9, iMovie '11, iMovie version 10 (video), eller iPhoto (stillbilde).

For PC operativsystemet til iMovie og iPhoto kontrollerer du informasjonen som er gitt av Apple.

- Se Apples nettsted for oppdatert informasjon om iMovie eller iPhoto.
- Se programmenes hjelpefil for informasjon om bruk av iMovie eller iPhoto.
- Det garanteres ikke at operasjonene fungerer med alle typer datamaskinmiljøer.

Wi-Fi-egenskaper

Denne enheten er utstyrt med Wi-Fi-funksjon.

Du kan gjøre følgende ved bruk av en smarttelefon via en trådløs tilkobling.

DIRECT CONNECTION

- Du kan overvåke bilder tatt på kameraet fra smarttelefonen via direkte tilkobling (Wi-Fi Direct). Opptak av videoer og stillbilder kan skje under overvåking.

“Bildeovervåking via direkte tilkobling (DIRECT MONITORING)” (☞ s. 95)

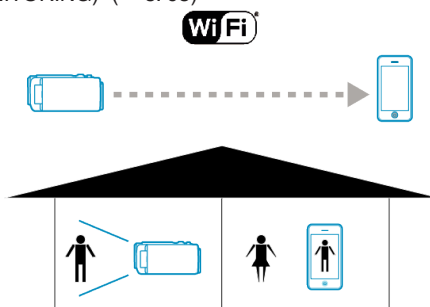

- Du kan ta opp stedsinformasjon om stedet hvor opptaket skjer via direktetilkobling (Wi-Fi Direct) med en smarttelefon med støtte for GPS-funksjon. Den lagrede stedsinformasjonen kan brukes med programvaren MediaBrowser som følger med denne enheten.

“Registrere stedsinformasjonen” (☞ s. 99)

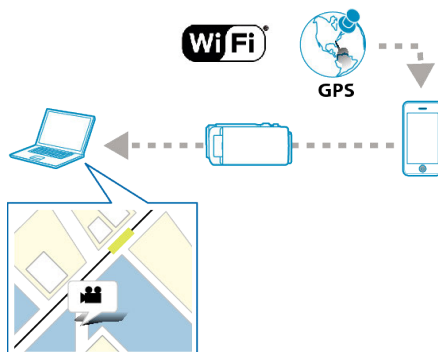

- Legg inn et merke i det ønskede motivet på smarttelefonen via direkte tilkobling (Wi-Fi Direct) under opptak for å gjøre det enkelt å finne motivet senere.

“Bruke merker” (☞ s. 115)

- Du kan lagre resultatet til ulike sportsspill med videobildene via direkte tilkobling (Wi-Fi Direct) med en smarttelefon.

I tillegg kan opptaksposisjonen merkes slik at det blir lettere å finne motiver du vil se på senere.

“Bruke kampstilling” (☞ s. 116)

- Funksjoner som avspilling av innspilte videoer og visning av 2 ulike avspillingsbilder for sammenligning er tilgjengelig ved bruk av nettbrett via direkte tilkobling (Wi-Fi Direct).

“Bruke nettbrett-applikasjoner” (☞ s. 126)

ACCESS POINT CONNECTION**[INDOOR MONITORING]**

- Du kan kontrollere bildet som er fanget på kameraet ved å koble til en smarttelefon via et tilgangspunkt (trådløs LAN-ruter).
- Opptak av videoer og stillbilder kan skje under overvåking.

“Bildeovervåking via et tilgangspunkt hjemme (INDOOR MONITORING)” (☞ s. 102)

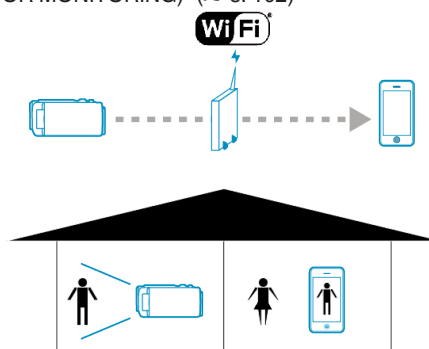
**[OUTDOOR MONITORING]**

- Du kan overvåke bildene som er tatt på kameraet fra smarttelefonen via en internettilkobling.
- Du kan også sende bilder når du er utenfor ved å bruke tethering-funksjonen til smarttelefonen eller ved hjelp av en mobilruter.

“Bildeovervåking via Internettet (OUTDOOR MONITORING)” (☞ s. 105)

“OUTDOOR MONITORING ” (☞ s. 139)

* For å bruke denne funksjonen må du konfigurere for en UPnP (Universal Plug and Play)-kompatibel trådløs LAN-ruter og en Internett-tilkobling som den globale IP-adressen kan hentes fra.



Begreper som brukes i denne veiledningen: _____

- I denne veiledningen omtales betjening av berøringsskjermen som “trykk”.
- Selv om navnene på knappene på en smarttelefon omtales som “MENU” eller “RETURN”, kan dette variere fra smarttelefon til smarttelefon.

Se også bruksanvisningen for din smarttelefon.

Bruksmiljø

For å se bildet på kameraet via en smarttelefon, og overføre videoer/ stillbilder, må følgende krav oppfylles.

Android Smarttelefon og nettbrett

■ Everio sync. 3

- 1 OS: Android4.1 eller høyere
(Det garanteres ikke at denne enheten fungerer med alle modeller).
- 2 Støtter GPS-funksjon (for GPS-opptak)
- 3 Kan kobles til Internett eller Google Play (kreves for installering av "Everio sync. 3")

■ JVC CAM Coach 2 (kun for nettbrett)

- 1 OS: Android4.1 eller høyere
(Det garanteres ikke at denne enheten fungerer med alle modeller).
- 2 Skjermstørrelse: 7 tommer eller større
- 3 Kan kobles til internett eller Google Play (kreves for programvareinstallasjon)

iPhone/iPod touch

■ Everio sync. 3

- 1 OS: iOS8.1 eller høyere
(Det garanteres ikke at denne enheten fungerer med alle modeller).
- 2 Kan kobles til Internett eller "App Store™" (kreves for programvareinstallasjon)

■ JVC CAM Coach 2 (kun for iPad)

- 1 OS: iOS8.1 eller høyere
(Det garanteres ikke at denne enheten fungerer med alle modeller).
- 2 Kan kobles til Internett eller "App Store™" (kreves for programvareinstallasjon)

Forholdsregler ved bruk av Wi-Fi

Forholdsregler for Wi-Fi-funksjon

- Funksjonen garanteres ikke på alle enheter.
- Denne funksjonen er ikke utviklet til forhindring av katastrofe eller kriminalitet.
- For å forebygge problemer i tilfelle du glemmer å slå av strømmen, vil enheten automatisk slå seg av etter 10 dager med kontinuerlig bruk.
- Hvis du lar LCD-skjermen stå åpen, er det lettere å motta radiobølger. Derfor anbefales det å åpne LCD-skjermen når du bruker Wi-Fi-funksjonen.
- Sikkerhet for trådløst LAN
En fordel med trådløst LAN er at det overfører informasjon ved hjelp av radiobølger i stedet for å bruke en LAN-kabel. Dermed er det mulig å etablere LAN-tilkoblingen innenfor området som dekkes av radiobølgene. Ettersom radiobølgene går gjennom gjenstander (som f.eks. vegger) innenfor området de dekker, kan det imidlertid oppstå sikkerhetsproblemer som f.eks. oppsnapping av overføring eller ulovlig tilgang hvis sikkerhetsinnstillingene ikke konfigureres. Før du kobler til nettverket i et trådløst LAN-miljø, les gjennom bruksanvisningen for den trådløse LAN-enheten som brukes, og konfigurere sikkerhetsinnstillingene deretter. Hvis du ikke gjør det, kan det være fare for at personlig informasjon som f.eks. brukernavn, passord og innholdet i e-postene oppsnappes, eller ulovlig tilgang til nettverket.
- På grunn av designen til et trådløst LAN skal du være klar over at sikkerheten kan brytes ved uvanlige eller uforutsette midler.
- For mer informasjon om trådløst LAN og nettverkssikkerhet ta kontakt med produsenten av den trådløse LAN-enheten.
- JVC er ikke ansvarlig for sikkerhetsproblemer, feil, skader eller tap som skyldes bruken av denne funksjonen.
- Wi-Fi-funksjonen er ikke tilgjengelig under vann.

Radiobølger som brukes av produktet

Dette produktet anvender radiobølger i ISM-båndet (2,4 GHz). Selv om det ikke er nødvendig med en radiostasjonslisens for å bruke dette produktet, vær oppmerksom på følgende.

■ Bruk ikke produktet nære følgende steder.

- Industrielt, vitenskapelig eller medisinsk utstyr, så som mikroovner og pacemakere
- Industrielt, vitenskapelig eller medisinsk utstyr, så som mikroovner og pacemakere
- Spesifiserte laveffekts radiostasjoner (radiostasjonslisens ikke påkrevet)
- Bluetooth apparater

Enheter som ovennevnte utstyr anvender samme frekvensbånd som Wi-Fi. Bruk av dette produktet nære ovennevnt utstyr kan føre til interferens fra radiobølger, og dermed resultere i kommunikasjonssvikt eller lavere kommunikasjonshastighet. Slå av strømmen til enheter som ikke brukes hvis dette skulle skje.

■ Bruk ikke dette produktet nære et TV- eller radioapparat.

TV- og radioapparater anvender et annet frekvensbånd enn Wi-Fi, og har derfor ingen innvirkning på kommunikasjonen med dette produktet eller TV-/radioapparatet.

Dersom et TV-/radioapparat imidlertid plasseres i nærheten av et Wi-Fi-produkt, kan elektromagnetiske bølger fra Wi-Fi-produktet føre til lyd- eller bildestøy på TV-en/radioen.

- Det kan hende at kommunikasjon ikke kan utføres tilfredsstillende nærme radioutstyr eller sendestasjoner. Hvis dette forekommer, må lokasjonen endres tilsvarende.

■ Radiosignaler kan ikke trenge gjennom forsterket stål, metall eller betong.

Radiobølgene som brukes av dette produktet kan ikke trenge gjennom forsterket stål, metall eller betong.

Det kan bli vanskelig å opprette kommunikasjon dersom to rom eller etasjer er separert av disse materialene.

* Kommunikasjonen kan også bli svakere når personer eller kroppsdeler er mellom Wi-Fi-enhetene.

■ Ikke koble til trådløse nettverk som du ikke har autorisasjon til.

En slik tilkobling kan bli betraktet som uautorisert tilgang og det kan bli tatt rettslige skritt mot deg.

■ Ikke bruk Wi-Fi-funksjonen utenfor kjøpslandet.

Avhengig av land, kan det være restriksjoner i bruken av radiobølger, og enhver overtredelse kan være straffbar.

Eksportere/Ta enheten med til utlandet

Tillatelse fra USAs stat kan være påkrevd hvis enheten tas med til et land som av USA er underlagt eksportkontroll (f.eks. Cuba, Irak, Nord-Korea, Iran, Rwanda og Syria. Pr. desember 2012).

For mer informasjon, ta kontakt med den amerikanske ambassadens handelsavdeling.

Bildeovervåking via direkte tilkobling (DIRECT MONITORING)

Du kan kontrollere bildet som er fanget på kameraet via direkte tilkobling (Wi-Fi Direct) med en smarttelefon, uten at du behøver et tilgangspunkt (trådløs LAN-ruter).

- Opptak av videoer og stillbilder kan skje under overvåking.

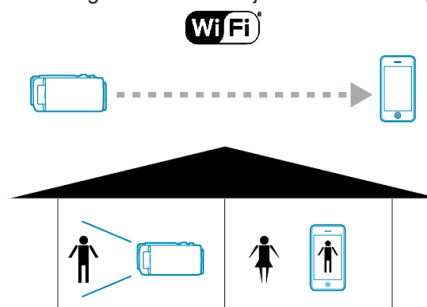

ADVARSEL :

- Denne funksjonen er ikke utviklet til forhindring av katastrofe eller kriminalitet.
- For å forebygge problemer i tilfelle du glemmer å slå av strømmen, vil enheten automatisk slå seg av etter 10 dager med kontinuerlig bruk.
- Når du ikke overvåker fra en smarttelefon, er kameraets fokus fast.
- Selv ved overvåking fra en smarttelefon vil kameraets fokus være fastlåst hvis det ikke har vært i bruk i mer enn tre timer. (Fokus fungerer igjen når kameraet betjenes).
- Du kan kanskje ha vanskeligheter med å etablere en tilkobling via direkte overvåking i et miljø hvor kameraet plasseres på avstand fra smarttelefonen. I dette tilfellet kobler du til ved hjelp av tilgangspunktet (trådløs LAN-ruter).

“Bildeovervåking via et tilgangspunkt hjemme (INDOOR MONITORING)” (s. 102)

- Avhengig av enheten som brukes eller tilkoblingsmiljøet kan det ta litt tid å opprette en forbindelse.

Dette trenger du

- Smarttelefon (Wi-Fi som er kompatibel med WPA2 er nødvendig.)

Innstillinger som må gjøres på forhånd

Konfigurer kameraet og smarttelefonen ved å utføre de følgende operasjonene.

For smarttelefoner med WPS-støtte kan du se “Wi-Fi-beskyttet oppsett (WPS)”.

*WPS er en metode for trådløs tilkobling av kamera og smarttelefon ved hjelp av noen enkle knappetrykk.

Koble smarttelefonen direkte til kameraet (Wi-Fi Direct)

Koble smarttelefonen direkte (Wi-Fi Direct) til kameraet ved hjelp av én av følgende metoder.

■ Koble til med Wi-Fi-passordet

- 1 Trykk på "MENU".
(Betjening på dette kameraet)
Still kameraet til opptaksmodus.

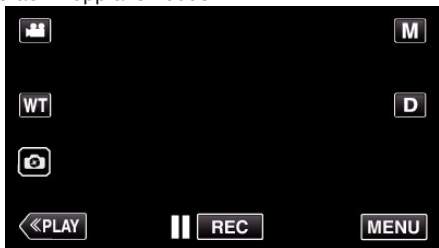

- Hovedmenyen vises.

- 2 Trykk på "Wi-Fi" (Wi-Fi-ikonet).
(Betjening på dette kameraet)

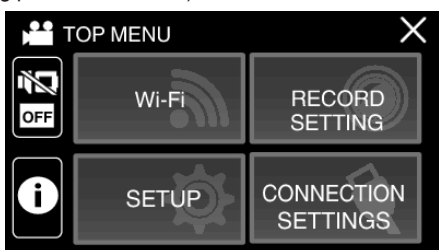

- 3 Trykk på "DIRECT CONNECTION" (Wi-Fi Direct-ikonet) i "Wi-Fi"-menyen.
(Betjening på dette kameraet)

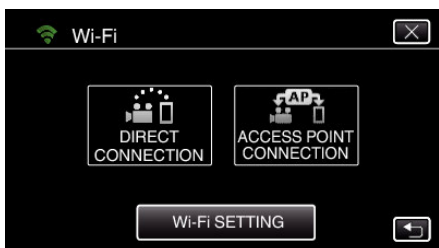

- Når "50p" er valgt som "SYSTEM SELECT", vises det følgende, og opptaksmodus byttes til 50i-modus.



- 4 Kontroller at SSID og PASS vises på kameraskjermen.



- 5 Velg SSID i trinn 4 via skjermen for valg av Wi-Fi-nettverk på smarttelefonen, og skriv deretter PASS på passordskjermen.
(Betjening på smarttelefonen)



- For detaljer om hvordan du kobler smarttelefonen til et Wi-Fi-nettverk, se bruksanvisningen for enheten i bruk.

- 6 En tilkobling blir opprettet, og Wi-Fi vises på kameraskjermen.

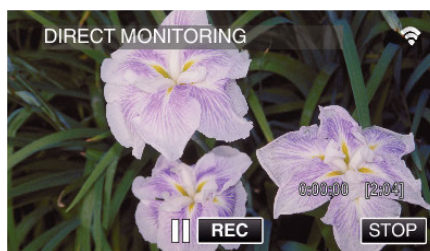

■ Tilkobling med Wi-Fi-beskyttet oppsett (WPS)

- 1 Trykk på "MENU".
(Betjening på dette kameraet)
Still kameraet til opptaksmodus.

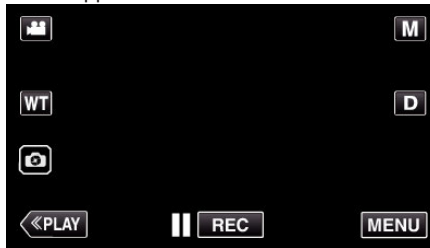

- Hovedmenyen vises.

- 2 Trykk på "Wi-Fi" (Wi-Fi-ikonet).
(Betjening på dette kameraet)

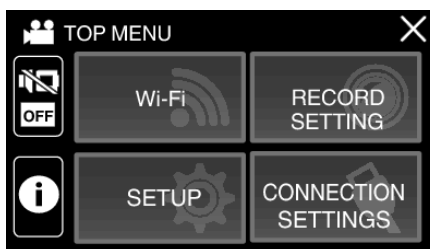

- 3 Trykk på "DIRECT CONNECTION" (DIRECT CONNECTION)-ikonet i "Wi-Fi"-menyen. (Betjening på dette kameraet)



- Når "50p" er valgt som "SYSTEM SELECT", vises det følgende, og opptaksmodus byttes til 50i-modus.



- 4 Trykk på "WPS". (Betjening på dette kameraet)



- 5 Aktiver WPS på smarttelefonen innen to minutter. (Betjening på smarttelefonen)



- For å aktivere WPS, se bruksanvisningen til den aktuelle enheten:

- 6 En tilkobling blir opprettet, og  vises på kameraskjermen.



■ Tilkobling ved opprettelse av en QR-kode

For mer informasjon, se "DIRECT MONITORING" (s. 133).

Håndteringsinformasjon:

Informasjonen du har skrevet inn, brukes til å generere QR-koden. Informasjonen slettes etter at QR-koden genereres og vil ikke beholdes på webserveren.

QR-koden som er generert, inkluderer informasjonen din, så håndter den med forsiktighet.

Overvåke bildene fra en smarttelefon

■ Smarttelefon (Android / iPhone)

NB! : _____

- Før denne funksjonen brukes, må en smarttelefon-applikasjon være installert på smarttelefonen.

“Installere smarttelefon-applikasjoner” (☞ s. 114)

- 1 Start “Everio sync. 3” på smarttelefonen etter at DIRECT CONNECTION er valgt.



- 2 Trykk på “DIRECT MONITORING”.



- 3 Opptaksskjermen vises.



- Betjening via smarttelefon
“Bruke Smarttelefon-applikasjoner” (☞ s. 114)

Registrere stedsinformasjonen

Du kan ta opp stedsinformasjon om stedet hvor opptaket skjer via direktetilkobling (Wi-Fi Direct) med en smarttelefon.

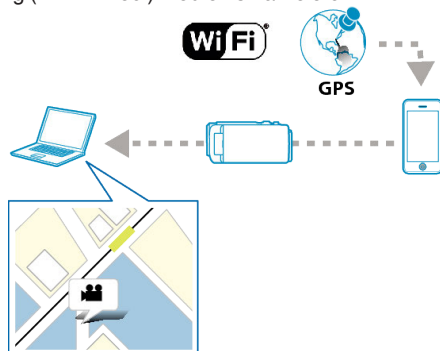

NB! :

- For å få stedsinformasjonen må du koble smarttelefon til kameraet og starte smarttelefon-applikasjonen.

I tillegg må du stille inn "LOC INFO TRANS INT" for smarttelefon-applikasjonen.

"Innstillinger for smarttelefon-applikasjon" (s. 124)

- Aktiver først GPS-funksjonen på smarttelefonen.
- Den lagrede stedsinformasjonen kan brukes med programvaren som følger med denne enheten.

Dette trenger du

- Smarttelefon

Innstillinger som må gjøres på forhånd

Konfigurer kameraet og smarttelefonen ved å utføre de følgende operasjonene.

For smarttelefoner med WPS-støtte kan du se "Wi-Fi-beskyttet oppsett (WPS)".

*WPS er en metode for trådløs tilkobling av kamera og smarttelefon ved hjelp av noen enkle knappetrykk.

■ Koble til med Wi-Fi-passordet

- 1 Trykk på "MENU".
(Betjening på dette kameraet)
Still kameraet til opptaksmodus.

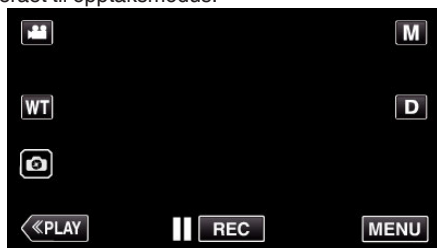

- Hovedmenyen vises.

- 2 Trykk på "Wi-Fi" (Wi-Fi-ikonet).
(Betjening på dette kameraet)

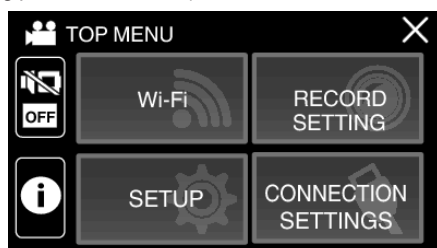

- 3 Trykk på "DIRECT CONNECTION" (Wi-Fi-ikonet) i "Wi-Fi"-menyen.
(Betjening på dette kameraet)

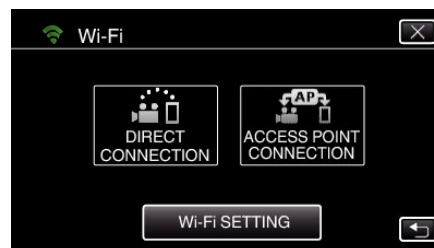

- Når "50p" er valgt som "SYSTEM SELECT", vises det følgende, og opptaksmodus byttes til 50i-modus.

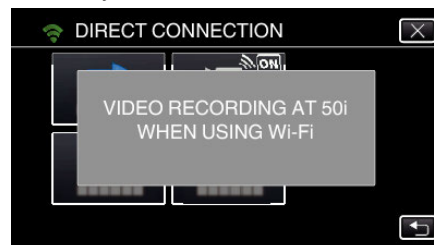

- 4 Kontroller at SSID og PASS vises på kameraskjermen.



- 5 Velg SSID i trinn 4 via skjermen for valg av Wi-Fi-nettverk på smarttelefonen, og skriv deretter PASS på passordskjermen.
(Betjening på smarttelefonen)



- For detaljer om hvordan du kobler smarttelefonen til et Wi-Fi-nettverk, se bruksanvisningen for enheten i bruk.

- 6 En tilkobling blir opprettet, og Wi-Fi vises på kameraskjermen.



Tilkobling med Wi-Fi-beskyttet oppsett (WPS)

- Trykk på "MENU".
(Betjening på dette kameraet)
Still kameraet til opptaksmodus.

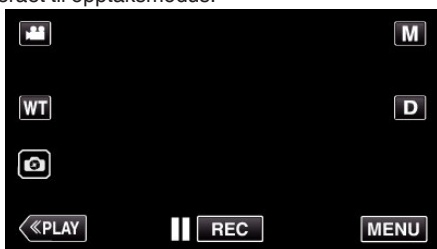

- Hovedmenyen vises.

- Trykk på "Wi-Fi" (Wi-Fi)-ikonet.
(Betjening på dette kameraet)

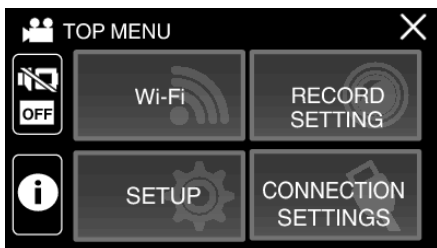

- Trykk på "DIRECT CONNECTION" (Wi-Fi)-ikonet i "Wi-Fi"-menyen.
(Betjening på dette kameraet)



- Når "50p" er valgt som "SYSTEM SELECT", vises det følgende, og opptaksmodus byttes til 50i-modus.



- Trykk på "WPS".
(Betjening på dette kameraet)



- Aktiver WPS på smarttelefonen innen to minutter.
(Betjening på smarttelefonen)



- For å aktivere WPS, se bruksanvisningen til den aktuelle enheten:

- En tilkobling blir opprettet, og Wi-Fi vises på kameraskjermen.

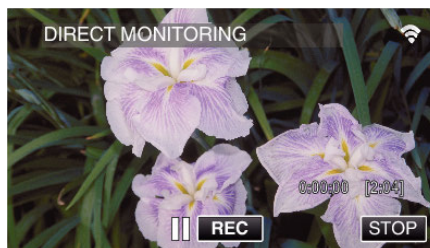

Betjeningsmetode

- Aktiver GPS-funksjonen på smarttelefonen.
(Betjening på smarttelefonen)

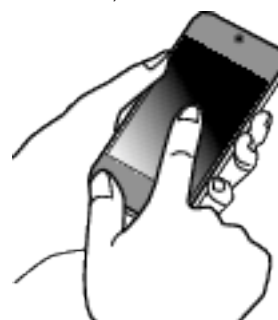

- Se bruksanvisningen til den aktuelle smarttelefonen for mer informasjon om bruk av den.

- Start "Everio sync. 3" på smarttelefonen.



3 Trykk på "DIRECT MONITORING".



4 Overvåkings skjermen vises.



- For å endre tidsintervallet for innhenting av GPS-stedsinformasjon (AV-15 sek.), trykker du på .

"Innstillinger for smarttelefon-applikasjon" (☰ s. 124)

5 Motta stedsinformasjonen (Visning på dette kameraet)



- Når GPS-stedsinformasjonen mottas fra smarttelefonen, vises et ikon (📍) på kameraskjermen.

6 Starte opptak. (Betjening på dette kameraet)

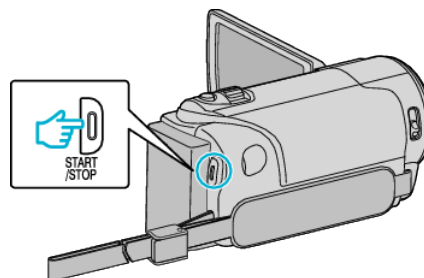

- Trykk på "START/STOP"-knappen for å starte et vanlig opptak.

NB! :

- Manuelt opptak kan ikke utføres.
- Det er ikke mulig å skifte til avspillingsmodusen.

Bildeovervåking via et tilgangspunkt hjemme (INDOOR MONITORING)

Koble sammen kameraet og smarttelefonen trådløst via et tilgangspunkt (trådløs LAN-ruter) som har blitt stilt inn hjemme. Du kan overvåke bildene som er fanget på kameraet fra smarttelefonen som er koblet til.

- Opptak av videoer og stillbilder kan skje under overvåking.

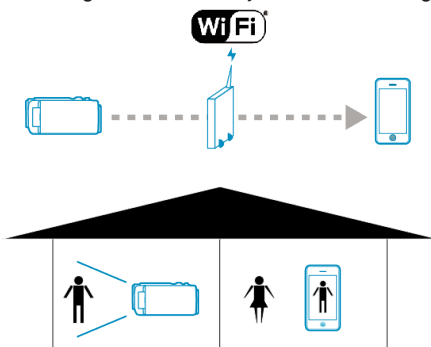

ADVARSEL :

- Denne funksjonen er ikke utviklet til forhindring av katastrofe eller kriminalitet.
- For å forebygge problemer i tilfelle du glemmer å slå av strømmen, vil enheten automatisk slå seg av etter 10 dager med kontinuerlig bruk.
- Når du ikke overvåker fra en smarttelefon, er kameraets fokus fast.
- Selv ved overvåking fra en smarttelefon vil kameraets fokus være fastlåst hvis det ikke har vært i bruk i mer enn tre timer. (Fokus fungerer igjen når kameraet betjenes).

Dette trenger du

- Smarttelefon
- Tilgangspunkt (trådløs LAN-ruter)
Bruk et produkt som har en Wi-Fi-sertifiseringslogo.

NB! :

- Du kan oppleve tilkoblingsproblemer eller langsomme tilkoblinger, avhengig av tilgangspunktet (trådløs LAN-ruter) og signalstyrken.

Betjeningsmetode

Koble kameraet til et tilgangspunkt (trådløs LAN-ruter).



Koble kameraet til tilgangspunktet ved hjelp av en av de følgende metodene.

■ Registrering av Wi-Fi-beskyttet oppsett (WPS)

Følg operasjonene under hvis tilgangspunktet (trådløs LAN-ruter) støtter WPS.

- 1 Trykk på "MENU".
(Betjening på dette kameraet)

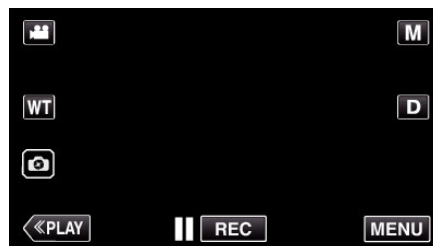

- Hovedmenyen vises.

- 2 Trykk på "Wi-Fi" (Wi-Fi-ikonet).
(Betjening på dette kameraet)

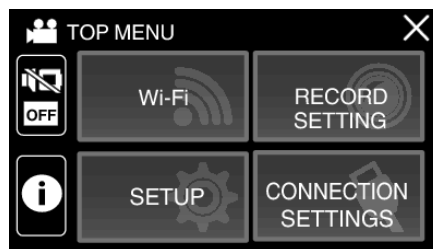

- 3 Trykk på "Wi-Fi SETTING".
(Betjening på dette kameraet)

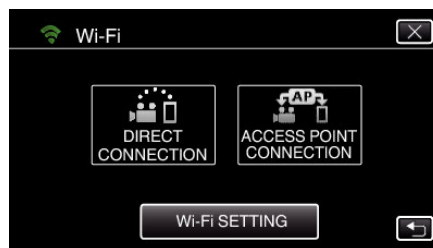

- 4 Trykk på "ACCESS POINTS".
(Betjening på dette kameraet)

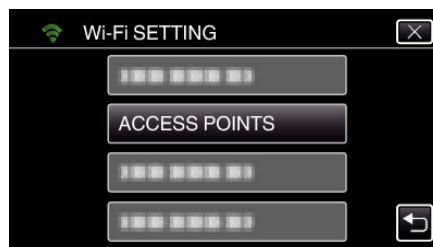

- 5 Trykk på "ADD".
(Betjening på dette kameraet)



- 6 Trykk på "EZ REGISTRATION WPS".
(Betjening på dette kameraet)

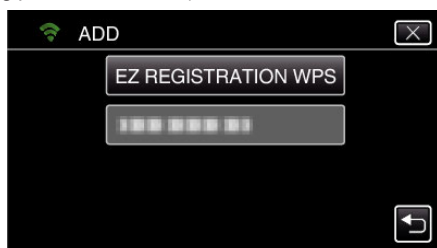

- 7 Aktiver tilgangspunktets WPS (trådløs LAN-ruter) innen 2 minutter.
• For å aktivere WPS, se bruksanvisningen til den aktuelle enheten:
- 8 Etter at registreringen er fullført, trykker du på "OK" på kameraskjermen.
(Betjening på dette kameraet)



- 9 Velg tilgangspunktet, og trykk på "SET".

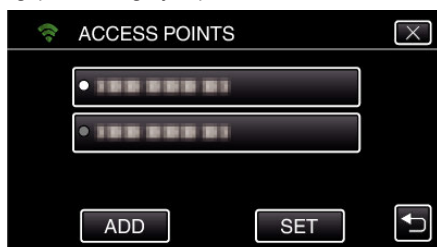

- Hvis flere tilgangspunkter er registrert, trykk på tilgangspunktet som skal brukes og trykk deretter på "USE".
 - For å slette tilgangspunktet som er registrert, trykker du på tilgangspunktet og trykker deretter på "DELETE".
- Følgende registreringsmetoder er også tilgjengelige.
"Registrere tilgangspunkt ved bruk av WPS PIN" (s. 111)
"Registrere tilgangspunkt manuelt" (s. 143)

Koble smarttelefon til tilgangspunkt (trådløs LAN-ruter)



- Koble smarttelefonen til tilgangspunktet (trådløs LAN-ruter) hjemme.
- Se bruksanvisningen til den aktuelle enheten eller tilgangspunktet (trådløs LAN-ruter) for mer informasjon om tilkobling.
- Denne innstillingen er ikke nødvendig hvis smarttelefonen allerede har blitt koblet til tilgangspunktet (trådløs LAN-ruter) hjemme.

Overvåke bildene ved å koble til smarttelefonen og kameraet



- Installer "Everio sync. 3" på smarttelefonen på forhånd.
"Installere smarttelefon-applikasjoner" (s. 114)

■ Betjening på dette kameraet

- 1 Trykk på "MENU".
(Betjening på dette kameraet)

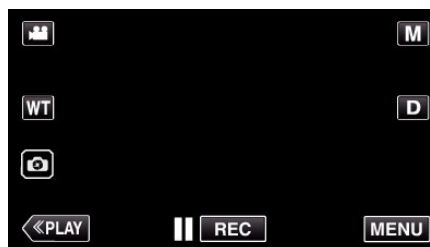

- Hovedmenyen vises.

- 2 Trykk på "Wi-Fi" (Wi-Fi)-ikonet.
(Betjening på dette kameraet)

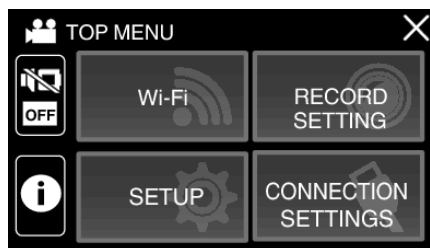

- 3 Trykk på "ACCESS POINT CONNECTION".
(Betjening på dette kameraet)

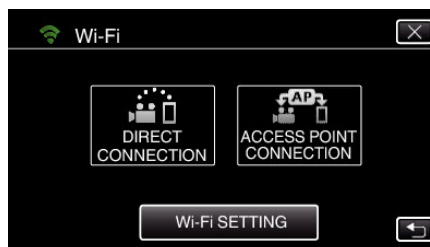

4 Det følgende vises når kameraet kobles til tilgangspunktet.



■ **Betjening på smarttelefonen**

1 Start "Everio sync. 3" på smarttelefonen etter at INDOOR MONITORING er valgt.



2 Trykk på "INDOOR MONITORING".



3 Logg på med ditt brukernavn og passord. (hvis du ikke kan få autentifikasjon)

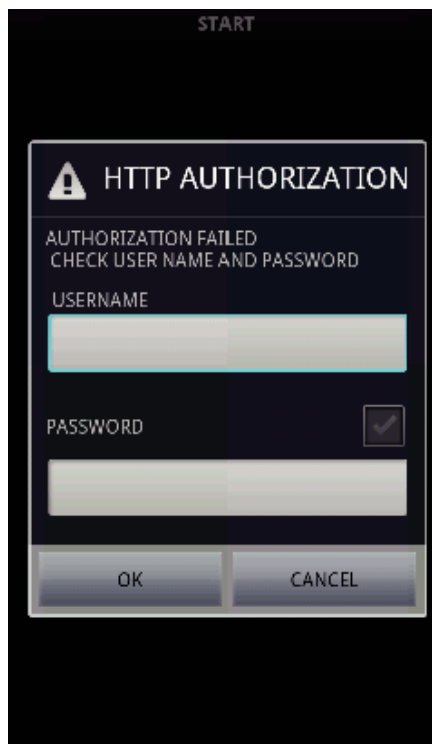

- Brukernavnet er "everio" og standardpassordet er "0000".
- Det er nødvendig å generere en QR-kode for å endre passordet. "Opprette en QR-kode" (☞ s. 136)

4 Opptaksskjermen vises.



- Betjening via smarttelefon "Bruke Smarttelefon-applikasjoner" (☞ s. 114)

Bildeovervåking via Internettet (OUTDOOR MONITORING)

(Registrering er fullført)

Du kan kontrollere bildet på kameraet via Internett-tilkobling med en smarttelefon (eller datamaskin).

* For å bruke denne funksjonen må du konfigurere for en UPnP (Universal Plug and Play)-kompatibel trådløs LAN-ruter og en Internett-tilkobling som den globale IP-adressen kan hentes fra.

- Opptak av videoer og stillbilder kan skje under overvåking.



Stille inn flere kameraer på samme nettverk:



- For å konfigurere flere kameraer må du angi HTTP-portene for hvert av kameraene.

Dette trenger du

- Smarttelefon eller datamaskin med Windows
- Trådløs LAN-ruter som støtter UPnP (bruk et produkt som har en Wi-Fi-sertifiseringslogo)

Hvis du vil kontrollere om UPnP støttes, slå opp i bruksanvisningen til den trådløse LAN-ruteren i bruk.

- Internett-tilkobling med en tilgjengelig global IP-adresse

* Global IP-adresser er IP-adresser som gjelder for hele internettet. Kontakt Internett-leverandøren din for mer informasjon.

NB! :

- Du kan oppleve tilkoblingsproblemer eller langsomme tilkoblinger avhengig av den aktuelle trådløse LAN-ruteren og signalstyrken.
- Når zoomen betjenes ved hjelp av smarttelefon eller datamaskin, kan det være lenger responstid enn ved manuell betjening.

■ Konfigurering (når konfigureringen er ferdig, fortsetter du fra "Betjeningsmetode" under)

Skaffe en dynamisk DNS-konto (DDNS)

Ved å få en dynamisk DNS-konto kan denne enheten brukes på nettet som vanlig selv om IP-adressen endres ved tilkobling til enheten via Internettet.

- Kun JVC dynamiske DNS-tjeneste kan velges på dette kameraet.

For å få (registrere) en konto, skal følgende trinn utføres.

- 1 Gå til følgende URL via en nettleser og registrer en konto.
(Betjening på en datamaskin eller smarttelefon)
<https://dd3.jvckenwood.com/user/>
Angi e-postadressen din som brukernavn.
- 2 Kontroller at du har mottatt en bekreftelses-e-post til adressen som ble brukt ved registreringen, og gå til URL-en som er oppgitt i e-posten.
(Betjening på en datamaskin eller smarttelefon)
- 3 Angi brukernavnet og passordet som ble brukt ved registreringen på kameraet.
(Betjening på dette kameraet)
Generer QR-koden og registrer brukernavnet og passordet på kameraet.
- 4 Utfør OUTDOOR MONITORING.
(Betjening på dette kameraet)
Hvis "OUTDOOR MONITORING" utføres mens dynamiske DNS-innstillinger er aktivert, vil kameraet gjøre den dynamiske DNS-serveren tilgjengelig.
- 5 Trykk på "CAMERA NETWORK INFO." for å kontrollere at URL-en (WAN) vises.

ADVARSEL :

- Registreringen vil bli avbrutt hvis du ikke går inn på den dynamiske DNS-serveren fra kameraet innen tre dager. I så fall må registreringen utføres på nytt.
- Registrering vil ikke bli fullført hvis brukernavnet og passordet angitt på dette kameraet er feil. Sørg for å kontrollere at de er korrekte.
- Registreringen vil også bli avbrutt dersom du ikke går inn på den dynamiske DNS-serveren i ett år.

Opprette en QR-kode

■ Angi verdiene i de obligatoriske punktene for utendørs overvåking.

For mer informasjon, se "OUTDOOR MONITORING" (s. 139).

Registrere tilgangspunktene (trådløse LAN-ruter) til denne enheten

■ Registrering av Wi-Fi-beskyttet oppsett (WPS)

- 1 Trykk på "MENU".
(Betjening på dette kameraet)

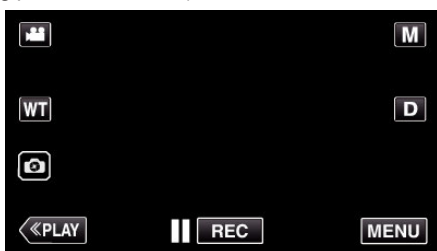

- Hovedmenyen vises.

- 2 Trykk på "Wi-Fi" (Wi-Fi-ikonet).
(Betjening på dette kameraet)

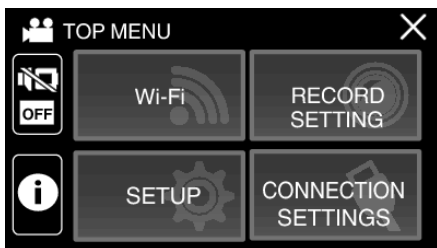

- 3 Trykk på "Wi-Fi SETTING".
(Betjening på dette kameraet)

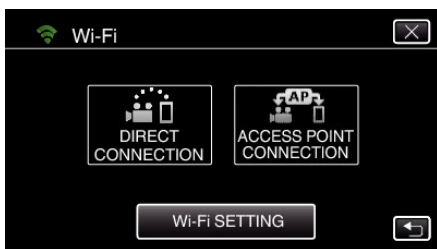

- 4 Trykk på "ACCESS POINTS".
(Betjening på dette kameraet)

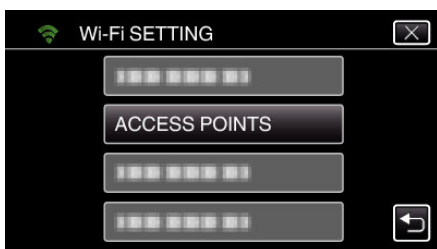

- 5 Trykk på "ADD".
(Betjening på dette kameraet)



- 6 Trykk på "EZ REGISTRATION WPS".
(Betjening på dette kameraet)



- 7 Aktiver tilgangspunktets WPS (trådløse LAN-ruter) innen 2 minutter.
 - For å aktivere WPS, se bruksanvisningen til den aktuelle enheten:
- 8 Etter at registreringen er fullført, trykker du på "OK" på kameraskjermen.
(Betjening på dette kameraet)



- Følgende registreringsmetoder er også tilgjengelige.
"Registrere tilgangspunkt ved bruk av WPS PIN" (s. 111)
"Registrere tilgangspunkt manuelt" (s. 143)

Betjeningsmetode

Koble kameraet til smarttelefonen

- 1 Trykk på "MENU".
(Betjening på dette kameraet)

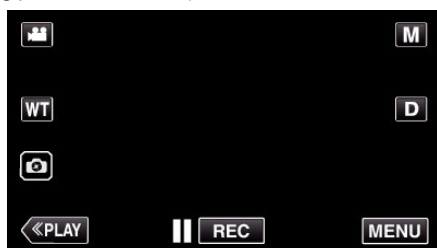

- Hovedmenyen vises.

- 2 Trykk på "Wi-Fi" (Wi-Fi-ikonet).
(Betjening på dette kameraet)

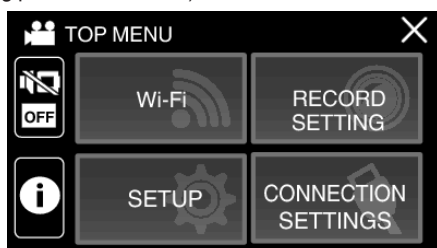

- 3 Trykk på "ACCESS POINT CONNECTION".
(Betjening på dette kameraet)



- 4 Det følgende vises når kameraet kobles til tilgangspunktet.



- Hvis du trykker på "INFO.", vises URL-en (WAN) for tilkobling til smarttelefonen.
(Vises ikke dersom DDNS ikke er angitt eller er feil angitt).
- "XUPnP" vises når UPnP ikke kan brukes.

Betjening på smarttelefonen

NB! :

- Før denne funksjonen brukes, må en smarttelefon-applikasjon være installert på smarttelefonen.
"Installere smarttelefon-applikasjoner" (s. 114)

- 1 Start "Everio sync. 3" på smarttelefonen etter at OUTDOOR MONITORING er valgt.



- Trykk på "START" i OUTDOOR MONITORING på kameraet for å begynne.

- 2 Trykk på "OUTDOOR MONITORING".



- 3 Still inn URL-en.

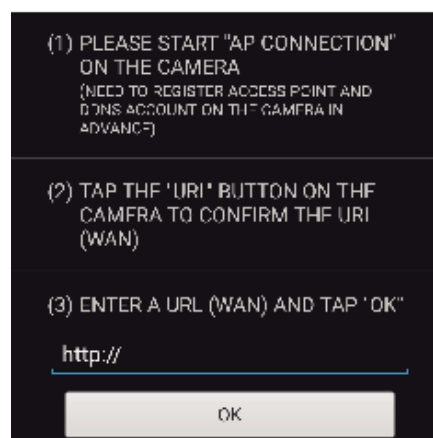

- Det er nødvendig å stille inn URL-en når du bruker denne funksjonen for første gang. Skriv inn URL-en som vises på kameraet.
- Hvis dette skjermbildet vises etter at URL-en har blitt stilt inn, kontroller tilkoblingsstatusen for Internett eller kamerainnstillingene.

- 4 Logg på med ditt brukernavn og passord.
(hvis du ikke kan få autentifikasjon)

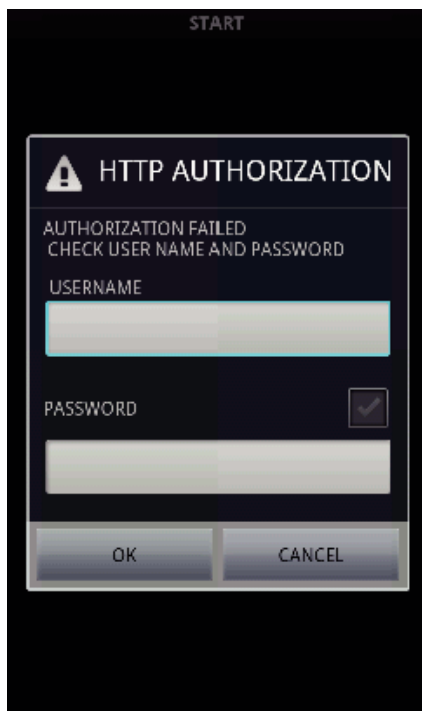

- Brukernavnet er "everio" og standardpassordet er "0000".
- Det er nødvendig å generere en QR-kode for å endre passordet.
"Opprette en QR-kode" (☰ s. 139)

- 5 Opptaksskjermen vises.



- 6 Betjening med en smarttelefon



- Betjening via smarttelefon
"Bruke Smarttelefon-applikasjoner" (☰ s. 114)

Endre innstillingene

For å bruke Wi-Fi-funksjonen, kan det være nødvendig å foreta noen innstillinger på kameraet og smarttelefonen.

Menyinnstillinger

Innstilling	Detaljer
Wi-Fi SETTING	<p>Konfigurerer diverse innstillinger relatert til nettverket.</p> <ul style="list-style-type: none"> • SET FROM QR CODE Utfør Wi-Fi-innstillingen etter at kameraet leser QR-koden som genereres ved å følge instruksjonen i Detaljert brukerhåndbok. <p>“Bruke Wi-Fi ved å opprette en QR-kode” (☞ s. 132)</p> <ul style="list-style-type: none"> • ACCESS POINTS Legger til eller sletter et tilgangspunkt (trådløs LAN-ruter). <p>“Registrere tilgangspunkt ved bruk av Wi-Fi-beskyttet oppsett (WPS).” (☞ s. 110) “Registrere tilgangspunkt ved bruk av WPS PIN” (☞ s. 111)</p> <ul style="list-style-type: none"> • MAC ADDRESS (MAC-adresse) Viser MAC-adressen til kameraet. (Ovenstående viser MAC-adressen ved tilkobling til et tilgangspunkt, mens nedenstående viser adressen ved direkte tilkobling.) <p>“Kontrollere MAC-adressen til dette kameraet” (☞ s. 112)</p> <ul style="list-style-type: none"> • Wi-Fi MED LCD LUKKET Denne enheten blir ikke slått av så lenge den er koblet til Wi-Fi, selv når LCD-skjermen blir lukket. <p>“Konfigurering av Wi-Fi Connection med LCD-skjermen lukket” (☞ s. 112)</p> <ul style="list-style-type: none"> • INITIALIZATION Setter nettverksinnstillingene tilbake til standardverdiene. <p>“Initialisere Wi-Fi-innstillinger” (☞ s. 113)</p>

■ For å registrere et tilgangspunkt manuelt er det nødvendig å utføre QR-kodeinnstillingen.

“Registrere tilgangspunkt manuelt” (☞ s. 143)

Registrere tilgangspunkt ved bruk av Wi-Fi-beskyttet oppsett (WPS).

Følg operasjonene under hvis tilgangspunktet (trådløs LAN-ruter) støtter WPS.

- 1 Trykk på "MENU".
(Betjening på dette kameraet)

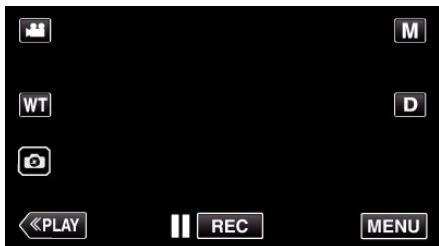

- Hovedmenyen vises.

- 2 Trykk på "Wi-Fi" (Wi-Fi)-ikonet.
(Betjening på dette kameraet)

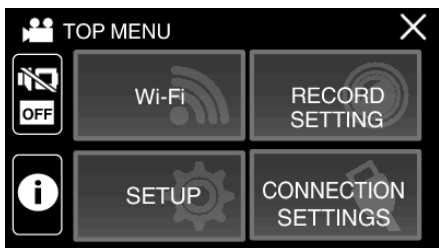

- 3 Trykk på "Wi-Fi SETTING".
(Betjening på dette kameraet)

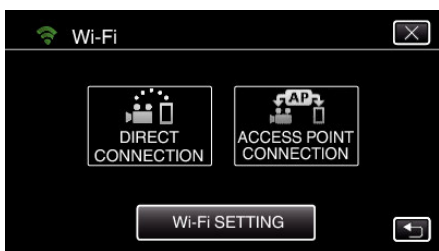

- 4 Trykk på "ACCESS POINTS".
(Betjening på dette kameraet)

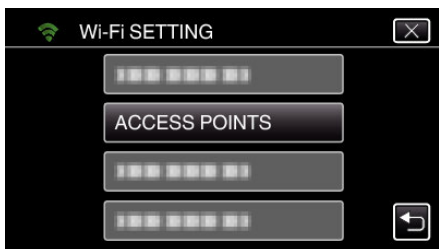

- 5 Trykk på "ADD".
(Betjening på dette kameraet)

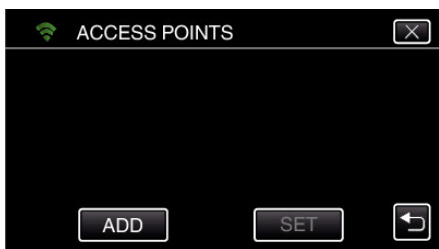

- 6 Trykk på "EZ REGISTRATION WPS".
(Betjening på dette kameraet)

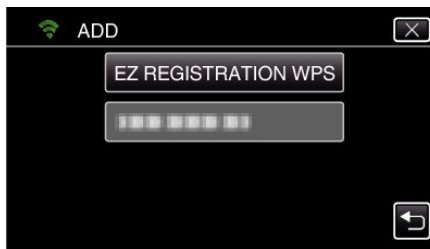

- 7 Aktiver tilgangspunktets WPS (trådløs LAN-ruter) innen 2 minutter.
 - For å aktivere WPS, se bruksanvisningen til den aktuelle enheten:
- 8 Etter at registreringen er fullført, trykker du på "OK" på kameraskjermen.
(Betjening på dette kameraet)



- 9 Velg tilgangspunktet, og trykk på "SET".

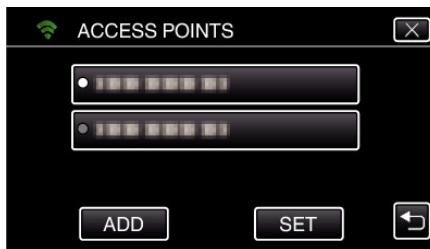

- Hvis flere tilgangspunkter er registrert, trykk på tilgangspunktet som skal brukes og trykk deretter på "USE".
- For å slette tilgangspunktet som er registrert, trykker du på tilgangspunktet og trykker deretter på "DELETE".

Registrere tilgangspunkt ved bruk av WPS PIN

- 1 Trykk på "MENU".
(Betjening på dette kameraet)

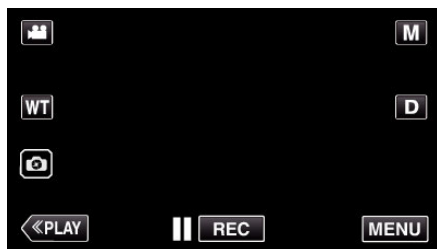

- Hovedmenyen vises.

- 2 Trykk på "Wi-Fi" (Wi-Fi-ikonet).
(Betjening på dette kameraet)

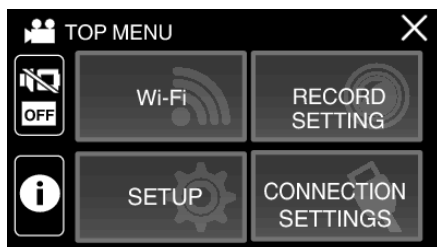

- 3 Trykk på "Wi-Fi SETTING".
(Betjening på dette kameraet)

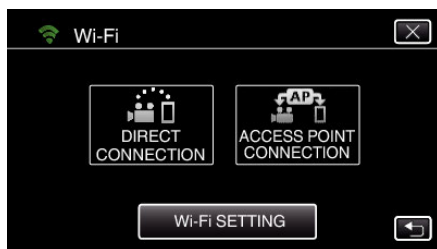

- 4 Trykk på "ACCESS POINTS".
(Betjening på dette kameraet)

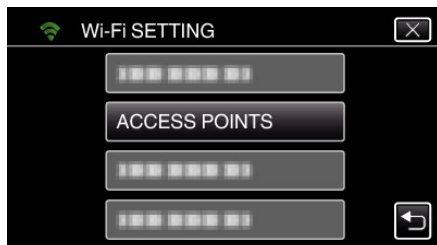

- 5 Trykk på "ADD".
(Betjening på dette kameraet)



- 6 Trykk på "WPS PIN".
(Betjening på dette kameraet)



- PIN-koden vises.

- 7 Skriv inn PIN-koden som vises på kameraet til tilgangspunktet (trådløs LAN-ruter).

- For detaljer om hvordan du skriver inn PIN-koden, se i bruksanvisningen til det aktuelle apparatet.

- 8 Trykk på "START".
(Betjening på dette kameraet)



- Trykk på "START" etter at du har skrevet inn PIN-koden til tilgangspunktet (den trådløse LAN-ruteren). (Tilkobling kan ikke bli etablert dersom du trykker på "START" før du skriver inn koden.)

- 9 Etter at registreringen er fullført, trykker du på "OK" på kameraskjermen.
(Betjening på dette kameraet)



- 10 Velg tilgangspunktet, og trykk på "SET".

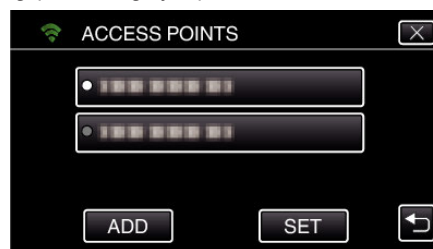

- Hvis flere tilgangspunkter er registrert, trykk på tilgangspunktet som skal brukes og trykk deretter på "USE".
- For å slette tilgangspunktet som er registrert, trykker du på tilgangspunktet og trykker deretter på "DELETE".

Kontrollere MAC-adressen til dette kameraet

Viser MAC-adressen til kameraet.

- 1 Trykk på "MENU".
(Betjening på dette kameraet)

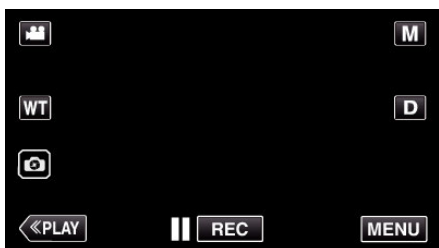

- Hovedmenyen vises.

- 2 Trykk på "Wi-Fi" (Wi-Fi-ikonet).
(Betjening på dette kameraet)

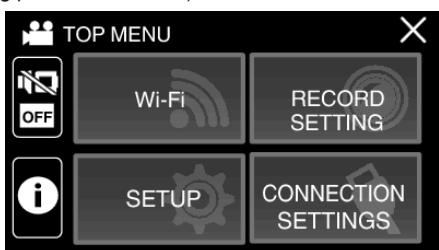

- 3 Trykk på "Wi-Fi SETTING".
(Betjening på dette kameraet)

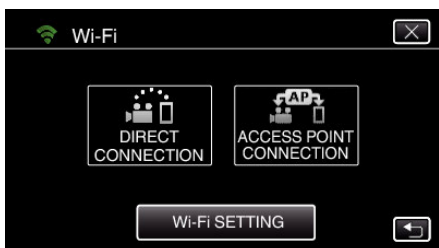

- 4 Trykk på "MAC ADDRESS".
(Betjening på dette kameraet)

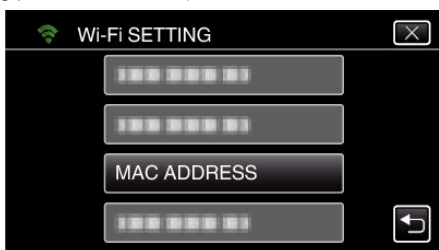

- MAC-adressen til kameraet vises.
(Over ser du adressen ved direkte tilkobling, mens under vises MAC-adressen ved tilkobling til et tilgangspunkt.)
- Når du har sjekket, trykker du på "SET".

Konfigurering av Wi-Fi Connection med LCD-skjermen lukket

Du kan konfigurere denne enheten til å være på så lenge den er koblet til Wi-Fi, selv når LCD-skjermen er lukket.

- 1 Trykk på "MENU".
(Betjening på dette kameraet)

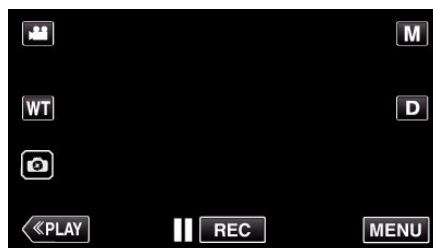

- Hovedmenyen vises.

- 2 Trykk på "Wi-Fi" (Wi-Fi-ikonet).
(Betjening på dette kameraet)

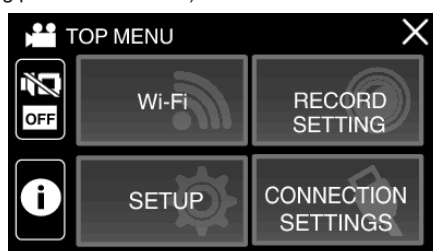

- 3 Trykk på "Wi-Fi SETTING".
(Betjening på dette kameraet)

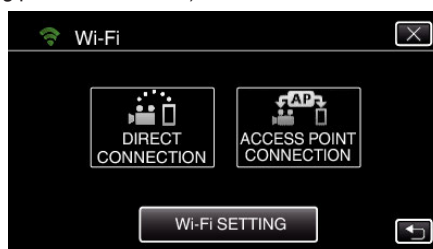

- 4 Trykk på "Wi-Fi WITH LCD CLOSED".
(Betjening på dette kameraet)

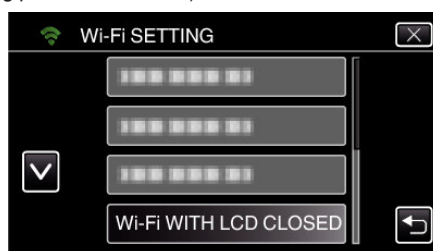

- 5 Trykk på "ON".

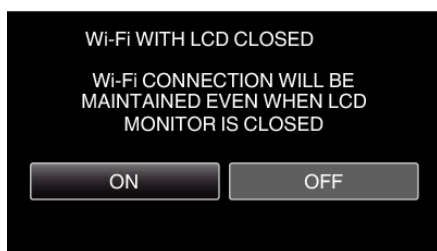

- 6 Trykk på "OK".

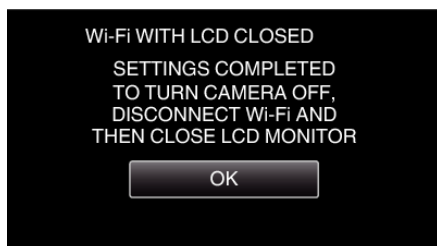

NB! :

- For å slå av strømmen, slår du av Wi-Fi-tilkobling eller setter "Wi-Fi WITH LCD CLOSED" på "OFF". Deretter lukker du LCD-skjermen.

Initialisere Wi-Fi-innstillinger

Setter Wi-Fi-innstillingene tilbake til standardverdiene.

- 1 Trykk på "MENU".
(Betjening på dette kameraet)

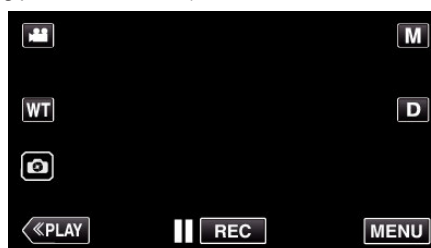

- Hovedmenyen vises.

- 2 Trykk på "Wi-Fi" (Wi-Fi-ikonet).
(Betjening på dette kameraet)

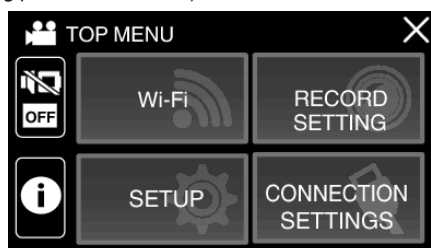

- 3 Trykk på "Wi-Fi SETTING".
(Betjening på dette kameraet)

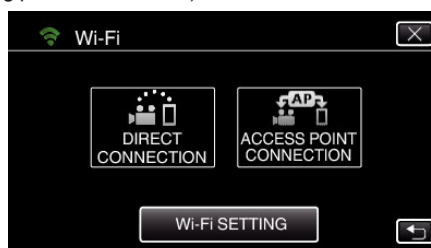

- 4 Trykk på "INITIALIZATION".
(Betjening på dette kameraet)

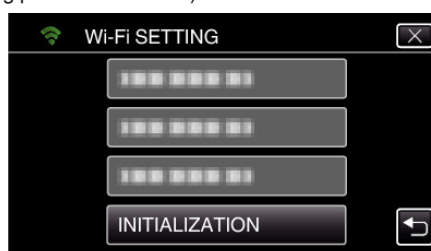

- 5 Trykk på "YES".
(Betjening på dette kameraet)



- For å avslutte, trykk på "NO".
- Når du trykker på "YES", tilbakestilles nettverksinnstillingene til sine standardverdier.

Bruke Smarttelefon-applikasjoner

- Ved å installere smarttelefon-programvaren "Everio sync. 3" kan bilder på kameraet sjekkes fra avstand, og det er mulig å ta opp videoer/stillbilder og zoome inn på dem.
- Du kan også sende bilder som er tatt opp med kameraet, til smarttelefonen via Wi-Fi og se bildene på den eller på et nettbrett.

Installere smarttelefon-applikasjoner



Android Smarttelefon

- 1 Trykk på "PLAY STORE" i applikasjonslisten.
- 2 Søk etter applikasjonen "Everio sync. 3".
- 3 Trykk på applikasjonen "Everio sync. 3".
 - Detaljert informasjon om applikasjonen vises.
- 4 Trykk på "INSTALL".
 - For applikasjoner som har tilgang til data eller funksjoner på denne enheten, vises et skjermbilde med dataene eller funksjonene som blir brukt.
- 5 Bekreft innholdet og trykk på "DOWNLOAD".
 - Nedlastingen starter.

Sletting av applikasjonen

- 1 Trykk på "PLAY STORE" i applikasjonslisten.
- 2 Trykk på menyknappen og deretter "My apps".
- En liste over tidligere nedlastede applikasjoner vises.
- 3 Trykk på applikasjonen "Everio sync. 3".
- 4 Trykk på "Uninstall" og deretter "OK".

NB! :

Spesifikasjonene for Google Play kan endres uten forvarsel. Se hjelpefilen for Google Play for mer informasjon om bruk.

iPhone/iPad/iPod touch

- 1 Trykk på "App Store" på startskjermen.
- 2 Søk etter applikasjonen "Everio sync. 3".
- 3 Trykk på applikasjonen "Everio sync. 3".
 - Detaljert informasjon om applikasjonen vises.
- 4 Trykk på "FREE" → "INSTALL".
 - Skriv inn passordet ditt på skjermbildet for passordangivelse.
 - Nedlastingen starter.
 - Den nedlastede applikasjonen blir automatisk lagt til på startskjermbildet.

Sletting av applikasjonen

- 1 Trykk på og hold inne applikasjonen "Wireless sync." på startskjermen.
- 2 Trykk på X for å bekrefte slettingen.

NB! :

Spesifikasjonene for App Store™ kan endres uten forvarsel. Se hjelpefilen for App Store™ for mer informasjon om bruk.

Betjene smarttelefon-applikasjonene

- Skjermindikasjoner
- "Skjermindikasjoner" (☞ s. 114)
- Overføre videoer
- "Overføre videoer (AVCHD-format)" (☞ s. 120)
- Overføre stillbilder
- "Overføre stillbilder" (☞ s. 122)
- Endre innstillingene
- "Innstillinger for smarttelefon-applikasjon" (☞ s. 124)

Skjermindikasjoner

Startskjerm

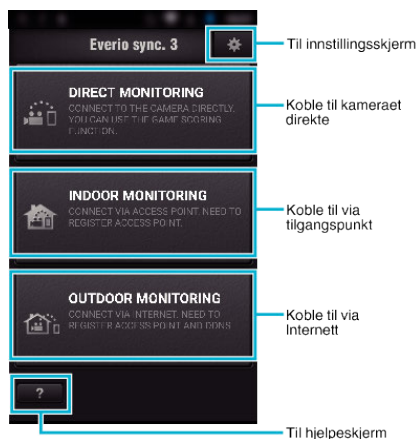

Opptaksskjerm

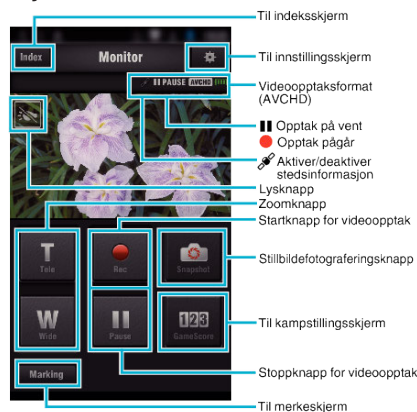

Startskjerm (AVCHD-video/stillbilde)



Overførings skjerm (AVCHD-skjerm)

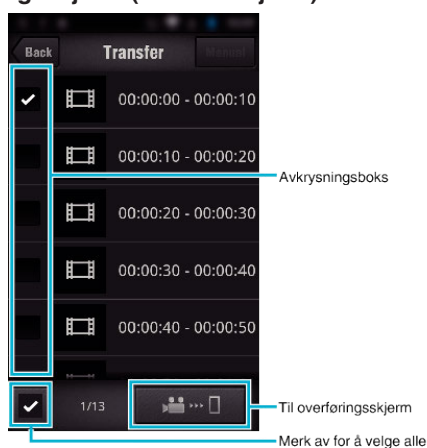

Kampstillings skjerm

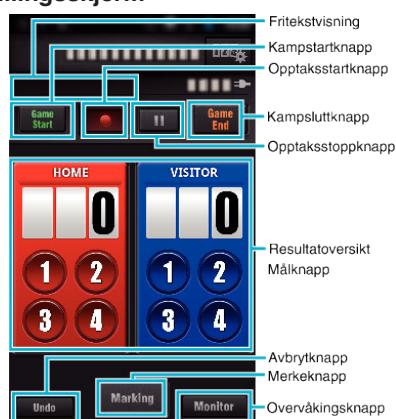

ADVARSEL :

- "Everio sync. 3" for iPhone/iPad kan ikke brukes når iPhone/iPad er koblet til mobiltelefonnettet. Hvis du vil bruke denne funksjonen, koble til kameraet eller et tilgangspunkt via Wi-Fi.

Bruke merker

Legg inn et merke i en ønsket scene for å gjøre det enklere å finne scenen senere.

* Opprett Wi-Fi-forbindelse ved hjelp av DIRECT MONITORING-funksjonen.

Felles for Android og iOS

- 1 Trykk på ● for å begynne å ta opp videoen.

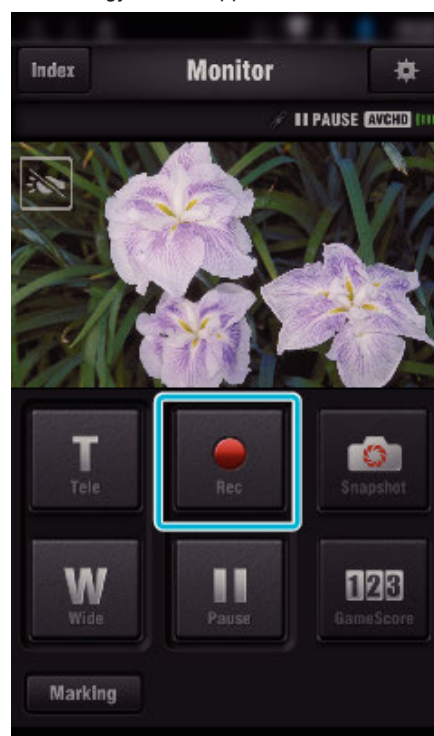

- 2 Trykk på "Marking"-knappen i hver scene du vil merke.

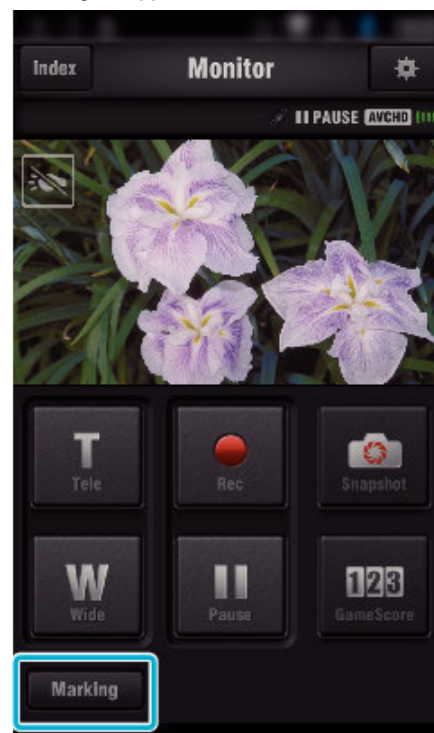

3 Merkeskjermen vises.

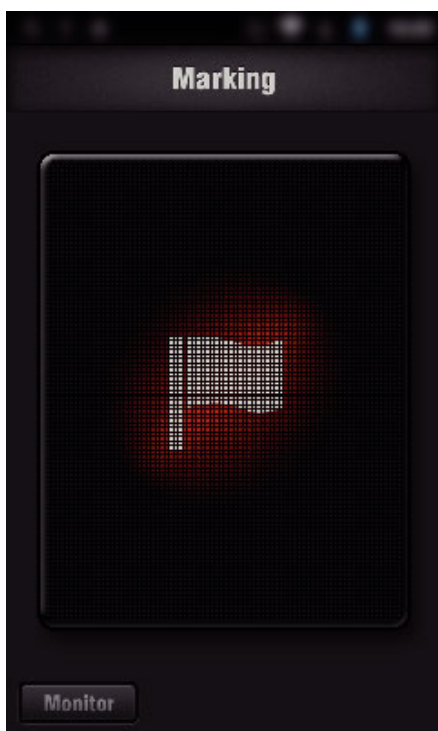

- Når en scene er merket, er det ikke mulig å lage neste merke før etter 5 sekunder.
- Trykk på "Monitor" for å gå tilbake til overvåkings skjermen.

Bruke kampstilling

Du kan legge inn stillingen i ulike sportsarrangementer i videobildene. I tillegg kan opptaksposisjonen merkes slik at det blir lettere å finne scener du vil se på senere.

* Opprett Wi-Fi-forbindelse ved hjelp av DIRECT MONITORING-funksjonen.

■ Felles for Android og iOS

1 Trykk på "Game Score".



2 Trykk på resultatoversikten.

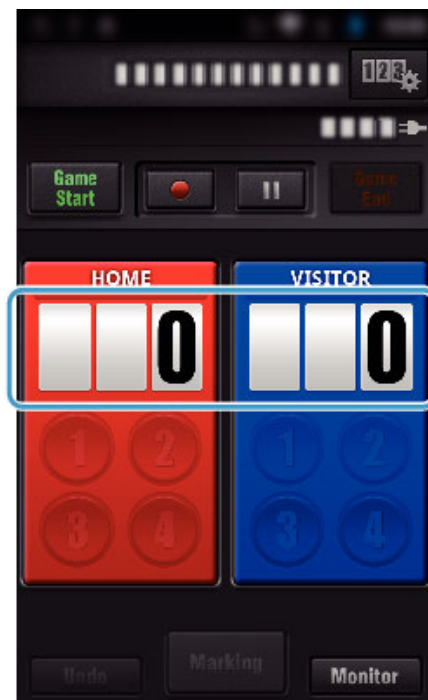

3 Trykk på "MODIFY SCOREBOARD".

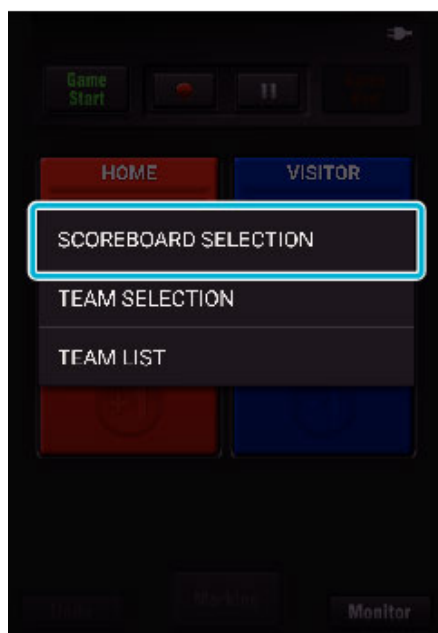

(for vanlige resultatavler)

- Trykk på "TEAM SELECTION" for å velge lag.
- Trykk på "TEAM LIST" for å legge inn lagnavnet, draktfargen og spillerne.
- Trykk på "Kampnavn" for å angi informasjon om kampen.

(for tennisresultatavle)

- Trykk på "PLAYER SELECTION" for å velge spiller(e).
- Trykk på "PLAYER LIST" for å legge til spiller(e).
- Trykk på "GAME RULES" for å endre spillereglene.

4 Trykk på resultatavlen du vil bruke.

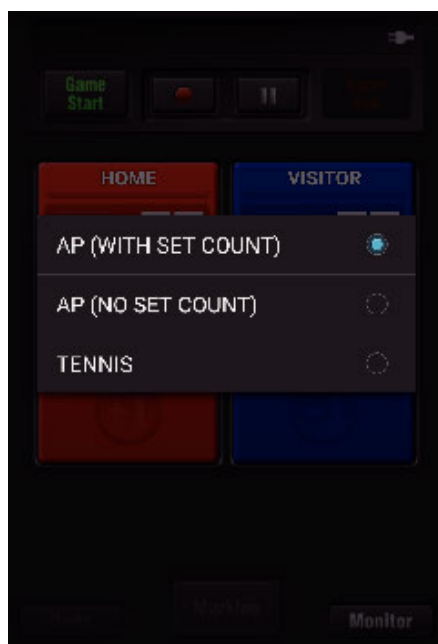

- De følgende 3 typene er tilgjengelig. Velg en resultatavle som egner seg for sporten du tar opp.

Punkt	Detaljer
AP (WITH SET COUNT)	Bordtennis, volleyball osv.
AP (NO SET COUNT)	Fotball, håndball, basketball osv.
TENNIS	Tennis

5 Trykk på ● for å begynne å ta opp videoen.

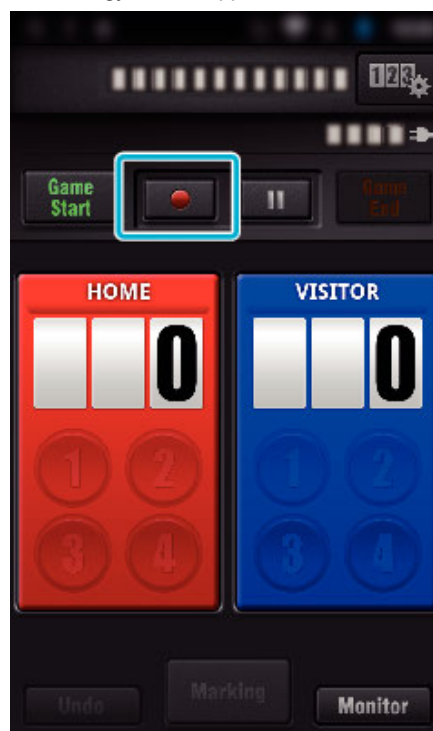

6 Når kampen er i gang, trykker du på "Game Start".

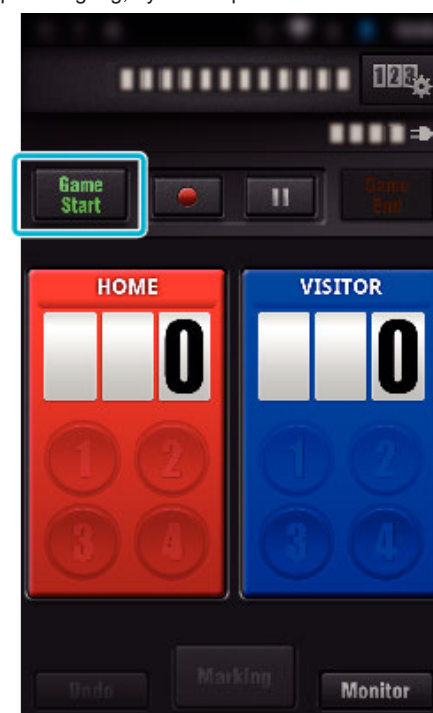

7 Trykk på et tall når du legger inn en stilling.



- For å endre stillingen trykker du på resultatoversikten. (kun "ALL-PURPOSE SCOREBOARD")
- "Redigere stillingen direkte" (☞ s. 119)
- Trykk på "Undo"-knappen for å avbryte det siste du har lagt inn i stillingen.
- Når stillingen er registrert, kan du ikke legge inn en ny oppføring før etter 5 sekunder.

8 Merk favorittscenene dine ved å trykke på "Marking".



- Når en scene er merket, er det ikke mulig å lage neste merke før etter 5 sekunder.

9 Når kampen er i over, trykker du på "Game End".



- Merk av "STOP RECORDING" for å stoppe videoopptaket når kampen er over.
- Trykk på "Monitor" for å gå tilbake til overvåkings skjermen i trinn 1.

NB! :

- Resultatknappen kan velges for "AP (NO SET COUNT)"-resultattavlen, avhengig av kamptypen.
- Den neste stillingen blir ikke registrert før 5 sekunder etter merkingen. Men stillingen kan registreres rett etter merkingen ved å endre stillingsinnstillingen.

"Innstillinger for kampstilling" (☞ s. 125)

Redigere stillingen direkte

Du kan redigere stillingen direkte. (kun "ALL-PURPOSE SCOREBOARD")

1 Trykk på resultatoversikten.

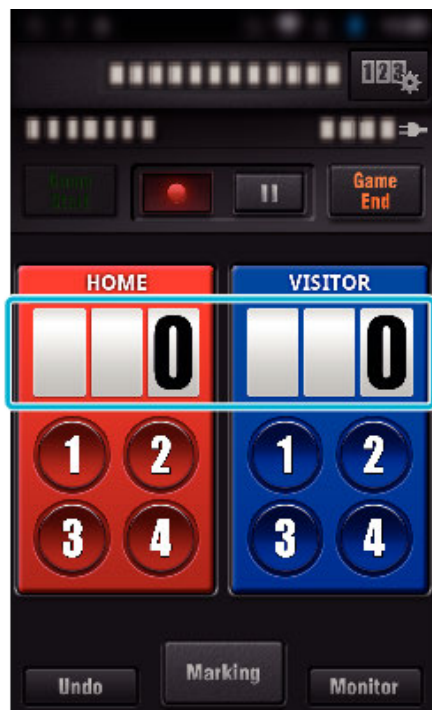

3 Skriv inn stillingen, og trykk på "SAVE".

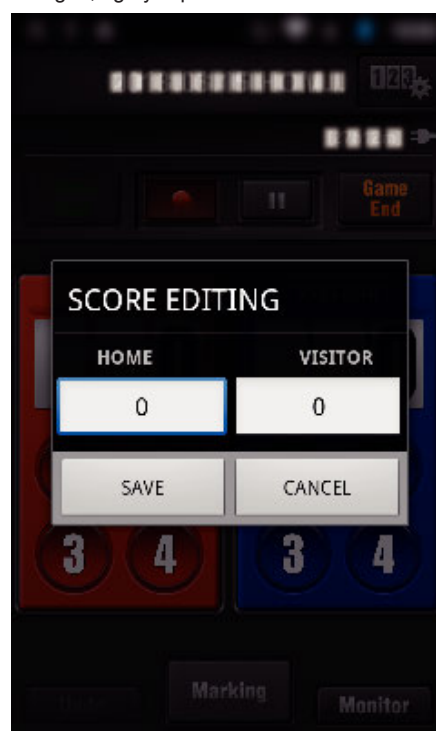

2 Trykk på "SCORE EDITING".

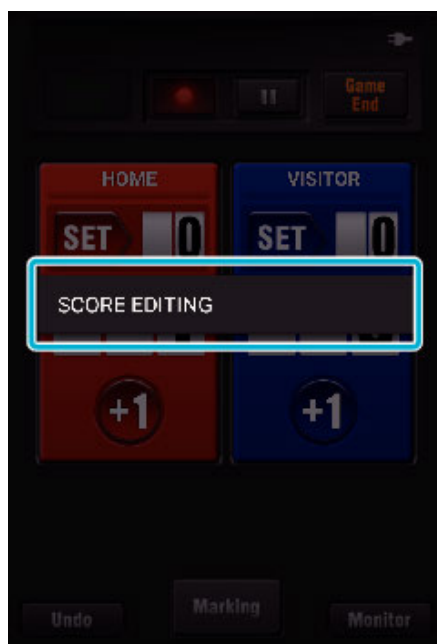

Overføre videoer (AVCHD-format)

Overføre videoer tatt opp i AVCHD-format til smarttelefonen.

- Videoen som skal sendes videre, er konvertert til følgende format.

Del	Detaljer	
System	MP4	
Video	Kodek	H. 264/MPEG-4 AVC Baseline Profile
	Oppøsning * Bithastigheten er oppgitt i ()	1280 x 720 (3,6 Mbps) 640 x 360 (1 Mbps)
	Bildefrekvens	25 p
Lyd	Kodesystem	AAC
	Samplingsfrekvens	48 kHz
	Bit	16 bit
	Antall kanaler	2 kanaler

- 1 Start "Everio sync. 3" på smarttelefonen.



- Start applikasjonen etter at du har bekreftet at smarttelefonen er koblet til dette kameraet.

- 2 Velg tilkoblingstypen til kameraet.



- Trykk på den gjeldende tilkoblingstypen.
- Opptaksskjermen vises.

- 3 Trykk på "Index".

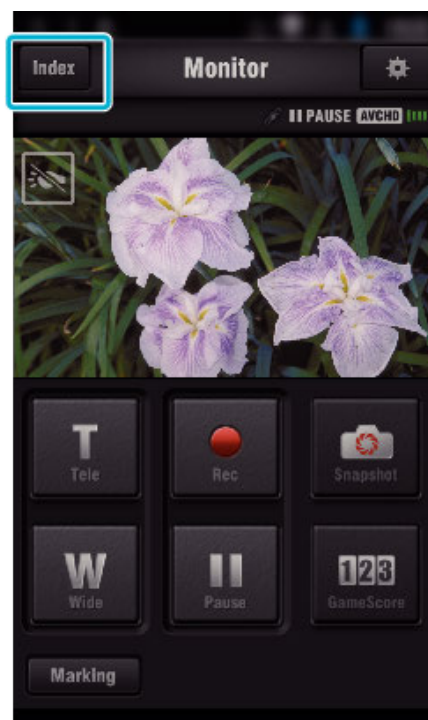

- 4 På indeksskjermen trykker du på bildene du vil overføre.

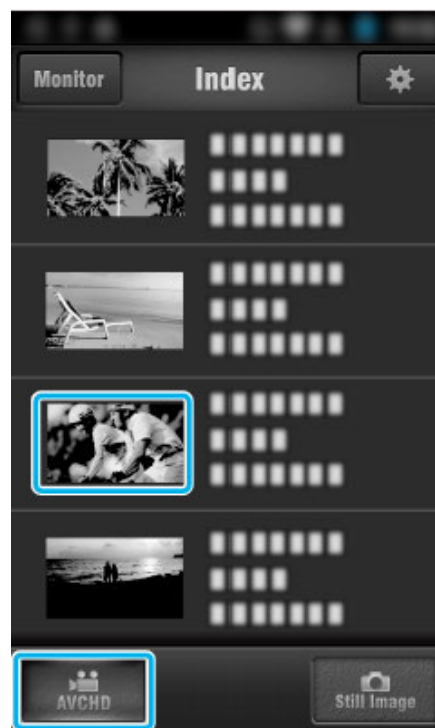

- Bekreft at "AVCHD"-fanen vises nederst på skjermen.

- 5 Filer vises som delte etter en bestemt lengde. Sett merket (①) på filene som skal overføres, og trykk på overføringsmerkeikonet (②) nederst til høyre.



- Antallet valgte bildefiler er angitt ved siden av merket nederst til venstre.
- Se instruksjonene under for å angi lengden på videoen du overfører. "Innstillinger for smarttelefon-applikasjon" (s. 124)

- 6 Trykk på "TRANSFER".

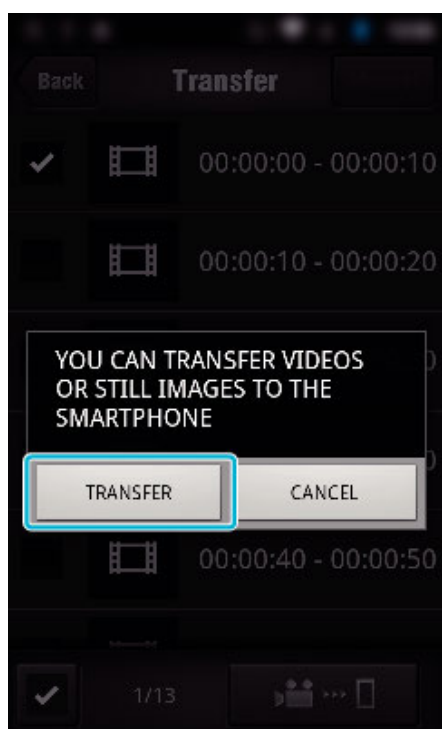

- Trykk på "CANCEL" for å avbryte operasjonen.

- 7 "TRANSFER" starter.

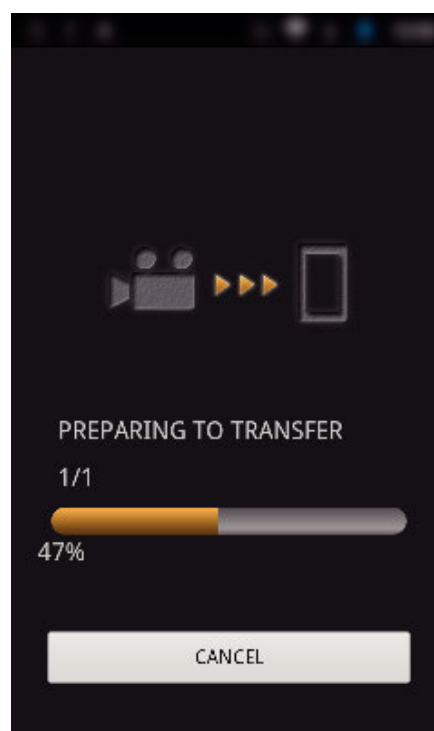

- Trykk på "CANCEL" for å avbryte operasjonen.

- 8 Etter at overføringen er fullført, trykker du på "OK".

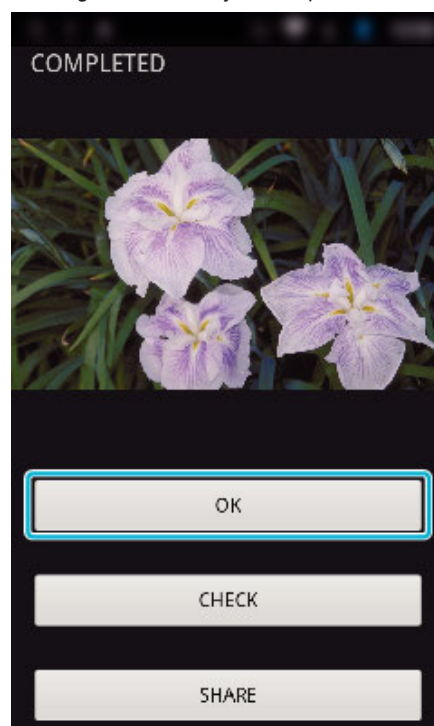

- For å spille av og kontrollere videoen trykker du på "CHECK". (kun Android) (ikke tilgjengelig når flere videoer overføres)
- For å laste opp videoen trykker du på "SHARE". (kun Android) (ikke tilgjengelig når flere videoer overføres)
Trykk på den ønskede tjenesten, og gå deretter videre til opplastingen.
For å kunne benytte deg av en tjeneste, må du først registrere deg.

Manuell overføring

Du kan angi lengden på den overførte videoen.

- 1 Trykk på "MANUAL" i trinn 5.
- 2 På startpunktet angir du starttidspunktet for videoen. Angi lengden på videoen ved hjelp av glidebryteren. (10 til 300 sek)
- 3 Etter at innstillingen er bekreftet, trykker du på "TRANSFER" og deretter på "TRANSFER" en gang til.

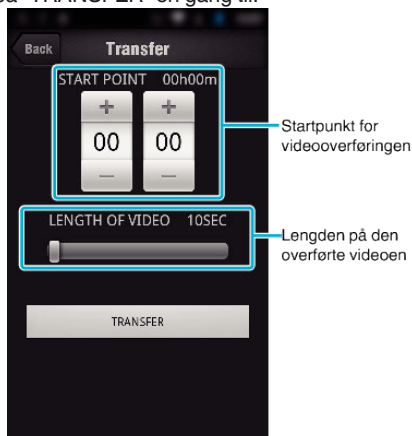

- Lengden på den overførte videoen kan justeres med glidebryteren.
- Jo lenger den overførte videoen angis som, desto lenger tar det å overføre videoen.

Overføre stillbilder

Du kan overføre opptatte stillbilder til smarttelefonen din.

Hvis bildeforholdet til det originale stillbildet er 4:3, reduseres bildet med 1600 x 1200 under overføring.

Hvis bildeforholdet til det originale stillbildet er 16:9, reduseres bildet med 1920 x 1080 under overføring.

- 1 Start "Everio sync. 3" på smarttelefonen.



- Start applikasjonen etter at du har bekreftet at smarttelefonen er koblet til dette kameraet.
- 2 Velg tilkoblingstypen til kameraet.



- Trykk på den gjeldende tilkoblingstypen.
- Optaksskjermen vises.

- 3 Trykk på "Index".

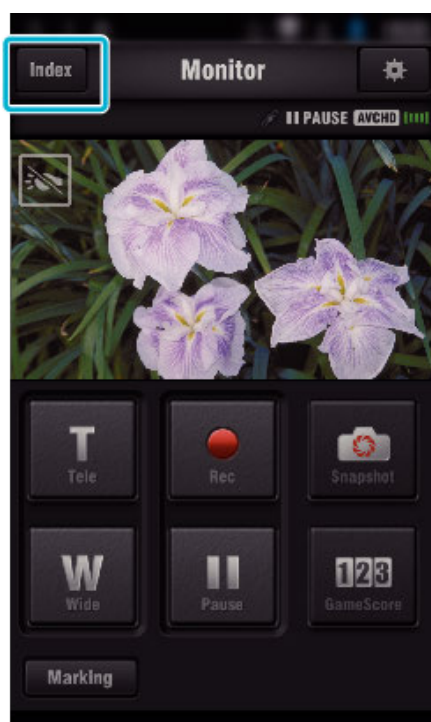

- 4 Velg "Still Image"-fanen nederst på skjermen, og trykk på indeksskjermen.

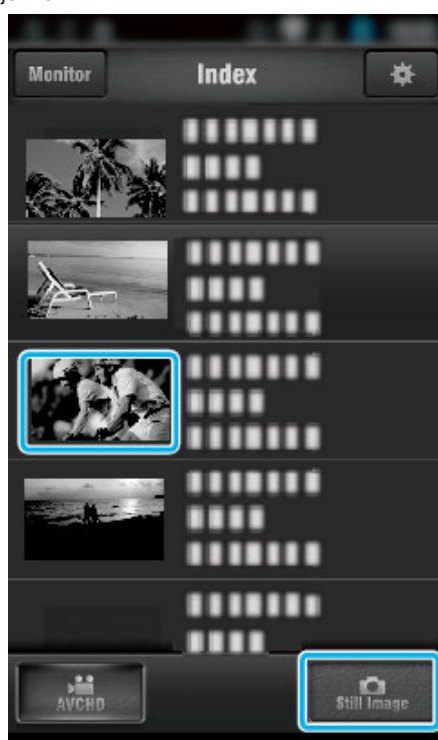

- Trykk på "Monitor" for å gå tilbake til overvåkings skjermen.
- Trykk på ⚙ for å gå til innstillingsskjermen.

- 5 Merk av i avkrysningsboksen (1) for stillbildene som skal overføres, og trykk på overføringsmerkeikonet (2) nederst til høyre.

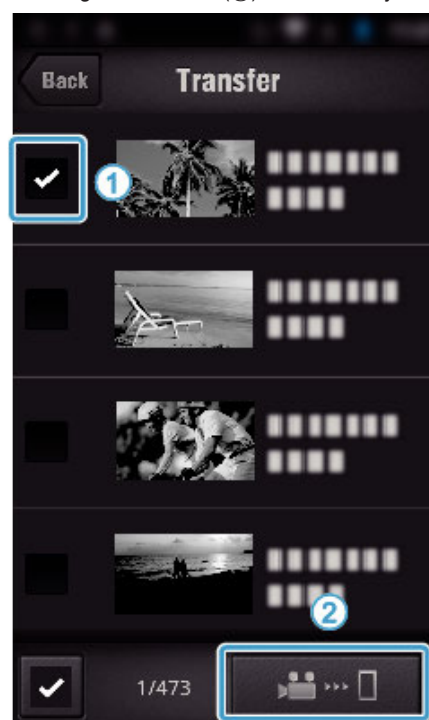

- Trykk på "BACK" for å gå tilbake til forrige skjermbilde.

- 6 Trykk på "TRANSFER".

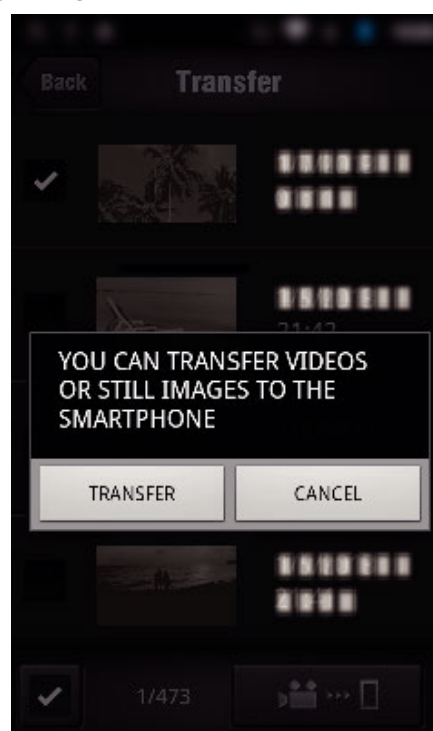

- Trykk på "CANCEL" for å avbryte operasjonen.

7 "TRANSFER" starter.

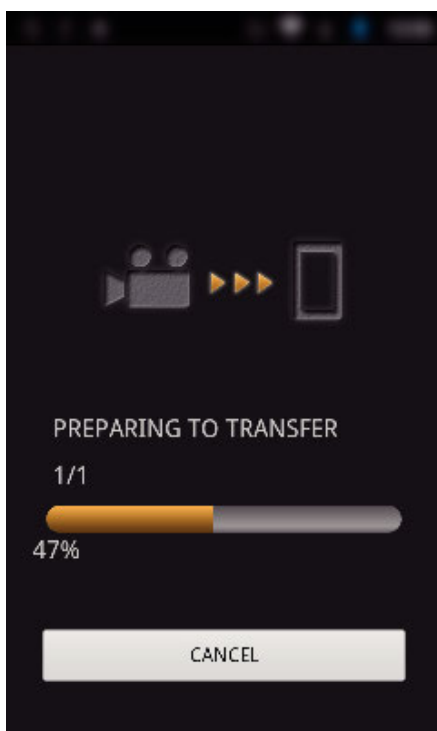

- Trykk på "CANCEL" for å avbryte operasjonen.

8 Etter at overføringen er fullført, trykker du på "OK".

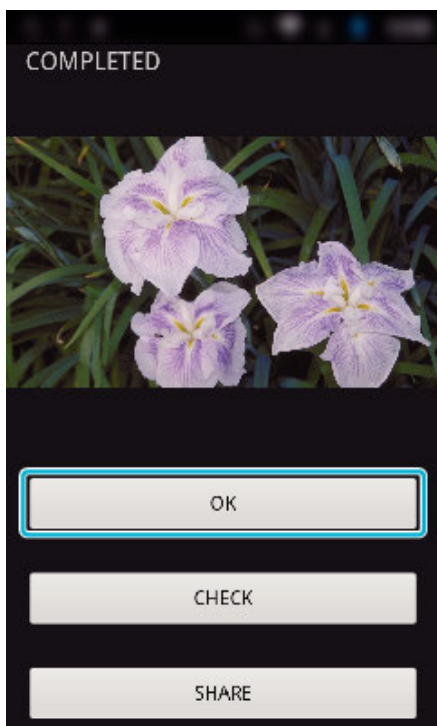

- For å spille av og kontrollere stillbildet trykker du på "CHECK". (kun Android) (ikke tilgjengelig når flere stillbilder overføres)
- For å laste opp stillbildet trykker du på "SHARE". (kun Android) (ikke tilgjengelig når flere stillbilder overføres)
Trykk på den ønskede tjenesten, og gå deretter videre til opplastingen.
For å kunne benytte deg av en tjeneste, må du først registrere deg.

Innstillinger for smarttelefon-applikasjon

Du kan endre innstillingene for smarttelefon-applikasjonene.

■ Felles for Android og iOS

1 Trykk på ⚙️.

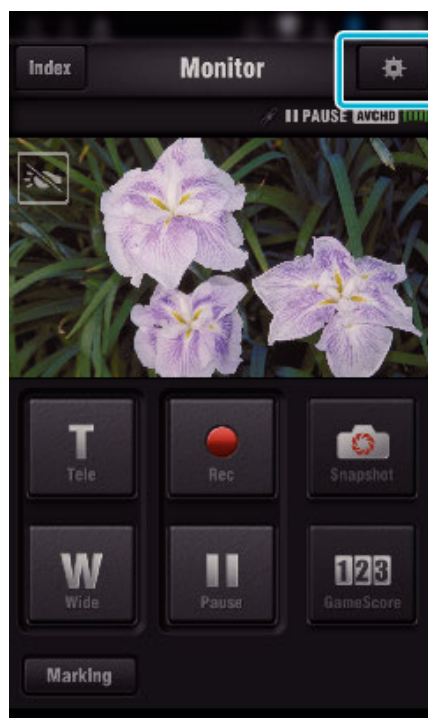

2 Trykk på ønsket innstilling.



Del	Detaljer
MONITORING	Slår på/av skjermens overvåkingsfunksjon. (Merk av i avkrysningsboksen for å stille til "ON")
LOC INFO TRANS INT	Velg tidsintervallet for innhenting av GPS-stedsinformasjon ved direkte overvåking. (Av - 15 SEC)
LENGTH	Still lengden på videoen som skal overføres til smarttelefonen. (10 - 300 SEC)
RESOLUTION (pixel)	Velg oppløsningen på videoen som skal overføres til smarttelefonen. ("1280x720" eller "640x360")
GAME SCORE SETTING	Angi registreringsmetodene for kampstillingen, samt laginformasjon. "Innstillinger for kampstilling" (s. 125)
URL	Angi URL-en for kameraet som er koblet til smarttelefonen via trådløst nettverk.
HTTP AUTHORIZATION	Angi brukernavnet og passordet for INDOOR MONITORING/OUTDOOR MONITORING. Standard brukernavn er "everio" (fast) og passordet er "0000". (kan endres fra kameraet) Angi brukernavnet og passordet for INDOOR MONITORING/OUTDOOR MONITORING. Standard brukernavn er "jvccam" (fast) og passordet er "0000". (kan endres fra kameraet)
NOT TO SLEEP MODE	Velg for å hindre at smarttelefonen går over i hvilemodus mens applikasjonen er i bruk. (Legg inn et merke for å deaktivere hvilemodusen.)
HELP	Viser hjelpefilen.
LICENSE AGREEMENT	Viser lisensavtalen for programvaren. (kun Android)

NB! :

- Når du kobler til INDOOR MONITORING/OUTDOOR MONITORING, vil du bli bedt om å skrive inn URL- eller HTTP-autorisasjon dersom disse ikke er skrevet inn eller er skrevet inn feil.

Innstillinger for kampstilling

Angi registreringsmetodene for kampstillingen, samt laginformasjon.

■ Felles for Android og iOS

- 1 Trykk på .

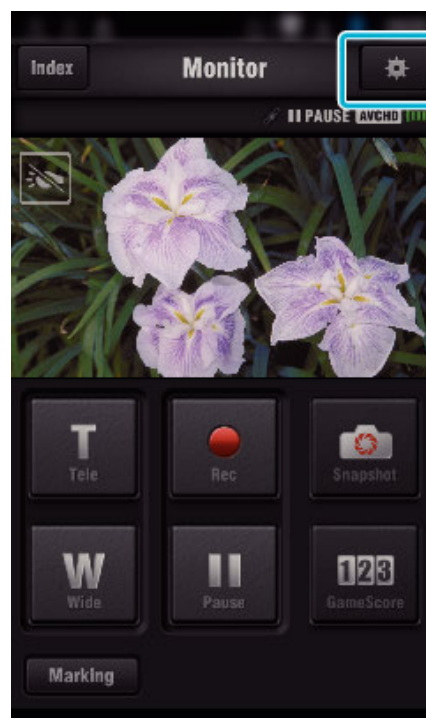

- 2 Trykk på "GAME SCORE SETTING".

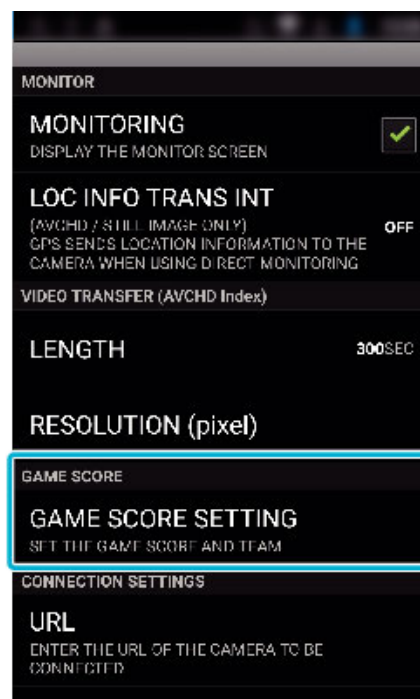

- 3 Trykk på ønsket innstilling.

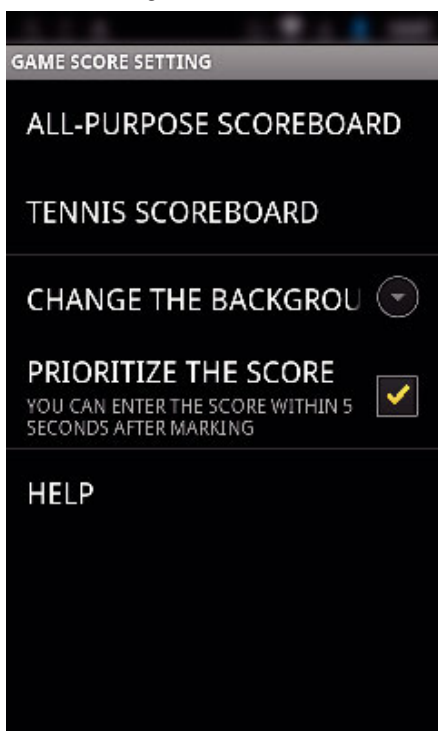

Del	Detaljer
ALL-PURPOSE SCOREBOARD	<ul style="list-style-type: none"> • Velg "TEAM LIST" som bruker "ALL-PURPOSE SCOREBOARD". • Velg "SCORE BUTTON SETTING" for "AP (NO SET COUNT)".
TENNIS SCOREBOARD	Velg spillereglene for tenniskampen, som "PLAYER LIST" og "NUMBER OF SETS".
CHANGE BACKGROUND COLOR	Angi bakgrunnsfargen for stillingsskjermen.
PRIORITIZE THE SCORE	Stillingen kan legges inn innen 5 sekunder etter merkingen ved å krysse av i avkrysningsboksen. Merkeposisjonen blir imidlertid endret når stillingen blir registrert.
HELP	Viser hjelpefilen.

NB! :

- Når du registrerer lag- og spillernavn, vises "␣"-merket som legges inn med smarttelefonen, som "␣" (omvendt skråstrek) på dette kameraet.

Bruke nettbrett-applikasjoner

Ved å installere nettbrettprogrammet "JVC CAM Coach 2" kan bilder som tas opp med kameraet, overføres til nettbrettet via Wi-Fi. Funksjoner som avspilling av videoopptaket, visning av 2 ulike bilder for sammenligning, selvkontroll og innlegging av forklaringer på bilder er tilgjengelige.

Installere applikasjonene på et nettbrett

■ Android Nettbrett

- 1 Trykk på "PLAY STORE" i applikasjonslisten.
- 2 Søk etter applikasjonen "JVC CAM Coach 2".
- 3 Trykk på applikasjonen "JVC CAM Coach 2".
 - Detaljert informasjon om applikasjonen vises.
- 4 Trykk på "INSTALL".
 - For applikasjoner som har tilgang til data eller funksjoner på denne enheten, vises et skjermbilde med dataene eller funksjonene som blir brukt.
- 5 Bekreft innholdet og trykk på "DOWNLOAD".
 - Nedlastingen starter.

■ iPad

- 1 Trykk på "App Store" på startskjermen.
- 2 Søk etter applikasjonen "JVC CAM Coach 2".
- 3 Trykk på applikasjonen "JVC CAM Coach 2".
 - Detaljert informasjon om applikasjonen vises.
- 4 Trykk på "FREE" → "INSTALL".
 - Skriv inn passordet ditt på skjermbildet for passordangivelse.
 - Nedlastingen starter.
 - Den nedlastede applikasjonen blir automatisk lagt til på startskjermbildet.

NB! :

- Trykk på ? i applikasjonen for å åpne hjelpefilen med mer informasjon om bruk av applikasjonen.

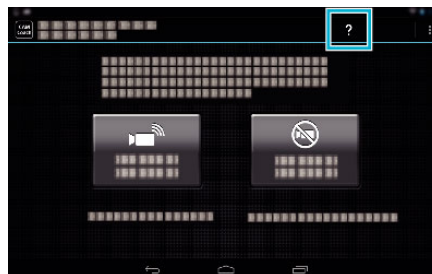

Feilsøking

Direkte overvåking

Problem	Handling
Kan ikke koble til kamera.	<ul style="list-style-type: none"> • Sjekk om Wi-Fi-tilkoblingen etableres riktig. • Kontroller om Wi-Fi er koblet til "DIRECT-**EVERIO". • Kontroller om smarttelefonen er koblet til kameraet. • Forsøk på nytt etter du har slått kameraet og terminalen (smarttelefonen) av og på. • Hvis smarttelefonen støtter Wi-Fi Direct, forsøk å generere QR-koden og still inn "ENFORCED GROUP OWNER" på "OFF". Dette er "Tilkobling ved Wi-Fi-beskyttet oppsett (WPS)"-metoden.
Video eller lyd avbrytes eller forsinkes	<ul style="list-style-type: none"> • Hvis nettverkshastigheten er langsom, kan det hende at video og lyd avbrytes, eller at forsinkelsen blir svært lang. • Forsøk å endre sted og tid for å finne et miljø med god signalstyrke.
Enheten slås av automatisk.	<ul style="list-style-type: none"> • For å forebygge problemer i tilfelle du glemmer å slå av strømmen, vil enheten automatisk slå seg av etter 10 dager med kontinuerlig bruk.
Kan ikke innstille fokus.	<ul style="list-style-type: none"> • Når du ikke overvåker fra en smarttelefon, er kameraets fokus fast. • Selv ved overvåking fra en smarttelefon vil kameraets fokus være fastlåst hvis det ikke har vært i bruk i mer enn tre timer. (Fokus fungerer igjen når kameraet betjenes).
Tilkoblingen avbrytes, eller meldingen "UNABLE TO CONNECT" vises	<ul style="list-style-type: none"> • Opprett tilkoblingen på nytt på et sted med god signalstyrke. Overføringshastigheten kan kanskje reduseres, eller tilkoblingen kan svikte hvis enhetene plasseres for langt fra hverandre når det finnes gjenstander mellom disse eller når mikrobølgeovner eller andre trådløse enheter er i bruk. • Hvis tilkoblingen ikke kan opprettes på nytt, start terminalen (smarttelefonen) på nytt. • Du kan kanskje ha vanskeligheter med å etablere en tilkobling via direkte overvåking i et miljø hvor kameraet plasseres på avstand fra smarttelefonen. I dette tilfellet kobler du til ved hjelp av tilgangspunktet (trådløs LAN-ruter).

Tilgangspunkt (trådløs LAN-ruter)

Problem	Handling
Kan ikke koble til et tilgangspunkt (trådløs LAN-ruter).	<ul style="list-style-type: none"> • Kontroller at passordet er korrekt. • Hvis tilgangspunktet har blitt registrert ved bruk av QR-koden, må du kontrollere at SSID-en eller verifiseringsmetoden er korrekt.
Usikker på hvilket tilgangspunkt (trådløs LAN-ruter) du skal bruke.	<ul style="list-style-type: none"> • Hvis innstillingene til tilgangspunktet (trådløs LAN-ruter) aldri har blitt endret fra sine standardverdier, så kontroller følgende. <ul style="list-style-type: none"> - Kontroller om det er satt på et klebemerke som angir standardinnstillingene på selve tilgangspunktet (den trådløse LAN-ruteren). - Kontroller standardinnstillingene i bruksanvisningen til tilgangspunktet (den trådløse LAN-ruteren).
Usikker på passordet til tilgangspunktet (den trådløse LAN-ruteren).	Se bruksanvisningen til tilgangspunktet (den trådløse LAN-ruteren) i bruk.
Kan ikke koble til via Wi-Fi-beskyttet oppsett (WPS).	<ul style="list-style-type: none"> • Enkle tilkoblingsmetoder annet enn WPS støttes ikke. Registrer et tilgangspunkt ved bruk av QR-kode før du foretar en tilkobling. • Slå av strømmen til kameraet, og prøv på nytt.

INDOOR MONITORING (tilkobling hjemme)

Problem	Handling
Kan ikke koble til kamera.	<ul style="list-style-type: none"> • Sjekk om Wi-Fi-tilkoblingen etableres riktig. • Forsikre deg om at kameraet og terminalen (smarttelefonen) er koblet til det samme tilgangspunktet. • Forsøk på nytt etter du har slått kameraet og terminalen (smarttelefonen) av og på.
Video eller lyd avbrytes eller forsinkes	<ul style="list-style-type: none"> • Hvis nettverkshastigheten er langsom, kan det hende at video og lyd avbrytes, eller at forsinkelsen blir svært lang. • Forsøk å endre sted og tid for å finne et miljø med god signalstyrke.
Enheten slås av automatisk.	<ul style="list-style-type: none"> • For å forebygge problemer i tilfelle du glemmer å slå av strømmen, vil enheten automatisk slå seg av etter 10 dager med kontinuerlig bruk.
Kan ikke innstille fokus.	<ul style="list-style-type: none"> • Når du ikke overvåker fra en smarttelefon, er kameraets fokus fast. • Selv ved overvåking fra en smarttelefon vil kameraets fokus være fastlåst hvis det ikke har vært i bruk i mer enn tre timer. (Fokus fungerer igjen når kameraet betjenes).
Tilkoblingen avbrytes, eller meldingen "UNABLE TO CONNECT" vises	<ul style="list-style-type: none"> • Opprett tilkoblingen på nytt på et sted med god signalstyrke. Overføringshastigheten kan kanskje reduseres, eller tilkoblingen kan svikte hvis enhetene plasseres for langt fra hverandre når det finnes gjenstander mellom disse eller når mikrobølgeovner eller andre trådløse enheter er i bruk. • Hvis tilkoblingen ikke kan opprettes på nytt, start terminalen (smarttelefonen) på nytt.
Skjermbildet oppdateres ikke eller forblir svart	<ul style="list-style-type: none"> • Kontroller om kameraet og tilgangspunktet er koblet riktig til. Bilder oppdages ikke på terminalen (smarttelefonen) hvis kameraet kobles fra tilgangspunktet underveis.

OUTDOOR MONITORING (tilkobling fra Internett)

Problem	Handling
URL-en (WAN) vises ikke i nettverksinformasjonen.	<ul style="list-style-type: none"> • URL-en (WAN) vil ikke vises dersom dynamisk DNS (DDNS) ikke er angitt på kameraet. For å innstille dynamisk DNS (DDNS), gjør følgende. <ol style="list-style-type: none"> 1. Skaff deg en konto med JVC dynamisk DNS-tjeneste (DDNS) ved bruk av datamaskinen din. 2. Logg på JVC DNS og få den dynamiske DNS (DDNS)-tjenesten. 3. Angi brukernavnet og passordet for den dynamiske DNS (DDNS) som er fått på kameraet. <ul style="list-style-type: none"> * Kun JVC dynamiske DNS (DDNS)-tjeneste kan velges på dette kameraet. • URL-en (WAN) vil ikke vises dersom dynamisk DNS (DDNS) ikke er angitt på kameraet. For å innstille dynamisk DNS (DDNS), gjør følgende. <ol style="list-style-type: none"> 1. Skaff deg en konto med JVC dynamisk DNS-tjeneste (DDNS) ved bruk av datamaskinen din. https://dd3.jvckenwood.com/user/ 2. Logg på JVC DNS og få den dynamiske DNS (DDNS)-tjenesten. 3. Angi brukernavnet og passordet for den dynamiske DNS (DDNS) som er fått på kameraet. <ul style="list-style-type: none"> * Kun JVC dynamiske DNS (DDNS)-tjeneste kan velges på dette kameraet.
Kan ikke få tilgang til angitt URL. (kan ikke finnes)	<ul style="list-style-type: none"> • Hvis det er to eller flere rutere (eller to eller flere ruterfunksjoner) langs ruten mellom kameraet og WAN (global IP-adresse), kan ikke tilkobling via Internett brukes. • Kontroller at brukernavnet og passordet for dynamisk DNS er korrekt. • Tilgangspunktet (trådløs LAN-ruter) som brukes er ikke kompatibelt med UPnP, eller UPnP er slått av. Kontroller bruksanvisningen til tilgangspunktet (den trådløse LAN-ruteren) i bruk, og slå på UPnP. • Kameraets "UPnP" er angitt til "OFF". (Standardinnstillingen er "ON".) Generer en QR-kode og still inn "UPnP" på "ON". • Kontroller om en terminal som bruker port 80 (som webservere) er angitt i nettverket, eller om en bestemt terminal er konfigurert til å bruke port 80 på tilgangspunktet (trådløs LAN-ruter). I så fall må du endre "HTTP-porten" til noe annet enn 80 og generere en QR-kode. • Forsøk på nytt etter du har slått kameraet og terminalen (smarttelefonen) av og på.
Video eller lyd avbrytes eller forsinkes	<ul style="list-style-type: none"> • Hvis nettverkshastigheten er langsom, kan det hende at video og lyd avbrytes, eller at forsinkelsen blir svært lang. • Forsøk å endre sted og tid for å finne et miljø med god signalstyrke.
Enheten slås av automatisk.	<ul style="list-style-type: none"> • For å forebygge problemer i tilfelle du glemmer å slå av strømmen, vil enheten automatisk slå seg av etter 10 dager med kontinuerlig bruk.
Kan ikke innstille fokus.	<ul style="list-style-type: none"> • Når du ikke overvåker fra en smarttelefon, er kameraets fokus fast. • Selv ved overvåking fra en smarttelefon vil kameraets fokus være fastlåst hvis det ikke har vært i bruk i mer enn tre timer. (Fokus fungerer igjen når kameraet betjenes).
Tilkoblingen avbrytes, eller meldingen "UNABLE TO CONNECT" vises	<ul style="list-style-type: none"> • Opprett tilkoblingen på nytt på et sted med god signalstyrke. Overføringshastigheten kan kanskje reduseres, eller tilkoblingen kan svikte hvis enhetene plasseres for langt fra hverandre når det finnes gjenstander mellom disse eller når mikrobølgeovner eller andre trådløse enheter er i bruk. • Hvis tilkoblingen ikke kan opprettes på nytt, start terminalen (smarttelefonen) på nytt.
Skjermbildet oppdateres ikke eller forblir svart	<ul style="list-style-type: none"> • Kontroller om kameraet og tilgangspunktet er koblet riktig til. Bilder oppdages ikke på terminalen (smarttelefonen) hvis kameraet kobles fra tilgangspunktet underveis.
"XUPnP" vises.	<p>Dette vises når det har oppstått feil på UPnP.</p> <ul style="list-style-type: none"> • Kontroller om den trådløse LAN-ruteren i bruk er kompatibel med UPnP. (Se i bruksanvisningen til den trådløse LAN-ruteren i bruk, eller kontakt ruterprodusenten.) • Når den trådløse LAN-ruteren i bruk er kompatibel med UPnP, slå på UPnP-funksjonen. • Hvis ikonet ikke forsvinner selv når UPnP-funksjonen er aktivert, slå strømmen til den trådløse LAN-ruteren i bruk samt kameraet av og på, og prøv på nytt.
Kan ikke koble til selv om "XUPnP" vises.	<ul style="list-style-type: none"> • Når "UPnP" stilles til "OFF", vises ikke "XUPnP". I slike tilfeller, still "UPnP" til "ON". • Når port 80 er brukt av en annen enhet via UPnP, kan ikke tilkoblingen opprettes. Koble til kameraet igjen.

Video-/stillbildeoverføring

Problem	Handling
Kan ikke overføre videoer og stillbilder til smarttelefonen.	<ul style="list-style-type: none">• Kontroller gjenværende plass på destinasjonsmediet (smarttelefon).

Wi-Fi-spesifikasjoner

Wi-Fi-spesifikasjoner

Del	Detaljer
Trådløs LAN-standard	IEEE802.11b/g/n (2,4 GHz bånd)
Wi-Fi-sikkerhet	Kryptering: WEP, WPA, WPA2 *WPA og WPA2 støttes kun av personlig modus (PSK).

DIRECT MONITORING / INDOOR MONITORING / OUTDOOR MONITORING

■ Når du bruker Everio sync. 3

Del	Detaljer
Støttede terminaler	<p>iPhone/iPod touch: iOS 8.1 eller nyere Android: Android 4.1 eller senere</p> <ul style="list-style-type: none"> • Det garanteres ikke at operasjonene fungerer med alle terminaler. • "Everio sync. 3" for iPhone kan ikke brukes når iPhone er koblet til mobiltelefonnettverket. Hvis du vil bruke denne funksjonen, koble til kameraet eller et tilgangspunkt via Wi-Fi. • Et nettverksmiljø med en minimums linjehastighet på omtrent 5,3 Mbps anbefales for både kameraet som sender dataene og smarttelefonterminalen som mottar dem. Hvis nettverkshastigheten er for langsom, kan det hende at videoavspillingene hopper, eller at lyden avbrytes eller forsinkes.
Monitorskjerm	<p>Video: JPEG 640x360 maks. 15 fps Lyd: lineær PCM 8 kHz 16 biter 1 kanal</p>
Videoverføring	<p>Video: MP4-kompatibel H.264 Baseline Profile 640x360 eller 1280x720 30 p Lyd: AAC 48 kHz 16 biter 2 kanaler</p>
Stillbildeoverføring	JPEG-format

Bruke Wi-Fi ved å opprette en QR-kode

Håndteringsinformasjon: _____
Informasjonen du har skrevet inn, brukes til å generere QR-koden. Informasjonen slettes etter at QR-koden genereres og vil ikke beholdes på webserveren.
QR-koden som er generert, inkluderer informasjonen din, så håndter den med forsiktighet.

DIRECT MONITORING

Du kan kontrollere bildet som er fanget på kameraet via direkte 1-til-1-tilkobling (Wi-Fi Direct) med en smarttelefon, uten at du behøver et tilgangspunkt (trådløs LAN-ruter).

INDOOR MONITORING

Du kan kontrollere bildet som er fanget på kameraet ved å koble til en smarttelefon via et tilgangspunkt (trådløs LAN-ruter).

OUTDOOR MONITORING

Du kan kontrollere bildet som er fanget på kameraet via Internett-tilkobling med en smarttelefon mens du er ute.

Registrere tilgangspunkt manuelt

Du kan registrere et tilgangspunkt som ikke støtter WPS.

DIRECT MONITORING

- **Innstilling (når innstillingen er ferdig, fortsetter du fra "Vanlig betjening" under)**

Opprette en QR-kode

- **Angi verdiene i de obligatoriske punktene for direkte overvåking.**

- Passord: Angi et passord for å koble dette kameraet til enheten med direkte overvåking. (8-63 tegn (64 tegn for heksadesimal))
- Tvinget gruppeeier: Innstilling som brukes til å aktivere en forbindelse med en enhet som ikke støtter Wi-Fi Direct. Vanligvis stilt til "ON".
- HTTP-port: Vanligvis stilt til "80".

Vise skjermen for avlesing av QR-koden.

- 1 Trykk på "MENU".
(Betjening på dette kameraet)

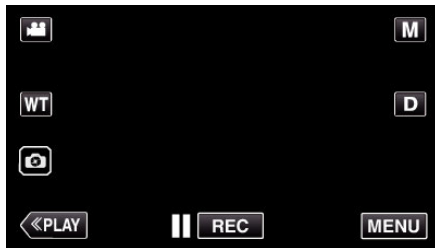

- Hovedmenyen vises.

- 2 Trykk på "Wi-Fi" (Wi-Fi-ikonet).
(Betjening på dette kameraet)

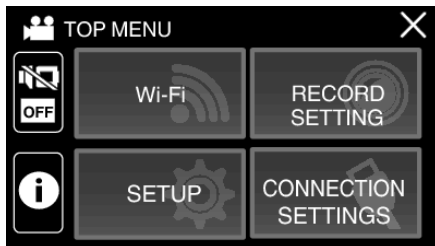

- 3 Trykk på "Wi-Fi SETTING".
(Betjening på dette kameraet)



- 4 Trykk på "SET FROM QR CODE".

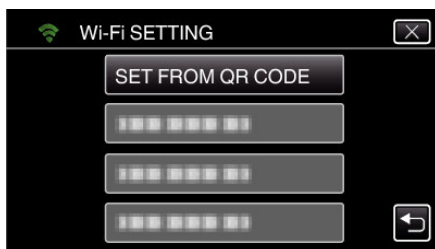

- 5 Trykk på "EXECUTE".



Lese av en QR-kode.

- 1 Lese av en QR-kode.
(Betjening på dette kameraet)

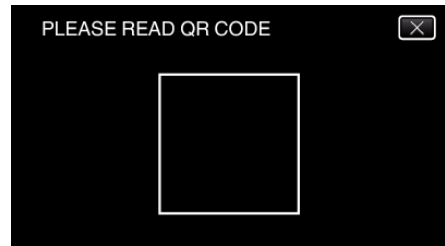

- 2 Trykk på "YES".

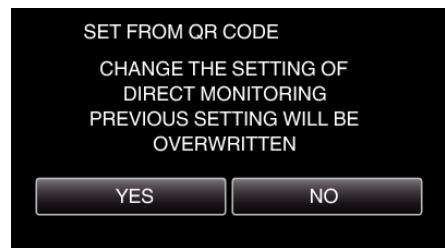

- 3 Trykk på "OK".

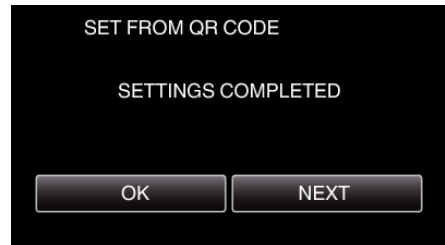

- Trykk på "NEXT" for å gå tilbake til skjermen og lese av QR-koden.
- Innstilt innhold blir lagret.

Vanlig betjening

Koble smarttelefonen til kameraet trådløst

Koble til med Wi-Fi-passordet

- 1 Trykk på "MENU".
(Betjening på dette kameraet)
Still kameraet til opptaksmodus.

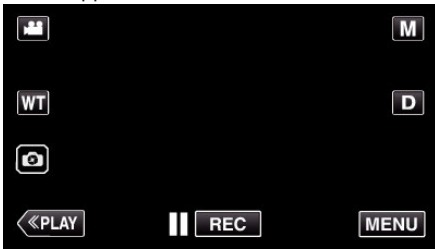

- Hovedmenyen vises.
- 2 Trykk på "Wi-Fi" (Wi-Fi-ikonet).
(Betjening på dette kameraet)

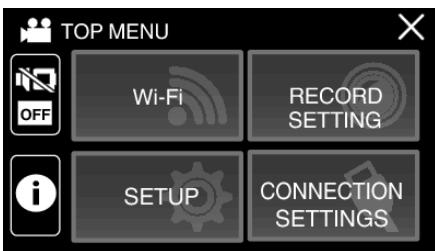

- 3 Trykk på "DIRECT CONNECTION" (Wi-Fi-ikonet) i "Wi-Fi"-menyen.
(Betjening på dette kameraet)

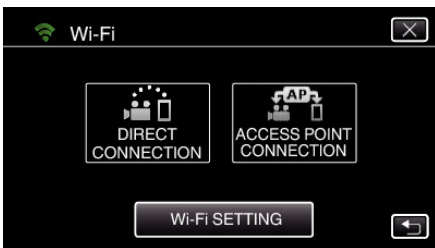

- Når "50p" er valgt som "SYSTEM SELECT", vises det følgende, og opptaksmodus byttes til 50i-modus.
- Dette skjermbildet vises automatisk etter ca. 3 sekunder, men forsvinner rett etterpå hvis du trykker på skjermen.



- 4 Kontroller at SSID og PASS vises på kameraskjermen.



- 5 Velg SSID i trinn 4 via skjermen for valg av Wi-Fi-nettverk på smarttelefonen, og skriv deretter PASS på passordskjermen.
(Betjening på smarttelefonen)

- For detaljer om hvordan du kobler smarttelefonen til et Wi-Fi-nettverk, se bruksanvisningen for enheten i bruk.
- 6 En tilkobling blir opprettet, og Wi-Fi vises på kameraskjermen.



Tilkobling med Wi-Fi-beskyttet oppsett (WPS)

- 1 Trykk på "MENU".
(Betjening på dette kameraet)
Still kameraet til opptaksmodus.

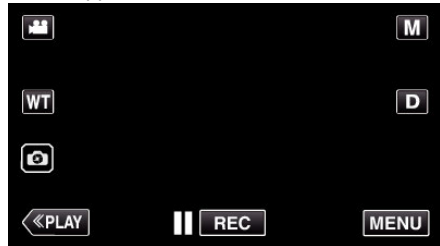

- Hovedmenyen vises.
- 2 Trykk på "Wi-Fi" (Wi-Fi-ikonet).
(Betjening på dette kameraet)

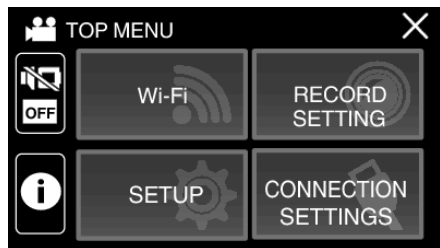

- 3 Trykk på "DIRECT CONNECTION" (Wi-Fi-ikonet) i "Wi-Fi"-menyen.
(Betjening på dette kameraet)

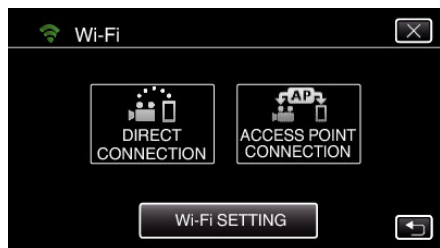

- Når "50p" er valgt som "SYSTEM SELECT", vises det følgende, og opptaksmodus byttes til 50i-modus.
- Dette skjermbildet vises automatisk etter ca. 3 sekunder, men forsvinner rett etterpå hvis du trykker på skjermen.



- 4 Trykk på "WPS".
(Betjening på dette kameraet)



- 5 Aktiver WPS på smarttelefonen innen to minutter.
(Betjening på smarttelefonen)



- For å aktivere WPS, se bruksanvisningen til den aktuelle enheten:

- 6 En tilkobling blir opprettet, og  vises på kameraskjermen.



Overvåke bildene fra en smarttelefon

■ Smarttelefon (Android / iPhone)

NB! : _____

- Før denne funksjonen brukes, må en smarttelefon-applikasjon være installert på smarttelefonen.

“Installere smarttelefon-applikasjoner” (☞ s. 114)

- 1 Start “Everio sync. 3” på smarttelefonen etter at DIRECT MONITORING er valgt.



- 2 Trykk på “DIRECT MONITORING”.



3 Opptaksskjermen vises.



4 Betjening med en smarttelefon



- Betjening via smarttelefon
"Bruke Smarttelefon-applikasjoner" (s. 114)

INDOOR MONITORING

- Innstilling (når innstillingen er ferdig, fortsetter du fra "Vanlig betjening" under)

Opprette en QR-kode

- Angi verdiene i de obligatoriske punktene for innendørs overvåking.
 - For innendørs overvåking er det ikke nødvendig å utføre andre innstillinger enn passordet og HTTP-porten. Andre elementer enn de ovennevnte brukes for "INNENDØRS OVERVÅKNING". Når du bruker utendørs overvåking, skriver du inn hvert element og utfører innstillingene igjen. Hvis tilkoblingen mislykkes, kontroller at innholdet som er skrevet inn for hvert element er korrekt, generer QR-koden på nytt og still inn kameraet.
 - Passord: Angi et passord for å koble dette kameraet til enheten via et tilgangspunkt. (Ikke mer enn 8 tegn)
 - DDNS: Angi tilkoblingsmiljøet til internett. Sett til OFF når uteovervåking ikke er i bruk.
 - Brukernavn (DDNS): Angi et brukernavn for den anskaffede DDNS-kontoen.
 - Passord (DDNS): Angi et passord for den anskaffede DDNS-kontoen.
 - UPnP: Stilles til "ON" hvis det kan hende UPnP-protokollen skal brukes til å koble enheten til nettverket.
 - HTTP-port: Angi portnummeret for tilkobling til Internett. Vanligvis stilt til "80".

Vis skjermen for avlesing av QR-koden.

- 1 Trykk på "MENU".
(Betjening på dette kameraet)

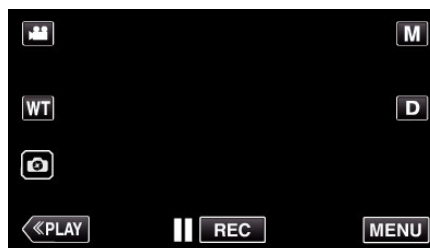

- Hovedmenyen vises.

- 2 Trykk på "Wi-Fi" (Wi-Fi-ikonet).
(Betjening på dette kameraet)

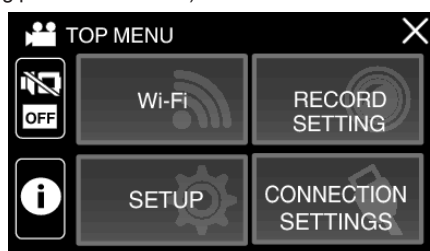

- 3 Trykk på "Wi-Fi SETTING".
(Betjening på dette kameraet)

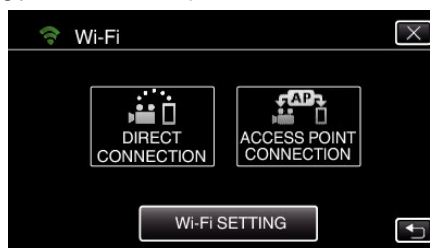

- 4 Trykk på "SET FROM QR CODE".

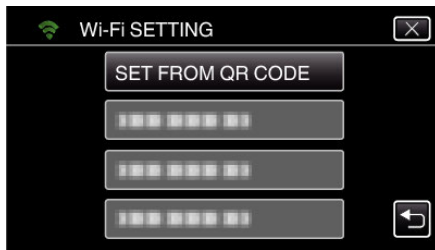

- 5 Trykk på "EXECUTE".



Lese av en QR-kode.

- 1 Lese av en QR-kode.
(Betjening på dette kameraet)

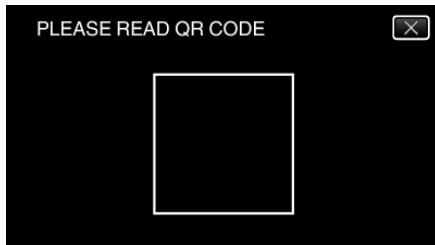

- 2 Trykk på "YES".



- 3 Trykk på "OK".

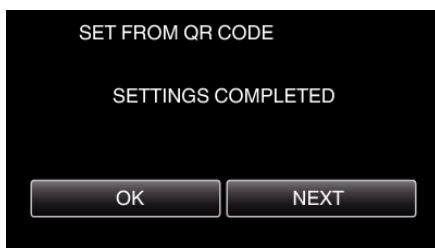

- Trykk på "NEXT" for å gå tilbake til skjermen og lese av QR-koden.
- Innstilt innhold blir lagret.

Registrere tilgangspunktene (trådløs LAN-ruter) til denne enheten

■ Registrering av Wi-Fi-beskyttet oppsett (WPS)

- 1 Trykk på "MENU".
(Betjening på dette kameraet)

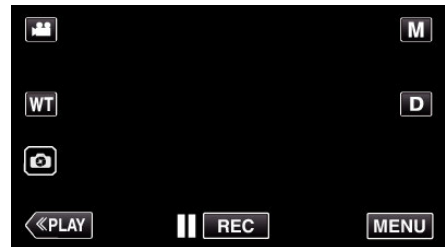

- Hovedmenyen vises.

- 2 Trykk på "Wi-Fi" (Wi-Fi-ikonet).
(Betjening på dette kameraet)

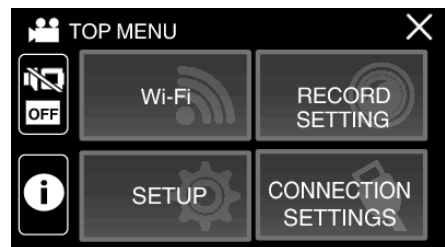

- 3 Trykk på "Wi-Fi SETTING".
(Betjening på dette kameraet)

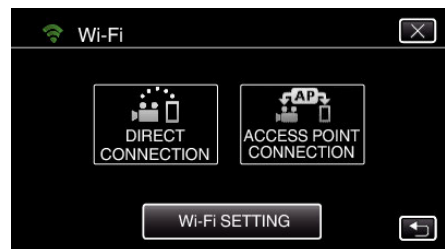

- 4 Trykk på "ACCESS POINTS".
(Betjening på dette kameraet)

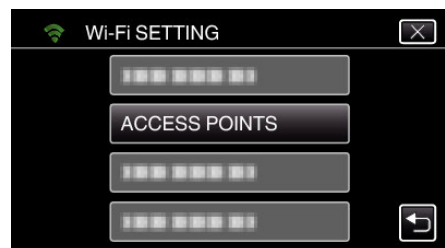

- 5 Trykk på "ADD".
(Betjening på dette kameraet)



- 6 Trykk på "EZ REGISTRATION WPS".
(Betjening på dette kameraet)

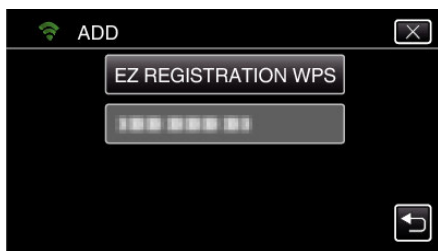

- 7 Aktiver tilgangspunktets WPS (trådløs LAN-ruter) innen 2 minutter.
• For å aktivere WPS, se bruksanvisningen til den aktuelle enheten:
- 8 Etter at registreringen er fullført, trykker du på "OK" på kameraskjermen.
(Betjening på dette kameraet)



- Følgende registreringsmetoder er også tilgjengelige.
"Registrere tilgangspunkt ved bruk av WPS PIN" (☞ s. 111)
"Registrere tilgangspunkt manuelt" (☞ s. 143)

Koble smarttelefon til tilgangspunkt (trådløs LAN-ruter)

- Koble smarttelefonen til tilgangspunktet (trådløs LAN-ruter) hjemme.
- Denne innstillingen er ikke nødvendig hvis smarttelefonen allerede har blitt koblet til tilgangspunktet (trådløs LAN-ruter) hjemme.

■ Vanlig betjening

Overvåke bildene ved å koble til smarttelefonen og kameraet

■ Betjening på dette kameraet

- 1 Trykk på "MENU".
(Betjening på dette kameraet)

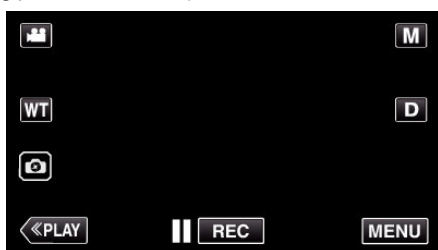

- Hovedmenyen vises.

- 2 Trykk på "Wi-Fi" (📶)-ikonet.
(Betjening på dette kameraet)

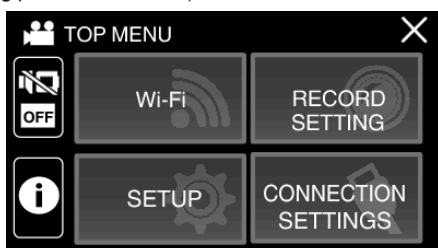

- 3 Trykk på "ACCESS POINT CONNECTION".
(Betjening på dette kameraet)

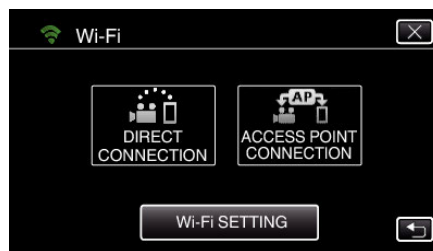

- 4 Koble til.
(Betjening på dette kameraet)

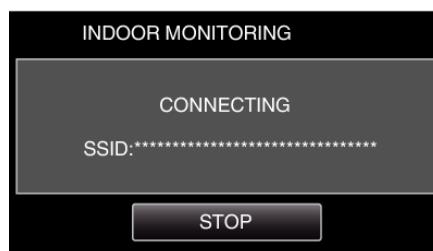

- Navnet (SSID) på det tilkoblede tilgangspunktet (trådløs LAN-ruter) vises.

- 5 Det følgende vises når kameraet kobles til tilgangspunktet.

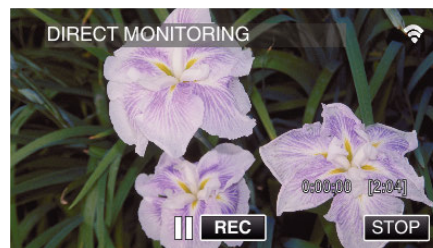

- Trykk på "URL" for å vise URL-en som kreves for tilkobling av kameraet fra leseren.

■ Betjening på smarttelefonen

NB! :

- Før denne funksjonen brukes, må en smarttelefon-applikasjon være installert på smarttelefonen.

"Installere smarttelefon-applikasjoner" (☞ s. 114)

- 1 Start "Everio sync. 3" på smarttelefonen etter at "INDOOR MONITORING" er valgt.



- Trykk på "START" i INDOOR MONITORING på kameraet for å begynne.

2 Trykk på "INDOOR MONITORING".



3 Opptaksskjermen vises.



- Betjening via smarttelefon
"Bruke Smarttelefon-applikasjoner" (s. 114)

OUTDOOR MONITORING

■ Innstilling (når innstillingen er ferdig, fortsetter du fra "Vanlig betjening" under)

Skaffe en dynamisk DNS-konto (DDNS)

Ved å få en dynamisk DNS-konto kan denne enheten brukes på nettet som vanlig selv om IP-adressen endres ved tilkobling til enheten via Internett.

- Kun JVC dynamiske DNS-tjeneste kan velges på dette kameraet.

For å få (registrere) en konto, skal følgende trinn utføres.

- 1 Gå til følgende URL via en nettleser og registrer en konto.
(Betjening på en datamaskin eller smarttelefon)
<https://dd3.jvckenwood.com/user/>
Angi e-postadressen din som brukernavn.
- 2 Kontroller at du har mottatt en bekreftelses-e-post til adressen som ble brukt ved registreringen, og gå til URL-en som er oppgitt i e-posten.
(Betjening på en datamaskin eller smarttelefon)
- 3 Angi brukernavnet og passordet som ble brukt ved registreringen på kameraet.
(Betjening på dette kameraet)
Generer QR-koden og registrer brukernavnet og passordet på kameraet.
- 4 Utfør OUTDOOR MONITORING.
(Betjening på dette kameraet)
Hvis "OUTDOOR MONITORING" utføres mens dynamiske DNS-innstillinger er aktivert, vil kameraet gjøre den dynamiske DNS-serveren tilgjengelig.
- 5 Trykk på "CAMERA NETWORK INFO." for å kontrollere at URL-en (WAN) vises.
(Registrering er fullført)

ADVARSEL :

- Registreringen vil bli avbrutt hvis du ikke går inn på den dynamiske DNS-serveren fra kameraet innen tre dager.
I så fall må registreringen utføres på nytt.
- Registrering vil ikke bli fullført hvis brukernavnet og passordet angitt på dette kameraet er feil. Sørg for å kontrollere at de er korrekte.
- Registreringen vil også bli avbrutt dersom du ikke går inn på den dynamiske DNS-serveren i ett år.

Opprette en QR-kode

■ Angi verdiene i de obligatoriske punktene for utendørs overvåking.

- Alle elementer vil bli overskrevet og stilt inn. Skriv inn alle de obligatoriske elementene.
Hvis tilkoblingen mislykkes, kontroller at innholdet som er skrevet inn for hvert element er korrekt, generer QR-koden på nytt og still inn kameraet.
- Passord: Angi et passord for å koble dette kameraet til enheten via et tilgangspunkt. (Ikke mer enn 8 tegn)
- DDNS: Angi tilkoblingsmiljøet til Internett. Vanligvis stilt til "ON".
- Brukernavn (DDNS): Angi et brukernavn for den anskaffede DDNS-kontoen.
- Passord (DDNS): Angi et passord for den anskaffede DDNS-kontoen.
- UPnP: Stilles til "ON" hvis det kan hende UPnP-protokollen skal brukes til å koble enheten til nettverket.
- HTTP-port: Angi portnummeret for tilkobling til Internett. Vanligvis stilt til "80".

Vise skjermen for avlesing av QR-koden.

- 1 Trykk på "MENU".
(Betjening på dette kameraet)

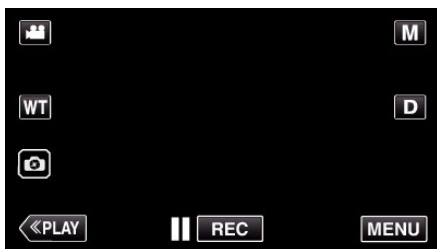

- Hovedmenyen vises.

- 2 Trykk på "Wi-Fi" (Wi-Fi)-ikonet.
(Betjening på dette kameraet)

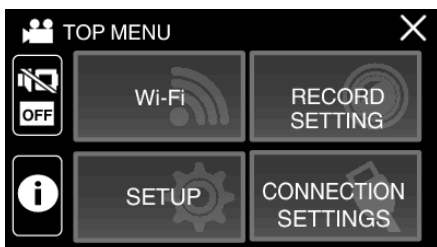

- 3 Trykk på "Wi-Fi SETTING".
(Betjening på dette kameraet)

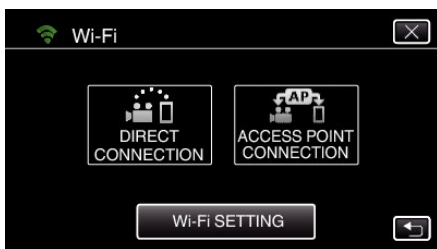

- 4 Trykk på "SET FROM QR CODE".



- 5 Trykk på "EXECUTE".



Lese av en QR-kode.

- 1 Lese av en QR-kode.
(Betjening på dette kameraet)

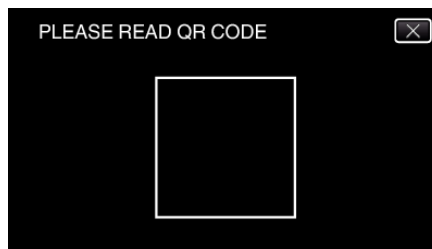

- 2 Trykk på "YES".

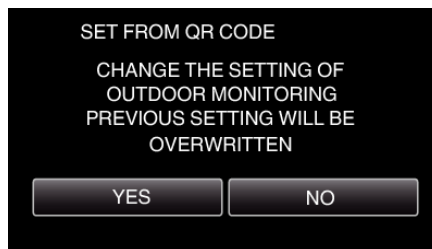

- 3 Trykk på "OK".

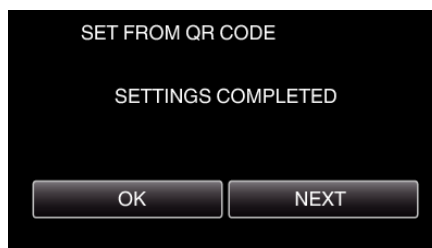

- Trykk på "NEXT" for å gå tilbake til skjermen og lese av QR-koden.
- Innstilt innhold blir lagret.

Registrere tilgangspunktene (trådløs LAN-ruter) til denne enheten

■ Registrering av Wi-Fi-beskyttet oppsett (WPS)

- 1 Trykk på "MENU".
(Betjening på dette kameraet)

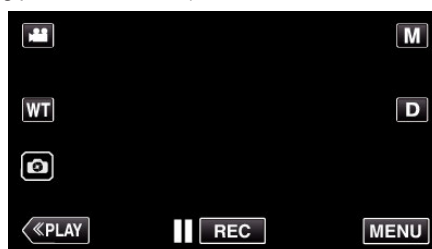

- Hovedmenyen vises.

- 2 Trykk på "Wi-Fi" (Wi-Fi)-ikonet.
(Betjening på dette kameraet)

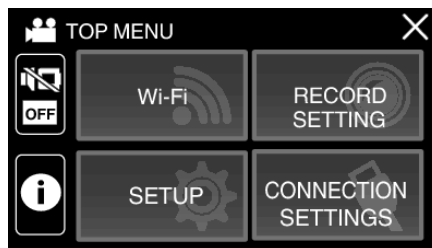

- 3 Trykk på "Wi-Fi SETTING".
(Betjening på dette kameraet)

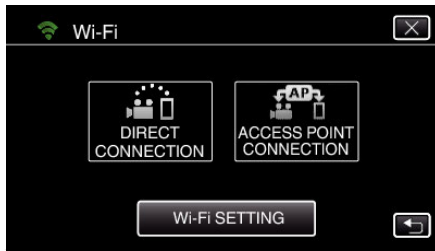

- 4 Trykk på "ACCESS POINTS".
(Betjening på dette kameraet)

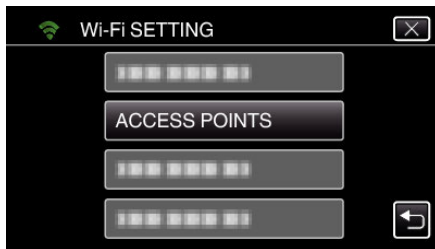

- 5 Trykk på "ADD".
(Betjening på dette kameraet)



- 6 Trykk på "EZ REGISTRATION WPS".
(Betjening på dette kameraet)

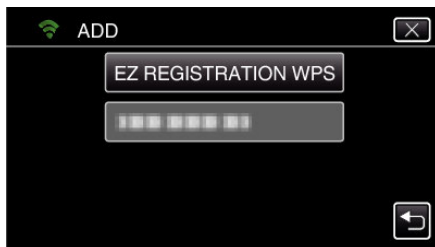

- 7 Aktiver tilgangspunktets WPS (trådløs LAN-ruter) innen 2 minutter.
• For å aktivere WPS, se bruksanvisningen til den aktuelle enheten:
- 8 Etter at registreringen er fullført, trykker du på "OK" på kameraskjermen.
(Betjening på dette kameraet)



- Følgende registreringsmetoder er også tilgjengelige.
"Registrere tilgangspunkt ved bruk av WPS PIN" (☞ s. 111)
"Registrere tilgangspunkt manuelt" (☞ s. 143)

■ Vanlig betjening

Koble kameraet til smarttelefonen

- 1 Trykk på "MENU".
(Betjening på dette kameraet)

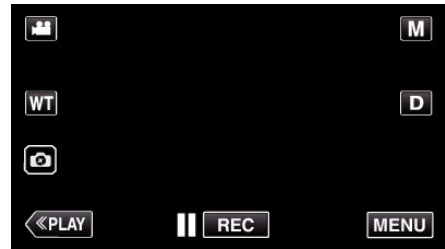

- Hovedmenyen vises.

- 2 Trykk på "Wi-Fi" (📶)-ikonet.
(Betjening på dette kameraet)

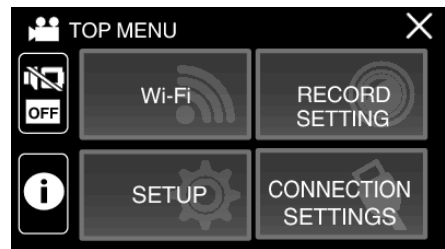

- 3 Trykk på "ACCESS POINT CONNECTION".
(Betjening på dette kameraet)

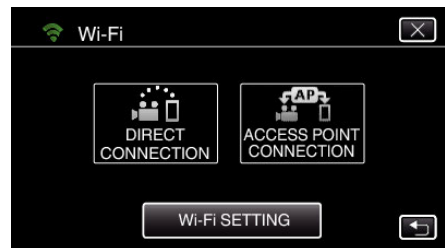

- 4 Koble til.
(Betjening på dette kameraet)



- Navnet (SSID) på det tilkoblede tilgangspunktet (trådløs LAN-ruter) vises.

- 5 Det følgende vises når kameraet kobles til tilgangspunktet.



- Hvis du trykker på "INFO.", vises URL-en (WAN) for tilkobling til smarttelefonen.
(Vises ikke dersom DDNS ikke er angitt eller er feil angitt).
- "XUPnP" vises når UPnP ikke kan brukes.

■ Betjening på smarttelefonen

NB! :

- Før denne funksjonen brukes, må en smarttelefon-applikasjon være installert på smarttelefonen.

“Installere smarttelefon-applikasjoner” (☞ s. 114)

- 1 Start “Everio sync. 3” på smarttelefonen etter at OUTDOOR MONITORING er valgt.



- Trykk på “START” i OUTDOOR MONITORING på kameraet for å begynne.

- 2 Trykk på “OUTDOOR MONITORING”.



- 3 Still inn URL-en.

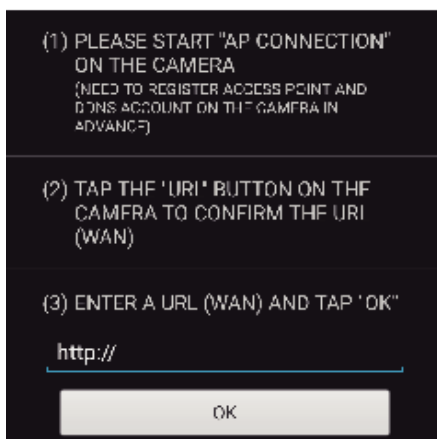

- Det er nødvendig å stille inn URL-en når du bruker denne funksjonen for første gang. Skriv inn URL-en som vises på kameraet.
- Hvis dette skjermbildet vises etter at URL-en har blitt stilt inn, kontroller tilkoblingsstatusen for Internett eller kamerainnstillingene.

- 4 Logg på med ditt brukernavn og passord. (hvis du ikke kan få autentifikasjon)

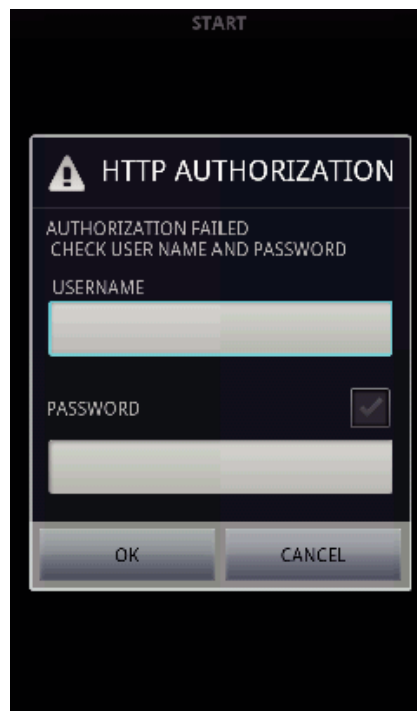

- Brukernavnet er “everio” og standardpassordet er “0000”.
- Det er nødvendig å generere en QR-kode for å endre passordet. “Opprette en QR-kode” (☞ s. 139)

- 5 Opptaksskjermen vises.



- 6 Betjening med en smarttelefon



- Betjening via smarttelefon “Bruke Smarttelefon-applikasjoner” (☞ s. 114)

Registrere tilgangspunkt manuelt

Opprette en QR-kode

■ Skriv inn elementene som er nødvendig for å registrere tilgangspunktet

- Alle elementer vil bli overskrevet og stilt inn. Skriv inn alle de obligatoriske elementene.
- SSID: Angi ID-navnet (SSID) på tilgangspunktet.
- Sikkerhetsgodkjenning: Angi krypteringsstandarden for kommunikasjonssikkerhet.
- Passord: Still inn passordet for tilgangspunktet.
- DHCP: Angi hvorvidt nødvendig informasjon for tilkobling til Internett skal innhentes automatisk fra DHCP-serveren (ON) eller ikke (OFF).
- Når DHCP er satt på PÅ, er det ikke nødvendig å stille inn elementene ved å følge IP-adressen.
- IP-adresse: Angi informasjon for tilkobling av kameraet til Internett (IP-adresse).
- Subnettmaske: Angi informasjon for tilkobling av kameraet til Internett (subnettmaske).
- Standard gateway: Angi informasjon for tilkobling av kameraet til Internett (standard gateway).
- Primær-DNS: Angi informasjon for tilkobling av kameraet til Internett (primær-DNS).
- Sekundær-DNS: Angi informasjon for tilkobling av kameraet til Internett (sekundær-DNS).

Vise skjermen for avlesing av QR-koden.

- 1 Trykk på "MENU".
(Betjening på dette kameraet)

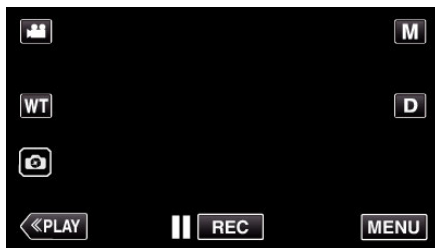

- Hovedmenyen vises.

- 2 Trykk på "Wi-Fi" (📶)-ikonet.
(Betjening på dette kameraet)

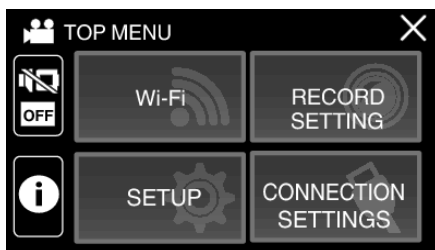

- 3 Trykk på "Wi-Fi SETTING".
(Betjening på dette kameraet)

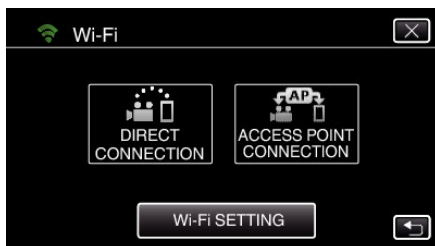

- 4 Trykk på "SET FROM QR CODE".

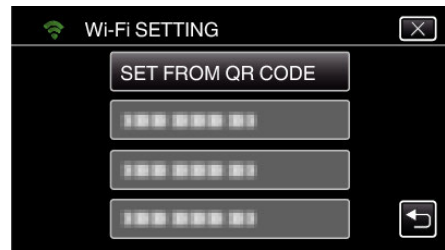

- 5 Trykk på "EXECUTE".



Lese av en QR-kode.

- 1 Lese av en QR-kode.
(Betjening på dette kameraet)

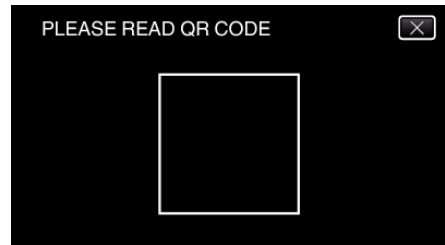

- 2 Trykk på "YES".

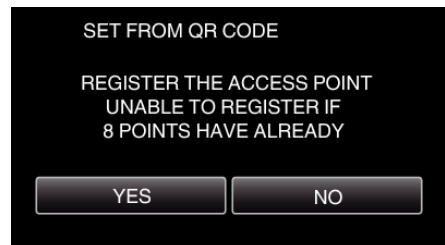

- 3 Trykk på "OK".

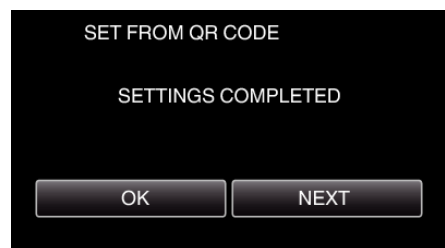

- Trykk på "NEXT" for å gå tilbake til skjermen og lese av QR-koden.
- Innstilt innhold blir lagret.

Bruke menyen

Følgende meny er tilgjengelig på denne enheten.

- TOP MENU: Her finner du alle elementer som er spesifikke for de ulike modusene (videoopptak, stillbildefotografering, videoavspilling og stillbildevisning).

Bruke hovedmenyen

Du kan konfigurere en rekke innstillinger ved bruk av menyen.

- 1 Trykk på "MENU".

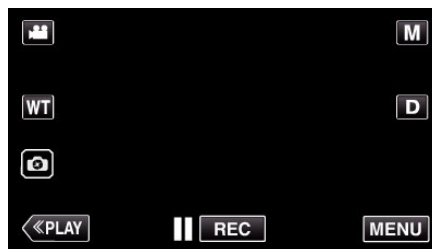

- Hovedmenyen vises.
- Menyene avvikler etter modusen som er i bruk.

- 2 Trykk på ønsket meny.

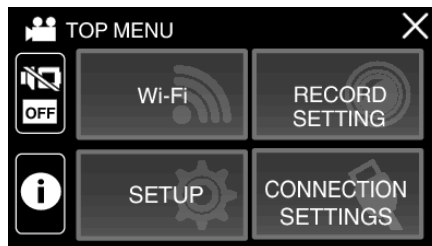

- 3 Trykk på ønsket innstilling.

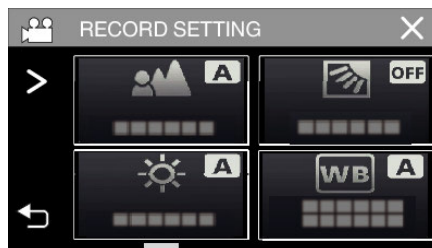

NB! :

- For å vise forrige/neste meny
Trykk på < eller >.
- Slik går du tilbake til forrige skjerm
Trykk på ↶.
- Slik går du ut fra skjermen
Trykk på X (avslutt).

RECORD SETTING-meny (video)



FOCUS

Fokus kan justeres manuelt.

“Justere fokus manuelt (FOCUS)” (☞ s. 29)

*Vises kun i manuell opptaksmodus.

BRIGHTNESS ADJUST

Justerer den generelle lysstyrken på skjermen.

“Justere lysstyrken” (☞ s. 30)

*Vises kun i manuell opptaksmodus.

BACKLIGHT COMP.

Korrigerer bildet når motivet er mørkt på grunn av bakgrunnslyset (motlys).

“Stille inn kompensering av bakgrunnslys (motlys)” (☞ s. 31)

*Vises kun i manuell opptaksmodus.

WHITE BALANCE

Justerer fargen etter lyskilden.

“Stille inn hvitbalansen” (☞ s. 32)

*Vises kun i manuell opptaksmodus.

TELE MACRO

Lar deg ta nærbilder med telefotoenden (T) av zoomen.

“Ta nærbilder (TELE MACRO)” (☞ s. 33)

*Vises kun i manuell opptaksmodus.

TOUCH PRIORITY AE/AF

Justerer fokus og lysstyrke automatisk basert på motivenes ansikter eller et valgt område.

“Ta tydelige bilder av motiver (TRYKKPRIORITET AE/AF)” (☞ s. 41)

LIGHT (GZ-RX645)

Slår lyset på/av.

Innstilling	Detaljer
OFF	Lyser ikke.
AUTO	Lyser opp automatisk når omgivelsene er mørke.
ON	Lyser hele tiden.

DIS

Kamerarystelse under videoopptak kan effektivt reduseres.

“Redusere kamerarystelser” (☞ s. 43)

GAIN UP

Får motivet til å se lyst ut ved opptak på mørke steder.

Innstilling	Detaljer
OFF	Deaktiverer funksjonen.
ON	Lyser opp skjermen elektrisk i mørke.
AUTO SLOW-SHUTTER	Reduserer lukkerhastigheten for å lyser opp scenen når det er mørkt.

NB! :

- Selv om “AUTO SLOW-SHUTTER” lyser opp scenen mer enn “ON”, kan motivets bevegelser bli unaturlige.

WIND CUT

Reduserer støy fra vind.

Innstilling	Detaljer
OFF	Deaktiverer funksjonen.
ON	Aktiverer funksjonen.
AUTO	Aktiverer funksjonen automatisk.

SELF-TIMER

Bruk denne funksjonen når du ønsker å ha med fotografen på bildet eller i videoen.

“Bruk av selvutløseren i videomodus” (☞ s. 47)

TIME-LAPSE RECORDING

Denne funksjonen gjør det mulig å vise endringer i en scene som skjer langsomt over en lang periode, i løpet av et kort tidsrom ved å ta bilder av det med bestemte intervaller.

Dette er nyttig ved observasjon, f.eks. av en blomsterknopp som åpner seg.

“Opptak i intervaller (INTERVALLOPPTAK)” (☞ s. 44)

SELF-CHECK REC/PLAY

Etter opptak i en angitt periode, spiller denne enheten automatisk tilbake scenen og gjentar deretter opptaksprosessen og avspillingsprosessen om og om igjen.

“Opptak med et fast intervall og gjentatt avspilling” (☞ s. 49)

DATE/TIME RECORDING

Du kan ta opp videoer sammen med dato og tid.

Innstill dette når du vil lagre filen med visning av dato og tid.

(Visningen av dato og tid kan ikke slettes etter opptak.)

“Opptak av videoer med dato og tid” (☞ s. 50)

TIME COUNTER RECORDING

Du kan ta opp en video med en stoppeklokke registrert. Du kan starte, stoppe og tilbakestille stoppeklokken på samme måte som en vanlig stoppeklokke.

“Ta opp videoer med tidteller” (☞ s. 51)

CLOSE-UP SUB-WINDOW

Forstørrer og viser en del av skjermbildet i underskjermen.

“Opptak med en del av skjermen forstørret i underskjermen (CLOSE-UP SUB-WINDOW)” (☞ s. 46)

ANIMATION EFFECT

Tar opp video med animasjonseffekter.

“Opptak med animasjonseffekter (ANIMATION EFFECT)” (☞ s. 39)

RECORDING EFFECT

Du kan legge til og lagre forskjellige effekter på bildene. Når innstillingen er utført, er det enkelt å ta bilder som er egnet for hvert bilde.

■ GRAINY MONOCHROME

Du kan lagre bilder med en kornete svart-og-hvitt-fotografi følelse.

“Lagre bilder som et gammelt svart og hvitt fotografi (GRAINY MONOCHROME)” (☞ s. 36)

■ FOOD

Du kan ta bilder av maten for å få maten til å se mer appetittvekkende ut.

“Opptak av matbilder (FOOD)” (☞ s. 37)

■ BABY

Du kan ta myke bilder ved å forbedre klarheten og lysstyrken i hudfarger. Denne effekten er egnet til å ta bilder av en baby.

“Lagre bilder av en baby (BABY)” (☞ s. 38)

SHUTTER MODE

Innstillingene for kontinuerlig fotografering kan justeres.

Innstilling	Detaljer
RECORD ONE SHOT	Tar opp et stillbilde.
CONTINUOUS SHOOTING	Tar stillbilder kontinuerlig når  -knappen på LCD-skjermen trykkes på.

NB! :

- Størrelsen på stillbildet som tas i videomodus er 1 920 x 1 080.
- Noen SD-kort støtter kanskje ikke kontinuerlig fotografering.
- Hastigheten av kontinuerlig fotografering vil reduseres hvis funksjonen brukes gjentatte ganger.

SEAMLESS RECORDING

Fortsetter å ta opp på SD-kortet uten å stoppe når det ikke lenger er mer opptakstid igjen i det innebygde minnet.

Innstilling	Detaljer
OFF	Bytter ikke opptaksmedium automatisk.
ON	Bytter opptaksmedium automatisk.

NB! :

- Kontinuerlige videoopptak kan ikke utføres hvis det ikke er nok ledig plass på SD-kortet.
-  vises dersom kontinuerlig opptak ikke kan utføres.
- For å starte kontinuerlig opptak igjen etter at forrige økt er ferdig, er det nødvendig å kombinere kontinuerlige videoer eller slette kombinasjonsinformasjonen til de kontinuerlige videoene.

“Sette sammen videoer som er tatt opp med kontinuerlig opptak” (s. 74)

SYSTEM SELECT

Angir bildefrekvens for opptak.

Angir om det skal utføres progressiv videoopptak.

Når du har angitt progressiv opptak, kan du ta opp bilder av høy kvalitet med jevn dybdeskarphet. I tillegg kan du ta skarpe bilder av motiver i rask bevegelse uten flimring.

Innstilling	Detaljer
50p	Tar opp i progressivt format.
50i	Tar ikke opp i progressivt format.

NB! :

- Videokvaliteten kan ikke stilles inn i 50p-modus.
- Videoer tatt opp i 50p, kan bare spilles av på AVCHD Progressive-kompatible enheter.

VIDEO QUALITY

Stiller inn videokvaliteten.

Innstilling	Detaljer
UXP	Gir opptak med beste bildekvalitet.
XP	Gir opptak med høy bildekvalitet.
EP	Gir muligheter for lange opptak.

NB! :

- For å unngå støy bør du bruke modusen “UXP” eller “XP” når du tar opp raskt bevegelige scener eller scener med store lysstyrkeforandringer.

ZOOM

Stiller inn maks zoom.

Innstilling	Detaljer
40x OPTICAL	Gir opptak med 1 - 40x optisk zoom. Angi dette når digital zoom ikke er ønsket.
60x DYNAMIC (55x DYNAMIC)	Gjør det mulig å gjøre opptak med 1-40x optisk zoom og 41-60x dynamisk zoom når bildestabilisatoren er stilt til normal modus eller slått av. (Gjør det mulig å gjøre opptak med 1 - 40x optisk zoom og 41 - 55x dynamisk zoom når bildestabilisatoren er i aktiv modus. Ikke tilgjengelig i forbedret AIS-modus.)
80x DIGITAL (GZ-RX640) 120x DIGITAL (GZ-RX645)	Gir opptak med 1 - 40x optisk zoom og 41 - 80x digital zoom. (GZ-RX640) Gir opptak med 1 - 40x optisk zoom og 41 - 120x digital zoom. (GZ-RX645)
100x DIGITAL (GZ-RX640) 200x DIGITAL (GZ-RX645)	Gir opptak med 1 - 40x optisk zoom og 41 - 100x digital zoom. (GZ-RX640) Gir opptak med 1 - 40x optisk zoom og 41 - 200x digital zoom. (GZ-RX645)

NB! :

- Når digital zoom brukes, bli bildet kornete fordi det forstørres digitalt.
- Bildevinkelen endres når bildestabilisatoren er slått på eller av.

ZOOM MIC

Konfigurerer zoom-mikrofonen.

Innstilling	Detaljer
OFF	Deaktiverer zoom-mikrofonen.
ON	Tar opp lyd i samme retning som du zoomer.

NB! :

- Når "ON" er valgt, er volumet til vidvinkel (W) enden lavere enn telefotoenden (T).

MIC LEVEL

Gjør justeringene slik at "MIC LEVEL" ikke blir rød.

Innstilling	Detaljer
OFF	Skjuler visning av mikrofonens inngangsnivå.
ON	Viser visning av mikrofonens inngangsnivå.

MIC LEVEL SETTING

Stiller inn mikrofonens nivå.

Gjør justeringene slik at "MIC LEVEL" ikke blir rød.

Innstilling	Detaljer
+1	Øker mikrofonens inngangsnivå.
0	Mikrofoninngangsnivået er ikke endret.
-1	Reduserer mikrofonens inngangsnivå.

K2 TECHNOLOGY

Reduserer forringelsen av lyd kvaliteten forårsaket av digital signalbehandling, og tar opp med en lyd kvalitet nær originalen.

Innstilling	Detaljer
OFF	Deaktiverer K2 TECHNOLOGY.
ON	Aktiverer K2 TECHNOLOGY.

SCREEN LOCK

Når du tar bilder under vann, må du låse berøringsskjermen for å forhindre driftsfeil.

"Låse skjermen (ved opptak under vann)" (s. 11)

LCD CLOSED RECORDING

Denne enheten slår seg ikke av selv om LCD-skjermen er lukket under opptak.

Innstilling	Detaljer
OFF	Enheden slås av når LCD-skjermen lukkes.
ON	Aktiverer LCD CLOSED RECORDING.

NB! :

- Hvis "LCD CLOSED RECORDING" er stilt til "ON", stopp opptaket før du slår av enheten.
- Når "LCD CLOSED RECORDING" er stilt til "ON" og opptak pågår med LCD-skjermen lukket (eller LCD-skjermen snudd), kan ikke zoomspaken og START/STOP-knappen brukes.

RECORD SETTING-meny (stillbilde)



FOCUS

Fokus kan justeres manuelt.
"Justere fokus manuelt (FOCUS)" (☞ s. 29)
*Vises kun i manuell opptaksmodus.

BRIGHTNESS ADJUST

Justerer den generelle lysstyrken på skjermen.
"Justere lysstyrken" (☞ s. 30)
*Vises kun i manuell opptaksmodus.

BACKLIGHT COMP.

Korrigerer bildet når motivet er mørkt på grunn av bakgrunnslyset (motlys).
"Stille inn kompensering av bakgrunnslys (motlys)" (☞ s. 31)
*Vises kun i manuell opptaksmodus.

WHITE BALANCE

Justerer fargen etter lyskilden.
"Stille inn hvitbalansen" (☞ s. 32)
*Vises kun i manuell opptaksmodus.

TELE MACRO

Lar deg ta nærbilder med telefotoenden (T) av zoomen.
"Ta nærbilder (TELE MACRO)" (☞ s. 33)
*Vises kun i manuell opptaksmodus.

TOUCH PRIORITY AE/AF

Justerer fokus og lysstyrke automatisk basert på motivenes ansikter eller et valgt område.
"Ta tydelige bilder av motiver (TRYKKPRIORITET AE/AF)" (☞ s. 41)

LIGHT (GZ-RX645)

Slår lyset på/av.

Innstilling	Detaljer
OFF	Lyser ikke.
AUTO	Lyser opp automatisk når omgivelsene er mørke.
ON	Lyser hele tiden.

SELF-TIMER

Bruk dette når du tar et gruppefoto.
"Bruke selvutløseren" (☞ s. 47)

GAIN UP

Får motivet til å se lyst ut ved opptak på mørke steder.

Innstilling	Detaljer
OFF	Deaktiverer funksjonen.
ON	Lyser opp skjermen elektrisk i mørke.

NB! :

- Innstillingene kan justeres separat for video.
"GAIN UP (Video)" (☞ s. 145)

RECORDING EFFECT

Du kan legge til og lagre forskjellige effekter på bildene. Når innstillingen er utført, er det enkelt å ta bilder som er egnet for hvert bilde.

GRAINY MONOCHROME

Du kan lagre bilder med en kornete svart-og-hvitt-fotografi følelse.

“Lagre bilder som et gammelt svart og hvitt fotografi (GRAINY MONOCHROME)” (☞ s. 36)

FOOD

Du kan ta bilder av maten for å få maten til å se mer appetittvekkende ut.

“Opptak av matbilder (FOOD)” (☞ s. 37)

BABY

Du kan ta myke bilder ved å forbedre klarheten og lysstyrken i hudfarger. Denne effekten er egnet til å ta bilder av en baby.

“Lagre bilder av en baby (BABY)” (☞ s. 38)

SHUTTER MODE

Innstillingene for kontinuerlig fotografering kan justeres.

Innstilling	Detaljer
RECORD ONE SHOT	Tar opp et stillbilde.
CONTINUOUS SHOOTING	Tar stillbilder kontinuerlig når START/STOP (start/stopp)-knappen trykkes inn. Tar stillbilder kontinuerlig når START/STOP-knappen trykkes ned eller når  -knappen på LCD-skjermen trykkes på.

NB! :

- Noen SD-kort støtter kanskje ikke kontinuerlig fotografering.
- Hastigheten av kontinuerlig fotografering vil reduseres hvis funksjonen brukes gjentatte ganger.

IMAGE SIZE

Stiller bildestørrelsen (antallet piksler) for stillbilder.

Innstilling	Detaljer
1920X1080(2M)	Tar stillbilder med bildeforholdet 16:9. • Kantene på stillbilder som er tatt med bildeforholdet 16:9, kan bli kuttet ved utskrift.
3680X2760(10M) 1440X1080(1.5M) 640X480(0.3M)	Tar stillbilder med bildeforholdet 4:3.

*12 megapiksels stillbilde fra Ultra Resolution Technology

SCREEN LOCK

Når du tar bilder under vann, må du låse berøringsskjermen for å forhindre driftsfeil.

“Låse skjermen (ved opptak under vann)” (☞ s. 11)

PLAYBACK SETTING-meny (video)

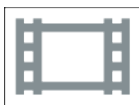

DISPLAY DATE/TIME

Velg om du skal vise opptaksdato og klokkeslett under videoavspilling.

Innstilling	Detaljer
OFF	Viser ikke dato og klokkeslett under avspilling.
ON	Viser dato og klokkeslett under avspilling.

TIME COUNTER PLAYBACK

En tidtaker som kan tilbakestilles kan vises under avspilling.

“TIME COUNTER PLAYBACK” (☞ s. 58)

SLOW-MOTION SPEED

For å angi avspillingshastigheten for sakte avspilling.

Innstilling	Detaljer
1/2	Stiller hastigheten for sakte avspilling til 1/2 av normal avspillingshastighet.
1/4	Stiller hastigheten for sakte avspilling til 1/4 av normal avspillingshastighet.
1/8	Stiller hastigheten for sakte avspilling til 1/8 av normal avspillingshastighet.

DIGEST PLAYBACK

Spiller av en kortversjon av videoopptakene.

“DIGEST PLAYBACK” (☞ s. 63)

PLAYBACK OTHER FILE

Spiller av videoer med defekt styringsinformasjon.

“PLAYBACK OTHER FILE” (☞ s. 64)

EDIT-meny (video)**PROTECT/CANCEL**

Beskytter filer mot utilsiktet sletting.

“Beskytte/oppheve beskyttelse av filen som vises” (☞ s. 71)

“Beskytte/oppheve beskyttelse av valgte filer” (☞ s. 72)

COPY

Kopierer filer fra det innebygde minnet til SD-kortet.

“Kopiere filer til et SD-kort” (☞ s. 77)

TRIMMING

Velg ønsket del av en video og lagre den som en ny videofil.

Den originale videoen forblir på eksisterende sted.

“Fange en nødvendig del i videoen (TRIMMING)” (☞ s. 75)

SEAMLESS REC CTRL

Videoser som tas opp på to separate medier, og med “SEAMLESS RECORDING” aktivert i videomenyen, kan settes sammen til en enkelt video.

“Sette sammen videoer som er tatt opp med kontinuerlig opptak” (☞ s. 74)

PLAYBACK SETTING-meny (stillbilde)

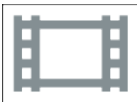

SLIDE SHOW EFFECTS

Angir overgangseffekter i lysbildefremvisning.

Innstilling	Detaljer
SLIDE	Bytter skjermen ved å skyve den fra høyre til venstre.
BLINDS	Bytter skjermen ved å dele den i vertikale striper.
CHECKERBOARD	Bytter skjermen gjennom et rutemønster.
RANDOM	Bytter skjermen med en vilkårlig effekt fra SLIDE, "BLINDS" og "CHECKERBOARD".

- NB! :**
- Lysbildefremvisningseffekter er ikke tilgjengelige ved visning av stillbilder på eksterne enheter (som eksterne USB-harddiskstasjoner).

EDIT-meny (stillbilde)**PROTECT/CANCEL**

Beskytter filer mot utilsiktet sletting.

“Beskytte/oppheve beskyttelse av filen som vises” (☞ s. 71)

“Beskytte/oppheve beskyttelse av valgte filer” (☞ s. 72)

COPY

Kopierer filer fra det innebygde minnet til SD-kortet.

“Kopiere filer til et SD-kort” (☞ s. 77)

SETUP (video/stillbilde)



Mobile User Guide

Viser QR-koden for å få tilgang til den mobile brukerhåndboken.

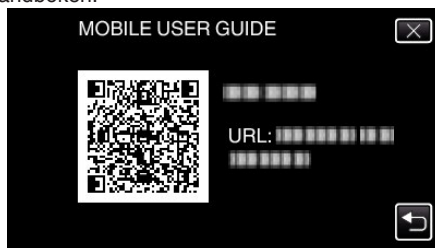

- Nettportalen vises når QR-koden har blitt lest korrekt.
Velg modellnavnet for kameraet ditt for å vise den tilhørende mobile brukerhåndboken.

NB! :

- For å lese QR-koden, er det nødvendig med en relevant applikasjon. Skriv inn nettadressen i nettleseren manuelt hvis QR-koden ikke kan leses.
- Den mobile brukerhåndboken støttes av Android-enheter og iPhone. Du kan vise den på standard nettlesere som Google Chrome (Android) og Mobile Safari (iPhone).
- QR-kode er et registrert varemerke for Denso Wave Incorporated.

DATE & TIME

Nullstiller nåværende tid eller stiller inn lokal tid når denne enheten brukes i an annen tidssone.

“Klokkeinnstilling” (☞ s. 16)

“Stille klokken til lokal tid på reise” (☞ s. 19)

“Innstilling av sommertid” (☞ s. 20)

DATE DISPLAY STYLE

Stiller rekkefølgen av år, måned, dag og klokkeformatet (24 t/12 t).

Sorteringsrekkefølge	Tidsvisning
year.month.day	12h
month.day.year	24h
day.month.year	-

LANGUAGE

Språket på skjermen kan endres.

“Endre skjermespråket” (☞ s. 17)

MONITOR BRIGHTNESS

Stiller lysstyrken til LCD-skjermen.

Innstilling	Detaljer
AUTO	Setter lysstyrken automatisk til "4" ved utendørs bruks og til "3" ved innendørs bruk.
4	Forsterker skjermens bakgrunnslys uansett omgivelsene.
3	Stiller til standard lysstyrke.
2	Reduserer skjermens bakgrunnslys uansett omgivelsene.
1	Angir redusert bakgrunnslys. Hjelper til å spare batteriet.

OPERATION SOUND

Slår funksjonslyden på eller av.

Innstilling	Detaljer
OFF	Slår av funksjonslyden.
ON	Slår på funksjonslyden.

AUTO POWER OFF

Når ingen operasjon utføres på 5 minutter, slår denne funksjonen av denne enheten eller stiller denne enheten inn i hvilemodus når du bruker vekselstrømadapteren i tilfelle du glemmer å slå av strømmen.

Innstilling	Detaljer
OFF	Strømmen slås ikke av selv om denne enheten er uvirksom i 5 minutter.
ON	Slår strømmen av automatisk hvis denne enheten er uvirksom i 5 minutter.

NB! : _____

- Slår strømmen av automatisk hvis denne enheten er uvirksom i 5 minutter.
- Når vekselstrømadapteren brukes, går denne enheten over i ventemodus.

DEMO MODE

Spiller en demonstrasjon av denne enheten spesialfunksjoner.

Innstilling	Detaljer
OFF	Deaktiverer funksjonen.
ON	Spiller en demonstrasjon av denne enheten spesialfunksjoner.

NB! : _____



- Denne modusen er ikke tilgjengelig i avspillingsmodus.

TOUCH SCREEN ADJUST

Justerer responsposisjonen for knappene på berøringsskjermen.
"Justere berøringsskjermen" (s. 12)



REC MEDIA FOR VIDEO

Konfigurerer opptaks-/avspillingsmedium for videoer.

Innstilling	Detaljer
 BUILT-IN MEMORY	Tar opp video til denne enhetens innebygde minne.
 SD CARD	Tar opp video til SD-kortet.

REC MEDIA FOR IMAGE

Konfigurerer opptaks-/avspillingsmedium for stillbilder.

Innstilling	Detaljer
 BUILT-IN MEMORY	Tar stillbilder og lagrer dem på denne enhetens innebygde minne.
 SD CARD	Lagrer stillbilder på SD-kortet.

FORMAT BUILT-IN MEM.

Sletter alle filer i innebygd minne.

Innstilling	Detaljer
FILE	Sletter alle filer i innebygd minne.
FILE + MANAGEMENT NO	Sletter alle filer i det innebygde minnet og nullstiller mappe og filnummer til "1". (Filnummerering for AVCHD-videofiler begynner på "0".)

ADVARSEL :

- Alle dataene i det innebygde minnet slettes når minnet formateres.
Kopier alle filer i det innebygde minnet til en datamaskin før formatering.
- Påse at batteripakken er fulladet eller koble til strømadapteren, formateringsprosessen kan ta lang tid.

FORMAT SD CARD

Sletter alle filer på SD-kortet.

Innstilling	Detaljer
FILE	Sletter alle filer på SD-kortet.
FILE + MANAGEMENT NO	Sletter alle filer på SD-kortet og nullstiller mappe og filnummer til "1".

ADVARSEL :

- Kan ikke velges når det ikke sitter i et SD-kort.
- All data på SD-kortet slettes når det formateres.
Kopier alle filene på SD-kortet over på en datamaskin før formatering.
- Påse at batteripakken er fulladet eller koble til strømadapteren, formateringsprosessen kan ta lang tid.

FACTORY PRESET

Setter alle innstillinger tilbake til standardverdiene.

FIRMWARE UPDATE

Oppdaterer funksjonene til denne enheten til siste versjon.

For detaljer, se hjemmesiden til JVC.

(Hvis det ikke er noe program tilgjengelig til å oppdatere programvaren til denne enheten, vil intet bli gitt på hjemmesiden.)

<http://www3.jvckenwood.com/english/support/index.html>

OPEN SOURCE LICENSES (kun opptak)

Viser programvarelisensene med åpen kilde som er brukt i denne enheten.

CONNECTION SETTINGS (video/stillbilde)

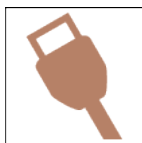

DISPLAY ON TV

Viser ikoner og dato/klokke på TV-skjermen.

Innstilling	Detaljer
OFF	Viser ikke ikoner og dato/klokke på TV.
ON	Viser ikoner og dato/klokke på TV.

VIDEO OUTPUT

Stiller inn bildeforholdet (16:9 eller 4:3) etter tilkoblet TV-apparat.

Innstilling	Detaljer
4:3	Velg dette når du kobler til en vanlig TV (4:3).
16:9	Velg dette når du kobler til en bredskjerm-TV (16:9).

HDMI OUTPUT

Aktiverer denne enhetens HDMI-kontakt når enheten er koblet til en TV.

Innstilling	Detaljer
AUTO	I de fleste tilfeller anbefales det å velge "AUTO".
576p	Velg dette når videoen ikke er korrekt lastet ut i "AUTO".

HDMI CONTROL

Angir hvorvidt operasjoner skal kobles med en HDMI-CEC-kompatibel TV.

Innstilling	Detaljer
OFF	Slår av tilknyttede funksjoner.
ON	Slår på tilknyttede funksjoner.

USB-TILKOBLING MENY

Denne menyen vises når denne enheten kobles til en datamaskin med en USB-kabel.

PLAYBACK ON PC

- Viser videoer som er tatt opp med denne enheten, ved hjelp av Everio MediaBrowser 4.
“Installere medfølgende programvare (innebygd)” (☞ s. 82)
 - Lagrer videoer som er tatt opp med denne enheten ved bruk av den medfølgende programvaren.
“Sikkerhetskopiere filer uten å bruke den medfølgende programvaren” (☞ s. 89)
 - “Kopiere til Mac-datamaskin” (☞ s. 91)
-

BACK UP

Sikkerhetskopier videoer som er tatt opp med denne enheten, over på datamaskinen ved hjelp av Everio MediaBrowser 4.
“Ta sikkerhetskopi av alle filer” (☞ s. 85)

- NB! :**
- Før du utfører en sikkerhetskopiering, må du sette i SD-kortet der videoer er lagret på denne enheten.
 - Etter at du har sikkerhetskopiert filene dine med den medfølgende programvaren, kan de ikke gjenopprettes til denne enheten.
 - Slett uønskede videoer før du sikkerhetskopierer.
Det tar tid å sikkerhetskopiere mange videoer.
- “Slette uønskede filer” (☞ s. 70)
-

Høyre side

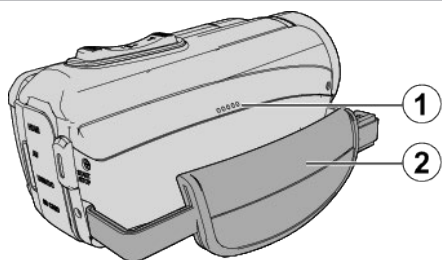

1 Høyttaler

2 Gripereim

- Stikk hånden gjennom gripereimen for å holde denne enheten støtt.

“Grepjustering” (☞ s. 9)

Bunnside

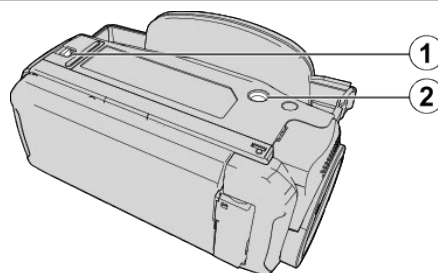

1 Deksellås

2 Skru hull for stativ

“Montering av trebent stativ” (☞ s. 18)

Øvre/venstre/bakside

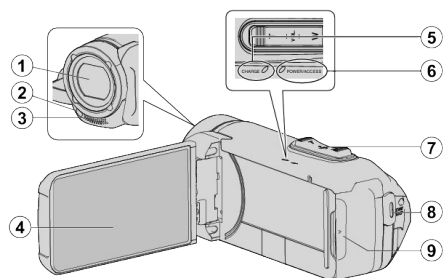

1 Linse

- Objektivet er beskyttet av et beskyttende glassdeksel.
- Når objektivet er skittent, bruk en kommersielt tilgjengelig objektivblåser til å fjerne støv og en kommersielt tilgjengelig objektivrengjøringsklut til å tørke av skitt.
- Ikke dekk til fronten av objektivet med fingrene under opptak.

2 Lampe (GZ-RX645)

- Slå på lyset når du tar opp på mørke steder.

3 Stereomikrofon

- Ikke dekk til mikrofonen med fingrene under videoopptak.

4 LCD-skjerm

5 CHARGE (lade)-lampe

- Lyser opp: Lading pågår
- Slukker: Lading fullført / utenfor temperaturområdet
- Blinker: Ladingsfeil eller unormal temperatur

6 POWER/ACCESS (strøm/tilgang) lampe

- Lyser/blinker under opptak eller avspilling.
- Ikke fjern SD-kortet eller noen tilkoblingskabler.

7 Zoom/Volum-spak

- Under filming: Justerer opptaksområdet.
- Under avspilling (indeksskjerm): Går til neste eller forrige side.
- Under avspilling av video: Justerer volumet.

8 START/STOP (Videoopptak)-knapp

- Starter/stopper opptaket av videoer/stillbilder.

9 Kontaktdeksel

Inne i kontaktdekslet

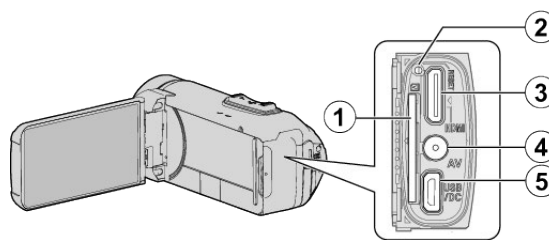

1 Spor for SD-kort

- Sette inn et valgfritt SD-kort.

2 Nullstillingsknapp

3 HDMI-minikontakt

- Koble til TV med å bruke en HDMI-minikabel.

4 AV-kontakt

- For tilkobling til AV-kontakten på en TV osv.

5 USB-kontakt (mikro USB AB type)

- Koble til vekselstrømadapteren for å utføre lading.
- Du kan også koble til den eksterne enheten eller datamaskinen ved bruk av USB-kabelen.

LCD-skjerm

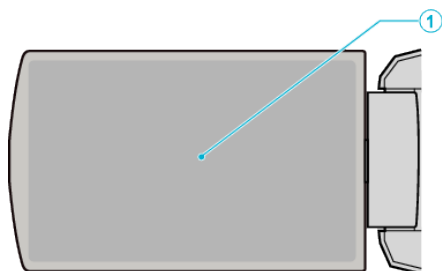

1 LCD-skjerm

- Slår strømmen på/av ved åpning og lukking.
- Gjør det mulig å ta selvportretter ved å snu skjermen.

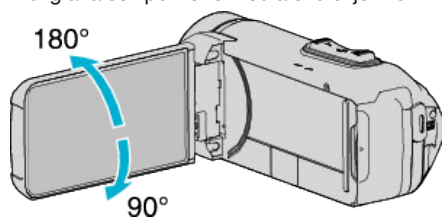

“Bruke berøringsskjermen” (☞ s. 11)

“Navn på knapper og funksjoner på LCD-skjermen” (☞ s. 13)

ADVARSEL :

- Du må ikke trykke på skjermen med stor kraft eller utsette den for harde støt.
Dette kan skade eller brette skjermen.

Vanlige opptaksindikasjoner

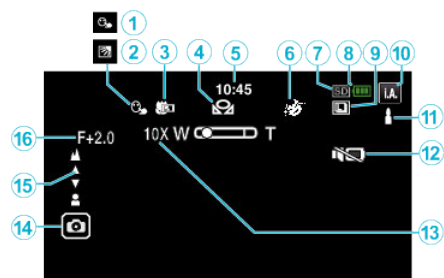

1 TOUCH PRIORITY AE/AF

“Ta tydelige bilder av motiver (TRYKKPRIORITET AE/AF)” (s. 41)

2 Kompensering for bakgrunnslys (motlys)

“Stille inn kompensering av bakgrunnslys (motlys)” (s. 31)

3 Telemakro

“Ta nærbilder (TELE MACRO)” (s. 33)

4 HVITBALANSE

“Stille inn hvitbalansen” (s. 32)

5 Tid

“Klokkeinnstilling” (s. 16)

6 RECORDING EFFECT

“Opptak med effekter (RECORDING EFFECT)” (s. 35)

7 Opptaksmedium

“REC MEDIA FOR VIDEO” (s. 157)

“REC MEDIA FOR IMAGE” (s. 158)

8 Batteriindikator

“Kontrollere gjenværende opptakstid” (s. 52)

9 KONTINUERLIG FOTOGRAFERING

“SHUTTER MODE (Video)” (s. 147)

“SHUTTER MODE (stillebilde)” (s. 151)

12 Opptaksmodus

“Videopptak i automodus” (s. 21)

“Manuelt opptak” (s. 28)

13 Velge scener med Intelligent Auto

- Viser scener som registreres automatisk med Intelligent Auto-funksjonen. Flere scener kan registreres.

“Scener med Intelligent Auto” (s. 22)

14 SILENT MODE

“Bruker stille modus” (s. 23)

15 Zoom

“ZOOM” (s. 148)

16 Lukker

17 Fokus

“Justere fokus manuelt (FOCUS)” (s. 29)

18 Lysstyrke

“Justere lysstyrken” (s. 30)

Videopptak

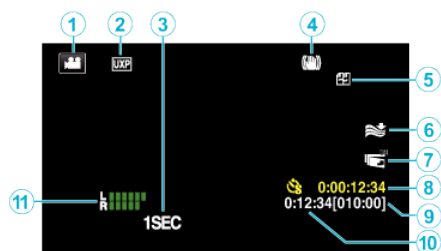

1 Videomodus

- Veksler mellom video- og stillbildemodus.

2 Videokvalitet

“SYSTEM SELECT” (s. 147)

“VIDEO QUALITY” (s. 147)

3 TIME-LAPSE RECORDING(1SEC)

“Opptak i intervaller (INTERVALLOPPTAK)” (s. 44)

4 Bildestabilisator

“Redusere kamerarystelser” (s. 43)

5 Kontinuerlig opptak

“SEAMLESS RECORDING” (s. 147)

6 Vindkutt

“WIND CUT” (s. 146)

7 LCD CLOSED RECORDING

“LCD CLOSED RECORDING” (s. 149)

8 Teller for intervalloptak

“Opptak i intervaller (INTERVALLOPPTAK)” (s. 44)

9 Resterende opptakstid

“Kontrollere gjenværende opptakstid” (s. 52)

10 Sceneteller

11 MIC LEVEL METER

“MIC LEVEL” (s. 148)

Stillbildefotografering

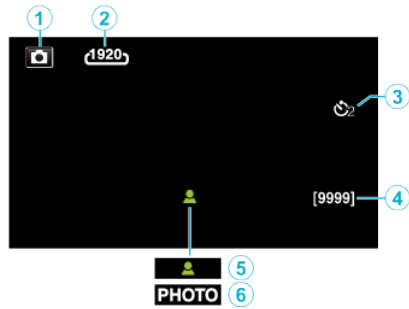

1 Stillbildemodus

- Veksler mellom video- og stillbildemodus.

2 Bilde størrelse

“IMAGE SIZE” (s. 151)

3 Selvtløser

“Bruke selvtløseren” (s. 47)

4 Resterende antall bilder

“Kontrollere gjenværende opptakstid” (s. 53)

5 Fokus

6 Opptak pågår

Avspilling av video



1 Videomodus

- Veksler mellom video- og stillbildemodus.

2 Videokvalitet

“VIDEO QUALITY” (s. 147)

3 Funksjonsindikator

“Funksjonsknapper for videoavspilling” (s. 55)

4 Dato/tid

- Viser opptaksdato og klokkeslett.

5 Opptaksmedium

“REC MEDIA FOR VIDEO” (s. 157)

6 Batteriindikator

“Kontrollere gjenværende opptakstid” (s. 52)

7 Avspillingstid

8 Intervallavspilling

“Innstilling av intervall” (s. 45)

9 1080p-signal

“HDMI OUTPUT” (s. 159)

10 SILENT MODE

“Bruker stille modus” (s. 23)

11 Sceneteller

Stillbildevisning



1 Stillbildemodus

- Veksler mellom video- og stillbildemodus.

2 Mappennummer

3 Filnummer

4 Dato/tid

- Viser opptaksdato og klokkeslett.

5 Opptaksmedium

“REC MEDIA FOR IMAGE” (☞ s. 158)

6 Batteriindikator

“Kontrollere gjenværende opptakstid” (☞ s. 52)

7 SILENT MODE

“Bruker stille modus” (☞ s. 23)

8 1080p-signal

“HDMI OUTPUT” (☞ s. 159)

Når enheten ikke fungerer skikkelig

Tilbakestille denne enheten

Dette er en mikrodatamaskin-styrt enhet. Elektrostatisk utladning, ekstern støy, og interferens (fra TV, radio, etc.) kan hindre den fra å fungere korrekt. I det tilfellet, utfører du trinnene nedenfor for å tilbakestille enheten. (De registrerte dataene vil ikke bli slettet.)

“Tilbakestille denne enheten” (☞ s. 6)

- 1 Åpne kontaktdeksel.
 - Fjern strømledningen og alle tilkoblingskabler.
- 2 Lukk LCD-skjermen for å slå av denne enheten.
- 3 Trykk på nullstillingsknappen forsiktig ved å bruke en gjenstand med spiss tupp.

“Nullstillingsknapp” (☞ s. 162)

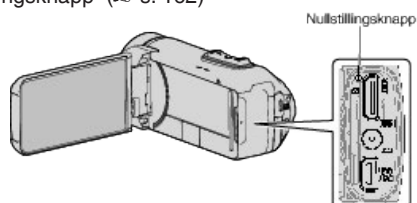

Lading

Kan ikke lade batteriet.

Når batteripakken er fulladet, lyser ikke lampen. Sørg for å lade med den medfølgende vekselstrømadapteren. Funksjonsfeil i enheten som oppsto på grunn av bruk av en annen vekselstrømsadapter enn den som følger med, er ikke inkludert i garantien. Kontroller tilkoblingen, og koble deretter til adapterkabelen for lading igjen. Lading kan ikke utføres i miljøer med lave eller høye temperaturer. Lad opp ved en romtemperatur på mellom 10 °C og 35 °C. (I miljøer utenfor temperaturområdet kan ladingen stoppe for å beskytte batteripakken.) Bruk av uoriginal vekselstrømadapter kan føre til skade på denne enheten. Sørg for å bruke en original vekselstrømadapter. Lading er ikke mulig når videoopptaksmodus med progressivt (50 p) opptak eller Wi-Fi-funksjon brukes.

Gjenværende batteritid som vises er feil.

Hvis denne enheten brukes over lengre tid i høye eller lave temperaturer, eller når batteripakken lades mange ganger, kan ikke gjenværende batteristrøm vises nøyaktig.

Batteriet blir raskt tomt, selv etter lading.

Sørg for å lade med den medfølgende vekselstrømadapteren. Funksjonsfeil i enheten som oppsto på grunn av bruk av en annen vekselstrømsadapter enn den som følger med, er ikke inkludert i garantien. Batteriets ytelse vil falle midlertidig når temperaturen er mellom -10 °C til 0 °C, dette vil føre til at gjenværende opptakstid vil forkortes. Når opptakstiden blir ekstremt kort selv når batteriet er fulladet, må batteriet byttes. For informasjon om bytting av det innebygde batteriet (gebyr må betales), ta kontakt med ditt nærmeste JVC-servicesenter.

Strømforsyning

Kan ikke slå på strømmen.

Kameraet slår seg ikke på når det er lite gjenværende batteristrøm. I dette tilfellet må du lade opp batteriet i mer enn 40 minutter før du slår på strømmen.

- Hvis enheten ikke slår seg på selv etter lading, tilbakestiller du enheten. "Når enheten ikke fungerer skikkelig" (s. 167)

Opptak

Opptak kan ikke utføres.

Kontroller  / -knappen.

"Øvre/venstre/bakside" (s. 162)

Still inn på opptakmodus ved å trykke på -knappen på skjermen.

Opptak stanser automatisk.

Opptaket stopper automatisk ettersom det er spesifisert at det ikke kan fortsette i over 12 sammenhengende timer. (Det kan ta tid før opptak kan starte igjen.)

Slå av enheten. Vent en liten stund og slå den på igjen. (Denne enheten stopper automatisk for å beskytte strømkretsen når temperaturen stiger.)

Hastigheten for kontinuerlig fotografering er lav.

Hastigheten av kontinuerlig fotografering vil reduseres hvis funksjonen brukes gjentatte ganger.

Hastigheten ved kontinuerlig fotografering kan synke, avhengig av SD-kortet eller på grunn av visse opptaksforhold.

Fokus justeres ikke automatisk.

Hvis du tar opp på et mørkt sted eller tar opp et motiv som ikke har kontrast mellom mørkt og lyst, må du justere fokus manuelt.

"Justere fokus manuelt (FOCUS)" (s. 29)

Tørk av linsen med en linseklut.

Avbryt manuell fokusering på menyen for manuell opptak.

"Justere fokus manuelt (FOCUS)" (s. 29)

Zoom virker ikke.

Digital zoom er ikke tilgjengelig i stillbildefotograferingsmodus.

Zoom kan ikke brukes ved intervalloptak. (Samtidig stillbildefotografering og bildestabilisering er heller ikke tilgjengelig.)

Angi "ZOOM" i menyen for å bruke digital zoom.

"ZOOM" (s. 148)

Mosaikkaktig støy forekommer ved opptak av scener med raske bevegelser eller ekstreme endringer i lysstyrke.

Still "VIDEO QUALITY" til "UXP" eller "XP" for opptak.

"VIDEO QUALITY" (s. 147)

Det er dugg på innsiden av objektivet.

Åpne terminaldekslet; lukk LCD-skjermen og la det være som det er en stund for å redusere temperaturen.

Forhindre at tåke oppstår på innsiden av objektivet

- Vanntette modeller er lufttette. Når temperaturen stiger under opptak, kan kondens oppstå inne i objektivet på grunn av innvendig fuktighet.

■ Under opptak

For å forhindre at temperaturen i denne enheten stiger, anbefaler vi at du bruker enheten på følgende måter.

- 1 Unngå hyppig utsettelse for direkte sollys.
Ta opp i skygge eller bruk en paraply. Det er best om du dekker enheten med et fuktig håndkle.
- 2 Bruk av stativ anbefales.
Mange timers opptak mens du holder enheten i hånden, vil føre til at temperaturen i enheten stiger.
- 3 Det er bedre å la terminaldekslet være åpent under opptak.
Imidlertid fungerer ikke de vanntette, støvtette og støtsikre funksjonene i denne tilstanden. Tenk på miljøet når du bruker kameraet. (Ikke bruk et vått håndkle.)
- 4 Sørg for at du slår av strømmen når du ikke tar opp.
Når LCD-skjermen lukkes, slås enheten av.

■ Under lading

Det anbefales at du lader opp enheten i et miljø med lav fuktighet.

Den fuktige luften inne i enheten kan føre til kondens.

Vi anbefaler at du lader opp enheten i et rom der en luftfukter ikke er i bruk og i et rom med klimaanlegg om sommeren.

SD-kort

Kan ikke sett i SD-kortet.

Pass på at du ikke setter SD-kortet i feil vei.

“Sette i et SD-kort” (☞ s. 10)

Ikke bruk et miniSD-kort eller microSD-kort på denne enheten (selv om kortet er satt inn i en adapter). Det kan forårsake funksjonsfeil.

“Typer av egnede SD-kort” (☞ s. 10)

Kan ikke kopiere til SD-kortet.

Sett “REC MEDIA FOR VIDEO”/“REC MEDIA FOR IMAGE” til SD-kort.

“REC MEDIA FOR VIDEO” (☞ s. 157)

“REC MEDIA FOR IMAGE” (☞ s. 158)

For å bruke et nytt SD-kort eller et SD-kort som har vært brukt på andre apparater, må du først formatere (initialisere) SD-kortet ved å velge “FORMAT SD CARD” fra “SETUP”-menyen.

“FORMAT SD CARD” (☞ s. 158)

Når “CHECK CARD'S WRITE PROTECTION SWITCH” vises, slipp låsen på SD-kortet.

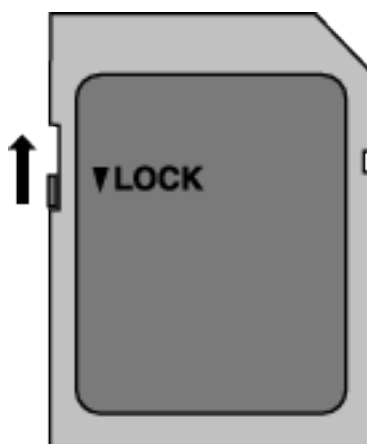

Avspilling

Lyd eller video avbrytes.

Noen ganger avbrytes avspilling ved koblingen mellom to scener. Dette er ikke en funksjonsfeil.

Det er ikke lyd.

Når stillemodus benyttes, er betjeningslyder slått av. Slå av stillemodus.

“Bruker stille modus” (☞ s. 23)

Still “OPERATION SOUND” i “SETUP”-menyen til “ON”.

“OPERATION SOUND” (☞ s. 157)

Lyd spilles ikke inn for videoer som tas opp i TIME-LAPSE RECORDING.

“Opptak i intervaller (INTERVALLOPPTAK)” (☞ s. 44)

Det samme bildet vises i lang tid.

Bruk et høyhastighets SD-kort (klasse 4 eller høyere).

“Typer av egnede SD-kort” (☞ s. 10)

Rengjør SD-kortets terminaler med en tørr bomullspinne eller lignende.

Utfør “FORMAT SD CARD” i “SETUP”-menyen. (Alle data vil bli slettet.)

“FORMAT SD CARD” (☞ s. 158)

Bevegelsen er hakkete.

Bruk et høyhastighets SD-kort (klasse 4 eller høyere).

“Typer av egnede SD-kort” (☞ s. 10)

Rengjør SD-kortets terminaler med en tørr bomullspinne eller lignende.

Utfør “FORMAT SD CARD” i “SETUP”-menyen. (Alle data vil bli slettet.)

“FORMAT SD CARD” (☞ s. 158)

Verifiser systemkravene til din PC ved bruk av Everio MediaBrowser 4 for avspilling.

“Verifisering av systemkrav (retningslinje)” (☞ s. 78)

Kan ikke finne et filopptak.

Endre avspillingsmedium ved å trykke på  på berørings skjermen.

“Funksjonsknapper for videoavspilling” (☞ s. 55)

“Funksjonsknapper for stillbildevisning” (☞ s. 65)

Velg “PLAYBACK OTHER FILE” i menyen. (Videofiler som har skadet styringsinformasjon kan spilles av.)

“PLAYBACK OTHER FILE” (☞ s. 64)

Bildene vises ikke korrekt på TV-en.

Koble fra kabelen og koble til igjen.

“Tilkobling via HDMI-minikontakten” (☞ s. 67)

Tilbakestill denne enheten.

“Tilbakestill denne enheten” (☞ s. 167)

Bildene vises vertikalt på TV-en.

Still “VIDEO OUTPUT” i “CONNECTION SETTINGS”-menyen til “4:3”.

“VIDEO OUTPUT” (☞ s. 159)

Juster TV-skjermen deretter.

Det viste bildet på TV er for lite.

Still “VIDEO OUTPUT” i “CONNECTION SETTINGS”-menyen til “16:9”.

“VIDEO OUTPUT” (☞ s. 159)

Lyd og bilde er ikke som det skal være når enheten er koblet til TV med HDMI-minikabelen.

Bilde og lyd er kanskje ikke som det skal, avhengig av TV-en du har koblet til. Gjør som følger i slike tilfeller:

1 Koble HDMI-minikabelen fra og så til igjen.

“Tilkobling via HDMI-minikontakten” (☞ s. 67)

Når du er koblet til TV-en via HDMI-minikabelen, vil displayer som for eksempel knapper på skjermen være trege til å vises.

Avhengig av hvilken type TV som er koblet til, er dette symptomet normalt og ikke en feil.

Redigering/kopiering

Kan ikke slette en fil.

Filer (videoer/stillbilder) som er beskyttet, kan ikke slettes. Opphev beskyttelsen før du sletter filen.

“Beskytte filer” (☞ s. 71)

Kan ikke kopiere til SD-kortet.

Hvis SD-kortet er skrivebeskyttet, still det til AV.

BACK-UP-meny forsvinner ikke.

Mens USB-kabelen er tilkoblet vises “BACK UP”-menyen.

Datamaskin

Kan ikke kopiere filer til datamaskinens harddisk.

Hvis programmet Everio MediaBrowser 4 ikke er installert, vil enkelte funksjoner kanskje ikke virke.

“Installere medfølgende programvare (innebygd)” (☞ s. 82)

Sørg for at det er nok plass på harddisken før du foretar sikkerhetskopiering.

Kan ikke kopiere filer til DVD eller Blu-ray-plate via PC-en.

Hvis du vil ta opp på plater, trenger du en datamaskin med DVD-brenner eller Blu-ray-stasjon.

Kan ikke laste opp filen til YouTube.

Sjekk at du har en konto hos YouTube. (Du må ha en YouTube-konto for å laste opp filer til YouTube.)

Med denne enheten kan du ikke endre videoer til formatet for opptak.

Se hjelpefilen for den medfølgende programvaren Everio MediaBrowser 4.

Jeg bruker en Mac.

Last opp filene til en Mac-datamaskin med følgende metode.

“Kopiere til Mac-datamaskin” (☞ s. 91)

Datamaskinen gjenkjenner ikke SDXC-kortet.

Kontroller og oppgrader datamaskinens operativsystem.

“Når datamaskinen ikke gjenkjenner SDXC-kortet” (☞ s. 11)

Skjerm/bilde

LCD-skjermen er vanskelig å se.

LCD-skjermen kan være vanskelig å se hvis videokameraet brukes i lyse områder som f.eks. i direkte sollys.

Fargen og lysstyrken på skjermen endres, og horisontale striper og blafring vises på skjermen

For bilder som er tatt med lys fra lysstoffrør eller kvikksølvlamper, kan fargen og lysstyrken på skjermen endres, og horisontale striper og flimring kan vises på skjermen, men dette er ikke en funksjonsfeil.

Hvis bildestabilisatoren har blitt stilt inn på "ON (AIS)", bytter du til "ON" for å forbedre tilstanden.

"Redusere kamerarystelser" (☞ s. 43)

Det vises en ball eller et bånd med sterkt lys på LCD-skjermen.

Endre denne enheten stilling for å unngå at lyskilden treffer linsen. (Det dukker opp en lyskule på skjermen hvis det er en sterk lyskilde i nærheten av denne enheten, men dette er ikke en funksjonsfeil.)

Opptatt motiv er for mørkt.

Bruk kompensering av bakgrunnslys (motlys) når bakgrunnen er lys og motivet er mørkt.

"Stille inn kompensering av bakgrunnslys (motlys)" (☞ s. 31)

Bruk "LIGHT" i menyen.

Bruk "GAIN UP" i menyen.

"GAIN UP" (☞ s. 145)

Still "BRIGHTNESS ADJUST" i opptaksmenyen til "+"-siden.

"Justere lysstyrken" (☞ s. 30)

Opptatt motiv er for lyst.

Still kompensering for bakgrunnslys (motlys) til "OFF" hvis denne funksjonen brukes.

"Stille inn kompensering av bakgrunnslys (motlys)" (☞ s. 31)

Still "BRIGHTNESS ADJUST" i opptaksmenyen til "-"-siden.

"Justere lysstyrken" (☞ s. 30)

Fargene ser ikke bra ut. (For blå, for røde osv.)

Vent en stund til naturlige farger er oppnådd. (Det kan ta noe tid for at hvitbalansen skal bli justert.)

Still "WHITE BALANCE" i opptaksmenyen til "MANUAL". Velg mellom "FINE"/"CLOUD"/"HALOGEN" i samsvar med lyskilden. Velg "MWB" og juster tilsvarende.

"Stille inn hvitbalansen" (☞ s. 32)

Fargene gjengis ikke riktig.

Still "WHITE BALANCE" i menyen opptaksmenyen deretter.

"Stille inn hvitbalansen" (☞ s. 32)

Det er lyse eller mørke flekker på skjermen.

Selv om LCD-skjermen har mer enn 99,99 % effektive piksler, kan 0,01 % av pikslene være lyse (røde, blå, grønne) eller mørke flekker. Dette er ikke en funksjonsfeil. Flekkene blir ikke tatt opp.

Andre problemer

Knappene på berøringsskjermen fungerer ikke.

Trykk på knappene på berøringsskjermen med fingrene.

Knappene fungerer ikke hvis du trykker på dem med neglene eller med hansker på.

Deaktiver "SCREEN LOCK". Du kan ikke betjene berøringspanelet når "SCREEN LOCK" er aktivert.

"Låse skjermen" (☞ s. 34)

Lagre opptakene dine før du bestiller service.

1 Koble til en datamaskin med en USB-kabel.

"SELECT DEVICE"-menyen vises.

2 Trykk på og hold inne START/STOP-knappen i minst 2 sekunder.

"PLAYBACK ON PC" vises.

3 Betjening skal utføres på datamaskinen etter at skjermbildet skifter.

Bildet er kornet.

Når digital zoom brukes, bli bildet kornete fordi det forstørres digitalt.

Denne enheten kan bli varm.

Dette er ikke en funksjonsfeil. (Denne enheten kan bli varmt når det brukes i en lengre periode.) Ikke bruk enheten hvis den blir for varm.

SkjermSpråket er endret.

Det kan forekomme hvis du kobler denne enheten via en HDMI-minikabel til en TV med en annen språkinnstilling.

"Betjening med TV via HDMI" (☞ s. 68)

Lyd og bilde er ikke som det skal være når enheten er koblet til TV med HDMI-minikabelen.

Bilde og lyd er kanskje ikke som det skal, avhengig av TV-en du har koblet til. Gjør som følger i slike tilfeller:

1 Koble HDMI-minikabelen fra og så til igjen.

2 Slå denne enheten av og på igjen.

"Tilkobling via HDMI-minikontakten" (☞ s. 67)

HDMI-CEC-funksjoner fungerer ikke som de skal, og TV-en fungerer ikke med denne enheten.

Ulike TV-er kan fungere forskjellig avhengig av spesifikasjonene, selv om de er HDMI-CEC-kompatible. Det kan derfor ikke garanteres at HDMI-CEC-funksjonene for denne enheten fungerer i kominasjon med alle TV-er. I slike tilfeller, still "HDMI CONTROL" til "OFF".

"HDMI CONTROL" (☞ s. 159)

Enheden er tregt ved veksling mellom videomodus og stillbildemodus, eller når strømmen slås på og av.

Det anbefales at du kopierer alle videoer og stillbilder over på PC-en, og at du sletter filene fra denne enheten. (Hvis det er mange filer i denne enheten, tar det tid før denne enheten responderer.)

Enheden fungerer ikke skikkelig og feilmeldinger vises.

Dette er en mikrodatamaskin-styrt enhet. Elektrostatisk utladning, ekstern støy, og interferens (fra TV, radio, etc.) kan hindre den fra å fungere korrekt. I et slikt tilfelle lukker du overvåkningsskjermen for å slå av strømmen og fjerner vekselstrømadapteren, deretter trykker du på tilbakestillingsknappen for å tilbakestille enheten.

"Tilbakestill denne enheten" (☞ s. 6)

CHARGE (lade)-lampen og POWER/ACCESS (strøm/tilgang)-lampen blinker og operasjonen blir deaktivert

Lukk overvåkningsskjermen for å slå av strømmen og fjern vekselstrømadapteren, deretter trykker du på tilbakestillingsknappen for å tilbakestille enheten.

"Tilbakestill denne enheten" (☞ s. 6)

Dersom dette ikke løser problemet, kontakter du nærmeste JVC-forhandler eller JVC-servicesenter.

Fraskrivelse

- Vi kan ikke holdes ansvarlige for tap av innspilt innhold ved opptak av video/ lyd eller hvis avspilling ikke fungerer som følge av feil på enheten, medfølgende deler eller SD-kort.
- Etter at innspilt innhold (data) er slettet, inklusiv datatap som følge av feil på enheten, kan det ikke gjenopprettes. Dette til advarsel.
- JVC tar intet ansvar for tapte data. Dette til advarsel.
- For at vi skal kunne forbedre kvaliteten på produktet, kan defekte opptaksmedier bli analysert. Det kan derfor hende de ikke blir returnert.

Feilmelding?

SET DATE/TIME!

Klokken tilbakestilles cirka én måned etter at batteriet er tømt. Derfor vil "SET DATE/TIME!" vises neste gang strømmen slås på. Still klokken på nytt etter at batteriet er ladet.
"Klokkeinnstilling" (☞ s. 16)

COMMUNICATION ERROR

Koble til USB-kabelen igjen.
Slå av og på enhetene som er koblet til denne enheten, og tilbakestill denne enheten.
"Tilbakestill denne enheten" (☞ s. 167)

FORMAT ERROR!

Kontroller at alt virker og gjør det om igjen.
Tilbakestill denne enheten.
"Tilbakestill denne enheten" (☞ s. 167)

ERROR IN BUILT-IN MEMORY!

Tilbakestill denne enheten.
"Tilbakestill denne enheten" (☞ s. 167)
Hvis det ovennevnte ikke løser problemet, tar du sikkerhetskopi av filene dine og kjører "FORMAT BUILT-IN MEM." i "SETUP"-menyen. (Alle data vil bli slettet.)
"FORMAT BUILT-IN MEM." (☞ s. 158)

MEMORY CARD ERROR!

Kontroller at kortet er støttet av denne enheten.
"Typer av egnede SD-kort" (☞ s. 10)
Tilbakestill denne enheten.
"Tilbakestill denne enheten" (☞ s. 167)
Slå av denne enheten, deretter tar du ut og setter inn igjen SD-kortet.
Fjern alle urenheter fra terminalene på SD-kortet.
Hvis det ovennevnte ikke løser problemet, tar du sikkerhetskopi av filene dine og kjører "FORMAT SD CARD" i "SETUP"-menyen. (Alle data vil bli slettet.)
"FORMAT SD CARD" (☞ s. 158)

NOT FORMATTED

Velg "OK" og deretter "YES" på "DO YOU WANT TO FORMAT?"-skjermen.

RECORDING FAILURE

Tilbakestill denne enheten.
"Tilbakestill denne enheten" (☞ s. 167)

CANNOT TAKE MORE STILL IMAGES AT THIS TIME

Stopp videoopptaket før du tar stillbilder. (Hvis SD-kortet fjernes og settes i under videoopptak, kan det ikke tas stillbilder.)

PLAYBACK FAILED

Ta ut og sett inn SD-kortet.
"Sette i et SD-kort" (☞ s. 10)
Fjern alle urenheter fra terminalene på SD-kortet.
Sett inn SD-kortet før du slår på strømmen.
Ikke utsett denne enheten for harde støt eller vibrasjon.

UNSUPPORTED SCENE!

Bruke filer tatt opp med denne enheten. (Det kan hende at filer som er tatt opp med andre apparater ikke lar seg avspille.)

UNSUPPORTED FILE!

Bruke filer tatt opp med denne enheten. (Det kan hende at filer som er tatt opp med andre apparater ikke lar seg avspille.)

THIS FILE IS PROTECTED

Slå av funksjonen "PROTECT/CANCEL" i menyen "EDIT".
"Beskytte filer" (☞ s. 71)

CHECK CARD'S WRITE PROTECTION SWITCH

Sett skrivebeskyttelsen på SD-kortet til av.

INSUFFICIENT AVAILABLE SPACE

Slett filer eller flytt filer til en datamaskin eller andre enheter.
Skifte ut SD-kortet med et nytt.
Kontinuerlige videoopptak kan ikke settes sammen hvis det ikke er nok plass i internminnet eller på SD-kortet. Kontroller gjenværende plass før du setter sammen videoer.

RECORDABLE MANAGEMENT CAPACITY LEVEL HAS BEEN REACHED

- 1 Flytt filene eller mappene til en datamaskin eller annen enhet.
(Sikkerhetskopier filene.)
- 2 Velg "FILE + MANAGEMENT NO" i "FORMAT BUILT-IN MEM." eller "FORMAT SD CARD" i "SETUP" menyen. (All data på det innebygde minnekortet eller SD-kortet vil slettes.)
"FORMAT BUILT-IN MEM." (☞ s. 158)
"FORMAT SD CARD" (☞ s. 158)

SCENE QUANTITY EXCEEDED LIMIT

- 1 Flytt filene eller mappene til en datamaskin eller annen enhet.
(Sikkerhetskopier filene.)
- 2 Velg "FILE + MANAGEMENT NO" i "FORMAT BUILT-IN MEM." eller "FORMAT SD CARD" i "SETUP" menyen. (All data på det innebygde minnekortet eller SD-kortet vil slettes.)
"FORMAT BUILT-IN MEM." (☞ s. 158)
"FORMAT SD CARD" (☞ s. 158)

NUMBER OF FOLDERS OVERFLOW

- 1 Flytt filene eller mappene til en datamaskin eller annen enhet.
(Sikkerhetskopier filene.)
- 2 Velg "FILE + MANAGEMENT NO" i "FORMAT BUILT-IN MEM." eller "FORMAT SD CARD" i "SETUP" menyen. (All data på det innebygde minnekortet eller SD-kortet vil slettes.)
"FORMAT BUILT-IN MEM." (☞ s. 158)
"FORMAT SD CARD" (☞ s. 158)

FILE QUANTITY LIMIT EXCEEDED

- 1 Flytt filene eller mappene til en datamaskin eller annen enhet.
(Sikkerhetskopier filene.)
- 2 Velg "FILE + MANAGEMENT NO" i "FORMAT BUILT-IN MEM." eller "FORMAT SD CARD" i "SETUP" menyen. (All data på det innebygde minnekortet eller SD-kortet vil slettes.)
"FORMAT BUILT-IN MEM." (☞ s. 158)
"FORMAT SD CARD" (☞ s. 158)

NO FILES

Endre innstillingen til "REC MEDIA FOR IMAGE" eller "REC MEDIA FOR VIDEO" i "SETUP"-menyen, og kontroller at filer ikke tas opp til de andre mediene.

- "REC MEDIA FOR VIDEO" (☞ s. 157)
- "REC MEDIA FOR IMAGE" (☞ s. 158)

RECORDING CANCELLED

Still "REC MEDIA FOR VIDEO" til "SD CARD", og ta opp på et SD-kort.
"REC MEDIA FOR VIDEO" (☞ s. 157)

- Tilbakestill denne enheten.
- "Tilbakestill denne enheten" (☞ s. 167)
- Beskytt enheten fra støt og vibrasjoner.

FILDATAEN SOM ER TATT OPP ER FOR LITEN TIL Å BLI LAGRET (FORTSETTE OPPTAKET?)

Hvis intervalloptaket stoppes når den faktiske opptakstiden som vises er "0:00:00:17" eller mindre, kan ikke videoen lagres.

CAMERA TEMPERATURE IS HIGH PLEASE TURN CAMERA OFF TO ALLOW IT TO COOL DOWN PLEASE WAIT

Slå strømmen til denne enheten av, la den avkjøles før du slår strømmen på igjen.

Vedlikehold

Utfør jevnlig vedlikehold av denne enheten, så varer det lengre.

ADVARSEL :

- Sørg for å fjerne strømadapteren og stikkkontakten før du utfører vedlikehold.

Videokamera

- Tørk av denne enheten med en tørr, myk klut.
- Hvis videokameraet er svært skittent, kan du fukte kluten med nøytralt såpevann, tørke videokameraet med denne og deretter bruke en ren klut til å fjerne alt såpevann.

ADVARSEL :

- Ikke bruk løsningsmidler som benzen, fortynnere eller alkohol. Dette kan skade denne enheten.
- Hvis du bruker et kjemisk stoff, må du lese advarslene og bruksanvisningen til produktet.
- Ikke la videokameraet ha kontakt med gummi- eller plastprodukter over lengre tid.

Linse/LCD-skjerm

- Bruk en linseblåser (fås i forretningene) til å fjerne støv, deretter en linseklut (fås i forretningene) til å tørke av.
Det kan dannes mugg hvis linsen er skitten for lenge.
- Du kan bruke en antireflekerende film eller beskyttelsesfilm som fås i handelen på skjermen.
Betjeningen av berøringsskjermen kan imidlertid bli vanskeliggjort eller skjermen kan fremstå litt mørkere avhengig av tykkelsen på filmen.

Etter bruk under vann eller på stranden

- For vedlikehold og rengjøring når det er gjørme eller skitt på kameraet etter bruk under vann eller på stranden, les "Før bruk under vann eller ved lave temperaturer" (☞ s. 7) .

Kamera

Del	Detaljer
Strømforsyning	Bruk av vekselstrømadapter: DC 5 V
Strømforsyning	2,3 W (50i modus, "LIGHT": "OFF" (GZ-RX645), MONITOR BRIGHTNESS: 3 (standard)) 2,5 W (50i modus, "LIGHT": "OFF" (GZ-RX645), MONITOR BRIGHTNESS: 4 (lysere)) Beregnet strømforsyning: 2A
Størrelse (mm)	60 x 59,5 x 122 (B x H x D: uten gripereim)
Vekt	Omtrent 295 g (kun kameraet)
Bruksmiljø	Tillatt brukstemperatur: -10 °C til 40 °C Tillatt oppbevaringstemperatur: -20 °C til 50 °C Tillatt ladetemperatur: 10 °C til 35 °C Tillatt relativ luftfuktighet: 35 % til 80 %
Anordning for bildemottak	1/5,8" 2 510 000 piksler (CMOS, bakgrunnsbelyst)
Opptaksområde (video)	1 280 000 til 2 290 000 piksler (bildestabilisator: av)
Opptaksområde (stillbilde)	2 290 000 piksler (16:9) 1 710 000 piksler (4:3)
Linse	F1,8 til F6,3 f= 2,9 mm til 116,0 mm 35 mm konvertering: Video 40,5 mm til 1620 mm (bildestabilisator: av) Stillbilde 40,5 mm til 1620 mm (16:9) 49,5 mm til 1980 mm (4:3)
Filterdiameter *	37 mm (skruestigning: 0,75 mm)
Laveste belysning	3 lux
Zoom (under videoopptak)	Optisk zoom: Opptil 40x Dynamisk zoom: Opptil 60x Digital zoom: Opp til 100x (GZ-RX640) Digital zoom: Opp til 200x (GZ-RX645)
Zoom (under stillbildefotografering)	Optisk zoom: Opptil 40x
LCD-skjerm	3,0" bred, 230 000 prikker, farge-LCD
Opptaksmedium	Innebygd minne (8 GB) SD-/SDHC-/SDXC-kort (i vanlig salg) "Typer av egnede SD-kort" (s. 10)

* Når et linsefilter eller en telelinse er tilkoblet, kan det oppstå vignettering (skjermen blir mørk eller det vises skygger).

Kontakter

Del	Detaljer
HDMI	HDMI-minikontakt
AV-utgang	Videoutgang: 1,0 V (p-p), 75 Ω Audioutgang: 300 mV (rms), 1 K Ω
USB	Mikro USB Type AB, USB 2.0 kompatibel

Video

Del	Detaljer
Opptaks-/avspillingsformat	AVCHD standard Video: MPEG-4 AVC/H.264 Lyd: Dolby Digital 2ch
Ekspansjon	.MTS
Signalsystem	PAL standard
Videokvalitet (Opptak av pikseltelling / gjennomsnittlig opptaksbitrate)	UXP 1920 piksler x 1080 piksler Gjennomsnitt ca. 24 Mbps XP 1920 piksler x 1080 piksler Gjennomsnitt ca. 17 Mbps EP 1920 piksler x 1080 piksler Gjennomsnitt ca. 4,8 Mbps 50p 1920 piksler x 1080 piksler Gjennomsnitt ca. 27 Mbps
Lydkvalitet (Audio)	48 kHz, 256 kbps

Stillbilde

Del	Detaljer
Format	JPEG standard
Ekspansjon	.JPG
Bildestørrelse (Opptak av pikseltelling)	(16:9 sideforhold) 1920 piksler x 1080 piksler (2M) (4:3 sideforhold) 3680 piksler x 2760 piksler (10,15M) 1440 piksler x 1080 piksler (1,5M) 640 piksler x 480 piksler (0,3M) "Omtrentlig antall stillbilder (Enhet: Antall opptak)" (s. 53)

Vekselstrømadapter (UIA312-0520)

Del	Detaljer
Strømforsyning	AC 100 V til 240 V, 50 Hz/60 Hz
Utgang	DC 5 V, 2 A
Tillatt brukstemperatur	0 °C til 40 °C (10 °C til 35 °C under lading)
Størrelse (mm)	49,8 x 26,3 x 68,2 (B x H x D: ekskludert ledning og vekselstrømsstikkontakt)
Vekt	Omtrent 108 g

NB! :

- Spesifikasjonene og utseende for produktet kan endres for ytterligere forbedringer uten varsel.

Varemerker

- AVCHD Progressive og AVCHD Progressive-logoen er varemerker for Panasonic Corporation og Sony Corporation.
- HDMI (High-Definition Multimedia Interface) og HDMI-logoen er enten registrerte varemerker eller varemerker for HDMI Licensing, LLC i USA og/eller andre land.



- Produsert på lisens fra Dolby Laboratories. Dolby og symbolet dobbel-D er varemerker for Dolby Laboratories.
- SDXC-logoen er et varemerker for SD-3C LLC.
- Microsoft og Windows er enten registrerte varemerker eller varemerker som tilhører Microsoft Corporation i USA og/eller andre land.
- Mac, OS X, iMovie, iPhoto, iPhone og Safari er varemerker som tilhører Apple Inc., registrert i USA og andre land.
- Intel og Intel Core er varemerker eller registrerte varemerker som tilhører Intel Corporation i USA.
- Android, YouTube og Chrome er varemerker eller registrerte varemerker som tilhører Google Inc.
- QR-kode er et registrert varemerke for Denso Wave Incorporated.
- Wi-Fi, Wi-Fi-logoen, Wi-Fi CERTIFIED, Wi-Fi CERTIFIED-logoen, Wi-Fi Protected Setup, Wi-Fi Protected Setup-logoen, WPA og WPA2 er varemerker eller registrerte varemerker for Wi-Fi Alliance.
- Øvrige produkt og selskapsnavn som nevnes i denne bruksanvisningen, er varemerker og/eller registrerte varemerker for de respektive eierne av dem.
- Merker som TM og © har blitt utelatt i denne brukerhåndboken.

JVC