

JVC

CÂMARA DE VÍDEO

Guia Detalhado do Utilizador

GZ-RX645
GZ-RX640



Everio R

Índice

Informações essenciais

Verificar os Acessórios	4
Ligar esta unidade	5
Abrir a tampa do terminal (tampa do cartão SD)	5
Carregamento	6
Reiniciar este Aparelho	6
Proteção Quádrupla	7
Antes de utilizar o produto Debaixo de Água ou a Baixa Temperatura	7
Ajuste da pega	9
Colocar o Filtro Interior	9
Inserir um cartão SD	10
Tipos de cartões SD compatíveis	10
Utilizar o ecrã táctil	11
Bloquear o ecrã (ao Filmar debaixo de água)	11
Ajustar o Ecrã Táctil	12
Nomes dos Botões e Funções no Ecrã LCD	13
Acertar o relógio	16
Voltar a acertar o relógio	16
Mudar o idioma de visualização	17
Segurar este Aparelho	18
Montar o tripé	18
Usar este aparelho no estrangeiro	19
Carregar a bateria no estrangeiro	19
Acertar o relógio para a hora local quando viajar	19
Definir a hora de Verão	20
Acessórios opcionais	20

Gravação

Filmar no modo automático	21
Capturar imagens fixas durante a gravação de vídeo	24
Capturar imagens fixas no modo automático	24
Zoom	27
Gravação manual	28
Ajustar o foco manualmente (FOCUS)	29
Ajustar a luminosidade	30
Definição de compensação de contraluz	31
Definição de equilíbrio de brancos	32
Fazer grandes planos (TELE MACRO)	33
Filmar debaixo de água	34
Gravação com Efeitos (EFEITO DE GRAVAÇÃO)	35
Gravação de imagens como uma fotografia a preto e branco antiga (MONOCROM. C/ GRÃO)	36
Gravar imagens de comida (ALIMENTOS)	37
Gravação de imagens de um bebé (BEBÉ)	38
Gravação com Efeitos de Animação (EFEITO DE ANIMAÇÃO)	39
Capturar objectos com nitidez (TOQUE PRIORID AE/AF)	41
Reduzir a vibração da câmara	43
Gravar com intervalos (INTERV. TEMPO GRAV.)	44
Gravar com uma Parte do Ecrã Ampliada no Ecrã Secundário (SUB-JANELA AMPLIADA)	46
Usar o Auto-temporizador	47
Gravar Num Intervalo Fixo e Reproduzir Repetidamente	49
Gravar vídeos com data e hora	50
Gravar Vídeos com Contador de Tempo	51
Verificar o Tempo de Gravação Restante	52

Reprodução

Reproduzir vídeos	54
Reprodução Normal	54
Verificar a data de gravação e outras informações	57
REPROD C/ CRONÓMETRO	58
REPRODUÇÃO DE MARCA	59
RESUMO REPRODUÇÃO	63
REPR. OUTRO FICHEIRO	64
Reproduzir imagens fixas	65

Reprodução de apresentação de diapositivos	66
Ligar a uma televisão e reproduzir os vídeos	67
Ligar através do mini-conector HDMI	67
Ligar através do Conector AV	69

Editar

Eliminar ficheiros não desejados	70
Eliminar o ficheiro apresentado actualmente	70
Eliminar ficheiros seleccionados	70
Proteger os ficheiros	71
Proteger/Cancelar protecção do ficheiro actualmente exibido	71
Proteger/Cancelar protecção dos ficheiros seleccionados	72
Capturar uma imagem fixa no vídeo durante a reprodução ...	73
Juntar vídeos gravados através da função de gravação contínua	74
Capturar uma parte necessária no vídeo (EDITAR)	75

Cópia

Copiar ficheiros para um disco ligando a um gravador de Blu- ray	76
Copiar Ficheiros para um Cartão SD	77
Copiar para computador Windows	78
Verificar requisitos do sistema (Directriz)	78
Instalar o Software Fornecido (Interno)	82
Criar Cópia de Segurança de Todos os Ficheiros	85
Organizar ficheiros	87
Gravar vídeos para discos	88
Fazer uma cópia de segurança sem usado o software fornecido	89
Lista de ficheiros e pastas	90
Copiar para computador Mac	91

Usar Wi-Fi

Funcionalidades Wi-Fi	92
Ambiente de Funcionamento	94
Precauções ao Usar Wi-Fi	94
Monitorização de Imagem através de Ligação Directa (MONITORIZAÇÃO DIR.)	95
Gravar a Informação de Localização	99
Monitorização de Imagem através de um Ponto de Acesso em Casa (MONITORIZAÇÃO INT.)	102
Monitorização de Imagem através da Internet (MONITORIZAÇÃO EXT.)	105
Alterar as Definições	110
Registar um Ponto de Acesso Utilizando a Definição de Wi-Fi Protegido (WPS)	111
Registar um Ponto de Acesso Utilizando o PIN WPS	112
Verificar o Endereço MAC desta Câmara	113
Configurar a Conexão Wi-Fi com o Monitor LCD Fechado	113
Iniciar as Definições de Wi-Fi	114
Usar Aplicações de Smartphone	115
Indicações no ecrã	115
Utilizar as Marcações	116
Utilizar a Pontuação do Jogo	117
Transferir Vídeos (formato AVCHD)	121
Transferir Imagens Fixas	124
Definições de Aplicação de Smartphone	126
Usar Aplicações de Tablet	128
Resolução de problemas	129
Especificações Wi-Fi	133

Utilizar Wi-Fi Criando um Código QR

MONITORIZAÇÃO DIR.	135
MONITORIZAÇÃO INT.	138
MONITORIZAÇÃO EXT.	141
Registar um Ponto de Acesso Manualmente	145

Menu de Definições

Utilizar o menu	147
Utilizar o Menu Superior	147
Menu DEFIN. DE GRAVAÇÃO (vídeo)	148
Menu DEFIN. DE GRAVAÇÃO (imagem fixa)	153
Menu DEF. REPRODUÇÃO (vídeo)	155
Menu EDITAR (vídeo)	156
Menu DEF. REPRODUÇÃO (imagem fixa)	157
Menu EDITAR (imagem fixa)	158
CONFIGURAÇÃO (vídeo/imagem fixa)	159
DEFIN. DE LIGAÇÃO (vídeo/imagem fixa)	162
MENU DE LIGAÇÃO USB	163

Nomes das peças 164

Indicações no ecrã LCD 167

Resolução de problemas 170

Quando o aparelho não está a funcionar correctamente	170
Carregamento	170
Alimentação	171
Gravação	171
Cartão SD	172
Reprodução	172
Editar/copiar	173
Computador	174
Ecrã/imagem	174
Outros problemas	175
Mensagem de erro?	176







Manutenção 178

Especificações 179

Marcas comerciais 181

Verificar os Acessórios

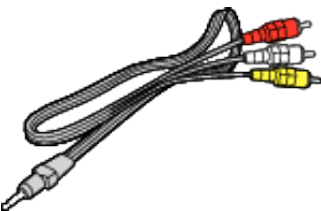
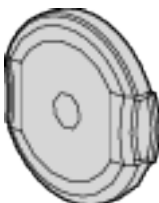
Se faltar algum dos itens ou se um item estiver danificado, contacte o seu representante JVC mais próximo ou o centro de assistência JVC mais próximo.

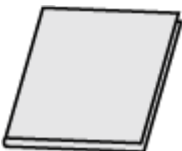
Imagem	Descrição
	<p>UIA312-0520</p> <ul style="list-style-type: none"> Carrega esta unidade. Fixe o cabo do adaptador de carregamento à ponta do cabo. Também pode ser usado ao gravar ou reproduzir vídeos dentro de casa.
	<p>Cabo do Adaptador de Carregamento QAM1580-001</p> <ul style="list-style-type: none"> Fixe à ponta do cabo do adaptador de CA e ligue ao conector USB desta unidade para carregar.
	<p>Cabo de alimentação</p> <ul style="list-style-type: none"> Ligue o cabo de alimentação ao adaptador de CA.
	<p>Cabo USB (Tipo A - Micro Tipo B)</p> <ul style="list-style-type: none"> Liga este aparelho a um computador.
	<p>Cabo AV E3A-0085-00</p> <ul style="list-style-type: none"> Liga esta aparelho a uma televisão para reproduzir imagens gravadas. Contacte o seu distribuidor JVC ou o centro de serviços JVC mais próximo para comprar um novo cabo AV.
	<p>Tampa da lente</p> <ul style="list-style-type: none"> Coloque a tampa da lente quando o aparelho não está a ser utilizado ou durante o transporte.
	<p>Filtro Interior Grande (Cabo AV) Filtro Interior Pequeno (para Adaptador de CA)</p>
	<p>Guia Básico do Utilizador</p> <ul style="list-style-type: none"> Ler bem e guardar num local seguro para consultas futuras.

NOTA :

- O software fornecido (software de aplicação) está incorporado nesta unidade.
- “Verificar requisitos do sistema (Directriz)” (p. 78)
- O filtro interior grande é para utilização com um cabo AV. Não o utilize com qualquer outro cabo além do cabo AV.
O filtro interior pequeno é para utilização com o adaptador de CA. Não o utilize com mais nada a não ser o adaptador de CA.
- “Colocar o Filtro Interior” (p. 9)
- Os cartões SD são vendidos separadamente.
- “Tipos de cartões SD compatíveis” (p. 10)
- Quando utilizar o adaptador de CA no estrangeiro, deve adquirir uma ficha adaptadora comercialmente disponível para o país ou região que irá visitar.
- “Carregar a bateria no estrangeiro” (p. 19)

Ligar esta unidade

Abra o monitor LCD para ligar este aparelho.
Para desligar a alimentação, feche o monitor LCD.

■ Para ligar a alimentação

Abra o ecrã LCD.

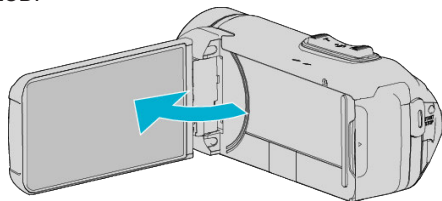

■ Para desligar a alimentação

Feche o ecrã LCD.

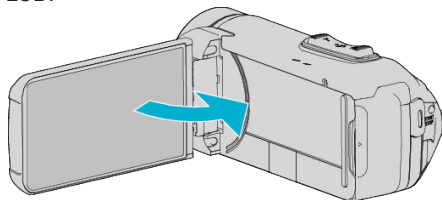

O indicador luminoso POWER/ACCESS apaga-se e a alimentação é desligada.

“Indicador luminoso POWER/ACCESS (Alimentação/Acesso)” (☞ p. 165)

NOTA :

- Se a opção “DESLIGAR AUTO” estiver “ON”, este aparelho desliga-se automaticamente para poupar carga se não for utilizada durante 5 minutos. (Se usar o adaptador de CA, este aparelho entra no modo de pausa.)
- “DESLIGAR AUTO” (☞ p. 160)
- Se “GRAVAÇÃO LCD FECHADO” estiver ativado, esta unidade não se desliga mesmo quando o monitor LCD está fechado durante a gravação.
- “GRAVAÇÃO LCD FECHADO” (☞ p. 152)
- Se “Wi-Fi C/ LCD FECHADO” estiver ativado, esta unidade não se desliga enquanto estiver conectada a uma rede Wi-Fi, mesmo quando o monitor LCD está fechado.

“Configurar a Conexão Wi-Fi com o Monitor LCD Fechado” (☞ p. 113)

Abrir a tampa do terminal (tampa do cartão SD)

■ Para abrir

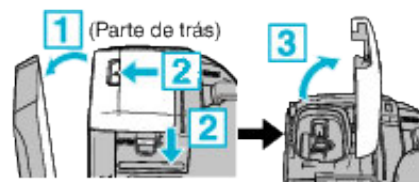

1 Abra o ecrã LCD.

2 Deslize o bloqueio da tampa e deslize a tampa para o lado.

3 Abra a tampa lentamente.

■ Para fechar

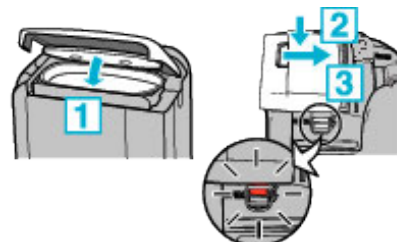

A tampa não está fechada adequadamente se a marca vermelha no bloqueio da tampa do terminal for visível.

Deixe o ecrã LCD abrir primeiro.

- 1 Vire a tampa para baixo lentamente enquanto se certifica de que o vedante cinzento à prova de água cabe na abertura nos terminais.
- 2 Prima toda a tampa contra a câmara usando a mesma força e instale a tampa firme e completamente.
- 3 Deslize a tampa até se ouvir a encaixar.

A tampa não está fechada adequadamente se a marca vermelha no bloqueio da tampa for visível.

AVISO :

- Certifique-se de que a tampa do terminal e que o selo à prova de água cinzento não estão danificados e de que não há materiais estranhos (tal como cabelo, algodão, areia ou pó) colados à tampa.
- Pare de usar a unidade debaixo de água se houver danos na tampa, etc. e contacte o seu representante JVC ou o centro de assistência JVC mais próximo.
- Não exerça demasiada força ao abrir/fechar a tampa do terminal.
- Leia o “Cuidados ao Utilizar Debaixo de Água” (☞ p. 7) antes de utilizar a câmara debaixo de água ou em locais expostos a gotas de água.

Carregamento

Esta unidade está equipada com uma bateria incorporada. Abra a tampa do conector e ligue o adaptador de CA para carregar, como se mostra na figura.

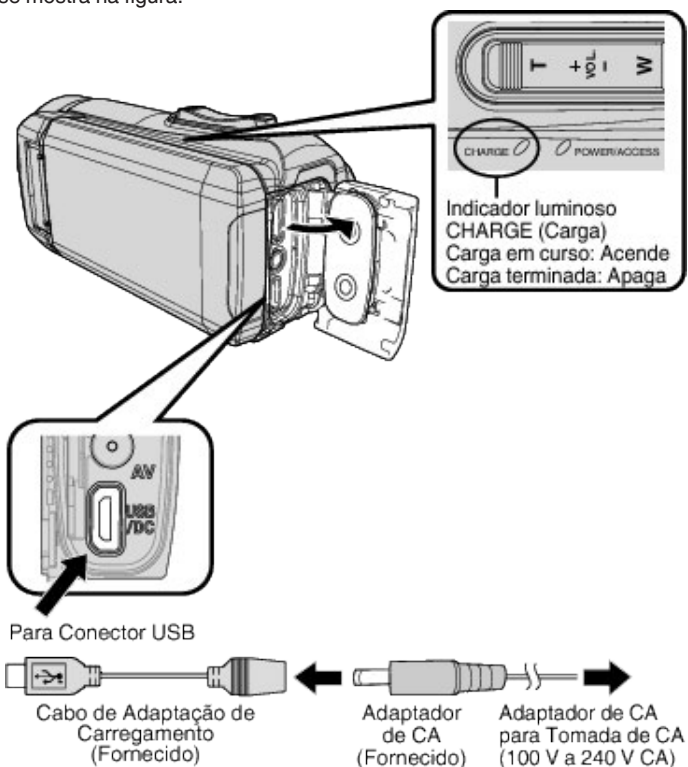

AVISO :

- A bateria incorporada não se encontra carregada no momento da compra.
- No momento da compra ou no caso da bateria não ser usada por um longo período de tempo, o tempo de carregamento será superior ao habitual. A câmara não se liga se a carga restante na bateria for fraca. Neste caso, carregue a bateria durante mais de 40 minutos antes de ligar a alimentação.
- Tempo de carga: Aprox. 6 h 10 m (ao carregar a 25 °C)
- A bateria não pode ser carregada fora do intervalo de temperatura ambiente de 10°C a 35°C. O indicador luminoso CHARGE não se acende quando a bateria não está a ser carregada. Se a temperatura aumentar ou diminuir durante o carregamento, o indicador luminoso CHARGE pisca lentamente e o carregamento para. Neste caso, remova o adaptador de CA, carregue no botão Reiniciar e aguarde até que a temperatura ambiente esteja dentro do intervalo indicado acima antes de carregar novamente.
- Pode gravar ou reproduzir vídeos durante o carregamento. (contudo, o tempo de carregamento será mais longo que o normal. Para além disso, a carga restante da bateria pode diminuir de acordo com as condições.) Se a temperatura interna aumentar ao utilizar a unidade, interrompa o carregamento temporariamente. (O indicador luminoso CHARGE desliga-se.)
- Se ocorrerem avarias (como sobretensão), o carregamento para. Nestes casos, o indicador luminoso CHARGE pisca rapidamente como forma de aviso.
- Durante o carregamento, o ícone no ecrã muda para para indicar que o carregamento está a decorrer. (quando o adaptador de CA fornecido é utilizado)
- Quando o tempo de gravação se torna extremamente curto mesmo quando a bateria está completamente carregada, a bateria precisa de ser substituída. Para detalhes sobre a substituição da bateria incorporada (sujeito a uma taxa), contacte o seu centro de assistência JVC mais próximo.

AVISO :

- Existem algumas especificações para um dispositivo USB recarregável. Para carregar, use um dispositivo com a tensão de saída de 5 V/1 A ou mais.
- Dependendo das especificações do seu dispositivo de carregamento e da espessura e comprimento de um cabo USB usado para ligar a este aparelho, o tempo de carga pode ser mais longo que o habitual, ou pode mesmo não se iniciar.
- Nós não seremos responsáveis por avarias que derivem do uso de dispositivos não-padrão ou de dispositivos de fraca qualidade.

Reiniciar este Aparelho

Quando ocorrer um mau funcionamento nesta unidade, reinicie a unidade da seguinte forma.

(Reiniciar a unidade não apaga os dados gravados.)

- 1 Abra a tampa do terminal.
 - Retire o cabo de alimentação e todos os cabos de ligação.
- 2 Feche o monitor LCD para desligar esta unidade.
- 3 Prima suavemente o botão Reiniciar com um objeto pontiagudo.

AVISO :





- Prima o botão Reiniciar uma vez suavemente.
- Não utilize objetos com pontas afiadas. Pode danificar a unidade ou causar choque elétrico.

NOTA :

- Se o mau funcionamento persistir mesmo depois de premir o botão Reiniciar, consulte o centro de assistência JVC mais próximo.

Proteção Quádrupla

Esta unidade encontra-se equipada com funcionalidades à prova de água, à prova de pó, à prova de queda e à prova de congelamento.

	<p>À prova de água: Equivalente à Norma IEC publicação 529 IPX8 e IPX6 (30 minutos em profundidades até 5 m)</p>		<p>À prova de pó: Equivalente à Norma IEC publicação 529 IP5X</p>
	<p>À prova de queda: Esta câmara passa e está em conformidade com o Método MIL-STD-810F; 516.5 Choque: Cair em contraplacado de 3 cm de espessura de uma altura de 1,5 m</p>		<p>À prova de congelamento: Temperatura de funcionamento permitida: -10 °C a +40 °C Nota: Temperaturas entre -10 °C e 0 °C diminuem temporariamente o desempenho da bateria, reduzindo o tempo disponível para a gravação.</p>

AVISO :

- Não há garantia de que não existirá qualquer dano quando o aparelho é utilizado dentro dos limites acima mencionados. Riscos e moças causadas pelo impacto se a unidade cair ou outras alterações na aparência não são incluídas na garantia.
- Mau funcionamento devido a mau manuseio irá cancelar a garantia.
- Antes de utilizar na água, leia e compreenda as “Antes de utilizar o produto Debaixo de Água ou a Baixa Temperatura” (p. 7) .
- Feche a tampa do terminal até se ouvir um clique e confirme que o sinal vermelho se apaga completamente.
- Certifique-se de que não existe qualquer dano ou material estranho junto à embalagem dentro da tampa.
- Use até uma profundidade de água de 5 m e uma duração de 30 minutos.
- O desempenho da impermeabilidade não pode ser garantida se a câmara de vídeo for sujeita a impactos, tais como quedas.
- Não salte nem mergulhe para a água segurando a câmara.
- Não utilize a câmara em fluxos de água fortes como em rápidos ou sob quedas de água. A forte pressão de água pode incapacitar o desempenho à prova de água.
- Não submergir em águas termais ou água quente acima de 40 °C.

Antes de utilizar o produto Debaixo de Água ou a Baixa Temperatura

“Cuidados ao Utilizar Debaixo de Água” (p. 7)

“Manutenção após a Utilização” (p. 8)

“Precauções na Utilização a Baixa Temperatura” (p. 8)

Cuidados ao Utilizar Debaixo de Água

Por favor, tome nota do seguinte quando usar esta unidade perto ou debaixo de água.

- **Certifique-se de que a tampa está bem fechada.**
“Abrir a tampa do terminal (tampa do cartão SD)” (p. 5)
- Certifique-se de que a tampa do terminal e que o selo à prova de água cinzento não estão danificados e de que não há materiais estranhos (tal como cabelo, algodão, areia ou pó) colados à tampa.
- Pare de usar a unidade debaixo de água se houver danos na tampa, etc. e contacte o seu representante JVC ou o centro de assistência mais próximo.

- Use até uma profundidade de água de 5 m e uma duração de 30 minutos.



- Não abra/feche a tampa nem introduza/remova um cartão SD ou quaisquer cabos durante a utilização subaquática ou na praia ou se as suas mãos tiverem gotas de água ou areia. Se o fizer poderá deixar entrar água na câmara ou causar mau funcionamento.
- Não sujeite a câmara a alta pressão ou vibração resultante de correntes rápidas, cascatas ou mergulhos dentro de água.
- O desempenho à prova de água não é garantido se a câmara tiver caído ou sido sujeita a outro choque de impacto. Se a câmara tiver sido sujeita a choques de impacto, contacte o centro de assistência mais próximo.
- Durante a filmagem debaixo de água, o ruído gerado no interior da câmara (sons de zoom, etc.) pode ser captado. Isto não é uma avaria.
- Não submergir em águas termais ou água quente acima de 40 °C. Fazê-lo deteriora o desempenho à prova de água.
- Mantenha afastadas as mãos com óleo ou protetor solar. Fazê-lo pode causar descoloração ou deterioração do material.
- Os acessórios não são à prova de água.
- Não use o filtro da lente ou a lente de conversão debaixo de água ou em locais onde existe água.
- A função Wi-Fi não está disponível debaixo de água.

Manutenção após a Utilização

Após a utilização debaixo de água ou em locais com poeira, lave a câmara imediatamente com água e seque-a completamente.

1 Certifique-se de que a tampa do terminal está fechada.

2 Lave com água limpa.

Mergulhe a câmara num recipiente com água suficiente para submergir a câmara completamente e lave cuidadosamente.



- Depois de utilizar a câmara debaixo do mar ou na praia, submerja a câmara em água doce durante cerca de 10 minutos para remover as partículas de sal, substitua a água e enxague a câmara.

- Abra e feche o ecrã LCD e utilize os botões ou operações do zoom para remover as areias ou pós na fenda.

3 Seque a câmara.

Seque completamente a câmara com um pano macio seco e deixe-a secar num local bem ventilado e com sombra.

- Coloque a câmara com a lente virada para baixo enquanto o monitor LCD está fechado e deixe ficar durante cerca de 10 minutos. (Se o fizer, o microfone e a parte LCD secam facilmente.) Coloque a câmara numa posição direita em cima de um pano seco depois feche a tampa do terminal depois de a câmara ter secado completamente.

- Limpe quaisquer materiais estranhos ou gotas de água no interior da tampa.

* Se deixar a câmara imersa em água salgada ou permitir que gotas de água salgada permaneçam na câmara, isto pode provocar corrosão, descoloração ou deterioração do desempenho à prova de água.

* Se limpar ou secar a câmara com partículas de areia coladas, poderá provocar riscos na câmara.

* Não lave com produtos químicos, sabão, detergentes neutros ou álcool.

* Não seque a câmara com um secador de cabelo ou outras fontes de calor. Isto pode prejudicar o seu desempenho à prova de água.

Precauções na Utilização a Baixa Temperatura

- O desempenho da bateria irá diminuir temporariamente quando a temperatura é de -10°C a 0°C , isto fará com que o tempo de gravação restante diminua.
- O carregamento não pode ser realizado quando a temperatura ambiente for inferior a 10°C .
- Ligar a câmara enquanto ainda está frio pode deteriorar o desempenho do monitor LCD. Problemas tais como o ecrã ficar escuro momentaneamente ou imagem residual podem ocorrer.
- Se neve ou gotas de água aderirem à câmara em temperatura ambiente abaixo de zero, pode formar-se gelo nos espaços em volta dos botões, altifalante ou microfone. Isto pode provocar dificuldades na operação dos botões, bem como diminuição no nível do volume.
- O contacto com peças metálicas expostas a temperaturas frias pode fazer com que a pele se cole à parte de metal, resultando em ferimentos tais como queimaduras de frio. Não toque com as mãos nuas.

Outras Precauções

- Não deixe a câmara a baixas temperaturas em climas frios ou a altas temperaturas acima de 40°C (tal como sob luz solar direta, dentro de um veículo ao sol ou perto de um aquecedor). Isto causará a deterioração do desempenho à prova de água.
- Mau funcionamento devido a mau manuseio irá cancelar a garantia.
- Não assumimos responsabilidade por quaisquer perdas de dados devido à entrada de água no interior da câmara. Por favor, considere-se antecipadamente advertido.
- Recomendamos que substitua o acondicionamento à prova de água uma vez por ano para manter o desempenho à prova de água. Consulte o seu centro de assistência mais próximo. (sujeito a uma taxa)

Ajuste da pega



- 1 Abra a almofada
- 2 Ajustar a posição da almofada e o comprimento da pega
- 3 Feche a almofada

AVISO :

- Deve fixar bem a pega de mão.
Se ficar solta, este aparelho pode cair e resultar em danos físicos ou materiais.

Colocar o Filtro Interior

Fixar o filtro interior ao cabo do adaptador de CA e ao cabo AV (na extremidade ligada a esta unidade) pode reduzir a interferência gerada quando esta unidade estiver ligada a um dispositivo externo.

- Utilize o filtro interior pequeno com o cabo de alimentação e o filtro interior grande com o Cabo AV.
- Não monte o filtro interior ao cabo do adaptador fornecido.

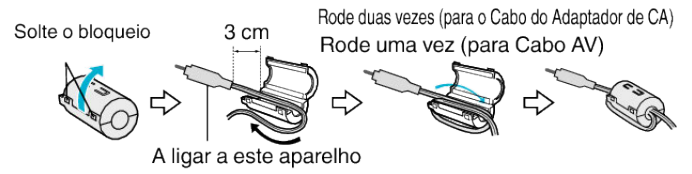

Inserir um cartão SD

Quando um cartão SD comercialmente disponível é inserido, as gravações continuam a poder ser efectuadas no cartão sem ter de parar quando se esgota o tempo de gravação na memória interna.

“GRAVAÇÃO CONTÍNUA” (p. 150)

Dependendo da definição do suporte de gravação, a gravação pode ser feita para o cartão SD sem utilizar a memória incorporada.

“Tipos de cartões SD compatíveis” (p. 10)

“Tempo de Gravação de Vídeo Aproximado” (p. 53)

1 Abra a tampa do terminal.

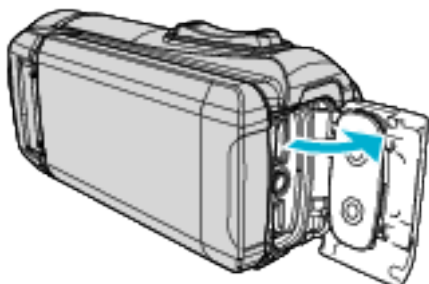

2 Feche o monitor LCD para desligar esta unidade.

3 Insira um cartão SD.

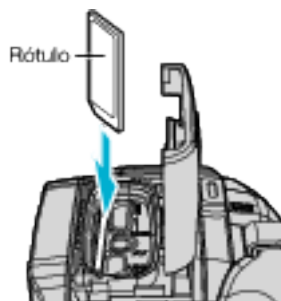

Aviso

- Certifique-se de que não insere o cartão SD na direção errada. Pode provocar danos no aparelho e no cartão SD.
- Antes de inserir ou remover o cartão SD, feche o monitor LCD e assegure-se de que o indicador luminoso POWER/ACCESS se apaga.
- Não toque na área de contacto de metal quando inserir o cartão SD.

NOTA :

- É possível gravar vídeos e imagens fixas num cartão SD. Recomenda-se que confirme o funcionamento de vídeo do cartão SD antes da utilização.
- Para usar um cartão SD novo ou um cartão SD usado noutros dispositivos é necessário formatar o cartão SD através da função “FORMATAR CARTÃO SD” a partir do menu “CONFIGURAÇÃO”.

“FORMATAR CARTÃO SD” (p. 161)

Retirar o cartão

Empurre o cartão SD para dentro uma vez e depois puxe-o para fora.

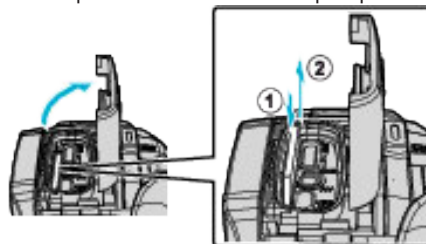

Tipos de cartões SD compatíveis

Os seguintes cartões SD são compatíveis com esta aparelho.

As operações estão confirmadas nos cartões SD dos seguintes fabricantes.

- Panasonic
- TOSHIBA
- SanDisk

Cartão SD



- Esta aparelho é compatível com cartões SD de 256 MB até 2 GB.
- Use um cartão SD compatível com a classe 4 ou superior (2 GB) para gravação de vídeo.

Cartão SDHC



- Use um cartão SDHC compatível com a classe 4 ou superior (4 GB a 32 GB) para gravação de vídeo.

Cartão SDXC



- Use um cartão SDXC compatível com a classe 4 ou superior (Máx. 128 GB) para a gravação de vídeo.

NOTA :

- Não é possível garantir a operação deste aparelho com todos os cartões SD.
- Não use um cartão miniSD ou microSD (mesmo se o cartão estiver inserido num adaptador). Pode causar mau funcionamento.
- Para gravar vídeos com a “QUALIDADE DE VÍDEO” definida para “UXP”, recomenda-se usar um cartão SDHC/SDXC compatível com a classe 6 ou superior.
- Para seleccionar “60p” na “SELECCIONAR SISTEMA” utilize um cartão SDHC/SDXC compatível com a Classe 6 ou superior.
- Os cartões UHS-I SDHC/SDXC podem ser utilizados da mesma forma que os cartões SDHC/SDXC standard.
A Classificação de Velocidade UHS não é suportada.
- Um cartão SD usado para gravação e editado usando esta unidade apenas pode ser reproduzido e editado nesta unidade.

Quando o seu computador não reconhece o cartão SDXC

Confirme e actualize o Sistema Operativo do seu computador.

Windows 7	<p>Transfira e instale o programa de actualização (KB976422) a partir do seguinte URL. Versão 32 bit http://www.microsoft.com/downloads/details.aspx?displaylang=ja&FamilyID=3ee91fc2-a9bc-4ee1-aca3-2a9aff5915ea http://www.microsoft.com/downloads/en/details.aspx?FamilyID=3ee91fc2-a9bc-4ee1-aca3-2a9aff5915ea Versão 64 bit http://www.microsoft.com/downloads/details.aspx?displaylang=ja&FamilyID=73f766dd-7127-4445-b860-47084587155f http://www.microsoft.com/downloads/en/details.aspx?FamilyID=73f766dd-7127-4445-b860-47084587155f</p>
SO Mac X 10.4 Tiger / SO Mac X 10.5 Leopard	Não compatível.
SO Mac X 10.6 Snow Leopard	Actualizar a versão do SO para 10.6.5 ou mais recente.

Utilizar o ecrã táctil

O monitor LCD desta unidade é um painel de toque que permite as operações tocando no ecrã com o dedo. Os botões de operação, miniaturas e itens de menu são exibidos no ecrã de acordo com cada modo (gravação/reprodução/definição).

- Existem duas formas de utilizar o ecrã táctil, nomeadamente “tocar” e “arrastar”. Seguem-se alguns exemplos.



NOTA :

- O ecrã táctil deste aparelho é sensível à pressão. Quando o ecrã táctil não responde a um toque suave, exerça uma força ligeiramente maior na ponta dos seus dedos.
- Não pressione nem fricção com força excessiva.
- Não trabalhe com o ecrã táctil utilizando um objecto com uma ponta afiada.
- Realize o “AJUSTAR ECRÃ TÁCTIL” se a área de reacção do ecrã estiver desalinhada com a área tocada.
“Ajustar o Ecrã Táctil” (p. 12)
- Não é possível operar o ecrã táctil debaixo de água. Bloqueeie o ecrã para evitar erros de operação.
“Filmar debaixo de água” (p. 34)

Bloquear o ecrã (ao Filmar debaixo de água)

Bloqueeie o ecrã antes de utilizar esta unidade debaixo de água para evitar erros de operação no ecrã táctil devido à pressão de água.

- Quando o ecrã está bloqueado, as operações no ecrã táctil exceto são desativadas.
- O botão START/STOP (gravação) e a alavanca de zoom podem ser utilizados quando o ecrã está bloqueado.
- Pode definir para os modos de vídeo e imagem fixa.
- Se “BLOQUEIO DE ECRÃ” tiver sido definido, a unidade irá demorar mais tempo a desligar depois de fechar o monitor LCD.

Definir o “BLOQUEIO DE ECRÃ”

- 1 Verifique se a unidade está no modo de gravação.
 - 2 Toque em “MENU”.
 - 3 Toque em “DEFIN. DE GRAVAÇÃO”.
 - 4 Toque em “BLOQUEIO DE ECRÃ”.
- O botão aparece no ecrã.



Para cancelar “BLOQUEIO DE ECRÃ”

Toque no botão .

NOTA :

- Uma vez que “BLOQUEIO DE ECRÃ” estiver definido, apenas o botão no ecrã táctil pode ser operado.
- “BLOQUEIO DE ECRÃ” não pode ser definido nos casos seguintes:
 - durante a gravação
 - quando “INTERV. TEMPO GRAV.” ou “GRAVAÇÃO DATA/HORA” tiver sido definido

Ajustar o Ecrã Táctil

Ajuste a posição de resposta quando toca no ecrã tátil.

1 Toque em “MENU”.

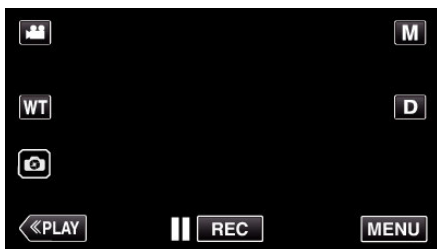

2 Toque em “CONFIGURAÇÃO”.



3 Toque em “AJUSTAR ECRÃ TÁCTIL”.

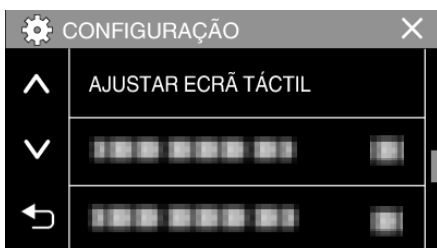

- Aparece o ecrã de ajuste de ecrã táctil.

4 Toque em “+”. (3 vezes no total)



- Continue a tocar em “+” visto que a sua posição muda com cada toque.
- Se tocar em áreas que não a marca “+”, ocorrerão erros. Certifique-se de que toca na marca “+”.

5 Toque novamente em “+” para confirmar as posições ajustadas. (3 vezes no total)

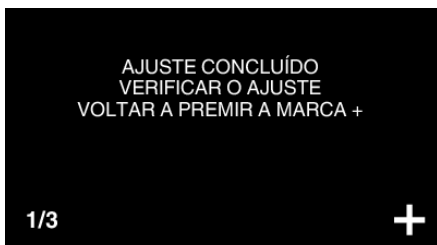

- Continue a tocar em “+” visto que a sua posição muda com cada toque.

6 Toque em “OK”.

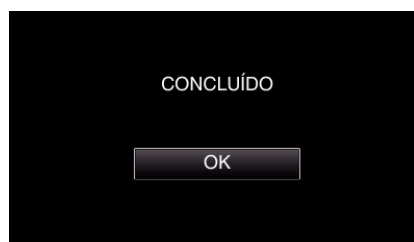

- A definição termina e volta ao ecrã de menu.

AVISO :

- Não toque em áreas que não a marca “+” durante o ajuste de ecrã táctil (passos 4 - 5). Fazê-lo pode causar uma avaria no ecrã táctil.

NOTA :

- Ajuste tocando ligeiramente com o canto de um cartão SD, etc.
- Não pressione com um objecto com uma ponta afiada nem pressione com demasiada força.

Nomes dos Botões e Funções no Ecrã LCD

Os ecrãs seguintes são exibidos durante os modos de vídeo e de fotografia.

Ecrã de gravação (Vídeo/Imagem fixa)

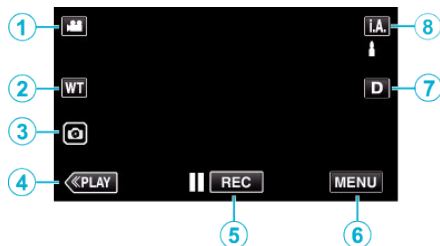

- 1 Botão de Modo (Vídeo/Imagem Fixa)
 - Alterna entre o modo de vídeo (50i/50p) e o modo de imagem fixa .
- 2 Botão de zoom
“Zoom” (ver p. 27)
- 3 Botão Gravação de Imagem Fixa
 - Grava imagens fixas durante a gravação de vídeo.
“Capturar imagens fixas durante a gravação de vídeo” (ver p. 24)
- 4 Botão Modo de Reprodução
 - Altera para o modo de reprodução.
- 5 Botão para iniciar/parar gravação
 - REC: Botão Iniciar Gravação de Vídeo
 - REC: Botão Parar Gravação de Vídeo
- 6 Botão Menu
“Utilizar o menu” (ver p. 147)
- 7 Botão Exibição
Alterna a visualização entre (**D?**) completa e (**D**) simples a cada toque no botão.
 - Exibição simples: algumas exibições desaparecem automaticamente quando o ecrã não é operado.
 - Exibição completa: exhibe tudo. O botão de exibição alterna de **D** para **D?**.
 - Quando a alimentação é desligada, a definição de exibição irá reverter para exibição simples (**D**).
- 8 Botão Modo de Gravação
Alterna o modo de gravação (**i.A.** Auto Inteligente/**M** Manual).

Ecrã de Reprodução (Vídeo)

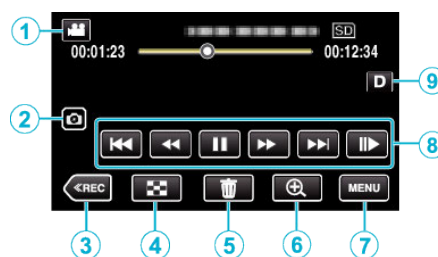

- Quando esta unidade não for utilizada durante um determinado período de tempo, os botões de operação no monitor LCD desaparecem automaticamente. Toque no ecrã para visualizar os botões de operação novamente.
- 1 Botão de Modo (Vídeo/Imagem Fixa)
 - Alterna entre o modo de vídeo (50i/50p) e o modo de imagem fixa .
 - 2 Botão de Captura de Cena de Vídeo
 - Exibido quando a reprodução está em pausa.
 - Guarda uma cena do vídeo a ser reproduzido como uma imagem fixa.
 - 3 Botão Modo de Gravação
 - Alterna para o modo de gravação.
 - 4 Botão de Ecrã de Índice (Exibição de Miniatura)
 - Volta ao ecrã de índice (exibição de miniatura).
“Botões de operação para reprodução de vídeo” (ver p. 55)
 - 5 Botão Eliminar
“Eliminar o ficheiro apresentado actualmente” (ver p. 70)
 - 6 Botão zoom de reprodução
 - Aumenta a imagem fixa que está a ser reproduzida.
“Durante a reprodução de vídeo” (ver p. 55)
 - 7 Botão Menu
“Utilizar o menu” (ver p. 147)
 - 8 Botões de operação
“Botões de operação para reprodução de vídeo” (ver p. 55)
 - 9 Botão Exibição
Alterna a visualização entre (**D?**) completa e (**D**) simples a cada toque no botão.
 - Exibição simples: algumas exibições desaparecem automaticamente quando o ecrã não é operado.
 - Exibição completa: exhibe tudo. O botão de exibição alterna de **D** para **D?**.
 - Quando a alimentação é desligada, a definição de exibição irá reverter para exibição simples (**D**).

Ecrã de Reprodução (Imagem Fixa)

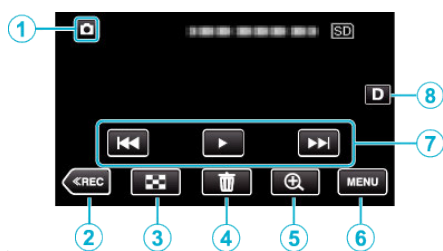

- Quando esta unidade não for utilizada durante um determinado período de tempo, os botões de operação no monitor LCD desaparecem automaticamente. Toque no ecrã para visualizar os botões de operação novamente.

- 1** Botão de Modo / (Vídeo/Imagem Fixa)
 - Alterna entre o modo de vídeo (50i/50p) e o modo de imagem fixa .
- 2** Botão Modo de Gravação
 - Alterna para o modo de gravação.
- 3** Botão de Ecrã de Índice (Exibição de Miniatura)
 - Volta ao ecrã de índice (exibição de miniatura).
“Botões de operação para reprodução de imagens fixas” (p. 65)
- 4** Botão Eliminar
 - “Eliminar o ficheiro apresentado actualmente” (p. 70)
- 5** Botão zoom de reprodução
 - Aumenta a imagem fixa que está a ser reproduzida.
“Reproduzir imagens fixas” (p. 66)
- 6** Botão Menu
 - “Utilizar o menu” (p. 147)
- 7** Botões de operação
 - “Botões de operação para reprodução de imagens fixas” (p. 65)
- 8** Botão Exibição
 - Alterna a visualização entre **(Df)** completa e **(D)** simples a cada toque no botão.
 - Exibição simples: algumas exibições desaparecem automaticamente quando o ecrã não é operado.
 - Exibição completa: exhibe tudo. O botão de exibição alterna de **D** para **Df**.
 - Quando a alimentação é desligada, a definição de exibição irá reverter para exibição simples **(D)**.

Exibição de Ecrã de Índice (Exibição de Miniatura)

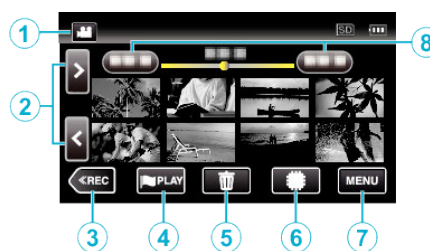

- 1** Botão de Modo / (Vídeo/Imagem Fixa)
 - Alterna entre o modo de vídeo (50i/50p) e o modo de imagem fixa .
- 2** Botão Página Seguinte/Anterior
 - “Botões de operação para reprodução de vídeo” (p. 55)
 - “Botões de operação para reprodução de imagens fixas” (p. 65)
- 3** Botão Modo de Gravação
 - Alterna para o modo de gravação.
- 4** Botão Reprodução de Marca (apenas vídeo)
 - Permite que as cenas que estejam marcadas sejam reproduzidas facilmente.
“REPRODUÇÃO DE MARCA” (p. 59)
- 5** Botão Eliminar
 - “Eliminar ficheiros seleccionados” (p. 70)
 - “Eliminar o ficheiro apresentado actualmente” (p. 70)
- 6** Botão Suporte de Reprodução
 - Alterna entre o cartão SD e a memória interna.
- 7** Botão Menu
 - “Utilizar o menu” (p. 147)
- 8** Botão Data
 - “Botões de operação para reprodução de vídeo” (p. 55)
 - “Botões de operação para reprodução de imagens fixas” (p. 65)

Ecrã Menu (modo de gravação)

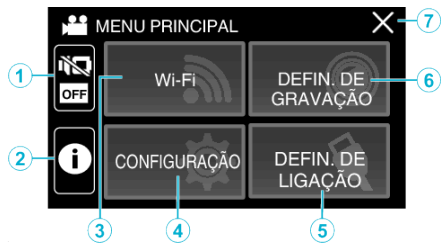

- 1** Botão SILÊNCIO
“Utilizar o Modo Silencioso” (☞ p. 23)
- 2** Botão INFO.
“Verificar o Tempo de Gravação Restante” (☞ p. 52)
- 3** Botão Wi-Fi
“Usar Wi-Fi” (☞ p. 92)
- 4** Menu CONFIGURAÇÃO
“CONFIGURAÇÃO (vídeo/imagem fixa)” (☞ p. 159)
- 5** Menu DEFIN. DE LIGAÇÃO
“DEFIN. DE LIGAÇÃO (vídeo/imagem fixa)” (☞ p. 162)
- 6** Menu DEFIN. DE GRAVAÇÃO
“Menu DEFIN. DE GRAVAÇÃO (vídeo)” (☞ p. 148)
“Menu DEFIN. DE GRAVAÇÃO (imagem fixa)” (☞ p. 153)
- 7** Botão Fechar
Sair do menu.

Ecrã Menu (modo de reprodução)



- 1** Botão SILÊNCIO
“Utilizar o Modo Silencioso” (☞ p. 23)
- 2** INFO. Botão (Exibido apenas depois da reprodução)
“Verificar a data de gravação e outras informações” (☞ p. 57)
- 3** Menu DEF. REPRODUÇÃO
“Menu DEF. REPRODUÇÃO (vídeo)” (☞ p. 155)
“Menu DEF. REPRODUÇÃO (imagem fixa)” (☞ p. 157)
- 4** Menu CONFIGURAÇÃO
“CONFIGURAÇÃO (vídeo/imagem fixa)” (☞ p. 159)
- 5** Menu DEFIN. DE LIGAÇÃO
“DEFIN. DE LIGAÇÃO (vídeo/imagem fixa)” (☞ p. 162)
- 6** Menu EDITAR
“Menu EDITAR (vídeo)” (☞ p. 156)
“Menu EDITAR (imagem fixa)” (☞ p. 158)
- 7** Botão Fechar
Sair do menu.

Acertar o relógio

“ACERTE DATA/HORA!” é exibido quando liga a unidade pela primeira vez ou quando a unidade não tiver sido utilizada durante muito tempo. Acerte o relógio antes de gravar.

- 1 Abra o ecrã LCD.

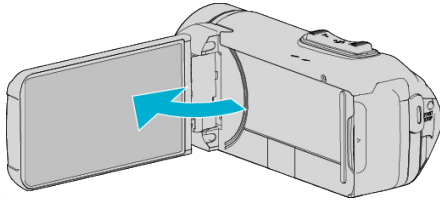

- Este aparelho liga-se.
- Quando o ecrã LCD é fechado, o aparelho desliga-se.

- 2 Toque em “OK” quando “ACERTE DATA/HORA!” é exibido.



- 3 Acertar data e hora.



- Quando se toca no item do dia, mês, ano, hora ou minuto, “^” e “v” serão exibidos.
- Toque em ^ ou v para acertar o ano, mês, dia, hora e minuto.

- 4 Depois de acertar a data e hora, toque em “GUARD.”.

- 5 Selecione a região onde utiliza a câmara e toque em “GUARD.”.

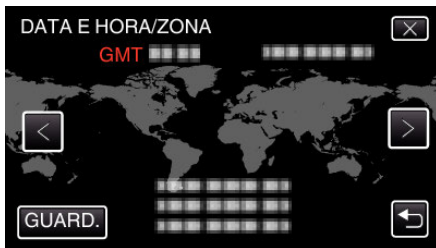

- É exibida a diferença horária entre a cidade seleccionada e o GMT (Horário do Meridiano de Greenwich).
- Toque em < ou > para seleccionar o nome da cidade.

NOTA :

- É possível voltar a acertar o relógio mais tarde.
- “Voltar a acertar o relógio” (☞ p. 16)
- Se usar este aparelho no estrangeiro, pode a acertar o relógio para a hora local.
- “Acertar o relógio para a hora local quando viajar” (☞ p. 19)
- O relógio é reiniciado cerca de um mês depois de a bateria ficar sem carga. “ACERTAR DATA/HORA!” aparece da próxima vez que ligar esta unidade. Acerte o relógio novamente depois de carregar a bateria.

Voltar a acertar o relógio

Acerte o relógio com “DATA E HORA” a partir do menu.

- 1 Toque em “MENU”.

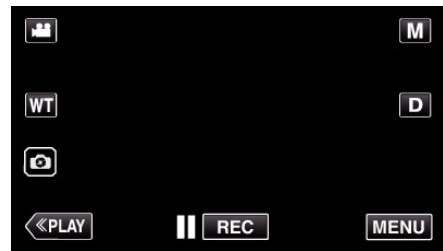

- 2 Toque em “CONFIGURAÇÃO”.



- 3 Toque em “DATA E HORA”.

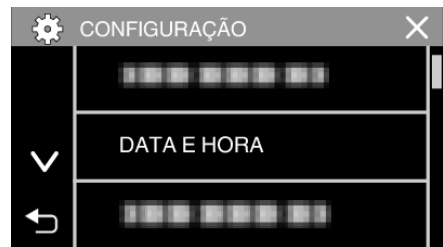

- Toque em ^ ou v para se mover pelo ecrã.

- 4 Toque em “DEFINIÇÃO RELÓGIO”.



- 5 Acertar data e hora.

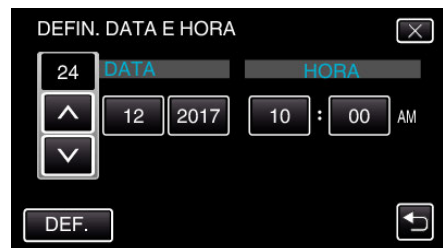

- Quando se toca no item do dia, mês, ano, hora ou minuto, “^” e “v” serão exibidos.
- Toque em ^ ou v para acertar o ano, mês, dia, hora e minuto.

- 6 Depois de acertar a data e hora, toque em “DEF.”.

- 7 Seleccione a região onde utiliza a câmara e toque em “GUARD.”.

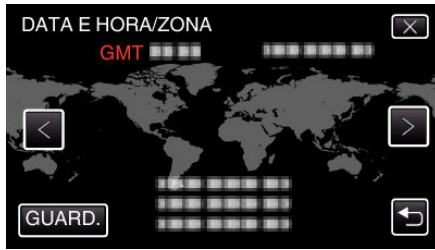

- É exibida a diferença horária entre a cidade seleccionada e o GMT (Horário do Meridiano de Greenwich).
- Toque em < ou > para seleccionar o nome da cidade.

Mudar o idioma de visualização

O idioma no ecrã pode ser alterado.

- 1 Toque em “MENU”.

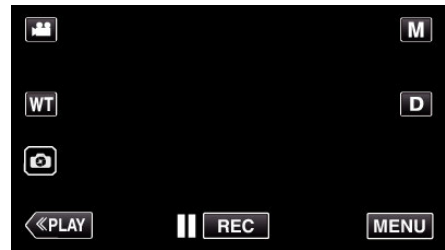

- 2 Toque em “CONFIGURAÇÃO”.



- 3 Toque em “LANGUAGE”.

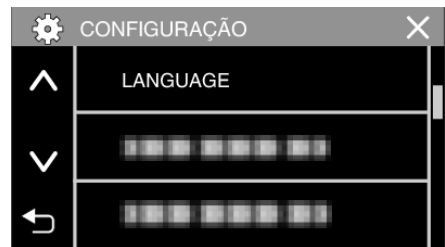

- Toque em ^ ou v para se mover pelo ecrã.

- 4 Toque no idioma desejado.

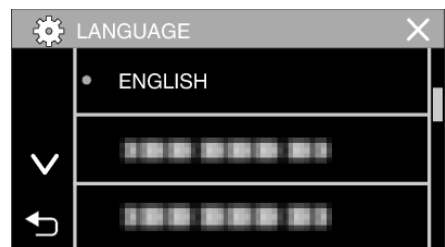

- Toque em ^ ou v para se mover pelo ecrã.

Segurar este Aparelho

Quando pegar na este aparelho, mantenha os seus cotovelos junto do seu tronco para evitar que a câmara trema.

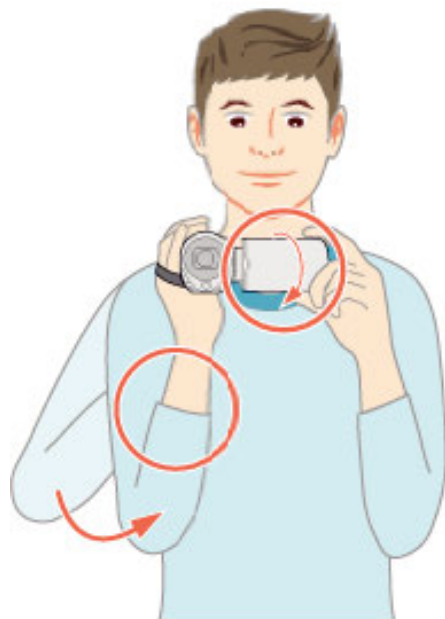

- Segure no ecrã LCD com a sua mão esquerda e ajuste o ângulo em conformidade. Segurar o ecrã LCD com a sua mão esquerda ajuda a estabilizar a câmara para a gravação.

AVISO :

- O fotógrafo deve prestar atenção às proximidades durante o disparo, certificando-se de que ele/ela não está em perigo de queda ou colisão com outra pessoa ou veículo.
- Tenha cuidado para não deixar cair este aparelho em andamento.
- Os pais devem prestar atenção se este aparelho estiver a ser usada por crianças.

Montar o tripé

Este aparelho pode ser montado num tripé (ou monopé). Útil para gravar numa posição fixa e evitar a vibração da câmara.

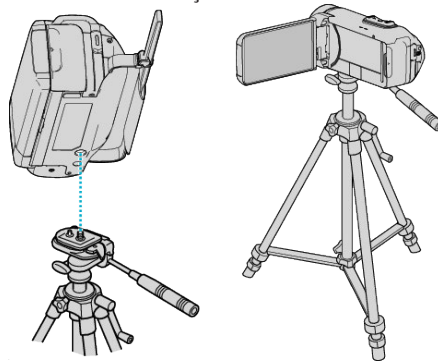

- Para evitar que este aparelho caia, verifique cuidadosamente os orifícios roscados da base do tripé e os furos de posicionamento deste aparelho antes de montar, e aperte os parafusos até ficarem bem fixos.

AVISO :

- Para evitar danos físicos ou materiais que podem resultar da queda deste aparelho, leia o manual de instruções do tripé (ou monopé) a utilizar e certifique-se de que este está bem fixo.
- Em condições de vento forte e quando colocado num local instável, existe o risco de o tripé ser derrubado e cair.
- Por favor, verifique com antecedência se o uso de um tripé é permitido, pois pode ser proibido, dependendo do local do disparo.

NOTA :

- Recomenda-se utilizar um tripé ou monopé em condições de gravação em que a câmara possa tremer (como por exemplo em locais com pouca luminosidade ou com zoom de teleobjectiva).
- Defina o estabilizador de imagem para  (OFF) se usar um tripé para gravar.

“Reduzir a vibração da câmara” (p. 43)

Definir a hora de Verão

Se "ON" estiver seleccionado na opção "DEF. P/ H. VERÃO" de "DATA E HORA", o relógio fica com 1 hora de avanço.

1 Toque em "MENU".

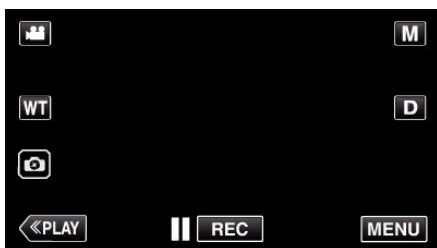

2 Toque em "CONFIGURAÇÃO".



3 Toque em "DATA E HORA".

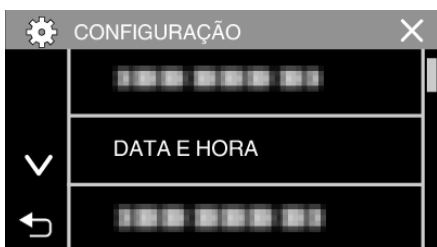

- Toque em ^ ou v para se mover pelo ecrã.

4 Toque em "DEF. P/ H. VERÃO".



5 Toque em "ON".

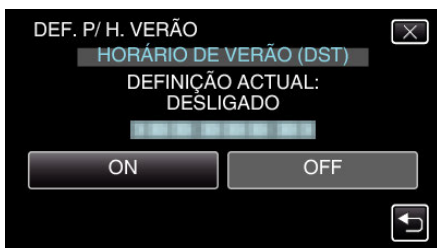

NOTA :

- O que é a hora de Verão?
A hora de Verão é o sistema em que se avança 1 hora durante um determinado período no Verão.
É usado principalmente nos países ocidentais.
- Restaure as definições de hora de Verão quando voltar da viagem.

Acessórios opcionais

Nome do produto	Descrição
Mini-cabo HDMI • VX-HD310 • VX-HD315	<ul style="list-style-type: none">• Permite a visualização em alta qualidade de imagem quando ligado a uma televisão.• Transmite sinais de vídeo, áudio e controlo entre dispositivos.

NOTA :

- Os acessórios opcionais acima indicados podem não ser suportados em algumas regiões.
- Para mais informações, consulte o catálogo.
- Para mais detalhes sobre os acessórios fornecidos, consulte a secção "Verificar os Acessórios".

"Verificar os Acessórios" (p. 4)

Filmar no modo automático

Com a gravação Inteligente Automática, a câmara ajusta automaticamente as definições, como o brilho e a focagem, para se adequar às condições de disparo.

- No caso de cenas de gravação específicas como pessoa, etc., o seu ícone é exibido no ecrã.
- Antes de gravar uma cena importante, recomenda-se que realize uma gravação de teste.

1 Abra o ecrã LCD.

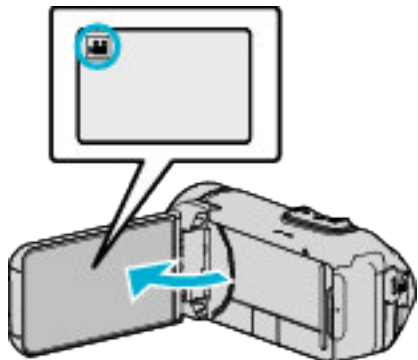

- Verifique se o modo de gravação está em **i.A.**
- Se o modo for imagem fixa **WT**, toque em **WT** no ecrã de gravação para exibir o ecrã de mudança de modo. Toque em **i.A.** para mudar o modo para vídeo.

2 Verifique se o modo de gravação está em **i.A.** Auto Inteligente.

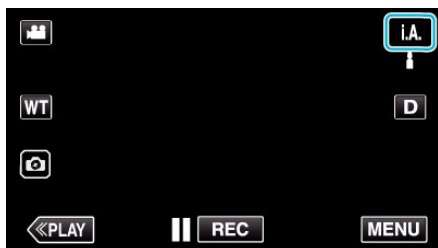

- Se o modo for Manual **M**, toque em **M** no ecrã de gravação para exibir o ecrã de mudança de modo. Toque em **i.A.** para mudar o modo de gravação para Auto Inteligente.



3 Pressione o botão START/STOP para iniciar a gravação.

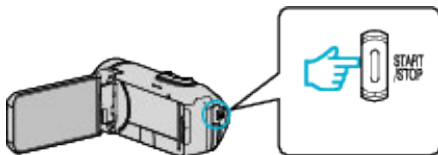

- Pressione novamente para parar.
- Algumas exibições desaparecem após 3 segundos, aproximadamente. Use o botão **D** para alterar as exibições.

Indicações para Gravação de Vídeo

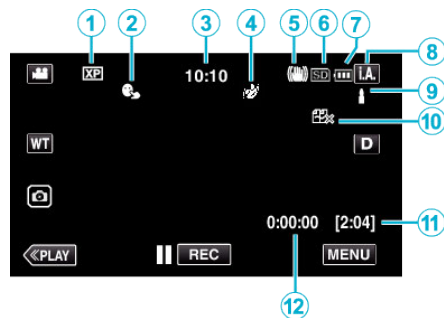

Ícone apresentado	Descrição
①	Qualidade de vídeo Mostra o ícone da opção “QUALIDADE DE VÍDEO” selecionada no menu de gravação quando “SELECCIONAR SISTEMA” está definido para “60i”. “QUALIDADE DE VÍDEO” (ver p. 150)
②	TOQUE PRIORID AE/AF Exibe a definição de “TOQUE PRIORID AE/AF”. Por predefinição, este está definido para “LOCALIZAÇÃO DE ROSTO”. “Capturar objectos com nitidez (TOQUE PRIORID AE/AF)” (ver p. 41)
③	Tempo Exibe o tempo actual. “Acertar o relógio” (ver p. 16)
④	EFEITO DE GRAVAÇÃO Exibe o ícone correspondente quando um efeito de gravação é especificado. MONOCROM. C/ GRÃO ALIMENTOS BEBÉ “Gravação com Efeitos (EFEITO DE GRAVAÇÃO)” (ver p. 35)
⑤	Estabilizador de Imagem Exibe a definição de estabilizador de imagem. “Reduzir a vibração da câmara” (ver p. 43)
⑥	Suporte de gravação Mostra o ícone do suporte onde os vídeos estão a ser gravados. É possível alterar o suporte de gravação. “SUP. DE GRAV. VÍDEO” (ver p. 160)
⑦	Indicador de bateria Exibe a carga restante aproximada da bateria durante a utilização. “Verificar o Tempo de Gravação Restante” (ver p. 52)
⑧	Modo de gravação Exibe o modo de gravação actual de i.A. (Auto Inteligente) ou M (Manual). O modo de gravação actual é exibido.
⑨	Definir Cenas de Auto Inteligente Exibe cenas detectadas automaticamente na função Auto Inteligente. Podem ser detectadas diversas cenas.
⑩	GRAVAÇÃO CONTÍNUA Mostra o ícone de gravação contínua quando está definida. aparece se a gravação contínua não puder ser realizada. “GRAVAÇÃO CONTÍNUA” (ver p. 150)
⑪	Tempo de gravação restante Mostra o tempo restante de gravação de vídeo. “Verificar o Tempo de Gravação Restante” (ver p. 52)
⑫	Contador de Cenas (tempo gravado) Mostra o tempo passado do vídeo actualmente em gravação.

■ Cenas de Auto Inteligente

Ícone apresentado	Descrição
	Captura a pele da pessoa lindamente.
	Permite que as pessoas sejam capturadas naturalmente.
	Gravar um grupo de pessoas com as definições mais adequadas.
	Grava enquanto foca um objecto próximo.
	Foca a uma longa distância e captura uma imagem nítida com cores vivas.
	Grava em locais escuros com um mínimo de ruído na imagem geral.
	Permite que as cenas nocturnas sejam capturadas de forma precisa com o mínimo de ruído na imagem geral.
	Impede que as cores desvaneçam, mesmo quando se grava num ambiente luminoso, como um campo de neve ou na praia.
	Impede que as cores desvaneçam quando se grava um alvo num foco.
	Reproduz a cor verde das árvores vividamente.
	Reproduz as cores do pôr do sol naturalmente.
	Ajusta as definições de modo a que o alvo não pareça demasiado escuro devido à contraluz.
	Grava ao mesmo tempo que realça o brilho das cores.
	Reproduz as cores naturais dos ambientes exteriores durante o dia.
	Reproduz as cores naturais nos ambientes interiores com iluminação de cores frias.
	Reproduz as cores naturais nos ambientes interiores com iluminação de cores quentes.
	Selecciona as definições mais adequadas para uma gravação em mão.
	Selecciona as definições mais adequadas quando é utilizado um tripé para a gravação.

NOTA :

- As cenas podem ser detectadas de acordo com as condições de gravação e ajustadas automaticamente no modo Auto Inteligente.
- Podem ser detectadas diversas cenas dependendo das condições de gravação.
- Algumas funções podem não funcionar correctamente, dependendo das condições de gravação.

Botões de operação para gravação de vídeo

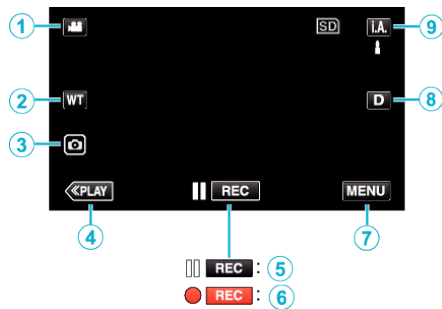

	Botões de operação	Descrição
①	Modo de Vídeo/ Imagem Fixa	Alterna entre os modos de vídeo e imagem fixa.
②	WT Zoom	Permite realizar as mesmas funções tais como o selector de zoom. É possível usar o selector de zoom para minimizar a vibração da câmara. “Zoom” (☞ p. 27)
③	Gravação de imagem fixa	Toque neste botão para gravar uma imagem fixa durante a gravação de vídeo. “Capturar imagens fixas durante a gravação de vídeo” (☞ p. 24)
④	Modo de reprodução	Altera para o modo de reprodução.
⑤/⑥	Início de gravação REC Gravação-Pausa	Funciona como o botão START/STOP.
⑦	MENU	Exibe os diversos menus de gravação de vídeo. “Utilizar o menu” (☞ p. 147)
⑧	Botão exibição D	Alterna a visualização entre (D?) completa e (D) simples a cada toque no botão. <ul style="list-style-type: none"> • Exibição simples: algumas exibições desaparecem automaticamente quando o ecrã não é operado. • Exibição completa: exhibe tudo. O botão de exibição alterna de D para D?. • Quando a alimentação é desligada, a definição de exibição irá reverter para exibição simples (D).
⑨	Modo de gravação i.A./M	Alterna entre o modo de gravação Auto Inteligente i.A. e o modo Manual M .

Utilizar o Modo Silencioso

Quando o modo Silencioso é usado, o ecrã LCD escurece e os sons de operação não serão reproduzidos. Use este método para gravar silenciosamente em locais escuros, como durante uma actuação.

-  aparece quando "MODO SILENCIOSO" está definido para "ON".
- Para silenciar apenas o som de funcionamento, defina "SOM DE OPERAÇÃO" no menu para "OFF" em vez de utilizar o modo silencioso. "SOM DE OPERAÇÃO" (☞ p. 160)

■ Procedimento de funcionamento

- 1 Toque em "MENU".
- 2 Aparece o menu superior.
- 2 Toque em .



- 3 Toque em "ON".

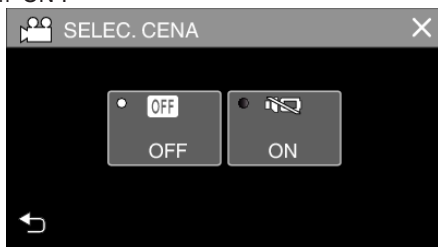

Definições úteis para gravar

- Quando a "GRAVAÇÃO DATA/HORA" é utilizada, a data e hora podem ser gravadas juntamente com o vídeo.

"Gravar vídeos com data e hora" (☞ p. 50)

AVISO :

- Não deve expor a objectiva à luz directa do sol.
- Apesar de esta unidade poder ser usada com o monitor LCD revertido ou com o monitor LCD fechado com "GRAVAÇÃO LCD FECHADO" ativado, a temperatura desta unidade sobe mais facilmente. Deixe o ecrã LCD aberto quando utilizar este aparelho durante longos períodos de tempo ou em locais expostos à luz solar directa ou com temperaturas altas.
- A alimentação pode desligar-se para proteger o circuito se a temperatura deste aparelho subir demasiado.
- Se a temperatura deste aparelho subir durante a gravação,  mudará de cor para amarelo como forma de aviso.
- Este aparelho é controlado por um microcomputador. As descargas electrostáticas, ruídos externos e interferências (de uma televisão, rádio, etc.) podem impedir o seu funcionamento correcto. Em tal caso, feche o ecrã do monitor para desligar a alimentação e retire o adaptador de CA, depois prima o botão Reiniciar para reiniciar a unidade.

"Reiniciar este Aparelho" (☞ p. 6)

- Declinação de Responsabilidade
 - Não poderemos ser responsabilizados pela perda de conteúdos gravados quando a gravação ou reprodução de vídeos/áudio não pode ser realizada devido a avarias nesta unidade, nas peças fornecidas ou no cartão SD.
 - Depois de apagados, os conteúdos gravados (dados), incluindo os dados perdidos devido a avarias nesta unidade, não podem ser restaurados. Por favor, considere-se antecipadamente advertido.
 - A JVC não se responsabiliza por dados perdidos.

NOTA :

- Verifique se o tempo de gravação restante no suporte é suficiente antes de iniciar a gravação. "Verificar o Tempo de Gravação Restante" (☞ p. 52)
Se o tempo de gravação restante não for suficiente, guarde os arquivos num PC ou disco antes de eliminar os ficheiros da unidade. "Eliminar ficheiros não desejados" (☞ p. 70)
- Quando há muitos ficheiros no suporte, pode demorar algum tempo até serem exibidos no ecrã de reprodução. Aguarde algum tempo enquanto o indicador luminoso de POWER/ACCESS (Alimentação/Acesso) estiver a piscar, indicando funcionamento normal.
- A gravação pára automaticamente visto não ser possível gravar durante mais de 12 horas consecutivas de acordo com as especificações. (Pode demorar algum tempo até se poder continuar a gravar.)
- Pode ser gravado até 4GB por ficheiro de vídeo. Um ficheiro gravado usando gravações longas que excedem 4GB é dividido e gravado em vários ficheiros de vídeo.
- Dependendo das condições de filmagem, os quatro cantos do ecrã podem parecer escuros, mas isto não é uma avaria. Nesse caso, mude as condições de filmagem movendo o selector de zoom, etc.

Capturar imagens fixas durante a gravação de vídeo

É possível capturar imagens fixas tocando no botão  durante o modo de vídeo (pausa ou gravação).

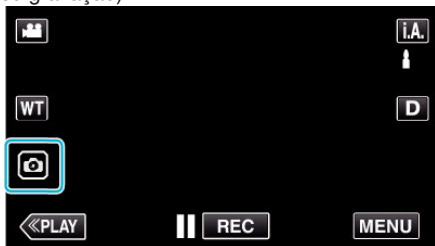

- A indicação “PHOTO” acende-se no ecrã se estiver a ser capturada uma imagem fixa.



- As imagens fixas capturadas durante a gravação de vídeo são guardados no destino definido em “SUP. DE GRAV. IMAGEM”.

NOTA :





- O tamanho da imagem fixa capturada no modo de vídeo é de 1.920 x 1.080.
- A operação é inválida nas condições seguintes:
 - quando o menu está a ser exibido
 - quando o tempo de gravação ou a carga restante na bateria está a ser exibida
 - quando quaisquer funções na “INTERV. TEMPO GRAV.”, “EFEITO DE ANIMAÇÃO”, “EFEITO DE GRAVAÇÃO”, “SUB-JANELA AMPLIADA” ou “GRAVAÇÃO DATA/HORA” está definido
 - quando o cabo AV estiver ligado ao conector AV
 - Quando o cabo HDMI está ligado e uma resolução diferente de 1080i é emitida

Capturar imagens fixas no modo automático

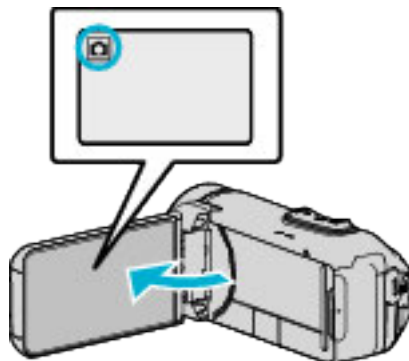
Pode fazer gravações sem se preocupar com os detalhes de definição, utilizando o modo Auto Inteligente **i.A.**.

- 1 Abra o ecrã LCD.



- Verifique se o modo de gravação está em .
- Se o modo for vídeo , toque em  no ecrã de gravação para exibir o ecrã de mudança de modo. Toque em  para mudar o modo para imagem fixa.

- 2 Verifique se o modo de gravação está em **i.A.** Auto Inteligente.

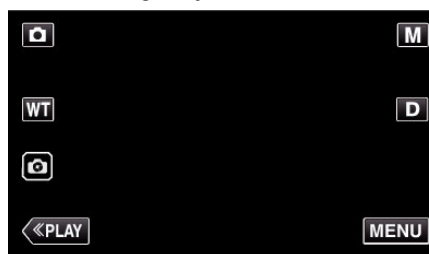

- Se o modo for Manual **M**, toque em **M** no ecrã de gravação para exibir o ecrã de mudança de modo. Toque em **i.A.** para mudar o modo de gravação para Auto Inteligente.

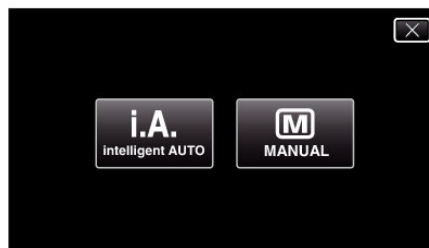

- 3 Pressione o botão START/STOP.

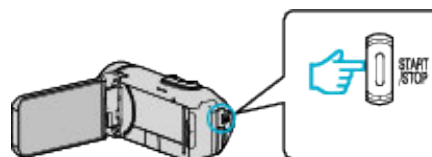

- A indicação PHOTO acende-se se estiver a ser capturada uma imagem fixa.

NOTA :

- Dependendo do alvo e das condições de filmagem, a gravação pode não ser realizada correctamente mesmo no modo Auto Inteligente.

■ Inicie a gravação após ajustar a focagem

- 1 Prima e mantenha premido o botão  no ecrã táctil até o foco estar ajustado.

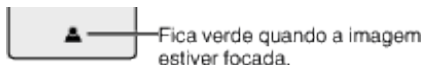

- 2 Retire o dedo do botão para soltar o obturador.

Disponível apenas quando o “MODO OBTURADOR” estiver definido para “GRAVAR UMA FOTO”.

Indicações durante a gravação de imagens fixas

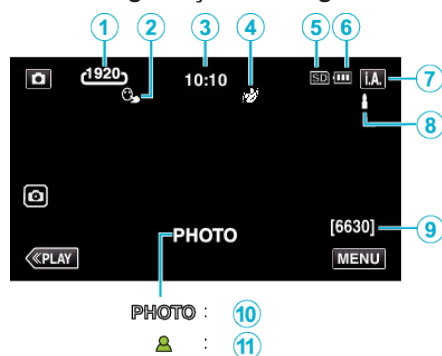

- Algumas exibições desaparecem após 3 segundos, aproximadamente. Use o botão **D** para alterar as exibições.

Ícone apresentado	Descrição
①	Tamanho da imagem Mostra o ícone do tamanho da imagem. • É possível alterar o tamanho das imagens fixas. "TAM. IMAG." (☞ p. 154)
②	TOQUE PRIORID AE/AF Exibe a definição de "TOQUE PRIORID AE/AF". Por predefinição, este está definido para "LOCALIZAÇÃO DE ROSTO". "Capturar objectos com nitidez (TOQUE PRIORID AE/AF)" (☞ p. 41)
③	Tempo Exibe o tempo actual. "Acertar o relógio" (☞ p. 16)
④	EFEITO DE GRAVAÇÃO Exibe o ícone correspondente quando um efeito de gravação é especificado. ☞: MONOCROM. C/ GRÃO ☞: ALIMENTOS ☞: BEBÉ "Gravação com Efeitos (EFEITO DE GRAVAÇÃO)" (☞ p. 35)
⑤	Suporte de gravação Mostra o ícone do suporte onde as imagens fixas estão a ser gravadas. É possível alterar o suporte de gravação. "SUP. DE GRAV. IMAGEM" (☞ p. 161)
⑥	Indicador de bateria Exibe a carga restante aproximada da bateria durante a utilização. "Verificar o Tempo de Gravação Restante" (☞ p. 52)
⑦	Modo de gravação Exibe o modo de gravação actual de i.A. (Auto Inteligente) ou M (Manual).
⑧	Definir Cenas de Auto Inteligente Exibe cenas detectadas automaticamente na função Auto Inteligente. Podem ser detectadas diversas cenas.
⑨	Número restante de fotografias Mostra o número restante de fotografias para a gravação de imagens fixas. "Número aproximado de imagens fixas (unidade: número de fotografias)" (☞ p. 53)
⑩	Gravação em curso Aparece "PHOTO" quando estiver a ser capturada uma imagem fixa.
⑪	Focagem Fica verde quando a imagem estiver focada.

Cenas de Auto Inteligente

Ícone apresentado	Descrição
	Captura a pele da pessoa lindamente.
	Permite que as pessoas sejam capturadas naturalmente.
	Gravar um grupo de pessoas com as definições mais adequadas.
	Grava enquanto foca um objecto próximo.
	Foca a uma longa distância e captura uma imagem nítida com cores vivas.
	Grava em locais escuros com um mínimo de ruído na imagem geral.
	Permite que as cenas noturnas sejam capturadas de forma precisa com o mínimo de ruído na imagem geral.
	Impede que as cores desvançam, mesmo quando se grava num ambiente luminoso, como um campo de neve ou na praia.
	Impede que as cores desvançam quando se grava um alvo num foco.
	Reproduz a cor verde das árvores vividamente.
	Reproduz as cores do pôr do sol naturalmente.
	Ajusta as definições de modo a que o alvo não pareça demasiado escuro devido à contraluz.
	Grava ao mesmo tempo que realça o brilho das cores.
	Reproduz as cores naturais dos ambientes exteriores durante o dia.
	Reproduz as cores naturais nos ambientes interiores com iluminação de cores frias.
	Reproduz as cores naturais nos ambientes interiores com iluminação de cores quentes.
	Selecciona as definições mais adequadas para uma gravação em mão.
	Selecciona as definições mais adequadas quando é utilizado um tripé para a gravação.

NOTA :

- As cenas podem ser detectadas de acordo com as condições de gravação e ajustadas automaticamente no modo Auto Inteligente.
- Podem ser detectadas diversas cenas dependendo das condições de gravação.
- Algumas funções podem não funcionar correctamente, dependendo das condições de gravação.

Botões de operação para gravação de imagens fixas



	Botões de operação	Descrição
①	Modo de Vídeo/ Imagem Fixa	Alterna entre os modos de vídeo e imagem fixa.
②	WT Zoom	Permite realizar as mesmas funções tais como o selector de zoom. É possível usar o selector de zoom para minimizar a vibração da câmara. "Zoom" (p. 27)
③	Gravação de imagem fixa	Permite-lhe tirar imagens fixas usando o painel táctil. Premir e manter premido o botão permite-lhe ajustar a focagem antes de disparar. "Inicie a gravação após ajustar a focagem" (p. 24)
④	Modo de reprodução	Altera para o modo de reprodução.
⑤	MENU	Exibe os diversos menus de gravação de imagem fixa. "Utilizar o menu" (p. 147)
⑥	Botão exibição D	Alterna a visualização entre (Df) completa e (D) simples a cada toque no botão. <ul style="list-style-type: none"> Exibição simples: algumas exibições desaparecem automaticamente quando o ecrã não é operado. Exibição completa: exhibe tudo. O botão de exibição alterna de D para Df. Quando a alimentação é desligada, será definida a exibição simples (D).
⑦	Modo de gravação i.A./M	Alterna entre o modo de gravação Auto Inteligente i.A. e o modo Manual M .

Utilizar o Modo Silencioso

Quando o modo Silencioso é usado, o ecrã LCD escurece e os sons de operação não serão reproduzidos. Use este método para gravar silenciosamente em locais escuros, como durante uma actuação.

- aparece quando "MODO SILENCIOSO" está definido para "ON".
- Para silenciar apenas o som de funcionamento, defina "SOM DE OPERAÇÃO" no menu para "OFF" em vez de utilizar o modo silencioso. "SOM DE OPERAÇÃO" (p. 160)

Procedimento de funcionamento

- 1 Toque em "MENU".
- 2 Aparece o menu superior.
- 2 Toque em .



- 3 Toque em "ON".

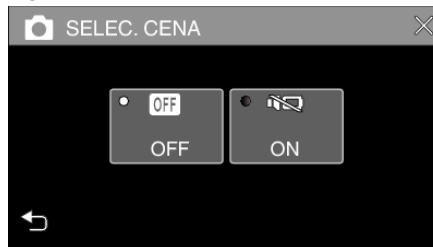

AVISO :

- Não deve expor a objectiva à luz directa do sol.
- Embora este aparelho possa ser utilizado com o ecrã LCD virado e fechado, a temperatura aumenta mais facilmente. Deixe o ecrã LCD aberto quando utilizar este aparelho durante longos períodos de tempo ou em locais expostos à luz solar directa ou com temperaturas altas.
- A alimentação pode desligar-se para proteger o circuito se a temperatura deste aparelho subir demasiado.
- Não retire nem o adaptador de CA nem o cartão SD se o indicador luminoso de POWER/ACCESS (Alimentação/Acesso) estiver aceso. Os dados gravados podem tornar-se ilegíveis.
- Este aparelho é controlado por um microcomputador. As descargas electrostáticas, ruídos externos e interferências (de uma televisão, rádio, etc.) podem impedir o seu funcionamento correcto. Em tal caso, feche o ecrã do monitor para desligar a alimentação e retire o adaptador de CA, depois prima o botão Reiniciar para reiniciar a unidade.

"Reiniciar este Aparelho" (p. 6)

NOTA :

- Antes de gravar uma cena importante, recomenda-se que realize uma gravação de teste.
- Dependendo das condições de filmagem, os quatro cantos do ecrã podem parecer escuros, mas isto não é uma avaria. Nesse caso, mude as condições de filmagem movendo o selector de zoom, etc.

Zoom

O ângulo de visão pode ser ajustado com o zoom.

- Utilize o lado W (grande angular) para filmar um maior ângulo de visão.
- Utilize o lado T (teleobjectiva) para aumentar o alvo da filmagem.

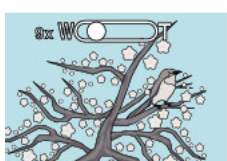

W (Grande angular)



T (Teleobjectiva)

- Estão disponíveis as seguintes opções de zoom:
 - Zoom óptico (1 - 40x)
 - Zoom digital (41 - 200x)
- Também pode usar o botão de zoom (WT) no ecrã táctil para fazer zoom.
- Toque no botão WT, depois prima e mantenha premido o botão T (teleobjectiva) ou W (grande angular).

Botão Zoom (WT)

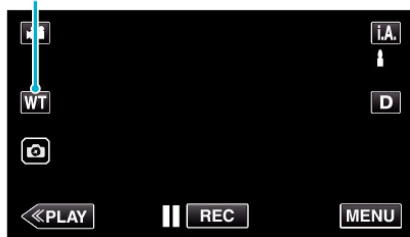

NOTA :

- Se usar o zoom digital, a imagem fica com grão por estar a ser aumentada digitalmente.
- É possível alterar o alcance do zoom.

“ ZOOM ” (p. 151)

Memória de Zoom

A posição de zoom pode ser guardada pelo ícone Memória de Zoom (WT) no ecrã táctil.

■ Método de Armazenamento

- 1 Faça zoom até à posição para alcançar a posição desejada para armazenamento.

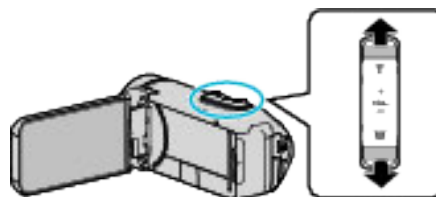

- 2 Toque em “WT”.



- 3 Prima e mantenha premido “M” (aprox. 1 segundo).

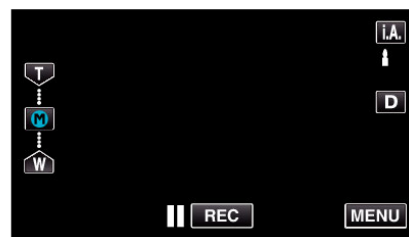

- Guarde a posição de zoom.

■ Detalhes de operação

- 1 Toque em “WT”.



- 2 Toque em “M”.

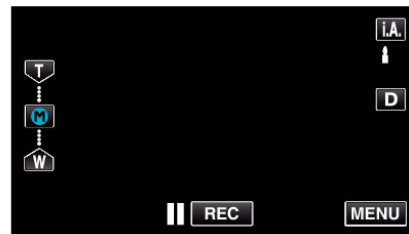

- Faça zoom até ao ponto que está guardado antecipadamente.

NOTA :

- Se a definição de EDI, QUALIDADE DE VÍDEO, SELECCIONAR SISTEMA ou ZOOM for alterada, a posição do zoom armazenada será apagada.

Gravação manual

Em situações em que seja incapaz de gravar corretamente usando a gravação Inteligente Automática, pode alterar as definições e grave usando a gravação manual.

1 Abra o ecrã LCD.

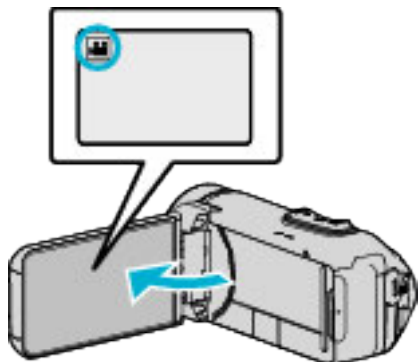

- Defina o modo de gravação para vídeo ou imagem fixa .
- Para mudar o modo entre vídeo e imagem fixa, toque em ou no ecrã de gravação para exibir o ecrã de mudança de modo. Toque em ou para mudar o modo de vídeo ou imagem fixa respectivamente.

2 Seleccione o modo de gravação manual.

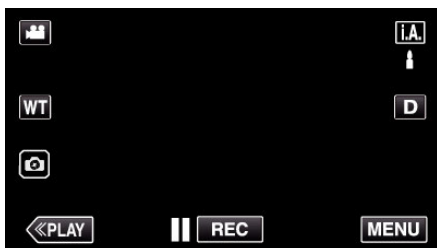

- Se o modo for Auto Inteligente **i.A.**, toque em **i.A.** no ecrã de gravação para exibir o ecrã de mudança de modo. Toque em **M** para mudar o modo de gravação para Manual.



3 Toque em "MENU".

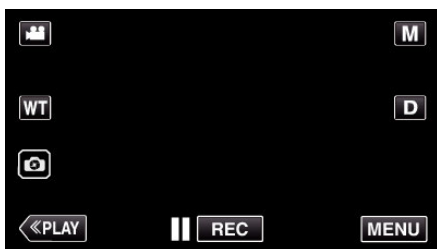

- Aparece o menu superior.

4 Toque em "DEFIN. DE GRAVAÇÃO".



5 Toque no item para definir manualmente.



- Para detalhes sobre as diferentes definições manuais, consulte o "Menu de Gravação Manual".

Menu de gravação manual

É possível ajustar as seguintes configurações.

Nome	Descrição
FOCUS	<ul style="list-style-type: none"> • Utilize o foco manual se o alvo não ficar focado automaticamente. "Ajustar o foco manualmente (FOCUS)" (☞ p. 29)
AJUSTAR BRILHO	<ul style="list-style-type: none"> • É possível ajustar a luminosidade geral do ecrã. • Utilize esta opção se estiver a gravar num local escuro ou com muita luz. "Ajustar a luminosidade" (☞ p. 30)
COMP. LUZ FUNDO	<ul style="list-style-type: none"> • Corrige a imagem se o alvo parecer escuro devido à contraluz. • Utilize esta opção quando gravar contra a luz. "Definição de compensação de contraluz" (☞ p. 31)
BALANÇO DE BRANCOS	<ul style="list-style-type: none"> • É possível ajustar a cor geral do ecrã. • Utilize esta opção se a cor no ecrã parecer diferente da cor real. "Definição de equilíbrio de brancos" (☞ p. 32)
TELE MACRO	<ul style="list-style-type: none"> • Utilize esta opção para fazer grandes planos do alvo. "Fazer grandes planos (TELE MACRO)" (☞ p. 33)

Ajustar o foco manualmente (FOCUS)

Ajuste a focagem manualmente quando for incapaz de focar claramente usando a gravação Inteligente Automática ou quando quiser bloquear a focagem.

1 Seleccione o modo de gravação manual.

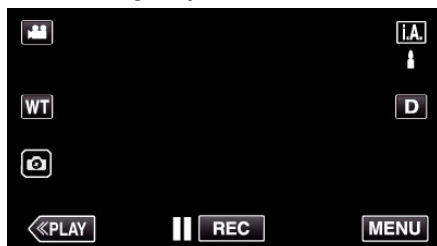

- Se o modo for Auto Inteligente **i.A.**, toque em **i.A.** no ecrã de gravação para exibir o ecrã de mudança de modo. Toque em **M** para mudar o modo de gravação para Manual.



2 Toque em "MENU".

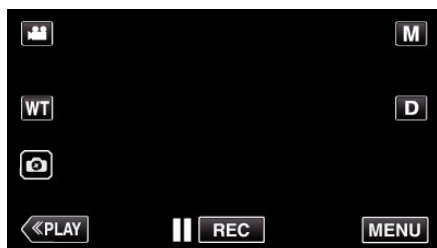

- Aparece o menu superior.

3 Toque em "DEFIN. DE GRAVAÇÃO".



4 Toque em "FOCUS".



- Toque em X para sair do menu.
- Toque em ↶ para voltar ao ecrã anterior.

5 Toque em "MANUAL".

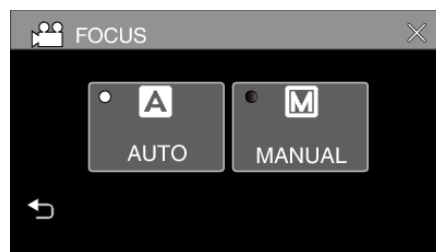

6 Ajuste o foco.



- Toque em ▲ para focar um alvo distante. Se ▲ aparecer a piscar, o foco não pode ser definido para mais longe.
- Toque em 👤 para focar um alvo próximo. Se 👤 aparecer a piscar, o foco não pode ser definido para mais perto.

7 Toque em "DEF." para confirmar.

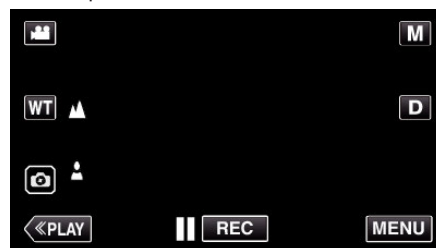

- Quando o foco é confirmado, a moldura de focagem desaparece e ▲ e 👤 são exibidos.

Ajustar a luminosidade

Pode ajustar a luminosidade ao seu gosto.

1 Seleccione o modo de gravação manual.

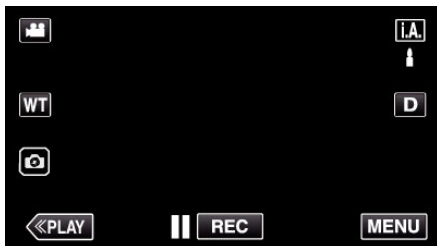

- Se o modo for Auto Inteligente **i.A.**, toque em **i.A.**, no ecrã de gravação para exibir o ecrã de mudança de modo. Toque em **M** para mudar o modo de gravação para Manual.



2 Toque em "MENU".

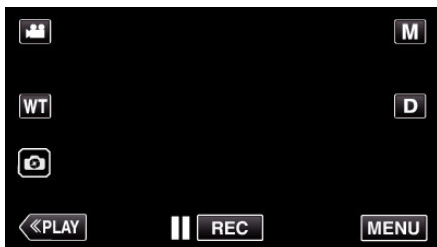

- Aparece o menu superior.

3 Toque em "DEFIN. DE GRAVAÇÃO".



4 Toque em "AJUSTAR BRILHO".



- Toque em X para sair do menu.
- Toque em ↶ para voltar ao ecrã anterior.

5 Toque em "MANUAL".



6 Ajuste o valor de luminosidade.



- Intervalo de compensação: -2,0 a +2,0
- Toque em ^ para aumentar a luminosidade.
- Toque em v para diminuir a luminosidade.

7 Toque em "DEF." para confirmar.

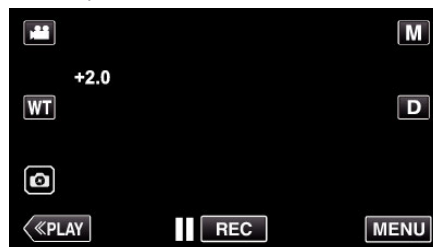

NOTA :

- É possível ajustar a configuração separadamente para vídeo e imagens fixas.

Definição de compensação de contraluz

Pode corrigir a imagem se o alvo parecer escuro devido à contraluz.

- 1 Selecciona o modo de gravação manual.



- Se o modo for Auto Inteligente **i.A.**, toque em **i.A.** no ecrã de gravação para exibir o ecrã de mudança de modo. Toque em **M** para mudar o modo de gravação para Manual.

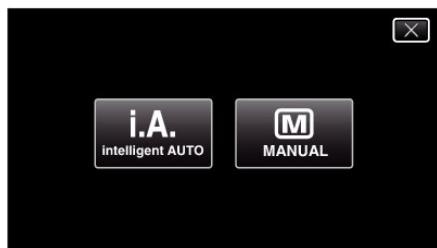

- 2 Toque em "MENU".

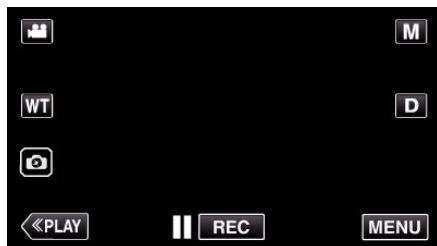

- Aparece o menu superior.

- 3 Toque em "DEFIN. DE GRAVAÇÃO".



- 4 Toque em "COMP. LUZ FUNDO".



- Toque em X para sair do menu.
- Toque em ↶ para voltar ao ecrã anterior.

- 5 Toque em "ON" ou "AVANÇADO".



- O "AVANÇADO" é concebido para desempenhar uma compensação de luz de fundo mais eficaz. Escolha esta opção quando a compensação de luz de fundo não estiver correctamente ajustada para "ON".
- Depois da definição, o ícone (Avançar:) aparece.

Definição	Detalhes
OFF	A compensação de luz de fundo está desactivada.
ON	A compensação de luz de fundo está activada.
AVANÇADO	Deve ser seleccionado para um melhor efeito de compensação de luz de fundo.

Definição de equilíbrio de brancos

Pode definir o tom cromático para se adaptar à fonte de luz.

1 Seleccione o modo de gravação manual.

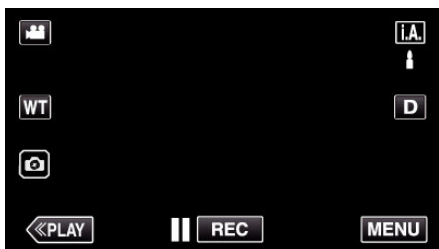

- Se o modo for Auto Inteligente **i.A.**, toque em **i.A.** no ecrã de gravação para exibir o ecrã de mudança de modo. Toque em **M** para mudar o modo de gravação para Manual.



2 Toque em "MENU".

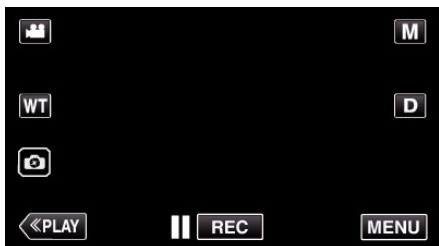

- Aparece o menu superior.

3 Toque em "DEFIN. DE GRAVAÇÃO".



4 Toque em "BALANÇO DE BRANCOS".



- Toque em X para sair do menu.
- Toque em ↶ para voltar ao ecrã anterior.

5 Seleccione a definição de equilíbrio de brancos.

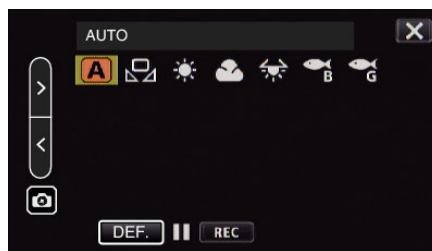

- Você pode tocar no ícone ou seleccionar o item utilizando o botão "←" "→" e tocar em "DEF.".
- O ícone de Equilíbrio de Brancos aparece no ecrã depois de concluir a definição.

Definição	Detalhes
A AUTO	Ajusta automaticamente as cores naturais.
BB MANUAL	Utilize esta opção se não for possível resolver o problema de cores estranhas.
ÓPTIMO	Escolha esta opção se filmar ao ar livre num dia com sol.
NUBLADO	Escolha esta opção se filmar num dia com nuvens ou dentro de um abrigo.
HALOGÉNIO	Escolha esta opção se filmar por baixo de uma luz, como por exemplo uma luz de vídeo.
MARINHO: AZUL	Defina isto quando gravar em águas profundas (a água parece azul).
MARINHO: VERDE	Defina isto quando gravar em águas pouco profundas (a água parece verde).

Usar BB MANUAL

1 Aponte o cursor para "BB MANUAL" utilizando o botão "←" "→".

2 Coloque uma folha de papel branco à frente da lente de modo a cobrir o ecrã, toque e mantenha premido o botão "DEF.".

3 pisca, solte o seu dedo depois de o ecrã de definição desaparecer.

- Também pode tocar e manter premido o ícone "BB MANUAL" para executar a configuração.

NOTA :

- A definição não mudará se estiver a tocar em "BB MANUAL" demasiado depressa (menos de 1 segundo).

Fazer grandes planos (TELE MACRO)

Pode tirar fotografias em primeiro plano de um objeto utilizando a função tele macro mesmo quando a unidade está na definição de zoom de telefoto.



* A imagem é só uma impressão.

1 Seleccione o modo de gravação manual.

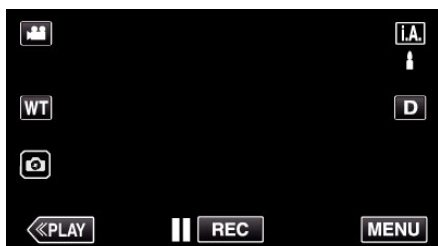

- Se o modo for Auto Inteligente **i.A.**, toque em **i.A.** no ecrã de gravação para exibir o ecrã de mudança de modo. Toque em **M** para mudar o modo de gravação para Manual.

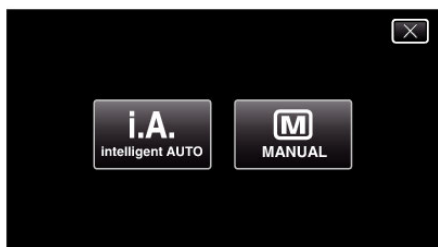

2 Toque em "MENU".

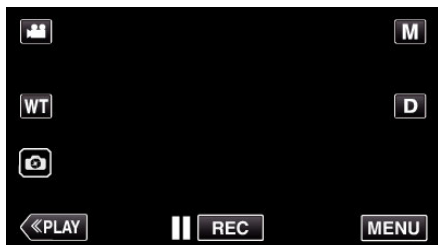

- Aparece o menu superior.

3 Toque em "DEFIN. DE GRAVAÇÃO".



4 Toque em >.



5 Toque em "TELE MACRO".



- Toque em X para sair do menu.
- Toque em ↶ para voltar ao ecrã anterior.

6 Toque em "ON".



- Depois da definição, o ícone de tele macro  aparece.

Definição	Detalhes
OFF	Permite grandes planos até 1 m no lado da teleobjectiva (T). Permite grandes planos até 5 cm no lado da grande angular (W).
ON	Permite grandes planos até 60 cm no lado da teleobjectiva (T). Permite grandes planos até 5 cm no lado da grande angular (W).

AVISO :

- Se não estiver a fazer grandes planos, defina "TELE MACRO" para "OFF". Caso contrário, a imagem pode ficar turva.

Filmar debaixo de água

Realize as configurações seguintes para filmar debaixo de água.

Definir o Equilíbrio de Brancos para Modo Subaquático

Corrige a cor ao filmar debaixo de água para gravar imagens mais naturais. Selecione entre as duas seguintes definições de acordo com a cor da água no local de filmagem.

1 Seleccione o modo de gravação manual.

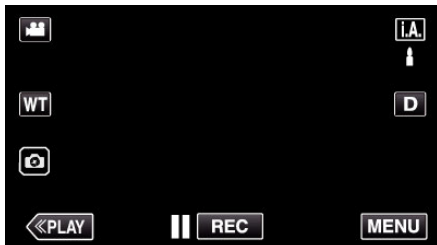

- Se o modo for Auto Inteligente **i.A.**, toque em **i.A.** no ecrã de gravação para exibir o ecrã de mudança de modo. Toque em **M** para mudar o modo de gravação para Manual.



2 Toque em "MENU".

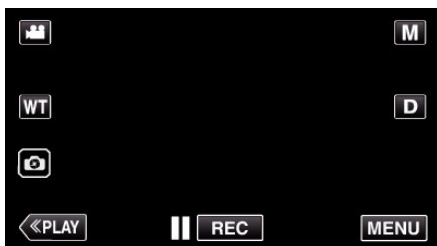

- Aparece o menu superior.

3 Toque em "DEFIN. DE GRAVAÇÃO".



4 Toque em "BALANÇO DE BRANCOS".



5 Toque em ou .

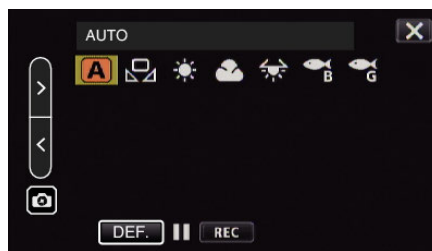

Definição	Detalhes
MARINHO: AZUL	Defina isto quando gravar em águas profundas (a água parece azul).
MARINHO: VERDE	Defina isto quando gravar em águas pouco profundas (a água parece verde).

NOTA :

- Você pode não atingir necessariamente o efeito de correção de acordo com o esperado.
- Recomenda-se que realize uma gravação de teste com antecedência.

Bloquear o Ecrã

1 Toque em "MENU".

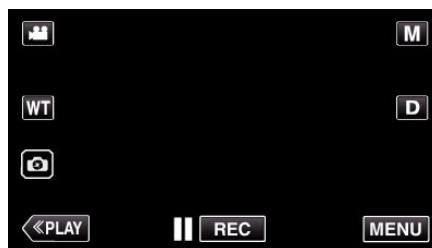

- Aparece o menu superior.

2 Toque em "DEFIN. DE GRAVAÇÃO".

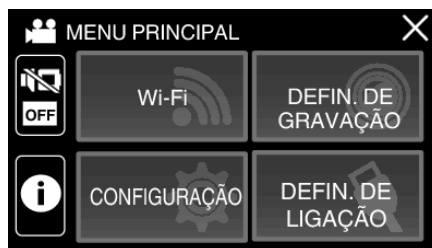

3 Toque em > para alterar os itens exibidos.



4 Toque em “BLOQUEIO DE ECRÃ”.

- O botão  aparece.



NOTA :

- Se “BLOQUEIO DE ECRÃ” tiver sido definido, a unidade irá demorar mais tempo a desligar depois de fechar o monitor LCD. Se abrir o monitor LCD depois de o fechar e a alimentação ainda estiver ligada, pode continuar a gravar.

■ Para cancelar “BLOQUEIO DE ECRÃ”

Toque no botão .



NOTA :



- Uma vez que “BLOQUEIO DE ECRÃ” estiver definido, apenas o botão  no ecrã táctil pode ser operado.
- O botão START/STOP (gravação) e a alavanca de zoom podem ser utilizados quando o ecrã está bloqueado.
- “BLOQUEIO DE ECRÃ” não pode ser definido nos casos seguintes:
 - durante a gravação
 - quando “INTERV. TEMPO GRAV.” ou “GRAVAÇÃO DATA/HORA” tiver sido definido

AVISO :

- Antes de utilizar a câmara debaixo de água, leia “Antes de utilizar o produto Debaixo de Água ou a Baixa Temperatura” (p. 7) cuidadosamente. Uso impróprio, resultando em submersão em água irá danificar o dispositivo ou provocar ferimentos.
- Certifique-se de que a tampa do terminal está bem fechada antes de utilizar o produto debaixo de água ou na praia. “Abrir a tampa do terminal (tampa do cartão SD)” (p. 5)

Gravação com Efeitos (EFEITO DE GRAVAÇÃO)

Podemos adicionar e gravar diversos efeitos para vídeos ou imagens fixas. Depois de efetuada a definição, pode facilmente gravar imagens que são adequadas para cada imagem.

Tipo de Efeito	Descrição de Efeito
 MONOCROM. C/ GRÃO	Capta imagens monocromáticas de tipo película aumentando o contraste da luminosidade média e enfatizando a sensação áspera do grão na imagem. “Gravação de imagens como uma fotografia a preto e branco antiga (MONOCROM. C/ GRÃO)” (p. 36)
 ALIMENTOS	Capta imagens de alimentos de forma a que pareçam apetitosos mesmo sob iluminação fluorescente em casas alterando as cores para cores quentes e intensificando as cores. “Gravar imagens de comida (ALIMENTOS)” (p. 37)
 BEBÉ	Captura uma imagem suave ao iluminar o tom de pele enquanto mantém o matiz avermelhado, melhorando o efeito de embelezamento da pele assim como a suavização do aspeto da pele. “Gravação de imagens de um bebé (BEBÉ)” (p. 38)

AVISO :

- Dependendo do ambiente de filmagem e alvo, poderá não conseguir o efeito de filmagem pretendido.

Gravação de imagens como uma fotografia a preto e branco antiga (MONOCROM. C/ GRÃO)

Capta imagens monocromáticas de tipo película aumentando o contraste da luminosidade média e enfatizando a sensação áspera do grão na imagem.

1 Abra o ecrã LCD.

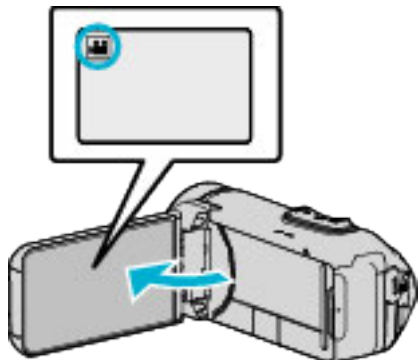

- Defina o modo de gravação para vídeo ou imagem fixa .
- Para mudar o modo entre vídeo e imagem fixa, toque em ou no ecrã de gravação para exibir o ecrã de mudança de modo. Toque em ou para mudar o modo de vídeo ou imagem fixa respectivamente.

2 Toque em “MENU”.

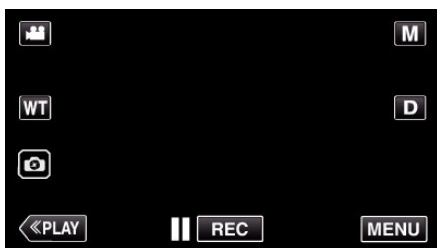

- Aparece o menu superior.

3 Toque em “DEFIN. DE GRAVAÇÃO”.



4 Toque em “EFEITO DE GRAVAÇÃO”.



- Se o ícone não for apresentado no ecrã, toque em “>” para percorrer o ecrã.
- Toque em X para sair do menu.
- Toque em ↶ para voltar ao ecrã anterior.

5 Toque em “MONOCROM. C/ GRÃO”.



- Toque em X para sair do menu.
- Toque em ↶ para voltar ao ecrã anterior.

6 Inicie a gravação.

- Para cancelar a definição, repita o procedimento a partir do início e toque em “OFF” no Passo 5.

Gravar imagens de comida (ALIMENTOS)

Capta imagens de alimentos de forma a que pareçam apetitosos mesmo sob iluminação fluorescente em casas alterando as cores para cores quentes e intensificando as cores.

1 Abra o ecrã LCD.

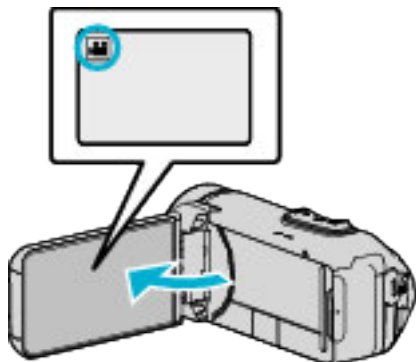

- Defina o modo de gravação para vídeo ou imagem fixa .
- Para mudar o modo entre vídeo e imagem fixa, toque em ou no ecrã de gravação para exibir o ecrã de mudança de modo. Toque em ou para mudar o modo de vídeo ou imagem fixa respectivamente.

2 Toque em “MENU”.

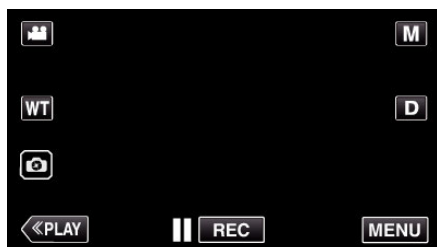

- Aparece o menu superior.

3 Toque em “DEFIN. DE GRAVAÇÃO”.



4 Toque em “EFEITO DE GRAVAÇÃO”.



- Se o ícone não for apresentado no ecrã, toque em “>” para percorrer o ecrã.
- Toque em X para sair do menu.
- Toque em ↶ para voltar ao ecrã anterior.

5 Toque em “ALIMENTOS”.



- Toque em X para sair do menu.
- Toque em ↶ para voltar ao ecrã anterior.

6 Inicie a gravação.

- Para cancelar a definição, repita o procedimento a partir do início e toque em “OFF” no Passo 5.

Gravação de imagens de um bebé (BEBÉ)

Captura uma imagem suave ao iluminar o tom de pele enquanto mantém o matiz avermelhado, melhorando o efeito de embelezamento da pele assim como a suavização do aspeto da pele.

1 Abra o ecrã LCD.

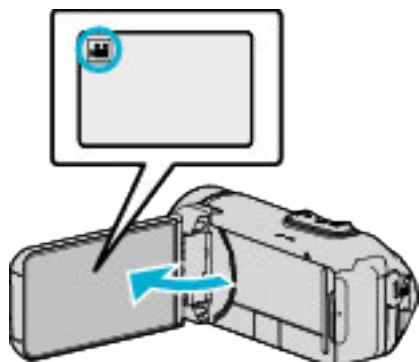

- Defina o modo de gravação para vídeo ou imagem fixa .
- Para mudar o modo entre vídeo e imagem fixa, toque em ou no ecrã de gravação para exibir o ecrã de mudança de modo. Toque em ou para mudar o modo de vídeo ou imagem fixa respectivamente.

2 Toque em “MENU”.

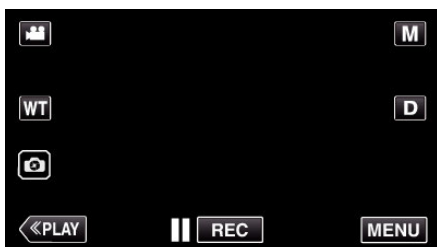

- Aparece o menu superior.

3 Toque em “DEFIN. DE GRAVAÇÃO”.



4 Toque em “EFEITO DE GRAVAÇÃO”.



- Se o ícone não for apresentado no ecrã, toque em “>” para percorrer o ecrã.
- Toque em X para sair do menu.
- Toque em ↶ para voltar ao ecrã anterior.

5 Toque em “BEBÉ”.



- Toque em X para sair do menu.
- Toque em ↶ para voltar ao ecrã anterior.

6 Inicie a gravação.

- Para cancelar a definição, repita o procedimento a partir do início e toque em “OFF” no Passo 5.

Gravação com Efeitos de Animação (EFEITO DE ANIMAÇÃO)

Pode adicionar efeitos de animação às gravações de vídeo. Os efeitos de animação aparecem quando são detectados sorrisos ou quando se toca no ecrã.

1 Abra o ecrã LCD.

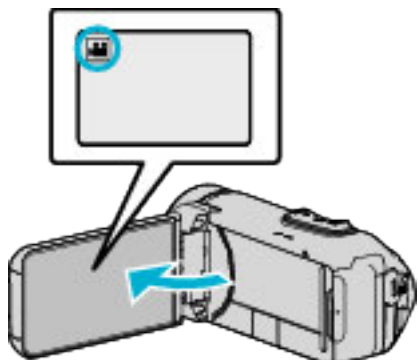

- Defina o modo de gravação para vídeo ou imagem fixa .
- Para mudar o modo entre vídeo e imagem fixa, toque em ou no ecrã de gravação para exibir o ecrã de mudança de modo. Toque em ou para mudar o modo de vídeo ou imagem fixa respectivamente.

2 Toque em "MENU".

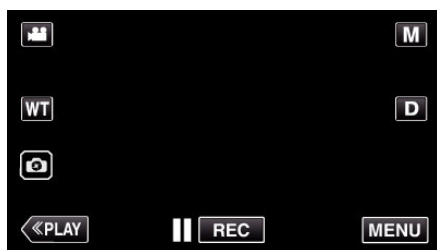

- Aparece o menu superior.

3 Toque em "DEFIN. DE GRAVAÇÃO".



4 Toque em "EFEITO DE ANIMAÇÃO".









- Se o ícone não for apresentado no ecrã, toque em ">" para percorrer o ecrã.
- Toque em X para sair do menu.
- Toque em ↶ para voltar ao ecrã anterior.

5 Seleccione um efeito desejado e toque em "DEF.".

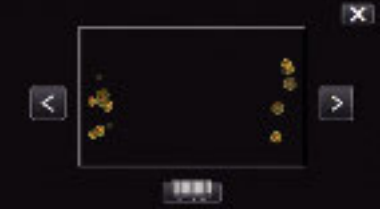

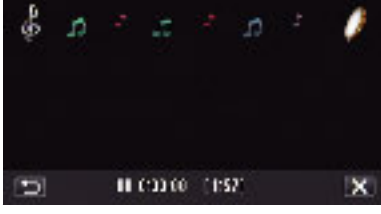
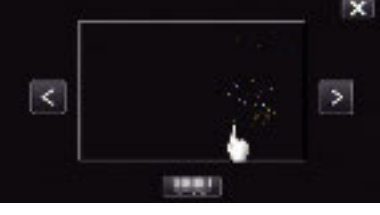
- Toque em < ou > para alterar o efeito.
- Pressione o botão START/STOP para a câmara iniciar a gravação. Pressione novamente para parar.
- Para seleccionar outro efeito novamente depois de tocar em "DEF.", toque em ↶.
- Toque em X para sair "EFEITO DE ANIMAÇÃO". (Para executar operações que não sejam de gravação, toque em X para cancelar primeiro o "EFEITO DE ANIMAÇÃO".)

Durante a Definição	Depois da Definição	Nota
		<p>Animação (efeito) aparece quando são detectados sorrisos.</p>
		<p>Animação (efeito) aparece quando são detectados sorrisos.</p>
		<p>Animação (efeito) aparece quando são detectados sorrisos.</p>
		<p>Animação (efeito) aparece quando se toca no ecrã.</p>

Capturar objectos com nitidez (TOQUE PRIORID AE/AF)

“TOQUE PRIORID AE/AF” é uma função que ajusta o foco e a luminosidade com base numa posição tocada. Esta função está disponível tanto para vídeos como para imagens fixas.

1 Abra o ecrã LCD.

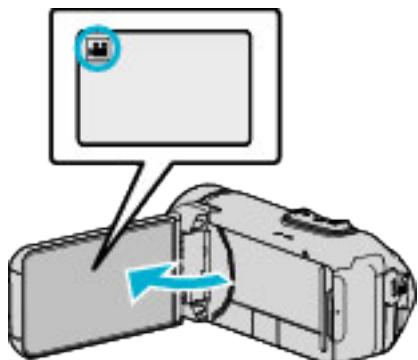

- Defina o modo de gravação para vídeo ou imagem fixa.
- Para mudar o modo entre vídeo e imagem fixa, toque em ou no ecrã de gravação para exibir o ecrã de mudança de modo. Toque em ou para mudar o modo de vídeo ou imagem fixa respectivamente.

2 Toque em “MENU”.

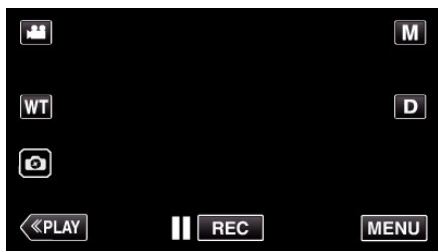

- Aparece o menu superior.

3 Toque em “DEFIN. DE GRAVAÇÃO”.



4 Toque em “TOQUE PRIORID AE/AF”.



- Se o ícone não for apresentado no ecrã, toque em “>” para percorrer o ecrã.
- Toque em X para sair do menu.
- Toque em ↶ para voltar ao ecrã anterior.

5 Toque na configuração desejada.



LOCALIZAÇÃO DE ROSTO LOCALIZAÇÃO DE COR SELECCIONAR ÁREA



- O foco e a luminosidade serão ajustados automaticamente com base na posição tocada (rostos/cor/área). Aparece uma moldura azul em torno do alvo seleccionado (rostos/cor), enquanto que uma moldura branca aparece em torno da área seleccionada.
- Para redefinir, toque na posição desejada (rostos/cor/área) novamente.
- Para cancelar “LOCALIZAÇÃO DE ROSTO” ou “LOCALIZAÇÃO DE COR”, toque na moldura azul.
- Para cancelar “SELECCIONAR ÁREA”, toque na moldura branca.

Definição	Detalhes
OFF	Desactiva a função.
LOCALIZAÇÃO DE ROSTO	☺ aparece no ecrã. A gravação é desempenhada enquanto se localiza e ajusta automaticamente o rosto tocado (alvo) com o foco e luminosidade adequados. Adicionalmente, aparece uma moldura verde em torno do rosto tocado (alvo).
LOCALIZAÇÃO DE COR	COLOR aparece no ecrã. A gravação é desempenhada enquanto se localiza e ajusta automaticamente a cor tocada (alvo) com o foco adequado. Adicionalmente, aparece uma moldura azul em torno da cor tocada (alvo).
SELECCIONAR ÁREA	☐ aparece no ecrã. A gravação é desempenhada enquanto se ajusta automaticamente a área tocada (posição fixa) com o foco e luminosidade adequadas. Adicionalmente, aparece uma moldura branca em torno da área tocada. SELECCIONAR ÁREA em TOQUE PRIORID AE/AF só está disponível dentro do alcance do zoom óptico. (indisponível quando o zoom digital está a ser utilizado)

NOTA :

- Quando “TOQUE PRIORID AE/AF” está definido para, “FOCUS” será definido para “AUTO” automaticamente.

Toque na posição seleccionada (rosto/cor/área) novamente para cancelar a definição.

- Toque numa posição não seleccionada (rosto/cor/área) para redefinir.
- Se a câmara perder o registo de um alvo, toque novamente no alvo.
- As definições são canceladas quando é realizada uma operação de zoom. (apenas “SELECCIONAR ÁREA”)
- Quando “LOCALIZAÇÃO DE COR” é definido, o alvo pretendido (cor) pode mudar se forem detectadas cores semelhantes. Neste caso, toque novamente no alvo. O alvo pretendido (cor) também pode ser novamente localizado se aparecer no centro do ecrã dentro de um espaço de tempo específico.

AVISO :

- Os alvos próximos das laterais do ecrã LCD podem não responder ou ser reconhecidos quando se toca neles. Neste caso, mova o alvo para o centro e toque novamente.
- “LOCALIZAÇÃO DE ROSTO” pode não funcionar correctamente, dependendo das condições de filmagem (distância, ângulo, luminosidade, etc.) e do alvo (direcção do rosto, etc.). Também é particularmente difícil detectar rostos em contraluz.
- “LOCALIZAÇÃO DE COR” pode não funcionar adequadamente nos casos seguintes:
 - quando grava alvos sem contraste
 - quando grava alvos que se movem a alta velocidade
 - quando grava num local escuro
 - quando a luminosidade envolvente se altera
- “SELECCIONAR ÁREA” não está disponível quando o zoom digital está em utilização.
- Quando “LOCALIZAÇÃO DE ROSTO” é definido, o alvo pode perder-se se a câmara for movida vertical ou horizontalmente de forma muito rápida.

Reduzir a vibração da câmara

Quando o estabilizador de imagem está definido, a vibração da câmara durante a gravação de vídeo pode ser reduzida significativamente.

1 Toque em “MENU”.

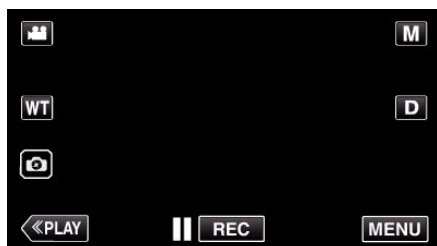

2 Toque em “DEFIN. DE GRAVAÇÃO”.



3 Toque em “EDI”.



- Se o ícone não for apresentado no ecrã, toque em “>” para percorrer o ecrã.
- Toque em X para sair do menu.
- Toque em ↶ para voltar ao ecrã anterior.

4 Toque na configuração desejada.



Definição	Detalhes
OFF	Desactiva o estabilizador de imagem.
LIGADO	Reduz a vibração da câmara em condições normais de gravação.
LIGADO (AIS)	Reduz a vibração da câmara com maior eficácia ao gravar cenas com muita luz no modo de grande angular. Só na grande angular máxima (aprox. 5x).
LIGADO (AIS melhorado)	A área de correcção no modo AIS melhorado é maior do que no modo AIS. A vibração da câmara pode ser reduzida mais eficazmente, mesmo quando a gravação é realizada fazendo zoom da grande angular para a teleobjetiva.

NOTA :

- Recomenda-se definir o estabilizador de imagem para “OFF” quando gravar um alvo com pouco movimento e com o aparelho num tripé.
- A estabilização completa pode não ser possível se a vibração da câmara for excessiva.
- Esta definição só é efectiva para a gravação de vídeo.
- Utilizar o estabilizador de imagem estreitará o ângulo de visão.
- O zoom dinâmico não se encontra disponível no modo de AIS melhorado.
- A resolução para o modo AIS melhorado é inferior comparada com os outros modos.





Gravar com intervalos (INTERV. TEMPO GRAV.)

Esta função permite que as mudanças de uma cena que ocorram lentamente durante um longo período de tempo sejam apresentadas num breve espaço de tempo ao tirar fotografamas da mesma num determinado intervalo.

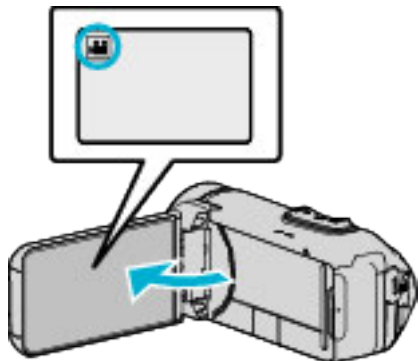
Isto é útil para fazer observações como por exemplo o desabrochar do botão de uma flor.

1 Abra o ecrã LCD.



- Verifique se o modo de gravação está em .
- Se o modo for imagem fixa , toque em  no ecrã de gravação para exibir o ecrã de mudança de modo. Toque em  para mudar o modo para vídeo.

2 Toque em "MENU".

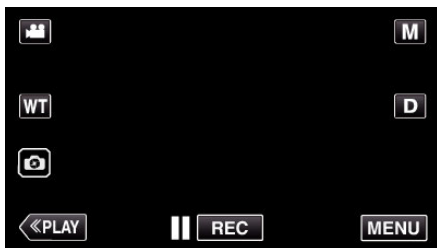

- Aparece o menu superior.

3 Toque em "DEFIN. DE GRAVAÇÃO".



4 Toque em "INTERV. TEMPO GRAV.".



- Se o ícone não for apresentado no ecrã, toque em ">" para percorrer o ecrã.
- Toque em X para sair do menu.
- Toque em ↶ para voltar ao ecrã anterior.

5 Toque para seleccionar um intervalo de gravação (1 a 80 segundos).



- Se o ícone não for apresentado no ecrã, toque em ">" para percorrer o ecrã.
- Quanto maior for o número de segundos, maior é o intervalo de gravação.
- Toque em X para sair do menu.
- Toque em ↶ para voltar ao ecrã anterior.

6 Inicie a gravação.

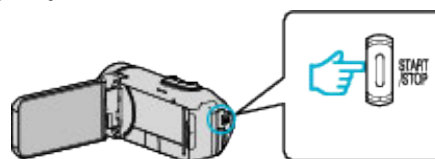

- É tirado um fotograma nos intervalos do período seleccionado.
- Se o intervalo de gravação estiver definido para "INTERVALO 20SEG" ou mais, este aparelho muda para o modo de poupança de energia entre as gravações. No próximo ponto de gravação, o modo de poupança de energia desliga-se e a gravação começa automaticamente.
- As definições de Intervalo de Tempo de Gravação não são gravadas quando a câmara de vídeo é desligada.

Indicações durante a gravação em tempo desfasado



	Indicação	Descrição
①	Intervalo de gravação	Mostra o intervalo de gravação definido.
②	Tempo gravado	Mostra o tempo real de gravação do vídeo. O tempo gravado aumenta em unidade de fotografamas.
③	Tempo real decorrido	Mostra o tempo real decorrido depois de iniciar a gravação.
④	Tempo de gravação restante	Tempo de gravação restante para gravar com a qualidade de vídeo seleccionada actualmente.

Definição de tempo desfasado

Quanto maior for o número de segundos, maior é o intervalo de gravação.

Definição	Detalhes
OFF	Desactiva a função.
INTERVALO 1SEG	Tira um fotograma em intervalos de 1 segundos. Os vídeos gravados serão reproduzidos a uma velocidade de 30x.
INTERVALO 5SEG	Tira um fotograma em intervalos de 5 segundos. Os vídeos gravados serão reproduzidos a uma velocidade de 150x.
INTERVALO 20SEG	Tira um fotograma em intervalos de 20 segundos. Os vídeos gravados serão reproduzidos a uma velocidade de 600x.
INTERVALO 80SEG	Tira um fotograma em intervalos de 80 segundos. Os vídeos gravados serão reproduzidos a uma velocidade de 2400x.

AVISO :

- Durante a gravação em tempo desfasado, a qualidade de vídeo está definida para o modo XP.
- Não é possível gravar áudio durante a gravação em tempo desfasado.
- Quando a gravação é interrompida e o tempo de gravação é inferior a "0:00:00:14", o vídeo não fica gravado.
- As funções de zoom, gravação simultânea de imagens fixas e estabilizador de imagem não estão disponíveis na gravação em tempo desfasado.
- A gravação contínua está desactivada na gravação em tempo desfasado.
- Quando a gravação em tempo desfasado é definida, não é possível gravar imagens fixas.

NOTA :

- As definições da gravação em tempo desfasado são repostas quando a câmara de vídeo é desligada. Para iniciar novamente a gravação em tempo desfasado é necessário fazer a selecção uma vez mais.
- A gravação pára automaticamente 99 horas depois de ter começado.
- Utilize um tripé e o adaptador de CA para gravações de tempo desfasado com intervalos longos.
Recomenda-se também fixar manualmente o foco e o equilíbrio de brancos.

"Montar o tripé" (☞ p. 18)

Gravar com uma Parte do Ecrã Ampliada no Ecrã Secundário (SUB-JANELA AMPLIADA)

Grave com uma porção do ecrã ampliada e exibida num ecrã secundário. Isto permite-lhe gravar o ambiente circundante e a expressão do motivo ao mesmo tempo.

1 Abra o ecrã LCD.

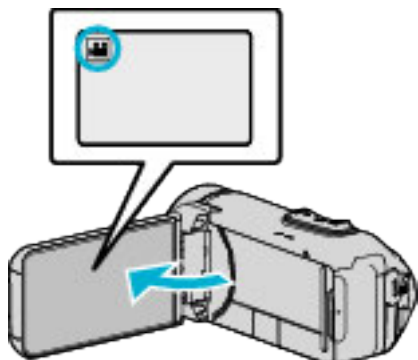

- Verifique se o modo de gravação está em .
- Se o modo for imagem fixa , toque em no ecrã de gravação para exibir o ecrã de mudança de modo. Toque em para mudar o modo para vídeo.

2 Toque em "MENU".

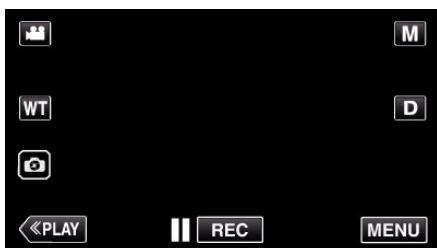

- Aparece o menu superior.

3 Toque em "DEFIN. DE GRAVAÇÃO".



4 Toque em "SUB-JANELA AMPLIADA".



- Se o ícone não for apresentado no ecrã, toque em ">" para percorrer o ecrã.
- Toque em X para sair do menu.
- Toque em ↶ para voltar ao ecrã anterior.

5 Selecione e toque na posição a ser exibida no ecrã secundário.



- Toque em para alternar a posição do ecrã secundário entre a direita e a esquerda.
- Quando a posição a ser exibida no ecrã secundário e a posição do ecrã secundário se sobrepõem, o ecrã secundário será posicionado no centro.

6 Inicie a gravação.

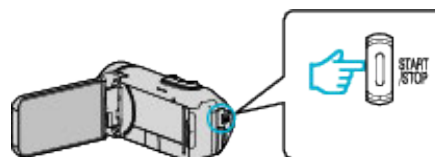

- Pressione novamente o botão START/STOP para parar de gravar.
- Toque em X para sair "SUB-JANELA AMPLIADA". (Para executar operações que não sejam de gravação, toque em X para cancelar primeiro o "SUB-JANELA AMPLIADA".)

AVISO :

- O ecrã secundário é ampliado eletronicamente a partir da visualização do ecrã normal, pelo que a imagem pode parecer granulada.

Usar o Auto-temporizador

Pode gravar vídeo ou tirar fotografias usando o auto-temporizador. Isto é útil quando se grava um vídeo ou se tira uma fotografia que inclui o fotógrafo.

O auto-temporizador de 2 segundos é útil para evitar vibrações na câmara ao carregar no botão do obturador ao tirar uma fotografia.

NOTA :

- Recomenda-se usar um tripé para tirar uma fotografia com a função de auto-temporizador.

“Montar o tripé” (p. 18)

■ Usar o Auto-Temporizador no Modo de Vídeo

- 1 Abra o ecrã LCD.

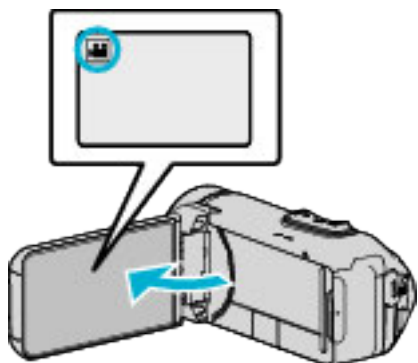

- Verifique se o modo de gravação está em .
- Se esta unidade estiver no modo de fotografia , toque no botão no ecrã tátil para exibir o ecrã de mudança de modo.
Toque em para mudar o modo para vídeo.

- 2 Toque em “MENU”.

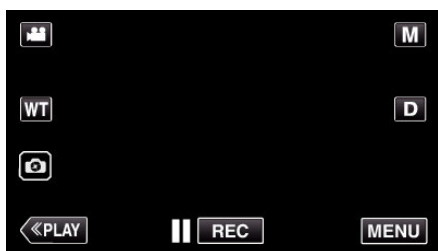

- Aparece o menu superior.

- 3 Toque em “DEFIN. DE GRAVAÇÃO”.



- 4 Toque em “TEMP-AUTO”.



- Se o ícone não for apresentado no ecrã, toque em “>” para percorrer o ecrã.
- Toque em X para sair do menu.
- Toque em ↶ para voltar ao ecrã anterior.

- 5 Toque em “ON”.

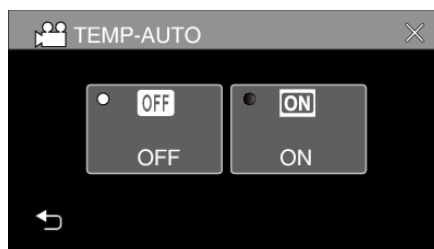

- 6 Pressione o botão START/STOP.

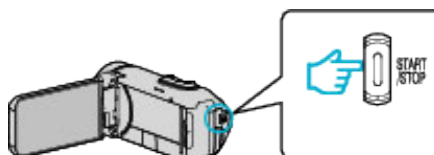



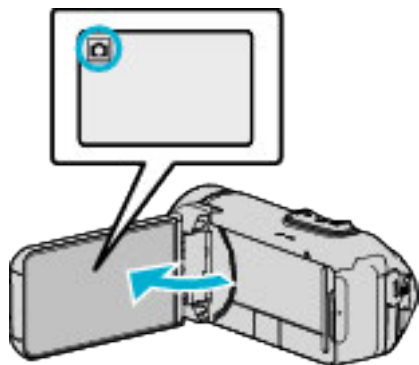

- A contagem decrescente para a gravação aparece e a gravação será iniciada após 5 segundos.
- Para parar o auto-temporizador, volte a carregar no botão de gravação.

■ Usar o Auto-Temporizador no Modo de Fotografia

1 Abra o ecrã LCD.



- Verifique se o modo de gravação está em .
- Se o modo for vídeo , toque em  no ecrã de gravação para exibir o ecrã de mudança de modo. Toque em  para mudar o modo para imagem fixa.

2 Toque em “MENU”.

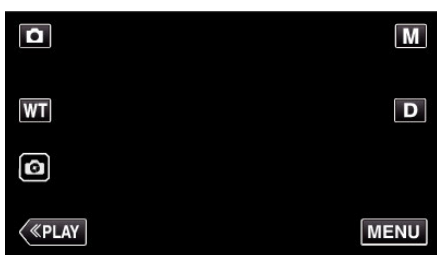

- Aparece o menu superior.

3 Toque em “DEFIN. DE GRAVAÇÃO”.



4 Toque em “TEMP-AUTO”.



- Se o ícone não for apresentado no ecrã, toque em “>” para percorrer o ecrã.
- Toque em X para sair do menu.
- Toque em ↶ para voltar ao ecrã anterior.

5 Toque em “2S” ou “10S”.

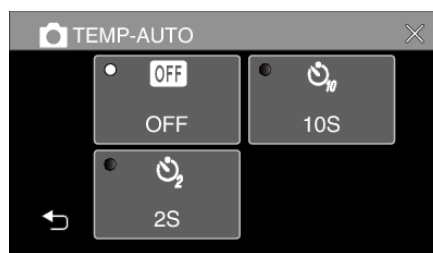

6 Capture uma imagem fixa.

- Aparece um temporizador e começa a contagem decrescente para tirar a fotografia.
- Para parar o auto-temporizador, volte a carregar no botão START/STOP.

NOTA :

- O botão START/STOP nesta unidade não pode ser usado para ajustar o foco antecipadamente. Para ajustar a focagem com antecedência, prima e mantenha premido o botão  no ecrã táctil até a focagem estar ajustada.

“Inicie a gravação após ajustar a focagem” (p. 24)

- Enquanto o temporizador de contagem decrescente é apresentado, os botões não podem ser usados, pois não estão exibidos no ecrã.

Gravar Num Intervalo Fixo e Reproduzir Repetidamente

Depois de gravar durante um período especificado, esta unidade reproduz automaticamente a cena e, em seguida, repete o processo de gravação e o processo de reprodução continuamente. Isto pode ser usado para verificar um movimento de desporto ou de dança.

A cena gravada também pode ser eliminada automaticamente, dependendo da definição.

1 Abra o ecrã LCD.

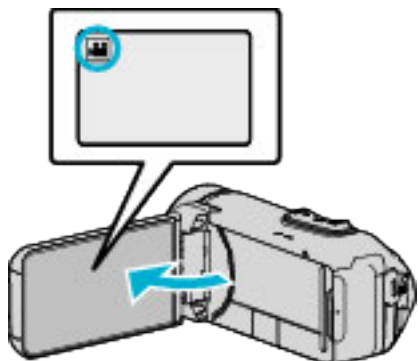

- Verifique se o modo de gravação está em .
- Se o modo for imagem fixa , toque em no ecrã de gravação para exibir o ecrã de mudança de modo. Toque em para mudar o modo para vídeo.

2 Toque em "MENU".

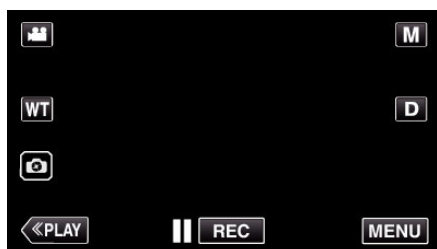

- Aparece o menu superior.

3 Toque em "DEFIN. DE GRAVAÇÃO".



4 Toque em "AUTO VERIF GRAV/REPR".



- Se o ícone não for apresentado no ecrã, toque em ">" para percorrer o ecrã.
- Toque em X para sair do menu.
- Toque em < para voltar ao ecrã anterior.

5 Toque em "DEF.".



TEMPO GRAVAÇÃO	10 a 40 segundos (Pode ser definido em intervalos de 5 segundos.)
AUTO APAGAMENTO	Desligado: O vídeo gravado é mantido.
	Ligado: O vídeo gravado é eliminado.

- Toque em X para voltar ao ecrã anterior.
- Esta operação não é necessária se não pretender alterar a definição atual exibida.

6 Toque em "INIC.".

- Existe uma contagem decrescente de 5 segundos antes de a gravação iniciar apenas no início da operação.

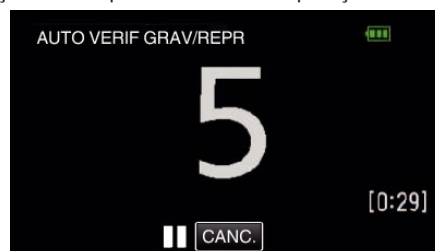

- Quando a gravação é iniciada, a cor das mudanças de número e o número de segundos restantes para a gravação são exibidos.

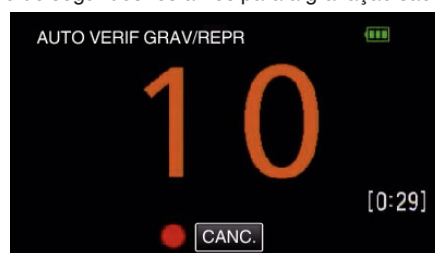

- Quando a gravação estiver concluída, a reprodução começa automaticamente.



- Quando a reprodução acaba, a próxima gravação começa automaticamente.
- Toque em "CANC." para sair "AUTO VERIF GRAV/REPR".

NOTA :





- O botão START/STOP não pode ser usado durante a operação "AUTO VERIF GRAV/REPR".

Gravar vídeos com data e hora

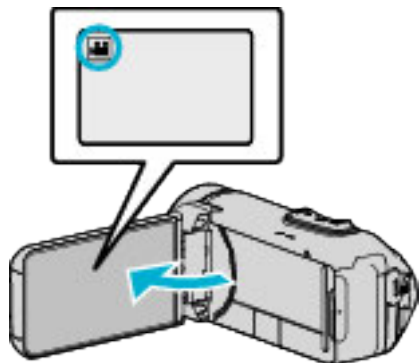
Pode gravar vídeos juntamente com a data e hora. Defina isto quando pretende guardar o ficheiro com exibição de data e hora. (A data e hora não podem ser apagadas após a gravação.)

1 Abra o ecrã LCD.



- Verifique se o modo de gravação está em .
- Se o modo for imagem fixa , toque em  no ecrã de gravação para exibir o ecrã de mudança de modo. Toque em  para mudar o modo para vídeo.

2 Toque em “MENU”.

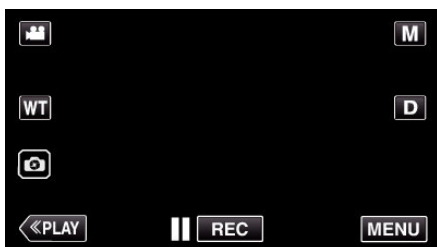

- Aparece o menu superior.

3 Toque em “DEFIN. DE GRAVAÇÃO”.



4 Toque em “GRAVAÇÃO DATA/HORA”.



- Se o ícone não for apresentado no ecrã, toque em “>” para percorrer o ecrã.
- Toque em X para sair do menu.
- Toque em < para voltar ao ecrã anterior.

5 Seleccione o tipo de relógio com < ou >, e toque em “DEF.”.

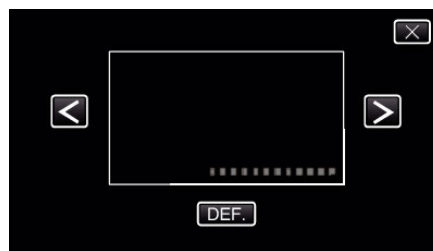

- Quando toca em “DEF.”, o aviso de data/hora de gravação aparece.
- Toque em X para sair do menu.

6 Toque na posição do ecrã com o dedo e arraste o dedo para ajustar.

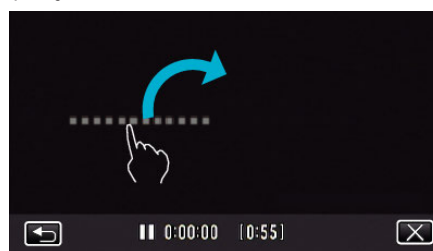

- Mova a exibição de data e hora enquanto toca na mesma com o seu dedo e a posiciona num ecrã.

7 Pressione o botão START/STOP para iniciar a gravação.

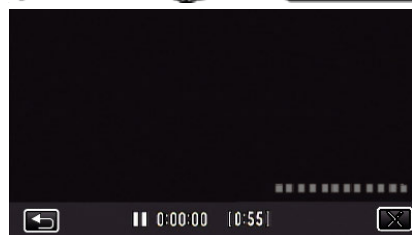
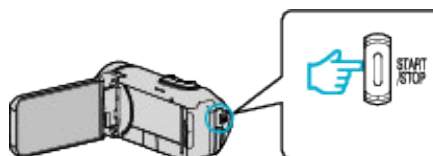

- Pressione novamente o botão START/STOP para parar de gravar.
- Toque em < para regressar ao ecrã para seleccionar os tipos de relógio.
- Toque em X para sair “GRAVAÇÃO DATA/HORA”. (Para executar operações que não sejam de gravação, toque em X para cancelar primeiro o “GRAVAÇÃO DATA/HORA”.)

AVISO :





- A data e hora não podem ser apagadas após a gravação.

Gravar Vídeos com Contador de Tempo

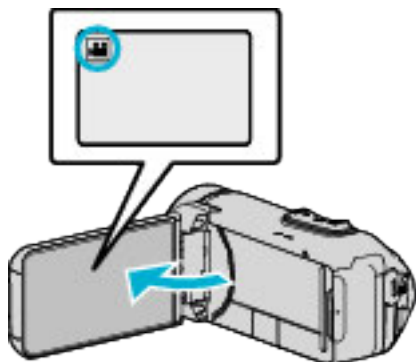
Pode gravar um vídeo com um cronómetro gravado. Pode iniciar, parar e reiniciar o cronómetro como qualquer outro cronómetro. Isto pode ser usado para gravar vídeo de desporto. (O contador de tempo gravado não pode ser eliminado depois.)

1 Abra o ecrã LCD.



- Verifique se o modo de gravação está em .
- Se o modo for imagem fixa , toque em  no ecrã de gravação para exibir o ecrã de mudança de modo. Toque em  para mudar o modo para vídeo.

2 Toque em "MENU".

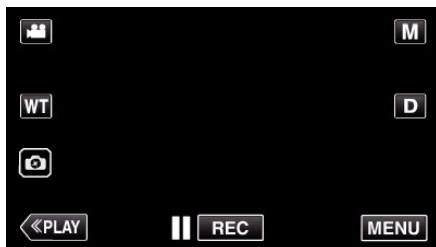

- Aparece o menu superior.

3 Toque em "DEFIN. DE GRAVAÇÃO".



4 Toque em "GRAVAÇÃO COM CRONÓMETRO".



- Se o ícone não for apresentado no ecrã, toque em ">" para percorrer o ecrã.
- Toque em X para sair do menu.
- Toque em ↶ para voltar ao ecrã anterior.

5 Toque na posição do ecrã com o dedo e arraste o dedo para ajustar.



- A posição pode ser ajustada quando a gravação para.

6 Pressione o botão START/STOP para iniciar a gravação.

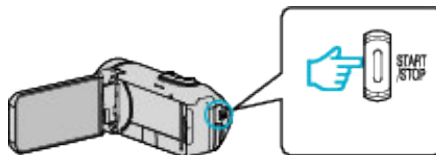

- Pressione novamente o botão START/STOP para parar de gravar.
- Toque em X para sair de "GRAVAÇÃO COM CRONÓMETRO" quando a gravação para. (Para executar operações que não sejam de gravação, toque em X para sair primeiro de "GRAVAÇÃO COM CRONÓMETRO".)

7 Toque em "INICIAR" no ecrã para iniciar o contador.



- Pode iniciar a gravação após o contador ser iniciado.
- Pode parar, reiniciar ou continuar livremente o contador durante a gravação.

①	 START/STOP	Inicia e para o contador.
②	RESET	Define a leitura do contador para 0:00:00.

NOTA :

- Se sair de "GRAVAÇÃO COM CRONÓMETRO" enquanto o contador ainda está em execução, o contador continua a contar a partir de onde parou na próxima vez que "GRAVAÇÃO COM CRONÓMETRO" for operado.
- Se passarem 24 horas desde que o contador começou a correr ou se o relógio tiver sido definido, o contador de leitura volta automaticamente a "0:00:00" e o contador para de funcionar.
- O contador de tempo gravado não pode ser eliminado depois.

Verificar o Tempo de Gravação Restante

Mostrar a carga restante da bateria e o tempo de gravação restante.

NOTA :

- A carga restante da bateria e o tempo de gravação restante são estimativas.
- O tempo de gravação restante é exibido apenas durante o modo de vídeo.
- O tempo de gravação restante é exibido para o suporte de gravação que está selecionado.

1 Abra o ecrã LCD.

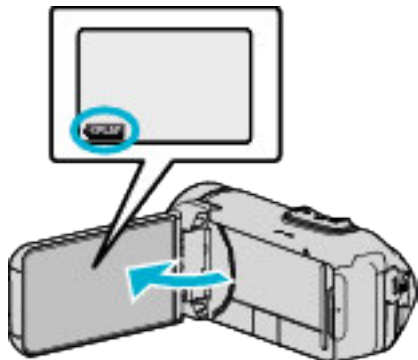

- Verifique se a câmara está definida para o modo de gravação. Se a câmara estiver no modo de reprodução, clique em «REC para mudar para o modo de gravação.

2 Toque em "MENU".

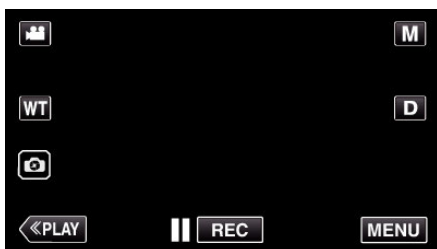

- Aparece o menu superior.

3 Toque em ⓘ.



4 Mostrar o tempo de gravação restante.

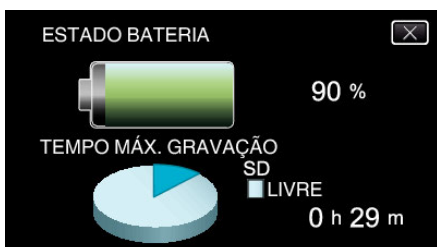

- O tempo de gravação restante aparece só o modo de gravação de vídeo.
- O tempo de gravação restante é exibido para o suporte de gravação que está selecionado.
- ⚡ é apresentado em vez da carga restante da bateria quando o adaptador de CA está ligado.
- Para sair da exibição, toque em X.

Tempo de Gravação de Vídeo Aproximado

Qualidade de imagem	Memória interna
	8GB
UXP	35 m
XP	50 m
EP	3 h
50p	30 m

Qualidade de imagem	Cartão SDHC/SDXC					
	4GB	8GB	16GB	32GB	64GB	128GB
UXP	20 m	40 m	1 h 20 m	2 h 40 m	5 h 40 m	11 h 30 m
XP	30 m	1 h	1 h 50 m	3 h 50 m	8 h 10 m	16 h 20 m
EP	1 h 40 m	3 h 30 m	7 h	14 h	28 h 50 m	57 h 50 m
50p	15 m	35 m	1 h 10 m	2 h 30 m	5 h	10 h 10 m

- O tempo de gravação indicado acima irá mudar dependendo das condições de gravação.
- “UXP”, “XP” e “EP” apenas podem ser seleccionados no modo 50i (quando “SELECCIONAR SISTEMA” está definido para “50i”).

Número aproximado de imagens fixas (unidade: número de fotografias)

Tamanho da imagem	Memória interna	Cartão SDHC/SDXC				
	8GB	4GB	8GB	16GB	32GB	64GB
3.680x2.760(10 M)(4:3)	1100	600	1300	2500	5100	9999
1920x1080(2M)(16:9)	5600	3100	6400	9999	9999	9999
1440x1080(1,5M)(4:3)	7400	4200	8400	9999	9999	9999
640x480(0,3M)(4:3)	9999	9999	9999	9999	9999	9999

- As imagens fixas capturadas durante a gravação de vídeo ou a reprodução de vídeo são guardadas num tamanho de 1920 x 1080.

Duração Aproximada da Bateria Incorporada

Tempo de Gravação Real	Tempo de Gravação Contínua (Tempo Máximo de Gravação)
2 h 40 m	4 h 50 m

- Os valores acima registam-se quando a “BRILHO DO MONITOR” está definida para “3” (normal) e o “SELECCIONAR SISTEMA” está definido para “50i”.
- O tempo de gravação é o tempo de gravação quando operações como iniciar/parar a gravação, ligar/desligar a unidade ou fazer zoom forem executadas repetidamente.
- O tempo de gravação pode diferir, dependendo do ambiente de filmagem e da utilização.
- Quando o tempo de gravação se torna extremamente curto mesmo quando a bateria está completamente carregada, a bateria precisa de ser substituída. Para detalhes sobre a substituição da bateria incorporada (sujeito a uma taxa), contacte o seu centro de assistência JVC mais próximo.

Reproduzir vídeos

Os seguintes são tipos de reprodução que podem ser realizados por este aparelho.

Item	Descrição
Reprodução Normal	Reproduz os vídeos gravados.
Marcar Reprodução (Marcar reprodução/reprodução de jogo)	Pode utilizar a aplicação de smartphone para procurar as cenas marcadas e as cenas de golo em Resultados de Jogo. Também pode extrair e reproduzir apenas as cenas marcadas e as cenas de golo. Para começar, toque em PLAY no ecrã de reprodução. "Usar Aplicações de Smartphone" (p. 115)
RESUMO REPRODUÇÃO	A partir do vídeo gravado, as cenas são extraídas automaticamente e agrupadas para uma reprodução de compilação dentro da duração especificada. Inicie a reprodução a partir de "RESUMO REPRODUÇÃO" no menu "DEF. REPRODUÇÃO".
REPR. OUTRO FICHEIRO	Os vídeos com informação de gestão danificada podem ser reproduzidos. Inicie a reprodução a partir de "REPR. OUTRO FICHEIRO" no menu "DEF. REPRODUÇÃO".

AVISO :

- Faça uma cópia de segurança de dados gravados importantes. Recomenda-se copiar os seus dados gravados importantes para um BD ou para outro suporte de gravação para os poder guardar.
- Este aparelho é controlado por um microcomputador. As descargas electrostáticas, ruídos externos e interferências (de uma televisão, rádio, etc.) podem impedir o seu funcionamento correcto. Em tal caso, feche o ecrã do monitor para desligar a alimentação e retire o adaptador de CA, depois prima o botão Reiniciar para reiniciar a unidade.

"Reiniciar este Aparelho" (p. 6)

- Quando há muitos ficheiros no suporte, pode demorar algum tempo até serem exibidos no ecrã de reprodução. Aguarde algum tempo enquanto o indicador luminoso de POWER/ACCESS (Alimentação/Acesso) estiver a piscar, indicando funcionamento normal.
- Declinação de Responsabilidade
 - Não poderemos ser responsabilizados pela perda de conteúdos gravados quando a gravação ou reprodução de vídeos/áudio não pode ser realizada devido a avarias nesta unidade, nas peças fornecidas ou no cartão SD.
 - Depois de apagados, os conteúdos gravados (dados), incluindo os dados perdidos devido a avarias nesta unidade, não podem ser restaurados. Por favor, considere-se antecipadamente advertido.
 - A JVC não se responsabiliza por dados perdidos.
 - Para efeitos de melhoria da qualidade, o meio de gravação que apresenta falhas fica sujeito a ser analisado. Por conseguinte, este não pode ser devolvido.

Reprodução Normal

Reproduz os vídeos gravados.

- 1 Abra o ecrã LCD.

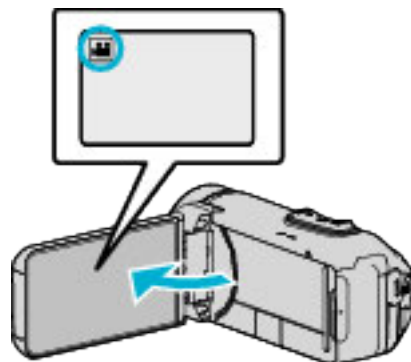

- Verifique se o modo de gravação está em **VID**.
- Se o modo for imagem fixa **FIX**, toque em **VID** no ecrã de gravação para exibir o ecrã de mudança de modo. Toque em **VID** para mudar o modo para vídeo.

- 2 Toque em **PLAY** para seleccionar o modo de reprodução.



- 3 Toque no ficheiro (imagem).

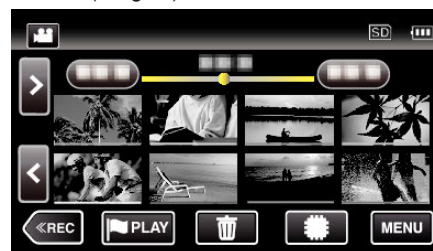

- Toque em **SD** para seleccionar o suporte para a reprodução e mudar o ecrã de índice (exibição de miniatura).
- **VID** aparece na última imagem reproduzida.
- Linhas de cores diferentes são exibidas por baixo da visualização de miniaturas para distinguir a data de gravação.
- As imagens gravadas no modo 50p e no modo 50i são exibidas separadamente no ecrã de índice.
- Para visualizar imagens gravadas no modo 50p, defina "SELECCIONAR SISTEMA" no menu de gravação de vídeo para "50p" antes de seleccionar o modo de reprodução. Em casos como a Reprodução de compilação ou quando reproduz/edita uma lista de reprodução, defina "SELECCIONAR SISTEMA" da mesma forma antes de operar.
- Para visualizar imagens gravadas no modo 50i, defina "SELECCIONAR SISTEMA" no menu de gravação de vídeo para "50i" antes de seleccionar o modo de reprodução. Em casos como a Reprodução de compilação ou quando reproduz/edita uma lista de reprodução, defina "SELECCIONAR SISTEMA" da mesma forma antes de operar.

- 4 A reprodução começa.

- Toque em **PAUSA** para colocar em pausa.
- Toque em **ÍNDICE** para voltar ao ecrã de índice.

AVISO :

- Embora este aparelho possa ser utilizado com o ecrã LCD virado e fechado, a temperatura aumenta mais facilmente. Não utilize esta unidade com o monitor LCD revertido e fechado durante longos períodos de tempo ou em locais expostos à luz solar direta ou a temperaturas elevadas.
- A alimentação pode desligar-se para proteger o circuito se a temperatura deste aparelho subir demasiado.

Botões de operação para reprodução de vídeo

Durante a apresentação do ecrã de índice

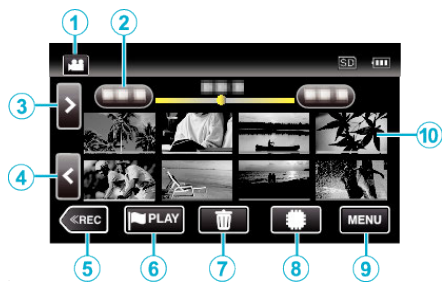

	Indicação	Descrição
①		Alterna entre o modo de vídeo (50i/50p) e o modo de imagem fixa.
②	(Exibição de Data e Hora)	Desloca até à data anterior/seguite
③	>	Exibe o ecrã de índice seguinte (exibição de miniatura) <ul style="list-style-type: none"> • Pode realizar a mesma operação com o selector de zoom.
④	<	Exibe o ecrã de índice anterior (exibição de miniatura) <ul style="list-style-type: none"> • Pode realizar a mesma operação com o selector de zoom.
⑤	REC	Alterna para o modo de gravação.
⑥	PLAY	Move-se para o modo de reprodução de marca. "REPRODUÇÃO DE MARCA" (p. 59)
⑦		Exibe o ecrã de índice (exibição de miniatura) para realizar a eliminação
⑧		Alterna entre as memórias nas quais as imagens são gravadas (memória interna/SD cartão SD)
⑨	MENU	Exibe o ecrã de menu
⑩	Miniatura (Ficheiro)	Tocar: Inicia a reprodução Arrastar para a direita: Exibe o ficheiro tirado antes da data de gravação Arrastar para a esquerda: Exibe o ficheiro tirado depois da data de gravação Miniaturas com sublinhado da mesma cor indicam ficheiros com a mesma data de gravação.

Durante a reprodução de vídeo

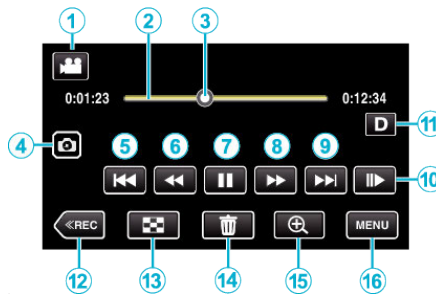

- Quando este aparelho não está a ser utilizado, os botões de operação no ecrã táctil desaparecem automaticamente. Toque no ecrã para visualizar os botões de operação novamente.

	Indicação	Descrição
①		Alterna entre os modos de vídeo e imagem fixa.
②	(Barra Cronológica)	Toque numa posição aleatória - Desloca-se para a posição tocada Arrastar o cursor de reprodução para a esquerda ou para a direita - Inicia a reprodução a partir da nova posição Toque numa posição aleatória - Desloca-se para a posição tocada
③	(Cursor)	Exibe a posição actual estimada de reprodução dentro da cena
④		Guarda uma cena do vídeo a ser reproduzido como uma imagem fixa. <ul style="list-style-type: none"> • Exibido enquanto a reprodução está em pausa.
⑤		Volta ao início da cena. Volta à cena anterior se for tocado no início de uma cena. <ul style="list-style-type: none"> • Permite realizar as mesmas funções tais como o selector de zoom durante a pausa de reprodução.
⑥	(durante a reprodução)	Pesquisa para trás (a velocidade aumenta com cada toque)
	(durante o modo de pausa)	Reprodução em câmara lenta para trás / Pressione e mantenha pressionado para iniciar a reprodução em câmara lenta para trás
⑦		Começa a reprodução
		Pausa
⑧	(durante a reprodução)	Pesquisa para a frente (a velocidade aumenta com cada toque)
	(durante o modo de pausa)	Reprodução em câmara lenta para a frente / Pressione e mantenha pressionado para iniciar a reprodução em câmara lenta
⑨		Avança até à próxima cena
⑩		Reprodução lenta <ul style="list-style-type: none"> • A velocidade pode ser definida usando "VELOCID CÂMARA LENTA" (p. 155) .

	Indicação	Descrição
⑪	D	<p>Alterna a visualização entre (D) completa e (D) simples a cada toque no botão.</p> <ul style="list-style-type: none"> Exibição simples: algumas exibições desaparecem automaticamente quando o ecrã não é operado. Exibição completa: exhibe tudo. O botão de exibição alterna de D para D. Quando a alimentação é desligada, a definição de exibição irá reverter para exibição simples (D).
⑫	⏮ REC	Alterna para o modo de gravação.
⑬	⏹	Parar (volta ao ecrã de índice)
⑭	🗑	Elimina o vídeo apresentado actualmente.
⑮	🔍	<p>Amplia o vídeo apresentado.</p> <ul style="list-style-type: none"> Toque na posição da imagem que quer ampliar. A proporção de zoom altera-se usando os botões (+) e (-).
⑯	MENU	Exibe o ecrã de menu

NOTA :

- Toque em ou arraste na área de operação do ecrã táctil.
- A data e hora de gravação podem ser exibidas no ecrã durante a reprodução.

(E3 p. 155)

Ajustar o volume de vídeos

Pode usar o botão de ajuste de zoom/volume para controlar o volume.

Aumentar o volume



Reduzir o volume

Verificar a data de gravação e outras informações

Pode visualizar a informação de gravação dos vídeos gravados.

1 Abra o ecrã LCD.

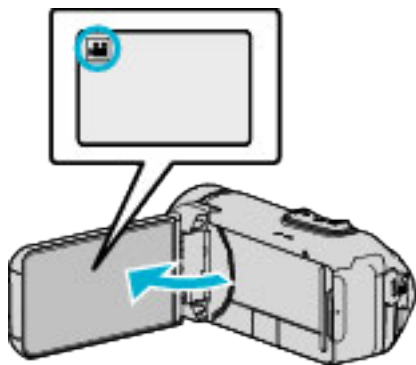

- Toque em ou para seleccionar o modo de vídeo ou de imagem fixa.

2 Toque em **PLAY** para seleccionar o modo de reprodução.

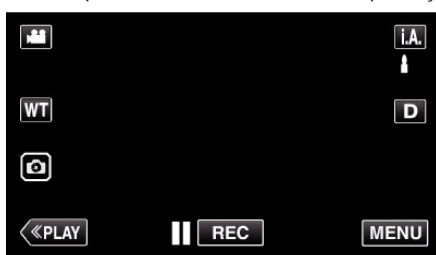

3 Toque no ficheiro para iniciar a reprodução.

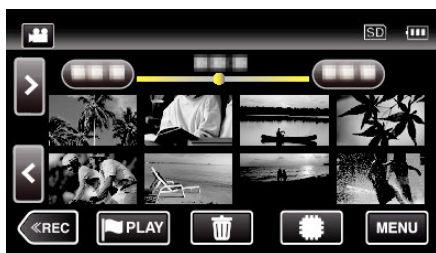

4 Toque em "MENU".

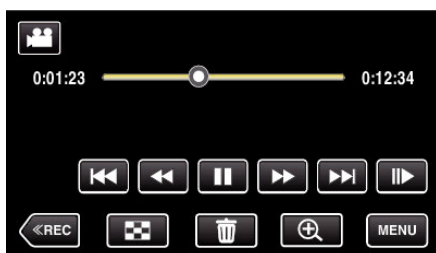

5 Toque em .



- Toque em **X** para sair do menu.

Pode apresentar a data de gravação e a duração do ficheiro seleccionado.

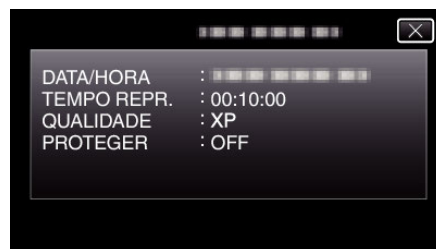

REPROD C/ CRONÓMETRO

Um contador de tempo que pode ser reiniciado pode ser visualizado durante a reprodução.

Isto pode ser usado para reproduzir vídeo de desporto.

1 Abra o ecrã LCD.

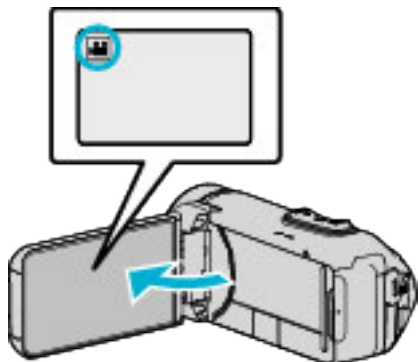

- Verifique se o modo de gravação está em
- Se o modo for imagem fixa , toque em no ecrã de gravação para exibir o ecrã de mudança de modo. Toque em para mudar o modo para vídeo.

2 Toque em «PLAY para seleccionar o modo de reprodução.

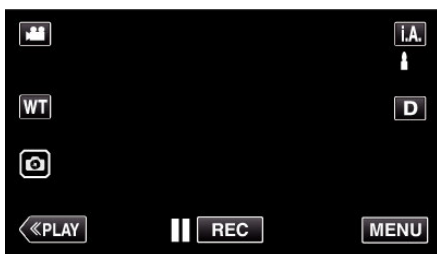

3 Toque em “MENU”.

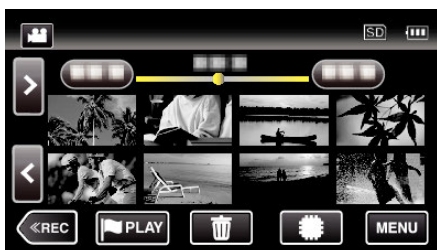

4 Toque em “DEF. REPRODUÇÃO”.



5 Toque em “REPROD C/ CRONÓMETRO”.

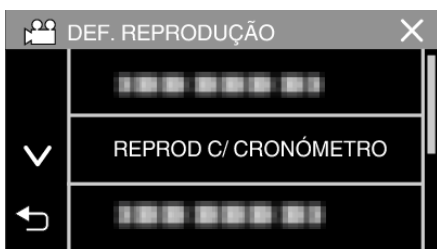

6 Defina “REPROD C/ CRONÓMETRO” para LIGADO.



7 Toque no ficheiro para iniciar a reprodução.

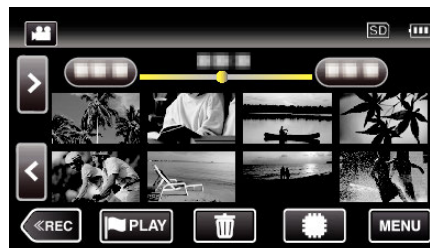

- Aparece um contador de horas: minutos: segundos.

8 Pause a reprodução e reinicie o contador.

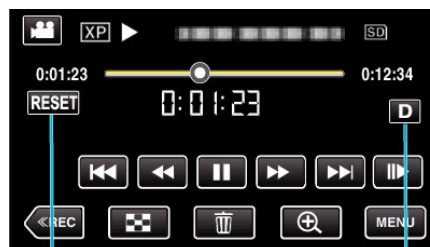

Botão
RESET

Botão
Exibição

- Tocar em “RESET” define a leitura do contador para “0:00:00”.
- Um dígito de 1/10 segundos é exibido enquanto a reprodução está em pausa.
- O contador também pode ser reiniciado durante a reprodução normal e reprodução lenta.

NOTA :

- Para reiniciar o contador durante a reprodução, mude para a apresentação completa usando o botão “Botão exibiçãoD” (p. 22) .
- Para reiniciar o contador na posição exata, recomenda-se que interrompa a reprodução e toque em “RESET”.
- Quando a unidade muda para a próxima cena, o contador é automaticamente reiniciado.

REPRODUÇÃO DE MARCA

- Pode utilizar a aplicação de smartphone para procurar as cenas marcadas e as cenas de golo em Resultados de Jogo. Também pode extrair e reproduzir apenas as cenas marcadas e as cenas de golo.
- Alterne para o modo de reprodução de marca tocando em **PLAY** no ecrã de reprodução de vídeo.

1 Abra o ecrã LCD.

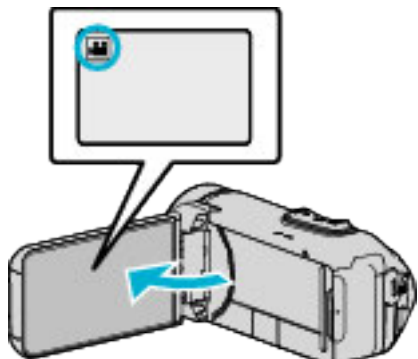

- Verifique se o modo de gravação está em **VID**.
- Se o modo for imagem fixa **STILL**, toque em **MODE** no ecrã de gravação para exibir o ecrã de mudança de modo. Toque em **VID** para mudar o modo para vídeo.

2 Toque em **PLAY** para seleccionar o modo de reprodução.

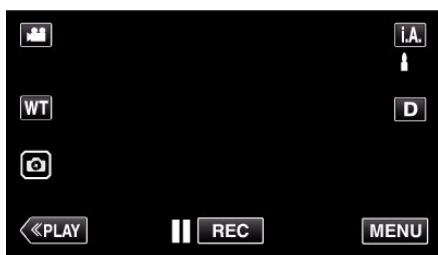

3 Toque em **PLAY** para abrir o modo de reprodução de marca.

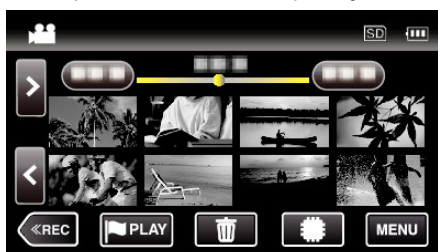

4 Toque em "DIGEST" para seleccionar modo de Reprodução de Marca/ DIGEST.



- Quando se toca diretamente na exibição de miniatura (sem tocar no botão "DIGEST"), começa a reprodução normal.
- Toque em "DEF." para ajustar o tempo de reprodução por cena e a posição de reprodução.

"REPRODUÇÃO DE JOGO" (p. 60)

"Ajustar a Posição de Reprodução Marcada" (p. 62)

- A lista de jogos gravados é exibida quando "GAME" é seleccionado. "REPRODUÇÃO DE JOGO" (p. 60)

5 Selecciona a data de gravação do vídeo que pretende reproduzir.



- Toque em "TODAS AS CENAS" para reproduzir todas as cenas.

6 Selecciona o tipo de "MARCA".

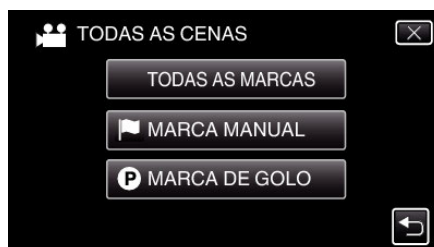

7 A reprodução de compilação começa.



8 A reprodução de compilação pára automaticamente, ou exiba o ecrã seguinte tocando em "MENU".



- REPROD. MARCA NORM.: iniciar a reprodução de marcação normal.
- REPRODUZIR NOVAMENTE: iniciar novamente a reprodução de compilação.
- SELECIONAR DATA: volta ao passo 5.

Indicações durante a Reprodução de Marcação

Durante a Reprodução de Marcação Normal



Indicação	Descrição	
①	Tempo Decorrido	Exibe o tempo de reprodução do vídeo.
②	“Ícone ” exibido Ícone “P” exibido	Indica que a cena actual está marcada. Indica que a gravação da pontuação está em curso.
③	Pontuação	Exibe a pontuação do jogo (exibida apenas se a pontuação estiver registada.)

Durante a Reprodução de Marca/DIGEST



Indicação	Descrição	
①	Exibição de data e hora	Mostra a data de gravação (quando a data está seleccionada).
②	Botão Cancelar Reprodução DIGEST	Move-se para a reprodução de marca normal.
③	Tempo Decorrido	Exibe o tempo de reprodução do vídeo.
④	“Ícone ” exibido Ícone “P” exibido	Indica que a cena actual está marcada. Indica que a gravação da pontuação está em curso.
⑤	Pontuação	Exibe a pontuação do jogo (exibida apenas se a pontuação estiver registada.)

REPRODUÇÃO DE JOGO

- A reprodução de jogo é uma função para reproduzir cenas de golo e/ou cenas marcadas que sejam gravadas pela aplicação de smartphone Everio sync. 3.
- Para começar, toque em **PLAY** no ecrã de reprodução.
- Para mais detalhes sobre a gravação de resultados de jogo, consulte “Usar Aplicações de Smartphone” (p. 115).

1 Abra o ecrã LCD.

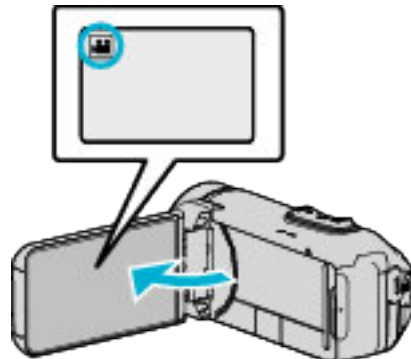

- Verifique se o modo de gravação está em **VI**.
- Se o modo for imagem fixa **SI**, toque em **SI** no ecrã de gravação para exibir o ecrã de mudança de modo. Toque em **VI** para mudar o modo para vídeo.

2 Toque em **PLAY** para seleccionar o modo de reprodução.

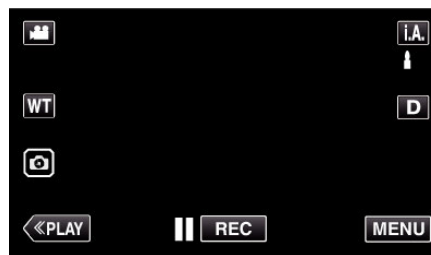

3 Toque em **PLAY** para abrir o modo de reprodução de marca.

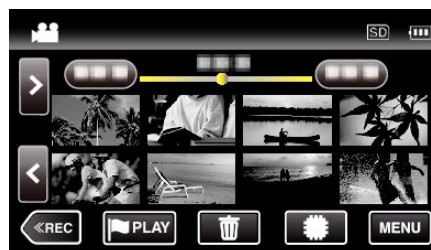

4 Toque em “GAME” para seleccionar o modo de reprodução de jogo.



5 Toque no jogo gravado.



- Toque na lista do jogo para reproduzir todas as cenas do jogo.
- Toque em DIGEST para extrair a pontuação e as cenas marcadas do jogo, e para iniciar a reprodução de COMPILAÇÃO.

6 As cenas marcadas são reproduzidas automaticamente.



- A reprodução pára depois de todas as cenas serem reproduzidas.
- Toque em DIGESTX durante a reprodução de COMPILAÇÃO para sair da reprodução de Marca/COMPILAÇÃO e para alternar para a reprodução de marca normal.

Indicações durante a Reprodução de Jogo

■ Durante a Reprodução de Jogo Normal



	Indicação	Descrição
①	Tempo gravado	Exibe a hora a que o vídeo é gravado.
②	“Ícone ” exibido Ícone “P” exibido	Indica que a cena actual está marcada. Indica que a gravação da pontuação está em curso.
③	Pontuação	Exibe a pontuação do jogo (exibida apenas se a pontuação estiver registada.)

■ Durante a Reprodução de Jogo/DIGEST

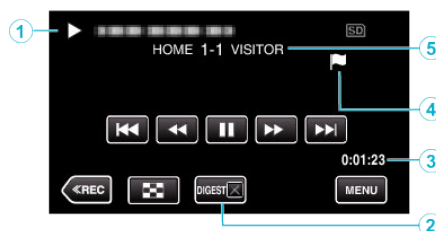

	Indicação	Descrição
①	Exibição de data e hora	-
②	Botão Cancelar Reprodução DIGEST	Move-se para a reprodução de marca normal.
③	Tempo gravado	Exibe a hora a que o vídeo é gravado.
④	“Ícone ” exibido Ícone “P” exibido	Indica que a cena actual está marcada. Indica que a gravação da pontuação está em curso.
⑤	Pontuação	Exibe a pontuação do jogo (exibida apenas se a pontuação estiver registada.)

NOTA :

- Depois de efectuada uma marca, a marca seguinte não será efectuada nos próximos 5 segundos.

Ajustar a Posição de Reprodução Marcada

Especifique a duração de tempo antes e depois da posição marcada para reproduzir o vídeo marcado. A duração máxima de tempo de reprodução por marca é de 20 segundos.

1 Abra o ecrã LCD.

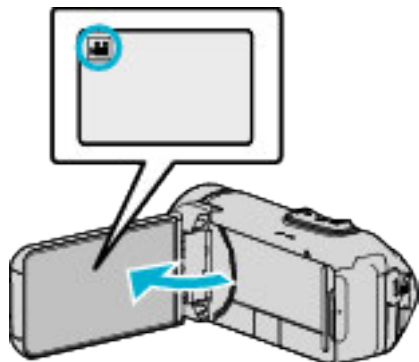

- Verifique se o modo de gravação está em
- Se o modo for imagem fixa , toque em no ecrã de gravação para exibir o ecrã de mudança de modo. Toque em para mudar o modo para vídeo.

2 Toque em para seleccionar o modo de reprodução.

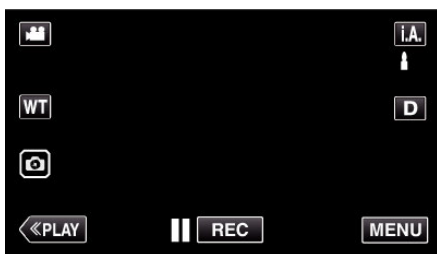

3 Toque em para abrir o modo de reprodução de marca.

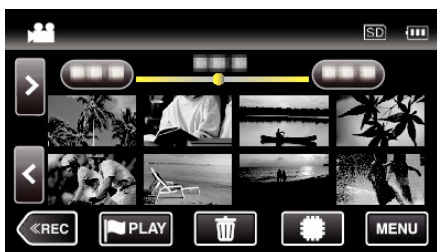

4 Toque em "DEF.".



5 Seleccione os itens para definir.

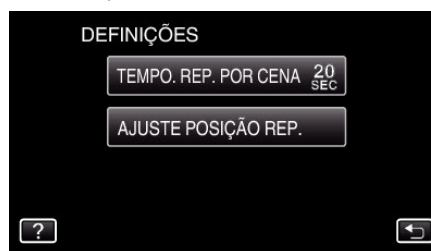

- Siga para o Passo 6 se "TEMPO. REP. POR CENA" estiver seleccionado e siga para o Passo 7 se "AJUSTE POSIÇÃO REP." estiver seleccionado.

6 Seleccione o tempo de reprodução por cena.



- Toque em para voltar ao ecrã anterior.

7 Ajuste a posição de reprodução.



- Mova a posição de reprodução para trás e para a frente. O tempo de reprodução que é definido no Passo 6 é inalterado.
- Ajuste utilizando < ou > e depois toque em "DEF.".
- Toque em para voltar ao ecrã anterior.
- Toque em para sair do menu.

RESUMO REPRODUÇÃO

Pode reproduzir uma compilação de vídeos gravados (reprodução de compilação).

Esta função é útil para verificar rapidamente o conteúdo dos vídeos.

1 Abra o ecrã LCD.

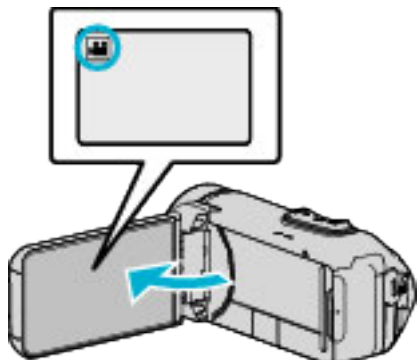

- Verifique se o modo de gravação está em .
- Se o modo for imagem fixa , toque em no ecrã de gravação para exibir o ecrã de mudança de modo. Toque em para mudar o modo para vídeo.

2 Toque em **PLAY** para seleccionar o modo de reprodução.

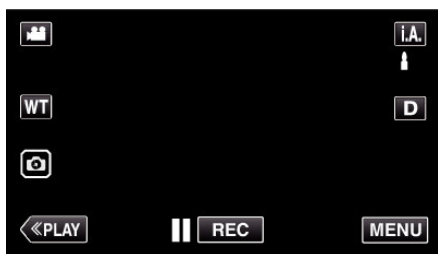

3 Toque em "MENU".

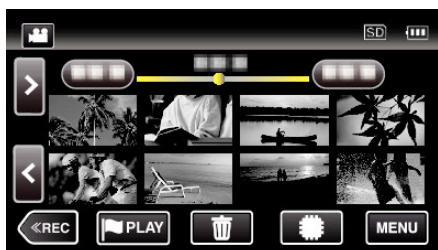

4 Toque em "DEF. REPRODUÇÃO".



5 Toque em "RESUMO REPRODUÇÃO".

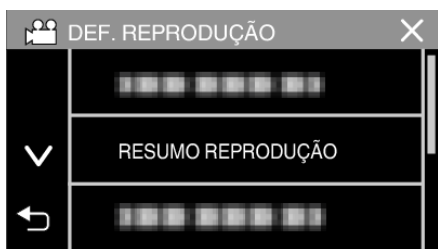

6 Toque para seleccionar a data para Reprodução de Compilação.



- Depois de seleccionar a data, toque em "SEGUINTE".
- Ao tocar em "TUDO", será realizada a Reprodução de Compilação para todas as datas.
- Toque em para sair do menu.
- Toque em para voltar ao ecrã anterior.

7 Seccione o tempo da Reprodução de Compilação (Apenas quando "AUTO" é seleccionado no passo 7)

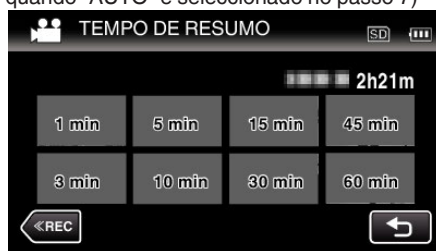

- Seccione o tempo da Reprodução de Compilação em minutos (min).
- A exibição do tempo da Reprodução de Compilação varia de acordo com o tempo de gravação.
- Quando demora algum tempo (mais de 2 segundos) para "RESUMO REPRODUÇÃO" iniciar depois de seleccionar o tempo da Reprodução de Compilação, será exibido um estado de progresso.
- O tempo da Reprodução de Compilação é apenas um guia.

8 A reprodução de compilação começa.

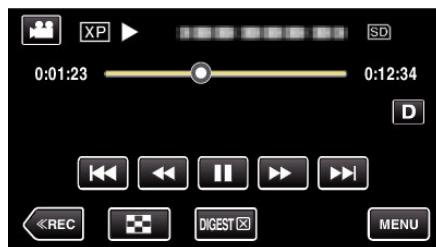

- Toque em para colocar em pausa.
- Toque em para voltar ao ecrã de índice.
- Toque em "DIGEST" para voltar ao ecrã de reprodução normal.
- Operações durante a reprodução de vídeo "Botões de operação para reprodução de vídeo" (p. 55)

9 A reprodução de compilação pára automaticamente, ou exiba o ecrã seguinte tocando em "MENU".

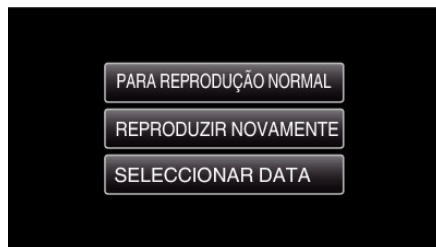

- PARA REPRODUÇÃO NORMAL: iniciar a reprodução normal.
- REPRODUZIR NOVAMENTE: iniciar novamente a reprodução de compilação.
- SELECCIONAR DATA: volta ao passo 6.

REPR. OUTRO FICHEIRO

A informação de gestão de um vídeo pode ser danificada se a gravação não for realizada correctamente, como por exemplo se desligar a alimentação a meio da gravação. Pode realizar as seguintes operações para reproduzir os vídeos com informação de gestão danificada.

1 Abra o ecrã LCD.

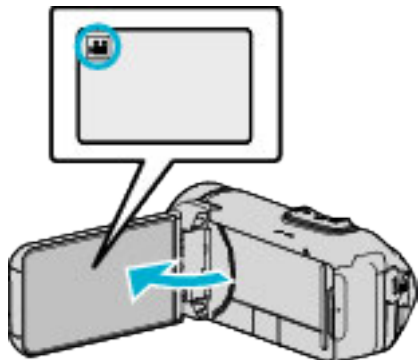

- Verifique se o modo de gravação está em .
- Se o modo for imagem fixa , toque em no ecrã de gravação para exibir o ecrã de mudança de modo. Toque em para mudar o modo para vídeo.

2 Toque em «PLAY para seleccionar o modo de reprodução.

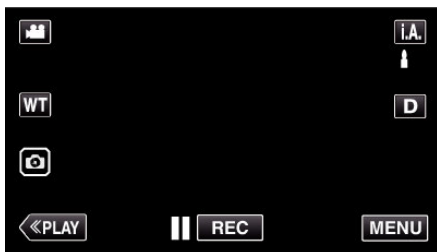

3 Toque em “MENU”.



4 Toque em “DEF. REPRODUÇÃO”.



5 Toque em “REPR. OUTRO FICHEIRO”.



6 Toque no ficheiro para iniciar a reprodução.

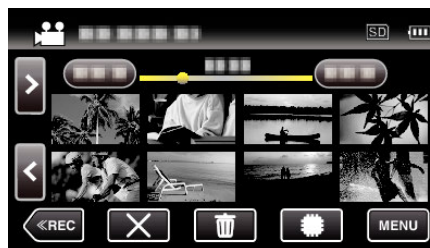

“Botões de operação para reprodução de vídeo” (p. 55)

- Toque em “X” para voltar ao ecrã de índice usual.

NOTA :

- Se as informações de gestão estiverem corrompidas, é criado um ficheiro MTS na pasta EXTMOV.
- Dependendo do estado do ficheiro danificado, a reprodução pode falhar ou ter problemas.

Reproduzir imagens fixas

Pode seleccionar e reproduzir as imagens fixas gravadas e partir de um ecrã de índice (visualização de miniaturas).

1 Abra o ecrã LCD.

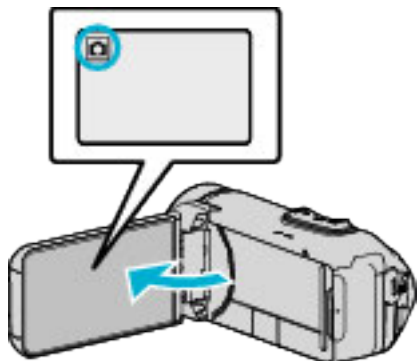

- Verifique se o modo de gravação está em .
- Se o modo for vídeo , toque em no ecrã de gravação para exibir o ecrã de mudança de modo.
Toque em para mudar o modo para imagem fixa.

2 Toque em **PLAY** para seleccionar o modo de reprodução.

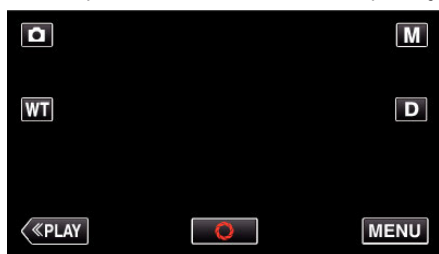

3 Toque no ficheiro para iniciar a reprodução.



- Toque em para seleccionar o suporte para a reprodução e mudar o ecrã de índice (exibição de miniatura).
- Toque em para voltar ao ecrã de índice.
- aparece na última imagem reproduzida.
- Linhas de cores diferentes são exibidas por baixo da visualização de miniaturas para distinguir a data de gravação.

Botões de operação para reprodução de imagens fixas

Durante a apresentação do ecrã de índice

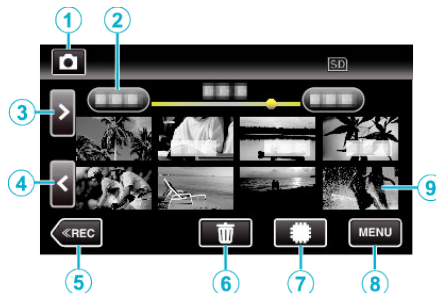

- As imagens fixas que são gravadas continuamente em alta velocidade ou média velocidade serão agrupadas. Apenas o primeiro ficheiro gravado (imagem fixa) é mostrado e o grupo é exibido com uma moldura verde.

	Indicação	Descrição
①		Alterna entre os modos de vídeo e imagem fixa.
②	(Exibição de Data e Hora)	Desloca até à data anterior/seguinte
③	>	Exibe o ecrã de índice seguinte (exibição de miniatura) • Pode realizar a mesma operação com o selector de zoom.
④	<	Exibe o ecrã de índice anterior (exibição de miniatura) • Pode realizar a mesma operação com o selector de zoom.
⑤	REC	Alterna para o modo de gravação.
⑥		Exibe o ecrã de índice (exibição de miniatura) para realizar a eliminação
⑦		Alterna entre o ecrã de índice da memória interna e o cartão SD
⑧	MENU	Exibe o ecrã de menu
⑨	Ficheiro (Imagem fixa)	Toque na miniatura - Inicia a reprodução Saltar para a direita - Desloca-se para a direita para mostrar o ecrã de índice anterior (exibição de miniatura) Saltar para a esquerda - Desloca-se para a esquerda para mostrar o ecrã de índice seguinte (exibição de miniatura)

Durante a reprodução de imagem fixa

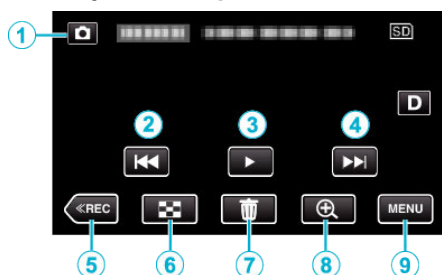

- Quando este aparelho não está a ser utilizado, os botões de operação no ecrã táctil desaparecem automaticamente. Toque no ecrã para visualizar os botões de operação novamente.

	Indicação	Descrição
①	Modo de Vídeo/ Imagem Fixa 	Alterna entre os modos de vídeo e imagem fixa.
②		Volta à imagem fixa anterior • Pode realizar a mesma operação com o selector de zoom.
③		Inicia/coloca em pausa a apresentação de diapositivos
④		Avança até à próxima imagem fixa • Pode realizar a mesma operação com o selector de zoom.
⑤		Alterna para o modo de gravação.
⑥		Volta para o ecrã de índice
⑦		Elimina a imagem fixa apresentada actualmente.
⑧	Botão zoom de reprodução	Amplia o vídeo apresentado. • Toque na posição da imagem que quer ampliar. • A proporção de zoom altera-se usando os botões (+) e (-).
⑨	MENU	Exibe o ecrã de menu

NOTA :

- Toque em ou arraste na área de operação do ecrã táctil.

AVISO :

- Este aparelho é controlado por um microcomputador. As descargas electrostáticas, ruídos externos e interferências (de uma televisão, rádio, etc.) podem impedir o seu funcionamento correcto. Em tal caso, feche o ecrã do monitor para desligar a alimentação e retire o adaptador de CA, depois prima o botão Reiniciar para reiniciar a unidade.

“Reiniciar este Aparelho” (p. 6)

Reprodução de apresentação de diapositivos

As imagens fixas podem ser reproduzidas durante uma apresentação de diapositivos.

Toque em ► durante a reprodução de imagens fixas para iniciar a apresentação de diapositivos.

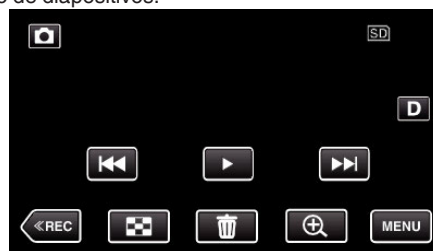

“Botões de operação para reprodução de imagens fixas” (p. 65)

NOTA :

- É possível adicionar efeitos às transições da reprodução da apresentação de diapositivos.

“EFEITOS APRES. DIAP.” (p. 157)

Ligar a uma televisão e reproduzir os vídeos

Pode ligar este aparelho a uma televisão para a reprodução. A qualidade de imagem na televisão varia consoante o tipo de televisão e o respectivo cabo. Seleccione o conector mais adequado à sua televisão.

- Consulte também o manual de instruções da televisão em questão.

“Ligar através do mini-conector HDMI” (☞ p. 67)

“Ligar através do Conector AV” (☞ p. 69)

- Para exibir a data e hora na televisão, defina “VER DATA/HORA” e “VISUALIZAR NA TV” para “ON”.

(☞ p. 155)

“VISUALIZAR NA TV” (☞ p. 162)

Exibições estranhas na televisão

Problema	Acção
As imagens não são visualizadas correctamente na televisão.	<ul style="list-style-type: none"> • Desligue o cabo e ligue-o novamente. • Desligue e volte a ligar este aparelho. • As imagens podem não aparecer correctamente quando a carga restante na bateria é fraca. Use um adaptador de CA:
As imagens são projectadas verticalmente na televisão.	<ul style="list-style-type: none"> • Defina “SAÍDA VÍDEO” no menu “DEFIN. DE LIGAÇÃO” para “4:3”. <p>“SAÍDA VÍDEO” (☞ p. 162)</p>
As imagens são projectadas horizontalmente na televisão.	<ul style="list-style-type: none"> • Ajuste o ecrã da televisão em conformidade.
A cor das imagens parece estranha.	<ul style="list-style-type: none"> • Ajuste o ecrã da televisão em conformidade.
As funções HDMI-CEC não funcionam correctamente e a televisão não funciona em conjunto com este aparelho.	<ul style="list-style-type: none"> • As televisões podem ter um funcionamento diferente em função das especificações, mesmo se forem compatíveis com HDMI-CEC. Por esta razão, não é possível garantir a operação das funções HDMI-CEC em combinação com todas as televisões. Nestes casos, defina “CONTROLO HDMI” para “OFF”. <p>“CONTROLO HDMI” (☞ p. 162)</p>
O idioma no ecrã mudou.	<ul style="list-style-type: none"> • Pode acontecer se usar um mini-cabo HDMI para ligar este aparelho a uma televisão com um idioma diferente configurado.

AVISO :

- Desligue esta unidade e a TV antes de fazer qualquer conexão.
- Antes de inserir ou remover o cartão SD, feche o monitor LCD e assegure-se de que o indicador luminoso POWER/ACCESS se apaga.

Ligar através do mini-conector HDMI

Se estiver a usar uma televisão HD, pode reproduzir com qualidade HD se ligar a um mini conector HDMI.

“Acessórios opcionais” (☞ p. 20)

- Utilize um mini cabo HDMI de Alta Velocidade como o mini cabo HDMI quando não utilizar o cabo fornecido.
- Consulte também o manual de instruções da televisão em questão.

1 Ligar a uma TV.

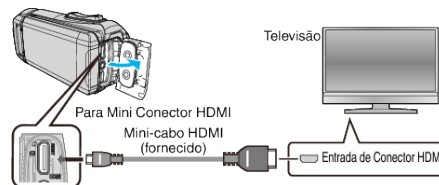

2 Ligue o cabo do adaptador e o adaptador de CA a este aparelho.

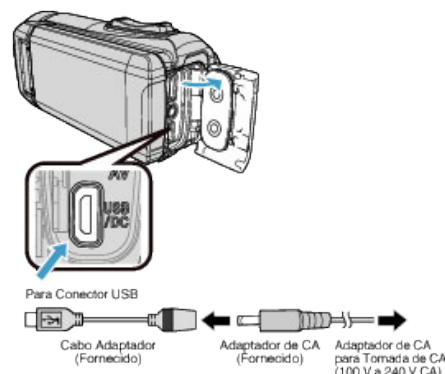

3 Abra o ecrã LCD.

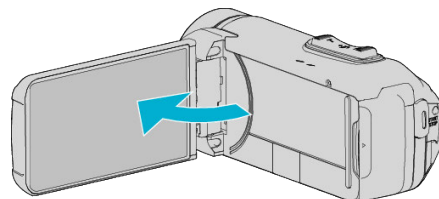

- O aparelho liga-se automaticamente.

4 Pressione o botão de entrada externa da televisão para mudar para a entrada deste aparelho através do conector ligado.



5 Reproduzir um ficheiro.



“Reproduzir vídeos” (☞ p. 54)

“Reproduzir imagens fixas” (☞ p. 65)

NOTA :

- Mude as definições em “SAÍDA HDMI” em função da ligação.
“SAÍDA HDMI ” (☞ p. 162)
- Quando se liga a uma televisão através do mini cabo HDMI, as imagens e os sons podem não ser reproduzidos adequadamente, dependendo da televisão ligada.
Nestes casos, deve realizar as seguintes operações.
1) Desligue e volte a ligar o mini-cabo HDMI.
2) Desligue e volte a ligar este aparelho.
- Em caso de dúvidas sobre a televisão ou o método de ligação, contacte o fabricante da sua televisão.

Utilização em conjunto com a televisão através de HDMI

Se usar o mini cabo HDMI para ligar este aparelho a uma televisão pronta para HDMI-CEC, pode realizar operações interligadas com a televisão.

- HDMI-CEC (Consumer Electronics Control) é um padrão industrial que permite a interoperabilidade entre dispositivos compatíveis com HDMI-CEC, ligados através de cabos HDMI.

NOTA :

- Nem todos os dispositivos de controlo HDMI são compatíveis com o padrão HDMI-CEC. A função de controlo HDMI deste aparelho não irá funcionar quando ligada a estes dispositivos.
- Não está garantido o funcionamento deste aparelho em combinação com todos os dispositivos prontos para HDMI-CEC.
- Dependendo das especificações de cada dispositivo pronto para HDMI-CEC, algumas funções podem não funcionar com este aparelho. (Para mais detalhes, consulte o manual de instruções da sua televisão.)
- Podem verificar-se operações involuntárias com alguns dispositivos ligados. Nestes casos, defina “CONTROLO HDMI” para “OFF”.
“CONTROLO HDMI ” (☞ p. 162)

Preparativos

- Ligue um mini cabo HDMI entre este aparelho e a televisão.
“Ligar através do mini-conector HDMI” (☞ p. 67)
- Ligue a televisão e defina a configuração relacionada com HDMI-CEC para “ON”. (Para mais detalhes, consulte o manual de instruções da televisão.)
- Defina “CONTROLO HDMI” no menu DEFIN. DE LIGAÇÃO para “ON”.
“CONTROLO HDMI ” (☞ p. 162)

Método de operação 1

- 1 Ligue este aparelho.
- 2 Selecciono o modo de reprodução.
- 3 Ligue o mini cabo HDMI.
 - A televisão liga-se automaticamente e muda para o modo de entrada HDMI quando se ligar este aparelho.

Método de operação 2

- 1 Desligue a televisão.
 - Este aparelho desliga-se automaticamente.

NOTA :

- Dependendo da televisão ligada, o idioma de visualização deste aparelho alterna automaticamente para o idioma seleccionado para a televisão quando este aparelho estiver ligado.
(Isto só acontece se este aparelho for compatível com o idioma seleccionado para a televisão.) Para usar este aparelho com um idioma diferente do idioma de visualização da televisão, defina “CONTROLO HDMI” para “OFF”.
- O idioma de visualização da televisão não muda automaticamente, mesmo se se alterar o idioma de visualização deste aparelho.
- Estas funções podem não funcionar correctamente se estiverem ligados dispositivos como por exemplo amplificadores e selectores. Defina “CONTROLO HDMI” para “OFF”.
- Se a função HDMI-CEC não funcionar correctamente, desligue e volte a ligar este aparelho.

Ligar através do Conector AV

Para reproduzir vídeos na TV, ligue o cabo AV (fornecido: E3A-0085-00) ao terminal AV desta unidade.

- Consulte também o manual de instruções da televisão em questão.

1 Ligar a uma TV.

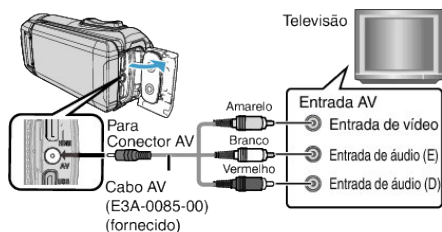

2 Ligue o cabo do adaptador e o adaptador de CA a este aparelho.

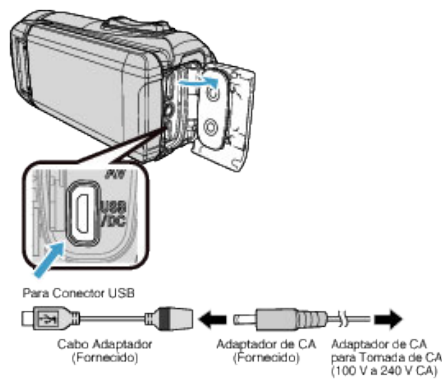

3 Abra o ecrã LCD.

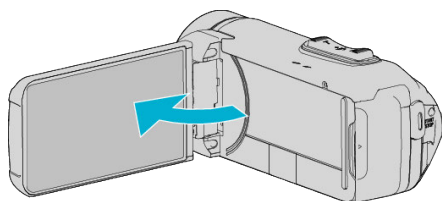

- O aparelho liga-se automaticamente.

4 Pressione o botão de entrada externo da televisão para mudar para a entrada deste aparelho através do conector ligado.



5 Reproduzir um ficheiro.

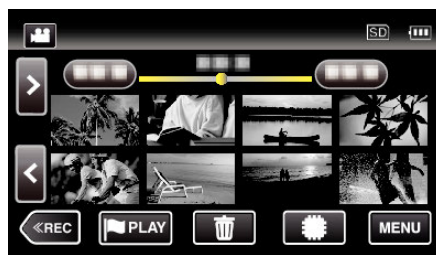

“Reproduzir vídeos” (☞ p. 54)

“Reproduzir imagens fixas” (☞ p. 65)

NOTA :

- Em caso de dúvidas sobre a televisão ou o método de ligação, contacte o fabricante da sua televisão.
- Cabo AV (fornecido: E3A-0085-00)

As especificações de cabos (para vídeo/áudio) da mini ficha de 4 pinos são descritas de seguida.

Para comprar, consulte o seu representante JVC ou centro de assistência JVC mais próximo.



- Quando usar o cabo AV fornecido, instale o filtro interior fornecido com este aparelho primeiro.

“Colocar o Filtro Interior” (☞ p. 9)

Eliminar ficheiros não desejados

Elimine ficheiros e imagens fixas não desejados se estiver ficar com pouco espaço no suporte de gravação.

Desta forma, liberta mais espaço no suporte de gravação.

“Eliminar o ficheiro apresentado actualmente” (p. 70)

“Eliminar ficheiros seleccionados” (p. 70)

NOTA :

- Não é possível restaurar ficheiros eliminados.
- Não é possível eliminar ficheiros protegidos.
Anule a protecção antes de eliminar o ficheiro.
- “Proteger os ficheiros” (p. 71)
- Não se esqueça de fazer uma cópia de segurança dos ficheiros importantes num computador.
- “Criar Cópia de Segurança de Todos os Ficheiros” (p. 85)

Eliminar o ficheiro apresentado actualmente

Elimina o ficheiro apresentado actualmente.

AVISO :

- Não é possível restaurar ficheiros eliminados.

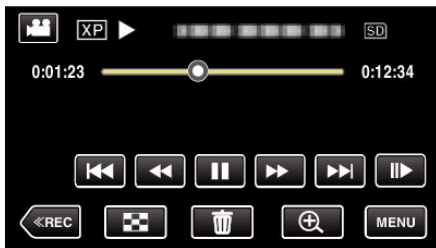

- 1 Toque em .

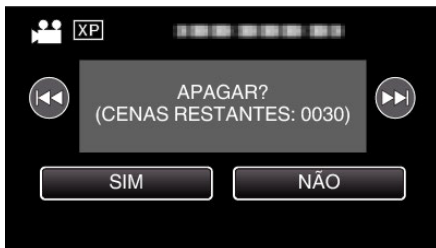

- Quando o modo de vídeo é exibido na imagem, as mesmas operações aplicam-se para o modo de imagem fixa.

- 2 Toque em “SIM”.



- Toque em  /  para seleccionar o ficheiro anterior ou seguinte.
- Quando não resta qualquer ficheiro, o ecrã volta ao ecrã de índice.

Eliminar ficheiros seleccionados







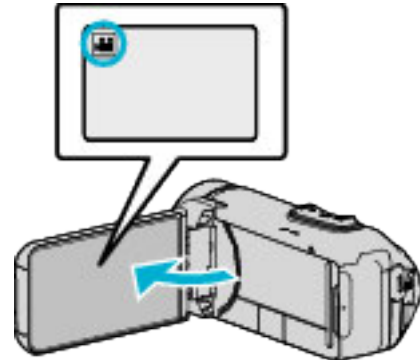

Elimina os ficheiros seleccionados.

AVISO :

- Não é possível restaurar ficheiros eliminados.

- 1 Abra o ecrã LCD.



- Toque em  ou  para seleccionar o modo de vídeo ou de imagem fixa.
- Toque em  ou  no ecrã de gravação para exibir o ecrã de mudança de modo.
Toque em  para mudar o modo para vídeo .
- Toque em  para mudar o modo para imagem fixa .

- 2 Toque em  para seleccionar o modo de reprodução.

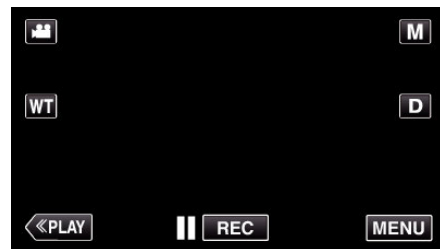

- Quando o modo de vídeo é exibido na imagem, as mesmas operações aplicam-se para o modo de imagem fixa.

- 3 Toque em .



- 4 Toque nos ficheiros para eliminar.



- ✓ aparece nos ficheiros seleccionados.
Para remover ✓ de um ficheiro, toque no ficheiro novamente.
- Toque em “SEL. TUDO” para seleccionar todos os ficheiros.
- Toque em “CAN. TUTTO” para cancelar todas as selecções.

5 Toque em “DEF.”.



- Se não estiver selecionado nenhum ficheiro, o botão “DEF.” não pode ser premido.

6 Toque em “EXECUTAR” para confirmar a eliminação.



- Depois de concluir a eliminação, toque em “OK”.
- Para cancelar a eliminação, toque em “SAIR”.

Proteger os ficheiros

Protege os vídeos/imagens fixas importantes para evitar que sejam eliminados acidentalmente.

“Proteger/Cancelar protecção do ficheiro actualmente exibido” (p. 71)

“Proteger/Cancelar protecção dos ficheiros seleccionados” (p. 72)

AVISO :

- Quando os suportes de gravação são formatados, os ficheiros protegidos também serão eliminados.

Proteger/Cancelar protecção do ficheiro actualmente exibido

Protege ou anula a protecção do ficheiro apresentado actualmente.

1 Toque em “MENU”.

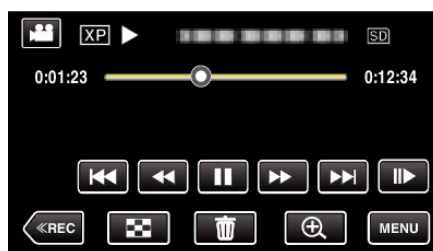

- Quando o modo de vídeo é exibido na imagem, as mesmas operações aplicam-se para o modo de imagem fixa.

2 Toque em “EDITAR”.



3 Toque em “PROTEGER/CANCELAR”.

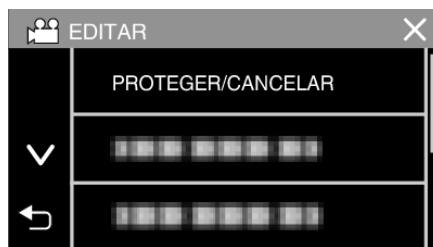

4 Toque em “SIM”.

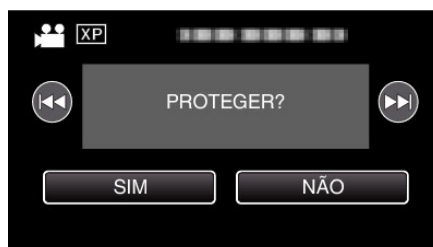

- Toque em <<</>>> para seleccionar o ficheiro anterior ou seguinte.
- Depois de definir, toque em “OK”.

Proteger/Cancelar protecção dos ficheiros seleccionados

Protege ou anula a protecção dos ficheiros seleccionados.

1 Abra o ecrã LCD.

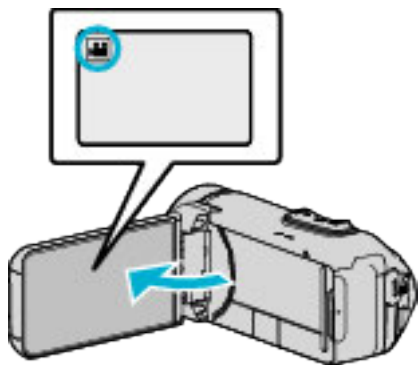

- Toque em ou para seleccionar o modo de vídeo ou de imagem fixa.
- Toque em ou no ecrã de gravação para exibir o ecrã de mudança de modo.
Toque em para mudar o modo para vídeo .
- Toque em para mudar o modo para imagem fixa .

2 Toque em «PLAY» para seleccionar o modo de reprodução.

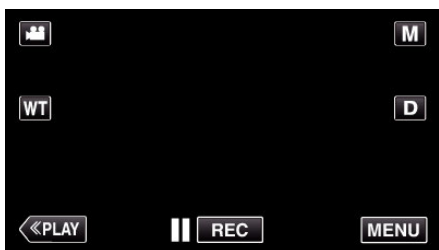

- Quando o modo de vídeo é exibido na imagem, as mesmas operações aplicam-se para o modo de imagem fixa.

3 Toque em “MENU”.



4 Toque em “EDITAR”.



5 Toque em “PROTEGER/CANCELAR”.

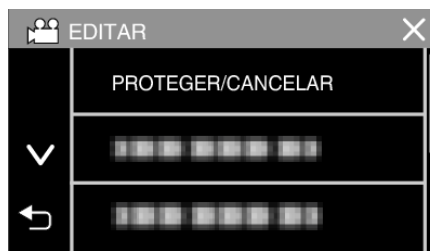

6 Toque nos ficheiros para proteger ou cancelar a protecção destes.



- aparece nos ficheiros seleccionados.
Para remover de um ficheiro, toque no ficheiro novamente.
- e são exibidos nos ficheiros que já estão protegidos.
Para cancelar a protecção de um ficheiro, toque no ficheiro de modo a que a seja removida.
- Toque em “SEL. TUDO” para seleccionar todos os ficheiros.
- Toque em “CAN. TUTTO” para cancelar todas as selecções.

7 Toque em “DEF.” para completar a definição.







- As marcas de protecção aparecem nos ficheiros seleccionados.
As marcas de protecção desaparecem nos ficheiros seleccionados.

Capturar uma imagem fixa no vídeo durante a reprodução

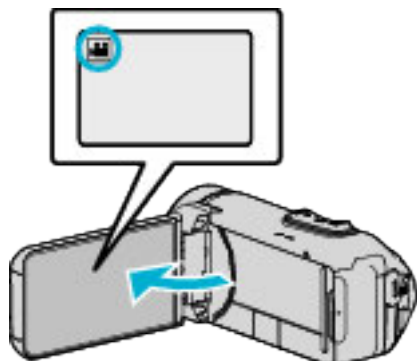
Pode capturar imagens fixas das cenas de que gosta nos vídeos gravados.

1 Abra o ecrã LCD.



- Verifique se o modo de gravação está em .
- Se o modo for imagem fixa , toque em  no ecrã de gravação para exibir o ecrã de mudança de modo. Toque em  para mudar o modo para vídeo.

2 Toque em **PLAY** para seleccionar o modo de reprodução.

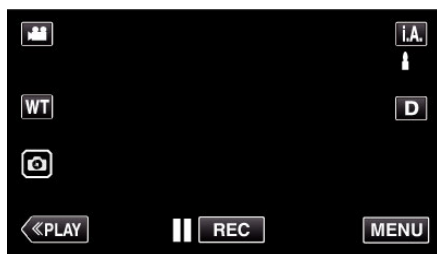

3 Toque no vídeo desejado.

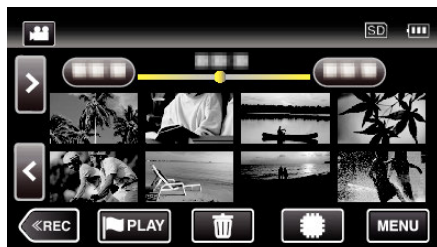

4 Toque no botão de pausa **||** quando chegar à cena desejada durante a reprodução.

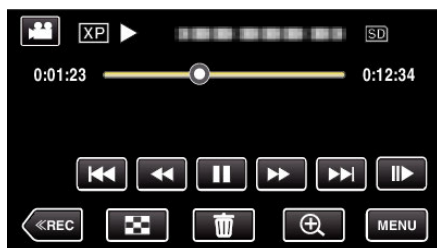

- Depois de pausar o vídeo, pode tocar em avanço em câmara lenta  e retrocesso em câmara lenta  para ir para o ponto exacto que deseja capturar.

5 Toque no botão .

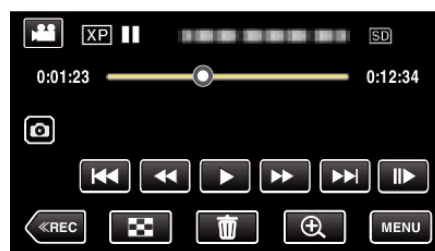

NOTA :

- As imagens fixas são capturadas com um tamanho de 1920 × 1080.
- As imagens fixas capturadas são guardadas no suporte a partir do qual o vídeo está a ser reproduzido.

Juntar vídeos gravados através da função de gravação contínua

Os vídeos gravados em dois suportes separados e com a função “GRAVAÇÃO CONTÍNUA” activada no menu de gravação de vídeo, podem ficar unidos num único vídeo.
 “GRAVAÇÃO CONTÍNUA” (p. 150)

1 Abra o ecrã LCD.

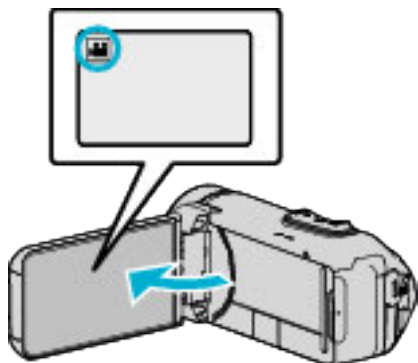

- Verifique se o modo de gravação está em
- Se o modo for imagem fixa , toque em no ecrã de gravação para exibir o ecrã de mudança de modo. Toque em para mudar o modo para vídeo.

2 Toque em «PLAY para seleccionar o modo de reprodução.

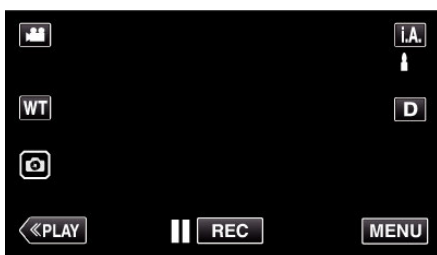

3 Toque em “MENU”.



4 Toque em “EDITAR”.



5 Toque em “CTRL GRAV. CONTÍNUA”.



6 Toque em “COMBINAR CENAS”.



- Este aparelho começa a procurar vídeos contínuos. Não é possível unir dois vídeos se não forem encontrados nenhuns vídeos contínuos.

7 Toque em “SIM”.

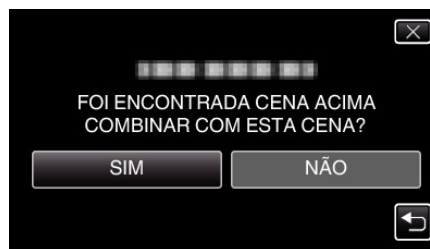

8 Toque no suporte onde deseja guardar.

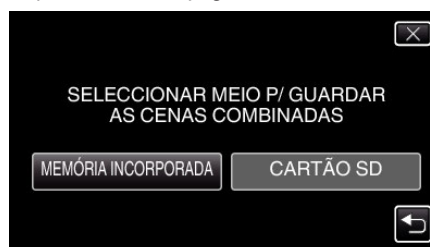

9 Toque em “SIM”.

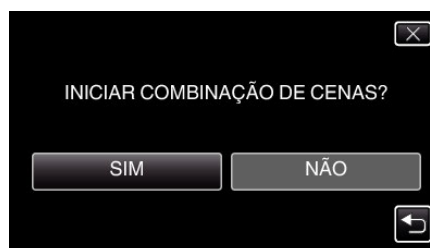

- Os vídeos começam a ser unidos.
- Depois de os vídeos estarem unidos, toque em “OK”.

NOTA :

- Não é possível unir vídeos contínuos se não existir espaço suficiente na memória interna ou no cartão SD. Verifique a quantidade de espaço restante antes de unir.

Como voltar a activar a gravação contínua de vídeos

Para iniciar a gravação contínua de novo depois da última sessão estar concluída, é necessário combinar vídeos contínuos, ou apagar a informação de combinação dos vídeos contínuos.

Para apagar a informação de combinação dos vídeos contínuos, selecione “ELIM INFO COMB CENAS” no passo 6.

Capturar uma parte necessária no vídeo (EDITAR)

Selecione a parte do vídeo necessária e guarde-a como um novo ficheiro de vídeo.

- O vídeo original permanece na sua localização actual.

1 Abra o ecrã LCD.

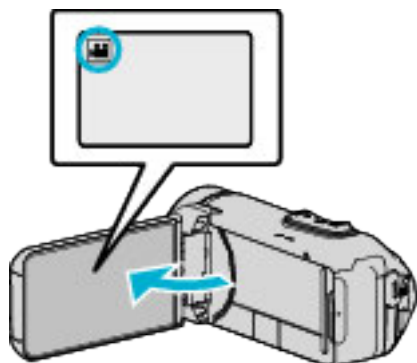

- Verifique se o modo de gravação está em .
- Se o modo for imagem fixa , toque em no ecrã de gravação para exibir o ecrã de mudança de modo. Toque em para mudar o modo para vídeo.

2 Toque em para seleccionar o modo de reprodução.

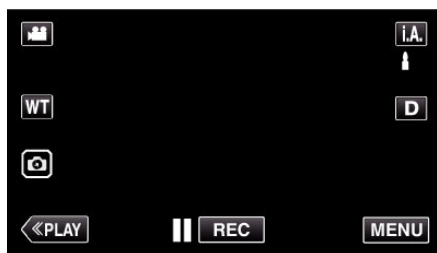

3 Toque em "MENU".

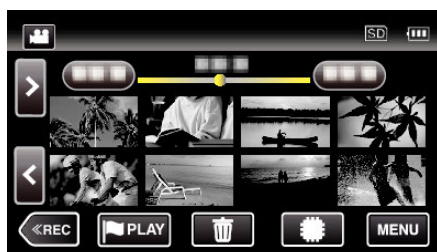

4 Toque em "EDITAR".



5 Toque em "EDITAR".



6 Toque no vídeo para editar.

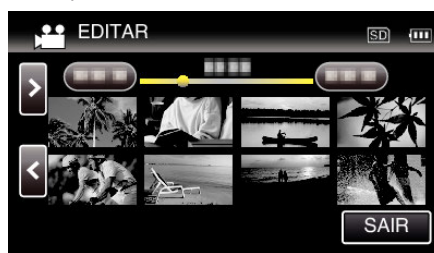

7 Toque em para colocar a reprodução em pausa no ponto de início desejado, depois toque em "A".



- Quando se toca em "A", o ponto de início é definido.
- Depois de definir o ponto de início, toque em para continuar a reprodução.

8 Toque em para colocar a reprodução em pausa no ponto de fim desejado, depois toque em "B".

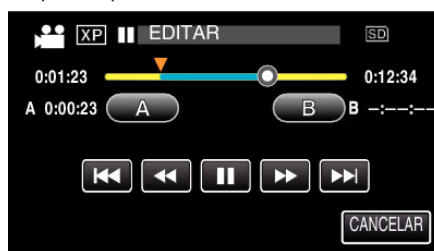

- Quando se toca em "B", o ponto de fim é definido.
- Para redefinir o ponto de início ou de fim, toque em "A" ou "B" na cena desejada (posição).
- É possível regular a posição premindo e enquanto a reprodução está em pausa.

9 Toque em "DEF.".



- Quando se toca em "DEF.", a área de edição é confirmada.

10 Toque em "SIM".

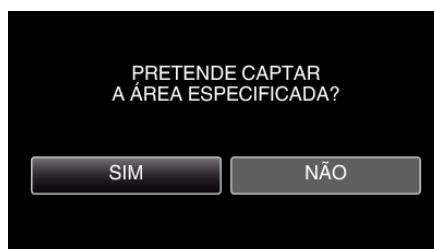

- Depois de copiar, toque em "OK".
- Quando acabar de copiar, o ficheiro copiado é adicionado ao ecrã de índice.

NOTA : _____

- O ponto de divisão pode desviar-se ligeiramente da cena seleccionada.

Copiar ficheiros para um disco ligando a um gravador de Blu-ray

Pode copiar vídeos na qualidade de alta definição ligando um gravador de Blu-ray compatível com AVCHD a este aparelho através de um cabo USB. Para mais detalhes sobre como criar o disco, consulte o manual de instruções do seu gravador de Blu-ray.

- Esta operação não pode ser concluída se a carga restante da bateria não for suficiente. Carregue a bateria totalmente em primeiro lugar.

1 Abra a tampa do terminal.

2 Ligar a um gravador de Blu-ray.

- Ligue utilizando o cabo USB fornecido com esta unidade.
- Antes de fazer qualquer ligação, feche o monitor LCD para desligar esta unidade.

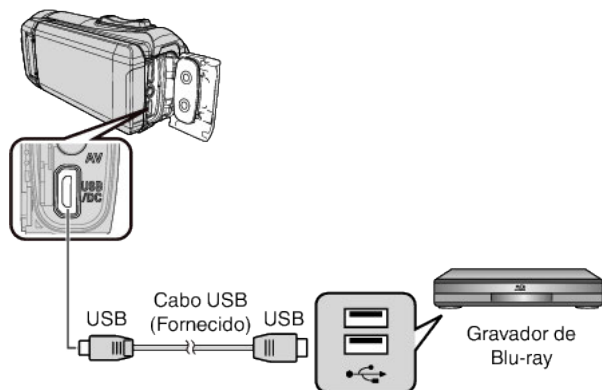

3 Abra o ecrã LCD.

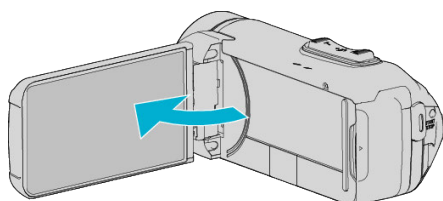

- Este aparelho liga-se e aparece o ecrã "SELECCIONAR DISPOSITIVO".

4 Toque em "LIGAR A OUTRO".

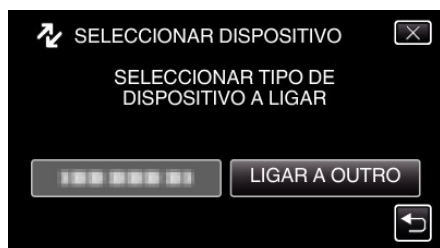

5 Toque no suporte desejado.

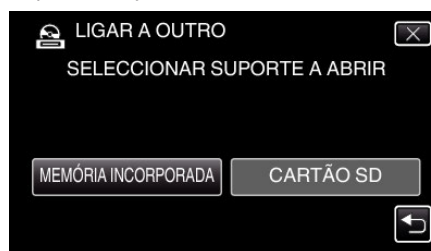

- O ecrã seguinte é exibido depois de concluída a operação da câmara.



- As operações serão realizadas no gravador de Blu-ray depois de o ecrã mudar.

6 Fazer uma cópia no gravador de Blu-ray.

- Consulte também o manual de instruções do gravador de Blu-ray.
- Depois de terminar a cópia, feche o monitor LCD desta unidade e verifique se o indicador luminoso POWER/ACCESS se apaga antes de desligar o cabo USB. As operações não podem ser realizadas neste aparelho enquanto o cabo USB não for desligado.

Copiar Ficheiros para um Cartão SD

Pode copiar vídeos e imagens fixas a partir da memória interna para um cartão de memória SD.

É mais fácil levar as cópias para uma loja para serem impressas (reveladas) se forem copiadas para um cartão.

- Esta operação não pode ser concluída se a carga restante da bateria não for suficiente. Carregue a bateria totalmente em primeiro lugar.

AVISO :

- Certifique-se de que existe espaço suficiente no suporte de destino.
- Os vídeos no cartão SD não podem ser copiados para a memória interna.

1 Abra o ecrã LCD.

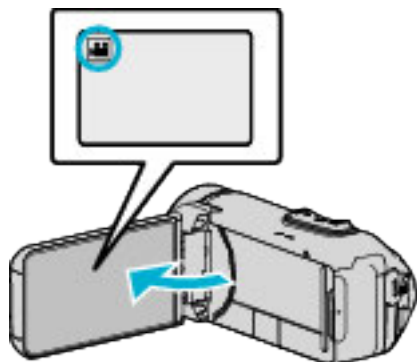

- Toque em ou para seleccionar o modo de vídeo ou de imagem fixa.

2 Toque em para seleccionar o modo de reprodução.

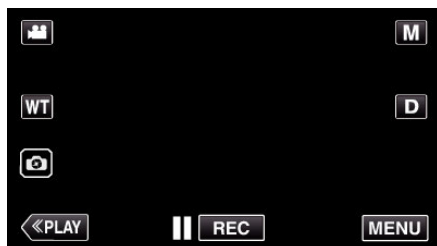

- O modo alterna entre a gravação e a reprodução sempre que tocar.

3 Toque em "MENU".

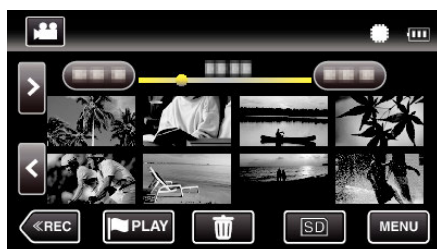

4 Toque em "EDITAR".



5 Toque em "COPIAR".



6 Toque nos ficheiros para copiar.



- ✓ aparece nos ficheiros seleccionados. Para remover ✓ de um ficheiro, toque no ficheiro novamente.
- Toque em "SEL. TUDO" para seleccionar todos os ficheiros.
- Toque em "CAN. TUTTO" para cancelar todas as selecções.

7 Toque em "DEF.".



- "DEF." é desactivado quando não há qualquer ficheiro seleccionado.

8 Toque em "SIM".

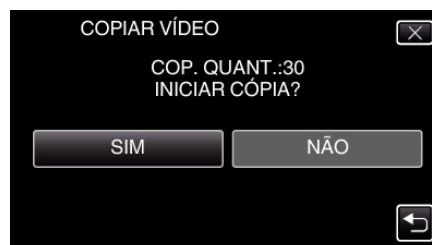

- Os ficheiros começam a ser copiados.
- Depois de copiar, toque em "OK".

Copiar para computador Windows

Pode copiar ficheiros para um computador utilizando o software fornecido.

Também é possível criar discos com a unidade de DVD ou Blu-ray do computador.

Se o software fornecido não estiver instalado, este aparelho será reconhecida como um dispositivo de armazenamento externo quando for ligada ao computador.

NOTA :

- Para gravar para discos, o computador em utilização precisa de ter uma unidade de gravação de DVD ou Blu-ray.
- Para criar discos DVD-Video utilizando o software fornecido, é necessário instalar o software adicional (software para criar DVD-Video). Para mais detalhes, consulte a página da Pixela.

<http://www.pixela.co.jp/oem/jvc/mediabrowser/e/>

- A realização de cópias de segurança de ficheiros usando outros softwares não é suportada.

Problema ao usar o software fornecido Everio MediaBrowser 4

Entre em contacto com o representante indicado a seguir.

- Centro de Apoio ao Cliente Pixela

Telefone	EUA e Canadá (Inglês): +1-800-458-4029 (gratuita) Europa (Reino Unido, Alemanha, França e Espanha) (Inglês): +800-1532-4865 (gratuita) Outros Países na Europa (Inglês): +44-1489-564-764 Ásia (Filipinas) (Inglês): +63-2-438-0090
Homepage	http://www.pixela.co.jp/oem/jvc/mediabrowser/e/

- Para mais detalhes sobre como usar o software, consulte “Ajuda MediaBrowser” no menu “Ajuda” de Everio MediaBrowser 4.

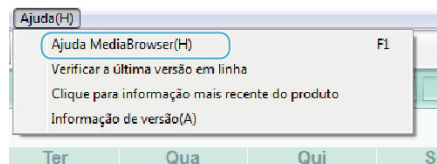

Verificar requisitos do sistema (Directriz)

Windows 10

- 1 Clique com o botão direito do rato no “botão iniciar” e, em seguida, selecione e clique em “Sistema”.

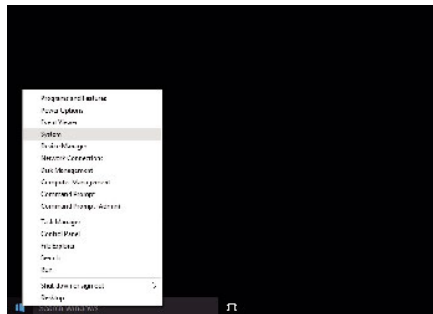

- 2 Marque os itens com a tabela abaixo.

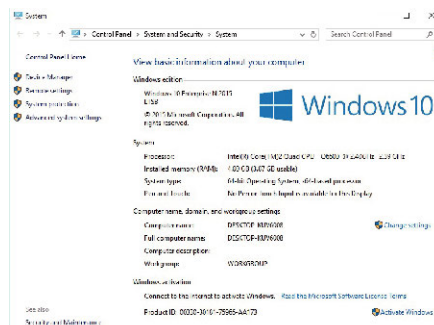

- Se um ícone “This PC” for exibido no ambiente de trabalho, clique com o botão direito no ícone e selecione “Properties” no menu para exibir as informações do seu computador.

Windows 8/Windows 8.1

- 1 Exibir "Apps".
(Para Windows 8) Clique no símbolo "Search".
(Para Windows 8.1) Clique .

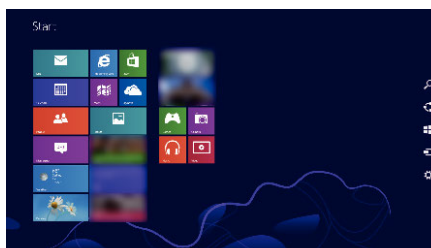

- 2 Clique com o botão direito em "Computer" ou "PC" no menu "Windows System Tool" para selecionar a caixa de verificação.

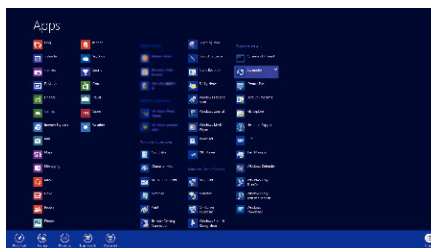

- 3 Clique em "Properties" na barra inferior para exibir.

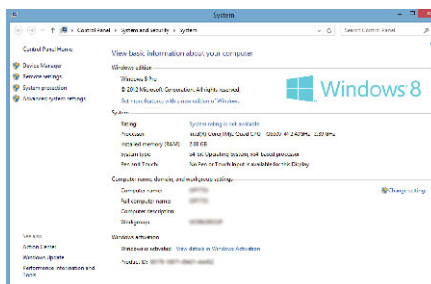

- Se um ícone "Computer" for exibido no ambiente de trabalho, clique com o botão direito no ícone e selecione "Properties" no menu para exibir as informações do seu computador.

Windows 7

1 Clique no botão Iniciar.

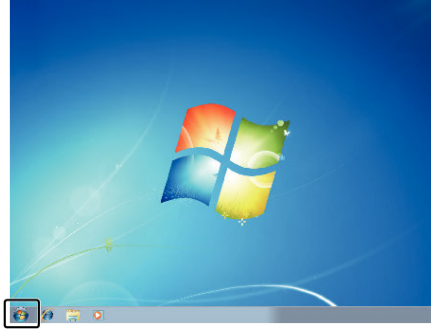

2 Clique com o botão direito Computador.

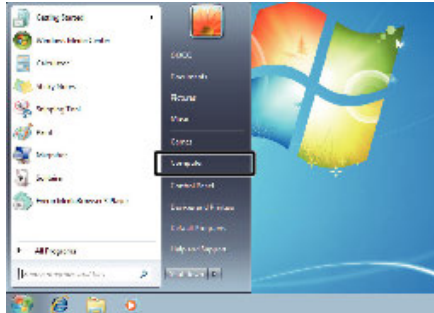

3 Clique em "Propriedades".

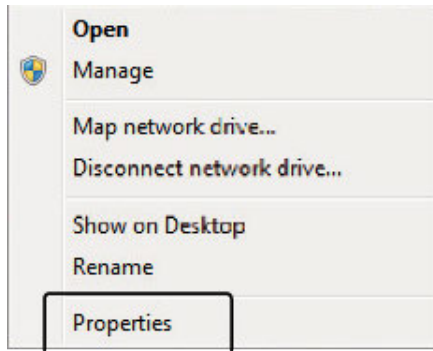

4 Marque os itens com a tabela abaixo.

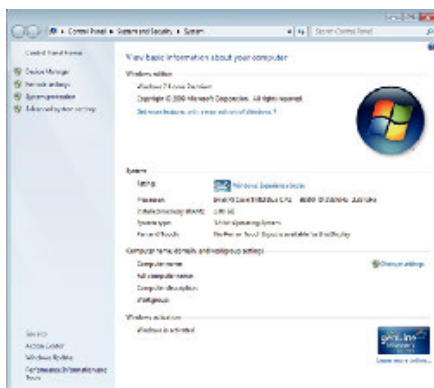

	Windows 10/Windows 8/Windows 8.1	Windows 7
Sistema operativo	Windows 10 64 bits Windows 10 Home ou Windows 10 Pro (Versões pré-instaladas, apenas modo desktop) Windows 8 64 bits Windows 8 ou Windows 8 Pro (Versões pré-instaladas, apenas modo desktop) Windows 8.1 64 bits Windows 8.1 ou Windows 8.1 Pro (Versões pré-instaladas, apenas modo desktop)	Windows 7 32/64-bit Home Premium (Apenas versões pré-instaladas) Service Pack 1
Processador	Intel Core Duo, Processador de 1,66 GHz ou superior (Recomenda-se processador Intel Core 2 Duo de 2,13 GHz ou superior)	Intel Core Duo, Processador de 1,66 GHz ou superior (Recomenda-se processador Intel Core 2 Duo de 2,13 GHz ou superior)
RAM	Pelo menos 2 GB	Pelo menos 2 GB
Edição de vídeo	Intel Core i7, recomenda-se processador de 2,53 GHz ou superior	Intel Core i7, recomenda-se processador de 2,53 GHz ou superior

■ Outros requisitos

Exibição: 1024x768 pixéis ou superior (1280x1024 pixéis ou superior recomendado)

Placa gráfica: Intel G965 ou superior recomendado

NOTA :

- Se o seu computador não cumprir os requisitos de sistema acima mencionados, não é possível garantir as operações do software fornecido.
- Para mais informações, contacte o fabricante do seu computador.

Instalar o Software Fornecido (Interno)

Pode exibir as imagens gravadas em formato de calendário e realizar uma edição utilizando o software fornecido.

- Esta operação não pode ser concluída se a carga restante da bateria não for suficiente. Carregue a bateria totalmente em primeiro lugar.

Preparativos

Ligue este aparelho a um computador com um cabo USB.

Windows 10

- 1 Abra a tampa do terminal.
- 2 Ligue ao seu PC utilizando o cabo USB fornecido.
 - Antes de ligar o cabo, feche o monitor LCD para desligar esta unidade.

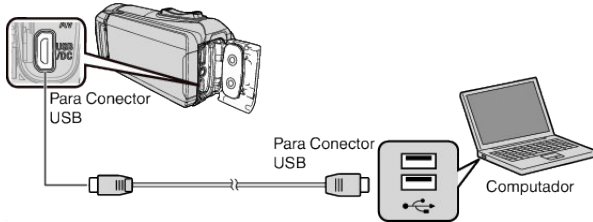

- 3 Abra o ecrã LCD.

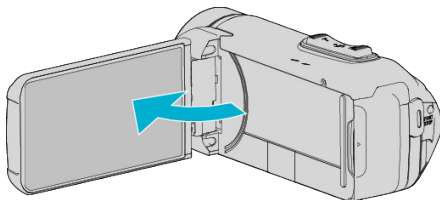

- Este aparelho liga-se e aparece o menu de "SELECCIONAR DISPOSITIVO".

- 4 Toque em "LIGAR A PC".

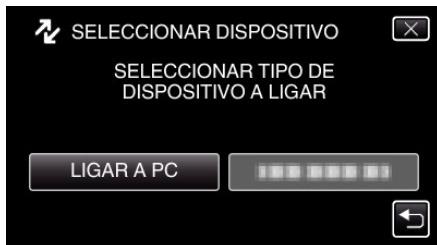

- 5 Toque em "REPRODUIR NUM PC".

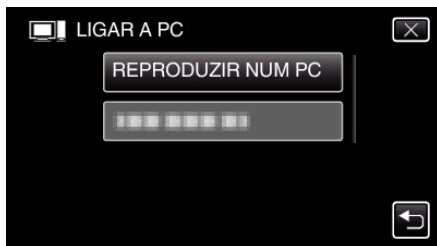

- Desligue o cabo USB para voltar ao ecrã de gravação ou reprodução.
 - "Everio Software Setup" aparece no computador.
- As operações serão realizadas no computador depois de o ecrã mudar.

- 6 Realize as operações seguintes no seu computador.

- 1 Abra o "menu Iniciar" e depois clique em "All apps".

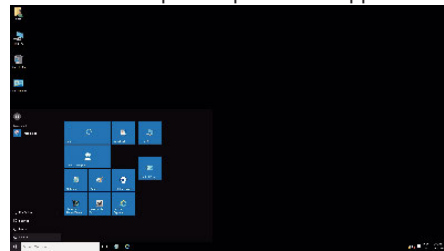

- 2 Clique em "This PC" no menu "Windows System".

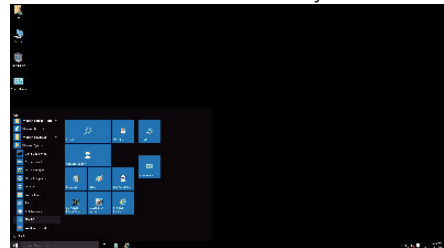

- Se um ícone "This PC" é mostrado no ambiente de trabalho, clique duas vezes no ícone para abrir "This PC".

- 3 Clique duas vezes no ícone "JVCCAM_APP" no "Devices and drives".

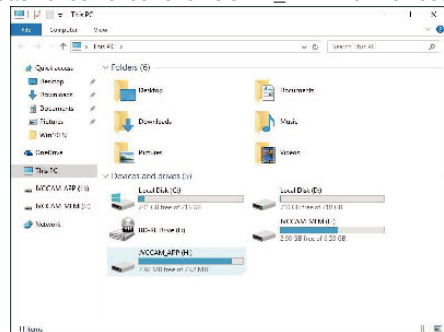

- 4 Clique duas vezes em "install (ou Install.exe)".

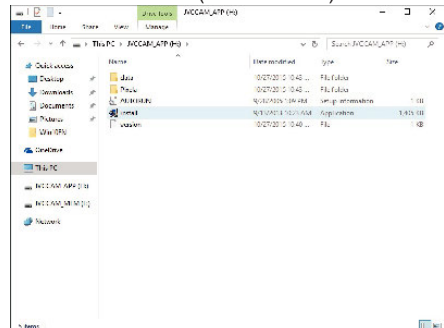

- 5 Clique em "Yes" no ecrã de Controlo da Conta de Utilizador.

- "Software Setup" aparece após alguns segundos.

- 7 Clique em "Everio MediaBrowser 4".

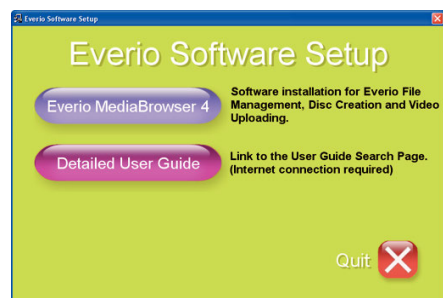

- Siga as instruções no ecrã para concluir a instalação.

8 Clique em “Concluir”.

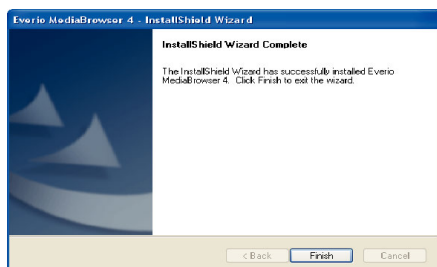

9 Clique em “SAIR”.



- A instalação está completa e são criados dois ícones no ambiente de trabalho.

10 Remova esta unidade do seu PC.

“Desligar este aparelho do computador” (p. 86)

NOTA :

- Se “Everio Software Setup” não aparecer, clique duas vezes em “JVCCAM_APP” em “O meu computador” ou “Computador” e depois clique duas vezes em “install (ou Install.exe)”.
- Se aparecer a caixa de diálogo de reprodução automática, seleccione “Abra a pasta que contém os ficheiros desejados” e clique em “OK”. Depois, clique em “install (ou Install.exe)” na pasta.

Windows 8/Windows 8.1

1 Abra a tampa do terminal.

2 Ligue ao seu PC utilizando o cabo USB fornecido.

- Antes de ligar o cabo, feche o monitor LCD para desligar esta unidade.

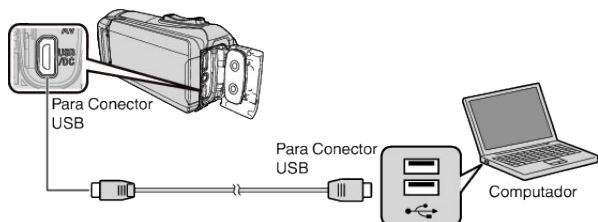

3 Abra o ecrã LCD.

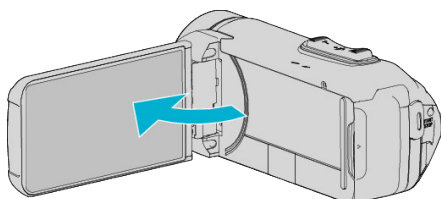

- Este aparelho liga-se e aparece o menu de “SELECCIONAR DISPOSITIVO”.

4 Toque em “LIGAR A PC”.

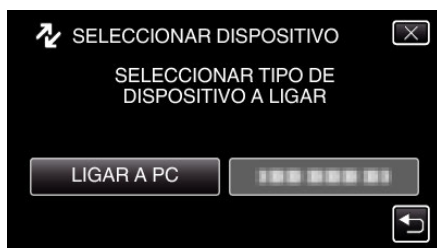

5 Toque em “REPRODUZIR NUM PC”.

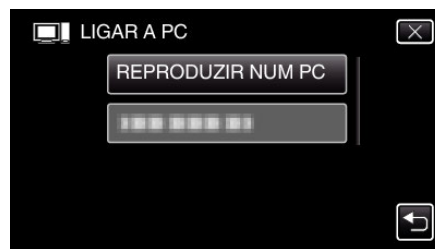

- Desligue o cabo USB para voltar ao ecrã de gravação ou reprodução.
- “Everio Software Setup” aparece no computador. As operações serão realizadas no computador depois de o ecrã mudar.

6 Realize as operações seguintes no seu computador.

1 Exibir “Apps”.

(Para Windows 8) Clique no símbolo “Search”.
(Para Windows 8.1) Clique (🔍).

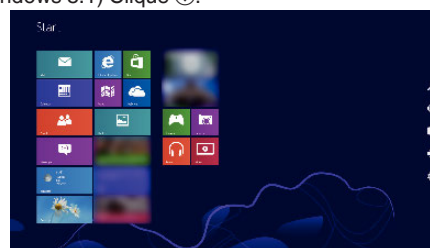

2 Clique em “Computer” ou “PC” no menu “Windows System Tool”.



- Se um ícone “Computer” é mostrado no ambiente de trabalho, clique duas vezes no ícone para abrir “Computer”.

3 Clique duas vezes no ícone “JVCCAM_APP” no “Devices with Removable Storage”.

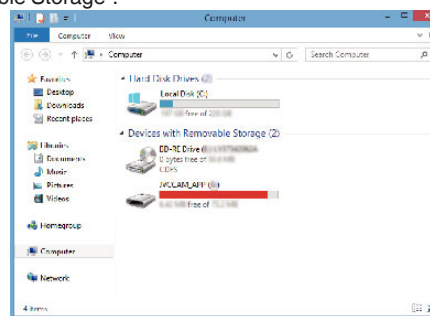

4 Clique duas vezes em “install (ou Install.exe)”.

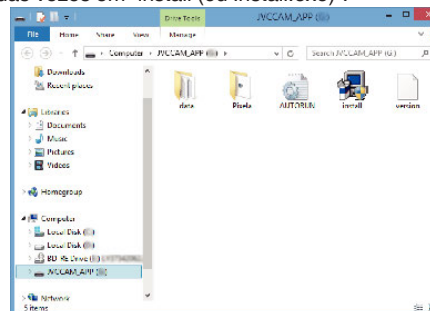

5 Clique em “Yes” no ecrã de Controlo da Conta de Utilizador.

- “Software Setup” aparece após alguns segundos.

7 Clique em “Everio MediaBrowser 4”.

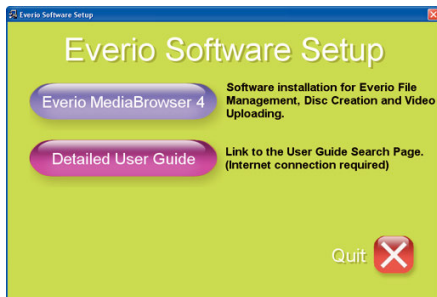

- Siga as instruções no ecrã para concluir a instalação.

8 Clique em “Concluir”.

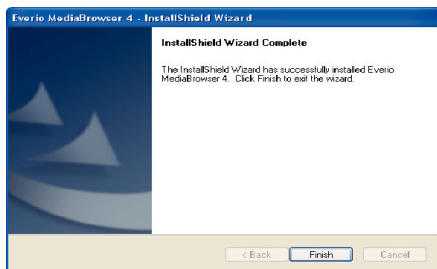

9 Clique em “SAIR”.



- A instalação está completa e são criados dois ícones no ambiente de trabalho.

10 Remova esta unidade do seu PC.

“Desligar este aparelho do computador” (p. 86)

NOTA :

- Se “Everio Software Setup” não aparecer, clique duas vezes em “JVCCAM_APP” em “O meu computador” ou “Computador” e depois clique duas vezes em “install (ou Install.exe)”.
- Se aparecer a caixa de diálogo de reprodução automática, seleccione “Abra a pasta que contém os ficheiros desejados” e clique em “OK”. Depois, clique em “install (ou Install.exe)” na pasta.

Windows 7

1 Abra a tampa do terminal.

2 Ligue ao seu PC utilizando o cabo USB fornecido.

- Antes de ligar o cabo, feche o monitor LCD para desligar esta unidade.

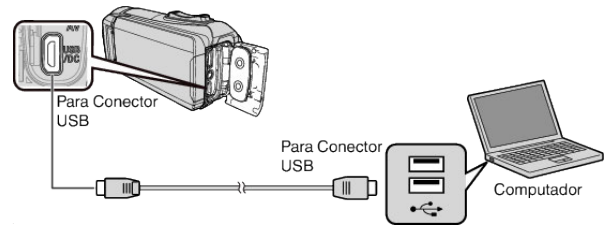

3 Abra o ecrã LCD.

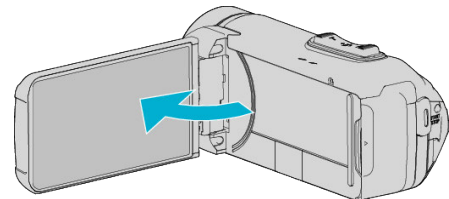

- Este aparelho liga-se e aparece o menu de “SELECCIONAR DISPOSITIVO”.

4 Toque em “LIGAR A PC”.

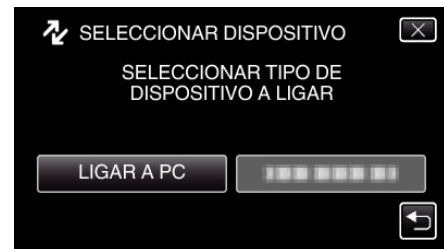

5 Toque em “REPRODUZIR NUM PC”.

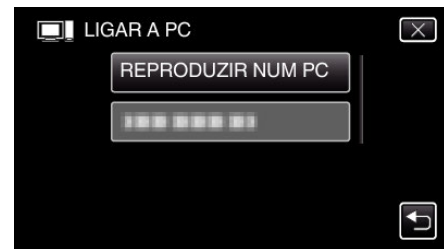

- “Everio Software Setup” aparece no computador. As operações serão realizadas no computador depois de o ecrã mudar.

6 Realize as operações seguintes no seu computador.

- 1 Clique em “Abra a pasta que contém os ficheiros desejados” na caixa de diálogo de reprodução automática e depois clique duas vezes em “install.exe”.
- 2 Clique em “Yes” no ecrã de Controlo da Conta de Utilizador.

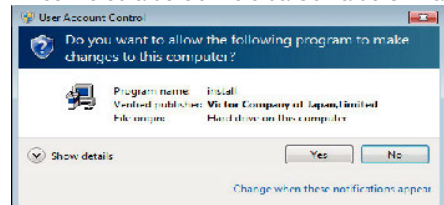

- “Software Setup” aparece após alguns segundos.
- Se não aparecer, clique duas vezes em “JVCCAM_APP” em “Computador” ou “O meu computador” e depois clique duas vezes em “install.exe”.

7 Clique em "Everio MediaBrowser 4".

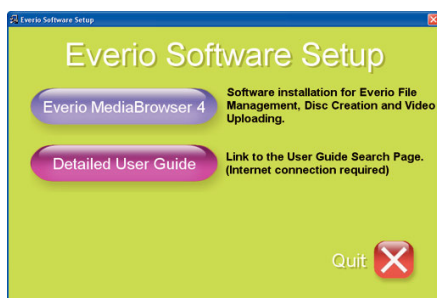

- Siga as instruções no ecrã para concluir a instalação.

8 Clique em "Concluir".

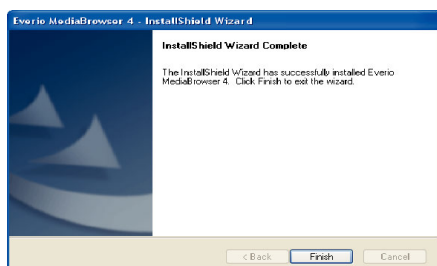

9 Clique em "SAIR".



- A instalação está completa e são criados dois ícones no ambiente de trabalho.

10 Remova esta unidade do seu PC.

"Desligar este aparelho do computador" (p. 86)

NOTA :

- Se "Everio Software Setup" não aparecer, clique duas vezes em "JVCCAM_APP" em "O meu computador" ou "Computador" e depois clique duas vezes em "install (ou Install.exe)".
- Se aparecer a caixa de diálogo de reprodução automática, seleccione "Abra a pasta que contém os ficheiros desejados" e clique em "OK". Depois, clique em "install (ou Install.exe)" na pasta.

Criar Cópia de Segurança de Todos os Ficheiros

Antes de criar a cópia de segurança, certifique-se de que tem espaço livre suficiente no disco rígido do computador.

A realização de cópia de segurança não será iniciada se não existir espaço livre suficiente.

- Esta operação não pode ser concluída se a carga restante da bateria não for suficiente. Carregue a bateria totalmente em primeiro lugar.

1 Abra a tampa do terminal.

2 Ligue ao seu PC utilizando o cabo USB fornecido.

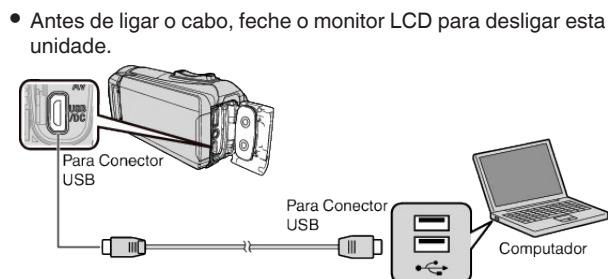

3 Abra o ecrã LCD.

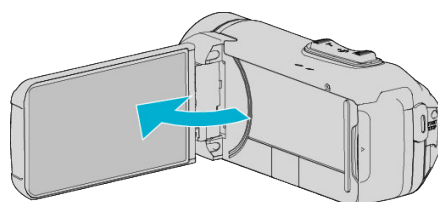

- Este aparelho liga-se e aparece o menu de "SELECCIONAR DISPOSITIVO".

4 Toque em "LIGAR A PC".

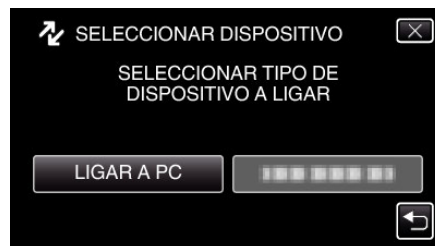

5 Toque em "CÓPIA DE SEG.".

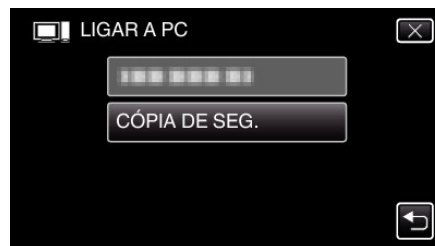

- Desligue o cabo USB para voltar ao ecrã de gravação ou reprodução.
- O software fornecido Everio MediaBrowser 4 arranca no computador. As operações seguintes devem ser realizadas no computador.

6 Seleccione a fonte do ficheiro de imagem.

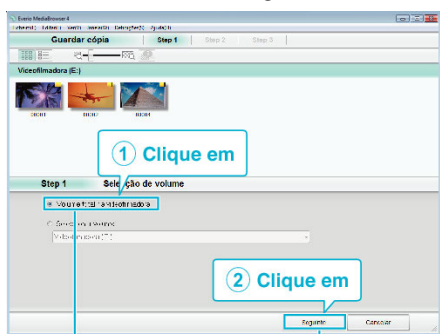

Clique em "Seguinte"
Clique em "Volume total na videofilmadora"

7 Inicie a cópia de segurança.

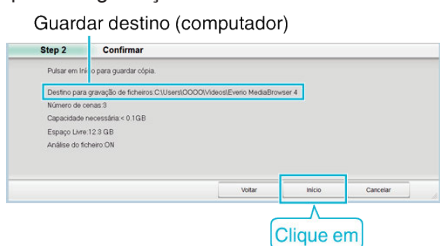

- Início da cópia de segurança.

8 Depois de concluir a cópia de segurança, pressione "OK".

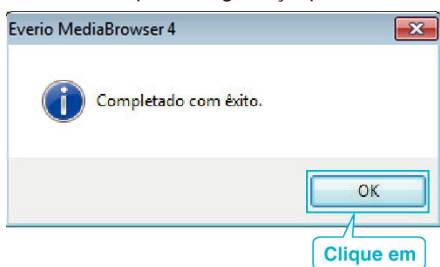

9 Remova esta unidade do seu PC.

NOTA :

- Antes de fazer a cópia de segurança, carregue o cartão SD que contém os vídeos e imagens fixas guardados neste aparelho.
- Se tiver algum problema com o software fornecido Everio MediaBrowser 4, contacte o "Centro de Apoio ao Utilizador Pixela".

Telefone	EUA e Canadá (Inglês): +1-800-458-4029 (gratuita) Europa (Reino Unido, Alemanha, França e Espanha) (Inglês): +800-1532-4865 (gratuita) Outros Países na Europa (Inglês): +44-1489-564-764 Ásia (Filipinas) (Inglês): +63-2-438-0090
Homepage	http://www.pixela.co.jp/oem/jvc/mediabrowser/e/

- Elimine os vídeos que não deseja antes de fazer a cópia de segurança. Demora algum tempo fazer a cópia de segurança de muitos vídeos.
- "Eliminar ficheiros não desejados" (p. 70)

Desligar este aparelho do computador

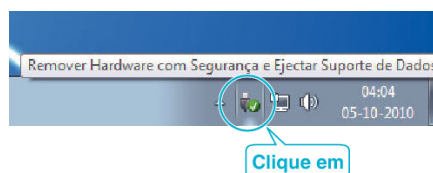

- 1 Clique em "Remove Hardware com segurança e Ejectar Suporte de Dados".
- 2 Clique em todas as "JVCCAM~".
- 3 Desligue o cabo USB e feche o monitor LCD.

Organizar ficheiros

Depois de criar uma cópia de segurança dos seus ficheiros, organize-os acrescentando etiquetas como “Viagem de família” ou “Evento desportivo”. Para além de ser útil para ver os ficheiros, também é útil para criar discos.

1 Clique duas vezes no ícone Everio MediaBrowser 4.

- O software fornecido arranca.



2 Mostrar o mês dos ficheiros a organizar.

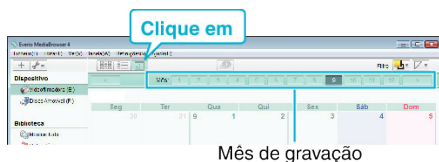

3 Criar uma lista de utilizador.

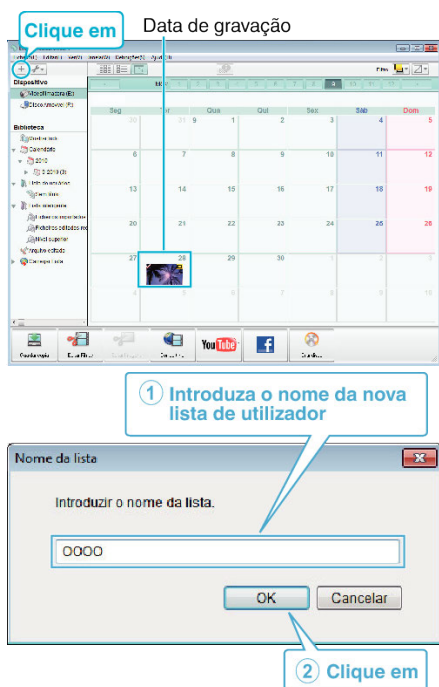

- É adicionada uma nova lista de utilizador à biblioteca de listas de utilizadores.

4 Clique no dia de gravação.

- Aparecem as miniaturas dos ficheiros gravados nesse dia.

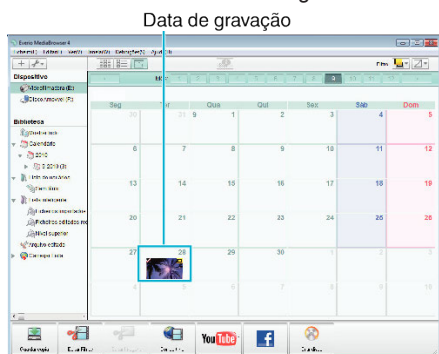

5 Registrar ficheiros para a lista de utilizador criada.



Identificar Vídeo ou Imagem Fixa :

- Pode seleccionar ficheiros utilizando o menu “SELECCIONAR” na parte superior direita do ecrã.
- Marque o ícone de vídeo/imagem fixa no canto superior direito da miniatura.

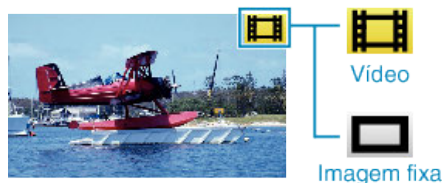

NOTA :

- Se tiver algum problema com o software fornecido Everio MediaBrowser 4, contacte o “Centro de Apoio ao Utilizador Pixela”.

Telefone	EUA e Canadá (Inglês): +1-800-458-4029 (gratuita) Europa (Reino Unido, Alemanha, França e Espanha) (Inglês): +800-1532-4865 (gratuita) Outros Países na Europa (Inglês): +44-1489-564-764 Ásia (Filipinas) (Inglês): +63-2-438-0090
Homepage	http://www.pixela.co.jp/oem/jvc/mediabrowser/e/

Gravar vídeos para discos

Copiar para discos os ficheiros organizados com a lista de utilizador.

- 1 Introduza um novo disco na unidade de gravação de DVD do computador.
- 2 Selecciona a lista de utilizador desejada.

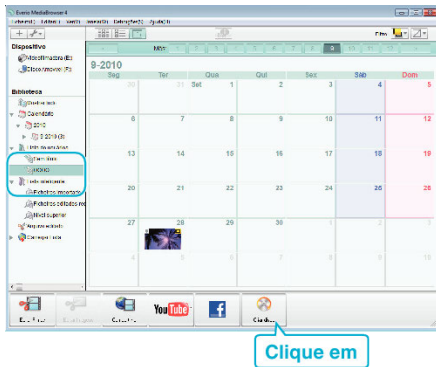

- 3 Selecciona o tipo de disco.

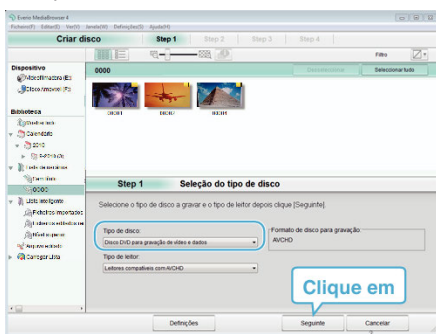

- 4 Selecciona os ficheiros a copiar para o disco por ordem.

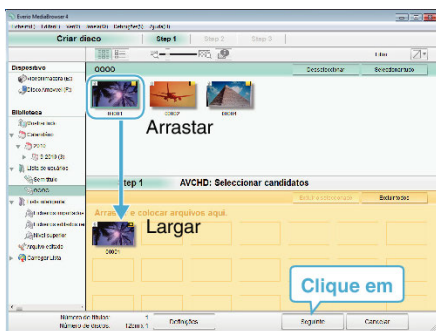

- Clique em “Definições” para seleccionar o tipo de disco.
- Clique em “Seleccionar tudo” para seleccionar todos os ficheiros exibidos.
- Depois de seleccionar, clique em “Seguinte”.

- 5 Definir o título do menu principal do disco.

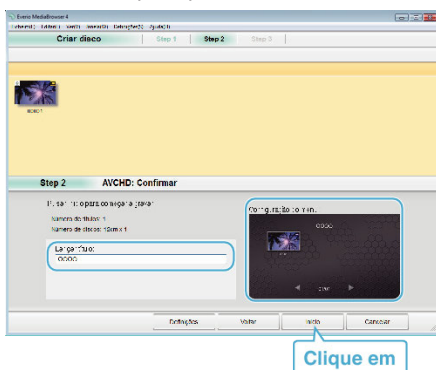

- Clique em “Definições” para seleccionar o fundo do menu.
- Depois de definir, clique em “Início”.

- 6 Depois de concluída a cópia, clique em “OK”.

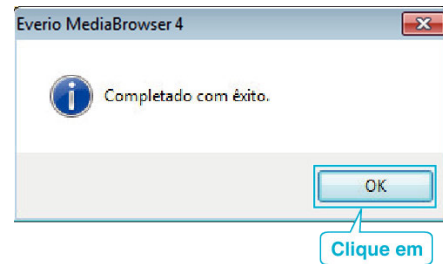

NOTA :

- É possível os seguintes tipos de disco com o software fornecido Everio MediaBrowser 4.
DVD-R
DVD-R DL
DVD-RW
DVD+R
DVD+R DL
DVD+RW
- Os formatos seguintes são suportados pelo software Everio MediaBrowser 4 fornecido.
AVCHD
DVD-Video*

* Para criar discos DVD-Video utilizando o software fornecido, é necessário instalar o software adicional (software para criar DVD-Video). Para mais detalhes, consulte a página da Pixela.

<http://www.pixela.co.jp/oem/jvc/mediabrowser/e/>

- Use o software comercialmente disponível para criar um disco Blu-ray.
- Use o Leitor Everio MediaBrowser 4 para reproduzir um disco AVCHD. Consulte o ficheiro de ajuda do software Everio MediaBrowser 4 fornecido para o utilizar.
- Ao copiar vídeo gravados no modo de gravação UXP para criar um disco AVCHD, os vídeos têm de ser convertidos para o modo de gravação XP antes de copiar. Por esta razão, pode demorar mais tempo do que copiar vídeos gravados noutros modos.
- Para visualizar o ficheiro de ajuda do Everio MediaBrowser 4, seleccione “Ajuda” da barra de menu Everio MediaBrowser 4 e prima tecla menu F1 no teclado.
- Se tiver algum problema com o software fornecido Everio MediaBrowser 4, contacte o “Centro de Apoio ao Utilizador Pixela”.

Telefone	EUA e Canadá (Inglês): +1-800-458-4029 (gratuita) Europa (Reino Unido, Alemanha, França e Espanha) (Inglês): +800-1532-4865 (gratuita) Outros Países na Europa (Inglês): +44-1489-564-764 Ásia (Filipinas) (Inglês): +63-2-438-0090
Homepage	http://www.pixela.co.jp/oem/jvc/mediabrowser/e/

Fazer uma cópia de segurança sem usado o software fornecido

Usar o método seguinte para copiar os ficheiros para um computador.

- Esta operação não pode ser concluída se a carga restante da bateria não for suficiente. Carregue a bateria totalmente em primeiro lugar.

1 Abra a tampa do terminal.

2 Ligue ao seu PC utilizando o cabo USB fornecido.

- Antes de ligar o cabo, feche o monitor LCD para desligar esta unidade.

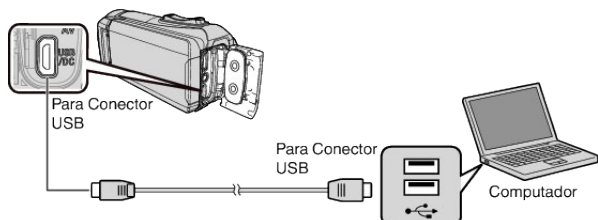

3 Abra o ecrã LCD.

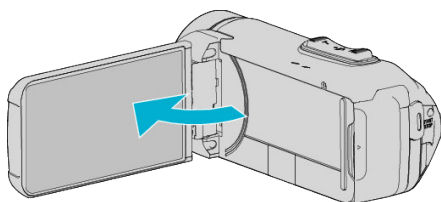

- Este aparelho liga-se e aparece o menu de "SELECCIONAR DISPOSITIVO".

4 Toque em "LIGAR A PC".

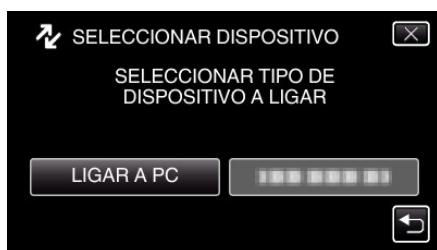

5 Toque em "REPRODUZIR NUM PC".

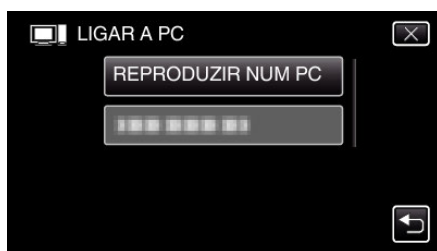

- Desligue o cabo USB para voltar ao ecrã de gravação ou reprodução.
- Feche o programa Everio MediaBrowser 4, caso este se inicie.
- O ecrã seguinte é exibido depois de concluída a operação da câmara.

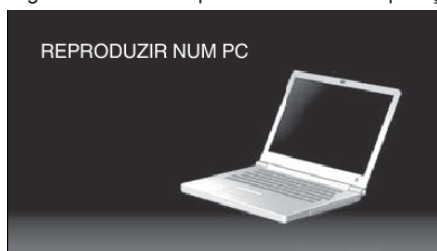

- As operações serão realizadas no computador depois de o ecrã mudar.

6 (Windows 10)

Clique em "Este PC" em "Sistema Windows" e, em seguida, clique no ícone "JVCCAM_MEM" ou "JVCCAM_SD" de "Este PC".

(Windows 8)

Clique com o botão direito em "Computer" no menu "Windows System Tool" para seleccionar a caixa de seleção e depois clique no ícone "JVCCAM_MEM" ou "JVCCAM_SD".

(Windows 7)

Selecione "Computador" no menu "Início" e depois clique no ícone "JVCCAM_MEM" ou "JVCCAM_SD".

- Abra a pasta que contém os ficheiros desejados.

"Lista de ficheiros e pastas" (p. 90)

7 Copiar os ficheiros para qualquer pasta do computador (Ambiente de Trabalho, etc).

AVISO :

- Quando a câmara de vídeo e o PC estão ligados através de um cabo USB, os dados gravados são apenas de leitura.

NOTA :

- Para editar/ver os ficheiros, utilize um software compatível com ficheiros AVCHD (vídeo)/JPEG (imagem fixa).
- As operações acima mencionadas no computador podem variar em função do sistema utilizado.

Desligar este aparelho do computador

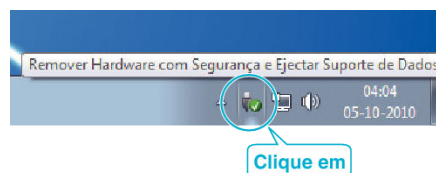

1 Clique em "Remover Hardware com segurança e Ejectar Suporte de Dados".

2 Clique em todas as "JVCCAM~".

3 Desligue o cabo USB e feche o monitor LCD.

Lista de ficheiros e pastas

As pastas e ficheiros são criados do seguinte modo na memória interna e no cartão SD. Só são criados quando for necessário.

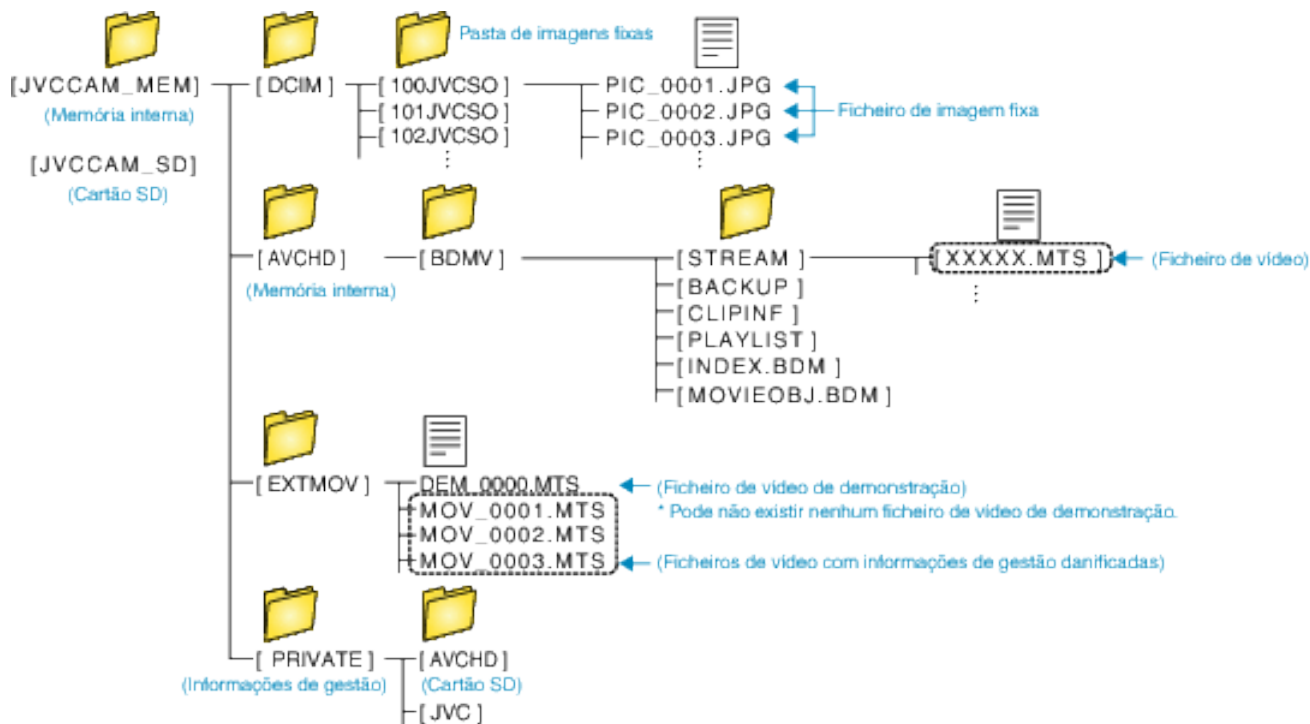

AVISO :

- Quando a câmara de vídeo e o PC estão ligados através de um cabo USB, os dados gravados são apenas de leitura.

Copiar para computador Mac

Usar o seguinte método para copiar os ficheiros para um computador Mac.

AVISO :

- Esta operação não pode ser concluída se a carga restante da bateria não for suficiente. Carregue a bateria totalmente em primeiro lugar.

- 1 Abra a tampa do terminal.
- 2 Ligue ao seu PC utilizando o cabo USB fornecido.
 - Antes de ligar o cabo, feche o monitor LCD para desligar esta unidade.

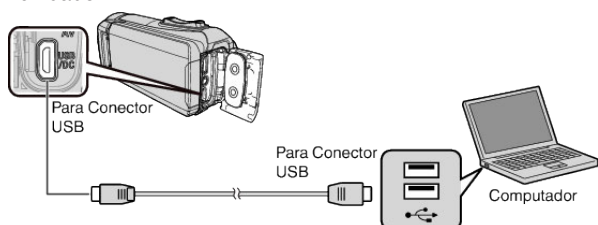

- 3 Abra o ecrã LCD.

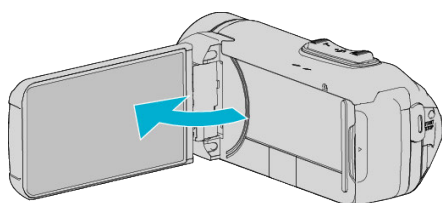

- 4 Toque em "LIGAR A PC".

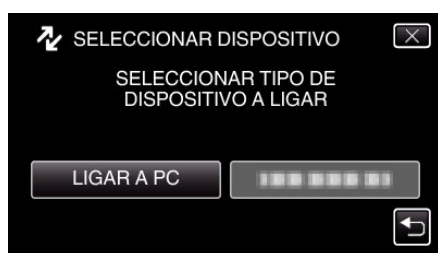

- 5 Toque em "REPRODUZIR NUM PC".



- Desligue o cabo USB para voltar ao ecrã de gravação ou reprodução.
- O ecrã seguinte é exibido depois de concluída a operação da câmara.

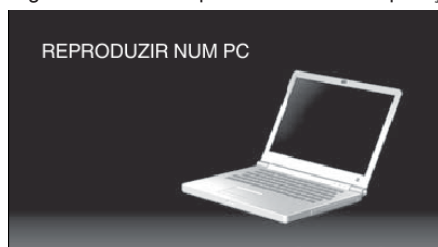

- O ícone "JVCCAM_MEM" ou "JVCCAM_SD" aparece no Ambiente de Trabalho.

- 6 Carregar ficheiro de imagem para iPhoto.
 - iPhoto inicia automaticamente e os vídeos gravados na câmara são apresentados. Carregar as imagens necessárias.
 - As imagens na memória interna e no cartão SD são exibidas separadamente. Alternar entre JVCCAM_MEM (memória interna) e JVCCAM-SD (Cartão SD) exibidos em "Dispositivos" na iPhoto "Lista de Origem".
 - Os vídeos carregados usando iPhoto não podem ser editados com iMovie. Para editar vídeos, carregue os ficheiros a partir de iMovie.
- 7 Edite o vídeo utilizando iMovie.
 - Execute iMovie e carregue os vídeos necessários para iMovie.
 - Os vídeos carregados usando iPhoto não podem ser importados para iMovie.
 - Para detalhes sobre a operação de iMovie, consulte o ficheiro de ajuda da iMovie.

AVISO :

- Não retire o cabo nem desligue esta unidade antes do carregamento de imagens estar concluído.
- Quando a câmara de vídeo e o PC estão ligados através de um cabo USB, os dados gravados são apenas de leitura.
- Os ficheiros MTS que são copiados para um computador Mac não podem ser importados para o iMovie. Para usar ficheiros MTS com o iMovie, importe os ficheiros usando o iMovie.

NOTA :

- Para editar/visualizar os ficheiros, utilize um software compatível com ficheiros AVCHD (vídeo).
- Quando retirar este aparelho do computador, arraste e largue o ícone "JVCCAM_MEM" ou "JVCCAM_SD" do Ambiente de Trabalho para a Reciclagem.

iMovie e iPhoto

Pode importar ficheiros deste aparelho para um computador usando o iMovie '8, iMovie '9, iMovie '11, iMovie version 10 (vídeo) ou iPhoto (imagem fixa) da Apple.

Para o sistema operativo do PC de iMovie e iPhoto, verifique as informações fornecidas pela Apple.

- Para informações actualizadas sobre iMovie ou iPhoto, consulte a página Web da Apple.
- Para mais detalhes sobre como utilizar iMovie ou iPhoto, consulte o ficheiro de ajuda dos respectivos softwares.
- Não há qualquer garantia de que as operações irão funcionar em todos os ambientes informáticos.

Funcionalidades Wi-Fi

Este aparelho está equipado com a função Wi-Fi.

Pode realizar as seguintes operações usando um smartphone através de uma ligação sem fios.

LIGAÇÃO DIRECTA

- Pode monitorizar as imagens capturadas na câmara a partir do smartphone através de conexão direta (Wi-Fi Direct). É possível gravar vídeos e imagens fixas durante a monitorização.

“Monitorização de Imagem através de Ligação Directa (MONITORIZAÇÃO DIR.)” (☞ p. 95)

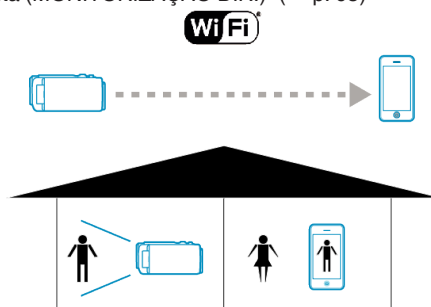

- Pode gravar a informação de local do lugar onde a gravação está a decorrer através de ligação directa (Wi-Fi Directo) com um smartphone compatível com a função GPS.

A informação de localização gravada pode ser usada no software MediaBrowser fornecido com este aparelho.

“Gravar a Informação de Localização” (☞ p. 99)

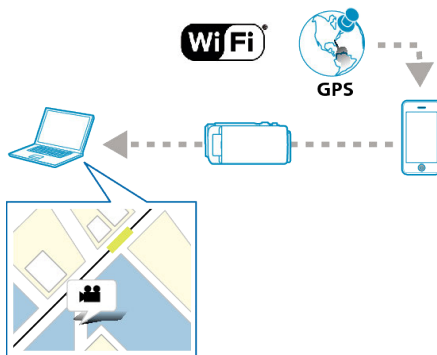

- Insira uma marca na cena pretendida no smartphone através de conexão direta (Wi-Fi Direct) durante a gravação para tornar mais fácil encontrar a cena mais tarde.

“Utilizar as Marcações” (☞ p. 116)

- Pode registar as pontuações de vários jogos desportivos com as imagens de vídeo através de conexão direta (Wi-Fi Direct) com um smartphone. Para além disso, a posição gravada pode ser marcada para que seja mais fácil encontrar as cenas que pretende visualizar posteriormente.

“Utilizar a Pontuação do Jogo” (☞ p. 117)

- Funções como a reprodução de vídeos gravados e a exibição de 2 imagens de reprodução diferentes para comparação estão disponíveis usando um dispositivo tablet através de conexão direta (Wi-Fi Direct).

“Usar Aplicações de Tablet” (☞ p. 128)

LIGAÇÃO DE PONTO DE ACESSO**[MONITORIZAÇÃO INT.]**

- Pode verificar a imagem capturada na câmara ligando um smartphone através de um ponto de acesso (router LAN sem fios). É possível gravar vídeos e imagens fixas durante a monitorização.

“Monitorização de Imagem através de um Ponto de Acesso em Casa (MONITORIZAÇÃO INT.)” (p. 102)

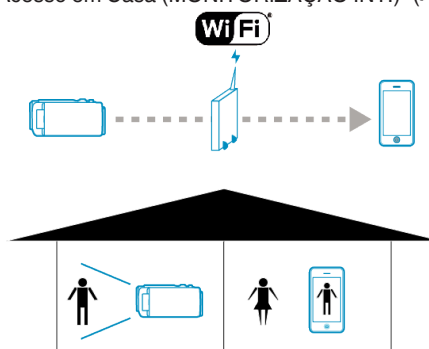
**[MONITORIZAÇÃO EXT.]**

- Pode monitorizar as imagens capturadas na câmara a partir do smartphone através de conexão de Internet.
- Também pode enviar imagens quando estiver a usar a função de tethering do smartphone ou a usar um router móvel. É possível gravar vídeos e imagens fixas durante a monitorização.

“Monitorização de Imagem através da Internet (MONITORIZAÇÃO EXT.)” (p. 105)

“MONITORIZAÇÃO EXT.” (p. 141)

* Para utilizar esta função é necessário preparar-se com um router LAN sem fios UPnP (Universal Plug and Play) compatível e uma ligação Internet a partir da qual o endereço de IP global pode ser obtido.

**Termos Usados neste Guia:**

- Neste guia, as operações efectuadas no ecrã táctil são descritas como “tocar”.
- Embora os nomes dos botões num smartphone sejam indicados como “MENU” ou “RETURN”, estes podem variar de acordo com o smartphone em utilização.

Consulte também o manual de instruções do seu smartphone.

Ambiente de Funcionamento

Para verificar a imagem na câmara a partir de um smartphone e para transferir vídeos/imagens fixas é necessário cumprir os seguintes requisitos.

Android Dispositivo Smartphone e Tablet

■ Sincronização Everio 3

- 1 SO: Android4.1 ou superior

(Não é possível garantir a operação deste aparelho com todos os modelos.)

- 2 Suporta a função GPS (para gravação GPS)

- 3 Com capacidade de ligação à Internet ou Google Play (necessário para a instalação de “Everio sync. 3”)

■ JVC CAM Coach 2 (apenas para tablets)

- 1 SO: Android4.1 ou superior

(Não é possível garantir a operação deste aparelho com todos os modelos.)

- 2 Tamanho do ecrã: 7 polegadas ou superior

- 3 Com capacidade de se conectar à Internet ou ao Google Play (necessário para a instalação da aplicação)

iPhone/iPod touch

■ Sincronização Everio 3

- 1 SO: iOS8.1 ou superior

(Não é possível garantir a operação deste aparelho com todos os modelos.)

- 2 Com capacidade de ligação à Internet ou “App Store™” (necessário para a instalação da aplicação)

■ JVC CAM Coach 2 (apenas para iPad)

- 1 SO: iOS8.1 ou superior

(Não é possível garantir a operação deste aparelho com todos os modelos.)

- 2 Com capacidade de ligação à Internet ou “App Store™” (necessário para a instalação da aplicação)

Precauções ao Usar Wi-Fi

Cuidados com a Função Wi-Fi

- O funcionamento não é garantido em todos os dispositivos.
- Esta função não se destina à prevenção de crime ou desastre.
- Para evitar a situação de se esquecer de desligar a alimentação, este aparelho irá desligar-se automaticamente após 10 dias de utilização contínua.
- Deixar o ecrã LCD aberto facilita a recepção de ondas de rádio. Por conseguinte, recomenda-se que abra o ecrã LCD quando usa a função Wi-Fi.
- Segurança de LAN sem fios
Uma vantagem da LAN sem fios é que, em vez de utilizar um cabo LAN, transmite informação utilizando ondas de rádio, permitindo desta forma que a ligação LAN seja estabelecida dentro da área coberta pelas ondas de rádio. No entanto, dado que as ondas de rádio atravessam objectos (como as paredes) dentro da área de cobertura, podem ocorrer problemas de segurança, como a interceptação da transmissão ou acesso ilegal, se as definições de segurança não estiverem configuradas. Antes de ligar à rede num ambiente LAN sem fios, leia cuidadosamente o manual de instruções do dispositivo LAN em utilização e configure as definições de segurança em conformidade. Caso contrário, pode aumentar o risco de interceptação de informações pessoais, como os nomes de utilizadores, palavras-chave e o conteúdo das suas mensagens ou o acesso ilegal à rede.
- Devido à concepção da LAN sem fios, note que a segurança pode ser quebrada por meios invulgares ou imprevisíveis.
- Para mais detalhes sobre a segurança da rede e da LAN sem fios, consulte o fabricante do seu dispositivo LAN sem fios.
- A JVC não será responsável por quaisquer questões de segurança, problemas, danos ou perdas resultantes da utilização desta funcionalidade.
- A função Wi-Fi não está disponível debaixo de água.

Ondas de rádio usadas por este produto

Este produto usa ondas de rádio na banda ISM (2,4 GHz). Apesar de não ser necessário ter uma licença de estação de rádio para usar este produto, deve ter em conta o seguinte.

■ Não use este produto na proximidade dos seguintes locais.

- Equipamento industrial, científico ou médico, como por exemplo fornos microondas e pacemakers
- Equipamento industrial, científico ou médico, como por exemplo fornos microondas e pacemakers
- Determinadas estações de rádio de baixa potência (é necessário nenhuma licença de estação de rádio)
- Dispositivos Bluetooth

Os equipamentos semelhantes aos dispositivos acima mencionados usam a mesma largura de banda de frequência do Wi-Fi.

A utilização deste produto na proximidade dos equipamentos acima mencionados pode causar uma interferência nas ondas de rádio, tendo como consequência uma falha de comunicação ou uma redução da velocidade de comunicação. Neste caso, desligue os dispositivos que não estiverem a ser usados.

■ Evite usar este produto na proximidade de uma televisão ou de um rádio.

As televisões e os rádios usam uma largura de banda de frequência de ondas de rádio diferente da usada pelo Wi-Fi, não tendo por isso quaisquer efeitos sobre a comunicação com este produto.

Contudo, quando uma televisão/rádio é colocado perto de um produto com Wi-Fi, as ondas electromagnéticas emitidas pelo produto com Wi-Fi podem causar ruído no som ou nas imagens da televisão/rádio.

- A comunicação pode não ser estabelecida correctamente na proximidade de equipamento de rádio ou de estações de transmissão. Neste caso, deve alterar a localização de modo correspondente.

■ Os sinais de rádio não conseguem penetrar aço reforçado, metal ou betão.

As ondas de rádio usadas por este produto não conseguem penetrar materiais feitos de aço reforçado, metal ou betão. Pode ser difícil estabelecer a comunicação se duas divisões ou dois pisos estiverem separados por estes materiais.

* A comunicação também pode ficar mais fraca se estiverem pessoas ou partes do corpo entre os dispositivos Wi-Fi.

■ Não ligar a redes sem fios para as quais não tenha autorização.

Depois de ligado, pode ser considerado acesso não autorizado e podem ser tomadas medidas legais contra si.

■ Não use a função Wi-Fi fora do país onde efectuou a compra.

Dependendo do país, podem existir restrições na utilização de ondas de rádio e qualquer tipo de violações pode ser punível por lei.

Exportar/Levar o aparelho para o estrangeiro

Pode ser necessária autorização do governo dos E.U.A. quando leva o aparelho para um país com controlo de exportação definido pelo governo dos E.U.A. (tal como Cuba, Iraque, Coreia do Norte, Irão, Ruanda e Síria. A partir de Dezembro de 2012).

Para mais informações, consulte o Serviço Comercial da Embaixada dos E.U.A.

Monitorização de Imagem através de Ligação Directa (MONITORIZAÇÃO DIR.)

Pode verificar a imagem capturada na câmara através de ligação directa (Wi-Fi Directo) com um smartphone, sem necessidade de um ponto de acesso (router LAN sem fios).

- É possível gravar vídeos e imagens fixas durante a monitorização.

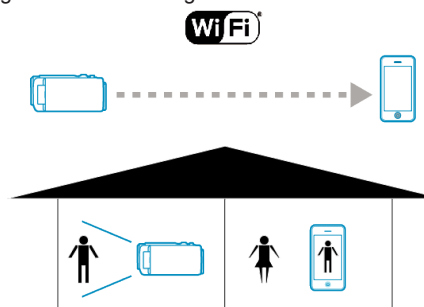

AVISO :

- Esta função não se destina à prevenção de crime ou desastre.
- Para evitar a situação de se esquecer de desligar a alimentação, este aparelho irá desligar-se automaticamente após 10 dias de utilização contínua.
- Quando não realiza a monitorização a partir de um smartphone, o foco da câmara é fixado.
- Mesmo quando realiza a monitorização a partir de um smartphone, o foco da câmara será fixado se não funcionar durante mais de 3 horas. (O foco volta a funcionar novamente quando a câmara é utilizada.)
- Podem ocorrer dificuldades em estabelecer uma ligação através da monitorização directa num ambiente onde a câmara esteja afastada do smartphone. Neste caso, proceda à ligação utilizando o ponto de acesso (router LAN sem fios).

“Monitorização de Imagem através de um Ponto de Acesso em Casa (MONITORIZAÇÃO INT.)” (p. 102)

- Dependendo do dispositivo em utilização ou do ambiente de ligação, poderá demorar algum tempo a estabelecer uma ligação.

Do Que Necessita

- Smartphone
(É necessário Wi-Fi compatível com WPA2.)

Definições Requeridas Antecipadamente

Defina a sua câmara e smartphone realizando as operações seguintes. Para um smartphone com suporte WPS, consulte a “Definição de Wi-Fi Protegido (WPS)”.

*O WPS é um método para ligar a câmara e o smartphone sem fios através de simples operações de botão.

Ligar o Smartphone diretamente à Câmara (Wi-Fi Direto)

Ligar o smartphone diretamente (Wi-Fi direto) à câmara através de qualquer um dos métodos seguintes.

■ Ligação inserindo a palavra-chave de Wi-Fi

- 1 Toque em “MENU”.
(Funcionamento nesta câmara)
Defina a câmara para o modo de gravação.

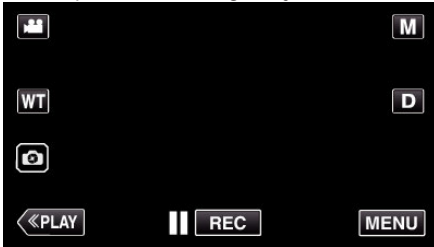

- Aparece o menu superior.

- 2 Toque no ícone “Wi-Fi” (📶).
(Funcionamento nesta câmara)



- 3 Toque no ícone “LIGAÇÃO DIRECTA” (📶) no menu “Wi-Fi”.
(Funcionamento nesta câmara)



- Quando “50p” está seleccionado para “SELECCIONAR SISTEMA”, aparece a exibição seguinte e o modo de gravação é alternado para o modo 50i.

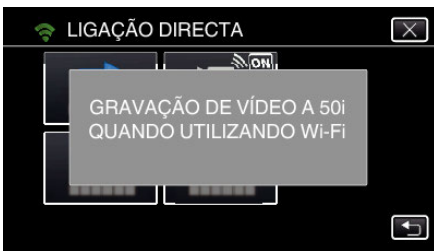

- 4 Verifique a SSID e a PASS que são exibidas no ecrã da câmara.

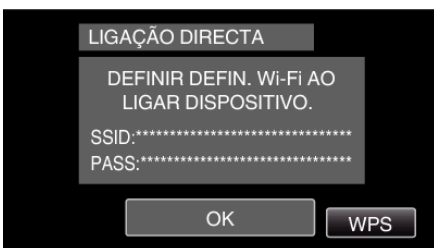

- 5 Seleccione a SSID no passo 4 a partir do ecrã de selecção de rede Wi-Fi do seu smartphone e insira a PASS no ecrã de palavra-chave. (Funcionamento no smartphone)



- Para mais detalhes sobre a ligação do seu smartphone a uma rede Wi-Fi, consulte o manual de instruções do dispositivo em utilização.

- 6 É estabelecida uma ligação e 📶 aparece no ecrã da câmara.



■ Ligação por Wi-Fi Protected Setup (WPS)

- 1 Toque em “MENU”.
(Funcionamento nesta câmara)
Defina a câmara para o modo de gravação.

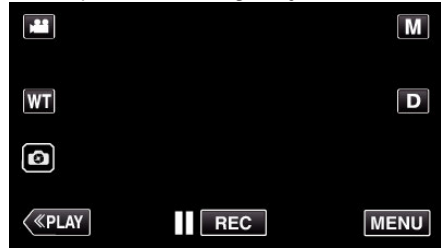

- Aparece o menu superior.

- 2 Toque no ícone “Wi-Fi” (📶).
(Funcionamento nesta câmara)



- 3 Toque no ícone “LIGAÇÃO DIRECTA” (📶) no menu “Wi-Fi”.
(Funcionamento nesta câmara)



- Quando “50p” está seleccionado para “SELECIONAR SISTEMA”, aparece a exibição seguinte e o modo de gravação é alternado para o modo 50i.

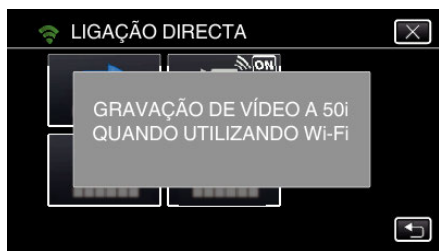

- 4 Toque em “WPS”.
(Funcionamento nesta câmara)

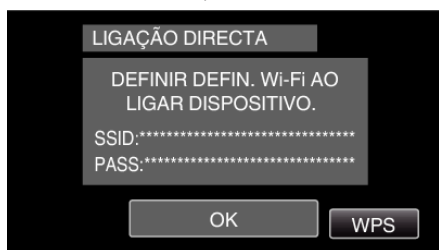

- 5 Active o WPS no smartphone dentro de 2 minutos.
(Funcionamento no smartphone)



- Para activar o WPS, consulte o manual de instruções do dispositivo em utilização.

- 6 É estabelecida uma ligação e 📶 aparece no ecrã da câmara.



■ Conexão gerando um código QR

Para mais informações, consulte “MONITORIZAÇÃO DIR.” (📖 p. 135) .

Informações de manuseamento: _____

A informação que introduziu é utilizada para gerar o código QR.

A informação é apagada após o código QR ser gerado e não será mantida no servidor de Web.

O código QR gerado inclui as suas informações por isso use-o com cuidado.

Monitorizar Imagens a partir de um Smartphone

■ Smartphone (Android / iPhone)

NOTA :

- Antes de utilizar esta função, tem de ser instalada uma aplicação de smartphone no próprio smartphone.

“Instalar Aplicações de Smartphone” (p. 115)

- 1 Inicie “Everio sync. 3” no smartphone depois de definir a LIGAÇÃO DIRECTA.



- 2 Toque em “MONITORIZAÇÃO DIR.”.



- 3 O ecrã de gravação é exibido.



- Como operar a partir de um smartphone “Usar Aplicações de Smartphone” (p. 115)

Gravar a Informação de Localização

Pode gravar a informação de localização do local onde a gravação está a decorrer através de ligação directa (Wi-Fi Directo) com um smartphone.

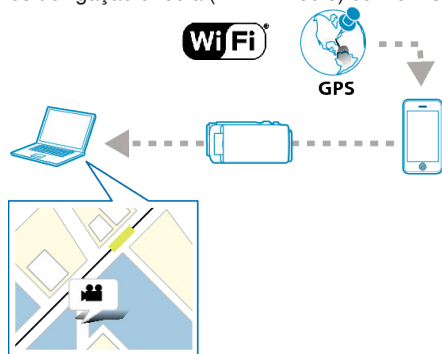

NOTA :

- Para obter a informação de local é necessário ligar o smartphone à câmara e iniciar a aplicação de smartphone.
Para além disso, é necessário definir a opção “INFO S. TRANSF. INT.” para a aplicação do smartphone.
“Definições de Aplicação de Smartphone” (☰ p. 126)
- Active primeiro a função GPS do smartphone.
- A informação de localização gravada pode ser usada no software fornecido com este aparelho.

Do Que Necessita

- Smartphone

Definições Requeridas Antecipadamente

Defina a sua câmara e smartphone realizando as operações seguintes. Para um smartphone com suporte WPS, consulte a “Definição de Wi-Fi Protegido (WPS)”.

*O WPS é um método para ligar a câmara e o smartphone sem fios através de simples operações de botão.

■ Ligação inserindo a palavra-chave de Wi-Fi

- 1 Toque em “MENU”.
(Funcionamento nesta câmara)

Defina a câmara para o modo de gravação.

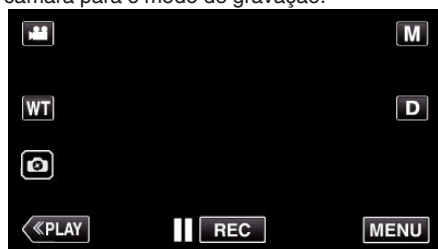

- Aparece o menu superior.

- 2 Toque no ícone “Wi-Fi” (📶).
(Funcionamento nesta câmara)



- 3 Toque no ícone “LIGAÇÃO DIRECTA” (📶) no menu “Wi-Fi”.
(Funcionamento nesta câmara)



- Quando “50p” está selecionado para “SELECIONAR SISTEMA”, aparece a exibição seguinte e o modo de gravação é alternado para o modo 50i.

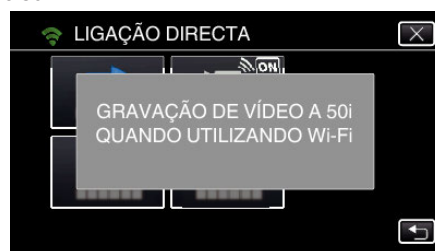

- 4 Verifique a SSID e a PASS que são exibidas no ecrã da câmara.

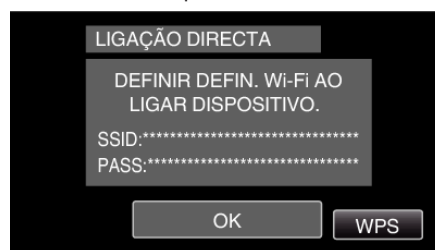

- 5 Selecione a SSID no passo 4 a partir do ecrã de selecção de rede Wi-Fi do seu smartphone e insira a PASS no ecrã de palavra-chave.
(Funcionamento no smartphone)



- Para mais detalhes sobre a ligação do seu smartphone a uma rede Wi-Fi, consulte o manual de instruções do dispositivo em utilização.

- 6 É estabelecida uma ligação e 📶 aparece no ecrã da câmara.



■ Ligação por Wi-Fi Protected Setup (WPS)

- 1 Toque em "MENU".
(Funcionamento nesta câmara)
Defina a câmara para o modo de gravação.

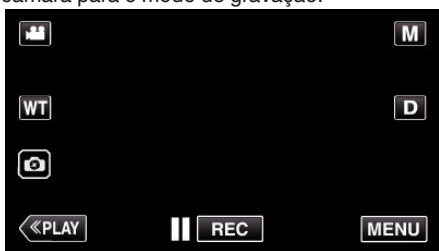

- Aparece o menu superior.

- 2 Toque no ícone "Wi-Fi" (📶).
(Funcionamento nesta câmara)



- 3 Toque no ícone "LIGAÇÃO DIRECTA" (📶) no menu "Wi-Fi".
(Funcionamento nesta câmara)



- Quando "50p" está seleccionado para "SELECCIONAR SISTEMA", aparece a exibição seguinte e o modo de gravação é alternado para o modo 50i.

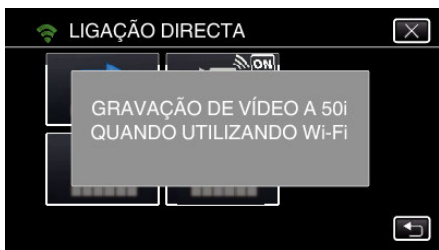

- 4 Toque em "WPS".
(Funcionamento nesta câmara)

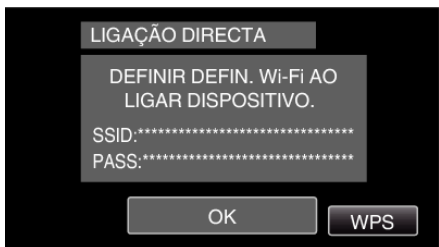

- 5 Active o WPS no smartphone dentro de 2 minutos.
(Funcionamento no smartphone)



- Para activar o WPS, consulte o manual de instruções do dispositivo em utilização.

- 6 É estabelecida uma ligação e 📶 aparece no ecrã da câmara.



Método de Operação

- 1 Active a função GPS do smartphone.
(Funcionamento no smartphone)



- Para mais detalhes sobre como utilizar o smartphone, consulte o manual de instruções do dispositivo em utilização.

- 2 Inicie "Everio sync. 3" no smartphone.



- 3 Toque em “MONITORIZAÇÃO DIR.”.



- 4 O ecrã de monitorização é exibido.



- Para alterar o intervalo de tempo para obter a informação de local de GPS (OFF-15 seg.), toque em .

“Definições de Aplicação de Smartphone” (p. 126)

- 5 Receber a informação de local (Exibição nesta câmara)



- Quando a informação de local de GPS é recebida do smartphone, um ícone  é exibido no ecrã da câmara.

- 6 Inicie a gravação. (Funcionamento nesta câmara)

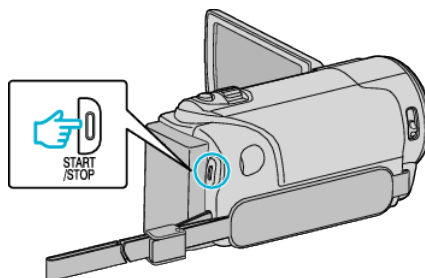

- Prima o botão “START/STOP” para iniciar uma gravação normal.

NOTA :

- A gravação manual não pode ser realizada.
- Não é possível mudar para o modo de reprodução.

Monitorização de Imagem através de um Ponto de Acesso em Casa (MONITORIZAÇÃO INT.)

Ligue a câmara e o smartphone através de uma rede sem fios via ponto de acesso (router LAN sem fios) que foi instalado em casa.

Pode monitorizar as imagens capturadas na câmara a partir do smartphone ligado.

- É possível gravar vídeos e imagens fixas durante a monitorização.

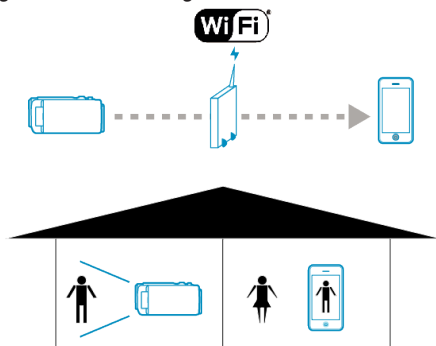

AVISO :

- Esta função não se destina à prevenção de crime ou desastre.
- Para evitar a situação de se esquecer de desligar a alimentação, este aparelho irá desligar-se automaticamente após 10 dias de utilização contínua.
- Quando não realiza a monitorização a partir de um smartphone, o foco da câmara é fixado.
- Mesmo quando realiza a monitorização a partir de um smartphone, o foco da câmara será fixado se não funcionar durante mais de 3 horas. (O foco volta a funcionar novamente quando a câmara é utilizada.)

Do Que Necessita

- Smartphone
- Ponto de Acesso (Router LAN sem fios)
Utilize um produto que possua o logótipo de certificação Wi-Fi.

NOTA :

- Dependendo do ponto de acesso (router LAN sem fios) que estiver a ser utilizado e da potência do sinal, podem ocorrer problemas com a ligação ou ligações lentas.

Método de Operação

Ligar a câmara ao ponto de acesso (router LAN sem fios).



Ligar a câmara ao ponto de acesso através de qualquer um dos métodos seguintes.

■ Registo de Wi-Fi Protected Setup (WPS)

Siga as operações abaixo se o ponto de acesso (router LAN sem fios) em utilização suportar WPS.

- 1 Toque em "MENU".
(Funcionamento nesta câmara)

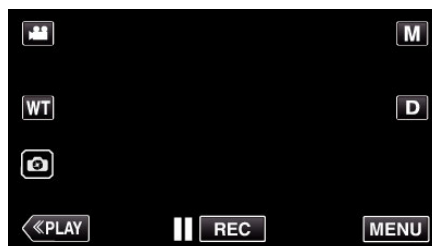

- Aparece o menu superior.

- 2 Toque no ícone "Wi-Fi" (📶).
(Funcionamento nesta câmara)



- 3 Toque em "DEFINIÇÃO Wi-Fi".
(Funcionamento nesta câmara)



- 4 Toque em "PONTOS DE ACESSO".
(Funcionamento nesta câmara)



- 5 Toque em “ADIC”.
(Funcionamento nesta câmara)



- 6 Toque em “WPS REGISTO SIMPLES”.
(Funcionamento nesta câmara)



- 7 Active o WPS do ponto de acesso (router LAN sem fios) dentro de 2 minutos.
- Para activar o WPS, consulte o manual de instruções do dispositivo em utilização.
- 8 Após a conclusão do registo, toque em “OK” no ecrã da câmara.
(Funcionamento nesta câmara)



- 9 Seleccione o ponto de acesso e depois toque em “DEF.”.



- Se estiverem registados vários pontos de acesso, toque no ponto de acesso a ser utilizado e depois toque em “UTILIZAR”.
 - Para apagar o ponto de acesso registado, toque no ponto de acesso e depois toque em “APAGAR”.
- Estão também disponíveis os seguintes métodos de registo.
“Registar um Ponto de Acesso Utilizando o PIN WPS” (p. 112)
“Registar um Ponto de Acesso Manualmente” (p. 145)

Ligar o Smartphone ao Ponto de Acesso (Router LAN sem fios)



- Ligar o smartphone ao ponto de acesso (router LAN sem fios) em casa.
- Para mais detalhes sobre como ligar, consulte o manual de instrução do dispositivo em utilização ou do ponto de acesso (router LAN sem fios).
- Esta definição não é necessária se o smartphone já tiver sido ligado ao ponto de acesso (router LAN sem fios) em casa.

Monitorizar as imagens ligando o smartphone e a câmara



- Instalar o “Everio sync. 3” no smartphone antecipadamente.
“Instalar Aplicações de Smartphone” (p. 115)

Funcionamento nesta câmara

- 1 Toque em “MENU”.
(Funcionamento nesta câmara)

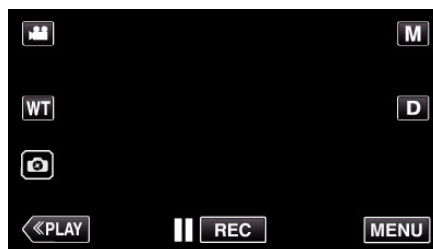

- Aparece o menu superior.

- 2 Toque no ícone “Wi-Fi” (Wi-Fi).
(Funcionamento nesta câmara)



- 3 Toque em “LIGAÇÃO DE PONTO DE ACESSO”.
(Funcionamento nesta câmara)



- 4 O seguinte é exibido quando a câmara é ligada ao ponto de acesso.



■ **Funcionamento no smartphone**

- 1 Inicie “Everio sync. 3” no smartphone depois de definir a MONITORIZAÇÃO INT..



- 2 Toque em “MONITORIZAÇÃO INT.”.



- 3 Inicie sessão com o seu nome de utilizador e palavra-chave. (se não for possível obter a autenticação)

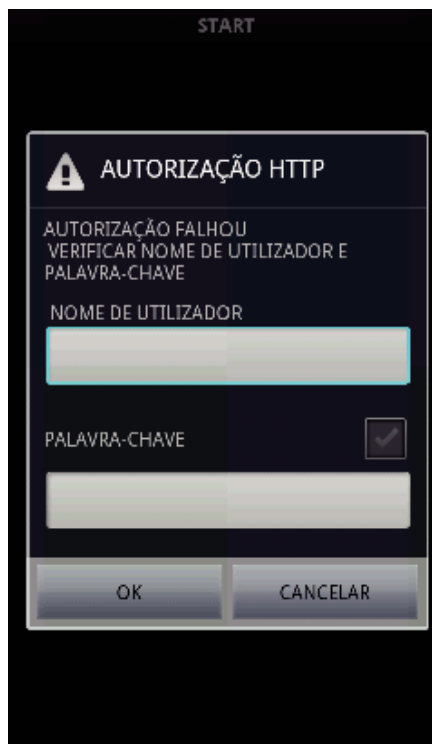

- O nome de utilizador é “everio” e a palavra-chave predefinida é “0000”.
- Para alterar a palavra-passe é necessário gerar um código QR. “Criar um Código QR” (☞ p. 138)

- 4 O ecrã de gravação é exibido.



- Como operar a partir de um smartphone “Usar Aplicações de Smartphone” (☞ p. 115)

Monitorização de Imagem através da Internet (MONITORIZAÇÃO EXT.)

Pode verificar a imagem na câmara através de ligação à Internet com um smartphone (ou computador).

* Para utilizar esta função é necessário preparar-se com um router LAN sem fios UPnP (Universal Plug and Play) compatível e uma ligação Internet a partir da qual o endereço de IP global pode ser obtido.

- É possível gravar vídeos e imagens fixas durante a monitorização.



Definir múltiplas câmaras na mesma rede :

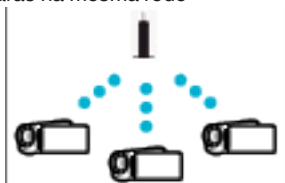

- Para definir diversas câmaras terá de fixar as portas HTTP para cada uma das câmaras.

Do Que Necessita

- Smartphone ou computador Windows
- Router LAN sem fios que suporte UPnP (utilize um produto que possua o logótipo de certificação Wi-Fi)

Para verificar se o UPnP é suportado, consulte o manual de instruções do router LAN sem fios em uso.

- Ligação à Internet com um endereço de IP global obtível

* O endereço de IP global é um endereço de IP que é específico em toda a Internet. Para mais informações, contacte o seu fornecedor de serviços de Internet.

NOTA :

- Dependendo do router LAN sem fios que estiver a ser utilizado e da potência do sinal, podem ocorrer problemas com a ligação ou ligações lentas.
- Quando o zoom é operado utilizando o smartphone ou computador, as respostas poderão demorar mais tempo comparativamente às operações manuais.

Definição (Depois de efetuada a definição, comece a partir de "Método de Operação" abaixo)

Obter uma Conta de DNS Dinâmico (DDNS)

Ao obter uma conta de DNS dinâmico, este aparelho pode ser utilizado na Web como habitualmente, mesmo que o endereço de IP se altere ao fazer um acesso a este aparelho através da Internet.

- Apenas o serviço de DNS dinâmico JVC pode ser definido nesta câmara. Para obter (registar) uma conta, realize os passos seguintes.

- 1 Acesse ao URL seguinte a partir de um navegador e registe-se para uma conta.
(Operação num computador ou smartphone)

<https://dd3.jvckenwood.com/user/>

Defina o seu endereço de e-mail como o nome de utilizador.

- 2 Verifique se recebeu o e-mail de confirmação no endereço usado no registo e acesse ao URL indicado no e-mail.
(Operação num computador ou smartphone)

- 3 Defina o nome de utilizador e a palavra-chave usados no registo na câmara.
(Funcionamento nesta câmara)

Gere o código QR e registe o nome de utilizador e a palavra-passe para a câmara.

- 4 Execute MONITORIZAÇÃO EXT..
(Funcionamento nesta câmara)

Se a "MONITORIZAÇÃO EXT." for executada enquanto as definições de DNS dinâmico estão activadas, a câmara acederá ao servidor de DNS dinâmico.

- 5 Toque em "INFO. REDE DA CÂMARA" para verificar se o URL (WAN) é exibido.
(Registo concluído)

AVISO :

- O registo será cancelado se não aceder ao servidor de DNS dinâmico a partir da câmara dentro de 3 dias.
Neste caso, realize novamente o registo.
- O registo não será concluído se o nome de utilizador e a palavra-chave definidos nesta câmara não estiverem correctos. Deve verificar se estes estão correctos.
- Um registo bem sucedido também será cancelado se não aceder ao servidor de DNS dinâmico durante 1 ano.

Criar um Código QR

- Insira os valores nos itens necessários para uma monitorização externa.

Para mais informações, consulte "MONITORIZAÇÃO EXT." (p. 141).

Registar os pontos de acesso (router LAN sem fios) para este aparelho

Registo de Wi-Fi Protected Setup (WPS)

- 1 Toque em "MENU".
(Funcionamento nesta câmara)

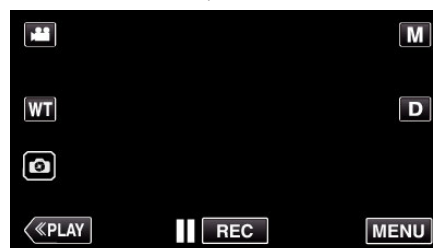

- Aparece o menu superior.

- 2 Toque no ícone "Wi-Fi".
(Funcionamento nesta câmara)

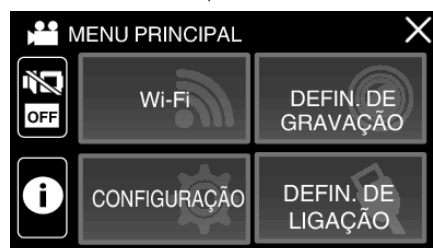

- 3 Toque em "DEFINIÇÃO Wi-Fi".
(Funcionamento nesta câmara)



- 4 Toque em "PONTOS DE ACESSO".
(Funcionamento nesta câmara)



- 5 Toque em “ADIC”.
(Funcionamento nesta câmara)



- 6 Toque em “WPS REGISTO SIMPLES”.
(Funcionamento nesta câmara)



- 7 Active o WPS do ponto de acesso (router LAN sem fios) dentro de 2 minutos.
- Para activar o WPS, consulte o manual de instruções do dispositivo em utilização.
- 8 Após a conclusão do registo, toque em “OK” no ecrã da câmara.
(Funcionamento nesta câmara)



- Estão também disponíveis os seguintes métodos de registo.
“Registrar um Ponto de Acesso Utilizando o PIN WPS” (☞ p. 112)
“Registrar um Ponto de Acesso Manualmente” (☞ p. 145)

■ Método de Operação

Ligar a Câmara ao Smartphone

- 1 Toque em "MENU".
(Funcionamento nesta câmara)

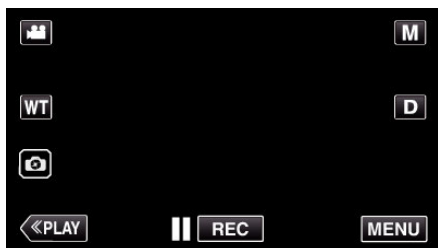

- Aparece o menu superior.

- 2 Toque no ícone "Wi-Fi" (📶).
(Funcionamento nesta câmara)



- 3 Toque em "LIGAÇÃO DE PONTO DE ACESSO".
(Funcionamento nesta câmara)



- 4 O seguinte é exibido quando a câmara é ligada ao ponto de acesso.



- Tocar em "INFO." apresenta a URL (WAN) para ligar o smartphone.
(Não aparece se o DDNS não estiver definido ou estiver definido de forma incorrecta.)
- "XUPnP" será exibida quando UPnP não pode ser utilizado.

■ Funcionamento no smartphone

NOTA :

- Antes de utilizar esta função, tem de ser instalada uma aplicação de smartphone no próprio smartphone.
"Instalar Aplicações de Smartphone" (📖 p. 115)

- 1 Inicie "Everio sync. 3" no smartphone depois de definir a MONITORIZAÇÃO EXT..



- Toque em "INICIAR" em MONITORIZAÇÃO EXT. na câmara para iniciar.

- 2 Toque em "MONITORIZAÇÃO EXT.".



- 3 Defina o URL.

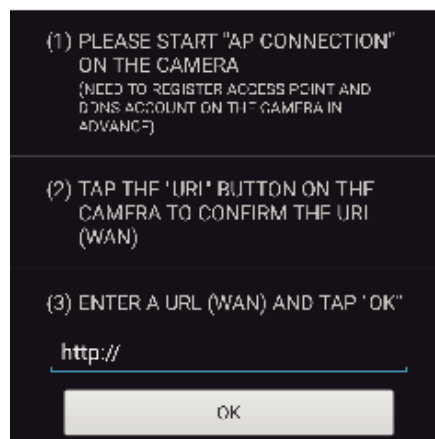

- É necessário definir o URL quando estiver a utilizar esta funcionalidade pela primeira vez. Introduza o URL exibido na câmara.

- Se este ecrã for exibido após o URL ter ser definido, verifique o estado da ligação da internet ou as definições da câmara.

- 4 Inicie sessão com o seu nome de utilizador e palavra-chave. (se não for possível obter a autenticação)

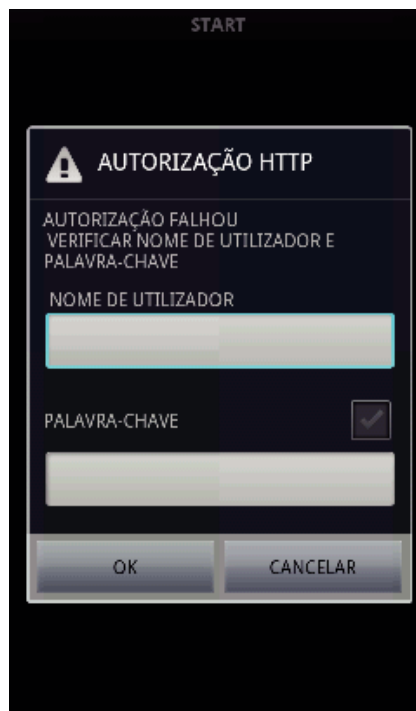

- O nome de utilizador é “everio” e a palavra-chave predefinida é “0000”.
- Para alterar a palavra-passe é necessário gerar um código QR. “Criar um Código QR” (p. 141)

- 5 O ecrã de gravação é exibido.



6 Operar a partir de um smartphone



- Como operar a partir de um smartphone
“Usar Aplicações de Smartphone” (p. 115)

Alterar as Definições

Para usar a função Wi-Fi pode ser necessário realizar algumas definições na câmara e no smartphone.

Configurações de menu

Definição	Detalhes
DEFINIÇÃO Wi-Fi	<p>Configura diversas definições relacionados com a rede.</p> <ul style="list-style-type: none"> • AJUSTE DO CÓDIGO QR Realize a definição de Wi-Fi depois de a câmara ler o código QR gerado seguindo as instruções no Guia Detalhado do Utilizador. “Utilizar Wi-Fi Criando um Código QR” (☞ p. 134) • PONTOS DE ACESSO Adiciona ou apaga um ponto de acesso (router LAN sem fios). “Registar um Ponto de Acesso Utilizando a Definição de Wi-Fi Protegido (WPS)” (☞ p. 111) “Registar um Ponto de Acesso Utilizando o PIN WPS” (☞ p. 112) • ENDEREÇO MAC (Endereço MAC [Controlo de Acesso Média]) Exibe o Endereço MAC da Câmara. (O acima indicado mostra o endereço MAC quando ligado a um ponto de acesso, enquanto que o abaixo indicado mostra o endereço durante a ligação directa.) “Verificar o Endereço MAC desta Câmara” (☞ p. 113) • Wi-Fi COM O LCD FECHADO Esta unidade não se desliga enquanto estiver conectada a uma rede Wi-Fi, mesmo quando o monitor LCD está fechado. “Configurar a Conexão Wi-Fi com o Monitor LCD Fechado” (☞ p. 113) • INICIALIZAÇÃO Repõe as definições de rede para os seus valores de origem. “Iniciar as Definições de Wi-Fi” (☞ p. 114)

■ Para registar um ponto de acesso manualmente, é necessário efetuar a definição do código QR.

“Registar um Ponto de Acesso Manualmente” (☞ p. 145)

Registrar um Ponto de Acesso Utilizando a Definição de Wi-Fi Protegido (WPS)

Siga as operações abaixo se o ponto de acesso (router LAN sem fios) em utilização suportar WPS.

- 1 Toque em "MENU".
(Funcionamento nesta câmara)

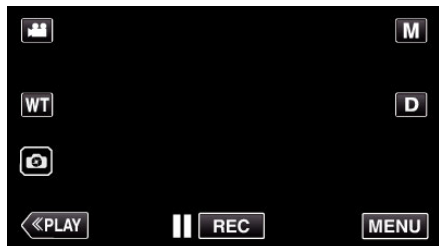

- Aparece o menu superior.

- 2 Toque no ícone "Wi-Fi" (📶).
(Funcionamento nesta câmara)



- 3 Toque em "DEFINIÇÃO Wi-Fi".
(Funcionamento nesta câmara)



- 4 Toque em "PONTOS DE ACESSO".
(Funcionamento nesta câmara)



- 5 Toque em "ADIC".
(Funcionamento nesta câmara)



- 6 Toque em "WPS REGISTO SIMPLES".
(Funcionamento nesta câmara)



- 7 Active o WPS do ponto de acesso (router LAN sem fios) dentro de 2 minutos.
 - Para activar o WPS, consulte o manual de instruções do dispositivo em utilização.

- 8 Após a conclusão do registo, toque em "OK" no ecrã da câmara.
(Funcionamento nesta câmara)



- 9 Selecione o ponto de acesso e depois toque em "DEF.".



- Se estiverem registados vários pontos de acesso, toque no ponto de acesso a ser utilizado e depois toque em "UTILIZAR".
- Para apagar o ponto de acesso registado, toque no ponto de acesso e depois toque em "APAGAR".

Registrar um Ponto de Acesso Utilizando o PIN WPS

- 1 Toque em “MENU”.
(Funcionamento nesta câmara)

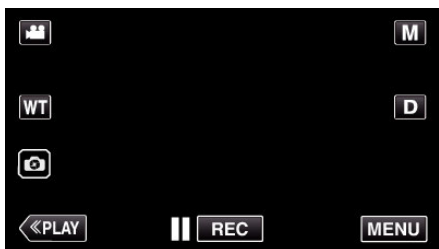

- Aparece o menu superior.

- 2 Toque no ícone “Wi-Fi” (📶).
(Funcionamento nesta câmara)



- 3 Toque em “DEFINIÇÃO Wi-Fi”.
(Funcionamento nesta câmara)



- 4 Toque em “PONTOS DE ACESSO”.
(Funcionamento nesta câmara)



- 5 Toque em “ADIC”.
(Funcionamento nesta câmara)



- 6 Toque em “WPS PIN”.
(Funcionamento nesta câmara)



- O código PIN aparece.

- 7 Insira o código PIN exibido na câmara para o ponto de acesso (router LAN sem fios).

- Para mais detalhes sobre como inserir o código PIN, consulte o manual de instruções do dispositivo em utilização.

- 8 Toque em “INIC.”.
(Funcionamento nesta câmara)

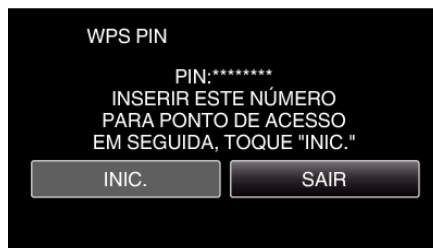

- Toque em “INIC.” depois de inserir o código PIN para o ponto de acesso (router LAN sem fios).
(Não é possível estabelecer a ligação se tocar em “INIC.” antes de inserir o código.)

- 9 Após a conclusão do registo, toque em “OK” no ecrã da câmara.
(Funcionamento nesta câmara)



- 10 Seleccione o ponto de acesso e depois toque em “DEF.”.



- Se estiverem registados vários pontos de acesso, toque no ponto de acesso a ser utilizado e depois toque em “UTILIZAR”.
- Para apagar o ponto de acesso registado, toque no ponto de acesso e depois toque em “APAGAR”.

Verificar o Endereço MAC desta Câmera

Exibe o Endereço MAC da Câmera.

- 1 Toque em "MENU".
(Funcionamento nesta câmara)

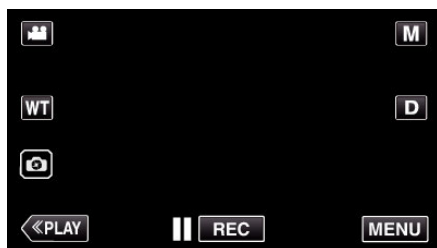

- Aparece o menu superior.

- 2 Toque no ícone "Wi-Fi" (📶).
(Funcionamento nesta câmara)



- 3 Toque em "DEFINIÇÃO Wi-Fi".
(Funcionamento nesta câmara)



- 4 Toque em "ENDEREÇO MAC".
(Funcionamento nesta câmara)



- Aparece o endereço MAC da Câmera.
(O acima indicado mostra o endereço durante a ligação directa, enquanto que o abaixo indicado mostra o endereço MAC quando ligado a um ponto de acesso.)
- Depois de marcar, toque em "DEF.".

Configurar a Conexão Wi-Fi com o Monitor LCD Fechado

Pode configurar esta unidade para se manter ligada enquanto estiver conectada a uma rede Wi-Fi, mesmo quando o monitor LCD está fechado.

- 1 Toque em "MENU".
(Funcionamento nesta câmara)

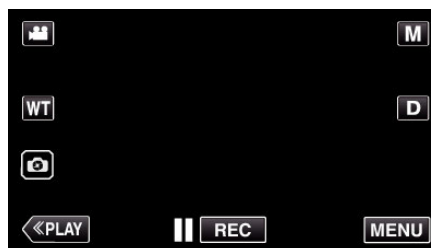

- Aparece o menu superior.

- 2 Toque no ícone "Wi-Fi" (📶).
(Funcionamento nesta câmara)

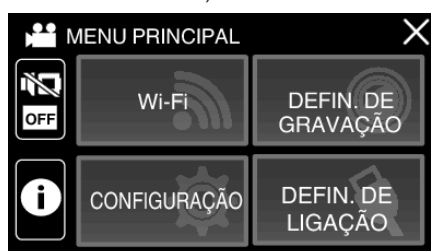

- 3 Toque em "DEFINIÇÃO Wi-Fi".
(Funcionamento nesta câmara)



- 4 Toque em "Wi-Fi C/ LCD FECHADO".
(Funcionamento nesta câmara)



- 5 Toque em “ON”.

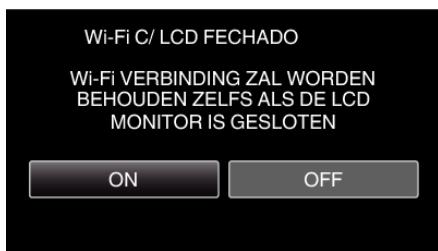

- 6 Toque em “OK”.

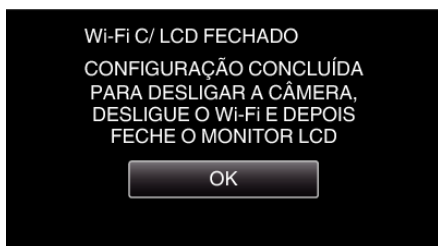

NOTA :

- Para desligar a alimentação, desligue a conexão Wi-Fi ou defina “Wi-Fi C/ LCD FECHADO” para “OFF” (DESLIGADO) e, em seguida, feche o monitor LCD.

Iniciar as Definições de Wi-Fi

Repõe as definições de Wi-Fi para os seus valores de origem.

- 1 Toque em “MENU”.
(Funcionamento nesta câmara)

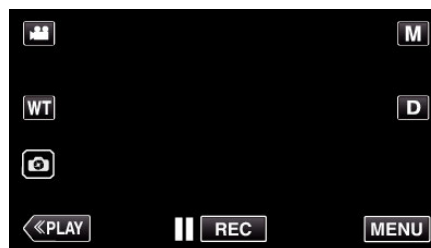

- Aparece o menu superior.

- 2 Toque no ícone “Wi-Fi” (📶).
(Funcionamento nesta câmara)

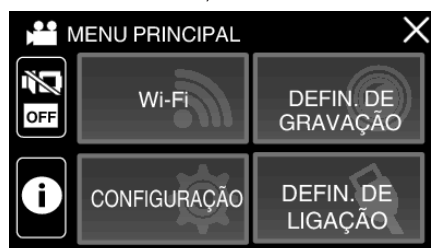

- 3 Toque em “DEFINIÇÃO Wi-Fi”.
(Funcionamento nesta câmara)



- 4 Toque em “INICIALIZAÇÃO”.
(Funcionamento nesta câmara)



- 5 Toque em “SIM”.
(Funcionamento nesta câmara)

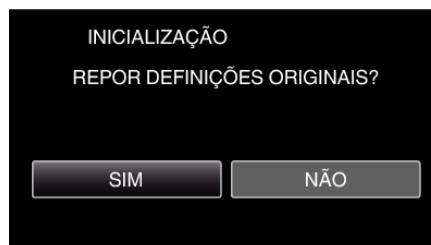

- Para cancelar, toque em “NÃO”.
- Quando se toca em “SIM”, as definições de rede voltam aos seus valores de origem.

Usar Aplicações de Smartphone

- Ao instalar o software de smartphone “Everio sync. 3”, as imagens na câmara podem ser verificadas à distância e a gravação de vídeos/imagens fixas e a operação de zoom podem ser realizadas.
- Também pode enviar imagens gravadas pela câmara para o smartphone através de Wi-Fi para desfrutar das imagens gravadas no seu smartphone ou tablet.

Instalar Aplicações de Smartphone



■ Android Smartphone

- 1 Toque em “PLAY STORE” na lista de aplicações.
- 2 Procure a aplicação “Everio sync. 3”.
- 3 Toque na aplicação “Everio sync. 3”.
 - É exibida informação detalhada sobre a aplicação.
- 4 Toque em “INSTALL”.
 - Para aplicações que acedam a dados ou funções neste aparelho, é exibido um ecrã que mostra os dados ou funções que serão utilizados.
- 5 Confirme o conteúdo e toque em “DOWNLOAD”.
 - A transferência será iniciada.

Eliminar a Aplicação

- 1 Toque em “PLAY STORE” na lista de aplicações.
 - 2 Pressione o botão de menu e toque em “Minhas ap.”.
- É exibida uma lista de aplicações transferidas anteriormente.
- 3 Toque na aplicação “Everio sync. 3”.
 - 4 Toque em “Desinstalar” e depois toque em “OK”.

NOTA :

As especificações da Google Play estão sujeitas a alterações sem aviso prévio.
Para detalhes de funcionamento, consulte o ficheiro de ajuda da Google Play.

■ iPhone/iPad/iPod touch

- 1 Toque em “App Store” no ecrã principal.
- 2 Procure a aplicação “Everio sync. 3”.
- 3 Toque na aplicação “Everio sync. 3”.
 - É exibida informação detalhada sobre a aplicação.
- 4 Toque em “GRATUITO”→“INSTALL”.
 - Insira a sua palavra-chave no ecrã de inserção de palavra-chave.
 - A transferência será iniciada.
 - A aplicação transferida será adicionada automaticamente ao ecrã principal.

Eliminar a Aplicação

- 1 Pressione e mantenha pressionada a aplicação “Wireless sync.” no ecrã principal.
- 2 Toque em X para confirmar a eliminação.

NOTA :

As especificações da App Store™ estão sujeitas a alterações sem aviso prévio.
Para detalhes de funcionamento, consulte o ficheiro de ajuda da App Store™.

Operar Aplicações de Smartphone

- Indicações no ecrã
- “Indicações no ecrã” (p. 115)
- Transferir vídeos
- “Transferir Vídeos (formato AVCHD)” (p. 121)
- Transferir imagens fixas
- “Transferir Imagens Fixas” (p. 124)
- Alterar as configurações
- “Definições de Aplicação de Smartphone” (p. 126)

Indicações no ecrã

■ Ecrã de Início

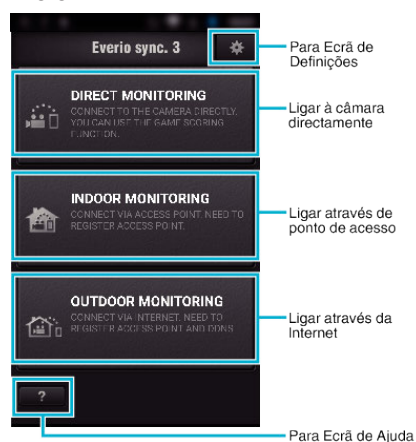

■ Ecrã de Gravação

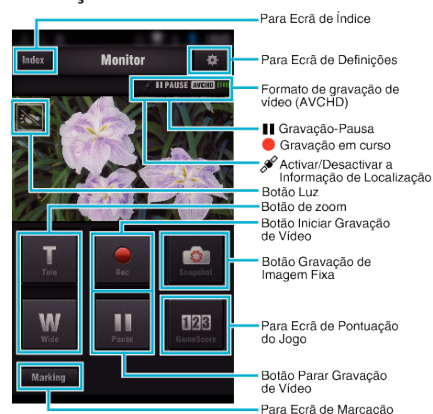

■ Ecrã de Índice (Vídeo AVCHD/Imagem fixa)



■ Ecrã de Transferência (Ecrã AVCHD)

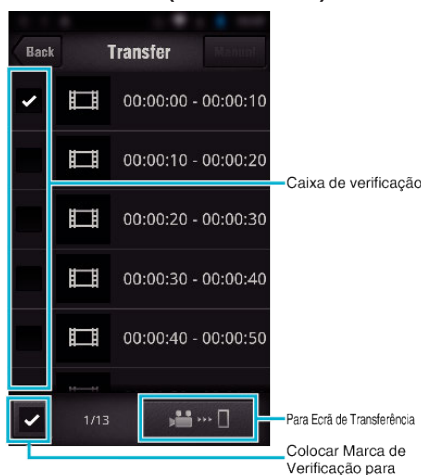

■ Ecrã de Pontuação do Jogo



AVISO :

- O "Everio sync. 3" para iPhone/iPad não pode ser utilizado quando o iPhone/iPad estiver ligado à rede do telemóvel. Para utilizar esta funcionalidade, ligue à câmara ou a um ponto de acesso via Wi-Fi.

Utilizar as Marcações

Insira a marca na cena desejada para que seja mais fácil encontrar a cena posteriormente.

* Estabelecer uma ligação de Wi-Fi usando a função MONITORIZAÇÃO DIR..

■ Comum para Android e iOS

- 1 Toque em ● para começar a gravar o vídeo.

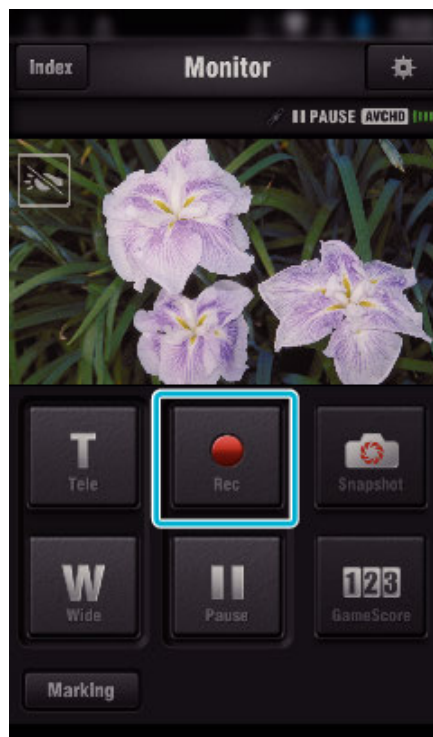

- 2 Toque no botão "Marking" na cena que pretende marcar.

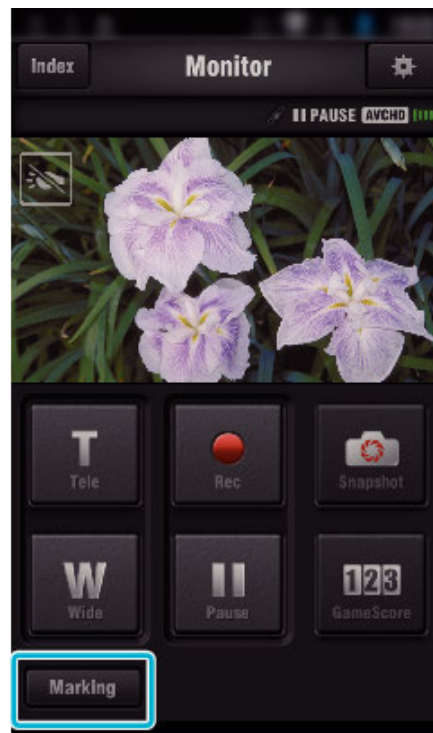

- 3 Aparece o ecrã de marcação.

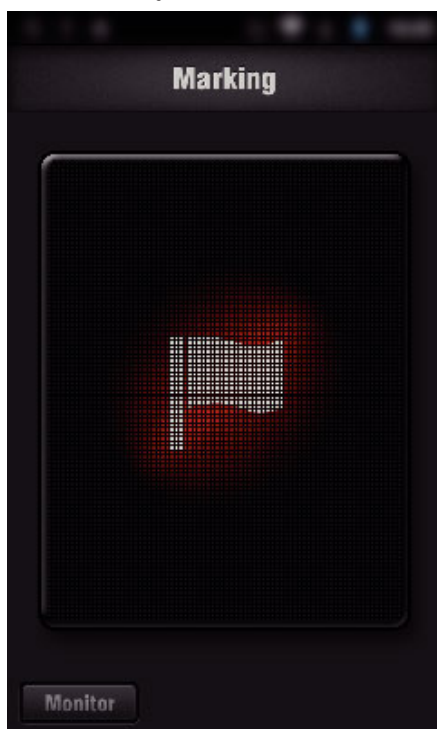

- Depois de efectuada uma marca, a marca seguinte não será efectuada nos próximos 5 segundos.
- Toque em "Monitor" para voltar ao ecrã de monitorização.

Utilizar a Pontuação do Jogo

As pontuações de diversos jogos de desporto podem ser gravadas com imagens de vídeo.

Do mesmo modo, a posição gravada pode ser marcada para que seja mais fácil encontrar as cenas que pretende visualizar posteriormente.

* Estabelecer uma ligação de Wi-Fi usando a função MONITORIZAÇÃO DIR..

■ Comum para Android e iOS

- 1 Toque em "Game Score".

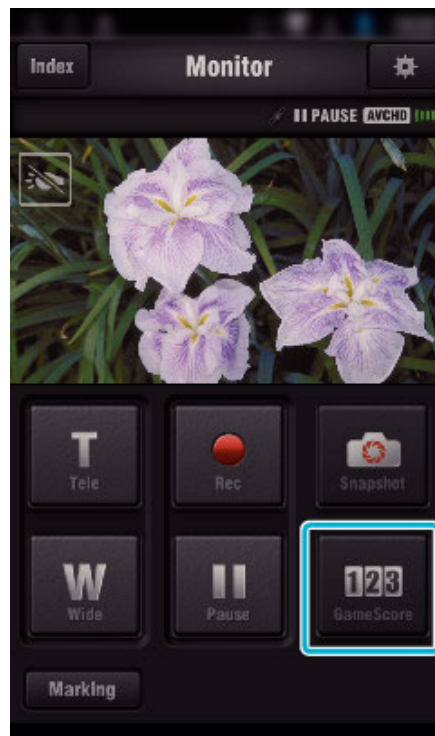

- 2 Toque no cartão de pontuação.

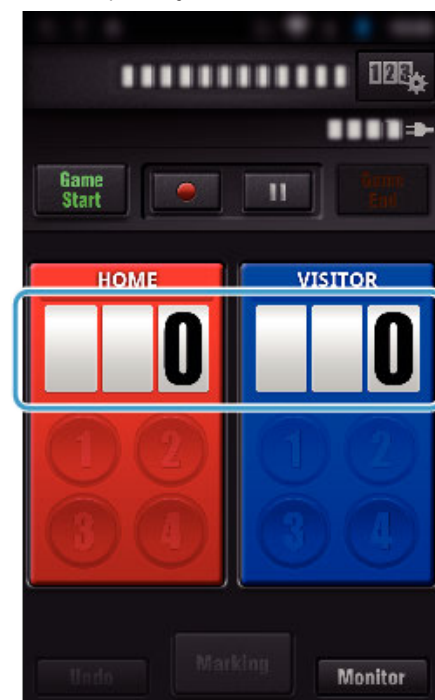

3 Toque em “ALTERAR CARTÃO PONT.”.

TÉNIS	Ténis
-------	-------

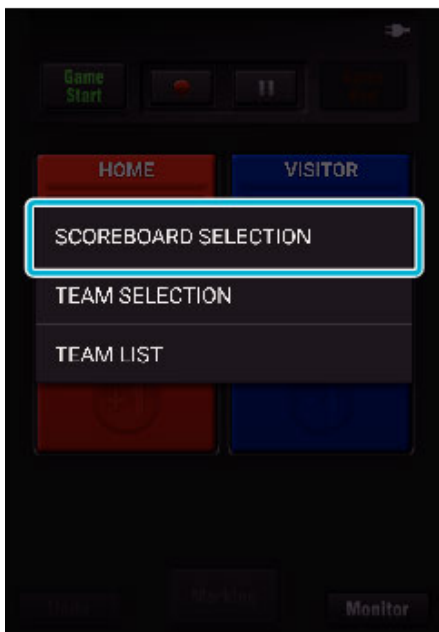

(para Cartão de Pontuação Geral)

- Toque em “SELECÇÃO DA EQUIPA” para seleccionar a equipa.
- Toque em “LISTA DA EQUIPA” para adicionar o nome da equipa, a cor da equipa e os jogadores.
- Toque em “Nome do Jogo” para definir o nome do jogo.

(para Cartão de Pontuação de Ténis)

- Toque em “SELECÇÃO JOGADOR” para seleccionar o(s) jogador(es).
- Toque em “LISTA JOGADOR” para adicionar jogador(es).
- Toque em “REGRAS DO JOGO” para alterar as regras do jogo.

4 Toque no cartão de pontuação a usar.

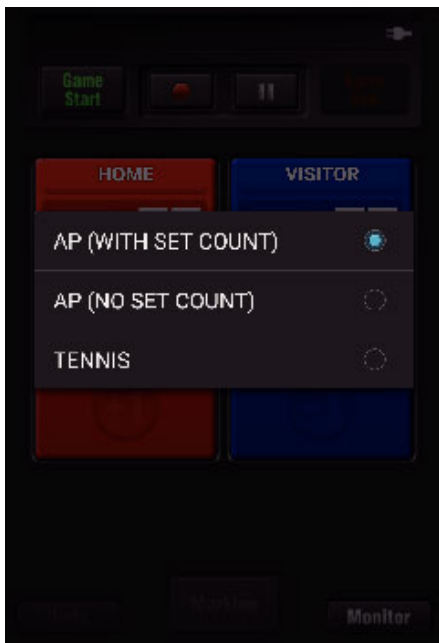

- Os 3 tipos de cartões de pontuação estão disponíveis. Selecciona um cartão de pontuação adequado para o jogo desportivo que está a gravar.

Item	Detalhes
CARTÃO DE PONT. GERAL (C/ CONT. SETS)	Ténis de mesa, voleibol, etc.
CARTÃO DE PONT. GERAL (S/ CONT. SETS)	Futebol, basebol, basquetebol, etc.

5 Toque em ● para começar a gravar o vídeo.

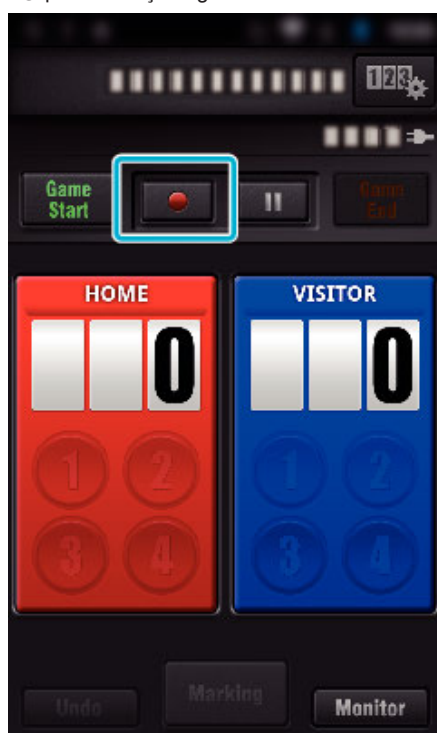

6 Quando o jogo é iniciado, toque em "Game Start".

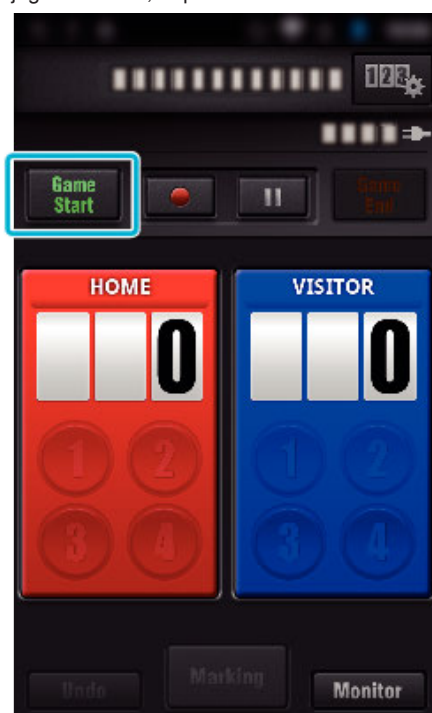

7 Toque no número quando a pontuação é adicionada.

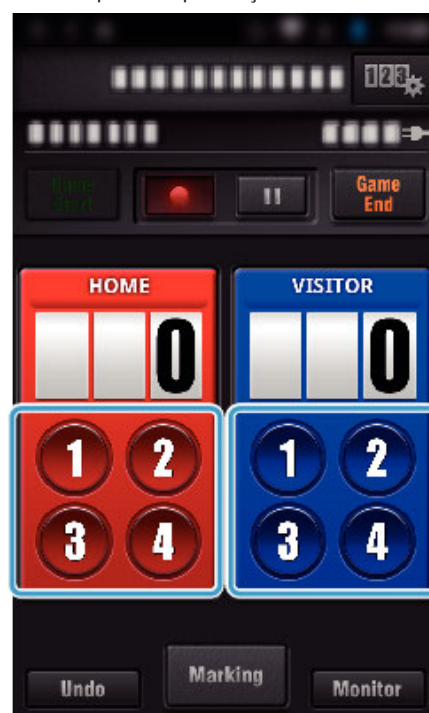

- Para alterar a pontuação, toque no cartão de pontuação. (apenas "CARTÃO PONTUAÇÃO GERAL")
- "Alterar a Pontuação do Jogo Directamente" (p. 120)
- Toque no botão "Undo" para cancelar a última entrada de pontuação.
- Quando a pontuação é registada, a entrada seguinte não pode ser realizada durante os próximos 5 segundos.

8 Marque as cenas favoritas tocando em "Marking".



- Depois de efectuada uma marca, a marca seguinte não será efectuada nos próximos 5 segundos.

9 Quando o jogo é finalizado, toque em “Game End”.



- Coloque uma marca de verificação em “PARAR GRAVAÇÃO” para parar a gravação de vídeo no final do jogo.
- Toque em “Monitor” para voltar ao ecrã de monitorização no Passo 1.

NOTA :

- O botão de pontuação pode ser seleccionado para o “CARTÃO DE PONT. GERAL (S/ CONT. SETS)” do cartão de pontuação, de acordo com o tipo de jogos.
- A próxima pontuação não será registada nos próximos 5 segundos após a operação de marcação. Mas a pontuação pode ser registada logo após a operação de marcação alterando a definição de pontuação.

“Definições de Pontuação do Jogo” (p. 127)

■ Alterar a Pontuação do Jogo Directamente

Pode alterar a pontuação do jogo directamente. (apenas “CARTÃO PONTUAÇÃO GERAL”)

1 Toque no cartão de pontuação.



2 Toque em “EDIÇÃO DE PONTUAÇÃO”.

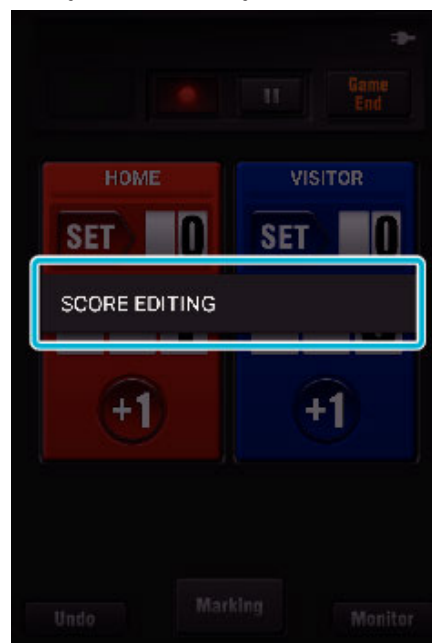

- 3 Insira a pontuação e depois toque em "GUARDAR".



Transferir Vídeos (formato AVCHD)

Transferir vídeos gravados no formato AVCHD para o smartphone.

- O vídeo a encaminhar é convertido para o formato seguinte.

Item	Detalhes	
Sistema	MP4	
Vídeo	Codec	H.264/MPEG-4 AVC Perfil Base
	Resolução * A taxa de bits é indicada em ()	1280X720 (3,6Mbps) 640X360 (1Mbps)
	Taxa de fotogramas	25p
Áudio	Sistema de codificação	AAC
	Taxa de amostragem	48kHz
	Bit	16 bits
	Número de canais	2 canais

- 1 Inicie "Everio sync. 3" no smartphone.



- Inicie a aplicação depois de confirmar que o smartphone está ligado a esta câmara.

- 2 Selecciono o tipo de ligação para a câmara.



- Toque no tipo de ligação actual.
- Aparece o ecrã de gravação.

3 Toque em "Index".

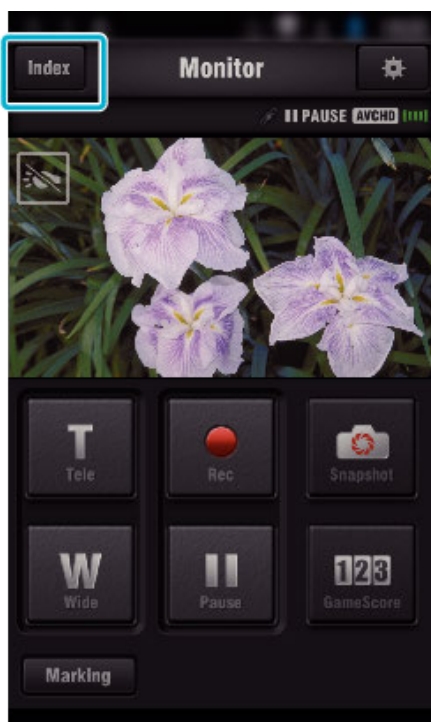

4 No ecrã de índice, toque nas imagens que pretende transferir.

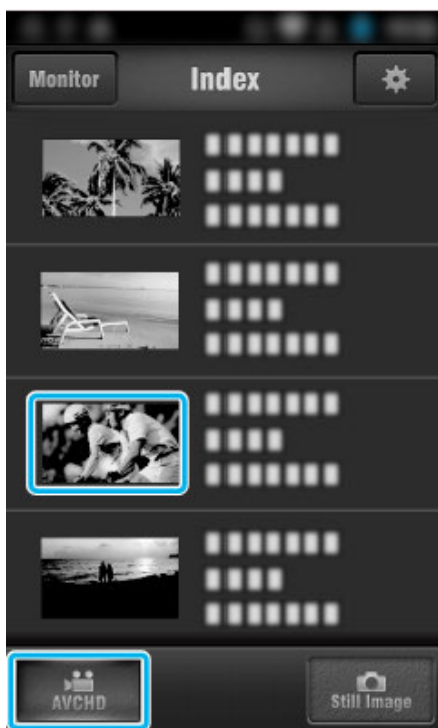

- Confirme se o separador "AVCHD" é indicado na parte inferior do ecrã.

5 Os ficheiros são exibidos como ficheiros divididos por determinadas durações de tempo. Insira a marca de verificação (1) para os ficheiros a transferir e toque no ícone de marca de transferência (2) em baixo à direita.

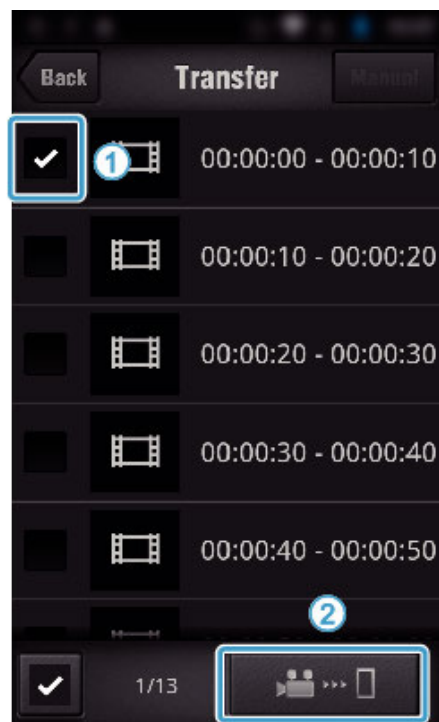

- O número de ficheiros de imagem seleccionados é indicado junto à marca de verificação em baixo à esquerda.
- Para definir a duração do vídeo que está a transferir, consulte as instruções abaixo.

"Definições de Aplicação de Smartphone" (p. 126)

6 Toque em "TRANSFERIR".

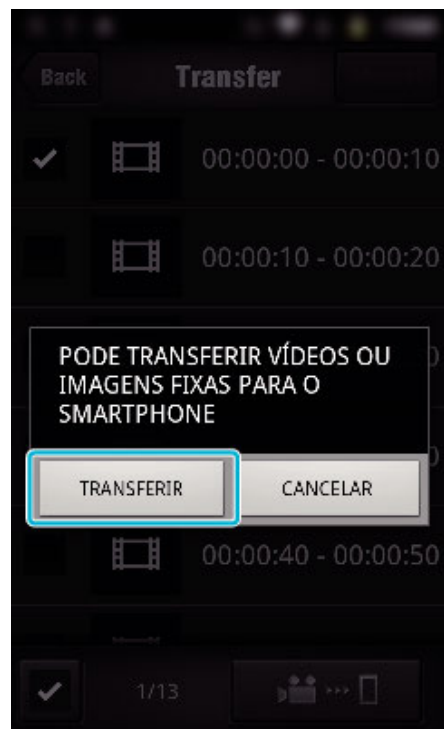

- Toque em "CANCELAR" para cancelar a operação.

7 “TRANSFERIR” inicia.

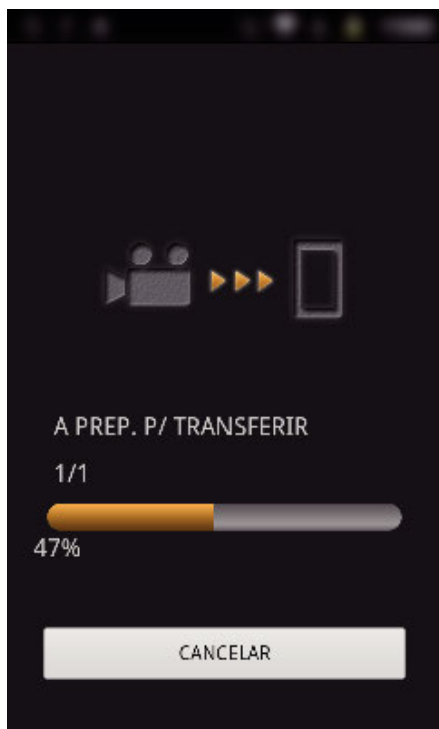

- Toque em “CANCELAR” para cancelar a operação.

8 Depois de concluída a transferência, toque em “OK”.

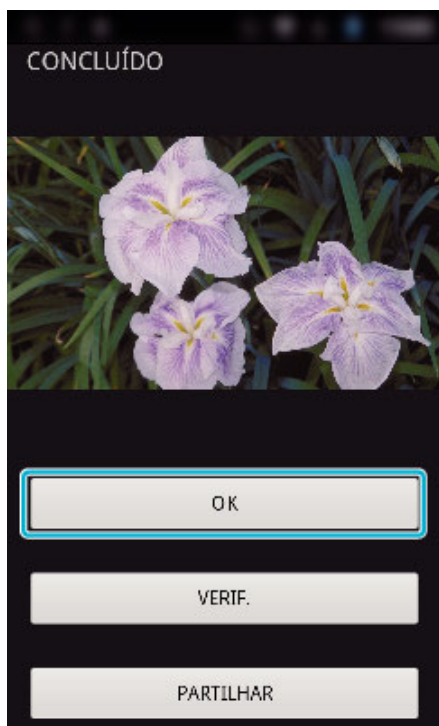

- Para reproduzir e marcar o vídeo, toque em “VERIF.”. (Apenas Android) (indisponível quando são transferidos múltiplos vídeos)
- Para carregar o vídeo, toque em “PARTILHAR”. (Apenas Android) (indisponível quando são transferidos múltiplos vídeos) Toque no serviço pretendido e siga para o processo de carregamento. Para usar um serviço é necessário efectuar o registo previamente.

Transferir manualmente

Podem definir a duração do vídeo transferido.

- 1 Toque em “MANUAL” no passo 5.
- 2 No ponto inicial, insira a hora de início do vídeo. Especifique as durações do vídeo utilizando a barra de deslocamento. (10 a 300 seg)
- 3 Depois de confirmar a definição, toque em “TRANSFERIR” e depois toque em “TRANSFERIR” mais uma vez.



- A duração do vídeo transferido pode ser ajustada utilizando a barra de deslocamento.
- Quanto mais longa for a duração definida para o vídeo, mais tempo o vídeo irá demorar a transferir.

Transferir Imagens Fixas

Pode transferir as imagens fixas gravadas para o seu smartphone.
 Se o modo de visualização da imagem fixa original for 4:3, a imagem é reduzida para 1600X1200 quando transferida.
 Se o modo de visualização da imagem fixa original for 16:9, a imagem é reduzida para 1920X1080 quando transferida.

1 Inicie “Everio sync. 3” no smartphone.



- Inicie a aplicação depois de confirmar que o smartphone está ligado a esta câmara.

2 Selecciono o tipo de ligação para a câmara.



- Toque no tipo de ligação actual.
- Aparece o ecrã de gravação.

3 Toque em “Index”.

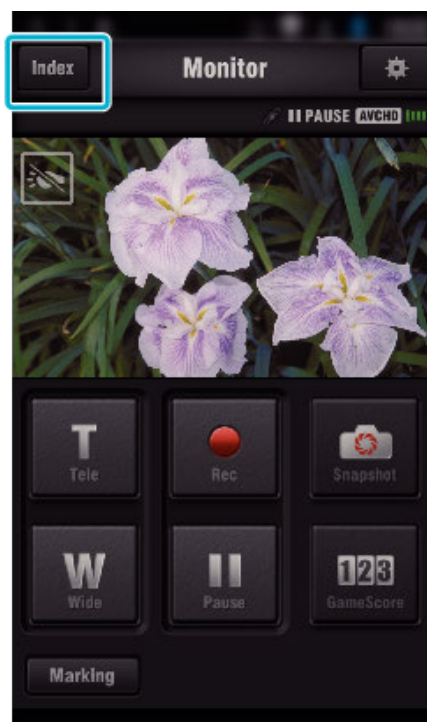

4 Selecciono o separador “Still Image” na parte inferior do ecrã e toque no ecrã de índice.

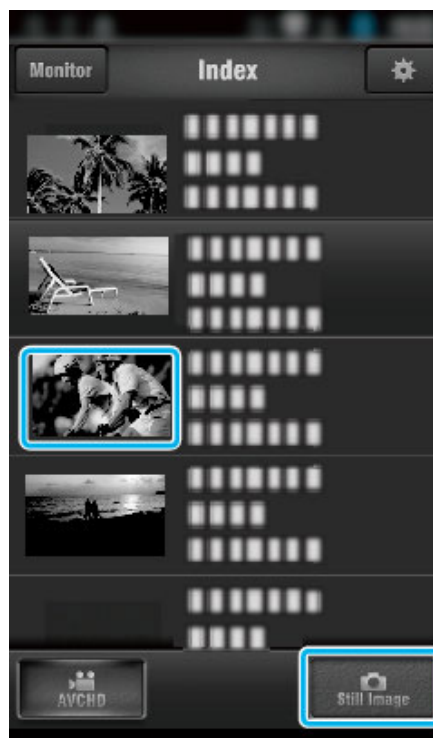

- Toque em “Monitor” para voltar ao ecrã de monitorização.
- Toque em ⚙️ para ir para o ecrã de definição.

- 5 Insira a marca na caixa de verificação (①) para as imagens fixas a transferir e toque no ícone de marca de transferência (②) em baixo à direita.

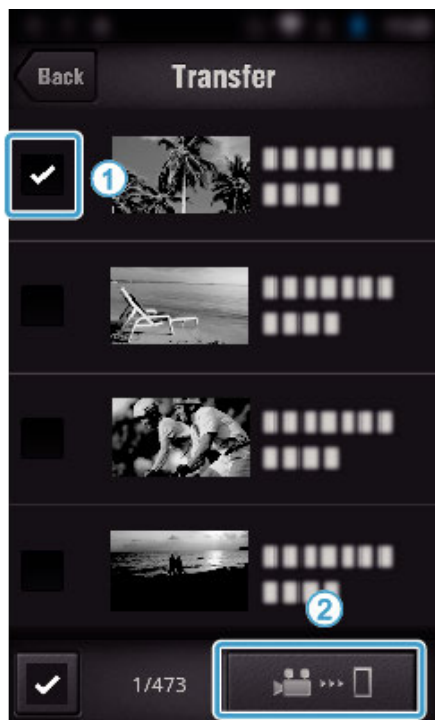

- Toque em "BACK" para voltar ao ecrã anterior.

- 6 Toque em "TRANSFERIR".



- Toque em "CANCELAR" para cancelar a operação.

- 7 "TRANSFERIR" inicia.

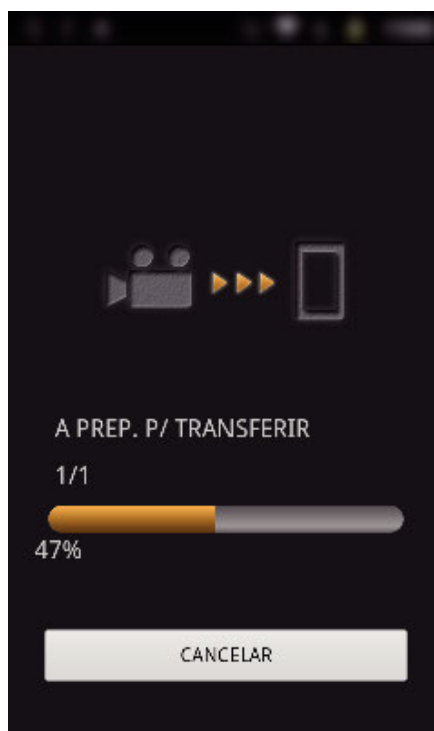

- Toque em "CANCELAR" para cancelar a operação.

- 8 Depois de concluída a transferência, toque em "OK".

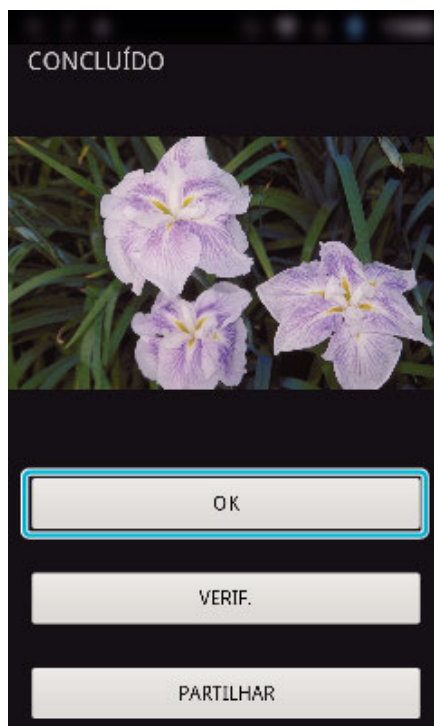

- Para reproduzir e marcar a imagem fixa, toque em "VERIF.". (Apenas Android) (indisponível quando são transferidas múltiplas imagens fixas)
 - Para carregar a imagem fixa, toque em "PARTILHAR". (Apenas Android) (indisponível quando são transferidas múltiplas imagens fixas)
- Toque no serviço pretendido e siga para o processo de carregamento.
Para usar um serviço é necessário efectuar o registo previamente.

Definições de Aplicação de Smartphone

Pode alterar as definições das aplicações de smartphone.

■ Comum para Android e iOS

1 Toque em .

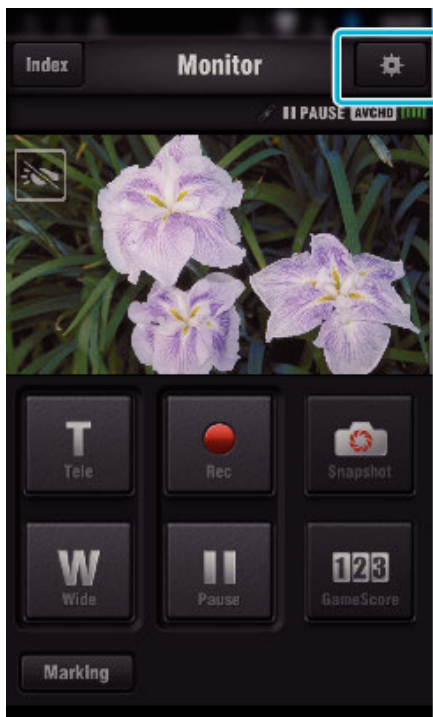

2 Toque na configuração desejada.



Item	Detalhes
A MONITORIZAR	Liga/desliga a função de monitorização do ecrã. (Insira uma marca de verificação para definir para "ON")
INFO S. TRANSF. INT.	Seleccione o intervalo de tempo para obter a informação de local de GPS enquanto a monitorização directa está em utilização. (Desligado - 15 SEG)
COMPRIMENTO	Defina a duração do vídeo a ser transferido para o smartphone. (10 - 300 SEG)
RESOLUÇÃO	Seleccione a resolução do vídeo a ser transferido para o smartphone. ("1280x720" ou "640x360")
DEFINIÇÃO DE PONTUAÇÃO DO JOGO	Insira os métodos de gravação da pontuação do jogo, assim como a informação da equipa. "Definições de Pontuação do Jogo" (p. 127)
URL	Insira o URL da câmara que está ligada ao smartphone através da rede sem fios.
AUTORIZAÇÃO HTTP	Defina o nome de utilizador e a palavra-chave para MONITORIZAÇÃO INT./ MONITORIZAÇÃO EXT.. O nome de utilizador predefinido é "everio" (fixado) e a palavra-chave é "0000". (podem ser alterados a partir da câmara) Defina o nome de utilizador e a palavra-chave para MONITORIZAÇÃO INT./ MONITORIZAÇÃO EXT.. O nome de utilizador predefinido é "jvccam" (fixado) e a palavra-chave é "0000". (podem ser alterados a partir da câmara)
NÃO DORMIR MODO	Definir para impedir que o smartphone entre no modo de pausa enquanto a aplicação está em utilização. (Insira uma marca de verificação para desactivar o modo de pausa.)
AJUDA	Exibe o ficheiro de ajuda.
ACORDO DE LICENÇA	Exibe o Acordo de Licença do software. (Apenas Android)

NOTA :

- Quando se liga à MONITORIZAÇÃO INT./MONITORIZAÇÃO EXT., ser-lhe-á pedido que insira a autorização de HTTP ou URL se não tiverem sido inseridos ou tiverem sido inseridos de forma incorrecta.

Definições de Pontuação do Jogo

Insira os métodos de gravação da pontuação do jogo, assim como a informação da equipa.

■ Comum para Android e iOS

1 Toque em .



2 Toque em "DEFINIÇÃO DE PONTUAÇÃO DO JOGO".



3 Toque na configuração desejada.

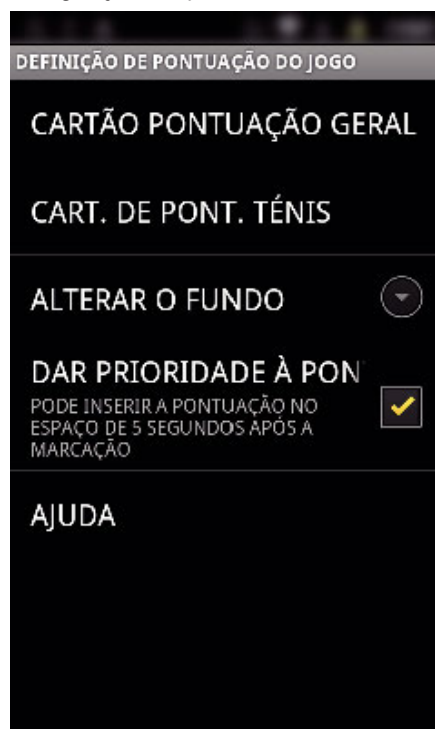

Item	Detalhes
CARTÃO PONTUAÇÃO GERAL	<ul style="list-style-type: none"> Defina a "LISTA DA EQUIPA" que usa o "CARTÃO PONTUAÇÃO GERAL". Defina "DEFINIÇÃO DE BOTÃO DE PONTUAÇÃO" para "CARTÃO DE PONT. GERAL (S/ CONT. SETS)".
CART. DE PONT. TÊNIS	Defina a regra do jogo de ténis, como "LISTA JOGADOR" e "NÚMERO DE SETS".
ALTERAR COR FUNDO	Defina a cor do fundo do ecrã de pontuação do jogo.
DAR PRIORIDADE À PONTUAÇÃO	A pontuação pode ser inserida dentro de 5 segundos após a operação de marcação seleccionando a caixa de verificação. Contudo, a posição marcada é alterada quando a pontuação é registada.
AJUDA	Exibe o ficheiro de ajuda.

NOTA :

- Quando o nome da equipa e jogador são registados, a marca "∩" a ser inserida pelo smartphone é exibida como "∩" (barra oblíqua) nesta câmara de vídeo.

Usar Aplicações de Tablet

Ao instalar o software para Tablet “JVC CAM Coach 2”, as imagens gravadas pela câmara de vídeo podem ser transferidas para um dispositivo Tablet por Wi-Fi. Estão disponíveis funções como a reprodução do vídeo gravado, a exibição de 2 imagens de reprodução diferentes para comparação, a auto-verificação e a adição de explicações nas imagens reproduzidas.

Instalar as Aplicações para um Tablet

■ Tablet Android

- 1 Toque em “PLAY STORE” na lista de aplicações.
- 2 Procure a aplicação “JVC CAM Coach 2”.
- 3 Toque na aplicação “JVC CAM Coach 2”.
 - É exibida informação detalhada sobre a aplicação.
- 4 Toque em “INSTALL”.
 - Para aplicações que acedam a dados ou funções neste aparelho, é exibido um ecrã que mostra os dados ou funções que serão utilizados.
- 5 Confirme o conteúdo e toque em “DOWNLOAD”.
 - A transferência será iniciada.

■ iPad

- 1 Toque em “App Store” no ecrã principal.
- 2 Procure a aplicação “JVC CAM Coach 2”.
- 3 Toque na aplicação “JVC CAM Coach 2”.
 - É exibida informação detalhada sobre a aplicação.
- 4 Toque em “GRATUITO”→“INSTALL”.
 - Insira a sua palavra-chave no ecrã de inserção de palavra-chave.
 - A transferência será iniciada.
 - A aplicação transferida será adicionada automaticamente ao ecrã principal.

NOTA :

- Para detalhes sobre a utilização da aplicação, toque em ? que se encontra na aplicação para abrir o ficheiro de ajuda.

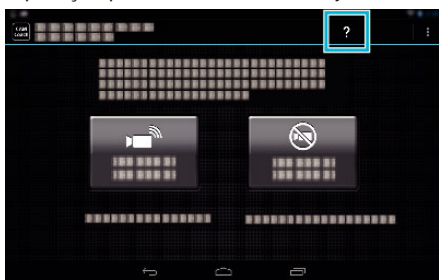

Resolução de problemas

Monitorização Directa

Problema	Acção
Não é possível ligar à câmara.	<ul style="list-style-type: none"> • Verifique se a ligação Wi-Fi é estabelecida com sucesso. • Verifique se o Wi-Fi está ligado a "DIRECT-**EVERIO". • Verifique se o smartphone está ligado à câmara. • Tente novamente depois de desligar e ligar a câmara e o terminal (smartphone). • Se o smartphone suportar Wi-Fi Direto, tente gerar o código QR e defina "PROP. GRUPO IMPOSTO" para "OFF". Este é o método de "Ligação por Definição de Wi-Fi Protegido (WPS)".
O vídeo ou o áudio são interrompidos ou atrasados	<ul style="list-style-type: none"> • Se a velocidade da rede estiver lenta, o vídeo e o som podem ser interrompidos ou o atraso pode tornar-se significativo. • Tente mudar o local e a hora para determinar a localização de um ambiente com uma boa potência de sinal.
O aparelho desliga-se automaticamente.	<ul style="list-style-type: none"> • Para evitar a situação de se esquecer de desligar a alimentação, este aparelho irá desligar-se automaticamente após 10 dias de utilização contínua.
Não é possível definir o foco.	<ul style="list-style-type: none"> • Quando não realiza a monitorização a partir de um smartphone, o foco da câmara é fixado. • Mesmo quando realiza a monitorização a partir de um smartphone, o foco da câmara será fixado se não funcionar durante mais de 3 horas. (O foco volta a funcionar novamente quando a câmara é utilizada.)
A ligação perde-se ou é exibida uma mensagem "INCAPAZ CONECTAR"	<ul style="list-style-type: none"> • Estabeleça novamente a ligação num local com uma boa potência de sinal. A velocidade de transmissão pode reduzir ou perder-se a ligação se os dispositivos estiverem demasiadamente afastados entre si, se existirem obstáculos intermédios ou se estiverem a ser utilizados fornos microondas ou outros dispositivos sem fios. • Se não for possível restabelecer a ligação, reinicie o terminal (smartphone). • Podem ocorrer dificuldades em estabelecer uma ligação através da monitorização direta num ambiente onde a câmara esteja afastada do smartphone. Neste caso, proceda à ligação utilizando o ponto de acesso (router LAN sem fios).

Ponto de Acesso (Router LAN sem fios)

Problema	Acção
Não é possível ligar ao ponto de acesso (router LAN sem fios).	<ul style="list-style-type: none"> • Verifique se a palavra-chave está correcta. • Se o ponto de acesso tiver sido registado utilizando o código QR, verifique se o SSID ou o método de autenticação está correto.
Não tem certeza de qual o ponto de acesso (router LAN sem fios) a usar.	<ul style="list-style-type: none"> • Se as definições do ponto de acesso (router LAN sem fios) nunca tiverem sido alteradas desde os seus valores de origem, verifique o seguinte. <ul style="list-style-type: none"> - Verifique se uma etiqueta autocolante com as indicações das definições iniciais está aplicada na estrutura do ponto de acesso (router LAN sem fios). - Verifique as definições predefinidas no manual de instruções do ponto de acesso (router LAN sem fios).
Não tem certeza da palavra-chave para o ponto de acesso (router LAN sem fios).	Consulte o manual de instruções do ponto de acesso (router LAN sem fios) em utilização.
Não é possível ligar via Wi-Fi Protected Setup (WPS).	<ul style="list-style-type: none"> • Os métodos de ligação simples além do WPS não são suportados. Registe um ponto de acesso utilizando um código QR antes de fazer uma ligação. • Desligue a câmara e tente novamente.

MONITORIZAÇÃO INT. (ligação em casa)

Problema	Acção
Não é possível ligar à câmara.	<ul style="list-style-type: none"> • Verifique se a ligação Wi-Fi é estabelecida com sucesso. • Clique para garantir que a câmara e o terminal (smartphone) estão ligados ao mesmo ponto de acesso. • Tente novamente depois de desligar e ligar a câmara e o terminal (smartphone).
O vídeo ou o áudio são interrompidos ou atrasados	<ul style="list-style-type: none"> • Se a velocidade da rede estiver lenta, o vídeo e o som podem ser interrompidos ou o atraso pode tornar-se significativo. • Tente mudar o local e a hora para determinar a localização de um ambiente com uma boa potência de sinal.
O aparelho desliga-se automaticamente.	<ul style="list-style-type: none"> • Para evitar a situação de se esquecer de desligar a alimentação, este aparelho irá desligar-se automaticamente após 10 dias de utilização contínua.
Não é possível definir o foco.	<ul style="list-style-type: none"> • Quando não realiza a monitorização a partir de um smartphone, o foco da câmara é fixado. • Mesmo quando realiza a monitorização a partir de um smartphone, o foco da câmara será fixado se não funcionar durante mais de 3 horas. (O foco volta a funcionar novamente quando a câmara é utilizada.)
A ligação perde-se ou é exibida uma mensagem "INCAPAZ CONECTAR"	<ul style="list-style-type: none"> • Estabeleça novamente a ligação num local com uma boa potência de sinal. A velocidade de transmissão pode reduzir ou perder-se a ligação se os dispositivos estiverem demasiadamente afastados entre si, se existirem obstáculos intermédios ou se estiverem a ser utilizados fornos microondas ou outros dispositivos sem fios. • Se não for possível restabelecer a ligação, reinicie o terminal (smartphone).
O ecrã não actualiza ou mantém-se preto	<ul style="list-style-type: none"> • Verifique se a câmara e o ponto de acesso estão devidamente ligados. As imagens não podem ser detetadas no terminal (smartphone) se a câmara estiver desligada até meio do ponto de acesso.

MONITORIZAÇÃO EXT. (ligação a partir da Internet)

Problema	Ação
O URL (WAN) não aparece na informação de rede.	<ul style="list-style-type: none"> • O URL (WAN) não aparecerá se o DNS (DDNS) dinâmico não estiver definido na câmara. Para definir o DNS (DDNS) dinâmico, realize os passos seguintes. <ol style="list-style-type: none"> 1. Obtenha uma conta com o serviço DNS (DDNS) dinâmico JVC usando o seu computador. 2. Inicie sessão no DNS JVC e obtenha o serviço DNS (DDNS) dinâmico. 3. Defina o nome de utilizador e a palavra-passe para o DNS (DDNS) dinâmico obtido na câmara. <ul style="list-style-type: none"> * Apenas o serviço de DNS (DDNS) dinâmico JVC pode ser definido nesta câmara. • O URL (WAN) não aparecerá se o DNS (DDNS) dinâmico não estiver definido na câmara. Para definir o DNS (DDNS) dinâmico, realize os passos seguintes. <ol style="list-style-type: none"> 1. Obtenha uma conta com o serviço DNS (DDNS) dinâmico JVC usando o seu computador. https://dd3.jvckenwood.com/user/ 2. Inicie sessão no DNS JVC e obtenha o serviço DNS (DDNS) dinâmico. 3. Defina o nome de utilizador e a palavra-passe para o DNS (DDNS) dinâmico obtido na câmara. <ul style="list-style-type: none"> * Apenas o serviço de DNS (DDNS) dinâmico JVC pode ser definido nesta câmara.
Não é possível aceder ao URL inserido. (não pode ser encontrado)	<ul style="list-style-type: none"> • Se houver dois ou mais routers (ou duas ou mais funções de encaminhamento) ao longo do trajeto entre a câmara e o WAN (endereço de IP global), a ligação através da Internet não pode ser utilizada. • Verifique se o nome de utilizador e a palavra-chave do DNS estão correctos. • O ponto de acesso (router LAN sem fios) em uso não é compatível com UPnP ou o UPnP está desligado. Consulte o manual de instruções do ponto de acesso (router LAN sem fios) em utilização e ligue o UPnP. • O "UPnP" da câmara está definido para "OFF". (Por predefinição, este está definido para "ON".) Crie um código QR e defina "UPnP" para "ON". • Verifique se o terminal que utiliza a porta 80 (como servidores Web) foi definido na rede, ou se foi definido um terminal específico para utilizar a porta 80 no ponto de acesso (router LAN sem fios). Nesse caso, altere a "Porta HTTP" para um número diferente de 80 e gere um código QR. • Tente novamente depois de desligar e ligar a câmara e o terminal (smartphone).
O vídeo ou o áudio são interrompidos ou atrasados	<ul style="list-style-type: none"> • Se a velocidade da rede estiver lenta, o vídeo e o som podem ser interrompidos ou o atraso pode tornar-se significativo. • Tente mudar o local e a hora para determinar a localização de um ambiente com uma boa potência de sinal.
O aparelho desliga-se automaticamente.	<ul style="list-style-type: none"> • Para evitar a situação de se esquecer de desligar a alimentação, este aparelho irá desligar-se automaticamente após 10 dias de utilização contínua.
Não é possível definir o foco.	<ul style="list-style-type: none"> • Quando não realiza a monitorização a partir de um smartphone, o foco da câmara é fixado. • Mesmo quando realiza a monitorização a partir de um smartphone, o foco da câmara será fixado se não funcionar durante mais de 3 horas. (O foco volta a funcionar novamente quando a câmara é utilizada.)
A ligação perde-se ou é exibida uma mensagem "INCAPAZ CONECTAR"	<ul style="list-style-type: none"> • Estabeleça novamente a ligação num local com uma boa potência de sinal. A velocidade de transmissão pode reduzir ou perder-se a ligação se os dispositivos estiverem demasiadamente afastados entre si, se existirem obstáculos intermédios ou se estiverem a ser utilizados fornos microondas ou outros dispositivos sem fios. • Se não for possível restabelecer a ligação, reinicie o terminal (smartphone).
O ecrã não actualiza ou mantém-se preto	<ul style="list-style-type: none"> • Verifique se a câmara e o ponto de acesso estão devidamente ligados. As imagens não podem ser detetadas no terminal (smartphone) se a câmara estiver desligada até meio do ponto de acesso.
"XUPnP" é exibido.	<p>Esta mensagem é apresentada depois de o UPnP falhar.</p> <ul style="list-style-type: none"> • Verifique se o router LAN sem fios em uso é compatível com o UPnP. (Consulte o manual de instruções do router LAN sem fios em utilização ou consulte o fabricante do router.) • Quando o router LAN sem fios em uso for compatível com o UPnP, ligue a função UPnP. • Se o ícone não desaparecer, mesmo depois de activada a função UPnP, desligue e volte a ligar a câmara e a corrente do router LAN sem fios em uso e tente novamente.
Não é possível efectuar a ligação, apesar de o "XUPnP" ser exibido.	<ul style="list-style-type: none"> • Quando "UPnP" está definido para "OFF", o "XUPnP" não é exibido. Nestes casos, defina "UPnP" para "ON". • Quando a porta 80 estiver a ser utilizada por outros dispositivos via UPnP, não é possível estabelecer a ligação. Volte a ligar a câmara.

Transmissão de Vídeo/Imagem fixa

Problema	Acção
Não é possível transferir vídeos e imagens fixas para o smartphone.	<ul style="list-style-type: none">• Verifique a quantidade de espaço livre restante no suporte de destino (smartphone).

Especificações Wi-Fi

Especificações Wi-Fi

Item	Detalhes
LAN sem fios Normal	IEEE802.11b/g/n (banda 2,4GHz)
Segurança Wi-Fi	Encriptação: WEP, WPA, WPA2 *WPA e WPA2 são suportados apenas pelo modo pessoal (PSK).

MONITORIZAÇÃO DIR. / MONITORIZAÇÃO INT. / MONITORIZAÇÃO EXT.

■ Quando utilizar o Everio sync. 3

Item	Detalhes
Terminais suportados	iPhone/iPod touch: iOS 8.1 ou posterior Android: Android 4.1 ou mais recente <ul style="list-style-type: none"> • Não há qualquer garantia de que as operações irão funcionar em todos os terminais. • O “Everio sync. 3” para iPhone não pode ser utilizado quando o iPhone estiver ligado à rede do telemóvel. Para utilizar esta funcionalidade, ligue à câmara ou a um ponto de acesso via Wi-Fi. • É recomendado um ambiente de rede com uma velocidade de linha mínima de cerca de 5,3 Mbps para o envio de dados da câmara e para a recepção dos dados no terminal do smartphone. Se a velocidade da rede for demasiado lenta, as imagens de vídeo podem surgir com sobressaltos ou o som pode ser interrompido ou atrasado.
Ecrã do Monitor	Vídeo: JPEG 640x360 máx. 15 fps Áudio: PCM 8kHz 16 bits em linha 1 canal
Transmissão de Vídeo	Vídeo: Compatível com MP4 H.264 Perfil Base 640x360 ou 1280x720 30p Áudio: AAC 48kHz 16 bits 2 canais
Transmissão de Imagens Fixas	Formato JPEG

Informações de manuseamento: _____

A informação que introduziu é utilizada para gerar o código QR.

A informação é apagada após o código QR ser gerado e não será mantida no servidor de Web.

O código QR gerado inclui as suas informações por isso use-o com cuidado.

MONITORIZAÇÃO DIR.

Pode verificar a imagem capturada na câmara através de ligação direta 1-para-1 (Wi-Fi Direto) com um smartphone, sem necessidade de um ponto de acesso (router LAN sem fios).

MONITORIZAÇÃO INT.

Pode verificar a imagem capturada na câmara ligando um smartphone através de um ponto de acesso (router LAN sem fios).

MONITORIZAÇÃO EXT.

Pode verificar a imagem capturada na câmara através de uma ligação à internet com um smartphone quando se encontra no exterior.

Registar um Ponto de Acesso Manualmente

Pode registar um ponto de acesso que não suporte WPS.

MONITORIZAÇÃO DIR.

- **Definição (Depois de efectuada a definição, comece a partir de “Operação Normal” abaixo)**

Criar um Código QR

- **Insira os valores nos itens necessários para uma monitorização directa.**

- Palavra-chave: defina uma palavra-chave para ligar esta câmara ao dispositivo por monitorização directa. (8 a 63 caracteres (64 caracteres em caso de hexadecimal))
- Proprietário de Grupo Imposto: definição utilizada para permitir uma ligação com um dispositivo que não suporta Wi-Fi Directo. Normalmente definido para “ON”.
- Porta HTTP: Normalmente definida para “80”.

Exibir o ecrã para ler o código QR.

- 1 Toque em “MENU”.
(Funcionamento nesta câmara)

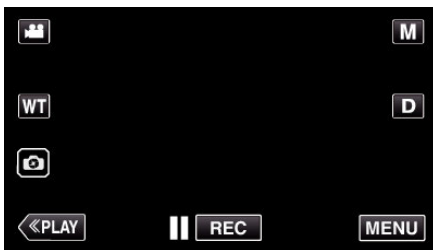

- Aparece o menu superior.

- 2 Toque no ícone “Wi-Fi” (📶).
(Funcionamento nesta câmara)



- 3 Toque em “DEFINIÇÃO Wi-Fi”.
(Funcionamento nesta câmara)



- 4 Toque em “AJUSTE DO CÓDIGO QR”.

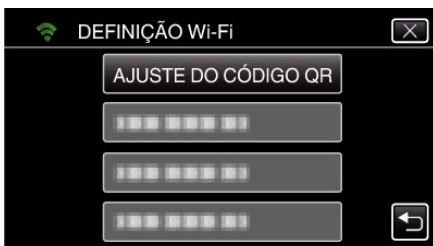

- 5 Toque em “EXECUTAR”.

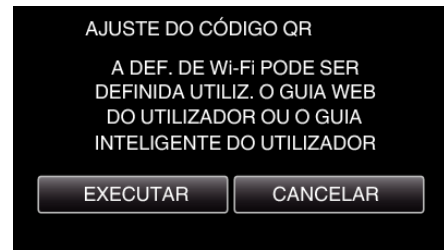

Ler um código QR.

- 1 Ler um código QR.
(Funcionamento nesta câmara)



- 2 Toque em “SIM”.

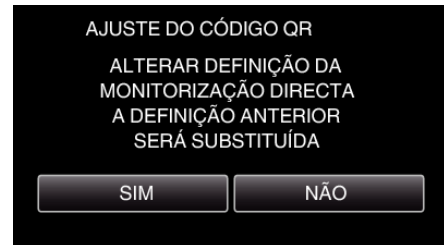

- 3 Toque em “OK”.

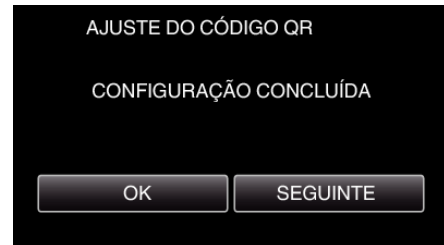

- Toque em “SEGUINTE” para voltar ao ecrã para ler o código QR.
- Os conteúdos definidos são guardados.

■ Operação Normal

Ligar o Smartphone à Câmara Sem Fios

■ Ligação inserindo a palavra-chave de Wi-Fi

- 1 Toque em "MENU".
(Funcionamento nesta câmara)
Defina a câmara para o modo de gravação.

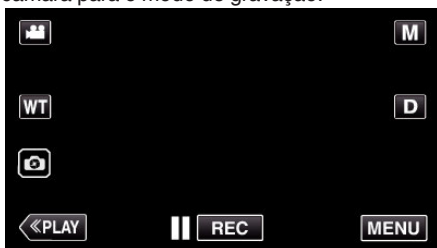

- Aparece o menu superior.

- 2 Toque no ícone "Wi-Fi" (📶).
(Funcionamento nesta câmara)



- 3 Toque no ícone "LIGAÇÃO DIRECTA" (📶) no menu "Wi-Fi".
(Funcionamento nesta câmara)



- Quando "50p" está seleccionado para "SELECCIONAR SISTEMA", aparece a exibição seguinte e o modo de gravação é alternado para o modo 50i.
- Esta exibição desaparece automaticamente depois de aproximadamente 3 segundos, mas desaparece imediatamente se o ecrã for tocado.

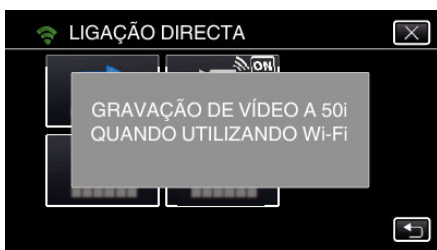

- 4 Verifique a SSID e a PASS que são exibidas no ecrã da câmara.

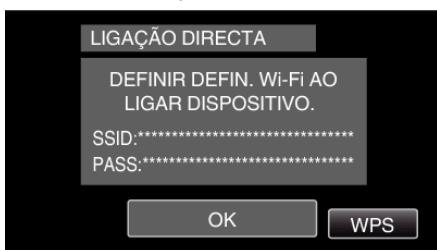

- 5 Seleccione a SSID no passo 4 a partir do ecrã de selecção de rede Wi-Fi do seu smartphone e insira a PASS no ecrã de palavra-chave.
(Funcionamento no smartphone)

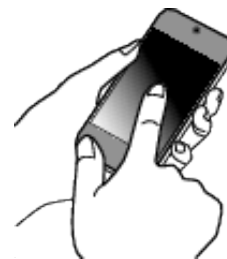

- Para mais detalhes sobre a ligação do seu smartphone a uma rede Wi-Fi, consulte o manual de instruções do dispositivo em utilização.

- 6 É estabelecida uma ligação e 📶 aparece no ecrã da câmara.



■ Ligação por Wi-Fi Protected Setup (WPS)

- 1 Toque em "MENU".
(Funcionamento nesta câmara)
Defina a câmara para o modo de gravação.

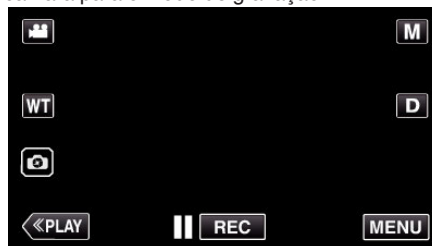

- Aparece o menu superior.

- 2 Toque no ícone "Wi-Fi" (📶).
(Funcionamento nesta câmara)



- 3 Toque no ícone "LIGAÇÃO DIRECTA" (📶) no menu "Wi-Fi".
(Funcionamento nesta câmara)



- Quando "50p" está seleccionado para "SELECCIONAR SISTEMA", aparece a exibição seguinte e o modo de gravação é alternado para o modo 50i.
- Esta exibição desaparece automaticamente depois de aproximadamente 3 segundos, mas desaparece imediatamente se o ecrã for tocado.

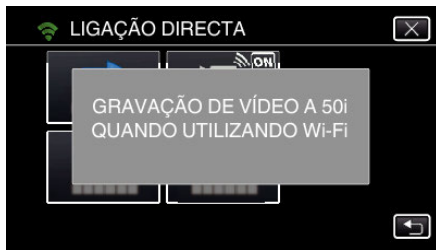

- 4 Toque em "WPS".
(Funcionamento nesta câmara)

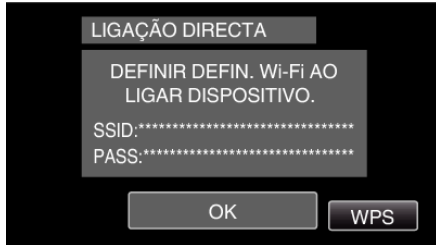

- 5 Active o WPS no smartphone dentro de 2 minutos.
(Funcionamento no smartphone)



- Para activar o WPS, consulte o manual de instruções do dispositivo em utilização.

- 6 É estabelecida uma ligação e  aparece no ecrã da câmara.



Monitorizar Imagens a partir de um Smartphone

■ Smartphone (Android / iPhone)

NOTA :

- Antes de utilizar esta função, tem de ser instalada uma aplicação de smartphone no próprio smartphone.
- "Instalar Aplicações de Smartphone" (p. 115)

- 1 Inicie "Everio sync. 3" no smartphone depois de definir a MONITORIZAÇÃO DIR..



- 2 Toque em "MONITORIZAÇÃO DIR.."



3 O ecrã de gravação é exibido.



4 Operar a partir de um smartphone



- Como operar a partir de um smartphone
"Usar Aplicações de Smartphone" (p. 115)

MONITORIZAÇÃO INT.

- Definição (Depois de efectuada a definição, comece a partir de "Operação Normal" abaixo)

Criar um Código QR

- Insira os valores nos itens necessários para uma monitorização interna.

- Para a monitorização interior, não é necessário realizar mais definições para além da palavra-passe e da porta HTTP. Itens que não os acima mencionados são usados para a "MONITORIZAÇÃO EXTERIOR". Quando usar a monitorização exterior, introduza cada item e realize as definições novamente. Se a ligação falhar, verifique se os conteúdos introduzidos para cada item estão corretos, regenere o código QR e configure a câmara.
- Palavra-chave: defina uma palavra-chave para ligar esta câmara ao dispositivo através de ponto de acesso. (Não superior a 8 caracteres)
- DDNS: Define o ambiente de ligação à Internet. Defina para OFF quando a monitorização exterior não estiver a ser utilizada.
- Nome de utilizador (DDNS): defina um nome de utilizador para a conta DDNS obtida.
- Palavra-chave (DDNS): defina uma palavra-chave para a conta de DDNS obtida.
- UPnP: Defina para "ON" se o protocolo UPnP puder ser utilizado para ligar o dispositivo à rede.
- Porta HTTP: Defina o número da porta para ligar à Internet. Normalmente definida para "80".

Exibir o ecrã para ler o código QR.

- 1 Toque em "MENU".
(Funcionamento nesta câmara)

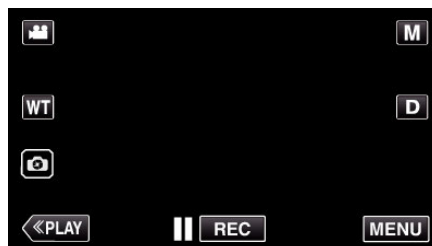

- Aparece o menu superior.

- 2 Toque no ícone "Wi-Fi".
(Funcionamento nesta câmara)

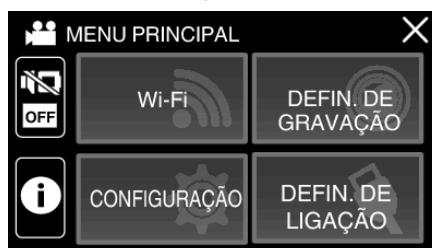

- 3 Toque em "DEFINIÇÃO Wi-Fi".
(Funcionamento nesta câmara)



- 4 Toque em "AJUSTE DO CÓDIGO QR".

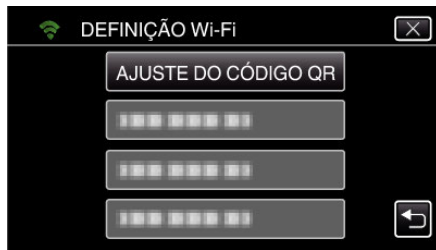

- 5 Toque em "EXECUTAR".

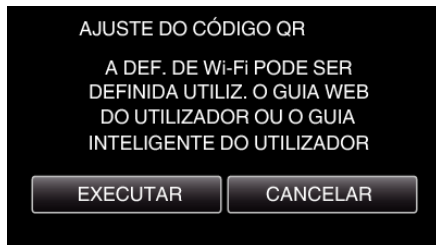

Ler um código QR.

- 1 Ler um código QR.
(Funcionamento nesta câmara)



- 2 Toque em "SIM".

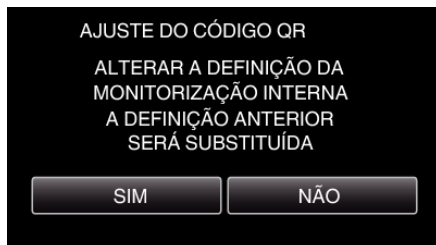

- 3 Toque em "OK".

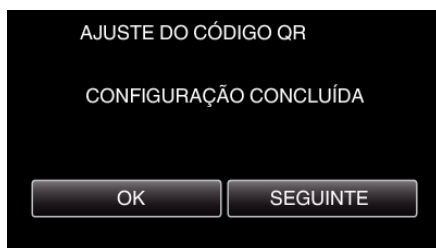

- Toque em "SEGUINTE" para voltar ao ecrã para ler o código QR.
- Os conteúdos definidos são guardados.

Registrar os pontos de acesso (router LAN sem fios) para este aparelho

■ Registo de Wi-Fi Protected Setup (WPS)

- 1 Toque em "MENU".
(Funcionamento nesta câmara)

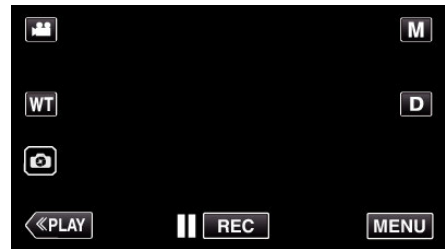

- Aparece o menu superior.

- 2 Toque no ícone "Wi-Fi" (📶).
(Funcionamento nesta câmara)

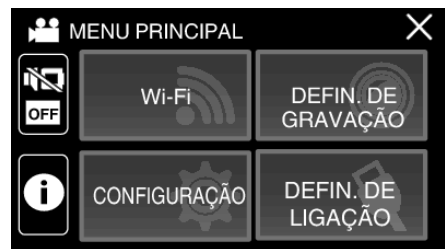

- 3 Toque em "DEFINIÇÃO Wi-Fi".
(Funcionamento nesta câmara)



- 4 Toque em "PONTOS DE ACESSO".
(Funcionamento nesta câmara)



- 5 Toque em "ADIC".
(Funcionamento nesta câmara)



- 6 Toque em “WPS REGISTO SIMPLES”.
(Funcionamento nesta câmara)



- 7 Active o WPS do ponto de acesso (router LAN sem fios) dentro de 2 minutos.

- Para activar o WPS, consulte o manual de instruções do dispositivo em utilização.

- 8 Após a conclusão do registo, toque em “OK” no ecrã da câmara.
(Funcionamento nesta câmara)



- Estão também disponíveis os seguintes métodos de registo.
“Registar um Ponto de Acesso Utilizando o PIN WPS” (p. 112)
“Registar um Ponto de Acesso Manualmente” (p. 145)

Ligar o Smartphone ao Ponto de Acesso (Router LAN sem fios)

- Ligar o smartphone ao ponto de acesso (router LAN sem fios) em casa.
- Esta definição não é necessária se o smartphone já tiver sido ligado ao ponto de acesso (router LAN sem fios) em casa.

■ Operação Normal

Monitorizar as imagens ligando o smartphone e a câmara

■ Funcionamento nesta câmara

- 1 Toque em “MENU”.
(Funcionamento nesta câmara)

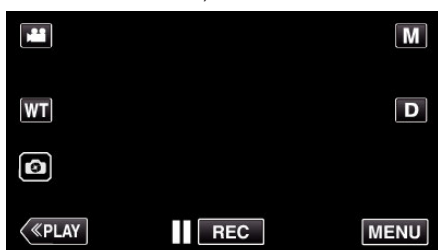

- Aparece o menu superior.

- 2 Toque no ícone “Wi-Fi” (Wi-Fi).
(Funcionamento nesta câmara)



- 3 Toque em “LIGAÇÃO DE PONTO DE ACESSO”.
(Funcionamento nesta câmara)



- 4 Comece a estabelecer uma ligação.
(Funcionamento nesta câmara)



- O nome (SSID) do ponto de acesso (router LAN sem fios) ligado é exibido.

- 5 O seguinte é exibido quando a câmara é ligada ao ponto de acesso.



- Toque em “URL” para exibir o URL necessário para ligar a câmara a partir do navegador.

■ Funcionamento no smartphone

NOTA :

- Antes de utilizar esta função, tem de ser instalada uma aplicação de smartphone no próprio smartphone.

“Instalar Aplicações de Smartphone” (p. 115)

- 1 Inicie “Everio sync. 3” no smartphone depois de definir a “MONITORIZAÇÃO INT.”.



- Toque em “INICIAR” em MONITORIZAÇÃO INT. na câmara para iniciar.

2 Toque em “MONITORIZAÇÃO INT.”.



3 O ecrã de gravação é exibido.



- Como operar a partir de um smartphone
“Usar Aplicações de Smartphone” (p. 115)

MONITORIZAÇÃO EXT.

- **Definição (Depois de efectuada a definição, comece a partir de “Operação Normal” abaixo)**

Obter uma Conta de DNS Dinâmico (DDNS)

Ao obter uma conta de DNS dinâmico, este aparelho pode ser utilizado na Web como habitualmente, mesmo que o endereço de IP se altere ao fazer um acesso a este aparelho através da Internet.

- Apenas o serviço de DNS dinâmico JVC pode ser definido nesta câmara. Para obter (registar) uma conta, realize os passos seguintes.

- 1 Acesse a URL seguinte a partir de um navegador e registe-se para uma conta.
(Operação num computador ou smartphone)
<https://dd3.jvckenwood.com/user/>
Defina o seu endereço de e-mail como o nome de utilizador.
- 2 Verifique se recebeu o e-mail de confirmação no endereço usado no registo e acesse a URL indicado no e-mail.
(Operação num computador ou smartphone)
- 3 Defina o nome de utilizador e a palavra-chave usados no registo na câmara.
(Funcionamento nesta câmara)
Gere o código QR e registe o nome de utilizador e a palavra-passe para a câmara.
- 4 Execute MONITORIZAÇÃO EXT..
(Funcionamento nesta câmara)
Se a “MONITORIZAÇÃO EXT.” for executada enquanto as definições de DNS dinâmico estão activadas, a câmara acederá ao servidor de DNS dinâmico.
- 5 Toque em “INFO. REDE DA CÂMARA” para verificar se o URL (WAN) é exibido.
(Registo concluído)

AVISO :

- O registo será cancelado se não aceder ao servidor de DNS dinâmico a partir da câmara dentro de 3 dias.
Neste caso, realize novamente o registo.
- O registo não será concluído se o nome de utilizador e a palavra-chave definidos nesta câmara não estiverem correctos. Deve verificar se estes estão correctos.
- Um registo bem sucedido também será cancelado se não aceder ao servidor de DNS dinâmico durante 1 ano.

Criar um Código QR

- **Insira os valores nos itens necessários para uma monitorização externa.**

- Todos os itens serão substituídos e definidos. Introduza todos os itens necessários.
Se a ligação falhar, verifique se os conteúdos introduzidos para cada item estão correctos, regenere o código QR e configure a câmara.
- Palavra-chave: defina uma palavra-chave para ligar esta câmara ao dispositivo através de ponto de acesso. (Não superior a 8 caracteres)
- DDNS: Defina o ambiente de ligação para a Internet. Normalmente definido para “ON”.
- Nome de utilizador (DDNS): defina um nome de utilizador para a conta DDNS obtida.
- Palavra-chave (DDNS): defina uma palavra-chave para a conta de DDNS obtida.
- UPnP: Defina para “ON” se o protocolo UPnP puder ser utilizado para ligar o dispositivo à rede.
- Porta HTTP: Defina o número da porta para ligar à Internet. Normalmente definida para “80”.

Exibir o ecrã para ler o código QR.

- 1 Toque em "MENU".
(Funcionamento nesta câmara)

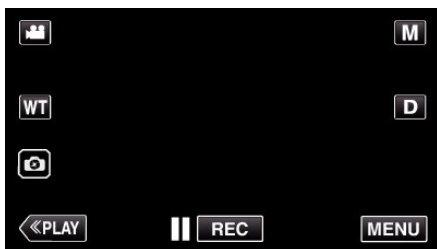

- Aparece o menu superior.

- 2 Toque no ícone "Wi-Fi".
(Funcionamento nesta câmara)



- 3 Toque em "DEFINIÇÃO Wi-Fi".
(Funcionamento nesta câmara)



- 4 Toque em "AJUSTE DO CÓDIGO QR".

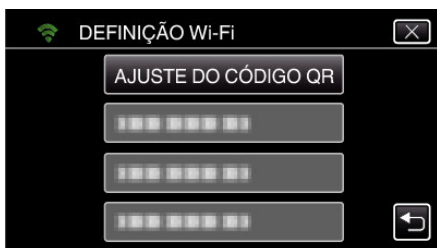

- 5 Toque em "EXECUTAR".

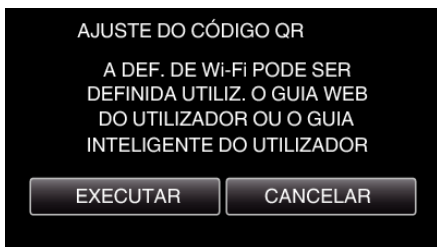

Ler um código QR.

- 1 Ler um código QR.
(Funcionamento nesta câmara)



- 2 Toque em "SIM".

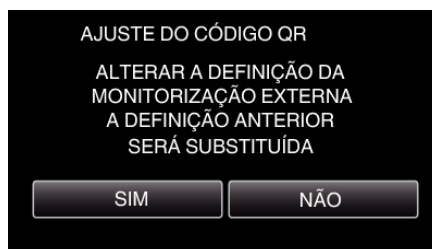

- 3 Toque em "OK".

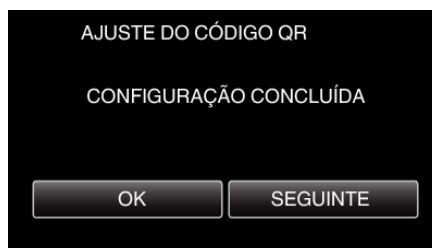

- Toque em "SEGUINTE" para voltar ao ecrã para ler o código QR.
- Os conteúdos definidos são guardados.

Registrar os pontos de acesso (router LAN sem fios) para este aparelho

■ Registo de Wi-Fi Protected Setup (WPS)

- 1 Toque em "MENU".
(Funcionamento nesta câmara)

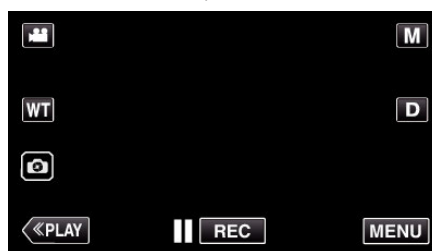

- Aparece o menu superior.

- 2 Toque no ícone "Wi-Fi".
(Funcionamento nesta câmara)



- 3 Toque em “DEFINIÇÃO Wi-Fi”.
(Funcionamento nesta câmara)



- 4 Toque em “PONTOS DE ACESSO”.
(Funcionamento nesta câmara)



- 5 Toque em “ADIC”.
(Funcionamento nesta câmara)



- 6 Toque em “WPS REGISTO SIMPLES”.
(Funcionamento nesta câmara)



- 7 Active o WPS do ponto de acesso (router LAN sem fios) dentro de 2 minutos.
 - Para activar o WPS, consulte o manual de instruções do dispositivo em utilização.
- 8 Após a conclusão do registo, toque em “OK” no ecrã da câmara.
(Funcionamento nesta câmara)



- Estão também disponíveis os seguintes métodos de registo.
“Registar um Ponto de Acesso Utilizando o PIN WPS” (p. 112)
“Registar um Ponto de Acesso Manualmente” (p. 145)

■ Operação Normal

Ligar a Câmara ao Smartphone

- 1 Toque em “MENU”.
(Funcionamento nesta câmara)

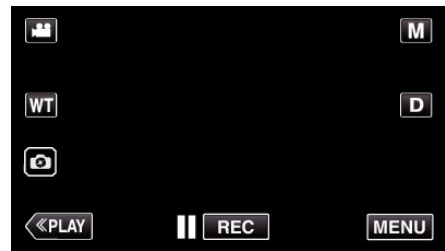

- Aparece o menu superior.

- 2 Toque no ícone “Wi-Fi” (📶).
(Funcionamento nesta câmara)



- 3 Toque em “LIGAÇÃO DE PONTO DE ACESSO”.
(Funcionamento nesta câmara)



- 4 Comece a estabelecer uma ligação.
(Funcionamento nesta câmara)

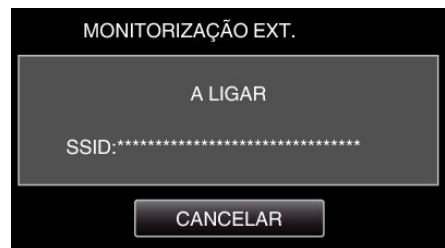

- O nome (SSID) do ponto de acesso (router LAN sem fios) ligado é exibido.

- 5 O seguinte é exibido quando a câmara é ligada ao ponto de acesso.



- Tocar em “INFO.” apresenta o URL (WAN) para ligar o smartphone. (Não aparece se o DDNS não estiver definido ou estiver definido de forma incorrecta.)
- “XUPnP” será exibida quando UPnP não pode ser utilizado.

■ Funcionamento no smartphone

NOTA :

- Antes de utilizar esta função, tem de ser instalada uma aplicação de smartphone no próprio smartphone.

“Instalar Aplicações de Smartphone” (☞ p. 115)

- 1 Inicie “Everio sync. 3” no smartphone depois de definir a MONITORIZAÇÃO EXT..



- Toque em “INICIAR” em MONITORIZAÇÃO EXT. na câmara para iniciar.

- 2 Toque em “MONITORIZAÇÃO EXT.”.



- 3 Defina o URL.

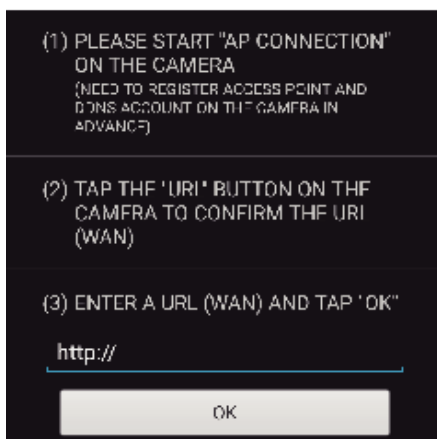

- É necessário definir o URL quando estiver a utilizar esta funcionalidade pela primeira vez. Introduza o URL exibido na câmara.

- Se este ecrã for exibido após o URL ter ser definido, verifique o estado da ligação da internet ou as definições da câmara.

- 4 Inicie sessão com o seu nome de utilizador e palavra-chave. (se não for possível obter a autenticação)

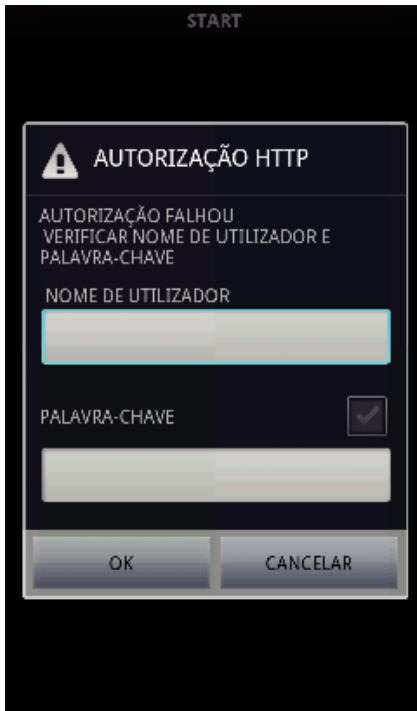

- O nome de utilizador é “everio” e a palavra-chave predefinida é “0000”.
- Para alterar a palavra-passe é necessário gerar um código QR. “Criar um Código QR” (☞ p. 141)

- 5 O ecrã de gravação é exibido.



- 6 Operar a partir de um smartphone



- Como operar a partir de um smartphone “Usar Aplicações de Smartphone” (☞ p. 115)

Registrar um Ponto de Acesso Manualmente

Criar um Código QR

■ Introduza os itens necessários para registar o ponto de acesso

- Todos os itens serão substituídos e definidos. Introduza todos os itens necessários.
- SSID: Defina o nome de identificação (SSID) do ponto de acesso.
- Autenticação de Segurança: Defina o padrão de encriptação para a segurança da comunicação.
- Palavra-passe: Defina a palavra-passe para o ponto de acesso.
- DHCP: Especifique se pretende obter a informação requerida para a ligação de Internet automaticamente a partir do servidor DHCP (ON) ou não (OFF).
- Quando o DHCP estiver definido para ON (LIGADO), não é necessário definir os itens seguindo o endereço de IP.
- Endereço de IP: Defina a informação da ligação de Internet (endereço de IP) da câmara.
- Máscara de Sub-rede: Defina a informação da ligação de Internet (máscara de sub-rede) da câmara.
- Porta Predefinida: Defina a informação da ligação de Internet (porta predefinida) da câmara.
- DNS Primário: Defina a informação da ligação de Internet (DNS primário) da câmara.
- DNS Secundário: Defina a informação da ligação de Internet (DNS secundário) da câmara.

Exibir o ecrã para ler o código QR.

- 1 Toque em “MENU”.
(Funcionamento nesta câmara)

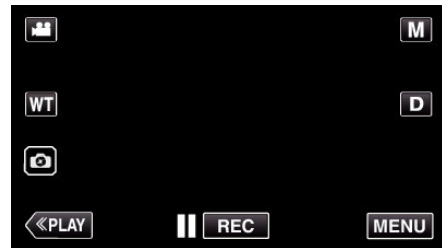

- Aparece o menu superior.

- 2 Toque no ícone “Wi-Fi” (☞).
(Funcionamento nesta câmara)



- 3 Toque em “DEFINIÇÃO Wi-Fi”.
(Funcionamento nesta câmara)



- 4 Toque em "AJUSTE DO CÓDIGO QR".

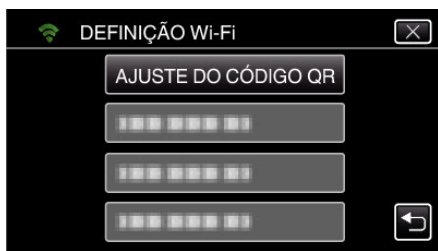

- 5 Toque em "EXECUTAR".

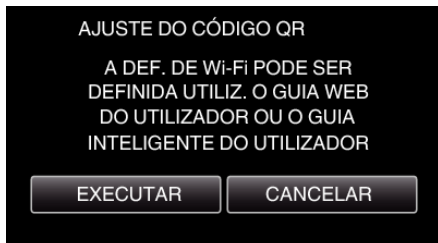

Ler um código QR.

- 1 Ler um código QR.
(Funcionamento nesta câmara)

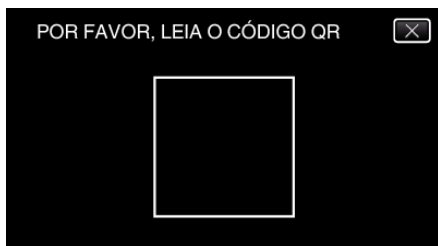

- 2 Toque em "SIM".

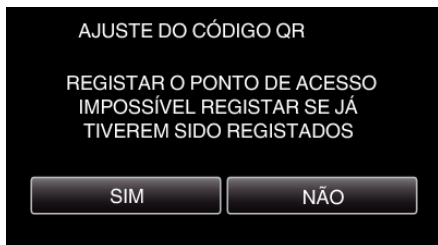

- 3 Toque em "OK".

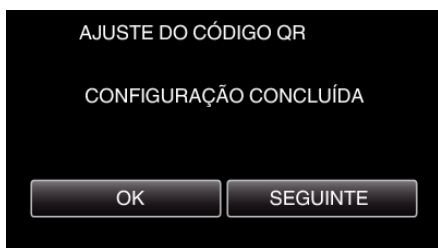

- Toque em "SEGUINTE" para voltar ao ecrã para ler o código QR.
- Os conteúdos definidos são guardados.

Utilizar o menu

O menu seguinte é compatível com esta unidade.

- MENU PRINCIPAL: Menu que contém todos os itens específicos dos modos de gravação de vídeo, gravação de imagem fixa, reprodução de vídeo e reprodução de imagem fixa, respectivamente.

Utilizar o Menu Superior

Pode configurar diversas configurações utilizando o menu.

- 1 Toque em "MENU".

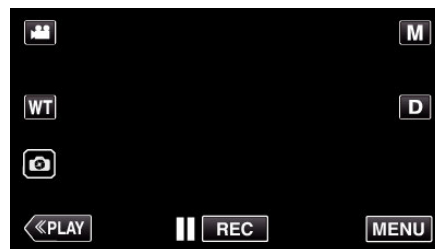

- Aparece o menu superior.
- O menu difere de acordo com o modo em utilização.

- 2 Toque no menu desejado.



- 3 Toque na configuração desejada.



NOTA :

- Para mostrar o menu anterior/seguinte
Toque em < ou >.
- Voltar ao ecrã anterior
Toque em ↶.
- Sair do ecrã
Toque em ✕ (sair).

Menu DEFIN. DE GRAVAÇÃO (vídeo)



FOCUS

O foco pode ser ajustado manualmente.

“Ajustar o foco manualmente (FOCUS)” (☞ p. 29)

*Exibido apenas no modo de gravação manual.

AJUSTAR BRILHO

Ajusta a luminosidade geral do ecrã.

“Ajustar a luminosidade” (☞ p. 30)

*Exibido apenas no modo de gravação manual.

COMP. LUZ FUNDO

Corrige a imagem se o alvo parecer escuro devido à contraluz.

“Definição de compensação de contraluz” (☞ p. 31)

*Exibido apenas no modo de gravação manual.

BALANÇO DE BRANCOS

Ajuste a cor em função da fonte de luz.

“Definição de equilíbrio de brancos” (☞ p. 32)

*Exibido apenas no modo de gravação manual.

TELE MACRO

Permite grandes planos quando se usa o lado do zoom de teleobjectiva (T).

“Fazer grandes planos (TELE MACRO)” (☞ p. 33)

*Exibido apenas no modo de gravação manual.

TOQUE PRIORID AE/AF

Ajusta automaticamente o foco e a luminosidade com base nos rostos do alvo ou na área seleccionada.

“Capturar objectos com nitidez (TOQUE PRIORID AE/AF)” (☞ p. 41)

LUZ (GZ-RX645)

Liga/desliga a luz.

Definição	Detalhes
OFF	Não se acende.
AUTO	Acende-se automaticamente quando o ambiente circundante estiver escuro.
ON	Acende-se sempre.

EDI

A vibração da câmara durante a gravação de vídeo pode ser reduzida significativamente.

“Reduzir a vibração da câmara” (☞ p. 43)

MAIS GANHO

Faz com que o alvo apareça claro automaticamente quando se grava em lugares escuros.

Definição	Detalhes
OFF	Desactiva a função.
ON	Ilumina electricamente a cena quando estiver escuro.
OBTURADOR LENTO AUT	Diminui a velocidade do obturador para iluminar a cena quando está escuro.

NOTA :

- Apesar de “OBTURADOR LENTO AUT” iluminar a cena mais do que “ON”, os movimentos do alvo podem tornar-se pouco naturais.

ANTI-VENTO

Reduz o ruído causado pelo vento.

Definição	Detalhes
OFF	Desactiva a função.
ON	Activa a função.
AUTO	Activar a função automaticamente.

TEMP-AUTO

Use esta função quando desejar incluir o fotógrafo na fotografia ou vídeo.

“Usar o Auto-Temporizador no Modo de Vídeo” (☞ p. 47)

INTERV. TEMPO GRAV.

Esta função permite que as mudanças de uma cena que ocorram lentamente durante um longo período de tempo sejam apresentadas num breve espaço de tempo ao tirar fotografias da mesma num determinado intervalo.

Isto é útil para fazer observações como por exemplo o desabrochar do botão de uma flor.

“Gravar com intervalos (INTERV. TEMPO GRAV.)” (☞ p. 44)

AUTO VERIF GRAV/REPR

Depois de gravar durante um período especificado, esta unidade reproduz automaticamente a cena e, em seguida, repete o processo de gravação e o processo de reprodução continuamente.

“Gravar Num Intervalo Fixo e Reproduzir Repetidamente” (☞ p. 49)

GRAVAÇÃO DATA/HORA

Pode gravar vídeos juntamente com a data e hora.

Defina isto quando pretende guardar o ficheiro com exibição de data e hora.

(A data e hora não podem ser apagadas após a gravação.)

“Gravar vídeos com data e hora” (☞ p. 50)

GRAVAÇÃO COM CRONÓMETRO

Pode gravar um vídeo com um cronómetro gravado. Pode iniciar, parar e reiniciar o cronómetro como qualquer outro cronómetro.

“Gravar Vídeos com Contador de Tempo” (☞ p. 51)

SUB-JANELA AMPLIADA

Aumenta e exhibe uma parte do ecrã no ecrã secundário.

“Gravar com uma Parte do Ecrã Ampliada no Ecrã Secundário (SUB-JANELA AMPLIADA)” (☞ p. 46)

EFEITO DE ANIMAÇÃO

Grava vídeos com efeitos de animação.

“Gravação com Efeitos de Animação (EFEITO DE ANIMAÇÃO)” (☞ p. 39)

EFEITO DE GRAVAÇÃO

Pode adicionar e gravar vários efeitos às imagens. Depois de efetuada a definição, pode facilmente gravar imagens que são adequadas para cada imagem.

■ MONOCROM. C/ GRÃO

Pode gravar imagens com uma sensação de fotografia a preto e branco com grão.

“Gravação de imagens como uma fotografia a preto e branco antiga (MONOCROM. C/ GRÃO)” (☞ p. 36)

■ ALIMENTOS

Pode capturar imagens da comida para fazer com que os alimentos pareçam apetitosos.

“Gravar imagens de comida (ALIMENTOS)” (☞ p. 37)

■ BEBÉ

Pode capturar imagens suaves promovendo a claridade e luminosidade da cor da pele. Este efeito é adequado para capturar imagens de um bebé.

“Gravação de imagens de um bebé (BEBÉ)” (☞ p. 38)

Menu de Definições

MODO OBTURADOR

É possível ajustar a configuração de filmagem contínua.

Definição	Detalhes
GRAVAR UMA FOTO	Grava uma imagem fixa.
FILMAGEM CONTÍNUA	Grava imagens fixas continuamente enquanto o botão  no ecrã LCD é tocado.

NOTA :

- O tamanho da imagem fixa capturada no modo de vídeo é de 1.920 x 1.080.
- Alguns cartões SD podem não ser compatíveis com filmagem contínua.
- A velocidade de filmagem contínua fica reduzida se esta função for usada repetidamente.

GRAVAÇÃO CONTÍNUA

Continua a gravação no cartão SD sem parar quando se esgota o espaço restante na memória interna.

Definição	Detalhes
OFF	Não muda automaticamente o suporte de gravação.
ON	Muda automaticamente o suporte de gravação.

NOTA :

- Não é possível realizar uma gravação contínua se não existir espaço suficiente no cartão SD.
-  aparece se a gravação contínua não puder ser realizada.
- Para iniciar a gravação contínua de novo depois da última sessão estar concluída, é necessário combinar vídeos contínuos, ou apagar a informação de combinação dos vídeos contínuos.

“Juntar vídeos gravados através da função de gravação contínua” (p. 74)

SELECCIONAR SISTEMA

Define a taxa de fotogramas para gravação.

Define se se deve realizar a gravação progressiva de vídeos.

Quando a gravação progressiva está definida, podem ser gravadas imagens de alta qualidade com uma profundidade de campo suave. Para além disso, os motivos em movimento rápido podem também ser capturados nitidamente sem tremulação.

Definição	Detalhes
50p	Grava no formato progressivo.
50i	Não grava no formato progressivo.

NOTA :

- Não é possível definir a qualidade de vídeo no modo 50p.
- Os vídeos gravados em 50p são reproduzíveis apenas em dispositivos compatíveis com AVCHD Progressive.

QUALIDADE DE VÍDEO

Define a qualidade do vídeo.

Definição	Detalhes
UXP	Permite gravar com a melhor qualidade de imagem.
XP	Permite gravar com uma elevada qualidade de imagem.
EP	Permite fazer gravações longas.

NOTA :

- Defina para o modo “UXP” ou “XP” quando gravar cenas de movimento rápido ou cenas com mudanças bruscas na luminosidade para evitar interferências.

ZOOM

Define o modo máximo de zoom.

Definição	Detalhes
40x ÓPTICA	Permite a gravação com zoom óptico de 1 - 40x. Defina isto quando não pretender utilizar o zoom digital.
60x DINÂMICA (55x DINÂMICA)	Permite a gravação com zoom óptico de 1 - 40x e zoom dinâmico de 41 - 60x, quando o estabilizador de imagem está no modo normal ou definido para desactivado. (Permite a gravação com zoom óptico de 1 - 40x e zoom dinâmico de 41 - 55x, quando o estabilizador de imagem está definido para o modo ativo. Não se encontra disponível no modo de AIS melhorado.)
80x DIGITAL (GZ-RX640) 120x DIGITAL (GZ-RX645)	Permite a gravação com zoom óptico de 1 - 40x e zoom digital de 41 - 80x. (GZ-RX640) Permite a gravação com zoom óptico de 1 - 40x e zoom digital de 41 - 120x. (GZ-RX645)
100x DIGITAL (GZ-RX640) 200x DIGITAL (GZ-RX645)	Permite a gravação com zoom óptico de 1 - 40x e zoom digital de 41 - 100x. (GZ-RX640) Permite a gravação com zoom óptico de 1 - 40x e zoom digital de 41 - 200x. (GZ-RX645)

NOTA :

- Se usar o zoom digital, a imagem fica com grão por estar a ser aumentada digitalmente.
- O ângulo de visão altera quando o estabilizador de imagem é desligado.

ZOOM MIC

Define o zoom microfone.

Definição	Detalhes
OFF	Desativa o zoom microfone.
ON	Grava sons áudio na mesma direção que a operação de zoom.

NOTA :

- Quando "ON" está selecionado, o volume da grande angular (W) é mais baixo do que o da teleobjetiva (T).

NÍVEL MICRO

Realize os ajustes de modo a que o "NÍVEL MICRO" não fique vermelho.

Definição	Detalhes
OFF	Ocultar a exibição do nível de entrada do microfone.
ON	Mostra a exibição do nível de entrada do microfone.

AJUSTE NÍVEL MICRO

Define o nível do microfone.

Realize os ajustes de modo a que o "NÍVEL MICRO" não fique vermelho.

Definição	Detalhes
+1	Aumenta o nível de entrada do microfone.
0	O nível de entrada do microfone não é alterado.
-1	Diminui o nível de entrada do microfone.

K2 TECHNOLOGY

Reduz a degradação da qualidade de som causada pelo processamento de sinal digital e grava uma qualidade de som semelhante à do original.

Definição	Detalhes
OFF	Desactiva K2 TECHNOLOGY.
ON	Activa K2 TECHNOLOGY.

BLOQUEIO DE ECRÃ

Quando fotografar debaixo de água, bloqueie o ecrã táctil para evitar erros de operação.

"Bloquear o ecrã (ao Filmar debaixo de água)" (p. 11)

GRAVAÇÃO LCD FECHADO

Esta unidade não se desliga mesmo quando o monitor LCD está fechado durante a gravação.

Definição	Detalhes
OFF	A unidade é desligada quando o ecrã LCD é fechado.
ON	Activa GRAVAÇÃO LCD FECHADO.

- NOTA :**
- Se “GRAVAÇÃO LCD FECHADO” está definido para “ON”, pare a gravação antes de desligar a unidade.
 - Quando “GRAVAÇÃO LCD FECHADO” está definido para “ON” e a gravação está em curso com o monitor LCD fechado (ou com o monitor LCD invertido), o botão de zoom e o botão START/STOP não pode ser operado.
-

Menu DEFIN. DE GRAVAÇÃO (imagem fixa)



FOCUS

O foco pode ser ajustado manualmente.

“Ajustar o foco manualmente (FOCUS)” (☞ p. 29)

*Exibido apenas no modo de gravação manual.

AJUSTAR BRILHO

Ajusta a luminosidade geral do ecrã.

“Ajustar a luminosidade” (☞ p. 30)

*Exibido apenas no modo de gravação manual.

COMP. LUZ FUNDO

Corrige a imagem se o alvo parecer escuro devido à contraluz.

“Definição de compensação de contraluz” (☞ p. 31)

*Exibido apenas no modo de gravação manual.

BALANÇO DE BRANCOS

Ajuste a cor em função da fonte de luz.

“Definição de equilíbrio de brancos” (☞ p. 32)

*Exibido apenas no modo de gravação manual.

TELE MACRO

Permite grandes planos quando se usa o lado do zoom de teleobjectiva (T).

“Fazer grandes planos (TELE MACRO)” (☞ p. 33)

*Exibido apenas no modo de gravação manual.

TOQUE PRIORID AE/AF

Ajusta automaticamente o foco e a luminosidade com base nos rostos do alvo ou na área seleccionada.

“Capturar objectos com nitidez (TOQUE PRIORID AE/AF)” (☞ p. 41)

LUZ (GZ-RX645)

Liga/desliga a luz.

Definição	Detalhes
OFF	Não se acende.
AUTO	Acende-se automaticamente quando o ambiente circundante estiver escuro.
ON	Acende-se sempre.

TEMP-AUTO

Utilize esta opção para tirar uma fotografia de grupo.

“Usar o Auto-temporizador” (☞ p. 47)

MAIS GANHO

Faz com que o alvo apareça claro automaticamente quando se grava em lugares escuros.

Definição	Detalhes
OFF	Desactiva a função.
ON	Ilumina electricamente a cena quando estiver escuro.

NOTA :

- É possível ajustar a configuração separadamente para vídeos.

“MAIS GANHO (Vídeo)” (☞ p. 148)

EFEITO DE GRAVAÇÃO

Pode adicionar e gravar vários efeitos às imagens. Depois de efetuada a definição, pode facilmente gravar imagens que são adequadas para cada imagem.

■ MONOCROM. C/ GRÃO

Pode gravar imagens com uma sensação de fotografia a preto e branco com grão.

“Gravação de imagens como uma fotografia a preto e branco antiga (MONOCROM. C/ GRÃO)” (p. 36)

■ ALIMENTOS

Pode capturar imagens da comida para fazer com que os alimentos pareçam apetitosos.

“Gravar imagens de comida (ALIMENTOS)” (p. 37)

■ BEBÉ

Pode capturar imagens suaves promovendo a claridade e luminosidade da cor da pele. Este efeito é adequado para capturar imagens de um bebé.

“Gravação de imagens de um bebé (BEBÉ)” (p. 38)

MODO OBTURADOR

É possível ajustar a configuração de filmagem contínua.

Definição	Detalhes
GRAVAR UMA FOTO	Grava uma imagem fixa.
FILMAGEM CONTÍNUA	Grava imagens fixas continuamente enquanto se pressiona o botão INICIAR/PARAR. Grava imagens fixas continuamente enquanto o botão START/STOP for premido ou o botão  no ecrã LCD for tocado.

NOTA :

- Alguns cartões SD podem não ser compatíveis com filmagem contínua.
- A velocidade de filmagem contínua fica reduzida se esta função for usada repetidamente.

TAM. IMAG.

Define o tamanho da imagem (número de píxeis) para imagens fixas.

Definição	Detalhes
1920X1080(2M)	Captura imagens fixas com modo de visualização 16:9. <ul style="list-style-type: none">• Os lados das imagens fixas gravadas no modo de visualização 16:9 ficar cortados quando forem imprimidas.
3680X2760(10M) 1440X1080(1.5M) 640X480(0.3M)	Captura imagens fixas com modo de visualização 4:3.

*Imagem Fixa de 12 Megapíxeis por Tecnologia de Ultra Resolução

BLOQUEIO DE ECRÃ

Quando fotografar debaixo de água, bloqueie o ecrã táctil para evitar erros de operação.

“Bloquear o ecrã (ao Filmar debaixo de água)” (p. 11)

Menu DEF. REPRODUÇÃO (vídeo)



VER DATA/HORA

Define a exibição ou não exibição da data e hora de gravação durante a reprodução de vídeo.

Definição	Detalhes
OFF	Não exibe a data e hora durante a reprodução.
ON	Exibe a data e hora durante a reprodução.

REPROD C/ CRONÓMETRO

Um contador de tempo que pode ser reiniciado pode ser visualizado durante a reprodução.

“REPROD C/ CRONÓMETRO” (p. 58)

VELOCID CÂMARA LENTA

Para especificar a velocidade de reprodução da reprodução lenta.

Definição	Detalhes
1/2	Define a velocidade de reprodução lenta para 1/2 da velocidade de reprodução normal.
1/4	Define a velocidade de reprodução lenta para 1/4 da velocidade de reprodução normal.
1/8	Define a velocidade de reprodução lenta para 1/8 da velocidade de reprodução normal.

RESUMO REPRODUÇÃO

Reproduz uma compilação dos vídeos gravados.

“RESUMO REPRODUÇÃO” (p. 63)

REPR. OUTRO FICHEIRO

Reproduz vídeos com informações de gestão danificadas.

“REPR. OUTRO FICHEIRO” (p. 64)

Menu EDITAR (vídeo)



PROTEGER/CANCELAR

Evita que os ficheiros sejam eliminados acidentalmente.

“Proteger/Cancelar protecção do ficheiro actualmente exibido” (☞ p. 71)

“Proteger/Cancelar protecção dos ficheiros seleccionados” (☞ p. 72)

COPIAR

Copia ficheiros a partir da memória interna para o cartão SD.

“Copiar Ficheiros para um Cartão SD” (☞ p. 77)

EDITAR

Selecione a parte do vídeo necessária e guarde-a como um novo ficheiro de vídeo.

O vídeo original permanece na sua localização actual.

“Capturar uma parte necessária no vídeo (EDITAR)” (☞ p. 75)

CTRL GRAV. CONTÍNUA

Os vídeos gravados em dois suportes separados e com a função “GRAVAÇÃO CONTÍNUA” activada no menu de gravação de vídeo, podem ficar unidos num único vídeo.

“Juntar vídeos gravados através da função de gravação contínua” (☞ p. 74)

Menu DEF. REPRODUÇÃO (imagem fixa)

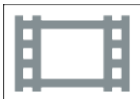

EFEITOS APRES. DIAP.

Define os efeitos de transição na reprodução de apresentação de dispositivos.

Definição	Detalhes
DESLIZAR	Muda o ecrã ao deslizar-lo da direita para a esquerda.
PERSIANA	Muda o ecrã ao dividi-lo em tiras verticais.
XADREZ	Muda o ecrã ao mudar com um padrão axadrezado.
ALEATÓRIO	Muda o ecrã com um efeito aleatório de DESLIZAR, "PERSIANA", e "XADREZ".

NOTA :

- Os efeitos de apresentação de diapositivos não estão disponíveis durante a reprodução de imagens fixas em dispositivos externos (tais como unidade de disco rígido externo USB).

Menu EDITAR (imagem fixa)



PROTEGER/CANCELAR

Evita que os ficheiros sejam eliminados acidentalmente.

“Proteger/Cancelar protecção do ficheiro actualmente exibido” (☞ p. 71)

“Proteger/Cancelar protecção dos ficheiros seleccionados” (☞ p. 72)

COPIAR

Copia ficheiros a partir da memória interna para o cartão SD.

“Copiar Ficheiros para um Cartão SD” (☞ p. 77)

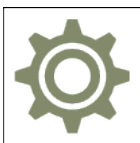
CONFIGURAÇÃO (vídeo/imagem fixa)**GUIA UTILIZ. MÓVEL**

Exibe o código QR para aceder ao Guia do Utilizador Móvel.



- A página do portal aparece quando o código QR é lido correctamente.
Selecione o nome do modelo da sua câmara para visualizar o Guia do Utilizador Móvel.

NOTA :

- Para ler o código QR é necessária uma aplicação relevante. Insira o URL no navegador de Internet se o código QR não puder ser lido.
- O Guia do Utilizador Móvel é suportado pelos dispositivos Android e iPhone. Pode visualizá-lo em navegadores padrão como o Google Chrome (Android) e Mobile Safari (iPhone).
- O código QR é uma marca comercial registada da Denso Wave Incorporated.

DATA E HORA

Repõe a hora actual ou define a hora local se usar este aparelho no estrangeiro.

“Acertar o relógio” (☞ p. 16)

“Acertar o relógio para a hora local quando viajar” (☞ p. 19)

“Definir a hora de Verão” (☞ p. 20)

ESTILO DE VIS. DATA

Define a ordem do ano, mês, dia e o formato das horas (24H/12H).

Sequência de ordenação	Exibição da hora
ano.mês.dia	12h
mês.dia.ano	24h
dia.mês.ano	-

LANGUAGE

O idioma no ecrã pode ser alterado.

“Mudar o idioma de visualização” (☞ p. 17)

Menu de Definições

BRILHO DO MONITOR

Define a luminosidade do ecrã LCD.

Definição	Detalhes
AUTO	Define a luminosidade automaticamente para “4” se usar fora de casa e para “3” se usar dentro de casa.
4	Ilumina a contraluz do ecrã independentemente das condições do ambiente circundante.
3	Define a luminosidade padrão.
2	Escurece a contraluz do ecrã independentemente das condições do ambiente circundante.
1	Define para diminuir brilho. Ajuda a poupar a bateria se seleccionar esta opção.

SOM DE OPERAÇÃO

Liga ou desliga o som de operação.

Definição	Detalhes
OFF	Desliga o som de operação.
ON	Liga o som de operação.

DESLIGAR AUTO

Quando não for efetuada nenhuma operação durante 5 minutos, esta função desliga esta unidade ou define esta unidade para modo de espera quando utilizar o adaptador de CA caso se tiver esquecido de desligar a alimentação.

Definição	Detalhes
OFF	Este aparelho não se desliga mesmo se não for usada durante 5 minutos.
ON	Desligar este aparelho automaticamente se não for usada durante 5 minutos.

NOTA :

- Desligar este aparelho automaticamente se não for usada durante 5 minutos.
- Se usar o adaptador de CA, este aparelho entra no modo de pausa.

MODOS DEMO

Reproduz uma demonstração das características especiais deste aparelho.

Definição	Detalhes
OFF	Desactiva a função.
ON	Reproduz uma demonstração das características especiais deste aparelho.

NOTA :



- Este modo não está disponível no modo de reprodução.

AJUSTAR ECRÃ TÁCTIL

Ajusta a posição de resposta dos botões no ecrã táctil.
“Ajustar o Ecrã Táctil” (p. 12)



SUP. DE GRAV. VÍDEO

Define o suporte de gravação/reprodução dos vídeos.

Definição	Detalhes
 MEMÓRIA INCORPORADA	Grava vídeos para a memória interna deste aparelho.
 CARTÃO SD	Grava vídeos para o cartão SD.

SUP. DE GRAV. IMAGEM

Define o suporte de gravação/reprodução de imagens fixas.

Definição	Detalhes
 MEMÓRIA INCORPORADA	Grava imagens fixas para a memória incorporada desta unidade.
 CARTÃO SD	Grava imagens fixas para o cartão SD.

FORM. MEM. INCORPOR.

Elimina todos os ficheiros da memória interna.

Definição	Detalhes
FICHEIRO	Elimina todos os ficheiros da memória interna.
FICH. + NÚM. GESTÃO	Elimina todos os ficheiros da memória interna e repõe os números das pastas e dos ficheiros para "1". (O número de ficheiro do vídeo AVCHD começa por "0".)

AVISO :

- Todos os dados na memória interna serão apagados quando esta é formatada.
Copie todos os ficheiros na memória interna para um computador antes de formatar.
- Certifique-se de que a bateria está totalmente carregada ou ligue o adaptador de CA visto que o processo de formatação pode demorar algum tempo.

FORMATAR CARTÃO SD

Elimina todos os ficheiros no cartão SD.

Definição	Detalhes
FICHEIRO	Elimina todos os ficheiros no cartão SD.
FICH. + NÚM. GESTÃO	Elimina todos os ficheiros do cartão SD e repõe os números das pastas e dos ficheiros para "1".

AVISO :

- Não disponível para selecção se não estiver inserido nenhum cartão SD.
- Todos os dados no cartão SD serão eliminados quando este é formatado.
Copie todos os ficheiros no cartão SD para um computador antes de formatar.
- Certifique-se de que a bateria está totalmente carregada ou ligue o adaptador de CA visto que o processo de formatação pode demorar algum tempo.

VALORES PREDEFINIDOS

Repõe todos os valores de origem.

ACTUAL. DE FIRMWARE

Actualiza as funções da este aparelho para a versão mais recente.

Para mais detalhes, consulte a página Web da JVC.

(Se não estiver disponível nenhum programa para actualizar o software deste aparelho, não aparece nada na página Web.)

<http://www3.jvckenwood.com/english/support/index.html>

LICENÇAS OPEN SOURCE (apenas gravação)

Exibe as licenças de software de fonte aberta que são usadas neste aparelho.

DEFIN. DE LIGAÇÃO (vídeo/imagem fixa)

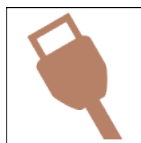

VISUALIZAR NA TV

Exibe ícones e data/hora num ecrã de televisão.

Definição	Detalhes
OFF	Não exibe ícones e data/hora na televisão.
ON	Exibe ícones e data/hora na televisão.

SAÍDA VÍDEO

Define o modo de visualização (16:9 ou 4:3) em função da televisão ligada.

Definição	Detalhes
4:3	Selecione esta opção se ligar a uma televisão convencional (4:3).
16:9	Selecione esta opção se ligar a uma televisão com ecrã panorâmico (16:9).

SAÍDA HDMI

Define a saída do conector HDMI deste aparelho quando este é ligado a uma televisão.

Definição	Detalhes
AUTO	Por norma, recomenda-se seleccionar "AUTO".
576p	Selecione esta função se o vídeo não for reproduzido em "AUTO" correctamente.

CONTROLO HDMI

Define as operações de ligação com uma televisão compatível com HDMI-CEC.

Definição	Detalhes
OFF	Desliga as operações interligadas.
ON	Liga as operações interligadas.

MENU DE LIGAÇÃO USB

Este menu aparece quando este aparelho é ligado a um computador usando um cabo USB.

REPRODUZIR NUM PC

- Exibe os vídeos gravados por esta unidade utilizando Everio MediaBrowser 4.
“Instalar o Software Fornecido (Interno)” (☞ p. 82)
- Guarda vídeos gravados por este aparelho no seu computador sem utilizar o software disponibilizado.
“Fazer uma cópia de segurança sem usado o software fornecido” (☞ p. 89)
“Copiar para computador Mac” (☞ p. 91)

CÓPIA DE SEG.

Fazer cópia de segurança dos vídeos gravados por este aparelho para o seu computador utilizando o Everio MediaBrowser 4.
“Criar Cópia de Segurança de Todos os Ficheiros” (☞ p. 85)

NOTA :

- Antes de fazer uma cópia de segurança, carregue o cartão SD que contém os vídeos guardados neste aparelho.
 - Depois de fazer as cópias de segurança dos seus ficheiros utilizando o software fornecido, estes não podem ser restaurados para este aparelho.
 - Elimine os vídeos que não deseja antes de fazer a cópia de segurança.
Demora algum tempo fazer a cópia de segurança de muitos vídeos.
- “Eliminar ficheiros não desejados” (☞ p. 70)

Lado Direito

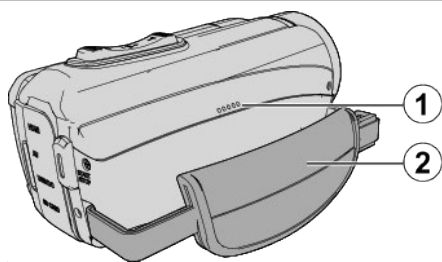

❶ Altifalante

❷ Pega de mão

- Introduza a sua mão através da pega de mão para segurar bem na este aparelho.

“Ajuste da pega” (☞ p. 9)

Lado Inferior

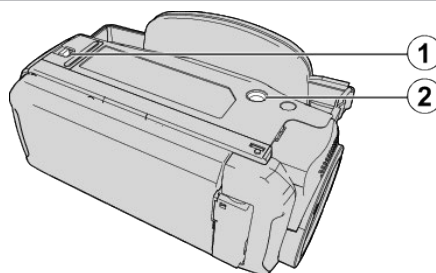

❶ Bloqueio da tampa

❷ Orifício par Fixação de Tripé

“Montar o tripé” (☞ p. 18)

Lado Superior/Esquerdo/Traseiro

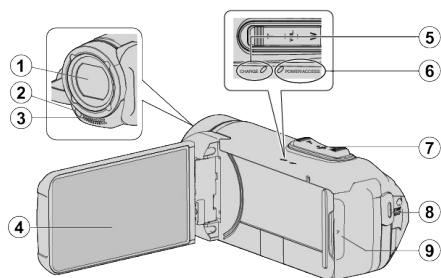

1 Objectiva

- A objetiva está protegida por uma cobertura de vidro de proteção.
- Se a objetiva estiver suja, utilize um soprador de objetivas comercialmente disponível para remover qualquer tipo de pó e um pano de limpeza comercialmente disponível para limpar qualquer tipo de sujidade.
- Não cubra a parte frontal da objetiva com os seus dedos durante uma gravação.

2 Luz (GZ-RX645)

- Ligue a luz quando filmar em locais escuros.

3 Microfone estéreo

- Não cubra o microfone com os seus dedos durante uma gravação de vídeo.

4 Ecrã LCD

5 Indicador Luminoso CHARGE (Carga)

- Acende: Carregamento em curso
- Apaga-se: Carregamento concluído/Para além do intervalo de temperatura
- Pisca: Problemas de carregamento ou temperatura anormal

6 Indicador luminoso POWER/ACCESS (Alimentação/Acesso)

- Acende/fica intermitente durante a gravação ou reprodução. Não retire o cartão SD ou quaisquer cabos de ligação.

7 Selector de zoom/volume

- Durante a filmagem: Ajusta o intervalo de filmagem.
- Durante a reprodução (ecrã de índice): Vai para a página seguinte ou a anterior.
- Durante a reprodução de vídeo: Ajusta o volume.

8 Botão START/STOP (Gravação de Vídeo)

- Inicia/para a gravação de vídeos/imagens fixas.

9 Tampa do Terminal

Cobertura do Terminal Interior

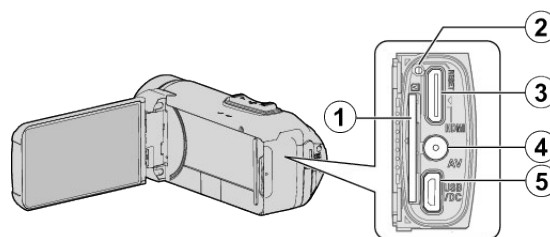

1 Ranhura para cartão SD

- Insira um cartão SD opcional.

2 Botão Restaurar

3 Mini conector HDMI

- Liga à televisão utilizando um mini cabo HDMI.

4 Conector AV

- Liga ao conector AV de uma televisão, etc.

5 Conector USB (Micro USB tipo AB)

- Ligue o adaptador de CA para realizar o carregamento. Também pode ligar ao dispositivo externo ou ao computador utilizando o cabo USB.

Ecrã LCD

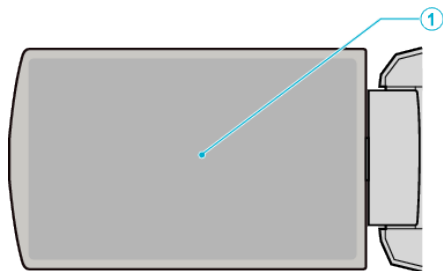

1 Ecrã LCD

- Liga/desliga a câmara ao abrir e fechar.
- Permite tirar auto-retratos ao rodar o ecrã.

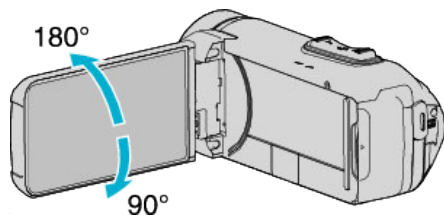

“Utilizar o ecrã tátil” (☞ p. 11)

“Nomes dos Botões e Funções no Ecrã LCD” (☞ p. 13)

AVISO :

- Não exercer força sobre a superfície nem a submeta a um impacto forte.
Pode danificar ou partir o ecrã.

Indicações normais de gravação

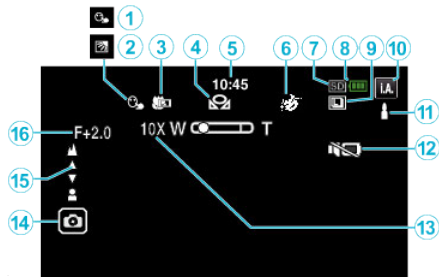
**1 TOQUE PRIORID AE/AF**

“Capturar objectos com nitidez (TOQUE PRIORID AE/AF)” (p. 41)

2 Compensação de contraluz

“Definição de compensação de contraluz” (p. 31)

3 Tele Macro

“Fazer grandes planos (TELE MACRO)” (p. 33)

4 BALANÇO DE BRANCOS

“Definição de equilíbrio de brancos” (p. 32)

5 Tempo

“Acertar o relógio” (p. 16)

6 EFEITO DE GRAVAÇÃO

“Gravação com Efeitos (EFEITO DE GRAVAÇÃO)” (p. 35)

7 Suporte de gravação

“SUP. DE GRAV. VÍDEO ” (p. 160)

“SUP. DE GRAV. IMAGEM ” (p. 161)

8 Indicador de bateria

“Verificar o Tempo de Gravação Restante” (p. 52)

9 FILMAGEM CONTÍNUA

“MODO OBTURADOR (Vídeo)” (p. 150)

“MODO OBTURADOR (Imagem fixa)” (p. 154)

12 Modo de gravação

“Filmar no modo automático” (p. 21)

“Gravação manual” (p. 28)

13 Definir Cenas de Auto Inteligente

- Exibe cenas detectadas automaticamente na função Auto Inteligente. Podem ser detectadas diversas cenas.

“Cenas de Auto Inteligente” (p. 22)

14 MODO SILENCIOSO

“Utilizar o Modo Silencioso” (p. 23)

15 Zoom

“ZOOM ” (p. 151)

16 Obturador**17 Focagem**

“Ajustar o foco manualmente (FOCUS)” (p. 29)

18 Luminosidade

“Ajustar a luminosidade” (p. 30)

Gravação de vídeo

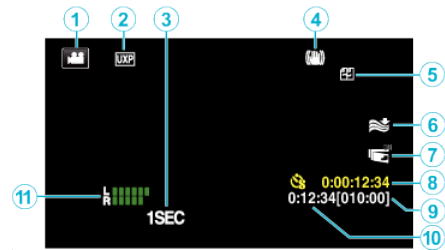
**1 Modo de vídeo**

- Alterna entre os modos de vídeo e imagem fixa.

2 Qualidade de vídeo

“SELECCIONAR SISTEMA ” (p. 150)

“QUALIDADE DE VÍDEO ” (p. 150)

3 INTERV. TEMPO GRAV.(1SEC)

“Gravar com intervalos (INTERV. TEMPO GRAV.)” (p. 44)

4 Estabilizador de Imagem

“Reduzir a vibração da câmara” (p. 43)

5 Gravação contínua

“GRAVAÇÃO CONTÍNUA ” (p. 150)

6 Anti-vento

“ANTI-VENTO ” (p. 149)

7 GRAVAÇÃO LCD FECHADO

“GRAVAÇÃO LCD FECHADO” (p. 152)

8 Contador de gravação em tempo desfasado

“Gravar com intervalos (INTERV. TEMPO GRAV.)” (p. 44)

9 Tempo de gravação restante

“Verificar o Tempo de Gravação Restante” (p. 52)

10 Contador de Cenas**11 NÍVEL MICRO**

“NÍVEL MICRO” (p. 151)

Gravação de imagem fixa

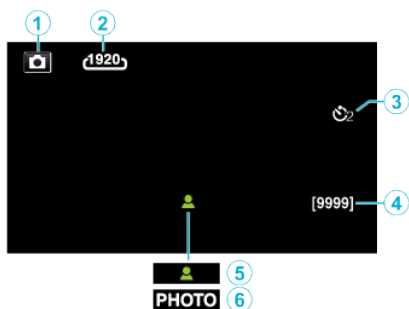

- 1 **Modo de imagem fixa**
 - Alterna entre os modos de vídeo e imagem fixa.
- 2 **Tamanho da imagem**

“TAM. IMAG.” (p. 154)
- 3 **Auto-temporizador**

“Usar o Auto-temporizador” (p. 47)
- 4 **Número restante de fotografias**

“Verificar o Tempo de Gravação Restante” (p. 53)
- 5 **Focagem**
- 6 **Gravação em curso**

Reprodução de vídeo

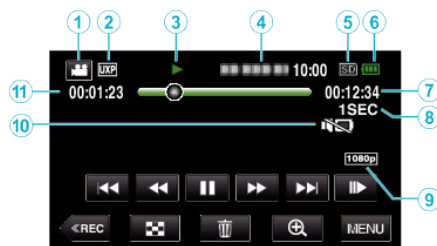

- 1 **Modo de vídeo**
 - Alterna entre os modos de vídeo e imagem fixa.
- 2 **Qualidade de vídeo**

“QUALIDADE DE VÍDEO” (p. 150)
- 3 **Indicador de operação**

“Botões de operação para reprodução de vídeo” (p. 55)
- 4 **Data/hora**
 - Mostra a data e hora de gravação.
- 5 **Suporte de gravação**

“SUP. DE GRAV. VÍDEO” (p. 160)
- 6 **Indicador de bateria**

“Verificar o Tempo de Gravação Restante” (p. 52)
- 7 **Tempo de reprodução**
- 8 **Reprodução em tempo desfasado**

“Definição de tempo desfasado” (p. 45)
- 9 **Saída 1080p**

“SAÍDA HDMI” (p. 162)
- 10 **MODO SILENCIOSO**

“Utilizar o Modo Silencioso” (p. 23)
- 11 **Contador de Cenas**

Reprodução de imagem fixa

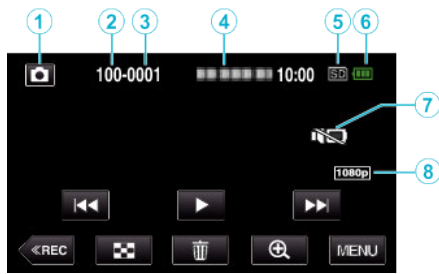

1 Modo de imagem fixa

- Alterna entre os modos de vídeo e imagem fixa.

2 Número de pasta

3 Número de ficheiro

4 Data/hora

- Mostra a data e hora de gravação.

5 Suporte de gravação

“SUP. DE GRAV. IMAGEM” (☞ p. 161)

6 Indicador de bateria

“Verificar o Tempo de Gravação Restante” (☞ p. 52)

7 MODO SILENCIOSO

“Utilizar o Modo Silencioso” (☞ p. 23)

8 Saída 1080p

“SAÍDA HDMI” (☞ p. 162)

Quando o aparelho não está a funcionar correctamente

Reiniciar este Aparelho

Este aparelho é controlado por um microcomputador. As descargas eletrostáticas, ruídos externos e interferências (de uma televisão, rádio, etc.) podem impedir o seu funcionamento correto. Nesse caso, execute os passos abaixo para reiniciar este aparelho. (Os dados gravados não serão apagados.)

“Reiniciar este Aparelho” (☞ p. 6)

- 1 Abra a tampa do terminal.
 - Retire o cabo de alimentação e todos os cabos de ligação.
- 2 Feche o monitor LCD para desligar esta unidade.
- 3 Prima suavemente o botão Reiniciar com um objeto pontiagudo.
“Botão Restaurar” (☞ p. 165)

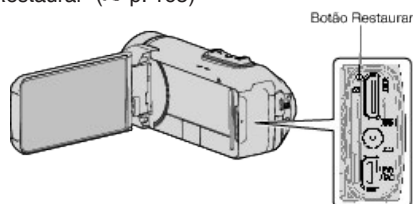

Carregamento

Não é possível carregar a bateria.

Quando a bateria está totalmente carregada, o indicador luminoso não se acende.

Certifique-se de que carrega utilizando o adaptador de CA fornecido. O mau funcionamento na unidade que ocorre devido à utilização de um adaptador de CA diferente do fornecido não está incluído na garantia.

Verifique a ligação, depois desligue e volte a ligar o cabo do adaptador de carregamento.

O carregamento não pode ser executado sob altas ou baixas temperaturas ambiente. Carregar dentro do intervalo de temperatura ambiente de 10 °C a 35 °C. (Em ambientes para além do intervalo de temperatura, o carregamento pode parar para proteger a bateria.)

Utilizar um adaptador de CA não original pode danificar este aparelho.

Certifique-se de que utiliza um adaptador de CA original.

O carregamento não é possível quando o modo de gravação de vídeo com gravação progressiva (50p) ou a função Wi-Fi estiver em uso.

A indicação de bateria restante não está correcta.

Se este aparelho for usada durante longos períodos de tempo com temperaturas altas ou baixas, ou se a bateria for constantemente carregada, a quantidade de carga restante pode não ser apresentada correctamente.

A bateria acaba rapidamente mesmo depois de carregar.

Certifique-se de que carrega utilizando o adaptador de CA fornecido. O mau funcionamento na unidade que ocorra devido à utilização de um adaptador de CA diferente do fornecido não está incluído na garantia.

O desempenho da bateria irá diminuir temporariamente quando a temperatura é de -10 °C a 0 °C, isto fará com que o tempo de gravação restante diminua.

Quando o tempo de gravação se torna extremamente curto mesmo quando a bateria está completamente carregada, a bateria precisa de ser substituída. Para detalhes sobre a substituição da bateria incorporada (sujeito a uma taxa), contacte o seu centro de assistência JVC mais próximo.

Alimentação

Não é possível ligar a alimentação.

A câmara não se liga se a carga restante na bateria for fraca.

Neste caso, carregue a bateria durante mais de 40 minutos antes de ligar a alimentação.

- Quando o aparelho não liga mesmo depois de carregar, reinicie o aparelho.

“Quando o aparelho não está a funcionar correctamente” (p. 170)

Gravação

Impossível realizar uma gravação.

Verifique o botão  / .

“Lado Superior/Esquerdo/Traseiro” (p. 165)

Defina para o modo de gravação ao tocar no botão  no ecrã.

A gravação pára automaticamente.

A gravação pára automaticamente visto não ser possível gravar durante mais de 12 horas consecutivas de acordo com as especificações. (Pode demorar algum tempo até se poder continuar a gravar.)

Desligue este aparelho, aguarde um pouco e ligue-o novamente. (Este aparelho pára automaticamente para proteger o circuito quando a temperatura aumenta.)

A velocidade de filmagem contínua de imagens fixas está lenta.

A velocidade de filmagem contínua fica reduzida se esta função for usada repetidamente.

A velocidade da filmagem contínua pode ficar mais lenta em função do cartão SD ou de determinadas condições de gravação.

O foco não se ajusta automaticamente.

Se estiver a gravar num local escuro ou se estiver a gravar um alvo sem contraste entre a escuridão e a luz, deve ajustar o foco manualmente.

“Ajustar o foco manualmente (FOCUS)” (p. 29)

Limpe a objectiva com um pano próprio.

Cancele o foco manual no menu de gravação manual.

“Ajustar o foco manualmente (FOCUS)” (p. 29)

O zoom não funciona.

O zoom digital não se encontra disponível no modo de gravação de imagens fixas.

Não é possível usar zoom na gravação em tempo desfasado. (Também não é possível gravar simultaneamente imagens fixas nem usar o estabilizador de imagem.)

Para usar o zoom digital, defina “ZOOM” no menu em conformidade.

“ZOOM” (p. 151)

Aparecem interferências tipo mosaico ao gravar cenas com movimentos rápidos ou mudanças bruscas na luminosidade.

Defina a “QUALIDADE DE VÍDEO” para “UXP” ou “XP” para gravar.

“QUALIDADE DE VÍDEO” (p. 150)

O interior da objetiva está embaciada.

Abra a tampa do terminal; feche o monitor LCD e deixe como está durante algum tempo para reduzir a temperatura.

Prevenir o embaciamento dentro da objetiva

- Os modelos com função à prova de água são estanques. Quando a temperatura sobe durante a gravação, pode ocorrer condensação dentro da objetiva devido à humidade interna.

■ Durante a gravação

Para prevenir a subida de temperatura desta unidade, recomendamos que use a unidade das seguintes formas.

- 1 Evite a exposição frequente à luz solar direta.
Grave à sombra ou use um guarda-chuva. Seria ainda melhor se pudesse manter uma toalha molhada a cobrir a unidade.
- 2 É recomendado o uso de um tripé.
Longas horas de gravação enquanto segura a unidade nas mãos irá causar a subida de temperatura da unidade.
- 3 É melhor deixar a tampa do terminal aberta enquanto grava.
No entanto, as funcionalidades à prova de água, à prova de poeira e à prova de choque não funcionam nesta condição. Tenha em conta o ambiente ao usar a câmara. (Não utilize uma toalha molhada.)
- 4 Certifique-se de que desliga a unidade quando não estiver a gravar.
Quando o ecrã LCD é fechado, o aparelho desliga-se.

■ Durante o carregamento

Recomenda-se que carregue a unidade num ambiente de baixa humidade. O ar húmido dentro da unidade pode causar condensação.

Recomendamos que carregue a unidade numa divisão onde não haja humidificadores em uso e numa divisão com ar condicionado durante o Verão.

Cartão SD

Não é possível introduzir o cartão SD.

Certifique-se de que não insere o cartão SD na direção errada.

“Inserir um cartão SD” (☞ p. 10)

Não use um cartão miniSD ou microSD nesta unidade (mesmo se o cartão estiver inserido num adaptador). Pode causar mau funcionamento.

“Tipos de cartões SD compatíveis” (☞ p. 10)

Não é possível copiar para o cartão SD.

Defina “SUP. DE GRAV. VÍDEO”/“SUP. DE GRAV. IMAGEM” para cartão SD.

“SUP. DE GRAV. VÍDEO” (☞ p. 160)

“SUP. DE GRAV. IMAGEM” (☞ p. 161)

Para usar um cartão SD novo ou um cartão SD usado noutros dispositivos é necessário formatar o cartão SD através da função “FORMATAR CARTÃO SD” a partir do menu “CONFIGURAÇÃO”.

“FORMATAR CARTÃO SD” (☞ p. 161)

Quando “VERIF. PATILHA PROT. CONTRA ESCRITA” aparece, liberte o bloqueio no cartão SD.

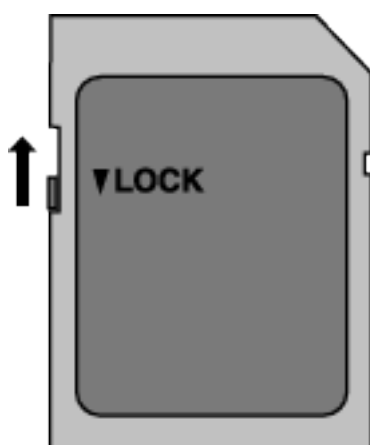

Reprodução

O som ou vídeo é interrompido.

Por vezes a reprodução é interrompida na secção de ligação entre duas cenas. Isto não é uma avaria.

Não há som.

Quando o modo Silencioso é usado, os sons de operação não serão reproduzidos. Desligue o modo Silencioso.

“Utilizar o Modo Silencioso” (☞ p. 23)

Defina “SOM DE OPERAÇÃO” no menu “CONFIGURAÇÃO” para “ON”.

“SOM DE OPERAÇÃO” (☞ p. 160)

O som não é gravado para vídeos realizados em INTERV. TEMPO GRAV..

“Gravar com intervalos (INTERV. TEMPO GRAV.)” (☞ p. 44)

Aparece a mesma imagem durante muito tempo.

Use um cartão SD de alta velocidade (Classe 4 ou superior).

“Tipos de cartões SD compatíveis” (☞ p. 10)

Limpe os terminais do cartão SD com um pano de algodão seco ou algo semelhante.

Execute “FORMATAR CARTÃO SD” no menu “CONFIGURAÇÃO”. (Todos os dados serão eliminados.)

“FORMATAR CARTÃO SD” (☞ p. 161)

O movimento está irregular.

Use um cartão SD de alta velocidade (Classe 4 ou superior).

“Tipos de cartões SD compatíveis” (☞ p. 10)

Limpe os terminais do cartão SD com um pano de algodão seco ou algo semelhante.

Execute “FORMATAR CARTÃO SD” no menu “CONFIGURAÇÃO”. (Todos os dados serão eliminados.)

“FORMATAR CARTÃO SD” (☞ p. 161)

Verifique os requisitos do sistema do seu computador quando usar o Everio MediaBrowser 4 para reproduzir.

“Verificar requisitos do sistema (Directriz)” (☞ p. 78)

Não é possível encontrar um ficheiro gravado.

Mude o suporte de reprodução tocando em SD no ecrã tátil.

“Botões de operação para reprodução de vídeo” (☞ p. 55)

“Botões de operação para reprodução de imagens fixas” (☞ p. 65)

Selecione “REPR. OUTRO FICHEIRO” no menu. (É possível reproduzir ficheiros de vídeo com informações de gestão danificadas.)

“REPR. OUTRO FICHEIRO” (☞ p. 64)

As imagens não são visualizadas correctamente na televisão.

Desligue o cabo e ligue-o novamente.

“Ligar através do mini-conector HDMI” (☞ p. 67)

Reinicie esta unidade.

“Reiniciar este Aparelho” (☞ p. 170)

As imagens são projectadas verticalmente na televisão.

Defina “SAÍDA VÍDEO” no menu “DEFIN. DE LIGAÇÃO” para “4:3”.

“SAÍDA VÍDEO” (☞ p. 162)

Ajuste o ecrã da televisão em conformidade.

A imagem que aparece na televisão é demasiado pequena.

Defina “SAÍDA VÍDEO” no menu “DEFIN. DE LIGAÇÃO” para “16:9”.

“SAÍDA VÍDEO” (☞ p. 162)

Quando está ligada à televisão através do mini cabo HDMI, não são reproduzidas imagens ou sons adequados.

As imagens e os sons podem não ser reproduzidos correctamente, dependendo da televisão ligada. Nestes casos, deve realizar as seguintes operações.

1 Desligue e volte a ligar o mini cabo HDMI.

“Ligar através do mini-conector HDMI” (☞ p. 67)

Quando conectado ao televisor através do mini cabo HDMI, exibições como botões no ecrã demoram a aparecer.

Dependendo do tipo de televisão conectado, este sintoma é normal e não constitui uma avaria.

Editar/copiar

Não é possível eliminar o ficheiro.

Não é possível eliminar ficheiros (vídeos/imagens fixas) protegidos. Anule a protecção antes de eliminar o ficheiro.
“Proteger os ficheiros” (p. 71)

Não é possível copiar para o cartão SD.

Se o cartão SD estiver protegido contra escrita, desactive esta mesma protecção.

O menu CÓPIA DE SEG. não desaparece.

Enquanto o cabo USB estiver ligado, aparece o menu “CÓPIA DE SEG.”.

Computador

Não é possível copiar ficheiros para o disco rígido do computador.

Se o software fornecido Everio MediaBrowser 4 não estiver instalado, algumas funções podem não funcionar correctamente.

“Instalar o Software Fornecido (Interno)” (☞ p. 82)

Antes de criar a cópia de segurança, certifique-se de que tem espaço livre suficiente no disco rígido do computador.

Não é possível copiar ficheiros para um disco Blu-ray ou DVD com um computador.

Para gravar para discos, o computador em utilização precisa de ter uma unidade de gravação de DVD ou Blu-ray.

Não é possível carregar o ficheiro para o YouTube.

Verifique se tem uma conta criada no YouTube. (Precisa de ter uma conta criada no YouTube para carregar ficheiros para o YouTube.)

Este aparelho não permite alterar os vídeos para o formato de ficheiro adequado para carregamento.

Consulte o ficheiro de ajuda do software Everio MediaBrowser 4 fornecido.

Estou a usar um computador Mac.

Usar o seguinte método para carregar os ficheiros para um computador Mac.

“Copiar para computador Mac” (☞ p. 91)

O computador não reconhece o cartão SDXC.

Confirme e actualize o Sistema Operativo do seu computador.

“Quando o seu computador não reconhece o cartão SDXC” (☞ p. 11)

Ecrã/imagem

É difícil ver o ecrã LCD.

Pode ser difícil ver o ecrã LCD se for usado em áreas com muita luz, como por exemplo com luz directa do sol.

A cor e o brilho do ecrã mudam e riscas horizontais e cintilações aparecem no ecrã.

Para as imagens gravadas sob iluminação de lâmpadas fluorescentes ou de mercúrio, a cor e a luminosidade do ecrã podem mudar e riscas horizontais e cintilações podem aparecer no ecrã mas isto não é uma avaria. Se o estabilizador de imagem está definido para “LIGADO (AIS)”, mude para “LIGADO” para melhorar a condição.

“Reduzir a vibração da câmara” (☞ p. 43)

Aparece uma tira ou uma bola de luz brilhante no ecrã LCD.

Mude a direcção da este aparelho para evitar que a fonte de luz se fique a ver. (Pode aparecer uma tira ou uma bola de luz brilhante se houver uma fonte de luz intensa perto da este aparelho, mas isto não é nenhuma anomalia.)

O alvo gravado está demasiado escuro.

Utilize a compensação de contraluz se o fundo estiver com luz e o alvo estiver escuro.

“Definição de compensação de contraluz” (☞ p. 31)

Utilize a “LUZ” no menu.

Utilize a “MAIS GANHO” no menu.

“MAIS GANHO” (☞ p. 148)

No menu de gravação, defina “AJUSTAR BRILHO” para o lado “+”.

“Ajustar a luminosidade” (☞ p. 30)

O alvo gravado está demasiado claro.

Defina a compensação de contraluz para “OFF” se estiver a ser usada.

“Definição de compensação de contraluz” (☞ p. 31)

No menu de gravação, defina “AJUSTAR BRILHO” para o lado “-”.

“Ajustar a luminosidade” (☞ p. 30)

A cor está estranha. (Demasiado azulada, avermelhada, etc.)

Aguarde até ser possível conseguir cores naturais. (Pode demorar algum tempo até o equilíbrio de brancos ficar ajustado.)

No menu de gravação, defina “BALANÇO DE BRANCOS” para “MANUAL”. Selecciona “ÓPTIMO”/“NUBLADO”/“HALOGÉNIO” em função da fonte de luz. Selecciona “BB MANUAL” e ajuste em conformidade.

“Definição de equilíbrio de brancos” (☞ p. 32)

A cor está diferente.

Defina a “BALANÇO DE BRANCOS” no menu de gravação em conformidade.

“Definição de equilíbrio de brancos” (☞ p. 32)

Aparecem pontos brilhantes ou pretos no ecrã.

Embora o ecrã LCD tenha mais de 99,99% de píxeis efectivos, 0,01% dos píxeis podem ser pontos brilhantes (vermelhos, azuis, verdes) ou pontos escuros. Isto não é uma avaria. Os pontos não serão gravados.

Outros problemas

Os botões no ecrã táctil não funcionam.

Toque nos botões no ecrã táctil com os seus dedos.

Os botões podem não responder se tocar neles com as unhas ou se estiver a usar luvas.

Desative “BLOQUEIO DE ECRÃ”. Não é possível operar o ecrã táctil quando “BLOQUEIO DE ECRÃ” está ativado.

“Bloquear o Ecrã” (☞ p. 34)

Guardar os dados gravados antes de solicitar um serviço.

- 1 Ligar ao computador utilizando um cabo USB.
Aparece o menu “SELECCIONAR DISPOSITIVO”.
- 2 Pressione e mantenha pressionado o botão START/STOP durante mais de 2 segundos.
Aparece o “REPRODUIR NUM PC”.
- 3 As operações serão realizadas no computador depois de o ecrã mudar.

A imagem tem grão.

Se usar o zoom digital, a imagem fica granulada por ter sido aumentada digitalmente.

Este aparelho aquece.

Isto não é uma avaria. (Este aparelho pode aquecer se for utilizada durante muito tempo.) Pare de usar o aparelho se este ficar demasiado quente.

O idioma no ecrã mudou.

Pode acontecer se usar um mini-cabo HDMI para ligar este aparelho a uma televisão com um idioma diferente configurado.

“Utilização em conjunto com a televisão através de HDMI” (☞ p. 68)

Quando está ligada à televisão através do mini cabo HDMI, não são reproduzidas imagens ou sons adequados.

As imagens e os sons podem não ser reproduzidos correctamente, dependendo da televisão ligada. Nestes casos, deve realizar as seguintes operações.

- 1 Desligue e volte a ligar o mini-cabo HDMI.
- 2 Desligue e volte a ligar este aparelho.
“Ligar através do mini-conector HDMI” (☞ p. 67)

As funções HDMI-CEC não funcionam correctamente e a televisão não funciona em conjunto com este aparelho.

As televisões podem ter um funcionamento diferente em função das especificações, mesmo se forem compatíveis com HDMI-CEC. Por esta razão, não é possível garantir a operação das funções HDMI-CEC em combinação com todas as televisões. Nestes casos, defina “CONTROLO HDMI” para “OFF”.

“CONTROLO HDMI” (☞ p. 162)

Este aparelho fica lenta quando se alterna entre o modo de vídeo e o modo de imagem fixa ou quando se liga ou desliga.

Recomenda-se copiar todos os vídeos e imagens fixas para o seu computador e apagar os ficheiros deste aparelho. (Se existirem muitos ficheiros gravados neste aparelho, esta fica com um tempo de reacção mais lento.)

Este aparelho não funciona correctamente e aparece uma mensagem de erro.

Este aparelho é controlado por um microcomputador. As descargas electrostáticas, ruídos externos e interferências (de uma televisão, rádio, etc.) podem impedir o seu funcionamento correcto. Em tal caso, feche o ecrã do monitor para desligar a alimentação e retire o adaptador de CA, depois prima o botão Reiniciar para reiniciar a unidade.

“Reiniciar este Aparelho” (☞ p. 6)

Os indicadores luminosos CHARGE (Carga) e POWER/ACCESS (Alimentação/Acesso) estão a piscar e a operação está desativada

Feche o ecrã do monitor para desligar a alimentação e retire o adaptador de CA, depois prima o botão Reiniciar para reiniciar a unidade.

“Reiniciar este Aparelho” (☞ p. 6)

Se estas operações não resolverem o problema, contacte o seu distribuidor JVC ou o centro de serviços JVC.

Declinação de Responsabilidade

- Não poderemos ser responsabilizados pela perda de conteúdos gravados quando a gravação ou reprodução de vídeos/áudio não pode ser realizada devido a avarias nesta unidade, nas peças fornecidas ou no cartão SD.

- Depois de apagados, os conteúdos gravados (dados), incluindo os dados perdidos devido a avarias nesta unidade, não podem ser restaurados. Por favor, considere-se antecipadamente advertido.

- A JVC não se responsabiliza por dados perdidos. Por favor, considere-se antecipadamente advertido.

- Para efeitos de melhoria da qualidade, o meio de gravação que apresenta falhas fica sujeito a ser analisado. Por conseguinte, este não pode ser devolvido.

Mensagem de erro?

ACERTE DATA/HORA!

O relógio é reiniciado cerca de um mês depois de a bateria ficar sem carga. Portanto, "ACERTE DATA/HORA!" aparecerá na próxima vez que a alimentação for ligada. Acerte o relógio novamente depois de carregar a bateria.

"Acertar o relógio" (☞ p. 16)

ERRO COMUNICAÇÃO

Volte a ligar o cabo USB.

Desligue e ligue os dispositivos ligados a esta unidade e reinicie esta unidade.

"Reiniciar este Aparelho" (☞ p. 170)

OCORREU UM ERRO DURANTE A FORMATAÇÃO!

Verifique o funcionamento e volte a repetir o processo.

Reinicie esta unidade.

"Reiniciar este Aparelho" (☞ p. 170)

ERRO NA MEMÓRIA INCORPORADA!

Reinicie esta unidade.

"Reiniciar este Aparelho" (☞ p. 170)

Se os passos acima não resolverem o problema, faça uma cópia de segurança dos seus ficheiros e execute "FORM. MEM. INCORPOR." no menu "CONFIGURAÇÃO". (Todos os dados serão eliminados.)

"FORM. MEM. INCORPOR." (☞ p. 161)

OCORREU UM ERRO NO CARTÃO DE MEMÓRIA!

Verifique se o cartão é suportado por este aparelho.

"Tipos de cartões SD compatíveis" (☞ p. 10)

Reinicie esta unidade.

"Reiniciar este Aparelho" (☞ p. 170)

Desligue esta unidade, depois remova e volte a inserir o cartão SD.

Limpe os terminais do cartão SD.

Se os passos acima não resolverem o problema, faça uma cópia de segurança dos seus ficheiros e execute "FORMATAR CARTÃO SD" no menu "CONFIGURAÇÃO". (Todos os dados serão eliminados.)

"FORMATAR CARTÃO SD" (☞ p. 161)

NÃO FORMATADO

Selecione "OK" e depois "SIM" no ecrã "PRETENDE FORMATAR?".

OCORREU UMA FALHA DURANTE A GRAVAÇÃO

Reinicie esta unidade.

"Reiniciar este Aparelho" (☞ p. 170)

NÃO É POSSÍVEL TIRAR MAIS FOTOGRAFIAS NESTE MOMENTO

Interrompa a gravação de vídeo antes de capturar imagens fixas. (Se o cartão SD for retirado e inserido durante a gravação de vídeo, não é possível gravar imagens fixas.)

FALHA AO REPRODUZIR

Retire e volte a colocar o cartão SD.

"Inserir um cartão SD" (☞ p. 10)

Limpe os terminais do cartão SD.

Introduza o cartão SD antes de ligar a alimentação.

Não sujeite este aparelho a vibrações nem a impactos fortes.

CENA INCOMPATÍVEL!

Usar ficheiros gravados com este aparelho. (Ficheiros gravados com outros dispositivos podem não ser reproduzíveis.)

FICH. NÃO SUPORTADO!

Usar ficheiros gravados com este aparelho. (Ficheiros gravados com outros dispositivos podem não ser reproduzíveis.)

ESTE FICHEIRO ESTÁ PROTEGIDO

Desligue a função "PROTEGER/CANCELAR" no menu "EDITAR".

"Proteger os ficheiros" (☞ p. 71)

VERIF.PATILHA PROT. CONTRA ESCRITA

Desactive a protecção contra escrita do cartão SD.

ESPAÇO INSUFICIENTE

Eliminar ficheiros ou mover ficheiros para um computador ou para outros dispositivos.

Substitua o cartão SD por um novo.

Não é possível unir vídeos contínuos se não existir espaço suficiente na memória interna ou no cartão SD. Verifique a quantidade de espaço restante antes de unir.

O NÍVEL MÁXIMO DE GESTÃO DE GRAVÁVEIS FOI ATINGIDO

- 1 Mova os ficheiros ou as pastas para um computador ou para outro dispositivo. (Faça uma cópia de segurança dos seus ficheiros.)
- 2 Selecione "FICH. + NÚM. GESTÃO" em "FORM. MEM. INCORPOR." ou "FORMATAR CARTÃO SD" no menu "CONFIGURAÇÃO". (Todos os dados na memória interna ou no cartão SD serão eliminados.)
"FORM. MEM. INCORPOR." (☞ p. 161)
"FORMATAR CARTÃO SD" (☞ p. 161)

LIMITE DE QUANTIDADE DE CENAS EXCEDIDO

- 1 Mova os ficheiros ou as pastas para um computador ou para outro dispositivo. (Faça uma cópia de segurança dos seus ficheiros.)
- 2 Selecione "FICH. + NÚM. GESTÃO" em "FORM. MEM. INCORPOR." ou "FORMATAR CARTÃO SD" no menu "CONFIGURAÇÃO". (Todos os dados na memória interna ou no cartão SD serão eliminados.)
"FORM. MEM. INCORPOR." (☞ p. 161)
"FORMATAR CARTÃO SD" (☞ p. 161)

NÚMERO MÁXIMO DE PASTAS EXCEDIDO

- 1 Mova os ficheiros ou as pastas para um computador ou para outro dispositivo. (Faça uma cópia de segurança dos seus ficheiros.)
- 2 Selecione "FICH. + NÚM. GESTÃO" em "FORM. MEM. INCORPOR." ou "FORMATAR CARTÃO SD" no menu "CONFIGURAÇÃO". (Todos os dados na memória interna ou no cartão SD serão eliminados.)
"FORM. MEM. INCORPOR." (☞ p. 161)
"FORMATAR CARTÃO SD" (☞ p. 161)

LIMITE DE QUANTIDADE DE FICHEIROS EXCEDIDO

- 1 Mova os ficheiros ou as pastas para um computador ou para outro dispositivo. (Faça uma cópia de segurança dos seus ficheiros.)
- 2 Selecione "FICH. + NÚM. GESTÃO" em "FORM. MEM. INCORPOR." ou "FORMATAR CARTÃO SD" no menu "CONFIGURAÇÃO". (Todos os dados na memória interna ou no cartão SD serão eliminados.)
"FORM. MEM. INCORPOR." (☞ p. 161)
"FORMATAR CARTÃO SD" (☞ p. 161)

NENHUM FICHEIRO

Altere a definição de “SUP. DE GRAV. IMAGEM” ou “SUP. DE GRAV. VÍDEO” no menu “CONFIGURAÇÃO” e verifique que os ficheiros não são gravados para o outro suporte.

“SUP. DE GRAV. VÍDEO” (☞ p. 160)

“SUP. DE GRAV. IMAGEM” (☞ p. 161)

GRAVAÇÃO CANCELADA

Defina “SUP. DE GRAV. VÍDEO” para “CARTÃO SD”, e depois grave para um cartão SD.

“SUP. DE GRAV. VÍDEO” (☞ p. 160)

Reinicie esta unidade.

“Reiniciar este Aparelho” (☞ p. 170)

Proteja a unidade contra vibrações e choques.

FICHEIRO DE DADOS GRAVADO É DEMASIADO PEQUENO PARA SER GUARDADO (CONTINUAR A GRAVAR?)

Se a gravação de lapso de tempo for interrompida quando o tempo registado real exibido for “0:00:00:17” ou menos, o vídeo não pode ser guardado.

A TEMPERATURA DA CÂMARA ESTÁ A SUBIR DESLIGUE-A E AGUARDE

Desligue este aparelho e deixe-o arrefecer antes de o ligar novamente.

Manutenção

Deve realizar uma manutenção regular da este aparelho para prolongar a sua vida útil.

AVISO :

- Certifique-se de que retira o adaptador de CA e a ficha de alimentação antes de realizar qualquer trabalho de manutenção.

Câmara de vídeo

- Utilize um pano seco e suave para limpar este aparelho e remover qualquer tipo de sujidade.
- Se a câmara de vídeo estiver bastante suja, embeba o pano numa solução de detergente neutro, limpe o corpo da câmara de vídeo e depois use um pano limpo para retirar o detergente.

AVISO :

- Não deve utilizar solventes como benzeno, diluente ou álcool. visto poder danificar este aparelho.
- Se usar um pano ou detergente químico, deve respeitar as etiquetas de aviso e as instruções do produto.
- Não deve permitir que o aparelho fique em contacto com produtos de borracha ou plástico durante muito tempo.

Objectiva/ecrã LCD

- Utilize um soprador de objectivas (comercialmente disponível) para remover qualquer tipo de pó e um pano de limpeza (comercialmente disponível) para limpar qualquer tipo de sujidade. Pode aparecer bolor na objectiva se esta não for limpa.
- Pode usar uma película protectora ou anti-reflexo comercialmente disponível no ecrã. Contudo, dependendo da espessura da película, as operações no ecrã táctil podem não ser realizadas de forma tão suave ou o ecrã pode escurecer ligeiramente.

Após a utilização debaixo de água ou na praia

- Para manutenção e limpeza, quando existe lama ou sujidade na câmara após a utilização debaixo de água ou na praia, leia "Antes de utilizar o produto Debaixo de Água ou a Baixa Temperatura" (p. 7) .

Câmara

Item	Detalhes
Alimentação	Utilizando o adaptador de CA: CC 5 V
Consumo de energia	2,3 W (modo 50i, "LUZ": "OFF" (GZ-RX645), BRILHO DO MONITOR: 3 (standard)) 2,5 W (modo 50i, "LUZ": "OFF" (GZ-RX645), BRILHO DO MONITOR: 4 (mais brilhante)) Consumo de corrente nominal: 2A
Dimensões (mm)	60 x 59,5 x 122 (L x A x D: excluindo a pega de mão)
Peso	Aprox. 295 g (só câmara),
Ambiente de funcionamento	Temperatura de funcionamento permitida: -10 °C a 40 °C Temperatura de armazenamento permitida: -20 °C a 50 °C Temperatura de carregamento permitida: 10 °C a 35 °C Humidade relativa permitida: 35 % a 80 %
Dispositivo de captação de imagem	1/5,8" 2.510.000 píxeis (CMOS, retro-iluminado)
Área de gravação (vídeo)	1.280.000 a 2.290.000 píxeis (estabilizador de imagem: desligado)
Área de gravação (imagem fixa)	2.290.000 píxeis (16:9) 1.710.000 píxeis (4:3)
Objectiva	F1,8 a F6,3 f= 2,9 mm a 116,0 mm Conversão 35 mm: Vídeo 40,5 mm a 1620 mm (estabilizador de imagem: desligado) Imagem fixa 40,5 mm a 1620 mm (16:9) 49,5 mm a 1980 mm (4:3)
Diâmetro do filtro *	37 mm (rosca de encaixe: 0,75 mm)
Menor iluminação	3 lux
Zoom (durante a gravação de vídeo)	Zoom óptico: Até 40x Zoom dinâmico: Até 60x Zoom digital: Até 100x (GZ-RX640) Zoom digital: Até 200x (GZ-RX645)
Zoom (durante a gravação de imagem fixa)	Zoom óptico: Até 40x
Ecrã LCD	3,0" Largura, 230.000 pontos, LCD a cores
Suporte de gravação	Memória interna (8 GB) Cartão SD/SDHC/SDXC (comercialmente disponível) "Tipos de cartões SD compatíveis" (☞ p. 10)

* Quando é colocado um filtro de lente ou uma lente de conversão pode ocorrer o efeito "vinheta" (ecrã ficar escuro ou aparecimento de sombras).

Conectores

Item	Detalhes
HDMI	Mini conector HDMI
Saída AV	Saída de vídeo: 1,0 V (p-p), 75 Ω Saída de áudio: 300 mV (rms), 1 KΩ
USB	Micro USB tipo AB, compatível com USB 2.0

Vídeo

Item	Detalhes
Formato de gravação/reprodução	AVCHD standard Vídeo: MPEG-4 AVC/H.264 Áudio: Dolby Digital 2ch
Extensão	.MTS
Sistema de sinal	PAL standard
Qualidade de vídeo (Contagem de píxeis de gravação/Taxa média de bits de gravação)	UXP 1920 píxeis x 1080 píxeis Média aproximada 24 Mbps XP 1920 píxeis x 1080 píxeis Média aproximada 17 Mbps EP 1920 píxeis x 1080 píxeis Média aproximada 4,8 Mbps 50p 1920 píxeis x 1080 píxeis Média aproximada 27 Mbps
Qualidade de som (áudio)	48 kHz, 256 kbps

Imagem fixa

Item	Detalhes
Formato	JPEG standard
Extensão	.JPG
Tamanho da imagem (Contagem de píxeis de gravação)	(Formato 16:9) 1920 píxeis x 1080 píxeis (2 M) (Formato 4:3) 3680 píxeis x 2760 píxeis (10,15 M) 1440 píxeis x 1080 píxeis (1,5 M) 640 píxeis x 480 píxeis (0,3 M) "Número aproximado de imagens fixas (unidade: número de fotografias)" (☞ p. 53)

Adaptador de CA (UIA312-0520)

Item	Detalhes
Alimentação	CA entre 100 V e 240 V, 50 Hz/60 Hz
Saída	CC 5 V, 2 A
Temperatura de funcionamento permitida	0 °C a 40 °C (10 °C a 35 °C durante o processo de carga)
Dimensões (mm)	49,8 x 26,3 x 68,2 (L x A x D: excluindo o fio e a ficha de CA)
Peso	Aprox. 108 g

NOTA :

- As especificações e o design deste produto estão sujeitos a alterações para melhoramentos futuros sem aviso prévio.
-

Marcas comerciais

- Os logótipos AVCHD Progressive e AVCHD Progressive são marcas comerciais da Panasonic Corporation e Sony Corporation.
- A indicação HDMI (High-Definition Multimedia Interface) e o logótipo HDMI são marcas comerciais registadas ou marcas comerciais da HDMI Licensing, LLC nos Estados Unidos e/ou noutros países.



- Fabricado sob licença da Dolby Laboratories. Dolby e o símbolo de dois Ds são marcas comerciais da Dolby Laboratories.
- O logótipo SDXC é uma marca registada de SD-3C LLC.
- Microsoft e Windows são marcas registadas ou marcas comerciais da Microsoft Corporation nos Estados Unidos e/ou outros países.
- Mac, OS X, iMovie, iPhoto e iPhone e Safari são marcas comerciais da Apple Inc., registadas nos E.U.A. e noutros países.
- Intel e Intel Core são marcas comerciais ou marcas comerciais registadas da Intel Corporation nos Estados Unidos.
- Android, YouTube e Chrome são marcas comerciais ou marcas registadas da Google Inc.
- O código QR é uma marca comercial registada da Denso Wave Incorporated.
- Wi-Fi, Logo Wi-Fi, Wi-Fi CERTIFIED, Logo Wi-Fi CERTIFIED, Wi-Fi Protected Setup, Logo Wi-Fi Protected Setup, WPA e WPA2 são marcas comerciais ou marcas comerciais registadas da Wi-Fi Alliance.
- Outros nomes de produtos e empresas incluídos neste manual de instruções são marcas comerciais e/ou marcas comerciais registadas dos seus respectivos proprietários.
- Símbolos como ™ e © foram omitidos neste manual.

JVC