

JVC

VIDEOKAMERA

Detaljerad användarhandbok

GZ-RX645
GZ-RX640



Everio **R**

Innehållsförteckning

Komma igång

Kontrollera tillbehören	4
Slå på enheten	5
Öppna kontaktskyddet (SD-kortluckan)	5
Laddning	6
Återställa enheten	6
Quad Proof	7
Innan du använder under vatten eller vid låg temperatur	7
Ställa in greppet	9
Fästa huvudfiltret	9
Sätta in ett SD-kort	10
Typer av användbara SD-kort	10
Hur man använder pekskärmen	11
Låsa skärmen (vid fotografering under vatten)	11
Hur man justerar pekskärmen	12
Namn på knappar och funktioner på LCD-skärmen	13
Inställning av klockan	16
Ställa om klockan	16
Ändra displayspråk	17
Hålla enheten	18
Montering av stativ	18
Använda denna enhet utomlands	19
Ladda batteripaketet utomlands	19
Inställning av klockan på lokal tid vid resor	19
Inställning av sommartid	20
Extra tillbehör	20

Inspelning

Ta film i autoläge	21
Ta stillbilder under videospelning	24
Ta stillbilder i autoläge	24
Zooma	27
Manuell tagning	28
Justera fokus manuellt (FOCUS)	29
Ställa in ljusstyrka	30
Ställa in motljuskompensation	31
Ställa in vitbalans	32
Ta närbilder (TELE MACRO)	33
Fotografering under vatten	34
Inspelning med effekter (INSPELNINGSEFFEKT)	35
Inspelning av bilder som ett gammalt svartvitt fotografi (GRYNIG SVART/VIT)	36
Spela in bilder av mat (MAT)	37
Spela in bilder på spädbarn (BABY)	38
Inspelning med animeringseffekter (ANIMERINGSEFFEKT)	39
Fånga motiv tydligt (VIDR. PRIO. AE/AF)	41
Minska kameraskakning	43
Spela in i intervall (INTERVALLINSPELNING)	44
Inspelning med en del av skärmen förstörd i extraruta (NÄRBILDS-UNDERFÖNSTER)	46
Hur man använder självutlösaren	47
Inspelning med ett förbestämt intervall och upprepade uppspelning	49
Spela in videor med datum och tid	50
Spela in videor med tidsräknare	51
Kontrollera återstående inspelningstid	52

Uppspelning

Spela upp videor	54
Normal uppspelning	54
Kontrollera inspelningsdatum och annan information	57
PLAYBACK M. TIDTAGN.	58
MARKERA UPPSPELNING	59
SAMORDNAD UPPSPELN.	63
SPELA ANNAN FIL	64
Spela upp stillbilder	65

Uppspelning av bildspel	66
Ansluta till och visa på TV	67
Ansluta via HDMI-minikontakt	67
Ansluta via AV-kontakten	69

Redigering

Radera filer som du inte vill ha	70
Radera filen som aktuellt visas	70
Radera valda filer	70
Skydda filer	71
Skydda/öppna skyddet för den fil som visas för tillfället	71
Skydda/öppna skyddet för valda filer	72
Ta en stillbild under videoupptagning	73
Kombinera Videoupptagningar via skarvfri inspelning	74
Fånga den del av en video som behövs (TRIMMING)	75

Kopiering

Dubba filer till skiva via anslutning till en Blu-ray-inspelningsanordning	76
Kopiera filer till ett SD-kort	77
Kopierar till Windows-dator	78
Kontrollera systemkraven (riktlinjer)	78
Installera medföljande programvara (intern)	82
Säkerhetskopiera alla filer	85
Organisera filer	87
Spela in videor på skivor	88
Säkerhetskopiera filer utan att använda medföljande programvara	89
Lista med filer och mappar	90
Kopierar till Mac-dator	91

Att använda Wi-Fi

Wi-Fi Tillgång	92
Driftmiljö	94
Försiktighetsåtgärder vid användning av Wi-Fi	94
Bildkontroll via Direktanslutning (DIREKT ÖVERVAKNING) ..	95
Spela in geografisk information	99
Bildkontroll via en anslutningspunkt hemma (INOMHUSÖVERVAKNING)	102
Bildkontroll via Internet (UTOMHUSÖVERVAKNING)	105
Ändra inställningarna	109
Registrera åtkomstpunkt med Wi-Fi Protected Setup (WPS)	110
Registrera åtkomstpunkt med WPS PIN	111
Kontrollera kamerans MAC-adress	112
Konfigurera Wi-Fi-anslutning med LCD-skärm stängd	112
Initialisera Wi-Fi-inställningar	113
Använda applikationer för smartphones	114
Anvisningar på skärmen	114
Använda markeringar	115
Använda matchställning	116
Överföra Videofilmer (AVCHD-format)	120
Överföring av stillbilder	122
Inställningar för smartphone-applikation	124
Använda applikationer för surfplatta	126
Felsökning	127
Specifikationer för Wi-Fi	131

Använda Wi-Fi genom att skapa en QR-kod

DIREKT ÖVERVAKNING	133
INOMHUSÖVERVAKNING	136
UTOMHUSÖVERVAKNING	139
Registrera åtkomstpunkt manuellt	143

Inställningsmeny

Använda menyn	145
Använda toppmenyn	145
INSPELNINGSINSTÄLLN. Meny (video)	146
INSPELNINGSINSTÄLLN. Meny (stillbild)	151

UPPSPELN.INST. Meny (video)	153
REDIGERA Meny (video)	154
UPPSPELN.INST. Meny (stillbild)	155
REDIGERA Meny (stillbild)	156
SETUP (video/stillbild)	157
ANSLUTNINGSSINSTÄLLN. (video/stillbild)	160
MENY FÖR USB-ANSLUTNING	161

Namn på delar	162
----------------------------	------------

Indikationer på LCD-skärmen	165
--	------------

Felsökning	168
När enheten inte fungerar korrekt	168
Laddning	168
Strömförsörjning	169
Inspelning	169
SD-kort	170
Uppspelning	170
Redigering/kopiering	171
Till dator	171
Skärm/bild	172
Andra problem	172
Felmeddelande?	173





Underhåll	175
------------------------	------------

Specifikationer	176
------------------------------	------------

Varumärken	178
-------------------------	------------

Kontrollera tillbehören

Om någon av artiklarna saknas eller är defekt så rådfråga närmaste JVC-handlare eller JVC-servicecenter.

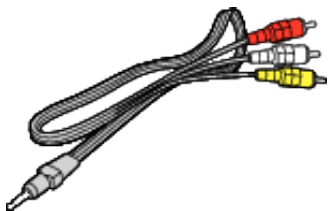
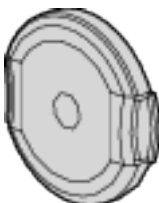
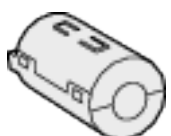
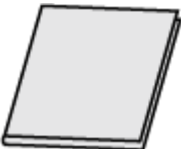
Illustration	Beskrivning
	<p>UJA312-0520</p> <ul style="list-style-type: none"> Laddar enheten. Sätt fast laddningsadaptorns kabel i sladdens ände. Det kan även användas för att spela in eller upp videos inomhus.
	<p>Laddningsadaptorns kabel QAM1580-001</p> <ul style="list-style-type: none"> Sätt fast i änden av nätadaptorns kabel och anslut till enhetens USB-port för att ladda.
	<p>Strömsladd</p> <ul style="list-style-type: none"> Anslut nätkabeln till nätadaptorn.
	<p>USB-kabel (Typ A - Micro typ B)</p> <ul style="list-style-type: none"> Ansluter enheten till en dator.
	<p>AV-kabel E3A-0085-00</p> <ul style="list-style-type: none"> Ansluts från denna enhet till en TV för att visa inspelningarna på TV. När man ska köpa ny AV-kabel rekommenderar vi att man kontaktar sin lokala JVC återförsäljare eller närmsta JVC servicecenter.
	<p>Linsskydd</p> <ul style="list-style-type: none"> Sätt på linsskyddet när enheten inte används eller då den förflyttas.
	<p>Stort huvudfilter (AV-kabel) Litet huvudfilter (till nätadapter)</p>
	<p>Grundläggande användarhandbok</p> <ul style="list-style-type: none"> Läs igenom noga och förvara på ett säkert ställe för enkel referens när det behövs.

ANMÄRKNING :

- Den medföljande mjukvaran (programvara) är inbyggd i denna enhet.

"Kontrollera systemkraven (riktlinjer)" (☞ sid. 78)

- Det stora huvudfiltret är till för användning med en AV-kabel. Använd den inte med någon annan kabel än AV-kabeln. Det lilla huvudfiltret är till för användning med nätadaptorn. Använd det inte med något annat än nätadaptorn.

"Fästa huvudfiltret" (☞ sid. 9)

- SD-kort säljs separat.

"Typer av användbara SD-kort" (☞ sid. 10)

- Ha en kommersiellt tillgänglig kontaktomvandlare för landet eller området du besöker i beredskap, när nätadaptorn används utomlands.

"Ladda batteripaketet utomlands" (☞ sid. 19)

Slå på enheten

Öppna LCD-skärmen för att slå på enheten.
För att stänga av strömmen, stäng LCD-skärmen.

■ För att slå på strömmen

Öppna LCD-skärmen.

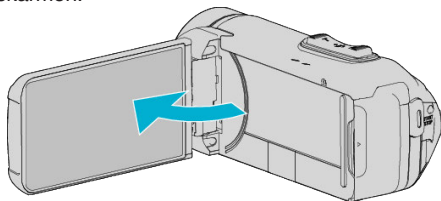

■ För att stänga av strömmen

Stäng LCD-skärmen.

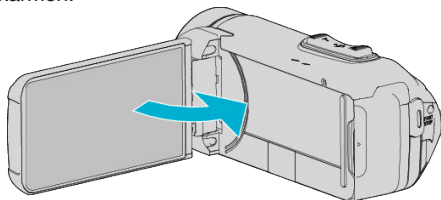

POWER/ACCESS-lampan släcks och strömmen stängs av.
"POWER/ACCESS (Ström/Åtkomst) -lampa" (☞ sid. 163)

ANMÄRKNING :

- När "AUTOMATISK AVSTÄNGN." är inställt på "PÅ" slås denna enhet av automatiskt för att spara ström om den inte har använts på 5 minuter. (Vid användning av nätadaptern övergår denna enhet till standbyläge.)
"AUTOMATISK AVSTÄNGN." (☞ sid. 158)
- Denna enhet kommer inte att stängas av, även om LCD-monitorn stängs under uppspelning, om "LCD STÄNGD INSPELN." är aktiverat.
"LCD STÄNGD INSPELN." (☞ sid. 150)
- Om "Wi-Fi MED LCD STÄNGD" är aktiverat kommer denna enhet inte att stängas av när den är ansluten till Wi-Fi, även om LCD-monitorn stängs.
"Konfigurera Wi-Fi-anslutning med LCD-skärm stängd" (☞ sid. 112)

Öppna kontaktskyddet (SD-kortluckan)

■ För att öppna

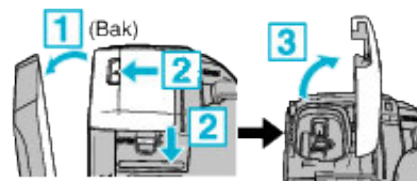

- 1 Öppna LCD-skärmen.
- 2 Skjut ner skyddets lås och skjut skyddet åt sidan.
- 3 Lyft locket sakta.

■ För att stänga

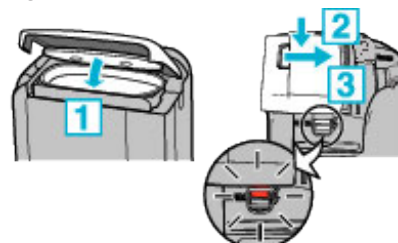

Skyddet är inte ordentligt stängt om den röda markeringen vid kontaktskyddets lås syns.

Lämna först LCD-skärmen öppen.

- 1 Fäll ner skyddet långsamt, och se till att den grå vattentäta tätningen passar i öppningen vid kontaktarna.
- 2 Tryck hela skyddet mot videokameran med jämn kraft och sätt fast skyddet ordentligt.
- 3 Skjut in skyddet tills det klickar på plats.

Skyddet är inte ordentligt stängt om den röda markeringen vid skyddets lås syns.

OBS! :

- Se till att kontaktskyddet och den grå vattentäta tätningen inte är skadade och att inga främmande ämnen (såsom hår, ludd, sand eller damm) har fastnat på skyddet.
- Sluta använda enheten under vattnet om det finns skador på skyddet, etc., och rådfråga närmaste JVC-handlare eller JVC-servicecenter.
- Använd inte våld när du öppnar/stänger kontaktskyddet.
- Läs "Försiktighetsåtgärder vid användning under vattnet" (☞ sid. 7) innan du använder kameran under vatten eller på platser som utsätts för vattendroppar.

Laddning

Enheten är utrustad med ett inbyggt batteri.

Öppna anslutningslocket och anslut nätadaptern för laddning som visas i figuren.

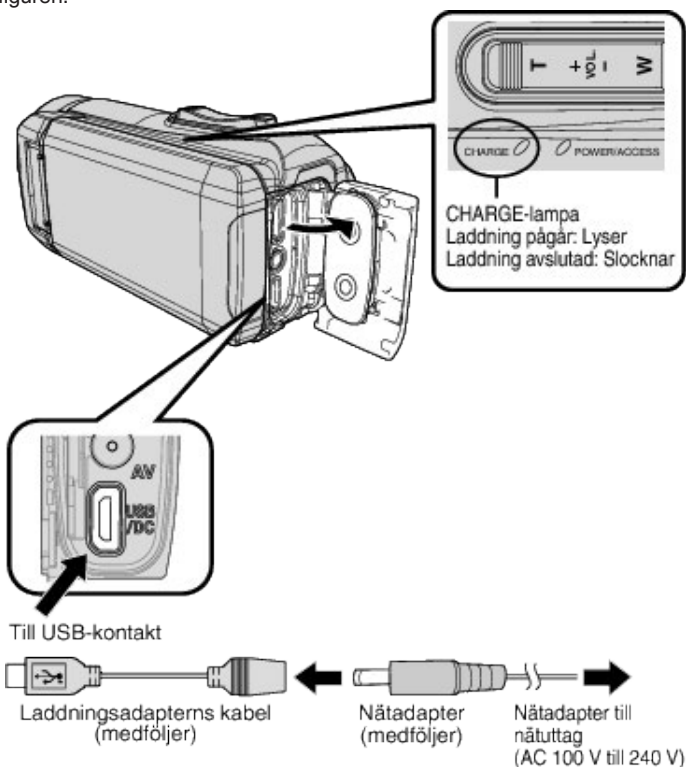

OBS! :

- Det inbyggda batteriet är inte laddat vid köptillfället.
- Vid inköpet eller om batteriet inte har använts under en längre tid är laddningstiden längre än normalt. Kameran startar inte om batterinivån är låg. I detta fall, ladda batteriet i minst 40 minuter innan du slår på strömmen.
- Laddningstid: Ca 6 h 10 min (vid laddning i 25 °C)
- Batteriet måste laddas i rumstemperatur, inom ett intervall från 10 °C till 35 °C. CHARGE-lampan lyser inte om batteriet inte laddas. Om temperaturen stiger eller sjunker under laddningen blinkar CHARGE-lampan långsamt och laddningen stoppas. I detta fall, ta bort nätadaptern, tryck på Reset-knappen och vänta tills temperaturen i rummet ligger inom det intervall som anges ovan innan du laddar igen.
- Du kan spela in eller spela upp videor medan laddning pågår. (Men laddningstiden blir längre än normalt. Dessutom kan den återstående batteriladdningen minska, beroende på förhållandena.) Om den interna temperaturen ökar när enheten används, stoppa laddningen tillfälligt. (CHARGE-lampan slocknar.)
- Om fel (t.ex. överspänning) inträffar stoppas laddningen. I sådant fall kommer CHARGE-lampan att blinka snabbt för att informera om detta.
- Under laddning ändras -ikonen på skärmen till för att indikera att laddning pågår. (när den medföljande nätadaptern används)
- När inspelningstiden blir extremt kort trots att batteriet är fulladdat måste det bytas ut. För information om att byta ut det inbyggda batteriet (kostnad tillkommer), rådfråga närmaste JVC-servicecenter.

OBS! :

- Det finns vissa specifikationer för en USB-uppladdningsbar enhet. Använd en enhet med en spänning på 5 V/1 A eller mer för att ladda.
- Beroende på specifikationerna för din laddningsenhet och tjockleken och längden på en USB-kabel som används för att ansluta till enheten kan laddningstiden vara längre än vanligt, eller den kanske inte ens startar.
- Vi kan inte hållas ansvariga för fel som beror på användning av icke-standardenheter eller en enhet med dålig kvalitet.

Återställa enheten

När ett fel inträffar i enheten, återställ enheten på följande sätt. (Inspelade data raderas inte om enheten återställs.)

- 1 Öppna kontaktskyddet.
 - Ta loss nätkabeln och alla anslutna kablar.
- 2 Stäng LCD-skärmen för att stänga av enheten.
- 3 Tryck på Återställningsknappen försiktigt med ett föremål med spetsig ände.

OBS! :

- Tryck varsamt på Återställningsknappen, bara en gång.
- Använd inte vassa föremål. Det kan skada enheten eller orsaka elektriska stötar.

ANMÄRKNING :

- Om fel kvarstår även efter att du har tryckt på Återställningsknappen, rådfråga närmaste JVC-servicecenter.

Quad Proof

Denna enhet är vattentät, dammtät, stöttålig och frystålig.

	Vattentät: Motsvarande IEC- standardpublikation 529 IPX8 och IPX6 (30 minuter på djup upp till 5 meter)		Dammtät: Motsvarande IEC- standardpublikation 529 IP5X
	Stöttålig: Denna kamera är godkänd i tester som uppfyller MIL-STD-810F Metod 516.5 Stöt: fall på 3 cm tjock plywood från en höjd på 1,5 meter		Frystålig: Tillåten arbetstemperatur: -10 °C till +40 °C Notera: Temperaturer mellan -10 °C och 0 °C sänker tillfälligt batteriets prestanda, vilket minskar den tillgängliga inspelningstiden.

OBS! :

- Det finns inga garantier för att det inte kommer att uppstå några skador när enheten används inom ovan nämnda gränser. Repor och bucklor som orsakats av att enheten tappats eller annan påverkan på utseendet ingår inte i garantin.
- Fel på grund av felaktig hantering upphäver garantin.
- Innan användning i vatten, läs och förstå "Innan du använder under vatten eller vid låg temperatur" (sid. 7).
- Stäng kontaktskyddet ordentligt tills det klickar på plats och kontrollera att den röda markeringen försvinner helt.
- Se till att det inte finns skador på eller att inga främmande ämnen fastnat på packningen på insidan av luckan.
- Använd inom ett vattendjup på 5 m och en varaktighet på 30 minuter.
- Vattentätheten kan inte garanteras om videokameran utsätts för stötar, t.ex. om den tappas.
- Hoppa eller dyk inte ner i vattnet när du håller i videokameran.
- Använd inte videokameran i starka vattenflöden såsom forsar eller under vattenfall. Det starka vattentrycket kan påverka vattentätheten negativt.
- Doppa inte i varma källor eller i varmt vatten över 40 °C.

Innan du använder under vatten eller vid låg temperatur

- "Försiktighetsåtgärder vid användning under vattnet" (sid. 7)
- "Underhåll efter användning" (sid. 8)
- "Varningar vid användning vid låg temperatur" (sid. 8)

Försiktighetsåtgärder vid användning under vattnet

Notera följande när du använder denna enhet nära vatten eller under vattnet.

- **Se till att höljet är ordentligt slutet.**
"Öppna kontaktskyddet (SD-kortluckan)" (sid. 5)
- Se till att kontaktskyddet och den grå vattentäta tätningen inte är skadade och att inga främmande ämnen (såsom hår, ludd, sand eller damm) har fastnat på skyddet.
- Sluta använda enheten under vattnet om det finns skador på skyddet, etc., och rådfråga din JVC-handlare eller närmaste servicecenter.
- Använd inom ett vattendjup på 5 m och en varaktighet på 30 minuter.



- Försök inte öppna/stänga locket eller sätta i/ta ur ett SD-kort eller någon av kablarna vid användning under vatten eller på stranden, eller om dina händer innehåller små vattendroppar eller sand. Om du gör detta kan det leda till att vatten kommer in i kameran eller fel.
- Utsätt inte kameran för högt tryck eller vibrationer orsakade av en snabb ström, vattenfall eller dykning i vatten.
- Vattentätheten kan inte garanteras om videokameran tappas eller utsätts för andra stötar. Om kameran har utsatts för stötar, kontakta närmaste servicecenter.
- Vid fotografering under vatten kan brus som genereras inne i kameran (zoomljud, etc.) tas upp. Detta tyder inte på något fel.
- Doppa inte i varma källor eller i varmt vatten över 40 °C. Detta försämrar vattentätheten.
- Håll borta från händer med sololja eller solskydd. Om du gör det kan det orsaka missfärgning eller försämring av materialet.
- Tillbehören är inte vattentäta.
- Använd inte linsfiltret eller konversionslinsen under vatten eller på platser där det finns vatten.
- Wi-Fi-funktionen är inte tillgänglig under vatten.

Underhåll efter användning

Efter användning under vattnet eller på dammiga platser, skölj kameran med vatten omedelbart och låt den torka helt.

1 Se till att kontaktskyddet är stängt.

2 Skölj med rent vatten.

Lägg kameran i en behållare med tillräckligt mycket vatten så att den täcks helt, och tvätta varsamt.



- Efter att kameran använts under havet eller på stranden, sänk ner kameran i sötvatten i ungefär 10 minuter för att ta bort saltpartiklar, byt ut vattnet och skölj ur kameran.
- Öppna och stäng LCD-skärmen och använd knapparna eller zooma för att få bort sand eller damm i öppningen.

3 Torka av kameran.

Torka av kameran ordentligt med en mjuk, torr trasa och låt den torka på en välventilerad plats i skuggan.

- Placera kameran med linsen vänd nedåt medan LCD-skärmen är stängd, och lämna den i cirka 10 minuter. (På så sätt torkar mikrofonen och LCD-delen enkelt.) Ställ kameran i en upprätt position på en torr trasa efteråt. Stäng polskyddet när kameran har torkat helt.
- Torka bort eventuella främmande ämnen eller vattendroppar innanför höljet.

* Om du lämnar kameran nedsänkt i saltvatten eller låter vattendroppar från saltvatten ligga kvar på kameran, kan detta orsaka korrosion, missfärgning eller försämring av vattentätheten.

* Om du torkar av eller torkar kameran med sandpartiklar som sitter fast, kan detta orsaka repor på kameran.

* Tvätta inte med kemikalier, tvål, neutrala rengöringsmedel eller alkohol.

* Torka inte kameran med en hårtork eller andra värmekällor. Detta kan försämra dess vattentäthet.

Varningar vid användning vid låg temperatur

- Batteriets prestanda sjunker tillfälligt när temperaturen är -10°C till 0°C , detta kommer att leda till att den återstående inspelningstiden förkortas.
- Laddning kan inte utföras när den omgivande temperaturen är lägre än 10°C .
- Om kameran sätts på medan den fortfarande är kall så försämras LCD-skärmens prestanda. Problem såsom att skärmen tillfälligt blir mörk eller efterbilder kan inträffa.
- Om snö eller vattendroppar fastnar på kameran i minusgrader kan is bildas i mellanrummen kring knapparna, högtalaren eller mikrofonen. Detta kommer att orsaka svårigheter att använda knapparna såväl som en minskning av volymen.
- Direktkontakt med exponerade metalldelar under kalla temperaturer kan leda till att huden fastnar på metalldelen och orsaka personskador, t.ex. köldskador. Vidrör inte med bara händerna.

Andra försiktighetsåtgärder

- Lämna inte kameran i låg temperatur i kalla klimat eller i höga temperaturer över 40°C (till exempel i direkt solljus, inuti ett fordon i solen, eller nära ett element). Detta kommer att leda till försämrad vattentäthet.
- Fel på grund av felaktig hantering upphäver garantin.
- Vi tar inget ansvar för förlust av data på grund av att vatten kommer in i kameran. Vänligen kom ihåg att ni förvarnats.
- Det rekommenderas att den vattentäta packningen byts en gång om året för att bibehålla vattentätheten. Kontakta närmaste servicecenter. (med förbehåll för en avgift)

Ställa in greppet



- 1 Öppna kudden
- 2 Justera positionen för dynan och längden av bältet
- 3 Stäng kudden

OBS! : _____

- Se till att handgreppet sitter ordentligt fast.
Om det är för löst kan du tappa denna enhet och skada dig eller enheten.

Fästa huvudfiltret

Att fästa huvudfilter till nätadapters kabel och AV-kabeln (på sidan som ansluts till denna enhet) kan minska störningar som uppstår när denna enhet ansluts till en extern enhet.

- Använd det lilla huvudfiltret med strömkabeln och det stora huvudfiltret med AV-kabeln.
- Fäst inte huvudfiltret vid den medföljande adapterkabeln.

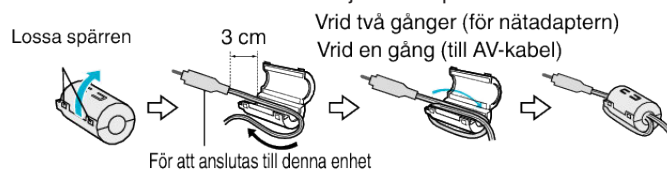

Sätta in ett SD-kort

När ett kommersiellt tillgängligt SD-kort sätts i, kan inspelningar fortfarande göras till kortet utan att stoppa när den återstående inspelningstiden på internminnet går ut.

"SÖMLÖS INSPELNING" (☞ sid. 148)

Beroende på inställningen av inspelningsmediet, kan inspelning ske till SD-kortet utan att det inbyggda minnet används.

"Typer av användbara SD-kort" (☞ sid. 10)

"Ungefärlig videoinspelningstid" (☞ sid. 53)

1 Öppna kontaktskyddet.

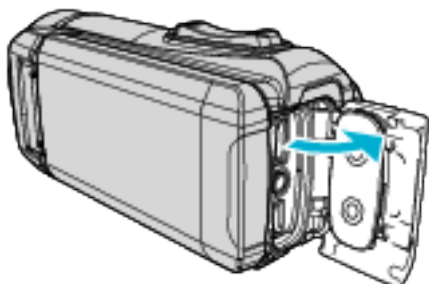

2 Stäng LCD-skärmen för att stänga av enheten.

3 Sätt i ett SD-kort.

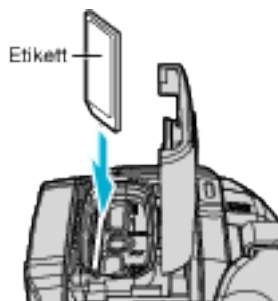

Varning

- Kontrollera att SD-kortet sätts in i rätt riktning. I annat fall kan enheten och SD-kortet skadas.
- Innan du sätter i eller tar ur SD-kortet, stäng LCD-skärmen och se till att POWER/ACCESS-lampan släcks.
- Vidrör inte metallkontaktytorna när du sätter in SD-kortet.

ANMÄRKNING :

- Både videor och stillbilder kan spelas in på ett och samma SD-kort. Man bör bekräfta videofunktionen för SD-kortet innan man använder det.
- Om du vill använda ett nytt SD-kort, eller ett SD-kort som har använts i andra enheter, måste SD-kortet formateras (initieras) med hjälp av "FORMATERA SD-KORT" i "SETUP"-menyn.

"FORMATERA SD-KORT" (☞ sid. 159)

Ta ut kortet

Tryck SD-kortet inåt en gång och dra det sedan rakt ut.

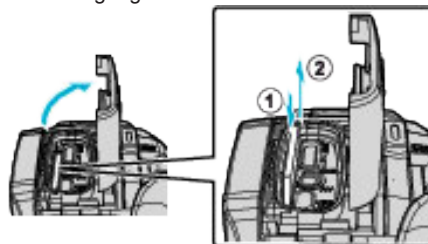

Typer av användbara SD-kort

Följande SD-kort kan användas i denna enhet.

Användning av SD-kort från följande tillverkare är godkänd.

- Panasonic
- TOSHIBA
- SanDisk

SD-kort



- Denna enhet stöder 256 MB till 2 GB SD-kort.
- Använd ett klass 4 eller högre kompatibelt SD-kort (2 GB) för videoinspelning.

SDHC-kort



- Använd ett klass 4 eller högre kompatibelt SDHC-kort (4 GB till 32 GB) för videoinspelning.

SDXC-kort



- Använd ett klass 4 eller högre kompatibelt SDXC-kort (max 128 GB) för videoinspelning.

ANMÄRKNING :

- Vi garanterar inte att denna enhet fungerar med alla SD-kort.
- Använd inte miniSD- eller microSD-kort (även om kortet sitter i en adapter). Det kan orsaka fel.
- Vid inspelning av videor med "VIDEOKVALITET" inställd till "UXP" bör man att använda ett kompatibelt SDHC-/SDXC-kort av klass 6 eller högre.
- För att välja "60p" i "VÄLJ SYSTEM" ska man använda ett kompatibelt SDHC-/SDXC-kort av klass 6 eller högre.
- UHS-I SDHC/SDXC-kort kan användas på samma sätt som standardmässiga SDHC/SDXC-kort. Stöd saknas för UHS Speed Class.
- SD-kort som används för inspelning och redigering med hjälp av denna enhet kan endast spelas upp och redigeras på denna enhet.

Datorn känner inte igen SDXC-kortet

Bekräfta och uppgradera din dators operativsystem.

Windows 7	Ladda ner och installera uppdateringsprogrammet (KB976422) från nedanstående URL. 32 bit-version http://www.microsoft.com/downloads/details.aspx?displaylang=ja&FamilyID=3ee91fc2-a9bc-4ee1-aca3-2a9aff5915ea 64 bit-version http://www.microsoft.com/downloads/en/details.aspx?FamilyID=3ee91fc2-a9bc-4ee1-aca3-2a9aff5915ea http://www.microsoft.com/downloads/details.aspx?displaylang=ja&FamilyID=73f766dd-7127-4445-b860-47084587155f http://www.microsoft.com/downloads/en/details.aspx?FamilyID=73f766dd-7127-4445-b860-47084587155f
Mac OS X 10.4 Tiger / Mac OS X 10.5 Leopard	Ej kompatibelt.
Mac OS X 10.6 Snow Leopard	Uppdatera operativsystemet till version 10.6.5 eller senare.

Hur man använder pekskärmen

LCD-skärmen på denna enhet är en pekskärm som möjliggör insatser genom att trycka på skärmen med ditt finger.

Funktionsknapparna, miniatyrbilderna och menyalternativen visas på pekskärmen i enlighet varje läge (inspelning/uppspelning/inställning).

- Det finns två sätt att använda pekskärmen, nämligen "tryck" och "dra". Nedan följer några exempel.

**ANMÄRKNING :**

- Enhetens pekskärm är tryckkänslig. Om pekskärmen inte reagerar ska man trycka aningen hårdare med fingertopparna.
 - Tryck eller gnid inte för hårt.
 - Man får inte manövrera pekskärmen med ett föremål med vass spets.
 - Kör "JUST. AV PEKSKÄRM" om skärmens reaktionsfält inte är korrekt inställt i förhållande till det berörda fältet.
- "Hur man justerar pekskärmen" (☞ sid. 12)
- Du kan inte använda pekskärmen under vatten. Lås skärmen för att förhindra funktionsfel.

"Fotografering under vatten" (☞ sid. 34)

Låsa skärmen (vid fotografering under vatten)

Lås skärmen innan du använder enheten under vattnet för att förhindra funktionsfel på pekskärmen som orsakas av vattentryck.

- När skärmen är låst avaktiveras andra åtgärder än på pekskärmen.
- START/STOP-knappen (inspelning) och zoomspaken kan användas medan skärmen är låst.
- Detta kan ställas in för både video- och stillbildsläget.
- Om "SKÄRMLÅS" har ställts in kommer det ta längre tid för enheten att stängas av efter att LCD-skärmen har stängts.

Inställning av "SKÄRMLÅS"

- 1 Kontrollera att enheten är i inspelningsläge.
- 2 Tryck på "MENU".
- 3 Tryck på "INSPELNINGINSTÄLLN.".
- 4 Tryck på "SKÄRMLÅS".

- -knappen visas på skärmen.

**För att avbryta "SKÄRMLÅS"**

Tryck på -knappen.

ANMÄRKNING :

- När "SKÄRMLÅS" är inställd kan endast på pekskärmen användas.
- "SKÄRMLÅS" kan inte ställas in i följande fall:
 - under inspelning
 - när "INTERVALLINSPELNING" eller "INSPELN. DATUM/TID" har ställts in

Hur man justerar pekskärmen

Justera reaktionsområdet när pekskärmen vidrörs.

1 Tryck på "MENU".

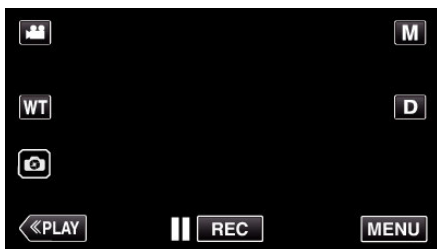

2 Tryck på "SETUP".

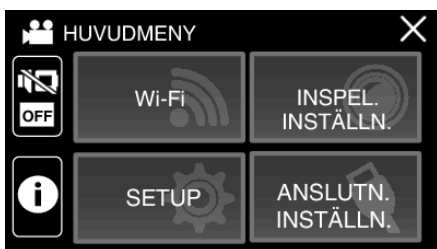

3 Tryck på "JUST. AV PEKSKÄRM".



- Skärmen för justering av pekskärmen visas.

4 Tryck på "+". (Totalt 3 gånger.)



- Fortsätt trycka på "+" eftersom positionen ändras vid varje knapptryck.
- Om man trycker på andra områden än "+"-markeringen uppstår fel. Var noga att trycka på "+"-markeringen.

5 Tryck på "+" igen för att bekräfta de positioner som justerats. (Totalt 3 gånger.)



- Fortsätt trycka på "+" eftersom positionen ändras vid varje knapptryck.

6 Tryck på "OK".

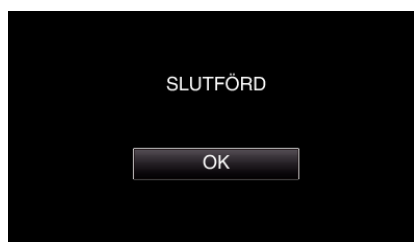

- Inställningen avslutas och menyskärmen visas.

OBS! :

- Man ska inte trycka på andra områden än "+"-markeringen vid justering av pekskärmen (steg 4-5). Om man gör det kan det hända att pekskärmen slutar att fungera korrekt.

ANMÄRKNING :





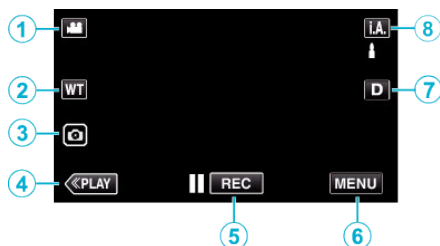

- Justera genom att lätt trycka med hörnet av ett SD-kort eller liknande.
- Tryck inte med ett föremål som har en vass spets och tryck inte hårt.

Namn på knappar och funktioner på LCD-skärmen

Följande skärmbilder visas i  video- och  stillbildslägena.





Inspelningsskärm (Video/Stillbild)

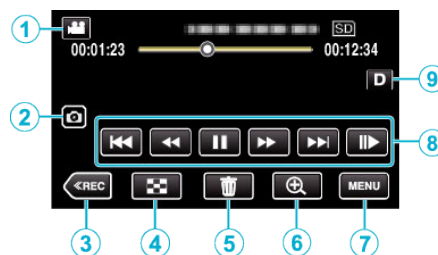

- 1   Lägesknappen (video/stillbild)
 - Växlar mellan  videoläge (50i/50p) och  stillbildsläge.
- 2 Zoomknapp
"Zooma" (☞ sid. 27)
- 3 Stillbildsupptagnings-knapp
 - Tar stillbilder under videoinspelning.
 - "Ta stillbilder under videoinspelning" (☞ sid. 24)
- 4 Knapp för uppspelningsläge
 - Ändrar till uppspelningsläge.
- 5 Inspelnings-start/stopp-knapp
 -  **REC**: Startknapp för videoinspelning
 -  **REC**: Stoppknapp för videoinspelning
- 6 Knappen Meny
"Använda menyn" (☞ sid. 145)
- 7 Skärmmknapp
Växlar skärmen mellan full (**D?**) och enkel (**D**) vid varje knapptryck.
 - Enkel display: Vissa skärmbilder försvinner automatiskt när skärmen inte används.
 - Hel display: Visar allt. Displayknappen växlar från **D** till **D?**.
 - När strömmen stängs av återgår displayinställningen till enkel display (**D**).
- 8 Knapp för inspelningsläge
Växlar inspelningsläget (**i.A.** avancerat autoläge  manuellt läge).

Uppspelningsskärm (Video)



- När enheten inte används under en viss tidsperiod försvinner funktionsknapparna på LCD-skärmen automatiskt. Tryck på skärmen för att visa funktionsknapparna igen.
- 1   Lägesknappen (video/stillbild)
 - Växlar mellan  videoläge (50i/50p) och  stillbildsläge.
 - 2 Videoscen-tagningsknapp
 - Visas när uppspelningen är pausad.
 - Sparar en scen från den video som spelas upp som en stillbild.
 - 3 Knapp för inspelningsläge
 - Ändrar till inspelningsläge.
 - 4 Knappen indexskärm (miniatyrbilder)
 - Återgår till indexskärmen (miniatyrvision).
 - "Funktionsknappar för videouppspelning" (☞ sid. 55)
 - 5 Knappen Radera
"Radera filen som aktuellt visas" (☞ sid. 70)
 - 6 Zoom-knapp uppspelningsfunktion
 - Förstorar videon som spelas upp.
 - "Under videouppspelning" (☞ sid. 55)
 - 7 Knappen Meny
"Använda menyn" (☞ sid. 145)
 - 8 Funktionsknappar
"Funktionsknappar för videouppspelning" (☞ sid. 55)
 - 9 Skärmmknapp
Växlar skärmen mellan full (**D?**) och enkel (**D**) vid varje knapptryck.
 - Enkel display: Vissa skärmbilder försvinner automatiskt när skärmen inte används.
 - Hel display: Visar allt. Displayknappen växlar från **D** till **D?**.
 - När strömmen stängs av återgår displayinställningen till enkel display (**D**).

Uppspelningsskärm (Stillbild)

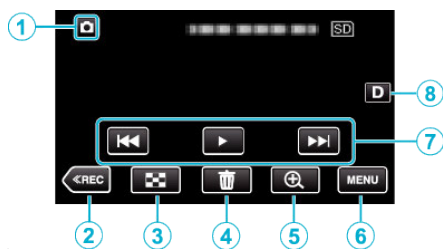

- När enheten inte används under en viss tidsperiod försvinner funktionsknapparna på LCD-skärmen automatiskt. Tryck på skärmen för att visa funktionsknapparna igen.

- 1** Lägsknappen (video/stillbild)
 - Växlar mellan videoläge (50i/50p) och stillbildsläge.
- 2** Knapp för inspelningsläge
 - Ändrar till inspelningsläge.
- 3** Knappen indexskärm (miniatyrbilder)
 - Återgår till indexskärmen (miniatyrvisning).
 - "Funktionsknappar för stillbildsuppspelning" (☞ sid. 65)
- 4** Knappen Radera
 - "Radera filen som aktuellt visas" (☞ sid. 70)
- 5** Zoom-knapp uppspelningsfunktion
 - Förstorar stillbilden som visas.
 - "Spela upp stillbilder" (☞ sid. 66)
- 6** Knappen Meny
 - "Använda menyn" (☞ sid. 145)
- 7** Funktionsknappar
 - "Funktionsknappar för stillbildsuppspelning" (☞ sid. 65)
- 8** Skärmknapp
 - Växlar skärmen mellan full (**D_L**) och enkel (**D**) vid varje knapptryck.
 - Enkel display: Vissa skärmbilder försvinner automatiskt när skärmen inte används.
 - Hel display: Visar allt. Displayknappen växlar från **D** till **D_L**.
 - När strömmen stängs av återgår displayinställningen till enkel display (**D**).

Skärmen indexskärm (miniatyrbilder)

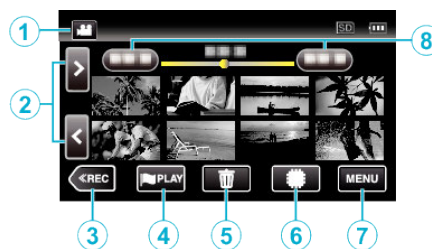

- 1** Lägsknappen (video/stillbild)
 - Växlar mellan videoläge (50i/50p) och stillbildsläge.
- 2** Knapp för sida fram/bak
 - "Funktionsknappar för videouppspelning" (☞ sid. 55)
 - "Funktionsknappar för stillbildsuppspelning" (☞ sid. 65)
- 3** Knapp för inspelningsläge
 - Ändrar till inspelningsläge.
- 4** Knappen uppspelning av markering (endast för video)
 - Tillåter scener som har markerats att spelas upp på ett enkelt sätt.
 - "MARKERA UPPSPELNING" (☞ sid. 59)
- 5** Knappen Radera
 - "Radera valda filer" (☞ sid. 70)
 - "Radera filen som aktuellt visas" (☞ sid. 70)
- 6** Knapp för uppspelning media
 - Växlar mellan SD-kort och internminne.
- 7** Knappen Meny
 - "Använda menyn" (☞ sid. 145)
- 8** Datumknapp
 - "Funktionsknappar för videouppspelning" (☞ sid. 55)
 - "Funktionsknappar för stillbildsuppspelning" (☞ sid. 65)

Menyskärm (inspelningsläge)

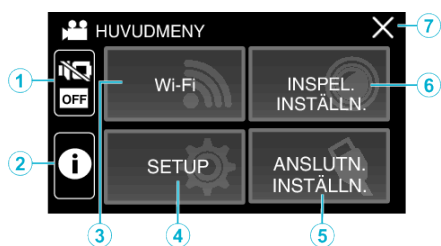

- 1 TYST-knapp
"Använda tyst läge" (☞ sid. 23)
- 2 INFO.-knapp
"Kontrollera återstående inspelningstid" (☞ sid. 52)
- 3 Wi-Fi-knapp
"Att använda Wi-Fi" (☞ sid. 92)
- 4 SETUP Meny
"SETUP (video/stillbild)" (☞ sid. 157)
- 5 ANSLUTNINGSSINSTÄLLN. Meny
"ANSLUTNINGSSINSTÄLLN. (video/stillbild)" (☞ sid. 160)
- 6 INSPELNINGSSINSTÄLLN. Meny
"INSPELNINGSSINSTÄLLN. Meny (video)" (☞ sid. 146)
"INSPELNINGSSINSTÄLLN. Meny (stillbild)" (☞ sid. 151)
- 7 Knappen Stäng
Stäng menyn.

Menyskärm (uppspelningsläge)

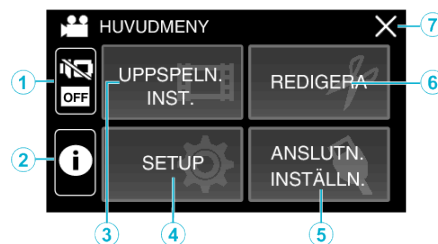

- 1 TYST-knapp
"Använda tyst läge" (☞ sid. 23)
- 2 INFO.-knappen (visas endast efter uppspelning)
"Kontrollera inspelningsdatum och annan information" (☞ sid. 57)
- 3 UPPSPELN.INST. Meny
"UPPSPELN.INST. Meny (video)" (☞ sid. 153)
"UPPSPELN.INST. Meny (stillbild)" (☞ sid. 155)
- 4 SETUP Meny
"SETUP (video/stillbild)" (☞ sid. 157)
- 5 ANSLUTNINGSSINSTÄLLN. Meny
"ANSLUTNINGSSINSTÄLLN. (video/stillbild)" (☞ sid. 160)
- 6 REDIGERA Meny
"REDIGERA Meny (video)" (☞ sid. 154)
"REDIGERA Meny (stillbild)" (☞ sid. 156)
- 7 Knappen Stäng
Stäng menyn.

Inställning av klockan

"STÄLL IN DATUM/TID!" visas när du sätter på enheten för första gången eller när den inte har använts under en längre period. Ställ in klockan före inspelning.

- 1 Öppna LCD-skärmen.

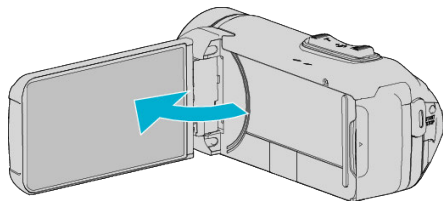

- Enheten sätts på.
- När LCD-skärmen stängs, stängs enheten av.

- 2 Tryck på "OK" när "STÄLL IN DATUM/TID!" visas.

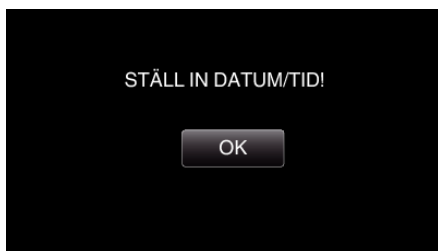

- 3 Ställ in datum och tid.

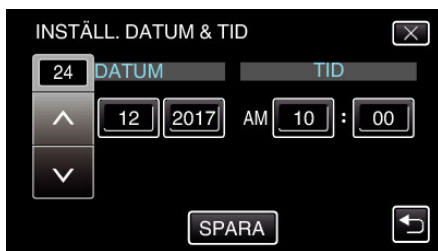

- När man trycker på posten för dag, månad, år, timme eller minut kommer "∧" och "∨" visas.
- Tryck på ∧ eller ∨ för att ställa in år, månad, dag, timme och minut.

- 4 När datum och tid ställts in ska man trycka på "SPARA".

- 5 Välj området där du bor och tryck på "SPARA".



- Tidsskillnaden mellan vald stad och GMT (Greenwich Mean Time) visas.
- Tryck på < eller > för att välja stadens namn.

ANMÄRKNING :

- Klockan kan ställas om igen senare.

"Ställa om klockan" (☞ sid. 16)

- När du använder denna enhet utomlands kan du ställa in lokal tid för inspelning.

"Inställning av klockan på lokal tid vid resor" (☞ sid. 19)

- Klockan återställs ungefär en månad efter att batteriet är urladdat. "STÄLL IN DATUM/TID!" visas nästa gång du sätter på denna enhet. Ställ in klockan igen efter att ha laddat batteriet.

Ställa om klockan

Ställ in klockan med "DATUM & TID" på menyn.

- 1 Tryck på "MENU".

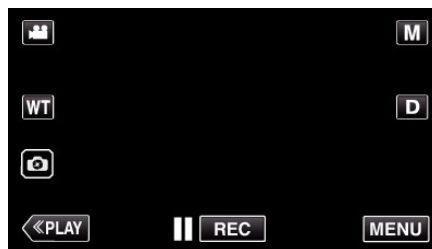

- 2 Tryck på "SETUP".

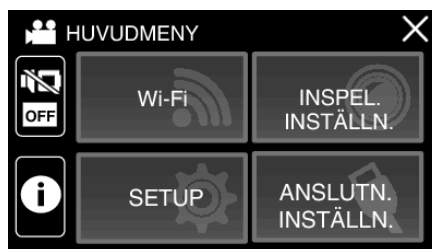

- 3 Tryck på "DATUM & TID".

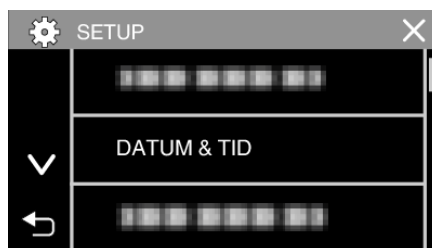

- Tryck på ∧ eller ∨ för att bläddra på skärmen.

- 4 Tryck på "KLOCKINSTÄLLNING".

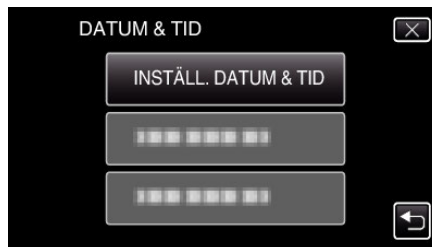

- 5 Ställ in datum och tid.

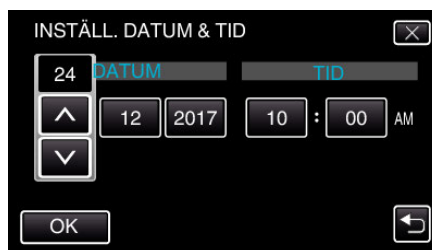

- När man trycker på posten för dag, månad, år, timme eller minut kommer "∧" och "∨" visas.
- Tryck på ∧ eller ∨ för att ställa in år, månad, dag, timme och minut.

- 6 När datum och tid ställts in ska man trycka på "OK".

- 7 Välj området där du bor och tryck på "SPARA".



- Tidsskillnaden mellan vald stad och GMT (Greenwich Mean Time) visas.
- Tryck på < eller > för att välja stadens namn.

Ändra displayspråk

Språket på displayen kan ändras.

- 1 Tryck på "MENU".

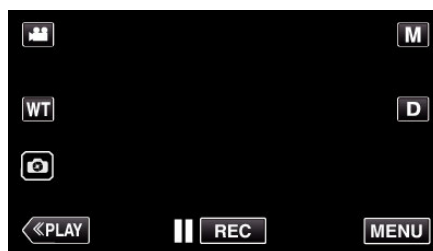

- 2 Tryck på "SETUP".

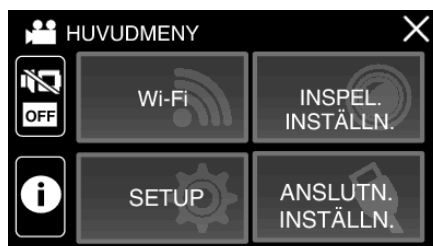

- 3 Tryck på "LANGUAGE".

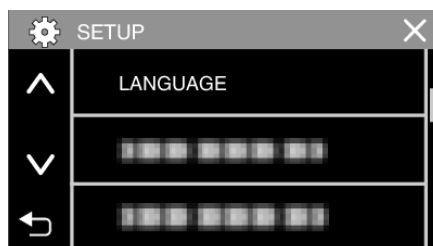

- Tryck på ^ eller v för att bläddra på skärmen.

- 4 Tryck på önskat språk.

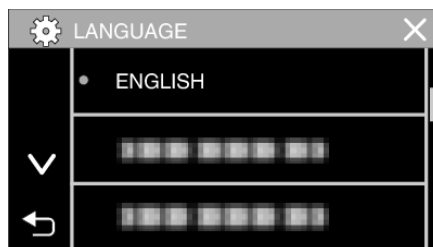

- Tryck på ^ eller v för att bläddra på skärmen.

Hålla enheten

Håll armbågarna tätt intill sidorna när du använder denna enhet för att undvika kameraskakning.

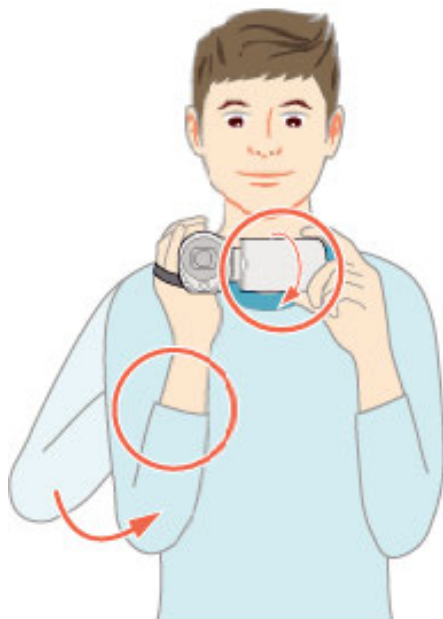

- Håll LCD-skärmen med vänster hand och justera vinkeln efter behov. Genom att hålla LCD-skärmen med vänster hand kan du stabilisera kameran vid inspelningen.

OBS! :

- Fotografen bör vara uppmärksam på omgivningen under fotografering, för att se till att han/hon inte riskerar att falla eller kollidera med andra personer eller fordon.
- Var noga med att inte tappa denna enhet under transporter.
- Om barn ska använda denna enhet måste det ske under översikt av vuxna.

Montering av stativ

Denna enhet kan monteras på ett stativ (med tre eller ett ben). Detta är praktiskt för att undvika kameraskakning och underlätta inspelning från en fast position.

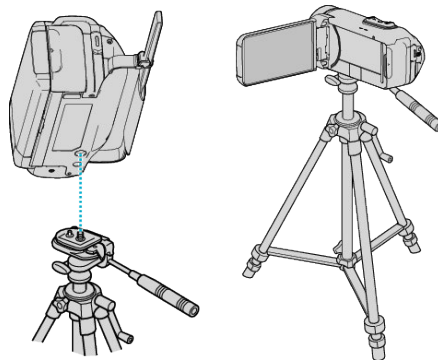

- Kontrollera skruvhålen på stativet där denna enhet ska monteras, montera kameran och vrid åt skruvarna ordentligt för att undvika att denna enhet faller av.

OBS! :

- Om enheten ändå skulle falla av kan du undvika att skada dig själv eller enheten genom att noga läsa instruktionshandboken till stativet och kontrollera att allt sitter säkert fast.
- I starka vindförhållanden och när stativet placeras på en instabil plats, finns det en risk för att det välter och faller.
- Kontrollera i förväg om det är tillåtet att använda ett stativ, eftersom det kan vara förbjudet beroende på inspelningsplats.

ANMÄRKNING :

- Man bör använda ett stativ när man ska spela in scener där det finns risk för kameraskakning (till exempel i mörker eller vid zoomning med teleobjektivets hela längd).
- Ställ in bildstabilisatorn till (AV) när du använder ett stativ för inspelning. "Minska kameraskakning" (sid. 43)

Använda denna enhet utomlands

Vägguttagen ser olika ut i olika länder och områden.

När du ska ladda batteripaketet behöver du en kontaktomvandlare som passar i vägguttaget.

"Ladda batteripaketet utomlands" (☞ sid. 19)

Ändra visning av datum och tid till lokal tid genom att välja resmålet i "OMRÅDESINST." för "DATUM & TID".

"Inställning av klockan på lokal tid vid resor" (☞ sid. 19)

När "PÅ" har valts i "INST. SOMMARTID" för "DATUM & TID" ställs tiden fram 1 timme.

"Inställning av sommartid" (☞ sid. 20)

Ladda batteripaketet utomlands

Vägguttagen ser olika ut i olika länder och områden.

När du ska ladda batteripaketet behöver du en kontaktomvandlare som passar i vägguttaget.

A	B	BF	C	O

Nordamerika		Europa		Oceanien		Mellanöstern	
USA	A	Island	C	Australien	O	Israel	C
Kanada	A	Irland	C	Guam	A	Iran	C
Mexiko	A	Storbritannien	B, BF	Tahiti	C	Kuwait	B, C
		Italien	C	Tonga	O	Jordan	B, BF
Asien		Österrike	C	Nya Zeeland	O		
Japan	A	Nederländerna	C	Fiji	O	Afrika	
Indien	B, C, BF	Kanarieöarna	C	Latinamerika		Algeriet	A, B, BF, C
Indonesien	C	Grekland	C	Argentina	O	Egypten	B, BF, C
Singapore	B, BF	Schweiz	C	Colombia	A	Guinea	C
Sri Lanka	B, C, BF	Sverige	C	Jamaica	A	Kenya	B, C
Thailand	A, BF, C	Spanien	A, C	Chile	B, C	Zambia	B, BF
Sydkorea	A, C	Danmark	C	Haiti	A	Tanzania	B, BF
Kina	A, B, BF, C, O	Tyskland	C	Panama	A	Republiken Sydafrika	B, C, BF
Nepal	C	Norge	C	Bahamas	A	Moçambique	C
Pakistan	B, C	Ungern	C	Puerto Rico	A	Marocko	C
Bangladesh	C	Finland	C	Brasilien	A, C		
Filippinerna	A, BF, C	Frankrike	C	Venezuela	A		
Vietnam	A, C	Belgien	C	Peru	A, C		
Den särskilda administrativa regionen Hong Kong	B, BF	Polen	B, C				
Den särskilda administrativa regionen Macau	B, C	Portugal	B, C				
Malaysia	B, BF, C	Rumänien	C				

Inställning av klockan på lokal tid vid resor

Ändra visning av datum och tid till lokal tid genom att välja resmålet i "OMRÅDESINST." för "DATUM & TID".

Återställ dina lokala inställningar när du kommer hem från resan.

1 Tryck på "MENU".

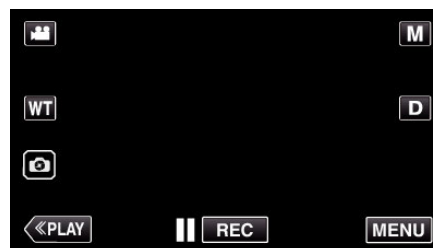

2 Tryck på "SETUP".

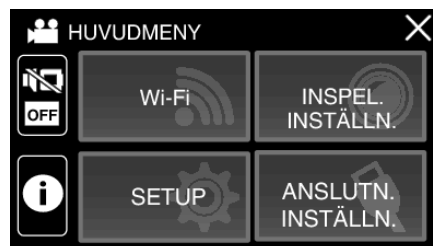

3 Tryck på "DATUM & TID".

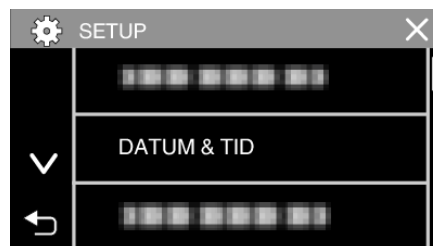

• Tryck på ^ eller v för att bläddra på skärmen.

4 Tryck på "OMRÅDESINST.".

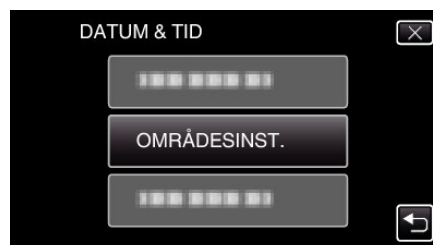

5 Välj vilket område du reser till och tryck på "SPARA".



• Tidsskillnaden mellan vald stad och GMT (Greenwich Mean Time) visas.

• Tryck på < eller > för att välja stadens namn.

ANMÄRKNING :

• Inställning av "OMRÅDESINST." ändrar klocktiden så att tidsskillnaden är medräknad.

När du kommer tillbaka hem väljer du området som du ställde in först för att återställa klockan.

Inställning av sommartid

När "PÅ" har valts i "INST. SOMMARTID" för "DATUM & TID" ställs tiden fram 1 timme.

1 Tryck på "MENU".

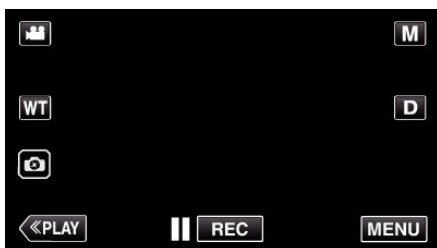

2 Tryck på "SETUP".

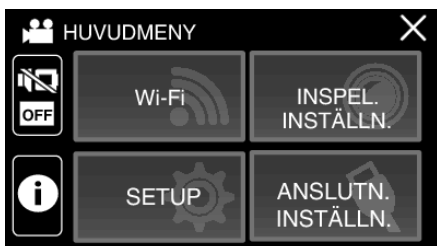

3 Tryck på "DATUM & TID".

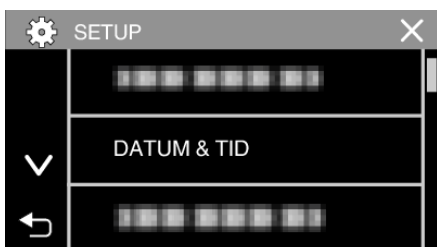

- Tryck på ^ eller v för att bläddra på skärmen.

4 Tryck på "INST. SOMMARTID".

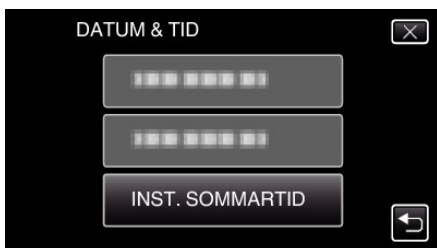

5 Tryck på "PÅ".

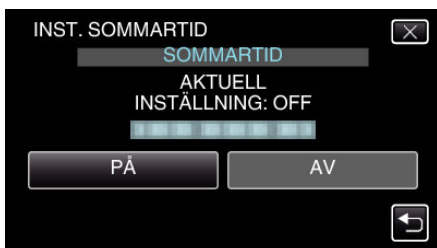

ANMÄRKNING :

- Vad är sommartid?
Sommartid innebär att ställa fram klockan 1 timme under en fast period på sommaren.
Detta används huvudsakligen i västländerna.
- Återställ dina sommartidsinställningar när du kommer hem från resan.

Extra tillbehör

Produktnamn	Beskrivning
HDMI-minikabel • VX-HD310 • VX-HD315	<ul style="list-style-type: none"> • Möjliggör visning i hög bildkvalitet vid anslutning till en TV. • Skickar video, ljud och kontrollsignaler mellan enheterna.

ANMÄRKNING :

- Eventuellt saknar vissa regioner stöd för de extra tillbehör som anges ovan.
- Mer information finns i katalogen.
- För mer detaljerad information om medföljande tillbehör se "Kontrollera tillbehören".

"Kontrollera tillbehören" (sid. 4)

Ta film i autoläge

Med inspelning i avancerat autoläge justerar kameran automatiskt inställningarna såsom ljusstyrka och fokus för att passa fotograferingsförhållandena.

- Vid särskilda inspelningsförhållanden, som vid inspelning av personer etc., visas motsvarande ikon på skärmen.
- Innan en viktig sekvens spelas in, rekommenderas att utföra en provinspelning.

1 Öppna LCD-skärmen.

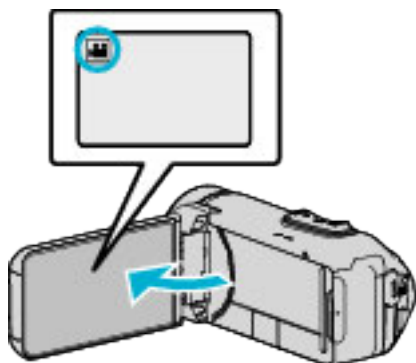

- Kontrollera om inspelningsläget är .
- Om läget är stillbild ska man trycka på på inspelningsskärmen för att visa skärmen för lägesväxling. Tryck på för att växla till videoläge.

2 Kontrollera om inspelningsläget är i.A. avancerat auto.

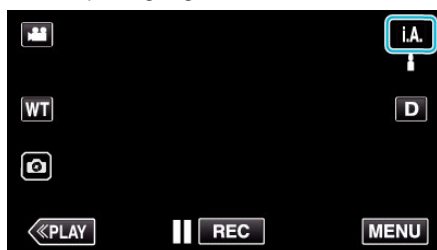

- Om läget är manuellt ska man trycka på på inspelningsskärmen för att visa skärmen för lägesväxling. Tryck på för att växla inspelningsläget till avancerat autoläge.



3 Tryck på START/STOP-knappen för att starta inspelning.

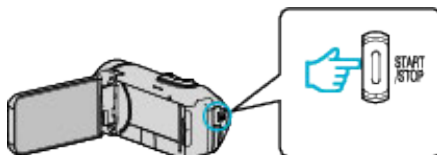

- Tryck igen för att stoppa.
- Vissa skärmbilder försvinner efter ca. 3 sekunder. Använd knappen **D** för att ändra skärmbilderna.

Anvisningar för videoinspelning

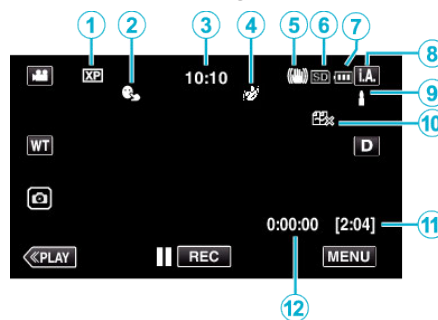

Visningsikon	Beskrivning
①	Videokvalitet Visar ikonen för den "VIDEOKVALITET"-inställning som har valts på inspelningsmenyn när "VÄLJ SYSTEM" är inställt på "60i". "VIDEOKVALITET" (☞ sid. 148)
②	VIDR. PRIO. AE/AF Visar inställningen för "VIDR. PRIO. AE/AF". Är som standard inställd till "ANSIKTSTRACKING". "Fånga motiv tydligt (VIDR. PRIO. AE/AF)" (☞ sid. 41)
③	Tid Visar aktuell tid. "Inställning av klockan" (☞ sid. 16)
④	INSPELNINGSEFFEKT Visar motsvarande ikon när en inspelningseffekt anges. : GRYNIG SVART/VIT : MAT : BABY "Inspe­ling med effekter (INSPELNINGSEFFEKT)" (☞ sid. 35)
⑤	Bildstabilisator Visar inställningen för bildstabilisering. "Minska kameraskakning" (☞ sid. 43)
⑥	Inspe­lingsmedia Visar ikonen för media som videon spelas in på. Inspe­lingsmedia kan ändras. "INSP.MEDIA FÖR VIDEO" (☞ sid. 158)
⑦	Batteriindikator Visar ungefärlig återstående batterikraft under användning. "Kontrollera återstående inspe­lingstid" (☞ sid. 52)
⑧	Inspe­lingsläge Visar aktuellt inspe­lingsläge för i.A. (avancerat autoläge) eller M (manuellt läge). Aktuellt inspe­lingsläge visas.
⑨	Ställa in scener för Avancerat auto Visar scener som känts av automatiskt i den Avancerade auto-funktionen. Flera scener kan kännas av.
⑩	SÖMLÖS INSPELNING Visar den ikonen för sömlös inspe­ling när det ställts in. visas om sömlös inspe­ling inte är möjlig. "SÖMLÖS INSPELNING" (☞ sid. 148)
⑪	Återstående inspe­lingstid Visar återstående tid för videoinspe­ling. "Kontrollera återstående inspe­lingstid" (☞ sid. 52)
⑫	Sekvensräknare (inspelad tid) Visar tidsförlopp i videon som spelas in.

■ Scener för Avancerat auto

Visningsikon	Beskrivning
	Fångar huden på ett vackert sätt.
	Fångar människor på ett naturligt sätt.
	Spela in en grupp människor med lämpligast inställningar.
	Spelar in med fokus på ett objekt som befinner sig i närheten.
	Fokuserar från ett långt avstånd och tar en skarp bild med levande färger.
	Spelar in på mörka platser med minimala störningar i den allmänna bilden.
	Fångar nattliga scener tydligt, med minimala störningar i den allmänna bilden.
	Hindrar färgerna från att mattas av även om inspelningsmiljön är ljus, som till exempel i snö och på stränder.
	Hindrar färgerna från att mattas av även om man spelar in under spotlight.
	Återger den gröna färgen på träden tydligt.
	Återger solnedgångens färger naturligt.
	Justera inställningarna så att motivet inte blir för mörkt till följd av motljus.
	Spelar in medan färgernas ljusstyrka betonas.
	Återger naturliga färger utomhus under dagen.
	Återger naturliga färger inomhus i kall ljussättning.
	Återger naturliga färger inomhus i varm ljussättning.
	Väljer de lämpligaste inställningarna för handhållen inspelning.
	Väljer de lämpligaste inställningarna när stativ används för inspelning.

ANMÄRKNING :

- Scener kan kännas igen utifrån inspelningsförhållanden; justeras automatiskt i Avancerat autoläge.
- Flera scener kan kännas av beroende på inspelningsmiljön.
- Eventuellt fungerar inte alla funktioner korrekt beroende på inspelningsvillkoren.

Funktionsknappar för videoinspelning

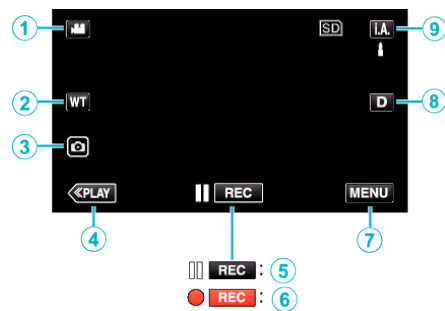

	Funktionsknappar	Beskrivning
①	Video-/stillbildsläge	Växlar mellan video- och stillbildsläge.
②	WT Zoom	Låter samma funktioner utföras som zoomspaken. De kameraskakningar som brukar uppstå med zoomspaken kan minimeras. "Zooma" (☞ sid. 27)
③	Stillbildsupptagning	Tryck på denna knapp för att ta en stillbild under videoinspelning. "Ta stillbilder under videoinspelning" (☞ sid. 24)
④	Uppspelningsläge	Ändrar till uppspelningsläge.
⑤/⑥	Starta inspelning Standby inspelning	Fungerar som START/STOP-knappen.
⑦	MENU	Visar de olika menyerna för videoinspelning "Använda meny" (☞ sid. 145)
⑧	Skärmenknappen D	Växlar skärmen mellan full (Df) och enkel (D) vid varje knapptryck. <ul style="list-style-type: none"> • Enkel display: Vissa skärmbilder försvinner automatiskt när skärmen inte används. • Hel display: Visar allt. Displayknappen växlar från D till Df. • När strömmen stängs av återgår displayinställningen till enkel display (D).
⑨	Inspelningsläge i.A./M	Växlar mellan i.A. Avancerat autoläge och M Manuellt inspelningsläge.

Använda tyst läge

När man använder tyst läge blir LCD-skärmen mörkare och inga driftsljud matas ut. Använd detta läge för tyst inspelning på mörka platser, som t.ex. under en pjäs.

-  visas när "TYST LÄGE" är ställd till "PÅ".
- För att stänga av endast driftsljudet, ställ in "DRIFTS LJUD" i menyn till "AV" istället för att använda det tysta läget.

"DRIFTS LJUD" ( sid. 158)

Drifts procedur

- 1 Tryck på "MENU".
- 2 Tryck på .

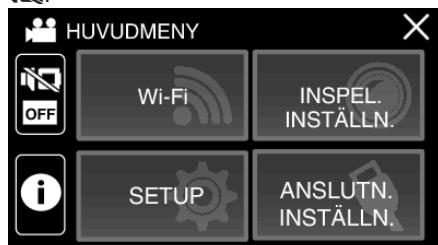

- 3 Tryck på "PÅ".

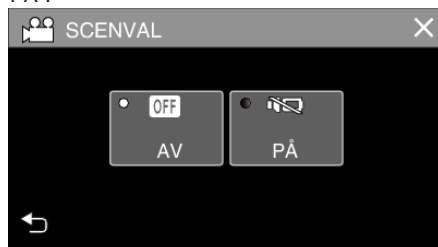

Praktiska inställningar för inspelning

- När man använder "INPEL. DATUM/TID" kan man spela in datum och tid tillsammans med videon.

"Spela in videor med datum och tid" ( sid. 50)



OBS! :

- Utsätt inte objektivet för direkt solljus.
- Även om denna enhet kan användas med LCD-skärmen omvänd eller LCD-skärmen stängd med "LCD STÄNGD INPEL." aktiverad, innebär det att temperaturen i denna enhet lättare kan stiga. Lämna LCD-skärmen öppen när du använder enheten under en längre tid, eller på platser som är utsatta för direkt solljus eller höga temperaturer.
- Strömmen kan brytas i syfte att skydda kretsen i det fall temperaturen för enheten stiger för mycket.
- Om enhetens temperatur stiger under inspelning ändrar ● REC färg till gult för att signalera detta.
- Denna enhet är mikrodator-styrd. Elektrostatisk urladdning, externt brus och interferens (från en TV, en radio, etc.) kan hindra den från att fungera korrekt. I sådana fall, stäng monitorn för att stänga av strömmen och ta bort nätadaptern, tryck sedan på Återställningsknappen för att återställa enheten.

"Återställa enheten" ( sid. 6)

- Ansvarsfriskrivning
 - Vi ska inte hållas ansvariga för förlust av inspelat material när inspelning av video/ljud eller uppspelning inte fungerar på grund av felfunktion för denna enhet, medföljande delar eller SD-kort.
 - När inspelat material (data) en gång raderats kan det inte återställas. Detta gäller även dataförlust som orsakats av felfunktion i denna enhet. Vänligen kom ihåg att ni förvarnats.
 - JVC ansvarar inte för dataförluster.

ANMÄRKNING :

- Kontrollera att återstående inspelningstid för medierna är tillräcklig innan du börjar spela in. "Kontrollera återstående inspelningstid" ( sid. 52) Spara filerna på en dator eller en skiva innan du tar bort filerna från enheten om den återstående inspelningstiden inte är tillräcklig. "Radera filer som du inte vill ha" ( sid. 70)
- Om det finns många filer lagrade på mediet kan det ta lång tid för dem att visas på uppspelningsskärmen. Vänta en stund medan POWER/ACCESS-lampan blinkar vilket signalerar normal drift.
- Inspelningen stoppas automatiskt efter 12 timmar i följd, eftersom detta är begränsningen i specifikationerna. (Det kan ta lite tid att starta om inspelningen.)
- Upp till 4GB per videofil kan spelas in. Filer som spelas in med långa inspelningar som överskrider 4GB delas upp och spelas in till flera videofiler.
- Beroende på inspelningsförhållanden kan skärmens hörn se mörka ut; detta är inte en felfunktion. Man ska i sådant fall ändra inspelningsförhållandena genom att flytta zoomspaken etc.

Ta stillbilder under videoinspelning

Det går bra att ta stillbilder i videoläget (standby eller inspelning) genom att trycka på knappen .

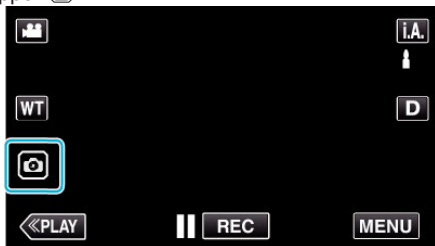

- "PHOTO" tänds på skärmen när en stillbild tas.



- Stillbilder som tas under videoinspelning sparas på den plats som ställts in i "INSP.MEDIA FÖR BILD".

ANMÄRKNING :





- Storleken på stillbilden som tas i videoläge är 1 920 x 1 080.
- Funktionen är ej tillgänglig i följande fall:
 - när kvarvarande inspelningstid eller batterikraft visas
 - när någon funktion i "INTERVALLINSPELNING", "ANIMERINGSEFFEKT", "INSPELNINGSEFFEKT", "NÄRBILDS-UNDERFÖNSTER" eller "INSPELN. DATUM/TID" är inställd
 - när AV-kabeln är ansluten till AV-kontakten
 - när HDMI-kabeln är ansluten och en annan upplösning än 1080i matas ut

Ta stillbilder i autoläge

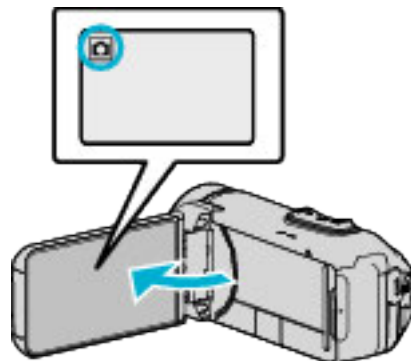
Du kan spela in utan att oroa dig för inställningsdetaljer genom att använda **i.A.** avancerat autoläge.

- 1 Öppna LCD-skärmen.



- Kontrollera om inspelningsläget är .
- Om läget är  video ska man trycka på  på inspelningsskärmen för att visa skärmen för lägesväxling. Tryck på  för att växla till stillbildsläge.

- 2 Kontrollera om inspelningsläget är **i.A.** avancerat auto.

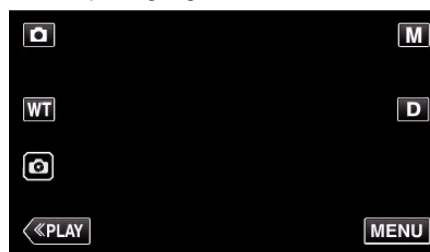

- Om läget är **M** manuellt ska man trycka på **M** på inspelningsskärmen för att visa skärmen för lägesväxling. Tryck på **i.A.** för att växla inspelningsläget till avancerat autoläge.

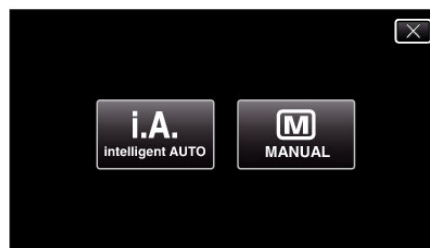

- 3 Tryck på START/STOP-knappen.

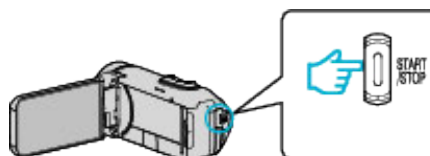

- PHOTO tänds när en stillbild tas.

ANMÄRKNING :

- Beroende på objektet och aktuella inspelningsförhållanden kan det hända att man inte kan spela in korrekt ens i Avancerat auto-läge.

■ Starta inspelningen efter att fokuset har justerats

- 1 Tryck och håll in  på pekskärmen tills fokus justerats.

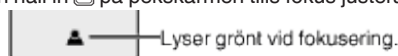

- 2 Ta bort fingret från avtryckaren för att utlösa slutaren. Endast tillgänglig när "SLUTARLÄGE" är inställd på "SPELA IN EN BILD".

Indikationer under stillbildstaging

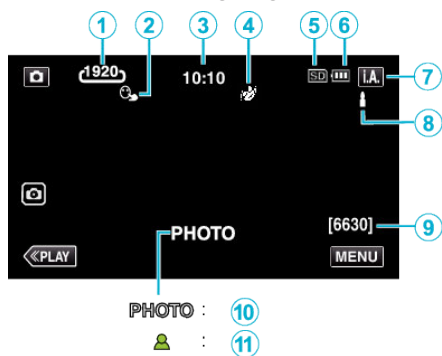

- Vissa skärmbilder försvinner efter ca. 3 sekunder. Använd knappen **D** för att ändra skärmbilderna.

	Visningsikon	Beskrivning
①	Bildstorlek	Visar ikonen för bildstorlek. • Storleken på stillbilder kan ändras. "BILDFORMAT" (☞ sid. 152)
②	VIDR. PRIO. AE/AF	Visar inställningen för "VIDR. PRIO. AE/AF". Är som standard inställd till "ANSIKTSTRACKING". "Fånga motiv tydligt (VIDR. PRIO. AE/AF)" (☞ sid. 41)
③	Tid	Visar aktuell tid. "Inställning av klockan" (☞ sid. 16)
④	INSPELNINGSEFFEKTER	Visar motsvarande ikon när en inspelningseffekt anges. ☞: GRYNIG SVART/VIT ☞: MAT ☞: BABY "Inspe­ling med effekter (INSPELNINGSEFFEKT)" (☞ sid. 35)
⑤	Inspelningsmedia	Visar ikonen för media som stillbilderna registreras på. Inspelningsmedia kan ändras. "INSP.MEDIA FÖR BILD" (☞ sid. 159)
⑥	Batteriindikator	Visar ungefärlig återstående batterikraft under användning. "Kontrollera återstående inspelningstid" (☞ sid. 52)
⑦	Inspelningsläge	Visar aktuellt inspelningsläge för i.A. (avancerat autoläge) eller M (manuellt läge).
⑧	Ställa in scener för Avancerat auto	Visar scener som känns av automatiskt i den Avancerade auto-funktionen. Flera scener kan kännas av.
⑨	Återstående antal bildtagningar	Visar återstående antal bilder vid stillbildstaging. "Ungefärligt antal stillbilder (enhet: Antal bilder)" (☞ sid. 53)
⑩	Inspelning pågår	"PHOTO" visas när en stillbild tas.
⑪	Fokus	Lyser grönt vid fokusering.

■ Scener för Avancerat auto

Visningsikon	Beskrivning
	Fångar huden på ett vackert sätt.
	Fångar människor på ett naturligt sätt.
	Spela in en grupp människor med lämpligast inställningar.
	Spelar in med fokus på ett objekt som befinner sig i närheten.
	Fokuserar från ett långt avstånd och tar en skarp bild med levande färger.
	Spelar in på mörka platser med minimala störningar i den allmänna bilden.
	Fångar nattliga scener tydligt, med minimala störningar i den allmänna bilden.
	Hindrar färgerna från att mattas av även om inspelningsmiljön är ljus, som till exempel i snö och på stränder.
	Hindrar färgerna från att mattas av även om man spelar in under spotlight.
	Återger den gröna färgen på träden tydligt.
	Återger solnedgångens färger naturligt.
	Justera inställningarna så att motivet inte blir för mörkt till följd av motljus.
	Spelar in medan färgernas ljusstyrka betonas.
	Återger naturliga färger utomhus under dagen.
	Återger naturliga färger inomhus i kall ljussättning.
	Återger naturliga färger inomhus i varm ljussättning.
	Väljer de lämpligaste inställningarna för handhållen inspelning.
	Väljer de lämpligaste inställningarna när stativ används för inspelning.

ANMÄRKNING :

- Scener kan kännas igen utifrån inspelningsförhållanden; justeras automatiskt i Avancerat autoläge.
- Flera scener kan kännas av beroende på inspelningsmiljön.
- Eventuellt fungerar inte alla funktioner korrekt beroende på inspelningsvillkoren.

Funktionsknappar för stillbildstaging



	Funktionsknappar	Beskrivning
①	Video-/stillbildsläge 	Växlar mellan video- och stillbildsläge.
②	WT Zoom	Låter samma funktioner utföras som zoomspaken. De kameraskakningar som brukar uppstå med zoomspaken kan minimeras. "Zooma" (☞ sid. 27)
③	Stillbildsupptagning 	Gör att du kan ta stillbilder via pekskärmen. Om du håller in knappen kan du justera fokus innan bilden tas. "Starta inspelningen efter att fokuset har justerats" (☞ sid. 24)
④	Uppspelningsläge	Ändrar till uppspelningsläge.
⑤	MENU	Visar de olika menyerna för stillbildsinspelning "Använda menyerna" (☞ sid. 145)
⑥	Skärmenknappen D	Växlar skärmen mellan full (D_L) och enkel (D) vid varje knapptryck. <ul style="list-style-type: none"> Enkel display: Vissa skärmbilder försvinner automatiskt när skärmen inte används. Hel display: Visar allt. Displayknappen växlar från D till D_L. När strömmen stängs av kommer enkel display (D) att ställas in.
⑦	Inspelningsläge i.A. / M	Växlar mellan i.A. Avancerat autoläge och M Manuellt inspelningsläge.

Använda tyst läge

När man använder tyst läge blir LCD-skärmen mörkare och inga driftsljud matas ut. Använd detta läge för tyst inspelning på mörka platser, som t.ex. under en pjäs.

- visas när "TYST LÄGE" är ställd till "PÅ".
- För att stänga av endast driftsljudet, ställ in "DRIFTS LJUD" i menyerna till "AV" istället för att använda det tysta läget.

"DRIFTS LJUD" (☞ sid. 158)

Driftsproceduren

- 1 Tryck på "MENU".
- 2 Tryck på .

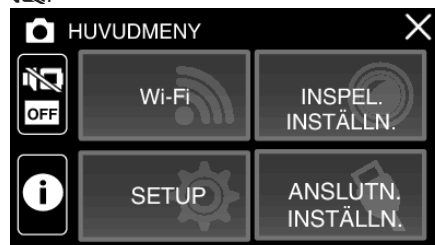

- 3 Tryck på "PÅ".

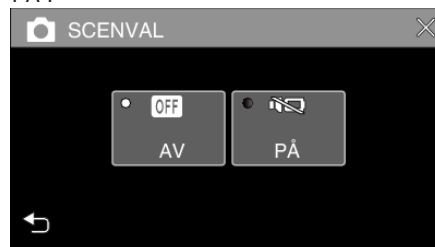

OBS! :

- Utsätt inte objektivet för direkt solljus.
- Om enheten används med LCD-skärmen omvänd och stängd har temperaturen lättare för att stiga. Lämna LCD-skärmen öppen när du använder enheten under en längre tid, eller på platser som är utsatta för direkt solljus eller höga temperaturer.
- Strömmen kan brytas i syfte att skydda kretsen i det fall temperaturen för enheten stiger för mycket.
- Ta inte bort nätadaptern eller SD-kortet när POWER/ACCESS-lampan är tänd. Inspelad data kan bli oläsbar.
- Denna enhet är mikrodatastyrd. Elektrostatisk urladdning, externt brus och interferens (från en TV, en radio, etc.) kan hindra den från att fungera korrekt. I sådana fall, stäng monitorn för att stänga av strömmen och ta bort nätadaptern, tryck sedan på Återställningsknappen för att återställa enheten.

"Återställa enheten" (☞ sid. 6)

ANMÄRKNING :

- Innan en viktig sekvens spelas in, rekommenderas att utföra en provinspelning.
- Beroende på inspelningsförhållanden kan skärmens hörn se mörka ut; detta är inte en felfunktion. Man ska i sådant fall ändra inspelningsförhållandena genom att flytta zoomspaken etc.

Zooma

Synfältsvinkeln kan justeras med zoomen.

- Använd inställningen W (vidvinkel) för tagning av ett bredare synfält.
- Använd inställningen T (telefoto) för förstoring av motivet.

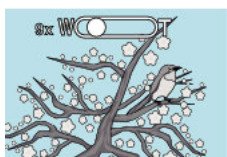

W (vidvinkelände)

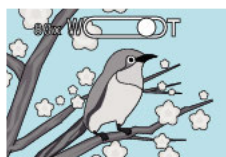

T (telefotoände)

- Följande zoom-alternativ finns tillgängliga:
 - Optisk zoom (1 - 40x)
 - Digital zoom (41 - 200x)
- Du kan även använda zoomknappen (WT) på pekskärmen för att zooma.
- Tryck på WT-knappen och håll sedan in T (telefotoände) eller W (vidvinkelände) -knappen.

Zoomknapp (WT)

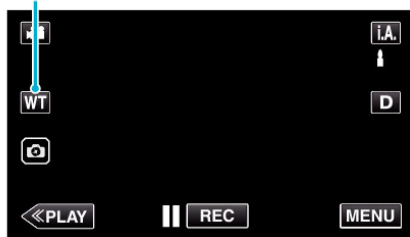

ANMÄRKNING :

- Vid användning av digital zoom blir bilden grynig eftersom den förstoras digitalt.
- Zoomomfånget kan ändras.

" ZOOM " (sid. 149)

Zoomminne

Positionen för zoom kan sparas via ikonen zoomminne (WT) på pekskärmen.

Metod för lagring

- 1 Zooma till den position som ska lagras.

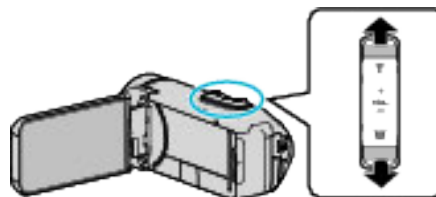

- 2 Tryck på "WT".



- 3 Tryck in och håll kvar "M" (cirka 1 sekund).

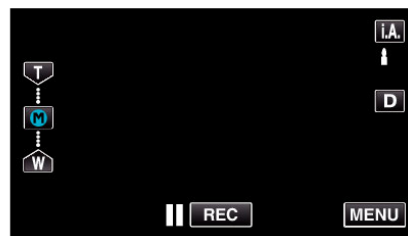

- Spara positionen för zoom.

Driftdetaljer

- 1 Tryck på "WT".



- 2 Tryck på "M".

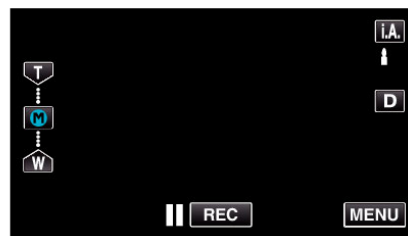

- Zooma till den position som lagrats i förväg.

ANMÄRKNING :

- Om inställningen för BILDSTABILISERING, VIDEOKVALITET, VÄLJ SYSTEM eller ZOOM ändras, kommer den lagrade positionen för zoom att raderas.

Manuell tagning

I situationer där du inte kan spela in på rätt sätt med inspelning i avancerat autoläge, kan du ändra inställningarna och spela in med manuell inspelning.

1 Öppna LCD-skärmen.

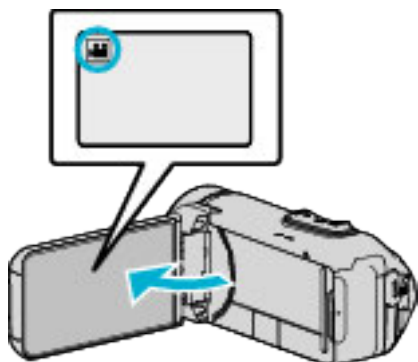

- Ställ in inspelningsläget till video eller stillbild.
- För att växla mellan video- och stillbildsläge via skärmen för lägesväxling trycker man på eller på inspelningsskärmen. Tryck på eller för att växla till videoläge respektive stillbildsläge.

2 Välj det manuella tagningsläget.

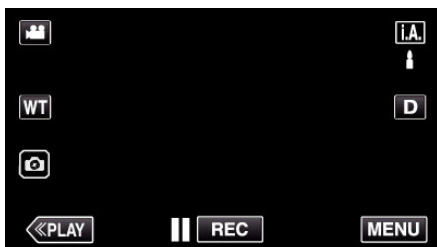

- Om läget är **i.A.**, avancerat auto ska man trycka på **i.A.** på inspelningsskärmen för att visa skärmen för lägesväxling. Tryck på **M** för att växla inspelningsläget till manuellt.



3 Tryck på "MENU".

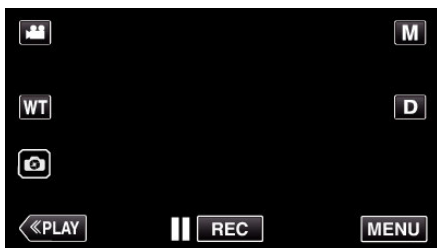

- Toppmenyn visas.

4 Tryck på "INSPELNINGSINSTÄLLN.".

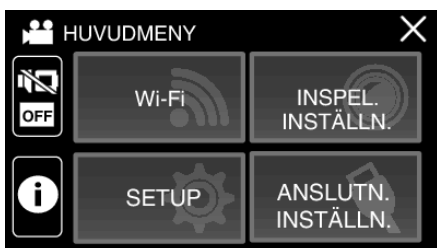

5 Tryck på alternativet för att ställa in manuellt.



- Se "Meny för manuell inspelning" för mer information om olika manuella inställningar.

Meny för manuell tagning

Följande kan ställas in.

Namn	Beskrivning
FOKUS	<ul style="list-style-type: none"> • Använd manuell fokus om motivet inte fokuseras automatiskt. "Justera fokus manuellt (FOCUS)" (☞ sid. 29)
JUSTERA LJUSSTYRKA	<ul style="list-style-type: none"> • Ljusstyrkan på hela skärmen kan ställas in. • Gör detta vid tagning i mörka eller ljusa förhållanden. "Ställa in ljusstyrka" (☞ sid. 30)
MOTLJUSKOMPENSERING	<ul style="list-style-type: none"> • Korrigerar bilden om motivet blir för mörkt på grund av motljus. • Gör detta vid tagning i motljus. "Ställa in motljuskompensation" (☞ sid. 31)
VITBALANS	<ul style="list-style-type: none"> • Färgen på hela skärmen kan ställas in. • Gör detta om färgen på skärmen ser annorlunda ut än den verkliga färgen. "Ställa in vitbalans" (☞ sid. 32)
TELE-MAKRO	<ul style="list-style-type: none"> • Använd detta vid närbilder (makro) av motivet. "Ta närbilder (TELE MACRO)" (☞ sid. 33)

Justera fokus manuellt (FOCUS)

Justera fokus manuellt när det inte går att fokusera klart med avancerat autoläge eller när du vill låsa fokus.

1 Välj det manuella tagningsläget.

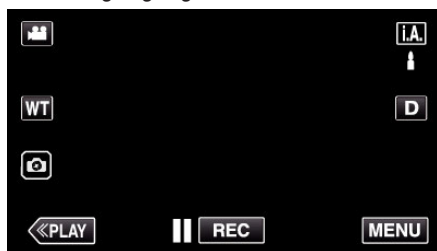

- Om läget är **i.A.**, avancerat auto ska man trycka på **i.A.** på inspelningsskärmen för att visa skärmen för lägesväxling. Tryck på **M** för att växla inspelningsläget till manuellt.

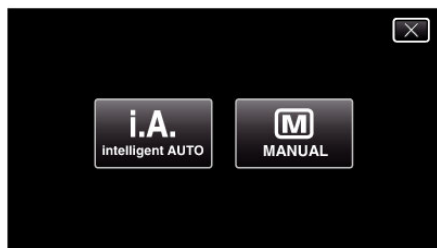

2 Tryck på "MENU".

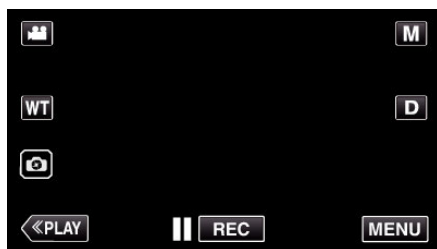

- Toppmenyn visas.

3 Tryck på "INSPELNINGSINSTÄLLN.".

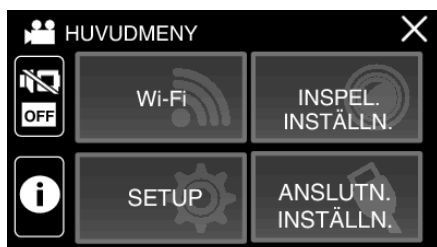

4 Tryck på "FOKUS".



- Tryck på X för att stänga menyn.
- Tryck på ↶ för att återgå till föregående skärm.

5 Tryck på "MANUELL".



6 Justera fokus.



- Tryck på ▲ för att fokusera på ett avlägset objekt. Om ▲ blinkar kan inte fokus ställas in längre bort.
- Tryck på 👤 för att fokusera på ett objekt som är nära. Om 👤 blinkar kan inte fokus ställas in närmare.

7 Tryck på "OK" för att bekräfta.

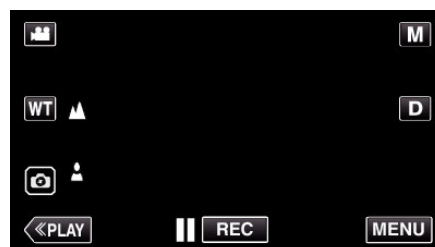

- När fokus bekräftas försvinner fokuseringsramen och ▲ och 👤 visas.

Ställa in ljusstyrka

Du kan justera ljusstyrkan till den nivå du önskar.

1 Välj det manuella tagningsläget.

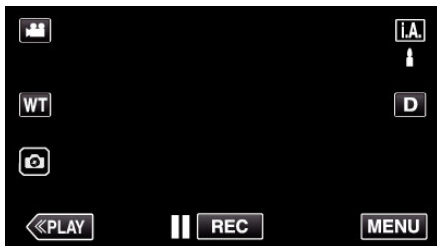

- Om läget är **i.A.**, avancerat auto ska man trycka på **i.A.** på inspelningsskärmen för att visa skärmen för lägesväxling. Tryck på **M** för att växla inspelningsläget till manuellt.

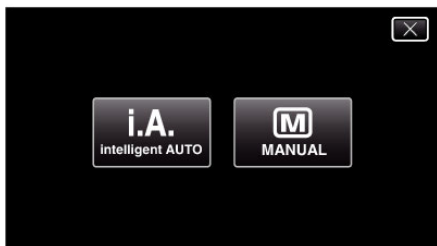

2 Tryck på "MENU".

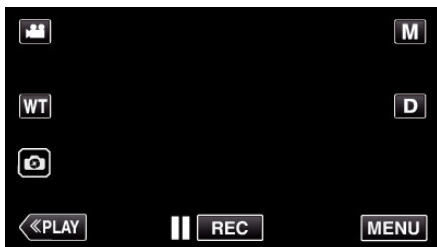

- Toppmenyn visas.

3 Tryck på "INSPELNINGSINSTÄLLN.".

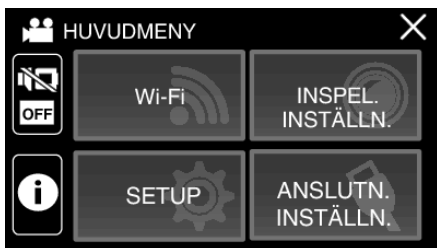

4 Tryck på "JUSTERA LJUSSTYRKA".



- Tryck på X för att stänga menyn.
- Tryck på ↶ för att återgå till föregående skärm.

5 Tryck på "MANUELL".



6 Justera värdet för ljusstyrka.



- Kompensationsintervall: -2,0 till +2,0
- Tryck på ^ för att öka ljusstyrkan.
- Tryck på v för att minska ljusstyrkan.

7 Tryck på "OK" för att bekräfta.



ANMÄRKNING :

- Du kan göra separata inställningar för video och stillbilder.

Ställa in motljuskompensation

Du kan korrigera bilden om motivet blir för mörkt på grund av motljus.

1 Välj det manuella tagningsläget.

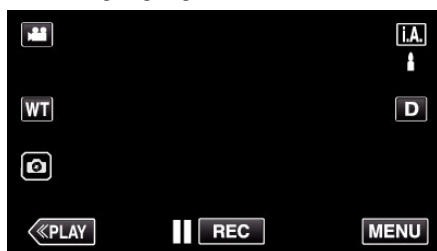

- Om läget är **i.A.** avancerat auto ska man trycka på **i.A.** på inspelningsskärmen för att visa skärmen för lägesväxling. Tryck på **M** för att växla inspelningsläget till manuellt.

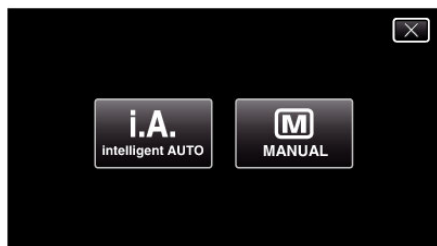

2 Tryck på "MENU".

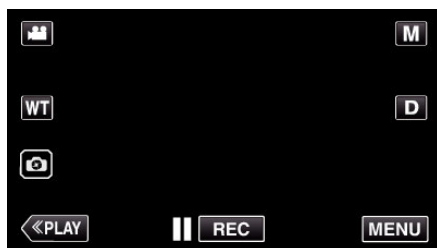

- Toppmenyn visas.

3 Tryck på "INSPELNINGINSTÄLLN.".

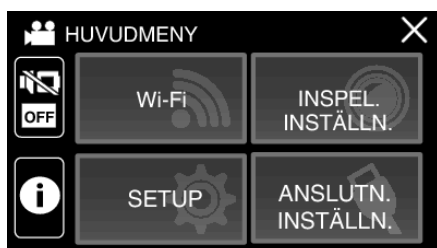



4 Tryck på "MOTLJUSKOMPENSERING".



- Tryck på X för att stänga meny.
- Tryck på ↶ för att återgå till föregående skärm.

5 Tryck på "PÅ" eller "AVANCERAD".



- "AVANCERAD" är framställd för att ge en effektiv motljuskompensation. Välj detta alternativ när motljuskompensationen inte är korrekt justerad med hjälp av "PÅ".
- Efter inställning visas -ikonen (Avancerat: .

Inställning	Detaljer
AV	Motljuskompensation är inaktiverad.
PÅ	Motljuskompensation är aktiverad.
AVANCERAD	Ska väljas för bättre motljuskompensation.

Ställa in vitbalans

Du kan ställa in färgtonen till att passa ljuskällan.

1 Välj det manuella tagningsläget.

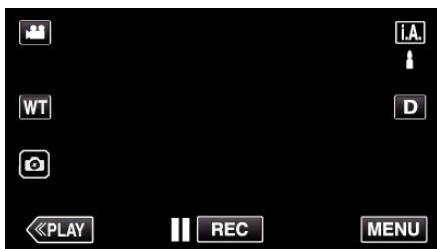

- Om läget är **i.A.**, avancerat auto ska man trycka på **i.A.** på inspelningsskärmen för att visa skärmen för lägesväxling. Tryck på **M** för att växla inspelningsläget till manuellt.



2 Tryck på "MENU".

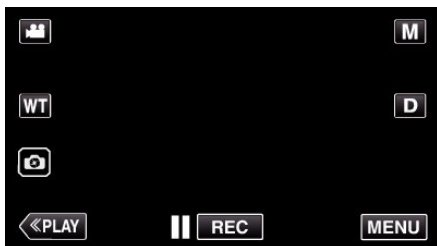

- Toppmenyn visas.

3 Tryck på "INSPELNINGSINSTÄLLN.".

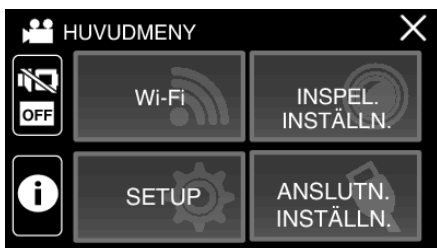

4 Tryck på "VITBALANS".



- Tryck på X för att stänga menyn.
- Tryck på ↶ för att återgå till föregående skärm.

5 Välj en vitbalansinställning.

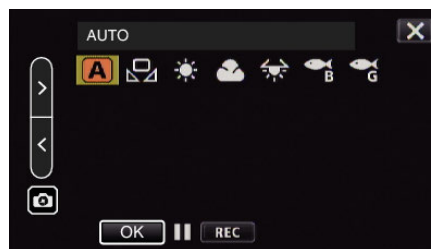

- Du kan antingen trycka på ikonen eller välja alternativet med "<" ">"-knappen och trycka på "OK".
- Ikonen för vitbalans visas på skärmen när inställningen avslutats.

Inställning	Detaljer
A AUTO	Automatisk anpassning till naturliga färger.
MVB	Använd detta om du får problem med onaturliga färger som inte går att lösa på annat sätt.
FIN	Använd den här inställningen vid tagning utomhus i solsken.
MOLN	Använd den här inställningen vid tagning en molnig dag eller i skugga.
HALOGEN	Använd den här inställningen vid tagning med belysning av t.ex. videolampa.
MARIN:BLÅ	Ställ in till detta alternativ vid inspelning i djupt vatten (vattnet framstår som blått).
MARIN:GRÖN	Ställ in till detta alternativ vid inspelning i grunt vatten (vattnet framstår som grönt).

Använda MVB

- 1 Flytta markören till "MVB" med "<" ">"-knappen.
- 2 Håll ett ark av vanligt vitt papper framför objektivet så att det vita pappret fyller hela skärmen, håll in "OK"-knappen.
- 3 blinkar, släpp fingret när inställningsskärmen har försvunnit.
 - Du kan också hålla in "MVB"-ikonen för att utföra inställningen.

ANMÄRKNING :

- Inställningen ändras inte om man trycker in "MVB" för kort tid (mindre än 1 sekund).

Ta närbilder (TELE MACRO)

Du kan ta närbilder av ett motiv med telemakrofunktionen även om enheten är inställd på telefoto med zoom.



* Bilden är bara en imitation.

1 Välj det manuella tagningsläget.

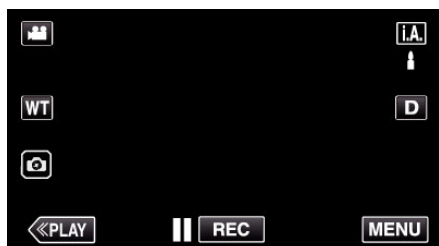

- Om läget är **i.A.** avancerat auto ska man trycka på **i.A.** på inspelningsskärmen för att visa skärmen för lägesväxling. Tryck på **M** för att växla inspelningsläget till manuellt.

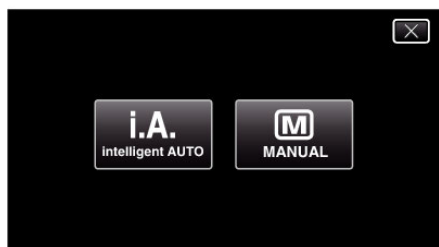

2 Tryck på "MENU".

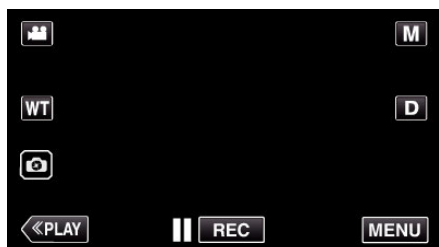

- Toppmenyn visas.

3 Tryck på "INSPELNINGINSTÄLLN.".

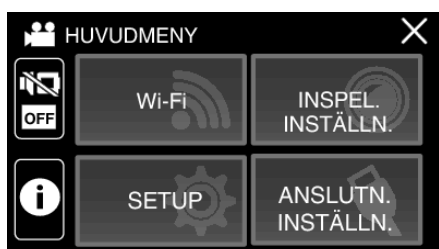

4 Tryck på >.



5 Tryck på "TELE-MAKRO".



- Tryck på X för att stänga menyn.
- Tryck på ↶ för att återgå till föregående skärm.

6 Tryck på "PÅ".

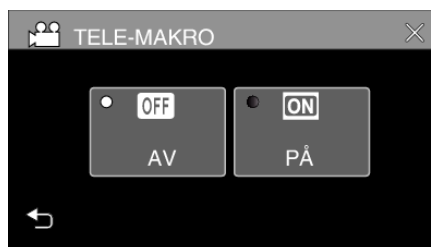

- Ikonen för telemakro visas efter inställning.

Inställning	Detaljer
AV	Aktiverar närbilder från upp till 1 m med telefoto (T). Aktiverar närbilder från upp till 5 cm med vidvinkel (W).
PÅ	Aktiverar närbilder från upp till 60 cm med telefoto (T). Aktiverar närbilder från upp till 5 cm med vidvinkel (W).

OBS! :

- När du inte tar närbilder, så sätt "TELE-MAKRO" på "AV". Annars kan bilden bli suddig.

Fotografering under vatten

Utför följande inställningar för att ta bilder under vatten.

Ställa in vitbalansen till undervattenläge

Korrigerar färgen vid fotografering under vatten för att spela in mer naturliga bilder. Välj mellan följande två inställningar beroende på färgen i vattnet på tagningsplatsen.

1 Välj det manuella tagningsläget.

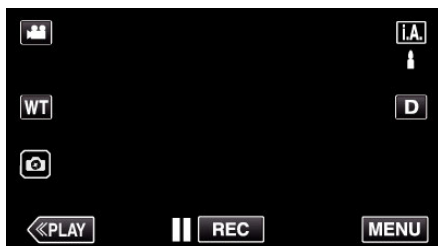

- Om läget är **i.A.**, avancerat auto ska man trycka på **i.A.** på inspelningsskärmen för att visa skärmen för lägesväxling. Tryck på **M** för att växla inspelningsläget till manuellt.



2 Tryck på "MENU".

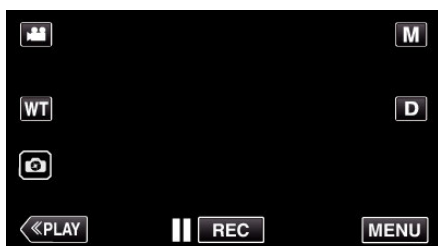

- Toppmenyn visas.

3 Tryck på "INSPELNINGSINSTÄLLN.".

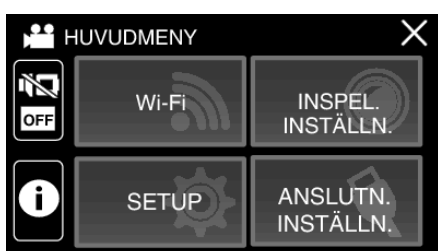

4 Tryck på "VITBALANS".



5 Tryck på eller .

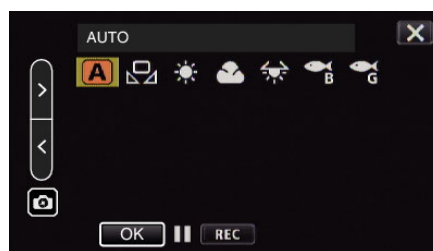

Inställning	Detaljer
MARIN:BLÅ	Ställ in till detta alternativ vid inspelning i djupt vatten (vattnet framstår som blått).
MARIN:GRÖN	Ställ in till detta alternativ vid inspelning i grunt vatten (vattnet framstår som grönt).

ANMÄRKNING :

- Du kanske inte uppnår korrigerings-effekten som förväntat.
- Det rekommenderas att utföra en provinspeLning i förväg.

Låsa skärmen

1 Tryck på "MENU".

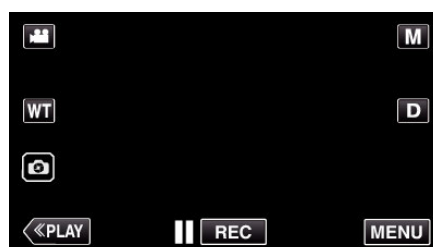

- Toppmenyn visas.

2 Tryck på "INSPELNINGSINSTÄLLN.".

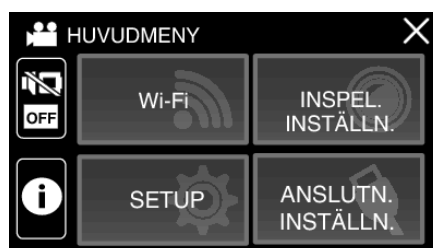

3 Tryck på > för att ändra vilka alternativ som ska visas.



4 Tryck på "SKÄRMLÅS".

- -knappen visas.



ANMÄRKNING :

- Om "SKÄRMLÅS" har ställts in kommer det ta längre tid för enheten att stängas av efter att LCD-skärmen har stängts. Om du öppnar LCD-skärmen efter att ha stängt den, och kameran fortfarande är påslagen, kan du fortsätta inspelningen.

■ För att avbryta "SKÄRMLÅS"

Tryck på -knappen.

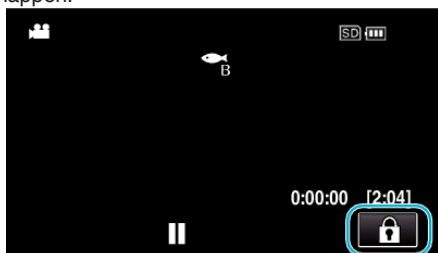

ANMÄRKNING :



- När "SKÄRMLÅS" är inställd kan endast  på pekskärmen användas.
- START/STOP-knappen (inspelning) och zoomspaken kan användas medan skärmen är låst.
- "SKÄRMLÅS" kan inte ställas in i följande fall:
 - under inspelning
 - när "INTERVALLINSPELNING" eller "INSPELN. DATUM/TID" har ställts in

OBS! :

- Innan du använder kameran under vattnet, läs "Innan du använder under vatten eller vid låg temperatur" (sid. 7) noggrant. Felaktig användning som leder till nedsänkning i vatten kommer att skada enheten och orsaka personskada.
- Se till att kontaktskyddet är ordentligt stängt före användning under vatten eller på stranden. "Öppna kontaktskyddet (SD-kortluckan)" (sid. 5)

Inspelning med effekter (INSPELNINGSEFFEKT)

Du kan lägga till och spela in olika effekter till videor eller stillbilder. När inställningen är klar, kan du enkelt spela in bilder som är lämpliga för varje bild.

Typ av effekt	Beskrivning av effekt
 GRYNIG SVART/VIT	Fångar filmliknande monokroma bilder genom att öka kontrasten för ljusstyrka på medelnivå och framhålla en grov kornig känsla på bilden. "Inspelning av bilder som ett gammalt svartvitt fotografi (GRYNIG SVART/VIT)" (sid. 36)
 MAT	Tar matbilder på så sätt att maten ser aptitretande ut även vid lysrörsbelysning i hemmet genom att ändra färgerna till varma färger och fördjupa färgerna. "Spela in bilder av mat (MAT)" (sid. 37)
 BABY	Fångar en mjuk och mild bild genom att göra ansiktstonen ljusare medan den rödaktiga nyansen behålls, vilket förbättrar den hudförskönande effekten och jämnar ut hudens utseende. "Spela in bilder på spädbarn (BABY)" (sid. 38)

OBS! :

- Beroende på inspelningsmiljön och motivet kanske du inte uppnår förväntad fotograferingseffekt.

Inspelning av bilder som ett gammalt svartvitt fotografi (GRYNIG SVART/VIT)

Fångar filmliknande monokroma bilder genom att öka kontrasten för ljusstyrka på medelnivå och framhålla en grov kornig känsla på bilden.

1 Öppna LCD-skärmen.

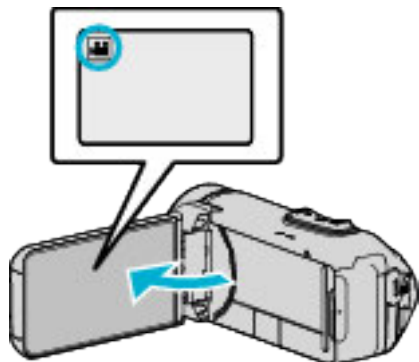

- Ställ in inspelningsläget till video eller stillbild.
- För att växla mellan video- och stillbildsläge via skärmen för lägesväxling trycker man på eller på inspelningsskärmen. Tryck på eller för att växla till videoläge respektive stillbildsläge.

2 Tryck på "MENU".

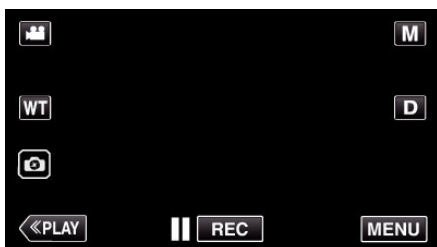

- Toppmenyn visas.

3 Tryck på "INSPELNINGSINSTÄLLN.".

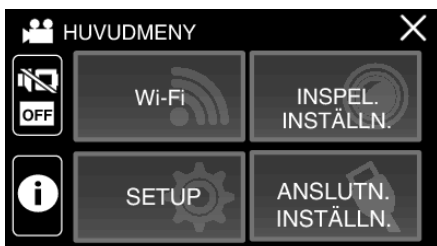

4 Tryck på "INSPELNINGSEFFEKT".



- Om ikonen inte visas på skärmen, tryck på ">" för att bläddra på skärmen.
- Tryck på X för att stänga menyn.
- Tryck på ↶ för att återgå till föregående skärm.

5 Tryck på "GRYNIG SVART/VIT".



- Tryck på X för att stänga menyn.
- Tryck på ↶ för att återgå till föregående skärm.

6 Starta inspelning.

- För att avbryta inställningen, upprepa proceduren från början och tryck på "AV" i steg 5.

Spela in bilder av mat (MAT)

Tar matbilder på så sätt att maten ser aptitretande ut även vid lysrörsbelysning i hemmet genom att ändra färgerna till varma färger och fördjupa färgerna.

1 Öppna LCD-skärmen.

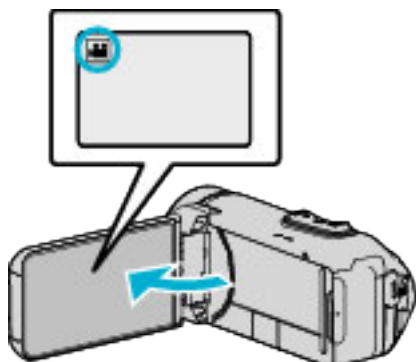

- Ställ in inspelningsläget till video eller stillbild.
- För att växla mellan video- och stillbildsläge via skärmen för lägesväxling trycker man på eller på inspelningsskärmen. Tryck på eller för att växla till videoläge respektive stillbildsläge.

2 Tryck på "MENU".

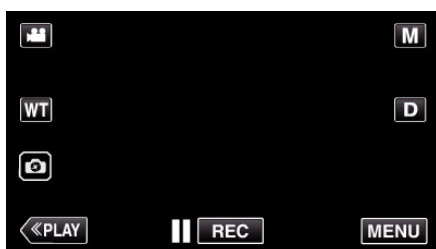

- Toppmenyn visas.

3 Tryck på "INSPELNINGSINSTÄLLN.".

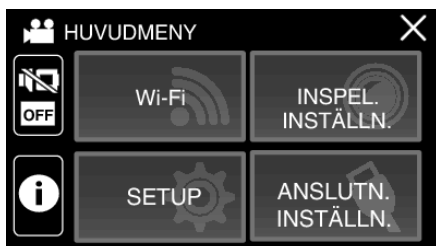

4 Tryck på "INSPELNINGSEFFEKT".



- Om ikonen inte visas på skärmen, tryck på ">" för att bläddra på skärmen.
- Tryck på X för att stänga menyn.
- Tryck på ↶ för att återgå till föregående skärm.

5 Tryck på "MAT".



- Tryck på X för att stänga menyn.
- Tryck på ↶ för att återgå till föregående skärm.

6 Starta inspelning.





- För att avbryta inställningen, upprepa proceduren från början och tryck på "AV" i steg 5.

Spela in bilder på spädbarn (BABY)

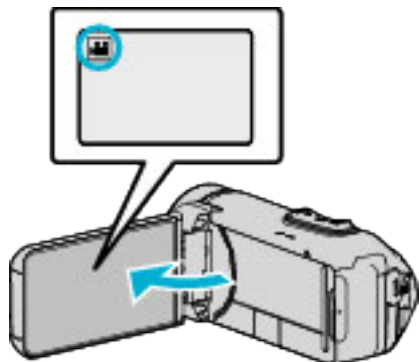
Fångar en mjuk och mild bild genom att göra ansiktstonen ljusare medan den rödaktiga nyansen behålls, vilket förbättrar den hudförskönande effekten och jämnar ut hudens utseende.

1 Öppna LCD-skärmen.



- Ställ in inspelningsläget till  video eller  stillbild.
- För att växla mellan video- och stillbildsläge via skärmen för lägesväxling trycker man på  eller  på inspelningsskärmen. Tryck på  eller  för att växla till videoläge respektive stillbildsläge.

2 Tryck på "MENU".

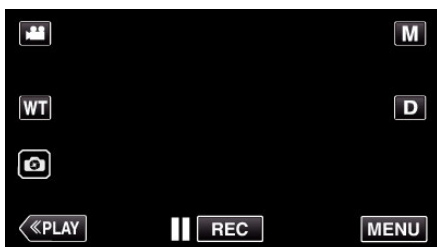

- Toppmenyn visas.

3 Tryck på "INSPELNINGSINSTÄLLN.".

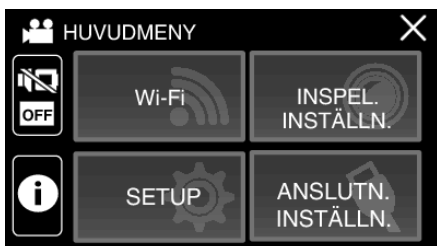

4 Tryck på "INSPELNINGSEFFEKT".



- Om ikonen inte visas på skärmen, tryck på ">" för att bläddra på skärmen.
- Tryck på X för att stänga menyn.
- Tryck på ↶ för att återgå till föregående skärm.

5 Tryck på "BABY".



- Tryck på X för att stänga menyn.
- Tryck på ↶ för att återgå till föregående skärm.

6 Starta inspelning.

- För att avbryta inställningen, upprepa proceduren från början och tryck på "AV" i steg 5.

Inspelning med animeringseffekter (ANIMERINGSEFFEKT)

Man kan lägga till animeringseffekter till videoinspelningar. Animeringseffekterna visas när ett leende känns av eller när man vidrör skärmen.

1 Öppna LCD-skärmen.

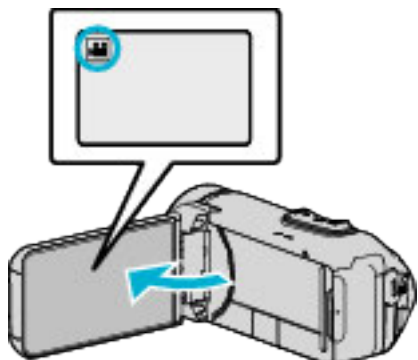

- Ställ in inspelningsläget till video eller stillbild.
- För att växla mellan video- och stillbildsläge via skärmen för lägesväxling trycker man på eller på inspelningsskärmen. Tryck på eller för att växla till videoläge respektive stillbildsläge.

2 Tryck på "MENU".

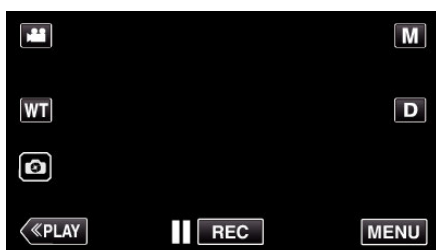

- Toppmenyn visas.

3 Tryck på "INSPELNINGSINSTÄLLN.".

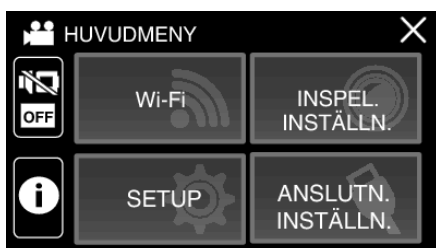

4 Tryck på "ANIMERINGSEFFEKT".







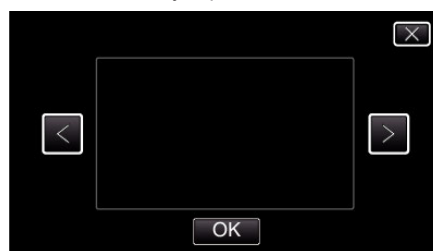

- Om ikonerna inte visas på skärmen, tryck på ">" för att bläddra på skärmen.
- Tryck på X för att stänga menyn.
- Tryck på ↶ för att återgå till föregående skärm.

5 Välj en önskad effekt och tryck på "OK".

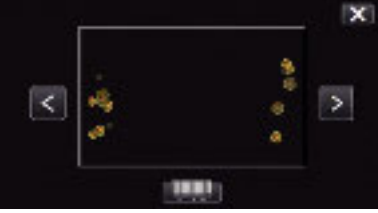

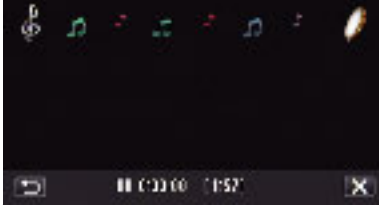
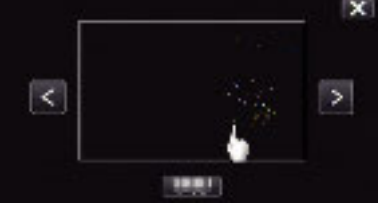
- Tryck på < eller > för att ändra effekten.
- Tryck på START/STOP-knappen på kameran för att starta inspelning. Tryck igen för att stoppa.
- För att välja en annan effekt igen efter att man tryckt på "OK" ska man trycka på ↶.
- Tryck på X för att stänga "ANIMERINGSEFFEKT". (För att använda andra funktioner än inspelning ska man trycka på X för att först avbryta "ANIMERINGSEFFEKT".)

Under inställning	Efter inställning	Observera
		<p>Animering (effekt) visas när leenden känns av.</p>
		<p>Animering (effekt) visas när leenden känns av.</p>
		<p>Animering (effekt) visas när leenden känns av.</p>
		<p>Animering (effekt) visas när man rör vid skärmen.</p>

Fånga motiv tydligt (VIDR. PRIO. AE/AF)

”VIDR. PRIO. AE/AF” är en funktion som justerar fokus och ljusstyrka utifrån den position man vidrört. Denna funktion finns tillgänglig för både videor och stillbilder.

1 Öppna LCD-skärmen.

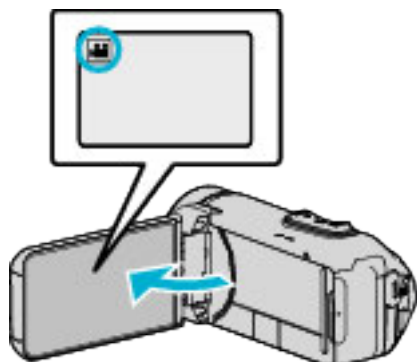

- Ställ in inspelningsläget till video eller stillbild.
- För att växla mellan video- och stillbildsläge via skärmen för lägesväxling trycker man på eller på inspelningsskärmen. Tryck på eller för att växla till videoläge respektive stillbildsläge.

2 Tryck på ”MENU”.

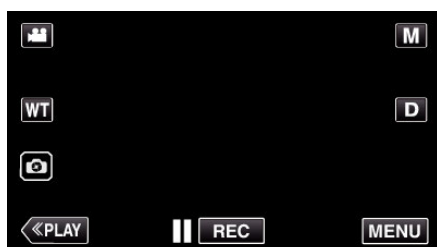

- Toppmenyn visas.

3 Tryck på ”INSPELNINGSINSTÄLLN.”.

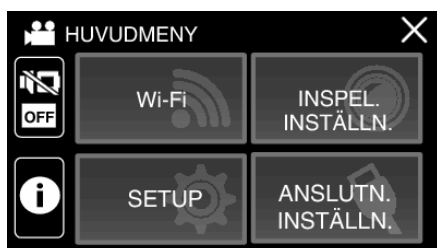

4 Tryck på ”VIDR. PRIO. AE/AF”.



- Om ikonerna inte visas på skärmen, tryck på ”>” för att bläddra på skärmen.
- Tryck på X för att stänga menyn.
- Tryck på för att återgå till föregående skärm.

5 Tryck på önskad inställning.



ANSIKTSTRACKING FÄRGTRACKING VAL AV OMRÅDE



- Fokus och ljusstyrka justeras automatiskt utifrån den position som vidrörts (ansikte/färg/område). En blå ram visas runt det objekt som valts (ansikte/färg) medan en vit ram visas runt det område som valts.
- Tryck på önskad position (ansikte/färg/område) igen för att återställa.
- Tryck på den blå ramen för att stänga ”ANSIKTSTRACKING” eller ”FÄRGTRACKING”.
- Tryck på den vita ramen ”VAL AV OMRÅDE” för att avbryta.

Inställning	Detaljer
AV	Inaktiverar funktionen.
ANSIKTSTRACKING	visas på skärmen. Inspe­lingen pågår parallellt med spårning och en automatisk justering av fokus och ljusstyrka för det ansikte som vidrörts (fast position). Vidare visas en grön ram runt det ansikte som vidrörts (objekt).
FÄRGTRACKING	visas på skärmen. Inspe­lingen pågår parallellt med spårning och en automatisk justering av fokus för den färg som vidrörts (motiv). Vidare visas en blå ram runt den färg man tryckt på (motiv).
VAL AV OMRÅDE	visas på skärmen. Inspe­lingen pågår parallellt med spårning och en automatisk justering av fokus och ljusstyrka för det område som vidrörts (fast position). Vidare visas en vit ram runt det område som vidrörts. VAL AV OMRÅDE i VIDR. PRIO. AE/AF är endast tillgängligt inom det optiska zoomomfånget. (inte tillgängligt när digital zoom används)

ANMÄRKNING :

- När "VIDR. PRIO. AE/AF" ställts in ställs "FOKUS" automatiskt in till "AUTO".

Tryck på önskad position (ansikte/färg/område) igen för att avbryta inställningen.

- Tryck på en position som inte markerats (ansikte/färg/område) för att återställa.
- Om kameran tappar bort ett objekt ska man trycka på det igen.
- Inställningarna avbryts när man använder zoom-funktionen. (endast "VAL AV OMRÅDE")
- När man ställer in "FÄRGTRACKING" kan det hända att det objekt man valt (färg) ändras om liknande färger känns av. I sådant fall ska man trycka på objektet igen. Man kan även spåra det valda objektet (färg) igen om det syns i mitten av skärmen inom en viss tid.

OBS! :

- Det kan hända att objekt nära LCD-skärmens kanter inte reagerar eller känns igen när man trycker på dem. I sådant fall ska man flytta objektet mot mitten och trycka igen.
 - Eventuellt fungerar inte "ANSIKTSTRACKING" korrekt beroende på inspelningsförhållanden (avstånd, vinkel, ljusstyrka etc.) och objekt (hur ansiktet är vänt etc.). Det är även extra svårt att känna igen ansikten i motljus.
 - "FÄRGTRACKING" fungerar eventuellt inte korrekt i följande fall:
 - vid inspelning av objekt utan kontrast
 - vid inspelning av objekt som rör sig i hög hastighet
 - vid inspelning på en mörk plats
 - när ljusstyrkan i omgivningen ändras
 - "VAL AV OMRÅDE" är inte tillgängligt när den digitala zoomen används.
 - Om man ställer in "ANSIKTSTRACKING" kan det hända att kameran tappar bort objektet om man snabbt rör den i höjdlid eller i sidled.
-

Minska kameraskakning

När bildstabilisatorn är på, kan kameravibrationer under videoinspelning reduceras effektivt.

1 Tryck på "MENU".

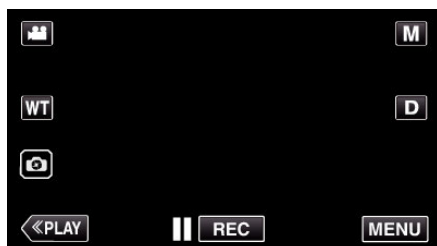

2 Tryck på "INSPELNINGINSTÄLLN.".

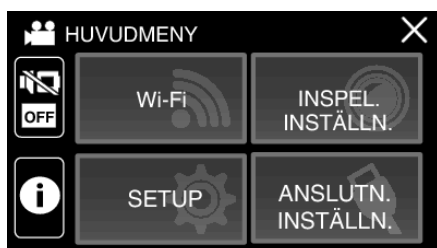

3 Tryck på "BILDSTABILISERING".



- Om ikonen inte visas på skärmen, tryck på ">" för att bläddra på skärmen.
- Tryck på X för att stänga menyn.
- Tryck på ↶ för att återgå till föregående skärm.

4 Tryck på önskad inställning.

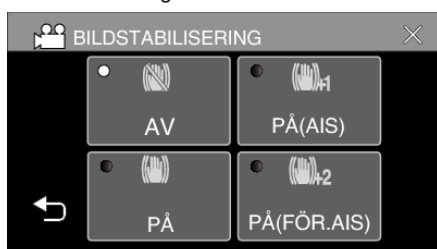

Inställning	Detaljer
AV	Inaktiverar bildstabilisering.
PÅ	Minskar kameraskakningar under normala tagningsförhållanden.
PÅ (AIS)	Reducerar kameravibrationer effektivare vid tagning av ljusa scener med vidvinkeln. Endast vidvinkeländan (ca. 5x).
PÅ (Utökat AIS)	Korrigeringsområdet i utökat AIS-läge är större än det i AIS-läge. Man kan minska kameraskakningarna mer effektivt även när man spelar in via zoomning från vidvinkel till telefoto.

ANMÄRKNING :

- Man bör ställa in bildstabilisatorn till "AV" när man filmar ett objekt som rör sig lite, med enheten på ett stativ.
- Fullständig stabilisering kanske inte är möjlig för omfattande kameravibrationer.
- Den här inställningen har endast effekt på videoinspelning.
- Användning av bildstabilisatorn kommer att begränsa synvinkeln.
- Dynamisk zoom är ej tillgänglig i utökat AIS-läge.
- Upplösningen för utökat AIS-läge är lägre jämfört med andra lägen.

Spela in i intervall (INTERVALLINSPELNING)

Denna funktion aktiverar ändringar av en scen som uppstår långsamt över en lång period för att visas under en kort tid, genom att ta rutor av den vid ett visst intervall.

Detta är praktiskt om du till exempel tar film på en blomma som öppnar sig.

1 Öppna LCD-skärmen.

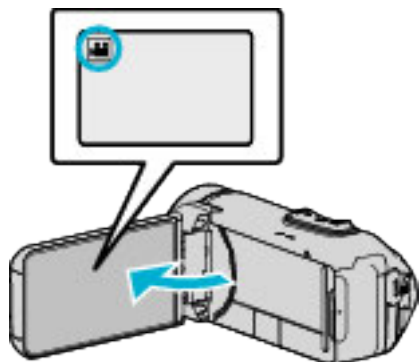

- Kontrollera om inspelningsläget är .
- Om läget är stillbild ska man trycka på på inspelningskärmen för att visa skärmen för lägesväxling. Tryck på för att växla till videoläge.

2 Tryck på "MENU".

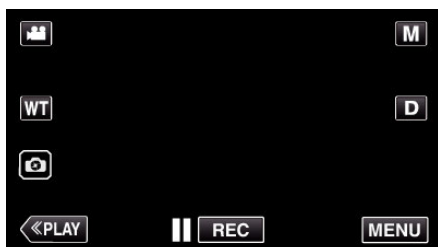

- Toppmenyn visas.

3 Tryck på "INSPELNINGSINSTÄLLN.".

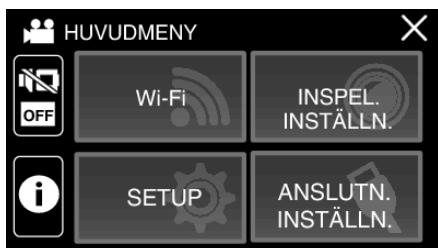

4 Tryck på "INTERVALLINSPELNING".



- Om ikonen inte visas på skärmen, tryck på ">" för att bläddra på skärmen.
- Tryck på X för att stänga menyn.
- Tryck på ↶ för att återgå till föregående skärm.

5 Tryck för att välja inspelningsintervall (1 till 80 sekunder).

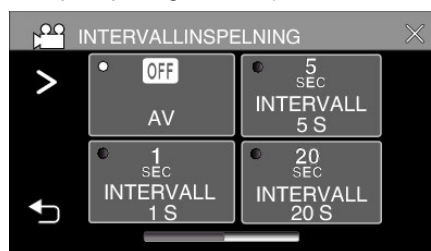

- Om ikonen inte visas på skärmen, tryck på ">" för att bläddra på skärmen.
- Ju fler antal sekunder, desto längre blir inspelningsintervallet.
- Tryck på X för att stänga menyn.
- Tryck på ↶ för att återgå till föregående skärm.

6 Starta inspelning.

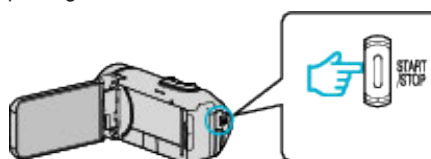

- En bildruta tas i intervall med den valda perioden.
- Om inspelningsintervallet är "INTERVALL 20 S" eller mer växlar denna enhet automatiskt till energisparläge mellan inspelningarna. När det är dags för nästa bildruta, kommer energisparläget att stängas av och inspelningen att starta automatiskt.
- Inställningarna för inspelning med tidsluckor sparas inte när videokameran stängs av.

Indikationer under inspelning med tidsluckor

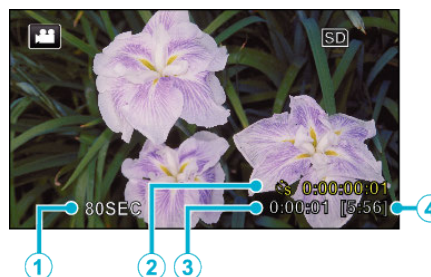

	Visning	Beskrivning
①	Inspelningsintervall	Visar det inställda inspelningsintervallet.
②	Inspelad tid	Visar verklig inspelad tid för videon. Inspelad tid ökar i antal bildrutor.
③	Faktisk förfluten tid	Visar den faktiska förflutna tiden under inspelningen.
④	Återstående inspelningstid	Tid kvar att spela in med den aktuellt valda videokvaliteten.

Inställning av tidsluckor

Ju fler antal sekunder, desto längre blir inspelningsintervallet.

Inställning	Detaljer
AV	Inaktiverar funktionen.
INTERVALL 1 S	Tar en bildruta i 1-sekundsintervall. Inspelade videor kommer att spelas upp med 30 gångers hastighet.
INTERVALL 5 S	Tar en bildruta i 5-sekundsintervall. Inspelade videor kommer att spelas upp med 150 gångers hastighet.
INTERVALL 20 S	Tar en bildruta i 20-sekundsintervall. Inspelade videor kommer att spelas upp med 600 gångers hastighet.
INTERVALL 80 S	Tar en bildruta i 80-sekundsintervall. Inspelade videor kommer att spelas upp med 2400 gångers hastighet.

OBS! :

- Under inspelning med tidsluckor, ställs videokvaliteten in på XP-läge.
- Ljud kan inte spelas in vid inspelning med tidsluckor.
- När inspelningen stoppas efter kortare inspelningstid än "0:00:00:14", kommer videon inte att sparas.
- Zoomning, simultan stillbildinspelning under bildstabilisator kan inte användas vid inspelning med tidsluckor.
- Skarvfri inspelning är ej tillgänglig vid inspelning med tidsluckor.
- När inspelning med tidsluckor är valt, kan du inte spela in stillbilder.

ANMÄRKNING :

- Inställningarna för inspelning med tidsluckor nollställs när videokameran stängs av. För att starta inspelning med tidsluckor igen måste man välja alternativet igen.
- Inspe­lingen stoppas automatiskt 99 timmar efter den har startats.
- Använd ett trefotsstativ och nätadapter för inspelningar med tidsluckor med långa intervall.
Det rekommenderas även att fixera fokus och den vita balansen manuellt.

"Montering av stativ" (sid. 18)

Inspelning med en del av skärmen förstörd i extraruta (NÄRBILDS-UNDERFÖNSTER)

Spela in med en del av skärmen förstörd och visad i en extraruta. Detta gör det möjligt att spela in omgivningen och motivets uttryck samtidigt.

1 Öppna LCD-skärmen.

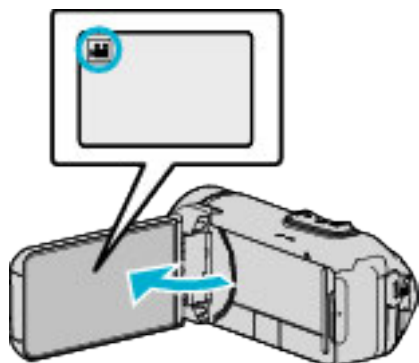

- Kontrollera om inspelningsläget är .
- Om läget är stillbild ska man trycka på på inspelningskärmen för att visa skärmen för lägesväxling. Tryck på för att växla till videoläge.

2 Tryck på "MENU".

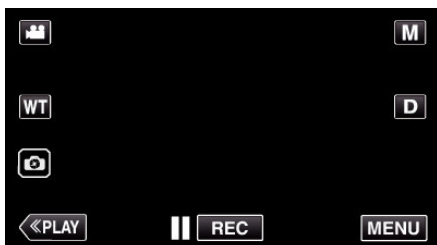

- Toppmenyn visas.

3 Tryck på "INSPELNINGSINSTÄLLN.".

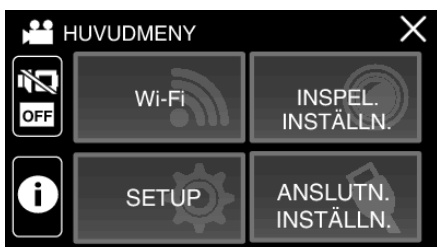

4 Tryck på "NÄRBILDS-UNDERFÖNSTER".



- Om ikonen inte visas på skärmen, tryck på ">" för att bläddra på skärmen.
- Tryck på X för att stänga menyn.
- Tryck på ↶ för att återgå till föregående skärm.

5 Välj och tryck på positionen som ska visas i extraruta.



- Tryck på för att växla position för extrarutan mellan höger och vänster.
- När positionen som ska visas i extrarutan och positionen för extrarutan överlappar kommer extrarutan att placeras i mitten.

6 Starta inspelning.

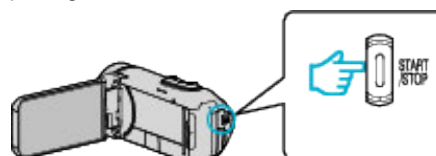

- Tryck på knappen START/STOP igen för att stoppa inspelningen.
- Tryck på X för att stänga "NÄRBILDS-UNDERFÖNSTER". (För att använda andra funktioner än inspelning ska man trycka på X för att först avbryta "NÄRBILDS-UNDERFÖNSTER".)

OBS! :

- Extrarutan förstoras elektroniskt från den normala skärmen så bilden kan upplevas som kornig.

Hur man använder självutlösaren

Du kan spela in video eller ta stillbilder med hjälp av självutlösaren. Detta är användbart när du spelar in en video eller tar en stillbild som inkluderar fotografen.

Självutlösaren på 2 sekunder är användbar för att undvika skakningar som orsakas av att man trycker på slutarknappen när en stillbild tas.

ANMÄRKNING :

- När man tar ett foto med hjälp av timern med självutlösning rekommenderas man att använda ett stativ.

"Montering av stativ" (sid. 18)

■ Hur man använder självutlösaren i videoläge

1 Öppna LCD-skärmen.

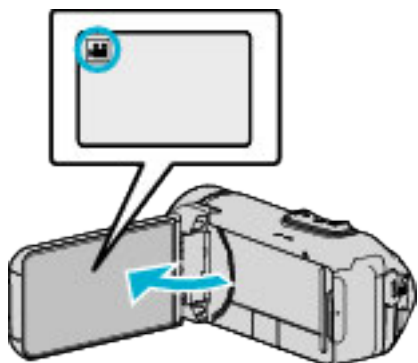

- Kontrollera om inspelningsläget är .
- Om enheten är i stillbildsläge , tryck på -knappen (video/stillbild) på pekskärmen för att visa lägesväxlingsskärmen. Tryck på för att växla till videoläge.

2 Tryck på "MENU".

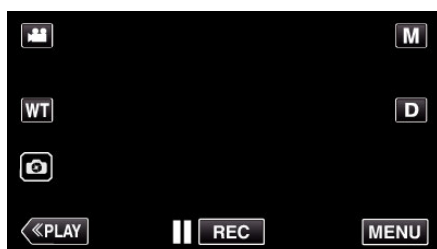

- Toppmenyn visas.

3 Tryck på "INSPELNINGSINSTÄLLN.".

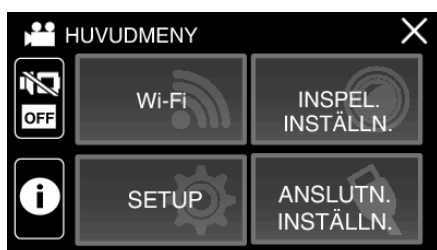

4 Tryck på "SJÄLVUTLÖSARE".



- Om ikonen inte visas på skärmen, tryck på ">" för att bläddra på skärmen.
- Tryck på X för att stänga menyn.
- Tryck på ↶ för att återgå till föregående skärm.

5 Tryck på "PÅ".



6 Tryck på START/STOP-knappen.

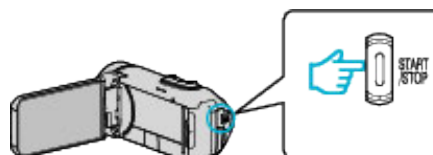

- Nedräkningen till inspelningen visas och inspelningen startar efter 5 sekunder.
- För att stoppa timern trycker man på inspelningsknappen igen.

■ Hur man använder självutlösaren i stillbildsläge

1 Öppna LCD-skärmen.

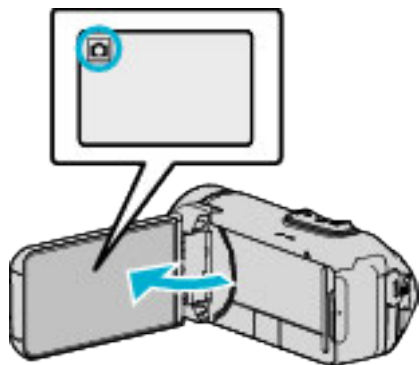

- Kontrollera om inspelningsläget är .
- Om läget är ska man trycka på på inspelningsskärmen för att visa skärmen för lägesväxling. Tryck på för att växla till stillbildsläge.

2 Tryck på "MENU".

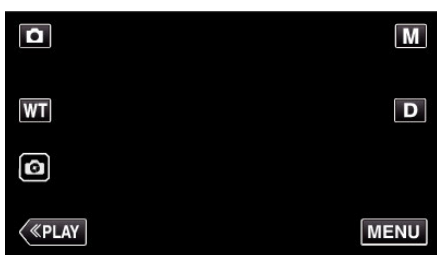

- Toppmenyn visas.

3 Tryck på "INSPELNINGSINSTÄLLN.".

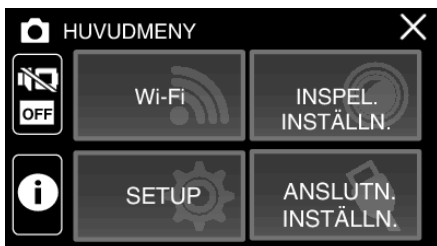

4 Tryck på "SJÄLVUTLÖSARE".



- Om ikonen inte visas på skärmen, tryck på ">" för att bläddra på skärmen.
- Tryck på X för att stänga menyn.
- Tryck på ↶ för att återgå till föregående skärm.

5 Tryck på "2SEK" eller "10SEK".



6 Ta en stillbild.

- En timer visas och nedräkningen till när bilden tas startar.
- För att stoppa timern trycker man på START/STOP-knappen igen.

ANMÄRKNING :

- START/STOP-knappen på denna enhet kan inte användas för att justera fokus i förväg. För att justera fokus i förväg, håll in på pekskärmen tills fokus justerats.

"Starta inspelningen efter att fokusen har justerats" (sid. 24)

- Medan nedräkningstimern visas kan inte knapparna användas eftersom de inte visas på skärmen.

Inspelning med ett förbestämt intervall och upprepad uppspelning

Denna enhet spelar automatiskt upp scenen efter att inspelning skett under en viss tid och upprepar sedan inspelnings- och uppspelningsprocessen om och om igen. Detta kan användas för att kontrollera en idrotts- eller dansrörelse.

Den inspelade scenen kan också tas bort automatiskt beroende på inställningen.

1 Öppna LCD-skärmen.

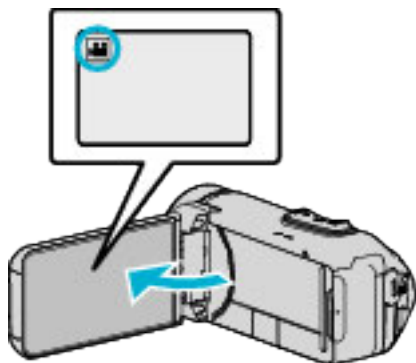

- Kontrollera om inspelningsläget är .
- Om läget är ska man trycka på på inspelningsskärmen för att visa skärmen för lägesväxling. Tryck på för att växla till videoläge.

2 Tryck på "MENU".

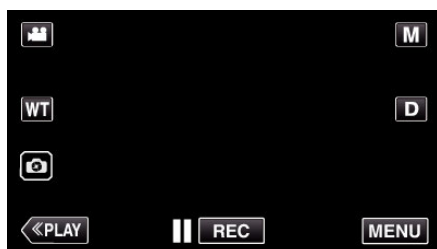

- Toppmenyn visas.

3 Tryck på "INSPELNINGSINSTÄLLN.".

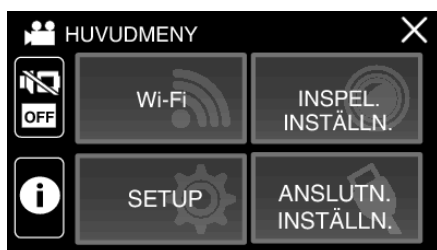

4 Tryck på "SJÄLVTEST INSP/SPELA".



- Om ikonerna inte visas på skärmen, tryck på ">" för att bläddra på skärmen.
- Tryck på X för att stänga menyn.
- Tryck på för att återgå till föregående skärm.

5 Tryck på "OK".



INSPELNINGSTID	10 till 40 sekunder (kan ställas in i 5-sekundersintervall.)
AUTORADERA	Av: Den inspelade videon behålls. På: Den inspelade videon raderas.

- Tryck på X för att återgå till föregående skärm.
- Denna åtgärd är inte nödvändig om du inte har för avsikt att ändra den aktuella inställningen.

6 Tryck på "STARTA".

- Det finns en fem sekunder lång nedräkning innan inspelningen startar endast i början av användningen.

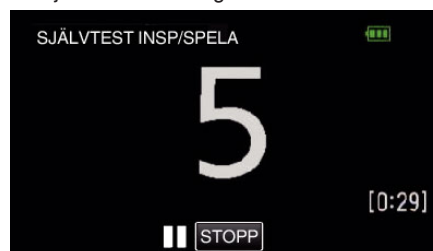

- När inspelningen startar ändras färgen på siffrorna och återstående antal sekunder för inspelning visas.

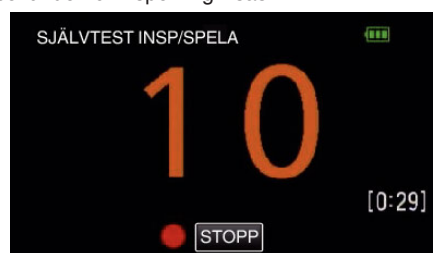

- När inspelningen är klar startar uppspelningen automatiskt.

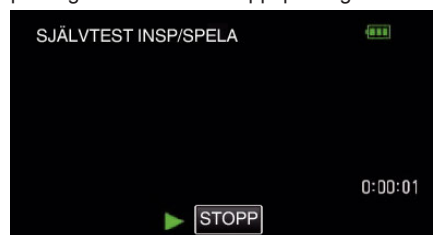

- När uppspelningen tar slut startar nästa inspelning automatiskt.
- Tryck på "STOPP" för att stänga "SJÄLVTEST INSP/SPELA".

ANMÄRKNING :

- START/STOPP-knappen kan inte användas under "SJÄLVTEST INSP/SPELA"-användning.

Spela in videor med datum och tid

Man kan spela in videor med tid och datum.
Välj detta alternativ när du vill spara filen med datum- och tidsangivelse.
(Datum och tid kan ej raderas efter inspelning.)

1 Öppna LCD-skärmen.

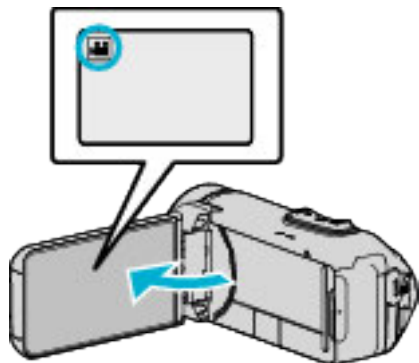

- Kontrollera om inspelningsläget är .
- Om läget är stillbild ska man trycka på på inspelningsskärmen för att visa skärmen för lägesväxling. Tryck på för att växla till videoläge.

2 Tryck på "MENU".

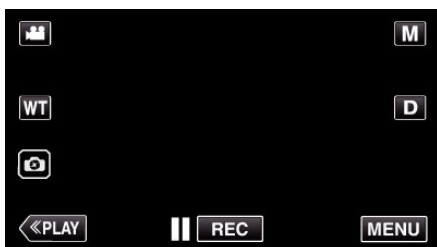

- Toppmenyn visas.

3 Tryck på "INSPELNINGSINSTÄLLN.".

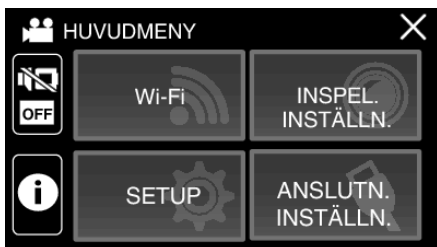

4 Tryck på "INSPELN. DATUM/TID".



- Om ikonen inte visas på skärmen, tryck på ">" för att bläddra på skärmen.
- Tryck på X för att stänga menyn.
- Tryck på för att återgå till föregående skärm.

5 Välj typ av klocka med < eller > och tryck på "OK".

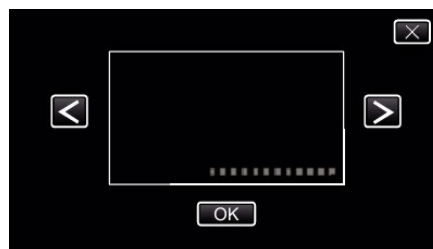

- När man trycker på "OK" visas meddelandet om inspelning med tid/datum.
- Tryck på X för att stänga menyn.

6 Tryck på displayen med fingret och dra fingret för att justera.

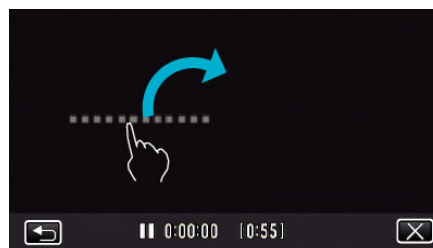

- Flytta datum och tid medan du rör vid det med fingret och drar det på skärmen.

7 Tryck på START/STOP-knappen för att starta inspelning.

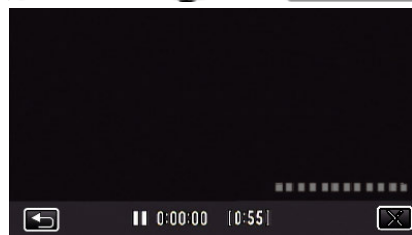
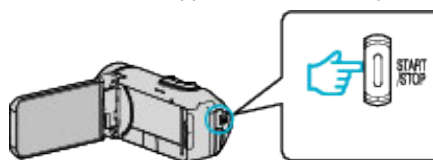

- Tryck på knappen START/STOP igen för att stoppa inspelningen.
- Tryck på för att återgå till skärmen för att välja typ av klocka.
- Tryck på X för att stänga "INSPELN. DATUM/TID". (För att använda andra funktioner än inspelning ska man trycka på X för att först avbryta "INSPELN. DATUM/TID".)

OBS! : _____

- Datum och tid kan ej raderas efter inspelning.

Spela in videor med tidsräknare

Du kan spela in en video med ett tidtagarur inspelat. Du kan starta, stoppa och återställa tidtagaruret som med alla tidtagarur. Detta kan användas för att spela in sportvideor. (Den inspelade tidsräknaren kan inte tas bort efteråt.)

1 Öppna LCD-skärmen.

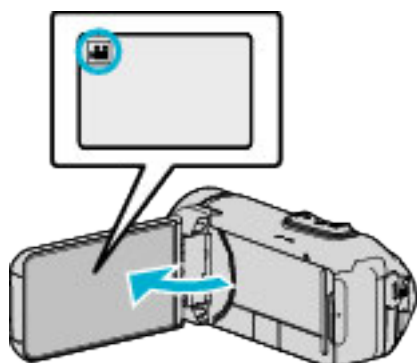

- Kontrollera om inspelningsläget är .
- Om läget är stillbild ska man trycka på på inspelningsskärmen för att visa skärmen för lägesväxling. Tryck på för att växla till videoläge.

2 Tryck på "MENU".

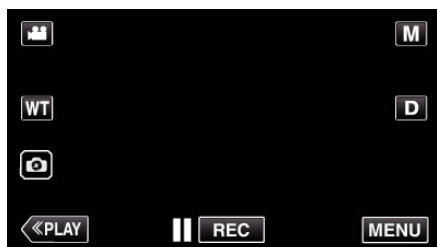

- Toppmenyn visas.

3 Tryck på "INSPELNINGSINSTÄLLN.".

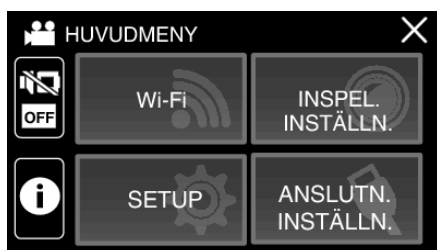

4 Tryck på "INSPELN. MED TIDTAGN.".



- Om ikonen inte visas på skärmen, tryck på ">" för att bläddra på skärmen.
- Tryck på X för att stänga menyn.
- Tryck på för att återgå till föregående skärm.

5 Tryck på displayen med fingret och dra fingret för att justera.

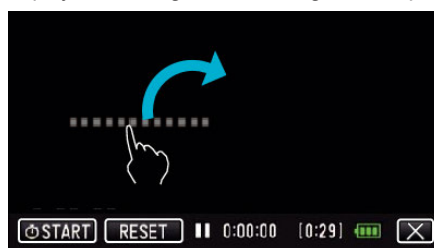

- Positionen kan justeras när inspelningen stoppas.

6 Tryck på START/STOP-knappen för att starta inspelning.

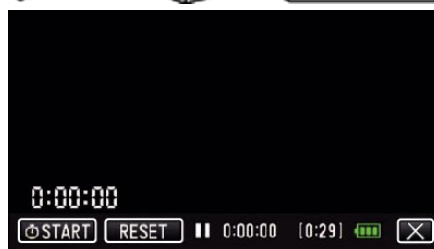
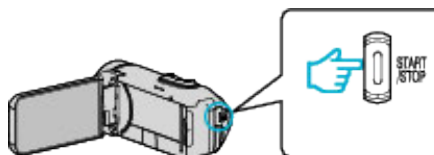

- Tryck på knappen START/STOP igen för att stoppa inspelningen.
- Tryck på X för att avsluta "INSPELN. MED TIDTAGN." när inspelningen stoppas. (För att använda andra funktioner än inspelning ska man trycka på X för att först avsluta "INSPELN. MED TIDTAGN.".)

7 Tryck på "START" på skärmen för att starta räknaren.

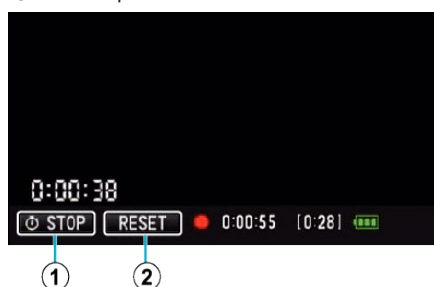

- Du kan starta inspelningen efter räknaren har startats.
- Du kan fritt stoppa, återställa eller återuppta räknaren under inspelning.

①	START/STOP	Startar och stoppar räknaren.
②	RESET	Ställer in räkneverket till 0:00:00.

ANMÄRKNING :

- Om "INSPELN. MED TIDTAGN." avslutas medan räknaren fortfarande körs, fortsätter räknaren att räkna från där den slutade nästa gång "INSPELN. MED TIDTAGN." används.
- Om 24 timmar har förflutit sedan räknaren började eller om klockan har ställts in, återgår räknarställningen automatiskt till "0:00:00" och räknaren stannar.
- Den inspelade tidsräknaren kan inte tas bort efteråt.

Kontrollera återstående inspelningstid

Visa återstående batteriladdning och återstående inspelningstid.

ANMÄRKNING :

- Återstående batteriladdning och den återstående inspelningstiden är uppskattningar.
- Återstående inspelningstid visas endast under videoläge.
- Återstående inspelningstid visas för de inspelningsmedia som för närvarande är valda.

1 Öppna LCD-skärmen.

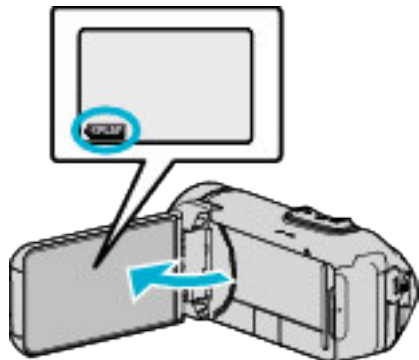

- Kontrollera att kameran är i inspelningsläge. Om kameran är i uppspelningsläge, klicka på «REC för att växla till inspelningsläge.

2 Tryck på "MENU".

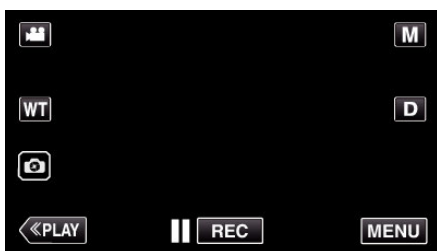

- Toppmenyn visas.

3 Tryck på ⓘ.

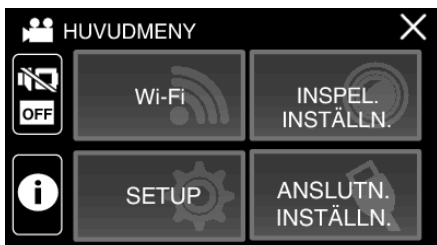

4 Visa den återstående inspelningstiden.

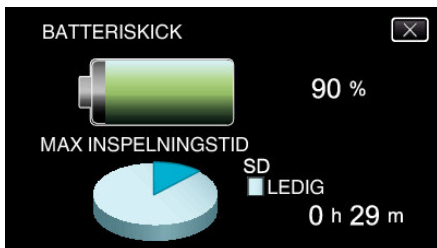

- Återstående inspelningstid visas endast i videoinspelningsläget.
- Återstående inspelningstid visas för de inspelningsmedia som för närvarande är valda.
- ⚡ visas i stället för återstående batteriladdning när nätadaptern är ansluten.
- Tryck på × för att stänga skärmbilden.

Ungefärlig videoinspelningstid

Bildkvaliteten	Internt minne
	8 GB
UXP	35 m
XP	50 m
EP	3 h
50p	30 m

Bildkvaliteten	SDHC/SDXC-kort					
	4 GB	8 GB	16 GB	32 GB	64 GB	128GB
UXP	20 m	40 m	1 h 20 m	2 h 40 m	5 h 40 m	11 h 30 m
XP	30 m	1 h	1 h 50 m	3 h 50 m	8 h 10 m	16 h 20 m
EP	1 h 40 m	3 h 30 m	7 h	14 h	28 h 50 m	57 h 50 m
50p	15 m	35 m	1 h 10 m	2 h 30 m	5 h	10 h 10 m

- Inspelningstiden som anges ovan kommer att ändras beroende på inspelningsförhållandena.
- "UXP", "XP", och "EP" kan endast väljas i 50i-läge (när "VÄLJ SYSTEM" är ställt till "50i").

Ungefärligt antal stillbilder (enhet: Antal bilder)

Bildstorlek	Internt minne	SDHC/SDXC-kort				
	8 GB	4 GB	8 GB	16 GB	32 GB	64 GB
3 680 x 2 760(10M)(4:3)	1100	600	1300	2500	5100	9999
1920x1080(2M)(16:9)	5600	3100	6400	9999	9999	9999
1440x1080(1,5M)(4:3)	7400	4200	8400	9999	9999	9999
640x480(0,3M)(4:3)	9999	9999	9999	9999	9999	9999

- Stillbilder som tas vid videoinspelning eller videoupptagning lagras med en storlek på 1920 x 1080.

Ungefärlig varaktighet för inbyggd batteri

Faktisk inspelningstid	Fortlöpande inspelningstid (Maximal inspelningstid)
2 h 40 m	4 h 50 m

- Ovanstående värden gäller när "MONITOR LJUS" är inställd till "3" (standard) och "VÄLJ SYSTEM" är inställd till "50i".
- Den faktiska inspelningstiden är den inspelningstid då operationer såsom att starta/stoppa inspelning, att sätta på/stänga av enheten eller att zooma utförs upprepat.
- Inspelningstiden kan variera beroende på inspelningsmiljö och användning.
- När inspelningstiden blir extremt kort trots att batteriet är fulladdat måste det bytas ut. För information om att byta ut det inbyggda batteriet (kostnad tillkommer), rådfråga närmaste JVC-servicecenter.

Spela upp videor

Nedanstående är typ av uppspelning som är tillgänglig med denna enhet.

Alternativ	Beskrivning
Normal uppspelning	Spelar upp den inspelade videon.
Spela upp markering (Spela upp markering/spela upp match)	Du kan använda smartphoneapplikationen för att söka efter den markerade scenen och målsceener i matchställning. Du kan även extrahera och spela upp endast den markerade scenen och målsceenen. Tryck på PLAY på uppspelningsskärmen för att starta. "Använda applikationer för smartphones" (sid. 114)
SAMORDNAD UPPSPELN.	Scener extraheras automatiskt från den inspelade videon och kombineras för s.k. digest-uppspelning av den tid som ställts in. Starta uppspelningen via "SAMORDNAD UPPSPELN." i "UPPSPELN.INST."-menyn.
SPELA ANNAN FIL	Man kan spela upp videor med felaktig hanteringsinformation. Starta uppspelningen via "SPELA ANNAN FIL" i "UPPSPELN.INST."-menyn.

OBS! :

- Göra en backup av viktiga inspelade data.
Du rekommenderas att kopiera dina viktiga inspelade data till en BD eller annat inspelningsmedium för lagring.
- Denna enhet är mikrodonator-styrd. Elektrostatisk urladdning, externt brus och interferens (från en TV, en radio, etc.) kan hindra den från att fungera korrekt. I sådana fall, stäng monitorn för att stänga av strömmen och ta bort nätadaptorn, tryck sedan på Återställningsknappen för att återställa enheten.

"Återställa enheten" (sid. 6)

- Om det finns många filer lagrade på mediet kan det ta lång tid för dem att visas på uppspelningsskärmen. Vänta en stund medan POWER/ACCESS-lampan blinkar vilket signalerar normal drift.
- Ansvarsfriskrivning
 - Vi ska inte hållas ansvariga för förlust av inspelat material när inspelning av video/ljud eller uppspelning inte fungerar på grund av felfunktion för denna enhet, medföljande delar eller SD-kort.
 - När inspelat material (data) en gång raderats kan det inte återställas. Detta gäller även dataförlust som orsakats av felfunktion i denna enhet. Vänligen kom ihåg att ni förvarnas.
 - JVC ansvarar inte för dataförluster.
 - För att kunna förbättra kvaliteten kommer defekta apparater för inspelning att analyseras. Sådan apparat kanske inte återlämnas.

Normal uppspelning

Spelar upp den inspelade videon.

- Öppna LCD-skärmen.

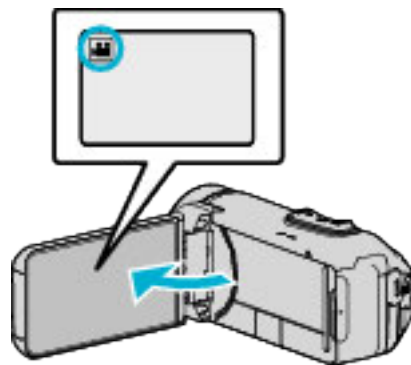

- Kontrollera om inspelningsläget är **REC**.
- Om läget är **stillbild** ska man trycka på **stillbild** på inspelningsskärmen för att visa skärmen för lägesväxling. Tryck på **videoläge** för att växla till videoläge.

- Tryck på **PLAY** för att välja uppspelningsläge.



- Tryck på filen (bild).

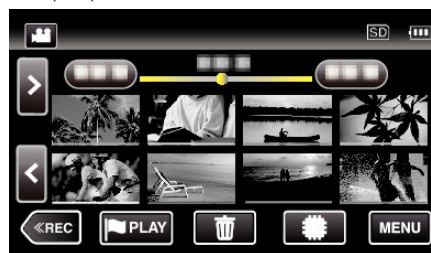

- Tryck på **SD** för att välja medium för uppspelning och ändra indexskärmen (miniatyrvisning).
- ▶** visas på den bild som senast spelades upp.
- Linjer med olika färg visas under miniatyrbilderna för att känneteckna inspelningsdatum.
- Bilder som spelats in i 50p- eller 50i-läge visas separat på indexskärmen.
- För att se bilder som spelats in i 50p-läge ska man ställa in "VÄLJ SYSTEM" i videoinspelningsmenyn till "50p" innan man väljer uppspelningsläge. Under Digest Playback eller när man spelar upp/redigerar en spellista ska man ställa in "VÄLJ SYSTEM" på samma sätt innan man startar.
- För att se bilder som spelats in i 50i-läge ska man ställa in "VÄLJ SYSTEM" i videoinspelningsmenyn till "50i" innan man väljer uppspelningsläge. Under Digest Playback eller när man spelar upp/redigerar en spellista ska man ställa in "VÄLJ SYSTEM" på samma sätt innan man startar.

- Uppspelningen startar.

- Tryck på **||** för att pausa.
- Tryck på **◀** för att återgå till indexskärmen.

OBS! :

- Om enheten används med LCD-skärmen omvänd och stängd har temperaturen lättare för att stiga. Använd inte enheten med LCD-skärmen omvänd och stängd under långa perioder eller på platser som är utsatta för direkt solljus eller höga temperaturer.
- Strömmen kan brytas i syfte att skydda kretsen i det fall temperaturen för enheten stiger för mycket.

Funktionsknappar för videoupspelning

Under visning av indexskärmen

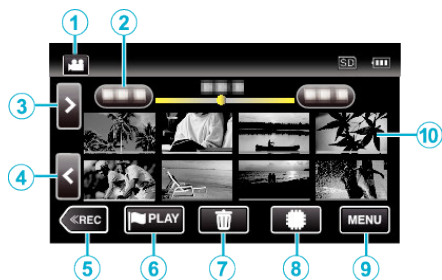

	Visning	Beskrivning
①		Växlar mellan videoläge (50i/50p) och stillbildsläge.
②	(Datum- och tidvisning)	Flyttar till nästa/föregående datum
③	>	Visar nästa indexskärm (miniatyrvisning) <ul style="list-style-type: none"> Man kan göra samma sak med zoomspaken.
④	<	Visar föregående indexskärm (miniatyrvisning) <ul style="list-style-type: none"> Man kan göra samma sak med zoomspaken.
⑤	REC	Ändrar till inspelningsläge.
⑥	PLAY	Går till läget för att spela upp markering. "MARKERA UPPSPELNING" (sid. 59)
⑦		Visar indexskärm (miniatyrvisning) inför radering
⑧		Växlar mellan de minnen som bilder sparas i (inbyggt minne/SD SD-kort)
⑨	MENU	Visar menyskärmen
⑩	Miniatyr (fil)	Tryck: uppspelning startar Dra åt höger: visar filen som togs före inspelningsdatumet Dra åt vänster: visar filen som togs efter inspelningsdatumet Miniatyrbilder med samma understrykningsfärg anger filer med samma inspelningsdatum.

Under videoupspelning

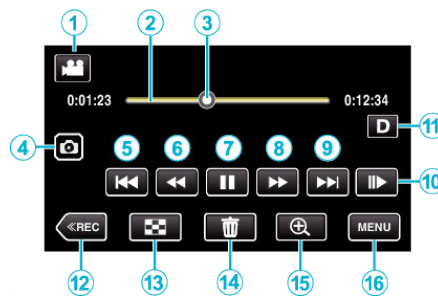

- När enheten inte används försvinner funktionsknapparna på pekskärmen automatiskt. Tryck på skärmen för att visa funktionsknapparna igen.

	Visning	Beskrivning
①		Växlar mellan video- och stillbildsläge.
②	(List för tidslinje)	Tryck på vilken position som helst - Flyttar till den positionen Dra uppspelningspunkten till vänster eller höger - Startar uppspelningen vid den nya positionen Tryck på vilken position som helst - Flyttar till den positionen
③	(Pekare)	Visar aktuell beräknad uppspelningsposition inom scenen
④		Sparar en scen från den video som spelas upp som en stillbild. <ul style="list-style-type: none"> Visas medan uppspelningen är pausad.
⑤		Återgår till scenens början. Återgår till föregående scen om man trycker i början av en scen. <ul style="list-style-type: none"> Medger samma funktioner som zoomspaken medan uppspelningen pausas.
⑥		Sökning bakåt (hastigheten ökar varje gång man trycker)
		Bakåt i slowmotion / Tryck och håll in för att starta långsam uppspelning bakåt
⑦		Startar uppspelning
		Paus
⑧		Sökning framåt (hastigheten ökar varje gång man trycker)
		Framåt i slowmotion / Tryck och håll in för att starta långsam uppspelning
⑨		Fortsätter till nästa scen
⑩		Långsam uppspelning <ul style="list-style-type: none"> Hastigheten kan ställas in med "SLOW-MOTION HAST." (sid. 153).

	Visning	Beskrivning
⑪	D	Växlar skärmen mellan full (DP) och enkel (D) vid varje knapptryck. <ul style="list-style-type: none"> • Enkel display: Vissa skärmbilder försvinner automatiskt när skärmen inte används. • Hel display: Visar allt. Displayknappen växlar från D till DP. • När strömmen stängs av återgår displayinställningen till enkel display (D).
⑫	◀REC	Ändrar till inspelningsläge.
⑬	🏠	Stoppa (återgår till indexskärmen)
⑭	🗑️	Raderar videon som visas för närvarande.
⑮	🔍	Förstorar videon som visas. <ul style="list-style-type: none"> • Tryck på det område i bilden som du vill förstora. • Ändra zoomförhållandet genom att trycka på (+) och (-).
⑯	MENU	Visar menyskärmen

ANMÄRKNING :

- Tryck på eller dra fingret över pekskärmens funktionsområde.
- Man kan visa inspelningsdatum och -tid på skärmen vid uppspelning.

(☞ sid. 153)

Justera volymen på videos

Man kan använda zoom-/volymspaken för att ändra volymen.

Vrida upp volymen



Vrida ned volymen

Kontrollera inspelningsdatum och annan information

Man kan granska inspelningsinformation för inspelade videor.

- 1 Öppna LCD-skärmen.

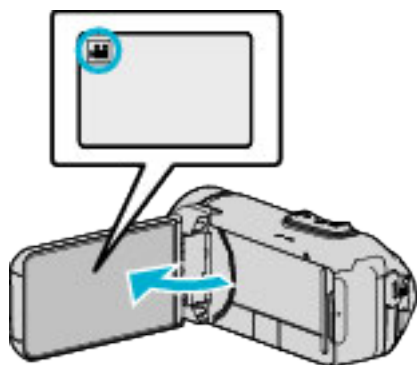

- Tryck på eller för att välja video- eller stillbildsläge.

- 2 Tryck på **PLAY** för att välja uppspelningsläge.

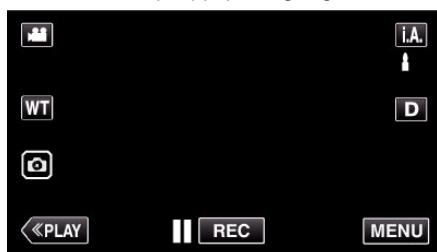

- 3 Tryck på filen för att starta uppspelningen.



- 4 Tryck på "MENU".

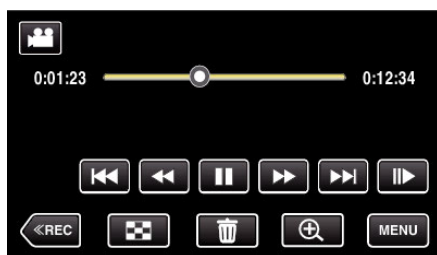

- 5 Tryck på .

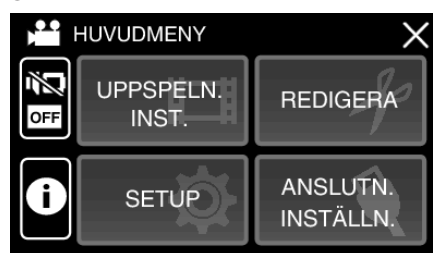

- Tryck på X för att stänga menyn.

Du kan visa inspelningsdatum och varaktighet för den valda filen.

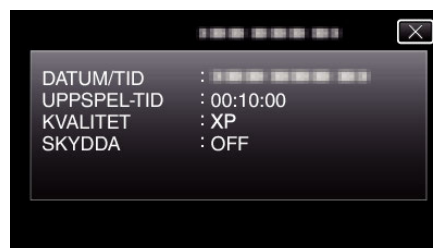

PLAYBACK M. TIDTAGN.

En tidsräknare som kan återställas kan visas under uppspelning. Detta kan användas för att spela sportvideor.

1 Öppna LCD-skärmen.

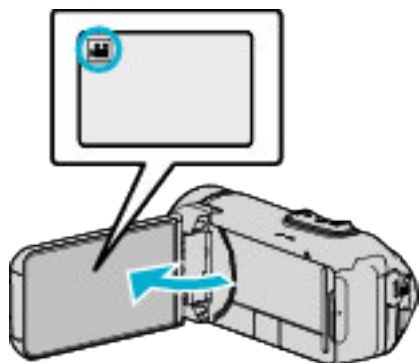

- Kontrollera om inspelningsläget är .
- Om läget är stillbild ska man trycka på på inspelningsskärmen för att visa skärmen för lägesväxling. Tryck på för att växla till videoläge.

2 Tryck på «PLAY för att välja uppspelningsläge.

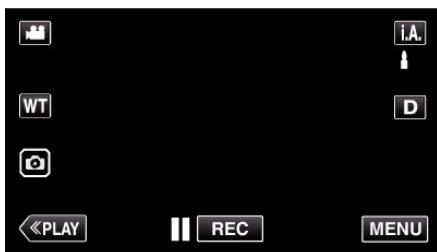

3 Tryck på "MENU".

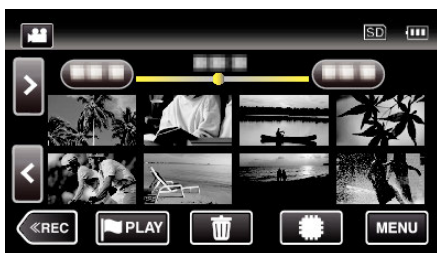

4 Tryck på "UPPSPELN.INST.".

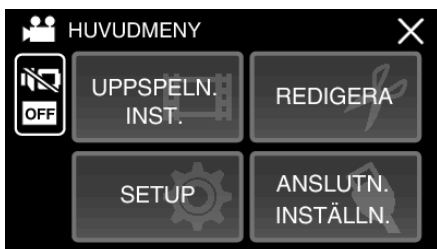

5 Tryck på "PLAYBACK M. TIDTAGN.".

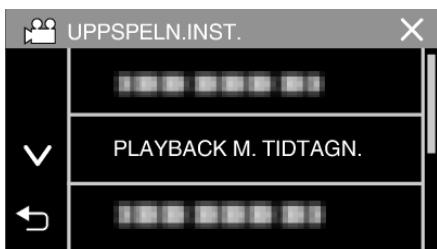

6 Ställ in "PLAYBACK M. TIDTAGN." till PÅ.



7 Tryck på filen för att starta uppspelningen.

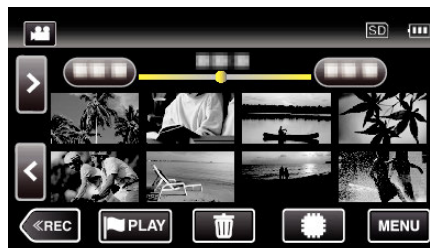

- En tidsräknare med timmar:minuter:sekunder visas.

8 Pausa uppspelningen och nollställ räknaren.



RESET-knapp

Skärknapp

- Tryck på "RESET" för att ställa in räknartalet till "0:00:00".
- Andra siffran för tiondelssekunder visas när uppspelningen är pausad.
- Räknaren kan också återställas under normal och långsam uppspelning.

ANMÄRKNING :

- Byt till fullskärm med hjälp av "Skärknappen D" (sid. 22) -knappen för att nollställa räknaren under uppspelning.
- För att återställa räknaren vid den exakta positionen, är det rekommenderat att pausa uppspelningen och sedan trycka på "RESET".
- När enheten växlar till nästa scen, återställs räknaren automatiskt.

MARKERA UPPSPELNING

- Du kan använda smartphoneapplikationen för att söka efter den markerade scenen och målsceener i matchställning. Du kan även extrahera och spela upp endast den markerade scenen och målsceenen.
- Växla till läget för att spela upp markering genom att trycka på **PLAY** på skärmen för videouppspelning.

1 Öppna LCD-skärmen.

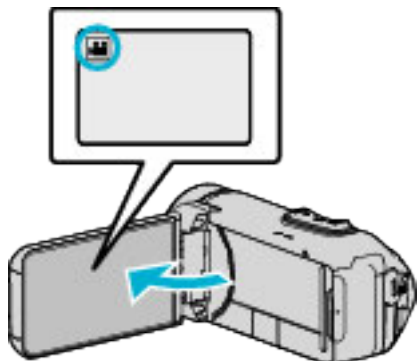

- Kontrollera om inspelningsläget är **📹**.
- Om läget är **📷** stillbild ska man trycka på **📷** på inspelningsskärmen för att visa skärmen för lägesväxling. Tryck på **📹** för att växla till videoläge.

2 Tryck på **PLAY** för att välja uppspelningsläge.

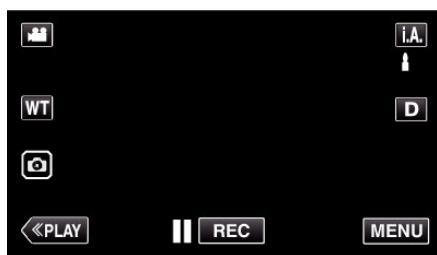

3 Tryck på **PLAY** för att öppna läget för uppspelning av markering.

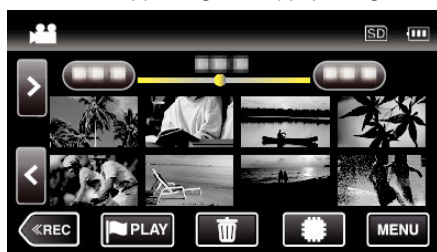

4 Tryck på "DIGEST" för att välja DIGEST/Läget spela upp markering.

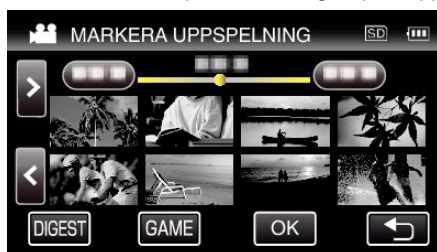

- När man trycker direkt på miniatyrbildsskärmen (utan att trycka på knappen "DIGEST") startar normal uppspelning.
- Tryck på "OK" för att justera uppspelningstid per scen och uppspelningspositionen.

"SPELA UPP MATCH" (☞ sid. 60)

"Justera markerad uppspelningsposition" (☞ sid. 62)

- En lista över inspelade matcher visas när man väljer "GAME".

"SPELA UPP MATCH" (☞ sid. 60)

5 Välj inspelningsdatum för den video du vill spela upp.

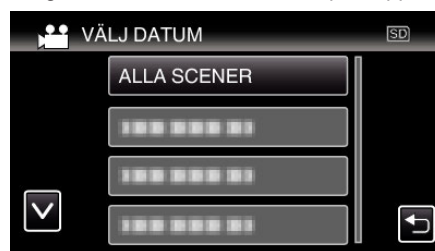

- Tryck på "ALLA SCENER" för att spela upp alla scener.

6 Välj typ av "MARKERA".



7 Uppspelning av sammandrag startar.



8 Uppspelning av sammandrag stoppar omedelbart eller visar nästa skärm genom att man trycker på "MENU".

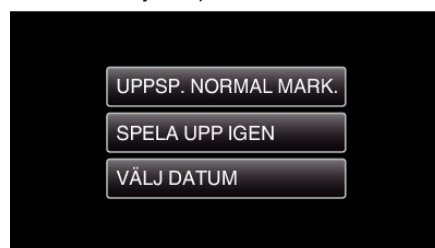

- UPPSP. NORMAL MARK.: starta normal uppspelning av markering.
- SPELA UPP IGEN: starta uppspelning av sammandrag igen.
- VÄLJ DATUM: gå tillbaka till steg 5.

Anvisningar under uppspelning av markering

Under normal uppspelning av markering

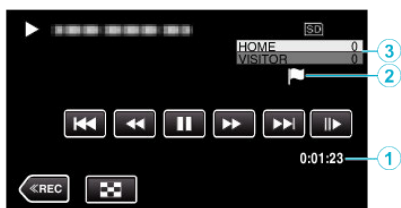

	Visning	Beskrivning
①	Passerad tid	Visar uppspelad tid av videon.
②	"P"-ikonen visas "P"-ikonen visas	Anger att aktuell scen markerats. Anger att inspelning av resultatet pågår.
③	Resultat	Visar matchresultat (visas endast om resultatet registrerats.)

Under DIGEST/Uppspelning av markering



	Visning	Beskrivning
①	Datum- och tidvisning	Visar inspelningsdatum (när datum är valt).
②	DIGEST Knappen Avbryt uppspelning	Går till normal uppspelning av markering.
③	Passerad tid	Visar uppspelad tid av videon.
④	"P"-ikonen visas "P"-ikonen visas	Anger att aktuell scen markerats. Anger att inspelning av resultatet pågår.
⑤	Resultat	Visar matchresultat (visas endast om resultatet registrerats.)

SPELA UPP MATCH

- Matchuppspelning är en funktion för att spela upp målscener och/eller markerade scener som spelats in med smartphone-applikationen Everio sync. 3.
- Tryck på **PLAY** på uppspelningsskärmen för att starta.
- Se "Använda applikationer för smartphones" (sid. 114) för detaljer om matchställningsinspelning.

1 Öppna LCD-skärmen.

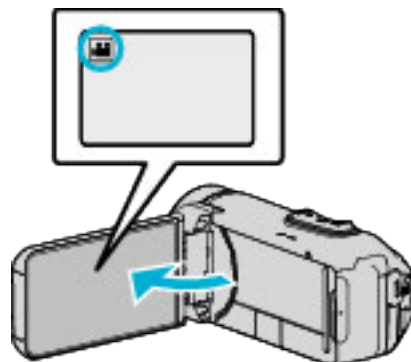

- Kontrollera om inspelningsläget är **stillbild**.
- Om läget är **stillbild** ska man trycka på **stillbild** på inspelningsskärmen för att visa skärmen för lägesväxling. Tryck på **videoläge** för att växla till videoläge.

2 Tryck på **PLAY** för att välja uppspelningsläge.



3 Tryck på **PLAY** för att öppna läget för uppspelning av markering.

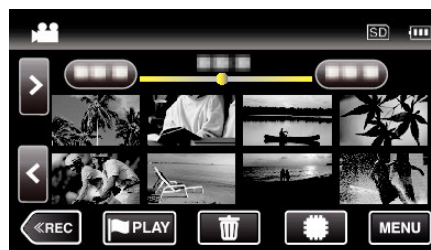

4 Tryck på "GAME" för att välja uppspelningsläge för match.



- 5 Tryck på den inspelade matchen.

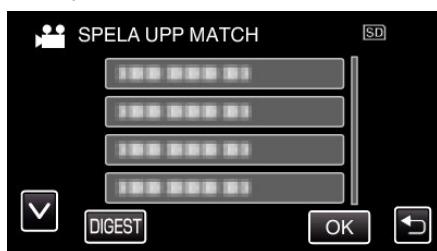

- Tryck på matchlistan för att spela upp alla scener i matchen.
- Tryck på DIGEST för att extrahera resultatet och de markerade scenerna i matchen och för att starta uppspelning av SAMMANDRAG.

- 6 Markerade scener spelas upp automatiskt.

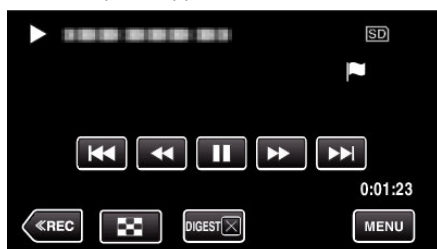

- Uppspelningen stoppar när alla scener spelats upp.
- Tryck på DIGEST X under uppspelning av SAMMANDRAG för att stänga uppspelning av markering/SAMMANDRAG och för att växla till normal uppspelning.

Anvisningar under uppspelning av match

■ Under normal uppspelning av match

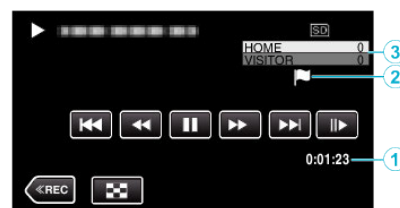

	Visning	Beskrivning
①	Inspelad tid	Visar den tid videon spelats in.
②	"P"-ikonen visas "P"-ikonen visas	Anger att aktuell scen markerats. Anger att inspelning av resultatet pågår.
③	Resultat	Visar matchresultat (visas endast om resultatet registrerats.)

■ Under DIGEST/Uppspelning av match



	Visning	Beskrivning
①	Datum- och tidvisning	-
②	DIGEST Knappen Avbryt uppspelning	Går till normal uppspelning av markering.
③	Inspelad tid	Visar den tid videon spelats in.
④	"P"-ikonen visas "P"-ikonen visas	Anger att aktuell scen markerats. Anger att inspelning av resultatet pågår.
⑤	Resultat	Visar matchresultat (visas endast om resultatet registrerats.)

ANMÄRKNING :

- När en scen markerats kommer inte nästa markering att göras förrän 5 sekunder passerat.

Justera markerad uppspelningsposition

Specificera tid innan och efter den markerade positionen för att spela upp den markerade videon. Maximal uppspelningstid per markering är 20 sekunder.

1 Öppna LCD-skärmen.

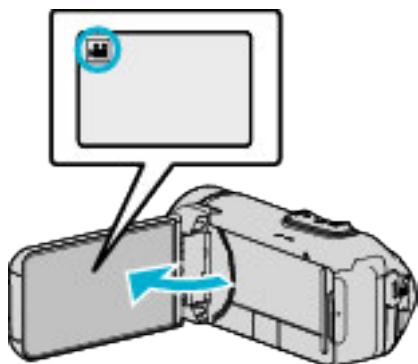

- Kontrollera om inspelningsläget är .
- Om läget är ska man trycka på på inspelningsskärmen för att visa skärmen för lägesväxling. Tryck på för att växla till videoläge.

2 Tryck på för att välja uppspelningsläge.

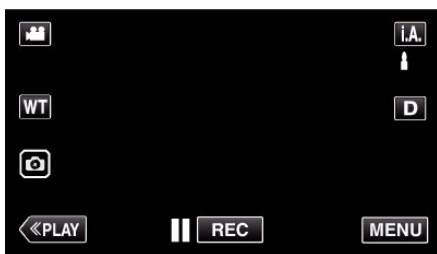

3 Tryck på för att öppna läget för uppspelning av markering.

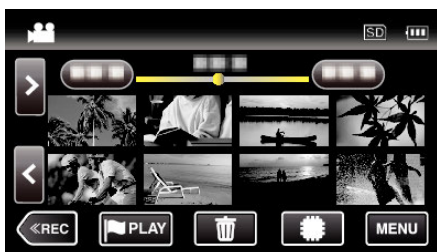

4 Tryck på "OK".



5 Välj de alternativ som ska ställas in.



- Gå vidare till steg 6 om "UPPSP. TID PER SCEN" har valts, och till steg 7 om "ÄNDRA UPPSP.POSITION" har valts.

6 Välj uppspelningstid per scen.



- Tryck på för att återgå till föregående skärm.

7 Justera uppspelningsposition.

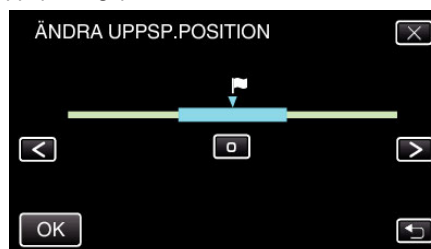

- Ändra uppspelningspositionen bak och fram. Den uppspelningstid som ställdes in i steg 6 ändras inte.
- Justera med hjälp av < eller > och tryck sedan på "OK".
- Tryck på för att återgå till föregående skärm.
- Tryck på X för att stänga menyn.

SAMORDNAD UPPSPELN.

Du kan spela upp ett sammandrag av dina inspelade videor (Digest Playback).

Detta är praktiskt om du vill snabbkontrollera innehåll i videor.

1 Öppna LCD-skärmen.

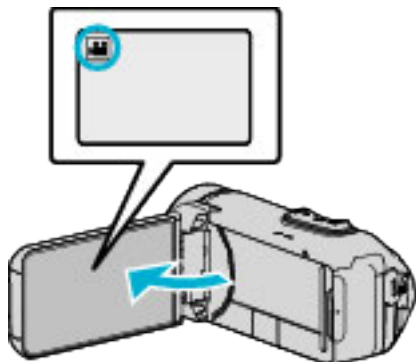

- Kontrollera om inspelningsläget är .
- Om läget är stillbild ska man trycka på på inspelningsskärmen för att visa skärmen för lägesväxling. Tryck på för att växla till videoläge.

2 Tryck på **«PLAY** för att välja uppspelningsläge.

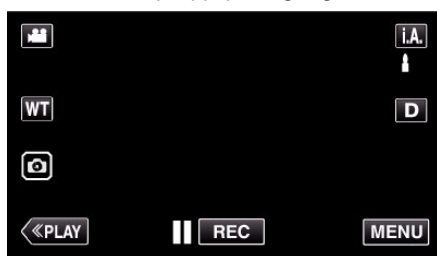

3 Tryck på "MENU".

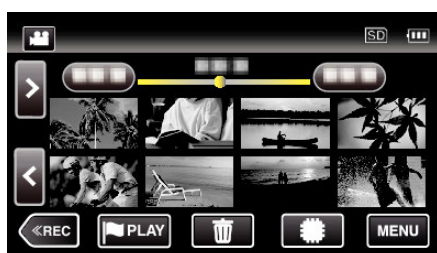

4 Tryck på "UPPSPELN.INST.".

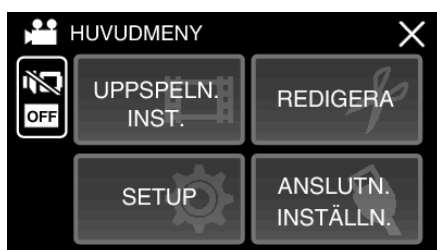

5 Tryck på "SAMORDNAD UPPSPELN.".

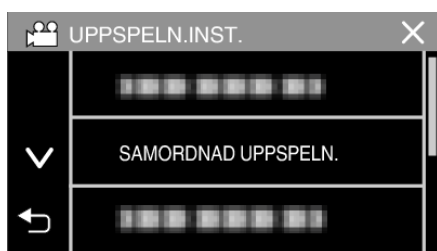

6 Tryck för att välja ett datum för Digest Playback.



- Tryck på "NÄSTA" när du valt ett datum.
- När man trycker på "ALLA" körs Digest Playback för alla datum.
- Tryck på X för att stänga menyn.
- Tryck på för att återgå till föregående skärm.

7 Välj tid för funktionen Digest Playback

(Endast när man väljer "AUTO" i steg 7)

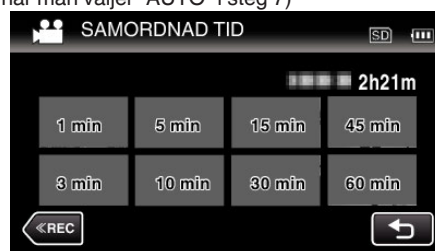

- Välj sammandragets tid i minuter (min).
- Tidsvisning i Digest Playback varierar beroende på inspelningstid.
- Om det tar tid (mer än 2 sekunder) för "SAMORDNAD UPPSPELN." att starta efter att man valt tid för funktionen Digest Playback visas ett statusfält.
- Tiden för Digest Playback är endast en vägledning.

8 Digest Playback startar.

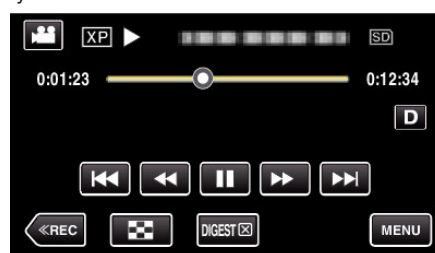

- Tryck på för att pausa.
- Tryck på för att återgå till indexskärmen.
- Tryck på "DIGEST X" för att återgå till standardskärmen för uppspelning.
- Funktioner vid videouppspelning "Funktionsknappar för videouppspelning" (sid. 55)

9 Uppspelning av sammandrag stoppar omedelbart eller visar nästa skärm genom att man trycker på "MENU".

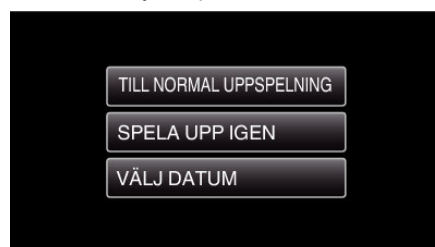

- TILL NORMAL UPPSPELNING: starta normal uppspelning.
- SPELA UPP IGEN: starta uppspelning av sammandrag igen.
- VÄLJ DATUM: gå tillbaka till steg 6.

SPELA ANNAN FIL

Hanteringsinformationen för en video kan skadas om inspelningen inte sker korrekt; om man t.ex. slår av strömmen mitt i en inspelning. Man kan genomföra följande moment för att spela upp videor med skadad hanteringsinformation.

1 Öppna LCD-skärmen.

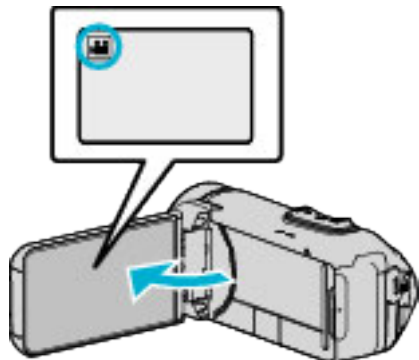

- Kontrollera om inspelningsläget är .
- Om läget är stillbild ska man trycka på på inspelningsskärmen för att visa skärmen för lägesväxling. Tryck på för att växla till videoläge.

2 Tryck på «PLAY» för att välja uppspelningsläge.

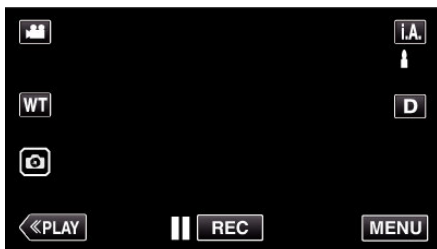

3 Tryck på "MENU".



4 Tryck på "UPPSPELN.INST.".

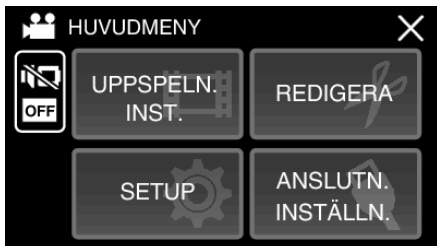

5 Tryck på "SPELA ANNAN FIL".



6 Tryck på den filen för att starta uppspelningen.

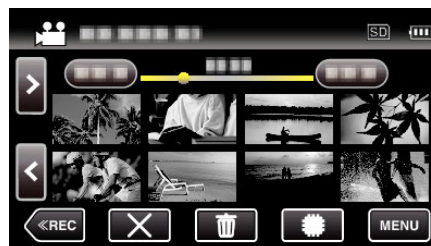

"Funktionsknappar för videouppspelning" (sid. 55)

- Tryck på "X" för att återgå till den vanliga indexskärmen.

ANMÄRKNING :

- En MTS-fil skapas i EXTMOV-mappen när hanteringsinformation är skadad.
- Beroende på den skadade filens tillstånd kanske uppspelning misslyckas eller går ojämnt.

Spela upp stillbilder

Du kan välja och spela upp stillbilder från en indexskärm (miniatyrbilder).

1 Öppna LCD-skärmen.

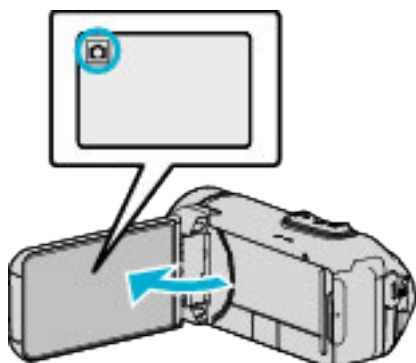

- Kontrollera om inspelningsläget är .
- Om läget är ska man trycka på på inspelningsskärmen för att visa skärmen för lägesväxling.
Tryck på för att växla till stillbildsläge.

2 Tryck på **PLAY** för att välja uppspelningsläge.

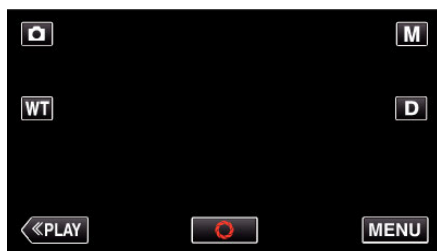

3 Tryck på filen för att starta uppspelningen.



- Tryck på **SD** för att välja medium för uppspelning och ändra indexskärmen (miniatyrvisning).
- Tryck på för att återgå till indexskärmen.
- visas på den bild som senast spelades upp.
- Linjer med olika färg visas under miniatyrbilderna för att känneteckna inspelningsdatum.

Funktionsknappar för stillbildsuppspelning

Under visning av indexskärmen

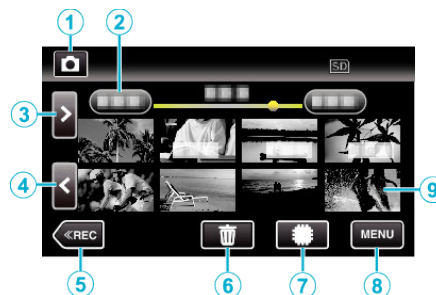

- Stillbilder som spelats in kontinuerligt i hög- eller medelhastighet grupperas tillsammans. Endast den första inspelade filen (stillbild) visas och gruppen är markerad med en grön ruta.

	Visning	Beskrivning
①		Växlar mellan video- och stillbildsläge.
②	(Datum- och tidvisning)	Flyttar till nästa/föregående datum
③	>	Visar nästa indexskärm (miniatyrvisning) <ul style="list-style-type: none"> • Man kan göra samma sak med zoomspaken.
④	<	Visar föregående indexskärm (miniatyrvisning) <ul style="list-style-type: none"> • Man kan göra samma sak med zoomspaken.
⑤	<<REC	Ändrar till inspelningsläge.
⑥		Visar indexskärm (miniatyrvisning) inför radering
⑦	SD	Växlar mellan indexskärmen för internminnet och SD-kortet
⑧	MENU	Visar menyskärmen
⑨	Fil (Stillbild)	Tryck på miniatyren - Uppspelningen startar Dra åt höger - Bläddrar åt höger för att visa föregående indexskärm (miniatyrvisning) Dra åt vänster - Bläddrar åt vänster för att visa nästa indexskärm (miniatyrvisning)

Under stillbildsuppspelning

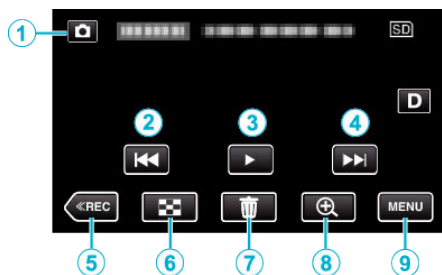

- När enheten inte används försvinner funktionsknapparna på pekskärmen automatiskt. Tryck på skärmen för att visa funktionsknapparna igen.

	Visning	Beskrivning
①	Video-/stillbildsläge 	Växlar mellan video- och stillbildsläge.
②		Återgår till den tidigare stillbilden • Man kan göra samma sak med zoomspaken.
③		Starta/pausa bildspel
④		Fortsätter till nästa stillbild • Man kan göra samma sak med zoomspaken.
⑤		Ändrar till inspelningsläge.
⑥		Återgår till indexskärmen
⑦		Raderar den stillbild som visas för närvarande.
⑧	 Uppspelningszoom	Förstorar videon som visas. • Tryck på det område i bilden som du vill förstora. • Ändra zoomförhållandet genom att trycka på (+) och (-).
⑨	MENU	Visar menyskärmen

ANMÄRKNING :

- Tryck på eller dra fingret över pekskärmens funktionsområde.

OBS! :

- Denna enhet är mikrodator-styrd. Elektrostatisk urladdning, externt brus och interferens (från en TV, en radio, etc.) kan hindra den från att fungera korrekt. I sådana fall, stäng monitorn för att stänga av strömmen och ta bort nätadaptern, tryck sedan på Återställningsknappen för att återställa enheten.

”Återställa enheten” (sid. 6)

Uppspelning av bildspel

Stillbilder kan spelas upp i ett bildspel.

Tryck på ► under uppspelning av stillbilder för att starta bildspelet.

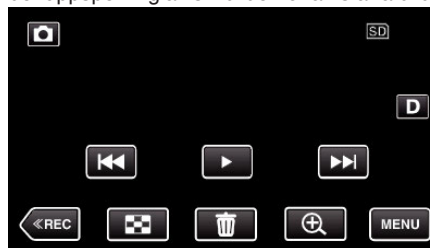

”Funktionsknappar för stillbildsuppspelning” (sid. 65)

ANMÄRKNING :

- Du kan lägga till effekter i övergångarna mellan bilderna i bildspelet.

”BILDSPELSEFFEKTER” (sid. 155)

Ansluta till och visa på TV

Man kan ansluta enheten till en TV för uppspelning. Bildkvaliteten på TV:n varierar beroende på typ av TV och anslutningskabel. Välj den konnektor som bäst passar din TV.

- Läs även i instruktionsboken till TV-apparaten.

"Ansluta via HDMI-minikontakt" (☞ sid. 67)

"Ansluta via AV-kontakten" (☞ sid. 69)

- För att visa datum och tid på TV ska man ställa in både "VISA DATUM/TID" och "VISA PÅ TV" till "PÅ".

(☞ sid. 153)

"VISA PÅ TV" (☞ sid. 160)

Unaturlig visning på TV

Problem	Åtgärd
Bilderna visas inte riktigt på TV.	<ul style="list-style-type: none"> • Koppla från kabeln och anslut den igen. • Stäng av och sätt på enheten igen. • Eventuellt visas inte bilderna korrekt när den kvarvarande batterikraften är låg. Använd en nätadapter.
Bilderna projiceras vertikalt på TV.	<ul style="list-style-type: none"> • Ställ in "VIDEOUTGÅNG" i menyn "ANSLUTNINGSSINSTÄLLN." till "4:3". • "VIDEOUTGÅNG" (☞ sid. 160)
Bilderna projiceras horisontellt på TV.	<ul style="list-style-type: none"> • Justera TV-skärmen motsvarande.
Färgen på bilderna är konstig.	<ul style="list-style-type: none"> • Justera TV-skärmen motsvarande.
HDMI-CEC-funktionerna fungerar inte korrekt och TV:n fungerar inte tillsammans med den här enheten.	<ul style="list-style-type: none"> • TV:ar kan fungera olika beroende på specifikationerna, även om de är HDMI-CEC-kompatibla. Därför kan HDMI-CEC-funktionen för den här enheten inte garanteras fungera tillsammans med alla TV:ar. Sätt i så fall "HDMI-KONTROLL" på "AV". • "HDMI-KONTROLL" (☞ sid. 160)
Språket på displayen ändrat.	<ul style="list-style-type: none"> • Det kan uppstå när du ansluter den här enheten till en TV med annan språkinställning med en HDMI-minikabel.

OBS! :

- Stäng av denna enhet och TV:n innan anslutning upprättas.
- Innan du sätter i eller tar ur SD-kortet, stäng LCD-skärmen och se till att POWER/ACCESS-lampan släcks.

Ansluta via HDMI-minikontakt

Om man använder HDTV kan man spela upp i HD-kvalitet genom anslutning av HDMI-minikontakten.

"Extra tillbehör" (☞ sid. 20)

- Använd en HDMI-kabel med hög hastighet som HDMI-minikabel om du inte använder den medföljande.
- Läs även i instruktionsboken till TV-apparaten.

1 Anslut till en TV.

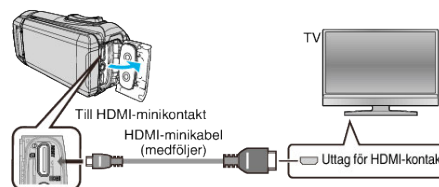

2 Anslut adapterkabeln och nätadaptern till enheten.

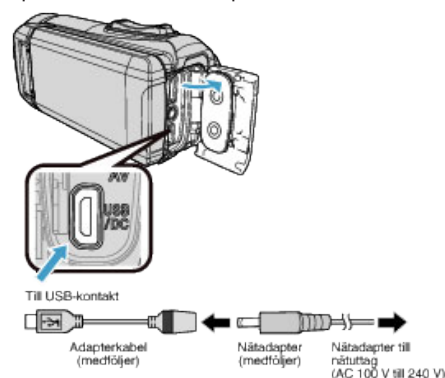

3 Öppna LCD-skärmen.

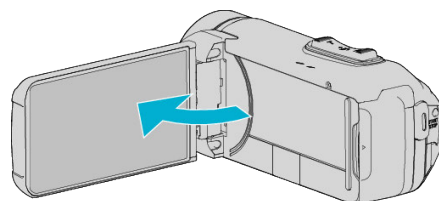

- Enheten startas automatiskt.

4 Tryck på knappen för extern ingång på TV:n för att växla till enhetens ingång via den anslutna kontakten.



5 Spela upp en fil.



"Spela upp videor" (☞ sid. 54)

"Spela upp stillbilder" (☞ sid. 65)

ANMÄRKNING :

- Ändra inställningarna i "HDMI-UTGÅNG" beroende på anslutningen. "HDMI-UTGÅNG" (☞ sid. 160)
- Eventuellt matas inte bild och ljud korrekt till TV:n via HDMI-minikabeln, beroende på den TV som är ansluten. Utför i så fall följande åtgärder.
 - 1) Koppla ifrån HDMI-minikabeln och koppla in den igen.
 - 2) Stäng av och sätt på enheten igen.
- Om du har frågor om TV:n eller anslutningsmetoden bör du vända dig till TV-tillverkaren.

Arbeta i kombination med TV via HDMI

Genom att via HDMI-minikabeln ansluta denna enhet till en TV med stöd för HDMI-CEC kan man samköra funktioner med TV:n.

- HDMI-CEC (Consumer Electronics Control) är en industristandard som möjliggör interoperabilitet mellan HDMI-CEC-kompatibla apparater som är anslutna via HDMI-kablar.

ANMÄRKNING :

- Inte alla HDMI-styrda apparater följer HDMI-CEC-standarden. HDMI-kontrollfunktionen på den här enheten kommer inte att fungera när den är ansluten till dessa apparater.
- Den här enheten garanteras inte fungera med alla HDMI-CEC-stödda apparater.
- Beroende på specifikationerna för varje HDMI-CEC-stödd apparat kanske vissa funktioner inte fungerar med den här enheten. (För detaljer, läs i instruktionsboken för din TV.)
- Oavsiktliga åtgärder kan uppstå med vissa anslutna apparater. Sätt i så fall "HDMI-KONTROLL" på "AV". "HDMI-KONTROLL" (☞ sid. 160)

Förberedelser

- Anslut en HDMI-minikabel mellan den här enheten och TV:n. "Ansluta via HDMI-minikontakt" (☞ sid. 67)
- Sätt på TV:n och sätt den HDMI-CEC-relaterade inställningen på "PÅ". (För detaljer, läs i instruktionsboken för TV:n.)
- Ställ in "HDMI-KONTROLL" i menyn ANSLUTNINGSSINSTÄLLN. till "PÅ". "HDMI-KONTROLL" (☞ sid. 160)

Användningsmetod 1

- 1 Sätt på denna enhet.
- 2 Välj uppspelningssläge.
- 3 Anslut HDMI-minikabeln.
 - TV:n sätts på automatiskt och växlar till HDMI-ingångsläge, när den här enheten sätts på.

Användningsmetod 2

- 1 Stäng av TV:n.
 - Den här enheten stängs av automatiskt.

ANMÄRKNING :

- Beroende på den anslutna TV:n kommer visningsspråket på den här enheten att automatiskt växla till det språk, som är valt för TV:n, när den här enheten är på. (Detta gäller endast, om den här enheten stöder språket som valts för TV:n.) För att använda den här enheten med ett språk, som avviker från TV:ns visningsspråk, sätt "HDMI-KONTROLL" på "AV".
- TV:ns visningsspråk växlar inte automatiskt, även om den här enhetens visningsspråk är ändrat.
- Dessa funktioner kanske inte fungerar korrekt, när apparater som förstärkare och omkopplare är anslutna. Sätt "HDMI-KONTROLL" på "AV".
- Om HDMI-CEC inte fungerar korrekt, stäng av och sätt på den här enheten igen.

Ansluta via AV-kontakten

För att spela upp videofilmer på TV ska du koppla AV-kabeln (medföljer: E3A-0085-00) till AV-uttaget på denna enhet.

- Läs även i instruktionsboken till TV-apparaten.

1 Anslut till en TV.

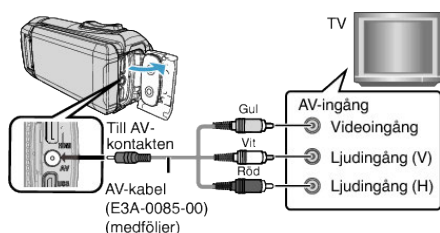

2 Anslut adapterkabeln och nätadaptern till enheten.

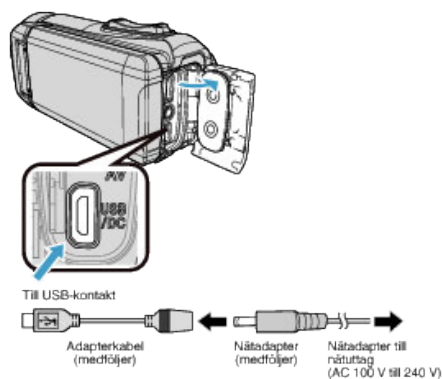

3 Öppna LCD-skärmen.

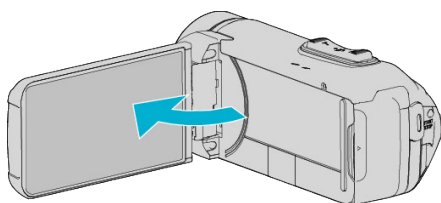

- Enheten startas automatiskt.

4 Tryck på knappen för extern ingång på TV:n för att växla till enhetens ingång via den anslutna kontakten.



5 Spela upp en fil.

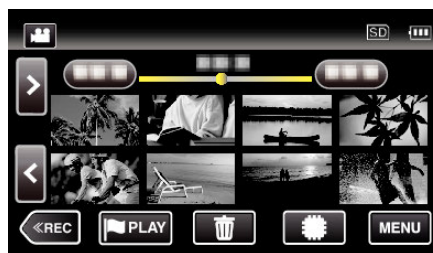

"Spela upp videor" (☞ sid. 54)

"Spela upp stillbilder" (☞ sid. 65)

ANMÄRKNING :

- Om du har frågor om TV:n eller anslutningsmetoden bör du vända dig till TV-tillverkaren.

- AV-kabel (medföljer: E3A-0085-00)

Specifikationer för kabeldragning (för video/ljud) för den 4-poliga minikontakten beskrivs nedan.

Kontakta närmaste JVC-återförsäljare eller JVC-servicecenter för inköp.

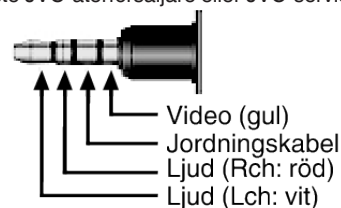

- När du använder den medföljande AV-kabeln, fäst huvudfiltret som medföljer enheten först.

"Fästa huvudfiltret" (☞ sid. 9)

Radera filer som du inte vill ha

Radera videor och stillbilder som du inte vill ha när inspelningsmedia börjar bli fullt.

Detta gör att man får mer fritt utrymme i inspelningsmediet.

"Radera filer som aktuellt visas" (☞ sid. 70)

"Radera valda filer" (☞ sid. 70)

ANMÄRKNING :

- Raderade filer kan inte återställas.
- Filer som är skyddade kan inte raderas.
Ta bort skyddet innan du raderar filen.

"Skydda filer" (☞ sid. 71)

- Se till att säkerhetskopiera viktiga filer till en dator.

"Säkerhetskopiera alla filer" (☞ sid. 85)

Radera filen som aktuellt visas

Raderar filen som aktuellt visas.

OBS! :

- Raderade filer kan inte återställas.

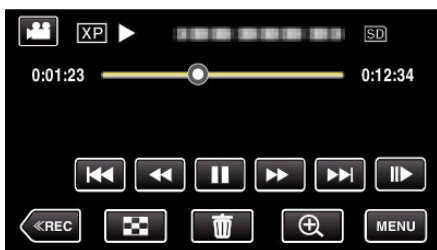

1 Tryck på .



- Samma funktioner gäller för stillbildsläget medan videoläget visas på bilden.

2 Tryck på "JA".



- Tryck på  /  för att välja föregående eller nästa fil.
- När inga filer kvarstår återgår skärmen till indexskärmen.

Radera valda filer







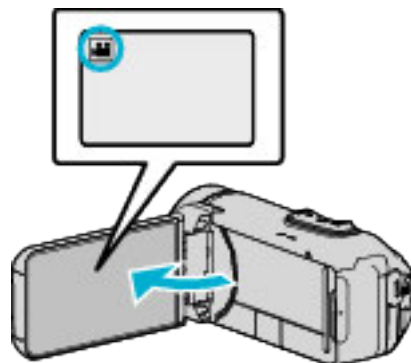

Raderar de valda filerna.

OBS! :

- Raderade filer kan inte återställas.

1 Öppna LCD-skärmen.



- Tryck på  eller  för att välja video- eller stillbildsläge.
- Trycka på  eller  på inspelningsskärmen för att visa skärmen för lägesväxling.
Tryck på  för att växla till videoläge .
- Tryck på  för att växla till stillbildsläge .

2 Tryck på  för att välja uppspelningsläge.

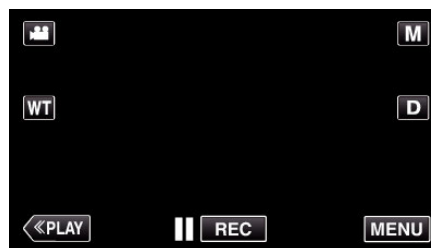

- Samma funktioner gäller för stillbildsläget medan videoläget visas på bilden.

3 Tryck på .

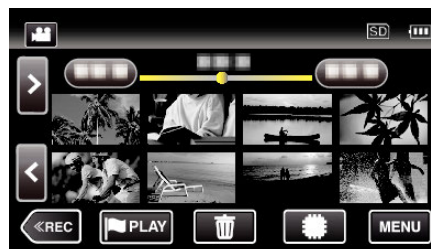

4 Tryck på filerna för att radera.

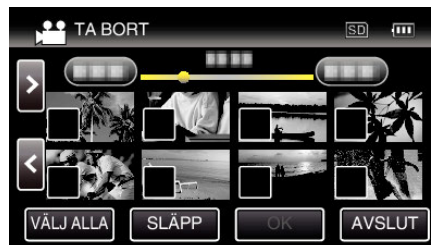

- ✓ visas för valda filer.
Tryck på filen igen för att avlägsna ✓ från den.
- Tryck på "VÄLJ ALLA" för att markera alla filer.
- Tryck på "SLÄPP" för att avmarkera alla.

- 5 Tryck på "OK".

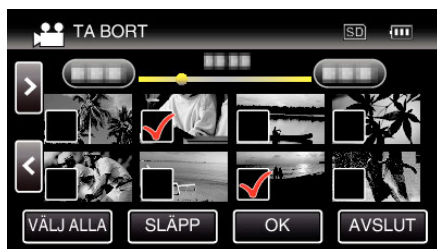

- Om ingen fil har valts kan inte "OK"-knappen tryckas in.

- 6 Tryck på "VERKSTÄLL" för att bekräfta raderingen.



- Tryck på "OK" när raderingen slutförts.
- Tryck på "AVSLUT" för att avbryta raderingen.

Skydda filer

Förhindra att viktiga videor/stillbilder råkar tas bort av misstag genom att skydda dem.

"Skydda/öppna skyddet för den fil som visas för tillfället" (☞ sid. 71)

"Skydda/öppna skyddet för valda filer" (☞ sid. 72)

OBS! :

- När inspelningsmedia formateras raderas alla filer, även skyddade filer.

Skydda/öppna skyddet för den fil som visas för tillfället

Skyddar eller tar bort skydd för en fil som aktuellt visas.

- 1 Tryck på "MENU".

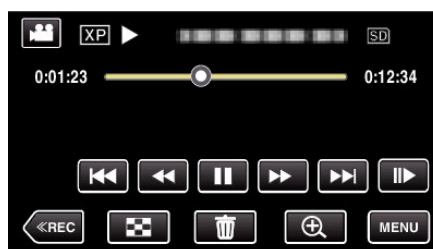

- Samma funktioner gäller för stillbildsläget medan videoläget visas på bilden.

- 2 Tryck på "REDIGERA".

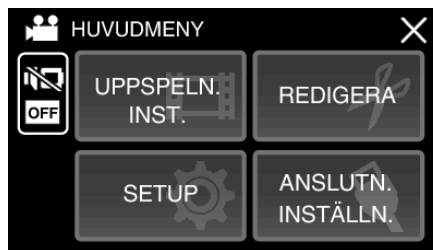

- 3 Tryck på "SKYDDA/AVBRYT".



- 4 Tryck på "JA".



- Tryck på ◀◀ / ▶▶ för att välja föregående eller nästa fil.
- Efter inställning, tryck på "OK".

Skydda/öppna skyddet för valda filer

Skyddar eller tar bort skydd för valda filer.

1 Öppna LCD-skärmen.

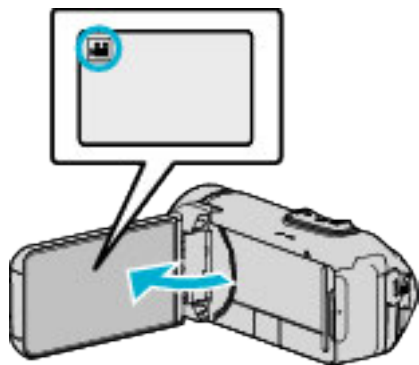

- Tryck på eller för att välja video- eller stillbildsläge.
- Trycka på eller på inspelningsskärmen för att visa skärmen för lägesväxling.
Tryck på för att växla till videoläge .
- Tryck på för att växla till stillbildsläge .

2 Tryck på «PLAY för att välja uppspelningsläge.

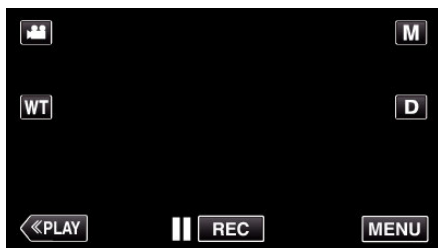

- Samma funktioner gäller för stillbildsläget medan videoläget visas på bilden.

3 Tryck på "MENU".



4 Tryck på "REDIGERA".

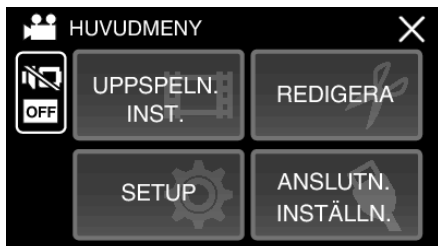

5 Tryck på "SKYDDA/AVBRYT".



6 Tryck på filerna för att skydda dem eller öppna deras skydd.

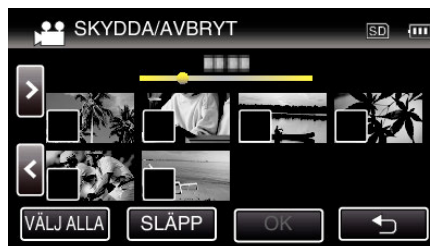

- ✓ visas för valda filer.
Tryck på filen igen för att avlägsna ✓ från den.
- och ✓ visas för filer som redan skyddats.
Tryck på filen tills ✓ försvinner om du vill öppna filens skydd.
- Tryck på "VÄLJ ALLA" för att markera alla filer.
- Tryck på "SLÄPP" för att avmarkera alla.

7 Tryck på "OK" för att slutföra inställningen.

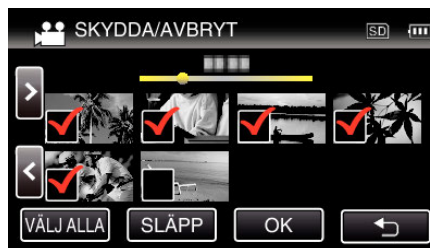





- En skyddssymbol visas för den valda filen.
Skyddssymbolen försvinner från omarkerade filer.

Ta en stillbild under videouppspelning

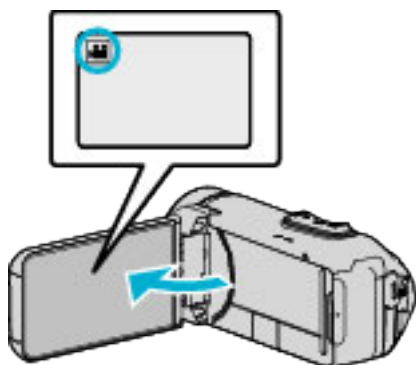
Du kan ta stillbilder av scener som du gillar i dina inspelade videor.

1 Öppna LCD-skärmen.



- Kontrollera om inspelningsläget är .
- Om läget är  stillbild ska man trycka på  på inspelningsskärmen för att visa skärmen för lägesväxling.
Tryck på  för att växla till videoläge.

2 Tryck på **PLAY** för att välja uppspelningsläge.

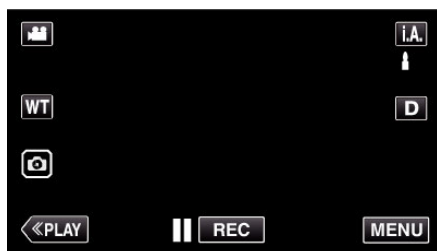

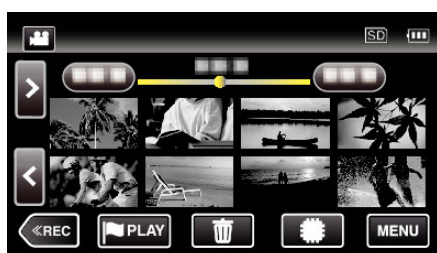

3 Tryck på önskad video.

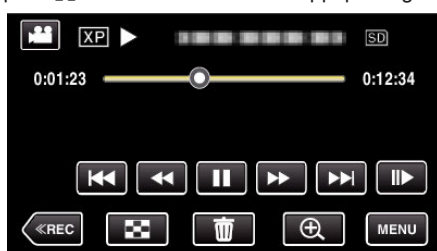

4 Tryck på paus **||** vid önskad scen under uppspelningen.



- När du har pausat videon kan du finjustera punkten som du vill ta en stillbild av genom att trycka dig framåt i slowmotion  eller bakåt i slowmotion .

5 Tryck på -knappen.

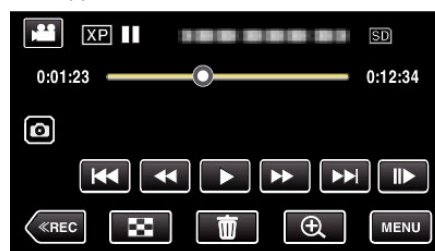

ANMÄRKNING :

- När man tar stillbilder med en storlek på 1920 × 1080.
- Tagga stillbilder lagras i det medium som spelar upp videon.

Kombinera Videoinspelningar via skarvfri inspelning

Videor som spelas in på två separata media med "SÖMLÖS INSPELNING" videoinspelningsmenyn aktiverad kan kombineras till en enda video. "SÖMLÖS INSPELNING" (sid. 148)

1 Öppna LCD-skärmen.

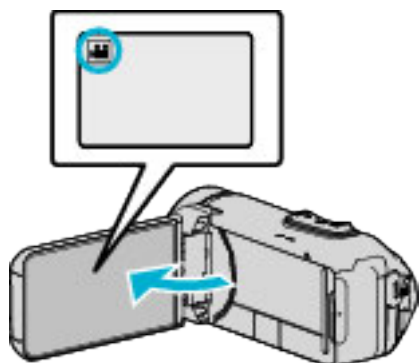

- Kontrollera om inspelningsläget är .
- Om läget är stillbild ska man trycka på på inspelningsskärmen för att visa skärmen för lägesväxling. Tryck på för att växla till videoläge.

2 Tryck på «PLAY för att välja uppspelningsläge.

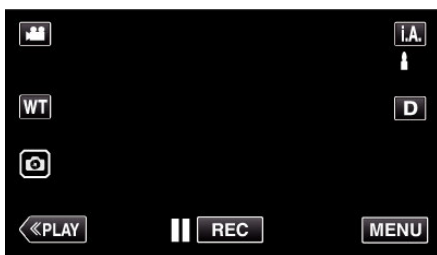

3 Tryck på "MENU".

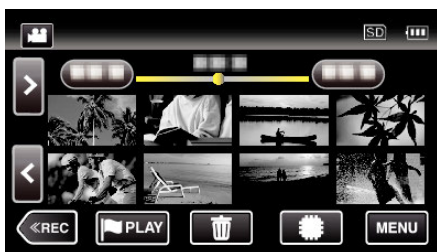

4 Tryck på "REDIGERA".

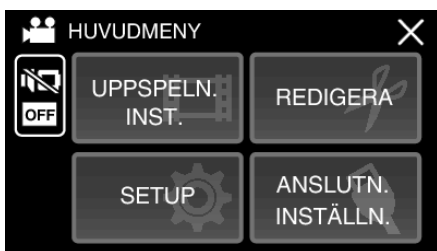

5 Tryck på "KONTR AV SÖMLÖS INSP".

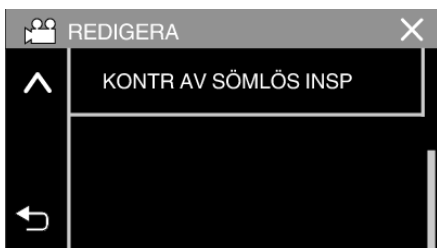

6 Tryck på "KOMBINERA SCENER".



- Denna enhet startar en sökning för att hitta skarvfria videor. Kombinerande kan inte utföras om inte skarvfria videor återfinns.

7 Tryck på "JA".

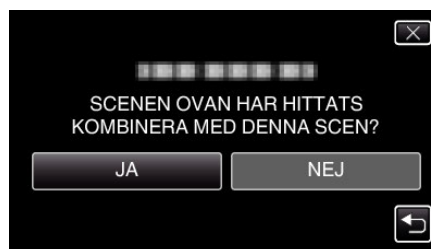

8 Tryck på med medium du vill spara på.



9 Tryck på "JA".

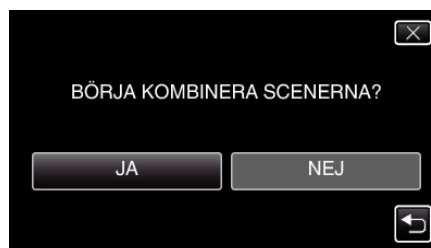

- Kombinerings av videor startas.
- Efter att videorna kombinerats trycker du på "OK".

ANMÄRKNING :

- Skarvfri inspelning kan inte genomföras om det inte finns tillräckligt med ledigt utrymme i internminnet eller på SD-kortet. Kontrollera mängden ledigt utrymme innan kombinerings.

Hur aktiverar man skarvfri videoinspelning igen

För att starta sömlös inspelning igen efter att den förra inspelningen är avslutad är det nödvändigt att kombinera sömlösa videor, eller radera den kombinerade informationen för de sömlösa videorna.

För att radera den kombinerade informationen för sömlösa videor, välj "TA BORT SCENKOMBINFO" i steg 6.

Fånga den del av en video som behövs (TRIMMING)

Välj delen av videon som du vill ha och spara den som en ny videofil.

- Originalvideon förblir där den är.

1 Öppna LCD-skärmen.

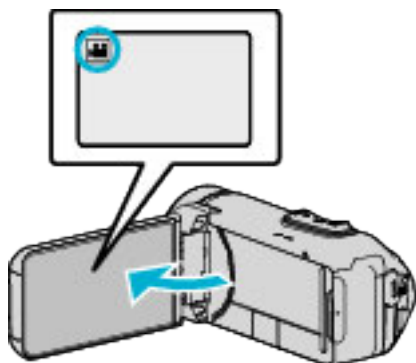

- Kontrollera om inspelningsläget är .
- Om läget är stillbild ska man trycka på på inspelningsskärmen för att visa skärmen för lägesväxling. Tryck på för att växla till videoläge.

2 Tryck på **PLAY** för att välja uppspelningsläge.

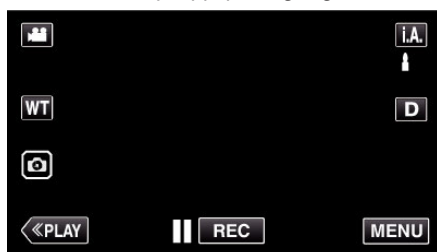

3 Tryck på "MENU".



4 Tryck på "REDIGERA".

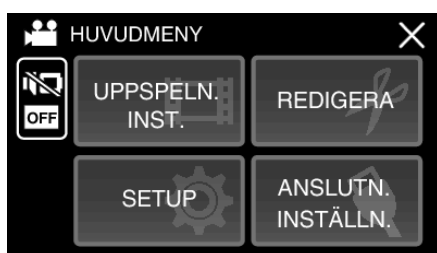

5 Tryck på "TRIMMA".



6 Tryck på den video du vill redigera.

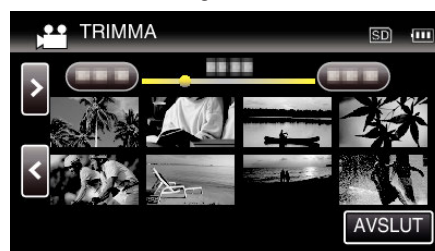

7 Tryck på för att pausa uppspelningen vid önskad startpunkt och tryck sedan på "A".

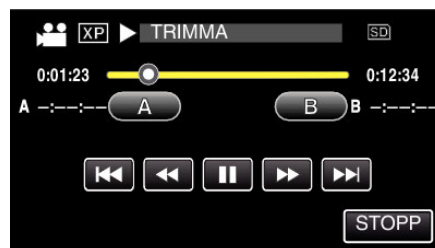

- Startpunkten ställs in när man trycker på "A".
- Tryck på för att fortsätta uppspelningen efter att du ställt in startpunkten.

8 Tryck på för att pausa uppspelningen vid önskad slutpunkt och tryck sedan på "B".

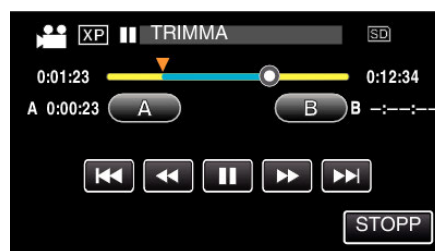

- Slutpunkten ställs in när man trycker på "B".
- Tryck på "A" eller "B" vid önskad scen (position) för att återställa start- eller slutpunkten.
- Du kan finjustera positionen genom att trycka på och medan uppspelningen är pausad.

9 Tryck på "OK".

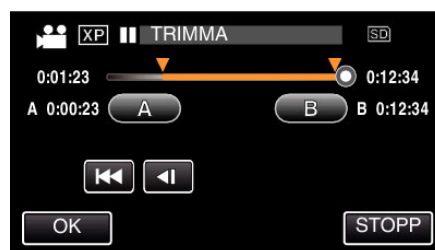

- Område för trimning bekräftas in när man trycker på "OK".

10 Tryck på "JA".

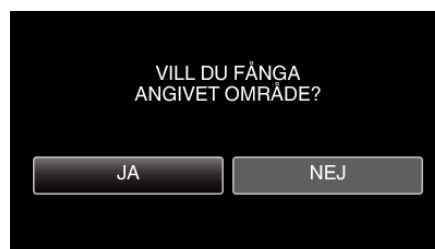

- Tryck på "OK" efter kopiering.
- När kopieringen är klar läggs den kopierade filen till på indexskärmen.

ANMÄRKNING :

- Delningspunkten kan avvika något från den scen som valts.

Dubba filer till skiva via anslutning till en Blu-ray-inspelningsanordning

Du kan dubba videor i HD-kvalitet genom att ansluta en AVCHD-kompatibel Blu-ray-inspelare till enheten via en USB-kabel. För mer information om att skapa en skiva, se bruksanvisningen för din Blu-ray-inspelare.

- Denna åtgärd kan inte slutföras om den återstående batteriladdningen inte är tillräcklig. Ladda batteriet fullt ut först.

1 Öppna kontaktskyddet.

2 Anslut till en Blu-ray-inspelningsenhet.

- Anslut med den USB-kabel som medföljer enheten.
- Innan du gör några anslutningar, stäng LCD-skärmen för att stänga av enheten.

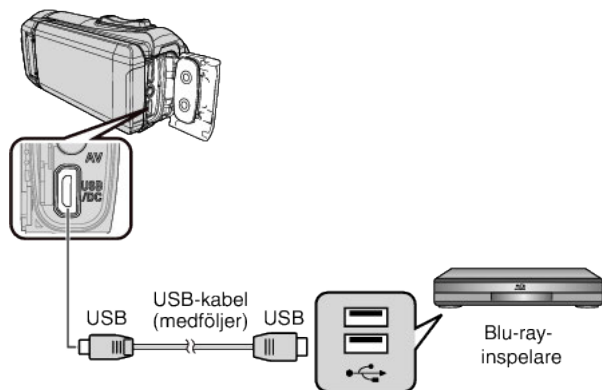

3 Öppna LCD-skärmen.

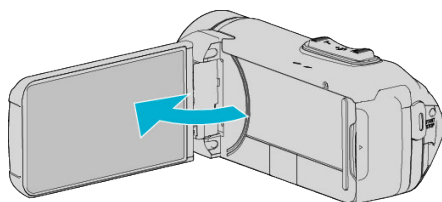

- Enheten startas och "VÄLJ ENHET"-skärmen visas.

4 Tryck på "ANSLUT TILL ANNAT".

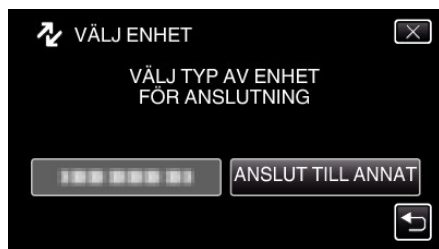

5 Tryck på önskat media.



- Nedanstående skärm visas när kameramomenten avslutats.



- Funktionerna ska utföras på Blu-ray-spelaren efter att skärmen växlat.

6 Dubbning på Blu-ray-inspelningsanordningen.

- Läs även bruksanvisningarna för Blu-ray-inspelningsanordningen.
- När dubbningen är slutförd, stäng LCD-skärmen på enheten och kontrollera att POWER/ACCESS-lampan släcks innan du kopplar loss USB-kabeln. Man kan inte köra funktioner via denna enhet förrän USB-kabeln kopplats från.

Kopiera filer till ett SD-kort

Man kan kopiera videor och stillbilder från internminnet till ett SD-kort. Om du kopierar stillbilderna till kort kan du lättare ta med dem till ett labb för utskrift (fotoframkallning).

- Denna åtgärd kan inte slutföras om den återstående batteriladdningen inte är tillräcklig. Ladda batteriet fullt ut först.

OBS! :

- Se till att det finns tillräckligt utrymme kvar på destinationsmediet.
- Videor på SD-kortet kan inte kopieras till internminnet.

- 1 Öppna LCD-skärmen.

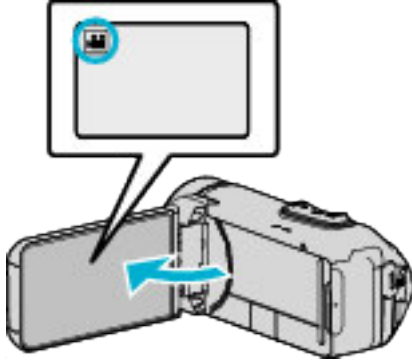

- Tryck på eller för att välja video- eller stillbildsläge.

- 2 Tryck på **«PLAY** för att välja uppspelningsläge.

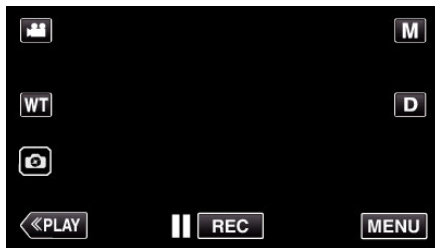

- Läget växlar mellan inspelning och uppspelning för varje beröring.

- 3 Tryck på "MENU".



- 4 Tryck på "REDIGERA".

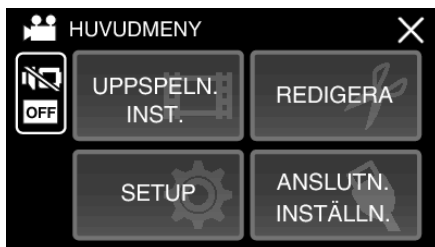

- 5 Tryck på "KOPIERA".



- 6 Tryck på filerna för att kopiera.



- ✓ visas för valda filer.
Tryck på filen igen för att avlägsna ✓ från den.
- Tryck på "VÄLJ ALLA" för att markera alla filer.
- Tryck på "SLÄPP" för att avmarkera alla.

- 7 Tryck på "OK".



- "OK" inaktiveras när ingen fil valts.

- 8 Tryck på "JA".



- Kopieringen startas.
- Tryck på "OK" efter kopiering.

Kopierar till Windows-dator

Man kan kopiera filer till en dator med hjälp av den medföljande programvaran.

Man kan även skapa skivor med hjälp av datorns DVD- eller blu-rayenhet.

Om du inte har installerat den medföljande programvaran identifieras denna enhet som en extern lagringsenhet när den ansluts.

ANMÄRKNING :

- Om du vill spela in på skivor måste du ha en skrivbar DVD- eller Blu-ray-enhet på datorn.
- Man måste installera den extra programvaran (programvara för att skapa DVD-Video) för att kunna skapa DVD-Video-skivor med den medföljande programvaran.

För detaljer se Pixelas hemsida.

<http://www.pixela.co.jp/oem/jvc/mediabrowser/e/>

- Stöd saknas för säkerhetskopiering av filer med annan programvara.

Problem med användning av den medföljande programvaran Everio MediaBrowser 4

Kontakta kundservicecentret nedan.

- Pixela användarsupportcenter

Telefon	USA och Kanada (Engelska): +1-800-458-4029 (avgiftsfritt) Europe (Storbritannien, Tyskland, Frankrike, och Spanien) (Engelska): +800-1532-4865 (avgiftsfritt) Andra länder i Europa (Engelska): +44-1489-564-764 Asien (Filippinerna) (Engelska): +63-2-438-0090
Hemsida	http://www.pixela.co.jp/oem/jvc/mediabrowser/e/

- För information om hur man använder programvaran, se "Mediabrowser hjälp" i "Hjälp"-menyn för Everio MediaBrowser 4.

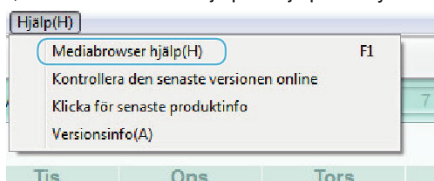

Kontrollera systemkraven (riktlinjer)

Windows 10

- 1 Högerklicka på "start-knappen", välj och klicka sedan på "System".

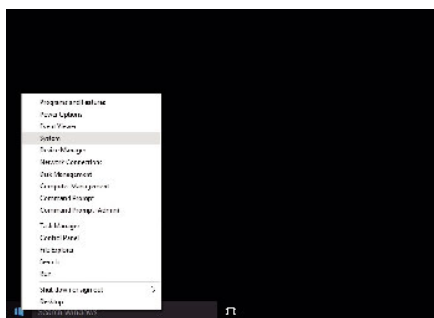

- 2 Kontrollera alternativen med tabellen nedan.

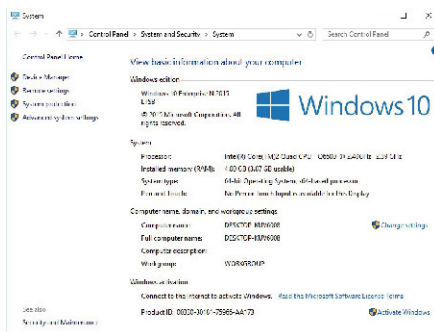

- Om en "This PC"-ikon visas på skrivbordet, högerklicka på ikonen och välj "Properties" i menyn för att visa din dators information.

Windows 8/Windows 8.1

- 1 Visa "Apps".
(för Windows 8) Klicka på "Search"-ikonen.
(För Windows 8.1) Klicka på .

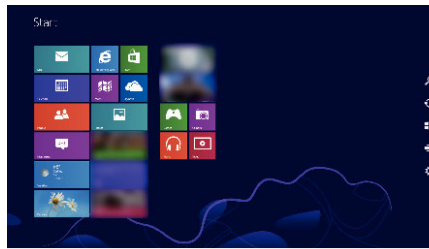

- 2 Högerklicka på "Computer" eller "PC" i "Windows System Tool"-menyn för att markera kryssrutan.

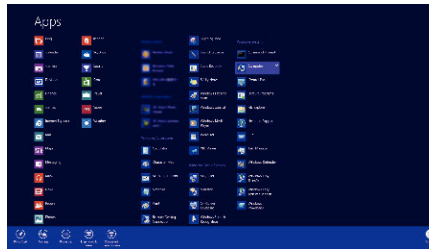

- 3 Klicka på "Properties" på den nedre raden för att visa.

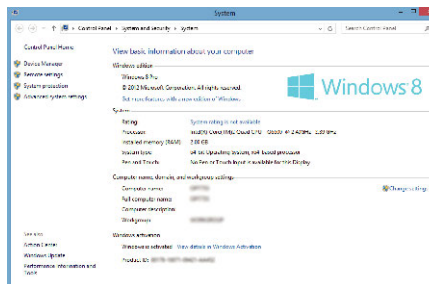

- Om en "Computer"-ikon visas på skrivbordet, högerklicka på ikonen och välj "Properties" i meny för att visa din dators information.

4 Kontrollera alternativen med tabellen nedan.

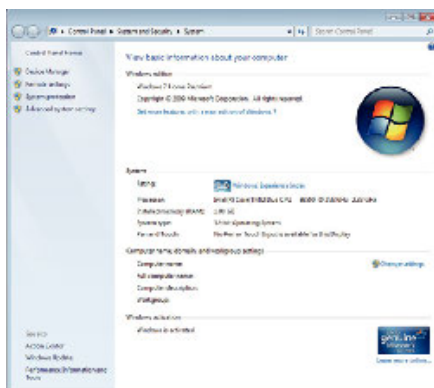

	Windows 10/Windows 8/Windows 8.1	Windows 7
OS	Windows 10 64-bitars Windows 10 Home eller Windows 10 Pro (Förinstallerade versioner, endast skrivbord) Windows 8 64-bitars Windows 8 eller Windows 8 Pro (Förinstallerade versioner, endast skrivbord) Windows 8.1 64-bitars Windows 8.1 eller Windows 8.1 Pro (Förinstallerade versioner, endast skrivbord)	Windows 7 32/64-bitars Home Premium (Endast förinstallerade versioner) Service Pack 1
Processor	Intel Core Duo, Processor med 1,66 GHz eller högre (Intel Core 2 Duo, Processor med 2,13 GHz eller högre rekommenderas)	Intel Core Duo, Processor med 1,66 GHz eller högre (Intel Core 2 Duo, Processor med 2,13 GHz eller högre rekommenderas)
RAM-minne	Minst 2 GB	Minst 2 GB
Videoredigering	Intel Core i7, CPU 2,53 GHz eller högre rekommenderas	Intel Core i7, CPU 2,53 GHz eller högre rekommenderas

■ Andra krav

Display: 1024×768 pixlar eller mer (1280×1024 pixlar eller mer rekommenderas)

Grafik: Intel G965 eller högre rekommenderas

ANMÄRKNING :

- Om din dator inte motsvarar ovannämnda systemkrav kan användning av funktionerna i den medföljande programvaran inte garanteras.
- Kontakta tillverkaren av din PC för mer information.

Installera medföljande programvara (intern)

Man kan visa inspelade bilder i kalenderformat och redigera med hjälp av medföljande programvara.

- Denna åtgärd kan inte slutföras om den återstående batteriladdningen inte är tillräcklig. Ladda batteriet fullt ut först.

Förberedelser

Anslut enheten till en dator via en USB-kabel.

■ Windows 10

- 1 Öppna kontaktskyddet.
- 2 Anslut till din dator med den medföljande USB-kabeln.
 - Innan du ansluter kabeln, stäng LCD-skärmen för att stänga av enheten.

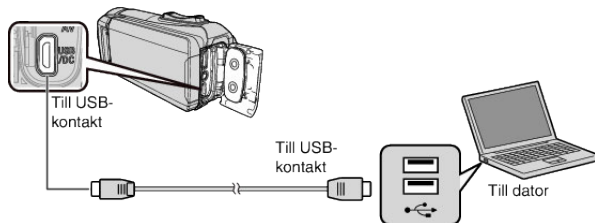

- 3 Öppna LCD-skärmen.

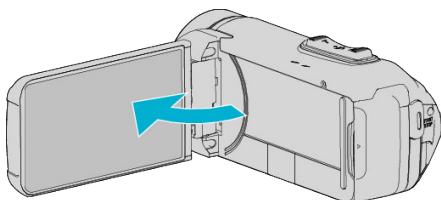

- Denna enhet startas och "VÄLJ ENHET"-menyn visas.

- 4 Tryck på "ANSLUT TILL PC".



- 5 Tryck på "UPPSPELNING PÅ DATOR".

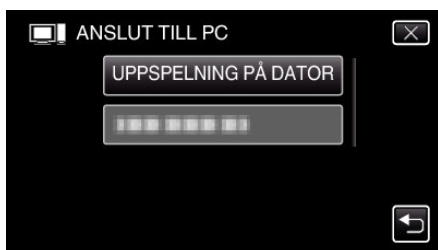

- Koppla loss USB-kabeln för att återgå till inspelning eller uppspelning.
- "Everio Software Setup" visas på datorn. Åtgärderna ska utföras på datorn efter att skärmen växlat.

- 6 Utför följande åtgärder på din dator.

- 1 Öppna "Start-meny" och klicka sedan på "All apps".

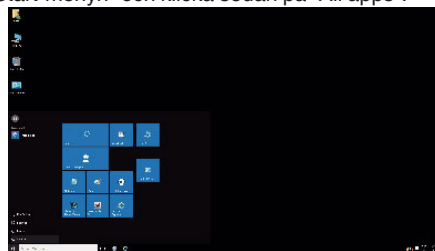

- 2 Klicka på "This PC" i "Windows System"-menyn.

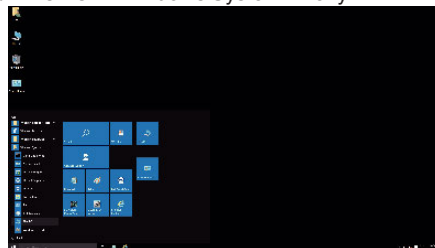

- Om en "This PC"-ikon visas på skrivbordet, dubbelklicka på ikonen för att öppna "This PC".

- 3 Dubbelklicka på "JVCCAM_APP"-ikonen i "Devices and drives".

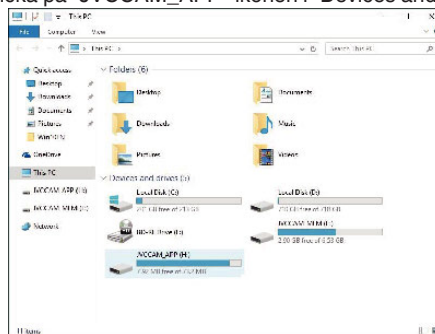

- 4 Dubbelklicka på "install (eller Install.exe)".

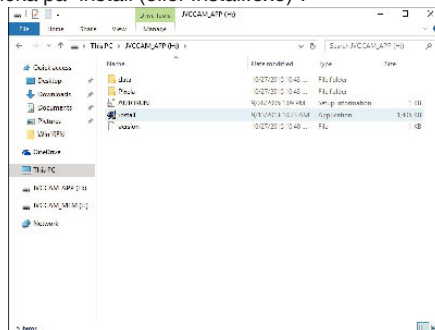

- 5 Klicka på "Yes" på skärmen User Account Control.

- "Software Setup" visas efter ett tag.

- 7 Klicka på "Everio MediaBrowser 4".

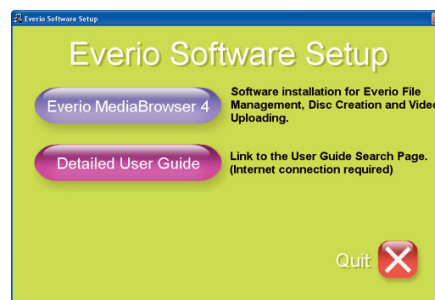

- Följ instruktionerna på skärmen för att avsluta installationen.

8 Klicka på "Slutför".

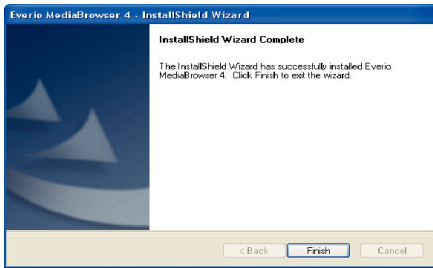

9 Klicka på "AVSLUT".



- Installationen avslutas och två ikoner skapas på skrivbordet.

10 Koppla bort denna enhet från datorn.

"Koppla bort denna enhet från datorn" (sid. 86)

ANMÄRKNING :

- Om inte "Everio Software Setup" visas ska man dubbelklicka på "JVCCAM_APP" i "Den här datorn" eller "Dator" och sedan dubbelklicka på "install (eller Install.exe)".
- Om dialogrutan för autospelning visas ska man välja "Öppna mappen med önskade filer" och klicka på "OK". Klicka sedan på "install (eller Install.exe)" i mappen.

Windows 8/Windows 8.1

1 Öppna kontaktskyddet.

2 Anslut till din dator med den medföljande USB-kabeln.

- Innan du ansluter kabeln, stäng LCD-skärmen för att stänga av enheten.

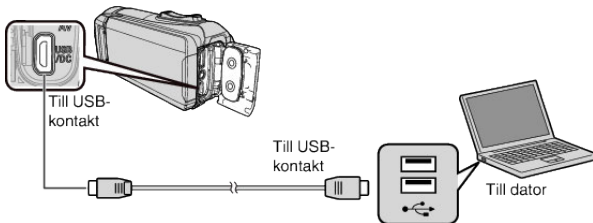

3 Öppna LCD-skärmen.

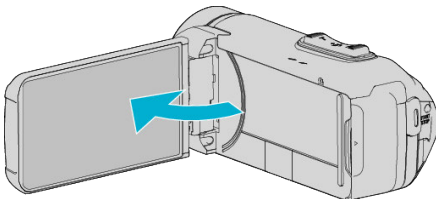

- Denna enhet startas och "VÄLJ ENHET"-menyn visas.

4 Tryck på "ANSLUT TILL PC".



5 Tryck på "UPPSPELNING PÅ DATOR".

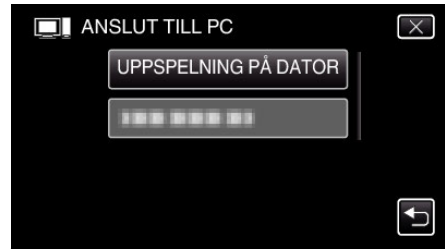

- Koppla loss USB-kabeln för att återgå till inspelning eller uppspelning.
- "Everio Software Setup" visas på datorn. Åtgärder ska utföras på datorn efter att skärmen växlats.

6 Utför följande åtgärder på din dator.

1 Visa "Apps".

(för Windows 8) Klicka på "Search"-ikonen.
(För Windows 8.1) Klicka på Ⓣ.

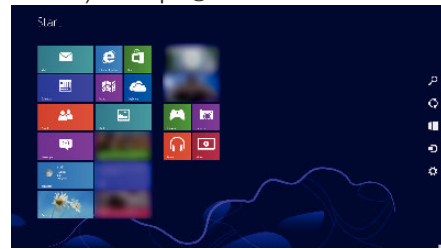

2 Klicka på "Computer" eller "PC" i "Windows System Tool"-menyn.

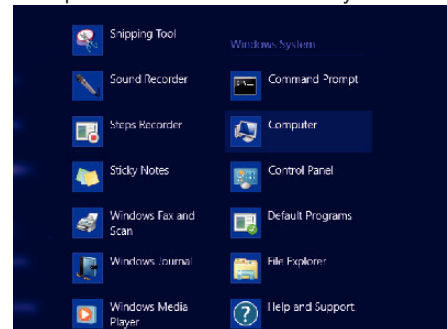

- Om en "Computer"-ikon visas på skrivbordet, dubbelklicka på ikonen för att öppna "Computer".

3 Dubbelklicka på "JVCCAM_APP"-ikonen i "Devices with Removable Storage".

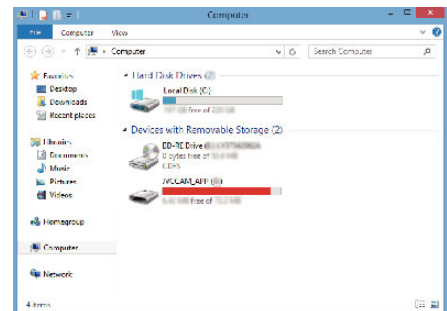

4 Dubbelklicka på "install (eller Install.exe)".

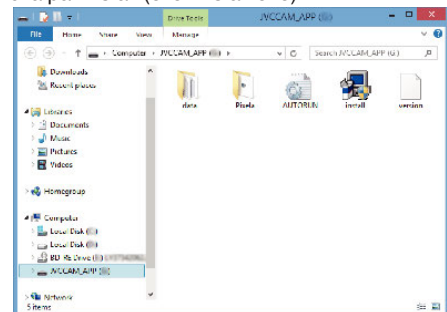

5 Klicka på "Yes" på skärmen User Account Control.

- "Software Setup" visas efter ett tag.

7 Klicka på "Everio MediaBrowser 4".

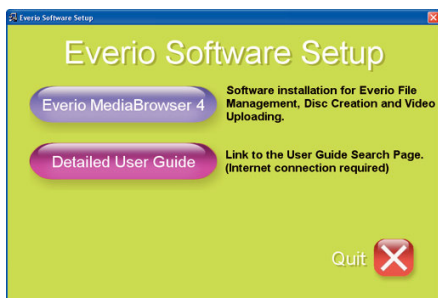

- Följ instruktionerna på skärmen för att avsluta installationen.

8 Klicka på "Slutför".

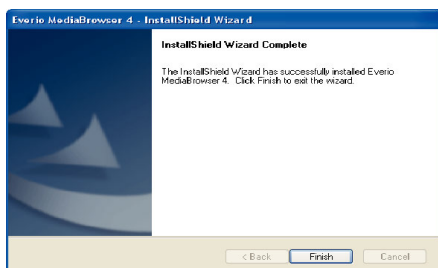

9 Klicka på "AVSLUT".



- Installationen avslutas och två ikoner skapas på skrivbordet.

10 Koppla bort denna enhet från datorn.

"Koppla bort denna enhet från datorn" (sid. 86)

ANMÄRKNING :

- Om inte "Everio Software Setup" visas ska man dubbelklicka på "JVCCAM_APP" i "Den här datorn" eller "Dator" och sedan dubbelklicka på "install (eller Install.exe)".
- Om dialogrutan för autospelning visas ska man välja "Öppna mappen med önskade filer" och klicka på "OK". Klicka sedan på "install (eller Install.exe)" i mappen.

Windows 7

1 Öppna kontaktskyddet.

2 Anslut till din dator med den medföljande USB-kabeln.

- Innan du ansluter kabeln, stäng LCD-skärmen för att stänga av enheten.

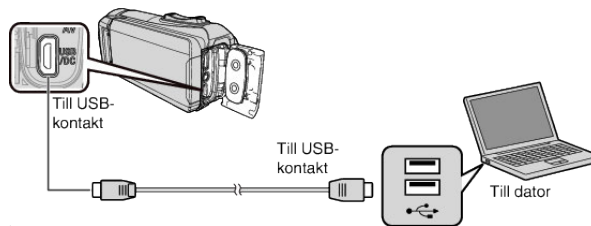

3 Öppna LCD-skärmen.

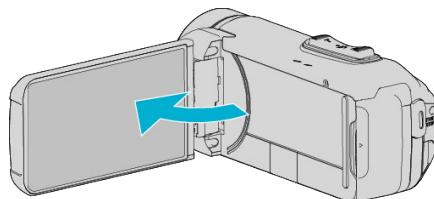

- Denna enhet startas och "VÄLJ ENHET"-menyn visas.

4 Tryck på "ANSLUT TILL PC".



5 Tryck på "UPPSPELNING PÅ DATOR".

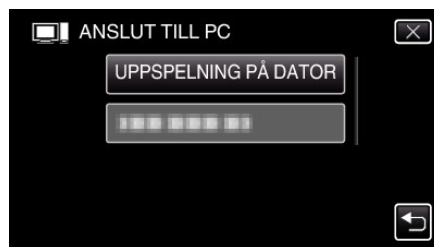

- "Everio Software Setup" visas på datorn. Åtgärden ska utföras på datorn efter att skärmen växlat.

6 Utför följande åtgärder på din dator.

- 1 Klicka på "Öppna mappen med önskade filer" på dialogrutan för automatisk uppspelning, och dubbelklicka sedan på "install.exe".
- 2 Klicka på "Yes" på skärmen User Account Control.

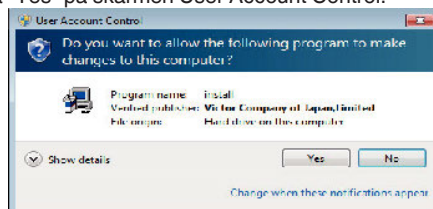

- "Software Setup" visas efter ett tag.
- Om den inte visas dubbelklickar du på "JVCCAM_APP" i "Dator" eller "Den här datorn", och dubbelklicka sedan på "install.exe".

7 Klicka på "Everio MediaBrowser 4".

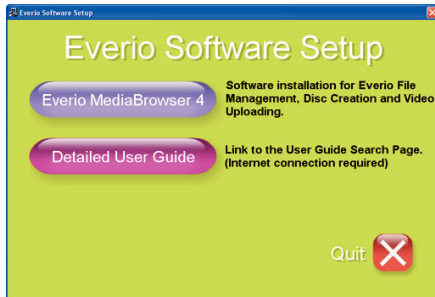

- Följ instruktionerna på skärmen för att avsluta installationen.

8 Klicka på "Slutför".

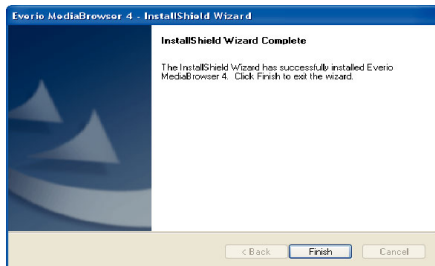

9 Klicka på "AVSLUT".



- Installationen avslutas och två ikoner skapas på skrivbordet.

10 Koppla bort denna enhet från datorn.

"Koppla bort denna enhet från datorn" (sid. 86)

ANMÄRKNING :

- Om inte "Everio Software Setup" visas ska man dubbelklicka på "JVCCAM_APP" i "Den här datorn" eller "Dator" och sedan dubbelklicka på "install (eller Install.exe)".
- Om dialogrutan för autospelning visas ska man välja "Öppna mappen med önskade filer" och klicka på "OK". Klicka sedan på "install (eller Install.exe)" i mappen.

Säkerhetskopiera alla filer

Kontrollera om det finns tillräckligt med fritt utrymme på datorns hårddisk innan du säkerhetskopierar.

Säkerhetskopieringen startar inte om det inte finns tillräckligt med ledigt utrymme.

- Denna åtgärd kan inte slutföras om den återstående batteriladdningen inte är tillräcklig. Ladda batteriet fullt ut först.

1 Öppna kontaktskyddet.

2 Anslut till din dator med den medföljande USB-kabeln.

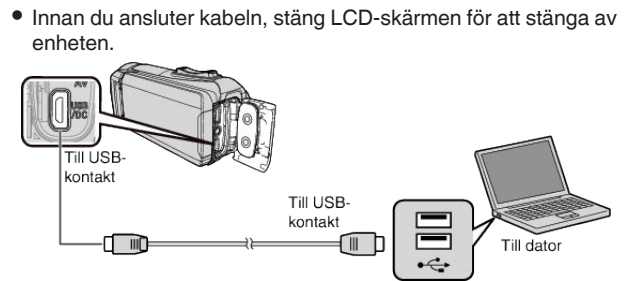

- Innan du ansluter kabeln, stäng LCD-skärmen för att stänga av enheten.

3 Öppna LCD-skärmen.

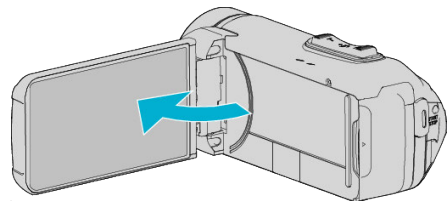

- Denna enhet startas och "VÄLJ ENHET"-menyn visas.

4 Tryck på "ANSLUT TILL PC".



5 Tryck på "SÄKERHETSKOPIERA".



- Koppla loss USB-kabeln för att återgå till inspelning eller uppspelning.
- Den medföljande programvaran Everio MediaBrowser 4 startar på datorn. De följande åtgärderna ska utföras på datorn.

6 Vällj källa för bildfilen.

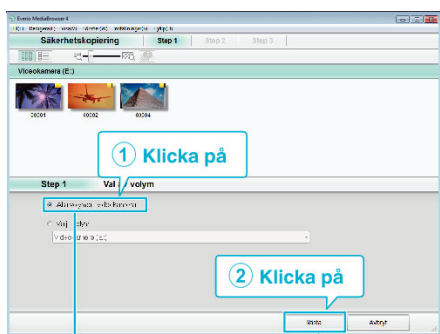

Klicka på "Nästa"
Klicka på "Alla volymer i videokamera"

7 Starta säkerhetskopiering.

Spara målet (datorn)

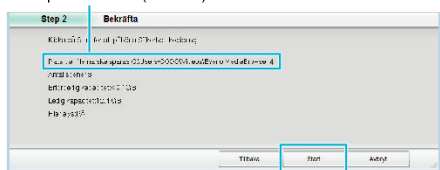

Klicka på

- Säkerhetskopieringen startas.

8 Tryck på "OK" när backupen slutförts.

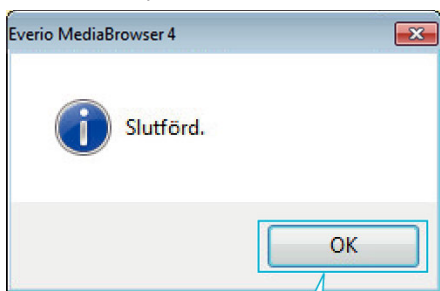

Klicka på

9 Koppla bort denna enhet från datorn.

ANMÄRKNING :

- Före säkerhetskopiering ska du sätta in SD-kortet med denna enhet lagrade videor och stillbilder.
- Om man stöter på problem med medföljande mjukvara Everio MediaBrowser 4 ska man rådfråga "Pixela User Support Center".

Telefon	USA och Kanada (Engelska): +1-800-458-4029 (avgiftsfritt) Europe (Storbritannien, Tyskland, Frankrike, och Spanien) (Engelska): +800-1532-4865 (avgiftsfritt) Andra länder i Europa (Engelska): +44-1489-564-764 Asien (Filippinerna) (Engelska): +63-2-438-0090
Hemsida	http://www.pixela.co.jp/oem/jvc/mediabrowser/e/

- Radera videor som du inte vill ha kvar innan du säkerhetskopierar. Det tar tid att säkerhetskopiera många videor.

"Radera filer som du inte vill ha" (sid. 70)

Koppla bort denna enhet från datorn

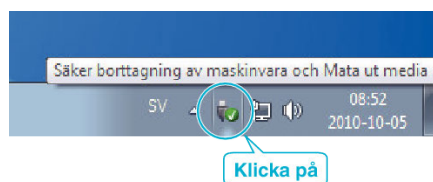

- 1 Klicka på "Säker borttagning av maskinvara och Mata ut media".
- 2 Klicka på alla "JVCCAM ~".
- 3 Koppla bort USB-kabeln och stäng LCD-skärmen.

Organisera filer

När säkerhetskopieringen av filerna är klar kan du organisera dem med etiketter som "Familjeutflykt" eller "Sportevenemang". Detta är praktiskt både för organisation av skivorna och för visning av filerna.

1 Dubbelklicka på Everio MediaBrowser 4-ikonen.

- Den medföljande programvaran startar.



2 Visa månad för filerna som ska organiseras.

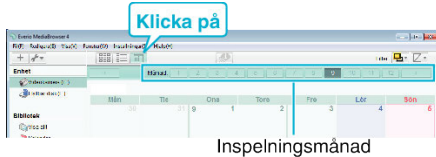

3 Skapa en användarlista.

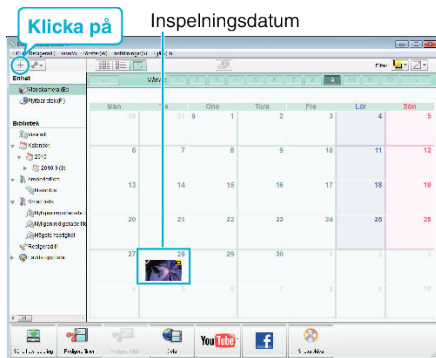

1 Ange namn på en ny användarlista

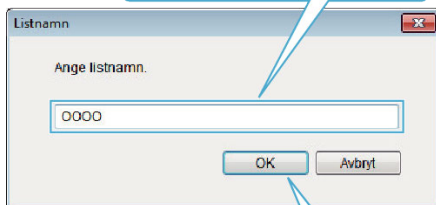

2 Klicka på

- En ny användarlista läggs till i biblioteket med användarlistor.

4 Klicka på inspelningsdagen.

- Nu visas miniatyrbilder av filerna som har spelats in den dagen.

Inspelningsdatum

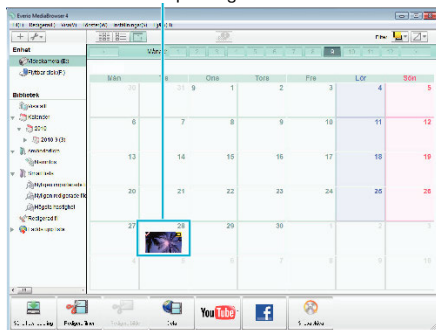

5 Registrera filer i den skapande användarlistan.

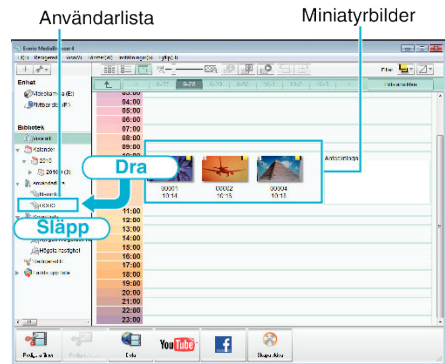

Identifiera video eller stillbild :

- Du kan välja filer med hjälp av menyn "SELECT" uppe till höger på skärmen.
- Kontrollera video-/stillbildsikonerna uppe i höger hörn på miniatyrbilden.



ANMÄRKNING :

- Om man stöter på problem med medföljande mjukvara Everio MediaBrowser 4 ska man rådfråga "Pixela User Support Center".

Telefon	USA och Kanada (Engelska): +1-800-458-4029 (avgiftsfritt) Europe (Storbritannien, Tyskland, Frankrike, och Spanien) (Engelska): +800-1532-4865 (avgiftsfritt) Andra länder i Europa (Engelska): +44-1489-564-764 Asien (Filippinerna) (Engelska): +63-2-438-0090
Hemsida	http://www.pixela.co.jp/oem/jvc/mediabrowser/e/

Spela in videor på skivor

Kopiera filerna som har sorterats med användarlistan till skivor.

- 1 Sätt i en ny skiva i datorns inspelningsbara DVD-enhet.
- 2 Välj önskad användarlista.

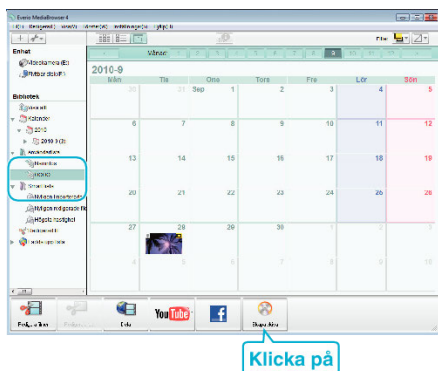

- 3 Välj skivtyp.

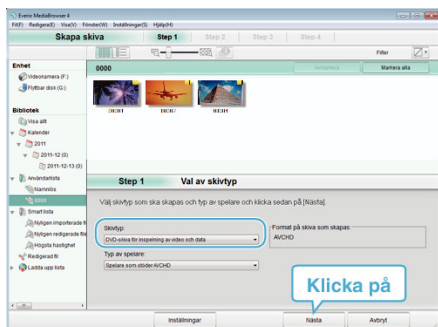

- 4 Välj filerna som ska kopieras till skivan i ordning.

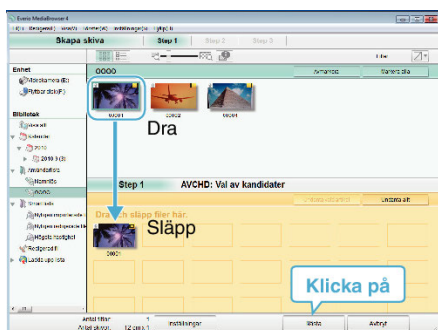

- Klicka på "Inställningar" för att välja typ av skiva.
- Klicka på "Markera alla" för att välja alla filer som visas.
- När du har valt klart klickar du på "Nästa".

- 5 Ställ in rubriken för toppmenyn på skivan.

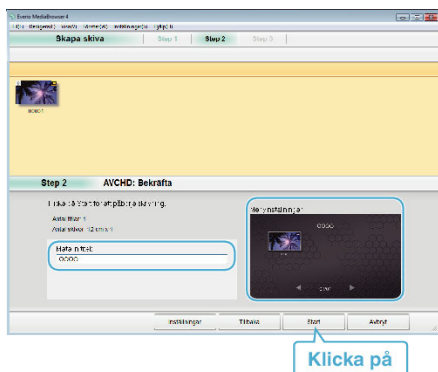

- Klicka på "Inställningar" för att välja bakgrund till meny.
- Klicka på "Start" efter inställningen är klar.

- 6 När kopieringen är klar klickar du på "OK".

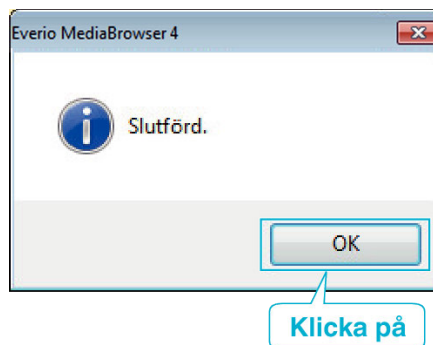

ANMÄRKNING :

- Följande typer av skivor kan användas med den medföljande programvaran Everio MediaBrowser 4.
DVD-R
DVD-R DL
DVD-RW
DVD+R
DVD+R DL
DVD+RW
- Medföljande Everio MediaBrowser 4-programvara har stöd för följande format.
AVCHD
DVD-Video*

* Man måste installera den extra programvaran (programvara för att skapa DVD-Video) för att kunna skapa DVD-Video-skivor med den medföljande programvaran.

För detaljer se Pixelas hemsida.

<http://www.pixela.co.jp/oem/jvc/mediabrowser/e/>

- Använd programvara som finns i handeln för att skapa en Blu-ray-skiva.
- Använd Everio MediaBrowser 4-spelare för att spela upp AVCHD-skivor. Läs i hjälpfilen för den medföljande Everio MediaBrowser 4-programvaran för att hantera den.
- När videos inspelade i UXP-inspelningsläge kopieras för att skapa en AVCHD-skiva, måste videofilmerna konverteras till XP-inspelningsläge innan de kopieras. Därför kan det ta längre tid än att kopiera videos om spelats in i andra lägen.
- För att visa hjälppil för Everio MediaBrowser 4 ska man välja "Hjälp" från Everio MediaBrowser 4-meny eller trycka på F1 på tangentbordet.
- Om man stöter på problem med medföljande mjukvara Everio MediaBrowser 4 ska man rådfråga "Pixela User Support Center".

Telefon	USA och Kanada (Engelska): +1-800-458-4029 (avgiftsfritt) Europe (Storbritannien, Tyskland, Frankrike, och Spanien) (Engelska): +800-1532-4865 (avgiftsfritt) Andra länder i Europa (Engelska): +44-1489-564-764 Asien (Filippinerna) (Engelska): +63-2-438-0090
Hemsida	http://www.pixela.co.jp/oem/jvc/mediabrowser/e/

Säkerhetskopiera filer utan att använda medföljande programvara

Kopiera filerna till en dator med följande metod.

- Denna åtgärd kan inte slutföras om den återstående batteriladdningen inte är tillräcklig. Ladda batteriet fullt ut först.

1 Öppna kontaktskyddet.

2 Anslut till din dator med den medföljande USB-kabeln.

- Innan du ansluter kabeln, stäng LCD-skärmen för att stänga av enheten.

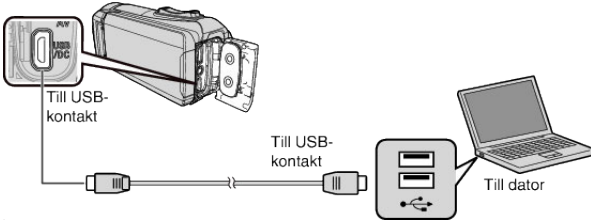

3 Öppna LCD-skärmen.

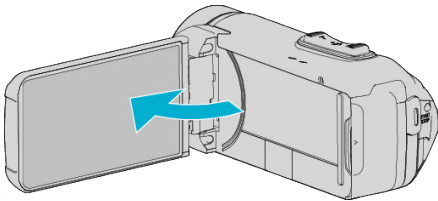

- Denna enhet startas och "VÄLJ ENHET"-menyn visas.

4 Tryck på "ANSLUT TILL PC".



5 Tryck på "UPPSPELNING PÅ DATOR".

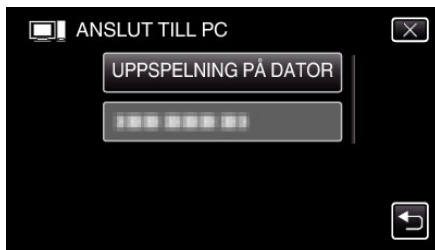

- Koppla loss USB-kabeln för att återgå till inspelning eller uppspelning.
- Stäng Everio MediaBrowser 4-programmet om det startar.
- Nedanstående skärm visas när kameramomenten avslutats.



- Åtgärderna ska utföras på datorn efter att skärmen växlat.

6 (Windows 10)

Klicka på "Den här datorn" i "Windows System" och klicka sedan på "JVCCAM_MEM"- eller "JVCCAM_SD"-ikonerna för "Den här datorn". (Windows 8)

Högerklicka på "Computer" i "Windows System Tool"-menyn för att markera kryssrutan, och klicka sedan på "JVCCAM_MEM"- eller "JVCCAM_SD"-ikonerna.

(Windows 7)

Välj "Dator" från "Start"-menyn och klicka sedan på "JVCCAM_MEM"- eller "JVCCAM_SD"-ikonerna.

- Öppna mappen med önskade filer.

"Lista med filer och mappar" (sid. 90)

7 Kopiera filerna till valfri mapp på datorn (skrivbordet o.s.v.).

OBS! :

- När kamera och dator är anslutna med USB-kabel kan det inspelade materialet endast läsas.

ANMÄRKNING :

- För att redigera/visa filerna ska man använda en programvara med stöd för AVCHD-filer (video)/JPEG-filer (stillbild).
- De ovanstående åtgärderna för datorn kan variera beroende på det system som används.

Koppla bort denna enhet från datorn

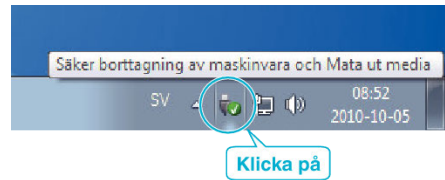

1 Klicka på "Säker borttagning av maskinvara och Mata ut media".

2 Klicka på alla "JVCCAM ~".

3 Koppla bort USB-kabeln och stäng LCD-skärmen.

Kopiering

Lista med filer och mappar

Mappar och filer skapas i internminnet och på SD-kortet som visat nedan. De skapas bara när det behövs.

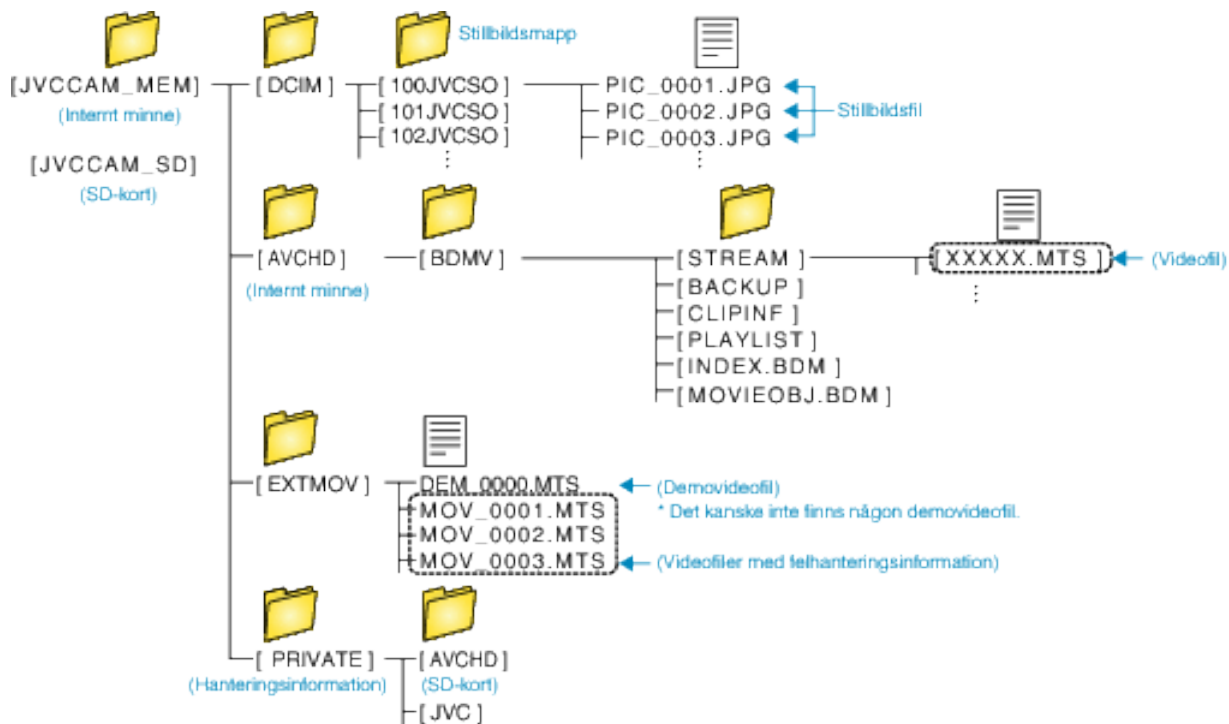

OBS! :

- När kamera och dator är anslutna med USB-kabel kan det inspelade materialet endast läsas.

Kopierar till Mac-dator

Kopiera filerna till en Mac-dator med följande metod.

OBS! :

- Denna åtgärd kan inte slutföras om den återstående batteriladdningen inte är tillräcklig. Ladda batteriet fullt ut först.

1 Öppna kontaktskyddet.

2 Anslut till din dator med den medföljande USB-kabeln.

- Innan du ansluter kabeln, stäng LCD-skärmen för att stänga av enheten.

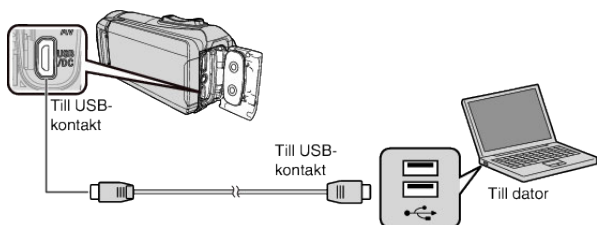

3 Öppna LCD-skärmen.

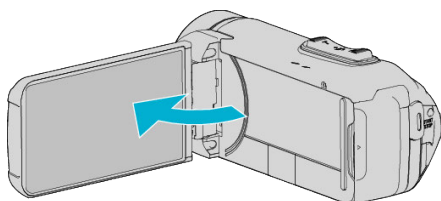

4 Tryck på "ANSLUT TILL PC".



5 Tryck på "UPPSPELNING PÅ DATOR".



- Koppla loss USB-kabeln för att återgå till inspelning eller uppspelning.
- Nedanstående skärm visas när kameramomenten avslutats.



- Ikonen "JVCCAM_MEM" eller "JVCCAM_SD" visas på skrivbordet.

6 Ladda bildfil till iPhoto.

- iPhoto startar automatiskt och videor som spelats in i kameran visas. Ladda nödvändiga bilder.
- Bilder i det inbyggda minnet och på SD-kortet visas separat. Växla mellan JVCCAM_MEM (inbyggt minne) och JVCCAM-SD (SD-kort) som visas under "Enheter" i iPhoto "Källistan".
- Videor som laddats med iPhoto kan inte redigeras med iMovie. För att redigera videor, ladda filerna från iMovie.

7 Redigera videon med iMovie.

- Kör iMovie och ladda nödvändiga videor till iMovie.
- Videor som laddats med iPhoto kan inte importeras till iMovie.
- För information om att använda iMovie, se hjälpfilen för iMovie.

OBS! :

- Ta inte bort kabeln eller stäng av apparaten innan bildladdningen är slutförd.
- När kamera och dator är anslutna med USB-kabel kan det inspelade materialet endast läsas.
- MTS-filer som kopierats till en Mac-dator kan inte importeras till iMovie. Om du vill använda MTS-filer med iMovie, importera filerna med iMovie.

ANMÄRKNING :

- För att redigera/visa filerna ska man använda en programvara med stöd för AVCHD-filer (video).
- När man ska koppla bort denna enhet från datorn drar man ikonen "JVCCAM_MEM" eller "JVCCAM_SD" på skrivbordet till papperskorgen och släpper den.

iMovie och iPhoto

Du kan importera filer från denna enhet till en dator med Apples iMovie '8, iMovie '9, iMovie '11, iMovie version 10 (video) eller iPhoto (stillbild). För PC-operativsystemen iMovie och iPhoto, kontrollera de uppgifter som lämnats av Apple.

- Besök Apples hemsida för den senaste informationen om iMovie eller iPhoto.
- Se hjälpfilen för respektive programvara för mer information om hur man använder iMovie eller iPhoto.
- Det finns ingen garanti för att funktionerna fungerar i alla datormiljöer.

Wi-Fi Tillgång

Denna enhet är utrustad med Wi-Fi-funktion.

Du kan göra följande med en smartphone via trådlös anslutning.

DIREKTANSLUTNING

- Du kan kontrollera bilder i kameran via en direktansluten smartphone (Wi-Fi Direct).
Man kan spela in videofilmer och stillbilder under kontrollen.

"Bildkontroll via Direktanslutning (DIREKT ÖVERVAKNING)" (☞ sid. 95)

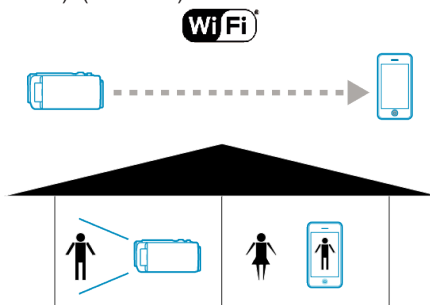

- Du kan spela in geografisk information för den plats där inspelningen äger rum via direkt anslutning (Wi-Fi Direct) med en smartphone som stöder GPS-funktion.

Den inspelade geografiska informationen kan användas med den MediaBrowser-mjukvara som medföljer enheten.

"Spela in geografisk information" (☞ sid. 99)

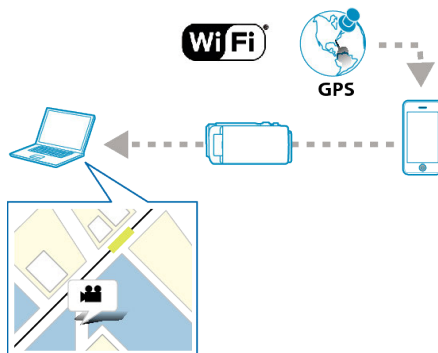

- Gör en markering i önskad scen på din direktanslutna smartphone (Wi-Fi Direct) under inspelningen för att göra det lätt att hitta scenen senare.

"Använda markeringar" (☞ sid. 115)

- Du kan spela in poängen för olika sporter med videobilderna via direktanslutning (Wi-Fi Direct) med en smartphone.

Dessutom kan den inspelade positionen markeras så att du enkelt kan hitta de scener du vill titta på vid ett senare tillfälle.

"Använda matchställning" (☞ sid. 116)

- Funktioner som uppspelning av inspelade videor och visning av två olika uppspelningsbilder för jämförelse finns tillgängliga via en direktansluten surfplatta (Wi-Fi Direct).

"Använda applikationer för surfplatta" (☞ sid. 126)

ANSLUTNING ÅTKOMSTPUNKT**[INOMHUSÖVERVAKNING]**

- Du kan kontrollera den inspelade bilden i kameran genom att ansluta en smartphone via en åtkomstpunkt (trådlös LAN-router). Man kan spela in videofilmer och stillbilder under kontrollen.

”Bildkontroll via en anslutningspunkt hemma (INOMHUSÖVERVAKNING)” (☞ sid. 102)

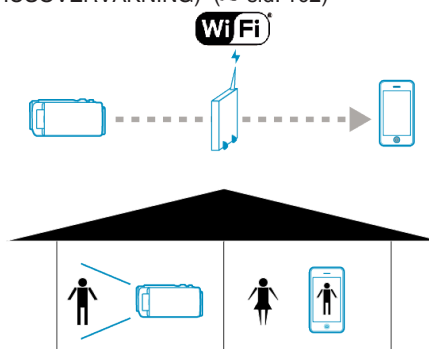
**[UTOMHUSÖVERVAKNING]**

- Du kan kontrollera bilder i kameran via en smartphone med internetanslutning.
- Du kan även skicka bilder när du är ute genom att använda uppbidningsfunktionen på din smartphone eller med hjälp av en mobil router. Man kan spela in videofilmer och stillbilder under kontrollen.

”Bildkontroll via Internet (UTOMHUSÖVERVAKNING)” (☞ sid. 105)

”UTOMHUSÖVERVAKNING ” (☞ sid. 139)

* För att använda denna funktion måste man förbereda en UPnP (Universal Plug and Play) kompatibel trådlös LAN-router och en Internet-anslutning från vilken den globala IP-adressen kan hämtas.



Termer som används i denna guide: _____

- I denna guide benämns beröring av pekskärmen som ”trycka”.
- Namnen på knapparna på en smartphone skrivs som ”MENU” eller ”RETURN” men de kan variera beroende på den smartphone som används.

Se även bruksanvisningen för din smartphone.

Driftmiljö

För att kontrollera bilden i kameran från en smartphone och för att överföra videofilmer/stillbilder måste följande krav uppfyllas.

Android Smartphone och surfplatta

■ Everio-synkronisering. 3

- 1 OS: Android 4.1 eller högre
(Vi garanterar inte att denna enhet fungerar med alla modeller.)
- 2 Stöder GPS-funktion (för GPS-inspelning)
- 3 Kan ansluta till Internet eller Google Play (krävs för installation av "Everio sync. 3")

■ JVC CAM Coach 2 (endast för surfplattor)

- 1 OS: Android 4.1 eller högre
(Vi garanterar inte att denna enhet fungerar med alla modeller.)
- 2 Skärmstorlek: 7 tum eller större
- 3 Kan ansluta till Internet eller Google Play (krävs för installation av applikationen)

iPhone/iPod touch

■ Everio-synkronisering. 3

- 1 OS: iOS 8.1 eller högre
(Vi garanterar inte att denna enhet fungerar med alla modeller.)
- 2 Kan ansluta till Internet eller "App Store™" (krävs för installation av applikationen)

■ JVC CAM Coach 2 (endast för iPad)

- 1 OS: iOS 8.1 eller högre
(Vi garanterar inte att denna enhet fungerar med alla modeller.)
- 2 Kan ansluta till Internet eller "App Store™" (krävs för installation av applikationen)

Försiktighetsåtgärder vid användning av Wi-Fi

Försiktighetsåtgärder gällande Wi-Fi-funktion

- Drift kan ej garanteras på alla enheter.
- Denna funktion är inte framställd för att förhindra katastrofer eller brott.
- För att förhindra risken att man glömmer att stänga av strömmen kommer denna enhet automatiskt att stängas av om den inte använts på 10 dagar i följd.
- Om man låter LCD-skärmen stå öppen blir det enklare att ta emot radiovågor. Därför rekommenderar vi att man öppnar LCD-skärmen när man använder Wi-Fi-funktionen.
- Säkerhet för trådlös LAN
En fördel med trådlös LAN är att istället för att använda en LAN-kabel skickas informationen via radiovågor, vilket möjliggör en LAN-anslutning inom det område som täcks av radiovågorna. När radiovågor penetrerar objekt (som väggar) inom det område de täcker kan dock problem med säkerheten förekomma, som t.ex. uppfångande av överföring eller olovlig åtkomst, om man inte konfigurerar sina säkerhetsinställningar. Innan man ansluter till nätverket i en trådlös LAN-miljö ska man läsa igenom bruksanvisningen för den trådlösa LAN-enhet som används, och ställa in sina säkerhetsinställningar därefter. Att inte göra detta kan öka risken att personlig information fångas upp, som till exempel användarnamn, lösenord och innehåll i ens e-postmeddelanden, eller att olovlig åtkomst till nätverket sker.
- På grund av egenskaperna för trådlös LAN ska man vara medveten om att säkerheten kan äventyras på ovanliga eller oförutsedda sätt.
- För mer detaljer om säkerhet i samband med trådlös LAN och nätverk hänvisas till tillverkaren av din trådlösa LAN-enhet.
- JVC tar inget ansvar för säkerhetsfrågor, problem, skador eller förluster som uppkommer i samband med användning av denna funktion.
- Wi-Fi-funktionen är inte tillgänglig under vatten.

Radiovågor som används av denna produkt

Denna produkt använder radiovågor i ISM-bandet (2,4 GHz). Även om det inte krävs en licens för att använda denna produkt ska man beakta följande.

■ Använd inte denna produkt i närheten av följande.

- Industriell, teknisk eller medicinsk utrustning, som t.ex. mikrovågsugnar och pacemakers
- Industriell, teknisk eller medicinsk utrustning, som t.ex. mikrovågsugnar och pacemakers
- Angivna radiostationer med låg effekt (licens för radiostation krävs ej)
- Bluetooth-utrustning

Utrustning såsom den ovannämnda använder samma bandbredd för frekvens som Wi-Fi.

Att använda denna produkt i närheten av sådan utrustning kan orsaka radiostörningar vilket i sin tur leder till en sänkt kommunikationshastighet eller ett avbrott i kommunikationen. Om detta problem uppstår ska man slå från strömmen till de enheter som inte används.

■ Undvik att använda denna produkt i närheten av TV- eller radioapparater.

TV- och radioapparater använder en annan bandbredd för frekvens än Wi-Fi och kommunikationen för denna produkt eller TV-/radioapparaten påverkas därför inte.

Om man däremot placerar en TV/radio i närheten av en Wi-Fi-produkt kan elektromagnetiska vågor som sänds ut av Wi-Fi-produkten orsaka ljud- eller bildstörningar i TV:n/radion.

- Eventuellt fungerar inte kommunikationen som den ska i närheten av radioutrustning eller sändningsstationer. I detta fall ska man ändra placeringen.

■ Radiosignaler kan inte komma igenom förstärkt stål, metall eller betong.

De radiovågor som används av denna produkt kan inte komma igenom förstärkt stål, metall eller betong av olika slag.

Kommunikationen kan störas om två rum eller våningar separeras av något av dessa material.

* Kommunikationen kan även försvagas när det finns människor eller kroppsdelar mellan Wi-Fi-enheterna.

■ Anslut aldrig till trådlösa nätverk du inte har behörighet för.

Om du ansluter dig kan detta bedömas som olaga åtkomst vilket kan leda till rättsliga påföljder.

■ Använd inte Wi-Fi-funktionen utanför inköpslandet.

Det kan i olika länder finnas begränsningar gällande användning av radiovågor och överträdelser kan få rättsliga påföljder.

Exportera/föra med sig denna enhet utomlands

Det kan krävas tillstånd från den amerikanska regeringen när man tar med sig enheten till ett land för vilket den amerikanska regeringen kontrollerar exporten (som Kuba, Irak, Nordkorea, Rwanda och Syrien. Fr.o.m. december 2012).

För mer information, kontakta den Amerikanska ambassadens kommersiella service.

Bildkontroll via Direktanslutning (DIREKT ÖVERVAKNING)

Du kan kontrollera den inspelade bilden i kameran via direktanslutning (Wi-Fi Direct) med en smartphone, utan någon åtkomstpunkt (trådlös LAN-router).

- Man kan spela in videofilmer och stillbilder under kontrollen.

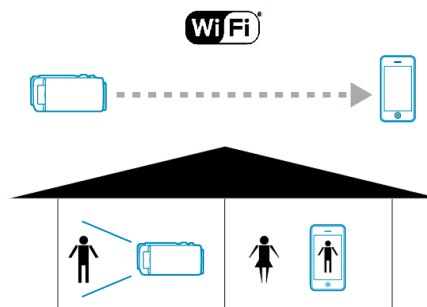

OBS! :

- Denna funktion är inte framställd för att förhindra katastrofer eller brott.
- För att förhindra risken att man glömmer att stänga av strömmen kommer denna enhet automatiskt att stängas av om den inte använts på 10 dagar i följd.
- När man inte övervakar från en smartphone är kamerans fokus låst.
- Även när man övervakar från en smartphone blir kamerans fokus låst om kameran inte används under mer än 3 timmar. (Fokus fungerar igen så snart man använder kameran.)
- Det kan vara svårt att ansluta via direktövervakning i en miljö där kameran är placerad på avstånd från smartphonen. Anslut i sådant fall via anslutningspunkten (trådlös LAN-router).

"Bildkontroll via en anslutningspunkt hemma (INOMHUSÖVERVAKNING)" (sid. 102)

- Beroende på vilken anordning som används och på anslutningsmiljön kan det ta lite tid att upprätta anslutning.

Vad du behöver

- Smartphone (Wi-Fi kompatibelt med WPA2 krävs.)

Inställningar som måste göras i förväg

Ställ in din kamera och smartphone genom att följa nedanstående steg. För smartphone med stöd för WPS hänvisar vi till "Wi-Fi Protected Setup (WPS)".

*WPS är en metod för att ansluta kameran och smartphonen trådlöst genom enkla knapptryckningar.

Att använda Wi-Fi

Ansluta smartphone direkt till kameran (Wi-Fi Direct)

Anslut din smartphone direkt (Wi-Fi Direct) till kameran med någon av följande metoder.

■ Anslut genom att ange lösenord för Wi-Fi.

- 1 Tryck på "MENU".
(Drift i denna kamera)
Ställ in kameran till inspelningsläge.

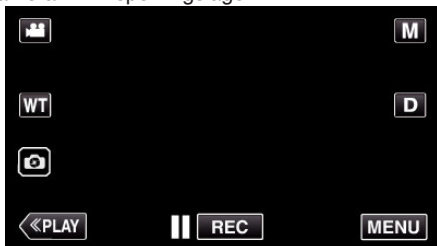

- Toppmenyn visas.

- 2 Tryck på ikonen "Wi-Fi" (📶).
(Drift i denna kamera)

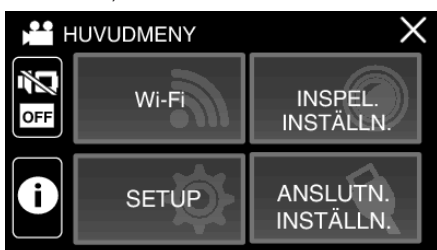

- 3 Tryck på ikonen "DIREKTANSLUTNING" (📶) i "Wi-Fi"-menyn.
(Drift på denna kamera)



- När "50p" har valts för "VÄLJ SYSTEM" visas följande display och inspelningsläget växlar till 50i-läge.



- 4 Kontrollera SSID och PASS som visas på kamerans skärm.



- 5 Välj SSID i steg 4 från skärmen för val av Wi-Fi-nätverk på din smartphone och mata in PASS i lösenordsskärmen.
(Drift i smartphone)



- För mer information om hur du ansluter din smartphone till ett Wi-Fi-nätverk hänvisas till bruksanvisningen för den enhet som används.

- 6 En anslutning upprättas och 📶 visas på kamerans skärm.



■ Anslutning via Wi-Fi Protected Setup (WPS)

- 1 Tryck på "MENU".
(Drift i denna kamera)
Ställ in kameran till inspelningsläge.

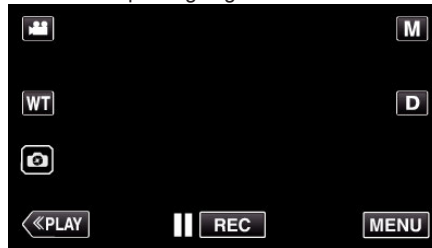

- Toppmenyn visas.

- 2 Tryck på ikonen "Wi-Fi" (📶).
(Drift i denna kamera)

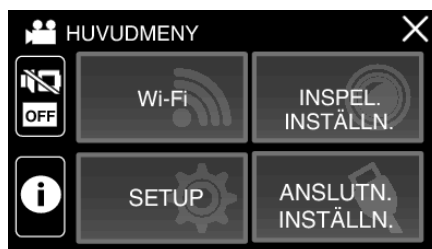

- 3 Tryck på ikonen "DIREKTANSLUTNING" (📶) i "Wi-Fi"-menyn.
(Drift på denna kamera)

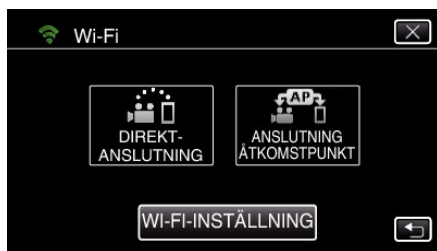

- När "50p" har valts för "VÄLJ SYSTEM" visas följande display och inspelningsläget växlar till 50i-läge.

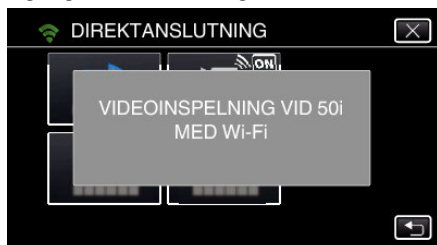

- 4 Tryck på "WPS".
(Drift på denna kamera)



- 5 Aktivera WPS på din smartphone inom 2 minuter.
(Drift i smartphone)



- För information om hur man aktiverar WPS, se instruktionsbok till den anordning som används.

- 6 En anslutning upprättas och 📶 visas på kamerans skärm.

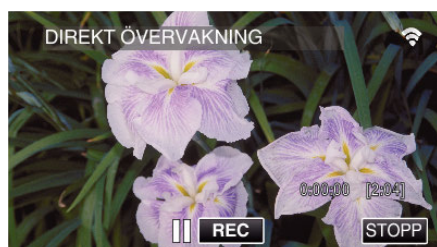

■ Anslutning genom att generera en QR-kod

För mer information, se "DIREKT ÖVERVAKNING" (📶 sid. 133) .

Information om hantering: _____

Den information du har angivit används för att skapa QR-koden.

Informationen raderas efter att QR-koden genererats och sparas inte på webbservern.

Den genererade QR-koden innehåller din information så hantera den försiktigt.

Kontrollera bilder från smartphone

■ Smartphone (Android / iPhone)

ANMÄRKNING :

- Innan denna funktion används måste en applikation installeras på din smartphone.

"Installera applikationer för smartphones" (sid. 114)

- 1 Starta "Everio sync. 3" på din smartphone efter att du ställt in DIREKTANSLUTNING.



- 2 Tryck på "DIREKT ÖVERVAKNING".



- 3 Inspelningsskärmen visas.



- Hur man styr från en smartphone
"Använda applikationer för smartphones" (sid. 114)

Spela in geografisk information

Du kan spela in geografisk information för den plats där inspelningen äger rum via direkt anslutning (Wi-Fi Direct) med en smartphone.

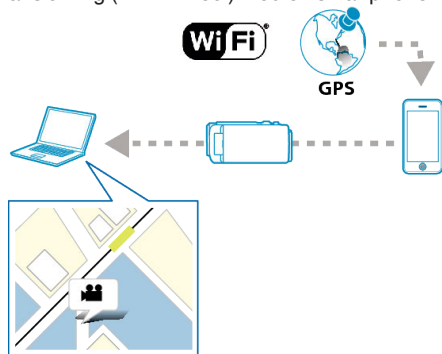

ANMÄRKNING :

- För att kunna få den geografiska informationen måste man först koppla sin smartphone till kameran och därefter starta smartphone-applikationen. Man måste även ställa in "ÖVERF PLATSINFO AVBR" för smartphone-applikationen.

"Inställningar för smartphone-applikation" (sid. 124)

- Aktivera GPS-funktionen på din smartphone i förväg.
- Den inspelade geografiska informationen kan användas med den mjukvara som medföljer enheten.

Vad du behöver

- Smartphone

Inställningar som måste göras i förväg

Ställ in din kamera och smartphone genom att följa nedanstående steg. För smartphone med stöd för WPS hänvisar vi till "Wi-Fi Protected Setup (WPS)".

*WPS är en metod för att ansluta kameran och smartphonen trådlöst genom enkla knapptryckningar.

■ Anslut genom att ange lösenord för Wi-Fi.

- Tryck på "MENU".
(Drift i denna kamera)

Ställ in kameran till inspelningsläge.

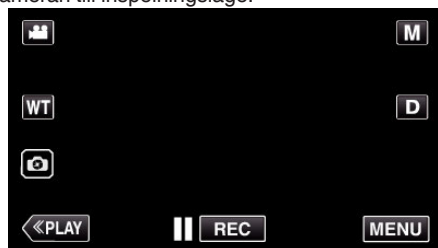

- Toppmenyn visas.

- Tryck på ikonen "Wi-Fi" (Wi-Fi symbol).
(Drift i denna kamera)

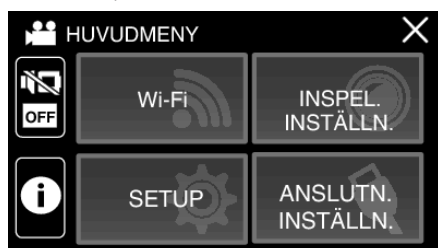

- Tryck på ikonen "DIREKTANSLUTNING" (Wi-Fi Direct symbol) i "Wi-Fi"-menyn.
(Drift på denna kamera)



- När "50p" har valts för "VÄLJ SYSTEM" visas följande display och inspelningsläget växlar till 50i-läge.



- Kontrollera SSID och PASS som visas på kamerans skärm.

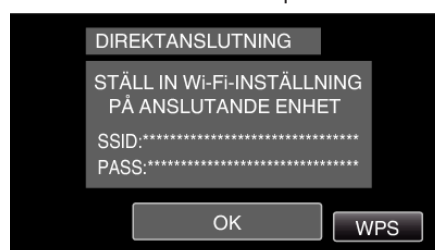

- Välj SSID i steg 4 från skärmen för val av Wi-Fi-nätverk på din smartphone och mata in PASS i lösenordsskärmen.
(Drift i smartphone)

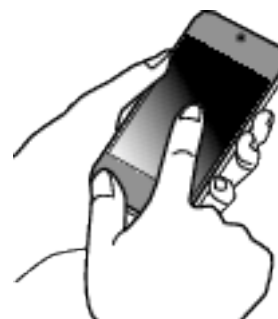

- För mer information om hur du ansluter din smartphone till ett Wi-Fi-nätverk hänvisas till bruksanvisningen för den enhet som används.

- En anslutning upprättas och Wi-Fi visas på kamerans skärm.

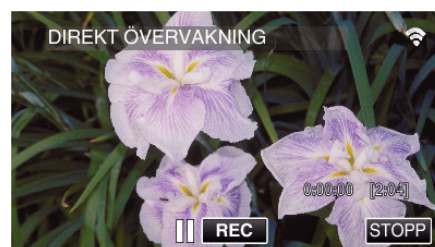

Att använda Wi-Fi

■ Anslutning via Wi-Fi Protected Setup (WPS)

- 1 Tryck på "MENU".
(Drift i denna kamera)
Ställ in kameran till inspelningsläge.

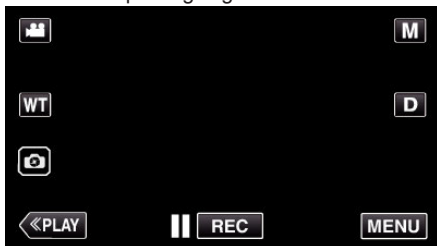

- Toppmenyn visas.

- 2 Tryck på ikonen "Wi-Fi" (📶).
(Drift i denna kamera)

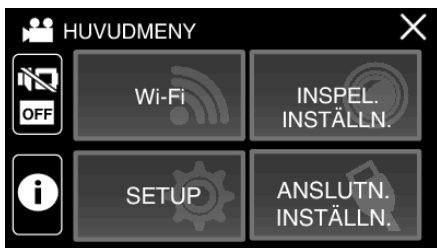

- 3 Tryck på ikonen "DIREKTANSLUTNING" (🔒) i "Wi-Fi"-menyn.
(Drift på denna kamera)



- När "50p" har valts för "VÄLJ SYSTEM" visas följande display och inspelningsläget växlar till 50i-läge.



- 4 Tryck på "WPS".
(Drift på denna kamera)



- 5 Aktivera WPS på din smartphone inom 2 minuter.
(Drift i smartphone)



- För information om hur man aktiverar WPS, se instruktionsbok till den anordning som används.

- 6 En anslutning upprättas och 📶 visas på kamerans skärm.

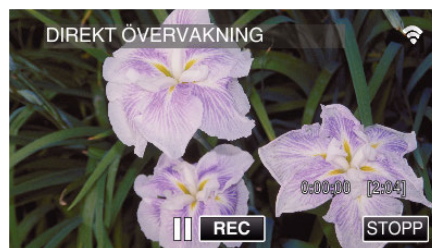

Användningsmetod

- 1 Aktivera GPS-funktionen på din smartphone.
(Drift i smartphone)



- För mer detaljerad information om hur man använder sin smartphone hänvisas till bruksanvisningen för den anordning som används.

- 2 Starta "Everio sync. 3" på din smartphone.



3 Tryck på "DIREKT ÖVERVAKNING".



4 Övervakningsskärmen visas.



- För att ändra tidsintervall för att få geografisk information från GPS (OFF-15 sek.) ska man trycka på .

"Inställningar för smartphone-applikation" (☞ sid. 124)

5 Ta emot geografisk information (Visa på denna kamera)



- När den geografiska GPS-informationen tas emot från din smartphone visas en ikon (📍) på kamerans skärm.

6 Starta inspelning. (Drift i denna kamera)

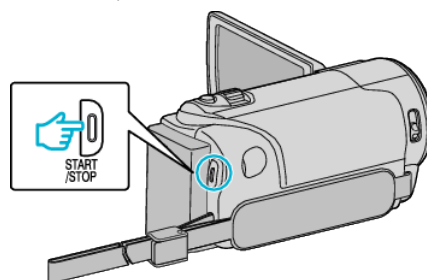

- Tryck på "START/STOP"-knappen för att starta normal inspelning.

ANMÄRKNING :

- Manuell inspelning är inte möjlig.
- Man kan inte växla till uppspelningsläge.

Bildkontroll via en anslutningspunkt hemma (INOMHUSÖVERVAKNING)

Anslut kameran och din smartphone trådlöst via åtkomstpunkten (trådlös LAN-router) som har ställts in i hemmet.

Du kan kontrollera bilder i kameran via en ansluten smartphone.

- Man kan spela in videofilmer och stillbilder under kontrollen.

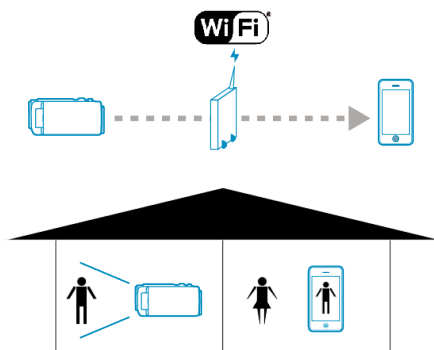

OBS! :

- Denna funktion är inte framställd för att förhindra katastrofer eller brott.
- För att förhindra risken att man glömmar att stänga av strömmen kommer denna enhet automatiskt att stängas av om den inte använts på 10 dagar i följd.
- När man inte övervakar från en smartphone är kameran i fokus låst.
- Även när man övervakar från en smartphone blir kameran i fokus låst om kameran inte används under mer än 3 timmar. (Fokus fungerar igen så snart man använder kameran.)

Vad du behöver

- Smartphone
- Anslutningspunkt (Trådlös LAN-router)
Använd en produkt som bär certifieringsloggan för Wi-Fi.

ANMÄRKNING :

- Beroende på åtkomstpunkten som används (trådlös LAN-router) och signalens styrka kan det vara svårt att ansluta eller långsam anslutning.

Användningsmetod

Anslut kameran till anslutningspunkten (trådlös LAN-router).



Anslut kameran till anslutningspunkten med någon av nedanstående metoder.

■ Registrering av Wi-Fi Protected Setup (WPS)

Följ nedanstående steg om den anslutningspunkt som används (trådlös LAN-router) stöder WPS.

- 1 Tryck på "MENU".
(Drift i denna kamera)

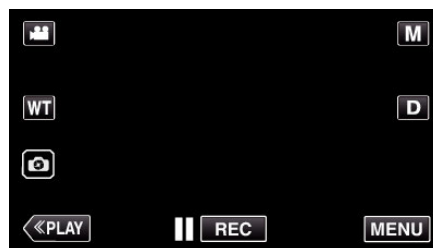

- Toppmenyn visas.

- 2 Tryck på ikonen "Wi-Fi" (Wi-Fi symbol).
(Drift i denna kamera)

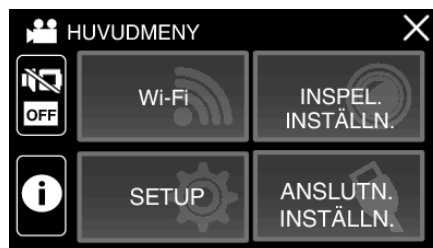

- 3 Tryck på "WI-FI-INSTÄLLNING".
(Drift på denna kamera)



- 4 Tryck på "ÅTKOMSTPUNKTER".
(Drift på denna kamera)



- 5 Tryck på "ADD".
(Drift på denna kamera)



- 6 Tryck på "ENKEL REGISTR. WPS".
(Drift på denna kamera)



- 7 Aktivera WPS för anslutningspunkten (trådlös LAN-router) inom 2 minuter.
- För information om hur man aktiverar WPS, se instruktionsbok till den anordning som används.
- 8 Efter fullföljd registrering ska man trycka på "OK" på kamerans skärm.
(Drift i denna kamera)

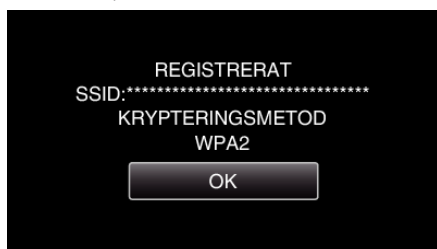

- 9 Välj åtkomstpunkt och tryck sedan på "OK".

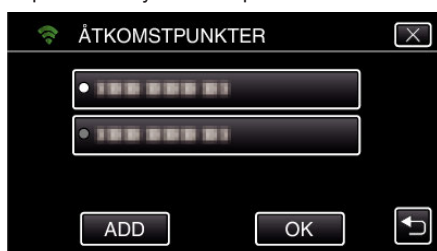

- Om flera åtkomstpunkter har registrerats, tryck på den åtkomstpunkt som ska användas och tryck sedan på "ANVÄND".
 - För att radera den registrerade åtkomstpunkten, tryck på åtkomstpunkten och tryck sedan på "TA BORT".
- Följande registreringsmetoder är också tillgängliga.
"Registrera åtkomstpunkt med WPS PIN" (sid. 111)
"Registrera åtkomstpunkt manuellt" (sid. 143)

Ansluta smartphone till en åtkomstpunkt (trådlös LAN-router)



- Anslut din smartphone till anslutningspunkten (trådlös LAN-router) i hemmet.
- För mer information om anslutningar hänvisar vi till bruksanvisningen till den enhet som används eller till åtkomstpunkten (trådlös LAN-router).
- Denna inställning krävs inte om din smartphone redan anslutits till åtkomstpunkten (trådlös LAN-router) i hemmet.

Kontrollera bilderna genom att ansluta smartphone och kamera



- Installera "Everio sync. 3" på din smartphone i förväg.
"Installera applikationer för smartphones" (sid. 114)

Drift på denna kamera

- 1 Tryck på "MENU".
(Drift i denna kamera)

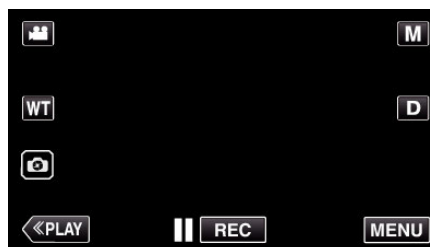

- Toppmenyn visas.

- 2 Tryck på ikonen "Wi-Fi" (Wi-Fi).
(Drift i denna kamera)

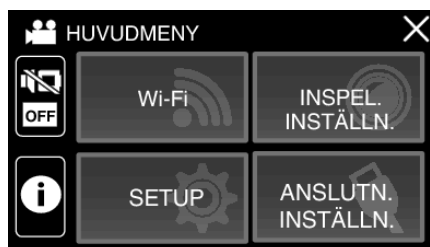

- 3 Tryck på "ANSLUTNING ÅTKOMSTPUNKT".
(Drift på denna kamera)



- 4 Nedanstående visas när kameran ansluts till anslutningspunkten.



■ Drift i smartphone

- 1 Starta "Everio sync. 3" på din smartphone efter att du ställt in INOMHUSÖVERVAKNING.



- 2 Tryck på "INOMHUSÖVERVAKNING".



- 3 Logga in med ditt användarnamn och lösenord. (om ingen autentisering kan fås)

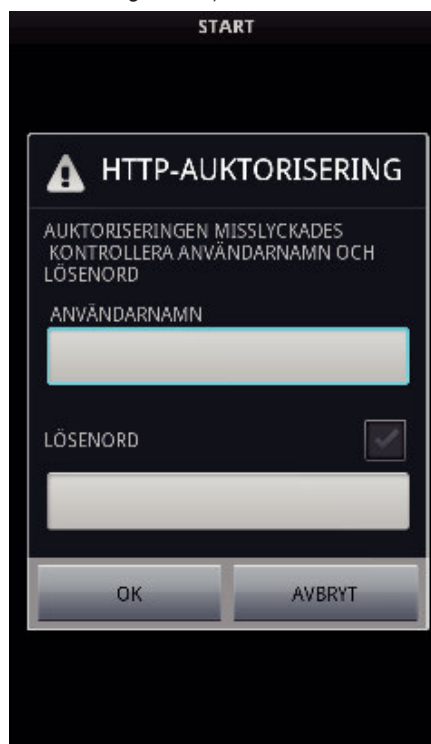

- Användarnamn är "everio" och standard lösenord är "0000".
- För att ändra lösenordet är det nödvändigt att skapa en QR-kod. "Skapa en QR-kod" (☞ sid. 136)

- 4 Inspelningskärmen visas.



- Hur man styr från en smartphone "Använda applikationer för smartphones" (☞ sid. 114)

Bildkontroll via Internet (UTOMHUSÖVERVAKNING)

Du kan kontrollera bilden i kameran via en internetanslutning med en smartphone (eller dator).

* För att använda denna funktion måste man förbereda en UPnP (Universal Plug and Play) kompatibel trådlös LAN-router och en Internet-anslutning från vilken den globala IP-adressen kan hämtas.

- Man kan spela in videofilmer och stillbilder under kontrollen.



Ställa in flera kameror i samma nätverk:

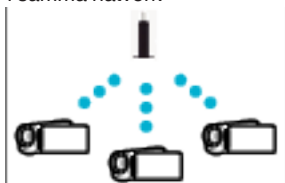

- För att ställa in flera kameror måste man fastställa HTTP-portar för varje enskild kamera.

Vad du behöver

- Smartphone eller Windows-dator
- Trådlös LAN-router med stöd för UPnP (använd en produkt som bär certifieringsloggan för Wi-Fi)

Om man vill kontrollera om stöd finns för UPnP hänvisas till bruksanvisningen för aktuell trådlös LAN-router.

- Internetanslutning med en global IP-adress

* Global IP-adress är en IP-adress som är specifik över hela internet. Kontakta din internetleverantör för mer information.

ANMÄRKNING :

- Beroende på den trådlösa LAN-router som används och signalens styrka kan man ha problem att ansluta eller problem med långsam anslutning.
- När man använder zoomfunktion med hjälp av en smartphone eller dator kan det ta längre tid att få svar i jämförelse med vid manuell drift.

■ Inställning (när inställningen utförts ska man starta från "Driftmetod" nedan)

Skaffa konto för dynamisk DNS (DDNS)

Genom att skaffa ett dynamiskt DNS konto kan man använda denna enhet på webben som vanligt, även om IP-adressen ändras vid återkomst till denna enhet via internet.

- Man kan bara ställa in JVC dynamisk DNS-service på denna kamera.

För att skaffa (registrera) ett konto ska man utföra nedanstående steg.

- 1 Gå till följande URL från en webbläsare och registrera dig för ett konto. (Användning på dator eller smartphone)

<https://dd3.jvckenwood.com/user/>

Ställ in din e-postadress som användarnamn.

- 2 Kontrollera att du fått ett bekräftelsemail till den adress du använt vid registreringen, och gå till den URL som finns i mailet. (Användning på dator eller smartphone)
- 3 Ställ in det användarnamn och lösenord som användes vid registrering av kameran. (Drift på denna kamera)
Generera QR-koden och registrera användarnamn och lösenord för kameran.
- 4 Kör UTOMHUSÖVERVAKNING. (Drift på denna kamera)
Om man kör "UTOMHUSÖVERVAKNING" medan dynamiska DNS-inställningar är aktiverade kommer kameran att ansluta till den dynamiska DNS-servern.

- 5 Tryck på "INFO KAMERANÄTVERK" för att kontrollera att URL (WAN) visas. (Registrering slutförd)

OBS! :

- Registreringen kommer att raderas om du inte ansluter till den dynamiska DNS-servern från kameran inom 3 dagar. I sådant fall ska man utföra registreringen igen.
- Registreringen fullföljs inte om användarnamn och lösenord som ställts in på kameran är felaktiga. Kontrollera noga att de är korrekta.
- Även en lyckad registrering kommer att raderas om du inte ansluter till den dynamiska DNS-servern inom 1 år.

Skapa en QR-kod

■ Ange värden i de obligatoriska alternativen för utomhusövervakning.

För mer information, se "UTOMHUSÖVERVAKNING" (sid. 139).

Registrera anslutningspunkter (trådlös LAN-router) till denna enhet

■ Registrering av Wi-Fi Protected Setup (WPS)

- 1 Tryck på "MENU". (Drift i denna kamera)

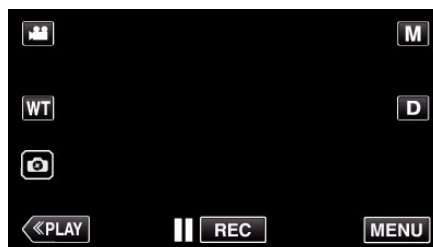

- Toppmenyn visas.

- 2 Tryck på ikonen "Wi-Fi". (Drift i denna kamera)

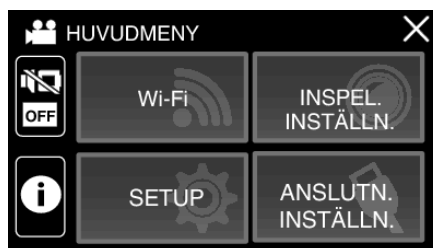

- 3 Tryck på "WI-FI-INSTÄLLNING". (Drift på denna kamera)



- 4 Tryck på "ÅTKOMSTPUNKTER". (Drift på denna kamera)



- 5 Tryck på "ADD".
(Drift på denna kamera)



- 6 Tryck på "ENKEL REGISTR. WPS".
(Drift på denna kamera)



- 7 Aktivera WPS för anslutningspunkten (trådlös LAN-router) inom 2 minuter.
- För information om hur man aktiverar WPS, se instruktionsbok till den anordning som används.
- 8 Efter fullföljd registrering ska man trycka på "OK" på kamerans skärm.
(Drift i denna kamera)

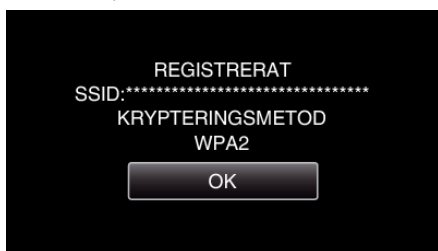

- Följande registreringsmetoder är också tillgängliga.
"Registrera åtkomstpunkt med WPS PIN" (☞ sid. 111)
"Registrera åtkomstpunkt manuellt" (☞ sid. 143)

■ Användningsmetod

Ansluta kameran till din smartphone

- 1 Tryck på "MENU".
(Drift i denna kamera)

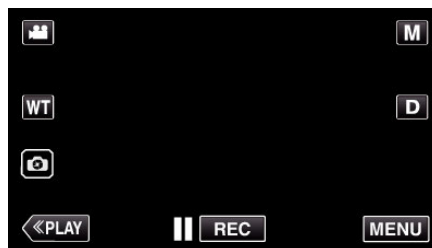

- Toppmenyn visas.

- 2 Tryck på ikonen "Wi-Fi" (☞).
(Drift i denna kamera)

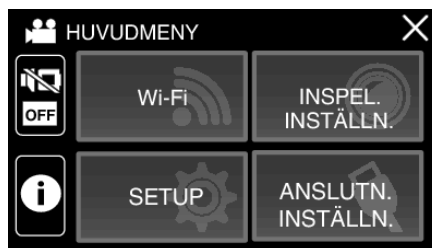

- 3 Tryck på "ANSLUTNING ÅTKOMSTPUNKT".
(Drift på denna kamera)



- 4 Nedanstående visas när kameran ansluts till anslutningspunkten.



- När du trycker på "INFO." visas webbadressen (WAN) för anslutning av din smartphone.
(Visas inte om DDNS inte ställts in, eller ställts in felaktigt.)
- "XUPnP" visas när UPnP inte kan användas.

■ Drift i smartphone

ANMÄRKNING :

- Innan denna funktion används måste en applikation installeras på din smartphone.

"Installera applikationer för smartphones" (☎ sid. 114)

- 1 Starta "Everio sync. 3" på din smartphone efter att du ställt in UTOMHUSÖVERVAKNING.



- Tryck på "STARTA" i UTOMHUSÖVERVAKNING på kameran för att börja.

- 2 Tryck på "UTOMHUSÖVERVAKNING".



- 3 Ställ in webbadressen.

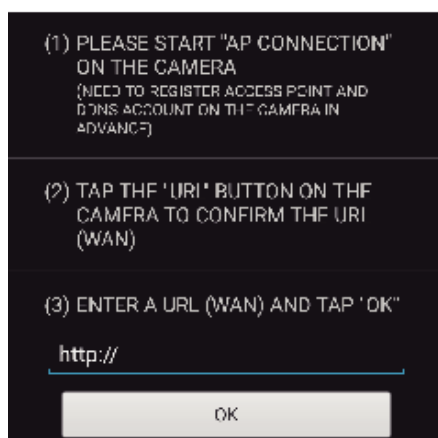

- Det är nödvändigt att ställa in webbadressen när du använder den här funktionen för första gången. Skriv in webbadressen som visas i kameran.

- Om denna skärm visas när webbadress har ställts in ska du kontrollera anslutningsstatus för internet eller kamerainställningarna.

- 4 Logga in med ditt användarnamn och lösenord.
(om ingen autentisering kan fås)

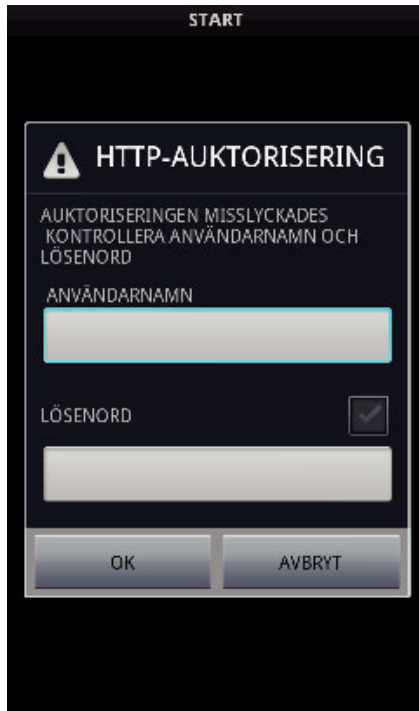

- Användarnamn är "everio" och standard lösenord är "0000".
- För att ändra lösenordet är det nödvändigt att skapa en QR-kod.
"Skapa en QR-kod" (☞ sid. 139)

- 5 Inspelningskärmen visas.



- 6 Styrning via smartphone



- Hur man styr från en smartphone
"Använda applikationer för smartphones" (☞ sid. 114)

Ändra inställningarna

Det kan vara nödvändigt att göra en del inställningar på kamera och smartphone för att använda Wi-Fi-funktionen.

Menyinställningar

Inställning	Detaljer
WI-FI-INSTÄLLNING	<p>Konfigurerar olika inställningar gällande nätverket.</p> <ul style="list-style-type: none"> • STÄLL IN VIA QR-KOD Utför Wi-Fi-inställning efter att kameran läst QR-koden som skapats genom att följa instruktionen i Detaljerad användarhandbok. "Använda Wi-Fi genom att skapa en QR-kod" (☞ sid. 132) • ÅTKOMSTPUNKTER Lägger till eller tar bort en åtkomstpunkt (trådlös LAN router). "Registrera åtkomstpunkt med Wi-Fi Protected Setup (WPS)" (☞ sid. 110) "Registrera åtkomstpunkt med WPS PIN" (☞ sid. 111) • MAC-ADRESS (Media Access Control-adress) Visar kamerans MAC-adress. (Ovanstående visar MAC-adresser vid anslutning till en anslutningspunkt, medan nedanstående visas adresserna under direktanslutning.) "Kontrollera kamerans MAC-adress" (☞ sid. 112) • Wi-Fi MED LCD STÄNGD Denna enhet kommer inte att stängas av när den är ansluten till Wi-Fi, även om LCD-monitorn stängs. "Konfigurera Wi-Fi-anslutning med LCD-skärm stängd" (☞ sid. 112) • INITIALISERING Återställer nätverksinställningar till standardvärden. "Initialisera Wi-Fi-inställningar" (☞ sid. 113)

■ **För att registrera en åtkomstpunkt manuellt måste du utföra QR-kodsinställning.**

"Registrera åtkomstpunkt manuellt" (☞ sid. 143)

Att använda Wi-Fi

Registrera åtkomstpunkt med Wi-Fi Protected Setup (WPS)

Följ nedanstående steg om den anslutningspunkt som används (trådlös LAN-router) stöder WPS.

- 1 Tryck på "MENU".
(Drift i denna kamera)

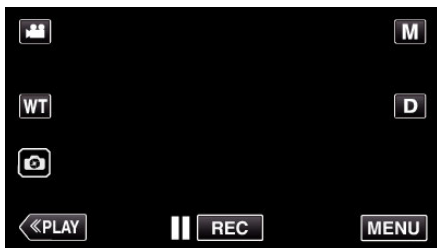

- Toppmenyn visas.

- 2 Tryck på ikonen "Wi-Fi" (📶).
(Drift i denna kamera)

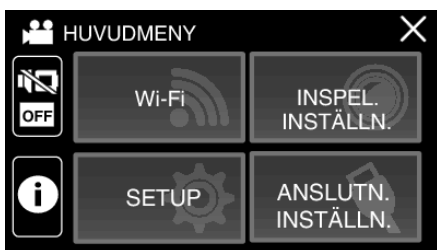

- 3 Tryck på "WI-FI-INSTÄLLNING".
(Drift på denna kamera)



- 4 Tryck på "ÅTKOMSPUNKTER".
(Drift på denna kamera)



- 5 Tryck på "ADD".
(Drift på denna kamera)



- 6 Tryck på "ENKEL REGISTR. WPS".
(Drift på denna kamera)



- 7 Aktivera WPS för anslutningspunkten (trådlös LAN-router) inom 2 minuter.
 - För information om hur man aktiverar WPS, se instruktionsbok till den anordning som används.

- 8 Efter fullföljd registrering ska man trycka på "OK" på kamerans skärm.
(Drift i denna kamera)

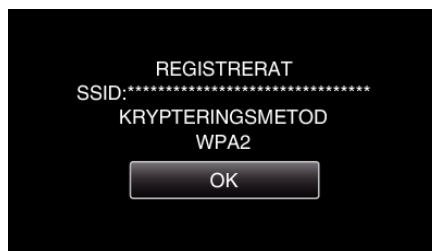

- 9 Välj åtkomstpunkt och tryck sedan på "OK".



- Om flera åtkomstpunkter har registrerats, tryck på den åtkomstpunkt som ska användas och tryck sedan på "ANVÄND".
- För att radera den registrerade åtkomstpunkten, tryck på åtkomstpunkten och tryck sedan på "TA BORT".

Registrera åtkomstpunkt med WPS PIN

- 1 Tryck på "MENU".
(Drift i denna kamera)

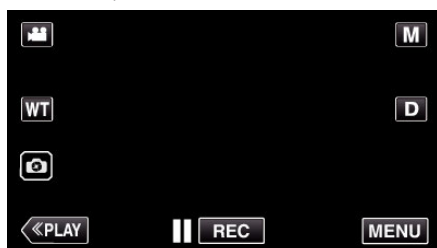

- Toppmenyn visas.

- 2 Tryck på ikonen "Wi-Fi" (Wi-Fi).
(Drift i denna kamera)

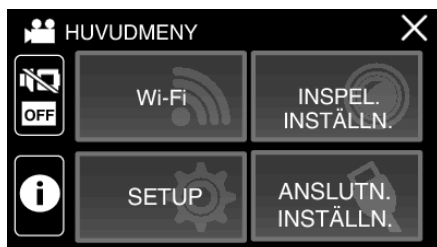

- 3 Tryck på "WI-FI-INSTÄLLNING".
(Drift på denna kamera)



- 4 Tryck på "ÅTKOMSTPUNKTER".
(Drift på denna kamera)



- 5 Tryck på "ADD".
(Drift på denna kamera)



- 6 Tryck på "WPS PIN".
(Drift på denna kamera)



- PIN-koden visas.

- 7 Ange den PIN-kod som visas på kameran till anslutningspunkten (trådlös LAN-router).

- För mer detaljerad information om hur man matar in koden hänvisas till bruksanvisningen för den enhet som används.

- 8 Tryck på "STARTA".
(Drift i denna kamera)



- Tryck på "STARTA" efter att du matat in PIN-koden till åtkomstpunkten (trådlös LAN-router).
(Anslutning kan inte upprättas om "STARTA" trycks in innan koden matats in.)

- 9 Efter fullföljd registrering ska man trycka på "OK" på kamerans skärm.
(Drift i denna kamera)

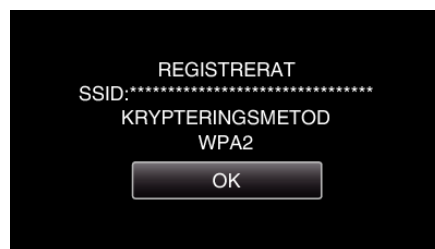

- 10 Välj åtkomstpunkt och tryck sedan på "OK".



- Om flera åtkomstpunkter har registrerats, tryck på den åtkomstpunkt som ska användas och tryck sedan på "ANVÄND".
- För att radera den registrerade åtkomstpunkten, tryck på åtkomstpunkten och tryck sedan på "TA BORT".

Kontrollera kamerans MAC-adress

Visar kamerans MAC-adress.

- 1 Tryck på "MENU".
(Drift i denna kamera)

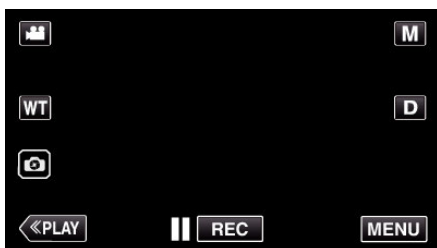

- Toppmenyn visas.

- 2 Tryck på ikonen "Wi-Fi" (📶).
(Drift i denna kamera)

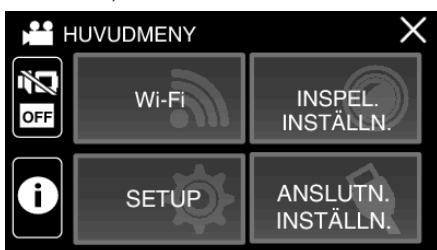

- 3 Tryck på "WI-FI-INSTÄLLNING".
(Drift på denna kamera)



- 4 Tryck på "MAC-ADRESS".
(Drift på denna kamera)



- Kamerans MAC-adress visas.
(Ovanstående visar adressen under direktanslutning medan nedanstående visar MAC-adressen vid anslutning till en anslutningspunkt.)
- Efter att ha kontrollerat trycker man på "OK".

Konfigurera Wi-Fi-anslutning med LCD-skärm stängd

Du kan ställa in så att denna enhet förblir påslagen när den är ansluten till Wi-Fi, även om LCD-monitorn stängs.

- 1 Tryck på "MENU".
(Drift i denna kamera)

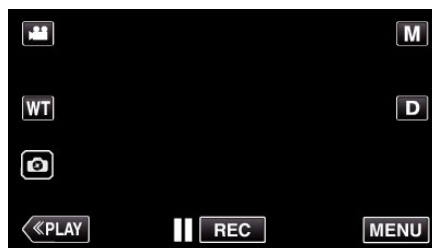

- Toppmenyn visas.

- 2 Tryck på ikonen "Wi-Fi" (📶).
(Drift i denna kamera)

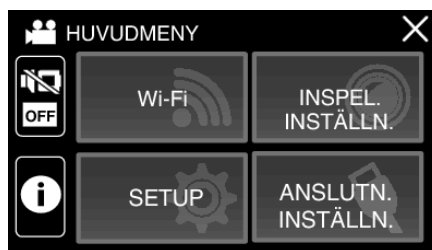

- 3 Tryck på "WI-FI-INSTÄLLNING".
(Drift på denna kamera)



- 4 Tryck på "Wi-Fi MED LCD STÄNGD".
(Drift på denna kamera)

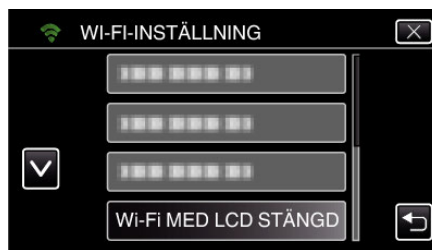

- 5 Tryck på "PÅ".



- 6 Tryck på "OK".



ANMÄRKNING :

- För att stänga av strömmen ska du stänga av Wi-Fi-anslutningen eller ställa in "Wi-Fi MED LCD STÄNGD" till "OFF" och sedan stänga LCD-skärmen.

Initialisera Wi-Fi-inställningar

Återställer Wi-Fi-inställningar till standardvärden.

- 1 Tryck på "MENU".
(Drift i denna kamera)

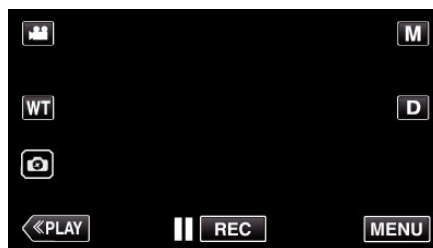

- Toppmenyn visas.

- 2 Tryck på ikonen "Wi-Fi" (Wi-Fi symbol).
(Drift i denna kamera)

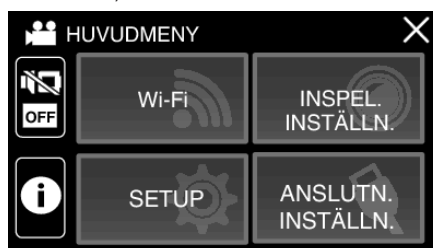

- 3 Tryck på "Wi-Fi-INSTÄLLNING".
(Drift på denna kamera)



- 4 Tryck på "INITIALISERING".
(Drift på denna kamera)



- 5 Tryck på "JA".
(Drift på denna kamera)



- Tryck på "NEJ" för att avbryta.
- När man trycker "JA" på återställs nätverksinställningar till standardvärden.

Använda applikationer för smartphones

- Genom att installera "Everio sync. 3" programvara för smartphone kan man kontrollera bilder i kameran från avstånd och spela in videofilmer/ stillbilder och zooma.
- Man kan även skicka bilder som spelats in av kameran till sin smartphone via Wi-Fi för att njuta av de inspelade bilderna på sin smartphone eller surfplatta.

Installera applikationer för smartphones



Android Smartphone

- 1 Tryck på "PLAY STORE" i listan över applikationer.
- 2 Sök efter applikationen "Everio sync. 3".
- 3 Tryck på applikationen "Everio sync. 3".
 - Den detaljerade informationen för applikationen visas.
- 4 Tryck på "INSTALL".
 - Vad gäller applikationer som får åtkomst till denna enhets data eller funktioner visas en skärm med de data eller funktioner som kommer att användas.
- 5 Bekräfta innehållet och tryck på "DOWNLOAD".
 - Nerladdningen startar.

Radera applikationen

- 1 Tryck på "PLAY STORE" i listan över applikationer.
 - 2 Tryck på menyknappen och därefter på "Mina appar".
- En lista över tidigare nedladdade applikationer visas.
- 3 Tryck på applikationen "Everio sync. 3".
 - 4 Tryck på "Avinstallera" och sedan på "OK".

ANMÄRKNING :

Specifikationerna för Google Play kan ändras utan att detta meddelas i förväg.

För mer detaljerad driftinformation, se hjälpfilen för Google Play.

iPhone/iPad/iPod touch

- 1 Tryck på "App Store" på startskärmen.
- 2 Sök efter applikationen "Everio sync. 3".
- 3 Tryck på applikationen "Everio sync. 3".
 - Den detaljerade informationen för applikationen visas.
- 4 Tryck på "UTAN KOSTNAD" → "INSTALL".
 - Ange ditt lösenord på skärmen för inmatning av lösenord.
 - Nerladdningen startar.
 - Den nedladdade applikationen läggs automatiskt till startskärmen.

Radera applikationen

- 1 Tryck och håll in applikationen "Wireless sync." på startskärmen.
- 2 Tryck på X för att bekräfta raderingen.

ANMÄRKNING :

Specifikationerna för App Store™ kan ändras utan att detta meddelas i förväg.

För mer detaljerad driftinformation, se hjälpfilen för App Store™.

Använda smartphone-applikationer

- Anvisningar på skärmen
- "Anvisningar på skärmen" (☞ sid. 114)
- Överföring av videofilmer
- "Överföra Videofilmer (AVCHD-format)" (☞ sid. 120)
- Överföring av stillbilder
- "Överföring av stillbilder" (☞ sid. 122)
- Ändra inställningarna
- "Inställningar för smartphone-applikation" (☞ sid. 124)

Anvisningar på skärmen

Startskärm



Inspelningsskärm

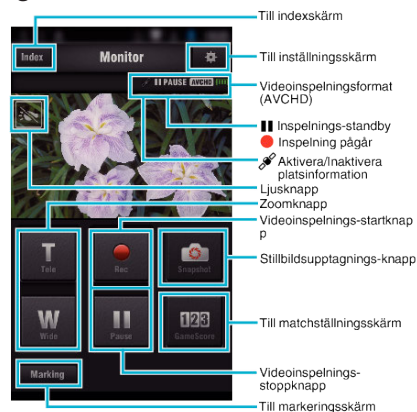

Indexskärm (AVCHD-video/stillbild)

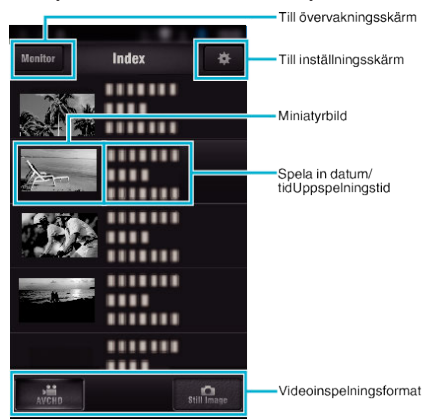

Skärm för överföring (AVCHD-skärm)

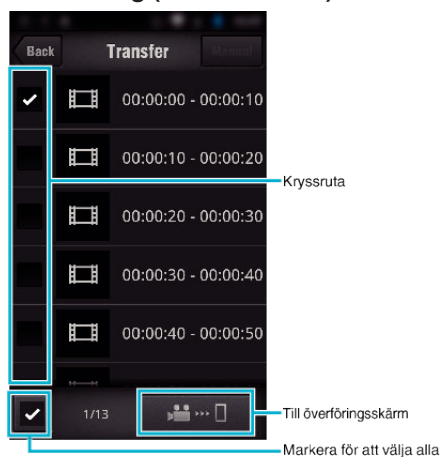

Matchställningsskärm

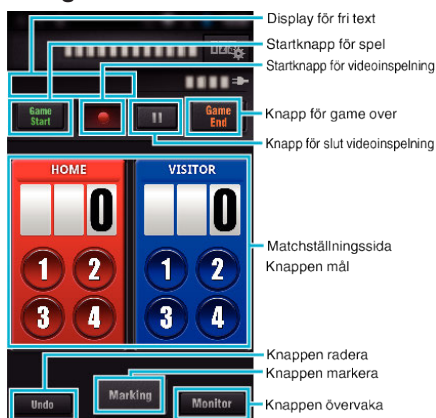

OBS! :

- "Everio sync. 3" för iPhone/iPad kan inte användas när iPhone/iPad anslutits till mobiltelefonens nätverk. För att använda denna funktion ska man ansluta till kameran eller en anslutningspunkt via Wi-Fi.

Använda markeringar

Gör en markering vid önskad scen för att enkelt kunna hitta scenen senare.
* Anslut via Wi-Fi med hjälp av funktionen DIREKT ÖVERVAKNING.

Vanlig för Android och iOS

- 1 Tryck på ● för att starta videoinspelningen.

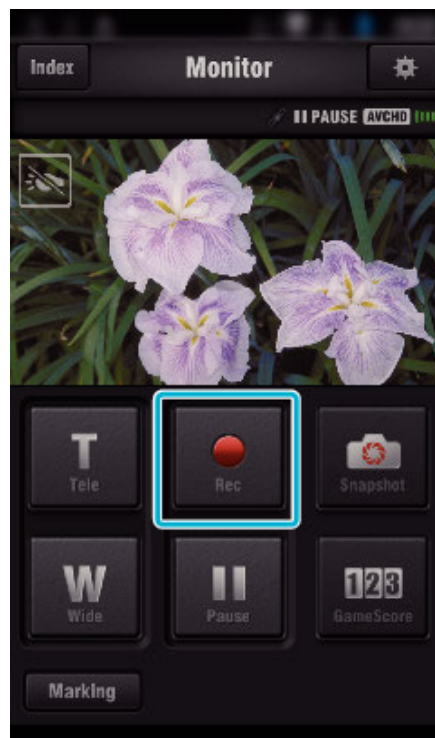

- 2 Tryck på knappen "Marking" vid den scen du vill markera.

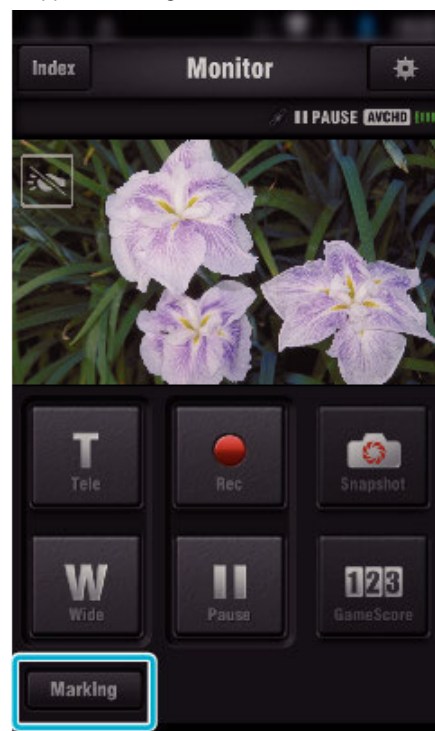

3 Markeringsskärmen visas.

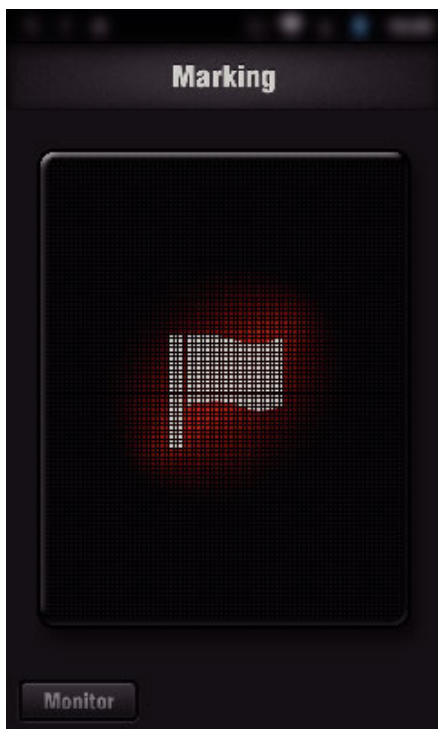

- När en scen markerats kommer inte nästa markering att göras förrän 5 sekunder passerat.
- Tryck på "Monitor" för att återgå till övervakningsskärmen.

Använda matchställning

Resultat från olika matcher kan spelas in med videobilder. Dessutom kan den inspelade positionen markeras så att du enkelt kan hitta de scener du vill titta på vid ett senare tillfälle.

* Anslut via Wi-Fi med hjälp av funktionen DIREKT ÖVERVAKNING.

■ Vanlig för Android och iOS

1 Tryck på "Game Score".

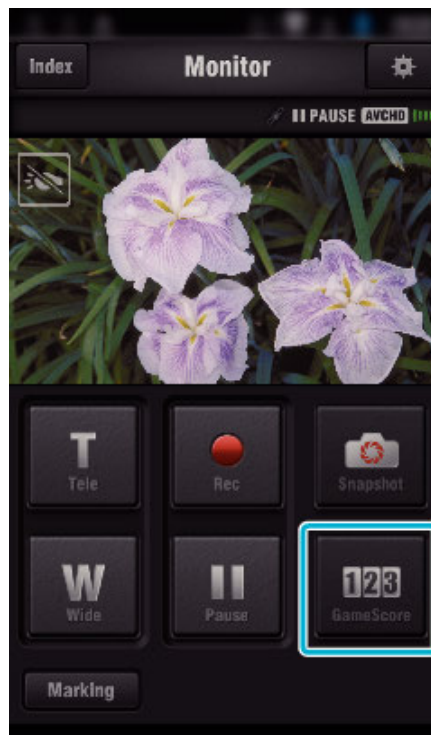

2 Tryck på resultatkortet.

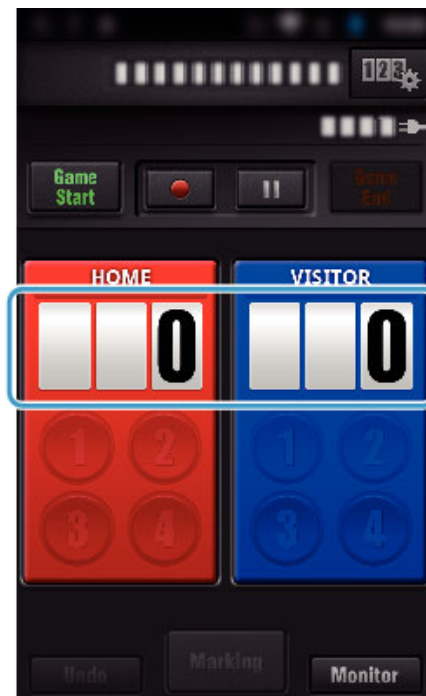

3 Tryck på "ÄNDRA POÄNGTAVLA".

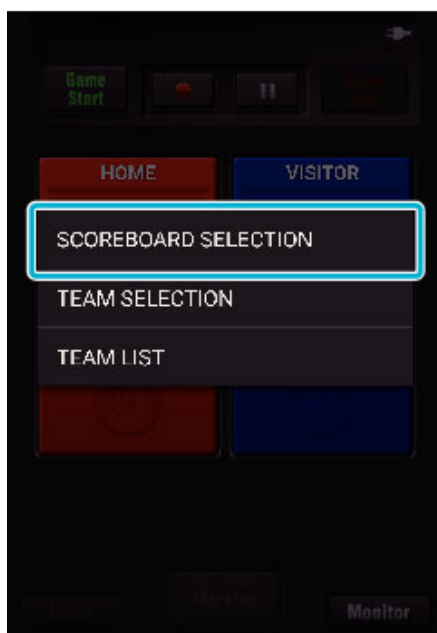

(för komplett poängtavla)

- Tryck på "VÄLJ LAG" för att välja lag.
- Tryck på "LISTA ÖVER LAG" för att lägga till lagets namn, färg och spelare.
- Tryck på "Game Name" för att ställa in matchnamnet. (poängtavla för tennis)
- Tryck på "VÄLJ SPELARE" för att välja spelare.
- Tryck på "LISTA SPELARE" för att lägga till spelare.
- Tryck på "SPELREGLER" för att ändra spelreglerna.

4 Tryck för poängtavlan för att använda den.

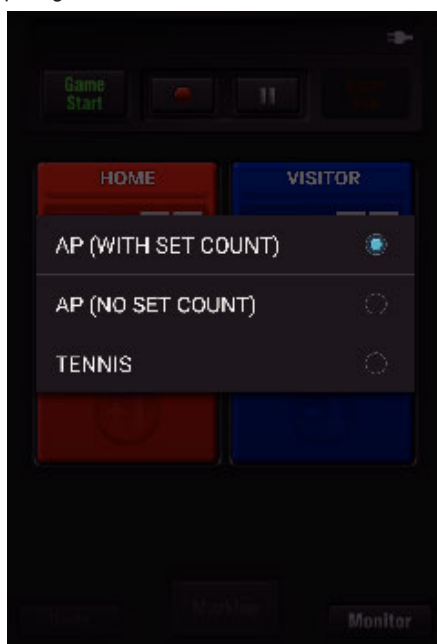

- Följande 3 typer av poängtavlor finns tillgängliga. Välj en lämplig poängtavla för den match du spelar in.

Alternativ	Detaljer
KOMPLETT POÄNGTAVLA (MED SET-RÄKNING)	Bordtennis, volleyboll etc.
KOMPLETT POÄNGTAVLA (UTAN SET-RÄKNING)	Fotboll, baseboll, basket etc.
TENNIS	Tennis

5 Tryck på ● för att starta videospelningen.



6 När matchen startat ska man trycka på "Game Start".

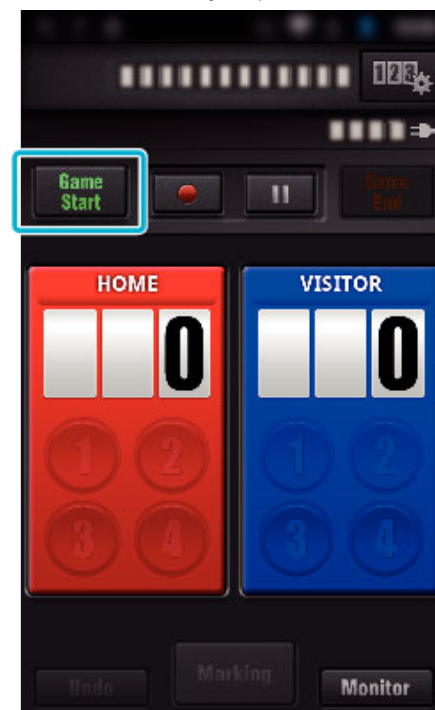

7 Tryck på siffran när resultatet lagts till.



- Tryck på poängtavlan för att ändra resultatet. (endast "KOMPLETT POÄNGTAVLA")

"Ändra poängställning direkt" (☞ sid. 119)

- Tryck på knappen "Undo" för att radera det senast inmatade resultatet.
- När resultatet registrerats kan man inte registrera ett nytt förrän 5 sekunder passerat.

8 Markera favoritscenerna genom att trycka på "Marking".



- När en scen markerats kommer inte nästa markering att göras förrän 5 sekunder passerat.

9 När matchen slutat ska man trycka på "Game End".



- Kontrollera "STOPPA INSPELNING" för att avsluta videoinspelningen när matchen är slut.
- Tryck på "Monitor" för att återgå till övervakningsskärmen i steg 1.

ANMÄRKNING :

- Man kan välja poängknapp för poängtavlan "KOMPLETT POÄNGTAVLA (UTAN SET-RÄKNING)" beroende på typen av matcher.
- Nästa resultat kommer inte att registreras förrän 5 sekunder passerat sedan senaste markering. Resultatet kan däremot registreras direkt efter markering genom att man ändrar inställningen för matchställning. "Inställningar för matchställning" (☞ sid. 125)

■ Ändra poängställning direkt

Man kan ändra poängställningen direkt. (endast "KOMPLETT POÄNGTAVLA")

- 1 Tryck på resultatkortet.



- 2 Tryck på "ÄNDRA STÄLLNING".

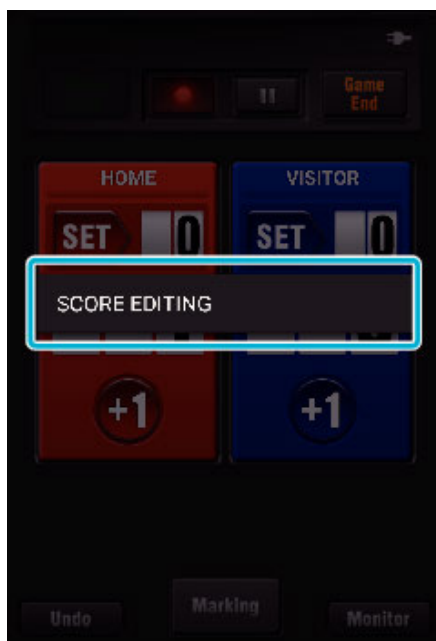

- 3 Skriv in poängställningen och tryck sedan på "SPARA".

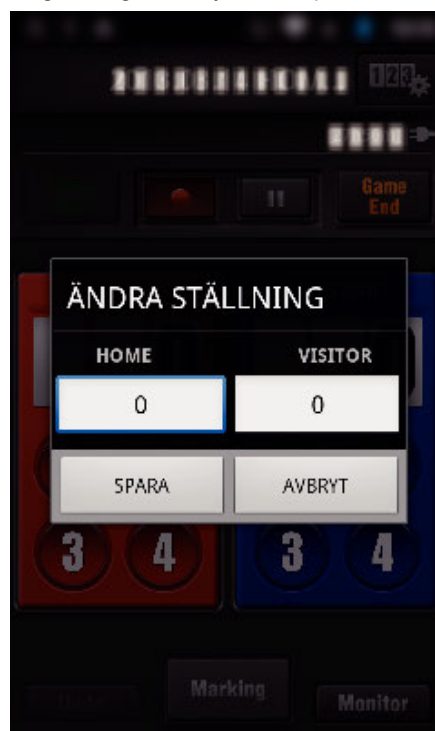

Överföra Videofilmer (AVCHD-format)

Överföra videofilmer som spelats in i AVCHD-format till din smartphone.

- Videon som ska vidarebefordras konverteras till följande format.

Alternativ	Detaljer	
System	MP4	
Video	Codec	H. 264/MPEG-4 AVC Baseline Profile
	Upplösning * Bithastighet anges i ()	1280X720 (3,6Mbps) 640X360 (1Mbps)
	Bildrutehastighet	25p
Ljud	Kodningssystem	AAC
	Samplingshastighet	48 kHz
	Bit	16 bit
	Antal kanaler	2 kanaler

- 1 Starta "Everio sync. 3" på din smartphone.



- Starta applikationen när du bekräftat att din smartphone är ansluten till denna kamera.

- 2 Väljer typ av anslutning till kameran.



- Tryck på aktuell typ av anslutning.
- Inspelningskärmen visas.

- 3 Tryck på "Index".

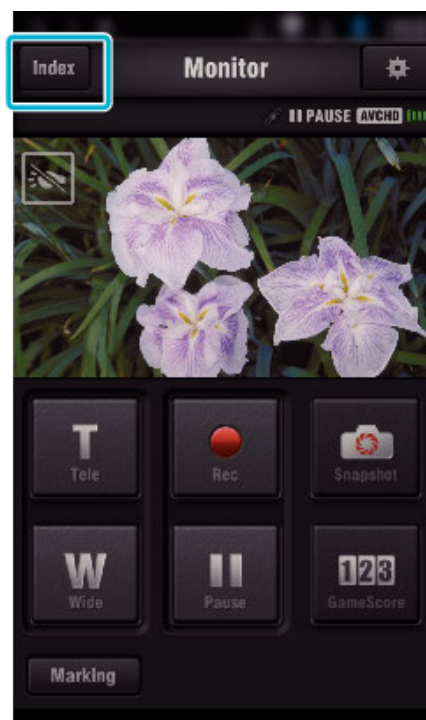

- 4 På indexsskärmen ska man trycka på de bilder man önskar överföra.

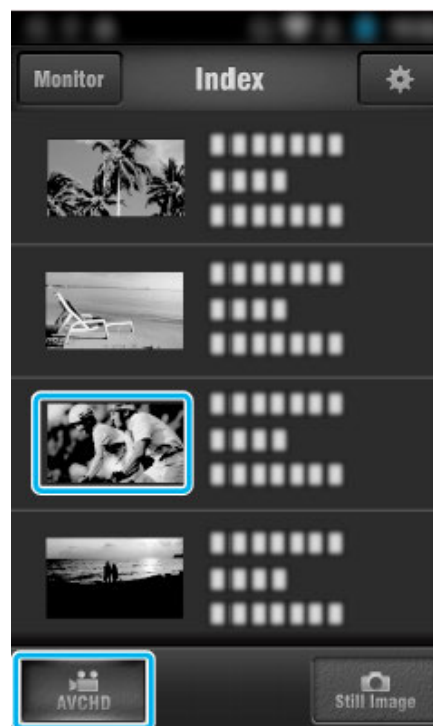

- Bekräfta att fliken "AVCHD" är markerad nere på skärmen.

- 5 Filerna visas som delade filer med en viss längd. Kryssa för (1) de filer som ska överföras och tryck på överföringsmarkeringen (2) nere till höger.

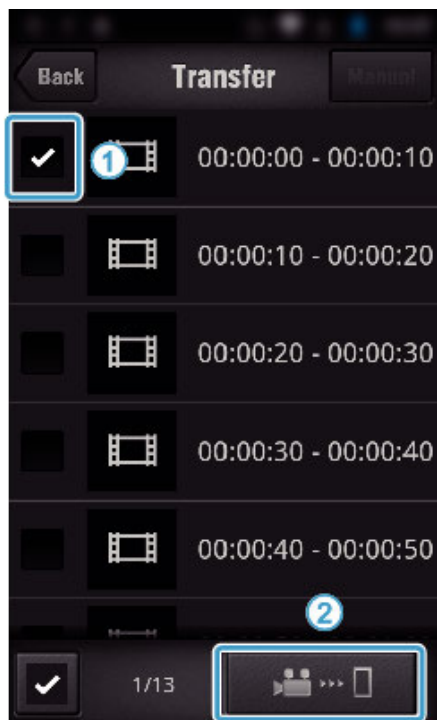

- Antalet valda bildfiler visas bredvid kryssmarkeringen nere till vänster.
- För att ställa in längd på den video du överför ska du göra som följer. "Inställningar för smartphone-applikation" (☰ sid. 124)

- 6 Tryck på "ÖVERFÖR".

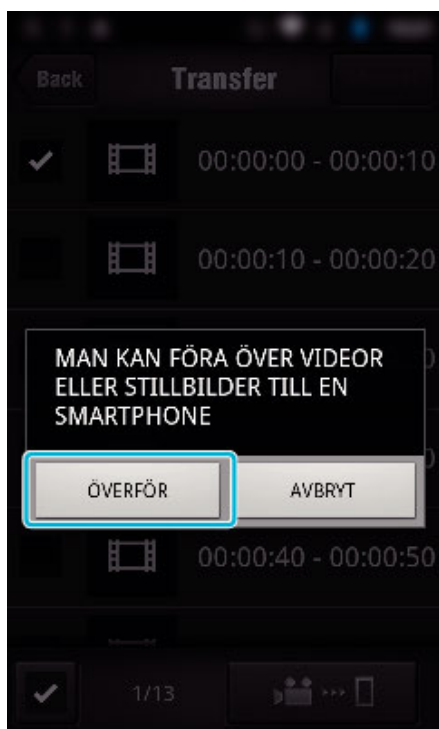

- Tryck på "AVBRYT" för att ångra.

- 7 "ÖVERFÖR" startar.

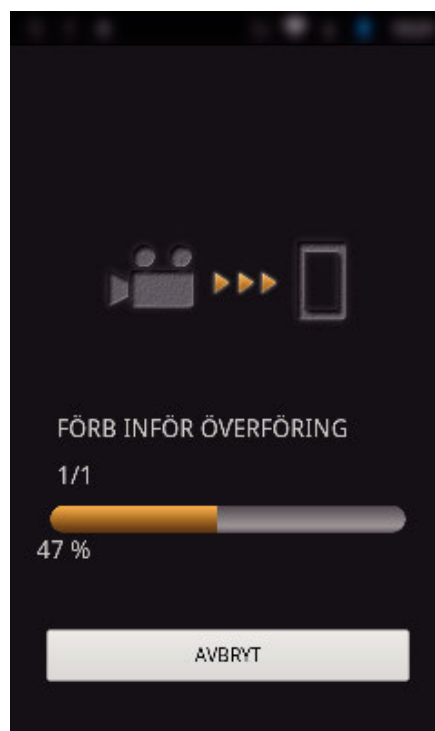

- Tryck på "AVBRYT" för att ångra.

- 8 Tryck på "OK" när överföringen slutförts.

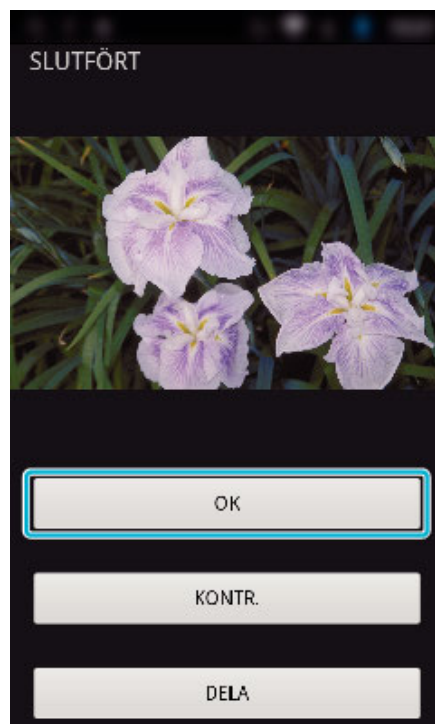

- Tryck på "KONTR." för att spela upp och kontrollera videon. (Endast Android) (ej tillgänglig vid överföring av flera videor)
- Tryck på "DELA" för att ladda upp videon. (Endast Android) (ej tillgänglig vid överföring av flera videor)
Tryck på önskad tjänst och gå sedan vidare till uppladdningsprocessen.
Man måste genomföra registreringen innan man kan använda en tjänst.

Manuell överföring

Du kan ställa in längd på överförd video.

- 1 Tryck på "MANUAL" i steg 5.
- 2 Ange videons starttid vid startpunkten.
Specificera videons längd med hjälp av listen. (10 till 300 sek)
- 3 När du bekräftat inställningen ska du trycka på "ÖVERFÖR" och sedan trycka på "ÖVERFÖR" igen.

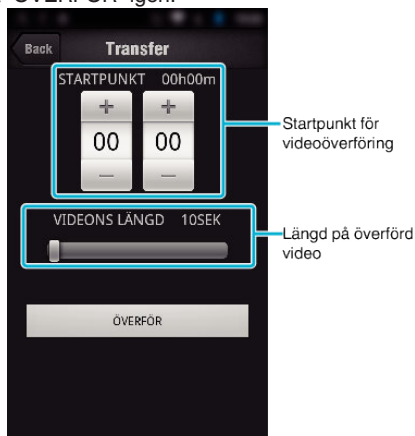

- Den överförda videons längd kan justeras med hjälp av listen.
- Ju längre tid som ställs in för den överförda videon desto längre tid tar videoöverföringen.

Överföring av stillbilder

Du kan överföra inspelade stillbilder till din smartphone.

Om den ursprungliga stillbildens bildkvot är 4:3 kommer bilden att minskas med 1600X1200 under överföringen.

Om den ursprungliga stillbildens bildkvot är 16:9 kommer bilden att minskas med 1920X1080 under överföringen.

- 1 Starta "Everio sync. 3" på din smartphone.



- Starta applikationen när du bekräftat att din smartphone är ansluten till denna kamera.
- 2 Väljer typ av anslutning till kameran.



- Tryck på aktuell typ av anslutning.
- Inspelningsskärmen visas.

- 3 Tryck på "Index".

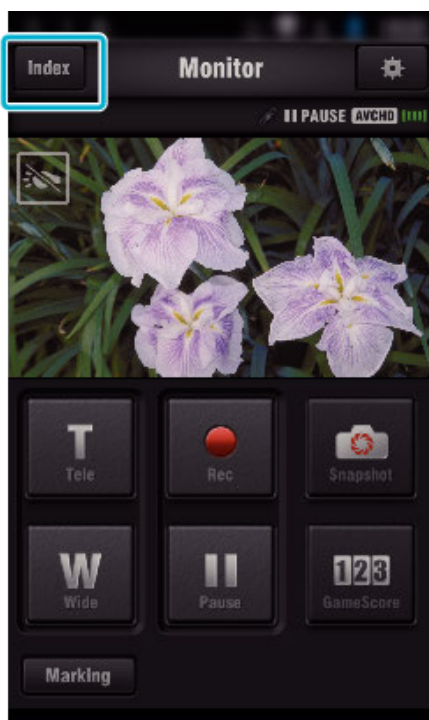

- 4 Välj fliken "Still Image" nere på skärmen och tryck på indexskärmen.

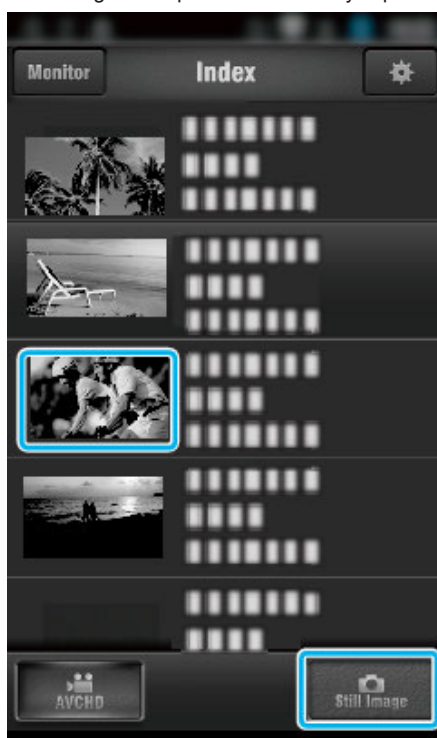

- Tryck på "Monitor" för att återgå till övervakningsskärmen.
- Tryck på ⚙️ för att gå till skärmen för inställning.

- 5 Kryssa för rutan (1) till de stillbilder som ska överföras och tryck på markeringsikonen för överföring (2) nere till höger.

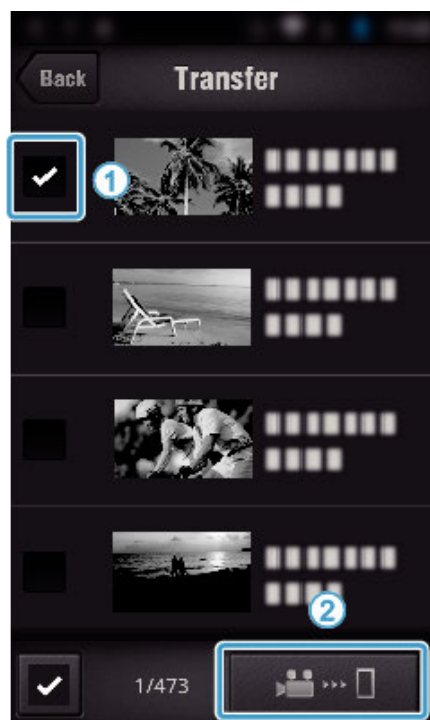

- Tryck på "BACK" för att återgå till föregående skärm.

- 6 Tryck på "ÖVERFÖR".

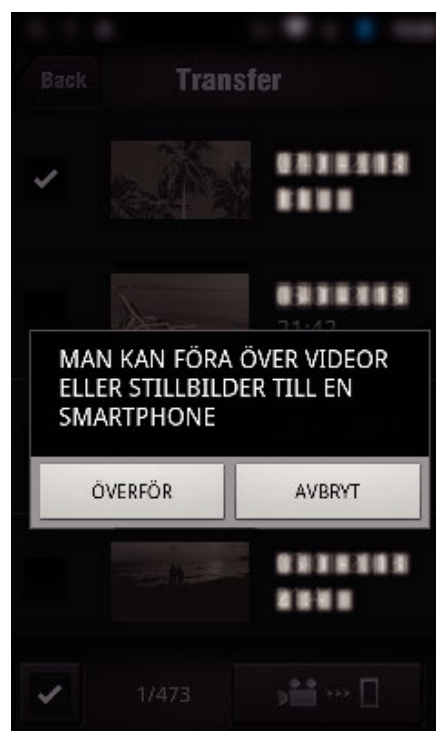

- Tryck på "AVBRYT" för att ångra.

7 "ÖVERFÖR" startar.

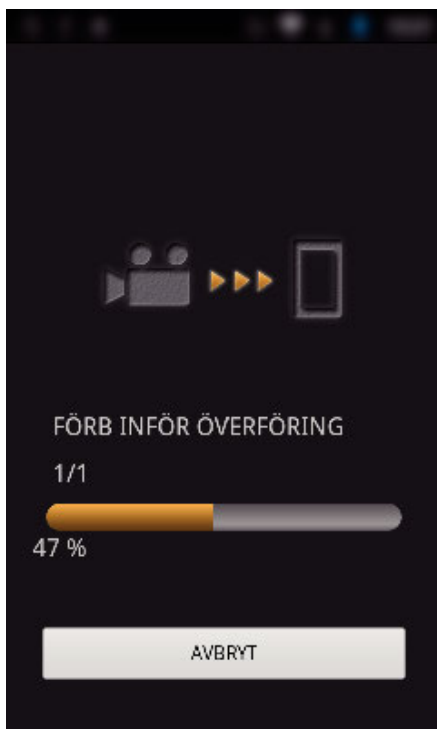

- Tryck på "AVBRYT" för att ångra.

8 Tryck på "OK" när överföringen slutförts.

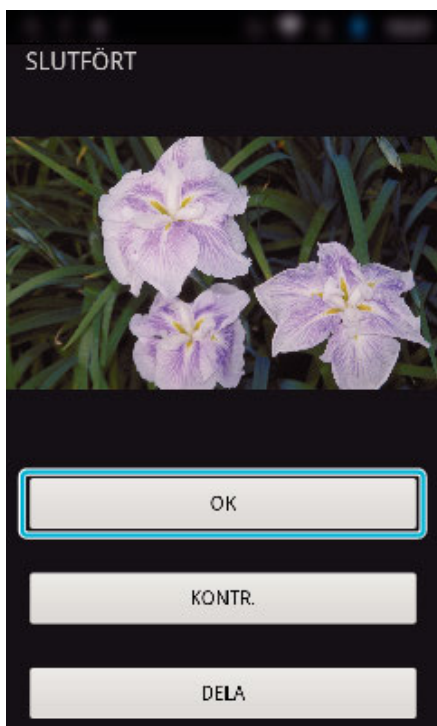

- Tryck på "KONTR." för att spela upp och kontrollera stillbilden. (Endast Android) (ej tillgänglig vid överföring av flera stillbilder)
- Tryck på "DELA" för att ladda upp bilden. (Endast Android) (ej tillgänglig vid överföring av flera stillbilder)
Tryck på önskad tjänst och gå sedan vidare till uppladdningsprocessen.
Man måste genomföra registreringen innan man kan använda en tjänst.

Inställningar för smartphone-applikation

Man kan ändra inställningarna för smartphone-applikationerna.

■ Vanlig för Android och iOS

1 Tryck på ⚙️.

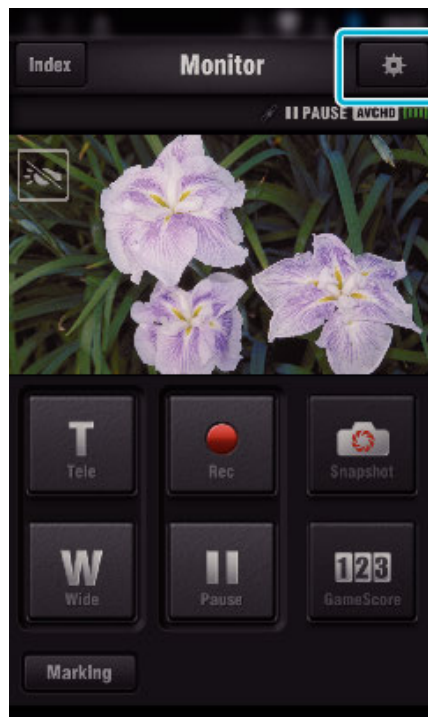

2 Tryck på önskad inställning.



Alternativ	Detaljer
ÖVERVAKNING	Stänger av/sätter igång övervakningsfunktionen på skärmen. (Kryssa för för att ställa in till "ON")
ÖVERF PLATSINFO AVBR	Välj tidsintervall för att hämta geografisk information från GPS medan direktövervakning pågår. (Off - 15 SEK)
LÄNGD	Ställer in längd för den video som ska överföras till smartphone. (10 - 300 SEK)
UPPLÖSNING	Välj upplösning för den video som ska överföras till smartphone. ("1280x720" eller "640x360")
INSTÄLLNING AV MATCHSTÄLLNING	Ange inspelningsmetoder för matchställning och information om laget. "Inställningar för matchställning" (☰ sid. 125)
URL	Ange URL för den kamera som är ansluten till din smartphone via trådlöst nätverk.
HTTP-AUKTORISERING	Ställ in användarnamn och lösenord för INOMHUSÖVERVAKNING/UTOMHUSÖVERVAKNING. Standard användarnamn är "everio" (fast) och lösenord är "0000". (kan ändras från kameran) Ställ in användarnamn och lösenord för INOMHUSÖVERVAKNING/UTOMHUSÖVERVAKNING. Standardanvändarnamn är "jvccam" (fast) och lösenord är "0000". (kan ändras via kameran)
INTE TILL SLEEP-LÄGE	Ställ in för att hindra din smartphone från att gå in i viloläge medan applikationen används. (Bocka av för att inaktivera viloläge.)
HJÄLP	Visar hjälppilen.
LICENSAVTAL	Visar licensavtal för programvaran. (Endast Android)

ANMÄRKNING :

- När man ansluter till INOMHUSÖVERVAKNING/UTOMHUSÖVERVAKNING ombeds man att ange URL eller HTTP-auktorisering om de inte angivits, eller om de angivits felaktigt.

Inställningar för matchställning

Ange inspelningsmetoder för matchställning och information om laget.

■ **Vanlig för Android och iOS**

- Tryck på ⚙️.

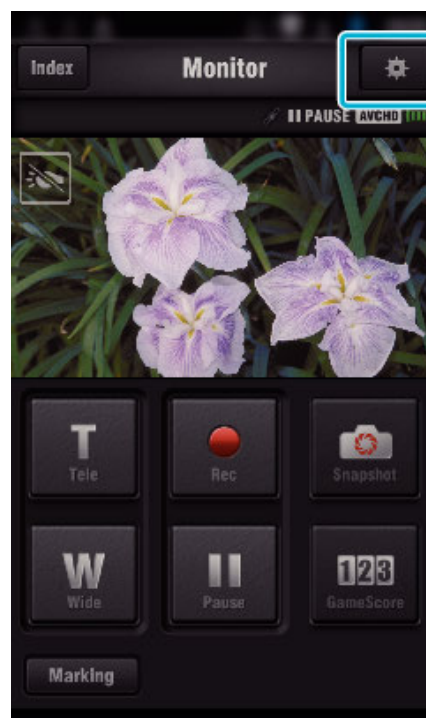

- Tryck på "INSTÄLLNING AV MATCHSTÄLLNING".

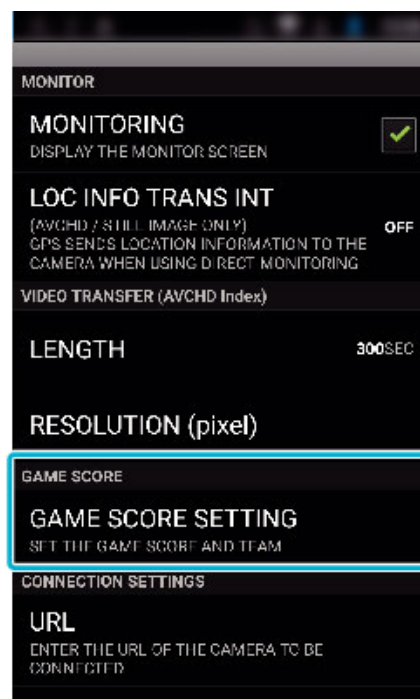

- 3 Tryck på önskad inställning.



Alternativ	Detaljer
KOMPLETT POÄNGTAVLA	<ul style="list-style-type: none"> Ställ in "LISTA ÖVER LAG" som använder "KOMPLETT POÄNGTAVLA". Ställ in "INSTÄLLNING KNAPP FÖR MATCHSTÄLLNING" för "KOMPLETT POÄNGTAVLA (UTAN SET-RÄKNING)".
POÄNGTAVLA TENNIS	Ställ in spelregler för tennis, som "LISTA SPELARE" och "ANTAL SET".
ÄNDRA BAKGRUNDSFÄRG	Ställ in bakgrundsfärg på skärmen för matchställning.
PRIORITERA MATCHSTÄLLNING	Resultatet kan anges inom 5 sekunder efter markeringen genom att man markerar kryssrutan. Dock ändras den markerade positionen när resultatet registreras.
HJÄLP	Visar hjälpfilen.

ANMÄRKNING :

- När man registrerar lagets och spelarens namn visas "✓"-markeringen som anges av smartphonen som "✓" (backslash) i kameran.

Använda applikationer för surfplatta

Om man installerar "JVC CAM Coach 2"-mjukvara till surfplatta kan man överföra bilder som spelats in av kameran till surfplattan via Wi-Fi. Funktioner som t.ex. att spela upp inspelad video, visa två olika bilder vid uppspelning för jämförelse, automatisk kontroll och att lägga till förklaringar i bilder som spelas upp finns tillgängliga.

Installera applikationer till en surfplatta

Android Surfplatta

- Tryck på "PLAY STORE" i listan över applikationer.
- Sök efter applikationen "JVC CAM Coach 2".
- Tryck på applikationen "JVC CAM Coach 2".
 - Den detaljerade informationen för applikationen visas.
- Tryck på "INSTALL".
 - Vad gäller applikationer som får åtkomst till denna enhets data eller funktioner visas en skärm med de data eller funktioner som kommer att användas.
- Bekräfta innehållet och tryck på "DOWNLOAD".
 - Nerladdningen startar.

iPad

- Tryck på "App Store" på startskärmen.
- Sök efter applikationen "JVC CAM Coach 2".
- Tryck på applikationen "JVC CAM Coach 2".
 - Den detaljerade informationen för applikationen visas.
- Tryck på "UTAN KOSTNAD" → "INSTALL".
 - Ange ditt lösenord på skärmen för inmatning av lösenord.
 - Nerladdningen startar.
 - Den nedladdade applikationen läggs automatiskt till startskärmen.

ANMÄRKNING :

- För information om hur man använder applikationen ska man trycka på ? i applikationen för att öppna hjälpfilen.

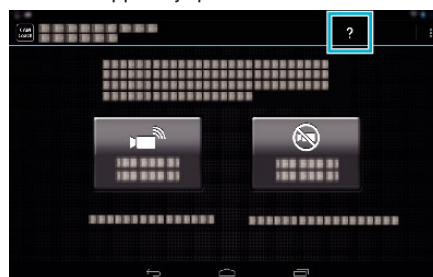

Felsökning

Direkt övervakning

Problem	Åtgärd
Kan inte ansluta till kameran.	<ul style="list-style-type: none"> • Kontrollera om WiFi-anslutningen etablerats korrekt. • Kontrollera om Wi-Fi är ansluten till "DIRECT-***EVERIO". • Kontrollera om smartphonen är ansluten till kameran. • Försök igen efter att ha stängt av och startat om kameran och terminalen (smartphonen). • Om din smartphone stödjer Wi-Fi Direct, försök att generera QR-koden och ställ in "LÅST GRUPPÄGARE" till "OFF". Detta är metoden "Connection by Wi-Fi Protected Setup (WPS)".
Videon eller ljudet avbryts eller fördröjs.	<ul style="list-style-type: none"> • Om nätverkshastigheten är låg kan videobilder och ljud avbrytas eller fördröjas avsevärt. • Testa på en annan plats och vid ett annat tillfälle för att hitta en miljö där signalstyrkan är god.
Enheten stängs av automatiskt.	<ul style="list-style-type: none"> • För att förhindra risken att man glömmer att stänga av strömmen kommer denna enhet automatiskt att stängas av om den inte använts på 10 dagar i följd.
Kan inte ställa in fokus.	<ul style="list-style-type: none"> • När man inte övervakar från en smartphone är kamerans fokus låst. • Även när man övervakar från en smartphone blir kamerans fokus låst om kameran inte används under mer än 3 timmar. (Fokus fungerar igen så snart man använder kameran.)
Anslutningen avbryts eller så visas ett "KAN EJ ANSLUTA"-meddelande.	<ul style="list-style-type: none"> • Anslut igen på en plats där signalstyrkan är god. Överföringshastigheten kan sjunka och anslutningen misslyckas om enheterna placeras för långt ifrån varandra, om det finns föremål mellan dem eller om mikrovågsugnar eller andra trådlösa enheter är i bruk i närheten. • Om du inte kan ansluta igen ska du starta om terminalen (smartphone). • Det kan vara svårt att ansluta via direktövervakning i en miljö där kameran är placerad på avstånd från smartphonen. Anslut i sådant fall via anslutningspunkten (trådlös LAN-router).

Anslutningspunkt (Trådlös LAN-router)

Problem	Åtgärd
Kan inte ansluta till anslutningspunkt (trådlös LAN-router).	<ul style="list-style-type: none"> • Kontrollera att lösenordet är korrekt. • Om åtkomstpunkten har registrerats med hjälp av QR-koden ska du kontrollera att SSID eller metoden för behörighetskontroll är korrekt.
Osäker på vilken anslutningspunkt (trådlös LAN-router) som ska användas.	<ul style="list-style-type: none"> • Om anslutningspunktens (trådlös LAN-router) inställningar aldrig ändrats från standardvärdena ska man kontrollera nedanstående. <ul style="list-style-type: none"> - Kontrollera om det sitter ett klistermärke på anslutningspunktens enhet (trådlös LAN-router) som anger de ursprungliga inställningarna. - Kontrollera standardinställningarna i anslutningspunktens instruktionsbok (trådlös LAN-router).
Osäker på anslutningspunktens (trådlös LAN-router) lösenord.	Se den trådlösa LAN-routers instruktionsbok.
Kan ej ansluta via Wi-Fi Protected Setup (WPS).	<ul style="list-style-type: none"> • Enkla anslutningsmetoder, med undantag av WPS, stöds ej. Registrera en åtkomstpunkt med QR-kod innan en anslutning upprättas. • Stäng av kameran och försök igen.

INOMHUSÖVERVAKNING (anslutning i hemmet)

Problem	Åtgärd
Kan inte ansluta till kameran.	<ul style="list-style-type: none">• Kontrollera om WiFi-anslutningen etablerats korrekt.• Kontrollera att kameran och terminalen (smartphone) har anslutits till samma åtkomstpunkt.• Försök igen efter att ha stängt av och startat om kameran och terminalen (smartphonen).
Videon eller ljudet avbryts eller fördröjs.	<ul style="list-style-type: none">• Om nätverkshastigheten är låg kan videobilder och ljud avbrytas eller fördröjas avsevärt.• Testa på en annan plats och vid ett annat tillfälle för att hitta en miljö där signalstyrkan är god.
Enheten stängs av automatiskt.	<ul style="list-style-type: none">• För att förhindra risken att man glömmer att stänga av strömmen kommer denna enhet automatiskt att stängas av om den inte använts på 10 dagar i följd.
Kan inte ställa in fokus.	<ul style="list-style-type: none">• När man inte övervakar från en smartphone är kamerans fokus låst.• Även när man övervakar från en smartphone blir kamerans fokus låst om kameran inte används under mer än 3 timmar. (Fokus fungerar igen så snart man använder kameran.)
Anslutningen avbryts eller så visas ett "KAN EJ ANSLUTA"-meddelande.	<ul style="list-style-type: none">• Anslut igen på en plats där signalstyrkan är god. Överföringshastigheten kan sjunka och anslutningen misslyckas om enheterna placeras för långt ifrån varandra, om det finns föremål mellan dem eller om mikrovågsugnar eller andra trådlösa enheter är i bruk i närheten.• Om du inte kan ansluta igen ska du starta om terminalen (smartphone).
Skärmen laddar inte om eller förblir svart	<ul style="list-style-type: none">• Kontrollera om anslutningen för kameran och anslutningspunkten är korrekt. Inga bilder syns i terminalen (smartphone) om kamerans anslutning till åtkomstpunkten avbryts efter halva tiden.

UTOMHUSÖVERVAKNING (anslutning från Internet)

Problem	Åtgärd
URL (WAN) visas inte i nätverksinformationen.	<ul style="list-style-type: none"> • Webbadressen (WAN) visas inte om inte dynamisk DNS (DDNS) ställts in på kameran. För att ställa in dynamisk DNS (DDNS) ska du utföra nedanstående steg. <ol style="list-style-type: none"> 1. Skaffa ett konto hos JVC dynamiska DNS-service (DDNS) med hjälp av din dator. 2. Logga in på JVC DNS och skaffa dynamisk DNS-service (DDNS). 3. Ställ in det användarnamn och lösenord för dynamisk DNS (DDNS) som erhållits i kameran. <ul style="list-style-type: none"> * Man kan bara ställa in JVC dynamisk DNS-service (DDNS) på denna kamera. • Webbadressen (WAN) visas inte om inte dynamisk DNS (DDNS) ställts in på kameran. För att ställa in dynamisk DNS (DDNS) ska du utföra nedanstående steg. <ol style="list-style-type: none"> 1. Skaffa ett konto hos JVC dynamiska DNS-service (DDNS) med hjälp av din dator. https://dd3.jvckenwood.com/user/ 2. Logga in på JVC DNS och skaffa dynamisk DNS-service (DDNS). 3. Ställ in det användarnamn och lösenord för dynamisk DNS (DDNS) som erhållits i kameran. <ul style="list-style-type: none"> * Man kan bara ställa in JVC dynamisk DNS-service (DDNS) på denna kamera.
Kan inte ansluta till angiven URL. (kan inte hittas)	<ul style="list-style-type: none"> • Om det finns två eller flera routrar (eller två eller flera routingfunktioner) längs ruten mellan kameran och WAN (global IP-adress), kan anslutning via internet inte användas. • Kontrollera att användarnamn och lösenord för dynamisk DNS är korrekta. • Åtkomstpunkten som används (trådlös LAN-router) är inte kompatibel med UPnP, eller så är UPnP avstängt. Se bruksanvisningen för åtkomstpunkten (trådlös LAN-router) som används och slå på UPnP. • Kamerans "UPnP" är ställd till "AV". (Är som standard inställd till "PÅ".) Generera en QR-kod och ställ in "UPnP" till "PÅ". • Kontrollera om en terminal som använder port 80 (som webbservrar) ställts in i nätverket, eller om en specifik terminal har ställts in för att använda port 80 på åtkomstpunkten (trådlös LAN-router). I sådant fall ska du ändra kamerans "HTTP Port" till någon annan än 80 och generera en QR-kod. • Försök igen efter att ha stängt av och startat om kameran och terminalen (smartphonen).
Videon eller ljudet avbryts eller fördröjs.	<ul style="list-style-type: none"> • Om nätverkshastigheten är låg kan videobilder och ljud avbrytas eller fördröjas avsevärt. • Testa på en annan plats och vid ett annat tillfälle för att hitta en miljö där signalstyrkan är god.
Enheten stängs av automatiskt.	<ul style="list-style-type: none"> • För att förhindra risken att man glömmer att stänga av strömmen kommer denna enhet automatiskt att stängas av om den inte använts på 10 dagar i följd.
Kan inte ställa in fokus.	<ul style="list-style-type: none"> • När man inte övervakar från en smartphone är kamerans fokus låst. • Även när man övervakar från en smartphone blir kamerans fokus låst om kameran inte används under mer än 3 timmar. (Fokus fungerar igen så snart man använder kameran.)
Anslutningen avbryts eller så visas ett "KAN EJ ANSLUTA"-meddelande.	<ul style="list-style-type: none"> • Anslut igen på en plats där signalstyrkan är god. Överföringshastigheten kan sjunka och anslutningen misslyckas om enheterna placeras för långt ifrån varandra, om det finns föremål mellan dem eller om mikrovågsugnar eller andra trådlösa enheter är i bruk i närheten. • Om du inte kan ansluta igen ska du starta om terminalen (smartphone).
Skärmen laddar inte om eller förblir svart	<ul style="list-style-type: none"> • Kontrollera om anslutningen för kameran och anslutningspunkten är korrekt. Inga bilder syns i terminalen (smartphone) om kamerans anslutning till åtkomstpunkten avbryts efter halva tiden.
"XUPnP" visas.	<p>Denna visas när UPnP misslyckats.</p> <ul style="list-style-type: none"> • Kontrollera om den trådlösa LAN-router som används är kompatibel med UPnP. (Se bruksanvisningen till den trådlösa LAN-routern eller kontakta tillverkaren av routern.) • Om den trådlösa LAN-router som används är kompatibel med UPnP ska man starta UPnP-funktionen. • Om inte ikonen försvinner när man aktiverar UPnP-funktionen ska man stänga av och starta om den trådlösa LAN-router som används samt även kameran, och sedan försöka igen.
Kan inte ansluta trots att "XUPnP" visas.	<ul style="list-style-type: none"> • När "UPnP" är inställd till "AV" visas inte "XUPnP". Sätt i så fall "UPnP" på "PÅ". • När port 80 använts av andra enheter via UPnP går det inte att ansluta. Anslut kameran igen.

Överföring av video-/stillbild

Problem	Åtgärd
Kan ej föra över videofilmer och stillbilder till smartphone.	<ul style="list-style-type: none">• Kontrollera hur mycket ledigt utrymme som finns kvar på målenheten (smartphone).

Specifikationer för Wi-Fi

Specifikationer för Wi-Fi

Alternativ	Detaljer
Standard för trådlös LAN	IEEE802.11b/g/n (2,4GHz-band)
Wi-Fi säkerhet	Kryptering: WEP, WPA, WPA2 *WPA och WPA2 stöds endast av personligt läge (PSK).

DIREKT ÖVERVAKNING / INOMHUSÖVERVAKNING / UTOMHUSÖVERVAKNING

■ När man använder Everio sync. 3

Alternativ	Detaljer
Terminaler som stöds	iPhone/iPod touch: iOS 8.1 eller senare Android: Android 4.1 eller senare <ul style="list-style-type: none"> • Det finns ingen garanti för att funktionerna fungerar med alla terminaler. • "Everio sync. 3" för iPhone kan inte användas när iPhone anslutits till mobiltelefonens nätverk. För att använda denna funktion ska man ansluta till kameran eller en anslutningspunkt via Wi-Fi. • En nätverksmiljö med en lägsta linjehastighet på ca 5,3 Mbps rekommenderas för både kameran som skickar data och smartphonen som tar emot data. Om nätverkshastigheten är för låg kan videobilderna hoppa och ljudet avbrytas eller fördröjas.
Övervakningsskärm	Video: JPEG 640x360 max. 15 fps Ljud: linear PCM 8kHz 16 bits 1ch
Videoöverföring	Video: MP4-compliant H.264 Baseline Profile 640x360 eller 1280x720 30p Ljud: AAC 48kHz 16 bits 2ch
Stillbildsöverföring	JPEG-format

Använda Wi-Fi genom att skapa en QR-kod

Information om hantering: _____

Den information du har angivit används för att skapa QR-koden. Informationen raderas efter att QR-koden genererats och sparas inte på webbservern. Den genererade QR-koden innehåller din information så hantera den försiktigt.

DIREKT ÖVERVAKNING

Du kan kontrollera den inspelade bilden i kameran via direkt 1-till-1-anslutning (Wi-Fi Direct) med en smartphone, utan någon åtkomstpunkt (trådlös LAN-router).

INOMHUSÖVERVAKNING

Du kan kontrollera den inspelade bilden i kameran genom att ansluta en smartphone via en åtkomstpunkt (trådlös LAN-router).

UTOMHUSÖVERVAKNING

Du kan kontrollera den inspelade bilden i kameran via en internetanslutning med en smartphone medan du befinner dig utomhus.

Registrera åtkomstpunkt manuellt

Du kan registrera en åtkomstpunkt som inte stödjer WPS.

DIREKT ÖVERVAKNING

- **Inställning (när inställningen utförts ska man starta från "Normal drift" nedan)**

Skapa en QR-kod

- **Ange värden i de obligatoriska alternativen för direktövervakning.**

- Lösenord: ställ in ett lösenord för att ansluta denna kamera till anordningen genom direktövervakning. (8 till 63 tecken (64 tecken i fall av hexadecimal))
- Aktuell gruppägare: inställning som används för att aktivera anslutning med en anordning som inte stöder Wi-Fi Direct. Normalt sett inställd till "ON".
- HTTP-port: Normalt sett inställd till "80".

Visa skärmen för att läsa QR-kod.

- 1 Tryck på "MENU".
(Drift i denna kamera)

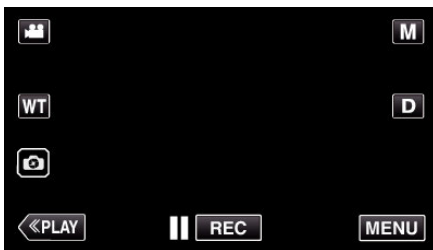

- Toppmenyn visas.

- 2 Tryck på ikonen "Wi-Fi" (📶).
(Drift i denna kamera)

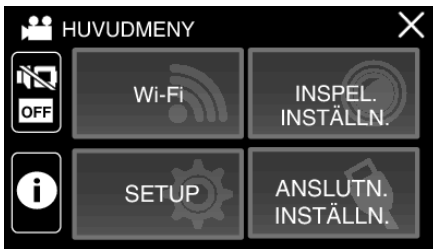

- 3 Tryck på "WI-FI-INSTÄLLNING".
(Drift på denna kamera)



- 4 Tryck på "STÄLL IN VIA QR-KOD".

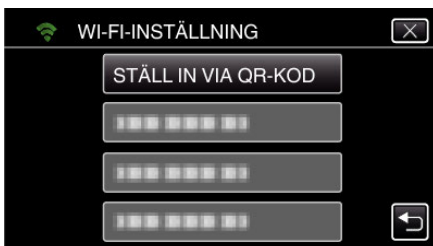

- 5 Tryck på "VERKSTÄLL".



Läsa en QR-kod.

- 1 Läsa en QR-kod.
(Drift på denna kamera)

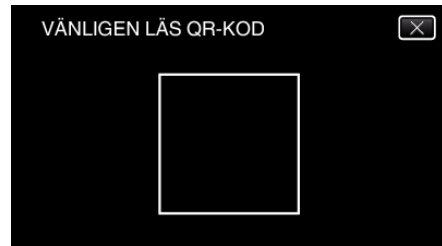

- 2 Tryck på "JA".



- 3 Tryck på "OK".



- Tryck på "NÄSTA" för att återgå till skärmen och läsa QR-koden.
- Inställt innehåll sparas.

Använda Wi-Fi genom att skapa en QR-kod

Normal drift

Ansluta smartphone till kameran trådlöst.

Anslut genom att ange lösenord för Wi-Fi.

- 1 Tryck på "MENU".
(Drift i denna kamera)
Ställ in kameran till inspelningsläge.

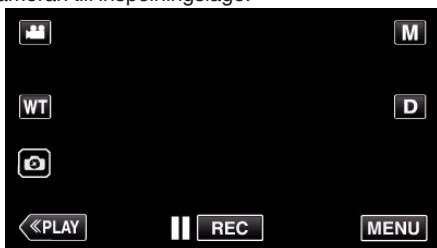

- Toppmenyn visas.

- 2 Tryck på ikonen "Wi-Fi" (📶).
(Drift i denna kamera)

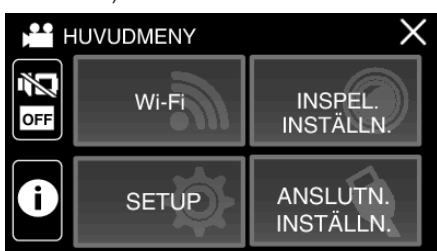

- 3 Tryck på ikonen "DIREKTANSLUTNING" (📶) i "Wi-Fi"-menyn.
(Drift på denna kamera)



- När "50p" har valts för "VÄLJ SYSTEM" visas följande display och inspelningsläget växlar till 50i-läge.
- Denna skärm visas automatiskt efter cirka 3 sekunder, men den försvinner direkt när man trycker på skärmen.



- 4 Kontrollera SSID och PASS som visas på kamerans skärm.



- 5 Välj SSID i steg 4 från skärmen för val av Wi-Fi-nätverk på din smartphone och mata in PASS i lösenordsskärmen.
(Drift i smartphone)

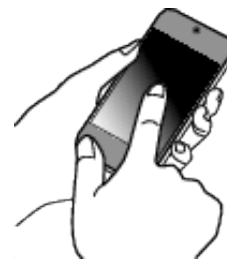

- För mer information om hur du ansluter din smartphone till ett Wi-Fi-nätverk hänvisas till bruksanvisningen för den enhet som används.

- 6 En anslutning upprättas och 📶 visas på kamerans skärm.



Anslutning via Wi-Fi Protected Setup (WPS)

- 1 Tryck på "MENU".
(Drift i denna kamera)
Ställ in kameran till inspelningsläge.

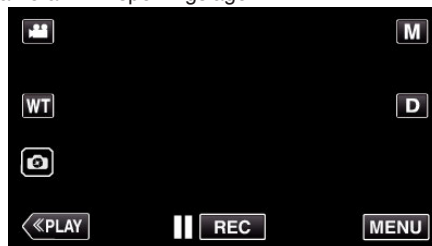

- Toppmenyn visas.

- 2 Tryck på ikonen "Wi-Fi" (📶).
(Drift i denna kamera)

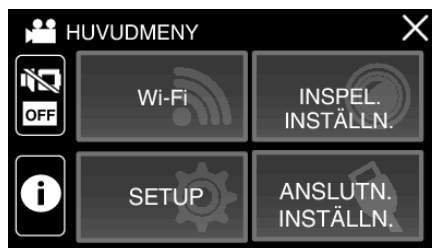

- 3 Tryck på ikonen "DIREKTANSLUTNING" (📶) i "Wi-Fi"-menyn.
(Drift på denna kamera)



- När "50p" har valts för "VÄLJ SYSTEM" visas följande display och inspelningsläget växlar till 50i-läge.
- Denna skärm visas automatiskt efter cirka 3 sekunder, men den försvinner direkt när man trycker på skärmen.



- 4 Tryck på "WPS".
(Drift på denna kamera)

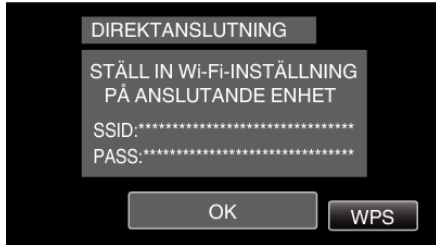

- 5 Aktivera WPS på din smartphone inom 2 minuter.
(Drift i smartphone)



- För information om hur man aktiverar WPS, se instruktionsbok till den anordning som används.

- 6 En anslutning upprättas och  visas på kamerans skärm.



Kontrollera bilder från smartphone

■ Smartphone (Android / iPhone)

ANMÄRKNING :

- Innan denna funktion används måste en applikation installeras på din smartphone.

"Installera applikationer för smartphones" (sid. 114)

- 1 Starta "Everio sync. 3" på din smartphone efter att du ställt in DIREKT ÖVERVAKNING.



- 2 Tryck på "DIREKT ÖVERVAKNING".



3 Inspelningskärmen visas.



4 Styrning via smartphone



- Hur man styr från en smartphone
"Använda applikationer för smartphones" (sid. 114)

INOMHUSÖVERVAKNING

- Inställning (när inställningen utförts ska man starta från "Normal drift" nedan)

Skapa en QR-kod

- Ange värden i de obligatoriska alternativen för inomhusövervakning.

- För inomhusövervakning är det inte nödvändigt att utföra inställningar som inte gäller lösenord och HTTP-port. Andra alternativ än de som nämns ovan används för "UTOMHUSÖVERVAKNING". När du använder utomhusövervakning ska du ange varje alternativ och utföra inställningarna på nytt. Om anslutningen misslyckas ska du kontrollera att innehållet som angetts för varje alternativ är korrekt, generera QR-koden på nytt och ställa in kameran.
- Lösenord: ställ in ett lösenord för att ansluta denna kamera till anordningen via anslutningspunkt. (Inte fler än 8 tecken)
- DDNS: Ställ in anslutningsmiljö till internet. Inställd på OFF när utomhusövervakning inte används.
- Användarnamn (DDNS): ställ in användarnamn för det införskaffade DDNS-kontot.
- Lösenord (DDNS): ställ in lösenord för det införskaffade DDNS-kontot.
- UPnP: Ställ in till "ON" om UPnP-protokollet kan användas för att ansluta anordningen till nätverket.
- HTTP Port: Ställ in portnummer för anslutning till internet. Normalt sett inställd till "80".

Visa skärmen för att läsa QR-kod.

- 1 Tryck på "MENU".
(Drift i denna kamera)

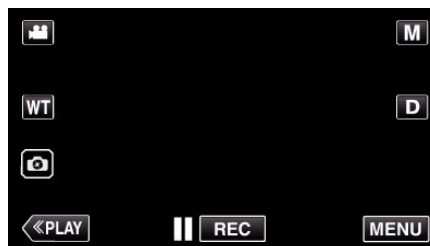

- Toppmenyn visas.

- 2 Tryck på ikonen "Wi-Fi" (Wi-Fi symbol).
(Drift i denna kamera)

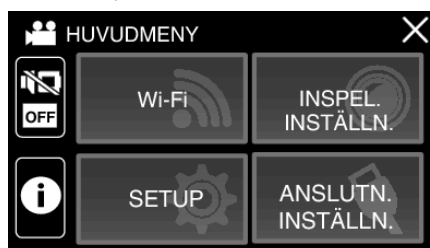

- 3 Tryck på "WI-FI-INSTÄLLNING".
(Drift på denna kamera)



- 4 Tryck på "STÄLL IN VIA QR-KOD".



- 5 Tryck på "VERKSTÄLL".



Läsa en QR-kod.

- 1 Läsa en QR-kod.
(Drift på denna kamera)

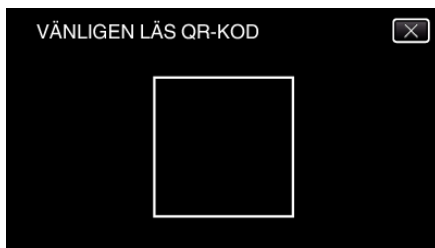

- 2 Tryck på "JA".



- 3 Tryck på "OK".

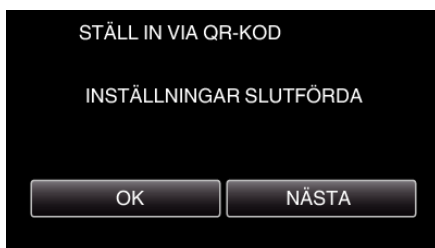

- Tryck på "NÄSTA" för att återgå till skärmen och läsa QR-koden.
- Inställt innehåll sparas.

Registrera anslutningspunkter (trådlös LAN-router) till denna enhet

■ Registrering av Wi-Fi Protected Setup (WPS)

- 1 Tryck på "MENU".
(Drift i denna kamera)

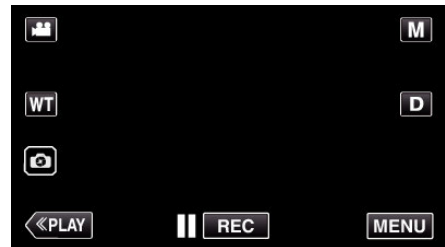

- Toppmenyn visas.

- 2 Tryck på ikonen "Wi-Fi".
(Drift i denna kamera)

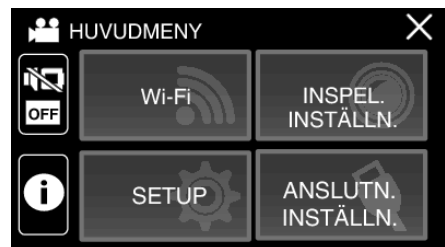

- 3 Tryck på "WI-FI-INSTÄLLNING".
(Drift på denna kamera)



- 4 Tryck på "ÅTKOMSTPUNKTER".
(Drift på denna kamera)



- 5 Tryck på "ADD".
(Drift på denna kamera)



Använda Wi-Fi genom att skapa en QR-kod

- 6 Tryck på "ENKEL REGISTR. WPS".
(Drift på denna kamera)



- 7 Aktivera WPS för anslutningspunkten (trådlös LAN-router) inom 2 minuter.
- För information om hur man aktiverar WPS, se instruktionsbok till den anordning som används.
- 8 Efter fullföljd registrering ska man trycka på "OK" på kamerans skärm.
(Drift i denna kamera)

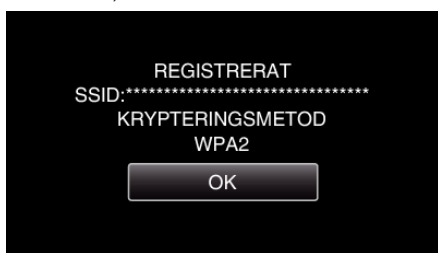

- Följande registreringsmetoder är också tillgängliga.
"Registrera åtkomstpunkt med WPS PIN" (☞ sid. 111)
"Registrera åtkomstpunkt manuellt" (☞ sid. 143)

Ansluta smartphone till en åtkomstpunkt (trådlös LAN-router)

- Anslut din smartphone till anslutningspunkten (trådlös LAN-router) i hemmet.
- Denna inställning krävs inte om din smartphone redan anslutits till åtkomstpunkten (trådlös LAN-router) i hemmet.

■ Normal drift

Kontrollera bilderna genom att ansluta smartphone och kamera

■ Drift på denna kamera

- 1 Tryck på "MENU".
(Drift i denna kamera)

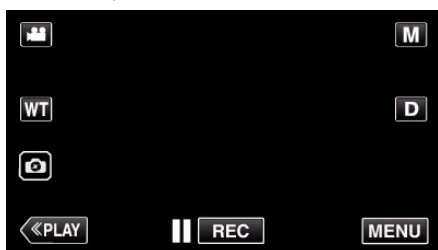

- Toppmenyn visas.

- 2 Tryck på ikonen "Wi-Fi" (📶).
(Drift i denna kamera)

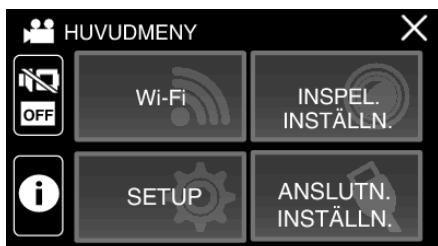

- 3 Tryck på "ANSLUTNING ÅTKOMSTPUNKT".
(Drift på denna kamera)



- 4 Börja upprätta anslutning.
(Drift på denna kamera)



- Namnet (SSID) på den anslutna anslutningspunkten (trådlös LAN-router) visas.

- 5 Nedanstående visas när kameran ansluts till anslutningspunkten.



- Tryck på "URL" för att visa den URL som krävs för att ansluta kameran från webbläsaren.

■ Drift i smartphone

ANMÄRKNING :

- Innan denna funktion används måste en applikation installeras på din smartphone.

"Installera applikationer för smartphones" (☞ sid. 114)

- 1 Starta "Everio sync. 3" på din smartphone efter att du ställt in "INOMHUSÖVERVAKNING".



- Tryck på "STARTA" i INOMHUSÖVERVAKNING på kameran för att börja.

2 Tryck på "INOMHUSÖVERVAKNING".



3 Inspelningsskärmen visas.



- Hur man styr från en smartphone
"Använda applikationer för smartphones" (☞ sid. 114)

UTOMHUSÖVERVAKNING

■ Inställning (när inställningen utförts ska man starta från "Normal drift" nedan)

Skaffa konto för dynamisk DNS (DDNS)

Genom att skaffa ett dynamiskt DNS-konto kan man använda denna enhet på webben som vanligt, även om IP-adressen ändras vid återkomst till denna enhet via internet.

- Man kan bara ställa in JVC dynamisk DNS-service på denna kamera.

För att skaffa (registrera) ett konto ska man utföra nedanstående steg.

- 1 Gå till följande URL från en webbläsare och registrera dig för ett konto. (Användning på dator eller smartphone)

<https://dd3.jvckenwood.com/user/>

Ställ in din e-postadress som användarnamn.

- 2 Kontrollera att du fått ett bekräftelsemail till den adress du använt vid registreringen, och gå till den URL som finns i mailet. (Användning på dator eller smartphone)

- 3 Ställ in det användarnamn och lösenord som användes vid registreringen av kameran. (Drift på denna kamera)

Generera QR-koden och registrera användarnamn och lösenord för kameran.

- 4 Kör UTOMHUSÖVERVAKNING. (Drift på denna kamera)

Om man kör "UTOMHUSÖVERVAKNING" medan dynamiska DNS-inställningar är aktiverade kommer kameran att ansluta till den dynamiska DNS-servern.

- 5 Tryck på "INFO KAMERANÄTVERK" för att kontrollera att URL (WAN) visas. (Registrering slutförd)

OBS! :

- Registreringen kommer att raderas om du inte ansluter till den dynamiska DNS-servern från kameran inom 3 dagar. I sådant fall ska man utföra registreringen igen.
- Registreringen fullföljs inte om användarnamn och lösenord som ställts in på kameran är felaktiga. Kontrollera noga att de är korrekta.
- Även en lyckad registrering kommer att raderas om du inte ansluter till den dynamiska DNS-servern inom 1 år.

Skapa en QR-kod

■ Ange värden i de obligatoriska alternativen för utomhusövervakning.

- Alla alternativ kommer att skrivas över och ställas in. Ange alla obligatoriska alternativ. Om anslutningen misslyckas ska du kontrollera att innehållet som angetts för varje alternativ är korrekt, generera QR-koden på nytt och ställa in kameran.
- Lösenord: ställ in ett lösenord för att ansluta denna kamera till anordningen via anslutningspunkt. (Inte fler än 8 tecken)
- DDNS: Ställ in anslutningsmiljö till internet. Normalt sett inställd till "ON".
- Användarnamn (DDNS): ställ in användarnamn för det införskaffade DDNS-kontot.
- Lösenord (DDNS): ställ in lösenord för det införskaffade DDNS-kontot.
- UPnP: Ställ in till "ON" om UPnP-protokollet kan användas för att ansluta anordningen till nätverket.
- HTTP Port: Ställ in portnummer för anslutning till internet. Normalt sett inställd till "80".

Använda Wi-Fi genom att skapa en QR-kod

Visa skärmen för att läsa QR-kod.

- 1 Tryck på "MENU".
(Drift i denna kamera)

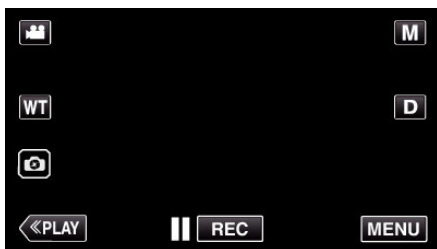

- Toppmenyn visas.

- 2 Tryck på ikonen "Wi-Fi" (📶).
(Drift i denna kamera)

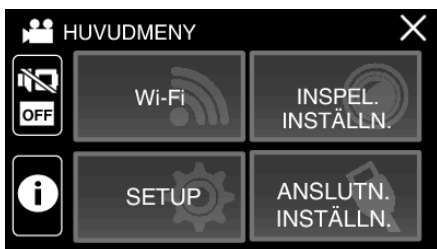

- 3 Tryck på "WI-FI-INSTÄLLNING".
(Drift i denna kamera)



- 4 Tryck på "STÄLL IN VIA QR-KOD".

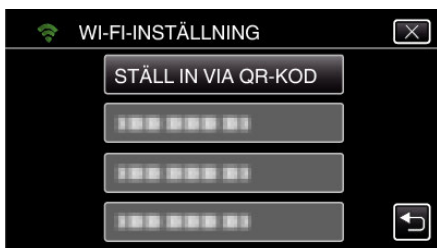

- 5 Tryck på "VERKSTÄLL".



Läsa en QR-kod.

- 1 Läsa en QR-kod.
(Drift på denna kamera)

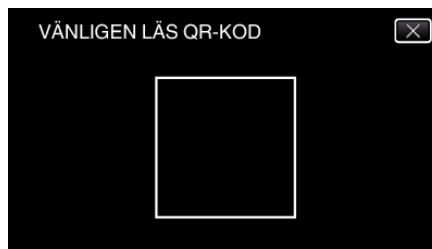

- 2 Tryck på "JA".



- 3 Tryck på "OK".

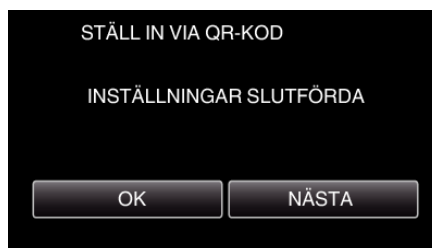

- Tryck på "NÄSTA" för att återgå till skärmen och läsa QR-koden.
- Inställt innehåll sparas.

Registrera anslutningspunkter (trådlös LAN-router) till denna enhet

■ Registrering av Wi-Fi Protected Setup (WPS)

- 1 Tryck på "MENU".
(Drift i denna kamera)

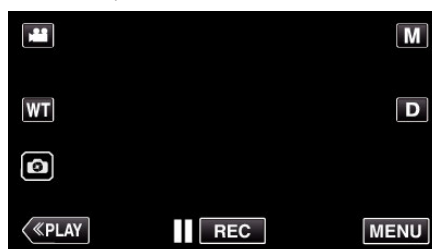

- Toppmenyn visas.

- 2 Tryck på ikonen "Wi-Fi" (📶).
(Drift i denna kamera)

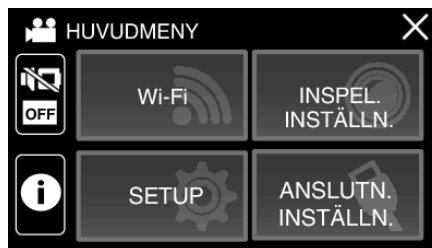

- Tryck på "WI-FI-INSTÄLLNING".
(Drift på denna kamera)

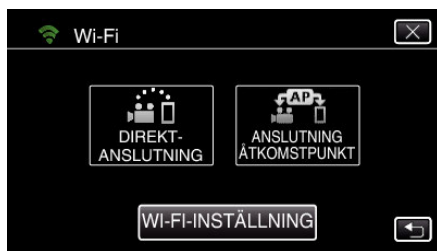

- Tryck på "ÅTKOMSPUNKTER".
(Drift på denna kamera)



- Tryck på "ADD".
(Drift på denna kamera)



- Tryck på "ENKEL REGISTR. WPS".
(Drift på denna kamera)



- Aktivera WPS för anslutningspunkten (trådlös LAN-router) inom 2 minuter.
 - För information om hur man aktiverar WPS, se instruktionsbok till den anordning som används.
- Efter fullföljd registrering ska man trycka på "OK" på kamerans skärm.
(Drift i denna kamera)

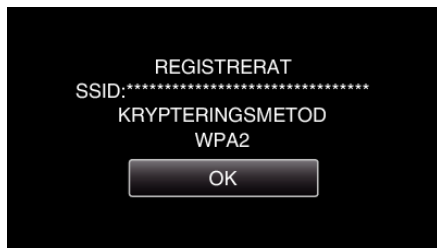

- Följande registreringsmetoder är också tillgängliga.
 - "Registrera åtkomspunkt med WPS PIN" (☞ sid. 111)
 - "Registrera åtkomspunkt manuellt" (☞ sid. 143)

Normal drift

Ansluta kameran till din smartphone

- Tryck på "MENU".
(Drift i denna kamera)

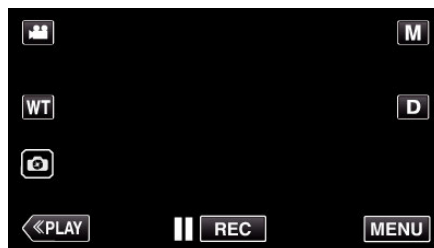

- Toppmenyn visas.

- Tryck på ikonen "Wi-Fi".
(Drift i denna kamera)

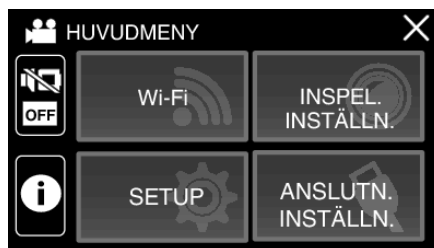

- Tryck på "ANSLUTNING ÅTKOMSPUNKT".
(Drift på denna kamera)



- Börja upprätta anslutning.
(Drift på denna kamera)



- Namnet (SSID) på den anslutna anslutningspunkten (trådlös LAN-router) visas.

- Nedanstående visas när kameran ansluts till anslutningspunkten.

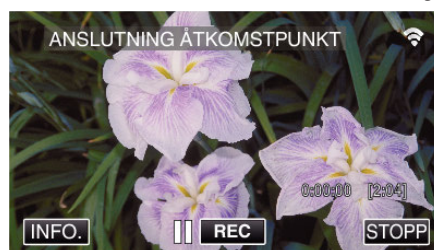

- När du trycker på "INFO." visas webbadressen (WAN) för anslutning av din smartphone.
(Visas inte om DDNS inte ställts in, eller ställts in felaktigt.)
- "XUPnP" visas när UPnP inte kan användas.

Använda Wi-Fi genom att skapa en QR-kod

■ Drift i smartphone

ANMÄRKNING :

- Innan denna funktion används måste en applikation installeras på din smartphone.

"Installera applikationer för smartphones" (sid. 114)

- 1 Starta "Everio sync. 3" på din smartphone efter att du ställt in UTOMHUSÖVERVAKNING.



- Tryck på "STARTA" i UTOMHUSÖVERVAKNING på kameran för att börja.

- 2 Tryck på "UTOMHUSÖVERVAKNING".



- 3 Ställ in webbadressen.

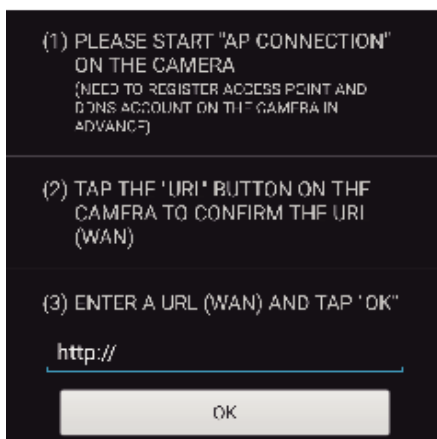

- Det är nödvändigt att ställa in webbadressen när du använder den här funktionen för första gången. Skriv in webbadressen som visas i kameran.

- Om denna skärm visas när webbadress har ställts in ska du kontrollera anslutningsstatus för internet eller kamerainställningarna.

- 4 Logga in med ditt användarnamn och lösenord.
(om ingen autentisering kan fås)

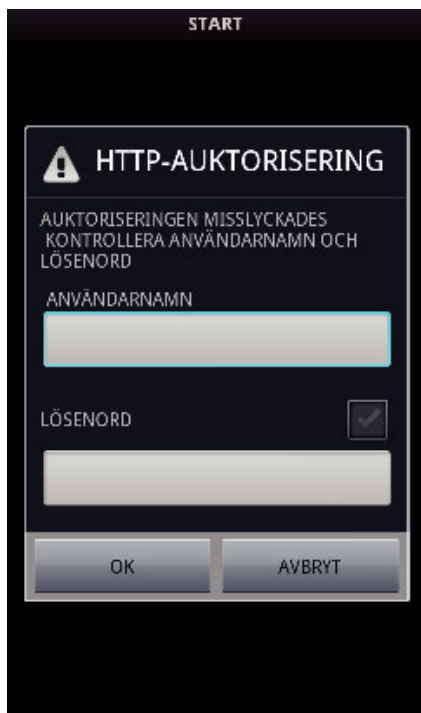

- Användarnamn är "everio" och standard lösenord är "0000".
- För att ändra lösenordet är det nödvändigt att skapa en QR-kod. "Skapa en QR-kod" (☰ sid. 139)

- 5 Inspelningsskärmen visas.



- 6 Styrning via smartphone



- Hur man styr från en smartphone
"Använda applikationer för smartphones" (☰ sid. 114)

Registrera åtkomstpunkt manuellt

Skapa en QR-kod

■ Ange de alternativ som krävs för registrering av åtkomstpunkten.

- Alla alternativ kommer att skrivas över och ställas in. Ange alla obligatoriska alternativ.
- SSID: Ställ in identifikationsnamn (SSID) för accesspunkten.
- Säkerhetsautentisering: Ställ in krypteringsstandard för säker kommunikation.
- Lösenord: Ställ in ett lösenord för åtkomstpunkten.
- DHCP: Specificera om du vill erhålla den information som krävs för internetanslutning automatiskt från DHCP-servern (ON) eller inte (OFF).
- När alternativet DHCP är aktivt är det inte nödvändigt att ställa in alternativen som kommer efter IP-adressen.
- IP-adress: Ställ in informationen om internetanslutning (IP-adress) för kameran.
- Subnet mask: Ställ in information om internetanslutning (subnet mask) för kameran.
- Standardgateway: Ställ in information om internetanslutning (standardgateway) för kameran.
- Primär DNS: Ställ in information om internetanslutning (primär DNS) för kameran.
- Sekundär DNS: Ställ in information om internetanslutning (sekundär DNS) för kameran.

Visa skärmen för att läsa QR-kod.

- 1 Tryck på "MENU".
(Drift i denna kamera)

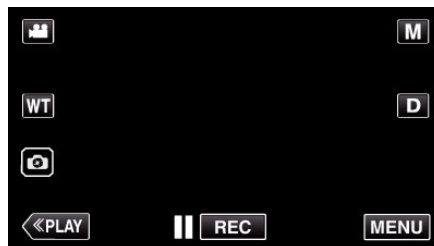

- Toppmenyn visas.

- 2 Tryck på ikonen "Wi-Fi" (☰).
(Drift i denna kamera)

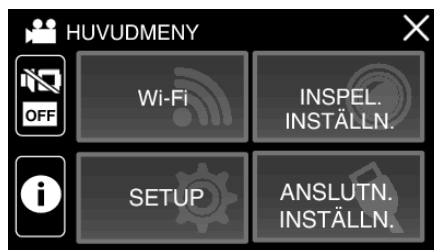

- 3 Tryck på "WI-FI-INSTÄLLNING".
(Drift i denna kamera)



Använda Wi-Fi genom att skapa en QR-kod

- 4 Tryck på "STÄLL IN VIA QR-KOD".



- 5 Tryck på "VERKSTÄLL".



Läsa en QR-kod.

- 1 Läsa en QR-kod.
(Drift på denna kamera)

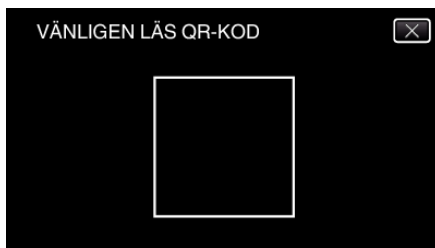

- 2 Tryck på "JA".



- 3 Tryck på "OK".

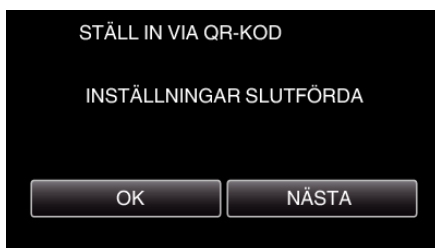

- Tryck på "NÄSTA" för att återgå till skärmen och läsa QR-koden.
- Inställt innehåll sparas.

Använda menyn

Följande meny är tillgänglig på denna enhet.

- HUVUDMENY: Meny som innehåller alla alternativ för de olika lägena videoinspelning, stillbildsinspelning, videouppspelning och stillbildsuppspelning.

Använda toppmenyn

Du kan konfigurera olika inställningar med hjälp av menyn.

- 1 Tryck på "MENU".

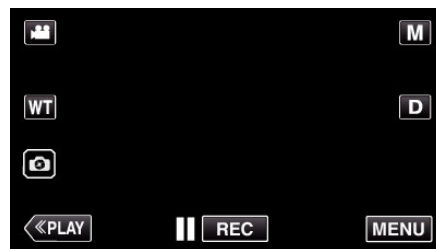

- Toppmenyn visas.
- Menyn varierar beroende på vilket läge som används.

- 2 Tryck på önskad meny.

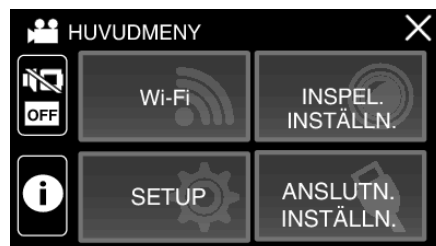

- 3 Tryck på önskad inställning.



ANMÄRKNING :

- För att visa föregående/nästa meny
Tryck på < eller >.
- För att gå tillbaka till föregående skärmbild
Tryck på ↶.
- För att gå ur skärmbilden
Tryck på X (stäng).

INSPELNINGINSTÄLLN. Meny (video)



FOKUS

Fokus kan ställas in manuellt.

"Justera fokus manuellt (FOCUS)" (☞ sid. 29)

*Visas endast i manuellt inspelningsläge.

JUSTERA LJUSSTYRKA

Ställer in ljusstyrka på hela skärmen.

"Ställa in ljusstyrka" (☞ sid. 30)

*Visas endast i manuellt inspelningsläge.

MOTLJUSKOMPENSERING

Korrigerar bilden om motivet blir för mörkt på grund av motljus.

"Ställa in motljuskompensation" (☞ sid. 31)

*Visas endast i manuellt inspelningsläge.

VITBALANS

Ställer in färger anpassat efter ljuskällan.

"Ställa in vitbalans" (☞ sid. 32)

*Visas endast i manuellt inspelningsläge.

TELE-MAKRO

Aktiverar närbilder vid användning av telefoto (T) med zoom.

"Ta närbilder (TELE MACRO)" (☞ sid. 33)

*Visas endast i manuellt inspelningsläge.

VIDR. PRIO. AE/AF

Justerar automatiskt fokus och ljusstyrka utifrån objektets ansikte eller valt område.

"Fånga motiv tydligt (VIDR. PRIO. AE/AF)" (☞ sid. 41)

LJUS (GZ-RX645)

Slår på/av lampan.

Inställning	Detaljer
AV	Tänds inte.
AUTO	Tänds automatiskt i mörk omgivning.
PÅ	Lyser hela tiden.

BILDSTABILISERING

Kameraskakningar under videoinspelning kan minskas effektivt.

"Minska kameraskakning" (☞ sid. 43)

GAIN UPP

Gör automatiskt motivet ljusare vid inspelning i mörker.

Inställning	Detaljer
AV	Inaktiverar funktionen.
PÅ	Ljusar upp scenen elektroniskt när det är mörkt.
AUTO LÅNGSAM SLUTARE	Saktar ner slutarhastigheten för att göra skärmen ljusare när det är mörkt.

ANMÄRKNING :

- Även om "AUTO LÅNGSAM SLUTARE" ljusar upp scenen mer än "PÅ" kan rörelser i motivet verka onaturliga.

VINDFILTER

Minskar vindbrus.

Inställning	Detaljer
AV	Inaktiverar funktionen.
PÅ	Aktiverar funktionen.
AUTO	Aktivera funktionen automatiskt.

SJÄLVUTLÖSARE

Använd den här funktionen när du vill inkludera fotografen i bilden eller videon.

"Hur man använder självutlösaren i videoläge" (☞ sid. 47)

INTERVALLINSPELNING

Denna funktion aktiverar ändringar av en scen som uppstår långsamt över en lång period för att visas under en kort tid, genom att ta rutor av den vid ett visst intervall.

Detta är praktiskt om du till exempel tar film på en blomma som öppnar sig.

"Spela in i intervall (INTERVALLINSPELNING)" (☞ sid. 44)

SJÄLVTEST INSP/SPELA

Denna enhet spelar automatiskt upp scenen efter att inspelning skett under en viss tid och upprepar sedan inspelnings- och uppspelningsprocessen om och om igen.

"Inspelning med ett förbestämt intervall och upprepad uppspelning" (☞ sid. 49)

INSPELN. DATUM/TID

Man kan spela in videor med tid och datum.

Välj detta alternativ när du vill spara filen med datum- och tidsangivelse.

(Datum och tid kan ej raderas efter inspelning.)

"Spela in videor med datum och tid" (☞ sid. 50)

INSPELN. MED TIDTAGN.

Du kan spela in en video med ett tidtagarur inspelat. Du kan starta, stoppa och återställa tidtagaruret som med alla tidtagarur.

"Spela in videor med tidsräknare" (☞ sid. 51)

NÄRBILDS-UNDERFÖNSTER

Förstorar och visar en del av skärmen i extrarutan.

"Inspelning med en del av skärmen förstorad i extraruta (NÄRBILDS-UNDERFÖNSTER)" (☞ sid. 46)

ANIMERINGSEFFEKT

Spelar in videor med animeringseffekter.

"Inspelning med animeringseffekter (ANIMERINGSEFFEKT)" (☞ sid. 39)

INSPELNINGSEFFEKT

Du kan lägga till och spela in olika effekter till bilderna. När inställningen är klar, kan du enkelt spela in bilder som är lämpliga för varje bild.

■ GRYNIG SVART/VIT

Du kan spela in bilder med en kornig, svartvit fotokänsla.

"Inspelning av bilder som ett gammalt svartvitt fotografi (GRYNIG SVART/VIT)" (☞ sid. 36)

■ MAT

Du kan ta bilder av mat för att få maten att se aptitretande ut.

"Spela in bilder av mat (MAT)" (☞ sid. 37)

■ BABY

Du kan ta mjuka bilder genom att öka tydligheten och ljusstyrkan hos hudfärgen. Denna effekt är lämplig för att ta bilder på ett spädbarn.

"Spela in bilder på spädbarn (BABY)" (☞ sid. 38)

Inställningsmeny

SLUTARLÄGE

Inställningarna för tagning av bildserier kan ändras.

Inställning	Detaljer
SPELA IN EN BILD	Spelar in en stillbild.
KONTINUERLIG TAGNING	Spelar in stillbilder i bildserier så länge  -knappen på LCD-skärmen trycks in.

ANMÄRKNING :

- Storleken på stillbilden som tas i videoläge är 1 920 x 1 080.
- En del SD-kort stöder eventuellt inte bildserier.
- Hastigheten vid tagning av bildserier blir långsammare om funktionen används flera gånger i rad.

SÖMLÖS INSPELNING

Fortsätter utan avbrott inspelningen på SD-kortet när kvarvarande utrymme i internminnet förbrukats.

Inställning	Detaljer
AV	Växlar inte automatiskt mellan inspelningsmedia.
PÅ	Växlar automatiskt mellan inspelningsmedia.

ANMÄRKNING :

- Skarvfri inspelning kan inte genomföras om det inte finns tillräckligt med ledigt utrymme på SD-kortet.
-  visas om sömlös inspelning inte är möjlig.
- För att starta sömlös inspelning igen efter att den förra inspelningen är avslutad är det nödvändigt att kombinera sömlösa videor, eller radera den kombinerade informationen för de sömlösa videorna.

"Kombinera Videoinspelningar via skarvfri inspelning" (sid. 74)

VÄLJ SYSTEM

Ställer in bildrutehastigheten för inspelning.

Ställer in om progressiv inspelning av videor skall utföras.

När progressiv inspelning är inställt kan bilder av hög kvalitet med jämnt skärpedjup spelas in. Dessutom kan motiv i snabb rörelse fångas skarpt utan flimmar.

Inställning	Detaljer
50p	Spelar in i progressivt format.
50i	Spelar inte in i progressivt format.

ANMÄRKNING :

- Videokvaliteten kan inte ställas in i 50p-läget.
- Videor som spelats in i 50p kan endast spelas upp på AVCHD Progressive-kompatibla enheter.

VIDEOKVALITET

Ställer in videokvalitet.

Inställning	Detaljer
UXP	Aktiverar inspelning med bästa bildkvalitet.
XP	Aktiverar inspelning med hög bildkvalitet.
EP	Aktiverar långa inspelningar.

ANMÄRKNING :

- Ställ in till "UXP"- eller "XP"-läge vid inspelning av snabbväxande scener eller scener med extrema ändringar i ljusstyrka för att undvika störningar.

ZOOM

Ställer in max zoomomfång.

Inställning	Detaljer
40x OPTISK	Möjliggör inspelning med 1 - 40x optisk zoom. Ställ in detta alternativ när inte digital zoom önskas.
60x DYNAMIC (55x DYNAMIC)	Möjliggör inspelning med 1 - 40x optisk zoom och 41 - 60x dynamisk zoom när bildstabilisatorn är i normalt läge eller ställd till off. (Möjliggör inspelning med 1 - 40x optisk zoom och 41 - 55x dynamisk zoom när bildstabilisatorn är i aktivt läge. Ej tillgängligt i utökat AIS-läge.)
80x DIGITAL (GZ-RX640) 120x DIGITAL (GZ-RX645)	Möjliggör inspelning med 1 - 40x optisk zoom och 41 - 80x digital zoom. (GZ-RX640) Möjliggör inspelning med 1 - 40x optisk zoom och 41 - 120x digital zoom. (GZ-RX645)
100x DIGITAL (GZ-RX640) 200x DIGITAL (GZ-RX645)	Möjliggör inspelning med 1 - 40x optisk zoom och 41 - 100x digital zoom. (GZ-RX640) Möjliggör inspelning med 1 - 40x optisk zoom och 41 - 200x digital zoom. (GZ-RX645)

ANMÄRKNING :

- Vid användning av digital zoom blir bilden grymig eftersom den förstoras digitalt.
- Synvinkeln ändras när man startar eller stänger av bildstabiliseringsfunktionen.

ZOOM MIKROFON

Ställer in zoom-mikrofonen.

Inställning	Detaljer
AV	Inaktiverar zoom-mikrofonen.
PÅ	Spelar in ljud i samma riktning som zoom-funktionen.

ANMÄRKNING :

- När "PÅ" är valt är volymen för vidvinkeländan (W) lägre än telefotoändan (T).

MIKROFON-NIVÅ

Ställ in så att inte "MIKROFON-NIVÅ" är röd.

Inställning	Detaljer
AV	Döljer mikrofonens inmatningsnivå.
PÅ	Visar mikrofonens inmatningsnivå.

MIKROFONNIVÅ INST.

Ställer in mikrofonnivå.

Ställ in så att inte "MIKROFON-NIVÅ" är röd.

Inställning	Detaljer
+1	Ökar mikrofonens inmatningsnivå.
0	Mikrofonens inmatningsnivå ändras inte.
-1	Sänker mikrofonens inmatningsnivå.

K2 TECHNOLOGY

Minskar försämring av ljudkvaliteten som orsakas av digital signalbearbetning och spelar in en ljudkvalitet som ligger nära originalet.

Inställning	Detaljer
AV	Inaktiverar K2 TECHNOLOGY.
PÅ	Aktiverar K2 TECHNOLOGY.

SKÄRMLÅS

Lås pekskärmen vid fotografering under vatten för att förhindra funktionsfel.

"Låsa skärmen (vid fotografering under vatten)" (☰ sid. 11)

Inställningsmeny

LCD STÄNGD INSPELN.

Denna enhet kommer inte att stängas av, även om LCD-monitorn stängs under uppspelning.

Inställning	Detaljer
AV	Enheter stängs av när LCD-skärmen stängs.
PÅ	Aktiverar LCD STÄNGD INSPELN..

ANMÄRKNING :

- Stoppa inspelningen innan du stänger av enheten om "LCD STÄNGD INSPELN." är inställt på "PÅ".
 - När "LCD STÄNGD INSPELN." är inställt på "PÅ" och inspelning pågår med LCD-skärmen stängd (eller LCD-skärmen omvänd), kan inte zoomreglaget och START/STOP-knappen användas.
-

INSPELNINGINSTÄLLN. Meny (stillbild)



FOKUS

Fokus kan ställas in manuellt.

"Justera fokus manuellt (FOCUS)" (☞ sid. 29)

*Visas endast i manuellt inspelningsläge.

JUSTERA LJUSSTYRKA

Ställer in ljusstyrka på hela skärmen.

"Ställa in ljusstyrka" (☞ sid. 30)

*Visas endast i manuellt inspelningsläge.

MOTLJUSKOMPENSERING

Korrigerar bilden om motivet blir för mörkt på grund av motljus.

"Ställa in motljuskompensation" (☞ sid. 31)

*Visas endast i manuellt inspelningsläge.

VITBALANS

Ställer in färger anpassat efter ljuskällan.

"Ställa in vitbalans" (☞ sid. 32)

*Visas endast i manuellt inspelningsläge.

TELE-MAKRO

Aktiverar närbilder vid användning av telefoto (T) med zoom.

"Ta närbilder (TELE MACRO)" (☞ sid. 33)

*Visas endast i manuellt inspelningsläge.

VIDR. PRIO. AE/AF

Justerar automatiskt fokus och ljusstyrka utifrån objektets ansikte eller valt område.

"Fånga motiv tydligt (VIDR. PRIO. AE/AF)" (☞ sid. 41)

LJUS (GZ-RX645)

Slår på/av lampan.

Inställning	Detaljer
AV	Tänds inte.
AUTO	Tänds automatiskt i mörk omgivning.
PÅ	Lyser hela tiden.

SJÄLVUTLÖSARE

Använd detta vid gruppafoton.

"Hur man använder självutlösaren" (☞ sid. 47)

GAIN UPP

Gör automatiskt motivet ljusare vid inspelning i mörker.

Inställning	Detaljer
AV	Inaktiverar funktionen.
PÅ	Gör scenen ljusare elektroniskt när det är mörkt.

ANMÄRKNING :

- Du kan göra separata inställningar för videor.

"GAIN UPP (Video)" (☞ sid. 146)

INSPELNINGSEFFEKT

Du kan lägga till och spela in olika effekter till bilderna. När inställningen är klar, kan du enkelt spela in bilder som är lämpliga för varje bild.

■ GRYNIG SVART/VIT

Du kan spela in bilder med en kornig, svartvit fotokänsla.

"Inspe­ling av bilder som ett gammalt svartvitt fotografi (GRYNIG SVART/VIT)" (☞ sid. 36)

■ MAT

Du kan ta bilder av mat för att få maten att se aptitretande ut.

"Spela in bilder av mat (MAT)" (☞ sid. 37)

■ BABY

Du kan ta mjuka bilder genom att öka tydligheten och ljusstyrkan hos hudfärgen. Denna effekt är lämplig för att ta bilder på ett spädbarn.

"Spela in bilder på spädbarn (BABY)" (☞ sid. 38)

SLUTARLÄGE

Inställningarna för tagning av bildserier kan ändras.

Inställning	Detaljer
SPELA IN EN BILD	Spelar in en stillbild.
KONTINUERLIG TAGNING	Spelar in stillbilder i bildserier så länge START/STOP-knappen hålls in. Spelar in stillbilder i bildserier så länge START/STOP trycks in, eller medan  på LCD-skärmen trycks in.

ANMÄRKNING :

- En del SD-kort stöder eventuellt inte bildserier.
- Hastigheten vid tagning av bildserier blir långsammare om funktionen används flera gånger i rad.

BILDFORMAT

Ställer in bildstorleken (antal pixlar) för stillbilder.

Inställning	Detaljer
1920X1080(2M)	Tar stillbilder med 16:9 bildkvot. <ul style="list-style-type: none">• Kanterna på stillbilder som spelats in i bildkvot 16:9 kapas eventuellt av vid utskrift.
3680X2760(10M) 1440X1080(1.5M) 640X480(0.3M)	Tar stillbilder med 4:3 bildkvot.

*12 Megapixel Stillbild med Ultra Resolution Technology

SKÄRMLÅS

Lås pekskärmen vid fotografering under vatten för att förhindra funktionsfel.

"Låsa skärmen (vid fotografering under vatten)" (☞ sid. 11)

UPPSPELN.INST. Meny (video)

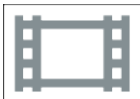

VISA DATUM/TID

Här ställer man in om inspelningsdatum och -tid ska visas vid videouppspelning.

Inställning	Detaljer
AV	Visar inte datum och tid under uppspelning.
PÅ	Visar datum och tid under uppspelning.

PLAYBACK M. TIDTAGN.

En tidsräknare som kan återställas kan visas under uppspelning.

"PLAYBACK M. TIDTAGN." (☞ sid. 58)

SLOW-MOTION HAST.

För att ange uppspelningshastigheten långsam uppspelning.

Inställning	Detaljer
1/2	Ställer in hastigheten för långsam uppspelning till hälften av normal uppspelningshastighet.
1/4	Ställer in hastigheten för långsam uppspelning till en fjärdedel av normal uppspelningshastighet.
1/8	Ställer in hastigheten för långsam uppspelning till en åttondel av normal uppspelningshastighet.

SAMORDNAD UPPSPELN.

Spelar upp ett sammandrag av de inspelade videorna.

"SAMORDNAD UPPSPELN." (☞ sid. 63)

SPELA ANNAN FIL

Spela videor med felhanteringsinformation.

"SPELA ANNAN FIL" (☞ sid. 64)

REDIGERA Meny (video)



SKYDDA/AVBRYT

Skyddar filer mot oavsiktlig radering av misstag.

"Skydda/öppna skyddet för den fil som visas för tillfället" (☞ sid. 71)

"Skydda/öppna skyddet för valda filer" (☞ sid. 72)

KOPIERA

Kopierar filer från interminnet till SD-kortet.

"Kopiera filer till ett SD-kort" (☞ sid. 77)

TRIMMA

Välj delen av videon som du vill ha och spara den som en ny videofil.

Originalvideon förblir där den är.

"Fånga den del av en video som behövs (TRIMMING)" (☞ sid. 75)

KONTR AV SÖMLÖS INSP

Videor som spelas in på två separata media med "SÖMLÖS INSPELNING" videoinspelningsmenyn aktiverad kan kombineras till en enda video.

"Kombinera Videoinspelningar via skarvfri inspelning" (☞ sid. 74)

UPPSPELN.INST. Meny (stillbild)

**BILDSPELSEFFEKTER**

Ställer in övergångseffekt för uppspelning i form av bildspel.

Inställning	Detaljer
FLYTТА	Växlar skärm genom att dra från höger till vänster.
BLINDS	Växlar skärm genom indelning i lodräta remsor.
SCHACKRUTOR	Växlar skärm genom ändringar i ett schackmönster.
SLUMPAT	Växlar skärm med slumpmässig effekt från FLYTTA, "BLINDS" och "SCHACKRUTOR".

ANMÄRKNING :

- Bildspelseffekter finns inte tillgängliga när man spelar upp stillbilder på externa enheter (som t.ex. externa USB-hårddiskar).

REDIGERA Meny (stillbild)



SKYDDA/AVBRYT

Skyddar filer mot oavsiktlig radering av misstag.

"Skydda/öppna skyddet för den fil som visas för tillfället" (☞ sid. 71)

"Skydda/öppna skyddet för valda filer" (☞ sid. 72)

KOPIERA

Kopierar filer från interminnet till SD-kortet.

"Kopiera filer till ett SD-kort" (☞ sid. 77)

SETUP (video/stillbild)

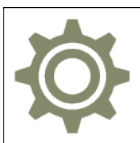

MOBIL GUIDE

Visar QR-koden för åtkomst till den mobila användarguiden.

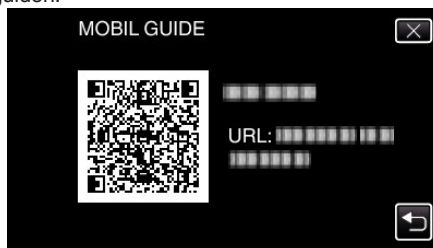

- Portalsidan öppnas när QR-koden lästs korrekt.
Välj modellnamnet på din kamera för att öppna den mobila användarguiden.

ANMÄRKNING :

- En tillhörande applikation krävs för att QR-koden ska kunna läsas. Skriv in URL i webbläsaren manuellt om inte QR-koden kan läsas.
- Den mobila användarguiden stöds av Android-enheter och iPhone. Du kan öppna den i standardwebbläsare som t.ex. Google Chrome (Android) och Mobile Safari (iPhone).
- QR-kod är ett registrerat varumärke för Denso Wave Incorporated.

DATUM & TID

Återställer aktuell tid eller ställer in lokal tid vid användning av denna enhet utomlands.

"Inställning av klockan" (☞ sid. 16)

"Inställning av klockan på lokal tid vid resor" (☞ sid. 19)

"Inställning av sommartid" (☞ sid. 20)

DATUMVISNING, STIL

Ställer in ordning på visningsformatet för år, månad, dag och tid (24H/12H).

Sorteringsordning	Tidsvisning
år.månad.dag	12h
månad.dag.år	24h
dag.månad.år	-

LANGUAGE

Språket på displayen kan ändras.

"Ändra displayspråk" (☞ sid. 17)

Inställningsmeny

MONITOR LJUS

Ställer in ljusstyrkan på LCD-skärmen.

Inställning	Detaljer
AUTO	Ställer in ljusstyrkan automatiskt på "4" vid användning utomhus och på "3" vid användning inomhus.
4	Gör ljusstyrkan för motljus på skärmen ljusare, oavsett ljusförhållande.
3	Ställer in till standardljusstyrka.
2	Gör ljusstyrkan för motljus på skärmen mörkare, oavsett ljusförhållande.
1	Ställer in till svag ljusstyrka. Hjälper till att spara batteri om detta väljs.

DRIFTS LJUD

Slår på eller av kameranljud.

Inställning	Detaljer
AV	Stänger av kameranljud.
PÅ	Sätter på kameranljud.

AUTOMATISK AVSTÄNGN.

Om ingen åtgärd utförs under 5 minuter stänger denna funktion av enheten eller ställer in enheten i viloläge när nätadaptern används om du glömmer att stänga av strömmen.

Inställning	Detaljer
AV	Kameran stängs inte av även om denna enhet inte har använts på 5 minuter.
PÅ	Enheten stängs av automatiskt om denna enhet inte har använts på 5 minuter.

ANMÄRKNING :

- Enheten stängs av automatiskt om denna enhet inte har använts på 5 minuter.
- Vid användning av nätadaptern övergår denna enhet till standbyläge.

DEMO.LÄGE

Spelar en demonstration av specialfunktionerna i denna enhet.

Inställning	Detaljer
AV	Inaktiverar funktionen.
PÅ	Spelar en demonstration av specialfunktionerna i denna enhet.

ANMÄRKNING :



- Detta läge är inte tillgängligt vid uppspelning.

JUST. AV PEKSKÄRM

Justerar reaktionsområdet för knapparna på pekskärmen.
"Hur man justerar pekskärmen" (☞ sid. 12)



INSP.MEDIA FÖR VIDEO

Ställer in inspelnings-/uppspelningsmedia för videor.

Inställning	Detaljer
 INBYGGT MINNE	Spelar in videor till enhetens internminne.
 SD-KORT	Spelar in videor på SD-kortet.

INSP.MEDIA FÖR BILD

Ställer in inspelnings-/uppspelningsmedia för stillbilder.

Inställning	Detaljer
 INBYGGT MINNE	Spelar in stillbilder till enhetens internminne.
 SD-KORT	Spelar in stillbilder på SD-kortet.

FORMATERA INB. MINNE

Raderar alla filer i internminnet.

Inställning	Detaljer
FIL	Raderar alla filer i internminnet.
FILNR + HANTERINGSNR	Raderar alla filer i internminnet och återställer mapp- och filnummer till "1". (AVCHD-videofilernas filnummer börjar från "0".)

OBS! :

- All data i det interna minnet kommer att raderas när det formateras.
Kopiera alla filer i internminnet till en dator innan du formaterar.
- Se till att batteripaketet är fulladdat eller anslut nätadaptern eftersom formateringen kan ta tid.

FORMATERA SD-KORT

Raderar alla filer på SD-kortet.

Inställning	Detaljer
FIL	Raderar alla filer på SD-kortet.
FILNR + HANTERINGSNR	Raderar alla filer på SD-kortet och återställer mapp- och filnummer till "1".

OBS! :

- Kan inte väljas om du inte har satt in ett SD-kort.
- All data på SD-kortet kommer att raderas när kortet formateras.
Kopiera alla filer på SD-kortet till en dator innan du formaterar.
- Se till att batteripaketet är fulladdat eller anslut nätadaptern eftersom formateringen kan ta tid.

FABRIKSINSTÄLLNING

Återställer alla inställningar till standardvärden.

UPPGRAD. HÅRDVARA

Uppdaterar funktionerna i denna enhet till den senaste versionen.

För detaljer, läs på JVC:s hemsida.

(När inget program för uppdatering av denna enhet finns tillgängligt, erbjuds heller ingenting på hemsidan.)

<http://www3.jvckenwood.com/english/support/index.html>

OPEN SOURCE-LICENSER (endast inspelning)

Visar de open source-licenser för programvara som används på denna enhet.

ANSLUTNINGINSTÄLLN. (video/stillbild)

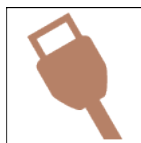

VISA PÅ TV

Visar ikoner och datum/tid på TV-skärmen.

Inställning	Detaljer
AV	Visar inte ikoner och datum/tid på TV:n.
PÅ	Visar ikoner och datum/tid på TV:n.

VIDEOUTGÅNG

Ställer in bildförhållande (16:9 eller 4:3) anpassat till TV:n som är ansluten.

Inställning	Detaljer
4:3	Välj detta om du ansluter till en vanlig TV (4:3).
16:9	Välj detta om du ansluter till en TV med bred skärm (16:9).

HDMI-UTGÅNG

Ställer in utmatningen för enhetens HDMI-kontakt när den är ansluten till en TV.

Inställning	Detaljer
AUTO	Det rekommenderas att välja "AUTO" normalt.
576p	Välj detta, när videon inte kommer ut korrekt i "AUTO".

HDMI-KONTROLL

Ställer in huruvida funktioner ska länkas till en HDMI-CEC-kompatibel TV.

Inställning	Detaljer
AV	Stänger av länkade åtgärder.
PÅ	Sätter på länkade åtgärder.

MENY FÖR USB-ANSLUTNING

Den här menyn visas när enheten ansluts till en dator med en USB-kabel.

UPPSPELNING PÅ DATOR

- Visar videofilmer som spelats in på denna enhet med hjälp av Everio MediaBrowser 4.
"Installera medföljande programvara (intern)" (sid. 82)
- Sparar videor som spelats in på kameran i din dator utan att använda medföljande programvara.
"Säkerhetskopiera filer utan att använda medföljande programvara" (sid. 89)
- "Kopierar till Mac-dator" (sid. 91)

SÄKERHETSKOPIERA

Säkerhetskopiera videor som spelats in på denna enhet till din dator med hjälp av Everio MediaBrowser 4.
"Säkerhetskopiera alla filer" (sid. 85)

ANMÄRKNING :

- Före säkerhetskopiering ska du sätta in SD-kortet där videor lagras i denna enhet.
 - Efter att man säkerhetskopierat sina filer med hjälp av medföljande programvara kan de inte återställas till enheten.
 - Radera videor som du inte vill ha kvar innan du säkerhetskopierar.
Det tar tid att säkerhetskopiera många videor.
- "Radera filer som du inte vill ha" (sid. 70)

Höger sida

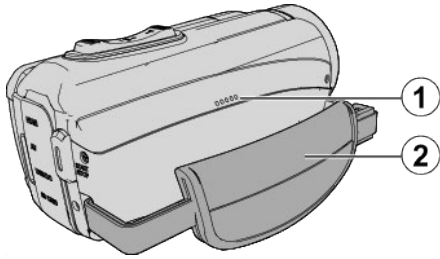

❶ Högtalare

❷ Handgrepp

- För handen genom handgreppet för ett fast grepp om denna enhet.

"Ställa in greppet" (☞ sid. 9)

Undersida

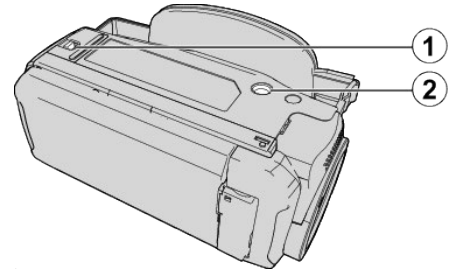

❶ Skyddslås

❷ Stativmonteringshål

"Montering av stativ" (☞ sid. 18)

Övre/Vänster/Baksida

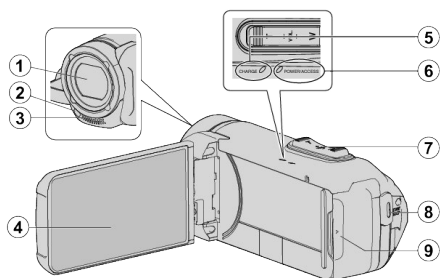
**1 Lins**

- Objektivet är skyddat av ett skyddande glashölje.
- Om objektivet är smutsigt, använd en kommersiellt tillgänglig blåsborste för att ta bort damm och en kommersiellt tillgänglig rengöringsduk för att torka av smuts.
- Täck inte över objektivet med fingrarna under inspelning.

2 Lampa (GZ-RX645)

- Tänd lampan vid tagning i mörker.

3 Stereomikrofon

- Täck inte över mikrofonen med fingrarna under videoinspelning.

4 LCD-skärm**5 CHARGE (laddning) -lampan**

- Tänds: Laddning pågår
- Släcks: Laddningen avslutats/Utanför temperaturintervall
- Blinkar: Laddningsfel eller onormal temperatur

6 POWER/ACCESS (Ström/Åtkomst) -lampan

- Tänds/blinkar under in- eller uppspelning.
- Ta inte bort SD-kortet eller några anslutningskablar.

7 Zoom/volymreglage

- Vid bildtagning: Ställer in bildomfånget.
- Vid uppspelning (indexskärmen): Växlar till nästa eller föregående sida.
- Vid videouppspelning: Ställer in volymen.

8 START/STOP (videoinspelnings)-knapp

- Startar/stoppar inspelning av videofilmer/stillbilder.

9 Kontaktdydd

Innanför kontaktskyddet

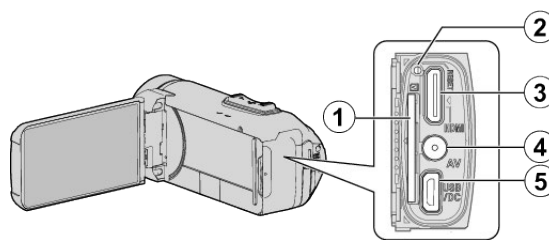
**1 Fack för SD-kort**

- Sätt in ett SD-kort (tillval).

2 Återställningsknapp**3 HDMI-minikontakt**

- För anslutning till TV med en HDMI-minikabel.

4 AV-kontakt

- Ansluter till AV-kontakten på en TV etc.

5 USB-anslutning (mikro-USB AB-typ)

- Anslut nätadaptern för att ladda.
- Du kan även ansluta till den externa enheten eller datorn med hjälp av USB-kabeln.

LCD-skärm

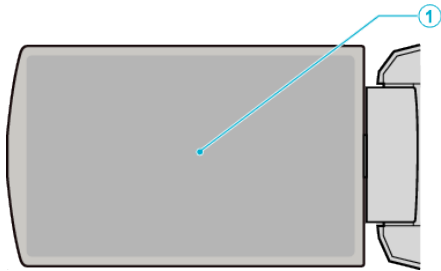

1 LCD-skärm

- Vrider på/av strömmen vid öppning och stängning.
- Aktiverar självporträttstagning genom att vrida på skärmen.

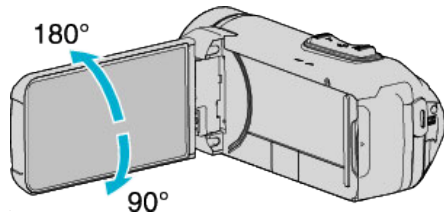

"Hur man använder pekskärmen" (☞ sid. 11)

"Namn på knappar och funktioner på LCD-skärmen" (☞ sid. 13)

OBS! :

- Tryck inte hårt på skärmen och utsätt den inte för stötar.
Detta kan skada eller göra sönder skärmen.
-

Vanliga inspelningsindikationer

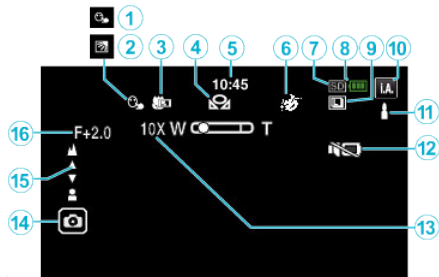
**1 VIDR. PRIO. AE/AF**

"Fånga motiv tydligt (VIDR. PRIO. AE/AF)" (☞ sid. 41)

2 Motljuskompensation

"Ställa in motljuskompensation" (☞ sid. 31)

3 Telemakro

"Ta närbilder (TELE MACRO)" (☞ sid. 33)

4 VITBALANS

"Ställa in vitbalans" (☞ sid. 32)

5 Tid

"Inställning av klockan" (☞ sid. 16)

6 INSPELNINGSEFFEKT

"Inspejning med effekter (INSPELNINGSEFFEKT)" (☞ sid. 35)

7 Inspelingsmedia

"INSP.MEDIA FÖR VIDEO" (☞ sid. 158)

"INSP.MEDIA FÖR BILD" (☞ sid. 159)

8 Batteriindikator

"Kontrollera återstående inspejningstid" (☞ sid. 52)

9 KONTINUERLIG TAGNING

"SLUTARLÄGE (Video)" (☞ sid. 148)

"SLUTARLÄGE (stillbild)" (☞ sid. 152)

12 Inspelingsläge

"Ta film i autoläge" (☞ sid. 21)

"Manuell tagning" (☞ sid. 28)

13 Ställa in scener för Avancerat auto

- Visar scener som känns av automatiskt i den Avancerade auto-funktionen. Flera scener kan kännas av.

"Scener för Avancerat auto" (☞ sid. 22)

14 TYST LÄGE

"Använda tyst läge" (☞ sid. 23)

15 Zoom

"ZOOM" (☞ sid. 149)

16 Slutare**17 Fokus**

"Justera fokus manuellt (FOCUS)" (☞ sid. 29)

18 Ljusstyrka

"Ställa in ljusstyrka" (☞ sid. 30)

Videoinspejning

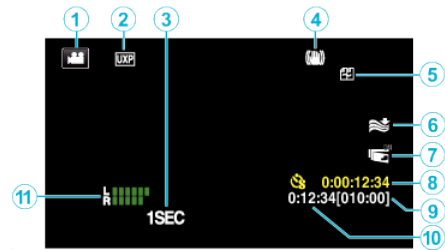
**1 Videoläge**

- Växlar mellan video- och stillbildsläge.

2 Videokvalitet

"VÄLJ SYSTEM" (☞ sid. 148)

"VIDEOKVALITET" (☞ sid. 148)

3 INTERVALLINSPELNING(1SEC)

"Spela in i intervall (INTERVALLINSPELNING)" (☞ sid. 44)

4 Bildstabilisator

"Minska kameraskakning" (☞ sid. 43)

5 Skarvfri inspejning

"SÖMLÖS INSPELNING" (☞ sid. 148)

6 Vindbrusminimering

"VINDFILTER" (☞ sid. 147)

7 LCD STÄNGD INSPELN.

"LCD STÄNGD INSPELN." (☞ sid. 150)

8 Räknare för inspejning med tidsluckor

"Spela in i intervall (INTERVALLINSPELNING)" (☞ sid. 44)

9 Återstående inspejningstid

"Kontrollera återstående inspejningstid" (☞ sid. 52)

10 Sekvensräknare**11 MIKROFONNIVÅ**

"MIKROFON-NIVÅ" (☞ sid. 149)

Stillbildsupptagning

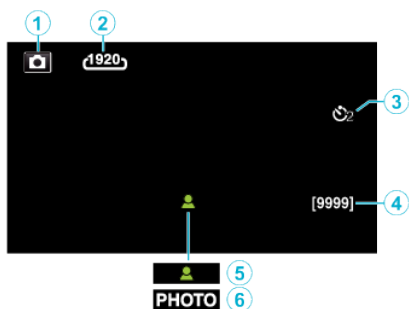

1 Stillbildsläge

- Växlar mellan video- och stillbildsläge.

2 Bildstorlek

"BILDFORMAT" (sid. 152)

3 Självtlösare

"Hur man använder självtlösaren" (sid. 47)

4 Återstående antal bildtagningar

"Kontrollera återstående inspelningstid" (sid. 53)

5 Fokus

6 Inspelning pågår

Videouppspelning

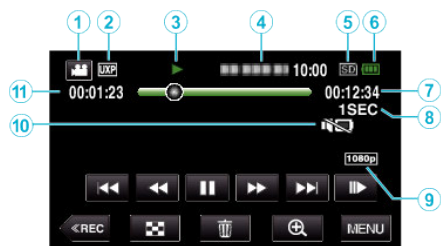

1 Videoläge

- Växlar mellan video- och stillbildsläge.

2 Videokvalitet

"VIDEOKVALITET" (sid. 148)

3 Funktionsindikator

"Funktionsknappar för videouppspelning" (sid. 55)

4 Datum/tid

- Visar inspelningsdatum och -tid.

5 Inspelningsmedia

"INSP.MEDIA FÖR VIDEO" (sid. 158)

6 Batteriindikator

"Kontrollera återstående inspelningstid" (sid. 52)

7 Uppspelningstid

8 Uppspelning med tidsluckor

"Inställning av tidsluckor" (sid. 45)

9 1080p utmatning

"HDMI-UTGÅNG" (sid. 160)

10 TYST LÄGE

"Använda tyst läge" (sid. 23)

11 Sekvensräknare

Stillbildsuppspelning

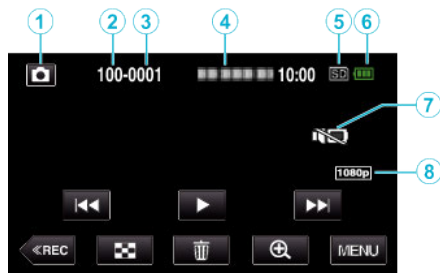

1 Stillbildsläge

- Växlar mellan video- och stillbildsläge.

2 Mappnummer

3 Filnummer

4 Datum/tid

- Visar inspelningsdatum och -tid.

5 Inspelningsmedia

"INSP.MEDIA FÖR BILD" (☞ sid. 159)

6 Batteriindikator

"Kontrollera återstående inspelningstid" (☞ sid. 52)

7 TYST LÅGE

"Använda tyst läge" (☞ sid. 23)

8 1080p utmatning

"HDMI-UTGÅNG" (☞ sid. 160)

När enheten inte fungerar korrekt

Återställa enheten

Denna enhet är mikrodator-styrd. Elektrostatisk urladdning, externt brus och interferens (från en TV, en radio, etc.) kan hindra den från att fungera korrekt. I sådana fall utför du stegen nedan för att återställa enheten. (Inspelade data raderas inte.)

"Återställa enheten" (☞ sid. 6)

- 1 Öppna kontaktskyddet.
 - Ta loss nätkabeln och alla anslutna kablar.
- 2 Stäng LCD-skärmen för att stänga av enheten.
- 3 Tryck på Återställningsknappen försiktigt med ett föremål med spetsig ände.

"Återställningsknapp" (☞ sid. 163)

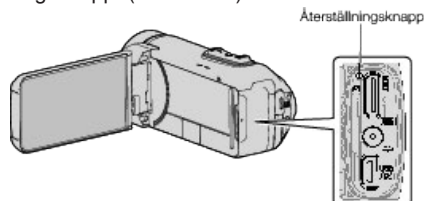

Laddning

Kan inte ladda batteriet.

När batteripaketet är fulladdat tänds inte lampan.

Var noga att använda medföljande nätadapter för laddning. Fel på enheten som uppstod på grund av användning av en annan nätadapter än den som medföljer omfattas inte av garantin.

Kontrollera anslutningen och dra sedan ur och koppla in laddningsadaptorns kabel.

Laddning kan inte genomföras i omgivningar med låga eller höga temperaturer. Ladda inom rumstemperaturintervallet 10 °C till 35 °C. (I omgivningar utanför temperaturintervallet kan laddningen upphöra för att skydda batteripaketet.)

Om du använder annan nätadapter än original kan du skada denna enhet. Se till att alltid använda originalnätadapter.

Det går inte att ladda när videoinspelningsläget med progressiv (50p) inspelning eller Wi-Fi-funktionen används.

Återstående batterikraft visas inte rätt.

Om denna enhet används en längre tid i hög eller låg temperatur eller om batteripaketet har laddats gång på gång kanske återstående batterikraft inte är rättvisande.

Batteriet tar slut snabbt även efter laddning.

Var noga att använda medföljande nätadapter för laddning. Fel på enheten som uppstod på grund av användning av en annan nätadapter än den som medföljer omfattas inte av garantin.

Batteriets prestanda sjunker tillfälligt när temperaturen är -10 °C till 0 °C, detta kommer att leda till att den återstående inspelningstiden förkortas.

När inspelningstiden blir extremt kort trots att batteriet är fulladdat måste det bytas ut. För information om att byta ut det inbyggda batteriet (kostnad tillkommer), rådfråga närmaste JVC-servicecenter.

Strömförsörjning

Kan inte slå på strömmen.

Kameran startar inte om batterinivån är låg.

I detta fall, ladda batteriet i minst 40 minuter innan du slår på strömmen.

- När enheten inte slås på även om den är laddad, återställ enheten.

”När enheten inte fungerar korrekt” (☞ sid. 168)

Inspelning

Det går inte att spela in.

Kontrollera  / -knappen.

”Övre/Vänster/Baksida” (☞ sid. 163)

Sätt på inspelningsläge genom att trycka på -knappen på skärmen.

Inspelningen stoppas automatiskt.

Inspelningen stoppas automatiskt efter 12 timmar i följd, eftersom detta är begränsningen i specifikationerna. (Det kan ta lite tid att starta om inspelningen.)

Stäng av enheten, vänta en stund, och sätt på den igen. (Denna enhet stoppar automatiskt för att skydda kretskortet när temperaturen stiger.)

Hastigheten vid tagning av bildserier är långsam.

Hastigheten vid tagning av bildserier blir långsammare om funktionen används flera gånger i rad.

Hastigheten vid tagning av bildserier kan bli långsammare beroende på SD-kort eller olika inspelningsförhållanden.

Fokus ställs inte in automatiskt.

Om du spelar in i mörker eller spelar in ett motiv utan kontrast mellan mörkt och ljust måste du fokusera manuellt.

”Justera fokus manuellt (FOCUS)” (☞ sid. 29)

Torka av objektivet med en linsduk.

Inaktivera manuell fokusering på menyn för manuell tagning.

”Justera fokus manuellt (FOCUS)” (☞ sid. 29)

Zoom fungerar inte.

Digital zoom kan inte användas i stillbildstagningsläget.

Zoomen kan inte användas vid inspelning med tidsluckor. (Stillbildstagnation och bildstabilisator kan inte heller användas samtidigt.)

För att använda digital zoom ska man ställa in ”ZOOM” i menyn därefter.

”ZOOM” (☞ sid. 149)

Mosaikliknande ljud uppstår när scener med snabba rörelser eller extrema ljusväxlingar spelas in.

Sätt ”VIDEOKVALITET” på ”UXP” eller ”XP” för inspelning.

”VIDEOKVALITET ” (☞ sid. 148)

Det finns imma på insidan av objektivet.

Öppna kontaktskyddet; stäng LCD-skärmen och låt ligga en stund för att sänka temperaturen.

Förhindra imma inuti objektivet

- Vattentäta modeller är dessutom lufttäta. När temperaturen stiger under inspelning kan kondensering förekomma inuti objektivet på grund av den interna luftfuktigheten.

■ Under inspelning

För att förhindra att den här enhetens temperatur stiger rekommenderar vi att du använder den på följande sätt.

- 1 Undvik att ofta utsätta enheten för direkt solljus.
Spela in i skugga eller använd ett paraply. Det vore bäst om du kunde täcka enheten med en våt handduk.
- 2 Användande av ett stativ rekommenderas.
Inspektion under flera timmar samtidigt som du håller enheten i dina händer kommer att få enhetens temperatur att stiga.
- 3 Det är bättre att lämna kontaktskyddet öppet under inspelning.
Däremot är enheten inte vattentät, dammtät eller stöttålig i detta tillstånd. Var uppmärksam på miljön när kameran används. (Använd inte en våt handduk.)
- 4 Se till att stänga av strömmen när du inte spelar in.
När LCD-skärmen stängs, stängs enheten av.

■ Under laddning

Det rekommenderas att enheten laddas i en miljö med låg luftfuktighet.

Den fuktiga luften inuti enheten kan orsaka kondens.

Vi rekommenderar att du laddar enheten i ett rum där en luftfuktare inte används och under sommaren i ett luftkonditionerat rum.

SD-kort

Kan inte sätta in SD-kortet.

Kontrollera att SD-kortet sätts in i rätt riktning.

"Sätta in ett SD-kort" (☞ sid. 10)

Använd inte ett miniSD- eller microSD-kort på denna enhet (även om kortet sitter i en adapter). Det kan orsaka fel.

"Typer av användbara SD-kort" (☞ sid. 10)

Kan inte kopiera till SD-kortet.

Ställ in "INSP.MEDIA FÖR VIDEO"/"INSP.MEDIA FÖR BILD" till SD-kort.

"INSP.MEDIA FÖR VIDEO" (☞ sid. 158)

"INSP.MEDIA FÖR BILD" (☞ sid. 159)

Om du vill använda ett nytt SD-kort, eller ett SD-kort som har använts i andra enheter, måste SD-kortet formateras (initieras) med hjälp av "FORMATERA SD-KORT" i "SETUP"-menyn.

"FORMATERA SD-KORT" (☞ sid. 159)

När "KONTROLLERA KORTETS SKRIVSKYDDSKNAPP" visas, lås upp spärren på SD-kortet.

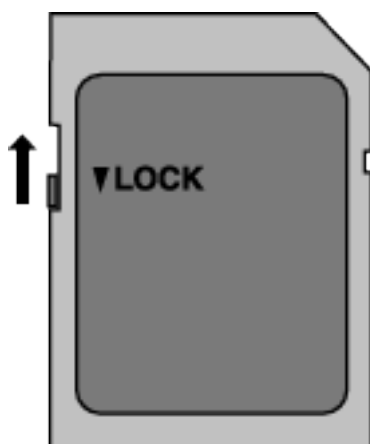

Uppspelning

Ljud eller video har avbrott.

Ibland avbryts uppspelningen vid övergången mellan två sekvenser. Detta tyder inte på något fel.

Det finns inget ljud.

När tyst läge används kommer inga driftsljud matas ut. Stäng av tyst läge.

"Använda tyst läge" (☞ sid. 23)

Ställ in "DRIFTSLJUD" i menyn "SETUP" till "PÅ".

"DRIFTSLJUD" (☞ sid. 158)

Ljud spelas inte in för videor som skapas med INTERVALLINSPELNING.

"Spela in i intervall (INTERVALLINSPELNING)" (☞ sid. 44)

Samma bild visas länge.

Använd ett SD-kort med hög hastighet (klass 4 eller högre).

"Typer av användbara SD-kort" (☞ sid. 10)

Gör rent terminalerna på SD-kortet med hjälp av en torr tops eller liknande.

Kör "FORMATERA SD-KORT" i menyn "SETUP". (Alla data raderas.)

"FORMATERA SD-KORT" (☞ sid. 159)

Rörelsen är ryckig.

Använd ett SD-kort med hög hastighet (klass 4 eller högre).

"Typer av användbara SD-kort" (☞ sid. 10)

Gör rent terminalerna på SD-kortet med hjälp av en torr tops eller liknande.

Kör "FORMATERA SD-KORT" i menyn "SETUP". (Alla data raderas.)

"FORMATERA SD-KORT" (☞ sid. 159)

Kontrollera systemkraven för din PC när du använder Everio MediaBrowser 4 för uppspelning.

"Kontrollera systemkraven (riktlinjer)" (☞ sid. 78)

Hittar inte en inspelad fil.

Byt uppspelningsmedia genom att trycka på  på pekskärmen.

"Funktionsknappar för videouppspelning" (☞ sid. 55)

"Funktionsknappar för stillbildsuppspelning" (☞ sid. 65)

Välj "SPELA ANNAN FIL" på menyn. (Videofiler som har skadad styrinformation kan spelas upp.)

"SPELA ANNAN FIL" (☞ sid. 64)

Bilderna visas inte riktigt på TV.

Koppla från kabeln och anslut den igen.

"Ansluta via HDMI-minikontakt" (☞ sid. 67)

Återställ enheten.

"Återställa enheten" (☞ sid. 168)

Bilderna projiceras vertikalt på TV.

Ställ in "VIDEOUTGÅNG" i menyn "ANSLUTNINGINSTÄLLN." till "4:3".

"VIDEOUTGÅNG" (☞ sid. 160)

Justera TV-skärmen motsvarande.

Bilden som visas på TV är för liten.

Ställ in "VIDEOUTGÅNG" i menyn "ANSLUTNINGINSTÄLLN." till "16:9".

"VIDEOUTGÅNG" (☞ sid. 160)

Bilder och ljud matas ut felaktigt när enheten är ansluten till TV:n via HDMI-minikabeln.

Bilder och ljud kanske inte sänds ut korrekt beroende på den TV som är ansluten. Utför i så fall följande åtgärder.

1 Koppla ifrån HDMI-minikabeln och koppla in den igen.

"Ansluta via HDMI-minikontakt" (☞ sid. 67)

När du är ansluter enheten till TV:n via HDMI-minikabeln, tar det tid för visningar, såsom knappar på skärmen, att visas.

Beroende på vilken typ av TV som är ansluten, är detta symptom normalt och utgör inte ett fel.

Redigering/kopiering

Kan inte radera fil.

Filer (videor/stillbilder) som är skyddade kan inte raderas. Ta bort skyddet innan du raderar filen.

"Skydda filer" (☞ sid. 71)

Kan inte kopiera till SD-kortet.

Om SD-kortet är skrivskyddat inaktiverar du funktionen.

SÄKERHETSKOPIA-menyn försvinner inte.

När USB-kabeln är ansluten, visas "SÄKERHETSKOPIERA"-menyn.

Till dator

Kan inte kopiera filer till datorns hårddisk.

Om den medföljande programvaran Everio MediaBrowser 4 inte har installerats kanske vissa funktioner inte kan användas.

"Installera medföljande programvara (intern)" (☞ sid. 82)

Kontrollera om det finns tillräckligt med fritt utrymme på datorns hårddisk innan du säkerhetskopierar.

Kan inte kopiera filer till DVD eller Blu-ray med en dator.

Om du vill spela in på skivor måste du ha en skrivbar DVD- eller Blu-ray-enhet på datorn.

Kan inte överföra filen till YouTube.

Kontrollera om du har skapat ett konto hos YouTube. (Du behöver ett YouTube-konto för att kunna överföra filer till YouTube.)

Det går inte att ändra vanliga videoinspelningar till filformatet till överföring i denna enhet.

Läs i hjälpfilen för den medföljande Everio MediaBrowser 4-programvaran.

Jag använder en Mac.

Ladda filerna till en Mac-dator med följande metod.

"Kopierar till Mac-dator" (☞ sid. 91)

Datorn känner inte igen SDXC-kortet.

Bekräfta och uppgradera din dators operativsystem.

"Datorn känner inte igen SDXC-kortet" (☞ sid. 11)

Skärm/bild

LCD-skärmen är svår att se.

Det kan vara svårt att se något på LCD-skärmen om den används i ljusa förhållanden, som direkt solljus.

Färg och ljusstyrka på skärmen ändras och horisontella streck och flimmer visas på skärmen

För bilder som spelats in med belysning från lysrör eller kvicksilverlampor kan färg och ljusstyrka på skärmen ändras och horisontella streck och flimmer kan visas på skärmen, men detta är inte något fel.

När bildstabilisatorn är satt till "PÅ (AIS)", växla till "PÅ" för att förbättra situationen.

"Minska kameraskakning" (☞ sid. 43)

Ett ljust streck eller en ljus cirkel visas på LCD-skärmen.

Ändra riktning på denna enhet för att undvika att ljuskällan speglar sig. (Ett ljust streck eller en ljus cirkel kan visas på LCD-skärmen om det finns en ljuskälla i närhet av denna enhet, men det tyder inte på något fel.)

Det inspelade motivet är för mörkt.

Använd motljuskompensation om bakgrunden är ljus och motivet är mörkt. "Ställa in motljuskompensation" (☞ sid. 31)

Använd "LJUS" på menyn.

Använd "GAIN UPP" på menyn.

"GAIN UPP" (☞ sid. 146)

Ställ in "JUSTERA LJUSSTYRKA" i inspelningsmenyn till "+"-sidan.

"Ställa in ljusstyrka" (☞ sid. 30)

Det inspelade motivet är för ljust.

Ställ in motljuskompensation på "AV" om detta används.

"Ställa in motljuskompensation" (☞ sid. 31)

Ställ in "JUSTERA LJUSSTYRKA" i inspelningsmenyn till "-"-sidan.

"Ställa in ljusstyrka" (☞ sid. 30)

Färgerna ser konstiga ut. (För blått, för rött, osv.)

Vänta en liten stund så att de naturliga färgerna kommer fram. (Det kan ta lite tid för vitbalansen att justeras.)

Ställ in "VITBALANS" i inspelningsmenyn till "MANUELL". Välj en inställning bland "FIN"/"MOLN"/"HALOGEN" beroende på ljuskälla. Välj "MVB" och gör inställningar.

"Ställa in vitbalans" (☞ sid. 32)

Färgerna ser annorlunda ut.

Ställ in "VITBALANS" i inspelningsmenyn korrekt.

"Ställa in vitbalans" (☞ sid. 32)

Ljusa eller mörka fläckar framträder på skärmen.

LCD-skärmen har mer än 99,99% effektiva pixlar men 0,01% av pixlarna kan vara ljusa fläckar (röda, blå, gröna) eller mörka fläckar. Detta tyder inte på något fel. Fläckarna spelas inte in.

Andra problem

Knapparna på pekskärmen fungerar inte.

Tryck på knapparna på pekskärmen med dina fingrar.

Eventuellt svarar inte knapparna om du trycker på dem med naglarna eller med handskar på.

Inaktivera "SKÄRMLÅS". Du kan inte använda pekskärmen när "SKÄRMLÅS" är aktiverad.

"Låsa skärmen" (☞ sid. 34)

Spara inspelad data innan du begär service.

1 Anslut till dator via USB-kabel.

"VÄLJ ENHET"-menyn visas.

2 Tryck på knappen START/STOP och håll den intryckt mer än 2 sekunder.

"UPPSPELNING PÅ DATOR" visas.

3 Åtgärderna ska utföras på datorn efter att skärmen växlat.

Bilden är grynig.

Vid användning av digital zoom blir bilden grynig eftersom den förstoras digitalt.

Enheten blir varm.

Detta tyder inte på något fel. (Denna enhet kan bli varm när den används länge.) Sluta använda enheten om den blir för varm.

Språket på displayen ändrat.

Det kan uppstå när du ansluter den här enheten till en TV med annan språkställning med en HDMI-minikabel.

"Arbeta i kombination med TV via HDMI" (☞ sid. 68)

Bilder och ljud matas ut felaktigt när enheten är ansluten till TV:n via HDMI-minikabeln.

Bilder och ljud kanske inte sänds ut korrekt beroende på den TV som är ansluten. Utför i så fall följande åtgärder.

1 Koppla ifrån HDMI-minikabeln och koppla in den igen.

2 Stäng av och sätt på enheten igen.

"Ansluta via HDMI-minikontakt" (☞ sid. 67)

HDMI-CEC-funktionerna fungerar inte korrekt och TV:n fungerar inte tillsammans med den här enheten.

TV:ar kan fungera olika beroende på specifikationerna, även om de är HDMI-CEC-kompatibla. Därför kan HDMI-CEC-funktionen för den här enheten inte garanteras fungera tillsammans med alla TV:ar. Sätt i så fall "HDMI-KONTROLL" på "AV".

"HDMI-KONTROLL" (☞ sid. 160)

Enheten är långsam vid växling mellan videoläge och stillbildsläge eller när videokameran sätts på och stängs av.

Du rekommenderas att kopiera alla videor och stillbilder till en dator och radera filerna från denna enhet. (Om det finns många lagrade filer i denna enhet kan det ta längre tid för denna enhet att reagera.)

Enheten fungerar inte som den ska och felmeddelanden visas.

Denna enhet är mikrodator-styrd. Elektrostatisk urladdning, externt brus och interferens (från en TV, en radio, etc.) kan hindra den från att fungera korrekt. I sådana fall, stäng monitorn för att stänga av strömmen och ta bort nätadaptern, tryck sedan på Återställningsknappen för att återställa enheten.

"Återställa enheten" (☞ sid. 6)

CHARGE-lampan och POWER/ACCESS-lampan blinkar och funktionen är inaktiverad

Stäng monitorn för att stänga av strömmen och ta bort nätadaptern, tryck sedan på Återställningsknappen för att återställa enheten.

"Återställa enheten" (☞ sid. 6)

Om detta inte löser problemet ska man kontakta sin närmsta JVC-återförsäljare eller JVC:s servicecenter.

Ansvarsfriskrivning

- Vi ska inte hållas ansvariga för förlust av inspelat material när inspelning av video/ljud eller uppspelning inte fungerar på grund av felfunktion för denna enhet, medföljande delar eller SD-kort.
- När inspelat material (data) en gång raderats kan det inte återställas. Detta gäller även dataförlust som orsakats av felfunktion i denna enhet. Vänligen kom ihåg att ni förvarnats.
- JVC ansvarar inte för dataförluster. Vänligen kom ihåg att ni förvarnats.
- För att kunna förbättra kvaliteten kommer defekta apparater för inspelning att analyseras. Sådan apparat kanske inte återlämnas.

Felmeddelande?

STÄLL IN DATUM/TID!

Klockan återställs ungefär en månad efter att batteriet är urladdat. Därför kommer "STÄLL IN DATUM/TID!" visas nästa gång som strömmen slås på. Ställ in klockan igen efter att ha laddat batteriet.
"Inställning av klockan" (☞ sid. 16)

KOMMUNIKATIONSFEL

Anslut USB-kabeln igen.
Stäng av och sätt på den utrustning som är ansluten till den här enheten, och återställ enheten.
"Återställa enheten" (☞ sid. 168)

FORMATERINGSFEL!

Kontrollera driftsproceduren och försök igen.
Återställ enheten.
"Återställa enheten" (☞ sid. 168)

FEL PÅ INBYGGT MINNE!

Återställ enheten.
"Återställa enheten" (☞ sid. 168)
Om ovanstående inte löser problemet bör du säkerhetskopiera alla filer och köra "FORMATERA INB. MINNE" via menyn "SETUP". (Alla data raderas.)
"FORMATERA INB. MINNE" (☞ sid. 159)

MINNESKORTFEL!

Kontrollera att enheten stöder kortet.
"Typer av användbara SD-kort" (☞ sid. 10)
Återställ enheten.
"Återställa enheten" (☞ sid. 168)
Stäng av enheten och ta sedan ut och sätt i SD-kortet igen.
Avlägsna all smuts från SD-kortets terminaler.
Om ovanstående inte löser problemet bör du säkerhetskopiera alla filer och köra "FORMATERA SD-KORT" via menyn "SETUP". (Alla data raderas.)
"FORMATERA SD-KORT" (☞ sid. 159)

EJ FORMATERAD

Välj "OK" och välj sedan "JA" på skärmen "VILL DU FORMATERA?".

INSPELNING MISSLYCKADES

Återställ enheten.
"Återställa enheten" (☞ sid. 168)

DET GÅR INTE ATT TA FLER STILLBILDER JUST NU

Stoppa videoinspelningen innan du tar stillbilder. (Om SD-kortet tas ut och sätts in igen under videoinspelning går det inte att ta stillbilder.)

UPPSPELNING MISSLYCKADES

Ta ut och sätt i SD-kortet igen.
"Sätta in ett SD-kort" (☞ sid. 10)
Avlägsna all smuts från SD-kortets terminaler.
Sätt i SD-kortet innan du sätter på strömmen.
Utsätt inte denna enhet för någon stark påverkan eller vibration.

SCENEN STÖDS EJ!

Använd filer som har tagits med den här denna enhet. (Filer som har tagits med andra apparater kanske inte går att spela upp.)

FIL STÖDS INTE!

Använd filer som har tagits med den här denna enhet. (Filer som har tagits med andra apparater kanske inte går att spela upp.)

DENNA FIL ÄR SKYDDAD

Inaktivera funktionen "SKYDDA/AVBRYT" på menyn "REDIGERA".
"Skydda filer" (☞ sid. 71)

KONTROLLERA KORTETS SKRIVSKYDDSKNAPP

Inaktivera skrivskyddsväxeln på SD-kortet (AV).

OTILLRÄCKLIGT MED UTRYMME

Radera filer, eller flytta filer till en dator eller andra enheter.

Byt ut SD-kortet till ett nytt.

Skarvfri inspelning kan inte genomföras om det inte finns tillräckligt med ledigt utrymme i internminnet eller på SD-kortet. Kontrollera mängden ledigt utrymme innan kombinerad.

ÖVRE GRÄNS FÖR INSPELNINGS- BARA HANTERINGSNUMMER

- 1 Flytta filerna eller mapparna till en dator eller annan enhet.
(Säkerhetskopiera dina filer.)
- 2 Välj "FILNR + HANTERINGSNR" i "FORMATERA INB. MINNE" eller "FORMATERA SD-KORT" i "SETUP"-menyn. (Alla data i det inbyggda minnet eller på SD-kortet raderas.)
"FORMATERA INB. MINNE" (☞ sid. 159)
"FORMATERA SD-KORT" (☞ sid. 159)

KVANTITETSGRÄNS FÖR SCEN ÖVERSKREDS

- 1 Flytta filerna eller mapparna till en dator eller annan enhet.
(Säkerhetskopiera dina filer.)
- 2 Välj "FILNR + HANTERINGSNR" i "FORMATERA INB. MINNE" eller "FORMATERA SD-KORT" i "SETUP"-menyn. (Alla data i det inbyggda minnet eller på SD-kortet raderas.)
"FORMATERA INB. MINNE" (☞ sid. 159)
"FORMATERA SD-KORT" (☞ sid. 159)

ANTAL FILER SOM ÄR FÖR MÅNGA

- 1 Flytta filerna eller mapparna till en dator eller annan enhet.
(Säkerhetskopiera dina filer.)
- 2 Välj "FILNR + HANTERINGSNR" i "FORMATERA INB. MINNE" eller "FORMATERA SD-KORT" i "SETUP"-menyn. (Alla data i det inbyggda minnet eller på SD-kortet raderas.)
"FORMATERA INB. MINNE" (☞ sid. 159)
"FORMATERA SD-KORT" (☞ sid. 159)

KVANTITETSGRÄNS FÖR FIL ÖVERSKREDS

- 1 Flytta filerna eller mapparna till en dator eller annan enhet.
(Säkerhetskopiera dina filer.)
- 2 Välj "FILNR + HANTERINGSNR" i "FORMATERA INB. MINNE" eller "FORMATERA SD-KORT" i "SETUP"-menyn. (Alla data i det inbyggda minnet eller på SD-kortet raderas.)
"FORMATERA INB. MINNE" (☞ sid. 159)
"FORMATERA SD-KORT" (☞ sid. 159)

INGA FILER

Ändra inställningen för "INSP.MEDIA FÖR BILD" eller "INSP.MEDIA FÖR VIDEO" i "SETUP"-menyn och kontrollera att filer inte sparas på det andra mediet.

"INSP.MEDIA FÖR VIDEO" (☞ sid. 158)

"INSP.MEDIA FÖR BILD" (☞ sid. 159)

INSPELNING AVBRUTEN

Ställ in "INSP.MEDIA FÖR VIDEO" till "SD-KORT" och spela sedan in på ett SD-kort.

"INSP.MEDIA FÖR VIDEO" (☞ sid. 158)

Återställ enheten.

"Återställa enheten" (☞ sid. 168)

Skydda enheten från vibration och chock.

DATAINSPELNINGSFILEN ÄR FÖR LITEN FÖR ATT SPARAS (FORTSÄTTA INSPELNINGEN?)

Om inspelning med tidsluckor stoppas när den faktiska inspelade tiden som visas är "0:00:00:17" eller mindre, kan videon inte sparas.

KAMERATEMPERATUREN ÖKAR STÄNG AV KAMERAN, VÄNTA

Stäng av strömmen till enheten och låt den svalna innan du startar den igen.

Utför regelbundet underhåll av denna enhet så kan du använda den under lång tid.

OBS! :

- Se till att koppla från nätadaptern och dra ut kontakten innan du utför något underhåll.

Videokamera

- Torka av denna enhet med en torr, mjuk trasa för att hålla den ren.
- Om den är mycket smutsig kan du fukta trasan i lite vatten med mildt rengöringsmedel, torka av kamerachassit och sedan torka av den med en torr trasa.

OBS! :

- Använd inte lösningsmedel som bensin, thinner eller alkohol. Detta kan skada denna enhet.
- Vid användning av en trasa med kemiska medel eller rengöringsmedel så se till att följa alla varningsetiketter och instruktioner på produkten.
- Låt inte enheten vara i kontakt med gummi eller plast under längre tid.

Objektiv/LCD-skärm

- Använd en blåsborste (finns i handeln) för att rengöra linsen från damm och torka av smuts med en ren rengöringstrasa (finns i handeln). Om linsen är smutsig en längre tid kan det bildas mögel.
- Du kan använda en antireflexfilm eller en skyddsfilm som finns tillgänglig i handeln på skärmen. Dock kan det uppstå med vissa funktioner på pekskärmen eller kan skärmen bli något mörkare beroende på filmens tjocklek.

Efter användning under vatten eller på stranden

- För rengöring och vård där det finns lera eller smuts på kameran efter användning under vattnet eller på stranden, läs "Innan du använder under vatten eller vid låg temperatur" (sid. 7) .

Kamera

Alternativ	Detaljer
Strömförsörjning	Användning av nätadapter: DC 5 V
Effektförbrukning	2,3 W (50i-läge, "LJUS": "AV" (GZ-RX645), MONITOR LJUS: 3 (standard)) 2,5 W (50i-läge, "LJUS": "AV" (GZ-RX645), MONITOR LJUS: 4 (ljusare)) Märkströmsförbrukning: 2A
Mått (mm)	60 x 59,5 x 122 (B x H x D: exklusive handtagsrem)
Vikt	Ca 295 g (endast kamera)
Arbetsmiljö	Tillåten arbetstemperatur: -10 °C till 40 °C Tillåten förvaringstemperatur: -20 °C till 50 °C Tillåten laddningstemperatur: 10 °C till 35 °C Tillåten relativ luftfuktighet: 35 % till 80 %
Bildupptagningsenhet	1/5,8" 2 510 000 pixlar (CMOS, motljusbelyst)
Inspelningsområde (video)	1 280 000 till 2 290 000 pixlar (bildstabilisator: av)
Inspelningsområde (stillbild)	2 290 000 pixlar (16:9) 1 710 000 pixlar (4:3)
Lins	F1,8 till F6,3 f= 2,9 mm till 116,0 mm 35 mm konvertering: Video 40,5 mm till 1620 mm (bildstabilisator: av) Stillbild 40,5 mm till 1620 mm (16:9) 49,5 mm till 1980 mm (4:3)
Filterdiameter*	37 mm (skruvlutning: 0,75 mm)
Lägsta belysning	3 lux
Zoom (under videoinspelning)	Optisk zoom: upp till 40x Dynamisk zoom: Upp till 60x Digital zoom: Upp till 100x (GZ-RX640) Digital zoom: Upp till 200x (GZ-RX645)
Zoom (under stillbildstagnning)	Optisk zoom: upp till 40x
LCD-skärm	3,0" bred, 230 000 pixlar, färg-LCD
Inspelningsmedia	Internminne (8 GB) SD/SDHC/SDXC-kort (finns i handeln) "Typer av användbara SD-kort" (☞ sid. 10)

* När man monterar ett linsfilter eller en konverteringslins kan det hända att skärmen blir mörkare eller att skuggor syns.

Anslutningsdon

Alternativ	Detaljer
HDMI	HDMI-minikontakt
AV-utgång	Videoutgång: 1,0 V (p-p), 75 Ω Ljudutgång: 300 mV (rms), 1 KΩ
USB-kontakt	Mikro-USB typ AB, USB 2.0-kompatibel

Video

Alternativ	Detaljer
Inspelnings-/uppspelningsformat	AVCHD standard Video: MPEG-4 AVC/H.264 Ljud: Dolby Digital 2ch
Förlängning	.MTS
Signalsystem	PAL standard
Videokvalitet (Pixelantal vid inspelning/ Genomsnittlig bithastighet vid inspelning)	UXP 1920 pixlar x 1080 pixlar Genomsnitt cirka 24 Mbps XP 1920 pixlar x 1080 pixlar Genomsnitt cirka 17 Mbps EP 1920 pixlar x 1080 pixlar Genomsnitt cirka 4,8 Mbps 50p 1920 pixlar x 1080 pixlar Genomsnitt cirka 27 Mbps
Ljudkvalitet (Audio)	48 kHz, 256 kbps

Stillbild

Alternativ	Detaljer
Inspelningsformat	JPEG standard
Förlängning	.JPG
Bildstorlek (Pixelantal vid inspelning)	(Bildförhållande 16:9) 1920 pixlar x 1080 pixlar (2M) (Bildförhållande 4:3) 3680 pixlar x 2760 pixlar (10,15M) 1440 pixlar x 1080 pixlar (1,5M) 640 pixlar x 480 pixlar (0,3M) "Ungefärligt antal stillbilder (enhet: Antal bilder)" (☞ sid. 53)

Nätadapter (UIA312-0520)

Alternativ	Detaljer
Strömförsörjning	AC 100 V till 240 V, 50 Hz/60 Hz
Uteffekt	DC 5 V, 2 A
Tillåten arbetstemperatur	0°C till 40°C (10°C till 35°C under laddning)
Mått (mm)	49,8 x 26,3 x 68,2 (B x H x D: exklusive kabel och nätkontakt)
Vikt	Ca 108 g

ANMÄRKNING :

- Specifikationerna och utförandet av denna produkt kan ändras för att förbättras ytterligare utan föregående meddelande.

Varumärken

- AVCHD Progressive- och AVCHD Progressive-logotypen är varumärken för Panasonic Corporation och Sony Corporation.
- HDMI (High-Definition Multimedia Interface) och HDMI-logotypen är antingen registrerade varumärken eller varumärken för HDMI Licensing, LLC i USA och/eller andra länder.



- Tillverkat under licens från Dolby Laboratories. Dolby och dubbel D-symbolen är varumärken som tillhör Dolby Laboratories.
- SDXC-logotypen är ett varumärke för SD-3C LLC.
- Microsoft och Windows är antingen registrerade varumärken eller varumärken som tillhör Microsoft Corporation i USA och/eller andra länder.
- Mac, OS X, iMovie, iPhoto, iPhone och Safari är varumärken som tillhör Apple Inc., registrerade i USA och andra länder.
- Intel och Intel Core är varumärken eller registrerade varumärken som tillhör Intel Corporation i USA.
- Android, YouTube och Chrome är varumärken eller registrerade varumärken som tillhör Google Inc.
- QR-kod är ett registrerat varumärke för Denso Wave Incorporated.
- Wi-Fi, logotypen Wi-Fi, Wi-Fi CERTIFIED, logotypen Wi-Fi CERTIFIED, Wi-Fi Protected Setup, logotypen Wi-Fi Protected Setup, WPA och WPA2 är varumärken eller registrerade varumärken för Wi-Fi Alliance.
- Andra produkt- eller företagsnamn som finns inkluderade i denna bruksanvisning är varumärken och/eller registrerade varumärken för respektive innehavare.
- Symboler som ™ och © har utelämnats ur denna manual.

JVC