

# JVC

VIDEÓ KAMERA

---

Részletes felhasználói kézikönyv

**GZ-R435**  
**GZ-R430**



Everio R

## Tartalomjegyzék

### Kezdő lépések

A tartozékok ellenőrzése .....	3
A készülék bekapcsolása .....	4
A csatlakozópont fedelének felnyitása (SD kártya fedél) .....	4
Töltés .....	5
A készülék visszaállítása .....	5
Quad Proof .....	6
Víz alatti vagy alacsony hőmérsékleten történő használat előtt .....	6
Fogás állítása .....	8
A zavarcsűrő rögzítése .....	8
SD kártya behelyezése .....	9
A használható SD kártyatípusok .....	9
Az érintésérzékeny kijelző használata .....	10
Képernyő lezárása (víz alatti fényképezés közben) .....	10
Az érintésérzékeny kijelző beállítása .....	11
Gombok nevei és az LCD monitor funkciói .....	12
Óra beállítása .....	15
Az óra resetelése .....	15
A kijelző nyelvének módosítása .....	16
A készülék tartása .....	17
Rögzítés háromlábú állványon .....	17
A készülék használata külföldön .....	18
Az akkumulátor töltése külföldön .....	18
Az óra és a helyi idő beállítása utazás közben .....	18
Nyári időszámítás beállítása .....	19
Opcionális tartozékok .....	19

### Rögzítés

Videók rögzítése automatikus módban .....	20
Állóképek felvétele videorögzítés közben .....	23
Állóképek felvétele az automatikus módban .....	23
Nagyítás .....	26
Manuális rögzítés .....	27
A fókusz manuális állítása (FÓKUSZ) .....	28
Fényerő módosítása .....	29
Háttérvilágítás kompenzáció beállítás .....	30
Fehéregyensúly beállítás .....	31
Közeli felvételek készítése (TELE MAKRÓ) .....	32
Víz alatti felvétel .....	33
Rögzítés effektusokkal (RÖGZÍTÉSI EFFEKTUS) .....	35
Régi, fekete-fehér fényképszerű képek rögzítése (SZEMCSÉS MONOKRÓM) .....	35
Étefotók rögzítése (ÉTEL) .....	36
Babaképek rögzítése (BABY) .....	37
Személyek éles rögzítése (PRIOR. AE/EF MEGÉR.) .....	39
A kamera rázkódásának, remegésének csökkentése .....	40
Rögzítési gyakoriság (KÉSLELTETETT RÖGZ.) .....	41
Az önkkioldó használata .....	43
Felvétel egy rögzített időközben és ismételt lejátszás .....	45
Videorögzítés dátummal és idővel .....	46
Videók rögzítése visszszámolóval .....	47
Fennmaradó rögzítési idő ellenőrzése .....	48

### Lejátszás

Videók visszajátszása .....	50
Normál lejátszás .....	50
A rögzítés dátumának és más információk ellenőrzése .....	53
IDÓZÍTÓ RÖGZÍTÉS .....	54
DIGEST LEJÁTSZÁS .....	55
MÁS FÁJL LEJÁTSZÁSA .....	56
Pillanatfelvételek lejátszása .....	57
Diavetítés lejátszás .....	59
Csatlakoztatás TV-hez, megtekintés TV-n .....	59
Csatlakoztatás a HDMI mini csatlakozón keresztül .....	60
Csatlakoztatás az AV csatlakozón keresztül .....	61

### Szerkesztés

Felesleges fájlok törlése .....	63
Az éppen megjelenített fájl törlése .....	63
Kiválasztott fájlok törlése .....	63
Fájlok védelme .....	64
Megjelenített fájl védett tétele/védettségének törlése .....	64
Kiválasztott fájlok védett tétele/védettségének törlése .....	65
Állóképek rögzítése a videóból a lejátszás során .....	66
Rögzített videók kombinálása az összefüggő rögzítéssel .....	67
Videó adott részének rögzítése (LEVÁGÁS) .....	68

### Másolás

Fájlok lemezre másolása Blu-ray íróhoz történő csatlakoztatással .....	69
Fájlok másolása SD kártyára .....	70
Másolás Windows számítógépre .....	71
A rendszerkövetelmények ellenőrzése (útmutató) .....	71
A mellékelt (beépített) szoftver telepítése .....	75
Az összes fájl biztonsági mentése .....	78
Fájlok rendezése .....	80
Videók rögzítése lemezre .....	81
Biztonsági mentés készítése fájlokról a mellékelt program használata nélkül .....	82
Fájlok és könyvtárak listája .....	83
Másolás Mac számítógépre .....	84

### Beállítások menü

A menü használata .....	85
A főmenü használata .....	85
FELVÉTEL BEÁLLÍTÁS Menü (videó) .....	86
FELVÉTEL BEÁLLÍTÁS Menü (állókép) .....	91
LEJÁTSZÁS BEÁLLÍTÁS Menü (videó) .....	93
SZERKESZTÉS Menü (videó) .....	94
LEJÁTSZÁS BEÁLLÍTÁS Menü (állókép) .....	95
SZERKESZTÉS Menü (állókép) .....	96
BEÁLLÍTÁSOK (videó/állókép) .....	97
CSATLAKOZÁS BEÁLL. (videó/állókép) .....	100
USB KAPCSOLAT MENÜ .....	101

### Alkatrészek megnevezései .....

102

### LCD monitor kijelzései .....

105

### Hibaelhárítás .....

108

Ha az egység nem működik megfelelően .....	108
Töltés .....	108
Tápforrás .....	109
Rögzítés .....	109
SD-kártya .....	110
Lejátszás .....	110
Szerkesztés/másolás .....	111
Számítógép .....	112
Képernyő/kép .....	112
Egyéb problémák .....	113
Hibaüzenet? .....	114

### Karbantartás .....

116

### Specifikációk .....



117

### Védjegyek .....

119

## A tartozékok ellenőrzése

Ha a következő tételek közül valamelyik hiányzik vagy hibás, akkor forduljon a JVC forgalmazóhoz vagy a legközelebbi JVC szervizközpontoz.

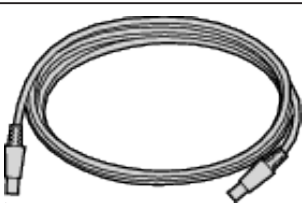
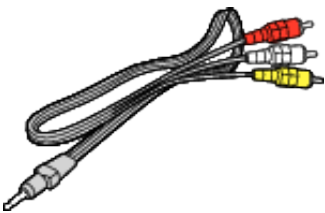
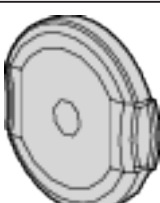
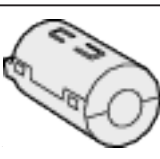
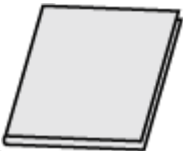
Illusztráció	Leírás
	Váltakozó áramú adapter UIA312-0520 <ul style="list-style-type: none"> <li>Feltölti a készüléket. Csatlakoztassa a töltőadaptert a vezeték végéhez. Használható a beltéri videorögzítéshez és lejátszáshoz is.</li> </ul>
	Töltő adapterkábel QAM1580-001 <ul style="list-style-type: none"> <li>Csatlakoztassa a hálózati adapter kábelének végét, majd a töltéshez csatlakoztassa a készülék USB csatlakozójához.</li> </ul>
	Elektromos kábel <ul style="list-style-type: none"> <li>Csatlakoztassa a tápkábelt a hálózati adapterhez.</li> </ul>
	USB kábel (A-típus - Mikro B-típus) <ul style="list-style-type: none"> <li>A készüléket csatlakoztatja egy számítógéphez.</li> </ul>
	Audiovideo kábel E3A-0085-00 <ul style="list-style-type: none"> <li>A készüléket csatlakoztatja a TV-hez a rögzített felvételek TV-n való lejátszásához.</li> <li>Ha új AV kábelt szeretne vásárolni, forduljon JVC forgalmazójához vagy a legközelebbi JVC szervizközpontoz.</li> </ul>
	Lencsekupak <ul style="list-style-type: none"> <li>Tegye fel a lencsekupakot, ha a készüléket nem használja, ill. ha azt szállítja.</li> </ul>
	Zajsűrő
	Alapszintű felhasználói kézikönyv <ul style="list-style-type: none"> <li>Olvassa el alaposan és tartsa biztonságos helyen, hogy azt könnyen elérhesse, ha szükség lenne rá.</li> </ul>

### MEGJEGYZÉS :

- A mellékelt szoftver (alkalmazás szoftver) be van építve a készülékbe.  
„A rendszerkövetelmények ellenőrzése (útmutató)” (☞71. old.)
- A zajsűrő AV-kábellel használandó. Ne használja AV-kábeltől eltérő kábellel.  
„A zavsűrő rögzítése” (☞8. old.)
- Az SD kártyákat külön kell megvásárolni.  
„A használható SD kártyatípusok” (☞9. old.)
- Ha a váltakozó áramú adaptert külföldön használja, akkor szerezzen be a meglátogatott országnak/régióknak megfelelő átalakítót.  
„Az akkumulátor töltése külföldön” (☞18. old.)

## A készülék bekapcsolása

A készülék bekapcsolásához nyissa ki az LCD monitort. Kikapcsoláshoz csukja be az LCD monitort.

### ■ Bekapcsolás

Nyissa ki az LCD monitort.

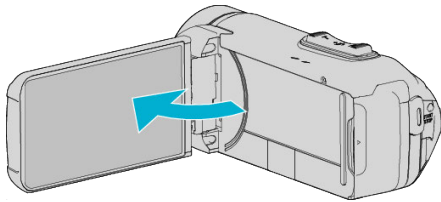

### ■ Kikapcsolás

Csukja be az LCD monitort.

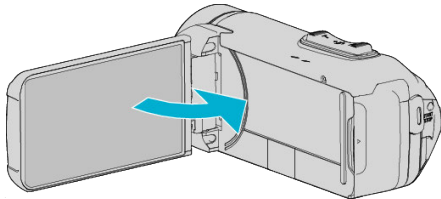

A POWER/ACCESS lámpa kialszik, és a készülék kikapcsol. „POWER/ACCESS (Kapcsoló/Elérhetőség) Lámpa” (☞103. old.)

### MEGJEGYZÉS :

- Ha a(z) „AUTOMATIKUS KIKAPCS.” a(z) „BE” opcióra van állítva, akkor a készülék automatikusan kikapcsolja magát, hogy takarékoskodjon az árammal, ha azt 5 percig nem használja. (Hálózati adapter használatakor a készülék készenléti módba vált.) „AUTOMATIKUS KIKAPCS.” (☞98. old.)
- Ha az „LCD ZÁRVA FELVÉTEL” aktiválva van, ez a készülék nem kapcsol ki még akkor sem, ha az LCD kijelző le van zárva lejátszás közben. „LCD ZÁRVA FELVÉTEL” (☞90. old.)

## A csatlakozópont fedelének felnyitása (SD kártya fedél)

### ■ Kinyitás

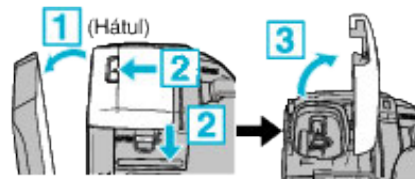

- 1 Nyissa ki az LCD monitort.
- 2 Csúsztassa le a fedélzárát, és tolja oldalra a fedelet.
- 3 Lassan emelje fel a fedelet.

### ■ Bezáráshoz

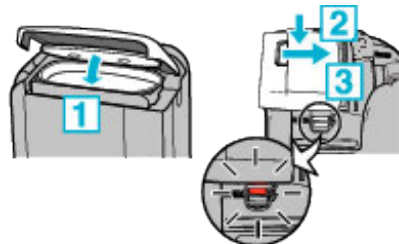

A fedél nincs megfelelően lezárva, ha az érintkezőfedél zárjánál található piros jel látható.

Először hagyja az LCD monitort nyitva.

- 1 Hajtsa le a tokot lassan, közben bizonyosodjon meg róla, hogy a szürke vízhatlan tömítő-elem illeszkedik az érintkezőfedélre levő nyílásba.
- 2 Nyomja egyenes erővel a kamerának a teljes tokot, és határozott mozdulattal rögzítse teljesen.
- 3 Csúsztassa a tokot, amíg az a helyére nem kattant.

A fedél nincs megfelelően lezárva, ha a fedélzáron található piros jel látható.

### FIGYELEM :

- Bizonyosodjon meg arról, hogy a csatlakozófedél és a szürke vízhatlan tömítés nem sérült, és nincs semmilyen idegen anyag (pl. szőr, szősz, homok vagy por) a fedélre ragadva.
- Ha fedélen sérülések, stb. találhatók, a készüléket ne használja tovább víz alatt, és forduljon JVC forgalmazójához vagy a legközelebbi JVC szervizközpontjához.
- Ne fejtse ki túl nagy erőt az érintkezőfedél nyitásakor/zárásakor.
- Olvassa el a „Víz alatti használatra vonatkozó óvintézkedések” (☞6. old.) mielőtt a kamerát víz alatt használná, valamint ahol vízcseppeknek van kitéve.

## Töltés

A készülék beépített akkumulátort tartalmaz.

Nyissa fel a csatlakozófedelelet és az ábrán látható módon csatlakoztassa a hálózati adaptert a töltéshez.

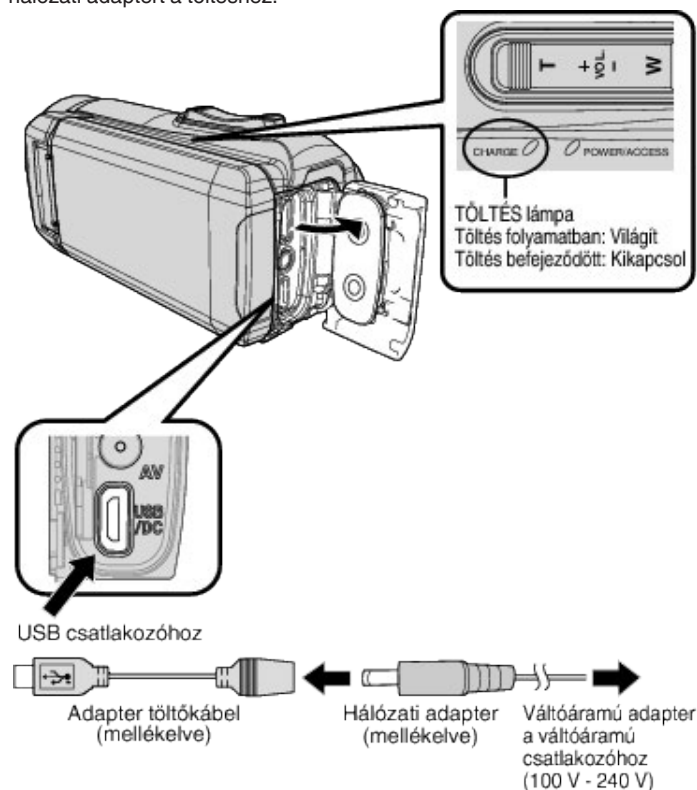

### FIGYELEM :

- Az beépített akkumulátort nem töltött állapotban szállítjuk.
- A vásárláskor, illetve ha az akkumulátort hosszabb ideig nem használja, a töltési idő a szokásosnál hosszabb lesz. A fényképezőgép nem kapcsol be, ha az akkumulátor töltöttségi szintje alacsony. Ebben az esetben töltse az akkumulátort legalább 40 percre a kamera bekapcsolása előtt.
- Töltési idő: kb. 6 óra 10 perc (25°C-on történő töltésnél)
- Az akkumulátor nem tölthető a 10°C-35°C-os szobahőmérsékleti tartományon kívül. A CHARGE lámpa nem világít, ha az akkumulátor nem tölt. Ha a hőmérséklet csökken vagy nő a töltés során, a CHARGE jelzőfénye lassan villog, majd a töltés leáll. Ebben az esetben húzza ki a váltakozó feszültségű adaptert, nyomja meg a VISSZAÁLLÍTÁS gombot és várjon a töltéssel, amíg a szobahőmérséklet a fentebb említett tartományon belül lesz újra.
- Visszanézheti a felvételeket és újakat is rögzíthet töltés közben. (Bár a töltési időt ez meghosszabbítja. E mellett a megmaradó töltöttségi szint csökkenhet a fennálló körülményektől függően.) Amennyiben a belső hőmérséklet megemelkedik, szakítsa félbe a töltést ideiglenesen. (A CHARGE lámpa kialszik.)
- Amennyiben üzemzavar (mint például túlfeszültség) lépne fel, a töltés folyamata megszakad. Ilyen esetekben a CHARGE jelzőlámpa figyelmeztetésképp gyorsan villog.
- Töltés közben a képernyő ( [ ] ikonja [ ] ikonra változik, jelezve, hogy töltés van folyamatban. (a mellékelt hálózati adapter használatakor)
- Amennyiben a rögzítési idő nagyon lerövidül, az akkumulátor teljes töltöttsége ellenére is, az akkumulátort ki kell cserélni. A beépített akkumulátor kicserélésére vonatkozó részletekért (térítés ellenében) forduljon a legközelebbi JVC szervizközpontoz.

### FIGYELEM :

- Az USB-s újratölthető készüléknek sajátos specifikációi vannak. Töltéshez használjon 5 V / 1 A kimeneti feszültségű eszközt.
- Az ön töltőeszközének specifikációjától, valamint a csatlakoztatott USB kábel vastagságától és hosszától függően a töltés a szokásostól hosszabb ideig tarthat, vagy el sem indulhat.
- A szabványostól eltérő, illetve rossz minőségű eszköz használatából eredő meghibásodásért nem vállalunk felelősséget.

## A készülék visszaállítása

Ha a készülék meghibásodását észleli, az alábbi módon indítsa újra. (A készülék alapbeállításainak visszaállításával nem törli a rögzített adatokat.)

- 1 Nyissa ki a csatlakozó fedelét.
  - Távolítsa el a tápkábelt és az összes összekötő kábelt.
- 2 A készülék kikapcsolásához csukja be az LCD monitort.
- 3 Finoman, valamilyen hegyes tárgy használatával nyomja meg a Visszaállítás gombot.

### FIGYELEM :

- Finoman, egyszer nyomja meg a Visszaállítás gombot.
- Ne használjon éles hegyű tárgyakat. Ez kárt tehet a készülékben vagy áramütést okozhat.





### MEGJEGYZÉS :

- Ha a hiba a Visszaállítás gomb megnyomása után is fennáll, forduljon a legközelebbi JVC szervizközpontoz.

## Quad Proof

Ezen készülék víz-, por-, ütés- és fagyás-álló.

### QUAD PROOF

	Vízálló: megfelel az IEC szabvány 529 IPX8 és IPX6 kiadványának (30 percig 5 méter mélységig)		Porálló: megfelel az IEC Szabvány 529 IP5X kiadványának
	Ütésálló: A kamera megfelelt a gyártó tesztelésének, amit a MIL-STD-810F Módszer; 516.5 alapján végeztek. Ütés: 3 cm vastag furnérlemezre való leejtés 1,5 méter magasságból		Fagyás álló: Megengedhető üzemi hőmérséklet: -10 °C - +40 °C Megjegyzés: A -10 °C és 0 °C közötti hőmérséklet ideiglenesen csökkenti az akkumulátor teljesítményét, csökkentve a rögzítéshez rendelkezésre álló időt.

#### FIGYELEM :

- Nem garantált, hogy a készülék nem károsodik a fentebb említett határértékek között való használata esetén. A készülék leejtése miatt keletkező karcolások és horpadások, vagy egyéb külső elváltozások nem képezik a garancia részét.
- A nem megfelelő kezelés következtében fellépő meghibásodás kívül esik a garancián.
- Vízben való használat előtt győződjön meg róla, hogy elolvasta és megértette a „Víz alatti vagy alacsony hőmérsékleten történő használat előtt” (6. old.) .
- Zárja le szorosan a csatlakozó fedelét kattanásig, majd bizonyosodjon meg róla, hogy a piros fény teljesen kialudt-e.
- Győződjön meg arról, hogy nem sérült-e a fedélen belül, valamint hogy semmilyen idegen anyag tapadt belülről a burkolathoz.
- 5 m-es vízmélységen belül, maximum 30 percig használja.
- A vízálló működés nem garantálható, amennyiben a kamera ütésnek van kitéve, pl. ha leesik.
- Ne ugorjon vagy merüljön le a vízbe miközben a kamerát a kezében tartja.
- Ne használja a kamerát erős áramlatú vizekben, mint például zúgókban vagy vízesések alatt. A nagy nyomású víz károsan befolyásolhatja a vízállóságot.
- Ne merítse meleg vízű forrásba vagy 40°C-osnál melegebb vízbe.

#### Víz alatti vagy alacsony hőmérsékleten történő használat előtt

- „Víz alatti használatra vonatkozó óvintézkedések” (6. old.)
- „Használat utáni karbantartás” (7. old.)
- „Alacsony hőmérséklet alatti használatra vonatkozó óvintézkedések” (7. old.)

#### Víz alatti használatra vonatkozó óvintézkedések

Víz melletti vagy alatti használat esetén kérjük ügyeljen a következőkre.

- Győződjön meg róla, hogy a fedél szorosan záródik.**  
„A csatlakozópont fedelének felnyitása (SD kártya fedél)” (4. old.)
- Bizonyosodjon meg arról, hogy a csatlakozófedél és a szürke vízhatlan tömítés nem sérült, és nincs semmilyen idegen anyag (pl. szőr, szősz, homok vagy por) a fedélre ragadva.
- Ha fedélen sérülések, stb. találhatók, a készüléket ne használja tovább víz alatt, és forduljon JVC forgalmazójához vagy a legközelebbi szervizközpontozhoz.
- 5 m-es vízmélységen belül, maximum 30 percig használja.



- Víz alatti, vagy vízparton történő használat közben, valamint ha a kezén vízcseppek vagy homok van, ne nyissa fel/zárja le a fedelet, illetve ne helyezzen be/távolítsa el SD kártyát. Ha mégis így tesz, víz kerülhet a kamerába, vagy meghibásodást okozhat.
- Ne tegye ki a kamerát sebes áramlásból, vízesésből vagy búvárkodásból eredő nagy nyomásnak vagy rezgésnek.
- A vízállóság nem garantált, ha a kamerát leejti vagy egyéb ütés éri. Ha a kamerát ütés érte, forduljon a legközelebbi szervizközpontozhoz.
- Víz alatti felvétel közben előfordulhat, hogy a kamera belsejében keletkező zaj (zoomhangok, stb.) is rögzítésre kerül. Ez nem hiba.
- Ne merítse meleg vízű forrásba vagy 40°C-osnál melegebb vízbe. Ez ronthatja a vízálló funkció teljesítményét.
- Ne használja napolajos vagy naptejes kézzel. Ez elszíneződést vagy anyagromlást okozhat.
- A készülék elsüllyed a víz alatt. Alaposan rögzítse a fogást segítő szíjjal, a kamera víz alatti elvesztésének megelőzése érdekében.
- A tartozékok nem vízállóak.
- Ne használjon lencseszűrőt vagy konverziós lencsét víz alatt, vagy olyan helyeken, ahol víz van jelen.



## Használat utáni karbantartás

Víz alatti vagy poros helyeken történő használat után azonnal öblítse le vízzel a kamerát, és teljesen szárítsa meg.

**1** Győződjön meg arról, hogy a csatlakozó fedele zárva van.

**2** Öblítse le tiszta vízzel.

Merítse a kamerát egy tartályba, melyet előzőleg annyi vízzel töltött fel, hogy az a kamerát teljesen ellepje, és óvatosan öblítse le.



- A kamera tengerben vagy tengerparton történő használata után merítse friss vízbe kb. 10 percre a sórészecskék eltávolítása érdekében, majd cserélje ki a vizet, és öblítse le a kamerát.
- Nyissa ki és csukja be az LCD képernyőt, és működtesse a gombokat vagy a zoom műveletet, hogy eltávolítsa a résben levő homokot és port.

**3** Szárítsa meg a kamerát.

Törölje le teljesen a kamerát egy puha ruhával, majd hagyja megszáradni jól szellőző és árnyékos helyen.

- A kamerát lefelé néző lencsével és csukott LCD monitorral helyezze el, és hagyja így kb. 10 percig. (Ezáltal a mikrofon és az LCD panel könnyen kiszárad.) Ezután helyezze a kamerát álló helyzetben egy száraz ruhára, majd miután a kamera teljesen kiszáradt, csukja le a csatlakozófedelelet.
- A fedél belsejéről töröljön le minden idegen anyagot vagy vízcseppet.

\* Ha a kamerát sós vízbe merülve hagyja, vagy a sós víz cseppjei a kamerán maradnak, az korróziót, elszíneződést, vagy a vízálló funkció romlását okozhatja.

\* Ha a kamera törlésekor vagy szárításakor még homokszemek vannak rátapadva, az karcolásokat okozhat a kamerán.

\* Ne tisztítsa vegyi anyagokkal, szappannal, semleges mosószerekkel vagy alkohollal.

\* Ne szárítsa a kamerát hajszárítóval vagy egyéb hőforrásokkal. Ez ronthatja a vízálló teljesítményt.

## Alacsony hőmérséklet alatti használatra vonatkozó óvintézkedések

- Ha a hőmérséklet  $-10^{\circ}\text{C}$  és  $0^{\circ}\text{C}$  között van, az akkumulátor teljesítménye átmenetileg visszaesik, ez pedig a hátralevő rögzítési idő rövidülését eredményezi.
- Az akkumulátor töltése nem lehetséges, ha a környezeti hőmérséklet  $10^{\circ}\text{C}$  alatt van.
- Ha úgy kapcsolja be a kamerát, hogy az még mindig hideg, az LCD monitor teljesítménye romlik. Olyan problémák jelentkezhetnek, mint pl. a képernyő elsötétülése, vagy képmaradvány.
- Ha hó vagy vízcseppek tapadnak a kamerára fagyponthoz alatti környezeti hőmérsékleten, a gombok, a hangszórók vagy a mikrofon körül levő résekben jég képződhet. Ez nehézséget okozhat a gombok működtetésében, valamint csökkentheti a hangerőt.
- Hideg hőmérsékleten a szabadon levő fémrésszel történő közvetlen érintkezés hatására a bőr a fémrészhez ragadhat, mely sérüléseket, pl. fagszúrásokat eredményezhet. Ne érintse meg pusztán kézzel.

## Egyéb óvintézkedések

- Hideg éghajlaton ne hagyja a kamerát alacsony hőmérsékleten, vagy  $40^{\circ}\text{C}$  fölötti magas hőmérsékleten (pl. közvetlen napfény alatt, jármű belsejében a forró napon vagy fűtőtest mellett). Ez a vízálló teljesítmény romlását okozza.
- A nem megfelelő kezelés következtében fellépő meghibásodás kívül esik a garancián.
- A kamera belsejébe kerülő víz által okozott adatvesztésért nem vállalunk felelősséget. Kérjük, vegye figyelembe a figyelmeztetéseket.
- A vízálló teljesítmény karbantartása érdekében javasolt a vízálló tömítéseket évente egyszer kicserélni. Forduljon a legközelebbi szervizközpontoz. (Díjköteles)

### Fogás állítása



- 1 Nyissa ki a párnát
- 2 Állítsa be a párna pozícióját és az öv hosszát
- 3 Csukja be a párnát

#### FIGYELEM :

- Győződjön meg a fogást segítő szíj megfelelő rögzítéséről. Ha a szíj túl laza, akkor a készülék leeshet, ami balesetet vagy sérülést okozhat.

### A zavarcsűrő rögzítése

Rögzítsen zavarcsűrőt a készülékhez csatlakoztatott AV kábelhez. A zavarcsűrő csökkenti az interferenciát, ha a készülék más eszközökhöz is csatlakoztatva van.

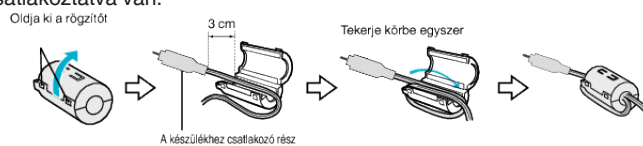



## SD kártya behelyezése

Ha a kereskedelmi forgalomban kapható SD kártyával bővíti a memóriát, akkor a kamerával folytathatja a rögzítést akkor is a felvétel megszakítása nélkül, ha annak beépített memóriája már megtelt.

„AKADÁLYM. RÖGZ.” (☞88. old.)

A felvevő adathordozó beállításától függően, az SD-kártyára a beépített memória használata nélkül is lehet felvenni.

„A használható SD kártyatípusok” (☞9. old.)

„Becsült videórögzítési idő” (☞49. old.)

1 Nyissa ki a csatlakozó fedelét.

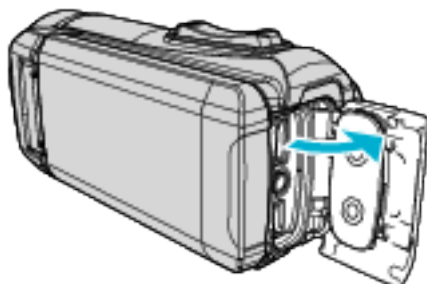

2 A készülék kikapcsolásához csukja be az LCD monitort.

3 Helyezze be az SD kártyát.

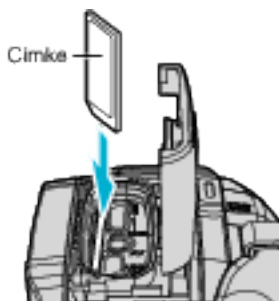

### Figyelmeztetés

- Győződjön meg arról, hogy az SD kártyát a helyes irányba helyezze be. Különben megsértheti a készüléket és az SD kártyát is.
- Az SD kártya behelyezése vagy eltávolítása előtt csukja be az LCD monitort, és győződjön meg róla, hogy a POWER/ACCESS lámpa kialszik.
- Ne érintse meg a fém részeket az SD kártya behelyezése során.

### MEGJEGYZÉS :

- Egy SD kártyán rögzíthetők videók és pillanatfelvételek is. Javasolt, hogy az SD kártya használata előtt ellenőrizze a videoműveletet.
- Ha olyan SD kártyát szeretne használni, amit korábban más eszközben használt, akkor azt először formázni (inicializálni kell) a „BEÁLLÍTÁSOK” menü „SD KÁRTYA FORMÁZÁSA” opciójának használatával.

„SD KÁRTYA FORMÁZÁSA” (☞99. old.)

## Kártya kivétele

Nyomja meg az SD kártyát egyszer befele, majd húzza azt ki egyenesen.

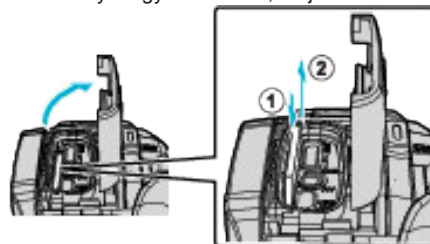

## A használható SD kártyatípusok

A készüléken a következő SD kártyákat használhatja.

A műveleteket a következő gyártók SD kártyáival teszteltük.

- Panasonic
- TOSHIBA
- SanDisk

## SD-kártya



- Ez a készülék a 256 MB ... 2 GB SD kártyákat támogatja.
- Használjon Class 4 vagy magasabb besorolással és kompatibilitással rendelkező SD kártyát (2 GB) a videók rögzítéséhez.

## SDHC kártya



- Használjon Class 4 vagy magasabb besorolással és kompatibilitással rendelkező SDHC kártyát (4 GB ... 32 GB) a videók rögzítéséhez.

## SDXC kártya



- Használjon Class 4 vagy magasabb besorolással és kompatibilitással rendelkező SDXC kártyát (max. 128 GB) a videók rögzítéséhez.

### MEGJEGYZÉS :

- Nem garantált, hogy a készülék minden típusú SD kártyával működni fog.
- Ne használjon miniSD vagy microSD kártyát (még akkor sem, ha a kártya adapterbe van helyezve). Ez meghibásodást okozhat.
- A(z) „VIDEÓ MINŐSÉG” videók rögzítéséhez állítsa be a(z) „UXP” opciót; javasoljuk a Class 6 vagy újabb kompatibilis SDHC/SDXC kártyák használatát.
- Az UHS-I SDHC/SDXC kártyák ugyanúgy használhatók, mint a hagyományos SDHC/SDXC kártyák.  
Az UHS Speed Class szabvány nem támogatott.
- A felvételhez és szerkesztéshez használt SD-kártya csak ezen a készüléken játszható le, és a rá rögzített felvételek csak ezen a készüléken szerkeszthetők.

### Ha a számítógépe nem ismeri fel az SDXC kártyát

Ellenőrizze és frissítse a számítógép operációs rendszerét.

<b>Windows 7</b>	Töltse le és telepítse a frissítő programot (KB976422) a következő URL címről. 32 bites változat <a href="http://www.microsoft.com/downloads/details.aspx?displaylang=ja&amp;FamilyID=3ee91fc2-a9bc-4ee1-aca3-2a9aff5915ea">http://www.microsoft.com/downloads/details.aspx?displaylang=ja&amp;FamilyID=3ee91fc2-a9bc-4ee1-aca3-2a9aff5915ea</a> 64 bites változat <a href="http://www.microsoft.com/downloads/en/details.aspx?FamilyID=3ee91fc2-a9bc-4ee1-aca3-2a9aff5915ea">http://www.microsoft.com/downloads/en/details.aspx?FamilyID=3ee91fc2-a9bc-4ee1-aca3-2a9aff5915ea</a>
<b>Mac OS X 10.4 Tiger / Mac OS X 10.5 Leopard</b>	Nem kompatibilis.
<b>Mac OS X 10.6 Snow Leopard</b>	Frissítse az operációs rendszert 10.6.5-re vagy újabbra.

## Az érintésérzékeny kijelző használata

A készülék LCD monitora érintőképernyő, mely lehetővé teszi a képernyő ujjával történő érintése által végzett műveleteket.

Az egyes üzemmódoknak (felvétel/lejátszás/beállítás) megfelelő funkció billentyűk, mozaikok és menü elemek a képernyőn jelennek meg.

- Az érintésérzékeny képernyőt kétféleképpen, „megérintve” és húzva használhatjuk. A következőkben pár példát ismertetünk.

**A** Érintse meg a gombot (ikont) vagy mozaikot (fájlt) az érintésérzékeny képernyőn az adott elem kiválasztásához.

**B** Húzza a mozaikokat az érintésérzékeny képernyőn a kívánt fájl kereséséhez.



### MEGJEGYZÉS :

- A készülék érintésérzékeny képernyője nyomásérzékeny. Ha az érintésérzékeny képernyő nem reagál megfelelően, akkor egy kissé erősebb nyomást használjon az ujjhegyénél.
- Ne nyomja vagy dörzsölje túl erősen.
- Az érintésérzékeny képernyőhöz ne használjon éles tárgyat.
- Hajtsa végre a(z) „ÉRINTŐKÉP. ÁLLÍTÁS” műveletet, ha a képernyő nem a megérintett területnek megfelelően reagál.  
„Az érintésérzékeny kijelző beállítása” (☞11. old.)
- Az érintőképernyő nem működtethető víz alatt. A működési hibák megelőzése érdekében zárja le a képernyőt.  
„Víz alatti felvétel” (☞33. old.)

### Képernyő lezárása (víz alatti fényképezés közben)

Az érintőképernyő víz nyomása miatti működési hibáinak megelőzése érdekében víz alatti használat előtt zárja le a képernyőt.

- Amint a képernyőt lezárta, az érintőképernyős műveletek a kivételével, letiltásra kerülnek.
- A START/STOP (felvétel) gomb és a zoom kar lezárt képernyő mellett is használható.
- Videó és a pillanatfelvétel módhoz egyaránt beállíthatja.
- Ha „KÉPERNYŐ ZÁROLÁS” lett beállítva, az LCD monitor lecsukása után tovább fog tartani, amíg a készülék kikapcsol.

### ■ „KÉPERNYŐ ZÁROLÁS” beállítása

- 1 Ellenőrizze, hogy a készülék rögzítési módban legyen.
- 2 Érintse meg: „MENU”.
- 3 Érintse meg: „FELVÉTEL BEÁLLÍTÁS”.
- 4 Érintse meg: „KÉPERNYŐ ZÁROLÁS”.

- A gomb jelenik meg a képernyőn.



### ■ „KÉPERNYŐ ZÁROLÁS” visszavonása

Érintse meg a gombot.

### MEGJEGYZÉS :

- Ha már beállította a „KÉPERNYŐ ZÁROLÁS” lehetőséget, csak az érintőképernyő gombja működtethető.
- A „KÉPERNYŐ ZÁROLÁS” az alábbi esetekben nem állítható be:
  - felvétel közben
  - ha „KÉSLELTETETT RÖGZ.” vagy „DÁTUM/IDŐ RÖGZÍTÉS” lett beállítva

## Az érintésérzékeny kijelző beállítása

Állítsa be az érintőképernyő megérintésekorai válaszpozíciót.

1 Érintse meg: „MENU”.

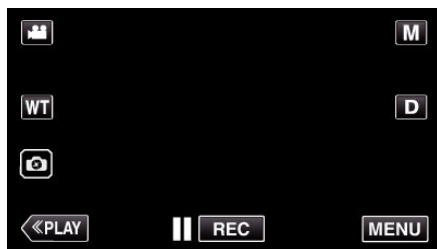

2 Érintse meg a(z) „BEÁLLÍTÁSOK” elemet.



3 Érintse meg: „ÉRINTŐKÉP. ÁLLÍTÁS”.



- Erre az érintésérzékeny képernyő beállítás ablaka jelenik meg.

4 Érintse meg: „+”. (összesen 3-et)



- Érintgesse addig a(z) „+” elemet, annak pozíciója minden egyes változásra módosul.
- Ha a képernyőn nem a(z) „+” jelet, hanem más területet érint meg, akkor az hibát okoz. Győződjön meg arról, hogy a(z) „+” jelet érinti meg.

5 Érintse meg újra a(z) „+” elemet, hogy megerősítse a módosított pozíciót. (összesen 3-et)

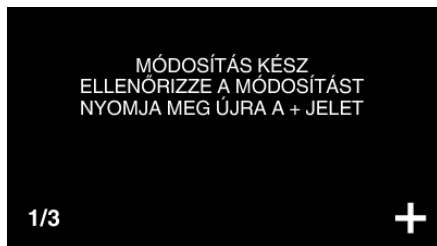

- Érintgesse addig a(z) „+” elemet, annak pozíciója minden egyes változásra módosul.

6 Érintse meg: „OK”.

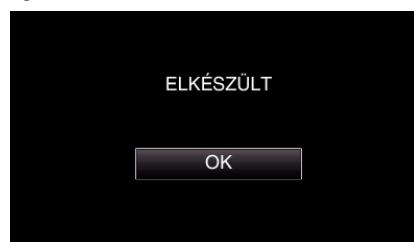

- Befejezi a beállítást és visszatér a menü képernyőhöz.

### FIGYELEM :

- Ne érintsen meg a (z) „+” jelölésen kívül más területet az érintésérzékeny képernyő beállítás képernyőjén (4 - 5 lépések). Az az érintésérzékeny képernyő hibás működéséhez vezethetne.

### MEGJEGYZÉS :

- Finom érintéssel, pl. egy SD kártya sarkával állítson.
- Ne használjon éles tárgyat és túlzott erőt/nyomást.





## Kezdő lépések

### Gombok nevei és az LCD monitor funkciói

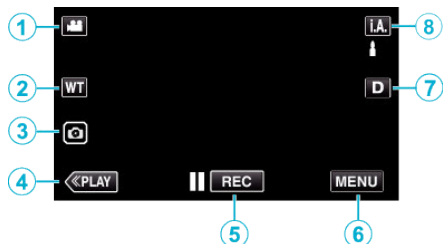
A következő képernyők láthatók  videó és  állókép módban is.



### Rögzítés képernyő (videó/pillanatfelvétel)

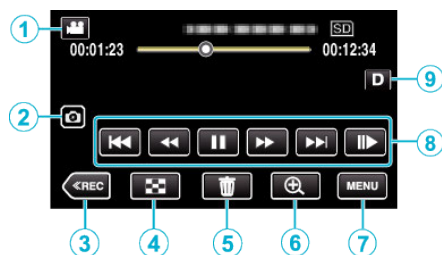

-  (Videó/állókép) mód gomb
  - Vált a  videó és a  pillanatfelvétel üzemmódok között.
- Nagyítás gomb  
„Nagyítás” (☞26. old.)
- Állóképrögzítés gomb
  - Állóképek rögzítése videofelvétel közben.  
„Állóképek felvétele videorögzítés közben” (☞23. old.)
- Lejátszás mód gomb
  - A lejátszás módra vált.
- Rögzítés Start/Stop gomb
  -  **REC**: Videorögzítés Start gomb
  -  **REC**: Videorögzítés Stop gomb
- Menü gomb  
„A menü használata” (☞85. old.)
- Megjelenítés gomb  
A gomb minden egyes megnyomásakor a kijelző vált a teljesképernyős (**D<sub>P</sub>**) és az egyszerű (**D**) nézet között.
  - Egyszerű kijelző: egyes kijelzők automatikusan eltűnnek, ha a képernyőn nincs művelet.
  - Teljes kijelző: minden megjelenik. A gombon az üzenet a(z) **D** szövegről **D<sub>P</sub>** szövegre változik.
  - Ha a készüléket kikapcsolja, a kijelző Egyszerű kijelzőre áll vissza (**D**).
- Rögzítés mód gomb  
Átváltja a rögzítési módot (**i.A.**, Intelligens automatikus/**M** Kézi).

### Visszajátszás képernyő (videó)



- Ha a készüléket nem működteti egy ideig, az LCD monitor működtető gombjai automatikusan eltűnnek. Érintse meg a képernyőt a művelet gombok ismételt megjelenítéséhez.
-  (Videó/állókép) mód gomb
    - Vált a  videó és a  pillanatfelvétel üzemmódok között.
  - Videó jelenetrögzítő gomb
    - A visszajátszás szüneteltetésekor jelenik meg.
    - A lejátszott videó egy jelenetét állóképként menti el.
  - Rögzítés mód gomb
    - A rögzítés módra vált.
  - Index képernyő (miniatűrök) gomb
    - Visszatérés az index képernyőre (indexképes megjelenítés).  
„Videolejátszás műveleti gombjai” (☞51. old.)
  - Törlés gomb  
„Az éppen megjelenített fájl törlése” (☞63. old.)
  - Lejátszási zoom gomb
    - Nagyítja a visszajátszott felvételt.  
„Videolejátszás során” (☞51. old.)
  - Menü gomb  
„A menü használata” (☞85. old.)
  - Művelet gombok  
„Videolejátszás műveleti gombjai” (☞51. old.)
  - Megjelenítés gomb  
A gomb minden egyes megnyomásakor a kijelző vált a teljesképernyős (**D<sub>P</sub>**) és az egyszerű (**D**) nézet között.
    - Egyszerű kijelző: egyes kijelzők automatikusan eltűnnek, ha a képernyőn nincs művelet.
    - Teljes kijelző: minden megjelenik. A gombon az üzenet a(z) **D** szövegről **D<sub>P</sub>** szövegre változik.
    - Ha a készüléket kikapcsolja, a kijelző Egyszerű kijelzőre áll vissza (**D**).

## Lejátszás képernyő (pillanatfelvétel)

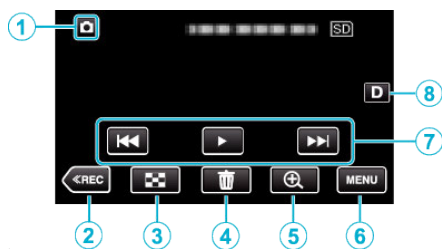

- Ha a készüléket nem működteti egy ideig, az LCD monitor működtető gombjai automatikusan eltűnnek. Érintse meg a képernyőt a művelet gombok ismételt megjelenítéséhez.

- 1 (Videó/állókép) mód gomb
  - Vált a videó és a pillanatfelvétel üzemmódok között.
- 2 Rögzítés mód gomb
  - A rögzítés módra vált.
- 3 Index képernyő (miniatűrök) gomb
  - Visszatérés az index képernyőre (indexképes megjelenítés). „Pillanatfelvétel-lejátszás műveleti gombjai” (☞58. old.)
- 4 Törlés gomb
  - „Az éppen megjelenített fájl törlése” (☞63. old.)
- 5 Lejátszási zoom gomb
  - Nagyítja a visszajátszott pillanatfelvételt. „Pillanatfelvételek lejátszása” (☞58. old.)
- 6 Menü gomb
  - „A menü használata” (☞85. old.)
- 7 Művelet gombok
  - „Pillanatfelvétel-lejátszás műveleti gombjai” (☞58. old.)
- 8 Megjelenítés gomb
 

A gomb minden egyes megnyomásakor a kijelző vált a teljesképernyős (D<sub>P</sub>) és az egyszerű (D) nézet között.

  - Egyszerű kijelző: egyes kijelzők automatikusan eltűnnek, ha a képernyőn nincs művelet.
  - Teljes kijelző: minden megjelenik. A gombon az üzenet a(z) D szövegről D<sub>P</sub> szövegre változik.
  - Ha a készüléket kikapcsolja, a kijelző Egyszerű kijelzőre áll vissza (D).

## Index képernyő (miniatűrök) megjelenítés

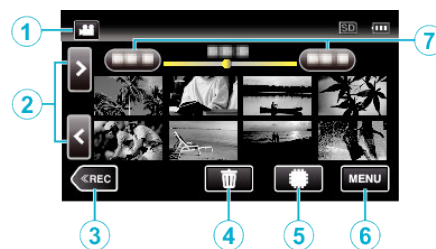

- 1 (Videó/állókép) mód gomb
  - Vált a videó és a pillanatfelvétel üzemmódok között.
- 2 Lapozás előre/vissza gomb
  - „Videolejátszás műveleti gombjai” (☞51. old.)
  - „Pillanatfelvétel-lejátszás műveleti gombjai” (☞58. old.)
- 3 Rögzítés mód gomb
  - A rögzítés módra vált.
- 4 Törlés gomb
  - „Kiválasztott fájlok törlése” (☞63. old.)
  - „Az éppen megjelenített fájl törlése” (☞63. old.)
- 5 Lejátszó média gomb
  - Vált az SD kártya és a beépített memória között.
- 6 Menü gomb
  - „A menü használata” (☞85. old.)
- 7 Dátum gomb
  - „Videolejátszás műveleti gombjai” (☞51. old.)
  - „Pillanatfelvétel-lejátszás műveleti gombjai” (☞58. old.)

### Menü képernyő (rögzítési mód)

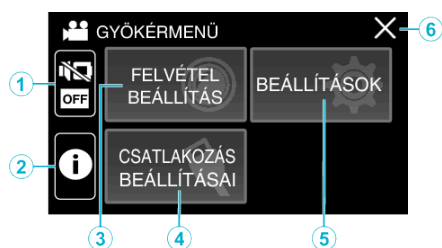

- 1** CSENDES gomb  
„A néma mód használata” (☞22. old.)
- 2** INFO. gomb  
„Fennmaradó rögzítési idő ellenőrzése” (☞48. old.)
- 3** FELVÉTEL BEÁLLÍTÁS Menü  
„FELVÉTEL BEÁLLÍTÁS Menü (videó)” (☞86. old.)  
„FELVÉTEL BEÁLLÍTÁS Menü (állókép)” (☞91. old.)
- 4** CSATLAKOZÁS BEÁLL. Menü  
„CSATLAKOZÁS BEÁLL. (videó/állókép)” (☞100. old.)
- 5** BEÁLLÍTÁSOK Menü  
„BEÁLLÍTÁSOK (videó/állókép)” (☞97. old.)
- 6** Bezárás gomb  
Kilépés a menüből.

### Menü képernyő (lejátszási mód)



- 1** CSENDES gomb  
„A néma mód használata” (☞22. old.)
- 2** INFO. gomb (Csak lejátszás után jelenik meg)  
„A rögzítés dátumának és más információk ellenőrzése” (☞53. old.)
- 3** LEJÁTSZÁS BEÁLLÍTÁS Menü  
„LEJÁTSZÁS BEÁLLÍTÁS Menü (videó)” (☞93. old.)  
„LEJÁTSZÁS BEÁLLÍTÁS Menü (állókép)” (☞95. old.)
- 4** BEÁLLÍTÁSOK Menü  
„BEÁLLÍTÁSOK (videó/állókép)” (☞97. old.)
- 5** CSATLAKOZÁS BEÁLL. Menü  
„CSATLAKOZÁS BEÁLL. (videó/állókép)” (☞100. old.)
- 6** SZERKESZTÉS Menü  
„SZERKESZTÉS Menü (videó)” (☞94. old.)  
„SZERKESZTÉS Menü (állókép)” (☞96. old.)
- 7** Bezárás gomb  
Kilépés a menüből.

## Óra beállítása

„ÁLLÍTSA BE A DÁTUMOT/IDŐT!” jelenik meg, amikor először kapcsolja be a készüléket, vagy ha a készüléket nem használta hosszabb ideig. Állítsa be az órát a rögzítés előtt.

- 1 Nyissa ki az LCD monitort.

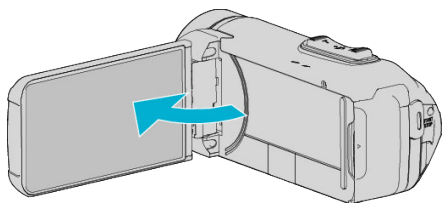

- A készülék erre bekapcsol.
- Az LCD monitor becsukására a készülék kikapcsol.

- 2 Érintse meg a(z) „OK” elemet, ha a(z) „ÁLLÍTSA BE A DÁTUMOT/IDŐT!” látható.



- 3 Állítsa be a dátumot és a pontos időt.



- Ha a napot, a hónapot, az évet, az órát vagy a percet megérinti, akkor megjelennek a(z) „^” és „v” vezérlők.
- Érintse meg a(z) ^, v vezérlőket az év, a hónap, a nap, az óra és a perc állításához.

- 4 A dátum és a pontos idő beállítása után érintse meg a(z) „MENTÉS” gombot.

- 5 Válassza ki azt a régiót ahol él, majd érintse meg a(z) „MENTÉS” gombot.



- A kiválasztott város és a GMT (greenwichi középidej) közötti időt mutatja.
- Érintse meg a(z) < vagy > elemet a város nevének kiválasztásához.

### MEGJEGYZÉS :

- Az órát később is állíthatja.  
„Az óra resetelése” (15. old.)
- Ha a készüléket külföldön használja, akkor beállíthatja a helyi időt is a rögzítéshez.  
„Az óra és a helyi idő beállítása utazás közben” (18. old.)
- Az akkumulátor lemerülése után kb. egy hónappal az óra visszaállítódik. A készülék következő bekapcsolásakor az „ÁLLÍTSA BE A DÁTUMOT/IDŐT!” felszólítás jelenik meg. Az akkumulátor feltöltése után újra állítsa be az órát.

## Az óra resetelése

Állítsa be az órát a menü „DÁTUM ÉS IDŐ” elemével.

- 1 Érintse meg: „MENU”.

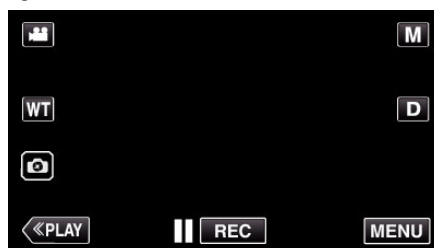

- 2 Érintse meg a(z) „BEÁLLÍTÁSOK” elemet.



- 3 Érintse meg: „DÁTUM ÉS IDŐ”.

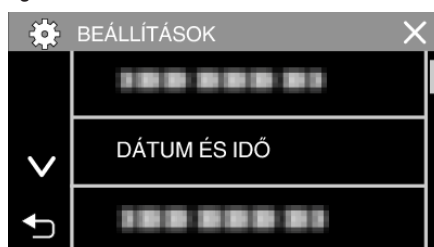

- Érintse meg a(z) ^ vagy v elemet a képernyő görgetéséhez.

- 4 Érintse meg: „ÓRABEÁLLÍTÁS”.

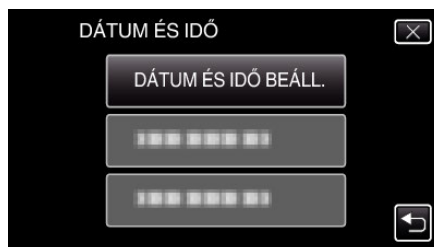

- 5 Állítsa be a dátumot és a pontos időt.



- Ha a napot, a hónapot, az évet, az órát vagy a percet megérinti, akkor megjelennek a(z) „^” és „v” vezérlők.
- Érintse meg a(z) ^, v vezérlőket az év, a hónap, a nap, az óra és a perc állításához.

- 6 A dátum és a pontos idő beállítása után érintse meg a(z) „ÁLLÍT” gombot.



- 7 Válassza ki azt a régiót ahol él, majd érintse meg a(z) „MENTÉS” gombot.



- A kiválasztott város és a GMT (greenwichi középídő) közötti időt mutatja.
- Érintse meg a(z) < vagy > elemet a város nevének kiválasztásához.

## A kijelző nyelvének módosítása

A kijelző nyelve módosítható.

- 1 Érintse meg: „MENU”.

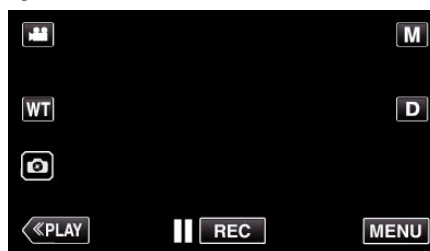

- 2 Érintse meg a(z) „BEÁLLÍTÁSOK” elemet.



- 3 Érintse meg: „LANGUAGE”.



- Érintse meg a(z) ^ vagy v elemet a képernyő görgetéséhez.

- 4 Érintse meg a megfelelő nyelvet.

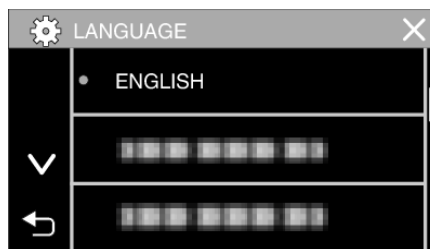

- Érintse meg a(z) ^ vagy v elemet a képernyő görgetéséhez.

## A készülék tartása

A készülék tartása közben figyeljen arra, hogy a könyökei a testéhez közel legyenek, hogy megelőzze a kamera rázkódását.

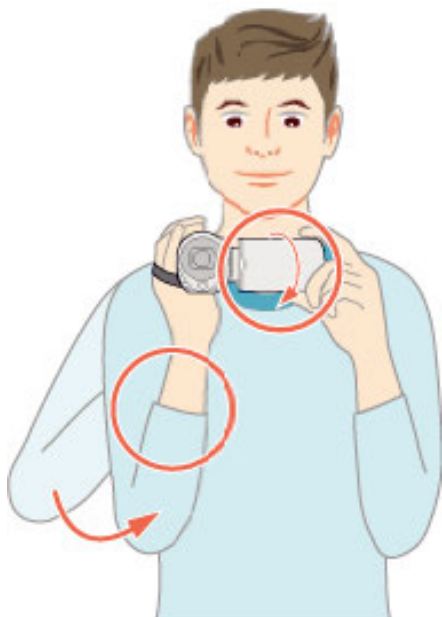

- Tartsa az LCD monitort a bal kezével és állítsa be annak szögét. Az LCD monitort a bal kezével megtámasztva stabilizálhatja a kamerát felvétel közben.

### FIGYELEM :

- A fényképezőnek figyelnie kell fényképezés közben a környezetét, nehogy elessen vagy összeütközzön egy másik személlyel vagy egy járművel.
- Legyen óvatos, nehogy a készüléket leejtse a szállítás közben.
- Ha a készüléket gyermekek használják, akkor azt folyamatosan felügyelnie kell egy értük felelős felnőttnek.

## Rögzítés háromlábú állványon

A készülék rögzíthető háromlábú (vagy egylábú) állványra is. Ez a kamera remegésének megelőzéséhez hasznos, ha a rögzítés fix helyről történik.

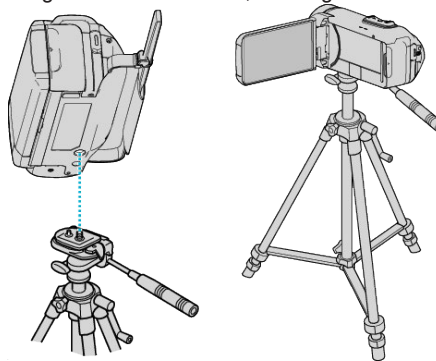

- A készülék leesésének megelőzése érdekében ellenőrizze a háromlábú állvány rögzítő csavarjait és a készülék pozicionáló furatait a rögzítés előtt, majd forgassa addig a csavarokat, míg azok stabilan nem rögzítenek.

### FIGYELEM :

- Hogy megelőzze a készülék leesése miatti baleseteket és sérüléseket kérjük, olvassa el a háromlábú (vagy egylábú) állvány használati útmutatóját is, és bizonyosodjon meg arról, hogy azt biztonságosan állította fel és rögzítette.
- Erős szélben vagy instabil helyen fennáll a fényképezőállvány billenésének vagy felborulásának veszélye.
- Előzetesen ellenőrizze, hogy az állvány használata engedélyezve van, mert egyes fényképezési helyszíneken tilthatják a használatát.

### MEGJEGYZÉS :

- A háromlábú vagy egylábú állvány használata akkor javasolt, amikor a körülmények kamerarázkódást okozhatnak (pl. a sötét helyeken, ill. amikor a maximális nagyítást használja).
- Állítsa a képstabilizátort a(z)  (KI) opcióra, ha háromlábú állványt használ a rögzítéshez.

„A kamera rázkódásának, remegésének csökkentése” (40. old.)

## A készülék használata külföldön

A csatlakozóaljak az egyes országokban és régiókban eltérő. Az akkumulátor töltéséhez olyan csatlakozódugó konverterre van szüksége, amelynek alakja illeszkedik a csatlakozójához.

„Az akkumulátor töltése külföldön” (18. old.)

Úticélja kiválasztásával módosítsa az időt és a dátumot a helyi időnek megfelelően a „DÁTUM ÉS IDŐ” lehetőség „TER. BEÁLL.” pontjában.

„Az óra és a helyi idő beállítása utazás közben” (18. old.)

A „DÁTUM ÉS IDŐ” elem „NYÁRI IDŐSZÁMÍTÁS” opciójánál a „BE” beállítás kiválasztásával az időt 1 órával előre állítja.

„Nyári időszámítás beállítása” (19. old.)

## Az akkumulátor töltése külföldön

A csatlakozóaljak az egyes országokban és régiókban eltérő.

Az akkumulátor töltéséhez olyan csatlakozódugó konverterre van szüksége, amelynek alakja illeszkedik a csatlakozójához.

A	B	BF	C	O

Észak-Amerika	Európa	Oceánia	Közép-Kelet
Egyesült Államok A	Izland C	Ausztrália O	Izrael C
Kanada A	Írország C	Guam A	Irán C
Mexikó A	Egyesült Királyság B, BF	Tahiti C	Kuvait B, C
	Olaszország C	Tonga O	Jordánia B, BF
Ázsia	Ausztria C	Új-Zéland O	
Japán A	Hollandia C	Fidzsi-szigetek O	Afrika
India B, C, BF	Kanári-szigetek C	Dél-Amerika	Algéria A, B, BF, C
Indonézia C	Görögország C	Argentína O	Egyiptom B, BF, C
Szingapúr B, BF	Svájc C	Kolumbia A	Guinea C
Sri Lanka B, C, BF	Svédország C	Jamaica A	Kenya B, C
Thaiföld A, BF, C	Spanyolország A, C	Chile B, C	Zambia B, BF
Dél-Korea A, C	Dánia C	Haiti A	Tanzánia B, BF
Kína A, B, BF, C, O	Németország C	Panama A	Dél-Afriakai Köztársaság B, C, BF
Nepál C	Norvégia C	Bahama-szigetek A	Mozambik C
Pakisztán B, C	Magyarország C	Puerto Rico A	Marokkó C
Banglades C	Finnország C	Brazília A, C	
Fülöp-szigetek A, BF, O	Franciaország C	Venezuela A	
Vietnám A, C	Belgium C	Peru A, C	
Hong Kong különleges közigazgatási területe B, BF	Lengyelország B, C		
Makaó különleges közigazgatási területe B, C	Portugália B, C		
Malajzia B, BF, C	Románia C		

## Az óra és a helyi idő beállítása utazás közben

Úticélja kiválasztásával módosítsa az időt és a dátumot a helyi időnek megfelelően a „DÁTUM ÉS IDŐ” lehetőség „TER. BEÁLL.” pontjában. Ha hazaérkezett az utazásáról, akkor állítsa vissza a régió-beállításokat.

1 Érintse meg: „MENU”.

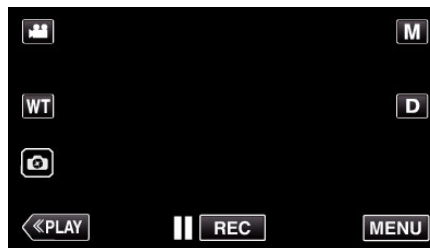

2 Érintse meg a(z) „BEÁLLÍTÁSOK” elemet.



3 Érintse meg: „DÁTUM ÉS IDŐ”.

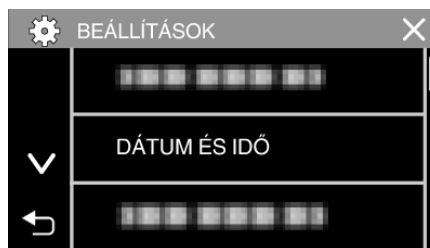

• Érintse meg a(z) ^ vagy v elemet a képernyő görgetéséhez.

4 Érintse meg: „TER. BEÁLL.”.

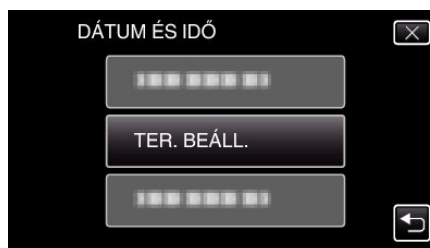

5 Válassza ki azt a régiót ahol éppen tart az utazás során, majd érintse meg a(z) „MENTÉS” gombot.



- A kiválasztott város és a GMT (greenwichi középidej) közötti időt mutatja.
- Érintse meg a(z) < vagy > elemet a város nevének kiválasztásához.

### MEGJEGYZÉS :

- A(z) „TER. BEÁLL.” beállítása az időkülönbség alapján módosítja az óra idejét. Ha visszatér a saját országába és újra az eredeti régiót állítja be, akkor azzal visszaállítja az óra eredeti beállításait.

## Nyári időszámítás beállítása

A „DÁTUM ÉS IDŐ” elem „NYÁRI IDŐSZÁMÍTÁS” opciójánál a „BE” beállítás kiválasztásával az időt 1 órával előre állítja.

1 Érintse meg: „MENU”.

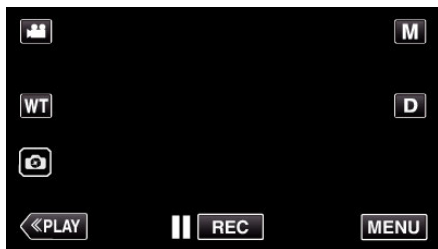

2 Érintse meg a(z) „BEÁLLÍTÁSOK” elemet.



3 Érintse meg: „DÁTUM ÉS IDŐ”.

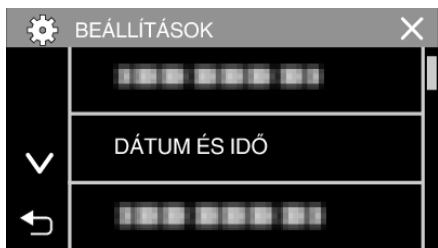

- Érintse meg a(z) ^ vagy v elemet a képernyő görgetéséhez.

4 Érintse meg: „NYÁRI IDŐSZÁMÍTÁS”.

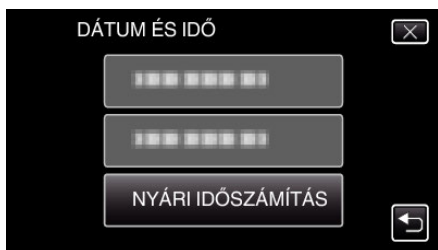

5 Érintse meg: „BE”.

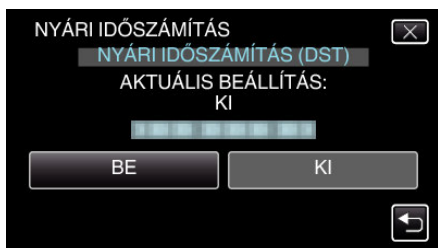

## MEGJEGYZÉS :

- Mit jelent a nyári időszámítás?  
A nyári időszámítás rendszer az órát a nyár meghatározott ideje alatt egy órával későbbre állítja.  
Elsősorban a nyugati országokban használják.
- Ha hazaérkezett az utazásáról, akkor állítsa vissza a nyári időszámítás beállítását.

## Opcionális tartozékok

Termék neve	Leírás
HDMI Mini kábel • VX-HD310 • VX-HD315	<ul style="list-style-type: none"> <li>• Kiváló képminőséget tesz lehetővé, ha TV-hez csatlakozik.</li> <li>• Videókat, audiókat és vezérlőjeleket továbbít az eszközök között.</li> </ul>

## MEGJEGYZÉS :

- A fenti opcionális tartozékokat a kiserelés egyes régiókban nem tartalmazza.
- A részletekkel kapcsolatban lásd a katalógust.
- A mellékelt tartozékokra vonatkozó bővebb információkért tekintse meg az „A tartozékok ellenőrzése” c. pontot.

„A tartozékok ellenőrzése” (3. old.)

## Videók rögzítése automatikus módban

Intelligens auto felvétel készítése közben, a fényképezési körülményeknek megfelelően a fényképező automatikusan módosít olyan beállításokat, mint a fényerő vagy az élesség.

- Egyedi felvételi jelenetek rögzítésénél, pl. személy stb. rögzítésénél ennek ikonja látható a kijelzőn.
- Javasoljuk, hogy a fontos jelenetek felvétele előtt végezzen teszt-felvételt.

1 Nyissa ki az LCD monitort.

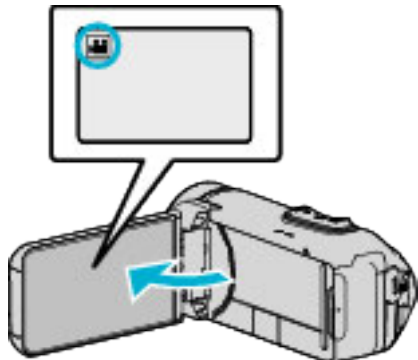

- Ellenőrizze, hogy a kiválasztott felvételi mód a(z) .
  - Ha a pillanatfelvétel mód van kiválasztva, akkor érintse meg a(z) elemet a rögzítési képernyőn a módválasztó képernyő megjelenítéséhez.
- A videó módra váltáshoz érintse meg a(z) elemet.

2 Ellenőrizze, hogy a kiválasztott felvételi mód a(z) **i.A.** intelligens automatikus.

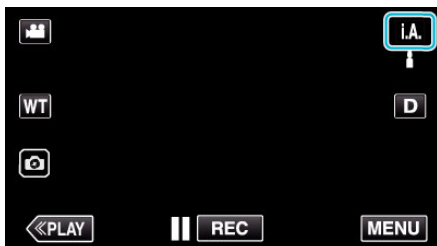

- Ha a mód **M** manuális, akkor érintse meg a(z) **M** elemet a rögzítési képernyőn a módválasztó képernyő megjelenítéséhez.
- Az Intelligens automata rögzítési módra váltáshoz érintse meg a(z) **i.A.** elemet.



3 Nyomja meg a(z) START/STOP gombot a rögzítés elindításához.

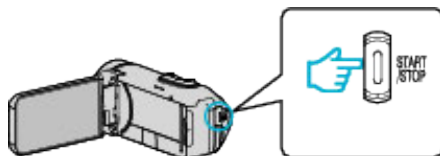

- Nyomja le újra a megállításhoz.
- Egyes képernyők kb. 3 másodperc után eltűnnek. Használja a(z) **D** gombot a kijelzés módosításához.

## Kijelzések, visszajelzések a videórögzítéshez

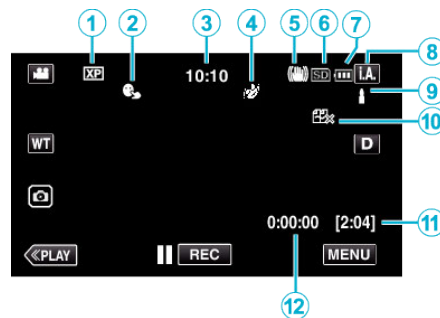

Kijelzőikon	Leírás
①	Videó minősége Megjeleníti a(z) „VIDEÓ MINŐSÉG” ikont a rögzítés menü beállítása alapján. „VIDEÓ MINŐSÉG” (☞88. old.)
②	PRIOR. AE/EF MEGÉR. Megjeleníti a(z) „PRIOR. AE/EF MEGÉR.” beállítást. A készülék alapértelmezett beállítása: „ARC-KÖVETÉS”. „Személyek éles rögzítése (PRIOR. AE/EF MEGÉR.)” (☞39. old.)
③	Idő Megjeleníti a pontos időt. „Óra beállítása” (☞15. old.)
④	RÖGZÍTÉSI EFFEKTUS Megjeleníti a vonatkozó ikont, amikor a felvételi hatás meg van határozva. SZEMCSÉS MONOKRÓM ÉTEL BABY „Rögzítés effektusokkal (RÖGZÍTÉSI EFFEKTUS)” (☞35. old.)
⑤	Képstabilizátor Megjeleníti a képstabilizátor beállításokat. „A kamera rázkódásának, remegésének csökkentése” (☞40. old.)
⑥	Rögzítéshez használt média Megjeleníti annak a médianak az ikonját, ahová a rendszer a videót rögzíti. A rögzítéshez használt média változtatható. „FELVÉTEL VIDEÓHOZ” (☞98. old.)
⑦	Akkumulátor kijelző Megjeleníti az akkumulátor becsült, fennmaradó töltöttségét használat közben. „Fennmaradó rögzítési idő ellenőrzése” (☞48. old.)
⑧	Rögzítési mód Megjeleníti az aktuális rögzítési módot: <b>i.A.</b> (Intelligens automata) vagy <b>M</b> (manuális). Megjelenik az aktuális felvételi mód.
⑨	Intelligens Auto jeleneteinek beállítása Megjeleníti azon jeleneteket, melyeket a készülék Intelligens Auto funkcióban automatikusan érzékelt. Több jelenetet is érzékelhet.
⑩	Fennmaradó rögzítési idő Megjeleníti videórögzítéshez fennmaradó (elérhető) időt. „Fennmaradó rögzítési idő ellenőrzése” (☞48. old.)
⑪	Jelenetszámláló (rögzített idő) Megjeleníti a már rögzített videorész hosszát.

## Intelligens automata jelenetek

Kijelzőikon	Leírás
	Szépen rögzíti egy személy bőrét.
	A személyek természetes rögzítését teszi lehetővé.
	Egy csoport rögzítése a legmegfelelőbb beállításokkal.
	A közeli motívumra való fókuszálás közben rögzít.
	A távolba fókuszál és éles képet rögzít élénk színekkel.
	Sötét helyeken rögzít minimális képzajjal.
	Éjszakai jelenetek rögzítését teszi lehetővé minimális képzajjal.
	Megelőzi a színek kifakulását, még a túl világos környezetekben is, mint pl. havas táj vagy tengerpart.
	Megelőzi a színek kifakulását még lámpafénynél is.
	A fák élénk zöld színét adja vissza.
	A naplemente természetes színeit adja vissza.
	A beállításokat úgy változtatja, hogy a motívum ne legyen túl sötét a háttérvilágítás miatt.
	A színek fényerejét hangsúlyozva rögzít.
	A kültéri természetes színeket reprodukálja napközben.
	A beltéri természetes színeket reprodukálja hidegfényű megvilágításnál.
	A beltéri természetes színeket reprodukálja melegfényű megvilágításnál.
	Kiválasztja a legmegfelelőbb beállításokat kézi felvételkészítéshez.
	Kiválasztja a legmegfelelőbb beállításokat, ha a felvételkészítéshez állványt használ.

### MEGJEGYZÉS :

- Az intelligens automata módban a jelenetek a felvételi jellemzőknek megfelelően detektálhatók és automatikusan beállíthatók.
- A rögzítési feltételektől függően több jelenet érzékelhető.
- Egyes funkciók a felvételi követelmények függvényében nem biztos, hogy megfelelően működnek.

## Videorögzítés műveleti gombjai

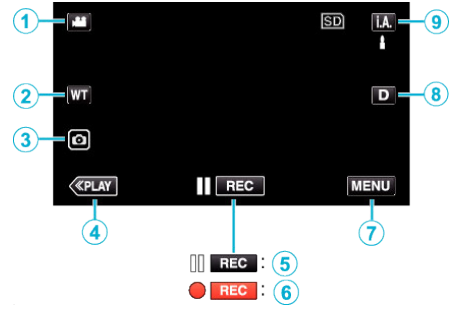

	Művelet gombok	Leírás
①	Videó/ Pillanatfelvétel mód 	Vált a videó és a pillanatfelvétel üzemmódok között.
②	WT Zoom	A nagyítás karral azonos funkciók végrehajtását teszi lehetővé. A kamera rázkódása csökkenthető, ha a minimális nagyítást választja a karral. „Nagyítás” (☞26. old.)
③	Pillanatfelvétel rögzítése	Állókép rögzítéséhez érintse meg ezt a gombot a videó rögzítése közben. „Állóképek felvétele videorögzítés közben” (☞23. old.)
④	Lejátszás mód	A lejátszás módra vált.
⑤/⑥	Start rögzítés  Rögzítés- készület	START/STOP gombként működik.
⑦	MENU	Különböző menüket jeleníti meg a videorögzítéshez. „A menü használata” (☞85. old.)
⑧	Megjelenítés gomb <b>D</b>	A gomb minden egyes megnyomásakor a kijelző vált a teljesképernyős ( <b>D<sub>P</sub></b> ) és az egyszerű ( <b>D</b> ) nézet között. <ul style="list-style-type: none"> <li>• Egyszerű kijelző: egyes kijelzők automatikusan eltűnnek, ha a képernyőn nincs művelet.</li> <li>• Teljes kijelző: minden megjelenik. A gombon az üzenet a(z) <b>D</b> szövegről <b>D<sub>P</sub></b> szövegre változik.</li> <li>• Ha a készüléket kikapcsolja, a kijelző Egyszerű kijelzőre áll vissza (<b>D</b>).</li> </ul>
⑨	Rögzítési mód <b>i.A./M</b>	Vált az <b>i.A.</b> intelligens automata és a <b>M</b> manuális felvétel módok között.

## A néma mód használata

Néma mód használata esetén az LCD monitor elsötétül és az üzemeltetés hangjai nem hallhatók. Használja ezt a módot a csendes rögzítéshez sötét helyeken (pl. előadás közben).

- A(z)  jelenik meg, ha a(z) „CSENDES ÜZEMMÓD” „BE” értékre van beállítva.
  - Csak a működési hangok kikapcsolásához a csendes mód használata helyett állítsa be a „MŰVELETI HANG” lehetőséget a „KI” menüben.
- „MŰVELETI HANG ” (☞98. old.)

## ■ Használat módja

1 Érintse meg: „MENU”.

- Megjelenik a főmenü.

2 Érintse meg: .



3 Érintse meg: „BE”.

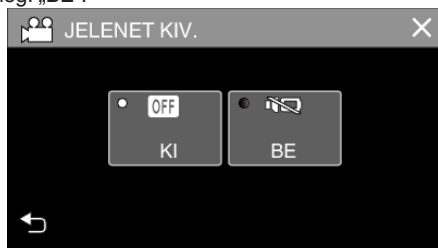

## Hasznos beállítások a rögzítéshez

- A(z) „DÁTUM/IDŐ RÖGZÍTÉS” használatakor a videóval együtt rögzíthető a felvétel dátuma és időpontja is.

„Videorögzítés dátummal és idővel” (☞46. old.)

## FIGYELEM :

- Ne tegye ki a lencsétet a közvetlen napsugárzás hatásainak.
- A készülék használható kifordított vagy lezárt LCD monitorral, ha az „LCD ZÁRVA FELVÉTEL” aktiválva van, ám a készülék hőmérséklete ilyenkor könnyebben emelkedhet. Hagyja az LCD monitort nyitva, ha a készüléket olyan helyen használja hosszan, ahol azt közvetlen napfényt vagy magas hőmérséklet éri.
- Ha az egység túlmelegedett, akkor az kikapcsolhat, véde az áramkört.
- Ha a készülék hőmérséklete a rögzítés közben emelkedik, akkor a(z)  színe sárgára vált figyelmeztetésként.
- A készülék mikroszámítógép-vezérlést használ. Az elektrosztatikus feltöltődés, a zaj és az interferencia (pl. TV, rádió stb. készüléktől) megakadályozhatja a megfelelő működését. Ilyen esetben zárja le a monitorképernyőt a készülék kikapcsolásához, válassza le a hálózati adaptert, majd nyomja meg a Reset gombot a készülék újraindításához.

„A készülék visszaállítása” (☞5. old.)

- Jogi nyilatkozat
  - Nem vállalunk felelősséget a rögzített tartalmak elvesztéséért, ha a készülék, a biztosított alkatrészek vagy az SD kártya hibás működése miatt a videókat/audiókat nem lehet rögzíteni vagy azokat nem lehet lejátszani.
  - A törölt tartalmakat (adatokat), ideértve a készülék hibás működése miatti adatvesztéseket, nem lehet visszaállítani. Kérjük, vegye figyelembe a figyelmeztetéseket.
  - A JVC nem vállal felelősséget semmilyen adatvesztésért.

## MEGJEGYZÉS :

- Felvétel készítése előtt ellenőrizze, hogy a rögzítés idejéhez elegendő hely áll rendelkezésre a médián. „Fennmaradó rögzítési idő ellenőrzése” (☞48. old.)  
Ha a felvételi idő nem elegendő, mentse el a fájlokat számítógépre vagy lemezre, mielőtt törölné őket a készülékről. „Felesleges fájlok törlése” (☞63. old.)
- Ha a médián számos fájl található, akkor azok lejátszás képernyőn való megjelenítése tovább tarthat. Várjon valamennyit, míg a POWER/ACCESS lámpa villog, normális működést jelezve.
- A rögzítés automatikusan leáll, mert nem lehet 12 órás vagy hosszabb felvételt készíteni a specifikációk alapján. (A rögzítés leállításához bizonyos időre van szükség.)
- Videofájlként legfeljebb 4GB rögzíthető. A(z) 4GB méretet meghaladó nagyságú, hosszú felvételi idővel rögzített fájlokat a készülék feldarabolja, és több videofájlba rögzíti.
- A felvétel körülményeinek függvényében a képernyő négy sarka sötétnek tűnhet, de ez nem jelent hibás működést. Ilyen esetben módosítsa a felvételi feltételeket, pl. a nagyításkar mozgatásával stb.



## Állóképek felvétele videorögzítés közben

A videó módban (készzenlét, rögzítés) pillanatfelvételeket a  gomb érintésével készíthet.

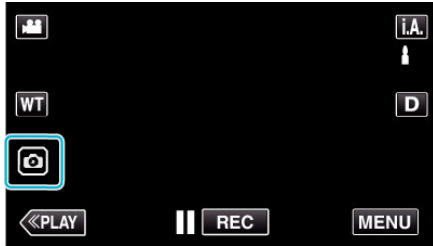

- A(z) „PHOTO” felirat a kijelzőn a pillanatfelvétel rögzítése közben jelenik meg.



- A videorögzítés közben készített pillanatfelvételeket a készülék a(z) „FELVÉTEL KÉPHEZ” beállításoknál meghatározott helyre menti el.

### MEGJEGYZÉS :





- A videomódnál használt pillanatfelvétel rögzítés mérete: 1 920 x 1 080.
- A művelet a következő feltételek esetén érvénytelen:
  - menü megjelenítése közben
  - fennmaradó rögzítési idő vagy akkumulátor rendelkezésre állási idő megjelenítése közben
  - Ha a „KÉSLELTETETT RÖGZ.”, „RÖGZÍTÉSI EFFEKTUS” vagy „DÁTUM/IDŐ RÖGZÍTÉS” funkció be van állítva
  - ha speciális AV-kábel van csatlakoztatva az AV-csatlakozóhoz
  - ha HDMI-kábel van csatlakoztatva, és a kimenet felbontása nem 1080i

## Állóképek felvétele az automatikus módban

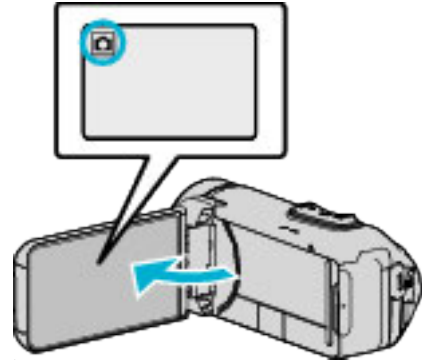
Az **i.A.** (Intelligens automatikus) módban egyszerűen rögzíthet anélkül, hogy foglalkoznia kellene a beállításokkal.

- 1 Nyissa ki az LCD monitort.



- Ellenőrizze, hogy a kiválasztott felvételi mód a(z) .
- Ha a videó mód  van kiválasztva, akkor érintse meg a(z)  elemet a rögzítési képernyőn a módváltató képernyő megjelenítéséhez. A pillanatfelvétel módra váltáshoz érintse meg a(z)  elemet.

- 2 Ellenőrizze, hogy a kiválasztott felvételi mód a(z) **i.A.** intelligens automatikus.

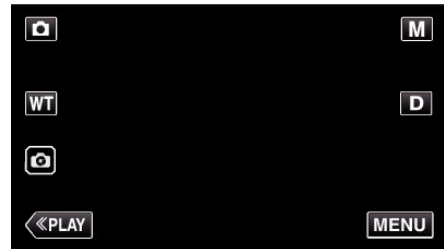

- Ha a mód **M** manuális, akkor érintse meg a(z) **M** elemet a rögzítési képernyőn a módváltató képernyő megjelenítéséhez. Az Intelligens automata rögzítési módra váltáshoz érintse meg a(z) **i.A.** elemet.

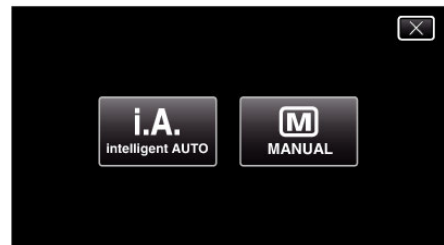

- 3 Nyomja meg a(z) START/STOP gombot.

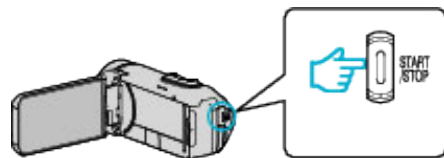

- A(z) PHOTO felirat a pillanatfelvétel rögzítése közben jelenik meg.

### MEGJEGYZÉS :

- Az intelligens automatikus mód bizonyos motívumok és felvételi körülmények esetén nem biztos, hogy megfelelően rögzít.

### ■ A fókusz beállítása után indítsa el a felvételt

- 1 Nyomja meg és tartsa nyomva az érintőképernyő  gombját, amíg a fókusz beállításra kerül.

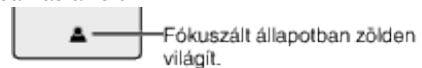

- 2 A zár felengedéséhez vegye el az ujját a gombtól. Csak akkor elérhető, ha a „ZÁR ÜZEMMÓD” beállítása „EGY FELV. RÖGZÍTÉSE”.

## Kijelzések, visszajelzések a pillanatfelvétel-rögzítés közben

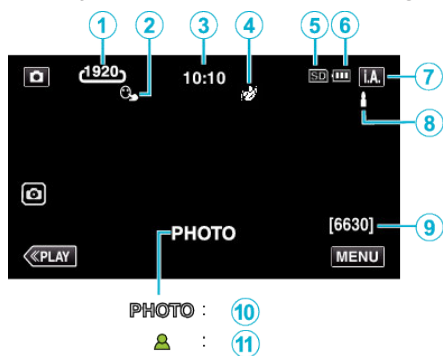

- Egyes képernyők kb. 3 másodperc után eltűnnek. Használja a(z) **D** gombot a kijelzés módosításához.

Kijelzőikon	Leírás
① Képméret	Megjeleníti a képméret ikont. <ul style="list-style-type: none"> <li>• A pillanatfelvétel felbontása változtatható. „KÉPMÉRET” (☞92. old.)</li> </ul>
② PRIOR. AE/EF MEGÉR.	Megjeleníti a(z) „PRIOR. AE/EF MEGÉR.” beállítást. A készülék alapértelmezett beállítása: „ARC-KÖVETÉS”. „Személyek éles rögzítése (PRIOR. AE/EF MEGÉR.)” (☞39. old.)
③ Idő	Megjeleníti a pontos időt. „Óra beállítása” (☞15. old.)
④ RÖGZÍTÉSI EFFEKTUS	Megjeleníti a vonatkozó ikont, amikor a felvételi hatás meg van határozva. <ul style="list-style-type: none"> <li>☞ SZEMCSÉS MONOKRÓM</li> <li>☞ ÉTEL</li> <li>☞ BABY</li> </ul> „Rögzítés effektusokkal (RÖGZÍTÉSI EFFEKTUS)” (☞35. old.)
⑤ Rögzítéshez használt média	Megjeleníti annak a médianak az ikonját, ahová a rendszer a pillanatfelvételt rögzíti. A rögzítéshez használt média változtatható. „FELVÉTEL KÉPHEZ” (☞99. old.)
⑥ Akkumulátor kijelző	Megjeleníti az akkumulátor becsült, fennmaradó töltöttségét használat közben. „Fennmaradó rögzítési idő ellenőrzése” (☞48. old.)
⑦ Rögzítési mód	Megjeleníti az aktuális rögzítési módot: <b>i.A.</b> (Intelligens automata) vagy <b>M</b> (manuális).
⑧ Intelligens Auto jeleneteinek beállítása	Megjeleníti azon jeleneteket, melyeket a készülék Intelligens Auto funkcióban automatikusan érzékelt. Több jelenetet is érzékelhet.
⑨ Fennmaradó felvételek száma	Megjeleníti a pillanatfelvétel rögzítéséhez még rendelkezésre álló felvételek számát. „A pillanatfelvételek becsült száma (mértékegység: felvételek száma)” (☞49. old.)
⑩ Rögzítés folyamatban	A(z) „PHOTO” jelenik meg a pillanatfelvétel rögzítése közben.
⑪ Fókusz	Fókuszált állapotban zölden világít.

## Intelligens automata jelenetek

Kijelzőikon	Leírás
	Szépen rögzíti egy személy bőrét.
	A személyek természetes rögzítését teszi lehetővé.
	Egy csoport rögzítése a legmegfelelőbb beállításokkal.
	A közeli motívumra való fókuszálás közben rögzít.
	A távolba fókuszál és éles képet rögzít élénk színekkel.
	Sötét helyeken rögzít minimális képzajjal.
	Éjszakai jelenetek rögzítését teszi lehetővé minimális képzajjal.
	Megelőzi a színek kifakulását, még a túl világos környezetekben is, mint pl. havas táj vagy tengerpart.
	Megelőzi a színek kifakulását még lámpafénynél is.
	A fák élénk zöld színét adja vissza.
	A naplemente természetes színeit adja vissza.
	A beállításokat úgy változtatja, hogy a motívum ne legyen túl sötét a háttérvilágítás miatt.
	A színek fényerejét hangsúlyozva rögzít.
	A kültéri természetes színeket reprodukálja napközben.
	A beltéri természetes színeket reprodukálja hidegfényű megvilágításnál.
	A beltéri természetes színeket reprodukálja melegfényű megvilágításnál.
	Kiválasztja a legmegfelelőbb beállításokat kézi felvételt készítéshez.
	Kiválasztja a legmegfelelőbb beállításokat, ha a felvételt készítéshez állványt használ.

### MEGJEGYZÉS :

- Az intelligens automata módban a jelenetek a felvételi jellemzőknek megfelelően detektálhatók és automatikusan beállíthatók.
- A rögzítési feltételektől függően több jelenet érzékelhető.
- Egyes funkciók a felvételi követelmények függvényében nem biztos, hogy megfelelően működnek.

## Pillanatfelvétel-rögzítés műveleti gombjai

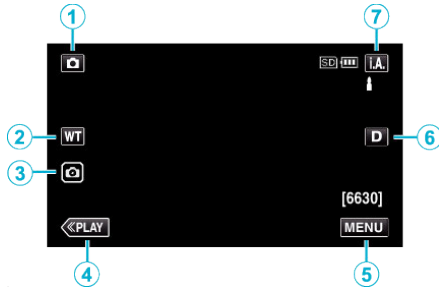

	Művelet gombok	Leírás
①	Videó/ Pillanatfelvétel mód 	Vált a videó és a pillanatfelvétel üzemmódok között.
②	WT Zoom	A nagyítás karral azonos funkciók végrehajtását teszi lehetővé. A kamera rázkódása csökkenthető, ha a minimális nagyítást választja a karral. „Nagyítás” (☞26. old.)
③	Pillanatfelvétel rögzítése 	Lehetővé teszi pillanatfelvételek készítését az érintőképernyő segítségével. A gomb lenyomásával és nyomva tartásával felvétel előtt állíthatja be a fókusz. „A fókusz beállítása után indítsa el a felvételt” (☞23. old.)
④	Lejátszás mód	A lejátszás módra vált.
⑤	MENU	Különböző menüket jeleníti meg a pillanatfelvételek rögzítéséhez. „A menü használata” (☞85. old.)
⑥	Megjelenítés gomb <b>D</b>	A gomb minden egyes megnyomásakor a kijelző vált a teljesképernyős ( <b>DP</b> ) és az egyszerű ( <b>D</b> ) nézet között. <ul style="list-style-type: none"> <li>Egyszerű kijelző: egyes kijelzők automatikusan eltűnnek, ha a képernyőn nincs művelet.</li> <li>Teljes kijelző: minden megjelenik. A gombon az üzenet a(z) <b>D</b> szövegről <b>DP</b> szövegre változik.</li> <li>A készülék kikapcsoláskor az egyszerű kijelző (<b>D</b>) lesz beállítva.</li> </ul>
⑦	Rögzítési mód <b>i.A./M</b>	Vált az <b>i.A.</b> intelligens automata és a <b>M</b> manuális felvétel módok között.

## A néma mód használata

Néma mód használata esetén az LCD monitor elsötétül és az üzemeltetés hangjai nem hallhatók. Használja ezt a módot a csendes rögzítéshez sötét helyeken (pl. előadás közben).

- A(z) jelenik meg, ha a(z) „CSENDES ÜZEMMÓD” „BE” értékre van beállítva.
- Csak a működési hangok kikapcsolásához a csendes mód használata helyett állítsa be a „MŰVELETI HANG” lehetőséget a „KI” menüben. „MŰVELETI HANG ” (☞98. old.)

## ■ Használat módja

① Érintse meg: „MENU”.

- Megjelenik a főmenü.

② Érintse meg: .



③ Érintse meg: „BE”.

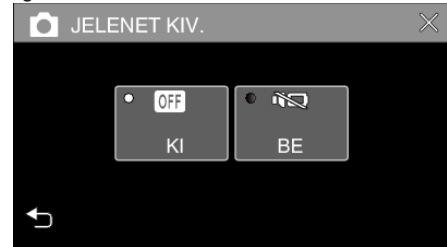

## FIGYELEM :

- Ne tegye ki a lencsét a közvetlen napsugárzás hatásainak.
- A készülék használható az LCD monitor fordított és zárt állásában is, de a hőmérséklet ilyenkor gyorsabban emelkedik. Hagyja az LCD monitort nyitva, ha a készüléket olyan helyen használja hosszan, ahol azt közvetlen napfényt vagy magas hőmérséklet éri.
- Ha az egység túlmelegedett, akkor az kikapcsolhat, védve az áramkört.
- Ne távolítsa el a hálózati adaptert vagy az SD kártyát, ha a POWER/ACCESS lámpa világít. A rögzített adat megsérülhet.
- A készülék mikroszámítógép-vezérlést használ. Az elektrosztatikus feltöltődés, a zaj és az interferencia (pl. TV, rádió stb. készüléktől) megakadályozhatja a megfelelő működését. Ilyen esetben zárja le a monitorképernyőt a készülék kikapcsolásához, válassza le a hálózati adaptert, majd nyomja meg a Reset gombot a készülék újraindításához. „A készülék visszaállítása” (☞5. old.)

## MEGJEGYZÉS :

- Javasoljuk, hogy a fontos jelenetek felvétele előtt végezzen teszt-felvételt.
- A felvétel körülményeinek függvényében a képernyő négy sarka sötétnek tűnhet, de ez nem jelent hibás működést. Ilyen esetben módosítsa a felvételi feltételeket, pl. a nagyításkar mozgatásával stb.

## Nagyítás

A látószöveget a nagyítás segítségével lehet beállítani.

- Használja a W (széles látószög) végső állást a szélesebb látószögű felvételkészítéshez.
- Használja a T (teleobjektív) végső állást a céltárgy felvételhez való kinagyításához.

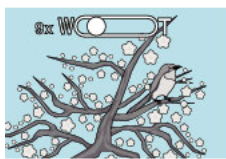

W (Széles látószög oldal)



T (Teleobjektív vég)

- A következő nagyítás opciók érhetők el:
  - Optikai nagyítás (1–40-szeres)
  - Digitális nagyítás (41–200-szoros)
- Zoomoláshoz használhatja az érintőképernyő (WT) csúszka gombját is.
- Érintse meg a WT gombot, majd nyomja meg és tartsa nyomva a T (teleobjektív vég) vagy a W (széles látószög vég) gombot.

Zoom gomb (WT)

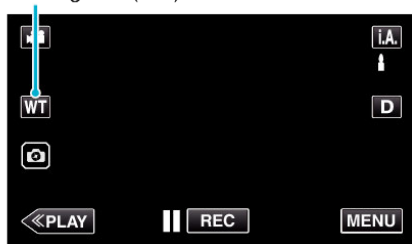

### MEGJEGYZÉS :

- A digitális nagyítás használatakor a kép szemcséssé válik a digitális nagyítás következtében.
  - A nagyítás tartománya változtatható.
- „ZOOM” (☞88. old.)

## Zoom memória

A zoom pozícióját a Zoom Memory ikonban (WT) lehet tárolni az érintőképernyőn.

### Tárolási módszer

- 1 Nagyítson a pozícióra a tárolni kívánt pozíció eléréséhez.

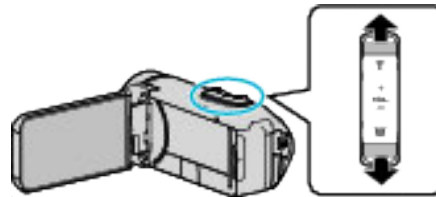

- 2 Érintse meg: „WT”.



- 3 Nyomja le és tartsa lenyomva a(z) „M” gombot (kb. 1 másodperc).

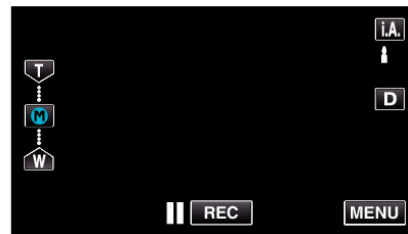

- Tárolja a nagyítási pozíciót.

### Részletes használat

- 1 Érintse meg: „WT”.



- 2 Érintse meg: „M”.

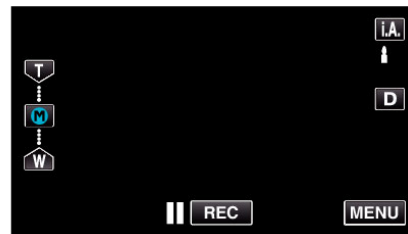

- Állítsa a nagyítást az előzetesen tárolt pontra.

### MEGJEGYZÉS :

- Ha a DIS, VIDEÓ MINŐSÉG vagy ZOOM beállítása meg van változtatva, a tárolt zoom-pozíció törlésre kerül.

## Manuális rögzítés

Olyan esetekben, amikor az Intelligens autom. felvétellel nem tud megfelelően felvételt készíteni, változtassa meg a beállításokat és manuálisan üzemmódban készítsen felvételt.

1 Nyissa ki az LCD monitort.

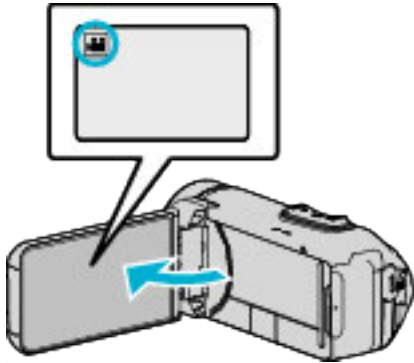

- A rögzítési módot állítsa videóra (📹) vagy pillanatfelvételre (📷).
  - A videórögzítés és a pillanatfelvétel mód közötti váltáshoz érintse meg a(z) 📹 vagy 📷 elemet a rögzítési képernyőn a módválasztó képernyő megjelenítéséhez.
- A(z) 📹 vagy 📷 megérintésével válassza ki a videofelvétel vagy a pillanatfelvétel üzemmódot.

2 Válassza ki a manuális rögzítés módot.

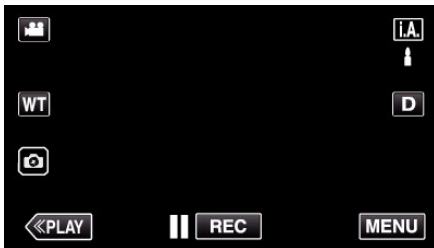

- Ha a mód **i.A.** Intelligens automata, akkor érintse meg a(z) **i.A.** elemet a rögzítési képernyőn a módválasztó képernyő megjelenítéséhez.
- A manuális rögzítési módra váltáshoz érintse meg a(z) **M** elemet.



3 Érintse meg: „MENU”.

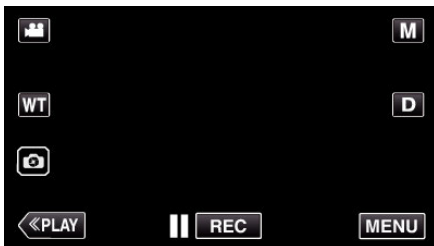

- Megjelenik a főmenü.

4 Érintse meg a(z) „FELVÉTEL BEÁLLÍTÁS” elemet.



5 Érintse meg a tételt a manuális állításához.



- A különböző manuális beállításokkal kapcsolatban lásd: „Manuális rögzítés menü”.

### Manuális rögzítés menü

A következő elemeket lehet állítani.

Név	Leírás
FÓKUSZ	<ul style="list-style-type: none"> <li>• Használja a manuális fókuszot, ha a kamera nem tud automatikusan a motívumra fókuszálni.</li> </ul> <p>„A fókusz manuális állítása (FÓKUSZ)” (☞28. old.)</p>
FÉNYESSÉG BEÁLLÍTÁSA	<ul style="list-style-type: none"> <li>• A kijelző általános fényerejét módosítja.</li> <li>• A sötét vagy világos helyeken való rögzítésnél használja.</li> </ul> <p>„Fényerő módosítása” (☞29. old.)</p>
HÁTTÉRFÉNY KOMP.	<ul style="list-style-type: none"> <li>• Kijavítja a képet, ha a motívum túl sötét lesz a háttérvilágítás miatt.</li> <li>• Akkor használja, ha fényforrással szembe készít felvételt.</li> </ul> <p>„Háttérvilágítás kompenzáció beállítás” (☞30. old.)</p>
FEHÉREGYENSÚLY	<ul style="list-style-type: none"> <li>• A kijelző általános színeit módosítja.</li> <li>• Akkor használja, ha a kijelző színei a természetes színektől eltérnek.</li> </ul> <p>„Fehéregyensúly beállítás” (☞31. old.)</p>
TELE MAKRÓ	<ul style="list-style-type: none"> <li>• Akkor használja, ha közeli (makró) felvételeket szeretne készíteni a motívumról.</li> </ul> <p>„Közeli felvételek készítése (TELE MAKRÓ)” (☞32. old.)</p>

## A fókusz manuális állítása (FÓKUSZ)

Állítsa be manuálisan az élességet, amikor nem lehet az élességet beállítani az Intelligens Auto használatával, vagy amikor rögzíteni akarja az élességet.

1 Válassza ki a manuális rögzítés módot.



- Ha a mód **i.A.** Intelligens automata, akkor érintse meg a(z) **i.A.** elemet a rögzítési képernyőn a módválasztó képernyő megjelenítéséhez.
- A manuális rögzítési módra váltáshoz érintse meg a(z) **M** elemet.



2 Érintse meg: „MENU”.

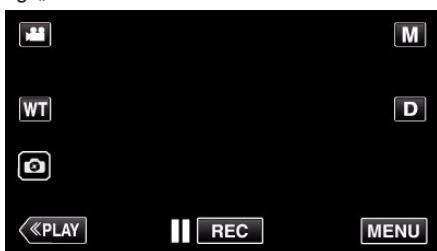

- Megjelenik a főmenü.

3 Érintse meg a(z) „FELVÉTEL BEÁLLÍTÁS” elemet.



4 Érintse meg: „FÓKUSZ”.



- Érintse meg a(z) **X** gombot a menüből való kilépéshez.
- Érintse meg a(z) **↶** elemet, hogy visszaváltson az előző képernyőre.

5 Érintse meg: „KÉZI”.



6 Állítsa be a fókuszt.



- Érintse meg a(z) **▲** elemet a távoli motívumra való fókuszáláshoz. Ha a(z) **▲** villogva jelenik meg, a fókusz nem állítható távolabb.
- Érintse meg a(z) **●** elemet a közeli motívumra való fókuszáláshoz. Ha a(z) **●** villogva jelenik meg, a fókusz nem állítható közelebb.

7 Érintse meg a(z) „ÁLLÍT” elemet a megerősítéshez.

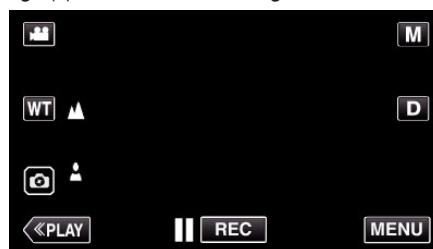

- Ha a fókuszt megerősítette, akkor a fókuszáló-keret és a(z) **▲** és **●** elemek jelennek meg.

## Fényerő módosítása

A fényerőt tetszőlegesen módosíthatja.

1 Válassza ki a manuális rögzítés módot.



- Ha a mód **i.A.** Intelligent automata, akkor érintse meg a(z) **i.A.** elemet a rögzítési képernyőn a módválasztó képernyő megjelenítéséhez.
- A manuális rögzítési módra váltáshoz érintse meg a(z) **M** elemet.



2 Érintse meg: „MENU”.

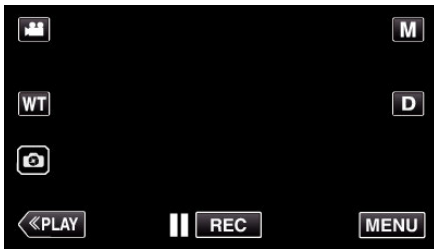

- Megjelenik a főmenü.

3 Érintse meg a(z) „FELVÉTEL BEÁLLÍTÁS” elemet.



4 Érintse meg: „FÉNYESSÉG BEÁLLÍTÁSA”.



- Érintse meg a(z) X gombot a menüből való kilépéshez.
- Érintse meg a(z) ↶ elemet, hogy visszaváltson az előző képernyőre.

5 Érintse meg: „KÉZI”.



6 Állítsa a fényerősség értékét.



- Kompenzációs tartomány: -2,0 ... +2,0
- Érintse meg a(z) ^ elemet a fényerő növeléséhez.
- Érintse meg a(z) v elemet a fényerő csökkentéséhez.

7 Érintse meg a(z) „ÁLLÍT” elemet a megerősítéshez.



### MEGJEGYZÉS :

- A beállításokat külön lehet állítani a videókhöz és a pillanatfelvételekhez.



## Háttérvilágítás kompenzáció beállítás

Kijavítja a képet, ha a motívum túl sötét lesz a háttérvilágítás miatt.

1 Válassza ki a manuális rögzítés módot.

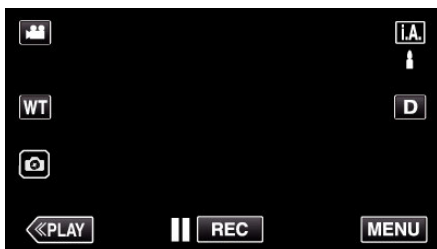

- Ha a mód **i.A.** Intelligent automata, akkor érintse meg a(z) **i.A.** elemet a rögzítési képernyőn a módváltató képernyő megjelenítéséhez.  
A manuális rögzítési módra váltáshoz érintse meg a(z) **M** elemet.



2 Érintse meg: „MENU”.

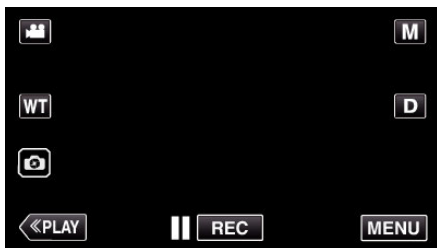

- Megjelenik a főmenü.

3 Érintse meg a(z) „FELVÉTEL BEÁLLÍTÁS” elemet.





4 Érintse meg: „HÁTTÉRFÉNY KOMP.”.



- Érintse meg a(z) X gombot a menüből való kilépéshez.
- Érintse meg a(z) ↶ elemet, hogy visszaváltson az előző képernyőre.

5 Érintse meg a(z) „BE” vagy a(z) „EXTRA” elemet.



- A következőt: „EXTRA” arra tervezték, hogy még hatékonyabb háttérvilágítás-kompenzációt hajtson végre. Válassza ezt, ha a háttérvilágítás-kompenzáció nem megfelelő beállítású a következő esetén: „BE”.
- A beállítás után a  ikon (Haladó: ) jelenik meg.

Beállítás	Részletek
KI	Háttérvilágítás-kompenzáció letiltva.
BE	Háttérvilágítás-kompenzáció engedélyezve.
EXTRA	Akkor kell kiválasztani, ha jobb háttérvilágítás-kompenzáló hatást szeretne elérni.

## Fehéregyensúly beállítás

Beállíthatja a fehéregyensúlyt, hogy az a lehető leginkább illeszkedjen a fényforráshoz.

1 Válassza ki a manuális rögzítés módot.



- Ha a mód **i.A.** Intelligent automata, akkor érintse meg a(z) **i.A.** elemet a rögzítési képernyőn a módválasztó képernyő megjelenítéséhez.  
A manuális rögzítési módra váltáshoz érintse meg a(z) **M** elemet.



2 Érintse meg: „MENU”.

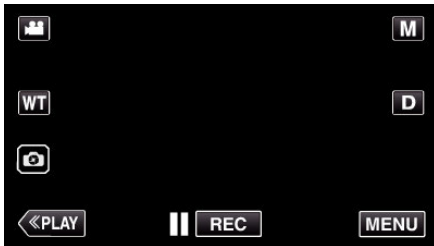

- Megjelenik a főmenü.

3 Érintse meg a(z) „FELVÉTEL BEÁLLÍTÁS” elemet.



4 Érintse meg: „FEHÉREGYENSÚLY”.



- Érintse meg a(z) X gombot a menüből való kilépéshez.
- Érintse meg a(z) ↶ elemet, hogy visszaváltson az előző képernyőre.

5 Válassza ki a fehéregyensúly beállítást.



- Koppinthat az ikonra, vagy kiválaszthatja a tételt a „<” „>” gombbal, majd a „ÁLLÍT”-ra való koppintással.
- A beállítás után megjelenik a Fehéregyensúly ikon a kijelzőn.

Beállítás	Részletek
<b>A</b> AUTOMATIKUS	Automatikusan igazodik a természetes színekhez.
MWB	Használja az opciót, ha a természetellenes színek problémáját nem tudja elhárítani.
FINOM	Állítsa ezt be, ha a felvétel a szabadban egy napos napos történik.
FELHŐ	Állítsa ezt be, ha a felvétel felhős napon vagy árnyékban történik.
HALOGÉN	Állítsa ezt be, ha a felvétel természetes megvilágítással, pl. a videó lámpája segítségével történik.
TENGER: KÉK	Válassza ezt a beállítást mély vízben történő felvételhez (a víz kéken jelenik meg).
TENGER: ZÖLD	Válassza ezt a beállítást sekély vízben történő felvételhez (a víz zölden jelenik meg).

## MWB használata

- 1 Állítsa a kurzort a „MWB” elemre a „<” „>” gomb segítségével.
- 2 Tartson egy tiszta fehér lapot a lencse elé úgy, hogy a fehér papír kitöltse a képernyőt, érintse meg és tartsa nyomva a „ÁLLÍT” gombot.
- 3 Villog, engedje fel az ujját, miután a beállítás képernyő eltűnik.
  - A beállítás végrehajtásához a „MWB” ikont is megérintheti és nyomva tarthatja.

## MEGJEGYZÉS :

- A beállítás nem változik, ha a(z) „MWB” elemet túl gyorsan/túl rövid ideig (1 mp-nél rövidebb időtartamig) érinti csak meg.

## Közeli felvételek készítése (TELE MAKRÓ)

A tele makró használatával egy tárgyról közeli képeket készíthet még akkor is, ha a készülék telephoto zoom beállításban van.



\* A kép lenyomatszerűen jelenik meg.

1 Válassza ki a manuális rögzítés módot.

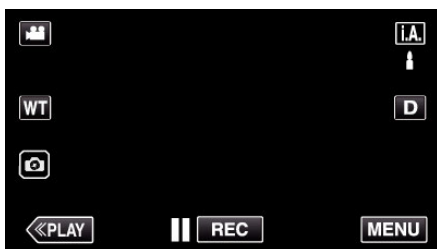

- Ha a mód **i.A.** Intelligent automata, akkor érintse meg a(z) **i.A.** elemet a rögzítési képernyőn a módváltató képernyő megjelenítéséhez.
- A manuális rögzítési módra váltáshoz érintse meg a(z) **M** elemet.



2 Érintse meg: „MENU”.

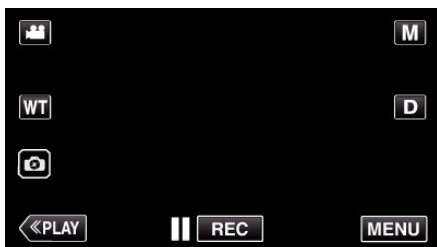

- Megjelenik a főmenü.

3 Érintse meg a(z) „FELVÉTEL BEÁLLÍTÁS” elemet.



4 Érintse meg: „TELE MAKRÓ”.



- Érintse meg a(z) X gombot a menüből való kilépéshez.
- Érintse meg a(z) ↶ elemet, hogy visszaváltson az előző képernyőre.

5 Érintse meg: „BE”.



- A beállítás után a tele-makró ikon jelenik meg.

Beállítás	Részletek
KI	Engedélyezi a közeli felvételeket 1 méterig a teleobjektív (T) állásában. Engedélyezi a közeli felvételeket 5 centiméterig a széles látószögű (W) állásában.
BE	Engedélyezi a közeli felvételeket 60 centiméterig a teleobjektív (T) állásában. Engedélyezi a közeli felvételeket 5 centiméterig a széles látószögű (W) állásában.

### FIGYELEM :

- Ha nem közeli felvételeket készít, akkor állítsa a(z) „TELE MAKRÓ” elemet a(z) „KI” opcióra.  
Különben a kép homályos lesz.

## Víz alatti felvétel

A víz alatti felvételhez az alábbi beállításokat végezze el.

### Fehéregyensúly beállítása Víz alatti módhoz

Korrigálja a színeket víz alatti felvétel közben, természetesebb felvételek rögzítése érdekében. A felvétel helyszínén levő víz színétől függően válasszon az alábbi két beállítás közül.

1 Válassza ki a manuális rögzítés módot.

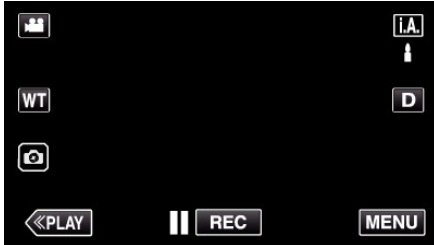

- Ha a mód **i.A.** Intelligent automata, akkor érintse meg a(z) **i.A.** elemet a rögzítési képernyőn a módváltató képernyő megjelenítéséhez.  
A manuális rögzítési módra váltáshoz érintse meg a(z) **M** elemet.



2 Érintse meg: „MENU”.

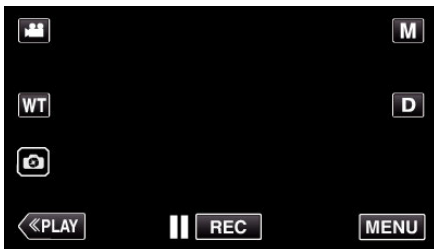

- Megjelenik a főmenü.

3 Érintse meg a(z) „FELVÉTEL BEÁLLÍTÁS” elemet.



4 Érintse meg: „FEHÉREGYENSÚLY”.



5 Érintse meg a(z) vagy a(z) elemet.



Beállítás	Részletek
TENGER: KÉK	Válassza ezt a beállítást mély vízben történő felvételhez (a víz kéken jelenik meg).
TENGER: ZÖLD	Válassza ezt a beállítást sekély vízben történő felvételhez (a víz zölden jelenik meg).

### MEGJEGYZÉS :

- Ön nem feltétlenül érheti el az elvárt korrekciós hatást.
- Javasoljuk, hogy előzőleg végezzen teszt-felvételt.

### A képernyő lezárása

1 Érintse meg: „MENU”.

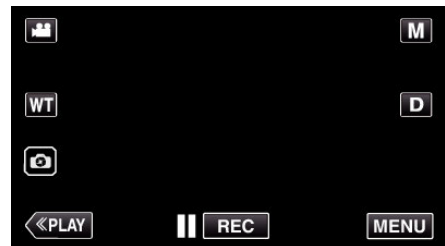

- Megjelenik a főmenü.

2 Érintse meg a(z) „FELVÉTEL BEÁLLÍTÁS” elemet.



3 Érintse meg a > gombot a megjelenített elemek módosításához.



### 4 Érintse meg: „KÉPERNYŐ ZÁROLÁS”.

- Megjelenik a  gomb.



### MEGJEGYZÉS :

- Ha „KÉPERNYŐ ZÁROLÁS” lett beállítva, az LCD monitor lecsukása után tovább fog tartani, amíg a készülék kikapcsol. Ha felnyitja az LCD képernyőt a lecsukása után, és még be van kapcsolva, folytathatja a felvétel készítését.
- Ha az „LCD ZÁRVA FELVÉTEL” (☞90. old.) beállítása „BE”, ez a készülék nem kapcsol ki még akkor sem, ha az LCD kijelző le van zárva.

### ■ „KÉPERNYŐ ZÁROLÁS” visszavonása

Érintse meg a  gombot.



### MEGJEGYZÉS :



- Ha már beállította a „KÉPERNYŐ ZÁROLÁS” lehetőséget, csak az érintőképernyő  gombja működtethető.
- A START/STOP (felvétel) gomb és a zoom kar lezárt képernyő mellett is használható.
- A „KÉPERNYŐ ZÁROLÁS” az alábbi esetekben nem állítható be:
  - felvétel közben
  - ha „KÉSZLELTETETT RÖGZ.” vagy „DÁTUM/IDŐ RÖGZÍTÉS” lett beállítva

### FIGYELEM :

- Víz alatt történő használat előtt gondosan olvassa át a „Víz alatti vagy alacsony hőmérsékleten történő használat előtt” (☞6. old.) szakaszt. A vízbe merülést eredményező nem megfelelő használat kárt tesz a készülékben és sérülést okoz.
- Víz alatti vagy tengerparti használat előtt győződjön meg róla, hogy a csatlakozófedél szorosan záródik.  
„A csatlakozópont fedelének felnyitása (SD kártya fedél)” (☞4. old.)

## Rögzítés effektusokkal (RÖGZÍTÉSI EFFEKTUS)

Különböző effektusokat adhat és rögzíthet a videókhöz vagy pillanatfelvételekhez. Amint végzett a beállítással, könnyedén rögzíthet az egyes felvételeknek megfelelő képeket.

Effekt típusa	Effekt leírása
 SZEMCSÉS MONOKRÓM	A középhintű fényerő kontrasztjának növelésével és a durva szemcsés érzet hangsúlyozásával filmszerű monokróm felvételeket készíthet. „Régi, fekete-fehér fényképszerű képek rögzítése (SZEMCSÉS MONOKRÓM)” (☞35. old.)
 ÉTEL	A színek meleg színekre történő változtatásával és azok mélyítésével olyan ételfotókat készíthet, melyeken az ételek még az otthonokban található fénycsöves megvilágítás alatt is étvágygerjesztőnek látszanak. „Ételfotók rögzítése (ÉTEL)” (☞36. old.)
 BABY	Finom, lágy képet rögzít a bőrtónus világosabbá tételével, ugyanakkor a vörös árnyalat megőrzésével, ezáltal szebbé varázsolva a bőrt, és simábbá téve annak megjelenését. „Babaképek rögzítése (BABY)” (☞37. old.)

### FIGYELEM :

- A felvétel környezetétől és témájától függően előfordulhat, hogy a kívánt effektus nem érhető el.

## Régi, fekete-fehér fényképszerű képek rögzítése (SZEMCSÉS MONOKRÓM)

A középhintű fényerő kontrasztjának növelésével és a durva szemcsés érzet hangsúlyozásával filmszerű monokróm felvételeket készíthet.

- Nyissa ki az LCD monitort.

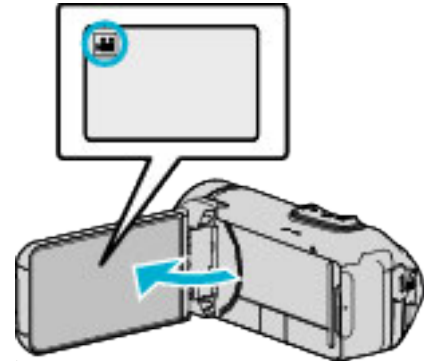

- A rögzítési módot állítsa videóra (📹) vagy pillanatfelvételre (📷).
- A videórögzítés és a pillanatfelvétel mód közötti váltáshoz érintse meg a(z) 📷 vagy 📹 elemet a rögzítési képernyőn a módváltató képernyő megjelenítéséhez. A(z) 📷 vagy 📹 megérintésével válassza ki a videofelvétel vagy a pillanatfelvétel üzemmódot.

- Érintse meg: „MENU”.

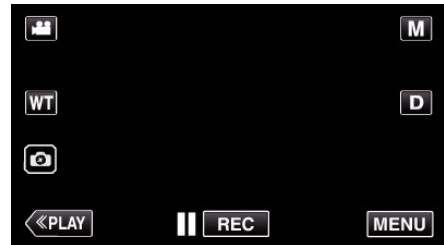

- Megjelenik a főmenü.

- Érintse meg: „FELVÉTEL BEÁLLÍTÁS”.



- Érintse meg: „RÖGZÍTÉSI EFFEKTUS”.



- Ha az ikon nem jelenik meg a képernyőn, érintse meg a „>” gombot a képernyő görgetéséhez.
- Érintse meg a(z) ✕ gombot a menüből való kilépéshez.
- Érintse meg a(z) ↶ elemet, hogy visszaváltson az előző képernyőre.

## 5 Érintse meg: „SZEMCSÉS MONOKRÓM”.



- Érintse meg a(z) X gombot a menüből való kilépéshez.
- Érintse meg a(z) ↶ elemet, hogy visszaváltson az előző képernyőre.

## 6 Kezdje el a rögzítést.

- A beállítás visszavonásához az elejétől ismételje az eljárást és érintse meg a „KI” elemet az 5. lépésben.

## Ételfotók rögzítése (ÉTEL)

A színek meleg színekre történő változtatásával és azok mélyítésével olyan ételfotókat készíthet, melyeken az ételek még az otthonokban található fénycsöves megvilágítás alatt is étvágygerjesztőnek látszanak.

### 1 Nyissa ki az LCD monitort.

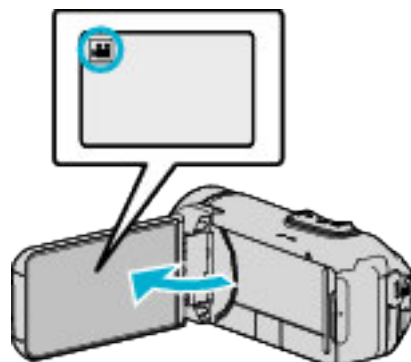

- A rögzítési módot állítsa videóra (📹) vagy pillanatfelvételre (📷).
- A videórögzítés és a pillanatfelvétel mód közötti váltáshoz érintse meg a(z) 📹 vagy 📷 elemet a rögzítési képernyőn a módválasztó képernyő megjelenítéséhez.  
A(z) 📹 vagy 📷 megérintésével válassza ki a videofelvétel vagy a pillanatfelvétel üzemmódot.

### 2 Érintse meg: „MENU”.

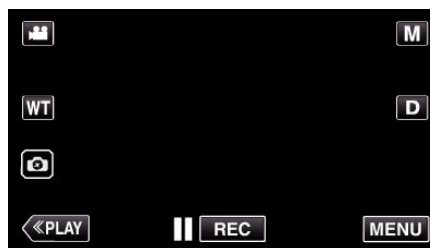

- Megjelenik a főmenü.

### 3 Érintse meg: „FELVÉTEL BEÁLLÍTÁS”.



### 4 Érintse meg: „RÖGZÍTÉSI EFFEKTUS”.



- Ha az ikon nem jelenik meg a képernyőn, érintse meg a „>” gombot a képernyő görgetéséhez.
- Érintse meg a(z) X gombot a menüből való kilépéshez.
- Érintse meg a(z) ↶ elemet, hogy visszaváltson az előző képernyőre.



## 5 Érintse meg: „ÉTEL”.



- Érintse meg a(z) X gombot a menüből való kilépéshez.
- Érintse meg a(z) ↶ elemet, hogy visszaváltson az előző képernyőre.

## 6 Kezdje el a rögzítést.

- A beállítás visszavonásához az elejétől ismételje az eljárást és érintse meg a „KI” elemet az 5. lépésben.

**Babaképek rögzítése (BABY)**

Finom, lágy képet rögzít a bőrtónus világosabbá tételével, ugyanakkor a vöröses árnyalat megőrzésével, ezáltal szebbé varázsolva a bőrt, és simábbá téve annak megjelenését.

## 1 Nyissa ki az LCD monitort.

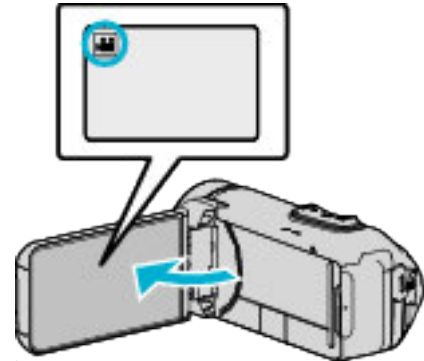

- A rögzítési módot állítsa videóra (📹) vagy pillanatfételre (📷).
- A videórögzítés és a pillanatfétel mód közötti váltáshoz érintse meg a(z) 📷 vagy 📹 elemet a rögzítési képernyőn a módváltató képernyő megjelenítéséhez.  
A(z) 📷 vagy 📹 megérintésével válassza ki a videofelvétel vagy a pillanatfétel üzemmódot.

## 2 Érintse meg: „MENU”.

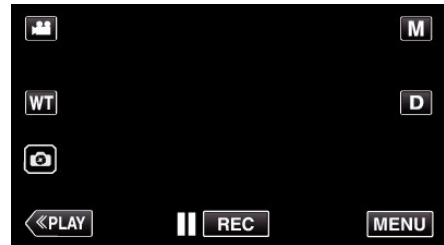

- Megjelenik a főmenü.

## 3 Érintse meg: „FELVÉTEL BEÁLLÍTÁS”.



## 4 Érintse meg: „RÖGZÍTÉSI EFFEKTUS”.



- Ha az ikon nem jelenik meg a képernyőn, érintse meg a „>” gombot a képernyő görgetéséhez.
- Érintse meg a(z) X gombot a menüből való kilépéshez.
- Érintse meg a(z) ↶ elemet, hogy visszaváltson az előző képernyőre.

**5** Érintse meg: „BABY”.



- Érintse meg a(z) X gombot a menüből való kilépéshez.
- Érintse meg a(z) ↶ elemet, hogy visszaváltson az előző képernyőre.

**6** Kezdje el a rögzítést.

- A beállítás visszavonásához az elejétől ismételje az eljárást és érintse meg a „KI” elemet az 5. lépésben.

## Személyek éles rögzítése (PRIOR. AE/EF MEGÉR.)

A(z) „PRIOR. AE/EF MEGÉR.” egy olyan funkció, amely a megérintett helynek megfelelően állítja a fókuszot és a fényerőt. A funkció elérhető a videókhöz és a pillanatfelvételekhez is.

1 Nyissa ki az LCD monitort.

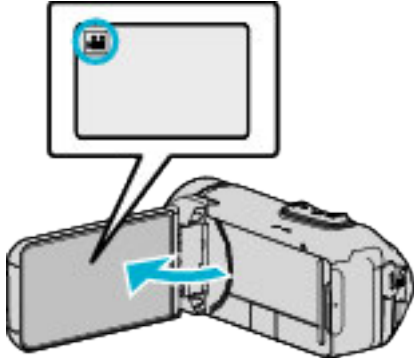

- A rögzítési módot állítsa videóra (📹) vagy pillanatfelvételre (📷).
  - A videórögzítés és a pillanatfelvétel mód közötti váltáshoz érintse meg a(z) 📹 vagy 📷 elemet a rögzítési képernyőn a módváltató képernyő megjelenítéséhez.
- A(z) 📹 vagy 📷 megérintésével válassza ki a videofelvétel vagy a pillanatfelvétel üzemmódot.

2 Érintse meg: „MENU”.

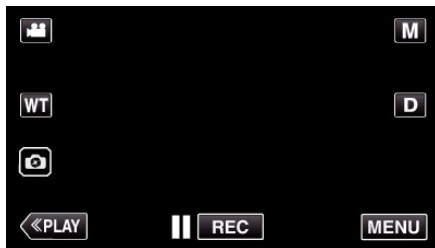

- Megjelenik a főmenü.

3 Érintse meg a(z) „FELVÉTEL BEÁLLÍTÁS” elemet.



4 Érintse meg: „PRIOR. AE/EF MEGÉR.”.



- Ha az ikon nem jelenik meg a képernyőn, érintse meg a „>” gombot a képernyő görgetéséhez.
- Érintse meg a(z) X gombot a menüből való kilépéshez.
- Érintse meg a(z) ↶ elemet, hogy visszaváltson az előző képernyőre.

5 Érintse meg a megfelelő beállítást.



- A fókusz és a fényerő automatikusan a megérintett területnek (arc/szín/terület) megfelelően módosul. A kiválasztott tárgy (arc/szín) körül egy kék, a kiválasztott terület körül egy fehér keret jelenik meg.
- Az ismételt beállításhoz érintse meg újra az adott helyet (arc/szín/terület).
- A(z) „ARC-KÖVETÉS” vagy „SZÍN-KÖVETÉS” megszakításához érintse meg a kék keretet.
- A(z) „TERÜLET KIVÁLASZTÁSA” megszakításához érintse meg a fehér keretet.

Beállítás	Részletek
KI	Kikapcsolja a funkciót.
ARC-KÖVETÉS	👤 jelenik meg a képernyőn. A rögzítés a megérintett és követett archoz (célszemélyhez) megfelelő, automatikusan állított fókusszal és fényerővel történik. Ez mellett a megérintett arc (célszemély) körül egy zöld keret jelenik meg.
SZÍN-KÖVETÉS	🎨 jelenik meg a képernyőn. A rögzítés a megérintett színhez (alanyhoz) megfelelő, automatikusan állított fókusszal történik. Emellett a megérintett szín (alany) körül egy kék keret jelenik meg.
TERÜLET KIVÁLASZTÁSA	📏 jelenik meg a képernyőn. A rögzítés a megérintett területnek (rögzített helyhez) megfelelő, automatikusan állított fókusszal és fényerővel történik. Ez mellett a megérintett terület körül egy zöld keret jelenik meg. A(z) TERÜLET KIVÁLASZTÁSA a következőben: PRIOR. AE/EF MEGÉR. csak optikai nagyítási tartományon belül érhető el. (nem érhető el, ha digitális nagyítást használ)

## MEGJEGYZÉS :

- Ha a(z) „PRIOR. AE/EF MEGÉR.” opció be van állítva, akkor a(z) „FÓKUSZ” automatikusan a(z) „AUTOMATIKUS” opcióra vált.
- Érintsen meg egy tetszőleges helyet (arc/szín/terület) újra a beállítás törléséhez.
- A beállítás reseteléséhez érintse meg egy nem kiválasztott helyet (arc/szín/terület).
- Ha a kamera elveszti a célszemélyt/motívumot, akkor érintse azt meg újra.
- A beállítások a nagyítás műveletek során elvesznek. (csak „TERÜLET KIVÁLASZTÁSA”)
- A(z) „SZÍN-KÖVETÉS” beállításakor a céltárgy (szín) változhat, ha a készülék hasonló színt detektál. Ilyen esetben érintse meg újra a motívumot. A céltárgyat (színt) a készülék újra megtalálja és követi, ha az egy adott időn belül újra a képernyő közepére kerül.

## FIGYELEM :

- Az LCD monitor szélén megjelenő tárgyakat a készülék, lehet hogy nem detektálja, ha azokat megérinti. Ilyen esetben mozgassa a céltárgyat középre, és érintse azt meg újra.
- A(z) „ARC-KÖVETÉS” funkció egyes felvételi feltételek mellett (távolság, szög, fényerő stb.) és az alany (arc iránya stb.) függvényében nem biztos, hogy megfelelően működik. Ezen kívül nagyon nehéz érzékelni az arcokat háttérvilágítás mellett.
- A(z) „SZÍN-KÖVETÉS” a következő esetekben nem biztos, hogy megfelelően fog működni:
  - kontraszt nélküli motívum rögzítése
  - nagy sebességgel mozgó motívum rögzítése
  - sötét helyen való rögzítés
  - ha a környező fényerő nem változik
- A(z) „TERÜLET KIVÁLASZTÁSA” nem érhető el, ha digitális nagyítást használ.
- A(z) „ARC-KÖVETÉS” beállításakor a készülék a motívumot elvesztheti, ha a készüléket túl gyorsan mozgatja függőleges vagy vízszintes irányba.

## A kamera rázkódásának, remegésének csökkentése

A képstabilizátor beállításánál a kamera remegése jelentősen csökkenthető a videorögzítés során.

- 1 Érintse meg: „MENU”.

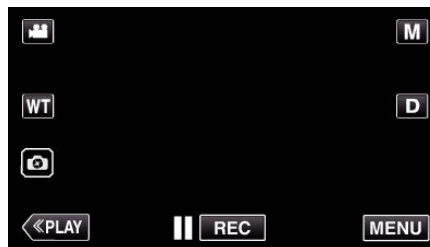

- 2 Érintse meg a(z) „FELVÉTEL BEÁLLÍTÁS” elemet.







- 3 Érintse meg: „DIS”.



- Ha az ikon nem jelenik meg a képernyőn, érintse meg a „>” gombot a képernyő görgetéséhez.
- Érintse meg a(z) X gombot a menüből való kilépéshez.
- Érintse meg a(z) ↶ elemet, hogy visszaváltson az előző képernyőre.

- 4 Érintse meg a megfelelő beállítást.



Beállítás	Részletek
 KI	Kikapcsolja a képstabilizátort.
 BE	Csökkenti a kamera remegését szokásos felvételi körülmények mellett.
 BE (AIS)	Jobban csökkenti a kamera remegését, ha a fényes jeleneteket széles látószöggel készíti. Csak a széles látószög végállásban (kb. 5x).
 <b>(Kiterjesztett AIS)</b>	A kiterjesztett AIS mód javítási területe nagyobb az AIS módénál. A kamera remegése hatékonyabban csökkenthető még akkor is, ha rögzítéskor nagy látószögű képről zoomol közeli képre.

**MEGJEGYZÉS :**

- Javasoljuk, hogy kapcsolja a képstabilizátort a(z) „KI” állásba, ha kissé mozgó motívumot rögzít állványról.
- Ha a kamera túl erősen mozog, akkor a képet nem lehet teljesen stabilizálni.
- A beállítás csak a videorögzítésnél hatásos.
- A képstabilizátor használata szűkíti a látószöveget.
- A kiterjesztett AIS módban a dinamikus nagyítás nem elérhető.
- A kiterjesztett AIS mód felbontása a többi móddal összehasonlítva alacsonyabb.





**Rögzítési gyakoriság (KÉSLELTETETT RÖGZ.)**

A funkció lehetővé teszi, hogy egy lassan, sokára változó jelenet változásait egy rövid képsorozaton jelenítsük meg, a képkockák rögzítése megadott gyakorisággal történik.

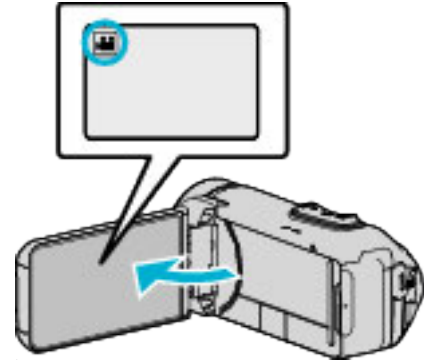
A beállítás megfigyeléseknél lehet hasznos, például egy virág bimbójának kinyílásakor.

- 1 Nyissa ki az LCD monitort.



- Ellenőrizze, hogy a kiválasztott felvételi mód a(z) .
  - Ha a pillanatfelvétel mód  van kiválasztva, akkor érintse meg a(z)  elemet a rögzítési képernyőn a módváltató képernyő megjelenítéséhez.
- A video módra váltáshoz érintse meg a(z)  elemet.

- 2 Érintse meg: „MENU”.

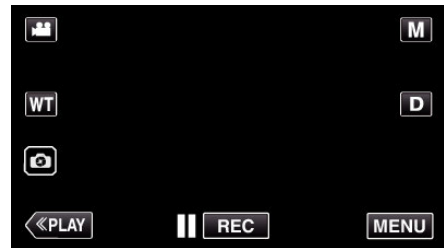

- Megjelenik a főmenü.

- 3 Érintse meg a(z) „FELVÉTEL BEÁLLÍTÁS” elemet.



- 4 Érintse meg: „KÉSLELTETETT RÖGZ.”.



- Ha az ikon nem jelenik meg a képernyőn, érintse meg a „>” gombot a képernyő görgetéséhez.
- Érintse meg a(z) X gombot a menüből való kilépéshez.
- Érintse meg a(z) ↶ elemet, hogy visszaváltson az előző képernyőre.

5 Érintéssel válassza ki a rögzítési gyakoriságot (1 ... 80 mp.).



- Ha az ikon nem jelenik meg a képernyőn, érintse meg a „>” gombot a képernyő görgetéséhez.
- Minél nagyobb a másodperc értéke, annál ritkábban készül képkocka.
- Érintse meg a(z) X gombot a menüből való kilépéshez.
- Érintse meg a(z) ↶ elemet, hogy visszaváltson az előző képernyőre.

6 Kezdje el a rögzítést.

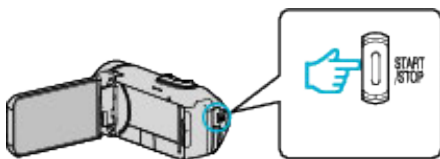

- A kamera ekkor a képkockákat a beállított gyakorisággal rögzíti.
- Ha a rögzítés gyakoriságát „20 MP-ES IDŐKÖZ” vagy ennél nagyobb értékre állította, akkor a készülék az egyes képkocka rögzítések között energiatakarékos módra vált. A következő rögzítési pontnál az energiatakarékos mód kikapcsol és a rögzítés automatikusan elindul.
- A késleltetett rögzítés beállításait a készülék nem menti, ha kikapcsolja a készüléket.

## Visszajelzések a késleltetett rögzítés közben

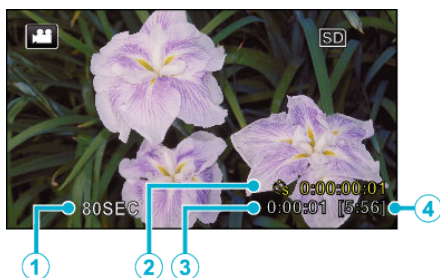

	Kijelzés	Leírás
①	Rögzítési intervallum	Megjeleníti a beállított rögzítési gyakoriságot.
②	Rögzített idő	Megjeleníti a videó aktuális rögzítési idejét. A rögzítési idő a képkockák mennyiségével növekszik.
③	Aktuális eltelt idő	Megjeleníti az aktuális eltelt időt a rögzítés kezdetétől.
④	Fennmaradó rögzítési idő	A rögzítéshez rendelkezésre álló (fennmaradó) idő a kiválasztott videominőség mellett.

## Késleltetett felvétel beállítás

Minél nagyobb a másodperc értéke, annál ritkábban készül képkocka.

Beállítás	Részletek
KI	Kikapcsolja a funkciót.
1 MP-ES IDŐKÖZ	A képkockákat 1 másodperces gyakorisággal készíti. A rögzített videók 30x sebességgel lesznek visszajátszva.
5 MP-ES IDŐKÖZ	A képkockákat 5 másodperces gyakorisággal készíti. A rögzített videók 150x sebességgel lesznek visszajátszva.
20 MP-ES IDŐKÖZ	A képkockákat 20 másodperces gyakorisággal készíti. A rögzített videók 600x sebességgel lesznek visszajátszva.
80 MP-ES IDŐKÖZ	A képkockákat 80 másodperces gyakorisággal készíti. A rögzített videók 2400x sebességgel lesznek visszajátszva.

## FIGYELEM :

- Hosszú záridős felvétel közben a videó minőségének beállítása XP mód.
- A késleltetett rögzítésnél nem lehet hangot rögzíteni.
- Ha a rögzítés úgy áll meg, hogy a felvétel ideje rövidebb „0:00:00:14”-nél, akkor a rendszer nem menti el a videót.
- A nagyítás, az egyidejű pillanatfelvétel-rögzítés és a képstabilizátor funkció nem elérhető a késleltetett rögzítésnél.
- Hosszú záridős felvételek rögzítésekor nem készíthet pillanatfelvételeket.

## MEGJEGYZÉS :

- A késleltetett rögzítésnél használt beállításokat a készülék visszaállítja alapbeállításra, ha kikapcsolja a készüléket. A késleltetett rögzítés ismételt elindításához még egyszer ki kell választani az opciót.
- A rögzítés automatikusan leáll 99 órával a kezdés után.
- A hosszú késleltetett rögzítéshez használjon állványt és váltakozó áramú adaptert.

Javasoljuk, hogy manuálisan állítsa be a fókuszot és a fehéregyensúlyt.

„Rögzítés háromlábú állványon” (17. old.)

## Az önkioldó használata

Az önkioldó használatával videót és állóképet rögzíthet.

Ez akkor hasznos, ha videó vagy állókép készítésekor a fényképet készítőnek is a képen kell lennie.

A két másodperces időzítő használata megelőzi a zár gombjának megnyomása miatti kamera elmozdulást/beremegést, amikor állóképet készít.

### MEGJEGYZÉS :

- Ha időzítővel készít felvételeket, akkor javasoljuk, hogy használjon állványt.

„Rögzítés háromlábú állványon” (E-17. old.)

### ■ Az önkioldó használata videó módban

- 1 Nyissa ki az LCD monitort.

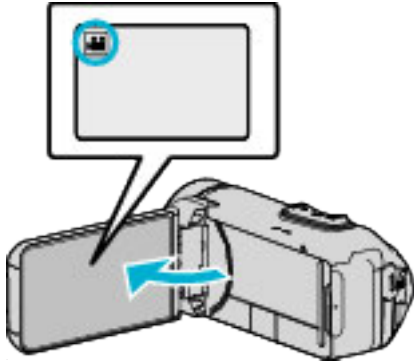

- Ellenőrizze, hogy a kiválasztott felvételi mód a(z) .
- Ha ez az egység az állókép üzemmódban van, érintse meg a (videó/állókép) gombot az érintőképernyőn a módváltató képernyő megjelenítéséhez.  
A videó módra váltáshoz érintse meg a(z) elemet.

- 2 Érintse meg: „MENU”.

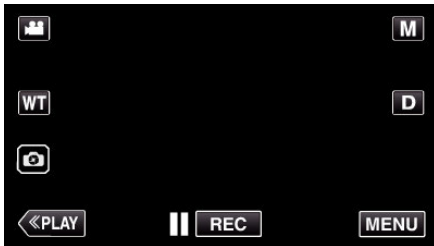

- Megjelenik a főmenü.

- 3 Érintse meg a(z) „FELVÉTEL BEÁLLÍTÁS” elemet.



- 4 Érintse meg: „AUTOMATIKUS IDŐZÍTŐ”.



- Ha az ikon nem jelenik meg a képernyőn, érintse meg a „>” gombot a képernyő görgetéséhez.
- Érintse meg a(z) X gombot a menüből való kilépéshez.
- Érintse meg a(z) ↶ elemet, hogy visszaváltson az előző képernyőre.

- 5 Érintse meg: „BE”.



- 6 Nyomja meg a(z) START/STOP gombot.

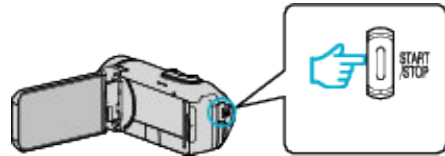

- A felvételig hátralévő idő visszaszámlálása jelenik meg, és a felvétel elindul 5 másodperc után.
- Az önkioldó leállításához nyomja meg a felvétel gombot újra.



## ■ Az önkioldó használata állókép módban

1 Nyissa ki az LCD monitort.

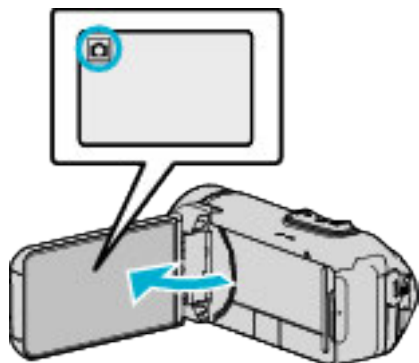

- Ellenőrizze, hogy a kiválasztott felvételi mód a(z) .
- Ha a videó mód van kiválasztva, akkor érintse meg a(z) elemet a rögzítési képernyőn a módváltó képernyő megjelenítéséhez. A pillanatfelvétel módra váltáshoz érintse meg a(z) elemet.

2 Érintse meg: „MENU”.

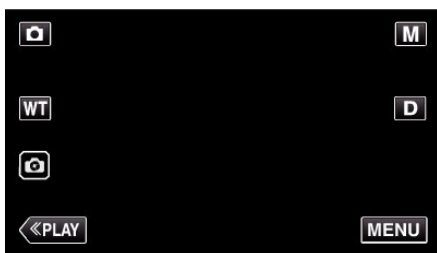

- Megjelenik a főmenü.

3 Érintse meg a(z) „FELVÉTEL BEÁLLÍTÁS” elemet.



4 Érintse meg: „AUTOMATIKUS IDŐZÍTŐ”.



- Ha az ikon nem jelenik meg a képernyőn, érintse meg a „>” gombot a képernyő görgetéséhez.
- Érintse meg a(z) X gombot a menüből való kilépéshez.
- Érintse meg a(z) ↶ elemet, hogy visszaváltson az előző képernyőre.

5 Érintse meg: „2 MP” vagy „10 MP”.



6 Készítsen egy pillanatfelvételt.

- Erre megjelenik a stopper és a visszaszámlálás végén elindul a felvétel.
- Az időzítő leállításához nyomja meg a(z) START/STOP gombot újra.

### MEGJEGYZÉS :

- A készüléken lévő START/STOP gomb nem használható a fókusz előzetes beállításához. A fókusz előzetes beállításához nyomja meg és tartsa nyomva az érintőképernyőn található gombot addig, míg a fókusz beállításra nem kerül.

„A fókusz beállítása után indítsa el a felvételt” (23. old.)

- Az időzítő visszaszámlálójának megjelenítése alatt a gombok nem használhatóak, mivel nem jelennek meg a kijelzőn.

## Felvétel egy rögzített időközben és ismételt lejátszás

A felvétel után egy meghatározott ideig a készülék automatikusan lejátsza a jelenetet, majd újra és újra megismétli a felvétel és lejátszás folyamatát. Ez sport- vagy tánc koreográfiák ellenőrzésére használható. A beállítástól függően a rögzített jelenet automatikusan törölhető.

1 Nyissa ki az LCD monitort.

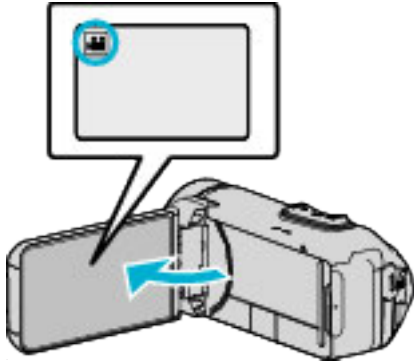

- Ellenőrizze, hogy a kiválasztott felvételi mód a(z) .
- Ha a pillanatfelvétel mód van kiválasztva, akkor érintse meg a(z) elemet a rögzítési képernyőn a módválasztó képernyő megjelenítéséhez. A video módra váltáshoz érintse meg a(z) elemet.

2 Érintse meg: „MENU”.

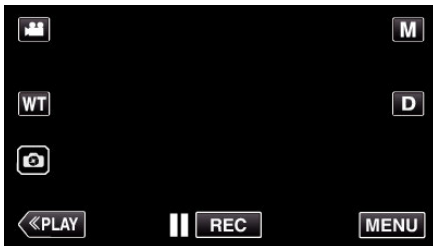

- Megjelenik a főmenü.

3 Érintse meg: „FELVÉTEL BEÁLLÍTÁS”.



4 Érintse meg: „ÖNELL. REC/PLAY”.



- Ha az ikon nem jelenik meg a képernyőn, érintse meg a „>” gombot a képernyő görgetéséhez.
- Érintse meg a(z) X gombot a menüből való kilépéshez.
- Érintse meg a(z) ↶ elemet, hogy visszaváltson az előző képernyőre.

5 Érintse meg: „BEÁLL.”.



FELVÉTEL IDEJE	10-40 másodperc (Be lehet állítani 5 másodperces időközönként.)
AUTOM. TÖRLÉS	Ki: A rögzített videó megmarad. Be: A rögzített videó törlésre kerül.

- Érintse meg a(z) X elemet, hogy visszaváltson az előző képernyőre.
- Ez a művelet nem szükséges, ha nem kíván változtatni az aktuálisan megjelenő beállításon.

6 Érintse meg: „INDÍT”.

- Kizárólag az üzemelés kezdetén, a felvétel elindulása előtt van egy öt másodperces visszaszámlálás.

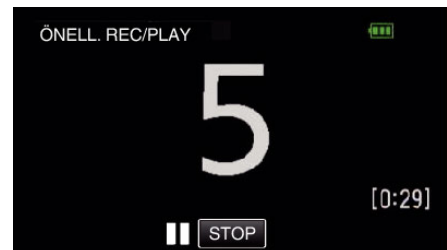

- Amikor a felvétel elindul, a szám színe megváltozik, és a felvételtől hátralévő másodpercek száma jelenik meg.

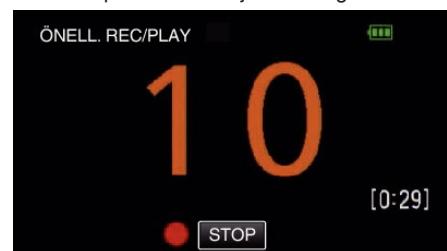

- Amikor a felvétel befejeződött, a lejátszás automatikusan elindul.

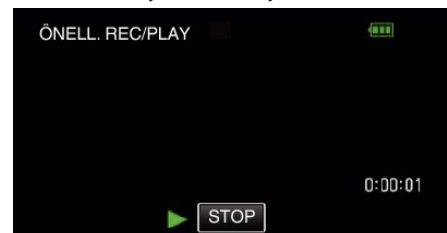

- A lejátszás után a következő felvétel automatikusan elindul.
- Érintse meg a(z) „STOP” elemet a(z) „ÖNELL. REC/PLAY” eleméből való kilépéshez.

### MEGJEGYZÉS :

- Az START/STOP gomb nem használható az „ÖNELL. REC/PLAY” működése közben.

## Videorögzítés dátummal és idővel

Videókat rögzíthet a felvétel dátumával és időpontjával együtt. Ezt az opciót akkor állítsa be, ha a fájlt a dátum és idő megjelenítésével szeretné elmenteni.

(A dátum és idő nem törölhető a rögzítés után.)

1 Nyissa ki az LCD monitort.

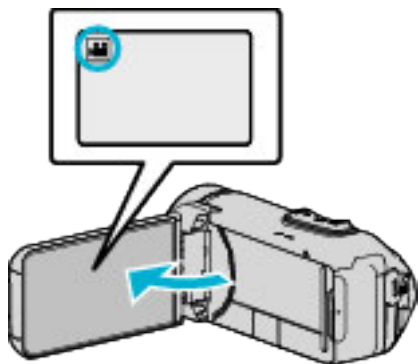

- Ellenőrizze, hogy a kiválasztott felvételi mód a(z) .
- Ha a pillanatfelvétel mód van kiválasztva, akkor érintse meg a(z) elemet a rögzítési képernyőn a módválasztó képernyő megjelenítéséhez.
- A video módra váltáshoz érintse meg a(z) elemet.

2 Érintse meg: „MENU”.

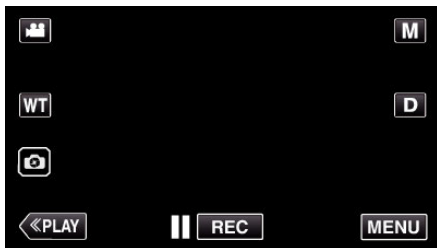

- Megjelenik a főmenü.

3 Érintse meg: „FELVÉTEL BEÁLLÍTÁS”.



4 Érintse meg: „DÁTUM/IDŐ RÖGZÍTÉS”.



- Ha az ikon nem jelenik meg a képernyőn, érintse meg a „>” gombot a képernyő görgetéséhez.
- Érintse meg a(z) X gombot a menüből való kilépéshez.
- Érintse meg a(z) ↶ elemet, hogy visszaváltson az előző képernyőre.

5 Válassza ki az óra típusát a < vagy > használatával, majd érintse meg a „ÁLLÍT” elemet.

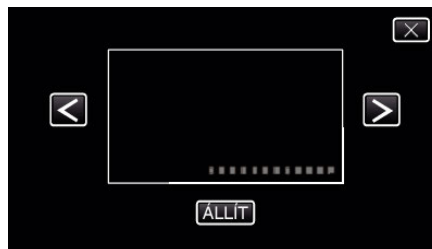

- A(z) „ÁLLÍT” elem megérintésekor megjelenik a dátummal/idővel történő rögzítésre vonatkozó figyelmeztetés.
- Érintse meg a(z) X gombot a menüből való kilépéshez.

6 Ujjával érintse meg a kijelző pozíciót, és csúsztassa az ujját annak beállításához.

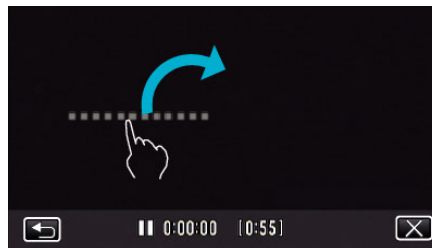

- Érintse meg a dátum és idő kijelzését az ujjával, majd mozdítsa el és helyezze a képernyő megfelelő pontjára.

7 Nyomja meg a START/STOP gombot a rögzítés elindításához.

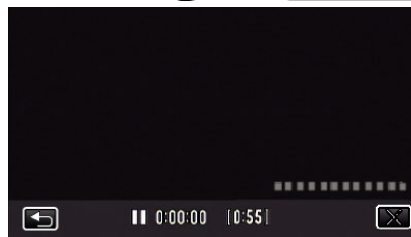
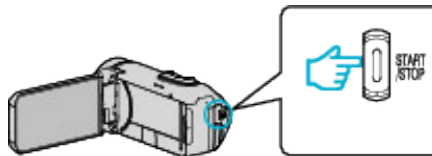

- Nyomja le újra a(z) START/STOP gombot a rögzítés megállításához.
- Érintse meg a(z) ↶ elemet, hogy visszaváltson az óra típusát kiválasztó képernyőre.
- Érintse meg a(z) X elemet a(z) „DÁTUM/IDŐ RÖGZÍTÉS” elemből való kilépéshez.
- (Ha nem rögzítési műveletet hajt végre, előbb érintse meg a(z) X elemet a „DÁTUM/IDŐ RÖGZÍTÉS” törléséhez.)

### FIGYELEM :

- A dátum és idő nem törölhető a felvétel után.

## Videók rögzítése visszaszámlálóval

Stopperrel együtt készíthet videót. Elindíthatja, megállíthatja és lenullázhatja a stopper a hagyományos stopperekhez hasonlóan. Ez sport témájú videofelvételek készítésekor hasznos. (A rögzített számláló nem törölhető utána.)

1 Nyissa ki az LCD monitort.

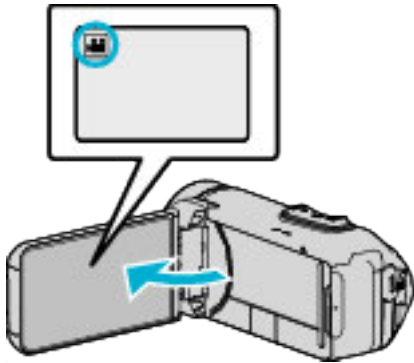

- Ellenőrizze, hogy a kiválasztott felvételi mód a(z) .
- Ha a pillanatfelvétel mód van kiválasztva, akkor érintse meg a(z) elemet a rögzítési képernyőn a módválasztó képernyő megjelenítéséhez.
- A video módra váltáshoz érintse meg a(z) elemet.

2 Érintse meg: „MENU”.

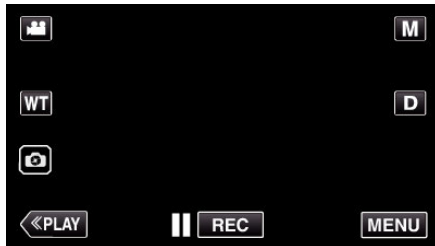

- Megjelenik a főmenü.

3 Érintse meg a(z) „FELVÉTEL BEÁLLÍTÁS” elemet.



4 Érintse meg: „IDŐZÍTŐ RÖGZÍTÉS”.



- Ha az ikon nem jelenik meg a képernyőn, érintse meg a „>” gombot a képernyő görgetéséhez.
- Érintse meg a(z) X gombot a menüből való kilépéshez.
- Érintse meg a(z) elemet, hogy visszaváltson az előző képernyőre.

5 Ujjával érintse meg a kijelző pozíciót, és csúsztassa az ujját annak beállításához.

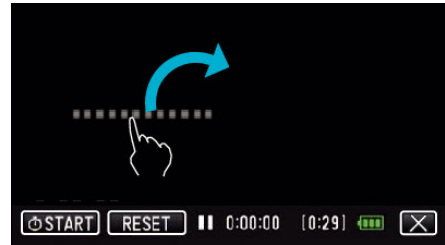

- A helyzete állítható, ha a felvétel leáll.

6 Nyomja meg a START/STOP gombot a rögzítés elindításához.

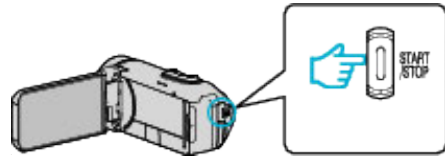

- Nyomja le újra a(z) START/STOP gombot a rögzítés megállításához.
  - Koppintson a X-ra az „IDŐZÍTŐ RÖGZÍTÉS”-ből való kilépéshez, amikor a felvétel leáll.
- (Ha nem rögzítési műveletet hajt végre, előbb érintse meg a X elemet az „IDŐZÍTŐ RÖGZÍTÉS”-ből való kilépéshez.)

7 Koppintson a „START” elemre a képernyőn a számláló elindításához.



- A számláló elindulása után elkezdheti a felvétel rögzítését.
- A felvétel során bármikor megállíthatja, lenullázhatja vagy folytathatja a számlálást.

①	START/STOP	Elindítja és leállítja a számlálót.
②	RESET	Beállítja a számlálót a 0:00:00 értékre.

### MEGJEGYZÉS :

- Ha kilép a „IDŐZÍTŐ RÖGZÍTÉS”-ből, miközben a számláló még mindig fut, a következő alkalommal „IDŐZÍTŐ RÖGZÍTÉS”, amikor működteti, a számláló tovább számol onnan, ahol abbahagyta.
- Ha 24 óra eltelt a számláló elindulása óta, vagy ha az órát beállította, a számláló automatikusan visszatér a „0:00:00”-re és a számláló automatikusan leáll.
- A rögzített számláló nem törölhető utána.

## Fennmaradó rögzítési idő ellenőrzése

Jelenítse meg az akkumulátor töltöttségi szintjét és a fennmaradó felvételi időt.

### MEGJEGYZÉS :

- Az akkumulátor töltöttségi szintje és a hátralevő felvételi idő becsült érték.
- A videórögzítés hátralevő ideje csak videórögzítés módban jelenik meg.
- A rögzítésre fennmaradó idő az aktuálisan kiválasztott médiorögzítés módban jelenik meg.

1 Nyissa ki az LCD monitort.

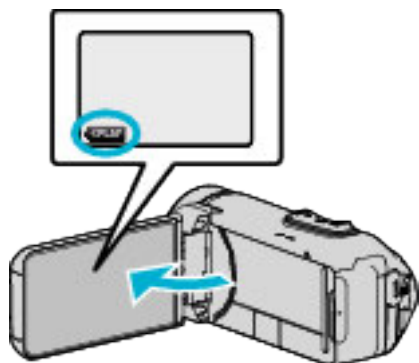

- Ellenőrizze, hogy a kamera rögzítési módba legyen állítva. Ha a kamera lejátszási módban van, kattintson a «REC ikonra a rögzítési módra történő váltáshoz.

2 Érintse meg: „MENU”.

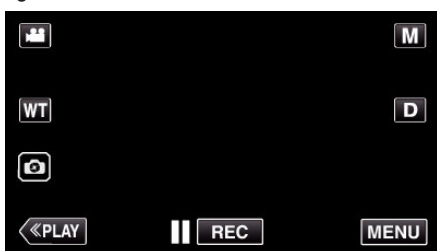

- Megjelenik a főmenü.

3 Érintse meg: ⓘ.



4 Jelenítse meg a videórögzítéshez fennmaradó (elérhető) időt.



- A videórögzítéshez fennmaradó (elérhető) idő csak a videórögzítés módban jeleníthető meg.
- A rögzítésre fennmaradó idő az aktuálisan kiválasztott médiorögzítés módban jelenik meg.
- Hálózati adapter csatlakoztatásakor az akkumulátor töltöttségi szintje helyett (🔌) jelenik meg.
- A képernyőből való kilépéshez érintse meg a(z) X elemet.

## Becsült videorögzítési idő

Képmínőség	Beépített memória	
	4 GB	
UXP	15 p.	
XP	20 p.	
EP	1 ó. 20 p.	

Képmínőség	SDHC/SDXC kártya					
	4GB	8GB	16GB	32GB	64GB	128GB
UXP	20 p.	40 p.	1 ó. 20 p.	2 ó. 40 p.	5 ó. 40 p.	11 ó. 30 p.
XP	30 p.	1 ó.	1 ó. 50 p.	3 ó. 50 p.	8 ó. 10 p.	16 ó. 20 p.
EP	1 ó. 40 p.	3 ó. 30 p.	7 ó.	14 ó.	28 ó. 50 p.	57 ó. 50 p.

- A fent jelzett rögzítési idő megváltozik a felvételi körülményektől függően.

## A pillanatfelvételek becsült száma (mértékegység: felvételek száma)

Kép mérete	Beépített memória		SDHC/SDXC kártya				
	4 GB		4GB	8GB	16GB	32GB	64GB
3 680 x 2 760 (10M) (4:3)	500		600	1300	2500	5100	9999
1920x1080(2M)(16:9)	2500		3100	6400	9999	9999	9999
1440x1080(1,5M)(4:3)	3300		4200	8400	9999	9999	9999
640x480(0,3M)(4:3)	9999		9999	9999	9999	9999	9999

- A videorögzítés vagy -lejátszás során készített pillanatfelvételeket (állóképeket) a rendszer 1920x1080 felbontásban menti el.

## Beépített akkumulátor körülbelüli élettartama

Aktuális rögzítési idő	Folyamatos rögzítési idő (Maximális rögzítési idő)
2 ó. 50 p.	5 ó. 10 p.

- A fenti értékek akkor érvényesek, ha a(z) „MONITOR FÉNYESSÉG” a(z) „3” (normál) értékre van beállítva.
- A tényleges felvételi idő az olyan műveletek, mint a felvétel indítása/leállítása, a készülék be/kikapcsolása és a zoom ismételt végrehajtása közötti időtartam.
- A rögzítési idő a felvételi körülmények és használat függvényében változhat.
- Amennyiben a rögzítési idő nagyon lerövidül, az akkumulátor teljes töltöttsége ellenére is, az akkumulátort ki kell cserélni. A beépített akkumulátor kicserélésére vonatkozó részletekért (térítés ellenében) forduljon a legközelebbi JVC szervizközpontoz.

## Videók visszajátszása

Alább azokat a lejátszási típusokat látja, melyeket a készülék használhat.

Tétel	Leírás
Normál lejátszás	Lejátssza a rögzített videókat.
DIGEST LEJÁTSZÁS	A rögzített videóból a jelenetek kiválasztása automatikus, és a megjelölt hosszon belül összeilleszti őket a készülék az összefoglaló lejátszáshoz. Indítsa el a lejátszást a(z) „LEJÁTSZÁS BEÁLLÍTÁS” menü „DIGEST LEJÁTSZÁS” eleméből.
MÁS FÁJL LEJÁTSZÁSA	A hibás kezelési információkat tartalmazó videók is lejátszhatók. Indítsa el a lejátszást a(z) „LEJÁTSZÁS BEÁLLÍTÁS” menü „MÁS FÁJL LEJÁTSZÁSA” eleméből.

### FIGYELEM :

- Készítsen biztonsági másolatot a fontos rögzített adatokról. Javasoljuk, hogy másolja a fontos rögzített adatokat BD lemezre vagy más rögzíthető médiára.
- A készülék mikroszámitógép-vezérlést használ. Az elektrosztatikus feltöltődés, a zaj és az interferencia (pl. TV, rádió stb. készüléktől) megakadályozhatja a megfelelő működését. Ilyen esetben zárja le a monitorképernyőt a készülék kikapcsolásához, válassza le a hálózati adaptert, majd nyomja meg a Reset gombot a készülék újraindításához. „A készülék visszaállítása” (5. old.)
- Jogi nyilatkozat
  - Nem vállalunk felelősséget a rögzített tartalmak elvesztéséért, ha a készülék, a biztosított alkatrészek vagy az SD kártya hibás működése miatt a videókat/audiókat nem lehet rögzíteni vagy azokat nem lehet lejátszani.
  - A törölt tartalmakat (adatokat), ideértve a készülék hibás működése miatti adatvesztéseket, nem lehet visszaállítani. Kérjük, vegye figyelembe a figyelmeztetéseket.
  - A JVC nem vállal felelősséget semmilyen adatvesztésért.
  - A minőségjavítás érdekében a hibás rögzítő médiát elemezhetjük. Így lehet, hogy nem adjuk vissza.

## Normál lejátszás

Lejátssza a rögzített videókat.

- 1 Nyissa ki az LCD monitort.

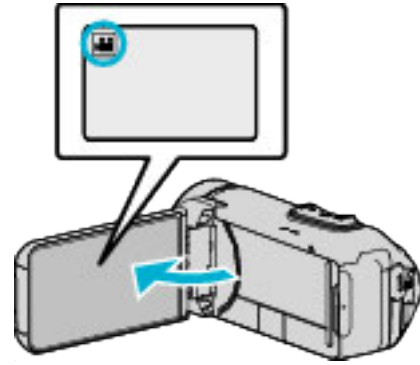

- Ellenőrizze, hogy a kiválasztott felvételi mód a(z) .
- Ha a pillanatfelvétel mód van kiválasztva, akkor érintse meg a(z) elemet a rögzítési képernyőn a módváltató képernyő megjelenítéséhez. A videó módra váltáshoz érintse meg a(z) elemet.

- 2 Érintse meg a(z) gombot a lejátszás mód kiválasztásához.

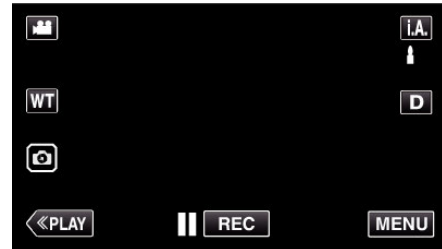

- 3 Érintse meg a fájlt (kép).



- A lejátszani kívánt médiafájl kiválasztásához, majd az index képernyőre (miniatűrök) lépéshez érintse meg a elemet.
- A(z) jelenik meg a legutolsó visszajátszott képen.
- A mozaik nézetes képernyőn különböző színű vonalak különböztetik meg a rögzítési dátumokat.

- 4 A lejátszás elindul.

- Érintse meg a(z) elemet a szüneteltetéséhez.
- Érintse meg a(z) elemet, hogy visszaváltson az index képernyőre.

### FIGYELEM :

- A készülék használható az LCD monitor fordított és zárt állásban is, de a hőmérséklet ilyenkor gyorsabban emelkedik. Ne használja a készüléket hosszabb időn keresztül kifordított vagy lezárt LCD monitorral, vagy olyan helyeken, ahol erős napfénynek vagy magas hőmérsékletnek van kitéve.
- Ha az egység túlmelegedett, akkor az kikapcsolhat, védve az áramkört.



## Videolejátszás műveleti gombjai

## Az index képernyő megjelenítése közben

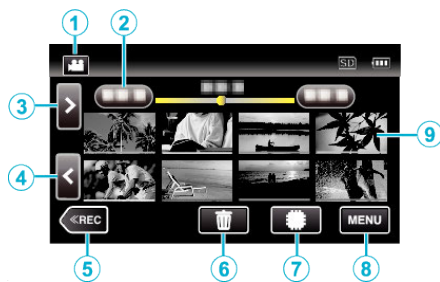

	Kijelzés	Leírás
①		Vált a videó és a pillanatfelvétel üzemmódok között.
②	(Dátum és idő megjelenítés)	A következő/előző dátumra áll
③	>	Megjeleníti a következő index képernyőt (mozaik nézet) <ul style="list-style-type: none"> <li>A műveletet a nagyításkarral is végrehajthatja.</li> </ul>
④	<	Megjeleníti az előző index képernyőt (mozaik nézet) <ul style="list-style-type: none"> <li>A műveletet a nagyításkarral is végrehajthatja.</li> </ul>
⑤	REC	A rögzítés módra vált.
⑥		Megjeleníti az index képernyőt (mozaik nézet) a törlés művelethez
⑦		Memóriahelyek között vált, melyben a képeket rögzíti (beépített memória/SD kártya)
⑧	MENU	Megjeleníti a menü képernyőt
⑨	Mozaik (fájl)	Koppintás: Elindítja a lejátszást Jobbra húzás: Megjeleníti a felvétel dátuma előtt készített fájlt Balra húzás: Megjeleníti a felvétel dátuma után készített fájlt Az azonos színnel aláhúzott mozaikok az azonos felvételi dátumú fájlokat jelzik.

## Videolejátszás során

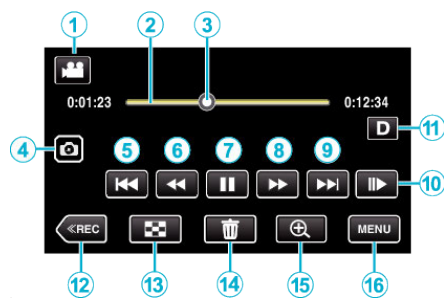

- Ha a készüléket nem működteti, az érintőképernyő működtető gombjai automatikusan eltűnnek. Érintse meg a képernyőt a művelet gombok ismételt megjelenítéséhez.

	Kijelzés	Leírás
①		Vált a videó és a pillanatfelvétel üzemmódok között.
②	(Idősáv)	Érintse meg egy tetszőleges helyen-a készülék a megérintett helyre áll Húzza a lejátszás pontját balra vagy jobbra-a készülék a lejátszás az új ponttól indítja el Érintse meg egy tetszőleges helyen - a készülék a megérintett helyre áll
③	(Mutató)	Megjeleníti a jeleneten belül a becsült lejátszási pozíciót
④		A lejátszott videó egy jelenetét állóképként menti el. <ul style="list-style-type: none"> <li>A visszajátszás szüneteltetése alatt jelenik meg.</li> </ul>
⑤		Visszavált a jelenet elejére. Visszavált az előző jelenetre, ha megérintik a jelenet elején. <ul style="list-style-type: none"> <li>A lejátszás szüneteltetése közben a nagyítás karral azonos funkciók végrehajtását teszi lehetővé.</li> </ul>
⑥		Keresés hátra (a sebesség minden egyes érintésre nő)
		Lassan hátra / Nyomja le és tartsa lenyomva a lassú hátrafele történő lejátszás elindításához
⑦		A lejátszás indítása
		Szünet
⑧		Keresés előre (a sebesség minden egyes érintésre nő)
		Lassan előre / Nyomja le és tartsa lenyomva a lassú lejátszás elindításához
⑨		A következő jelenetre vált
⑩		<ul style="list-style-type: none"> <li>A sebesség a „LASSÍTOTT SEBESSÉG” (93. old.) használatával állítható be.</li> </ul>
⑪		A gomb minden egyes megnyomásakor a kijelző vált a teljesképernyős (D <sub>P</sub> ) és az egyszerű (D) nézet között. <ul style="list-style-type: none"> <li>Egyszerű kijelző: egyes kijelzők automatikusan eltűnnek, ha a képernyőn nincs művelet.</li> <li>Teljes kijelző: minden megjelenik. A gombon az üzenet a(z) D szövegről D<sub>P</sub> szövegre változik.</li> <li>Ha a készüléket kikapcsolja, a kijelző Egyszerű kijelzőre áll vissza (D).</li> </ul>

12	◀REC	A rögzítés módra vált.
13	⏏	Stop (visszatérés az index képernyőhöz)
14	🗑	Törli az éppen megjelenített videót.
15	🔍	Felnagyítja a megjelenített videót. <ul style="list-style-type: none"><li>• Érintse meg a képen azt a helyet, amelyet nagyítani szeretne.</li><li>• A nagyítási arány a (+) és a (-) gombokkal változtatható.</li></ul>
16	MENU	Megjeleníti a menü képernyőt

### MEGJEGYZÉS :

- Érintse meg vagy húzza az érintésérzékeny kijelző műveleti területét.
- A rögzítés dátuma és időpontja lejátszás közben megjeleníthető a kijelzőn.

(☞ 93. old.)

### Videó-hangerő állítása

A nagyítás/hangerő kart használhatja a hangerő beállításához.

Növelje a hangerőt



Csökkentse a hangerőt

## A rögzítés dátumának és más információk ellenőrzése

Megtekintheti a rögzített videók rögzítési információit.

1 Nyissa ki az LCD monitort.

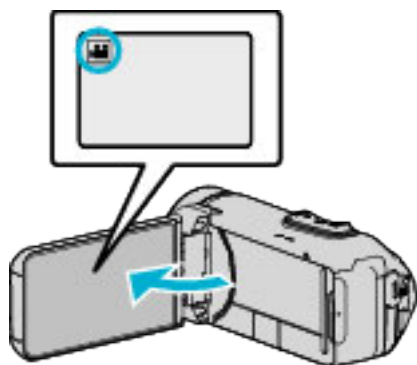

- A(z) vagy megérintésével válassza ki a videofelvétel vagy a pillanatfelvétel üzemmódot.

2 Érintse meg a(z) «PLAY» gombot a lejátszás mód kiválasztásához.

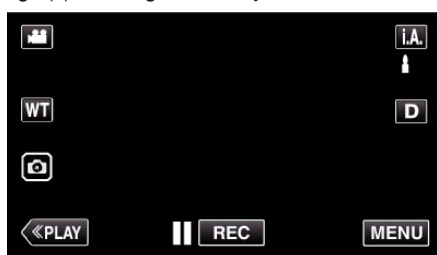

3 Érintse meg a fájlt a lejátszás elindításához.

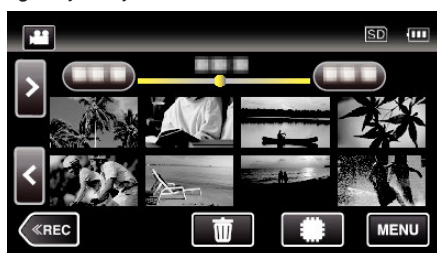

4 Érintse meg: „MENU”.

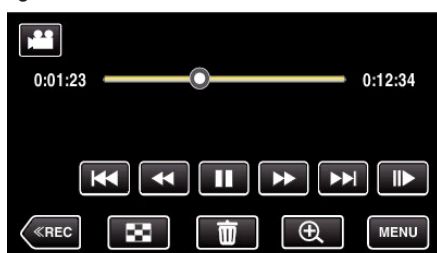

5 Érintse meg: .



- Érintse meg a(z) gombot a menüből való kilépéshez.

Megjelenítheti a kiválasztott fájl rögzítésének dátumát és annak hosszát.

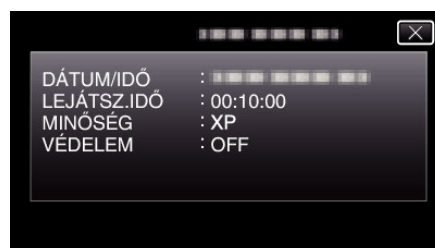

## IDŐZÍTŐ RÖGZÍTÉS

A nullázható számláló a lejátszás során megjeleníthető. Ez sport témájú videofelvételek lejátszásakor hasznos.

1 Nyissa ki az LCD monitort.

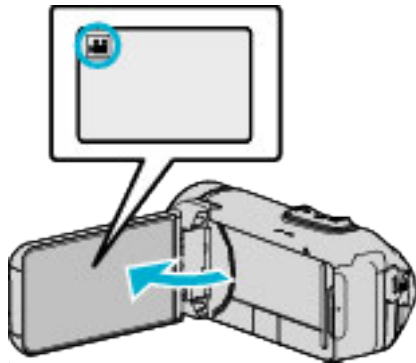

- Ellenőrizze, hogy a kiválasztott felvételi mód a(z) .
- Ha a pillanatfelvétel mód van kiválasztva, akkor érintse meg a(z) elemet a rögzítési képernyőn a módváltató képernyő megjelenítéséhez.
- A video módra váltáshoz érintse meg a(z) elemet.

2 Érintse meg a(z) **<<PLAY** gombot a lejátszás mód kiválasztásához.

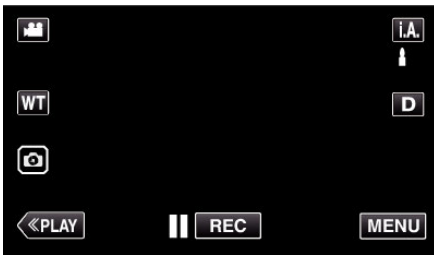

3 Érintse meg: „MENU”.



4 Érintse meg a(z) „LEJÁTSZÁS BEÁLLÍTÁS” elemet.



5 Érintse meg: „IDŐZÍTŐ RÖGZÍTÉS”.



6 Állítsa az „IDŐZÍTŐ RÖGZÍTÉS”-t BE-re.



7 Érintse meg a fájlt a lejátszás elindításához.



- Egy óra:perc:másodperc számláló jelenik meg.

8 Szüneteltesse a lejátszást és nullázza le a számlálót.



RESET gomb

Megjelenítés gomb

- A „RESET”-ra való koppintás a számlálót „0:00:00”-ra állítja.
- A tizedmásodperc számjegy jelenik meg, amikor a lejátszás szünetel.
- A számlálót a normál és a lassított lejátszás során is vissza lehet állítani.

### MEGJEGYZÉS :

- Ha le akarja nullázni a számlálót lejátszás közben, váltson teljes képernyős kijelzésre a „Megjelenítés gombD” (21. old.) gomb használatával.
- Ha vissza akarja állítani a számlálót egy pontos pozícióba javasoljuk, hogy szüneteltesse a lejátszást a „RESET”-ra való koppintással.
- Ha a készülék a következő jelenetre vált, a számláló automatikusan nullázódik.

## DIGEST LEJÁTSZÁS

Lejátszhatja a rögzített videók tömörített változatát is (tömörített lejátszás). A funkciót a videotartalom gyors megtekintéséhez használjuk.

1 Nyissa ki az LCD monitort.

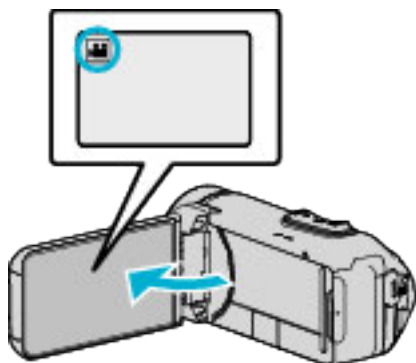

- Ellenőrizze, hogy a kiválasztott felvételi mód a(z) .
- Ha a pillanatfelvétel mód van kiválasztva, akkor érintse meg a(z) elemet a rögzítési képernyőn a módválasztó képernyő megjelenítéséhez.
- A video módra váltáshoz érintse meg a(z) elemet.

2 Érintse meg a(z) **PLAY** gombot a lejátszás mód kiválasztásához.

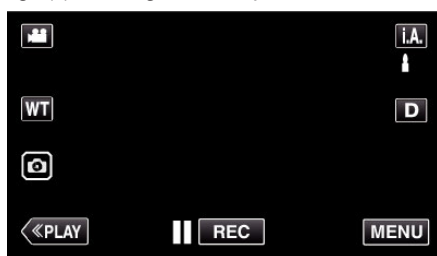

3 Érintse meg: „MENU”.

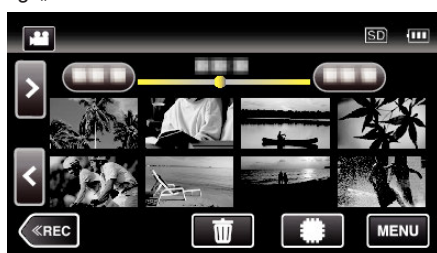

4 Érintse meg a(z) „LEJÁTSZÁS BEÁLLÍTÁS” elemet.



5 Érintse meg: „DIGEST LEJÁTSZÁS”.



6 Érintse meg a gyorslejátszás dátumának kiválasztásához.



- A dátum kiválasztását követően érintse meg a(z) „KÖV.” elemet.
- A(z) „MIND” elem megérintésekor a rendszer az összes dátumra vonatkozó gyorslejátszást végrehajtja.
- Érintse meg a(z) **X** gombot a menüből való kilépéshez.
- Érintse meg a(z) **↶** elemet, hogy visszaváltson az előző képernyőre.

7 Válassza ki a gyorslejátszás idejét

(Csak ha kiválasztotta a(z) „AUTOMATIKUS” elemet a 7. lépésben)



- Jelölje ki a Digest lejátszási időt percekben (min).
- A gyorslejátszás időmegjelenítése a rögzítési időnek megfelelően változik.
- Ha a(z) „DIGEST LEJÁTSZÁS” elindítása a gyorslejátszási idő kiválasztása után jelentős ideig tart (több mint két másodpercig), akkor megjelenik az állapotsáv.
- A gyorslejátszás ideje csak referencia értéként szolgál.

8 A gyorslejátszás elindul.

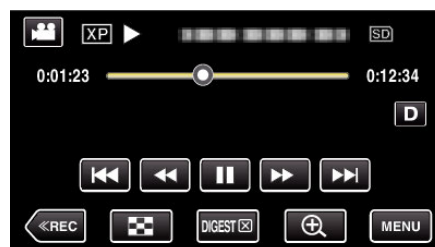

- Érintse meg a(z) **||** elemet a szüneteltetéséhez.
- Érintse meg a(z) elemet, hogy visszaváltson az index képernyőre.
- A normál lejátszás képernyőre történő visszatéréshez érintse meg a(z) „DIGEST X” elemet.
- Videolejátszás során alkalmazható műveletek „Videolejátszás műveleti gombjai” (☞51. old.)

- 9 A digest lejátszás automatikusan leáll, vagy a(z) „MENU” megérintésével megjeleníti a következő képernyőt.



- NORMÁL LEJÁTSZÁSHOZ: normál lejátszás indítása.
- LEJÁTSZÁS ÚJRA: digest lejátszás indítása újból.
- DÁTUM VÁLASZTÁSA: folytassa a 6. lépéssel.

## MÁS FÁJL LEJÁTSZÁSA

A videó kezelési információi megsérülhetnek, ha a rögzítést nem megfelelően hajtják végre, pl. ha kikapcsolják a készüléket a rögzítés közben. A hibás kezelési információkat tartalmazó videók lejátszásához a következőket teheti.

- 1 Nyissa ki az LCD monitort.

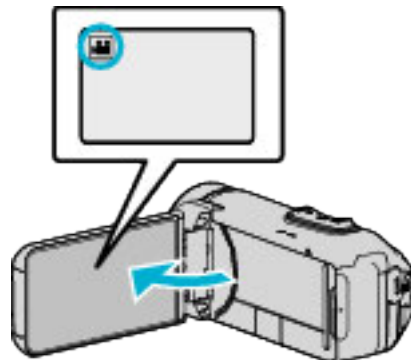

- Ellenőrizze, hogy a kiválasztott felvételi mód a(z) .
- Ha a pillanatfelvétel mód van kiválasztva, akkor érintse meg a(z) elemet a rögzítési képernyőn a módváltató képernyő megjelenítéséhez.  
A video módra váltáshoz érintse meg a(z) elemet.

- 2 Érintse meg a(z) «PLAY» gombot a lejátszás mód kiválasztásához.

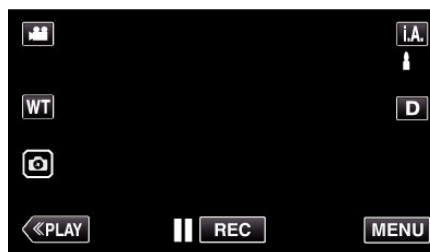

- 3 Érintse meg: „MENU”.

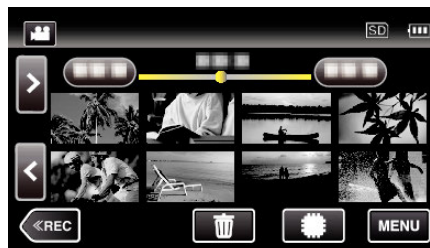

- 4 Érintse meg a(z) „LEJÁTSZÁS BEÁLLÍTÁS” elemet.



- 5 Érintse meg: „MÁS FÁJL LEJÁTSZÁSA”.



- 6 Érintse meg a fájlt a lejátszás elindításához.

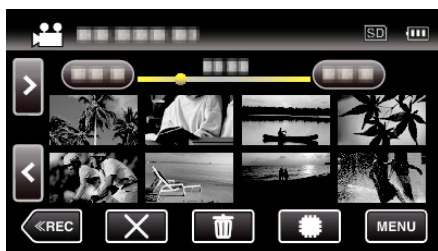

„Videolejátszás műveleti gombjai” (51. old.)

- A szokásos index képernyőhöz történő visszatéréshez érintse meg a „X” elemet.

#### MEGJEGYZÉS :

- Egy MTS fájlt hoz létre az EXTMOV könyvtárban, ha a kezelési információk megsérülnek.
- A sérült fájl állapotától függően a lejátszás meghiúsulhat vagy az akár zökkenőmentes is lehet.

## Pillanatfelvételek lejátszása

A rögzített pillanatképeket az index képernyőn (mozaik nézet) választhatja ki és innen indíthatja el lejátszásukat.

- 1 Nyissa ki az LCD monitort.

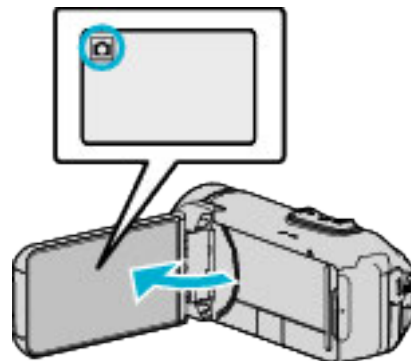

- Ellenőrizze, hogy a kiválasztott felvételi mód a(z) .
- Ha a videó mód van kiválasztva, akkor érintse meg a(z) elemet a rögzítési képernyőn a módválasztó képernyő megjelenítéséhez. A pillanatfelvétel módra váltáshoz érintse meg a(z) elemet.

- 2 Érintse meg a(z) «PLAY gombot a lejátszás mód kiválasztásához.

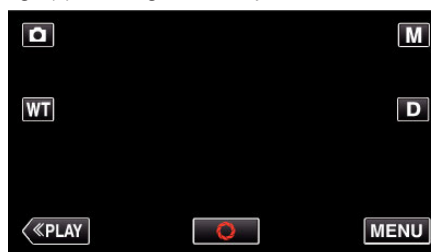

- 3 Érintse meg a fájlt a lejátszás elindításához.



- A lejátszani kívánt médiafájl kiválasztásához, majd az index képernyőre (miniatűrök) lépéshez érintse meg a elemet.
- Érintse meg a(z) elemet, hogy visszaváltson az index képernyőre.
- A(z) jelenik meg a legutolsó visszajátszott képen.
- A mozaik nézetes képernyőn különböző színű vonalak különböztetik meg a rögzítési dátumokat.



Pillanatfelvétel-lejátszás műveleti gombjai

Az index képernyő megjelenítése közben

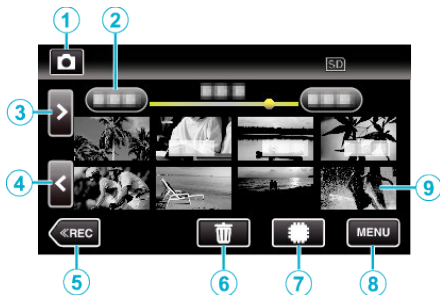

- A pillanatfelvételeket a rendszer folyamatosan nagy vagy közepes sebességgel rögzíti és csoportba foglalja. Csak az első rögzített fájl (pillanatfelvétel) látható, és a csoport zöld keretben jelenik meg.

Kijelzés	Leírás
1	Vált a videó és a pillanatfelvétel üzemmódok között.
2 (Dátum és idő megjelenítés)	A következő/előző dátumra áll
3 >	Megjeleníti a következő index képernyőt (mozaik nézet) • A műveletet a nagyításkarral is végrehajthatja.
4 <	Megjeleníti az előző index képernyőt (mozaik nézet) • A műveletet a nagyításkarral is végrehajthatja.
5 <<REC	A rögzítés módra vált.
6	Megjeleníti az index képernyőt (mozaik nézet) a törlés művelethez
7	Vált a beépített memória és az SD kártya index képernyői között
8 MENU	Megjeleníti a menü képernyőt
9 Fájl (Pillanatfelvétel)	Érintse meg a mozaikot - elindítja a lejátszást Jobbra tolás - görgetés jobbra a következő index képernyő megjelenítéséhez (mozaik nézet) Balra tolás - görgetés balra az előző index képernyő megjelenítéséhez (mozaik nézet)

Pillanatfelvétel lejátszás során

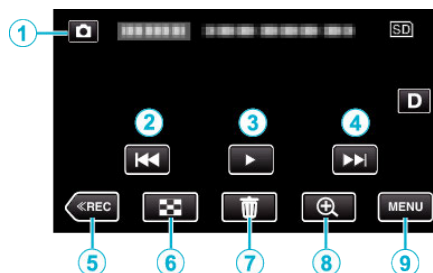

- Ha a készüléket nem működteti, az érintőképernyő működtető gombjai automatikusan eltűnnek. Érintse meg a képernyőt a művelet gombok ismételt megjelenítéséhez.

Kijelzés	Leírás
1	Vált a videó és a pillanatfelvétel üzemmódok között.
2	Visszatérés az előző állóképhez • A műveletet a nagyításkarral is végrehajthatja.
3	Diavetítés elindítása/szüneteltetése
4	Ugrás a következő állóképre • A műveletet a nagyításkarral is végrehajthatja.
5 <<REC	A rögzítés módra vált.
6	Visszaváltás az index képernyőre
7	Törli az éppen megjelenített pillanatfelvételt.
8	Lejátszási zoom Felnagyítja a megjelenített videót. • Érintse meg a képen azt a helyet, amelyet nagyítani szeretne. • A nagyítási arány a (+) és a (-) gombokkal változtatható.
9 MENU	Megjeleníti a menü képernyőt

MEGJEGYZÉS :

- Érintse meg vagy húzza az érintésérzékeny kijelző műveleti területét.

FIGYELEM :

- A készülék mikroszámítógép-vezérlést használ. Az elektrosztatikus feltöltődés, a zaj és az interferencia (pl. TV, rádió stb. készüléktől) megakadályozhatja a megfelelő működését. Ilyen esetben zárja le a monitorképernyőt a készülék kikapcsolásához, válassza le a hálózati adaptert, majd nyomja meg a Reset gombot a készülék újraindításához. „A készülék visszaállítása” (5. old.)

## Diavetítés lejátszás

A pillanatfelvételeket a diavetítéssel lehet lejátszani.

Érintse meg a(z) ► elemet a pillanatfelvételek lejátszása közben a diavetítés elindításához.

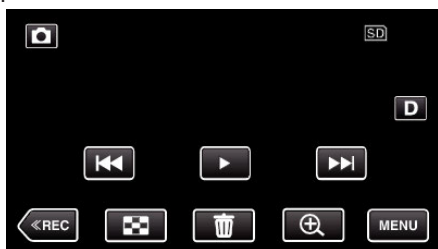

„Pillanatfelvétel-lejátszás műveleti gombjai” (☞58. old.)

### MEGJEGYZÉS :

- A diavetítés során az egyes képek közötti átmeneti effektusokat lehet használni.

„DIA EFFEKTUSOK ” (☞95. old.)

## Csatlakoztatás TV-hez, megtekintés TV-n

A készüléket csatlakoztathatja TV-hez is a lejátszáshoz. A TV képminősége a TV és a csatlakozókábel típusától függ. Válassza ki a TV készülékének leginkább megfelelő csatlakozót.

- Lásd az adott TV készülék felhasználói útmutatóját is referenciaként.

„Csatlakoztatás a HDMI mini csatlakozón keresztül” (☞60. old.)

„Csatlakoztatás az AV csatlakozón keresztül” (☞61. old.)

- A dátum és idő TV-n történő megjelenítéséhez állítsa a(z) „DÁTUM/IDŐ KIJELZÉS” és a(z) „KIJELZÉS TÉVÉN” elemet is „BE” értékre.

(☞93. old.)

„KIJELZÉS TÉVÉN ” (☞100. old.)

### A kép nem megfelelően jelenik meg a TV-n

Probléma	Teendő
A képek a TV-n nem megfelelően jelennek meg.	<ul style="list-style-type: none"> <li>• Húzza ki a kábelt, majd csatlakoztassa azt újra.</li> <li>• Kapcsolja ki, majd be a készüléket.</li> <li>• A képek gyenge akkumulátor esetén lehet, hogy nem megfelelően jelennek meg. Használjon váltakozó áramú adaptert.</li> </ul>
A képek a TV-n függőleges nyújtással jelennek meg.	<ul style="list-style-type: none"> <li>• Állítsa be a(z) „VIDEOKIMENET” opciót a(z) „CSATLAKOZÁS BEÁLL.” menüben a(z) „4:3” értékre.</li> <li>• „VIDEOKIMENET ” (☞100. old.)</li> </ul>
A képek a TV-n vízszintes nyújtással jelennek meg.	<ul style="list-style-type: none"> <li>• Módosítsa a TV kijelzőjét a szükséges módon.</li> </ul>
A kép színei furcsák.	<ul style="list-style-type: none"> <li>• Módosítsa a TV kijelzőjét a szükséges módon.</li> </ul>
A HDMI-CEC funkciók nem megfelelően működnek és a TV nem működik együtt a készülékkel.	<ul style="list-style-type: none"> <li>• A TV készülékek a műszaki jellemzőiknek megfelelően másképp működhetnek, még akkor is, ha azok HDMI-CEC kompatibilisek. Így nem garantálhatjuk, hogy a készülék HDMI-CEC funkciói minden egyes TV készüléknél működnek. Ilyen esetben állítsa a(z) „HDMI-VEZÉRLÉS” opciót a(z) „KI” beállításra.</li> <li>• „HDMI-VEZÉRLÉS ” (☞100. old.)</li> </ul>
A kijelző nyelve megváltozott.	<ul style="list-style-type: none"> <li>• Ez akkor történhet, ha a készüléket egy olyan TV készülékhez csatlakoztathatja a HDMI mini kábellel, amely eltérő nyelvi beállítást használ.</li> </ul>

### FIGYELEM :

- Kapcsolja ki a készüléket és a TV-t, mielőtt bármilyen kapcsolatot létrehozna.
- Az SD kártya behelyezése vagy eltávolítása előtt csukja be az LCD monitort, és győződjön meg róla, hogy a POWER/ACCESS lámpa kialszik.

## Csatlakoztatás a HDMI mini csatlakozón keresztül

Ha HDTV-t használ, akkor csatlakozzon a HDMI mini csatlakozón keresztül a HD minőségű lejátszáshoz.

„Opcionális tartozékok” (☞19. old.)

- Használjon nagysebességű HDMI kábelt HDMI mini-kábelként, ha nem a mellékelt kábelt használja.
- Lásd az adott TV készülék felhasználói útmutatóját is referenciaként.

1 Csatlakoztassa egy TV készülékhez.

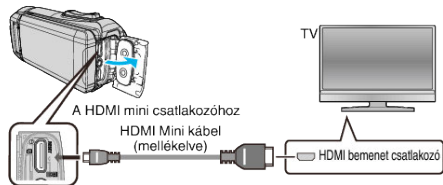

2 Csatlakoztassa az adapterkábel és a hálózati adaptert a készülékhez.

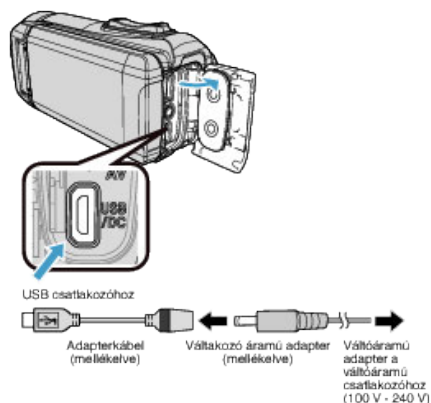

3 Nyissa ki az LCD monitort.

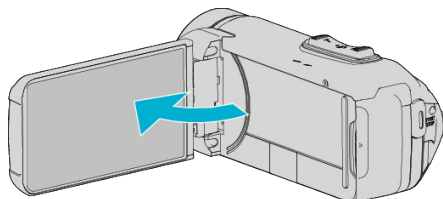

- A készülék automatikusan bekapcsol.

4 Nyomja meg a külső bemenet gombját a TV-n, hogy a bemenet a csatlakoztatott készüléken váltszon.



5 Játsszon le egy fájlt.



„Videók visszajátszása” (☞50. old.)

„Pillanatfelvételek lejátszása” (☞57. old.)

## MEGJEGYZÉS :

- Változtassa meg a beállításokat a(z) „HDMI-KIMENET” opciónál a csatlakozásnak megfelelően.

„HDMI-KIMENET ” (☞100. old.)

- A HDMI mini kábellel történő csatlakozáskor a TV a képet vagy a hangot nem megfelelően adja vissza a csatlakoztatott TV függvényében. Ilyen esetekben tegye a következőket.
  - 1) Válassza le a HDMI mini kábelt, majd csatlakoztassa azt újra.
  - 2) Kapcsolja ki, majd be a készüléket.
- A TV-vel vagy a csatlakoztatás módjával kapcsolatos kérdések esetén kérjen segítséget a TV gyártójától.

## Használat TV-vel HDMI-n keresztül

Ha a készüléket egy HDMI-CEC kompatibilis TV-hez csatlakoztatja a HDMI mini kábel segítségével, akkor a csatlakozáson keresztül vezérelheti a másik készüléket is.

- A HDMI-CEC (Fogyasztói elektronika vezérlés-Consumer Electronics Control) egy olyan ipari szabvány, amellyel a HDMI-CEC kompatibilis eszközök csatlakozhatnak egymáshoz HDMI kábelek segítségével.

### MEGJEGYZÉS :

- A HDMI-CEC szabvánnyal nem minden HDMI vezérlésű eszköz kompatibilis. A készülék HDMI vezérlése az ilyen eszközökkel való csatlakoztatás során nem működik.
  - Nem garantáljuk, hogy a készülék minden HDMI-CEC engedélyezett eszközzel együtt tud működni.
  - Az egyes HDMI-CEC engedélyezett eszközök műszaki adatainak megfelelően a készülék egyes funkció lehet, hogy nem fognak működni. (A részletekkel kapcsolatban lásd a TV készülék felhasználói útmutatóját is.)
  - Egyes csatlakoztatott készülékeknél bizonyos műveletek akaratlanul is elindulhatnak. Ilyen esetekben állítsa a(z) „HDMI-VEZÉRLÉS” opciót a(z) „KI” beállításra.
- „HDMI-VEZÉRLÉS” (☞100. old.)

## Előkészületek

- Csatlakoztassa a készüléket a TV-hez a HDMI mini kábelrel.  
„Csatlakoztatás a HDMI mini csatlakozón keresztül” (☞60. old.)
  - Kapcsolja be a TV készüléket és állítsa a HDMI-CEC opciót a(z) „BE” beállításra. (A részletekkel kapcsolatban lásd a TV készülék felhasználói útmutatóját is.)
  - Állítsa be a(z) „HDMI-VEZÉRLÉS” opciót a(z) CSATLAKOZÁS BEÁLL. menüben a(z) „BE” értékre.
- „HDMI-VEZÉRLÉS” (☞100. old.)

## 1-es használati mód

- 1 Kapcsolja be a készüléket.
- 2 Válassza ki a lejátszás módot.
- 3 Csatlakoztassa a HDMI mini kábelt.
  - A készülék bekapcsolásakor a TV is automatikusan bekapcsol és a HDMI bemenet módra vált.

## 2-es használati mód

- 1 Kapcsolja ki a TV-t.
  - A készülék erre automatikusan kikapcsol.

### MEGJEGYZÉS :

- A csatlakoztatott TV készüléktől függően a készülék nyelve a TV készüléken kiválasztott nyelvre vált át a készülék bekapcsolásakor. (Ez csak akkor érvényes, ha a készülék támogatja a TV-n kiválasztott nyelvet.) Ha a készüléket a TV készüléken beállított nyelvtől eltérő nyelven szeretné használni, akkor állítsa a(z) „HDMI-VEZÉRLÉS” opciót a(z) „KI” beállításra.
- Ilyenkor a TV megjelenítés nyelve nem vált automatikusan, akkor se, ha módosítja a készülék kijelzőjének nyelvét.
- Ezek a funkciók nem biztos, hogy megfelelően működnek erősítő vagy keverő eszközök csatlakoztatásakor. Állítsa be a(z) „HDMI-VEZÉRLÉS” opciót a(z) „KI” beállításra.
- Ha a HDMI-CEC nem működik megfelelően, akkor kapcsolja ki és be a készüléket.

## Csatlakoztatás az AV csatlakozón keresztül

Ha a TV-n szeretné a videókat visszajátszani, csatlakoztassa az AV kábelt (szállított: E3A-0085-00) a készülék AV csatlakozójához.

- Lásd az adott TV készülék felhasználói útmutatóját is referenciaként.

- 1 Csatlakoztassa egy TV készülékhez.

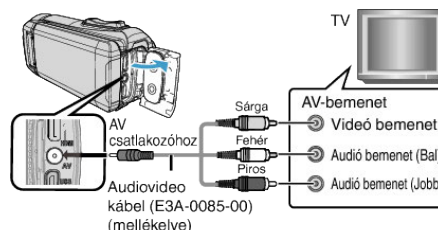

- 2 Csatlakoztassa az adapterkábel és a hálózati adaptert a készülékhez.

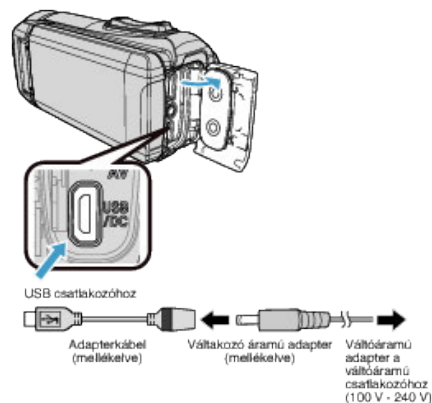

- 3 Nyissa ki az LCD monitort.

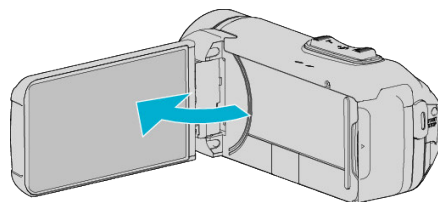

- A készülék automatikusan bekapcsol.

- 4 Nyomja meg a külső bemenet gombját a TV-n, hogy a bemenet a csatlakoztatott készüléken váltson.



- 5 Játsszon le egy fájlt.

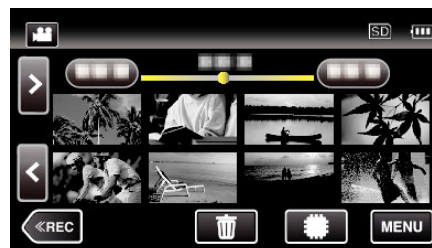

„Videók visszajátszása” (☞50. old.)

„Pillanatképek lejátszása” (☞57. old.)

### MEGJEGYZÉS :

- A TV-vel vagy a csatlakoztatás módjával kapcsolatos kérdések esetén kérjen segítséget a TV gyártójától.
- AV kábel (szállított: E3A-0085-00)

A 4 pólusú mini csatlakozó bekötését az alábbiakban ismertetjük:  
A megvásárlásért forduljon a legközelebbi JVC forgalmazóhoz vagy szervizközpontoz.

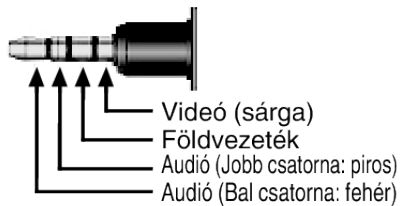

- A mellékelt AV-kábel használatakor először csatlakoztassa a készülékhez kapott zajsűrőt.

„A zavarcsűrő rögzítése” (8. old.)

---

## Felesleges fájlok törlése

Törölje a felesleges videókat és pillanatfelvételeket, ha a rögzítéshez használt médián kevés a hely.

Ezzel helyet szabadíthat fel a rögzítéshez használt médián.

„Az éppen megjelenített fájl törlése” (☞63. old.)

„Kiválasztott fájlok törlése” (☞63. old.)

### MEGJEGYZÉS :

- A törölt fájlokat nem lehet visszaállítani.
- A védett fájlokat nem lehet törölni.  
A fájl törlése előtt szüntesse meg annak védeltségét.  
„Fájlok védelme” (☞64. old.)
- Ne feledjen biztonsági másolatot készíteni a fontos fájlokról a számítógépén.  
„Az összes fájl biztonsági mentése” (☞78. old.)

## Az éppen megjelenített fájl törlése

Törli az éppen megjelenített fájlt.

### FIGYELEM :

- A törölt fájlokat nem lehet visszaállítani.

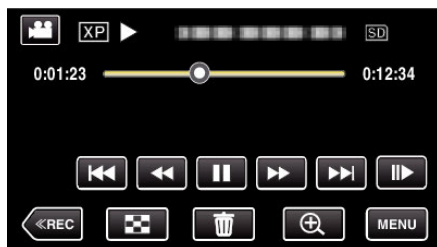

- 1 Érintse meg: .



- Amíg a videomód látható a képen, a pillanatfelvétellel azonos műveletek érvényesek.

- 2 Érintse meg: „IGEN”.



- Érintse meg a(z)   elemet az előző vagy következő fájl kiválasztásához.
- Ha nincs több fájl, akkor a képernyő visszavált az index képernyőre.

## Kiválasztott fájlok törlése







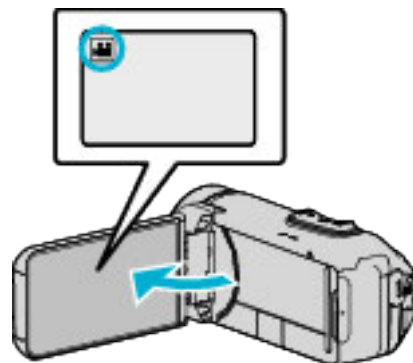

Törli a kiválasztott fájlokat.

### FIGYELEM :

- A törölt fájlokat nem lehet visszaállítani.

- 1 Nyissa ki az LCD monitort.



- A(z)  vagy  megérintésével válassza ki a videofelvétel vagy a pillanatfelvétel üzemmódot.
- Érintse meg a(z)  vagy  elemet a rögzítési képernyőn a módváltató képernyő megjelenítéséhez.  
A videó módra  váltáshoz érintse meg a(z)  elemet.  
A pillanatfelvétel módra  váltáshoz érintse meg a(z)  elemet.

- 2 Érintse meg a(z)  gombot a lejátszás mód kiválasztásához.

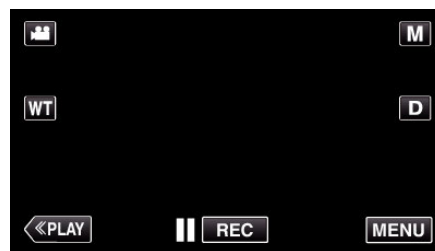

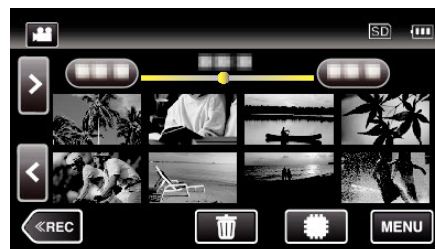

- Amíg a videomód látható a képen, a pillanatfelvétellel azonos műveletek érvényesek.

- 3 Érintse meg: .

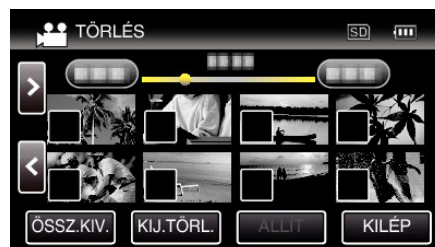

- 4 Érintse meg a fájlokat a törléshez.



- A(z)  jelenik meg a kiválasztott fájlknál.  
A(z)  eltávolításához érintse meg újra a fájlt.
- Érintse meg a(z) „ÖSSZ.KIV.” elemet az összes fájl kiválasztásához.
- Érintse meg a(z) „KIJ.TÖRL.” elemet az összes kiválasztás törléséhez.





## Kiválasztott fájlok védetté tétele/védettségének törlése

Védetté teszi vagy törli a kiválasztott fájlok védettségét.

1 Nyissa ki az LCD monitort.

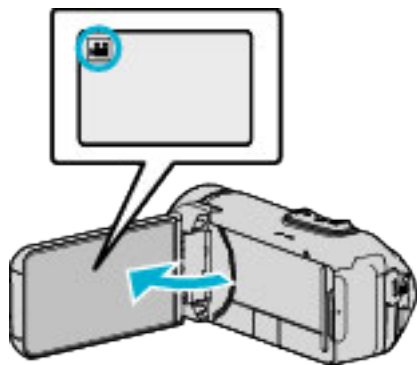

- A(z) vagy megérintésével válassza ki a videofelvétel vagy a pillanatfelvétel üzemmódot.
- Érintse meg a(z) vagy elemet a rögzítési képernyőn a módválasztó képernyő megjelenítéséhez.  
A videó módra váltáshoz érintse meg a(z) elemet.  
A pillanatfelvétel módra váltáshoz érintse meg a(z) elemet.

2 Érintse meg a(z) **«PLAY»** gombot a lejátszás mód kiválasztásához.

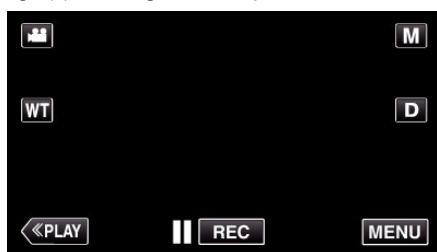

- Amíg a videomód látható a képen, a pillanatfelvétellel azonos műveletek érvényesek.

3 Érintse meg: „MENU”.



4 Érintse meg a(z) „SZERKESZTÉS” elemet.



5 Érintse meg: „VÉDETT/MÉGSE”.



6 Érintse meg a fájlokat a védelemhez, ill. a védelem törléséhez.



- A(z)  jelenik meg a kiválasztott fájloknál.  
A(z)  eltávolításához érintse meg újra a fájlt.
- A védett fájlok a(z) és  jelölésekkel jelennek meg.  
A fájl védelmének törléséhez érintse meg a fájlt, hogy a(z)  jelölést a készülék törölje.
- Érintse meg a(z) „ÖSSZ.KIV.” elemet az összes fájl kiválasztásához.
- Érintse meg a(z) „KIJ.TÖRL.” elemet az összes kiválasztás törléséhez.

7 Érintse meg a(z) „ÁLLÍT” gombot a beállítás befejezéséhez.



- A(z) védelem-jelölés jelenik meg a kiválasztott fájloknál.  
A(z) védelem-jelölés eltűnik a kiválasztott fájloknál.

## Állóképek rögzítése a videóból a lejátszás során

Készíthet pillanatfelvételeket a rögzített videók kedvelt jelenetéről is.

1 Nyissa ki az LCD monitort.

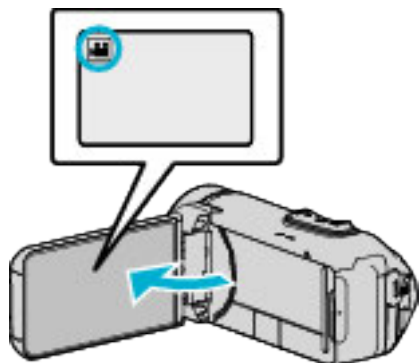

- Ellenőrizze, hogy a kiválasztott felvételi mód a(z) .
  - Ha a pillanatfelvétel mód van kiválasztva, akkor érintse meg a(z) elemet a rögzítési képernyőn a módváltató képernyő megjelenítéséhez.
- A videó módra váltáshoz érintse meg a(z) elemet.

2 Érintse meg a(z) **<<PLAY** gombot a lejátszás mód kiválasztásához.

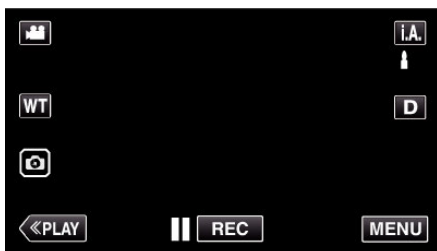

3 Érintsen meg egy tetszőleges videót.

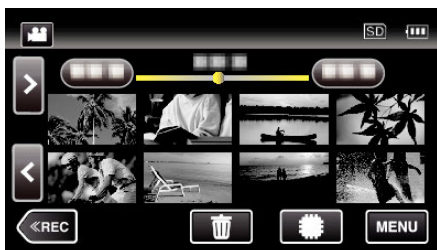

4 Érintse meg a(z) **||** szünet gombot a keresett jelenetnél a lejátszás közben.

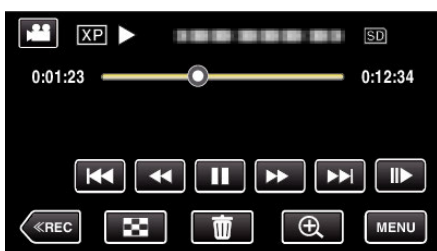

- A videolejátszás szüneteltetése után finomhangolhatja a keresett pontot a lassan előre és a lassan hátra műveleti gombokkal.

5 Érintse meg a gombot.

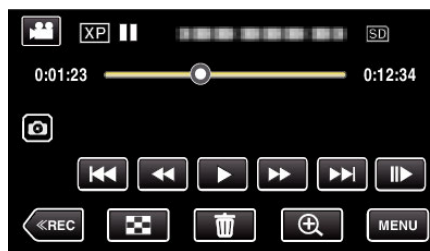

### MEGJEGYZÉS :

- A pillanatfelvételeket 1920 × 1080-as felbontással készítették.
- A rögzített pillanatfelvételeket a készülék azon a médián tárolja, ahonnan a videót lejátszza.

## Rögzített videók kombinálása az összefüggő rögzítéssel

Azokat a videókat, amelyek két független médián vannak tárolva egy önálló videóvá lehet összekombinálni, ha a(z) „AKADÁLYM. RÖGZ.” engedélyezve van a videórögzítés menüben.  
„AKADÁLYM. RÖGZ.” (☞88. old.)

1 Nyissa ki az LCD monitort.

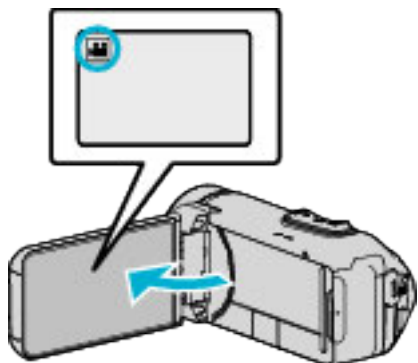

- Ellenőrizze, hogy a kiválasztott felvételi mód a(z) .
- Ha a pillanatfelvétel mód van kiválasztva, akkor érintse meg a(z) elemet a rögzítési képernyőn a módváltató képernyő megjelenítéséhez.  
A videó módra váltáshoz érintse meg a(z) elemet.

2 Érintse meg a(z) «PLAY» gombot a lejátszás mód kiválasztásához.

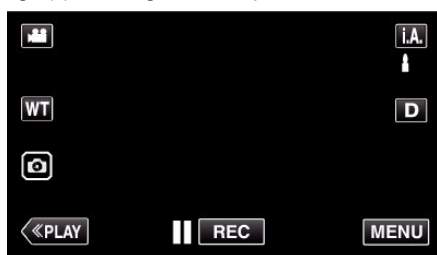

3 Érintse meg: „MENU”.

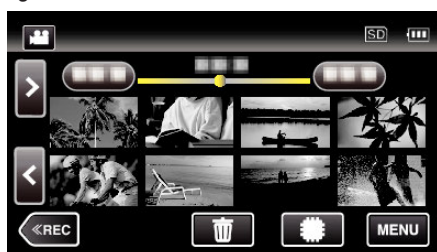

4 Érintse meg a(z) „SZERKESZTÉS” elemet.



5 Érintse meg: „AKADÁLYM. RÖGZ. VEZ.”.



6 Érintse meg: „JELENETEK KOMB.”.

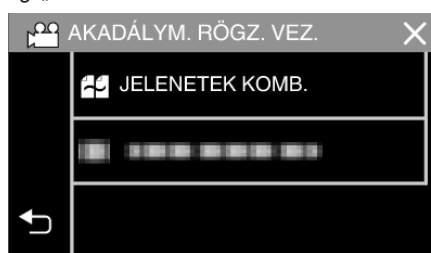

- A készülék elkezd keresni az összefüggő videókat. Az összekombinálás nem végrehajtható, ha a készülék nem talál összefüggő videókat.

7 Érintse meg: „IGEN”.



8 Érintse meg a médiát a tároláshoz.



9 Érintse meg: „IGEN”.

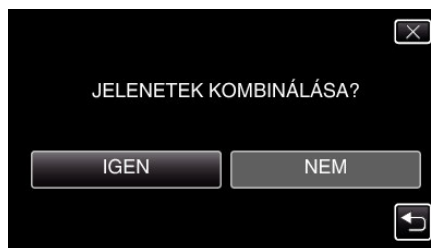

- A videók összekombinálása elindul.
- A videók összekombinálása után érintse meg a(z) „OK” elemet.

### MEGJEGYZÉS :

- Az összefüggő videókat nem lehet egyé összekombinálni, ha nincs elég szabad hely a beépített memórián vagy az SD kártyán. Ellenőrizze a rendelkezésre álló szabad helyet az összefésülés előtt.

### Az összefüggő videórögzítés ismételt engedélyezése

Amennyiben újra összefüggő rögzítési módban akar felvételt készíteni az első folyamat befejezése után, szükséges az összefüggő videók összevonása, vagy törölje az összefüggő felvételek kombinálására vonatkozó információt.

Az összefüggő videók összekombinálásához szükséges adatok törléséhez válassza a „JEL.KOMB. INFO TÖRL.” a 6. lépésben.

## Videó adott részének rögzítése (LEVÁGÁS)

Válassza ki a videó keresett részét és mentse azt el új videofájlként.

- Az eredeti videó továbbra is megőrződik a korábbi helyén.

1 Nyissa ki az LCD monitort.

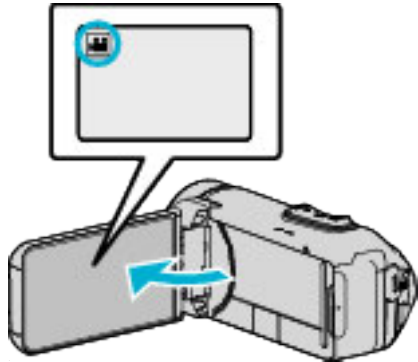

- Ellenőrizze, hogy a kiválasztott felvételi mód a(z) .
- Ha a pillanatfelvétel mód van kiválasztva, akkor érintse meg a(z) elemet a rögzítési képernyőn a módválasztó képernyő megjelenítéséhez.
- A videó módra válthatóhoz érintse meg a(z) elemet.

2 Érintse meg a(z) **PLAY** gombot a lejátszás mód kiválasztásához.

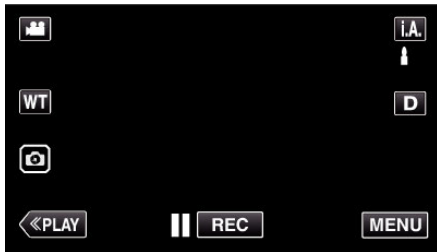

3 Érintse meg: „MENU”.



4 Érintse meg a(z) „SZERKESZTÉS” elemet.



5 Érintse meg: „LEVÁGÁS”.



6 Érintse meg azt a videót, amit szerkeszteni szeretne.

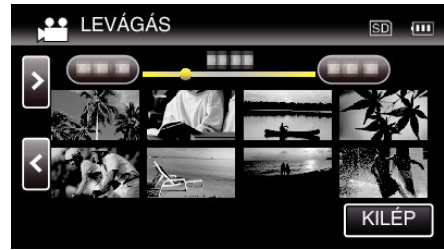

7 Érintse meg a(z) **||** elemet a lejátszás keresett indítási pontjánál történő leállításához, majd érintse meg a(z) „A” elemet.



- A(z) „A” megérintésével állítja be a kezdés pontját.
- A kezdés beállítása után érintse meg a(z) **▶** elemet a lejátszás folytatásához.

8 Érintse meg a(z) **||** elemet a lejátszás keresett végpontnál történő leállításához, majd érintse meg a(z) „B” elemet.

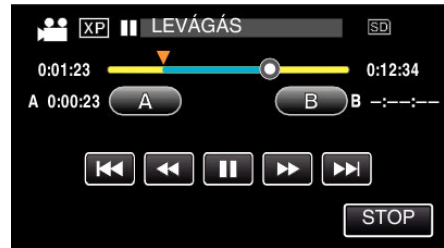

- A(z) „B” megérintésével állítja be a végpontot.
- A kezdés és végpont reseteléséhez érintse meg a(z) „A” vagy „B” elemet egy tetszőleges jelenetnél (helyen).
- A **◀||** és **||▶** megnyomásával a lejátszás szüneteltetése közben elvégezheti a pozíció finombeállítását.

9 Érintse meg: „ÁLLÍT”.

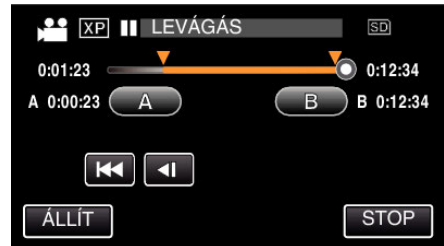

- A(z) „ÁLLÍT” megérintésével a levágás területet megerősíti.

10 Érintse meg: „IGEN”.

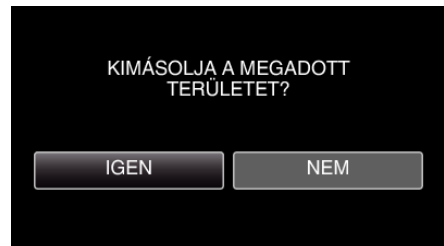

- A másolás után érintse meg a(z) „OK” gombot.
- A másolás befejezte után a másolt fájlt az eszköz hozzáadja az index képernyőhöz.

### MEGJEGYZÉS :

- A kiválasztott jelenetnél a vágási pont egy kissé eltérhet.

## Fájlok lemezre másolása Blu-ray íróhoz történő csatlakoztatással

Ha USB kábellel AVCHD-kompatibilis Blu-ray felvevőt csatlakoztat a készülékhez, HD minőségű videókat másolhat. A lemez létrehozásával kapcsolatos részletekért lásd a Blu-ray felvevő felhasználói útmutatóját.

- Ha az akkumulátor töltöttsége nem elegendő, ezt a műveletet nem lehet befejezni. Először teljesen töltsse fel az akkumulátort.

1 Nyissa ki a csatlakozó fedelét.

2 Csatlakozzon egy Blu-ray íróhoz.

- A készülékhez mellékelt USB kábel segítségével csatlakoztassa.
- Bármilyen kapcsolat létrehozása előtt csukja be az LCD monitort, hogy kikapcsolja a készüléket.

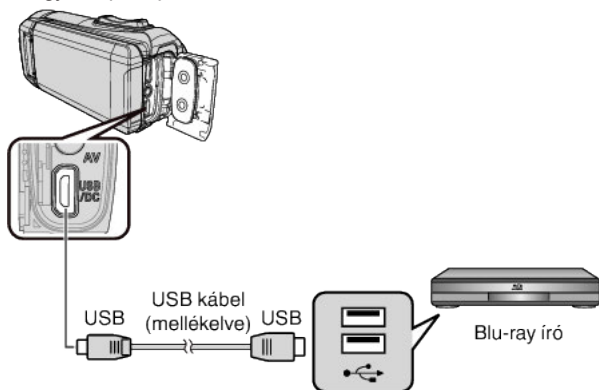

3 Nyissa ki az LCD monitort.

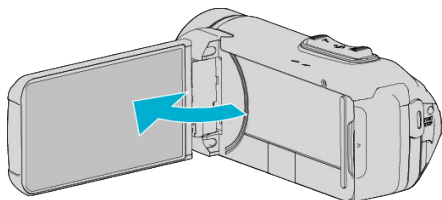

- A készülék bekapcsol, és megjelenik a(z) „ESZKÖZVÁLASZTÁS” képernyő.

4 Érintse meg: „CSATL. MÁSHOZ”.

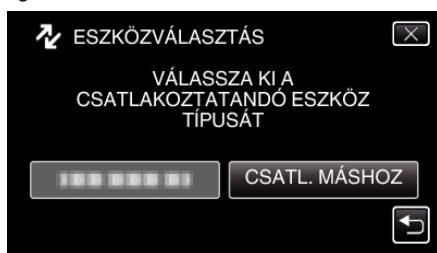

5 Érintse meg a megfelelő médiát.



- A következő képernyő a kameraművelet befejezése után jelenik meg.



- A műveletek a Blu-ray írón a képernyő átváltása után kell végrehajtani.

6 Másoláshoz használjon Blu-ray író.

- Lásd a Blu-ray író használati útmutatóját is ezzel kapcsolatban.
- A másolás befejeztével a csukja be az LCD monitort, és az USB kábel eltávolítása előtt győződjön meg róla, hogy a POWER/ACCESS lámpa kialszik. A műveletek nem hajthatók végre ezen az egységen, amíg az USB kábel nincs lecsatlakoztatva.

## Fájlok másolása SD kártyára

A videókat és a pillanatfelvételeket a beépített memóriából az SD kártyára másolhatja.

Ha a pillanatfelvételeket egy kártyára másolja, akkor azzal könnyebben leadhatja azokat nyomtatásra (előhívásra) egy erre szakosodott üzletben.

- Ha az akkumulátor töltöttsége nem elegendő, ezt a műveletet nem lehet befejezni. Először teljesen töltsse fel az akkumulátort.

### FIGYELEM :

- Győződjön meg arról, hogy elégséges hely áll rendelkezésre a művelethez használt médián.
- Az SD kártyán található videók nem másolhatók a beépített memóriába.

1 Nyissa ki az LCD monitort.

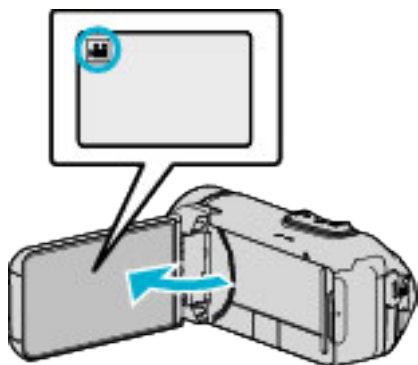

- A(z) vagy megérintésével válassza ki a videofelvétel vagy a pillanatfelvétel üzemmódot.

2 Érintse meg a(z) **PLAY** gombot a lejátszás mód kiválasztásához.

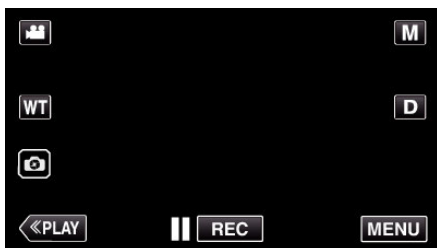

- A mód a gomb minden egyes érintésére vált a rögzítés és a lejátszás opciók között.

3 Érintse meg: „MENU”.



4 Érintse meg a(z) „SZERKESZTÉS” elemet.



5 Érintse meg: „MÁSOLÁS”.



6 Érintse meg a fájlokat a másoláshoz.



- A(z) ✓ jelenik meg a kiválasztott fájlknál.  
A(z) ✓ eltávolításához érintse meg újra a fájlt.
- Érintse meg a(z) „ÖSSZ.KIV.” elemet az összes fájl kiválasztásához.
- Érintse meg a(z) „KIJ.TÖRL.” elemet az összes kiválasztás törléséhez.

7 Érintse meg: „ÁLLÍT”.

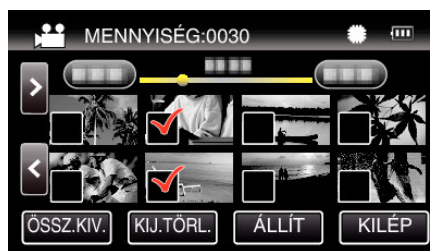

- A(z) „ÁLLÍT” nem aktív, ha nincs fájl kiválasztva.

8 Érintse meg: „IGEN”.



- Elindul a másolás.
- A másolás után érintse meg a(z) „OK” gombot.



## Másolás Windows számítógépre

A fájlokat a számítógépre a mellékelt szoftver segítségével másolhatja át.

A számítógép DVD vagy Blu-ray meghajtójával lemezeket is írhat.

Ha a mellékelt szoftvert nem telepíti, akkor a számítógép a készüléket annak csatlakoztatásakor külső tárolóeszközként ismeri fel.

### MEGJEGYZÉS :

- Ha lemezre szeretne rögzíteni, akkor a használt számítógépnek DVD vagy Blu-ray íróval is kell rendelkeznie.
- Ha a mellékelt szoftver használatával DVD-Video formátumú lemezt szeretne készíteni, telepítenie kell a kiegészítő szoftvert (DVD-Video készítő szoftver). A részleteket lásd a Pixela weblapján.

<http://www.pixela.co.jp/oem/jvc/mediabrowser/e/>

- A fájlok biztonsági mentése más szoftverrel nem támogatott.

## Problémák a mellékelt Everio MediaBrowser 4 szoftver használatával

Lépjen kapcsolatba a lent megadott elérhetőségeken a vevőszolgálattal.

- Pixela felhasználó - vevőtámogatás központ

<b>Telefon</b>	USA vagy Kanada (Angol): +1-800-458-4029 (ingyenes) Európa (EK, Németország, Franciaország és Spanyolország) (Angol): +800-1532-4865 (ingyenes) Más európai országok (Angol): +44-1489-564-764 Ázsia (Fülöp-szigetek) (Angol): +63-2-438-0090
<b>Weblap</b>	<a href="http://www.pixela.co.jp/oem/jvc/mediabrowser/e/">http://www.pixela.co.jp/oem/jvc/mediabrowser/e/</a>

- Lásd a(z) Everio MediaBrowser 4 alkalmazás „Help” menüjének „MediaBrowser Help” menüelemét a szoftver használatával kapcsolatban.

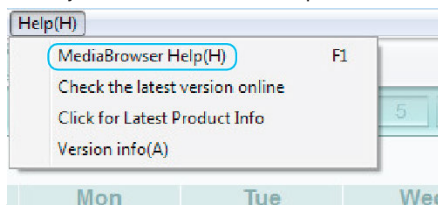

## A rendszerkövetelmények ellenőrzése (útmutató)

### Windows 10

- 1 Jobb egérgombbal kattintson a „Start” gombra, majd válassza ki és kattintson a „System” (rendszer) gombra.

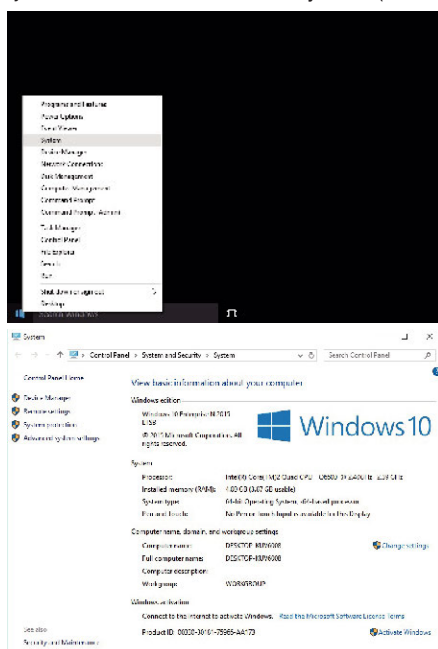

- Ha az Asztalon „This PC” ikon jelenik meg, kattintson az ikonra jobb gombbal, és a menüben válassza az „Properties” lehetőséget a számítógép-információk megjelenítéséhez.



## Windows 8/Windows 8.1

- 1 „Apps” megjelenítése.  
(Windows 8 esetén) Kattintson a „Search” gombra.  
(Windows 8.1 esetén) Kattintson a  ikonra.

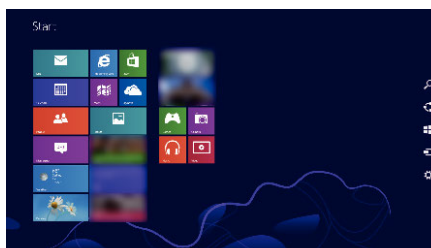

- 2 Kattintson jobb egérgombbal a „Computer” vagy „PC” lehetőségre a „Windows System Tool” menüben a jelölőnégyzet kiválasztásához.

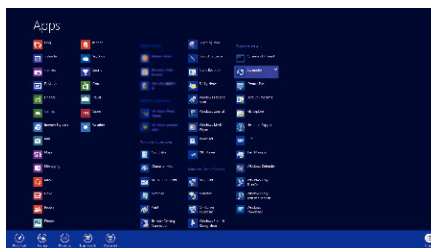

- 3 A megjelenítéshez kattintson az alsó sávon található „Properties” ikonra.

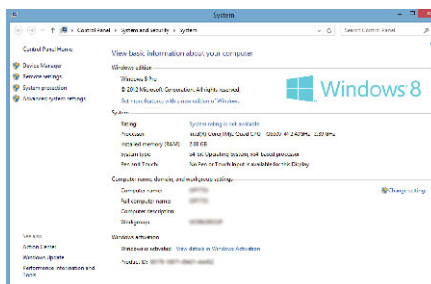

- Ha az Asztalon „Computer” ikon jelenik meg, kattintson az ikonra jobb gombbal, és a menüben válassza az „Properties” lehetőséget a számítógép-információk megjelenítéséhez.



4 Vesse össze az elemeket az alábbi táblázattal.

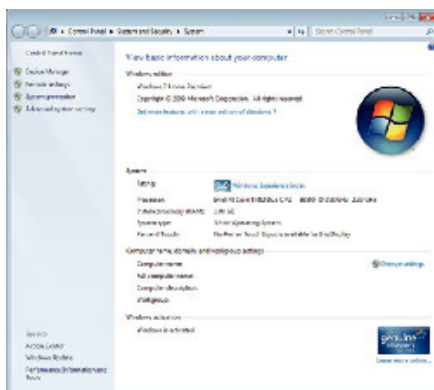

	Windows 10/Windows 8/Windows 8.1	Windows 7
Op. r.	Windows 10 64 bites Windows 10 Home vagy Windows 10 Pro (Előre telepített verziók esetében, csak asztali módban) Windows 8 64 bites Windows 8 vagy Windows 8 Pro (Előre telepített verziók esetében, csak asztali módban) Windows 8.1 64 bites Windows 8.1 vagy Windows 8.1 Pro (Előre telepített verziók esetében, csak asztali módban)	Windows 7 32/64 bites Home Premium (Csak az előre telepített változatoknál) Service Pack 1
CPU	Intel Core Duo, CPU 1,66 GHz vagy jobb (Intel Core 2 Duo, CPU 2,13 GHz vagy gyorsabb használata javasolt)	Intel Core Duo, CPU 1,66 GHz vagy jobb (Intel Core 2 Duo, CPU 2,13 GHz vagy gyorsabb használata javasolt)
RAM	Min. 2 GB	Min. 2 GB
Videó-szerkesztés	Javasolt: Intel Core i7 CPU 2,53 GHz vagy jobb	Javasolt: Intel Core i7 CPU 2,53 GHz vagy jobb

**Egyéb követelmények**

Kijelző: 1024x768 pixel vagy jobb (javasolt: 1280x1024 pixel vagy jobb)  
Grafikus kártya: Intel G965 vagy jobb használata javasolt

**MEGJEGYZÉS :**

- Ha a számítógépe nem felel meg a fent ismertetett rendszerkövetelményeknek, akkor a mellékelt szoftver működése nem garantálható.
- A részletekkel kapcsolatban vegye fel a kapcsolatot a számítógép gyártójával.

### A mellékelt (beépített) szoftver telepítése

A rögzített képeket megjelenítheti naptár formátumban, és a mellékelt szoftver segítségével szerkesztéseket hajthat végre azokon.

- Ha az akkumulátor töltöttsége nem elegendő, ezt a műveletet nem lehet befejezni. Először teljesen töltsse fel az akkumulátort.

### Előkészületek

Csatlakoztassa a készüléket egy számítógéphez USB kábel segítségével.

#### Windows 10

- 1 Nyissa ki a csatlakozó fedelét.
- 2 Csatlakoztassa számítógéphez a mellékelt USB kábel segítségével.
  - A kábel csatlakoztatása előtt csukja be az LCD monitort a készülék kikapcsolásához.

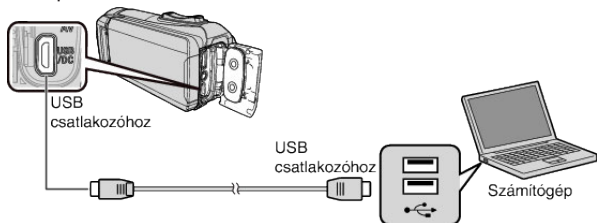

- 3 Nyissa ki az LCD monitort.

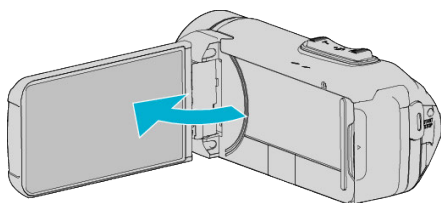

- A készülék bekapcsol és megjelenik a(z) „ESZKÖZVÁLASZTÁS” menü.
- 4 Érintse meg: „CSATL. SZÁMÍTÓGÉPHEZ”.

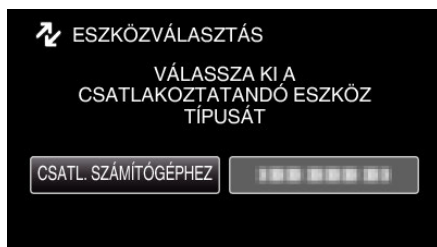

- 5 Érintse meg: „LEJÁTSZÁS SZÁMÍTÓGÉPEN”.

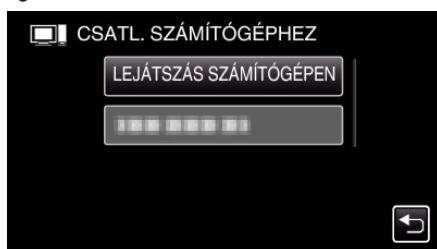

- Húzza ki az USB kábelt a rögzítés vagy lejátszás képernyőhöz történő visszatéréshez.
- A(z) „Everio Software Setup” jelenik meg a számítógépen. A műveleteket a számítógépen a képernyő átváltása után kell végrehajtani.

- 6 Számítógépen hajtsa végre a következő műveleteket.

- 1 Nyissa meg a „Start menu”-t, majd kattintson az „All apps”-ra.



- 2 Kattintson a „This PC”-re a „Windows System” menüben.

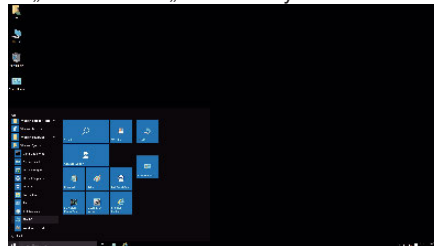

- Ha az Asztalon „This PC” ikon jelenik meg, kattintson duplán az ikonra a „This PC” megnyitásához.

- 3 Kattintson duplán a „JVCCAM\_APP” ikonra a „Devices with Removable Storage” pontban.

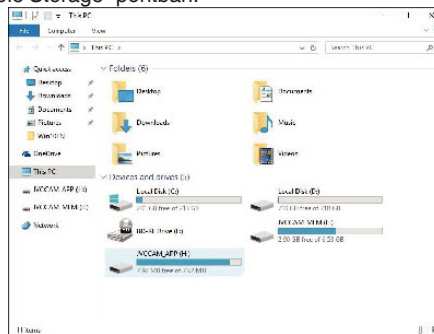

- 4 Kattintson duplán a „install lehetőségre (vagy Install.exe)”.

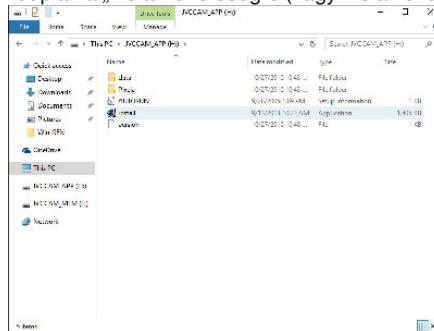

- 5 Kattintson a „Yes” elemre a Felhasználói Fiókok Felügyelete képernyőn.

- Bizonyos idő után a „Software Setup” jelenik meg.

- 7 Kattintson a(z) „Everio MediaBrowser 4” elemre.

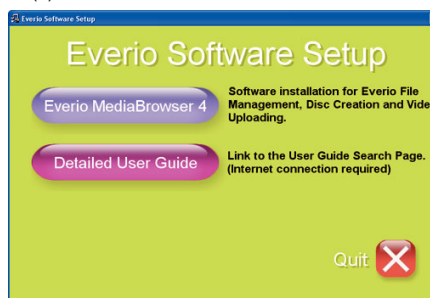

- A telepítés befejezéséhez kövesse a képernyőn megjelenő utasításokat.

8 Kattintson a(z) „Finish” elemre.

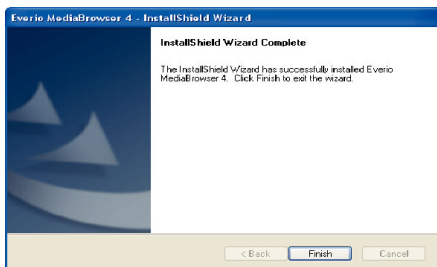

9 Kattintson a(z) „KILÉP” elemre.



- A telepítés befejeződött, és két ikon került az asztalra.

10 Válassza le a készüléket a számítógépről.

„A készülék leválasztása a számítógépről” (79. old.)

**MEGJEGYZÉS :**

- Ha a(z) „Everio Software Setup” nem jelenne meg, akkor kattintson duplán a(z) „JVCCAM\_APP” elemre a következőben: „Sajátgép” vagy a(z) „Computer” elemre, majd kattintson duplán a(z) „install elemre (vagy Install.exe)”.
- Ha megjelenik az automatikus lejátszás párbeszédablak, akkor válassza ki a(z) „Nyissa meg azt a könyvtárat, ahol a fájlok találhatóak” elemet, majd kattintson a(z) „OK” elemre. Majd kattintson a könyvtár a(z) „install (vagy Install.exe)” elemére.

**Windows 8/Windows 8.1**

1 Nyissa ki a csatlakozó fedelét.

2 Csatlakoztassa számítógépéhez a mellékelt USB kábel segítségével.

- A kábel csatlakoztatása előtt csukja be az LCD monitort a készülék kikapcsolásához.

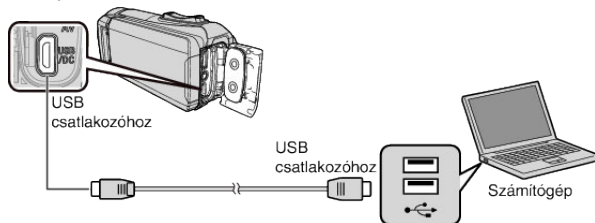

3 Nyissa ki az LCD monitort.

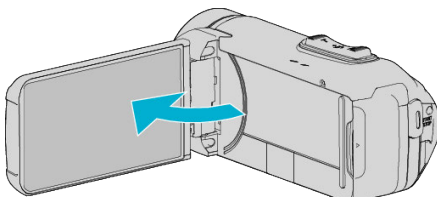

- A készülék bekapcsol és megjelenik a(z) „ESZKÖZVÁLASZTÁS” menü.

4 Érintse meg: „CSATL. SZÁMÍTÓGÉPHEZ”.

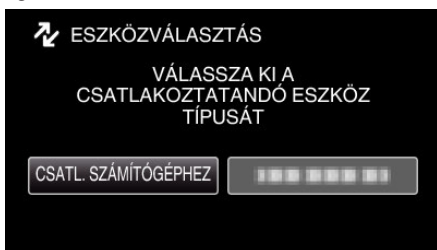

5 Érintse meg: „LEJÁTSZÁS SZÁMÍTÓGÉPEN”.



- Húzza ki az USB kábelt a rögzítés vagy lejátszás képernyőhöz történő visszatéréshez.
- A(z) „Everio Software Setup” jelenik meg a számítógépen. A műveleteket a számítógépen a képernyő átváltása után kell végrehajtani.

6 Számítógépén hajtsa végre a következő műveleteket.

- 1 „Apps” megjelenítése.  
(Windows 8 esetén) Kattintson a „Search” gombra.  
(Windows 8.1 esetén) Kattintson a (i) ikonra.

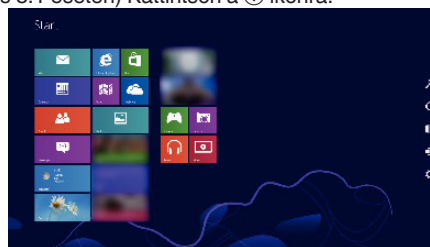

- 2 Kattintson a „Computer” vagy „PC” ikonra a „Windows System Tool” menüben.

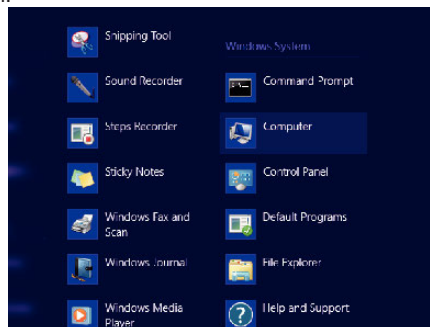

- Ha az Asztalon „Computer” ikon jelenik meg, kattintson duplán az ikonra a „Computer” megnyitásához.

- 3 Kattintson duplán a „JVCCAM\_APP” ikonra a „Devices with Removable Storage” pontban.

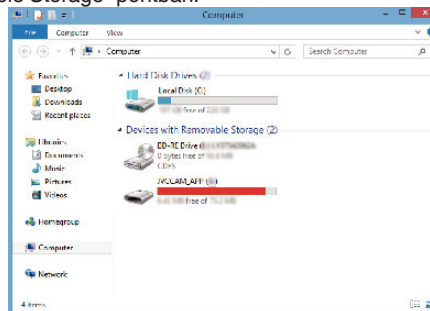

- 4 Kattintson duplán a „install lehetőségre (vagy Install.exe)”.

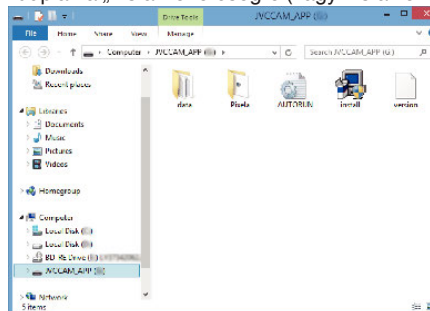

- 5 Kattintson a „Yes” elemre a Felhasználói Fiókok Felügyelete képernyőn.

- Bizonyos idő után a „Software Setup” jelenik meg.

7 Kattintson a(z) „Everio MediaBrowser 4” elemre.

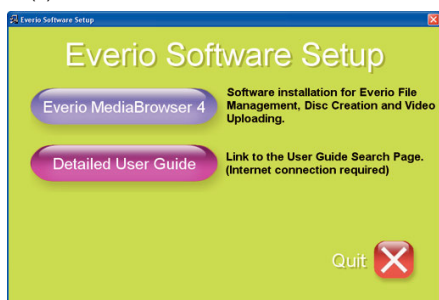

- A telepítés befejezéséhez kövesse a képernyőn megjelenő utasításokat.

8 Kattintson a(z) „Finish” elemre.

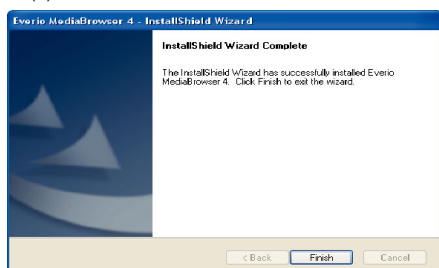

9 Kattintson a(z) „KILÉP” elemre.



- A telepítés befejeződött, és két ikon került az asztra.

10 Válassza le a készüléket a számítógépről.

„A készülék leválasztása a számítógépről” (p. 79. old.)

**MEGJEGYZÉS :**

- Ha a(z) „Everio Software Setup” nem jelenne meg, akkor kattintson duplán a(z) „JVCCAM\_APP” elemre a következőben: „Sajátgép” vagy a(z) „Computer” elemre, majd kattintson duplán a(z) „install” elemre (vagy Install.exe)”.  
 • Ha megjelenik az automatikus lejátszás párbeszédablak, akkor válassza ki a(z) „Nyissa meg azt a könyvtárat, ahol a fájlok található” elemet, majd kattintson a(z) „OK” elemre. Majd kattintson a könyvtár a(z) „install (vagy Install.exe)” elemére.

**Windows 7**

1 Nyissa ki a csatlakozó fedelét.

2 Csatlakoztassa számítógépéhez a mellékelt USB kábel segítségével.

- A kábel csatlakoztatása előtt csukja be az LCD monitort a készülék kikapcsolásához.

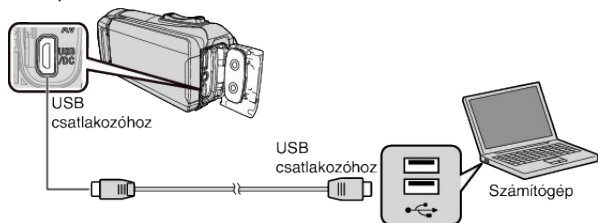

3 Nyissa ki az LCD monitort.

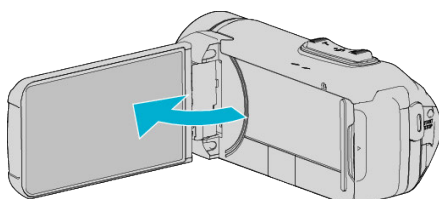

- A készülék bekapcsol és megjelenik a(z) „ESZKÖZVÁLASZTÁS” menü.

4 Érintse meg: „CSATL. SZÁMÍTÓGÉPHEZ”.

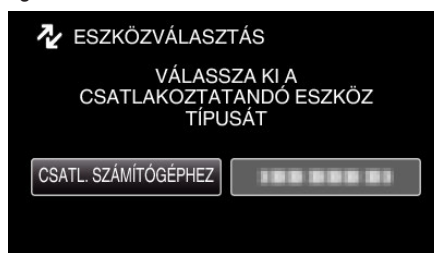

5 Érintse meg: „LEJÁTSZÁS SZÁMÍTÓGÉPEN”.

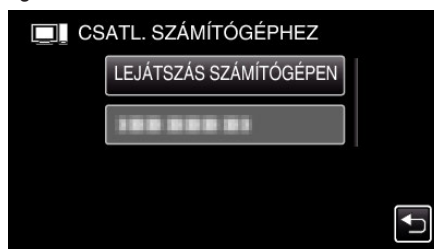

- A(z) „Everio Software Setup” jelenik meg a számítógépen. A műveleteket a számítógépen a képernyő átváltása után kell végrehajtani.

6 Számítógépén hajtsa végre a következő műveleteket.

- 1 Kattintson a „Nyissa meg azt a könyvtárat, ahol a fájlok található” elemre az automatikus lejátszás párbeszédablakban, majd kattintson duplán a „install.exe” elemre.
- 2 Kattintson a „Yes” elemre a Felhasználói Fiókok Felügyelete képernyőn.

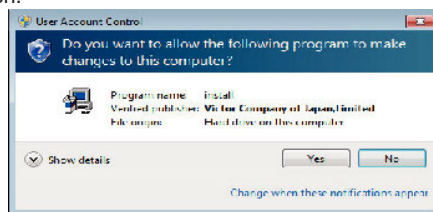

- Bizonyos idő után a „Software Setup” jelenik meg.
- Ha az nem jelenne meg, akkor kattintson duplán a „JVCCAM\_APP” elemre a „Computer” vagy „Sajátgép” lehetőségnél, majd kattintson duplán a „install.exe” elemre.



7 Kattintson a(z) „Everio MediaBrowser 4” elemre.

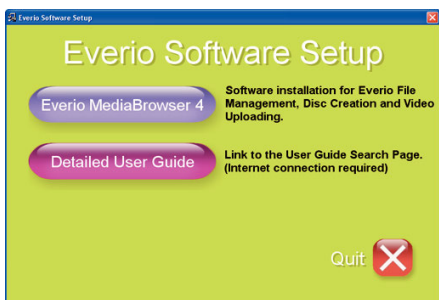

- A telepítés befejezéséhez kövesse a képernyőn megjelenő utasításokat.

8 Kattintson a(z) „Finish” elemre.

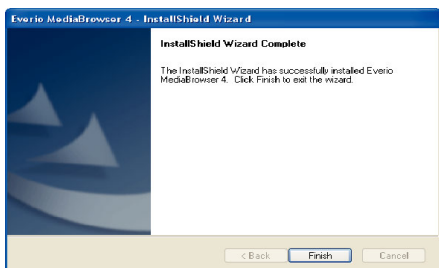

9 Kattintson a(z) „KILÉP” elemre.



- A telepítés befejeződött, és két ikon került az asztalra.

10 Válassza le a készüléket a számítógépről.

„A készülék leválasztása a számítógépről” (79. old.)

**MEGJEGYZÉS :**

- Ha a(z) „Everio Software Setup” nem jelenne meg, akkor kattintson duplán a(z) „JVCCAM\_APP” elemre a következőben: „Sajátgép” vagy a(z) „Computer” elemre, majd kattintson duplán a(z) „install” elemre (vagy Install.exe).
- Ha megjelenik az automatikus lejátszás párbeszédablak, akkor válassza ki a(z) „Nyissa meg azt a könyvtárat, ahol a fájlok találhatóak” elemet, majd kattintson a(z) „OK” elemre. Majd kattintson a könyvtár a(z) „install (vagy Install.exe)” elemére.

**Az összes fájl biztonsági mentése**

A biztonsági mentés előtt győződjön meg arról, hogy a számítógép merevlemezén elegendő szabad hely áll ehhez rendelkezésre. Ha nincs elég szabad hely a tárhelyen, a biztonsági mentés nem indul el.

- Ha az akkumulátor töltöttsége nem elegendő, ezt a műveletet nem lehet befejezni. Először teljesen töltsse fel az akkumulátort.

- 1 Nyissa ki a csatlakozó fedelét.
- 2 Csatlakoztassa számítógépéhez a mellékelt USB kábel segítségével.
  - A kábel csatlakoztatása előtt csukja be az LCD monitort a készülék kikapcsolásához.

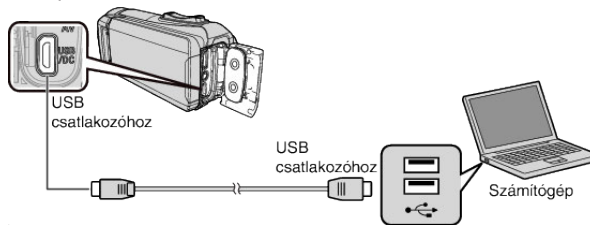

- 3 Nyissa ki az LCD monitort.

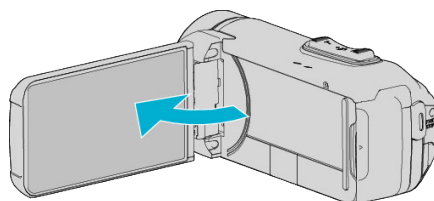

- A készülék bekapcsol és megjelenik a(z) „ESZKÖZVÁLASZTÁS” menü.

- 4 Érintse meg: „CSATL. SZÁMÍTÓGÉPHEZ”.

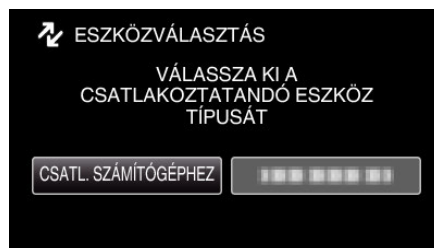

- 5 Érintse meg: „BIZTONSÁGI MÁSOLAT”.

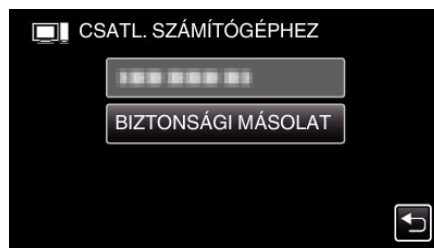

- Húzza ki az USB kábelt a rögzítés vagy lejátszás képernyőhöz történő visszatéréshez.
- A mellékelt Everio MediaBrowser 4 szoftver erre elindul a számítógépen. Az ezután következő műveleteket a számítógépen kell végrehajtani.



6 Válassza ki a képfájl forrását.

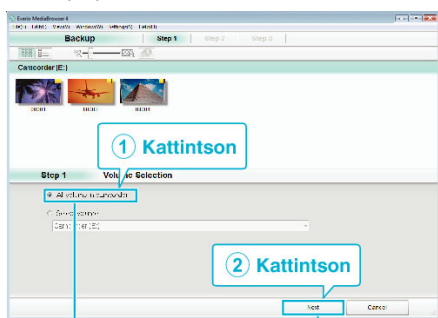

Kattintson a(z) „Next” elemre

Kattintson a(z) „All volume in camcorder” elemre

7 Kezdje el a biztonsági mentést.

Mentés helye (a számítógépen)

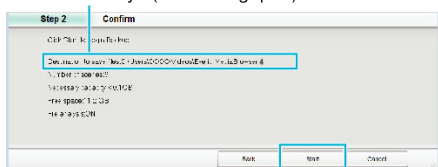

Kattintson

- A biztonsági mentés elindul.

8 A biztonsági mentés befejezte után kattintson a(z) „OK” gombra.

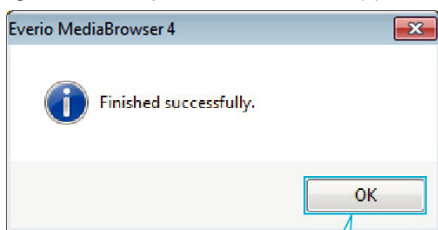

Kattintson

9 Válassza le a készüléket a számítógépről.

**MEGJEGYZÉS :**

- A biztonsági mentés előtt helyezze be azt az SD kártyát, amelyen a videók és az pillanatfelvételek találhatók.
- Ha a mellékelt Everio MediaBrowser 4 szoftver használata közben problémákba ütközne, akkor használja segítségként a(z) „Pixela vevőszolgálati központját”.

<b>Telefon</b>	USA vagy Kanada (Angol): +1-800-458-4029 (ingyenes) Európa (EK, Németország, Franciaország és Spanyolország) (Angol): +800-1532-4865 (ingyenes) Más európai országok (Angol): +44-1489-564-764 Ázsia (Fülöp-szigetek) (Angol): +63-2-438-0090
<b>Weblap</b>	<a href="http://www.pixela.co.jp/oem/jvc/mediabrowser/e/">http://www.pixela.co.jp/oem/jvc/mediabrowser/e/</a>

- Törölje a felesleges videókat a biztonsági mentés előtt.  
A jelentős számú videó biztonsági mentése sokáig tarthat.  
„Felesleges fájlok törlése” (63. old.)

**A készülék leválasztása a számítógépről**

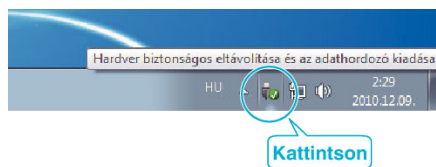

- 1 Kattintson a(z) „Hardver biztonságos eltávolítása és az adathordozó kiadása” elemre.
- 2 Kattintson az összes „JVC CAM~” elemre.
- 3 Válassza le az USB kábelt és csukja be az LCD monitort.

## Fájlok rendezése

Ha elkészült a fájl biztonsági mentésével, akkor rendezze őket, ehhez adjon címkéket hozzájuk, pl. „családi utazás” vagy „tornaverseny”. Ez nem csak a lemezek készítésénél hasznos, hanem a videofájlok megtekintésénél is.

1 Kattintson duplán a(z) Everio MediaBrowser 4 ikonra.

- A mellékelt szoftver erre elindul.



2 Jelenítse meg a rendezendő fájlok hónapját.



3 Készítsen felhasználólistát.



1 Adja meg az új felhasználólista nevét

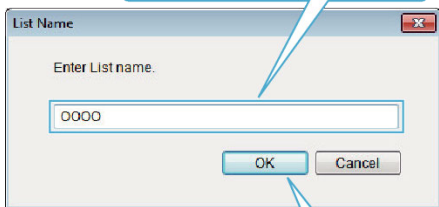

2 Kattintson

- Az új felhasználólista a felhasználólista könyvtárban jön létre.

4 Kattintson a rögzítés napjára.

- Erre az adott napon rögzített fájlok mozaiknézete jelenik meg.



5 Regisztrálja a fájlok a létrehozott felhasználói listához.

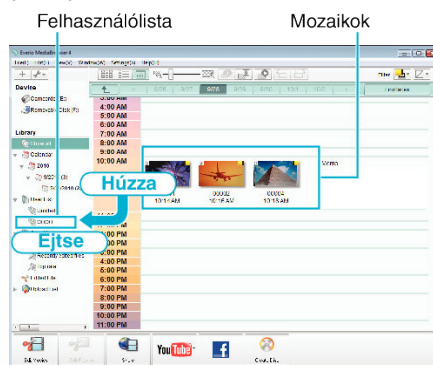

Videó vagy állókép azonosítása:

- Kiválaszthat fájlok a képernyő jobb felső sarkában található „SELECT” menü kiválasztásával.
- Ellenőrizze a miniatűr jobb felső sarkában található videó/állókép ikont.



MEGJEGYZÉS :

- Ha a mellékelt Everio MediaBrowser 4 szoftver használata közben problémákba ütközne, akkor használja segítségként a(z) „Pixela vevőszolgálati központját”.

<b>Telefon</b>	USA vagy Kanada (Angol): +1-800-458-4029 (ingyenes) Európa (EK, Németország, Franciaország és Spanyolország (Angol): +800-1532-4865 (ingyenes) Más európai országok (Angol): +44-1489-564-764 Ázsia (Fülöp-szigetek) (Angol): +63-2-438-0090
<b>Weblap</b>	<a href="http://www.pixela.co.jp/oem/jvc/mediabrowser/e/">http://www.pixela.co.jp/oem/jvc/mediabrowser/e/</a>

### Videók rögzítése lemezre

Másolja a felhasználólista segítségével rendezett fájlokat a lemezre.

- 1 Helyezzen be egy új lemezt a számítógép DVD meghajtójába.
- 2 Válasszon ki egy tetszőleges felhasználólistát.

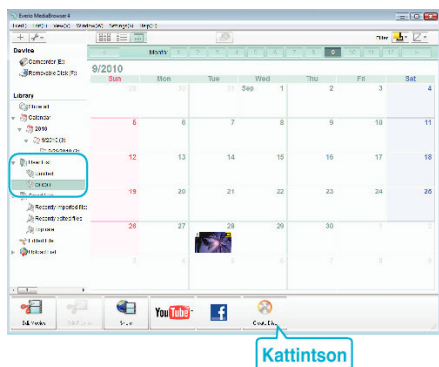

- 3 Válassza ki a lemez típusát.

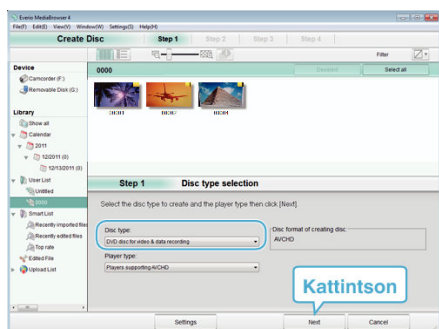

- 4 Válassza ki azokat a fájlokat, amelyeket a lemezre szeretne másolni.

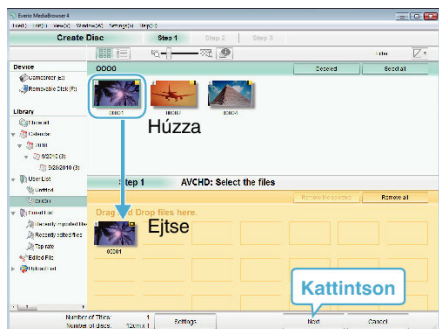

- Kattintson a(z) „Settings” elemre a lemeztípus kiválasztásához.
- Kattintson a(z) „Select all” elemre az összes megjelenített fájl kiválasztásához.
- A kiválasztás után kattintson az „Next” gombra.

- 5 Állítsa be a lemez legfelső szintű menüjének címét.

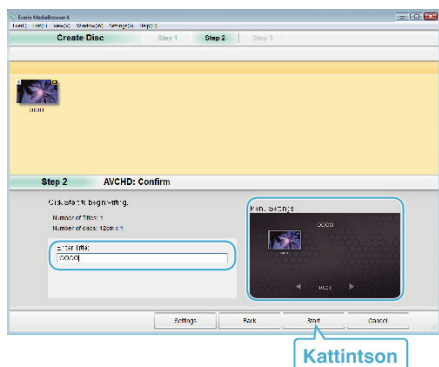

- Kattintson a(z) „Settings” elemre a menüháttér kiválasztásához.
- A beállítás után kattintson a(z) „Start” elemre.

- 6 A mentés végrehajtása után kattintson a(z) „OK” gombra.

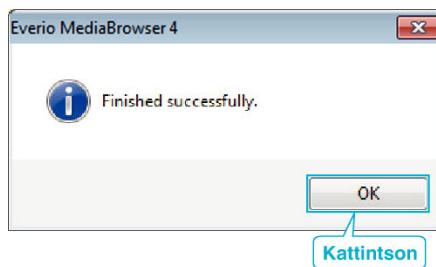

### MEGJEGYZÉS :

- A mellékelt Everio MediaBrowser 4 szoftver a következő lemeztípusokat támogatja:  
DVD-R  
DVD-R DL  
DVD-RW  
DVD+R  
DVD+R DL  
DVD+RW
- A mellékelt Everio MediaBrowser 4 szoftver a következő formátumokat támogatja.  
AVCHD  
DVD-Video\*

\*Ha a mellékelt szoftver használatával DVD-Video formátumú lemezt szeretne készíteni, telepítenie kell a kiegészítő szoftvert (DVD-Video készítő szoftver).

A részleteket lásd a Pixela weblapján.

<http://www.pixela.co.jp/oem/jvc/mediabrowser/e/>

- Blu-ray lemez létrehozásához használjon a kereskedelmi forgalomban kapható szoftvert.
- Használja a(z) Everio MediaBrowser 4 lejátszóprogramot az AVCHD lemez lejátszásához. Lásd a mellékelt Everio MediaBrowser 4 program súgóját a program működésével kapcsolatban.
- Ha videókat UXP rögzítési módban másol, hogy egy AVCHD lemezt készítsen, akkor a videókat a másolás előtt XP rögzítési módra kell konvertálni. Így a videók másolása tovább tarthat a többi módhoz képest.
- A(z) Everio MediaBrowser 4 súgófájl megtekintéséhez válassza a(z) Everio MediaBrowser 4 menüsávjából a(z) „Help” elemet, vagy nyomja meg a billentyűzetet az F1 gombot.
- Ha a mellékelt Everio MediaBrowser 4 szoftver használata közben problémákba ütközne, akkor használja segítségként a(z) „Pixela vevőszolgálati központját”.

<b>Telefon</b>	USA vagy Kanada (Angol): +1-800-458-4029 (ingyenes) Európa (EK, Németország, Franciaország és Spanyolország) (Angol): +800-1532-4865 (ingyenes) Más európai országok (Angol): +44-1489-564-764 Ázsia (Fülöp-szigetek) (Angol): +63-2-438-0090
<b>Weblap</b>	<a href="http://www.pixela.co.jp/oem/jvc/mediabrowser/e/">http://www.pixela.co.jp/oem/jvc/mediabrowser/e/</a>

### Biztonsági mentés készítése fájlokról a mellékelt program használata nélkül

Másolja a fájlokat a számítógépre a következő módszer segítségével.

- Ha az akkumulátor töltöttsége nem elegendő, ezt a műveletet nem lehet befejezni. Először teljesen töltsse fel az akkumulátort.

- 1 Nyissa ki a csatlakozó fedelét.
- 2 Csatlakoztassa számítógépéhez a mellékelt USB kábel segítségével.
  - A kábel csatlakoztatása előtt csukja be az LCD monitort a készülék kikapcsolásához.

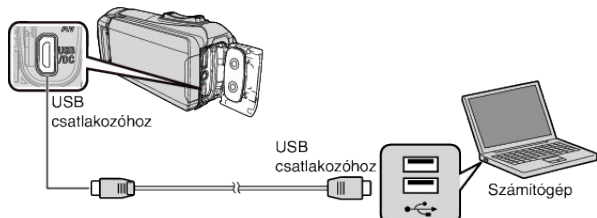

- 3 Nyissa ki az LCD monitort.

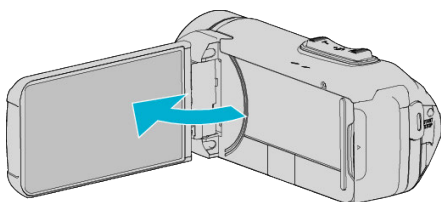

- A készülék bekapcsol és megjelenik a(z) „ESZKÖZVÁLASZTÁS” menü.

- 4 Érintse meg: „CSATL. SZÁMÍTÓGÉPHEZ”.

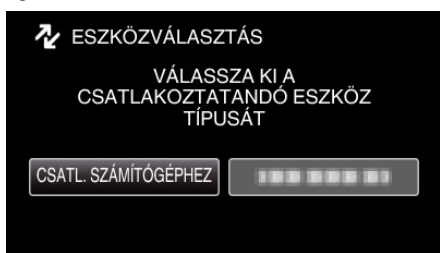

- 5 Érintse meg: „LEJÁTSZÁS SZÁMÍTÓGÉPEN”.

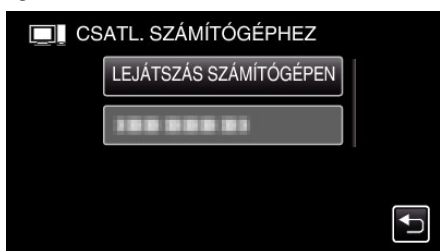

- Húzza ki az USB kábelt a rögzítés vagy lejátszás képernyőhöz történő visszatéréshez.
- Zárja be a(z) Everio MediaBrowser 4 alkalmazást, ha az elindul.
- A következő képernyő a kameraművelet befejezése után jelenik meg.



- A műveleteket a számítógépen a képernyő átváltása után kell végrehajtani.

- 6 (Windows10)  
Kattintson az „Ez a számítógép”-re a „Windows System”-ben, majd az „Ez a számítógép” „JVCCAM\_SD” ikonjára.  
(Windows 8/8.1)  
A jelölőnégyzet kiválasztásához kattintson jobb gombbal a „Windows System Tool” menü „Computer” elemére, majd kattintson a „JVCCAM\_SD” ikonra.  
(Windows 7)  
Válassza ki a „Computer” elemet a „Start” menüből, majd kattintson a „JVCCAM\_SD” ikonra.
  - Nyissa meg azt a könyvtárat, ahol a fájlok találhatóak.  
„Fájlok és könyvtárak listája” (83. old.)
- 7 Másolja a fájlokat a számítógép egy tetszőleges könyvtárába (asztalra stb.).

#### FIGYELEM :

- Ha a kamera és a PC USB kábellel csatlakozik egymáshoz, akkor a rögzített tartalmak csak olvashatóak.

#### MEGJEGYZÉS :

- A fájlok szerkesztéséhez/megtekintéséhez használjon egy olyan alkalmazást, amely támogatja az AVCHD (videó)/JPEG (pillanatfelvétel) fájlokat.
- A fenti számítógépes műveletek eltérhetnek az itt ismertetettől a használt rendszer függvényében.

### A készülék leválasztása a számítógépről

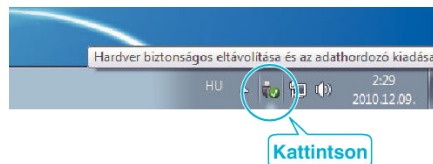

- 1 Kattintson a(z) „Hardver biztonságos eltávolítása és az adathordozó kiadása” elemre.
- 2 Kattintson az összes „JVCCAM~” elemre.
- 3 Válassza le az USB kábelt és csukja be az LCD monitort.

### Fájlok és könyvtárak listája

A beépített memóriában és az SD kártyán az eszköz a következő ábrának megfelelően hozza létre a fájlokat és könyvtárakat. Azokat csak akkor hozza létre, ha azokra szükség van.

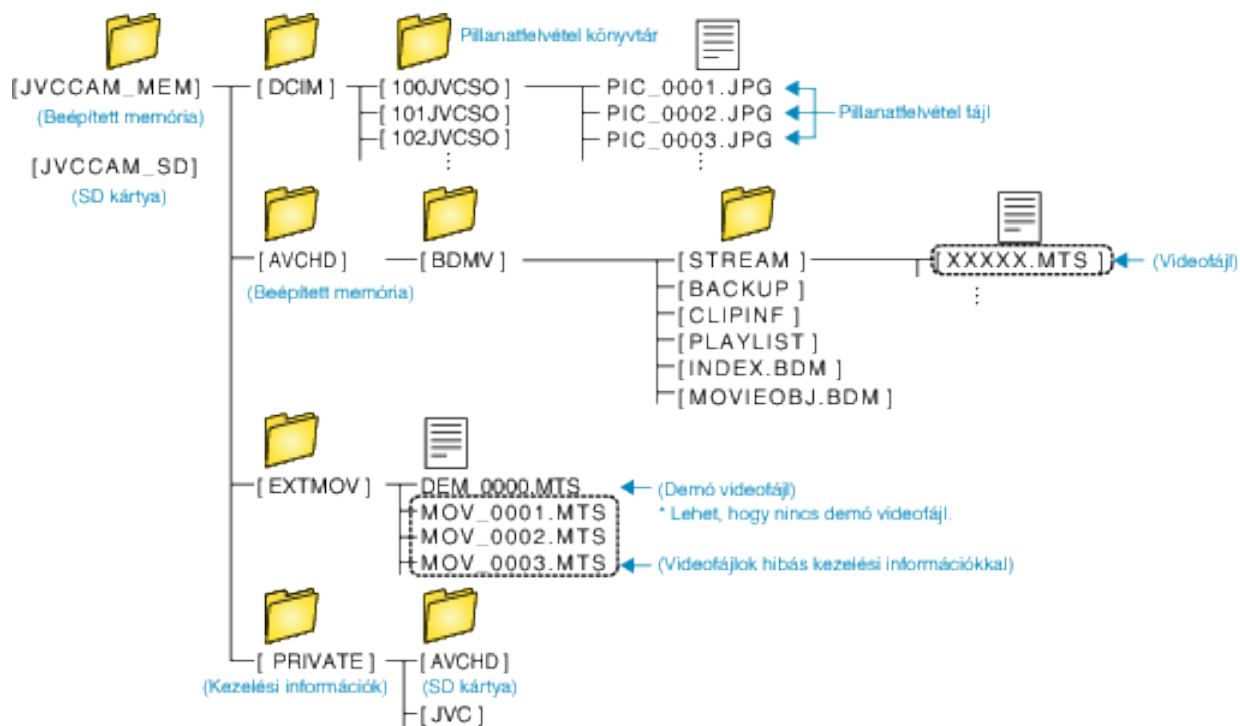

**FIGYELEM :**

- Ha a kamera és a PC USB kábellel csatlakozik egymáshoz, akkor a rögzített tartalmak csak olvashatók.

## Másolás Mac számítógépre

Másolja a fájlokat Mac számítógépre a következő módszer segítségével.

### FIGYELEM :

- Ha az akkumulátor töltöttsége nem elegendő, ezt a műveletet nem lehet befejezni. Először teljesen töltsse fel az akkumulátort.

- 1 Nyissa ki a csatlakozó fedelét.
- 2 Csatlakoztassa számítógépéhez a mellékelt USB kábel segítségével.
  - A kábel csatlakoztatása előtt csukja be az LCD monitort a készülék kikapcsolásához.

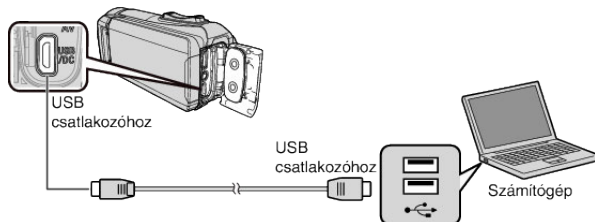

- 3 Nyissa ki az LCD monitort.

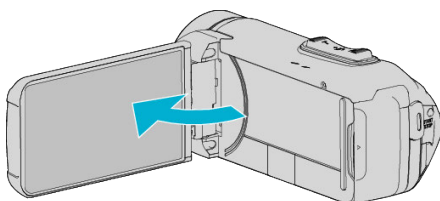

- 4 Érintse meg: „CSATL. SZÁMÍTÓGÉPHEZ”.

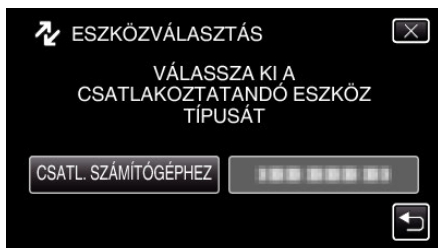

- 5 Érintse meg: „LEJÁTSZÁS SZÁMÍTÓGÉPEN”.



- Húzza ki az USB kábelt a rögzítés vagy lejátszás képernyőhöz történő visszatéréshez.
- A következő képernyő a kameraművelet befejezése után jelenik meg.



- Az asztalon erre megjelenik a(z) „JVCCAM\_MEM”, „JVCCAM\_SD” ikon.

- 6 Töltsse be a képfájlt az iPhoto-ba.
  - Az iPhoto automatikusan elindul és megjelennek a kamerával rögzített videók. Töltsse be a kívánt felvételeket.
  - A beépített memóriában és az SD kártyán levő képek külön-külön kerülnek megjelenítésre. Váltogasson a JVCCAM\_MEM (beépített memória) és a JVCCAM-SD (SD kártya) között, hogy melyik jelenjen meg a iPhoto „Forráslista” opció „Eszközök” pontjában.
  - iPhoto használatával betöltött videók a iMovie használatával nem szerkeszthetők. Videók szerkesztéséhez a iMovie lehetőségéből töltsse be a fájlokat.

- 7 Szerkessze a videót iMovie segítségével.

- Futtassa az iMovie-t és töltsse be a szükséges videókat az iMovie-ba.
- iPhoto használatával betöltött videók nem importálhatók az iMovie-ba.
- A iMovie használatának részleteivel kapcsolatban lásd a iMovie súgófájlját.

### FIGYELEM :

- A felvételek betöltésének befejezése előtt ne válassza le a kábelt és ne kapcsolja ki a készüléket.
- Ha a kamera és a PC USB kábellel csatlakozik egymáshoz, akkor a rögzített tartalmak csak olvashatók.
- A Mac számítógépre másolt MTS fájlokat nem lehet importálni iMovie-ba. Ahhoz, hogy az MTS fájlokat iMovie-val használja importálja azokat az iMovie-val.

### MEGJEGYZÉS :

- A fájlok szerkesztéséhez/megtekintéséhez használjon olyan alkalmazást, amely támogatja az AVCHD (videó) fájlokat.
- Ha leválassza a készüléket a számítógépről, akkor húzza az asztal „JVCCAM\_MEM” vagy „JVCCAM\_SD” ikonját a kukába.

### iMovie és iPhoto

A készülékről a számítógépre az Apple iMovie '8, iMovie '9, iMovie '11, iMovie version 10 (videó) vagy iPhoto (pillanatfelvétel) alkalmazásaival importálhat fájlokat.

Az iMovie és iPhoto számítógépes operációs rendszerével kapcsolatban ellenőrizze az Apple által nyújtott információkat.

- A(z) iMovie és iPhoto alkalmazásokkal kapcsolatos legfrissebb információkat lásd az Apple weboldalon.
- Az iMovie és az iPhoto alkalmazások részletes használati utasításait lásd az adott program súgófájljában.
- Nem garantálhatjuk, hogy a műveletek minden számítógépes környezetben végrehajthatók.



## A menü használata

A készüléken a következő menü érhető el.

- **GYÖKÉRMENÜ:** Menü, amely a videorögzítés, állóképrögzítés, a videolejátszás és az állóképlejátszás módok speciális (vezérlő)elemeit tartalmazza.

## A főmenü használata

A menü segítségével számos beállítást konfigurálhat.

- 1 Érintse meg: „MENU”.

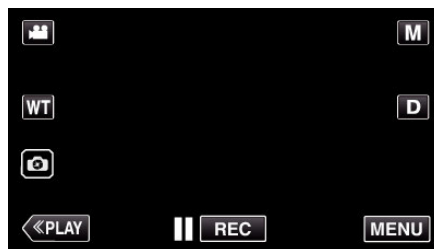

- Megjelenik a főmenü.
- A menü az éppen használt mód függvényének megfelelően jelenik meg.

- 2 Érintse meg a keresett menüt.



- 3 Érintse meg a megfelelő beállítást.



### MEGJEGYZÉS :

- A következő/előző menü megjelenítése  
Érintse meg a(z) < vagy a(z) > elemet.
- Az előző képernyőhöz való visszatéréshez  
Érintse meg: ↶.
- A képernyőből való kilépéshez  
Érintse meg a(z) × (kilépés) gombot.



**FELVÉTEL BEÁLLÍTÁS Menü (videó)****FÓKUSZ**

A fókusz manuálisan lehet módosítani.

„A fókusz manuális állítása (FÓKUSZ)” (☞28. old.)

\*Csak a manuális rögzítés módban látható.

**FÉNYESSÉG BEÁLLÍTÁSA**

Állítsa be a képernyő általános fényerejét.

„Fényerő módosítása” (☞29. old.)

\*Csak a manuális rögzítés módban látható.

**HÁTTÉRFÉNY KOMP.**

Kijavítja a képet, ha a motívum túl sötét lesz a háttérvilágítás miatt.

„Háttérvilágítás kompenzáció beállítás” (☞30. old.)

\*Csak a manuális rögzítés módban látható.

**FEHÉREGYENSÚLY**

Állítsa be a szint a fényforrásnak megfelelően.

„Fehéregyensúly beállítás” (☞31. old.)

\*Csak a manuális rögzítés módban látható.

**TELE MAKRÓ**

Engedélyezi a közeli felvételeket a nagyítás teleobjektív (T) állásában.

„Közeli felvételek készítése (TELE MAKRÓ)” (☞32. old.)

\*Csak a manuális rögzítés módban látható.

**PRIOR. AE/EF MEGÉR.**

Automatikusan állítja a fókuszot és a fényerőt a célszemélyek arcai vagy a kiválasztott terület alapján.

„Személyek éles rögzítése (PRIOR. AE/EF MEGÉR.)” (☞39. old.)

**DIS**

A kamera videórögzítés közbeni remegését hatékonyan lehet csökkenteni.

„A kamera rázkódásának, remegésének csökkentése” (☞40. old.)

**ERŐSÍTÉS NÖVELÉSE**

A motívum automatikusan világosabban jelenik meg, ha sötét helyen rögzít.

Beállítás	Részletek
KI	Kikapcsolja a funkciót.
BE	Sötétben elektronikusan világosítja a jelenetet.
AUTO.LASSÚ ZÁRSZERK.	Lelassítja a zársebességet, hogy a jelenet sötétben fényesebb legyen.

**MEGJEGYZÉS :**

- Annak ellenére, hogy a(z) „AUTO.LASSÚ ZÁRSZERK.” világosabbá teszi a jelenetet, mint a(z) „BE”, a motívumok mozgása mesterségesnek tűnik.

**SZÉLZAJ CSÖKKENTÉS**

Csökkenti a szél által keltett zajt.

Beállítás	Részletek
KI	Kikapcsolja a funkciót.
BE	Bekapcsolja a funkciót.
AUTOMATIKUS	Automatikusan bekapcsolja a funkciót.

**AUTOMATIKUS IDŐZÍTŐ**

Ezt a funkciót akkor használja, ha szeretné, hogy a fénykép készítője is szerepeljen a képen vagy videón.

„Az önkioldó használata videó módban” (☞43. old.)

**KÉSLELTETETT RÖGZ.**

A funkció lehetővé teszi, hogy egy lassan, sokára változó jelenet változásait egy rövid képsorozaton jelenítsük meg, a képkockák rögzítése megadott gyakorisággal történik.

A beállítás megfigyeléseknél lehet hasznos, például egy virág bimbójának kinyílásakor.

„Rögzítési gyakoriság (KÉSLELTETETT RÖGZ.)” (☞41. old.)

**ÖNELL. REC/PLAY**

A felvétel után egy meghatározott ideig, a készülék automatikusan lejátssza a jelenetet, majd újra és újra megismétli a felvétel és lejátszás folyamatát.

„Felvétel egy rögzített időközben és ismételt lejátszás” (☞45. old.)

**DÁTUM/IDŐ RÖGZÍTÉS**

Videókat rögzíthet a felvétel dátumával és időpontjával együtt.

Ezt az opciót akkor állítsa be, ha a fájl a dátum és idő megjelenítésével szeretné elmenteni.

(A dátum és idő nem törölhető a rögzítés után.)

„Videorögzítés dátummal és idővel” (☞46. old.)

**IDŐZÍTŐ RÖGZÍTÉS**

Stopperrel együtt készíthet videót. Elindíthatja, megállíthatja és lenullázhatja a stoppert, a hagyományos stopperekhez hasonlóan.

„Videók rögzítése visszaszámlálóval” (☞47. old.)

**RÖGZÍTÉSI EFFEKTUS**

Különbféle effekteket adhat és rögzíthet a felvételekhez. Amint végzett a beállítással, könnyedén rögzíthet az egyes felvételeknek megfelelő képeket.

**■ SZEMCSÉS MONOKRÓM**

Szemcsés, fekete-fehér fényképszerű felvételeket készíthet.

„Régi, fekete-fehér fényképszerű képek rögzítése (SZEMCSÉS MONOKRÓM)” (☞35. old.)

**■ ÉTEL**

Étvágygerjesztő ételfotókat készíthet.

„Ételfotók rögzítése (ÉTEL)” (☞36. old.)

**■ BABY**

A bőrszín tisztaságát és fényerejét növelve lágy felvételeket készíthet. Ez a hatás babafelvételek készítésére alkalmas.

„Babaképek rögzítése (BABY)” (☞37. old.)

**ZÁR ÜZEMMÓD**

A folyamatos felvétel beállításait lehet módosítani.

Beállítás	Részletek
EGY FELV. RÖGZÍTÉSE	Egy pillanatfelvételt rögzít.
SOROZATKÉP	Az LCD képernyőn található  gomb nyomva tartása alatt folyamatosan rögzíthet pillanatfelvételeket.

**MEGJEGYZÉS :**

- A videomódnál használt pillanatfelvétel rögzítés mérete: 1 920 x 1 080.
- Egyes SD kártyák nem támogatják a folyamatos felvételt.
- A folyamatos felvétel sebessége csökken, ha a funkciót ismételve használja.

### AKADÁLYM. RÖGZ.

Folytatja a folyamatos rögzítést az SD kártyán anélkül, hogy megállna, ha a beépített memóriában elfogyna a szabad hely.

Beállítás	Részletek
KI	Nem váltja automatikusan a rögzítéshez használt médiát.
BE	Automatikusan váltja a rögzítéshez használt médiát.

#### MEGJEGYZÉS :

- Nem lehet összefüggő rögzítéseket készíteni, ha nincs elég szabad hely az SD kártyán.
- A  ikon jelenik meg, ha összefüggő rögzítés nem hajtható végre.
- Amennyiben újra összefüggő rögzítési módban akar felvételt készíteni az első folyamat befejezése után, szükséges az összefüggő videók összevonása, vagy törölje az összefüggő felvételek kombinálására vonatkozó információt.

„Rögzített videók kombinálása az összefüggő rögzítéssel” (E-67. old.)

### VIDEÓ MINŐSÉG

Beállítja a videominőséget.

Beállítás	Részletek
UXP	Engedélyezi a legjobb képminőség használatát a rögzítéshez.
XP	Engedélyezi a jó képminőség használatát a rögzítéshez.
EP	Engedélyezi a hosszú felvételeket.

#### MEGJEGYZÉS :

- Állítsa be az „UXP” vagy az „XP” módokat, ha nagyon gyors jeleneteket vagy a fényerő gyors változásával járó jelenet szeretne rögzíteni, hogy csökkentsen a zajt.
- Az „UXP” videominőségi beállítással rögzített videókat blu-ray lemezekre másolja.

### ZOOM

Beállítja a maximális nagyítást.

Beállítás	Részletek
40x OPTIKAI	Lehetővé teszi a rögzítést 1-40-szeres optikai nagyítással. Akkor állítsa be ezt az opciót, ha a digitális nagyítást nem kívánja használni.
60x DYNAMIC	Lehetővé teszi a rögzítést 1-40-szeres optikai zoommal és 41-60-szoros digitális zoommal.
80x DIGITÁLIS (GZ-R430) 120x DIGITÁLIS (GZ-R435)	Lehetővé teszi a rögzítést 1-40-szeres optikai zoommal és 41-80-szoros digitális zoommal. (GZ-R430) Lehetővé teszi a rögzítést 1-40-szeres optikai zoommal és 41-120-szoros digitális zoommal. (GZ-R435)
100x DIGITÁLIS (GZ-R430) 200x DIGITÁLIS (GZ-R435)	Lehetővé teszi a rögzítést 1-40-szeres optikai nagyítással és 41-100-szoros digitális nagyítással. (GZ-R430) Lehetővé teszi a rögzítést 1-40-szeres optikai nagyítással és 41-200-szoros digitális nagyítással. (GZ-R435)

#### MEGJEGYZÉS :

- A digitális nagyítás használatakor a kép szemcséssé válik a digitális nagyítás következtében.
- A képstabilizátor ki- és bekapcsolásával a látószög változik.

### NAGYÍTÁS MIKROFON

Beállítja a mikrofon-nagyítást.

Beállítás	Részletek
KI	Kikapcsolja a mikrofon-nagyítást.
BE	Az audió hangokat a nagyítással azonos irányból rögzíti.

#### MEGJEGYZÉS :

- Ha a „BE” lehetőséget választotta, a nagy látószögű (W) vég hangereje kisebb, mint a telefont (T) végé.

**MIKROFON SZINT**

Módosítsa úgy a beállításokat, hogy a(z) „MIKROFON SZINT” elem ne váljon piros színűvé.

Beállítás	Részletek
KI	Elrejti a mikrofon bemeneti szintjét.
BE	Megjeleníti a mikrofon bemeneti szintjét.

**MIKROFON SZINT BEÁLL**

Beállítja a mikrofon hangerejét.

Módosítsa úgy a beállításokat, hogy a(z) „MIKROFON SZINT” elem ne váljon piros színűvé.

Beállítás	Részletek
+1	A mikrofon bemeneti szintet növeli.
0	A mikrofon bemeneti szintje nem változik.
-1	A mikrofon bemeneti szintet csökkenti.

**K2 TECHNOLOGY**

Csökkenti a digitális jelfeldolgozásból adódó hangminőségromlást, és az eredetihez közeli hangminőségben rögzít.

Beállítás	Részletek
KI	Kikapcsolja a(z) K2 TECHNOLOGY funkciót.
BE	Bekapcsolja a(z) K2 TECHNOLOGY funkciót.

**KÉPERNYŐ ZÁROLÁS**

Víz alatti felvételhez zárja le az érintőképernyőt a működési hibák megelőzése érdekében.

„Képernyő lezárása (víz alatti fényképezés közben)” (☰ 10. old.)

### LCD ZÁRVA FELVÉTEL

Ez a készülék nem kapcsol ki még akkor sem, ha az LCD kijelző le van zárva lejátszás közben.

Beállítás	Részletek
KI	Az áramellátás kikapcsol, ha az LCD monitor le van zárva.
BE	Bekapcsolja a(z) LCD ZÁRVA FELVÉTEL funkciót.

### MEGJEGYZÉS :

- Ha „LCD ZÁRVA FELVÉTEL” beállítása „BE”, állítsa le a felvételt, mielőtt kikapcsolja a készüléket.
  - Ha a „LCD ZÁRVA FELVÉTEL”, „BE”-re van állítva és a felvétel zárt LCD-monitorral (vagy kifordított LCD-monitorral) van folyamatban, a zoom-kar és a START/STOP gomb nem használható.
-

## FELVÉTEL BEÁLLÍTÁS Menü (állókép)



### FÓKUSZ

A fókuszt manuálisan lehet módosítani.

„A fókuszt manuális állítása (FÓKUSZ)” (☞28. old.)

\*Csak a manuális rögzítés módban látható.

### FÉNYESSÉG BEÁLLÍTÁSA

Állítsa be a képernyő általános fényerejét.

„Fényerő módosítása” (☞29. old.)

\*Csak a manuális rögzítés módban látható.

### HÁTTÉRFÉNY KOMP.

Kijavítja a képet, ha a motívum túl sötét lesz a háttérvilágítás miatt.

„Háttérvilágítás kompenzáció beállítás” (☞30. old.)

\*Csak a manuális rögzítés módban látható.

### FEHÉREGYENSÚLY

Állítsa be a színt a fényforrásnak megfelelően.

„Fehéregyensúly beállítás” (☞31. old.)

\*Csak a manuális rögzítés módban látható.

### TELE MAKRÓ

Engedélyezi a közeli felvételeket a nagyítás teleobjektív (T) állásában.

„Közeli felvételek készítése (TELE MAKRÓ)” (☞32. old.)

\*Csak a manuális rögzítés módban látható.

### PRIOR. AE/EF MEGÉR.

Automatikusan állítja a fókuszt és a fényerőt a célszemélyek arcai vagy a kiválasztott terület alapján.

„Személyek éles rögzítése (PRIOR. AE/EF MEGÉR.)” (☞39. old.)

### AUTOMATIKUS IDŐZÍTŐ

Használja az opciót a csoportképekhez.

„Az önkioldó használata” (☞43. old.)

### ERŐSÍTÉS NÖVELÉSE

A motívum automatikusan világosabban jelenik meg, ha sötét helyen rögzít.

Beállítás	Részletek
KI	Kikapcsolja a funkciót.
BE	Sötétben elektronikusan világosítja a jelenetet.

### MEGJEGYZÉS :

- A beállítás a videókhöz külön állítható.

„ERŐSÍTÉS NÖVELÉSE (Videó)” (☞86. old.)

### RÖGZÍTÉSI EFFEKTUS

Különbéle effekteket adhat és rögzíthet a felvételekhez. Amint végzett a beállítással, könnyedén rögzíthet az egyes felvételeknek megfelelő képeket.

#### ■ SZEMCSÉS MONOKRÓM

Szemcsés, fekete-fehér fényképszerű felvételeket készíthet.

„Régi, fekete-fehér fényképszerű képek rögzítése (SZEMCSÉS MONOKRÓM)” (☞35. old.)

#### ■ ÉTEL

Étvágygerjesztő ételfotókat készíthet.

„Ételfotók rögzítése (ÉTEL)” (☞36. old.)

#### ■ BABY

A bőrszín tisztaságát és fényerejét növelve lágy felvételeket készíthet. Ez a hatás babafelvételek készítésére alkalmas.

„Babaképek rögzítése (BABY)” (☞37. old.)

### ZÁR ÜZEMMÓD

A folyamatos felvétel beállításait lehet módosítani.

Beállítás	Részletek
EGY FELV. RÖGZÍTÉSE	Egy pillanatfelvételt rögzít.
SOROZATKÉP	A START/STOP gomb nyomva tartása alatt folyamatosan pillanatképeket rögzít. Az START/STOP gomb nyomva tartása alatt, illetve az LCD képernyőn található  gomb nyomva tartása alatt folyamatosan pillanatképeket rögzít.

### MEGJEGYZÉS :

- Egyes SD kártyák nem támogatják a folyamatos felvételt.
- A folyamatos felvétel sebessége csökken, ha a funkciót ismételve használja.

### KÉPMÉRET

Beállítja a pillanatfelvételek képméretét (pixeleinek számát).

Beállítás	Részletek
1920X1080(2M)	16:9 képarányú pillanatfelvételeket készít. <ul style="list-style-type: none"><li>• A 16:9 képarányú pillanatfelvételek szélei a nyomatásnál lemaradhatnak.</li></ul>
3680X2760(10M) 1440X1080(1.5M) 640X480(0.3M)	4:3 képarányú pillanatfelvételeket készít.

\*12 Megapixeles pillanatfelvétel ultra-felbontás technológiával

### KÉPERNYŐ ZÁROLÁS

Víz alatti felvételhez zárja le az érintőképernyőt a működési hibák megelőzése érdekében.

„Képernyő lezárása (víz alatti fényképezés közben)” (☞10. old.)



**LEJÁTSZÁS BEÁLLÍTÁS Menü (videó)****DÁTUM/IDŐ KIJELEZÉS**

Beállítható, hogy megjelenítse-e a rögzítés dátumát és idejét videolejátszás közben.

Beállítás	Részletek
KI	Nem jeleníti meg a dátumot és időt a lejátszás során.
BE	Megjeleníti a dátumot és időt a lejátszás során.

**IDŐZÍTŐ RÖGZÍTÉS**

A nullázható számláló a lejátszás során megjeleníthető.

„IDŐZÍTŐ RÖGZÍTÉS” (☰54. old.)

**LASSÍTOTT SEBESSÉG**

A lassított lejátszás sebességének meghatározásához.

Beállítás	Részletek
1/2	A lassított lejátszás sebességét a normál lejátszási sebesség 1/2-ére állítja.
1/4	A lassított lejátszás sebességét a normál lejátszási sebesség 1/4-ére állítja.
1/8	A lassított lejátszás sebességét a normál lejátszási sebesség 1/8-ára állítja.

**DIGEST LEJÁTSZÁS**

Lejátssza a rögzített videó tömörített változatát.

„DIGEST LEJÁTSZÁS” (☰55. old.)

**MÁS FÁJL LEJÁTSZÁSA**

Lejátssza a hibás kezelési információkat tartalmazó videókat.

„MÁS FÁJL LEJÁTSZÁSA” (☰56. old.)

## SZERKESZTÉS Menü (videó)



---

### VÉDETT/MÉGSE

Megvédi a fájlokat a véletlen törléstől.

„Megjelenített fájl védetté tétele/védettségének törlése” (☞64. old.)

„Kiválasztott fájlok védetté tétele/védettségének törlése” (☞65. old.)

---

### MÁSOLÁS

A fájlokat a beépített memóriából az SD kártyára másolja.

„Fájlok másolása SD kártyára” (☞70. old.)

---

### LEVÁGÁS

Válassza ki a videó keresett részét és mentse azt el új videofájlként.

Az eredeti videó továbbra is megőrződik a korábbi helyén.

„Videó adott részének rögzítése (LEVÁGÁS)” (☞68. old.)

---

### AKADÁLYM. RÖGZ. VEZ.

Azokat a videókat, amelyek két független médián vannak tárolva egy önálló videóvá lehet összekombinálni, ha a(z) „AKADÁLYM. RÖGZ.” engedélyezve van a videorögzítés menüben.

„Rögzített videók kombinálása az összefüggő rögzítéssel” (☞67. old.)

**LEJÁTSZÁS BEÁLLÍTÁS Menü (állókép)****DIA EFFEKTUSOK**

Beállítja az átmenet effektusokat a diavetítéses visszajátzáshoz.

Beállítás	Részletek
BEÚSZÁS	Váltja a képernyő tartalmát, jobbról balra beúszással.
REDŐNY	Váltja a képernyő tartalmát, függőleges csíkokkal.
SAKKTÁBLA	Váltja a képernyő tartalmát, sakktáblaszerűen.
VÉLETLEN	Váltja a képernyő tartalmát, véletlen BEÚSZÁS, „REDŐNY” és „SAKKTÁBLA” effektusokkal.

**MEGJEGYZÉS :**

- A diavetítés effektus nem elérhető, ha a pillanatképeket külső eszközzel (pl. külső USB merevlemezről) játssza le.

## SZERKESZTÉS Menü (állókép)



---

### VÉDETT/MÉGSE

Megvédi a fájlokat a véletlen törléstől.

„Megjelenített fájl védetté tétele/védettségének törlése” (☞64. old.)

„Kiválasztott fájlok védetté tétele/védettségének törlése” (☞65. old.)

---

### MÁSOLÁS

A fájlokat a beépített memóriából az SD kártyára másolja.

„Fájlok másolása SD kártyára” (☞70. old.)

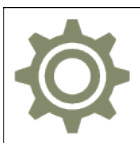
**BEÁLLÍTÁSOK (videó/állókép)****MOBIL ÚTMUTATÓ**

Megjeleníti a Mobil felhasználói útmutató megnyitásához szükséges QR kódot.



- A QR kód helyes beolvasását követően megjelenik a weboldal.  
Válassza ki a kameramodellt, amelynek a Mobil felhasználói útmutatóját szeretné megtekinteni.

**MEGJEGYZÉS :**

- A QR kód beolvasásához megfelelő alkalmazás szükséges. Ha a QR kód nem olvasható, akkor gépelje be az URL címet manuálisan az internetböngészőbe.
- A(z) Android eszközök és a(z) iPhone is támogatja a hordozható felhasználói útmutatót. Amelyet a szabványos böngészőkkel tekinthet meg, például: Google Chrome (Android) és Mobile Safari (iPhone).
- A QR Code a Denso Wave Incorporated regisztrált védjegye.

**DÁTUM ÉS IDŐ**

Átállítja a pontos időt, és beállítja a helyi időt, ha a készüléket külföldön használja.

„Óra beállítása” (☞15. old.)

„Az óra és a helyi idő beállítása utazás közben” (☞18. old.)

„Nyári időszámítás beállítása” (☞19. old.)

**DÁTUMKIJELEZÉS STÍLUS**

Beállítja az év, a hónap, a nap sorrendjét és az időmegjelenítés formátumát (24 ó./12 ó.).

Rendezési sorrend	Idő megjelenítése
év.hónap.nap	12h
hónap.nap.év	24h
nap.hónap.év	-

**LANGUAGE**

A kijelző nyelve módosítható.

„A kijelző nyelvének módosítása” (☞16. old.)

## Beállítások menü

### MONITOR FÉNYESSÉG

Beállítja az LCD monitor fényerejét.

Beállítás	Részletek
AUTOMATIKUS	Automatikusan a fényerőt a(z) „4” opcióra állítja, ha azt a szabadban, ill. a(z) „3” opcióra állítja, ha azt épületen belül használják.
4	Erősíti a monitor háttérvilágításának fényerejét függetlenül a külső körülményektől.
3	Beállítja a szabványos fényerősséget.
2	Csökkenti a monitor háttérvilágításának fényerejét függetlenül a külső körülményektől.
1	Gyenge fényerőt állít be. Kiválasztása takarékoskodik az akkumulátor élettartamával.

### MŰVELETI HANG

Ki-és bekapcsolja az üzemeltetés hangot.

Beállítás	Részletek
KI	Kikapcsolja az üzemeltetés hangjait.
BE	Bekapcsolja az üzemeltetés hangjait.

### AUTOMATIKUS KIKAPCS.

Ha nem végez műveletet több mint 5 percen át, ez a funkció kikapcsolja, vagy hálózati adapter használata esetén készenléti módba állítja a készüléket, ha elfelejtette kikapcsolni.

Beállítás	Részletek
KI	Akkor sem kapcsolja ki a készüléket, ha a készüléket 5 percnél hosszabb ideig nem használják.
BE	Automatikusan lekapcsolja a készüléket, ha a készüléket 5 percnél hosszabb ideig nem használják.

### MEGJEGYZÉS :

- Automatikusan lekapcsolja a készüléket, ha a készüléket 5 percnél hosszabb ideig nem használják.
- Egyenáramú adapter használatánál a készülék készenléti módba vált.

### DEMÓ ÜZEMMÓD

Felvétellel demonstrálja a készülék egyedi jellemzőit.

Beállítás	Részletek
KI	Kikapcsolja a funkciót.
BE	Felvétellel demonstrálja a készülék egyedi jellemzőit.

### MEGJEGYZÉS :



- A mód a lejátszás módból nem elérhető.

### ÉRINTŐKÉP. ÁLLÍTÁS

Módosítja/állítja a gombok érzékeny területét az érintésérzékeny kijelzőn.  
„Az érintésérzékeny kijelző beállítása” (11. old.)



### FELVÉTEL VIDEÓHOZ

Beállítja a videók rögzítéséhez/lejátszásához használt médiát.

Beállítás	Részletek
 BEÉPÍTETT MEMÓRIA	A videókat a készülék beépített memóriájában rögzíti.
 SD-KÁRTYA	A videókat az SD kártyára rögzíti.

**FELVÉTEL KÉPHEZ**

Beállítja a pillanatfelvételek rögzítéséhez/lejátszásához használt médiát.

Beállítás	Részletek
 BEÉPÍTETT MEMÓRIA	Pillanatfelvételt rögzít a készülék beépített memóriájába.
 SD-KÁRTYA	A pillanatfelvételeket az SD kártyára rögzíti.

**BEÉP. MEM. FORMÁZÁSA**

Törli az összes fájlt a beépített memóriában.

Beállítás	Részletek
FÁJL	Törli az összes fájlt a beépített memóriában.
FÁJL + KEZELÉSI SZÁM	Törli az összes fájlt a beépített memóriáról és visszaállítja a könyvtár és fájl számozását az „1”-re. (Az AVCHD videofájl fájlszám „0”-tól kezdődik.)

**FIGYELEM :**

- A formátálás a beépített memórián található összes adatot törli.  
A formátálás előtt másolja át a beépített memórián található összes fájlt egy számítógépre.
- Győződjön meg arról, hogy az akkumulátor teljesen fel van töltve, és hogy csatlakoztatta-e a váltakozó áramú adaptert, mert a formátálás sokáig eltarthat.

**SD KÁRTYA FORMÁZÁSA**

Törli az összes fájlt az SD kártyán.

Beállítás	Részletek
FÁJL	Törli az összes fájlt az SD kártyán.
FÁJL + KEZELÉSI SZÁM	Törli az összes fájlt az SD kártyáról és visszaállítja a könyvtár és fájl számozását az „1”-re.

**FIGYELEM :**

- Nem lehet kiválasztani, ha nincs SD kártya behelyezve.
- A formázás során az SD kártyán található összes adat törlődik.  
A formázás előtt másolja át az SD kártyán található összes fájlt egy számítógépre.
- Győződjön meg arról, hogy az akkumulátor teljesen fel van töltve, és hogy csatlakoztatta-e a váltakozó áramú adaptert, mert a formátálás sokáig eltarthat.

**GYÁRI ALAPBEÁLLÍTÁS**

Visszaállítja az össze beállítás értékét az alapértelmezettre.

**FIRMWARE FRISSÍTÉS**

Frissíti a készülék funkciókat a legfrissebb változatra.

A részleteket lásd a JVC weblapján.

(Ha a készülék programjához nincs elérhető frissítés, akkor a weblapon nem jelenítünk meg semmit.)

<http://www3.jvckenwood.com/english/support/index.html>

**NYÍLT F.KÓDÚ LICENSZ (csak rögzítéskor)**

Megjeleníti az egységen használt nyílt forráskódú szoftverek licenceit.



## CSATLAKOZÁS BEÁLL. (videó/állókép)

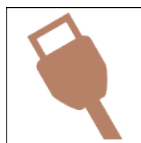

## KIJELZÉS TÉVÉN

Megjeleníti az ikonokat és a dátumot/időt a TV képernyőn.

Beállítás	Részletek
KI	Nem jeleníti meg az ikonokat és a dátumot/időt a TV képernyőn.
BE	Megjeleníti az ikonokat és a dátumot/időt a TV képernyőn.

## VIDEOKIMENET

Beállítja a képarányt (16:9 vagy 4:3) a csatlakoztatott TV-nek megfelelően.

Beállítás	Részletek
4:3	Válassza az opciót, ha hagyományos TV készülékhez (4:3) csatlakozik.
16:9	Válassza az opciót, ha szélesvásznú TV készülékhez (16:9) csatlakozik.

## HDMI-KIMENET

Beállítja a kimenetet a készülék HDMI csatlakozójára, ha azt TV-hez csatlakoztatja.

Beállítás	Részletek
AUTOMATIKUS	Rendszerint javasolt a(z) „AUTOMATIKUS” választása.
576p	Válassza ezt, ha a videokimenet a(z) „AUTOMATIKUS” opciónál nem megfelelő.

## HDMI-VEZÉRLÉS

Beállítja a kapcsolatot a HDMI-CEC kompatibilis TV-hez.

Beállítás	Részletek
KI	Kikapcsolja az összekapcsolt műveleteket.
BE	Bekapcsolja az összekapcsolt műveleteket.

## USB KAPCSOLAT MENÜ

Ez a menü akkor jelenik meg, ha a készülék USB kábellel csatlakozik egy számítógéphez.

### LEJÁTSZÁS SZÁMÍTÓGÉPEN

- Megjeleníti a készülékkel rögzített videókat a(z) Everio MediaBrowser 4 használatával.  
„A mellékelt (beépített) szoftver telepítése” (☞75. old.)
- Menti az eszközzel rögzített videókat a számítógépére - a mellékelt szoftver használata nélkül.  
„Biztonsági mentés készítése fájlokról a mellékelt program használata nélkül” (☞82. old.)  
„Másolás Mac számítógépre” (☞84. old.)

### BIZTONSÁGI MÁSOLAT

Biztonsági mentést készít a készülékkel rögzített videókról a(z) Everio MediaBrowser 4 használatával.  
„Az összes fájl biztonsági mentése” (☞78. old.)

#### MEGJEGYZÉS :

- A biztonsági mentés előtt helyezze be azt az SD kártyát, amelyen a videók találhatóak.
  - Ha a mellékelt szoftverrel elkészítette a fájlok biztonsági mentését, akkor azokat nem lehet a készülékre visszaállítani.
  - Törölje a felesleges videókat a biztonsági mentés előtt.  
A jelentős számú videó biztonsági mentése sokáig tarthat.
- „Felesleges fájlok törlése” (☞63. old.)

### Jobb oldal

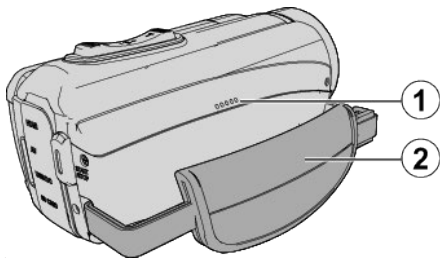

❶ Hangszóró

❷ Fogást segítő szíj

- Csúsztassa keresztül a kezét a szíjon, hogy a készüléket stabilabban tarthassa.

„Fogás állítása” (178. old.)

### Alsó oldal

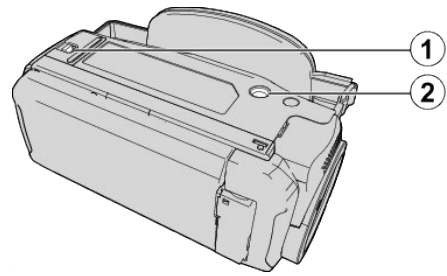

❶ Fedélzár

❷ Állványrögzítő furat

„Rögzítés háromlábú állványon” (178. old.)

## Felső/Bal/Hátsó oldal

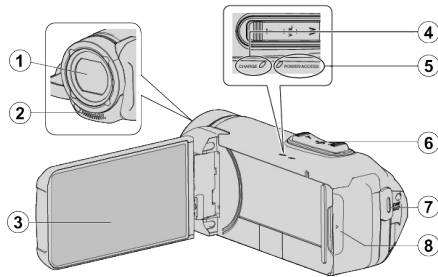
**1 Lencsék**

- A lencse üveggel védett.
- Amennyiben a lencse piszkos lenne, használjon a kereskedelmi forgalomban kapható lencsefűjót a por eltávolítására és használjon a kereskedelmi forgalomban kapható lencsetisztító-kendőt a szennyeződések eltávolításához.
- Ne takarja el a lencse elejét az ujjával a rögzítés közben.

**2 Sztereó mikrofon**

- Ne takarja el a mikrofont az ujjával a videó rögzítése közben.

**3 LCD monitor****4 CHARGE (Töltés) lámpa**

- Világít: Töltés folyamatban
- Kialszik: Töltés befejeződött/Hőmérsékleti tartományon kívül
- Villog: Töltési hiba vagy rendellenes hőmérséklet

**5 POWER/ACCESS (Kapcsoló/Elérhetőség) Lámpa**

- A felvételkedészítés és a lejátszás közben világít/villog.  
Ne távolítsa el az SD kártyát vagy az egyéb csatlakozókábeleket.

**6 Nagyítás/hangerő kar**

- Felvétel során: A felvételtartományt állítja.
- Lejátszás során (index képernyő): A következő vagy előző oldalra vált.
- Videolejátszás során: A hangerőt állítja.

**7 START/STOP (Videorögzítés) gomb**

- Videók/Állóképek rögzítésének indítása/leállítása.

**8 Csatlakozófedél**

## Belső csatlakozófedél

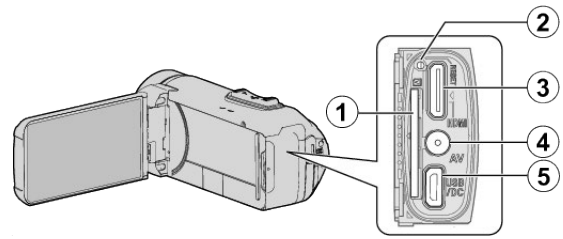
**1 SD kártyahely**

- Helyezze be az opcionális SD kártyát.

**2 Visszaállítás gomb****3 HDMI mini csatlakozó**

- Lehetővé teszi a TV készülékhez csatlakoztatást HDMI mini kábelen keresztül.

**4 AV csatlakozó**

- Az AV csatlakozót TV-hez, stb. csatlakoztatja.

**5 USB csatlakozó**

- A töltéshez csatlakoztassa a hálózati adaptert.  
Az USB kábel segítségével külső eszközhöz vagy számítógéphez is csatlakoztathat.

### LCD monitor

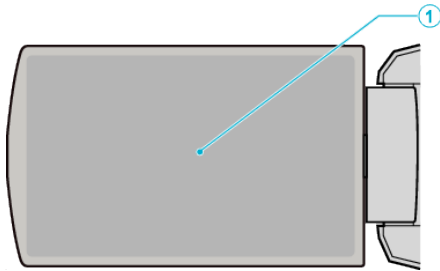

#### 1 LCD monitor

- A nyitása/zárása ki-és bekapcsolja a készüléket.
- Lehetővé teszi a monitor megfordításával az önarckép készítését.

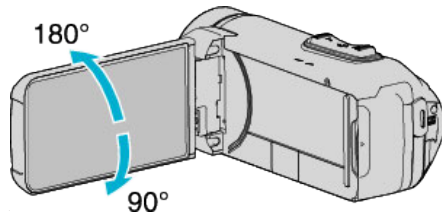

„Az érintésérzékeny kijelző használata” (☞10. old.)

„Gombok nevei és az LCD monitor funkciói” (☞12. old.)

#### FIGYELEM :

- Ne érintse, nyomja meg a felületet erővel és azt ne tegye ki erős hatásoknak.  
Különben a képernyő megsérülhet vagy eltörhet.

## Rögzítés közös kijelzései

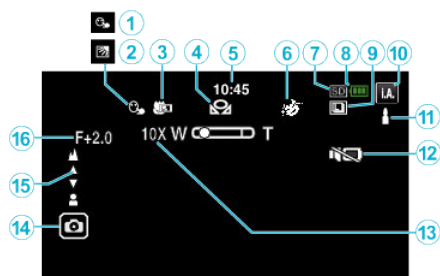
**1 PRIOR. AE/EF MEGÉR.**

„Személyek éles rögzítése (PRIOR. AE/EF MEGÉR.)” (☞39. old.)

**2 Háttérvilágítás kompenzáció**

„Háttérvilágítás kompenzáció beállítás” (☞30. old.)

**3 Tele Makró**

„Közeli felvételek készítése (TELE MAKRÓ)” (☞32. old.)

**4 FEHÉREGYENSÚLY**

„Fehéregyensúly beállítás” (☞31. old.)

**5 Idő**

„Óra beállítása” (☞15. old.)

**6 RÖGZÍTÉSI EFFEKTUS**

„Rögzítés effektusokkal (RÖGZÍTÉSI EFFEKTUS)” (☞35. old.)

**7 Rögzítéshez használt média**

„FELVÉTEL VIDEÓHOZ” (☞98. old.)

„FELVÉTEL KÉPHEZ” (☞99. old.)

**8 Akkumulátor kijelző**

„Fennmaradó rögzítési idő ellenőrzése” (☞48. old.)

**9 SOROZATKÉP**

„ZÁR ÜZEMMÓD (Videó)” (☞87. old.)

„ZÁR ÜZEMMÓD (Állókép)” (☞92. old.)

**10 Rögzítési mód**

„Videók rögzítése automatikus módban” (☞20. old.)

„Manuális rögzítés” (☞27. old.)

**11 Intelligens Auto jeleneteinek beállítása**

- Megjeleníti azon jeleneteket, melyeket a készülék Intelligens Auto funkcióban automatikusan érzékelt. Több jelenetet is érzékelhet.

„Intelligens automata jelenetek” (☞21. old.)

**12 CSENDES ÜZEMMÓD**

„A néma mód használata” (☞22. old.)

**13 Nagyítás**

„ZOOM” (☞88. old.)

**14 Zár****15 Fókusz**

„A fókusz manuális állítása (FÓKUSZ)” (☞28. old.)

**16 Fényerő**

„Fényerő módosítása” (☞29. old.)

## Videó rögzítése

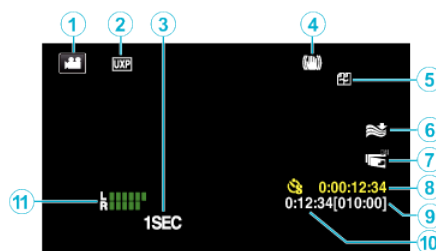
**1 Videó mód**

- Vált a videó és a pillanatfelvétel üzemmódok között.

**2 Videó minősége**

„VIDEÓ MINŐSÉG” (☞88. old.)

**3 KÉSLELTETETT RÖGZ.(1SEC)**

„Rögzítési gyakoriság (KÉSLELTETETT RÖGZ.)” (☞41. old.)

**4 Képstabilizátor**

„A kamera rázkódásának, remegésének csökkentése” (☞40. old.)

**6 Szél-vágás**

„SZÉLZAJ CSÖKKENTÉS” (☞87. old.)

**7 LCD ZÁRVA FELVÉTEL**

„LCD ZÁRVA FELVÉTEL” (☞90. old.)

**8 Késleltetett rögzítés-számláló**

„Rögzítési gyakoriság (KÉSLELTETETT RÖGZ.)” (☞41. old.)

**9 Fennmaradó rögzítési idő**

„Fennmaradó rögzítési idő ellenőrzése” (☞48. old.)

**10 Jelenetszámláló****11 MIKROFON SZINT**

„MIKROFON SZINT” (☞89. old.)

## Pillanatfelvétel rögzítés

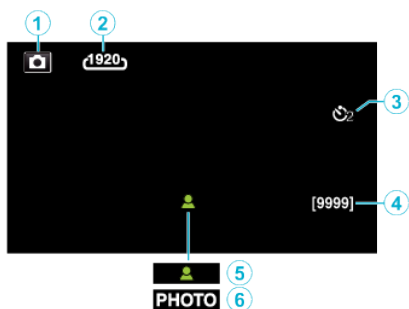

### 1 Pillanatfelvétel mód

- Vált a videó és a pillanatfelvétel üzemmódok között.

### 2 Képméret

„KÉPMÉRET” (☞92. old.)

### 3 Automatikus időzítő

„Az önkidő használata” (☞43. old.)

### 4 Fennmaradó felvételek száma

„Fennmaradó rögzítési idő ellenőrzése” (☞49. old.)

### 5 Fókusz

### 6 Rögzítés folyamatban

## Videolejátszás

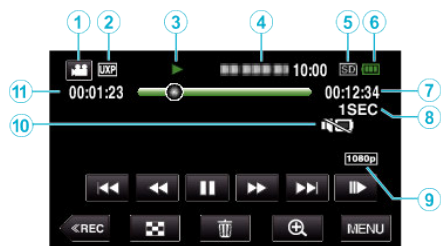

### 1 Videó mód

- Vált a videó és a pillanatfelvétel üzemmódok között.

### 2 Videofelvétel minősége

„VIDEÓ MINŐSÉG” (☞88. old.)

### 3 Művelet indikátor

„Videolejátszás műveleti gombjai” (☞51. old.)

### 4 Dátum/idő

- Megjeleníti a rögzítés dátumát és idejét.

### 5 Rögzítéshez használt média

„FELVÉTEL VIDEÓHOZ” (☞98. old.)

### 6 Akkumulátor kijelző

„Fennmaradó rögzítési idő ellenőrzése” (☞48. old.)

### 7 Visszajátszási ideje

### 8 Késleltetett visszajátszás

„Késleltetett felvétel beállítás” (☞42. old.)

### 9 1080p kimenet

„HDMI-KIMENET” (☞100. old.)

### 10 CSENDES ÜZEMMÓD

„A néma mód használata” (☞22. old.)

### 11 Jelenetszámláló



## Pillanatfelvétel lejátszás

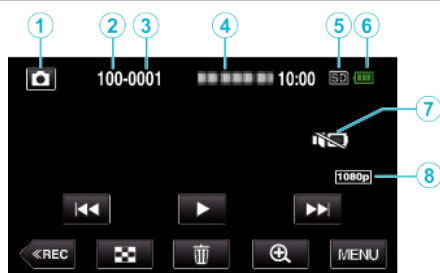

### ❶ Pillanatfelvétel mód

- Vált a videó és a pillanatfelvétel üzemmódok között.

### ❷ Könyvtár száma

### ❸ Fájl száma

### ❹ Dátum/idő

- Megjeleníti a rögzítés dátumát és idejét.

### ❺ Rögzítéshez használt média

„FELVÉTEL KÉPHEZ” (☞99. old.)

### ❻ Akkumulátor kijelző

„Fennmaradó rögzítési idő ellenőrzése” (☞48. old.)

### ❼ CSENDES ÜZEMMÓD

„A néma mód használata” (☞22. old.)

### ❽ 1080p kimenet

„HDMI-KIMENET” (☞100. old.)

### Ha az egység nem működik megfelelően

#### A készülék visszaállítása

A készülék mikroszámítógép-vezérlést használ. Az elektrosztatikus feltöltődés, a zaj és az interferencia (pl. TV, rádió stb. készüléktől) megakadályozhatja a megfelelő működését. Ebben az esetben, az alábbi lépések végrehajtásával indítsa újra a készüléket. (A rögzített adatok nem törlődnek.)

- 1 Nyissa ki a csatlakozó fedelét.
  - Távolítsa el a tápkábelt és az összes összekötő kábelt.
- 2 A készülék kikapcsolásához csukja be az LCD monitort.
- 3 Finoman, valamilyen hegyes tárgy használatával nyomja meg a Visszaállítás gombot.

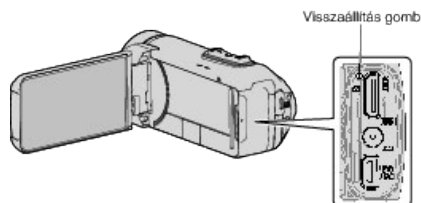

### Töltés

#### Az akkumulátort nem lehet tölteni.

Ha az akkumulátor teljesen fel van töltve, a lámpa nem világít. A töltéshez mindenképpen a mellékelt hálózati adaptert használja. A mellékelttől eltérő hálózati adapter használatából eredő meghibásodásra a garancia nem terjed ki.

Ellenőrizze a csatlakozást, majd válassza le és csatlakoztassa újra a töltőkábelt.

A töltés nem hajtható végre alacsony vagy magas hőmérsékletű környezetben. 10°C - 35°C közötti szobahőmérsékleti tartományban töltsse. (A hőmérsékleti tartományon kívül eső környezetben a töltés az akkumulátor védelmében leállhat.)

A nem eredeti váltakozó áramú adapter használata tönkre teheti a készüléket. Győződjön meg arról, hogy csak eredeti váltakozó áramú adaptert használjon.

#### Az akkumulátortöltöttség kijelzés hibás.

Ha a készüléket hosszabb ideig túl magas vagy túl alacsony hőmérsékletnél használja, ill. ha az akkumulátort túl gyakran tölti, akkor az akkumulátor töltöttsége tévesen jelenhet meg.

#### Az akkumulátor még töltés után is gyorsan lemerül.

A töltéshez mindenképpen a mellékelt hálózati adaptert használja. A mellékelttől eltérő hálózati adapter használatából eredő meghibásodásra a garancia nem terjed ki.

Ha a hőmérséklet -10°C és 0°C között van, az akkumulátor teljesítménye átmenetileg visszaesik, ez pedig a hátralevő rögzítési idő rövidülését eredményezi.

Amennyiben a rögzítési idő nagyon lerövidül, az akkumulátor teljes töltöttsége ellenére is, az akkumulátort ki kell cserélni. A beépített akkumulátor kicserélésére vonatkozó részletekért (térítés ellenében) forduljon a legközelebbi JVC szervizközponthoz.



## Tápforrás

### Nem lehet bekapcsolni.

- A fényképezőgép nem kapcsol be, ha az akkumulátor töltöttségi szintje alacsony.  
Ebben az esetben töltsé az akkumulátort legalább 40 percig a kamera bekapcsolása előtt.
- Ha a készülék töltés után sem kapcsol be, indítsa újra a készüléket.  
„Ha az egység nem működik megfelelően” (☞108. old.)

## Rögzítés

### Nem lehet rögzíteni.

Ellenőrizze a(z)  /  gombot.  
„Felső/Bal/Hátsó oldal” (☞103. old.)  
A képernyőn található  gomb megnyomásával állítsa be a rögzítési módot.

### A rögzítés automatikusan leáll.

A rögzítés automatikusan leáll, mert nem lehet 12 órás vagy hosszabb felvételt készíteni a specifikációk alapján. (A rögzítés leállításához bizonyos időre van szükség.)

Kapcsolja ki a készüléket, várjon egy keveset, majd kapcsolja azt újra be. (A készülék automatikusan megáll, hogy megvédje az áramkört, ha a hőmérséklet túl magas.)

### A pillanatfelvételek folyamatos felvételi sebessége túl lassú.

A folyamatos felvétel sebessége csökken, ha a funkciót ismételve használja. A folyamatos felvétel sebessége az SD kártya függvényében csökkenthet, ill. bizonyos rögzítési feltételek mellett is.

### A fókusz nem állítódik automatikusan.

Ha sötét helyen készít felvételt vagy a motívum nem rendelkezik elég kontraszttal a világos és a sötét között, akkor állítsa be a fókuszot manuálisan. „A fókusz manuális állítása (FÓKUSZ)” (☞28. old.)

Törölje le a lencsét egy lencsetisztító kendővel.

Vonja vissza a manuális rögzítési menü manuális fókuszálását.

„A fókusz manuális állítása (FÓKUSZ)” (☞28. old.)

### A nagyítás nem működik.

A digitális nagyítás a pillanatfelvételek rögzítési módjában nem elérhető. A nagyítás művelet a késleltetett rögzítésnél nem elérhető. (A pillanatfelvétel rögzítés és a képstabilizátor egyidejűleg nem elérhető.)

A digitális nagyítás használatához állítsa a menü „ZOOM” elemét ennek megfelelően.

„ZOOM” (☞88. old.)

### Mozaik-szerű képzet látható a gyors mozgásoknál vagy az extrém világosban rögzített jeleneteknél.

Állítsa a(z) „VIDEÓ MINŐSÉG” opciót „JXP” vagy „XP” értékre a rögzítéshez.

„VIDEÓ MINŐSÉG” (☞88. old.)

### Párásodás az objektív belsejében.

Nyissa fel a csatlakozó fedelét, csukja le az LCD képernyőt, és hagyja így egy darabig a hőmérséklet csökkentéséhez.

### Párásodás megelőzése az objektív belsejében

- A vízálló funkcióval rendelkező modellek légmentesen zártak.  
Amennyiben a hőmérséklet emelkedik felvétel közben, páralecsapódás következhet be az objektív belsején a belső páratartalom miatt.

#### ■ Felvétel közben

Annak érdekében, hogy elkerülje a készülék hőmérsékletének emelkedését, javasoljuk, hogy a készüléket az alábbi módokon használja.

- 1 Kerülje a gyakori közvetlen napfénynek való kitettséget.  
Árnyékból, vagy napernyő alatt készítse a felvételt. A legjobb, ha nedves törölközővel takarja le a készüléket.
- 2 Állvány használata ajánlott.  
Hosszú órákon keresztül tartó felvétel, miközben a készüléket a kezében tartja a készülék felmelegedését okozza.
- 3 Jobb, ha a csatlakozófedelet nyitva hagyja felvétel közben.  
Azonban a vízálló, porálló és ütésálló funkciók nem működnek ezen körülmények között. Vegye figyelembe a környezetet a kamera használatakor. (Ne használjon nedves törölközőt.)
- 4 Győződjön meg róla, hogy kikapcsolta az áramot amikor nem készít felvételt.  
Az LCD monitor becsukására a készülék kikapcsol.

#### ■ Töltés közben

Javasoljuk, hogy a készüléket alacsony páratartalmú környezetben töltsé. A nedves levegő páralecsapódást okozhat a készülék belsejében. Azt javasoljuk, hogy olyan helyiségben töltsé a készüléket, ahol nem működik párasító készülék, valamint nyáron légkondicionált.

## SD-kártya

**Nem lehet az SD kártyát behelyezni.**

Győződjön meg arról, hogy az SD kártyát a helyes irányba helyezze be. „SD kártya behelyezése” (☞9. old.)

A készülékkel ne használjon miniSD vagy microSD kártyát (még akkor sem, ha a kártya adapterbe van helyezve). Ez meghibásodást okozhat. „A használható SD kártyatípusok” (☞9. old.)

**Nem lehet az SD kártyára másolni.**

Állítsa a(z) „FELVÉTEL VIDEÓHOZ”/„FELVÉTEL KÉPHEZ” opciót SD-kártya értékre.

„ FELVÉTEL VIDEÓHOZ ” (☞98. old.)

„ FELVÉTEL KÉPHEZ ” (☞99. old.)

Ha olyan SD kártyát szeretne használni, amit korábban más eszközben használt, akkor azt először formázni (inicializálni kell) a „BEÁLLÍTÁSOK” menü „SD KÁRTYA FORMÁZÁSA” opciójának használatával.

„ SD KÁRTYA FORMÁZÁSA ” (☞99. old.)

Amennyiben „ELLENŐRIZZE A KÁRTYA ÍRÁSVÉDELMI KAPCSOLÓJÁT” jelenik meg, oldja ki az SD kártya zárját.

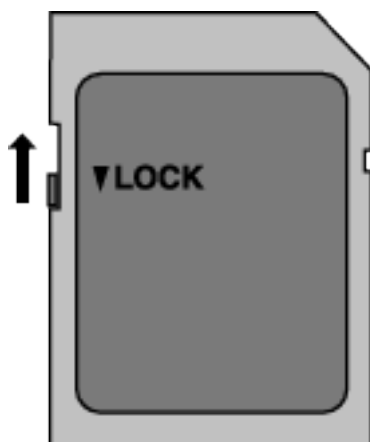

## Lejátszás

**A hang vagy a videó megszakad.**

A két jelenet között a lejátszás néha megszakad. Ez nem hiba.

**Nincs hang.**

Csendes mód használata esetén az működési hangok nem lesznek hallhatók. Kapcsolja ki a Néma módot.

„A néma mód használata” (☞22. old.)

Állítsa be a „MŰVELETI HANG” opciót a „BEÁLLÍTÁSOK” menüben a „BE” értékre.

„ MŰVELETI HANG ” (☞98. old.)

A(z) KÉSLELTETETT RÖGZ. módban rögzített videóknál a készülék az audiót nem rögzíti.

„Rögzítési gyakoriság (KÉSLELTETETT RÖGZ.)” (☞41. old.)

**Ugyanaz a kép látható sokáig.**

Használjon nagy sebességű SD kártyát (Class 4 vagy jobb).

„A használható SD kártyatípusok” (☞9. old.)

Tisztítsa meg az SD kártya érintkezőit száraz pamut törlőronggyal vagy hasonló anyaggal.

Használja a „BEÁLLÍTÁSOK” menü „SD KÁRTYA FORMÁZÁSA” funkcióját. (Ilyenkor minden adat törölve lesz.)

„ SD KÁRTYA FORMÁZÁSA ” (☞99. old.)

**A mozgás szaggatott.**

Használjon nagy sebességű SD kártyát (Class 4 vagy jobb).

„A használható SD kártyatípusok” (☞9. old.)

Tisztítsa meg az SD kártya érintkezőit száraz pamut törlőronggyal vagy hasonló anyaggal.

Használja a „BEÁLLÍTÁSOK” menü „SD KÁRTYA FORMÁZÁSA” funkcióját. (Ilyenkor minden adat törölve lesz.)

„ SD KÁRTYA FORMÁZÁSA ” (☞99. old.)

Ellenőrizze a számítógép rendszerkövetelményeit, ha a(z) Everio MediaBrowser 4 alkalmazást szeretné a visszajátszáshoz használni.

„A rendszerkövetelmények ellenőrzése (útmutató)” (☞71. old.)

**Nem lehet a rögzített fájl megtalálni.**

Változtassa meg a lejátszáshoz használt médiát, ehhez érintse meg a(z)  elemet az érintésérzékes képernyőn.

„Videolejátszás műveleti gombjai” (☞51. old.)

„Pillanatfelvétel-lejátszás műveleti gombjai” (☞58. old.)

Válassza ki a(z) „MÁS FÁJL LEJÁTSZÁSA”-t a menüben. (A sérült fájlkezelő adatokkal rendelkező videókat is le lehet játszani.)

„ MÁS FÁJL LEJÁTSZÁSA ” (☞56. old.)

**A képek a TV-n nem megfelelően jelennek meg.**

Húzza ki a kábelt, majd csatlakoztassa azt újra.

„Csatlakoztatás a HDMI mini csatlakozón keresztül” (☞60. old.)

Indítsa újra a készüléket.

„A készülék visszaállítása” (☞108. old.)

**A képek a TV-n függőleges nyújtással jelennek meg.**

Állítsa be a „VIDEOKIMENET” opciót a „CSATLAKOZÁS BEÁLL.” menüben a „4:3” értékre.

„ VIDEOKIMENET ” (☞100. old.)

Módosítsa a TV kijelzőjét a szükséges módon.

**A TV-n megjelenített kép túl kicsi.**

Állítsa be a „VIDEOKIMENET” opciót a „CSATLAKOZÁS BEÁLL.” menüben a „16:9” értékre.

„ VIDEOKIMENET ” (☞100. old.)

**A HDMI mini kábellel történő csatlakozáskor a TV a képet vagy a hangot nem megfelelően adja vissza.**

A képet vagy a hangot nem megfelelően adja vissza a csatlakoztatott TV függvényében. Ilyen esetekben tegye a következőket.

1 Válassza le a HDMI mini kábelt, majd csatlakoztassa újra.

„Csatlakoztatás a HDMI mini csatlakozón keresztül” (☞60. old.)

---

**Ha HDMI mini kábellel csatlakozik a Tv-hez, a képernyőn az olyan kijelzések, mint a gombok, lassan jelennek meg.**

Attól függően, hogy milyen típusú TV csatlakoztatva, ez a tünet teljesen normális, és nem hibás működés.

## Szerkesztés/másolás

---

### **Nem lehet a fájlt törölni.**

A védett fájlokat (videókat/pillanatfelvételeket) nem lehet törölni. A fájl törlése előtt szüntesse meg annak védettségét.  
„Fájlok védelme” (64. old.)

### Számítógép

#### Nem lehet a számítógép merevlemezére másolni.

Ha nem telepíti a mellékelt Everio MediaBrowser 4 szoftvert, akkor egyes funkciók nem megfelelően fognak működni.

„A mellékelt (beépített) szoftver telepítése” (☞75. old.)

A biztonsági mentés előtt győződjön meg arról, hogy a számítógép merevlemezén elégséges szabad hely áll ehhez rendelkezésre.

#### Nem lehet a számítógéppel DVD vagy Blu-ray lemezre másolni.

Ha lemezre szeretne rögzíteni, akkor a használt számítógépnek DVD vagy Blu-ray íróval is kell rendelkeznie.

#### A fájl nem lehet a YouTube-ra feltölteni.

Ellenőrizze, hogy rendelkezik-e felhasználói fiókkal a YouTube webhelyhez. (Ahhoz, hogy fájlokat tölthessen fel a YouTube webhelyre egy YouTube felhasználói fiókkal kell rendelkeznie.)

A készüléket nem alkalmas más fájlformátumok feltölthető formátumra való átalakítására.

Lásd a mellékelt Everio MediaBrowser 4 program súgóját.

#### Mac számítógépet használók.

Töltse a fájlokat Mac számítógépre a következő módszer segítségével.

„Másolás Mac számítógépre” (☞84. old.)

#### A számítógép nem ismeri fel az SDXC kártyát.

Ellenőrizze és frissítse a számítógép operációs rendszerét.

„Ha a számítógépe nem ismeri fel az SDXC kártyát” (☞10. old.)

### Képernyő/kép

#### Az LCD monitor képét nem lehet látni.

Az LCD monitor képe a fényes helyeken, pl. a direkt napfényben lehet, hogy nem olyan jól látszik.

#### A képernyő színe és fényereje változik, valamint vízszintes csíkok és vibrálások jelennek meg

Fénycsöves vagy higanylámpás megvilágítás alatt rögzített felvételek esetén a képernyő színe és fényerőssége változhat, a képernyőn vízszintes csíkok és vibrálások jelenhetnek meg, de ez nem jelent meghibásodást.

Ha a képstabilizátor beállítása „BE (AIS)”, a körülmények javítása érdekében váltson a „BE” lehetőségre.

„A kamera rázkódásának, remegésének csökkentése” (☞40. old.)

#### Az LCD monitoron egy fényes sáv vagy folt látható.

Módosítsa a készülék irányát, hogy megelőzze, hogy abba a fényforrás közvetlenül bevilágítson. (Ha a készülék egy fényforrás felé néz, akkor egy fényes fénysáv vagy pont jelenhet meg, de ez nem jelent hibás működést.)

#### A rögzített alany túl sötét.

Használja a háttérvilágítás kompenzációt, ha a háttér világos és a motívum sötét.

„Háttérvilágítás kompenzáció beállítása” (☞30. old.)

Használja a „ERŐSÍTÉS NÖVELESE”-t a menüben.

„ERŐSÍTÉS NÖVELESE” (☞86. old.)

Állítsa a rögzítés menü „FÉNYESSÉG BEÁLLÍTÁSA” elemét a „+” oldalra.

„Fényerő módosítása” (☞29. old.)

#### A rögzített alany túl világos.

Állítsa a háttérvilágítás kompenzációt a „KI” opcióra, ha azt nem használja.

„Háttérvilágítás kompenzáció beállítása” (☞30. old.)

Állítsa a rögzítés menü „FÉNYESSÉG BEÁLLÍTÁSA” elemét a „-” oldalra.

„Fényerő módosítása” (☞29. old.)

#### A színek furcsák. (túl kék, túl piros stb.)

Várjon egy keveset a természetes színekre. (A fehéregyensúly beállítására bizonyos időre van szükség.)

Állítsa be a rögzítés menü „FEHÉREGYENSÚLY” elemét a(z) „KÉZI” opcióra. Válasszon a „FINOM”/„FELHŐ”/„HALOGÉN” opciók közül a fényforrásnak megfelelően. Válassza az „MWB” opciót és állítsa be megfelelően.

„Fehéregyensúly beállítás” (☞31. old.)

#### A szín nem hasonlít.

Állítsa be a „FEHÉREGYENSÚLY” opciót a rögzítési menüben ennek megfelelően.

„Fehéregyensúly beállítás” (☞31. old.)

#### A képernyőn világos vagy sötét foltok láthatók.

Az LCD monitor 99,99% működő pixellel rendelkezik, a pixelek 0,01%-a világos (piros, kék, zöld) vagy sötét foltként jelenhetnek meg. Ez nem hiba. A készülék ezeket a foltokat nem rögzíti.

## Egyéb problémák

### A képernyőn a gombok nem működnek.

Érintse meg a gombokat az ujjaival az érintésérzékeny kijelzőn. Ha a gombokat a körmeivel érinti meg vagy kesztyűs kézzel, akkor azok nem reagálnak az érintésre.

„KÉPERNYŐ ZÁROLÁS” letiltása. Ha a „KÉPERNYŐ ZÁROLÁS” engedélyezve van, az érintőképernyő nem működtethető.

„A képernyő lezárása” (☞33. old.)

Szervizkérés előtt mentse el a rögzített adatokat.

1 Csatlakozzon a számítógéphez USB kábel segítségével.

A(z) „ESZKÖZVÁLASZTÁS” menü jelenik meg.

2 Nyomja le, és tartsa lenyomva legalább 2 másodpercig a(z) START/STOP gombot.

A(z) „LEJÁTSZÁS SZÁMÍTÓGÉPEN” jelenik meg.

3 A műveleteket a számítógépen a képernyő átváltása után kell végrehajtani.

### A kép szemcsés.

A digitális nagyítás használatakor a kép szemcséssé válik a digitális nagyítás következtében.

### A készülék melegszik.

Ez nem hiba. (A készülék a hosszú használat során melegszik.) Ha a készülék túl meleg, akkor ne használja azt tovább.

### A kijelző nyelve megváltozott.

Ez akkor történhet, ha a készüléket egy olyan TV készülékhez csatlakoztathatja a HDMI mini kábellel, amely eltérő nyelvi beállítást használ.

„Használat TV-vel HDMI-n keresztül” (☞61. old.)

### A HDMI mini kábellel történő csatlakozáskor a TV a képet vagy a hangot nem megfelelően adja vissza.

A képet vagy a hangot nem megfelelően adja vissza a csatlakoztatott TV függvényében. Ilyen esetekben tegye a következőket.

1 Válassza le a HDMI mini kábelt, majd csatlakoztassa újra.

2 Kapcsolja ki, majd be a készüléket.

„Csatlakoztatás a HDMI mini csatlakozón keresztül” (☞60. old.)

### A HDMI-CEC funkciók nem megfelelően működnek és a TV nem működik együtt a készülékkel.

A TV készülékek a műszaki jellemzőiknek megfelelően másképp működhetnek, még akkor is, ha azok HDMI-CEC kompatibilisek. Így nem garantálhatjuk, hogy a készülék HDMI-CEC funkciói minden egyes TV készüléknél működnek. Ilyen esetben állítsa a(z) „HDMI-VEZÉRLÉS” opciót a(z) „KI” beállításra.

„HDMI-VEZÉRLÉS” (☞100. old.)

### A készülék túl lassú, amikor a videó és a pillanatfelvétel módok között váltok, ill. a ki- és a bekapcsoláskor.

Javasoljuk, hogy az összes videót és pillanatfelvételt másolja át a számítógépére, mielőtt törölné a fájlokat a készülékhez. (Ha a készüléken sok rögzített fájl található, akkor a készülék lassabban reagál.)

### A készülék nem megfelelően működik és egy hibaüzenet jelenik meg.

A készülék mikroszámítógép-vezérlést használ. Az elektrosztatikus feltöltődés, a zaj és az interferencia (pl. TV, rádió stb. készüléktől) megakadályozhatja a megfelelő működését. Ilyen esetben zárja le a monitorképernyőt a készülék kikapcsolásához, válassza le a hálózati adaptert, majd nyomja meg a Reset gombot a készülék újraindításához. „A készülék visszaállítása” (☞5. old.)

### A CHARGE (Töltés) és a POWER/ACCESS (Kapcs./Hozzáférés) lámpa villog, és a működtetés le van tiltva.

Csukja le a képernyőt a készülék kikapcsolásához, válassza le a hálózati adaptert, majd nyomja meg a Visszaállítás gombot a készülék újraindításához.

„A készülék visszaállítása” (☞5. old.)

Ha ezen műveletek nem oldják meg a problémát, akkor kérjen segítséget a JVC forgalmazótól vagy a JVC szervizközpontjától.

### Jogi nyilatkozat

- Nem vállalunk felelősséget a rögzített tartalmak elvesztéséért, ha a készülék, a biztosított alkatrészek vagy az SD kártya hibás működése miatt a videókat/audiókat nem lehet rögzíteni vagy azokat nem lehet lejátszani.

- A törölt tartalmakat (adatokat), ideértve a készülék hibás működése miatti adatvesztéseket, nem lehet visszaállítani. Kérjük, vegye figyelembe a figyelmeztetéseket.

- A JVC nem vállal felelősséget semmilyen adatvesztésért. Kérjük, vegye figyelembe a figyelmeztetéseket.

- A minőségjavítás érdekében a hibás rögzítő médiát elemezhetjük. Így lehet, hogy nem adjuk vissza.



## Hibaüzenet?

### ÁLLÍTSA BE A DÁTUMOT/IDŐT!

Az akkumulátor lemerülése után kb. egy hónappal az óra visszaállítódik. Ezért a következő bekapcsoláskor a „ÁLLÍTSA BE A DÁTUMOT/IDŐT!” jelenik meg. Az akkumulátor feltöltése után újra állítsa be az órát. „Óra beállítása” (☞15. old.)

### KOMMUNIKÁCIÓS HIBA

Csatlakoztassa újra az USB kábelt. Kapcsolja ki és be a készülékhez csatlakoztatott eszközöket, majd indítsa újra a készüléket. „A készülék visszaállítása” (☞108. old.)

### FORMÁZÁSI HIBA!

Ellenőrizze a műveleti eljárást, majd ismétlje meg újra. Indítsa újra a készüléket. „A készülék visszaállítása” (☞108. old.)

### HIBA A BEÉPÍTETT MEMÓRIÁBAN!

Indítsa újra a készüléket. „A készülék visszaállítása” (☞108. old.) Ha a fentiek nem oldják meg a problémát, akkor készítsen biztonsági mentést a fájlokról és hajtsa végre a (z) „BEÁLLÍTÁSOK” menü „BEÉP. MEM. FORMÁZÁSA” elemét. (Ilyenkor minden adat törölve lesz.) „BEÉP. MEM. FORMÁZÁSA” (☞99. old.)

### MEMÓRIAKÁRTYA-HIBA!

Ellenőrizze, hogy a kártyát támogatja-e az egység. „A használható SD kártyatípusok” (☞9. old.) Indítsa újra a készüléket. „A készülék visszaállítása” (☞108. old.) Kapcsolja ki a készüléket, majd vegye ki és rakja vissza az SD kártyát. Távolítsa el az SD kártya csatlakozóiról a szennyeződések. Ha a fentiek nem oldják meg a problémát, akkor készítsen biztonsági mentést a fájlokról és hajtsa végre a (z) „BEÁLLÍTÁSOK” menü „SD KÁRTYA FORMÁZÁSA” elemét. (Ilyenkor minden adat törölve lesz.) „SD KÁRTYA FORMÁZÁSA” (☞99. old.)

### NEM FORMÁZOTT

Válassza az „OK” gombot, majd válassza a(z) „FORMÁZZA?” képernyőn a(z) „GEN” opciót.

### FELVÉTEL HIBA

Indítsa újra a készüléket. „A készülék visszaállítása” (☞108. old.)

### JELENLLEG NEM VEHETŐ FEL TÖBB ÁLLÓKÉP

Állítsa meg a videorögzítést a pillanatfelvételek készítése előtt. (Ha az SD kártyát kiveszi és újra behelyezi a videorögzítés alatt, akkor nem lehet pillanatfelvételeket rögzíteni.)

### LEJÁTSZÁS SIKERTELEN

Távolítsa el, majd tegye be újra az SD kártyát. „SD kártya behelyezése” (☞9. old.) Távolítsa el az SD kártya csatlakozóiról a szennyeződések. Helyezze be az SD még a bekapcsolás előtt. Védje a készüléket az erős ütésektől és rázkódástól.

### NEM TÁMOGATOTT JELENET!

Használja a készüléket rögzített fájlokat. (A más eszközökkel rögzített fájlokat az eszköz nem biztos, hogy le tudja játszani.)

### NEM TÁMOGATOTT FÁJL

Használja a készüléket rögzített fájlokat. (A más eszközökkel rögzített fájlokat az eszköz nem biztos, hogy le tudja játszani.)

### A FÁJL VÉDETT

Kapcsolja ki a „VÉDETT/MÉGSE” menü „SZERKESZTÉS” funkcióját. „Fájlok védelme” (☞64. old.)

### ELLENŐRIZZE A KÁRTYA ÍRÁSVÉDELMI KAPCSOLÓJÁT

Állítsa az SD kártya írásvédelem kapcsolóját a KI állásba.

### NINCS ELEGENDŐ HELY

Törölje a fájlokat vagy helyezze át őket egy számítógépre vagy más eszközre. Cserélje le az SD kártyát egy újra. Az összefüggő videókat nem lehet egygő összekombinálni, ha nincs elég szabad hely a beépített memórián vagy az SD kártyán. Ellenőrizze a rendelkezésre álló szabad helyet az összefésülés előtt.

### A RÖGZÍTHETŐ KEZELÉSI SZÁMOK FELSŐ HATÁRÉRTÉKE

- 1 Helyezze át a fájlokat vagy könyvtárakat a számítógépre vagy más eszközre. (Készítsen biztonsági mentést a fájljairól.)
- 2 Válassza ki a „FÁJL + KEZELÉSI SZÁM”-át a „BEÉP. MEM. FORMÁZÁSA”-ban vagy „SD KÁRTYA FORMÁZÁSA”-át a „BEÁLLÍTÁSOK” menüben. (A beépített memóriában vagy SD kártyán levő adatok törlésre kerülnek.) „BEÉP. MEM. FORMÁZÁSA” (☞99. old.) „SD KÁRTYA FORMÁZÁSA” (☞99. old.)

### JELENETMENNYISÉGI HATÁRÉRTÉK TÚLLÉPVE

- 1 Helyezze át a fájlokat vagy könyvtárakat a számítógépre vagy más eszközre. (Készítsen biztonsági mentést a fájljairól.)
- 2 Válassza ki a „FÁJL + KEZELÉSI SZÁM”-át a „BEÉP. MEM. FORMÁZÁSA”-ban vagy „SD KÁRTYA FORMÁZÁSA”-át a „BEÁLLÍTÁSOK” menüben. (A beépített memóriában vagy SD kártyán levő adatok törlésre kerülnek.) „BEÉP. MEM. FORMÁZÁSA” (☞99. old.) „SD KÁRTYA FORMÁZÁSA” (☞99. old.)

### MAPPASZÁM-TÚLCSORDULÁS

- 1 Helyezze át a fájlokat vagy könyvtárakat a számítógépre vagy más eszközre. (Készítsen biztonsági mentést a fájljairól.)
- 2 Válassza ki a „FÁJL + KEZELÉSI SZÁM”-át a „BEÉP. MEM. FORMÁZÁSA”-ban vagy „SD KÁRTYA FORMÁZÁSA”-át a „BEÁLLÍTÁSOK” menüben. (A beépített memóriában vagy SD kártyán levő adatok törlésre kerülnek.) „BEÉP. MEM. FORMÁZÁSA” (☞99. old.) „SD KÁRTYA FORMÁZÁSA” (☞99. old.)

### FÁJLMENNYISÉGI HATÁRÉRTÉK TÚLLÉPVE

- 1 Helyezze át a fájlokat vagy könyvtárakat a számítógépre vagy más eszközre. (Készítsen biztonsági mentést a fájljairól.)
- 2 Válassza ki a „FÁJL + KEZELÉSI SZÁM”-át a „BEÉP. MEM. FORMÁZÁSA”-ban vagy „SD KÁRTYA FORMÁZÁSA”-át a „BEÁLLÍTÁSOK” menüben. (A beépített memóriában vagy SD kártyán levő adatok törlésre kerülnek.) „BEÉP. MEM. FORMÁZÁSA” (☞99. old.) „SD KÁRTYA FORMÁZÁSA” (☞99. old.)

### NINCSENEK FÁJLOK

Változtassa meg a „FELVÉTEL KÉPHEZ” vagy „FELVÉTEL VIDEÓHOZ” beállítását a „BEÁLLÍTÁSOK” menüben, majd ellenőrizze, hogy a felvételeket nem a másik eszközre rögzíti. „FELVÉTEL VIDEÓHOZ” (☞98. old.) „FELVÉTEL KÉPHEZ” (☞99. old.)

### FELVÉTEL MEGSZAKÍTVÁ

Állítsa be a(z) „FELVÉTEL VIDEÓHOZ” opciót a(z) „SD-KÁRTYA” elemre, majd rögzítsen a SD kártyára. „FELVÉTEL VIDEÓHOZ” (☞98. old.) Indítsa újra a készüléket. „A készülék visszaállítása” (☞108. old.) Védje a készüléket a vibrációtól és az ütésektől.

---

**A RÖGZÍTETT ADAT FÁJL TÚL KICSI A MENTÉSHEZ  
(RÖGZÍTÉS FOLYTATÁSA?)**

Ha az időrövidítő felvételt úgy állítja meg, hogy a tényleges rögzítési idő „0:00:00:17” vagy kisebb értéket mutat, a videó nem menthető el.

---

**A KAMERA HŐMÉRSÉKLETE EMELKEDIK KAPCSOLJA KI A  
KAMERÁT, ÉS KÉREM VÁRJON**

Kapcsolja ki a készüléket, és hagyja azt lehűlni, mielőtt azt újra bekapcsolná.

## Karbantartás

---

Rendszeresen tartsa karban a készüléket, hogy azt sokáig használhassa.

### FIGYELEM :

- Mielőtt bármely karbantartási feladatnak nekilátna, mindenképpen válassza le a hálózati adaptert és a tápcsatlakozót.

### Videokamera

- Törölje le a készüléket egy száraz, puha ronggyal, hogy eltávolítsa róla a szennyeződések.
- Ha az eszköz nagyon piszkos, akkor nedvesítse meg a rongyot semleges hatású tisztítószer oldatával, és törölje le vele a kameratestet, majd használjon egy tiszta rongyot a tisztítószeres oldat letöröléséhez.

### FIGYELEM :

- Ne használjon oldószereket (pl. benzolt, hígítót és alkoholt). Különbözően tönkretelheti a készüléket.
- Ha kémiai hatású törlerkendőt vagy tisztítószert használ, akkor olvassa el a termék használati utasítását és tartsa be a termék figyelmeztetéseit.
- Ne engedje, hogy az eszköz sokáig érintkezessen gumi vagy műanyag termékekkel.

### Lencsék/LCD monitor

- Használjon (a kereskedelmi forgalomban kapható) lencsefújót a por eltávolítására és használjon (a kereskedelmi forgalomban kapható) lencsetisztító-kendőt a szennyeződések eltávolításához.  
Ha a lencsék piszkosak, akkor azok foltot hagyhatnak a felvételen is.
- A képernyőn kereskedelmi forgalomban kapható tükröződégátló vagy védőfóliát használhat.  
A fólia vastagságától függően előfordulhat, hogy a műveletek nem hajthatók végre zökkenőmentesen az érintőképernyőn vagy a képernyő enyhén elsötétülhet.

### Víz alatt vagy tengerparton történő használat után

- Víz alatt vagy tengerparton történő használat után, a kamera sáros vagy piszkos részeinek ápolásáról és tisztításáról a „Víz alatti vagy alacsony hőmérsékleten történő használat előtt” (6. old.) részben olvashat.

## Kamera

Tétel	Részletek
Tápforrás	Váltakozó áramú adapterrel: egyenáramú 5 V
Fogyasztás	2,2 W (MONITOR FÉNYESSÉG: 3 (alap)) 2,4 W (MONITOR FÉNYESSÉG: 4 (világosabb)) Névleges áramerősség: 2A
Méret (mm)	60 x 59,5 x 122 (SZÉ x MA x MÉ: a fogást segítő szíj nélkül)
Súly	Kb. 290 gramm (csak a kamera)
Környezeti jellemzők	Megengedhető üzemi hőmérséklet: -10 °C ... 40 °C Megengedhető tárolási hőmérséklet: -20 °C ... 50 °C Megengedhető töltési hőmérséklet: 10 °C - 35 °C Megengedhető relatív páratartalom: 35 % ... 80 %
Képrögzítő eszköz	1/5,8" 2 510 000 képpont (CMOS, hátoldali megvilágítású)
Rögzített méret (videó)	1 280 000 - 2 290 000 pixel (képstabilizátor: ki)
Rögzített méret (pillanatfelvétel)	2 290 000 képpont (16:9) 1 710 000 képpont (4:3)
Lencsék	F1,8 ... F6,3 f= 2,9 mm ... 116,0 mm 35 mm-es átszámítás: Videó 40,5 mm - 1620 mm (képstabilizátor: ki) Állókép 40,5 mm - 1620 mm (16:9) 49,5 mm - 1980 mm (4:3)
Szűrőátmérő *	37 mm (csavaremelkedés: 0,75 mm)
Legkisebb megvilágítás	3 lux
Nagyítás (videórögzítés közben)	Optikai nagyítás: akár 40x-es Dinamikus zoom: Akár 60 x-os Digitális zoom: Legfeljebb 100-szoros (GZ-R430) Digitális zoom: Legfeljebb 200-szoros (GZ-R435)
Nagyítás (pillanatfelvétel-rögzítés közben)	Optikai nagyítás: akár 40x-es
LCD monitor	3,0" szélesség, 230 000 képpont, színes LCD
Rögzítéshez használt média	Beépített memória (4 GB) SD/SDHC/SDXC kártya (kereskedelmi forgalomban kapható) „A használható SD kártyatípusok” (☞9. old.)

\*Ha a készülékhez lencseszűrőt vagy konverzióslencsét használ, akkor a kép a háttérbe olvadhat (a képernyő sötétebbé válik vagy árnyékok jelentkeznek rajta).

## Csatlakozók

Tétel	Részletek
HDMI	HDMI mini csatlakozó
AV kimenet	Videó kimenet: 1,0 V (p-p), 75 Ω Audió kimenet: 300 mV (rms), 1 KΩ
USB	Mikro USB AB típus, USB 2.0 kompatibilis

## Videó

Tétel	Részletek
Rögzítés/lejátszás formátuma	AVCHD szabványos Videó: MPEG-4 AVC/H.264 Audió: Dolby Digital 2ch
Kiterjesztés	.MTS
Jelrendszer	PAL szabványos
Videofelvétel minősége (Pixelszám rögzítése/Átlagos rögzítési bitráta)	UXP 1920 képpont x 1080 képpont Átlag kb. 24 Mbps XP 1920 képpont x 1080 képpont Átlag kb. 17 Mbps EP 1920 képpont x 1080 képpont Átlag kb. 4,8 Mbps
Hangminőség (audió)	48 kHz, 256 kbps

## Állókép

Tétel	Részletek
Formátum	JPEG szabványos
Kiterjesztés	.JPG
Képméret (Képpont szám rögzítés)	(16:9 képarány) 1920 képpont x 1080 képpont (2M) (4:3 képarány) 3680 képpont x 2760 képpont (10,15M) 1440 képpont x 1080 képpont (1,5M) 640 képpont x 480 képpont (0,3M) „A pillanatfelvételek becsült száma (mértékegység: felvételek száma)” (☞49. old.)

**Hálózati adapter (UIA312-0520)**

<b>Tétel</b>	<b>Részletek</b>
Tápforrás	Váltakozó áram, 100 V ... 240 V, 50 Hz/60 Hz
Kimenet	Egyenáram, 5 V, 2 A
Megengedhető üzemi hőmérséklet	0 °C ... 40 °C (10 °C ... 35 °C töltés közben)
Méretek (mm)	49,8 x 26,3 x 68,2 (SZÉ x MA x MÉ: a kábel és a csatlakozódugó nélkül)
Súly	Kb. 108 gramm

**MEGJEGYZÉS :**

- A megadott műszaki adatok és a termékmegjelenés változtatásához való jogot külön értesítés nélkül is fenntartjuk.

## Védjegyek

- A AVCHD és AVCHD logók a Panasonic Corporation és a Sony Corporation védjegyei.
- A HDMI (High-Definition Multimedia Interface) és a HDMI logó a HDMI Licensing LLC Egyesült Államokban és/vagy más országban regisztrált védjegyei vagy védjegyei.



- A Dolby Laboratories engedélyével készült. A Dolby és a dupla D szimbólum a Dolby Laboratories védjegyei.
- A(z) SDXC logó a SD-3C LLC vállalatok védjegyei.
- A Microsoft és a Windows a Microsoft Corporation bejegyzett védjegyei, illetve védjegyei az Egyesült Államokban és/vagy más országokban.
- A Mac, OS X, iMovie, iPhoto, iPhone és a Safari az Apple Inc. vállalat Egyesült Államokban és/vagy más országban regisztrált védjegyei.
- Az Intel és az Intel Core az Intel Corporation Egyesült Államokban használt védjegyei vagy bejegyzett védjegyei.
- Az Android, a YouTube, és a Chrome a Google Inc. vállalat védjegyei és/vagy regisztrált védjegyei.
- A QR Code a Denso Wave Incorporated regisztrált védjegye.
- A használati útmutatóban található egyéb termék- és vállalatnév tulajdonosaik védjegyei és/vagy regisztrált védjegyei.
- A <sup>TM</sup>, © és hasonló jelöléseket a kézikönyvben mellőztük.

**JVC**