

# JVC

**CÂMARA DE VÍDEO**

---

**Guia Detalhado do Utilizador**

**GZ-R435**  
**GZ-R430**



**Everio R**

## Índice

### Informações essenciais

Verificar os Acessórios .....	3
Ligar esta unidade .....	4
Abrir a tampa do terminal (tampa do cartão SD) .....	4
Carregamento .....	5
Reiniciar este Aparelho .....	5
Proteção Quádrupla .....	6
Antes de utilizar o produto Debaixo de Água ou a Baixa Temperatura .....	6
Ajuste da pega .....	8
Colocar o Filtro Core .....	8
Inserir um cartão SD .....	9
Tipos de cartões SD compatíveis .....	9
Utilizar o ecrã táctil .....	10
Bloquear o ecrã (ao Filmar debaixo de água) .....	10
Ajustar o Ecrã Táctil .....	11
Nomes dos Botões e Funções no Ecrã LCD .....	12
Acertar o relógio .....	15
Voltar a acertar o relógio .....	15
Mudar o idioma de visualização .....	16
Segurar este Aparelho .....	17
Montar o tripé .....	17
Usar este aparelho no estrangeiro .....	18
Carregar a bateria no estrangeiro .....	18
Acertar o relógio para a hora local quando viajar .....	18
Definir a hora de Verão .....	19
Acessórios opcionais .....	19

### Gravação

Filmar no modo automático .....	20
Capturar imagens fixas durante a gravação de vídeo .....	23
Capturar imagens fixas no modo automático .....	23
Zoom .....	26
Gravação manual .....	27
Ajustar o foco manualmente (FOCUS) .....	28
Ajustar a luminosidade .....	29
Definição de compensação de contraluz .....	30
Definição de equilíbrio de brancos .....	31
Fazer grandes planos (TELE MACRO) .....	32
Filmar debaixo de água .....	33
Gravação com Efeitos (EFEITO DE GRAVAÇÃO) .....	34
Gravação de imagens como uma fotografia a preto e branco antiga (MONOCROM. C/ GRÃO) .....	35
Gravar imagens de comida (ALIMENTOS) .....	36
Gravação de imagens de um bebé (BEBÉ) .....	37
Capturar objectos com nitidez (TOQUE PRIORID AE/AF) ....	38
Reduzir a vibração da câmara .....	39
Gravar com intervalos (INTERV. TEMPO GRAV.) .....	40
Usar o Auto-temporizador .....	42
Gravar Num Intervalo Fixo e Reproduzir Repetidamente .....	44
Gravar vídeos com data e hora .....	45
Gravar Vídeos com Contador de Tempo .....	46
Verificar o Tempo de Gravação Restante .....	47

### Reprodução

Reproduzir vídeos .....	49
Reprodução Normal .....	49
Verificar a data de gravação e outras informações .....	52
REPROD C/ CRONÓMETRO .....	53
RESUMO REPRODUÇÃO .....	54
REPR. OUTRO FICHEIRO .....	55
Reproduzir imagens fixas .....	56
Reprodução de apresentação de diapositivos .....	58
Ligar a uma televisão e reproduzir os vídeos .....	58
Ligar através do mini-conector HDMI .....	59
Ligar através do Conector AV .....	60

### Editar

Eliminar ficheiros não desejados .....	62
Eliminar o ficheiro apresentado actualmente .....	62
Eliminar ficheiros seleccionados .....	62
Proteger os ficheiros .....	63
Proteger/Cancelar protecção do ficheiro actualmente exibido .....	63
Proteger/Cancelar protecção dos ficheiros seleccionados .....	64
Capturar uma imagem fixa no vídeo durante a reprodução ...	65
Juntar vídeos gravados através da função de gravação contínua .....	66
Capturar uma parte necessária no vídeo (EDITAR) .....	67

### Cópia

Copiar ficheiros para um disco ligando a um gravador de Blu- ray .....	68
Copiar Ficheiros para um Cartão SD .....	69
Copiar para computador Windows .....	70
Verificar requisitos do sistema (Directriz) .....	70
Instalar o Software Fornecido (Interno) .....	74
Criar Cópia de Segurança de Todos os Ficheiros .....	77
Organizar ficheiros .....	79
Gravar vídeos para discos .....	80
Fazer uma cópia de segurança sem usado o software fornecido .....	81
Lista de ficheiros e pastas .....	82
Copiar para computador Mac .....	83

### Menu de Definições

Utilizar o menu .....	84
Utilizar o Menu Superior .....	84
Menu DEFIN. DE GRAVAÇÃO (vídeo) .....	85
Menu DEFIN. DE GRAVAÇÃO (imagem fixa) .....	90
Menu DEF. REPRODUÇÃO (vídeo) .....	92
Menu EDITAR (vídeo) .....	93
Menu DEF. REPRODUÇÃO (imagem fixa) .....	94
Menu EDITAR (imagem fixa) .....	95
CONFIGURAÇÃO (vídeo/imagem fixa) .....	96
DEFIN. DE LIGAÇÃO (vídeo/imagem fixa) .....	99
MENU DE LIGAÇÃO USB .....	100

### Nomes das peças ..... 101

### Indicações no ecrã LCD ..... 104

### Resolução de problemas ..... 107

Quando o aparelho não está a funcionar correctamente .....	107
Carregamento .....	107
Alimentação .....	108
Gravação .....	108
Cartão SD .....	109
Reprodução .....	109
Editar/copiar .....	110
Computador .....	111
Ecrã/imagem .....	111
Outros problemas .....	112
Mensagem de erro? .....	113





### Manutenção ..... 115

### Especificações ..... 116

### Marcas comerciais ..... 118

## Verificar os Acessórios

Se faltar algum dos itens ou se um item estiver danificado, contacte o seu representante JVC mais próximo ou o centro de assistência JVC mais próximo.

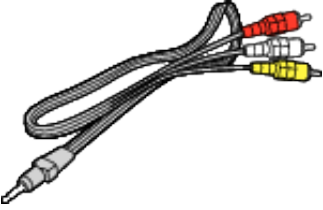
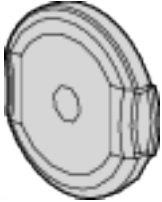
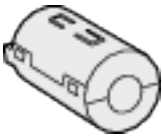
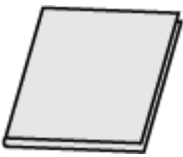
Imagem	Descrição
	Adaptador de CA UIA312-0520 <ul style="list-style-type: none"> <li>Carrega esta unidade. Fixe o cabo do adaptador de carregamento à ponta do cabo. Também pode ser usado ao gravar ou reproduzir vídeos dentro de casa.</li> </ul>
	Cabo do Adaptador de Carregamento QAM1580-001 <ul style="list-style-type: none"> <li>Fixe à ponta do cabo do adaptador de CA e ligue ao conector USB desta unidade para carregar.</li> </ul>
	Cabo de alimentação <ul style="list-style-type: none"> <li>Ligue o cabo de alimentação ao adaptador de CA.</li> </ul>
	Cabo USB (Tipo A - Micro Tipo B) <ul style="list-style-type: none"> <li>Liga este aparelho a um computador.</li> </ul>
	Cabo AV E3A-0085-00 <ul style="list-style-type: none"> <li>Liga esta aparelho a uma televisão para reproduzir imagens gravadas.</li> <li>Contacte o seu distribuidor JVC ou o centro de serviços JVC mais próximo para comprar um novo cabo AV.</li> </ul>
	Tampa da lente <ul style="list-style-type: none"> <li>Coloque a tampa da lente quando o aparelho não está a ser utilizado ou durante o transporte.</li> </ul>
	Filtro de núcleo
	Guia Básico do Utilizador <ul style="list-style-type: none"> <li>Ler bem e guardar num local seguro para consultas futuras.</li> </ul>

### NOTA :

- O software fornecido (software de aplicação) está incorporado nesta unidade.

“Verificar requisitos do sistema (Directriz)” (p. 70)

- O filtro interior é para utilização com um cabo AV. Não o utilize com qualquer outro cabo além do cabo AV.

“Colocar o Filtro Core” (p. 8)

- Os cartões SD são vendidos separadamente.

“Tipos de cartões SD compatíveis” (p. 9)

- Quando utilizar o adaptador de CA no estrangeiro, deve adquirir uma ficha adaptadora comercialmente disponível para o país ou região que irá visitar.

“Carregar a bateria no estrangeiro” (p. 18)

### Ligar esta unidade

Abra o monitor LCD para ligar este aparelho.  
Para desligar a alimentação, feche o monitor LCD.

#### ■ Para ligar a alimentação

Abra o ecrã LCD.

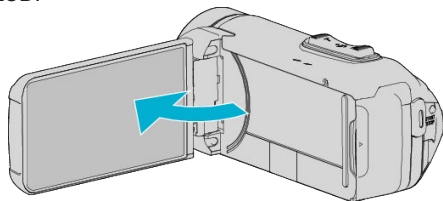

#### ■ Para desligar a alimentação

Feche o ecrã LCD.

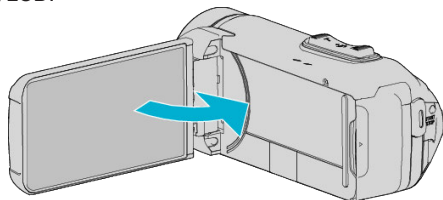

O indicador luminoso POWER/ACCESS apaga-se e a alimentação é desligada.

“Indicador luminoso POWER/ACCESS (Alimentação/Acesso)” (☞ p. 102)

#### NOTA :

- Se a opção “DESLIGAR AUTO” estiver “ON”, este aparelho desliga-se automaticamente para poupar carga se não for utilizada durante 5 minutos. (Se usar o adaptador de CA, este aparelho entra no modo de pausa.)  
“DESLIGAR AUTO” (☞ p. 97)
- Se “GRAVAÇÃO LCD FECHADO” estiver ativado, esta unidade não se desliga mesmo quando o monitor LCD está fechado durante a gravação.  
“GRAVAÇÃO LCD FECHADO” (☞ p. 89)

### Abrir a tampa do terminal (tampa do cartão SD)

#### ■ Para abrir

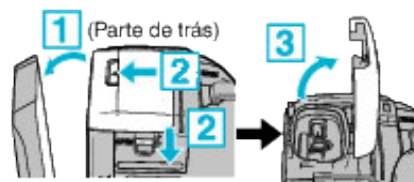

- 1 Abra o ecrã LCD.
- 2 Deslize o bloqueio da tampa e deslize a tampa para o lado.
- 3 Abra a tampa lentamente.

#### ■ Para fechar

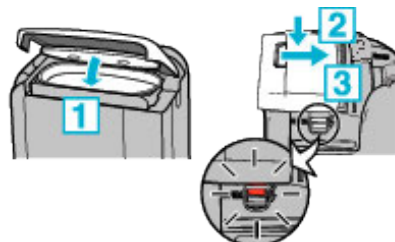

A tampa não está fechada adequadamente se a marca vermelha no bloqueio da tampa do terminal for visível.

Deixe o ecrã LCD abrir primeiro.

- 1 Vire a tampa para baixo lentamente enquanto se certifica de que o vedante cinzento à prova de água cabe na abertura nos terminais.
- 2 Prima toda a tampa contra a câmara usando a mesma força e instale a tampa firme e completamente.
- 3 Deslize a tampa até se ouvir a encaixar.

A tampa não está fechada adequadamente se a marca vermelha no bloqueio da tampa for visível.

#### AVISO :

- Certifique-se de que a tampa do terminal e que o selo à prova de água cinzento não estão danificados e de que não há materiais estranhos (tal como cabelo, algodão, areia ou pó) colados à tampa.
- Pare de usar a unidade debaixo de água se houver danos na tampa, etc. e contacte o seu representante JVC ou o centro de assistência JVC mais próximo.
- Não exerça demasiada força ao abrir/fechar a tampa do terminal.
- Leia o “Cuidados ao Utilizar Debaixo de Água” (☞ p. 6) antes de utilizar a câmara debaixo de água ou em locais expostos a gotas de água.

## Carregamento

Esta unidade está equipada com uma bateria incorporada. Abra a tampa do conector e ligue o adaptador de CA para carregar, como se mostra na figura.

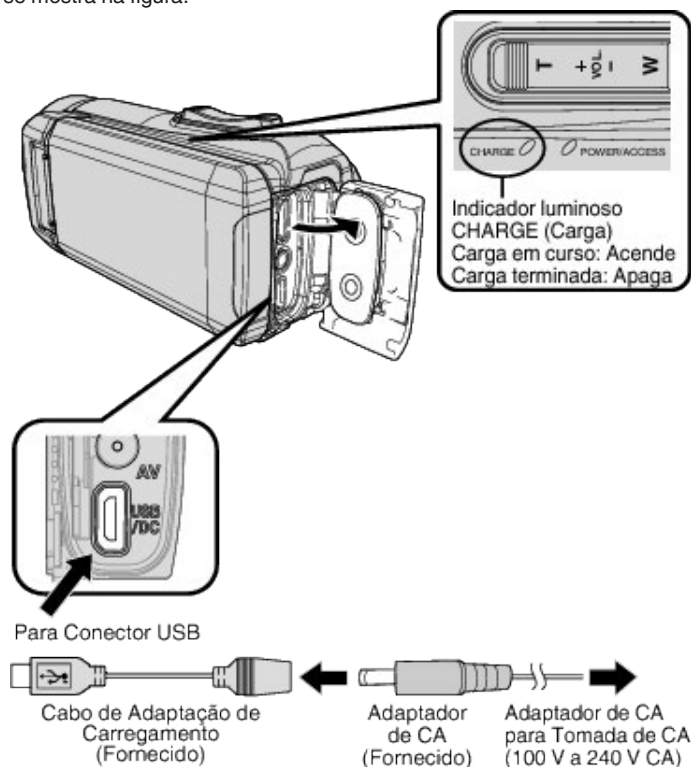

## Reiniciar este Aparelho

Quando ocorrer um mau funcionamento nesta unidade, reinicie a unidade da seguinte forma.

(Reiniciar a unidade não apaga os dados gravados.)

- 1 Abra a tampa do terminal.
  - Retire o cabo de alimentação e todos os cabos de ligação.
- 2 Feche o monitor LCD para desligar esta unidade.
- 3 Prima suavemente o botão Reiniciar com um objeto pontiagudo.

### AVISO :

- Prima o botão Reiniciar uma vez suavemente.
- Não utilize objetos com pontas afiadas. Pode danificar a unidade ou causar choque elétrico.

### NOTA :

- Se o mau funcionamento persistir mesmo depois de premir o botão Reiniciar, consulte o centro de assistência JVC mais próximo.

### AVISO :

- A bateria incorporada não se encontra carregada no momento da compra.
- No momento da compra ou no caso da bateria não ser usada por um longo período de tempo, o tempo de carregamento será superior ao habitual. A câmara não se liga se a carga restante na bateria for fraca. Neste caso, carregue a bateria durante mais de 40 minutos antes de ligar a alimentação.
- Tempo de carga: Aprox. 6 h 10 m (ao carregar a 25 °C)
- A bateria não pode ser carregada fora do intervalo de temperatura ambiente de 10°C a 35°C. O indicador luminoso CHARGE não se acende quando a bateria não está a ser carregada. Se a temperatura aumentar ou diminuir durante o carregamento, o indicador luminoso CHARGE pisca lentamente e o carregamento para. Neste caso, remova o adaptador de CA, carregue no botão Reiniciar e aguarde até que a temperatura ambiente esteja dentro do intervalo indicado acima antes de carregar novamente.
- Pode gravar ou reproduzir vídeos durante o carregamento. (contudo, o tempo de carregamento será mais longo que o normal. Para além disso, a carga restante da bateria pode diminuir de acordo com as condições.) Se a temperatura interna aumentar ao utilizar a unidade, interrompa o carregamento temporariamente. (O indicador luminoso CHARGE desliga-se.)
- Se ocorrerem avarias (como sobretensão), o carregamento para. Nestes casos, o indicador luminoso CHARGE pisca rapidamente como forma de aviso.
- Durante o carregamento, o ícone no ecrã muda para para indicar que o carregamento está a decorrer. (quando o adaptador de CA fornecido é utilizado)
- Quando o tempo de gravação se torna extremamente curto mesmo quando a bateria está completamente carregada, a bateria precisa de ser substituída. Para detalhes sobre a substituição da bateria incorporada (sujeito a uma taxa), contacte o seu centro de assistência JVC mais próximo.





### AVISO :

- Existem algumas especificações para um dispositivo USB recarregável. Para carregar, use um dispositivo com a tensão de saída de 5 V/1 A ou mais.
- Dependendo das especificações do seu dispositivo de carregamento e da espessura e comprimento de um cabo USB usado para ligar a este aparelho, o tempo de carga pode ser mais longo que o habitual, ou pode mesmo não se iniciar.
- Nós não seremos responsáveis por avarias que derivem do uso de dispositivos não-padrão ou de dispositivos de fraca qualidade.

## Proteção Quádrupla

Esta unidade encontra-se equipada com funcionalidades à prova de água, à prova de pó, à prova de queda e à prova de congelamento.

### QUAD PROOF

	<p>À prova de água: Equivalente à Norma IEC publicação 529 IPX8 e IPX6 (30 minutos em profundidades até 5 m)</p>		<p>À prova de pó: Equivalente à Norma IEC publicação 529 IP5X</p>
	<p>À prova de queda: Esta câmara passa e está em conformidade com o Método MIL-STD-810F; 516.5 Choque: Cair em contraplacado de 3 cm de espessura de uma altura de 1,5 m</p>		<p>À prova de congelamento: Temperatura de funcionamento permitida: -10 °C a +40 °C Nota: Temperaturas entre -10 °C e 0 °C diminuem temporariamente o desempenho da bateria, reduzindo o tempo disponível para a gravação.</p>

#### AVISO :

- Não há garantia de que não existirá qualquer dano quando o aparelho é utilizado dentro dos limites acima mencionados. Riscos e moças causadas pelo impacto se a unidade cair ou outras alterações na aparência não são incluídas na garantia.
- Mau funcionamento devido a mau manuseio irá cancelar a garantia.
- Antes de utilizar na água, leia e compreenda as “Antes de utilizar o produto Debaixo de Água ou a Baixa Temperatura” (p. 6) .
- Feche a tampa do terminal até se ouvir um clique e confirme que o sinal vermelho se apaga completamente.
- Certifique-se de que não existe qualquer dano ou material estranho junto à embalagem dentro da tampa.
- Use até uma profundidade de água de 5 m e uma duração de 30 minutos.
- O desempenho da impermeabilidade não pode ser garantida se a câmara de vídeo for sujeita a impactos, tais como quedas.
- Não salte nem mergulhe para a água segurando a câmara.
- Não utilize a câmara em fluxos de água fortes como em rápidos ou sob quedas de água. A forte pressão de água pode incapacitar o desempenho à prova de água.
- Não submergir em águas termais ou água quente acima de 40 °C.

## Antes de utilizar o produto Debaixo de Água ou a Baixa Temperatura

- “Cuidados ao Utilizar Debaixo de Água” (p. 6)
- “Manutenção após a Utilização” (p. 7)
- “Precauções na Utilização a Baixa Temperatura” (p. 7)

## Cuidados ao Utilizar Debaixo de Água

Por favor, tome nota do seguinte quando usar esta unidade perto ou debaixo de água.

- **Certifique-se de que a tampa está bem fechada.**  
“Abrir a tampa do terminal (tampa do cartão SD)” (p. 4)
- Certifique-se de que a tampa do terminal e que o selo à prova de água cinzento não estão danificados e de que não há materiais estranhos (tal como cabelo, algodão, areia ou pó) colados à tampa.
- Pare de usar a unidade debaixo de água se houver danos na tampa, etc. e contacte o seu representante JVC ou o centro de assistência mais próximo.
- Use até uma profundidade de água de 5 m e uma duração de 30 minutos.

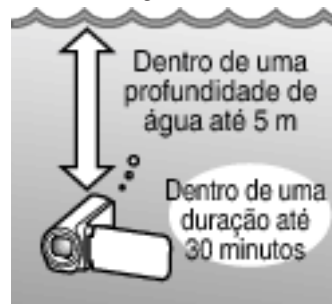

- Não abra/feche a tampa nem introduza/remova um cartão SD ou quaisquer cabos durante a utilização subaquática ou na praia ou se as suas mãos tiverem gotas de água ou areia. Se o fizer poderá deixar entrar água na câmara ou causar mau funcionamento.
- Não sujeite a câmara a alta pressão ou vibração resultante de correntes rápidas, cascatas ou mergulhos dentro de água.
- O desempenho à prova de água não é garantido se a câmara tiver caído ou sido sujeita a outro choque de impacto. Se a câmara tiver sido sujeita a choques de impacto, contacte o centro de assistência mais próximo.
- Durante a filmagem debaixo de água, o ruído gerado no interior da câmara (sons de zoom, etc.) pode ser captado. Isto não é uma avaria.
- Não submergir em águas termais ou água quente acima de 40 °C. Fazê-lo deteriora o desempenho à prova de água.
- Mantenha afastadas as mãos com óleo ou protetor solar. Fazê-lo pode causar descoloração ou deterioração do material.
- Este aparelho afunda-se debaixo de água. Aperte a pega de mão com firmeza para evitar perder a câmara debaixo de água.
- Os acessórios não são à prova de água.
- Não use o filtro da lente ou a lente de conversão debaixo de água ou em locais onde existe água.

### Manutenção após a Utilização

Após a utilização debaixo de água ou em locais com poeira, lave a câmara imediatamente com água e seque-a completamente.

**1** Certifique-se de que a tampa do terminal está fechada.

**2** Lave com água limpa.

Mergulhe a câmara num recipiente com água suficiente para submergir a câmara completamente e lave cuidadosamente.



- Depois de utilizar a câmara debaixo do mar ou na praia, submerja a câmara em água doce durante cerca de 10 minutos para remover as partículas de sal, substitua a água e enxague a câmara.

- Abra e feche o ecrã LCD e utilize os botões ou operações do zoom para remover as areias ou pós na fenda.

**3** Seque a câmara.

Seque completamente a câmara com um pano macio seco e deixe-a secar num local bem ventilado e com sombra.

- Coloque a câmara com a lente virada para baixo enquanto o monitor LCD está fechado e deixe ficar durante cerca de 10 minutos. (Se o fizer, o microfone e a parte LCD secam facilmente.) Coloque a câmara numa posição direita em cima de um pano seco depois feche a tampa do terminal depois de a câmara ter secado completamente.

- Limpe quaisquer materiais estranhos ou gotas de água no interior da tampa.

\* Se deixar a câmara imersa em água salgada ou permitir que gotas de água salgada permaneçam na câmara, isto pode provocar corrosão, descoloração ou deterioração do desempenho à prova de água.

\* Se limpar ou secar a câmara com partículas de areia coladas, poderá provocar riscos na câmara.

\* Não lave com produtos químicos, sabão, detergentes neutros ou álcool.

\* Não seque a câmara com um secador de cabelo ou outras fontes de calor. Isto pode prejudicar o seu desempenho à prova de água.

### Precauções na Utilização a Baixa Temperatura

- O desempenho da bateria irá diminuir temporariamente quando a temperatura é de -10 °C a 0 °C, isto fará com que o tempo de gravação restante diminua.

- O carregamento não pode ser realizado quando a temperatura ambiente for inferior a 10 °C.

- Ligar a câmara enquanto ainda está frio pode deteriorar o desempenho do monitor LCD. Problemas tais como o ecrã ficar escuro momentaneamente ou imagem residual podem ocorrer.

- Se neve ou gotas de água aderirem à câmara em temperatura ambiente abaixo de zero, pode formar-se gelo nos espaços em volta dos botões, altifalante ou microfone. Isto pode provocar dificuldades na operação dos botões, bem como diminuição no nível do volume.

- O contacto com peças metálicas expostas a temperaturas frias pode fazer com que a pele se cole à parte de metal, resultando em ferimentos tais como queimaduras de frio. Não toque com as mãos nuas.

### Outras Precauções

- Não deixe a câmara a baixas temperaturas em climas frios ou a altas temperaturas acima de 40 °C (tal como sob luz solar direta, dentro de um veículo ao sol ou perto de um aquecedor). Isto causará a deterioração do desempenho à prova de água.

- Mau funcionamento devido a mau manuseio irá cancelar a garantia.

- Não assumimos responsabilidade por quaisquer perdas de dados devido à entrada de água no interior da câmara. Por favor, considere-se antecipadamente advertido.

- Recomendamos que substitua o acondicionamento à prova de água uma vez por ano para manter o desempenho à prova de água. Consulte o seu centro de assistência mais próximo. (sujeito a uma taxa)

### Ajuste da pega



- 1 Abra a almofada
- 2 Ajustar a posição da almofada e o comprimento da pega
- 3 Feche a almofada

#### AVISO :

- Deve fixar bem a pega de mão.  
Se ficar solta, este aparelho pode cair e resultar em danos físicos ou materiais.

### Colocar o Filtro Core

Fixe um filtro interior ao cabo AV que está ligado a esta unidade.  
O filtro core reduz as interferências quando este aparelho é ligado a outros dispositivos.

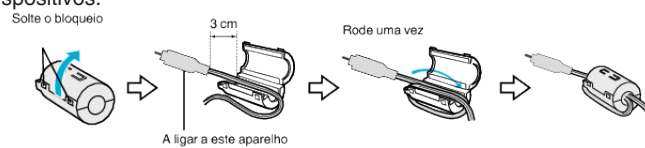



## Inserir um cartão SD

Quando um cartão SD comercialmente disponível é inserido, as gravações continuam a poder ser efectuadas no cartão sem ter de parar quando se esgota o tempo de gravação na memória interna.

“GRAVAÇÃO CONTÍNUA” (☞ p. 87)

Dependendo da definição do suporte de gravação, a gravação pode ser feita para o cartão SD sem utilizar a memória incorporada.

“Tipos de cartões SD compatíveis” (☞ p. 9)

“Tempo de Gravação de Vídeo Aproximado” (☞ p. 48)

1 Abra a tampa do terminal.

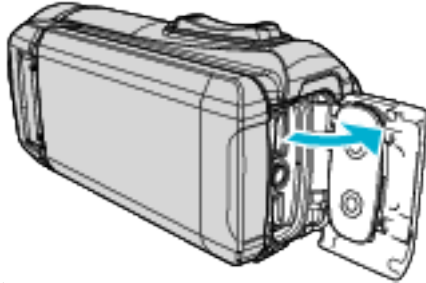

2 Feche o monitor LCD para desligar esta unidade.

3 Insira um cartão SD.

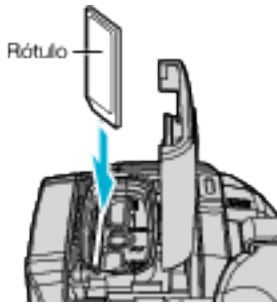

### Aviso

- Certifique-se de que não insere o cartão SD na direção errada. Pode provocar danos no aparelho e no cartão SD.
- Antes de inserir ou remover o cartão SD, feche o monitor LCD e assegure-se de que o indicador luminoso POWER/ACCESS se apaga.
- Não toque na área de contacto de metal quando inserir o cartão SD.

### NOTA :

- É possível gravar vídeos e imagens fixas num cartão SD. Recomenda-se que confirme o funcionamento de vídeo do cartão SD antes da utilização.
- Para usar um cartão SD novo ou um cartão SD usado noutros dispositivos é necessário formatar o cartão SD através da função “FORMATAR CARTÃO SD” a partir do menu “CONFIGURAÇÃO”.

“FORMATAR CARTÃO SD” (☞ p. 98)

## Retirar o cartão

Empurre o cartão SD para dentro uma vez e depois puxe-o para fora.

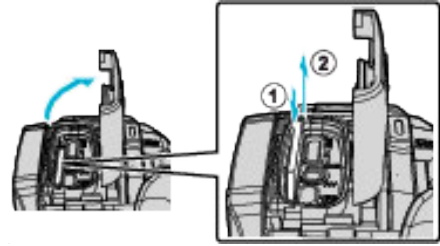

## Tipos de cartões SD compatíveis

Os seguintes cartões SD são compatíveis com esta aparelho.

As operações estão confirmadas nos cartões SD dos seguintes fabricantes.

- Panasonic
- TOSHIBA
- SanDisk

## Cartão SD



- Esta aparelho é compatível com cartões SD de 256 MB até 2 GB.
- Use um cartão SD compatível com a classe 4 ou superior (2 GB) para gravação de vídeo.

## Cartão SDHC



- Use um cartão SDHC compatível com a classe 4 ou superior (4 GB a 32 GB) para gravação de vídeo.

## Cartão SDXC



- Use um cartão SDXC compatível com a classe 4 ou superior (Máx. 128 GB) para a gravação de vídeo.

### NOTA :

- Não é possível garantir a operação deste aparelho com todos os cartões SD.
- Não use um cartão miniSD ou microSD (mesmo se o cartão estiver inserido num adaptador). Pode causar mau funcionamento.
- Para gravar vídeos com a “QUALIDADE DE VÍDEO” definida para “UXP”, recomenda-se usar um cartão SDHC/SDXC compatível com a classe 6 ou superior.
- Os cartões UHS-I SDHC/SDXC podem ser utilizados da mesma forma que os cartões SDHC/SDXC standard.  
A Classificação de Velocidade UHS não é suportada.
- Um cartão SD usado para gravação e editado usando esta unidade apenas pode ser reproduzido e editado nesta unidade.

### Quando o seu computador não reconhece o cartão SDXC

Confirme e atualize o Sistema Operativo do seu computador.

<b>Windows 7</b>	<p>Transfira e instale o programa de actualização (KB976422) a partir do seguinte URL. Versão 32 bit <a href="http://www.microsoft.com/downloads/details.aspx?displaylang=ja&amp;FamilyID=3ee91fc2-a9bc-4ee1-aca3-2a9aff5915ea">http://www.microsoft.com/downloads/details.aspx?displaylang=ja&amp;FamilyID=3ee91fc2-a9bc-4ee1-aca3-2a9aff5915ea</a> <a href="http://www.microsoft.com/downloads/en/details.aspx?FamilyID=3ee91fc2-a9bc-4ee1-aca3-2a9aff5915ea">http://www.microsoft.com/downloads/en/details.aspx?FamilyID=3ee91fc2-a9bc-4ee1-aca3-2a9aff5915ea</a> Versão 64 bit <a href="http://www.microsoft.com/downloads/details.aspx?displaylang=ja&amp;FamilyID=73f766dd-7127-4445-b860-47084587155f">http://www.microsoft.com/downloads/details.aspx?displaylang=ja&amp;FamilyID=73f766dd-7127-4445-b860-47084587155f</a> <a href="http://www.microsoft.com/downloads/en/details.aspx?FamilyID=73f766dd-7127-4445-b860-47084587155f">http://www.microsoft.com/downloads/en/details.aspx?FamilyID=73f766dd-7127-4445-b860-47084587155f</a></p>
<b>SO Mac X 10.4 Tiger / SO Mac X 10.5 Leopard</b>	Não compatível.
<b>SO Mac X 10.6 Snow Leopard</b>	Atualizar a versão do SO para 10.6.5 ou mais recente.

## Utilizar o ecrã táctil

O monitor LCD desta unidade é um painel de toque que permite as operações tocando no ecrã com o dedo. Os botões de operação, miniaturas e itens de menu são exibidos no ecrã de acordo com cada modo (gravação/reprodução/definição).

- Existem duas formas de utilizar o ecrã táctil, nomeadamente “tocar” e “arrastar”. Seguem-se alguns exemplos.



### NOTA :

- O ecrã táctil deste aparelho é sensível à pressão. Quando o ecrã táctil não responde a um toque suave, exerça uma força ligeiramente maior na ponta dos seus dedos.
- Não pressione nem fricção com força excessiva.
- Não trabalhe com o ecrã táctil utilizando um objecto com uma ponta afiada.
- Realize o “AJUSTAR ECRÃ TÁCTIL” se a área de reacção do ecrã estiver desalinhada com a área tocada.  
“Ajustar o Ecrã Táctil” (p. 11)
- Não é possível operar o ecrã táctil debaixo de água. Bloqueie o ecrã para evitar erros de operação.  
“Filmar debaixo de água” (p. 33)

### Bloquear o ecrã (ao Filmar debaixo de água)

Bloqueie o ecrã antes de utilizar esta unidade debaixo de água para evitar erros de operação no ecrã táctil devido à pressão de água.

- Quando o ecrã está bloqueado, as operações no ecrã táctil exceto são desativadas.
- O botão START/STOP (gravação) e a alavanca de zoom podem ser utilizados quando o ecrã está bloqueado.
- Pode definir para os modos de vídeo e imagem fixa.
- Se “BLOQUEIO DE ECRÃ” tiver sido definido, a unidade irá demorar mais tempo a desligar depois de fechar o monitor LCD.

### Definir o “BLOQUEIO DE ECRÃ”

- 1 Verifique se a unidade está no modo de gravação.
  - 2 Toque em “MENU”.
  - 3 Toque em “DEFIN. DE GRAVAÇÃO”.
  - 4 Toque em “BLOQUEIO DE ECRÃ”.
- O botão aparece no ecrã.

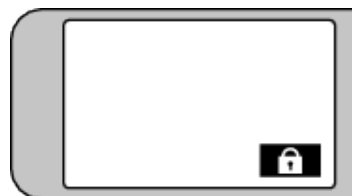

### Para cancelar “BLOQUEIO DE ECRÃ”

Toque no botão .

### NOTA :

- Uma vez que “BLOQUEIO DE ECRÃ” estiver definido, apenas o botão no ecrã táctil pode ser operado.
- “BLOQUEIO DE ECRÃ” não pode ser definido nos casos seguintes:
  - durante a gravação
  - quando “INTERV. TEMPO GRAV.” ou “GRAVAÇÃO DATA/HORA” tiver sido definido

## Ajustar o Ecrã Táctil

Ajuste a posição de resposta quando toca no ecrã tátil.

1 Toque em “MENU”.

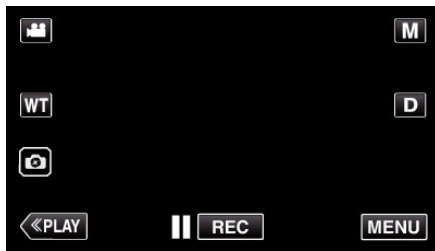

2 Toque em “CONFIGURAÇÃO”.



3 Toque em “AJUSTAR ECRÃ TÁCTIL”.

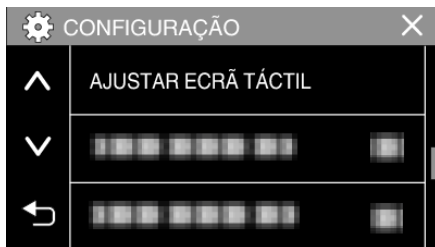

- Aparece o ecrã de ajuste de ecrã táctil.

4 Toque em “+”. (3 vezes no total)



- Continue a tocar em “+” visto que a sua posição muda com cada toque.
- Se tocar em áreas que não a marca “+”, ocorrerão erros. Certifique-se de que toca na marca “+”.

5 Toque novamente em “+” para confirmar as posições ajustadas. (3 vezes no total)

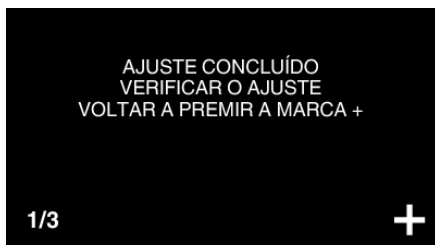

- Continue a tocar em “+” visto que a sua posição muda com cada toque.

6 Toque em “OK”.

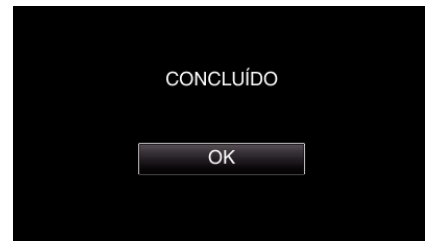

- A definição termina e volta ao ecrã de menu.

### AVISO :

- Não toque em áreas que não a marca “+” durante o ajuste de ecrã táctil (passos 4 - 5). Fazê-lo pode causar uma avaria no ecrã táctil.

### NOTA :

- Ajuste tocando ligeiramente com o canto de um cartão SD, etc.
- Não pressione com um objecto com uma ponta afiada nem pressione com demasiada força.

### Nomes dos Botões e Funções no Ecrã LCD

Os ecrãs seguintes são exibidos durante os modos de vídeo e de fotografia.

#### Ecrã de gravação (Vídeo/Imagem fixa)

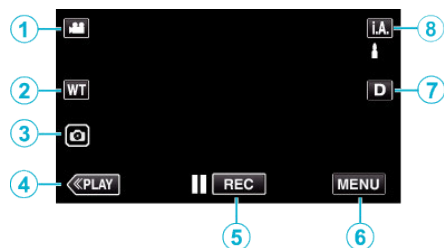

- 1 Botão de Modo (Vídeo/Imagem Fixa)
  - Alterna entre os modos de vídeo e imagem fixa .
- 2 Botão de zoom  
"Zoom" (ver p. 26)
- 3 Botão Gravação de Imagem Fixa
  - Grava imagens fixas durante a gravação de vídeo.  
"Capturar imagens fixas durante a gravação de vídeo" (ver p. 23)
- 4 Botão Modo de Reprodução
  - Altera para o modo de reprodução.
- 5 Botão para iniciar/parar gravação
  - : Botão Iniciar Gravação de Vídeo
  - : Botão Parar Gravação de Vídeo
- 6 Botão Menu  
"Utilizar o menu" (ver p. 84)
- 7 Botão Exibição  
Alterna a visualização entre ( **D?**) completa e ( **D**) simples a cada toque no botão.
  - Exibição simples: algumas exibições desaparecem automaticamente quando o ecrã não é operado.
  - Exibição completa: exhibe tudo. O botão de exibição alterna de **D** para **D?**.
  - Quando a alimentação é desligada, a definição de exibição irá reverter para exibição simples (**D**).
- 8 Botão Modo de Gravação  
Alterna o modo de gravação ( **i.A.** Auto Inteligente/ **M** Manual).

#### Ecrã de Reprodução (Vídeo)

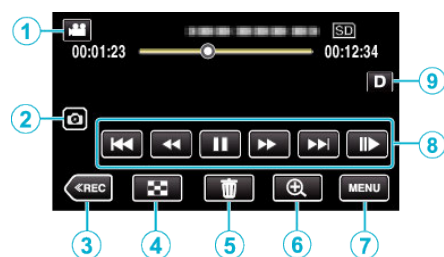

- Quando esta unidade não for utilizada durante um determinado período de tempo, os botões de operação no monitor LCD desaparecem automaticamente. Toque no ecrã para visualizar os botões de operação novamente.
- 1 Botão de Modo (Vídeo/Imagem Fixa)
    - Alterna entre os modos de vídeo e imagem fixa .
  - 2 Botão de Captura de Cena de Vídeo
    - Exibido quando a reprodução está em pausa.
    - Guarda uma cena do vídeo a ser reproduzido como uma imagem fixa.
  - 3 Botão Modo de Gravação
    - Alterna para o modo de gravação.
  - 4 Botão de Ecrã de Índice (Exibição de Miniatura)
    - Volta ao ecrã de índice (exibição de miniatura).  
"Botões de operação para reprodução de vídeo" (ver p. 50)
  - 5 Botão Eliminar  
"Eliminar o ficheiro apresentado actualmente" (ver p. 62)
  - 6 Botão zoom de reprodução
    - Aumenta a imagem fixa que está a ser reproduzida.  
"Durante a reprodução de vídeo" (ver p. 50)
  - 7 Botão Menu  
"Utilizar o menu" (ver p. 84)
  - 8 Botões de operação  
"Botões de operação para reprodução de vídeo" (ver p. 50)
  - 9 Botão Exibição  
Alterna a visualização entre ( **D?**) completa e ( **D**) simples a cada toque no botão.
    - Exibição simples: algumas exibições desaparecem automaticamente quando o ecrã não é operado.
    - Exibição completa: exhibe tudo. O botão de exibição alterna de **D** para **D?**.
    - Quando a alimentação é desligada, a definição de exibição irá reverter para exibição simples (**D**).

## Ecrã de Reprodução (Imagem Fixa)

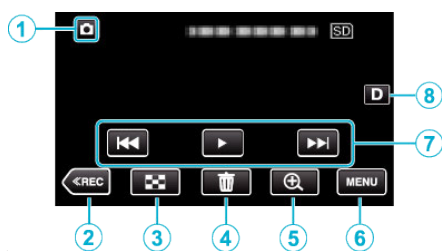

- Quando esta unidade não for utilizada durante um determinado período de tempo, os botões de operação no monitor LCD desaparecem automaticamente. Toque no ecrã para visualizar os botões de operação novamente.

- 1** Botão de Modo / (Vídeo/Imagem Fixa)
  - Alterna entre os modos de vídeo e imagem fixa .
- 2** Botão Modo de Gravação
  - Alterna para o modo de gravação.
- 3** Botão de Ecrã de Índice (Exibição de Miniatura)
  - Volta ao ecrã de índice (exibição de miniatura).  
“Botões de operação para reprodução de imagens fixas” (p. 57)
- 4** Botão Eliminar
  - “Eliminar o ficheiro apresentado actualmente” (p. 62)
- 5** Botão zoom de reprodução
  - Aumenta a imagem fixa que está a ser reproduzida.  
“Reproduzir imagens fixas” (p. 57)
- 6** Botão Menu
  - “Utilizar o menu” (p. 84)
- 7** Botões de operação
  - “Botões de operação para reprodução de imagens fixas” (p. 57)
- 8** Botão Exibição
  - Alterna a visualização entre (**D?**) completa e (**D**) simples a cada toque no botão.
  - Exibição simples: algumas exibições desaparecem automaticamente quando o ecrã não é operado.
  - Exibição completa: exhibe tudo. O botão de exibição alterna de **D** para **D?**.
  - Quando a alimentação é desligada, a definição de exibição irá reverter para exibição simples (**D**).

## Exibição de Ecrã de Índice (Exibição de Miniatura)

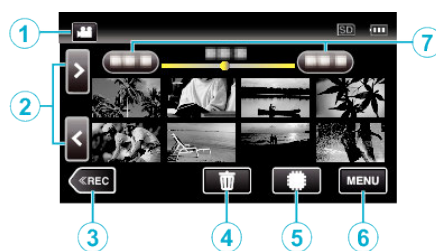

- 1** Botão de Modo / (Vídeo/Imagem Fixa)
  - Alterna entre os modos de vídeo e imagem fixa .
- 2** Botão Página Seguinte/Anterior
  - “Botões de operação para reprodução de vídeo” (p. 50)
  - “Botões de operação para reprodução de imagens fixas” (p. 57)
- 3** Botão Modo de Gravação
  - Alterna para o modo de gravação.
- 4** Botão Eliminar
  - “Eliminar ficheiros seleccionados” (p. 62)
  - “Eliminar o ficheiro apresentado actualmente” (p. 62)
- 5** Botão Suporte de Reprodução
  - Alterna entre o cartão SD e a memória interna.
- 6** Botão Menu
  - “Utilizar o menu” (p. 84)
- 7** Botão Data
  - “Botões de operação para reprodução de vídeo” (p. 50)
  - “Botões de operação para reprodução de imagens fixas” (p. 57)

### Ecrã Menu (modo de gravação)

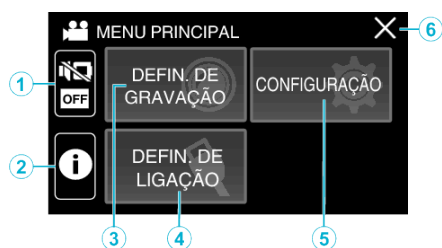

- 1 Botão SILÊNCIO  
"Utilizar o Modo Silencioso" (☞ p. 22)
- 2 Botão INFO.  
"Verificar o Tempo de Gravação Restante" (☞ p. 47)
- 3 Menu DEFIN. DE GRAVAÇÃO  
"Menu DEFIN. DE GRAVAÇÃO (vídeo)" (☞ p. 85)  
"Menu DEFIN. DE GRAVAÇÃO (imagem fixa)" (☞ p. 90)
- 4 Menu DEFIN. DE LIGAÇÃO  
"DEFIN. DE LIGAÇÃO (vídeo/imagem fixa)" (☞ p. 99)
- 5 Menu CONFIGURAÇÃO  
"CONFIGURAÇÃO (vídeo/imagem fixa)" (☞ p. 96)
- 6 Botão Fechar  
Sair do menu.

### Ecrã Menu (modo de reprodução)



- 1 Botão SILÊNCIO  
"Utilizar o Modo Silencioso" (☞ p. 22)
- 2 INFO. Botão (Exibido apenas depois da reprodução)  
"Verificar a data de gravação e outras informações" (☞ p. 52)
- 3 Menu DEF. REPRODUÇÃO  
"Menu DEF. REPRODUÇÃO (vídeo)" (☞ p. 92)  
"Menu DEF. REPRODUÇÃO (imagem fixa)" (☞ p. 94)
- 4 Menu CONFIGURAÇÃO  
"CONFIGURAÇÃO (vídeo/imagem fixa)" (☞ p. 96)
- 5 Menu DEFIN. DE LIGAÇÃO  
"DEFIN. DE LIGAÇÃO (vídeo/imagem fixa)" (☞ p. 99)
- 6 Menu EDITAR  
"Menu EDITAR (vídeo)" (☞ p. 93)  
"Menu EDITAR (imagem fixa)" (☞ p. 95)
- 7 Botão Fechar  
Sair do menu.

## Acertar o relógio

“ACERTE DATA/HORA!” é exibido quando liga a unidade pela primeira vez ou quando a unidade não tiver sido utilizada durante muito tempo. Acerte o relógio antes de gravar.

1 Abra o ecrã LCD.

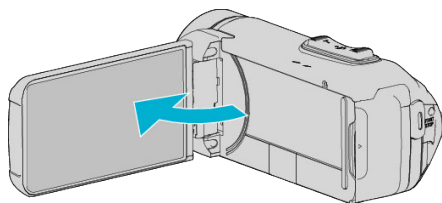

- Este aparelho liga-se.
- Quando o ecrã LCD é fechado, o aparelho desliga-se.

2 Toque em “OK” quando “ACERTE DATA/HORA!” é exibido.

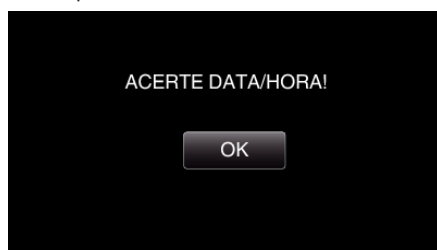

3 Acertar data e hora.



- Quando se toca no item do dia, mês, ano, hora ou minuto, “^” e “v” serão exibidos.
- Toque em ^ ou v para acertar o ano, mês, dia, hora e minuto.

4 Depois de acertar a data e hora, toque em “GUARD.”.

5 Selecciona a região onde utiliza a câmara e toque em “GUARD.”.

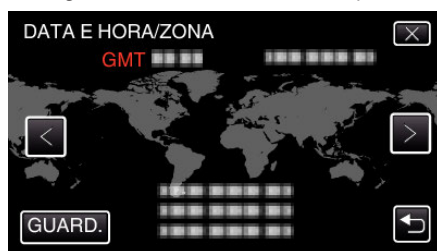

- É exibida a diferença horária entre a cidade seleccionada e o GMT (Horário do Meridiano de Greenwich).
- Toque em < ou > para seleccionar o nome da cidade.

### NOTA :

- É possível voltar a acertar o relógio mais tarde.
- “Voltar a acertar o relógio” (p. 15)
- Se usar este aparelho no estrangeiro, pode a acertar o relógio para a hora local.
- “Acertar o relógio para a hora local quando viajar” (p. 18)
- O relógio é reiniciado cerca de um mês depois de a bateria ficar sem carga. “ACERTAR DATA/HORA!” aparece da próxima vez que ligar esta unidade. Acerte o relógio novamente depois de carregar a bateria.

## Voltar a acertar o relógio

Acerte o relógio com “DATA E HORA” a partir do menu.

1 Toque em “MENU”.

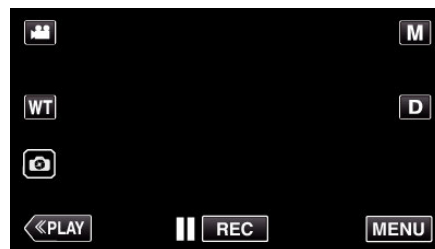

2 Toque em “CONFIGURAÇÃO”.



3 Toque em “DATA E HORA”.

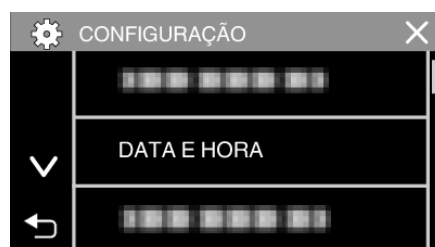

- Toque em ^ ou v para se mover pelo ecrã.

4 Toque em “DEFINIÇÃO RELÓGIO”.



5 Acertar data e hora.



- Quando se toca no item do dia, mês, ano, hora ou minuto, “^” e “v” serão exibidos.
- Toque em ^ ou v para acertar o ano, mês, dia, hora e minuto.

6 Depois de acertar a data e hora, toque em “DEF.”.

- 7 Seleccione a região onde utiliza a câmara e toque em "GUARD.".



- É exibida a diferença horária entre a cidade seleccionada e o GMT (Horário do Meridiano de Greenwich).
- Toque em < ou > para seleccionar o nome da cidade.

## Mudar o idioma de visualização

O idioma no ecrã pode ser alterado.

- 1 Toque em "MENU".

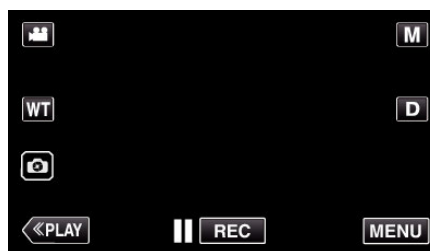

- 2 Toque em "CONFIGURAÇÃO".



- 3 Toque em "LANGUAGE".

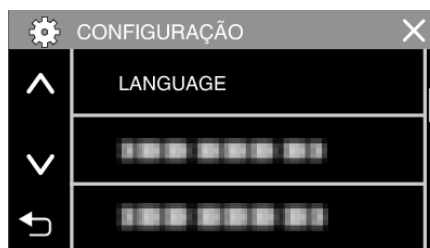

- Toque em ^ ou v para se mover pelo ecrã.

- 4 Toque no idioma desejado.

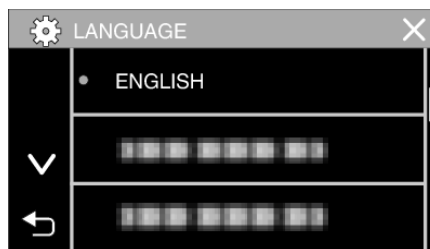

- Toque em ^ ou v para se mover pelo ecrã.



## Segurar este Aparelho

Quando pegar na este aparelho, mantenha os seus cotovelos junto do seu tronco para evitar que a câmara trema.

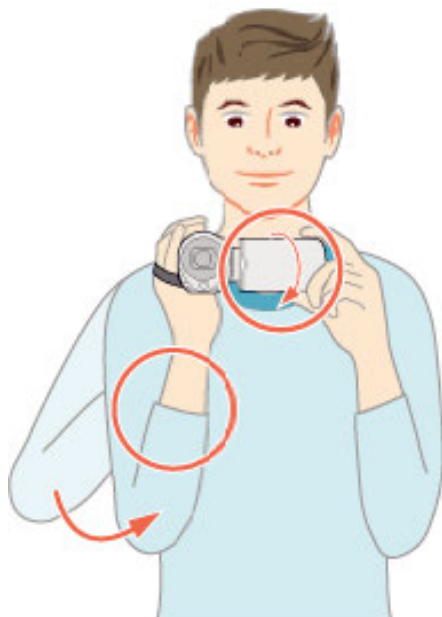

- Segure no ecrã LCD com a sua mão esquerda e ajuste o ângulo em conformidade. Segurar o ecrã LCD com a sua mão esquerda ajuda a estabilizar a câmara para a gravação.

### AVISO :

- O fotógrafo deve prestar atenção às proximidades durante o disparo, certificando-se de que ele/ela não está em perigo de queda ou colisão com outra pessoa ou veículo.
- Tenha cuidado para não deixar cair este aparelho em andamento.
- Os pais devem prestar atenção se este aparelho estiver a ser usada por crianças.

## Montar o tripé

Este aparelho pode ser montado num tripé (ou monopé). Útil para gravar numa posição fixa e evitar a vibração da câmara.

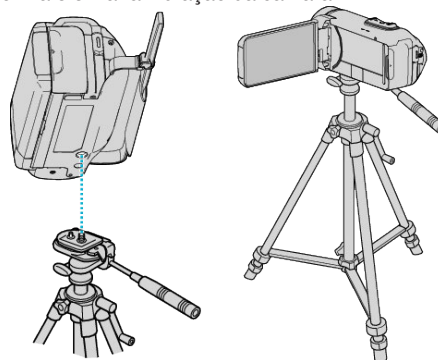

- Para evitar que este aparelho caia, verifique cuidadosamente os orifícios roscados da base do tripé e os furos de posicionamento deste aparelho antes de montar, e aperte os parafusos até ficarem bem fixos.

### AVISO :

- Para evitar danos físicos ou materiais que podem resultar da queda deste aparelho, leia o manual de instruções do tripé (ou monopé) a utilizar e certifique-se de que este está bem fixo.
- Em condições de vento forte e quando colocado num local instável, existe o risco de o tripé ser derrubado e cair.
- Por favor, verifique com antecedência se o uso de um tripé é permitido, pois pode ser proibido, dependendo do local do disparo.

### NOTA :

- Recomenda-se utilizar um tripé ou monopé em condições de gravação em que a câmara possa tremer (como por exemplo em locais com pouca luminosidade ou com zoom de teleobjectiva).
- Defina o estabilizador de imagem para  (OFF) se usar um tripé para gravar.

“Reduzir a vibração da câmara” (p. 39)

## Usar este aparelho no estrangeiro

O formato da ficha de alimentação varia em função do país e da região. Para carregar a bateria, precisar de uma ficha adaptadora adequada ao formato da ficha.

“Carregar a bateria no estrangeiro” (☞ p. 18)

Mude a data e a hora para a hora local ao seleccionar o seu destino de viagem no “DEFIN. ÁREA” de “DATA E HORA”.

“Acertar o relógio para a hora local quando viajar” (☞ p. 18)

Se “ON” estiver seleccionado na opção “DEF. P/ H. VERÃO” de “DATA E HORA”, o relógio fica com 1 hora de avanço.

“Definir a hora de Verão” (☞ p. 19)

## Carregar a bateria no estrangeiro

O formato da ficha de alimentação varia em função do país e da região. Para carregar a bateria, precisar de uma ficha adaptadora adequada ao formato da ficha.

A	B	BF	C	O

América do Norte	Europa	Oceania	Médio Oriente
Estados Unidos A	Islândia C	Austrália O	Israel C
Canadá A	Irlanda C	Guam A	Irão C
México A	Reino Unido B, BF	Tahiti C	Kuwait B, C
	Itália C	Tonga O	Jordânia B, BF
Ásia	Áustria C	Nova Zelândia O	
Japão A	Holanda C	Fiji O	África
Índia B, C, BF	Ilhas Canárias C		Argélia A, B, BF, C
Indonésia C	Grécia C	Latina	Egipto B, BF, C
Singapura B, BF	Suíça C	Argentina O	Guiné C
Sri Lanka B, C, BF	Suécia C	Colômbia A	Quênia B, C
Tailândia A, BF, C	Espanha A, C	Jamaica A	Zâmbia B, BF
Coreia do Sul A, C	Dinamarca C	Chile B, C	Tanzânia B, BF
China A, B, BF, C, O	Alemanha C	Haiti A	República da África do Sul B, C, BF
Nepal C	Noruega C	Panamá A	Moçambique C
Paquistão B, C	Hungria C	Bahamas A	Marrocos C
Bangladesh C	Finlândia C	Porto Rico A	
Filipinas A, BF, O	França C	Brasil A, C	
Vietname A, C	Bélgica C	Venezuela A	
Região Administrativa Especial de Hong Kong B, BF	Polónia B, C	Peru A, C	
Região Administrativa Especial de Macau B, C	Portugal B, C		
Malásia B, BF, C	Roménia C		

## Acertar o relógio para a hora local quando viajar

Mude a data e a hora para a hora local ao seleccionar o seu destino de viagem no “DEFIN. ÁREA” de “DATA E HORA”.

Restaure as configurações regionais quando voltar da viagem.

1 Toque em “MENU”.

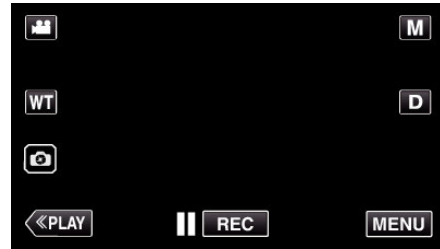

2 Toque em “CONFIGURAÇÃO”.



3 Toque em “DATA E HORA”.

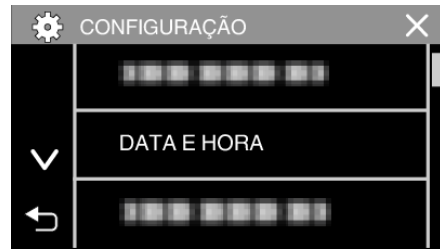

• Toque em ^ ou v para se mover pelo ecrã.

4 Toque em “DEFIN. ÁREA”.



5 Selecciona a área para onde vai viajar e toque em “GUARD.”.

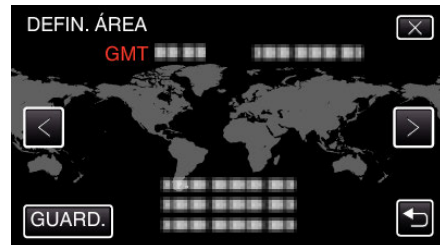

• É exibida a diferença horária entre a cidade seleccionada e o GMT (Horário do Meridiano de Greenwich).

• Toque em < ou > para seleccionar o nome da cidade.

### NOTA :

• Se escolher “DEFIN. ÁREA”, a hora do relógio muda de modo a considerar o fuso horário.

Depois de voltar para o seu país, volte a seleccionar a região definida inicialmente para poder restaurar as definições originais do relógio.

## Definir a hora de Verão

Se "ON" estiver seleccionado na opção "DEF. P/ H. VERÃO" de "DATA E HORA", o relógio fica com 1 hora de avanço.

1 Toque em "MENU".

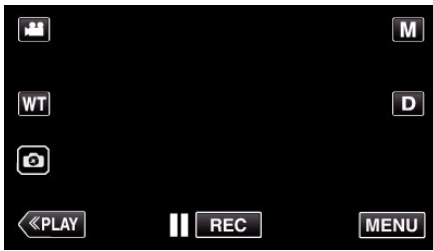

2 Toque em "CONFIGURAÇÃO".



3 Toque em "DATA E HORA".

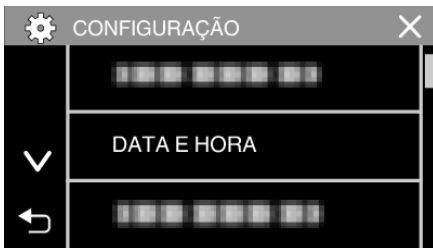

- Toque em ^ ou v para se mover pelo ecrã.

4 Toque em "DEF. P/ H. VERÃO".

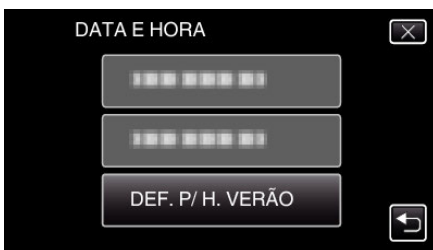

5 Toque em "ON".

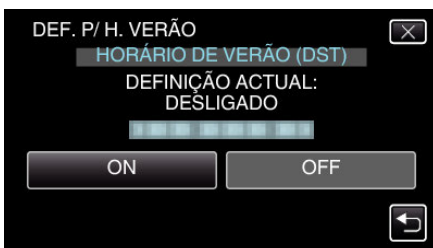

### NOTA :

- O que é a hora de Verão?  
A hora de Verão é o sistema em que se avança 1 hora durante um determinado período no Verão.  
É usado principalmente nos países ocidentais.
- Restaure as definições de hora de Verão quando voltar da viagem.

## Acessórios opcionais

Nome do produto	Descrição
Mini-cabo HDMI • VX-HD310 • VX-HD315	<ul style="list-style-type: none"> <li>• Permite a visualização em alta qualidade de imagem quando ligado a uma televisão.</li> <li>• Transmite sinais de vídeo, áudio e controlo entre dispositivos.</li> </ul>

### NOTA :

- Os acessórios opcionais acima indicados podem não ser suportados em algumas regiões.
- Para mais informações, consulte o catálogo.
- Para mais detalhes sobre os acessórios fornecidos, consulte a secção "Verificar os Acessórios".

"Verificar os Acessórios" (p. 3)

## Filmar no modo automático

Com a gravação Inteligente Automática, a câmara ajusta automaticamente as definições, como o brilho e a focagem, para se adequar às condições de disparo.

- No caso de cenas de gravação específicas como pessoa, etc., o seu ícone é exibido no ecrã.
- Antes de gravar uma cena importante, recomenda-se que realize uma gravação de teste.

1 Abra o ecrã LCD.

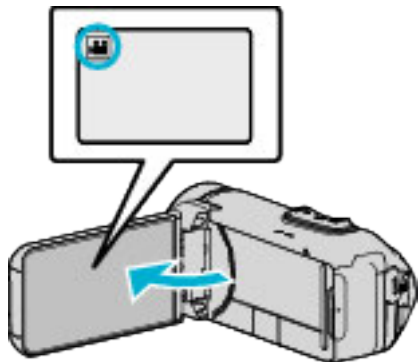

- Verifique se o modo de gravação está em .
- Se o modo for imagem fixa , toque em no ecrã de gravação para exibir o ecrã de mudança de modo. Toque em para mudar o modo para vídeo.

2 Verifique se o modo de gravação está em **i.A.** Auto Inteligente.

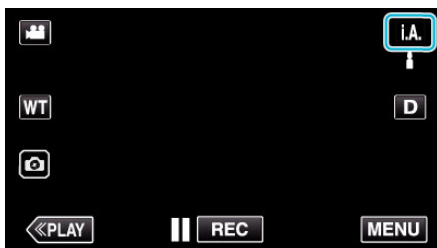

- Se o modo for Manual **M**, toque em **M** no ecrã de gravação para exibir o ecrã de mudança de modo. Toque em **i.A.** para mudar o modo de gravação para Auto Inteligente.



3 Pressione o botão START/STOP para iniciar a gravação.

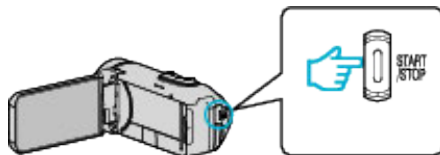

- Pressione novamente para parar.
- Algumas exibições desaparecem após 3 segundos, aproximadamente. Use o botão **D** para alterar as exibições.

## Indicações para Gravação de Vídeo

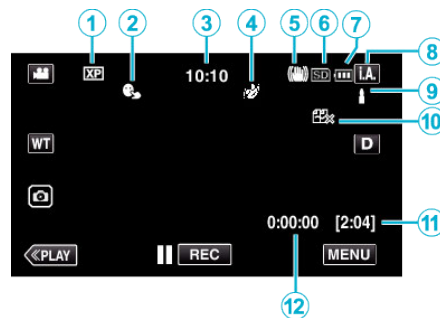

Ícone apresentado	Descrição
①	Qualidade de vídeo Mostra o ícone da opção “QUALIDADE DE VÍDEO” seleccionada no menu de gravação. “QUALIDADE DE VÍDEO” (p. 87)
②	TOQUE PRIORID AE/AF Exibe a definição de “TOQUE PRIORID AE/AF”. Por predefinição, este está definido para “LOCALIZAÇÃO DE ROSTO”. “Capturar objectos com nitidez (TOQUE PRIORID AE/AF)” (p. 38)
③	Tempo Exibe o tempo actual. “Acertar o relógio” (p. 15)
④	EFEITO DE GRAVAÇÃO Exibe o ícone correspondente quando um efeito de gravação é especificado. : MONOCROM. C/ GRÃO : ALIMENTOS : BEBÉ “Gravação com Efeitos (EFEITO DE GRAVAÇÃO)” (p. 34)
⑤	Estabilizador de Imagem Exibe a definição de estabilizador de imagem. “Reduzir a vibração da câmara” (p. 39)
⑥	Suporte de gravação Mostra o ícone do suporte onde os vídeos estão a ser gravados. É possível alterar o suporte de gravação. “SUP. DE GRAV. VÍDEO” (p. 97)
⑦	Indicador de bateria Exibe a carga restante aproximada da bateria durante a utilização. “Verificar o Tempo de Gravação Restante” (p. 47)
⑧	Modo de gravação Exibe o modo de gravação actual de <b>i.A.</b> (Auto Inteligente) ou <b>M</b> (Manual). O modo de gravação actual é exibido.
⑨	Definir Cenas de Auto Inteligente Exibe cenas detectadas automaticamente na função Auto Inteligente. Podem ser detectadas diversas cenas.
⑩	Tempo de gravação restante Mostra o tempo restante de gravação de vídeo. “Verificar o Tempo de Gravação Restante” (p. 47)
⑪	Contador de Cenas (tempo gravado) Mostra o tempo passado do vídeo actualmente em gravação.

## ■ Cenas de Auto Inteligente

Ícone apresentado	Descrição
	Captura a pele da pessoa lindamente.
	Permite que as pessoas sejam capturadas naturalmente.
	Gravar um grupo de pessoas com as definições mais adequadas.
	Grava enquanto foca um objecto próximo.
	Foca a uma longa distância e captura uma imagem nítida com cores vivas.
	Grava em locais escuros com um mínimo de ruído na imagem geral.
	Permite que as cenas nocturnas sejam capturadas de forma precisa com o mínimo de ruído na imagem geral.
	Impede que as cores desvançam, mesmo quando se grava num ambiente luminoso, como um campo de neve ou na praia.
	Impede que as cores desvançam quando se grava um alvo num foco.
	Reproduz a cor verde das árvores vividamente.
	Reproduz as cores do pôr do sol naturalmente.
	Ajusta as definições de modo a que o alvo não pareça demasiado escuro devido à contraluz.
	Grava ao mesmo tempo que realça o brilho das cores.
	Reproduz as cores naturais dos ambientes exteriores durante o dia.
	Reproduz as cores naturais nos ambientes interiores com iluminação de cores frias.
	Reproduz as cores naturais nos ambientes interiores com iluminação de cores quentes.
	Selecciona as definições mais adequadas para uma gravação em mão.
	Selecciona as definições mais adequadas quanto é utilizado um tripé para a gravação.

### NOTA :

- As cenas podem ser detectadas de acordo com as condições de gravação e ajustadas automaticamente no modo Auto Inteligente.
- Podem ser detectadas diversas cenas dependendo das condições de gravação.
- Algumas funções podem não funcionar correctamente, dependendo das condições de gravação.

## Botões de operação para gravação de vídeo

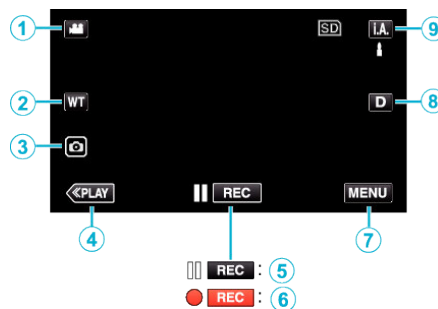

	Botões de operação	Descrição
①	Modo de Vídeo/ Imagem Fixa	Alterna entre os modos de vídeo e imagem fixa.
②	WT Zoom	Permite realizar as mesmas funções tais como o selector de zoom. É possível usar o selector de zoom para minimizar a vibração da câmara. “Zoom” (☞ p. 26)
③	Gravação de imagem fixa	Toque neste botão para gravar uma imagem fixa durante a gravação de vídeo. “Capturar imagens fixas durante a gravação de vídeo” (☞ p. 23)
④	Modo de reprodução	Altera para o modo de reprodução.
⑤/⑥	Início de gravação Gravação-Pausa	Funciona como o botão START/STOP.
⑦	MENU	Exibe os diversos menus de gravação de vídeo. “Utilizar o menu” (☞ p. 84)
⑧	Botão exibição <b>D</b>	Alterna a visualização entre ( <b>D?</b> ) completa e ( <b>D</b> ) simples a cada toque no botão. <ul style="list-style-type: none"> <li>• Exibição simples: algumas exibições desaparecem automaticamente quando o ecrã não é operado.</li> <li>• Exibição completa: exhibe tudo. O botão de exibição alterna de <b>D</b> para <b>D?</b>.</li> <li>• Quando a alimentação é desligada, a definição de exibição irá reverter para exibição simples (<b>D</b>).</li> </ul>
⑨	Modo de gravação <b>i.A.</b> <b>M</b>	Alterna entre o modo de gravação Auto Inteligente <b>i.A.</b> e o modo Manual <b>M</b> .

## Utilizar o Modo Silencioso

Quando o modo Silencioso é usado, o ecrã LCD escurece e os sons de operação não serão reproduzidos. Use este método para gravar silenciosamente em locais escuros, como durante uma actuação.

-  aparece quando "MODO SILENCIOSO" está definido para "ON".
- Para silenciar apenas o som de funcionamento, defina "SOM DE OPERAÇÃO" no menu para "OFF" em vez de utilizar o modo silencioso. "SOM DE OPERAÇÃO" (p. 97)

## Procedimento de funcionamento

- 1 Toque em "MENU".
- Aparece o menu superior.
- 2 Toque em .



- 3 Toque em "ON".

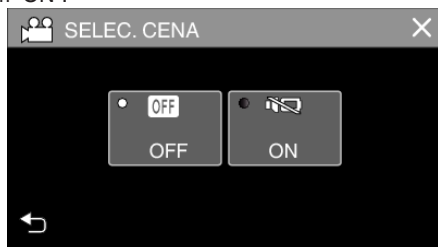

## Definições úteis para gravar

- Quando a "GRAVAÇÃO DATA/HORA" é utilizada, a data e hora podem ser gravadas juntamente com o vídeo.

"Gravar vídeos com data e hora" (p. 45)

## AVISO :

- Não deve expor a objectiva à luz directa do sol.
- Apesar de esta unidade poder ser usada com o monitor LCD revertido ou com o monitor LCD fechado com "GRAVAÇÃO LCD FECHADO" ativado, a temperatura desta unidade sobe mais facilmente. Deixe o ecrã LCD aberto quando utilizar este aparelho durante longos períodos de tempo ou em locais expostos à luz solar directa ou com temperaturas altas.
- A alimentação pode desligar-se para proteger o circuito se a temperatura deste aparelho subir demasiado.
- Se a temperatura deste aparelho subir durante a gravação,  mudará de cor para amarelo como forma de aviso.
- Este aparelho é controlado por um microcomputador. As descargas electrostáticas, ruídos externos e interferências (de uma televisão, rádio, etc.) podem impedir o seu funcionamento correcto. Em tal caso, feche o ecrã do monitor para desligar a alimentação e retire o adaptador de CA, depois prima o botão Reiniciar para reiniciar a unidade.

"Reiniciar este Aparelho" (p. 5)

- Declinação de Responsabilidade
  - Não poderemos ser responsabilizados pela perda de conteúdos gravados quando a gravação ou reprodução de vídeos/áudio não pode ser realizada devido a avarias nesta unidade, nas peças fornecidas ou no cartão SD.
  - Depois de apagados, os conteúdos gravados (dados), incluindo os dados perdidos devido a avarias nesta unidade, não podem ser restaurados. Por favor, considere-se antecipadamente advertido.
  - A JVC não se responsabiliza por dados perdidos.

## NOTA :

- Verifique se o tempo de gravação restante no suporte é suficiente antes de iniciar a gravação. "Verificar o Tempo de Gravação Restante" (p. 47)  
Se o tempo de gravação restante não for suficiente, guarde os arquivos num PC ou disco antes de eliminar os ficheiros da unidade. "Eliminar ficheiros não desejados" (p. 62)
- Quando há muitos ficheiros no suporte, pode demorar algum tempo até serem exibidos no ecrã de reprodução. Aguarde algum tempo enquanto o indicador luminoso de POWER/ACCESS (Alimentação/Acesso) estiver a piscar, indicando funcionamento normal.
- A gravação pára automaticamente visto não ser possível gravar durante mais de 12 horas consecutivas de acordo com as especificações. (Pode demorar algum tempo até se poder continuar a gravar.)
- Pode ser gravado até 4GB por ficheiro de vídeo. Um ficheiro gravado usando gravações longas que excedem 4GB é dividido e gravado em vários ficheiros de vídeo.
- Dependendo das condições de filmagem, os quatro cantos do ecrã podem parecer escuros, mas isto não é uma avaria. Nesse caso, mude as condições de filmagem movendo o selector de zoom, etc.

### Capturar imagens fixas durante a gravação de vídeo

É possível capturar imagens fixas tocando no botão  durante o modo de vídeo (pausa ou gravação).

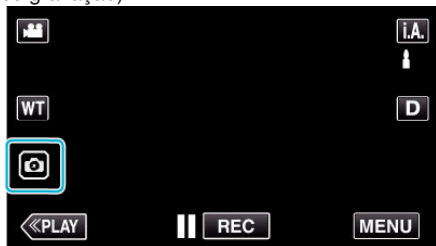

- A indicação “PHOTO” acende-se no ecrã se estiver a ser capturada uma imagem fixa.



- As imagens fixas capturadas durante a gravação de vídeo são guardados no destino definido em “SUP. DE GRAV. IMAGEM”.

#### NOTA :





- O tamanho da imagem fixa capturada no modo de vídeo é de 1.920 x 1.080.
- A operação é inválida nas condições seguintes:
  - quando o menu está a ser exibido
  - quando o tempo de gravação ou a carga restante na bateria está a ser exibida
  - quando a função “INTERV. TEMPO GRAV.”, “EFEITO DE GRAVAÇÃO” ou “GRAVAÇÃO DATA/HORA” está definida
  - quando o cabo AV especial estiver conectado ao conector AV.
  - Quando o cabo HDMI está ligado e uma resolução diferente de 1080i é emitida

### Capturar imagens fixas no modo automático

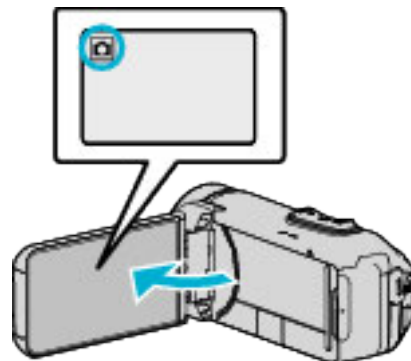
Pode fazer gravações sem se preocupar com os detalhes de definição, utilizando o modo Auto Inteligente **i.A.**.

- 1 Abra o ecrã LCD.



- Verifique se o modo de gravação está em .
- Se o modo for vídeo , toque em  no ecrã de gravação para exibir o ecrã de mudança de modo. Toque em  para mudar o modo para imagem fixa.

- 2 Verifique se o modo de gravação está em **i.A.** Auto Inteligente.

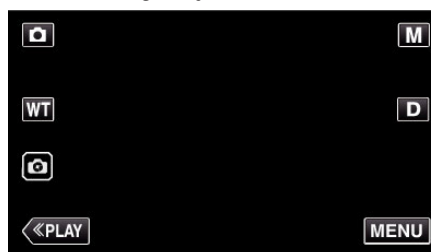

- Se o modo for Manual **M**, toque em **M** no ecrã de gravação para exibir o ecrã de mudança de modo. Toque em **i.A.** para mudar o modo de gravação para Auto Inteligente.

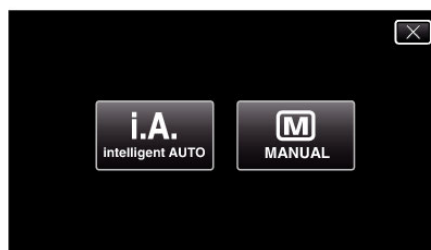

- 3 Pressione o botão START/STOP.

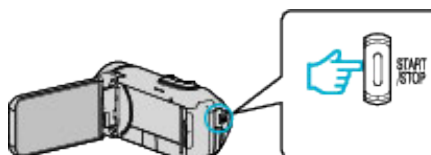

- A indicação PHOTO acende-se se estiver a ser capturada uma imagem fixa.

#### NOTA :

- Dependendo do alvo e das condições de filmagem, a gravação pode não ser realizada correctamente mesmo no modo Auto Inteligente.

#### ■ Inicie a gravação após ajustar a focagem

- 1 Prima e mantenha premido o botão  no ecrã táctil até o foco estar ajustado.

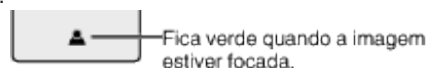

- 2 Retire o dedo do botão para soltar o obturador.

Disponível apenas quando o “MODO OBTURADOR” estiver definido para “GRAVAR UMA FOTO”.

Indicações durante a gravação de imagens fixas

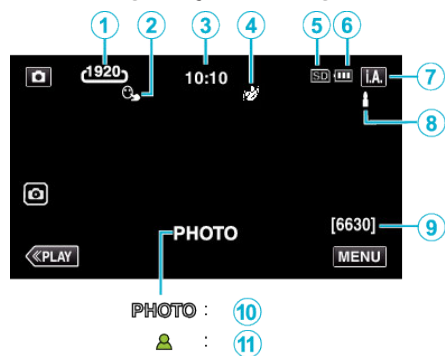

- Algumas exibições desaparecem após 3 segundos, aproximadamente. Use o botão **D** para alterar as exibições.

Ícone apresentado	Descrição
① Tamanho da imagem	Mostra o ícone do tamanho da imagem. • É possível alterar o tamanho das imagens fixas. "TAM. IMAG." (p. 91)
② TOQUE PRIORID AE/AF	Exibe a definição de "TOQUE PRIORID AE/AF". Por predefinição, este está definido para "LOCALIZAÇÃO DE ROSTO". "Capturar objectos com nitidez (TOQUE PRIORID AE/AF)" (p. 38)
③ Tempo	Exibe o tempo actual. "Acertar o relógio" (p. 15)
④ EFEITO DE GRAVAÇÃO	Exibe o ícone correspondente quando um efeito de gravação é especificado. ☐: MONOCROM. C/ GRÃO ☑: ALIMENTOS ☑: BEBÉ "Gravação com Efeitos (EFEITO DE GRAVAÇÃO)" (p. 34)
⑤ Suporte de gravação	Mostra o ícone do suporte onde as imagens fixas estão a ser gravadas. É possível alterar o suporte de gravação. "SUP. DE GRAV. IMAGEM" (p. 98)
⑥ Indicador de bateria	Exibe a carga restante aproximada da bateria durante a utilização. "Verificar o Tempo de Gravação Restante" (p. 47)
⑦ Modo de gravação	Exibe o modo de gravação actual de <b>i.A.</b> (Auto Inteligente) ou <b>M</b> (Manual).
⑧ Definir Cenas de Auto Inteligente	Exibe cenas detectadas automaticamente na função Auto Inteligente. Podem ser detectadas diversas cenas.
⑨ Número restante de fotografias	Mostra o número restante de fotografias para a gravação de imagens fixas. "Número aproximado de imagens fixas (unidade: número de fotografias)" (p. 48)
⑩ Gravação em curso	Aparece "PHOTO" quando estiver a ser capturada uma imagem fixa.
⑪ Focagem	Fica verde quando a imagem estiver focada.

■ Cenas de Auto Inteligente

Ícone apresentado	Descrição
	Captura a pele da pessoa lindamente.
	Permite que as pessoas sejam capturadas naturalmente.
	Gravar um grupo de pessoas com as definições mais adequadas.
	Grava enquanto foca um objecto próximo.
	Foca a uma longa distância e captura uma imagem nítida com cores vivas.
	Grava em locais escuros com um mínimo de ruído na imagem geral.
	Permite que as cenas nocturnas sejam capturadas de forma precisa com o mínimo de ruído na imagem geral.
	Impede que as cores desvançam, mesmo quando se grava num ambiente luminoso, como um campo de neve ou na praia.
	Impede que as cores desvançam quando se grava um alvo num foco.
	Reproduz a cor verde das árvores vividamente.
	Reproduz as cores do pôr do sol naturalmente.
	Ajusta as definições de modo a que o alvo não pareça demasiado escuro devido à contraluz.
	Grava ao mesmo tempo que realça o brilho das cores.
	Reproduz as cores naturais dos ambientes exteriores durante o dia.
	Reproduz as cores naturais nos ambientes interiores com iluminação de cores frias.
	Reproduz as cores naturais nos ambientes interiores com iluminação de cores quentes.
	Selecciona as definições mais adequadas para uma gravação em mão.
	Selecciona as definições mais adequadas quando é utilizado um tripé para a gravação.

NOTA :

- As cenas podem ser detectadas de acordo com as condições de gravação e ajustadas automaticamente no modo Auto Inteligente.
- Podem ser detectadas diversas cenas dependendo das condições de gravação.
- Algumas funções podem não funcionar correctamente, dependendo das condições de gravação.



## Botões de operação para gravação de imagens fixas

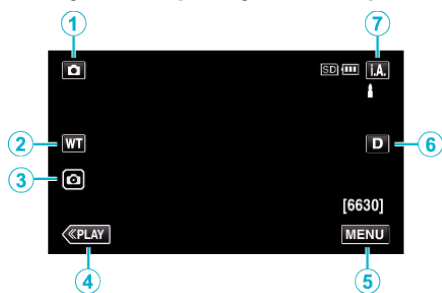

	Botões de operação	Descrição
①	Modo de Vídeo/ Imagem Fixa	Alterna entre os modos de vídeo e imagem fixa.
②	WT Zoom	Permite realizar as mesmas funções tais como o selector de zoom. É possível usar o selector de zoom para minimizar a vibração da câmara. "Zoom" (☞ p. 26)
③	Gravação de imagem fixa	Permite-lhe tirar imagens fixas usando o painel táctil. Premir e manter premido o botão permite-lhe ajustar a focagem antes de disparar. "Inicie a gravação após ajustar a focagem" (☞ p. 23)
④	Modo de reprodução	Altera para o modo de reprodução.
⑤	MENU	Exibe os diversos menus de gravação de imagem fixa. "Utilizar o menu" (☞ p. 84)
⑥	Botão exibição <b>D</b>	Alterna a visualização entre ( <b>Df</b> ) completa e ( <b>D</b> ) simples a cada toque no botão. <ul style="list-style-type: none"> <li>Exibição simples: algumas exibições desaparecem automaticamente quando o ecrã não é operado.</li> <li>Exibição completa: exhibe tudo. O botão de exibição alterna de <b>D</b> para <b>Df</b>.</li> <li>Quando a alimentação é desligada, será definida a exibição simples (<b>D</b>).</li> </ul>
⑦	Modo de gravação <b>i.A./M</b>	Alterna entre o modo de gravação Auto Inteligente <b>i.A.</b> e o modo Manual <b>M</b> .

## Utilizar o Modo Silencioso

Quando o modo Silencioso é usado, o ecrã LCD escurece e os sons de operação não serão reproduzidos. Use este método para gravar silenciosamente em locais escuros, como durante uma actuação.

- aparece quando "MODO SILENCIOSO" está definido para "ON".
- Para silenciar apenas o som de funcionamento, defina "SOM DE OPERAÇÃO" no menu para "OFF" em vez de utilizar o modo silencioso. "SOM DE OPERAÇÃO" (☞ p. 97)

## Procedimento de funcionamento

① Toque em "MENU".

- Aparece o menu superior.

② Toque em .



③ Toque em "ON".

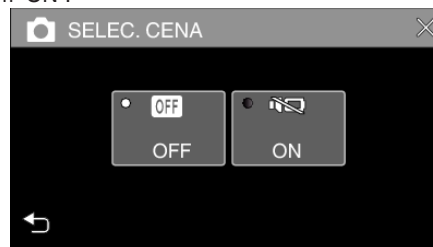

## AVISO :

- Não deve expor a objectiva à luz directa do sol.
- Embora este aparelho possa ser utilizado com o ecrã LCD virado e fechado, a temperatura aumenta mais facilmente. Deixe o ecrã LCD aberto quando utilizar este aparelho durante longos períodos de tempo ou em locais expostos à luz solar directa ou com temperaturas altas.
- A alimentação pode desligar-se para proteger o circuito se a temperatura deste aparelho subir demasiado.
- Não retire nem o adaptador de CA nem o cartão SD se o indicador luminoso de POWER/ACCESS (Alimentação/Acesso) estiver aceso. Os dados gravados podem tornar-se ilegíveis.
- Este aparelho é controlado por um microcomputador. As descargas electrostáticas, ruídos externos e interferências (de uma televisão, rádio, etc.) podem impedir o seu funcionamento correcto. Em tal caso, feche o ecrã do monitor para desligar a alimentação e retire o adaptador de CA, depois prima o botão Reiniciar para reiniciar a unidade.

"Reiniciar este Aparelho" (☞ p. 5)

## NOTA :

- Antes de gravar uma cena importante, recomenda-se que realize uma gravação de teste.
- Dependendo das condições de filmagem, os quatro cantos do ecrã podem parecer escuros, mas isto não é uma avaria. Nesse caso, mude as condições de filmagem movendo o selector de zoom, etc.

## Zoom

O ângulo de visão pode ser ajustado com o zoom.

- Utilize o lado W (grande angular) para filmar um maior ângulo de visão.
- Utilize o lado T (teleobjectiva) para aumentar o alvo da filmagem.

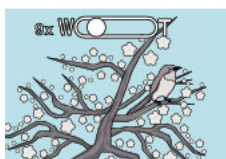

W (Grande angular)



T (Teleobjectiva)

- Estão disponíveis as seguintes opções de zoom:
  - Zoom óptico (1 - 40x)
  - Zoom digital (41 - 200x)
- Também pode usar o botão de zoom (WT) no ecrã táctil para fazer zoom.
- Toque no botão WT, depois prima e mantenha premido o botão T (teleobjectiva) ou W (grande angular).

Botão Zoom (WT)

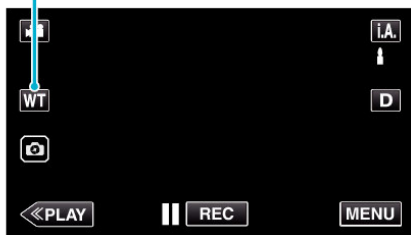

### NOTA :

- Se usar o zoom digital, a imagem fica com grão por estar a ser aumentada digitalmente.
- É possível alterar o alcance do zoom.

“ZOOM” (p. 87)

## Memória de Zoom

A posição de zoom pode ser guardada pelo ícone Memória de Zoom (WT) no ecrã táctil.

### ■ Método de Armazenamento

- 1 Faça zoom até à posição para alcançar a posição desejada para armazenamento.

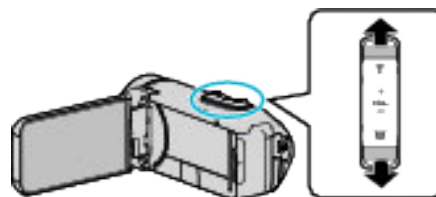

- 2 Toque em “WT”.



- 3 Prima e mantenha premido “M” (aprox. 1 segundo).

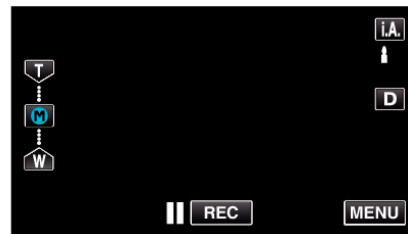

- Guarde a posição de zoom.

### ■ Detalhes de operação

- 1 Toque em “WT”.



- 2 Toque em “M”.

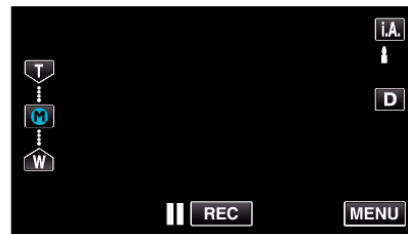

- Faça zoom até ao ponto que está guardado antecipadamente.

### NOTA :

- Se a definição de EDI, QUALIDADE DE VÍDEO ou ZOOM for alterada, a posição do zoom armazenada será apagada.

## Gravação manual

Em situações em que seja incapaz de gravar corretamente usando a gravação Inteligente Automática, pode alterar as definições e grave usando a gravação manual.

1 Abra o ecrã LCD.

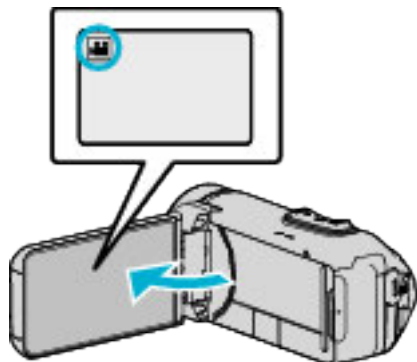

- Defina o modo de gravação para vídeo ou imagem fixa .
- Para mudar o modo entre vídeo e imagem fixa, toque em ou no ecrã de gravação para exibir o ecrã de mudança de modo. Toque em ou para mudar o modo de vídeo ou imagem fixa respectivamente.

2 Selecciono o modo de gravação manual.

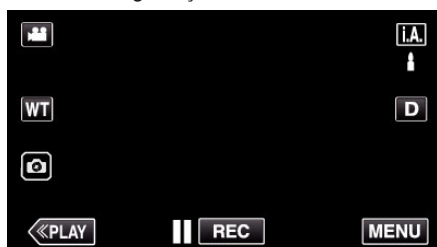

- Se o modo for Auto Inteligente **i.A.**, toque em **i.A.** no ecrã de gravação para exibir o ecrã de mudança de modo. Toque em **M** para mudar o modo de gravação para Manual.

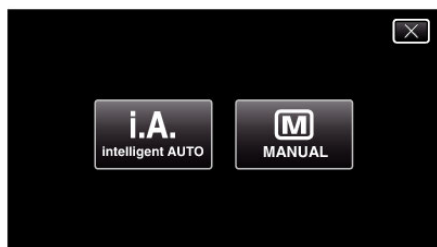

3 Toque em "MENU".

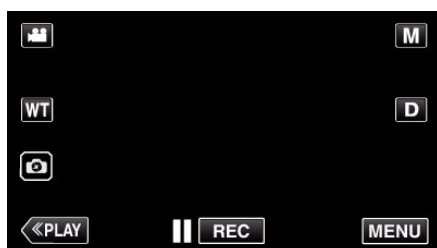

- Aparece o menu superior.

4 Toque em "DEFIN. DE GRAVAÇÃO".



5 Toque no item para definir manualmente.



- Para detalhes sobre as diferentes definições manuais, consulte o "Menu de Gravação Manual".

### Menu de gravação manual

É possível ajustar as seguintes configurações.

Nome	Descrição
FOCUS	<ul style="list-style-type: none"> <li>• Utilize o foco manual se o alvo não ficar focado automaticamente.</li> </ul> "Ajustar o foco manualmente (FOCUS)" (☞ p. 28)
AJUSTAR BRILHO	<ul style="list-style-type: none"> <li>• É possível ajustar a luminosidade geral do ecrã.</li> <li>• Utilize esta opção se estiver a gravar num local escuro ou com muita luz.</li> </ul> "Ajustar a luminosidade" (☞ p. 29)
COMP. LUZ FUNDO	<ul style="list-style-type: none"> <li>• Corrige a imagem se o alvo parecer escuro devido à contraluz.</li> <li>• Utilize esta opção quando gravar contra a luz.</li> </ul> "Definição de compensação de contraluz" (☞ p. 30)
BALANÇO DE BRANCOS	<ul style="list-style-type: none"> <li>• É possível ajustar a cor geral do ecrã.</li> <li>• Utilize esta opção se a cor no ecrã parecer diferente da cor real.</li> </ul> "Definição de equilíbrio de brancos" (☞ p. 31)
TELE MACRO	<ul style="list-style-type: none"> <li>• Utilize esta opção para fazer grandes planos do alvo.</li> </ul> "Fazer grandes planos (TELE MACRO)" (☞ p. 32)

## Ajustar o foco manualmente (FOCUS)

Ajuste a focagem manualmente quando for incapaz de focar claramente usando a gravação Inteligente Automática ou quando quiser bloquear a focagem.

1 Seleccione o modo de gravação manual.

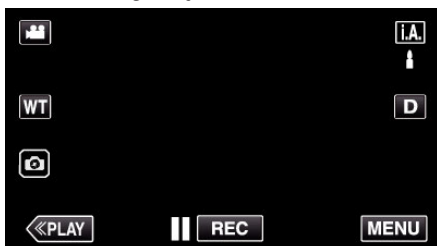

- Se o modo for Auto Inteligente **i.A.**, toque em **i.A.**, no ecrã de gravação para exibir o ecrã de mudança de modo. Toque em **M** para mudar o modo de gravação para Manual.



2 Toque em "MENU".

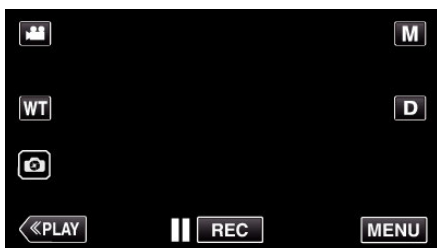

- Aparece o menu superior.

3 Toque em "DEFIN. DE GRAVAÇÃO".



4 Toque em "FOCUS".



- Toque em X para sair do menu.
- Toque em ↶ para voltar ao ecrã anterior.

5 Toque em "MANUAL".

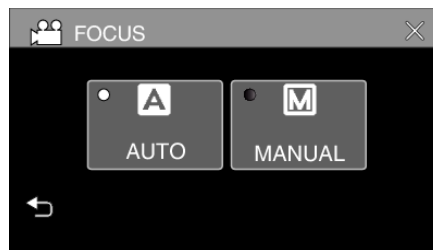

6 Ajuste o foco.

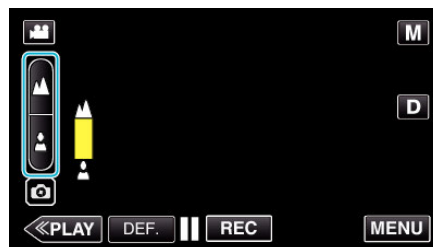

- Toque em ▲ para focar um alvo distante. Se ▲ aparecer a piscar, o foco não pode ser definido para mais longe.
- Toque em 👤 para focar um alvo próximo. Se 👤 aparecer a piscar, o foco não pode ser definido para mais perto.

7 Toque em "DEF." para confirmar.

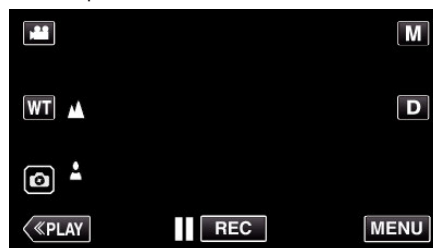

- Quando o foco é confirmado, a moldura de focagem desaparece e ▲ e 👤 são exibidos.

## Ajustar a luminosidade

Pode ajustar a luminosidade ao seu gosto.

1 Seleccione o modo de gravação manual.



- Se o modo for Auto Inteligente **i.A.**, toque em **i.A.** no ecrã de gravação para exibir o ecrã de mudança de modo. Toque em **M** para mudar o modo de gravação para Manual.

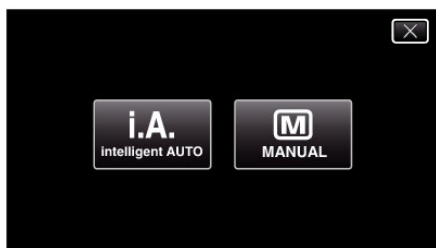

2 Toque em "MENU".

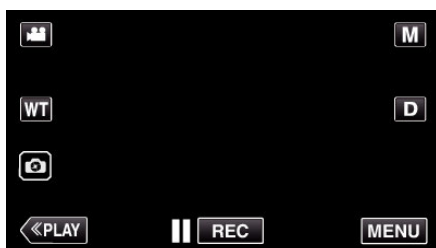

- Aparece o menu superior.

3 Toque em "DEFIN. DE GRAVAÇÃO".



4 Toque em "AJUSTAR BRILHO".



- Toque em X para sair do menu.
- Toque em ↶ para voltar ao ecrã anterior.

5 Toque em "MANUAL".

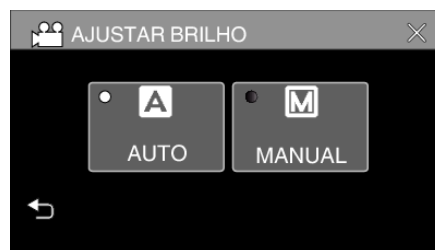

6 Ajuste o valor de luminosidade.



- Intervalo de compensação: -2,0 a +2,0
- Toque em ^ para aumentar a luminosidade.
- Toque em v para diminuir a luminosidade.

7 Toque em "DEF." para confirmar.

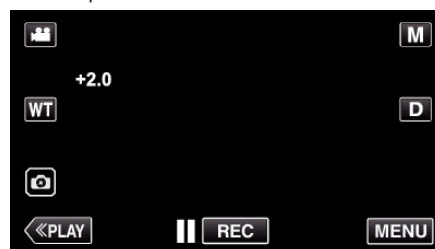

### NOTA :

- É possível ajustar a configuração separadamente para vídeo e imagens fixas.

## Definição de compensação de contraluz

Pode corrigir a imagem se o alvo parecer escuro devido à contraluz.

1 Seleccione o modo de gravação manual.

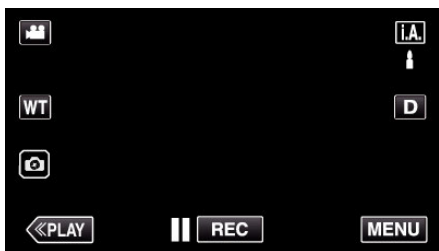

- Se o modo for Auto Inteligente **i.A.**, toque em **i.A.** no ecrã de gravação para exibir o ecrã de mudança de modo. Toque em **M** para mudar o modo de gravação para Manual.



2 Toque em "MENU".

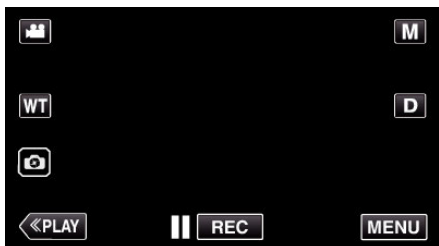

- Aparece o menu superior.

3 Toque em "DEFIN. DE GRAVAÇÃO".



4 Toque em "COMP. LUZ FUNDO".



- Toque em X para sair do menu.
- Toque em ↶ para voltar ao ecrã anterior.

5 Toque em "ON" ou "AVANÇADO".



- O "AVANÇADO" é concebido para desempenhar uma compensação de luz de fundo mais eficaz. Escolha esta opção quando a compensação de luz de fundo não estiver correctamente ajustada para "ON".
- Depois da definição, o ícone (Avançar: ) aparece.

Definição	Detalhes
OFF	A compensação de luz de fundo está desactivada.
ON	A compensação de luz de fundo está activada.
AVANÇADO	Deve ser seleccionado para um melhor efeito de compensação de luz de fundo.

## Definição de equilíbrio de brancos

Pode definir o tom cromático para se adaptar à fonte de luz.

- 1 Seleccione o modo de gravação manual.

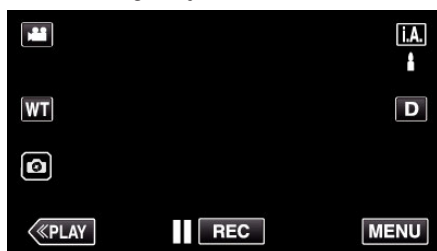

- Se o modo for Auto Inteligente **i.A.**, toque em **i.A.** no ecrã de gravação para exibir o ecrã de mudança de modo. Toque em **M** para mudar o modo de gravação para Manual.

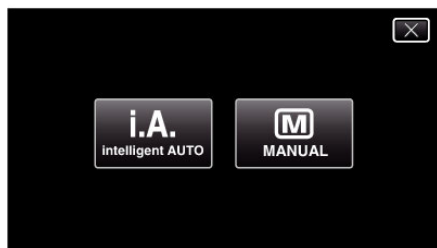

- 2 Toque em "MENU".

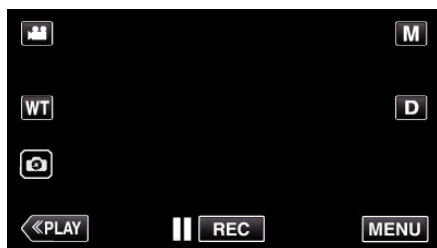

- Aparece o menu superior.

- 3 Toque em "DEFIN. DE GRAVAÇÃO".



- 4 Toque em "BALANÇO DE BRANCOS".



- Toque em X para sair do menu.
- Toque em ↶ para voltar ao ecrã anterior.

- 5 Seleccione a definição de equilíbrio de brancos.

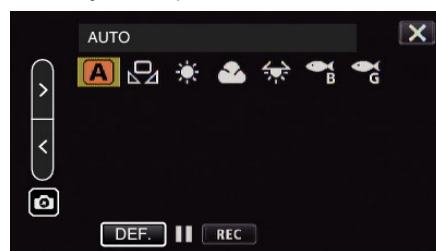

- Você pode tocar no ícone ou seleccionar o item utilizando o botão "↶" "↷" e tocar em "DEF.".
- O ícone de Equilíbrio de Brancos aparece no ecrã depois de concluir a definição.

Definição	Detalhes
<b>A</b> AUTO	Ajusta automaticamente as cores naturais.
<b>BB</b> MANUAL	Utilize esta opção se não for possível resolver o problema de cores estranhas.
<b>ÓPTIMO</b>	Escolha esta opção se filmar ao ar livre num dia com sol.
<b>NUBLADO</b>	Escolha esta opção se filmar num dia com nuvens ou dentro de um abrigo.
<b>HALOGÉNIO</b>	Escolha esta opção se filmar por baixo de uma luz, como por exemplo uma luz de vídeo.
<b>MARINHO: AZUL</b>	Defina isto quando gravar em águas profundas (a água parece azul).
<b>MARINHO: VERDE</b>	Defina isto quando gravar em águas pouco profundas (a água parece verde).

### Usar BB MANUAL

- 1 Aponte o cursor para "BB MANUAL" utilizando o botão "↶" "↷".
- 2 Coloque uma folha de papel branco à frente da lente de modo a cobrir o ecrã, toque e mantenha premido o botão "DEF.".
- 3 **📷** pisca, solte o seu dedo depois de o ecrã de definição desaparecer.
  - Também pode tocar e manter premido o ícone "BB MANUAL" para executar a configuração.

### NOTA :

- A definição não mudará se estiver a tocar em "BB MANUAL" demasiado depressa (menos de 1 segundo).

## Fazer grandes planos (TELE MACRO)

Pode tirar fotografias em primeiro plano de um objeto utilizando a função tele macro mesmo quando a unidade está na definição de zoom de telefoto.



\* A imagem é só uma impressão.

1 Seleccione o modo de gravação manual.

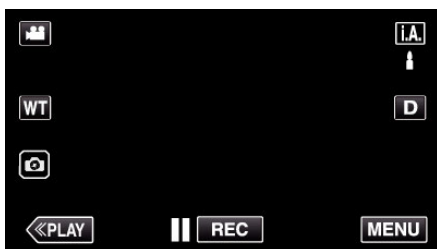

- Se o modo for Auto Inteligente **i.A.**, toque em **i.A.**, no ecrã de gravação para exibir o ecrã de mudança de modo. Toque em **M** para mudar o modo de gravação para Manual.



2 Toque em "MENU".

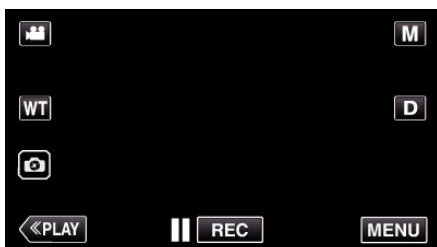

- Aparece o menu superior.

3 Toque em "DEFIN. DE GRAVAÇÃO".



4 Toque em "TELE MACRO".

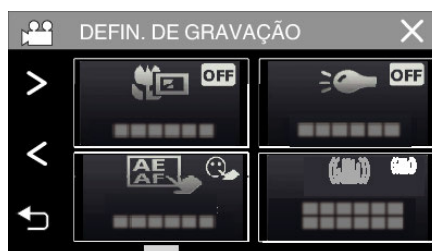

- Toque em X para sair do menu.
- Toque em ↶ para voltar ao ecrã anterior.

5 Toque em "ON".



- Depois da definição, o ícone de tele macro  aparece.

Definição	Detalhes
OFF	Permite grandes planos até 1 m no lado da teleobjectiva (T). Permite grandes planos até 5 cm no lado da grande angular (W).
ON	Permite grandes planos até 60 cm no lado da teleobjectiva (T). Permite grandes planos até 5 cm no lado da grande angular (W).

### AVISO :

- Se não estiver a fazer grandes planos, defina "TELE MACRO" para "OFF". Caso contrário, a imagem pode ficar turva.



## Filmar debaixo de água

Realize as configurações seguintes para filmar debaixo de água.

### Definir o Equilíbrio de Brancos para Modo Subaquático

Corrige a cor ao filmar debaixo de água para gravar imagens mais naturais. Selecione entre as duas seguintes definições de acordo com a cor da água no local de filmagem.

- 1 Seleccione o modo de gravação manual.



- Se o modo for Auto Inteligente **i.A.**, toque em **i.A.** no ecrã de gravação para exibir o ecrã de mudança de modo. Toque em **M** para mudar o modo de gravação para Manual.

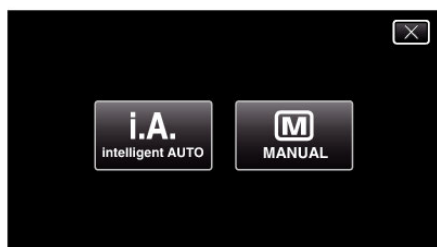

- 2 Toque em "MENU".

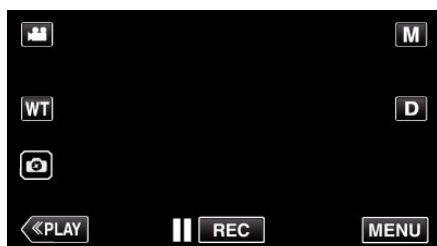

- Aparece o menu superior.

- 3 Toque em "DEFIN. DE GRAVAÇÃO".



- 4 Toque em "BALANÇO DE BRANCOS".



- 5 Toque em ou .

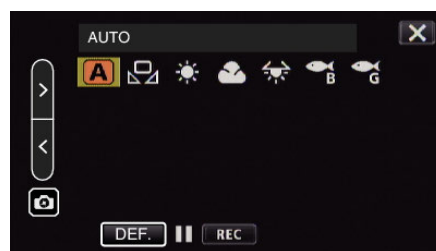

Definição	Detalhes
MARINHO: AZUL	Defina isto quando gravar em águas profundas (a água parece azul).
MARINHO: VERDE	Defina isto quando gravar em águas pouco profundas (a água parece verde).

#### NOTA :

- Você pode não atingir necessariamente o efeito de correção de acordo com o esperado.
- Recomenda-se que realize uma gravação de teste com antecedência.

### Bloquear o Ecrã

- 1 Toque em "MENU".

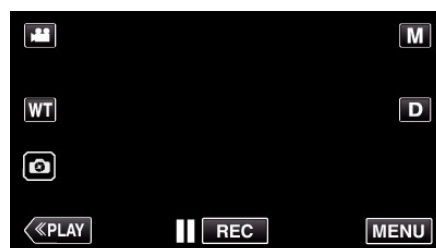

- Aparece o menu superior.

- 2 Toque em "DEFIN. DE GRAVAÇÃO".



- 3 Toque em > para alterar os itens exibidos.



### 4 Toque em “BLOQUEIO DE ECRÃ”.

- O botão  aparece.



#### NOTA :

- Se “BLOQUEIO DE ECRÃ” tiver sido definido, a unidade irá demorar mais tempo a desligar depois de fechar o monitor LCD. Se abrir o monitor LCD depois de o fechar e a alimentação ainda estiver ligada, pode continuar a gravar.
- Se “GRAVAÇÃO LCD FECHADO” (p. 89) estiver definido para “ON”, esta unidade não se desliga mesmo quando o monitor LCD está fechado.

#### ■ Para cancelar “BLOQUEIO DE ECRÃ”

Toque no botão .



#### NOTA :



- Uma vez que “BLOQUEIO DE ECRÃ” estiver definido, apenas o botão  no ecrã táctil pode ser operado.
- O botão START/STOP (gravação) e a alavanca de zoom podem ser utilizados quando o ecrã está bloqueado.
- “BLOQUEIO DE ECRÃ” não pode ser definido nos casos seguintes:
  - durante a gravação
  - quando “INTERV. TEMPO GRAV.” ou “GRAVAÇÃO DATA/HORA” tiver sido definido

#### AVISO :

- Antes de utilizar a câmara debaixo de água, leia “Antes de utilizar o produto Debaixo de Água ou a Baixa Temperatura” (p. 6) cuidadosamente. Uso impróprio, resultando em submersão em água irá danificar o dispositivo ou provocar ferimentos.
- Certifique-se de que a tampa do terminal está bem fechada antes de utilizar o produto debaixo de água ou na praia. “Abrir a tampa do terminal (tampa do cartão SD)” (p. 4)

## Gravação com Efeitos (EFEITO DE GRAVAÇÃO)

Pode adicionar e gravar diversos efeitos para vídeos ou imagens fixas. Depois de efetuada a definição, pode facilmente gravar imagens que são adequadas para cada imagem.

Tipo de Efeito	Descrição de Efeito
 MONOCROM. C/ GRÃO	Capta imagens monocromáticas de tipo película aumentando o contraste da luminosidade média e enfatizando a sensação áspera do grão na imagem. “Gravação de imagens como uma fotografia a preto e branco antiga (MONOCROM. C/ GRÃO)” (p. 35)
 ALIMENTOS	Capta imagens de alimentos de forma a que pareçam apetitosos mesmo sob iluminação fluorescente em casas alterando as cores para cores quentes e intensificando as cores. “Gravar imagens de comida (ALIMENTOS)” (p. 36)
 BEBÉ	Captura uma imagem suave ao iluminar o tom de pele enquanto mantém o matiz avermelhado, melhorando o efeito de embelezamento da pele assim como a suavização do aspeto da pele. “Gravação de imagens de um bebé (BEBÉ)” (p. 37)

#### AVISO :

- Dependendo do ambiente de filmagem e alvo, poderá não conseguir o efeito de filmagem pretendido.

## Gravação de imagens como uma fotografia a preto e branco antiga (MONOCROM. C/ GRÃO)

Capta imagens monocromáticas de tipo película aumentando o contraste da luminosidade média e enfatizando a sensação áspera do grão na imagem.

1 Abra o ecrã LCD.

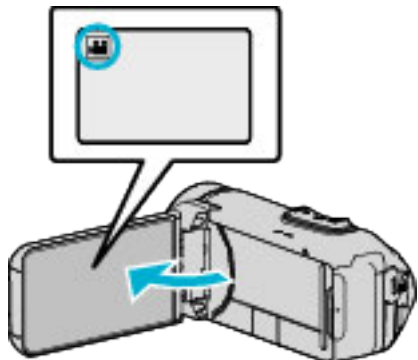

- Defina o modo de gravação para vídeo ou imagem fixa .
- Para mudar o modo entre vídeo e imagem fixa, toque em ou no ecrã de gravação para exibir o ecrã de mudança de modo. Toque em ou para mudar o modo de vídeo ou imagem fixa respectivamente.

2 Toque em "MENU".

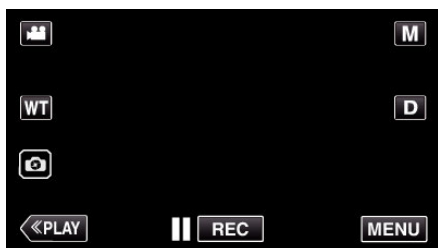

- Aparece o menu superior.

3 Toque em "DEFIN. DE GRAVAÇÃO".



4 Toque em "EFEITO DE GRAVAÇÃO".



- Se o ícone não for apresentado no ecrã, toque em ">" para percorrer o ecrã.
- Toque em X para sair do menu.
- Toque em ↶ para voltar ao ecrã anterior.

5 Toque em "MONOCROM. C/ GRÃO".



- Toque em X para sair do menu.
- Toque em ↶ para voltar ao ecrã anterior.

6 Inicie a gravação.

- Para cancelar a definição, repita o procedimento a partir do início e toque em "OFF" no Passo 5.

## Gravar imagens de comida (ALIMENTOS)

Capta imagens de alimentos de forma a que pareçam apetitosos mesmo sob iluminação fluorescente em casas alterando as cores para cores quentes e intensificando as cores.

1 Abra o ecrã LCD.

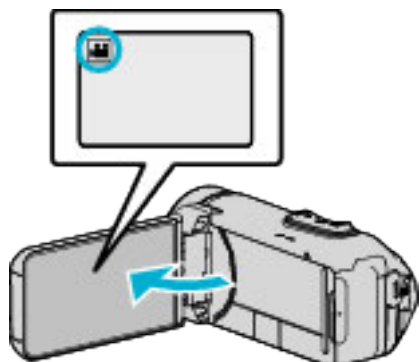

- Defina o modo de gravação para vídeo ou imagem fixa .
- Para mudar o modo entre vídeo e imagem fixa, toque em ou no ecrã de gravação para exibir o ecrã de mudança de modo. Toque em ou para mudar o modo de vídeo ou imagem fixa respectivamente.

2 Toque em "MENU".

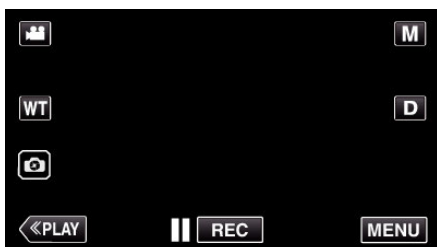

- Aparece o menu superior.

3 Toque em "DEFIN. DE GRAVAÇÃO".



4 Toque em "EFEITO DE GRAVAÇÃO".



- Se o ícone não for apresentado no ecrã, toque em ">" para percorrer o ecrã.
- Toque em X para sair do menu.
- Toque em ↶ para voltar ao ecrã anterior.

5 Toque em "ALIMENTOS".



- Toque em X para sair do menu.
- Toque em ↶ para voltar ao ecrã anterior.

6 Inicie a gravação.

- Para cancelar a definição, repita o procedimento a partir do início e toque em "OFF" no Passo 5.

## Gravação de imagens de um bebé (BEBÉ)

Captura uma imagem suave ao iluminar o tom de pele enquanto mantém o matiz avermelhado, melhorando o efeito de embelezamento da pele assim como a suavização do aspeto da pele.

1 Abra o ecrã LCD.

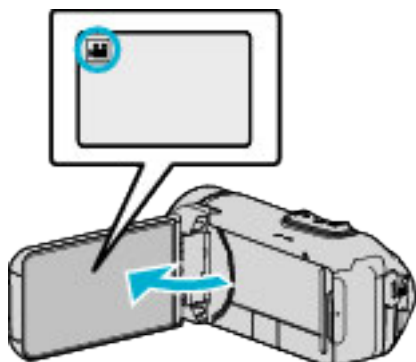

- Defina o modo de gravação para vídeo ou imagem fixa .
- Para mudar o modo entre vídeo e imagem fixa, toque em ou no ecrã de gravação para exibir o ecrã de mudança de modo. Toque em ou para mudar o modo de vídeo ou imagem fixa respectivamente.

2 Toque em "MENU".

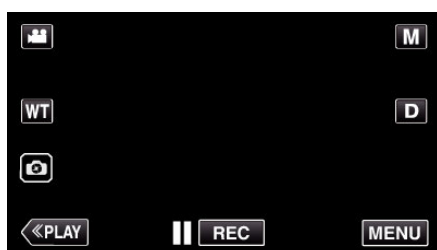

- Aparece o menu superior.

3 Toque em "DEFIN. DE GRAVAÇÃO".



4 Toque em "EFEITO DE GRAVAÇÃO".



- Se o ícone não for apresentado no ecrã, toque em ">" para percorrer o ecrã.
- Toque em X para sair do menu.
- Toque em ↶ para voltar ao ecrã anterior.

5 Toque em "BEBÉ".



- Toque em X para sair do menu.
- Toque em ↶ para voltar ao ecrã anterior.

6 Inicie a gravação.

- Para cancelar a definição, repita o procedimento a partir do início e toque em "OFF" no Passo 5.

## Capturar objectos com nitidez (TOQUE PRIORID AE/AF)

“TOQUE PRIORID AE/AF” é uma função que ajusta o foco e a luminosidade com base numa posição tocada.

Esta função está disponível tanto para vídeos como para imagens fixas.

1 Abra o ecrã LCD.

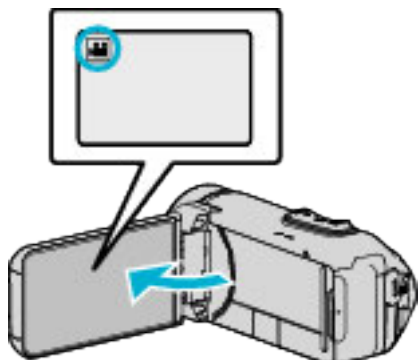

- Defina o modo de gravação para vídeo ou imagem fixa .
- Para mudar o modo entre vídeo e imagem fixa, toque em ou no ecrã de gravação para exibir o ecrã de mudança de modo. Toque em ou para mudar o modo de vídeo ou imagem fixa respectivamente.

2 Toque em “MENU”.

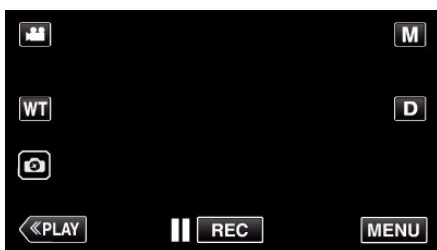

- Aparece o menu superior.

3 Toque em “DEFIN. DE GRAVAÇÃO”.



4 Toque em “TOQUE PRIORID AE/AF”.



- Se o ícone não for apresentado no ecrã, toque em “>” para percorrer o ecrã.
- Toque em X para sair do menu.
- Toque em ↶ para voltar ao ecrã anterior.

5 Toque na configuração desejada.



LOCALIZAÇÃO DE ROSTO LOCALIZAÇÃO DE COR SELECIONAR ÁREA



- O foco e a luminosidade serão ajustados automaticamente com base na posição tocada (rostos/cor/área). Aparece uma moldura azul em torno do alvo seleccionado (rostos/cor), enquanto que uma moldura branca aparece em torno da área seleccionada.
- Para redefinir, toque na posição desejada (rostos/cor/área) novamente.
- Para cancelar “LOCALIZAÇÃO DE ROSTO” ou “LOCALIZAÇÃO DE COR”, toque na moldura azul.
- Para cancelar “SELECIONAR ÁREA”, toque na moldura branca.

Definição	Detalhes
OFF	Desactiva a função.
LOCALIZAÇÃO DE ROSTO	aparece no ecrã. A gravação é desempenhada enquanto se localiza e ajusta automaticamente o tosto tocado (alvo) com o foco e luminosidade adequados. Adicionalmente, aparece uma moldura verde em torno do rosto tocado (alvo).
LOCALIZAÇÃO DE COR	aparece no ecrã. A gravação é desempenhada enquanto se localiza e ajusta automaticamente a cor tocada (alvo) com o foco adequado. Adicionalmente, aparece uma moldura azul em torno da cor tocada (alvo).
SELECIONAR ÁREA	aparece no ecrã. A gravação é desempenhada enquanto se ajusta automaticamente a área tocada (posição fixa) com o foco e luminosidade adequadas. Adicionalmente, aparece uma moldura branca em torno da área tocada. SELECIONAR ÁREA em TOQUE PRIORID AE/AF só está disponível dentro do alcance do zoom óptico. (indisponível quando o zoom digital está a ser utilizado)

**NOTA :**

- Quando “TOQUE PRIORID AE/AF” está definido para, “FOCUS” será definido para “AUTO” automaticamente.
- Toque na posição seleccionada (rostro/cor/área) novamente para cancelar a definição.
- Toque numa posição não seleccionada (rostro/cor/área) para redefinir.
- Se a câmara perder o registo de um alvo, toque novamente no alvo.
- As definições são canceladas quando é realizada uma operação de zoom. (apenas “SELECCIONAR ÁREA”)
- Quando “LOCALIZAÇÃO DE COR” é definido, o alvo pretendido (cor) pode mudar se forem detectadas cores semelhantes. Neste caso, toque novamente no alvo. O alvo pretendido (cor) também pode ser novamente localizado se aparecer no centro do ecrã dentro de um espaço de tempo específico.

**AVISO :**

- Os alvos próximos das laterais do ecrã LCD podem não responder ou ser reconhecidos quando se toca neles. Neste caso, mova o alvo para o centro e toque novamente.
- “LOCALIZAÇÃO DE ROSTO” pode não funcionar correctamente, dependendo das condições de filmagem (distância, ângulo, luminosidade, etc.) e do alvo (direcção do rosto, etc.). Também é particularmente difícil detectar rostos em contraluz.
- “LOCALIZAÇÃO DE COR” pode não funcionar adequadamente nos casos seguintes:
  - quando grava alvos sem contraste
  - quando grava alvos que se movem a alta velocidade
  - quando grava num local escuro
  - quando a luminosidade envolvente se altera
- “SELECCIONAR ÁREA” não está disponível quando o zoom digital está em utilização.
- Quando “LOCALIZAÇÃO DE ROSTO” é definido, o alvo pode perder-se se a câmara for movida vertical ou horizontalmente de forma muito rápida.

**Reduzir a vibração da câmara**

Quando o estabilizador de imagem está definido, a vibração da câmara durante a gravação de vídeo pode ser reduzida significativamente.

- 1 Toque em “MENU”.

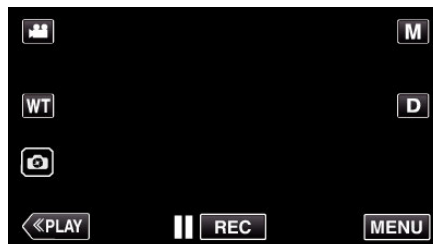

- 2 Toque em “DEFIN. DE GRAVAÇÃO”.







- 3 Toque em “EDI”.



- Se o ícone não for apresentado no ecrã, toque em “>” para percorrer o ecrã.
- Toque em X para sair do menu.
- Toque em ↶ para voltar ao ecrã anterior.

- 4 Toque na configuração desejada.



Definição	Detalhes
 OFF	Desactiva o estabilizador de imagem.
 LIGADO	Reduz a vibração da câmara em condições normais de gravação.
 LIGADO (AIS)	Reduz a vibração da câmara com maior eficácia ao gravar cenas com muita luz no modo de grande angular. Só na grande angular máxima (aprox. 5x).
 LIGADO (AIS melhorado)	A área de correcção no modo AIS melhorado é maior do que no modo AIS. A vibração da câmara pode ser reduzida mais eficazmente, mesmo quando a gravação é realizada fazendo zoom da grande angular para a teleobjetiva.

**NOTA :**

- Recomenda-se definir o estabilizador de imagem para “OFF” quando gravar um alvo com pouco movimento e com o aparelho num tripé.
- A estabilização completa pode não ser possível se a vibração da câmara for excessiva.
- Esta definição só é efectiva para a gravação de vídeo.
- Utilizar o estabilizador de imagem estreitará o ângulo de visão.
- O zoom dinâmico não se encontra disponível no modo de AIS melhorado.
- A resolução para o modo AIS melhorado é inferior comparada com os outros modos.





## Gravar com intervalos (INTERV. TEMPO GRAV.)

Esta função permite que as mudanças de uma cena que ocorram lentamente durante um longo período de tempo sejam apresentadas num breve espaço de tempo ao tirar fotografias da mesma num determinado intervalo.

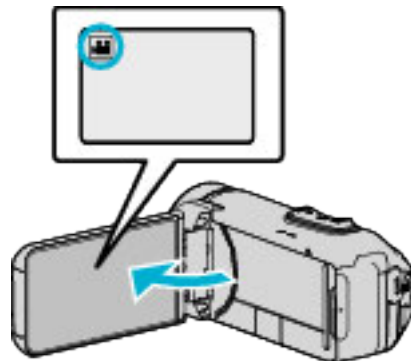
Isto é útil para fazer observações como por exemplo o desabrochar do botão de uma flor.

1 Abra o ecrã LCD.



- Verifique se o modo de gravação está em .
- Se o modo for imagem fixa , toque em  no ecrã de gravação para exibir o ecrã de mudança de modo.  
Toque em  para mudar o modo para vídeo.

2 Toque em “MENU”.

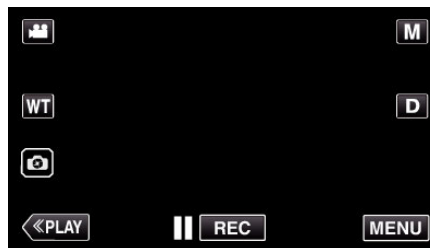

- Aparece o menu superior.

3 Toque em “DEFIN. DE GRAVAÇÃO”.



4 Toque em “INTERV. TEMPO GRAV.”.



- Se o ícone não for apresentado no ecrã, toque em “>” para percorrer o ecrã.
- Toque em “X” para sair do menu.
- Toque em “<” para voltar ao ecrã anterior.



- 5 Toque para seleccionar um intervalo de gravação (1 a 80 segundos).

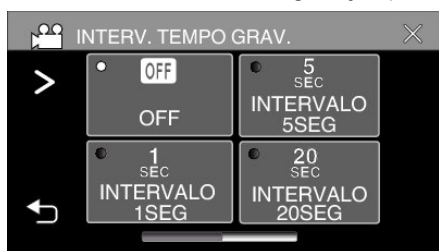

- Se o ícone não for apresentado no ecrã, toque em “>” para percorrer o ecrã.
- Quanto maior for o número de segundos, maior é o intervalo de gravação.
- Toque em X para sair do menu.
- Toque em ↶ para voltar ao ecrã anterior.

- 6 Inicie a gravação.

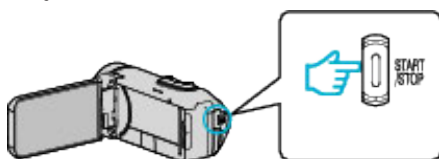

- É tirado um fotograma nos intervalos do período seleccionado.
- Se o intervalo de gravação estiver definido para “INTERVALO 20SEG” ou mais, este aparelho muda para o modo de poupança de energia entre as gravações. No próximo ponto de gravação, o modo de poupança de energia desliga-se e a gravação começa automaticamente.
- As definições de Intervalo de Tempo de Gravação não são gravadas quando a câmara de vídeo é desligada.

#### Indicações durante a gravação em tempo desfasado

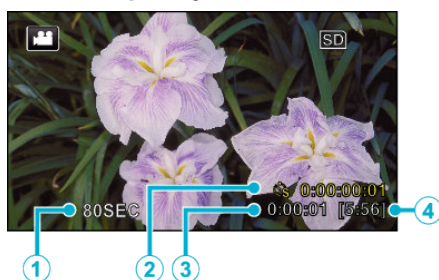

	Indicação	Descrição
①	Intervalo de gravação	Mostra o intervalo de gravação definido.
②	Tempo gravado	Mostra o tempo real de gravação do vídeo. O tempo gravado aumenta em unidade de fotogramas.
③	Tempo real decorrido	Mostra o tempo real decorrido depois de iniciar a gravação.
④	Tempo de gravação restante	Tempo de gravação restante para gravar com a qualidade de vídeo seleccionada actualmente.

#### Definição de tempo desfasado

Quanto maior for o número de segundos, maior é o intervalo de gravação.

Definição	Detalhes
<b>OFF</b>	Desactiva a função.
<b>INTERVALO 1SEG</b>	Tira um fotograma em intervalos de 1 segundos. Os vídeos gravados serão reproduzidos a uma velocidade de 30x.
<b>INTERVALO 5SEG</b>	Tira um fotograma em intervalos de 5 segundos. Os vídeos gravados serão reproduzidos a uma velocidade de 150x.
<b>INTERVALO 20SEG</b>	Tira um fotograma em intervalos de 20 segundos. Os vídeos gravados serão reproduzidos a uma velocidade de 600x.
<b>INTERVALO 80SEG</b>	Tira um fotograma em intervalos de 80 segundos. Os vídeos gravados serão reproduzidos a uma velocidade de 2400x.

#### AVISO :

- Durante a gravação em tempo desfasado, a qualidade de vídeo está definida para o modo XP.
- Não é possível gravar áudio durante a gravação em tempo desfasado.
- Quando a gravação é interrompida e o tempo de gravação é inferior a “0:00:00:14”, o vídeo não fica gravado.
- As funções de zoom, gravação simultânea de imagens fixas e estabilizador de imagem não estão disponíveis na gravação em tempo desfasado.
- Quando a gravação em tempo desfasado é definida, não é possível gravar imagens fixas.

#### NOTA :

- As definições da gravação em tempo desfasado são repostas quando a câmara de vídeo é desligada. Para iniciar novamente a gravação em tempo desfasado é necessário fazer a selecção uma vez mais.
- A gravação pára automaticamente 99 horas depois de ter começado.
- Utilize um tripé e o adaptador de CA para gravações de tempo desfasado com intervalos longos. Recomenda-se também fixar manualmente o foco e o equilíbrio de brancos.

“Montar o tripé” (p. 17)

## Usar o Auto-temporizador

Pode gravar vídeo ou tirar fotografias usando o auto-temporizador. Isto é útil quando se grava um vídeo ou se tira uma fotografia que inclui o fotógrafo.

O auto-temporizador de 2 segundos é útil para evitar vibrações na câmara ao carregar no botão do obturador ao tirar uma fotografia.

### NOTA :

- Recomenda-se usar um tripé para tirar uma fotografia com a função de auto-temporizador.

“Montar o tripé” (p. 17)

### ■ Usar o Auto-Temporizador no Modo de Vídeo

- 1 Abra o ecrã LCD.

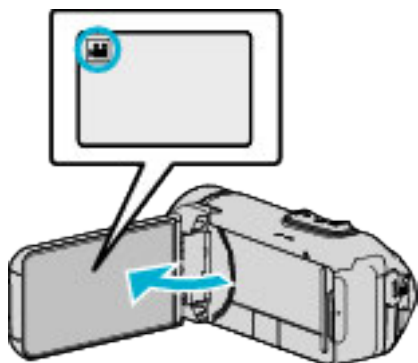

- Verifique se o modo de gravação está em
- Se esta unidade estiver no modo de fotografia , toque no botão (vídeo/fotografia) no ecrã tátil para exibir o ecrã de mudança de modo. Toque em para mudar o modo para vídeo.

- 2 Toque em “MENU”.

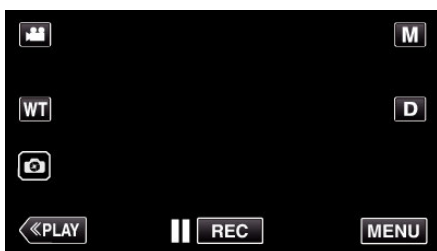

- Aparece o menu superior.

- 3 Toque em “DEFIN. DE GRAVAÇÃO”.



- 4 Toque em “TEMP-AUTO”.

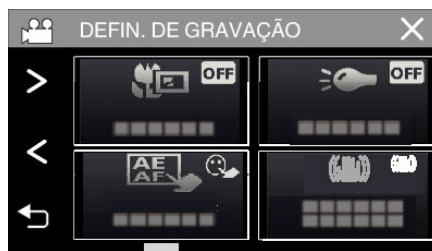

- Se o ícone não for apresentado no ecrã, toque em “>” para percorrer o ecrã.
- Toque em X para sair do menu.
- Toque em ↶ para voltar ao ecrã anterior.

- 5 Toque em “ON”.

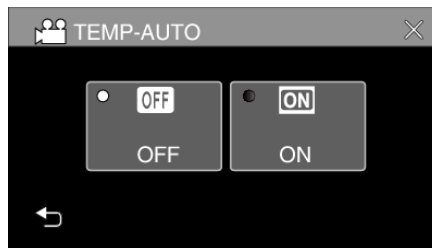

- 6 Pressione o botão START/STOP.

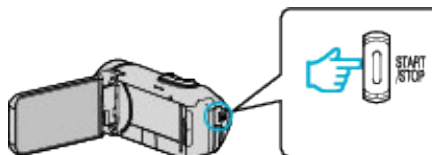

- A contagem decrescente para a gravação aparece e a gravação será iniciada após 5 segundos.
- Para parar o auto-temporizador, volte a carregar no botão de gravação.

## ■ Usar o Auto-Temporizador no Modo de Fotografia

1 Abra o ecrã LCD.

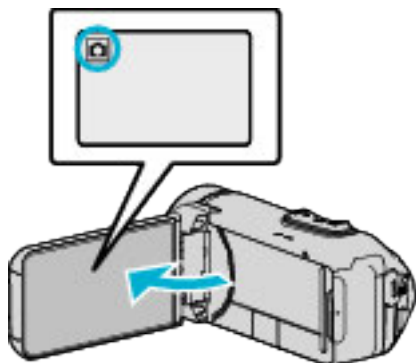

- Verifique se o modo de gravação está em .
- Se o modo for vídeo , toque em no ecrã de gravação para exibir o ecrã de mudança de modo. Toque em para mudar o modo para imagem fixa.

2 Toque em “MENU”.

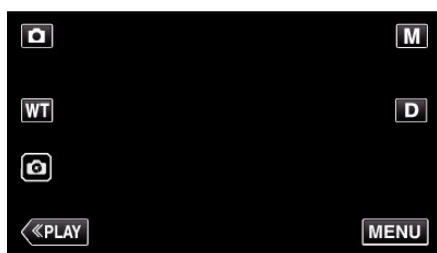

- Aparece o menu superior.

3 Toque em “DEFIN. DE GRAVAÇÃO”.



4 Toque em “TEMP-AUTO”.



- Se o ícone não for apresentado no ecrã, toque em “>” para percorrer o ecrã.
- Toque em X para sair do menu.
- Toque em ↶ para voltar ao ecrã anterior.

5 Toque em “2S” ou “10S”.

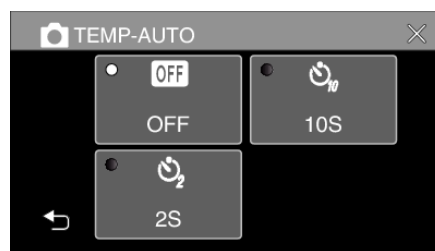

6 Capture uma imagem fixa.

- Aparece um temporizador e começa a contagem decrescente para tirar a fotografia.
- Para parar o auto-temporizador, volte a carregar no botão START/STOP.

### NOTA :

- O botão START/STOP nesta unidade não pode ser usado para ajustar o foco antecipadamente. Para ajustar a focagem com antecedência, prima e mantenha premido o botão no ecrã tátil até a focagem estar ajustada.
- “Inicie a gravação após ajustar a focagem” (p. 23)
- Enquanto o temporizador de contagem decrescente é apresentado, os botões não podem ser usados, pois não estão exibidos no ecrã.

## Gravar Num Intervalo Fixo e Reproduzir Repetidamente

Depois de gravar durante um período especificado, esta unidade reproduz automaticamente a cena e, em seguida, repete o processo de gravação e o processo de reprodução continuamente. Isto pode ser usado para verificar um movimento de desporto ou de dança.

A cena gravada também pode ser eliminada automaticamente, dependendo da definição.

1 Abra o ecrã LCD.

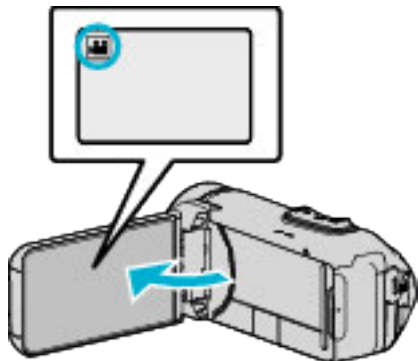

- Verifique se o modo de gravação está em
- Se o modo for imagem fixa , toque em no ecrã de gravação para exibir o ecrã de mudança de modo. Toque em para mudar o modo para vídeo.

2 Toque em “MENU”.

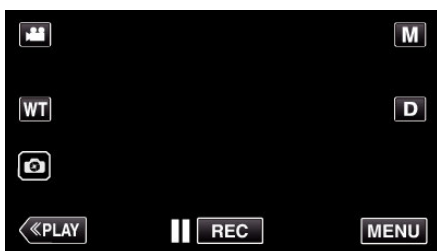

- Aparece o menu superior.

3 Toque em “DEFIN. DE GRAVAÇÃO”.



4 Toque em “AUTO VERIF GRAV/REPR”.



- Se o ícone não for apresentado no ecrã, toque em “>” para percorrer o ecrã.
- Toque em X para sair do menu.
- Toque em < para voltar ao ecrã anterior.

5 Toque em “DEF.”.



TEMPO GRAVAÇÃO	10 a 40 segundos (Pode ser definido em intervalos de 5 segundos.)
AUTO APAGAMENTO	Desligado: O vídeo gravado é mantido. Ligado: O vídeo gravado é eliminado.

- Toque em X para voltar ao ecrã anterior.
- Esta operação não é necessária se não pretender alterar a definição atual exibida.

6 Toque em “INIC.”.

- Existe uma contagem decrescente de 5 segundos antes de a gravação iniciar apenas no início da operação.



- Quando a gravação é iniciada, a cor das mudanças de número e o número de segundos restantes para a gravação são exibidos.

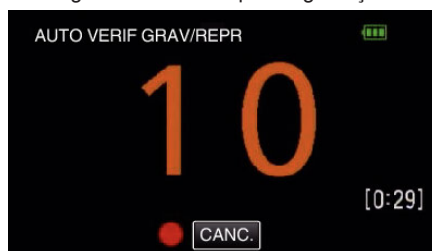

- Quando a gravação estiver concluída, a reprodução começa automaticamente.



- Quando a reprodução acaba, a próxima gravação começa automaticamente.
- Toque em “CANC.” para sair “AUTO VERIF GRAV/REPR”.

### NOTA :





- O botão START/STOP não pode ser usado durante a operação “AUTO VERIF GRAV/REPR”.

## Gravar vídeos com data e hora

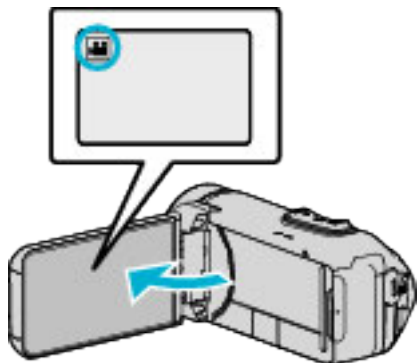
Pode gravar vídeos juntamente com a data e hora. Defina isto quando pretende guardar o ficheiro com exibição de data e hora. (A data e hora não podem ser apagadas após a gravação.)

1 Abra o ecrã LCD.



- Verifique se o modo de gravação está em .
- Se o modo for imagem fixa , toque em  no ecrã de gravação para exibir o ecrã de mudança de modo. Toque em  para mudar o modo para vídeo.

2 Toque em "MENU".

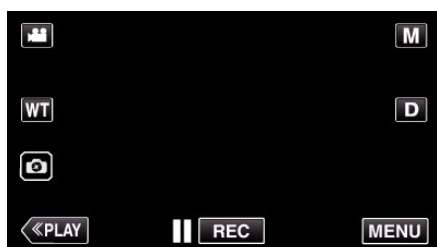

- Aparece o menu superior.

3 Toque em "DEFIN. DE GRAVAÇÃO".



4 Toque em "GRAVAÇÃO DATA/HORA".



- Se o ícone não for apresentado no ecrã, toque em ">" para percorrer o ecrã.
- Toque em X para sair do menu.
- Toque em ↶ para voltar ao ecrã anterior.

5 Selecione o tipo de relógio com < ou >, e toque em "DEF.".



- Quando toca em "DEF.", o aviso de data/hora de gravação aparece.
- Toque em X para sair do menu.

6 Toque na posição do ecrã com o dedo e arraste o dedo para ajustar.

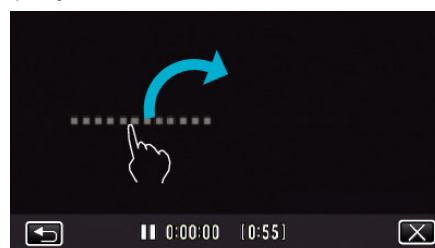

- Mova a exibição de data e hora enquanto toca na mesma com o seu dedo e a posiciona num ecrã.

7 Pressione o botão START/STOP para iniciar a gravação.

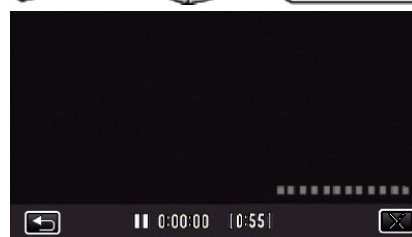
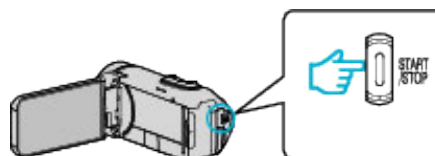

- Pressione novamente o botão START/STOP para parar de gravar.
- Toque em ↶ para regressar ao ecrã para seleccionar os tipos de relógio.
- Toque em X para sair "GRAVAÇÃO DATA/HORA". (Para executar operações que não sejam de gravação, toque em X para cancelar primeiro o "GRAVAÇÃO DATA/HORA".)

### AVISO :





- A data e hora não podem ser apagadas após a gravação.

## Gravar Vídeos com Contador de Tempo

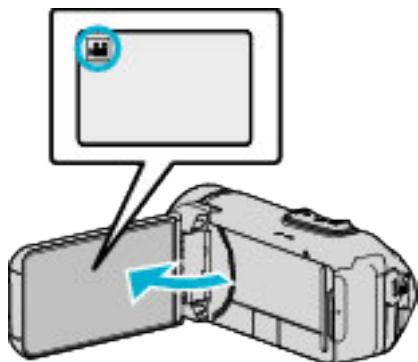
Pode gravar um vídeo com um cronómetro gravado. Pode iniciar, parar e reiniciar o cronómetro como qualquer outro cronómetro. Isto pode ser usado para gravar vídeo de desporto. (O contador de tempo gravado não pode ser eliminado depois.)

1 Abra o ecrã LCD.



- Verifique se o modo de gravação está em .
- Se o modo for imagem fixa , toque em  no ecrã de gravação para exibir o ecrã de mudança de modo. Toque em  para mudar o modo para vídeo.

2 Toque em "MENU".

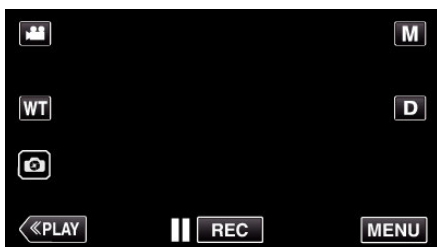

- Aparece o menu superior.

3 Toque em "DEFIN. DE GRAVAÇÃO".



4 Toque em "GRAVAÇÃO COM CRONÓMETRO".



- Se o ícone não for apresentado no ecrã, toque em ">" para percorrer o ecrã.
- Toque em X para sair do menu.
- Toque em ↶ para voltar ao ecrã anterior.

5 Toque na posição do ecrã com o dedo e arraste o dedo para ajustar.



- A posição pode ser ajustada quando a gravação para.

6 Pressione o botão START/STOP para iniciar a gravação.

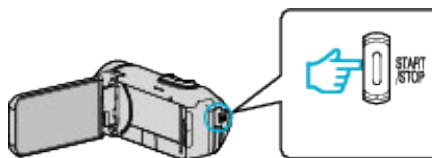

- Pressione novamente o botão START/STOP para parar de gravar.
- Toque em X para sair de "GRAVAÇÃO COM CRONÓMETRO" quando a gravação para. (Para executar operações que não sejam de gravação, toque em X para sair primeiro de "GRAVAÇÃO COM CRONÓMETRO".)

7 Toque em "INICIAR" no ecrã para iniciar o contador.

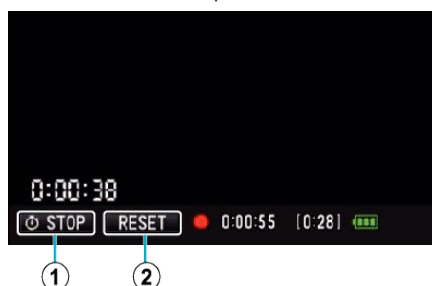

- Pode iniciar a gravação após o contador ser iniciado.
- Pode parar, reiniciar ou continuar livremente o contador durante a gravação.

①		Inicia e para o contador.
②	RESET	Define a leitura do contador para 0:00:00.

### NOTA :

- Se sair de "GRAVAÇÃO COM CRONÓMETRO" enquanto o contador ainda está em execução, o contador continua a contar a partir de onde parou na próxima vez que "GRAVAÇÃO COM CRONÓMETRO" for operado.
- Se passarem 24 horas desde que o contador começou a correr ou se o relógio tiver sido definido, o contador de leitura volta automaticamente a "0:00:00" e o contador para de funcionar.
- O contador de tempo gravado não pode ser eliminado depois.

## Verificar o Tempo de Gravação Restante

Mostrar a carga restante da bateria e o tempo de gravação restante.

### NOTA :

- A carga restante da bateria e o tempo de gravação restante são estimativas.
- O tempo de gravação restante é exibido apenas durante o modo de vídeo.
- O tempo de gravação restante é exibido para o suporte de gravação que está selecionado.

1 Abra o ecrã LCD.

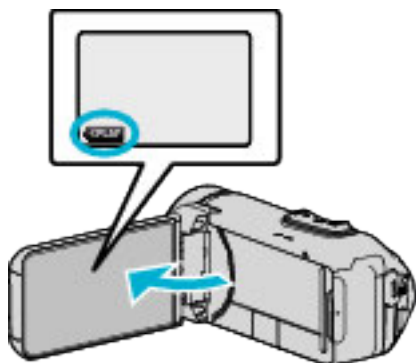

- Verifique se a câmara está definida para o modo de gravação. Se a câmara estiver no modo de reprodução, clique em «REC para mudar para o modo de gravação.

2 Toque em "MENU".

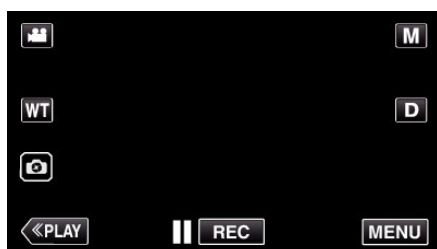

- Aparece o menu superior.

3 Toque em ⓘ.



4 Mostrar o tempo de gravação restante.



- O tempo de gravação restante aparece só o modo de gravação de vídeo.
- O tempo de gravação restante é exibido para o suporte de gravação que está selecionado.
- ⚡ é apresentado em vez da carga restante da bateria quando o adaptador de CA está ligado.
- Para sair da exibição, toque em X.

## Tempo de Gravação de Vídeo Aproximado

Qualidade de imagem	Memória interna
	4 GB
UXP	15 m
XP	20 m
EP	1 h 20 m

Qualidade de imagem	Cartão SDHC/SDXC					
	4GB	8GB	16GB	32GB	64GB	128GB
UXP	20 m	40 m	1 h 20 m	2 h 40 m	5 h 40 m	11 h 30 m
XP	30 m	1 h	1 h 50 m	3 h 50 m	8 h 10 m	16 h 20 m
EP	1 h 40 m	3 h 30 m	7 h	14 h	28 h 50 m	57 h 50 m

- O tempo de gravação indicado acima irá mudar dependendo das condições de gravação.

## Número aproximado de imagens fixas (unidade: número de fotografias)

Tamanho da imagem	Memória interna	Cartão SDHC/SDXC				
	4 GB	4GB	8GB	16GB	32GB	64GB
3.680x2.760(10 M)(4:3)	500	600	1300	2500	5100	9999
1920x1080(2M)(16:9)	2.500	3100	6400	9999	9999	9999
1440x1080(1,5M)(4:3)	3.300	4200	8400	9999	9999	9999
640x480(0,3M)(4:3)	9999	9999	9999	9999	9999	9999

- As imagens fixas capturadas durante a gravação de vídeo ou a reprodução de vídeo são guardadas num tamanho de 1920 x 1080.

## Duração Aproximada da Bateria Incorporada

Tempo de Gravação Real	Tempo de Gravação Contínua (Tempo Máximo de Gravação)
2 h 50 m	5 h 10 m

- Os valores acima são válidos quando "BRILHO DO MONITOR" está definido para "3" (normal).
- O tempo de gravação é o tempo de gravação quando operações como iniciar/parar a gravação, ligar/desligar a unidade ou fazer zoom forem executadas repetidamente.
- O tempo de gravação pode diferir, dependendo do ambiente de filmagem e da utilização.
- Quando o tempo de gravação se torna extremamente curto mesmo quando a bateria está completamente carregada, a bateria precisa de ser substituída. Para detalhes sobre a substituição da bateria incorporada (sujeito a uma taxa), contacte o seu centro de assistência JVC mais próximo.



## Reproduzir vídeos

Os seguintes são tipos de reprodução que podem ser realizados por este aparelho.

Item	Descrição
Reprodução Normal	Reproduz os vídeos gravados.
RESUMO REPRODUÇÃO	A partir do vídeo gravado, as cenas são extraídas automaticamente e agrupadas para uma reprodução de compilação dentro da duração especificada. Inicie a reprodução a partir de "RESUMO REPRODUÇÃO" no menu "DEF. REPRODUÇÃO".
REPR. OUTRO FICHEIRO	Os vídeos com informação de gestão danificada podem ser reproduzidos. Inicie a reprodução a partir de "REPR. OUTRO FICHEIRO" no menu "DEF. REPRODUÇÃO".

### AVISO :

- Faça uma cópia de segurança de dados gravados importantes. Recomenda-se copiar os seus dados gravados importantes para um BD ou para outro suporte de gravação para os poder guardar.
- Este aparelho é controlado por um microcomputador. As descargas electrostáticas, ruídos externos e interferências (de uma televisão, rádio, etc.) podem impedir o seu funcionamento correcto. Em tal caso, feche o ecrã do monitor para desligar a alimentação e retire o adaptador de CA, depois prima o botão Reiniciar para reiniciar a unidade.

"Reiniciar este Aparelho" (p. 5)

- Declinação de Responsabilidade
  - Não poderemos ser responsabilizados pela perda de conteúdos gravados quando a gravação ou reprodução de vídeos/áudio não pode ser realizada devido a avarias nesta unidade, nas peças fornecidas ou no cartão SD.
  - Depois de apagados, os conteúdos gravados (dados), incluindo os dados perdidos devido a avarias nesta unidade, não podem ser restaurados. Por favor, considere-se antecipadamente advertido.
  - A JVC não se responsabiliza por dados perdidos.
  - Para efeitos de melhoria da qualidade, o meio de gravação que apresenta falhas fica sujeito a ser analisado. Por conseguinte, este não pode ser devolvido.

## Reprodução Normal

Reproduz os vídeos gravados.

- 1 Abra o ecrã LCD.

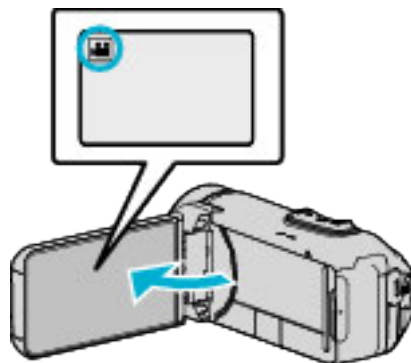

- Verifique se o modo de gravação está em .
- Se o modo for imagem fixa , toque em no ecrã de gravação para exibir o ecrã de mudança de modo. Toque em para mudar o modo para vídeo.

- 2 Toque em **PLAY** para seleccionar o modo de reprodução.



- 3 Toque no ficheiro (imagem).



- Toque em para seleccionar o suporte para a reprodução e mudar o ecrã de índice (exibição de miniatura).
- aparece na última imagem reproduzida.
- Linhas de cores diferentes são exibidas por baixo da visualização de miniaturas para distinguir a data de gravação.

- 4 A reprodução começa.

- Toque em para colocar em pausa.
- Toque em para voltar ao ecrã de índice.

### AVISO :

- Embora este aparelho possa ser utilizado com o ecrã LCD virado e fechado, a temperatura aumenta mais facilmente. Não utilize esta unidade com o monitor LCD revertido e fechado durante longos períodos de tempo ou em locais expostos à luz solar direta ou a temperaturas elevadas.
- A alimentação pode desligar-se para proteger o circuito se a temperatura deste aparelho subir demasiado.

Botões de operação para reprodução de vídeo

Durante a apresentação do ecrã de índice

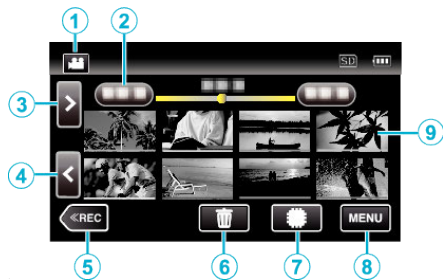

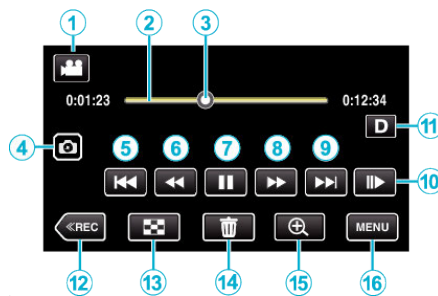

Indicação	Descrição
①	Alterna entre os modos de vídeo e imagem fixa.
② (Exibição de Data e Hora)	Desloca até à data anterior/seguinte
③ >	Exibe o ecrã de índice seguinte (exibição de miniatura) <ul style="list-style-type: none"> <li>• Pode realizar a mesma operação com o selector de zoom.</li> </ul>
④ <	Exibe o ecrã de índice anterior (exibição de miniatura) <ul style="list-style-type: none"> <li>• Pode realizar a mesma operação com o selector de zoom.</li> </ul>
⑤ <<REC	Alterna para o modo de gravação.
⑥	Exibe o ecrã de índice (exibição de miniatura) para realizar a eliminação
⑦	Alterna entre as memórias nas quais as imagens são gravadas ( memória interna/ cartão SD)
⑧ MENU	Exibe o ecrã de menu
⑨ Miniatura (Ficheiro)	Tocar: Inicia a reprodução Arrastar para a direita: Exibe o ficheiro tirado antes da data de gravação Arrastar para a esquerda: Exibe o ficheiro tirado depois da data de gravação Miniaturas com sublinhado da mesma cor indicam ficheiros com a mesma data de gravação.

Durante a reprodução de vídeo



- Quando este aparelho não está a ser utilizado, os botões de operação no ecrã táctil desaparecem automaticamente. Toque no ecrã para visualizar os botões de operação novamente.

Indicação	Descrição
①	Alterna entre os modos de vídeo e imagem fixa.
② (Barra Cronológica)	Toque numa posição aleatória - Desloca-se para a posição tocada Arrastar o cursor de reprodução para a esquerda ou para a direita - Inicia a reprodução a partir da nova posição Toque numa posição aleatória - Desloca-se para a posição tocada
③ (Cursor)	Exibe a posição actual estimada de reprodução dentro da cena
④	Guarda uma cena do vídeo a ser reproduzido como uma imagem fixa. <ul style="list-style-type: none"> <li>• Exibido enquanto a reprodução está em pausa.</li> </ul>
⑤	Volta ao início da cena. Volta à cena anterior se for tocado no início de uma cena. <ul style="list-style-type: none"> <li>• Permite realizar as mesmas funções tais como o selector de zoom durante a pausa de reprodução.</li> </ul>
⑥	Pesquisa para trás (a velocidade aumenta com cada toque)
	Reprodução em câmara lenta para trás / Pressione e mantenha pressionado para iniciar a reprodução em câmara lenta para trás
⑦	Começa a reprodução
	Pausa
⑧	Pesquisa para a frente (a velocidade aumenta com cada toque)
	Reprodução em câmara lenta para a frente / Pressione e mantenha pressionado para iniciar a reprodução em câmara lenta
⑨	Avança até à próxima cena
⑩	<ul style="list-style-type: none"> <li>• A velocidade pode ser definida usando "VELOCID CÂMARA LENTA" (p. 92).</li> </ul>

	Indicação	Descrição
11	<b>D</b>	<p>Alterna a visualização entre (<b>D?</b>) completa e (<b>D</b>) simples a cada toque no botão.</p> <ul style="list-style-type: none"> <li>• Exibição simples: algumas exibições desaparecem automaticamente quando o ecrã não é operado.</li> <li>• Exibição completa: exhibe tudo. O botão de exibição alterna de <b>D</b> para <b>D?</b>.</li> <li>• Quando a alimentação é desligada, a definição de exibição irá reverter para exibição simples (<b>D</b>).</li> </ul>
12	<<REC	Alterna para o modo de gravação.
13		Parar (volta ao ecrã de índice)
14		Elimina o vídeo apresentado actualmente.
15		<p>Amplia o vídeo apresentado.</p> <ul style="list-style-type: none"> <li>• Toque na posição da imagem que quer ampliar.</li> <li>• A proporção de zoom altera-se usando os botões (+) e (-).</li> </ul>
16	MENU	Exibe o ecrã de menu

**NOTA :**

- Toque em ou arraste na área de operação do ecrã táctil.
- A data e hora de gravação podem ser exibidas no ecrã durante a reprodução.

(ver p. 92)

**Ajustar o volume de vídeos**

Pode usar o botão de ajuste de zoom/volume para controlar o volume.

Aumentar o volume

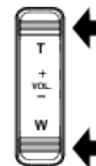



Reduzir o volume

## Verificar a data de gravação e outras informações

Pode visualizar a informação de gravação dos vídeos gravados.

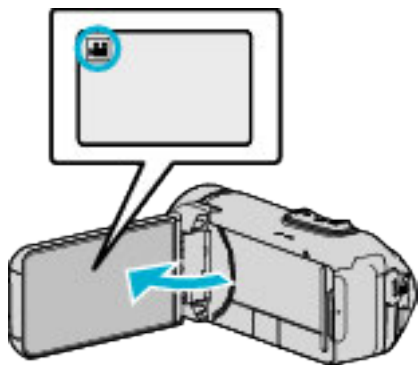
1 Abra o ecrã LCD.



- Toque em  ou  para seleccionar o modo de vídeo ou de imagem fixa.

2 Toque em **PLAY** para seleccionar o modo de reprodução.

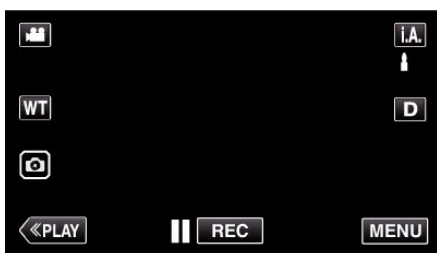

3 Toque no ficheiro para iniciar a reprodução.



4 Toque em "MENU".

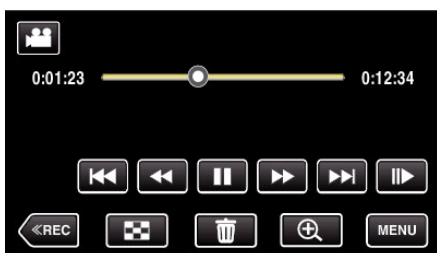

5 Toque em .



- Toque em  para sair do menu.

Pode apresentar a data de gravação e a duração do ficheiro seleccionado.

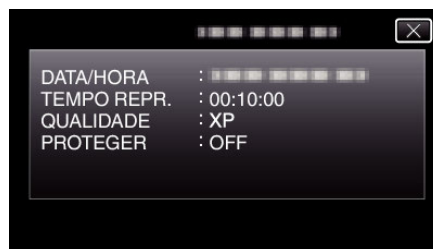

## REPROD C/ CRONÓMETRO

Um contador de tempo que pode ser reiniciado pode ser visualizado durante a reprodução.

Isto pode ser usado para reproduzir vídeo de desporto.

1 Abra o ecrã LCD.

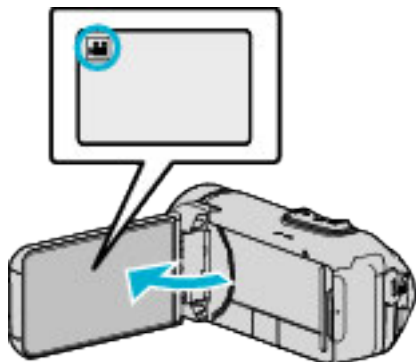

- Verifique se o modo de gravação está em
- Se o modo for imagem fixa , toque em no ecrã de gravação para exibir o ecrã de mudança de modo.  
Toque em para mudar o modo para vídeo.

2 Toque em «PLAY para seleccionar o modo de reprodução.

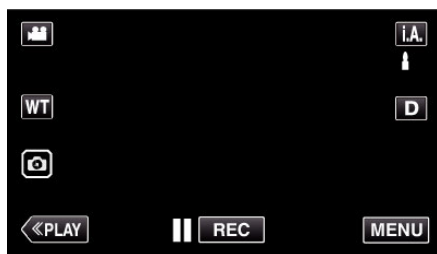

3 Toque em "MENU".



4 Toque em "DEF. REPRODUÇÃO".



5 Toque em "REPROD C/ CRONÓMETRO".

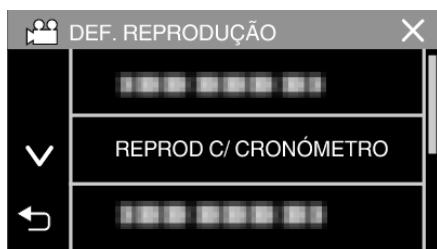

6 Defina "REPROD C/ CRONÓMETRO" para LIGADO.



7 Toque no ficheiro para iniciar a reprodução.



- Aparece um contador de horas:minutos:segundos.

8 Pause a reprodução e reinicie o contador.

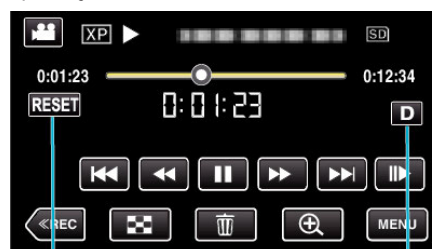

Botão  
RESET

Botão  
Exibição

- Tocar em "RESET" define a leitura do contador para "0:00:00".
- Um dígito de 1/10 segundos é exibido enquanto a reprodução está em pausa.
- O contador também pode ser reiniciado durante a reprodução normal e reprodução lenta.

### NOTA :

- Para reiniciar o contador durante a reprodução, mude para a apresentação completa usando o botão "Botão exibição
- Para reiniciar o contador na posição exata, recomenda-se que interrompa a reprodução e toque em "RESET".
- Quando a unidade muda para a próxima cena, o contador é automaticamente reiniciado.

## RESUMO REPRODUÇÃO

Pode reproduzir uma compilação de vídeos gravados (reprodução de compilação).

Esta função é útil para verificar rapidamente o conteúdo dos vídeos.

1 Abra o ecrã LCD.

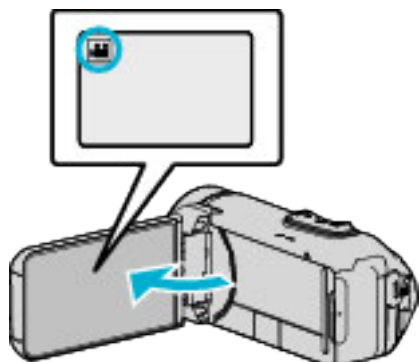

- Verifique se o modo de gravação está em
- Se o modo for imagem fixa , toque em no ecrã de gravação para exibir o ecrã de mudança de modo. Toque em para mudar o modo para vídeo.

2 Toque em «PLAY para seleccionar o modo de reprodução.

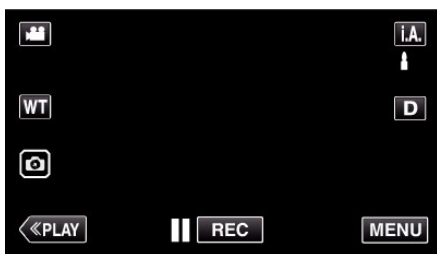

3 Toque em “MENU”.

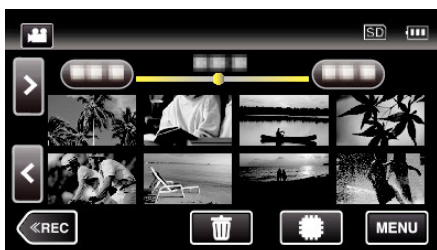

4 Toque em “DEF. REPRODUÇÃO”.



5 Toque em “RESUMO REPRODUÇÃO”.

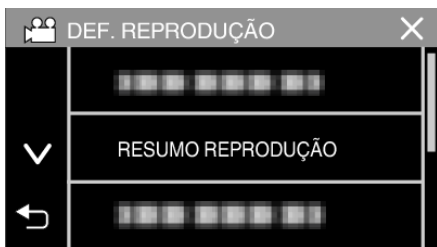

6 Toque para seleccionar a data para Reprodução de Compilação.



- Depois de seleccionar a data, toque em “SEGUINTE”.
- Ao tocar em “TUDO”, será realizada a Reprodução de Compilação para todas as datas.
- Toque em X para sair do menu.
- Toque em ↶ para voltar ao ecrã anterior.

7 Selecciono o tempo da Reprodução de Compilação (Apenas quando “AUTO” é seleccionado no passo 7)

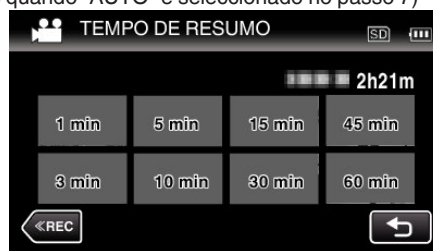

- Selecione o tempo da Reprodução de Compilação em minutos (min).
- A exibição do tempo da Reprodução de Compilação varia de acordo com o tempo de gravação.
- Quando demora algum tempo (mais de 2 segundos) para “RESUMO REPRODUÇÃO” iniciar depois de seleccionar o tempo da Reprodução de Compilação, será exibido um estado de progresso.
- O tempo da Reprodução de Compilação é apenas um guia.

8 A reprodução de compilação começa.

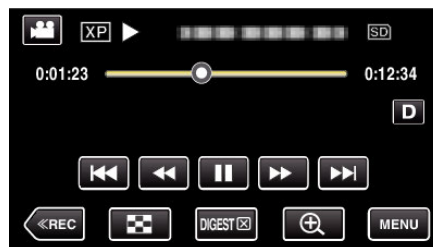

- Toque em para colocar em pausa.
- Toque em para voltar ao ecrã de índice.
- Toque em “DIGEST X” para voltar ao ecrã de reprodução normal.
- Operações durante a reprodução de vídeo

“Botões de operação para reprodução de vídeo” (p. 50)

- 9 A reprodução de compilação pára automaticamente, ou exiba o ecrã seguinte tocando em "MENU".

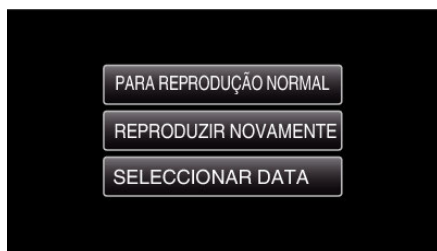





- PARA REPRODUÇÃO NORMAL: iniciar a reprodução normal.
- REPRODUZIR NOVAMENTE: iniciar novamente a reprodução de compilação.
- SELECCIONAR DATA: volta ao passo 6.

## REPR. OUTRO FICHEIRO

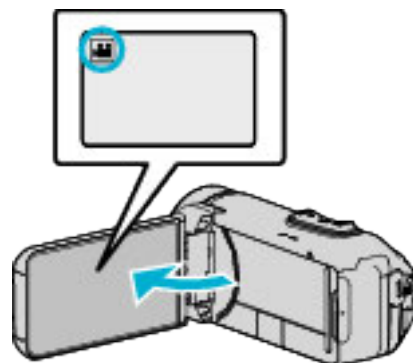
A informação de gestão de um vídeo pode ser danificada se a gravação não for realizada correctamente, como por exemplo se desligar a alimentação a meio da gravação. Pode realizar as seguintes operações para reproduzir os vídeos com informação de gestão danificada.

- 1 Abra o ecrã LCD.



- Verifique se o modo de gravação está em .
- Se o modo for imagem fixa , toque em  no ecrã de gravação para exibir o ecrã de mudança de modo.  
Toque em  para mudar o modo para vídeo.

- 2 Toque em «PLAY para seleccionar o modo de reprodução.

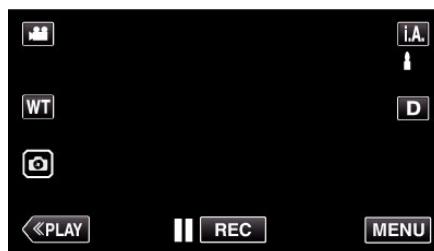

- 3 Toque em "MENU".

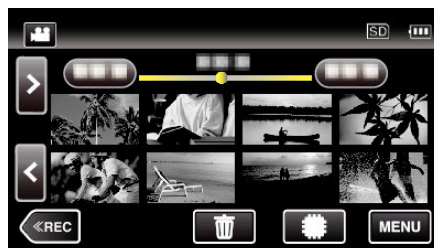

- 4 Toque em "DEF. REPRODUÇÃO".



- 5 Toque em "REPR. OUTRO FICHEIRO".

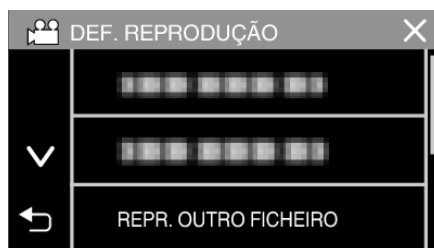

- 6 Toque no ficheiro para iniciar a reprodução.



“Botões de operação para reprodução de vídeo” (p. 50)

- Toque em “X” para voltar ao ecrã de índice usual.

### NOTA :

- Se as informações de gestão estiverem corrompidas, é criado um ficheiro MTS na pasta EXTMOV.
- Dependendo do estado do ficheiro danificado, a reprodução pode falhar ou ter problemas.

## Reproduzir imagens fixas

Pode seleccionar e reproduzir as imagens fixas gravadas e partir de um ecrã de índice (visualização de miniaturas).

- 1 Abra o ecrã LCD.

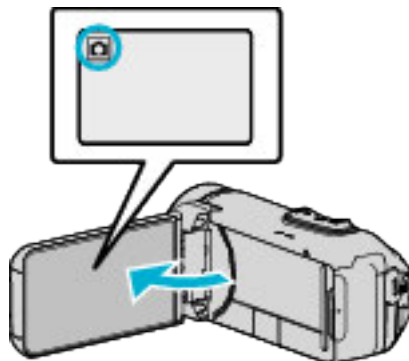

- Verifique se o modo de gravação está em .
- Se o modo for vídeo , toque em no ecrã de gravação para exibir o ecrã de mudança de modo.  
Toque em para mudar o modo para imagem fixa.

- 2 Toque em <<PLAY para seleccionar o modo de reprodução.

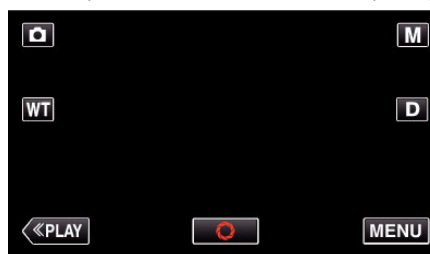

- 3 Toque no ficheiro para iniciar a reprodução.



- Toque em para seleccionar o suporte para a reprodução e mudar o ecrã de índice (exibição de miniatura).
- Toque em para voltar ao ecrã de índice.
- aparece na última imagem reproduzida.
- Linhas de cores diferentes são exibidas por baixo da visualização de miniaturas para distinguir a data de gravação.



Botões de operação para reprodução de imagens fixas

Durante a apresentação do ecrã de índice

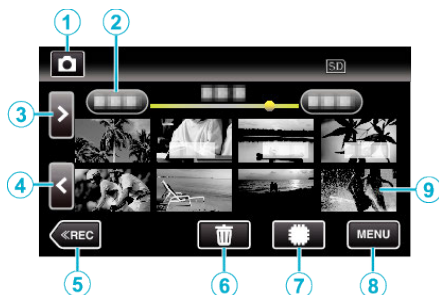

- As imagens fixas que são gravadas continuamente em alta velocidade ou média velocidade serão agrupadas. Apenas o primeiro ficheiro gravado (imagem fixa) é mostrado e o grupo é exibido com uma moldura verde.

Indicação	Descrição
①	Alterna entre os modos de vídeo e imagem fixa.
② (Exibição de Data e Hora)	Desloca até à data anterior/seguinte
③ >	Exibe o ecrã de índice seguinte (exibição de miniatura) <ul style="list-style-type: none"> <li>• Pode realizar a mesma operação com o selector de zoom.</li> </ul>
④ <	Exibe o ecrã de índice anterior (exibição de miniatura) <ul style="list-style-type: none"> <li>• Pode realizar a mesma operação com o selector de zoom.</li> </ul>
⑤ <<REC	Alterna para o modo de gravação.
⑥	Exibe o ecrã de índice (exibição de miniatura) para realizar a eliminação
⑦	Alterna entre o ecrã de índice da memória interna e o cartão SD
⑧ MENU	Exibe o ecrã de menu
⑨ Ficheiro (Imagem fixa)	Toque na miniatura - Inicia a reprodução Saltar para a direita - Desloca-se para a direita para mostrar o ecrã de índice anterior (exibição de miniatura) Saltar para a esquerda - Desloca-se para a esquerda para mostrar o ecrã de índice seguinte (exibição de miniatura)

Durante a reprodução de imagem fixa

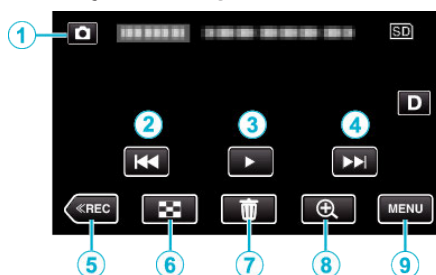

- Quando este aparelho não está a ser utilizado, os botões de operação no ecrã tátil desaparecem automaticamente. Toque no ecrã para visualizar os botões de operação novamente.

Indicação	Descrição
①	Alterna entre os modos de vídeo e imagem fixa.
②	Volta à imagem fixa anterior <ul style="list-style-type: none"> <li>• Pode realizar a mesma operação com o selector de zoom.</li> </ul>
③	Inicia/coloca em pausa a apresentação de diapositivos
④	Avança até à próxima imagem fixa <ul style="list-style-type: none"> <li>• Pode realizar a mesma operação com o selector de zoom.</li> </ul>
⑤ <<REC	Alterna para o modo de gravação.
⑥	Volta para o ecrã de índice
⑦	Elimina a imagem fixa apresentada actualmente.
⑧	Amplia o vídeo apresentado. <ul style="list-style-type: none"> <li>• Toque na posição da imagem que quer ampliar.</li> <li>• A proporção de zoom altera-se usando os botões (+) e (-).</li> </ul>
⑨ MENU	Exibe o ecrã de menu

NOTA :

- Toque em ou arraste na área de operação do ecrã tátil.

AVISO :

- Este aparelho é controlado por um microcomputador. As descargas electrostáticas, ruídos externos e interferências (de uma televisão, rádio, etc.) podem impedir o seu funcionamento correcto. Em tal caso, feche o ecrã do monitor para desligar a alimentação e retire o adaptador de CA, depois prima o botão Reiniciar para reiniciar a unidade.

“Reiniciar este Aparelho” (p. 5)

## Reprodução de apresentação de diapositivos

As imagens fixas podem ser reproduzidas durante uma apresentação de diapositivos.

Toque em ► durante a reprodução de imagens fixas para iniciar a apresentação de diapositivos.

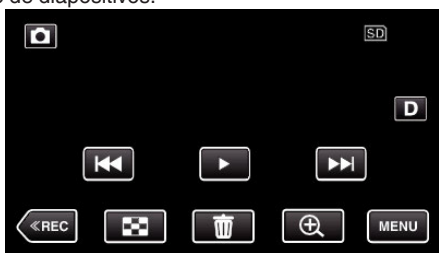

“Botões de operação para reprodução de imagens fixas” (☞ p. 57)

### NOTA :

- É possível adicionar efeitos às transições da reprodução da apresentação de diapositivos.

“EFEITOS APRES. DIAP.” (☞ p. 94)

## Ligar a uma televisão e reproduzir os vídeos

Pode ligar este aparelho a uma televisão para a reprodução. A qualidade de imagem na televisão varia consoante o tipo de televisão e o respectivo cabo. Seleccione o conector mais adequado à sua televisão.

- Consulte também o manual de instruções da televisão em questão.

“Ligar através do mini-conector HDMI” (☞ p. 59)

“Ligar através do Conector AV” (☞ p. 60)

- Para exibir a data e hora na televisão, defina “VER DATA/HORA” e “VISUALIZAR NA TV” para “ON”.

(☞ p. 92)

“VISUALIZAR NA TV” (☞ p. 99)

## Exibições estranhas na televisão

Problema	Acção
As imagens não são visualizadas correctamente na televisão.	<ul style="list-style-type: none"> <li>• Desligue o cabo e ligue-o novamente.</li> <li>• Desligue e volte a ligar este aparelho.</li> <li>• As imagens podem não aparecer correctamente quando a carga restante na bateria é fraca. Use um adaptador de CA:</li> </ul>
As imagens são projectadas verticalmente na televisão.	<ul style="list-style-type: none"> <li>• Defina “SAÍDA VÍDEO” no menu “DEFIN. DE LIGAÇÃO” para “4:3”.</li> </ul> <p>“SAÍDA VÍDEO” (☞ p. 99)</p>
As imagens são projectadas horizontalmente na televisão.	<ul style="list-style-type: none"> <li>• Ajuste o ecrã da televisão em conformidade.</li> </ul>
A cor das imagens parece estranha.	<ul style="list-style-type: none"> <li>• Ajuste o ecrã da televisão em conformidade.</li> </ul>
As funções HDMI-CEC não funcionam correctamente e a televisão não funciona em conjunto com este aparelho.	<ul style="list-style-type: none"> <li>• As televisões podem ter um funcionamento diferente em função das especificações, mesmo se forem compatíveis com HDMI-CEC. Por esta razão, não é possível garantir a operação das funções HDMI-CEC em combinação com todas as televisões. Nestes casos, defina “CONTROLO HDMI” para “OFF”.</li> </ul> <p>“CONTROLO HDMI” (☞ p. 99)</p>
O idioma no ecrã mudou.	<ul style="list-style-type: none"> <li>• Pode acontecer se usar um mini-cabo HDMI para ligar este aparelho a uma televisão com um idioma diferente configurado.</li> </ul>

### AVISO :

- Desligue esta unidade e a TV antes de fazer qualquer conexão.
- Antes de inserir ou remover o cartão SD, feche o monitor LCD e assegure-se de que o indicador luminoso POWER/ACCESS se apaga.

### Ligar através do mini-conector HDMI

Se estiver a usar uma televisão HD, pode reproduzir com qualidade HD se ligar a um mini conector HDMI.

“Acessórios opcionais” (p. 19)

- Utilize um mini cabo HDMI de Alta Velocidade como o mini cabo HDMI quando não utilizar o cabo fornecido.
- Consulte também o manual de instruções da televisão em questão.

1 Ligar a uma TV.

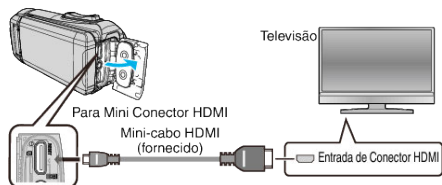

2 Ligue o cabo do adaptador e o adaptador de CA a este aparelho.

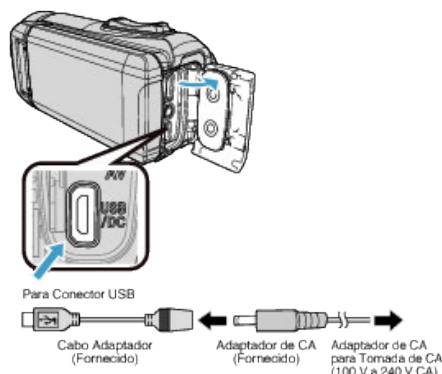

3 Abra o ecrã LCD.

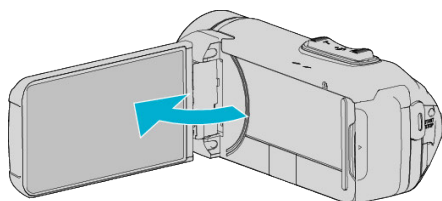

- O aparelho liga-se automaticamente.

4 Pressione o botão de entrada externa da televisão para mudar para a entrada deste aparelho através do conector ligado.



5 Reproduzir um ficheiro.

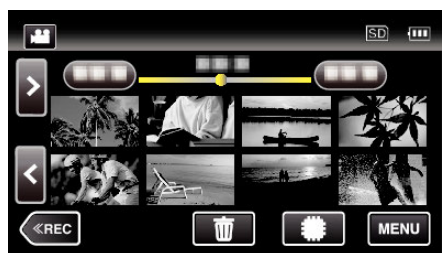

“Reproduzir vídeos” (p. 49)

“Reproduzir imagens fixas” (p. 56)

### NOTA :

- Mude as definições em “SAÍDA HDMI” em função da ligação. “SAÍDA HDMI” (p. 99)
- Quando se liga a uma televisão através do mini cabo HDMI, as imagens e os sons podem não ser reproduzidos adequadamente, dependendo da televisão ligada. Nestes casos, deve realizar as seguintes operações.
  - 1) Desligue e volte a ligar o mini-cabo HDMI.
  - 2) Desligue e volte a ligar este aparelho.
- Em caso de dúvidas sobre a televisão ou o método de ligação, contacte o fabricante da sua televisão.

## Utilização em conjunto com a televisão através de HDMI

Se usar o mini cabo HDMI para ligar este aparelho a uma televisão pronta para HDMI-CEC, pode realizar operações interligadas com a televisão.

- HDMI-CEC (Consumer Electronics Control) é um padrão industrial que permite a interoperabilidade entre dispositivos compatíveis com HDMI-CEC, ligados através de cabos HDMI.

### NOTA :

- Nem todos os dispositivos de controlo HDMI são compatíveis com o padrão HDMI-CEC. A função de controlo HDMI deste aparelho não irá funcionar quando ligada a estes dispositivos.
- Não está garantido o funcionamento deste aparelho em combinação com todos os dispositivos prontos para HDMI-CEC.
- Dependendo das especificações de cada dispositivo pronto para HDMI-CEC, algumas funções podem não funcionar com este aparelho. (Para mais detalhes, consulte o manual de instruções da sua televisão.)
- Podem verificar-se operações involuntárias com alguns dispositivos ligados. Nestes casos, defina "CONTROLO HDMI" para "OFF".

"CONTROLO HDMI" (p. 99)

## Preparativos

- Ligue um mini cabo HDMI entre este aparelho e a televisão.
- "Ligar através do mini-conector HDMI" (p. 59)
- Ligue a televisão e defina a configuração relacionada com HDMI-CEC para "ON". (Para mais detalhes, consulte o manual de instruções da televisão.)
  - Defina "CONTROLO HDMI" no menu DEFIN. DE LIGAÇÃO para "ON".
- "CONTROLO HDMI" (p. 99)

## Método de operação 1

- 1 Ligue este aparelho.
- 2 Seleccione o modo de reprodução.
- 3 Ligue o mini cabo HDMI.
  - A televisão liga-se automaticamente e muda para o modo de entrada HDMI quando se ligar este aparelho.

## Método de operação 2

- 1 Desligue a televisão.
  - Este aparelho desliga-se automaticamente.

### NOTA :

- Dependendo da televisão ligada, o idioma de visualização deste aparelho alterna automaticamente para o idioma seleccionado para a televisão quando este aparelho estiver ligado. (Isto só acontece se este aparelho for compatível com o idioma seleccionado para a televisão.) Para usar este aparelho com um idioma diferente do idioma de visualização da televisão, defina "CONTROLO HDMI" para "OFF".
- O idioma de visualização da televisão não muda automaticamente, mesmo se se alterar o idioma de visualização deste aparelho.
- Estas funções podem não funcionar correctamente se estiverem ligados dispositivos como por exemplo amplificadores e selectores. Defina "CONTROLO HDMI" para "OFF".
- Se a função HDMI-CEC não funcionar correctamente, desligue e volte a ligar este aparelho.

## Ligar através do Conector AV

Para reproduzir vídeos na TV, ligue o cabo AV (fornecido: E3A-0085-00) ao terminal AV desta unidade.

- Consulte também o manual de instruções da televisão em questão.

- 1 Ligue a uma TV.

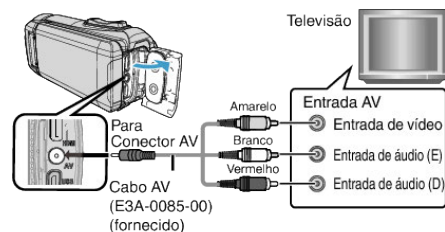

- 2 Ligue o cabo do adaptador e o adaptador de CA a este aparelho.

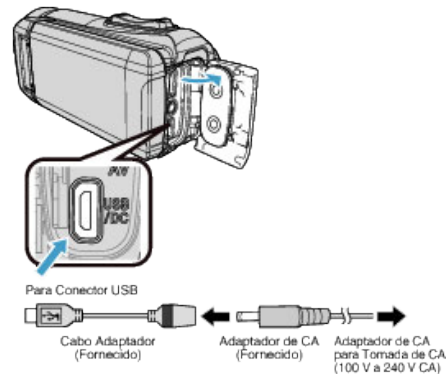

- 3 Abra o ecrã LCD.

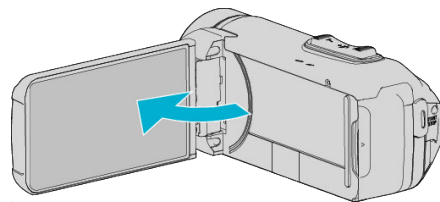

- O aparelho liga-se automaticamente.

- 4 Pressione o botão de entrada externa da televisão para mudar para a entrada deste aparelho através do conector ligado.



- 5 Reproduzir um ficheiro.

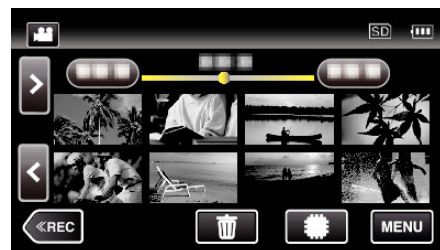

"Reproduzir vídeos" (p. 49)

"Reproduzir imagens fixas" (p. 56)

**NOTA :**

- Em caso de dúvidas sobre a televisão ou o método de ligação, contacte o fabricante da sua televisão.
- Cabo AV (fornecido: E3A-0085-00)

As especificações de cabos (para vídeo/áudio) da mini ficha de 4 pinos são descritas de seguida.

Para comprar, consulte o seu representante JVC ou centro de assistência JVC mais próximo.



- Quando usar o cabo AV fornecido, instale o filtro interior fornecido com este aparelho primeiro.

“Colocar o Filtro Core” (☞ p. 8)

## Eliminar ficheiros não desejados

Elimine ficheiros e imagens fixas não desejados se estiver ficar com pouco espaço no suporte de gravação.

Desta forma, liberta mais espaço no suporte de gravação.

“Eliminar o ficheiro apresentado actualmente” (p. 62)

“Eliminar ficheiros seleccionados” (p. 62)

### NOTA :

- Não é possível restaurar ficheiros eliminados.
- Não é possível eliminar ficheiros protegidos.  
Anule a protecção antes de eliminar o ficheiro.
- “Proteger os ficheiros” (p. 63)
- Não se esqueça de fazer uma cópia de segurança dos ficheiros importantes num computador.
- “Criar Cópia de Segurança de Todos os Ficheiros” (p. 77)

## Eliminar o ficheiro apresentado actualmente

Elimina o ficheiro apresentado actualmente.

### AVISO :

- Não é possível restaurar ficheiros eliminados.

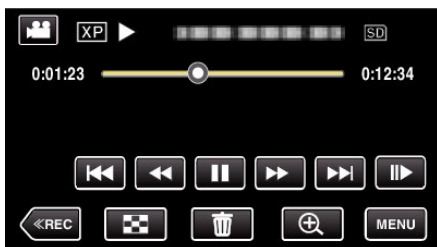

- 1 Toque em .

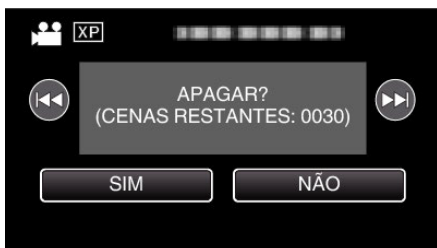

- Quando o modo de vídeo é exibido na imagem, as mesmas operações aplicam-se para o modo de imagem fixa.

- 2 Toque em “SIM”.



- Toque em   para seleccionar o ficheiro anterior ou seguinte.
- Quando não resta qualquer ficheiro, o ecrã volta ao ecrã de índice.

## Eliminar ficheiros seleccionados







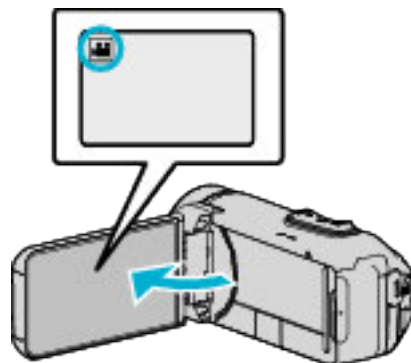

Elimina os ficheiros seleccionados.

### AVISO :

- Não é possível restaurar ficheiros eliminados.

- 1 Abra o ecrã LCD.



- Toque em  ou  para seleccionar o modo de vídeo ou de imagem fixa.
- Toque em  ou  no ecrã de gravação para exibir o ecrã de mudança de modo.  
Toque em  para mudar o modo para vídeo .  
Toque em  para mudar o modo para imagem fixa .

- 2 Toque em  para seleccionar o modo de reprodução.

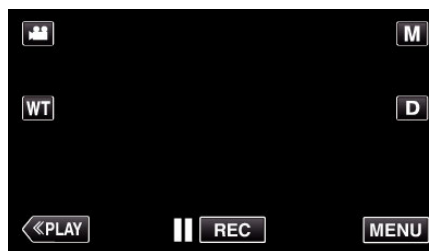

- Quando o modo de vídeo é exibido na imagem, as mesmas operações aplicam-se para o modo de imagem fixa.

- 3 Toque em .

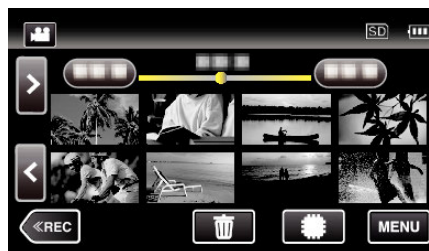

- 4 Toque nos ficheiros para eliminar.



- ✓ aparece nos ficheiros seleccionados.  
Para remover ✓ de um ficheiro, toque no ficheiro novamente.
- Toque em “SEL. TUDO” para seleccionar todos os ficheiros.
- Toque em “CAN. TUTTO” para cancelar todas as selecções.

5 Toque em “DEF.”.



- Se não estiver seleccionado nenhum ficheiro, o botão “DEF.” não pode ser premido.

6 Toque em “EXECUTAR” para confirmar a eliminação.

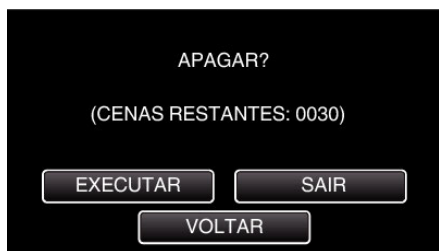

- Depois de concluir a eliminação, toque em “OK”.
- Para cancelar a eliminação, toque em “SAIR”.

## Proteger os ficheiros

Protege os vídeos/imagens fixas importantes para evitar que sejam eliminados acidentalmente.

“Proteger/Cancelar protecção do ficheiro actualmente exibido” (p. 63)

“Proteger/Cancelar protecção dos ficheiros seleccionados” (p. 64)

### AVISO :

- Quando os suportes de gravação são formatados, os ficheiros protegidos também serão eliminados.

### Proteger/Cancelar protecção do ficheiro actualmente exibido

Protege ou anula a protecção do ficheiro apresentado actualmente.

1 Toque em “MENU”.

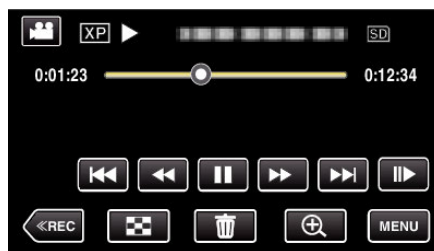

- Quando o modo de vídeo é exibido na imagem, as mesmas operações aplicam-se para o modo de imagem fixa.

2 Toque em “EDITAR”.



3 Toque em “PROTEGER/CANCELAR”.

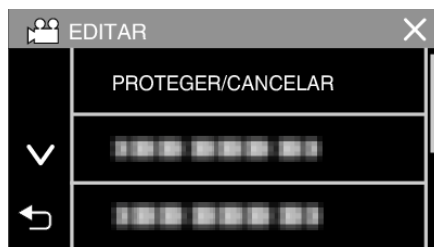

4 Toque em “SIM”.

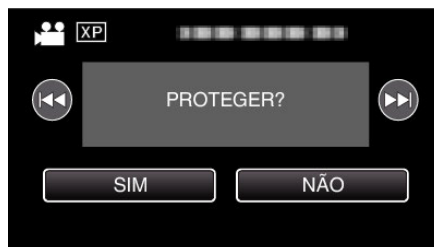

- Toque em <<</>>> para seleccionar o ficheiro anterior ou seguinte.
- Depois de definir, toque em “OK”.

### Proteger/Cancelar protecção dos ficheiros seleccionados

Protege ou anula a protecção dos ficheiros seleccionados.

1 Abra o ecrã LCD.

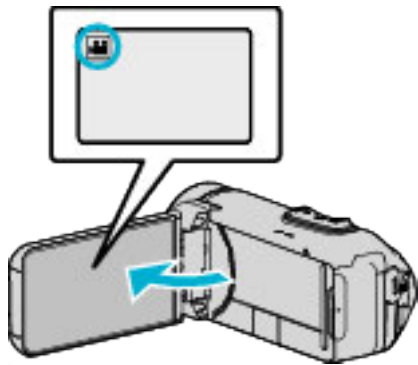

- Toque em ou para seleccionar o modo de vídeo ou de imagem fixa.
- Toque em ou no ecrã de gravação para exibir o ecrã de mudança de modo.  
Toque em para mudar o modo para vídeo .
- Toque em para mudar o modo para imagem fixa .

2 Toque em «PLAY para seleccionar o modo de reprodução.

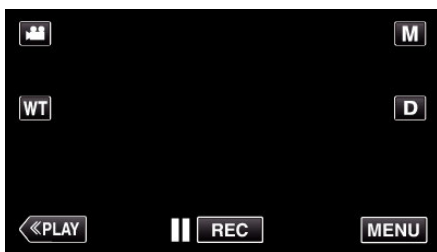

- Quando o modo de vídeo é exibido na imagem, as mesmas operações aplicam-se para o modo de imagem fixa.

3 Toque em “MENU”.



4 Toque em “EDITAR”.



5 Toque em “PROTEGER/CANCELAR”.

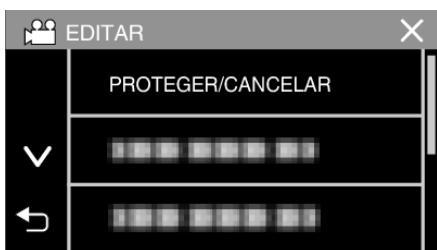

6 Toque nos ficheiros para proteger ou cancelar a protecção destes.



- aparece nos ficheiros seleccionados.  
Para remover de um ficheiro, toque no ficheiro novamente.
- e são exibidos nos ficheiros que já estão protegidos.  
Para cancelar a protecção de um ficheiro, toque no ficheiro de modo a que a seja removida.
- Toque em “SEL. TUDO” para seleccionar todos os ficheiros.
- Toque em “CAN. TUTTO” para cancelar todas as selecções.

7 Toque em “DEF.” para completar a definição.



- As marcas de protecção aparecem nos ficheiros seleccionados.  
As marcas de protecção desaparecem nos ficheiros seleccionados.



## Capturar uma imagem fixa no vídeo durante a reprodução

Pode capturar imagens fixas das cenas de que gosta nos vídeos gravados.

1 Abra o ecrã LCD.

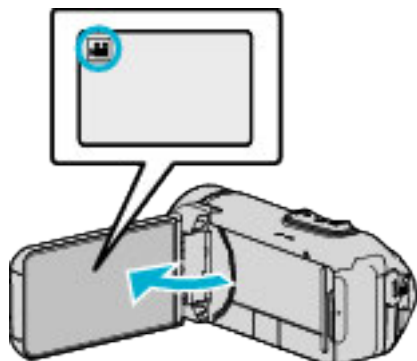

- Verifique se o modo de gravação está em .
- Se o modo for imagem fixa , toque em no ecrã de gravação para exibir o ecrã de mudança de modo. Toque em para mudar o modo para vídeo.

2 Toque em **<<PLAY** para seleccionar o modo de reprodução.

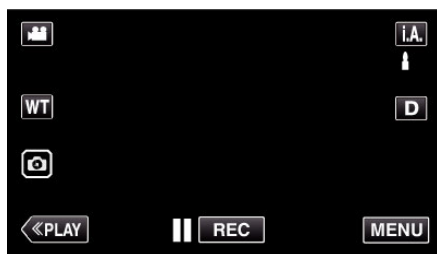

3 Toque no vídeo desejado.



4 Toque no botão de pausa **||** quando chegar à cena desejada durante a reprodução.

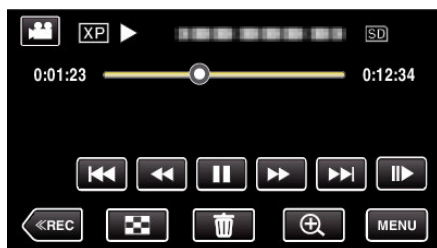

- Depois de pausar o vídeo, pode tocar em avanço em câmara lenta e retrocesso em câmara lenta para ir para o ponto exacto que deseja capturar.

5 Toque no botão .

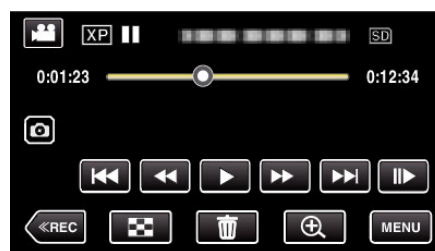

**NOTA :**

- As imagens fixas são capturadas com um tamanho de 1920 × 1080.
- As imagens fixas capturadas são guardadas no suporte a partir do qual o vídeo está a ser reproduzido.

## Juntar vídeos gravados através da função de gravação contínua

Os vídeos gravados em dois suportes separados e com a função “GRAVAÇÃO CONTÍNUA” activada no menu de gravação de vídeo, podem ficar unidos num único vídeo.  
 “GRAVAÇÃO CONTÍNUA” (p. 87)

1 Abra o ecrã LCD.

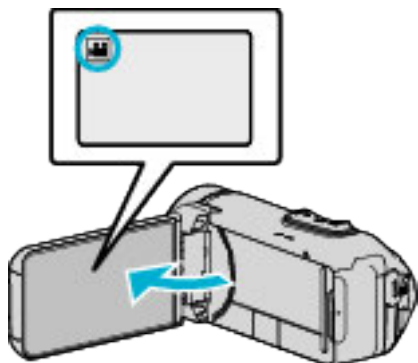

- Verifique se o modo de gravação está em
- Se o modo for imagem fixa , toque em no ecrã de gravação para exibir o ecrã de mudança de modo.  
 Toque em para mudar o modo para vídeo.

2 Toque em «PLAY para seleccionar o modo de reprodução.

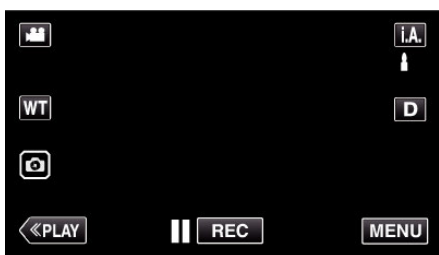

3 Toque em “MENU”.

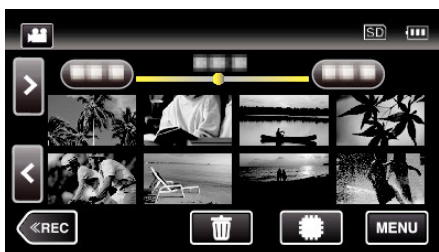

4 Toque em “EDITAR”.



5 Toque em “CTRL GRAV. CONTÍNUA”.



6 Toque em “COMBINAR CENAS”.



- Este aparelho começa a procurar vídeos contínuos.  
 Não é possível unir dois vídeos se não forem encontrados nenhuns vídeos contínuos.

7 Toque em “SIM”.

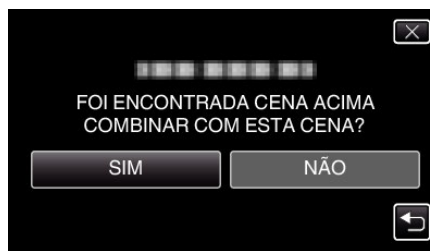

8 Toque no suporte onde deseja guardar.

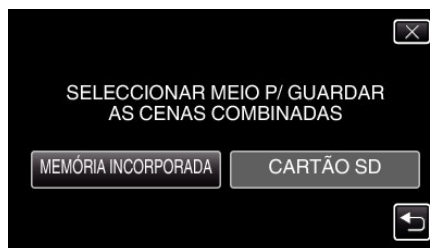

9 Toque em “SIM”.

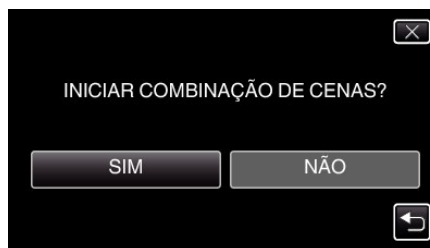

- Os vídeos começam a ser unidos.
- Depois de os vídeos estarem unidos, toque em “OK”.

**NOTA :**

- Não é possível unir vídeos contínuos se não existir espaço suficiente na memória interna ou no cartão SD. Verifique a quantidade de espaço restante antes de unir.

**Como voltar a activar a gravação contínua de vídeos**

Para iniciar a gravação contínua de novo depois da última sessão estar concluída, é necessário combinar vídeos contínuos, ou apagar a informação de combinação dos vídeos contínuos.

Para apagar a informação de combinação dos vídeos contínuos, selecione “ELIM INFO COMB CENAS” no passo 6.





## Capturar uma parte necessária no vídeo (EDITAR)

Selecione a parte do vídeo necessária e guarde-a como um novo ficheiro de vídeo.

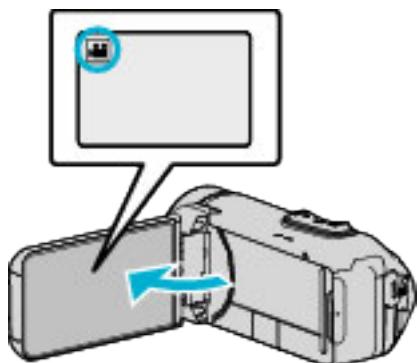
- O vídeo original permanece na sua localização actual.

1 Abra o ecrã LCD.



- Verifique se o modo de gravação está em .
- Se o modo for imagem fixa , toque em  no ecrã de gravação para exibir o ecrã de mudança de modo. Toque em  para mudar o modo para vídeo.

2 Toque em  para seleccionar o modo de reprodução.

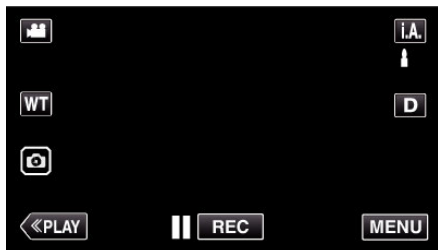

3 Toque em "MENU".

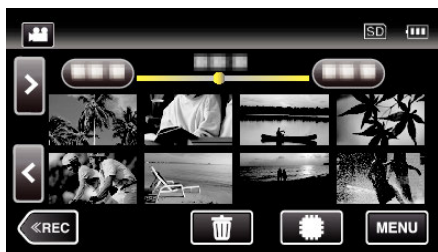

4 Toque em "EDITAR".



5 Toque em "EDITAR".



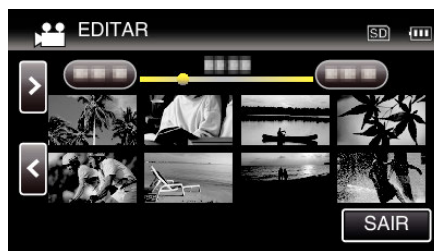

6 Toque no vídeo para editar.





7 Toque em  para colocar a reprodução em pausa no ponto de início desejado, depois toque em "A".

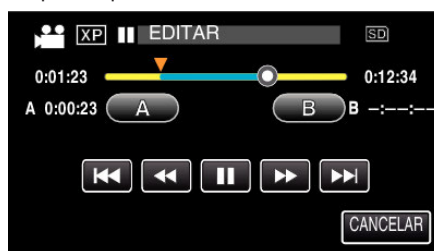

- Quando se toca em "A", o ponto de início é definido.
- Depois de definir o ponto de início, toque em  para continuar a reprodução.

8 Toque em  para colocar a reprodução em pausa no ponto de fim desejado, depois toque em "B".



- Quando se toca em "B", o ponto de fim é definido.
- Para redefinir o ponto de início ou de fim, toque em "A" ou "B" na cena desejada (posição).
- É possível regular a posição premindo  enquanto a reprodução está em pausa.

9 Toque em "DEF.".



- Quando se toca em "DEF.", a área de edição é confirmada.

10 Toque em "SIM".

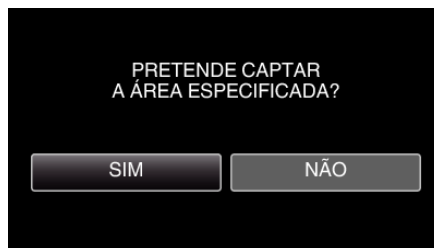

- Depois de copiar, toque em "OK".
- Quando acabar de copiar, o ficheiro copiado é adicionado ao ecrã de índice.

NOTA :

- O ponto de divisão pode desviar-se ligeiramente da cena seleccionada.

## Copiar ficheiros para um disco ligando a um gravador de Blu-ray

Pode copiar vídeos na qualidade de alta definição ligando um gravador de Blu-ray compatível com AVCHD a este aparelho através de um cabo USB. Para mais detalhes sobre como criar o disco, consulte o manual de instruções do seu gravador de Blu-ray.

- Esta operação não pode ser concluída se a carga restante da bateria não for suficiente. Carregue a bateria totalmente em primeiro lugar.

1 Abra a tampa do terminal.

2 Ligar a um gravador de Blu-ray.

- Ligue utilizando o cabo USB fornecido com esta unidade.
- Antes de fazer qualquer ligação, feche o monitor LCD para desligar esta unidade.

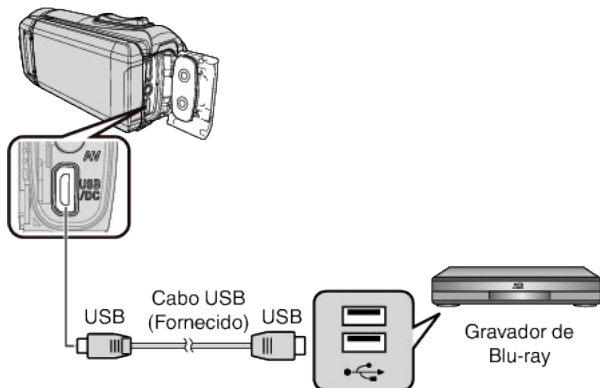

3 Abra o ecrã LCD.

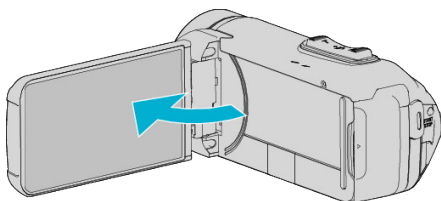

- Este aparelho liga-se e aparece o ecrã "SELECCIONAR DISPOSITIVO".

4 Toque em "LIGAR A OUTRO".

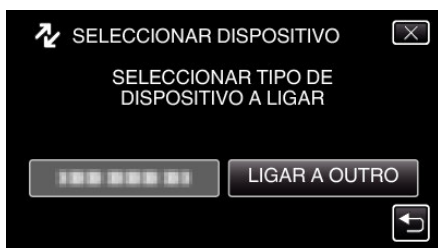

5 Toque no suporte desejado.

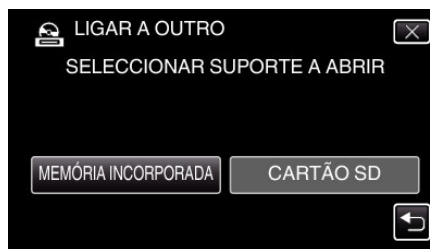

- O ecrã seguinte é exibido depois de concluída a operação da câmara.



- As operações serão realizadas no gravador de Blu-ray depois de o ecrã mudar.

6 Fazer uma cópia no gravador de Blu-ray.

- Consulte também o manual de instruções do gravador de Blu-ray.
- Depois de terminar a cópia, feche o monitor LCD desta unidade e verifique se o indicador luminoso POWER/ACCESS se apaga antes de desligar o cabo USB. As operações não podem ser realizadas neste aparelho enquanto o cabo USB não for desligado.

## Copiar Ficheiros para um Cartão SD

Pode copiar vídeos e imagens fixas a partir da memória interna para um cartão de memória SD.

É mais fácil levar as cópias para uma loja para serem impressas (reveladas) se forem copiadas para um cartão.

- Esta operação não pode ser concluída se a carga restante da bateria não for suficiente. Carregue a bateria totalmente em primeiro lugar.

### AVISO :

- Certifique-se de que existe espaço suficiente no suporte de destino.
- Os vídeos no cartão SD não podem ser copiados para a memória interna.

1 Abra o ecrã LCD.

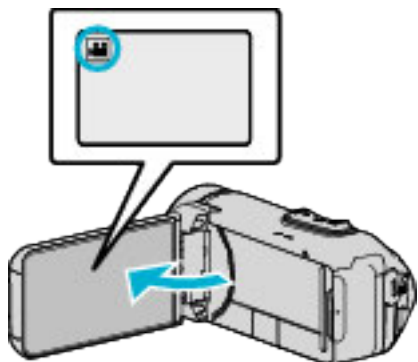

- Toque em ou para seleccionar o modo de vídeo ou de imagem fixa.

2 Toque em para seleccionar o modo de reprodução.

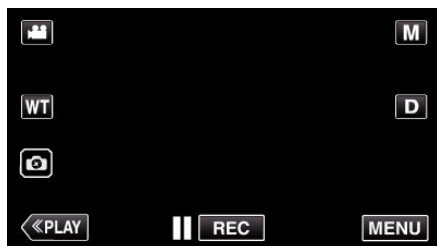

- O modo alterna entre a gravação e a reprodução sempre que tocar.

3 Toque em "MENU".



4 Toque em "EDITAR".



5 Toque em "COPIAR".



6 Toque nos ficheiros para copiar.



- ✓ aparece nos ficheiros seleccionados. Para remover ✓ de um ficheiro, toque no ficheiro novamente.
- Toque em "SEL. TUDO" para seleccionar todos os ficheiros.
- Toque em "CAN. TUTTO" para cancelar todas as selecções.

7 Toque em "DEF.".



- "DEF." é desactivado quando não há qualquer ficheiro seleccionado.

8 Toque em "SIM".

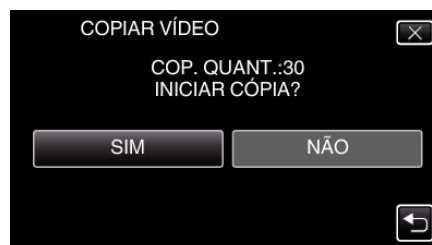

- Os ficheiros começam a ser copiados.
- Depois de copiar, toque em "OK".

## Copiar para computador Windows

Pode copiar ficheiros para um computador utilizando o software fornecido.

Também é possível criar discos com a unidade de DVD ou Blu-ray do computador.

Se o software fornecido não estiver instalado, este aparelho será reconhecida como um dispositivo de armazenamento externo quando for ligada ao computador.

### NOTA :

- Para gravar para discos, o computador em utilização precisa de ter uma unidade de gravação de DVD ou Blu-ray.
- Para criar discos DVD-Video utilizando o software fornecido, é necessário instalar o software adicional (software para criar DVD-Video). Para mais detalhes, consulte a página da Pixela.

<http://www.pixela.co.jp/oem/jvc/mediabrowser/e/>

- A realização de cópias de segurança de ficheiros usando outros softwares não é suportada.

## Problema ao usar o software fornecido Everio MediaBrowser 4

Entre em contacto com o representante indicado a seguir.

- Centro de Apoio ao Cliente Pixela

<b>Telefone</b>	EUA e Canadá (Inglês): +1-800-458-4029 (gratuita) Europa (Reino Unido, Alemanha, França e Espanha) (Inglês): +800-1532-4865 (gratuita) Outros Países na Europa (Inglês): +44-1489-564-764 Ásia (Filipinas) (Inglês): +63-2-438-0090
<b>Homepage</b>	<a href="http://www.pixela.co.jp/oem/jvc/mediabrowser/e/">http://www.pixela.co.jp/oem/jvc/mediabrowser/e/</a>

- Para mais detalhes sobre como usar o software, consulte “Ajuda MediaBrowser” no menu “Ajuda” de Everio MediaBrowser 4.

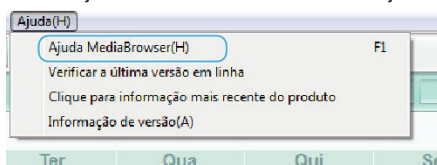

## Verificar requisitos do sistema (Directriz)

### Windows 10

- 1 Clique com o botão direito do rato no “botão iniciar” e, em seguida, selecione e clique em “Sistema”.

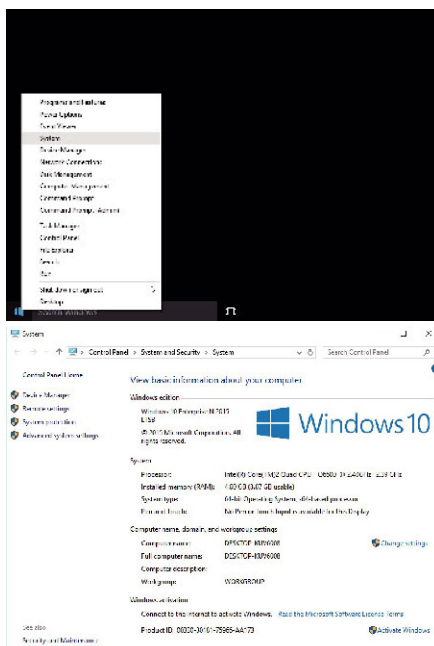

- Se um ícone “This PC” for exibido no ambiente de trabalho, clique com o botão direito no ícone e selecione “Properties” no menu para exibir as informações do seu computador.

## Windows 8/Windows 8.1

- 1 Exibir "Apps".  
(Para Windows 8) Clique no símbolo "Search".  
(Para Windows 8.1) Clique .

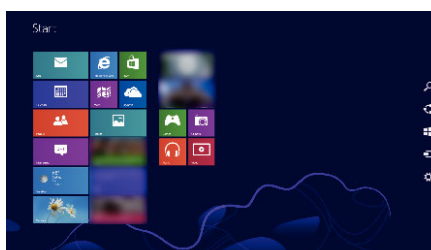

- 2 Clique com o botão direito em "Computer" ou "PC" no menu "Windows System Tool" para selecionar a caixa de verificação.

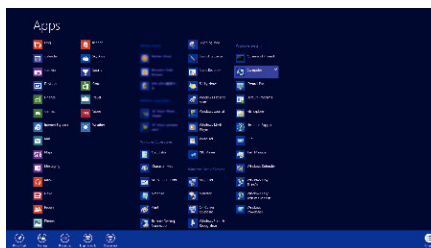

- 3 Clique em "Properties" na barra inferior para exibir.

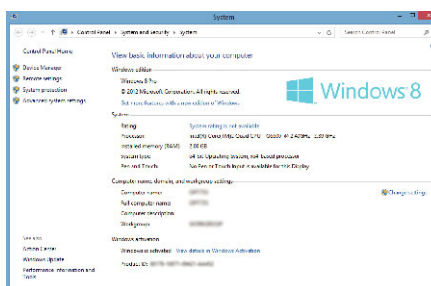

- Se um ícone "Computer" for exibido no ambiente de trabalho, clique com o botão direito no ícone e selecione "Properties" no menu para exibir as informações do seu computador.

## Windows 7

1 Clique no botão Iniciar.

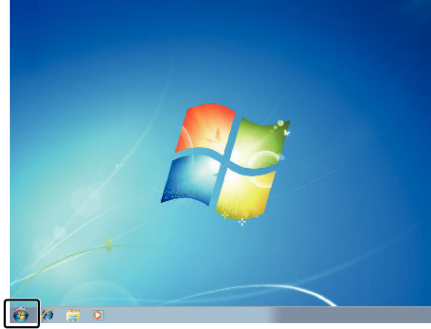

2 Clique com o botão direito no ícone Computador.

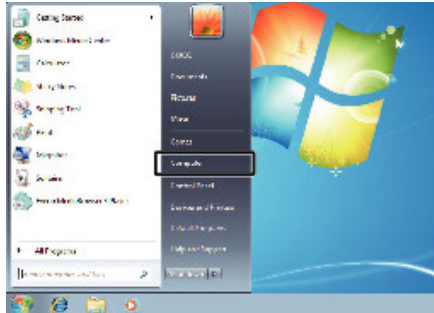

3 Clique em "Propriedades".

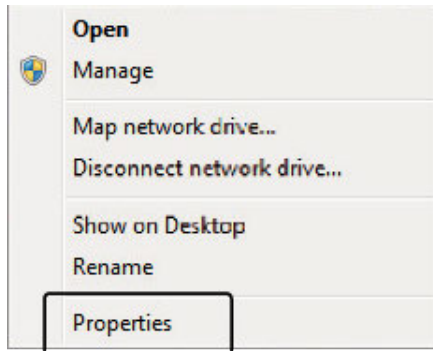



4 Marque os itens com a tabela abaixo.

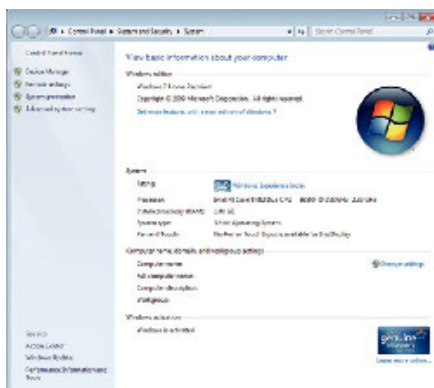

	Windows 10/Windows 8/Windows 8.1	Windows 7
Sistema operativo	Windows 10 64 bits Windows 10 Home ou Windows 10 Pro (Versões pré-instaladas, apenas modo desktop) Windows 8 64 bits Windows 8 ou Windows 8 Pro (Versões pré-instaladas, apenas modo desktop) Windows 8.1 64 bits Windows 8.1 ou Windows 8.1 Pro (Versões pré-instaladas, apenas modo desktop)	Windows 7 32/64-bit Home Premium (Apenas versões pré-instaladas) Service Pack 1
Processador	Intel Core Duo, Processador de 1,66 GHz ou superior (Recomenda-se processador Intel Core 2 Duo de 2,13 GHz ou superior)	Intel Core Duo, Processador de 1,66 GHz ou superior (Recomenda-se processador Intel Core 2 Duo de 2,13 GHz ou superior)
RAM	Pelo menos 2 GB	Pelo menos 2 GB
Edição de vídeo	Intel Core i7, recomenda-se processador de 2,53 GHz ou superior	Intel Core i7, recomenda-se processador de 2,53 GHz ou superior

#### ■ Outros requisitos

Exibição: 1024x768 pixéis ou superior (1280x1024 pixéis ou superior recomendado)

Placa gráfica: Intel G965 ou superior recomendado

#### NOTA :

- Se o seu computador não cumprir os requisitos de sistema acima mencionados, não é possível garantir as operações do software fornecido.
- Para mais informações, contacte o fabricante do seu computador.

## Instalar o Software Fornecido (Interno)

Pode exibir as imagens gravadas em formato de calendário e realizar uma edição utilizando o software fornecido.

- Esta operação não pode ser concluída se a carga restante da bateria não for suficiente. Carregue a bateria totalmente em primeiro lugar.

### Preparativos

Ligue este aparelho a um computador com um cabo USB.

#### ■ Windows 10

- 1 Abra a tampa do terminal.
- 2 Ligue ao seu PC utilizando o cabo USB fornecido.
  - Antes de ligar o cabo, feche o monitor LCD para desligar esta unidade.

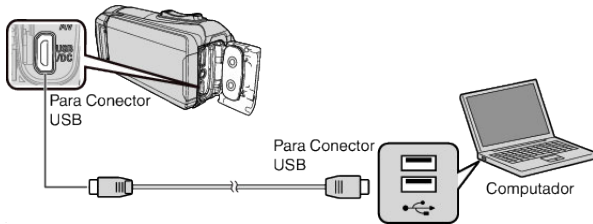

- 3 Abra o ecrã LCD.

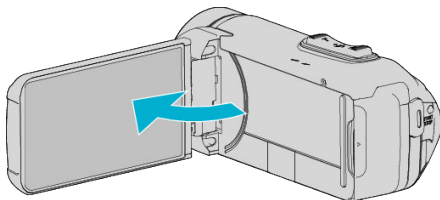

- Este aparelho liga-se e aparece o menu de “SELECCIONAR DISPOSITIVO”.

- 4 Toque em “LIGAR A PC”.

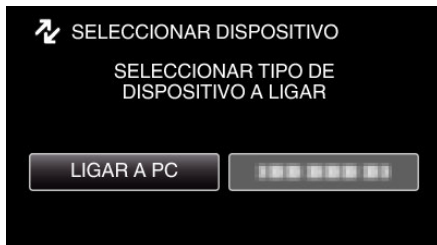

- 5 Toque em “REPRODUZIR NUM PC”.

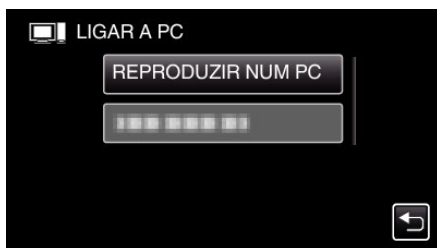

- Desligue o cabo USB para voltar ao ecrã de gravação ou reprodução.
  - “Everio Software Setup” aparece no computador.
- As operações serão realizadas no computador depois de o ecrã mudar.

- 6 Realize as operações seguintes no seu computador.

- 1 Abra o “menu Iniciar” e depois clique em “All apps”.

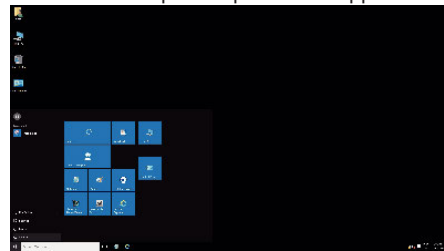

- 2 Clique em “This PC” no menu “Windows System”.

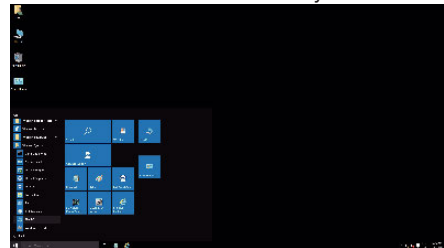

- Se um ícone “This PC” é mostrado no ambiente de trabalho, clique duas vezes no ícone para abrir “This PC”.

- 3 Clique duas vezes no ícone “JVCCAM\_APP” no “Devices with Removable Storage”.

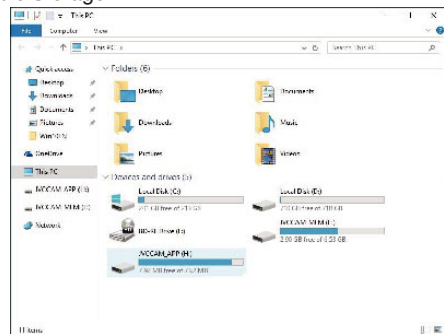

- 4 Clique duas vezes em “install (ou Install.exe)”.

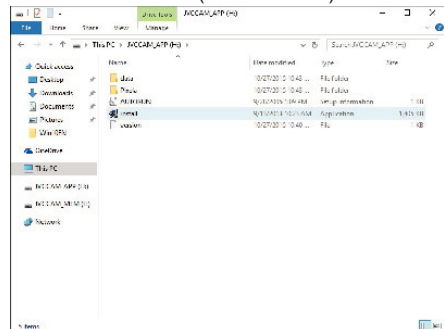

- 5 Clique em “Yes” no ecrã de Controlo da Conta de Utilizador.

- “Software Setup” aparece após alguns segundos.

- 7 Clique em “Everio MediaBrowser 4”.

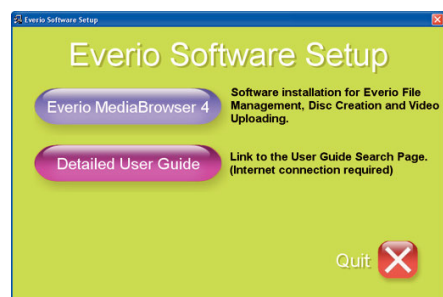

- Siga as instruções no ecrã para concluir a instalação.

8 Clique em “Concluir”.

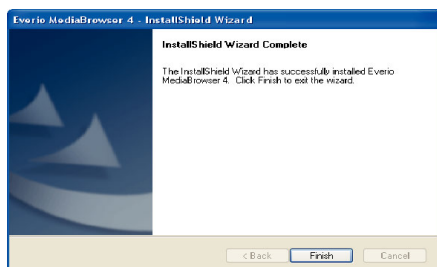

9 Clique em “SAIR”.



- A instalação está completa e são criados dois ícones no ambiente de trabalho.

10 Remova esta unidade do seu PC.

“Desligar este aparelho do computador” (p. 78)

#### NOTA :

- Se “Everio Software Setup” não aparecer, clique duas vezes em “JVCCAM\_APP” em “O meu computador” ou “Computador” e depois clique duas vezes em “install (ou Install.exe)”.
- Se aparecer a caixa de diálogo de reprodução automática, seleccione “Abra a pasta que contém os ficheiros desejados” e clique em “OK”. Depois, clique em “install (ou Install.exe)” na pasta.

### Windows 8/Windows 8.1

1 Abra a tampa do terminal.

2 Ligue ao seu PC utilizando o cabo USB fornecido.

- Antes de ligar o cabo, feche o monitor LCD para desligar esta unidade.

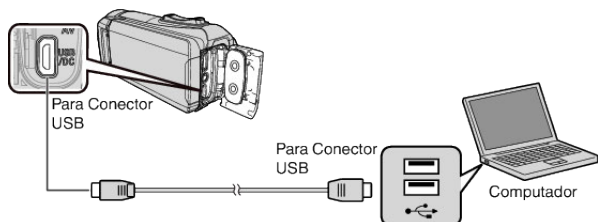

3 Abra o ecrã LCD.

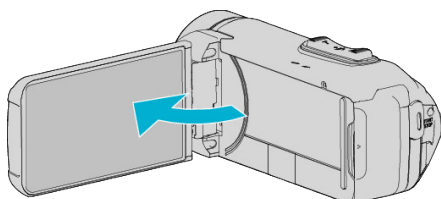

- Este aparelho liga-se e aparece o menu de “SELECCIONAR DISPOSITIVO”.

4 Toque em “LIGAR A PC”.

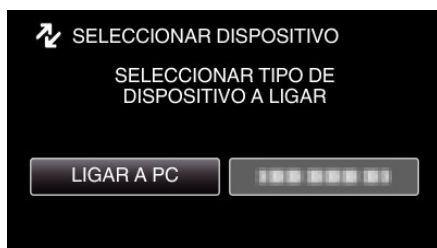

5 Toque em “REPRODUZIR NUM PC”.

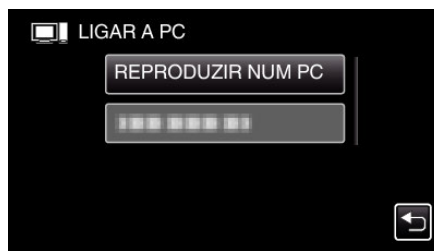

- Desligue o cabo USB para voltar ao ecrã de gravação ou reprodução.
- “Everio Software Setup” aparece no computador. As operações serão realizadas no computador depois de o ecrã mudar.

6 Realize as operações seguintes no seu computador.

1 Exibir “Apps”.

(Para Windows 8) Clique no símbolo “Search”.  
(Para Windows 8.1) Clique (🔍).

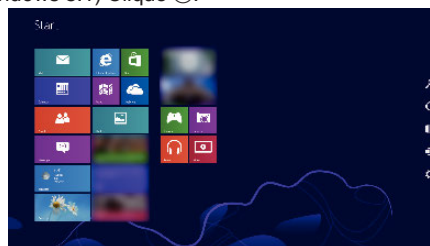

2 Clique em “Computer” ou “PC” no menu “Windows System Tool”.

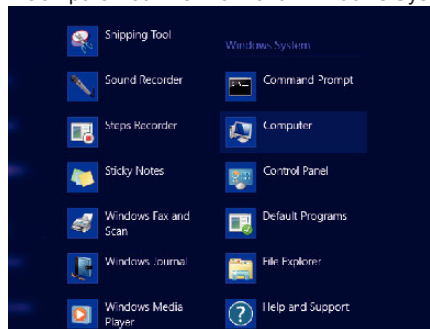

- Se um ícone “Computer” é mostrado no ambiente de trabalho, clique duas vezes no ícone para abrir “Computer”.

3 Clique duas vezes no ícone “JVCCAM\_APP” no “Devices with Removable Storage”.

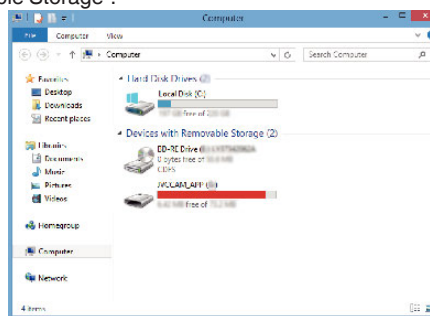

4 Clique duas vezes em “install (ou Install.exe)”.

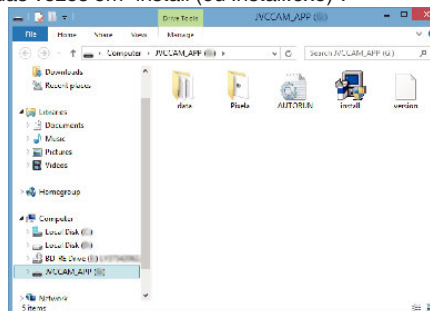

5 Clique em “Yes” no ecrã de Controlo da Conta de Utilizador.

- “Software Setup” aparece após alguns segundos.

7 Clique em “Everio MediaBrowser 4”.

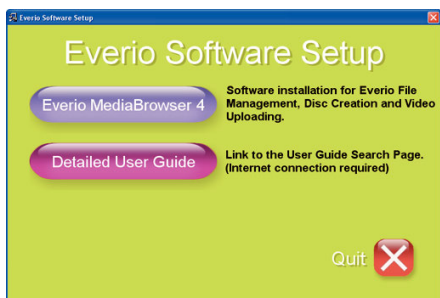

- Siga as instruções no ecrã para concluir a instalação.

8 Clique em “Concluir”.

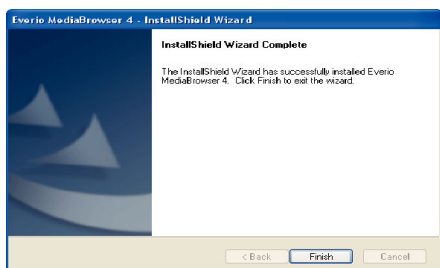

9 Clique em “SAIR”.



- A instalação está completa e são criados dois ícones no ambiente de trabalho.

10 Remova esta unidade do seu PC.

“Desligar este aparelho do computador” (p. 78)

**NOTA :**

- Se “Everio Software Setup” não aparecer, clique duas vezes em “JVCCAM\_APP” em “O meu computador” ou “Computador” e depois clique duas vezes em “install (ou Install.exe)”.
- Se aparecer a caixa de diálogo de reprodução automática, seleccione “Abra a pasta que contém os ficheiros desejados” e clique em “OK”. Depois, clique em “install (ou Install.exe)” na pasta.

**Windows 7**

1 Abra a tampa do terminal.

2 Ligue ao seu PC utilizando o cabo USB fornecido.

- Antes de ligar o cabo, feche o monitor LCD para desligar esta unidade.

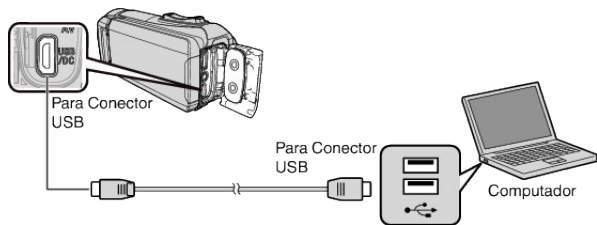

3 Abra o ecrã LCD.

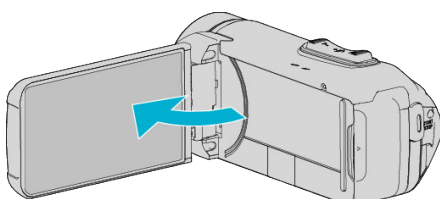

- Este aparelho liga-se e aparece o menu de “SELECCIONAR DISPOSITIVO”.

4 Toque em “LIGAR A PC”.

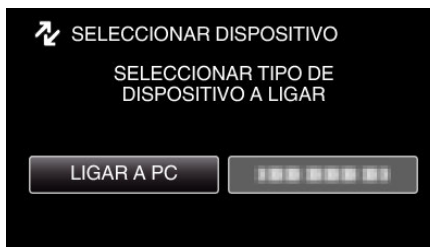

5 Toque em “REPRODUZIR NUM PC”.

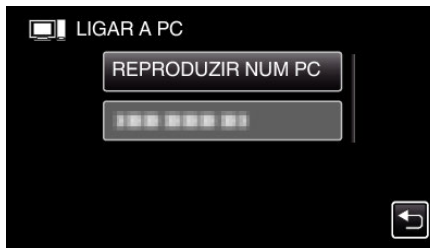

- “Everio Software Setup” aparece no computador. As operações serão realizadas no computador depois de o ecrã mudar.

6 Realize as operações seguintes no seu computador.

- 1 Clique em “Abra a pasta que contém os ficheiros desejados” na caixa de diálogo de reprodução automática e depois clique duas vezes em “install.exe”.
- 2 Clique em “Yes” no ecrã de Controlo da Conta de Utilizador.

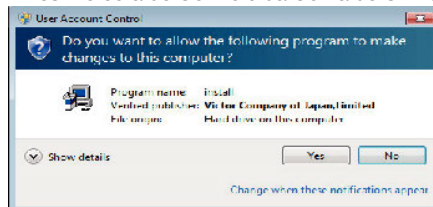

- “Software Setup” aparece após alguns segundos.
- Se não aparecer, clique duas vezes em “JVCCAM\_APP” em “Computador” ou “O meu computador” e depois clique duas vezes em “install.exe”.

## 7 Clique em “Everio MediaBrowser 4”.

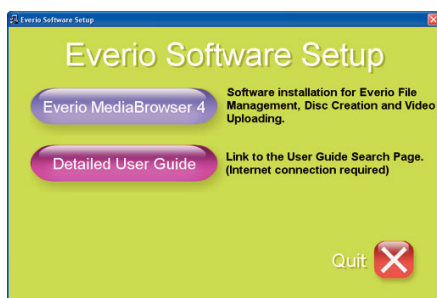

- Siga as instruções no ecrã para concluir a instalação.

## 8 Clique em “Concluir”.

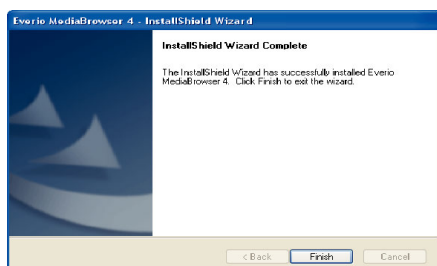

## 9 Clique em “SAIR”.



- A instalação está completa e são criados dois ícones no ambiente de trabalho.

## 10 Remova esta unidade do seu PC.

“Desligar este aparelho do computador” (p. 78)

**NOTA :**

- Se “Everio Software Setup” não aparecer, clique duas vezes em “JVCCAM\_APP” em “O meu computador” ou “Computador” e depois clique duas vezes em “install (ou Install.exe)”.
- Se aparecer a caixa de diálogo de reprodução automática, seleccione “Abra a pasta que contém os ficheiros desejados” e clique em “OK”. Depois, clique em “install (ou Install.exe)” na pasta.

**Criar Cópia de Segurança de Todos os Ficheiros**

Antes de criar a cópia de segurança, certifique-se de que tem espaço livre suficiente no disco rígido do computador.

A realização de cópia de segurança não será iniciada se não existir espaço livre suficiente.

- Esta operação não pode ser concluída se a carga restante da bateria não for suficiente. Carregue a bateria totalmente em primeiro lugar.

## 1 Abra a tampa do terminal.

## 2 Ligue ao seu PC utilizando o cabo USB fornecido.

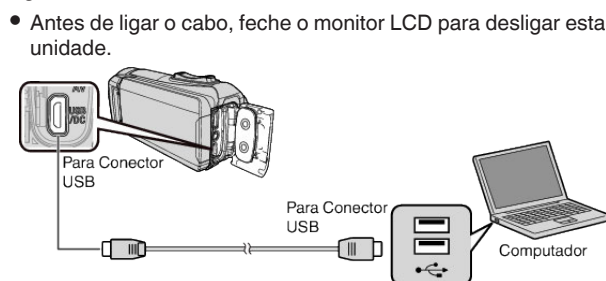

## 3 Abra o ecrã LCD.

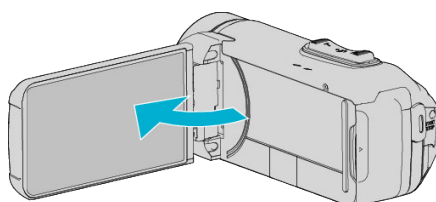

- Este aparelho liga-se e aparece o menu de “SELECCIONAR DISPOSITIVO”.

## 4 Toque em “LIGAR A PC”.

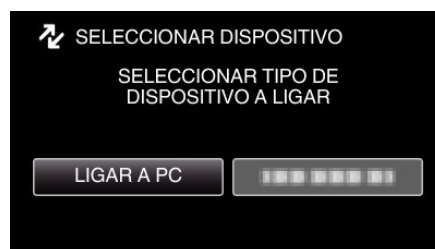

## 5 Toque em “CÓPIA DE SEG.”.

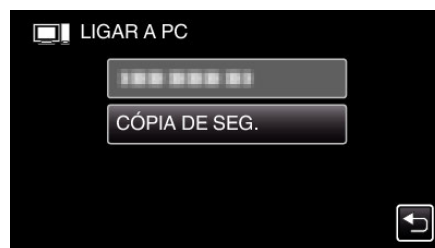

- Desligue o cabo USB para voltar ao ecrã de gravação ou reprodução.
- O software fornecido Everio MediaBrowser 4 arranca no computador. As operações seguintes devem ser realizadas no computador.

6 Seleccione a fonte do ficheiro de imagem.

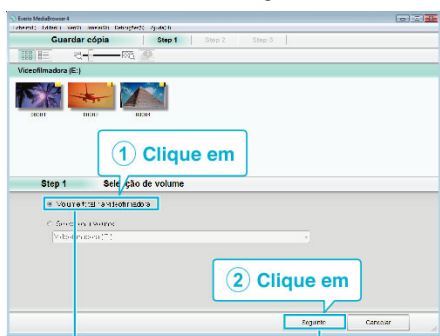

Clique em "Seguinte"  
Clique em "Volume total na videofilmadora"

7 Inicie a cópia de segurança.

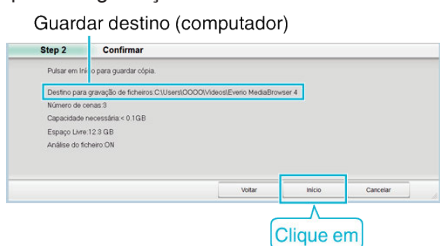

- Início da cópia de segurança.

8 Depois de concluir a cópia de segurança, pressione "OK".

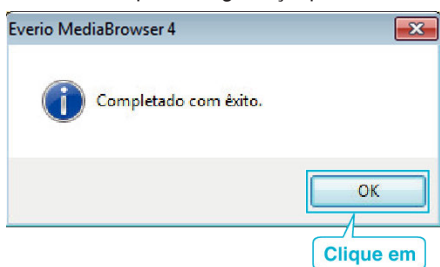

9 Remova esta unidade do seu PC.

**NOTA :**

- Antes de fazer a cópia de segurança, carregue o cartão SD que contém os vídeos e imagens fixas guardados neste aparelho.
- Se tiver algum problema com o software fornecido Everio MediaBrowser 4, contacte o "Centro de Apoio ao Utilizador Pixela".

<b>Telefone</b>	EUA e Canadá (Inglês): +1-800-458-4029 (gratuita) Europa (Reino Unido, Alemanha, França e Espanha) (Inglês): +800-1532-4865 (gratuita) Outros Países na Europa (Inglês): +44-1489-564-764 Ásia (Filipinas) (Inglês): +63-2-438-0090
<b>Homepage</b>	<a href="http://www.pixela.co.jp/oem/jvc/mediabrowser/e/">http://www.pixela.co.jp/oem/jvc/mediabrowser/e/</a>

- Elimine os vídeos que não deseja antes de fazer a cópia de segurança. Demora algum tempo fazer a cópia de segurança de muitos vídeos.
- "Eliminar ficheiros não desejados" (p. 62)

**Desligar este aparelho do computador**

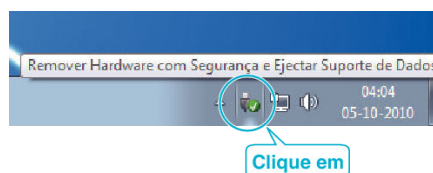

- 1 Clique em "Remove Hardware com segurança e Ejectar Suporte de Dados".
- 2 Clique em todas as "JVCCAM~".
- 3 Desligue o cabo USB e feche o monitor LCD.

## Organizar ficheiros

Depois de criar uma cópia de segurança dos seus ficheiros, organize-os acrescentando etiquetas como “Viagem de família” ou “Evento desportivo”. Para além de ser útil para ver os ficheiros, também é útil para criar discos.

1 Clique duas vezes no ícone Everio MediaBrowser 4.

- O software fornecido arranca.



2 Mostrar o mês dos ficheiros a organizar.

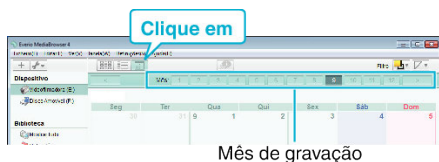

3 Criar uma lista de utilizador.

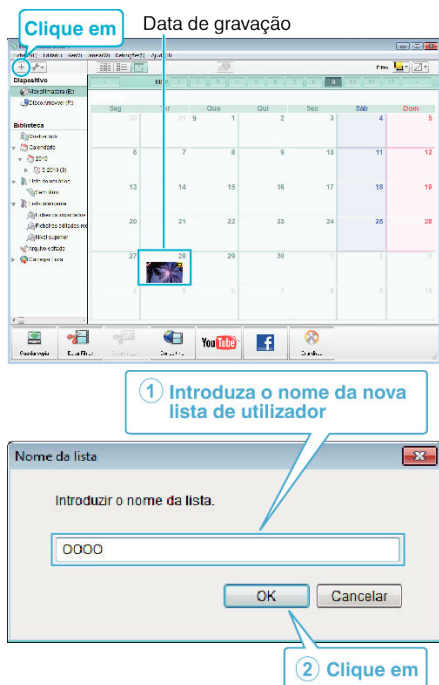

- É adicionada uma nova lista de utilizador à biblioteca de listas de utilizadores.

4 Clique no dia de gravação.

- Aparecem as miniaturas dos ficheiros gravados nesse dia.

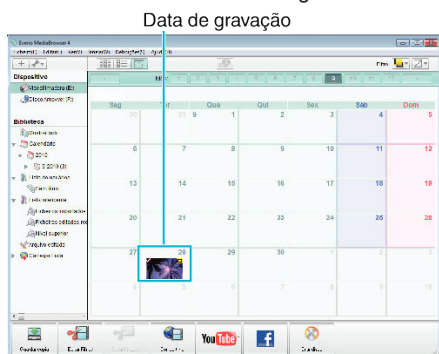

5 Registrar ficheiros para a lista de utilizador criada.



Identificar Vídeo ou Imagem Fixa :

- Pode seleccionar ficheiros utilizando o menu “SELECCIONAR” na parte superior direita do ecrã.
- Marque o ícone de vídeo/imagem fixa no canto superior direito da miniatura.

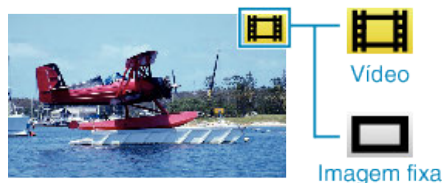

NOTA :

- Se tiver algum problema com o software fornecido Everio MediaBrowser 4, contacte o “Centro de Apoio ao Utilizador Pixela”.

<b>Telefone</b>	EUA e Canadá (Inglês): +1-800-458-4029 (gratuita) Europa (Reino Unido, Alemanha, França e Espanha) (Inglês): +800-1532-4865 (gratuita) Outros Países na Europa (Inglês): +44-1489-564-764 Ásia (Filipinas) (Inglês): +63-2-438-0090
<b>Homepage</b>	<a href="http://www.pixela.co.jp/oem/jvc/mediabrowser/e/">http://www.pixela.co.jp/oem/jvc/mediabrowser/e/</a>

## Gravar vídeos para discos

Copiar para discos os ficheiros organizados com a lista de utilizador.

- 1 Introduza um novo disco na unidade de gravação de DVD do computador.
- 2 Seleccione a lista de utilizador desejada.

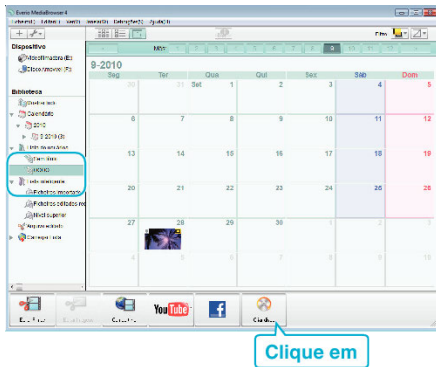

- 3 Seleccione o tipo de disco.

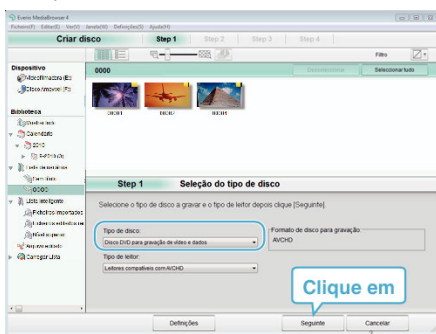

- 4 Seleccione os ficheiros a copiar para o disco por ordem.

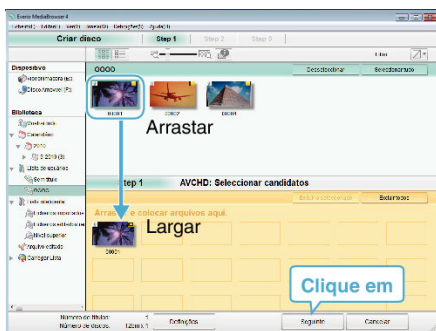

- Clique em “Definições” para seleccionar o tipo de disco.
- Clique em “Seleccionar tudo” para seleccionar todos os ficheiros exibidos.
- Depois de seleccionar, clique em “Seguinte”.

- 5 Definir o título do menu principal do disco.

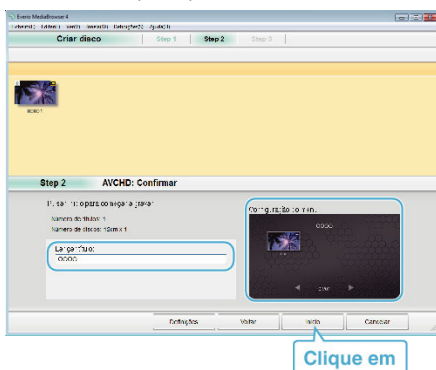

- Clique em “Definições” para seleccionar o fundo do menu.
- Depois de definir, clique em “Início”.

- 6 Depois de concluída a cópia, clique em “OK”.

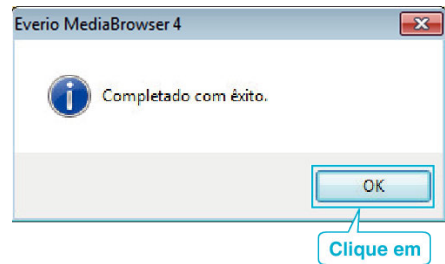

### NOTA :

- É possível os seguintes tipos de disco com o software fornecido Everio MediaBrowser 4.  
DVD-R  
DVD-R DL  
DVD-RW  
DVD+R  
DVD+R DL  
DVD+RW
- Os formatos seguintes são suportados pelo software Everio MediaBrowser 4 fornecido.  
AVCHD  
DVD-Video\*

\* Para criar discos DVD-Video utilizando o software fornecido, é necessário instalar o software adicional (software para criar DVD-Video). Para mais detalhes, consulte a página da Pixela.

<http://www.pixela.co.jp/oem/jvc/mediabrowser/e/>

- Use o software comercialmente disponível para criar um disco Blu-ray.
- Use o Leitor Everio MediaBrowser 4 para reproduzir um disco AVCHD. Consulte o ficheiro de ajuda do software Everio MediaBrowser 4 fornecido para o utilizar.
- Ao copiar vídeo gravados no modo de gravação UXP para criar um disco AVCHD, os vídeos têm de ser convertidos para o modo de gravação XP antes de copiar. Por esta razão, pode demorar mais tempo do que copiar vídeos gravados noutros modos.
- Para visualizar o ficheiro de ajuda do Everio MediaBrowser 4, seleccione “Ajuda” da barra de menu Everio MediaBrowser 4 e prima tecla menu F1 no teclado.
- Se tiver algum problema com o software fornecido Everio MediaBrowser 4, contacte o “Centro de Apoio ao Utilizador Pixela”.

<b>Telefone</b>	EUA e Canadá (Inglês): +1-800-458-4029 (gratuita) Europa (Reino Unido, Alemanha, França e Espanha) (Inglês): +800-1532-4865 (gratuita) Outros Países na Europa (Inglês): +44-1489-564-764 Ásia (Filipinas) (Inglês): +63-2-438-0090
<b>Homepage</b>	<a href="http://www.pixela.co.jp/oem/jvc/mediabrowser/e/">http://www.pixela.co.jp/oem/jvc/mediabrowser/e/</a>



## Fazer uma cópia de segurança sem usado o software fornecido

Usar o método seguinte para copiar os ficheiros para um computador.

- Esta operação não pode ser concluída se a carga restante da bateria não for suficiente. Carregue a bateria totalmente em primeiro lugar.

1 Abra a tampa do terminal.

2 Ligue ao seu PC utilizando o cabo USB fornecido.

- Antes de ligar o cabo, feche o monitor LCD para desligar esta unidade.

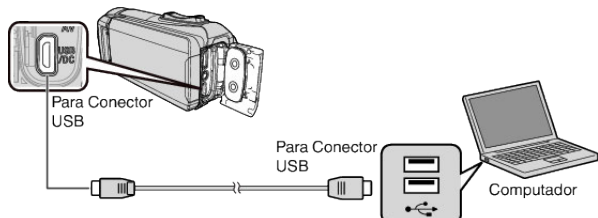

3 Abra o ecrã LCD.

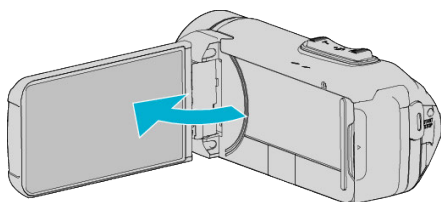

- Este aparelho liga-se e aparece o menu de "SELECCIONAR DISPOSITIVO".

4 Toque em "LIGAR A PC".

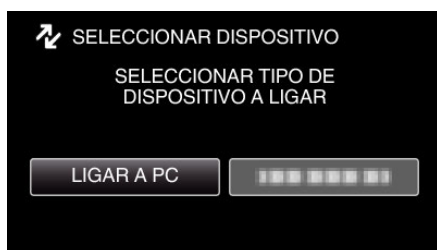

5 Toque em "REPRODUZIR NUM PC".

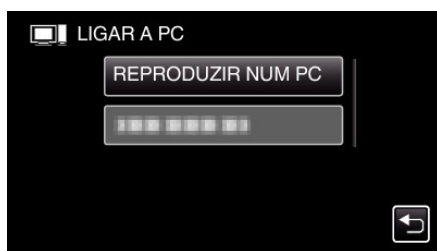

- Desligue o cabo USB para voltar ao ecrã de gravação ou reprodução.
- Feche o programa Everio MediaBrowser 4, caso este se inicie.
- O ecrã seguinte é exibido depois de concluída a operação da câmara.

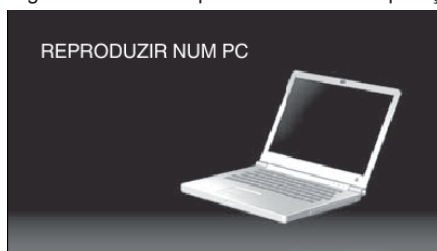

- As operações serão realizadas no computador depois de o ecrã mudar.

6 (Windows10)

Clique em "Este PC" em "Sistema Windows" e, em seguida, clique no ícone "JVCCAM\_SD" de "Este PC".

(Windows 8/8.1)

Clique com o botão direito em "Computer" no menu "Windows System Tool" para seleccionar a caixa de seleção e depois clique no ícone "JVCCAM\_SD".

(Windows 7)

Selecione "Computador" a partir do menu "Início" e depois clique no ícone "JVCCAM\_SD".

- Abra a pasta que contém os ficheiros desejados.

"Lista de ficheiros e pastas" (p. 82)

7 Copiar os ficheiros para qualquer pasta do computador (Ambiente de Trabalho, etc).

### AVISO :

- Quando a câmara de vídeo e o PC estão ligados através de um cabo USB, os dados gravados são apenas de leitura.

### NOTA :

- Para editar/ver os ficheiros, utilize um software compatível com ficheiros AVCHD (vídeo)/JPEG (imagem fixa).
- As operações acima mencionadas no computador podem variar em função do sistema utilizado.

### Desligar este aparelho do computador

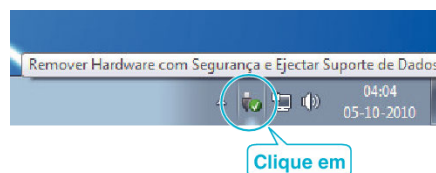

1 Clique em "Remover Hardware com segurança e Ejectar Suporte de Dados".

2 Clique em todas as "JVCCAM~".

3 Desligue o cabo USB e feche o monitor LCD.

**Lista de ficheiros e pastas**

As pastas e ficheiros são criados do seguinte modo na memória interna e no cartão SD. Só são criados quando for necessário.

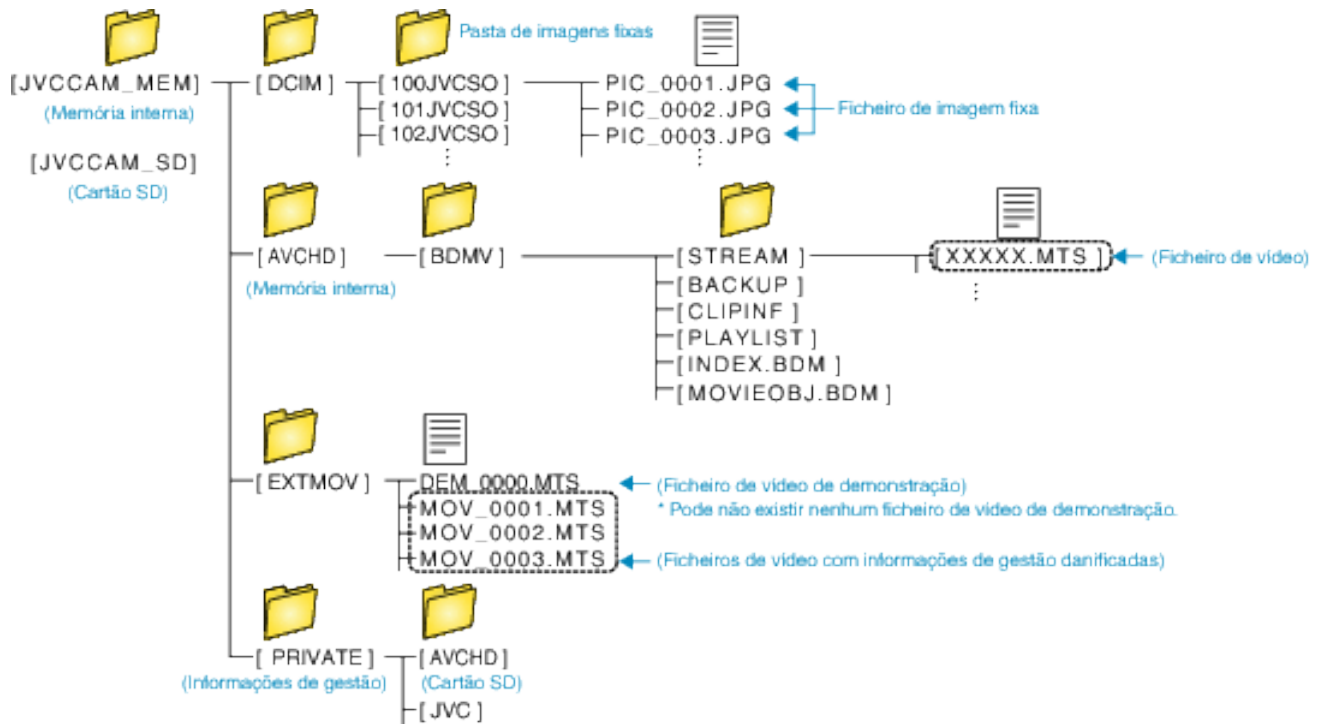

**AVISO :**

- Quando a câmara de vídeo e o PC estão ligados através de um cabo USB, os dados gravados são apenas de leitura.

## Copiar para computador Mac

Usar o seguinte método para copiar os ficheiros para um computador Mac.

### AVISO :

- Esta operação não pode ser concluída se a carga restante da bateria não for suficiente. Carregue a bateria totalmente em primeiro lugar.

- 1 Abra a tampa do terminal.
- 2 Ligue ao seu PC utilizando o cabo USB fornecido.
  - Antes de ligar o cabo, feche o monitor LCD para desligar esta unidade.

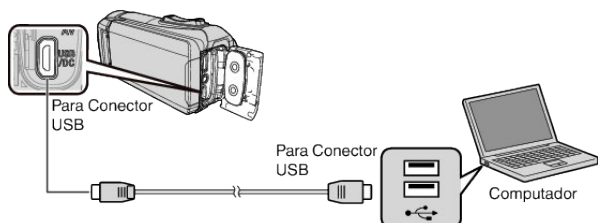

- 3 Abra o ecrã LCD.

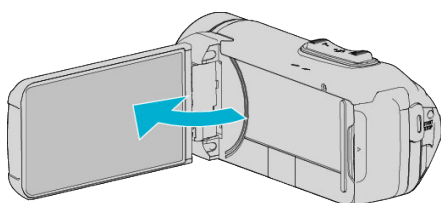

- 4 Toque em "LIGAR A PC".

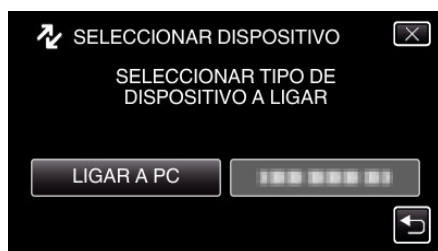

- 5 Toque em "REPRODUZIR NUM PC".



- Desligue o cabo USB para voltar ao ecrã de gravação ou reprodução.
- O ecrã seguinte é exibido depois de concluída a operação da câmara.



- O ícone "JVCCAM\_MEM" ou "JVCCAM\_SD" aparece no Ambiente de Trabalho.

- 6 Carregar ficheiro de imagem para iPhoto.
  - iPhoto inicia automaticamente e os vídeos gravados na câmara são apresentados. Carregar as imagens necessárias.
  - As imagens na memória interna e no cartão SD são exibidas separadamente. Alternar entre JVCCAM\_MEM (memória interna) e JVCCAM-SD (Cartão SD) exibidos em "Dispositivos" na iPhoto "Lista de Origem".
  - Os vídeos carregados usando iPhoto não podem ser editados com iMovie. Para editar vídeos, carregue os ficheiros a partir de iMovie.
- 7 Edite o vídeo utilizando iMovie.
  - Execute iMovie e carregue os vídeos necessários para iMovie.
  - Os vídeos carregados usando iPhoto não podem ser importados para iMovie.
  - Para detalhes sobre a operação de iMovie, consulte o ficheiro de ajuda da iMovie.

### AVISO :

- Não retire o cabo nem desligue esta unidade antes do carregamento de imagens estar concluído.
- Quando a câmara de vídeo e o PC estão ligados através de um cabo USB, os dados gravados são apenas de leitura.
- Os ficheiros MTS que são copiados para um computador Mac não podem ser importados para o iMovie. Para usar ficheiros MTS com o iMovie, importe os ficheiros usando o iMovie.

### NOTA :

- Para editar/visualizar os ficheiros, utilize um software compatível com ficheiros AVCHD (vídeo).
- Quando retirar este aparelho do computador, arraste e largue o ícone "JVCCAM\_MEM" ou "JVCCAM\_SD" do Ambiente de Trabalho para a Reciclagem.

### iMovie e iPhoto

Pode importar ficheiros deste aparelho para um computador usando o iMovie '8, iMovie '9, iMovie '11, iMovie version 10 (vídeo) ou iPhoto (imagem fixa) da Apple.

Para o sistema operativo do PC de iMovie e iPhoto, verifique as informações fornecidas pela Apple.

- Para informações actualizadas sobre iMovie ou iPhoto, consulte a página Web da Apple.
- Para mais detalhes sobre como utilizar iMovie ou iPhoto, consulte o ficheiro de ajuda dos respectivos softwares.
- Não há qualquer garantia de que as operações irão funcionar em todos os ambientes informáticos.

### Utilizar o menu

O menu seguinte é compatível com esta unidade.

- MENU PRINCIPAL: Menu que contém todos os itens específicos dos modos de gravação de vídeo, gravação de imagem fixa, reprodução de vídeo e reprodução de imagem fixa, respectivamente.

### Utilizar o Menu Superior

Pode configurar diversas configurações utilizando o menu.

- 1 Toque em "MENU".

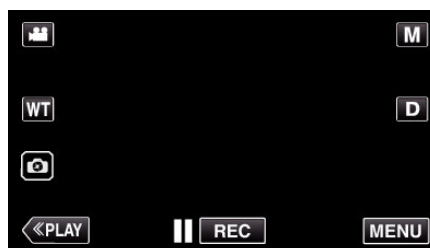

- Aparece o menu superior.
- O menu difere de acordo com o modo em utilização.

- 2 Toque no menu desejado.



- 3 Toque na configuração desejada.



#### NOTA :

- Para mostrar o menu anterior/seguinte

Toque em < ou >.

- Voltar ao ecrã anterior

Toque em ↶.

- Sair do ecrã

Toque em × (sair).

## Menu DEFIN. DE GRAVAÇÃO (vídeo)



### FOCUS

O foco pode ser ajustado manualmente.

“Ajustar o foco manualmente (FOCUS)” (☞ p. 28)

\*Exibido apenas no modo de gravação manual.

### AJUSTAR BRILHO

Ajusta a luminosidade geral do ecrã.

“Ajustar a luminosidade” (☞ p. 29)

\*Exibido apenas no modo de gravação manual.

### COMP. LUZ FUNDO

Corrige a imagem se o alvo parecer escuro devido à contraluz.

“Definição de compensação de contraluz” (☞ p. 30)

\*Exibido apenas no modo de gravação manual.

### BALANÇO DE BRANCOS

Ajuste a cor em função da fonte de luz.

“Definição de equilíbrio de brancos” (☞ p. 31)

\*Exibido apenas no modo de gravação manual.

### TELE MACRO

Permite grandes planos quando se usa o lado do zoom de teleobjectiva (T).

“Fazer grandes planos (TELE MACRO)” (☞ p. 32)

\*Exibido apenas no modo de gravação manual.

### TOQUE PRIORID AE/AF

Ajusta automaticamente o foco e a luminosidade com base nos rostos do alvo ou na área seleccionada.

“Capturar objectos com nitidez (TOQUE PRIORID AE/AF)” (☞ p. 38)

### EDI

A vibração da câmara durante a gravação de vídeo pode ser reduzida significativamente.

“Reduzir a vibração da câmara” (☞ p. 39)

### MAIS GANHO

Faz com que o alvo apareça claro automaticamente quando se grava em lugares escuros.

Definição	Detalhes
OFF	Desactiva a função.
ON	Ilumina electricamente a cena quando estiver escuro.
OBTURADOR LENTO AUT	Diminui a velocidade do obturador para iluminar a cena quando está escuro.

### NOTA :

- Apesar de “OBTURADOR LENTO AUT” iluminar a cena mais do que “ON”, os movimentos do alvo podem tornar-se pouco naturais.

### ANTI-VENTO

Reduz o ruído causado pelo vento.

Definição	Detalhes
OFF	Desactiva a função.
ON	Activa a função.
AUTO	Activar a função automaticamente.

### TEMP-AUTO

Use esta função quando desejar incluir o fotógrafo na fotografia ou vídeo.

“Usar o Auto-Temporizador no Modo de Vídeo” (p. 42)

### INTERV. TEMPO GRAV.

Esta função permite que as mudanças de uma cena que ocorram lentamente durante um longo período de tempo sejam apresentadas num breve espaço de tempo ao tirar fotografias da mesma num determinado intervalo.

Isto é útil para fazer observações como por exemplo o desabrochar do botão de uma flor.

“Gravar com intervalos (INTERV. TEMPO GRAV.)” (p. 40)

### AUTO VERIF GRAV/REPR

Depois de gravar durante um período especificado, esta unidade reproduz automaticamente a cena e, em seguida, repete o processo de gravação e o processo de reprodução continuamente.

“Gravar Num Intervalo Fixo e Reproduzir Repetidamente” (p. 44)

### GRAVAÇÃO DATA/HORA

Pode gravar vídeos juntamente com a data e hora.

Defina isto quando pretende guardar o ficheiro com exibição de data e hora.

(A data e hora não podem ser apagadas após a gravação.)

“Gravar vídeos com data e hora” (p. 45)

### GRAVAÇÃO COM CRONÓMETRO

Pode gravar um vídeo com um cronómetro gravado. Pode iniciar, parar e reiniciar o cronómetro como qualquer outro cronómetro.

“Gravar Vídeos com Contador de Tempo” (p. 46)

### EFEITO DE GRAVAÇÃO

Pode adicionar e gravar vários efeitos às imagens. Depois de efetuada a definição, pode facilmente gravar imagens que são adequadas para cada imagem.

#### ■ MONOCROM. C/ GRÃO

Pode gravar imagens com uma sensação de fotografia a preto e branco com grão.

“Gravação de imagens como uma fotografia a preto e branco antiga (MONOCROM. C/ GRÃO)” (p. 35)

#### ■ ALIMENTOS

Pode capturar imagens da comida para fazer com que os alimentos pareçam apetitosos.

“Gravar imagens de comida (ALIMENTOS)” (p. 36)

#### ■ BEBÉ

Pode capturar imagens suaves promovendo a claridade e luminosidade da cor da pele. Este efeito é adequado para capturar imagens de um bebé.

“Gravação de imagens de um bebé (BEBÉ)” (p. 37)

### MODO OBTURADOR

É possível ajustar a configuração de filmagem contínua.

Definição	Detalhes
GRAVAR UMA FOTO	Grava uma imagem fixa.
FILMAGEM CONTÍNUA	Grava imagens fixas continuamente enquanto o botão  no ecrã LCD é tocado.

#### NOTA :

- O tamanho da imagem fixa capturada no modo de vídeo é de 1.920 x 1.080.
- Alguns cartões SD podem não ser compatíveis com filmagem contínua.
- A velocidade de filmagem contínua fica reduzida se esta função for usada repetidamente.

**GRAVAÇÃO CONTÍNUA**

Continua a gravação no cartão SD sem parar quando se esgota o espaço restante na memória interna.

Definição	Detalhes
OFF	Não muda automaticamente o suporte de gravação.
ON	Muda automaticamente o suporte de gravação.

**NOTA :**

- Não é possível realizar uma gravação contínua se não existir espaço suficiente no cartão SD.
-  aparece se a gravação contínua não puder ser realizada.
- Para iniciar a gravação contínua de novo depois da última sessão estar concluída, é necessário combinar vídeos contínuos, ou apagar a informação de combinação dos vídeos contínuos.

“Juntar vídeos gravados através da função de gravação contínua” (p. 66)

**QUALIDADE DE VÍDEO**

Define a qualidade do vídeo.

Definição	Detalhes
UXP	Permite gravar com a melhor qualidade de imagem.
XP	Permite gravar com uma elevada qualidade de imagem.
EP	Permite fazer gravações longas.

**NOTA :**

- Defina para o modo “UXP” ou “XP” quando gravar cenas de movimento rápido ou cenas com mudanças bruscas na luminosidade para evitar interferências.
- Copie os vídeos gravados com a qualidade de vídeo definida para “UXP” em discos blu-ray.

**ZOOM**

Define o modo máximo de zoom.

Definição	Detalhes
40x ÓPTICA	Permite a gravação com zoom óptico de 1 - 40x. Defina isto quando não pretender utilizar o zoom digital.
60x DINÂMICA	Permite a gravação com zoom ótico de 1 - 40x e zoom digital de 41 - 60x.
80x DIGITAL (GZ-R430) 120x DIGITAL (GZ-R435)	Permite a gravação com zoom ótico de 1 - 40x e zoom digital de 41 - 80x. (GZ-R430) Permite a gravação com zoom ótico de 1 - 40x e zoom digital de 41 - 120x. (GZ-R435)
100x DIGITAL (GZ-R430) 200x DIGITAL (GZ-R435)	Permite a gravação com zoom ótico de 1 - 40x e zoom digital de 41 - 100x. (GZ-R430) Permite a gravação com zoom óptico de 1 - 40x e zoom digital de 41 - 200x. (GZ-R435)

**NOTA :**

- Se usar o zoom digital, a imagem fica com grão por estar a ser aumentada digitalmente.
- O ângulo de visão altera quando o estabilizador de imagem é desligado.

**ZOOM MIC**

Define o zoom microfone.

Definição	Detalhes
OFF	Desativa o zoom microfone.
ON	Grava sons áudio na mesma direção que a operação de zoom.

**NOTA :**

- Quando “ON” está selecionado, o volume da grande angular (W) é mais baixo do que o da teleobjetiva (T).

## Menu de Definições

---

### NÍVEL MICRO

Realize os ajustes de modo a que o “NÍVEL MICRO” não fique vermelho.

Definição	Detalhes
OFF	Ocultar a exibição do nível de entrada do microfone.
ON	Mostra a exibição do nível de entrada do microfone.

### AJUSTE NÍVEL MICRO

Define o nível do microfone.

Realize os ajustes de modo a que o “NÍVEL MICRO” não fique vermelho.

Definição	Detalhes
+1	Aumenta o nível de entrada do microfone.
0	O nível de entrada do microfone não é alterado.
-1	Diminui o nível de entrada do microfone.

### K2 TECHNOLOGY

Reduz a degradação da qualidade de som causada pelo processamento de sinal digital e grava uma qualidade de som semelhante à do original.

Definição	Detalhes
OFF	Desactiva K2 TECHNOLOGY.
ON	Activa K2 TECHNOLOGY.

### BLOQUEIO DE ECRÃ

Quando fotografar debaixo de água, bloqueie o ecrã táctil para evitar erros de operação.

“Bloquear o ecrã (ao Filmar debaixo de água)” (p. 10)



**GRAVAÇÃO LCD FECHADO**

Esta unidade não se desliga mesmo quando o monitor LCD está fechado durante a gravação.

Definição	Detalhes
OFF	A unidade é desligada quando o ecrã LCD é fechado.
ON	Activa GRAVAÇÃO LCD FECHADO.

**NOTA :**

- Se “GRAVAÇÃO LCD FECHADO” está definido para “ON”, pare a gravação antes de desligar a unidade.
- Quando “GRAVAÇÃO LCD FECHADO” está definido para “ON” e a gravação está em curso com o monitor LCD fechado (ou com o monitor LCD invertido), o botão de zoom e o botão START/STOP não pode ser operado.

### Menu DEFIN. DE GRAVAÇÃO (imagem fixa)



#### FOCUS

O foco pode ser ajustado manualmente.

“Ajustar o foco manualmente (FOCUS)” (☞ p. 28)

\*Exibido apenas no modo de gravação manual.

#### AJUSTAR BRILHO

Ajusta a luminosidade geral do ecrã.

“Ajustar a luminosidade” (☞ p. 29)

\*Exibido apenas no modo de gravação manual.

#### COMP. LUZ FUNDO

Corrige a imagem se o alvo parecer escuro devido à contraluz.

“Definição de compensação de contraluz” (☞ p. 30)

\*Exibido apenas no modo de gravação manual.

#### BALANÇO DE BRANCOS

Ajuste a cor em função da fonte de luz.

“Definição de equilíbrio de brancos” (☞ p. 31)

\*Exibido apenas no modo de gravação manual.

#### TELE MACRO

Permite grandes planos quando se usa o lado do zoom de teleobjectiva (T).

“Fazer grandes planos (TELE MACRO)” (☞ p. 32)

\*Exibido apenas no modo de gravação manual.

#### TOQUE PRIORID AE/AF

Ajusta automaticamente o foco e a luminosidade com base nos rostos do alvo ou na área seleccionada.

“Capturar objectos com nitidez (TOQUE PRIORID AE/AF)” (☞ p. 38)

#### TEMP-AUTO

Utilize esta opção para tirar uma fotografia de grupo.

“Usar o Auto-temporizador” (☞ p. 42)

#### MAIS GANHO

Faz com que o alvo apareça claro automaticamente quando se grava em lugares escuros.

Definição	Detalhes
OFF	Desactiva a função.
ON	Ilumina electricamente a cena quando estiver escuro.

#### NOTA :

• É possível ajustar a configuração separadamente para vídeos.

“MAIS GANHO (Vídeo)” (☞ p. 85)

**EFEITO DE GRAVAÇÃO**

Pode adicionar e gravar vários efeitos às imagens. Depois de efetuada a definição, pode facilmente gravar imagens que são adequadas para cada imagem.

**■ MONOCROM. C/ GRÃO**

Pode gravar imagens com uma sensação de fotografia a preto e branco com grão.

“Gravação de imagens como uma fotografia a preto e branco antiga (MONOCROM. C/ GRÃO)” (☞ p. 35)

**■ ALIMENTOS**

Pode capturar imagens da comida para fazer com que os alimentos pareçam apetitosos.

“Gravar imagens de comida (ALIMENTOS)” (☞ p. 36)

**■ BEBÉ**

Pode capturar imagens suaves promovendo a claridade e luminosidade da cor da pele. Este efeito é adequado para capturar imagens de um bebé.

“Gravação de imagens de um bebé (BEBÉ)” (☞ p. 37)

**MODO OBTURADOR**

É possível ajustar a configuração de filmagem contínua.

Definição	Detalhes
GRAVAR UMA FOTO	Grava uma imagem fixa.
FILMAGEM CONTÍNUA	Grava imagens fixas continuamente enquanto se pressiona o botão INICIAR/PARAR. Grava imagens fixas continuamente enquanto o botão START/STOP for premido ou o botão  no ecrã LCD for tocado.

**NOTA :**

- Alguns cartões SD podem não ser compatíveis com filmagem contínua.
- A velocidade de filmagem contínua fica reduzida se esta função for usada repetidamente.

**TAM. IMAG.**

Define o tamanho da imagem (número de pixéis) para imagens fixas.

Definição	Detalhes
1920X1080(2M)	Captura imagens fixas com modo de visualização 16:9. • Os lados das imagens fixas gravadas no modo de visualização 16:9 ficar cortados quando forem imprimidas.
3680X2760(10M) 1440X1080(1.5M) 640X480(0.3M)	Captura imagens fixas com modo de visualização 4:3.

\*Imagem Fixa de 12 Megapixéis por Tecnologia de Ultra Resolução

**BLOQUEIO DE ECRÃ**

Quando fotografar debaixo de água, bloqueie o ecrã táctil para evitar erros de operação.

“Bloquear o ecrã (ao Filmar debaixo de água)” (☞ p. 10)

### Menu DEF. REPRODUÇÃO (vídeo)

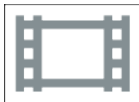

#### VER DATA/HORA

Define a exibição ou não exibição da data e hora de gravação durante a reprodução de vídeo.

Definição	Detalhes
OFF	Não exibe a data e hora durante a reprodução.
ON	Exibe a data e hora durante a reprodução.

#### REPROD C/ CRONÓMETRO

Um contador de tempo que pode ser reiniciado pode ser visualizado durante a reprodução.

“REPROD C/ CRONÓMETRO” (p. 53)

#### VELOCID CÂMARA LENTA

Para especificar a velocidade de reprodução da reprodução lenta.

Definição	Detalhes
1/2	Define a velocidade de reprodução lenta para 1/2 da velocidade de reprodução normal.
1/4	Define a velocidade de reprodução lenta para 1/4 da velocidade de reprodução normal.
1/8	Define a velocidade de reprodução lenta para 1/8 da velocidade de reprodução normal.

#### RESUMO REPRODUÇÃO

Reproduz uma compilação dos vídeos gravados.

“RESUMO REPRODUÇÃO” (p. 54)

#### REPR. OUTRO FICHEIRO

Reproduz vídeos com informações de gestão danificadas.

“REPR. OUTRO FICHEIRO” (p. 55)

## Menu EDITAR (vídeo)



---

### PROTEGER/CANCELAR

Evita que os ficheiros sejam eliminados acidentalmente.

“Proteger/Cancelar protecção do ficheiro actualmente exibido” (p. 63)

“Proteger/Cancelar protecção dos ficheiros seleccionados” (p. 64)

---

### COPIAR

Copia ficheiros a partir da memória interna para o cartão SD.

“Copiar Ficheiros para um Cartão SD” (p. 69)

---

### EDITAR

Selecione a parte do vídeo necessária e guarde-a como um novo ficheiro de vídeo.

O vídeo original permanece na sua localização actual.

“Capturar uma parte necessária no vídeo (EDITAR)” (p. 67)

---

### CTRL GRAV. CONTÍNUA

Os vídeos gravados em dois suportes separados e com a função “GRAVAÇÃO CONTÍNUA” activada no menu de gravação de vídeo, podem ficar unidos num único vídeo.

“Juntar vídeos gravados através da função de gravação contínua” (p. 66)

### Menu DEF. REPRODUÇÃO (imagem fixa)

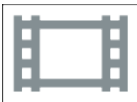

#### EFEITOS APRES. DIAP.

Define os efeitos de transição na reprodução de apresentação de dispositivos.

Definição	Detalhes
DESLIZAR	Muda o ecrã ao deslizá-lo da direita para a esquerda.
PERSIANA	Muda o ecrã ao dividi-lo em tiras verticais.
XADREZ	Muda o ecrã ao mudar com um padrão xadrezado.
ALEATÓRIO	Muda o ecrã com um efeito aleatório de DESLIZAR, "PERSIANA", e "XADREZ".

#### NOTA :

- Os efeitos de apresentação de diapositivos não estão disponíveis durante a reprodução de imagens fixas em dispositivos externos (tais como unidade de disco rígido externo USB).

**Menu EDITAR (imagem fixa)****PROTEGER/CANCELAR**

Evita que os ficheiros sejam eliminados acidentalmente.

“Proteger/Cancelar protecção do ficheiro actualmente exibido” (☞ p. 63)

“Proteger/Cancelar protecção dos ficheiros seleccionados” (☞ p. 64)

**COPIAR**

Copia ficheiros a partir da memória interna para o cartão SD.

“Copiar Ficheiros para um Cartão SD” (☞ p. 69)

### CONFIGURAÇÃO (vídeo/imagem fixa)

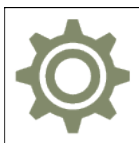

#### GUIA UTILIZ. MÓVEL

Exibe o código QR para aceder ao Guia do Utilizador Móvel.



- A página do portal aparece quando o código QR é lido correctamente.  
Selecione o nome do modelo da sua câmara para visualizar o Guia do Utilizador Móvel.

#### NOTA :

- Para ler o código QR é necessária uma aplicação relevante. Insira o URL no navegador de Internet se o código QR não puder ser lido.
- O Guia do Utilizador Móvel é suportado pelos dispositivos Android e iPhone. Pode visualizá-lo em navegadores padrão como o Google Chrome (Android) e Mobile Safari (iPhone).
- O código QR é uma marca comercial registada da Denso Wave Incorporated.

#### DATA E HORA

Repõe a hora actual ou define a hora local se usar este aparelho no estrangeiro.

“Acertar o relógio” (p. 15)

“Acertar o relógio para a hora local quando viajar” (p. 18)

“Definir a hora de Verão” (p. 19)

#### ESTILO DE VIS. DATA

Define a ordem do ano, mês, dia e o formato das horas (24H/12H).

Sequência de ordenação	Exibição da hora
ano.mês.dia	12h
mês.dia.ano	24h
dia.mês.ano	-

#### LANGUAGE

O idioma no ecrã pode ser alterado.

“Mudar o idioma de visualização” (p. 16)



**BRILHO DO MONITOR**

Define a luminosidade do ecrã LCD.

Definição	Detalhes
AUTO	Define a luminosidade automaticamente para "4" se usar fora de casa e para "3" se usar dentro de casa.
4	Ilumina a contraluz do ecrã independentemente das condições do o ambiente circundante.
3	Define a luminosidade padrão.
2	Escurece a contraluz do ecrã independentemente das condições do ambiente circundante.
1	Define para diminuir brilho. Ajuda a poupar a bateria se seleccionar esta opção.

**SOM DE OPERAÇÃO**

Liga ou desliga o som de operação.

Definição	Detalhes
OFF	Desliga o som de operação.
ON	Liga o som de operação.

**DESLIGAR AUTO**

Quando não for efetuada nenhuma operação durante 5 minutos, esta função desliga esta unidade ou define esta unidade para modo de espera quando utilizar o adaptador de CA caso se tiver esquecido de desligar a alimentação.

Definição	Detalhes
OFF	Este aparelho não se desliga mesmo se não for usada durante 5 minutos.
ON	Desligar este aparelho automaticamente se não for usada durante 5 minutos.

**NOTA :**

- Desligar este aparelho automaticamente se não for usada durante 5 minutos.
- Se usar o adaptador de CA, este aparelho entra no modo de pausa.

**MODO DEMO**

Reproduz uma demonstração das características especiais deste aparelho.

Definição	Detalhes
OFF	Desactiva a função.
ON	Reproduz uma demonstração das características especiais deste aparelho.

**NOTA :**



- Este modo não está disponível no modo de reprodução.

**AJUSTAR ECRÃ TÁCTIL**

Ajusta a posição de resposta dos botões no ecrã táctil.  
"Ajustar o Ecrã Táctil" (p. 11)

**SUP. DE GRAV. VÍDEO**

Define o suporte de gravação/reprodução dos vídeos.



Definição	Detalhes
 MEMÓRIA INCORPORADA	Grava vídeos para a memória interna deste aparelho.
 CARTÃO SD	Grava vídeos para o cartão SD.

## Menu de Definições

---

### SUP. DE GRAV. IMAGEM

Define o suporte de gravação/reprodução de imagens fixas.

Definição	Detalhes
 MEMÓRIA INCORPORADA	Grava imagens fixas para a memória incorporada desta unidade.
 CARTÃO SD	Grava imagens fixas para o cartão SD.

### FORM. MEM. INCORPOR.

Elimina todos os ficheiros da memória interna.

Definição	Detalhes
FICHEIRO	Elimina todos os ficheiros da memória interna.
FICH. + NÚM. GESTÃO	Elimina todos os ficheiros da memória interna e repõe os números das pastas e dos ficheiros para "1". (O número de ficheiro do vídeo AVCHD começa por "0".)

#### AVISO :

- Todos os dados na memória interna serão apagados quando esta é formatada.  
Copie todos os ficheiros na memória interna para um computador antes de formatar.
- Certifique-se de que a bateria está totalmente carregada ou ligue o adaptador de CA visto que o processo de formatação pode demorar algum tempo.

### FORMATAR CARTÃO SD

Elimina todos os ficheiros no cartão SD.

Definição	Detalhes
FICHEIRO	Elimina todos os ficheiros no cartão SD.
FICH. + NÚM. GESTÃO	Elimina todos os ficheiros do cartão SD e repõe os números das pastas e dos ficheiros para "1".

#### AVISO :

- Não disponível para selecção se não estiver inserido nenhum cartão SD.
- Todos os dados no cartão SD serão eliminados quando este é formatado.  
Copie todos os ficheiros no cartão SD para um computador antes de formatar.
- Certifique-se de que a bateria está totalmente carregada ou ligue o adaptador de CA visto que o processo de formatação pode demorar algum tempo.

### VALORES PREDEFINIDOS

Repõe todos os valores de origem.

### ACTUAL. DE FIRMWARE

Actualiza as funções da este aparelho para a versão mais recente.

Para mais detalhes, consulte a página Web da JVC.

(Se não estiver disponível nenhum programa para actualizar o software deste aparelho, não aparece nada na página Web.)

<http://www3.jvckenwood.com/english/support/index.html>

### LICENÇAS OPEN SOURCE (apenas gravação)

Exibe as licenças de software de fonte aberta que são usadas neste aparelho.

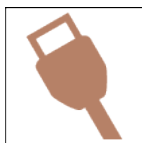
**DEFIN. DE LIGAÇÃO (vídeo/imagem fixa)****VISUALIZAR NA TV**

Exibe ícones e data/hora num ecrã de televisão.

Definição	Detalhes
OFF	Não exibe ícones e data/hora na televisão.
ON	Exibe ícones e data/hora na televisão.

**SAÍDA VÍDEO**

Define o modo de visualização (16:9 ou 4:3) em função da televisão ligada.

Definição	Detalhes
4:3	Selecione esta opção se ligar a uma televisão convencional (4:3).
16:9	Selecione esta opção se ligar a uma televisão com ecrã panorâmico (16:9).

**SAÍDA HDMI**

Define a saída do conector HDMI deste aparelho quando este é ligado a uma televisão.

Definição	Detalhes
AUTO	Por norma, recomenda-se seleccionar "AUTO".
576p	Selecione esta função se o vídeo não for reproduzido em "AUTO" correctamente.

**CONTROLO HDMI**

Define as operações de ligação com uma televisão compatível com HDMI-CEC.

Definição	Detalhes
OFF	Desliga as operações interligadas.
ON	Liga as operações interligadas.

### MENU DE LIGAÇÃO USB

Este menu aparece quando este aparelho é ligado a um computador usando um cabo USB.

---

#### REPRODUZIR NUM PC

- Exibe os vídeos gravados por esta unidade utilizando Everio MediaBrowser 4.  
“Instalar o Software Fornecido (Interno)” (☞ p. 74)
  - Guarda vídeos gravados por este aparelho no seu computador sem utilizar o software disponibilizado.  
“Fazer uma cópia de segurança sem usado o software fornecido” (☞ p. 81)
  - “Copiar para computador Mac” (☞ p. 83)
- 

#### CÓPIA DE SEG.

Fazer cópia de segurança dos vídeos gravados por este aparelho para o seu computador utilizando o Everio MediaBrowser 4.  
“Criar Cópia de Segurança de Todos os Ficheiros” (☞ p. 77)

#### NOTA :

- Antes de fazer uma cópia de segurança, carregue o cartão SD que contém os vídeos guardados neste aparelho.
  - Depois de fazer as cópias de segurança dos seus ficheiros utilizando o software fornecido, estes não podem ser restaurados para este aparelho.
  - Elimine os vídeos que não deseja antes de fazer a cópia de segurança.  
Demora algum tempo fazer a cópia de segurança de muitos vídeos.
- “Eliminar ficheiros não desejados” (☞ p. 62)
-

**Lado Direito**

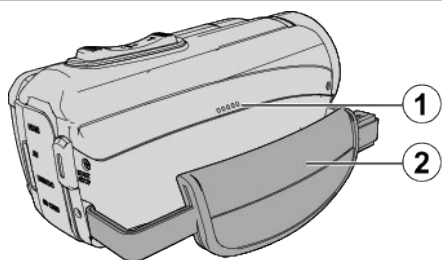

❶ Altifalante

❷ Pega de mão

- Introduza a sua mão através da pega de mão para segurar bem na este aparelho.

“Ajuste da pega” (☞ p. 8)

**Lado Inferior**

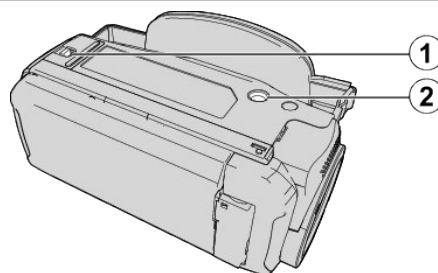

❶ Bloqueio da tampa

❷ Orifício par Fixação de Tripé

“Montar o tripé” (☞ p. 17)

## Lado Superior/Esquerdo/Traseiro

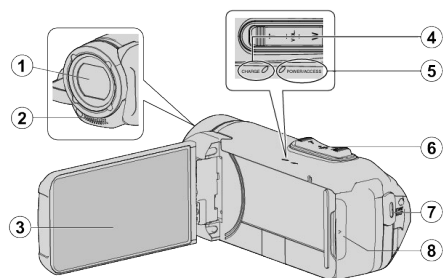

### 1 Objectiva

- A objetiva está protegida por uma cobertura de vidro de proteção.
- Se a objetiva estiver suja, utilize um soprador de objetivas comercialmente disponível para remover qualquer tipo de pó e um pano de limpeza comercialmente disponível para limpar qualquer tipo de sujidade.
- Não cubra a parte frontal da objetiva com os seus dedos durante uma gravação.

### 2 Microfone estéreo

- Não cubra o microfone com os seus dedos durante uma gravação de vídeo.

### 3 Ecrã LCD

### 4 Indicador Luminoso CHARGE (Carga)

- Acende: Carregamento em curso
- Apaga-se: Carregamento concluído/Para além do intervalo de temperatura
- Pisca: Problemas de carregamento ou temperatura anormal

### 5 Indicador luminoso POWER/ACCESS (Alimentação/Acesso)

- Acende/fica intermitente durante a gravação ou reprodução. Não retire o cartão SD ou quaisquer cabos de ligação.

### 6 Selector de zoom/volume

- Durante a filmagem: Ajusta o intervalo de filmagem.
- Durante a reprodução (ecrã de índice): Vai para a página seguinte ou a anterior.
- Durante a reprodução de vídeo: Ajusta o volume.

### 7 Botão START/STOP (Gravação de Vídeo)

- Inicia/para a gravação de vídeos/imagens fixas.

### 8 Tampa do Terminal

## Cobertura do Terminal Interior

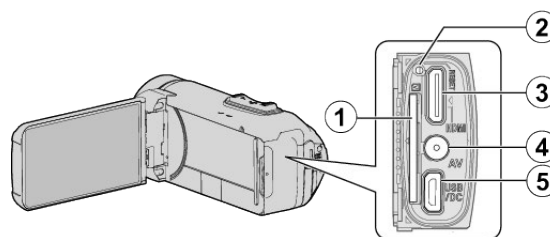

### 1 Ranhura para cartão SD

- Insira um cartão SD opcional.

### 2 Botão Restaurar

### 3 Mini conector HDMI

- Liga à televisão utilizando um mini cabo HDMI.

### 4 Conector AV

- Liga ao conector AV de uma televisão, etc.

### 5 Conector USB

- Ligue o adaptador de CA para realizar o carregamento. Também pode ligar ao dispositivo externo ou ao computador utilizando o cabo USB.

## Ecrã LCD

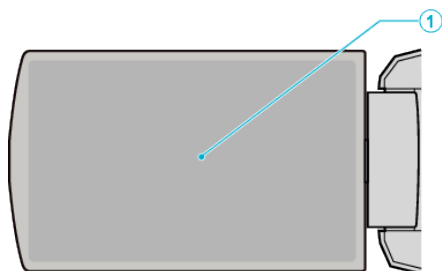

### 1 Ecrã LCD

- Liga/desliga a câmara ao abrir e fechar.
- Permite tirar auto-retratos ao rodar o ecrã.

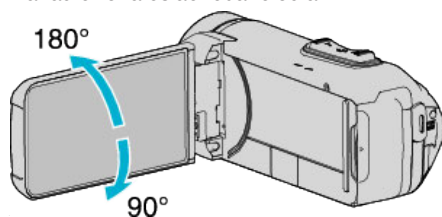

“Utilizar o ecrã táctil” (☞ p. 10)

“Nomes dos Botões e Funções no Ecrã LCD” (☞ p. 12)

### AVISO :

- Não exercer força sobre a superfície nem a submeta a um impacto forte. Pode danificar ou partir o ecrã.

## Indicações normais de gravação

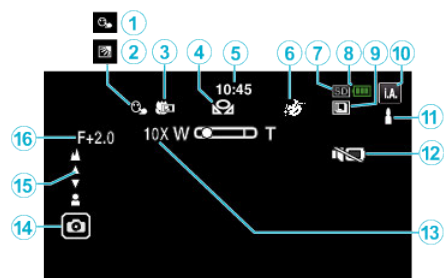

### 1 TOQUE PRIORID AE/AF

“Capturar objectos com nitidez (TOQUE PRIORID AE/AF)” (p. 38)

### 2 Compensação de contraluz

“Definição de compensação de contraluz” (p. 30)

### 3 Tele Macro

“Fazer grandes planos (TELE MACRO)” (p. 32)

### 4 BALANÇO DE BRANCOS

“Definição de equilíbrio de brancos” (p. 31)

### 5 Tempo

“Acertar o relógio” (p. 15)

### 6 EFEITO DE GRAVAÇÃO

“Gravação com Efeitos (EFEITO DE GRAVAÇÃO)” (p. 34)

### 7 Suporte de gravação

“SUP. DE GRAV. VÍDEO” (p. 97)

“SUP. DE GRAV. IMAGEM” (p. 98)

### 8 Indicador de bateria

“Verificar o Tempo de Gravação Restante” (p. 47)

### 9 FILMAGEM CONTÍNUA

“MODO OBTURADOR (Vídeo)” (p. 86)

“MODO OBTURADOR (Imagem fixa)” (p. 91)

### 10 Modo de gravação

“Filmar no modo automático” (p. 20)

“Gravação manual” (p. 27)

### 11 Definir Cenas de Auto Inteligente

- Exibe cenas detectadas automaticamente na função Auto Inteligente. Podem ser detectadas diversas cenas.

“Cenas de Auto Inteligente” (p. 21)

### 12 MODO SILENCIOSO

“Utilizar o Modo Silencioso” (p. 22)

### 13 Zoom

“ZOOM” (p. 87)

### 14 Obturador

### 15 Focagem

“Ajustar o foco manualmente (FOCUS)” (p. 28)

### 16 Luminosidade

“Ajustar a luminosidade” (p. 29)

## Gravação de vídeo

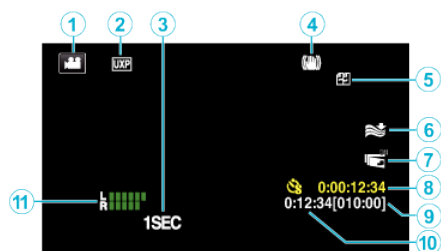

### 1 Modo de vídeo

- Alterna entre os modos de vídeo e imagem fixa.

### 2 Qualidade de vídeo

“QUALIDADE DE VÍDEO” (p. 87)

### 3 INTERV. TEMPO GRAV.(1SEC)

“Gravar com intervalos (INTERV. TEMPO GRAV.)” (p. 40)

### 4 Estabilizador de Imagem

“Reduzir a vibração da câmara” (p. 39)

### 6 Anti-vento

“ANTI-VENTO” (p. 86)

### 7 GRAVAÇÃO LCD FECHADO

“GRAVAÇÃO LCD FECHADO” (p. 89)

### 8 Contador de gravação em tempo desfasado

“Gravar com intervalos (INTERV. TEMPO GRAV.)” (p. 40)

### 9 Tempo de gravação restante

“Verificar o Tempo de Gravação Restante” (p. 47)

### 10 Contador de Cenas

### 11 NÍVEL MICRO

“NÍVEL MICRO” (p. 88)



## Gravação de imagem fixa

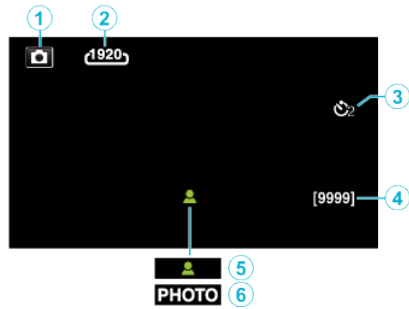

### 1 Modo de imagem fixa

- Alterna entre os modos de vídeo e imagem fixa.

### 2 Tamanho da imagem

“TAM. IMAG.” (p. 91)

### 3 Auto-temporizador

“Usar o Auto-temporizador” (p. 42)

### 4 Número restante de fotografias

“Verificar o Tempo de Gravação Restante” (p. 48)

### 5 Focagem

### 6 Gravação em curso

## Reprodução de vídeo



### 1 Modo de vídeo

- Alterna entre os modos de vídeo e imagem fixa.

### 2 Qualidade de vídeo

“QUALIDADE DE VÍDEO” (p. 87)

### 3 Indicador de operação

“Botões de operação para reprodução de vídeo” (p. 50)

### 4 Data/hora

- Mostra a data e hora de gravação.

### 5 Suporte de gravação

“SUP. DE GRAV. VÍDEO” (p. 97)

### 6 Indicador de bateria

“Verificar o Tempo de Gravação Restante” (p. 47)

### 7 Tempo de reprodução

### 8 Reprodução em tempo desfasado

“Definição de tempo desfasado” (p. 41)

### 9 Saída 1080p

“SAÍDA HDMI” (p. 99)

### 10 MODO SILENCIOSO

“Utilizar o Modo Silencioso” (p. 22)

### 11 Contador de Cenas

## Reprodução de imagem fixa



**1 Modo de imagem fixa**

- Alterna entre os modos de vídeo e imagem fixa.

**2 Número de pasta**

**3 Número de ficheiro**

**4 Data/hora**

- Mostra a data e hora de gravação.

**5 Suporte de gravação**

“SUP. DE GRAV. IMAGEM” (p. 98)

**6 Indicador de bateria**

“Verificar o Tempo de Gravação Restante” (p. 47)

**7 MODO SILENCIOSO**

“Utilizar o Modo Silencioso” (p. 22)

**8 Saída 1080p**

“SAÍDA HDMI” (p. 99)

## Quando o aparelho não está a funcionar correctamente

### Reiniciar este Aparelho

Este aparelho é controlado por um microcomputador. As descargas eletrostáticas, ruídos externos e interferências (de uma televisão, rádio, etc.) podem impedir o seu funcionamento correto. Nesse caso, execute os passos abaixo para reiniciar este aparelho. (Os dados gravados não serão apagados.)

- 1 Abra a tampa do terminal.
  - Retire o cabo de alimentação e todos os cabos de ligação.
- 2 Feche o monitor LCD para desligar esta unidade.
- 3 Prima suavemente o botão Reiniciar com um objeto pontiagudo.

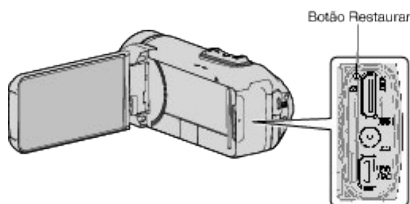

## Carregamento

### Não é possível carregar a bateria.

Quando a bateria está totalmente carregada, o indicador luminoso não se acende.

Certifique-se de que carrega utilizando o adaptador de CA fornecido. O mau funcionamento na unidade que ocorre devido à utilização de um adaptador de CA diferente do fornecido não está incluído na garantia.

Verifique a ligação, depois desligue e volte a ligar o cabo do adaptador de carregamento.

O carregamento não pode ser executado sob altas ou baixas temperaturas ambiente. Carregar dentro do intervalo de temperatura ambiente de 10 °C a 35 °C. (Em ambientes para além do intervalo de temperatura, o carregamento pode parar para proteger a bateria.)

Utilizar um adaptador de CA não original pode danificar este aparelho. Certifique-se de que utiliza um adaptador de CA original.

### A indicação de bateria restante não está correcta.

Se este aparelho for usada durante longos períodos de tempo com temperaturas altas ou baixas, ou se a bateria for constantemente carregada, a quantidade de carga restante pode não ser apresentada correctamente.

### A bateria acaba rapidamente mesmo depois de carregar.

Certifique-se de que carrega utilizando o adaptador de CA fornecido. O mau funcionamento na unidade que ocorra devido à utilização de um adaptador de CA diferente do fornecido não está incluído na garantia.

O desempenho da bateria irá diminuir temporariamente quando a temperatura é de -10 °C a 0 °C, isto fará com que o tempo de gravação restante diminua.

Quando o tempo de gravação se torna extremamente curto mesmo quando a bateria está completamente carregada, a bateria precisa de ser substituída. Para detalhes sobre a substituição da bateria incorporada (sujeito a uma taxa), contacte o seu centro de assistência JVC mais próximo.



### Alimentação

#### Não é possível ligar a alimentação.

- A câmara não se liga se a carga restante na bateria for fraca. Neste caso, carregue a bateria durante mais de 40 minutos antes de ligar a alimentação.
  - Quando o aparelho não liga mesmo depois de carregar, reinicie o aparelho.
- “Quando o aparelho não está a funcionar correctamente” (p. 107)

### Gravação

#### Impossível realizar uma gravação.

Verifique o botão  / .

“Lado Superior/Esquerdo/Traseiro” (p. 102)

Defina para o modo de gravação ao tocar no botão  no ecrã.

#### A gravação pára automaticamente.

A gravação pára automaticamente visto não ser possível gravar durante mais de 12 horas consecutivas de acordo com as especificações. (Pode demorar algum tempo até se poder continuar a gravar.)

Desligue este aparelho, aguarde um pouco e ligue-o novamente. (Este aparelho pára automaticamente para proteger o circuito quando a temperatura aumenta.)

#### A velocidade de filmagem contínua de imagens fixas está lenta.

A velocidade de filmagem contínua fica reduzida se esta função for usada repetidamente.

A velocidade da filmagem contínua pode ficar mais lenta em função do cartão SD ou de determinadas condições de gravação.

#### O foco não se ajusta automaticamente.

Se estiver a gravar num local escuro ou se estiver a gravar um alvo sem contraste entre a escuridão e a luz, deve ajustar o foco manualmente.

“Ajustar o foco manualmente (FOCUS)” (p. 28)

Limpe a objectiva com um pano próprio.

Cancele o foco manual no menu de gravação manual.

“Ajustar o foco manualmente (FOCUS)” (p. 28)

#### O zoom não funciona.

O zoom digital não se encontra disponível no modo de gravação de imagens fixas.

Não é possível usar zoom na gravação em tempo desfasado. (Também não é possível gravar simultaneamente imagens fixas nem usar o estabilizador de imagem.)

Para usar o zoom digital, defina “ZOOM” no menu em conformidade.

“ZOOM” (p. 87)

#### Aparecem interferências tipo mosaico ao gravar cenas com movimentos rápidos ou mudanças bruscas na luminosidade.

Defina a “QUALIDADE DE VÍDEO” para “UXP” ou “XP” para gravar.

“QUALIDADE DE VÍDEO” (p. 87)

#### O interior da objetiva está embaciada.

Abra a tampa do terminal; feche o monitor LCD e deixe como está durante algum tempo para reduzir a temperatura.

#### Prevenir o embaciamento dentro da objetiva

- Os modelos com função à prova de água são estanques. Quando a temperatura sobe durante a gravação, pode ocorrer condensação dentro da objetiva devido à humidade interna.

#### ■ Durante a gravação

Para prevenir a subida de temperatura desta unidade, recomendamos que use a unidade das seguintes formas.

- 1 Evite a exposição frequente à luz solar direta. Grave à sombra ou use um guarda-chuva. Seria ainda melhor se pudesse manter uma toalha molhada a cobrir a unidade.
- 2 É recomendado o uso de um tripé. Longas horas de gravação enquanto segura a unidade nas mãos irá causar a subida de temperatura da unidade.
- 3 É melhor deixar a tampa do terminal aberta enquanto grava. No entanto, as funcionalidades à prova de água, à prova de poeira e à prova de choque não funcionam nesta condição. Tenha em conta o ambiente ao usar a câmara. (Não utilize uma toalha molhada.)
- 4 Certifique-se de que desliga a unidade quando não estiver a gravar. Quando o ecrã LCD é fechado, o aparelho desliga-se.

#### ■ Durante o carregamento

Recomenda-se que carregue a unidade num ambiente de baixa humidade. O ar húmido dentro da unidade pode causar condensação. Recomendamos que carregue a unidade numa divisão onde não haja humidificadores em uso e numa divisão com ar condicionado durante o Verão.

## Cartão SD

### Não é possível introduzir o cartão SD.

Certifique-se de que não insere o cartão SD na direcção errada.

“Inserir um cartão SD” (p. 9)

Não use um cartão miniSD ou microSD nesta unidade (mesmo se o cartão estiver inserido num adaptador). Pode causar mau funcionamento.

“Tipos de cartões SD compatíveis” (p. 9)

### Não é possível copiar para o cartão SD.

Defina “SUP. DE GRAV. VÍDEO”/“SUP. DE GRAV. IMAGEM” para cartão SD.

“SUP. DE GRAV. VÍDEO” (p. 97)

“SUP. DE GRAV. IMAGEM” (p. 98)

Para usar um cartão SD novo ou um cartão SD usado noutros dispositivos é necessário formatar o cartão SD através da função “FORMATAR CARTÃO SD” a partir do menu “CONFIGURAÇÃO”.

“FORMATAR CARTÃO SD” (p. 98)

Quando “VERIF.PATILHA PROT. CONTRA ESCRITA” aparece, liberte o bloqueio no cartão SD.

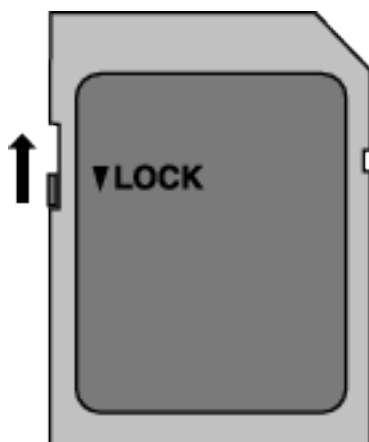

## Reprodução

### O som ou vídeo é interrompido.

Por vezes a reprodução é interrompida na secção de ligação entre duas cenas. Isto não é uma avaria.

### Não há som.

Quando o modo Silencioso é usado, os sons de operação não serão reproduzidos. Desligue o modo Silencioso.

“Utilizar o Modo Silencioso” (p. 22)

Defina “SOM DE OPERAÇÃO” no menu “CONFIGURAÇÃO” para “ON”.

“SOM DE OPERAÇÃO” (p. 97)

O som não é gravado para vídeos realizados em INTERV. TEMPO GRAV..

“Gravar com intervalos (INTERV. TEMPO GRAV.)” (p. 40)

### Aparece a mesma imagem durante muito tempo.

Use um cartão SD de alta velocidade (Classe 4 ou superior).

“Tipos de cartões SD compatíveis” (p. 9)

Limpe os terminais do cartão SD com um pano de algodão seco ou algo semelhante.

Execute “FORMATAR CARTÃO SD” no menu “CONFIGURAÇÃO”. (Todos os dados serão eliminados.)

“FORMATAR CARTÃO SD” (p. 98)

### O movimento está irregular.

Use um cartão SD de alta velocidade (Classe 4 ou superior).

“Tipos de cartões SD compatíveis” (p. 9)

Limpe os terminais do cartão SD com um pano de algodão seco ou algo semelhante.

Execute “FORMATAR CARTÃO SD” no menu “CONFIGURAÇÃO”. (Todos os dados serão eliminados.)

“FORMATAR CARTÃO SD” (p. 98)

Verifique os requisitos do sistema do seu computador quando usar o Everio MediaBrowser 4 para reproduzir.

“Verificar requisitos do sistema (Directriz)” (p. 70)

### Não é possível encontrar um ficheiro gravado.

Mude o suporte de reprodução tocando em no ecrã táctil.

“Botões de operação para reprodução de vídeo” (p. 50)

“Botões de operação para reprodução de imagens fixas” (p. 57)

Seleccione “REPR. OUTRO FICHEIRO” no menu. (É possível reproduzir ficheiros de vídeo com informações de gestão danificadas.)

“REPR. OUTRO FICHEIRO” (p. 55)

### As imagens não são visualizadas correctamente na televisão.

Desligue o cabo e ligue-o novamente.

“Ligar através do mini-conector HDMI” (p. 59)

Reinicie esta unidade.

“Reiniciar este Aparelho” (p. 107)

### As imagens são projectadas verticalmente na televisão.

Defina “SAÍDA VÍDEO” no menu “DEFIN. DE LIGAÇÃO” para “4:3”.

“SAÍDA VÍDEO” (p. 99)

Ajuste o ecrã da televisão em conformidade.

### A imagem que aparece na televisão é demasiado pequena.

Defina “SAÍDA VÍDEO” no menu “DEFIN. DE LIGAÇÃO” para “16:9”.

“SAÍDA VÍDEO” (p. 99)

### Quando está ligada à televisão através do mini cabo HDMI, não são reproduzidas imagens ou sons adequados.

As imagens e os sons podem não ser reproduzidos correctamente, dependendo da televisão ligada. Nestes casos, deve realizar as seguintes operações.

1 Desligue e volte a ligar o mini cabo HDMI.

“Ligar através do mini-conector HDMI” (p. 59)

**Quando conectado ao televisor através do mini cabo HDMI, exibições como botões no ecrã demoram a aparecer.**

Dependendo do tipo de televisão conectado, este sintoma é normal e não constitui uma avaria.

## Editar/copiar

---

**Não é possível eliminar o ficheiro.**

Não é possível eliminar ficheiros (vídeos/imagens fixas) protegidos. Anule a protecção antes de eliminar o ficheiro.  
“Proteger os ficheiros” (p. 63)

## Computador

### Não é possível copiar ficheiros para o disco rígido do computador.

Se o software fornecido Everio MediaBrowser 4 não estiver instalado, algumas funções podem não funcionar correctamente.

“Instalar o Software Fornecido (Interno)” (☞ p. 74)

Antes de criar a cópia de segurança, certifique-se de que tem espaço livre suficiente no disco rígido do computador.

### Não é possível copiar ficheiros para um disco Blu-ray ou DVD com um computador.

Para gravar para discos, o computador em utilização precisa de ter uma unidade de gravação de DVD ou Blu-ray.

### Não é possível carregar o ficheiro para o YouTube.

Verifique se tem uma conta criada no YouTube. (Precisa de ter uma conta criada no YouTube para carregar ficheiros para o YouTube.)

Este aparelho não permite alterar os vídeos para o formato de ficheiro adequado para carregamento.

Consulte o ficheiro de ajuda do software Everio MediaBrowser 4 fornecido.

### Estou a usar um computador Mac.

Usar o seguinte método para carregar os ficheiros para um computador Mac.

“Copiar para computador Mac” (☞ p. 83)

### O computador não reconhece o cartão SDXC.

Confirme e actualize o Sistema Operativo do seu computador.

“Quando o seu computador não reconhece o cartão SDXC” (☞ p. 10)

## Ecrã/imagem

### É difícil ver o ecrã LCD.

Pode ser difícil ver o ecrã LCD se for usado em áreas com muita luz, como por exemplo com luz directa do sol.

### A cor e o brilho do ecrã mudam e riscas horizontais e cintilações aparecem no ecrã.

Para as imagens gravadas sob iluminação de lâmpadas fluorescentes ou de mercúrio, a cor e a luminosidade do ecrã podem mudar e riscas horizontais e cintilações podem aparecer no ecrã mas isto não é uma avaria. Se o estabilizador de imagem está definido para “LIGADO (AIS)”, mude para “LIGADO” para melhorar a condição.

“Reduzir a vibração da câmara” (☞ p. 39)

### Aparece uma tira ou uma bola de luz brilhante no ecrã LCD.

Mude a direcção da este aparelho para evitar que a fonte de luz se fique a ver. (Pode aparecer uma tira ou uma bola de luz brilhante se houver uma fonte de luz intensa perto da este aparelho, mas isto não é nenhuma anomalia.)

### O alvo gravado está demasiado escuro.

Utilize a compensação de contraluz se o fundo estiver com luz e o alvo estiver escuro.

“Definição de compensação de contraluz” (☞ p. 30)

Utilize a “MAIS GANHO” no menu.

“MAIS GANHO” (☞ p. 85)

No menu de gravação, defina “AJUSTAR BRILHO” para o lado “+”.

“Ajustar a luminosidade” (☞ p. 29)

### O alvo gravado está demasiado claro.

Defina a compensação de contraluz para “OFF” se estiver a ser usada.

“Definição de compensação de contraluz” (☞ p. 30)

No menu de gravação, defina “AJUSTAR BRILHO” para o lado “-”.

“Ajustar a luminosidade” (☞ p. 29)

### A cor está estranha. (Demasiado azulada, avermelhada, etc.)

Aguarde até ser possível conseguir cores naturais. (Pode demorar algum tempo até o equilíbrio de brancos ficar ajustado.)

No menu de gravação, defina “BALANÇO DE BRANCOS” para “MANUAL”.

Selecione “ÓPTIMO”/“NUBLADO”/“HALOGÉNIO” em função da fonte de luz. Selecione “BB MANUAL” e ajuste em conformidade.

“Definição de equilíbrio de brancos” (☞ p. 31)

### A cor está diferente.

Defina a “BALANÇO DE BRANCOS” no menu de gravação em conformidade.

“Definição de equilíbrio de brancos” (☞ p. 31)

### Aparecem pontos brilhantes ou pretos no ecrã.

Embora o ecrã LCD tenha mais de 99,99% de pixéis efectivos, 0,01% dos pixéis podem ser pontos brilhantes (vermelhos, azuis, verdes) ou pontos escuros. Isto não é uma avaria. Os pontos não serão gravados.

### Outros problemas

#### Os botões no ecrã táctil não funcionam.

Toque nos botões no ecrã táctil com os seus dedos.

Os botões podem não responder se tocar neles com as unhas ou se estiver a usar luvas.

Desative “BLOQUEIO DE ECRÃ”. Não é possível operar o ecrã táctil quando “BLOQUEIO DE ECRÃ” está ativado.

“Bloquear o Ecrã” (☞ p. 33)

Guardar os dados gravados antes de solicitar um serviço.

- 1 Ligar ao computador utilizando um cabo USB.  
Aparece o menu “SELECCIONAR DISPOSITIVO”.
- 2 Pressione e mantenha pressionado o botão START/STOP durante mais de 2 segundos.  
Aparece o “REPRODUZIR NUM PC”.
- 3 As operações serão realizadas no computador depois de o ecrã mudar.

#### A imagem tem grão.

Se usar o zoom digital, a imagem fica granulada por ter sido aumentada digitalmente.

#### Este aparelho aquece.

Isto não é uma avaria. (Este aparelho pode aquecer se for utilizada durante muito tempo.) Pare de usar o aparelho se este ficar demasiado quente.

#### O idioma no ecrã mudou.

Pode acontecer se usar um mini-cabo HDMI para ligar este aparelho a uma televisão com um idioma diferente configurado.

“Utilização em conjunto com a televisão através de HDMI” (☞ p. 60)

#### Quando está ligada à televisão através do mini cabo HDMI, não são reproduzidas imagens ou sons adequados.

As imagens e os sons podem não ser reproduzidos correctamente, dependendo da televisão ligada. Nestes casos, deve realizar as seguintes operações.

- 1 Desligue e volte a ligar o mini-cabo HDMI.
- 2 Desligue e volte a ligar este aparelho.  
“Ligar através do mini-conector HDMI” (☞ p. 59)

#### As funções HDMI-CEC não funcionam correctamente e a televisão não funciona em conjunto com este aparelho.

As televisões podem ter um funcionamento diferente em função das especificações, mesmo se forem compatíveis com HDMI-CEC. Por esta razão, não é possível garantir a operação das funções HDMI-CEC em combinação com todas as televisões. Nestes casos, defina “CONTROLO HDMI” para “OFF”.

“CONTROLO HDMI” (☞ p. 99)

#### Este aparelho fica lenta quando se alterna entre o modo de vídeo e o modo de imagem fixa ou quando se liga ou desliga.

Recomenda-se copiar todos os vídeos e imagens fixas para o seu computador e apagar os ficheiros deste aparelho. (Se existirem muitos ficheiros gravados neste aparelho, esta fica com um tempo de reacção mais lento.)

#### Este aparelho não funciona correctamente e aparece uma mensagem de erro.

Este aparelho é controlado por um microcomputador. As descargas electrostáticas, ruídos externos e interferências (de uma televisão, rádio, etc.) podem impedir o seu funcionamento correcto. Em tal caso, feche o ecrã do monitor para desligar a alimentação e retire o adaptador de CA, depois prima o botão Reiniciar para reiniciar a unidade.

“Reiniciar este Aparelho” (☞ p. 5)

#### Os indicadores luminosos CHARGE (Carga) e POWER/ACCESS (Alimentação/Acesso) estão a piscar e a operação está desativada

Feche o ecrã do monitor para desligar a alimentação e retire o adaptador de CA, depois prima o botão Reiniciar para reiniciar a unidade.

“Reiniciar este Aparelho” (☞ p. 5)

Se estas operações não resolverem o problema, contacte o seu distribuidor JVC ou o centro de serviços JVC.

#### Declinação de Responsabilidade

- Não poderemos ser responsabilizados pela perda de conteúdos gravados quando a gravação ou reprodução de vídeos/áudio não pode ser realizada devido a avarias nesta unidade, nas peças fornecidas ou no cartão SD.

- Depois de apagados, os conteúdos gravados (dados), incluindo os dados perdidos devido a avarias nesta unidade, não podem ser restaurados. Por favor, considere-se antecipadamente advertido.

- A JVC não se responsabiliza por dados perdidos. Por favor, considere-se antecipadamente advertido.

- Para efeitos de melhoria da qualidade, o meio de gravação que apresenta falhas fica sujeito a ser analisado. Por conseguinte, este não pode ser devolvido.



## Mensagem de erro?

### ACERTE DATA/HORA!

O relógio é reiniciado cerca de um mês depois de a bateria ficar sem carga. Portanto, "ACERTE DATA/HORA!" aparecerá na próxima vez que a alimentação for ligada. Acerte o relógio novamente depois de carregar a bateria.

"Acertar o relógio" (☞ p. 15)

### ERRO COMUNICAÇÃO

Volte a ligar o cabo USB.

Desligue e ligue os dispositivos ligados a esta unidade e reinicie esta unidade.

"Reiniciar este Aparelho" (☞ p. 107)

### OCORREU UM ERRO DURANTE A FORMATAÇÃO!

Verifique o funcionamento e volte a repetir o processo.

Reinicie esta unidade.

"Reiniciar este Aparelho" (☞ p. 107)

### ERRO NA MEMÓRIA INCORPORADA!

Reinicie esta unidade.

"Reiniciar este Aparelho" (☞ p. 107)

Se os passos acima não resolverem o problema, faça uma cópia de segurança dos seus ficheiros e execute "FORM. MEM. INCORPOR." no menu "CONFIGURAÇÃO". (Todos os dados serão eliminados.)

"FORM. MEM. INCORPOR." (☞ p. 98)

### OCORREU UM ERRO NO CARTÃO DE MEMÓRIA!

Verifique se o cartão é suportado por este aparelho.

"Tipos de cartões SD compatíveis" (☞ p. 9)

Reinicie esta unidade.

"Reiniciar este Aparelho" (☞ p. 107)

Desligue esta unidade, depois remova e volte a inserir o cartão SD.

Limpe os terminais do cartão SD.

Se os passos acima não resolverem o problema, faça uma cópia de segurança dos seus ficheiros e execute "FORMATAR CARTÃO SD" no menu "CONFIGURAÇÃO". (Todos os dados serão eliminados.)

"FORMATAR CARTÃO SD" (☞ p. 98)

### NÃO FORMATADO

Selecione "OK" e depois "SIM" no ecrã "PRETENDE FORMATAR?".

### OCORREU UMA FALHA DURANTE A GRAVAÇÃO

Reinicie esta unidade.

"Reiniciar este Aparelho" (☞ p. 107)

### NÃO É POSSÍVEL TIRAR MAIS FOTOGRAFIAS NESTE MOMENTO

Interrompa a gravação de vídeo antes de capturar imagens fixas. (Se o cartão SD for retirado e inserido durante a gravação de vídeo, não é possível gravar imagens fixas.)

### FALHA AO REPRODUZIR

Retire e volte a colocar o cartão SD.

"Inserir um cartão SD" (☞ p. 9)

Limpe os terminais do cartão SD.

Introduza o cartão SD antes de ligar a alimentação.

Não sujeite este aparelho a vibrações nem a impactos fortes.

### CENA INCOMPATÍVEL!

Usar ficheiros gravados com este aparelho. (Ficheiros gravados com outros dispositivos podem não ser reproduzíveis.)

### FICH. NÃO SUPORTADO!

Usar ficheiros gravados com este aparelho. (Ficheiros gravados com outros dispositivos podem não ser reproduzíveis.)

### ESTE FICHEIRO ESTÁ PROTEGIDO

Desligue a função "PROTEGER/CANCELAR" no menu "EDITAR".  
"Proteger os ficheiros" (☞ p. 63)

### VERIF.PATILHA PROT. CONTRA ESCRITA

Desactive a protecção contra escrita do cartão SD.

### ESPAÇO INSUFICIENTE

Eliminar ficheiros ou mover ficheiros para um computador ou para outros dispositivos.

Substitua o cartão SD por um novo.

Não é possível unir vídeos contínuos se não existir espaço suficiente na memória interna ou no cartão SD. Verifique a quantidade de espaço restante antes de unir.

### O NÍVEL MÁXIMO DE GESTÃO DE GRAVÁVEIS FOI ATINGIDO

- 1 Mova os ficheiros ou as pastas para um computador ou para outro dispositivo. (Faça uma cópia de segurança dos seus ficheiros.)
- 2 Selecione "FICH. + NÚM. GESTÃO" em "FORM. MEM. INCORPOR." ou "FORMATAR CARTÃO SD" no menu "CONFIGURAÇÃO". (Todos os dados na memória interna ou no cartão SD serão eliminados.)  
"FORM. MEM. INCORPOR." (☞ p. 98)  
"FORMATAR CARTÃO SD" (☞ p. 98)

### LIMITE DE QUANTIDADE DE CENAS EXCEDIDO

- 1 Mova os ficheiros ou as pastas para um computador ou para outro dispositivo. (Faça uma cópia de segurança dos seus ficheiros.)
- 2 Selecione "FICH. + NÚM. GESTÃO" em "FORM. MEM. INCORPOR." ou "FORMATAR CARTÃO SD" no menu "CONFIGURAÇÃO". (Todos os dados na memória interna ou no cartão SD serão eliminados.)  
"FORM. MEM. INCORPOR." (☞ p. 98)  
"FORMATAR CARTÃO SD" (☞ p. 98)

### NÚMERO MÁXIMO DE PASTAS EXCEDIDO

- 1 Mova os ficheiros ou as pastas para um computador ou para outro dispositivo. (Faça uma cópia de segurança dos seus ficheiros.)
- 2 Selecione "FICH. + NÚM. GESTÃO" em "FORM. MEM. INCORPOR." ou "FORMATAR CARTÃO SD" no menu "CONFIGURAÇÃO". (Todos os dados na memória interna ou no cartão SD serão eliminados.)  
"FORM. MEM. INCORPOR." (☞ p. 98)  
"FORMATAR CARTÃO SD" (☞ p. 98)

### LIMITE DE QUANTIDADE DE FICHEIROS EXCEDIDO

- 1 Mova os ficheiros ou as pastas para um computador ou para outro dispositivo. (Faça uma cópia de segurança dos seus ficheiros.)
- 2 Selecione "FICH. + NÚM. GESTÃO" em "FORM. MEM. INCORPOR." ou "FORMATAR CARTÃO SD" no menu "CONFIGURAÇÃO". (Todos os dados na memória interna ou no cartão SD serão eliminados.)  
"FORM. MEM. INCORPOR." (☞ p. 98)  
"FORMATAR CARTÃO SD" (☞ p. 98)

### NENHUM FICHEIRO

Altere a definição de "SUP. DE GRAV. IMAGEM" ou "SUP. DE GRAV. VÍDEO" no menu "CONFIGURAÇÃO" e verifique que os ficheiros não são gravados para o outro suporte.

"SUP. DE GRAV. VÍDEO" (☞ p. 97)

"SUP. DE GRAV. IMAGEM" (☞ p. 98)

### GRAVAÇÃO CANCELADA

Defina "SUP. DE GRAV. VÍDEO" para "CARTÃO SD", e depois grave para um cartão SD.

"SUP. DE GRAV. VÍDEO" (☞ p. 97)

Reinicie esta unidade.

"Reiniciar este Aparelho" (☞ p. 107)

Proteja a unidade contra vibrações e choques.

---

### **FICHEIRO DE DADOS GRAVADO É DEMASIADO PEQUENO PARA SER GUARDADO (CONTINUAR A GRAVAR?)**

Se a gravação de lapso de tempo for interrompida quando o tempo registado real exibido for “0:00:00:17” ou menos, o vídeo não pode ser guardado.

---

### **A TEMPERATURA DA CÂMARA ESTÁ A SUBIR DESLIGUE-A E AGUARDE**

Desligue este aparelho e deixe-o arrefecer antes de o ligar novamente.

Deve realizar uma manutenção regular da este aparelho para prolongar a sua vida útil.

**AVISO :**

- Certifique-se de que retira o adaptador de CA e a ficha de alimentação antes de realizar qualquer trabalho de manutenção.

**Câmara de vídeo**

- Utilize um pano seco e suave para limpar este aparelho e remover qualquer tipo de sujidade.
- Se a câmara de vídeo estiver bastante suja, embeba o pano numa solução de detergente neutro, limpe o corpo da câmara de vídeo e depois use um pano limpo para retirar o detergente.

**AVISO :**

- Não deve utilizar solventes como benzeno, diluente ou álcool. visto poder danificar este aparelho.
- Se usar um pano ou detergente químico, deve respeitar as etiquetas de aviso e as instruções do produto.
- Não deve permitir que o aparelho fique em contacto com produtos de borracha ou plástico durante muito tempo.

**Objectiva/ecrã LCD**

- Utilize um soprador de objectivas (comercialmente disponível) para remover qualquer tipo de pó e um pano de limpeza (comercialmente disponível) para limpar qualquer tipo de sujidade. Pode aparecer bolor na objectiva se esta não for limpa.
- Pode usar uma película protectora ou anti-reflexo comercialmente disponível no ecrã. Contudo, dependendo da espessura da película, as operações no ecrã táctil podem não ser realizadas de forma tão suave ou o ecrã pode escurecer ligeiramente.

**Após a utilização debaixo de água ou na praia**

- Para manutenção e limpeza, quando existe lama ou sujidade na câmara após a utilização debaixo de água ou na praia, leia "Antes de utilizar o produto Debaixo de Água ou a Baixa Temperatura" (p. 6) .

**Câmara**

Item	Detalhes
Alimentação	Utilizando o adaptador de CA: CC 5 V
Consumo de energia	2,2 W (BRILHO DO MONITOR: 3 (standard)) 2,4 W (BRILHO DO MONITOR: 4 (mais brilhante)) Consumo de corrente nominal: 2A
Dimensões (mm)	60 x 59,5 x 122 (L x A x D: excluindo a pega de mão)
Peso	Aprox. 290 g (só câmara),
Ambiente de funcionamento	Temperatura de funcionamento permitida: -10 °C a 40 °C Temperatura de armazenamento permitida: -20 °C a 50 °C Temperatura de carregamento permitida: 10 °C a 35 °C Humidade relativa permitida: 35 % a 80 %
Dispositivo de captação de imagem	1/5,8" 2.510.000 píxeis (CMOS, retro-iluminado)
Área de gravação (vídeo)	1.280.000 a 2.290.000 píxeis (estabilizador de imagem: desligado)
Área de gravação (imagem fixa)	2.290.000 píxeis (16:9) 1.710.000 píxeis (4:3)
Objectiva	F1,8 a F6,3 f= 2,9 mm a 116,0 mm Conversão 35 mm: Vídeo 40,5 mm a 1620 mm (estabilizador de imagem: desligado) Imagem fixa 40,5 mm a 1620 mm (16:9) 49,5 mm a 1980 mm (4:3)
Diâmetro do filtro *	37 mm (rosca de encaixe: 0,75 mm)
Menor iluminação	3 lux
Zoom (durante a gravação de vídeo)	Zoom óptico: Até 40x Zoom dinâmico: Até 60x Zoom digital: Até 100x (GZ-R430) Zoom digital: Até 200x (GZ-R435)
Zoom (durante a gravação de imagem fixa)	Zoom óptico: Até 40x
Ecrã LCD	3,0" Largura, 230.000 pontos, LCD a cores
Suporte de gravação	Memória interna (4 GB) Cartão SD/SDHC/SDXC (comercialmente disponível) "Tipos de cartões SD compatíveis" (☞ p. 9)

\* Quando é colocado um filtro de lente ou uma lente de conversão pode ocorrer o efeito "vinheta" (ecrã ficar escuro ou aparecimento de sombras).

**Conectores**

Item	Detalhes
HDMI	Mini conector HDMI
Saída AV	Saída de vídeo: 1,0 V (p-p), 75 Ω Saída de áudio: 300 mV (rms), 1 KΩ
USB	Micro USB tipo AB, compatível com USB 2.0

**Vídeo**

Item	Detalhes
Formato de gravação/reprodução	AVCHD standard Vídeo: MPEG-4 AVC/H.264 Áudio: Dolby Digital 2ch
Extensão	.MTS
Sistema de sinal	PAL standard
Qualidade de vídeo (Contagem de píxeis de gravação/Taxa média de bits de gravação)	UXP 1920 píxeis x 1080 píxeis Média aproximada 24 Mbps XP 1920 píxeis x 1080 píxeis Média aproximada 17 Mbps EP 1920 píxeis x 1080 píxeis Média aproximada 4,8 Mbps
Qualidade de som (áudio)	48 kHz, 256 kbps

**Imagem fixa**

Item	Detalhes
Formato	JPEG standard
Extensão	.JPG
Tamanho da imagem (Contagem de píxeis de gravação)	(Formato 16:9) 1920 píxeis x 1080 píxeis (2 M) (Formato 4:3) 3680 píxeis x 2760 píxeis (10,15 M) 1440 píxeis x 1080 píxeis (1,5 M) 640 píxeis x 480 píxeis (0,3 M) "Número aproximado de imagens fixas (unidade: número de fotografias)" (☞ p. 48)

**Adaptador de CA (UIA312-0520)**

Item	Detalhes
Alimentação	CA entre 100 V e 240 V, 50 Hz/60 Hz
Saída	CC 5 V, 2 A
Temperatura de funcionamento permitida	0 °C a 40 °C (10 °C a 35 °C durante o processo de carga)
Dimensões (mm)	49,8 x 26,3 x 68,2 (L x A x D: excluindo o fio e a ficha de CA)
Peso	Aprox. 108 g

**NOTA :**

- As especificações e o design deste produto estão sujeitos a alterações para melhoramentos futuros sem aviso prévio.

### Marcas comerciais

- Os logótipos AVCHD e AVCHD são marcas comerciais da Panasonic Corporation e Sony Corporation.
- A indicação HDMI (High-Definition Multimedia Interface) e o logótipo HDMI são marcas comerciais registadas ou marcas comerciais da HDMI Licensing, LLC nos Estados Unidos e/ou noutros países.



- Fabricado sob licença da Dolby Laboratories. Dolby e o símbolo de dois Ds são marcas comerciais da Dolby Laboratories.
- O logótipo SDXC é uma marca registada de SD-3C LLC.
- Microsoft e Windows são marcas registadas ou marcas comerciais da Microsoft Corporation nos Estados Unidos e/ou outros países.
- Mac, OS X, iMovie, iPhoto e iPhone e Safari são marcas comerciais da Apple Inc., registadas nos E.U.A. e noutros países.
- Intel e Intel Core são marcas comerciais ou marcas comerciais registadas da Intel Corporation nos Estados Unidos.
- Android, YouTube e Chrome são marcas comerciais ou marcas registadas da Google Inc.
- O código QR é uma marca comercial registada da Denso Wave Incorporated.
- Outros nomes de produtos e empresas incluídos neste manual de instruções são marcas comerciais e/ou marcas comerciais registadas dos seus respectivos proprietários.
- Símbolos como ™ e ® foram omitidos neste manual.

**JVC**