

JVC

ビデオカメラ

Web ユーザーガイド

GZ-EX380

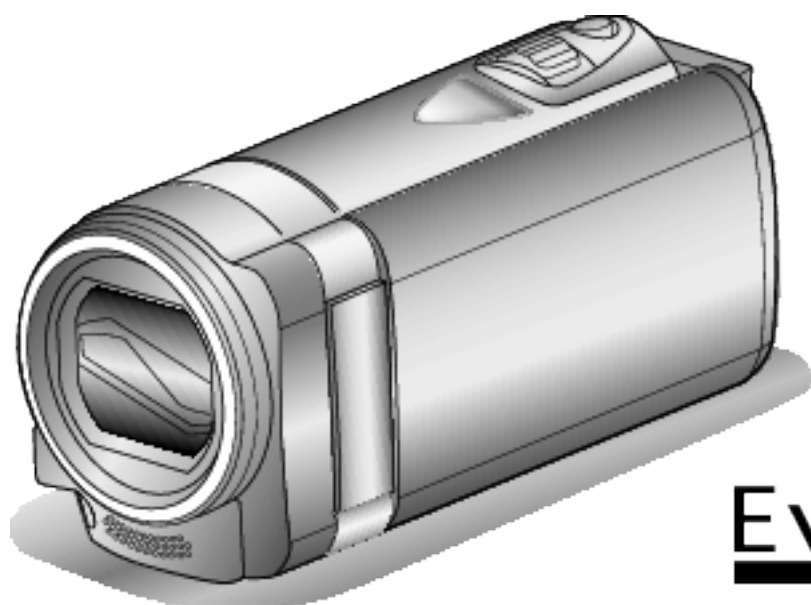

Everio
エブリオ

もくじ

準備する

付属品を確かめる	4
バッテリーを充電する	5
グリップベルトを調節する	6
ハンドストラップとして使う	6
SD カードを入れる	6
本機で使える SD カードの種類	7
タッチパネルの使いかた	8
タッチパネルの調整をする	8
液晶モニター上のボタンのなまえとはたらき	9
時計を合わせる	11
時計を合わせ直すときは	12
表示言語を変更する	13
本機の構えかた	13
三脚の取り付けかた	14
海外で使うときは	14
海外で充電するとき	14
時差のある地域で使うとき	15
旅行先がサマータイムのとき	15
別売アクセサリ	16

撮影する

動画をオートで撮影する	17
動画撮影中に静止画を撮影する	19
静止画をオートで撮影する	20
ズームを使う	23
マニュアルで設定を変えて撮影する	23
場面(被写体)に合わせて撮影する	25
手動でピントを合わせる	26
明るさ補正を設定する	27
逆光補正を設定する	28
ホワイトバランスを設定する	29
接写で撮影する	30
エフェクトをかけて撮影する	31
アニメーションを付けて撮影する(アニメ撮影)	32
顔をデコレーションして撮影する(顔デコ撮影)	34
スタンプを付けて撮影する(スタンプ撮影)	35
手書きコメントを付けて撮影する(手書き撮影)	36
被写体をきれいに撮影する(タッチ優先 AE / AF)	37
笑顔を自動で撮影する(スマイルショット)	38
ペットを自動で撮影する(ペットショット)	39
人物の顔を登録する	41
スマイル% / 名前表示を設定する	43
顔登録した内容を編集する	44
手ぶれを補正して撮影する	45
撮影中の動画にマークを入れる	46
スローモーションを撮影する(高速撮影)	46
微速度撮影をする(タイムラプス撮影)	47
コマ撮り動画を作成する(コマ撮り)	49
動きを検出し自動的に撮影する(フレームイン REC)	50
記念写真を撮影する(セルフタイマー)	51
動画に撮影日時を記録して撮影する	53
残量時間を確認する	54

再生する

動画を再生する	56
通常再生	57
マーク再生	59
ダイジェスト再生	62
プレイリスト再生	64
特殊ファイル再生	65
静止画を再生する	66
スライドショーで再生する	67
目的の映像を撮影日から探す	68
テレビにつないで見る	69
HDMI 端子とつないで見る	69
AV 端子とつないで見る	71

本機で作った DVD やブルーレイディスクを再生する	72
ブルーレイプレーヤー、DVD プレーヤーでのダイジェスト再生について	72

編集する

不要な映像を削除する	73
表示(再生)しているファイルを削除する	73
選んで削除する	73
映像を保護する	74
表示(再生)しているファイルを保護する/保護を解除する	74
選んで保護する/選んで保護を解除する	75
再生中の動画を静止画にする	76
シームレス撮影で記録された動画を結合する	76
動画を必要な部分だけに(トリミング)	77
録画した動画から選んでプレイリストを作る	78
映像を選んでプレイリストを作る	78
撮影日を選んでプレイリストを作る	80
プレイリストを編集する	81
プレイリストを削除する	83

保存する

BD ライター(外付型ブルーレイドライブ)でディスクを作る	84
BD ライター(外付型ブルーレイドライブ)を準備する	84
ディスクを作る	85
BD ライター(外付型ブルーレイドライブ)でディスクを再生する	92
DVD ライターでディスクを作る	92
DVD ライターを準備する(CU-VD3 の場合)	93
DVD ライターを準備する(CU-VD50 の場合)	93
ディスクを作る	94
本機と DVD ライターをつないで再生する	99
ブルーレイレコーダーにつないでダビングする	99
DVD レコーダーにつないでディスクにダビングする	100
ビデオデッキにつないで VHS テープにダビングする	101
外付型ハードディスクに保存する	102
外付型ハードディスクを準備する	103
映像をまとめて保存する	103
外付型ハードディスク内の映像を再生する	104
外付型ハードディスク内のフォルダを削除する	105
外付型ハードディスクをフォーマットする	105
外付型ハードディスクから取り込む	106
映像ファイルを SD カードにコピーする	107
映像ファイルを SD カードに移動する	108
Windows パソコンに保存する	109
パソコンの性能(目安)を確かめる	109
付属ソフト(本機内蔵)をインストールする	112
すべての映像をバックアップする	114
ファイルを整理する	116
動画をディスクに記録する	117
付属のソフトを使わずに映像を保存する	118
ファイルとフォルダの一覧について	120
Mac コンピューターに保存する	121

Wi-Fi を使う

Wi-Fi でできること	122
動作環境	123
Wi-Fi についてのご注意	123
直接接続して映像をモニターする(ダイレクトモニター)	124
家庭内のアクセスポイント経由で映像をモニターする(宅内モニター)	127
インターネット経由で映像をモニターする(宅外モニター)	132
動きや顔を検出して静止画をメールで送る(お知らせメール)	134
動画を撮影してメールで送る(ビデオメール)	136
映像を TV でモニターする(TV モニター)	137
撮影場所の位置情報を記録する	139
パンクレードル(別売)を使う	142
設定を変更する	144
パスワードを設定する(ダイレクトモニター/宅内モニター/宅外モニター)	147
強制グループオーナーを設定する(ダイレクトモニター)	148

HTTPポートを変更する(ダイレクトモニター/宅内モニター/宅外モニター)	148
得点表示記録を設定する(ダイレクトモニター)	149
ビデオカメラのUPnPを設定する(宅外モニター)	149
ダイナミックDNS(DDNS)のアカウントを取得する	150
ダイナミックDNS(DDNS)をカメラに設定する(宅外モニター)	150
送信元メールアドレスをビデオカメラに設定する	151
宛先メールアドレスをビデオカメラに登録する	154
ビデオカメラの検出方法を設定する(お知らせメール設定)	155
ビデオカメラの検出間隔を変更する(お知らせメール設定)	156
ビデオカメラの本体記録を設定する(お知らせメール設定)	156
接続するアクセスポイントをビデオカメラに登録する(アクセスポイント)	157
MACアドレスフィルターを有効にする(TVモニター)	162
MACアドレスを登録する(TVモニター)	163
ビデオカメラのMACアドレスを確認する	163
ネットワーク設定をパスワードで保護する	164
Wi-Fi設定を初期化する	165
バンスピードを変更する	165
スマートフォンアプリケーションを使う	167
画面の見かた	167
マーキングの使いかた	168
ゲームスコアの使いかた	169
動画(AVCHD形式)を転送する	171
動画(iFrame形式)を転送する	174
静止画を転送する	176
スマートフォンアプリケーション設定	178
WebブラウザからWi-Fi機能を使う	180
画面の見かた	180
うまく動作しないときは	183
Wi-Fi仕様	187

再生	243
編集/保存	244
コンピューター	244
画面/映像	245
その他	245
エラー表示	246

日ごろのお手入れ	248
-----------------------	------------

仕様	249
-----------------	------------

商標について	251
---------------------	------------

QRコードを生成してWi-Fiを使う

ダイレクトモニター	190
宅内モニター	194
宅外モニター	198
お知らせメール	203
ビデオメール	207
TVモニター	211

設定メニュー

メニュー操作のしかた	215
トップメニューの操作のしかた	215
ショートカットメニューの操作のしかた	216
撮影設定メニュー(動画)	217
お楽しみ撮影メニュー(動画)	221
撮影設定メニュー(静止画)	222
お楽しみ撮影メニュー(静止画)	224
再生設定メニュー(動画)	225
編集メニュー(動画)	226
再生設定メニュー(静止画)	227
編集メニュー(静止画)	228
セットアップ(動画/静止画共通)	229
出力設定(動画/静止画共通)	232
メディア設定(動画/静止画共通)	233
USB接続メニュー	234

各部の名前	235
--------------------	------------



液晶画面の表示内容	238
------------------------	------------

困ったときは

正常に動作しないときは	241
バッテリー	242
撮影	242
SDカード	243

付属品を確認する

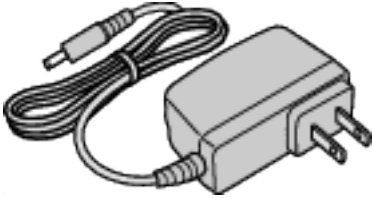
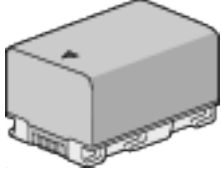
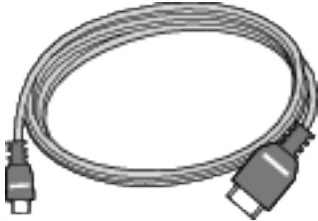
万が一、不足品や不良品がございましたら、お買い上げの販売店、または最寄りのサービス窓口にお問い合わせください。

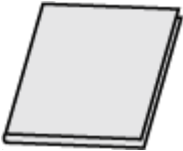
イラスト	説明
	<p>AC アダプター AC-V11</p> <ul style="list-style-type: none"> ● 本機と接続して、バッテリーの充電をするときに使用します。室内で撮影、再生するときにもご使用できます。
	<p>バッテリーパック BN-VG119</p> <ul style="list-style-type: none"> ● 本機に取り付けて電源を供給します。
	<p>HDMI ミニケーブル</p> <ul style="list-style-type: none"> ● 撮影した映像をテレビで高画質で再生するとき、本機とテレビを接続するために使用します。
	<p>USB ケーブル (A タイプーミニ B タイプ)</p> <ul style="list-style-type: none"> ● 本機とパソコンを接続するとき使用します。
	<p>基本取扱説明書</p> <ul style="list-style-type: none"> ● よくお読みになり、必要なときに読めるよう大事に保管してください。

メモ：

- 付属ソフト(アプリケーションソフト)は、本機に内蔵されています。
"付属ソフト(本機内蔵)をインストールする" (☞ p. 112)
- SD カードは別売です。
"本機で使える SD カードの種類" (☞ p. 7)
- 海外で AC アダプターを使うときは、訪問国や地域に合った市販の変換プラグをご用意ください。
"海外で充電するとき" (☞ p. 14)

バッテリーを充電する

お買い上げ直後やバッテリーの残量が少なくなってきたら、バッテリーを充電しましょう。

ご購入時のバッテリーは、充電されていません。

1 バッテリーを取り付ける

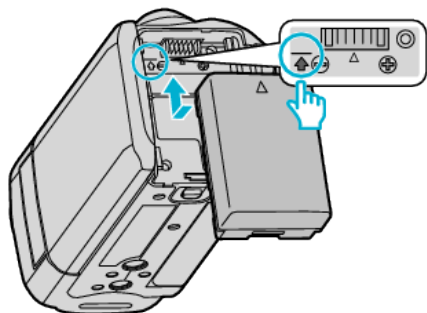

- 本体の印とバッテリー上部を合わせて、「カチッ」と音がするまでスライドします。

2 DC 端子に AC アダプターをつなぐ

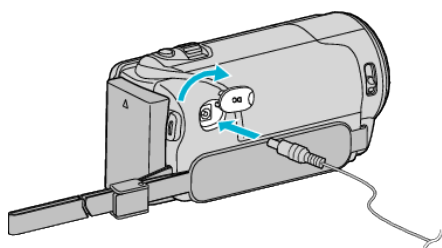

3 コンセントにつなぐ

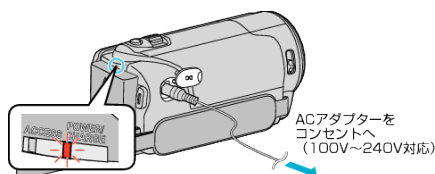

- 充電中は充電ランプが点滅します。充電が終わると消灯します。(早く点滅、または2回つづけて点滅する場合は、下の「ご注意」をご覧ください。)

警告

- バッテリーの入れる向きを間違えないようにしてください。本機やバッテリーが破損する原因になります。

ご注意：

必ず JVC 製のバッテリーをお使いください。

- JVC 製以外のバッテリーをご使用の場合は、安全面、性能面について保証いたしかねます。
- 充電時間：約 3 時間 30 分(付属バッテリーの場合)
 - ※ 25℃で使用したときの時間です。室温 10℃～35℃の範囲外の場所では、充電に時間がかかったり、充電できないことがあります。充電できない場合、充電ランプがゆっくりした周期で2回点滅してお知らせします。その際は、バッテリーをしばらく放置して、もう一度充電をおこなってください。低温など、使用状態によって撮影・再生可能時間は短くなります。
- お買い上げ時、または長期間使用していないバッテリーは、通常よりも充電時間が長くなります。また、充電が完了する前のバッテリーを使用した場合、ビデオカメラの電源が入らないことがあります。充電が完了してからお使いください。
- バッテリー充電中に不具合(過電圧など)が生じた場合、または JVC 製以外のバッテリーを充電しようとした場合、充電が停止します。この場合、充電ランプが速く点滅してお知らせします。

付属の AC アダプターを使用してください。

- 付属品以外の AC アダプターを使用すると、故障の原因となります。
- AC アダプターを接続して、撮影や再生ができます。(撮影中や再生中はバッテリーを充電できません。)

長時間使用するときには、バッテリーを取りはずしてください。バッテリーをつけたままにすると、バッテリー性能が低下することがあります。

バッテリー(充電式電池)について：

- 低温(10℃以下)での使用時は、使用できる時間が短くなったり、動作しないことがあります。冬場の屋外などでは、バッテリーをポケットに入れるなど温かくしてから取り付けます。(カイロなどには直接ふれさせないでください)
- 直射日光や火などの過度な熱にさらさないでください。
- 取りはずしたバッテリーは、約 15～25℃の乾燥したところで保管してください。
- 長期間使わないときは、30%程度充電された状態(■)で保存してください。また、半年に1度程度は、満充電→使い切りの操作をし、30%程度充電された状態(■)で保存してください。

メモ：

- 室内で長時間撮影するときには、AC アダプターをつないで撮影することもできます。(画面を閉じるとバッテリーを充電します)

バッテリーの取りはずしかた

取りはずすときは、取り付けるときの逆の手順で操作してください。

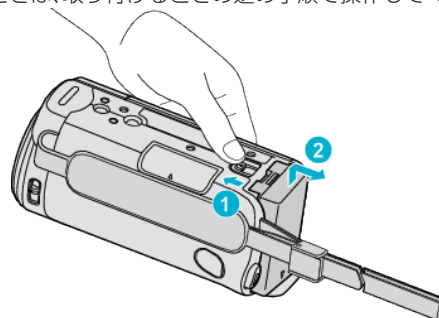

バッテリー取りはずしレバーをスライドさせて、バッテリーははずしてください。

バッテリーの充電時間の目安(AC アダプター使用時)

バッテリー	充電時間
BN-VG119 (付属品)	3 時間 30 分
BN-VG129	4 時間 50 分

※ 25℃で使用したときの時間です。室温 10℃～35℃の範囲外の場所では、充電に時間がかかったり、充電できないことがあります。

- 十分に充電しても、撮影時間が短くなったときはバッテリーの寿命です。(新しいものに交換してください)

"撮影時間の目安(バッテリー使用時)"(p. 55)

バッテリーの処分について

バッテリーを処分する際は、充電式電池リサイクル協力店へお持ちください。

- お問い合わせ：一般社団法人 JBRC

<http://www.jbrc.net/hp/>

美しい環境維持にあなたも一役。リサイクルに協力しましょう。ご使用済みの電池は廃棄しないで、充電式電池リサイクル協力店へご持参ください。



Li-ion

グリップベルトを調節する

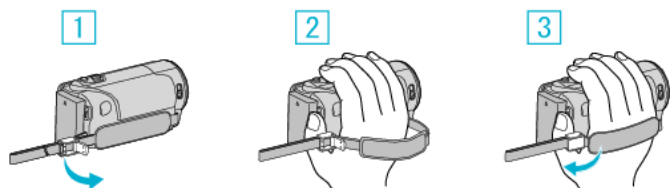

- ① 止め具のロックレバーを開く
- ② ベルトの長さを調節する
- ③ ロックレバーを閉じる

ご注意:

- グリップベルトはしっかりとしめてください。ゆるんでいると、落下によるけがや故障の原因になります。

ハンドストラップとして使う

ベルトの長さを調整して、手首を通してください。

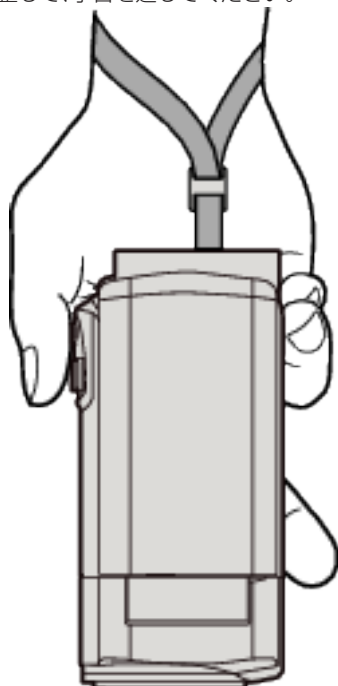

SD カードを入れる

市販の SD カードを入れておくと、内蔵メモリーの撮影可能時間がいっぱいになっても、撮影を止めずに SD カードに記録できます。

"本機で使える SD カードの種類" (※ p. 7)

"動画の撮影可能時間の目安" (※ p. 55)

1 液晶モニターを閉じる

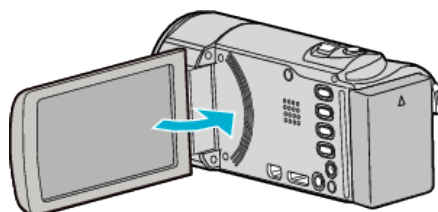

2 カバーを開ける

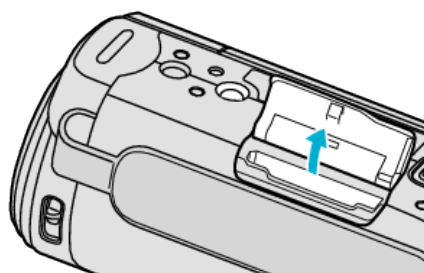

3 SD カードを入れる

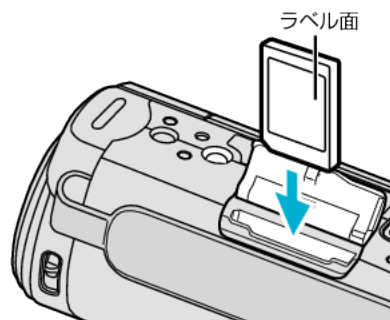

- ラベル面が外側になるように入れてください。

警告

- SD カードの入れる向きを間違えないようにしてください。本機や SD カードが破損する原因になります。
- SD カードの抜き差しは、本体の電源を切った状態で行なってください。
- SD カード挿入時、端子の金属部分に触れないように注意してください。

メモ:

- "シームレス撮影"設定を "入"にしておくと内蔵メモリーの撮影可能時間がいっぱいになっても、撮影を止めずに SD カードに続けて記録できます。

"シームレス撮影" (※ p. 218)

- 1 枚の SD カードで動画と静止画を記録できます。動画で動作確認された SD カードをお使いになることをお勧めします。
- SD カードに記録するには、メディアの設定が必要です。
- ほかの機器で使っていた SD カードをはじめて使うときは、メディア設定の "SD フォーマット"で SD カードをフォーマット(初期化)する必要があります。

"SD フォーマット" (※ p. 233)

カードの取り出し方

SD カードを一度押し込んでから、まっすぐに引き抜いてください。

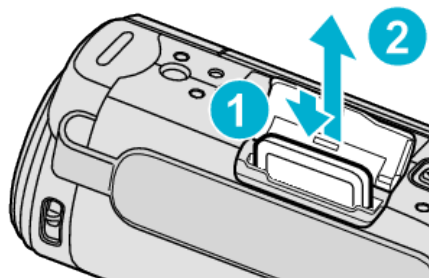

本機で使える SD カードの種類

以下の SD カードがご利用可能です。
下記の推奨メーカー製の SD カードで動作確認しています。

- パナソニック (Panasonic)
- 東芝 (TOSHIBA)
- サンディスク (SanDisk)

SD カード



- 256 MB～2 GB に対応しています。
- 動画撮影するときは、Class4 以上対応の SD カード(2 GB)をお使いください。

SDHC カード



- 動画撮影するときは、Class4 以上対応の SDHC カード(4～32 GB)をお使いください。

SDXC カード



- 動画撮影するときは、Class 4 以上の SDXC カード(最大 128 GB)を使用してください。

メモ：

- 上記以外のメーカーの SD カード (SDHC/SDXC カードを含む) では、正しく記録できなかったり、データが消えたりすることがあります。
- miniSD カード、microSD カード (アダプターに入れた場合を含む) を使用しないでください。故障の原因となります。
- すべての SD カードの動作を保証するものではありません。SD カードの仕様変更などにより使用できない場合があります。
- "動画画質" を "U X P" にして撮影するときは、Class 6 以上の SDHC/SDXC カードの使用をおすすめします。
- 動画記録形式で "iFrame" を選択した場合、Class 6 以上の SDHC/SDXC カードをお使いください。
- Class 4、Class 6 とは、それぞれ読み書き時のデータ転送速度が最低で 4 MB/s、6 MB/s であることを保証するものです。
- Class 10 対応の SDHC/SDXC カードも使用できます。
- 1 枚の SD カードで動画と静止画を記録できます。動画で動作確認された SD カードをお使いになることをお勧めします。
- SD カードの端子部を触らないでください。データが消えることがあります。
- SDHC/SDXC UHS-I カードについて UHS スピードクラスには対応していませんが、通常の SDHC、SDXC カードとしてご使用になれます。
- 他の機器で撮影、編集した SD カードは、本機での再生、編集動作を保証していません。
- 本機で撮影した SD カードは、他の機器では再生、編集ができない場合があります。

パソコンが SDXC カードを認識しないとき

パソコンの OS (基本ソフト) をアップデートしてください。

Windows Vista	<ul style="list-style-type: none"> • OS のバージョンが SP1 以上になっていることを確認してください。 • 次の更新プログラム (KB975823) を下記の URL からダウンロードして、インストールします。 32bit 版 http://www.microsoft.com/downloads/details.aspx?displaylang=ja&FamilyID=2d1abe01-0942-4f8a-abb2-2ad529de00a1 64bit 版 http://www.microsoft.com/downloads/details.aspx?displaylang=ja&FamilyID=7d54c53f-017c-4ea5-ae08-34c3452ba315
Windows 7	次の更新プログラム (KB976422) を下記の URL からダウンロードして、インストールします。 32bit 版 http://www.microsoft.com/downloads/details.aspx?displaylang=ja&FamilyID=3ee91fc2-a9bc-4ee1-aca3-2a9aff5915ea 64bit 版 http://www.microsoft.com/downloads/details.aspx?displaylang=ja&FamilyID=73f766dd-7127-4445-b860-47084587155f
Mac OS X 10.4 Tiger / Mac OS X 10.5 Leopard	対応していません。
Mac OS X 10.6 Snow Leopard	OS バージョン 10.6.5 以上にアップデートしてください。

タッチパネルの使いかた

選択しているモードで使用できる操作ボタン、サムネイル、メニューがタッチパネルに表示されます。

- タッチパネルには「タッチ」と「なぞる」の2つの操作があります。以下は操作例です。

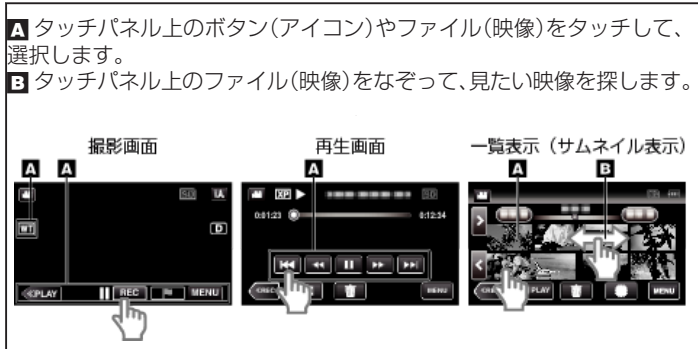

メモ：

- 本機のタッチパネルは圧力を検出するタイプです。スムーズに動かないときは、少し強めに指を押し当てながら操作してください。
- タッチパネル上のボタン(アイコン)は正確にタッチしてください。タッチする場所によっては正しく反応しないことがあります。
- 必要以上に強く押ししたり、こすったりしないでください。
- 先の鋭い物で操作しないでください。
- 2箇所以上同時に押すと、誤動作の原因になります。
- 画面をタッチしたとき、タッチパネルの反応する位置がずれている場合は、「タッチパネル調整」を行なってください。(SDカードの角などで軽くタッチして調整してください。先の鋭い物で押ししたり、強く押ししたりしないでください。)

"タッチパネルの調整をする" (p. 8)

タッチパネルの調整をする

タッチパネルのボタンをタッチしたときの反応位置を調整します。

1 "MENU"をタッチする

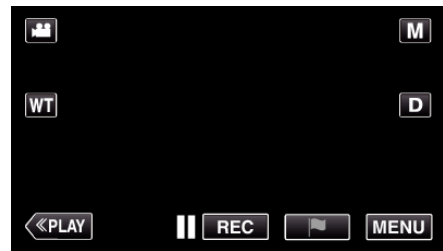

2 "セットアップ"をタッチする



3 "タッチパネル調整"をタッチする

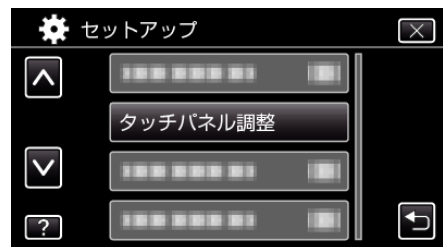

- タッチパネルの調整画面が表示されます。

4 "+"をタッチする(合計3回)

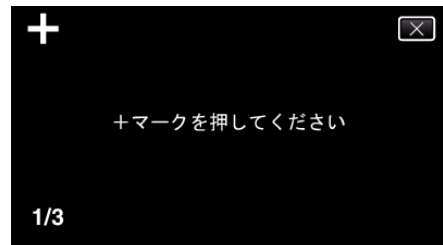

- "+"をタッチすると、"+"の位置が移動しますので、続けてタッチしてください。
- "+"マーク以外の場所をタッチすると、エラーが検出されます。必ず、"+"マーク部分をタッチしてください。

5 調整された位置を確認するため、再度 "+"をタッチする(合計3回)

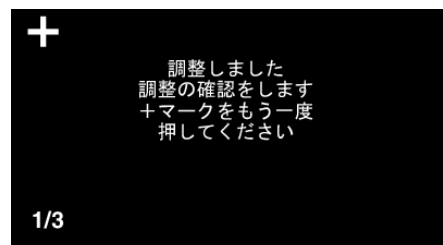

- "+"をタッチすると、"+"の位置が移動しますので、続けてタッチしてください。

6 "OK"をタッチする



- 設定が完了し、メニュー画面に戻ります。

ご注意：

- タッチパネルの調整中(手順 4~5)は、"+"マーク以外の場所をタッチしないでください。タッチパネルが正常に動作しなくなる可能性があります。

メモ：

- SD カードの角などで軽くタッチして調整してください。
- 先の鋭い物で押ししたり、強く押ししたりしないでください。

液晶モニター上のボタンのなまえとはたらき

動画モードと静止画モードで、以下の画面が表示され、タッチパネルとして使用できます。

撮影画面(動画/静止画)

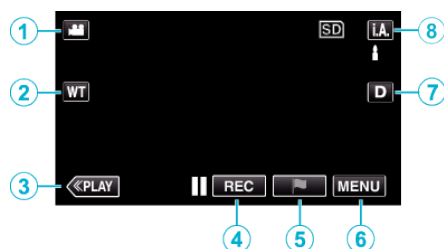

- 1 動画/静止画(動画/静止画)切換ボタン
 - 動画モードと静止画モードを切り換えます。
- 2 ズームボタン

"ズームを使う" (☞ p. 23)
- 3 再生切換ボタン
 - 再生モードに切り換えます。
- 4 録画開始/停止ボタン
 - **REC**: 動画撮影開始ボタン
 - **REC**: 動画撮影停止ボタン
 - **REC**: 静止画撮影ボタン
- 5 マークボタン(動画のみ)
 - 録画中にタッチするとその録画位置が記録され、あとからシーンをすばやく探せます。
 - "撮影中の動画にマークを入れる" (☞ p. 46)
- 6 メニューボタン

"メニュー操作のしかた" (☞ p. 215)
- 7 画面表示切換ボタン

ボタンをタッチするたびにフル表示(**DP**)とシンプル表示(**D**)を切り換えることができます。

 - シンプル表示: 一部の表示は約3秒間で消えます。
 - フル表示: すべてを表示させることができます。画面表示切換ボタンが**D**から**DP**に変わります。
 - 電源を切るとシンプル表示(**D**)になります。
- 8 撮影モード切換ボタン

撮影モード(インテリジェントオート**i.A.**/マニュアル**M**)を切り換えます。

再生画面(動画)

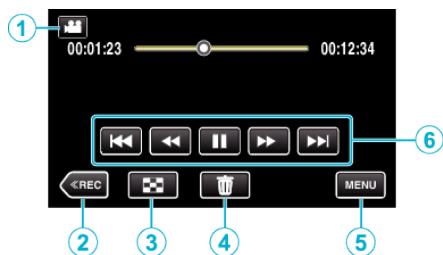

● 本機の操作を約5秒間行わないと、タッチパネルの操作ボタンが消えます。もう一度表示させるには、画面をタッチしてください。

- 1 動画/静止画(動画/静止画)切換ボタン
 - 動画モードと静止画モードを切り換えます。
- 2 撮影切換ボタン
 - 撮影モードに切り換えます。
- 3 一覧表示(サムネイル表示)ボタン
 - 一覧表示画面に戻ります。
 - "動画再生の操作ボタン" (☞ p. 57)
- 4 削除ボタン
 - "表示(再生)しているファイルを削除する" (☞ p. 73)
- 5 メニューボタン
 - "メニュー操作のしかた" (☞ p. 215)
- 6 操作ボタン
 - "動画再生の操作ボタン" (☞ p. 57)

再生画面(静止画)

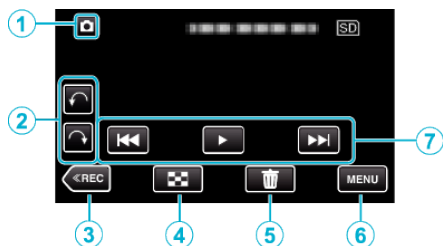

● 本機の操作を約5秒間行わないと、タッチパネルの操作ボタンが消えます。もう一度表示させるには、画面をタッチしてください。

- 1 動画/静止画(動画/静止画)切換ボタン
 - 動画モードと静止画モードを切り換えます。
- 2 画像回転ボタン
 - 静止画を 90°回転します。(時計回り/反時計回り)
- 3 撮影切換ボタン
 - 撮影モードに切り換えます。
- 4 一覧表示(サムネイル表示)ボタン
 - 一覧表示画面に戻ります。
 - "静止画再生の操作ボタン" (☞ p. 66)
- 5 削除ボタン
 - "表示(再生)しているファイルを削除する" (☞ p. 73)
- 6 メニューボタン
 - "メニュー操作のしかた" (☞ p. 215)
- 7 操作ボタン
 - "静止画再生の操作ボタン" (☞ p. 66)

一覧表示(サムネイル表示)画面

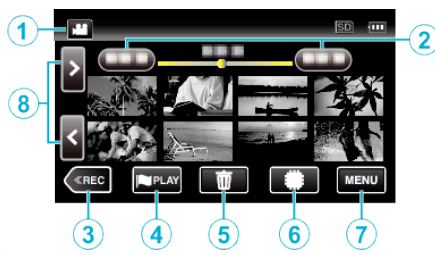

- 1 動画/静止画(動画/静止画)切換ボタン
 - 動画モードと静止画モードを切り換えます。
- 2 日付ボタン
 - "動画再生の操作ボタン" (☞ p. 57)
 - "静止画再生の操作ボタン" (☞ p. 66)
- 3 撮影切換ボタン
 - 撮影モードに切り換えます。
- 4 マーク再生ボタン(動画のみ)
 - "マーク再生" (☞ p. 59)
- 5 削除ボタン
 - "選んで削除する" (☞ p. 73)
- 6 再生メディアボタン
 - SD カードと内蔵メモリーを切り換えます。
- 7 メニューボタン
 - "メニュー操作のしかた" (☞ p. 215)
- 8 ページ送り/戻しボタン
 - "動画再生の操作ボタン" (☞ p. 57)
 - "静止画再生の操作ボタン" (☞ p. 66)

メニュー画面(撮影モード)

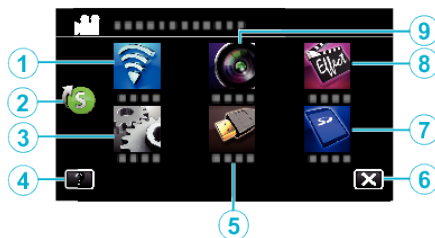

- 1 Wi-Fi メニュー
 - "Wi-Fi ができること" (☞ p. 122)
- 2 ショートカットメニュー
 - "ショートカットメニューの操作のしかた" (☞ p. 216)
- 3 セットアップメニュー
 - "セットアップ(動画/静止画共通)" (☞ p. 229)
- 4 ヘルプボタン
 - ? (ヘルプ) ボタンをタッチし、項目をタッチすると説明を表示します。
 - "メディア設定(動画/静止画共通)" (☞ p. 233)
- 5 出力設定メニュー
 - "出力設定(動画/静止画共通)" (☞ p. 232)
- 6 終了ボタン
 - メニューを終了します。
- 7 メディア設定メニュー
 - "メディア設定(動画/静止画共通)" (☞ p. 233)
- 8 お楽しみ撮影メニュー
 - "お楽しみ撮影メニュー(動画)" (☞ p. 221)
- 9 撮影設定メニュー
 - "撮影設定メニュー(動画)" (☞ p. 217)

メニュー画面(再生モード)

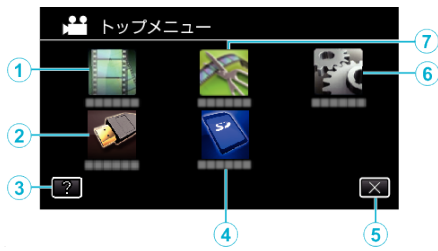

1 再生設定メニュー

"再生設定メニュー(動画)" (☞ p. 225)
 "再生設定メニュー(静止画)" (☞ p. 227)

2 出力設定メニュー

"出力設定(動画/静止画共通)" (☞ p. 232)

3 ヘルプボタン

? (ヘルプ) ボタンをタッチし、項目をタッチすると説明を表示します。

4 メディア設定メニュー

"メディア設定(動画/静止画共通)" (☞ p. 233)

5 終了ボタン

メニューを終了します。

6 セットアップメニュー

"セットアップ(動画/静止画共通)" (☞ p. 229)

7 編集メニュー

"編集メニュー(動画)" (☞ p. 226)
 "編集メニュー(静止画)" (☞ p. 228)

時計を合わせる

ご購入後初めて電源を入れたときや、長期間使用しなかったとき、または時計を合わせていないときに電源を入れると"時計を合わせてください"と表示されます。

撮影前に時計を合わせておきましょう。

1 液晶モニターを開く

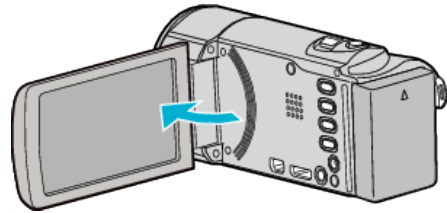

- 本機の電源が入ります。
- 液晶モニターを閉じると、電源が切れます。

2 "時計を合わせてください"が表示されたら、"はい"をタッチする

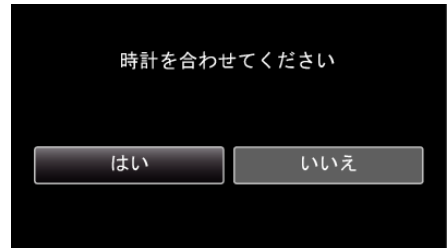

3 日時を設定する



- 年、月、日、時、分の項目をタッチすると、"∧"と"∨"が表示されます。
- ∧ または ∨ をタッチして、年、月、日、時、分を合わせます。

4 日時設定が終わったら、"決定"をタッチする

5 お住まいの地域を選び、"保存"をタッチする



- 都市名と世界標準時(グリニッジ標準時)との時差が表示されます。
- < または > をタッチして、都市名を選んでください。

例) 日本国内の場合、都市名は「東京」

メモ:

- 一度設定したあとに、時計を合わせ直すこともできます。

"時計を合わせ直すときは" (☞ p. 12)

- 海外で使うときは、その地域の時間に合わせて撮影できます。

"時差のある地域で使うとき" (☞ p. 15)

- 長期間使用しないと"時計を合わせてください"が表示されます。
 本機内蔵の時計用電池を充電するために、ACアダプターなどの電源を24時間以上接続してから、時計を設定してください。

時計を合わせ直すときは

メニューの"時計合わせ"から時計を合わせてください。

1 "MENU"をタッチする

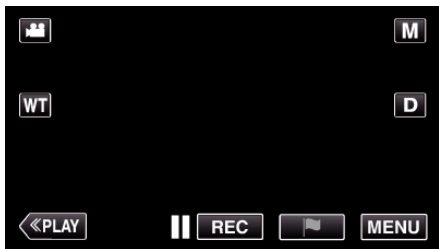

2 "セットアップ"をタッチする



3 "時計合わせ"をタッチする

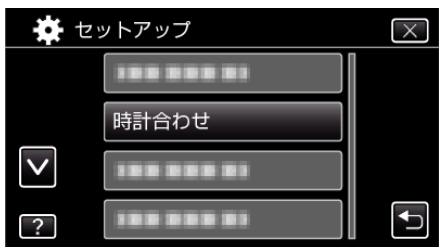

- へまたはvをタッチすると、画面をスクロールできます。

4 "日時設定"をタッチする



5 日時を設定する



- 年、月、日、時、分の項目をタッチすると、"へ"と"v"が表示されます。
- へまたはvをタッチして、年、月、日、時、分を合わせます。

6 日時設定が終わったら、"決定"をタッチする

7 お住まいの地域を選び、"保存"をタッチする



- 都市名と世界標準時(グリニッジ標準時)との時差が表示されます。
- くまたは>をタッチして、都市名を選んでください。
例)日本国内の場合、都市名は「東京」

表示言語を変更する

メニューなどで表示する言語を設定します。

1 "MENU"をタッチする

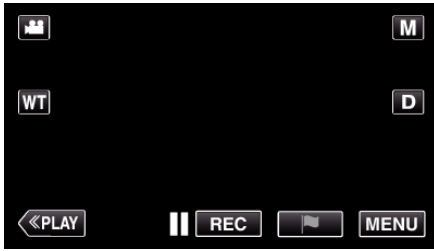

2 "セットアップ"をタッチする



3 "LANG. / 言語"をタッチする



- 上または下をタッチすると、画面をスクロールできます。

4 変更する言語をタッチする



- 上または下をタッチすると、画面をスクロールできます。

メモ：_____

- 日本語/英語/フランス語/スペイン語/ポルトガル語/中国語(簡体)/韓国語に対応しています。

本機の構えかた

手ぶれしないように、しっかりと脇をしめて構えましょう。



- 左手で液晶モニターを持ち、見やすい角度に調整してください。左手で液晶モニターを持つと、カメラを安定させて撮影できます。

ご注意：_____

- 持ち運びの際は、本機を落とさぬよう十分にご注意ください。
- お子様がお使いになるときは、保護者の方が十分にご注意ください。

メモ：_____

- 手ぶれがひどい時は、手ぶれ補正を使用しましょう。

"手ぶれを補正して撮影する" (p. 45)

三脚の取り付けかた

本機に三脚(または一脚)を取り付けできます。手ぶれを防ぎたいときや、同じ位置からの撮影をするときに便利です。

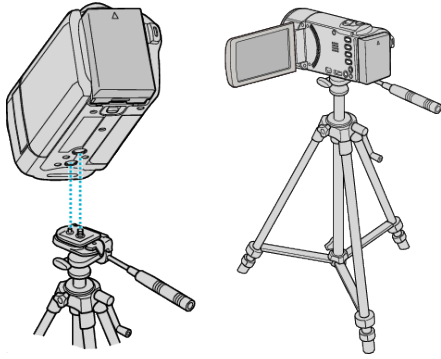

- 落下を防ぐために、取り付け前に本機側の三脚取り付け用のネジ穴と、位置決め穴の位置をよく確認し、ネジを回してしっかりと取り付けてください。

ご注意: _____

- 落下などによるけがや故障を防ぐため、お使いの三脚(または一脚)の説明書をご覧ください。

メモ: _____

- 手ぶれしやすい状況(暗いところやズームが望遠側のとき)で撮影するときは、三脚や一脚を使って撮影することをおすすめします。
- 三脚を使って撮影するときは、「手ぶれ補正」を(切)にしてください。
"手ぶれを補正して撮影する" (p. 45)

海外で使うときは

訪問国や地域によって電源コンセントの形状が異なります。充電するには、コンセントの形状に合った変換プラグが必要になります。
"海外で充電するとき" (p. 14)
"時計合わせ"の"地域設定"で、旅行先を選ぶと、日時表示が現地時刻に変わります。
"時差のある地域で使うとき" (p. 15)
"時計合わせ"の"サマータイム設定"で、サマータイムを"入"にすると、時間が1時間進みます。
"旅行先がサマータイムのとき" (p. 15)

海外で充電するとき

訪問国や地域によって電源コンセントの形状が異なります。充電するには、コンセントの形状に合った変換プラグが必要になります。

A	B	BF	C	O

北米	ヨーロッパ	オセアニア	中近東	
アメリカ合衆国 A	アイスランド C	オーストラリア O	イスラエル C	
カナダ A	アイルランド C	グアム A	イラン C	
メキシコ A	イギリス B,BF	タヒチ C	クウェート B,C	
アジア				
イタリア C	トンガ O	ヨルダン B,BF		
オーストリア C	ニュージーランド O			
日本 A	オランダ C	フィジー O	アフリカ	
インド B,C,BF	カナリア諸島 C		アルジェリア A,B,BF,C	
インドネシア C	ギリシャ C	中南米		エジプト B,BF,C
シンガポール B,BF	スイス C	アルゼンチン O	ギニア C	
スリランカ B,C,BF	スウェーデン C	コロンビア A	ケニア B,C	
タイ A,BF,C	スペイン AC	ジャマイカ A	ザンビア B,BF	
大韓民国 AC	デンマーク C	チリ B,C	タンザニア B,BF	
中華人民共和国 A,B,BF,C,O	ドイツ C	ハイチ A	南アフリカ共和国	
	ノルウェー C	パナマ A		B,C,BF
ネパール C	ハンガリー C	バハマ A	モザンビーク C	
パキスタン B,C	フィンランド C	プエルトリコ A	モロッコ C	
バングラデシュ C	フランス C	ブラジル AC		
フィリピン A,BF,O	ベルギー C	ベネズエラ A		
ベトナム AC	ポーランド B,C	ペルー AC		
香港特別行政区 B,BF	ポルトガル B,C			
マカオ特別行政区 B,C	ルーマニア C			
マレーシア B,BF,C				

時差のある地域で使うとき

"時計合わせ"の"地域設定"で、旅行先を選ぶと、日時表示が現地時刻に変わります。
旅行などから戻ったときは、ご使用になる地域を元に戻してください。

1 "MENU"をタッチする



2 "セットアップ"をタッチする



3 "時計合わせ"をタッチする

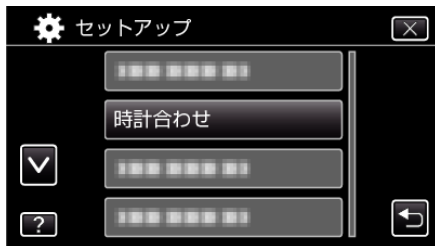

- 上または下をタッチすると、画面をスクロールできます。

4 "地域設定"をタッチする



5 旅行先の地域を選び、"保存"をタッチする



- 都市名と世界標準時(グリニッジ標準時)との時差が表示されます。
- 左または右をタッチして、都市名を選んでください。

メモ：――

- "地域設定"をすると、時差を補正した時刻に変更されます。
自国へ戻ったときも、最初に設定した地域を選び直すことで、時計の設定が元に戻ります。

旅行先がサマータイムのとき

"時計合わせ"の"サマータイム設定"を"入"にすると、時間が1時間進みません。

1 "MENU"をタッチする



2 "セットアップ"をタッチする



3 "時計合わせ"をタッチする

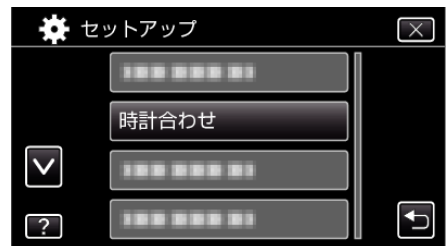

- 上または下をタッチすると、画面をスクロールできます。

4 "サマータイム設定"をタッチする

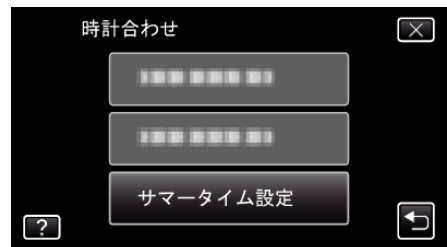

5 "入"をタッチする

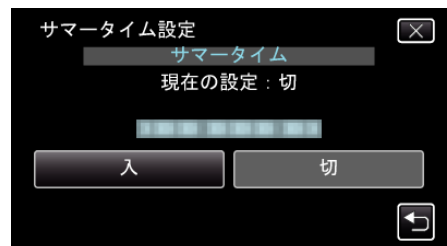

メモ：――

- サマータイムとは？
夏の一定期間の時計を1時間進める制度をサマータイムと呼びます。
日照時間を有効に使うため、主に欧米諸国で採用されています。
- 旅行から戻ったときは、サマータイム設定を元に戻してください。

別売アクセサリ

別売のバッテリーパックなどをお使いになれば、長時間の撮影も可能になります。

品名	説明
バッテリーパック ● BN-VG119 (付属品) ● BN-VG129	● 長時間の撮影が可能になります。また、予備のバッテリーとしてお使いいただけます。
バッテリーチャージャー ● AA-VG1	● 本機を使わずに、バッテリーを充電できます。
HDMI ミニケーブル ● VX-HD310 ● VX-HD315	● テレビにつなぐと高画質でご覧になれます。 ● 映像、音声および機器間での制御信号の伝送をします。
パンクレードル ● CU-PC1	● Wi-Fi 機能を使用して、ビデオカメラのパン(左右)操作ができます。
AV コード ● QAM1322-001	● テレビ、DVD レコーダー、ビデオデッキなどを接続します。 "AV 端子とつないで見る" (☞ p. 71) "DVD レコーダーにつないでディスクにダビングする" (☞ p. 100) "ビデオデッキにつないで VHS テープにダビングする" (☞ p. 101)

メモ : _____

- 詳しくは、カタログ、ホームページをご覧ください。
- 付属品については、「付属品を確かめる」をご覧ください。

"付属品を確かめる" (☞ p. 4)

- BN-VG119 は、本機付属のバッテリーと同じ製品です。

撮影時間の目安(バッテリー使用時)

バッテリー	実撮影時間	連続撮影時間 (最大撮影時間)
BN-VG119 (付属品)	1 時間 30 分	2 時間 45 分
BN-VG129	2 時間 20 分	4 時間 10 分

- "モニター明るさ"が "3" (標準) のときの値です。
- 実撮影時間は撮影、撮影停止、電源の入/切、ズーム動作などを繰り返した場合の撮影時間です。実際には、これよりも短くなる場合があります。(撮影予定時間の約 3 倍分のバッテリーを用意することをおすすめします)
- 十分に充電しても、撮影時間が短くなったときはバッテリーの寿命です。(新しいものに交換してください)

動画をオートで撮影する

インテリジェントオート撮影を使えば、細かい設定を気にせずに気軽に撮影できます。撮影状況に応じて、明るさやフォーカスを自動的に調整します。

- 人物の撮影など、特定の撮影場面では、場面に応じたアイコンが画面に表示されます。
- 大切な撮影をする前に、試し撮りすることをおすすめします。

1 レンズカバーを開ける

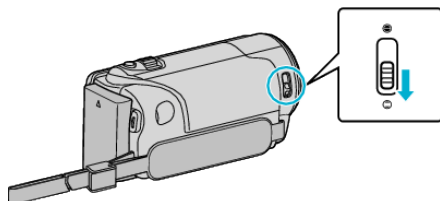

2 液晶モニターを開く

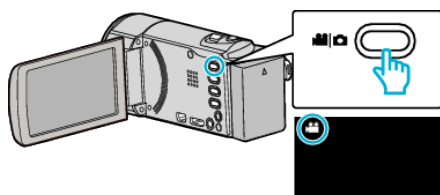

- 撮影モードが になっているか確認します。
- 静止画モード になっているときは、撮影画面の をタッチして、モード切り換え画面を表示してください。動画モード をタッチすると、撮影モードが切り換わります。

3 撮影モードがインテリジェントオート **i.A.** が確認する

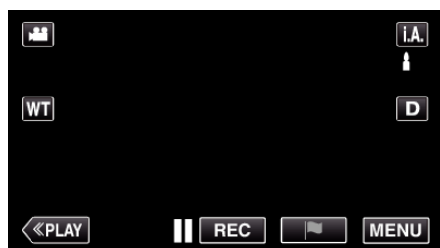

- マニュアル **M** になっているときは、撮影画面の **M** をタッチして、モード切り換え画面を表示してください。インテリジェントオート **i.A.** をタッチすると、撮影モードが切り換わります。

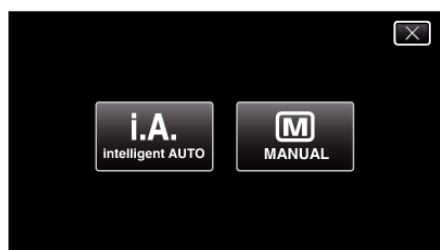

4 START/STOP ボタンを押して、撮影を開始する

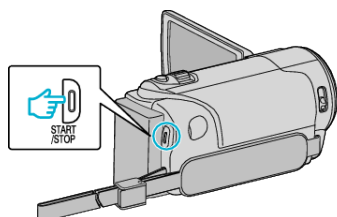

- もう一度押すと撮影を停止します。
- 一部の表示は約3秒間で消えます。D ボタンを使って表示を切り換えられます。

動画撮影時の画面表示

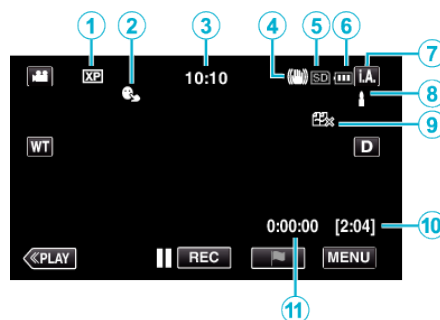

表示アイコン	説明
① 動画画質	撮影メニューの"動画画質"で設定している画質のアイコンを表示します。 "動画画質" (p. 219)
② タッチ優先AE/AE/AE	"タッチ優先AE/AE/AE"の設定を表示します。お買い上げ時は"顔追尾"に設定されています。"被写体をきれいに撮影する(タッチ優先AE/AE)" (p. 37)
③ 時刻	現在時刻を表示します。 "時計を合わせる" (p. 11)
④ 手ぶれ補正	手ぶれ補正設定を表示します。 "手ぶれを補正して撮影する" (p. 45)
⑤ 記録メディア	動画を記録するメディアのアイコンを表示します。記録メディアは変更できます。 "動画記録メディア" (p. 233)
⑥ バッテリー残量	使用状態におけるバッテリー残量の目安を表示します。 "残量時間を確認する" (p. 54)
⑦ 撮影モード	現在の撮影モードが i.A. (インテリジェントオート) または M (マニュアル) で表示されます。
⑧ インテリジェントオートの設定シーン	インテリジェントオートで自動的に設定されるシーンをあらわします。複数のシーンが設定される場合があります。
⑨ シームレス撮影	シームレス撮影を設定すると表示されます。シームレス撮影ができないときは が表示されます。 "シームレス撮影" (p. 218)
⑩ 撮影可能時間	動画撮影が可能な残り時間を表示します。 "残量時間を確認する" (p. 54)
⑪ シーンカウンター (撮影した時間)	現在撮影している動画の撮影経過時間を表示します。

■ インテリジェントオートのシーン

表示アイコン	説明
	肌を美しく撮影します。
	人物を自然に表現できるように撮影します。
	グループを撮影する際に、最適な設定で撮ります。
	笑顔の人物をきれいに撮ります。
	近接の被写体にピントを合わせて撮影します。
	遠景にピントが合い、シャープで鮮やかな映像になります。
	薄暗い場所で、全体的にノイズを抑えて撮影します。
	全体的にノイズを抑え、夜景を忠実に表現するように撮影します。
	雪原や砂浜などかなり明るい屋外でも、なるべく色飛びせずに撮影します。
	スポットライトがあたった被写体を、なるべく色飛びせずに撮影します。
	木々の緑を鮮明に撮影します。
	夕暮れの様子を自然な色で撮影します。
	逆光で被写体が暗く写ることを防ぎます。
	色彩の鮮やかさを強調して撮ります。
	日中の屋外で、自然な色になるように撮影します。
	寒色系照明の室内において、自然な色で撮影します。
	暖色系照明の室内において、自然な色で撮影します。
	手持ち撮影に最適な設定を行います。
	三脚を用いた撮影に適した設定を行います。

- メモ：――
- シーンは撮影条件によって選択され、インテリジェントオートでは自動的に調整が行われます。
 - 撮影状況に応じて、複数のシーンが設定される場合があります。
 - 撮影状況によっては、正しく動作しないことがあります。

動画撮影時の操作ボタン

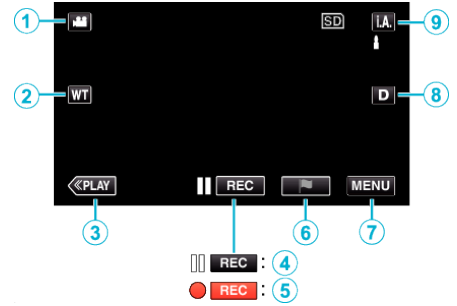

	操作ボタン	説明
①	動画/静止画切換	動画モードと静止画モードを切り換えます。
②	T/W ズーム	ズームレバーと同様の操作ができます。ズームレバーを操作するとき起こりがちな手ぶれを抑えてズーム操作ができます。 "ズームを使う" (p. 23)
③	再生切換	再生モードに切り換えます。
④ / ⑤	撮影開始 撮影停止	START/STOP ボタンと同じ動作をします。
⑥	マーク	録画中にタッチするとその録画位置が記録され、あとからシーンをすばやく探せます。
⑦	MENU	撮影メニュー(動画)が表示されます。 "メニュー操作のしかた" (p. 215)
⑧	画面表示切換 D	ボタンをタッチするたびにフル表示 (D_F) とシンプル表示 (D) を切り換えることができます。 <ul style="list-style-type: none"> • シンプル表示: 一部の表示は約3秒間で消えます。 • フル表示: すべてを表示させることができます。画面表示切換ボタンが D から D_F に変わります。 • 電源を切るとシンプル表示 (D) になります。
⑨	撮影モード切換 i.A./M	撮影モードを切り換えます。

マナーモード機能を使う

マナーモードでは液晶画面を暗くし、操作音が出ません。発表会など暗い場所で静かに撮影したいときにお使いください。



- MANNER (マナー) ボタンを押し続けると、マナーモードになります。もう一度押し続けると、マナーモードは解除されます。
- "マナーモード" が "入" のときは、 が表示されます。
- "マナーモード" が "入" のときは、ライトは使用できません。
- 操作音だけを消したい場合は、マナーモードを使用せずに、メニューの "操作音" を "切" に設定してください。

"操作音" (☞ p. 230)

撮影するときの便利な設定

- "高速起動" が "入" のときは、液晶モニターを閉じて電源を切っても、5分以内に液晶モニターを開けば、すぐに電源が入ります。

"高速起動" (☞ p. 230)

- "オートパワーオフ" が "入" のときは、何も操作せずに5分経つと、節電のために電源が自動的に切れます。(バッテリー使用時のみ)

"オートパワーオフ" (☞ p. 230)

- "タッチ優先 A E / A F" が "顔追尾" のときは、被写体の顔を検出して、ピントや明るさを自動的に合わせてきれいに撮影できます。

"被写体をきれいに撮影する(タッチ優先 A E / A F)" (☞ p. 37)

- "シームレス撮影" が "入" のときは、内蔵メモリーの空き容量がなくなったときに、SD カードに切り換えて撮影を続けます。

"シームレス撮影" (☞ p. 218)

- "日時表示記録" を使うと、動画に撮影日時を入れて記録できます。

"動画に撮影日時を記録して撮影する" (☞ p. 53)

ご注意:

- レンズを直射日光などに向けないでください。
- 雨や雪の降る屋外や浴室などの湿度の多い場所では、使わないでください。
- 湿気や砂ぼこりの多いところ、湯気や油煙が直接あたるところでは、使わないでください。
- 液晶モニターは反転させて閉じたまま使用できますが、本機の温度が上がります。日光が直接あたる場所や温度が高い環境、または長時間連続でお使いになるときは、液晶モニターを開いたままご使用ください。
- 本機の温度が上がりすぎると回路保護のため、電源が切れることがあります。
- アクセスランプ点灯中は、バッテリーや AC アダプター、SD カードを取りはずさないでください。記録したデータが読み取れなくなることがあります。
- 本機はデジタル機器のため、静電気や妨害ノイズによりエラー表示が出たり、正常に動作しないことがあります。このようなときは、一度電源を切ってから AC アダプターおよびバッテリーを取りはずしてください。本機がリセットされます。
- 免責事項
 - ・本機や付属品、SD カードの万一の不具合により、正常に録画や録音、再生ができない場合、内容の補償についてはご容赦ください。
 - ・商品の不具合によるものも含め、いったん消失した記録内容(データ)の修復などはできません。あらかじめご了承ください。
 - ・万一、データが消失してしまった場合でも、当社はその責任を負いかねます。
 - ・品質向上を目的として、交換した不良の記録媒体を解析させていただく場合があります。そのため、返却できないことがあります。

メモ:

- 記録メディアの残量を確認してから撮影を開始しましょう。記録容量が十分でなければ、パソコンやディスクにデータを移動(保存)しておいてください。
- メディアに多くのファイルが存在する場合、再生時に画面が表示されるまでに時間がかかります。アクセスランプ点滅中は正しく動作していますので、しばらくお待ちください。
- 撮影終了後は、こまめに保存することをおすすめします。
- 仕様上、12 時間以上の連続撮影ができません。12 時間経過すると自動的に撮影が停止します。(撮影の再開には、多少時間がかかる場合があります。)
- 撮影した動画ファイル一つのサイズは最大で 4GB です。長時間連続で撮影したときにファイルが 4GB を超える場合、複数の動画ファイルに分割して記録します。
- 室内で長時間録画するときには、AC アダプターをつないで撮影することもできます。
- 被写体や撮影状況によっては、インテリジェントオートでも正しく撮影できないことがあります。
- 撮影条件によっては、画面の四隅が暗くなる場合がありますが、故障ではありません。このようなときはズームレバーを動かすなど、撮影条件を変えてご使用ください。

動画撮影中に静止画を撮影する

動画モード(待機中や撮影中)のときに SNAPSHOT ボタンを押すと、静止画を撮影できます。(AVCHD 形式の動画のみ)

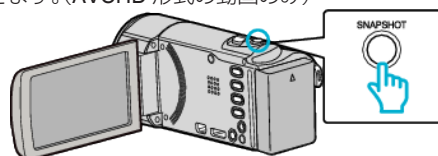

- 静止画の記録中は画面に "PHOTO" が点灯します。



- 動画撮影中に撮影した静止画は、"静止画記録メディア" で設定してある保存先に記録されます。

メモ:

- 動画モード中に撮影した静止画のサイズは、1920×1080 になります。
- iFrame モードで動画撮影中は、静止画の撮影はできません。
- 以下のような状況では、操作できません:
 - メニューが表示されているとき
 - 残量時間やバッテリー残量が表示されているとき
 - "お楽しみ撮影" のいずれかを設定しているとき

静止画をオートで撮影する

インテリジェントオート撮影を使えば、細かい設定を気にせず気軽に撮影できます。

1 レンズカバーを開ける

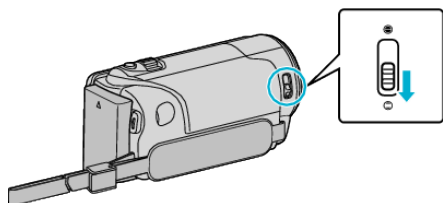

2 液晶モニターを開く

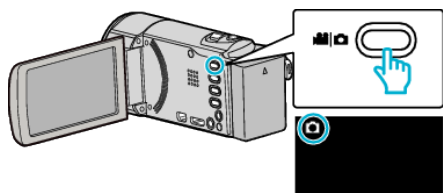

- 撮影モードが になっているか確認します。
- 動画モード になっているときは、撮影画面の をタッチして、モード切り換え画面を表示してください。
静止画モード をタッチすると、モードが切り換わります。

3 撮影モードがインテリジェントオート **i.A.** か確認する

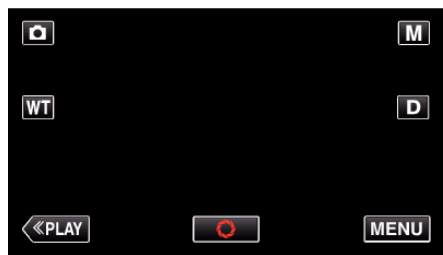

- マニュアル **M** になっているときは、撮影画面の **M** をタッチして、モード切り換え画面を表示してください。
インテリジェントオート **i.A.** をタッチすると、撮影モードが切り換わります。

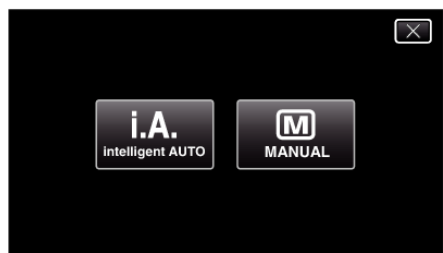

4 被写体にピントを合わせる

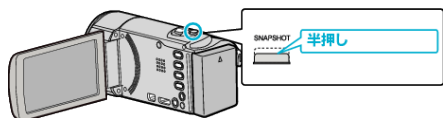

- ピントが合うと、ピント合わせアイコンが緑色に点灯します。

5 シャッターを切る

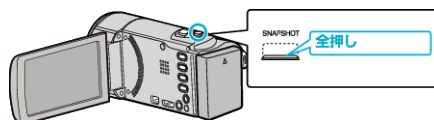

- 静止画記録中は、PHOTO が点灯します。
- 撮影が終わったら、レンズカバーを閉じてください。

メモ：

- 被写体や撮影状況によっては、インテリジェントオートでも正しく撮影できないことがあります。

静止画撮影時の画面表示

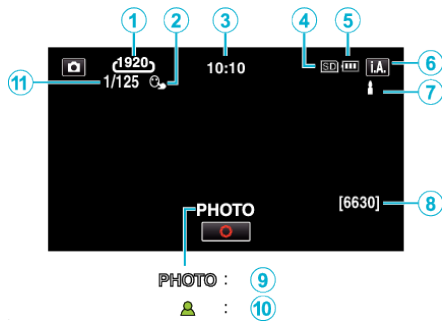

●一部の表示は約3秒間で消えます。D ボタンを使って表示を切り換えられます。

表示アイコン	説明
①	静止画サイズ 静止画サイズのアイコンを表示します。 ●静止画サイズは変更できます。 "静止画サイズ" (p. 223)
②	タッチ優先A E / A F "タッチ優先A E / A F"の設定を表示します。 お買い上げ時は"顔追尾"に設定されています。 "被写体をきれいに撮影する(タッチ優先A E / A F)" (p. 37)
③	時刻 現在時刻を表示します。 "時計を合わせる" (p. 11)
④	記録メディア 静止画を記録するメディアのアイコンを表示します。 記録メディアは変更できます。 "静止画記録メディア" (p. 233)
⑤	バッテリー残量 使用状態におけるバッテリー残量の目安を表示します。 "残量時間を確認する" (p. 54)
⑥	撮影モード 現在の撮影モードが i.A. (インテリジェントオート) または M (マニュアル) で表示されます。
⑦	インテリジェントオートの設定シーン インテリジェントオートで自動的に設定されるシーンをあらわします。複数のシーンが設定される場合があります。
⑧	撮影可能枚数 静止画撮影が可能な残り枚数を表示します。 "静止画の撮影可能枚数の目安(単位: 枚)" (p. 55)
⑨	静止画記録中 静止画の記録中は "PHOTO" を表示します。
⑩	ピント合わせ ピントが合うと緑色に点灯します。
⑪	シャッタースピード シャッタースピードを表示します。

■ インテリジェントオートのシーン

表示アイコン	説明
	肌を美しく撮影します。
	人物を自然に表現できるように撮影します。
	グループを撮影する際に、最適な設定で撮ります。
	笑顔の人物をきれいに撮ります。
	近接の被写体にピントを合わせて撮影します。
	遠景にピントが合い、シャープで色鮮やかな映像になります。
	薄暗い場所で、全体的にノイズを抑えて撮影します。
	全体的にノイズを抑え、夜景を忠実に表現するように撮影します。
	雪原や砂浜などかなり明るい屋外でも、なるべく色飛びせずに撮影します。
	スポットライトがあたった被写体を、なるべく色飛びせずに撮影します。
	木々の緑を鮮明に撮影します。
	夕暮れの様子を自然な色で撮影します。
	逆光で被写体が暗く写ることを防ぎます。
	色彩の鮮やかさを強調して撮ります。
	日中の屋外で、自然な色になるように撮影します。
	寒色系照明の室内において、自然な色で撮影します。
	暖色系照明の室内において、自然な色で撮影します。
	手持ち撮影に最適な設定を行います。
	三脚を用いた撮影に適した設定を行います。

メモ:

- シーンは撮影条件によって選択され、インテリジェントオートでは自動的に調整が行われます。
- 撮影状況に応じて、複数のシーンが設定される場合があります。
- 撮影状況によっては、正しく動作しないことがあります。

静止画撮影時の操作ボタン

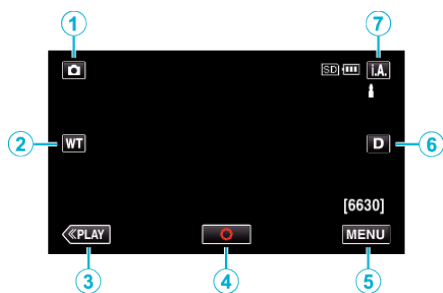

	操作ボタン	説明
①	動画/静止画切換 📹/📷	動画モードと静止画モードを切り換えます。
②	T/W ズーム	ズームレバーと同様の操作ができます。ズームレバーを操作するときに起こりがちな手ぶれを抑えてズーム操作ができます。 "ズームを使う" (☞ p. 23)
③	再生切換	再生モードに切り換えます。
④	静止画撮影 📷	SNAPSHOT ボタンと同じ動作をします。ただし、半押しでのピント合わせはできません。
⑤	MENU	撮影メニュー(静止画)が表示されます。 "メニュー操作のしかた" (☞ p. 215)
⑥	画面表示切換 D	ボタンをタッチするたびにフル表示(DP)とシンプル表示(D)を切り換えることができます。 <ul style="list-style-type: none"> シンプル表示:一部の表示は約3秒間で消えます。 フル表示:すべてを表示させることができます。画面表示切換ボタンがDからDPに変わります。 電源を切るとシンプル表示(D)になります。
⑦	撮影モード切換 i.A.M	撮影モードを切り換えます。

マナーモード機能を使う

マナーモードでは液晶画面を暗くし、操作音が出ません。発表会など暗い場所ですぐに撮影したいときにお使いください。

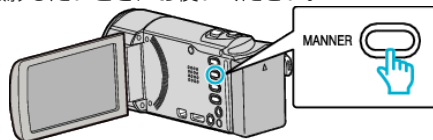

- MANNER (マナー) ボタンを押し続けると、マナーモードになります。もう一度押し続けると、マナーモードは解除されます。
 - "マナーモード"が"入"のときは、🔊 が表示されます。
 - "マナーモード"が"入"のときは、ライトは使用できません。
 - 操作音だけを消したい場合は、マナーモードを使用せずに、メニューの"操作音"を"切"に設定してください。
- "操作音" (☞ p. 230)

撮影するときの便利な設定

- "高速起動"が"入"のときは、液晶モニターを閉じて電源を切っても、5分以内に液晶モニターを開けば、すぐに電源が入ります。
- "高速起動" (☞ p. 230)
- "オートパワーオフ"が"入"のときは、何も操作せずに5分経つと、節電のために電源が自動的に切れます。(バッテリー使用時のみ)
- "オートパワーオフ" (☞ p. 230)
- "タッチ優先 A E / A F"が"顔追尾"のときは、被写体の顔を検出して、ピントや明るさを自動的に合わせてきれいに撮影できます。
- "被写体をきれいに撮影する(タッチ優先 A E / A F)" (☞ p. 37)

ご注意:

- レンズを直射日光などに向けないでください。
- 雨や雪の降る屋外や浴室などの湿度の多い場所では、使わないでください。
- 湿気や砂ぼこりの多いところ、湯気や油煙が直接あたるところでは、使わないでください。
- 液晶モニターは反転させて閉じたまま使用できますが、本機の温度が上がります。日光が直接あたる場所や温度が高い環境、または長時間連続でお使いになるときは、液晶モニターを開いたままご使用ください。
- 本機の温度が上がると回路保護のため、電源が切れることがあります。
- アクセスランプ点灯中は、バッテリーや AC アダプター、SD カードを取りはずさないでください。記録したデータが読み取れなくなることがあります。
- 本機はデジタル機器のため、静電気や妨害ノイズによりエラー表示が出たり、正常に動作しないことがあります。このようなときは、一度電源を切ってから AC アダプターおよびバッテリーを取りはずしてください。本機がリセットされます。

メモ:

- 大切な撮影をする前に、試し撮りすることをおすすめします。
- 撮影条件によっては、画面の四隅が暗くなる場合がありますが、故障ではありません。このようなときはズームレバーを動かすなど、撮影条件を変えてご使用ください。

ズームを使う

ズームを使うと、画角を調整できます。

- 視野を広く撮影するときは、W側(広角側)にしてください。
- 被写体を大きく撮影するときは、T側(望遠側)にしてください。

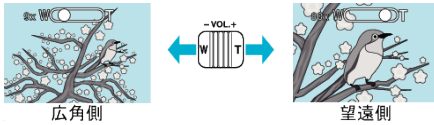

- 以下のズーム倍率が使用できます：
 - 光学ズーム(1~40倍)
 - ダイナミックズーム(41~60倍:AVCHDモード、手ぶれ補正切のとき)
 - デジタルズーム(41~200倍)
- タッチパネルのズームボタン(T/W)でも、ズーム操作できます。
ズームボタン(T/W)

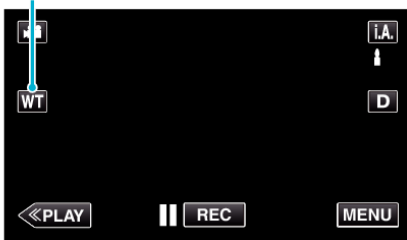

メモ：

- デジタルズームでは映像を電子的に引き伸ばすため、映像が粗くなります。
- ズーム倍率の範囲は変更できます。
"ズーム倍率" (p. 219)

マニュアルで設定を変えて撮影する

マニュアル撮影では、明るさや逆光補正などを設定することができます。マニュアル撮影は、動画でも、静止画でも設定できます。

1 レンズカバーを開ける

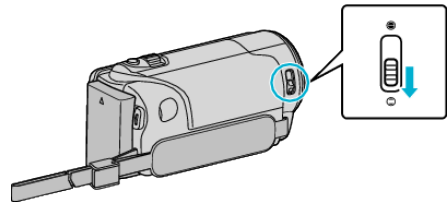

2 液晶モニターを開く

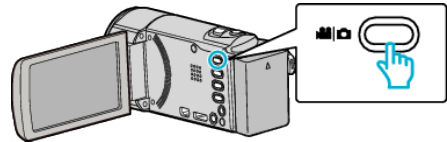

- 撮影モードを、動画モード または静止画モード にします。
- 動画/静止画モードを切り換えるには、撮影画面の または をタッチして、モード切り換え画面を表示してください。動画モード または静止画モード をタッチすると、モードが切り換わります。(本体の ボタンでも切り換えることができます。)

3 マニュアル撮影モードにする



- インテリジェントオート **i.A.** になっているときは、撮影画面の **i.A.** をタッチして、モード切り換え画面を表示してください。マニュアル **M** をタッチすると、撮影モードが切り換わります。



4 "MENU"をタッチする



- トップメニューが表示されます。

5 "撮影設定"をタッチする



6 マニュアル設定の項目をタッチする



- マニュアル設定の各項目について、「マニュアル撮影メニュー一覧」をご覧ください。

マニュアル撮影メニュー一覧

以下の項目を設定できます。

設定名	説明
シーンセレクト	<ul style="list-style-type: none"> • 撮影状況に合わせた撮影が簡単にできます。 "場面(被写体)に合わせて撮影する" (☞ p. 25)
フォーカス	<ul style="list-style-type: none"> • 自動でピントが合わないときは、マニュアルフォーカスを使ってみましょう。 "手でピントを合わせる" (☞ p. 26)
明るさ補正	<ul style="list-style-type: none"> • 画面全体の明るさを調節できます。 • 撮影場所が暗いときや明るいときに調節しましょう。 "明るさ補正を設定する" (☞ p. 27)
逆光補正	<ul style="list-style-type: none"> • 逆光で被写体が暗くなるのを補正します。 • 逆光状態で撮影するときに設定します。 "逆光補正を設定する" (☞ p. 28)
ホワイトバランス	<ul style="list-style-type: none"> • 画面全体の色合いを設定できます。 • 目で見たと色合いと画面上の色合いが違うときに設定します。 "ホワイトバランスを設定する" (☞ p. 29)
テレマクロ	<ul style="list-style-type: none"> • 被写体に近づいて撮影(接写)したいときに設定します。 "接写で撮影する" (☞ p. 30)

場面(被写体)に合わせて撮影する

代表的なシーンを最適な設定で撮影できます。

1 マニュアル撮影モードにする



- インテリジェントオート **i.A.** になっているときは、撮影画面の **i.A.** をタッチして、モード切り換え画面を表示してください。マニュアル **M** をタッチすると、撮影モードが切り換わります。

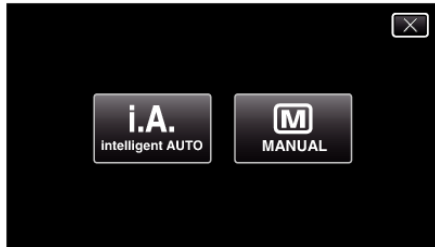

2 "MENU"をタッチする



- トップメニューが表示されます。

3 "撮影設定"をタッチする



4 "シーンセレクト"をタッチする







- 前または次のメニューを表示するには、<または>をタッチします。
- × をタッチすると、メニューを閉じます。
- 〻 をタッチすると、前画面に戻ります。

5 シーンを選んでタッチする

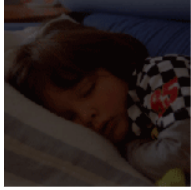

- 選択したシーンを取り消す場合は、"切"をタッチしてください。
- × をタッチすると、メニューを閉じます。

※画像はイメージです。

設定	エフェクト
 ナイトアイ	周囲が薄暗いときは、スローシャッターになり、自動的に感度を上げて明るくします。手ぶれしないように三脚を使用してください。 OFF   ON
 スポットライト	ライトの中の人物が明るくなりすぎないようにします。 OFF   ON

メモ：――

- "タイムラプス撮影"、"高速撮影"および"フレームインREC"のときは、"シーンセレクト"のすべてのシーンが設定できません。

手動でピントを合わせる

インテリジェントオートでピントが合わないときや、手動でピントを合わせたいときに設定します。

1 マニュアル撮影モードにする



- インテリジェントオート **i.A.** になっているときは、撮影画面の **i.A.** をタッチして、モード切り換え画面を表示してください。マニュアル **M** をタッチすると、撮影モードが切り換わります。

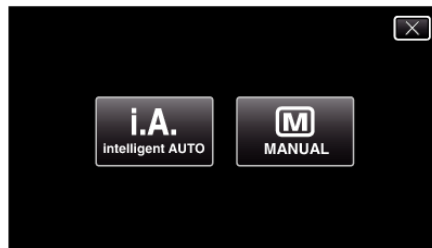

2 "MENU"をタッチする

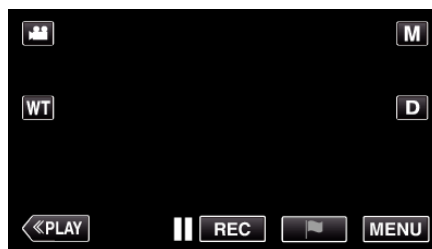

- トップメニューが表示されます。

3 "撮影設定"をタッチする



4 "フォーカス"をタッチする



- X をタッチすると、メニューを閉じます。
- 戻る をタッチすると、前画面に戻ります。

5 "マニュアル"をタッチする

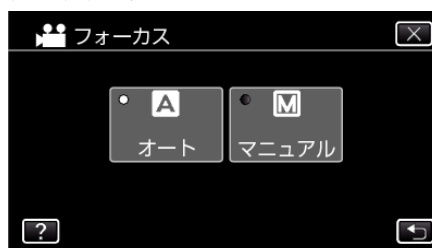

6 ピントを調整する



- ▲ をタッチすると、遠くの被写体にピントが合います。
▲ が点滅しているときは、それ以上、遠くにピントを合わせることができません。
- 👤 をタッチすると、近くの被写体にピントが合います。
👤 が点滅しているときは、それ以上、近くにピントを合わせることができません。

7 "決定"をタッチして、確定する



- ピントを確定するとピント枠が消え、▲ と 👤 が表示されます。

明るさ補正を設定する

好みの明るさに調整できます。

1 マニュアル撮影モードにする



- インテリジェントオート **i.A.** になっているときは、撮影画面の **i.A.** をタッチして、モード切り換え画面を表示してください。
マニュアル **M** をタッチすると、撮影モードが切り換わります。



2 "MENU"をタッチする



- トップメニューが表示されます。

3 "撮影設定"をタッチする



4 "明るさ補正"をタッチする



- ✕ をタッチすると、メニューを閉じます。
- ⏪ をタッチすると、前画面に戻ります。

5 "マニュアル"をタッチする

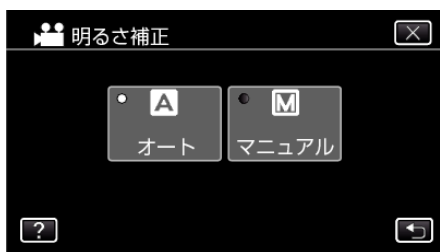

6 お好みの明るさに調整する



- 補正範囲: -2.0~+ 2.0
- 明るくする場合は、▲ をタッチしてください。
- 暗くする場合は、▼ をタッチしてください。

7 "決定"をタッチして、確定する



メモ: _____
 • 動画と静止画で別々に設定できます。

逆光補正を設定する

逆光によって、被写体が暗くなるのを補正します。

1 マニュアル撮影モードにする



- インテリジェントオート **i.A.** になっているときは、撮影画面の **i.A.** をタッチして、モード切り換え画面を表示してください。
M をタッチすると、撮影モードが切り換わります。

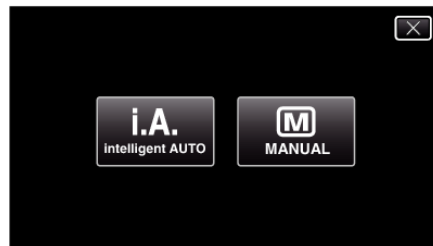

2 "MENU"をタッチする

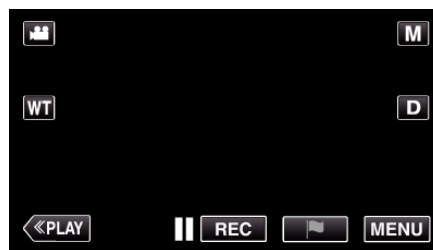

- トップメニューが表示されます。

3 "撮影設定"をタッチする



4 "逆光補正"をタッチする



- X をタッチすると、メニューを閉じます。
- ◀ をタッチすると、前画面に戻ります。

5 "入"または"アドバンス"をタッチする



- "アドバンス"は、より強い逆光補正をおこないます。"入"で十分に補正されない場合にお使いください。
- 設定すると、アイコン  が表示されます。

設定	内容
切	逆光補正をおこないません。
入	逆光補正をおこないます。
アドバンス	より強い逆光補正効果を得たいときに選びます。

ホワイトバランスを設定する

光源に合わせて、色合いの設定ができます。

1 マニュアル撮影モードにする



- インテリジェントオート **i.A.** になっているときは、撮影画面の **i.A.** をタッチして、モード切り換え画面を表示してください。マニュアル **M** をタッチすると、撮影モードが切り換わります。

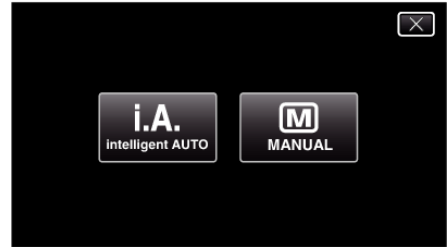

2 "MENU"をタッチする



- トップメニューが表示されます。

3 "撮影設定"をタッチする

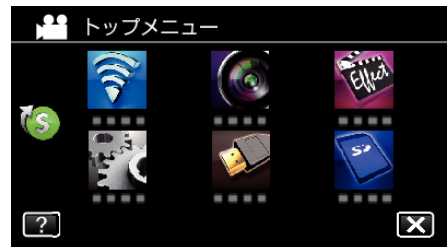

4 "ホワイトバランス"をタッチする



- ✕ をタッチすると、メニューを閉じます。
- ⏪ をタッチすると、前画面に戻ります。

5 撮影条件を選んでタッチする



- くまたは > で項目を選び、"決定"をタッチします。(アイコンを直接タッチしても決定できます。)
- 設定後、ホワイトバランスのアイコンが表示されます。

設定	内容
(A) オート	自動的に自然な色合いになるように調節します。
ワンタッチ	色の不自然さが解消されないときに使います。
はれ	晴れた日の屋外で撮影するときに設定します。
くもり	曇りの日や日陰で撮影するときに設定します。
ハロゲン	撮影ライトなど照明の下で撮影するときに設定します。
水中1	市販の防水ケースを使用して、水深が深い(水が青色)水中で撮影するときに設定します。
水中2	市販の防水ケースを使用して、水深が浅い(水が緑色)水中で撮影するときに設定します。

ワンタッチを使うときは

- 1 白い紙をレンズの前に置き、画面一杯に表示する
- 2 "ワンタッチ"にカーソルを合わせて"決定"をタッチし続ける
または"ワンタッチ"のアイコンをタッチし続ける
- 3 メニューが消え、 が点灯してから、指を画面から離す

メモ： _____

- "ワンタッチ"をタッチし続けている時間が短いと(1秒未満)、設定は変更されません。

接写で撮影する

テレマクロ機能を設定すれば、被写体に接近して接写することができます。



※画像はイメージです。

1 マニュアル撮影モードにする



- インテリジェントオート **i.A.** になっているときは、撮影画面の **i.A.** をタッチして、モード切り換え画面を表示してください。
マニュアル **M** をタッチすると、撮影モードが切り換わります。

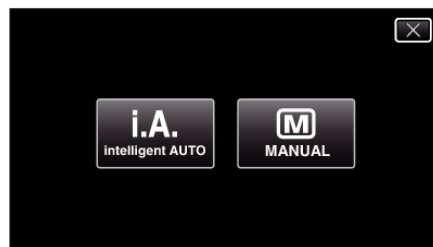

2 "MENU"をタッチする



- トップメニューが表示されます。

3 "撮影設定"をタッチする

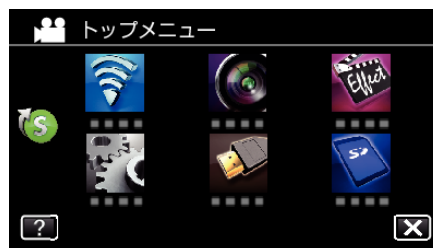

4 "テレマクロ"をタッチする



- × をタッチすると、メニューを閉じます。
- ↶ をタッチすると、前画面に戻ります。

5 "入"をタッチする



- 設定すると、アイコン  が表示されます。

設定	内容
切	望遠(T)側では約 1 m まで近づけます。 広角(W)側では約 5 cm まで近づけます。
入	望遠(T)側では約 50 cm まで近づけます。 広角(W)側では約 5 cm まで近づけます。

ご注意:

- 接写しないときは、"テレマクロ"を "切"にしてください。
"入"のままだと、画像がぼけることがあります。

エフェクトを付けて撮影する

動画にアニメーション効果を加えて撮影できます。笑顔を検出したり、画面をタッチすることでさらにアニメーション効果が現れます。

エフェクトの種類	エフェクト効果
アニメ撮影	動画にアニメーション効果を追加して撮影できます。 "アニメーションを付けて撮影する(アニメ撮影)" (p. 32)
顔デコ撮影	人物の顔を検出すると、冠やメガネなどのデコレーションを追加して撮影できます。 "顔をデコレーションして撮影する(顔デコ撮影)" (p. 34)
スタンプ撮影	動画にいろいろなスタンプを貼り付けて撮影できます。 "スタンプを付けて撮影する(スタンプ撮影)" (p. 35)
手書き撮影	手書き文字などのデコレーションを追加して撮影できます。 "手書きコメントを付けて撮影する(手書き撮影)" (p. 36)

アニメーションを付けて撮影する(アニメ撮影)

動画にアニメーション効果を加えて撮影できます。笑顔を検出したり、画面をタッチすることでさらにアニメーション効果が現れます。

1 液晶モニターを開く

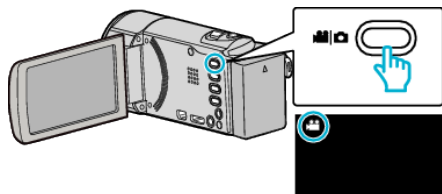

- 撮影モードが になっているか確認します。
- 静止画モード になっているときは、撮影画面の をタッチして、モード切り換え画面を表示してください。
 をタッチすると、撮影モードが切り換わります。(本体の ボタンでも切り換えることができます。)

2 "MENU"をタッチする

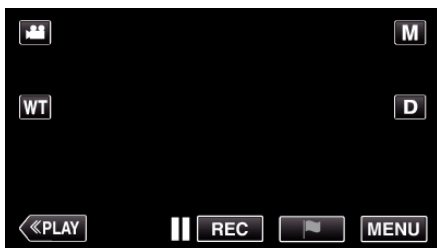

- トップメニューが表示されます。

3 "お楽しみ撮影"をタッチする(手順4へ)

またはショートカットメニューから"アニメ撮影"をタッチする(手順5へ)



4 "アニメ撮影"をタッチする













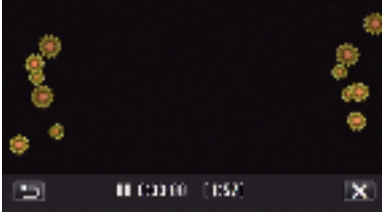

- をタッチすると、メニューを閉じます。
- をタッチすると、前画面に戻ります。

5 設定したいエフェクトを選び、"決定"をタッチする

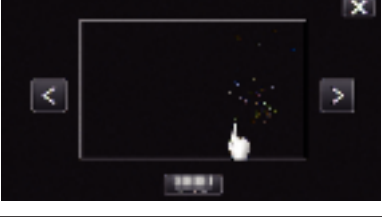

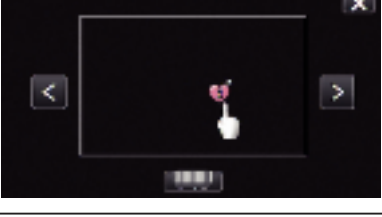
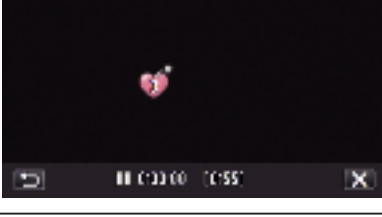
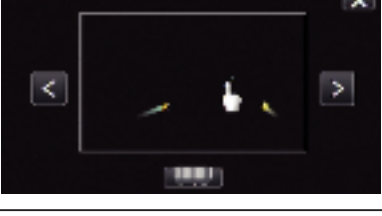
- や をタッチすると、エフェクトを変更できます。
- 本体の START/STOP ボタンを押して、撮影を開始します。もう一度押すと、撮影を停止します。
- "決定"をタッチしたあとに、エフェクトを選びなおすには をタッチします。

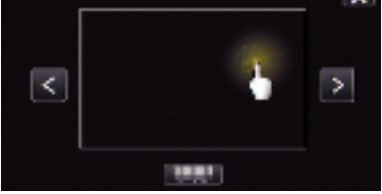
- をタッチすると "アニメ撮影" を終了します。(撮影以外の操作を行う場合は をタッチして、"アニメ撮影" を解除してください。)

設定中	設定後	備考
		<p>笑顔を検出すると、追加のアニメーション(エフェクト)が表示されます。</p>
		<p>笑顔を検出すると、追加のアニメーション(エフェクト)が表示されます。</p>
		<p>笑顔を検出すると、追加のアニメーション(エフェクト)が表示されます。</p>
		<p>笑顔を検出すると、追加のアニメーション(エフェクト)が表示されます。</p>
		<p>画面をタッチしたときに、追加のアニメーション(エフェクト)が表示されます。</p>
		<p>画面をタッチしたときに、追加のアニメーション(エフェクト)が表示されます。</p>
		<p>画面をタッチしたときに、追加のアニメーション(エフェクト)が表示されます。</p>
		<p>画面をタッチしたときに、追加のアニメーション(エフェクト)が表示されます。</p>

顔をデコレーションして撮影する(顔デコ撮影)

人物の顔を検出すると、冠やメガネなどのデコレーションを追加して撮影できます。

1 液晶モニターを開く

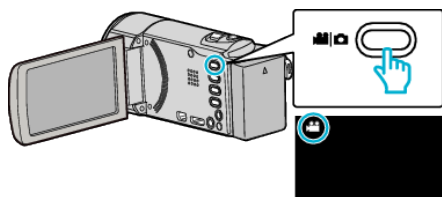

- 撮影モードが になっているか確認します。
- 静止画モード になっているときは、撮影画面の をタッチして、モード切り換え画面を表示してください。
 をタッチすると、撮影モードが切り換わります。(本体の / ボタンでも切り換えることができます。)

2 "MENU"をタッチする



- トップメニューが表示されます。

3 "お楽しみ撮影"をタッチする(手順 4 へ)

またはショートカットメニューから "顔デコ撮影" をタッチする(手順 5 へ)

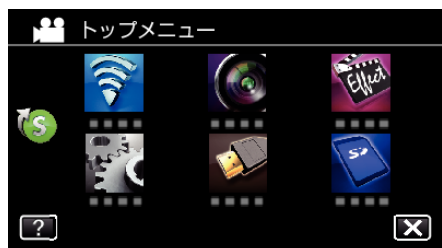

4 "顔デコ撮影"をタッチする



- をタッチすると、メニューを閉じます。
- をタッチすると、前画面に戻ります。

5 設定したいエフェクトを選び、"決定"をタッチする



- や をタッチすると、項目を選べます。
- 本体の START/STOP ボタンを押して、撮影を開始します。もう一度押すと、撮影を停止します。
- "決定"をタッチしたあとに、エフェクトを選びなおすには をタッチします。
- をタッチすると "顔デコ撮影" を終了します。
(撮影以外の操作を行う場合は をタッチして、"顔デコ撮影" を解除してください。)

スタンプを付けて撮影する(スタンプ撮影)

動画にいろいろなスタンプを貼り付けて撮影できます。

1 液晶モニターを開く

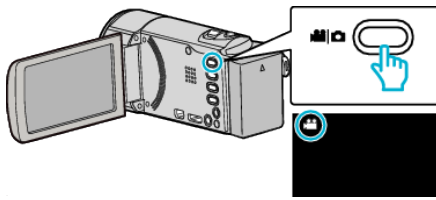

- 撮影モードが になっているか確認します。
- 静止画モード になっているときは、撮影画面の をタッチして、モード切り換え画面を表示してください。
 をタッチすると、撮影モードが切り換わります。(本体の / ボタンでも切り換えることができます。)

2 "MENU"をタッチする

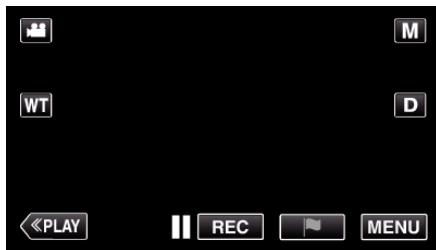

- トップメニューが表示されます。

3 "お楽しみ撮影"をタッチする



4 右下の > をタッチする



5 "スタンプ撮影"をタッチする



- をタッチすると、メニューを閉じます。
- をタッチすると、前画面に戻ります。

6 スタンプの種類を選ぶ

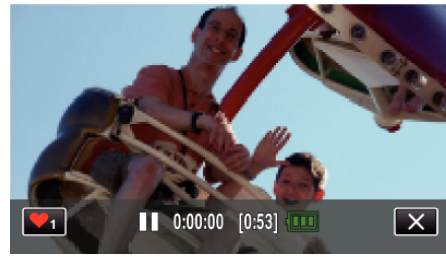

- をタッチすると、スタンプの種類を選べます。使いたいスタンプをタッチしてください。数字はスタンプのサイズを表しています。



- をタッチすると、スタンプの種類をスクロールします。
- をタッチすると、スタンプのサイズを変更できます
- をタッチすると、前画面に戻ります。

7 画面をタッチして、スタンプを貼り付ける

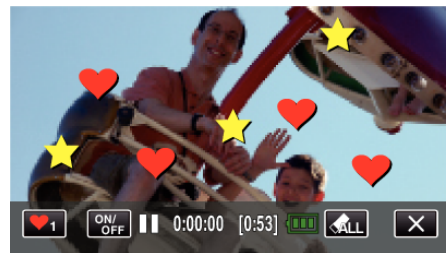

- をタッチして "はい" ボタンをタッチすると、スタンプを解除します。
- "ON/OFF" アイコンをタッチすると、スタンプを表示/非表示できます。
- 本体の START/STOP ボタンを押して、撮影を開始します。もう一度押すと、撮影を停止します。
- をタッチすると "スタンプ撮影" を終了します。(撮影以外の操作を行う場合は をタッチして、"スタンプ撮影" を解除してください。)

メモ：

- スタンプは、50 個まで貼り付けられます。
- スタンプモードを終了する、または電源が切れると、貼り付けたスタンプが消去されます。

手書きコメントを付けて撮影する(手書き撮影)

動画に手書き文字などのデコレーションを追加して撮影できます。

1 液晶モニターを開く

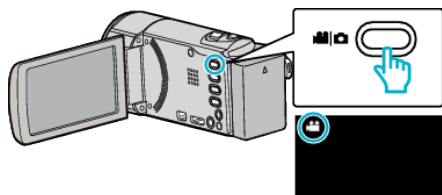

- 撮影モードが になっているか確認します。
- 静止画モード になっているときは、撮影画面の をタッチして、モード切り換え画面を表示してください。
 をタッチすると、撮影モードが切り換わります。(本体の ボタンでも切り換えることができます。)

2 "MENU"をタッチする

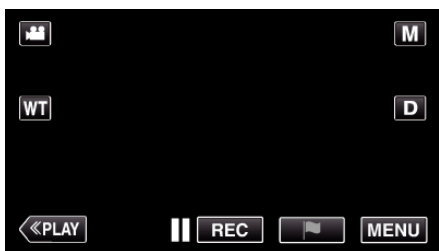

- トップメニューが表示されます。

3 "お楽しみ撮影"をタッチする



4 右下の > をタッチする



5 "手書き撮影"をタッチする



- をタッチすると、メニューを閉じます。
- をタッチすると、前画面に戻ります。

6 線の種類を選ぶ

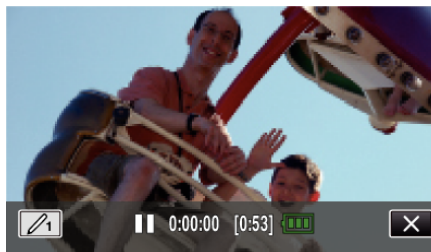

- をタッチすると、手書きする線の色や太さを選べます。数字は線の太さを表しています。

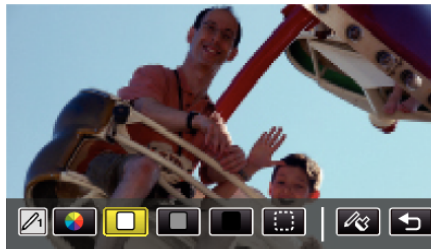

- 線の色は、白、グレー、黒などを選べます。
- を選ぶとタッチした部分の線を消せます。
- をタッチすると、線をカラーにできます。
→ をタッチすると、色の種類をスクロールします。
- をタッチすると、線の太さを選べます。
- をタッチすると、前画面に戻ります。

7 指で、線を書く

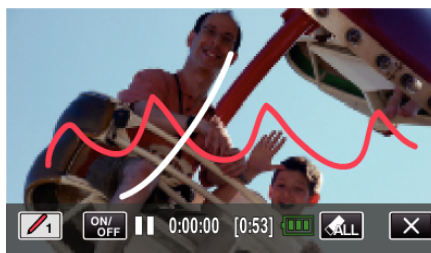

- をタッチしてはいボタンをタッチすると、線をすべて消せます。
- "ON/OFF"アイコンをタッチすると、線を表示/非表示できます。
- 本体の START/STOP ボタンを押して、撮影を開始します。もう一度押すと、撮影を停止します。
- をタッチすると "手書き撮影"を終了します。
(撮影以外の操作を行う場合は をタッチして、"手書き撮影"を解除してください。)

メモ: _____

- 手書きした文字などの位置がずれる場合は、タッチ位置を補正してください。

"タッチパネルの調整をする" (p. 8)

- 手書きモードを終了する、または電源が切れると、描いた絵や文字などが消去されます。

被写体をきれいに撮影する(タッチ優先AE/A F)

"タッチ優先AE/A F"はタッチした場所の情報を基にしてピントや明るさを調整する機能です。

撮影前に人物の顔を登録しておくこと、タッチしなくても登録された人物を追尾して撮影することもできます。

この機能は、動画でも、静止画でも設定できます。

1 液晶モニターを開く

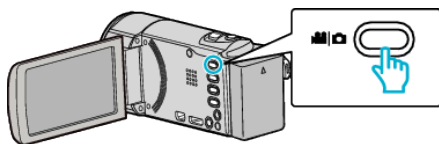

- 撮影モードを、動画モード または静止画モード にします。
- 動画/静止画モードを切り換えるには、撮影画面の または をタッチして、モード切り換え画面を表示してください。
- 動画モード または静止画モード をタッチすると、モードが切り換わります。(本体の / ボタンでも切り換えることができます。)

2 "MENU"をタッチする

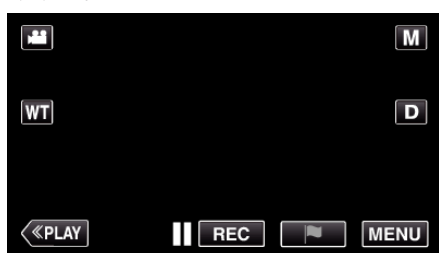

- トップメニューが表示されます。

3 "撮影設定"をタッチする



4 右下の > をタッチする



5 "タッチ優先AE/A F"をタッチする



- X をタッチすると、メニューを閉じます。
- > をタッチすると、前画面に戻ります。

6 設定したい項目をタッチする



顔追尾

ペット追尾

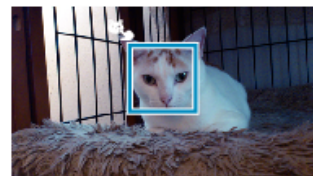

色追尾

タッチエリア



- タッチした場所(顔・色・エリア)を基準にピントや明るさが自動的に調整されます。また、基準となっている被写体(顔・色)に青枠が表示され、基準となっているエリアには白枠が表示されます。
- 再設定したい場合は、設定したい場所(顔・色・エリア)を再度タッチしてください。
- "顔追尾"、"ペット追尾"または"色追尾"を解除したい場合は、青枠をタッチしてください。
- "タッチエリア"を解除したい場合は、白枠をタッチしてください。

設定	内容
切	設定しません。
顔追尾	画面に が表示されます。タッチした顔(被写体)を追尾し、その被写体にピントや明るさを自動的に合わせて撮影します。また、タッチした顔(被写体)には青枠がつきます。(人物の顔を登録しているときは、タッチしなくても主要被写体となり、青枠がつきます)
ペット追尾	画面に が表示されます。タッチした犬や猫の顔(被写体)を追尾し、その被写体に明るさを自動的に合わせて撮影します。また、タッチした犬や猫の顔(被写体)には青枠がつきます。
色追尾	画面に が表示されます。タッチした色(被写体)を追尾し、その被写体にピントを自動的に合わせて撮影します。また、タッチした色(被写体)には青枠がつきます。
タッチエリア	画面に が表示されます。タッチしたエリア(固定位置)にピントや明るさを自動的に合わせて撮影します。また、タッチしたエリアには白枠がつきます。タッチ優先AE/A Fのタッチエリアは、光学ズーム領域に限り有効です。(デジタルズーム時は無効です)

メモ: _____

- "タッチ優先AE/A F"が設定されているときは、"フォーカス"が自動的に"オート"に設定されます。
 - 選択した場所(顔・色・エリア)を再度タッチすると、設定が解除されます。(顔登録している場合は解除されません)
 - 選択した場所(顔・色・エリア)以外をタッチすると、場所(顔・色・エリア)を再設定します。
 - 被写体を追尾できなくなった場合は、再度被写体をタッチしてください。
 - ズーム操作をすると、設定が解除されます。("タッチエリア"設定のみ)
 - 人物の顔を登録したあと"顔追尾"を設定すると、登録の優先順位が高い人の顔に青枠が表示されます。
 - "顔追尾"を設定して顔を登録した人を撮影するときは、顔をタッチしなくても自動で被写体にピントや明るさを合わせます。また、被写体を見失っても、画面に顔が現れれば再追尾しますので、頻繁に撮影する人は、事前に顔を登録することをおすすめします。
- "人物の顔を登録する" (☞ p. 41)
- "色追尾"を設定している場合、似たような色を検出すると、対象の被写体(色)が変更されることがあります。このようなときは、被写体を再度タッチしてください。また、対象の被写体(色)を見失ったとき、画面中心に対象の被写体(色)が一定時間現れると、再追尾できます。

ご注意: _____

- 液晶モニターの端にいる被写体をタッチした場合、正しく反応(認識)しないことがあります。このようなときは、被写体を中央寄りにしてから、タッチしてください。
 - 撮影状況(距離、角度、明るさなど)、被写体の状態(顔の向きなど)によっては、"顔追尾"が正しく動作しないことがあります。特に逆光のときは顔の検出が難しくなります。
 - 犬または猫の種類、撮影状況(距離、角度、明るさなど)、被写体の状態(顔の向きなど)によっては、"ペット追尾"が正しく動作しないことがあります。特に顔全体が黒い犬や猫、長い毛で顔が覆われている犬や猫、および逆光のときは、顔の検出が難しくなります。
 - 以下のような場合、"色追尾"が正しく動作しないことがあります。
 - コントラストがない被写体を撮影するとき
 - 高速で動く被写体を撮影するとき
 - 暗い室内などで撮影するとき
 - 周囲の明るさが変わったとき
 - デジタルズーム中は、"タッチエリア"は使用できません。
 - "顔追尾"を設定している場合、急速にビデオカメラを縦や横に動かすと被写体を見失うことがあります。また、登録していない顔を撮影しているときは、再追尾できません。再追尾するときは、再度被写体をタッチしてください。
- 登録した人の顔の場合、タッチしなくても自動でその人物にピントや明るさを合わせます。被写体を見失っても、画面に顔が現れれば再追尾できますので、頻繁に撮影する人は、事前に顔を登録することをおすすめします。

"人物の顔を登録する" (☞ p. 41)

笑顔を自動で撮影する(スマイルショット)

"スマイルショット"は笑顔を検出して、自動的に静止画を撮影します。この機能は、動画でも、静止画でも設定できます。"スマイルショット"を設定する前に、"タッチ優先AE/A F"を"顔追尾"に設定してください。

"被写体をきれいに撮影する(タッチ優先AE/A F)" (☞ p. 37)

1 液晶モニターを開く

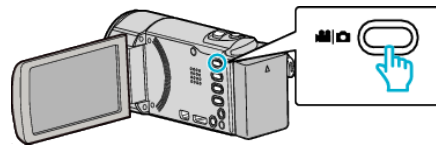

- 撮影モードを、動画モード または静止画モード にします。
- 動画/静止画モードを切り換えるには、撮影画面の または をタッチして、モード切り換え画面を表示してください。動画モード または静止画モード をタッチすると、モードが切り換わります。(本体の / ボタンでも切り換えることができます。)

2 "MENU"をタッチする

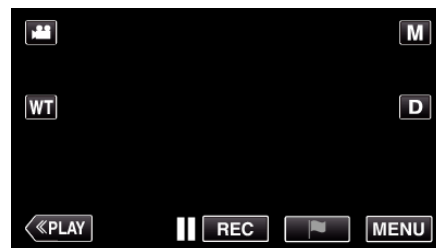

- トップメニューが表示されます。

3 "撮影設定"をタッチする(手順4へ)

またはショートカットメニューから"スマイルショット"をタッチする(手順6へ)



4 右下の>をタッチする



5 "スマイルショット"をタッチする



- X をタッチすると、メニューを閉じます。
- ◀ をタッチすると、前画面に戻ります。

6 "入"をタッチする



- 前画面に戻りますので、× をタッチしてメニューを閉じます。

7 人物に本機を向ける

- 笑顔を検出すると、静止画が自動的に撮影されます。

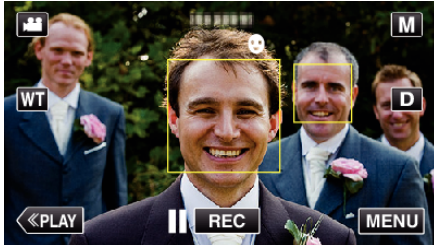

- 静止画記録中は、PHOTO が点灯します。
- 撮影前にメニューで "スマイル%/名前表示" を "入" に設定すると、顔枠とともに名前とスマイル度(%)を表示できます。

"スマイル%/名前表示を設定する" (☞ p. 43)

メモ:

- 人物の顔は最大 16 人まで検出します。スマイル度(%)の表示は、検出した顔の中で、画面内の顔サイズが大きい順に 3 つまで表示します。
- 撮影状況(距離、角度、明るさなど)や被写体の状態(顔の向き、笑顔の度合いなど)によって、正しく動作しないことがあります。また、逆光のときは笑顔の検出が難しくなります。
- 一度笑顔を撮影すると、次の撮影を行うまでに時間かかります。
- 以下のような状況では、"スマイルショット"が動作しません。
 - メニューが表示されているとき
 - 残量時間やバッテリー残量が表示されているとき
 - "お楽しみ撮影"のいずれかを設定しているとき

ご注意:

- "タッチ優先 AE / AF" を "顔追尾" に設定していないと、"スマイルショット"は動作しません。
- 正しい効果が得られない場合は、"スマイルショット"を "切" にしてお使いください。

ペットを自動で撮影する(ペットショット)

"ペットショット"は犬や猫の顔を検出して、自動的に静止画を撮影します。この機能は、動画でも、静止画でも設定できます。

1 液晶モニターを開く

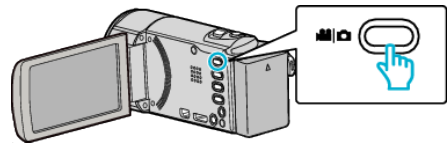

- 撮影モードを、動画モード または静止画モード にします。
- 動画/静止画モードを切り換えるには、撮影画面の または をタッチして、モード切り換え画面を表示してください。動画モード または静止画モード をタッチすると、モードが切り換わります。(本体の ボタンでも切り換えることができます。)

2 "MENU"をタッチする

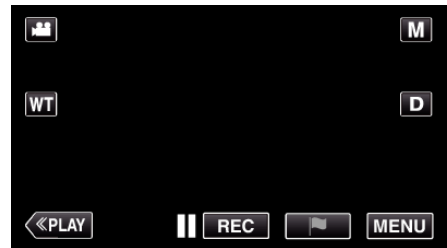

- トップメニューが表示されます。

3 "撮影設定"をタッチする



4 右下の > をタッチする



5 "ペットショット"をタッチする



- × をタッチすると、メニューを閉じます。
- ⏪ をタッチすると、前画面に戻ります。

6 "入"をタッチする

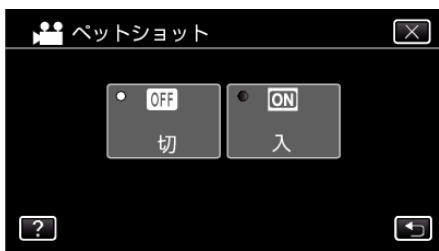

- 前画面に戻りますので、X をタッチしてメニューを閉じます。

7 ペットに本機を向ける

- ペットの顔を検出すると、静止画が自動的に撮影されます。

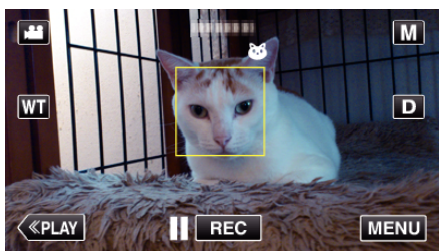

- 静止画記録中は、PHOTO が点灯します。

メモ： _____

- ペットの顔は最大 6 匹まで検出します。
 - 犬または猫の種類、撮影状況(距離、角度、明るさなど)、被写体の状態(顔の向きなど)によっては、「ペットショット」が正しく動作しないことがあります。特に顔全体が黒い犬や猫、長い毛で顔が覆われている犬や猫、および逆光のときは、顔の検出が難しくなります。
 - 犬や猫以外のものを誤検出して撮影することがあります。「ペットショット」は犬や猫を撮影するときのみ、お使いください。
 - 一度撮影すると、次の撮影を行うまでに時間がかかります。
 - 以下のような状況では、「ペットショット」が動作しません。
 - メニューが表示されているとき
 - 残量時間やバッテリー残量が表示されているとき
 - 「お楽しみ撮影」のいずれかを設定しているとき
- 「エフェクトをかけて撮影する」(p. 31)

ご注意： _____

- 「ペットショット」を「入」にすると、「タッチ優先 A E / A F」は自動的に「ペット追尾」に設定されます。また、「ペットショット」を「入」に設定していても「タッチ優先 A E / A F」を「ペット追尾」以外に変更すると「ペットショット」は自動的に「切」になります。
- 正しい効果が得られない場合は、「ペットショット」を「切」にしてお使いください。

人物の顔を登録する

撮影前に顔を登録すると、顔追尾機能でその人にピントや明るさを合わせて撮影することができます。最大で6人まで顔の登録ができ、その人の名前や優先順位を設定できます。

頻繁に撮影する人は、事前に顔を登録することをおすすめします。

1 液晶モニターを開く

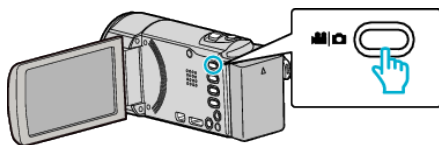

- 撮影モードを、動画モード または静止画モード にします。
- 動画/静止画モードを切り換えるには、撮影画面の または をタッチして、モード切り換え画面を表示してください。動画モード または静止画モード をタッチすると、モードが切り換わります。(本体の ボタンでも切り換えることができます。)

2 "MENU"をタッチする

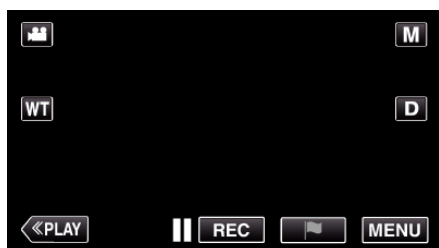

- トップメニューが表示されます。

3 "セットアップ"をタッチする



4 "顔登録"をタッチする



- X をタッチすると、メニューを閉じます。
- ◀ をタッチすると、前画面に戻ります。

5 "新規登録"をタッチする



6 人物に本機を向ける



- 顔登録の撮影をする前に情報を収集します。情報を収集している間は、人物のフレーム枠が点滅します。
- 点滅しているときは、フレーム枠内に顔が収まるようにしてください。収集が終了すると点滅から点灯に変わります。
- 登録を中止したい場合は、"中止"をタッチしてください。"顔登録を中止しますか?"と表示され、"はい"をタッチすると、通常の撮影モードに戻ります。

7 "撮影"をタッチして、正面の顔を撮影する



- 顔登録の一覧表示に使用する顔を撮影します。
- "撮影"をタッチする代わりに、SNAPSHOT ボタンを下まで押し下しても、撮影できます。
- 撮影が終了すると、サウンドが鳴って知らせます。
- 登録を中止したい場合は、"中止"をタッチしてください。"顔登録を中止しますか?"と表示され、"はい"をタッチすると、通常の撮影モードに戻ります。

8 "はい"をタッチして、撮影を続ける

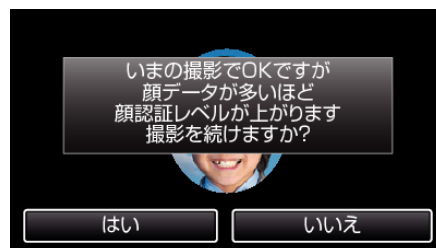

- "はい"をタッチすると、上下左右の4方向の顔情報を収集する操作に移ります。顔認証の精度を上げるために、撮影を続けることをおすすめします。
- "いいえ"をタッチすると、顔登録の撮影が終了します。手順 11 にお進みください。

9 顔をゆっくりと4方向にまわして、顔情報を登録する



- カメラを見ながら、顔をゆっくりと回してください。各方向の撮影が終了するたびに、サウンドが鳴って知らせます。(計4回) 全方向の撮影(登録)が終了しないときは、何度か繰り返してください。
- 撮影環境によっては、4方向の登録ができないことがあります。このようなときは"中止"をタッチして撮影を中止し、"いいえ"をタッチして、手順 11 にお進みください。
- 撮影時に顔認証レベルが低いときは、顔登録をやり直してください。

10 笑顔にして正面を向く



- 自動で撮影が始まります。スマイル%表示を参考にして、数値が高くなるような笑顔にしてください。
- 撮影が終了すると、サウンドが鳴って知らせます。
- 笑顔撮影を中止して名前入力を行いたいときは、「中止」をタッチしたあとに「いいえ」をタッチして、手順 11 にお進みください。

11 "OK"をタッチする

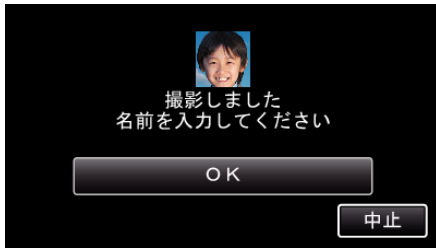

- "OK"をタッチすると、撮影した顔が登録され、名前の入力画面が表示されます。
- 登録を中止したい場合は、「中止」をタッチしてください。「顔登録を中止しますか?」と表示され、「はい」をタッチすると、通常の撮影モードに戻ります。

12 表示されたキーを使って名前を入力し、「登録」をタッチする

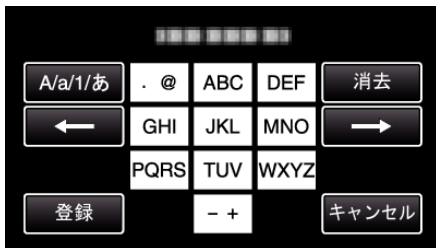

- "消去"をタッチすると、文字が削除できます。
- "キャンセル"をタッチすると、終了します。
- "A/a/1/あ"をタッチすると、入力を大文字、小文字、数字やひらがなに変更できます。
- ← や → をタッチすると、左か右にスペース 1 つ分、移動できます。
- 入力は半角で 8 文字まで可能です。全角(ひらがな)の場合は 4 文字まで可能です。
- 文字入力のしかた
例:「けん」と入力する場合
"A/a/1/あ" を 3 回タッチする → "か" を 4 回タッチする → "わ" を 3 回タッチする

13 優先順位をタッチし、「登録」をタッチする



- 登録直後は、最後の番号が優先順位に割り当てられます。撮影の顔検出時に、優先順位の高い(番号が低い)人物が主要被写体として検出されます。
- 変更したい番号の人物にタッチすると、優先順位が変更できます。
例)3 番目の順位を 1 番目に変更したい場合は、1 番目の人物をタッチしてください。登録した人物の優先順位が 1 番目に変更され、元が 1 番目以降の人物は、それぞれ 1 つずつ優先順位が下がります。(この場合、元が 1 番目だった人物は 2 番目に、2 番目だった人物は 3 番目に変更されます。)
- "登録"をタッチすると、登録の完了画面が表示されます。

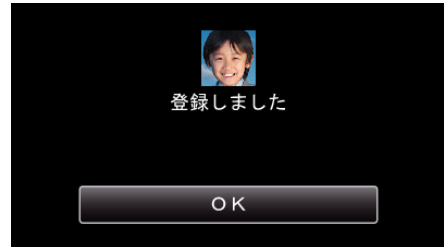

- "OK"をタッチすると、登録を完了します。
- 顔登録の情報については、「編集」で変更することができます。
"顔登録した内容を編集する" (p. 44)

メモ :

- 以下のような場合は、正しく登録できません。
 - フレーム枠に対して顔が極端に小さい、または大きいとき
 - 暗すぎるとき、または明るすぎるとき
 - 顔が横や斜めを向いているとき
 - 顔の一部が隠れたりしているとき
 - 枠内に複数の顔があるとき
- 認証精度を上げるために 1 人の顔を正面でフレーム枠内に合わせ、明るい環境で登録してください。
- 撮影条件や撮影環境によって正しく認証できないことがあります。このようなときは、顔登録をやり直してください。
- 顔認証レベルが低いと、撮影時に正しく認証できないことがあります。このようなときは、顔登録をやり直してください。
- 登録している顔でも撮影状況(距離、角度、明るさなど)や表情によって、顔追尾や名前表示が正しく動作しないことがあります。
- 兄弟、姉妹、親子など顔の特徴が似ている場合、顔追尾や名前表示が正しく動作しないことがあります。

スマイル%/名前表示を設定する

"スマイル%/名前表示"では、人物の顔を検出したときに表示する項目を設定できます。
この項目は"タッチ優先AE/A F"を"顔追尾"に設定しているときに表示されます。

"被写体をきれいに撮影する(タッチ優先AE/A F)" (☞ p. 37)

1 液晶モニターを開く

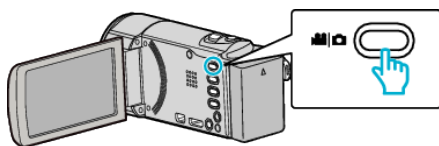

- 撮影モードを、動画モード または静止画モード にします。
- 動画/静止画モードを切り換えるには、撮影画面の または をタッチして、モード切り換え画面を表示してください。
動画モード または静止画モード をタッチすると、モードが切り換わります。(本体の / ボタンでも切り換えることができます。)

2 "MENU"をタッチする



3 "撮影設定"をタッチする(手順4へ)

またはショートカットメニューから"スマイル%/名前表示"をタッチする(手順5へ)



4 右下の>をタッチする



5 "スマイル%/名前表示"をタッチする



6 設定したい項目をタッチする



設定	内容
切	顔を検出すると顔枠のみを表示します。
入	顔を検出すると顔枠、名前、スマイル度(%)を表示します。

- 顔枠: 検出した顔の周辺に枠が表示されます。
名前: 登録されている顔の名前が表示されます。
スマイル度: 検出した笑顔について、その度合いを0~100%の範囲で表示します。



メモ:

- 人物の顔は最大16人まで検出します。スマイル度(%)の表示は、検出した顔の中で、画面内の顔サイズが大きい順に3つまで表示します。
- 撮影環境によっては、顔を検出できないことがあります。
- 撮影前に、顔、名前、優先順位といった人物認証情報を登録しておくことができます。
- 人物の名前は、顔登録時の優先順位によって上位から3人までを表示します。

"人物の顔を登録する" (☞ p. 41)

- デモモードが実行されると"スマイル%/名前表示"が"入"に設定されます。

"デモモード" (☞ p. 230)

顔登録した内容を編集する

一度登録した名前、優先順位、顔情報を変更することができます。

1 "MENU"をタッチする



- トップメニューが表示されます。

2 "セットアップ"をタッチする



3 "顔登録"をタッチする



- X をタッチすると、メニューを閉じます。
- 左向き矢印をタッチすると、前画面に戻ります。

4 "編集"をタッチする



5 編集したい人をタッチする



6 編集したい項目をタッチする

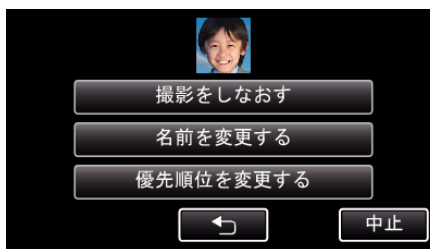

- "撮影をしない"を選んだときは、「人物の顔を登録する」(p. 41) の手順 6 へお進みください。
 - "名前を変更する"を選んだときは、「人物の顔を登録する」(p. 42) の手順 12 へお進みください。
 - "優先順位を変更する"を選んだときは、「人物の顔を登録する」(p. 42) の手順 13 へお進みください。
- "人物の顔を登録する" (p. 41)

顔登録した情報を解除(削除)する

一度登録した顔情報を解除(削除)できます。

1 "MENU"をタッチする



- トップメニューが表示されます。

2 "セットアップ"をタッチする



3 "顔登録"をタッチする



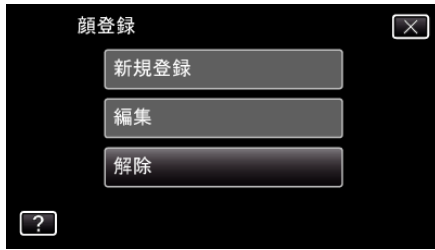

- X をタッチすると、メニューを閉じます。
- 左向き矢印をタッチすると、前画面に戻ります。

4 "解除"をタッチする

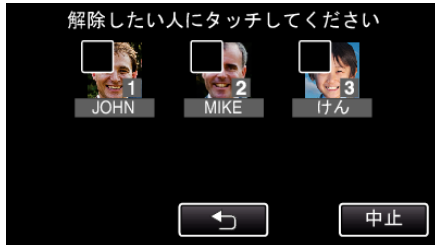

5 登録を解除したい人をタッチする



- タッチした人に  が表示されます。
- タッチした人の  を消すには、再度タッチしてください。

6 "決定"をタッチする



7 "はい"をタッチする

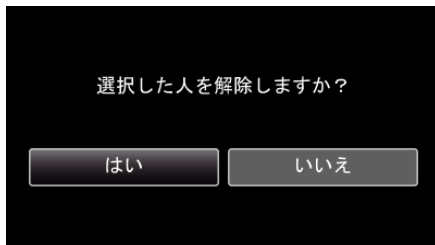

- "はい"をタッチすると、選択した人の顔情報を削除します。
- "いいえ"をタッチすると、前の画面に戻ります。
- 解除完了画面が表示されたら、"OK"をタッチしてください。



手ぶれを補正して撮影する

手ぶれ補正を設定すると、動画撮影時の手ぶれを効果的に補正して撮影できます。

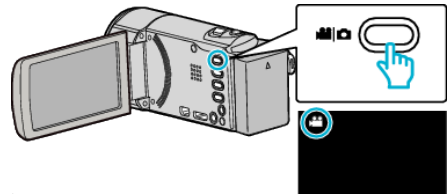
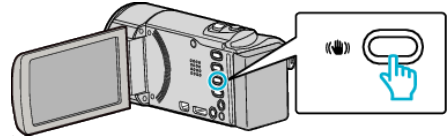
1 液晶モニターを開く

2  ボタンを押して、設定を変更する

- 押すたびに、手ぶれ補正の設定が切り換わります。

設定	内容
 切	手ぶれを補正しません。
 通常モード	通常の撮影条件で手ぶれを補正します。
 アクティブモード	明るいシーンを広角側で撮影する場合に、より手ぶれ補正の効果を発揮します。 ※広角側(~5倍)のみ

メモ:

- 三脚などに固定して動きの少ない被写体を撮影したい場合は、"切"にすることをおすすめします。
- 手ぶれが大きいときは、補正しきれないことがあります。
- 動画撮影時のみに効果があります。
- "アクティブモード"のときは、画角が狭くなります。

撮影中の動画にマークを入れる

動画記録中に、特定のシーンにマークをつけることができます。マークすると、その位置が記録され、あとからすばやく探したり、ダイジェスト再生することができます。

- マーク機能は AVCHD 形式の動画でのみ利用できます。(iFrame 形式の動画には対応していません。)

1 液晶モニターを開く

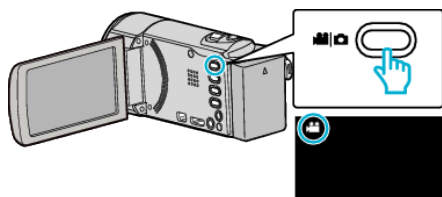

2 動画撮影を開始する

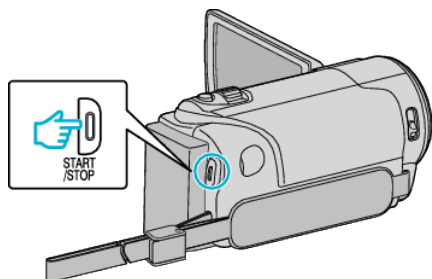

- もう一度、START/STOP ボタンを押すと、撮影を停止します。

3 マークしたい位置で [] をタッチする

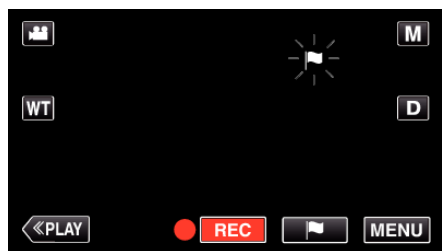

- [] アイコンが点滅します。
- マークすると、その後 5 秒間は次のマークができません。

4 動画記録を終了する

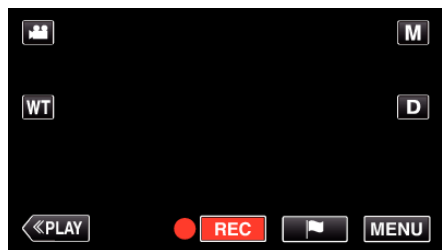

- [] をタッチして動画記録を終了します。

メモ：_____

- マークした場面の再生は、下記をご覧ください。
"マーク再生" (p. 59)
- スマートフォンに専用アプリケーションをインストールすると、スマートフォンからマーク操作を行うこともできます。
"マーキングの使いかた" (p. 168)

スローモーションを撮影する(高速撮影)

撮影速度を上げて動きを強調したスローモーション動画を撮影し、再生時に滑らかなスローモーション映像を再生できます。ゴルフのスイングなどを確認したいときに便利です。(AVCHD 形式の動画のみ)

撮影速度	300 fps
画像サイズ	720×480
最大撮影可能時間	120 分
最大再生可能時間	12 時間
モニター接続時の映像サイズ	1920×1080

- 再生するときは、実際の撮影時間と比べて 5 倍の再生時間になります。(例) 1 分間撮影した場合、再生時間は 5 分間となります。

1 液晶モニターを開く

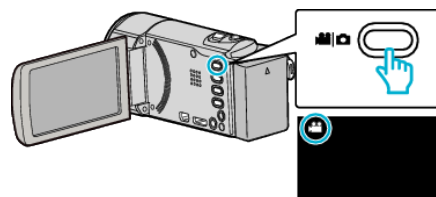

- 撮影モードが [] になっているか確認します。
- 静止画モード [] になっているときは、撮影画面の [] をタッチして、モード切り換え画面を表示してください。
動画モード [] をタッチすると、撮影モードが切り換わります。(本体の [] ボタンでも切り換えることができます。)

2 "MENU"をタッチする

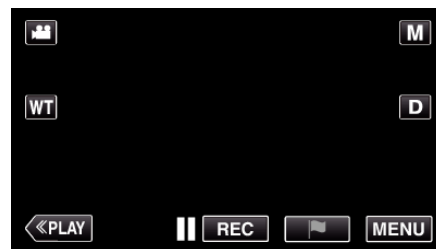

- トップメニューが表示されます。

3 "お楽しみ撮影"をタッチする



4 "高速撮影"をタッチする



5 "入"をタッチする



- "入"をタッチすると、1秒間に300コマで撮影できるようになります。
- 高速撮影をしたくない場合は、"切"をタッチしてください。

6 撮影を開始する

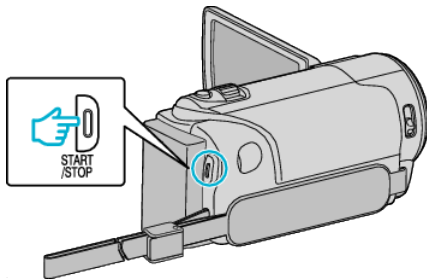

- もう一度、START/STOP ボタンを押すと撮影を停止します。
- 高速撮影の設定は、電源を切ると解除されます。

メモ：

- 本機能は iFrame 記録形式には対応していません。
- ほかの動画より画像が粗くなります。また、撮影中に LCD モニターに表示される映像も画質が粗くなります。
- 撮影した動画に音声は記録されません。
- 高速撮影を設定している間は、光学ズームのみ使えます。
- 高速撮影では、"タッチ優先 A E / A F"が"切"に設定されます。また、手ぶれ補正が"切"に設定されますので、三脚を使用して明るい場所であるべく被写体を拡大して撮影することをおすすめします。

"三脚の取り付けかた" (p. 14)

微速度撮影をする(タイムラプス撮影)

一定間隔に1コマずつ撮影して、長い時間かけてゆっくり移り変わるシーンを短時間で再生することができます。花のつぼみが開く様子を観察するときなどに便利です。(AVCHD 形式の動画のみ)

1 液晶モニターを開く

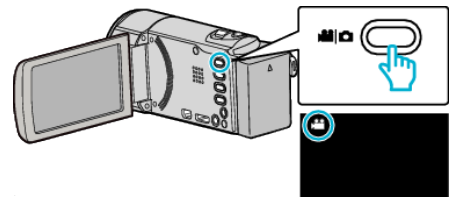

- 撮影モードが になっているか確認します。
- 静止画モード になっているときは、撮影画面の をタッチして、モード切り換え画面を表示してください。動画モード をタッチすると、撮影モードが切り換わります。(本体の ボタンでも切り換えることができます。)

2 "MENU"をタッチする



- トップメニューが表示されます。

3 "お楽しみ撮影"をタッチする



4 "タイムラプス撮影"をタッチする



- × をタッチすると、メニューを閉じます。
- ◀ をタッチすると、前画面に戻ります。

5 撮影間隔(1~80 秒)を選択してタッチする



- 間隔秒数が大きいほど撮影間隔が長くなります。
- くまたは > をタッチすると、画面をスクロールできます。
- × をタッチすると、メニューを閉じます。
- ◀ をタッチすると、前画面に戻ります。

6 撮影を開始する

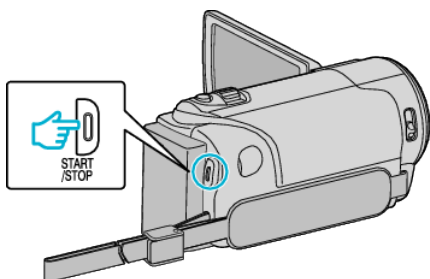

- 設定した撮影間隔で1コマ撮影をします。
- 撮影間隔を"20秒間隔"以上に設定しているとき、撮影の合間は省電力状態になります。次の撮影時間になると、自動的に省電力を解除し、撮影をします。
- タイムラプス撮影の設定は、電源を切ると解除されます。

タイムラプス撮影中の画面表示



	画面表示	説明
①	撮影間隔	設定している撮影間隔を表示します。
②	実記録時間	実際に撮影した動画の記録時間を表示します。記録時間はフレーム単位で増加します。
③	撮影経過時間	撮影を開始してから実際の経過時間を表示します。
④	撮影可能時間	設定中の動画画質で録画可能な残り時間です。

タイムラプス撮影の設定内容

間隔秒数が大きいほど撮影間隔が長くなります。

設定	内容
切	タイムラプス撮影をしません。
1秒間隔	1秒間隔に1フレームずつ撮影します。撮影した動画は30倍速で再生されます。
2秒間隔	2秒間隔に1フレームずつ撮影します。撮影した動画は60倍速で再生されます。
5秒間隔	5秒間隔に1フレームずつ撮影します。撮影した動画は150倍速で再生されます。
10秒間隔	10秒間隔に1フレームずつ撮影します。撮影した動画は300倍速で再生されます。
20秒間隔	20秒間隔に1フレームずつ撮影します。撮影した動画は600倍速で再生されます。
40秒間隔	40秒間隔に1フレームずつ撮影します。撮影した動画は1200倍速で再生されます。
80秒間隔	80秒間隔に1フレームずつ撮影します。撮影した動画は2400倍速で再生されます。

ご注意:

- 本機能は iFrame 記録形式には対応していません。
- タイムラプス撮影で撮影した動画には、音声記録されません。
- タイムラプス撮影中は、ズーム操作、写真同時撮影、および手ぶれ補正が使用できません。
- 実記録時間の表示が「0:00:00:17」以下のときに撮影を停止すると、動画を保存できません。
- タイムラプス撮影中は、シームレス撮影は行いません。

メモ:

- 電源を切るとタイムラプス撮影の設定がリセットされます。再度タイムラプス撮影をするときは、再設定が必要になります。
- 撮影開始から99時間を経過すると、自動的に撮影を停止します。
- 撮影間隔の長いタイムラプス撮影では、三脚および AC アダプターをご使用ください。また、フォーカスやホワイトバランスをマニュアルで固定して使うことをおすすめします。

"三脚の取り付けかた" (p. 14)

"手動でピントを合わせる" (p. 26)

"ホワイトバランスを設定する" (p. 29)

コマ撮り動画を作成する(コマ撮り)

SNAPSHOT ボタンを押すごとに 2 フレーム分のシーンが記録され、それらのシーンをつなぎ合わせたコマ撮り動画を作成できます。(AVCHD 形式の動画のみ)

1 液晶モニターを開く

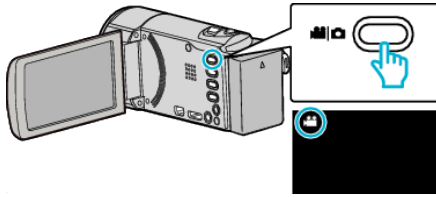

- 撮影モードが になっているか確認します。
- 静止画モード になっているときは、撮影画面の をタッチして、モード切り換え画面を表示してください。
- 動画モード をタッチすると、撮影モードが切り換わります。(本体の ボタンでも切り換えることができます。)

2 "MENU"をタッチする

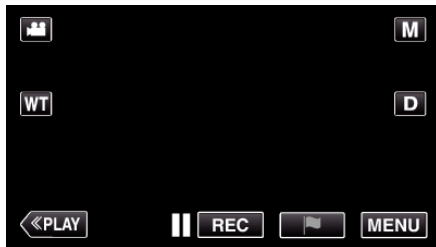

- トップメニューが表示されます。

3 "お楽しみ撮影"をタッチする



4 "コマ撮り"をタッチする



5 "入"をタッチする



- "コマ撮りするには SNAPSHOT ボタンを押してください"が表示されます。

6 SNAPSHOT ボタンを押して、撮影を開始する

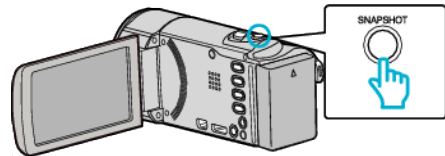

- 静止画撮影 () をタッチしても撮影を開始します。
- START/STOP ボタンを押す、または をタッチすると撮影を停止します。
- シーン記録中は、"CAPTURE"が点灯します。
- コマ撮りの設定は、電源を切ると解除されます。

ご注意：

- "コマ撮り"で撮影した動画には、音声記録されません。
- 本機能は iFrame 記録形式には対応していません。
- 実記録時間の表示が "0:00:00:17"以下(スナップショット数が 8 ショット以下)のときに撮影を停止すると、動画を保存できません。
- "コマ撮り"で撮影中は、写真同時撮影、および手ぶれ補正が使用できません。
- "コマ撮り"で撮影中は、"シームレス撮影"は行いません。
- "コマ撮り"に設定中は省電力状態になりません。
- "タッチ優先 AE / AF"、"スマイルショット"、"ペットショット"および "フレームイン REC" は使用できません。

動きを検出し自動的に撮影する(フレームインREC)

液晶画面に表示される赤枠内の被写体の動き(明るさ)の変化を検出して、自動的に動画または静止画の撮影をします。
フレームインRECは、動画でも、静止画でも設定できます。

1 液晶モニターを開く

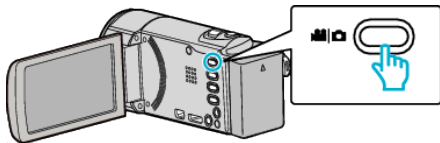

- 撮影モードを、動画モード または静止画モード にします。
- 動画/静止画モードを切り換えるには、撮影画面の または をタッチして、モード切り換え画面を表示してください。動画モード または静止画モード をタッチすると、モードが切り換わります。(本体の / ボタンでも切り換えることができます。)

2 撮影する被写体に合わせて、構図を決める

- ズームなどを使って画角を合わせてください。

3 "MENU"をタッチする



- トップメニューが表示されます。

4 "お楽しみ撮影"をタッチする



5 "フレームインREC"をタッチする



- × をタッチすると、メニューを閉じます。
- ◀ をタッチすると、前画面に戻ります。

6 "入"をタッチする



7 赤枠内の被写体が動いたら、自動的に撮影が開始される

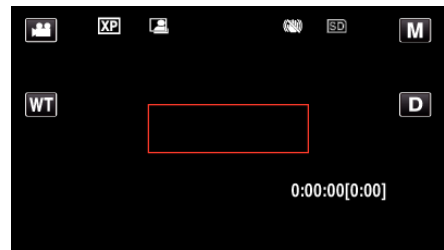

- メニュー表示が消えてから、約2秒後に赤い枠を表示します。
- 動画撮影の場合、赤枠内の被写体の動き(明るさの変化)がなくなるまで撮影を続けます。赤枠内の被写体の動き(明るさの変化)がなくなると5秒後に撮影を停止します。
- 手で動画撮影を停止したい場合は、START/STOP ボタンを押してください。ただし、動画撮影を停止後も"フレームインREC"設定"入"の状態は継続するため、赤枠内の被写体に動き(明るさの変化)を検出したら、再度撮影を開始します。フレームインRECを解除するには、"フレームインREC"設定を"切"にしてください。

ご注意:

- "フレームインREC"設定後は、デジタルズーム、手ぶれ補正、セルフタイマー、および連写は使えません。
- "フレームインREC"と"タイムラプス撮影"の併用はできません。設定した場合は、"タイムラプス撮影"を優先します。
- "フレームインREC"設定後は、"静止画サイズ"の変更ができません。"フレームインREC"を設定する前に、"静止画サイズ"を設定してください。
- "フレームインREC"設定後は、オートパワーオフおよびパワーセーブが無効になります。

メモ:

- "フレームインREC"の設定は、電源を切ると解除されます。
- 赤枠内の被写体の動きが早いなど明るさの変化が小さい場合は、撮影を開始できない場合があります。
- 赤枠内に動きが無くても、明るさの変化によっては撮影を開始してしまうことがあります。
- ズーム動作中は撮影を開始できません。

記念写真を撮影する(セルフタイマー)

記念写真を撮影するときには、10秒セルフタイマーや顔検出セルフタイマーを使うと便利です。

また、2秒セルフタイマーを使えば、シャッターを切るときの手ぶれを防ぐことができます。

メモ:

セルフタイマーを設定したときは、三脚を使って撮影することをおすすめします。

"三脚の取り付けかた" (p. 14)

2秒/10秒セルフタイマーを使うとき

1 液晶モニターを開く

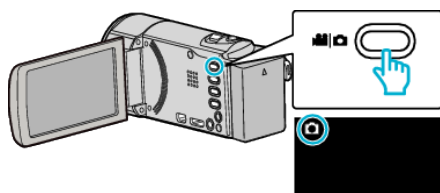

- 撮影モードが になっているか確認します。
- 動画モード になっているときは、撮影画面の をタッチして、モード切り換え画面を表示してください。静止画モード をタッチすると、モードが切り換わります。(本体の ボタンでも切り換えることができます。)

2 "MENU"をタッチする

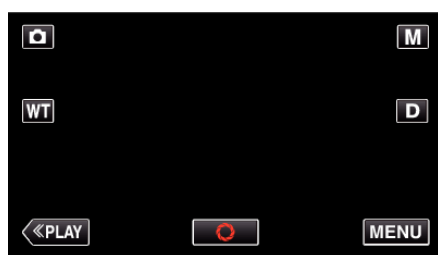

- トップメニューが表示されます。

3 "撮影設定"をタッチする



4 右下の > をタッチする



5 "セルフタイマー"をタッチする



- X をタッチすると、メニューを閉じます。
- 左向き矢印をタッチすると、前画面に戻ります。

6 "2秒"または"10秒"をタッチする



7 被写体にピントを合わせる

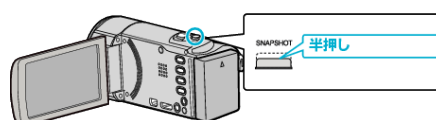

- ピントが合うと、ピント合わせアイコンが緑色に点灯します。

8 シャッターを切る

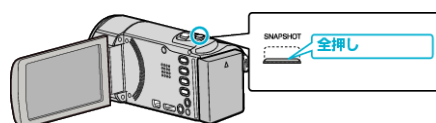

- 撮影までのカウントダウンが表示されます。
- 途中でセルフタイマー撮影を止めるには、もう一度 SNAPSHOT ボタンを押します。

顔検出セルフタイマーを使うとき

SNAPSHOT ボタンを押すと顔を検出し、画面内に1人加わると3秒後に撮影します。撮影する人も一緒に写って撮影できます。

1 液晶モニターを開き、静止画を選ぶ

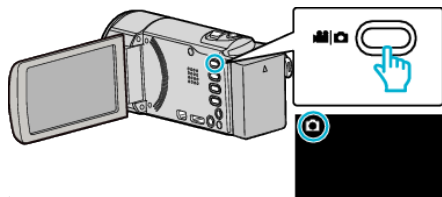

- アイコンが静止画になります。

2 "MENU"をタッチする

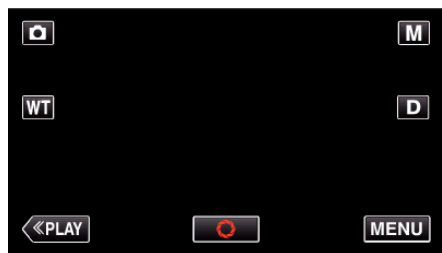

- トップメニューが表示されます。

3 "撮影設定"をタッチする

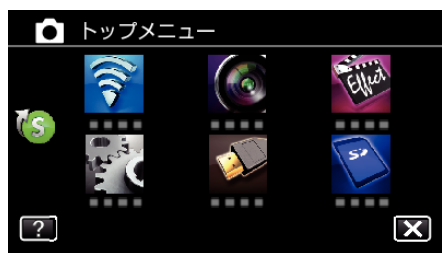

4 右下の>をタッチする



5 "セルフタイマー"をタッチする



- X をタッチすると、メニューを閉じます。
- 左向き矢印をタッチすると、前画面に戻ります。

6 "顔検出"をタッチする



7 撮影する全員が本機側を向いていることを確認してから、SNAPSHOT ボタンを押す

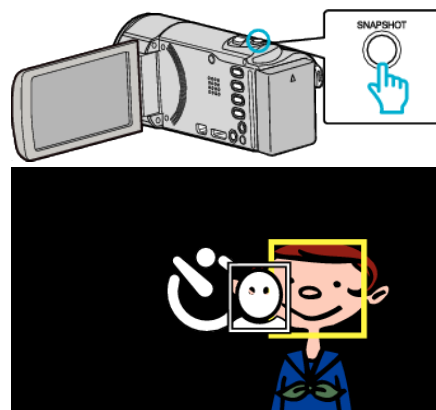

- 人物の顔に枠が付きます。
- SNAPSHOT ボタンをもう一度押すと、10秒カウントダウンが始まります。

8 撮影者が画面内に入る

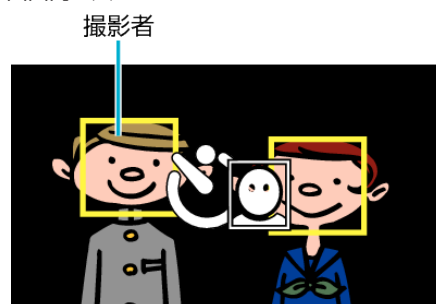

- 撮影者が画面内に入って3秒後にシャッターが切れます。
- 途中でセルフタイマー撮影を止めるには、もう一度 SNAPSHOT ボタンを押します。

メモ:

- 撮影環境によっては"顔検出"で顔を検出できないことがあります。

動画に撮影日時を記録して撮影する

動画に撮影した日付や時間を記録して撮影できます。日時を表示させてディスクなどに保存したいときに設定します。(記録された日時は後から消す事はできません。)

1 液晶モニターを開く

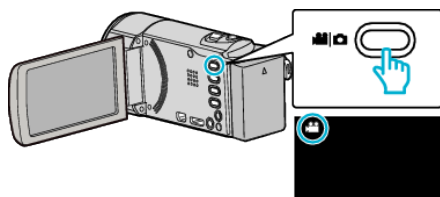

- 撮影モードが になっているか確認します。
- 静止画モード になっているときは、撮影画面の をタッチして、モード切り換え画面を表示してください。動画モード をタッチすると、撮影モードが切り換わります。(本体の / ボタンでも切り換えることができます。)

2 "MENU"をタッチする

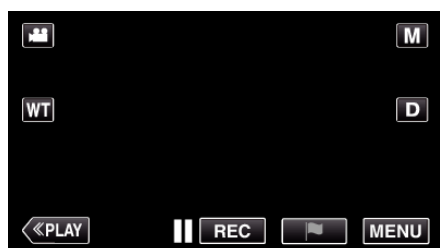

- トップメニューが表示されます。

3 "お楽しみ撮影"をタッチする



4 右下の > をタッチする



5 "日時表示記録"をタッチする



- × をタッチすると、メニューを閉じます。
- > をタッチすると、前画面に戻ります。

6 < または > で時計の種類を選び、"決定"をタッチする



- "決定"をタッチすると、日時表示記録の注意が表示されます。
- × をタッチすると、メニューを閉じます。

7 指のマークのついた日時表示は、指でタッチしながら動かして表示位置を調整する

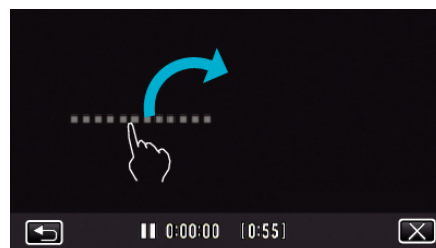

- 日時表示を指でタッチしたまま、画面をなぞるように動かします。

8 START/STOP ボタンを押して撮影を開始する

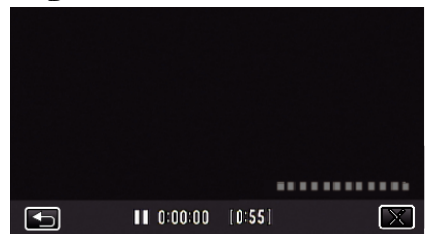
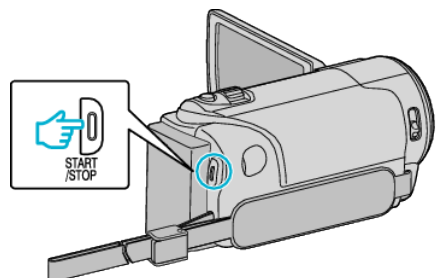

- もう一度、START/STOP ボタンを押すと、撮影を停止します。
- > をタッチすると、時計の種類を選択する画面に戻ります。
- × をタッチすると、"日時表示記録"を終了します。(撮影以外の操作を行う場合は × をタッチして、"日時表示記録"を解除してください。)

ご注意：

- 記録された日時は後から消す事はできません。

残量時間を確認する

内蔵メモリーや SD カードに記録できる動画の残量時間、およびバッテリー残量を確認できます。

1 液晶モニターを開く

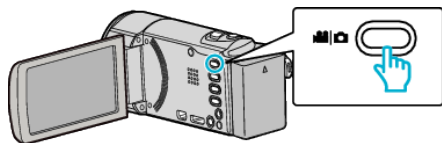

- 撮影モードを、動画モード または静止画モード にします。
- 動画/静止画モードを切り換えるには、撮影画面の または をタッチして、モード切り換え画面を表示してください。動画モード または静止画モード をタッチすると、モードが切り換わります。

2 INFO ボタンを押す

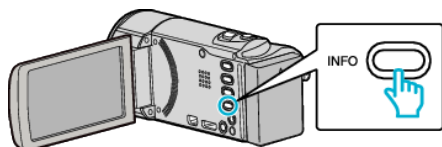

- 静止画を選んでいるときは、手順 4 へ進んでください。
(AC アダプターを接続しているときは、残量時間は表示されません。)

3 残量時間を表示する

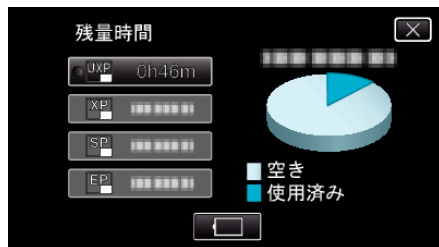

- 動画撮影モードのときのみ、残量時間が表示されます。
- INFO ボタンを押すと、残量時間表示する記録メディアが切り換わります。
- をタッチするか再度 INFO ボタンを押すと、バッテリー残量が表示されます。
- AC アダプターを接続しているときは、 は表示されません。
- 表示を終了するには X をタッチします。

4 バッテリー残量を表示する

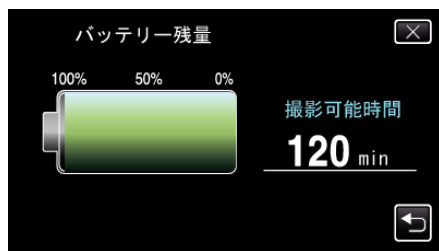

- 動画撮影のときは、 をタッチすると残量時間の表示画面に戻ります。
- INFO ボタンを押すか、X をタッチすると、表示を終了します。
- AC アダプターを接続しているときは、バッテリー残量が表示されません。

メモ： _____

- 残量時間表示からも動画画質を変更できます。動画画質を選んでタッチしてください。

動画の撮影可能時間の目安

画質	内蔵メモリー
	32GB
UXP	2 時間 40 分
XP	3 時間 40 分
SP	5 時間 20 分
EP	13 時間 30 分
iFrame(1280x720)	1 時間 50 分
iFrame (960x540)	2 時間 20 分

画質	SDHC/SDXC カード					
	4GB	8GB	16GB	32GB	64GB	128GB
UXP	20 分	40 分	1 時間 20 分	2 時間 50 分	5 時間 40 分	11 時間 30 分
XP	30 分	1 時間	2 時間	4 時間	8 時間 10 分	16 時間 20 分
SP	40 分	1 時間 20 分	2 時間 50 分	5 時間 50 分	11 時間 30 分	23 時間 10 分
EP	1 時間 40 分	3 時間 30 分	7 時間 10 分	14 時間 40 分	28 時間 50 分	57 時間 50 分
iFrame (1280x720)	10 分	30 分	1 時間	2 時間	4 時間	8 時間
iFrame (960x540)	15 分	40 分	1 時間 10 分	2 時間 40 分	5 時間 10 分	10 時間 30 分

- 撮影可能時間は目安のため、上記時間よりも増減することがあります。

静止画の撮影可能枚数の目安(単位:枚)

画像サイズ	内蔵メモリー	SDHC/SDXC カード				
	32GB	4GB	8GB	16GB	32GB	64GB
3680x2760(10M)(4:3)	4900	600	1300	2600	5400	9999
1920x1080(2M)(16:9)	9999	3100	6500	9999	9999	9999
1440x1080(1.5M)(4:3)	9999	4200	8500	9999	9999	9999
640x480(0.3M)(4:3)	9999	9999	9999	9999	9999	9999

- 動画撮影中に静止画を撮影したとき、および撮影済みの動画から静止画を切り出したときは、1920 x 1080 のサイズで保存されます。iFrame モードで動画撮影中は、静止画の撮影はできません。

撮影時間の目安(バッテリー使用時)

バッテリー	実撮影時間	連続撮影時間 (最大撮影時間)
BN-VG119 (付属品)	1 時間 30 分	2 時間 45 分
BN-VG129	2 時間 20 分	4 時間 10 分

- "ライト"が"切"、"モニター明るさ"が"3"(標準)のときの値です。
- 実撮影時間は撮影、撮影停止、電源の入切、ズーム動作などを繰り返した場合の撮影時間です。実際には、これよりも短くなることがあります。(撮影予定時間の約 3 倍分のバッテリーを用意することをおすすめします)
- 撮影環境や使用方法によって、電池の消耗が変化することがあります。
- 十分に充電しても、撮影時間が短くなったときはバッテリーの寿命です。(新しいものに交換してください)

動画を再生する

本機では、つぎのような方法で動画を再生できます。

項目	説明
通常再生	撮影した動画をそのまま再生します。
マーク再生 (マーク再生・試合再生)	動画撮影中にマークしたシーンや、試合記録モード(スマートフォンアプリ使用)で撮影した得点シーンをシーン送りやシーン戻しで探すことができます。また、マークしたシーンや得点シーンだけを抜き出して再生したり、抜き出したシーンをプレイリストとして保存することもできます。再生画面の [PLAY] をタッチして、開始します。ゲーム記録モードについてはゲームスコア設定をご確認ください。 "ゲームスコア設定" (p. 179)
ダイジェスト再生	撮影した動画から、笑顔が検出されたシーン、顔登録した人が映っているシーン、手動でマークしたシーンなどをつなぎ合わせて、本編より短いダイジェスト動画として再生します。"オート"を選択すると、あらかじめ指定した長さの動画として再生されます。 "再生設定"メニューの"ダイジェスト再生"から再生します。
プレイリスト再生	作成したプレイリストを再生します。 "再生設定"メニューの"プレイリスト再生"から再生します。

■ 動画再生画面への切り換えかた

1 液晶モニターを開く

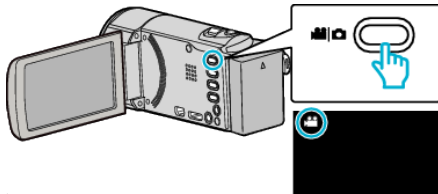

- 撮影モードが になっているか確認します。
- 静止画モード になっているときは、撮影画面の をタッチして、モード切り換え画面を表示してください。
動画モード をタッチすると、撮影モードが切り換わります。(本体の / ボタンでも切り換えることができます。)

2 <<PLAY をタッチして、再生モードにする



3 動画再生画面が開く



ご注意:

- 重要な記録内容(データ)はバックアップしてください。
重要な記録内容(データ)は DVD や他の記録メディアに保存用としてコピーすることをおすすめします。
- 本機はデジタル機器のため、静電気や妨害ノイズによりエラー表示が出たり、正常に動作しないことがあります。このようなときは、一度電源を切ってから AC アダプターおよびバッテリーを取りはずしてください。本機がリセットされます。
- 免責事項
・本機や付属品、SD カードの万一の不具合により、正常に録画や録音、再生ができない場合、内容の補償についてはご容赦ください。
・商品の不具合によるものも含め、いったん消失した記録内容(データ)の修復などはできません。あらかじめご了承ください。
・万一、データが消失してしまった場合でも、当社はその責任を負いかねます。
・品質向上を目的として、交換した不良の記録媒体を解析させていただく場合があります。そのため、返却できないことがあります。

撮影日などの情報を見る

選んだ映像の撮影日や再生時間が表示されます。

1 再生を一時停止中に INFO ボタンを押す

- INFO ボタンを押すか をタッチすると、再生画面に戻ります。



通常再生

撮影した動画をそのまま再生します。

1 液晶モニターを開く

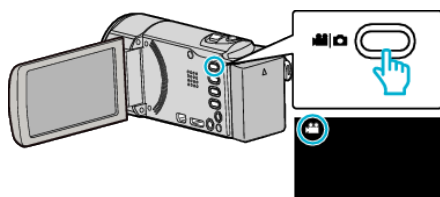

- 撮影モードが になっているか確認します。
- 静止画モード になっているときは、撮影画面の をタッチして、モード切り換え画面を表示してください。動画モード をタッチすると、撮影モードが切り換わります。(本体の / ボタンでも切り換えることができます。)

2 《PLAY》をタッチして、再生モードにする

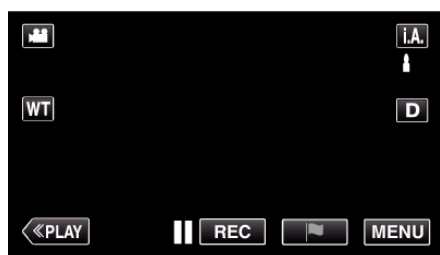

3 ファイル(映像)をタッチして、再生を開始する

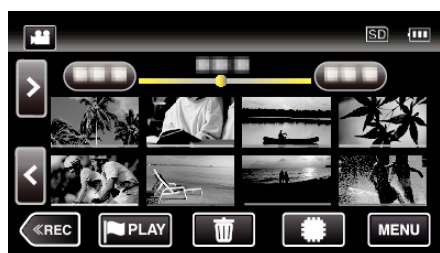

- / をタッチすると再生するメディアが切り換わり、一覧表示(サムネイル表示)が変更できます。
- 再生中に をタッチすると、一時停止します。
- 再生中に をタッチすると、一覧表示に戻ります。
- 最後に再生したファイルには が表示されます。
- サムネイル画像の下に、撮影した日付ごとに違う色のラインが表示されます。

動画再生の操作ボタン

一覧表示中

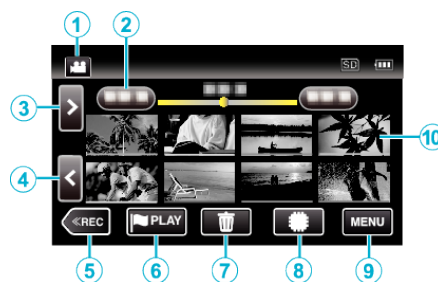

	画面表示	説明
①	動画/静止画切換 /	動画モードと静止画モードを切り換えます。
②	日付	前/次の撮影日に移動します。
③	>	次の一覧表示(サムネイル表示)を表示します。 • ズームレバーでも操作できます。
④	<	前の一覧表示(サムネイル表示)を表示します。 • ズームレバーでも操作できます。
⑤	《REC》	撮影モードに切り換えます。
⑥		マーク再生モードに移行します。 "マーク再生" (p. 59)
⑦		削除用の一覧表示(サムネイル表示)を表示します。
⑧	/	一覧表示が内蔵メモリー/SDカードに切り換わります。
⑨	MENU	メニュー画面を表示します。
⑩	ファイル(映像)	タッチすると、再生を開始します。 右になぞると一覧表示が右にスクロールし、前の一覧表示(サムネイル表示)が表示されます。 左になぞると一覧表示が左にスクロールし、次の一覧表示(サムネイル表示)が表示されます。 画像の下線の色が同一のものは、同じ撮影日の動画をあらわします。

動画再生中

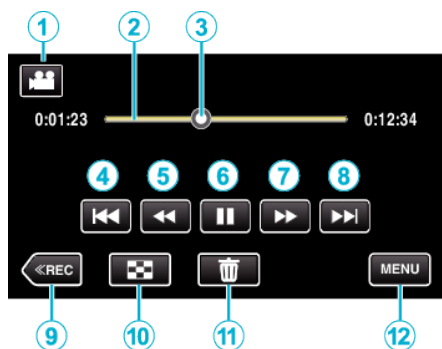

- 本機の操作を約5秒間行わないと、タッチパネルの操作ボタンが消えます。もう一度表示させるには、画面をタッチしてください。

	画面表示	説明
①	動画/静止画切換 📷/📷	動画モードと静止画モードを切り換えます。
②	時系列バー	お好みの位置をタッチすると、その位置から再生します。 再生位置表示を左右になぞると、表示を移動させた位置から再生を開始します。 お好みの位置をタッチすると、その位置から再生します。
③	再生位置表示	映像のおおよその再生位置を表示します。
④	⏮	シーンの先頭に戻ります。シーンの先頭で一時停止中の場合は、前のシーンに戻ります。 ● 一時停止中の場合は、ズームレバーでも同様の操作ができます。
⑤	⏪ (動画再生中)	早戻し (タッチするたびに速度が上がります)
	⏩ (一時停止中)	コマ戻し / 押し続けると逆スロー再生
⑥	▶ / ⏸	再生 / 一時停止します。
⑦	⏭ (動画再生中)	早送り (タッチするたびに速度が上がります)
	⏮ (一時停止中)	コマ送り / 押し続けるとスロー再生
⑧	⏭	次のシーンに進みます。 ● 一時停止中の場合は、ズームレバーでも同様の操作ができます。
⑨	⏪ REC	撮影モードに切り換えます。
⑩	⏸	停止 (一覧表示に戻ります)
⑪	🗑	現在表示している動画を削除します。
⑫	MENU	メニュー画面を表示します。

メモ：――

- 操作は、タッチパネルをタッチまたは、なぞることで行います。
- 撮影した日付から目的の映像を探せます。
"目的の映像を撮影日から探す" (p. 68)
- 画面に日時を表示して再生できます。
"日時表示" (p. 225)
- バッテリー残量の表示は、使用状態におけるバッテリー残量の目安を表示します。

動画の音量を調節する

ズーム/音量レバーで音量を調節できます。



マーク再生

- 動画撮影中にマークしたシーンや、試合記録モード(スマートフォンアプリ使用)で撮影した得点シーンをシーン送りやシーン戻しで探すことができます。
- また、マークしたシーンや得点シーンだけを抜き出して再生したり、抜き出したシーンをプレイリストとして保存することもできます。
- マーク再生モードへは、動画再生画面の **PLAY** をタッチして切り換えます。

1 液晶モニターを開く

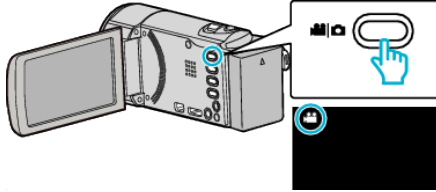

- 静止画モード **📷** になっているときは、撮影画面の **📷** をタッチして、モード切り換え画面を表示してください。
- 動画モード **📹** をタッチすると、撮影モードが切り換わります。(本体の **📷/📹** ボタンでも切り換えることができます。)

2 <<PLAY をタッチして、再生モードにする



3 <<PLAY をタッチしてマーク再生モードを開く

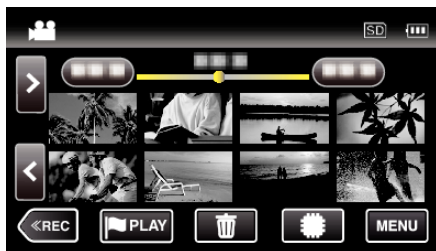

4 "DIGEST"をタッチして、DIGEST・マーク再生モードにする



- "DIGEST"ボタンを使わずに、サムネイル画像を直接タッチすると、追加マークが可能な通常再生を行います。
- "設定"をタッチすると、1シーンの再生時間や再生位置を調整できます。

"試合再生" (※ p. 60)

"マーク再生位置調整" (※ p. 61)

5 再生したい画像の日付を選ぶ

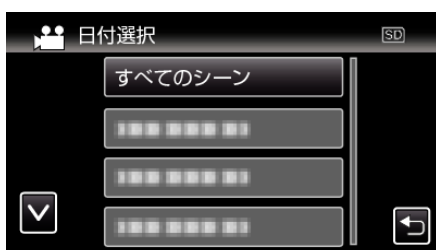

- "すべてのシーン"をタッチすると全ての画像を再生します。

6 "マーク"の種類を選ぶ

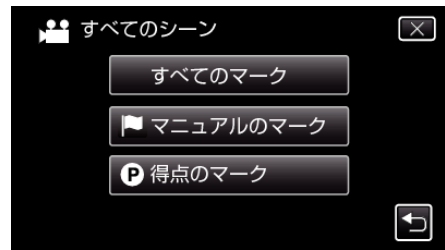

7 ダイジェスト再生が開始される



8 ダイジェスト再生が自動的に終了するか、または "MENU"をタッチすると、次の画面を表示する

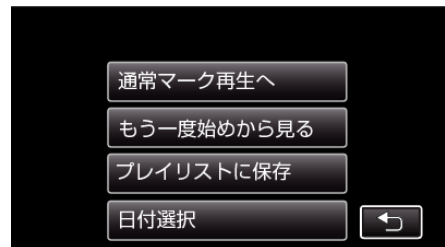

- 通常マーク再生へ: 通常のマーク再生をします。
 - もう一度始めから見る: もう一度、ダイジェスト再生をします。
 - プレイリストに保存: ダイジェスト再生の映像が、プレイリストに保存されます。
- "プレイリスト再生" (※ p. 64)
- 日付選択: 手順 5 に戻ります。

再生する

マーク再生時の画面表示

通常マーク再生中

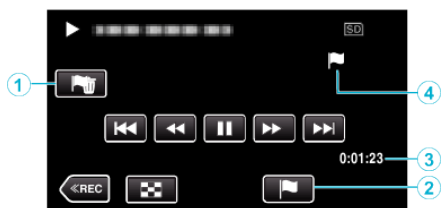

画面表示	説明
① マーク削除ボタン	現在表示されているマークを削除します。
② 再生マークボタン	再生中にマークを入力できます。
③ 経過時間	再生中の動画の再生時間を表示します。
④ "P"アイコン表示中 "P"アイコン表示中	現在のシーンにマークがあることを示します。 得点が記録中であることを示します。
⑤ スコア	試合の得点表示(試合が記録されている場合表示されます。)

DIGEST・マーク再生中



画面表示	説明
① 日付表示	撮影日を表示します。(日付けを選択したとき)
② マーク削除ボタン	現在表示されているマークを削除します。
③ DIGEST 再生解除 ボタン	通常マーク再生に移行します。
④ 経過時間	再生中の動画の再生時間を表示します。
⑤ "P"アイコン表示中 "P"アイコン表示中	現在のシーンにマークがあることを示します。 得点が記録中であることを示します。
⑥ スコア	試合の得点表示(試合が記録されている場合表示されます。)

メモ： _____
 • 一度マークすると、5秒間は次のマークが記録できません。

試合再生

- 試合再生は、スマートフォンアプリ Everio sync. 2 で記録されたスポーツの試合の得点シーンやマークを入れた部分を再生する機能です。
- 再生画面の [PLAY] をタッチして、開始します。
- 試合(ゲーム)記録モードについては"ゲームスコア設定" (p. 179) をご確認ください。

1 液晶モニターを開く

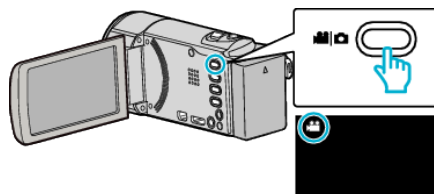

- 静止画モード [CAM] になっているときは、撮影画面の [CAM] をタッチして、モード切り換え画面を表示してください。
動画モード [MOV] をタッチすると、撮影モードが切り換わります。(本体の [CAM/MOV] ボタンでも切り換えることができます。)

2 <<PLAY をタッチして、再生モードにする

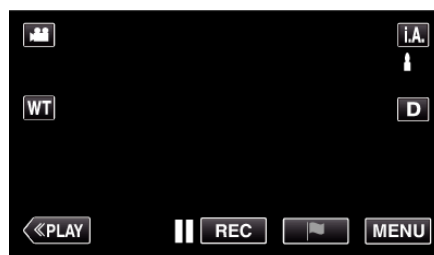

3 [PLAY] をタッチしてマーク再生モードを開く

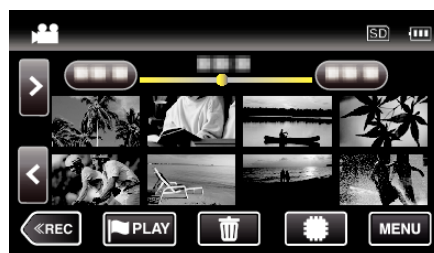

4 "GAME" をタッチして、試合再生モードにする



5 撮影したゲームをタッチする



- ゲームの一覧をタッチすると、試合として録画された部分をすべて再生します。
- DIGEST をタッチすると、試合として撮影された部分から、得点シーンやマークシーンを抽出して DIGEST 再生をおこないます。

6 マークしたシーンが自動的に再生される



- 最後のシーンまで再生したあとに停止します。
- DIGEST 再生中に DIGEST X をタッチすると、マーク・DIGEST 再生を終了して、通常のマーク再生に移行します。

試合再生時の画面表示

■ 通常試合再生中

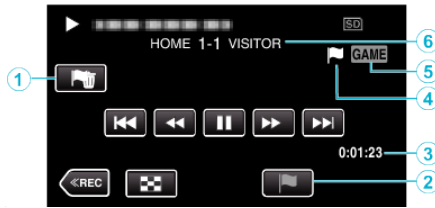

画面表示	説明
① マーク削除ボタン	現在表示されているマークを削除します。
② 再生マークボタン	再生中にマークを入力できます。
③ 記録時刻	動画を記録した時刻を表示します。
④ "P"アイコン表示中 "S"アイコン表示中	現在のシーンにマークがあることを示します。 得点が記録中であることを示します。
⑤ 試合再生モード	試合再生中であることを示します。
⑥ スコア	試合の得点表示(試合が記録されている場合表示されます。)

■ DIGEST・試合再生中

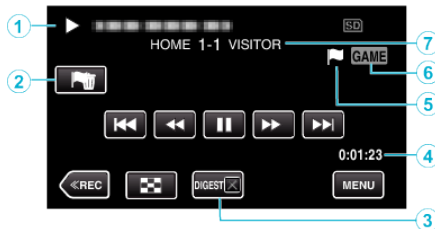

画面表示	説明
① 日付表示	—
② マーク削除ボタン	現在表示されているマークを削除します。
③ DIGEST 再生解除 ボタン	通常マーク再生に移行します。
④ 記録時刻	動画を記録した時刻を表示します。
⑤ "P"アイコン表示中 "S"アイコン表示中	現在のシーンにマークがあることを示します。 得点が記録中であることを示します。
⑥ 試合再生モード	試合再生中であることを示します。
⑦ スコア	試合の得点表示(試合が記録されている場合表示されます。)

メモ：

- 一度マークすると、5 秒間は次のマークが記録できません。

マーク再生位置調整

マークした動画を再生する際、マーク位置に対して前後どのくらいの時間を再生するかを調整できます。1 つのマークに対する再生時間は、最長 20 秒です。

1 液晶モニターを開く

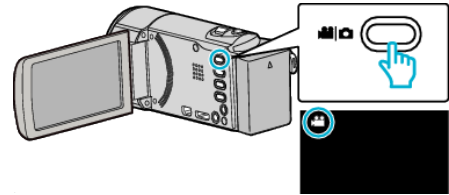

- 静止画モード になっているときは、撮影画面の をタッチして、モード切り換え画面を表示してください。
動画モード をタッチすると、撮影モードが切り換わります。(本体の ボタンでも切り換えることができます。)

2 《PLAY》をタッチして、再生モードにする



3 をタッチしてマーク再生モードを開く



4 "設定"をタッチする



5 設定する項目を選ぶ

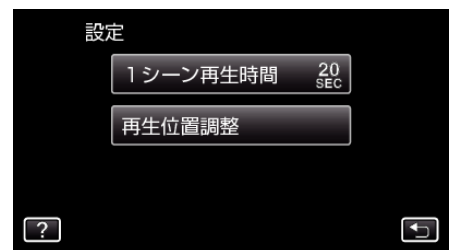

- "1 シーン再生時間"を選んだ場合は手順 6 へ、"再生位置調整"を選んだ場合は手順 7 へ進んでください。

6 1シーンの再生時間を選ぶ



- 右をタッチすると、前画面に戻ります。

7 再生位置を調整する

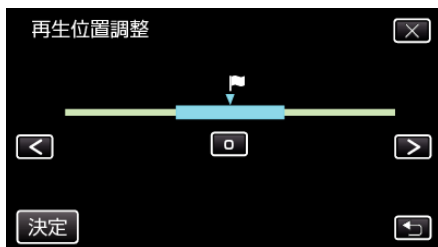

- 再生位置を前後にシフトできます。手順6で設定した再生時間は、変わりません。
- 左または右で位置を調整し、「決定」をタッチします。
- 右をタッチすると、前画面に戻ります。
- Xをタッチすると、メニューを閉じます。

ダイジェスト再生

撮影した映像を要約して再生(ダイジェスト再生)できます。短時間で映像の内容を確認したいときに便利です。

1 液晶モニターを開く

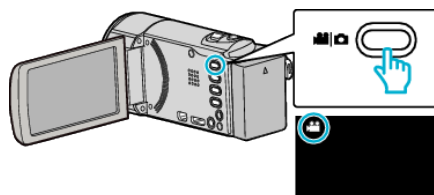

- 撮影モードが動画モードになっているか確認します。
- 静止画モードになっているときは、撮影画面の静止画モードボタンをタッチして、モード切り換え画面を表示してください。動画モードをタッチすると、撮影モードが切り換わります。(本体の静止画/動画ボタンでも切り換えることができます。)

2 <<PLAYをタッチして、再生モードにする

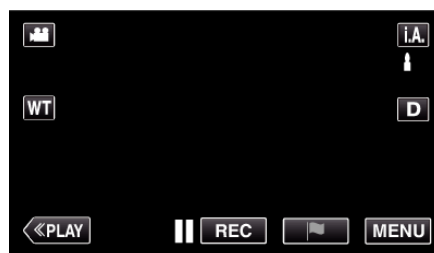

3 "MENU"をタッチする

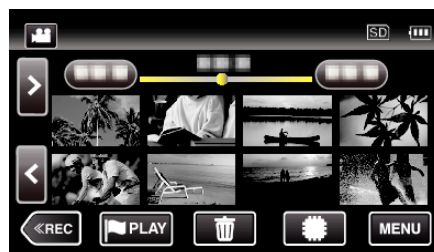

4 "再生設定"をタッチする



5 "ダイジェスト再生"をタッチする

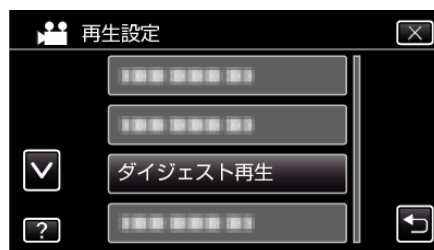

6 ダイジェスト再生したい日付をタッチする



- 日付を選ぶと、「次へ」が表示されるのでタッチします。

- "すべて"をタッチすると、すべての日付をダイジェスト再生します。
- X をタッチすると、メニューを閉じます。
- 〻 をタッチすると、前画面に戻ります。

7 ダイジェスト再生したいシーンをタッチする

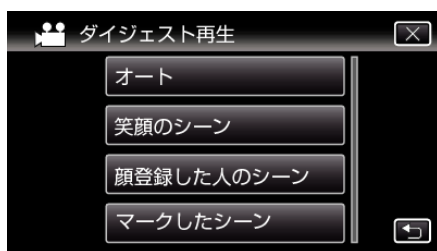

- 該当のシーンがない場合はエラーが表示されますので、別のシーンまたは "オート" を選んでください。

8 ダイジェスト再生時間を選ぶ

(手順7で "オート" を選んだときのみ)



- 撮影時間によって、ダイジェスト再生時間の表記が変わります。
- ダイジェスト再生時間を選んだ後、"ダイジェスト再生"の開始に2秒以上かかる場合は、開始まで作成の進行状況が表示されます。
- ダイジェスト再生時間は目安です。

9 ダイジェスト再生が開始される

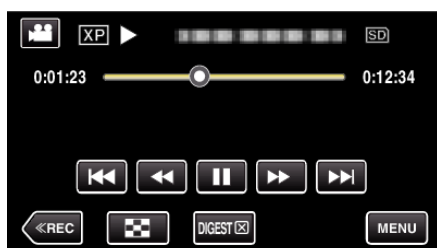

- 再生中に || をタッチすると、一時停止します。
- 〻 をタッチすると、一覧表示に戻ります。
- "DIGEST X" をタッチすると、通常再生画面になります。
- 動画再生中の操作について
"動画再生の操作ボタン" (p. 57)

10 ダイジェスト再生が自動的に終了するか、または "MENU" をタッチすると、次の画面を表示する

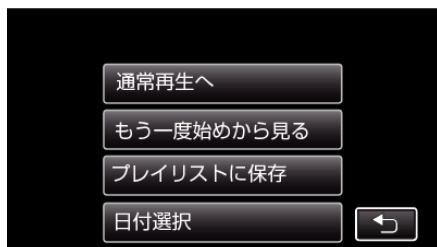

- 通常再生へ: 通常の再生をします。
- もう一度始めから見る: もう一度、ダイジェスト再生をします。
- プレイリストに保存: ダイジェスト再生の映像が、プレイリストに保存されます。
"プレイリスト再生" (p. 64)
- 日付選択: 手順5に戻ります。

■ ダイジェスト再生の種類

ダイジェスト再生は、次の種類から選べます。"オート"を選択すると、あらかじめ指定した長さに動画を短縮して再生します。

項目	内容
オート	あらかじめ指定した長さに動画が短縮され再生されます。 再生時間は動画の撮影時間に応じて、1分、3分、5分、10分、15分、30分、45分、60分が表示され、その中から選ぶことができます。撮影時間が1分以下の場合、すべての撮影部分が再生されます。
笑顔のシーン	笑顔が検出されたシーンをダイジェストとして再生します。 あらかじめ"撮影設定"の"スマイルショット"を"入"にして、撮影しておく必要があります。 "笑顔を自動で撮影する(スマイルショット)" (p. 38)
顔登録した人のシーン	顔登録された人が映っているシーンを優先的に再生します。 "人物の顔を登録する" (p. 41)
マークしたシーン	撮影中にマークしたシーンをつなぎ合わせて、ダイジェスト再生します。

再生する

プレイリスト再生

作成したプレイリストを再生します。

1 液晶モニターを開く

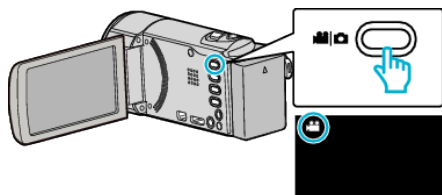

- 撮影モードが になっているか確認します。
- 静止画モード になっているときは、撮影画面の をタッチして、モード切り換え画面を表示してください。動画モード をタッチすると、撮影モードが切り換わります。(本体の / ボタンでも切り換えることができます。)

2 <<PLAY をタッチして、再生モードにする

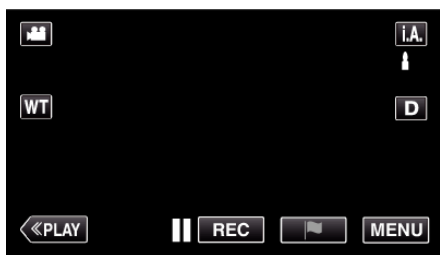

3 "MENU"をタッチする

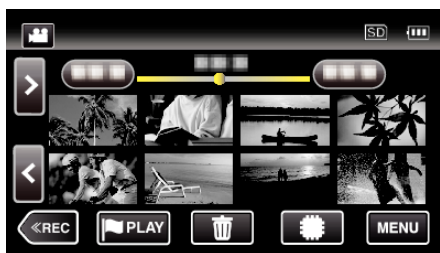

4 "再生設定"をタッチする



5 "プレイリスト再生"をタッチする

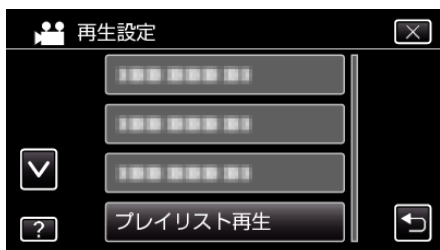

6 プレイリストを選んで、タッチする



- プレイリストの再生が始まります。

"動画再生の操作ボタン" (☞ p. 57)

- 再生中に をタッチすると、一覧表示に戻ります。
- "確認"をタッチしてからプレイリストを選ぶと、プレイリストの内容を確認できます。確認終了後は をタッチしてください。
- (ダイジェスト再生)アイコンが表示されているプレイリストは、ダイジェスト再生で作成されたプレイリストです。

プレイリストを作るには:

"録画した動画から選んでプレイリストを作る" (☞ p. 78)

特殊ファイル再生

撮影中に電源をはずしたりするなど、記録が正常に終了しなかった場合、管理情報が壊れた動画ができることがあります。このような場合、以下の操作で管理情報が壊れた動画を再生することができます。

1 液晶モニターを開く

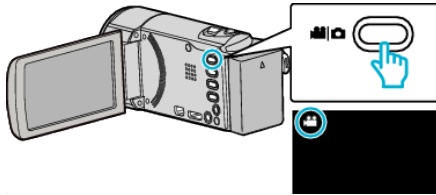

- 撮影モードが になっているか確認します。
- 静止画モード になっているときは、撮影画面の をタッチして、モード切り換え画面を表示してください。
動画モード をタッチすると、撮影モードが切り換わります。(本体の / ボタンでも切り換えることができます。)

2 《PLAY》をタッチして、再生モードにする



3 "MENU"をタッチする



4 "再生設定"をタッチする



5 "特殊ファイル再生"をタッチする

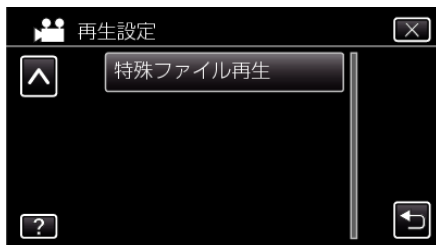

6 ファイル(映像)をタッチして、再生を開始する

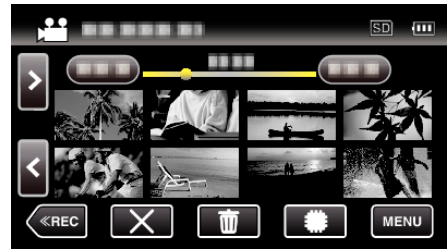

"動画再生の操作ボタン" (☞ p. 57)

メモ：

- 管理情報が壊れたとき、EXTMOV フォルダに MTS ファイルが作成されます。
- 壊れたファイルの状況によって、再生できないことやスムーズに再生しないことがあります。

静止画を再生する

撮影した静止画を一覧表示(サムネイル表示)から選んで再生できます。

1 液晶モニターを開く

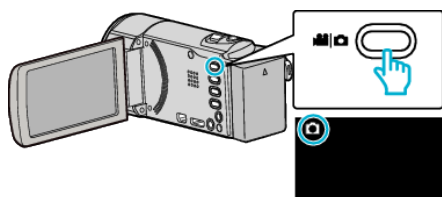

- 撮影モードが になっているか確認します。
- 動画モード になっているときは、撮影画面の をタッチして、モード切り換え画面を表示してください。静止画モード をタッチすると、モードが切り換わります。(本体の / ボタンでも切り換えることができます。)

2 <<PLAY をタッチして、再生モードにする

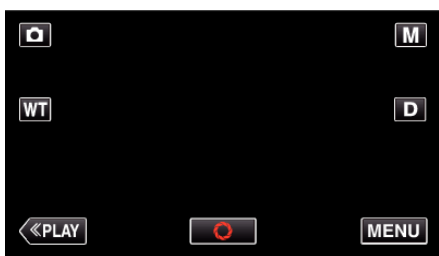

3 ファイル(静止画)をタッチして、再生を開始する



- をタッチすると再生するメディアが切り換わり、一覧表示(サムネイル表示)が変更できます。
- 再生中に をタッチすると、一覧表示に戻ります。
- 最後に再生したファイルには が表示されます。
- サムネイル画像の下に、撮影した日付ごとに違う色のラインが表示されます。

静止画再生の操作ボタン

一覧表示中

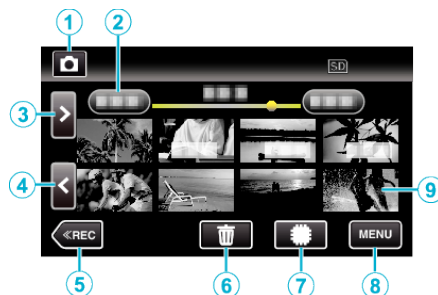

	画面表示	説明
①	動画/静止画切換	動画モードと静止画モードを切り換えます。
②	日付	前/次の撮影日に移動します。
③	>	次の一覧表示(サムネイル表示)を表示します。 ● ズームレバーでも操作できます。
④	<	前の一覧表示(サムネイル表示)を表示します。 ● ズームレバーでも操作できます。
⑤	<<REC	撮影モードに切り換えます。
⑥		削除用の一覧表示(サムネイル表示)を表示します。
⑦	SD	一覧表示が内蔵メモリー/S Dカードに切り換わります。
⑧	MENU	メニュー画面を表示します。
⑨	ファイル(静止画)	タッチすると、再生を開始します。 右になぞると一覧表示が右にスクロールし、前の一覧表示(サムネイル表示)が表示されます。 左になぞると一覧表示が左にスクロールし、次の一覧表示(サムネイル表示)が表示されます。

静止画再生中

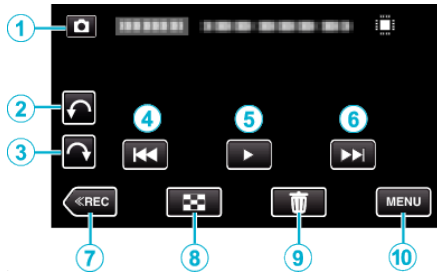

- 本機の操作を約5秒間行わないと、タッチパネルの操作ボタンが消えます。もう一度表示させるには、画面をタッチしてください。

	画面表示	説明
①	動画/静止画切換 📷/📹	動画モードと静止画モードを切り換えます。
②	↶	タッチするたびに、左に 90°回転します。
③	↷	タッチするたびに、右に 90°回転します。
④	⏮	前の静止画に戻ります。 ● ズームレバーでも操作できます。
⑤	▶/⏸	スライドショーを開始/一時停止します。 "スライドショーで再生する" (☞ p. 67)
⑥	⏭	次の静止画に進みます。 ● ズームレバーでも操作できます。
⑦	⏻	撮影モードに切り換えます。
⑧	📐	一覧表示に戻ります。
⑨	🗑	現在表示している静止画を削除します。
⑩	MENU	メニュー画面を表示します。
-	◀	逆転再生します。 ● スライドショー再生中に表示します。

メモ：_____

- 操作は、タッチパネルをタッチまたは、なぞることで行います。
- 再生中に、静止画を左右いずれかに 90°回転させることができます。回転は表示中の画像にのみ行えます。
- 撮影した日付から目的の映像を探せます。多くなってきた映像から探すのに便利です。

"目的の映像を撮影日から探す" (☞ p. 68)

ご注意：_____

- 本機はデジタル機器のため、静電気や妨害ノイズによりエラー表示が出たり、正常に動作しないことがあります。このようなときは、一度電源を切ってから AC アダプターおよびバッテリーを取りはずしてください。本機がリセットされます。

スライドショーで再生する

静止画はスライドショー機能を使って再生できます。静止画の再生中に ▶ をタッチすると、スライドショーが始まります。

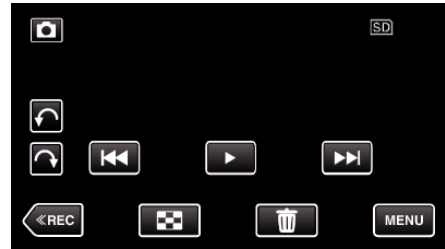

"静止画再生の操作ボタン" (☞ p. 66)

メモ：_____

- スライドショー再生の画面切換に効果を付けることができます。
"スライドショー効果" (☞ p. 227)

目的の映像を撮影日から探す

撮影した映像が多いと、見たい映像を一覧表示から探すのが大変です。そんなときは、見たい映像を検索してみましょう。撮影日から映像を検索して再生できます。

1 "MENU"をタッチする

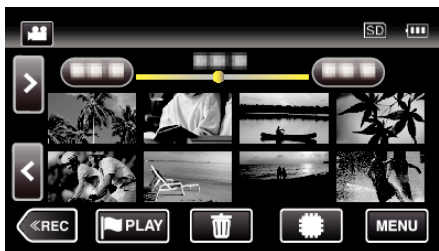

- **SD** タッチすると、再生するメディアが切り換わります。
- 動画モード、静止画モードのどちらでも検索することができます。
※画面は動画モードです。

2 "再生設定"をタッチする



3 "日付検索"をタッチする



4 撮影日をタッチしたあとに、"次へ"をタッチする



- 選択した撮影日を取り消す場合は、その日付を再度タッチしてください。

5 ファイル(映像)をタッチして、再生を開始する



- 動画モード時には動画を、静止画モード時には静止画を選ぶことができます。
- 選んだ日に撮影したファイル(映像)のみ表示されます。
- **X** をタッチすると検索を終了し、通常の一覧表示(サムネイル表示)に戻ります。

選んだ日付の映像を削除するには: _____

一覧表示(サムネイル表示)で **🗑** をタッチすると、不要な映像を削除できます。

"不要な映像を削除する" (🗑 p. 73)

テレビにつないで見る

本機をテレビにつないで見ることができます。テレビの種類や接続するケーブルによって、テレビに映る画質が変わります。お使いのテレビに最適な方法で接続してください。

- お使いのテレビの取扱説明書もご覧ください。

"HDMI 端子につないで見る" (p. 69)

"AV 端子につないで見る" (p. 71)

- テレビに日付を表示するには、"日時表示"と"テレビ表示"をそれぞれ"入"に設定してください。

"日時表示" (p. 225)

"テレビ表示" (p. 232)

テレビの表示が不自然なとき

症状	対処
テレビに正常に表示されない	<ul style="list-style-type: none"> ● ケーブルを抜き差ししてください。 ● 本機の電源を入れ直してください。 ● バッテリー残量が少ないときは、映像が正常に表示されないことがあります。AC アダプターをお使いください。
テレビに縦長に映る	<ul style="list-style-type: none"> ● "出力設定"メニューの"ビデオ出力"を"4:3"に変更してください。 <p>"ビデオ出力" (p. 232)</p>
テレビに横長に映る	<ul style="list-style-type: none"> ● テレビ側で画面を調整してください。
不自然な色で映る	<ul style="list-style-type: none"> ● テレビ側で画面を調整してください。
HDMI CEC が正常に動作せずに、本機とテレビが連動しない	<ul style="list-style-type: none"> ● HDMI CEC 規格に対応したテレビに接続した場合、テレビの仕様によっては、本機の動作に予期せぬ影響を及ぼすことがあります。すべてのテレビとの動作を保証するものではありません。 ● "HDMI 機器制御"を"切"にしてください。 <p>"HDMI 機器制御" (p. 232)</p>
表示言語が変わった	<ul style="list-style-type: none"> ● 違う言語に設定したテレビと HDMI ミニケーブルで接続するときに発生する場合があります。

ご注意：

- ファイルにアクセスしているときは、記録メディアを出したり、電源を消したりしないでください。動作中にバッテリーの残量がなくなったら、データが破損する原因になりますので、必ず付属の AC アダプターを使用してください。記録メディアのデータが壊れた場合、メディアをフォーマットしてください。

HDMI 端子につないで見る

ハイビジョンテレビをお使いの場合は、本機の HDMI ミニ端子に接続するとハイビジョン画質で再生することができます。

- 接続する前にテレビの音量を下げてください。また、ビデオカメラとテレビの電源を切ってから接続してください。
- 付属の HDMI ミニケーブル以外をお使いになるときは、High Speed HDMI ミニケーブルをお使いください。
- お使いのテレビの取扱説明書もご覧ください。

1 テレビに接続する

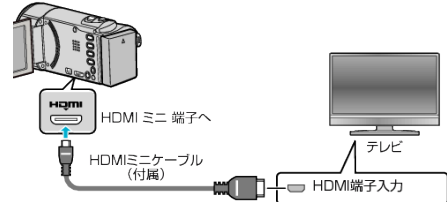

- 電源ボタンを約2秒間押し、カメラの電源を切ってください。

2 本機に AC アダプターをつなぐ

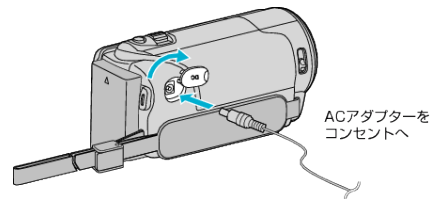

- 本機の電源が自動で入ります。

3 テレビの外部入力ボタンなどを押し、本機を接続した端子に入力を切り換える



4 映像を再生する

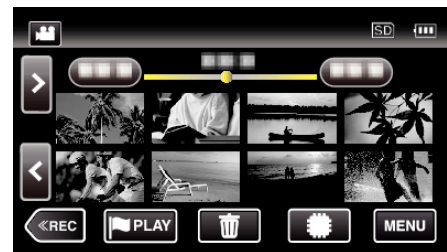

"動画を再生する" (p. 56)

"静止画を再生する" (p. 66)

- メモ : _____
- 接続に応じて、"HDMI 出力"の設定を変更してください。
- "HDMI 出力" (☞ p. 232)
- お使いのテレビの機種によっては、HDMI ミニケーブルで接続したときに、映像や音声は正常に出力されない場合があります。このときは、以下の操作をしてください。
 - 1) HDMI ミニケーブルを抜き差ししてください。
 - 2) 本機の電源を入れ直してください。
 - テレビに関する質問や接続方法については、テレビの製造元にお問い合わせください。

テレビとの HDMI 連動機能を使う

本機と HDMI CEC 規格に準拠したリンク連動機能対応テレビを HDMI ミニケーブルで接続すると、本機とテレビを連動させることができます。

- HDMI CEC (Consumer Electronics Control) は HDMI ケーブルで接続することにより、対応機器間の相互連動動作を可能にした業界標準規格です。

- メモ : _____
- すべての HDMI 対応機器が HDMI CEC 規格に対応しているわけではありません。非対応機器を接続した場合、本機の HDMI 機器制御は動きません。
 - すべての HDMI CEC 対応機器との動作を保証するものではありません。
 - HDMI CEC 対応機器であっても各機器の仕様により搭載機能が異なる場合がありますので、本機との連動機能がすべて動くわけではありません。(お使いのテレビの取扱説明書もご覧ください)
 - 接続機器によっては、意図しない動作をする場合があります。このようなときは、"HDMI 機器制御"を "切" にしてください。

"HDMI 機器制御" (☞ p. 232)

準備

- HDMI ミニケーブルで本機とテレビを接続する
- "HDMI 端子とつないで見る" (☞ p. 69)
- テレビの電源を入れ、HDMI CEC に関する設定を "入" にする (お使いのテレビの取扱説明書もご覧ください)
 - 出力設定メニューの "HDMI 機器制御" を "入" にする
- "HDMI 機器制御" (☞ p. 232)

操作方法 1

- 1 本機の電源を入れる
- 2 再生モードにする
- 3 HDMI ミニケーブルで接続する
 - 自動的に、テレビの入力が HDMI 入力に切り換わります。

操作方法 2

- 1 テレビの電源を切る
 - 自動的に、本機の電源が切れます。

- メモ : _____
- 接続したテレビによって、本機の電源を入れると、自動的にテレビで選択した表示言語に換わります。(本機がテレビで選択した表示言語に対応できる時のみ) テレビと違う表示言語を使いたいときは、"HDMI 機器制御" を "切" にしてください。
 - 本機の表示言語を換えても、テレビの表示言語は自動的に換わりません。
 - アンプやセレクターなどを接続したときに正常に動作しないことがあります。"HDMI 機器制御" を "切" にしてください。
 - HDMI CEC が正常に動作しない場合、本機の電源を入れ直してください。

AV 端子とつないで見る

本機の AV 端子に AV コード(別売:QAM1322-001)を接続すると、映像をテレビで再生できます。

- 接続する前にテレビの音量を下げてください。また、ビデオカメラとテレビの電源を切ってから接続してください。
- お使いのテレビの取扱説明書もご覧ください。

1 テレビに接続する

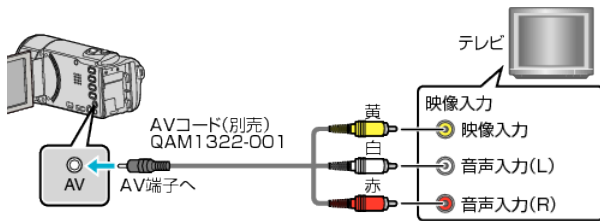

- AV コードを接続する前に、**電源** ボタンを約2秒間押し、カメラの電源を切ってください。

2 本機に AC アダプターをつなぐ

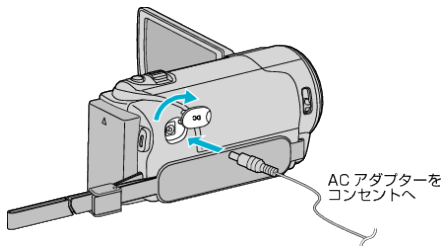

- 本機の電源が自動で入ります。

3 テレビの外部入力ボタンなどを押し、本機を接続した端子に入力を切り換える



4 映像を再生する

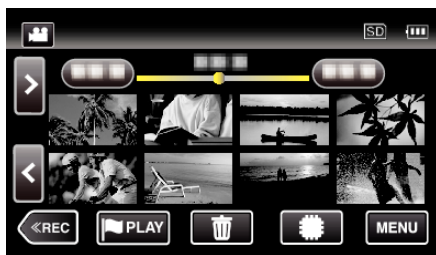

- "動画を再生する" (再生 p. 56)
- "静止画を再生する" (再生 p. 66)

メモ:

- テレビに関する質問や接続方法については、テレビの製造元にお問い合わせください。
- 専用 AV コード(別売:QAM1322-001)について
4極ミニプラグ(映像/音声用)の配線仕様は下図のとおりです。
お買い求めの際は、最寄りのサービス窓口にお問い合わせください。
<http://www.32.jvckenwood.com/support/after/>

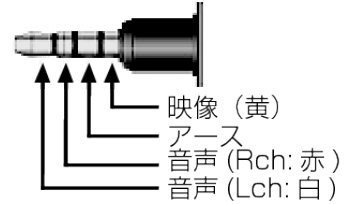

本機で作った DVD やブルーレイディスクを再生する

本機のバックアップ機能で作成した DVD やブルーレイディスクは、別売の再生機能付き DVD ライター CU-VD50(DVD のみ)や一般の DVD やブルーレイディスクプレイヤーを使ってテレビで再生できます。また、DVD は DVD ライターと本機をつないで再生することもできます。

"本機と DVD ライターをつないで再生する" (p. 99)

"BD ライター(外付型ブルーレイドライブ)でディスクを再生する" (p. 92)

- DVD ライター CU-VD50 は、生産が完了しています。在庫については、販売店にご確認ください。
- 一般の DVD プレイヤーやブルーレイディスクプレイヤーの再生方法については、お使いのプレイヤーの取扱説明書をご覧ください。

再生機器	DVD (AVCHD 形式)	ブルーレイディスク
本機と接続した DVD ライター	✓	-
本機と接続した BD ライター(外付型ブルーレイドライブ)	✓	✓
DVD プレイヤー/ DVD レコーダー	✓※	-
ブルーレイプレーヤー/ ブルーレイレコーダー	✓※	✓
再生機能付き DVD ライター(CU-VD50)	✓	-

※AVCHD 対応機器のみ

ご注意:

- AVCHD 形式で作成した DVD は、標準画質の DVD プレイヤーなどでは再生できません。ディスクを取り出せなくなることがあります。

ブルーレイプレーヤー、DVD プレイヤーでのダイジェスト再生について

作成したディスク内の動画を、シーンごとに数秒ずつ連続して再生します。

- 1 作成したディスクをプレーヤーにセットする
- 2 テレビで "ダイジェスト再生" を選ぶ
 - ダイジェストは連続で再生されます。



(本機の画面は表示されません。)

メモ:

- 通常再生・インデックスメニューに戻るとき
 - 1) ダイジェスト再生中、プレーヤーのリモコンのトップメニューボタンを押す
 - 2) どれかを選ぶ
- ディスクを付属ソフト Everio MediaBrowser 4 で作成した場合、"ダイジェスト再生" メニューは表示されません。
- 本機に DVD ライターや外付型ブルーレイドライブを接続して再生する場合は、ダイジェスト再生ができません。

不要な映像を削除する

記録メディアの容量が少なくなってきたら、不要な動画や静止画を削除しましょう。

映像を削除すると、記録メディアの空き容量を増やすことができます。

"表示(再生)しているファイルを削除する" (☞ p. 73)

"選んで削除する" (☞ p. 73)

メモ:

- 一度削除した映像は、元に戻せません。
- プレイリストに含まれている映像を削除したときは、プレイリストが変更されます。
- 保護(プロテクト)されている映像は削除できません。プロテクトを解除してから、削除してください。

"映像を保護する" (☞ p. 74)

- 重要なファイルは必ずパソコンにバックアップしてください。

"すべての映像をバックアップする" (☞ p. 114)

表示(再生)しているファイルを削除する

表示(再生)しているファイルを削除します。

ご注意:

- 一度削除した映像は、元に戻せません。

1 再生アイコンをタッチする

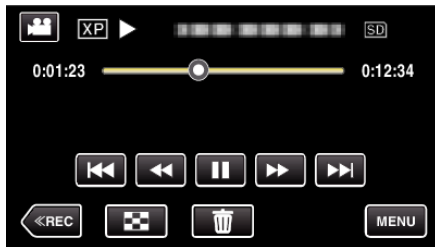

- 画面は動画の場合ですが、静止画の場合も同様の操作です。

2 "はい"をタッチする

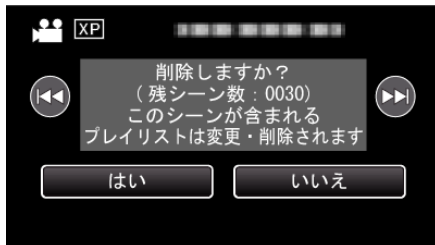

- ◀◀/▶▶をタッチすると、前後のファイルが選べます。
- 全てのファイルが削除されると、一覧表示の画面に戻ります。

選んで削除する

削除する映像を選んで、まとめて削除します。

ご注意:

- 一度削除した映像は、元に戻せません。

1 液晶モニターを開く

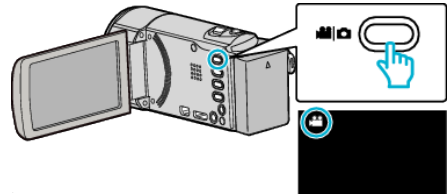

- 再生または静止画アイコンをタッチして、動画または静止画を選んでください。
- 撮影画面の再生または静止画アイコンをタッチすると、モード切り換え画面が表示されます。再生アイコンをタッチすると、動画モードに切り換わります。静止画アイコンをタッチすると、静止画モードに切り換わります。(本体の再生/静止画ボタンでも切り換えることができます。)

2 <<PLAY>>をタッチして、再生モードにする



- 画面は動画の場合ですが、静止画の場合も同様の操作です。

3 再生アイコンをタッチする



4 削除したいファイル(映像)をタッチする



- タッチしたファイルに✓が表示されます。✓表示を消すには、ファイルを再度タッチしてください。
- "全選択"をタッチすると、すべてのファイルを選択します。
- "全解除"をタッチすると、すべてのファイルの選択を取り消します。

5 "決定"をタッチする



6 "実行する"をタッチして、削除する

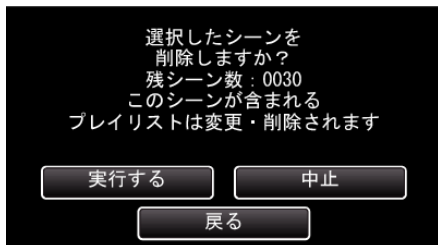

- 削除が終了したら、"OK"をタッチしてください。
- 削除を取り消したい場合は、"中止"をタッチしてください。

映像を保護する

大切な動画/静止画を誤って削除してしまうことのないように、大事な映像は保護しておきましょう。

"表示(再生)しているファイルを保護する/保護を解除する" (☞ p. 74)

"選んで保護する/選んで保護を解除する" (☞ p. 75)

ご注意：

- 記録メディアをフォーマットした場合は、保護している映像も削除されてしまいますのでご注意ください。

表示(再生)しているファイルを保護する/保護を解除する

表示(再生)しているファイルを保護、または保護されているファイルを解除します。

1 "MENU"をタッチする

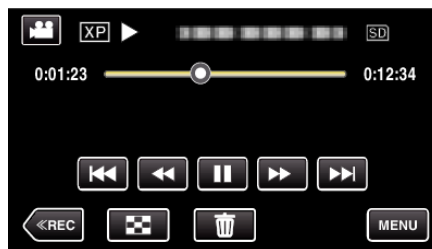

2 "編集"をタッチする



3 "プロテクト/解除"をタッチする

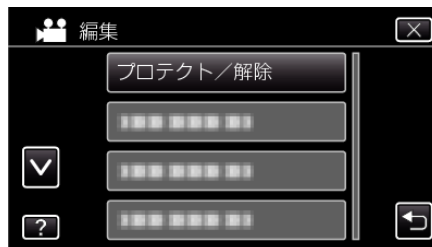

4 "はい"をタッチする

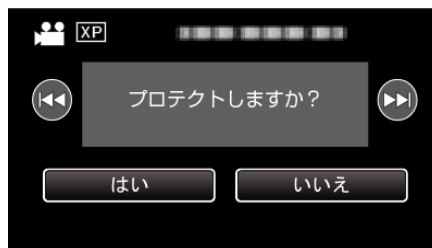

- ◀◀/▶▶をタッチすると、前後のファイルが選べます。
- 設定が終わったら、"OK"をタッチしてください。

選んで保護する/選んで保護を解除する

映像を選んでまとめて保護、または解除します。

1 液晶モニターを開く

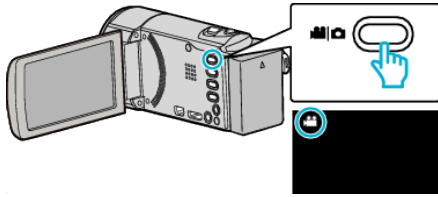

- または をタッチして、動画または静止画を選んでください。
- 撮影画面の または をタッチすると、モード切り換え画面が表示されます。
 をタッチすると、動画モード に切り換わります。
 をタッチすると、静止画モード に切り換わります。
(本体の / ボタンでも切り換えることができます。)

2 «PLAY をタッチして、再生モードにする

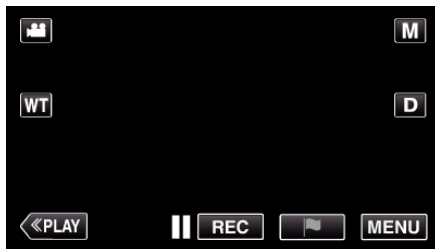

3 "MENU" をタッチする



4 "編集" をタッチする



5 "プロテクト/解除" をタッチする

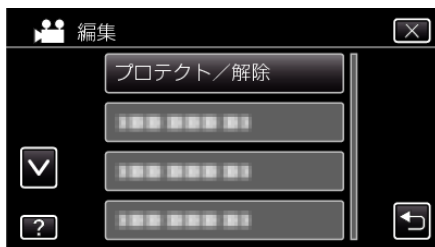

6 保護したい、または保護を解除したいファイル(映像)をタッチする



- タッチしたファイルに ✓ が表示されます。
✓ 表示を消すには、ファイルを再度タッチしてください。
- 既に保護されているファイルは と ✓ が表示されます。
保護を解除するには、解除したいファイルをタッチし、✓ を消してください。
- "全選択" をタッチすると、すべてのファイルを選択します。
- "全解除" をタッチすると、すべてのファイルの選択を取り消します。

7 "決定" をタッチして、終了する



- 選択したファイルに、保護を意味する が表示されます。
保護を解除したファイルからは、 の表示が消えます。

再生中の動画を静止画にする

撮影した動画のお気に入りの場面を静止画に切り出して保存できます。

1 液晶モニターを開く

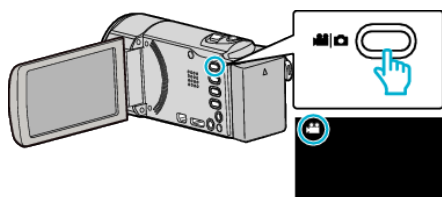

- 撮影モードが になっているか確認します。
- 静止画モード になっているときは、撮影画面の をタッチして、モード切り換え画面を表示してください。動画モード をタッチすると、撮影モードが切り換わります。(本体の / ボタンでも切り換えることができます。)

2 <<PLAY をタッチして、再生モードにする

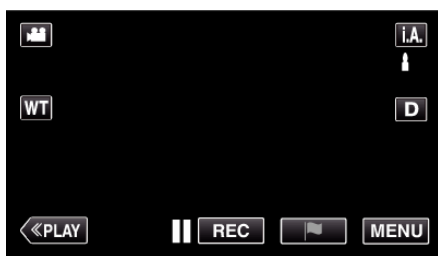

3 動画を選択してタッチする

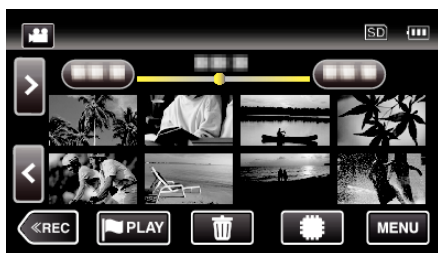

4 お望みの場面で一時停止 をタッチする

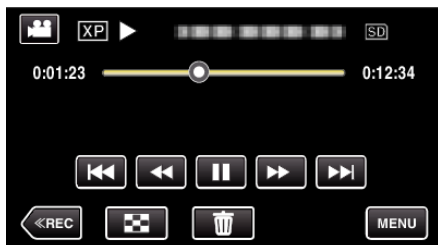

- 一時停止したあとに、操作ボタンのコマ送り とコマ戻し をタッチして、切り出したい場面を微調整できます。

5 SNAPSHOT ボタンを押す

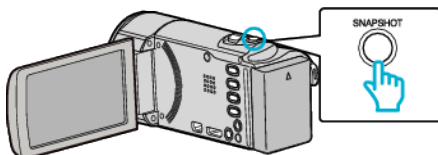

メモ: _____

- 切り出した静止画のサイズは、1920×1080 になります。
- 切り出した静止画は、動画を再生しているメディアに記録されます。

シームレス撮影で記録された動画を結合する

動画撮影メニューの"シームレス撮影"を設定して撮影した別々のメディアに分かれて記録された動画を1つの動画に結合できます。
"シームレス撮影" (※ p. 218)

1 液晶モニターを開く

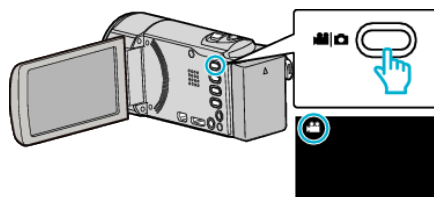

- 撮影モードが になっているか確認します。
- 静止画モード になっているときは、撮影画面の をタッチして、モード切り換え画面を表示してください。動画モード をタッチすると、撮影モードが切り換わります。(本体の / ボタンでも切り換えることができます。)

2 <<PLAY をタッチして、再生モードにする

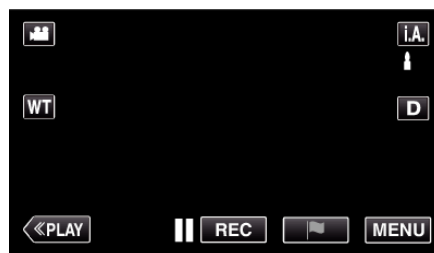

3 "MENU"をタッチする

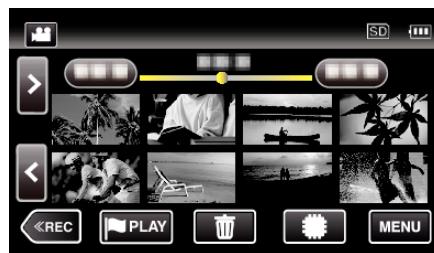

4 "編集"をタッチする



5 "シームレス撮影管理"をタッチする

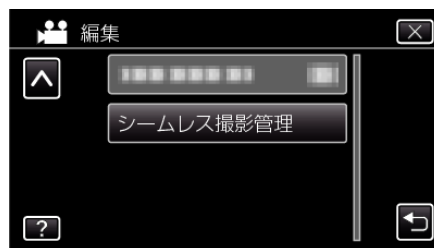

6 "シーン結合"をタッチする



- シームレス撮影された動画があるかどうかを検索します。シームレス撮影された動画がないときは、動画の結合はできません。

7 "はい"をタッチする

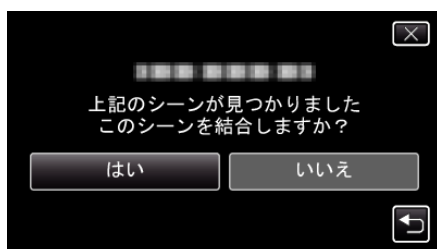

8 保存したいメディアをタッチする

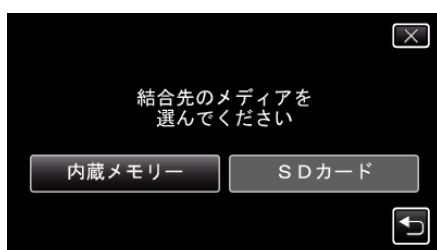

9 "はい"をタッチする

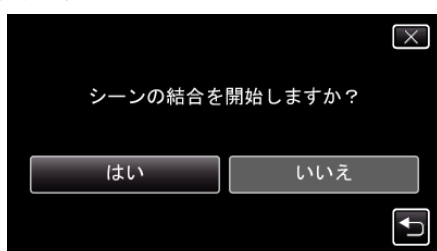

- 動画の結合が開始されます。
- 動画の結合が終わったら、"OK"をタッチしてください。

メモ：

- 内蔵メモリーまたはSDカードに十分な空き容量がないと、シームレス結合ができません。シームレス結合をする前に空き容量を確認してください。

もう一度シームレス撮影ができるようにするには

一度シームレス撮影をした後に、ふたたびシームレス撮影をするには、シームレス撮影した動画を結合するか、シームレス撮影の結合情報を削除する必要があります。

シームレス撮影の結合情報を削除するには、手順6で"シーン結合情報削除"を選んでください。

動画を必要な部分だけにする(トリミング)

動画の必要な部分だけを切り出してコピーし、新しい動画として保存できます。

- 編集した元の動画は、そのまま残ります。

1 液晶モニターを開く

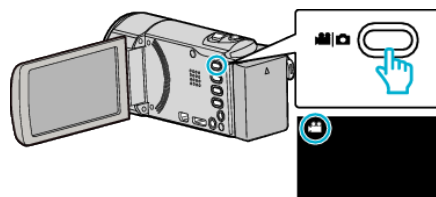

- 撮影モードが になっているか確認します。
- 静止画モード になっているときは、撮影画面の をタッチして、モード切り換え画面を表示してください。動画モード をタッチすると、撮影モードが切り換わります。(本体の ボタンでも切り換えることができます。)

2 《PLAY》をタッチして、再生モードにする

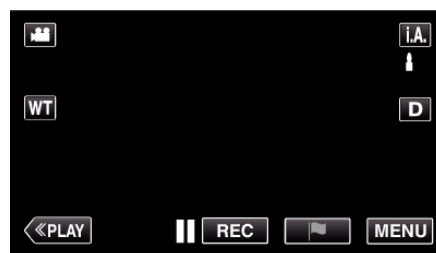

3 "MENU"をタッチする

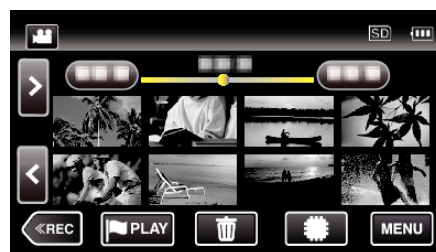

4 "編集"をタッチする



5 "トリミング"をタッチする



6 編集したい動画をタッチする



7 切り出し開始位置で || をタッチして一時停止し、"A"をタッチする

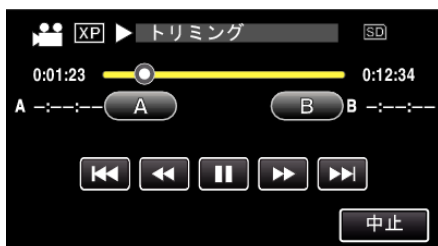

- "A"をタッチすると、開始位置が決定します。
- 開始位置を決めたら、▶ をタッチして再生を再開してください。

8 切り出し終了位置で || をタッチして一時停止し、"B"をタッチする



- "B"をタッチすると、終了位置が決定します。
- 開始位置または終了位置を修正するときは、お好みの場面(位置)で "A"または "B"をタッチしてください。

9 "決定"をタッチする



- "決定"をタッチすると、切り出し範囲が確定します。

10 "はい"をタッチする

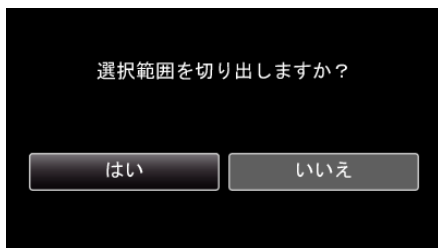

- コピーが完了したら、"OK"をタッチしてください。
- コピー完了後、コピーした動画が一覧表示に追加されます。

メモ: _____

- 分割点が選んだ場面から多少ずれることがあります。

録画した動画から選んでプレイリストを作る

録画した動画から好みのものを選んで作成したリストをプレイリストといいます。

プレイリストを作成しておくとお気に入りの動画だけを好きな順番に並べて再生できます。

動画ファイルをプレイリストに登録しても、元の動画ファイルはそのまま残ります。

- プレイリストを新規作成するには
"映像を選んでプレイリストを作る" (p. 78)
"撮影日を選んでプレイリストを作る" (p. 80)
- 作成したプレイリストを編集したり、削除するには
"プレイリストを編集する" (p. 81)
"プレイリストを削除する" (p. 83)

メモ: _____

- 動画ファイルを削除またはムーブすると、プレイリストから同じ動画が取り除かれます。

- iFrame 形式で記録した動画からは、プレイリストは作成できません。

映像を選んでプレイリストを作る

動画を1つずつ並べ、プレイリストを作ります。

1 液晶モニターを開く

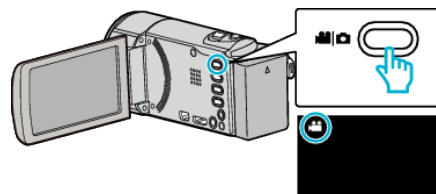

- 撮影モードが 📷 になっているか確認します。
- 静止画モード 📷 になっているときは、撮影画面の 📷 をタッチして、モード切り換え画面を表示してください。
動画モード 📹 をタッチすると、撮影モードが切り換わります。(本体の 📷/📹 ボタンでも切り換えることができます。)

2 <<PLAY をタッチして、再生モードにする



3 "MENU"をタッチする

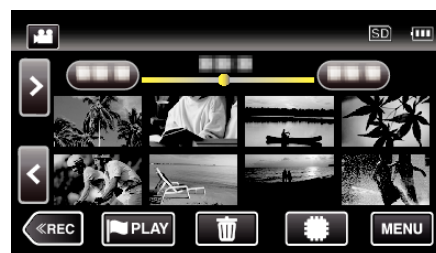

4 "編集"をタッチする



5 "プレイリスト編集"をタッチする

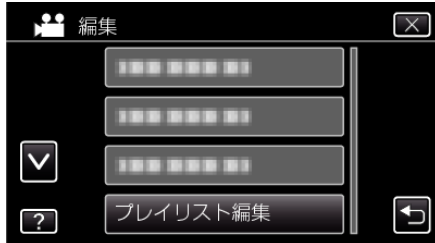

6 "新規作成"をタッチする



7 "シーンから取り込む"をタッチする

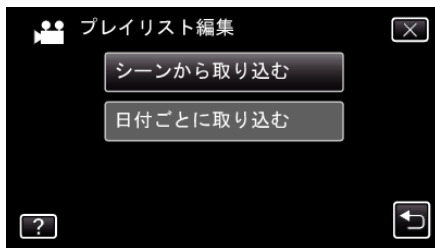

8 プレイリストに追加したい動画をタッチする



- 選択した動画に▶が表示されます。◀をタッチすると選択を解除します。
- 選択した動画をもう一度タッチすると、選択した動画を確認できます。確認終了後は◀をタッチしてください。
- </>をタッチする、またはズームレバーを動かすと前/次の動画を表示できます。
- [1920]は動画サイズを表しています。

9 "追加"をタッチし、動画を挿入する



- 手順8~9を繰り返し、プレイリストに動画を並べてください。
- プレイリスト(下段)の動画の順番を入れ換えたいときは、手順8の操作後、←または→で挿入位置を選び、"追加"をタッチしてください。
- 挿入された動画を選択すると、▶が表示されます。◀をタッチすると選択を解除します。
- 選択した動画をもう一度タッチすると、選択した動画を確認できます。確認終了後は◀をタッチしてください。
- プレイリスト(下段)の中の動画を削除したいときは、動画をタッチしたあとに"取消"をタッチしてください。
- [1920]は動画サイズを表しています。

10 プレイリストの編集が終わったあと、"保存"をタッチする



11 "はい"をタッチする

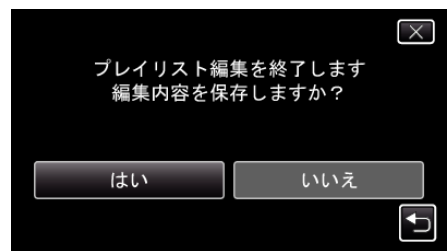

メモ:

- 各画面で×をタッチすると、メニューを閉じます。

撮影日を選んでプレイリストを作る

動画を撮影日ごとにまとめて並べ、プレイリストを作ります。

1 液晶モニターを開く

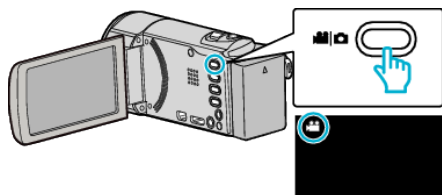

- 撮影モードが になっているか確認します。
- 静止画モード になっているときは、撮影画面の をタッチして、モード切り換え画面を表示してください。動画モード をタッチすると、撮影モードが切り換わります。(本体の / ボタンでも切り換えることができます。)

2 <<PLAY をタッチして、再生モードにする

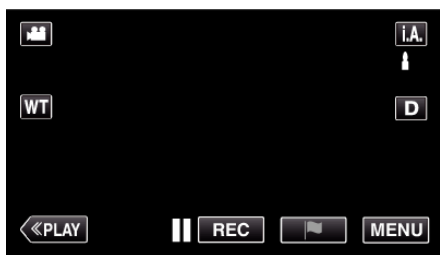

3 "MENU"をタッチする

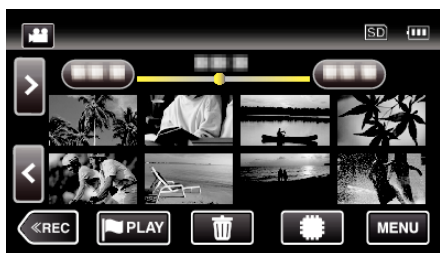

4 "編集"をタッチする



5 "プレイリスト編集"をタッチする



6 "新規作成"をタッチする



7 "日付ごとに取り込む"をタッチする

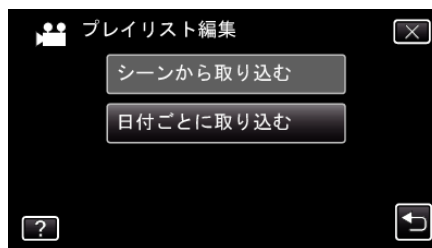

8 プレイリストに追加したい撮影日の動画をタッチする

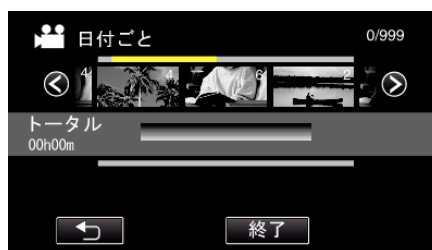

- 選択した動画に が表示されます。 をタッチすると選択を解除します。
- 選択した動画をもう一度タッチすると、同じ撮影日内の動画を確認できます。確認終了後は をタッチしてください。
- / をタッチする、またはズームレバーを動かすと前/次の動画を表示できます。
- 動画に表示されている数字は、同じ撮影日の動画数です。

9 "追加"をタッチし、動画を挿入する



- 手順 8~9 を繰り返し、プレイリストに動画を並べてください。
- プレイリスト(下段)の動画の順番を入れ換えたいときは、手順 8 の操作後、 または で挿入位置を選び、「追加」をタッチしてください。
- 挿入された動画を選択すると、 が表示されます。 をタッチすると選択を解除します。
- 選択した動画をもう一度タッチすると、選択した動画と同じ撮影日内の動画を確認できます。確認終了後は をタッチしてください。
- プレイリスト(下段)の中の動画を削除したいときは、動画をタッチしたあとに「取消」をタッチしてください。

10 プレイリストの編集が終わったあと、「保存」をタッチする

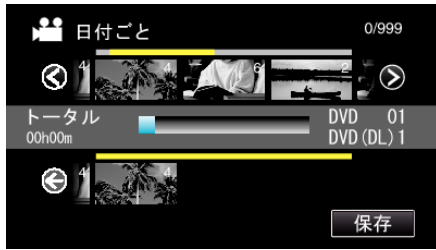

11 "はい"をタッチする

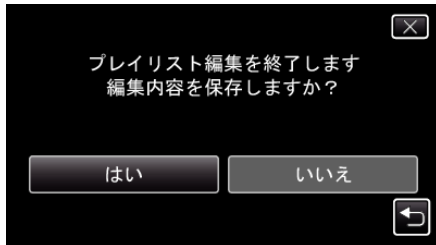

メモ：――

- 各画面で × をタッチすると、メニューを閉じます。

プレイリストを編集する

作成したプレイリストの内容を変更できます。
ダイジェスト再生から作成したプレイリストの内容は変更できません。

1 液晶モニターを開く

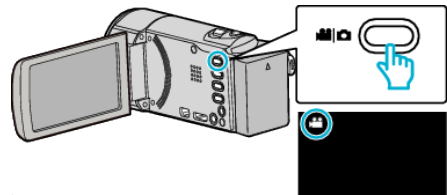

- 撮影モードが になっているか確認します。
- 静止画モード になっているときは、撮影画面の をタッチして、モード切り換え画面を表示してください。動画モード をタッチすると、撮影モードが切り換わります。(本体の ボタンでも切り換えることができます。)

2 «PLAY をタッチして、再生モードにする



3 "MENU"をタッチする



4 "編集"をタッチする



5 "プレイリスト編集"をタッチする

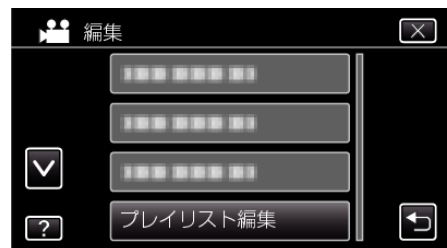

6 "編集"をタッチする

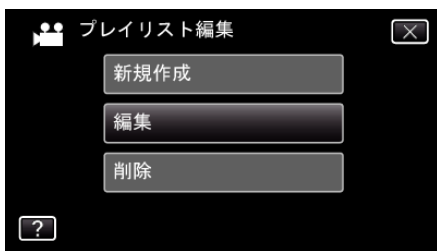

7 編集したいプレイリストを選択してタッチし、タッチしたあとに、"次へ"をタッチする



8 プレイリストに並べる動画(上段)をタッチする

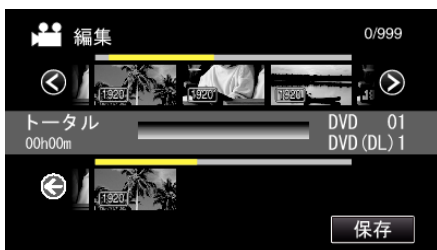

- 選択した動画に▶が表示されます。◁をタッチすると選択を解除します。
- 選択した動画をもう一度タッチすると、選択した動画を確認できます。確認終了後は◁をタッチしてください。
- </>をタッチする、またはズームレバーを動かすと前/次の動画を表示できます。
- 1920 は動画サイズを表しています。

9 "追加"をタッチし、動画を挿入する

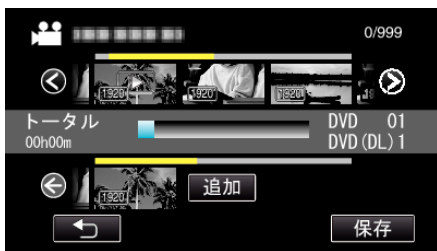

- 手順8~9を繰り返し、プレイリストに動画を並べてください。
- プレイリスト(下段)の動画の順番を入れ換えたいときは、手順8の操作後、← または → で挿入位置を選び、"追加"をタッチしてください。
- 挿入された動画を選択すると、▶が表示されます。◁をタッチすると選択を解除します。
- 選択した動画をもう一度タッチすると、選択した動画を確認できます。確認終了後は◁をタッチしてください。
- プレイリスト(下段)の中の動画を削除したいときは、動画をタッチしたあとに"取消"をタッチしてください。
- 1920 は動画サイズを表しています。

10 プレイリストの編集が終わったあと、"保存"をタッチする

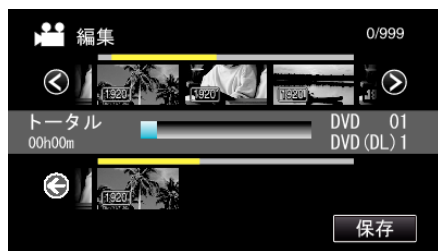

11 "はい"をタッチする

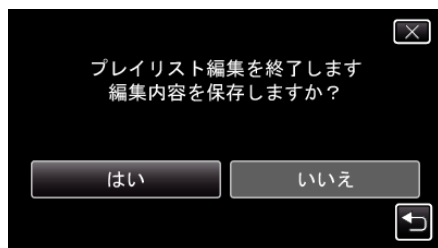

メモ：——
 • 各画面で×をタッチすると、メニューを閉じます。

プレイリストを削除する

作成したプレイリスト削除します。

1 液晶モニターを開く

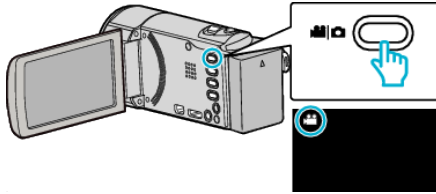

- 撮影モードが になっているか確認します。
- 静止画モード になっているときは、撮影画面の をタッチして、モード切り換え画面を表示してください。
- 動画モード をタッチすると、撮影モードが切り換わります。(本体の / ボタンでも切り換えることができます。)

2 «PLAY»をタッチして、再生モードにする



3 "MENU"をタッチする



4 "編集"をタッチする



5 "プレイリスト編集"をタッチする

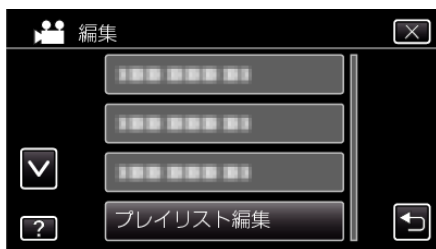

6 "削除"をタッチする

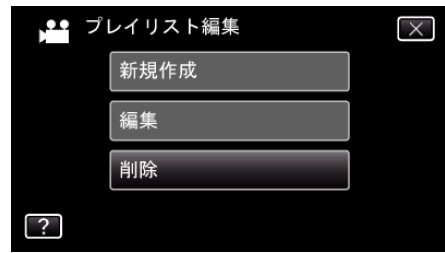

7 削除するプレイリストを選び、タッチしたあとに、"次へ"をタッチする



- "すべて削除"を選ぶと、作成したプレイリストをすべて削除します。

8 "はい"をタッチして削除する

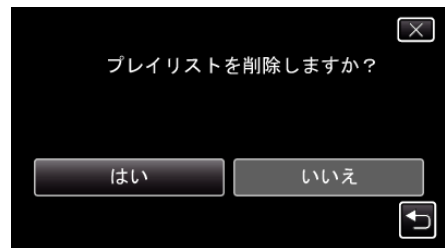

- 削除が終わったら、"OK"をタッチしてください。
- 削除が完了すると、削除するプレイリスト選択画面に戻ります。

メモ:

- 各画面で をタッチすると、メニューを閉じます。

BDライター(外付型ブルーレイドライブ)でディスクを作る

※外付型ブルーレイドライブの当社製品は、「BDライター」になります。別売のBDライター(外付型ブルーレイドライブ)を使えば、撮影した映像をディスクに保存したり、作成したディスクを再生したりできます。

対応するBDライター(外付型ブルーレイドライブ)

- 当社製(BDライター)
 - ・CU-BD50
- I-O DATA(アイ・オー・データ機器)製
 - ・BRD-U8S
 - ・BRD-U8DM

BRD-U8S および BRD-U8DM は、生産が完了しています。在庫については、販売店にご確認ください。

(2013年12月現在)

メモ:

BDライター(外付型ブルーレイドライブ)の最新情報については、下記のホームページをご覧ください。

<http://www3.jvckenwood.com/dvmain/>

BDライター(外付型ブルーレイドライブ)でディスクを作るには

■ BDライター(外付型ブルーレイドライブ)を準備する

"BDライター(外付型ブルーレイドライブ)を準備する" (p. 84)

■ ディスクに保存する

"映像をまとめて保存する" (p. 85)

"日付を選んでまとめて保存する" (p. 87)

"プレイリストを選んで保存する" (p. 88)

"映像を選んで保存する" (p. 90)

保存したい動画、または静止画を選んで保存します。

■ その他操作

"BDライター(外付型ブルーレイドライブ)でディスクを再生する" (p. 92)

メモ:

- DVD-Video形式でディスクを作成することはできません。
- iFrame形式の動画はバックアップできません。
- ディスクに記録できる時間は、撮影のしかたによって変化します。
- 多くのファイルをバックアップするときは、バックアップが終了するまでに時間がかかる場合があります。アクセスランプ点滅中は正しく動作していますので、しばらくお待ちください。
- 作成したディスクには、日付情報は字幕として保存されます。

BDライター(外付型ブルーレイドライブ)を準備する

メモ:

- 本機をBDライター(外付型ブルーレイドライブ)へ接続するときは、ミニA(オス)–B(オス)のUSBケーブルが必要です。本機に付属のUSBケーブルはご利用いただけませんので、ご注意ください。
- また、外付型ブルーレイドライブに付属のUSBケーブルを使用するときは、下記のUSB変換ケーブル(別売)をお買い求めください。

サービス扱い: QAM0852-001 ※ ミニA(オス)–A(メス)

※最寄りのサービス窓口にお問い合わせください。

<http://www32.jvckenwood.com/support/after/>

1 電源(バッテリーとACアダプター)を取りはずす

2 液晶モニターを開く

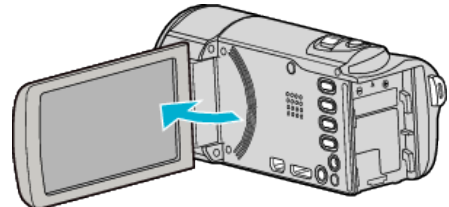

3 USBケーブルとACアダプターを接続する

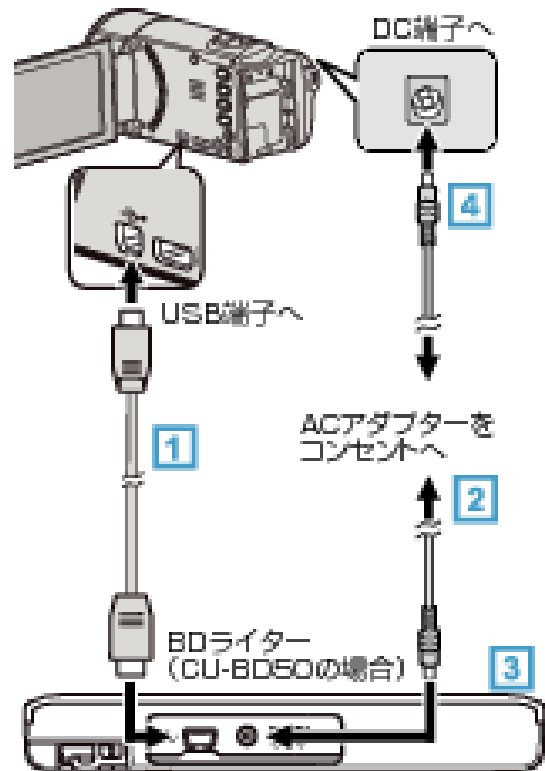

1 お使いのBDライター(外付型ブルーレイドライブ)に合ったUSBケーブルで本機とつなぐ

- 本機に付属のUSBケーブルは使用できません。

2 BDライター(外付型ブルーレイドライブ)の電源をつなぐ

3 BDライター(外付型ブルーレイドライブ)の電源を入れる

4 本機にACアダプターをつなぐ

- ACアダプターを接続すると自動で電源が入ります。
- 本機の電源が入り、「バックアップ」メニューが表示されます。
- USBケーブルをつないでいる間は、「バックアップ」メニューが表示されます。
- BDライター(外付型ブルーレイドライブ)の取扱説明書もご覧ください。

4 新しいディスクを入れる



- ① 取り出しボタンを押して、ディスクトレイを開ける
- ② 新しいディスクを確実にはめ込む
- ③ 取り出しボタンを押して、ディスクトレイを閉じる

メモ：
I-O DATA 製の外付型ブルーレイドライブを使用するには、下記の USB ケーブルをお買い求めください。本機に付属の USB ケーブルは使用できません。

- I-O DATA 製:USB-MAB/100 ミニ A (オス)ー B (オス)

また、外付型ブルーレイドライブに付属の USB ケーブルを使用するときは、下記の変換 USB ケーブルをお買い求めください。

- サービス扱い:QAM0852-001 ※ ミニ A (オス)ー A (メス)

※最寄りのサービス窓口にお問い合わせください。

<http://www32.jvckenwood.com/support/after/>

ご注意：

- 機器を接続するときは、必ず電源を切ってください。電源を入れたまま接続すると、感電や故障の原因になります。
- 本機に付属の AC アダプターを、BD ライターに接続しないでください。
- BD ライターに付属の AC アダプターを、本機に接続しないでください。

ディスクを作る

ディスクを作成する

- 1 BD ライター(外付型ブルーレイドライブ)を準備する
 - BD ライター(外付型ブルーレイドライブ)に新しいディスクを入れてください。

"BD ライター(外付型ブルーレイドライブ)を準備する" (☞ p. 84)
- 2 以下の保存方法を選んで実行する
 - "映像をまとめて保存する" (☞ p. 85)
 - "日付を選んでまとめて保存する" (☞ p. 87)
 - "プレイリストを選んで保存する" (☞ p. 88)
 - "映像を選んで保存する" (☞ p. 90)

映像をまとめて保存する

本機に記録した動画、または静止画をまとめて保存します。一度も保存していない動画、または静止画だけをまとめて保存することもできます。

- 1 動画または静止画を選ぶ
- 2 "まとめて作成"(動画)または"まとめて保存"(静止画)をタッチする

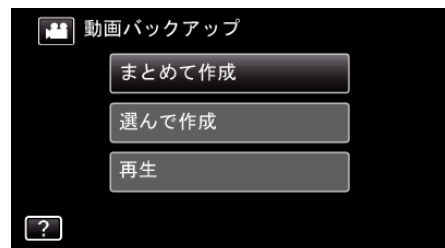

- 画面は動画の場合ですが、静止画の場合も同様の操作です。
- 📺 をタッチすると、動画と静止画を切り換えることができます。

- 3 "BD"または"DVD(AVCHD)"をタッチする



- タッチした項目にメディアを切り換えます。ディスクに合わせて項目を選んでください。
- "BD"を選ぶと、ハイビジョン画質のままブルーレイディスクに保存できます。
- "DVD(AVCHD)"を選ぶと、ハイビジョン画質のまま DVD に保存できます。

- 4 保存対象メディアをタッチする

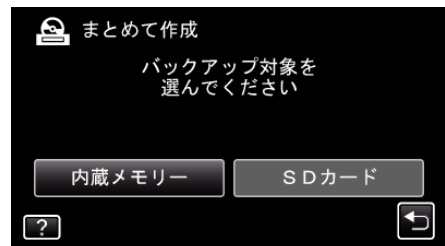

5 作成方法をタッチする

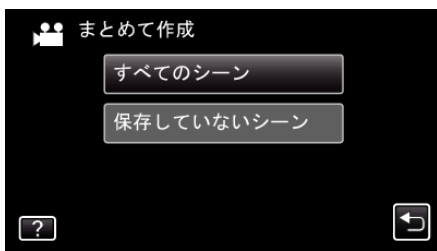

- "すべてのシーン" (動画) / "すべての画像" (静止画): 本機内にあるすべての動画、または静止画を保存します。
- "保存していないシーン" (動画) / "保存していない画像" (静止画): 一度も保存していない動画、または静止画をまとめて保存します。

6 "作成する"をタッチする

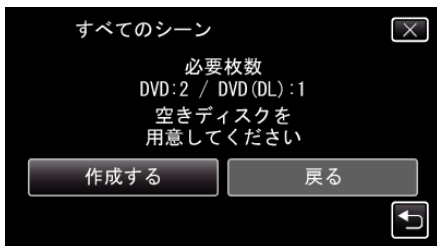

- 作成に必要なディスクの枚数が表示されます。ディスクを用意してください。

7 "オート"または"日付単位"をタッチする (👤モードのみ)

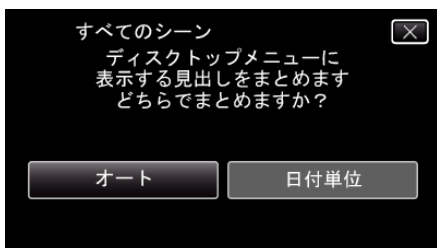

- "オート"を選ぶと、撮影日時が近い動画をまとめた見出しにします。
- "日付単位"を選ぶと、撮影日を見出しにします。

8 "作成する"をタッチする

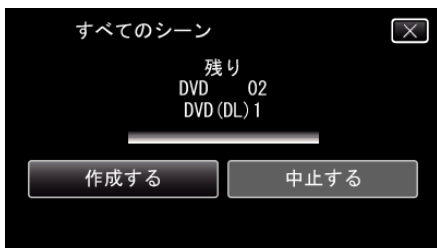

- 「新しいディスクに入れ替えてください」[中止]を押すと作成を完了します」と表示されたときは、新しいディスクに入れ換えてください。

9 "作成しました"が表示されたら、"OK"をタッチする



10 本機の電源ボタン(🔋)を2秒以上押して、電源を切ったあとに、USBケーブルを抜く

ご注意:

- 保存が終わるまで、電源を切ったり、USBケーブルを取りはずしたりしないでください。
- 再生時に一覧表示されないファイルは、保存できません。また、特殊ファイルも保存できません。
- DVDのファイナライズは自動的に行われます。BD-R/BD-REは追記できますが、DVD-R/DVD-RWには追記ができません。
- 作成したBD-R/BD-REをブルーレイレコーダーなどで再生した場合、お使いの機器によっては、追記禁止の処理を行うことがあります。この場合、ディスクに追記できなくなります。
- "DVD(AVC HD)"を選んで作成したDVDは、AVCHD対応機器でのみ再生できます。

メモ:

- 作成したディスクを確認するときは、「BDライター(外付型ブルーレイドライブ)でディスクを再生する」(📖 p. 92)をご覧ください。

"BDライター(外付型ブルーレイドライブ)でディスクを再生する" (📖 p. 92)

日付を選んでまとめて保存する

撮影した日付ごとに動画、または静止画をまとめて保存します。

- 1 動画または静止画を選ぶ
- 2 "選んで作成"(動画)または"選んで保存"(静止画)をタッチする

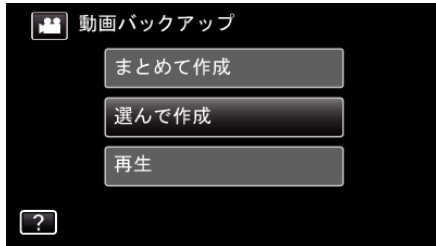

- 画面は動画の場合ですが、静止画の場合も同様の操作です。
- 人をタッチすると、動画と静止画を切り換えることができます。

- 3 "BD"または"DVD(AVCHD)"をタッチする



- タッチした項目にメディアを切り換えます。ディスクに合わせて項目を選んでください。
- "BD"を選ぶと、ハイビジョン画質のままブルーレイディスクに保存できます。
- "DVD(AVCHD)"を選ぶと、ハイビジョン画質のまま DVD に保存できます。

- 4 保存対象メディアをタッチする

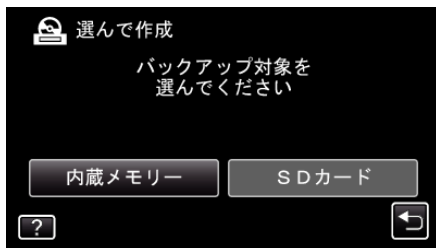

- 5 "日付ごとに作成"(動画)または"日付ごとに保存"(静止画)をタッチする

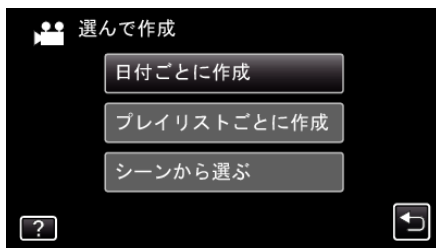

- 画面は動画の場合ですが、静止画の場合も同様の操作です。

- 6 保存したい撮影日をタッチする



- メモ: _____
- 複数の撮影日を選んで保存することはできません。複数の撮影日を保存したいときは、プレイリストを作成してから保存することをおすすめします。

"録画した動画から選んでプレイリストを作る" (☞ p. 78)
 "プレイリストを選んで保存する" (☞ p. 88)

- 7 "作成する"をタッチする

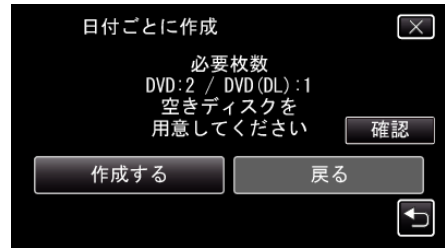

- 作成に必要なディスクの枚数が表示されます。ディスクを用意してください。

- 8 "オート"または"日付単位"をタッチする(人モードのみ)

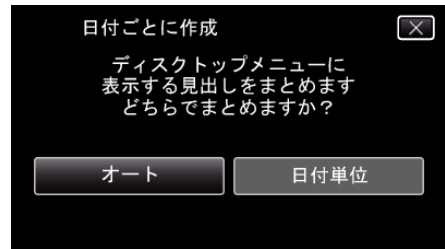

- "オート"を選ぶと、撮影日 때가近い動画をまとめた見出しにします。
- "日付単位"を選ぶと、撮影日を見出しにします。

- 9 "作成する"をタッチする



- 「新しいディスクに入れ替えてください」「中止」を押すと作成を終了します」と表示されたときは、新しいディスクに入れ替えてください。

- 10 "作成しました"が表示されたら、"OK"をタッチする



- 11 本機の電源ボタン(⏻)を2秒以上押して、電源を切ったあとに、USBケーブルを抜く

ご注意:

- 保存が終わるまで、電源を切ったり、USBケーブルを取りはずしたりしないでください。
- 再生時に一覧表示されないファイルは、保存できません。また、特殊ファイルも保存できません。
- DVDのファイナライズは自動的に行われます。BD-R/BD-REは追記できますが、DVD-R/DVD-RWには追記ができません。
- 作成したBD-R/BD-REをブルーレイレコーダーなどで再生した場合、お使いの機器によっては、追記禁止の処理を行うことがあります。この場合、ディスクに追記できなくなります。
- "DVD(AVCHD)"を選んで作成したDVDは、AVCHD対応機器でのみ再生できます。

メモ:

- 作成したディスクを確認するときは、"BDライター(外付型ブルーレイドライブ)でディスクを再生する" (☞ p. 92) をご覧ください。

"BDライター(外付型ブルーレイドライブ)でディスクを再生する" (p. 92)

プレイリストを選んで保存する

作成したプレイリストをお好みの順番に並べて保存します。

- 1 動画を選ぶ
- 2 "選んで作成"をタッチする

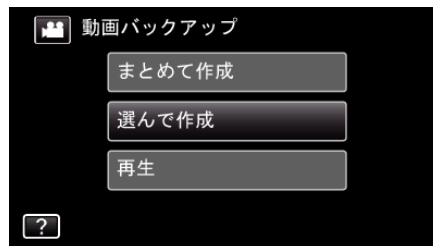

- 3 "BD"または"DVD(AVCHD)"をタッチする



- タッチした項目にメディアを切り換えます。ディスクに合わせて項目を選んでください。
- "BD"を選ぶと、ハイビジョン画質のままブルーレイディスクに保存できます。
- "DVD(AVCHD)"を選ぶと、ハイビジョン画質のまま DVD に保存できます。

- 4 保存対象メディアをタッチする

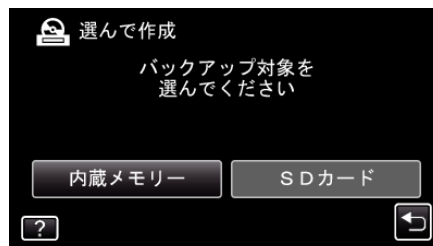

- 5 "プレイリストごとに作成"をタッチする

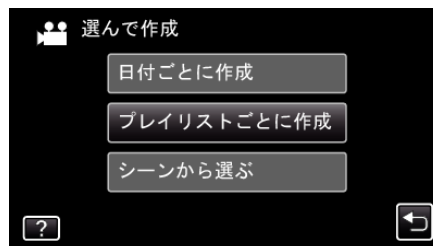

6 ディスクに保存したいプレイリストをタッチする



- 選択したプレイリスト(上段)に▶が表示されます。◀をタッチすると選択を解除します。
- 選択したプレイリストをもう一度タッチすると、プレイリストの内容を確認できます。確認終了後は▶をタッチしてください。
- ◀>をタッチする、またはズームレバーを動かすと前/次のプレイリストを表示できます。

7 "追加"をタッチし、プレイリストを挿入する



- 手順6~7を繰り返し、プレイリストを並べます。
- プレイリスト(下段)の順番を入れ換えたいときは、手順6の操作後、←または→で挿入位置を選び、「追加」をタッチしてください。
- 挿入されたプレイリストを選択すると、▶が表示されます。◀をタッチすると選択を解除します。
- 選択したプレイリストをもう一度タッチすると、プレイリストの内容を確認できます。確認終了後は▶をタッチしてください。
- プレイリスト(下段)の中の動画を削除したいときは、動画をタッチしたあとに「取消」をタッチしてください。

8 編集が終わったあと、「保存」をタッチする



9 "作成する"をタッチする

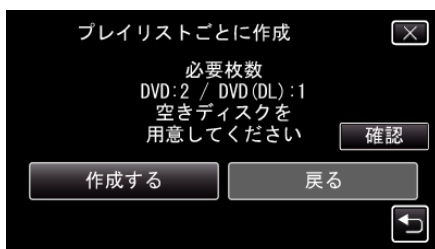

- 作成に必要なディスクの枚数が表示されます。ディスクを用意してください。
- "確認"をタッチすると、内容の確認ができます。

10 "OK"をタッチする

- 手順10の画面が表示されない場合、そのまま手順11にお進みください。

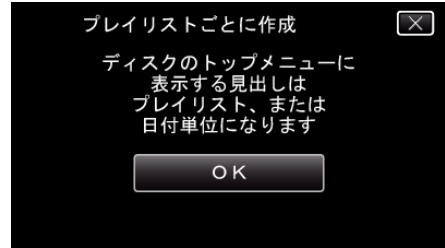

または、「オート」または「日付単位」をタッチする

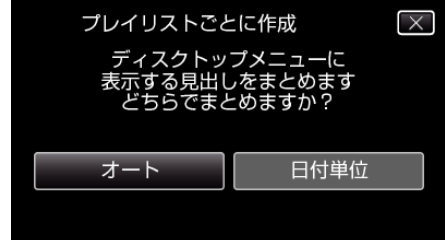

- "オート"を選ぶと、撮影日に近い動画をまとめた見出しにします。
- "日付単位"を選ぶと、撮影日を見出しにします。

11 "作成する"をタッチする

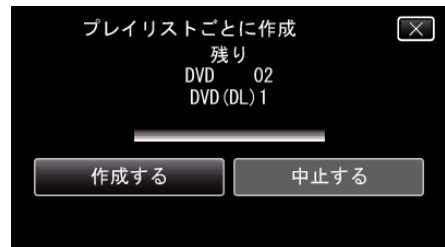

- 「新しいディスクに入れ替えてください」「中止」を押すと作成を終了します」と表示されたときは、新しいディスクに入れ替えてください。

12 "作成しました"が表示されたら、「OK」をタッチする

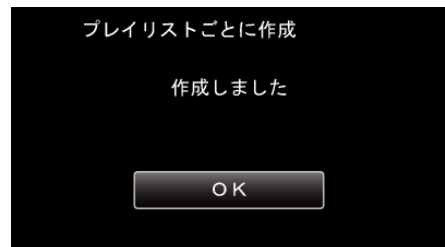

13 本機の電源ボタン(⏻)を2秒以上押して、電源を切ったあとに、USBケーブルを抜く

ご注意：

- 保存が終わるまで、電源を切ったり、USBケーブルを取りはずしたりしないでください。
- 再生時に一覧表示されないファイルは、保存できません。また、特殊ファイルも保存できません。
- DVDのファイナライズは自動的に行われます。BD-R/BD-REは追記できますが、DVD-R/DVD-RWには追記ができなくなります。
- 作成したBD-R/BD-REをブルーレイレコーダーなどで再生した場合、お使いの機器によっては、追記禁止の処理を行うことがあります。この場合、ディスクに追記できなくなります。
- "DVD(AVCHD)"を選んで作成したDVDは、AVCHD対応機器でのみ再生できます。

メモ：

- 作成したディスクのトップメニューには、プレイリストが並びます。
- 作成したディスクを確認するときは、「BDライター(外付型ブルーレイドライブ)でディスクを再生する」(p. 92)をご覧ください。

"BDライター(外付型ブルーレイドライブ)でディスクを再生する" (p. 92)

- プレイリストを作成するには
"録画した動画から選んでプレイリストを作る" (p. 78)

映像を選んで保存する

保存したい動画、または静止画を選んで保存します。

- 1 動画または静止画を選ぶ
- 2 "選んで作成"(動画)または"選んで保存"(静止画)をタッチする

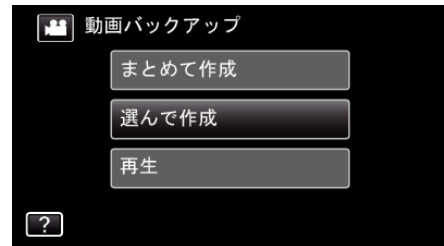

- 画面は動画の場合ですが、静止画の場合も同様の操作です。
- 人をタッチすると、動画と静止画を切り換えることができます。

- 3 "BD"または"DVD(AVCHD)"をタッチする

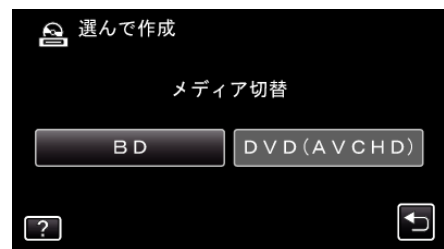

- タッチした項目にメディアを切り換えます。ディスクに合わせて項目を選んでください。
- "BD"を選ぶと、ハイビジョン画質のままブルーレイディスクに保存できます。
- "DVD(AVCHD)"を選ぶと、ハイビジョン画質のまま DVD に保存できます。

- 4 保存対象メディアをタッチする

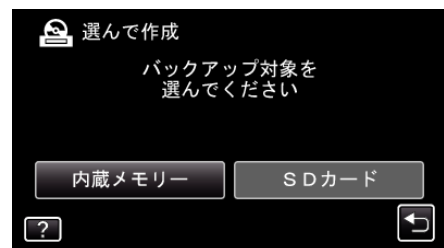

- 5 "シーンから選ぶ"(動画)または"画像から選ぶ"(静止画)をタッチする

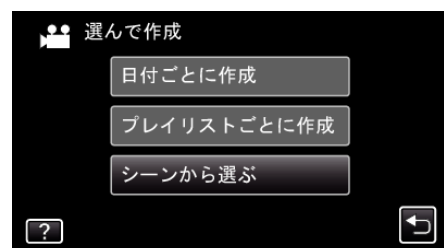

- 画面は動画の場合ですが、静止画の場合も同様の操作です。

6 保存したい動画、または静止画をタッチする



- タッチしたファイルに✓が表示されます。
✓表示を消すには、ファイルを再度タッチしてください。
- "確認"をタッチすると、映像を確認できます。
確認終了後は⏪をタッチしてください。

7 選び終わったら、"保存"をタッチする



8 "作成する"をタッチする

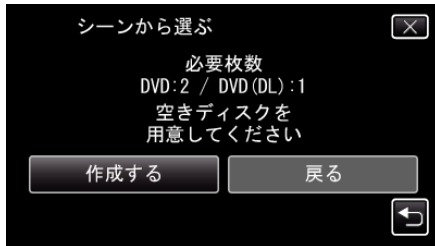

- 作成に必要なディスクの枚数が表示されます。
ディスクを用意してください。

9 "オート"または"日付単位"をタッチする(👤モードのみ)

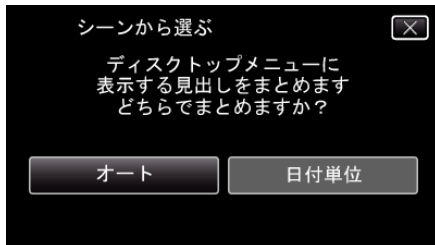

- "オート"を選ぶと、撮影日時が近い動画をまとめた見出しにします。
- "日付単位"を選ぶと、撮影日を見出しにします。

10 "作成する"をタッチする

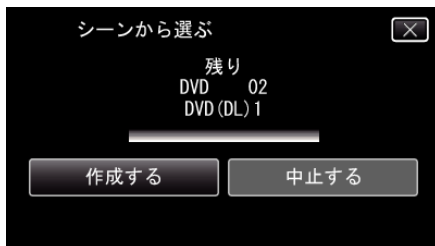

- 「新しいディスクに入れ替えてください」「中止」を押すと作成を終了します」と表示されたときは、新しいディスクに入れ換えてください。

11 "作成しました"が表示されたら、"OK"をタッチする

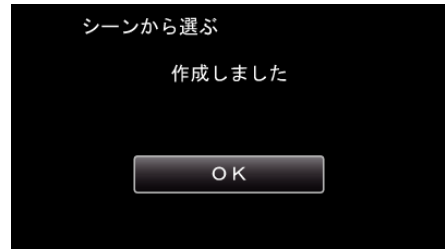

12 本機の電源ボタン(🔋)を2秒以上押して、電源を切ったあとに、USBケーブルを抜く

ご注意:

- 保存が終わるまで、電源を切ったり、USBケーブルを取りはずしたりしないでください。
- 再生時に一覧表示されないファイルは、保存できません。また、特殊ファイルも保存できません。
- DVDのファイナライズは自動的に行われます。
BD-R/BD-REは追記できますが、DVD-R/DVD-RWには追記ができなくなります。
- 作成したBD-R/BD-REをブルーレイレコーダーなどで再生した場合、お使いの機器によっては、追記禁止の処理を行うことがあります。この場合、ディスクに追記できなくなります。
- "DVD(AVCHD)"を選んで作成したDVDは、AVCHD対応機器でのみ再生できます。

メモ:

- 作成したディスクを確認するときは、「BDライター(外付型ブルーレイドライブ)でディスクを再生する」(📖 p. 92)をご覧ください。

"BDライター(外付型ブルーレイドライブ)でディスクを再生する" (📖 p. 92)

BDライター(外付型ブルーレイドライブ)でディスクを再生する

本機で作ったブルーレイディスクやDVDを見ることができます。

- 1 本機にBDライターとテレビを接続する
(テレビを接続しなくても本機の液晶モニターで再生できます。)

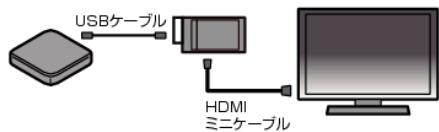

"BDライター(外付型ブルーレイドライブ)を準備する" (☞ p. 84)
"テレビにつないで見る" (☞ p. 69)

- BDライターに見たいディスクを入れてください。

- 2 "バックアップ"メニューの"再生"をタッチする

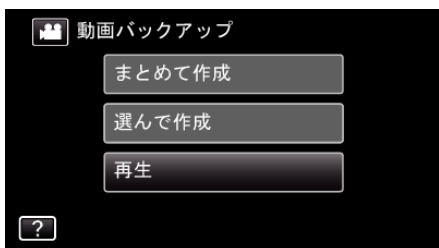

- ディスクの動画が一覧表示(サムネイル表示)されます。
- 🎬アイコンをタッチすると、動画と静止画を切り換えることができます。

- 3 ファイル(映像)をタッチして、再生を開始する



- 動画再生の操作については、「動画再生の操作ボタン」(☞ p. 57)をご覧ください。

"動画再生の操作ボタン" (☞ p. 57)

- 再生を終了するときは、再生を停止したあとに、本機の電源ボタン(🔌)を2秒以上押し、電源を切ってください。そのあとで、USBケーブルをはずしてください。

メモ: _____

- 再生映像をテレビで見たいときは、本機にBDライター(外付型ブルーレイドライブ)を接続した状態で、HDMIミニケーブルまたはAVコードをテレビに接続してください。

"HDMI端子につないで見る" (☞ p. 69)

"AV端子につないで見る" (☞ p. 71)

DVDライターでディスクを作る

別売のDVDライターを使えば、撮影した映像をディスクに保存したり、作成したディスクを再生したりできます。

対応するDVDライター

品名	説明
DVDライター • CU-VD3	<ul style="list-style-type: none"> • 本機で撮影した映像を、パソコンを使わずにDVDを作成することができます。 http://www3.jvckenwood.com/dvmain/acc/cu-vd3.html
DVDライター • CU-VD50	<ul style="list-style-type: none"> • DVDを作成でき、パソコンと接続してパソコン用の外付DVDドライブとしてお使いいただけます。また、テレビとCU-VD50を接続して、作成したDVDを再生することができます。 http://www3.jvckenwood.com/dvmain/acc/cu-vd50.html

メモ: _____

- DVDライターCU-VD3およびCU-VD50は、生産が完了しています。在庫については、販売店にご確認ください。

DVDライターでディスクを作るには

■ DVDライターを準備する

"DVDライターを準備する(CU-VD3の場合)" (☞ p. 93)

"DVDライターを準備する(CU-VD50の場合)" (☞ p. 93)

■ ディスクに保存する

"映像をまとめて保存する" (☞ p. 94)

"日付を選んでまとめて保存する" (☞ p. 95)

"プレイリストを選んで保存する" (☞ p. 96)

"映像を選んで保存する" (☞ p. 98)

■ その他操作

"本機とDVDライターをつないで再生する" (☞ p. 99)

メモ: _____

- 本機で作成したディスクはAVCHD形式で保存されます。AVCHD対応機器(ブルーレイレコーダーなど)で再生してください。なお、DVD-Video形式でディスクを作成することはできません。
- UXPモードで撮影した映像はDVDライターで保存できません。
- iFrame形式の動画はバックアップできません。
- 多くのファイルをバックアップするときは、バックアップが終了するまでに時間がかかる場合があります。アクセスランプ点滅中は正しく動作していますので、しばらくお待ちください。
- 作成したディスクには、日付情報は字幕として保存されます。

DVDライターを準備する(CU-VD3の場合)

- 1 電源(バッテリーとACアダプター)を取りはずす
- 2 液晶モニターを開く

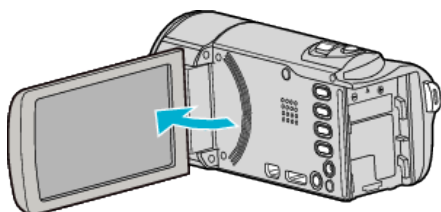

- 3 USBケーブルとACアダプターを接続する

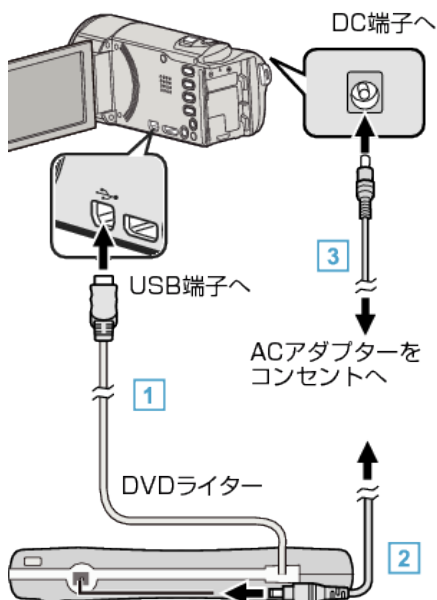

① DVDライターのUSBケーブルを本機につなぐ

② DVDライターのACアダプターをつなぐ

- DVDライターの電源を入れます。

③ 本機にACアダプターをつなぐ

- ACアダプターを接続すると自動で電源が入ります。
- 本機の電源が入り、「バックアップ」メニューが表示されます。
- USBケーブルをつないでいる間は、「バックアップ」メニューが表示されます。
- DVDライターの取扱説明書をご覧ください。

- 4 新しいディスクを入れる

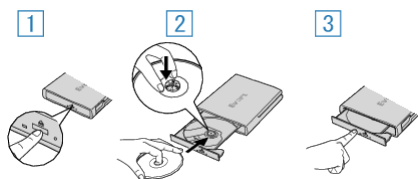

① 取り出しボタンを押して、ディスクトレイを開ける

② トレイを完全に引き出して、新しいディスクを確実にはめ込む

③ ディスクトレイを「カチッ」と音がするまで押し閉じる

ご注意：

- 機器を接続するときは、必ず電源を切ってください。電源を入れたまま接続すると、感電や故障の原因になります。

DVDライターを準備する(CU-VD50の場合)

- 1 電源(バッテリーとACアダプター)を取りはずす
- 2 液晶モニターを開く

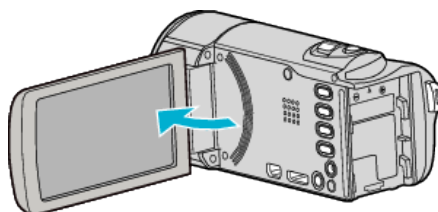

- 3 USBケーブルとACアダプターを接続する

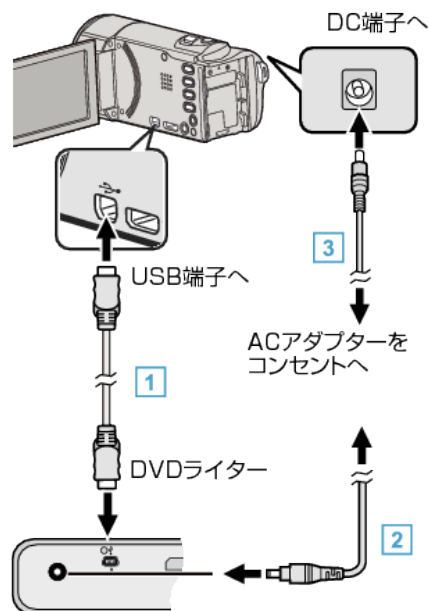

① DVDライター付属のUSBケーブルでつなぐ

② DVDライターのACアダプターをつなぐ

- DVDライターの電源を入れます。

③ 本機にACアダプターをつなぐ

- ACアダプターを接続すると自動で電源が入ります。
- 本機の電源が入り、「バックアップ」メニューが表示されます。
- USBケーブルをつないでいる間は、「バックアップ」メニューが表示されます。
- DVDライターの取扱説明書をご覧ください。

- 4 新しいディスクを入れる



① 取り出しボタンを押す

② ディスクトレイを引き出す

③ トレイを完全に引き出して、新しいディスクを確実にめ込む

④ ディスクトレイを「カチッ」と音がするまで押し閉じる

ご注意：

- 機器を接続するときは、必ず電源を切ってください。電源を入れたまま接続すると、感電や故障の原因になります。

メモ：

- DVDライター CU-VD50 のボタンのうち、電源ボタンと取り出しボタン以外は、本機との接続中は機能しません。

ディスクを作る

- 1 DVDライターを準備する
 - DVDライターに新しいディスクを入れてください。
 - "DVDライターを準備する(CU-VD3の場合)" (p. 93)
 - "DVDライターを準備する(CU-VD50の場合)" (p. 93)
- 2 以下の保存方法を選んで実行する
 - "映像をまとめて保存する" (p. 94)
 - "日付を選んでまとめて保存する" (p. 95)
 - "プレイリストを選んで保存する" (p. 96)
 - "映像を選んで保存する" (p. 98)

映像をまとめて保存する

本機に記録した動画、または静止画をまとめて保存します。一度も保存していない動画、または静止画だけをまとめて保存することもできます。

- 1 動画または静止画を選ぶ
- 2 "まとめて作成"(動画)または"まとめて保存"(静止画)をタッチする

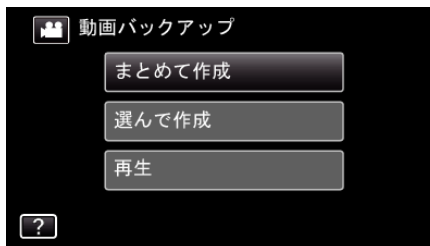

- 画面は動画の場合ですが、静止画の場合も同様の操作です。
- 人をタッチすると、動画と静止画を切り換えることができます。

- 3 保存対象メディアをタッチする

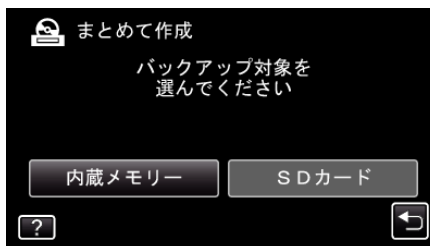

- 4 作成方法をタッチする

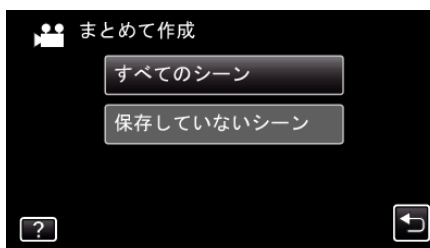

- 画面は動画の場合ですが、静止画の場合も同様の操作です。
- "すべてのシーン"(動画)/"すべての画像"(静止画): 本機内にあるすべての動画、または静止画を保存します。
- "保存していないシーン"(動画)/"保存していない画像"(静止画): 一度も保存していない動画、または静止画をまとめて保存します。

- 5 "作成する"をタッチする

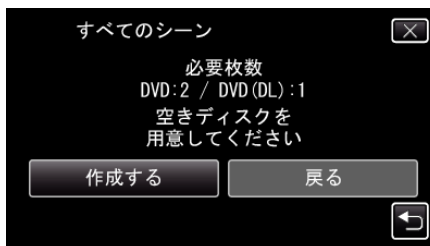

- 作成に必要なディスクの枚数が表示されます。ディスクを用意してください。

- 6 "オート"または"日付単位"をタッチする(人モードのみ)

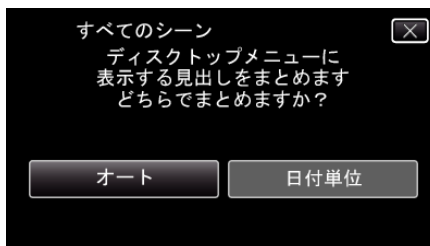

- "オート"を選ぶと、撮影日時が近い動画をまとめた見出しにします。
- "日付単位"を選ぶと、撮影日を見出しにします。

7 "作成する"をタッチする

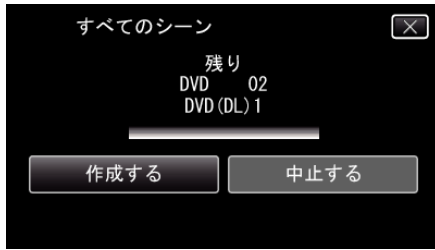

- 「新しいディスクに入れ替えてください」「中止」を押すと作成を終了します」と表示されたときは、新しいディスクに入れ換えてください。

8 "作成しました"が表示されたら、"OK"をタッチする



9 本機の電源ボタン(⏻)を2秒以上押して、電源を切ったあとに、USBケーブルを抜く

ご注意：

- 保存が終わるまで、電源を切ったり、USBケーブルを取りはずしたりしないでください。
- 再生時に一覧表示されないファイルは、保存できません。また、特殊ファイルも保存できません。
- DVDのファイナライズは自動的に行われます。DVD-R/DVD-RWには追記ができなくなります。

メモ：

- 作成したディスクを確認するときは、「本機とDVDライターをつないで再生する」(p. 99)をご覧ください。

"本機とDVDライターをつないで再生する" (p. 99)

日付を選んでまとめて保存する

撮影した日付ごとに動画、または静止画をまとめて保存します。

- 1 動画または静止画を選ぶ
- 2 "選んで作成"(動画)または"選んで保存"(静止画)をタッチする

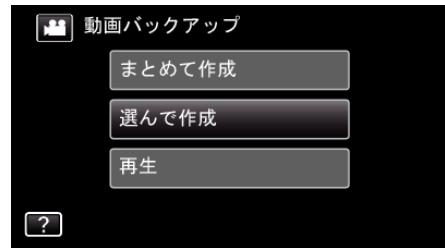

- 画面は動画の場合ですが、静止画の場合も同様の操作です。
- 人をタッチすると、動画と静止画を切り換えることができます。

3 保存対象メディアをタッチする

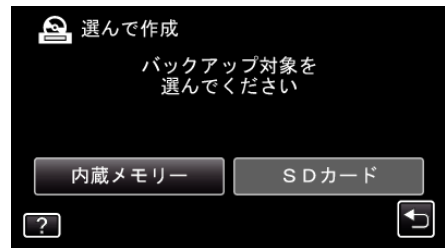

4 "日付ごとに作成"(動画)または"日付ごとに保存"(静止画)をタッチする

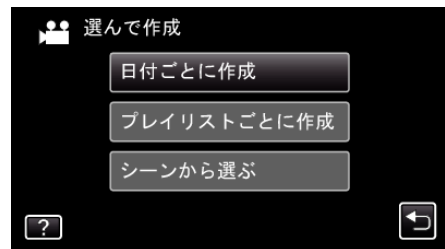

- 画面は動画の場合ですが、静止画の場合も同様の操作です。

5 保存したい撮影日をタッチする



- 複数の撮影日を選んで保存することはできません。複数の撮影日を保存したいときは、プレイリストを作成してから保存することをおすすめします。

"録画した動画から選んでプレイリストを作る" (p. 78)

"プレイリストを選んで保存する" (p. 96)

6 "作成する"をタッチする

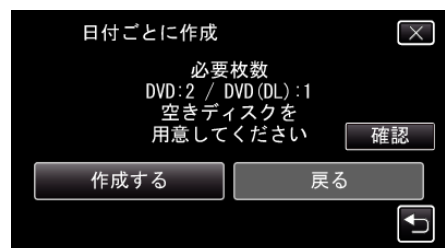

- 作成に必要なディスクの枚数が表示されます。ディスクを用意してください。
- "確認"をタッチすると、内容の確認ができます。

7 "オート"または"日付単位"をタッチする(人モードのみ)

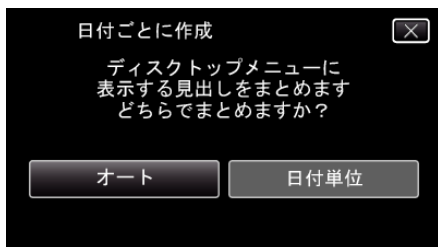

- "オート"を選ぶと、撮影日時が近い動画をまとめた見出しにします。
- "日付単位"を選ぶと、撮影日を見出しにします。

8 "作成する"をタッチする

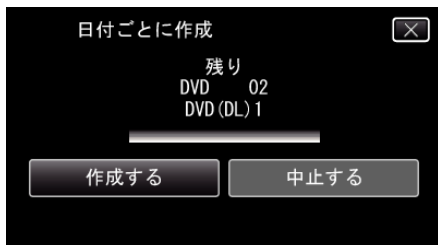

- 「新しいディスクに入れ替えてください「中止」を押すと作成を終了します」と表示されたときは、新しいディスクに入れ換えてください。

9 "作成しました"が表示されたら、"OK"をタッチする

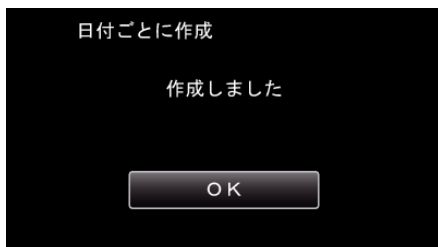

10 本機の電源ボタン(⏻)を2秒以上押して、電源を切ったあとに、USBケーブルを抜く

ご注意:

- 保存が終わるまで、電源を切ったり、USBケーブルを取りはずしたりしないでください。
- 再生時に一覧表示されないファイルは、保存できません。また、特殊ファイルも保存できません。
- DVDのファイナライズは自動的に行われます。DVD-R/DVD-RWには追記ができなくなります。

メモ:

- 作成したディスクを確認するときは、「本機とDVDライターをつないで再生する」(p. 99)をご覧ください。
- 「本機とDVDライターをつないで再生する」(p. 99)

プレイリストを選んで保存する

作成したプレイリストをお好みの順番に並べて保存します。

- 1 動画を選ぶ
- 2 "選んで作成"をタッチする

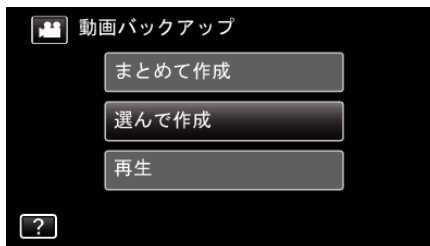

3 保存対象メディアをタッチする

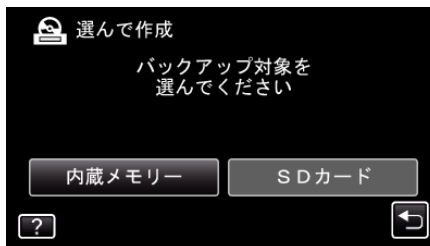

4 "プレイリストごとに作成"をタッチする

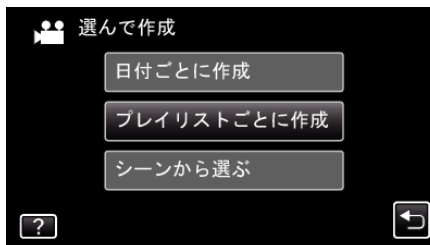

5 ディスクに保存したいプレイリストをタッチする



- 選択したプレイリスト(上段)に▶が表示されます。◀をタッチすると選択を解除します。
- 選択したプレイリストをもう一度タッチすると、プレイリストの内容を確認できます。確認終了後は▶をタッチしてください。
- </>をタッチする、またはズームレバーを動かすと前/次のプレイリストを表示できます。

6 "追加"をタッチし、プレイリストを挿入する



- 手順5~6を繰り返し、プレイリストを並べます。
- プレイリスト(下段)の順番を入れ換えたいときは、手順5の操作後、←または→で挿入位置を選び、「追加」をタッチしてください。
- 挿入されたプレイリストを選択すると、▶が表示されます。◀をタッチすると選択を解除します。
- 選択したプレイリストをもう一度タッチすると、プレイリストの内容を確認できます。確認終了後は▶をタッチしてください。

- プレイリスト(下段)の中の動画を削除したいときは、動画をタッチしたあとに「取消」をタッチしてください。

7 編集が終わったあと、「保存」をタッチする



8 「作成する」をタッチする

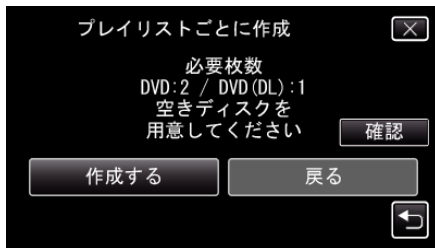

- 作成に必要なディスクの枚数が表示されます。ディスクを用意してください。
- 「確認」をタッチすると、内容の確認ができます。確認終了後は ⏪ をタッチしてください。

9 「OK」をタッチする

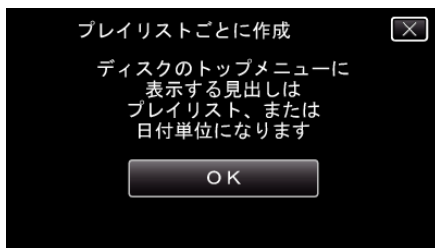

10 「作成する」をタッチする

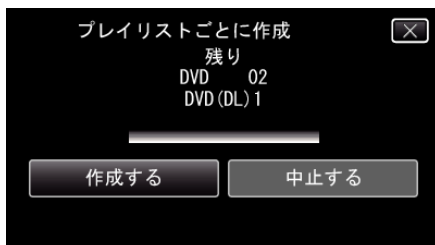

- 「新しいディスクに入れ替えてください[中止]を押すと作成を終了します」と表示されたときは、新しいディスクに入れ換えてください。

11 「作成しました」が表示されたら、「OK」をタッチする



12 本機の電源ボタン(⏻)を2秒以上押して、電源を切ったあとに、USBケーブルを抜く

ご注意：_____

- 保存が終わるまで、電源を切ったり、USBケーブルを取りはずしたりしないでください。
- 再生時に一覧表示されないファイルは、保存できません。また、特殊ファイルも保存できません。
- DVDのファイナライズは自動的に行われます。

DVD-R/DVD-RW には追記ができなくなります。

メモ：_____

- 作成したディスクのトップメニューには、プレイリストが並びます。
 - 作成したディスクを確認するときは、「本機とDVDライターをつないで再生する」(☞ p. 99) をご覧ください。
- "本機とDVDライターをつないで再生する" (☞ p. 99)
- プレイリストを作成するには
"録画した動画から選んでプレイリストを作る" (☞ p. 78)

保存する

映像を選んで保存する

保存したい動画、または静止画を選んで保存します。

- 1 動画または静止画を選ぶ
- 2 "選んで作成"(動画)または"選んで保存"(静止画)をタッチする

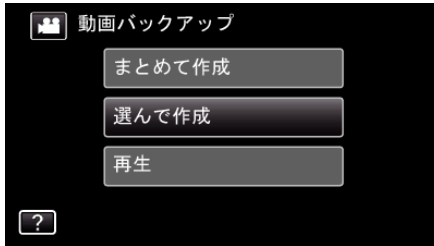

- 画面は動画の場合ですが、静止画の場合も同様の操作です。
- 人をタッチすると、動画と静止画を切り換えることができます。

- 3 保存対象メディアをタッチする

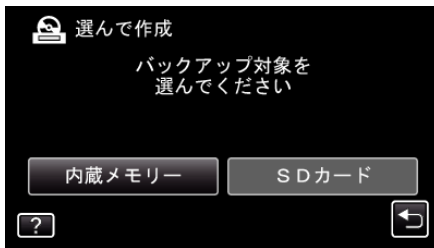

- 4 "シーンから選ぶ"(動画)または"画像から選ぶ"(静止画)をタッチする

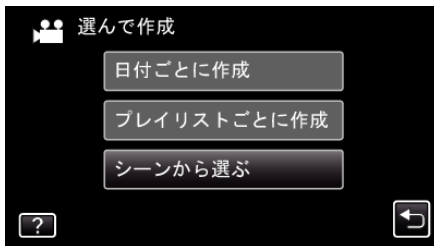

- 画面は動画の場合ですが、静止画の場合も同様の操作です。

- 5 保存したい動画、または静止画をタッチする



- タッチしたファイルに✓が表示されます。
✓表示を消すには、ファイルを再度タッチしてください。
- "確認"をタッチすると、映像を確認できます。
確認終了後は ち をタッチしてください。
- 画面は動画の場合ですが、静止画の場合も同様の操作です。

- 6 選び終わったら、"保存"をタッチする



- 画面は動画の場合ですが、静止画の場合も同様の操作です。

- 7 "作成する"をタッチする

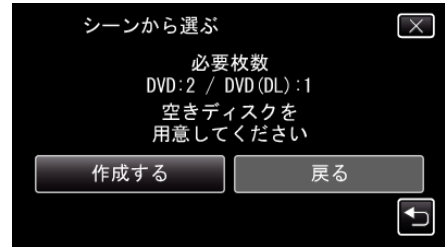

- 作成に必要なディスクの枚数が表示されます。
ディスクを用意してください。

- 8 "オート"または"日付単位"をタッチする(人モードのみ)

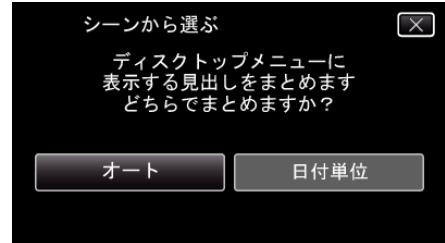

- "オート"を選ぶと、撮影日に近い動画をまとめた見出しにします。
- "日付単位"を選ぶと、撮影日を見出しにします。

- 9 "作成する"をタッチする

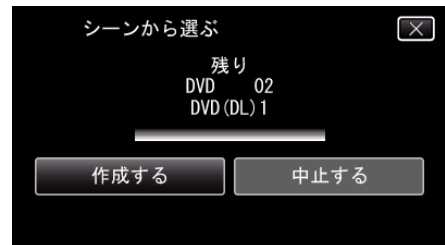

- 「新しいディスクに入れ替えてください」「中止」を押すと作成を終了します」と表示されたときは、新しいディスクに入れ替えてください。

- 10 "作成しました"が表示されたら、"OK"をタッチする



- 11 本機の電源ボタン(⏻)を2秒以上押して、電源を切ったあとに、USBケーブルを抜く

ご注意：

- 保存が終わるまで、電源を切ったり、USBケーブルを取りはずしたりしないでください。
- 再生時に一覧表示されないファイルは、保存できません。また、特殊ファイルも保存できません。
- DVDのファイナライズは自動的に行われます。
DVD-R/DVD-RWには追記ができなくなります。

メモ：

- 作成したディスクを確認するときは、「本機とDVDライターをつないで再生する」(p. 99)をご覧ください。

"本機とDVDライターをつないで再生する" (p. 99)

本機と DVD ライターをつないで再生する

本機で作った DVD を見ることができます。

1 本機に DVD ライターとテレビを接続する

(テレビを接続しなくても本機の液晶モニターで再生できます。)

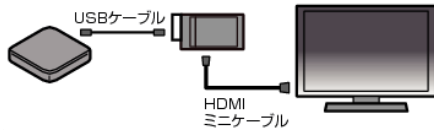

"DVD ライターを準備する (CU-VD3 の場合)" (☞ p. 93)

"DVD ライターを準備する (CU-VD50 の場合)" (☞ p. 93)

"テレビにつないで見る" (☞ p. 69)

- DVD ライターに見たいディスクを入れてください。

2 "バックアップ"メニューの "再生" をタッチする

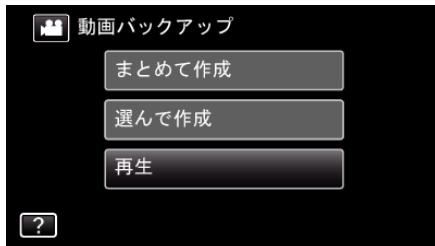

- ディスクの動画が一覧表示(サムネイル表示)されます。
- アイコンをタッチすると、動画と静止画を切り換えることができます。

3 ファイル(映像)をタッチして、再生を開始する

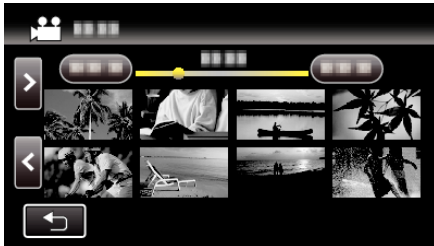

- "⏪" をタッチすると、"バックアップ"メニューに戻ります。
 - 動画再生の操作については、「動画再生の操作ボタン」(☞ p. 57) をご覧ください。
- "動画再生の操作ボタン" (☞ p. 57)
- 再生を終了するときは、再生を停止したあとに、本機の電源ボタン(⏻)を 2 秒以上押し、電源を切ってください。そのあとで、USB ケーブルをはずしてください。

メモ：

- 再生映像をテレビで見たいときは、本機に DVD ライターを接続した状態で、HDMI ミニケーブルまたは AV コードをテレビに接続してください。

"HDMI 端子とつないで見る" (☞ p. 69)

"AV 端子とつないで見る" (☞ p. 71)

ブルーレイレコーダーにつないでダビングする

AVCHD 規格対応のブルーレイレコーダーと本機を USB ケーブルで接続すると、ハイビジョン画質のままダビングできます。ディスクの作りかたについては、お使いのブルーレイレコーダーの取扱説明書をご覧ください。

メモ：

- 下記より最新のファームウェアにアップデート(更新)してお使いください。

<http://www3.jvckenwood.com/dvmain/support/download/>

- 推奨および動作確認済みブルーレイレコーダー以外をお使いの場合は、不具合が発生することがあります。下記のホームページを確認してから、接続してください。

<http://www3.jvckenwood.com/support/qa/cam.html>

1 電源(バッテリーと AC アダプター)を取りはずす

2 液晶モニターを開く

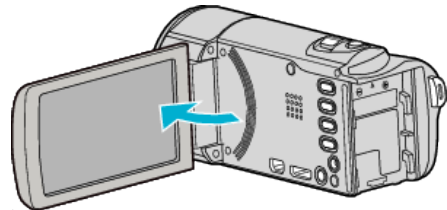

3 ブルーレイレコーダーに接続する

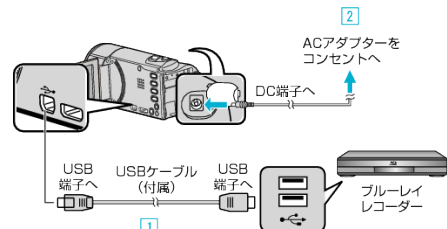

1 付属の USB ケーブルでつなぐ

2 本機に AC アダプターをつなぐ

- AC アダプターを接続すると自動で電源が入り、「接続機器を選択」画面が表示されます。
- 付属の AC アダプターを使用してください。

4 "パソコン以外と接続"をタッチする

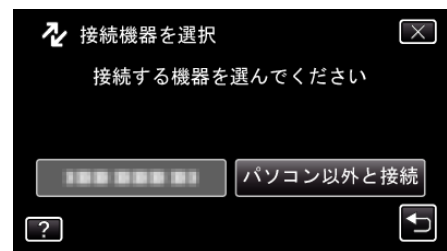

5 設定したいメディアをタッチする

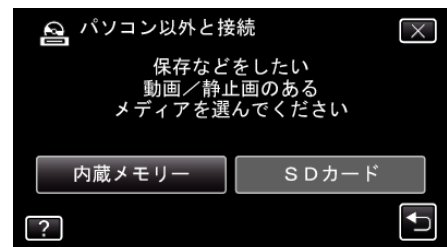

- カメラ側の操作が完了すると、次の画面が表示されます。



- 画面が切り換わったら、ブルーレイレコーダー側で操作してください。

- 6 ブルーレイレコーダー側でダビングする
 - ブルーレイレコーダーの取扱説明書をご覧ください。
 - ダビングが終了したら、USB ケーブルを抜いてください。USB ケーブルを抜くまで本機は操作できません。

DVD レコーダーにつないでディスクにダビングする

DVD レコーダーに接続して、動画を標準画質でダビングできます。

- テレビや DVD レコーダーの取扱説明書もご覧ください。

- 1 電源(バッテリーと AC アダプター)を取りはずす
- 2 液晶モニターを開く

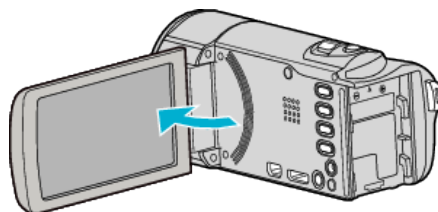

- 3 DVD レコーダーに接続する

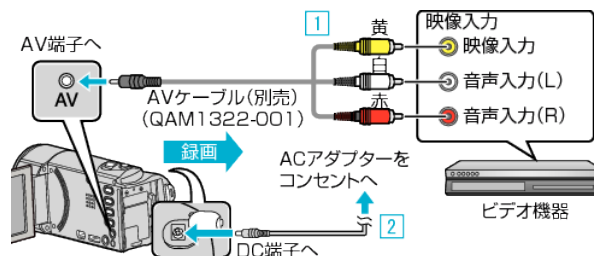

- 1 別売の AV ケーブルでつなぐ
- 2 本機に AC アダプターをつなぐ
 - AC アダプターを接続すると自動で電源が入ります。
 - 付属の AC アダプターを使用してください。

- 4 <<PLAY をタッチして、再生モードにする



- 5 テレビ・DVD レコーダーの録画の準備をする
 - 対応する外部入力に切り換えます。
 - DVD レコーダーにディスク(DVD-R など)を入れます。
- 6 本機の再生の準備をする
 - "出力設定"メニューの"ビデオ出力"を接続するテレビの画面比("4:3"または"16:9")に合わせます。
 - "ビデオ出力" (☞ p. 232)
- 7 録画を開始する
 - 本機で動画を再生し、DVD レコーダーの録画ボタンを押してください。
 - "動画を再生する" (☞ p. 56)
 - 再生が終わったら、DVD レコーダーの録画を停止してください。

メモ： _____

- 専用 AV コード(別売:QAM1322-001)について
- 4極ミニプラグ(映像/音声用)の配線仕様は下図のとおりです。お買い求めの際は、最寄りのサービス窓口にお問い合わせください。
<http://www32.jvckenwood.com/support/after/>

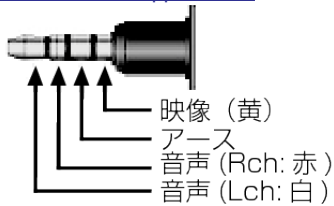

メモ： _____

- ダビングしたい動画がたくさんあるときは、事前にプレイリストを作成しておき、プレイリストを再生してお気に入りの動画を一度にダビングすることができます。

"映像を選んでプレイリストを作る" (☞ p. 78)

"プレイリスト再生" (☞ p. 64)

- 記録日時をダビングしたいときは、"再生設定"メニューの"日時表示"を"入"にしてください。また、"出力設定"メニューの"テレビ表示"を"入"にしてください。

ビデオデッキにつないで VHS テープにダビングする

ビデオデッキに接続して、動画を標準画質でダビングできます。

- テレビやビデオデッキの取扱説明書もご覧ください。

- 1 電源(バッテリーと AC アダプター)を取りはずす
- 2 液晶モニターを開く

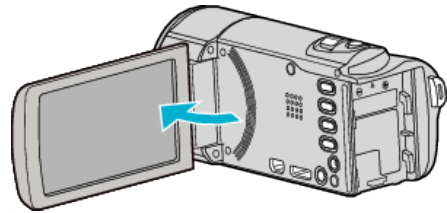

- 3 ビデオ機器に接続する

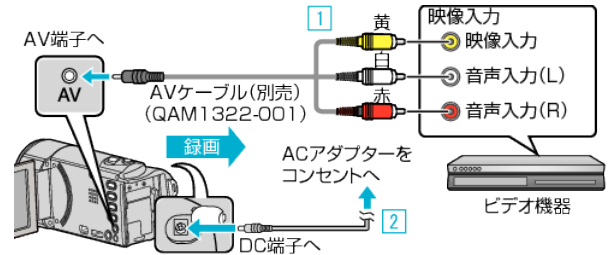

- 1 別売のAVケーブルでつなぐ

- 2 本機にACアダプターをつなぐ

- ACアダプターを接続すると自動で電源が入ります。
- 付属のACアダプターを使用してください。

- 4 ≪PLAY をタッチして、再生モードにする

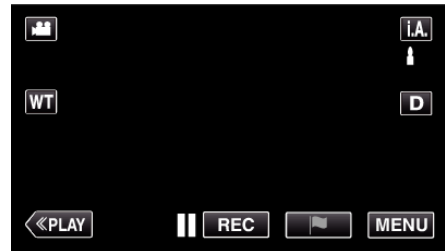

- 5 テレビ・ビデオ機器の録画の準備をする

- 対応する外部入力に切り換えます。
- ビデオデッキにビデオテープを入れます。

- 6 本機の再生の準備をする

- "出力設定"メニューの"ビデオ出力"を接続するテレビの画面比("4:3"または"16:9")に合わせます。

"ビデオ出力" (☞ p. 232)

- 7 録画を開始する

- 本機で動画を再生し、ビデオ機器の録画ボタンを押してください。
"動画を再生する" (☞ p. 56)
- 再生が終わったら、ビデオ機器の録画を停止してください。

メモ： _____

- 専用 AV コード(別売:QAM1322-001)について
4極ミニプラグ(映像/音声用)の配線仕様は下図のとおりです。
お買い求めの際は、最寄りのサービス窓口にお問い合わせください。
<http://www32.jvckenwood.com/support/after/>



メモ： _____

- ダビングしたい動画がたくさんあるときは、事前にプレイリストを作成しておき、プレイリストを再生してお気に入りの動画を一度にダビングすることができます。

"映像を選んでプレイリストを作る" (☞ p. 78)

"プレイリスト再生" (☞ p. 64)

- 記録日時をダビングしたいときは、"再生設定"メニューの"日時表示"を"入"にしてください。また、"出力設定"メニューの"テレビ表示"を"入"にしてください。

外付型ハードディスクに保存する

市販の外付型ハードディスク(以下、外付型 HDD)に動画や静止画を保存したり、本機で再生したりできます。

- 外付型 HDD の取扱説明書もご覧ください。

対応する外付型 HDD

I-O DATA(アイ・オー・データ機器)社の HDJ-U シリーズ、HDCA-U/UT シリーズなどをお使いください。(2013 年 12 月現在)

メモ： _____

- 外付型 HDD は、2 TB まで使用できます。

外付型 HDD で保存や再生するには

"外付型ハードディスクを準備する" (☞ p. 103)

"映像をまとめて保存する" (☞ p. 103)

"外付型ハードディスク内の映像を再生する" (☞ p. 104)

"外付型ハードディスク内のフォルダを削除する" (☞ p. 105)

外付型 HDD から取り込むには

"外付型ハードディスクから取り込む" (☞ p. 106)

メモ： _____

- 本機ではじめて使う外付型 HDD をつなぐときは、フォーマットしてください。(データはすべて消えます。)

"外付型ハードディスクをフォーマットする" (☞ p. 105)

- パソコンで本機から外付型 HDD に保存したデータを操作するときは、付属ソフト Everio MediaBrowser 4 のヘルプをご覧ください。
- 2TB を超える HDD は使用できません。
- 動画の保存には時間がかかります。(例:画質 XP の場合、1 時間の動画の保存に約 20 分かかります。)
- 多くのファイルをバックアップするときは、バックアップが終了するまでに時間がかかる場合があります。アクセスランプ点滅中は正しく動作していませんので、しばらくお待ちください。
- 再生中に、映像や音声途切れることがあります。

ご注意： _____

- 本機と外付型 HDD の間に、USB ハブを接続しないでください。
- DVD ライターや外付型ブルーレイドライブを使うとき、または別の外付型 HDD を使うときは、接続中の外付型 HDD を本機から取りはずします。
- ファイルの保存中と再生中は、本機や外付型 HDD の電源を切ったり、USB ケーブルを取りはずしたりしないでください。
- パソコンでフォーマットしないでください。パソコンでフォーマットした場合は、本機で改めてフォーマットします。(外付型 HDD のファイルはすべて削除されます。)
- 外付型 HDD のファイルやフォルダは、パソコンで削除・移動・名前の変更をしないでください。
本機で再生できなくなります。
- 外付型 HDD のファイルをパソコンで編集するときは、あらかじめパソコンにコピーしてください。外付型 HDD のファイルを直接編集すると、本機で再生できなくなります。
- iFrame 形式の動画はバックアップできません。

外付型ハードディスクを準備する

メモ： _____

- 外付型 HDD を接続するには、下記の USB ケーブル(市販)をお買い求めください。本機に付属する USB ケーブルでは使用できません。
I-O DATA 製: USB-MAB/100 ミニ A (オス) – B (オス)
- また、外付型 HDD に付属の USB ケーブルを使用するときは、下記の USB 変換ケーブル(別売)をお買い求めください。
サービス扱い: QAM0852-001 ※ ミニ A (オス) – A (メス)
※ 最寄りのサービス窓口にお問い合わせください。

<http://www32.jvckenwood.com/support/after/>

- 1 電源(バッテリーと AC アダプター)を取りはずす
- 2 液晶モニターを開く

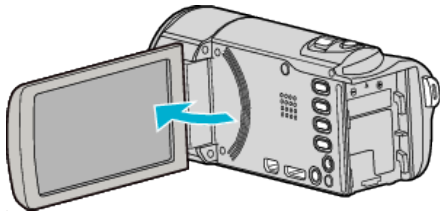

- 3 USB ケーブルと AC アダプターを接続する

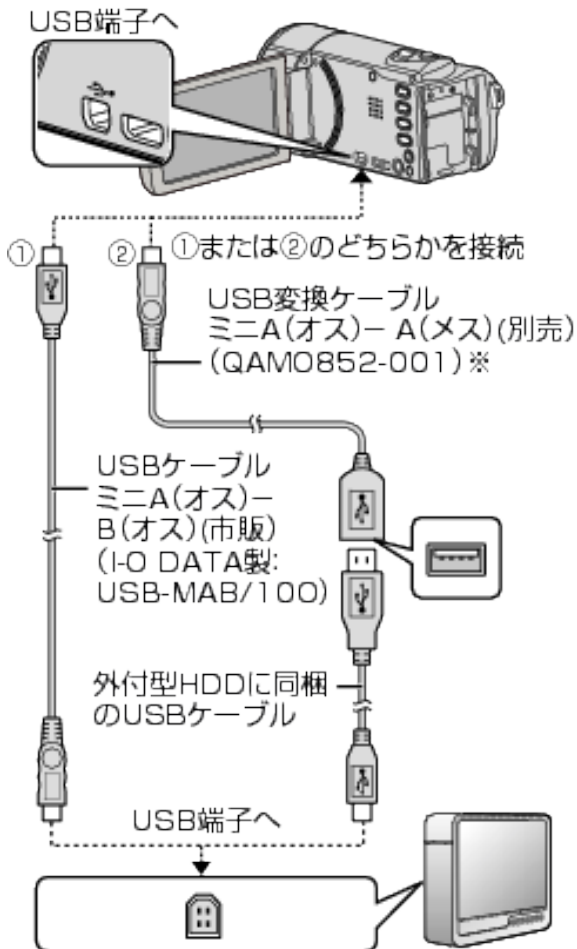

※ 最寄りのサービス窓口にお問い合わせください。

- 1 外付型 HDD と USB ケーブルをつなぐ
 - 2 外付型 HDD の AC アダプターをつなぐ
- 外付型 HDD の電源を入れます。
 - 3 本機に AC アダプターをつなぐ
 - 本機の電源が入り、「バックアップ」メニューが表示されます。
 - USB ケーブルをつないでいる間は、「バックアップ」メニューが表示されます。
 - 外付型 HDD の取扱説明書をご覧ください。

ご注意： _____

- 機器を接続するときは、必ず電源を切ってください。
電源を入れたまま接続すると、感電や故障の原因になります。
- 本機と外付型 HDD の間に、USB ハブを接続しないでください。

映像をまとめて保存する

本機に記録した動画、または静止画をまとめて保存します。一度も保存していない動画、または静止画だけをまとめて保存することもできます。

- 1 動画または静止画を選ぶ
- 2 "バックアップする"をタッチする



- 画面は動画の場合ですが、静止画の場合も同様の操作です。
- アイコンをタッチすると、動画と静止画を切り換えることができます。

- 3 保存対象メディアをタッチする

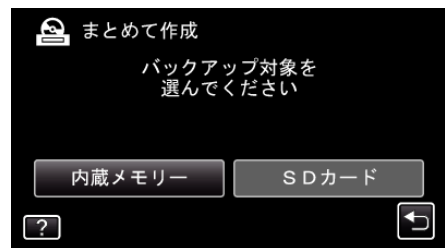

- 4 作成方法をタッチする

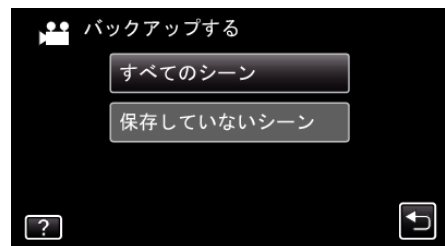

- "すべてのシーン"(動画)/"すべての画像"(静止画)：本機内にあるすべての動画、または静止画を保存します。
- "保存していないシーン"(動画)/"保存していない画像"(静止画)：一度も保存していない動画、または静止画をまとめて保存します。

- 5 HDD の空き容量を確認してから、「はい」をタッチする



- "はい"をタッチすると、バックアップを開始します。

- 6 "作成しました"が表示されたら、"OK"をタッチする



- 7 本機の電源ボタン(⏻)を2秒以上押して、電源を切ったあとに、USBケーブルを抜く

ご注意：_____

- 保存が終わるまで、電源を切ったり、USBケーブルを取りはずしたりしないでください。
- 再生時に一覧表示されないファイルは、保存できません。また、特殊ファイルも保存できません。
- 動画の保存には時間がかかります。(例：画質 XP の場合、1 時間の動画の保存に約 20 分かかります。)

外付型ハードディスク内の映像を再生する

外付型 HDD に保存した動画や静止画は本機で再生できます。

- 1 "再生"をタッチする

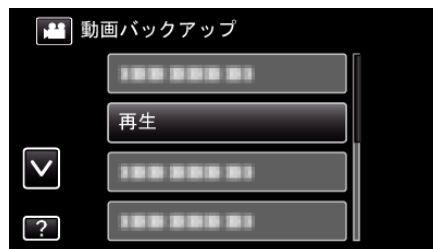

- 2 動画または静止画を選ぶ

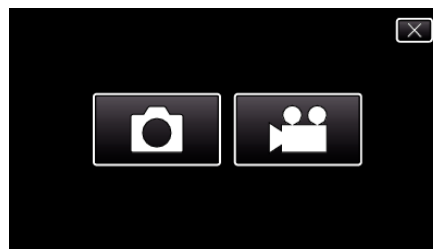

- 手順 2 の画面が表示されない場合、そのまま手順 3 にお進みください。
- 動画または静止画ファイルがバックアップされていない場合、そのアイコンは表示されません。

- 3 見たいフォルダをタッチする

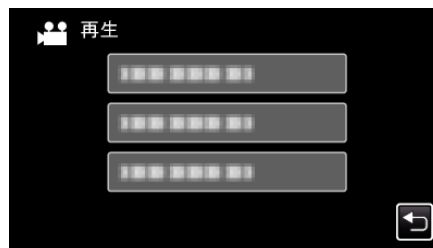

- "◀"をタッチすると、"バックアップ"メニューに戻ります。

- 4 見たい映像をタッチする



- "◀"をタッチすると、フォルダ一覧表示に戻ります。
 - 動画再生の操作については、「"動画再生の操作ボタン"」(☞ p. 57)をご覧ください。
- "動画再生の操作ボタン" (☞ p. 57)
- 再生を終了するときは、再生を停止したあとに、本機の電源ボタン(⏻)を2秒以上押して、電源を切ってください。そのあとで、USBケーブルははずしてください。

メモ：_____

- 再生中に、映像や音声途切れることがあります。

外付型ハードディスク内のフォルダを削除する

外付型 HDD に保存したファイルを削除します。

ご注意:

- 一度削除した映像は、元に戻せません。
 - 重要なファイルは必ずパソコンにバックアップしてください。
- "すべての映像をバックアップする" (☞ p. 114)

- 1 動画または静止画を選ぶ
- 2 "削除"をタッチする

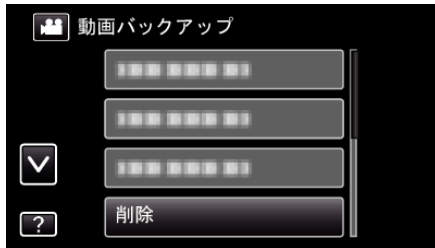

- 画面は動画の場合ですが、静止画の場合も同様の操作です。
- 👤 アイコンをタッチすると、動画と静止画を切り換えることができます。

- 3 削除するフォルダをタッチする

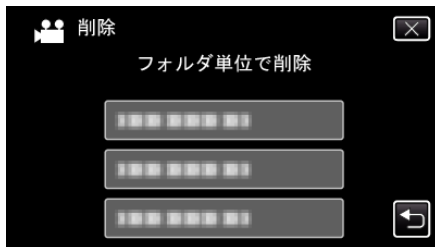

- 4 "はい"をタッチする

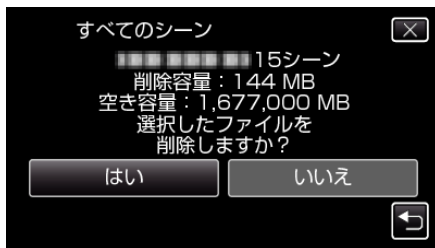

- 削除が終わったら、"OK"をタッチしてください。

外付型ハードディスクをフォーマットする

外付型 HDD のすべてのファイルを消去します。

ご注意:

- フォーマットすると、外付型 HDD 内のデータはすべて消えます。フォーマットする前に、外付型 HDD 内のすべてのファイルをパソコンなどにコピーしてください。

- 1 動画または静止画を選ぶ
- 2 "外部機器フォーマット"をタッチする



- 画面は動画の場合ですが、静止画の場合も同様の操作です。
- 👤 アイコンをタッチすると、動画と静止画を切り換えることができます。

- 3 "はい"をタッチする

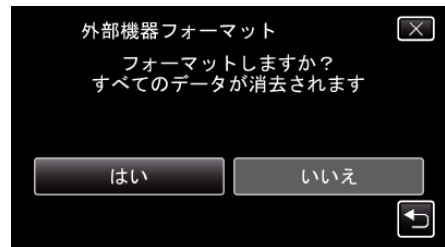

- フォーマットが終わったら、"OK"をタッチしてください。

外付型ハードディスクから取り込む

外付型ハードディスクにバックアップした動画を、本機の内蔵メモリーやSDカードにコピー(保存)できます。

1 動画を選ぶ

2 "バックアップ"の"接続機器から取り込む"をタッチする

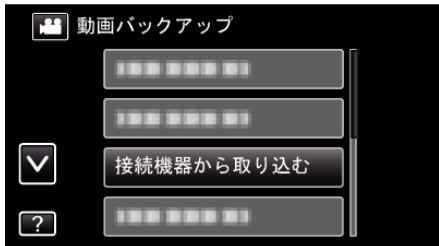

3 "USB HDD→内蔵メモリー"または"USB HDD→SD"をタッチする



- タッチしたメディアに取り込みます。

4 取り込むフォルダをタッチする



5 取り込むファイル(映像)をタッチする



- タッチしたファイルに✓が表示されます。
✓表示を消すには、ファイルを再度タッチしてください。
- "全選択"をタッチすると、すべてのファイルを選択します。
- "全解除"をタッチすると、すべてのファイルの選択を取り消します。

6 "決定"をタッチする



- どのファイルも選択されていないと、"決定"を選択できません。

7 "はい"をタッチする

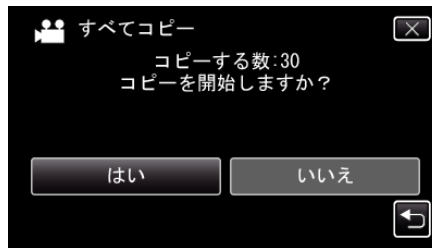

- "はい"をタッチすると、取り込みを開始します。
- 取り込みを中止したいときは、"中止する"をタッチして、中止画面で"はい"をタッチしてください。

8 取り込みが終わったら、"OK"をタッチする



9 本機の電源ボタン(⏻)を2秒以上押して、電源を切ったあとに、USBケーブルを抜く

メモ：———
• 他の機器から外付型ハードディスクにバックアップしたファイルは、本機にコピー(保存)できません。

映像ファイルをSDカードにコピーする

動画や静止画は、内蔵メモリーからSDカードにコピーすることができます。
お店でプリント(現像)するときには、静止画をSDカードにコピーしておく
と便利です。

ご注意:

- コピーする前に、十分な空き容量があることを確認してください。
- SDカードの動画や静止画は、内蔵メモリーへコピーすることはできません。

1 液晶モニターを開く

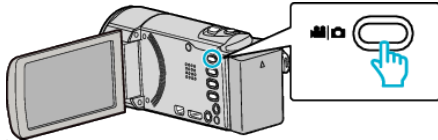

- または をタッチして、動画または静止画を選ぶ

2 <<PLAY>>をタッチして、再生モードにする



- タッチするたびに、撮影画面と再生画面に切り換わります。

3 "MENU"をタッチする

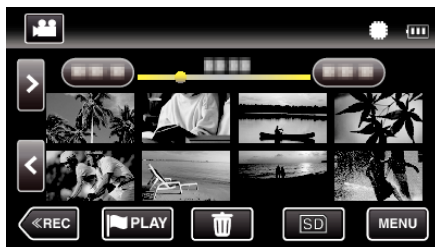

4 "編集"をタッチする



5 "コピー"をタッチする

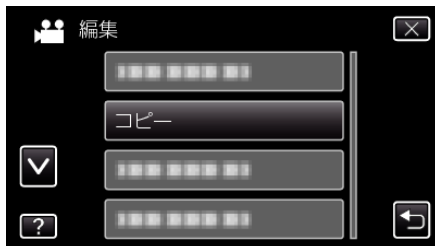

6 コピーしたいファイル(映像)をタッチする



- タッチしたファイルに✓が表示されます。
✓表示を消すには、ファイルを再度タッチしてください。
- "全選択"をタッチすると、すべてのファイルを選択します。
- "全解除"をタッチすると、すべてのファイルの選択を取り消します。

7 "決定"をタッチする



- どのファイルも選択されていないと、"決定"を選択できません。

8 "はい"をタッチする

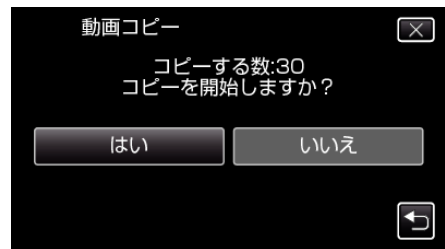

- コピーが始まります。
- コピーが完了したら、"OK"をタッチしてください。

映像ファイルをSDカードに移動する

動画や静止画は、内蔵メモリーからSDカードに移動できます。
移動した映像は、内蔵メモリーから削除されます。
お店でプリント(現像)するときは、静止画をSDカードに移動すると便利です。

ご注意:

- 移動する前に、十分な空き容量があることを確認してください。
- SDカードの動画や静止画は、内蔵メモリーへ移動することはできません。

1 液晶モニターを開く

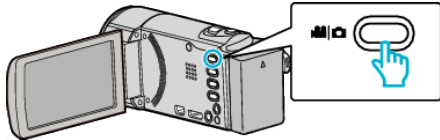

- または をタッチして、動画または静止画を選ぶ

2 <<PLAY をタッチして、再生モードにする



- タッチするたびに、撮影画面と再生画面に切り換わります。

3 "MENU"をタッチする

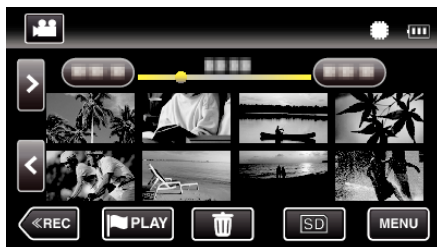

4 "編集"をタッチする



5 "ムーブ"をタッチする



6 移動したいファイル(映像)をタッチする



- タッチしたファイルに✓が表示されます。
✓表示を消すには、ファイルを再度タッチしてください。
- "全選択"をタッチすると、すべてのファイルを選択します。
- "全解除"をタッチすると、すべてのファイルの選択を取り消します。

7 "決定"をタッチする



- どのファイルも選択されていないと、"決定"を選択できません。

8 "はい"をタッチする

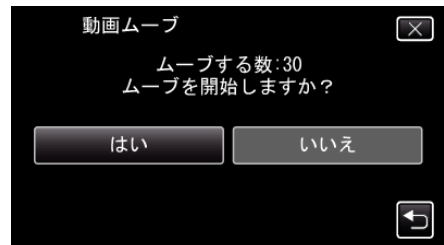

- 映像の移動が始まります。
- 移動が完了したら、"OK"をタッチしてください。

Windows パソコンに保存する

Windows パソコン用ソフト(Everio MediaBrowser 4)は、本機のメモリーに内蔵されています。ソフトをインストールすると、パソコンにファイルをコピーしたり、パソコンの BD/DVD ドライブを使ってディスクを作ることが可能になります。付属ソフトをインストールしていない場合、本機は外部ストレージとして接続されます。

メモ：

- ディスクに記録するには、お使いのパソコンに記録型 DVD ドライブ、または記録型ブルーレイドライブが必要です。
- 付属ソフトでは、静止画をディスクに記録できません。
- 付属ソフトで DVD-Video を作成するときは、追加のソフト(DVD-Video 作成ソフトウェア)をインストールする必要があります。詳しくは、ピクセラ社のホームページをご覧ください。
- 付属ソフト以外での映像のバックアップについては、サポート外です。

付属ソフト Everio MediaBrowser 4 の操作などで困ったときは

下記のお問い合わせ先へご相談ください。

- ピクセラ ユーザーサポートセンター

電話番号	・固定電話をご利用の場合：フリーダイヤル ☎：0120-727-231 ・携帯電話をご利用の場合：ナビダイヤル ☎：0570-064-246 ・フリーダイヤルやナビダイヤルをご利用できない場合 FAX：06-6633-2992
ホームページ	http://www.pixela.co.jp/oem/jvc/mediabrowser/

- 操作については、Everio MediaBrowser 4 の "ヘルプ"メニューの "MediaBrowser ヘルプ"をご覧ください。

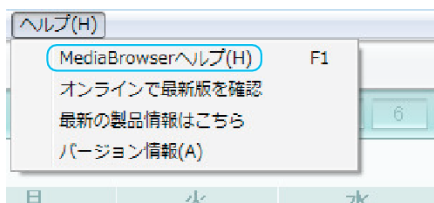

パソコンの性能(目安)を確かめる

Windows 8/Windows 8.1 をお使いの場合

- 1 "アプリ"を表示する
 (Windows8 の場合)チャームの "検索"をクリックする
 (Windows 8.1 の場合)④をクリックする

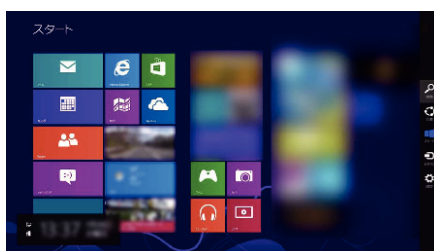

- 2 "Windows システムツール"の "コンピューター"または "PC"を右クリックして、チェックを入れる

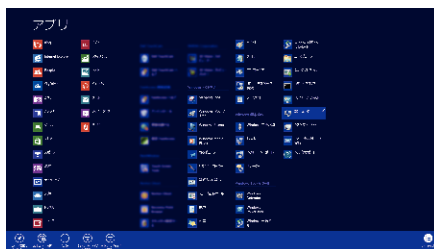

- 3 下側のバーに表示される "プロパティ"をクリックして表示する

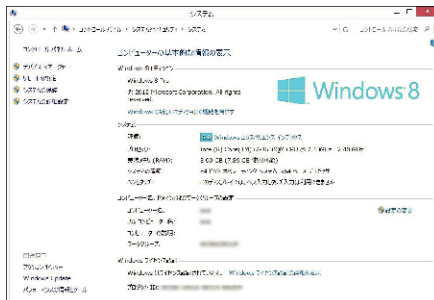

- デスクトップに "コンピューター" のアイコンがある場合は、そのアイコンを右クリックして、メニューの "プロパティ" を選択すると、コンピューターの情報が表示されます。

Windows Vista/Windows 7 をお使いの場合

1 スタートボタンをクリックする

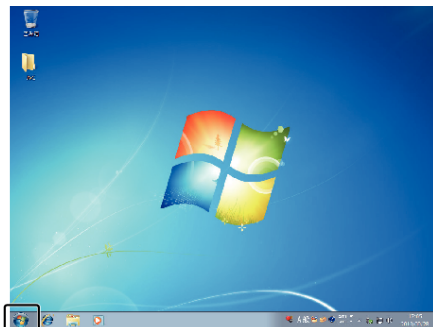

2 コンピューターを選んで、右クリックする

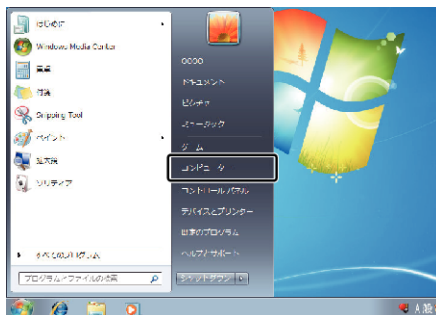

3 "プロパティ" を選んで、クリックする

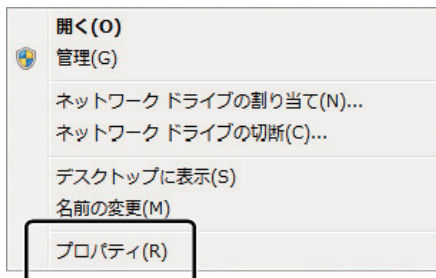

4 項目を見て、下の表と確認する

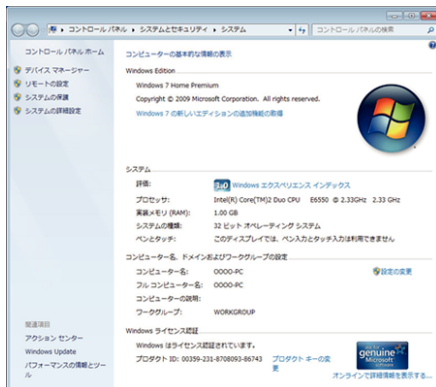

	Windows 8	Windows Vista/Windows 7
Windows の種類	Windows 8 <ul style="list-style-type: none"> Windows のエディション: Windows 8 または Windows 8 Pro (共にプリインストール版、デスクトップモードのみ) システムの種類: 64 ビットオペレーティングシステム Windows 8.1 <ul style="list-style-type: none"> Windows のエディション: Windows 8.1 または Windows 8.1 Pro (共にプリインストール版、デスクトップモードのみ) システムの種類: 64 ビットオペレーションシステム 	Windows Vista <ul style="list-style-type: none"> Windows のエディション: Windows Vista Home Basic または Home Premium (共にプリインストール版のみ) Service Pack 2 適用済み システムの種類: 32 ビットまたは 64 ビットオペレーティングシステム Windows 7 <ul style="list-style-type: none"> Windows のエディション: Windows 7 Home Premium (共にプリインストール版のみ) Service Pack 1 適用済み システムの種類: 32 ビットまたは 64 ビットオペレーティングシステム
プロセッサ	Intel Core Duo, CPU 1.66 GHz 以上 (Intel Core 2 Duo, CPU 2.13 GHz 以上推奨)	
実装メモリ (RAM)	2 GB 以上	
動画編集	Intel Core i7 CPU 2.53 GHz 以上推奨	

■ そのほかの条件

ディスプレイ: 1024×768 ピクセル以上 (1280×1024 ピクセル以上を推奨)

グラフィック: Intel G965 以上を推奨

メモ: _____

- 上記の条件を満たしていないパソコンでは、付属ソフトの使用について動作を保証することができません。
- すべてのコンピューター環境での動作を保証するものではありません。
- 詳しくは、パソコンの製造元にお問い合わせください。

保存する

付属ソフト(本機内蔵)をインストールする

付属のソフトを使って、撮影した映像をカレンダー型式で表示したり、編集をすることができます。

準備

本機とパソコンを USB ケーブルで接続してください。

■ Windows 8/Windows 8.1 をお使いの場合

1 電源(バッテリーと AC アダプター)を取りはずす

2 液晶モニターを開く

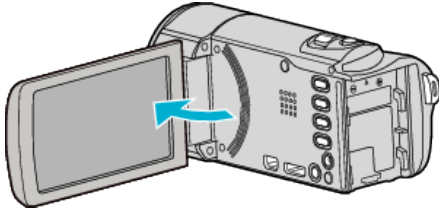

3 USB ケーブルと AC アダプターを接続する

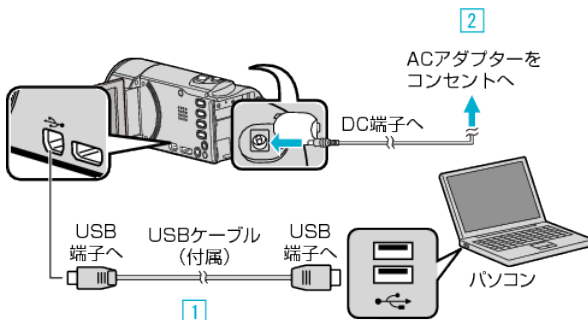

1 付属の USB ケーブルでつなぐ

2 本機に AC アダプターをつなぐ

● AC アダプターを接続すると自動で電源が入ります。

● 付属の AC アダプターを使用してください。

3 "接続機器を選択"メニューが表示されます。

4 "パソコンと接続"をタッチする

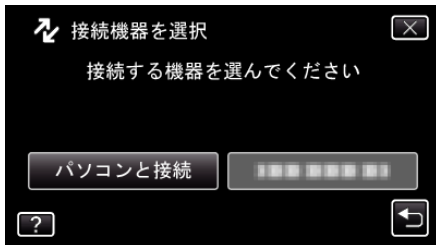

5 "パソコンで見る"をタッチする

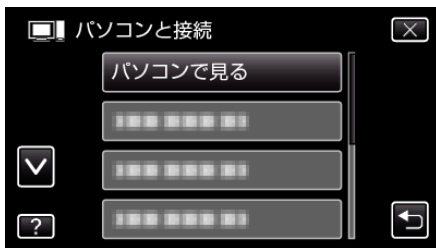

● × をタッチすると、メニューを閉じます。

● 〻 をタッチすると、前画面に戻ります。

● パソコンに "Everio ソフトウェア セットアップ"が表示されます。画面が切り換わったら、パソコン側で操作してください。

6 以下の手順をパソコンで実行してください

1 "アプリ"を表示する

(Windows8 の場合)チャームの "検索"をクリックする

(Windows 8.1 の場合)① をクリックする

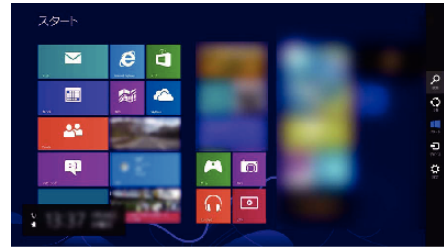

2 "Windows システムツール"の "コンピューター"または "PC"をクリックする



● デスクトップに "コンピューター"のアイコンがある場合は、そのアイコンをダブルクリックすると、"コンピューター"が開きます。

3 "リムーバブル記憶域があるデバイス"の "JVCCAM_APP"アイコンをダブルクリックする

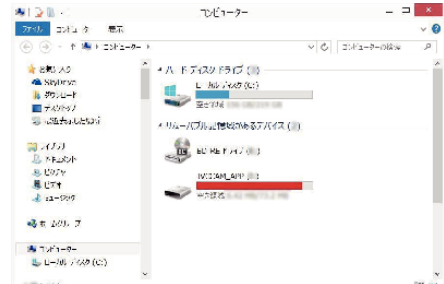

4 "install(または Install.exe)"をダブルクリックする

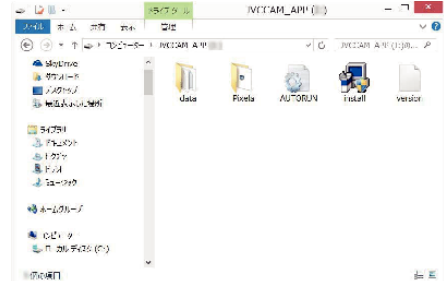

5 ユーザーアカウント制御画面で "はい"をクリックする。

● しばらくすると "ソフトウェアセットアップ"が表示されます。

7 "Everio MediaBrowser 4"をクリックする



● 以後、画面の指示に従ってインストールしてください。

8 "完了"をクリックする

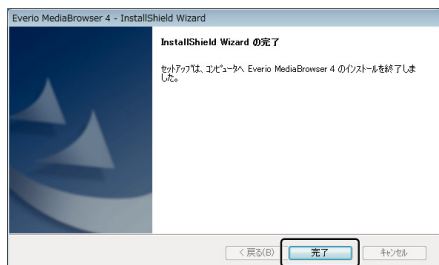

9 "終了"をクリックする



- インストールが完了し、デスクトップにアイコンが2つ表示されます。

10 パソコンから本機を取り外す

"本機をパソコンから取りはずす" (p. 115)

■ Windows Vista/Windows 7 をお使いの場合

1 電源(バッテリーと AC アダプター)を取りはずす

2 液晶モニターを開く

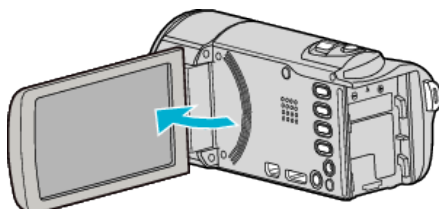

3 USB ケーブルと AC アダプターを接続する

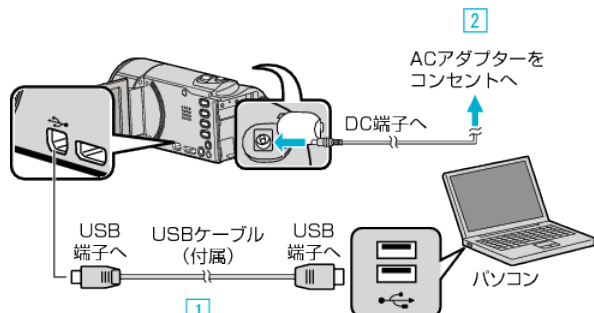

① 付属の USB ケーブルでつなぐ

② 本機に AC アダプターをつなぐ

- AC アダプターを接続すると自動で電源が入ります。
- 付属の AC アダプターを使用してください。
- ③ "接続機器を選択"メニューが表示されます。

4 "パソコンと接続"をタッチする

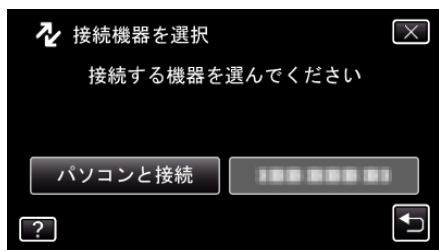

5 "パソコンで見る"をタッチする

- X をタッチすると、メニューを閉じます。
- 左 をタッチすると、前画面に戻ります。
- パソコンに "Everio ソフトウェア セットアップ"が表示されます。画面が切り換わったら、パソコン側で操作してください。

6 以下の手順をパソコンで実行してください

- ① 自動再生画面で "フォルダを開いてファイルを表示"をクリックしたあとに、"install(または、install.exe)"をダブルクリックする。
- ② ユーザーアカウント制御画面で "はい"をクリックする。

※Windows 7 の場合



- Windows Vista の場合は、"許可"(続行)をクリックします。
- しばらくすると "ソフトウェアセットアップ"が表示されます。
- 表示されないときは、"コンピューター"または "マイコンピュータ"のなかの "JVCCAM_APP"内の "install(または、install.exe)"をダブルクリックします。

7 "Everio MediaBrowser 4"をクリックする



- 以後、画面の指示に従ってインストールしてください。

8 "完了"をクリックする

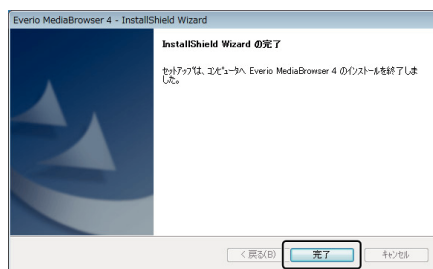

9 "終了"をクリックする



- インストールが完了し、デスクトップにアイコンが2つ表示されます。

メモ:

- "Everio ソフトウェア セットアップ"が表示されないときは、「"マイコンピュータ"」または「"コンピュータ"」のなかの "JVCCAM_APP"内の "install(または Install.exe)"をダブルクリックしてください。

- 「自動再生」の画面が表示されたときは、「フォルダを開いてファイルを表示」を選び、「OK」をクリックしてください。その後フォルダ内の「install(または Install.exe)」をクリックしてください。

すべての映像をバックアップする

バックアップする前に、パソコンのハードディスク(HDD)に十分な空き容量があることを確認してください。
空き容量が不足していると、バックアップを開始しません。

- 1 電源(バッテリーと AC アダプター)を取りはずす
- 2 液晶モニターを開く

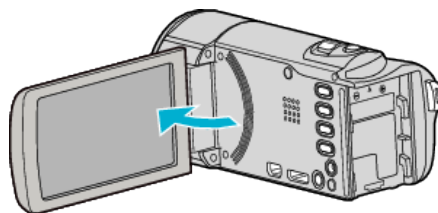

- 3 USB ケーブルと AC アダプターを接続する

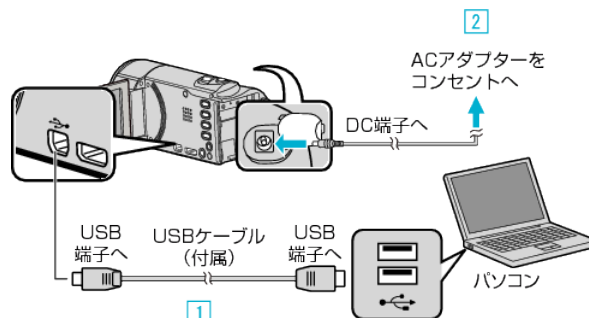

- 1 付属の USB ケーブルでつなぐ
 - 2 本機に AC アダプターをつなぐ
- AC アダプターを接続すると自動で電源が入ります。
 - 付属の AC アダプターを使用してください。
 - 3 "接続機器を選択"メニューが表示されます。
- 4 "パソコンと接続"をタッチする

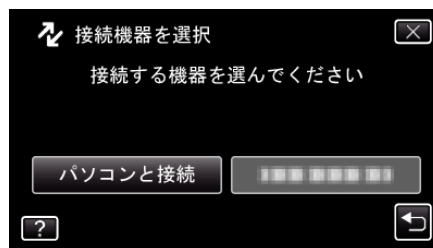

- 5 "バックアップする"をタッチする

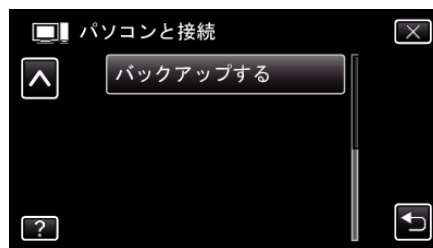

- X をタッチすると、メニューを閉じます。
 - 〻 をタッチすると、前画面に戻ります。
 - パソコンで付属ソフト Everio MediaBrowser 4 が立ち上がります。以降の手順は、コンピューターで操作してください。
- 6 画像ファイルの保存元を選ぶ

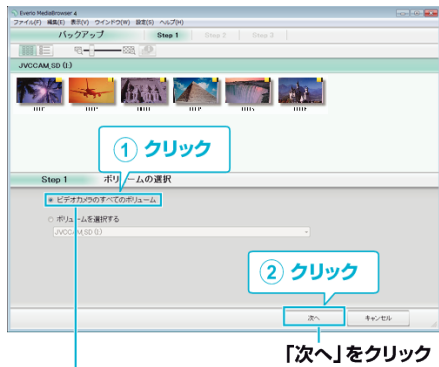

「ビデオカメラのすべてのボリューム」
をクリック

7 バックアップを開始する

ファイルの保存先 (パソコン)

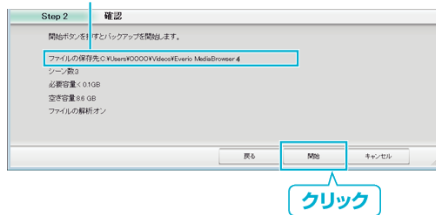

- バックアップが始まります。

8 バックアップが終わったら、"OK"をクリックする

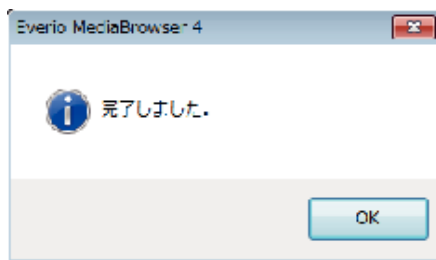

メモ：――

- バックアップ前には、動画や静止画を保存してある SD カードをカメラに装着してください。
- 付属ソフト Everio MediaBrowser 4 の操作などで困ったときは、「ピクセラユーザーサポートセンター」へご相談ください。

電話番号	・固定電話をご利用の場合：フリーダイヤル ☎：0120-727-231 ・携帯電話をご利用の場合：ナビダイヤル ☎：0570-064-246 ・フリーダイヤルやナビダイヤルをご利用できない場合 FAX：06-6633-2992
ホームページ	http://www.pixela.co.jp/oem/jvc/mediabrowser/j/

- バックアップする前に、不要な動画を削除しておきましょう。撮影した動画が多いと、バックアップに時間がかかります。

"不要な映像を削除する" (☞ p. 73)

本機をパソコンから取りはずす

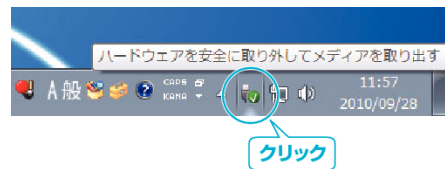

(Windows 7/Windows 8/Windows 8.1 の場合)

- 1 "ハードウェアを安全に取り外してメディアを取り出す"をクリックする
- 2 "JVCCAM~"をすべてクリックする
- 3 USB ケーブルをパソコンから取り外し、本機の画面を閉じる

(Windows Vista の場合)

- 1 "ハードウェアの安全な取り外し"をクリックする
- 2 "USB 大容量記憶装置~"をクリックする
- 3 "OK"をクリックする
- 4 USB ケーブルをパソコンから取りはずし、本機の画面を閉じる

ファイルを整理する

ファイルをバックアップしたら、「家族旅行」、「運動会」などの名前を付けて整理しましょう。
ディスクをつくるときだけでなく、鑑賞するときにも役立ちます。

- 1 Everio MediaBrowser 4 のアイコンをダブルクリックする
 - 付属ソフトが起動します。



- 2 整理するファイルのある月を表示する



- 3 ユーザーリストを作成する

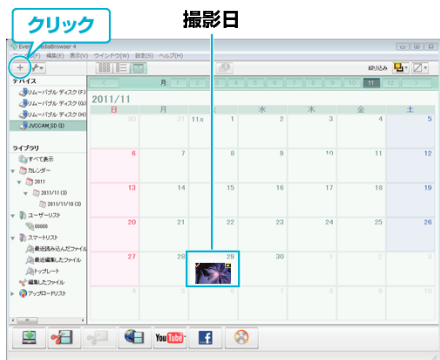

① ユーザーリスト名を入力

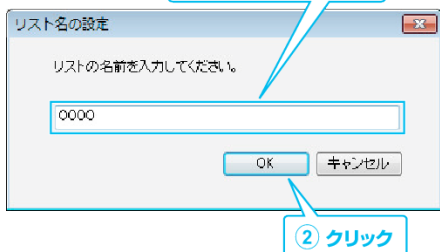

- ライブラリのユーザーリストに、新しいユーザーリストが追加されます。

- 4 撮影日をクリックする

- その日に撮影したファイルのサムネイルが表示されます。

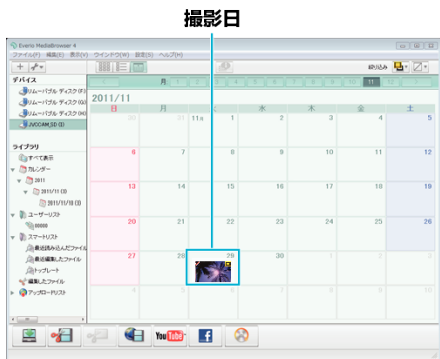

- 5 作成したユーザーリストにファイルを登録する

ユーザーリスト サムネイル



動画と静止画を区別するとき:

- 画面右上の「絞り込み」メニューを使ってファイルを絞り込むことができます。
- サムネイルの右上隅に表示されている動画/静止画アイコンを確認します。



メモ:

- 付属ソフト Everio MediaBrowser 4 の操作などで困ったときは、「ピクセラユーザーサポートセンター」へご相談ください。

電話番号	・固定電話をご利用の場合:フリーダイヤル ☎:0120-727-231 ・携帯電話をご利用の場合:ナビダイヤル ☎:0570-064-246 ・フリーダイヤルやナビダイヤルをご利用できない場合 FAX:06-6633-2992
ホームページ	http://www.pixela.co.jp/oem/jvc/mediabrowser/

動画をディスクに記録する

ユーザーリストを使って整理した動画をまとめてディスクに保存します。

- 1 新しいディスクをパソコンの記録型 DVD ドライブに入れる
- 2 保存したいユーザーリストを選ぶ

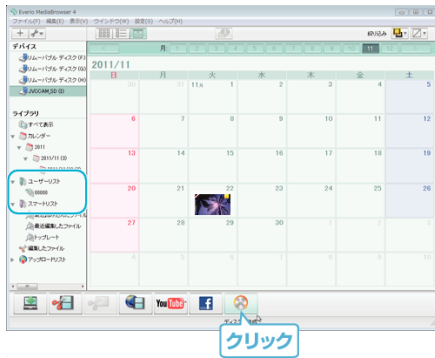

- 3 ディスクの種類を選ぶ

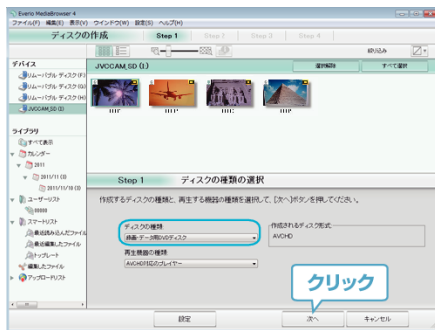

- 4 ディスクに保存したいファイルを順番に選ぶ



- "設定"をクリックしてディスクの種類を選んでください。
- "すべて選択"をクリックすると、表示されているファイルがすべて選択されます。
- 選び終わったら、"次へ"をクリックしてください。

- 5 ディスクのトップメニュー・タイトルを設定する



- "設定"をクリックして背景を選んでください。
- 設定が終わったら、"開始"をクリックしてください。

- 6 ディスク作成が終わったら、"OK"をクリックする

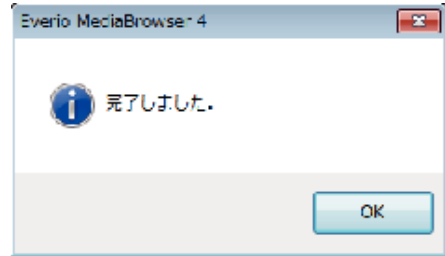

メモ： _____

- 付属ソフト Everio MediaBrowser 4 では、以下の種類のディスクを使用することができます。
 - DVD-R
 - DVD-R DL
 - DVD-RW
 - DVD+R
 - DVD+R DL
 - DVD+RW
- 付属ソフト Everio MediaBrowser 4 では、以下の種類のフォーマットに対応しています。
 - AVCHD
 - DVD-Video※

※ 付属ソフトで DVD-Video を作成するときは、追加のソフト(DVD-Video 作成ソフトウェア)をインストールする必要があります。詳しくは、ピクセラ社のホームページをご覧ください。

※ 付属ソフトでは、静止画をディスクに記録できません。
- AVCHD ディスクを再生するときは、Everio MediaBrowser 4 Player を使います。詳しくは、Everio MediaBrowser 4 のヘルプをご覧ください。
- 画質 UXP で撮影した動画から AVCHD ディスクをつくるときは、画質が XP 相当に変更されます。このため、通常よりもディスク作成に時間がかかることがあります。
- Everio MediaBrowser 4 のヘルプを見るには、Everio MediaBrowser 4 のメニューバーから "ヘルプ" を選ぶか、F1 ボタンを押してヘルプを表示します。
- 付属ソフト Everio MediaBrowser 4 の操作などで困ったときは、「ピクセラユーザーサポートセンター」へご相談ください。

電話番号	・固定電話をご利用の場合：フリーダイヤル ☎：0120-727-231 ・携帯電話をご利用の場合：ナビダイヤル ☎：0570-064-246 ・フリーダイヤルやナビダイヤルをご利用できない場合 FAX：06-6633-2992
ホームページ	http://www.pixela.co.jp/oem/jvc/mediabrowser/j/

付属のソフトを使わずに映像を保存する

次の方法でファイルをパソコンにコピーしてください。

- 1 電源(バッテリーと AC アダプター)を取りはずす
- 2 液晶モニターを開く

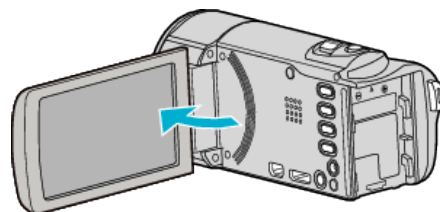

- 3 USB ケーブルと AC アダプターを接続する

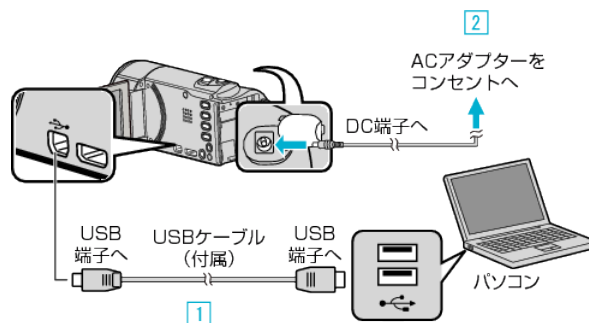

- 1 付属の USB ケーブルでつなぐ
 - 2 本機に AC アダプターをつなぐ
- AC アダプターを接続すると自動で電源が入ります。
 - 付属の AC アダプターを使用してください。
 - 3 "接続機器を選択"メニューが表示されます。
- 4 "パソコンと接続"をタッチする

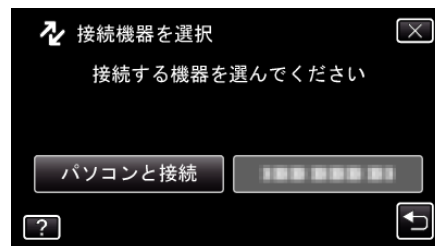

- 5 "パソコンで見る"をタッチする

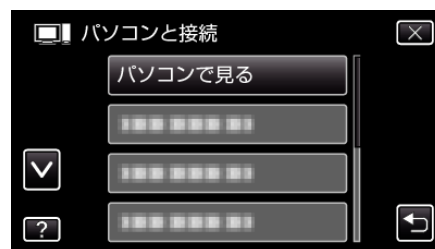

- X をタッチすると、メニューを閉じます。
- 〻 をタッチすると、前画面に戻ります。
- Everio MediaBrowser 4 が起動した場合は終了させてください。
- カメラ側の操作が完了すると、次の画面が表示されます。



- 画面が切り換わったら、パソコン側で操作してください。

- 6 (Windows 8 の場合)
 チャームの "検索" をクリックしてアプリを表示後、"Windows システムツール" の "コンピュータ" または "PC" をクリックし "JVCCAM_MEM" または "JVCCAM_SD" アイコンをクリックする
 (Windows 8.1 の場合)
 ④ をクリックしてしてアプリを表示後、"Windows システムツール" の "コンピュータ" または "PC" をクリックして "JVCCAM_MEM" または "JVCCAM_SD" アイコンをクリックする
 (Windows 7/Windows Vista の場合)
 "スタート" メニューから "コンピュータ" を選んで、"JVCCAM_MEM" または "JVCCAM_SD" アイコンをクリックする
- 保存したいファイルがあるフォルダを開きます。
 "ファイルとフォルダの一覧について" (p. 120)
- 7 コンピューターの任意のフォルダにファイルをコピーする(デスクトップなど)
- 8 パソコンから本機を取り外す

ご注意: _____

- ビデオカメラと PC を USB ケーブルで接続しているときは、記録メディアは読み取り専用になります。

メモ: _____

- ファイルを編集・鑑賞するには、AVCHD(動画) / JPEG(静止画) に対応したソフトウェアを使用してください。
- 上記のパソコンでの操作は、システムによって異なることがあります。

本機をパソコンから取りはずす



(Windows 7/Windows 8/Windows 8.1 の場合)

- 1 "ハードウェアを安全に取り外してメディアを取り出す" をクリックする
- 2 "JVCCAM~" をすべてクリックする
- 3 USB ケーブルをパソコンから取り外し、本機の画面を閉じる

(Windows Vista の場合)

- 1 "ハードウェアの安全な取り外し" をクリックする
- 2 "USB 大容量記憶装置~" をクリックする
- 3 "OK" をクリックする
- 4 USB ケーブルをパソコンから取りはずし、本機の画面を閉じる

保存する

ファイルとフォルダの一覧について

内蔵メモリー、または SD カードには、フォルダとファイルが次のように作成されています。
フォルダとファイルは必要になったときに作成されます。

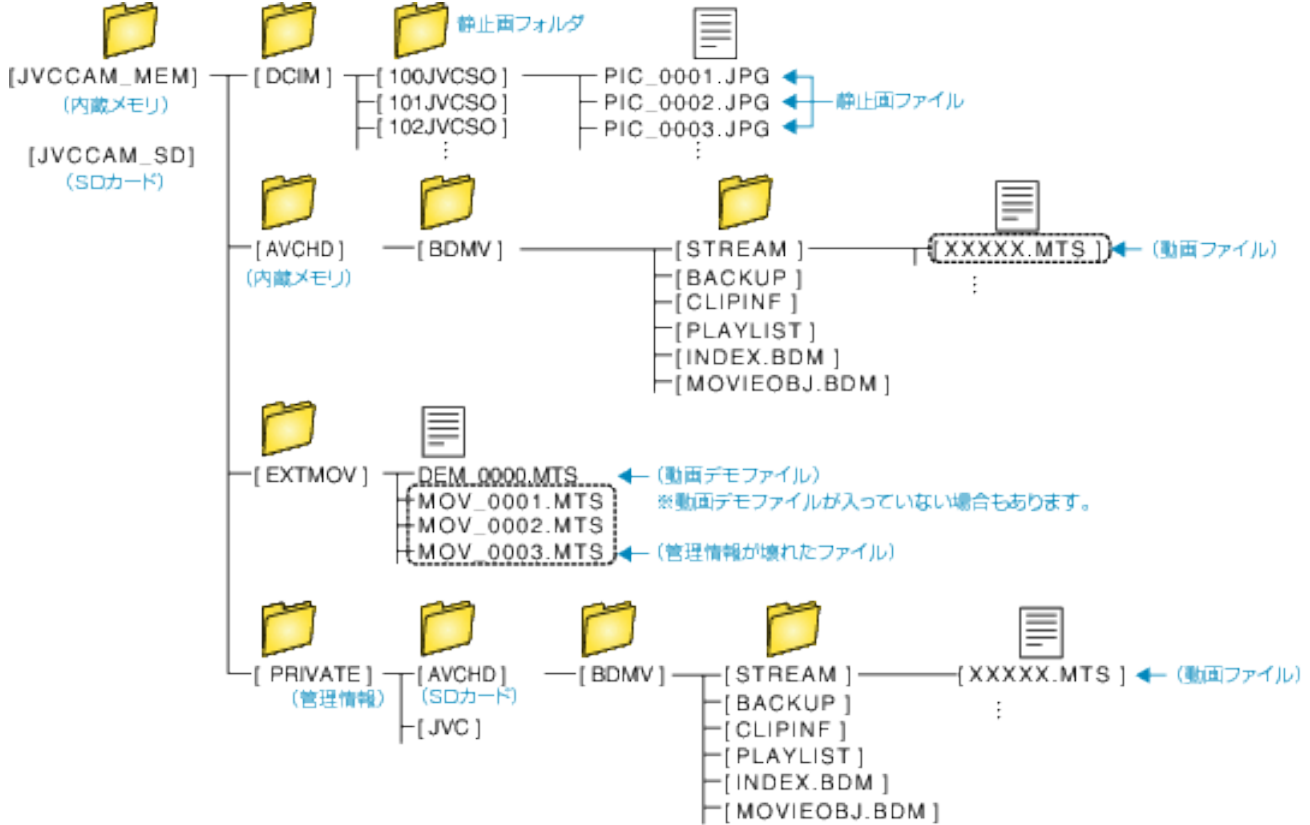

ご注意:

- ビデオカメラと PC を USB ケーブルで接続しているときは、記録メディアは読み取り専用になります。

Mac コンピューターに保存する

次の方法でファイルを Mac コンピューターにコピーしてください。

- 1 電源(バッテリーと AC アダプター)を取りはずす
- 2 液晶モニターを開く

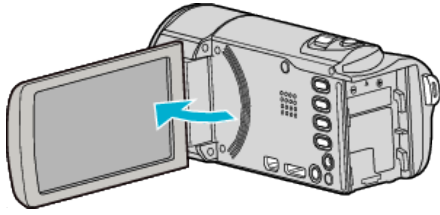

- 3 USB ケーブルと AC アダプターを接続する

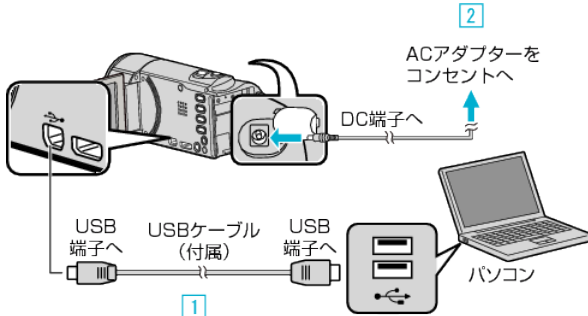

- 1 付属の USB ケーブルでつなぐ
- 2 本機に AC アダプターをつなぐ

- AC アダプターを接続すると自動で電源が入ります。
- 付属の AC アダプターを使用してください。

- 4 "パソコンと接続"をタッチする

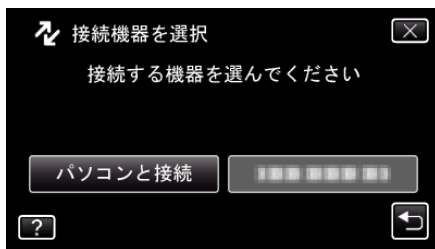

- 5 "パソコンで見る"をタッチする



- × をタッチすると、メニューを閉じます。
- ⏪ をタッチすると、前画面に戻ります。
- カメラ側の操作が完了すると、次の画面が表示されます。



- 以降の説明は Mac コンピューター側で操作してください。

- 6 iPhoto に画像ファイルを読み込む

- iPhoto が自動的に起動し、ビデオ内の動画と静止画が表示されます。必要な画像を読み込んでください。
- 内蔵メモリーと SD カードの画像は、別々に表示されます。iPhoto の"ソースリスト"の"デバイス"に表示されている JVCCAM_MEM(内蔵メモリー)と JVCCAM-SD(SD カード)を切り換えてください。

- 7 iMovie で動画を編集する

- iMovie を起動して、必要な動画を iMovie に読み込んでください。
- iPhoto で読み込んだ動画を、iMovie に取り込むことはできません。
- iMovie の詳しい操作方法は、iMovie のヘルプをご覧ください。

ご注意：

- 画像の読み込みが完了するまで、ケーブルを抜いたり、本機の電源を切らないでください。
- ビデオカメラと PC を USB ケーブルで接続しているときは、記録メディアは読み取り専用になります。
- Mac コンピューターにコピーした MTS ファイルは、iMovie に取り込むことができません。MTS ファイルを iMovie で使いたいときは、iMovie を使って取り込んでください。

メモ：

- ファイルを編集・鑑賞するには、iFrame(動画)／AVCHD(動画)／JPEG(静止画)に対応したソフトウェアを使用してください。

iMovie と iPhoto について

アップル社の iMovie '8、iMovie '9、iMovie '11、および iMovie version 10(動画)または iPhoto(静止画)を使って、コンピューターにファイルを取り込みます。

iMovie と iPhoto のコンピューター動作環境は、アップル社が提供している情報をご確認ください。

- iMovie または iPhoto の最新情報については、アップル社のホームページをご覧ください。
- iMovie と iPhoto の操作については、それぞれのソフトのヘルプをお読みください。
- すべてのコンピューター環境での動作を保証するものではありません。

Wi-Fi でできること

本機は Wi-Fi 機能を搭載しています。
スマートフォンやパソコンと無線で接続して、次のようなことができます。

機能名	できること
ダイレクトモニター	<ul style="list-style-type: none"> • アクセスポイント(無線 LAN ルーター)を使わずに、スマートフォン(またはパソコン)と 1 対 1 で直接接続(Wi-Fi Direct 接続)して、ビデオカメラの映像をモニターできます。 モニター中は、動画撮影または静止画撮影が可能です。 (パソコンのブラウザからのモニターでは、動画と静止画の撮影はできません。) <p>"直接接続して映像をモニターする(ダイレクトモニター)" (☞ p. 124)</p>
宅内モニター	<ul style="list-style-type: none"> • 無線 LAN ルーターを使用した家庭内アクセスポイント経由でスマートフォン(またはパソコン)と接続して、ビデオカメラの映像をモニターできます。 モニター中は、動画撮影または静止画撮影が可能です。 (パソコンのブラウザからのモニターでは、動画と静止画の撮影はできません。) <p>"家庭内のアクセスポイント経由で映像をモニターする(宅内モニター)" (☞ p. 127)</p>
宅外モニター	<ul style="list-style-type: none"> • 外出先からインターネット経由でスマートフォン(またはパソコン)と接続して、ビデオカメラの映像をモニターできます。 モニター中は、動画撮影または静止画撮影が可能です。 (パソコンのブラウザからのモニターでは、動画と静止画の撮影はできません。) <p>"インターネット経由で映像をモニターする(宅外モニター)" (☞ p. 132)</p>
お知らせメール	<ul style="list-style-type: none"> • ビデオカメラが人の顔や物体の動きなどを検出すると静止画が撮影され、E メールで自動的に送信されます。 検出時にビデオカメラに動画を記録する機能もあります。 <p>"動きや顔を検出して静止画をメールで送る(お知らせメール)" (☞ p. 134)</p>
ビデオメール	<ul style="list-style-type: none"> • 動画を撮影(最大 15 秒)して、E メールで送信できます。 <p>"動画を撮影してメールで送る(ビデオメール)" (☞ p. 136)</p>
TV モニター	<ul style="list-style-type: none"> • 本機を、家庭内に設置されたアクセスポイント(無線 LAN ルーター)を中継して、DLNA 対応テレビと接続します。
位置情報記録	<ul style="list-style-type: none"> • GPS 機能付きスマートフォンと直接接続(Wi-Fi Direct 接続)して、ビデオカメラで撮影している映像に撮影場所の位置情報を記録できます。 記録された位置情報は、本機の付属ソフトで利用できます。 <p>"撮影場所の位置情報を記録する" (☞ p. 139)</p>
パンクレードル(別売)	<ul style="list-style-type: none"> • 別売のパンクレードルにビデオカメラをセットすると、カメラのパン(左右方向の向き変え)操作を、スマートフォンから遠隔コントロールできます。 <p>"パンクレードル(別売)を使う" (☞ p. 142)</p> <ul style="list-style-type: none"> • パンクレードルの接続方法については、パンクレードルの取扱説明書をご覧ください。

本書の表現について:

- 本書では、タッチパネルの操作を「タッチする」と表現しています。
- スマートフォンのボタンを「メニュー」ボタン、「戻る」ボタンと表記していますが、お使いのスマートフォンと異なる場合があります。

お使いのスマートフォンの取扱説明書も合わせてお読みください。

動作環境

スマートフォンやパソコンでカメラの映像をモニターしたり、動画・静止画を転送するには、下記の条件を満たす必要があります。

Android スマートフォンおよびタブレット

- ① OS: Android 2.3 以上
(すべての機種種の動作を保証するものではありません。)
- ② GPS 機能を搭載していること (GPS 記録する場合)
- ③ インターネットおよび Google Play に接続できること (アプリケーション "Everio sync. 2" のインストールに必要です)

iPhone/iPod touch

- ① OS: iOS 5.1 以上
(すべての機種種の動作を保証するものではありません。)
- ② インターネットおよび「App Store™」に接続できること (アプリケーションのインストールに必要です)

パソコン

パソコンのブラウザでカメラの映像をモニターしたり、動画・静止画を転送するには、下記の条件を満たす必要があります。

- ① OS: Windows 7 以降
 - ② 無線 LAN または有線 LAN を搭載していること
(ダイレクトモニターでカメラとパソコンを直接接続する場合は、無線 LAN が必要になります。)
 - ③ Windows Media Player 12 以降をインストールしていること
- 動作確認環境:
Internet Explorer 9 以降

ご注意:

- ブラウザによっては機能が動作しないことがあります。
(例えば、モバイルサファリでは動画の転送はできません)

Wi-Fi についてのご注意

Wi-Fi 機能についてのご注意

- すべての機器で動作を保証するものではありません。
- 防災や防犯を目的とした機能ではありません。
- 電源の切り忘れを防止するため、10 日間連続で使用した場合、電源を自動的に切ります。
- 液晶モニターを開いた状態にすることで、電波を受信しやすくなります。Wi-Fi 機能を使うときは、液晶モニターを開いたままお使いいただくことをおすすめします。
- 無線 LAN のセキュリティについて
無線 LAN は、LAN ケーブルの代わりに、電波を利用して情報のやりとりを行うため、電波の届く範囲であれば自由に LAN 接続が可能になるという利点があります。その反面、電波が届く範囲内であれば障害物(壁など)を越えてすべての場所に届くため、セキュリティに関する設定を行っていない場合は、通信内容を盗み見られたり不正に侵入されたりなどのセキュリティ上の問題が発生する可能性があります。無線 LAN 環境に接続する場合は、お使いの無線 LAN 機器の取扱説明書をご確認いただき、セキュリティを設定してからお使いください。セキュリティを設定せずに使用いただくとユーザー名やパスワード、メールの内容を盗み見られたり、ネットワーク内に不正に侵入されたりする危険性が高まります。
- 無線 LAN の仕様上、通常の範囲を超えた手段、または現時点では予測不能な手段によってセキュリティが破られる可能性がありますので、ご理解のうえお使いください。
- 無線 LAN とネットワークのセキュリティについては、無線 LAN 機器の製造元にお問い合わせください。
- 本機能を使用することでセキュリティ上の問題やトラブル、損害が発生した場合、弊社では一切責任を負いかねますのでご了承ください。

本製品で使用する電波について

本製品は、ISM バンド (2.4 GHz 帯) の電波を使用しています。本製品を使用する上で、無線局の免許は必要ありませんが、以下の注意をご確認ください。

■ 以下の近くでは使用しないでください。

- 電子レンジ/ペースメーカー等の産業・科学・医療用機器など
- 工場の製造ライン等で使用されている移動体識別用の構内無線局(免許を要する無線局)
- 特定小電力無線局(免許を要しない無線局)
- Bluetooth 機器

上記の機器などは、Wi-Fi 製品と同じ電波の周波数帯を使用しています。上記機器の近くで本製品を使用すると、電波の干渉を発生する恐れがあります。そのため、通信ができなくなったり速度が遅くなったりする場合があります。この場合は、使用しない機器の電源を切ってください。

■ テレビ/ラジオを本製品の近くでは、できるだけ使用しないでください。

テレビ/ラジオなどは、Wi-Fi 製品とは異なる電波の周波数帯を使用しています。そのため、本製品の近くでこれらの機器を使用しても、本製品の通信やこれらの機器の通信に影響はありません。

ただし、これらの機器を Wi-Fi 製品に近づけた場合は、本製品を含む Wi-Fi 製品が発する電磁波の影響によって、音声や映像にノイズが発生する場合があります。

- 無線機や放送局の近くで正常に通信ができない場合は、通信場所を変更してください。

■ 間に鉄筋や金属およびコンクリートがあると通信しにくいことがあります。

本製品で使用している電波は、鉄筋や金属およびコンクリートなどが使用されている場合、通過しません。

部屋の壁にそれらが使用されている場合、通信しにくいことがあります。同様にフロア間でも、間に鉄筋や金属およびコンクリートなどが使用されていると通信しにくいことがあります。

※Wi-Fi 機器間に人や体の一部が入っても通信しにくいことがあります。

■ 利用権限のない無線ネットワークには接続しないでください。

接続すると不正アクセスとみなされ、法律に触れる場合があります。

■ お買い上げの国以外では、Wi-Fi 機能は使わないでください。

国によって電波の使用に制限があるため、法律によって罰せられることがあります。

国外への輸出・持ち出しについて

米国政府の定める輸出規制国(キューバ、イラク、朝鮮民主主義人民共和国、イラン、ルワンダ、シリアなど。2012年12月時点)に持ち出す場合は、米国政府の許可が必要な場合があります。
詳細は、アメリカ大使館 商務部にお問い合わせください。

直接接続して映像をモニターする(ダイレクトモニター)

アクセスポイント(無線 LAN ルーター)を使わずに、スマートフォン(またはパソコン)と直接接続(Wi-Fi Direct 接続)して、ビデオカメラの映像をモニターできます。

- モニター中は、動画撮影または静止画撮影が可能です。

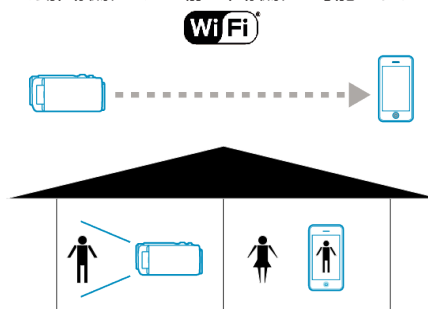

ご注意：

- 防災や防犯を目的とした機能ではありません。
- 電源の切り忘れを防止するため、10日間連続で使用した場合、電源を自動的に切ります。
- スマートフォン(またはパソコン)からモニターしていないときはカメラのフォーカスは固定されます。
- スマートフォン(またはパソコン)からモニターしているときでも、3時間以上操作をしていないときはフォーカスが固定されます。(操作を行うとフォーカスが動作します)
- カメラとスマートフォン(またはパソコン)が離れているときは、環境によってはダイレクトモニターでは繋がりにくいことがあります。その場合はアクセスポイント(無線 LAN ルーター)を使用して接続してください。

"家庭内のアクセスポイント経由で映像をモニターする(宅内モニター)" (p. 127)

- お使いの機器や接続する環境によっては、接続に時間がかかることがあります。

必要なもの

- スマートフォンまたは Windows パソコン
(無線 LAN が WPA2 に対応している必要があります)

事前に必要な設定

以下の手順にしたがって、ビデオカメラおよびスマートフォン(またはパソコン)の設定をおこなってください。

WPS 対応のスマートフォンでは、「簡単登録(WPS)接続」をご利用になれます。

*WPS とは…簡単なボタン操作で、ビデオカメラとスマートフォンを無線接続する方法です。

スマートフォンをビデオカメラに無線で接続する

次のいずれかの方法で、スマートフォンをビデオカメラに無線で接続します。

■ Wi-Fi パスワードの入力による接続方法

- 1 "MENU"をタッチする
(ビデオカメラの操作)

ビデオカメラが撮影モードになっていることを確認します。

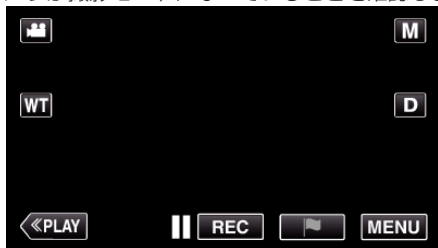

- トップメニューが表示されます。

- 2 "Wi-Fi"(Wi-Fiアイコン)をタッチする
(ビデオカメラの操作)



- 3 "Wi-Fi"メニューの "ダイレクトモニター"(Direct Monitor)をタッチする
(ビデオカメラの操作)



- 4 "開始"(Start)をタッチする
(ビデオカメラの操作)



- "動画記録形式"に iFrame を選んでいる場合、次の表示が出て AVCHD の 60i モードの記録に変更されます。

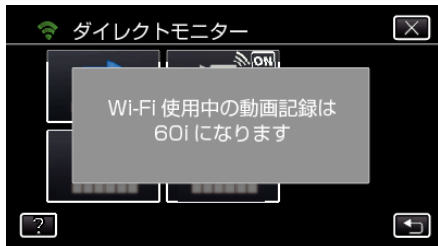

- 5 ビデオカメラの画面に表示されている SSID と PASS を確認する



- 6 手順 5 で確認した SSID をスマートフォンの Wi-Fi ネットワーク選択画面から選択し、PASS をパスワード画面に入力する
(スマートフォン(またはパソコン)の操作)



- スマートフォン(またはパソコン)を Wi-Fi で接続する方法は、お使いの端末の取扱説明書をご確認ください。

- 7 接続が完了し、ビデオカメラ画面に Wi-Fi が表示される



■ 簡単登録(WPS)による接続方法

- 1 "MENU"をタッチする
(ビデオカメラの操作)

ビデオカメラが撮影モードになっていることを確認します。

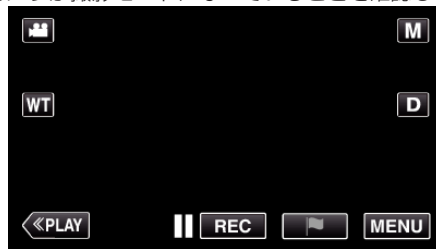

- トップメニューが表示されます。

- 2 "Wi-Fi"(Wi-Fiアイコン)をタッチする
(ビデオカメラの操作)



- 3 "Wi-Fi"メニューの "ダイレクトモニター"(Direct Monitor)をタッチする
(ビデオカメラの操作)

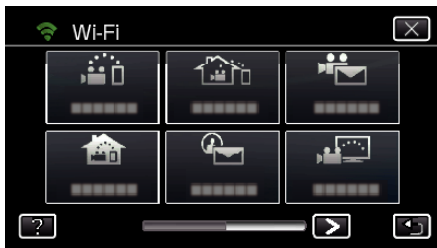

- 4 "開始" (→) をタッチする
(ビデオカメラの操作)



- "動画記録形式" に iFrame を選んでいる場合、次の表示が出て AVCHD の 60i モードの記録に変更されます。



- 5 "WPS" をタッチする
(ビデオカメラの操作)



- 6 2分以内に、スマートフォン(またはパソコン)の WPS を有効にする
(スマートフォン(またはパソコン)の操作)



- WPS を有効にする方法は、お使いの機器の取扱説明書をご確認ください。

- 7 接続が完了し、ビデオカメラ画面に  が表示される



スマートフォン(またはパソコン)から映像をモニターする

■ スマートフォン(Android / iPhone)の場合

- メモ: _____
- ご使用前にアプリケーションをスマートフォンにインストールする必要があります。
- "スマートフォンアプリケーションをインストールする" (☞ p. 167)

- 1 ダイレクトモニターを設定した後に、スマートフォンで "Everio sync. 2" を起動する



- 2 "ダイレクトモニター" をタッチする



- 3 撮影画面が表示される



- スマートフォンでの操作のしかた
"スマートフォンアプリケーションを使う" (☞ p. 167)

■ パソコン(Windows 7)の場合

- 1 ビデオカメラの画面上の URL ボタンをタッチする
(パソコンとカメラが無線で接続されているとき表示されます)



- パソコンで接続するための URL が表示されます。

- 2 ビデオカメラの画面に表示された "http://" から始まる URL を確認する



- URL を確認したら、"終了" をタッチして戻ってください。

- 3 パソコンで Internet explorer (Web ブラウザー) を起動し、URL を入力する

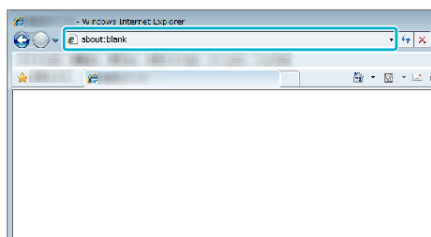

- Web ブラウザでの操作のしかた
"Web ブラウザーから Wi-Fi 機能を使う" (☞ p. 180)

家庭内のアクセスポイント経由で映像をモニターする(宅内モニター)

家庭内に設置されている無線 LAN ルーターと、アクセスポイントを経由したビデオカメラとスマートフォン(またはパソコン)を無線で接続します。接続したスマートフォン(またはパソコン)からビデオカメラの映像をモニターできます。

- モニター中は、動画撮影または静止画撮影が可能です。

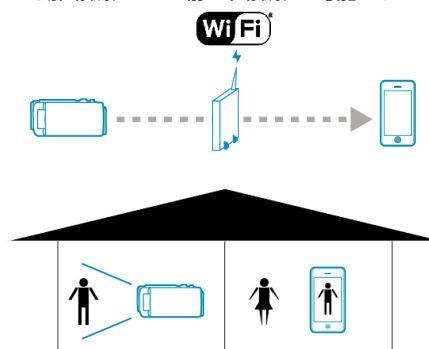

ご注意：

- 防災や防犯を目的とした機能ではありません。
- 電源の切り忘れを防止するため、10日間連続で使用した場合、電源を自動的に切ります。
- スマートフォン(またはパソコン)からモニターしていないときはカメラのフォーカスは固定されます。
- スマートフォン(またはパソコン)からモニターしているときでも、3時間以上操作をしていないときはフォーカスが固定されます。(操作を行うとフォーカスが動作します)

必要なもの

- スマートフォンまたは Windows パソコン
- 無線 LAN ルーター (Wi-Fi の認証ロゴがついた製品をお使いください)

メモ：

- お使いの無線 LAN ルーターの機種や電波状況によっては、つながりにくい場合や十分な速度がでない場合があります。

操作方法

ビデオカメラを、アクセスポイント(無線 LAN ルーター)に接続する



次のいずれかの方法で、ビデオカメラをアクセスポイントに接続します。

■ 簡単登録(WPS)で登録する

お使いのアクセスポイント(無線 LAN ルーター)が WPS に対応している場合です。

- 1 "MENU"をタッチする
(ビデオカメラの操作)



- トップメニューが表示されます。

- 2 "Wi-Fi"(Wi-Fi アイコン)をタッチする
(ビデオカメラの操作)



- 3 右下の > をタッチする
(ビデオカメラの操作)



- 4 "Wi-Fi 共通設定"をタッチする
(ビデオカメラの操作)

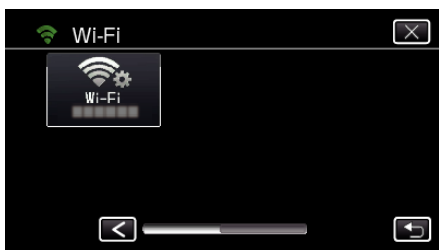

- 5 "アクセスポイント"をタッチする
(ビデオカメラの操作)

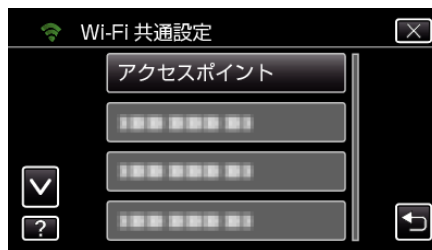

- 6 "追加"をタッチする
(ビデオカメラの操作)

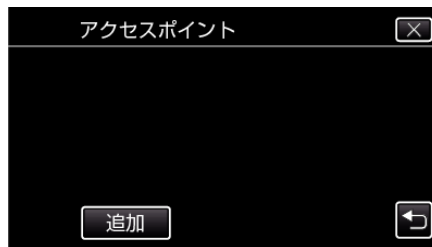

- 7 "簡単登録(WPS)"をタッチする
(ビデオカメラの操作)



- 8 2分以内に、アクセスポイント(無線 LAN ルーター)の WPS を有効にする
 - WPS を有効にする方法は、お使いの機器の取扱説明書をご確認ください。
- 9 登録が完了したら、ビデオカメラ画面の "OK" をタッチする
(ビデオカメラの操作)

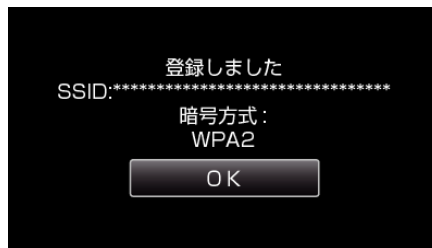

■ アクセスポイントを検索して、一覧から選ぶ

あらかじめ、お使いのアクセスポイント(無線 LAN ルーター)の名称(SSID)と接続パスワードをご用意ください。

- 1 "MENU"をタッチする
(ビデオカメラの操作)

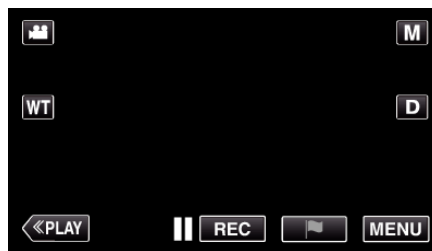

- トップメニューが表示されます。

- 2 "Wi-Fi"(Wi-Fi アイコン)をタッチする
(ビデオカメラの操作)



- 3 右下の > をタッチする
(ビデオカメラの操作)



- 4 "Wi-Fi 共通設定" をタッチする
(ビデオカメラの操作)

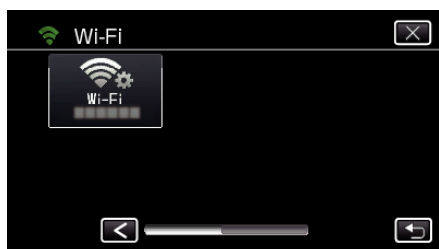

- 5 "アクセスポイント" をタッチする
(ビデオカメラの操作)



- 6 "追加" をタッチする
(ビデオカメラの操作)

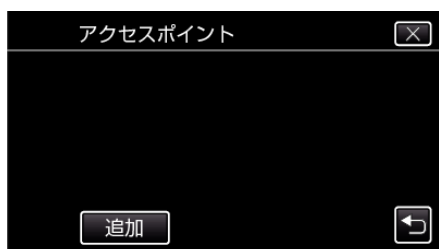

- 7 "検索" をタッチする
(ビデオカメラの操作)



- 検索結果がビデオカメラ画面に表示されます。
- 周囲にアクセスポイントがない場合、"アクセスポイントが見つかりません" のメッセージが表示されます。

- 8 検索結果リストから接続したいアクセスポイント名称 (SSID) をタッチする
(ビデオカメラの操作)



- 9 任意のパスワードを登録する
(ビデオカメラの操作)

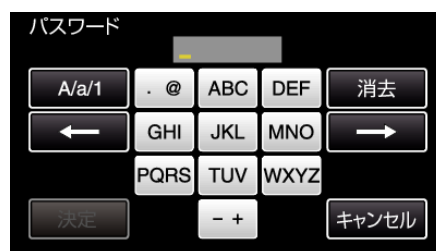

- 表示されたキーをタッチすると、文字を入力します。タッチするたびに文字が切り換わります。
例えば "ABC" のキーでは、1 回タッチすると "A"、2 回タッチすると "B"、3 回タッチすると "C" が入力されます。
- "消去" をタッチすると、文字が削除できます。
- "キャンセル" をタッチすると、終了します。
- "A/a/1" をタッチすると、入力を大文字、小文字、数字に変更できます。
- ← や → をタッチすると、左か右にスペース 1 つ分、移動できます。
- 無線 LAN ルーターがセキュリティで保護されていない場合は、パスワード入力不要です。

- 10 登録が完了したら、ビデオカメラ画面の "OK" をタッチする
(ビデオカメラの操作)

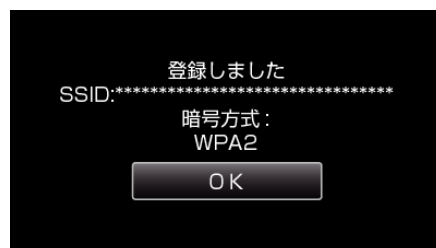

- この他に、"手動で登録する" または "WPS PIN 方式で登録する" の方法があります。詳しくは以下のリンク先を参照ください。
"接続するアクセスポイントをビデオカメラに登録する (アクセスポイント)" (p. 157)

スマートフォン(またはパソコン)を、アクセスポイント(無線 LAN ルーター)に接続する



- スマートフォン(またはパソコン)を家庭内のアクセスポイント(無線 LAN ルーター)に接続します。
- 接続方法は、お使いの端末および無線 LAN ルーターの取扱説明書をご確認ください。
- スマートフォン(またはパソコン)がすでに家庭内のアクセスポイント(無線 LAN ルーター)に接続されている場合は、この設定は不要です。

スマートフォンとビデオカメラを相互に接続し画像をモニターする



- スマートフォンには、事前に "Everio sync. 2" がインストールされている必要があります。
- "スマートフォンアプリケーションをインストールする" (☞ p. 167)

■ ビデオカメラの操作

- 1 "MENU" をタッチする
(ビデオカメラの操作)



- トップメニューが表示されます。

- 2 "Wi-Fi" (📶) アイコンをタッチする
(ビデオカメラの操作)



- 3 "宅内モニター" (🏠) をタッチする
(ビデオカメラの操作)

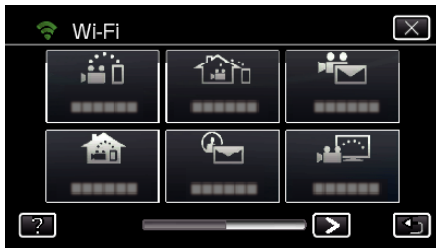

- 4 "開始" (➡) をタッチする
(ビデオカメラの操作)

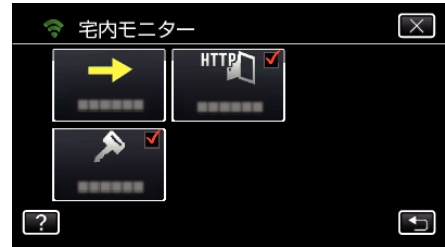

- 5 接続を開始する
(ビデオカメラの操作)



- 接続中のアクセスポイント(無線 LAN ルーター)の名前(SSID)が表示されます。

- 6 ビデオカメラがアクセスポイントに接続すると、下の画面があらわれる



- "URL" をタッチすると、ブラウザからビデオカメラに接続するための URL が表示されます。

■ スマートフォンの操作

- 1 宅内モニターを設定した後に、スマートフォンで "Everio sync. 2" を起動する



- ビデオカメラ側で宅内モニターの "開始" をタッチしてから起動します。

- 2 "宅内モニター" をタッチする



- 3 ユーザー名とパスワードを入力してログインする
(認証できないとき)

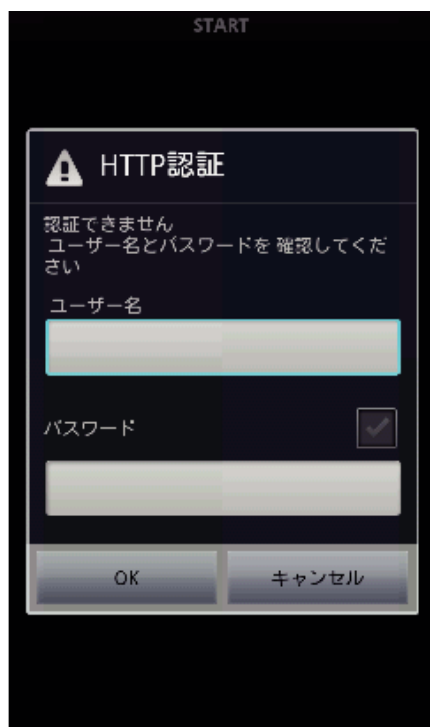

- ユーザー名は "everio"、初期パスワードは "0000" です。
"設定を変更する" (p. 145)

- 4 撮影画面が表示される



- スマートフォンでの操作のしかた
"スマートフォンアプリケーションを使う" (p. 167)

■ パソコン(Windows7)からのモニタリング

- 1 ビデオカメラの画面上の URL ボタンをタッチする
(パソコンとカメラが無線で接続されているとき表示されます)



- パソコンで接続するための URL が表示されます。

- 2 ビデオカメラの画面に表示された "http://" から始まる URL を確認する



- URL を確認したら、"終了" をタッチして戻ってください。

- 3 パソコンで Internet explorer (Web ブラウザー) を起動し、URL を入力する

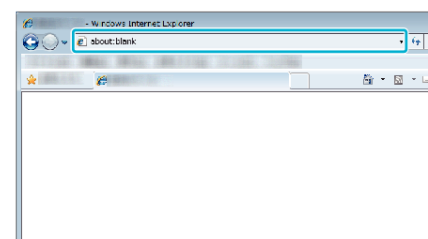

- 4 ユーザー名とパスワードを入力してログインする
- ユーザー名は "everio"、初期パスワードは "0000" です。
"設定を変更する" (p. 145)
 - Web ブラウザでの操作のしかた
"Web ブラウザーから Wi-Fi 機能を使う" (p. 180)

インターネット経由で映像をモニターする(宅外モニター)

インターネット経由でスマートフォン(またはパソコン)と接続して、ビデオカメラの映像をモニターできます。

※この機能を使うためには、UPnP(Universal Plug and Play)対応の無線 LAN ルーターと、グローバル IP アドレスが取得可能なインターネット接続環境が必要です。

- モニター中は、動画撮影または静止画撮影が可能です。



同じネットワーク内に複数のカメラを設置する場合:



- 複数のカメラを設置する場合は、それぞれのカメラの HTTP ポートが重複しないように変更する必要があります。

"HTTP ポートを変更する(ダイレクトモニター/宅内モニター/宅外モニター)" (p. 148)

必要なもの

- スマートフォンまたは Windows パソコン
- UPnP に対応した無線 LAN ルーター(Wi-Fi の認証ロゴがついた製品をお使いください)

UPnP に対応しているかどうかは、お使いの無線 LAN ルーターの取扱説明書などで確認してください。

- グローバル IP アドレスを取得可能なインターネット接続環境

※グローバル IP アドレスとは、全インターネットで固有の IP アドレスです。詳しくはご利用のインターネットサービスプロバイダーにお問い合わせください。

メモ:

- お使いの無線 LAN ルーターの機種や電波状況によっては、つながりにくい場合や十分な速度がでない場合があります。
- スマートフォンまたはパソコンで、ズームやパンクレイドルを操作する場合、実際の操作よりも反応が遅くなることがあります。

事前に必要な設定

操作するためには、家庭内のアクセスポイント(UPnP に対応した無線 LAN ルーター)経由でインターネットとビデオカメラを接続する必要があります。そのために、以下の 3 つの設定が必要です。

※他の機能のためにすでに登録済みの場合は、設定不要です。

1 アクセスポイントの登録

"接続するアクセスポイントをビデオカメラに登録する(アクセスポイント)" (p. 157)

2 ダイナミック DNS のアカウントの取得

"ダイナミック DNS (DDNS) のアカウントを取得する" (p. 150)

3 ビデオカメラへのアカウント設定

"ダイナミック DNS (DDNS) をカメラに設定する(宅外モニター)" (p. 150)

ご注意:

- ビデオカメラへの登録が正常におこなわれていても、ダイナミック DNS のサーバーがダウンしている場合などは、一時的にアクセスができません。

ダイナミック DNS のサーバーが正常に動作しているかどうかは、パソコンなどから DDNS サーバーにアクセスして確認してください。

<https://dd3.jvckenwood.com/user/>

操作方法

■ ビデオカメラの操作

メモ:

- ご使用前にアプリケーションをスマートフォンにインストールする必要があります。

"スマートフォンアプリケーションをインストールする" (p. 167)

- "MENU" をタッチする (ビデオカメラの操作)



- トップメニューが表示されます。

- "Wi-Fi" (無線 LAN アイコン) をタッチする (ビデオカメラの操作)



- "宅外モニター" (無線 LAN アイコン) をタッチする (ビデオカメラの操作)



- "開始" (右向き矢印) をタッチする (ビデオカメラの操作)



- 接続を開始する (ビデオカメラの操作)



- 接続中のアクセスポイント(無線 LAN ルーター)の名前(SSID)が表示されます。

- ビデオカメラがアクセスポイントに接続すると、下の画面があらわれる



- スマートフォンで接続するための URL (WAN) が表示されます。(DDNS が設定されていない場合や、設定が間違っている場合は表示されません。)
- UPnP が使用できないときは "×UPnP" が表示されます。

7 URL (WAN) を確認する

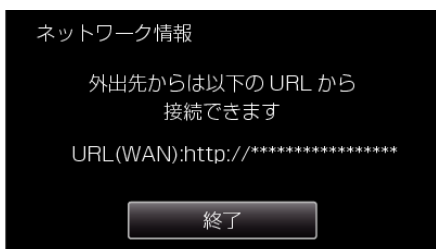

- URL を確認したら、"終了" をタッチして戻ってください。
- UPnP が使用できないときは "×UPnP" が表示されます。

■ スマートフォンの操作

- 1 "宅外モニター" を設定した後に、スマートフォンで "Everio sync. 2" を起動する



- 2 "宅外モニター" をタッチする



- 3 ユーザー名とパスワードを入力してログインする (認証できないとき)

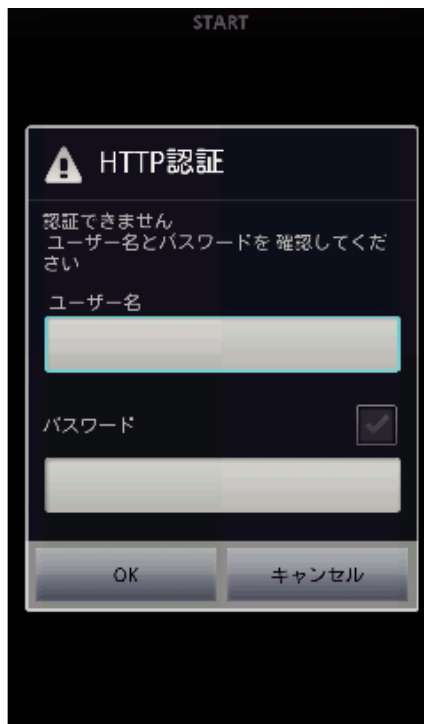

- ユーザー名は "everio"、初期パスワードは "0000" です。"設定を変更する" (p. 145)

- 4 撮影画面が表示される



- スマートフォンでの操作のしかた "スマートフォンアプリケーションを使う" (p. 167)

■ パソコン (Windows7) からのモニタリング

- 1 "ビデオカメラの操作" で確認した URL (WAN) を、パソコンの Internet explorer (Web ブラウザー) に入力する

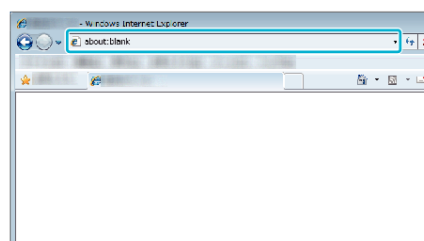

- 2 ユーザー名とパスワードを入力してログインする

- ユーザー名は "everio"、初期パスワードは "0000"です。
"設定を変更する" (☞ p. 145)
- Web ブラウザでの操作のしかた
"Web ブラウザーから Wi-Fi 機能を使う" (☞ p. 180)

ご注意:

- 外出先で使うときは、インターネット経由にて「ネットワーク情報」に表示される URL (WAN) を入力して接続できることを事前に確認してください。
家庭内のアクセスポイント(無線 LAN ルーター)経由で接続した状態では、外出先と同じ状態(動作)を確認できません。
 - パスワードを変更してからお使いください。
パスワードを変更しない場合、他人に不正にアクセスされる危険が高まります。
また、生年月日など簡単に推測できるものは避けてください。
パスワードは定期的に変更することをおすすめします。
- "パスワードを設定する(ダイレクトモニター/宅内モニター/宅外モニター)" (☞ p. 147)
- ブラウザによっては機能が動作しないことがあります。
(例えば、モバイルサファリでは動画の転送はできません)

ご注意:

- 使いすぎると、通信料金が多くかかったり、通信量の制限がかかることがあります。詳しくは、インターネットやスマートフォンのご契約内容をご確認ください。
- ネットワークの回線速度が遅いと、映像のカクつきやコマ飛び、音声の途切れや遅延が起こることがあります。
- 防災や防犯を目的とした機能ではありません。
- 電源の切り忘れを防止するため、10 日間連続で使用した場合、電源を自動的に切ります。
- スマートフォン(またはパソコン)からモニターしていないときはカメラのフォーカスは固定されます。
- スマートフォン(またはパソコン)からモニターしているときでも、3 時間以上操作をしていないときはフォーカスが固定されます。(操作を行うとフォーカスが動作します)

動きや顔を検出して静止画をメールで送る(お知らせメール)

ビデオカメラが人の顔や物体の動きなどを検出すると静止画が撮影され、Eメールで自動的に送信されます。



メモ:

- お知らせメールで撮影した静止画のサイズは、640x360 になります。
 - 検出待機中のときも、"宅内モニター"・"宅外モニター"を使ってスマートフォン(またはパソコン)と接続し、操作できます。
 - ビデオカメラとスマートフォン(またはパソコン)を接続しているときは、"お知らせメール設定"は一時中断されます。
 - 検出時に自動的に本体に動画を記録する機能も設定できます。
- "本体記録" (☞ p. 145)
- 検出が頻繁に発生して、大量のメールが送られてしまうことを防ぐため、メールの送信間隔を設定できます。

"検出間隔" (☞ p. 145)

必要なもの

- 無線 LAN ルーター(Wi-Fi の認証ロゴがついた製品をお使いください)
- インターネット接続環境
- 送信用メールアカウント(SMTP に対応していること。Web からのみ利用できるメールサービスは不可)

事前に必要な設定

メールを送信するには、あらかじめ以下の設定が必要です。
※他の機能のためにすでに登録済みの場合は、設定不要です。

- 1 アクセスポイントの登録
"接続するアクセスポイントをビデオカメラに登録する(アクセスポイント)" (☞ p. 157)
- 2 送信用メールアカウントの設定
"送信元メールアドレスをビデオカメラに設定する" (☞ p. 151)
- 3 お知らせメールの宛先(メールを送りたい相手)の登録(最大 8 件)
"宛先メールアドレスをビデオカメラに登録する" (☞ p. 154)

操作方法

1 "MENU"をタッチする

ビデオカメラが撮影モードになっていることを確認します。

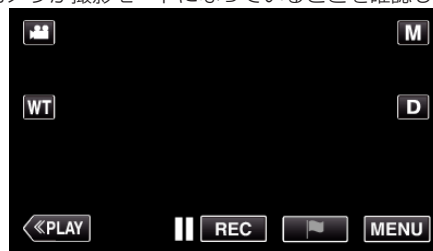

- トップメニューが表示されます。

2 "Wi-Fi"アイコンをタッチする



3 "お知らせメール"アイコンをタッチする



4 "お知らせメール宛先"をタッチする



5 "お知らせメール宛先"を選び、☑をタッチする



- メールアドレスをタッチするとアイコン☑が表示されます。
- 宛先を取り消す場合は、もう一度タッチします。
- 宛先は最大 8 件まで選べます。

6 "開始"(➡)をタッチする



7 接続を開始する

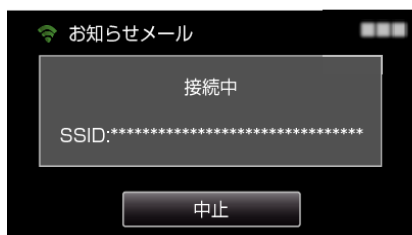

8 お知らせメール検出待機中



- 最初の 5 秒間は検出はおこなわれません。

9 お知らせメール検出中(その後自動的にメールが送信される)



- 検出時、"PHOTO"アイコンが約 2 秒間表示されます。
- 動きのあるものや人の顔がカメラに映ると、自動的に撮影されます。(検出時に画面上に「PHOTO」のアイコンが表示されます。)
- 設定した宛て先に撮影された静止画がメールで送信されます。

10 検出中断中

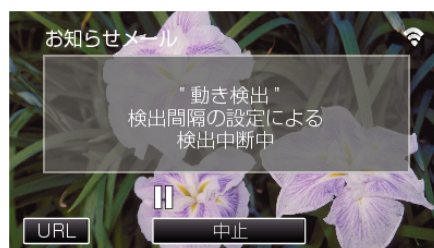

- 次の検出まで、あらかじめ設定した時間、検出を中断します。
- "検出間隔"は 15 秒、1 分、3 分、10 分、30 分、60 分から選べます。"ビデオカメラの検出間隔を変更する(お知らせメール設定)"(☞ p. 156)

ご注意：

- 防災や防犯を目的とした機能ではありません。
- 電源の切り忘れを防止するため、10 日間連続で使用した場合、電源を自動的に切ります。
- お知らせメール待機時は、フォーカスが固定されます。先にカメラを設置してから、お知らせメールを有効にしてください。カメラの設置前にお知らせメールを開始した場合などは、フォーカスがうまく合わないことがあります。その場合は一旦お知らせメールを終了させてから、再度機能を有効にしてください。
- メールの送りすぎにご注意ください。メールサービスを提供しているインターネットプロバイダーによっては、スパム指定やメール利用制限などを受けることがあります。メールの送信数やサイズなどに制限がないか、インターネットプロバイダーの規約をあらかじめ確認してください。
- 宛て先を他人にする場合は、あらかじめ了解を得てから設定してください。
- 受信したメールに返信をしても、本機では確認できません。パソコンなどから確認してください。
- メールを送ったことでトラブルが発生した場合、弊社では一切責任を負いかねますのでご了承ください。

動画を撮影してメールで送る(ビデオメール)

動画を撮影(最大 15 秒)して、E メールで送信できます。子供の毎日の様子を遠くに住むおばあちゃんやおじいちゃんに、毎日でも、短いビデオメールで様子を簡単に知らせることができます。



メモ: ビデオメールで送信される動画の様子は、以下の通りです。

項目	内容
システム	MP4
Video	・コーデック H.264/MPEG-4 AVC Baseline Profile ・解像度 640x360 ・フレームレート 30p ・ビットレート 1 Mbps
Audio	・符号化方式 AAC ・サンプリングレート 48 kHz ・ビット数 16 bit ・チャンネル数 2ch

必要なもの

- 無線 LAN ルーター(Wi-Fi の認証ロゴがついた製品をお使いください)
- インターネット接続環境
- 送信用メールアドレス(SMTP に対応していること。Web からのみ利用できるメールサービスは不可)

事前に必要な設定

メールを送信するには、あらかじめ以下の設定が必要です。
※他の機能のためにすでに登録済みの場合は、設定不要です。

- アクセスポイントの登録
"接続するアクセスポイントをビデオカメラに登録する(アクセスポイント)" (p. 157)
- 送信用メールアドレスの設定
"送信用メールアドレスをビデオカメラに設定する" (p. 151)
- メールの宛て先(メールを送りたい相手)の登録(最大 8 件)
"宛先メールアドレスをビデオカメラに登録する" (p. 154)

操作方法

- "MENU"をタッチする
ビデオカメラが撮影モードになっていることを確認します。



- トップメニューが表示されます。

- "Wi-Fi" アイコンをタッチする



- "ビデオメール" アイコンをタッチする



- "ビデオメール宛先"をタッチする

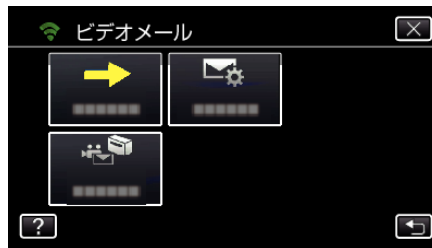

- "ビデオメール宛先"を選び、左向き矢印をタッチする

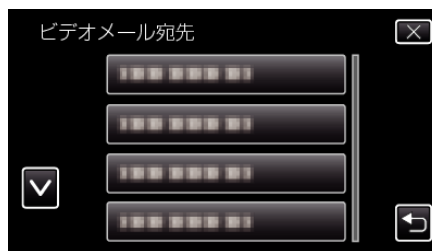

- メールアドレスをタッチするとアイコンが表示されます。
- 宛先を取り消す場合は、もう一度タッチします。
- 宛先は最大 8 件まで選べます。

- "開始" (右向き矢印) をタッチする

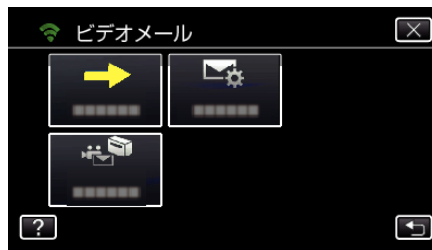

- START/STOP ボタンを押して、撮影を開始する

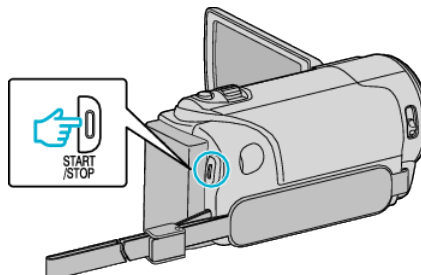

- または画面上の REC ボタンをタッチします。

- 5 秒間カウントダウンしてから、撮影がスタートする

- カウントダウン中、再度 START/STOP ボタンを押すと直ちに撮影を開始します。



- 15 秒撮影するか、START/STOP ボタンを押すと撮影が終了します。

9 "送信"をタッチする

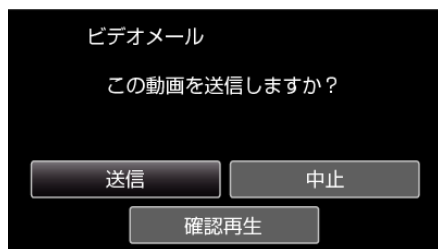

- ビデオメールの送信が始まります。
- 映像を確認するときは、"確認再生"をタッチします。
- 完了したら、"OK"をタッチします。

ご注意:

- メールの送りすぎにご注意ください。メールサービスを提供しているインターネットプロバイダーによっては、スパム指定やメール利用制限などを受けることがあります。メールの送信数やサイズなどに制限がないか、インターネットプロバイダーの規約をあらかじめ確認してください。
- 宛て先を他人にする場合は、あらかじめ了解を得てから設定してください。
- メールサービスの提供内容によっては、ビデオメールを送信できないこともあります。
- 使いすぎると、通信料が多くかかったり、通信量の制限がかかることがあります。詳しくは、インターネットやスマートフォンのご契約内容をご確認ください。
- 受信したメールに返信をしても、本機では確認できません。パソコンなどから確認してください。
- メールを送ったことでトラブルが発生した場合、弊社では一切責任を負いかねますのでご了承ください。
- ビデオメールで撮影した動画は本体やSDカードに保存されません。
- 撮影済みの映像は送信できません。

映像をTVでモニターする(TVモニター)

本機を DLNA 対応テレビなどの DLNA 機器と無線で接続し、ビデオカメラに保存されている静止画を、これらの機器を経由してテレビ画面で閲覧できます。(ご使用の DLNA 機器によっては、本機能を使えない場合があります。)

家庭内に設置されたアクセスポイント(無線 LAN ルーター)を中継して接続します。

必要なもの

- DLNA 対応機器
- 無線 LAN ルーター(Wi-Fi の認証ロゴがついた製品をお使いください)

事前に必要な設定

1 ビデオカメラをアクセスポイント(無線 LAN ルーター)に接続します。"接続するアクセスポイントをビデオカメラに登録する(アクセスポイント)" (p. 157)

2 DLNA 対応機器をアクセスポイントに接続します。(有線で接続してある場合でも、この機能を使えます)

※他の機能のためにすでに登録済みの場合は、設定不要です。

操作方法

- 1 "MENU"をタッチする
(ビデオカメラの操作)

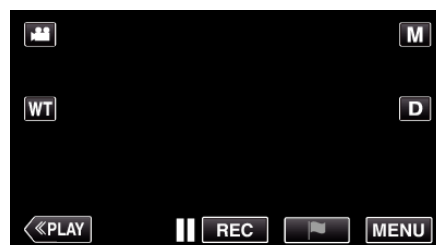

- トップメニューが表示されます。

- 2 "Wi-Fi" (Wi-Fi アイコン)をタッチする
(ビデオカメラの操作)



- 3 "TV モニター" (TV モニター アイコン)をタッチする
(ビデオカメラの操作)



- 4 "開始" (開始 アイコン)をタッチする
(ビデオカメラの操作)

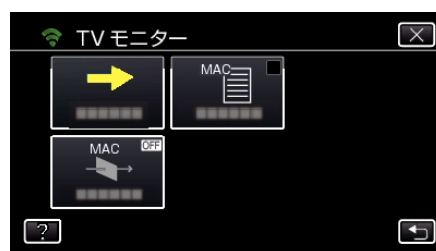

5 接続を開始する (ビデオカメラの操作)

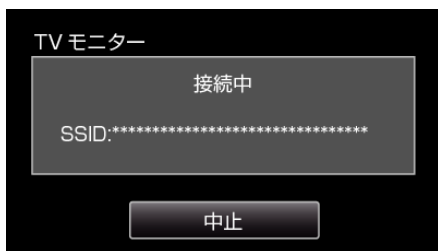

6 接続処理中

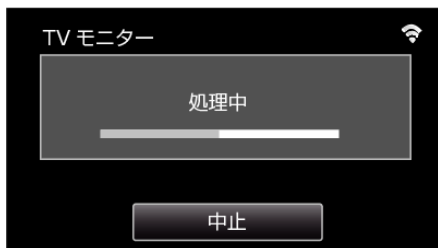

7 接続完了後、DLNA 機器側が起動するまで待つ (ビデオカメラの操作)



- ビデオカメラ本体に記録されている動画や静止画の数が多い場合、起動に時間がかかることがあります。

8 DLNA 機器側で操作する

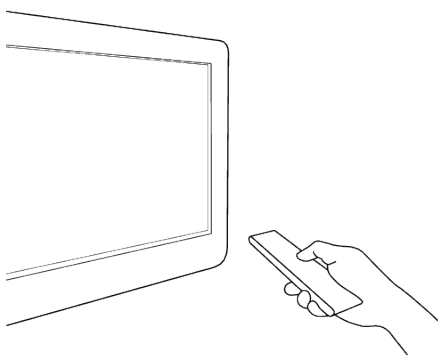

- DLNA 機器から Everio の静止画フォルダにアクセスして、ご覧になりたい画像を選択します。
- 詳しい操作方法は、お使いの DLNA 機器の取扱説明書をご覧ください。

9 DLNA 機器側のモニターに映像が表示される (DLNA 機器側の操作)



- この後は DLNA 機器側で操作します。
詳しい操作方法は、テレビ本体の取扱説明書をご確認ください。

メモ :

- お使いの DLNA 対応 TV 機器にて Everio が見つからない場合は、"中止"をタッチして手順 1 からやり直してください。

ご注意 :

- 防災や防犯を目的とした機能ではありません。
- すべての DLNA 対応テレビとの互換性を保証するものではありません。
- テレビを有線 LAN でアクセスポイントに接続している場合も、この機能は使えます。
- 電源の切り忘れを防止するため、10 日間連続で使用した場合、電源を自動的に切ります。

撮影場所の位置情報を記録する

スマートフォンと直接接続 (Wi-Fi Direct 接続) して、ビデオカメラで撮影している映像に撮影場所の位置情報を記録できます。

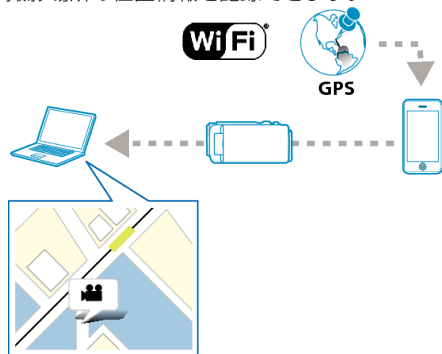

メモ:

- 位置情報を取得するには、ビデオカメラと接続してスマートフォンアプリケーションを起動しておく必要があります。
また、スマートフォンアプリケーションの "位置情報送信間隔" を設定する必要があります。

"スマートフォンアプリケーション設定" (p. 178)

- スマートフォンの GPS 機能をあらかじめ有効にしてください。
- 記録された位置情報は、本機に付属のソフトで利用できます。

必要なもの

- スマートフォン

事前に必要な設定

以下の手順にしたがって、ビデオカメラおよびスマートフォンの設定をおこなってください。

WPS 対応のスマートフォンでは、「簡単登録 (WPS) 接続」をご利用になれます。

* WPS とは…簡単なボタン操作で、ビデオカメラとスマートフォンを無線接続する方法です。

Wi-Fi パスワードの入力による接続方法

- "MENU" をタッチする (ビデオカメラの操作)

ビデオカメラが撮影モードになっていることを確認します。



- トップメニューが表示されます。
- "Wi-Fi" (Wi-Fi アイコン) をタッチする (ビデオカメラの操作)



- "Wi-Fi" メニューの "ダイレクトモニター" (Wi-Fi Direct Monitor アイコン) をタッチする (ビデオカメラの操作)



- "開始" (▶) をタッチする (ビデオカメラの操作)



- "動画記録形式" に iFrame を選んでいる場合、次の表示が出て AVCHD の 60i モードの記録に変更されます。

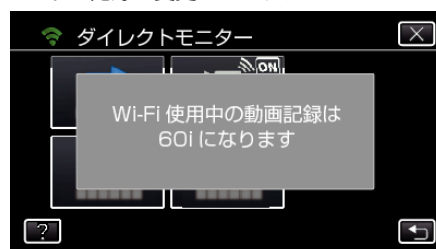

- ビデオカメラの画面に表示されている SSID と PASS を確認する

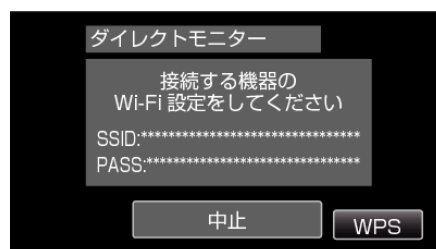

- 手順 5 で確認した SSID をスマートフォンの Wi-Fi ネットワーク選択画面から選択し、PASS をパスワード画面に入力する (スマートフォン (またはパソコン) の操作)



- スマートフォン (またはパソコン) を Wi-Fi で接続する方法は、お使いの端末の取扱説明書をご確認ください。

- 接続が完了し、ビデオカメラ画面に Wi-Fi アイコンが表示される



■ 簡単登録(WPS)による接続方法

- 1 "MENU"をタッチする
(ビデオカメラの操作)
ビデオカメラが撮影モードになっていることを確認します。

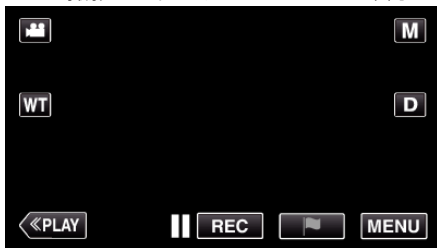

- トップメニューが表示されます。

- 2 "Wi-Fi"(Wi-Fiアイコン)をタッチする
(ビデオカメラの操作)



- 3 "Wi-Fi"メニューの"ダイレクトモニター"(Direct Monitor)をタッチする
(ビデオカメラの操作)



- 4 "開始"(Start)をタッチする
(ビデオカメラの操作)



- "動画記録形式"に iFrame を選んでいる場合、次の表示が出て AVCHD の 60i モードの記録に変更されます。

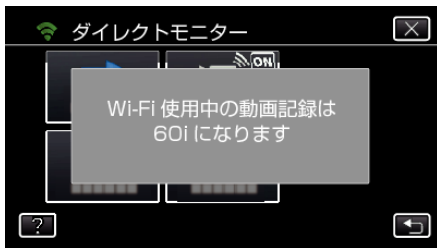

- 5 "WPS"をタッチする
(ビデオカメラの操作)



- 6 2分以内に、スマートフォン(またはパソコン)の WPS を有効にする
(スマートフォン(またはパソコン)の操作)
 - WPS を有効にする方法は、お使いの機器の取扱説明書をご確認ください。
- 7 接続が完了し、ビデオカメラ画面に Wi-Fi が表示される



操作方法

- 1 スマートフォンの GPS 機能を有効にする
(スマートフォンの操作)



- スマートフォンの使用方法は、お使いの端末の取扱説明書をご確認ください。

- 2 スマートフォンで "Everio sync. 2" を起動する



- 3 "ダイレクトモニター" をタッチする

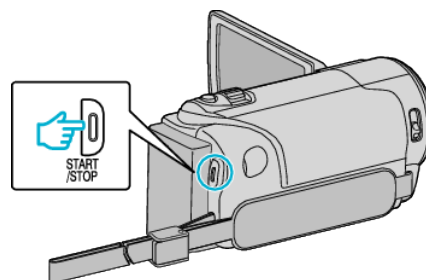

- "START/STOP"ボタンを押して通常の撮影を行います。

メモ：――

- マニュアル撮影はできません。
- 再生モードに変更はできません。

4 モニター画面に切り換わる



- GPS からの位置情報の受信間隔を変更(Off-15 秒)するには、 をタッチします。

"スマートフォンアプリケーション設定" (p. 178)

5 位置情報受信 (ビデオカメラの画面)



- スマートフォンから GPS 位置情報を受け取ると、ビデオカメラの画面に、GPS 受信中のアイコン()が表示されます。

6 撮影を開始する (ビデオカメラの操作)

パンクレードル(別売)を使う

パンクレードルを使うと、スマートフォンアプリケーションからカメラのパン(左右方向の向き変え)操作を遠隔コントロールできます。パンクレードルを使うには、はじめにビデオカメラのメニュー画面から"A V端子設定"の設定値を変更する必要があります。

■ AV 端子を設定する

- AV 端子は、工場出荷状態では"A V出力"に設定されています。パンクレードルを使用するためには、次のとおり設定を変更します。

- "MENU"をタッチする
(ビデオカメラの操作)



- "出力設定"をタッチする

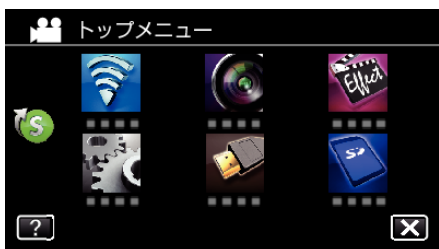

- "A V端子設定"をタッチする



- "パンクレードル"をタッチする



- × をタッチして、設定画面を閉じます。

■ ビデオカメラをパンクレードルにセットする

- パンクレードルとビデオカメラの接続方法については、パンクレードルの取扱説明書をご覧ください。

- ビデオカメラをパンクレードルにセットする

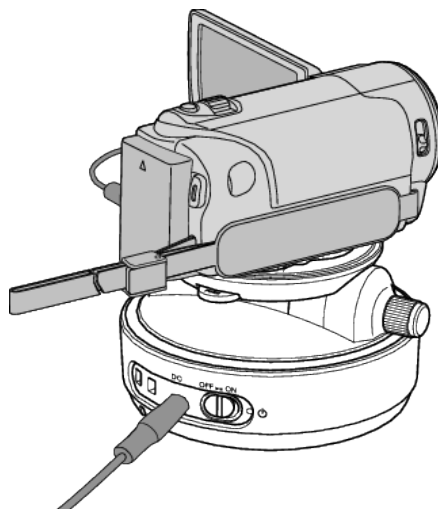

- パンクレードルとビデオカメラの接続方法については、パンクレードルの取扱説明書をご覧ください。

- パンクレードルの電源を"ON"にする

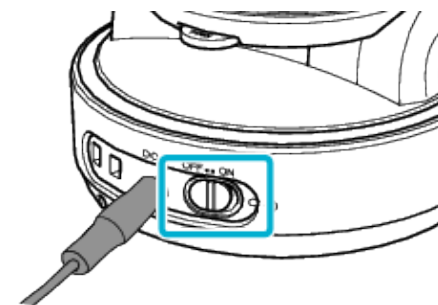

- パンクレードルの回転が終わるのを待つ

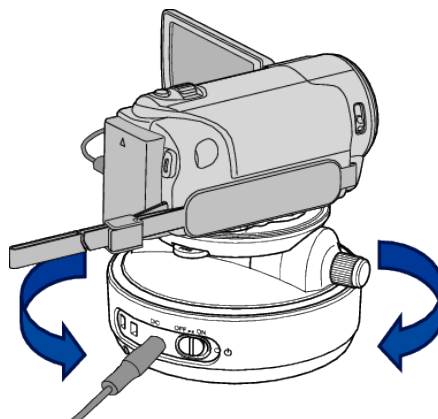

- 電源が ON になると、初期位置調整のためパンクレードルが左右に回転します。

■ スマートフォンアプリケーションから操作する

- ビデオカメラとスマートフォンを、ダイレクトモニターまたは宅内モニター・宅外モニターで接続します。

"直接接続して映像をモニターする(ダイレクトモニター)" (☞ p. 124)

"家庭内のアクセスポイント経由で映像をモニターする(宅内モニター)" (☞ p. 127)

"インターネット経由で映像をモニターする(宅外モニター)" (☞ p. 132)

1 "Everio sync. 2"を起動する



- ビデオカメラとスマートフォンが接続されていることを確認して、起動します。

2 接続方法を選んでタッチする



3 ←/→をタッチして、パン操作を行う

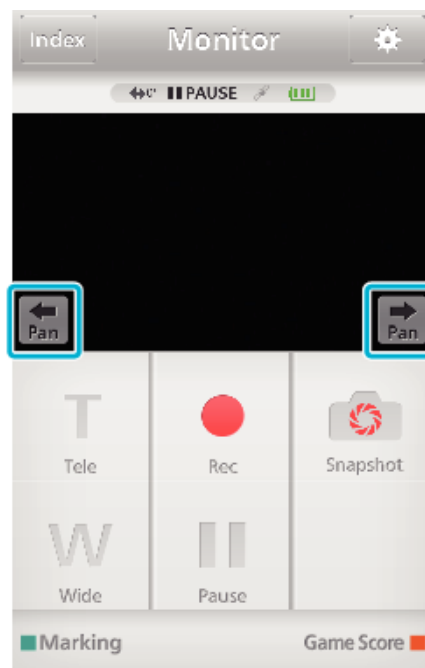

メモ: _____

- パン操作のスピードは、2段階に設定できます。

"パンスピードを変更する" (☞ p. 165)

設定を変更する

Wi-Fi 機能を使うには、ビデオカメラやスマートフォン(またはパソコン)の設定が必要になることがあります。

- 接続するアクセスポイント(無線 LAN ルーター)を登録する

"接続するアクセスポイントをビデオカメラに登録する(アクセスポイント)" (☞ p. 157)

- ダイナミック DNS のアカウントを取得する

"ダイナミック DNS(DDNS)のアカウントを取得する" (☞ p. 150)

- ダイナミック DNS のアカウントをビデオカメラに設定する

"ダイナミック DNS(DDNS)をカメラに設定する(宅外モニター)" (☞ p. 150)

- 送信元メールアドレスを設定する

"送信元メールアドレスをビデオカメラに設定する" (☞ p. 151)

- メール宛て先(メールを送りたい相手)を登録する

"宛先メールアドレスをビデオカメラに登録する" (☞ p. 154)

設定メニュー一覧

設定	内容
ダイレクトモニター	<p>ダイレクトモニターについて設定します。</p> <ul style="list-style-type: none"> ● パスワード ビデオカメラにアクセスするためのパスワードを設定します。 "パスワードを設定する(ダイレクトモニター/宅内モニター/宅外モニター)" (☞ p. 147) ● 強制グループオーナー(初期値: "入") グループオーナー権限の強制取得をするか設定します。 ・切: Wi-Fi Direct 対応機器と接続できない場合に設定します。(切にすると、Wi-Fi Direct 非対応の機器からは接続できなくなります) ・入: 通常はこちらを使います。 "強制グループオーナーを設定する(ダイレクトモニター)" (☞ p. 148) ● HTTP ポート(初期値: "80") ビデオカメラにアクセスするときのポート番号を変更します。 "HTTP ポートを変更する(ダイレクトモニター/宅内モニター/宅外モニター)" (☞ p. 148) ● 得点表示記録(初期値: "切") 撮影する映像に、チーム名と試合の得点を記録するかを設定します。 "得点表示記録を設定する(ダイレクトモニター)" (☞ p. 149)
宅内モニター	<p>宅内モニターについて設定します。</p> <ul style="list-style-type: none"> ● パスワード(初期値: "0000") ビデオカメラにアクセスするためのパスワードを選びます。 "パスワードを設定する(ダイレクトモニター/宅内モニター/宅外モニター)" (☞ p. 147) ● HTTP ポート(初期値: "80") ビデオカメラにアクセスするときのポート番号を変更します。 "HTTP ポートを変更する(ダイレクトモニター/宅内モニター/宅外モニター)" (☞ p. 148)
宅外モニター	<p>宅外モニターについて設定します。</p> <ul style="list-style-type: none"> ● パスワード(初期値: "0000") ビデオカメラにアクセスするためのパスワードを選びます。 "パスワードを設定する(ダイレクトモニター/宅内モニター/宅外モニター)" (☞ p. 147) ● UPnP(初期値: "入") ビデオカメラの UPnP を設定します。 ・切: UPnP を無効にします。 ・入: UPnP を有効にします。 "ビデオカメラの UPnP を設定する(宅外モニター)" (☞ p. 149) ● DDNS 設定 DDNS について設定します。 "ダイナミック DNS (DDNS) をカメラに設定する(宅外モニター)" (☞ p. 150) ● HTTP ポート(初期値: "80") ビデオカメラにアクセスするときのポート番号を変更します。 "HTTP ポートを変更する(ダイレクトモニター/宅内モニター/宅外モニター)" (☞ p. 148)
お知らせメール	<p>お知らせメールについて設定します。</p> <ul style="list-style-type: none"> ● お知らせメール宛先 お知らせメールを送る宛て先メールアドレスを選びます。 "動きや顔を検出して静止画をメールで送る(お知らせメール)" (☞ p. 134) ● メール設定 送信元メールアドレスや宛て先メールアドレスなどの設定をします。 "送信元メールアドレスをビデオカメラに設定する" (☞ p. 151) "宛先メールアドレスをビデオカメラに登録する" (☞ p. 154) ● 検出方法(初期値: "動き検出") 撮影を開始する検出方法を設定します。 ・動き検出: 物体の動きを検出したときに撮影します。 ・顔検出: 人物の顔を検出したときに撮影します。 "ビデオカメラの検出方法を設定する(お知らせメール設定)" (☞ p. 155) ● 検出間隔(初期値: "10 分") 前回の検出が終了後、次の検出を有効にするまでの時間を変更できます。 "ビデオカメラの検出間隔を変更する(お知らせメール設定)" (☞ p. 156) ● 本体記録(初期値: "入") 検出したときに動画をビデオカメラに保存するか設定します。 ・切: 動画をビデオカメラに保存しません。 ・入: 動画をビデオカメラに保存します。 "ビデオカメラの本体記録を設定する(お知らせメール設定)" (☞ p. 156)

設定	内容
ビデオメール	<ul style="list-style-type: none"> ● ビデオ メール宛先 ビデオメールを送る宛て先メールアドレスを選びます。 "動きや顔を検出して静止画をメールで送る(お知らせメール)" (☞ p. 134) ● メール設定 送信元メールアドレスや宛て先メールアドレスなどの設定をします。 "送信元メールアドレスをビデオカメラに設定する" (☞ p. 151) "宛先メールアドレスをビデオカメラに登録する" (☞ p. 154)
TV モニター	<ul style="list-style-type: none"> ● MAC アドレスフィルター(初期値: "切") "入"にすると、Everio に MAC アドレスを登録した機器からのみ、Everio を検索できるようになります。 ・切: MAC アドレスフィルターを無効にします。 ・入: MAC アドレスフィルターを有効にします。 "MAC アドレスフィルターを有効にする(TV モニター)" (☞ p. 162) ● MAC アドレス一覧 ビデオカメラに MAC アドレスを登録できます。 "MAC アドレスを登録する(TV モニター)" (☞ p. 163)
Wi-Fi 共通設定	<p>ネットワークについて設定します。</p> <ul style="list-style-type: none"> ● アクセスポイント アクセスポイント(無線 LAN ルーター)の追加、削除、LAN 設定をします。 "接続するアクセスポイントをビデオカメラに登録する(アクセスポイント)" (☞ p. 157) ● メール設定 送信元メールアドレスや宛て先メールアドレスなどの設定をします。 "送信元メールアドレスをビデオカメラに設定する" (☞ p. 151) "宛先メールアドレスをビデオカメラに登録する" (☞ p. 154) ● MAC アドレス (Media Access Control アドレス) ビデオカメラの MAC アドレスを表示します。 (上はアクセスポイント接続時、下はダイレクト接続時の MAC アドレスです。) "ビデオカメラの MAC アドレスを確認する" (☞ p. 163) ● QR コードから設定 Web ユーザーガイドで生成した QR コードをビデオカメラで読み取って、Wi-Fi を設定します。 "QR コードを生成して Wi-Fi を使う" (☞ p. 189) ● 設定ロック 他人にネットワーク設定を見られることを防ぐために、パスワードを設定します。 "ネットワーク設定をパスワードで保護する" (☞ p. 164) ● 設定の初期化 ネットワーク設定を工場出荷時の設定値に初期化します。 "Wi-Fi 設定を初期化する" (☞ p. 165)

パスワードを設定する(ダイレクトモニター/宅内モニター/宅外モニター)

ビデオカメラにアクセスするときに必要なパスワードを設定します。

- 英・数・記号 8 文字以内で、大文字・小文字も区別されます。

- 1 "MENU"をタッチする
(ビデオカメラの操作)

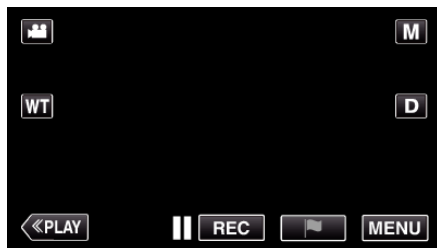

- トップメニューが表示されます。

- 2 "Wi-Fi" (Wi-Fi アイコン) をタッチする
(ビデオカメラの操作)



- 3 "ダイレクトモニター" (Direct Monitor icon), "宅内モニター" (Home Monitor icon) または "宅外モニター" (Outdoor Monitor icon) をタッチする
(ビデオカメラの操作)

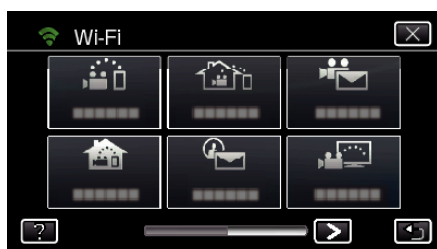

- 4 "パスワード" をタッチする
(ビデオカメラの操作)



- 5 任意のパスワードを登録する
(ビデオカメラの操作)

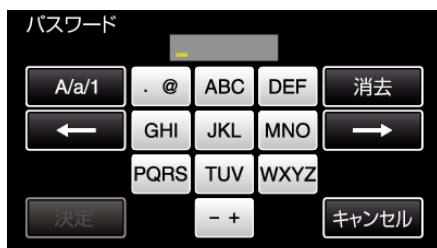

- 工場出荷時に、パスワードは "0000" に設定されています。(宅内モニター/宅外モニター)
- 表示されたキーをタッチすると、文字を入力します。タッチするたびに文字が切り換わります。
例えば "ABC" のキーでは、1 回タッチすると "A"、2 回タッチすると "B"、3 回タッチすると "C" が入力されます。
- "消去" をタッチすると、文字が削除できます。

- "キャンセル" をタッチすると、終了します。
 - "A/a/1" をタッチすると、入力を大文字、小文字、数字に変更できます。
 - ← や → をタッチすると、左か右にスペース 1 つ分、移動できます。
- 6 "決定" をタッチする
(ビデオカメラの操作)
 - "決定" をタッチするまで、入力した内容は保存されません。

強制グループオーナーを設定する(ダイレクトモニター)

グループオーナー権限の強制取得をするか設定します。

- 1 "MENU"をタッチする
(ビデオカメラの操作)

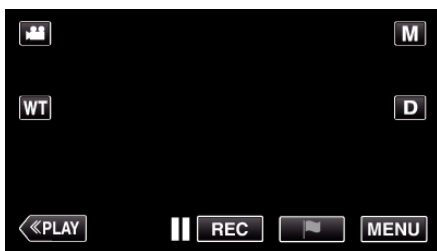

- トップメニューが表示されます。

- 2 "Wi-Fi"(Wi-Fiアイコン)をタッチする
(ビデオカメラの操作)



- 3 "Wi-Fi"メニューの"ダイレクトモニター"(Direct Monitorアイコン)をタッチする
(ビデオカメラの操作)



- 4 "強制グループオーナー"をタッチする
(ビデオカメラの操作)



- 5 "入"または"切"をタッチする



- 通常は、"入"に設定してください。
Wi-Fi Direct 対応機器と接続できない場合は、"切"に設定してください。

メモ: _____

- "切"にすると、Wi-Fi Direct 非対応の機器からは接続できなくなります。

HTTP ポートを変更する(ダイレクトモニター/宅内モニター/宅外モニター)

ビデオカメラにアクセスするときのポート番号を変更します。
複数のカメラを設置して宅外モニターを使う場合などに有効です。

- 1 "MENU"をタッチする
(ビデオカメラの操作)

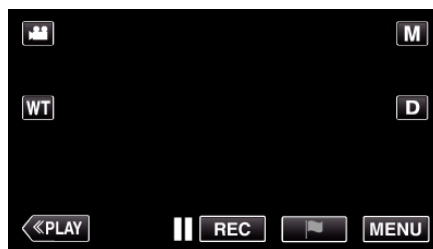

- トップメニューが表示されます。

- 2 "Wi-Fi"(Wi-Fiアイコン)をタッチする
(ビデオカメラの操作)



- 3 "ダイレクトモニター"(Direct Monitorアイコン)、"宅内モニター"(Indoor Monitorアイコン)または "宅外モニター"(Outdoor Monitorアイコン)をタッチする
(ビデオカメラの操作)



- 4 "HTTP ポート"をタッチする
(ビデオカメラの操作)



- 5 ポート番号を入力する
(ビデオカメラの操作)

得点表示記録を設定する(ダイレクトモニター)

撮影する映像に、チーム名と試合の得点を記録するかを設定します。

- 1 "MENU"をタッチする
(ビデオカメラの操作)

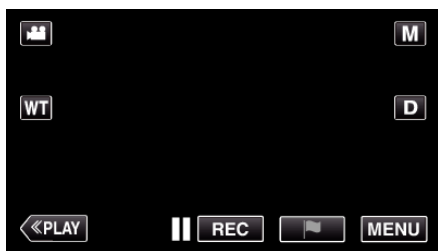

- トップメニューが表示されます。

- 2 "Wi-Fi" (Wi-Fi アイコン) をタッチする
(ビデオカメラの操作)



- 3 "Wi-Fi"メニューの "ダイレクトモニター" (ダイレクトモニター アイコン) をタッチする
(ビデオカメラの操作)



- 4 "得点表示記録" をタッチする
(ビデオカメラの操作)



- 5 "入" をタッチする



ご注意:

- 記録された得点表示は、あとから消すことはできません。

ビデオカメラの UPnP を設定する(宅外モニター)

ビデオカメラの UPnP を設定します。

- 1 "MENU"をタッチする
(ビデオカメラの操作)

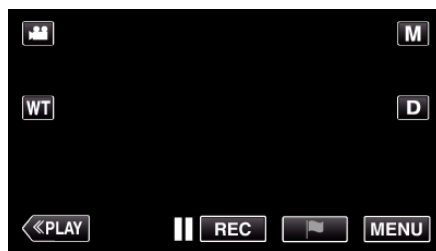

- トップメニューが表示されます。

- 2 "Wi-Fi" (Wi-Fi アイコン) をタッチする
(ビデオカメラの操作)



- 3 "宅外モニター" (UPnP アイコン) をタッチする
(ビデオカメラの操作)



- 4 "UPnP" をタッチする
(ビデオカメラの操作)



- 5 "入" または "切" をタッチして選ぶ



- "入" に設定すると、UPnP を有効にします。
- "切" に設定すると、UPnP を無効にします。

ダイナミック DNS(DDNS)のアカウントを取得する

インターネットを通してビデオカメラにアクセスする場合、その IP アドレスが変更されても同じように Web 上で利用できるようにするために、ダイナミック DNS のアカウントを取得します。

- 弊社のダイナミック DNS サービスのみカメラに設定できます。

以下の手順でアカウントを取得(登録)してください。

- 1 以下の URL にブラウザからアクセスしてアカウントを仮登録する (パソコンまたはスマートフォンの操作)

<https://dd3.jvckenwood.com/user/>

ユーザー名はお使いのメールアドレスを設定してください。

- 2 仮登録に使用したメールアドレスに仮登録完了メールが送られてきたことを確認し、メールに記載されている URL にアクセスする。(パソコンまたはスマートフォンの操作)

- 3 仮登録に使用したユーザー名とパスワードをカメラに設定する (ビデオカメラの操作)

"ダイナミック DNS(DDNS)をカメラに設定する(宅外モニター)" (p. 150)

- 4 宅外モニターを実行する (ビデオカメラの操作)

ダイナミック DNS の設定が有効な状態で "宅外モニター" を開始すると、ビデオカメラはダイナミック DNS サーバーへアクセスします。

- 5 "ネットワーク情報" をタッチし、URL(WAN)が表示されていることを確認する (本登録完了)

"インターネット経由で映像をモニターする(宅外モニター)" (p. 132)

ご注意:

- 仮登録後、3日以内にビデオカメラからダイナミック DNS サーバーへアクセスが無い場合、仮登録が取り消されます。取り消しになった場合は仮登録からやり直してください。
- ビデオカメラに設定するユーザー名、パスワードが間違っていると本登録は完了しません。間違いがないかよく確認のうえご使用ください。
- 本登録完了後、1年間ダイナミック DNS サーバーへのアクセスが無い場合、登録が取り消されます。

ダイナミック DNS(DDNS)をカメラに設定する(宅外モニター)

取得したダイナミック DNS の情報をビデオカメラに設定します。"ダイナミック DNS(DDNS)のアカウントを取得する" (p. 150)

- 1 "MENU" をタッチする (ビデオカメラの操作)



- トップメニューが表示されます。

- 2 "Wi-Fi" アイコンをタッチする (ビデオカメラの操作)



- 3 "宅外モニター" アイコンをタッチする (ビデオカメラの操作)



- 4 "DDNS 設定" をタッチする (ビデオカメラの操作)



- 5 "DDNS" をタッチして、"入" をタッチする (ビデオカメラの操作)

6 DDNS の設定(ユーザー名/パスワード)を入力する (ビデオカメラの操作)



- 表示されたキーをタッチすると、文字を入力します。タッチするたびに文字が切り換わります。
例えば "ABC" のキーでは、1 回タッチすると "A"、2 回タッチすると "B"、3 回タッチすると "C" が入力されます。
- "消去" をタッチすると、文字が削除できます。
- "キャンセル" をタッチすると、終了します。
- "A/a/1" をタッチすると、入力を大文字、小文字、数字に変更できます。
- ← や → をタッチすると、左か右にスペース 1 つ分、移動できます。
- 入力が終わったら、"決定" をタッチします。

メモ : _____

- 弊社のダイナミック DNS サービスのみカメラに設定できます。

送信元メールアドレスをビデオカメラに設定する

E メール送信のために利用するメールアドレスをビデオカメラに設定します。

メモ : _____

- 送信元のメールアドレスを Gmail に設定すると、一部の設定を省略できます。
Gmail のアカウントをお持ちの方は、Gmail の使用をおすすめします。

1 "MENU" をタッチする (ビデオカメラの操作)

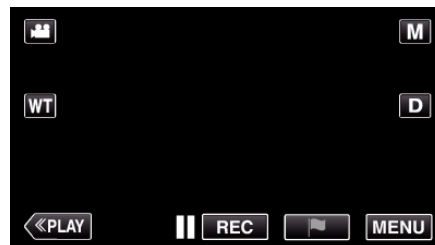

- トップメニューが表示されます。

2 "Wi-Fi" (Wi-Fi アイコン) をタッチする (ビデオカメラの操作)



3 右下の > をタッチする (ビデオカメラの操作)



4 "Wi-Fi 共通設定" をタッチする (ビデオカメラの操作)



5 "メール設定" をタッチする (ビデオカメラの操作)



- 6 "送信元メールアドレス"をタッチする
(ビデオカメラの操作)

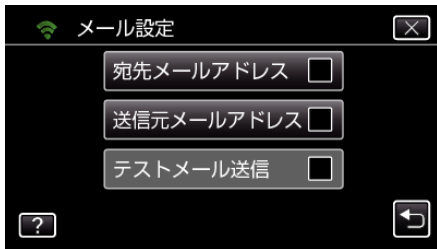

- 7 "次へ"をタッチする
(ビデオカメラの操作)

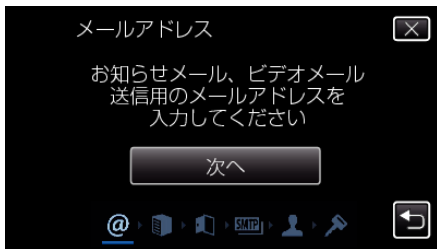

- 設定済みの内容を変更する場合は "変更する" をタッチします。
- メールアドレスを入力し、"決定" をタッチします。



- 表示されたキーをタッチすると、文字を入力します。タッチするたびに文字が切り換わります。
- "消去" をタッチすると、文字が削除できます。
- "キャンセル" をタッチすると、終了します。
- "A/a/1" をタッチすると、入力を大文字、小文字、数字に変更できます。
- ← や → をタッチすると、左か右にスペース 1 つ分、移動できます。
- 入力が終わったら、"決定" をタッチします。

- 8 "次へ"をタッチする
(Gmail の場合は "スキップする" をタッチする)
(ビデオカメラの操作)



- 設定済みの内容を変更する場合は "変更する" をタッチします。
- SMTP サーバーを入力し、"決定" をタッチします。



- 表示されたキーをタッチすると、文字を入力します。タッチするたびに文字が切り換わります。
- "消去" をタッチすると、文字が削除できます。
- "キャンセル" をタッチすると、終了します。
- "A/a/1" をタッチすると、入力を大文字、小文字、数字に変更できます。

- ← や → をタッチすると、左か右にスペース 1 つ分、移動できます。
- 入力が終わったら、"決定" をタッチします。

- 9 SMTP ポートの変更が必要な場合は "変更する" をタッチする
(Gmail の場合は "スキップする" をタッチする)
(ビデオカメラの操作)



- SMTP ポートの番号を(必要なら)変更し、"決定" をタッチします。

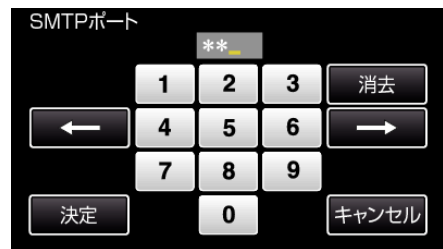

- 表示されたキーをタッチすると、文字を入力します。タッチするたびに文字が切り換わります。
- "消去" をタッチすると、文字が削除できます。
- "キャンセル" をタッチすると、終了します。
- ← や → をタッチすると、左か右にスペース 1 つ分、移動できます。
- 入力が終わったら、"決定" をタッチします。

- 10 認証方式の変更が必要な場合は "変更する" をタッチする
(Gmail の場合は "スキップする" をタッチする)
(ビデオカメラの操作)

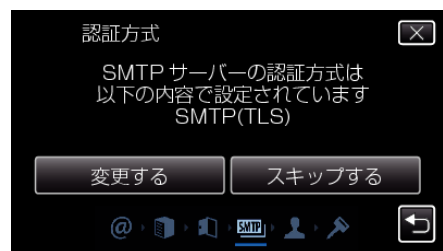

- "認証方式" のどれかをタッチします。



- 11 "次へ"をタッチする
(Gmail の場合は "スキップする" をタッチする)
(ビデオカメラの操作)

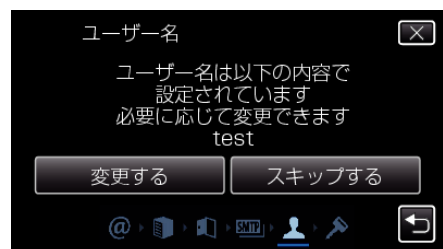

- "認証方式" を "なし" に設定した場合は表示されません。
- 設定済みの内容を変更する場合は "変更する" をタッチします。
- ユーザー名を入力し、"決定" をタッチします。



- 表示されたキーをタッチすると、文字を入力します。タッチするたびに文字が切り換わります。
- "消去"をタッチすると、文字が削除できます。
- "キャンセル"をタッチすると、終了します。
- "A/a/1"をタッチすると、入力を大文字、小文字、数字に変更できます。
- ← や → をタッチすると、左か右にスペース 1 つ分、移動できます。
- 入力が終わったら、"決定"をタッチします。

12 "次へ"をタッチする
(ビデオカメラの操作)

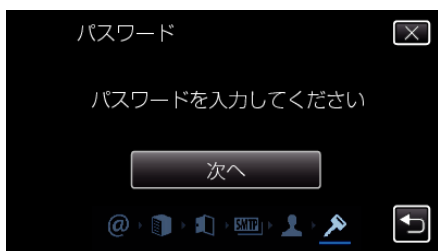

- "認証方式"を "なし"に設定した場合は表示されません。
- 設定済みの内容を変更する場合は "変更する"をタッチします。
- パスワードを入力し、"決定"をタッチします。



- 表示されたキーをタッチすると、文字を入力します。タッチするたびに文字が切り換わります。
- "消去"をタッチすると、文字が削除できます。
- "キャンセル"をタッチすると、終了します。
- "A/a/1"をタッチすると、入力を大文字、小文字、数字に変更できます。
- ← や → をタッチすると、左か右にスペース 1 つ分、移動できます。
- 入力が終わったら、"決定"をタッチします。

13 "終了"または "テストメール送信"をタッチする
(ビデオカメラの操作)

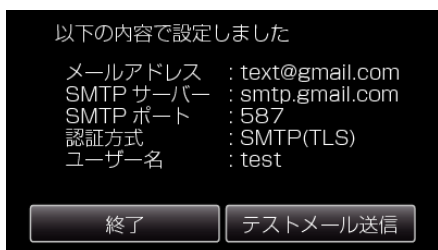

パスワード	パスワードを入力します。
-------	--------------

- ご注意 : —
- 利用するメールアカウントをあらかじめ取得しておく必要があります。
 - Web メールサービスの中には本機能で使えないものがあります。
 - Gmail 用の設定内容は 2013 年 10 月現在のものです。
Gmail の仕様により変更になった場合は手動で設定を行なってください。
 - Gmail 以外をお使いの場合は、メールサービスの提供元(インターネットプロバイダーなど)に設定内容をお問い合わせください。

送信元メールアドレス	送信元にするメールアドレスを入力します。
SMTP サーバー	SMTP サーバーのアドレスを入力します。
SMTP ポート	SMTP のポート番号を変更する必要があるときは設定します。
認証方式	認証方式を変更する必要があるときは設定します。
ユーザー名	ユーザー名を入力します。

宛先メールアドレスをビデオカメラに登録する

Eメールの宛て先となるメールアドレスをビデオカメラに登録します。

- 1 "MENU"をタッチする
(ビデオカメラの操作)

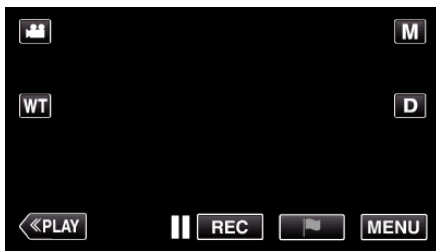

- トップメニューが表示されます。

- 2 "Wi-Fi"(Wi-Fiアイコン)をタッチする
(ビデオカメラの操作)



- 3 右下の>をタッチする
(ビデオカメラの操作)



- 4 "Wi-Fi 共通設定"をタッチする
(ビデオカメラの操作)

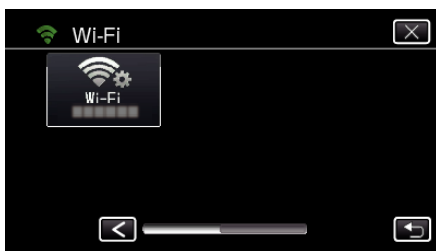

- 5 "メール設定"をタッチする
(ビデオカメラの操作)

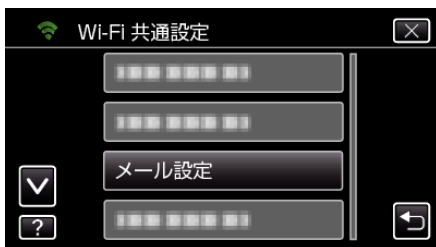

- 6 "宛先メールアドレス"をタッチする
(ビデオカメラの操作)

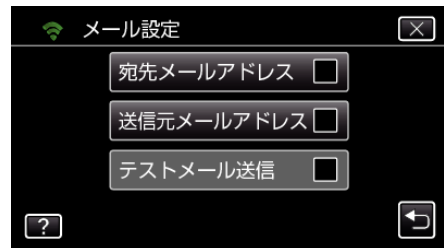

- 7 "追加"をタッチする
(ビデオカメラの操作)

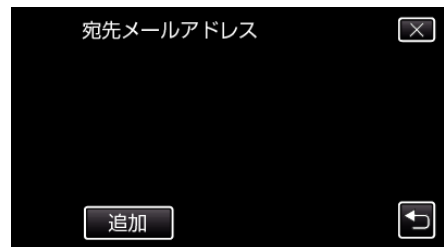

- 8 宛て先のメールアドレスを入力する



- 表示されたキーをタッチすると、文字を入力します。タッチするたびに文字が切り換わります。
例えば "ABC"のキーでは、1回タッチすると "A"、2回タッチすると "B"、3回タッチすると "C"が入力されます。
- "消去"をタッチすると、文字が削除できます。
- "キャンセル"をタッチすると、終了します。
- "A/a/1"をタッチすると、入力を大文字、小文字、数字に変更できます。
- ← や → をタッチすると、左か右にスペース 1 つ分、移動できます。
- 入力が終わったら、"決定"をタッチします。

- 9 使用する機能に応じて "お知らせメール"または "ビデオメール"をタッチしたあと、"決定"をタッチする



- "お知らせメール"をタッチするとアイコン(📧)が表示され、お知らせメールの送り先として設定されます。
- "ビデオメール"をタッチするとアイコン(📹)が表示され、ビデオメールの送り先として設定されます。
- 取り消す場合は、もう一度タッチします。

メモ: _____

- 宛て先のメールアドレスは、最大 8 件まで登録可能です。

ご注意: _____

- 宛て先を他人にする場合は、あらかじめ了解を得てから設定してください。
- 送信元メールアドレスにエラーを示すメールが届いていないか確認してください。(カメラからは確認できません、パソコンなどを使って確認してください)

メールが届いていない場合:「メールが送信できない」を参考に設定を見直してください。

メールが届いている場合:メールの内容をご確認ください。

※重要

エラーメールが届いている設定のままメール送信を繰り返さないでください。プロバイダによっては、スパム(迷惑メール)送信者と判断されてしまうことがあります。

ビデオカメラの検出方法を設定する(お知らせメール設定)

お知らせメールで、撮影を開始するときの検出方法を設定します。

- 1 "MENU"をタッチする
(ビデオカメラの操作)

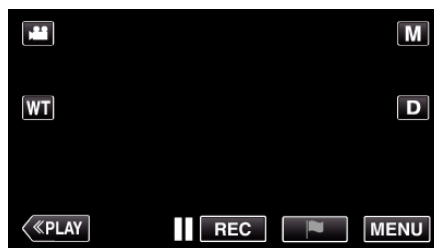

- トップメニューが表示されます。

- 2 "Wi-Fi" (Wi-Fi アイコン)をタッチする
(ビデオカメラの操作)



- 3 "お知らせメール" (メール アイコン)をタッチする
(ビデオカメラの操作)



- 4 "検出方法"をタッチする
(ビデオカメラの操作)



- 5 "動き検出"または"顔検出"をタッチして選ぶ



- "動き検出"に設定すると、物体の動きを検出したときに撮影します。
- "顔検出"に設定すると、人物の顔を検出したときに撮影します。

ビデオカメラの検出間隔を変更する(お知らせメール設定)

お知らせメールで前回の検出が終了後、次の検出を有効にするまでの時間を変更できます。

- 1 "MENU"をタッチする
(ビデオカメラの操作)

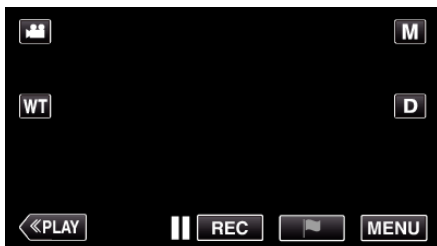

- トップメニューが表示されます。

- 2 "Wi-Fi"(Wi-Fiアイコン)をタッチする
(ビデオカメラの操作)



- 3 "お知らせメール"(メールアイコン)をタッチする
(ビデオカメラの操作)



- 4 "検出間隔"をタッチする
(ビデオカメラの操作)



- 5 検出を行う間隔をタッチして選ぶ

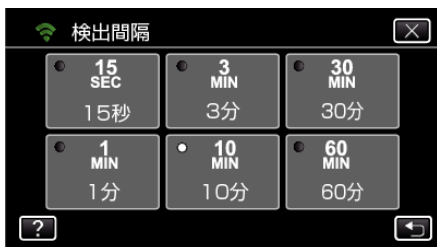

- 検出を行う間隔を設定してください。初期は 10 分に設定されています。

ビデオカメラの本体記録を設定する(お知らせメール設定)

お知らせメールを検出したときに、動画をビデオカメラに保存するかを設定します。

- 1 "MENU"をタッチする
(ビデオカメラの操作)



- トップメニューが表示されます。

- 2 "Wi-Fi"(Wi-Fiアイコン)をタッチする
(ビデオカメラの操作)



- 3 "お知らせメール"(メールアイコン)をタッチする
(ビデオカメラの操作)



- 4 "本体記録"をタッチする
(ビデオカメラの操作)



- 5 "入"または"切"をタッチして選ぶ



- "入"に設定すると、動画をビデオカメラに保存します。
- "切"に設定すると、動画をビデオカメラに保存しません。

接続するアクセスポイントをビデオカメラに登録する(アクセスポイント)

アクセスポイント(無線 LAN ルーター)に登録するには、以下の4つの方法があります。

簡単登録(WPS)で登録する	この方法がもっとも簡単な登録方法です。WPS は、認証方式や無線 LAN の設定を自動的にを行い、簡単に機器同士の接続設定が登録できます。
検索して登録する	アクセスポイントを検索して探します。表示された検索結果からアクセスポイントを選び、登録します。
手動で登録する	アクセスポイントの名称、認証方式の設定を手動で入力して登録します。
WPS PIN 方式で登録する	ビデオカメラの WPS PIN コードをアクセスポイント側に入力して登録します。

メモ：

- 複数のアクセスポイントに登録すれば、アクセスポイントの一覧で接続したいものをタッチして接続先を変えられるようになります。

■ 簡単登録(WPS)で登録する

- 1 "MENU"をタッチする
(ビデオカメラの操作)

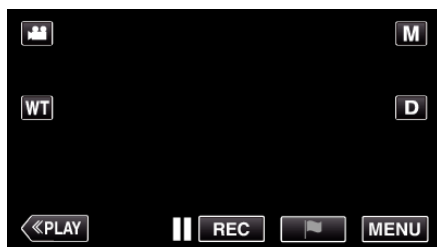

- トップメニューが表示されます。

- 2 "Wi-Fi"(Wi-Fi アイコン)をタッチする
(ビデオカメラの操作)



- 3 右下の > をタッチする
(ビデオカメラの操作)



- 4 "Wi-Fi 共通設定"をタッチする
(ビデオカメラの操作)



- 5 "アクセスポイント"をタッチする
(ビデオカメラの操作)

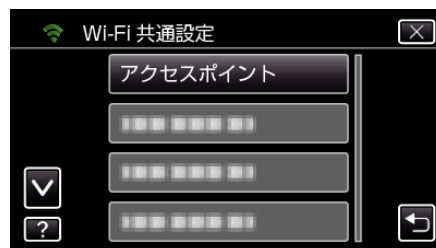

- 6 "追加"をタッチする
(ビデオカメラの操作)

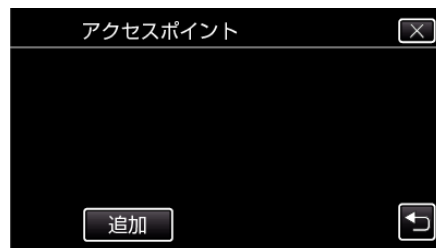

- 7 "簡単登録(WPS)"をタッチする
(ビデオカメラの操作)



- 8 2分以内に、アクセスポイント(無線 LAN ルーター)の WPS を有効にする

- WPS を有効にする方法は、お使いの機器の取扱説明書をご確認ください。

- 9 登録が完了したら、ビデオカメラ画面の "OK" をタッチする
(ビデオカメラの操作)

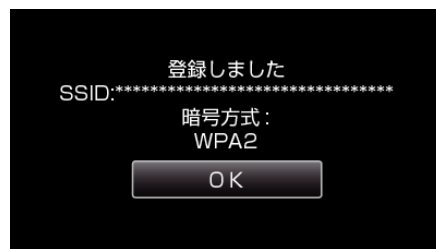

■ 検索して登録する

1 "MENU"をタッチする
(ビデオカメラの操作)



- トップメニューが表示されます。

2 "Wi-Fi"(Wi-Fiアイコン)をタッチする
(ビデオカメラの操作)



3 右下の>をタッチする
(ビデオカメラの操作)



4 "Wi-Fi 共通設定"をタッチする
(ビデオカメラの操作)



5 "アクセスポイント"をタッチする
(ビデオカメラの操作)



6 "追加"をタッチする
(ビデオカメラの操作)

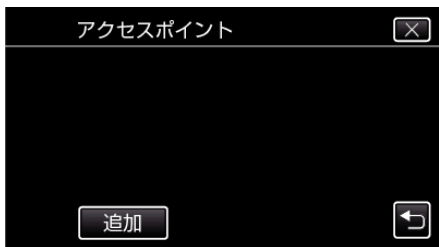

7 "検索"をタッチする
(ビデオカメラの操作)



- 検索結果がビデオカメラ画面に表示されます。

8 検索結果リストから接続したいアクセスポイント名称(SSID)をタッチする
(ビデオカメラの操作)

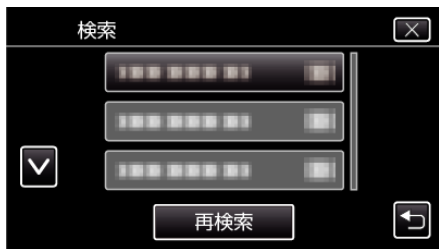

9 任意のパスワードを登録する
(ビデオカメラの操作)

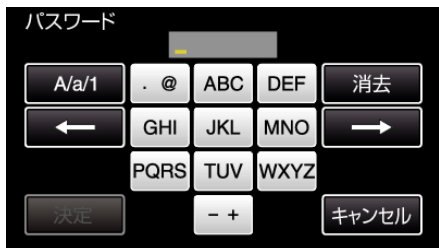

- 表示されたキーをタッチすると、文字を入力します。タッチするたびに文字が切り替わります。
例えば "ABC"のキーでは、1 回タッチすると "A"、2 回タッチすると "B"、3 回タッチすると "C"が入力されます。
- "消去"をタッチすると、文字が削除できます。
- "キャンセル"をタッチすると、終了します。
- "A/a/1"をタッチすると、入力を大文字、小文字、数字に変更できます。
- ← や → をタッチすると、左か右にスペース 1 つ分、移動できます。
- 無線 LAN ルーターがセキュリティで保護されていない場合は、パスワード入力不要です。

10 登録が完了したら、ビデオカメラ画面の "OK"をタッチする
(ビデオカメラの操作)



■ 手動で登録する

- 1 "MENU"をタッチする
(ビデオカメラの操作)

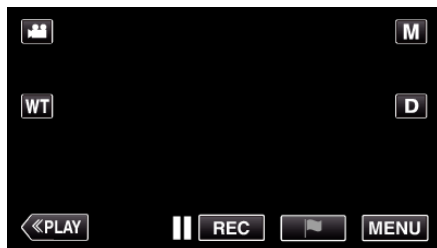

- トップメニューが表示されます。

- 2 "Wi-Fi"アイコンをタッチする
(ビデオカメラの操作)



- 3 右下の>をタッチする
(ビデオカメラの操作)



- 4 "Wi-Fi 共通設定"をタッチする
(ビデオカメラの操作)

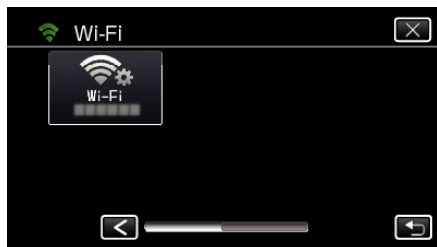

- 5 "アクセスポイント"をタッチする
(ビデオカメラの操作)

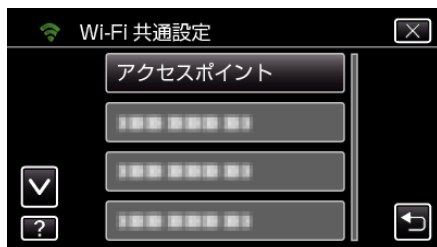

- 6 "追加"をタッチする
(ビデオカメラの操作)

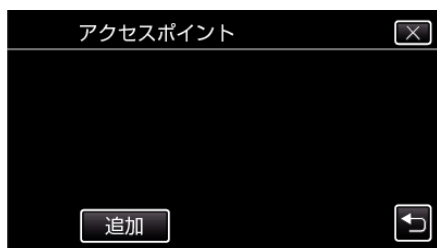

- 7 "手動"をタッチする
(ビデオカメラの操作)



- 8 アクセスポイント(無線 LAN ルーター)の名称(SSID)を入力して、"決定"をタッチする
(ビデオカメラの操作)

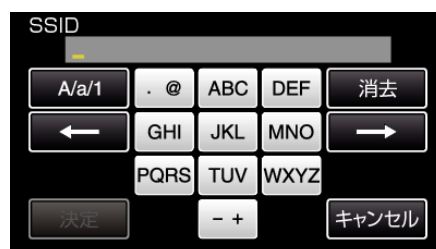

- 表示されたキーをタッチすると、文字を入力します。タッチするたびに文字が切り換わります。
例えば "ABC"のキーでは、1 回タッチすると "A"、2 回タッチすると "B"、3 回タッチすると "C"が入力されます。
- "消去"をタッチすると、文字が削除できます。
- "キャンセル"をタッチすると、終了します。
- "A/a/1"をタッチすると、入力を大文字、小文字、数字に変更できます。
- ← や → をタッチすると、左か右にスペース 1 つ分、移動できます。

- 9 認証方式(セキュリティ)の種類を選ぶ
(ビデオカメラの操作)

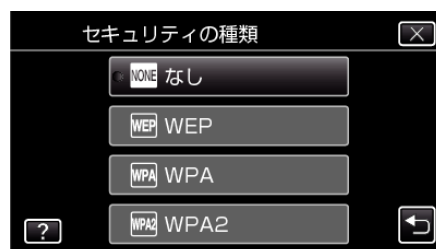

- お使いのルーターの設定にあわせて選んでください。

- 10 認証方式を "なし"以外に設定した場合は、パスワードを入力して "決定"をタッチする
(ビデオカメラの操作)

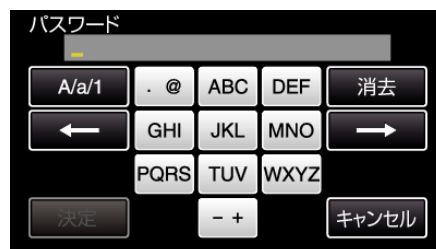

- 表示されたキーをタッチすると、文字を入力します。タッチするたびに文字が切り換わります。
例えば "ABC"のキーでは、1 回タッチすると "A"、2 回タッチすると "B"、3 回タッチすると "C"が入力されます。
- "消去"をタッチすると、文字が削除できます。
- "キャンセル"をタッチすると、終了します。
- "A/a/1"をタッチすると、入力を大文字、小文字、数字に変更できます。
- ← や → をタッチすると、左か右にスペース 1 つ分、移動できます。

- 11 登録が完了したら、ビデオカメラ画面の "OK"をタッチする
(ビデオカメラの操作)



■ WPS PIN 方式で登録する

- 1 "MENU"をタッチする
(ビデオカメラの操作)



- トップメニューが表示されます。

- 2 "Wi-Fi"(📶)アイコンをタッチする
(ビデオカメラの操作)



- 3 右下の > をタッチする
(ビデオカメラの操作)



- 4 "Wi-Fi 共通設定"をタッチする
(ビデオカメラの操作)

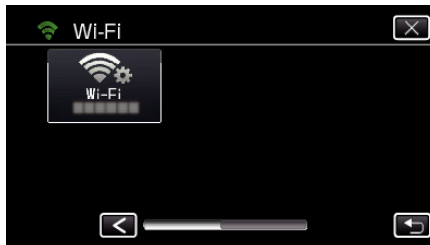

- 5 "アクセスポイント"をタッチする
(ビデオカメラの操作)

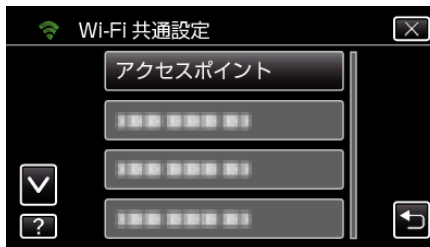

- 6 "追加"をタッチする
(ビデオカメラの操作)

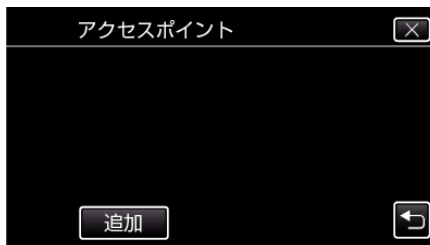

- 7 "WPS PIN 方式"をタッチする
(ビデオカメラの操作)



- PIN コードが表示されます。
- 8 ビデオカメラに表示された PIN コードをアクセスポイント(無線 LAN ルーター)に入力する
- PIN コードの入力方法は、お使いの機器の取扱説明書をご確認ください。
- 9 "開始"をタッチする
(ビデオカメラの操作)



- 無線 LAN ルーターに PIN コードを入力してから "開始"をタッチしてください。
(入力前に "開始"をタッチすると接続できません)
- 10 登録が完了したら、ビデオカメラ画面の "OK"をタッチする
(ビデオカメラの操作)

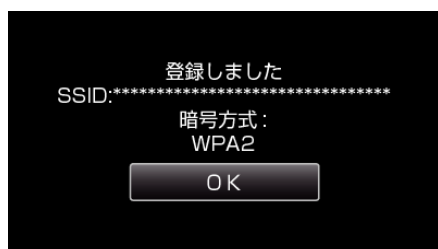

アクセスポイント(無線 LAN ルーター)の LAN 設定を変更するには

カメラの IP アドレスなどを固定したい場合に変更します。

- 1 "MENU"をタッチする
(ビデオカメラの操作)

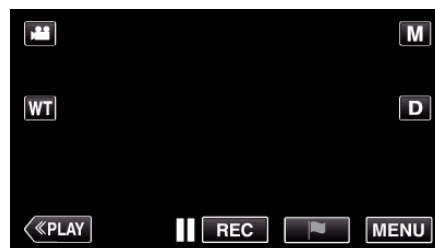

- トップメニューが表示されます。
- 2 "Wi-Fi" (Wi-Fi アイコン)をタッチする
(ビデオカメラの操作)



- 3 右下の > をタッチする
(ビデオカメラの操作)



- 4 "Wi-Fi 共通設定"をタッチする
(ビデオカメラの操作)



- 5 "アクセスポイント"をタッチする
(ビデオカメラの操作)

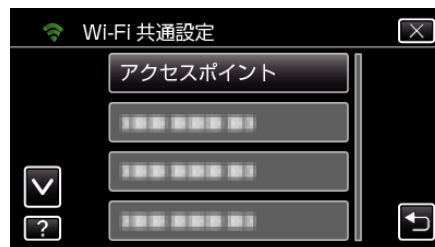

- 6 "LAN 設定"をタッチする
(ビデオカメラの操作)



- 選択したアクセスポイントを使用するときは、"使用する"をタッチします。
- アクセスポイントの登録を削除するときは、"削除する"をタッチします。

7 LAN の設定をする ("DHCP"が "切"の場合)
(ビデオカメラの操作)



- 設定が終わったら、"OK"をタッチします。
- LAN 設定には、以下の項目があります。

DHCP	入:DHCP サーバーから IP アドレスを自動取得します。 切: "IP アドレス"、"サブネットマスク"、"デフォルトゲートウェイ"、"プライマリ DNS"、"セカンダリ DNS"のを設定が必要になります。
IP アドレス	IP アドレスを入力します。
サブネットマスク	サブネットマスクを入力します。
デフォルトゲートウェイ	デフォルトゲートウェイを入力します。
プライマリ DNS / セカンダリ DNS	プライマリ DNS サーバ、セカンダリ DNS サーバの IP アドレスを入力します。

MAC アドレスフィルターを有効にする (TV モニター)

"MAC アドレスフィルター"を有効にすると、Everio に MAC アドレスを登録した機器からのみ、Everio を検索できるようになります。

1 "MENU"をタッチする
(ビデオカメラの操作)

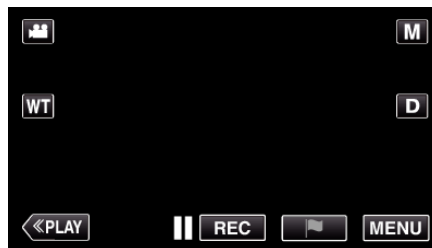

- トップメニューが表示されます。

2 "Wi-Fi"(📶)アイコンをタッチする
(ビデオカメラの操作)



3 "TV モニター"をタッチする



4 "MAC アドレスフィルター"をタッチする

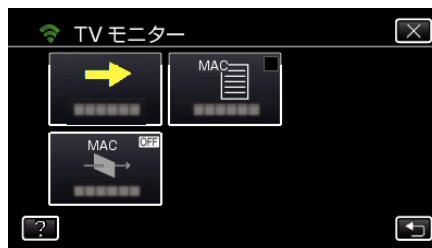

5 "入"または "切"を選択する

- メモ: _____
- MAC アドレスが未登録の状態で "MAC アドレスフィルター"を有効にすると、すべての機器から Everio が検索できなくなります。

MAC アドレスを登録する(TV モニター)

Everio に MAC アドレスを登録します。

- 1 "MENU"をタッチする
(ビデオカメラの操作)

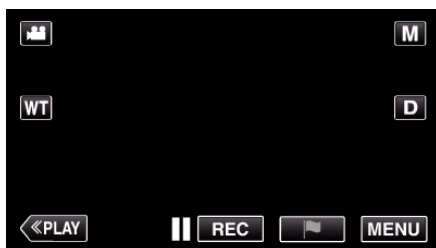

- トップメニューが表示されます。

- 2 "Wi-Fi" (Wi-Fi アイコン) をタッチする
(ビデオカメラの操作)



- 3 "TV モニター" をタッチする



- 4 "MAC アドレス一覧" をタッチする

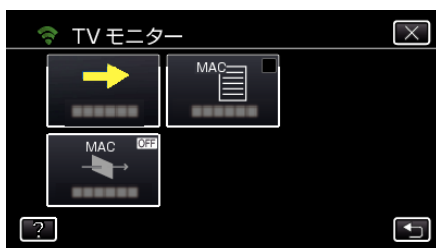

- 5 "追加" をタッチする

- 6 MAC アドレスを入力する

- 表示されたキーをタッチすると、文字を入力します。
- "消去" をタッチすると、文字が削除できます。
- "キャンセル" をタッチすると、終了します。
- "A/a/1" をタッチすると、文字を変更できます。
- ← や → をタッチすると、左か右にスペース 1 つ分、移動できます。
- 入力が終わったら、"決定" をタッチします。
- 登録する MAC アドレスの調べ方はお使いの機器の取扱説明書をご確認ください。

ビデオカメラの MAC アドレスを確認する

ビデオカメラの MAC アドレスを表示します。

- 1 "MENU"をタッチする
(ビデオカメラの操作)

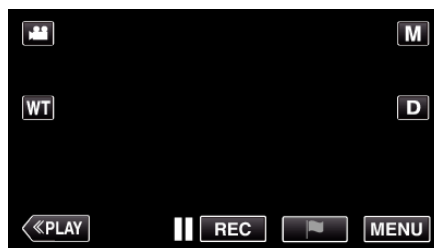

- トップメニューが表示されます。

- 2 "Wi-Fi" (Wi-Fi アイコン) をタッチする
(ビデオカメラの操作)



- 3 右下の > をタッチする
(ビデオカメラの操作)



- 4 "Wi-Fi 共通設定" をタッチする
(ビデオカメラの操作)



- 5 "MAC アドレス" をタッチする
(ビデオカメラの操作)



- ビデオカメラの MAC アドレスが表示されます。
(上はダイレクト接続時、下はアクセスポイント接続時の MAC アドレスです。)
- 入力が終わったら、"決定" をタッチします。
- 確認が終わったら、"決定" をタッチします。

ネットワーク設定をパスワードで保護する

ロックパスワードを設定し、ネットワーク設定を保護します。

- 1 "MENU"をタッチする
(ビデオカメラの操作)

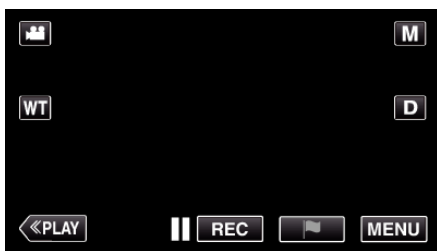

- トップメニューが表示されます。

- 2 "Wi-Fi" (Wi-Fi アイコン) をタッチする
(ビデオカメラの操作)



- 3 右下の > をタッチする
(ビデオカメラの操作)



- 4 "Wi-Fi 共通設定" をタッチする
(ビデオカメラの操作)

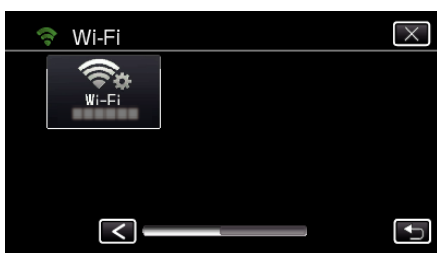

- 5 "設定ロック" をタッチする
(ビデオカメラの操作)

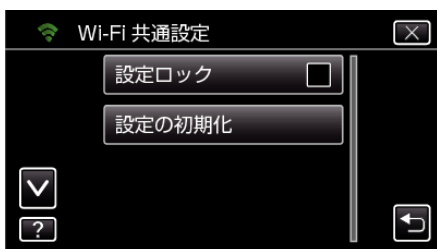

- 6 任意のパスワードを登録する(4桁)
(ビデオカメラの操作)

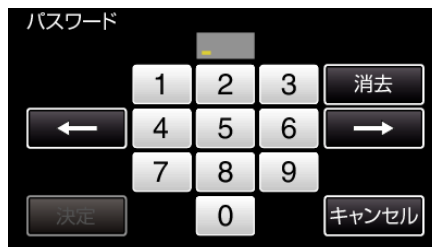

- 4桁の数字を入力してください。
- "消去"をタッチすると、文字が削除できます。
- "キャンセル"をタッチすると、終了します。
- ← や → をタッチすると、左か右にスペース1つ分、移動できます。
- 入力が終わったら、"決定"をタッチします。

Wi-Fi 設定を初期化する

Wi-Fi 設定を工場出荷時の設定値に初期化します。

- 1 "MENU"をタッチする
(ビデオカメラの操作)

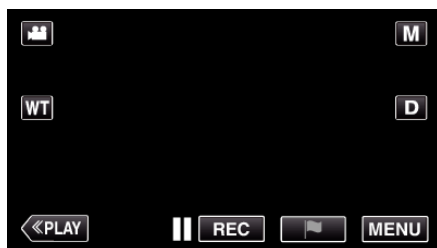

- トップメニューが表示されます。

- 2 "Wi-Fi" (Wi-Fi アイコン) をタッチする
(ビデオカメラの操作)



- 3 右下の > をタッチする
(ビデオカメラの操作)



- 4 "Wi-Fi 共通設定" をタッチする
(ビデオカメラの操作)



- 5 "設定の初期化" をタッチする
(ビデオカメラの操作)

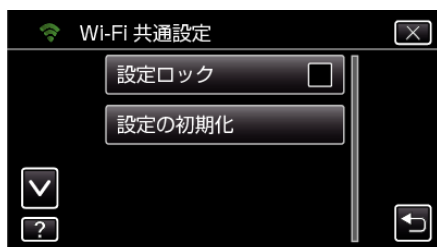

- 6 "はい" をタッチする
(ビデオカメラの操作)

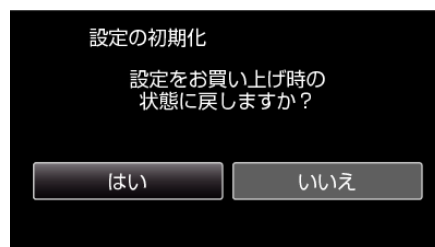

- 中止したいときは、"いいえ" をタッチしてください。
- "はい" をタッチすると、ネットワーク設定が工場出荷時に初期化されます。

パンスピードを変更する

別売のパンクレードルの動作スピードを、スマートフォンをから変更します。

"高速" または "低速" の 2 段階から選べます。

- パンクレードルの使い方は、下記をご覧ください。

"パンクレードル(別売)を使う" (p. 142)

■ スマートフォンから設定を変更する

- 1  をタッチする

あらかじめカメラとスマートフォンが Wi-Fi 接続され、スマートフォンにモニター画面が表示されていることを確認します。

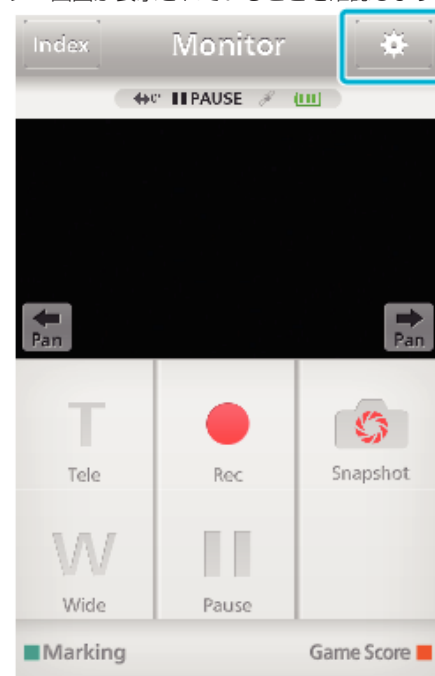

- 2 "パンの動作速度" をタッチする



3 "高速"または"低速"を選んでタッチする

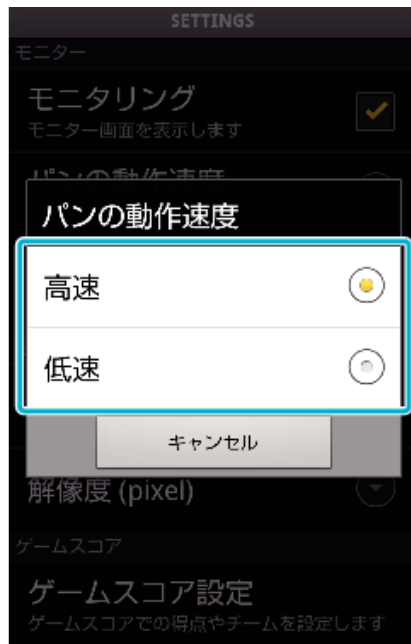

スマートフォンアプリケーションを使う

- スマートフォン専用ソフト "Everio sync. 2"をインストールすると、離れた場所からカメラの映像をモニターしたり、動画/静止画の撮影やズーム操作をおこなうことができます。
- また、カメラで撮影した映像をスマートフォンに Wi-Fi で転送し、スマートフォンやタブレットの画面で撮影後の映像を楽しむことができます。

スマートフォンアプリケーションをインストールする



■ Android スマートフォンの場合

- アプリケーションの一覧画面で "Play ストア" をタッチする
- "Everio sync. 2" アプリケーションを検索する
- "Everio sync. 2" アプリケーションをタッチする
 - アプリケーションの詳細情報が表示されます。
- "インストール" をタッチする
 - 本機のデータや機能にアクセスするアプリケーションの場合は、どのデータや機能を利用するかを示す画面が表示されます。
- 許可内容を確認してから、"同意してダウンロード" をタッチする
 - ダウンロードが始まります。

アプリケーションを削除するには

- アプリケーションの一覧画面で "Play ストア" をタッチする
 - メニューボタンを押し、"マイアプリ" をタッチする
- 過去にダウンロードしたアプリケーションが一覧で表示されます。
- "Everio sync. 2" アプリケーションをタッチする
 - "アンインストール" をタッチし、"OK" をタッチする

メモ：Google Play の仕様は予告無く変更されることがあります。使用方法の詳細は Google Play のヘルプをご覧ください。

■ iPhone/iPod touch の場合

- ホーム画面で "App Store" をタッチする
- "Everio sync. 2" アプリケーションを検索する
- "Everio sync. 2" アプリケーションをタッチする
 - アプリケーションの詳細情報が表示されます。
- "無料" → "インストール" の順にタッチする
 - パスワードの入力画面が表示されたら、パスワードを入力してください。
 - ダウンロードが始まります。
 - ダウンロードしたアプリケーションは、自動的にホーム画面に追加されます。

アプリケーションを削除するには

- ホーム画面で "Everio sync. 2" アプリケーションを長押しする
- × をタッチして、削除する

メモ：App Store™ の仕様は予告無く変更されることがあります。使用方法の詳細は App Store™ のヘルプをご覧ください。

スマートフォンアプリケーションの操作のしかた

- 画面の見かた
- "画面の見かた" (☞ p. 167)
- 動画を転送するには
- "動画 (AVCHD 形式) を転送する" (☞ p. 171)

"動画 (iFrame 形式) を転送する" (☞ p. 174)

- 静止画を転送するには
- "静止画を転送する" (☞ p. 176)
- 設定をするには
- "スマートフォンアプリケーション設定" (☞ p. 178)

画面の見かた

■ 初期画面



■ 撮影画面

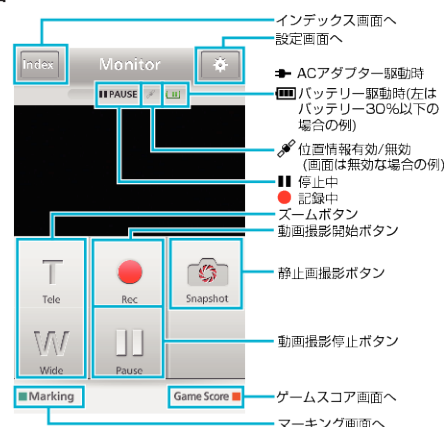

■ インデックス画面 (AVCHD 動画/iFrame 動画/静止画)



■ 転送画面

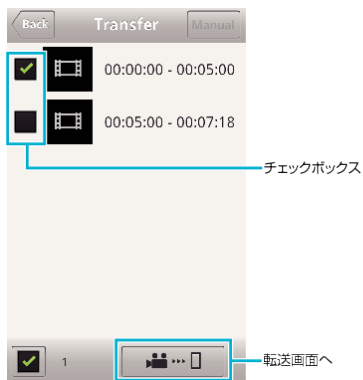

■ ゲームスコア画面



ご注意:

- iPhone 用の "Everio sync. 2"は、iPhone を携帯電話のネットワークで接続している場合は利用できません。カメラやアクセスポイントに Wi-Fi で接続してからご利用ください。

マーキングの使いかた

撮影中にマークを入れると、あとで見たい場面をすぐに探せます。

■ Android, iOS 共通

1 動画撮影中に "Marking" をタッチする

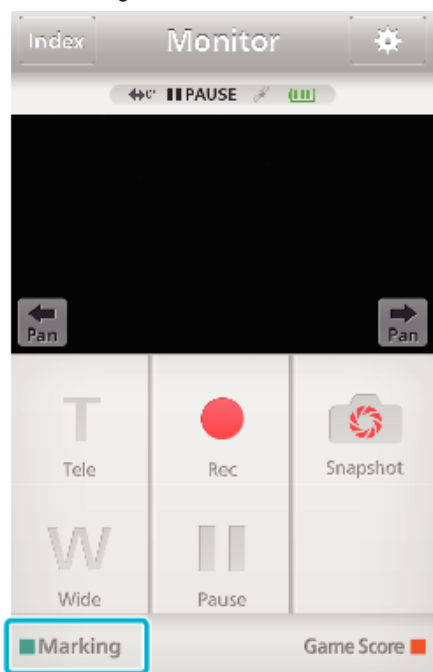

2 マークしたい場面でマークアイコン(🚩)をタッチする



- 一度マークすると、5 秒間は次のマークができません。
- "Monitor" をタッチするとモニター画面にもどります。

■ マーキング中のビデオカメラの画面表示

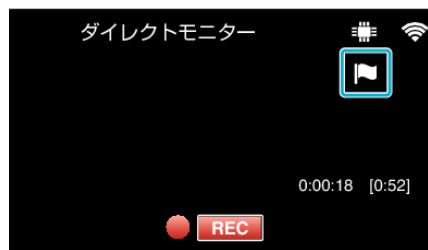

- マークしたときに、マークアイコンが表示されます。

ゲームスコアの使いかた

さまざまなスポーツの試合の得点をビデオ画像といっしょに記録できます。
また、見たい場面をあとですぐに探せるように、その録画位置をマークすることができます。

■ Android、iOS 共通

1 "Game Score"をタッチする

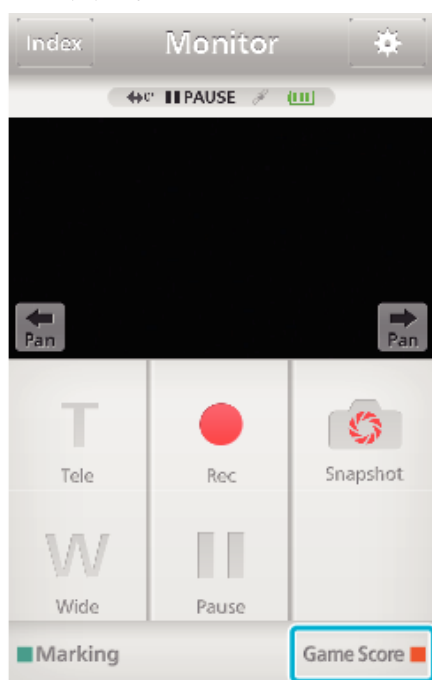

2 得点表の部分をタッチする



- チームの設定を変更しない場合は手順 5 へ進みます。

3 "チーム選択"をタッチする

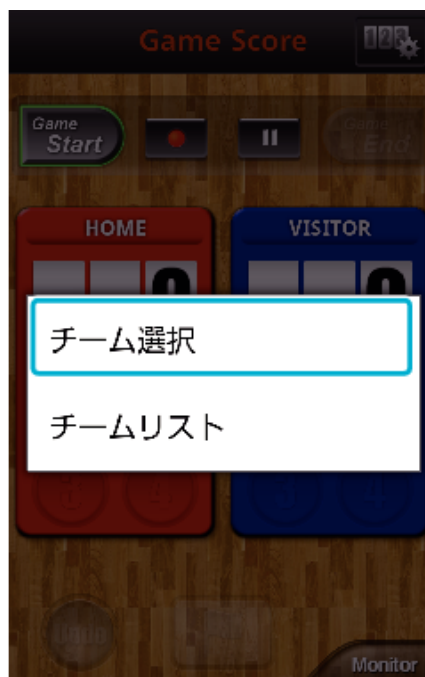

- "チームリスト"をタッチすると、チーム名やチーム色の変更、チームの追加ができます。

4 チームを選択し、"OK"をタッチする



5 ●をタッチし、動画撮影を開始する



6 試合が始まったら、「Game Start」をタッチする



7 得点が入ったら、数字をタッチする



- 得点したチームの数字ボタンをタッチします。
- 得点表の部分をタッチすると、得点を直接修正できます。
- "Undo"ボタンを押すと、直前の得点を取り消せます。
- 得点を入力すると 5 秒間は次の入力できません。

8 お気に入りの場面にマークを入れる



- 旗のアイコン(🚩)をタッチすると、お気に入りのシーンをマークできます。
- 一度マークすると、5 秒間は次のマークができません。

9 試合が終了したら「Game End」をタッチする



- "終了しますか?"の表示が出たら "OK"をタッチします。
- ゲーム終了後も、動画撮影を停止するまでは動画録画は継続されま
- す。
- "Monitor"をタッチすると手順 1 のモニター画面にもどります。

メモ:

- チーム名やチームの色、画面の背景をあらかじめ設定できます。
- ゲームの種類にあわせて、得点ボタンの種類を選べます。
- マーク操作後 5 秒間は次の得点を入力できませんが、設定により入力可能にすることができます。

"ゲームスコア設定" (☞ p. 179)

■ ゲームスコア撮影中のビデオカメラの画面表示



- 1 チーム名と得点
チーム名はあらかじめ設定できます。(アルファベットおよび数字)
"ゲームスコア設定" (☞ p. 179)
- 2 ゲームスコア撮影中アイコン

動画 (AVCHD 形式) を転送する

AVCHD 形式で撮影された動画をスマートフォンに転送します。

- 転送する動画は、以下の形式に変換されます。

項目	内容	
システム	MP4	
Video	コーデック	H. 264/MPEG-4 AVC Baseline Profile
	解像度 ※()内はビットレート	1280×720 (3.6Mbps) 640×360 (1Mbps)
	フレームレート	30p
Audio	符号化方式	AAC
	サンプリングレート	48kHz
	ビット数	16 bit
	チャンネル数	2 ch

1 スマートフォンで "Everio sync. 2" を起動する



- スマートフォンがビデオカメラと接続されていることを確認して起動します。

2 カメラとの接続形態を選ぶ



- 現在の接続形態をタッチして選びます。
- 撮影画面があらわれます。

3 "Index" をタッチする

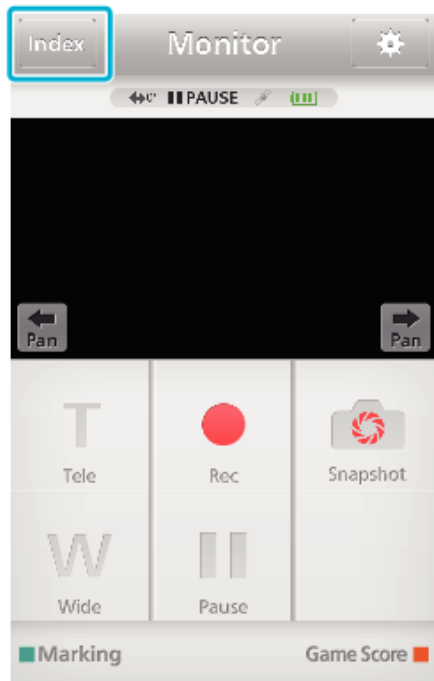

4 インデックスから転送したい画像をタッチする



- 画面下のタブが "AVCHD" になっていることを確認します。

5 一定時間に分割されたファイルとして表示されるので、転送したいファイルにチェック(①)をつけ、右下の転送マークアイコン(②)をタッチする

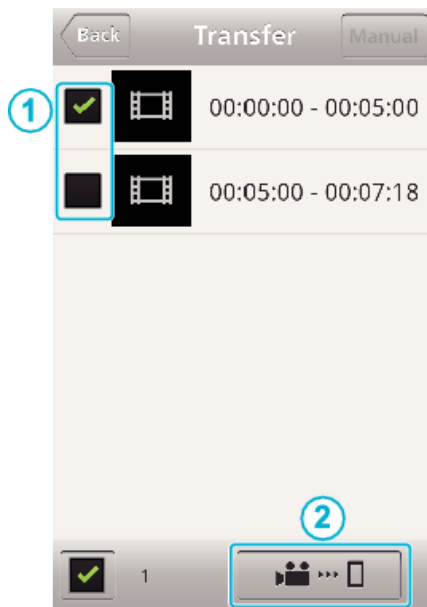

- 左下のチェックマークの横に、選択した画像ファイルの数が表示されます。
- 転送する動画の長さを設定するには、下記をご覧ください。
"スマートフォンアプリケーション設定" (☞ p. 178)

6 "転送"をタッチする

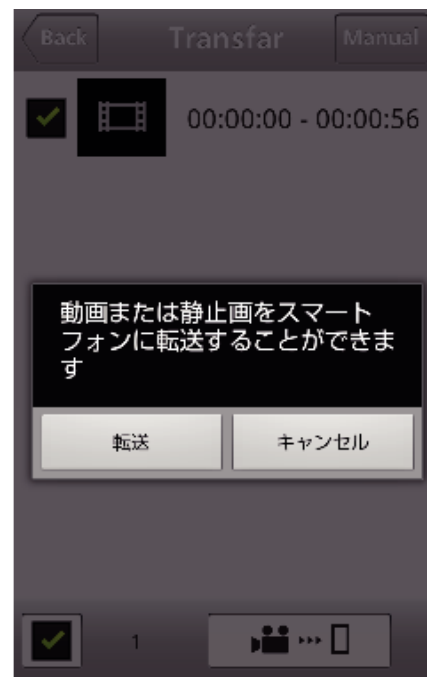

- "キャンセル"をタッチすると、操作が中止されます。

7 "転送"が開始される



- 動画の転送開始点(分・秒)は、"+" "-"をタッチして選択します。
- 転送する動画の長さは、スライダーバーで調節します。
- 転送する動画の長さが長いと、転送に時間がかかります。

- "キャンセル"をタッチすると、操作が中止されます。

8 転送が完了したら "OK"をタッチする

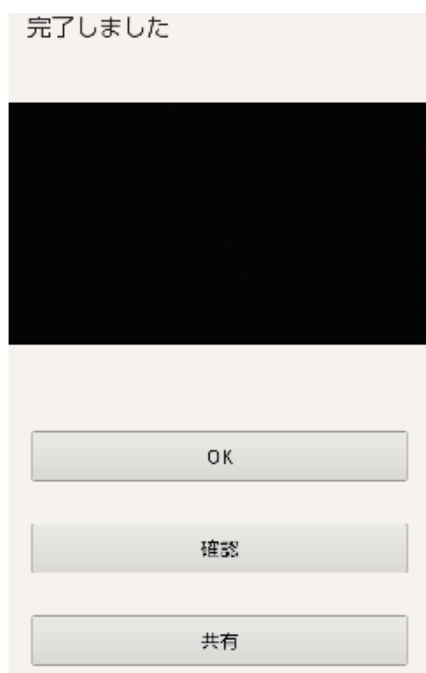

- 動画を再生して確認するには "確認"をタッチします。(Androidのみ)
- 動画をアップロードするには "共有"をタッチします。(Androidのみ)
利用したいサービスをタッチして、アップロード作業に進みます。
サービスを利用するには、事前に登録が必要です。

■ マニュアル転送

転送する動画の長さを、手動で指定することができます。

- 1 手順 5 で、"MANUAL"をタッチします。
- 2 開始点に、転送する動画の開始時間を入力します。
次に転送したい動画の長さをスライダーバーで指定します。(10 秒-300 秒)
- 3 設定内容を確認したら "転送"をタッチし、もう一度 "転送"をタッチします。

動画(iFrame 形式)を転送する

iFrame 形式で撮影された動画をスマートフォンに転送します。(お使いのスマートフォンによっては再生できないことがあります。)

- 転送する動画は、フォーマット変換されずにそのままのファイル形式で転送されます。

1 スマートフォンで "Everio sync. 2" を起動する



- スマートフォンがビデオカメラと接続されていることを確認して起動します。

2 カメラとの接続形態を選ぶ



- 現在の接続形態をタッチして選びます。
- 撮影画面があらわれます。

3 "Index" をタッチする

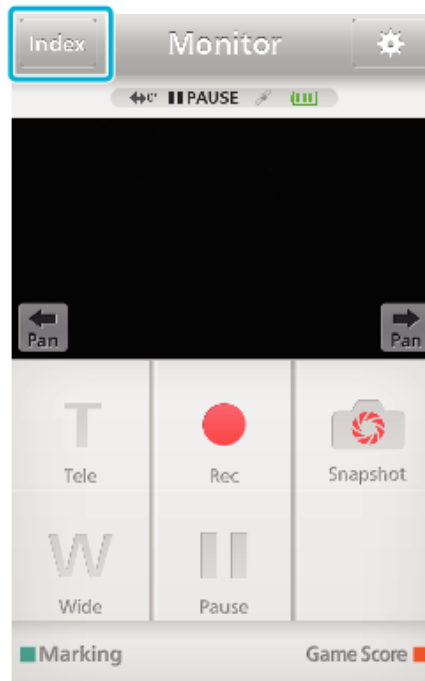

4 画面下のタブで "iFrame" を選ぶ



- "Monitor" をタッチするとモニター画面に戻ります。
- ⚙️ をタッチすると設定画面に移動します。

5 インデックスから転送したい画像をタッチする



- "Monitor"をタッチするとモニター画面に戻ります。
- ⚙️をタッチすると設定画面に移動します。

6 "転送"をタッチする



- "キャンセル"をタッチすると、操作が中止されます。

7 "転送"が開始される



- "キャンセル"をタッチすると、操作が中止されます。

8 転送が完了したら "OK"をタッチする

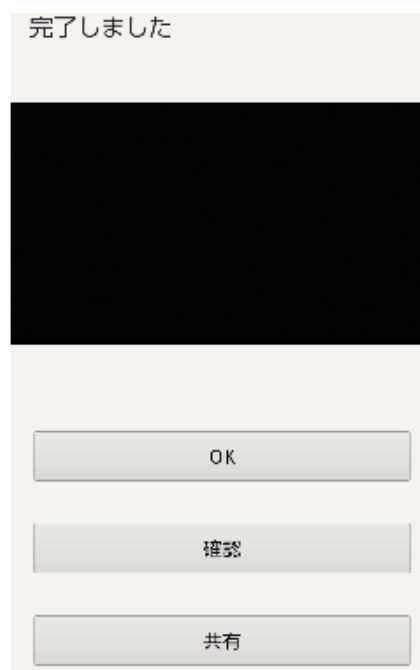

- 動画を再生して確認するには "確認"をタッチします。(Androidのみ)
- 動画をアップロードするには "共有"をタッチします。(Androidのみ)
利用したいサービスをタッチして、アップロード作業に進みます。
サービスを利用するには、事前に登録が必要です。

静止画を転送する

撮影した静止画をスマートフォンに転送します。
元の静止画が 4:3 の場合、転送時に 1600x1200 まで縮小されます。
元の静止画が 16:9 の場合、転送時に 1920x1080 まで縮小されます。

1 スマートフォンで "Everio sync. 2" を起動する



- スマートフォンがビデオカメラと接続されていることを確認して起動します。

2 カメラとの接続形態を選ぶ



- 現在の接続形態をタッチして選びます。
- 撮影画面があらわれます。

3 "Index" をタッチする

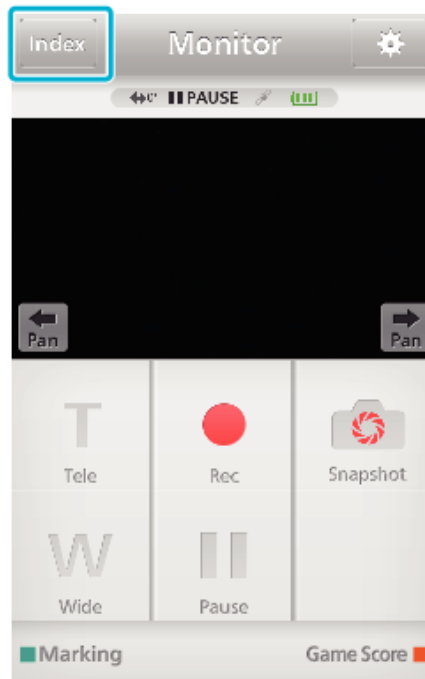

4 画面下の "Still Image" タブを選び、インデックス画面をタッチする



- "Monitor" をタッチするとモニター画面に戻ります。
- ⚙️ をタッチすると設定画面に移動します。

5 転送したい写真のチェックボックスにチェック(①)をつけ、右下の転送マークアイコン(②)をタッチする



- "Monitor"をタッチするとモニター画面に戻ります。
-  をタッチすると設定画面に移動します。

6 "転送"をタッチする



- "キャンセル"をタッチすると、操作が中止されます。

7 "転送"が開始される



- "キャンセル"をタッチすると、操作が中止されます。

8 転送が完了したら "OK"をタッチする

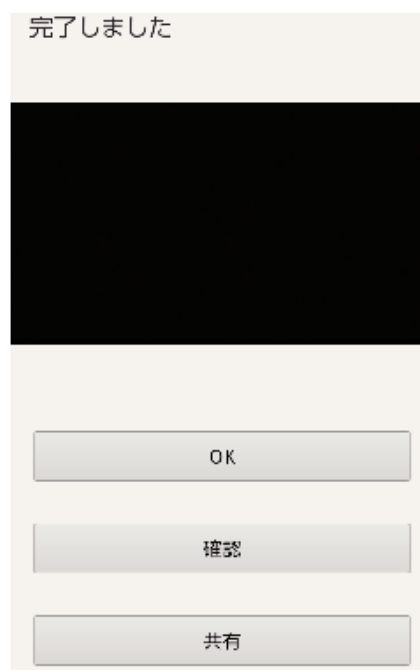

- 静止画を再生して確認するには "確認"をタッチします。(Androidのみ)
- 静止画をアップロードするには "共有"をタッチします。(Androidのみ)
利用したいサービスをタッチして、アップロード作業に進みます。
サービスを利用するには、事前に登録が必要です。

スマートフォンアプリケーション設定

スマートフォンアプリケーションの設定を変更できます。

■ Android、iOS 共通

1 歯車をタッチする

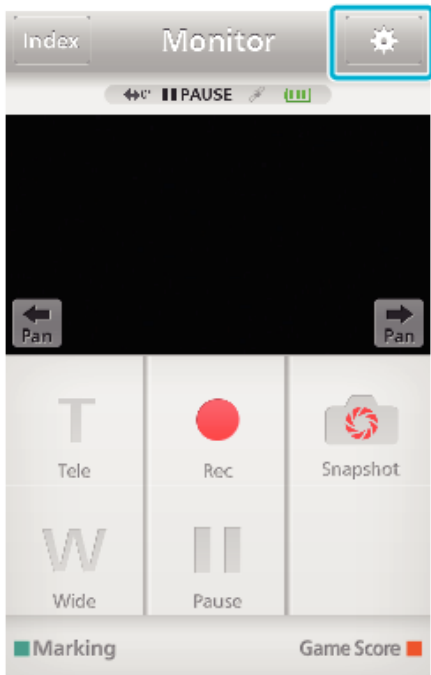

2 設定したい項目をタッチする



項目名	内容
モニタリング	画面のモニター機能を入・切します。(チェックを入れると"入"になります)
パンの動作速度	パンクレードル(別売)のパン速度を、高速/低速から選べます。
位置情報送信間隔	ダイレクトモニター使用時にGPS位置情報の取得間隔を選べます。(Off - 15 秒)
転送する動画の長さ	スマートフォンに転送する動画の長さを設定できます。(10 - 300 秒) AVCHD 形式の動画のみ有効です。
転送する動画のサイズ	スマートフォンに転送する動画の解像度を選べます。("1280x720"または"640x360") AVCHD 形式の動画のみ有効です。
ゲームスコア設定	ゲームスコアでの得点の記録方法やチームの設定を行います。 "ゲームスコア設定" (p. 179)
URL	接続先カメラの URL を入力します。
HTTP 認証	宅内モニター/宅外モニターのユーザー名とパスワードを設定します。 工場出荷時のユーザー名は "everio" (固定)、パスワードは "0000" です。 (ビデオカメラから変更可能)
背景色変更	背景を選べます。
端末をスリープさせない	アプリケーションを使用中、スマートフォンをスリープさせないように設定します。 (チェックを入れるとスリープしません)
ヘルプ	ヘルプを表示します。
使用許諾書	ソフトウェアの使用許諾書を表示します。 (Android のみ)

メモ:

- URL や HTTP 認証が未入力の場合や間違っている場合などは、宅内モニター/宅外モニター接続時に入力を求められます。

ゲームスコア設定

ゲームスコアでの得点の記録方法やチームの設定を行います。

■ Android、iOS 共通

1 設定アイコンをタッチする

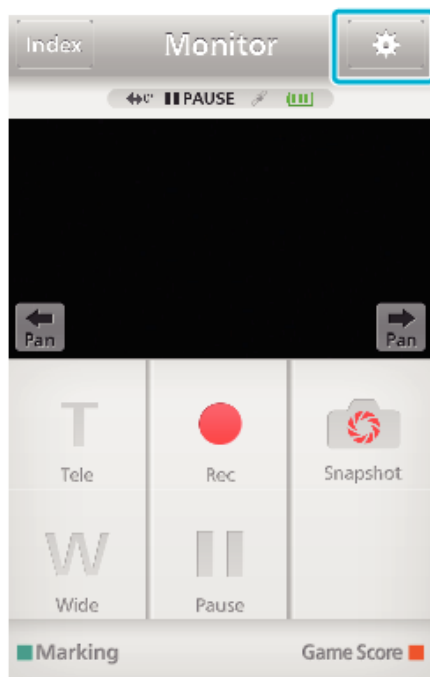





2 "ゲームスコア設定"をタッチする



3 設定したい項目をタッチする



項目名	内容
チームリスト	<p>チーム名と色を設定します。</p> <p>① "チームリスト"をタッチすると "HOME"と "VISITOR"が表示されます。</p> <p>② それぞれタッチすると、"チーム名"と "チーム色"を設定できます。</p> <p>③ "チーム名"を選択すると、チーム名の入力画面があらわれます。欄内をタッチしチーム名を入力し、よろしければ "OK"を選んでください。</p> <p>④ "チーム色"は、カラーパレットからご希望の色をタッチして選択してください。</p> <p>+ ボタンをタッチすると新しいチームを追加できます。</p>
得点ボタン設定	<p>"ボタン設定"をタッチすると、1~4 個までのボタンを選択できます。数字は、それぞれ一度に加算できるスコアを意味します。ゲームの種類にあわせて、ボタンを選択してください。</p> <div style="display: flex; justify-content: space-around; align-items: center;"> <div style="text-align: center;">  <p>(1 ボタン)</p> </div> <div style="text-align: center;">  <p>(2 ボタン)</p> </div> <div style="text-align: center;">  <p>(3 ボタン)</p> </div> <div style="text-align: center;">  <p>(4 ボタン)</p> </div> </div>
背景色変更	ゲームスコア画面の背景色を設定します。
得点を優先する	チェックを入れると、マーク操作後 5 秒以内でも得点を入力できます。ただし、マーク位置が得点入力時に変更されます。
ヘルプ	ヘルプを表示します。

メモ：

- チーム名を入力する場合、スマートフォンで "¥"マークを入力すると、ビデオカメラの表示は "\"(バックスラッシュ)になります。

Web ブラウザーから Wi-Fi 機能を使う

パソコンの Web ブラウザーから、ビデオカメラと接続して Wi-Fi 機能を使えます。

- 画面の見かた

"画面の見かた" (☞ p. 180)

画面の見かた

■ 撮影画面

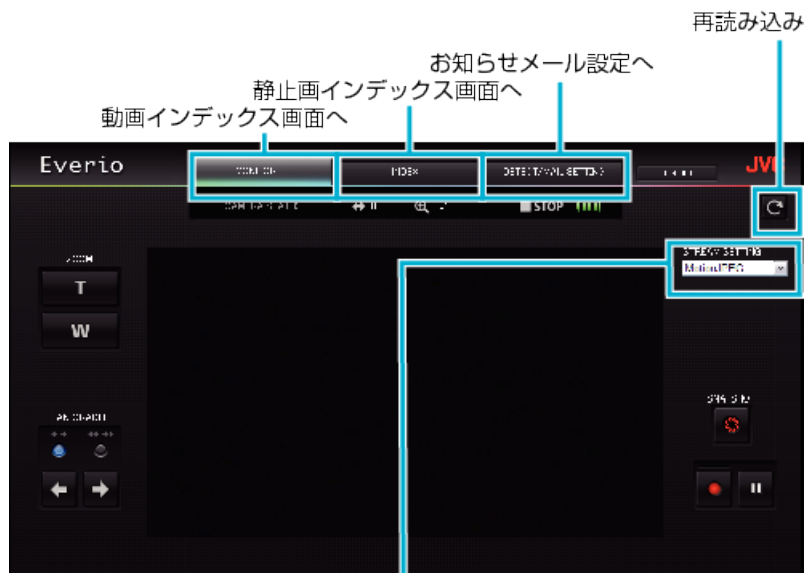

ストリーム形式の選択 (変更したら "設定" をクリックして反映)
ブラウザでモニターするときの動画形式を選択してください。

MotionJPEG	Full HD : 1920x1080 / MPEG-2 TS形式
Full HD	SD : 720x480 / MPEG-2 TS形式
SD	MotionJPEG : 640x360 / MotionJPEG形式
MotionJPEG	

メモ :

- 全画面表示ボタンはストリーム形式が MotionJPEG のときは表示されません。

ご注意 :

- ストリーム形式は以下の特長があります。
 - Full HD/SD (MPEG-2 TS 形式)
 - ・ブラウザからカメラの音声を確認できます。
 - ・ブラウザから撮影の操作はできません。
 - MotionJPEG
 - ・ブラウザからカメラの音声が再生されません。
 - ・ブラウザから撮影やズームの操作ができます。
- Full HD、SD で連続で 12 時間モニターを行うと、モニターの映像が停止します。(再読み込みボタンで再開します)
- Full HD、SD を使用する場合は、MediaPlayer12 をあらかじめインストールしておく必要があります。
- 画面の遅延は、ネットワークの速度やパソコンの性能に依存します。
- 遅延が大きい場合は、定期的に再読み込みしてください。
(再読み込みを行ってから画面がでるまでに時間がかかることがあります。)
- Full HD を使用する場合は、以下の性能のパソコンをお使いください。
 - CPU Intel Core 2 Duo 2GHz 以上
 - メモリー 2GB 以上

■ 動画一覧表示(サムネイル)画面(AVCHD)

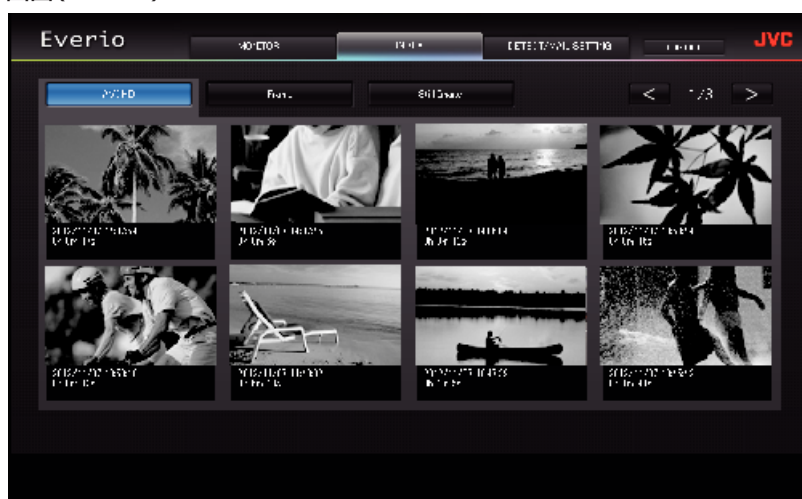

■ 動画一覧表示(サムネイル)画面(iFrame)

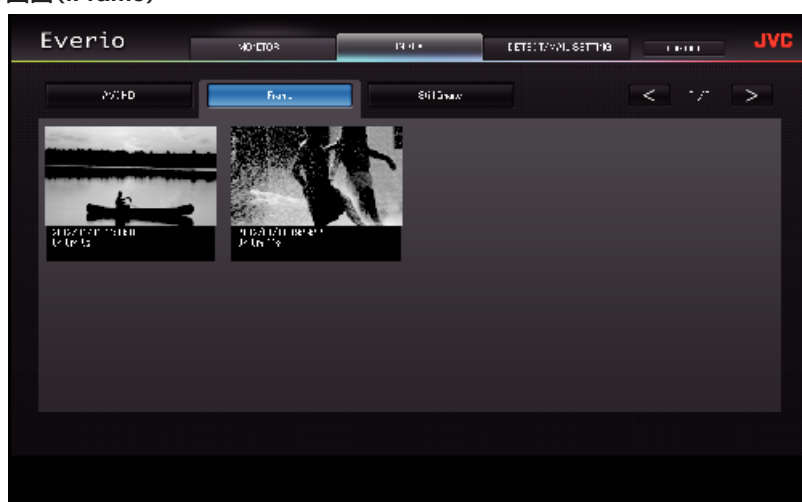

- サムネイルをクリックすると、動画をダウンロードします。

■ 静止画一覧表示(サムネイル)画面

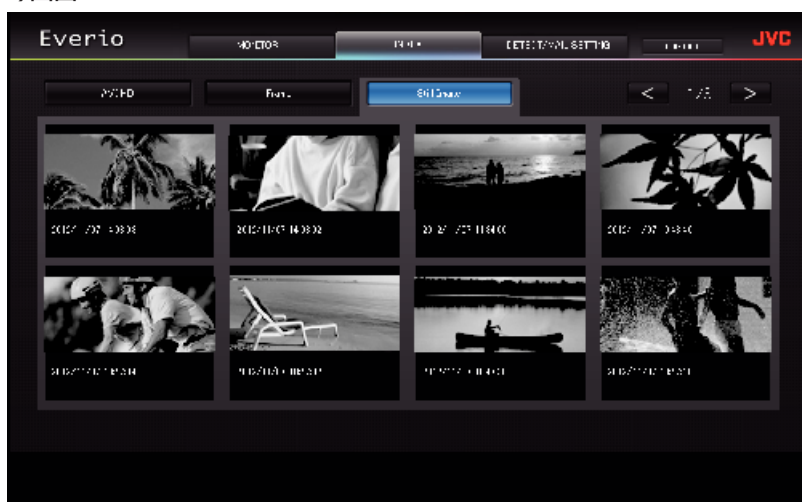

- サムネイルをクリックすると、静止画をダウンロードします。

■ お知らせメール設定

ビデオカメラを直接触ることができない場所からでも
お知らせメールの検出の条件や、メールの送り先を変更したりできます。

Everioに登録済みの宛先メールアドレス(最大8件)

※チェックマークが付いているものがお知らせメール送り先

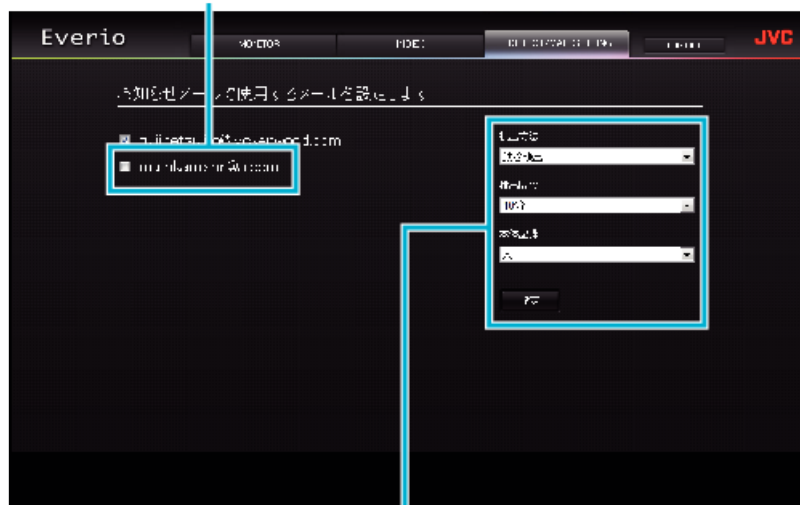

お知らせメール設定



(変更したら“登録”をクリックして反映)

うまく動作しないときは

ダイレクトモニター

こんなときは	ここを確認してください
カメラに接続できない (URL の入力を求められる)	<ul style="list-style-type: none"> Wi-Fi の接続が完了しているか確認してください。 Wi-Fi の接続先が "DIRECT-**EVERIO" になっていることを確認してください。 スマートフォン(またはパソコン)の接続先が、カメラになっているか確認してください。 カメラと端末(スマートフォンまたはパソコン)の電源を入れなおしてからお試しください。
ビデオカメラとパソコンを接続すると、パソコンからインターネットが見られなくなった	<ul style="list-style-type: none"> ダイレクトモニター時は、カメラがアクセスポイントとして動作します。多くのパソコン(またはスマートフォン)は、複数のアクセスポイントに同時に接続できません。そのため、パソコン(またはスマートフォン)をそれまで無線 LAN でインターネットに接続していた場合は、一時的にインターネットが見られなくなります。 パソコンを普段インターネットに接続している無線 LAN ルーターに接続しなおしてください。意図せずにビデオカメラに接続される場合は、ビデオカメラの接続を削除してください。("DIRECT-**EVERIO" という名前で登録されています) ビデオカメラ側でダイレクトモニターを終了させてください。
映像や音声途切れたり、遅延が発生する	<ul style="list-style-type: none"> ネットワークの速度が十分でない場合は、映像や音声途切れたり、遅延が大きくなります。 (Web ブラウザーの場合)パソコンの性能によっては遅延が大きくなります。ストリーム形式を "Full HD" に選択している場合は、"SD" または "Motion-JPEG" に変更してお試しください。 "Wi-Fi 仕様" (p. 187) (Web ブラウザーの場合)遅延が大きい場合は、定期的に再読み込みしてください。 (スマートフォンの場合)場所や時間をかえて、通信状態のよい環境でお試しください。
電源が自動で切れた	<ul style="list-style-type: none"> 電源の切り忘れを防止するため、10 日間連続で使用した場合、電源を自動的に切ります。
フォーカスが合わない	<ul style="list-style-type: none"> スマートフォン(またはパソコン)からモニターしていないときはカメラのフォーカスは固定されます。 スマートフォン(またはパソコン)からモニターしているときでも、3 時間以上操作をしていないときはフォーカスが固定されます。(操作を行うとフォーカスが動作します)
接続がとぎれる、または "接続できません" と表示される	<ul style="list-style-type: none"> 電波環境のよいところで再度接続してください。距離が離れていたり、間に遮蔽物があったり、また電子レンジや他のワイヤレス機器を使用していると通信速度が落ちたり、接続しにくい場合があります。 再接続できない場合は、端末(スマートフォンまたはパソコン)を起動しなおしてください。 カメラとスマートフォン(またはパソコン)が離れているときは、環境によってはダイレクトモニターでは繋がりにくいことがあります。その場合はアクセスポイント(無線 LAN ルーター)を使用して接続してください。

アクセスポイント(無線 LAN ルーター)関連

こんなときは	ここを確認してください
アクセスポイント(無線 LAN ルーター)が見つからない	<ul style="list-style-type: none"> アクセスポイント(無線 LAN ルーター)との距離が遠くないか、間に遮蔽物がないか確認してください。 お使いのアクセスポイント(無線 LAN ルーター)がステルス SSID になっている場合は、手動で登録するか、一旦アクセスポイント(無線 LAN ルーター)のステルスを無効にしてから登録してください。 アクセスポイントが複数ある環境では、検索しても見つからないことがあります。その場合は手動でアクセスポイントを追加してください。
アクセスポイント(無線 LAN ルーター)に接続できない	<ul style="list-style-type: none"> パスワードが間違っていないか確認してください。 手動接続の場合、SSID や認証方式に間違いがないか確認してください。
どのアクセスポイント(無線 LAN ルーター)が自分のものかわからない	<ul style="list-style-type: none"> アクセスポイント(無線 LAN ルーター)の設定をお買い上げの状態から変えていない場合は、以下を確認してください。 <ul style="list-style-type: none"> アクセスポイント(無線 LAN ルーター)の本体に初期設定を記載したシールが貼られていないか確認してください。 アクセスポイント(無線 LAN ルーター)の取扱説明書に、初期設定が記載されていないか確認してください。
アクセスポイント(無線 LAN ルーター)のパスワードがわからない	お使いのアクセスポイント(無線 LAN ルーター)の取扱説明書を確認してください。
簡単接続(WPS)で接続できない	<ul style="list-style-type: none"> WPS 以外の簡単接続方式とは互換性がありません。アクセスポイントを検索して接続してください。 いったんカメラの電源を切ってやりなおしてください。

宅内モニター(家庭内で接続)

こんなときは	ここを確認してください
カメラに接続できない (URL の入力を求められる)	<ul style="list-style-type: none"> ● Wi-Fi の接続が完了しているか確認してください。 ● カメラと端末(スマートフォンまたはパソコン)が同じアクセスポイントに繋がっているか確認してください。 ● カメラと端末(スマートフォンまたはパソコン)の電源を入れなおしてからお試しください。
Web ブラウザーからアクセスしたいが、URL がわからない	<ul style="list-style-type: none"> ● 宅内モニターを起動後、カメラの画面上に表示されている "ネットワーク情報" をタッチしてください。 「URL(LAN):」と表示されている部分を Web ブラウザーに入力してアクセスしてください。
Web ブラウザーからアクセスしたが、映像や音が出ない	<ul style="list-style-type: none"> ● サードパーティー製の動画プレイヤーなどがインストールされている場合には、正常に再生できない場合があります。 ● Web ブラウザーに送信するストリーム形式が "Motion-JPEG" に設定されている場合、Web ブラウザーからは音がでません。 ● 動画を記録中は Web ブラウザーからは音がでません。
URL を入力したがアクセスできない(見つからない)	<ul style="list-style-type: none"> ● ビデオカメラがアクセスポイント(無線 LAN ルーター)に接続できているか確認してください。(ビデオカメラ画面に  が表示されます) ● パソコンがアクセスポイント(無線 LAN ルーター)につながっているか確認してください。インターネットに接続できていれば、接続できています。 ● URL が間違っていないか確認してください。
URL を入力したがアクセスできない(パスワードを求められる)	<ul style="list-style-type: none"> ● ユーザー名とパスワードを入力してください。ユーザー名は 「everio」(固定)、パスワードは初期状態では「0000」(変更可能)になっています。
映像や音声途切れたり、遅延が発生する	<ul style="list-style-type: none"> ● ネットワークの速度が十分でない場合は、映像や音声途切れたり、遅延が大きくなります。 ● (Web ブラウザーの場合)パソコンの性能によっては遅延が大きくなります。ストリーム形式を "Full HD" に選択している場合は、"SD" または "Motion-JPEG" に変更してお試しください。 <p>"Wi-Fi 仕様" (☞ p. 187)</p> <ul style="list-style-type: none"> ● (Web ブラウザーの場合)遅延が大きい場合は、定期的に再読み込みしてください。 ● (スマートフォンの場合)場所や時間をかえて、通信状態のよい環境でお試しください。
電源が自動で切れた	<ul style="list-style-type: none"> ● 電源の切り忘れを防止するため、10 日間連続で使用した場合、電源を自動的に切ります。
フォーカスが合わない	<ul style="list-style-type: none"> ● スマートフォン(またはパソコン)からモニターしていないときはカメラのフォーカスは固定されます。 ● スマートフォン(またはパソコン)からモニターしているときでも、3 時間以上操作をしていないときはフォーカスが固定されます。(操作を行うとフォーカスが動作します)
接続がとぎれる、または "接続できません" と表示される	<ul style="list-style-type: none"> ● 電波環境のよいところで再度接続してください。距離が離れていたり、間に遮蔽物があったり、また電子レンジや他のワイヤレス機器を使用していると通信速度が落ちたり、接続しにくい場合があります。 ● 再接続できない場合は、端末(スマートフォンまたはパソコン)を起動しなおしてください。
画面が更新されない、画面が黒いままになる	<ul style="list-style-type: none"> ● カメラとアクセスポイントが接続できているか確認してください。途中でカメラがアクセスポイントから切断されても、端末(スマートフォンまたはパソコン)からは検出できません。

宅外モニター(インターネットから接続)

こんなときは	ここを確認してください
Web ブラウザーからアクセスしたいが、URL がわからない	<ul style="list-style-type: none"> ● 宅外モニターを起動後、カメラの画面上に表示されている "ネットワーク情報" をタッチしてください。 「URL(WAN):」と表示されている部分を Web ブラウザーに入力してアクセスしてください。
ネットワーク情報に URL(WAN)が表示されていない	<ul style="list-style-type: none"> ● ダイナミック DNS をカメラに設定していない場合は、表示できません。以下の手順でダイナミック DNS を設定してください。 <ol style="list-style-type: none"> 1. パソコンを使って、弊社のダイナミック DNS サービスのアカウントを取得する 2. JVC DNS にログインし、ダイナミック DNS のサービスを取得する 3. 取得したダイナミック DNS のユーザー名、パスワードをカメラに設定する ※弊社のダイナミック DNS サービスのみカメラに設定できます。 ● ダイナミック DNS をカメラに設定していない場合は、表示できません。以下の手順でダイナミック DNS を設定してください。 <ol style="list-style-type: none"> 1. パソコンを使って、弊社のダイナミック DNS サービスのアカウントを取得する https://dd3.jvckenwood.com/user/ 2. JVC DNS にログインし、ダイナミック DNS のサービスを取得する 3. 取得したダイナミック DNS のユーザー名、パスワードをカメラに設定する ※弊社のダイナミック DNS サービスのみカメラに設定できます。
URL を入力したがアクセスできない(見つからない)	<ul style="list-style-type: none"> ● 2 台以上のルーターを使用している環境では、この機能は利用できません。 ● ダイナミック DNS のユーザー名、パスワードが間違っていないか確認してください。 ● お使いのルーターが UPnP に対応していない、または OFF に設定されています。お使いのルーターの取扱説明書を確認のうえ、UPnP を ON に設定してください。 ● ビデオカメラの "UPnP" の設定が "切" になっています。(初期状態は、"入" です) "UPnP" の設定を "入" にしてください。 ● お使いのプロバイダーの契約により、グローバル IP アドレスが取得できない可能性があります。 "グローバル IP アドレスかどうか確認するには" (☞ p. 132) ● Web サーバーなどの 80 番ポートを使う端末がネットワーク内に設置されていないか、特定の端末で 80 番ポートを使うようルーターが設定されていないかを確認してください。 その場合は、カメラの "HTTP ポート" を変更してください。 ● "HTTP ポートを変更する(ダイレクトモニター/宅内モニター/宅外モニター)" (☞ p. 148) ● カメラと端末(スマートフォンまたはパソコン)の電源を入れなおしてからお試しください。
映像や音声途切れたり、遅延が発生する	<ul style="list-style-type: none"> ● ネットワークの速度が十分でない場合は、映像や音声途切れたり、遅延が大きくなります。 ● (Web ブラウザーの場合)パソコンの性能によっては遅延が大きくなります。ストリーム形式を "Full HD" に選択している場合は、"SD" または "Motion-JPEG" に変更してお試しください。 ● "Wi-Fi 仕様" (☞ p. 187) ● (Web ブラウザーの場合)遅延が大きい場合は、定期的に再読み込みしてください。 ● (スマートフォンの場合)場所や時間をかえて、通信状態のよい環境でお試しください。
電源が自動で切れた	<ul style="list-style-type: none"> ● 電源の切り忘れを防止するため、10 日間連続で使用した場合、電源を自動的に切ります。
フォーカスが合わない	<ul style="list-style-type: none"> ● スマートフォン(またはパソコン)からモニターしていないときはカメラのフォーカスは固定されます。 ● スマートフォン(またはパソコン)からモニターしているときでも、3 時間以上操作をしていないときはフォーカスが固定されます。(操作を行うとフォーカスが動作します)
接続がとぎれる、または "接続できません" と表示される	<ul style="list-style-type: none"> ● 電波環境のよいところで再度接続してください。距離が離れていたり、間に遮蔽物があったり、また電子レンジや他のワイヤレス機器を使用していると通信速度が落ちたり、接続しにくい場合があります。 ● 再接続できない場合は、端末(スマートフォンまたはパソコン)を起動しなおしてください。
画面が更新されない、画面が黒いままになる	<ul style="list-style-type: none"> ● カメラとアクセスポイントが接続できているか確認してください。途中でカメラがアクセスポイントから切断されても、端末(スマートフォンまたはパソコン)からは検出できません。
"×UPnP" が表示されている	<p>UPnP が失敗したときに表示されます。</p> <ul style="list-style-type: none"> ● お使いの無線 LAN ルーターが「UPnP に対応しているか」をご確認ください。(お使いの無線 LAN ルーターの取扱説明書、または無線 LAN ルーターの製造メーカーにご確認ください) ● お使いの無線 LAN ルーターが UPnP に対応している場合は、UPnP 機能を有効にしてください。 ● UPnP 機能が有効になっているのに表示が消えない場合は、お使いの無線 LAN ルーターとカメラの電源を入れなおして、再度おためしください。
"×UPnP" が表示されていないのに接続できない	<ul style="list-style-type: none"> ● "UPnP" が "切" に設定されていると "×UPnP" が表示されません。"UPnP" を "入" にしてください。 ● 他の機器から UPnP で 80 番ポートを使用すると接続できなくなります。カメラを接続しなおしてください。 ● カメラの "HTTP ポート" (お買い上げ時の設定は "80") と同じポートを他の機器から使用すると接続できなくなります。カメラの "HTTP ポート" を変更してください。 ● "HTTP ポートを変更する(ダイレクトモニター/宅内モニター/宅外モニター)" (☞ p. 148)

メール関連(お知らせメール、ビデオメール)

こんなときは	ここを確認してください
メールが送信できない	<ul style="list-style-type: none"> ● メールサーバーの設定が間違っていないか確認してください。 ● 送信元メールアドレスの設定が間違っていないか確認してください。 ● ユーザー名、パスワードが間違っていないか確認してください。 ● お使いのプロバイダー以外のメールサービスを使う場合は、SMTP の設定変更が必要な場合があります。 ● WEB ブラウザー、メールソフト(SMTP)両方で利用できるフリーメールサービスの中には、初期状態では SMTP からメールを送れない設定になっているものがあります。使用前に、SMTP からメールを送れるように設定を変更してください。
送信されたはずのメールが届いていない	<ul style="list-style-type: none"> ● 送信元メールアドレスにエラーを示すメールが届いていないか確認してください。(カメラからは確認できません、パソコンなどを使って確認してください) ・メールが届いていない場合:「メールが送信できない」を参考に設定を見直してください。 ・メールが届いている場合: メールの内容をご確認ください。 ※注意: エラーメールが届いている設定のままメール送信を繰り返さないでください。プロバイダによっては、スパム(迷惑メール)送信者と判断されてしまうことがあります。
メールに画像が添付されていない	<ul style="list-style-type: none"> ● プロバイダーによっては、添付ファイルを削除してしまうことがあります。別のフリーメールなどをご利用ください。
電源が自動で切れた	<ul style="list-style-type: none"> ● 電源の切り忘れを防止するため、10 日間連続で使用した場合、電源を自動的に切ります。
フォーカスが合わない	<p>(お知らせメールの場合)</p> <ul style="list-style-type: none"> ● お知らせメール待機時は、フォーカスが固定されます。先にカメラを設置してから、お知らせメールを有効にしてください。 カメラの設置前にお知らせメールを開始した場合などは、フォーカスがうまく合わないことがあります。その場合は一旦お知らせメールを終了させてから、再度機能を有効にしてください。

動画・静止画転送

こんなときは	ここを確認してください
スマートフォン(またはパソコン)に動画、静止画を転送できない	<ul style="list-style-type: none"> ● 保存先(スマートフォンまたはパソコン)の空き容量を確認してください。

Wi-Fi 仕様

Wi-Fi 機能全般

項目	内容
無線 LAN 規格	IEEE802.11b/g/n (2.4GHz 帯)
Wi-Fi セキュリティ	暗号化方式: WEP、WPA、WPA2 ※WPA、WPA2 はパーソナルモード(PSK)にのみ対応しています。

ダイレクトモニター / 宅内モニター / 宅外モニター

■ Everio sync. 2 使用時

項目	内容
対応端末	iPhone/iPod touch の場合:iOS 5.1 以上 Android 端末の場合:Android 2.3 以上 <ul style="list-style-type: none"> すべての端末での動作を保証するものではありません。 iPhone 用の "Everio sync. 2"は、iPhone を携帯電話のネットワークで接続している場合は利用できません。 カメラやアクセスポイントに Wi-Fi で接続してからご利用ください。 カメラの送信側、スマートフォンの受信側ともに約 5.3Mbps 以上の回線速度を満たすネットワーク環境を推奨します。 ネットワークの速度が不足している場合は映像のカクつきやコマ飛び、音声の途切れや遅延が起きます。
モニター画面	映像:JPEG 形式 640x360 最大 15fps 音声:リニア PCM 形式 8kHz 16 ビット 1ch
動画転送	映像:MP4 準拠 H.264 Baseline Profile 640x360 音声:AAC 形式 48kHz 16 ビット 2ch
静止画転送	JPEG 形式

■ Web ブラウザー使用時

項目	内容
動作環境	Windows 7: Internet explorer 9 以上、Windows Media Player 12 以上がインストールされていること <ul style="list-style-type: none"> Full HD を使用する場合は、以下の性能のパソコンをお使いください。 ・CPU: Intel Core 2 Duo 2GHz 以上 ・メモリー: 2GB 以上 カメラの送信側、パソコンの受信側ともに下記の回線速度を満たすネットワーク環境を推奨します。 ・MotionJPEG: 約 1.7Mbps 以上 ・Full HD: 約 10Mbps 以上 ・SD: 約 3Mbps 以上 ネットワークの速度が不足している場合は映像のカクつきやコマ飛び、音声の途切れや遅延が起きます。
モニター画面	<ul style="list-style-type: none"> MotionJPEG 映像:JPEG 形式 640x360 最大 5fps 音声:なし Full HD 映像:MPEG-2 TS 準拠 H.264 High Profile 1920x1080 60i 音声:AAC 形式 48kHz 16 ビット 2ch SD 映像:MPEG-2 TS 準拠 H.264 Main Profile 720x480 60i 音声:AAC 形式 48kHz 16 ビット 2ch
動画転送	MPEG-2TS 形式(変換なし)
静止画転送	JPEG 形式(変換なし)

ビデオメール

項目	内容
映像	MP4 準拠 H.264 Baseline Profile 640x360 30p
音声	AAC 形式 48kHz 16 ビット 2ch

Wi-Fi を使う

時間	最大 15 秒
----	---------

お知らせメール

項目	内容
静止画転送	JPEG 形式 640x360

お客様の情報のお取り扱いについて：—————
入力いただいたお客様の情報は、QRコードの生成のために使用します。
この情報は、QRコード生成後に消去され、Web サーバーには保存されま
せん。
なお、生成されたQRコードには、お客様の情報が含まれておりますので、
取り扱いにご注意ください。

ダイレクトモニター

エブリオからの映像を直接、お手元のスマホ、PC でモニターできます。
忙しい時も隣の部屋でおやすみ中の赤ちゃんを見守ってくれます。

宅内モニター

エブリオからの映像を無線 LAN ルーター経由で、学校から帰った子供たち
の様子などをお手元の PC、スマホで見ることができます。

宅外モニター

エブリオからの映像を無線 LAN (Wi-Fi スポット) からネット経由で、おじ
いちゃん、おばあちゃんの PC、スマホで見ることができます。

お知らせメール

ママのお出かけ中、お子様が帰ってきたら静止画をメール送信します。

ビデオメール

単身赴任中(出張中)のパパにおはよう、おやすみ動画メールを送ってあげ
よう。

TVモニター

映像をモニターしたり、再生して見るのに、DLNA 対応テレビを利用できま
す。

ダイレクトモニター

- 設定(一度設定したあとは、下の「通常時の操作」から始めてください。)

QRコードを生成する

- **ダイレクトモニターの設定に必要な項目を入力する**
 - パスワード:ダイレクトモニターで機器を接続する場合のパスワードを設定してください。(8文字~63文字(16進数の場合は64文字))
 - 強制グループオーナー:Wi-Fiダイレクト非対応機器との接続を有効にするための設定です。通常は"ON"にしてください。
 - HTTPポート:通常は"80"にしてください。

QRコードを読み取る画面にする

- 1 "MENU"をタッチする
(ビデオカメラの操作)



- トップメニューが表示されます。

- 2 "Wi-Fi"(Wi-Fiアイコン)をタッチする
(ビデオカメラの操作)



- 3 右下の>をタッチする
(ビデオカメラの操作)

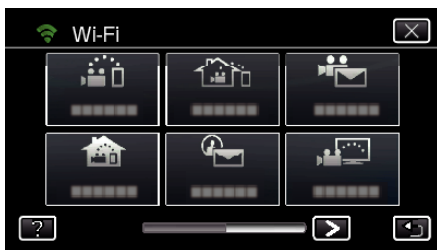

- 4 "Wi-Fi 共通設定"をタッチする
(ビデオカメラの操作)

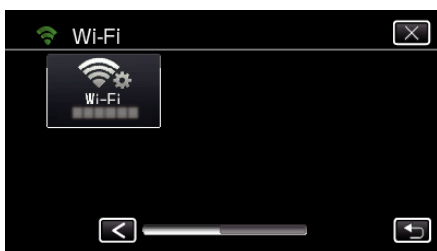

- 5 "QRコードから設定"をタッチする

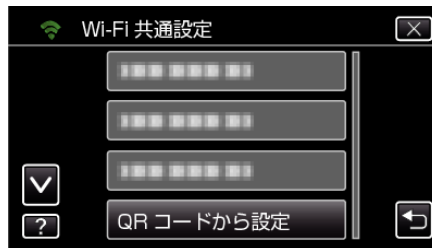

- 6 "実行する"をタッチする

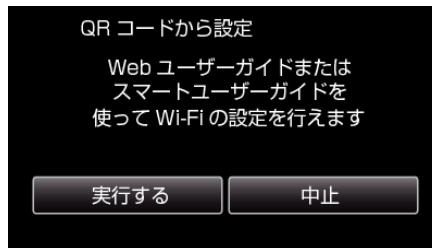

QRコードを読み取る

- 1 QRコードを読み取る
(ビデオカメラの操作)

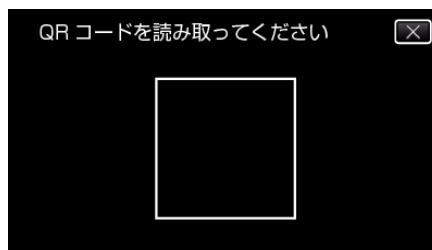

- 2 "はい"をタッチする

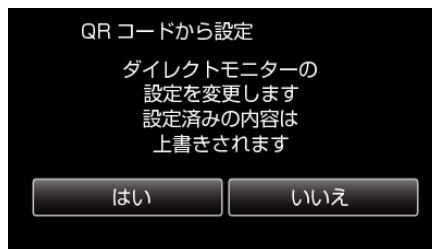

- 3 "OK"をタッチする

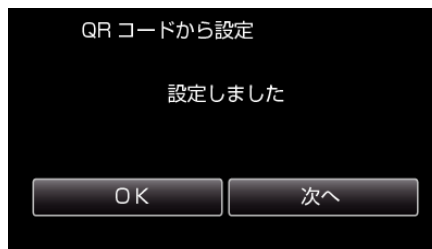

- "次へ"をタッチすると、QRコードの読み取り画面に戻ります。
- 設定した内容は保持されます。

■ 通常時の操作

スマートフォンをビデオカメラに無線で接続する

■ Wi-Fi パスワードの入力による接続方法

- 1 "MENU"をタッチする
(ビデオカメラの操作)
ビデオカメラが撮影モードになっていることを確認します。



- トップメニューが表示されます。

- 2 "Wi-Fi" (Wi-Fi アイコン) をタッチする
(ビデオカメラの操作)



- 3 "Wi-Fi"メニューの "ダイレクトモニター" (Wi-Fi アイコン) をタッチする
(ビデオカメラの操作)



- 4 "開始" (→) をタッチする
(ビデオカメラの操作)



- "動画記録形式"に iFrame を選んでいる場合、次の表示が出て AVCHD の 60i モードの記録に変更されます。
- この表示は、約 3 秒後に自動的に消えますが、画面をタッチするとすぐに消すこともできます。

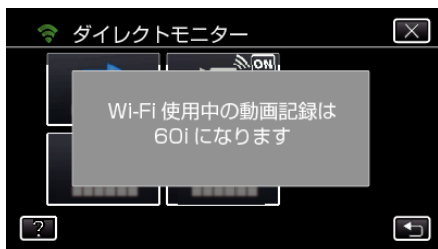

- 5 ビデオカメラの画面に表示されている SSID と PASS を確認する



- 6 手順 5 で確認した SSID をスマートフォンの Wi-Fi ネットワーク選択画面から選択し、PASS をパスワード画面に入力する
(スマートフォン(またはパソコン)の操作)



- スマートフォン(またはパソコン)を Wi-Fi で接続する方法は、お使いの端末の取扱説明書をご確認ください。

- 7 接続が完了し、ビデオカメラ画面に Wi-Fi アイコンが表示される



■ 簡単登録(WPS)による接続方法

- 1 "MENU"をタッチする
(ビデオカメラの操作)
ビデオカメラが撮影モードになっていることを確認します。

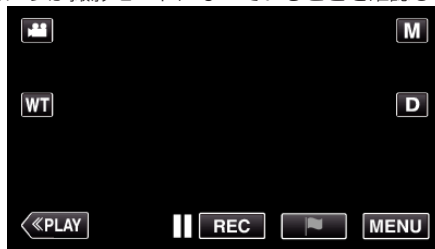

- トップメニューが表示されます。

- 2 "Wi-Fi" (Wi-Fi アイコン) をタッチする
(ビデオカメラの操作)



- 3 "Wi-Fi"メニューの "ダイレクトモニター" (Wi-Fi アイコン) をタッチする
(ビデオカメラの操作)



- 4 "開始" (→) をタッチする
(ビデオカメラの操作)



- "動画記録形式"に iFrame を選んでいる場合、次の表示が出て AVCHD の 60i モードの記録に変更されます。
- この表示は、約 3 秒後に自動的に消えますが、画面をタッチするとすぐに消すこともできます。

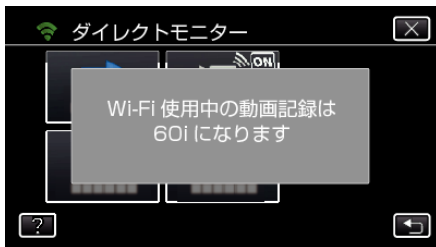

- 5 "WPS" をタッチする
(ビデオカメラの操作)



- 6 2分以内に、スマートフォン(またはパソコン)の WPS を有効にする
(スマートフォン(またはパソコン)の操作)



- WPS を有効にする方法は、お使いの機器の取扱説明書をご確認ください。

- 7 接続が完了し、ビデオカメラ画面に  が表示される



スマートフォン(またはパソコン)から映像をモニターする

■ スマートフォン(Android / iPhone)の場合

メモ:

- ご使用前にアプリケーションをスマートフォンにインストールする必要があります。

"スマートフォンアプリケーションをインストールする" (p. 167)

- 1 ダイレクトモニターを設定した後に、スマートフォンで "Everio sync. 2" を起動する



- 2 "ダイレクトモニター" をタッチする



- 3 撮影画面が表示される

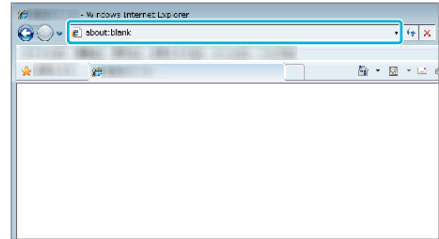

4 スマートフォンで操作する



- スマートフォンでの操作のしかた
"スマートフォンアプリケーションを使う" (p. 167)

■ パソコン(Windows 7)の場合

- 1 ビデオカメラの画面上の URL ボタンをタッチする
(パソコンとカメラが無線で接続されているとき表示されます)



- パソコンで接続するための URL が表示されます。
- 2 ビデオカメラの画面に表示された "http://" から始まる URL を確認する



- URL を確認したら、"終了" をタッチして戻ってください。
- 3 パソコンで Internet explorer (Web ブラウザー) を起動し、URL を入力する

宅内モニター

- 設定(一度設定したあとは、下の「通常時の操作」から始めてください。)

QRコードを生成する

- 宅内モニターの設定に必要な項目を入力する

- パスワード: アクセスポイント経由で機器を接続する場合のパスワードを設定してください。(8文字以内)
- HTTPポート: 通常は"80"にしてください。

QRコードを読み取る画面にする

- 1 "MENU"をタッチする
(ビデオカメラの操作)



- トップメニューが表示されます。

- 2 "Wi-Fi"(Wi-Fiアイコン)をタッチする
(ビデオカメラの操作)



- 3 右下の>をタッチする
(ビデオカメラの操作)

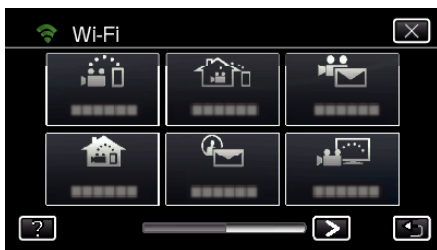

- 4 "Wi-Fi 共通設定"をタッチする
(ビデオカメラの操作)

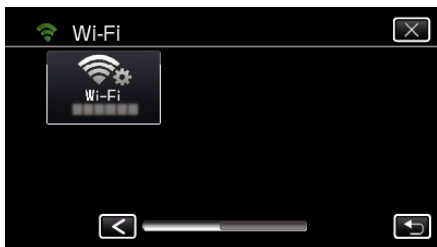

- 5 "QRコードから設定"をタッチする

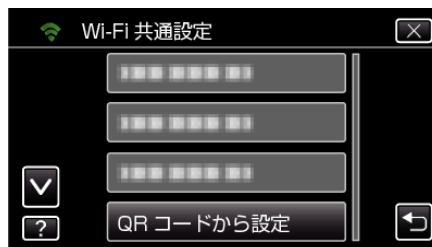

- 6 "実行する"をタッチする

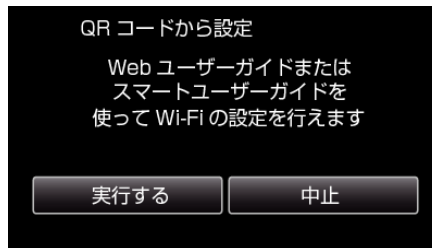

QRコードを読み取る

- 1 QRコードを読み取る
(ビデオカメラの操作)

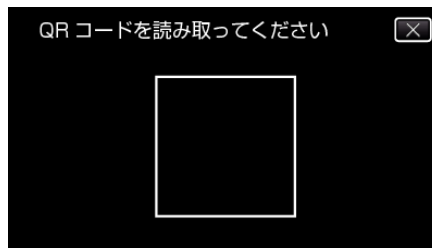

- 2 "はい"をタッチする

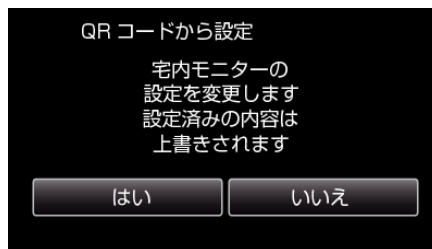

- 3 "OK"をタッチする

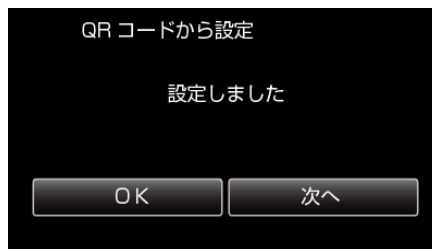

- "次へ"をタッチすると、QRコードの読み取り画面に戻ります。
- 設定した内容は保持されます。

ビデオカメラにアクセスポイント(無線LANルーター)を登録する

- 簡単登録(WPS)で登録する

- 1 "MENU"をタッチする
(ビデオカメラの操作)



- トップメニューが表示されます。

- "Wi-Fi" (無線) アイコンをタッチする
(ビデオカメラの操作)



- 右下の > をタッチする
(ビデオカメラの操作)

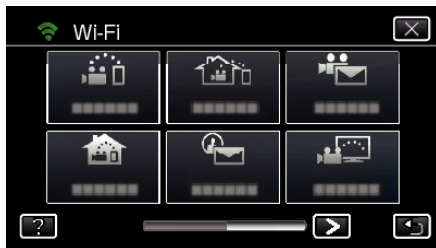

- "Wi-Fi 共通設定" をタッチする
(ビデオカメラの操作)



- "アクセスポイント" をタッチする
(ビデオカメラの操作)

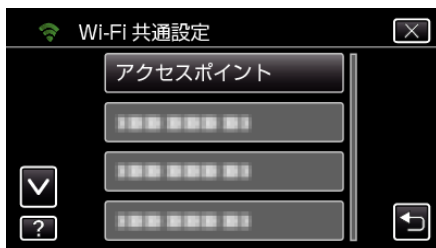

- "追加" をタッチする
(ビデオカメラの操作)

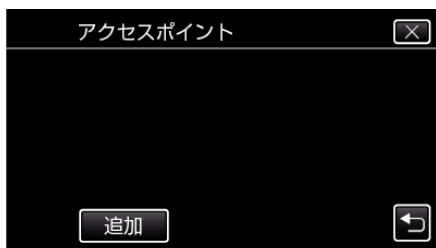

- "簡単登録(WPS)" をタッチする
(ビデオカメラの操作)



- 2分以内に、アクセスポイント(無線LANルーター)のWPSを有効にする
 - WPSを有効にする方法は、お使いの機器の取扱説明書をご確認ください。
- 登録が完了したら、ビデオカメラ画面の"OK"をタッチする
(ビデオカメラの操作)



■ アクセスポイントを検索して、一覧から選ぶ

あらかじめ、お使いのアクセスポイント(無線LANルーター)の名称(SSID)と接続パスワードをご用意ください。

- "MENU" をタッチする
(ビデオカメラの操作)

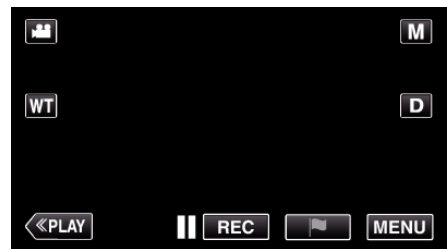

- トップメニューが表示されます。

- "Wi-Fi" (無線) アイコンをタッチする
(ビデオカメラの操作)



- 右下の > をタッチする
(ビデオカメラの操作)



- "Wi-Fi 共通設定" をタッチする
(ビデオカメラの操作)



- 5 "アクセスポイント"をタッチする
(ビデオカメラの操作)



- 6 "追加"をタッチする
(ビデオカメラの操作)



- 7 "検索"をタッチする
(ビデオカメラの操作)



- 検索結果がビデオカメラ画面に表示されます。

- 8 検索結果リストから接続したいアクセスポイント名称(SSID)をタッチする
(ビデオカメラの操作)

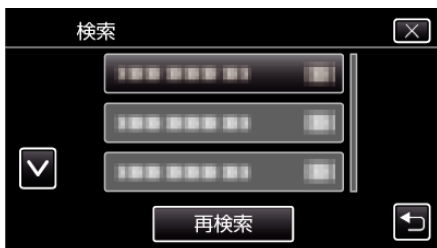

- 9 任意のパスワードを登録する
(ビデオカメラの操作)

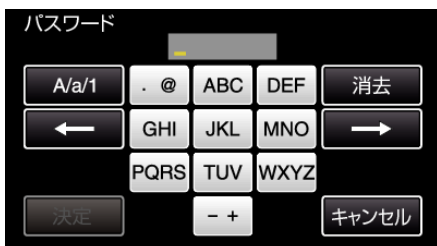

- 表示されたキーをタッチすると、文字を入力します。タッチするたびに文字が切り換わります。

例えば "ABC"のキーでは、1 回タッチすると "A"、2 回タッチすると "B"、3 回タッチすると "C"が入力されます。

- "消去"をタッチすると、文字が削除できます。
- "キャンセル"をタッチすると、終了します。
- "A/a/1"をタッチすると、入力を大文字、小文字、数字に変更できます。
- ← や → をタッチすると、左か右にスペース 1 つ分、移動できます。
- 無線 LAN ルーターがセキュリティで保護されていない場合は、パスワード入力不要です。

- 10 登録が完了したら、ビデオカメラ画面の "OK"をタッチする
(ビデオカメラの操作)

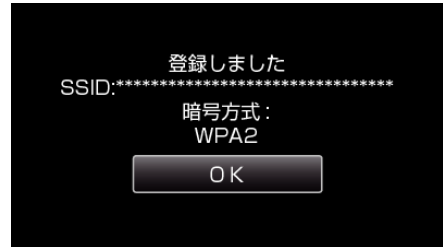

- この他に、"手動で登録する"または"WPS PIN方式で登録する"の方法があります。詳しくは以下のリンク先を参照ください。

"接続するアクセスポイントをビデオカメラに登録する(アクセスポイント)" (p. 157)

スマートフォン(またはパソコン)を、アクセスポイント(無線 LAN ルーター)に接続する

- スマートフォン(またはパソコン)を家庭内のアクセスポイント(無線 LAN ルーター)に接続します。
- スマートフォン(またはパソコン)がすでに家庭内のアクセスポイント(無線 LAN ルーター)に接続されている場合は、この設定は不要です。

■ 通常時の操作

スマートフォンとビデオカメラを相互に接続し画像をモニターする

■ ビデオカメラの操作

- 1 "MENU"をタッチする
(ビデオカメラの操作)

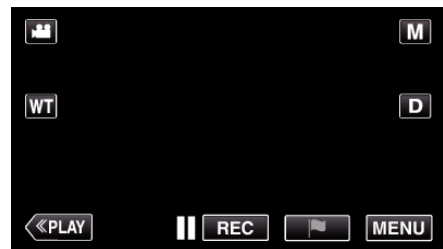

- トップメニューが表示されます。

- 2 "Wi-Fi"アイコンをタッチする
(ビデオカメラの操作)



- 3 "宅内モニター" (🏠)をタッチする
(ビデオカメラの操作)

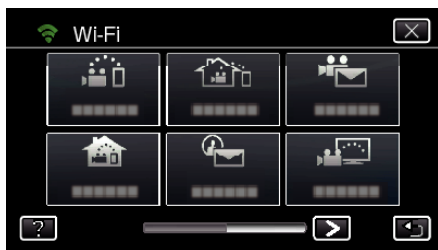

- 4 "開始" (→) をタッチする
(ビデオカメラの操作)



- 5 接続を開始する
(ビデオカメラの操作)

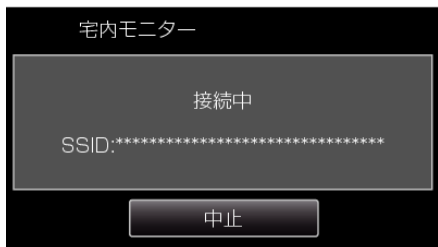

- 接続中のアクセスポイント(無線 LAN ルーター)の名前(SSID)が表示されます。

- 6 ビデオカメラがアクセスポイントに接続すると、下の画面があらわれる



- "URL" をタッチすると、ブラウザからビデオカメラに接続するための URL が表示されます。

■ スマートフォンの操作

メモ： _____
 • ご使用前にアプリケーションをスマートフォンにインストールする必要があります。
 "スマートフォンアプリケーションをインストールする" (☞ p. 167)

- 1 "宅内モニター" を設定した後に、スマートフォンで "Everio sync. 2" を起動する



- ビデオカメラ側で宅内モニターの "開始" をタッチしてから起動します。

- 2 "宅内モニター" をタッチする



- 3 撮影画面が表示される



- スマートフォンでの操作のしかた
 "スマートフォンアプリケーションを使う" (☞ p. 167)

■ パソコン(Windows7)からのモニタリング

- 1 ビデオカメラの画面上の URL ボタンをタッチする
(パソコンとカメラが無線で接続されているとき表示されます)



- パソコンで接続するための URL が表示されます。
- 2 ビデオカメラの画面に表示された "http://" から始まる URL を確認する



- URL を確認したら、「終了」をタッチして戻ってください。

- 3 パソコンで Internet explorer (Web ブラウザー) を起動し、URL を入力する

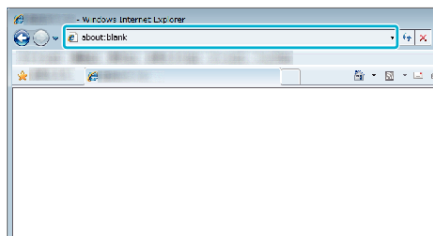

- 4 ユーザー名とパスワードを入力してログインする

- ユーザー名は "everio"、初期パスワードは "0000" です。
- "設定を変更する" (☞ p. 145)
- Web ブラウザでの操作のしかた
- "Web ブラウザーから Wi-Fi 機能を使う" (☞ p. 180)

宅外モニター

- 設定(一度設定したあとは、下の「通常時の操作」から始めてください。)

ダイナミック DNS のアカウントを取得する

インターネットを通してビデオカメラにアクセスする場合、その IP アドレスが変更されても同じように Web 上で利用できるようにするために、ダイナミック DNS のアカウントを取得します。

- 弊社のダイナミック DNS サービスのみカメラに設定できます。

以下の手順でアカウントを取得(登録)してください。

- 1 以下の URL にブラウザからアクセスしてアカウントを仮登録する (パソコンまたはスマートフォンの操作)

<https://dd3.jvckenwood.com/user/>

ユーザー名はお使いのメールアドレスを設定してください。

- 2 仮登録に使用したメールアドレスに仮登録完了メールが送られてきたことを確認し、メールに記載されている URL にアクセスする。 (パソコンまたはスマートフォンの操作)

- 3 仮登録に使用したユーザー名とパスワードをカメラに設定する (ビデオカメラの操作)

"ダイナミック DNS (DDNS) をカメラに設定する (宅外モニター)" (☞ p. 150)

- 4 宅外モニターを実行する (ビデオカメラの操作)

ダイナミック DNS の設定が有効な状態で "宅外モニター" を開始すると、ビデオカメラはダイナミック DNS サーバーへアクセスします。

- 5 "ネットワーク情報" をタッチし、URL (WAN) が表示されていることを確認する (本登録完了)

"インターネット経由で映像をモニターする (宅外モニター)" (☞ p. 132)

ご注意:

- 仮登録後、3日以内にビデオカメラからダイナミック DNS サーバーへアクセスが無い場合、仮登録が取り消されます。取消しになった場合は仮登録からやり直してください。
- ビデオカメラに設定するユーザー名、パスワードが間違っていると本登録は完了しません。間違いがないかよく確認のうえご使用ください。
- 本登録完了後、1年間ダイナミック DNS サーバーへのアクセスが無い場合、登録が取り消されます。

QRコードを生成する

- 宅外モニターの設定に必要な項目を入力する

- パスワード: アクセスポイント経由で機器を接続する場合のパスワードを設定してください。(8文字以内)
- DDNS: インターネットへの接続環境を設定してください。通常は "ON" に設定します。
- ユーザー名 (DDNS): 取得した DDNS アカウントのユーザー名を設定してください。
- パスワード (DDNS): 取得した DDNS アカウントのパスワードを設定してください。
- UPnP: 機器をネットワークに接続するのに UPnP プロトコルが利用できる場合は "ON" に設定してください。
- HTTP ポート: インターネット接続のためのポート番号を設定してください。通常は "80" にします。

QRコードを読み取る画面にする

- 1 "MENU" をタッチする (ビデオカメラの操作)



- トップメニューが表示されます。

- 2 "Wi-Fi" (📶) アイコンをタッチする
(ビデオカメラの操作)



- 3 右下の > をタッチする
(ビデオカメラの操作)



- 4 "Wi-Fi 共通設定" をタッチする
(ビデオカメラの操作)



- 5 "QRコードから設定" をタッチする

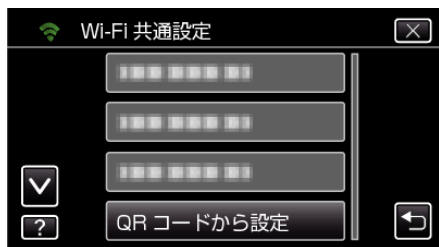

- 6 "実行する" をタッチする

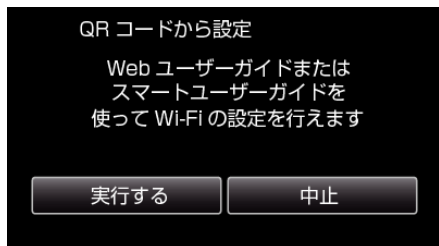

QRコードを読み取る

- 1 QRコードを読み取る
(ビデオカメラの操作)

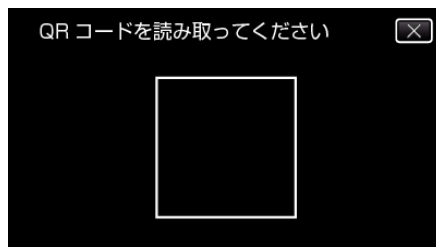

- 2 "はい" をタッチする

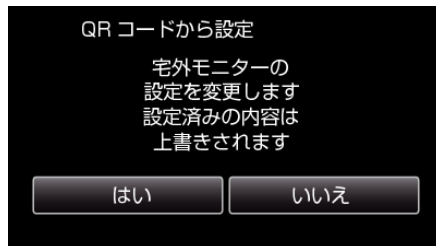

- 3 "OK" をタッチする

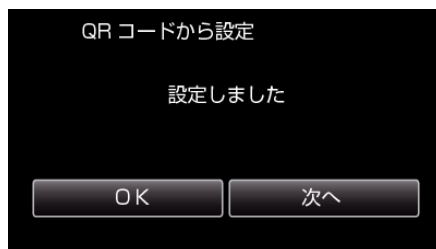

- "次へ" をタッチすると、QRコードの読み取り画面に戻ります。
- 設定した内容は保持されます。

ビデオカメラにアクセスポイント(無線 LAN ルーター)を登録する

■ 簡単登録(WPS)で登録する

- 1 "MENU" をタッチする
(ビデオカメラの操作)



- トップメニューが表示されます。

- 2 "Wi-Fi" (📶) アイコンをタッチする
(ビデオカメラの操作)



- 3 右下の > をタッチする
(ビデオカメラの操作)

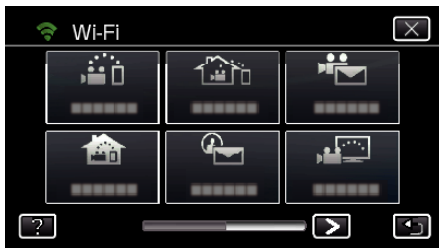

- 4 "Wi-Fi 共通設定"をタッチする
(ビデオカメラの操作)

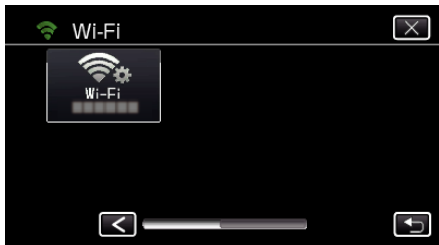

- 5 "アクセスポイント"をタッチする
(ビデオカメラの操作)

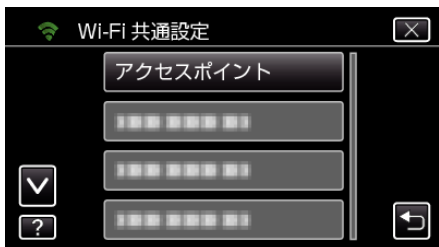

- 6 "追加"をタッチする
(ビデオカメラの操作)

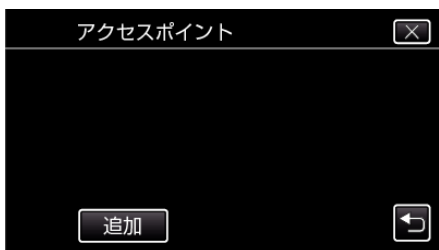

- 7 "簡単登録(WPS)"をタッチする
(ビデオカメラの操作)



- 8 2分以内に、アクセスポイント(無線LANルーター)のWPSを有効にする

- WPSを有効にする方法は、お使いの機器の取扱説明書をご確認ください。

- 9 登録が完了したら、ビデオカメラ画面の"OK"をタッチする
(ビデオカメラの操作)



■ アクセスポイントを検索して、一覧から選ぶ

あらかじめ、お使いのアクセスポイント(無線LANルーター)の名称(SSID)と接続パスワードをご用意ください。

- 1 "MENU"をタッチする
(ビデオカメラの操作)



- トップメニューが表示されます。

- 2 "Wi-Fi"アイコンをタッチする
(ビデオカメラの操作)



- 3 右下の>をタッチする
(ビデオカメラの操作)



- 4 "Wi-Fi 共通設定"をタッチする
(ビデオカメラの操作)



- 5 "アクセスポイント"をタッチする
(ビデオカメラの操作)

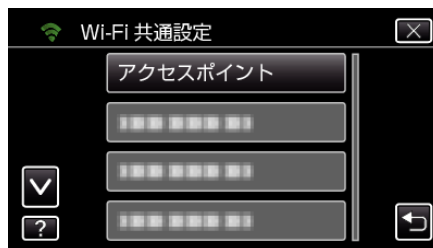

- 6 "追加"をタッチする
(ビデオカメラの操作)

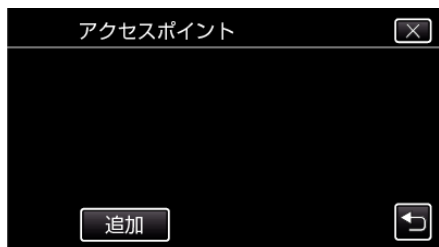

- 7 "検索"をタッチする
(ビデオカメラの操作)



- 検索結果がビデオカメラ画面に表示されます。

- 8 検索結果リストから接続したいアクセスポイント名称 (SSID) をタッチする
(ビデオカメラの操作)

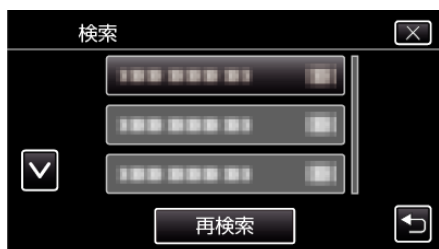

- 9 任意のパスワードを登録する
(ビデオカメラの操作)



- 表示されたキーをタッチすると、文字を入力します。タッチするたびに文字が切り換わります。
例えば "ABC" のキーでは、1 回タッチすると "A"、2 回タッチすると "B"、3 回タッチすると "C" が入力されます。
- "消去" をタッチすると、文字が削除できます。
- "キャンセル" をタッチすると、終了します。
- "A/a/1" をタッチすると、入力を大文字、小文字、数字に変更できます。
- ← や → をタッチすると、左か右にスペース 1 つ分、移動できます。
- 無線 LAN ルーターがセキュリティで保護されていない場合は、パスワード入力は不要です。

- 10 登録が完了したら、ビデオカメラ画面の "OK" をタッチする
(ビデオカメラの操作)



- この他に、"手動で登録する" または "WPS PIN 方式で登録する" の方法があります。詳しくは以下のリンク先を参照ください。

"接続するアクセスポイントをビデオカメラに登録する(アクセスポイント)" (p. 157)

■ 通常時の操作

ビデオカメラをスマートフォン(またはパソコン)と接続する

- 1 "MENU" をタッチする
(ビデオカメラの操作)

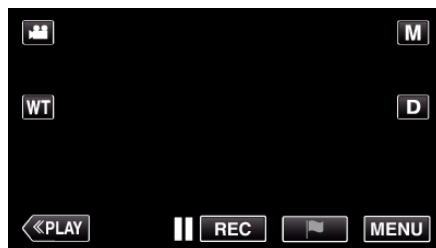

- トップメニューが表示されます。

- 2 "Wi-Fi" (Wi-Fi アイコン) をタッチする
(ビデオカメラの操作)



- 3 "宅外モニター" (Wi-Fi アイコン) をタッチする
(ビデオカメラの操作)



- 4 "開始" (→) をタッチする
(ビデオカメラの操作)



- 5 接続を開始する
(ビデオカメラの操作)

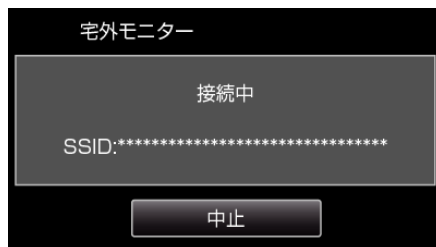

- 接続中のアクセスポイント(無線 LAN ルーター)の名前 (SSID) が表示されます。

- 6 ビデオカメラがアクセスポイントに接続すると、下の画面があらわれる



- スマートフォンで接続するためのURL(WAN)が表示されます。(DDNSが設定されていない場合や、設定が間違っている場合は表示されません。)
- UPnPが使用できないときは"×UPnP"が表示されます。

7 URL(WAN)を確認する

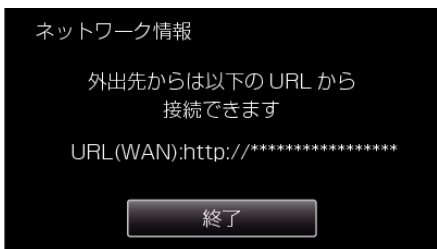

- URLを確認したら、"終了"をタッチして戻ってください。
- UPnPが使用できないときは"×UPnP"が表示されます。

■ スマートフォンの操作

メモ: _____

- ご使用前にアプリケーションをスマートフォンにインストールする必要があります。

"スマートフォンアプリケーションをインストールする" (☞ p. 167)

1 宅外モニターを設定した後に、スマートフォンで"Everio sync. 2"を起動する



- ビデオカメラ側で宅外モニターの"開始"をタッチしてから起動します。

2 "宅外モニター"をタッチする



3 ユーザー名とパスワードを入力してログインする (認証できないとき)

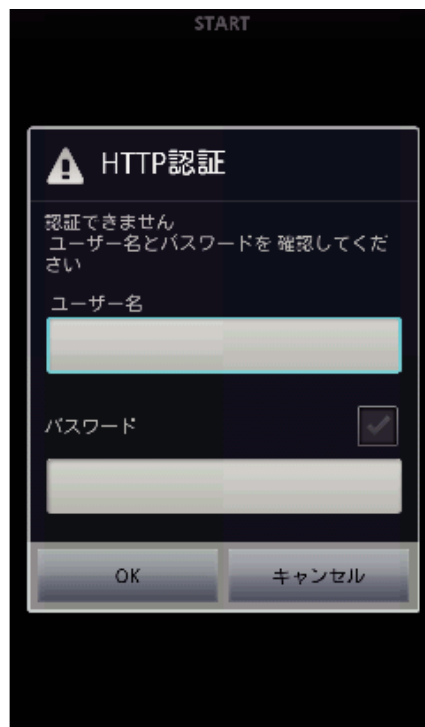

- ユーザー名は"everio"、初期パスワードは"0000"です。"設定を変更する" (☞ p. 145)

4 撮影画面が表示される



5 スマートフォンで操作する



- スマートフォンでの操作のしかた
"スマートフォンアプリケーションを使う" (p. 167)

■ パソコン(Windows7)からのモニタリング

- 1 "ビデオカメラの操作"で確認した URL (WAN)を、パソコンの Internet explorer(Web ブラウザ)に入力する

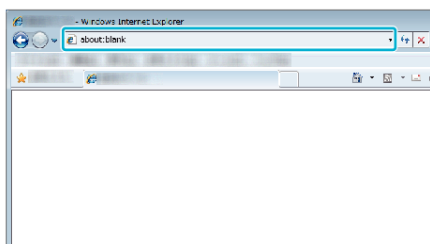

- 2 ユーザー名とパスワードを入力してログインする

- ユーザー名は "everio"、初期パスワードは "0000"です。
"設定を変更する" (p. 145)
- Web ブラウザでの操作のしかた

お知らせメール

- 設定(一度設定したあとは、下の「通常時の操作」から始めてください。)

QRコードを生成する

メモ:

- QRコード生成後、手順2、3の操作を行い、ビデオカメラでQRコードを1つつ読み取ってください。

■ 宛先メールアドレスの設定に必要な項目を入力する

- Eメールアドレス:宛先メールアドレスを設定してください。
- 利用するメール機能:宛先メールアドレスに送信されるメールの機能を設定してください。
- 最大8件のメールアドレスを設定できます。
- 複数のメールアドレスを設定したときは、①から順に読み取ってください。番号または"<"、">"をクリックして選びます。

■ 送信元メールアドレスの設定に必要な項目を入力する

- Eメールアドレス:送信元メールアドレスを設定してください。

■ メールサーバー(SMTPサーバー)の設定に必要な項目を入力する

- SMTPサーバー:メールアドレスを取得したメールサーバー(SMTPサーバー)名を設定してください。
- SMTPポート番号:メールアドレスを取得時の設定に従い設定してください。通常は"25"です。
- SMTP認証方式:メールアドレスを取得時の設定に従い設定してください。
- ユーザー名:SMTP認証方式を「なし」以外に設定した場合に設定してください。(メールアドレス取得時の登録ユーザー名(アカウント名)です)
- パスワード:SMTP認証方式を「なし」以外に設定した場合に設定してください。(メールアドレス取得時の登録パスワードです)

■ お知らせメールの設定に必要な項目を入力する

- 検出方法:お知らせメールのための撮影を開始する検出方法を設定してください。
- 検出間隔:前回の検出が終了後、次の検出を有効にするまでの時間を選択してください。
- 本体記録:検出した動画をビデオカメラ本体に保存するか(ON)、しないか(OFF)を設定してください。

QRコードを読み取る画面にする

- 1 "MENU"をタッチする
(ビデオカメラの操作)

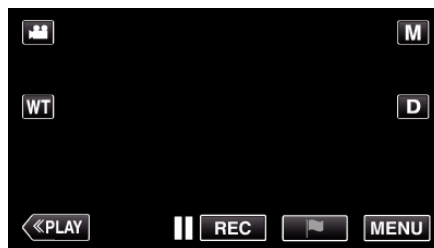

- トップメニューが表示されます。

- 2 "Wi-Fi"アイコンをタッチする
(ビデオカメラの操作)



- 3 右下の>をタッチする
(ビデオカメラの操作)

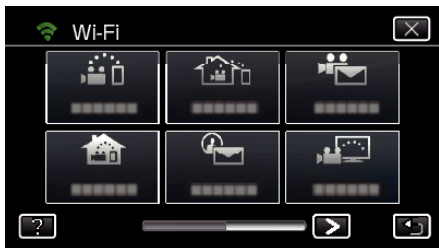

- 4 "Wi-Fi 共通設定"をタッチする
(ビデオカメラの操作)



- 5 "QRコードから設定"をタッチする

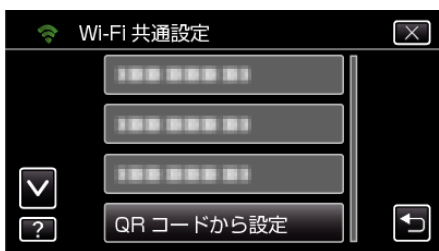

- 6 "実行する"をタッチする

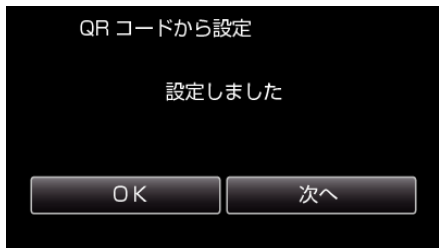
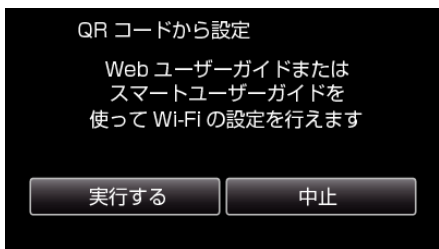

- "次へ"をタッチすると、QRコードの読み取り画面に戻ります。
- 設定した内容は保持されます。

ビデオカメラにアクセスポイント(無線LANルーター)を登録する

■ 簡単登録(WPS)で登録する

- 1 "MENU"をタッチする
(ビデオカメラの操作)

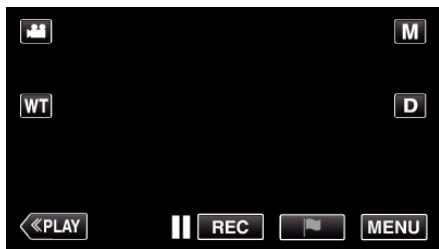

- トップメニューが表示されます。

- 2 "Wi-Fi"アイコンをタッチする
(ビデオカメラの操作)



- 3 右下の>をタッチする
(ビデオカメラの操作)



- 4 "Wi-Fi 共通設定"をタッチする
(ビデオカメラの操作)



- 5 "アクセスポイント"をタッチする
(ビデオカメラの操作)

QRコードを読み取る

- 1 QRコードを読み取る
(ビデオカメラの操作)

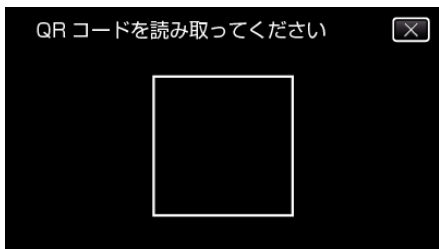

- 2 "はい"をタッチする

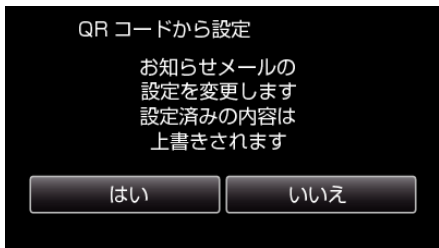

- 画面の内容は、読み取ったQRコードによって異なります。

- 3 "OK"をタッチする



- 6 "追加"をタッチする
(ビデオカメラの操作)

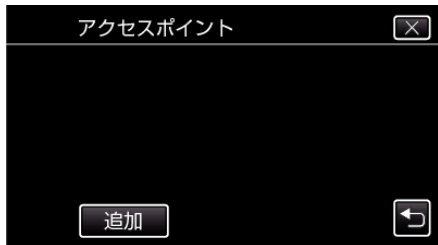

- 7 "簡単登録(WPS)"をタッチする
(ビデオカメラの操作)



- 8 2分以内に、アクセスポイント(無線LANルーター)のWPSを有効にする
 • WPSを有効にする方法は、お使いの機器の取扱説明書をご確認ください。
- 9 登録が完了したら、ビデオカメラ画面の"OK"をタッチする
(ビデオカメラの操作)



■ アクセスポイントを検索して、一覧から選ぶ

あらかじめ、お使いのアクセスポイント(無線LANルーター)の名称(SSID)と接続パスワードをご用意ください。

- 1 "MENU"をタッチする
(ビデオカメラの操作)

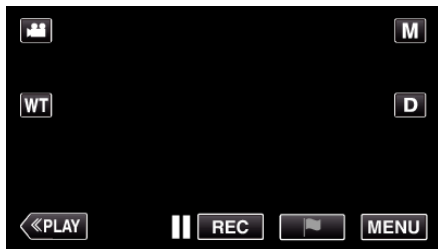

- トップメニューが表示されます。

- 2 "Wi-Fi"アイコンをタッチする
(ビデオカメラの操作)



- 3 右下の>をタッチする
(ビデオカメラの操作)



- 4 "Wi-Fi 共通設定"をタッチする
(ビデオカメラの操作)



- 5 "アクセスポイント"をタッチする
(ビデオカメラの操作)

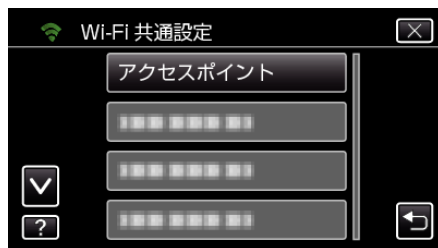

- 6 "追加"をタッチする
(ビデオカメラの操作)



- 7 "検索"をタッチする
(ビデオカメラの操作)



- 検索結果がビデオカメラ画面に表示されます。

- 8 検索結果リストから接続したいアクセスポイント名称(SSID)をタッチする
(ビデオカメラの操作)

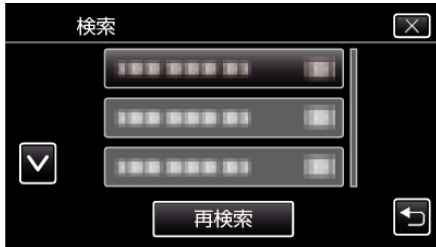

- 9 任意のパスワードを登録する
(ビデオカメラの操作)

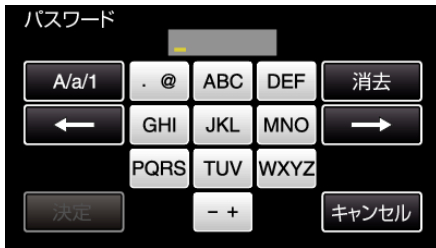

- 表示されたキーをタッチすると、文字を入力します。タッチするたびに文字が切り換わります。
例えば "ABC" のキーでは、1 回タッチすると "A"、2 回タッチすると "B"、3 回タッチすると "C" が入力されます。
- "消去" をタッチすると、文字が削除できます。
- "キャンセル" をタッチすると、終了します。
- "A/a/1" をタッチすると、入力を大文字、小文字、数字に変更できます。
- ← や → をタッチすると、左か右にスペース 1 つ分、移動できます。
- 無線 LAN ルーターがセキュリティで保護されていない場合は、パスワード入力は不要です。

- 10 登録が完了したら、ビデオカメラ画面の "OK" をタッチする
(ビデオカメラの操作)



- この他に、"手動で登録する" または "WPS PIN方式で登録する" の方法があります。詳しくは以下のリンク先を参照ください。

"接続するアクセスポイントをビデオカメラに登録する(アクセスポイント)" (p. 157)

■ 通常時の操作

お知らせメールを送る

- 1 "MENU" をタッチする
ビデオカメラが撮影モードになっていることを確認します。



- トップメニューが表示されます。

- 2 "Wi-Fi" (Wi-Fi アイコン) をタッチする



- 3 "お知らせメール" (メールアイコン) をタッチする



- 4 "お知らせメール宛先" をタッチする



- 5 "お知らせメール宛先" を選び、右の矢印をタッチする

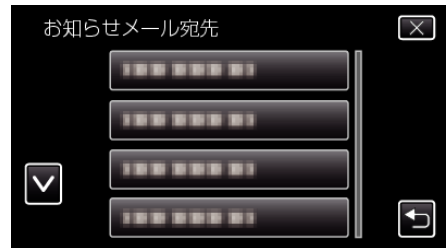

- メールアドレスをタッチするとアイコン (メールアイコン) が表示されます。
- 宛先を取り消す場合は、もう一度タッチします。
- 宛先は最大 8 件まで選べます。

- 6 "開始" (開始アイコン) をタッチする



- 7 接続を開始する

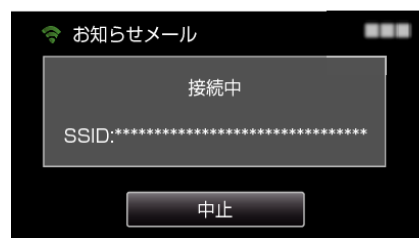

- 8 お知らせメール検出待機中



- 最初の 5 秒間は検出はおこなわれません。

9 お知らせメール検出中(その後自動的にメールが送信される)



- 検出時、「PHOTO」アイコンが約 2 秒間表示されます。
- 動きのあるものや人の顔がカメラに映ると、自動的に撮影されます。(検出時に画面上に「PHOTO」のアイコンが表示されます。)
- 設定した宛て先に撮影された静止画がメールで送信されます。

10 検出中断中



- 次の検出まで、あらかじめ設定した時間、検出を中断します。
- 「検出間隔」は 15 秒、1 分、3 分、10 分、30 分、60 分から選べます。「ビデオカメラの検出間隔を変更する(お知らせメール設定)」(p. 156)

受信メールを確認する

ビデオメール

- 設定(一度設定したあとは、下の「通常時の操作」から始めてください。)

QR コードを生成する

メモ: _____

- QR コード生成後、手順 2、3 の操作を行い、ビデオカメラで QR コードを 1 つずつ読み取ってください。

■ 宛先メールアドレスの設定に必要な項目を入力する

- E メールアドレス:宛先メールアドレスを設定してください。
- 利用するメール機能:宛先メールアドレスに送信されるメールの機能を設定してください。
- 最大 8 件のメールアドレスを設定できます。
- 複数のメールアドレスを設定したときは、①から順に読み取ってください。番号または「<」、「>」をクリックして選びます。

■ 送信元メールアドレスの設定に必要な項目を入力する

- E メールアドレス:送信元メールアドレスを設定してください。

■ メールサーバー(SMTP サーバー)の設定に必要な項目を入力する

- SMTP サーバー:メールアカウントを取得したメールサーバー(SMTP サーバー)名を設定してください。
- SMTP ポート番号:メールアカウントを取得時の設定に従い設定してください。通常は「25」です。
- SMTP 認証方式:メールアカウントを取得時の設定に従い設定してください。
- ユーザー名:SMTP 認証方式を「なし」以外に設定した場合に設定してください。(メールアカウント取得時の登録ユーザー名(アカウント名)です)
- パスワード:SMTP 認証方式を「なし」以外に設定した場合に設定してください。(メールアカウント取得時の登録パスワードです)

QR コードを読み取る画面にする

- 1 「MENU」をタッチする
(ビデオカメラの操作)

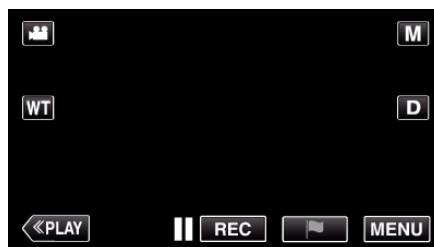

- トップメニューが表示されます。

- 2 「Wi-Fi」(Wi-Fi アイコン)をタッチする
(ビデオカメラの操作)



- 3 右下の「>」をタッチする
(ビデオカメラの操作)

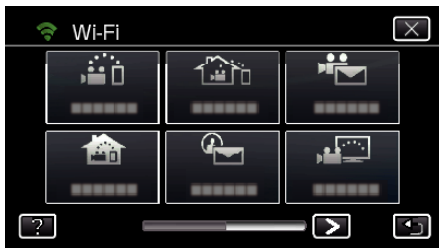

- 4 "Wi-Fi 共通設定"をタッチする
(ビデオカメラの操作)



- 5 "QRコードから設定"をタッチする

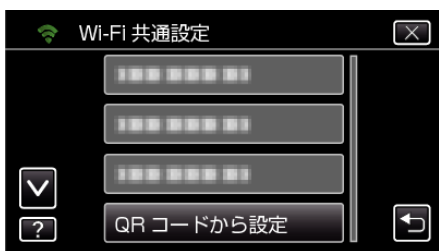

- 6 "実行する"をタッチする

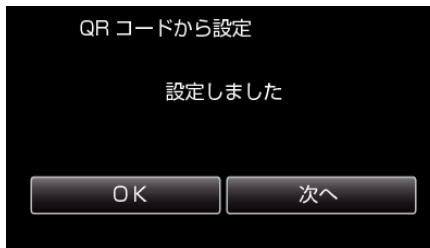
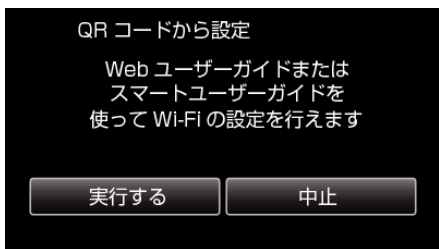

- "次へ"をタッチすると、QRコードの読み取り画面に戻ります。
- 設定した内容は保持されます。

ビデオカメラにアクセスポイント(無線LANルーター)を登録する

■ 簡単登録(WPS)で登録する

- 1 "MENU"をタッチする
(ビデオカメラの操作)

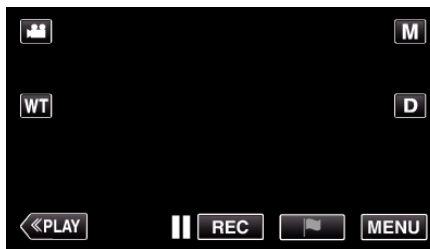

- トップメニューが表示されます。

- 2 "Wi-Fi"アイコンをタッチする
(ビデオカメラの操作)



- 3 右下の>をタッチする
(ビデオカメラの操作)



- 4 "Wi-Fi 共通設定"をタッチする
(ビデオカメラの操作)

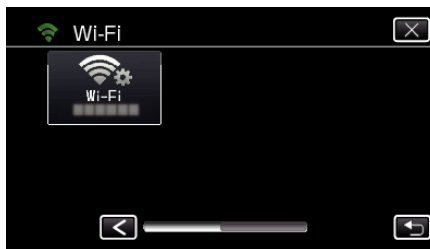

- 5 "アクセスポイント"をタッチする
(ビデオカメラの操作)

QRコードを読み取る

- 1 QRコードを読み取る
(ビデオカメラの操作)

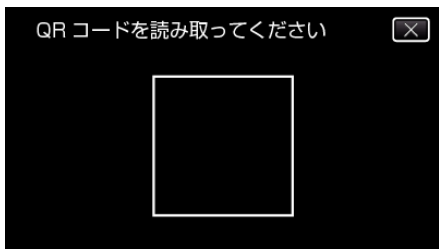

- 2 "はい"をタッチする

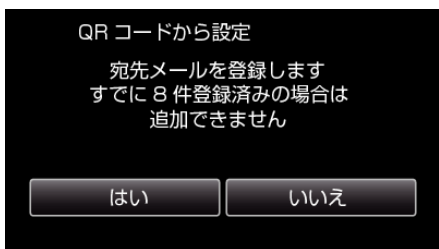

- 画面の内容は、読み取ったQRコードによって異なります。

- 3 "OK"をタッチする

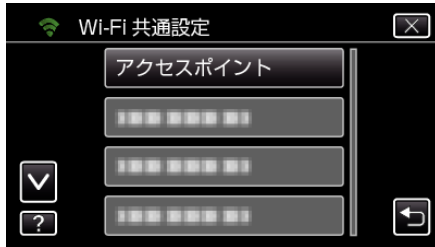

- 6 "追加"をタッチする
(ビデオカメラの操作)

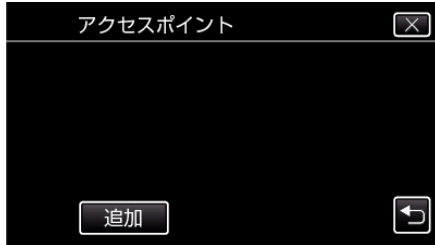

- 7 "簡単登録(WPS)"をタッチする
(ビデオカメラの操作)



- 8 2分以内に、アクセスポイント(無線LANルーター)のWPSを有効にする
 • WPSを有効にする方法は、お使いの機器の取扱説明書をご確認ください。
- 9 登録が完了したら、ビデオカメラ画面の"OK"をタッチする
(ビデオカメラの操作)

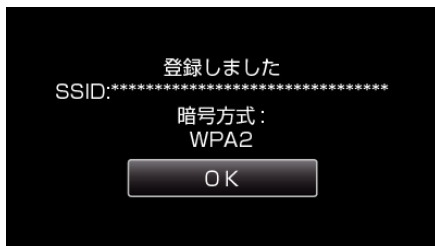

■ アクセスポイントを検索して、一覧から選ぶ

あらかじめ、お使いのアクセスポイント(無線LANルーター)の名称(SSID)と接続パスワードをご用意ください。

- 1 "MENU"をタッチする
(ビデオカメラの操作)



- トップメニューが表示されます。

- 2 "Wi-Fi"アイコンをタッチする
(ビデオカメラの操作)



- 3 右下の>をタッチする
(ビデオカメラの操作)



- 4 "Wi-Fi 共通設定"をタッチする
(ビデオカメラの操作)



- 5 "アクセスポイント"をタッチする
(ビデオカメラの操作)

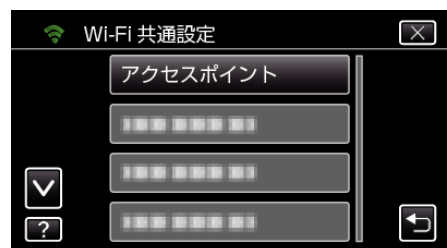

- 6 "追加"をタッチする
(ビデオカメラの操作)

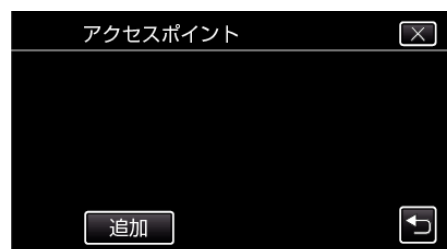

- 7 "検索"をタッチする
(ビデオカメラの操作)



- 検索結果がビデオカメラ画面に表示されます。

- 8 検索結果リストから接続したいアクセスポイント名称(SSID)をタッチする
(ビデオカメラの操作)

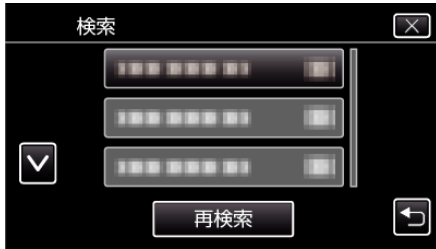

- 9 任意のパスワードを登録する
(ビデオカメラの操作)

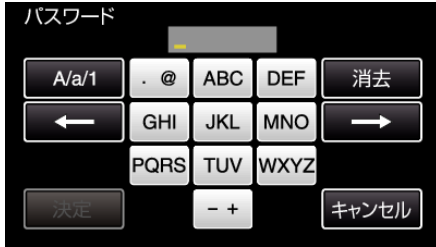

- 表示されたキーをタッチすると、文字を入力します。タッチするたびに文字が切り換わります。
例えば "ABC" のキーでは、1 回タッチすると "A"、2 回タッチすると "B"、3 回タッチすると "C" が入力されます。
- "消去" をタッチすると、文字が削除できます。
- "キャンセル" をタッチすると、終了します。
- "A/a/1" をタッチすると、入力を大文字、小文字、数字に変更できます。
- ← や → をタッチすると、左か右にスペース 1 つ分、移動できます。
- 無線 LAN ルーターがセキュリティで保護されていない場合は、パスワード入力は不要です。

- 10 登録が完了したら、ビデオカメラ画面の "OK" をタッチする
(ビデオカメラの操作)



- この他に、"手動で登録する" または "WPS PIN 方式で登録する" の方法があります。詳しくは以下のリンク先を参照ください。

"接続するアクセスポイントをビデオカメラに登録する(アクセスポイント)" (p. 157)

■ 通常時の操作

撮影し、ビデオメールを送る

- 1 "MENU" をタッチする
ビデオカメラが撮影モードになっていることを確認します。



- トップメニューが表示されます。

- 2 "Wi-Fi" (Wi-Fi アイコン) をタッチする



- 3 "ビデオメール" (ビデオメール アイコン) をタッチする

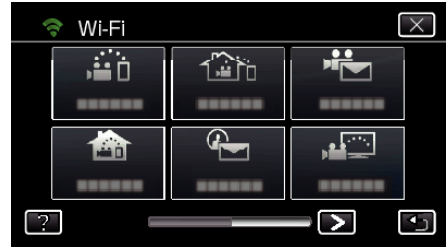

- 4 "ビデオメール宛先" (ビデオメール宛先 アイコン) をタッチする

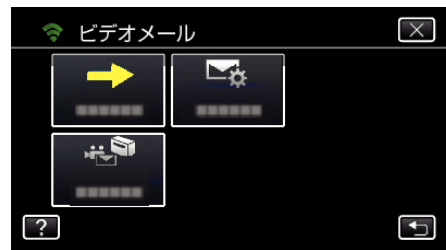

- 5 "ビデオメール宛先" を選び、開始 (開始 アイコン) をタッチする



- メールアドレスをタッチするとアイコン (ビデオメール宛先 アイコン) が表示されます。
- 宛先を取り消す場合は、もう一度タッチします。
- 宛先は最大 8 件まで選べます。

- 6 "開始" (開始 アイコン) をタッチする

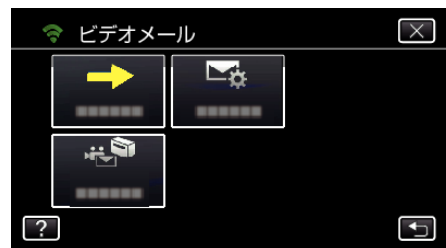

- 7 START/STOP ボタンを押して、撮影を開始する

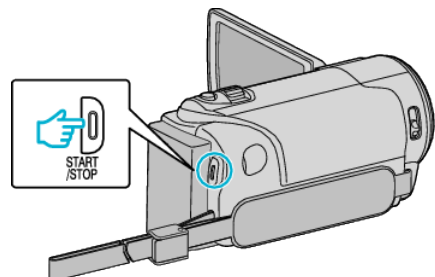

- または画面上の REC ボタンをタッチします。

- 8 5 秒間カウントダウンしてから、撮影がスタートする

4

- 15 秒撮影するか、START/STOP ボタンを押すと撮影が終了します。

9 "送信"をタッチする

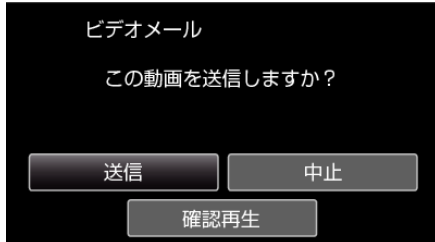

- ビデオメールの送信が始まります。
- 映像を確認するときは、「確認再生」をタッチします。
- 完了したら、「OK」をタッチします。

受信メールを確認する

TV モニター

- 設定(一度設定したあとは、下の「通常時の操作」から始めてください。)

QR コードを生成する

■ TV モニターの設定に必要な項目を入力する

- MAC アドレス フィルター: 特定の TV 機器でモニターする場合 "ON" に設定してください。
- MAC アドレスの追加: 特定の TV 機器でモニターする場合、その物理アドレスを登録してください。(8 つまで登録できます)

QR コードを読み取る画面にする

- 1 "MENU"をタッチする
(ビデオカメラの操作)



- トップメニューが表示されます。

- 2 "Wi-Fi" (Wi-Fi アイコン) をタッチする
(ビデオカメラの操作)



- 3 右下の > をタッチする
(ビデオカメラの操作)



- 4 "Wi-Fi 共通設定" をタッチする
(ビデオカメラの操作)

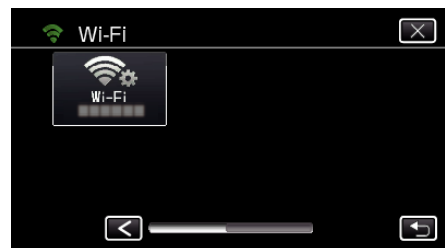

- 5 "QR コードから設定" をタッチする



- 6 "実行する"をタッチする

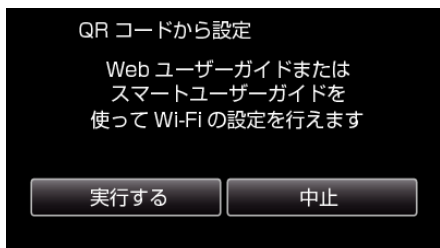

QRコードを読み取る

- 1 QRコードを読み取る
(ビデオカメラの操作)

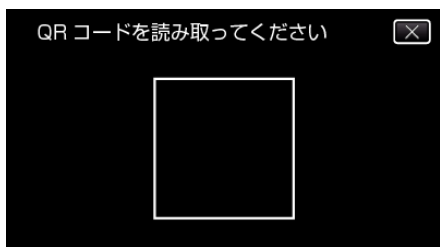

- 2 "はい"をタッチする

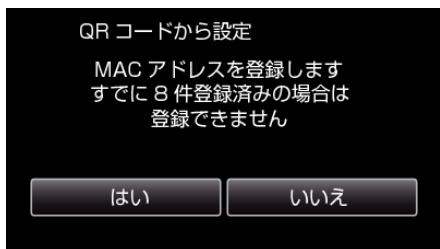

- 3 "OK"をタッチする

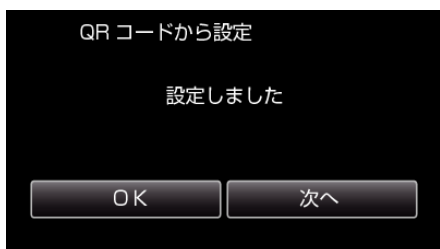

- "次へ"をタッチすると、QRコードの読み取り画面に戻ります。
- 設定した内容は保持されます。

ビデオカメラにアクセスポイント(無線LANルーター)を登録する

■ 簡単登録(WPS)で登録する

- 1 "MENU"をタッチする
(ビデオカメラの操作)



- トップメニューが表示されます。

- 2 "Wi-Fi"(Wi-Fiアイコン)をタッチする
(ビデオカメラの操作)



- 3 右下の>をタッチする
(ビデオカメラの操作)



- 4 "Wi-Fi 共通設定"をタッチする
(ビデオカメラの操作)



- 5 "アクセスポイント"をタッチする
(ビデオカメラの操作)

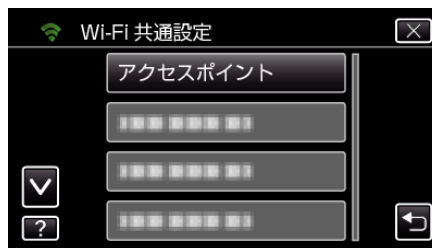

- 6 "追加"をタッチする
(ビデオカメラの操作)

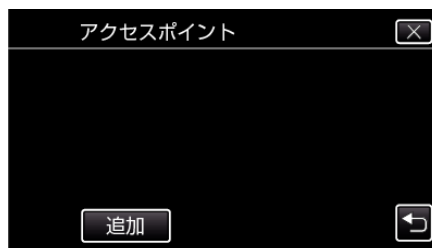

- 7 "簡単登録(WPS)"をタッチする
(ビデオカメラの操作)



- 8 2分以内に、アクセスポイント(無線LANルーター)のWPSを有効にする
 - WPSを有効にする方法は、お使いの機器の取扱説明書をご確認ください。
- 9 登録が完了したら、ビデオカメラ画面の"OK"をタッチする(ビデオカメラの操作)



■ アクセスポイントを検索して、一覧から選ぶ

あらかじめ、お使いのアクセスポイント(無線LANルーター)の名称(SSID)と接続パスワードをご用意ください。

- 1 "MENU"をタッチする(ビデオカメラの操作)

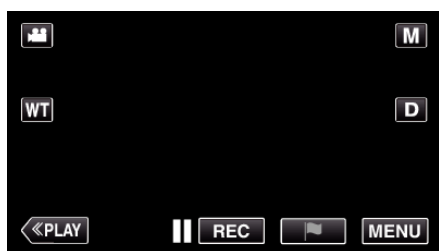

- トップメニューが表示されます。

- 2 "Wi-Fi" (Wi-Fi) アイコンをタッチする(ビデオカメラの操作)



- 3 右下の > をタッチする(ビデオカメラの操作)



- 4 "Wi-Fi 共通設定"をタッチする(ビデオカメラの操作)



- 5 "アクセスポイント"をタッチする(ビデオカメラの操作)

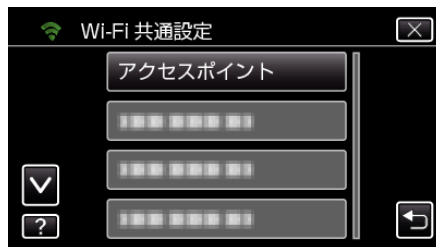

- 6 "追加"をタッチする(ビデオカメラの操作)

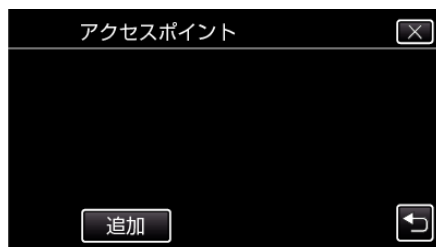

- 7 "検索"をタッチする(ビデオカメラの操作)



- 検索結果がビデオカメラ画面に表示されます。

- 8 検索結果リストから接続したいアクセスポイント名称(SSID)をタッチする(ビデオカメラの操作)



- 9 任意のパスワードを登録する(ビデオカメラの操作)

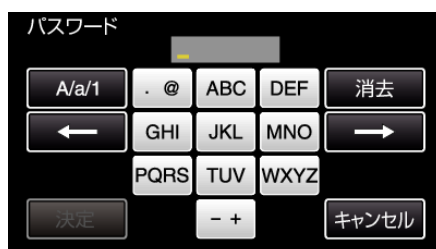

- 表示されたキーをタッチすると、文字を入力します。タッチするたびに文字が切り換わります。

例えば "ABC" のキーでは、1 回タッチすると "A"、2 回タッチすると "B"、3 回タッチすると "C" が入力されます。

- "消去" をタッチすると、文字が削除できます。
- "キャンセル" をタッチすると、終了します。
- "A/a/1" をタッチすると、入力を大文字、小文字、数字に変更できます。
- ← や → をタッチすると、左か右にスペース 1 つ分、移動できます。
- 無線 LAN ルーターがセキュリティで保護されていない場合は、パスワード入力は不要です。

10 登録が完了したら、ビデオカメラ画面の "OK" をタッチする
(ビデオカメラの操作)



- この他に、"手動で登録する" または "WPS PIN 方式で登録する" の方法があります。詳しくは以下のリンク先を参照ください。

"接続するアクセスポイントをビデオカメラに登録する(アクセスポイント)" (p. 157)

■ 通常時の操作

テレビをアクセスポイントに接続する

- DLNA 対応テレビをアクセスポイントに接続します。(有線で接続してある場合でも、この機能を使えます)
- テレビを Wi-Fi で接続する方法は、テレビの取扱説明書をご確認ください。

ビデオカメラをテレビと接続する

1 "MENU" をタッチする
(ビデオカメラの操作)

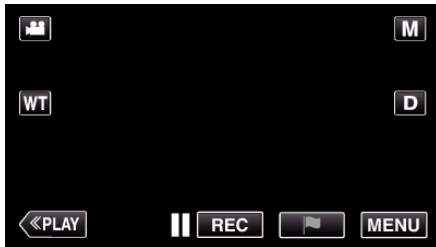

- トップメニューが表示されます。

2 "Wi-Fi" (Wi-Fi アイコン) をタッチする
(ビデオカメラの操作)



3 "TV モニター" (TV モニター アイコン) をタッチする
(ビデオカメラの操作)



4 "開始" (▶) をタッチする
(ビデオカメラの操作)



5 接続を開始する
(ビデオカメラの操作)

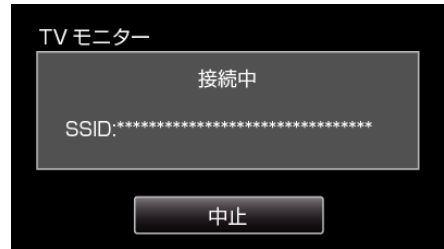

6 接続処理中



7 接続完了後、DLNA 機器側が起動するまで待つ
(ビデオカメラの操作)

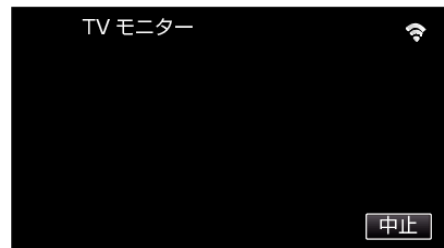

- ビデオカメラ本体に記録されている動画や静止画の数が多い場合、起動に時間がかかることがあります。

8 DLNA 機器側のモニターに映像が表示される
(DLNA 機器側の操作)



- この後は DLNA 機器側で操作します。詳しい操作方法は、テレビ本体の取扱説明書をご確認ください。

メモ:

- TV でモニターしているときに、映像が映らない場合は、"中止" をタッチし、手順 1 からやり直してください。
- お使いの DLNA 対応 TV 機器にて Everio が見つからない場合は、"中止" をタッチして手順 1 からやり直してください。

メニュー操作のしかた

本機には2種類のメニューがあります。

- **トップメニュー:**
動画/静止画の撮影、再生に関する項目を表示します。
- **ショートカットメニュー:**
動画/静止画の撮影に、おすすめの機能を表示します。

トップメニューの操作のしかた

メニューを使ってさまざまな設定ができます。

1 "MENU"をタッチする

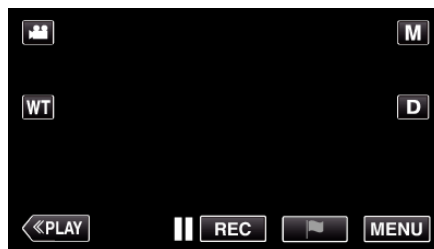

- トップメニューが表示されます。
- お使いのモードによって表示されるメニューが異なります。

2 設定したいメニューをタッチする



3 設定したい項目をタッチする



メモ:

- 前/次のメニューを表示するとき
◀または▶をタッチする
- 設定を終了するとき
×(終了)をタッチする
- ヘルプを表示するとき
?(ヘルプ)をタッチし、項目をタッチする
ヘルプの表示がない場合があります。

ショートカットメニューの操作のしかた



ショートカットメニューでは、動画/静止画の撮影モードでのおすすめ機能の設定を変更できます。

1 "MENU"をタッチする

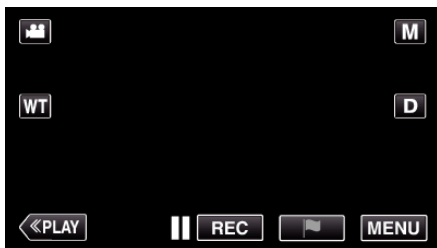

2 ショートカットアイコン(S)をタッチする



- ショートカットメニューが表示されます。

3 メニューや設定を選んでタッチする

<動画撮影モードで表示されるショートカットメニュー>



- "アニメ撮影"、"顔デコ撮影"、"スマイルショット"、"スマイル%/名前表示"、"逆光補正(マニュアルモードのみ)"が設定できます。

<静止画撮影モードで表示されるショートカットメニュー>



- "スマイルショット"、"スマイル%/名前表示"、"逆光補正(マニュアルモードのみ)"が設定できます。

メモ：_____

- トップメニューに戻るとき
⏪ (リターン) をタッチする
- 設定を終了するとき
× (終了) をタッチする
- ヘルプを表示するとき
? (ヘルプ) をタッチし、項目をタッチする

撮影設定メニュー(動画)



シーンセレクト

状況に合わせた撮影ができます。
 "場面(被写体)に合わせて撮影する" (☞ p. 25)
 ※マニュアル撮影時のみ表示されます。

フォーカス

手動でピント合わせができます。
 "手動でピントを合わせる" (☞ p. 26)
 ※マニュアル撮影時のみ表示されます。

明るさ補正

画面全体の明るさを補正します。
 "明るさ補正を設定する" (☞ p. 27)
 ※マニュアル撮影時のみ表示されます。

逆光補正

逆光で被写体が暗くなるのを補正します。
 "逆光補正を設定する" (☞ p. 28)
 ※マニュアル撮影時のみ表示されます。

ホワイトバランス

光源に合わせて、色合いを調節できます。
 "ホワイトバランスを設定する" (☞ p. 29)
 ※マニュアル撮影時のみ表示されます。

テレマクロ

ズームの望遠(T)側のときに接写できるようになります。
 "接写で撮影する" (☞ p. 30)
 ※マニュアル撮影時のみ表示されます。

タッチ優先AE / AF

人物やペットの顔、タッチしたエリアに合わせて、フォーカスと明るさが自動的に調節されます。
 "被写体をきれいに撮影する(タッチ優先AE / AF)" (☞ p. 37)

ライト

ライトの点灯/消灯を設定します。

設定	内容
切	ライトを点灯しません。
オート	周囲が暗いとき、自動的に点灯します。
入	ライトを常に点灯します。

感度アップ

暗いところで自動的に明るく調節します。

設定	内容
切	調節しません。
入	暗いところで電氣的に明るく調節します。
スローシャッター	暗いところでシャッタースピードを遅くして明るく調節します。

メモ: —

- "スローシャッター"では"入"より明るくなりますが、被写体の動きが不自然になることがあります。

ウィンドカット

風の音を低減します。

設定	内容
切	低減しません。
入	低減します。
オート	自動で低減します。

シャッターモード

連写を設定できます。

設定	内容
1枚撮影	連写しません。
連写	SNAPSHOT ボタンを押し続けている間、連写します。

メモ：――

- 動画モード中に撮影した静止画のサイズは、1920×1080 になります。
- SD カードによっては、連写できないことがあります。
- 連写を続けると、連写速度が低下します。

スマイルショット

笑顔を検出したら、自動的に静止画を撮影します。
"笑顔を自動で撮影する(スマイルショット)" (☞ p. 38)

スマイル%/名前表示

顔を検出したときに名前、スマイル度(%)を表示します。
"スマイル%/名前表示を設定する" (☞ p. 43)

ペットショット

犬または猫の顔を検出して、自動的に静止画を撮影します。
"ペットを自動で撮影する(ペットショット)" (☞ p. 39)

シームレス撮影

撮影中に内蔵メモリーの容量がいっぱいになって記録できなくなったら、撮影を止めずに続けて SD カードに記録します。

設定	内容
切	記録メディアを切り換えて撮影しません。
入	記録メディアを切り換えて撮影します。

メモ：――

- SD カードに十分な空き容量がないと、シームレス撮影はできません。
 - シームレス撮影ができない場合は(Ⓜ)が表示されます。
 - 一度シームレス撮影をした後に、ふたたびシームレス撮影をするには、シームレス撮影した動画を結合するか、シームレス撮影の結合情報を削除する必要があります。
- "シームレス撮影で記録された動画を結合する" (☞ p. 76)
- 動画記録形式が iFrame の場合はシームレス撮影はできません。
 - Wi-Fi モードでは、シームレス撮影はできません。

動画記録形式

記録フォーマットを "AVCHD"、または "iMovie" への取り込みに適した "iFrame" から選びます。

設定	内容
AVCHD	AVCHD 規格で記録します。
iFrame	Mac の iMovie への取り込みに適した iFrame 形式で記録します。

メモ：――

- iFrame は Mac コンピューターで取り扱うための記録形式です。Windows PC での動作は保証対象外です。

動画画質

動画画質を設定します。

設定	内容
(動画記録形式が AVCHD のとき)	
UXP	最高画質で撮影できます。 • ブルーレイディスク向けです。ハイビジョン画質では、DVD に保存できません。
XP	高画質で撮影できます。
SP	標準画質で撮影できます。
EP	長時間撮影ができます。
(動画記録形式が iFrame のとき)	
iFrame(1280x720)	解像度(1280x720)で、編集や加工に適した動画記録形式の撮影ができます。
iFrame(960x540)	解像度(960x540)で、編集や加工に適した動画記録形式の撮影ができます。

メモ：

- 動作が速いシーンや明るさが変化しやすいシーンを撮影するときは、ノイズを避けるため、「UXP」または「XP」に設定してください。
- 画質を「UXP」にして撮影した動画は、BDライター(外付型ブルーレイドライブ)で保存してください。
- 残量時間表示からも、動画画質を変更できます。
変更したい「動画画質」をタッチしてください。

ズーム倍率

ズームの最大倍率を設定します。

設定	内容
40倍光学	1～40倍の光学ズームで撮影できます。デジタルズームを使いたくないときに設定してください。
60倍ダイナミック (55倍ダイナミック)	AVCHDモードで手ぶれ補正が通常モードまたは切のときは、1～40倍の光学ズーム、および41～60倍のダイナミックズームで撮影できます。 (AVCHDモードで手ぶれ補正がアクティブモードのときは、1～40倍の光学ズーム、および41～55倍のダイナミックズームで撮影できます。) (iFrameモードのときは、1～40倍の光学ズーム、および41～55倍のダイナミックズームで撮影できません。)
120倍デジタル (110倍デジタル)	AVCHDモードのときは、1～40倍の光学ズーム、および41～120倍のデジタルズームで撮影できます。 (iFrameモードのときは、1～40倍の光学ズーム、および41～110倍のデジタルズームで撮影できます。)
200倍デジタル	1～40倍の光学ズーム、および41～200倍のデジタルズームで撮影できます。

メモ：

- デジタルズームでは映像を電子的に引き伸ばすため、映像が粗くなります。
- 手ぶれ補正を入切すると画角が変わります。

ズームマイク

ズームマイクを設定します。

設定	内容
切	ズームマイク機能を使いません。
入	ズーム操作に合わせて、指向性のある音声を記録できます。

メモ：

- 「入」に設定したとき、ズームの広角(W)側の音量はズームの望遠(T)側に比べて小さくなります。

マイクレベル表示

"マイクレベル表示"が赤くならないように調節してください。

設定	内容
切	マイク入力レベル表示をしません。
入	マイク入力レベル表示をします。

設定メニュー

マイクレベル設定

マイクレベルを設定します。
"マイクレベル表示"が赤くならないように調節してください。

設定	内容
+2	マイクの入カレベルを上げます。
+1	マイクの入カレベルを少し上げます。
0	マイクの入カレベルを変更しません。
-1	マイクの入カレベルを少し下げます。
-2	マイクの入カレベルを下げます。

K2テクノロジー

デジタル信号処理による音質劣化を改善し、原音に近い音質で記録します。

設定	内容
切	K2テクノロジーを使用しません。
入	K2テクノロジーを使用します。

お楽しみ撮影メニュー(動画)



高速撮影

撮影速度を上げて動きを強調したスローモーション動画を撮影し、再生時に滑らかなスローモーション映像を再生できます。ゴルフのスイングなどを確認したいときに便利です。
"スローモーションを撮影する(高速撮影)" (p. 46)

タイムラプス撮影

一定間隔に1コマずつ撮影して、長い時間かけてゆっくり移り変わるシーンを短時間で再生することができます。花のつぼみが開く様子を観察するときなどに便利です。
"微速度撮影をする(タイムラプス撮影)" (p. 47)

コマ撮り

SNAPSHOT ボタンを押すごとに2フレーム分のシーンが記録され、それらのシーンをつなぎ合わせたコマ撮り動画を作成できます。
"コマ撮り動画を作成する(コマ撮り)" (p. 49)

フレームインREC

液晶画面に表示される赤枠内の被写体の動き(明るさ)の変化を検出して、自動的に撮影します。
"動きを検出し自動的に撮影する(フレームインREC)" (p. 50)

アニメ撮影

動画にアニメーション効果を追加して撮影できます。
"アニメーションを付けて撮影する(アニメ撮影)" (p. 32)

顔デコ撮影

人物の顔を検出すると、王冠やメガネなどのデコレーションを追加して撮影できます。
"顔をデコレーションして撮影する(顔デコ撮影)" (p. 34)

スタンプ撮影

動画にいろいろなスタンプを貼り付けて撮影できます。
"スタンプを付けて撮影する(スタンプ撮影)" (p. 35)

手書き撮影

手書き文字などのデコレーションを追加して撮影できます。
手書きした文字などの位置がずれる場合は、タッチ位置を補正してください。
"手書きコメントを付けて撮影する(手書き撮影)" (p. 36)

日時表示記録

動画に撮影した日付や時間を記録して撮影できます。
日時を表示させてディスクなどに保存したいときに設定します。
(記録された日時は後から消す事はできません。)
"動画に撮影日時を記録して撮影する" (p. 53)

撮影設定メニュー(静止画)



シーンセレクト

状況に合わせた撮影ができます。
"場面(被写体)に合わせて撮影する" (☞ p. 25)
※マニュアル撮影時のみ表示されます。

フォーカス

手動でピント合わせができます。
"手動でピントを合わせる" (☞ p. 26)
※マニュアル撮影時のみ表示されます。

明るさ補正

画面全体の明るさを補正します。
"明るさ補正を設定する" (☞ p. 27)
※マニュアル撮影時のみ表示されます。

逆光補正

逆光で被写体が暗くなるのを補正します。
"逆光補正を設定する" (☞ p. 28)
※マニュアル撮影時のみ表示されます。

ホワイトバランス

光源に合わせて、色合いを調節できます。
"ホワイトバランスを設定する" (☞ p. 29)
※マニュアル撮影時のみ表示されます。

テレマクロ

ズームの望遠(T)側のときに接写できるようになります。
"接写で撮影する" (☞ p. 30)
※マニュアル撮影時のみ表示されます。

タッチ優先AE / AF

人物やペットの顔、タッチしたエリアに合わせて、フォーカスと明るさが自動的に調節されます。
"被写体をきれいに撮影する(タッチ優先AE / AF)" (☞ p. 37)

ライト

ライトの点灯/消灯を設定します。

設定	内容
切	ライトを点灯しません。
オート	周囲が暗いとき、自動的に点灯します。
入	ライトを常に点灯します。

セルフタイマー

記念撮影するときに使います。
"記念写真を撮影する(セルフタイマー)" (☞ p. 51)

感度アップ

暗いところで自動的に明るく調節します。

設定	内容
切	調節しません。
入	暗いところで電氣的に明るく調節します。

メモ: _____

- 動画とは、別に設定できます。
"感度アップ(動画)" (p. 217)

シャッターモード

連写を設定できます。

設定	内容
1枚撮影	連写しません。
連写	SNAPSHOT ボタンを押し続けている間、連写します。

メモ：――

- 静止画サイズを 3680x2760 (10M)に設定しているときは、連写は使用できません。
- SD カードによっては、連写できないことがあります。
- 連写を続けると、連写速度が低下します。

スマイルショット

笑顔を検出したら、自動的に静止画を撮影します。

"笑顔を自動で撮影する(スマイルショット)" (p. 38)

スマイル%/名前表示

顔を検出したときに名前、スマイル度(%)を表示します。

"スマイル%/名前表示を設定する" (p. 43)

ペットショット

犬または猫の顔を検出して、自動的に静止画を撮影します。

"ペットを自動で撮影する(ペットショット)" (p. 39)

静止画サイズ

記録する静止画の大きさ(ピクセル数)を設定します。

設定	内容
1920X1080(2M)	画面比「16:9」の静止画を撮影します。 • 16:9 の静止画をお店などでプリントすると、両端が切られることがあります。
3680X2760(10M) 1440X1080(1.5M) 640X480(0.3M)	画面比「4:3」の静止画を撮影します。

お楽しみ撮影メニュー(静止画)



フレームインREC

液晶画面に表示される赤枠内の被写体の動き(明るさの変化)を検出して、自動的に撮影します。

"動きを検出し自動的に撮影する(フレームイン REC)" (☞ p. 50)

再生設定メニュー(動画)



日付検索

撮影日から、一覧表示する動画を絞り込みます。
"目的の映像を撮影日から探す" (p. 68)

日時表示

動画の再生中に日時を表示するか設定します。

設定	内容
切	再生時に日時を表示しません。
入	再生時に日時を表示します。

ダイジェスト再生

撮影した動画のダイジェストを再生します。
"ダイジェスト再生" (p. 62)

プレイリスト再生

作成したプレイリストを再生します。
"プレイリスト再生" (p. 64)

特殊ファイル再生

管理情報の壊れた動画ファイルなどを再生します。
"特殊ファイル再生" (p. 65)

編集メニュー(動画)



プロテクト/解除

誤消去防止のプロテクトを付けます。

"表示(再生)しているファイルを保護する/保護を解除する" (☞ p. 74)

"選んで保護する/選んで保護を解除する" (☞ p. 75)

コピー

内蔵メモリーからSDカードにコピーします。

"映像ファイルをSDカードにコピーする" (☞ p. 107)

ムーブ

内蔵メモリーからSDカードに移動します。移動したファイルは、内蔵メモリーから削除されます。

"映像ファイルをSDカードに移動する" (☞ p. 108)

プレイリスト編集

お好みの動画だけを並べた一覧をプレイリストといいます。

プレイリストを作成しておくとお気に入りの動画だけを好きな順番に並べて再生できます。

動画ファイルをプレイリストに登録しても、元の動画ファイルはそのまま残ります。

"映像を選んでプレイリストを作る" (☞ p. 78)

"撮影日を選んでプレイリストを作る" (☞ p. 80)

"プレイリストを編集する" (☞ p. 81)

トリミング

動画の必要な部分だけを切り出して、新しい動画として保存できます。

編集した元の動画は、そのまま残ります。

"動画を必要な部分だけにする(トリミング)" (☞ p. 77)

シームレス撮影管理

"シームレス撮影"撮影した別々のメディアに分かれているシーンの結合/解除をします。

"シームレス撮影で記録された動画を結合する" (☞ p. 76)

再生設定メニュー(静止画)



日付検索

撮影日から、一覧表示する静止画を絞り込みます。
 "目的の映像を撮影日から探す" (p. 68)

スライドショー効果

スライドショーの切り換え効果を設定します。

設定	内容
スライド	右端から左端へスライドしながら、画面が切り換わります。
ブラインド	縦じまに分割されながら、画面が切り換わります。
チェッカーボード	チェック柄に変化しながら、画面が切り換わります。
ランダム	スライド、"ブラインド"、"チェッカーボード"の中からランダムで効果を付けながら、画面が切り換わります。

メモ:

- 外部機器(外付型ハードディスクなど)に保存した静止画を再生しているときは、スライドショー効果が使用できません。

編集メニュー(静止画)



プロテクト/解除

誤消去防止のプロテクトを付けます。

"表示(再生)しているファイルを保護する/保護を解除する" (☞ p. 74)

"選んで保護する/選んで保護を解除する" (☞ p. 75)

コピー

内蔵メモリーからSDカードにコピーします。

"映像ファイルをSDカードにコピーする" (☞ p. 107)

ムーブ

内蔵メモリーからSDカードに移動します。移動元のファイルは、内蔵メモリーから削除されます。

"映像ファイルをSDカードに移動する" (☞ p. 108)

セットアップ(動画／静止画共通)



スマートユーザーガイド

スマートユーザーガイドにアクセスするための QR コードを表示します。



- 正しく QR コードを読み込むと、ポータルサイトが表示されます。
お使いのビデオカメラの型名を選択すると、スマートユーザーガイドが表示されます。

- メモ：
- QR コードを読み込むには、読み取り用のアプリケーションが必要です。QR コードを読み取れないときは、インターネットブラウザで URL を入力してください。
 - スマートユーザーガイドは、Android 端末および iPhone に対応しています。また、標準ブラウザの Google Chrome (Android) と Mobile Safari (iPhone) で閲覧することができます。
 - QR コードは(株)デンソーウェーブの登録商標です。

時計合わせ

現在時刻を修正したり、海外で使うときに合わせ直します。

- "時計を合わせる" (☞ p. 11)
- "時差のある地域で使うとき" (☞ p. 15)
- "旅行先がサマータイムのとき" (☞ p. 15)

日付表示配列

年月日の並び順と時間表示(24h／12h)を設定します。

並び順	時間表示
月. 日. 年	12h
年. 月. 日	24h
日. 月. 年	-

LANG. / 言語

メニューなどで表示する言語を設定します。
日本語/英語/フランス語/スペイン語/ポルトガル語/中国語(簡体)/韓国語に対応しています。
"表示言語を変更する" (☞ p. 13)

顔登録(撮影時のみ)

よく撮影する人物の顔を事前に登録します。
"人物の顔を登録する" (☞ p. 41)

モニター明るさ

画面の明るさを調整します。

設定	内容
オート	屋外では "4" に、屋内では "3" に、自動的に切り換わります。
4	画面を常に明るくしたいときに設定します。
3	標準の明るさ設定です。
2	画面を常に暗くしたいときに設定します。
1	一番暗い設定です。 バッテリーの消費を抑えたいときに設定します。

設定メニュー

操作音

操作時に音を鳴らすか設定します。

設定	内容
切	操作音を消します。
入	操作音を鳴らします。

オートパワーオフ

電源の切り忘れ防止のため、5分放置でバッテリー使用時は電源を切り、ACアダプター使用時は待機状態になります。

設定	内容
切	5分放置しても電源が切れません。
入	5分放置すると、自動的に電源が切れます。

メモ：――

- バッテリー使用時は、5分間放置すると自動的に電源が切れます。
- ACアダプター使用時は、待機状態になります。

高速起動

5分以内に再び画面を開くと、すぐに起動できます。

設定	内容
切	高速起動しません。
入	5分以内に再び画面を開くと、すぐに電源が入ります。

メモ：――

- 画面を閉じてから5分間、電力の消費を抑えます。

デモモード

本機の機能のデモを再生できます。

設定	内容
切	設定しません。
入	本機の機能のデモを再生できます。

メモ：――

- 再生モードでは表示されません。
- デモモードが実行されると "スマイル%/名前表示"が "入"に設定されます。

"スマイル%/名前表示を設定する" (☞ p. 43)

タッチパネル調整

タッチパネルのボタンをタッチしたときの反応位置を調整します。

"タッチパネルの調整をする" (☞ p. 8)

工場出荷

すべての設定をお買い上げ時の設定に戻します。

ファームウェア更新

本機の機能を最新版に更新できます。

詳しくは、JVCのホームページをご覧ください。

(本体ソフトウェアをアップデートするためのプログラムが提供されるまで、ホームページに説明はありません)

<http://www3.jvckenwood.com/dvmain/support/download/index.html>

PC用ソフト更新

本機内蔵のパソコン用のソフトウェアを最新版に更新できます。

詳しくは、JVCのホームページをご覧ください。

(パソコン用のソフトウェアをアップデートするためのプログラムが提供されるまで、ホームページに説明はありません)

<http://www3.jvckenwood.com/dvmain/support/download/index.html>

オープンソースライセンス(撮影時のみ)

本機で使用しているオープンソースソフトウェアのライセンスを表示します。

出力設定(動画／静止画共通)



テレビ表示

テレビに、アイコンや日時を表示できます。

設定	内容
切	テレビにアイコンや日時を表示しません。
入	テレビにアイコンや日時を表示します。

ビデオ出力

接続するテレビに合わせて画面比(16:9または4:3)に設定します。

設定	内容
4:3	従来型のテレビ(4:3)に接続するときに設定します。
16:9	ワイドテレビ(16:9)に接続するときに設定します。

HDMI 出力

テレビの HDMI 端子に接続するときに、本機の HDMI 端子の出力を設定します。

設定	内容
オート	通常は "オート" に設定します。
480p	"オート" で正常に表示されないとき設定します。

HDMI 機器制御

HDMI CEC 規格に対応するテレビと連動します。

設定	内容
切	連動しません。
入	連動します。

AV 端子設定

パンクレードルの出力端子の設定をします。

設定	内容
AV出力	AV 端子から出力するときに設定します。
パンクレードル	パンクレードルを使うときに設定します。

メディア設定(動画/静止画共通)



動画記録メディア

動画を記録するメディアを設定します。

設定	内容
内蔵メモリー	動画を本機の内蔵メモリーに保存します。
SDカード	動画を SD カードに保存します。

静止画記録メディア

静止画を記録するメディアを設定します。

設定	内容
内蔵メモリー	静止画を本機の内蔵メモリーに保存します。
SDカード	静止画を SD カードに保存します。

メモリーフォーマット

内蔵メモリーのファイルをすべて消去(初期化)します。

設定	内容
ファイル	内蔵メモリーのすべてのファイルを消去します。フォルダ番号とファイル番号はリセットしません。(続きの番号になります)
ファイル+管理番号	内蔵メモリーのすべてのファイルを消去します。さらに、フォルダ番号とファイル番号をリセットします。

ご注意:

- フォーマットすると、内蔵メモリー内のデータはすべて消えます。
フォーマットする前に、内蔵メモリー内のすべてのファイルをパソコンなどにコピーしてください。
- フォーマットに時間がかかることがありますので、十分に充電したバッテリーをお使いになるか、AC アダプターを接続してください。

SDフォーマット

SD カードのファイルをすべて消去(初期化)します。

設定	内容
ファイル	AVCHD 動画ファイル: SD カードのすべてのファイルを消去します。さらに、ファイル番号をリセットします。 それ以外のファイル: SD カードのすべてのファイルを消去します。フォルダ番号とファイル番号はリセットしません。(続きの番号になります)
ファイル+管理番号	SD カードのすべてのファイルを消去します。さらに、フォルダ番号とファイル番号をリセットします。

メモ:

- AVCHD 動画ファイルの場合、"ファイル"と"ファイル+管理番号"では、フォーマット結果に違いはありません。

ご注意:

- SD カードが入っていないときは選べません。
- フォーマットすると、SD カード内のデータはすべて消えます。
フォーマットする前に、SD カード内のすべてのファイルをパソコンなどにコピーしてください。
- フォーマットに時間がかかることがありますので、十分に充電したバッテリーをお使いになるか、AC アダプターを接続してください。

USB 接続メニュー

本機に USB 接続してから、AC アダプターを接続すると表示されます。

パソコンで見る

- 本機で撮影した映像を Everio MediaBrowser 4 を使ってパソコンで見ます。
"付属ソフト(本機内蔵)をインストールする" (☞ p. 112)
- 付属のソフトを使わずに、本機で撮影した映像をパソコンに保存します。
"付属のソフトを使わずに映像を保存する" (☞ p. 118)
- "Mac コンピューターに保存する" (☞ p. 121)

ディスクを作成する

本機で撮影した映像を、パソコンの BD/DVD ドライブを使って Everio MediaBrowser 4 でディスクに保存します。

ダイレクトディスク

本機で撮影した映像を、パソコンの BD/DVD ドライブを使って直接ディスクに保存します。

アップロードする

本機で撮影した映像を、Everio MediaBrowser 4 を使ってファイル共有サイトにアップロードします。

バックアップする

本機で撮影した映像を、Everio MediaBrowser 4 を使ってパソコンにバックアップします。
"すべての映像をバックアップする" (☞ p. 114)

メモ：

- バックアップ前には、動画を保存してある SD カードをカメラに装着してください。
 - 付属のソフトを使ってパソコンにバックアップすると、本機に書き戻せません。
 - バックアップする前に、不要な動画を削除しておきましょう。
撮影した動画が多いと、バックアップに時間がかかります。
- "不要な映像を削除する" (☞ p. 73)
-

本体前面

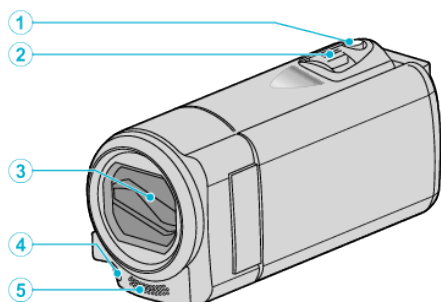

- ① **SNAPSHOT(静止画撮影)ボタン**
 - 静止画を撮影します。
- ② **ズーム/音量レバー**
 - 撮影中:撮影の範囲を調節できます。
 - 再生中(一覧表示):前または後ろのページに移動します。
 - 動画再生中:音量を調節します。
- ③ **レンズカバー**
 - レンズやレンズカバーは、さわらないでください。
 - 撮影中に、レンズの前を指などでふさがないようにしてください。
- ④ **ライト**
 - 暗い場所で撮影するときは、ライトを点灯しましょう。
- ⑤ **ステレオマイク**
 - 動画の撮影中に、マイクを指などでふさがないようにしてください。

本体後面

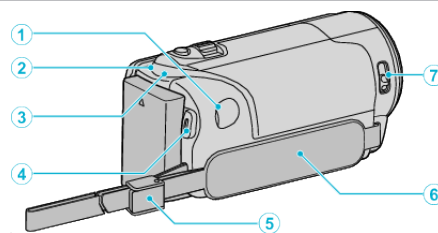

- ① **DC 端子**
 - AC アダプターとつないで充電をします。
 - ② **ACCESS(アクセス)ランプ**
 - 記録中や再生中などに点灯/点滅します。
 - バッテリーや AC アダプター、SD カードは取りはずさないでください。
 - ③ **POWER/CHARGE(電源/充電)ランプ**
 - 点灯:電源「入」
 - 点滅:充電中
 - 消灯:充電完了
 - ④ **START/STOP(動画撮影)ボタン**
 - 動画の撮影を開始/停止します。
 - ⑤ **ストラップロック**
 - ⑥ **グリップベルト**
 - グリップベルトに手を通して、しっかりと固定します。
- "グリップベルトを調節する" (p. 6)
- ⑦ **レンズカバースイッチ**
 - レンズカバーを開閉します。

本体底面

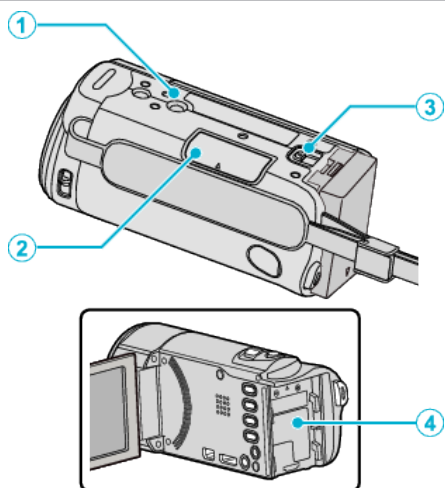

① 三脚取り付け穴

"三脚の取り付けかた" (☞ p. 14)

② SD カードスロット

- 別売の SD カードを入れてください。

"SD カードを入れる" (☞ p. 6)

③ バッテリー取りはずしレバー

"バッテリーを充電する" (☞ p. 5)

④ バッテリー取り付け部

本体内側

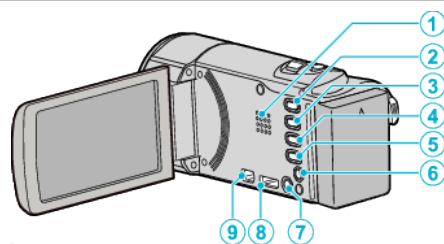

① スピーカー

- 動画の再生中に音が出ます。

② 動画/静止画(動画/静止画)ボタン

- 動画と静止画を切り換えます。

③ MANNER (マナー)ボタン

- MANNER (マナー)ボタンを長押しすると、マナーモードになります。もう一度長押しすると、マナーモードは解除されます。

"マナーモード機能を使う" (☞ p. 19)

④ (手ぶれ補正)ボタン

- 動画撮影停止中に押すと、手ぶれ補正の設定が切り換わります。

"手ぶれを補正して撮影する" (☞ p. 45)

⑤ INFO(情報)ボタン

- 撮影:残量時間(動画のみ)やバッテリー残量を表示します。
- 再生:撮影日などのファイル情報を表示します。

⑥ AV 端子

- テレビなどの AV 端子と接続するときに使用します。

⑦ (電源)ボタン

- 押し続けると、液晶モニターを開いたまま、電源を入/切できます。

⑧ HDMI ミニ端子

- HDMI ミニケーブルを使ってテレビとつなぎます。

⑨ USB 端子

- USB ケーブルを使ってパソコンとつなぎます。

液晶モニター

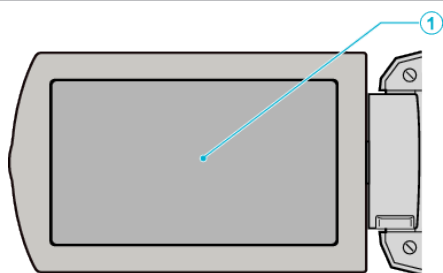

① 液晶モニター

- 開閉すると、電源を入切できます。
- 自分を撮るときは、回転させて使用します。

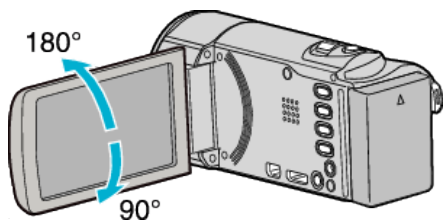

"タッチパネルの使いかた" (☞ p. 8)

"液晶モニター上のボタンのなまえとはたらき" (☞ p. 9)

ご注意：

- 表面を強く押したり強い衝撃を与えないでください。
傷がついたり、割れる場合があります。

撮影共通

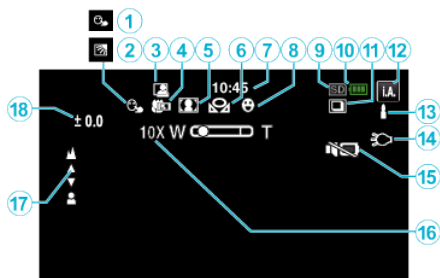

- ① **タッチ優先AE/A F**
"被写体をきれいに撮影する(タッチ優先AE/A F)" (☞ p. 37)
- ② **逆光補正**
"逆光補正を設定する" (☞ p. 28)
- ③ **フレームイン REC**
"動きを検出し自動的に撮影する(フレームイン REC)" (☞ p. 50)
- ④ **テレマクロ**
"接写で撮影する" (☞ p. 30)
- ⑤ **シーンセレクト**
"場面(被写体)に合わせて撮影する" (☞ p. 25)
- ⑥ **ホワイトバランス**
"ホワイトバランスを設定する" (☞ p. 29)
- ⑦ **時刻**
"時計を合わせる" (☞ p. 11)
- ⑧ **スマイルショット**
"笑顔を自動で撮影する(スマイルショット)" (☞ p. 38)
- ⑨ **記録メディア**
"動画記録メディア" (☞ p. 233)
"静止画記録メディア" (☞ p. 233)
- ⑩ **バッテリー残量**
"残量時間を確認する" (☞ p. 54)
- ⑪ **連写**
"シャッターモード(動画)" (☞ p. 218)
"シャッターモード(静止画)" (☞ p. 223)
- ⑫ **撮影モード**
"動画をオートで撮影する" (☞ p. 17)
"マニュアルで設定を変えて撮影する" (☞ p. 23)
- ⑬ **インテリジェントオートの設定シーン**
• インテリジェントオートで自動的に設定されるシーンをあらわします。複数のシーンが設定される場合があります。
"インテリジェントオートのシーン" (☞ p. 18)
- ⑭ **ライト**
"ライト" (☞ p. 217)
- ⑮ **マナーモード**
"マナーモード機能を使う" (☞ p. 19)
- ⑯ **ズーム倍率**
"ズーム倍率" (☞ p. 219)
- ⑰ **フォーカス**
"手動でピントを合わせる" (☞ p. 26)
- ⑱ **明るさ補正**
"明るさ補正を設定する" (☞ p. 27)

動画撮影

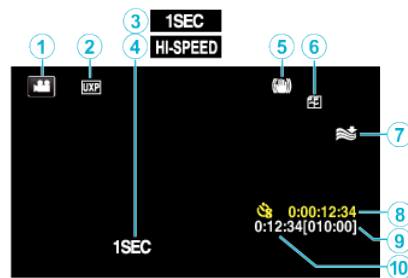

- ① **動画モード**
• 動画と静止画を切り換えます。
- ② **動画画質**
"動画画質" (☞ p. 219)
- ③ **タイムラプス撮影(1SEC)**
"微速度撮影をする(タイムラプス撮影)" (☞ p. 47)
- ④ **高速撮影**
"スローモーションを撮影する(高速撮影)" (☞ p. 46)
- ⑤ **手ぶれ補正**
"手ぶれを補正して撮影する" (☞ p. 45)
- ⑥ **シームレス撮影**
"シームレス撮影" (☞ p. 218)
- ⑦ **ウィンドカット**
"ウィンドカット" (☞ p. 218)
- ⑧ **タイムラプス撮影カウンタ**
"微速度撮影をする(タイムラプス撮影)" (☞ p. 47)
- ⑨ **撮影可能時間**
"残量時間を確認する" (☞ p. 54)
- ⑩ **シーンカウンタ**

静止画撮影

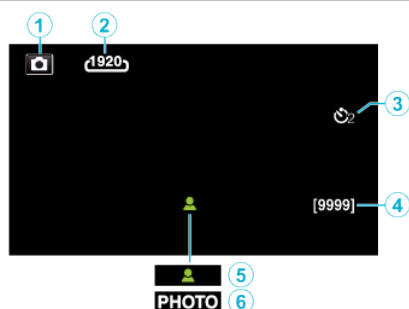

① 静止画モード

- 動画と静止画を切り換えます。

② 静止画サイズ

"静止画サイズ" (☞ p. 223)

③ セルフタイマー

"記念写真を撮影する(セルフタイマー)" (☞ p. 51)

④ 撮影可能枚数

"残量時間を確認する" (☞ p. 55)

⑤ ピント合わせ

⑥ 静止画記録中

動画再生

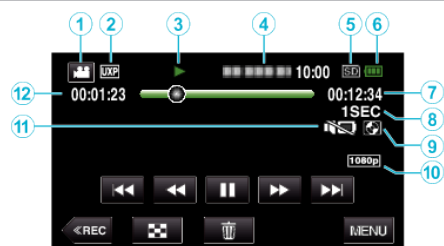

① 動画モード

- 動画と静止画を切り換えます。

② 動画画質

"動画画質" (☞ p. 219)

③ 操作表示

"動画再生の操作ボタン" (☞ p. 57)

④ 日付と時刻

- 記録日時を表示します。

⑤ 記録メディア

"動画記録メディア" (☞ p. 233)

⑥ バッテリー残量

"残量時間を確認する" (☞ p. 54)

⑦ 再生時間

⑧ タイムラプス再生

"タイムラプス撮影の設定内容" (☞ p. 48)

⑨ 外部ストレージ再生

"本機と DVD ライターをつないで再生する" (☞ p. 99)

"BD ライター(外付型ブルーレイドライブ)でディスクを再生する" (☞ p. 92)

"外付型ハードディスク内の映像を再生する" (☞ p. 104)

⑩ 1080p 出力

"HDMI 出力" (☞ p. 232)

⑪ マナーモード

"マナーモード機能を使う" (☞ p. 19)

⑫ シーンカウンタ

静止画再生

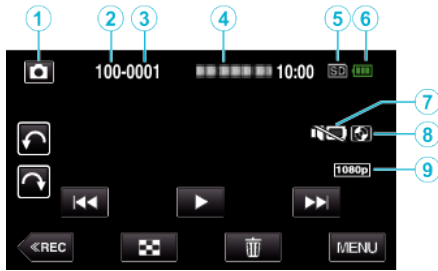

- ① 静止画モード
 - 動画と静止画を切り換えます。
- ② フォルダ番号
- ③ ファイル番号
- ④ 日付と時刻
 - 記録日時を表示します。
- ⑤ 記録メディア
 - "静止画記録メディア" (☞ p. 233)
- ⑥ バッテリー残量
 - "残量時間を確認する" (☞ p. 54)
- ⑦ マナーモード
 - "マナーモード機能を使う" (☞ p. 19)
- ⑧ 外部ストレージ再生
 - "本機と DVD ライターをつないで再生する" (☞ p. 99)
 - "BD ライター(外付型ブルーレイドライブ)でディスクを再生する" (☞ p. 92)
 - "外付型ハードディスク内の映像を再生する" (☞ p. 104)
- ⑨ 1080p 出力
 - "HDMI 出力" (☞ p. 232)

正常に動作しないときは

電源を切る

- 1 液晶モニターを閉じる

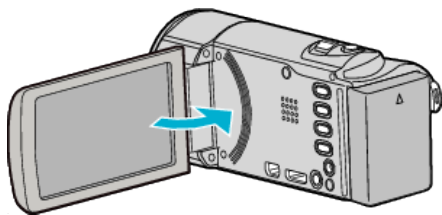

- 2 電源(バッテリーと AC アダプター)をいったん取りはずし、再度接続して液晶モニターを開くと、本機の電源が入ります。(リセット完了)

バッテリー

バッテリー使用時に電源が入らない

バッテリーを充電してください。

"バッテリーを充電する" (☞ p. 5)

端子が汚れていないか確認してください。

本体とバッテリーの端子が汚れている場合は、綿棒のようなもので拭取ってください。

当社製以外のバッテリーをご使用の場合は、安全面、性能面について保証いたしかねます。必ず当社製のバッテリーをお使いください。

充電しても使用時間が短い

繰り返し充電することでバッテリーの性能が劣化します。新しいバッテリーをお買い求めください。

"別売アクセサリ" (☞ p. 16)

バッテリーの充電ができない

バッテリーが満充電されていると、ランプは点滅しません。

端子が汚れていないか確認してください。

本体とバッテリーの端子が汚れている場合は、綿棒のようなもので拭取ってください。

純正品以外の AC アダプターを使用すると本機が破損する可能性があります。純正品の AC アダプターを使用してください。

バッテリー残量が正しく表示されない

AC アダプターを接続すると、バッテリー残量は表示されません。

高温や低温で長時間使ったり、何度も充電を繰り返していると、正しく表示できないことがあります。

撮影

撮影できない

📷/📹 ボタンを確認してください。

"本体内側" (☞ p. 236)

複数の光源がある場所など、撮影状況によっては、インテリジェントオートで明るさやフォーカスが正しく調整できないことがあります。このようなときは、マニュアルで調整してください。

"手動でピントを合わせる" (☞ p. 26)

自動的に撮影が停止した

仕様上、12 時間以上の連続撮影ができませんので、自動的に撮影が停止します。(撮影の再開には、多少時間がかかる場合があります。)

電源を切り、しばらく経ってから電源を入れてください。(本機の温度が上がると、回路の保護のため自動的に停止します。)

静止画の連写速度が遅い

連写を続けると、連写速度が低下します。

使用する SD カードや撮影条件によって、連写速度が低下します。

自動でピントが合わない

暗いところや明暗差の少ないものを撮影しているときは、マニュアルフォーカスをお使いください。

"手動でピントを合わせる" (☞ p. 26)

レンズの表面をクリーニングクロスできれいに拭いてください。

マニュアル撮影メニューでマニュアルフォーカスを解除してください。

"手動でピントを合わせる" (☞ p. 26)

ズームができない

静止画の撮影では、デジタルズームは使えません。

微速度撮影中は、ズーム操作ができません。(また、写真同時撮影、および手ぶれ補正もできません)

デジタルズームをするには、メニューの "ズーム倍率" を設定してください。

"ズーム倍率" (☞ p. 219)

速い動作や明るさが非常に変わるシーンを撮影するとき、モザイクノイズが発生する

"動画画質" を "UXP" または "XP" にして撮影してください。

"動画画質" (☞ p. 219)

SD カード

SD カードが入らない

SD カードの入れる向きを間違えないようにしてください。
"SD カードを入れる" (p. 6)

SD カードに保存できない

"動画記録メディア"/"静止画記録メディア"の選択をSDカードに設定してください。

"動画記録メディア" (p. 233)

"静止画記録メディア" (p. 233)

ほかの機器で使っていたSDカードをはじめて使うときは、メディア設定の"SDフォーマット"でSDカードをフォーマット(初期化)する必要があります。

"SDフォーマット" (p. 233)

再生

音や映像が途切れる

シーンとシーンのつなぎ部分で途切れることがありますが、故障ではありません。

音が出ない

マナーモードでは操作音および再生音が出ません。マナーモードを解除してください。

"マナーモード機能を使う" (p. 19)

共通メニューの"操作音"を"入"にしてください。

"操作音" (p. 230)

高速撮影/タイムラプス撮影した動画は、音声は記録されていません。

"スローモーションを撮影する(高速撮影)" (p. 46)

"微速度撮影をする(タイムラプス撮影)" (p. 47)

同じ映像が長く止まって見える

高速対応(Class4以上)のSDカードをお使いください。

"本機で使えるSDカードの種類" (p. 7)

SDカードの端子部を乾いた綿棒などで清掃してください。

"メディア設定"メニューの"SDフォーマット"を実行してください。(データはすべて消えます。)

"SDフォーマット" (p. 233)

映像がカクカクした動きに見える

高速対応(Class4以上)のSDカードをお使いください。

"本機で使えるSDカードの種類" (p. 7)

SDカードの端子部を乾いた綿棒などで清掃してください。

"メディア設定"メニューの"SDフォーマット"を実行してください。(データはすべて消えます。)

"SDフォーマット" (p. 233)

Everio MediaBrowser 4 で再生のときは、パソコンの性能をご確認ください。

"パソコンの性能(目安)を確かめる" (p. 109)

撮影したはずの動画や静止画が一覧表示されない

日付検索を解除してください。

"目的の映像を撮影日から探す" (p. 68)

タッチパネルの  ボタンをタッチして、再生するメディアを切り換えてください。

"動画再生の操作ボタン" (p. 57)

"静止画再生の操作ボタン" (p. 66)

メニューの"特殊ファイル再生"を選んでください。(管理情報の壊れた動画などを再生できます。)

"特殊ファイル再生" (p. 65)

テレビに正常に表示されない

ケーブルを抜き差ししてください。

"HDMI 端子とつないで見る" (p. 69)

本機の電源を入れ直してください。

テレビに縦長に映る

"メディア設定"メニューの"ビデオ出力"を"4:3"に変更してください。

"ビデオ出力" (p. 232)

テレビ側で画面を調整してください。

テレビに表示される画面が小さい

"メディア設定"メニューの"ビデオ出力"を"16:9"に変更してください。

"ビデオ出力" (p. 232)

HDMI ミニケーブルでテレビに接続したとき、映像や音声は正常に出力されない

お使いのテレビの機種によっては、映像や音声は正常に出力されない場合があります。このときは、以下の操作をしてください。

①HDMI ミニケーブルを抜き差ししてください。

②本機の電源を入れ直してください。

"HDMI 端子とつないで見る" (p. 69)

編集/保存

画像を削除できない

保護(プロテクト)されている映像(動画/静止画)は削除できません。プロテクトを解除してから、削除してください。

"映像を保護する" (☞ p. 74)

SD カードにコピー/移動できない

SD カードがライトプロテクト(書き込み禁止)されている場合は OFF にしてください。

DVD ライターで DVD が作成できない

USB ケーブルが正しく接続されていません。

"DVD ライターを準備する(CU-VD50 の場合)" (☞ p. 93)

"DVD ライターを準備する(CU-VD3 の場合)" (☞ p. 93)

BD ライター(外付型ブルーレイドライブ)でディスクが作成できない

USB ケーブルが正しく接続されていません。

"BD ライター(外付型ブルーレイドライブ)を準備する" (☞ p. 84)

バックアップメニューが消えない

USB ケーブルをつないでいる間は、"バックアップする"メニューが表示されます。

バックアップメニューに入ったときメニューから抜けられない

本機と DVD ライターの電源を切るか、AC アダプターを取りはずしてください。

外付型ハードディスクのフォルダを削除できない

パソコンで削除してください。

(パソコンでファイルを入れたり、フォルダの移動・名前の変更を行ったりすると、本機で削除できなくなります)

コンピューター

パソコンの HDD に画像を保存できない

付属ソフト Everio MediaBrowser 4 がインストールされていないと、一部の機能が正常に動作しないことがあります。

"付属ソフト(本機内蔵)をインストールする" (☞ p. 112)

バックアップする前に、パソコンのハードディスク(HDD)に十分な空き容量があることを確認してください。

パソコンで BD/DVD に保存できない

ディスクに記録するには、お使いのパソコンに記録型 BD/DVD ドライブが必要です。

YouTube にアップロードできない

YouTube のアカウントが作成されているか確認してください。(YouTube へのアップロードには、YouTube のアカウントが必要です。)

本機ではアップロード用に動画のファイルフォーマットは変換されません。

付属ソフト Everio MediaBrowser 4 のヘルプを確認してください。

Mac コンピューターをお使いのかたは

次の方法でファイルを Mac コンピューターにコピーしてください。

"Mac コンピューターに保存する" (☞ p. 121)

パソコンが SDXC カードを認識しない

パソコンの OS(基本ソフト)をアップデートしてください。

"パソコンが SDXC カードを認識しないとき" (☞ p. 7)

画面/映像

画面が見えにくい

直射日光下など周囲が明るい見えにくくなります。

画面に明るい光の帯が現れる

本機の向きを変え、光源を画面に入れないようにしてください。(明るい光源が画面周辺にあると光の帯が現れることがあります。故障ではありません。)

被写体が暗い

背景が明るくて被写体が暗いときは、逆光補正を使ってください。

"逆光補正を設定する" (☞ p. 28)

メニューの "ライト" を使ってください。

シーンセレクトの "ナイトアイ" を使ってください。

"場面(被写体)に合わせて撮影する" (☞ p. 25)

メニューの "感度アップ" を使ってください。

"感度アップ" (☞ p. 217)

撮影メニューの "明るさ補正" を「+」側に設定してください。

"明るさ補正を設定する" (☞ p. 27)

被写体が明るい

逆光補正を "切" にしてください。

"逆光補正を設定する" (☞ p. 28)

撮影メニューの "明るさ補正" を「-」側に設定してください。

"明るさ補正を設定する" (☞ p. 27)

被写体の色が不自然 (赤っぽい、青っぽいなど)

自然な色合いになるまで、しばらく待ってください。(ホワイトバランスの調整に時間がかかることがあります。)

撮影メニューの "ホワイトバランス" を "マニュアル" に設定してください。

光源に合わせて "はれ" / "くもり" / "ハロゲン" / "水中1" / "水中2" のいずれかを選んでください。"ワンタッチ" を選んで調整してください。

"ホワイトバランスを設定する" (☞ p. 29)

色合いが違って見える

撮影メニューの "ホワイトバランス" を設定してください。

"ホワイトバランスを設定する" (☞ p. 29)

画面に小さな明るい点や黒い点が出る

液晶画面には 99.99 % 以上の有効画素がありますが、0.01 % 以下の小さな光る点 (赤、青、緑) や黒い点が出ることがあります。故障ではありません。また、これらは記録されません。

その他

タッチパネルのボタンがきかない

タッチパネルのボタンは、指やタッチペンでタッチしてください。

爪や手袋などでは、正しく反応しないことがあります。

修理を依頼する前に、撮影したデータを保存してください。

① USB ケーブルを使ってパソコンと接続してください。

"接続機器を選択" メニューが表示されます。

② START/STOP ボタンを 2 秒以上押してください。

"パソコンで見る" が表示されます。

画面が切り換わったら、パソコン側で操作してください。

画質が粗い

デジタルズームでは映像を電子的に引き伸ばすため、映像が粗くなります。

本機が熱くなる

故障ではありません。(長時間使用すると、本機が多少熱くなることがあります。) 熱すぎると感じたときは、ご使用を中止してください。

表示言語が変わった

違う言語に設定したテレビと HDMI ミニケーブルで接続するとき発生する場合があります。

"テレビとの HDMI 連動機能を使う" (☞ p. 70)

HDMI ミニケーブルでテレビに接続したとき、正常な映像表示や音声がでない

お使いのテレビの機種によっては、映像や音声が正常に出力されない場合があります。このときは、以下の操作をしてください。

① HDMI ミニケーブルを抜き差ししてください。

② 本機の電源を入れ直してください。

"HDMI 端子とつないで見る" (☞ p. 69)

HDMI CEC が正常に動作せずに、本機とテレビが連動しない

HDMI CEC 規格に対応したテレビに接続した場合は、テレビの仕様によっては、本機の動作に予期せぬ影響を及ぼすことがあります。すべてのテレビとの動作を保証するものではありません。"HDMI 機器制御" を "切" にしてください。

"HDMI 機器制御" (☞ p. 232)

動画モードと静止画モードの切り換えや電源の入切などが遅い

動画や静止画をパソコンなどに保存し、本機から削除することをおすすめします。(撮影したファイルが本機に多数あると、本機の反応が遅くなります。)

エラー表示が出たり、正常に動作しない

本機はデジタル機器のため、静電気や妨害ノイズによりエラー表示が出たり、正常に動作しないことがあります。このようなときは、一度電源を切ってから AC アダプターおよびバッテリーを取りはずしてください。本機がリセットされます。

電源/充電ランプとアクセスランプが点滅して操作できない

液晶モニターを閉じたあと、電源 (バッテリーと AC アダプター) をいったん取りはずし、再度接続したあとに液晶モニターを開いて電源を入れてください。解決しない場合は、お買い上げの販売店または JVC ケンウッドカスタマーサポートセンターにお問い合わせください。

免責事項

・本機や付属品、SD カードの万一の不具合により、正常に録画や録音、再生ができない場合、内容の補償についてはご容赦ください。

・商品の不具合によるものも含め、いったん消失した記録内容 (データ) の修復などはできません。あらかじめご了承ください。

・万一、データが消失してしまった場合でも、当社はその責任を負いかねます。あらかじめご了承ください。

・品質向上を目的として、交換した不良の記録媒体を解析させていただく場合があります。そのため、返却できないことがあります。

エラー表示

レンズカバーを確認してください

レンズカバーを開けてください。

時計を合わせてください

AC アダプターを取り付けて、24 時間以上充電してから、時計を設定してください。(設定しても表示が消えないときは、時計用電池が消耗しています。販売店にご連絡ください。)
"時計を合わせる" (☞ p. 11)

通信エラー

USB ケーブルを接続し直してください。
本機を接続している機器の電源と、本機の電源を入れ直してください。
バッテリーをもう一度付け直してください。

フォーマットエラー

操作手順を確認し、もう一度繰り返してください。
"メモリーフォーマット" (☞ p. 233)
本機の電源を入れ直してください。

内蔵メモリーエラー

本機の電源を入れ直してください。
上記の操作で解決しないときは、バックアップをとってから、"メディア設定"メニューの"メモリーフォーマット"を実行してください。(データはすべて消えます。)
"メモリーフォーマット" (☞ p. 233)

カードエラー

カードが対応しているか確認してください。
"本機で使える SD カードの種類" (☞ p. 7)
本機の電源を入れ直してください。
AC アダプターとバッテリーを取りはずし、SD カードを入れ直してください。
SD カードの端子の汚れを取り除いてください。
上記の操作で解決しないときは、バックアップをとってから、"共通"メニューの"SD フォーマット"を実行してください。(データはすべて消えます。)
"SD フォーマット" (☞ p. 233)

フォーマットされていません

"OK"を選び、"フォーマットしますか?"の画面で"はい"を選んでください。

カードへ記録できませんでした

本機の電源を入れ直してください。

現在記録できません

動画の撮影をいったん停止してから、静止画を撮影してください。(動画の撮影中に SD カードを抜き差しすると、静止画を撮影できません。)

再生に失敗しました

SD カードを入れ直してください。
"SD カードを入れる" (☞ p. 6)
SD カードの端子の汚れを取り除いてください。
SD カードを入れてから、電源を入れてください。
振動や衝撃を与えないようにしてください。

動画管理ファイルが壊れているため修復します

"OK"を選んで修復してください。(修復に失敗した動画は一覧表示されませんが、メニューの"特殊ファイル再生"で再生できることがあります。)
"特殊ファイル再生" (☞ p. 65)

未対応のシーンです

本機で記録したファイルをお使いください。(他機で記録したファイルは、再生できないことがあります。)

未対応のファイルです

本機で記録したファイルをお使いください。(他機で記録したファイルは、再生できないことがあります。)

プロテクトがかかっています

メニューの"編集"の"プロテクト/解除"で解除してください。
"映像を保護する" (☞ p. 74)

カードがライトプロテクトされています

SD カードのライトプロテクト(書き込み禁止)スイッチを解除してください。

空き容量がありません

ファイルを削除するか、パソコンなどに移してください。
新しい SD カードに交換してください。
内蔵メモリーまたは SD カードに十分な空き容量がないと、シームレス結合ができません。シームレス結合をする前に空き容量を確認してください。

記録できる管理番号の上限に達しました

① コンピューターなどにファイルまたはフォルダを移してください。(バックアップします。)
② メディア設定メニューの"メモリーフォーマット"または"SD フォーマット"で、"ファイル+管理番号"を選んでください。(内蔵メモリーまたは SD カード内のデータは、すべて消えます。)
"メモリーフォーマット" (☞ p. 233)
"SD フォーマット" (☞ p. 233)

シーン数が制限を超えています

① コンピューターなどにファイルまたはフォルダを移してください。(バックアップします。)
② メディア設定メニューの"メモリーフォーマット"または"SD フォーマット"で、"ファイル+管理番号"を選んでください。(内蔵メモリーまたは SD カード内のデータは、すべて消えます。)
"メモリーフォーマット" (☞ p. 233)
"SD フォーマット" (☞ p. 233)

フォルダ数が制限を超えています

① コンピューターなどにファイルまたはフォルダを移してください。(バックアップします。)
② メディア設定メニューの"メモリーフォーマット"または"SD フォーマット"で、"ファイル+管理番号"を選んでください。(内蔵メモリーまたは SD カード内のデータは、すべて消えます。)
"メモリーフォーマット" (☞ p. 233)
"SD フォーマット" (☞ p. 233)

ファイル数が制限を超えています

① コンピューターなどにファイルまたはフォルダを移してください。(バックアップします。)
② メディア設定メニューの"メモリーフォーマット"または"SD フォーマット"で、"ファイル+管理番号"を選んでください。(内蔵メモリーまたは SD カード内のデータは、すべて消えます。)
"メモリーフォーマット" (☞ p. 233)
"SD フォーマット" (☞ p. 233)

プレイリスト数が制限を超えています

プレイリストを 99 以下にしてください。(プレイリストは 99 まで作成できます。)

プレイリスト数が制限を超えたため中断しました

DVD を作る時、保存するプレイリストを減らしてください。
プレイリストに登録する動画を 999 以下にしてください。
"録画した動画から選んでプレイリストを作る" (☞ p. 78)

作業用領域が不足しているため処理を中断しました

プレイリストに登録する動画を 999 以下にしてください。
"録画した動画から選んでプレイリストを作る" (☞ p. 78)

ファイルがありません

"共通"メニューの"動画記録メディア"または"静止画記録メディア"を変更し、もう一方のメディアに記録されていないか確かめてください。

"動画記録メディア" (p. 233)

"静止画記録メディア" (p. 233)

記録を中止しました

"動画記録メディア"を"SDカード"にし、SDカードに記録してください。

"動画記録メディア" (p. 233)

本機の電源を入れ直してください。

振動や衝撃を与えないようにしてください。

カメラの温度が上がりました カメラの電源を切って お待ちください

本機の電源を切り、冷ましてから電源を入れてください。

電源が入っていないか または非対応のUSB機器です

接続したUSB機器の電源を入れてください。

BDライター(外付型ブルーレイドライブ)やDVDライターにACアダプターを接続してください。

ディスクを入れてください

BDライター(外付型ブルーレイドライブ)やDVDライターのトレイを開け、DVDやブルーレイディスクを確認して置き直し、トレイを閉めてください。

BDライター(外付型ブルーレイドライブ)やDVDライターのディスクを入れ換えてください。

ディスクを入れ替えてください

BDライター(外付型ブルーレイドライブ)やDVDライターのトレイを開け、DVDやブルーレイディスクを確認して置き直し、トレイを閉めてください。

BDライター(外付型ブルーレイドライブ)やDVDライターのディスクを入れ換えてください。

日ごろのお手入れ

本機を末永くお使い頂くためにお手入れをおすすめします。

ご注意：

- お手入れの前に、バッテリーや AC アダプター、電源プラグをはずしてください。

本体

- 乾いた柔らかい布などで汚れを拭き取ります。
- 汚れがひどい場合は薄めた中性洗剤を浸して固く絞った布で拭き、乾いた布で水分を拭き取ります。

ご注意：

- 損傷や故障の原因となりますので、ベンジンやシンナー、アルコールなどの溶剤は使わないでください。
- 化学ぞうきんや洗剤を使う場合は、製品の注意書きに従ってください。
- ゴムやビニール製品などを長時間接触させたままにしないでください。

レンズ・液晶画面

- 市販のレンズブローでほこりを落とし、市販のクリーニングクロスなどで汚れを拭いてください。
汚れたまま放置しておくと、カビ発生などの原因となります。
- 市販の反射防止フィルムや保護フィルムなどをお使いになれます。
ただし、フィルムの厚みなどによっては、タッチパネルがスムーズに動かなくなったり、多少画面が暗くなる場合があります。

カメラ本体

項目	内容
電源	ACアダプター使用時:DC 5.2 V バッテリー使用時:DC 3.6 V
消費電力	2.3 W(モニター明るさ:3(標準)) 2.5 W(モニター明るさ:4(明るい)) 定格消費電流:1A
外形寸法(mm)	50 x 57 x 116 (幅 x 高さ x 奥行き:グリップベルトを含まず)
質量	約 200 g(本体のみ)、 約 245 g(付属バッテリー含む)
動作環境	許容動作温度:0°C ~ 40°C 許容保存温度:-20°C ~ 50°C 許容相対湿度:35% ~ 80%
映像素子	1/5.8型 251万画素(裏面照射 CMOS)
撮像エリア(動画)	AVCHD モード 101万~229万画素(手ぶれ補正:切、ダイナミックズーム:入) iFrame モード 92万~177万画素(ダイナミックズーム:入)
撮像エリア(静止画)	171万画素(4:3) 229万画素(16:9)
レンズ	F1.8 ~ F6.3、f= 2.9 mm ~ 116.0 mm 動画 AVCHD モード 35mm カメラ換算:40.5mm~2430mm(ダイナミックズーム:入) 35mm カメラ換算:40.5mm~1620mm(ダイナミックズーム:切) iFrame モード 35mm カメラ換算:46.0mm~2530mm(ダイナミックズーム:入) 35mm カメラ換算:46.0mm~1840mm(ダイナミックズーム:切) 静止画 35mm カメラ換算:49.5mm~1980mm(4:3) 35mm カメラ換算:40.5mm~1620mm(16:9)
最低照度	3ルクス 1ルクス(シーンセレクト:ナイトアイ)
ズーム(動画撮影時)	光学ズーム:~ 40倍 ダイナミックズーム:~ 60倍(手ぶれ補正:切) デジタルズーム:~ 200倍
ズーム(静止画撮影時)	光学ズーム:~ 40倍
液晶画面	3.0型ワイド、23万画素、カラー液晶
記録メディア	内蔵メモリー(32 GB) SD/SDHC/SDXC カード(市販) "本機で使える SD カードの種類" (☞ p. 7)
時計用電池	二次電池

端子

項目	内容
HDMI 出力端子	HDMI ミニ端子
AV 出力端子	ビデオ出力:1.0 V(p-p)、75 Ω 音声出力:300 mV(rms)、1 K Ω
USB 端子	ミニ USB AB タイプ, USB 2.0 対応

動画(AVCHD)

項目	内容
録画/再生方式	AVCHD 準拠 映像: MPEG-4 AVC/H.264 音声: Dolby Digital 2ch
拡張子	.MTS
信号方式	NTSC 日米標準信号方式
画質(動画)	UXP 1920ピクセル x 1080ピクセル 平均約 24 Mbps XP 1920ピクセル x 1080ピクセル 平均約 17 Mbps SP 1920ピクセル x 1080ピクセル 平均約 12 Mbps EP 1920ピクセル x 1080ピクセル 平均約 4.8 Mbps
音質(音声)	48 kHz, 256 kbps

動画(iFrame)

項目	内容
録画/再生方式	MP4 準拠 映像: MPEG-4 AVC/H.264 音声: AAC (2ch)
拡張子	.MP4
信号方式	NTSC 日米標準信号方式
画質(動画)	1280x720 1280ピクセル x 720ピクセル 最大 36 Mbps 平均約 34 Mbps 960x540 960ピクセル x 540ピクセル 最大 28 Mbps 平均約 26 Mbps
音質(音声)	48 kHz、平均 128 kbps

静止画

項目	内容
記録方式	JPEG 準拠
拡張子	.JPG
画像サイズ	"静止画の撮影可能枚数の目安(単位:枚)" (☞ p. 55)

ACアダプター(AC-V11)

項目	内容
電源	AC 100 V - 240 V、50 Hz/60 Hz
出力	DC 5.2 V、1 A
許容動作温度	0°C ~ 40°C (充電時は 10°C ~ 35°C)
外形寸法(mm)	66 x 28 x 47(幅×高さ×奥行き:コードと AC プラグを含まず)
質量	約 71 g

バッテリー(BN-VG119)

項目	内容
電圧	3.6 V
容量	1920 mAh
外形寸法(mm)	31 x 26 x 43(幅×高さ×奥行き)
質量	約 47 g

メモ: _____

- 仕様および外観は、改良のため予告なく変更することがあります。

商標について

- AVCHD と AVCHD ロゴは、パナソニック株式会社とソニー株式会社の商標です。
- HDMI (High-Definition Multimedia Interface) と HDMI ロゴは、HDMI Licensing, LLC の商標または登録商標です。



- 本機はドルビーラボラトリーズからの実施権に基づき製造されています。Dolby、ドルビーとダブル D 記号は、ドルビーラボラトリーズの商標です。
- SDXC ロゴは SD-3C, LLC の商標です。
- Microsoft, Windows, Windows Vista は、米国 Microsoft Corporation の米国およびその他の国における商標または登録商標です。
- Apple, Mac, Mac OS, OS X, iMovie, iPhoto, iPhone および Safari は、米国およびその他の国で登録された米国 Apple, Inc. の商標です。
- iFrame ロゴおよび iFrame シンボルは、Apple Inc. の商標です。
- Intel および Intel Core は、米国 Intel Corporation の商標または登録商標です。
- Google™, Android™, YouTube™ および Chrome™ は、Google Inc. の商標および登録商標です。
- QR コードは (株)デンソーウェブの登録商標です。
- Wi-Fi, Wi-Fi ロゴ, Wi-Fi CERTIFIED ロゴ, Wi-Fi CERTIFIED, Wi-Fi Protected Setup, Wi-Fi Protected Setup ロゴ, WPA および WPA2 は、Wi-Fi Alliance の商標または登録商標です。
- その他、記載している会社名、製品名は各社の商標または登録商標です。
- なお、本文中では、™マークと®マークを明記していません。

JVC