

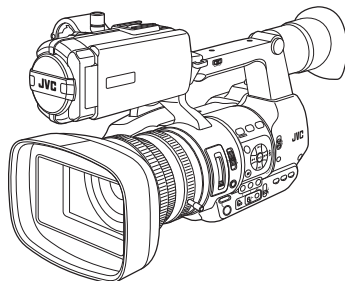

HD MEMORY CARD CAMERA RECORDER

GY-HM660U/GY-HM660E/ GY-HM660RE/ GY-HM620U/GY-HM620E

MANUAL DE INSTRUCCIONES



Las especificaciones y el aspecto de este producto están sujetos a cambios sin aviso previo. Compruebe la última versión de las MANUAL DE INSTRUCCIONES en la siguiente Guía del usuario para móviles. Puede igualmente descargar la versión PDF de la Guía del usuario para móviles.

Guía del usuario para móviles

Cuando esté fuera, puede consultar las instrucciones desde su teléfono Android o iPhone.

<http://manual3.jvckenwood.com/pro/mobile/global/>

Puede visualizar la Guía del usuario para móviles usando el navegador de su teléfono Android o iPhone.



Por favor, lea lo siguiente antes de la puesta en marcha:

Gracias por adquirir este producto.

Antes de utilizar la unidad, lea atentamente las instrucciones para garantizar el mejor rendimiento posible. En este manual, cada número de modelo está escrito sin la última letra (U/E) la cual representa el destino de envío. (U: para EE.UU y Canadá, E: para Europa)

Sólo los modelos "U" (GY-HM660U/GY-HM620U) han sido evaluados por UL.

Precauciones de seguridad

PRECAUCIÓN:

El enchufe de alimentación de red permanece en funcionamiento.

- Reitre el enchufe de alimentación inmediatamente si la unidad no funciona correctamente.

ADVERTENCIA:

Las baterías, incluidas las baterías de litio instaladas en la cámara y en el mando a distancia, no deben dejarse expuestas a un calor excesivo, como la luz solar directa, el fuego o una condición similar.

ADVERTENCIA: PARA EVITAR RIESGO DE INCENDIOS O ELECTROCUCIONES, NO EXPONGA ESTE APARATO A LA LLUVIA O HUMEDAD.

NOTAS:

- La placa de valores nominales y la precaución de seguridad se encuentran en la parte inferior y/o en la parte posterior de la unidad principal.
- La placa del número de serie se encuentra en el compartimiento de la batería.
- La información sobre los valores nominales y las precauciones de seguridad del adaptador de CA se encuentran en la parte superior e inferior del mismo.

Precaución relacionada con la batería de litio recambiable

La batería utilizada en este dispositivo presenta riesgos de incendio y de quemaduras químicas si no se usa correctamente.

No la recargue, ni la desmonte, ni la caliente por encima de los 100°C, ni la incinere. Reemplazar batería con Panasonic, Sanyo, Sony o Maxell CR2025. Hay peligro de explosión o riesgo de incendio si la batería se cambia de manera incorrecta.

- Deshágase de la batería usada sin demora.
- Manténgala lejos del alcance de los niños.
- No la desmonte ni la eche al fuego.

Cuando el equipo se encuentra instalado en un gabinete o en un estante, asegúrese que tenga suficiente espacio en todos los lados para permitir la ventilación (10 cm o más en cada lado, en la parte superior y en la parte trasera). No bloquee los orificios de ventilación. (Si los orificios de ventilación están bloqueados por un periódico, o paño, etc., el calor no podrá salir.)

No deberá ser colocada en el aparato ninguna fuente de llama sin protección, tales como velas encendidas. Cuando descarte las pilas, deberá considerar los problemas ambientales y respetar estrictamente las normas locales o leyes vigentes para la eliminación de estas pilas.

No se expondrá el equipo a goteos ni salpicaduras, ni se dejarán sobre él objetos que contengan líquidos, como jarrones.

No apunte el objetivo directamente hacia el sol. Esto puede causarle lesiones en los ojos así como también fallas en los circuitos internos de la cámara. Esto también puede producir riesgo de incendio o de choque eléctrico.

¡PRECAUCIÓN!

Las siguientes notas indican posibles daños a la cámara o lesiones al usuario. El transportar o sostener la cámara por el monitor LCD puede resultar en la caída o en fallas de la unidad.

No utilice el trípode sobre superficies inestables o desniveladas ya que la cámara puede caerse, produciendo graves daños a la misma.

¡PRECAUCIÓN!

Evite conectar los cables (audio/video, etc.) a la cámara y dejar la unidad sobre el TV, ya que el tropezar con uno de los cables puede derribar la cámara resultando ésta dañada.

PRECAUCIONES:

- Para evitar cortocircuitos, no abra la videocámara. No hay componentes que puedan ser reparados por el usuario. Consulte con personal de servicio cualificado.
- Cuando no utilice el adaptador de CA durante un largo período, le recomendamos desconectar el cable de alimentación de la toma de corriente.

PARA EUROPA

Este equipo se ajusta a las estipulaciones y normas de protección establecidas por las correspondientes Directivas Europeas. El equipo está diseñado para aparatos de vídeo profesional y se puede utilizar en los siguientes ámbitos:

- Entornos controlados de compatibilidad electromagnética (CEM) (por ejemplo, estudios de TV o de grabación) y entornos exteriores rurales.

Para lograr un mejor rendimiento y, además, conseguir compatibilidad electromagnética, se recomienda utilizar cables que no excedan las siguientes longitudes:

Puerto	Cable	Longitud
DC INPUT	Cable exclusivo	1,8 m
USB Mini	Cable blindado	1,2 m
AV OUT	Cable exclusivo	1,4 m
HDMI	Cable blindado	3 m
REMOTE	Cable exclusivo	1 m
HD/SD SDI	Cable coaxial	3 m
AUDIO INPUT 1/2	Cable blindado	2 m
HEADPHONE	Cable exclusivo	3 m
AUX	Cable blindado	2 m
TC	Cable blindado	1 m

La corriente de irrupción de este equipo es de 4,9 A.

PRECAUCIÓN:

En lugares donde hay fuertes ondas electromagnéticas o magnetismo, como por ejemplo cerca de las transmisoras de radio y televisión, transformadores, motores, etc., es posible que la imagen y el sonido se distorsionen. Si esto ocurre, mantenga el aparato fuera del alcance de la fuente que produce la distorsión.

Apreciado cliente,

Este aparato cumple con las normativas y normas europeas respecto a la seguridad eléctrica y a la compatibilidad electromagnética.

El representante europeo de JVC KENWOOD Corporation es: JVCKENWOOD Deutschland GmbH Konrad-Adenauer-Allee 1-11 61118 Bad Vilbel ALEMANIA

PRECAUCIÓN:

Para evitar choques eléctricos o daños a la unidad, primero inserte firmemente el extremo menor del cordón de alimentación en el adaptador de CA para que no se mueva, y luego enchufe el extremo mayor del cordón de alimentación en un tomacorriente de CA.

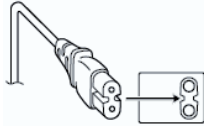

PARA EUROPA

ADVERTENCIA

El funcionamiento de este equipo en un entorno residencial puede generar interferencias de radio.

Las bolsas de plástico del embalaje pueden causar asfixia si son colocadas sobre la cabeza. Desgárrelas para abrirlas, y guárdelas lejos del alcance de los niños para asegurarse de que son desechadas correctamente.

Baterías

La batería suministrada es una batería de iones de litio. Antes de utilizar la batería suministrada o una batería opcional, lea las precauciones siguientes:

• Para evitar riesgos **Terminals**

... **no** queme la batería.

... **no** corte el circuito de las terminales.

Mantener alejado de objetos metálicos cuando no se utilice.

Cuando transporte la unidad, coloque la batería en una bolsa plástica.

... **no** modifique ni desmonte la batería.

... **no** exponga la batería a temperaturas superiores a 60°C, puesto que la batería podría calentarse en exceso, explotar o incendiarse.

... utilice solamente los cargadores especificados.

• Para evitar daños y prolongar la vida útil

... no la someta a sacudidas innecesarias.

... cárguela dentro del margen de temperatura de 10°C a 30°C. A temperaturas más bajas se requiere más tiempo de carga, y en algunos casos puede que incluso se detenga la carga.

A temperaturas más altas puede resultar imposible terminar la carga, y en algunos casos puede que incluso se detenga.

... guárdela en lugar fresco y seco. La exposición prolongada a temperaturas elevadas aumentará la descarga natural y reducirá el periodo de vida útil.

... Mantenga un 30 % del nivel de batería () si las baterías no serán utilizadas por largo tiempo.

... cuando no se utilice, se debe retirar del cargador o dispositivo eléctrico, ya que algunas máquinas utilizan corriente incluso estando apagadas.

... no deje caer ni exponga a fuertes impactos.

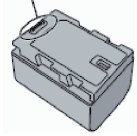

Índice

Primeros pasos

Precauciones de seguridad	3
Índice	6
Características principales	9
Precauciones para un uso adecuado	11
Modos de funcionamiento	14
Nombres de las piezas	16
Panel de control lateral	18
Ranura para SD	19
Terminal posterior	19
Monitor de LCD	20
Sección de lente	21
Diagrama básico del sistema	22

Preparativos

Configuraciones y ajustes antes de su uso	23
Ajuste de la correa de agarre	23
Montaje de micrófono externo	23
Montaje del trípode	23
Cómo montar el ocular grande	23
Apertura/cierre de la tapa de la lente	24
Cómo montar / desmontar la cubierta	24
Fuente de alimentación	24
Utilización de baterías	24
Uso de alimentación de CA (alimentación de entrada de CC)	26
Pantalla de estado de alimentación	26
Encendido y apagado de la alimentación	27
Configuración inicial	28
Pantallas del monitor de LCD y del visor	30
Pantalla de visualización	30
Pantalla de estado	31
Pantalla de Modo USB	31
Pantalla de modo de edición a distancia 660	31
Pantalla de advertencia	31
Ajuste del monitor de LCD y del visor	32
Ajuste del monitor de LCD	32
Ajuste del visor	33
Asignación de funciones a los botones del usuario	34
Luz indicadora	34
Tarjeta SD	35
Tarjetas compatibles	35
Formateado (inicialización) de tarjetas SD ..	37
Cómo restaurar la tarjeta SD	38
Clips grabados en tarjetas SD	39
Función de bloqueo de la operación	40

Filmación

Procedimientos básicos de filmación	41
Selección de la definición del sistema, del formato de archivo y del formato de vídeo	42
Funcionamiento del zoom	44
Funcionamiento del enfoque	45
Ajuste del enfoque mediante detección de rostros ..	48
Ajuste del brillo	49
Ajuste del iris	50
Configuración del contraste	51
Configuración del obturador electrónico	52
Ajuste del filtro ND	54
Ajuste del balance de blancos	55
Ajuste de la imagen de la Cámara	58
Uso del estabilizador de imagen	59
Grabación de sonido	59
Supervisión del sonido durante la grabación utilizando auriculares	61
Código de tiempo y bit del usuario	62
Configuración del generador de códigos de tiempo ..	63
Ajuste del bit del usuario	65
Sincronización de códigos de tiempo en otra cámara ..	66
Configuración del patrón de cebra	67
Configuración del medidor de puntos	68
Obtener información de posicionamiento mediante GPS 660	70
Visualización inmediata de los vídeos grabados (revisión de clips)	70
Cómo dividir los clips libremente (Activación del cortador de clips)	71
Grabar simultáneamente con dos definiciones diferentes 660	72
Grabación en serie	72
Grabación Dual	72
Grabación de copia de seguridad	74
Grabación especial	76
Pregrabación	76
Grabación continua de clips	76
Grabación de fotogramas	78
Grabación de intervalos	79
Grabación de fotogramas variables	80

Reproducción

Cómo reproducir clips grabados	81
Pantalla de vistas en miniatura	81
Acciones	83
Reproducción	84
Eliminación de clips	85
Añadir/borrar una marca OK	86
Cómo seleccionar y realizar operaciones en múltiples vídeos	87
Cómo seleccionar varios clips aleatoriamente ..	87
Cómo seleccionar varios clips de forma consecutiva ..	88
Recorte de clips grabados	89

Visualización del menú y configuraciones detalladas

Operaciones básicas de la pantalla del menú	90
Visualización y descripción de la pantalla del menú	91
Entrada de texto mediante el teclado del software	92
Gráfica jerárquica de los menús de pantallas ..	93
Menú de Camera Function	94
Opción User Switch Set	96
Menú de Camera Process	98
Opción Detail/Adjust	101
Opción White Balance	102
Menú de TC/UB	103
Menú de LCD/VF	104
Opción Shooting Assist	104
Opción Marker Settings	105
Opción Display Settings	106
Menú de A/V Set	108
Opción Video Set	108
Opción Audio Set	109
Menú de System	111
Opción Record Set	113
Opción Network/Settings 660	118
Añadición y edición de las opciones del menú más utilizadas (Favorites Menu)	123
Añadir opciones de menú a Favorites Menu	124
Edición del Favorites Menu	124

Pantalla de visualización/estado

Pantalla de visualización en el modo cámara	127
Pantalla de visualización en modo soporte	132
Pantalla de estado	135

Funciones de la cámara

Pantallas de marcador y zona de seguridad (solo modo cámara)	136
Suavizar el color de la piel (función de detalle de piel)	136
Salida de barra de colores	136
Cómo ajustar la matriz de color	137
Configuración de archivos de configuración ..	138
Guardar archivos de configuración	139
Cargar un archivo de configuración	140
Eliminar archivos de configuración	140

Conexión de dispositivos externos

Carga de vídeos en un ordenador	141
Conexión de un monitor externo	142
Conexión de los auriculares	144
Conexión mediante mando a distancia con cable	144

Conexión a la red **660**

Funciones de conexión de red 660	145
Preparar la conexión de red 660	145
Entorno operativo	145
Configuración de la cámara para conexión de red	146
Conexión mediante LAN inalámbrica	146
Conexión mediante LAN con cable	148
Conexión mediante adaptador móvil	148
Importación de metadatos 660	149
Preparación de metadatos	149
Configuración del servidor para descarga	149
Importación de metadatos	150
Subir un clip de vídeo grabado 660	151
Configuración del servidor FTP para la subida ..	151
Subir un clip de vídeo	151
Característica de reanudación FTP 660	153
Conexión desde un navegador web 660	154
Edición de metadatos 660	155
Planning Metadata	155
Clip Metadata	156
Carga de un clip de grabación mediante un navegador web 660	158
Vista de funciones a distancia 660	162
Procedimiento operativo	162
Registro / Eliminación de zoom predeterminado	163
Función de control de la cámara 660	164
Modificación de los parámetros mediante un navegador web 660	166
Modificación de los parámetros de la función View Remote	167
Modificación de la Connection Setup	167
Modificación de los parámetros del Metadata Server	168
Modificación de los parámetros del Clip Server	168
Modificación de los parámetros del Streaming	168
Gestión del archivo de parámetros de conexión de red 660	168
Guardar el archivo de parámetros de conexión	169
Lectura del archivo de parámetros de conexión ...	170
Eliminación de los parámetros de conexión	170
Realización de la transmisión en directo 660	171
Configuración de la distribución	172
Inicio de la distribución	172
Configuración de la matriz FEC	173

Otros

Mensajes de error y acciones	174
Lista de errores de transferencia del FTP 660	175
Lista de visualizaciones de error de la transmisión en directo 660	177
Parpadeos de la bombilla de acción	177
Tono de advertencia	178
Resolución de problemas	178
Especificaciones	180
Índice	183

Símbolos que se utilizan

- Precaución** : Describe precauciones sobre el funcionamiento de este producto.
- Nota** : Describe información de referencia, como funciones y restricciones de uso de este producto.
-  : Indica los números de las páginas de referencia y los elementos de referencia.
- 660** : Función disponible únicamente en GY-HM660U/GY-HM660E/GY-HM660RE.
- 620** : Función disponible únicamente en GY-HM620U/GY-HM620E.
- GPS** : Función disponible únicamente en los modelos con GPS integrado (GY-HM660U/GY-HM660E).

Índice de este manual

- Todos los derechos reservados de JVC KENWOOD Corporation. La duplicación o la reimpresión no autorizadas de este manual, total o parcialmente, están estrictamente prohibidas.
- Los diseños ilustrados, las especificaciones y otros contenidos de este manual están sujetos a cambios para mejoras sin aviso previo.
- AVCHD Progressive y el logotipo de AVCHD Progressive son marcas comerciales de Panasonic Corporation y Sony Corporation.
- XDCAM EX es una marca comercial de Sony Corporation.
- Los logotipos de SDXC y SDHC son marcas comerciales de SD-3C, LLC.
- Los términos HDMI y HDMI High-Definition Multimedia Interface, y el Logotipo HDMI son marcas comerciales o marcas registradas de HDMI Licensing Administrator, Inc. en los Estados Unidos y en otros países.
- QuickTime, Final Cut Pro, iPhone, iPad, iPod touch, macOS y Safari son marcas comerciales de Apple Inc., registradas en Estados Unidos y en otros países.
- iOS es una marca comercial o una marca comercial registrada de Cisco en los EE. UU. y en otros países y se utiliza bajo licencia.
- Android, Google Chrome y Nexus son marcas comerciales o marcas comerciales registradas de Google LLC.
- QR Code es una marca comercial registrada de Denso Wave Incorporated.
- Dolby y el símbolo de la doble D son marcas comerciales de Dolby Laboratories.
- Microsoft, Windows, Windows Vista, y Internet Explorer son marcas comerciales o marcas comerciales registradas de Microsoft Corporation en Estados Unidos y/o en otros países.
- Surface es una marca comercial de Microsoft Corporation en Estados Unidos y/o en otros países.
- Mozilla y Firefox son marcas comerciales o marcas comerciales registradas de Mozilla Foundation en Estados Unidos y/o en otros países.
- El nombre de la compañía de Fontworks, Fontworks y el nombre de las fuentes son marcas comerciales registradas de Fontworks Inc.
- Zixi y el logotipo de Zixi son marcas comerciales de Zixi LLC.
- Otros nombres de productos y empresas incluidos en este manual de instrucciones son marcas comerciales y/o marcas comerciales registradas de sus respectivas empresas. Las marcas como TM y © se han omitido en este manual.

Características principales

Sensores 3CMOS Full HD de 1/3" de alto rendimiento y sensibilidad F12

Esta cámara grabadora cuenta con tres sensores CMOS Full HD de 1/3" y 2,07 M de píxeles. Ofrece una calidad de imagen alta, elevada resolución de color mediante el procesamiento de las señales individuales de color R, G y B. El procesamiento de señales de 12 bits y la nueva tecnología DNR eliminan la corriente oscura y el ruido de los disparos ópticos sin perder S/N y alta resolución, obteniendo así una alta sensibilidad F12.

Lente Fujinon 23x Zoom

Asegura una alta magnificación de 29 mm con extremos de gran angular y ofrece una alta sensibilidad en todos los intervalos con F1,6-3,0. El anillo de zoom con pasador de anillo de zoom permite pasar del gran angular al extremo tele en 90 grados. El control del enfoque y del iris también es posible mediante el uso de anillos independientes.

Diseño compacto, ligero, elegante y ergonómico

Esta videocámara solo pesa 2,5 kg **660** o 2,4 kg **620** en modo de funcionamiento. Es ligera y fácil de usar. Su diseño ergonómico tiene en cuenta la portabilidad y la manejabilidad, y se puede utilizar fácilmente con la mano durante la filmación.

Motor de generación de imágenes de alta calidad FALCONBRID patentado por JVC

El motor de generación de imágenes de alta calidad FALCONBRID omite el procesamiento innecesario mediante la incorporación del procesamiento de la cámara y la compresión de las imágenes en un sencillo chip. Las imágenes de los dispositivos de generación de imágenes se comprimen y procesan sin perder nada de su calidad.

MPEG2 y códec H.264

FALCONBRID permite a los usuarios seleccionar MPEG-2 y AVCHD, los códecs más utilizados para el video profesional, como formato de grabación.

Formatos de archivo QuickTime (MPEG-2 HD/H.264 HD/H.264 SD)/MP4 (MPEG-2 HD)/AVCHD

Al heredar el concepto de las videocámaras con memoria ProHD, esta videocámara permite el uso de diferentes formatos de archivo, como archivos AVCHD y QuickTime (H.264 SD), así como archivos QuickTime (MPEG-2 HD / H.264 HD) que pueden editarse directamente con Apple Final Cut Pro y archivos MP4, que son los más adecuados para tareas de edición no lineal XDCAM EX.

Dos ranuras para tarjetas SDHC/SDXC para grabación dual, de copia de seguridad y en serie

Se utiliza el sistema de grabación en tarjetas SDHC/SDXC más reconocido como tarjeta de memoria. Esto garantiza fiabilidad y funcionamiento a un bajo coste. También hay disponibles otros sistemas de grabación fáciles de utilizar para el usuario. Entre estos se incluyen la grabación dual del mismo archivo en las dos tarjetas y utilizar la función REC/STBY para dividir clips de vídeo en una tarjeta al mismo tiempo que se realiza una grabación de copia de seguridad en la otra tarjeta.

Diversas combinaciones de grabación simultánea (HD y SD, HD y Proxy Video, etc.) **660**

Esta videocámara dispone de una práctica función de grabación de vídeo proxy (960x540p, 480x270p MOV) para la distribución en red. Con la función Grabación Dual mejorada, ahora puede grabar vídeos de calidad HD en una tarjeta SDHC / SDXC, a la vez que graba en la otra tarjeta en calidad SD o vídeo proxy.

Grabación de fotogramas variables

Permite obtener bellas imágenes a cámara lenta y cámara rápida, grabando tanto el modo "overcrank" como "undercrank".

Salida simultánea SDI/HDMI

Equipada con terminales [HD/SD SDI] y [HDMI] como salida digital. Las señales de vídeo HD completo no comprimido y las señales de audio pueden emitirse hacia los terminales [HD/SD SDI] y [HDMI] al mismo tiempo.

Enfoque automático/Estabilizador óptico de imagen

La videocámara está equipada con una función de enfoque automático para detección de rostros que cubre toda la pantalla.

También puede utilizarse con enfoque manual. También está disponible una función integrada de estabilizador óptico de imagen.

Disposición profesional de interruptores y configuración de diferentes parámetros de vídeo

Los interruptores de ganancia y de balance de blancos se encuentran disponibles en el panel lateral para permitir cambiar rápidamente de acuerdo con la escena que se esté filmando. Parámetros de la imagen, como los valores gamma y las matrices de color, también están disponibles en el menú para el ajuste de los tonos que se deseen.

Filtro ND de 4 posiciones

Esta videocámara incorpora tres tipos de filtros ND.

Ajuste la cantidad de luz de acuerdo con el brillo durante la filmación cambiando el filtro ND de 4 posiciones (DESACTIVADO, 1/4, 1/16 y 1/64).

Pantalla de visor de 0,45 pulgadas, 1,22M de píxeles, pantalla de LCD de 3,5 pulgadas, 920K píxeles (Equipada con la función de asistencia para el enfoque)

Micrófono estéreo integrado, entrada de audio XLR de 2 canales (Interruptor de micrófono/línea, fuente de alimentación Phantom) y Terminal de entrada mini-jack para receptor de micrófono inalámbrico

Esta videocámara dispone de circuitos analógicos de alto rendimiento. Con el amplio rango dinámico, los sonidos suaves y los sonidos fuertes pueden grabarse sin distorsión en comparación con los modelos anteriores.

Función de pregrabación (hasta 15 segundos) y función de grabación de intervalos

Compatible con mando a distancia con cable

Modo de grabación de alta calidad de 35 Mbps

Esta vídeo cámara dispone de un modo de 35 Mbps para formatos de archivo MPEG-2 (MOV, MP4, MXF) y H.264 (MOV), con el fin de permitir la grabación de imágenes de alta calidad.

Modo de grabación de alta calidad de 50 Mbps

Esta videocámara viene equipada con un modo de 50 Mbps en el formato H.264 (1920x1080: MOV) para ser compatible con la grabación de vídeo de alta resolución.

GPS integrado **GPS**

Esta videocámara dispone de una función GPS. Durante la grabación, se puede registrar en forma de metadato la información de posición obtenida del satélite GPS.

Diversas funciones de red **660**

Esta videocámara es compatible con diversas operaciones mediante un dispositivo conectado a la red, como el control remoto, visualización, edición de metadatos, transferencia de archivos a un servidor FTP y la transmisión en directo. Además, con el servicio en la nube compatible "Zixi", que habilita una transmisión de datos estable y altamente fiable, es posible la transmisión en directo "SMPTE ST2022-1/2" y "RTMP".

Precauciones para un uso adecuado

Ubicaciones de almacenamiento y uso

- Temperatura y humedad ambiente admisibles
Asegúrese de utilizar esta unidad dentro del rango permisible de temperatura de 0 °C a 40 °C y una humedad relativa del 30 % al 80 %. El uso de esta unidad a una temperatura o nivel de humedad superior a los rangos permitidos podría provocar no sólo un funcionamiento incorrecto, sino también causar un impacto negativo en los elementos CMOS ya que podrían aparecer pequeños puntos blancos. Utilícela con cuidado.
- Magnetismo u ondas electromagnéticas fuertes
Es posible que aparezcan ruidos en la imagen o sonido y/o que los colores se reproduzcan de forma incorrecta si la unidad se utiliza cerca de una antena de transmisión de radio o televisión, en lugares donde se generen fuertes campos magnéticos procedentes de transformadores, motores, etc., o cerca de dispositivos que emitan ondas de radio, como por ejemplo transceptores o teléfonos móviles.
- Uso de un micrófono inalámbrico cerca de la unidad
Cuando se utiliza un micrófono inalámbrico o un sintonizador de micrófono inalámbrico cerca de la unidad durante una grabación, es posible que el sintonizador recoja el ruido.
- Evite utilizar o colocar esta unidad en los siguientes lugares.
 - Lugares sometidos a calor o frío extremos
 - Lugares con suciedad o polvo excesivos
 - Lugares con mucha humedad o vaho
 - Lugares donde haya humo o vapor, como por ejemplo cerca de una cocina
 - Lugares sometidos a fuertes vibraciones o superficies inestables
 - En un coche aparcado a la luz directa del sol o cerca de un calentador durante mucho tiempo
- No coloque esta unidad en lugares sometidos a radiación o rayos X, o donde haya gases corrosivos.
- Proteja esta unidad contra las salpicaduras de agua. (especialmente cuando filme bajo la lluvia)
- Proteja esta unidad de la humedad cuando realice grabaciones en la playa. Además, la sal y la arena pueden adherirse al cuerpo de la unidad. Asegúrese de limpiar la unidad después de su uso.
- Proteja esta unidad del polvo cuando la utilice en un lugar con polvo arenoso.

Transporte de la cámara

- No deje caer la unidad ni la golpee contra ningún objeto duro mientras la transporte.

Ahorro de energía

- Cuando deje de utilizar esta unidad, asegúrese de establecer el interruptor [POWER ON/OFF(CHG)] en "OFF(CHG)" para reducir el consumo de energía.

Mantenimiento

- Apague la alimentación antes de realizar cualquier trabajo de mantenimiento.
- Limpie la carcasa externa de la unidad con un paño suave. No limpie el cuerpo con benceno ni disolvente. Si lo hace, podría fundir o enturbiar la superficie. Cuando la unidad esté muy sucia, humedezca el paño con una solución de detergente neutro, limpie el cuerpo de la cámara y después utilice un paño limpio para quitar el detergente.

Batería recargable

- Asegúrese de utilizar solamente las baterías especificadas.
No garantizamos la seguridad y el rendimiento de este dispositivo si se utiliza una batería no especificada.
- Para más detalles, consulte las "MANUAL DE INSTRUCCIONES" de la batería.

Inspección periódica (mantenimiento)

- En entornos normales, el polvo se acumula en la cámara grabadora cuando se utiliza durante mucho tiempo. Es posible que entre polvo en la cámara grabadora, especialmente si se utiliza al aire libre. Lo que puede afectar la calidad de la imagen y el sonido de la cámara grabadora. Compruebe y sustituya el ventilador después de periodos de 9000 horas (directrices sugeridas). Puede comprobar el tiempo de uso del ventilador en [System] → [System Information] → [Fan Hour]. (P113 [Fan Hour])
Si el ventilador se utiliza más de 9000 horas sin sustituirlo, aparecerá el mensaje "Fan Maintenance Required" cada vez que encienda la alimentación.

Codificación en la conexión de red 660

- Las conexiones LAN inalámbricas pueden utilizar una función de codificación.
Esta codificación está diseñada para equipos de venta al público y no se puede modificar.

Tarjetas SDHC/SDXC

- En el presente manual, la tarjeta SDHC/SDXC será denominada como tarjeta SD.
- La cámara grabadora guarda las imágenes grabadas y el sonido de audio en la tarjeta SD (se vende por separado).
- Si la tarjeta SD tiene archivos que se grabaron con otros dispositivos o desde un ordenador, el tiempo de grabación podría acortarse o puede que la información no se grabe adecuadamente. Además, el espacio restante de la tarjeta no puede aumentar aunque los archivos se eliminen utilizando un ordenador.
- Para obtener más detalles sobre las combinaciones de tarjetas SD utilizables y configuraciones de formato, consulte lo siguiente. (☞ P35 [Tarjetas compatibles])

* El uso de tarjetas que no sean Panasonic, TOSHIBA o SanDisk puede provocar fallos de grabación o pérdidas de datos.

Manipulación de las tarjetas SD

- El indicador de estado se ilumina en rojo cuando se accede a los datos de la tarjeta SD. No extraiga la tarjeta SD durante el acceso a datos (como por ejemplo durante la grabación, reproducción o formateado). Tampoco apague la alimentación ni quite la batería o el adaptador durante el acceso.
- No utilice ni almacene la tarjeta SD en lugares expuestos a electricidad estática o perturbaciones eléctricas.
- No sitúe la tarjeta SD cerca de ubicaciones que estén expuestas a fuertes campos magnéticos u ondas de radio.
- Introducir la tarjeta SD de manera incorrecta puede tener como resultado daños a esta unidad o a la tarjeta SD.
- No somos responsables por ninguna pérdida accidental de datos almacenados en la tarjeta SD. Por favor, realice copias de seguridad de todos los datos importantes.
- Utilice la tarjeta SD dentro de las condiciones prescritas de uso. No la utilice en los lugares siguientes: Lugares expuestos a la luz directa del sol y a altos niveles de humedad o corrosión, sitios cercanos a equipos térmicos, lugares polvorientos o arenosos, o en coches expuestos al sol con las puertas y ventanas cerradas.
- No doble ni deje caer la tarjeta SD, ni la someta a vibraciones o impactos fuertes.
- No salpique de agua la tarjeta SD.
- No desmonte ni modifique la tarjeta SD.
- No toque los terminales con las manos ni con objetos metálicos.
- No permita la adherencia de polvo, suciedad, agua ni objetos extraños a los terminales.
- No quite las etiquetas ni pegue otras etiquetas o adhesivos a las tarjetas SD.

- No utilice lápices ni bolígrafos para escribir sobre las tarjetas SD. Utilice siempre bolígrafos derivados de aceites.
- Si formatea (inicializa) la tarjeta SD, se eliminarán todos los datos grabados en la tarjeta, incluyendo datos de vídeo y archivos de configuración.
- Se recomienda el uso de tarjetas formateadas (inicializadas).
 - La tarjeta SD puede dañarse si la cámara grabadora no se utiliza correctamente. El formateo (inicialización) de la tarjeta SD podría permitir un funcionamiento adecuado.
 - Es posible que las tarjetas SD que han sido formateadas (inicializadas) en otras cámaras, ordenadores o equipos periféricos no funcionen correctamente. En este caso, formatee (inicialice) la tarjeta SD en esta cámara grabadora.
- Si desea eliminar toda la información borrando completamente los datos, recomendamos utilizar software disponible comercialmente que está diseñado específicamente para ese objetivo, o destrozarse físicamente la tarjeta SD con un martillo, etcétera. Al formatear o borrar datos utilizando la cámara de vídeo, sólo se modifica la información de administración de archivos. Los datos no se borran por completo de la tarjeta SD.
- Algunas tarjetas SD disponibles comercialmente pueden ser más difíciles de extraer de esta unidad. Extraígalas poniendo un gancho en la ranura de las tarjetas.
 - Será más fácil extraer las tarjetas después de varias veces.
 - No pegue ninguna etiqueta en las tarjetas.



Ranura

- Las tarjetas SD pueden salir de golpe cuando se extraen. Tenga cuidado de no perderlas.

GPS GPS

- Los satélites GPS (Sistema de Posicionamiento Global) están bajo la dirección del Departamento de Estado de los Estados Unidos, quien podrá modificar su precisión intencionadamente.
- Determine la posición en un lugar sin obstáculos, con visión despejada, que no esté en el interior de un edificio u oculto por árboles.
- El tiempo necesario para obtener la información de posición y la variación puede aumentar dependiendo del entorno y de la hora del día.
- Esta videocámara utiliza el sistema geodésico mundial WGS 84.
- La señal procedente de los satélites GPS puede verse interrumpida por la señal de comunicación de dispositivos electrónicos, como teléfonos móviles.

Monitor de LCD y visor

- El monitor de LCD y la pantalla del visor están fabricados con tecnología de alta precisión. Es posible que aparezcan puntos negros en el monitor de LCD y en la pantalla del visor o que no desaparezcan puntos rojos, azules y/o blancos. Sin embargo, esto no es un fallo de funcionamiento y estos puntos no se graban en la tarjeta SD.
- Si utiliza esta unidad de forma ininterrumpida durante mucho tiempo, los caracteres que aparecen en el visor pueden permanecer temporalmente en la pantalla. Esto no se graba en la tarjeta SD. No aparecerán si apaga la alimentación y la vuelve a encender.
- Si utiliza esta unidad en un lugar frío, es posible que las imágenes aparezcan desfasadas en la pantalla, pero no se trata de un funcionamiento incorrecto. Las imágenes retenidas no se almacenan en la tarjeta SD.
- No presione la superficie con fuerza ni la someta a impactos fuertes. Si lo hace, las pantallas se podrían dañar o romper.
- Es posible que aparezca ruido en el visor cuando cambie entre vídeo en directo e imágenes de reproducción.
- Debido a las características del dispositivo de visualización del visor, es posible que aparezcan colores en las imágenes cuando parpadee. No afecta a las imágenes grabadas, salida SDI ni salida HDMI.

Notas de licencia

- **MPEG LA AVC**
ESTE PRODUCTO ESTÁ SUJETO A LA LICENCIA DE CARTERA DE PATENTES AVC PARA SU USO PERSONAL Y NO COMERCIAL POR PARTE DE UN CONSUMIDOR U OTROS USOS EN LOS QUE NO RECIBA REMUNERACIÓN PARA
 (i) CODIFICAR VÍDEOS DE CONFORMIDAD CON EL ESTÁNDAR AVC ("AVC VIDEO") Y/O
 (ii) PARA DESCODIFICAR VÍDEOS AVC CODIFICADOS POR UN CONSUMIDOR COMO PARTE DE UNA ACTIVIDAD DE CARÁCTER PERSONAL Y/U OBTENIDOS A PARTIR DE UN PROVEEDOR CON LICENCIA.
 NO SE CONCEDERÁ NI SE PRESUMIRÁ NINGUNA LICENCIA PARA NINGÚN OTRO USO. SE PUEDE OBTENER INFORMACIÓN ADICIONAL DE MPEG LA, L.L.C. VER [HTTP://WWW.MPEGLA.COM](http://www.mpegla.com)
- **Patente MPEG LA MPEG-2**
SE PROHÍBE EXPRESAMENTE CUALQUIER USO DE ESTE PRODUCTO (SALVO USO EstrictAMENTE PERSONAL) A TRAVÉS DE CUALQUIER MÉTODO QUE CUMPLA CON EL ESTÁNDAR MPEG-2 PARA LA CODIFICACIÓN DE DATOS DE VÍDEO EN SOPORTES SI DICHO USO NO ESTÁ SUJETO A UNA LICENCIA CONFORME CON LAS PATENTES APLICABLES INCLUIDAS EN LA CARTERA DE PATENTES MPEG-2, DICHA LICENCIA PUEDE OBTENERSE EN MPEG LA, LLC, 6312 S. DICHA LICENCIA PUEDE OBTENERSE EN MPEG LA, LLC, 6312 S. Fiddlers Green circle,

Suite 400E, Greenwood Village, Colorado 80111 EE.UU.

Derechos de autor

- Todas las grabaciones realizadas con esta cámara que se reproduzcan para beneficio o vista pública infringen los derechos del propietario de las grabaciones.
 Sin el consentimiento previo del propietario, no debe utilizar las grabaciones con ningún propósito distinto del disfrute personal. Incluso si es para el propio disfrute personal, es posible que no pueda grabar sin permiso del propietario.

Otros

- No introduzca objetos que no sean la tarjeta de memoria en la ranura para tarjetas.
- No bloquee la ventilación de la unidad.
 Si se bloquea la ventilación, el interior de la cámara se podría recalentar y provocar quemaduras e incendios.
- No apague el interruptor [POWER ON/OFF(CHG)] ni quite el cable de alimentación durante una grabación o reproducción.
- Es posible que la cámara grabadora no muestre imágenes estables durante varios segundos justo después de encender la alimentación, pero esto no debe considerarse como un funcionamiento incorrecto.
- Cuando los terminales de salida de señal de vídeo no estén en uso, cúbralos para prevenir daños.
- No deje caer esta unidad ni la someta a fuertes impactos o vibraciones ya que se trata de un equipo de precisión.
- Rendimiento óptico de la lente
 Debido al rendimiento de la lente, podrían ocurrir fenómenos de divergencia cromática (aberración cromática) alrededor de la imagen. Esto tampoco debe considerarse como un mal funcionamiento de la cámara.
- Puede aparecer ruido en la imagen al pasar de un modo a otro.
- Si se pone de lado, se deteriorará la eficiencia de liberación de calor.
- Utilice el adaptador de CA incluido como fuente de alimentación. No utilice el adaptador de CA incluido con otros dispositivos.
- Utilice el cable de alimentación suministrado. No utilice los cables de alimentación suministrados con otros dispositivos.
- Cuando no estén en uso los conectores incluidos con las tapas del conector, ponga las tapas para prevenir daños a los conectores.
- Esta cámara grabadora hace uso de fuentes de Fontworks Inc.
- Esta cámara grabadora usa M+ FONTS.

Modos de funcionamiento

Esta videocámara tiene cuatro modos de funcionamiento: modo cámara, modo soporte, modo USB y modo de edición a distancia.

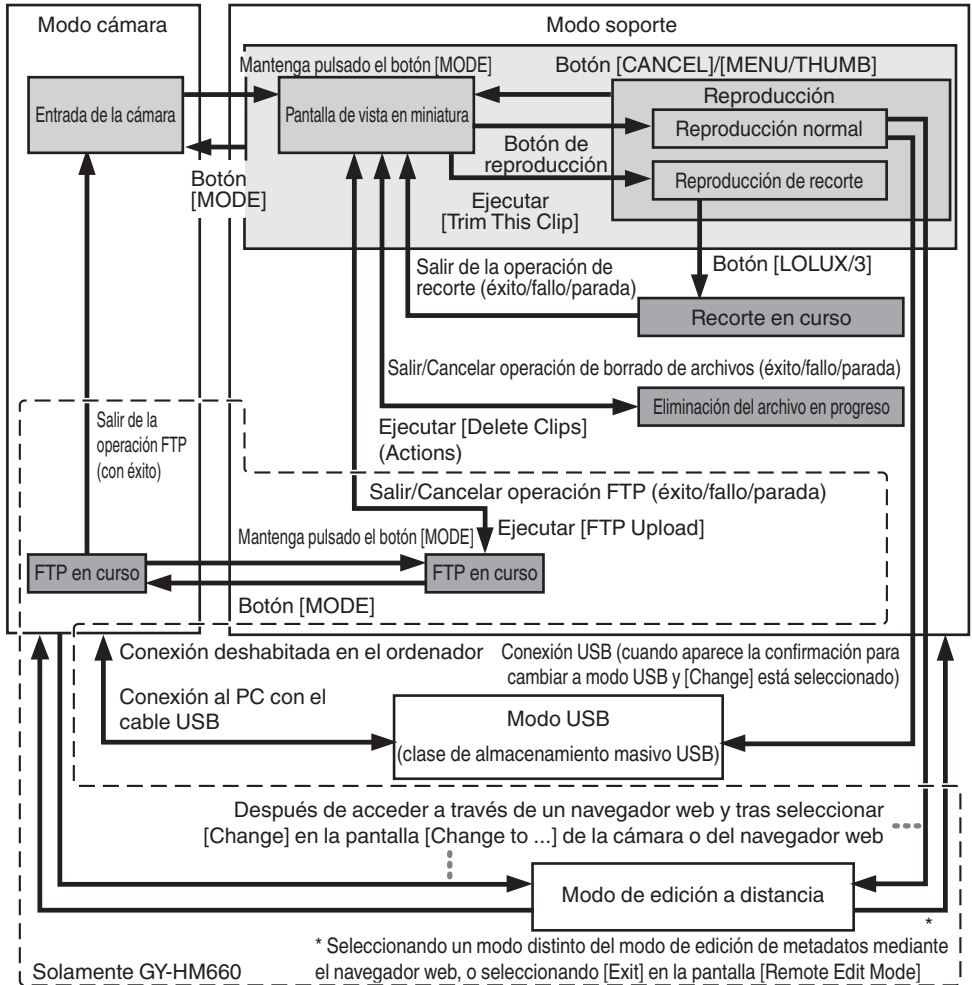

Solamente GY-HM660

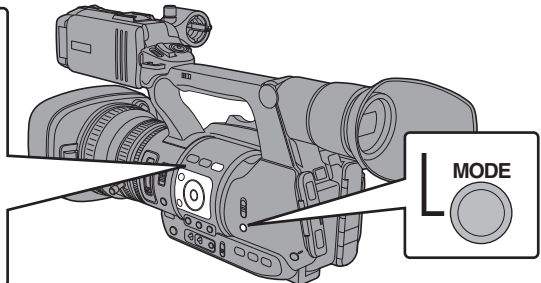
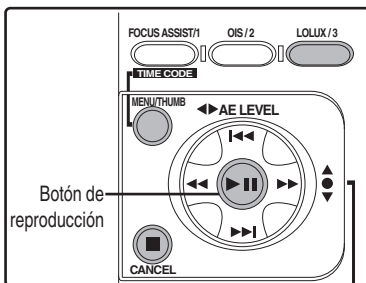

Modo de funcionamiento	Descripción
Modo cámara	<ul style="list-style-type: none"> • Éste es el modo de filmación de la cámara. La cámara grabadora se inicia en modo cámara cuando se enciende la alimentación. • Las imágenes de la cámara se emiten en el visor y en el monitor de LCD. Cuando se introduce una tarjeta SD grabable, la cámara grabadora entra en modo de grabación en espera. Aparece "STBY" en el área de visualización del modo de funcionamiento del monitor de LCD y del visor. • Pulse el botón de activación [REC] para comenzar la grabación. <p>Nota : _____</p> <ul style="list-style-type: none"> • No se pueden reproducir tarjetas SD en modo cámara. No obstante, puede comprobar el vídeo grabado más recientemente. (☞ P70 [Visualización inmediata de los vídeos grabados (revisión de clips)])
Modo soporte	<ul style="list-style-type: none"> • Este modo le permite reproducir o eliminar clips grabados en la tarjeta SD. • Cuando se introduce una tarjeta SD, la pantalla de vista en miniatura o reproducción se visualiza en el visor y en el monitor de LCD. • Pulse el botón de selección [MODE] para ingresar al modo soporte cuando no esté filmando en modo cámara. Una vez que la cámara grabadora esté en modo soporte, se muestran las vistas en miniatura de la ranura de soporte seleccionada.
Modo USB	<ul style="list-style-type: none"> • Este modo le permite conectarse a un ordenador y transferir los archivos de la tarjeta SD al ordenador. • Cuando la cámara grabadora está conectada a un cable USB, aparece el mensaje "Change to USB Mode?". Seleccione [Change] y pulse el botón de ajuste para cambiar a modo USB. (☞ P141 [Carga de vídeos en un ordenador]) • En modo USB, el ordenador conectado reconoce la cámara grabadora como unidad periférica. (solamente clase de almacenamiento masivo USB) Deshabilite la conexión del ordenador y desconecte el cable USB de la cámara grabadora para cambiar al modo Cámara. (☞ P141 [Carga de vídeos en un ordenador]) <p>Nota : _____</p> <ul style="list-style-type: none"> • Si se conecta un cable USB durante la grabación, el mensaje aparecerá después de que se haya detenido la grabación. • Si hay una reproducción en curso, el mensaje aparece una vez que los archivos se cierran automáticamente, como por ejemplo cuando se detiene la reproducción. • Los archivos del PC no se pueden escribir en la tarjeta SD.
Modo de edición a distancia 660	<ul style="list-style-type: none"> • Este modo permite visualizar la lista y editar los datos del clip guardados mediante el acceso a la página de visualización de la lista de clips con un navegador web en un teléfono inteligente, tableta o PC. • Cuando acceda a través del navegador web de un teléfono inteligente, una tableta o un PC, "It is necessary to change the camera mode to "Remote Edit Mode". Change the mode." aparecerá en el navegador web. Igualmente, "Change to Remote Edit Mode?" aparece en la pantalla de visualización de la cámara. Seleccionar [Change] en la cámara grabadora y pulsar el botón de ajuste cambia al modo de edición remota, y permite visualizar la lista de clips y editar sus metadatos. (☞ P156 [Clip Metadata]) (☞ P158 [Carga de un clip de grabación mediante un navegador web 660]) <p>Nota : _____</p> <ul style="list-style-type: none"> • Si accede a través del navegador web de dispositivos tales como un teléfono inteligente, una tableta o un PC durante una grabación, el mensaje aparece una vez detenida la grabación. • Si hay una reproducción en curso, el mensaje aparece una vez que los archivos se cierran automáticamente, como por ejemplo cuando se detiene la reproducción.

Nombres de las piezas

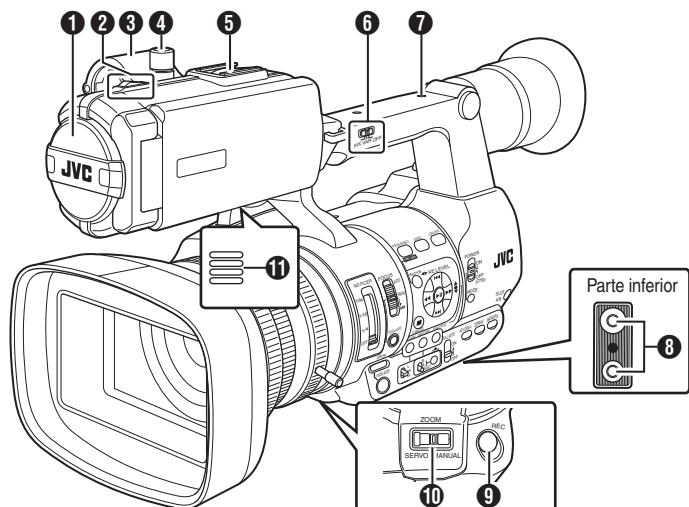

- ❶ Micrófono integrado
(☞ P59 [Grabación de sonido])
- ❷ Luz indicadora
(☞ P34 [Luz indicadora])
(☞ P177 [Parpadeos de la bombilla de acción])
- ❸ Soporte del micrófono
(☞ P23 [Montaje de micrófono externo])
- ❹ Mando para bloqueo del soporte del micrófono
(☞ P23 [Montaje de micrófono externo])
- ❺ Zapata
Para montar accesorios y luces que se venden por separado.
- ❻ [FIX/VAR/OFF] Interruptor de velocidad del zoom
(☞ P44 [Funcionamiento del zoom])
Para cambiar la velocidad del zoom o el ❷ de la palanca del zoom en el asa.
- ❼ Abertura para los tornillos de montaje del accesorio
- ❽ Orificio para montaje de trípode
(☞ P23 [Montaje del trípode])
- ❾ [REC] Botón de activación de grabación
Inicia / detiene la grabación.
Igualmente, podrá modificar su función en el menú.
(☞ P96 [Front REC])
- ❿ [ZOOM SERVO/MANUAL] Interruptor de funcionamiento del servo del zoom/manual
Ajuste como “SERVO” cuando utilice la palanca del zoom situada en la fijación ❷ o la palanca del zoom del asa ❷.
(☞ P44 [Funcionamiento del zoom])
- ⓫ Altavoz del monitor
(☞ P84 [Salida de audio durante la reproducción])
- ⓬ Visor
(☞ P32 [Ajuste del monitor de LCD y del visor])
- ⓭ Palanca de ajuste de visibilidad
(☞ P32 [Ajuste del monitor de LCD y del visor])
- ⓮ Ocular
Previene la entrada de luz externa en la pantalla del visor y la visión del operador de la cámara.
(☞ P23 [Cómo montar el ocular grande])
- ⓯ Batería
(☞ P24 [Utilización de baterías])
- ⓰ [🎧] Toma para auriculares (Φ3,5 mm)
(☞ P61 [Supervisión del sonido durante la grabación utilizando auriculares])
- ⓱ [AUX] Terminal de entrada AUX (Φ3,5 mm)
Para su conexión al receptor, como un micrófono inalámbrico.

Nota :

- El botón está bloqueado con el [REC] botón ❸ del asa y con el [REC/HOLD] botón ❹ situado en la parte superior de la fijación.

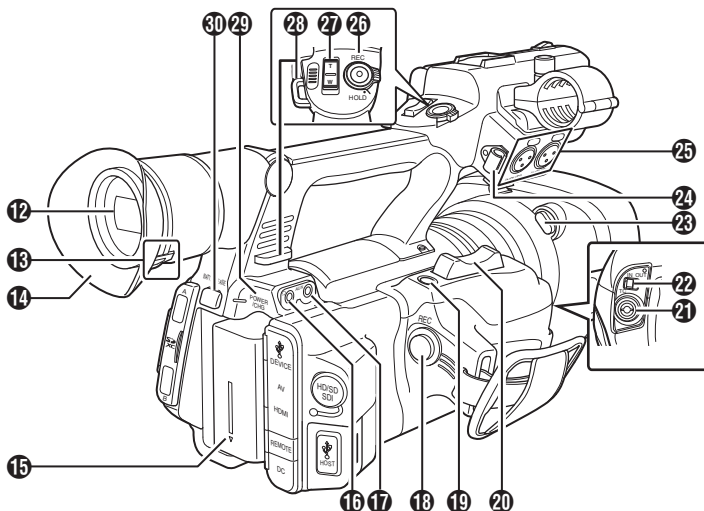

18 [REC] Botón de activación de grabación
Inicia / detiene la grabación.

Nota :

- Este botón está bloqueado con el [REC] botón **9** situado en la parte inferior de la lente y con el [REC/HOLD] botón **26** situado en la parte superior del asa.

19 [C.REVIEW/7] Botón de Revisión de clip/
Usuario 7

Sirve para comprobar las últimas imágenes capturadas.

(☞ P70 [Visualización inmediata de los vídeos grabados (revisión de clips)])

También puede utilizarlo como botón de usuario asignando una función específica a este botón en la configuración del menú.

(☞ P34 [Asignación de funciones a los botones del usuario])

20 Palanca de zoom en el fijador

Para utilizar el servo del zoom con la palanca de zoom de la fijación, ajuste el [ZOOM SERVO/MANUAL] interruptor **10** como "SERVO".

(☞ P44 [Utilizar la palanca de zoom en el fijador])

21 [TC] Terminal de entrada / salida TC

(☞ P62 [Código de tiempo y bit del usuario])

22 [IN/OUT] Interruptor de selección de entrada/
salida TC

(☞ P66 [Sincronización de códigos de tiempo en otra cámara])

23 Botón de soltado de la tapa

(☞ P24 [Cómo montar / desmontar la cubierta])

24 Abrazadera de cable del micrófono externo

(☞ P23 [Montaje de micrófono externo])

25 [INPUT1/INPUT2] Terminales de entrada de audio 1 y 2 (XLR de 3 clavijas x 2)
(☞ P23 [Montaje de micrófono externo])

26 [REC/HOLD] Botón de activación de grabación/
Interruptor de bloqueo

Inicia / detiene la grabación.

Ajuste el interruptor como [HOLD] para bloquear el botón de activación [REC].

Nota :

- Este botón está bloqueado con el [REC] botón **18** de la fijación y con el [REC] botón **9** situado en la parte inferior de la lente.
- El [REC] botón **18** de la fijación y el [REC] botón **9** situado en la parte inferior de la lente no se bloquearán.

27 Palanca de zoom en el asa

(☞ P44 [Utilizar la palanca de zoom en el asa])

28 Montaje para la correa del hombro (x2)

Para montar una correa de hombro (se vende por separado).

Precaución :

- Asegúrese de utilizar una correa de hombro que resista el peso de esta cámara grabadora.
 - Si la correa de hombro no está bien conectada, la cámara grabadora puede caerse y provocar daños.
- Antes de su uso, lea el manual de instrucciones incluido con la correa de hombro.

29 [POWER/CHG] Luz indicadora de alimentación/carga

(☞ P24 [Utilización de baterías])

30 [BATT. RELEASE] Botón de liberación del seguro de la batería

(☞ P25 [Cómo quitar la batería])

Panel de control lateral

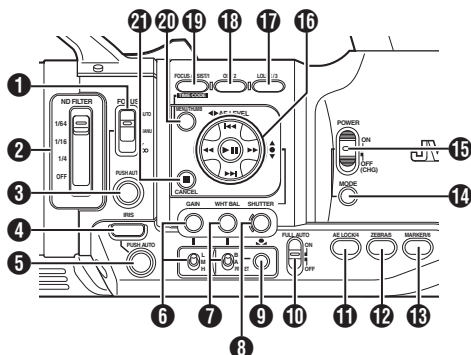

- 1 [FOCUS AUTO/MANU/∞] Interruptor de enfoque
(☞ P45 [Funcionamiento del enfoque])
- 2 [ND FILTER] Interruptor del filtro ND
(☞ P54 [Ajuste del filtro ND])
- 3 [PUSH AUTO] Botón de enfoque automático mediante toque
(☞ P46 [Enfoque automático con un solo toque])
- 4 [IRIS] Botón de selección automática/manual del iris
(☞ P50 [Ajuste del iris])
- 5 [PUSH AUTO] Botón de iris automático mediante toque
(☞ P50 [Ajuste del iris])
- 6 [GAIN] Botón de selección automática/manual de contraste / [L/M/H] Interruptor de selección de sensibilidad
(☞ P51 [Configuración del contraste])
- 7 [WHT BAL] Botón de selección automática/manual de balance de blancos / [B/A/PRESET] Interruptor de selección
(☞ P55 [Ajuste del balance de blancos])
- 8 [SHUTTER] Botón de selección automática/manual de la velocidad del obturador
(☞ P52 [Configuración del obturador electrónico])
- 9 [ONE TOUCH WB] Botón de balance de blancos de un solo toque
- 10 [FULL AUTO ON/OFF] Interruptor completamente automático
(☞ P49 [Ajuste automático del brillo])
(☞ P57 [Modo balance automático de blancos (FAW: balance automático de blancos a tiempo completo)])
- 11 [AE LOCK/4] Botón de bloqueo AE/Usuario 4
Cuando contraste, iris y obturador están configurados como "AUTO", sus respectivos valores y el valor de balance de blancos se bloquean cuando se presiona el botón [AE LOCK/4].
También puede utilizarlo como botón de usuario asignando una función específica a este botón en la configuración del menú.
(☞ P34 [Asignación de funciones a los botones del usuario])

- 12 [ZEBRA/5] Botón de Cebra/Usuario 5
(☞ P67 [Configuración del patrón de cebra])
También puede utilizarlo como botón de usuario asignando una función específica a este botón en la configuración del menú.
(☞ P34 [Asignación de funciones a los botones del usuario])
- 13 [LOLUX/3] Botón de grabación con poca luz/Usuario 3
Activa o desactiva el modo de grabación con poca luz. También puede utilizarlo como botón de usuario asignando una función específica a este botón en la configuración del menú.
(☞ P34 [Asignación de funciones a los botones del usuario])
- 14 [MODE] Botón de selección de modo cámara/soporte
(☞ P14 [Modos de funcionamiento])
- 15 [POWER ON/OFF (CHG)] Bloqueo del interruptor de apagado/encendido de alimentación
Apaga / enciende la alimentación.
 - Mantenga pulsado el botón de bloqueo (azul) en el centro para cambiar entre encendido y apagado.
 - Cuando la alimentación se está apagando, "P.OFF" aparece en el monitor de LCD y en el visor.
 - Espere cinco segundos o más para volver a encender la alimentación.
- 16 [MARKER/6] Botón de marcador/Usuario 6
Este botón activa/desactiva la visualización de marcadores, zonas de seguridad y la marca central. También puede utilizarlo como botón de usuario asignando una función específica a este botón en la configuración del menú.
(☞ P34 [Asignación de funciones a los botones del usuario])
- 17 [AJUSTE] Botón de ajuste (●) / botón de ajuste (▲▼)
La función cambia según el estado de funcionamiento de la cámara grabadora.
 - Durante el funcionamiento del menú (todos los modos)
(☞ P90 [Operaciones básicas de la pantalla del menú])
Botón de ajuste (●) : Confirma las opciones del menú y los valores de configuración
Botón con forma de cruz (▲▼) : Selecciona las opciones del menú y los valores de configuración
 - En modo cámara
Funcionamiento del obturador:
Botón de ajuste (●) : Obturador de encendido/apagado
Botón con forma de cruz (▲▼) : Cambia la velocidad del obturador cuando el obturador está encendido
Botón con forma de cruz (◀▶) : Funcionamiento de nivel de AE

Nota :

- Cuando [Camera Function] → [AE LEVEL SW] se establece en "AE LEVEL/VFR", el botón con forma de cruz (◀▶) se utiliza para configurar el número de fotogramas durante la grabación de fotogramas variables.
(☞ P80 [Grabación de fotogramas variables])
(☞ P95 [AE LEVEL SW])

- 17 [LOLUX/3] Botón de grabación con poca luz/Usuario 3
Activa o desactiva el modo de grabación con poca luz. También puede utilizarlo como botón de usuario asignando una función específica a este botón en la configuración del menú.
(☞ P34 [Asignación de funciones a los botones del usuario])

- 18** [OIS/2] Botón del estabilizador óptico de imagen/ Usuario 2
Activa o desactiva el modo de la función del estabilizador de imagen.
También puede utilizarlo como botón de usuario asignando una función específica a este botón en la configuración del menú.
(☞ P34 [Asignación de funciones a los botones del usuario])
- 19** [FOCUS ASSIST/1] Botón de asistencia para enfoque/ Usuario 1
Para cambiar de activada a desactivada la función de asistencia para el enfoque.
(☞ P47 [Función de asistencia de enfoque])
También puede utilizarlo como botón de usuario asignando una función específica a este botón en la configuración del menú.
(☞ P34 [Asignación de funciones a los botones del usuario])
- 20** [MENU/THUMB] Botón de menú/Vistas en miniatura
- Muestra la pantalla de menú durante el modo de cámara.
 - Cambia entre [Main Menu] y [Favorites Menu] cuando se mantiene pulsado el botón [MENU/THUMB] mientras la pantalla de menú está siendo visualizada.
(☞ P90 [Operaciones básicas de la pantalla del menú])
 - Muestra la pantalla de menú cuando se pulsa el botón durante la visualización de vistas en miniatura en el modo soporte.
 - Detiene la reproducción y muestra la pantalla de vistas en miniatura cuando se pulsa el botón durante la visualización de la pantalla de reproducción en el modo soporte.
- 21** [CANCEL] Botón cancelar
Cancela varias configuraciones y detiene la reproducción.

Ranura para SD

(☞ P35 [Tarjeta SD])

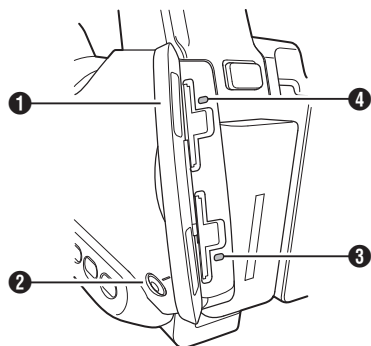

- 1** Tapa de la tarjeta SD
- 2** [SLOT A/B] Botón de selección de ranura de tarjeta
Para alternar la ranura activa de la tarjeta durante la grabación y reproducción.
- 3** Indicador de estado de la ranura de tarjeta B
- 4** Indicador de estado de la ranura de tarjeta A

Terminal posterior

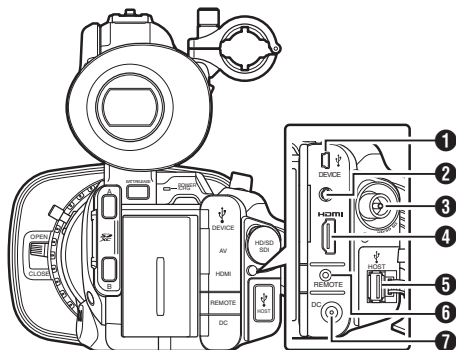

- 1** [DEVICE] Terminal mini USB
(☞ P141 [Carga de vídeos en un ordenador])
- 2** [AV] Terminal de salida AV
(☞ P142 [Conexión de un monitor externo])
- 3** [HD/SD SDI] Terminal de salida SDI (BNC)
(☞ P142 [Conexión de un monitor externo])
- 4** [HDMI] Terminal de salida HDMI
(☞ P142 [Conexión de un monitor externo])
- 5** [HOST] Terminal de servidor USB **660**
Para conectar un adaptador USB según la finalidad deseada cuando se va a conectar la unidad a la red.
(☞ P146 [Configuración de la cámara para conexión de red])
- 6** [REMOTE] Terminal remoto
(☞ P144 [Conexión mediante mando a distancia con cable])
- 7** [DC] Terminal de entrada de CC
Terminal de entrada para la fuente de alimentación de 12 VCC. Para la conexión del adaptador de CA suministrado.
(☞ P26 [Uso de alimentación de CA (alimentación de entrada de CC)])

Monitor de LCD

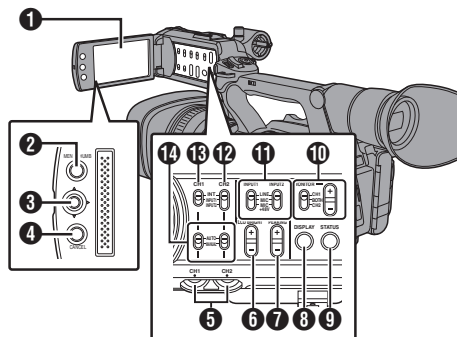

- 1** Monitor de LCD
(☞ P32 [Ajuste del monitor de LCD y del visor])
- 2** [MENU/THUMB] Botón de menú/Vistas en miniatura

 - Muestra la pantalla de menú durante el modo de cámara.
 - Cambia entre [Main Menu] y [Favorites Menu] cuando se mantiene pulsado el botón [MENU/THUMB] mientras la pantalla de menú está siendo visualizada.

(☞ P90 [Operaciones básicas de la pantalla del menú])

 - Muestra la pantalla de menú cuando se pulsa el botón durante la visualización de vistas en miniatura en el modo soporte.
 - Detiene la reproducción y muestra la pantalla de vistas en miniatura cuando se pulsa el botón durante la visualización de la pantalla de reproducción en el modo soporte.
- 3** Botón con forma de cruz del LCD (▲▼◀▶)/botón de ajuste (●)

La función cambia según el estado de funcionamiento de la cámara grabadora.

 - Durante el funcionamiento del menú (todos los modos)

(☞ P90 [Operaciones básicas de la pantalla del menú])

Botón de ajuste (●) : Confirma las opciones del menú y los valores de configuración

Botón con forma de cruz : Selecciona las opciones del menú y los valores de configuración

 - En modo cámara

También puede utilizarlo como botón de usuario asignando una función específica a este botón en la configuración del menú.

(☞ P34 [Asignación de funciones a los botones del usuario])
- 4** [CANCEL] Botón cancelar

Cancela varias configuraciones y detiene la reproducción.
- 5** [CH1/CH2] Mando de ajuste del nivel de grabación en CH1/CH2
(☞ P59 [Grabación de sonido])
- 6** [LCD BRIGHT +/-] Botón de ajuste de brillo de pantalla de LCD
(☞ P32 [Ajuste del brillo])
- 7** [PEAKING +/-] Botón ajuste de contorno de LCD/VF
(☞ P33 [Ajuste del color (LCD)])
(☞ P33 [Ajuste del color (Visor)])
- 8** [DISPLAY] Botón de visualización

 - Pulse el botón [DISPLAY] para cambiar a la pantalla de visualización durante la visualización de pantalla normal (cuando no se muestra la pantalla de menú).

(☞ P30 [Pantalla de visualización])

 - Cambia entre [Main Menu] y [Favorites Menu] cuando se pulsa el botón [DISPLAY] mientras que se muestra la pantalla de menú.

(☞ P90 [Operaciones básicas de la pantalla del menú])
- 9** [STATUS] Botón de visualización de pantalla de estado

Pulse el botón [STATUS] para mostrar la pantalla de estado en el visor y en el monitor de LCD durante la visualización normal de pantalla (cuando la pantalla del menú no se visualiza).

(☞ P31 [Pantalla de estado])
- 10** [MONITOR]/[+/-] Botón interruptor de selección del monitor de audio/ajuste de volumen

Cambia el monitor de audio y ajusta el altavoz/auriculares del monitor.

(☞ P61 [Supervisión del sonido durante la grabación utilizando auriculares])
- 11** [INPUT1/INPUT2] Interruptor para selección de entrada de señal de audio
(☞ P59 [Grabación de sonido])
- 12** [CH2] Interruptor para selección de entrada de señal de audio de CH2

Selecione el terminal de entrada de audio para grabar en CH2.

(☞ P59 [Grabación de sonido])
- 13** [CH1] Interruptor para selección de entrada de señal de audio de CH1
(☞ P59 [Grabación de sonido])
- 14** [CH1/CH2 AUTO/MANUAL] Interruptor de modo de grabación de audio de CH1/CH2
(☞ P60 [Ajuste del nivel de grabación de audio])

Sección de lente

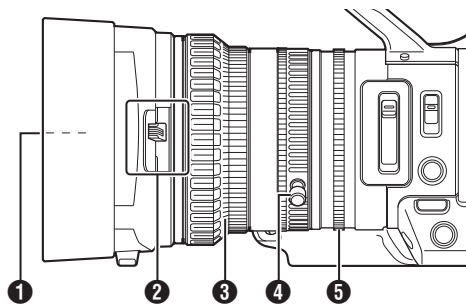

- ❶ Tornillo incorporado para filtro
 - Pueden instalarse filtros transparentes o de UV para protección de la lente, o filtros para diferentes efectos.
 - Tipos de filtros instalables: $\Phi 72$ mm P0,75

Nota : _____

- Quite la tapa de la lente al instalar el filtro.
(P24 [Cómo montar / desmontar la cubierta])

- ❷ Interruptor de apertura/cierre de la tapa de la lente
(P24 [Apertura/cierre de la tapa de la lente])

- ❸ Anillo de enfoque
(P45 [Funcionamiento del enfoque])

- ❹ Anillo de zoom
(P44 [Funcionamiento del zoom])
Para utilizar el zoom con este anillo, ajuste el interruptor [ZOOM SERVO/MANUAL] como "MANUAL".

- ❺ Anillo del iris
(P50 [Ajuste del iris])
Para utilizar el iris automático, pulse el botón [IRIS] en el panel de control lateral.
(la marca **A** aparece en la pantalla)

Diagrama básico del sistema

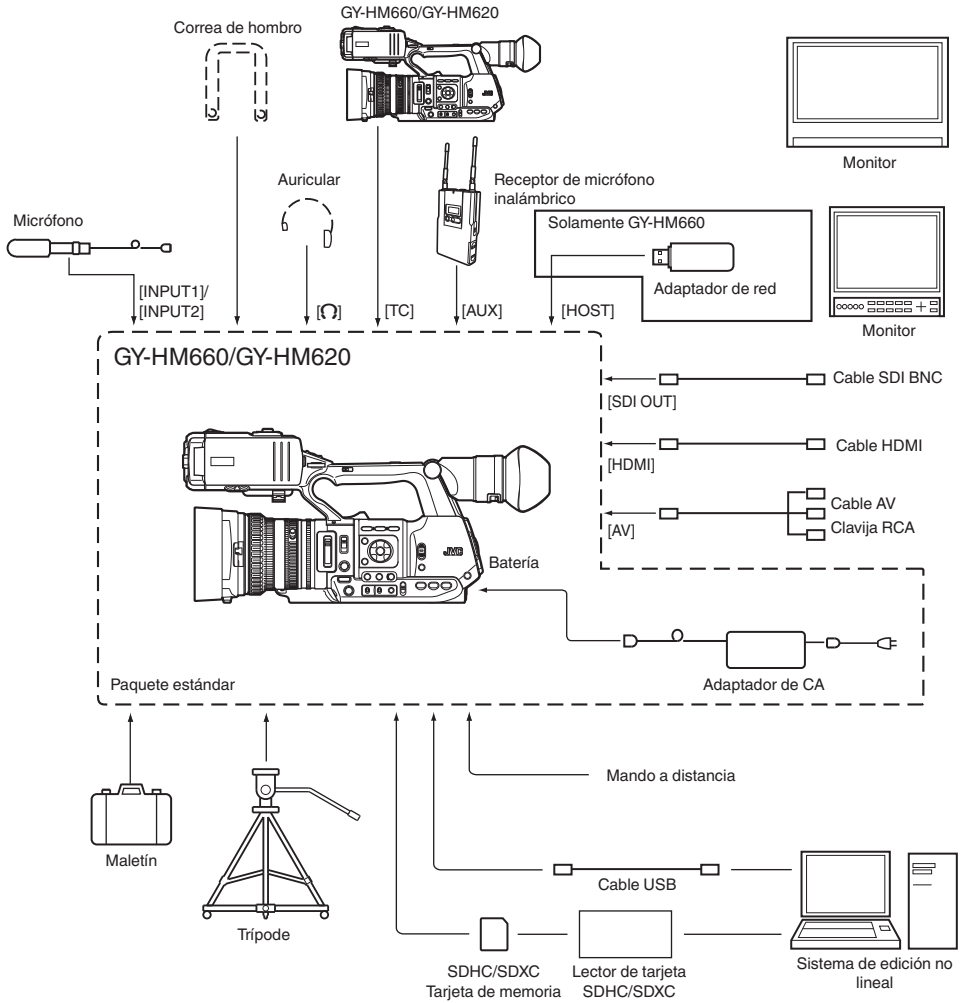

Configuraciones y ajustes antes de su uso

Ajuste de la correa de agarre

Abra la almohadilla y ajuste acordemente la posición de la correa de agarre.

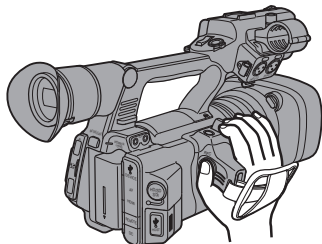

Precaución : _____

- Si el fiador se suelta, la videocámara podría caer y ocasionar lesiones o dejar de funcionar adecuadamente.

Montaje de micrófono externo

Puede conectar a su soporte un micrófono, que se vende por separado.

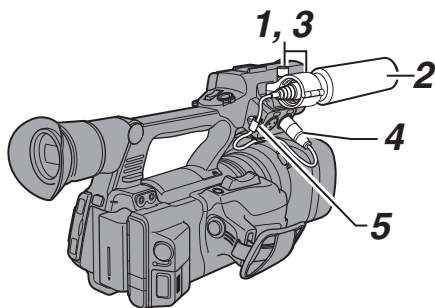

- 1 Gire el mando del soporte del micrófono en sentido antihorario para desajustarlo y abra el soporte del micrófono.
- 2 Coloque el micrófono en el soporte del micrófono.
- 3 Gire el mando del soporte del micrófono en el sentido de las agujas del reloj para asegurar el micrófono.
- 4 Conecte el cable del micrófono al terminal [INPUT1] o [INPUT2].
- 5 Fije el cable del micrófono a la abrazadera.
- 6 Realice la configuración del micrófono de forma correcta.
(☞ P59 [Grabación de sonido])

Montaje del trípode

Utilice el orificio roscado situado en la parte inferior de esta videocámara.

(3/8 × 16 UNC, 1/4 × 20 UNC)

Utilice el orificio roscado que se adapte al trípode. Para evitar que la videocámara se caiga, lo cual podría tener como resultado lesiones o daños, lea las "MANUAL DE INSTRUCCIONES" del trípode a utilizar y asegúrese de que está montado de manera segura.

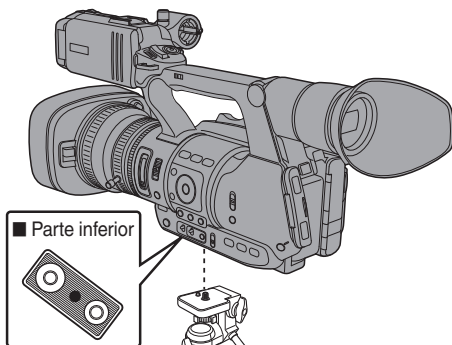

Precaución : _____

- Si la videocámara supera el límite de peso del trípode, no la instale en el trípode.
- Utilice el trípode en una superficie estable.
- Para evitar que la videocámara se caiga, sujétela adecuadamente utilizando el orificio de prevención de rotación.
- Utilice tornillos de 5 mm o de menor longitud.

Cómo montar el ocular grande

- Acople el ocular grande (incluido) para evitar la entrada de luz externa en la pantalla del visor y la visión del operador de la cámara.
- Alinee y acople en la ranura del ocular montada en la videocámara.
- El ocular grande puede acoplarse en cualquier dirección.

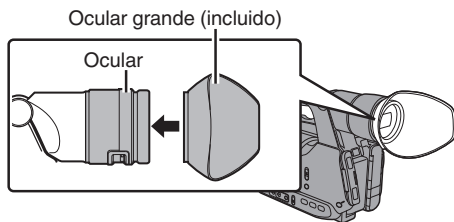

Nota : _____

- No quite el ocular premontado en la videocámara.

Apertura/cierre de la tapa de la lente

Utilice el interruptor de apertura/cierre de la tapa de la lente para abrir o cerrar la tapa de la lente. Antes de grabar, abra la tapa de la lente. Cuando esta videocámara no esté en uso, cierre la tapa de la lente para proteger la lente.

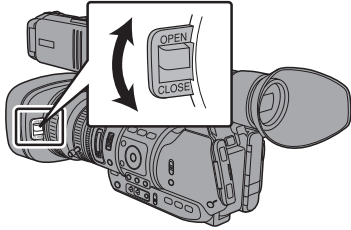

Precaución : _____

- No presione contra la tapa de la lente con fuerza. Hacerlo puede dañar la lente o la tapa.

Cómo montar / desmontar la cubierta

Montaje de la cubierta

Alinee las marcas de la videocámara y la cubierta; gire la cubierta en el sentido de la flecha hasta que esté bloqueada.

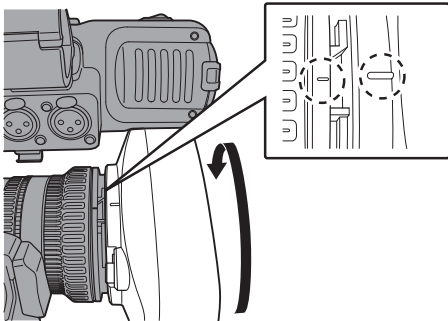

Desmontaje de la cubierta

- Quite la tapa al acoplar un filtro, teleconversor o convertidor amplio en la parte delantera de las lentes.
- Mientras pulsa el botón de liberación de la cubierta, gire la misma en la dirección de la flecha (sentido antihorario) para extraerla.

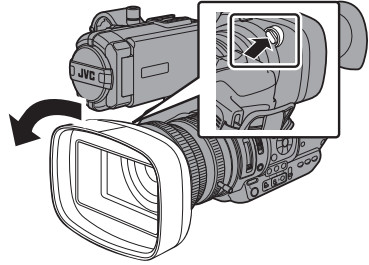

Fuente de alimentación

Para utilizar esta cámara grabadora, se pueden utilizar baterías o conectar un adaptador de CA.
 (☞ P24 [Utilización de baterías])
 (☞ P26 [Uso de alimentación de CA (alimentación de entrada de CC)])

Precaución : _____

- Ajuste el interruptor [POWER ON/OFF(CHG)] en "OFF(CHG)" antes de cambiar la fuente de alimentación que permite el funcionamiento de esta cámara grabadora.

Utilización de baterías

Carga de la batería

Cargue la batería inmediatamente después de la compra o cuando la carga de la batería esté agotándose.

* La batería no está cargada al comprarla.

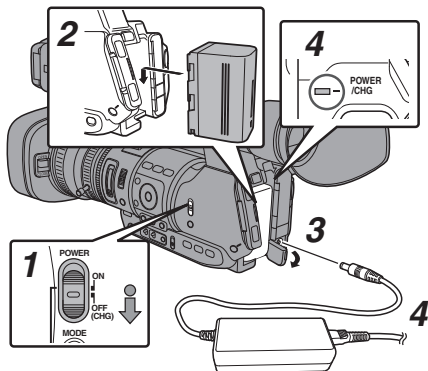

- Mantenga pulsado el botón de bloqueo (azul) situado en el centro del interruptor [POWER ON/OFF(CHG)] para ajustar como "OFF(CHG)".**
- Conecte la batería incluida.**
Deslicela hasta que escuche un clic.
- Conecte el adaptador de CA suministrado en el terminal [DC].**
Abra la tapa del terminal [DC] y conecte tal y como se muestra en el diagrama.
- Conecte el adaptador de CA a una toma de corriente.**
 - La luz [POWER/CHG] parpadeará durante la carga y se apagará cuando dicha carga se complete.
 - Retire el adaptador de CA después de completar la carga.

Nota :

- El parpadeo de la luz [POWER/CHG] durante la carga indica el nivel de carga.

Bombilla [POWER/CHG]	Nivel de carga
Parpadeando en color naranja (4 veces por segundo)	Menos del 25%
Parpadeando en color naranja (3 veces por segundo)	Menos del 50%
Parpadeando en color naranja (2 veces por segundo)	Menos del 75%
Parpadeando en color naranja (1 vez por segundo)	Menos del 100%
La luz se apaga	Totalmente cargada

- Puede cargar la batería incluso cuando utilice la videocámara mediante el adaptador de CA.

Cómo quitar la batería

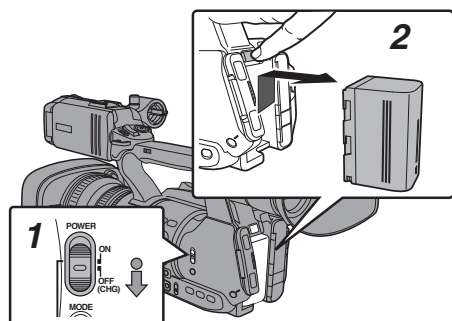

- Mantenga pulsado el botón de bloqueo (azul) situado en el centro del interruptor [POWER ON/OFF(CHG)] para ajustar como "OFF(CHG)".**
- Mientras se mantiene pulsado el botón [BATT. RELEASE], presione hacia arriba y retire la batería en el sentido de la flecha.**

Precaución :

- No quite la batería cuando el interruptor [POWER ON/OFF(CHG)] esté ajustado en "ON".
- No introduzca ni quite el cable de CC cuando la batería está en uso.
- Si deja la cámara grabadora sin utilizar con la batería dentro hará que se descargue la potencia de la batería incluso si ajusta el interruptor [POWER ON/OFF(CHG)] en "OFF(CHG)". Quite la batería si no está utilizando la cámara grabadora.

Tiempos estimados de carga y de funcionamiento continuo

- Tiempo de carga (pack de baterías SSL-JVC50 incluido)
Aprox. 4 h

- * Cuando el interruptor [POWER ON/OFF(CHG)] está ajustado en "OFF(CHG)"

Nota :

- Si carga la batería inmediatamente después de utilizarla mientras que sigue estando caliente, puede que no se cargue por completo.
- Para más detalles, consulte las "MANUAL DE INSTRUCCIONES" de la batería.

- Tiempo de funcionamiento continuo (pack de baterías SSL-JVC50 incluido)
Aprox. 3 h **660**
Aprox. 3 h y 20 min **620**

Nota :

- Los tiempos reales de funcionamiento pueden variar dependiendo de su antigüedad, las condiciones de carga y entorno de funcionamiento.
- El tiempo de funcionamiento disminuye en zonas de ambientes fríos.
- El tiempo de funcionamiento puede disminuir cuando se utiliza el zoom motorizado, cuando se conectan accesorios o cuando el monitor de LCD se utiliza con frecuencia.
- Para la adquisición de baterías de repuesto y de un cargador de baterías, contacte con los proveedores locales en su área.

Consejos para las baterías

- Guarde la batería en un lugar fresco y seco cuando no la esté utilizando. No exponga la batería a altas temperaturas (como dentro de un coche a la luz directa del sol). De lo contrario, no sólo acortará la vida útil de la batería sino que también la dañará.
- Si el tiempo de funcionamiento disminuye ampliamente (incluso después de la carga), puede que la batería esté llegando al final de su vida útil. Sustituya la batería.

Uso de alimentación de CA (alimentación de entrada de CC)

Utilice el adaptador de CA incluido con la videocámara para permitir el funcionamiento de la cámara grabadora con alimentación de CA.

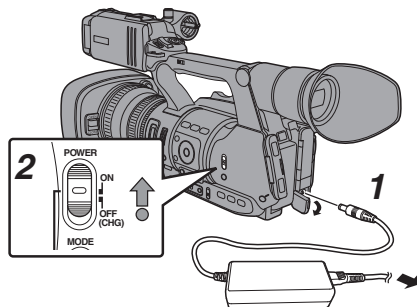

1 Conecte el cable de CC del adaptador de CA al terminal [DC] de la cámara grabadora.

- Compruebe que el interruptor de alimentación de la videocámara se encuentra en la posición "OFF(CHG)".
- Abra la tapa del terminal [DC] y conecte tal y como se muestra en el diagrama.

2 Mantenga pulsado el botón de bloqueo (azul) situado en el centro del interruptor [POWER ON/OFF(CHG)] para ajustar como "ON".

Se suministrará alimentación a la cámara grabadora.

Precaución :

- No introduzca ni quite el cable de CC durante una grabación.
- No utilice nunca fuentes de alimentación con grandes fluctuaciones en el voltaje de origen, fuentes de alimentación que generen ruido (por ejemplo, ondulaciones) o fuentes de alimentación de escaso voltaje.

Carga de la batería incorporada

- La fecha/hora y los datos del código de tiempo se almacenan mediante la batería recargable incorporada.
- Cuando la cámara grabadora está conectada a la fuente de alimentación, la batería está en proceso de carga. Cuando la cámara no está conectada a la fuente de alimentación, la batería se descarga gradualmente.
- La batería se descargará por completo si no se utiliza durante tres meses. La fecha y hora y los datos de código de tiempo volverán al estado inicial. En este caso, ajuste el interruptor [POWER ON/OFF(CHG)] en "ON" para visualizar la pantalla [Initial Setting] y configure la fecha y hora.

(P28 [Configuración inicial])

Pantalla de estado de alimentación

Pantalla del visor y monitor de LCD

El estado de la alimentación se muestra en las pantallas de visualización y de menú.

Pantalla	Descripción
7.4V 100min 30% RES	<p>Actualmente alimentado con una batería.</p> <p>Cuando la carga de la batería se ha agotado, la marca de la batería se mostrará vacía y aparecerá "RES" (amarillo).</p> <p>Nota :</p> <ul style="list-style-type: none"> • Puede ajustar la visualización usando [LCD/VF] → [Display Settings] → [Battery]. (P107 [Battery])
	<p>La adquisición de información de la batería podría fallar si no se usa una batería original.</p>
	<p>Se ha producido un error durante la carga de la batería; la función de carga no está funcionando o la carga se ha interrumpido.</p> <p>Nota :</p> <ul style="list-style-type: none"> • Si el error sigue apareciendo, apague la alimentación y retire la batería; a continuación, vuelva a instalar la batería y conecte la alimentación otra vez.
	<p>Actualmente alimentado mediante un adaptador de CA.</p>
	<p>Se está cargando la batería de la videocámara.</p> <p>(P107 [Detalles sobre el estado de carga])</p> <p>(P107 [Battery])</p>

Nota :

- Si no se utiliza la batería incluida (o una batería equivalente vendida por separado), la marca de batería que indica el nivel de batería puede que no aparezca.
- El uso de un dispositivo conectado al terminal [HOST] podría deshabilitar la función de carga. (660)
- La función de carga podría no funcionar dependiendo de las condiciones de uso.

Pantalla de visualización

(P127 [Pantalla de visualización en el modo cámara])

(P132 [Pantalla de visualización en modo soporte])



Pantalla de menú

(P91 [Visualización y descripción de la pantalla del menú])

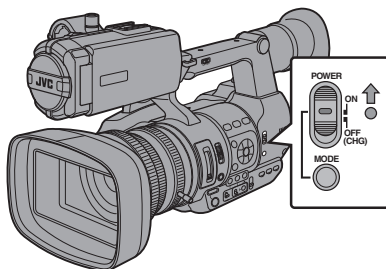
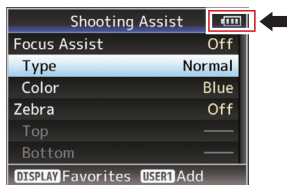

Advertencias sobre luces y tono de advertencia

El estado de advertencia se indica mediante bombilla de acción y tono de advertencia.

- La luz indicadora parpadea.
- El tono de advertencia se emite desde el altavoz del monitor o del terminal [C].

Nota : _____

- Puede especificar si se activa el tono de advertencia así como ajustar el volumen en [A/V Set] → [Audio Set] → [Alarm Level]. (P111 [Alarm Level])
- Si continúa utilizando la cámara grabadora mientras que se muestra una advertencia de alimentación, la cámara grabadora se detendrá automáticamente cuando la batería o la tensión suministrada desde el adaptador de CA disminuya.

Precaución : _____

- La alimentación de la batería y el tiempo restantes se muestran tal cual son de la información de la batería. Puede que no se muestren datos exactos dependiendo de las condiciones de la batería. Cambie la batería lo antes posible cuando la alimentación de la batería y el tiempo restantes sean bajos.

Encendido y apagado de la alimentación

Encendido de la alimentación

- 1 **Mantenga pulsado el botón de bloqueo (azul) situado en el centro del interruptor [POWER ON/OFF(CHG)] para ajustar como "ON".**

La cámara grabadora se inicia en modo cámara y está lista para realizar filmaciones.

Nota : _____

- La cámara grabadora se inicia siempre en modo cámara cuando el interruptor [POWER ON/OFF(CHG)] se ajusta en "ON". Utilice el botón [MODE] situado en el lateral de la videocámara para cambiar de modo.

(P14 [Modos de funcionamiento])

Apagado de la alimentación

Ajusta la cámara grabadora en modo de espera de grabación o de detención.

- 1 **Mantenga pulsado el botón de bloqueo (azul) situado en el centro del interruptor [POWER ON/OFF(CHG)] para ajustar como "OFF(CHG)".**
- 2 **Quite la batería y la alimentación al terminal [DC] (cuando no se utilice durante mucho tiempo).**

Función apagado automático de alimentación

Cuando la opción [System] → [Auto Power Off] se ajusta en "On", la alimentación se apaga automáticamente si no se utiliza la videocámara durante 5 minutos o más cuando la batería esté conectada.

(P112 [Auto Power Off])

Nota : _____

- Si la batería y el adaptador de CA no están conectados, se utilizará la alimentación de la conexión del adaptador de CA. Por lo tanto, la función [Auto Power Off] no tendrá ningún efecto.

Precaución : _____

- No ajuste el interruptor [POWER ON/OFF(CHG)] en "OFF(CHG)" durante la grabación. Compruebe que la pantalla del modo de funcionamiento está en "STBY" o "STOP" antes de apagar la alimentación.
- Si el interruptor [POWER ON/OFF(CHG)] se ajusta accidentalmente en "OFF(CHG)" durante una grabación, espere 5 segundos o más antes de encender nuevamente la alimentación.
- Cuando apague la alimentación, ajuste primero el interruptor [POWER ON/OFF(CHG)] de la cámara grabadora en "OFF(CHG)". No quite la batería ni apague la alimentación de CA mientras que el interruptor [POWER ON/OFF(CHG)] está ajustado en "ON".

Configuración inicial

Cuando se activa la alimentación por primera vez, aparece la pantalla de configuración inicial para realizar la configuración inicial de la videocámara. Configure la fecha y hora del reloj en la pantalla [Initial Setting].

Todas las operaciones se deshabilitan hasta que las configuraciones iniciales hayan finalizado.

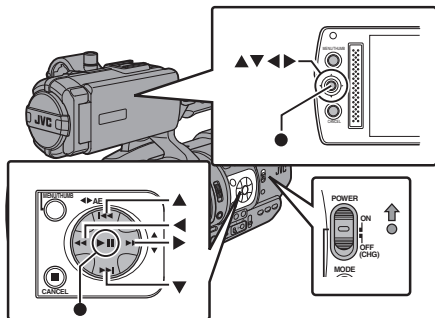

Nota : _____

- Se recomienda utilizar el adaptador de CA como fuente de alimentación.
- Asegúrese de cerrar la tapa de la lente.

1 Mantenga pulsado el botón de bloqueo (azul) situado en el centro del interruptor [POWER ON/OFF (CHG)] para ajustar como "ON".

Aparece una pantalla de selección de idioma.

- Para los modelos U

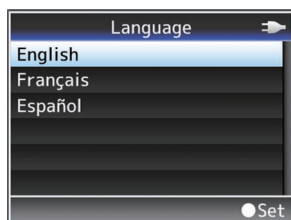

- Para los modelos E

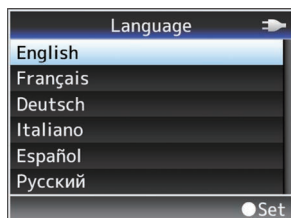

Nota : _____

- Los menús y mensajes de la pantalla del monitor LCD o del visor son visualizados en el idioma seleccionado.

2 Seleccione un idioma usando el botón con forma de cruz (▲▼) y pulse el botón de ajuste (●).

Aparece la pantalla de configuración inicial.

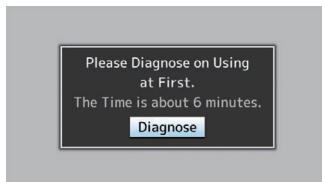

3 Asegúrese de que la tapa de la lente está cerrada y pulse el botón de ajuste (●).

- Se inicia el autodiagnóstico.
- Se muestra una barra de progreso, y aparece "Complete Diagnosis" cuando el diagnóstico se ha completado.

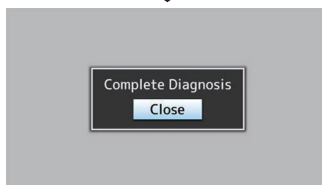
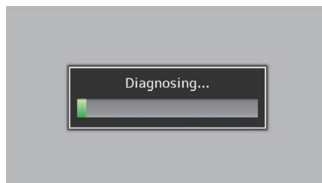

Nota : _____

- Se necesitan unos 6 minutos para realizar el diagnóstico. Durante el diagnóstico, no utilice ni apague la videocámara.

4 Pulse el botón de ajuste (●) después de confirmar la pantalla de salida.

Aparece la pantalla [Initial Setting].

- Para los modelos U

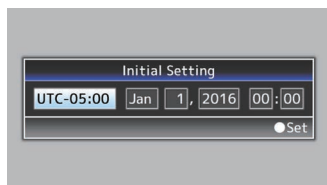

- Para los modelos E

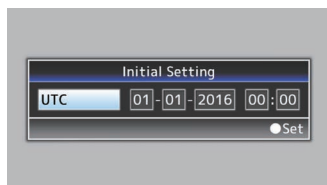

Nota :

- Aparece la pantalla [Initial Setting] cuando se enciende la alimentación por primera vez y cuando la alimentación se activa o después de que la batería se haya descargado por completo.
- Los datos de la fecha y hora configurada se graban en la batería recargable aunque se apague la alimentación.

5 Ajuste la zona horaria y la fecha/hora.

- ① Mueva el cursor con el botón con forma de cruz (◀▶) y seleccione la opción de configuración.
- ② Cambie los valores con el botón con forma de cruz (▲▼).
- ⑥ **Pulse el botón de ajuste (●) después de que la configuración esté finalizada.**
El reloj se ajusta en 0 segundos de la fecha y hora de entrada.

Nota :

- Los datos configurados de fecha y hora pueden visualizarse en el monitor de LCD y en el visor y grabarse en la tarjeta SD.
- El valor del año se puede ajustar en el rango de "2000" a "2099".

Cambio de la hora después de la configuración inicial

Configuración de la fecha y hora

(☞ P113 [Date/Time])

1 Seleccione [System] ➔ [Date/Time].

Aparece la pantalla [Date/Time].

2 Configure la fecha y la hora.

- ① Mueva el cursor con el botón con forma de cruz (◀▶) y seleccione la opción de configuración.
- ② Cambie los valores con el botón con forma de cruz (▲▼).
- ③ **Pulse el botón de ajuste (●) después de que la configuración esté finalizada.**
El reloj se ajusta en 0 segundos de la fecha y hora de entrada.

Cambio del estilo de visualización

Puede cambiar el estilo de visualización de la fecha y hora del menú.

Configuración de la visualización de fecha (Date Style)

(☞ P107 [Date Style])

La visualización de la fecha se puede cambiar en [LCD/VF] ➔ [Display Settings] ➔ [Date Style].

Configuración de la visualización de hora (Time Style)

(☞ P107 [Time Style])

La visualización de la hora se puede cambiar en [LCD/VF] ➔ [Display Settings] ➔ [Time Style].

Visualización de la fecha y hora en cada modo de funcionamiento

En modo cámara:

Se muestran la fecha y hora del reloj.

En modo soporte:

Se muestran la fecha y hora de grabación del clip que se está reproduciendo.

Pantallas del monitor de LCD y del visor

Durante la filmación, se puede visualizar el estado de la cámara, información sobre el soporte, patrón de cebra y distintos marcadores de la imagen de vídeo en el monitor de LCD y en la pantalla del visor.

Nota :

- Cuando [Main Menu] → [A/V Set] → [Video Set] → [Display On TV] se ajusta en "On", la pantalla de visualización y la pantalla del menú se muestran también en la imagen de vídeo del terminal de salida de señal de vídeo. (P108 [Display On TV])

Pantalla de visualización

Pantalla de visualización (VF/LCD) en modo cámara

- (P127 [Pantalla de visualización en el modo cámara])
- La pantalla cambia entre los tres tipos de pantalla con cada pulsación del botón [DISPLAY]. (Visualización 0 → 1 → 2 → 0)
- Pulse el botón [STATUS] para ir a la pantalla de estado.

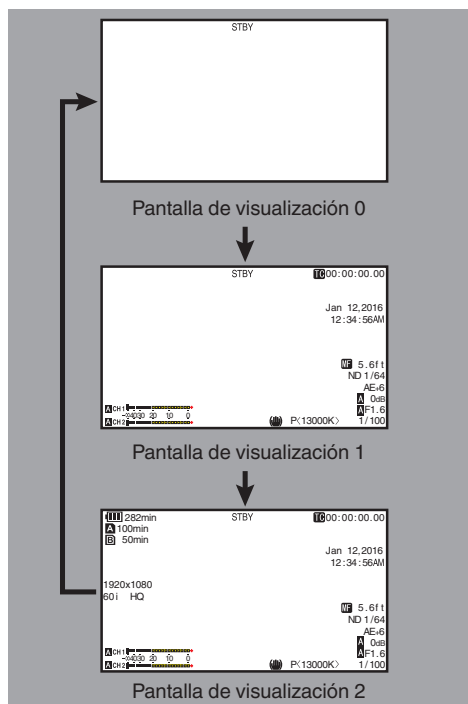

Pantalla de visualización (VF/LCD) en modo soporte

(P132 [Pantalla de visualización en modo soporte])

- Ésta es la visualización de pantalla durante la reproducción de clips en modo soporte.
- La pantalla cambia entre los tres tipos de pantalla con cada pulsación del botón [DISPLAY]. (Visualización 0 → 1 → 2 → 0)

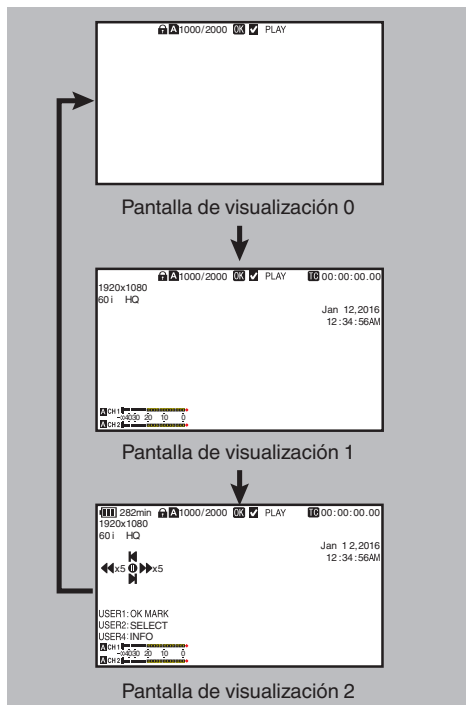

Pantalla de estado

- Esta pantalla permite comprobar los parámetros actuales.
- Para visualizar la pantalla de estado, pulse el botón [STATUS] de la pantalla normal.
- La pantalla de estado varía según el modo de funcionamiento (dos tipos).
(☞ P14 [Modos de funcionamiento])
- Pulse el botón [STATUS] para ir a la pantalla de visualización.
- Pulse el botón [MENU/THUMB] en cada pantalla de estado (excepto la pantalla [Camera 1]/[Camera 2]) para acceder a la pantalla de configuración.
- Use el botón con forma de cruz (◀▶) para cambiar entre las pantallas.

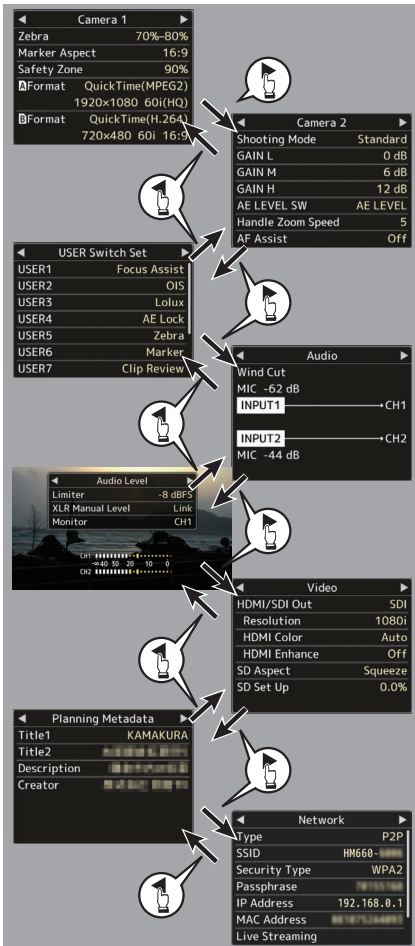

Pantalla de Modo USB

Esta pantalla muestra el modo USB.



Pantalla de modo de edición a distancia

660

Se trata de un modo de acceso a la página de edición de los metadatos grabados en un clip a través de un navegador web instalado en dispositivos como un teléfono inteligente, una tableta o un PC.

(☞ P156 [Clip Metadata])

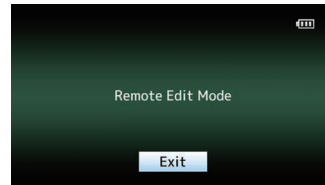

Pantalla de advertencia

La pantalla de advertencia se visualiza en la pantalla de visualización (modo cámara, modo soporte).

(☞ P174 [Mensajes de error y acciones])

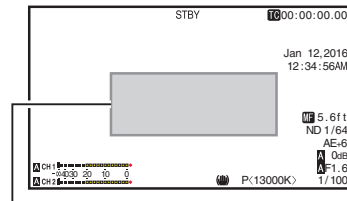

Zona de visualización de advertencia

* Estos son ejemplos de pantallas de GY-HM660. Los contenidos mostrados son diferentes dependiendo del modelo y los ajustes.

Ajuste del monitor de LCD y del visor

Usted puede supervisar imágenes de vídeo en esta videocámara utilizando el visor, el monitor de LCD o ambos.

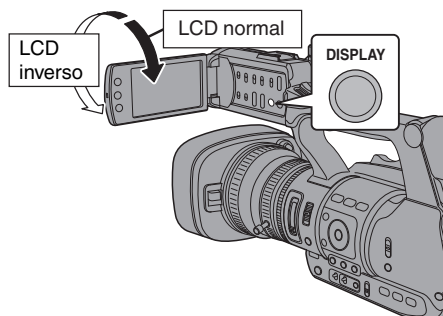

Se muestra en el monitor de LCD y en la pantalla del visor (VF)

Si [LCD/VF] → [LCD + VF] se ajusta en "Off"

(☞ P104 [LCD + VF])

Estado del monitor de LCD		Pantalla de LCD	Pantalla del visor
LCD cerrado	LCD normal	Desactivado	Activado
	LCD inverso	Activado	Desactivado *
LCD abierto	LCD normal	Activado	Desactivado *
	LCD inverso	Activado	Desactivado *

* Se activa cuando [LCD/VF] → [LCD + VF] está configurado como "On".

Nota :

- Mantenga pulsado el botón [DISPLAY] durante 2 segundos para encender o apagar el monitor de LCD.
 - La función para cambiar entre las pantallas del monitor de LCD y del visor pulsando el botón [DISPLAY] puede cancelarse abriendo, cerrando o girando el monitor de LCD.
 - La pantalla del visor siempre se visualiza cuando [LCD/VF] → [LCD + VF] se ajusta en "On".
 - Se pueden mostrar tanto las pantallas del monitor de LCD como del visor al mismo tiempo si se ajusta [LCD/VF] → [LCD + VF] en "On".
- (☞ P104 [LCD + VF])

Ajuste del monitor de LCD

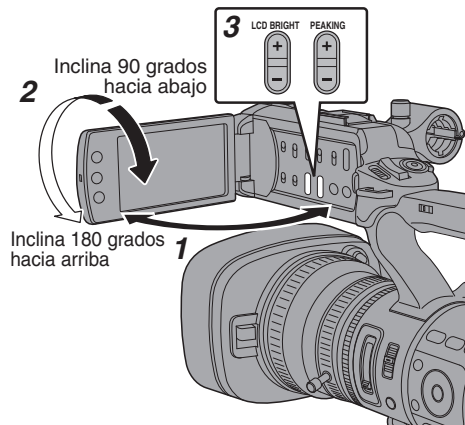

- 1 Abra la tapa del LCD.
- 2 Incline el monitor LCD hasta una posición que facilite su visualización.

Gire el monitor de LCD para ajustar el ángulo.

- Mientras que el monitor de LCD está abierto, se puede girar 180 grados hacia arriba o 90 grados hacia abajo.

- Si el monitor de LCD se gira 180 grados hacia arriba, se puede ver la pantalla desde el lateral de la lente. Para reproducir la imagen cuando se está observando desde la dirección opuesta (imagen de espejo), ajuste la configuración del siguiente modo. Ajuste [Main Menu] → [LCD/VF] → [LCD Mirror] en "Mirror" → botón de ajuste (●)

(☞ P104 [LCD Mirror])

- 3 Ajuste el brillo, el contorno y el contraste del monitor de LCD.

Se puede cambiar el ángulo y el brillo del monitor de LCD según las condiciones de uso. El cambio del brillo de la pantalla no afecta a las imágenes grabadas.

Ajuste del brillo

Utilice el botón [LCD BRIGHT +/-] para ajustar el brillo del monitor de LCD.

- El botón [+] aumenta el brillo del monitor y el botón [-] lo oscurece.
- Pulse los botones [+] y [-] simultáneamente para volver a la configuración estándar.
- Durante el ajuste, se muestra el nivel de brillo en el monitor de LCD.



Ajuste del color

Utilice el botón [PEAKING +/-] para ajustar el contorno del monitor de LCD. (El contorno de la pantalla del visor también se ajustará al mismo tiempo).

- El botón [+] aumenta la corrección del contorno y el botón [-] reduce la corrección del contorno.
- Pulse los botones [+] y [-] simultáneamente para volver a la configuración estándar.
- Durante el ajuste, se muestra el nivel de contorno en el monitor de LCD.



Ajuste del contraste

Utilice el menú [LCD Contrast] para ajustar el contraste del monitor de LCD.

- Ajuste usando [Main Menu] → [LCD/VF] → [LCD Contrast].
- Al aumentar el valor, aumenta el contraste. [Valores de configuración: entre +10 y -10] (Valor predeterminado: 0)

Ajuste del visor

Se puede cambiar el brillo y la carga de pico de la pantalla del visor según sus condiciones de uso. El cambio del brillo de la pantalla no afecta a las imágenes grabadas.

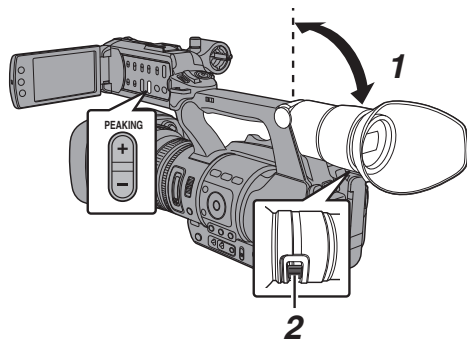

Precaución :

- Esta cámara grabadora utiliza un visor de alta definición para ofrecer un enfoque exacto. Debido a la característica del dispositivo de visualización, es posible que aparezcan colores sobre las imágenes cuando usted parpadee. Esto no debe considerarse un mal funcionamiento. No afecta a las imágenes grabadas, salida SDI, salida AV ni salida HDMI.

- 1 Incline el visor verticalmente hasta una posición que permita su fácil visualización.**
- 2 Gire la palanca de ajuste de visibilidad para ajustar la visibilidad.**
Gire la palanca de ajuste de visibilidad para que la imagen de la pantalla del visor sea más nítida.
- 3 Ajuste el brillo, el contorno y el contraste de la pantalla del visor.**

Ajuste del brillo

Utilice el menú [VF Bright] para ajustar el brillo de la pantalla del visor.

- Ajuste usando [Main Menu] → [LCD/VF] → [VF Bright].
- Al aumentar el valor, aumenta el brillo. [Valores de configuración: entre +10 y -10] (Valor predeterminado: 0)

Ajuste del color

Utilice el botón [PEAKING +/-] para ajustar el contorno de la pantalla del visor.

El contorno del monitor de LCD también se ajustará al mismo tiempo.
(☞ P33 [Ajuste del color])

Nota :

- Cuando [Main Menu] → [LCD/VF] → [LCD + VF] se ajusta en "Off", actúe después de pasar a la pantalla del visor pulsando el botón [DISPLAY] durante 2 segundos o más.

Ajuste del contraste

Utilice el menú [VF Contrast] para ajustar el contraste de la pantalla del visor.

- Ajuste usando [Main Menu] → [LCD/VF] → [VF Contrast].
- Al aumentar el valor, aumenta el contraste. [Valores de configuración: entre +10 y -10] (Valor predeterminado: 0)

Visualización en blanco y negro

Se puede visualizar la pantalla del visor en blanco y negro.

- [Main Menu] → [LCD/VF] → opción [VF Color] → Pulse el botón de ajuste (●) → Seleccione "Off" → Pulse el botón de ajuste (●).
- (☞ P104 [VF Color])

Asignación de funciones a los botones del usuario

Puede asignar funciones a los siguientes botones y utilizarlos como botones de usuario.

Al asignar funciones a los botones, se puede mejorar el grado de utilización de la videocámara. Realice la configuración en las opciones del menú correspondientes a cada botón.

Botón	Opción de menú
Botón [FOCUS ASSIST/1]	[USER1]
Botón [OIS/2]	[USER2]
Botón [LOLUX/3]	[USER3]
Botón [AE LOCK/4]	[USER4]
Botón [ZEBRA/5]	[USER5]
Botón [MARKER/6]	[USER6]
Botón [C.REVIEW/7]	[USER7]
Botón en forma de cruz del LCD (▲)	[LCD KEY▲]
Botón en forma de cruz del LCD (▼)	[LCD KEY▼]
Botón en forma de cruz del LCD (◀)	[LCD KEY◀]
Botón en forma de cruz del LCD (▶)	[LCD KEY▶]

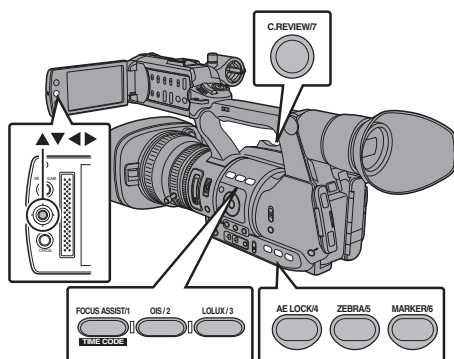

- 1 **Asigna funciones a los botones desde el menú.**
 Configure las opciones en [Main Menu] → [Camera Function] → [User Switch Set] → [USER1]-[USER7], [LCD KEY▲], [LCD KEY▶], [LCD KEY▼], [LCD KEY◀].
 (☞ P96 [Opción User Switch Set])

Nota :

- El funcionamiento de los botones está bloqueado por las configuraciones del menú.
 - Cuando se muestra la pantalla de menú, estos botones actúan como botones de funcionamiento del menú.
- (☞ P90 [Operaciones básicas de la pantalla del menú])

Luz indicadora

Este es el indicador luminoso para grabación y advertencia.

El funcionamiento cambia según las configuraciones del menú.

El indicador parpadea cuando el nivel de carga de la batería o el espacio restante en la tarjeta es bajo. (sólo para el modo cámara)

- * Realice los ajustes utilizando [Main Menu] → [System] → [Tally Lamp].

(☞ P112 [Tally Lamp])

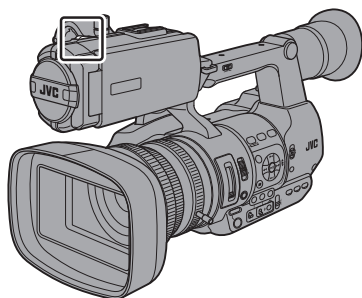

Configuración del menú	Tally Lamp	Off	On
Información funcional	Advertencia	-	▲
	Atención	-	■
Estado de la grabación	Grabación	-	●
	Grabación especial *	-	●

- : Se ilumina
- ▲ : Parpadea cuatro veces por segundo
- : Parpadea una vez por segundo

* Se encuentra en pausa durante la grabación especial ([Clip Continuous]).

(☞ P76 [Grabación continua de clips])

Nota :

- El parpadeo tiene prioridad sobre la iluminación.

Tarjeta SD

La cámara grabadora guarda las imágenes grabadas y el sonido de audio en la tarjeta SD (se vende por separado).

Tarjetas compatibles

Utilice una tarjeta SD de Clase 6/10.

Nota :

- Dependiendo del formato de grabación, también puede utilizarse una tarjeta SD de Clase 4 o superior.
(☞ P42 [Selección de la definición del sistema, del formato de archivo y del formato de video])
- Para utilizar una tarjeta SDHC, ajuste [4GB File Spanning(SDXC)] en "On".
(☞ P117 [4GB File Spanning(SDXC)])

Precaución :

- El uso de tarjetas que no sean Panasonic, TOSHIBA o SanDisk puede provocar fallos de grabación o pérdidas de datos.

Tiempo estimado de grabación de las tarjetas SD

El tiempo estimado de grabación es solamente una guía. Puede que haya diferencias dependiendo de la tarjeta SD que se utilice y de la condición de la batería.

(☞ P114 [**A** Resolution **660**, Resolution **620**])

(☞ P115 [**B** Resolution **660**])

(☞ P114 [**A** Frame & Bit Rate **660**, Frame & Bit Rate **620**])

(☞ P115 [**B** Frame & Bit Rate **660**])

	QuickTime/MP4/MXF		
	MPEG2/HD		
	SP		HQ
	720p	1080i	720p/1080i/1080p
4 GB	22	17	12
8 GB	45	35	25
16 GB	90	70	50
32 GB	180	140	100
64 GB (SDXC)	360	280	200
128 GB (SDXC)	720	560	400

(Unidad: minuto)

	AVCHD				
	HQ	HQ	SP	LP	EP
	1080p		1080i		
4 GB	16	19	25	46	82
8 GB	33	39	50	95	168
16 GB	67	78	100	190	336
32 GB	135	156	200	380	672
64 GB (SDXC)	270	312	400	760	1344
128 GB (SDXC)	540	624	800	1520	2688

(Unidad: minuto)

	QuickTime				
	H.264/HD		H.264/SD	H.264/Web	
	XHQ	UHQ	-	HQ	LP
	1080i/1080p		480i/576i	960p	480p
4 GB	9	12	47	130	285
8 GB	18	25	95	270	580
16 GB	36	50	190	540	1160
32 GB	72	100	380	1080	2320
64 GB (SDXC)	145	200	760	2160	4720
128 GB (SDXC)	290	400	1520	4320	9440

(Unidad: minuto)

Nota :

- Si la tarjeta SD tiene archivos que se grabaron con otros dispositivos o desde un ordenador, el tiempo de grabación podría acortarse o puede que la información no se grabe adecuadamente.
- El número de clips que pueden grabarse para cada formato de archivo en una tarjeta SD introducida en esta videocámara está restringido.

Se pueden grabar hasta 600 clips para el formato de archivo "QuickTime" y 4.000 clips para el formato de archivo "AVCHD". Al alcanzar el número máximo de clips, el espacio restante es visualizado como "0 min" sin importar el tiempo de grabación estimado y ya no podrá realizarse ninguna otra grabación.

Protección contra escritura de la tarjeta SD

- ① Deslice el interruptor de protección contra escritura hacia arriba para habilitar la grabación o eliminación de datos.
- ② Deslice el interruptor de protección contra escritura hacia abajo para evitar la grabación o eliminación de datos. (las imágenes de la tarjeta están protegidas).



Introducción de una tarjeta SD

Esta cámara grabadora tiene dos ranuras para tarjetas para grabación y reproducción de imagen y sonido (ranuras A y B).

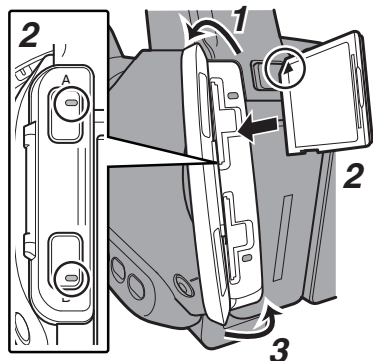

- 1 Abra la tapa de la tarjeta SD.
- 2 Introduzca una tarjeta SD con la esquina con muesca hacia arriba.
El indicador de estado de la ranura de la tarjeta muestra que se ha insertado una tarjeta iluminándose en rojo.
- 3 Cierre la cubierta de la tarjeta SD.

Indicador del estado de ranura de tarjeta

La siguiente tabla muestra los estados respectivos de la ranura A y la ranura B.

Bombilla	Estado de ranura
Se ilumina de color rojo	Se está accediendo a la tarjeta SD insertada. (grabando / leyendo datos) No apague la alimentación de la cámara grabadora ni extraiga la tarjeta SD.
Se ilumina de color verde	En modo espera. La tarjeta SD insertada puede utilizarse para grabación o reproducción.
La luz se apaga	<ul style="list-style-type: none"> • No se ha introducido una tarjeta SD. • Se ha introducido una tarjeta no utilizable. • Se ha introducido una tarjeta SD pero se ha seleccionado otra ranura.

Cómo sacar la tarjeta SD

- 1 Compruebe que no se esté intentando acceder a la tarjeta SD que se extrae (el indicador de estado de la ranura de la tarjeta se ilumina de color rojo).
- 2 Abra la tapa de la tarjeta SD.
- 3 Empuje la tarjeta SD y extráigala de la ranura.
- 4 Cierre la cubierta de la tarjeta SD.

Nota : _____

- Cuando se introducen tarjetas SD en ambas ranuras, se utiliza la ranura seleccionada anteriormente.

Precaución : _____

- Es posible que se pierdan datos si se apaga la alimentación de la cámara grabadora o se extrae la tarjeta SD cuando se está accediendo a ella. Todos los datos grabados en la tarjeta, incluyendo el archivo al cual se está accediendo, pueden dañarse. Asegúrese de comprobar que el indicador de estado esté iluminado en color verde o apagado antes de apagar la alimentación o de extraer la tarjeta SD.
- Si extrae la tarjeta accidentalmente cuando se está accediendo a ella, vuelva a introducirla solo después de que se haya apagado el indicador de estado.
- Es posible que el dispositivo no reconozca la tarjeta SD si se introduce y extrae la tarjeta en un periodo corto de tiempo. En este caso, retire la tarjeta y espere unos segundos antes de volver a introducirla.

Cambio entre tarjetas SD

Si ambas ranuras para tarjetas tienen tarjetas SD, se puede utilizar el botón [SLOT A/B] para cambiar la tarjeta a utilizar.

Si la memoria de una tarjeta SD se llena durante una grabación, la grabación de datos cambia automáticamente a la otra tarjeta.

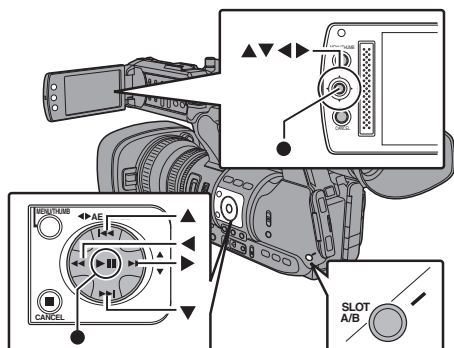

Nota :

- El botón [SLOT A/B] se deshabilita durante una grabación o reproducción. Las tarjetas no cambian aunque se pulse el botón.

Formateado (inicialización) de tarjetas SD

Al introducir las siguientes tarjetas, aparece [!FORMAT] en la zona de visualización de soporte. Formatee la tarjeta utilizando el menú de la cámara grabadora.

- Tarjetas SD sin formato
- Tarjetas SD formateadas según otras especificaciones

* Para obtener más información sobre el funcionamiento del menú, consulte "[Operaciones básicas de la pantalla del menú] (P 90)".

Precaución :

- Asegúrese de formatear la tarjeta SD en esta cámara grabadora. Las tarjetas SD formateadas en un ordenador y en otros equipos periféricos no pueden utilizarse en esta cámara grabadora.
- Aparece [!RESTORE] en la zona de visualización de soporte si se introduce una tarjeta SD que requiere restauración.

1 Seleccione [System] → [Media] → [Format Media].

(P111 [Format Media])

2 Seleccione la ranura de la tarjeta SD a formatear y pulse el botón de ajuste (Set).

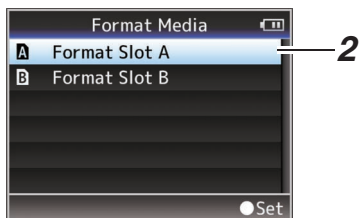

3 Aparece el estado de la tarjeta SD seleccionada.

4 Seleccione [Format] y pulse el botón de ajuste (Set).

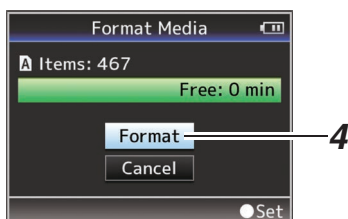

5 Comienza el formateado.

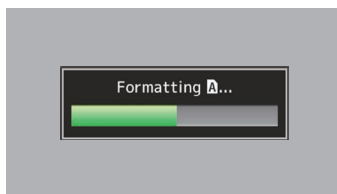

6 El formateado ha finalizado.

Cuando ha finalizado el formateado, aparece "Complete" y la videocámara vuelve a la pantalla [Format Media].

Nota : _____

- Durante el formateado, el funcionamiento del menú no está disponible pero se pueden realizar grabaciones. Sin embargo, solo está disponible si hay una tarjeta SD en la otra ranura.
- El formateado no se puede realizar en los siguientes casos:
 - Hay una grabación en curso en la tarjeta SD a formatear.
 - No se ha introducido una tarjeta SD.
 - Se ha activado la protección contra escritura de la tarjeta SD (se muestra .

Precaución : _____

- Si formatea la tarjeta SD, se eliminarán todos los datos grabados en la tarjeta, incluyendo los datos de vídeo y archivos de configuración.

Cómo restaurar la tarjeta SD

Es necesario restaurar la tarjeta SD si hay algún problema con los datos de la tarjeta.

Nota : _____

- Aparece [!RESTORE] en la zona de visualización de soporte si se introduce una tarjeta SD que requiere restauración.

1 Seleccione [System] → [Media] → [Restore Media].

( P111 [Restore Media])

2 Seleccione la tarjeta SD que desea restaurar y pulse el botón de ajuste (●).



3 Comienza la restauración.



4 La restauración ha finalizado.

- Cuando ha finalizado la restauración, aparece "Complete" y la videocámara vuelve a la pantalla [Restore Media].
- Cuando no hay ningún soporte que requiere restauración, la videocámara vuelve a la pantalla del menú [Media].

Precaución : _____

- Sólo se puede seleccionar [Restore Media] en modo cámara. Sin embargo, no se puede seleccionar mientras se está realizando una grabación con la videocámara. Seleccione [Restore Media] en el modo cámara cuando no se esté realizando una grabación con la videocámara.
- [Restore Media] no restaura la tarjeta SD a su estado original completamente. Si falla la restauración, cambie o formatee la tarjeta SD. Recuerde que el formateado borra toda la información incluida en el interior de la tarjeta SD.
- La restauración no se puede realizar en los siguientes casos:
 - Hay una grabación en curso en la cámara grabadora.
 - No se ha introducido una tarjeta SD.
 - Se ha activado la protección contra escritura de la tarjeta SD (se muestra .

Clips grabados en tarjetas SD

Carpetas en la tarjeta SD

Las imágenes grabadas se clasifican en las carpetas correspondientes, conforme a los siguientes ajustes de menú.

* Seleccione la carpeta en la que grabará desde el menú.

(P117 [Recording in DCIM Folder])

■ 660

System	AFormat/ BFormat	Carpeta de grabación
HD	QuickTime (MPEG2)	DCIM o PRIVATE/JVC/ CQAV*
	MP4(MPEG2)	PRIVATE/JVC/BPAV
	MXF(MPEG2)	PRIVATE/JVC/CMAV
HD/Web	AVCHD	PRIVATE/AVCHD
HD/SD/Web	QuickTime(H.264)	DCIM o PRIVATE/JVC/ CQAVC*

■ 620

System	Format	Carpeta de grabación
HD	QuickTime (MPEG2)	DCIM o PRIVATE/JVC/ CQAV*
	MP4(MPEG2)	PRIVATE/JVC/BPAV
	AVCHD	PRIVATE/AVCHD
HD/SD	QuickTime(H.264)	DCIM o PRIVATE/JVC/ CQAVC*

Nota :

- Cuando [System] se ajusta en “HD+Web”, los archivos web (formato MOV) se grabarán en la carpeta [DCIM]. **660**
- Al formatear (inicializar) la tarjeta SD desde el menú [Format Media] de la videocámara, se generarán las carpetas necesarias para la grabación en los ajustes actuales de [System].
- Cuando se modifiquen los ajustes [System] y los ajustes [QuickTime(MPEG2)], se generarán automáticamente las carpetas necesarias para grabar dichos ajustes.

Precaución :

- Si un clip se mueve o se borra dentro de una carpeta con Explorer (Windows) o Finder (Mac), la grabación en la tarjeta SD podría fallar si no se realiza el formateo (inicialización) de la tarjeta.

Clip (datos grabados) y nombre del clip

- Si se detiene la grabación, las imágenes, el sonido y el resto de datos que se graban desde el inicio hasta la detención se graban como un “clip” en la tarjeta SD.
- Se genera automáticamente un nombre de clip de 8 caracteres para el clip grabado. (“Clip Name Prefix” + “número del clip”)

- Cuando [Main Menu] → [System] → [Record Set] → [Record Format] → [AFormat] se ajusta en “AVCHD”, el nombre del clip generado está formado únicamente por el número del clip (número de 5 cifras).

(P114 [AFormat **660**, Format **620**])

Ejemplo: En el caso de QuickTime/MP4

ABCG0001

— Número del clip

Se asigna un número en orden ascendente automático en el orden de la grabación.

El número del clip puede ponerse a cero en el menú. *

Clip Name Prefix (cuatro caracteres alfanuméricos)

Se ajusta en “xxxG” (“xxx” indica los últimos tres dígitos del número de serie) de manera predeterminada.

* [Clip Set] → [Reset Clip Number]

(P118 [Reset Clip Number])

Nota :

- Antes de que comience la grabación, se puede configurar cualquier carácter para el prefijo del nombre del clip utilizando [System] → [Record Set] → [Clip Set] → [Clip Name Prefix]. (P118 [Clip Name Prefix])
- No se pueden hacer cambios después de la grabación.

Clips grabados

- Los materiales grabados pueden dividirse en varios archivos, pero pueden reproducirse de forma continua en la videocámara.
- Se pueden grabar clips en las dos tarjetas SD de las ranuras A y B en función del tiempo de grabación del clip.

Precaución :

- Los clips grabados en distintas tarjetas no pueden reproducirse de manera continua. La reproducción continua solamente es posible cuando la grabación se hace en una tarjeta.

Función de bloqueo de la operación

Puede utilizar esta función para evitar un mal funcionamiento de la cámara.

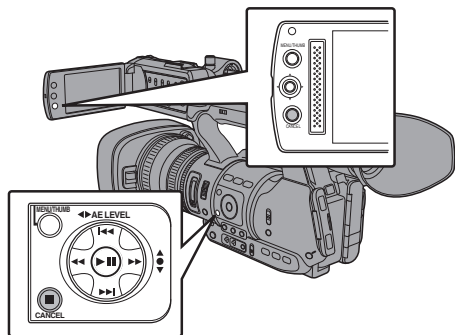

1 Mientras se encuentra en el modo cámara (aparece la pantalla de visualización), mantenga pulsado el botón [CANCEL] durante 5 segundos o más.

- El bloqueo de la operación se activa y aparece un icono de bloqueo de operación (🔒) en la pantalla de visualización.

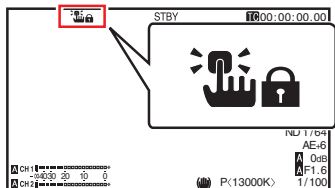

- Vuelva a pulsar el botón [CANCEL] durante 5 segundos o más para desactivar el bloqueo de la operación.

Nota :

- La función de bloqueo de la operación es únicamente válida en el modo cámara. (P14 [Modos de funcionamiento])
- La alimentación se desactiva y el bloqueo de la operación se deshabilita.
- El botón [CANCEL] en la sección del monitor de LCD no se puede utilizar para activar/desactivar ("On/Off") la función de bloqueo de la operación.
- Se pueden realizar las siguientes operaciones remotas incluso cuando la función de bloqueo de la operación está activada ("On").
 - Operación remota desde el mando a distancia con cable conectado al terminal [REMOTE].
 - El funcionamiento remoto de la cámara a través de un navegador web desde dispositivos tales como un teléfono inteligente, tableta o PC.

El bloqueo de la operación no es aplicable a los siguientes botones e interruptores.

- Interruptor [POWER ON/OFF(CHG)]
- Interruptor [ND FILTER]
- Interruptor de selección TC [IN/OUT]
- Todos los interruptores en el interior de la puerta del monitor LCD (no obstante, el funcionamiento del mando de ajuste [CH1/CH2] se bloqueará)
- Anillo de enfoque
- Palanca de zoom en la fijador/palanca de zoom en el asa/anillo del zoom en la sección de la lente
- Interruptor [ZOOM SERVO/MANUAL]
- Interruptor de velocidad del zoom [FIX/VAR/OFF]
- Anillo del iris
- Botón [REC] (en la parte superior del asa, en la fijación y en la parte inferior de la lente)

Nota :

- El bloqueo de la operación tampoco se aplicará al botón [REC] situado en la parte inferior de la lente si [Camera Function] → [User Switch Set] → [Front REC] está ajustado en "Rec".

Procedimientos básicos de filmación

Preparativos

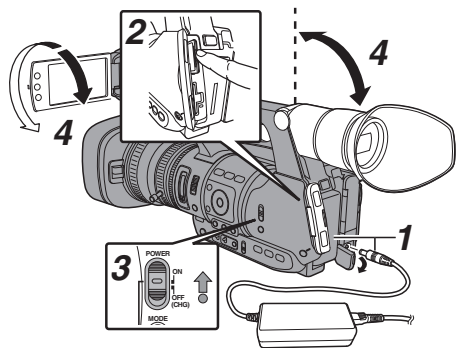

1 Proporcione alimentación a la cámara grabadora mediante batería o adaptador de CA.

(☞ P24 [Fuente de alimentación])

2 Inserte una tarjeta SD.

(☞ P35 [Tarjeta SD])

3 Encienda la alimentación de la videocámara.

Mantenga pulsado el botón de bloqueo (azul) situado en el centro del interruptor [POWER ON/OFF(CHG)] para ajustar como "ON". La cámara grabadora se inicia en modo cámara y está lista para realizar grabaciones.

4 Ajuste el ángulo del monitor de LCD y del visor.

(☞ P32 [Ajuste del monitor de LCD y del visor])

Filmación

1 Configure los parámetros de entrada de vídeo y audio.

Se deben configurar los parámetros de vídeo como ajuste de brillo (iris, contraste, obturador) y ajuste de balance de blancos para comenzar una filmación. También se deben ajustar los parámetros de entrada de audio y el nivel de grabación de audio para la grabación de sonido.

- Ajuste del brillo (☞ P49 [Ajuste del brillo])
- Ajuste del balance de blancos (☞ P55 [Ajuste del balance de blancos])
- Ajuste del nivel de grabación y de las configuraciones de entrada de audio (☞ P59 [Grabación de sonido])

2 Pulse el botón [REC] para comenzar a grabar en la tarjeta SD.

Esta videocámara tiene tres botones [REC]. Cualquiera de los botones [REC] puede utilizarse para iniciar o detener la grabación de manera predeterminada.

El indicador luminoso se ilumina en rojo durante la grabación.

- Funcionamiento del zoom (☞ P44 [Funcionamiento del zoom])
- Ajuste del enfoque (☞ P45 [Funcionamiento del enfoque])

Nota :

• Si ambas ranuras están cargadas con tarjetas grabables con la configuración predeterminada de fábrica, al pulsar el botón [REC] se inicia la grabación sólo en el soporte de la ranura seleccionada.

Cuando [System] → [Record Set] → [Slot Mode] se ajusta en "Dual", la grabación puede realizarse simultáneamente en las tarjetas de ambas ranuras.

(☞ P72 [Grabación Dual])

• La luz indicadora se puede desactivar en [System] → [Tally Lamp].

(☞ P112 [Tally Lamp])

3 Compruebe las últimas imágenes capturadas.

• Pulse el botón [C.REVIEW/7] de la lente para activar la función de revisión de clips. Las últimas imágenes capturadas se reproducen en el monitor de LCD y la pantalla del visor.

• Después de la reproducción, la cámara grabadora vuelve al modo espera (STBY).

(☞ P70 [Visualización inmediata de los vídeos grabados (revisión de clips)])

Nota :

• [Clip Review] se asigna al botón [C.REVIEW/7] de fábrica.

• [Clip Review] también puede asignarse a otros botones de usuario.

(☞ P34 [Asignación de funciones a los botones del usuario])

Selección de la definición del sistema, del formato de archivo y del formato de vídeo

En esta videocámara puede seleccionar la resolución de los vídeos grabados (HD, SD o Web), el formato de archivo para grabación/reproducción, y el formato de grabación de vídeo.

Nota : _____

- Realice la selección en [Main Menu] → [Record Format].

Selección de una definición del sistema

Las siguientes definiciones están disponibles para la selección.

- HD:
Grabaciones en calidad HD (alta definición).
- SD:
Grabaciones en calidad SD (definición estándar).
- Web **660** :
Graba en resolución (1440x1080, 960x540, 720x480, 720x576 o 480x270) adecuada para la distribución web

Puede seleccionar una definición para las imágenes grabadas en las siguientes opciones de [System].

- HD:
Graba en calidad HD en las dos ranuras: A y B.
- SD:
Graba en calidad SD en las dos ranuras: A y B.
- HD+SD **660** :
Graba en calidad HD en la ranura A y en calidad SD en la ranura B.
(☞ P72 [Grabar simultáneamente con dos definiciones diferentes **660**])
- HD+Web **660** :
Graba en calidad HD en la ranura A y en calidad Web en la ranura B.
(☞ P72 [Grabar simultáneamente con dos definiciones diferentes **660**])

Selección de un formato de archivo

Seleccione un formato de archivo en [A]Format/[B]Format] **660** o [Format] **620**.

Los siguientes formatos de archivo están disponibles para la selección.

- QuickTime(MPEG2):
Formato de archivo QuickTime (.MOV)
- MP4(MPEG2):
Formato de archivo MP4
- MXF(MPEG2) **660** :
MXF (formato de intercambio de material)
- AVCHD:
Formato de archivo AVCHD
- QuickTime(H.264):
Formato QuickTime (.MOV)

Nota : _____

- “MXF(MPEG2)” no está disponible para su selección en la serie GY-HM620. **620**
- Las opciones disponibles varían en función de la configuración de [System].

660

- Cuando se ajusta “HD”, “HD+SD”, o “HD+Web”, las opciones de la ranura A son: QuickTime(MPEG2), MP4(MPEG2), MXF(MPEG2), AVCHD, QuickTime(H.264)
- Cuando se ajusta “SD” o “HD+SD”, la opción disponible para la ranura B es: QuickTime(H.264)
- Cuando se ajusta “HD+Web”, la opción disponible para la ranura B es: QuickTime(H.264), AVCHD

620

- Para “HD”:
QuickTime(MPEG2), MP4(MPEG2), AVCHD, QuickTime(H.264)
- Para “SD”:
QuickTime(H.264)

Selección de un formato de vídeo

- Seleccione un [Record Format] de la lista de formatos.
Los valores seleccionables de [A]Frame & Bit Rate/[B]Frame & Bit Rate] cambian en función de la configuración de [System], [A]Format] y [A]Resolution].
- La tasa de bits de grabación (vídeo) es de 50 Mbps en “XHQ”, 35 Mbps VBR en “UHQ” y “HQ”, y 18,3 Mbps (25 Mbps en el caso de 1080i) CBR en “SP”.
- La tasa de grabación de bits (velocidad del sistema) es como sigue cuando [A]Format]/[B]Format] **660** o [Format] **620** está ajustado en “AVCHD”.
 - “HQ” (60p/50p): 28 Mbps VBR
 - “HQ” (60i/50i): 24 Mbps VBR
 - “SP”: 18 Mbps VBR
 - “LP”: 9 Mbps VBR
 - “EP”: 5 Mbps VBR

Lista de formatos

La siguiente es una lista de los formatos de archivo y formatos de vídeo que se pueden seleccionar en esta cámara grabadora.

■ Cuando [System] se ajusta en “HD”, “HD+SD” o

“HD+Web”, las opciones para la ranura A **660**

son:

Cuando [System] se ajusta en “HD” **620** :

Record Format			System		
Format	Resolution	Frame & Bit Rate	HD	HD +SD	HD +Web
MP4 (MPEG2) QuickTime (MPEG2) MXF (MPEG2) 660	1920x1080	60i (HQ), 30p (HQ)	✓	✓	✓
		50i (HQ), 25p (HQ), 24p (HQ)	✓	-	✓
MP4 (MPEG2) QuickTime (MPEG2) 620	1440x1080	60i (HQ), 60i (SP) (*1)	✓	✓	✓
		50i (HQ), 50i (SP) (*1)	✓	-	✓
AVCHD (*2)	1920x1080	60p (HQ), 30p (HQ), 60p (SP) (*1)	✓	✓	✓
		50p (HQ), 25p (HQ), 24p (HQ), 50p (SP) (*1)	✓	-	✓
		60i (HQ), 60i (SP)	✓	✓	✓
		50i (HQ), 50i (SP)	✓	-	✓
QuickTime (H.264)	1440x1080	60i (LP), 60i (EP)	✓	✓	✓
		50i (LP), 50i (EP)	✓	-	✓
QuickTime (H.264)	1920x1080	60p (XHQ), 50p (XHQ)	✓	-	-
		60i (XHQ), 30p (XHQ), 60i (UHQ), 30p (UHQ)	✓	✓	✓
		50i (XHQ), 25p (XHQ), 24p (XHQ), 50i (UHQ), 25p (UHQ), 24p (UHQ)	✓	-	✓

*1 Compatible con HDV

*2 Grabable utilizando la Clase 4

Nota :

- Cuando el archivo MXF se ajusta en “1280x720”, solamente podrá seleccionar “60p(HQ)” o “50p(HQ)”. **660**
- El archivo MXF no se puede seleccionar. **620**

■ Cuando [System] se ajusta en “SD” o “HD+SD”, las opciones para la ranura B **660** son:

Cuando [System] se ajusta en “SD” **620** :

El formato de vídeo se establece como sigue según el modelo.

Record Format			Notas
Format	Resolution	Frame & Bit Rate	
QuickTime (H.264)	720x480	60i (modelo U)	Grabable utilizando la Clase 4
	720x576	50i (modelo E)	

■ Opciones para la ranura B cuando [System] se ajusta en “HD+Web” **660** :

Record Format			Notas
Format	Resolution	Frame & Bit Rate	
QuickTime (H.264)	480x270	30p(LP)	Grabable utilizando la Clase 4
		25p(LP) 24p(LP)	
	960x540	30p(HQ)	
		25p(HQ) 24p(HQ)	
AVCHD	1440x1080	60i(LP)	
		60i(EP)	
		50i(LP) 50i(EP)	

Nota :

- La [Frame & Bit Rate] se establece en función de la configuración de [Frame & Bit Rate] para la ranura A.

Selección de la relación de aspecto de los vídeos SD

Seleccione una relación de aspecto para el vídeo SD cuando [System] esté ajustado en “SD” o “HD+SD”

660.

Puede seleccionar “16:9” o “4:3”.

Nota :

- Cuando [System] se ajusta en “HD” o “HD+Web”, la relación de aspecto queda fijada en “16:9”. **660**

Configuración del menú Record Format

- 1 Muestra el menú [Main Menu] → [Record Format].
- 2 Configure cada una de las opciones.
- 3 Después de finalizar la configuración para todas las opciones, pulse el botón [FOCUS ASSIST/1].
 - Se cambia el formato de grabación.
 - Aparece el mensaje "Please Wait..." en la pantalla mientras se realiza el cambio.

Funcionamiento del zoom

Ajusta el ángulo de visión.

Proporción del zoom: 1x a 23x (zoom óptico solamente)

El zoom se puede operar utilizando cualquiera de las tres palancas/anillos a continuación.

- Palanca de zoom en el fijador
- Palanca de zoom en el asa
- Anillo del zoom en la sección de la lente: Funciona como un anillo de zoom cuando el interruptor [ZOOM SERVO/MANUAL] se ajusta como "MANUAL".

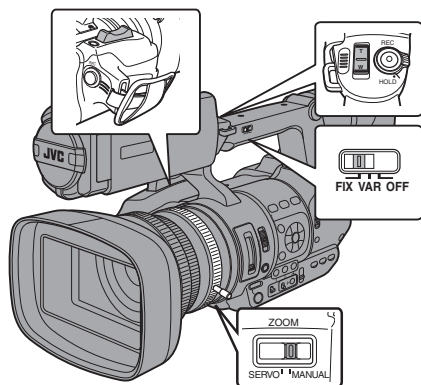

Utilizar la palanca de zoom en el fijador

- 1 Ajuste el interruptor [ZOOM SERVO/MANUAL] en "SERVO".
- 2 Pulse la palanca de zoom para ampliar la imagen.
 - La velocidad del zoom cambia dependiendo de la presión ejercida sobre la palanca de zoom.
 - Hace zoom hacia el gran angular y aumenta el ángulo de visión cuando se pulsa "W".
 - Hace zoom hacia telefoto y disminuye el ángulo de visión cuando se pulsa "T".
 - Aparece una barra de zoom durante el funcionamiento del zoom

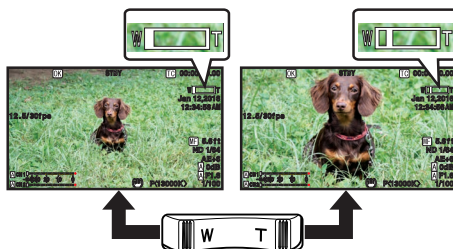

Utilizar la palanca de zoom en el asa

- 1 Ajuste el interruptor [ZOOM SERVO/MANUAL] en "SERVO".
- 2 Ajuste el interruptor de velocidad del zoom [FIX/VAR/OFF] como "FIX" o "VAR".

Nota : _____

- El ajuste como "FIX" permitirá que el zoom cambie a la velocidad establecida en [Handle Zoom Speed].
 - Ajuste la velocidad del zoom utilizando [Main Menu] → [Camera Function] → [Handle Zoom Speed].

(☞ P95 [Handle Zoom Speed])

- El ajuste como "VAR" cambiará la velocidad del zoom dependiendo de la presión aplicada sobre la palanca.

- 3 Pulse la palanca de zoom del asa para ampliar la imagen.

Nota : _____

- Cuando el interruptor de velocidad del zoom [FIX/VAR/OFF] se ajuste como "OFF", la palanca del zoom del asa no podrá utilizarse.

Uso del anillo del zoom en la sección de la lente

1 Ajuste el interruptor [ZOOM SERVO/MANUAL] en "MANUAL".

Puede ajustar el ángulo de visión preferente girando el anillo del zoom.

Guardar/recuperar la posición actual del zoom (zoom predefinido)

Esto le permitirá guardar hasta tres posiciones de zoom.

1 Asigne la función "Preset Zoom1", "Preset Zoom2", o "Preset Zoom3" a cualquiera de los botones de usuario.

(☞ P34 [Asignación de funciones a los botones del usuario])

(☞ P96 [USER1 a USER7, LCD KEY▲, LCD KEY▶, LCD KEY▼, LCD KEY◀])

2 Guarde la posición actual de zoom.

- Pulse cualquiera de los botones asignados con la función "Preset Zoom1", "Preset Zoom2", o "Preset Zoom3" durante más de 1 segundo.
- La posición actual del zoom se almacenará.

3 Recupere la posición de zoom guardada.

- Pulse cualquiera de los botones asignados con la función "Preset Zoom1", "Preset Zoom2", o "Preset Zoom3" y suéltelo en menos de 1 segundo.
- La videocámara activará el zoom y utilizará la posición de zoom guardada.

Nota :

- Para recuperar la posición de zoom guardada, ajuste el interruptor [ZOOM SERVO/MANUAL] como "SERVO".
- Ajuste la velocidad de desplazamiento de la posición del zoom predefinida y la tasa de cambio para iniciar y detener la operación de zoom predefinido en [Main Menu] → [Camera Function] → [Preset Zoom1] a [Preset Zoom3]. (☞ P97 [Preset Zoom1, Preset Zoom2, Preset Zoom3])
- El uso de otras funciones de zoom durante una recuperación de posición de zoom dará por cancelada la recuperación.

Funcionamiento del enfoque

Ajuste manual del enfoque

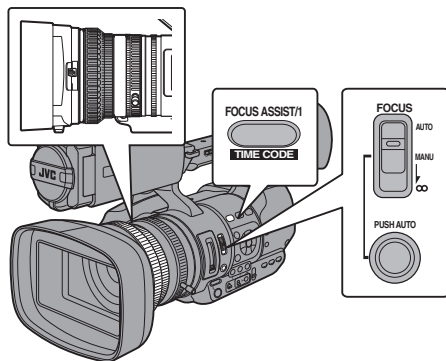

1 Ajuste el interruptor [FOCUS AUTO/MANU/∞] en "MANU".

El icono de enfoque manual MF aparece en la pantalla.

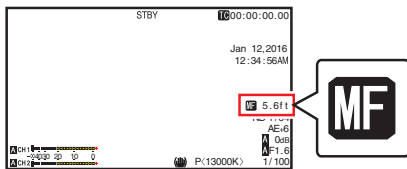

Nota :

- Si [Main Menu] → [LCD/VF] → [Display Settings] → [Focus] se ajusta como "Off", el icono MF no aparecerá. (☞ P106 [Focus])

2 Gire el anillo de enfoque para ajustar el enfoque.

Nota :

- El uso de la función de ayuda al enfoque o del enfoque expandido facilita el enfoque. (☞ P47 [Función de asistencia de enfoque]) (☞ P47 [Función de enfoque expandido])
- Al pulsar el botón [FOCUS AUTO] en el modo de enfoque manual se activa el modo de enfoque automático con un solo toque, mientras que al mantener pulsado el botón [FOCUS AUTO] se activa el modo de enfoque automático mediante toque. (☞ P46 [Enfoque automático con un solo toque]) (☞ P46 [Ajuste temporal de enfoque automático (Enfoque automático mediante toque)])

Ajuste automático del enfoque

Ajuste el interruptor [FOCUS AUTO/MANU/∞] en "AUTO".

El icono de enfoque automático **AF** aparece en la pantalla.

Nota : _____

- Si [Main Menu] → [Camera Function] → [AF Assist] está ajustado a "Area" o "Far/Near", puede girar el anillo de enfoque para mover el punto de enfoque automático mientras está en el modo de ajuste de enfoque automático.
(P95 [AF Assist])
- Si [Main Menu] → [LCD/VF] → [Display Settings] → [Focus] se ajusta como "Off", el icono de enfoque automático no aparecerá.
(P106 [Focus])

Enfoque automático con un solo toque

En modo de enfoque manual, al pulsar el botón [PUSH AUTO] (en menos de un minuto), la videocámara enfoca en el centro del fotograma de forma automática.

Nota : _____

- La detección de rostros no funciona durante el modo de enfoque automático con un solo toque.
- La asistencia AF no funciona.
- Una vez finalizada la operación, la videocámara vuelve de forma automática al modo de enfoque manual.
- El enfoque automático con un solo toque funciona haciendo énfasis en la velocidad de enfoque. Esta función no es adecuada durante la grabación.

Ajuste temporal de enfoque automático (Enfoque automático mediante toque)

- La videocámara cambiará temporalmente al modo de enfoque automático y ajustará automáticamente el enfoque cuando se pulse el botón [PUSH AUTO] durante la grabación en modo de enfoque manual.
- Suelte el botón [PUSH AUTO] para volver al modo de enfoque manual.

Nota : _____

- La detección de rostros no funciona durante el modo de enfoque automático mediante toque.

Ajuste del enfoque para objetos lejanos

Deslice el interruptor [FOCUS AUTO/MANU/∞] en "∞".

- Se mostrará el icono ∞.
- Quite el dedo del interruptor para volver al modo de enfoque manual.

Función de asistencia AF

Para cambiar el punto de enfoque durante el enfoque automático (AF), puede girar el anillo de enfoque para ajustar el punto a la izquierda, al centro, a la derecha, o en direcciones lejanas o cercanas.

- Ajuste [Main Menu] → [Camera Function] → [AF Assist].
 - Far/Near: Esta opción le permite desplazar el punto de enfoque automático hacia direcciones lejanas o cercanas girando el anillo de enfoque en AF. El enfoque se ajusta automáticamente a un punto de enfoque cerca de la posición donde se detiene el giro del anillo de enfoque.
 - Area: Al seleccionar esta opción se visualiza el icono  en el área.

Al girar el anillo de enfoque durante AF, se muestra la zona de enfoque en el lado izquierdo, central y derecho durante aproximadamente 2 segundos. Al girar el anillo de enfoque dentro de un lapso de tiempo de 2 segundos le permite mover el recuadro naranja para seleccionar el área de enfoque. Después de seleccionar el área, el enfoque se ajusta automáticamente a un punto cercano del área seleccionada.

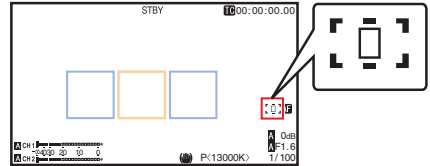

* Los iconos (, , ) cambian junto con el cuadro naranja en la zona de enfoque.

Nota : _____

- Cuando [Face Detect] está ajustado, "Area" no es seleccionable.

Función de asistencia de enfoque

- Si se pulsa el botón [FOCUS ASSIST/1] durante una filmación, la zona enfocada se muestra de color. Lo que hace posible un enfoque fácil y preciso.
- Seleccione el color (azul, rojo o verde) en el menú.

Nota :

- Cuando [Main Menu] → [LCD/VF] → [Shooting Assist] → [Focus Assist] → [Type] se ajusta en "ACCU-Focus", la profundidad de campo disminuye para facilitar el enfoque. (☞ P104 [Focus Assist])
- La función "ACCU-Focus" cambia automáticamente a "Off" después de unos 10 segundos.
- Seleccione el color de visualización en [Main Menu] → [LCD/VF] → [Shooting Assist] → [Focus Assist] → [Color]. (☞ P105 [Color])
- Si utiliza simultáneamente la función de cebra y la función de ayuda al enfoque, puede ser difícil percibir el efecto de la ayuda al enfoque. En este caso, desactive la función de cebra.

Configuración de la función de asistencia de enfoque en un botón de usuario

Puede asignar la función "Focus Assist" a un botón de usuario.

(☞ P34 [Asignación de funciones a los botones del usuario])

Función de enfoque expandido

Amplía la imagen central. Hacerlo permite que el enfoque preciso sea establecido con facilidad.

1 Asigne la función "Expanded Focus" a cualquiera de los botones de usuario.

(☞ P34 [Asignación de funciones a los botones del usuario])

(☞ P96 [USER1 a USER7, LCD KEY▲, LCD KEY▶, LCD KEY▼, LCD KEY◀])

2 Pulse el botón de usuario asignado con la función "Expanded Focus".

- "EXPANDED" (amarillo) aparece en la pantalla, y la parte central de la imagen es ampliada.
- Pulsar de nuevo el botón de usuario restaura la imagen a su tamaño original.

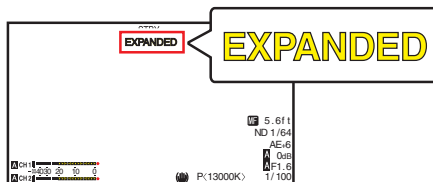

Nota :

- Para ajustar la operación al pulsar el botón, vaya a [Main Menu] → [Camera Function] → [User Switch Set] → [Expanded Focus]. (☞ P98 [Expanded Focus])
- Esta función se puede utilizar junto con la función de ayuda al enfoque.
- La relación de ampliación varía según el formato de las señales grabadas.
- Ampliar una imagen no altera el tamaño de la imagen grabada.
- Esta función no está disponible si [Main Menu] → [System] → [Record Set] → [Record Format] → [System] se ajusta en "SD".

Ajuste del enfoque mediante detección de rostros

Esta función detecta los rostros humanos y ajusta automáticamente el enfoque durante el enfoque automático.

También sigue objetos en movimiento.

Cuando se detectan varios rostros, es posible seleccionar uno de ellos para enfocarlos.

Nota : _____

- Esta función también puede ajustar el brillo automáticamente según el brillo del rostro detectado.

(☞ P97 [Face Detect])

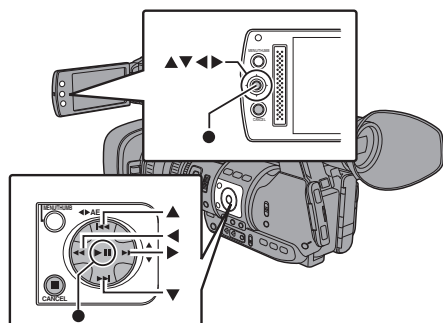

1 Asigne la función “Face Detect” a cualquiera de los botones de usuario.

(☞ P34 [Asignación de funciones a los botones del usuario])

2 Enfoque la videocámara sobre una persona y pulse el botón de usuario asignado “Face Detect”.

- Cuando se activa la detección de rostros, aparece el icono de detección de rostros (☞).
 - Cuando [Main Menu] → [Camera Function] → [User Switch Set] → [Face Detect] se ajusta en “AF”, aparece “☞ AF”.
 - Cuando [Main Menu] → [Camera Function] → [User Switch Set] → [Face Detect] se ajusta en “AF&AE”, aparece “☞ AE±0”.
- Si selecciona a la persona más cercana al centro de la pantalla, aparecerá un marco de color naranja sobre su rostro.
- El enfoque se ajustará automáticamente para la persona seleccionada.

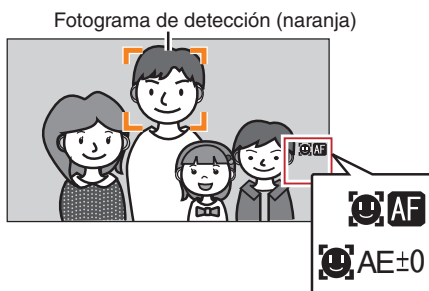

Nota : _____

- Si no aparece el fotograma de detección, asegúrese de que el interruptor de selección [FOCUS AUTO/MANU/∞] se ha ajustado en “AUTO”. Y si [Face Detect] se ajusta en “AF&AE”, ajuste una o más de las opciones (contraste, iris y obturador electrónico) en el modo de ajuste automático.
 - (☞ P49 [Ajuste automático del brillo])
 - (☞ P50 [Modo iris automático (ajuste automático)])
 - (☞ P51 [Modo de contraste automático (ajuste automático del contraste)])
 - (☞ P54 [Modo obturador automático (ajuste automático del obturador)])

Selección de una persona concreta entre varias

- Mantenga pulsado el botón de usuario que tenga asignado "Face Detect".**
 - La cámara grabadora entrará en el modo de selección de rostros y el icono de detección de rostros (☺) parpadeará.
 - Aparecerá un marco de color naranja sobre el rostro de la persona situada más cerca del centro de la pantalla. Aparecerán marcos azules sobre los rostros de las demás personas.

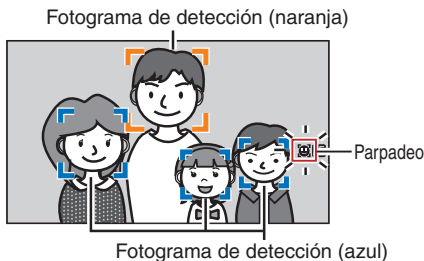

- Seleccione a una persona concreta.**
 - Use el botón con forma de cruz (◀▶▲▼) para seleccionar una persona.
 - Aparecerá un marco de color naranja sobre el rostro de la persona seleccionada y el enfoque se ajustará automáticamente.

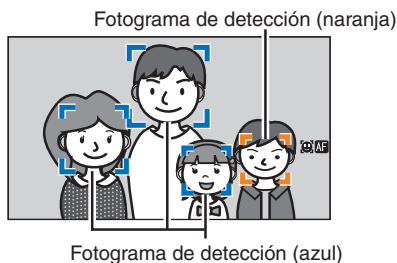

- Pulse el botón de ajuste (●) para confirmar la persona para detección de rostros.**

Nota : _____

- Pulse el botón [CANCEL] para cancelar la selección.
- Puede especificar la sensibilidad de la detección y la velocidad de la operación después de perder la visión de un rostro utilizando [Main Menu] → [Camera Function] → [User Switch Set] → [Face Detect] → [Sensitivity] y [Hysteresis].
(☞ P97 [Sensitivity])
(☞ P97 [Hysteresis])

Ajuste del brillo

Ajuste el brillo utilizando las funciones de iris, contraste, velocidad del obturador y filtro ND de acuerdo con el brillo del objeto.

Ajuste automático del brillo

Cuando el interruptor [FULL AUTO ON/OFF] se ajusta como "ON", las funciones iris, contraste, velocidad del obturador y filtro ND se ajustan de acuerdo con el brillo del objeto para mantener un brillo óptimo.

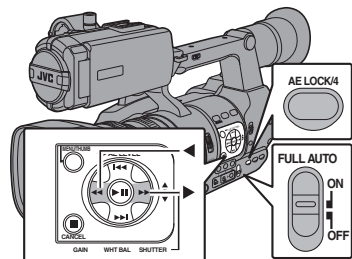

Nota : _____

- Se puede utilizar el botón con forma de cruz (◀▶) situado en el lateral de la videocámara para configurar el nivel objetivo (más brillante o más oscuro) para mantener el brillo óptimo durante el ajuste automático.
(☞ P94 [AE Level])
- La velocidad de convergencia del ajuste automático para ganancia, obturador e iris puede configurarse en el menú.
(☞ P94 [AE Speed])
- Si una o más opciones (contraste, iris y obturador) se ajustan como "Auto", podrá fijarse el valor de las opciones correspondientes al pulsar el botón de usuario al que se le haya asignado "AE Lock".
(☞ P97 [AE Lock])

Ajuste manual del brillo

Cuando el interruptor [FULL AUTO ON/OFF] se ajusta como "OFF", algunas o todas las opciones (iris, contraste y velocidad del obturador) pueden ajustarse manualmente.

- (☞ P50 [Ajuste del iris])
- (☞ P51 [Configuración del contraste])
- (☞ P52 [Configuración del obturador electrónico])

Nota : _____

- Si el iris, el contraste y la velocidad del obturador se ajustan manualmente, el ajuste [AE Level] se desactiva provisionalmente.

Ajuste del iris

Se puede ajustar la apertura del iris de la lente manual o automáticamente, según el brillo del objeto.

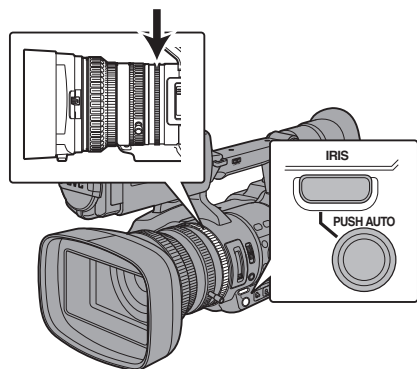

Modo iris automático (ajuste automático)

Pulse el botón [IRIS] para ajustar el modo de iris automático. El iris se ajusta automáticamente según el brillo del objeto.

El icono **A** aparece en la pantalla.

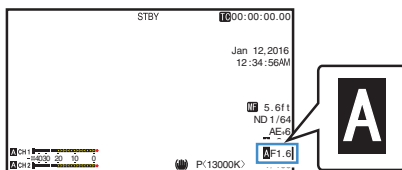

Nota :

- Ajuste el interruptor [FULL AUTO] de la cámara grabadora en "ON" para acceder al modo iris automático (modo ajuste automático). El iris se ajusta automáticamente según el brillo del objeto. En este caso, el interruptor [IRIS] de la cámara grabadora está deshabilitado.
- El límite de apertura/cierre del iris puede ajustarse en [Main Menu] → [Camera Function] → [Auto Iris Limit (OPEN)]/[Auto Iris Limit (CLOSE)] durante el modo de iris automático.
(☞ P95 [Auto Iris Limit (OPEN)])
(☞ P95 [Auto Iris Limit (CLOSE)])
- Se puede utilizar el botón con forma de cruz (◀▶) del panel de control lateral para configurar el nivel objetivo (más brillante o más oscuro) del iris automático.
(☞ P94 [AE Level])
- La velocidad de convergencia del iris automático se puede configurar en el menú.
(☞ P94 [AE Speed])

Modo iris manual (ajuste manual)

El valor de apertura (Número de F) de la lente puede configurarse manualmente.

1 Pulse el botón [IRIS] para ajustar el modo de iris manual.

Desaparece el icono **A** de la pantalla.

2 Gire el anillo del iris de la lente para ajustar el iris manualmente.

El Número de F abierto de la apertura varía según la posición del zoom.

Extremo de gran angular [W] : F1,6

Extremo tele [T] : F3,0

Número de F	Descripción
Disminución	El sujeto aparece más claro. El rango enfocado se hace más nítido, mientras que el fondo se emborrona para producir una imagen suave.
Aumento	El sujeto aparece más oscuro. El fondo de la imagen se enfoca también.

Nota :

- Al pulsar el botón [PUSH AUTO] durante el modo iris manual, se activa el modo iris automático con un solo toque. Y, si se mantiene pulsado el botón [PUSH AUTO], se activa el modo iris automático mediante toque.

Iris automático con un solo toque

Cuando la videocámara se encuentre en modo de iris manual, pulse el botón [PUSH AUTO] para ajustar el iris de acuerdo con el brillo del objeto.

Iris automático mediante toque

Cuando la videocámara se encuentre en modo de iris manual, mantenga pulsado el botón [PUSH AUTO] para cambiar temporalmente al modo de iris automático. El iris se ajustará automáticamente según el brillo del objeto.

Acerca del número de F del iris

Pueden aparecer borrosidades causadas por una "pequeña difracción del obturador" si el diámetro del iris es demasiado pequeño. Cuando esto suceda, el número de F en la pantalla se vuelve de color gris para advertirle de que el número de F de difracción del iris ha sido excedido.

Se recomienda usar adecuadamente los filtros ND para evitar que el número de F se vuelva de color gris.

Configuración del contraste

Esta función aumenta eléctricamente la sensibilidad de la luz cuando hay iluminación insuficiente sobre el objeto. Se puede configurar el contraste del amplificador de vídeo según el brillo del objeto. Seleccione el modo de configuración según las condiciones de filmación.

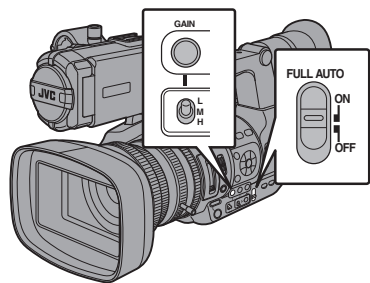

Modo de contraste automático (ajuste automático del contraste)

- 1 Ajuste el interruptor [FULL AUTO] en "ON". El icono aparece en la pantalla.

Nota : _____

- Ajuste el interruptor [FULL AUTO ON/OFF] de la videocámara en "ON" para acceder al modo de contraste automático ([AGC] fijo). El contraste del amplificador de vídeo se ajusta automáticamente según el brillo del objeto. En este caso, el interruptor [GAIN] de la cámara grabadora está deshabilitado.

Nota : _____

- El límite superior del valor de configuración de ganancia durante el funcionamiento en modo AGC puede ajustarse en [Camera Function] → [AGC Limit].
(P95 [AGC Limit])

Modo de contraste manual (cambio manual de contraste)

- 1 Pulse el botón [GAIN] para ajustar el modo de contraste manual.

- Desaparece el icono de la pantalla.
- Utilice el interruptor [L/M/H] para ajustar el contraste del amplificador de vídeo utilizado.
- Las posiciones predeterminadas del interruptor son las siguientes:

[L] : 0dB

[M] : 6dB

[H] : 12dB

Nota : _____

- Puede modificar el valor de contraste de cada posición en el menú. Si se aumenta la sensibilidad, la pantalla podría tener un aspecto más granuloso.

(P95 [GAIN L, GAIN M, GAIN H])

Configuración del obturador electrónico

Se puede cambiar la velocidad del obturador (el tiempo de cada fotograma de filmación) utilizando la función de obturador electrónico. El obturador electrónico se puede ajustar manual o automáticamente.

Modo de obturador manual (cambio manual del obturador)

1 Pulse el botón [SHUTTER] para ajustar el modo de obturador manual.

- Desaparece el icono **A** de la pantalla.
- Utilice el botón de ajuste (●) para cambiar los modos de obturador y el botón con forma de cruz (▲▼) para cambiar las velocidades.

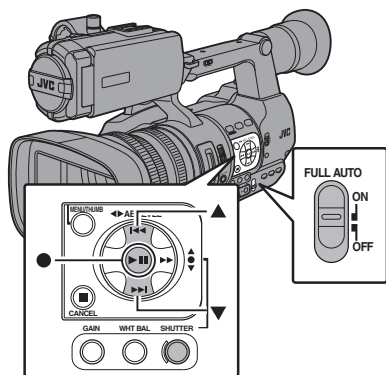

Cambio del modo obturador

Pulse el botón de ajuste (en el centro del botón con forma de cruz) para apagar o encender el obturador.

Nota : _____

- Con el obturador activado, puede seleccionarse “Step” o “Variable” en [Camera Function] → [Shutter]. “Step” es la configuración predeterminada de fábrica. (☞ P94 [Shutter])

Cambio de la velocidad del obturador

Si el obturador está encendido, utilice el botón con forma de cruz (▲▼) para configurar la velocidad del obturador. La velocidad del obturador varía según las configuraciones del formato de vídeo y de la tasa de fotogramas variable.

Nota : _____

- Para visualizar el obturador en ángulo (DEG), ajuste [A]Frame & Bit Rate] como “24p(UHQ)”, “24p(HQ)” o “25p(HQ)”, y ajuste [Shutter] en [LCD/VF] → [Display Settings] como “DEG”. (☞ P114 [A]Frame & Bit Rate **660**, Frame & Bit Rate **620**) (☞ P107 [Shutter])

En modos que no sean de grabación de fotograma variable

Shutter	Resolution/ Frame & Bit Rate	720/60p	720/50p	720/24p	
		720/30p 1080/60i 1080/30p	720/25p 1080/50i 1080/25p	1080/24p	
▲ ON (Step)		—	—	1/10000	
		—	—	1/4000	
		—	—	1/2000	
		1/10000	1/10000	1/1000	
		1/4000	1/4000	1/500	
		1/2000	1/2000	1/250	
		1/1000	1/1000	1/120	
		1/500	1/500	1/100	
		1/250	1/250	1/60	
		1/120	1/120	1/54	
		1/100	1/100	1/50	
		(estándar)	1/60	1/50	1/48
			1/30	1/25	1/24
	1/15	1/12.5	1/12		
	1/7.5	1/6.25	1/6		
▲ ON (Variable)	(límite superior)	1/10227		1/10843	
		~			
	Valores predeterminados	1/60.13	1/50.09	1/48.09	
		~			
	(límite inferior)	1/30.07	1/25.05	1/24.05	
▼ OFF		1/60	1/50	1/48	

Nota : _____

- Las operaciones del botón con forma de cruz (▲▼) y del botón de ajuste (●) se desactivan en los siguientes casos.
 - Durante la visualización previa de clips
 - Durante la visualización de la pantalla de confirmación de cambio a USB
 - Durante la visualización de la pantalla de confirmación de formateado
 - Seleccionar una cara usando detección de rostros
 - Al seleccionar una zona de fotometría con [Spot Meter] ajustado en “Manual”

En grabación de fotograma variable



Shutter	Resolution/ Frame & Bit Rate	720/30p, 720/24p, 1080/30p, 1080/24p								
		Velocidad de fotogramas	60, 30, 15	54, 27	50, 25	48, 24, 12, 6	45, 22.5	40, 20, 10	36, 18	32, 2
▲ ON (Step)		—	—	—	—	—	—	—	—	1/10000
		—	—	—	—	—	—	—	1/10000	1/4000
		—	—	—	—	—	—	1/10000	1/4000	1/2000
		—	—	—	—	—	1/10000	1/4000	1/2000	1/1000
		—	—	—	—	1/10000	1/4000	1/2000	1/1000	1/500
		—	—	1/10000	1/4000	1/2000	1/1000	1/500	1/250	1/120
		1/10000	1/4000	1/2000	1/1000	1/500	1/250	1/120	1/100	1/100
		1/4000	1/2000	1/1000	1/500	1/250	1/120	1/100	1/60	1/60
		1/2000	1/1000	1/500	1/250	1/120	1/100	1/60	1/54	1/54
		1/1000	1/500	1/250	1/120	1/100	1/60	1/54	1/50	1/48
		1/500	1/250	1/120	1/100	1/60	1/54	1/50	1/48	1/45
		1/250	1/120	1/100	1/60	1/54	1/50	1/48	1/45	1/40
		1/120	1/100	1/60	1/54	1/50	1/48	1/45	1/40	1/36
		1/100	1/60	1/54	1/50	1/48	1/45	1/40	1/36	1/32
		(estándar)	1/60	1/54	1/50	1/48	1/45	1/40	1/36	1/32
▼		1/30	1/27	1/25	1/24	1/22.5	1/20	1/18	1/16	
		1/15	1/13.5	1/12.5	1/12	1/11.25	1/10	1/9	1/8	
		1/7.5	1/6.75	1/6.25	1/6	1/5.625	1/5	1/4.5	1/4	
▲ (Variable)	(límite superior)	1/10227			1/10843	1/10227	1/10843	1/10227	1/10843	
▼	(límite inferior)	~								
OFF		1/60.13	1/54.10	1/50.09	1/48.09	1/45.07	1/40.07	1/36.05	1/32.04	
		1/60	1/54	1/50	1/48	1/45	1/40	1/36	1/32	

Shutter	Resolution/ Frame & Bit Rate	1080/25p 720/25p						
		Velocidad de fotogramas	50, 25, 12.5	48, 24, 6	45, 22.5	40, 20, 10	36, 18	32, 2
▲ ON (Step)		—	—	—	—	—	—	1/10000
		—	—	—	—	—	1/10000	1/4000
		—	—	—	—	1/10000	1/4000	1/2000
		—	—	—	1/10000	1/4000	1/2000	1/1000
		—	—	1/10000	1/4000	1/2000	1/1000	1/500
		1/10000	1/4000	1/2000	1/1000	1/500	1/250	1/120
		1/4000	1/2000	1/1000	1/500	1/250	1/120	1/100
		1/2000	1/1000	1/500	1/250	1/120	1/100	1/50
		1/1000	1/500	1/250	1/120	1/100	1/50	1/48
		1/500	1/250	1/120	1/100	1/50	1/48	1/45
		1/250	1/120	1/100	1/50	1/48	1/45	1/40
		1/120	1/100	1/50	1/48	1/45	1/40	1/36
		1/100	1/50	1/48	1/45	1/40	1/36	1/32
		(estándar)	1/50	1/48	1/45	1/40	1/36	1/32
		▼		1/25	1/24	1/22.5	1/20	1/18
		1/12.5	1/12	1/11.25	1/10	1/9	1/8	
		1/6.25	1/6	1/5.625	1/5	1/4.5	1/4	
▲ (Variable)	(límite superior)	1/10227	1/10843	1/10227	1/10843	1/10227	1/10843	
▼	(límite inferior)	~						
OFF		1/50.09	1/48.09	1/45.07	1/40.07	1/36.05	1/32.04	
		1/50	1/48	1/45	1/40	1/36	1/32	

Modo obturador automático (ajuste automático del obturador)

- 1 Pulse el botón [SHUTTER] o ajuste el interruptor [FULL AUTO] como "ON" para entrar en el modo de obturador automático.
 - El icono  aparece en la pantalla.
 - La videocámara entra en el modo de obturador automático. La velocidad del obturador se ajusta automáticamente según el brillo del objeto.

Nota : _____

- El cambio de la velocidad del obturador con el botón con forma de cruz ( ) y los cambios de modo del obturador con el botón de ajuste () están deshabilitados.
- Puede establecer el rango controlable del obturador automático en [Main Menu] → [Camera Function] → [EEI Limit]. (☞ P95 [EEI Limit])

Ajuste del filtro ND

Utilice el filtro ND para mantener la apertura de la lente dentro del rango apropiado. Cámbielo según la iluminación del objeto. Si se cambia el interruptor, la posición seleccionada del filtro ND se muestra en el monitor de LCD y en la pantalla del visor. (Pantalla de visualización 2)

Nota : _____

- Cuando se ajusta [Main Menu] → [LCD/VF] → [Display Settings] → [ND Filter] como "Off", no se visualiza la posición del filtro ND. (☞ P106 [ND Filter])

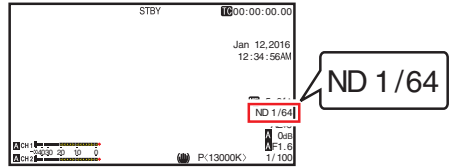

Nota : _____

- Se recomienda utilizar el filtro ND para establecer la apertura de la lente a menos de F8.

Visualización de advertencia de filtro ND

Para poder ajustar la cantidad de luz al filmar en una ubicación relativamente brillante, el diámetro del iris podría llegar a ser extremadamente pequeño, causando como resultado borrosidades. Este fenómeno es conocido como "pequeña difracción del obturador". Para evitar que suceda, utilice adecuadamente los filtros ND. Esta unidad muestra una advertencia de filtro ND cuando sea necesario para hacerle seleccionar un filtro ND apropiado.

- 1 Ajuste [Main Menu] → [LCD/VF] → [Display Settings] → [ND Filter] en "On+Assist". (☞ P106 [ND Filter])
- 2 Cuando el diámetro del iris sea demasiado pequeño mientras se ajusta la intensidad de la luz, o cuando se utilice un filtro ND en una ubicación con poca iluminación, la visualización del filtro ND comenzará a parpadear.

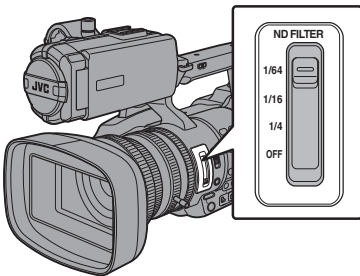

Ajuste del balance de blancos

Ajuste el balance de blancos según la temperatura del color de la iluminación. Se puede seleccionar el modo de ajuste según las condiciones de filmación.

Puesto que el color de la luz (temperatura del color) varía según la fuente de luz, es necesario reajustar el balance de blancos si cambia la fuente principal de luz que ilumina al sujeto.

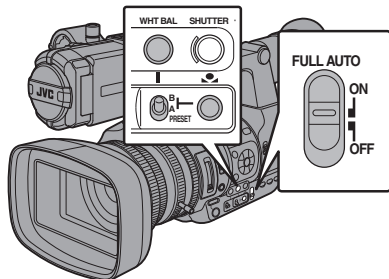

Modo balance de blancos manual (cambio manual)

1 Pulse el botón [WHT BAL] para ajustar el modo de balance de blancos manual.

- Se puede seleccionar el balance de blancos con el interruptor de selección [WHT BAL B/A/PRESET].
- Utilice el interruptor de selección [WHT BAL B/A/PRESET] para seleccionar "PRESET" (modo predefinido), "A" (modo memoria A) o "B" (modo memoria B).
- El valor asignado al interruptor aparece en la pantalla.

Nota : _____

- Se fija en "FAW" cuando el interruptor [FULL AUTO ON/OFF] de la cámara grabadora se ajusta en "ON".

Modo predefinido (PRESET)

- Se registran dos configuraciones distintas de la temperatura del color en esta cámara grabadora. Puede cambiar de configuración con el botón [●]. (Configuración predefinida: "3200K" ↔ "5600K")
- Pulse el botón [●] para cambiar a otra temperatura del color. ("Preset Temp." ↔ "Alternative Temp.")

1 Ajuste el interruptor [WHT BAL B/A/PRESET] en "PRESET".

2 Pulse el botón [●].

Ajuste de los valores [Preset Temp.] o [Alternative Temp.]

Puede cambiar ambas configuraciones de la temperatura del color en el modo predefinido del menú.

1 Abra el menú [Preset Temp.] o el menú [Alternative Temp.].

- Seleccione [Main Menu] → [Camera Process] → [White Balance] → [Preset Temp.] y [Alternative Temp.] y pulse el botón de ajuste (●).
- Aparece la pantalla de configuración de temperatura del color.

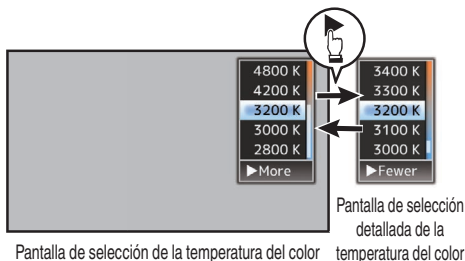

2 Seleccione la temperatura del color.

- Al seleccionar un valor configurado (pantalla de selección de la temperatura del color), utilice el botón con forma de cruz (▲▼) para seleccionar la temperatura del color. [Valores de configuración: 7500K, 6500K, 5600K, 5200K, 4800K, 4200K, ●3200K, 3000K, 2800K]
- Para seleccionar valores detallados (pantalla de selección detallada de la temperatura del color)
 - Pulse el botón con forma de cruz (▶) para visualizar la pantalla de selección detallada de la temperatura del color.
 - Use el botón con forma de cruz (▲▼) para seleccionar una temperatura de color. [Valores de configuración: entre 2300K y 15000K (en incrementos de 100K)]

Nota : _____

- Utilice el botón con forma de cruz (▶) para cambiar entre la pantalla de selección de temperatura del color y la pantalla de selección detallada de temperatura del color.
- Si se ha asignado [White Balance] al botón de usuario, al presionar el botón de usuario asignado aparecerá la pantalla de selección de la temperatura del color.
(P34 [Asignación de funciones a los botones del usuario])

Modo memoria A (A), modo memoria B (B)

- Ajuste el balance de blancos guardado en la memoria A o en la memoria B.
- Si el interruptor de selección [WHT BAL B/A/PRESET] se ajusta en "A" o "B", pulse el botón  para ejecutar el balance de blancos. El balance de blancos se ajustará automáticamente y el valor ajustado se guardará en la memoria A o en la memoria B.

1 Prepare la cámara grabadora.

- ① Ajuste el interruptor [POWER ON/OFF(CHG)] en "ON".
- ② Pulse el botón [IRIS] para configurar el modo automático.
- ③ Ajuste el interruptor [FULL AUTO] en "OFF".



2 Ajuste el interruptor [ND FILTER] según la iluminación.

(P54 [Ajuste del filtro ND])

3 Ajuste el interruptor de selección [WHT BAL B/A/PRESET] como "A" o "B".

4 Encuentre un lugar con condiciones similares de iluminación que el objeto a filmar, sitúe un objeto blanco cerca del centro de la pantalla y acerque el zoom para llenar la pantalla de blanco.

5 Pulse el botón (balance de blancos automático).

- El fotograma de detección de blancos aparece si se activa el balance de blancos automático. Llene completamente el fotograma de blanco.
- Mientras el balance de blancos automático está siendo iniciado, "A<>" o "B<>" aparecen en la pantalla. (la marca  aparece parpadeando)
- Tras obtener el balance de blancos correcto, se visualizará un valor estimado de la temperatura de color actual.

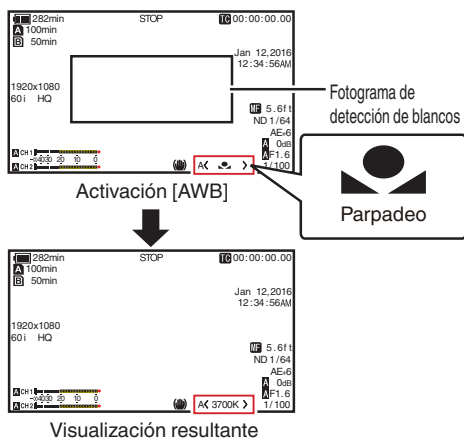

Precaución : _____

- No utilice objetos muy reflectantes, como por ejemplo metales. Si lo hace, es posible que el balance de blancos no se ajuste adecuadamente.
- La función de balance de blancos automático no puede ofrecer un balance de blancos óptimo con un objeto que esté fuera del rango de ajuste. Por ejemplo, cuando el objeto contiene un solo color o no tiene suficiente color blanco.

Mensaje de error

Si el ajuste de balance de blancos automático no se realiza correctamente, aparecerá uno de los siguientes mensajes durante unos 3 segundos.

Mensaje	Estado
Auto White * NG: Object (*A o B)	Aparece cuando no hay suficiente color blanco en el objeto o cuando la temperatura del color no es la adecuada. Utilice otro objeto blanco y ajuste el balance de blancos nuevamente.
Auto White * Error: Low Light (*A o B)	Aparece cuando la iluminación es oscura. Aumente la iluminación y ajuste el balance de blancos nuevamente.
Auto White * Error: Over Light (*A o B)	Iluminación excesiva. Aparece cuando la iluminación es demasiado brillante. Disminuya la iluminación y ajuste el balance de blancos nuevamente.

Ajuste de blancos

Se puede hacer un ajuste con precisión del balance de blancos guardado en la memoria A o en la memoria B.

1 Seleccione [Main Menu] → [Camera Process] → [White Balance] → [AWB Paint] y pulse el botón de ajuste (●).

Aparecerá la pantalla de ajuste de blancos.

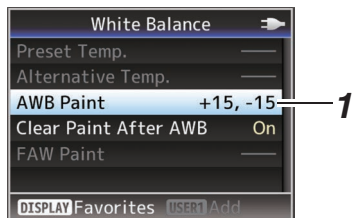

2 Ajuste los valores R y B.

Utilice el botón con forma de cruz (▲▼) para ajustar el valor R y (◀▶) para ajustar el valor B.

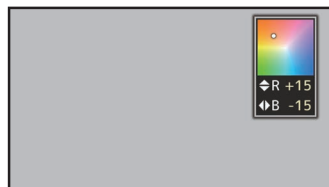

3 Pulse el botón de ajuste (●).

Vuelve a la pantalla [White Balance].

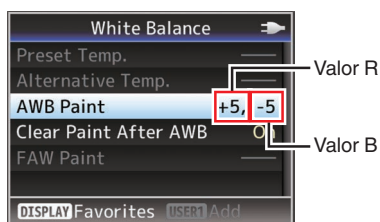

Nota :

- Al seleccionar [●], normalmente se borrará el valor de ajuste de blancos. Pero cuando [Main Menu] → [Camera Process] → [White Balance] → [Clear Paint After AWB] se ajusta como "Off", los valores no se borrarán incluso cuando se seleccione [●].
(☞ P102 [Clear Paint After AWB])
- Si se ha asignado [White Balance] al botón de usuario, al presionar el botón de usuario asignado aparecerá la pantalla de ajuste de blancos AWB.
(☞ P34 [Asignación de funciones a los botones del usuario])

Modo balance automático de blancos (FAW: balance automático de blancos a tiempo completo)

- Pulse el botón [WHT BAL] en el panel de control lateral para entrar en el modo de balance de blancos automático.
- "<FAW>" aparece en la pantalla.
- Ajuste el interruptor [FULL AUTO ON/OFF] de la cámara grabadora en "ON" para acceder al modo de balance de blancos automático. Un balance de blancos adecuado se ajusta automáticamente según la temperatura del color de la iluminación del objeto.
- El cambio de balance de blancos con el interruptor de selección [WHT BAL B/A/ PRESET] está deshabilitado.

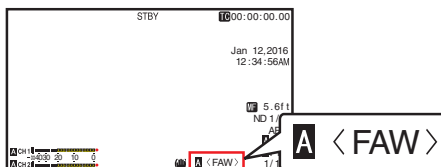

Precaución :

- La precisión de [FAW] es inferior a la del balance de blancos automático.
- Cuando se enciende la alimentación de la cámara grabadora con el modo [FAW] seleccionado, los colores tardan unos 15 segundos en estabilizarse.

Nota :

- Cuando [Main Menu] → [Camera Function] → [User Switch Set] → [AE Lock] se ajusta como "AE/WB", el balance de blancos cuando se pulsa el botón de usuario asignado como [AE Lock] puede fijarse.
(☞ P97 [AE Lock])
- Si se ha asignado [White Balance] al botón de usuario, al presionar el botón de usuario asignado aparecerá la pantalla de ajuste de blancos FAW.
(☞ P34 [Asignación de funciones a los botones del usuario])

Ajuste de blancos FAW

Puede realizar el ajuste preciso del balance de blancos que se ha ajustado automáticamente.

- 1 **Seleccione [Main Menu] → [Camera Process] → [White Balance] → [FAW Paint] y pulse el botón de ajuste (●).**
Aparecerá la pantalla de ajuste de blancos FAW.

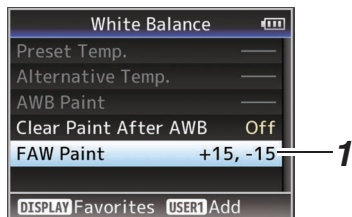

- 2 **Ajuste los valores R y B.**
Utilice el botón con forma de cruz (▲▼) para ajustar el valor R y (◀▶) para ajustar el valor B.

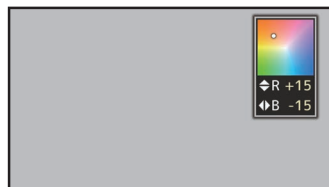

- 3 **Pulse el botón de ajuste (●).**
Vuelve a la pantalla [White Balance].

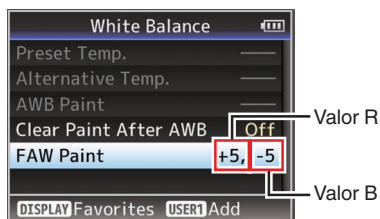

Ajuste de la imagen de la Cámara

La calidad de imagen de la cámara se puede configurar utilizando el menú [Camera Process]. Según se muestran los ajustes en la pantalla, usted puede ajustar los valores mientras comprueba la calidad de la imagen en la cámara.

- [Detail]
- [Master Black]
- [Black Toe]
- [Knee]
- [White Clip]
- [Gamma]
- [WDR]
- [White Balance]
- [Color Matrix]
- [Color Gain]
- [Reverse Picture]
- [Shooting Mode]

Nota :

- Para obtener detalles sobre las opciones respectivas, consulte el menú [Camera Process].
(P98 [Menú de Camera Process])

Uso del estabilizador de imagen

Reduce la falta de claridad de las imágenes debido a la agitación de la cámara.

1 Compruebe si la función del estabilizador de imagen está activada o desactivada.

Si el icono del estabilizador de imagen (👉/👉👉👉) no aparece en la pantalla, la función del estabilizador de imagen está desactivada.

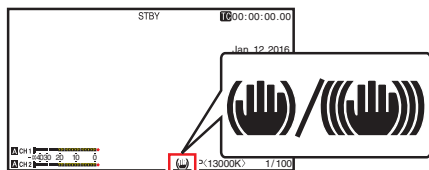

2 Pulse el botón [OIS/2] para activar la función del estabilizador de imagen (cuando la función del estabilizador de imagen esté desactivada).

La función del estabilizador de imagen alterna entre activada y desactivada cada vez que se pulsa el botón [OIS/2].

- Apagado:
Utilice este ajuste cuando la videocámara esté protegida, como por ejemplo encima de un trípode.
- Encendido:
Reduce la falta de claridad de las imágenes debido a la agitación de la cámara.

Nota :

- Seleccione [Main Menu] → [Camera Function] → [OIS] → [Level] para ajustar el nivel de corrección. (☞ P94 [Level])
- La corrección con esta función puede no ser suficiente cuando la cámara se agita con demasiada fuerza.
- “OIS” se asigna al botón [OIS/2] de fábrica.
- “OIS” también puede asignarse a otros botones de usuario. (☞ P34 [Asignación de funciones a los botones del usuario])

Grabación de sonido

Se puede grabar audio desde los dos canales (CH1/CH2) en sincronización con imágenes de vídeo.

Seleccione una de las cuatro opciones que se indican a continuación para la grabación del audio.

- Micrófono integrado
- Micrófono conectado al terminal [AUX]
- Micrófono conectado al terminal [INPUT1]
- Micrófono conectado al terminal [INPUT2]

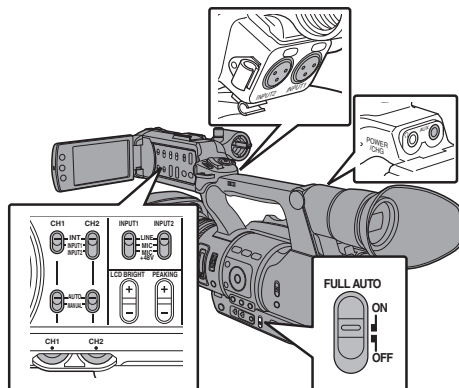

Selección del audio que se grabará en cada canal

Seleccione el audio que se grabará en CH1/CH2.

-	Configuraciones del interruptor	Dispositivos conectados
CH1	INT	<ul style="list-style-type: none"> • Micrófono integrado • Micrófono conectado al terminal [AUX]
	INPUT1	Micrófono conectado al terminal [INPUT1]
CH2	INT	<ul style="list-style-type: none"> • Micrófono integrado • Micrófono conectado al terminal [AUX]
	INPUT1	Micrófono conectado al terminal [INPUT1]
	INPUT2	Micrófono conectado al terminal [INPUT2]

Nota :

- Cuando se ajusta “INT”, el micrófono integrado se deshabilita si hay un micrófono conectado al terminal [AUX]; se graba el audio del micrófono conectado al [AUX].
- Cuando se seleccione “INT”, ajuste el nivel de entrada de referencia en [Main Menu] → [A/V Set] → [Audio Set] → [Int. Mic Gain]/[AUX Gain]. (☞ P109 [Int. Mic Gain]) (☞ P109 [AUX Gain])

Configuración del canal de entrada como [INPUT1]/[INPUT2]

Seleccione el audio que se desea emitir en los terminales [INPUT1] y [INPUT2] con el interruptor de modo [INPUT1]/[INPUT2].

Configuración	Descripción
[LINE]	Utilice esta configuración si conecta la cámara a un dispositivo de audio u otros equipos. El nivel de entrada de referencia es de +4 dBu.
[MIC]	Utilice esta configuración si conecta un micrófono dinámico.
[MIC+48V]	Utilice esta configuración si conecta un micrófono (micrófono fantasma) que requiere una fuente de alimentación de +48 V.

Nota :

- Cuando se seleccione “MIC” o “MIC+48V”, ajuste el nivel de entrada de referencia en [Main Menu] → [A/V Set] → [Audio Set] → [Input1 Mic Ref.]/[Input2 Mic Ref.].
(☞ P109 [Input1 Mic Ref.])
(☞ P109 [Input2 Mic Ref.])

Precaución :

- Si conecta un dispositivo que no requiere una fuente de alimentación de +48 voltios, asegúrese de que no esté ajustado en la posición “MIC+48V”.
- Si el interruptor de modo [INPUT1]/[INPUT2] se ajusta como “MIC”, asegúrese de que haya un micrófono conectado al terminal [INPUT1]/[INPUT2]. Si aumenta el nivel de grabación cuando no hay ningún micrófono conectado, es posible que se graben ruidos desde el terminal de entrada.
- Si no hay un micrófono conectado al terminal [INPUT1]/[INPUT2], ajuste el interruptor de modo [INPUT1]/[INPUT2] en “LINE” o ajuste el volumen con el mando de ajuste de nivel de grabación [CH1]/[CH2].

Ajuste del nivel de grabación de audio

Se pueden ajustar los niveles de grabación de sonido de los dos canales (CH1/CH2) manual o automáticamente.

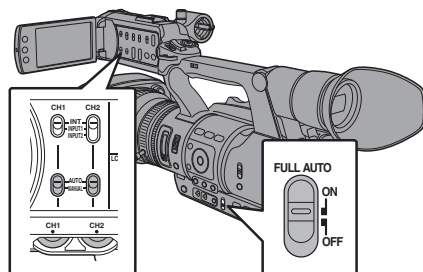

Modo de ajuste manual (ajuste manual)

- Ajuste el interruptor [CH1/CH2 AUTO/MANUAL] de la cámara grabadora en “MANUAL” para acceder al modo de ajuste manual y utilice el mando de ajuste de nivel de grabación [CH1]/[CH2] para configurar el nivel de grabación.
- Se puede ajustar el nivel manualmente en los modos grabación, grabación en modo de espera y detención.

- Cuando se ajusta el canal de entrada en “INPUT1”/“INPUT2”

1 Ajuste el interruptor de selección [CH1/CH2 AUTO/MANUAL] como “MANUAL” para el canal que dese ajustar manualmente.

2 Gire el mando de ajuste de nivel de grabación [CH1]/[CH2] correspondiente para ajustar el nivel.

Cuando [Audio Set] → [Limiter] se ajuste en “Off”, ajústelo de manera que el medidor del nivel de audio no se encienda a -2 dB, incluso en caso de sonidos fuertes.

(☞ P109 [Limiter])

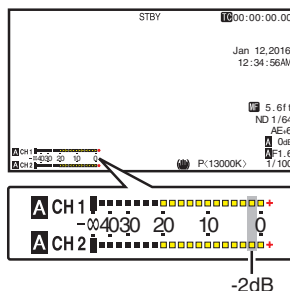

- Cuando el canal de entrada se ajusta en “INT” para ambos [CH1] y [CH2]

- Ajuste el interruptor de selección [CH1 AUTO/MANUAL] como “MANUAL”.**
- Gire el mando de ajuste de nivel de grabación [CH1] para ajustar el nivel.**
Cuando se utilicen el micrófono integrado y el terminal de entrada [AUX], los niveles de grabación de [CH1] y [CH2] se bloquean. Esto también es eficaz cuando el interruptor de selección [CH1 AUTO/MANUAL] se ajusta como [CH2].

Nota :

- Seleccione [Limiter], [AGC Response], [AGC Mode], o [Int. Mic Separation] en el menú para ajustar el audio de grabación.
- Si se fija un valor distinto a [Limiter] para “Off”, el limitador funciona de acuerdo con el valor fijado. (☞ P109 [Limiter])
- Como nivel de referencia para la grabación en una tarjeta SD, ajuste [Main Menu] ➔ [A/V Set] ➔ [Audio Set] ➔ [Ref. Level] en “-20dB”, “-18dB” o “-12dB”. (valores habituales para CH1/CH2) (☞ P109 [Ref. Level])
- Las operaciones del mando para el ajuste del nivel de grabación [CH2] y el interruptor de selección [CH2 AUTO/MANUAL] están deshabilitados.

Modo automático de ajuste

- Ajuste el interruptor de selección [CH1/CH2 AUTO/MANUAL] como “AUTO” o el interruptor [FULL AUTO ON/OFF] como “ON” para entrar en el modo de ajuste automático. El nivel de grabación de audio se configura automáticamente según el nivel de entrada.
- Si el interruptor [FULL AUTO ON/OFF] se ajusta en “ON”, el cambio de modo con el interruptor de selección [CH1/CH2 AUTO/MANUAL] está deshabilitado.

Nota :

- Cuando [Main Menu] ➔ [A/V Set] ➔ [Audio Set] ➔ [Limiter] se ajusta en “Off” en el modo de ajuste automático, el limitador actúa a -5 dBFS.
- Si se fija un valor distinto a [Limiter] para “Off”, el limitador funciona de acuerdo con el valor fijado. (☞ P109 [Limiter])
- Cuando [A/V Set] ➔ [Audio Set] ➔ [Audio On FULL AUTO] se ajusta en “SW Set”, puede cambiar el modo de grabación de audio con el interruptor de selección [CH1/CH2 AUTO/MANUAL] de la videocámara, aunque el interruptor [FULL AUTO] se ajuste en “ON”. (☞ P111 [Audio On FULL AUTO])

Supervisión del sonido durante la grabación utilizando auriculares

Puede comprobar el audio grabado utilizando los auriculares.

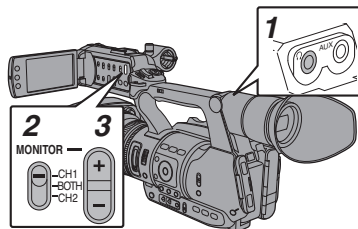

- Conecte los auriculares.**
- Seleccione el canal que desea comprobar con el interruptor de selección [MONITOR].**

Configuración	Descripción
[CH1]	Emite el audio grabado en [CH1].
[BOTH]	Emite el audio grabado en [CH1/CH2].
[CH2]	Emite el audio grabado en [CH2].

- Utilice el botón [MONITOR +/-] para ajustar el volumen del monitor.**

Nota :

- El audio durante la grabación no se emite a través del altavoz del monitor.
- Se emite un tono de advertencia cuando hay algún problema en la videocámara o cuando el nivel de la batería es bajo. (☞ P178 [Tono de advertencia])

Selección del método de salida de audio cuando el interruptor de selección [MONITOR] se ajusta como “BOTH”

Si se conecta un conector de auricular de tipo estéreo, realice la siguiente configuración para poder emitir sonido estéreo:

- Ajuste el interruptor de selección [MONITOR] como “BOTH”.**
- Ajuste [Main Menu] ➔ [A/V Set] ➔ [Audio Set] ➔ [Monitor] en “Stereo”.** (☞ P111 [Monitor])

Nota :

- Puede establecer el volumen del tono de advertencia en [Main Menu] ➔ [A/V Set] ➔ [Audio Set] ➔ [Alarm Level]. (“Off”/“Low”/“Middle”/“High”) (☞ P111 [Alarm Level])

Código de tiempo y bit del usuario

El código de tiempo y los datos de bits del usuario se graban con el vídeo.

El código de tiempo y el bit del usuario se muestran en las pantallas del visor y del monitor de LCD durante una reproducción o grabación. (Pantalla de visualización)

Visualización del código de tiempo y del bit del usuario

El código de tiempo y el bit del usuario se muestran en las pantallas del visor y del monitor de LCD durante una reproducción o grabación.

La visualización varía según las configuraciones del menú.

1 Ajuste [Main Menu] → [LCD/VF] → [Display Settings] → [TC/UB] en un valor distinto de "Off".

(☞ P107 [TC/UB])

Cuando se selecciona la opción "TC" o la opción "UB", el código de tiempo o los datos de bits del usuario se visualizan respectivamente en la pantalla de visualización.

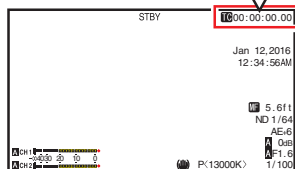

Nota :

- Los valores grabados en la tarjeta SD se muestran en el modo soporte.

Modo funcionamiento de código de tiempo

Ajuste el funcionamiento de los códigos de tiempo en [Main Menu] → [TC/UB] → [TC Generator].

(☞ P103 [TC Generator])

Configuración	Descripción
Free Run(Ext)	Este modo sincroniza otra videocámara conectada al terminal [TC]. El código de tiempo funciona en el modo funcionamiento todo el tiempo, independientemente del estado de la grabación. Continúa funcionando incluso cuando se apaga el grabador de la cámara.
Free Run	El código de tiempo funciona en el modo funcionamiento todo el tiempo, independientemente del estado de la grabación. Continúa funcionando incluso cuando se apaga el grabador de la cámara.
Rec Run	El código de tiempo funciona en modo funcionamiento durante la grabación. Continúa funcionando siguiendo el orden de los clips grabados, siempre que no se cambie la tarjeta SD. Si se retira la tarjeta SD y se continúa grabando en otra tarjeta, el registro del código de tiempo en la nueva tarjeta continuará a partir del último valor registrado en la tarjeta anterior.
Regen	El código de tiempo funciona en modo funcionamiento durante la grabación. Cuando se reemplaza la tarjeta SD, se lee el último código de tiempo registrado en la tarjeta y se registra en la nueva tarjeta, de forma que el código de tiempo continúa funcionando en orden consecutivo. (☞ P63 [Configuración del código de tiempo])

Nota :

- Cuando [Main Menu] → [System] → [Record Set] → [Rec Mode] se ajusta en "Variable Frame", "Interval Rec" o "Frame Rec", y [TC Generator] se ajusta en "Free Run" o "Free Run(Ext)", se activa Rec Run.
- Si [Main Menu] → [System] → [Record Set] → [Record Format] → [A Format]/[B Format] se ajusta en "AVCHD", la pregrabación entra en el modo Free Run. (☞ P114 [A Format 660, Format 620]) (☞ P115 [B Format 660])

Configuración del generador de códigos de tiempo

Preconfiguración del código de tiempo

Se graban los datos de código de tiempo y de bit del usuario generados mediante el generador interno de código de tiempo.

Esta sección describe cómo ajustar [TC/UB] → [TC Preset].

(☞ P103 [TC Preset])

Nota : _____

- Si [Main Menu] → [System] → [Record Set] → [Record Format] → [Frame & Bit Rate] se ajusta en "50p", "50i", "25p" o "24p", "Drop" no puede seleccionarse.

(☞ P114 [A]Frame & Bit Rate [660], Frame & Bit Rate [620])

- Los ajustes pueden configurarse sin acceder a la pantalla del menú [TC/UB].

(☞ P64 [Configuración del código de tiempo sin abrir el menú])

Ajustes necesarios antes de la preconfiguración

1 Ajuste [TC/UB] → [TC Generator] en "Rec Run" o "Free Run".

(☞ P103 [TC Generator])

- [Rec Run]:

Los datos de preconfiguración del generador de código de tiempo funcionan en modo funcionamiento durante el modo de grabación. Realice este ajuste al grabar códigos de tiempo continuos en fotogramas conectados.

- [Free Run]:

El código de tiempo comienza a funcionar en modo funcionamiento a partir del tiempo preconfigurado en el generador de código de tiempo.

2 Seleccione el modo fotogramas para el generador de código de tiempo (solo si la configuración de velocidad de fotogramas es "60" o "30").

Para configurar el ajuste, vaya a [TC/UB] → [Drop Frame].

(☞ P103 [Drop Frame])

- [Drop]:

Ajusta el modo funcionamiento del generador de código de tiempo en el modo omitir fotograma. Utilice esta configuración cuando quiera dar énfasis sobre el tiempo de grabación.

- [Non Drop]:

Configura el modo funcionamiento del generador de código de tiempo en el modo no omitir fotograma. Utilice esta configuración cuando quiera dar énfasis al número de fotogramas.

Nota : _____

Modo omitir fotograma / no omitir fotograma

- Cuando la configuración de la velocidad de fotogramas de [Main Menu] → [System] → [Record Set] → [Record Format] → [Frame & Bit Rate] es "60p", "60i", o "30p", el número real de fotogramas por segundo es de aproximadamente 59,94 (29,97). Sin embargo, el estándar de procesamiento del código de tiempo es de "60p", "60i", o "30p". Para compensar esta discrepancia en la cantidad de fotogramas, el modo omitir fotograma (Drop) omite el fotograma 00 y el fotograma 01 cada minuto, exceptuando aquellos minutos que son múltiplos de 10. Sin embargo, en el caso de "60p", los fotogramas 00, 01, 02 y 03 se omiten.
- El modo no omitir fotograma (Non Drop) no omite fotogramas e ignora la discrepancia existente con el tiempo real.

Configuración del código de tiempo

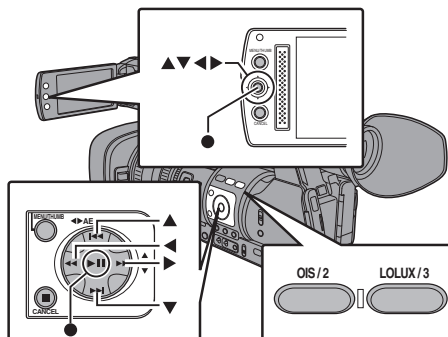

1 Seleccione [TC/UB] → [TC Preset] y pulse el botón de ajuste (●).

(☞ P103 [TC Preset])

Aparece la pantalla [TC Preset].



Nota :

- Cuando [TC/UB] → [TC Generator] se ajusta como "Regen", el parámetro se visualiza como "Regen" y no puede ser seleccionado. (☞ P103 [TC Generator])

2 Configurar el código de tiempo (hora, minuto, segundo, fotograma).

Utilice el botón con forma de cruz (◀▶) para colocar el cursor en la opción que desea ajustar y, a continuación, utilice el botón con forma de cruz (▲▼) para cambiar los valores.



Nota :

- Pulse el botón [OIS/2] para reiniciar cada dígito a "0". El cursor se mueve hacia el dígito de tiempo (izquierda).

3 Compruebe los valores y pulse el botón de ajuste (●).

- El código de tiempo está ahora ajustado y la pantalla vuelve a [TC/UB].
- Para cancelar la configuración, pulse el botón [CANCEL].

4 Pulse el botón [MENU/THUMB].

Vuelve a la pantalla normal.

Configuración del código de tiempo sin abrir el menú

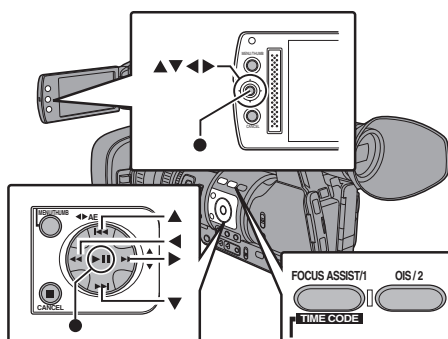

Nota :

- No se podrán realizar configuraciones en los siguientes casos:
 - [TC/UB] → [TC Generator] se ha ajustado en "Regen".
 - Se muestra la pantalla del menú.
 - La cámara grabadora no está en modo cámara.

Configuración del código de tiempo

1 Ajuste [TC/UB] → [TC Generator] en un valor distinto de "Regen".

(☞ P103 [TC Generator])

2 Mantenga pulsado el botón [MENU/THUMB] y pulse el botón [FOCUS ASSIST/1].

Aparece la pantalla de configuración [TC Preset].



En modo omitir fotograma

En modo no omitir fotograma

3 Configurar el código de tiempo (hora, minuto, segundo, fotograma).

Utilice el botón con forma de cruz (◀▶) para colocar el cursor en la opción que desea ajustar y, a continuación, utilice el botón con forma de cruz (▲▼) para cambiar los valores.

Nota :

- Pulse el botón [OIS/2] para reiniciar cada dígito a "0". El cursor se mueve hacia el dígito de tiempo (izquierda).

4 Compruebe los valores y pulse el botón de ajuste (●).

- El código de tiempo está ahora ajustado y la pantalla vuelve a la pantalla normal.
- Para cancelar la configuración, pulse el botón [CANCEL].

Precaución :

- Cuando la videocámara cambia al modo soporte durante la edición, la edición se cancela y la pantalla se cierra.
- Al editar el código de tiempo, el funcionamiento de los botones [FOCUS ASSIST/1] y [OIS/2] ajustados en [Main Menu] → [Camera Function] → [User Switch Set] queda deshabilitado. [OIS/2] funciona como el botón de reinicio de número.
(☞ P96 [Opción User Switch Set])

Grabación del código de tiempo en continuación del código de tiempo grabado en la tarjeta SD

Esta cámara grabadora está equipada con un lector de códigos de tiempo.

1 Ajuste [TC/UB] → [TC Generator] a "Regen".

- Cuando la cámara grabadora pasa del modo grabación en espera al modo grabación, lee el código de tiempo que ya se había registrado en la tarjeta SD y registra el nuevo código de tiempo después de ese valor.
- Se registra el mismo dato que ya estaba registrado en la tarjeta SD en calidad de bit de usuario.

Nota :

- Cuando [TC/UB] → [TC Generator] se ajusta en "Regen", el modo de fotogramas del código de tiempo sigue el ajuste en [TC/UB] → [Drop Frame] en lugar de los ajustes de clip.
(☞ P103 [Drop Frame])

Ajuste del bit del usuario

Puede añadir la fecha, hora o un número hexadecimal de 8 dígitos como bit de usuario a la imagen grabada.

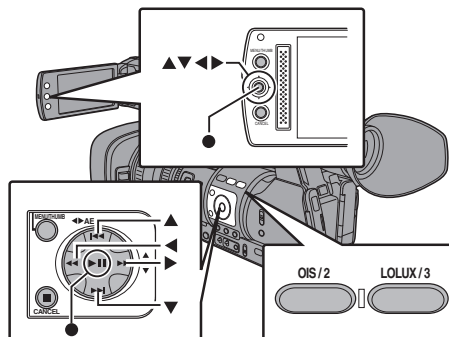

Selección de un modo de grabación

Grabación de información sobre la fecha/hora en el bit del usuario

1 Ajuste [TC/UB] → [UB Mode] a "Date" o "Time", y pulse el botón de ajuste (●).

(☞ P103 [UB Mode])

La información de fecha y hora se graba en el bit del usuario.

Nota :

- Cuando "Date" o "Time" están ajustados, [Preset] aparece como "-" y no puede ajustarse.
- "Time" se muestra en el formato de 24 horas.

Preconfiguración del bit del usuario

Grabación de información arbitraria (hexadecimal de 8 dígitos) en el bit del usuario

- Ajuste [Main Menu] → [TC/UB] → [UB Mode] a "Preset", y pulse el botón de ajuste (●).**
(☞ P103 [UB Mode])
Aparece la pantalla de configuración [UB Mode].



- Nota : _____
- Cuando [TC/UB] → [TC Generator] se ajusta como "Regen", el parámetro se visualiza como "Regen" y no puede ser seleccionado.
(☞ P103 [TC Generator])

- Seleccione [TC/UB] → "Preset" y pulse el botón de ajuste (●).**
Aparece la pantalla de configuración [Preset].
- Utilice el botón con forma de cruz (◀▶) para colocar el cursor en la opción que desea ajustar y, a continuación, utilice el botón con forma de cruz (▲▼) para cambiar los valores.**
Los números entre 0 y 9 o las letras entre A y F pueden especificarse para el bit del usuario.

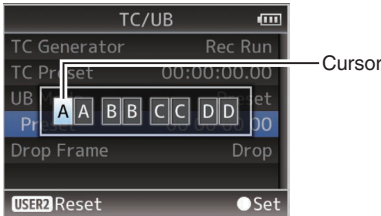

- Nota : _____
- Pulse el botón [OIS/2] para reiniciar cada dígito a "0". El cursor se mueve hacia la izquierda.

- Compruebe los valores y pulse el botón de ajuste (●).**
 - El bit del usuario es ajustado y la pantalla vuelve a [TC/UB].
 - Para cancelar la configuración, pulse el botón [CANCEL].
- Pulse el botón [MENU/THUMB].**
Vuelve a la pantalla normal.



Sincronización de códigos de tiempo en otra cámara

Esta videocámara está equipada con un terminal de entrada/salida de códigos de tiempo (terminal [TC]).
Conecte otra videocámara al terminal [TC] y sincronícela según el código de tiempo.

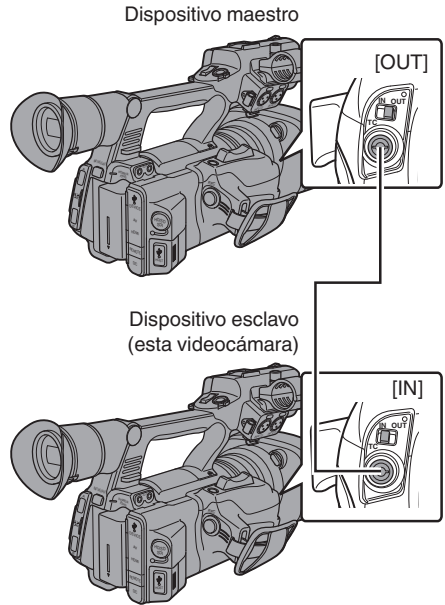
- Conecte el terminal [TC] del dispositivo maestro con el terminal [TC] del dispositivo esclavo.**
Ajuste el interruptor [TC IN/OUT] del dispositivo maestro en la posición "OUT" y el interruptor [TC IN/OUT] del dispositivo esclavo en la posición "IN".



Configuración y funcionamiento de la videocámara

- 1 **Configure el modo cámara.**
(P14 [Modos de funcionamiento])
- 2 **Configure [TC/UB] → [TC Generator] del siguiente modo.**
 - Dispositivo esclavo:
Seleccione “Free Run(Ext)”.
 - Dispositivo maestro:
Seleccione “Free Run”.
- 3 **Ajuste el monitor de LCD o el visor como pantalla de visualización 1.**
- 4 **Configure el dispositivo maestro y ejecute el código de tiempo.**
 - Cuando el generador integrado de códigos de tiempo esté sincronizado con la entrada de datos externa de códigos de tiempo, el icono  de la pantalla de visualización 1 se iluminará.
 - Cuando el código de tiempo no esté sincronizado o no haya ninguna entrada de códigos de tiempo disponible, el icono  se apagará.

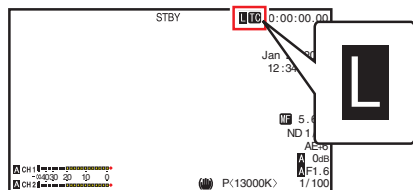

Nota :

- El generador integrado de códigos de tiempo seguirá en funcionamiento incluso después de desconectar el dispositivo maestro tras la sincronización.
- El bit del usuario se convertirá en datos del dispositivo maestro.
- Mientras el terminal [TC] esté conectado, el código de tiempo podría no estar sincronizado cuando los ajustes [A/V Set] → [Video Set] → [HDMI/SDI Out] del dispositivo maestro y del dispositivo esclavo estén siendo modificados.
(P108 [HDMI/SDI Out])

Configuración del patrón de cebra

Cuando se especifica el rango de niveles de luminancia para que se muestren los patrones de cebra, durante la filmación se mostrarán en pantalla unas líneas diagonales (patrones de cebra) en aquellas áreas que cumplan los niveles de luminancia especificados.

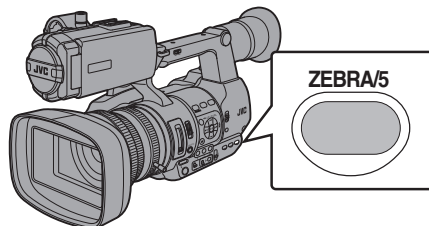

- 1 **Ajuste el patrón de visualización de cebra.**
Seleccione el patrón de visualización en [LCD/VF] → [Shooting Assist] → [Zebra].
- 2 **Especifique el rango de niveles de brillo (luminancia) para visualizar el patrón de cebra.**
Especifique los límites superiores e inferiores del valor de luminancia en [LCD/VF] → [Shooting Assist] → [Zebra] → [Top] y [Bottom].

Opción	Configuraciones	Opciones
Top	Límite superior de luminancia para visualización [Zebra]	5% - 100%, Over (en incrementos del 5%)
Bottom	Límite inferior de luminancia para visualización [Zebra]	0% - 100% (en incrementos del 5%)

- 3 **Visualización del patrón de cebra.**
Pulse el botón [ZEBRA/5] para visualizar el diseño de cebra en el rango especificado.



Durante la visualización del patrón de cebra,  (icono de la cebra) se visualiza en la pantalla de visualización en el modo cámara.

Nota :

- “Zebra” se asigna al botón [ZEBRA/5] de fábrica.
- “Zebra” también puede asignarse a otros botones de usuario.
(P34 [Asignación de funciones a los botones del usuario])

Configuración del medidor de puntos

Aparece el brillo del objeto durante la filmación. Esta función resulta útil cuando se configura la iluminación del vídeo o del set de grabación o cuando se especifica el grado de exposición de la cámara.

En las imágenes que muestran el monitor LCD y en la pantalla del visor aparecerá un cursor indicando la ubicación y el brillo (%) de dicha ubicación.

- Los patrones de cebra muestran el brillo de las señales de salida de vídeo.
(☞ P67 [Configuración del patrón de cebra])
- Esta función permite comprobar el brillo de las imágenes de entrada desde la lente sin tener que depender de una operación de procesamiento de imágenes como es, por ejemplo, la curva de gamma. El rango dinámico de la cámara grabadora es del 400 % y se muestra un rango de brillo del 0 % al 400 % y superior.

Nota : _____

- El medidor de puntos puede no concordar con el rango de visualización de cebra. Si [Camera Process] → [Gamma] se ajusta en “Cinema”, la salida 100IRE no coincide con la visualización al 100 %.
- Si se detecta un objeto con una luminancia superior a 400 %, ésta se muestra como una luminancia de “400 %”.

(☞ P99 [Gamma])

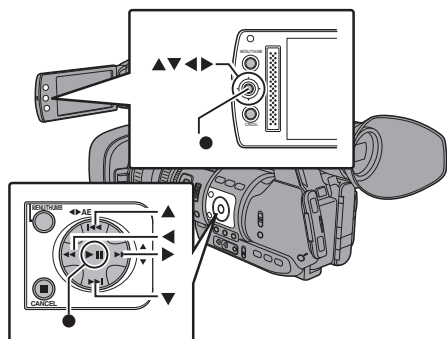

- 1 Seleccione uno de los siguientes de [Camera Function] → [User Switch Set] → [Spot Meter].

(☞ P96 [Spot Meter])

Opción	Configuraciones	Color del fotograma que indica la posición
Max & Min	Muestra el brillo (%) y las posiciones de las áreas más claras y más oscuras de la pantalla. También existe la posibilidad de detener los fotogramas en las posiciones actuales.	<ul style="list-style-type: none"> • Max: Verde • Min: Amarillo
Max	Muestra el brillo (%) y la posición del área más clara en la pantalla. También existe la posibilidad de detener los fotogramas en las posiciones actuales.	Verde
Min	Muestra el brillo (%) y la posición del área más oscura en la pantalla. También se pueden detener los fotogramas en las posiciones actuales.	Amarillo
Manual	Muestra el brillo (%) en la posición especificada.	Verde (parpadea en verde mientras se especifica la posición)

- 2 Asigne la función “Spot Meter” a cualquiera de los botones de usuario.

(☞ P34 [Asignación de funciones a los botones del usuario])

- 3 Pulse el botón de usuario que tenga asignado “Spot Meter”.

La operación cambia tal y como se muestra más abajo cuando se pulsa el interruptor.

Si se selecciona [Max & Min]/[Max]/[Min]

- Los cursores aparecen según la configuración cuando se pulsa el botón. Aparecen los fotogramas verde y amarillo y se muestran los niveles de brillo de esas zonas.

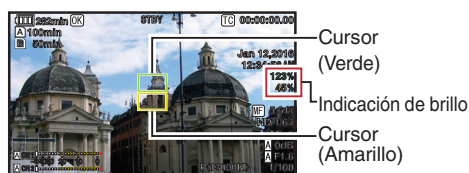

- Mantenga pulsado el botón en el estado en ①, las posiciones de las áreas más claras (Max) y más oscuras (Min) de la pantalla se detectan automáticamente en función de los cambios del objeto, y se muestra el nivel de brillo de dichas áreas.

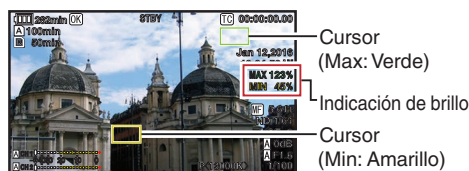

- Pulsando el botón en el estado en ②, la detección automática de posición se detiene. Los fotogramas quedan fijos en las posiciones de detención y se muestra el nivel de brillo.
- Al pulsar el botón desaparecen los cursores y la indicación de brillo.

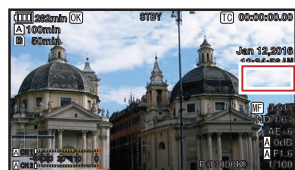

Si [Manual] está seleccionado

- Se muestra el brillo de la posición del cursor cuando se pulsa el botón.



- Al pulsar el botón desaparecen los cursores y la indicación de brillo.

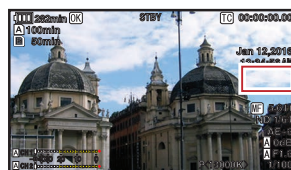

- Mantenga pulsado el botón en el estado en ① o ②, el cursor parpadea en verde. Mueva el cursor con el botón con forma de cruz (▲▼◀▶) para especificar la posición de visualización del brillo. Cuando decida la posición, pulse el botón de ajuste (●) para confirmar.

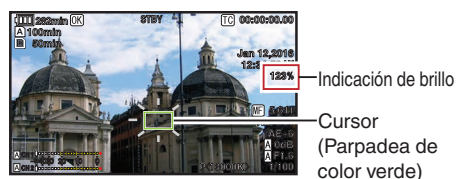

- Los fotogramas quedan fijos en las posiciones de detención y se muestra el brillo.



Nota : _____

- Si se mueve la posición del cursor, el control de [Shutter]/[AE Level] está inhabilitado.
- Cuando el brillo es 0 % en la pantalla completa, el fotograma se fija en el centro.
- Si el cursor se encuentra fuera de la relación "4:3", el cambio de [Main Menu] → [System] → [Record Set] → [Record Format] → [SD Aspect] de "16:9" a "4:3" vuelve a colocar el cursor en la posición predeterminada. (P115 [SD Aspect])





Obtener información de posicionamiento mediante GPS **GPS**

Esta videocámara dispone de una función de GPS integrado. La función de GPS permite registrar la información de ubicación. Durante la reproducción, también puede mostrar la información registrada en la pantalla de reproducción. (☞ P84 [Reproducción])

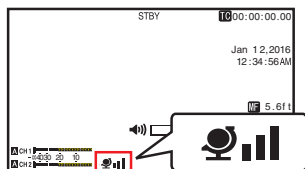
1 Ajuste [System] ➔ [GPS] a "On".

- La ubicación comienza cuando el icono  de la pantalla de visualización comienza a parpadear.
- Una vez completada la ubicación, el icono  cambia a una luz fija y registra la información de ubicación durante la grabación.
- El icono que aparece en la pantalla varía según el estado de recepción de la señal del satélite GPS.
- La función de GPS permite registrar la información de ubicación. Sin embargo, la información de fecha/hora (reloj atómico) solo puede registrarse cuando [Format] está ajustado en "AVCHD" en la ranura de grabación.



Pantalla	Estado de recepción	Estado de ubicación
 (Amarillo)	El [GPS] está ajustado en "On", pero no se puede recibir la señal	No se puede recibir la señal de GPS. No se puede obtener información de UTC y de ubicación.
 (Parpadea)	Búsqueda de GPS en curso	Se puede obtener información de UTC, pero no información de ubicación.
	Recepción de GPS en curso (intensidad de la señal: baja)	Recibiendo una señal de GPS débil. Se puede obtener y registrar información de UTC y de ubicación.
	Recepción de GPS en curso (intensidad de la señal: media)	Recibiendo señal de GPS. Se puede obtener y registrar información de UTC y de ubicación.

Pantalla	Estado de recepción	Estado de ubicación
	Recepción de GPS en curso (intensidad de la señal: alta)	Recibiendo señal de GPS fuerte. Se puede obtener y registrar información de UTC y de ubicación.
(No hay visualización)	La función de GPS está desactivada	La opción [GPS] está ajustada en "Off".

Nota :

- Si no se consigue realizar la ubicación después de esperar varios minutos, la recepción de GPS es deficiente y existen dificultades para recibir datos. Desplácese a un lugar abierto sin obstáculos. De lo contrario, no se registrará información de GPS mientras se realiza la grabación.
- Circunstancias como una ubicación interior o rodeada de edificios altos, o las condiciones geográficas, podrían impedir la recepción de la señal. Dependiendo de las condiciones de recepción, puede producirse un error de precisión de la información de ubicación.
- Incluso cuando se está realizando la ubicación, la información puede verse alterada por las condiciones de recepción de la señal.

Visualización inmediata de los vídeos grabados (revisión de clips)

Permite comprobar (revisar) en la pantalla el último clip de vídeo grabado.

Sin embargo, el clip de vídeo no puede reproducirse si las configuraciones de la cámara grabadora son distintas al formato de vídeo (Resolution/Frame & Bit Rate/SD Aspect) del clip. (☞ P114 [A Resolution 660, Resolution 620]) (☞ P115 [B Resolution 660]) (☞ P114 [A Frame & Bit Rate 660, Frame & Bit Rate 620]) (☞ P115 [B Frame & Bit Rate 660]) (☞ P115 [SD Aspect])

Nota :

- Para utilizar esta función, asigne "Clip Review" a cualquiera de los botones de usuario. "Clip Review" se asigna al botón [C.REVIEW/7] de fábrica.
- "Clip Review" también puede asignarse a otros botones de usuario. (☞ P34 [Asignación de funciones a los botones del usuario])

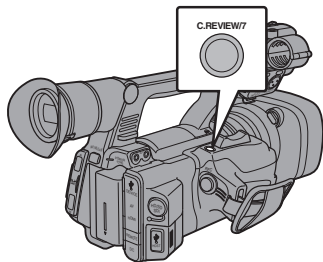

1 Pulse el botón al que se le ha asignado la función “Clip Review” durante la espera (se visualiza “STBY”).

Se inicia la reproducción de la sección configurada.

Nota :

- El clip de vídeo se reproduce de acuerdo con la configuración de [Camera Function] → [User Switch Set] → [Clip Review]. En el caso de la configuración por defecto (Last 5sec), se reproducen los últimos 5 segundos del clip.
(☞ P96 [Clip Review])
- Si la reproducción ha finalizado, la cámara grabadora sale de la función revisión de clip para volver al modo “STBY” (grabación en espera).

Precaución :

- Durante la función revisión de clip, solo están habilitados los botones [CANCEL] y [REC]. Pulse el botón [CANCEL] para cancelar la revisión del clip y volver al modo “STBY” (grabación en espera). Pulse el botón [REC] para cancelar la revisión del clip y entrar en modo grabación. Después de pulsar el botón, se deben esperar unos segundos para iniciar una grabación.
- Si el último clip dura menos de cinco segundos, se reproducirá el clip completo.
- Solo se podrán reproducir aquellos clips almacenados en la ranura seleccionada.
- Si no hubiera clips en la ranura seleccionada, la función revisión de clip se deshabilita.
- La revisión de clips está deshabilitada cuando el modo de grabación continua de clips está en pausa (“STBY” con texto en amarillo). Para activar la revisión de clips, se debe utilizar el botón [CANCEL] para ajustar primero en “STBY” (texto escrito en blanco).
(☞ P76 [Grabación continua de clips])
- La revisión de clips está deshabilitada cuando la cámara grabadora está conectada a un equipo externo y dicho equipo se encuentra en modo grabación.
- La revisión de clips no está disponible al utilizar la visualización a distancia a través de una conexión de red. **660**
(☞ P162 [Vista de funciones a distancia **660**])
- La revisión de clip no funcionará durante la transmisión en directo. **660**
- La revisión de clip no funcionará mientras el disparador de grabación esté en el estado REC.

Cómo dividir los clips libremente (Activación del cortador de clips)

Puede dividir los clips libremente sin tener que detener la grabación.

- 1 **Asigne la función “Clip Cutter Trig” a cualquiera de los botones de usuario.**
(☞ P34 [Asignación de funciones a los botones del usuario])
- 2 **Pulse el botón de usuario que tiene asignado “Clip Cutter Trig” durante la grabación.**

Un icono de corte de clip (●✂) aparece en la pantalla de visualización durante 3 segundos y el clip se divide.

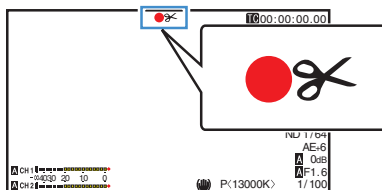

Nota :

- Los clips no podrán dividirse de nuevo durante unos segundos después de realizar la operación.
- Esta opción no se puede utilizar cuando [Slot Mode] se ajusta en “Backup”.
- Disponible solo si [System] se ajusta en “HD” o “SD”.
(☞ P74 [Grabación de copia de seguridad])
- Esta opción no se puede utilizar cuando [Rec Mode] se ajusta a un valor distinto a “Normal” o “Pre Rec”.
(☞ P116 [Rec Mode])
- Los clips divididos se graban perfectamente sin interrupciones en el vídeo.

Grabar simultáneamente con dos definiciones diferentes **660**

Al configurar [System] como “HD+SD” o “HD+Web”, puede grabar simultáneamente en dos definiciones distintas.

- Si HD+SD está seleccionado:
Graba simultáneamente un archivo de alta definición (HD) en la ranura A y un archivo de definición estándar (SD) en la ranura B.
- Si HD+Web está seleccionado:
Graba simultáneamente un archivo de alta definición (HD) en la ranura A y un archivo web de tasa de bits baja en la ranura B.
Los archivos web pueden utilizarse como archivo proxy para el archivo HD.

Nota :

- Si se introduce una tarjeta SD grabable en solo una de las ranuras, los archivos solo se grabarán en dicha ranura.
- El [Rec Mode] se fija como “Normal”.
- Se desactiva la activación del cortador de clips.
- No se puede seleccionar el [Slot Mode].
- La revisión de clips solo se puede realizar en la ranura A.
(Se muestra el mensaje “No Media” si no hay ninguna tarjeta introducida en la ranura A, pero sí hay una en la ranura B.)
- La reproducción de archivos web desde la ranura B solo es posible si se selecciona “HD+Web”.

Grabación Dual

- Si ambas ranuras están cargadas con tarjetas grabables en el modo de grabación dual ([Slot Mode] se ajusta en “Dual”), al pulsar el botón [REC] se inicia la grabación simultáneamente en el soporte de las dos ranuras.
- Los clips grabados en los soportes de las dos ranuras son idénticos, y pueden crearse dos clips con el mismo contenido sólo en esta videocámara.
(☞ P116 [Slot Mode])

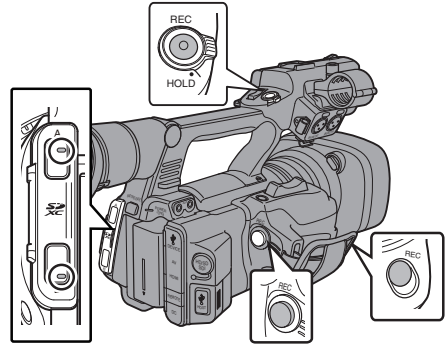

Ajustar en modo grabación dual

- 1 Ajuste [System] → [Record Set] → [Slot Mode] a “Dual”.

(☞ P116 [Slot Mode])

“DUAL” aparece en la pantalla de visualización.

Grabación en serie

- El modo de grabación en serie está especificado en los ajustes predeterminados. ([System] → [Record Set] → [Slot Mode] se ajusta en “Series”).
(☞ P116 [Slot Mode])
- Si ambas ranuras están cargadas con tarjetas grabables, al pulsar el botón [REC] se inicia la grabación sólo en el soporte de la ranura seleccionada. Cuando se agota el espacio vacío del soporte seleccionado, la grabación continúa mediante la activación automática del soporte de la otra ranura.
- No hay ninguna indicación en la pantalla de visualización cuando se establece el modo de grabación en serie.

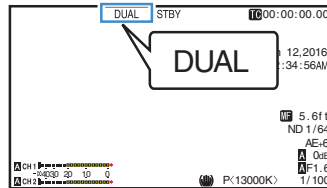

2 Se inicia la grabación.

- Inserte soportes grabables en ambas ranuras y pulse el botón [REC].
- En el modo grabación dual, la grabación comienza al mismo tiempo en los soportes de ambas ranuras.
- Las marcas de las ranuras de las tarjetas pasan a color rojo, y los indicadores de estado de ambas ranuras de tarjeta se iluminan también en rojo.

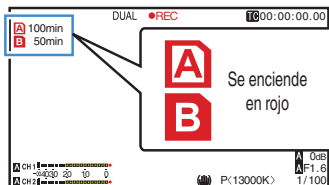

3 Detener la grabación.

- Pulse el botón [REC] nuevamente.
- La grabación se detiene en ambas ranuras y las marcas de las dos ranuras de tarjeta pasan a color blanco.
- Se han grabado los mismos clips en ambas tarjetas.

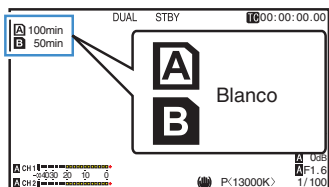

Nota :

- Durante la grabación en modo grabación dual, las marcas de las dos ranuras de tarjeta se iluminan en rojo.
- En el modo grabación dual, durante la grabación a dos tarjetas con diferente cantidad de espacio vacío, si el espacio de una de las tarjetas se agota, la grabación se detiene automáticamente en ambas tarjetas. Una vez que la grabación se ha detenido, ésta se reanuda automáticamente en la tarjeta con espacio vacío. Aunque en este caso los clips están separados, pueden unirse ininterrumpidamente ajustando la línea temporal del software de edición, ya que se han grabado ininterrumpidamente.
- Si el último clip de las tarjetas insertadas en las dos ranuras es diferente en cada una de ellas y el modo operativo del código temporal está ajustado en "Regen", en la siguiente grabación se activará el modo regeneración en la ranura de tarjeta seleccionada.

Precaución :

- Para realizar la grabación en el modo grabación dual, se recomienda empezar la grabación utilizando dos tarjetas con la misma capacidad y a partir del mismo formateado.
- Puede combinar el uso del modo grabación dual con un modo de grabación especial. En el modo de grabación dual, también se puede ajustar [Rec Mode] como "Normal", "Pre Rec", "Interval Rec", "Frame Rec" o "Variable Frame".
(P76 [Grabación especial])
- Después de insertar tarjetas grabables en ambas ranuras, puede realizarse la operación de grabación dual (grabación simultánea). Si el soporte grabable está insertado sólo en una de las ranuras, usted puede iniciar también la grabación con una tarjeta.
- En el modo grabación dual, no puede realizarse una grabación continua pasando de una ranura a la otra. La grabación continua no tendrá lugar si se inserta un soporte grabable en una ranura una vez comenzada ya la grabación en la otra ranura.
- Cuando se está realizando la grabación en una ranura con la grabadora ajustada en modo grabación dual, la inserción de un soporte grabable en la otra ranura no activa la grabación dual. Para realizar una grabación dual, deje de grabar momentáneamente (sin incluir la pausa de grabación en el modo de grabación continua de clips) y comience de nuevo.
- En caso de retirada accidental de una de las tarjetas durante una sesión en modo de grabación dual, la grabación en la tarjeta de la otra ranura no se interrumpirá. Sin embargo, la reparación de la tarjeta extraída accidentalmente mediante la función de recuperación podría no funcionar correctamente.
- Si se produce un error en una de las tarjetas en el modo de grabación dual, la grabación de la tarjeta errónea se detiene mientras la de la otra tarjeta continua.
- Las operaciones aplicables a clips grabados en modo grabación dual, como el borrado de un clip en el modo soporte o la adición de marcas OK, sólo pueden realizarse en la tarjeta de la ranura seleccionada.

Grabación de copia de seguridad

- El modo de grabación de copia de seguridad permite utilizar el soporte de la ranura B para grabar la copia de seguridad al controlar el inicio y la parada de la grabación en la ranura B sin utilizar el botón [REC].
- Inicie o detenga la grabación con [Main Menu] → [System] → [Record Set] → [Slot Mode] → [Backup Rec] o pulse el botón de usuario que tenga asignado "Backup Trig".
(☞ P116 [Slot Mode])
(☞ P96 [Opción User Switch Set])

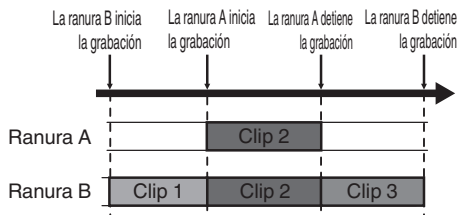

Nota :

- Durante el modo de la grabación de la copia de seguridad (cuando [Slot Mode] está configurado en "Backup"), podrá controlar la grabación de las dos ranuras en diferentes tiempos, y la grabación de la copia de seguridad solo puede realizarse en esta videocámara.
(☞ P116 [Slot Mode])
- Puede grabar sin preocuparse por perderse las escenas importantes configurando la ranura B para que siempre graba (grabación de copia de seguridad) y utilizando el botón [REC] para iniciar/detener la grabación de solo las escenas requeridas en la ranura A.
- Es recomendable utilizar un soporte con una alta capacidad en la ranura B.

1 Ajuste [System] → [Record Set] → [Slot Mode] a "Backup".

(☞ P116 [Slot Mode])
"BACKUP" aparece en la pantalla de visualización.

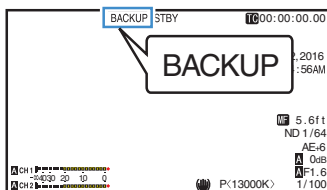

2 Se inicia la grabación de la copia de seguridad. (Grabación de la copia de seguridad en la ranura B)

- Seleccione "REC" en [System] → [Record Set] → [Slot Mode] → [Backup Rec] y pulse el botón de ajuste (●).
(☞ P116 [Slot Mode])
- También puede pulsar el botón de usuario que tiene asignado "Backup Trig".
(☞ P96 [Opción User Switch Set])
- Se inicia la grabación de la copia de seguridad en la ranura B. (Los caracteres "BACKUP" se muestran en rojo.)
- La marca de la tarjeta de la ranura B se vuelve roja (estado seleccionado), y el indicador de estado de la ranura B también parpadeará de color rojo.

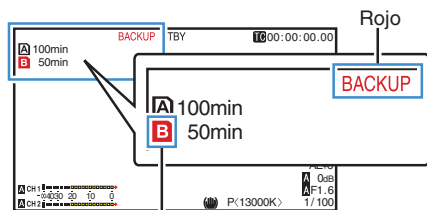

Rojo (seleccionado)

3 Iniciar la grabación normal (grabación normal en ranura A).

- Pulse cualquiera de los botones [REC].
- Se inicia la grabación del soporte en la ranura A.
(Los caracteres “●REC” se muestran en rojo.)
- El icono de la tarjeta de la ranura A se vuelve rojo (estado no seleccionado), y el indicador de estado de la ranura A parpadeará de color rojo.

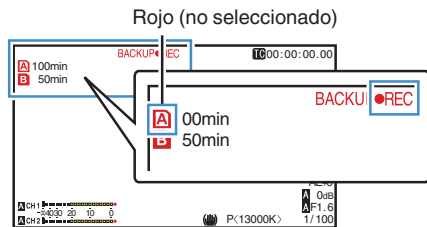

4 Detener la grabación normal.

- Pulse cualquiera de los botones [REC] de nuevo.
- Se detendrá la grabación de la ranura A, y la marca de la ranura de la tarjeta A se volverá de color blanco (estado no seleccionado).
- Los caracteres “●REC” (rojo) vuelven a cambiar a “STBY” (blanco).
- El indicador de estado de la ranura A se apagará.

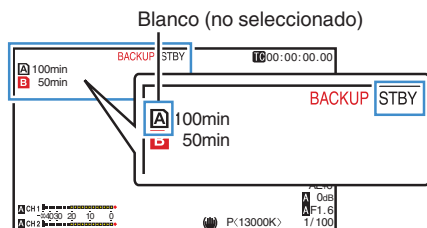

5 Detener la grabación de la copia de seguridad.

- Seleccione [STBY] en [System] → [Record Set] → [Slot Mode] → [Backup Rec] y pulse el botón de ajuste (●).
- (☞ P116 [Slot Mode])
- También puede pulsar el botón de usuario que tiene asignado “Backup Trig”.
- (☞ P96 [Opción User Switch Set])
- Se detendrá la grabación de la ranura B, y la marca de la ranura de la tarjeta B se volverá de color blanco (estado no seleccionado).
- Los caracteres “BACKUP” volverán a ser de color blanco.
- El indicador de estado de la ranura B se enciende en verde.

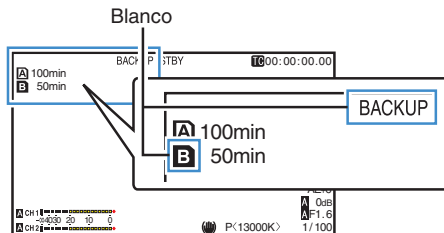

Nota :

- Durante la grabación de la copia de seguridad, si se agota el espacio de una de las tarjetas, la grabación solo se detendrá para la tarjeta que está llena.
- Cuando se detiene la grabación de las dos ranuras, la grabación en el modo Regen se habilitará para la ranura en la que se ha iniciado la grabación.
- Cuando se inicia la grabación en la otra ranura mientras se graba en una ranura, el clip que se está grabando se divide y se inicia la grabación simultánea en la otra tarjeta.
- Si se detiene la grabación en la ranura A o B mientras se graba en ambas ranuras, el clip de la ranura que sigue grabando se dividirá.
- Aunque durante la grabación los clips están separados, pueden unirse ininterrumpidamente ajustando la línea temporal del software de edición, ya que se han grabado ininterrumpidamente.
- La activación del cortador de clips no podrá realizarse durante la grabación de la copia de seguridad.
- (☞ P71 [Cómo dividir los clips libremente (Activación del cortador de clips)])
- Si [Slot Mode] se ajusta en “Backup”, [Rec Mode] solo puede ajustarse en “Normal”.
- (☞ P116 [Rec Mode])

Grabación especial

Además del modo normal de grabación, esta cámara grabadora tiene cinco modos especiales de grabación. Son Pre Rec, Clip Continuous, Frame Rec, Interval Rec y Variable Frame. Seleccione un modo en [Record Set] → [Rec Mode].

Nota : _____

- Realice los ajustes utilizando [Main Menu] → [System] → [Record Set] → [Rec Mode].
(☞ P116 [Rec Mode])

Pregrabación

- Si especifica un número de segundos en [Pre Rec Time], podrá empezar a grabar vídeo y audio antes de que empiece la grabación real en función de la configuración del [Pre Rec Time].
- Si empieza la grabación real mientras la cámara grabadora se encuentra en modo de grabación en espera (STBY ) , podrá empezar a grabar una segundos antes en función de la configuración de [Pre Rec Time].
- La función de pregrabación le permite grabar un evento completo sin perder las escenas iniciales aunque empiece la grabación real más tarde.

Nota : _____

- El tiempo de pregrabación puede establecerse en “5sec”, “10sec”, o “15sec” en [Main Menu] → [System] → [Record Set] → [Rec Mode] → [Pre Rec Time].
- Cuando la configuración de la velocidad de los fotogramas en [Main Menu] → [System] → [Record Set] → [Record Format] → [Frame & Bit Rate] está ajustada en “XHQ”, “15sec” no se puede seleccionar.
(☞ P116 [Pre Rec Time])









1 Ajuste [Rec Mode] en “Pre Rec”.





(☞ P116 [Rec Mode])

- Ajuste [System] → [Record Set] → [Rec Mode] a “Pre Rec”.
- La visualización cambia (“STBY” → “STBY ”).

2 Pulse el botón [REC] para empezar a grabar en modo de pregrabación.

- La visualización cambia (“STBY ” → “ REC ”) y el indicador de estado de la ranura de la tarjeta se enciende en color rojo.
- Pulse el botón [REC] nuevamente para poner en pausa la grabación. La visualización cambia (“ REC ” → “STBY ”) y el indicador de estado de la ranura de la tarjeta se enciende en color verde.

Precaución : _____

- Si el intervalo entre el comienzo y la finalización de la grabación es corto, puede que “STBY ” no aparezca de forma inmediata una vez que se haya completado la grabación.
“ REC ” → “STBY ” (“STBY” parpadea en rojo) → “STBY ” se muestra en la pantalla.
- Si la tarjeta SD se llena durante la grabación, la grabación se detiene y “STOP” aparece en pantalla.
- Una vez comenzada la grabación, es posible que el vídeo y el audio previos al periodo de tiempo mencionado anteriormente no se graben en los siguientes casos:
 - Inmediatamente después del encendido
 - Inmediatamente después de que la grabación se detenga
 - Inmediatamente después de haber pasado del modo soporte al modo cámara
 - Inmediatamente después de las configuraciones [Rec Mode]
 - Inmediatamente después de la finalización de la revisión de clips
 - Inmediatamente después de haber cambiado un formato de archivo
 - Inmediatamente después de haber cambiado un formato de vídeo

Grabación continua de clips

- En el modo de grabación normal, cuando se detiene la grabación, la imagen, el audio y los datos correspondientes desde el comienzo hasta la finalización de la grabación se graban como un solo “clip” en la tarjeta SD.
- Este modo permite consolidar varias rondas de “comienzo y detención de la grabación” en un clip.

Ejemplo:

En una grabación normal, se generan tres clips como Grabación 1, Grabación 2 y Grabación 3. Sin embargo, al grabar en este modo solo se genera un clip.

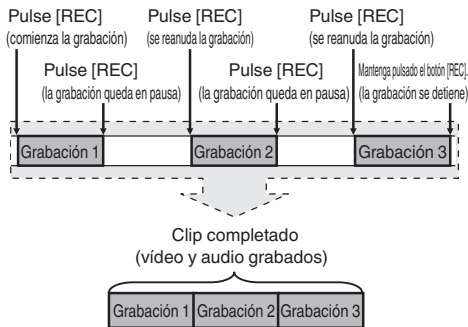

1 Ajuste "Rec Mode" en "Clip Continuous".

(☞ P116 [Rec Mode])

- Ajuste [System] → [Record Set] → [Rec Mode] a "Clip Continuous".
- La visualización cambia ("STBY" → "STBY").

2 Se inicia la grabación. (grabación 1)

- Pulse el botón [REC] para comenzar a grabar en modo Clip Continuous.
- La visualización cambia ("STBY" → "●REC") y el indicador de estado de la ranura de la tarjeta se enciende en color rojo.

3 La grabación queda en pausa.

- Pulse el botón [REC] nuevamente para poner en pausa la grabación. La pantalla cambia ("●REC" → "STBY") (texto en amarillo).
- El indicador de estado de la ranura de la tarjeta continúa encendido en rojo.

Nota : _____

- Al pulsar el botón [CANCEL], mientras la videocámara está en pausa (STBY), la pantalla cambia ("STBY") (texto en amarillo) → "STBY" (texto amarillo parpadeando) → "STBY" (texto blanco), y se genera un "clip". El indicador de estado de la ranura de la tarjeta se enciende en verde.

4 Reanudar grabación (grabación 2)

- Pulse el botón [REC] nuevamente para reanudar la grabación. La pantalla cambia ("STBY") (texto en amarillo) → "●REC").
- El indicador de estado de la ranura de la tarjeta continúa encendido en rojo.

5 La grabación queda en pausa.

- Pulse el botón [REC] nuevamente para poner en pausa la grabación. La pantalla cambia ("●REC" → "STBY") (texto en amarillo).
- El indicador de estado de la ranura de la tarjeta continúa encendido en rojo.

6 Reanudar grabación. (grabación 3)

- Pulse el botón [REC] nuevamente para reanudar la grabación. La pantalla cambia ("STBY") (texto en amarillo) → "●REC").
- El indicador de estado de la ranura de la tarjeta continúa encendido en rojo.

7 Mantenga pulsado el botón [REC].

- La grabación se detiene y la pantalla cambia ("●REC" → "STBY"). Se genera un "clip".
- El indicador de estado de la ranura de la tarjeta se enciende en verde.

8 Pulse el botón [REC] nuevamente.

- La visualización cambia ("STBY" → "●REC") y el indicador de estado de la ranura de la tarjeta se enciende en color rojo.
- Se genera un nuevo "clip".

Nota : _____

- Las operaciones siguientes no se pueden realizar cuando la grabación está en pausa (STBY, texto en amarillo).
 - Operación de revisión de clips (☞ P70 [Visualización inmediata de los vídeos grabados (revisión de clips)])
 - Cambio de ranuras de tarjeta SD
 - Cambio de modo operativo (☞ P14 [Modos de funcionamiento])

Precaución : _____

- No quite la tarjeta SD durante la grabación (●REC, texto en rojo) o durante una pausa de grabación (STBY, texto en amarillo).
- Para retirar la tarjeta SD en modo "Clip Continuous", pulse el botón [CANCEL], compruebe que se muestra el "STBY" (texto escrito en blanco) y que el indicador de estado de la ranura de la tarjeta está encendido en verde antes de retirar la tarjeta.
- Si la tarjeta SD se llena durante la grabación, la grabación se detiene y "STOP" aparece en pantalla.
- Cuando se apaga el interruptor [POWER ON/OFF(CHG)] durante la grabación o estando la grabación en pausa, la grabación se detiene y el suministro eléctrico se corta, una vez que se ha generado un clip.

Precaución : _____

- En caso de que la alimentación se corte debido a la falta de carga de la batería, es posible que no se genere un clip correcto.

Grabación de fotogramas

En el modo de grabación normal, cuando se detiene la grabación, la imagen y los datos correspondientes desde el comienzo hasta la finalización de la grabación se graban como un "clip" en la tarjeta SD.

En este modo, la grabación se inicia cada vez que se pulsa el botón [REC], y solo se grabará el número especificado de fotogramas.

La grabación puede escribirse en los soportes como un solo clip hasta que se detenga.

Nota : _____

- El audio no se grabará.
- Hasta que se acumule una cantidad especificada de grabaciones, el archivo no podrá escribirse en los soportes.
- Si no se llega a la cantidad especificada cuando se detiene la grabación, se realizará la grabación normal y se añadirán fotogramas al final del clip hasta que se llegue a dicha cantidad. (Relleno)
- Cuando se haya grabado el número especificado de fotogramas y se hayan escrito en los medios, la grabación se realizará hasta que se acumule el mismo número de nuevo.

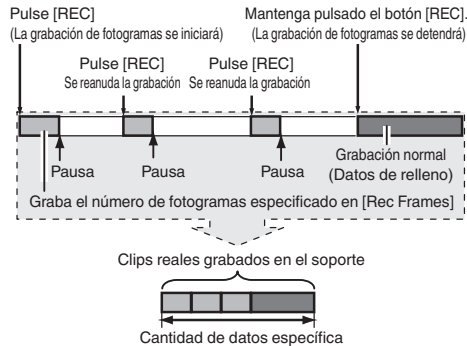

1 Ajuste [Rec Mode] en "Frame Rec".

- Ajuste [System] → [Record Set] → [Rec Mode] a "Frame Rec".

(☞ P116 [Rec Mode])

- La visualización cambia ("STBY" → "STBY").

2 Configure el número de fotogramas que se grabarán en [Rec Frames].

- Para configurar el ajuste, vaya a [System] → [Record Set] → [Rec Mode] → [Rec Frames].

(☞ P116 [Rec Frames])

3 Se inicia la grabación.

- Pulse el botón [REC] para grabar solo el número de fotogramas especificados en [Rec Frames] y haga pausa.
- La pantalla cambia ("STBY" → "●REC" → "STBY" (texto en amarillo)).
- El indicador de estado de la ranura de la tarjeta se enciende en verde.

4 Grabación de fotogramas repetidos.

- Pulse el botón [REC] de nuevo para grabar solo el número de fotogramas especificados en [Rec Frames] y haga pausa.
- La pantalla cambia ("STBY" → "●REC" → "STBY" (texto en amarillo)).
- La grabación de fotogramas continúa hasta que se detiene la grabación (paso 5).

5 Mantenga pulsado el botón [REC].

- El indicador de estado de la ranura de la tarjeta se enciende en verde.

Precaución : _____

- No quite la tarjeta SD durante la grabación ("●REC", texto en rojo) o durante una pausa de grabación ("STBY", texto en amarillo).
 - Para retirar la tarjeta SD durante la grabación de fotogramas, pulse el botón [CANCEL], compruebe que se muestra el "STBY" (texto escrito en blanco) y que el indicador de estado de la ranura de la tarjeta está encendido en verde antes de retirar la tarjeta.
 - Cuando [Main Menu] → [TC/UB] → [TC Generator] se ajusta como "Free Run" o "Free Run(Ext)", el código de tiempo se graba en "Rec Run".
 - El audio no puede grabarse. Una marca ⊕ aparece en la pantalla de medición del nivel de audio.
- (☞ P128 [Medidor de nivel de audio])

Grabación de intervalos

En el modo de grabación normal, cuando se detiene la grabación, la imagen y los datos correspondientes desde el comienzo hasta la finalización de la grabación se graban como un "clip" en la tarjeta SD.

En este modo, la grabación y la pausa se realizan de forma repetida en el intervalo de tiempo especificado. Solo se graba el número especificado de fotogramas.

La grabación puede escribirse en los soportes como un solo clip hasta que se detenga.

Nota :

- El audio no se grabará.
- Hasta que se acumule una cantidad especificada de grabaciones, el archivo no se escribirá en los soportes.
- Cuando se haya grabado el número especificado de fotogramas y se hayan escrito en los medios, la grabación se realizará hasta que se acumule el mismo número de nuevo.
- Si no se llega a la cantidad especificada cuando se detiene la grabación, se realizará la grabación normal y se añadirán fotogramas al final del clip hasta que se llegue a dicha cantidad. (Relleno)

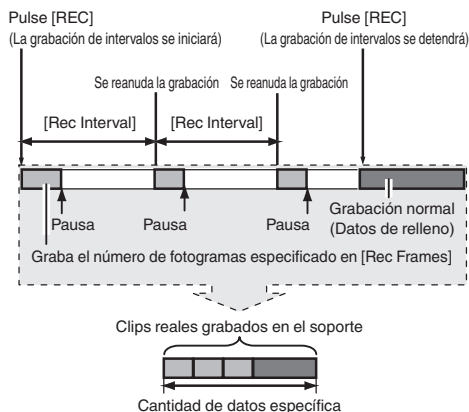

1 Ajuste [Rec Mode] en "Interval Rec".

- Ajuste [System] → [Record Set] → [Rec Mode] a "Interval Rec".
(☞ P116 [Rec Interval])
- La visualización cambia ("STBY" → "STBY").

2 Configure el número de fotogramas que se grabarán en [Rec Frames].

Para configurar el ajuste, vaya a [System] → [Record Set] → [Rec Mode] → [Rec Frames].
(☞ P116 [Rec Frames])

3 Establezca el intervalo de tiempo para iniciar la grabación en [Interval Rec].

Para configurar el ajuste, vaya a [System] → [Record Set] → [Rec Mode] → [Rec Interval].
(☞ P116 [Rec Interval])

4 Se inicia la grabación.

- Pulse el botón [REC] para grabar solo el número de fotogramas especificados en [Rec Frames] y haga pausa.
- Cuando haya transcurrido el tiempo especificado en [Rec Interval], la grabación se iniciará de nuevo para grabar solo el número de fotogramas especificados en [Rec Frames] y haga pausa.
- La grabación de intervalos continuará hasta que se detenga la grabación. La pantalla cambia (de "STBY" → "●REC" → "STBY" (texto rojo) a "●REC" → "STBY" (texto rojo)).
- El indicador de estado de la ranura de la tarjeta parpadea en verde.

5 Mantenga pulsado el botón [REC].

- El indicador de estado de la ranura de la tarjeta se enciende en verde.
- La visualización pasa a ser "STBY".

Precaución :

- No quite la tarjeta SD durante la grabación (●REC, texto en rojo) o durante una pausa de grabación (STBY, texto en amarillo).
- Para retirar la tarjeta SD durante la grabación de intervalos, pulse el botón [CANCEL], compruebe que se muestra el "STBY" (texto escrito en blanco) y que el indicador de estado de la ranura de la tarjeta está encendido en verde antes de retirar la tarjeta.
- Cuando [Main Menu] → [TC/UB] → [TC Generator] se ajusta como "Free Run" o "Free Run(Ext)", el código de tiempo se graba en "Rec Run".
- El audio no puede grabarse. Una marca ⊕ aparece en la pantalla de medición del nivel de audio.
(☞ P128 [Medidor de nivel de audio])

Grabación de fotogramas variables

Filmar en este modo permite obtener vídeos a cámara lenta y a cámara rápida. El uso de diferentes configuraciones de velocidad de los fotogramas para grabaciones y reproducciones, se pueden reproducir vídeos capturados a una velocidad normal de forma más homogénea que aquéllos reproducidos a velocidad lenta o rápida.

Para habilitar la grabación de fotogramas variables, se deben realizar los dos ajustes siguientes al mismo tiempo:

- [Record Format] → [A]Resolution/ [B]Resolution se ajusta en “1920x1080” o “1280x720”.
- [Record Format] → [A]Frame & Bit Rate/ [B]Frame & Bit Rate se ajusta en “30p(HQ)”, “24p(UHQ)”, “24p(HQ)”, o “25p(HQ)”.

Cantidad de fotogramas que pueden configurarse

1 Ajuste [A]Resolution] y [A]Frame & Bit Rate].

(☞ P114 [A]Resolution [660], Resolution [620])
 (☞ P114 [A]Frame & Bit Rate [660], Frame & Bit Rate [620])

- [A]Resolution]:
Ajuste como “1920x1080” o “1280x720”.
- [A]Frame & Bit Rate]:
Ajuste como “30p(HQ)”, “24p(UHQ)”, “24p(HQ)”, o “25p(HQ)”.

2 Ajuste [Rec Mode] en “Variable Frame”.

(☞ P116 [Rec Mode])

Ajuste [Main Menu] → [System] → [Record Set] → [Rec Mode] en “Variable Frame”.

3 Seleccione una velocidad de grabación de fotograma desde [A]Frame & Bit Rate].

(☞ P114 [A]Frame & Bit Rate [660], Frame & Bit Rate [620])

Las velocidades de fotogramas que pueden seleccionarse son las presentadas en la siguiente tabla:

Resolution	Frame & Bit Rate	Velocidades de grabación de fotogramas seleccionables		
1920x1080	30p	-	30	27, 25, 24, 22,5, 20, 18, 15, 12, 10, 6, 2
	24p	30, 27, 25	24	22,5, 20, 18, 15, 12, 10, 6, 2
	25p	-	25	24, 22,5, 20, 18, 12,5, 10, 6, 2
1280x720	30p	60, 54, 50, 48, 45, 40, 36, 32	30	27, 25, 24, 22,5, 20, 18, 15, 12, 10, 6, 2
	24p	60, 54, 50, 48, 45, 40, 36, 32, 30, 27, 25	24	22,5, 20, 18, 15, 12, 10, 6, 2
	25p	50, 48, 45, 40, 36, 32	25	24, 22,5, 20, 18, 12,5, 10, 6, 2
Efecto durante la reproducción		Cámara lenta	Estándar	Cámara rápida

Nota : _____

- Cuando la opción [Main Menu] → [Camera Function] → [AE LEVEL SW] se establece en “AE LEVEL/VFR”, puede utilizar el botón con forma de cruz (◀▶) para seleccionar la velocidad de los fotogramas durante la grabación de fotogramas variables. En los demás modos que no sean el modo de grabación de fotogramas variables, el botón con forma de cruz (◀▶) funciona como el botón de configuración del nivel de AE.
(☞ P94 [AE Level])
- Si no se llega a la cantidad especificada cuando se detiene la grabación, se realizará la grabación normal y se añadirán fotogramas al final del clip hasta que se llegue a dicha cantidad. (Relleno)

Precaución : _____

- La velocidad de grabación de los fotogramas no puede variar durante la grabación. Para cambiar la velocidad de los fotogramas, detenga primero la grabación y después realice el cambio.
- Cuando [Main Menu] → [TC/UB] → [TC Generator] se ajusta como “Free Run” o “Free Run(Ext)”, el código de tiempo se graba en “Rec Run”.
- El audio no puede grabarse. Una marca Ⓞ aparece en la pantalla de medición del nivel de audio.
(☞ P128 [Medidor de nivel de audio])

Cómo reproducir clips grabados

Para reproducir clips grabados en tarjetas SD, cambie a modo soporte. Mantenga pulsado el botón de selección [MODE] en modo cámara para acceder al modo soporte. Aparecerá una pantalla con vistas en miniatura de los clips grabados en la tarjeta SD. Se puede reproducir el clip seleccionado en la pantalla de vistas en miniatura.

Nota :

- Si se introduce una tarjeta SD que no contenga ningún clip, "No Clips" se mostrará en pantalla.

Botones de funcionamiento

Utilice los botones de funcionamiento del panel de control lateral de la cámara grabadora o del monitor de LCD para utilizar la visualización de vistas en miniatura.

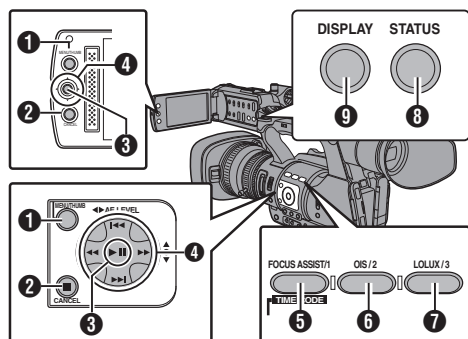

- Botón [MENU/THUMB]**
 - Muestra el menú.
 - Pulse este botón para cerrar la pantalla del menú durante la visualización del menú y vuelva a la pantalla de miniaturas.
- Botón [CANCEL] (Detener)**
Cancela las configuraciones y vuelve a la pantalla anterior.
- Botón de ajuste (reproducir)**
 - Configura los valores y las opciones. (confirmar)
 - Reproduce el clip seleccionado.
- Botón con forma de cruz (▲▼◀▶)**
Mueve el cursor.
- Botón [FOCUS ASSIST/1]**
 - Cambia la marca OK del clip seleccionado mediante el cursor.
 - Si se ha añadido una marca OK, ésta será eliminada. De lo contrario, la marca OK se añadirá.

- Botón [OIS/2]**
 - Cambia el estado de selección del clip seleccionado mediante el cursor.
 - Los clips seleccionados se visualizan con una marca de comprobación.
- Botón [LOLUX/3]**
Entra en la pantalla de selección de acciones.
- Botón [DISPLAY]**
Cambia entre la "Pantalla estándar" y la "Pantalla detallada".
- Botón [STATUS]**
Muestra la pantalla de información de soporte.

Pantalla de vistas en miniatura

- "Pantalla estándar" y "Pantalla detallada" están disponibles. Utilice el botón [DISPLAY] para alternar las pantallas.
- Las vistas en miniatura aparecen en orden de grabación, desde la más antigua hasta la más reciente.

Pantalla estándar



- Información de la tarjeta SD**
 - Muestra el estado de la tarjeta SD introducida, la tarjeta SD seleccionada, el interruptor de protección contra escritura y la necesidad de restauración.
 - Utilice el interruptor [SLOT A/B] para cambiar las ranuras. Los clips de las ranuras A y B no pueden reproducirse al mismo tiempo.

A : El interruptor de protección contra escritura de la tarjeta SD de la ranura A está configurado.

B! : Se debe restaurar o formatear la tarjeta SD de la ranura B o el motivo es que se trata de una tarjeta SD no compatible.
- Marca del clip**
Muestra la información del clip (propiedades).



- Marca OK**
Al clip se le ha añadido una marca OK.

Nota : _____

- Los clips que tengan asignada una marca OK no podrán borrarse de la cámara grabadora.
- Cuando [System] → [Record Set] → [Record Format] → [A]Format se ajusta en "AVCHD", la marca OK indica que el clip está protegido. (☞ P114 [A]Format **660**, Format **620**.)

② Marca continúa desde

Esta marca indica que el clip actual continúa desde otra tarjeta SD en aquellos casos en los que la grabación se divide y se realiza en varias tarjetas SD.

③ Marca no editable

- Esta marca indica que no puede añadirse ni eliminarse una marca OK en el clip, y que el clip no puede eliminarse.
- Cuando [System] → [Record Set] → [Record Format] → [A]Format se ajusta en "AVCHD", no se pueden editar los clips que no hayan sido grabados en esta videocámara.

④ Marca continúa

Esta marca indica que la grabación del clip actual continúa en otra tarjeta SD en aquellos casos en los que la grabación se divide y se realiza en varias tarjetas SD.

⑤ Marca de comprobación

- Una marca de comprobación verde se muestra cuando se selecciona el clip.
- Se muestran marcas de comprobación de color magenta y gris en el modo de selección múltiple. (☞ P87 [Cómo seleccionar y realizar operaciones en múltiples videos])

③ Cursor

Clip sobre el que se desea trabajar. Use el botón con forma de cruz (▲▼◀▶) para mover el cursor.

④ Visualización de sustitución de vista en miniatura.



- ① Un clip con información de gestión corrupta. No podrá reproducirse ni siquiera pulsando el botón de ajuste (Reproducir).
- ② Un clip que no puede reproducirse ni visualizarse en miniatura con las configuraciones actuales de formato de video. No podrá reproducirse ni siquiera pulsando el botón de ajuste (Reproducir).

Nota : _____

- Supeditado a la configuración de [Main Menu] → [System] → [Record Set] → [Record Format] → [System], [A]Resolution/[B]Resolution, y [A]Frame & Bit Rate/[B]Frame & Bit Rate. (☞ P113 [System]) (☞ P114 [A]Frame & Bit Rate **660**, Frame & Bit Rate **620**)
- Cuando [Record Format] → [A]Format se ajusta en "AVCHD", puede que sea imposible reproducir archivos grabados en una videocámara que no pertenezca a las series GY-HM660 y GY-HM620. Si un archivo no se puede reproducir, aparecerá en la visualización de sustitución de vistas en miniatura ②, descrita anteriormente.

⑤ Nombre del clip

Se mostrará el nombre del archivo (número del clip) del clip seleccionado.

⑥ Guía de funcionamiento

- Muestra una guía para los botones de funcionamiento actuales.
- Se visualizará la pantalla de selección de acciones cuando se pulse el botón Usuario 3 ([LOLUX/3]). (☞ P83 [Acciones])

⑦ Hora de inicio de la grabación

Muestra la hora de inicio de la grabación del clip.

Nota : _____

- La visualización de fecha/hora depende de los ajustes [LCD/VF] → [Display Settings] → [Date Style]/[Time Style] en la pantalla [Main Menu]. (☞ P107 [Date Style]) (☞ P107 [Time Style])

⑧ Barra de desplazamiento

- Indica la posición de desplazamiento.
- Un espacio negro debajo de la barra de desplazamiento (blanca) indica que hay más páginas.
- Cuando la barra de desplazamiento (blanca) está en la parte inferior indica que es la última página.

⑨ Energía restante de la batería

(☞ P26 [Pantalla de estado de alimentación])

⑩ Cantidad de clips

- Si no se ha seleccionado ninguno de los clips, aparecerá el "número en curso / cantidad total de clips" del clip que desee visualizar.
- Incluso si solo se ha seleccionado un clip, se visualiza el número de clips seleccionados en la ranura actual.

⑪ Icono de conexión de red **660**

- Si [Main Menu] → [System] → [Network] se ajusta a "On(SDI Off)" o "On(HDMI Off)", se visualizará el estado de conexión de la red. Este icono no se muestra cuando se selecciona "Off".

(☞ P130 [Icono de conexión de red **660**])

Pantalla detallada

* Las opciones que son comunes con la pantalla estándar no se describirán. Consulte “[Pantalla estándar] (P 81)”.

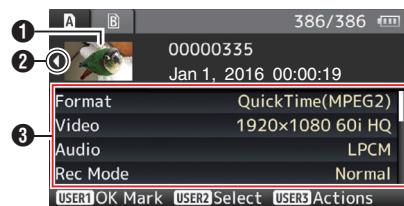

- 1 Vista de miniatura
Vista de miniatura del clip seleccionado por el cursor. Use el botón con forma de cruz (◀▶) para mover el cursor.
- 2 Marca de desplazamiento (<>)
 - Si hay clips anteriores, < aparece a la izquierda.
 - Si hay más clips, > aparece a la derecha.
 - Las marcas no se visualizarán si no hay clips antes y después del clip actual.
- 3 Metadatos
Metadatos del clip apuntado por el cursor. Puede utilizar el botón con forma de cruz (▲▼) para desplazarse.

Acciones

Se visualizará la pantalla de selección de acciones cuando se pulse el botón Usuario 3 ([L/LUX/3]). Puede realizar las siguientes operaciones.

Opción	Descripción
Select All Clips	Selecciona todos los clips.
Select OK Marked	Selecciona todos los clips a los que se le ha añadido una marca OK.
Select Range	Especifica el intervalo a la hora de seleccionar varios clips. (P 87 [Cómo seleccionar varios clips aleatoriamente])
Deselect All	Borra todas las selecciones de clips.

Opción	Descripción
Add OK Mark	Añade una marca OK. <ul style="list-style-type: none"> • This Clip: Añade una marca OK al clip al que apunta el cursor. • Selected Clips: Añade una marca OK a los clips seleccionados (a los que se les ha añadido una marca de comprobación). • All Clips: Añade una marca OK a todos los clips.
Delete OK Mark	Elimina la marca OK. <ul style="list-style-type: none"> • This Clip: Elimina la marca OK del clip al que apunta el cursor. • Selected Clips: Elimina una marca OK de los clips seleccionados (a los que se les ha añadido una marca de comprobación). • All Clips: Elimina la marca OK de todos los clips.
FTP Upload 660	Sube un clip al servidor FTP. <ul style="list-style-type: none"> • This Clip: Sube el clip al que apunta el cursor. • Selected Clips: Sube los clips seleccionados (a los que se les ha añadido una marca de comprobación). • All Clips: Sube todos los clips.
Delete Clips	Elimina el clip. No obstante, los clips con una marca OK no pueden eliminarse. <ul style="list-style-type: none"> • This Clip: Elimina el clip al que apunta el cursor. • Selected Clips: Elimina los clips seleccionados (a los que se les ha añadido una marca de comprobación). • All Clips: Elimina todos los clips.
Trim This Clip	Recorta el clip al que apunta el cursor.

Nota : _____

- El objeto de la acción es que el clip de la ranura actual se visualice.
- [Selected Clips] no puede realizarse si no hay clips seleccionados (con una marca de comprobación).
- [This Clip] no puede realizarse si hay más de un clip seleccionado (con una marca de comprobación).
- Si el interruptor de protección de escritura de una tarjeta SD está activado, la marca OK no podrá añadirse ni eliminarse, y los clips no podrán ser eliminados.

Reproducción

Utilice los botones de funcionamiento del panel de control lateral de la cámara grabadora para realizar una reproducción.

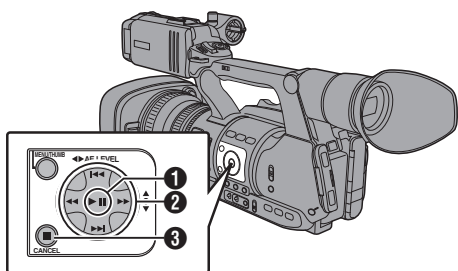

- 1** Botón **II**
- Reproduce/pone en pausa el clip al que apunta el cursor.
 - Puede pulsar el botón con forma de cruz (◀▶) para realizar una reproducción de avance fotograma a fotograma durante el modo de pausa.

- 2** Botón **◀▶**
- Salta hacia atrás o hacia delante.
Botón **◀▶**
Durante la reproducción:
Avanza rápidamente hacia atrás o hacia delante.
Durante las pausas:
Reproducción fotograma a fotograma hacia atrás o hacia delante.

- 3** Botón **■**
Detiene la reproducción.

1 En la pantalla de vistas en miniatura, desplace el cursor hasta el clip que se desee reproducir. Desplace el cursor hasta el clic que se desee reproducir utilizando el botón con forma de cruz (▲▼◀▶).

2 Pulse el botón de reproducción / pausa. Comienza la reproducción del clip seleccionado.

Salida de audio durante la reproducción

- Puede confirmar el sonido de reproducción desde el altavoz del monitor o desde los auriculares conectados al terminal [A]. Cuando se conectan unos auriculares al terminal [A], el sonido no puede emitirse a través del altavoz del monitor. (P144 [Conexión de los auriculares])
- Ajuste el volumen del altavoz del monitor y de los auriculares utilizando el botón de ajuste de volumen [MONITOR +/-] de la sección del monitor de LCD de la videocámara.

Reproducción del código de tiempo

El código de tiempo o el bit de usuario grabados en una tarjeta SD pueden visualizarse en el monitor LCD y en el visor.

Nota : _____

- El código de tiempo también aparece superpuesto a la salida de la señal de vídeo desde el terminal de salida [HD/SD SDI].
- La salida del bit de usuario del terminal de salida [HD/SD SDI] se utiliza como un marcador para determinar las señales de vídeo válidas. Por lo tanto, no se emitirán valores precisos.
- Si se reproduce una sección que no tiene código de tiempo, el código de tiempo se detendrá. Sin embargo, la reproducción continuará.

Visualización de información durante la grabación

Durante la reproducción, al pulsar el botón [DISPLAY] se muestra la pantalla de visualización.

Al pulsar el botón [AE LOCK/4], se alterna la información mostrada durante la grabación entre ninguna visualización, visualización de la información de la cámara y visualización de GPS.

- La visualización de GPS muestra información sobre la ubicación de la grabación del vídeo reproducido solamente cuando se ha grabado la información de GPS. Se muestra la fecha / hora local.
- La pantalla de información de la cámara muestra únicamente información de contraste, iris, obturación y balance de blancos que se haya grabado.

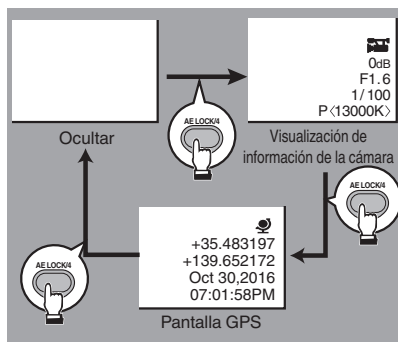

Nota : _____

- La función GPS (registro de la información del GPS) solo está disponible en GY-HM660U/GY-HM660E.
GY-HM660RE/GY-HM620U/GY-HM620E solo puede proporcionar la visualización de información del video con la información del GPS grabada.
- Cuando [System] → [Record Set] → [Record Format] → System se ajusta en "HD+SD" o "HD+Web", solo se pueden reproducir archivos SD o web desde la ranura B.
En este caso, los archivos escalados a tamaño HD se reproducen en el modo simple. **660**
- La información sobre el recorte es visualizada durante el progreso del recorte. Durante este proceso, no puede cambiar la visualización usando el botón [AE LOCK/4].

Eliminación de clips

Eliminar clip.

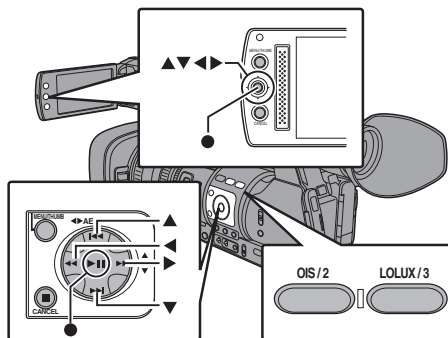

Nota : _____

- Los clips que tengan asignada una marca OK no podrán borrarse de la cámara grabadora.
- Los clips de sólo lectura pueden borrarse en un ordenador.

Eliminación de un clip

Elimine el clip (un clip) colocando el cursor sobre [Delete Clips] → [This Clip] en el menú.

Nota : _____

- Los clips con una marca OK no pueden eliminarse.

Durante la pantalla de vistas en miniatura

1 Mueva el cursor hasta el clip que se desea eliminar.

Desplace el cursor hasta el clic que se desee eliminar utilizando el botón con forma de cruz (▲▼◀▶).

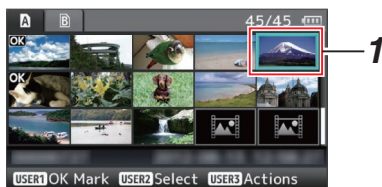

2 Pulse el botón [LOLUX/3].

Se muestra la pantalla de selección de acciones.

3 Seleccione [Delete Clips] → [This Clip] y pulse el botón de ajuste (●).

Aparece una pantalla para confirmar la eliminación.

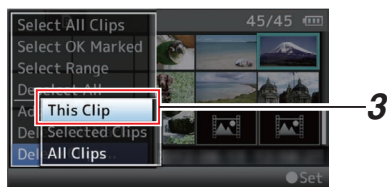

4 Seleccione [Delete] usando el botón con forma de cruz (▲▼) y pulse el botón de ajuste (●).

Comienza la eliminación.

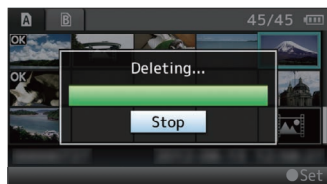
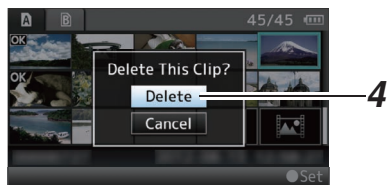

Añadir/borrar una marca OK

- Se puede añadir una marca de OK a los clips de las escenas importantes.
- Los clips marcados como OK no pueden borrarse, protegiendo de esta forma los clips importantes.
- Cuando la cámara grabadora está en modo soporte, se pueden borrar las marcas OK añadidas durante la grabación o añadir/borrar marcas OK tras la filmación.

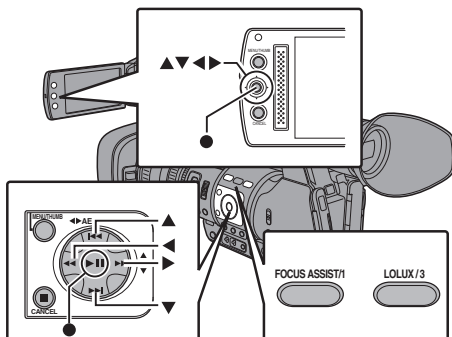

Durante la pantalla de vistas en miniatura

1 Pulse el botón [FOCUS ASSIST/1].

- Si el clip no tiene una marca OK, se añadirá una marca OK.
- Si el clip cuenta con una marca OK, la marca OK será eliminada.

Cómo seleccionar y eliminar varios clips

Para seleccionar y eliminar varios clips, consulte "[Cómo seleccionar y realizar operaciones en múltiples vídeos] (P 87)".

Eliminación de todos los clips

Elimine todos los clips que se muestran en la pantalla.

1 Pulse el botón [LOLUX/3].

Se muestra la pantalla de selección de acciones.

2 Seleccione [Delete Clips] → [All Clips].

Aparece una pantalla para confirmar la eliminación.

3 Seleccione [Delete] y pulse el botón de ajuste (●).

Comienza la eliminación.

Nota :

- El tiempo necesario para borrar los clips dependerá de la cantidad de clips que deban borrarse.

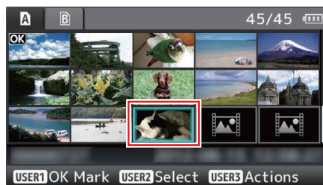

Durante la pantalla de reproducción o de pausa

- 1 Pulse el botón [FOCUS ASSIST/1] durante la reproducción del clip.
 - Si el clip no tiene una marca OK, se añadirá una marca OK.
 - Si el clip cuenta con una marca OK, la marca OK será eliminada.



Nota : _____

- Durante una reproducción, el clip entra en pausa cuando se añade o se borra una marca OK.

Cómo añadir/borrar una marca OK de varios clips

Para seleccionar y añadir/eliminar una marca OK para varios clips, consulte "[Cómo seleccionar y realizar operaciones en múltiples videos] (P 87)".

Cómo seleccionar y realizar operaciones en múltiples vídeos

- Pueden seleccionarse varios clips durante la visualización de la pantalla de vistas en miniatura o de la pantalla de reproducción.
- Después de seleccionar varios clips, lleve a cabo la colocación/eliminación de marcas OK, eliminando los clips utilizando la pantalla de selección de acciones.
- Después de seleccionar varios clips, las selecciones serán canceladas por las siguientes operaciones.
 - Cuando se selecciona [Deselect All] en el menú de acciones
 - Al salir del modo soporte desde la pantalla de vistas de miniatura
 - Al sacar la tarjeta SD
 - Al cambiar la ranura en uso

Cómo seleccionar varios clips aleatoriamente

- 1 Desplace el cursor hasta un clip sin marca de comprobación y pulse el botón [OIS/2]. Aparecerá una marca de comprobación verde en el clip.

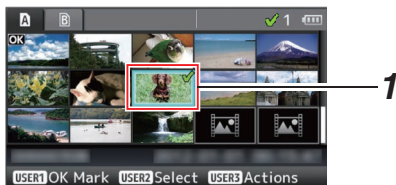

- 2 Repita el Paso 1 para seleccionar varios clips.
 - Pueden seleccionarse varios clips.
 - Pulse el botón [LOLUX/3] mientras selecciona los diversos clips.
 - Añade marcas OK de forma combinada: [Add OK Mark] → [Selected Clips]
 - Elimina marcas OK de forma combinada: [Delete OK Mark] → [Selected Clips]
 - Subir los clips seleccionados al servidor FTP juntos **660** : [FTP Upload] → [Selected Clips]
 - Elimina clips seleccionados de forma combinada: [Delete Clips] → [Selected Clips]

Nota : _____

- Al seleccionar los clips a los que se ha añadido la marca de comprobación y pulsar el botón [OIS/2], se cancelará la selección.
- Si la operación se realiza en varios clips al mismo tiempo, aparecerá una barra de progreso. Puede detener la operación pulsando el botón de ajuste (●) mientras la operación se encuentra en curso. No obstante, no es posible deshacer operaciones que ya se han completado.

Cómo seleccionar varios clips de forma consecutiva

- 1 Pulse el botón [LOLUX/3].
- 2 Seleccione “Select Range” en la pantalla de selección de acciones y pulse el botón de ajuste (●).



- 3 Desplace el curso hasta el principio (o el final) del intervalo para una selección múltiple y pulse el botón de ajuste (●).
- 4 Desplace el cursor hasta el otro extremo del intervalo.
 - Aparecerán marcas de comprobación de color magenta en los clips situados dentro del intervalo. (Incluyendo clips ya seleccionados.)
 - Aparecerán marcas de comprobación grises en los clips seleccionados fuera del intervalo.

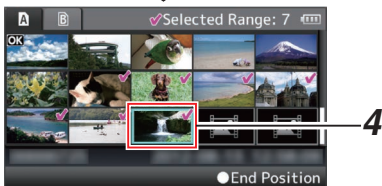
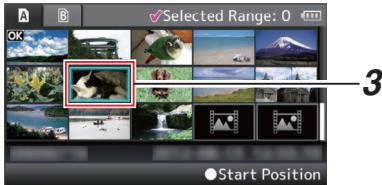

- 5 Pulse el botón de ajuste (●) para confirmar el intervalo.

- Las marcas de comprobación cambian de magenta a verde.
- Al pulsar el botón [LOLUX/3] mientras se seleccionan varios clips también se visualiza la pantalla de selección de acciones. Pueden realizarse las siguientes operaciones.
 - Añade marcas OK de forma combinada: [Add OK Mark] → [Selected Clips]
 - Elimina marcas OK de forma combinada: [Delete OK Mark] → [Selected Clips]
 - Subir los clips seleccionados al servidor FTP juntos **660** : [FTP Upload] → [Selected Clips]
 - Elimina clips seleccionados de forma combinada: [Delete Clips] → [Selected Clips]

Nota : _____

- Al seleccionar los clips a los que se ha añadido la marca de comprobación y pulsar el botón [OIS/2], se cancelará la selección.
- Si la operación se realiza en varios clips al mismo tiempo, aparecerá una barra de progreso. Puede detener la operación pulsando el botón de ajuste (●) mientras la operación se encuentra en curso. No obstante, no es posible deshacer operaciones que ya se han completado.

Recorte de clips grabados

Podrá extraer (recortar) las partes necesarias de un clip grabado en la tarjeta SD. El clip recortado es guardado como nuevo archivo en la misma tarjeta SD que la del clip original. No se realiza ningún cambio en el clip original.

1 Cambie al modo medios.

Cambie el modo usando el botón de selección [MODE] en el panel de control lateral.

2 Mueva el cursor hasta el clip que desea recortar.

Desplace el cursor hasta el clip que desee recortar utilizando el botón con forma de cruz (▲▼◀▶).



3 Pulse el botón [LOLUX/3].

Se muestra la pantalla de selección de acciones.

4 Seleccione [Trim This Clip] y pulse el botón de ajuste (●).

Comienza la reproducción del clip seleccionado.

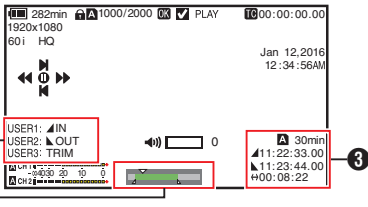

1 Guía

Guía de funcionamiento

2 Barra de posición

- ▼ : Posición actual del vídeo
- ▲ : Posición de inicio de recorte (punto de entrada)
- ▴ : Posición de fin de recorte (punto de salida)

3 Información sobre el recorte

- ▲ o ▼ : Indica el espacio disponible en el medio de almacenamiento (A o B)
- ▲ : Indica el código temporal del punto de entrada
- ▴ : Indica el código temporal del punto de salida
- ↔ : Indica la duración desde el punto de entrada hasta el punto de salida

Nota :

- El clip recortado será guardado en la misma ranura para tarjeta que la del clip original.
- [Duration] aparece en color amarillo si la duración es de 10 minutos o más. En este caso, el recorte no puede ser realizado.
- [Duration] aparece en color amarillo si la duración es superior al tiempo grabable en el medio de almacenamiento. En este caso, el recorte no puede ser realizado.
- Al iniciarse el recorte, la visualización cambia a la pantalla de visualización de medios 2.

5 Especifique el punto de entrada.

- Accione botones tales como ◀◀/▶▶ o |◀◀/▶▶| para mover el vídeo al punto de entrada.

(P84 [Reproducción])

- Pulse el botón [USER1] en el punto donde desee iniciar el recorte para especificar el punto de entrada.

6 Especifique el punto de salida.

- Accione botones tales como ◀◀/▶▶ o |◀◀/▶▶| para mover el vídeo al punto de salida.

(P84 [Reproducción])

- Pulse el botón [USER2] en el punto donde desee finalizar el recorte para especificar el punto de salida.

7 Ejecute el recorte.

Pulse el botón [USER3] para ejecutar el recorte.

Nota :

- Mientras el recorte está en progreso, podrá pulsar el botón [CANCEL] para regresar a la pantalla de miniaturas.
- Mientras el recorte está en progreso, podrá pulsar el botón [DISPLAY] para cambiar la visualización, sin embargo, la información sobre el recorte será visualizada en todo momento.
- Al recortar el punto de entrada y salida, el punto de entrada recortado podría durar hasta un segundo antes del punto de entrada especificado y el punto de salida recortado podría durar hasta un segundo detrás del punto de salida especificado.

Operaciones básicas de la pantalla del menú

- Pulse el botón [MENU/THUMB] del panel de control lateral de la cámara grabadora o en el monitor de LCD para visualizar la pantalla del menú en el monitor LCD y en el visor.
- En la pantalla del menú, se pueden configurar varios ajustes de filmación y reproducción.
- Hay dos tipos de pantallas de menú: [Main Menu] y [Favorites Menu].
- [Main Menu] contiene todas las opciones de la cámara grabadora, clasificadas según las funciones y usos, mientras que [Favorites Menu] permite a los usuarios personalizar las opciones de los menús libremente. (☞ P123 [Adición y edición de las opciones del menú más utilizadas (Favorites Menu)])
- Los procedimientos de funcionamiento y las visualizaciones principales de pantallas son los mismos para ambos menús.
- La pantalla del menú también puede visualizarse en monitores externos conectados al terminal de salida de señales de vídeo. (☞ P108 [Display On TV])

Botones de funcionamiento

Utilice los botones de funcionamiento del panel de control lateral de la cámara grabadora o los botones del monitor de LCD para utilizar el menú.

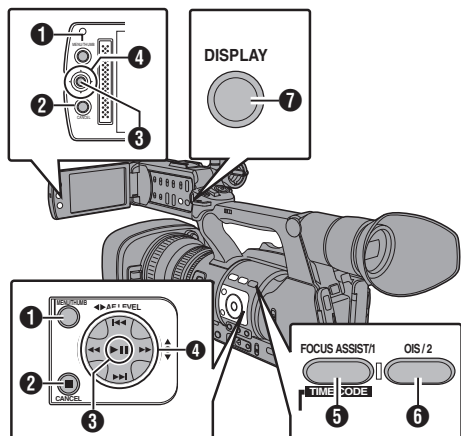

- 1 Botón [MENU/THUMB]**
 - Muestra la pantalla del menú. La pantalla [Main Menu] se mostrará de forma predeterminada.
 - Durante el uso normal, se muestra [Main Menu] si la operación anterior del menú terminó en [Main Menu] y [Favorites Menu] si la operación anterior del menú terminó en [Favorites Menu].
 - Pulse este botón para cerrar la pantalla del menú durante la visualización del menú y vuelva a la pantalla normal.
 - Mantener pulsado el botón mientras el menú está siendo visualizado cambia la pantalla [Main Menu] a [Favorites Menu] o viceversa.
- 2 Botón [CANCEL]**

Cancela las configuraciones y vuelve a la pantalla anterior.
- 3 Botón de ajuste (●)**

Configura los valores y las opciones.
- 4 Botón con forma de cruz (▲▼◀▶)**
 - ▲ : Mueve el cursor hacia arriba.
 - ▼ : Mueve el cursor hacia abajo.
 - ◀ : Se mueve a la opción anterior.
 - ▶ : Se mueve a la siguiente opción.
- 5 Botón [FOCUS ASSIST/1]**

Añade la opción del menú o submenú seleccionada al [Favorites Menu]. (☞ P123 [Adición y edición de las opciones del menú más utilizadas (Favorites Menu)])
- 6 Botón [OIS/2]**

Reinicia las configuraciones en la pantalla de configuraciones [TC Preset] o [UB Preset]. Este botón está deshabilitado en otras pantallas.
- 7 Botón [DISPLAY]**

Cambia entre las pantallas [Main Menu] y [Favorites Menu].

Visualización y descripción de la pantalla del menú

Cómo seleccionar opciones de menús

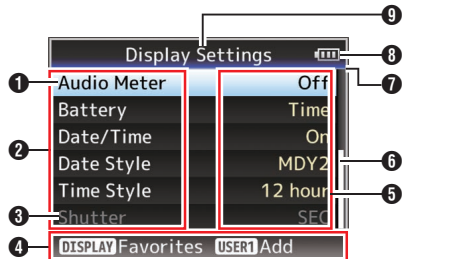

- 1 Cursor
Indica la opción seleccionada. Use el botón con forma de cruz (▲▼) para mover el cursor
- 2 Opción de menú
 - Muestra los nombres de las opciones del menú y los submenús.
 - Las opciones del menú con [...] tras su nombre indican que se puede acceder a un submenú.
- 3 Opción fija
Las opciones que no pueden cambiarse aparecen en gris y no pueden seleccionarse.
- 4 Guía de funcionamiento
Guía para los botones actuales de funcionamiento.
- 5 Valor de configuración
Configuración de valores para las opciones del menú.
En el caso de los menús con submenús, no se muestran valores.
- 6 Barra de desplazamiento
Indica la posición de desplazamiento.
- 7 Cabecera
Indica el tipo de menú actual con el color de línea.
Azul : Pantalla [Main Menu]
Verde : [Favorites Menu] (pantalla de funcionamiento)
Magenta : [Favorites Menu] (pantalla de edición)
- 8 Energía restante de la batería
(P26 [Pantalla de estado de alimentación])

Nota : _____

- Si no se utiliza la batería incluida (o una batería equivalente vendida por separado), la marca de batería que indica el nivel de batería puede que no aparezca.

- 9 Título del menú
Título del menú que se visualiza actualmente.

Cambiar los valores de configuración

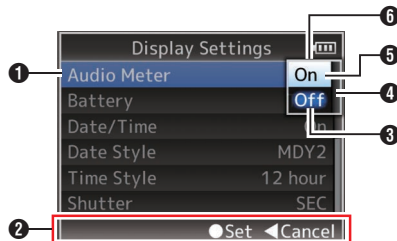

- 1 Opción del menú a cambiar
Opción del menú a cambiar.
Aparece una lista de valores de configuración 6 en una ventana emergente.
- 2 Guía de funcionamiento
Guía para los botones actuales de funcionamiento.
- 3 Configuración de valores antes del cambio
Configuración de valores antes del cambio. El fondo de la opción se visualiza en color azul.
- 4 Barra de desplazamiento
Indica la posición de desplazamiento.
- 5 Cursor
Indica la opción seleccionada. Use el botón con forma de cruz (▲▼) para mover el cursor
- 6 Lista de valores de configuración
 - Una ventana emergente que muestra una lista de valores de configuración a seleccionar.
 - La altura de la ventana emergente depende de la cantidad de configuraciones disponibles. Utilice la barra de desplazamiento 4 para confirmar el estado actual de la visualización.

Entrada de texto mediante el teclado del software

Utilice el teclado del software para introducir el subnombre de [Setup File], [Clip Name Prefix], y la configuración de [Network] → [Settings].

Introducir un subnombre

(☞ P138 [Configuración de archivos de configuración])

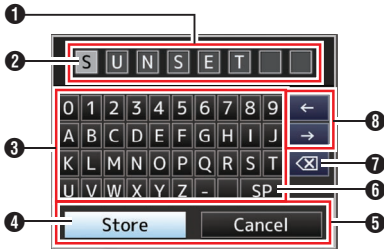

Introducir el [Clip Name Prefix]

(☞ P118 [Clip Name Prefix])

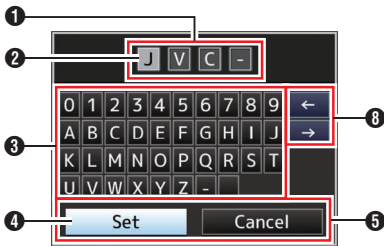

Configuración de [Network] → [Settings]

El teclado mostrado varía según la configuración.
(☞ P118 [Opción Network/Settings 660])

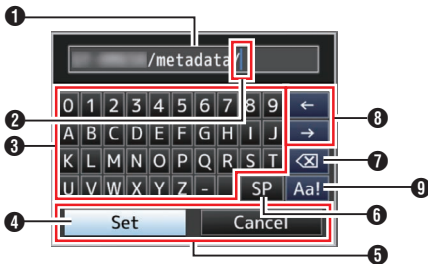

1. Campo de entrada de caracteres
 - Campo para introducir el título.
 - Se pueden introducir hasta un total de 8 caracteres para el subnombre de [Setup File] o hasta 4 caracteres para el [Clip Name Prefix].
2. Cursor de caracteres
3. Teclas de caracteres
4. Cursor de tecla
5. Botones de confirmación
 - Seleccione [Set]/[Store] y pulse el botón de ajuste (●) para confirmar el título.
 - Seleccione [Cancel] y pulse el botón de ajuste (●) ubicado en el panel de control lateral del grabador de la cámara para cancelar la introducción de caracteres y volver a la pantalla anterior.
6. [SP] Barra espaciadora
7. [X] Tecla de retroceso
8. Teclas de flechas
9. Conmutador de caracteres

Gráfica jerárquica de los menús de pantallas

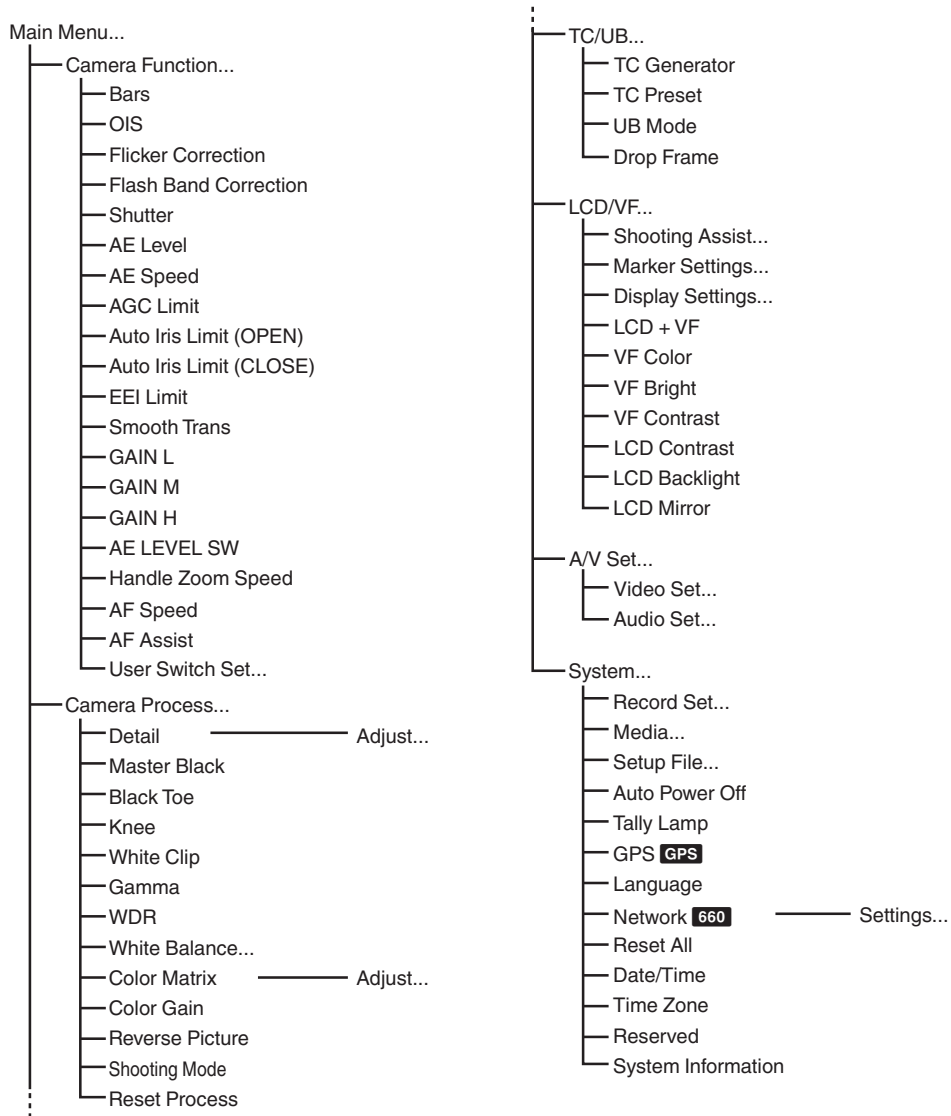

Nota :

- Existen algunos menús que no pueden configurarse en función del modo operativo o del estado de la videocámara. Estas opciones aparecen en gris y no se pueden seleccionar.
- El valor de configuración con la marca ● es el predeterminado de fábrica.

Menú de Camera Function

Pantalla del menú para especificar configuraciones de funcionamiento durante una filmación.
Esta opción sólo se puede seleccionar en modo cámara.

Bars

Para configurar si se desea emitir barras de colores.

[Valores de configuración: On, ●Off]

Nota :

- Las señales de prueba de audio (1 kHz) pueden emitirse simultáneamente a la emisión de la barra de colores.
(P110 [Test Tone])

OIS

Para configurar si se desea habilitar el estabilizador de imagen. Cuando "On" está seleccionado, ajuste el Level.

[Valores de configuración: On, ●Off]

↳ Level

Para configurar el nivel en el estabilizador de imagen.

[Valores de configuración: High, ●Normal]

Nota :

- Cuando se selecciona "High", corregir una fuerte agitación de la cámara puede hacer que el área que rodea a la imagen se oscurezca.

Flicker Correction

Para configurar si ajustar o no el parpadeo de imágenes que se produce bajo una luz fluorescente.

[Valores de configuración: On, ●Off]

Flash Band Correction

Para reducir el fenómeno de banda de flash, que crea una imagen poco natural con una parte de ella muy iluminada, como por acción del flash de una cámara fotográfica.

[Valores de configuración: On, ●Off]

Precaución :

- La función de corrección de la banda de flash no está disponible en ninguno de los siguientes casos.
 - Si [Rec Mode] se ajusta en "Variable Frame"
 - Cuando [Frame & Bit Rate]/[Frame & Bit Rate] se ajusta en "24p"
 - En modo de obturador automático o cuando se activa el obturador en el modo de obturador manual
(P52 [Modo de obturador manual (cambio manual del obturador)])
 - Si [Network] se ajusta en "On(SDI Off)" o "On(HDMI Off)"
- [Flash Band Correction] funciona cuando la luminosidad de la pantalla tiene una gran variación, con o sin luz de flash. No obstante, dependiendo de las condiciones de grabación, la corrección de la banda de flash puede que no sea totalmente eficaz incluso con luces de flash.
- Pueden darse los siguientes síntomas con luz de flash, aunque no se considerarán problemas debidos a la corrección de la banda de flash.
 - Un objeto en movimiento parece estar fijo momentáneamente.
 - Aparece una línea horizontal en la imagen.
- La función [Flash Band Correction] se ajustará en "Off" se la videocámara pasa de un modo de cámara a otro, o cuando el interruptor [POWER ON/OFF(CHG)] se ajuste en "OFF(CHG)".

Shutter

Para especificar configuraciones relacionadas con el obturador.

Utilice esta opción para ajustar en "Step" (valor fijo) o "Variable" cuando utilice el botón con forma de cruz () situado a la derecha.

- Variable:
Se ajusta en escaneado variable. Utilice esta configuración cuando filme, por ejemplo, un monitor de un ordenador.
 - Step:
Se ajusta en obturador de paso, que cambia la velocidad del obturador mediante un valor fijo.
- [Valores de configuración: Variable, ●Step]

AE Level

Para configurar el nivel de convergencia durante la AE (autoexposición).

También puede ajustarse con el botón con forma de cruz () situado a la derecha.

[Valores de configuración: entre -6 y +6 (●0)]

AE Speed

Para configurar la velocidad de convergencia durante la AE (autoexposición).

[Valores de configuración: ●Fast, Middle, Slow]

AGC Limit

Para configurar el nivel máximo de contraste de "AGC", que aumenta eléctricamente el nivel de sensibilidad según el brillo de forma automática. [Valores de configuración: 24dB, ●18dB, 12dB, 6dB]

Auto Iris Limit (OPEN)

Para configurar el valor límite de fin de APERTURA cuando el iris automático está habilitado. [Valores de configuración: F5.6, F4, F2.8, F2, ●F1.6]

Auto Iris Limit (CLOSE)

Para configurar el valor límite de fin de CIERRE cuando el iris automático está habilitado. [Valores de configuración: F11, ●F8, F5.6]

EEl Limit

Para configurar el rango de control de la velocidad del obturador cuando el modo obturador automático (EEI) está activado. [Valores de configuración: 4F-stop, ●3F-stop, 2F-stop]

Smooth Trans

Para configurar la función de reducción de choque, que suaviza el cambio repentino cuando se realiza un cambio mediante el interruptor de selección [GAIN] o [WHT BAL].

[Valores de configuración: Fast, Middle, Slow, ●Off]

Nota : _____

- Sin embargo, esta función está deshabilitada cuando el interruptor [FULL AUTO] se ajusta en "ON" o cuando se cambia la selección de contraste que se ajustó como "AGC".

GAIN L, GAIN M, GAIN H

Para configurar el valor de contraste de cada posición en el interruptor de selección [GAIN]. Se fija en "AGC" cuando el interruptor [FULL AUTO ON/OFF] se ajusta en "ON".

[Valores de configuración: 24dB, 21dB, 18dB, 15dB, 12dB, 9dB, 6dB, 3dB, 0dB, -3dB, -6dB] (Valores predeterminados GAIN L: 0dB, GAIN M: 6dB, GAIN H: 12dB)

Nota : _____

- Cuando [Shooting Mode] se ajusta en "Standard", no se puede seleccionar "-3dB" ni "-6dB".

(☞ P101 [Shooting Mode])

AE LEVEL SW

Para especificar el funcionamiento del botón con forma de cruz (◀▶) situado a la derecha.

- AE LEVEL/VFR:

Configura el número de fotogramas durante la grabación de fotogramas variables y funciona como el botón de configuración de nivel de AE en otros casos.

(☞ P80 [Grabación de fotogramas variables])

- AE Level:

Funciona como el botón de configuración del nivel de AE en todo momento.

- Disable:

Deshabilita el botón.

[Valores de configuración: AE LEVEL/VFR, ●AE Level, Disable]

Handle Zoom Speed

Esta función le permite ajustar la velocidad de zoom de la palanca de zoom en el asa cuando el interruptor [ZOOM FIX/VAR/OFF] está ajustado como "FIX".

[Valores de configuración: entre 1 y 8 (● 5)]

AF Speed

Para ajustar la velocidad de funcionamiento del AF.

[Valores de configuración: Fast, ●Middle, Slow]

AF Assist

Para ajustar si se cambia de punto de enfoque automático cuando se gira el anillo de enfoque durante el enfoque automático (AF).

- Area:

Esta opción le permite desplazar el punto de enfoque automático hacia la izquierda, centro, derecha y hacia direcciones lejanas o cercanas girando el anillo de enfoque en AF.

Al seleccionar esta opción se visualiza el icono  en el área.

- Far/Near:

Esta opción le permite desplazar el punto de enfoque automático hacia direcciones lejanas o cercanas girando el anillo de enfoque en AF.

- Off:

Ajuste la función AF Assist en "Off".

[Valores de configuración: Area, Far/Near, ●Off]

(☞ P46 [Función de asistencia AF])

Nota : _____

- Esta configuración solo es eficaz cuando el interruptor [FOCUS] se ajusta en "AUTO".
- El modo de ajuste de enfoque manual se activa temporalmente girando el anillo de enfoque en el modo AF. Si no se utiliza el anillo de enfoque durante un plazo determinado, la cámara grabadora vuelve al modo AF.

User Switch Set...

Para especificar configuraciones relacionadas con los botones de usuario.

(☞ P96 [Opción User Switch Set])

Opción User Switch Set

USER1 a USER7, LCD KEY▲, LCD KEY▶, LCD KEY▼, LCD KEY◀

Asignando una de las siguientes funciones a cada uno de los botones [FOCUS ASSIST/1], [OIS/2], [LOLUX/3], [AE LOCK/4], [ZEBRA/5], [MARKER/6], [C.REVIEW/7] o a los botones con forma de cruz del monitor LCD, estos botones pueden utilizarse para controlar la función asignada (apagado/encendido, inicio, interruptor). Ajuste según las condiciones de filmación. Disponible sólo en modo cámara.

[Valores de configuración: None, Bars, Flash Band, Lolux, AE Lock, Face Detect, OIS, One Push Iris, One Push Focus, Preset Zoom1, Preset Zoom2, Preset Zoom3, White Balance, Zebra, Marker, Focus Assist, Spot Meter, Expanded Focus, LCD Backlight, Backup Trig, Clip Cutter Trig, OK Mark, Clip Review, Load Picture File, Live Streaming **660**]

Front REC

Para configurar la función del botón [REC] ubicado debajo de la lente delante de la unidad.

- REC:
Funciona como botón de grabación para iniciar/ finalizar la grabación.
- AWB:
Cuando el interruptor de selección [WHT BAL B/A/PRESET] es ajustado a “A” o “B” en el modo balance de blancos manual, funciona como botón de puesta en marcha de AWB. Si el interruptor de selección [WHT BAL B/A/PRESET] es ajustado a “PRESET”, funciona como botón para la conmutación entre dos ajustes de temperatura de color.
(P55 [Modo balance de blancos manual (cambio manual)])
- None:
Deshabilitado.

[Valores de configuración: ●REC, AWB, None]

Lolux

Para aumentar la sensibilidad en entornos poco iluminados, seleccione un valor en el modo Lolux. [Valores de configuración: 36dB, ●30dB]

Clip Review

Para especificar el funcionamiento cuando cualquiera de las opciones [USER1]-[USER7], [LCD KEY▲], [LCD KEY▶], [LCD KEY▼], o [LCD KEY◀] se ajusta como “Clip Review”.

- Last 5sec:
Visualiza unos 5 segundos del clip desde la finalización.
- Top 5sec:
Visualiza unos 5 segundos del clip desde el comienzo.
- Clip:
Visualiza el clip completo.

[Valores de configuración: ●Last 5sec, Top 5sec, Clip]

Nota : _____

- Esta opción puede seleccionarse cuando cualquiera de las opciones [USER1]-[USER7], [LCD KEY▲], [LCD KEY▶], [LCD KEY▼], [LCD KEY◀] se ajusta como “Clip Review”.

Spot Meter

Para especificar el funcionamiento cuando cualquiera de las opciones [USER1]-[USER7], [LCD KEY▲], [LCD KEY▶], [LCD KEY▼], o [LCD KEY◀] se ajusta como “Spot Meter”.

(P68 [Configuración del medidor de puntos])

- Max & Min:
Muestra las áreas más claras y más oscuras de la imagen.
- Max:
Muestra el área más clara de la imagen.
- Min:
Muestra el área más oscura de la imagen.
- Manual:
Muestra el brillo de la imagen en la posición especificada.

[Valores de configuración: ●Max & Min, Max, Min, Manual]

Face Detect

Para especificar el funcionamiento cuando cualquiera de las opciones [USER1]-[USER7], [LCD KEY▲], [LCD KEY▶], [LCD KEY▼], o [LCD KEY◀] se ajusta como "Face Detect".

Seleccione el control para realizar un seguimiento de los resultados de la detección de rostros.

- **AF&AE:**

Configure el enfoque automático y el control de exposición para el rostro que se esté controlando.

- **AF:**

Configure el enfoque automático para el rostro que se esté controlando.

[Valores de configuración: ●AF&AE, AF]

(P48 [Ajuste del enfoque mediante detección de rostros])

Nota :

- Cuando se especifique "AF", esta función se activará solamente cuando el interruptor [FOCUS] se ajuste como "Auto". Cuando se ha especificado "AF&AE", esta función se activará únicamente si el interruptor [FOCUS] se ajusta como "Auto", o si una o más de las opciones (Contraste, Iris y Obturador) se ajusta como modo automático.

↳ Sensitivity

Para la configuración del nivel de facilidad de detección de rostros.

[Valores de configuración: ●High, Middle, Low]

↳ Hysteresis

Para configurar el margen para mantener el estado cuando el rostro que se está siguiendo se pierde. Ajuste como "Fast" para seleccionar otro objeto inmediatamente si el rostro en la pantalla se pierde. Ajuste como "Slow" para trabajar en la misma posición durante algún tiempo, incluso si el rostro en la pantalla se pierde.

[Valores de configuración: Fast, ●Middle, Slow]

AE Lock

Para especificar el funcionamiento cuando cualquiera de las opciones [USER1]-[USER7], [LCD KEY▲], [LCD KEY▶], [LCD KEY▼], o [LCD KEY◀] se ajusta como "AE Lock".

- **AE:**

Utilice esta función para fijar un valor para la función automática de Contraste, Iris u Obturador cuando el botón de usuario asignado "AE Lock" se pulse.

- **AE/WB:**

Utilice esta función para fijar un valor para el Balance de blancos y la función automática de Contraste, Iris u Obturador cuando el botón de usuario asignado "AE Lock" se pulse.

[Valores de configuración: ●AE, AE/WB]

Nota :

- Esta característica solo funciona cuando Iris, Obturador o Contraste están ajustados en modo automático.
- "AE Lock" se cancela cuando se pulsa el botón asignado con "AE Lock", o cuando cualquiera de las funciones que pueden bloquearse es accionada sin importar el modo (manual o automático).

Preset Zoom1, Preset Zoom2, Preset Zoom3

Para el ajuste de la velocidad de desplazamiento de la posición del zoom predefinida y la tasa de cambio para iniciar y detener la operación de zoom predefinida de la función de zoom predefinida asignada al botón de usuario.

↳ Speed

Para configurar la velocidad del desplazamiento a la posición del zoom predefinida.

[Valores de configuración: entre 1 y 127 (● 64)]

↳ Ease In

Para la tasa de cambio desde el inicio de la operación del zoom hasta que se alcanza la [Speed] predefinida.

Cuanto mayor sea el valor de configuración, más tiempo se tarda en alcanzar el valor especificado en velocidad.

[Valores de configuración: 1 a 10, ●Off]

↳ Ease Out

Para el ajuste de la tasa de cambio de la [Speed] predefinida hasta que se detiene la operación de zoom.

Cuanto mayor sea el valor de configuración, más tiempo será necesario antes de que la operación se detenga.

[Valores de configuración: 1 a 10, ●Off]

↳ Duration

Para visualizar el tiempo de funcionamiento del zoom calculado a partir de los valores de configuración de [Speed] y [Ease In]/[Ease Out].
[Valor visualizado: ***. * SEC]

Expanded Focus

Para especificar el funcionamiento cuando cualquiera de las opciones [USER1]-[USER7], [LCD KEY▲], [LCD KEY▶], [LCD KEY▼], o [LCD KEY◀] se ajusta como "Expanded Focus".

- **Toggle:**
Pulsar el botón asignado con "Expanded Focus" cambia continuamente entre la activación o la desactivación de la función "Expanded Focus".
- **Momentary:**
La función "Expanded Focus" está habilitada durante el intervalo mientras se pulse el botón asignado con "Expanded Focus".
- **Limited Time:**
Activa el temporizador. Durante el autofocus, la función [Expanded Focus] se apaga aproximadamente 3 segundos después de haber sido encendida. Durante el enfoque manual, la función [Expanded Focus] se apaga aproximadamente 3 segundos después de que detenga el anillo de enfoque.

[Valores de configuración: ●Toggle, Momentary, Limited Time]

Menú de Camera Process

Pantalla del menú para ajustar la calidad de las imágenes de la cámara.
Esta opción no se puede seleccionar en modo soporte.

Detail

Para ajustar el nivel de realce de los contornos (detalle).
Al aumentar el valor, aumenta también la nitidez del contorno.
[Valores de configuración: entre -10 y +10, Off (●0)]

↳ Adjust...

Para especificar las configuraciones detalladas del contorno (detalle).
(P101 [Opción Detail/Adjust])

Nota :

- Esta opción no se puede seleccionar cuando [Detail] se ajusta en "Off".

Master Black

Para ajustar el nivel de pedestal (negro maestro) que sirve como el negro de referencia.
Al aumentar el valor, aumenta el pedestal.
[Valores de configuración: entre -50 y +50 (●-3)]

Black Toe

Procesa las zonas oscuras de acuerdo al balance de zonas brillantes y oscuras en la imagen para ajustar el balance general de contraste.
Para alterar el contraste de las áreas oscuras. Ajuste esta opción según la condición de las señales de vídeo capturadas.

- **Stretch:**
Aumenta el contraste de las áreas oscuras en una imagen para estirar únicamente las señales de esas áreas, por lo que se consigue que el contraste entre las zonas claras y oscuras sea más claro.
Especifique la cantidad de estiramiento con [Stretch Level].
- **Normal:**
Condición normal.
- **Compress:**
Comprime el contraste de las áreas oscuras para aumentar el contraste cuando la imagen completa aparece clara y el contraste es débil.
Especifique la cantidad de compresión con [Compress Level].

[Valores de configuración: Stretch, ●Normal, Compress]

Nota :

- Si [WDR] se ajusta en un valor distinto a "Off", esta opción aparece como "---" y no puede ser seleccionada.

↳ Stretch Level

La cantidad de estiramiento aumenta cuando se especifica un valor mayor.

[Valores de configuración: entre 1 y 5 (● 3)]

Nota : _____

- Esta opción puede seleccionarse cuando [Black Toe] se ajusta en "Stretch". De otro modo, esta opción se visualiza como "---" y no se puede seleccionar.

↳ Compress Level

La cantidad de compresión aumenta cuando se especifica un valor mayor.

[Valores de configuración: entre 1 y 5 (● 3)]

Nota : _____

- Esta opción puede seleccionarse cuando [Black Toe] se ajusta en "Compress". De otro modo, esta opción se visualiza como "---" y no se puede seleccionar.

Knee

Para especificar el funcionamiento de "Knee", que comprime las señales de vídeo por encima de un cierto nivel para mostrar la gradación de la porción resaltada de la imagen. Para comprobar la gradación de un área clara, configure a "Manual" y ajuste manualmente el punto de rodilla (punto de inicio del funcionamiento de rodilla).

- Manual:
Habilita el ajuste manual del punto de rodilla utilizando [Level].
- Auto:
Ajusta el punto de rodilla de forma automática según el nivel de brillo.

[Valores de configuración: Manual, ●Auto]

Nota : _____

- Si [WDR] se ajusta en un valor distinto a "Off", esta opción aparece como "---" y no puede ser seleccionada.

↳ Level

Para configurar el punto de inicio (punto de rodilla) de la compresión de rodilla cuando [Knee] se ajusta como "Manual".

[Valores de configuración: ●100.0%,97.5%,95.0%,92.5%,90.0%,87.5%,85.0%]

Nota : _____

- Si [Knee] se ajusta en un valor distinto a "Auto", o [WDR] se ajusta en un valor distinto a "Off", esta opción aparece como "---" y no puede ser seleccionada.

↳ Sensitivity

Para configurar la velocidad de respuesta del funcionamiento "Knee" cuando [Knee] se ajusta en "Auto".

Ajuste en "Slow" cuando se filme un objeto bajo condiciones de grandes cambios de intensidad de luz.

[Valores de configuración: ●Fast, Middle, Slow]

Nota : _____

- Si [Knee] se ajusta en "Manual", o [WDR] se ajusta en un valor distinto a "Off", esta opción aparece como "---" y no puede ser seleccionada.

White Clip

Para configurar el punto para añadir un clip blanco a las señales de entrada de vídeo con un alto nivel de luminancia.

- 108%:
Añade un clip blanco en el punto donde la luminancia es del 108 %.
- 103%:
Añade un clip blanco en el punto donde la luminancia es del 103 %.
- 100%:
Añade un clip blanco en el punto donde la luminancia es del 100 %. Ajuste en este valor si el sistema que está utilizando limita las señales de salida Y dentro del 100 %.

[Valores de configuración: ●108%, 103%, 100%]

Nota : _____

- Si [WDR] se ajusta en un valor distinto a "Off", esta opción aparece como "108%" y no puede ser seleccionada.

Gamma

Para ajustar la curva de gamma que determina la expresión de la gradación.

- Cinema:
Se ajusta a una curva de gamma con una gradación similar a las características de pantalla del cine.
- Standard:
Se ajusta a una curva de gamma estándar.

[Valores de configuración: Cinema, ●Standard]

Nota : _____

- Si [WDR] se ajusta en un valor distinto a "Off", esta opción aparece como "---" y no puede ser seleccionada.

↳ Level

Esta opción se puede especificar por separado cuando [Gamma] se ajusta en "Standard" o "Cinema".

- Aumentar el número:
Mejora la gradación de negro. Sin embargo, la gradación de las zonas claras se deteriora.
- Reducir el número:
Mejora la gradación de las zonas claras. Sin embargo, la gradación de negros se deteriora.

[Valores de configuración: entre -5 y +5 (● 0)]

WDR

Para configurar la función WDR (rango dinámico ancho).

Cuando se graba un objeto con rango dinámico ancho debido a las condiciones de luz de fondo, esta función comprime el rango dinámico mientras que a la vez mantiene el contraste de la imagen proporcionando compensación de gradación a las señales de vídeo de entrada.

- Strong:
Mejora el efecto de compensación de gradación para objetos con rango dinámico ancho debido a condiciones de luz de fondo fuerte o exterior.
- Natural:
Configuración normal para rango dinámico ancho.
- Weak:
Reduce el efecto de compensación de gradación en comparación con la configuración normal.
- Off:
Ajusta la función de rango dinámico ancho en "Off".

[Valores de configuración: Strong, Natural, Weak, ●Off]

Nota : _____

- Cuando [WDR] se ajusta en un valor distinto a "Off", [Black Toe], [Knee], [Gamma] y [White Clip] no se pueden seleccionar.

White Balance...

Menú para ajustar el balance de blancos.
( P102 [Opción White Balance])

* Para obtener más información, consulte "[Ajuste del balance de blancos] ( P 55)".

Color Matrix

Para configurar la matriz de colores.

- Cinema Subdued:
Se ajusta a una matriz de colores tenue que es similar a las características de pantalla del cine.
 - Cinema Vivid:
Se ajusta a una matriz de colores viva que es similar a las características de pantalla del cine.
 - Standard:
Se ajusta a una matriz de colores estándar.
 - Off:
Ajusta la función de la matriz de colores en Off.
- [Valores de configuración: Cinema Subdued, Cinema Vivid, ●Standard, Off]

↳ Adjust

Esta opción se utiliza para ajustar [Color Matrix] a un color según las preferencias del usuario.

- Esta opción se utiliza para ajustar [Color Matrix] a un color según las preferencias del usuario.
- La saturación, el matiz y el brillo de los colores principales y complementarios (6 colores en total) pueden ajustarse individualmente.
- Los valores ajustados de "Standard", "Cinema Vivid" y "Cinema Subdued" en [Color Matrix] se pueden almacenar individualmente.

( P137 [Cómo ajustar la matriz de color])
[Rango de ajuste Lightness/Saturation: entre -10 y +10]

(aproximadamente $\pm 10\%$)

[Rango de ajuste para Hue: entre -5 y +5]
(aproximadamente $\pm 5^\circ$)

Nota : _____

- Esta opción no se puede seleccionar cuando [Color Matrix] se ajusta en "Off".

Color Gain

Para ajustar el nivel de color de la señal de vídeo. Al aumentar el valor, aumenta la profundidad del color.

[Valores de configuración: entre -50 y +15, Off (●0)]

Nota : _____

- Cuando se ajuste en "Off", las imágenes se visualizan en blanco y negro.

Reverse Picture

Para grabar correctamente las imágenes ajustando esta opción en "Rotate" cuando la imagen de la lente aparece boca abajo o invertida lateralmente.

- Rotate:
Habilita la inversión horizontal o vertical de la imagen.
- Off:
Deshabilita la inversión horizontal o vertical de la imagen.

[Valores de configuración: Rotate, ●Off]

Shooting Mode

Para alternar las configuraciones de grabación de imagen de la cámara.

- **Standard:**
Modo de grabación normal.
Esta configuración es adecuada para grabar imágenes con poco ruido.
Use este modo en lugares bien iluminados.
- **Extended:**
Modo de grabación con alta sensibilidad.
Esta configuración activa la grabación en condiciones de brillo variadas.
Use este modo en lugares donde sea difícil controlar la iluminación y el brillo sea insuficiente.

[Valores de configuración: ●Standard, Extended]

Reset Process

Restablece todas las opciones del menú [Camera Process] a sus configuraciones predeterminadas.

Opción Detail/Adjust

V/H Balance

Para ajustar el balance H/V mejorando el color (detalle) en la posición horizontal (H) o vertical (V).

- **H+1 a H+4:**
Al aumentar el valor, se mejora el contorno en el sentido horizontal.
- **V+1 a V+4:**
Al aumentar el valor, se mejora el contorno en el sentido vertical.

[Valores de configuración: H+1 a H+4, ●Normal, V+1 a V+4]

Nota : _____

- Cuando [System] en [Record Format] se ajusta en "SD", esta opción queda fijada en "Normal".
- Cuando la opción [System] del [Record Format] se establece en "HD+SD", se puede ajustar durante la grabación HD, pero permanecerá fija en "Normal" durante la grabación SD. **660**

H Frequency

Para especificar la frecuencia de corrección del contorno horizontal. Ajústelo según el objeto.

- **High:**
Enfatiza el rango de frecuencia alta. Utilice esta opción cuando filme objetos que tengan una estructura fina.
- **Middle:**
Enfatiza el rango de frecuencia intermedia.
- **Low:**
Enfatiza el rango de frecuencia baja. Utilice esta opción cuando filme objetos que tengan una estructura grande.

[Valores de configuración: High, ●Middle, Low]

Nota : _____

- Cuando [System] en [Record Format] se ajusta en "SD", esta opción queda fijada en "Low".
- Cuando la opción [System] del [Record Format] se establece en "HD+SD", se puede ajustar durante la grabación HD, pero permanecerá fija en "Low" durante la grabación SD. **660**

V Frequency

Para especificar la frecuencia de corrección del contorno vertical. Ajústelo según el objeto.

- **Low:**
Enfatiza el rango de frecuencia baja.
- **Middle:**
Enfatiza el rango de frecuencia intermedia.
- **High:**
Enfatiza el rango de frecuencia alta.

[Valores de configuración: Low, ●Middle, High]

Nota : _____

- Cuando [System] en [Record Format] se ajusta en "SD", esta opción queda fijada en "Low". (P113 [Record Format])
- Cuando la opción [System] del [Record Format] se establece en "HD+SD", se puede ajustar durante la grabación HD, pero permanecerá fija en "Low" durante la grabación SD. **660**
- "High" no se puede seleccionar con las siguientes configuraciones.
 - Cuando [A Resolution] se ajusta en "1920x1080", y [A Frame & Bit Rate] se ajusta en "60i" o "50i"
 - Cuando [A Resolution] se ajusta en "1440x1080", y [A Frame & Bit Rate] se ajusta en "60i" o "50i"

Enhancement

Ajuste en "On" para mejorar la reproducibilidad de los detalles.

[Valores de configuración: ●On, Off]

Skin Detail

Para encender o apagar la función de detalle de la piel, que se utiliza para ajustar el efecto de corrección de contorno de los colores capturados. Seleccione "On" para suavizar el detalle en áreas donde se detecta el tono de la piel.

[Valores de configuración: On, ●Off]

↳ Level

Para configurar el nivel de corrección de contorno (grado de suavizado) utilizando la función detalle de la piel.

Al disminuir el valor, aumenta el nivel de corrección de contornos (grado de suavizado).

[Valores de configuración: -1, ● -2, -3]

↳ Range

Para ajustar el rango de color de la piel que activa la función detalle de la piel.

Al aumentar el valor, aumenta el rango.

[Valores de configuración: entre -5 y +5 (●0)]

Opción White Balance

Preset Temp.

Para configurar la temperatura del color cuando el interruptor [WHT BAL] se ajusta como "PRESET".

Para obtener más información, consulte "[Ajuste del balance de blancos] (P 55)".

Alternative Temp.

Para configurar la temperatura de color alternativa en el modo predefinido.

Cuando el interruptor [WHT BAL] esté ajustado en "PRESET", pulse el botón [●] una vez tras otra para cambiar la configuración de la temperatura del color en el modo predefinido. ([Preset Temp.] ↔ [Alternative Temp.]

Para obtener más información, consulte "[Ajuste del balance de blancos] (P 55)".

AWB Paint

Para ajustar el componente R (rojo)/B (azul) en el modo AWB (balance automático de blancos).

Para obtener más información, consulte "[Ajuste del balance de blancos] (P 55)".

- Aumentar el número:
Refuerza el rojo/azul.
- Reducir el número:
Debilita el rojo/azul.

[Valores de configuración: entre -32 y +32 (● 0)]

Nota :

- Este elemento se puede seleccionar cuando el interruptor [WHT BAL] de la parte derecha de la videocámara se ajusta en "A" o "B". Si se ajusta "PRESET", esta opción aparece como "----" y no puede ser seleccionada.
- Se pueden especificar valores diferentes para "A" y "B".
- Después de pulsar el botón [●] (balance automático de blancos) para reajustar el balance de blancos mientras [Clear Paint After AWB] se ajusta como "On", los valores R y B cambian automáticamente a "0".

Clear Paint After AWB

Para especificar si se desean borrar las configuraciones [AWB Paint] (valor R y valor B) después de haber realizado el AWB (balance automático de blancos).

- On:
Ajusta las configuraciones [AWB Paint] (valor R y valor B) en "0" después de haber realizado el AWB (balance automático de blancos).
- Off:
No modifica las configuraciones [AWB Paint] (valor R y valor B) después de haber realizado el AWB (balance automático de blancos).

[Valores de configuración: ●On, Off]

FAW Paint

Para ajustar el componente R (rojo)/B (azul) durante el modo FAW (balance completamente automático de blancos).

- Aumentar el número:
Refuerza el rojo/azul.
- Reducir el número:
Debilita el rojo/azul.

[Valores de configuración: entre -32 y +32 (● 0)]

Menú de TC/UB

Pantalla de menú para configurar el código de tiempo y el bit del usuario.

Esta opción no se puede seleccionar en modo soporte ni durante la grabación.

TC Generator

Para configurar el funcionamiento del código de tiempo.

- **Free Run(Ext):**
La entrada de códigos de tiempos externos se sincronizará con esta función y se grabará el código de tiempo.
- **Free Run:**
El código de tiempo funciona en el modo funcionamiento todo el tiempo, independientemente del estado de la grabación. Continúa funcionando incluso cuando se apaga el grabador de la cámara.
- **Rec Run:**
El código de tiempo funciona en modo funcionamiento durante la grabación. Continúa funcionando siguiendo el orden de los clips grabados, siempre que no se cambie la tarjeta SD. Si se retira la tarjeta SD y se continúa grabando en otra tarjeta, el registro del código de tiempo en la nueva tarjeta continuará a partir del último valor registrado en la tarjeta anterior.
- **Regen:**
El código de tiempo funciona en modo funcionamiento durante la grabación. Cuando se reemplaza la tarjeta SD, se lee el último código de tiempo registrado en la tarjeta y se registra en la nueva tarjeta, de forma que el código de tiempo continúa funcionando en orden consecutivo.

[Valores de configuración: Free Run(Ext), Free Run, ●Rec Run, Regen]

TC Preset

Para configurar el código de tiempo (hora, minuto, segundo, fotograma).

Pantalla : Ajuste Drop 02:02:25:20

: Ajuste Non Drop 02:02:25:20

UB Mode

Para configurar el modo de grabación del bit del usuario.

- **Date:**
Graba la fecha.
- **Time:**
Graba el tiempo.
- **Preset:**
Graba de acuerdo a la configuración predeterminada.
(P65 [Ajuste del bit del usuario])

[Valores de configuración: Date, Time, ●Preset]

Nota :

- Si UB Mode está ajustado a "Time", el bit de usuario funciona en el formato de 24 horas incluso si la pantalla LCD se encuentra en el formato de 12 horas.

↳ Preset

Para configurar el bit del usuario. (dígito por dígito)

Pantalla : AB CD EF 01

(P65 [Preconfiguración del bit del usuario])

Nota :

- Cuando [UB Mode] está ajustado a "Date" o "Time", esta opción aparece como "---" y el preajuste se desactiva.

Drop Frame

Para configurar el modo de fotogramas del generador de código de tiempo.

- **Non Drop:**
El generador de código de tiempo interno funciona en modo no omitir fotogramas. Utilice esta configuración cuando quiera dar énfasis al número de fotogramas.
- **Drop:**
El generador de código de tiempo interno funciona en modo omitir fotogramas. Utilice esta configuración cuando quiera dar énfasis sobre el tiempo de grabación.

[Valores de configuración: Non Drop, ●Drop]

Nota :

- Esta opción se puede ajustar solo cuando [Main Menu] → [System] → [Record Set] → [Record Format] → [Frame & Bit Rate] se ajusta en "60p", "30p" o "60i". Cuando la velocidad de los fotogramas es "24p", la opción "Non Drop" queda fijada y no se puede seleccionar. Cuando la velocidad de los fotogramas es "50p", "25p" o "50i", esta opción aparece como "---" y no se puede seleccionar.
(P114 [Frame & Bit Rate] 660, Frame & Bit Rate 620)

Menú de LCD/VF

Opción para especificar configuraciones relacionadas con el monitor LCD o la pantalla del visor.

Esta pantalla de menú puede utilizarse para especificar configuraciones relacionadas con el modo asistente de enfoque, visualización del patrón de cebra, tamaño de la pantalla, marcador y zona de seguridad. Además, también puede utilizarse para seleccionar si se desean visualizar los caracteres en el monitor LCD o en la pantalla del visor así como para ajustar la calidad de la imagen del monitor LCD.

Shooting Assist...

Menú para ajustar la función Shooting Assist.
(P104 [Opción Shooting Assist])

Marker Settings...

Para configurar opciones como la zona de seguridad y marca de centrado.
(P105 [Opción Marker Settings])

Display Settings...

Para especificar configuraciones relacionadas con la visualización.
(P106 [Opción Display Settings])

LCD + VF

Para seleccionar un método para cambiar entre las pantallas del monitor LCD y la pantalla del visor.

(P32 [Ajuste del monitor de LCD y del visor])

- On:
Muestra imágenes en el visor en todo momento.
- Off:
Desactiva las visualizaciones de la pantalla del visor cuando el monitor LCD está encendido.

[Valores de configuración: On, ●Off]

Nota : _____

- Cuando [Network] se ajusta en "On", esta opción se fija a "Off" y no puede ser seleccionada.

VF Color

Para seleccionar si la imagen en la pantalla del visor se muestra en color o en blanco y negro. Seleccione "On" para visualización en color y "Off" para visualización en blanco y negro.

[Valores de configuración: ●On, Off]

Nota : _____

- La configuración de esta opción es válida solo en modo cámara.
- Si esta opción se ajusta en "Off", solo las imágenes capturadas se muestran en blanco y negro. Las pantallas de visualización y de menú se muestran en color.

VF Bright

Para configurar el brillo de la pantalla del visor.

Al aumentar el valor, aumenta el brillo.

[Valores de configuración: entre -10 y +10 (● 0)]

VF Contrast

Para configurar la diferencia de luminosidad entre las áreas más oscuras y las más brillantes en la pantalla del visor.

Al aumentar el valor, aumenta el contraste.

[Valores de configuración: entre -10 y +10 (● 0)]

LCD Contrast

Para configurar la diferencia de luminosidad entre las áreas más oscuras y las más brillantes en el monitor LCD.

Al aumentar el valor, aumenta el contraste.

[Valores de configuración: entre -10 y +10 (● 0)]

LCD Backlight

Para configurar el brillo de la luz de fondo del monitor LCD.

Al aumentar el valor, aumenta el brillo.

[Valores de configuración: -1, ● 0, +1]

LCD Mirror

Para especificar el método de visualización de la imagen cuando se oriente el monitor LCD.

Seleccione "Mirror" para visualizar la imagen después de invertirla lateralmente. (imagen espejo)

(P32 [Ajuste del monitor de LCD y del visor])

[Valores de configuración: Mirror, ●Normal]

Nota : _____

- La configuración de esta opción es válida solo en modo cámara.
- Durante la visualización de la barra de color, la pantalla de menú y la pantalla de estado, el ajuste de "Mirror" se desactiva.

(P136 [Salida de barra de colores])

Opción Shooting Assist

Focus Assist

Para configurar si se añadirá color al contorno de la imagen enfocada después de pasar la imagen a blanco y negro.

[Valores de configuración: On, ●Off]

↳ Type

Para especificar el funcionamiento cuando se pulsa el botón [FOCUS ASSIST/1].

(P47 [Función de asistencia de enfoque])

- ACCU-Focus:
Habilita la asistencia de enfoque y las funciones ACCU-Focus (enfoque forzado). La profundidad de campo del objeto se torna más superficial para facilitar el enfoque. La función ACCU-Focus cambia automáticamente a "Off" después de unos 10 segundos.
- Normal:
Habilita solo la función asistencia de enfoque. La zona enfocada se muestra en color para facilitar el enfoque. El color que aparece puede ser especificado con [Color].

[Valores de configuración: ACCU-Focus, ●Normal]

↳ Color

Para configurar el color de la zona enfocada cuando se activa la asistencia de enfoque.

[Valores de configuración: ●Blue, Green, Red]

Zebra

Para seleccionar si mostrar los diseños de cebra en las zonas brillantes del sujeto.

Seleccione "On" para visualizar diseños de cebra o "Off" para ocultarlos.

[Valores de configuración: On, ●Off]

↳ Top

Para configurar el nivel máximo de luminancia para la visualización del patrón de cebra.

[Valores de configuración: Over, 100% - 5% (en incrementos del 5%) (●80%)

↳ Bottom

Para configurar el nivel mínimo de luminancia para la visualización del patrón de cebra.

[Valores de configuración: 100% hasta 0% (en incrementos del 5%) (●70%)

Nota : _____

- La relación entre Top y Bottom es tal que Top>Bottom siempre se mantiene. Para mantener esta relación durante el ajuste, se corrige automáticamente el valor de la configuración.

Focus Assist & Zebra

Para la selección de la operación cuando [Focus Assist] y [Zebra] se utilizan simultáneamente.

- Standard: Los contornos de la asistencia al enfoque se superpondrán sobre el patrón de cebra.
- ALT: Los contornos de la asistencia al enfoque no se superpondrán sobre el patrón de cebra, sin embargo, podrían aparecer parpadeos en la zona de cebra.

[Valores de configuración: Standard, ●ALT]

| Opción Marker Settings

Para el ajuste del marcador y de la zona de seguridad le resultarán útiles, puesto que le ayudarán a determinar el ángulo de visión de la imagen según el propósito de la filmación.

(P136 [Pantallas de marcador y zona de seguridad (solo modo cámara)])

Nota : _____

- Durante la revisión de clips o en el modo soporte los marcadores no aparecen, independientemente de la configuración.

Marker

Para configurar si se visualizan en la pantalla el marcador, la zona de seguridad y las marcas de centrado.

[Valores de configuración: On, ●Off]

↳ Grid Marker

Para configurar si se visualiza en la pantalla una cuadrícula 3x3.

[Valores de configuración: On, ●Off]

Nota : _____

- Cuando [Grid Marker] está ajustado en "On", [Aspect Ratio], [Aspect Marker] y [Safety Zone] no funcionan.

↳ Aspect Ratio

Para seleccionar la proporción del aspecto de la imagen final a ser utilizada desde el ángulo de vista global.

[Valores de configuración: 16:9(+4:3), 2.35:1, 1.85:1, ●16:9, 1.75:1, 1.66:1, 14:9, 13:9, 4:3, 2.35:1 Center, 2.35:1 Top, 1.85:1 Center, 1.85:1 Top]

Nota : _____

- Cuando [System] → [Record Set] → [Record Format] → [SD Aspect] se ajusta en "4:3", esta opción se fija a "4:3" y no puede ser seleccionada.
(P115 [SD Aspect])

↳ Aspect Marker

Para especificar cómo se van a usar los marcadores de límites para indicar las partes de una imagen que sobrepasen la proporción de aspecto seleccionada en [Aspect Ratio].

- **Line+HalfTone:**
Muestra el límite usando líneas y zonas fuera del límite con la mitad de tono.
- **HalfTone:**
Muestra las zonas que quedan fuera del límite con la mitad de tono.
- **Line:**
Muestra los límites usando líneas.
- **Off:**
Oculta los marcadores de límite.

[Valores de configuración: Line+HalfTone, HalfTone, Line, ●Off]

Nota : _____

- Cuando [Aspect Ratio] se ajusta en “16:9” o “16:9(+4:3)”, esta opción se fija a “Off” y no puede ser seleccionada.

↳ Safety Zone

Para configurar el porcentaje de zona que va a ser considerada como zona válida (Safety Zone) dentro de los límites de la proporción de aspecto seleccionada en [Aspect Ratio].

[Valores de configuración: 95%, 93%, 90%, 88%, 80%, ●Off]

↳ Center Mark

Para especificar si se muestra una marca para indicar el centro de la pantalla dentro de la proporción de aspecto seleccionada en [Aspect Ratio].

[Valores de configuración: ●On, Off]

| Opción Display Settings

Este menú se usa para configurar las visualizaciones en el monitor LCD y la pantalla del visor.

Zoom

Para configurar el método de visualización de la posición del zoom.

- **Number:**
Muestra la posición del zoom en número (0-99).
- **Bar:**
Muestra la posición del zoom en una barra.
- **Off:**
No muestra la posición del zoom.

[Valores de configuración: Number, ●Bar, Off]

Focus

Para el ajuste del método de visualización de la distancia aproximada al sujeto enfocado durante el enfoque manual.

- **Feet:**
Muestra el enfoque indicado en pies.
- **Meter:**
Muestra el enfoque indicado en metros.
- **Off:**
No muestra la longitud focal durante el enfoque.

[Valores de configuración: Feet, ●Meter, Off]

ND Filter

Para configurar si se visualiza la posición del filtro.

- **On+Assist:**
Muestra la posición del filtro actual.
Si el ajuste de filtro ND es inapropiado, aparecerá parpadeando el filtro ND apropiado para su selección.
- **On:**
Muestra la posición del filtro actual.
- **Off:**
Oculta la posición del filtro.

[Valores de configuración: On+Assist, ●On, Off]

Record Format

Para configurar si se visualiza o no el formato de vídeo durante la grabación o reproducción.

[Valores de configuración: ●On, Off]

Media Remain

Para configurar si se visualiza o no el espacio restante de la tarjeta SD de grabación.

[Valores de configuración: ●On, Off]

Nota : _____

- Cuando se visualiza la advertencia de espacio restante, la información aparece incluso en el caso de la opción “Off” esté seleccionada.
- El tiempo indicado es una estimación.

TC/UB

Para especificar si se muestra el código de tiempo (TC) y tasa de bits de usuario (UB) en la visualización de la pantalla del monitor LCD y del visor.

[Valores de configuración: UB, ●TC, Off]

Audio Meter

Para especificar si se muestra el medidor del nivel de audio en el monitor LCD y en la pantalla del visor.

[Valores de configuración: ●On, Off]

Battery

Para configurar la visualización de la carga que queda en la batería en la pantalla del monitor y del visor.

La información de la batería aparece sólo en la pantalla de visualización 2 en modo cámara.

(☞ P127 [Pantalla de visualización 2])









- **Time:**
Muestra la carga de batería restante en minutos. (min)
- **Capacity%:**
Muestra la carga de batería restante en porcentaje. (%)
- **Voltage:**
Muestra el voltaje actual de la batería en unidades de 0,1 V. (V)
- **Off:**

La carga restante de la batería no se muestra.

[Valores de configuración: ●Time, Capacity%, Voltage, Off]

Nota : _____

- La marca de la batería que aparece antes del valor "Time", "Capacity%" o "Voltage" cambia según la carga de batería restante. Además, la marca del enchufe es añadida durante la carga.

		: 10 % e inferior
		: 11 % a 30 %
		: 31% a 70 %
		: 71 % a 100 %

- Cuando la carga restante de la batería es baja, aparece "RES" en lugar del valor. Cambie la batería lo antes posible.
- La carga de batería y el tiempo restantes se utilizan como valores de referencia para la duración de la filmación.
- La hora, la capacidad o el voltaje no serán mostrados durante la carga.

Date/Time

Para especificar si se muestra la fecha y la hora en la visualización de la pantalla del monitor LCD y del visor.

[Valores de configuración: ●On, Off]

Date Style

Para configurar la secuencia de visualización de la fecha para su visualización en el monitor LCD y en la pantalla del visor, así como para la grabación con marca de tiempo.

Los ejemplos de visualización de los valores de configuración son los siguientes:

- DMY2: 30 Jun 2017
- DMY1: 30-06-2017
- MDY2: Jun 30, 2017
- MDY1: 06-30-2017
- YMD: 2017-06-30

[Valores de configuración: DMY2, DMY1, MDY1, MDY2, YMD]

(Valores predeterminados: MDY2 (modelo U), DMY1 (modelo E))

Time Style

Para configurar la visualización de la hora en el monitor LCD y en la pantalla del visor, así como para la grabación con marca de tiempo.

[Valores de configuración: 24hour, 12hour]

(Valores predeterminados: 12hour (modelo U), 24hour (modelo E))

Shutter

Para configurar la visualización del obturador que debe mostrarse en la pantalla del monitor LCD y del visor.

- **DEG:**
Muestra la velocidad del obturador en grados de la misma forma que las cámaras de cine.
- **SEC:**
Muestra la velocidad del obturador en segundos.

[Valores de configuración: DEG, ●SEC]

Nota : _____

- "DEG" se puede seleccionar solo cuando [A]Frame & Bit Rate] se ajuste en "24p" o "25p". Cuando [A]Frame & Bit Rate] se ajuste en otros valores, la configuración de visualización del obturador queda fija en "SEC" y no se puede seleccionar.
(☞ P114 [A]Frame & Bit Rate [660], Frame & Bit Rate [620])

Menú de A/V Set

Pantalla de menú para emisión de vídeo y audio.

Video Set...

Para especificar configuraciones relacionadas con la salida de vídeo.

(F P108 [Opción Video Set])

Audio Set...

Para especificar configuraciones relacionadas con el audio.

(F P109 [Opción Audio Set])

! Opción Video Set

Display On TV

Para configurar si se visualiza o no la visualización y los caracteres de menú en el monitor externo.

[Valores de configuración: On, ●Off]

HDMI/SDI Out

Para configurar el terminal para la salida de vídeo. [Valores de configuración: HDMI+SDI, SDI, HDMI, ●Off]

Nota :

- Cuando el ajuste [Network] esté ajustado a "On(SDI Off)", "HDMI+SDI" y "SDI" no serán seleccionables. Y cuando "On(HDMI Off)" está ajustado, "HDMI+SDI" y "HDMI" no serán seleccionables.

↳ Resolution

Para seleccionar la resolución de la salida del vídeo desde el terminal [HDMI]/[SDI] de acuerdo con el monitor que desee conectar.

[Valores de configuración: 576i, 576p, 480i, 480p, 720p, ●1080i, 1080p]

Nota :

- Si [Main Menu] → [A/V Set] → [Video Set] → [HDMI/SDI Out] se ajusta en "HDMI+SDI" o "SDI", "1080p" no puede seleccionarse.
- Si [Main Menu] → [A/V Set] → [Video Set] → [HDMI/SDI Out] se ajusta en "HDMI+SDI" o "SDI", cambiar la resolución hará que la videocámara se reinicie. "Please Wait..." será visualizado.
- Las opciones que pueden seleccionarse varían dependiendo de la configuración en [System]/[A Resolution]/[A Frame & Bit Rate] de [System] → [Record Set] → [Record Format].
- La salida de conversión cruzada no es posible.

↳ HDMI Color

- Para configurar el formato de color de las señales HDMI.
- Esta opción puede seleccionarse si [HDMI/SDI Out] se ajusta como "HDMI" o "HDMI+SDI".

[Valores de configuración: RGB, ●Auto]

↳ HDMI Enhance

- Para configurar la gama de color de las señales HDMI. Al conectar a un monitor de PC, ajuste esta opción en "On".
- Esta opción puede seleccionarse si [HDMI/SDI Out] se ajusta como "HDMI" o "HDMI+SDI".

[Valores de configuración: On, ●Off]

↳ Rec Trigger

Para establecer si se superponen las señales de disparo junto con el terminal [HDMI], el terminal [HD/SD SDI] y el botón [REC] del cuerpo de la cámara.

Cuando se conecta un dispositivo compatible, las señales de control de grabación/parada son emitidas junto con la operación del botón [REC].

El estado de salida del disparador de grabación al dispositivo conectado se indica mediante REC →/STBY → en la pantalla de visualización.

- HDMI+SDI:
Superpone las señales de disparo junto con el terminal [HDMI], el terminal [HD/SD SDI] y el botón [REC] en el cuerpo de la cámara y emite las señales de grabación/control de parada al dispositivo compatible.
- SDI:
Superpone las señales de disparo junto con el terminal [SDI] así como el botón [REC] en el cuerpo de la cámara y emite las señales de grabación/control de parada al dispositivo compatible.
- HDMI:
Superpone las señales de disparo junto con el terminal [HDMI] así como el botón [REC] en el cuerpo de la cámara y emite las señales de grabación/control de parada al dispositivo compatible.
- Off:
No superpone las señales de disparo.

[Valores de configuración: ●Off, HDMI, SDI, HDMI+SDI]

Nota :

- Incluso si visualiza REC →/STBY → en la pantalla de visualización, el dispositivo compatible podría no grabar necesariamente.
- Cuando [Main Menu] → [A/V Set] → [Video Set] → [HDMI/SDI Out] se ajusta en "Off", [Rec Trigger] se fija a "Off" y no puede seleccionarse.
- Cuando [Main Menu] → [System] → [Record Set] → [Rec Mode] se ajusta en "Interval Rec", "Frame Rec" o "Variable Frame", [Rec Trigger] se fija en "Off" y no puede seleccionarse.
- Ajuste en "Off" si se conecta a un dispositivo que no sea compatible con el disparador de grabación.

↳ HDMI TC

Para establecer si se debe superponer el código de tiempo al terminal [HDMI].

[Valores de configuración: On, ●Off]

Nota : _____

- Cuando [Main Menu] → [A/V Set] → [Video Set] → [HDMI/SDI Out] se ajusta en "SDI", [HDMI TC] se fija a "Off" y no puede seleccionarse.
- Ajuste en "Off" si se conecta a un dispositivo que no sea compatible con HDMI TC.

SD Aspect

Para ajustar la forma de visualización de las imágenes con conversión en orden descendente en una pantalla de proporción de aspecto 4:3.

- Side Cut:
Muestra la imagen con los laterales izquierdo y derecho cortados.
- Letter:
Se muestra como una imagen amplia con la parte de arriba y de abajo ennegrecidas.
- Squeeze:
Muestra la imagen comprimida horizontalmente.

[Valores de configuración: Side Cut, Letter, ●Squeeze]

Nota : _____

- Cuando [Record Format] → [System] se ajusta en "SD" o "HD+SD", y cuando [SD Aspect] se ajusta en "4:3", esta opción se muestra como "---" y no se puede seleccionar.
( P113 [System])

SD Set Up

Para seleccionar si se añade una señal de configuración a la salida de señal de vídeo del terminal de salida [AV].

Se añaden las señales de configuración cuando la opción "7.5%" está seleccionada.

[Valores de configuración: 7.5%, 0.0%]
(Valores predeterminados: 7.5% (modelo U), fijado como "0.0%" (modelo E))

Nota : _____

- Según la configuración del menú de la cámara grabadora y el estado del cable conectado a ésta, el ajuste de la señal de configuración se puede establecer en "0.0%". En este caso, "0.0%" aparece en gris.
- Cuando [Main Menu] → [System] → [Record Set] → [Record Format] → [Frame & Bit Rate] se ajusta en "50p" o "50i", "---" se visualiza y se deshabilita la selección.

| Opción Audio Set

Input1 Mic Ref.

Para configurar el nivel de entrada de referencia cuando el interruptor de selección [INPUT1] se ajusta como "MIC" o "MIC+48V".

[Valores de configuración: -62dB, -56dB, ●-50dB, -44dB, -38dB, -32dB]

Input2 Mic Ref.

Para configurar el nivel de entrada de referencia cuando el interruptor de selección [INPUT2] se ajusta como "MIC" o "MIC+48V".

[Valores de configuración: -62dB, -56dB, ●-50dB, -44dB, -38dB, -32dB]

Int. Mic Gain

Para establecer la sensibilidad del micrófono integrado.

[Valores de configuración: +12dB, +6dB, ●0dB]

AUX Gain

Para establecer la sensibilidad de la entrada del terminal [AUX].

[Valores de configuración: +12dB, +6dB, ●0dB]

Ref. Level

Para configurar el nivel de referencia de audio que se grabará en la tarjeta SD. (Se aplica a ambos canales [CH1/CH2].)

[Valores de configuración: -12dB, -18dB, ●-20dB]

Limiter

Para ajustar el funcionamiento del limitador.

- Ref. Level:
Ajusta "Ref. Level" al nivel de grabación máximo.
- -8dBFS, -5dBFS:
Ajusta "-8dBFS" o "-5dBFS" al nivel de grabación máximo.
- Off:
Dependiendo de los ajustes de los interruptores de selección [CH1/CH2 AUTO/MANUAL], el funcionamiento puede ser diferente al descrito a continuación.
 - El limitador no funciona cuando está ajustado "MANUAL".
 - El limitador funciona a -5 dBFS cuando está ajustado "AUTO".

[Valores de configuración: Ref. Level, -8dBFS, ●-5dBFS, Off]

AGC Response

↳ Attack Time

Ajusta el tiempo para la activación del limitador.
[Valores de configuración: Fast, ●Middle, Slow]

↳ Decay Time

Ajusta el tiempo para la desactivación del funcionamiento del limitador.
[Valores de configuración: Fast, ●Middle, Slow]

AGC Mode

Para configurar si vincular o no el funcionamiento del limitador de [CH1] y [CH2].

Seleccione "Link" para vincular o "Separate" para separar.

[Valores de configuración: Link, ●Separate]

Nota : _____

- Solo está activado cuando el terminal de entrada [AUX] y el terminal de entrada [INPUT1/INPUT2] están ajustado como "LINE" o "MIC", y cuando el CH1/CH2 del interruptor [CH1/CH2 AUTO/MANUAL] está ajustado como "AUTO".

XLR Manual Level

Para configurar si vincular o no la operación de ajuste de audio manual entre los terminales [INPUT1] y [INPUT2].

Seleccione "Link" para vincular o "Separate" para separar.

Cuando esta opción está ajustada en "Link", ajuste el nivel de grabación usando el mando de ajuste de nivel de grabación [CH1].

[Valores de configuración: Link, ●Separate]

Nota : _____

- Solo está activado cuando los dos terminales de entrada [INPUT1/INPUT2] están ajustados como "LINE" o "MIC", y [CH1]/[CH2] de los interruptores de selección [CH1/CH2 AUTO/MANUAL] están ajustados como "MANUAL".
- Cuando esta opción está ajustada en "Link", el mando de ajuste del nivel de grabación [CH2] está desactivado.

Int. Mic Separation

Para configurar el nivel de mejora del efecto estéreo del micrófono integrado.

- entre 1 y 4:
Mejora el efecto estéreo. Al aumentar el valor, aumenta el efecto estéreo.
- Effect off:
No mejora el efecto estéreo.
- Mono:
Ajusta el micrófono integrado a monoaural.

[Valores de configuración: de 1 a 4, Effect off, Mono (●2)]

Nota : _____

- Cuando se selecciona cualquier valor de 1 a 4, la calidad del sonido cambia ligeramente debido al proceso de mejora del efecto estéreo. Esto es normal.
- Este menú se habilita cuando el interruptor de selección [CH1]/[CH2] se ajusta como "INT".

Test Tone

Para especificar si desea que se emitan las señales de prueba de audio (1 kHz) durante la emisión de la barra de colores.

[Valores de configuración: On, ●Off]

INPUT1/2 Wind Cut

Para seleccionar si se desea reducir las frecuencias bajas de las señales de entrada de audio (corte de graves) cuando el interruptor [INPUT1/INPUT2] se ajusta en "MIC" o "MIC+48V".

Configure esta opción para reducir el ruido del viento del micrófono.

- Both:
Permite la reducción de graves en los terminales [INPUT1] y [INPUT2].
- INPUT2:
Permite la reducción de graves solo en el terminal [INPUT2].
- INPUT1:
Permite la reducción de graves solo en el terminal [INPUT1].
- Off:
Deshabilita la reducción de graves.

[Valores de configuración: Both, INPUT2, INPUT1, ●Off]

Int. Mic Wind Cut

Para seleccionar si se desean reducir las frecuencias bajas de las señales de entrada de audio (corte de graves) en el micrófono integrado. Configure esta opción como "On" para reducir el ruido del viento del micrófono.

[Valores de configuración: On, ●Off]

Equalizer

Puede corregir la característica y mejorar el sonido del micrófono conectado usando esta configuración del ecualizador.

Para configurar la frecuencia de audio desde un ecualizador de 5 bandas.

- Frecuencia:
100 Hz, 330 Hz/1 kHz, 3,3 kHz, 10 kHz
- Nivel variable:
± 6 dB (pasos de 1 dB)

Nota : _____

- El audio se grabará con las características configuradas en el ecualizador.
- Configure todas las bandas como "0dB" para omitir el ecualizador.
- Cuando el nivel del ecualizador se ajusta hacia el lado +, es posible que el audio quede distorsionado. En este caso, reduzca el nivel de grabación en el modo manual.
- Si se modifican los valores de múltiples frecuencias, los niveles especificados y los niveles reales pueden ser diferentes debido a la interferencia entre las bandas de frecuencia.
- Esta función está habilitada solo cuando tanto [INPUT1/2 Wind Cut] y [Int. Mic Wind Cut] están configurados como "Off".

Monitor

Para configurar el sonido de audio del terminal [F] en estéreo o audio mezclado si el interruptor de selección [MONITOR] del monitor LCD se ajusta como "BOTH".

- **Mix:**
Emite sonido mezclado (sonido mezclado de CH1 y CH2) para L y R.
- **Stereo:**
Emite sonido en estéreo (emite sonido de audio de CH1 para L (izquierda) y CH2 para R (derecha)).

[Valores de configuración: ●Mix, Stereo]

Nota : _____

- Si tanto CH1 como CH2 son micrófonos integrados, el sonido en estéreo se emite desde el terminal [F] sea cual sea la configuración del [Monitor].

Alarm Level

Para seleccionar si se activa el tono de advertencia así como para ajustar el volumen. El tono de advertencia se emite desde el altavoz del monitor o del terminal [F].

[Valores de configuración: ●High, Middle, Low, Off]

Audio On FULL AUTO

Para configurar si activar o no el modo automático para audio cuando el interruptor [FULL AUTO ON/OFF] se ajusta en "ON".

- **SW Set:**
Configura el modo de grabación de audio según la configuración del interruptor de selección [CH1/CH2 AUTO/MANUAL].
- **Auto:**
Configura el modo de grabación de audio al modo automático obligatorio.

[Valores de configuración: SW Set, ●Auto]

Menú de System

Esta pantalla de menús permite realizar configuraciones relacionadas con el sistema. Para especificar ajustes de grabación, formateado y restauración de tarjetas SD, ajustes de la luz indicadora, ajustes de red, fecha/hora, zona horaria y otros ajustes.

También puede utilizarse para reiniciar las configuraciones de menú devolviéndolas a sus valores predeterminados.

Record Set...

Para especificar configuraciones relacionadas con el vídeo grabado.

(☞ P113 [Opción Record Set])

Media

↳ Format Media

Para formatear (inicializando) una tarjeta SD. Seleccione una ranura de tarjeta (A o B), seleccione [Format] de [Cancel] / [Format] y pulse el botón de ajuste (●) para formatear (inicializar) la tarjeta.

(☞ P37 [Formateado (inicialización) de tarjetas SD])

↳ Restore Media

Para restaurar una tarjeta SD. Seleccione una ranura de tarjeta (A o B), y pulse el botón de ajuste (●) para restaurar la tarjeta SD.

(☞ P38 [Cómo restaurar la tarjeta SD])

Nota : _____

- Esta opción aparece solo cuando se debe restaurar la tarjeta SD. No obstante, no se puede seleccionar cuando se graba en modo cámara y durante la revisión de clips.

Setup File

Esto le permite guardar la configuración del menú, así como los resultados de rendimiento de velocidad del obturador y AWB.

Es útil guardar las configuraciones según las diferentes condiciones de filmación.

↳ Load File...

Carga las configuraciones.

(☞ P140 [Cargar un archivo de configuración])

↳ Store File...

Guarda las configuraciones.

(☞ P139 [Guardar archivos de configuración])

↳ Delete File...

Elimina el archivo configurado.

(☞ P140 [Eliminar archivos de configuración])

Auto Power Off

Para seleccionar si se apagará la alimentación automáticamente si no se utiliza la videocámara durante 5 minutos o más cuando se esté usando la batería. Esta función solo es válida cuando se usa la batería.

[Valores de configuración: On, ●Off]

Nota : _____

- Si la batería y el adaptador de CA no están conectados, se utilizará la alimentación de la conexión del adaptador de CA. Por lo tanto, dicha función no tendrá ningún efecto.

Tally Lamp

Para ajustar la iluminación o no iluminación de la luz indicadora durante la grabación al visualizar la advertencia de espacio restante o durante la transmisión en directo.

■ **660**

- **Rec/Live Streaming:**
Se ilumina durante la grabación o la transmisión en directo.
- **Live Streaming:**
Se ilumina durante la transmisión en directo. No se ilumina durante la grabación.
- **Rec:**
Se ilumina durante la grabación.
- **Off:**
Apaga el indicador.

[Valores de configuración: Rec/Live Streaming, Live Streaming, ●Rec, Off]

■ **620**

- **On:**
Encienda la indicador, indicadora parpadea.
- **Off:**
Apaga el indicador, indicadora no parpadea.

[Valores de configuración: ●On, Off]

Nota : _____

- La visualización de la advertencia parpadeante, como por ejemplo cuando el nivel de batería restante es bajo, se habilita en un ajuste distinto a "Off".

GPS GPS

Para ajustar la función de GPS en On u Off (encendida / apagada).

[Valores de configuración: On, ●Off]

Language

Cambia entre los diferentes idiomas disponibles en la pantalla del menú.

[Valores de configuración: ●English, Français, Español] (modelo U)

[Valores de configuración: ●English, Français, Deutsch, Italiano, Español, Русский] (modelo E)

Network 660

Para utilizar la función de red, ajuste esta opción como "On(SDI Off)" o "On(HDMI Off)".

- **On(SDI Off):**
Utiliza la función de red. Sin embargo, se desactiva la salida SDI.
- **On(HDMI Off):**
Utiliza la función de red. Sin embargo, se desactiva la salida HDMI.
- **Off:**
No utiliza la función de red.

[Valores de configuración: On(SDI Off), On(HDMI Off), ●Off]

Nota : _____

- Se restringen las siguientes funciones durante el uso de la función de red.
 - No se puede emitir SDI y HDMI simultáneamente.
 - No se puede seleccionar la [Variable Frame Rate].
 - La [Flash Band Correction] se fija como "Off".
 - La [LCD + VF] se fija como "Off".

↳ **Import Metadata**

Para importar metadatos del servidor FTP.

Nota : _____

- Esta opción no está disponible cuando se ajusta [Network] en "Off".

↳ **Settings...**

Para especificar configuraciones relacionadas con la red.

(☞ P118 [Opción Network/Settings **660**])

Nota : _____

- Esta opción no está disponible cuando se ajusta [Network] en "Off".

Reset All

Restablece todas las configuraciones del menú.

Nota : _____

- [Date/Time] y [Time Zone] no se pueden restablecer.
(☞ P113 [Date/Time])
(☞ P113 [Time Zone])
- Esta opción no se puede seleccionar cuando se graba en modo cámara, durante la revisión de clips y en modo soporte.

Date/Time

Para configurar el año, mes, día, hora y minutos.

Nota : _____

- Si la recepción de señal de satélites GPS permite establecer la fecha y la hora a partir de la información de GPS, puede ajustar la hora obtenida del satélite GPS pulsando el botón [FOCUS ASSIST/1].

El botón [FOCUS ASSIST/1] aparecerá en gris si la información de ajuste de la fecha y la hora no puede ser obtenida desde el satélite GPS.

GPS

- El orden de visualización de la fecha (año, mes, día) corresponde al ajuste [Display Settings] → [Date Style]. No obstante, se usa el formato de 24 horas para mostrar la hora, independientemente de la configuración [Time Style].

(☞ P107 [Date Style])

Time Zone

Para configurar la diferencia horaria UTC en unidades de 30 minutos.

[Valores de configuración: UTC-12:00-UTC-00:30, UTC, UTC+00:30-UTC+14:00 (en incrementos de 30 min.)]

(Valores predeterminados: UTC-05:00 (modelo U), UTC (modelo E))

Nota : _____

- Si la opción [Date/Time] ya está configurada, la opción [Date/Time] se ajusta automáticamente cuando se modifica [Time Zone].

Reserved

Para el ajuste de la función adicional en "On" o "Off".

↳ Reserved 1 a Reserved 16

Normalmente ajustado en "Off".

[Valores de configuración: On, ●Off]

System Information

↳ Version

Muestra información de la versión de firmware.

↳ Fan Hour

Para mostrar el tiempo de uso del ventilador interno.

Nota : _____

- En entornos normales, el polvo se acumula en el ventilador interno cuando la cámara grabadora se utiliza durante mucho tiempo. Es posible que entre polvo en la cámara grabadora, especialmente si se utiliza al aire libre. Lo que puede afectar la calidad de la imagen y el sonido de la cámara grabadora. Compruebe y sustituya el ventilador después de periodos de 9000 horas (directrices sugeridas).

↳ Open Source License

Muestra la licencia del software de código abierto utilizado por esta videocámara.

| Opción Record Set

Record Format

Después de configurar todas las opciones en el menú [Record Format], seleccione la opción [Set] en la parte inferior de la pantalla para aplicar la nueva configuración en el grabador de la cámara y cambiar el formato de grabación. Aparece el mensaje "Please Wait..." mientras se realiza el cambio.

↳ System

Para seleccionar una definición del sistema.

- HD:
Graba en calidad "HD" (alta definición)
- SD:
Graba en calidad "SD" (definición estándar)
- HD+SD **660** :
Graba en "HD" (alta definición) en la ranura A y en "SD" (definición estándar) en la ranura B.
- HD+Web **660** :
Graba en "HD" (alta definición) en la ranura A y en baja definición en la ranura B.

[Valores de configuración: ●HD, SD, HD+SD, HD+Web]

Precaución : _____

- Las opciones del valor de configuración de cada uno de los siguientes elementos varía en función del ajuste de este elemento.

660 : [A]Format], [A]Resolution], [A]Frame & Bit Rate]

620 : [Format], [Resolution], [Frame & Bit Rate]

↳ **A** **Format** **660**, **Format** **620**

Para seleccionar el formato de archivo que va a grabarse en la tarjeta SD de la ranura A.

660
[Valores de configuración: ●QuickTime(MPEG2), MP4(MPEG2), MXF(MPEG2), AVCHD, QuickTime(H.264)]

620
[Valores de configuración: ●QuickTime(MPEG2), MP4(MPEG2), AVCHD, QuickTime(H.264)]

Nota :

- Cuando [System] se ajusta en “HD” o “SD”, el formato de grabación del archivo será el mismo para las tarjetas SD de las ranuras A y B.
- Cuando [System] se establece en “SD”, esta opción queda fijada en “QuickTime(H.264)”.

↳ **A** **Resolution** **660**, **Resolution** **620**

Para seleccionar el tamaño de la imagen que va a grabarse en la tarjeta SD de la ranura A. (horizontal x vertical)

Las opciones disponibles pueden variar según las configuraciones de [**A**Format] **660**, [Format] **620** y [System].

- Si se selecciona MP4(MPEG2) o QuickTime(MPEG2):
[Valores de configuración: ●1920x1080, 1440x1080, 1280x720]
- Si MXF(MPEG2) está seleccionado **660** :
[Valores de configuración: ●1920x1080, 1440x1080, 1280x720]
- Si AVCHD está seleccionado:
[Valores de configuración: ●1920x1080, 1440x1080]
- Si QuickTime(H.264) está seleccionado:
Fijado en “1920x1080”

Nota :

- Cuando [System] se ajusta en “HD” o “SD”, la definición del archivo será la misma para las tarjetas SD de las ranuras A y B.
- Cuando [System] se ajusta en “SD”, esta opción queda fijada como sigue.
 - Modelo U: Fijado en “720x480”
 - Modelo E: Fijado en “720x576”
- Los valores seleccionables de [**A**Frame & Bit Rate] **660** o [Frame & Bit Rate] **620** varían según la configuración de esta opción.

↳ **A** **Frame & Bit Rate** **660**, **Frame & Bit Rate** **620**

Para seleccionar la velocidad de los fotogramas de grabación y codificar la tasa de bits de la tarjeta SD de la ranura A.

Las opciones seleccionables varían según los ajustes de las siguientes opciones.

A Resolution 660 , Resolution 620	A Format 660 , Format 620	A Frame & Bit Rate 660 , Frame & Bit Rate 620
1920x1080	AVCHD	[Valores de configuración: 60p(HQ), ●60i(HQ) (*1), 50p(HQ), ●50i(HQ) (*2), 60i(SP), 50i(SP)]
	QuickTime(H.264)	[Valores de configuración: 60p(XHQ), 60i(XHQ), 50p(XHQ), 50i(XHQ), 30p(XHQ), 25p(XHQ), 24p(XHQ), ●60i(UHQ) (*1), ●50i(UHQ) (*2), 30p(UHQ), 25p(UHQ), 24p(UHQ)]
1440x1080	AVCHD	[Valores de configuración: ●60i(LP) (*1), ●50i(LP) (*2), 60i(EP), 50i(EP)]
	Otros que no sean AVCHD ni QuickTime(H.264)	[Valores de configuración: ●60i(HQ) (*1), ●50i(HQ) (*2), 60i(SP), 50i(SP)]
1280x720	MXF(MPEG2) 660	[Valores de configuración: ●60p(HQ) (*1), ●50p(HQ) (*2)]
	Otros que no sean MXF(MPEG2) 660 o MP4(MPEG2) o QuickTime(MPEG2) 620	[Valores de configuración: ●60p(HQ) (*1), 30p(HQ), 24p(HQ), ●50p(HQ) (*2), 25p(HQ), 60p(SP), 50p(SP)]

*1 Valor predeterminado para el modelo U

*2 Valor predeterminado para el modelo E

Nota : _____

- Para más detalles sobre las combinaciones de [Record Format] utilizable, consulte lo siguiente. (P43 [Lista de formatos])
- Cuando [System] se establece en “SD”, esta opción queda fijada de la manera siguiente para los distintos modelos.
 - Modelo U: “60i”
 - Modelo E: “50i”
- Cuando [System] esté ajustado en “HD” o “SD”, la velocidad de los fotogramas y la codificación de la tasa de bits para grabar en las tarjetas SD de las ranuras A y B serán las mismas.

↳ **B Format** 660

Para seleccionar el formato del archivo que va a grabarse en la tarjeta SD de la ranura B cuando la opción [System] está ajustada como “HD+Web” o “HD+SD”.

Las opciones seleccionables varían en función de la configuración de [System].

- Si “HD+Web” está seleccionado: “QuickTime(H.264)” o “AVCHD”
- Si “HD+SD” está seleccionado: Fijado en “QuickTime(H.264)”

Nota : _____

- Cuando “HD+Web” es seleccionado y [A Frame & Bit Rate] se ajusta en “30p”, “25p” o “24p”, el formato queda fijado en “QuickTime(H.264)”.

↳ **B Resolution** 660

Para seleccionar el tamaño de la imagen que va a grabarse en la tarjeta SD de la ranura B cuando la opción [System] está ajustada como “HD+Web” o “HD+SD”. (horizontal x vertical)

Las opciones disponibles varían según se indica a continuación en función de las configuraciones de [System] y [B Format].

- Si HD+SD está seleccionado: “720x480” (modelo U), “720x576” (modelo E)
- Cuando [System] es ajustado en “HD+Web”, y [B Format] en “QuickTime(H.264)”: “960x540” o “480x270”
- Cuando [System] es ajustado en “HD+Web”, y [B Format] en “AVCHD”: Fijado en “1440x1080”

Nota : _____

- Cuando [System] se ajusta en “HD” o “SD”, esta opción se fija en el mismo valor que [A Resolution].

↳ **B Frame & Bit Rate** 660

Para seleccionar la velocidad de fotogramas y codificar la tasa de bits que va a grabarse en la tarjeta SD de la ranura B cuando la opción [System] está ajustada como “HD+Web” o “HD+SD”.

Las opciones disponibles pueden variar según las configuraciones de [System] y [A Frame & Bit Rate].

- Si HD+SD está seleccionado: Fijado en “60i” (modelo U), “50i” (modelo E)
- Cuando se selecciona HD+Web ([B Format] se ajusta en “AVCHD”):
 - Si [A Frame & Bit Rate] se ajusta en “60i”: “60i(EP)” o “60i(LP)”
 - Si [A Frame & Bit Rate] se ajusta en “50i”: “50i(EP)” o “50i(LP)”
- Cuando se selecciona HD+Web ([B Format] se ajusta en “QuickTime(H.264)”: Fijado en “30p”, “25p” o “24p”

Nota : _____

- Cuando [System] se ajusta en “HD” o “SD”, esta opción se fija en el mismo valor que [A Frame & Bit Rate].

↳ **SD Aspect**

Para configurar la relación de aspecto de la imagen grabada cuando [System] se ajusta en “HD+SD” o “SD”.

[Valores de configuración: ● 16:9, 4:3]

Nota : _____

- Cuando [System] se ajusta en “HD” o “HD+Web”, esta opción queda fijada en “16:9”.

Rec Mode

- Para seleccionar el modo de grabación a grabar en la tarjeta SD.
(☞ P76 [Grabación especial])
- Las opciones seleccionables varían según la configuración de menús de [Record Format].

Format	Núm. de fotogramas para Frame & Bit Rate	Valores de configuración
MP4 (MPEG2) QuickTime (MPEG2) MXF (MPEG2) 660	30p, 25p, 24p	Normal, Pre Rec, Clip Continuous, Interval Rec, Frame Rec, Variable Frame
	60p, 60i, 50p, 50i	Normal, Pre Rec, Clip Continuous, Interval Rec, Frame Rec
MP4 (MPEG2) QuickTime (MPEG2) 620		
AVCHD	60p, 60i, 50p, 50i	Normal, Pre Rec, Clip Continuous, Interval Rec, Frame Rec
QuickTime (H.264)	60p, 60i, 50p, 50i	Normal, Pre Rec, Clip Continuous, Interval Rec, Frame Rec
	30p, 25p, 24p	Normal, Pre Rec, Clip Continuous, Interval Rec, Frame Rec, Variable Frame

Nota :

- Cuando [Slot Mode] se establece en "Backup", esta opción queda fijada en "Normal".
- [Variable Frame Rate] se habilita al ajustar [A]Resolution/[B]Resolution en "1920x1080" o "1280x720", y ajustar [A]Frame & Bit Rate/[B]Frame & Bit Rate en "30p", "25p" o "24p".

↳ Pre Rec Time

Para configurar el tiempo de pregrabación cuando [Rec Mode] está ajustado en "Pre Rec".

[Valores de configuración: ●5sec, 10sec, 15sec]

Nota :

- Cuando la configuración de la velocidad de los fotogramas en [Main Menu] → [System] → [Record Set] → [Record Format] → [Frame & Bit Rate] está ajustada en "XHQ", "15sec" no se puede seleccionar.

↳ Rec Frames

Para configurar el número de fotogramas que se grabarán cuando [Rec Mode] se configura en "Frame Rec" o "Interval Rec".

[Valores de configuración: ●1frame, 3frames, 6frames]

↳ Rec Interval

Para configurar el intervalo del tiempo de grabación cuando [Rec Mode] está ajustado en "Interval Rec".

[Valores de configuración: ●1sec, 2sec, 5sec, 10sec, 30sec, 1min, 2min, 5min, 10min, 30min, 1hour]

↳ Variable Frame Rate

Para configurar la velocidad de los fotogramas durante la grabación si [Rec Mode] se ajusta como "Variable Frame".

Las opciones disponibles pueden variar según las configuraciones de [Record Format] →

[A]Resolution/[B]Resolution y [A]Frame & Bit Rate/[B]Frame & Bit Rate].

(☞ P80 [Grabación de fotogramas variables])

Slot Mode

Para configurar el funcionamiento de la ranura de tarjeta.

- Series:
Modo que activa las dos ranuras secuencialmente.
- Dual:
Modo que activa las dos ranuras a la vez.
(☞ P72 [Grabación Dual])
- Backup:
Modo que permite la grabación en la ranura B sin utilizar el botón [REC]. Esta opción puede seleccionarse si [Rec Mode] se ajusta en "Normal". Inicie o detenga la grabación utilizando el menú [Backup Rec], o pulse el botón [USER1] a [USER7], [LCD KEY▲], [LCD KEY▶], [LCD KEY▼], [LCD KEY◀] que se asigna con "Backup Trig".
(☞ P74 [Grabación de copia de seguridad])

Nota : _____

- Cuando se ajusta en “Series” y se han insertado soportes grabables en las dos ranuras, al pulsar el botón [REC] se inicia la grabación únicamente en la tarjeta de la ranura seleccionada (ranura activa).
- Cuando se selecciona “Series”, y [Record Format] → [A Format] se ajusta en “AVCHD”, los clips se graban en las ranuras continuamente sin interrupción de vídeo.
- Cuando se ajusta en “Dual” y se han insertado soportes grabables en las dos ranuras, al pulsar el botón [REC] la grabación se inicia simultáneamente en las tarjetas de las dos ranuras.

↳ Backup Rec

Para comenzar o detener la grabación de la copia de seguridad con [REC]/[STBY].

Esta opción puede seleccionarse si [Slot Mode] se ajusta en “Backup”.

Nota : _____

- Cuando la grabación se detiene porque no queda espacio en el soporte, etc., esta opción se fija a “STOP” y no podrá seleccionarse.

4GB File Spanning(SDXC)

Un archivo de grabación se divide automáticamente cuando el tamaño excede los 4 GB pero, si usa una tarjeta SDXC, puede grabar clips superiores a 4 GB ajustando esta opción en “Off”. (Hasta un máximo de 64 GB o 4 horas)

- On:
Divide un archivo si excede los 4 GB o 30 minutos.
- Off:
Divide un archivo cuando excede los 64 GB o 4 horas.

[Valores de configuración: ●On, Off]

Nota : _____

- Para utilizar una tarjeta SDHC, ajuste [4GB File Spanning(SDXC)] en “On”.
 - Esta opción sólo es válida si la tarjeta SD utilizada para la grabación es del formato SDXC.
 - Durante la grabación simultánea, como por ejemplo la grabación dual y la grabación de seguridad, esta opción es válida sólo cuando las tarjetas SD de ambas ranuras tienen el formato SDXC.
 - Esta opción sólo es válida cuando [Record Format] → [A Format]/[B Format] está ajustado en “QuickTime(MPEG2)”, “MXF(MPEG2)” o “QuickTime(H.264)”.
- (☞ P114 [A Format 660 , Format 620])
(☞ P115 [B Format 660])

Recording in DCIM Folder

Cuando “On” es seleccionado, los archivos se guardan en la carpeta DCIM de la tarjeta SD durante la grabación MOV.

[Valores de configuración: ●On, Off]

Nota : _____

- Cuando se selecciona “Off”, las carpetas que contengan clips grabados podrían no ser detectables en el entorno MAC OS.
- Para importar clips a un disco grabador Blu-ray & HDD producido por nuestra compañía, ajuste este elemento a “Off” antes de la grabación.

LPCM (QuickTime)

Para ajustar el formato de grabación de audio de QuickTime.

[Valores de configuración: Dual Mono, ●Stereo]

Nota : _____

- Si la definición del vídeo grabado es Web, la grabación se realiza en “Stereo” independientemente del ajuste seleccionado.

660

Time Stamp

Para configurar si se visualiza o no la información de fecha/hora de grabación en el vídeo grabado.

[Valores de configuración: On, ●Off]

Nota : _____

- El estilo de visualización de la fecha/hora se puede modificar en [LCD/VF] → [Display Settings] → [Date Style]/[Time Style].
(☞ P107 [Date Style])
(☞ P107 [Time Style])
- Cuando se oculta la fecha/hora cuando se visualiza la pantalla del menú, la pantalla de estado u otra pantalla, la fecha/hora durante este periodo no se grabará en el vídeo. Aparecerá una pantalla de confirmación si intenta visualizar la pantalla del menú o la pantalla de estado durante la grabación.
- Cuando [System] se ajusta en “HD+Web” o “HD +SD”, la información de fecha y hora de grabación no puede registrarse en la imagen que se va a grabar en la ranura B. 660

Clip Set↳ **Clip Name Prefix**

Para configurar los primeros cuatro caracteres del nombre del archivo de clip que se grabará en la tarjeta SD.

Introduzca uno de los 38 caracteres incluyendo letras (mayúsculas), números (0 a 9), “_” (guión bajo) y “.” (comillas) usando el teclado del software.

(P92 [Entrada de texto mediante el teclado del software])

[Valores de configuración: xxxG] (El valor predeterminado de xxx son los tres últimos dígitos del número de serie).

Nota : _____

- Cuando [Main Menu] → [System] → [Record Set] → [Record Format] → [A]Format se ajusta en “AVCHD”, este ajuste no se refleja en el nombre de archivo del clip.
No obstante, se graba como el nombre de visualización del clip en la pantalla de vistas en miniatura.
- El “.” (guión) en el [Clip Name Prefix] será sustituido por “_” (guión bajo) solamente al grabar clips en la carpeta DCIM.

↳ **Reset Clip Number**

Para asignar un nuevo número (número del clip) restableciéndolo a (0001).

Seleccione [Reset] y pulse el botón de ajuste (●) para restablecer el número.

Cuando [A]Format se ajusta en “AVCHD”, el número de clip se restablece a “00000”.

Si existieran otros clips en la tarjeta SD, el número utilizado tras el reinicio es el número más bajo disponible.

- Ejemplo:
Si [Clip Name Prefix] es “ABCD” y “ABCD0001” ya existe en la tarjeta SD, se asignará “ABCD0002”.

Clear Planning Metadata

Borra la planificación de metadatos descargada del servidor FTP.

Opción Network/Settings 660

Para especificar configuraciones relacionadas con la red.

La visualización del teclado del software para introducir datos varía según la opción que seleccione.
(P92 [Entrada de texto mediante el teclado del software])

Web

Para establecer las funciones que utilizan el navegador web.

↳ **Web Access**

Para acceder a través del navegador web, ajuste en “On”.

[Valores de configuración: ●On, Off]

↳ **Camera Name**

Para establecer el nombre visualizado en el navegador web. Introduzca hasta 8 caracteres utilizando del teclado del software.

(Valor predeterminado: HM660)

↳ **Login Name (Fixed)**

El nombre de inicio de sesión es fijado como “prohd”. No se puede cambiar.

↳ **Change Password**

Cambia la contraseña para acceder a través de un navegador web.

Se muestra la contraseña actual. Introduzca una contraseña nueva directamente.

Introduzca hasta 31 caracteres utilizando del teclado del software.

Live Streaming Set

Para especificar los ajustes de distribución de las imágenes de vídeo en directo.

Nota : _____

- Los ajustes no pueden modificarse durante la transmisión en directo.
- Los usuarios no pueden acceder a este menú en los siguientes casos.
 - Si [Record Format] → [System] se ajusta en “HD+SD” o “HD+Web”
 - Cuando [Record Format] → [Frame & Bit Rate] se ajusta a “24p”, “50p” o “60p” (“50p” y “60p” son para la resolución de 1920x1080)

↳ Live Streaming

Inicia la distribución en directo al seleccionar "On".
[Valores de configuración: On, ●Off]

Nota : _____

- "On" no puede seleccionarse si no se ha establecido la conexión de la red.
- "On" no puede seleccionarse si FTP está funcionando.
- La transmisión en directo cambia a "Off" al desactivar la alimentación.

↳ Server

Para seleccionar el servidor para la transmisión en directo.

[Valores de configuración: ●Server1, Server2, Server3, Server4]

Nota : _____

- El ajuste no puede modificarse durante la transmisión en directo (Live Streaming ajustado en "On").

↳ Streaming Server

Para ajustar el servidor para la transmisión en directo.

Nota : _____

- El ajuste no puede modificarse durante la transmisión en directo (Live Streaming ajustado en "On").

↳ Server1/Server2/Server3/Server4**■ Alias**

Establecer un nombre para identificar los ajustes de la videocámara.

El nombre establecido en este ajuste se mostrará en las opciones de [Server].

* El valor predeterminado es "Server1/Server2/Server3/Server4".

* Se pueden introducir hasta 31 caracteres y caracteres ASCII.

■ Type

Para configurar el sistema para transferir los videos para la distribución.

[Valores de configuración: ●MPEG2-TS/UDP, MPEG2-TS/TCP, MPEG2-TS/RTP, RTSP/RTP, ZIXI, RTMP]

Nota : _____

- Utilice dispositivos de recepción que sean compatibles con los respectivos sistemas de transferencia.
- Para utilizar el ajuste "ZIXI", es necesario un servidor dedicado independiente.
- Los siguientes elementos que pueden ser ajustados varían en función de la configuración de este elemento.

■ Destination Address

Para obtener más información, como por ejemplo el nombre del host y la dirección IP del destino de la distribución en directo.

* Introducir hasta 127 caracteres utilizando caracteres alfanuméricos de un solo byte (a-z, 0-9), guión de un solo byte [-] o punto [.]

■ Destination URL

Para introducir le URL del destino de distribución en directo comenzando con "rtmp://".

No existe un valor predeterminado (en blanco).

* Se pueden introducir hasta 191 caracteres y caracteres ASCII.

■ Destination Port

Introduzca el número de puerto de la red del destino de la distribución en directo usando un número entero entre 1 y 65535.

Si [Type] se ajusta en "MPEG2-TS/UDP", "MPEG2-TS/TCP" o "MPEG2-TS/RTP", el valor predeterminado es "6504". Si se ajusta "ZIXI", el valor predeterminado es "2088".

Nota : _____

- Si [Type] se ajusta en "MPEG2-TS/RTP", solamente pueden especificarse los números pares de 2 a 65530 para el número de puerto.
- Al ajustar [Type] en "MPEG2-TS/RTP" y ajustar [SMPTE 2022-1 FEC] en "On", los números de puerto N+2 y N+4 también se usan junto con el número de puerto especificado (N).

■ Stream ID

Para configurar el ID de transmisión registrado del destino de distribución en directo.

El valor predeterminado varía en función del modelo del producto.

* Introducir hasta 63 caracteres.

■ Stream Key

Introduzca la clave de transmisión especificada en el destino de transmisión en directo.

No existe un valor predeterminado (en blanco).

* Introducir hasta 63 caracteres.

■ Password

Para ajustar la contraseña de [Stream ID].

No existe un valor predeterminado (en blanco).

* Introducir hasta 127 caracteres. Si [Type] se ajusta en "RTSP/RTP", introduzca un máximo de 31 caracteres.

■ Latency

Para el ajuste del modo de latencia.

[Valores de configuración: High, Medium, ●Low, Mininum(ZIXI Off)]

■ **Adaptive Bit Rate**

Si selecciona "On", el valor de configuración de la tasa de bits de la transmisión en directo se establece en el límite máximo, y la tasa de bits cambia automáticamente de acuerdo a los cambios en el ancho de banda de la red.

[Valores de configuración: On, ●Off]

Nota :

- [Adaptive Bit Rate] puede seleccionarse al ajustar [Type] en "ZIXI" y ajustar [Latency] en un valor distinto de "Minimun(ZIXI Off)".

La tasa de bits se muestra en la pantalla de estado solamente al ajustar "On".

■ **PCR Jitter**

Ajustar en "Low" reduce a la fluctuación PCR de la transmisión en directo.

[Valores de configuración: Low, ●Normal]

Nota :

- Esta opción puede seleccionarse si [Type] se ajusta en "MPEG2-TS/UDP".

■ **SMPTE 2022-1 FEC**

Ajuste en "On" para usar FEC (Corrección de errores hacia delante).

Un sistema de transmisión que recupera los paquetes que faltan en el proceso de decodificación sin tener que retransmitir los paquetes perdidos.

[Valores de configuración: On, ●Off]

* El descodificador debe ser compatible con SMPTE 2022-1.

■ **FEC Matrix**

Para determinar la cantidad de sobrecarga de FEC (Corrección de errores hacia delante) para configurar SMPTE2022-1.

(P173 [Configuración de la matriz FEC])

Nota :

- Esta opción puede seleccionarse si [SMPTE 2022-1 FEC] se ajusta en "On".

↳ **Resolution**

Para configurar la resolución de la imagen de vídeo durante la distribución en directo.

La videocámara se reinicia al modificar el ajuste.

"Please Wait..." será visualizado.

Las opciones disponibles pueden variar según las configuraciones de [AResolution] y [AFrame & Bit Rate] en [Record Format].

A Resolution	Núm. de fotogramas para AFrame & Bit Rate	Valores de configuración (●: valor predeterminado)
1920x1080, 1440x1080	60i, 30p	●1920x1080 (*1), 1280x720, 720x480, 640x360
	50i, 25p	●1920x1080 (*2), 1280x720, 720x576, 640x360
1280x720	60p, 30p	1280x720, 720x480, 640x360
	50p, 25p	1280x720, 720x576, 640x360
720x480 (modelo U)	60i	720x480, 640x360
720x576 (modelo E)	50i	720x576, 640x360

*1 Valor predeterminado para el modelo U

*2 Valor predeterminado para el modelo E

Nota :

- Los ajustes no pueden modificarse durante la grabación o la transmisión en directo.
- La relación de aspecto de la imagen de transmisión en directo está fijada en "16:9".

↳ **Frame & Bit Rate**

Para configurar la velocidad de los fotogramas y la velocidad de codificación de bits de la imagen de vídeo durante la distribución en directo.

Las opciones disponibles pueden variar según las configuraciones de [Resolution] arriba, así como

[AFrame & Bit Rate] en [Record Format].

Núm. de fotogramas para Frame & Bit Rate	Resolution	Valores de configuración (●: valor predeterminado)
60p, 60i, 30p	1920x1080	60i (12,0 M), ● 60i (8,0 M) (*1), 60i (5,0 M), 60i (3,0 M)
	1280x720	30p (8,0 M), 30p (5,0 M), 30p (3,0 M), 30p (1,5 M)
	720x480	60i (8,0 M), 60i (5,0 M), 60i (3,0 M), 60i (1,5 M), 60i (0,8 M), 60i (0,3 M)
	640x360	30p (3,0 M), 30p (1,5 M), 30p (0,8 M), 30p (0,3 M)
50p, 50i, 25p	1920x1080	50i (12,0 M), ● 50i (8,0 M) (*2), 50i (5,0 M), 50i (3,0 M)
	1280x720	25p (8,0 M), 25p (5,0 M), 25p (3,0 M), 25p (1,5 M)
	720x576	50i (8,0 M), 50i (5,0 M), 50i (3,0 M), 50i (1,5 M), 50i (0,8 M), 50i (0,3 M)
	640x360	25p (3,0 M), 25p (1,5 M), 25p (0,8 M), 25p (0,3 M)

*1 Valor predeterminado para el modelo U

*2 Valor predeterminado para el modelo E

Nota :

- Los ajustes no pueden modificarse durante la transmisión en directo.
- Una tasa de codificación de bit que exceda los 5,0 Mbps no podrá seleccionarse si [Type] se ajusta en "MPEG2-TS/RTP" o "RTSP/RTP".
- Una tasa de codificación de bits que exceda los 5,0 Mbps no podrá seleccionarse si [Type] se ajusta en "ZIXI" y [Latency] se ajusta en cualquier otra opción distinta de "Low".
- Una tasa de codificación de bits que exceda los 3,0 Mbps no podrá seleccionarse si [Type] se ajusta en "ZIXI" y [Latency] se ajusta en "Low", o cuando [Type] se ajusta en "RTMP".

Connection Setup

Para especificar los ajustes de conexión a la red. Aparece una pantalla [Wizard] conforme al adaptador conectado al terminal [HOST] trasero. Siga las instrucciones para realizar el ajuste. Puede Load, Store y Delete los ajustes especificados en la pantalla [Wizard].

↳ Wizard

Aparece una pantalla [Wizard] conforme al tipo de adaptador que está conectado al terminal [HOST] trasero.

Siga las instrucciones.

↳ Load

Carga los ajustes de la pantalla [Wizard].

(☞ P170 [Lectura del archivo de parámetros de conexión])

↳ Store

Guarda los ajustes de la pantalla [Wizard].

(☞ P169 [Guardar el archivo de parámetros de conexión])

↳ Delete

Elimina los ajustes guardados.

(☞ P170 [Eliminación de los parámetros de conexión])

↳ APN

Para especificar APN (Nombre de punto de acceso).

* Esta opción aparece en gris y no se puede seleccionar si APN no se puede ajustar para el adaptador adjunto.

Precaución :

- El ajuste APN está escrito en el adaptador celular, no en esta videocámara. Ajustar un APN incorrecto puede provocar un fallo de comunicación o facturas costosas de la compañía de telecomunicaciones. Ajuste APN correctamente.
(☞ P148 [Conexión mediante adaptador móvil])

Metadata Server

Registro del servidor FTP para importar los metadatos y la ruta del archivo que se va a importar. Se pueden registrar hasta 4 ajustes.

↳ **Meta-FTP1 a Meta-FTP4**
(Se muestran los nombres especificados en las respectivas opciones de [Alias])

■ **Alias**
Establecer un nombre para identificar los ajustes de la videocámara.
El nombre establecido en este ajuste se mostrará en las opciones de [Import Metadata].

* Introducir hasta 31 caracteres.

■ **Protocol**
Para configurar el protocolo del servidor FTP a conectar.

● **FTP:**
Protocolo que no codifica los datos entrantes y salientes.

● **SFTP:**
Protocolo que codifica los datos entrantes y salientes usando SSH.

● **FTPS:**
Protocolo que codifica los datos entrantes y salientes usando SSL o TLS. Usa un modo implícito (inicia la comunicación cifrada tras comenzar la conexión).

● **FTPES:**
Protocolo que codifica los datos entrantes y salientes usando SSL o TLS. Utiliza un modo explícito (inicia la comunicación cifrada después de obtener permiso).

[Valores de configuración: ●FTP, SFTP, FTPS, FTPES]

■ **Server**
Ajuste del nombre de servidor ("mystation.com", etc.) o de la dirección IP ("192.168.0.1", etc) del servidor FTP.

* Introducir hasta 127 caracteres utilizando caracteres alfanuméricos de un solo byte (a-z, 0-9), guión de un solo byte [-] o punto [.]

■ **Port**
Introducir el número de puerto del servidor FTP que se va a utilizar usando un número entero entre 1 y 65535.

El valor predeterminado varía en función de la configuración de Protocol.
(FTP: 21, SFTP: 22, FTPS: 990, FTPES: 21)

■ **File Path**
Introducir el nombre de ruta del archivo de metadatos ("/pub/meta.xml", "/home/user/meta2.xml", etc.)

* Introducir hasta 127 caracteres.

■ **Username**
Introducir el nombre de usuario para la conexión al servidor FTP.

* Introducir hasta 31 caracteres.

■ **Password**
Introducir la contraseña para la conexión al servidor FTP.

* Introducir hasta 31 caracteres.

■ **PASV Mode**

Establecer si se ajusta como modo pasivo el modo de comunicación utilizado para transferir archivos. Ajustar en "On" si la cámara está protegida por un cortafuegos y no se puede establecer una conexión desde el servidor FTP a la cámara.
[Valores de configuración: On, ●Off]

Nota : _____

- Si se ajusta [Protocol] en "SFTP", esta opción aparece como "----" y no puede ser seleccionada.

Clip Server

Configuración del servidor y directorio para subir los clips grabados en la tarjeta SD al servidor FTP.

↳ **Clip-FTP1 a Clip-FTP4**
(Se muestran los nombres especificados en las respectivas opciones de [Alias])

■ **Alias**
Establecer un nombre para identificar los ajustes de la videocámara.
El nombre establecido en esta opción aparecerá en la pantalla de acciones de [FTP Upload] de las vistas en miniatura.

* Introducir hasta 31 caracteres.

■ **Protocol**
Para configurar el protocolo del servidor FTP a conectar.

● **FTP:**
Protocolo que no codifica los datos entrantes y salientes.

● **SFTP:**
Protocolo que codifica los datos entrantes y salientes usando SSH.

● **FTPS:**
Protocolo que codifica los datos entrantes y salientes usando SSL o TLS. Usa un modo implícito (inicia la comunicación cifrada tras comenzar la conexión).

● **FTPES:**
Protocolo que codifica los datos entrantes y salientes usando SSL o TLS. Utiliza un modo explícito (inicia la comunicación cifrada después de obtener permiso).

● **ZIXI:**
Permite la transmisión estable mediante la reducción de la fluctuación y pérdida de paquetes de manera significativa a través de la comunicación mediante un servidor de retransmisión.

[Valores de configuración: ●FTP, SFTP, FTPS, FTPES, ZIXI]

Nota : _____

- Para utilizar el ajuste "ZIXI", es necesario un servidor dedicado independiente.
- Si "ZIXI" está ajustado, la función de reanudación está habilitada.

- **Server**
Ajuste del nombre de servidor (“mystation.com”, etc.) o de la dirección IP (“192.168.0.1”, etc) del servidor FTP.
- * Introducir hasta 127 caracteres utilizando caracteres alfanuméricos de un solo byte (a-z, 0-9), guión de un solo byte [-] o punto [.]
- **Port**
Introducir el número de puerto del servidor FTP que se va a utilizar usando un número entero entre 1 y 65535.
El valor predeterminado varía en función de la configuración de Protocol.
(FTP: 21, SFTP: 22, FTPS: 990, FTPES: 21, ZIXI: 2088)
- **Dir. Path**
Introducir el nombre de ruta del directorio al que se va a realizar la subida (“/pub”, “/home/user”, etc.)
- * Introducir hasta 127 caracteres.
- **Username**
Introducir el nombre de usuario para la conexión al servidor FTP.
- * Introducir hasta 31 caracteres.

- **Stream ID**
Para configurar el ID de transmisión registrado del destino de carga.
El valor predeterminado varía en función del modelo del producto.

* Introducir hasta 63 caracteres.

- **Password**
Introducir la contraseña para la conexión al servidor FTP.

* Introducir hasta 31 caracteres. Si [Protocol] se ajusta en “ZIXI”, introduzca un máximo de 127 caracteres.

- **PASV Mode**
Establecer si se ajusta como modo pasivo el modo de comunicación utilizado para transferir archivos. Ajustar en “On” si la cámara está protegida por un cortafuegos y no se puede establecer una conexión desde el servidor FTP a la cámara.
[Valores de configuración: On, ●Off]

Nota : _____

- Si se ajusta [Protocol] en “SFTP” o “ZIXI”, esta opción aparece como “---” y no puede seleccionarse.

Reset Network

Restablece todas las opciones del menú [Network] a sus configuraciones predeterminadas.

Adición y edición de las opciones del menú más utilizadas (Favorites Menu)

Se pueden seleccionar y añadir o editar opciones de menú utilizadas frecuentemente para crear una pantalla de menú personal (Favorites Menu).

Nota : _____

- [Favorites Menu] sólo está activado en modo cámara. [Favorites Menu] permanece sin cambios aunque cambie el formato de grabación.
- Se pueden añadir hasta 20 opciones de menú.
- Las opciones añadidas al [Favorites Menu] no se podrán restablecer aunque se ejecute [Main Menu] → [Reset All].
- Se pueden mostrar nombres largos descriptivos para las opciones de menús de [Favorites Menu] para una mejor comprensión.

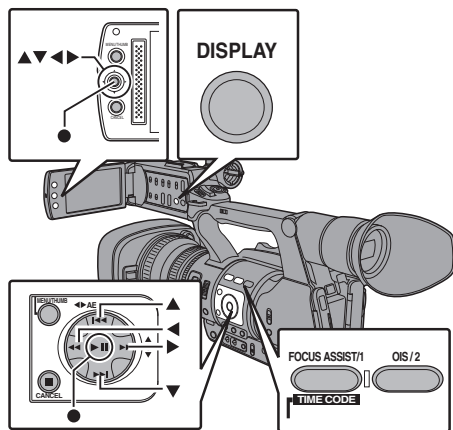

Añadir opciones de menú a Favorites Menu

- 1 Pulse el botón [MENU/THUMB] para abrir la pantalla [Main Menu].
- 2 Seleccione la opción de menú o submenú a añadir.

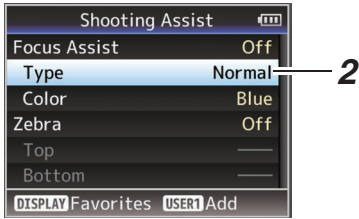

Nota :

- No se pueden añadir opciones a [Favorites Menu] en los casos siguientes: [USER1 Add] aparece en gris en la guía de funcionamiento.
 - La opción seleccionada ya se ha añadido a [Favorites Menu].
 - Se supera el número de opciones de menú que se pueden añadir (20 opciones).

- 3 Pulse el botón [FOCUS ASSIST/1]. Aparece una pantalla para confirmar la adición.
- 4 Seleccione [Add] y pulse el botón de ajuste (●). La opción de menú seleccionada se añade a [Favorites Menu].



Edición del Favorites Menu

Se puede eliminar o cambiar el orden de las opciones añadidas a [Favorites Menu].

Eliminar opciones del [Favorites Menu]

- 1 Abra la pantalla [Favorites Menu].

- ① Pulse el botón [MENU/THUMB] para abrir la pantalla [Main Menu].
- ② Pulse el botón [DISPLAY] o mantenga pulsado el botón [MENU/THUMB] para abrir la pantalla [Favorites Menu].

- 2 Seleccione [Edit Favorites] y pulse el botón de ajuste (●) o el botón con forma de cruz (⬮).

La cabecera cambia a magenta y se activa el modo edición.

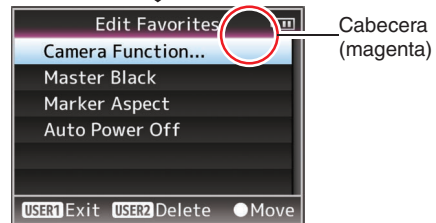

- 3 Seleccione la opción de menú o submenú a eliminar.

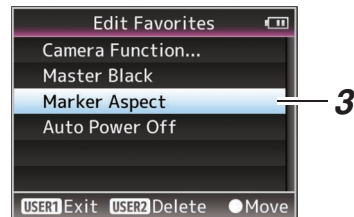

4 Pulse el botón [OIS/2].

Una marca de eliminación (X) se muestra en la primera opción del menú.

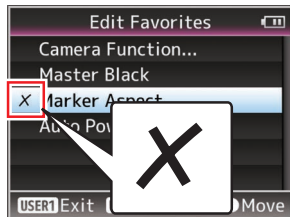

Nota :

- Si se pulsa el botón [OIS/2] nuevamente mientras que la opción de menú con la marca de eliminación (X) está seleccionada, la opción de menú se excluirá de las opciones a eliminar y la marca de eliminación (X) desaparecerá.

5 Pulse el botón [FOCUS ASSIST/1].

Aparece el menú de opciones para salir del modo de edición del [Favorites Menu].

6 Seleccione [Save & Exit] y pulse el botón de ajuste (●).

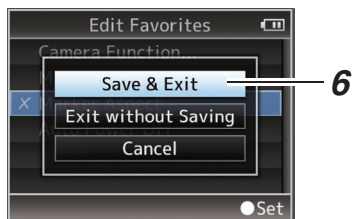

Nota :

- La eliminación no ha finalizado hasta que no se guardan los cambios con [Save & Exit].
- Para salir del modo edición sin eliminar ninguna opción, seleccione [Exit without Saving].
- Para volver al modo edición, seleccione [Cancel].

Cambiar el orden de las opciones del [Favorites Menu]

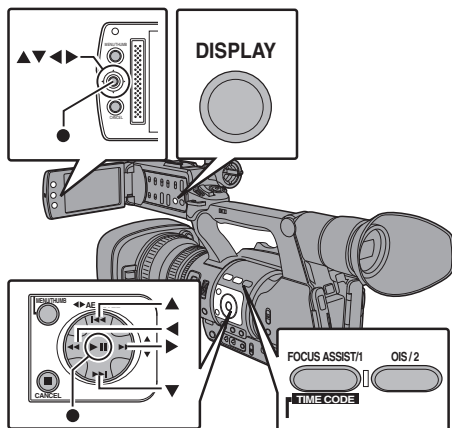

1 Abra la pantalla [Favorites Menu].

Pulse el botón [MENU/THUMB] para abrir la pantalla [Favorites Menu].

2 Seleccione [Edit Favorites] y pulse el botón de ajuste (●) o el botón con forma de cruz (▶).

La cabecera cambia a magenta y se activa el modo edición.

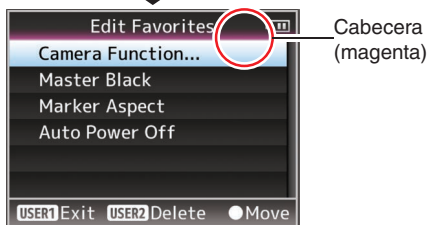
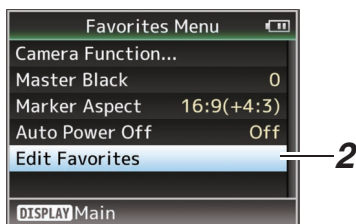

3 Seleccione la opción del menú o submenú a cambiar y pulse el botón de ajuste (●).

El modo de cambio se activa y aparece una barra para selección de posición para el cambio.

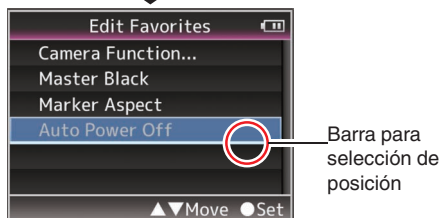
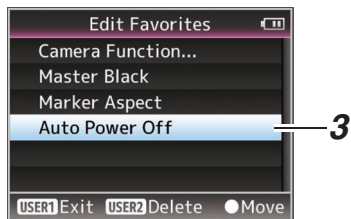

4 Seleccione la posición a donde desea cambiar con el botón con forma de cruz (▲▼).

Cambie la barra para selección de posición con el botón con forma de cruz (▲▼) y seleccione la posición donde desea cambiar.

5 Pulse el botón de ajuste (●).

La opción seleccionada cambia a la posición nueva.

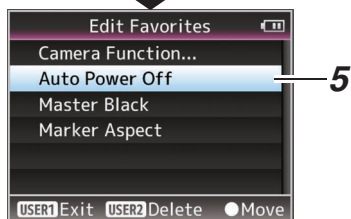
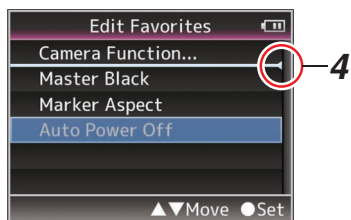

6 Pulse el botón [FOCUS ASSIST/1].

Aparece el menú de opciones para salir del modo de edición del [Favorites Menu].

7 Seleccione [Save & Exit] y pulse el botón de ajuste (●).

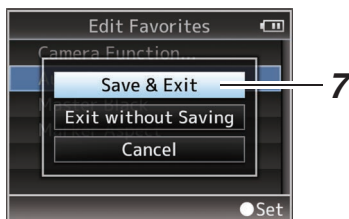

Nota :

- El cambio no ha finalizado hasta que no se guarden los cambios con [Save & Exit].
- Para salir del modo edición sin guardar ningún cambio, seleccione [Exit without Saving].
- Para volver al modo edición, seleccione [Cancel].

Pantalla de visualización en el modo cámara

Pantalla de visualización 0

Esta pantalla muestra el evento. También se usa para mostrar solo advertencias.

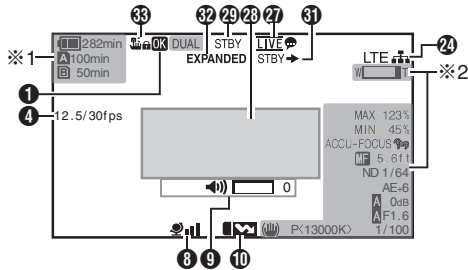

- *1 Aparece solo durante las advertencias
- *2 Aparece solo durante el funcionamiento

Pantalla de visualización 1

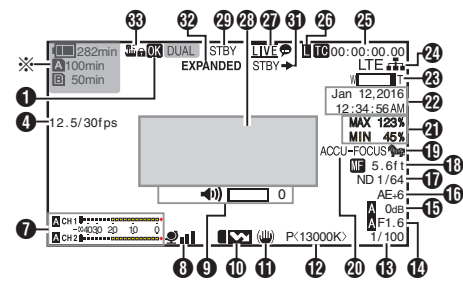

- * Aparece solo durante las advertencias

Pantalla de visualización 2

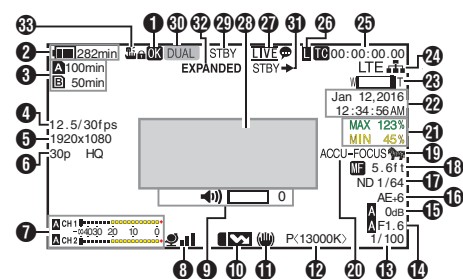

- 1 Marca OK
Se muestra cuando se ha añadido la marca OK.
(P86 [Añadir/borrar una marca OK])

- 2 Voltaje / Carga de la batería
Muestra el estado actual del suministro de alimentación en uso.
(P26 [Pantalla de estado de alimentación])

Nota : _____

- Se muestra en las pantallas de visualización 0 y 1, solo durante las advertencias.

- 3 Espacio restante en el soporte
Muestra el tiempo de grabación restante de las tarjetas SD en las ranuras A y B por separado.

- A : Ranura actualmente seleccionada. (tarjeta blanca)
- A : El interruptor de protección contra escritura de la tarjeta SD está configurado.
- A!INVALID : No se puede leer, escribir ni restaurar la tarjeta SD.
- A!FORMAT : La tarjeta SD requiere formateo.
- A!RESTORE : La tarjeta SD requiere restauración.
- A!INCORRECT :

- Cuando se ajusta Record Set en una opción distinta de "AVCHD"/"SD"/"Web" con una tarjeta SD de clase 4 insertada.
- Cuando la tarjeta SD no es compatible.
- Cuando una tarjeta SD de clase inferior a 10 es introducida estando en el modo XHQ.

- A!REC INH :
• Al intentar grabar en 50i(HQ)/50i(SP) a una tarjeta SD grabada en AVCHD60i(HQ)/60i(SP) (o viceversa).
- Cuando se introduce una tarjeta SDHC mientras [4GB File Spanning(SDXC)] está ajustado en "Off".

(P117 [4GB File Spanning(SDXC)])

Los siguientes iconos se visualizan durante la carga FTP. 660

(P151 [Subir un clip de video grabado 660])

Icono	Estado
	Transferencia FTP en curso. Se visualizarán alternativamente tres imágenes y las flechas se vuelven animadas. En este caso, en lugar del tiempo grabable de la tarjeta SD, se visualizará un valor estimado del tiempo de transferencia restante.
	Se ha producido un error durante la transferencia FTP.

(Amarillo)

Nota : _____

- Esta opción no se muestra cuando [Main Menu] → [LCD/VF] → [Display Settings] → [Media Remain] se ajusta como "Off". No obstante, las advertencias sí se visualizarán. (☞ P106 [Media Remain])
- Visualizado en las pantallas de visualización 0 y 1 únicamente en el caso de advertencias. (Cuando el tiempo restante es menor de 3 minutos)
Los iconos aparecen en todas las pantallas de visualización en los siguientes casos.
 - Cuando la grabación se lleva a cabo únicamente en una de las ranuras mientras [Main Menu] → [System] → [Record Set] → [Slot Mode] está ajustado a "Dual". (☞ P116 [Slot Mode])
 - Cuando la grabación se lleva a cabo únicamente en una de las ranuras mientras [Main Menu] → [System] → [Record Set] → [Record Format] → [System] está ajustado en "HD+SD" o "HD+Web". **660**
- (☞ P113 [System])
- El tiempo indicado es una estimación.

- 4** Tasa de fotogramas variables
Visualizado como xx/yy fps (xx: velocidad de los fotogramas de grabación, yy: velocidad de fotogramas de reproducción) solo si [Rec Mode] se ajusta en "Variable Frame". (☞ P116 [Rec Mode])

- 5** Resolución
Muestra la resolución de la imagen del vídeo.

Nota : _____

- Esta opción no se muestra cuando [Main Menu] → [LCD/VF] → [Display Settings] → [Record Format] se ajusta como "Off". (☞ P106 [Record Format])

- 6** Velocidad de fotogramas/Tasa de bits
Muestra la velocidad de fotogramas y la tasa de bits en pares.

Nota : _____

- Esta opción no se muestra cuando [Main Menu] → [LCD/VF] → [Display Settings] → [Record Format] se ajusta como "Off". (☞ P106 [Record Format])

- 7** Medidor de nivel de audio
- Muestra los niveles de audio de CH1 y CH2.
 - **A** aparece en la pantalla en el modo automático.



- Si el [Main Menu] → [System] → [Record Set] → [Rec Mode] se ajusta en "Frame Rec", "Interval Rec", o "Variable Frame", no se podrá grabar el audio y se indica con la marca



Nota : _____

- Esta opción no se muestra cuando [Main Menu] → [LCD/VF] → [Display Settings] → [Audio Meter] se ajusta como "Off". (☞ P107 [Audio Meter])

- 8** Marca GPS **GPS**
Si [System] → [GPS] se ajusta en "On", se muestra el estado de recepción de la señal. (☞ P112 [GPS **GPS**])

Nota : _____

- La visualización varía según la sensibilidad a la recepción de la señal. Si no se pueden recibir señales, la marca aparece en amarillo.
- Esta opción no se muestra cuando [GPS] se ajusta como "Off".

- 9** Indicación de funcionamiento de volumen
Se muestra cuando se realizan cambios en el volumen de los auriculares, altavoz (de 0 a 15) y en los valores de LCD BRIGHT, PEAKING (de -10 a +10).

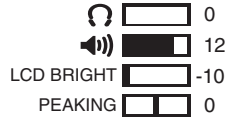

Nota : _____

- No hay salida de audio desde el altavoz en el modo de cámara.

- 10** Marca de corrección de la banda de flash
Esta opción se visualiza cuando [Main Menu] → [Camera Function] → [Flash Band Correction] se ajusta en "On". (☞ P94 [Flash Band Correction])

- 11** Marca del estabilizador de imagen
Se muestra cuando el estabilizador de imagen está activado (ON).

- : Cuando [Level], de [OIS], se ajusta como "Normal".
- : Cuando [Level], de [OIS], se ajusta como "High".

Nota : _____

- Si el estabilizador de imagen se ajusta como "OFF" cuando se visualiza la pantalla de visualización 0,  aparece durante 3 segundos.
- Se visualiza en la pantalla de visualización 0 solamente cuando se produce un cambio.

12 Modo de balance de blancos
Muestra el modo de balance de blancos actual. (****K indica la temperatura del color)

A<****K> : Cuando el balance de blancos se ajusta como Auto A.

B<****K> : Cuando el balance de blancos se ajusta como Auto B.

P<****K> : Cuando el balance de blancos se ajusta como Predefinido.

 <FAW> : Durante el modo de balance de blancos totalmente automático.

 <FAW> : Cuando la opción de bloqueo automático ([AE LOCK]) se ajusta como "On" durante el modo de balance de blancos totalmente automático.

Nota : _____

- Se visualiza en la pantalla de visualización 0 solamente cuando se produce un cambio.

13 Shutter

- La velocidad actual del obturador se visualiza cuando el obturador se ajusta como "On".

( P94 [Shutter])



-  se visualiza cuando el interruptor [FULL AUTO] se ajusta como "ON" para habilitar el modo de grabación totalmente automático, o cuando se pulsa el botón [SHUTTER] para habilitar el modo de obturador automático.

Nota : _____

- El rango variable de la velocidad del obturador varía según las configuraciones de formato de video.
( P52 [Configuración del obturador electrónico])
- Se visualiza en la pantalla de visualización 0 solamente cuando se produce un cambio.
- Si la velocidad del obturador no se visualiza, el obturador está apagado.

14 Número F del iris
Muestra el número F del iris de la lente.

15 Contraste

- Muestra el valor de ganancia.
-  se visualiza en el modo AGC durante la grabación manual.
-  se muestra cuando AE LOCK se ajusta como "ON".
- "LUX30" o "LUX36" se muestra en el modo de grabación con poca luz.

Nota : _____

- Se visualiza en la pantalla de visualización 0 solamente cuando se produce un cambio.

16 Nivel de AE

- Aparece cuando la función AE está activada y [Main Menu] → [Camera Function] → [AE Level] está configurado con un valor distinto a "Normal".

( P94 [AE Level])

- Cuando se utiliza cuando el funcionamiento manual está deshabilitado, "AE" parpadea durante unos 5 segundos.

- Cuando la detección de rostros está activada y [Face Detect] se ajusta como "AF&AE",  aparece en el lado izquierdo de "AE".

( P48 [Ajuste del enfoque mediante detección de rostros])

17 Posición del filtro ND

Muestra la posición del filtro ND actual.

Nota : _____



- Esta opción no se muestra cuando [Main Menu] → [LCD/VF] → [Display Settings] → [ND Filter] se ajusta como "Off".

( P106 [ND Filter])

- Se visualiza en la pantalla de visualización 0 solamente cuando se produce un cambio.



18 Visualización de enfoque

- Muestra la distancia aproximada hasta el sujeto enfocado durante el enfoque manual.
-  se visualiza durante el enfoque automático.

- Cuando la detección de rostros está activada,  aparece en el lado izquierdo de .

( P48 [Ajuste del enfoque mediante detección de rostros])

( P97 [Face Detect])

- Si [Main Menu] → [Camera Function] → [AF Assist] está ajustado a "Area", el icono  aparece en el lado izquierdo de .

( P95 [AF Assist])

Nota : _____



- Puede especificar el método de visualización (Feet/Meter) en [Main Menu] → [LCD/VF] → [Display Settings] → [Focus].

Esta opción no se visualizará cuando "Off" se encuentre seleccionado.

( P106 [Focus])

- Se visualiza en la pantalla de visualización 0 solamente cuando se produce un cambio.

19 Patrón de cebra

- Durante la visualización del patrón de cebra,  (icono de la cebra) se visualiza en la pantalla de visualización en el modo cámara.
( P67 [Configuración del patrón de cebra])

- 20 Ayuda de enfoque
- “FOCUS” se visualiza cuando el enfoque automático está activado.
 - Si ACCU-Focus está habilitado, “ACCU-FOCUS” parpadea durante 10 segundos mientras que se inicia la asistencia de enfoque. Luego, las luces del indicador “FOCUS” se encienden.
 - Si la grabación comienza cuando [ACCU-Focus] está activo, [ACCU-Focus] se desactivará forzosamente.
- (☞ P104 [Focus Assist])

Nota : _____

- Se visualiza en la pantalla de visualización 0 solamente cuando se produce un cambio.

- 21 Información de luminancia
- Se visualiza si se activa la función medidor de puntos.
- (☞ P68 [Configuración del medidor de puntos])
- MAX : Luminancia máxima
MIN : Luminancia mínima

- 22 Visualización de fecha/hora
- Muestra la fecha y la hora actual.

Nota : _____

- El estilo de visualización de la fecha/hora se puede especificar en [Main Menu] → [LCD/VF] → [Display Settings] → [Date Style]/[Time Style].
(☞ P107 [Date Style])
(☞ P107 [Time Style])
- Esta opción no se muestra cuando [Main Menu] → [LCD/VF] → [Display Settings] → [Date/Time] se ajusta como “Off”.
(☞ P107 [Date/Time])
- Cuando [Main Menu] → [System] → [Record Set] → [Time Stamp] se ajusta como “On”, esta opción no se visualiza.
(☞ P117 [Time Stamp])

- 23 Visualización de zoom
- Muestra la posición del zoom. (Barra o valor de zoom)
 - La barra de zoom sólo se visualizará durante 3 segundos tras activar el funcionamiento del zoom.
 - El valor siempre se visualizará. (0 a 99)

Nota : _____

- Puede especificar el método de visualización (Number/Bar) en [LCD/VF] → [Display Settings] → “Zoom”.
Esta opción no se visualizará cuando “Off” se encuentre seleccionado.
(☞ P106 [Zoom])
- Se visualiza en la pantalla de visualización 0 solamente cuando se produce un cambio.

- 24 Icono de conexión de red **660**
- Si [Main Menu] → [System] → [Network] se ajusta a “On(SDI Off)” o “On(HDMI Off)”, se visualizará el estado de conexión de la red. Este icono no se muestra cuando se selecciona “Off”.
- (☞ P112 [Network **660**])

Icono	Estado
(Parpadea)	No se ha establecido la conexión (arranque, preparación para la conexión)
(Amarillo)	No se ha establecido la conexión (preparación para la conexión)
	Se ha establecido la conexión
	Cuando se detecta un adaptador USB diferente de los ajustes de conexión
(No hay visualización)	Cuando se detecta un adaptador USB incompatible o cuando [Network] se ajusta en “Off”

Nota : _____

- Al utilizar un adaptador móvil compatible con la visualización de conexión LTE, “LTE” es visualizado a la izquierda del icono anterior cuando se detecta una conexión LTE.

- 25 Visualización de códigos de tiempo (TC)/bits del usuario (UB)
- Muestra el código de tiempo (hora: minuto: segundo: fotograma) o los datos del bit del usuario grabados en la tarjeta SD que está siendo reproducida.
 - Ejemplo de visualización de código de tiempo:

TC00:00:00:00

↓
*

* Dos puntos (:) indica fotogramas no omitidos y punto (.) indica fotogramas omitidos.

- Ejemplo de visualización de bit del usuario:

UBFF EE DD 20

Nota : _____



- Puede especificar si desea ver el código de tiempo, el bit de usuario o apagar la pantalla utilizando [LCD/VF] → [Display Settings] → [TC/UB].

Esta opción no se visualizará cuando "Off" se encuentre seleccionado.

(☞ P107 [TC/UB])



- 26 Indicador de bloqueo de códigos de tiempo
 Cuando el generador integrado de códigos de tiempo está sincronizado con la entrada de datos externa de códigos de tiempo durante la sincronización del código de tiempo con otra cámara grabadora,  se ilumina.
 (☞ P66 [Sincronización de códigos de tiempo en otra cámara])



- 27 Marca de transmisión en directo **660**
 Si [Main Menu] → [System] → [Network]/[Settings] → [Live Streaming Set] → [Live Streaming] es ajustado en "On", aparece visualizado el estado de la distribución.
 (☞ P119 [Live Streaming])

Icono	Estado
 (Rojo)	Distribución en progreso (conexión de calidad buena)
 (Rojo)	Distribución en progreso (conexión de calidad mala)
 (Amarillo)	Conexión pendiente o error de conexión

- 28 Zona de visualización de evento / advertencia
 Muestra mensajes de error.
 (☞ P174 [Mensajes de error y acciones])



- 29 Estado del soporte

---- : No se encuentra ninguna tarjeta en la ranura seleccionada
 STBY : Grabación en modo de espera
 ●REC : Grabación
 REVIEW : Revisión de clip
 (☞ P70 [Visualización inmediata de los vídeos grabados (revisión de clips)])
 STBY  : Pregrabación en modo de espera
 (☞ P76 [Pregrabación])
 ●REC  : Pregrabación grabando
 (☞ P76 [Pregrabación])
 STBY  : Grabación continua de clips en modo de espera
 (☞ P76 [Grabación continua de clips])

●REC  : Grabación continua de clips grabando
 (☞ P76 [Grabación continua de clips])
 STBY  (se : Grabación continua de clips en muestra en pausa
 amarillo)

(☞ P76 [Grabación continua de clips])
 STBY  : Grabación de intervalos en modo de espera

(☞ P79 [Grabación de intervalos])
 STBY  (se : Grabación de intervalos en muestra en pausa
 rojo)

●REC  : Grabación de intervalos grabando
 (☞ P79 [Grabación de intervalos])
 STBY  : Grabación de fotogramas en modo de espera

(☞ P78 [Grabación de fotogramas])
 ●REC  : Grabación de fotogramas grabando

(☞ P78 [Grabación de fotogramas])
 STBY  (se : Grabación de fotogramas en muestra en pausa
 amarillo)

(☞ P78 [Grabación de fotogramas])
 STOP : No se puede grabar en la tarjeta de la ranura
 P.OFF : Apagado de la alimentación

- 30 Visualización de grabación dual/grabación de copia de seguridad
 "DUAL" se visualiza en el modo de grabación dual y "BACKUP" se visualiza en el modo de grabación de copia de seguridad.
 (☞ P116 [Slot Mode])

Nota : _____

- Esta opción no se muestra cuando [Slot Mode] se ajusta como "Series".
- Esta opción no se muestra cuando [Main Menu] → [LCD/VF] → [Display Settings] → [Media Remain] se ajusta como "Off". No obstante, las advertencias sí se visualizarán.
 (☞ P106 [Media Remain])
- Se muestra en las pantallas de visualización 0 y 1, solo durante las advertencias. (Cuando el tiempo restante es menor de 3 minutos)

- 31 Disparador de grabación
 STBY → : Cuando [Rec Trigger] se ajusta en "On" y se detiene la grabación
 REC → : Cuando [Rec Trigger] se ajusta en "On" y la grabación está en curso

- 32 Enfoque expandido
 "EXPANDED" (amarillo) será visualizado durante el enfoque expandido.

- 33 Bloqueo de operación
 El icono  aparece durante el bloqueo de la operación.
 (☞ P40 [Función de bloqueo de la operación])

Pantalla de visualización en modo soporte

Pantalla de visualización de soportes 0

Esta pantalla muestra el estado de soporte o evento. También se usa para mostrar solo advertencias.

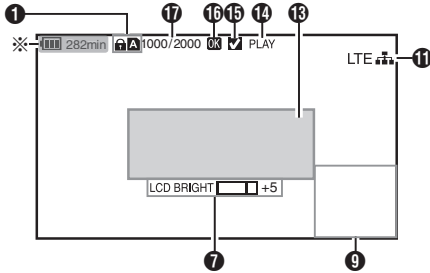

* Aparece solo durante las advertencias

Pantalla de visualización de soportes 1

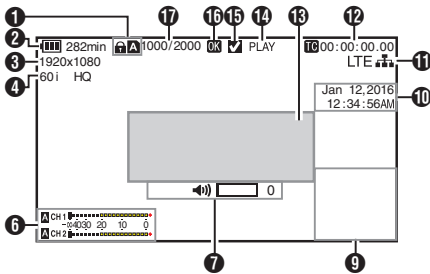

Pantalla de visualización de soportes 2

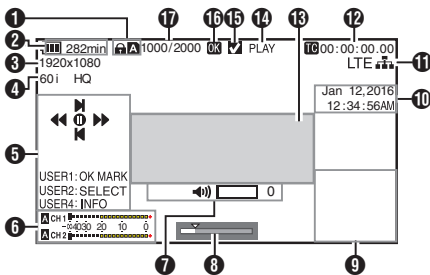

1 Soporte

- Muestra la ranura de soporte (A o B) del clip que se está reproduciendo en ese momento.
- 🔒 aparece cuando el interruptor de protección contra escritura de la tarjeta SD está configurado.

2 Voltaje / Carga de la batería

- Muestra el estado actual del suministro de alimentación en uso.
(☞ P26 [Pantalla de estado de alimentación])

Nota :

- Se muestra en la pantalla de visualización de soporte 0 solamente durante las advertencias.

3 Resolución

- Muestra la resolución de la imagen del vídeo.

4 Velocidad de fotogramas/Tasa de bits

- Muestra la velocidad de fotogramas y la tasa de bits en pares.

5 Guía de funcionamiento

- Muestra una guía para los botones de funcionamiento actuales.

6 Medidor de nivel de audio

- Muestra los niveles de audio de CH1 y CH2.



Nota :

- Esta opción no se muestra cuando [Main Menu] → [LCD/VF] → [Display Settings] → [Audio Meter] se ajusta como "Off".
(☞ P107 [Audio Meter])

7 Indicación de funcionamiento de volumen

- Se muestra cuando se realizan cambios en el volumen de los auriculares, altavoz (de 0 a 15) y en el valor de LCD BRIGHT (de -10 a +10).
(☞ P128 [Indicación de funcionamiento de volumen])

8 Barra de posición

- Muestra la posición actual en el vídeo. Durante el recorte, la barra de posición aparece en color verde y los iconos de los puntos de entrada y salida son visualizados.

- ▼ : Posición actual del vídeo
- ▲ : Posición de inicio de recorte (punto de entrada)
- ▲ : Posición de fin de recorte (punto de salida)

9 Visualización de información
 Utilice el botón [AE LOCK/4] para cambiar entre visualización de información de la cámara, visualización de GPS y desactivación de la visualización.

- La visualización de GPS muestra información sobre la ubicación de la grabación del vídeo reproducido solamente cuando se ha grabado la información de GPS.

Se muestra la fecha / hora local.

- La pantalla de información de la cámara muestra únicamente información de contraste, iris, obturación y balance de blancos que se haya grabado.

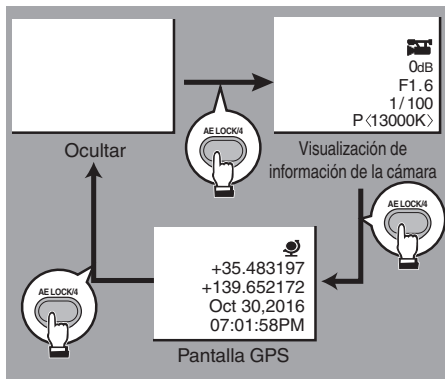

Nota : _____

- La información sobre el recorte es visualizada durante el progreso del recorte. Durante este proceso, no puede cambiar la visualización usando el botón [AE LOCK/4].

10 Visualización de fecha/hora
 Muestra la fecha y hora grabada en la tarjeta SD reproducida en ese momento.

Nota : _____

- El estilo de visualización de la fecha/hora se puede especificar en [LCD/VF] → [Display Settings] → [Date Style]/[Time Style].

(☞ P107 [Date Style])

(☞ P107 [Time Style])

11 Icono de conexión de red **660**

Si [Main Menu] → [System] → [Network] se ajusta a "On(SDI Off)" o "On(HDMI Off)", se visualizará el estado de conexión de la red. Este icono no se muestra cuando se selecciona "Off".

(☞ P112 [Network **660**])

Icono	Estado
 (Parpadea)	No se ha establecido la conexión (arranque, preparación para la conexión)
 (Amarillo)	No se ha establecido la conexión (preparación para la conexión)
	Se ha establecido la conexión
	Cuando se detecta un adaptador USB diferente de los ajustes de conexión
(No hay visualización)	Cuando se detecta un adaptador USB incompatible o cuando [Network] se ajusta en "Off"

Nota : _____

- Al utilizar un adaptador móvil compatible con la visualización de conexión LTE, "LTE" es visualizado a la izquierda del icono anterior cuando se detecta una conexión LTE.

12 Visualización de códigos de tiempo (TC)/bits del usuario (UB)

- Muestra el código de tiempo (hora: minuto: segundo: fotograma) o los datos del bit del usuario grabados en la tarjeta SD que está siendo reproducida.
- Ejemplo de visualización de código de tiempo:

TC00:00:00:00

* Dos puntos (:) indica fotogramas no omitidos y punto (.) indica fotogramas omitidos.

- Ejemplo de visualización de bit del usuario:

UBFF EE DD 20

Nota : _____

- Puede especificar si desea ver el código de tiempo, el bit de usuario o apagar la pantalla [TC/UB] de [Main Menu] → [LCD/VF] → [Display Settings].

(☞ P107 [TC/UB])

- 13** Zona de visualización de evento / advertencia
Muestra mensajes de error.
(P174 [Mensajes de error y acciones])
- 14** Estado del soporte
- PLAY : Reproduciendo
 - STILL : Modo reproducción de foto fija
 - FWD * : Reproducción de alta velocidad hacia delante (* velocidad de reproducción: x5, x15, x60 o x360)
 - REV * : Reproducción de alta velocidad en dirección inversa (* velocidad de reproducción inversa: x5, x15, x60 o x360)
 - STOP : Modo de detención
 - P.OFF : Apagado de la alimentación
- 15** Marca de comprobación
Se muestra cuando el clip que se está reproduciendo está seleccionado.
- 16** Marca OK
Se muestra cuando se ha añadido la marca OK.
(P86 [Añadir/borrar una marca OK])
- 17** Información del clip
Muestra el número de vídeos actuales / número total de vídeos.

Pantalla de estado

Para comprobar las configuraciones de la videocámara.

Pantalla Camera 1 / Pantalla Camera 2

Para comprobar la información relacionada con la grabación utilizando la videocámara.

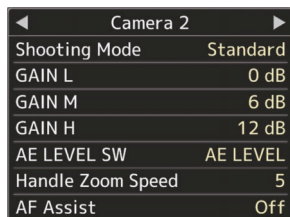
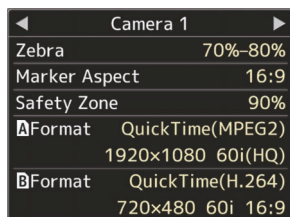

Pantalla USER Switch Set

Para comprobar el estado (funciones asignadas) a los botones de usuario.

(☞ P34 [Asignación de funciones a los botones del usuario])

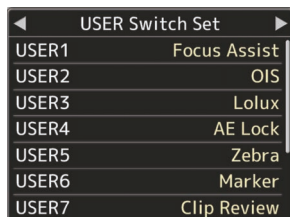

Pantalla Audio

Para comprobar la configuración relacionada con la entrada de audio.

(☞ P109 [Opción Audio Set])

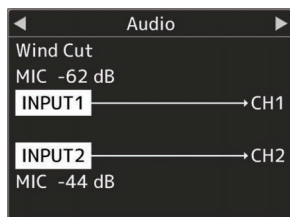

Pantalla Audio Level

Para comprobar la información relacionada con el audio, como el nivel de volumen del micrófono.

(☞ P59 [Grabación de sonido])



Pantalla Video

Para comprobar la configuración relacionada con la salida de vídeo.

(☞ P108 [Opción Video Set])

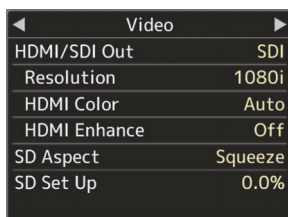

Pantalla Planning Metadata

Para comprobar la configuración actual de la planificación de metadatos.

(☞ P113 [Record Format])

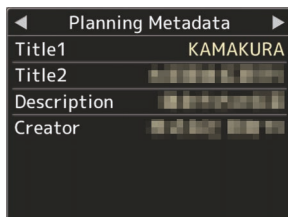

Pantalla Network 660

Comprobación de las configuraciones relacionadas con la red.

(☞ P121 [Wizard])

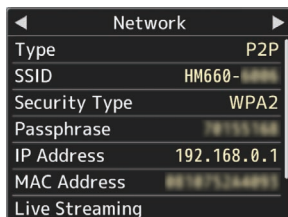

Pantallas de marcador y zona de seguridad (solo modo cámara)

Las pantallas de marcador y zona de seguridad le resultarán útiles, puesto que le ayudarán a determinar el ángulo de visión de la imagen según el propósito de la filmación.

El marcador se muestra únicamente en el modo cámara.

Visualización del Grid Marker

1 Ajuste [LCD/VF] → [Marker Settings] → [Grid Marker] en “On”.

(☞ P105 [Grid Marker])

Se visualiza una cuadrícula que divide la pantalla en 3x3.



Nota : _____

- Cuando [Grid Marker] está ajustado en “On”, [Aspect Ratio], [Aspect Marker] y [Safety Zone] no funcionan.
- Ejemplo de visualización si [Aspect Ratio] = “4:3”, [Aspect Marker] = “Line+Halftone” y [Center Mark] = “On”

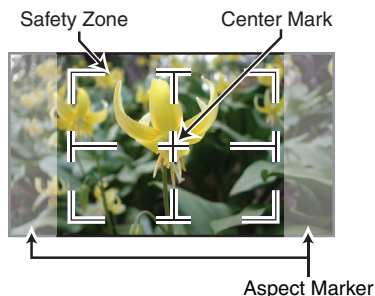

Nota : _____

- Puede ajustar como On/Off las visualizaciones de zona de seguridad y de marca central usando [LCD/VF] → [Marker Settings] → [Aspect Ratio], [Safety Zone], y [Center Mark]. (☞ P106 [Safety Zone])

Suavizar el color de la piel (función de detalle de piel)

La función detalle de piel se puede usar para reducir el realce del contorno de las señales de video solo en las zonas de piel, de forma que se produzca un tono de piel más suave.

1 Ajuste [Skin Detail] en “On”.

(☞ P102 [Skin Detail])

Ajuste [Main Menu] → [Camera Process] → [Detail]/[Adjust] → [Skin Detail] en “On”.

Nota : _____

- Puede especificar el nivel de ajuste para la mejora de contornos del tono de piel en [Main Menu] → [Camera Process] → [Detail]/[Adjust] → [Skin Detail]/[Level]. (☞ P102 [Level])

Salida de barra de colores

En esta cámara grabadora pueden utilizarse barras de colores.

Nota : _____

- Las señales de prueba de audio (1 kHz) pueden emitirse simultáneamente a la emisión de la barra de colores. (☞ P110 [Test Tone])

Para emitir la barra de colores utilizando el menú

Para activar las barras de colores, siga el procedimiento de configuración que se detalla a continuación.

1 Ajuste [Camera Function] → [Bars] en “On”.

(☞ P94 [Bars])

Se emiten barras de colores.

Para emitir la barra de colores utilizando el botón de usuario

1 Asigne la función “Bars” a cualquiera de los botones de usuario.

(☞ P34 [Asignación de funciones a los botones del usuario])

2 Pulse el botón de usuario que tenga asignado “Bars”.

Se emiten barras de colores.

Cómo ajustar la matriz de color

- La matriz de color de la cámara grabadora se puede ajustar con un color preferido por el usuario.
- Cuando se realice una filmación usando varias cámaras, los colores de las diferentes cámaras pueden ajustarse y el color preferido del usuario puede configurarse en esta cámara grabadora.
- La Saturation, la Hue y el Lightness de los colores principales y complementarios (6 colores en total) pueden ajustarse individualmente.
- Ajuste el color en el campo del vector y el monitor de forma de onda usando el gráfico de colores DSC.

* Los valores ajustados de "Standard", "Cinema Vivid" y "Cinema Subdued" en [Color Matrix] se pueden almacenar individualmente.
(P100 [Color Matrix])

1 Seleccione [Camera Process] ➔ [Color Matrix]/[Adjust].

(P100 [Adjust])

2 Ajuste Hue.

- Seleccione el color utilizando el botón con forma de cruz (▲▼) y confirme utilizando el botón en forma de cruz (▶). (El cursor pasa a Hue.)
- Al pulsar el botón en forma de cruz (▲), se gira el matiz en el sentido de las agujas del reloj en el campo del vector.
- Al pulsar el botón en forma de cruz (▼), se gira el matiz en el sentido contrario al de las agujas del reloj en el campo del vector.

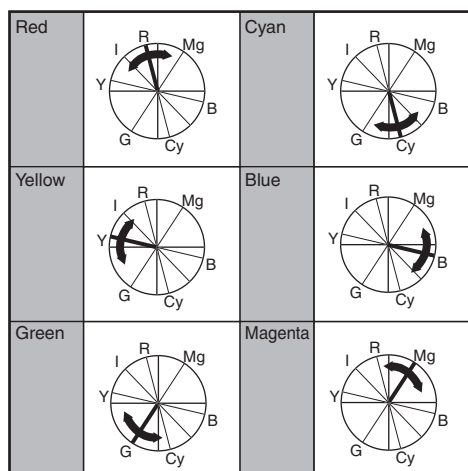

3 Ajuste Saturation.

- Pulse el botón con forma de cruz (▶) para mover el cursor a Saturation.
- Cada uno de colores cambiará en la dirección indicada por la flecha del campo del vector.
- Al pulsar el botón con forma de cruz (▲), el color se mueve hacia fuera respecto al centro del círculo en el campo del vector.
- Al pulsar el botón con forma de cruz (▼), el color se mueve hacia el centro del círculo en el campo del vector.

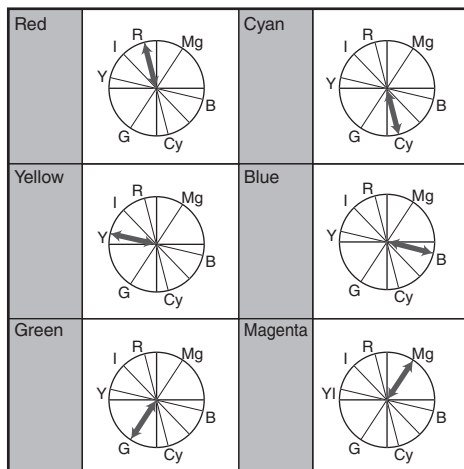

4 Ajuste Lightness.

- Al pulsar el botón con forma de cruz (▲), aumenta el nivel del luminosidad; mientras que al pulsar el botón con forma de cruz (▼), disminuye.
- Pulse el botón con forma de cruz (▶) para volver a mover el cursor a Hue.

Configuración de archivos de configuración

Las configuraciones del menú se pueden almacenar en la cámara grabadora o en una tarjeta SD guardándolas como un archivo de configuración.

La carga de un archivo de configuración guardado le permitirá reproducir el estado de configuración apropiado rápidamente.

Existen los siguientes tipos de archivos de configuración disponibles.

■ Picture File:

Archivo que contiene las configuraciones de creación de imagen según las condiciones de filmación (opciones del menú [Camera Process]).

■ All File:



Archivo que contiene todas las configuraciones del menú, desde las configuraciones del formato de vídeo hasta las configuraciones de creación de imagen, como las configuraciones del dispositivo y de las condiciones de filmación, así como el contenido del [Favorites Menu].

■ User File:

El archivo que contiene ajustes de All File que no están incluidos en los elementos de menú [Camera Process].

( P98 [Menú de Camera Process])

Nota :

- Utilice el menú [Setup File] para guardar o cargar un archivo de configuración.
- Las siguientes operaciones se pueden realizar en el menú [Setup File].
 - [Guardar archivos de configuración]
( P 139)
 - [Cargar un archivo de configuración]
( P 140)
 - [Eliminar archivos de configuración]
( P 140)

Número de archivos de configuración almacenables

■ Picture File

Cámara grabadora : [CAM1] a [CAM4]

Ranura A para tarjeta SD : [A 1] a [A 8]

tarjeta SD

Ranura B para tarjeta SD : [B 1] a [B 8]

■ User File/All File

Cámara grabadora : [CAM1] a [CAM2]

Ranura A para tarjeta SD : [A 1] a [A 8]

tarjeta SD

Ranura B para tarjeta SD : [B 1] a [B 8]

Compatibilidad

■ Picture File

Solo pueden cargarse Picture File de las series GY-HM660 y GY-HM620.

■ User File/All File

- Solo pueden cargarse User File/All File de las series GY-HM660 y GY-HM620.
- Cuando User File/All File fueron guardados usando GY-HM660 se cargan usando GY-HM620, las funciones que solamente existen en GY-HM660 son ignoradas.

Guardar archivos de configuración

1 Muestra el menú [Setup File].

Seleccione [Main Menu] → [System] → [Setup File] y pulse el botón de ajuste (●).
(☞ P111 [Setup File])

2 Seleccione [Store File] y pulse el botón de ajuste (●).

3 Seleccione [Picture File], [User File] o [All File], y presione el botón de ajuste (●).

Se muestran los archivos existentes.

4 Seleccione el archivo que se guardará (o sobrescribirá) nuevamente usando el botón con forma de cruz (▲▼) y pulse el botón de ajuste (●).

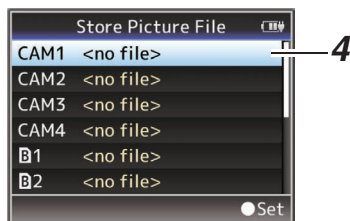

Nota :

- Los archivos no se pueden escribir en los siguientes casos. (cuando aparecen en gris, selección deshabilitada)
 - Cuando la tarjeta SD no sea compatible o no esté formateada. (El nombre del archivo aparece como “-.-”).
 - Cuando se introduce una tarjeta SD protegida contra escritura (aparece la marca al lado del icono de la tarjeta SD).

5 Nombre el archivo.

- Introduzca el subnombre usando el teclado de software.
(☞ P92 [Entrada de texto mediante el teclado del software])
- Se pueden introducir hasta 8 caracteres para el subnombre [Store File]/[Picture File].

Nota :

- Cuando se sobrescriba un archivo existente, aparecerá el subnombre del archivo existente.
- Seleccione [Cancel] y pulse el botón de ajuste (●) o pulse el botón [CANCEL] para volver a la pantalla anterior.

6 Seleccione [Store] y pulse el botón de ajuste (●).



7 Guarde el archivo.

- Aparecerá una pantalla de confirmación para que elija la opción de sobrescribir. Seleccione [Overwrite] en la pantalla de confirmación y pulse el botón de ajuste (●). Se inicia el proceso de guardar y “Storing...” aparece en la pantalla.

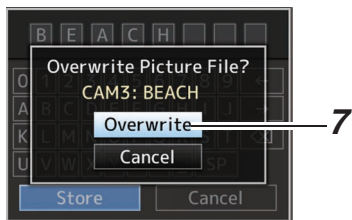

- Se inicia el guardado y aparece “Storing...” en la pantalla cuando el archivo se guarda nuevamente.

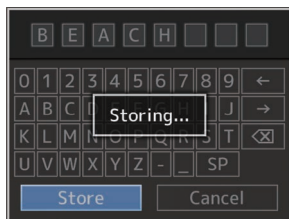

8 El proceso de guardar se ha completado.

Una vez que el proceso de guardar un archivo se haya completado, aparecerá “Complete” en la pantalla y la pantalla del menú se cierra automáticamente.

Cargar un archivo de configuración

- Muestra el menú [Setup File].**
 Seleccione [Main Menu] → [System] → [Setup File] y pulse el botón de ajuste (●).
 (☞ P111 [Setup File])
- Seleccione [Load File] y pulse el botón de ajuste (●).**
- Seleccione [Picture File], [User File] o [All File], y presione el botón de ajuste (●).**
 Se muestran los archivos existentes.
- Seleccione el archivo a guardar usando el botón con forma de cruz (▲▼) y pulse el botón de ajuste (●).**

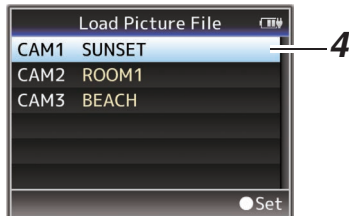

Nota :

- Cuando el interruptor de protección contra escritura de la tarjeta SD introducida está configurado, aparecerá una marca  junto al icono de la tarjeta SD. Los archivos de configuración se pueden cargar desde una tarjeta SD incluso si el protector contra escritura está configurado.
- Los archivos de configuración que sean totalmente incompatibles no se visualizarán. (☞ P138 [Configuración de archivos de configuración])

- Seleccione [Load] en la pantalla de confirmación y pulse el botón de ajuste (●).**
 Se inicia la carga y "Loading..." aparece en la pantalla.

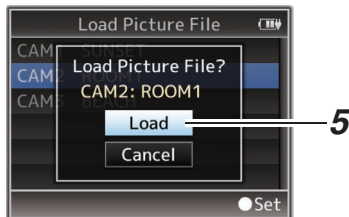

- El proceso de lectura se ha completado.**
 Una vez que el proceso de lectura de un archivo se haya completado, aparecerá "Complete" en la pantalla y la pantalla del menú se cierra automáticamente.

Eliminar archivos de configuración

- Muestra el menú [Setup File].**
 Seleccione [Main Menu] → [System] → [Setup File] y pulse el botón de ajuste (●).
 (☞ P111 [Setup File])
- Seleccione [Delete File] y pulse el botón de ajuste (●).**
- Seleccione [Picture File], [User File] o [All File], y presione el botón de ajuste (●).**
 Se muestran los archivos existentes.
- Seleccione el archivo a borrar usando el botón con forma de cruz (▲▼) y pulse el botón de ajuste (●).**

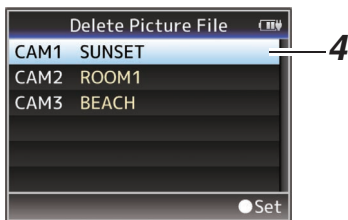

Nota :

- User File guardados en la tarjeta SD no se pueden borrar.

- Seleccione [Delete] en la pantalla de confirmación y pulse el botón de ajuste (●).**
 Se inicia el borrado y "Deleting..." aparece en la pantalla.

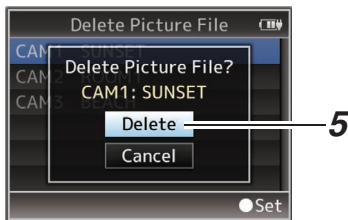

- El proceso de eliminación se ha completado.**
 Una vez finalizada la eliminación del archivo, aparece el mensaje "Complete" en la pantalla.

Carga de vídeos en un ordenador

- Se pueden cargar vídeos en un ordenador conectando la videocámara al ordenador mediante el puerto USB. Lo que permite que los vídeos almacenados en la tarjeta SD puedan ser gestionados y editados en el ordenador.
- Los archivos de la tarjeta SD pueden ser gestionados y editados en el ordenador conectado en este modo solo si los dispositivos de almacenamiento masivo USB son reconocidos por ese ordenador como una unidad periférica.

Nota : _____

- Los archivos no se pueden escribir en la tarjeta SD.

1 Conecte la videocámara al ordenador usando un cable USB.

Aparecerá un mensaje de confirmación “Change to USB Mode?” para permitir la conexión USB.

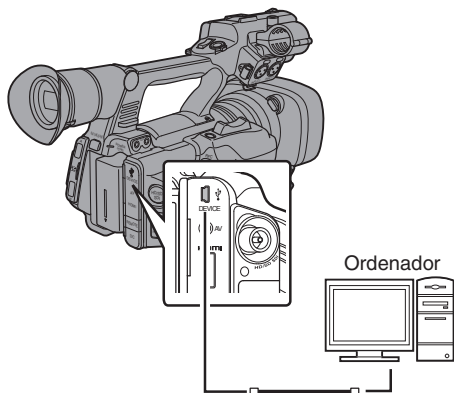

2 Seleccione [Change] usando el botón con forma de cruz (▲▼) y pulse el botón de ajuste (●).

La videocámara cambia al modo USB.



Nota : _____

- Si la grabación está en curso, el mensaje “Change to USB Mode?” aparecerá después de que se haya detenido la grabación.
- Si la reproducción está en curso, la videocámara cambia al modo USB después de que el archivo se cierra automáticamente, como cuando la reproducción se detiene.

Desconexión

- Deshabilite la conexión al ordenador y retire el cable USB de la videocámara.
- Lo que hace que se abandone el modo USB y que la videocámara cambie al modo cámara.

Nota : _____

- El procedimiento para deshabilitar la conexión USB varía dependiendo del ordenador. Para más detalles, consulte las “MANUAL DE INSTRUCCIONES” del ordenador.

Si su ordenador no reconoce la tarjeta SD

Confirme y actualice el SO de su ordenador.

SO	Descripción
Windows Vista	Es necesario actualizar a SP1 o superior.
Windows Vista SP1/ Windows Vista SP2	Es necesario descargar el software actualizado. (KB975823) <ul style="list-style-type: none">• Versión de 32 bits http:// www.microsoft.com/ downloads/en/ details.aspx? FamilyID=2d1abe01- 0942-4f8aabb2- 2ad529de00a1• Versión de 64 bits http:// www.microsoft.com/ downloads/en/ details.aspx? FamilyID=7d54c53f-017c- 4ea5- ae08-34c3452ba315
Windows 7	Es necesario descargar el software actualizado. (KB976422) <ul style="list-style-type: none">• Versión de 32 bits http:// www.microsoft.com/ downloads/en/ details.aspx? FamilyID=3ee91fc2- a9bc-4ee1- aca3-2a9aff5915ea• Versión de 64 bits http:// www.microsoft.com/ downloads/en/ details.aspx? FamilyID=73f766dd- 7127-4445- b860-47084587155f

Conexión de un monitor externo

- Para emitir vídeo en directo o imágenes de reproducción y sonido de audio en un monitor externo, seleccione las señales de salida de la cámara grabadora y conecte el cable apropiado según el monitor que se vaya a utilizar.
- Elija el terminal más adecuado según el monitor que se utilizará.
- Terminal [HD/SD SDI]:
Emite la señal HD-SDI o la señal SD-SDI.
- Terminal [AV]:
Emite señales de audio y vídeo compuesto.
- Terminal [HDMI]:
Emite señales HDMI. Configure los ajustes en el menú [A/V Set] para que coincida con el monitor que se conectará.
(☞ P108 [HDMI/SDI Out])

Nota : _____

- Cuando [Network] se ajusta en “On(HDMI Off)” o “On(SDI Off)”, se emite señal HDMI o señal SDI. **660**
(☞ P112 [Network **660**])
- Si el terminal [HD/SD SDI] o el terminal [HDMI] están conectados, configure los ajustes en el menú [A/V Set] en función del monitor a conectar.
(☞ P108 [HDMI/SDI Out])

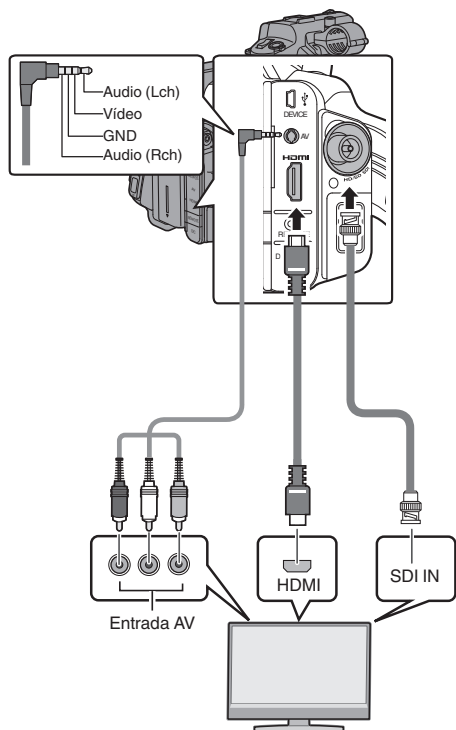

- * Seleccione la señal de salida en [A/V Set] → [HDMI/SDI Out].
(☞ P108 [HDMI/SDI Out])
- * Cuando la opción [Record Format] → [System] se ajusta en "SD", solo se emiten señales SD-SDI.
(☞ P113 [System])
- * Para mostrar la pantalla de menús o mostrar la pantalla en un monitor externo, ajuste [A/V Set] → [Video Set] → [Display On TV] en "On".
(☞ P108 [Display On TV])

Conexión vía SDI

- Las señales de video digitales, junto con las señales de audio embebidas (superimpuestas) y las señales de código de tiempo, se emiten para las señales HD-SDI y SD-SDI.
- La salida del bit de usuario del terminal de salida [HD/SD SDI] se utiliza como un marcador para determinar las señales de video válidas. Por lo tanto, no se emitirán valores precisos.

Nota :

- La frecuencia de muestreo para las señales de audio embebidas (superpuestas) es 48 kHz. Se emiten también el código de tiempo del generador de tiempo incorporado así como el código de tiempo del reproductor.

Ajuste de la relación de aspecto

- Para ajustar el modo de conversión de las imágenes con una relación de aspecto de 16:9 para su visualización en una pantalla con una relación de aspecto 4:3.
- Realice los ajustes utilizando [A/V Set] → [Video Set] → [SD Aspect].
- Los modos disponibles incluyen "Side Cut", "Letter" (ennegrecidos en la parte de arriba y abajo) y "Squeeze" (tamaño completo, comprimido a la derecha y a la izquierda).
(☞ P115 [SD Aspect])

Nota :

- Cuando [Record Format] → [System] se ajusta en "SD", y [SD Aspect] se ajusta en "4:3", no se puede seleccionar esta opción.
(☞ P113 [System])
(☞ P115 [SD Aspect])

Conexión de los auriculares

- Se puede seleccionar la salida de audio del terminal [A/V Set] usando [A/V Set] → [Monitor] o el interruptor de selección [MONITOR] de la videocámara.

(P111 [Monitor])

- A continuación se indican las diferentes combinaciones de configuraciones emitidas desde el terminal [A/V Set] y el altavoz del monitor.

Ajuste del interruptor de selección [MONITOR]	Ajuste [Monitor]	Terminal [A/V Set]		Altavoz *
		L	R	
[CH1]	-	CH1		CH1
[BOTH]	[Mix]	CH1+CH2		CH1+CH2
	[Stereo]	CH1	CH2	
[CH2]	-	CH2		CH2

* El audio se emite desde el altavoz solamente en modo soporte. No se emite en el modo cámara.

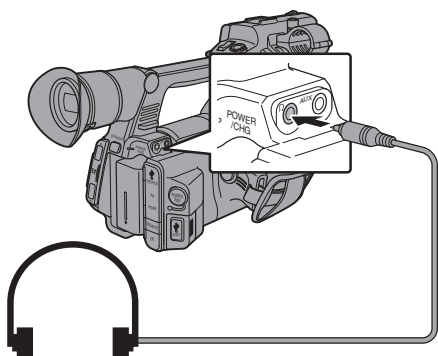

Nota :

- Si se ajustan CH1 y CH2 en el micrófono integrado y el interruptor de selección [MONITOR] se ha ajustado en "BOTH", en el terminal [A/V Set] se emite sonido estéreo sin importar la configuración de [Monitor].

Conexión mediante mando a distancia con cable

Puede accionar las funciones de esta unidad con un mando a distancia por cable.

Nota :

- Cuando los interruptores de la cámara grabadora y de la unidad de mando a distancia se accionan al mismo tiempo, el interruptor de la unidad de mando a distancia tiene prioridad sobre el de la cámara grabadora.

1 Conecte un mando a distancia con cable en la videocámara.

Conecte el mando a distancia con cable (vendido por separado) en el terminal [REMOTE] de esta videocámara.

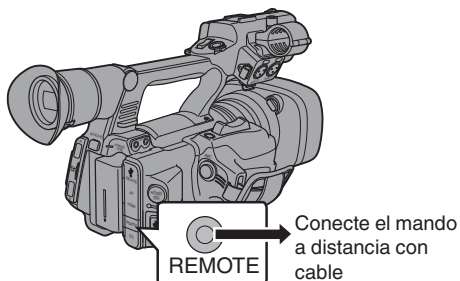

Precaución :

- Apague la alimentación de la videocámara cuando la conecte a un mando a distancia con cable.

2 Encienda la alimentación de la videocámara.

Funciones de conexión de red **660**

- La función de red se puede utilizar conectando uno de los siguientes adaptadores al terminal [HOST] trasero.
 - Adaptador de LAN inalámbrica
 - Adaptador de Ethernet
 - Adaptador móvil(☞ P146 [Configuración de la cámara para conexión de red])
- La función de red consta de funciones de navegador web usando dispositivos tales como teléfonos inteligentes, tabletas o PC, así como las funciones FTP y de transmisión en directo mediante pantallas de vista en miniatura y la operación del menú.

Lista de funciones

Importación de metadatos

Puede descargar un archivo de configuración de metadatos (formato XML) desde el servidor FTP y guardar los metadatos en la videocámara.

(☞ P149 [Importación de metadatos **660**])

Subir clips grabados

Puede subir clips grabados en la tarjeta SD a un servidor FTP predeterminado.

(☞ P151 [Subir un clip de vídeo grabado **660**])

Nota :

- La carga puede ser igualmente realizada mediante un navegador web.

(☞ P158 [Carga de un clip de grabación mediante un navegador web **660**])

Edición de metadatos

- Planning Metadata

Puede acceder a la página para editar los metadatos de la videocámara a través del navegador web de dispositivos como un teléfono inteligente, una tableta o un PC, y editar los metadatos que se aplicarán a los clips que se van a grabar.

(☞ P155 [Planning Metadata])

- Clip Metadata

Puede acceder a la página para editar los metadatos a través del navegador web de dispositivos como un teléfono inteligente, una tableta o un PC, y mostrar o reescribir los metadatos que se graban en un clip.

(☞ P156 [Clip Metadata])

Visualización a distancia

Puede acceder a través del navegador web de dispositivos como un teléfono inteligente, una tableta o un PC, con el fin de comprobar la imagen en directo o controlar la cámara a distancia.

(☞ P162 [Vista de funciones a distancia **660**])

Control de la cámara

Puede acceder a través del navegador web de dispositivos tales como un teléfono inteligente, una tableta o un PC, con el fin de controlar la cámara remotamente.

(☞ P164 [Función de control de la cámara **660**])

Transmisión en directo

Al combinar con una aplicación de decodificador o PC compatible con la transmisión en directo, podrá realizar transmisiones de audio y vídeo a través de la red.

(☞ P171 [Realización de la transmisión en directo **660**])

Preparar la conexión de red **660**

Entorno operativo

El funcionamiento ha sido verificado para los siguientes entornos.

Ordenador

- SO: Windows 7
Navegador web: Internet Explorer 11
- SO: Mac OSX 10.11
Navegador web: Safari 9

Teléfono inteligente o tableta

- SO: iOS9 (iPhone 6)
Navegador web: Safari 9
- SO: iOS8 (iPad 3ª generación)
Navegador web: Safari 8
- SO: Android 4.4 (Nexus 7 2013)
Navegador web: Chrome 44.0
- SO: Windows 8.1 (Surface)
Navegador web: Internet Explorer 11

Configuración de la cámara para conexión de red

1 Conecte un adaptador adecuado para el uso previsto al terminal [HOST] en la parte trasera de la videocámara.

Se pueden conectar los siguientes adaptadores.

- Adaptador de LAN inalámbrica
- Adaptador de Ethernet
- Adaptador móvil

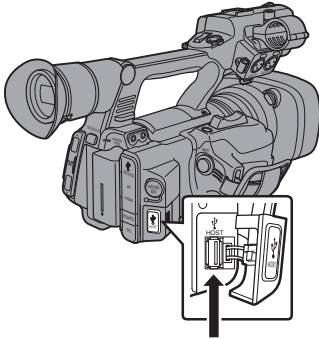

Conecte un adaptador adecuado

Nota :

- Solo se puede conectar un adaptador para conexión de red al terminal [HOST].
- Nunca conecte ni desconecte un adaptador sin haber apagado antes la videocámara.
- Encontrará la información más reciente sobre los adaptadores compatibles en la página de productos de nuestro sitio web.
- Para cada aplicación existen dos tipos de cobertura de red (WAN y LAN) disponibles.

2 Active la conexión de red.

Configure [Main Menu] → [System] → [Network] a "On(HDMI Off)" o "On(SDI Off)".

3 Configure las opciones de conexión.

- Seleccione [Main Menu] → [System] → [Network]/[Settings] → [Connection Setup] → [Wizard] y pulse el botón de ajuste (●).
- Aparece la pantalla del asistente correspondiente al tipo de adaptador conectado. Siga las instrucciones de la pantalla para realizar la configuración.
(☞ P146 [Conexión mediante LAN inalámbrica])
(☞ P148 [Conexión mediante LAN con cable])
(☞ P148 [Conexión mediante adaptador móvil])

Conexión mediante LAN inalámbrica

Conexión a través de un punto de acceso

1 Realice la configuración de la videocámara e inicie la pantalla [Wizard].

(☞ P146 [Configuración de la cámara para conexión de red])

2 [Wireless LAN] aparece en la pantalla [Wizard].



3 Pulse el botón ► para mostrar la pantalla [Select Connection Type].

Seleccione "Connect with Access Point".

Siga las instrucciones de la pantalla para completar la configuración. Realice la configuración de los siguientes elementos.

- Modo de conexión
- Método de configuración
* Configuración de SSID, tipo de codificación, Passphrase y IP Address ("DHCP" o "Manual") cuando no se trate de WPS

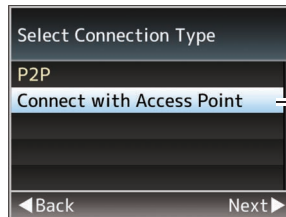

4 La configuración ha finalizado.

Una vez finalizada la configuración, podrá acceder a la videocámara a través de un navegador web.

(☞ P154 [Conexión desde un navegador web 660])

Conexión P2P

Puede acceder a la función web de esta videocámara desde dispositivos como un teléfono inteligente, una tableta o un PC.

1 [Wireless LAN] aparece en la pantalla [Wizard].



2 Pulse el botón ► para mostrar la pantalla [Select Connection Type].

Seleccione "P2P".

Siga las instrucciones de la pantalla para completar la configuración.

Realice la configuración de los siguientes elementos.

- Modo de conexión
 - Método de configuración
- * SSID y Passphrase cuando no se trate de WPS

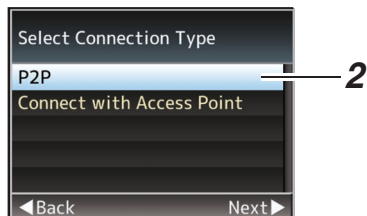

Nota :

- Si se selecciona "WPS" en la pantalla [Select Setup Type], no son necesarios los pasos 3 y 4.

3 Ajuste la videocámara en modo cámara y muestre la pantalla [Network] (estado).

- Pulse el botón [STATUS] de la videocámara para mostrar la pantalla de estado. Pulse el botón en forma de cruz (◀▶) para mostrar la pantalla [Network].
- Asegúrese de que se muestran el [SSID] y la [Passphrase] que ha establecido en el asistente.

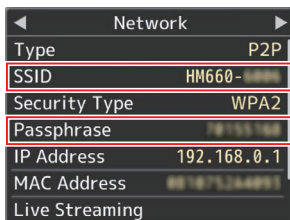

4 Seleccione [SSID] en la lista de puntos de acceso (teléfono inteligente, tableta, PC, etc.) e introduzca la [Passphrase].

- Vi la lista de puntos de acceso en las opciones de conexión inalámbrica del teléfono inteligente, la tableta o el PC y seleccione "HM660-*****". (***** son números que varían según el dispositivo utilizado).
- Cuando aparezca la pantalla de confirmación de contraseña, introduzca la [Passphrase] mostrada en la pantalla [Network].

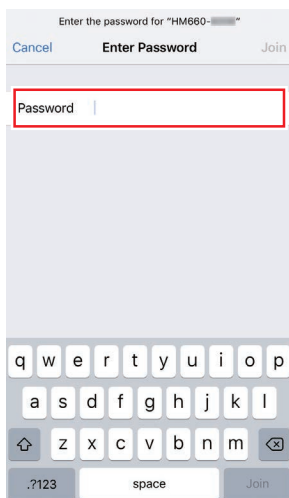

5 La configuración ha finalizado.

Una vez finalizada la configuración, podrá acceder a la videocámara a través de un navegador web.

(P154 [Conexión desde un navegador web 660])

Conexión mediante LAN con cable

Puede conectar un dispositivo como un teléfono inteligente, una tableta o un PC directamente a la videocámara usando un cable cruzado para acceder a las funciones web de la videocámara. Alternativamente, puede conectarse también utilizando un concentrador Ethernet.

- 1 **Conecte el terminal [HOST] de la videocámara al teléfono inteligente, tableta, PC, etc. usando un cable cruzado.**
- 2 **Realice la configuración de la videocámara e inicie la pantalla [Wizard].**
(☞ P146 [Configuración de la cámara para conexión de red])
- 3 **[Ethernet] aparece en la pantalla [Wizard].**

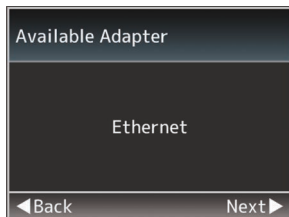

- 4 **Pulse el botón ► para mostrar la pantalla [IP Address Configuration].**

Siga las instrucciones de la pantalla para completar la configuración. Realice la configuración de los siguientes elementos.

- Configuración de la dirección IP (DHCP o manual)
- IP Address
- Subnet Mask
- Gateway
- Servidor AÑO

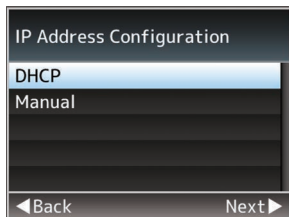

- 5 **La configuración ha finalizado.**

Una vez finalizada la configuración, podrá acceder a la videocámara a través de un navegador web.

(☞ P154 [Conexión desde un navegador web 660])

Conexión mediante adaptador móvil

Puede utilizar la función FTP y la función de transmisión en directo conectando un adaptador móvil a esta videocámara.

- 1 **Conecte el adaptador móvil al terminal [HOST] de la videocámara.**
- 2 **Realice la configuración de la videocámara e inicie la pantalla [Wizard].**
(☞ P146 [Configuración de la cámara para conexión de red])
- 3 **[Cellular] aparece en la pantalla [Wizard].**

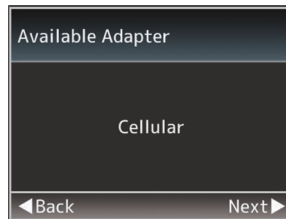

- 4 **Pulse el botón ►.**

Siga las instrucciones de la pantalla para completar la configuración. Realice la configuración de los siguientes elementos.

- Número de teléfono para la conexión
- Nombre de usuario
- Contraseña

Precaución : _____

- Puede acceder a las funciones web a través del navegador web de dispositivos tales como un teléfono inteligente, una tableta o un PC, pero solo en un entorno LAN.
- Recuerde que es posible que tenga que pagar factura muy elevadas en el caso de contratos de pago por uso. Si va a usar la función de red, se recomienda un contrato de cuota fija.
- Tenga en cuenta que el uso de una configuración incorrecta puede resultar en costosas facturas del proveedor del servicio telefónico. Asegúrese de que la configuración sea correcta.
- Para evitar tener que abonar costosas facturas a causa de la conexión de itinerancia, se recomienda usar esta función deshabilitando el contrato de itinerancia.
- Puede existir comunicación aunque usted no esté usando la función de red. Extraiga el adaptador móvil cuando no esté usando esta función.

Puede descargar un archivo de configuración de metadatos (formato XML) desde el servidor FTP y guardar los metadatos en la videocámara. Los metadatos importados se aplican a los clips que se van a grabar.

Preparación de metadatos

- Puede grabar los siguientes cuatro tipos de metadatos.
 - Title1 : Solo ASCII, máx. 63 caracteres (bytes)
 - Title2 : UNICODE, máx. 127 bytes
 - Creator : UNICODE, máx. 127 bytes
 - Description : UNICODE, máx. 2047 bytes
- Los metadatos utilizan el formato de descripción XML.
- Edite los elementos de etiqueta <Title1><Title2><Description><Creator> con el editor XML. (se indican en el cuadro inferior)

```
<?xml version="1.0" encoding="UTF-8"?>
<NRT-MetalInterface lastUpdate="2015-01-29T18:06:21+09:00"
xmlns="urn:schemas-proHD:nonRealTimeMetalInterface:ver.1.00"
xmlns:xsi="http://www.w3.org/2001/XMLSchema-instance">
  <MetaData>
    <Title1>Title1 sample</Title1>
    <!-- only "en",max63bytes -->
    <Title2>Title2 sample</Title2>
    <!-- ,max127bytes -->
    <Description>Description sample</Description>
    <!-- ,max2047bytes -->
    <Creator>Creator sample</Creator>
    <!-- ,max127bytes -->
  </MetaData>
</NRT-MetalInterface>
```

Configuración del servidor para descarga

Configuración para la conexión al servidor FTP con el fin de descargar los metadatos (nombre de dominio, nombre de usuario, contraseña, etc.), así como la ruta del archivo para la descarga.

- 1 **Abra la pantalla [Metadata Server].**
Abra la pantalla [Main Menu] → [System] → [Network]/[Settings] → [Metadata Server].

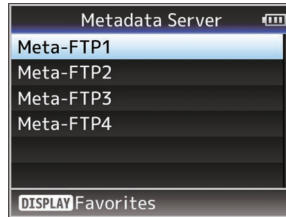

- 2 **Registre el [Metadata Server].**

- Seleccione un servidor usando el botón con forma de cruz (▲▼) y pulse el botón de ajuste (●).
Aparece la pantalla de configuración del servidor. Realice la configuración de cada elemento.
- Se pueden registrar hasta 4 ajustes.
(P121 [Metadata Server])

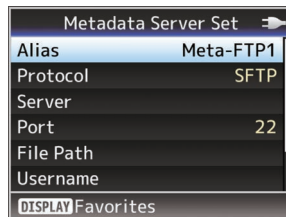

Nota : _____

- Para más detalles sobre la información registrada, consulte el administrador de red del servidor.

Importación de metadatos

Descargue el archivo de configuración de metadatos (formato XML) del servidor FTP.

- 1 **Seleccione [Main Menu] → [System] → [Network] → [Import Metadata] y pulse el botón de ajuste (●).**

Aparece la pantalla [Import Metadata].

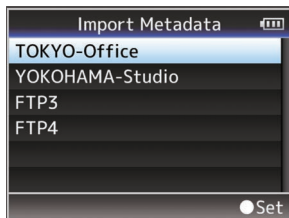

- 2 **Seleccione el servidor para importar los metadatos.**

- Se muestra el nombre que está registrado en [Metadata Server] → [Alias].
- Seleccione un servidor usando el botón con forma de cruz (▲▼) y pulse el botón de ajuste (●).

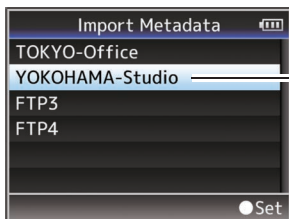

- 3 **Seleccione [Import] en la pantalla de confirmación y pulse el botón de ajuste (●).** Comienza la importación. Una vez finalizada la importación, se restablece la visualización en la pantalla antes de que aparezca la pantalla [Import Metadata].

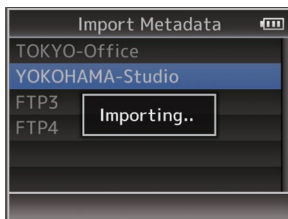

Nota :

- No puede salir del menú ni grabar durante el proceso de importación.
- Si la importación de metadatos falla, aparece "Import Error!" y un mensaje que indica la causa del error. Pulse el botón de ajuste (●) para volver a la pantalla [Import Metadata] del paso 1. (P175 [Lista de errores de transferencia del FTP 660])
- Cuando "HTTP" es seleccionado en la pantalla [Select FTP Proxy] de la configuración de la conexión de la red, no podrán realizarse conexiones a los servidores que no sean el protocolo "FTP".
- Si se especifica un ajuste que no sea "FTP" para [Protocol], para asegurar la seguridad de la ruta de comunicación, aparece una pantalla solicitándole validar la huella de la clave pública y el certificado recibido desde el servidor. Asegúrese de que el valor mostrado coincide con el valor conocido.

Subir un clip de vídeo grabado 660

Subir clips grabados en la tarjeta SD a un servidor FTP predeterminado.

Configuración del servidor FTP para la subida

Configuración para la conexión al servidor FTP con el fin de subir los clips grabados (nombre de dominio, nombre de usuario, contraseña, etc.), así como el directorio de destino de la subida.

1 Abra la pantalla [Clip Server].

Abra la pantalla [Main Menu] → [System] → [Network]/[Settings] → [Clip Server].

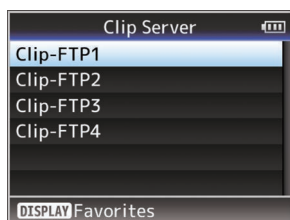

2 Registre el [Clip Server].

Registre el servidor al que va a subir los clips grabados en la tarjeta SD. Se pueden registrar hasta 4 servidores. (☞ P122 [Clip Server])

Nota :

- Para más detalles sobre la información registrada, consulte el administrador de red del servidor.

Subir un clip de vídeo

Subir clips grabados en la tarjeta SD a un servidor FTP predeterminado.

Se pueden subir todos los clips reproducibles de la pantalla de vistas en miniatura.

Subir un clip de vídeo

1 Configure la videocámara en modo soporte.

- Mantenga pulsado el botón de selección [MODE] en modo cámara para acceder al modo soporte. Aparecerá una pantalla con vistas en miniatura de los clips grabados en la tarjeta SD.
- Puede subir los clips seleccionados en la pantalla de vistas en miniatura al servidor FTP.

(☞ P81 [Pantalla de vistas en miniatura])

2 Mueva el cursor hasta el clip que desea subir.

Desplace el cursor hasta el clip que desee subir utilizando el botón con forma de cruz (▲▼◀▶).

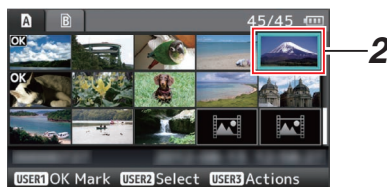

3 Pulse el botón [LOLUX/3].

Se muestra la pantalla de selección de acciones.

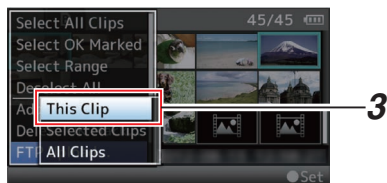

4 Seleccione [FTP Upload] → [This Clip] → servidor al que desea subir el clip, y pulse el botón de ajuste (●).

El estado del proceso de transferencia se indica en una barra de progreso.

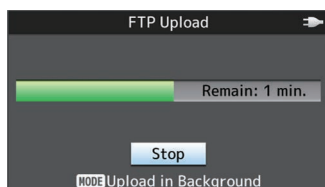

Nota :

- El nombre del servidor para cargar los archivos que están indicados usando los nombres predefinidos en [Clip Server] → [Alias].
- Para detener la subida, pulse el botón de ajuste (●). Seleccione [Yes] en la pantalla de confirmación y pulse el botón de ajuste (●) para detener la subida y volver a la pantalla de vistas en miniatura.

5 El proceso de subida se ha completado.

- Una vez finalizada la subida, aparece el mensaje "Successfully Completed." en la pantalla.
- Pulse el botón de ajuste (●) para volver a la pantalla de vistas en miniatura.

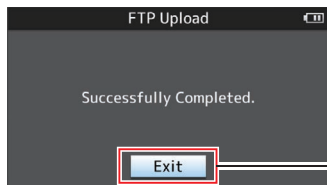

5

Cómo seleccionar y subir varios clips

Para seleccionar y subir varios clips, consulte "[Cómo seleccionar y realizar operaciones en múltiples videos]" (P 87).

Cómo subir todos los clips de vídeo

1 Pulse el botón [LOLUX/3].

Se muestra la pantalla de selección de acciones.

2 Suba los clips.

Seleccione [FTP Upload...] → [All Clips] → servidor al que desea subir el clip, y pulse el botón de ajuste (●).

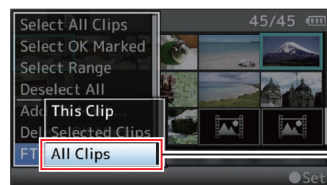

2

3 Se inicia la subida.

El estado del proceso de transferencia se indica en una barra de progreso.

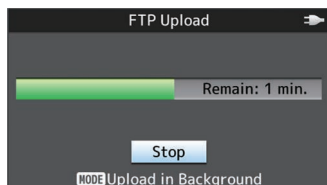

Nota : _____

- Para detener la subida, pulse el botón de ajuste (●).
Seleccione [Yes] en la pantalla de confirmación y pulse el botón de ajuste (●) para detener la subida y volver a la pantalla de vistas en miniatura.
 - Si el archivo que se va a cargar tiene el mismo nombre que un archivo ya existente en el servidor FTP, aparece una ventana de confirmación de sobrescritura.
 - Cuando se selecciona "HTTP" en la ventana [Select FTP Proxy] de la configuración de conexión de red, no aparecerá la ventana de confirmación de sobrescritura y el archivo existente se sobrescribe.
 - Incluso tras iniciar la carga (transferencia FTP en progreso) en el paso 3, pulsar el botón [MODE] cambia la videocámara al modo cámara, permitiéndole comenzar a filmar.
 - Si ajusta [Protocol] en "SFTP", "FTPS" o "FTPES", para asegurar la seguridad de la ruta de comunicación, aparece una pantalla solicitándole validar la huella de la clave pública y el certificado recibido desde el servidor. Asegúrese de que el valor mostrado coincide con el valor conocido.
 - La huella es un valor único que varía con cada clave pública y certificado.
 - Para más detalles sobre la huella, consulte al administrador del servidor a conectar.
- (P122 [Clip Server])
- Cuando "HTTP" es seleccionado en la pantalla [Select FTP Proxy] de la configuración de la conexión de la red, no podrán realizarse conexiones a los servidores que no sean el protocolo "FTP".

4 El proceso de subida se ha completado.

- Cuando todos los clips se han subido correctamente, aparece “Successfully Completed.”. Pulse el botón de ajuste (●) para volver a la pantalla de vistas en miniatura.
- Si no se han subido correctamente los clips, aparecen los siguientes mensajes de error.

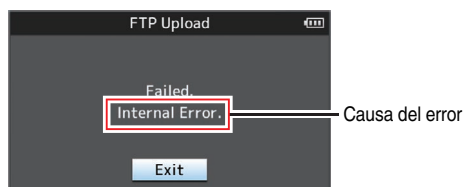

(☞ P175 [Lista de errores de transferencia del FTP 660])

Nota :

- Si visualiza un mensaje de error u otras notificaciones al cambiar al modo cámara mientras la carga FTP está en progreso, un icono (●) (amarillo) aparecerá en la zona de visualización del espacio mediático restante en el modo cámara. Puede pulsar el botón [MODE] para cambiar al modo medios y visualizar la pantalla de error anterior. Siga “[Lista de errores de transferencia del FTP 660] (☞ P 175)” para borrar la visualización del error.

Característica de reanudación FTP 660

Cuando la transferencia FTP comienza y hay un archivo con el mismo nombre en el servidor con un tamaño de archivo más pequeño que el archivo a transferir, el archivo en el servidor será considerado como un archivo interrumpido durante una transferencia FTP. Aparece una pantalla de confirmación para reanudar la transferencia (escritura añadida).

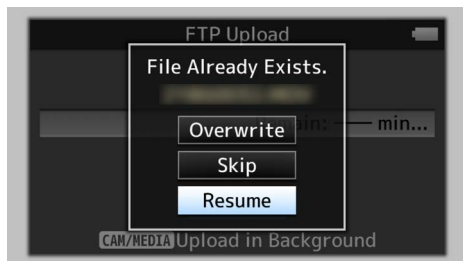

Si selecciona “Resume”, la transferencia FTP se lleva a cabo de tal manera que se añade desde la posición en que se interrumpió. Cuando la transferencia FTP finaliza normalmente, “Complete” aparece en la pantalla.

Nota :

- Se requiere servidor FTP equipado con función de reanudación.
- Si [Main Menu] → [System] → [Network]/[Settings] → [Clip Server] → [Clip-FTP1] → [Clip-FTP4] → [Protocol] está ajustado en “SFTP”, la función de reanudación está deshabilitada.
- Si selecciona “HTTP” en la pantalla [Select FTP Proxy] de la configuración de la conexión a la red, la función de reanudación es deshabilitada.

Conexión desde un navegador web **660**

Puede acceder a las funciones web de esta videocámara a través del navegador web de dispositivos tales como un teléfono inteligente, una tableta o un PC.

Realice de antemano los preparativos necesarios para la conexión.

(☞ P146 [Conecte un adaptador adecuado para el uso previsto al terminal [HOST] en la parte trasera de la videocámara.])

1 Ajuste la videocámara en modo cámara y muestre la pantalla [Network] (estado).

- Pulse el botón [STATUS] de la videocámara para mostrar la pantalla de estado. Pulse el botón en forma de cruz (◀▶) para mostrar la pantalla [Network].
- Compruebe la [IP Address] mostrada.

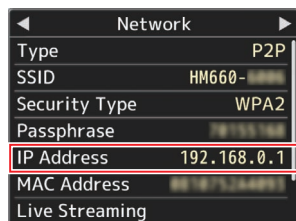

2 Inicie el navegador web del terminal que desea conectar a la videocámara e introduzca la [IP Address] en el campo de dirección.

(Ejemplo: 192.168.0.1)

Si se muestra "192.168.0.1" en [IP Address], introduzca "http://192.168.0.1".



3 Introduzca el nombre de usuario y la contraseña.

Introduzca el nombre de usuario (prohd) y la contraseña (contraseña inicial 0000) en la pantalla de inicio de sesión para acceder a la página principal de la cámara.

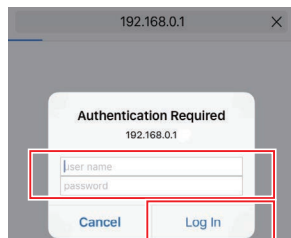

Nota :

- La contraseña puede modificarse en [Main Menu] → [System] → [Network]/[Settings] → [Web] → [Change Password]. (☞ P118 [Change Password])

Edición de metadatos **660**

Puede crear los metadatos que se introducirán en un archivo grabado, o reescribir los metadatos de un clip grabado.

Planning Metadata

Puede acceder a la página para editar los metadatos de la videocámara a través del navegador web de dispositivos como un teléfono inteligente, una tableta o un PC, y editar los metadatos que se aplicarán a los clips que se van a grabar.

1 Acceda a la página principal de la cámara.

Acceda a la página desde el navegador web de dispositivos tales como un teléfono inteligente, una tableta o un PC.

(P154 [Conexión desde un navegador web **660**])

2 Toque (haga clic) en la pestaña [Planning Metadata] para abrir la pantalla [Planning Metadata].



3 Edite los metadatos.

- 1 Introduzca información en los campos necesarios.
- 2 Una vez completada la introducción de datos, toque (haga clic) en [Save] para sobrescribir los metadatos.



4 Toque (haga clic) en [OK] en la pantalla de confirmación.

- Comienza la actualización de la [Planning Metadata].
- Una vez completada la actualización, aparece "Renewal of planning metadata is succeeded.". Toque (haga clic) en [OK].
- Vuelve a la pantalla del paso 3.



Nota :

- Si la actualización falla, aparece "Renewal of planning metadata is failed.". Toque (haga clic) en [Close] para volver a la pantalla del paso 3.

Clip Metadata

Puede acceder a la página para editar los metadatos a través del navegador web de dispositivos como un teléfono inteligente, una tableta o un PC, y mostrar o reescribir los metadatos que se graban en un clip.

1 Acceda a la página principal de la cámara.

Acceda a la página desde el navegador web de dispositivos tales como un teléfono inteligente, una tableta o un PC.

(P154 [Conexión desde un navegador web 660])

2 Visualice la lista de clips.

Toque (haga clic en) la pestaña [Clip List] para mostrar la lista de clips.



3 Configure la videocámara en “Remote Edit Mode”.

Puede cambiar a “Remote Edit Mode” desde un navegador web o a través del funcionamiento de la cámara.

■ Cambiar desde un navegador web

- 1 Aparecerá un mensaje indicando “It is necessary to change the camera mode to “Remote Edit Mode”. Change the mode.” en el navegador web.

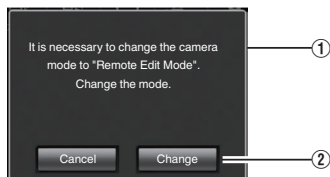

- 2 Toque (haga clic) [Change] para acceder al modo de edición remota de la cámara.

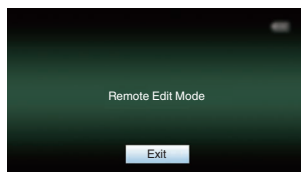

■ Cambiar desde la cámara

- 1 “Change to Remote Edit Mode?” aparece en la pantalla de visualización de la cámara.
- 2 Seleccione [Change] y pulse el botón de ajuste (●) para cambiar al modo de edición remota.

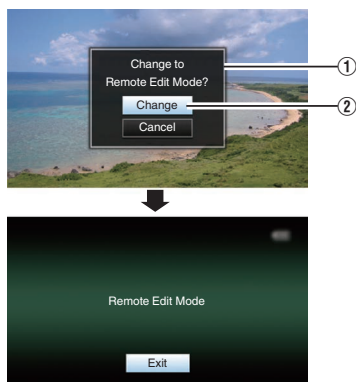

Nota : _____

- Cuando se muestra el menú o el estado, la visualización de la pantalla de confirmación permanecerá en espera.
- Si se muestra el menú en la videocámara, cierre el menú.
- Si se muestra el estado en la videocámara, cierre la pantalla de estado.
- Al pulsar el botón de ajuste (●) de la videocámara en Remote Edit Mode se finaliza forzosamente el Remote Edit Mode y se pasa al modo cámara.
- Cuando la carga FTP a través de la cámara está actualmente en progreso, el cambio al modo de edición remota queda deshabilitado.

4 Seleccione el modo de edición de metadatos.

Seleccione la pestaña [Metadatos].

5 Seleccione el clip para reescribir los metadatos.

- Aparece en la pantalla [Clip List] una lista de los clips grabados.
- Toque (haga clic) en el clip cuyos metadatos desea reescribir.

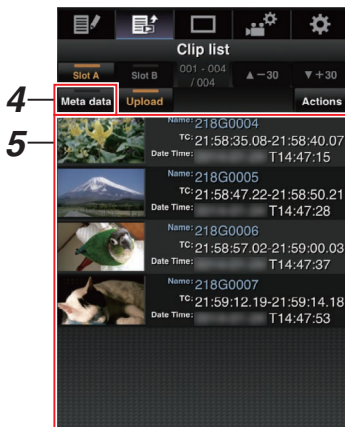

Nota : _____

- Puede cambiar la ranura mostrada usando las pestañas [Slot A] y [Slot B].
- Puede utilizar la pestaña [▲-30] o [▼+30] para avanzar o retroceder 30 clips en la lista.

6 Edite los metadatos de los clips seleccionados.

① Edite la información de los campos necesarios.

- Si está utilizando un PC, introduzca los datos usando el ratón y el teclado.
- Si está usando un teléfono inteligente o una tableta, toque el área de introducción de texto para mostrar en la pantalla el teclado de software estándar. Introduzca la información usando el teclado mostrado.

② Puede tocar (hacer clic) [OK Mark] para añadir una marca OK o para eliminarlo de los clips seleccionados.

③ Una vez completada la edición, toque (haga clic) [Save] para sobrescribir los metadatos.

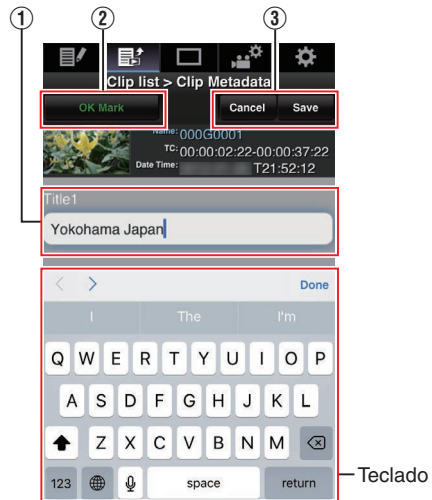

7 **Toque (haga clic) en [OK] en la pantalla de confirmación.**

- Comienza la actualización de los metadatos.
- Una vez completada la actualización, aparece “Renewal of clip metadata is succeeded.”. Toque (haga clic) en [OK].
- Vuelve a la pantalla del paso 4.



7

Nota :

- Si la actualización falla, aparece “Renewal of clip metadata is failed.”. Toque (haga clic) en [Close] para volver a la pantalla del paso 4.

Carga de un clip de grabación mediante un navegador web **660**

- Subir clips grabados en la tarjeta SD a un servidor FTP predeterminado.
- Puede cargar los clips seleccionados, todos los clips, o aquellos que aparezcan con una marca OK.

Configuración del servidor FTP para la subida

(P151 [Configuración del servidor FTP para la subida])

Carga de clips de vídeo

- 1 **Acceda a la página principal de la cámara.**
Acceda a la página desde el navegador web de dispositivos tales como un teléfono inteligente, una tableta o un PC.
(P154 [Conexión desde un navegador web **660**])
- 2 **Visualice la lista de clips.**
Toque (haga clic en) la pestaña [Clip List] para mostrar la lista de clips.



2

- 3 **Configure la videocámara en “Remote Edit Mode”.**

Puede cambiar a “Remote Edit Mode” desde un navegador web o a través del funcionamiento de la cámara.

■ Cambiar desde un navegador web

- 1 Aparecerá un mensaje indicando “It is necessary to change the camera mode to “Remote Edit Mode”. Change the mode.” en el navegador web.

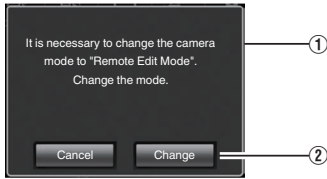

- 2 Toque (haga clic) [Change] para acceder al modo de edición remota de la cámara.

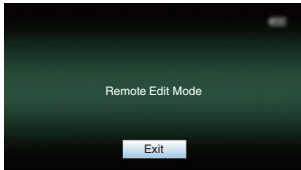

■ Cambiar desde la cámara

- 1 “Change to Remote Edit Mode?” aparece en la pantalla de visualización de la cámara.
- 2 Seleccione [Change] y pulse el botón de ajuste (●) para cambiar al modo de edición remota.

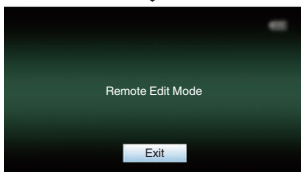
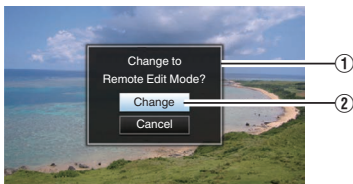

Nota : _____

- Cuando se muestra el menú o el estado, la visualización de la pantalla de confirmación permanecerá en espera.
- Si se muestra el menú en la videocámara, cierre el menú.
- Si se muestra el estado en la videocámara, cierre la pantalla de estado.
- Al pulsar el botón de ajuste (●) de la videocámara en Remote Edit Mode se finaliza forzosamente el Remote Edit Mode y se pasa al modo cámara.
- Cuando la carga FTP a través de la cámara está actualmente en progreso, el cambio al modo de edición remota queda deshabilitado.

4 Seleccione el modo de carga.

Seleccione la pestaña [Upload].

5 Seleccione el clip que desee cargar.

- Aparece en la pantalla [Clip List] una lista de los clips grabados.
- Toque (haga clic) en el clip que desea cargar para seleccionarlo.
- Los clips que están siendo seleccionados se indican mediante una marca de verificación.

Nota : _____

- Puede cambiar la ranura mostrada usando las pestañas [Slot A] y [Slot B].
- Puede utilizar la pestaña [▲-30] o [▼+30] para avanzar o retroceder 30 clips en la lista.

6 Seleccione la operación de carga.

Toque (haga clic) en el botón [Actions].

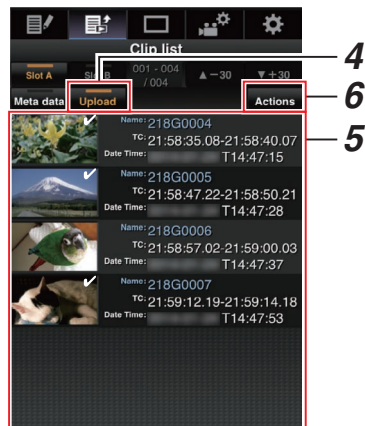

7 Seleccione un método para cargar los clips.

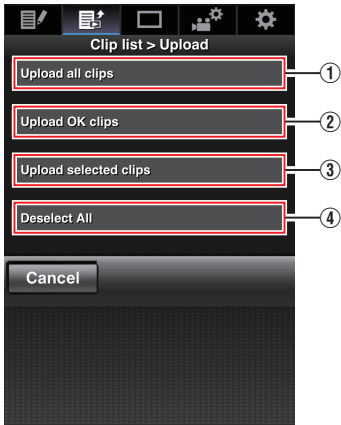

- ① Cargar todos los clips
Carga todos los clips en las ranuras visualizadas.
Toque (haga clic) para acceder a la pantalla [Clip Server].
- ② Carga de clips OK
Carga todos los clips en las ranuras visualizadas que se adjuntan con una marca OK.
Toque (haga clic) para acceder a la pantalla [Clip Server].
- ③ Cargar los clips seleccionados
Carga los clips que ha seleccionado.
Toque (haga clic) para acceder a la pantalla [Clip Server].
- ④ Borra toda la selección
Borra toda la selección de clips y regresa a la pantalla [Clip List].

8 Seleccione el servidor de clips e inicie la carga.

- Después de seleccionar el servidor para la carga de clips, aparece una pantalla de carga.

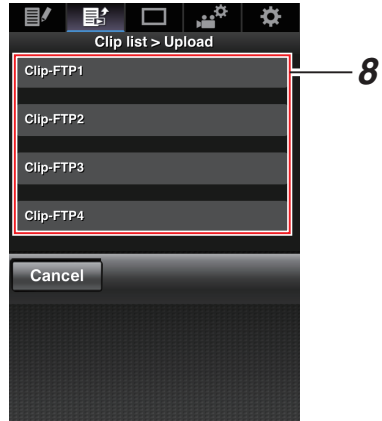

- El estado del proceso de transferencia se indica en una barra de progreso.

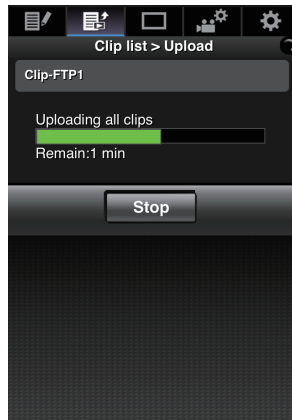

Nota : _____

- Para detener la transferencia, toque (haga clic) el botón [Stop]. Tocar (hacer clic) [Yes] en la pantalla de confirmación detiene la transferencia a mitad del proceso y le lleva de vuelta a la página principal.
 - Si ya existe un archivo en el servidor FTP con un nombre idéntico al archivo a transferir, aparecerá una pantalla de confirmación solicitando la sobrescritura del archivo. Sin embargo, si selecciona “HTTP” en la pantalla [Select FTP Proxy] de los ajustes de conexión de red, no aparecerá ninguna pantalla de confirmación de sobrescritura, y el archivo existente será sobrescrito directamente.
 - Una vez la carga del paso 8 ha iniciado, el resto de operaciones del navegador web son deshabilitadas hasta finalizar la carga.
 - Una vez la carga del paso 8 ha comenzado y tras cambiar al modo soporte mediante la pulsación del botón de selección [MODE], la operación desde el navegador web se deshabilita.
Para habilitar la operación del navegador web, pulse de nuevo el botón de selección [MODE] para cambiar al modo cámara.
 - Si ajusta [Protocol] en “SFTP”, “FTPS” o “FTPES”, para asegurar la seguridad de la ruta de comunicación, aparece una pantalla solicitándole validar la huella de la clave pública y el certificado recibido desde el servidor. Asegúrese de que el valor mostrado coincide con el valor conocido.
 - La huella es un valor único que varía con cada clave pública y certificado.
 - Para más detalles sobre la huella, consulte al administrador del servidor a conectar.
- (☞ P122 [Clip Server])
- Cuando “HTTP” es seleccionado en la pantalla [Select FTP Proxy] de la configuración de la conexión de la red, no podrán realizarse conexiones a los servidores que no sean el protocolo “FTP”.

9 El proceso de subida se ha completado.

- Una vez finalizada la subida, aparece el mensaje “Successfully Completed.” en la pantalla.

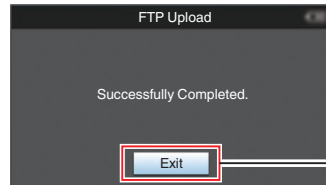

- Si no se han subido correctamente los clips, aparecen los siguientes mensajes de error.

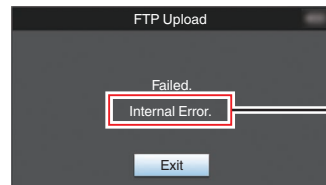

Causa del error

(☞ P175 [Lista de errores de transferencia del FTP 660])

Nota : _____

- Siga “[Lista de errores de transferencia del FTP 660] (☞ P 175)” para borrar el mensaje de error.

Vista de funciones a distancia **660**

Puede acceder a través del navegador web de dispositivos tales como un teléfono inteligente, una tableta o un PC, con el fin de comprobar la imagen en directo y realizar las siguientes operaciones de mando a distancia.

- Inicio / detención de la grabación
- Zoom
- Registro / eliminación de zoom predeterminado

1 Acceda a la página principal de la cámara.

Acceda a la página desde el navegador web de dispositivos tales como un teléfono inteligente, una tableta o un PC.

(☞ P154 [Conexión desde un navegador web **660**])

2 Toque (haga clic) en la pestaña [View Remote] para abrir la pantalla [View Remote].



Procedimiento operativo

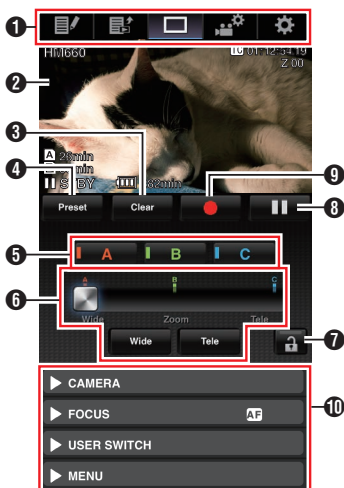

- 1** Pestaña de cambio de página
Toque (haga clic) esta pestaña para desplazarse a la pantalla [Planning Metadata], [Clip Metadata] o [Settings].
- 2** Pantalla de visualización en vivo
Muestra imágenes en vivo.
Toque una imagen en vivo para mostrar u ocultar la información que se muestra sobre la misma, como el espacio restante en el soporte y el código de tiempo.
- 3** Botón [Clear]
Cambia al modo de eliminación de la posición predeterminada de zoom.
(☞ P163 [Registro / Eliminación de zoom predeterminado])
(☞ P164 [Cómo eliminar un zoom predeterminado])
- 4** Botón [Preset]
Cambia al modo de registro de la posición predeterminada de zoom.
(☞ P163 [Cómo registrar el zoom predeterminado])
- 5** Botones [A]/[B]/[C]
Utilice estos botones para realizar el registro predeterminado o eliminar un dato predeterminado.
- 6** Control de zoom
 - Utilice la función de zoom arrastrando el botón de zoom a lo largo de la barra deslizante.
 - Toque (haga clic) en el botón [Wide] o [Tele] para ajustar con precisión la posición de zoom.

- 7** Botón de bloqueo de función
Bloquea las funciones que se han establecido en la pantalla [Settings].
(☞ P167 [Modificación de los parámetros de la función View Remote])

Icono	Descripción
	Bloqueado
	No bloqueado

- 8** Botón de detención de grabación
- 9** Botón de inicio de grabación
- 10** Función de control de la cámara
(☞ P164 [Función de control de la cámara **660**])

Registro / Eliminación de zoom predeterminado

Cómo registrar el zoom predefinido

Puede registrar 3 posiciones de zoom.

1 Acceda al modo de registro de zoom predefinido.

Toque (haga clic) el botón [Preset] para cambiar al modo de registro de zoom predefinido.



2 Determine la posición del zoom.

Utilice el control del zoom para accionarlo y determinar una posición.

3 Toque (haga clic) [A].

Se registra la posición [A], la cual se muestra en la barra deslizante del control de zoom.



4 Siguiendo el mismo procedimiento, registre [B] y [C].

Cuando estén registradas las tres posiciones (A, B y C), las posiciones de los botones [A], [B] y [C] se reorganizarán en orden a partir de la posición de zoom registrada a la izquierda.

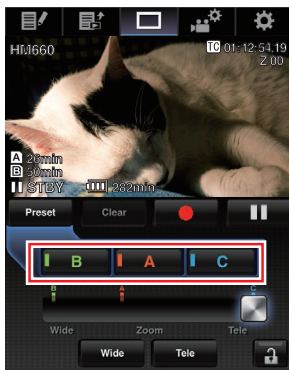

5 Salga del modo de registro de zoom predefinido.

Toque (haga clic en) el botón [Preset] para salir del modo de registro de zoom predefinido.

Nota :

- Una vez completado el registro (los botones [A], [B] y [C] están activos), el toque (clic) en cada uno de los botones permite el desplazamiento a la posición de zoom predefinida correspondiente.
- Esta función actúa independientemente de la posición de zoom predefinida en la videocámara.
(P45 [Guardar/recuperar la posición actual del zoom (zoom predefinido)])

Cómo eliminar un zoom predefinido

1 Acceda al modo de eliminación de zoom predefinido.

Cuando las posiciones [A], [B] y [C] están registradas, al tocar (hacer clic) el botón [Clear] se pasa al modo de eliminación de zoom predefinido.



2 Toque (haga clic) el botón [A], [B] o [C] que corresponda a la posición que desea eliminar.

- La posición se elimina y el botón se atenúa.
- También desaparece la marca correspondiente de posición de zoom en la barra deslizante.



Atenuado
La marca de posición desaparece

3 Salga del modo de eliminación de zoom predefinido.

Toque (haga clic en) el botón [Clear] para salir del modo de eliminación de zoom predefinido.

Nota :

- Durante la operación de visualización a distancia no está disponible la función de revisión de clips de la videocámara.
(P70 [Visualización inmediata de los vídeos grabados (revisión de clips)])

Función de control de la cámara 660

Puede controlar la cámara accediendo a través del navegador web de dispositivos tales como un teléfono inteligente, una tableta o un PC. Puede realizar las siguientes operaciones para cada uno de los elementos.



1 REC

Para llevar a cabo las operaciones de inicio de grabación o pausa.



2 CAMERA

Habilita las operaciones relacionadas con las funciones de la cámara.

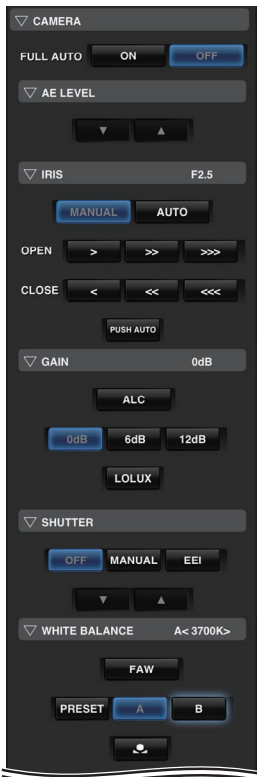

3 ZOOM

Habilita las operaciones de zoom.

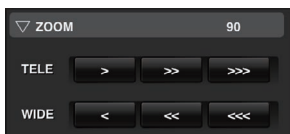

4 FOCUS

Habilita las operaciones de enfoque.



5 USER SWITCH

Puede habilitar o deshabilitar los botones de usuario asignados con una función.

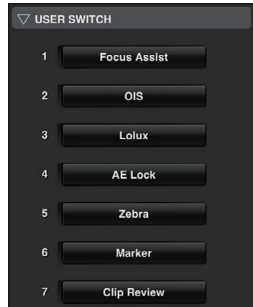

6 MENU

Puede mostrar u ocultar los caracteres de la visualización o del menú en un monitor externo, así como accionar los menús, cambiando la pantalla de visualización y la visualización del estado.



Modificación de los parámetros mediante un navegador web **660**

Puede cambiar las configuraciones relacionadas con la red accediendo a través del navegador web de dispositivos tales como un teléfono inteligente, una tableta o un PC.

1 Acceda a la página principal de la cámara.

Acceda a la página desde el navegador web de dispositivos tales como un teléfono inteligente, una tableta o un PC.

(P154 [Conexión desde un navegador web **660**])

2 Toque (haga clic) la pestaña [Settings].



3 Aparece la pantalla [Settings].

Configure cada una de las opciones como sigue.

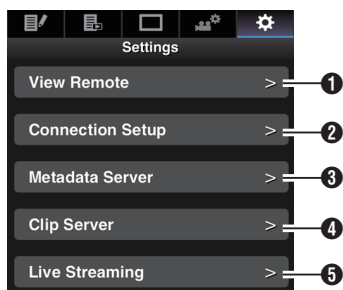

- 1 View Remote**
Configuración de las operaciones de visualización a distancia.
- 2 Connection Setup**
Configuración relacionada con la red. Puede cambiar la configuración de cada una de las opciones predefinidas en la pantalla [Wizard] de la videocámara.
- 3 Metadata Server**
Configuración en el servidor para importar los metadatos.
La configuración se puede realizar de igual modo que el menú Metadata Server de la videocámara.
Se refleja la última configuración, independientemente de que se haya especificado a través de la videocámara o de una operación web.
- 4 Clip Server**
Configuración para el servidor al que se suben los clips grabados.
La configuración se puede realizar de igual modo que el menú [Clip Server] de la videocámara.
Se refleja la última configuración, independientemente de que se haya especificado a través de la videocámara o de una operación web.
- 5 Live Streaming**
Configuración para la transmisión de audio y vídeo a través de la red.
Se refleja la última configuración, independientemente de que se haya especificado a través de la videocámara o de una operación web.

Nota : _____

- Tiene prioridad la operación de menú en la videocámara.
- Si el menú de la videocámara está desplegado mientras la pantalla [Settings] es abierta con un navegador web, aparecerá una advertencia, después de lo cual se visualiza de nuevo la pantalla principal.
- Mientras se muestra el menú en la videocámara, no se puede abrir la pantalla [Settings] con el navegador web.

Modificación de los parámetros de la función View Remote

Para realizar la configuración usando la función de visualización a distancia.

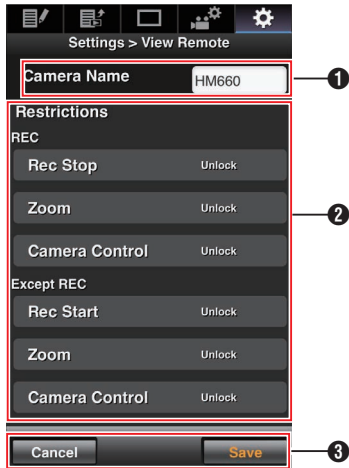

1 [Camera Name]

- Para configurar el nombre que aparece en la parte superior izquierda de la pantalla de visualización.
- Al tocar el área de introducción de texto aparece un teclado de software. Si está utilizando un PC, introduzca los datos usando el teclado del PC.
- Al tocar la tecla Ir después de completar la introducción de datos, el teclado del software desaparece.

2 [Restrictions]

Para configurar los botones que se desactivarán en la pantalla de visualización en modo bloqueado.

- [REC]:
Para configurar si se desactiva el botón de detención de grabación, la actuación del zoom y el control de la cámara durante la grabación. Toque (haga clic) cada opción para cambiar entre [Unlock] y [Lock].
- [Except REC]:
Para configurar si se desactiva el botón de grabación, la operación de zoom y el control de la cámara en cualquier modo que no sea el modo de grabación. Toque (haga clic) cada opción para cambiar entre [Unlock] y [Lock].

3 [Save]/[Cancel]

Toque (haga clic) [Save] para guardar la configuración.
Toque (haga clic) [Cancel] para detener la configuración y volver a la pantalla [Settings] principal.

Modificación de la Connection Setup

Puede cambiar la configuración de cada una de las opciones predefinidas en la pantalla [Wizard] de la videocámara.

- Si no se pueden mostrar todas las opciones en una sola página, desplácese hacia abajo para mostrar las demás opciones.
- Las opciones que no se pueden cambiar están atenuadas según el tipo de adaptador conectado y el modo de conexión.

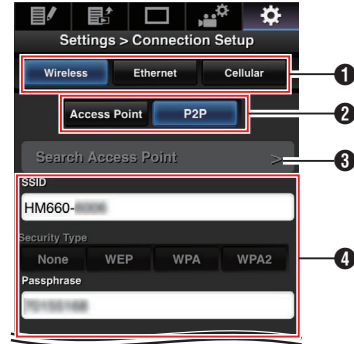

1 Tipo de adaptador conectado

2 Modo de conexión LAN inalámbrica

3 Botón [Search Access Point]

Toque (haga clic) para mostrar una lista de los puntos de acceso detectados. El punto de acceso seleccionado actualmente se indica con un punto (•).

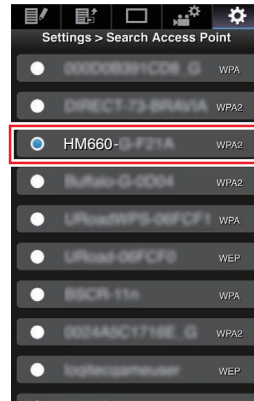

4 Configuración de la pantalla [Select Setup Type]

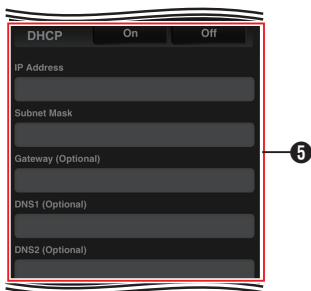

5 Configuración de la pantalla [IP Address Configuration]

Al seleccionar “DHCP”, se atenuarán todas las opciones.

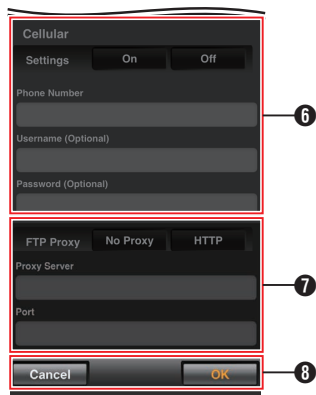

6 Ajustes al usar el adaptador móvil

7 Configuración de la pantalla [Select FTP Proxy]

8 Botón [OK]/[Cancel]

Una vez completado el cambio de configuración, toque (haga clic) el botón [OK]. En la pantalla de confirmación, toque (haga clic) [Execute] para cambiar la configuración de la videocámara y reiniciar la red.

Modificación de los parámetros del Metadata Server

Puede realizar cambios directos en el servidor FTP para importar los metadatos ajustados en [Main Menu] → [System] → [Network]/[Settings] → [Metadata Server], así como la ruta del archivo que se va a importar. (☞ P121 [Metadata Server])

Modificación de los parámetros del Clip Server

Puede hacer cambios directos en la configuración del servidor y del directorio que se especifican en [Main Menu] → [System] → [Network]/[Settings] → [Clip Server] para subir los clips grabados en la tarjeta SD al servidor FTP. (☞ P122 [Clip Server])

Modificación de los parámetros del Streaming

Puede realizar cambios directos en la configuración especificada en [Main Menu] → [System] → [Network]/[Settings] → [Live Streaming Set], como por ejemplo, información sobre el destino de la distribución. (☞ P118 [Live Streaming Set])

Gestión del archivo de parámetros de conexión de red 660

Esta videocámara le permite guardar la configuración de la conexión de red en la pantalla Wizard de la unidad de videocámara.

La carga de un archivo de configuración de conexión guardado le permitirá reproducir rápidamente el estado de conexión de red adecuado.

Nota : _____

- Para guardar o cargar la configuración de conexión, vaya a [Main Menu] → [System] → [Network]/[Settings] → [Connection Setup].
- Las siguientes operaciones se pueden realizar en el menú [Connection Setup].
 - [Guardar el archivo de parámetros de conexión] (☞ P 169)
 - [Lectura del archivo de parámetros de conexión] (☞ P 170)
 - [Eliminación de los parámetros de conexión] (☞ P 170)

Número de archivos de configuración almacenables

Cámara grabadora : [CAM1] a [CAM4]

Guardar el archivo de parámetros de conexión

- 1 Seleccione [Main Menu] → [System] → [Network]/[Settings] → [Connection Setup] y pulse el botón de ajuste (●).
- 2 Seleccione [Store] y pulse el botón de ajuste (●).

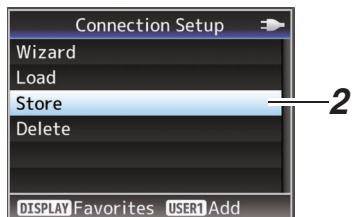

- 3 Seleccione el archivo que se guardará (o sobrescribirá) nuevamente usando el botón con forma de cruz (▲▼) y pulse el botón de ajuste (●).



4 Nombre el archivo.

Introduzca el subnombre usando el teclado de software.
(☞ P92 [Entrada de texto mediante el teclado del software])

Nota :

- Cuando se sobrescriba un archivo existente, aparecerá el subnombre del archivo existente.
- Seleccione [Cancel] y pulse el botón de ajuste (●) o pulse el botón [CANCEL] para volver a la pantalla anterior.

- 5 Seleccione [Store] y pulse el botón de ajuste (●).



6 Guarde el archivo.

- Aparecerá una pantalla de confirmación para que elija la opción de sobrescribir. Seleccione [Overwrite] en la pantalla de confirmación y pulse el botón de ajuste (●). Se inicia el proceso de guardar y “Storing...” aparece en la pantalla.

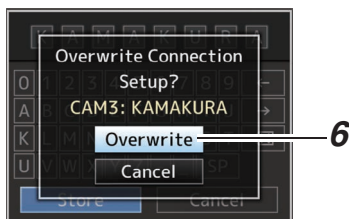

- Se inicia el guardado y aparece “Storing...” en la pantalla cuando el archivo se guarda nuevamente.

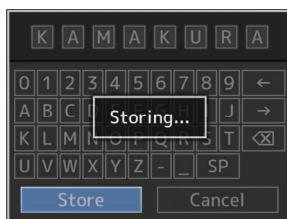

7 El proceso de guardar se ha completado.

Una vez que el proceso de guardar un archivo se haya completado, aparecerá “Complete” en la pantalla y la pantalla del menú se cierra automáticamente.

Lectura del archivo de parámetros de conexión

- 1 Seleccione [Main Menu] → [System] → [Network]/[Settings] → [Connection Setup] y pulse el botón de ajuste (●).
- 2 Seleccione [Load] y pulse el botón de ajuste (●).

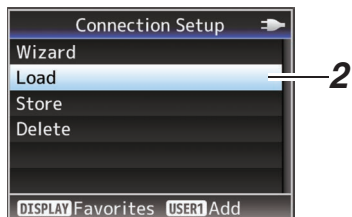

- 3 Seleccione el archivo que desea leer usando el botón con forma de cruz (▲▼) y pulse el botón de ajuste (●).



- 4 Seleccione [Load] en la pantalla de confirmación y pulse el botón de ajuste (●). Se inicia la carga y "Loading..." aparece en la pantalla.

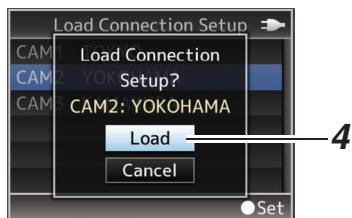

- 5 El proceso de lectura se ha completado. Una vez que el proceso de lectura de un archivo se haya completado, aparecerá "Complete" en la pantalla y la pantalla del menú se cierra automáticamente.

Eliminación de los parámetros de conexión

- 1 Seleccione [Main Menu] → [System] → [Network]/[Settings] → [Connection Setup] y pulse el botón de ajuste (●).
- 2 Seleccione [Delete] y pulse el botón de ajuste (●).

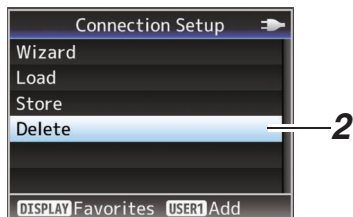

- 3 Seleccione el archivo a borrar usando el botón con forma de cruz (▲▼) y pulse el botón de ajuste (●).



- 4 Seleccione [Delete] en la pantalla de confirmación y pulse el botón de ajuste (●). Se inicia el borrado y "Deleting..." aparece en la pantalla.



- 5 El proceso de eliminación se ha completado. Una vez finalizada la eliminación del archivo, aparece el mensaje "Complete" en la pantalla.

Realización de la transmisión en directo

660

Al combinar con una aplicación de decodificador o PC compatible con la transmisión en directo, podrá realizar transmisiones de audio y vídeo a través de la red.

Formatos compatibles

Vídeo

Núm. de fotogramas para Frame & Bit Rate	Resolution	Valores de configuración (●: valor predeterminado)
60p, 60i, 30p	1920x1080	60i (12,0 M), ● 60i (8,0 M) (*1), 60i (5,0 M), 60i (3,0 M)
	1280x720	30p (8,0 M), 30p (5,0 M), 30p (3,0 M), 30p (1,5 M)
	720x480	60i (8,0 M), 60i (5,0 M), 60i (3,0 M), 60i (1,5 M), 60i (0,8 M), 60i (0,3 M)
	640x360	30p (3,0 M), 30p (1,5 M), 30p (0,8 M), 30p (0,3 M)
50p, 50i, 25p	1920x1080	50i (12,0 M), ● 50i (8,0 M) (*2), 50i (5,0 M), 50i (3,0 M)
	1280x720	25p (8,0 M), 25p (5,0 M), 25p (3,0 M), 25p (1,5 M)
	720x576	50i (8,0 M), 50i (5,0 M), 50i (3,0 M), 50i (1,5 M), 50i (0,8 M), 50i (0,3 M)
	640x360	25p (3,0 M), 25p (1,5 M), 25p (0,8 M), 25p (0,3 M)

*1 Valor predeterminado para el modelo U

*2 Valor predeterminado para el modelo E

Nota : _____

- Los ajustes no pueden modificarse durante la transmisión en directo.
 - Se aplican las siguientes limitaciones dependiendo del ajuste de [Main Menu] → [System] → [Network]/[Settings] → [Live Streaming Set] → [Type].
 - Una tasa de codificación de bit que exceda los 5,0 Mbps no podrá seleccionarse si [Type] se ajusta en "MPEG2-TS/RTP" o "RTSP/RTP".
 - Una tasa de codificación de bits que exceda los 5,0 Mbps no podrá seleccionarse si [Type] se ajusta en "ZIXI" y [Latency] se ajusta en cualquier otra opción distinta de "Low".
 - Una tasa de codificación de bits que exceda los 3,0 Mbps no podrá seleccionarse si [Type] se ajusta en "ZIXI" y [Latency] se ajusta en "Low", o cuando [Type] se ajusta en "RTMP".
- (P119 [Type])
- En función del tipo de adaptador de red usado y de la conexión, las imágenes y el sonido del audio durante la transmisión en directo podrían entrecortarse.

Audio

AAC

Protocolos compatibles

MPEG2-TS/UDP
MPEG2-TS/TCP
MPEG2-TS/RTP
RTSP/RTP
ZIXI
RTMP

Configuración de la distribución

1 Ajuste el [Record Format] según la resolución y la velocidad de fotogramas del vídeo a ser distribuido.

			Resolución ajustable durante la transmisión/Núm. de fotogramas			
			1920x1080	1280x720	720x480 720x576	640x360
Record Format/Resolución/ Núm. de fotogramas	1920x1080	60i,30p	60i	30p	60i	30p
		50i,25p	50i	25p	50i	25p
	1440x1080	60i	60i	30p	60i	30p
		50i	50i	25p	50i	25p
	1280x720	60p,30p	—	30p	60i	30p
		50p,25p	—	25p	50i	25p
	720x480*1	60i	—	—	60i	30p
	720x576*2	50i	—	—	50i	25p

*1 Para modelo U

*2 Para modelo E

Nota :

- La transmisión en directo no puede ejecutarse en los siguientes casos.
 - Si [Main Menu] → [System] → [Record Set] → [Record Format] → [System] se ajusta en "HD+SD" o "HD+Web"
 - Cuando [Main Menu] → [System] → [Record Set] → [Record Format] → [A]Frame & Bit Rate se ajusta a "24p", "50p" o "60p" ("50p" y "60p" son para la resolución de 1920x1080)

2 Ajuste la Resolución y el Frame & Bit Rate al vídeo a distribuir.

Especifique los ajustes en [Main Menu] → [System] → [Network]/[Settings] → [Live Streaming Set].

(☞ P118 [Live Streaming Set])

3 Especifique el protocolo de distribución y los elementos relacionados.

Especifique el protocolo de distribución y los elementos relacionados en [Main Menu] → [System] → [Network]/[Settings] → [Live Streaming Set] → [Streaming Server].

(☞ P119 [Streaming Server])

4 Seleccione el servidor para la transmisión en directo.

Seleccione el servidor de transmisión en [Main Menu] → [System] → [Network]/[Settings] → [Live Streaming Set] → [Server].

Inicio de la distribución

1 Realice la configuración necesaria para el decodificador y aplicación de PC.

Para más detalles sobre los ajustes, consulte las "MANUAL DE INSTRUCCIONES" de los dispositivos y las aplicaciones correspondientes.

Nota :

- Si hay un enrutador NAT dentro de la ruta de comunicación entre la cámara y el decodificador, será necesario realizar la configuración de reenvío del puerto. Para obtener más detalles sobre los ajustes, consulte las "MANUAL DE INSTRUCCIONES" del enrutador utilizado.
- Los siguientes parámetros son necesarios cuando se conecta a esta videocámara usando el protocolo RTSP/ RTP.
 - Número de puerto: 554
 - ID de transmisión: transmisión
- Utilice lo siguiente para acceder mediante URL.
 - rtsp://<dirección IP de la videocámara>:554/transmisión

2 Con la conexión de red establecida, ajuste [Live Streaming] a "On".

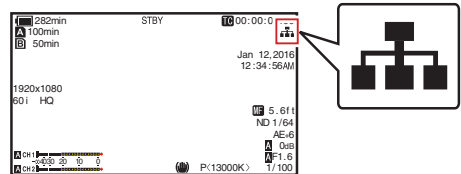

(☞ P145 [Preparar la conexión de red 660])

- Ajuste [Main Menu] → [System] → [Network]/[Settings] → [Live Streaming Set] → [Live Streaming] a "On".
- La marca de conexión de red aparece en la pantalla de visualización al establecerse la conexión de una red.



Nota : _____

- Puede igualmente asignar “Live Streaming” a un botón de usuario.
(☞ P34 [Asignación de funciones a los botones del usuario])
- Puede ver el estado de distribución en el monitor LCD.
(☞ P131 [Marca de transmisión en directo 660])

Icono	Estado
 (Rojo)	Distribución en progreso (conexión de calidad buena) Parpadea cuando inicia o detiene la distribución
 (Rojo)	Distribución en progreso (conexión de calidad mala)
 (Amarillo)	Esperando conexión (durante RTSP/RTP) o error de conexión

- Al visualizar el icono , podrá ver los detalles del error en la pantalla [Network] de la pantalla de estado.

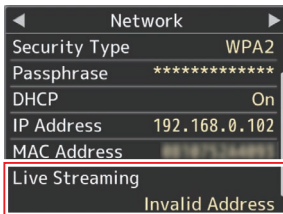

— Causa del error

(☞ P177 [Lista de visualizaciones de error de la transmisión en directo 660])

Precaución :

- La transmisión podría interrumpirse temporalmente durante 24 horas tras iniciar el proceso.

Configuración de la matriz FEC

Ajuste la cantidad de sobrecarga de FEC (Corrección de errores hacia delante) para configurar SMPTE2022-1.

- 1 Seleccione [Main Menu] ➔ [System] ➔ [Network]/[Settings] ➔ [Live Streaming Set] ➔ [Streaming Server] ➔ [Server1] para [Server4] ➔ [FEC Matrix] y pulse el botón de ajuste.

Aparece la pantalla de ajuste FEC.

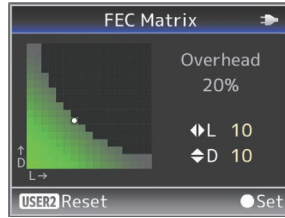

2 Ajuste los valores L y D.

Utilice los botones ◀▶ para ajustar el valor L y los botones ▲▼ para ajustar el valor D.

La cantidad de sobrecarga FEC cambia cuando se cambian los valores de L y D.

Para restaurar los valores L y D a sus valores predeterminados, pulse el botón [OIS/2].

Nota : _____

- Gama de ajuste
 - $4 \leq L \leq 20$ (valor predeterminado: L = 10)
 - $4 \leq D \leq 20$ (valor predeterminado: D = 10)
 - $L \times D \leq 100$ (valor predeterminado: LxD = 10x10)

3 Pulse el botón de ajuste (●).

La pantalla vuelve a la pantalla de configuración de servidor de transmisión.

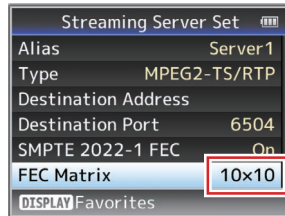

Nota : _____

- El aumento de la cantidad de sobrecarga FEC aumenta la resistencia de pérdida de paquetes, pero utiliza más ancho de banda de la red.
- Incluso con la misma cantidad de sobrecarga, aumentar el valor L aumentará la resistencia a la pérdida de paquetes (pérdida de paquetes continua).

Mensajes de error y acciones

La pantalla de advertencia del monitor LCD y la pantalla del visor, la bombilla de acción y el tono de advertencia serán de la siguiente manera de acuerdo con el estado del error.

Nota : _____

- Esta videocámara usa un microordenador. La interferencia de ruido de fuentes externas puede impedir que funcione correctamente. Cuando esto suceda, desconecte y conecte nuevamente la alimentación de la videocámara.

Mensaje de error	Estado	Acción
Turn Power Off Turn Back On Later	Error del sistema. * El tono de advertencia suena y la bombilla de acción parpadea dos veces por segundo.	Desconecte la alimentación y conéctela nuevamente. Si el error persiste, póngase en contacto con los proveedores locales en su área.
Fan Stop Detected Please Turn P.Off	<ul style="list-style-type: none"> • El ventilador dejó de funcionar. • La alimentación se desactiva automáticamente después de aproximadamente 1 segundo. 	Póngase en contacto con los proveedores locales en su área.
Fan Maintenance Required	El tiempo de uso del ventilador ha excedido las 9.000 horas.	<p>Compruebe el ventilador y sustitúyalo según corresponda. Para obtener más detalles, póngase en contacto con los proveedores locales en su área.</p> <p>Nota : _____</p> <ul style="list-style-type: none"> • Puede comprobar el tiempo de uso del ventilador en [System] → [System Information] → [Fan Hour]. (☞ P113 [Fan Hour])
Getting Overheated. Please Turn Power Off.	<ul style="list-style-type: none"> • La batería ha superado la temperatura especificada. • La alimentación se desactiva automáticamente después de aproximadamente 15 segundo. 	<ul style="list-style-type: none"> • Espere a que baje la temperatura o sustituya la batería. • Si el error persiste, póngase en contacto con los proveedores locales en su área.
Rec Inhibited	El botón [REC] está presionado cuando el interruptor de protección contra escritura de la tarjeta SD está configurado.	Desactive el interruptor de protección contra escritura de la tarjeta SD o introduzca una tarjeta SD grabable. (☞ P35 [Tarjeta SD])
Lost Media Info *	<ul style="list-style-type: none"> • Se extrajo la tarjeta cuando la grabación estaba en curso. • Se extrajo la tarjeta cuando el formateo estaba en curso. • Se extrajo la tarjeta cuando la restauración estaba en curso. • Se extrajo La tarjeta cuando se estaba añadiendo la marca OK. • Se extrajo la tarjeta mientras que se estaba escribiendo una archivo de configuración. • Se extrajo la tarjeta mientras que se estaba borrando un clip. <p>(*: A, B)</p>	<p>Restaurar la tarjeta usando esta videocámara. (☞ P38 [Cómo restaurar la tarjeta SD])</p>

Mensaje de error	Estado	Acción
Record Format Incorrect	<ul style="list-style-type: none"> El formato del vídeo del archivo para la revisión de clip es diferente al de la configuración actual de [A]Resolution] y [A]Frame & Bit Rate]. 	Configure [A]Resolution] y [A]Frame & Bit Rate] correctamente. (☞ P114 [A]Resolution [660], Resolution [620]) (☞ P114 [A]Frame & Bit Rate [660], Frame & Bit Rate [620])
Media Full	<ul style="list-style-type: none"> El botón [REC] está pulsado cuando no queda espacio restante en el soporte utilizado. El espacio restante se agotó durante la grabación. 	Sustituya la tarjeta SD.
No Clips	No se han encontrado clips que puedan visualizarse en la tarjeta para la revisión de clip.	Introduzca una tarjeta SD que contenga clips que puedan ser revisados. (☞ P35 [Tarjeta SD]) (☞ P70 [Visualización inmediata de los vídeos grabados (revisión de clips)])
No Media	El botón [REC] está pulsado si no se introduce una tarjeta SD.	Inserte una tarjeta SD. (☞ P35 [Tarjeta SD])
No Media	No se ha encontrado ninguna tarjeta SD en el modo soporte o cuando se muestra la pantalla de vistas en miniatura.	Inserte una tarjeta SD. (☞ P35 [Tarjeta SD])
No Clips	No se han encontrado clips en la tarjeta SD en el modo soporte o cuando se muestra la pantalla de vistas en miniatura.	Introduzca una tarjeta SD que contenga clips reproducibles. (☞ P35 [Tarjeta SD]) (☞ P81 [Cómo reproducir clips grabados])
12h Continuation Record	El tiempo de grabación continua en el modo AVCHD supera las 12 horas y la grabación se detiene automáticamente.	Para continuar con la grabación, vuelva a pulsar el botón [REC].

Lista de errores de transferencia del FTP 660

Si no se completa correctamente la subida de un clip grabado o la descarga del archivo de configuración de metadatos (formato XML), se muestran los siguientes errores.

Mensaje de error	Estado	Acción
Timeout.	La transferencia se ha interrumpido debido al retraso provocado por un fallo del servidor o de transmisión de la red.	<ul style="list-style-type: none"> Vuelva a intentarlo. Utilice un servidor diferente.
Media Was Removed.	Se extrajo la tarjeta SD cuando la transferencia FTP estaba en curso.	Introduzca la tarjeta SD y vuelva a realizar la transferencia FTP.
Adapter Was Removed.	Se extrajo el dispositivo de red USB cuando la transferencia FTP estaba en curso.	Conecte el dispositivo de red USB.
Cannot Connect to Server.	No se puede establecer la conexión con el servidor FTP.	Ajuste la configuración del Server y el Port para [Metadata Server] o [Clip Server]. (☞ P121 [Metadata Server]) (☞ P122 [Clip Server])

Mensaje de error	Estado	Acción
Access Denied.	Se ha denegado el acceso.	Ajuste la configuración del Server y el Port para [Metadata Server] o [Clip Server]. (☞ P121 [Metadata Server]) (☞ P122 [Clip Server])
Invalid Username or Password.	Se ha producido un error en la autenticación del usuario en el servidor FTP.	Ajuste la configuración del Username y el Password para [Metadata Server] o [Clip Server]. (☞ P121 [Metadata Server]) (☞ P122 [Clip Server])
Invalid Path Was Requested.	La ruta especificada para el servidor FTP es incorrecta.	Ajuste la configuración del [Clip Server] y el [Dir. Path] para [Metadata Server] o [File Path]. (☞ P121 [Metadata Server]) (☞ P122 [Clip Server])
Server Error.	Se ha producido una operación inesperada del servidor FTP.	Vuelva a intentarlo. Utilice un servidor diferente.
Invalid Request.	El servidor FTP ha realizado una solicitud incorrecta.	Vuelva a intentarlo.
Invalid Data Size.	Tamaño de datos no válido, como un tamaño de planificación de metadatos que supere los 4 KB.	Ajuste la planificación de metadatos guardada en el [Metadata Server]. (☞ P155 [Planning Metadata])
Invalid Data Format.	El formato XML de la planificación de metadatos no es válido.	Ajuste la planificación de metadatos guardada en el [Metadata Server]. (☞ P155 [Planning Metadata])
Transfer Error.	Se ha producido un error de transferencia debido a un fallo de comunicación.	Vuelva a intentarlo.
Invalid URL.	El servidor FTP ha considerado que la ruta no es válida.	Ajuste la configuración del Server y el Port para [Metadata Server] o [Clip Server]. (☞ P121 [Metadata Server]) (☞ P122 [Clip Server])
Media Access Error.	Se ha producido un fallo en la lectura / escritura de la tarjeta SD durante la transferencia al FTP.	Introduzca una tarjeta SD diferente.
Internal Error.	Se ha producido un error interno durante la transferencia al FTP.	Ajuste la configuración y vuelva a intentarlo.
Other Error.	Se ha producido un error desconocido u otros errores durante la transferencia al FTP.	Ajuste la configuración y vuelva a intentarlo.
Media Read Error.	Se ha producido un fallo en la lectura de la tarjeta SD durante la transferencia al FTP.	Introduzca una tarjeta SD diferente.

Lista de visualizaciones de error de la transmisión en directo 660

Los siguientes mensajes de error son visualizados cuando la configuración de la transmisión en directo es incorrecta, o cuando se pierde la conexión durante la transmisión en directo.

Mensaje de error	Estado	Acción
Invalid Address	<ul style="list-style-type: none"> El formato de la dirección IP es incorrecto. El nombre de dominio no puede convertirse en la dirección IP. 	<ul style="list-style-type: none"> Introduzca la dirección IP o el nombre del host de destino correctamente. (☞ P172 [Configuración de la distribución])
Multicast Is Not Supported	Una dirección IP de multidifusión ha sido establecida.	Utilice una dirección IP que no sea una dirección de multidifusión.
Cannot Connect to Receiver	Fallo al establecer la conexión con TCP.	<ul style="list-style-type: none"> Asegúrese de que el dispositivo recipiente esté ajustado en TCP. Ajuste Type en "MPEG2-TS/UDP". (☞ P172 [Configuración de la distribución])
TCP Disconnected	Se ha perdido la conexión TCP.	Asegúrese de que no exista ninguna anomalía en el decodificador, o en el dispositivo de conexión de la red y en los cables, y vuelva a establecer la conexión.
Not Enough Bandwidth	<ul style="list-style-type: none"> El ancho de banda de la comunicación es inferior a la velocidad media de bits. El ancho de banda de la red es insuficiente y los paquetes son eliminados. 	<ul style="list-style-type: none"> Reduzca la resolución/calidad de imagen del vídeo a distribuir. Considere usar una red estable, como por ejemplo una LAN por cable.
Connection Timeout	Tiempo de espera para la conexión a través de ZIXI.	Configure [Destination Address] y [Destination Port] correctamente. (☞ P172 [Configuración de la distribución])
Authorization Failed	Fallo de la autenticación de conexión mediante ZIXI.	Configure [Stream ID] y [Password] correctamente. (☞ P172 [Configuración de la distribución])
Connection Error	La conexión a través de "ZIXI" o "RTMP" ha fallado.	<p>Compruebe si hay conectada una cámara distinta con un ID de transmisión idéntico.</p> <ul style="list-style-type: none"> Configure [Destination URL] y [Stream Key] correctamente. (☞ P119 [Destination URL]) (☞ P119 [Stream Key])
Disconnected	Se ha perdido la conexión "ZIXI" o "RTMP".	Compruebe si hay anomalías en el dispositivo de conexión de red, cables, etc., e intente restablecer la conexión.

Parpadeos de la bombilla de acción

La bombilla de acción empieza a parpadear cuando el espacio restante de la tarjeta SD se está agotando durante la grabación o cuando la carga de la batería se está terminando.

Modo parpadeo	Carga de batería / espacio de tarjeta SD restante
Parpadea lentamente (una vez por segundo)	<ul style="list-style-type: none"> La carga de la batería es baja El tiempo de grabación restante en la tarjeta SD es inferior a 3 minutos (durante la grabación) Cuando se ha producido un fallo durante la transmisión en directo 660
Parpadea rápidamente (2 veces por segundo)	<ul style="list-style-type: none"> La carga restante de la batería es prácticamente cero El tiempo de grabación restante en la tarjeta SD es cero (durante la grabación) Error en la videocámara

Tono de advertencia

- El tono de advertencia se emite desde el altavoz del monitor y el terminal [🔊] cuando el nivel de batería es bajo.

El tono de advertencia se emite también cuando se produce un error en la videocámara.

Nota :

- Puede especificar si se activa el tono de advertencia así como ajustar el volumen en [A/V Set] → [Audio Set] → [Alarm Level].
(🔧 P111 [Alarm Level])

Resolución de problemas

Síntoma	Acción
La alimentación no se enciende.	<ul style="list-style-type: none"> • ¿Está el adaptador de CA conectado correctamente? • ¿Está la batería cargada? • ¿Se activa la alimentación inmediatamente después de que se desconecta? Asegúrese de esperar un intervalo de al menos 5 segundos antes de encender la alimentación nuevamente.
No se inicia la grabación.	<ul style="list-style-type: none"> • ¿Está activado el botón de activación de grabación / el interruptor para bloqueo del mango? • ¿Está activado el conmutador de protección contra escritura de la tarjeta SD? Asegúrese de que el interruptor de protección contra escritura está desactivado. (🔧 P35 [Protección contra escritura de la tarjeta SD]) • ¿Está la videocámara configurada en modo cámara? Use el botón de selección [MODE] para cambiar al modo cámara. (🔧 P14 [Modos de funcionamiento]) • ¿Es la tarjeta SD insertada compatible con el formato de grabación? (🔧 P42 [Selección de un formato de vídeo]) (🔧 P117 [4GB File Spanning(SDXC)])
La imagen de la cámara no se emite en la pantalla del monitor LCD y del visor.	<ul style="list-style-type: none"> • ¿Está la videocámara configurada en modo cámara? Use el botón de selección [MODE] para cambiar al modo cámara. (🔧 P14 [Modos de funcionamiento])
La reproducción no empieza después de seleccionar una vista de miniatura de clip y pulsar el botón de ajuste (●).	<ul style="list-style-type: none"> • ¿Es el clip seleccionado un clip que puede reproducirse? La reproducción no es posible si el clip tiene una configuración de formato de vídeo diferente.
No se emite sonido durante la reproducción.	<ul style="list-style-type: none"> • ¿El vídeo que se está reproduciendo se ha grabado en modo de grabación fotogramas variables? (🔧 P80 [Grabación de fotogramas variables])
Las imágenes del monitor LCD y de la pantalla del visor aparecen oscuras o borrosas.	<ul style="list-style-type: none"> • Reajuste el brillo de la pantalla del monitor LCD y del visor. • ¿Está el interruptor [ND FILTER] configurado en "1/64"? • ¿Está el iris cerrado? • ¿Está la velocidad del obturador configurada demasiado alta? • ¿Es la cantidad límite demasiado pequeña? Utilice el botón [PEAKING +/-] para ajustar el contorno de la pantalla para el monitor de LCD y la pantalla del visor. (🔧 P32 [Ajuste del monitor de LCD]) (🔧 P33 [Ajuste del visor])
El mando de ajuste del nivel de grabación [CH1/CH2] no funciona.	<ul style="list-style-type: none"> • ¿Está el interruptor [CH1/CH2 AUTO/MANUAL] configurado en "AUTO"? • ¿Está el interruptor [FULL AUTO] configurado en "ON"? • ¿Está el interruptor [FULL AUTO] configurado en "ON" y [A/V Set] → [Audio Set] → [Audio On FULL AUTO] configurado en "Auto"? (🔧 P111 [Audio On FULL AUTO])
La tarjeta SD no se puede inicializar (formatear).	<ul style="list-style-type: none"> • ¿Está activado el conmutador de protección contra escritura de la tarjeta SD? Asegúrese de que el interruptor de protección contra escritura está desactivado. (🔧 P35 [Protección contra escritura de la tarjeta SD])
La alarma de batería aparece incluso después de poner una batería cargada.	<ul style="list-style-type: none"> • ¿Es la batería demasiado antigua?

Síntoma	Acción
Tanto el código de tiempo como el bit del usuario no se muestran.	<ul style="list-style-type: none"> Incluso en el modo cámara o el modo soporte, el código de tiempo y el bit del usuario no se pueden mostrar dependiendo del tipo de la visualización. ¿Está [LCD/VF] → [Display Settings] → [TC/UB] ajustado a "Off"? Para visualizar el código de tiempo o el bit de usuario, ajústelo a "TC" o "UB". (☞ P107 [TC/UB])
La hora y la fecha no se muestran.	<ul style="list-style-type: none"> La fecha y la hora sólo se muestran en las pantallas de visualización 1 y 2 en el modo cámara (durante una filmación). (☞ P127 [Pantalla de visualización en el modo cámara]) ¿La opción [System] → [Record Set] → [Time Stamp] está configurada en "On"? Para mostrar la fecha y la hora, configúrelo en "Off". (☞ P117 [Time Stamp])
Visualización incorrecta en el visor.	<ul style="list-style-type: none"> ¿El monitor LCD utilizado para [LCD/VF] → [LCD + VF] está configurado en "Off"? (☞ P104 [LCD + VF])
El tiempo real de grabación es más corto que el tiempo estimado.	<ul style="list-style-type: none"> El tiempo de grabación posible puede ser inferior dependiendo de las condiciones de grabación o del sujeto.
Las dos videocámaras no están sincronizadas incluso después de haber sincronizado los códigos de tiempo. (☞ en el dispositivo esclavo, no se muestra.)	<ul style="list-style-type: none"> ¿Está el interruptor [TC IN/OUT] configurado correctamente? (☞ P66 [Sincronización de códigos de tiempo en otra cámara]) Ajuste [System] → [Record Set] → [Record Format] → [A]Frame & Bit Rate de forma que las dos videocámaras tengan la misma velocidad de fotogramas. (☞ P114 [A]Frame & Bit Rate 660 , Frame & Bit Rate 620))
No se puede establecer conexión con la LAN inalámbrica. 660	<ul style="list-style-type: none"> Compruebe el modo de conexión y el método de configuración ([SSID] y [Passphrase] en casos distintos de WPS). (☞ P146 [Conexión mediante LAN inalámbrica]) Aunque la Passphrase sea incorrecta, puede aparecer "Completed the Setup Wizard. Please Input the Passphrase into Your Device." en la configuración del navegador, dependiendo del tipo de codificación. Ajuste la [Passphrase] de nuevo.
La pantalla de visualización a distancia se queda en negro. La pantalla parpadea. La pantalla se congela. No se pueden realizar operaciones a distancia. 660	<ul style="list-style-type: none"> La ruta de red está saturada. Espere un momento antes de actualizar (volver a cargar) el navegador web.
No es posible subir los clips al servidor FTP. 660	<ul style="list-style-type: none"> Ajuste la configuración de [Clip Server]. (☞ P122 [Clip Server]) El tamaño máximo del clip grabado es de 64 GB. Si se ha establecido un límite de tamaño de archivo en la configuración del servidor FTP, ajuste el límite de tamaño en más de 64 GB. Realice las acciones necesarias descritas en "[Lista de errores de transferencia del FTP 660] (☞ P 175)".
La LAN inalámbrica está desconectada. 660	<ul style="list-style-type: none"> La LAN inalámbrica puede desconectarse dependiendo del entorno. Cambie el entorno de uso. Conéctese a través de una LAN con cable. (☞ P148 [Conexión mediante LAN con cable])
No se puede recibir la señal de GPS. GPS	<ul style="list-style-type: none"> La recepción de la señal de los satélites GPS puede verse dificultada por la presencia de edificios o árboles. Lleve a cabo la ubicación preferiblemente en un lugar sin obstáculos y con visión despejada.
La posición no es precisa. GPS	<ul style="list-style-type: none"> El error de precisión puede llegar a ser de cientos de metros si la señal GPS es débil o rebota en los edificios circundantes.
Las imágenes y el sonido del audio durante la transmisión en directo se entrecortan. 660	<ul style="list-style-type: none"> En función del tipo de adaptador de red usado y de la conexión, la transmisión podría no ser posible con la tasa de bits de codificación especificada. Reduzca la tasa de bits de codificación.

Especificaciones

General

Opción	Descripción
Alimentación	CC 12 V
Consumo de alimentación	Aprox. 12 W 660 Aprox. 10 W 620 (Cuando se graba en la configuración por defecto de fábrica utilizando el visor).
Peso	Aprox. 2,5 kg (con batería) 660 Aprox. 2,4 kg (con batería) 620
Temperatura de funcionamiento permitida	de 0 °C a 40 °C
Humedad de funcionamiento permitida	de 30 % RH a 80 % RH
Temperatura de almacenamiento permitida	de -20 °C a 50 °C
Dimensiones (An x Al x P)	177,5 mm x 197 mm x 415,5 mm

Sección de terminales

Opción	Descripción
Terminal de salida [HD/SD SDI] (480i o 576i: conversión a la baja; 720p/1080i: audio embebido), BNC (desequilibrado)	
[HD-SDI]	Compatible con SMPTE ST292
[SD-SDI]	Compatible con SMPTE ST259
[HDMI] Terminal de salida	Tipo A
Terminal [INPUT1/INPUT2]	
[MIC]	-50 dBs, 3 k Ω , XLR (equilibrado), salida +48 V (fuente de alimentación fantasma)
[LINE]	+4 dBs, 10 k Ω , XLR (equilibrado)
Terminal [AUX]	-22 dBu, 10 k Ω , miniclavija estéreo de 3,5 mm (desequilibrado)
Terminal [AV]	Miniclavija de 3,5 mm y 4 clavijas
Señal de vídeo	1,0 V (p-p)
Señal de audio	-8 dBu (durante la entrada del nivel de referencia), 1 k Ω (desequilibrado)
Terminal []	Miniclavija de 3,5 mm (estéreo)
Terminal [REMOTE]	Miniclavija de 2,5 mm (estéreo)
Terminal []	
[DEVICE]	tipo USB-B mini, USB 2.0, función esclava (almacenamiento masivo) únicamente
[HOST] 660	Tipo USB-A, USB2.0, solo función de conexión de red

Opción	Descripción
Terminal [TC]	
[IN]	Alta impedancia de 1,0 V (p-p) a 4,0 V (p-p)
[OUT]	Baja impedancia de 2,0 \pm 1,0 V (p-p)

Sección de lente

Opción	Descripción
Lente	Fujinon F1,6, 23x, f=4,1 mm a 94,3 mm (conversión de 35 mm: de 29 mm a 667 mm)
Diámetro del filtro	Φ 72 mm

Sección de cámara

Opción	Descripción
Dispositivo de captura de imágenes	CMOS progresiva de 1/3 pulgadas
Prisma de separación de color	prisma de separación de 3 colores F1,6
Sistema sincronizado	sincronización interna (SSG incorporado)
Filtro óptico	OFF, 1/4, 1/16, 1/64
Contraste	-6dB, -3dB, 0dB, 3dB, 6dB, 9dB, 12dB, 15dB, 18dB, 21dB, 24dB, Lolux (30dB, 36dB), AGC
Obturador electrónico	1/4 a 1/10000, EEI
Variable Frame Rate	2/30-60/30fps, 2/25-50/25fps, 2/24-60/24fps
Monitor de LCD	LCD de 3,5 pulgadas, 16:9, 920 K píxeles
Visor	LCOS de 0,45 pulgadas, 1,22M de píxeles (852 x 480 x 3)

Sección de almacenamiento

Opción	Descripción
SopORTE compatible	SDHC/SDXC
Ranuras	x 2

Vídeo / audio

Opción	Descripción
Tiempo de grabación	Aprox. 25 minutos (tarjeta 8 GB SD, 35 Mbps, modo VBR)
Modo HD (MOV/MP4/MXF: MPEG-2) 660 (MOV/MP4: MPEG-2) 620	
Formato de archivo de grabación de vídeo	Formato de archivo QuickTime (para Final Cut Pro)/Formato de archivo MP4/Formato de archivo MXF 660 Formato de archivo QuickTime (para Final Cut Pro)/Formato de archivo MP4 620
Vídeo	
Modo HQ	MPEG-2 Long GOP VBR, 35 Mbps (máx.) MP@HL, 1920x1080/59,94i, 29,97p, 23,98p, 50i, 25p 1440x1080/59,94i, 50i 1280x720/59,94p, 29,97p, 23,98p, 50p, 25p
Modo SP	MPEG-2 Long GOP CBR, 18,3 Mbps MP@HL (720p)/25 Mbps MP@H14 (1080i) 1440x1080/59,94i, 50i 1280x720/59,94p, 50p
Audio	LPCM 2c, 48 kHz/16 Bit
Modo HD (AVCHD)	
Formato de archivo de grabación de vídeo	Formato de archivo AVCHD
Vídeo	
Modo HQ	MPEG-4 AVC/H.264, 28 Mbps (máx.) 1920x1080/59,94p, 50p MPEG-4 AVC/H.264, 24 Mbps (máx.) 1920x1080/59,94i, 50i
Modo SP	MPEG-4 AVC/H.264, 18 Mbps (máx.) 1920x1080/59,94i, 50i
Modo LP	MPEG-4 AVC/H.264, 9 Mbps 1440x1080/59,94i, 50i
Modo EP	MPEG-4 AVC/H.264, 5 Mbps 1440x1080/59,94i, 50i
Audio	Dolby Digital 2c, 48 kHz/16 Bit, 256 kbps

Opción	Descripción
Modo HD (MOV: H.264)	
Formato de archivo de grabación de vídeo	Formato de archivo QuickTime
Vídeo	
Modo XHQ	MPEG-4 AVC/H.264, 50 Mbps (máx.) 1920x1080/59,94p, 59,94i, 29,97p, 23,98p, 50p, 50i, 25p
Modo UHQ	MPEG-4 AVC/H.264, 35 Mbps (máx.) 1920x1080/59,94i, 29,97p, 23,98p, 50i, 25p
Audio	LPCM 2c, 48 kHz/16 Bit
Modo SD (MOV: H.264)	
Formato de archivo de grabación de vídeo	Formato de archivo QuickTime
Vídeo	MPEG-4 AVC/H.264, 8 Mbps 720x480/59,94i (solo para modelo U) 720x576/50i (solo para modelo E)
Audio	LPCM 2c, 48 kHz/16 Bit
Modo web (MOV: H.264) 660	
Formato de archivo de grabación de vídeo	Formato de archivo QuickTime
Vídeo	
Modo HQ	MPEG-4 AVC/H.264, 3 Mbps 960x540/29,97p, 23,98p, 25p
Modo LP	MPEG-4 AVC/H.264, 1,2 Mbps 480x270/29,97p, 23,98p, 25p
Audio	Ley μ 2 canales, 16 kHz
Modo de transmisión 660	1920x1080/59,94i, 50i Audio AAC 128 k 12/8/5/3 Mbps 1280x720/29,97p, 25p Audio AAC 128 k 8/5/3/1,5 Mbps 720x480/59,94i 720x576/50i Audio AAC 128 k/64 k/32 k 8/5/3/1,5/0,8/0,3 Mbps 640x360/29,97p, 25p Audio AAC 32 k 3/1,5/0,8/0,3 Mbps

Accesorios

Accesorios	
Tarjeta de garantía (solo para modelo U)	1
INSTRUCTIONS (BASIC)	1
Adaptador de CA	1
Cable de alimentación (modelo U: 1, modelo E: 2)	
Batería	1
Ocular grande	1

Boceto dimensional (unidad: mm)

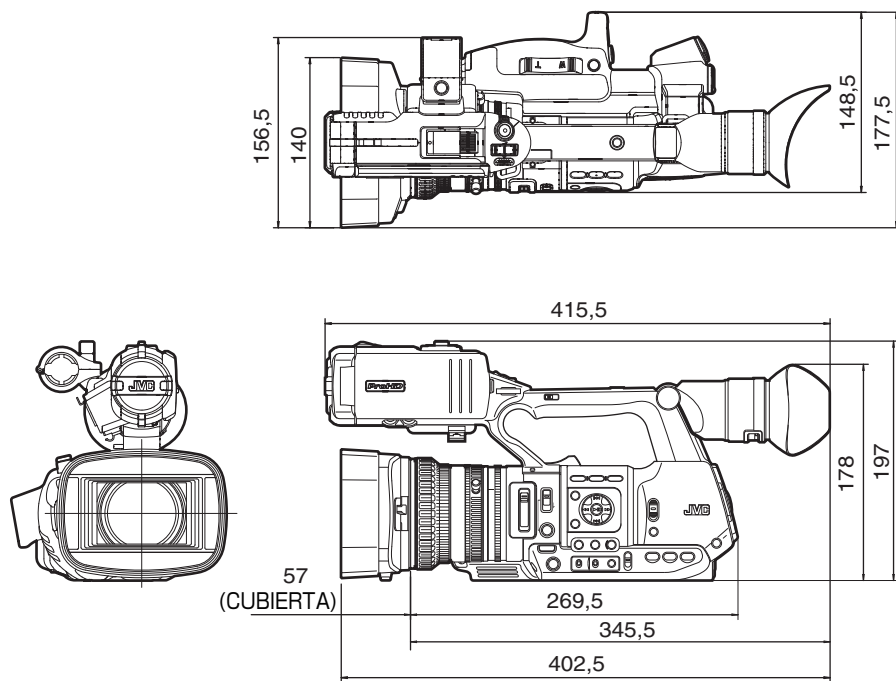

* Las especificaciones y el aspecto de este producto están sujetos a cambios sin aviso previo.

Índice

A	Acción	83	G	Generador de código de tiempo	63
	Activación del cortador de clips (división de clips)	71		GPS	12, 70, 128
	Adaptador de CA	25, 26		Grabación continua de clips	76
	Adaptador móvil	148		Grabación de copia de seguridad	74
	Advertencia	31, 178		Grabación de fotogramas	78
	Ajuste de brillo	49		Grabación de fotogramas variables	80
	Ajuste de contraste	51		Grabación de intervalos	79
	Ajuste de equilibrio de blancos	55		Grabación dual	72
	Ajuste de iris	50	L	LAN con cable	148
	Alimentación	26, 27		LAN inalámbrica	146
	Apagado automático	27	M	Mando a distancia con cable	144
	Archivo de configuración	138		Marca OK	86
	Archivo de parámetros de conexión	168		Matriz de color	137
	Archivo imagen	138		Matriz FEC	120, 173
	Auriculares	61, 144		Medidor de puntos	68
	Ayuda de enfoque	47		Mensaje de error	56, 174
B	Barra a color	136		Menú	90, 91, 93
	Batería	11, 24		Menú de favoritos	123
	Bit del usuario	62		Metadatos	149, 155
	Blancos	57		Modo cámara	15, 30, 127
	Bombilla de acción	34, 177		Modo de edición a distancia	15, 31
	Botón de usuario	34		Modo soporte	15, 30, 132
C	Cambio de la velocidad del obturador	52		Modo USB	15, 31, 141
	Cambio del modo obturador	52		Monitor de LCD	13, 26, 30, 32
	Código de tiempo	62, 63, 66		Monitor externo	142
	Cómo restaurar la tarjeta SD	38	N	Navegador web	154, 158, 166
	Cómo seleccionar varios clips	87		Nombre del clip	39, 82
	Configuración de calidad de la imagen	58	O	Ocular	23
	Configuración de la fecha y hora	29		Ordenador	141
	Configuración inicial	28	P	P2P	147
D	Detección de rostros	48		Pantalla de estado	31, 135
E	Eliminación de clips	85		Pantalla de marcador	136
	Enfoque	45		Pantalla de vistas en miniatura	81
	Enfoque automático con un solo toque	46		Pantalla de visualización	30, 127, 132
	Enfoque automático mediante toque	46		Pantalla de zona de seguridad	136
	Enfoque expandido	47		Patrón de cebra	67
	Estabilizador de imagen	59		Pregrabación	76
F	Filmación	41		Proporción de aspecto	43
	Filtro ND	54		Punto de acceso	146
	Formateado (inicialización) de tarjetas SD	37	R	Recorte	89
	Formato de archivo	42		Red	130, 145
	Formato de vídeo	42		Red de entorno operativo	145
	Función de detalle de piel	136		Reproducción del código de tiempo	84
				Resolución	42

	Revisión de clip	70
S	SDI	108, 142
	Servidor FTP	83, 149, 151
T	Tapa de la lente	24
	Tarjeta SD/SDHC/SDXC	12, 35
	Teclado del software	92
	Tiempo de carga	25
	Tiempo de funcionamiento continuo	25
	Tiempo de grabación	35
	Transmisión en directo	171
V	Visor	13, 26, 30, 33
	Vistas en miniatura (pantalla detallada)	83
	Vistas en miniatura (pantalla estándar)	81
	Visualización a distancia	162
Z	Zoom	44
	Zoom predefinido (cámara)	45
	Zoom predefinido (navegador)	163

GY-HM660U/GY-HM660E/GY-HM660RE/GY-HM620U/GY-HM620E
HD MEMORY CARD CAMERA RECORDER

JVC