

JVC

VIDEOCÁMARA

GZ-MG750 **UA**

Guía detallada del
usuario



Everio

Índice

Guía para principiantes 4

Carga	4
Grabación	4
Reproducción	4
Consejos de filmación	4

Consejos prácticos de filmación

Vacaciones / Navidad	5
Boda	6
Viajes	7
Parque de atracciones	9

Introducción

Comprobación de los accesorios	11
Carga de la batería	12
Ajuste de la correa de mano	13
Uso de la correa de mano	13
Introducción de la tarjeta microSD	13
Tipos de tarjeta microSD utilizables	14
Ajuste del reloj	14
Restablecimiento del reloj	15
Cambio de idioma de visualización	16
Uso de los botones de funcionamiento	16
Uso del control deslizante	16
Cómo sostener esta unidad	17
Instalación en trípode	17
Uso de la videocámara en el extranjero	17
Carga de la batería en el extranjero	17
Ajuste del reloj a la hora local durante los viajes	18
Ajuste del horario de verano	18
Accesorios opcionales	19

Grabación

Grabación de vídeos en modo automático	19
Zoom	21
Captura de imágenes fijas durante una grabación de vídeo	21
Reducción de la vibración de la cámara	22
Comprobación inmediata de la imagen capturada	22
Toma de imágenes fijas en modo Auto	22
Zoom	24
Comprobación inmediata de la imagen capturada	24
Grabación manual	24
Selección de la escena	25
Ajuste manual del enfoque	26
Ajuste del brillo	27
Ajuste de la velocidad del obturador	27
Ajuste del balance de blancos	28
Ajuste de la compensación de contraluz	28
Ajuste del dosificador de área	29
Grabación con efectos	29
Tomas en primeros planos	30
Registro de archivos a eventos antes de la grabación	30
Grabación de vídeos en formato YouTube	31
Grabación de vídeos en formato iTunes	32
Grabación a intervalos (GRAB. POR INTERVALO)	33
Grabación automática mediante captación de movimientos (GRABACIÓN AUTOMÁTICA)	34
Tiempo restante de grabación/Carga de la batería	36

Reproducción

Reproducción de vídeos	38
Comprobación rápida del contenido de los vídeos	39
Reproducción de un vídeo con información de gestión defectuosa	39
Reproducción de imágenes fijas	40

Reproducción de presentación de diapositivas	40
Búsqueda de un vídeo o imagen fija específicos	41
Búsqueda de grupos	41
Búsqueda de fechas	42
Búsqueda de eventos y fechas	42
Conexión y visualización en un televisor	43
Reproducción de listas de reproducción	44
Reproducción de un DVD creado en esta unidad	44

Edición

Eliminación de archivos no deseados	46
Eliminación del archivo visualizado actualmente	46
Eliminación de archivos seleccionados	47
Eliminación de todos los archivos	48
Protección de archivos	48
Protección del archivo visualizado actualmente	48
Protección de los archivos seleccionados	49
Protección de todos los archivos	50
Anulación de protección de todos los archivos	51
Cambio del registro de eventos de los vídeos	51
Cambio del evento del archivo visualizado actualmente	51
Cambio del evento de los archivos seleccionados	52
Captura de una imagen fija del vídeo durante su reproducción	53
Captura de una parte necesaria del vídeo	54
Captura de vídeos para cargar a YouTube	55
Preparación de los vídeos a transferir a iTunes	56
Creación de lista de reproducción a partir de los vídeos grabados	57
Creación de listas de reproducción con archivos seleccionados	57
Creación de listas de reproducción por grupo	58
Creación de listas de reproducción por fecha	59
Creación de listas de reproducción por evento	60
Edición de listas de reproducción	61
Eliminación de listas de reproducción	62
Adición de pantallas de títulos a las listas de reproducción	63
Creación de una lista de reproducción con títulos	64

Copia

Copia de archivos a una tarjeta	66
Copia de todos los archivos	66
Copia de archivos seleccionados	67
Traslado de archivos	68
Traslado de todos los archivos	68
Traslado de los archivos seleccionados	69
Creación de discos con una grabadora de DVD	70
Preparación de una grabadora de DVD (CU-VD50)	70
Preparación de una grabadora de DVD (CU-VD3)	71
Copia de todos los archivos	71
Copia de archivos por fecha	72
Copia de archivos por evento	73
Copia de listas de reproducción seleccionadas	74
Copia de archivos seleccionados	75
Creación de discos múltiples	76
Copia de archivos en una grabadora de vídeo o DVD	77
Copiar a PC Windows	78
Comprobación de los requisitos del sistema (instrucciones)	79
Instalación del software proporcionado	79
Copia de seguridad de todos los archivos	80
Organización de archivos	81
Grabación de vídeos en discos	82
Convenio de licencia del software de JVC	83
Copias de seguridad de archivos sin utilizar el software proporcionado	83
Lista de archivos y carpetas	84
Copiar a computadora Mac	85

Ajustes de menú

Funcionamiento del menú	86
Menú de grabación (vídeo)	87
ILUMINACIÓN	88
REGISTRAR EVENTO	88
CALIDAD DE VÍDEO	88
ZOOM	89
GANANCIA	89
GRAB. POR INTERVALO	90
GRABACIÓN AUTOMÁTICA	90
SELECC. REL. ASPECTO	90
SIN VIENTO	90
Menú de grabación (imagen fija)	91
ILUMINACIÓN	92
TEMPORIZ.	92
MODO DE CAPTURA	93
CALIDAD DE IMAGEN	93
GANANCIA	94
GRABACIÓN AUTOMÁTICA	94
Menú de ajustes manuales	95
SELECC. ESCENA	95
FOCO	95
AJUSTAR BRILLO	95
VELOCIDAD OBTURACIÓN	95
BALANCE BLANCOS	95
COMP. CONTRALUZ	95
ÁREA DE FOTOMETRÍA	95
EFECTO	95
TELE MACRO	95
Menú de reproducción (vídeo)	96
ELIMINAR	97
TITULO IMAGEN	97
BUSCAR	97
REPR. LISTA REPROD.	97
EDITAR LISTA REPR.	97
REPR. ARCHIVO MPG	97
EDITAR	97
DATOS EN PANTALLA	98
Menú de reproducción (imagen fija)	99
ELIMINAR	99
BUSCAR FECHA	99
EDITAR	99
EFECTOS PRESENT DIAP	100
DATOS EN PANTALLA	100
Visualización del menú de ajustes	101
LANGUAGE	101
ESTILO INDIC. FECHA	101
BRILLO DEL MONITOR	102
LUZ DE FONDO MONITOR	102
AJUS.RELOJ	102
Menú de ajustes básicos	103
MODO DEMO	104
DESCONEXIÓN AUTOM.	104
SONIDO FUNCIONAM.	105
BOTÓN GRABAR	105
REINICIO RÁPIDO	106
SENSOR DE GRAVEDAD	106
ACTUALIZAR	107
CONFIG. DE FÁBRICA	107
Menú de ajustes de conexión	108
VER EN TV	108
SALIDA DE VÍDEO	108
Menú de ajustes de medios	109
SOPORTE GRAB. VÍDEO	109
SOPORTE GRAB. FOTO	109
FORMATEAR DISCO DURO	110
FORMATEAR TARJETA SD	110
ELIM. DATOS DISCO D.	111

Nombres de las piezas

Frente	112
--------------	-----

Parte posterior	112
Parte de abajo	113
Interior	113
Monitor LCD	114

Indicaciones en el monitor LCD

Indicaciones habituales de grabación	115
Grabación de vídeo	115
Grabación de imágenes fijas	116
Reproducción de vídeo	116
Reproducción de imágenes fijas	117

Resolución de problemas

Batería	118
Grabación	118
Tarjeta	119
Reproducción	119
Edición/Copia	120
PC	120
Pantalla/Imagen	121
Otros problemas	121
¿Mensaje de error?	122

Mantenimiento

124

Especificaciones

125

Carga

- Consulte las instrucciones de funcionamiento que se encuentran en la animación de la Guía detallada del usuario.

Grabación

- Consulte las instrucciones de funcionamiento que se encuentran en la animación de la Guía detallada del usuario.

Reproducción

- Consulte las instrucciones de funcionamiento que se encuentran en la animación de la Guía detallada del usuario.

Consejos de filmación

Forma sencilla de sostener una videocámara ~ Grabación de imágenes fijas ~



Ésta es la manera estándar de filmar de pie. Asegúrese de dominar esta técnica básica para poder lograr imágenes fijas.

■ [Introducción]

- ① Abra las piernas hasta el ancho de los hombros.
- ② Mantenga el codo del brazo derecho (el que sostiene la videocámara) pegado al cuerpo.
- ③ Sostenga el monitor LCD con su mano izquierda y ajuste el ángulo según corresponda.

Extensión de las manos para realizar una filmación ~ Filmación en gran ángulo ~



Extienda el brazo si el sujeto se encuentra detrás de una multitud de personas.

■ [Introducción]

- ① Abra las piernas hasta el ancho de los hombros.
- ② Extienda su mano derecha y sostenga la videocámara sobre su cabeza.
- ③ Sostenga el monitor LCD con su mano izquierda y ajuste el ángulo según corresponda.

PRECAUCIÓN:

- Utilice esta forma de filmación solo como último recurso porque es difícil lograr imágenes fijas.
- Ajuste el gran angular tanto como sea posible porque la imagen estará propensa a la vibración de la cámara.
- Sea considerado. No moleste a las personas a su alrededor.

Filmación en cuclillas a la altura de los ojos



Filmar agachado es muy habitual cuando se realizan filmaciones de niños pequeños.

Si filma desde la altura de los ojos del niño, puede capturar todas sus encantadoras expresiones claramente.

■ [Introducción]

- ① Arrodílese sobre su pierna izquierda mientras mantiene su pie derecho sobre el suelo.
- ② Coloque el codo de su brazo derecho (el que sostiene la videocámara) sobre su rodilla derecha.
- ③ Sostenga el monitor LCD con su mano izquierda y ajuste el ángulo según corresponda.

Panorámica

- Consulte las instrucciones de funcionamiento que se encuentran en la animación de la Guía detallada del usuario. Utilice este método para filmar un amplio ángulo de visión.

■ [Introducción]

Filme girando su cuerpo en lugar de moviendo sus brazos mientras que sostiene la videocámara de la forma sencilla indicada anteriormente.

- ① Colóquese en la dirección en la que se detendrá la rotación.
- ② Gire la parte superior de su cuerpo hacia la dirección en la que se iniciará la grabación.
- ③ Presione el botón de inicio y grabe durante 2 segundos. Luego, gire lentamente su cuerpo hacia atrás hasta llegar al frente. Grabe durante otros 2 segundos mientras se encuentra al frente y presione el botón de detención (la rotación de 90 grados debe durar unos 5 segundos, dando la sensación de cámara lenta).

Vacaciones / Navidad

¡Grabe la celebración de Navidad con su familia!



Photo by 101st CAB, Wings of Destiny
[Creative Commons Attribution-No Derivative Works 3.0](#)

Decoración del árbol y preparación de la cena

La decoración del árbol y la preparación de la cena son parte del espíritu de la Navidad. ¡Asegúrese de grabar esos felices momentos familiares!

■ Decoración del árbol



El árbol es el elemento más importante para acentuar el ambiente navideño.

Simplemente la escena de todos los miembros de la familia juntándose para decorar el árbol con adornos de distintos colores transmite el sentimiento de total felicidad.

■ Preparación de la cena



Photo by Manicosity
[Creative Commons Attribution-No Derivative Works 3.0](#)

Grabe las escenas mientras todos ayudan a preparar el banquete de la noche. Puede filmar a mamá cocinando, los niños ayudando y, por supuesto, ¡el proceso de preparar el pastel!

Grabación de la fiesta de Navidad



Photo by InnerSpirit
[Creative Commons Attribution-No Derivative Works 3.0](#)

Después de todos los preparativos, finalmente comienza la fiesta de Navidad.

No solo tiene que grabar la escena de soplar las velas sino también las sonrisas de la familia mientras están rodeados de buena comida. ¡O incluso a papá que está un poco borracho por el champán!

Entrega de regalos



Para los niños, el momento de mayor felicidad de la Navidad es recibir los regalos la mañana siguiente.

Su expresión de felicidad cuando encuentran su regalo al lado de la almohada es una oportunidad de grabación que no se puede perder. ¡Prepárese para filmar antes de que los niños se despierten!

Boda

¡Cree un increíble vídeo de boda para los novios!



Planificación antes del evento

Antes del día de la recepción, es importante hablar con los novios sobre los distintos detalles como, por ejemplo, el orden de la ceremonia y si habrá programas de entretenimiento o cambio de vestuario.

Si entiende las preferencias de los novios, podrá realizar una filmación más adecuada.

Ángulo adecuado para capturar a los novios

- **Componga la imagen con los invitados por delante y los novios por detrás**



Los personajes principales de una boda son, sin duda alguna, los novios. Grabe sus expresiones claramente durante el brindis, discurso, programas de entretenimiento y demás escenas.

Otra recomendación es capturar los rostros de los invitados y luego hacer que la cámara haga un recorrido hasta enfocar el novio. La composición de imágenes con todos los invitados no es divertido así que asegúrese de prestar atención al ángulo y tamaño de la filmación.

Grabación de las expresiones y comentarios de los invitados

- **Ajuste de la toma desde la altura de los ojos hasta la altura del pecho**



Puede grabar los comentarios de los invitados diciendo: "Por favor, di algunas palabras para los novios".

Lo puede hacer en la recepción, cuando los novios se están cambiando o durante los momentos de entretenimiento.

Primer plano de la novia durante el discurso de agradecimiento

El momento más importante del evento es el discurso de agradecimiento de los novios y la presentación de las flores. Las palabras emocionantes de gratitud de la novia y las lágrimas de felicidad de los padres son escenas que no se pueden perder.

Comience realizando un primer plano de la novia con el zoom. Cuando empiecen a aparecer lágrimas en los ojos de la novia, continúe filmando durante un tiempo más. Luego, reduzca lentamente el ángulo para mostrar la emoción de los padres con el discurso.

Funciones avanzadas con dos videocámaras

- **<Videocámara 1>**
Primer plano de los novios todo el tiempo
- **<Videocámara 2>**
Grabación de los mensajes de felicitaciones de los amigos al mismo tiempo



Si el vídeo se va a editar, grabe utilizando dos videocámaras para crear un vídeo con distintas escenas. Puede intentar preguntándole a un amigo que tenga una videocámara.

Coloque la videocámara prestada en un trípode para realizar tomas en primer plano de los novios. De esta manera, la otra videocámara se puede desplazar para grabar otras escenas, permitiendo la realización de un vídeo interesante con cambio de escenas para la edición y compilación.

Como hoy en día la mayoría de las personas tienen, al menos, una cámara digital, incluso si no puede conseguir una videocámara extra, la adición de imágenes fijas en distintos puntos del vídeo es también una buena forma de añadir variedad. ¡Inténtelo!

Viajes

¡Capture los buenos recuerdos de todos sus viajes!



Equipamiento necesario

Los elementos necesarios para un viaje dependen del propósito del viaje y del destino.

Para viajes al extranjero, tiene que pensar lo que debe llevar según las condiciones locales.

A continuación encontrará algunas sugerencias a tener en cuenta.

■ Videocámara

Piense en la cantidad de horas que filma habitualmente en un día. Asegúrese de preparar suficientes medios de grabación para viajes al extranjero de mucho tiempo.

Si utiliza tarjetas SD para la grabación, prepare un número suficiente de tarjetas, incluyendo algunas como copias de seguridad.

■ Batería

Prepare una batería para el doble del tiempo de grabación planificado por día. Por ejemplo, si planea grabar 2 horas por día, prepare una batería con capacidad para 4 horas (tiempo de grabación real).

Para un viaje de un día, puede preparar una batería con poca capacidad. Sin embargo, para un viaje largo, prepare varias baterías con mucha capacidad.

■ Adaptador de CA

El adaptador de CA de JVC es compatible con voltajes de 100 V a 240 V. Por lo tanto, se puede utilizar en cualquier punto del mundo.

Lleve el adaptador cuando realice viajes de larga duración. Cargue las baterías mientras duerme para que, al día siguiente, pueda grabar con la carga completa de la batería.

■ Adaptador para la clavija de alimentación (P.17)



La forma de la clavija de alimentación varía según el país. Asegúrese de comprobar la forma de la clavija de alimentación con anterioridad y llevar el adaptador adecuado.

■ Cargador de batería



La grabación no se puede realizar si se conecta un adaptador de CA a la videocámara para cargar la batería.

Puede llevar un cargador de batería adicional para cargar las baterías si planea usar la videocámara para grabar durante la noche. También puede cargar varias baterías si utiliza el cargador de la batería y la videocámara al mismo tiempo.

■ Trípode



El trípode es un elemento fundamental para tomar imágenes fijas. Seleccione el trípode adecuado según su propósito y el tipo de viaje. Por ejemplo, elija un trípode compacto para utilizar sobre una mesa o uno que sea de al menos 1 metro de altura.

Grabación del momento de alegría antes de la salida

Es posible que sea un poco brusco iniciar su vídeo de viaje en el destino de repente.

Grabe también los preparativos anteriores a la salida si es un viaje en familia. O el momento en el que todos se reúnen en un punto de encuentro si es un viaje con amigos.

Para viajes al extranjero, es muy útil realizar tomas de los carteles y avisos de su vuelo como referencia futura.



Uso de la toma de recorrido de los lugares de interés

Los puntos turísticos con paisajes hermosos o sitios históricos son lugares que seguramente querrá grabar.

Para capturar la magnificencia de una escena que no encaja en un único cuadro, intente la técnica de la panorámica.

Consulte los "Consejos de filmación" que se encuentran en este sitio web para saber cómo utilizar la panorámica de forma eficaz.

Además, es posible que también quiera realizar una toma de los carteles o monumentos que se encuentran en los puntos turísticos.



Imagen de que todos la están pasando bien

Cuando realice un vídeo, es bastante aburrido filmar solo el paisaje o sitios históricos.

Hable de lo que siente mientras realiza la grabación de ese paisaje impresionante para que sea una escena interesante para ver después.

Parque de atracciones

¡Realice tomas de las caras de felicidad de todos los miembros de la familia!



Toma de vídeos o imágenes fijas según la atracción

Puede seleccionar grabar vídeos todo el tiempo. Sin embargo, es posible que también desee tomar imágenes fijas.

La siguiente sección explica los paisajes adecuados para grabar vídeos o tomar imágenes fijas.

■ Paisajes adecuados para grabar vídeos



Los paisajes con cambios en el movimiento del cuerpo son adecuados para grabar vídeos.

Incluyen las situaciones en las que hay cambios rápidos de expresiones faciales o voces de sorpresa y felicidad.

* Algunos parques de diversiones no permiten que los pasajeros realicen grabaciones. Asegúrese de comprobar esta prohibición con anterioridad. [Ejemplos]

- Carrusel, kart, taza de café, etc.

■ Paisajes adecuados para tomar imágenes fijas (fotos)



Los paisajes con poco movimiento del individuo son los adecuados para tomar imágenes fijas.

Intente tomar las imágenes fijas desde un ángulo tal que se pueda ver el paisaje claramente.

[Ejemplos]

- Carrusel, rueda de la fortuna, paseos en bicicleta, etc.

Inducción de respuestas



Los vídeos sin saludos o risas no solo son aburridos cuando los ve con posterioridad sino que también hacen que la función de grabación de sonido sean una pérdida de tiempo.

Cuando realiza una grabación, provoque reacciones saludando con las manos o gritando: "¿Es divertido?", etc.

Captura del mejor momento en un vídeo como imagen fija

Las tomas con los ojos cerrados se hacen, con frecuencia, accidentalmente. Para reducir estos errores, utilice la función de captura de imágenes fijas a partir de vídeos.

Ya que los vídeos son realmente grabaciones continuas de 60 imágenes fijas en un minuto, el uso de esta función permite seleccionar el mejor momento y guardarlo como imagen fija.

"Captura de una imagen fija del vídeo durante su reproducción" (P.53)



Photo by justthatgoodguyjim

[Creative Commons Attribution-No Derivative Works 3.0](#)

Reproducción de vídeo en progreso



Photo by talkrhubarb

[Creative Commons Attribution-No Derivative Works 3.0](#)

Cómo capturar una imagen fija



Photo by justthatgoodguyjim

[Creative Commons Attribution-No Derivative Works 3.0](#)

Reproducción de vídeo en progreso

Funciones avanzadas con la compensación de contraluz

Es muy útil el uso de la compensación de contraluz cuando el rostro del individuo se encuentra a contraluz o cuando la expresión no se puede ver claramente.

Aumente el brillo de toda la imagen ajustando "COMP. CONTRALUZ" si los rostros se ven demasiado oscuros. Se pueden capturar claramente incluso las expresiones de rostros en sombras.

"Ajuste de detalles" (P.28)

■ <Sin compensación de contraluz>









■ <Con compensación de contraluz>

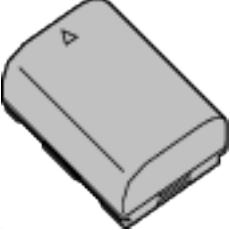
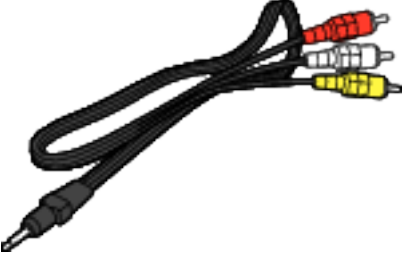

Comprobación de los accesorios

Si faltara algún accesorio o si los accesorios son defectuosos, consulte al distribuidor JVC o al centro de servicios JVC más cercano.

Ilustración	Descripción
	<p>Adaptador de CA AP-V30M</p> <ul style="list-style-type: none"> • Se conecta a esta unidad para cargar la batería. También se puede utilizar cuando se realizan grabaciones o reproducciones de vídeos en interiores.
	<p>Cable de alimentación</p>
	<p>Batería BN-VG107E</p> <ul style="list-style-type: none"> • Se conecta a esta unidad para suministrar energía.
	<p>Cable AV</p> <ul style="list-style-type: none"> • Conecta esta unidad a un televisor para reproducir las imágenes grabadas en el televisor.
	<p>Cable USB (tipo A - mini tipo B)</p> <ul style="list-style-type: none"> • Conecta esta unidad a un PC.
	<p>CD-ROM</p> <ul style="list-style-type: none"> • Para instalar el software proporcionado "Everio MediaBrowser" en un PC.
	<p>Guía básica del usuario</p> <ul style="list-style-type: none"> • Léala y guárdela en un sitio seguro para tenerla disponible cada vez que sea necesario.

NOTA:

Las tarjetas microSD se venden por separado.

"Tipos de tarjeta microSD utilizables" (P.14)

Si utiliza un adaptador de CA en el extranjero, utilice un enchufe adaptador comercialmente disponible para el país o región en la que se encuentre.

"Carga de la batería en el extranjero" (P.17)

Carga de la batería

Cargue la batería inmediatamente después de su compra y cuando la carga restante sea baja.

La cámara se suministra con la batería descargada.

1 Sujete la batería.

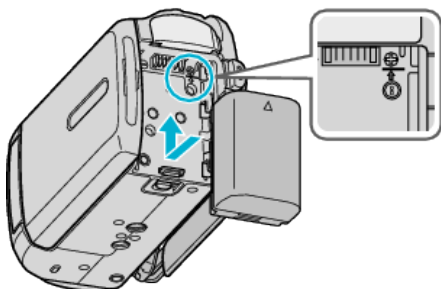

- Alinee la parte superior de la batería con esta unidad y deslícela hasta que se oiga un clic.

2 Conecte el adaptador de CA al terminal de CC.

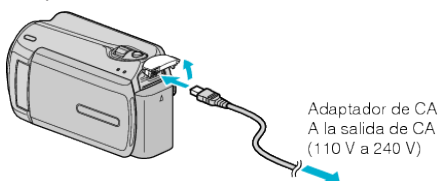

3 Encienda la alimentación.

- La luz indicadora de carga parpadea cuando la carga está en curso. Y se apaga cuando la carga ha finalizado.

PRECAUCIÓN:

Asegúrese de utilizar baterías JVC.

- Si utiliza alguna otra batería que no sea de JVC, no se puede garantizar la seguridad ni el rendimiento.
- Tiempo de carga: Aprox. 1 h 50 m (utilizando la batería suministrada). El tiempo de carga aplica cuando la unidad se utiliza a 25 °C (77 °F). Si se carga la batería en un rango de temperatura ambiente que no se encuentre entre 10 °C y 35 °C (50 °F y 95 °F), la carga puede tardar más tiempo en realizarse o puede que no se inicie. El tiempo de grabación y reproducción también se puede acortar en determinadas condiciones de uso como por ejemplo a temperaturas bajas.

Baterías recargables :

- Si utiliza una batería en un entorno de baja temperatura (10 °C (50°F) o menos), el tiempo de funcionamiento se puede acortar o puede que la cámara no funcione correctamente. Si utiliza esta unidad en exteriores en invierno, mantenga la batería tibia guardándola, por ejemplo, en el bolsillo antes de colocarla en la cámara (manténgala alejada del contacto directo con una batería tibia).
- No exponga la batería a calor excesivo, como por ejemplo la luz solar directa o un fuego.
- Después de quitar la batería, almacénela en un lugar seco entre 15 °C y 25 °C (59 °F y 77 °F).
- Si la batería no se va a utilizar durante un tiempo prolongado, utilice la carga completamente y extraiga la batería de esta unidad para evitar su deterioro.

NOTA:

- Puede conectar esta unidad al adaptador de CA para grabar durante muchas horas en interiores. (la carga de la batería se inicia cuando se cierra el monitor LCD).

Extracción de la batería

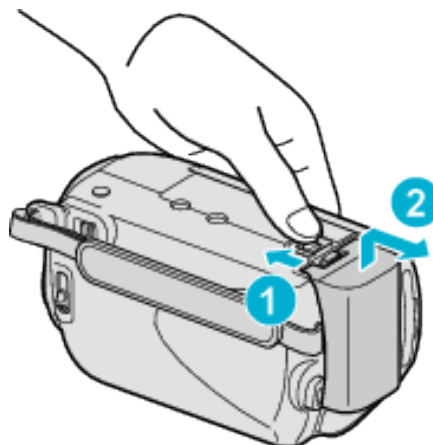

Deslice la palanca de liberación de la batería para extraer la batería de esta unidad.

Tiempo aproximado de carga de la batería

Batería	Tiempo de carga
BN-VG107E (suministrado)	1 h 50 m
BN-VG114E	2 h 30 m
BN-VG121E	3 h 30 m

- Cuando termina la vida útil de la batería, el tiempo de grabación se reduce aunque las baterías estén completamente cargadas (reemplace las baterías).

*El tiempo de carga aplica cuando la unidad se utiliza a 25 °C (77 °F). Si se carga la batería en un rango de temperatura ambiente que no se encuentre entre 10 °C y 35 °C (50 °F y 95 °F), la carga puede tardar más tiempo en realizarse o puede que no se inicie. El tiempo de grabación y reproducción también se puede acortar en determinadas condiciones de uso como por ejemplo a temperaturas bajas.

"Tiempo aproximado de grabación (con batería)" (P.19)

Ajuste de la correa de mano



- ① Deslice la correa de mano hacia atrás.
- ② Regule la longitud de la correa.
- ③ Ajuste la correa de mano.

PRECAUCIÓN:

- Asegúrese de ajustar la correa de mano correctamente. Si la correa está suelta, esta unidad se puede caer y dañarse.

Uso de la correa de mano

Cuando utilice la correa de mano, ajústela en su muñeca.

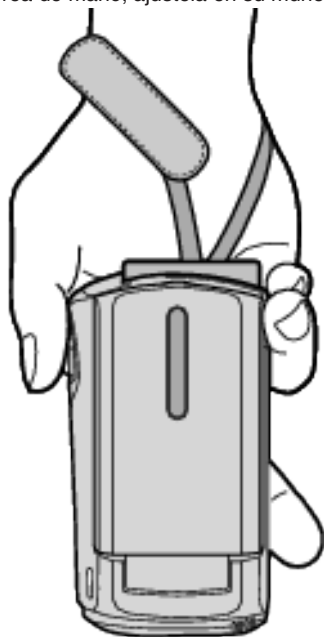

Extracción de la correa



Mantenga presionado

- Mientras presiona ①, tire de ② y extraiga la correa.

Ajuste de la correa

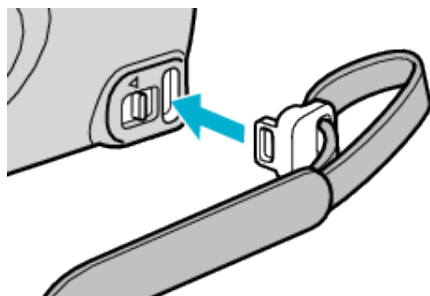

- Presione firmemente hasta que se oiga un clic.

Introducción de la tarjeta microSD

Si se introduce una tarjeta microSD comercialmente disponible, se pueden realizar grabaciones en la tarjeta cuando se agota el tiempo de grabación restante en el disco duro.

"Tipos de tarjeta microSD utilizables" (P.14)

"Tiempo estimado de grabación de vídeo" (P.37)

- 1 Pulse el botón de alimentación durante más de 2 segundos para apagar esta unidad.

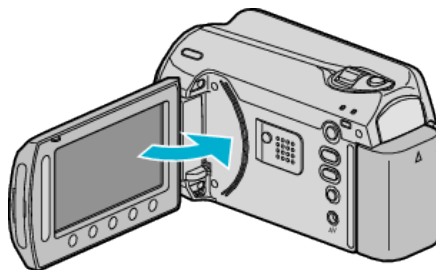

- 2 Abra la tapa de la ranura para tarjetas.

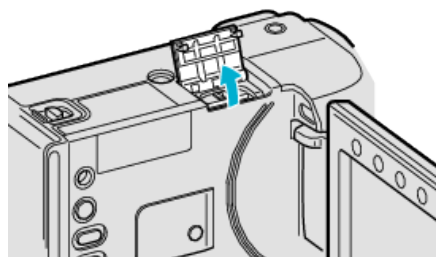

- 3 Introduzca una tarjeta microSD.

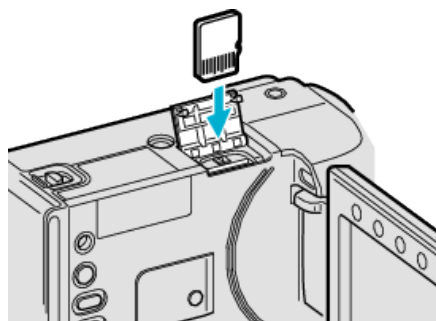

- Introdúzcala con el área de contacto metálica hacia afuera.

Advertencia

- Asegúrese de no introducir la tarjeta en la dirección equivocada. Es posible que dañe la tarjeta y la unidad.
- Apague la alimentación de esta unidad antes de introducir o extraer una tarjeta.
- No toque el área de contacto metálica cuando introduzca la tarjeta.

NOTA:

- Para grabar en la tarjeta, es necesario realizar los ajustes de medios. Cuando no haya una tarjeta disponible, realice los ajustes de los medios en la "HDD" para realizar la grabación.

"SOPORTE GRAB. VÍDEO" (P.109)

"SOPORTE GRAB. FOTO" (P.109)

- Para utilizar tarjetas que se han utilizado en otros dispositivos, es necesario formatear (inicializar) la tarjeta con "FORMATEAR TARJETA SD" de los ajustes de medios.

"FORMATEAR TARJETA SD" (P.110)

Extracción de la tarjeta

Presione la tarjeta hacia dentro y luego retírela hacia arriba.

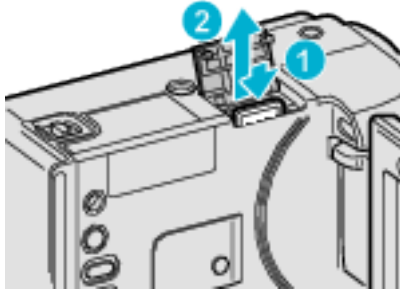

Tipos de tarjeta microSD utilizables

Las siguientes tarjetas microSD se pueden utilizar en esta unidad. Se confirman las operaciones de las tarjetas microSD de los siguientes fabricantes.

- Panasonic
- TOSHIBA
- SanDisk
- ATP

Tarjeta microSDHC



- Utilice una tarjeta microSDHC compatible clase 4 o superior (4 GB a 8 GB) para la grabación de video.

Tarjeta microSD



- Esta unidad es compatible con tarjetas microSD de 256 MB a 2 GB.

NOTA:

- El uso de otras tarjetas microSD (incluyendo las tarjetas microSDHC) que no sean las indicadas anteriormente puede provocar una falla en la grabación o la pérdida de datos.
- La clase 4 y la clase 6 cuentan con la garantía de tener una velocidad de transferencia mínima de 4 MB por segundo y 6 MB por segundo respectivamente durante la lectura o escritura de datos.

Ajuste del reloj

La pantalla "¡AJUSTE FECHA/HORA!" aparece cuando se enciende esta unidad por primera vez después de su compra, cuando no se ha utilizado durante mucho tiempo o cuando aún no se ha ajustado el reloj. Ajuste el reloj antes de una grabación.

- 1 Abra el monitor LCD.

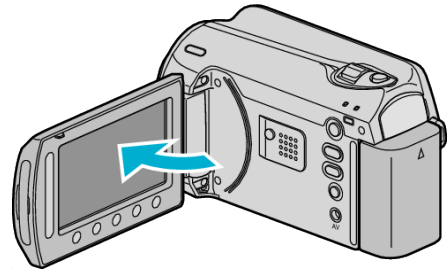

- Se enciende esta unidad.
- Si se cierra el monitor LCD, se apaga esta unidad.

- 2 Seleccione "Sí" y presione **OK**.



- 3 Ajuste la fecha y la hora.



- Utilice el control deslizante para ajustar el año, mes, día, hora y minuto en orden.
- Presione los botones de funcionamiento "←"/"→" para mover el cursor.
- Después de ajustar la fecha y hora, presione **OK**.

- 4 Seleccione la región en la que vive y presione **OK**.



- Se mostrará el nombre de la ciudad y la diferencia horaria.
- Presione **OK** después de cambiar el color de la región seleccionada.

NOTA:

- El reloj se puede restablecer nuevamente con posterioridad. "Restablecimiento del reloj" (P.15)
- Si utiliza esta unidad en el extranjero, puede ajustarla a la hora local para realizar una grabación. "Ajuste del reloj a la hora local durante los viajes" (P.18)
- "¡AJUSTE FECHA/HORA!" aparece si se enciende esta unidad después de no haberla utilizado durante un periodo prolongado de tiempo. Cargue esta unidad durante más de 24 horas antes de ajustar el reloj. "Carga de la batería" (P.12)
- Puede activar o desactivar la visualización del reloj durante el modo reproducción.
- "DATOS EN PANTALLA" (P.98)
- Presione el control deslizante y los botones que rodean la pantalla con sus dedos.
- El control deslizante y los botones no funcionan si los toca con las uñas o con guantes.
- Las visualizaciones en pantalla no funcionan incluso si se las toca.

Restablecimiento del reloj

Ajuste el reloj con "AJUS.RELOJ" del menú.

1 Presione **RELOJ** para ver el menú.

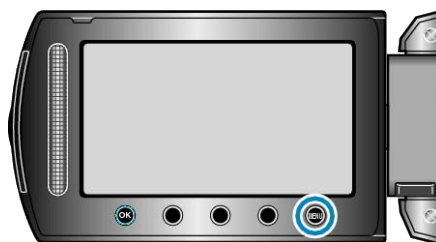

2 Seleccione "AJUS.RELOJ" y presione **OK**.



3 Seleccione "CONF. RELOJ" y presione **OK**.



4 Ajuste la fecha y la hora.



- Utilice el control deslizante para ajustar el año, mes, día, hora y minuto en orden.
- Presione los botones de funcionamiento "←"/"→" para mover el cursor.
- Después de ajustar la fecha y hora, presione **OK**.

5 Seleccione la región en la que vive y presione **OK**.



- Se mostrará el nombre de la ciudad y la diferencia horaria.
- Presione **OK** después de cambiar el color de la región seleccionada.

Cambio de idioma de visualización

El idioma en el que se muestra la información de la pantalla puede cambiarse.

1 Presione  para ver el menú.

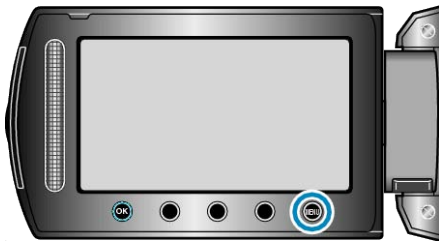

2 Seleccione "CONFIG. PANTALLA" y presione .



3 Seleccione "LANGUAGE" y presione .



4 Seleccione el idioma que desee y pulse .

Uso de los botones de funcionamiento

Las funciones de los botones de funcionamiento se pueden visualizar en pantalla según la característica en uso.

Se visualizarán las funciones de los botones de funcionamiento.

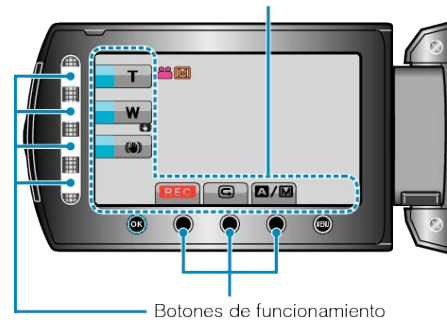

- Presione el control deslizante y los botones que rodean la pantalla con sus dedos.

NOTA:

- "Presionar" indica que se han presionado los botones de funcionamiento.
- El control deslizante y los botones no funcionan si los toca con las uñas o con guantes.
- Las visualizaciones en pantalla no funcionan incluso si se las toca.

Uso del control deslizante

Deslice la yema de su dedo por el control deslizante para las operaciones más suaves.

Mientras presiona el control deslizante, el cursor se mueve automáticamente.

Se pueden realizar operaciones más precisas, como mover el cursor de uno en uno, presionando el control deslizante.

Deslice la yema de su dedo por el control deslizante para las operaciones más suaves.

Mientras presiona el control deslizante, el cursor se mueve automáticamente.

Se pueden realizar operaciones más precisas, como mover el cursor de uno en uno, presionando el control deslizante.

- Consulte las instrucciones de funcionamiento que se encuentran en la animación de la Guía detallada del usuario.

NOTA:

- El control deslizante y los botones no funcionan si los toca con las uñas o con guantes.
- Las visualizaciones en pantalla no funcionan incluso si se las toca.

Ajuste del reloj a la hora local durante los viajes

Cambie la visualización de la fecha y hora según la hora local seleccionando el destino en "CONF. ÁREA" de "AJUS.RELOJ".

Restablezca los ajustes de la región después de regresar de su viaje.

1 Presione **MENU** para ver el menú.

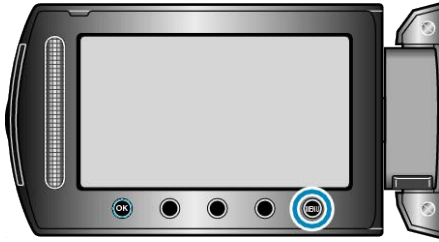

2 Seleccione "AJUS.RELOJ" y presione **OK**.



3 Seleccione "CONF. ÁREA" y presione **OK**.



4 Seleccione el área a la que viajará y presione **OK**.



- Se mostrará el nombre de la ciudad y la diferencia horaria.

NOTA:

- El ajuste de "CONF. ÁREA" cambia la hora del reloj según la diferencia horaria.
Después de regresar a su país, seleccione nuevamente la región ajustada inicialmente para restablecer los ajustes originales del reloj.

Ajuste del horario de verano

Si selecciona "ON" en "CONF. PARA HORARIO DE VERANO" de "AJUS.RELOJ", la hora se ajusta 1 hora por adelantado.

1 Presione **MENU** para ver el menú.

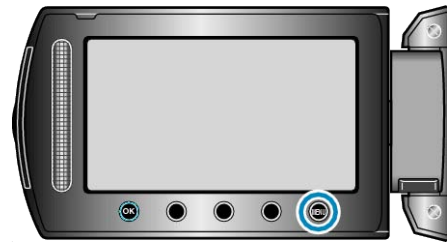

2 Seleccione "AJUS.RELOJ" y presione **OK**.



3 Seleccione "CONF. PARA HORARIO DE VERANO" y presione **OK**.



4 Ajuste el horario de verano y presione **OK**.



NOTA:

- ¿Cuál es el horario de verano?
El horario de verano es el sistema de ajuste del reloj 1 hora por adelantado durante la temporada de verano.
Se utiliza principalmente en los países occidentales.
- Restablezca los ajustes del horario de verano después de regresar de su viaje.

Accesorios opcionales

Puede grabar durante un periodo más prolongado utilizando la batería opcional.

Nombre del producto	Descripción
Batería <ul style="list-style-type: none"> • BN-VG107E • BN-VG114E • BN-VG121E 	<ul style="list-style-type: none"> • Proporciona un tiempo de grabación más prolongado que el de la batería que viene con esta unidad. También se puede utilizar como una batería extra.
Cargador de batería <ul style="list-style-type: none"> • AA-VG1 	<ul style="list-style-type: none"> • Permite que la batería se cargue sin usar esta unidad.
Escritor DVD <ul style="list-style-type: none"> • CU-VD3 	<ul style="list-style-type: none"> • Permite la copia de imágenes grabadas en esta unidad a un DVD sin utilizar un PC.
Escritor DVD <ul style="list-style-type: none"> • CU-VD50 	<ul style="list-style-type: none"> • Crea DVD y funciona como una unidad de DVD externa si se conecta a un PC. Además, los DVD creados se pueden reproducir conectando el CU-VD50 a un TV.

NOTA:

- Para obtener más información, consulte el catálogo.
- BN-VG107E es la misma batería que viene con esta unidad.

Tiempo aproximado de grabación (con batería)

Batería	Tiempo real de grabación	Tiempo continuo de grabación
BN-VG107E (suministrado)	40 m	1 h 10 m
BN-VG114E	1 h 25 m	2 h 30 m
BN-VG121E	2 h 5 m	3 h 50 m

- Estos valores corresponden si "ILUMINACIÓN" se ajusta en "OFF" y "LUZ DE FONDO MONITOR" se ajusta en "ESTÁNDAR".
- El tiempo real de grabación puede reducirse si se utiliza el zoom o se detiene la grabación en reiteradas oportunidades (se recomienda tener baterías disponibles para 3 veces el tiempo estimado de grabación).
- Cuando termina la vida útil de la batería, el tiempo de grabación se reduce aunque las baterías estén completamente cargadas (reemplace las baterías).

Grabación de vídeos en modo automático

Si se utiliza el modo auto, se pueden realizar grabaciones sin tener en cuenta los ajustes.

1 Abra la cubierta de la lente.

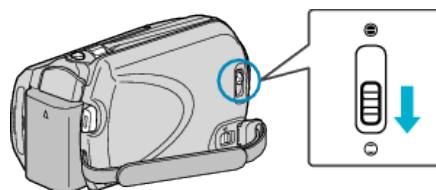

2 Abra el monitor LCD y seleccione el modo vídeo.

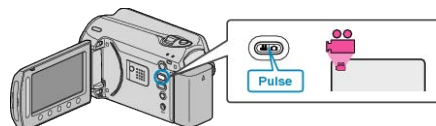

- Aparece el icono de modo vídeo.

3 Compruebe que el modo de grabación sea Auto.

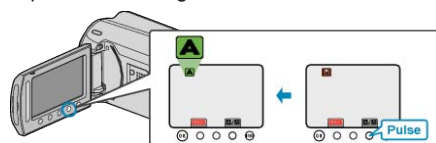

- Si el modo es Manual, presione el botón **A/M**. El modo cambia entre Auto y Manual con cada pulsación.

4 Inicie la grabación.

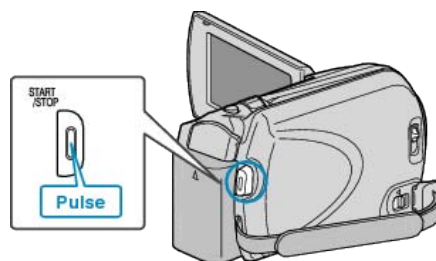

- Presione nuevamente para detener la grabación.

Indicaciones durante la grabación de vídeo

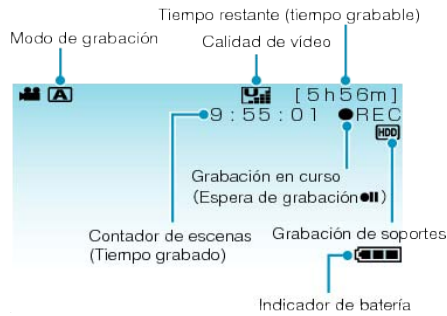

Icono en pantalla	Descripción
Modo de grabación	Presione el botón [A/M] para cambiar el modo de grabación entre [A] (Auto) y [M] (Manual).
Calidad de vídeo	Muestra el icono del ajuste "CALIDAD DE VÍDEO" seleccionado en el menú de grabación. "CALIDAD DE VÍDEO" (☞ P.88)
Tiempo restante (Tiempo de grabación)	Muestra el tiempo restante para la grabación del vídeo.
Grabación en curso	Aparece cuando la grabación del vídeo está en curso.
Espera de grabación	Aparece cuando la grabación del vídeo está en pausa.
Contador de escenas (Tiempo grabado)	Muestra el tiempo transcurrido del vídeo que se está grabando actualmente.
Grabación de soportes	Muestra el icono de los medios en los que se graban los vídeos. Los medios de grabación se pueden cambiar. "SOPORTE GRAB. VÍDEO" (☞ P.109)
Indicador de batería	Muestra la carga restante aproximada de la batería. Se puede visualizar la información de la carga de la batería presionando el botón INFO. "Tiempo restante de grabación/Carga de la batería" (☞ P.36)

Botones de funcionamiento para la grabación de vídeo

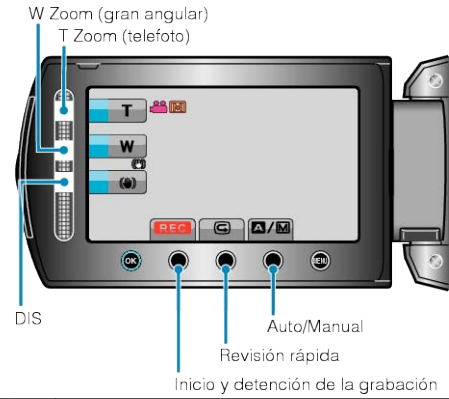

Botón de funcionamiento	Descripción
T/W Zoom	Permite realizar las mismas funciones que la palanca del zoom. Se puede minimizar la vibración de la cámara que ocurre con frecuencia si se utiliza la palanca del zoom. "Zoom" (☞ P.21)
DIS	Se ajusta si se desea reducir la vibración de la cámara. "Reducción de la vibración de la cámara" (☞ P.22)
Inicio y detención de la grabación	Funciona como el botón START/STOP. "BOTÓN GRABAR" (☞ P.105)
Revisión rápida	Permite visualizar el último vídeo grabado. "Comprobación inmediata de la imagen capturada (revisión rápida)" (☞ P.22)
Auto/Manual	Cambia el modo de grabación entre Auto y Manual.

NOTA:

- El botón de funcionamiento del control deslizante no se puede utilizar si el monitor LCD está abierto.
- El zoom aparece cuando se presiona el control deslizante.

Ajustes útiles para la grabación

- La proporción de aspecto para la grabación se puede cambiar entre 16:9 y 4:3.
- "SELECC. REL. ASPECTO" (P.90)
- Los vídeos se pueden encontrar fácilmente durante la reproducción, clasificándolos durante la grabación.
- "Registro de archivos a eventos antes de la grabación" (P.30)
- Cuando "REINICIO RÁPIDO" se ajusta en "ON", esta unidad se enciende inmediatamente si el monitor LCD se abre dentro de los 5 minutos posteriores a apagar la alimentación cerrando el monitor.
- "REINICIO RÁPIDO" (P.106)
- Cuando "DESCONEXIÓN AUTOM." se ajusta en "ON", esta unidad se apaga automáticamente para conservar energía cuando no se utiliza durante 5 minutos. (solo cuando se utiliza la batería)
- "DESCONEXIÓN AUTOM." (P.104)

PRECAUCIÓN:

- No exponga la lente a la luz solar directa.
- No utilice esta unidad bajo la lluvia, nieve o en sitios con alto porcentaje de humedad, como en el baño.
- No utilice esta unidad en lugares sujetos a la humedad o polvo excesivos así como en sitios expuestos directamente al vapor o humo.
- La luz de acceso se ilumina cuando la grabación de vídeo está en curso. Cuando esta luz se ilumina, no extraiga la batería, el adaptador de CA ni la tarjeta SD.
- Realice una copia de seguridad de los datos importantes grabados. Se recomienda copiar todos los datos importantes grabados a un DVD u otro medio de grabación de almacenamiento. JVC no se responsabiliza por las pérdidas de datos.

NOTA:

- Antes de grabar una escena importante, se recomienda realizar una grabación de prueba.
- Compruebe el tiempo restante de grabación en el medio antes de iniciar la filmación. Si no hay suficiente espacio, mueva (copie) la información a un PC o disco.
- ¡No olvide realizar copias después de la grabación!
- La grabación se detiene automáticamente porque no puede durar 12 o más horas consecutivas, según las especificaciones (es posible que pasen unos segundos hasta que la grabación se reinicie).
- En caso de grabaciones prolongadas, el archivo se divide en dos o más archivos si el tamaño excede los 4 GB.
- Puede conectar esta unidad al adaptador de CA para grabar durante muchas horas en interiores.

Zoom

Se puede ajustar el área de filmación usando el zoom.

- Utilice el terminal W (Gran Angular) para ampliar el área abarcada.
- Utilice el terminal T (Telefoto) para magnificar el sujeto que desea filmar.

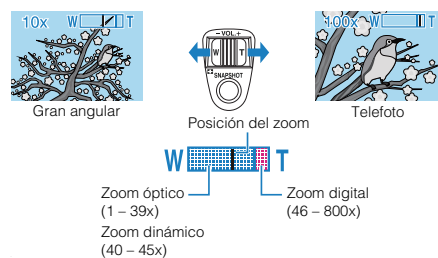

- También puede ajustar el zoom T/W mediante el control deslizante.



NOTA:

- Puede expandir el área del zoom sin degradar la calidad de la imagen utilizando el zoom dinámico.
- Si utiliza el zoom digital, la imagen no es nítida porque se ha ampliado digitalmente.
- Se puede ajustar el alcance máximo del zoom.

"ZOOM" (P.89)

Captura de imágenes fijas durante una grabación de vídeo

Las imágenes fijas se pueden capturar presionando el botón SNAPSHOT en modo vídeo (modo de espera o grabación).

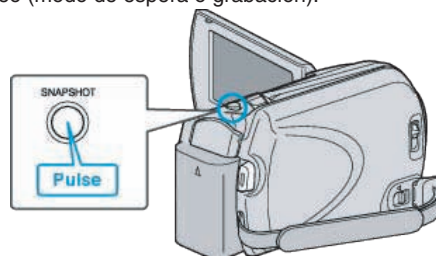

- "PHOTO" se ilumina en la pantalla cuando se captura una imagen fija.



- Las imágenes fijas capturadas durante la grabación de vídeo se almacenan en el ajuste de destino en los ajustes de medios.

"SOPORTE GRAB. FOTO" (P.109)

NOTA:

- El tamaño de las imágenes fijas capturadas en modo vídeo varía con el ajuste "SELECC. REL. ASPECTO".
"16:9": 640x360
"4:3": 640x480
- "SELECC. REL. ASPECTO" (P.90)
- La calidad de la imagen varía con el ajuste "CALIDAD DE IMAGEN".
- "Cambio de la calidad de la imagen fija" (P.93)
- Cuando se aplica un efecto (blanco y negro/sepia) al vídeo, el mismo efecto se aplica a la imagen fija.
- "EFECTO" (P.95)

Reducción de la vibración de la cámara

Si se enciende el DIS, se reduce la vibración de la cámara durante una grabación.



- El ajuste del DIS varía con cada pulsación.

Visualización	Ajuste
(estabilizador de imágenes 1)	Activa el estabilizador de imágenes.
(estabilizador de imágenes 2)	Reduce la vibración de la cámara más eficazmente si se filman escenas brillantes en el terminal del gran angular. * Solo en el terminal del gran angular (aprox. 5x)
(OFF)	Desactiva el estabilizador de imágenes.

NOTA:

- Se recomienda desactivar este modo cuando utilice un trípode y grabe un sujeto con un poco de movimiento.
- Puede resultar imposible efectuar una estabilización completa si la vibración de la cámara es excesiva.
- Este ajuste es eficaz solo para la grabación de vídeos.

Comprobación inmediata de la imagen capturada

Puede comprobar las últimas imágenes capturadas mientras esté en modo grabación. (Revisión rápida)

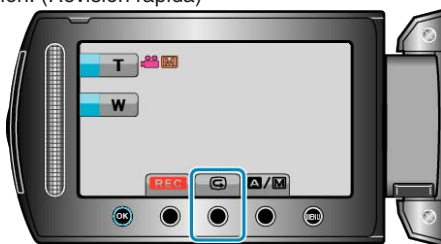

NOTA:

- También puede eliminar la imagen después de comprobarla.
- La revisión rápida ya no puede recordar la última imagen capturada una vez que se apaga la alimentación. En este caso, utilice el modo reproducción para comprobar la imagen.

- Imagen fija

"Comprobación inmediata de la imagen capturada (Imagen fija)" (P.24)

Toma de imágenes fijas en modo Auto

Si se utiliza el modo auto, se pueden realizar grabaciones sin tener en cuenta los ajustes.

1 Abra la cubierta de la lente.

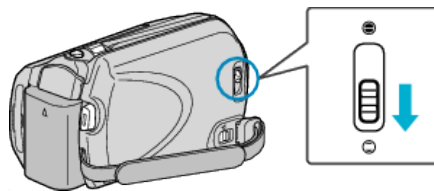

2 Abra el monitor LCD y seleccione el modo imagen fija.

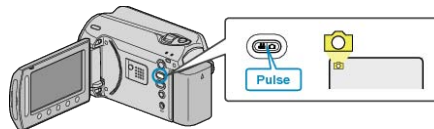

- Aparece el icono de modo imagen fija.

3 Compruebe que el modo de grabación sea Auto.

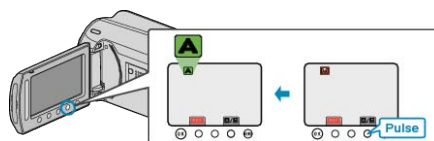

- Si el modo es Manual, presione el botón . El modo cambia entre Auto y Manual con cada pulsación.

4 Ajuste el enfoque del sujeto.

Ajuste el enfoque del sujeto.



- Una vez enfocado el sujeto, el icono de enfoque se ilumina en verde.

5 Tome una imagen fija.

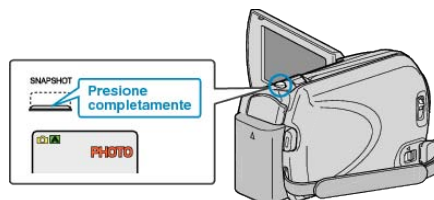

- PHOTO se ilumina cuando se captura una imagen fija.

Indicaciones durante la grabación de imágenes fijas

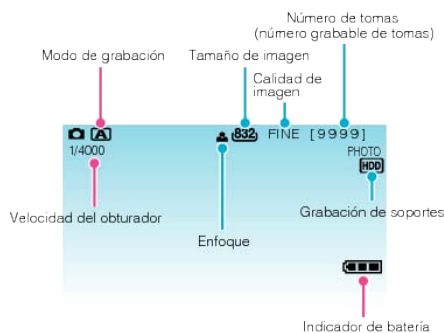

Icono en pantalla	Descripción
Modo de grabación	Presione el botón A/M para cambiar el modo de grabación entre A (Auto) y M (Manual).
Tamaño de imagen	Muestra el ícono del tamaño de la imagen. • El ajuste del tamaño de la imagen no se puede cambiar.
Calidad de imagen	Muestra el ícono del ajuste "CALIDAD DE IMAGEN" seleccionado en el menú de grabación. "CALIDAD DE IMAGEN" (P.93)
Número de tomas (número grabable de tomas)	Muestra el número restante de tomas para la grabación de una imagen fija.
Velocidad del obturador	Muestra la velocidad del obturador.
Enfoque	Se ilumina en verde cuando se ha centrado.
Grabación en curso	Aparece cuando se captura una imagen fija.
Grabación de soportes	Muestra el ícono de los medios en los que se graban las imágenes fijas. Los medios de grabación se pueden cambiar. "SOPORTE GRAB. FOTO" (P.109)
Indicador de batería	Muestra la carga restante aproximada de la batería. Se puede visualizar la información de la carga de la batería presionando el botón INFO . "Tiempo restante de grabación/Carga de la batería" (P.36)

Botones de funcionamiento para la grabación de imágenes fijas

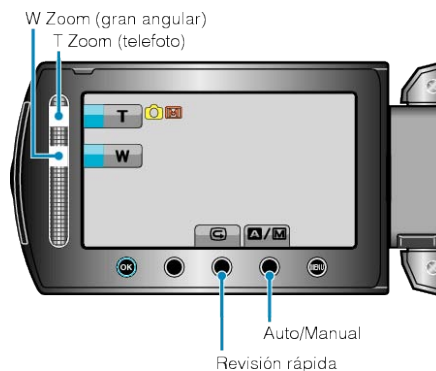

Botón de funcionamiento	Descripción
T/W Zoom	Funciona como la palanca del zoom. "Zoom" (P.24)
Revisión rápida	Permite visualizar la última imagen fija grabada. "Comprobación inmediata de la imagen capturada" (P.24)
Auto/Manual	Cambia el modo de grabación entre Auto y Manual.

NOTA:

- El botón de funcionamiento del control deslizante no se puede utilizar si el monitor LCD está abierto.
- El zoom aparece cuando se presiona el control deslizante.

Ajustes útiles para la grabación

- Cuando "REINICIO RÁPIDO" se ajusta en "ON", esta unidad se enciende inmediatamente si el monitor LCD se abre dentro de los 5 minutos posteriores a apagar la alimentación cerrando el monitor.

"REINICIO RÁPIDO" (P.106)

- Cuando "DESCONEXIÓN AUTOM." se ajusta en "ON", esta unidad se apaga automáticamente para conservar energía cuando no se utiliza durante 5 minutos. (solo cuando se utiliza la batería)

"DESCONEXIÓN AUTOM." (P.104)

PRECAUCIÓN:

- No exponga la lente a la luz solar directa.
- No utilice esta unidad bajo la lluvia, nieve o en sitios con alto porcentaje de humedad, como en el baño.
- No utilice esta unidad en lugares sujetos a la humedad o polvo excesivos así como en sitios expuestos directamente al vapor o humo.
- La luz de acceso se ilumina cuando la grabación de imagen fija está en curso. Cuando esta luz se ilumina, no extraiga la batería, el adaptador de CA ni la tarjeta SD.

NOTA:

- Antes de grabar una escena importante, se recomienda realizar una grabación de prueba.
- DIS no funciona cuando se graban imágenes fijas.

Zoom

Se puede ajustar el área de filmación usando el zoom.

- Utilice el terminal W (Gran Angular) para ampliar el área abarcada.
- Utilice el terminal T (Telefoto) para magnificar el sujeto que desea filmar.

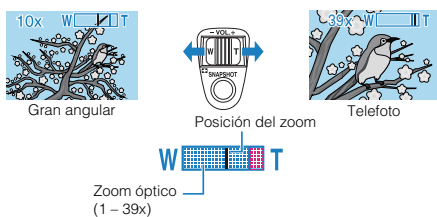

- También puede ajustar el zoom T/W mediante el control deslizante.



NOTA:

- El zoom digital no está disponible en el modo de grabación de imágenes fijas.

Comprobación inmediata de la imagen capturada

Puede comprobar las últimas imágenes capturadas mientras esté en modo grabación. (Revisión rápida)



NOTA:

- También puede eliminar la imagen después de comprobarla.
- La revisión rápida ya no puede recordar la última imagen capturada una vez que se apaga la alimentación. En este caso, utilice el modo reproducción para comprobar la imagen.

- Vídeo

"Comprobación inmediata de la imagen capturada (Vídeo)" (P.22)

Grabación manual

Puede realizar los ajustes, como por ejemplo el brillo y la velocidad del obturador, utilizando el modo manual.

La grabación manual se puede ajustar para los modos vídeo e imagen fija.

- 1 Seleccione el modo vídeo o imagen fija.

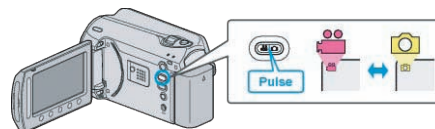

- Aparece el icono de modo vídeo o imagen fija.

- 2 Seleccione el modo de grabación manual.

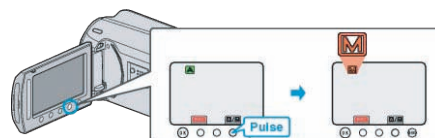

- El modo cambia entre Auto y Manual con cada pulsación.

- 3 Inicie la grabación.

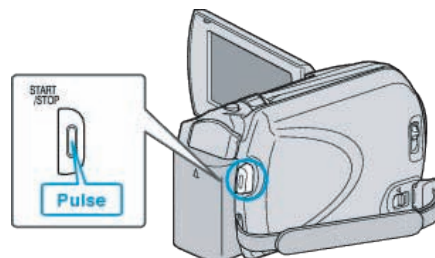

- Presione nuevamente para detener la grabación.

NOTA:

- Los ajustes manuales se visualizan solo en modo manual.

Menú de grabación manual

Se pueden ajustar las siguientes opciones.

Nombre	Descripción
SELECC. ESCENA	<ul style="list-style-type: none"> Las grabaciones que se adecuan a las condiciones de filmación se pueden realizar fácilmente. "Selección de la escena" (P.25)
FOCO	<ul style="list-style-type: none"> Utilice el enfoque manual si el individuo no está enfocado automáticamente. "Ajuste manual del enfoque" (P.26)
AJUSTAR BRILLO	<ul style="list-style-type: none"> Se puede ajustar el brillo general de la pantalla. Utilice esta opción cuando realiza una grabación en un sitio oscuro o brillante. "Ajuste del brillo" (P.27)
VELOCIDAD OBTURACIÓN	<ul style="list-style-type: none"> Se puede ajustar la velocidad del obturador. Utilice esta opción cuando filme un sujeto en movimiento rápido o para resaltar el movimiento del sujeto. "Ajuste de la velocidad del obturador" (P.27)
BALANCE BLANCOS	<ul style="list-style-type: none"> Se puede ajustar el color general de la pantalla. Utilice esta opción cuando el color de la pantalla aparece en un color diferente al real. "Ajuste del balance de blancos" (P.28)
COMP. CONTRALUZ	<ul style="list-style-type: none"> Corrige la imagen cuando el sujeto aparece oscuro debido al contraluz. Utilice esta opción cuando filme a contra luz. "Ajuste de la compensación de contraluz" (P.28)
ÁREA DE FOTOMETRÍA	<ul style="list-style-type: none"> El brillo de un área específica se puede ajustar como el estándar. "Ajuste del dosificador de área" (P.29)
EFECTO	<ul style="list-style-type: none"> Se pueden tomar imágenes que parecen fotografías antiguas o películas en blanco y negro. "Grabación con efectos" (P.29)
TELE MACRO	<ul style="list-style-type: none"> Utilice esta opción para realizar tomas de primeros planos (macro) del sujeto. "Tomas en primeros planos" (P.30)

Selección de la escena

Se pueden grabar las escenas habituales con los ajustes más adecuados.

1 Presione **MENU** para ver el menú.

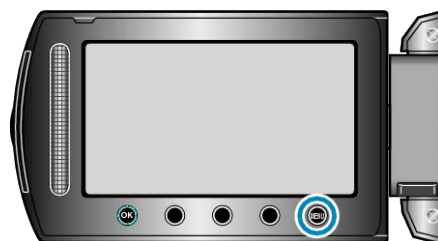

2 Seleccione "AJUSTE MANUAL" y presione **OK**.



3 Seleccione "SELECC. ESCENA" y presione **OK**.



4 Seleccione la escena y presione **OK**.



• Después de realizar los ajustes, presione **MENU**.

* La imagen es solo una impresión.

Ajuste	Efecto
NOCHE	Aumenta la ganancia e ilumina la escena automáticamente cuando el entorno es oscuro. Para prevenir la vibración de la cámara, utilice un trípode. OFF ON  
ATAR-DECER	Captura las escenas nocturnas naturalmente. OFF ON  
RETRA-TO	Desenfoca el fondo para resaltar las personas de la fotografía. OFF ON  
DE-PORTE	Captura claramente en cada fotograma los sujetos que se desplazan con rapidez. OFF ON  
NIEVE	Evita que el sujeto se vea demasiado oscuro cuando se graba escenas de nieve en un día soleado. OFF ON  
FOCO	Evita que el sujeto se vea demasiado brillante bajo la luz. OFF ON  

Ajuste manual del enfoque

Realice este ajuste cuando el enfoque no es claro en "AUTO" o cuando desee un enfoque manual.

1 Presione **OK** para ver el menú.

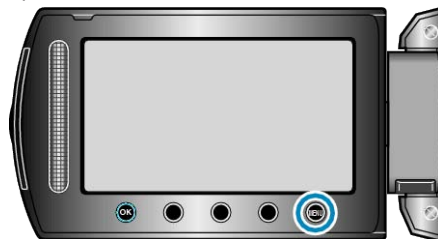

2 Seleccione "AJUSTE MANUAL" y presione **OK**.



3 Seleccione "FOCO" y presione **OK**.



4 Seleccione "MANUAL" y presione **OK**.



5 Ajuste el enfoque con el control deslizante.



- Deslízelo hacia arriba para enfocar un sujeto distante.
- Deslízelo hacia abajo para enfocar un sujeto cercano.

6 Presione **OK** para confirmar.



NOTA:

- Un sujeto enfocado en el terminal del telefoto (T) permanece en foco cuando se reduce la imagen hacia el terminal del gran angular (W).

Ajuste del brillo

Se puede ajustar el brillo al nivel que usted desee.

1 Presione **MENU** para ver el menú.

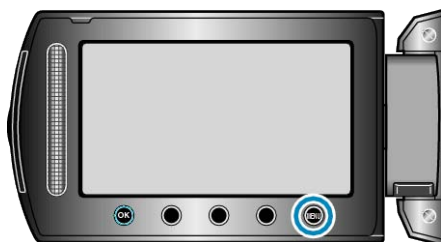

2 Seleccione "AJUSTE MANUAL" y presione **OK**.



3 Seleccione "AJUSTAR BRILLO" y presione **OK**.



4 Seleccione "MANUAL" y presione **OK**.



5 Seleccione el valor de brillo con el control deslizante.



- Intervalo de compensación durante la grabación de vídeo: -6 a +6
- Intervalo de compensación durante la grabación de imágenes fijas: -2,0 a +2,0
- Deslícelo hacia arriba para aumentar el brillo.
- Deslícelo hacia abajo para reducir el brillo.

6 Presione **OK** para confirmar.



NOTA:

- Los ajustes se pueden realizar por separado para los vídeos e imágenes fijas.

Ajuste de la velocidad del obturador

Puede ajustar la velocidad del obturador para adecuarse al tipo de sujeto.

1 Presione **MENU** para ver el menú.



2 Seleccione "AJUSTE MANUAL" y presione **OK**.



3 Seleccione "VELOCIDAD OBTURACIÓN" y presione **OK**.



4 Seleccione "MANUAL" y presione **OK**.



5 Seleccione la velocidad del obturador con el control deslizante.



Ajusta la velocidad del obturador de 1/2 a 1/4000. (hasta 1/1000 para una imagen fija).

- Deslícelo hacia arriba para aumentar la velocidad del obturador.
- Deslícelo hacia abajo para reducir la velocidad del obturador.

6 Presione **OK** para confirmar.



NOTA:

- Los ajustes se pueden realizar por separado para los vídeos e imágenes fijas.

Ajuste del balance de blancos

Puede ajustar el tono del color para adecuarse a la fuente de luz.

1 Presione **MENU** para ver el menú.

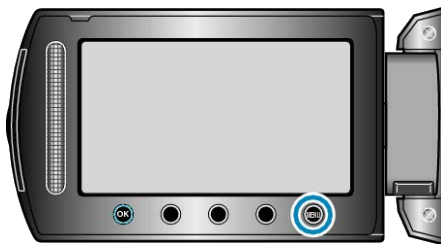

2 Seleccione "AJUSTE MANUAL" y presione **OK**.



3 Seleccione "BALANCE BLANCOS" y presione **OK**.



4 Seleccione el ajuste de balance de blancos y presione **OK**.



Ajuste	Detalles
AUTO	Se ajusta automáticamente a los colores naturales.
BB MANUAL	Utilice esta opción cuando no se resuelve el problema de los colores que no se ven naturales.
SOLEADO	Ajuste esta opción cuando filme en exteriores en un día soleado.
NUBLADO	Ajuste esta opción cuando filme en un día nublado o dentro de un área de sombras.
HALÓGENO	Ajuste esta opción cuando filme bajo iluminación como por ejemplo una luz de vídeo.

Uso de BB MANUAL

- 1 Coloque un papel blanco delante de la lente de modo tal que cubra la pantalla.
- 2 Seleccione "BB MANUAL" y mantenga presionado **OK**.
 - El cursor parpadea.
- 3 Deje de presionar **OK** después de que desaparezca el menú.

Ajuste de la compensación de contraluz

Puede corregir la imagen cuando el sujeto aparece demasiado oscuro debido al contraluz.

1 Presione **MENU** para ver el menú.

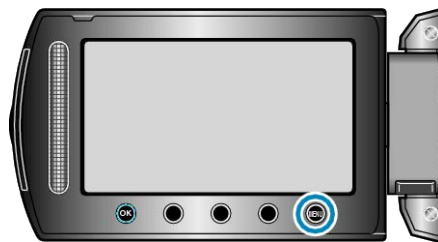

2 Seleccione "AJUSTE MANUAL" y presione **OK**.



3 Seleccione "COMP. CONTRALUZ" y presione **OK**.



4 Seleccione "ON" y presione **OK**.



Ajuste del dosificador de área

Puede ajustar el brillo de un área específica como el estándar.

1 Presione **MENU** para ver el menú.

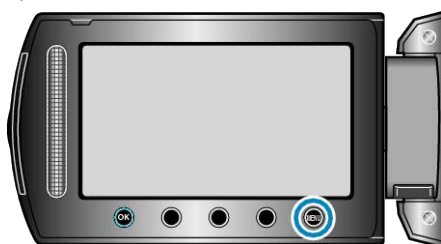

2 Seleccione "AJUSTE MANUAL" y presione **OK**.



3 Seleccione "ÁREA DE FOTOMETRÍA" y presione **OK**.



4 Seleccione "PUNTUAL" y presione **OK**.



- Si selecciona "PUNTUAL", seleccione la posición del punto del fotograma presionando los botones de funcionamiento "←"/"→". Después de la selección, presione **OK** para confirmar.

Grabación con efectos

Puede añadir diversos efectos a los vídeos e imágenes fijas para crear una atmósfera diferente de la grabación habitual.



* La imagen es solo una impresión.

1 Presione **MENU** para ver el menú.

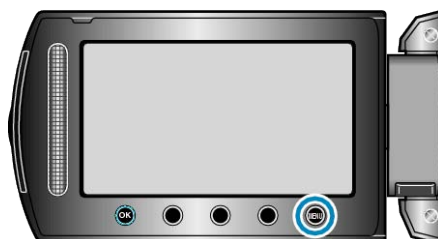

2 Seleccione "AJUSTE MANUAL" y presione **OK**.



3 Seleccione "EFECTO" y presione **OK**.



4 Seleccione el ajuste de efectos y presione **OK**.



Ajuste	Detalles
OFF	No hay efecto alguno.
SEPIA	Hace que las imágenes se vean con un tono parduzco como si fueran fotografías antiguas.
MONO-CROMO	Graba en blanco y negro como las antiguas imágenes de TV.
FILM CLÁSICO	Salta fotogramas para dar a las imágenes un efecto de película antigua. <ul style="list-style-type: none"> • Esta opción solo se puede ajustar en modo vídeo.
ESTROBO	Permite que la imagen se vea como una serie de fotos instantáneas consecutivas saltando fotogramas. <ul style="list-style-type: none"> • Esta opción solo se puede ajustar en modo vídeo.

NOTA:

- Los ajustes se pueden realizar por separado para los vídeos e imágenes fijas.

Tomas en primeros planos

Puede realizar tomas en primeros planos de un objeto utilizando la función tele macro.



* La imagen es solo una impresión.

1 Presione **MENU** para ver el menú.

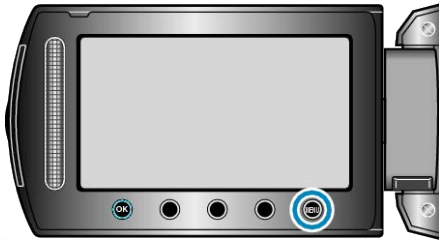

2 Seleccione "AJUSTE MANUAL" y presione **OK**.



3 Seleccione "TELE MACRO" y presione **OK**.



4 Seleccione "ON" y presione **OK**.



Ajuste	Detalles
OFF	Permite tomas en primeros planos hasta 1 m en el terminal del telefoto (T). Permite tomas en primeros planos hasta 5 cm en el terminal del gran angular (W).
ON	Permite tomas en primeros planos hasta 50 cm en el terminal del telefoto (T). Permite tomas en primeros planos hasta 5 cm en el terminal del gran angular (W).

PRECAUCIÓN:

- Para regresar a la grabación normal, ajuste TELE MACRO en "OFF".

Registro de archivos a eventos antes de la grabación

Los videos se pueden encontrar fácilmente durante la reproducción, clasificándolos durante la grabación.

1 Seleccione el modo vídeo.

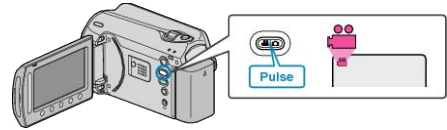

2 Presione **MENU** para ver el menú.

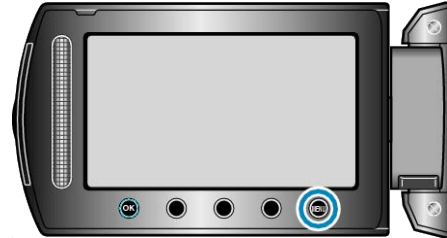

3 Seleccione "REGISTRAR EVENTO" y presione **OK**.



4 Seleccione el tipo de evento y presione **OK**.



Tipo de evento

VIAJE
VACACIONES
DEPORTE
ANIVERSARIO
FELICIDADES
BEBÉ
HIJO
HIJA
CUMPLEAÑOS
GRADUACIÓN

- Aparece un icono en la pantalla y el vídeo se graba en el evento seleccionado (los videos continuarán grabándose en el mismo evento hasta que se realice un cambio).

NOTA:

- Para cancelar el registro de eventos, presione "CANCEL" en el paso 4.
- El evento registrado se puede cambiar nuevamente con posterioridad.

"Cambio del evento del archivo visualizado actualmente" (P.51)

"Cambio del evento de los archivos seleccionados" (P.52)

Grabación de vídeos en formato YouTube

Puede compartir los recuerdos más divertidos con su familia y amigos subiendo sus vídeos a la página web YouTube. A través de la filmación de subida, puede conseguir directamente vídeos adecuados para la carga a YouTube (en 10 minutos).

NOTA:

Para obtener más información sobre YouTube, visite la siguiente página web.

<http://www.youtube.com/>

1 Seleccione el modo vídeo.

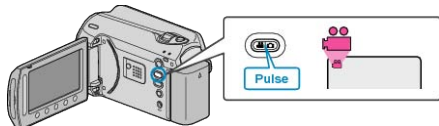

• Aparece el icono de modo vídeo.

2 Presione el botón UPLOAD/EXPORT para visualizar el menú CARGAR PARÁMETROS/EXPORTAR CONFIG..

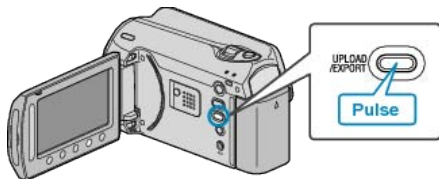

3 Seleccione "CARGAR FILMACIÓN" y presione el botón OK.



- El modo cambie entre ON y OFF con cada pulsación.
- Para cancelar esta configuración, ajuste en "OFF".
- Después de realizar los ajustes, presione el botón ↵.

4 Inicie la grabación.

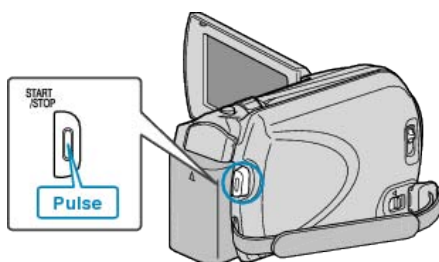

- Presione nuevamente para detener la grabación.
- La longitud máxima de grabación de un vídeo en modo carga es 10 minutos.
La grabación se detiene automáticamente después de 10 minutos.

NOTA:

- La grabación de carga solo se puede realizar durante un máximo de 10 minutos, el límite de tiempo de YouTube.
- En esta unidad no se pueden cambiar los vídeos al formato de archivo para la carga.
Para cargar archivos de vídeo, consulte "Carga de vídeos" a continuación.
- El icono de grabación de carga desaparece cuando se detiene la grabación.
Para grabar otro vídeo en modo carga, realice los ajustes nuevamente.

Carga de vídeos

Puede cargar vídeos en YouTube utilizando el software proporcionado "Everio MediaBrowser".

Instale el software en su PC y conecte esta unidad al PC.

- Para obtener más información sobre cómo utilizar el software, consulte el archivo de ayuda.

"Instalación del software proporcionado" (P.79)

"Copiar a PC Windows" (P.78)

Problemas con la carga de vídeos

- Compruebe si ha creado una cuenta con YouTube (necesita tener una cuenta en YouTube para cargar archivos en YouTube).
- Consulte "Preguntas y Respuestas", "Información actualizada", "Información de descarga", etc. en "Haga clic para obtener información actualizada sobre el producto" en el archivo de ayuda del software "Everio MediaBrowser" proporcionado.

Grabación de vídeos en formato iTunes

Si realiza una grabación con el ajuste EXPORTACIÓN activado, puede transferir los vídeos en el formato del software de Apple "iTunes" cuando esta unidad está conectada a un PC.

"LIB." aparece cuando se graban vídeos en formato iTunes.

Utilice el software proporcionado para transferir los vídeos.

"Instalación del software proporcionado" (P.79)

NOTA:

Para obtener más información sobre iTunes y iPod, visite la siguiente página web.

<http://www.apple.com/itunes/>

1 Seleccione el modo vídeo.

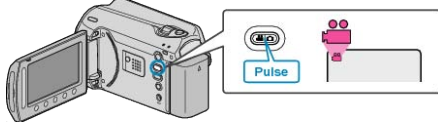

- Aparece el icono de modo vídeo.

2 Presione el botón UPLOAD/EXPORT para visualizar el menú CARGAR PARÁMETROS/EXPORTAR CONFIG..

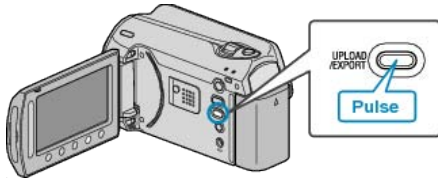

3 Seleccione "EXPORTAR FILMACIÓN" y presione el botón OK.



- El modo cambie entre ON y OFF con cada pulsación.
- Para cancelar esta configuración, ajuste en "OFF".
- Después de realizar los ajustes, presione el botón ↵.

4 Inicie la grabación.

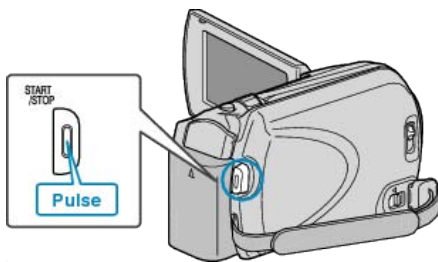

- Presione nuevamente para detener la grabación.

Transferencia de vídeos grabados a iPod

Puede exportar vídeos en iTunes utilizando el software proporcionado "Everio MediaBrowser".

Instale el software en su PC y conecte esta unidad al PC.

- Para obtener más información sobre cómo utilizar el software, consulte el archivo de ayuda.
- Para obtener información sobre la transferencia de archivos a iPod, consulte el archivo de ayuda de iTunes.

"Instalación del software proporcionado" (P.79)

"Copia de todos los archivos" (P.80)

Problemas con la exportación de archivos a iTunes

- Consulte "Preguntas y Respuestas", "Información actualizada", "Información de descarga", etc. en "Haga clic para obtener información ac-

tualizada sobre el producto" en el archivo de ayuda del software "Everio MediaBrowser" proporcionado.

Grabación a intervalos (GRAB. POR INTERVALO)

Esta función permite la visualización momentánea de los cambios de una escena que ocurren lentamente durante un periodo prolongado de tiempo tomando cuadros a un intervalo determinado. Es muy útil para realizar observaciones, como por ejemplo cuando se abre el capullo de una flor.

1 Seleccione el modo vídeo.

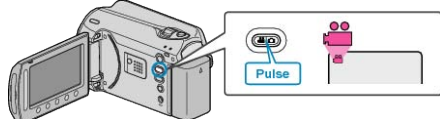

2 Presione **OK** para ver el menú.

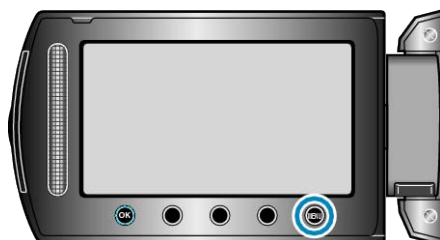

3 Seleccione "GRAB. POR INTERVALO" y presione **OK**.



4 Seleccione un intervalo de grabación (1 a 80 segundos) y presione **OK**.



- Cuanto mayor es el número de segundos, mayor es el intervalo de grabación.

5 Inicie la grabación.

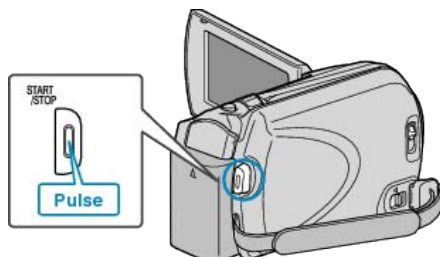

- Se toma un fotograma a los intervalos del periodo seleccionado.
- Si el intervalo de grabación se ajusta en "INTERVALO 20 SEG" o superior, esta unidad cambia a modo ahorro de energía entre las grabaciones. En el siguiente punto de grabación, el modo de ahorro de energía se apaga y la grabación se inicia automáticamente.
- Presione el botón START/STOP nuevamente para detener la grabación.

Indicaciones durante la grabación a intervalos regulares



Visualización	Descripción
Indicador de velocidad	Muestra el intervalo de grabación ajustado.
Calidad de vídeo	Muestra el icono de la calidad de vídeo ajustada.
Tiempo restante de grabación	Tiempo restante para la grabación con la calidad de vídeo que se ha seleccionado.
Grabación en curso	Aparece cuando la grabación del vídeo está en curso. En modo de ahorro de energía, parpadea.
Espera de grabación	Aparece cuando la grabación del vídeo está en pausa.
Tiempo real transcurrido	Muestra el tiempo real transcurrido después de que se inicia la grabación.
Tiempo grabado	Muestra el tiempo real grabado del vídeo. El tiempo grabado aumenta en unidades de fotogramas.

Ajuste a intervalos regulares

Cuanto mayor es el número de segundos, mayor es el intervalo de grabación.

Ajuste	Detalles
OFF	Desactiva la función.
INTERVALO 1 SEG	Toma un fotograma a intervalos de 1 segundo. Los vídeos grabados se reproducirán a 30 veces la velocidad normal.
INTERVALO 2 SEG	Toma un fotograma a intervalos de 2 segundo. Los vídeos grabados se reproducirán a 60 veces la velocidad normal.
INTERVALO 5 SEG	Toma un fotograma a intervalos de 5 segundo. Los vídeos grabados se reproducirán a 150 veces la velocidad normal.
INTERVALO 10 SEG	Toma un fotograma a intervalos de 10 segundo. Los vídeos grabados se reproducirán a 300 veces la velocidad normal.
INTERVALO 20 SEG	Toma un fotograma a intervalos de 20 segundo. Los vídeos grabados se reproducirán a 600 veces la velocidad normal.
INTERVALO 40 SEG	Toma un fotograma a intervalos de 40 segundo. Los vídeos grabados se reproducirán a 1.200 veces la velocidad normal.
INTERVALO 80 SEG	Toma un fotograma a intervalos de 80 segundo. Los vídeos grabados se reproducirán a 2.400 veces la velocidad normal.

PRECAUCIÓN:

- No se puede grabar sonido durante la grabación a intervalos regulares.
- El zoom, la grabación simultánea de imágenes fijas y el DIS no están disponibles en la grabación a intervalos regulares.
- Cuando se detiene la grabación con un tiempo de grabación menor a "0:00:00:17", no se podrá guardar el vídeo.

NOTA:

- Los ajustes de grabación a intervalos regulares se guardan incluso si la alimentación está apagada. Cuando la alimentación está encendida, aparece "A INTERVALOS REGULARES" en la pantalla.
- La grabación se detiene automáticamente después de 99 horas.
- Utilice un trípode y un adaptador de CA para grabaciones a intervalos regulares cuando éstos son prolongados. También se recomienda fijar el enfoque y balance de blancos manualmente.

"Instalación en trípode" (P.17)

"Ajuste manual del enfoque" (P.26)

"Ajuste del balance de blancos" (P.28)

Grabación automática mediante captación de movimientos (GRABACIÓN AUTOMÁTICA)

Esta función permite que la unidad grabe automáticamente mediante la captación de los cambios en los movimientos del sujeto (brillo) dentro del cuadro rojo que se visualiza en el monitor LCD. (GRABACIÓN AUTOMÁTICA)

Se puede ajustar para los modos vídeo e imagen fija.

1 Seleccione el modo vídeo o imagen fija.

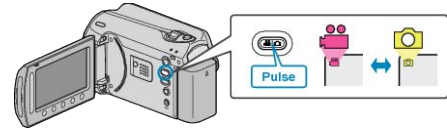

2 Componga la imagen según el sujeto.

- Ajuste el ángulo de visión con el zoom, etc. El zoom no está disponible si se inicia la GRABACIÓN AUTOMÁTICA.

3 Presione **OK** para ver el menú.

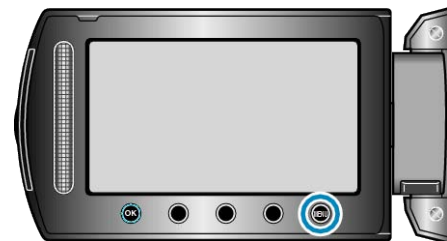

4 Seleccione "GRABACIÓN AUTOMÁTICA" y presione **OK**.



5 Seleccione "ON" y presione **OK**.



6 La grabación se inicia automáticamente cuando se mueve el sujeto dentro del cuadro rojo.



- Un cuadro rojo aparece 2 segundos después de que la visualización del menú desaparece.
- Para la grabación de un vídeo, la grabación continúa mientras todavía haya movimientos del sujeto (cambios de brillo) dentro del cuadro rojo. Cuando no haya movimientos del sujeto (cambios de brillo) dentro del cuadro rojo, la grabación se detendrá en 5 segundos.
- Para detener la grabación de vídeo manualmente, presione el botón START/STOP. Sin embargo, como el ajuste GRABACIÓN AUTOMÁTICA permanece en ENCENDIDO incluso después de detener la grabación del vídeo, la grabación se inicia nuevamente cuando se detectan

los movimientos del sujeto (cambios de brillo) dentro del cuadro rojo. Para cancelar la GRABACIÓN AUTOMÁTICA, ajústela en "OFF".

PRECAUCIÓN:

- El único ajuste de grabación manual disponible es "TELE MACRO". Los demás se ajustan en "AUTO".
- El zoom digital, DIS, temporizador y filmación continua no están disponibles después de ajustar la GRABACIÓN AUTOMÁTICA.
- La GRABACIÓN AUTOMÁTICA no se puede utilizar junto con la GRAB. POR INTERVALO. Si se ajustan ambas, se da prioridad a la GRAB. POR INTERVALO.
- "CALIDAD DE VÍDEO" y "SELECC. REL. ASPECTO" no se pueden cambiar después de seleccionar la GRABACIÓN AUTOMÁTICA. Ajuste estas opciones antes de seleccionar la GRABACIÓN AUTOMÁTICA.
- Los modos de apagado y ahorro de energía automáticos no están disponibles después de ajustar la GRABACIÓN AUTOMÁTICA.

NOTA:

- La grabación se detiene cuando no hay cambios durante 5 segundos mientras realiza la grabación de vídeo.
- Es posible que la grabación no se inicie cuando los movimientos del sujeto dentro del cuadro rojo son demasiado rápidos o los cambios de brillo son demasiado leves.
- Es posible que la grabación se inicie debido a los cambios de brillo, incluso si no se capta ningún movimiento dentro del cuadro rojo.
- Si se hace zoom, la grabación no se puede iniciar.

Tiempo restante de grabación/Carga de la batería

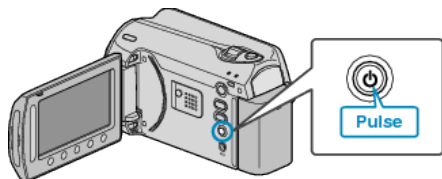

Puede comprobar el tiempo de grabación de vídeo restante y la carga restante de la batería en el disco duro y tarjeta SD.

1 Presione el botón .





2 Muestra el tiempo restante de grabación.



- El tiempo restante de grabación se muestra solo en el modo de grabación de vídeo.
- Presione el botón  para comprobar el tiempo restante de grabación de los medios de grabación.
- Mientras aparece el tiempo restante de grabación, presione el botón de funcionamiento "ICONO DE BATERÍA" para visualizar la carga restante de la batería.
- Para salir de la pantalla, presione el botón .

3 Muestra la carga restante de la batería.



- Para salir de la pantalla, presione el botón  o el botón .
- La carga restante de la batería no se muestra si se conecta el adaptador de CA.

NOTA:

- Puede cambiar la calidad de vídeo de la pantalla de tiempo restante de grabación. Seleccione la calidad de vídeo con el control deslizante y presione .

Tiempo estimado de grabación de vídeo

Calidad	HDD	Tarjeta microSDHC 4 GB	Tarjeta microSDHC 8 GB
ULTRAFINA	19 h	56 m	1 h 50 m
FINA	28 h 20 m	1 h 20 m	2 h 50 m
NORMAL	37 h 40 m	1 h 45 m	3 h 45 m
ECONÓMICA	100 h	4 h 55 m	10 h

- El tiempo real de grabación puede ser menor, dependiendo del entorno de filmación.

Número aproximado de imágenes fijas (unidad: número de tomas)

Tamaño de imagen	Calidad	Tarjeta microSD de 512 MB	Tarjeta microSD de 1 GB	Tarjeta microSD de 2 GB	Tarjeta microSD de 4 GB
832x624 (4:3)	FINA	1.960	3.970	7.600	9.999
832x624 (4:3)	ESTÁNDAR	2.940	5.950	9.999	9.999
640x480 (4:3)	FINA	2.940	5.950	9.999	9.999
640x480 (4:3)	ESTÁNDAR	4.210	8.510	9.999	9.999
640x360 (16:9)	FINA	3.680	7.440	9999	9999
640x360 (16:9)	ESTÁNDAR	4.910	9.930	9999	9999

- Se pueden grabar hasta 9.999 imágenes fijas en el disco duro y tarjetas microSD con al menos 8 GB de capacidad (independientemente del tamaño y calidad de la imagen).

Tiempo aproximado de grabación (con batería)

Batería	Tiempo real de grabación	Tiempo continuo de grabación
BN-VG107E (suministrado)	40 m	1 h 10 m
BN-VG114E	1 h 25 m	2 h 30 m
BN-VG121E	2 h 5 m	3 h 50 m

- Estos valores corresponden si "ILUMINACIÓN" se ajusta en "OFF" y "LUZ DE FONDO MONITOR" se ajusta en "ESTÁNDAR".
- El tiempo real de grabación puede reducirse si se utiliza el zoom o se detiene la grabación en reiteradas oportunidades (se recomienda tener baterías disponibles para 3 veces el tiempo estimado de grabación).

Reproducción de vídeos

Puede seleccionar y reproducir los vídeos grabados desde la pantalla de índice (pantalla de vistas en miniatura). Los contenidos del destino de almacenamiento seleccionado en "SOPORTE GRAB. VÍDEO" se muestran en la pantalla de índice. "SOPORTE GRAB. VÍDEO" (P.109)

1 Seleccione el modo reproducción.

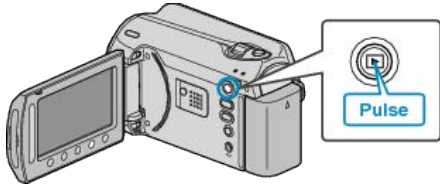

2 Seleccione el modo vídeo.

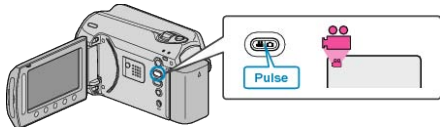

3 Seleccione el vídeo que desee y presione OK.



• Presione ■ para detener la reproducción.

Botones de funcionamiento para la reproducción de vídeo

<Durante la visualización de la pantalla de índice>
 Seleccione el vídeo (mantenga presionado para mover las páginas)



<Durante la reproducción>

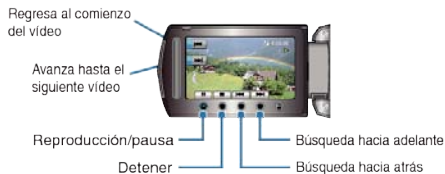

Durante la visualización de la pantalla de índice

Visualización	Descripción
▶	Inicia la reproducción del archivo seleccionado.
DIGEST	Puede reproducir un extracto de los vídeos grabados.
🔍	Puede buscar un archivo específico por fecha de grabación o categoría registrada (evento).
🗑️	Elimina el archivo seleccionado.
▲ / ▼	Mantenga presionado para mover las páginas de la pantalla de índice.

Durante la reproducción de vídeo

Visualización	Descripción
▶ /	Reproducción/pausa
■	Detención (regresa a la pantalla de vistas en miniatura)
▶▶	Avanza al siguiente vídeo
◀◀	Regresa al comienzo de la escena
▶▶▶	Búsqueda hacia adelante
◀◀◀	Búsqueda hacia atrás
▶	Cámara lenta hacia adelante
◀	Cámara lenta hacia atrás

NOTA:

- Presione el control deslizante y los botones que rodean la pantalla con sus dedos.
- El control deslizante y los botones no funcionan si los toca con las uñas o con guantes.
- Las visualizaciones en pantalla no funcionan incluso si se las toca.
- Puede buscar un archivo específico por fecha de grabación o categoría registrada (evento). Es útil cuando se buscan varios archivos.
- "Búsqueda de grupos" (P.41)
- "Búsqueda de fechas" (P.42)
- "Búsqueda de eventos y fechas" (P.42)

PRECAUCIÓN:

- Realice una copia de seguridad de los datos importantes grabados. Se recomienda copiar todos los datos importantes grabados a un DVD u otro medio de grabación de almacenamiento. JVC no se responsabiliza por las pérdidas de datos.

Comprobación de la hora de grabación y demás información

Presione ⏻.

Puede mostrar la fecha de grabación y duración del archivo seleccionado.

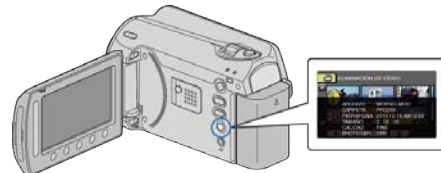

Aumento y disminución del número a mostrar en la pantalla de índice.

Utilice la palanca del zoom cuando se muestre la pantalla de índice (pantalla de vistas en miniatura) para cambiar el número de archivos que aparecen en pantalla en el siguiente orden: 6 archivos → 20 archivos → 3 archivos.

- La información de los archivos también aparece cuando se muestran 3 archivos.

Comprobación rápida del contenido de los vídeos

Puede reproducir un extracto de los vídeos grabados (reproducción de extracto).
Es útil para comprobar el contenido de los vídeos rápidamente.



- Para iniciar la reproducción de extracto, presione el botón EXTRACTO.

Botones de funcionamiento para la reproducción de extracto



Visualización	Descripción
▶ /	Reproducción/pausa
■	Detención (regresa a la pantalla de vistas en miniatura)
▶ NORM	Regresa a la reproducción normal.
▶▶	Avanza al siguiente vídeo
◀◀	Regresa al comienzo de la escena
▶▶	Búsqueda hacia adelante
◀◀	Búsqueda hacia atrás
▶	Cámara lenta hacia adelante
◀	Cámara lenta hacia atrás

Reproducción de un vídeo con información de gestión defectuosa

Reproduce vídeos con información de gestión defectuosa.

- 1 Seleccione el modo reproducción.

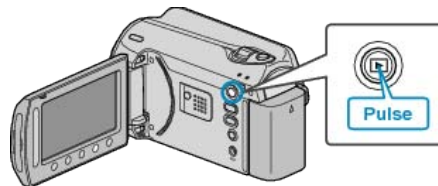

- 2 Seleccione el modo vídeo.

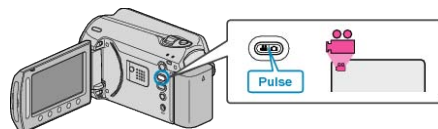

- 3 Presione **MENU** para ver el menú.

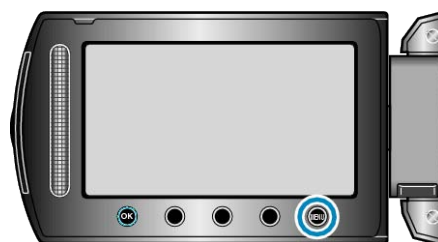

- 4 Seleccione "REPR. ARCHIVO MPG" y presione **OK**.



- 5 Seleccione el vídeo que desee y presione **OK**.



"Botones de funcionamiento para la reproducción de vídeo" (P.38)

Reproducción de imágenes fijas

Puede seleccionar y reproducir las imágenes fijas grabadas desde la pantalla de índice (pantalla de vistas en miniatura). Los contenidos del destino de almacenamiento seleccionado en "SOPORTE GRAB. FOTO" se muestran en la pantalla de índice. "SOPORTE GRAB. FOTO" (P.109)

1 Seleccione el modo reproducción.

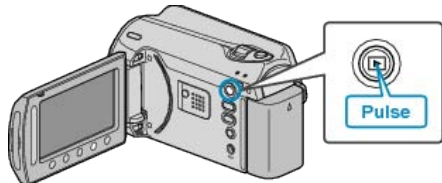

2 Seleccione el modo de imágenes fijas.

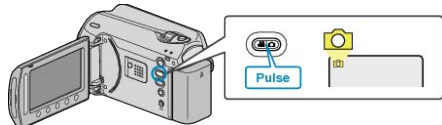

3 Seleccione una imagen fija y presione **OK** para iniciar la reproducción.



• Presione **■** para detener la reproducción.

Botones de funcionamiento para la reproducción de imágenes fijas

<Durante la visualización de la pantalla de índice>
 Seleccione la imagen fija (mantenga presionado para mover las páginas);



<Durante la reproducción>
 Reproducción inversa/reproducción normal (muestra una de las dos durante una presentación de diapositivas)



Durante la visualización de la pantalla de índice

Visualización	Descripción
▶	Inicia la reproducción del archivo seleccionado.
🔍	Puede buscar un archivo específico por fecha de grabación.
🗑️	Elimina el archivo seleccionado.
▲ / ▼	Mantenga presionado para mover las páginas de la pantalla de índice.

Durante la reproducción de imágenes fijas

Visualización	Descripción
▶ /	Inicio y pausa de presentación de diapositivas
■	Detención (regresa a la pantalla de vistas en miniatura)
▶▶	Avanza a la siguiente imagen fija
◀◀	Regresa a la imagen fija anterior
◀	Reproduce en orden inverso durante una presentación de diapositivas.
▶	Reproduce en orden ascendente normal durante una presentación de diapositivas.

NOTA:

- Presione el control deslizante y los botones que rodean la pantalla con sus dedos.
- El control deslizante y los botones no funcionan si los toca con las uñas o con guantes.
- Las visualizaciones en pantalla no funcionan incluso si se las toca.
- Puede buscar un archivo específico por fecha de grabación. Es útil cuando se buscan varios archivos.

"Búsqueda de fechas" (P.42)

Comprobación de la hora de grabación y demás información

Presione **⏻**.

Puede mostrar la fecha de grabación y duración del archivo seleccionado.

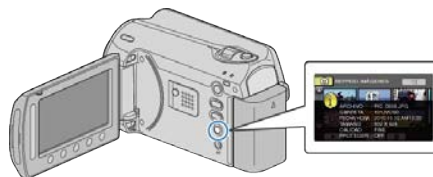

Aumento y disminución del número a mostrar en la pantalla de índice.

Utilice la palanca del zoom cuando se muestre la pantalla de índice (pantalla de vistas en miniatura) para cambiar el número de archivos que aparecen en pantalla en el siguiente orden: 6 archivos → 20 archivos → 3 archivos.

- La información de los archivos también aparece cuando se muestran 3 archivos.

Reproducción de presentación de diapositivas

Puede reproducir imágenes fijas en una presentación de diapositivas. Inicia la presentación de diapositivas presionando el botón **OK** durante la reproducción de imágenes fijas.



"Botones de funcionamiento para la reproducción de imágenes fijas" (P.40)

NOTA:

- Puede añadir efectos a las transiciones en una reproducción de presentación de diapositivas.

"EFECTOS PRESENT DIAP" (P.100)

Búsqueda de un vídeo o imagen fija específicos

Cuando hay un gran número de vídeos e imágenes fijas grabados, es difícil buscar un archivo desde la pantalla de índice. Utilice la función de búsqueda para encontrar el archivo que desee.

- En el caso de vídeos, puede buscar por "GRUPO", "BUSCAR FECHA" o "BUSC. EVENTO".
 - En el caso de imágenes fijas, puede buscar por "BUSCAR FECHA".
- "Para buscar por grupos con fechas de grabación similares" (P.41)
- "Para buscar por fechas de grabación" (P.42)
- "Para buscar por eventos y fechas de grabación" (P.42)

Búsqueda de grupos

Puede buscar y reproducir vídeos que se agrupan automáticamente según las fechas de grabación similares.

- Se busca el contenido del destino de almacenamiento seleccionado en "SOPORTE GRAB. VÍDEO".

1 Muestra la función de búsqueda.



- También puede desplegar el menú de búsqueda si selecciona "BUSCAR" en el menú de reproducción.

2 Seleccione "GRUPO" y presione OK.



3 Seleccione esta opción en la pantalla de índice (vistas en miniatura) y presione OK para iniciar la reproducción.



- Se inicia la reproducción del vídeo.
- Presione ■ para detener la reproducción.

NOTA:

- Presione "DIGEST" para reproducir unos segundos de cada vídeo, permitiéndole a usted comprobar el contenido de muchos vídeos en un breve periodo de tiempo.
- Los grupos se crean automáticamente según las fechas de grabación.
- El grupo puede cambiar si la grabación continúa.

Búsqueda de fechas

Puede buscar y reproducir vídeos o imágenes fijas según las fechas de grabación.

- Se busca el contenido del destino de almacenamiento seleccionado en "SOPORTE GRAB. VÍDEO" o "SOPORTE GRAB. FOTO".
- Las imágenes fijas solo se pueden buscar por "BUSCAR FECHA".

1 Muestra la función de búsqueda.



- También puede desplegar el menú de búsqueda si selecciona "BUSCAR" en el menú de reproducción. En el caso de imágenes fijas, seleccione la "BUSCAR FECHA" del menú.
- Puede realizar una búsqueda para los modos vídeo e imagen fija.
* La imagen muestra el modo vídeo.

2 Seleccione "BUSCAR FECHA" y presione **OK**.



3 Seleccione una fecha de grabación y presione **OK**.



4 Seleccione el vídeo o imagen fija deseado y presione **OK** para iniciar la reproducción.



- Puede seleccionar vídeos en el modo vídeo e imágenes fijas en el modo de imágenes fijas.
- Solo se visualizan los vídeos grabados en la fecha seleccionada.

Eliminación de archivos de una fecha seleccionada : _____
 Seleccione "ELIMINAR" del menú de reproducción para eliminar archivos no deseados.

"Eliminación de archivos no deseados" (P.97)

Búsqueda de eventos y fechas

Puede buscar y reproducir vídeos según los eventos o fechas de grabación.

- Se busca el contenido del destino de almacenamiento seleccionado en "SOPORTE GRAB. VÍDEO".

• No aparecerán los eventos que no se registren.

"Registro de archivos en eventos" (P.88)

1 Muestra la función de búsqueda.



- Seleccione la opción de buscar en el menú para mostrar el menú de búsqueda.

2 Seleccione "BUSC. EVENTO" y presione **OK**.



3 Seleccione el tipo de evento y presione **OK**.



4 Seleccione una fecha de grabación y presione **OK**.



- Solo se visualizan los vídeos grabados en la fecha seleccionada.

5 Seleccione el archivo que desee y presione **OK** para iniciar la reproducción.



Eliminación de archivos de una fecha seleccionada : _____
 Seleccione "ELIMINAR" del menú de reproducción para eliminar archivos no deseados.

"Eliminación de archivos no deseados" (P.97)

Conexión y visualización en un televisor

Si se conecta el cable de CA suministrado al terminal de vídeo, se pueden reproducir vídeos en un televisor.

- Consulte también el manual de instrucciones del televisor en uso.

1 Conecte la videocámara al televisor.

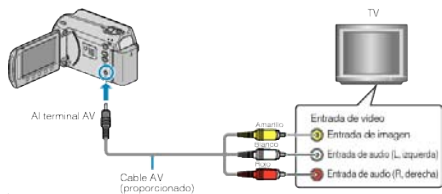

- Mantenga presionado el botón de alimentación durante 2 segundos o más para apagar la alimentación.

2 Conecte el adaptador de CA a esta unidad.

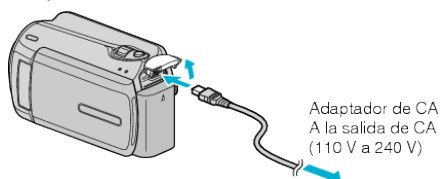

3 Presione el botón de entrada externa del televisor para cambiar a la entrada de esta unidad a través del terminal conectado.



4 Reproduzca un archivo.



"Reproducción de vídeos" (☞ P.38)

"Reproducción de imágenes fijas" (☞ P.40)

NOTA:

- Para reproducir con la visualización de fecha y hora, ajuste "VER EN TV" en el menú de ajustes de conexión en "ON". Ajuste "DATOS EN PANTALLA" del menú de reproducción en "MOSTRAR TODO" o "MOSTRAR SÓLO FECHA".

"VER EN TV" (☞ P.108)

"DATOS EN PANTALLA" (☞ P.98)

- En caso de preguntas sobre el televisor o el método de conexión, póngase en contacto con el fabricante del televisor.

Visualizaciones anormales en el televisor

Problema	Acción
Las imágenes no aparecen en el televisor adecuadamente.	<ul style="list-style-type: none"> • Desconecte el cable y vuelva a conectarlo. • Apague esta unidad y vuelva a encenderla.
Las imágenes se proyectan verticalmente en el televisor.	<ul style="list-style-type: none"> • Ajuste "SALIDA DE VÍDEO" del menú de ajustes de conexión en "4:3". • "Ajuste "SALIDA DE VÍDEO"" (☞ P.108)
Las imágenes se proyectan horizontalmente en el televisor.	<ul style="list-style-type: none"> • Ajuste las pantallas del televisor según corresponda.

Reproducción de listas de reproducción

Reproduce las listas de reproducción creadas.

1 Seleccione el modo reproducción.

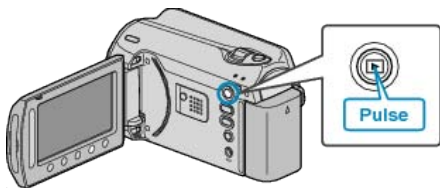

2 Seleccione el modo vídeo.

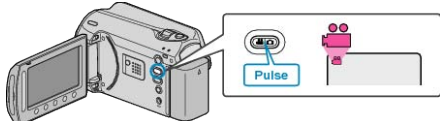

3 Presione **MENU** para ver el menú.



4 Seleccione "REPR. LISTA REPROD." y presione **OK**.



5 Seleccione la lista de reproducción deseada y presione **OK** para iniciar la reproducción.



"Botones de funcionamiento para la reproducción de vídeo" (P.38)

- Presione "COMPR." para comprobar el contenido de la lista de reproducción seleccionada.
- Para salir de la reproducción, presione **MENU**.

Creación de listas de reproducción :

"Creación de lista de reproducción a partir de los vídeos grabados" (P.57)

"Adición de pantallas de títulos a las listas de reproducción" (P.63)

Reproducción de un DVD creado en esta unidad

Los DVD creados utilizando la función de copia de seguridad en esta unidad se pueden reproducir en un TV utilizando una grabadora de DVD con función de reproducción (CU-VD50) o un reproductor de DVD normal. También se pueden reproducir en esta unidad conectando la grabadora de DVD con función de reproducción (CU-VD50).

Dispositivo de reproducción	Ilustración
Grabadora de DVD con función de reproducción (CU-VD50)	
Reproductor de DVD o grabadora de DVD compatible con el estándar DVD-Vídeo	

Reproducción con una grabadora de DVD

1 Cierre el monitor LCD y conecte el dispositivo.

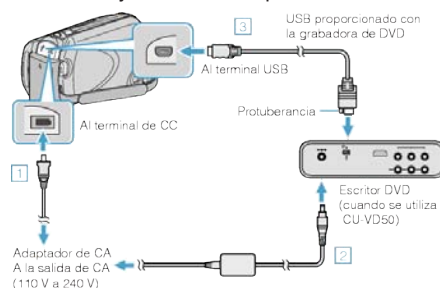

- 1 Conecte el adaptador de CA a esta unidad.
- 2 Conecte el adaptador de CA de la grabadora de DVD.
- 3 Conecte el cable USB proporcionado con la grabadora de DVD.

- Para realización una visualización en un TV, conecte esta unidad al TV.

"Conexión y visualización en un televisor" (P.43)

2 Cargue un DVD creado en esta unidad en la grabadora de DVD.



- 1 Presione el botón para encender la alimentación.
- 2 Presione el botón de expulsión para abrir la bandeja.
- 3 Abra la bandeja completamente y cargue un disco nuevo.
- 4 Presione la bandeja hasta que se oiga un clic.

3 Abra el monitor LCD.

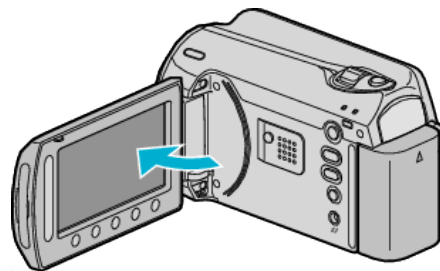

- Aparecerá el menú CREAR DVD.

4 Seleccione "REPRODUCCIÓN" y presione **OK**.



- Empieza la reproducción.

"Botones de funcionamiento para la reproducción de vídeo" (P.38)

PRECAUCIÓN:

- Asegúrese de apagar la alimentación cuando se conectan los dispositivos.
- De lo contrario, es posible que hayan choques eléctricos o un mal funcionamiento de la unidad.

NOTA:

- Solo se pueden reproducir los DVD creados en esta unidad.
- Los capítulos no se muestran en el menú.

Reproducción de extracto

Se pueden visualizar unos segundos de cada vídeo en el disco de forma continua reproduciendo el disco creado en un reproductor y seleccionando "REPR. DE EXTRACTOS" desde el menú superior. Utilice esta función para comprobar el contenido de los vídeos o para buscar la escena deseada.

- Para regresar a la reproducción normal, presione el botón del menú superior del mando a distancia del reproductor y seleccione "A REPRODUCCIÓN NORMAL".

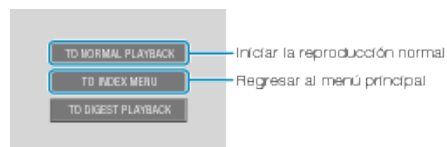

Eliminación de archivos no deseados

Elimine los vídeos e imágenes fijas no deseados cuando el espacio en el medio de grabación se agote.

La capacidad del medio de grabación se puede restaurar después de eliminar los archivos.

"Eliminación del archivo visualizado actualmente" (P.46)

"Eliminación de archivos seleccionados" (P.47)

"Eliminación de todos los archivos" (P.48)

NOTA:

- No se pueden restaurar los archivos eliminados.
- Si se eliminan los archivos de una lista de reproducción, cambia la lista de reproducción.
- Los archivos protegidos no se pueden eliminar.
Anule la protección antes de eliminar el archivo.

"Protección de archivos" (P.48)

- Asegúrese de realizar una copia de seguridad de archivos importantes en un PC.

"Copia de seguridad de todos los archivos" (P.80)

Eliminación del archivo visualizado actualmente

Elimina el archivo visualizado actualmente.

PRECAUCIÓN:

- No se pueden restaurar los archivos eliminados.

1 Seleccione el modo reproducción.

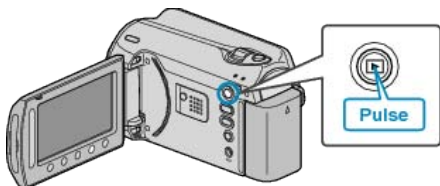

2 Seleccione el modo vídeo o imagen fija.

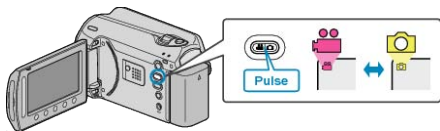

3 Presione para ver el menú.



4 Seleccione "ELIMINAR" y presione .



5 Seleccione "ACTUAL" y presione .



6 Compruebe que es el archivo que desea eliminar, seleccione "SÍ" y presione .



- El archivo que se desea eliminar aparece en esta pantalla.
- Presione los botones de funcionamiento "←" / "→" para seleccionar el archivo anterior o siguiente.
- Después de la eliminación, presione .

NOTA:

- Si se eliminan los archivos de una lista de reproducción, cambia la lista de reproducción.
- Los archivos protegidos no se pueden eliminar.
Anule la protección antes de eliminar el archivo.

"Protección de archivos" (P.48)

Eliminación de archivos seleccionados

Elimina los archivos seleccionados.

PRECAUCIÓN:

- No se pueden restaurar los archivos eliminados.

1 Seleccione el modo reproducción.

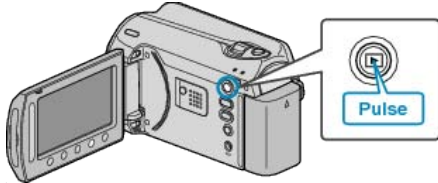

2 Seleccione el modo vídeo o imagen fija.

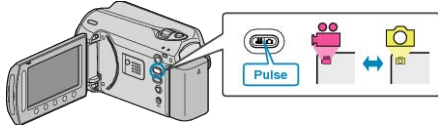

3 Presione para ver el menú.

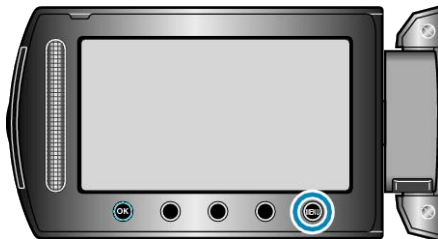

4 Seleccione "ELIMINAR" y presione .



5 Seleccione "SELECCIÓN ARCHIVOS" y presione .



6 Seleccione el archivo que desee y presione .



- Aparecerá una marca de eliminación en el archivo seleccionado. Para quitar la marca de eliminación, presione nuevamente.
- Presione "COMPR." para comprobar el archivo seleccionado.

7 Después de seleccionar todos los archivos que desee eliminar, presione "EJEC".



8 Seleccione "Sí" y presione .



- Después de la eliminación, presione .

NOTA:

- Si se eliminan los archivos de una lista de reproducción, cambia la lista de reproducción.
- Los archivos protegidos no se pueden eliminar. Anule la protección antes de eliminar el archivo.

"Protección de archivos" (P.48)

Eliminación de todos los archivos

Elimina todos los archivos.

PRECAUCIÓN:

- No se pueden restaurar los archivos eliminados.

1 Seleccione el modo reproducción.

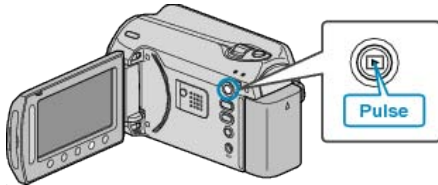

2 Seleccione el modo vídeo o imagen fija.

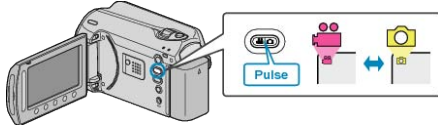

3 Presione para ver el menú.

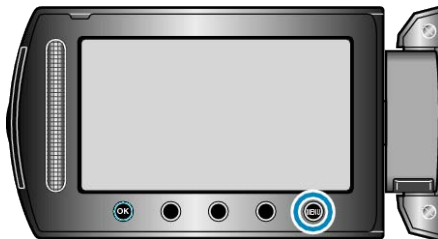

4 Seleccione "ELIMINAR" y presione .



5 Seleccione "ELIMINAR TODO" y presione .



6 Seleccione "SÍ" y presione .



- Después de la eliminación, presione .

NOTA:

- Si se eliminan los archivos de una lista de reproducción, cambia la lista de reproducción.
- Los archivos protegidos no se pueden eliminar. Anule la protección antes de eliminar el archivo.

"Protección de archivos" (P.48)

Protección de archivos

Protege los vídeos o imágenes fijas importantes para evitar que se eliminen accidentalmente.

"Protección del archivo visualizado actualmente" (P.48)

"Protección de los archivos seleccionados" (P.49)

"Protección de todos los archivos" (P.50)

"Anulación de protección de todos los archivos" (P.51)

PRECAUCIÓN:

- Si se formatea el medio de grabación, se eliminan también los archivos protegidos.

Protección del archivo visualizado actualmente

Protege o anula la protección del archivo visualizado actualmente.

1 Seleccione el modo reproducción.

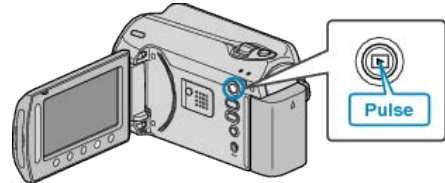

2 Seleccione el modo vídeo o imagen fija.

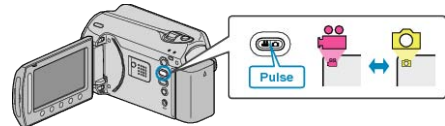

3 Presione para ver el menú.

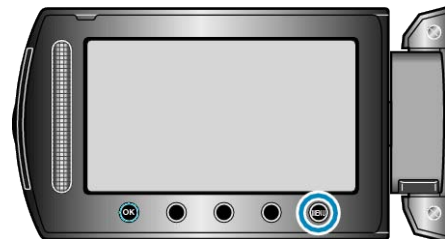

4 Seleccione "EDITAR" y presione .



5 Seleccione "PROTEGER/CANCELAR" y presione .



6 Seleccione "ACTUAL" y presione .



- 7 Compruebe que es el archivo que desea proteger, seleccione "Sí" y presione **OK**.



- El archivo que se desea proteger aparece en esta pantalla.
- Presione los botones de funcionamiento "←" / "→" para seleccionar el archivo anterior o siguiente.
- Después de realizar los ajustes, presione **OK**.
- Para salir de la pantalla, presione **MEM**.

Protección de los archivos seleccionados

Protege o anula la protección de los archivos seleccionados.

- 1 Seleccione el modo reproducción.

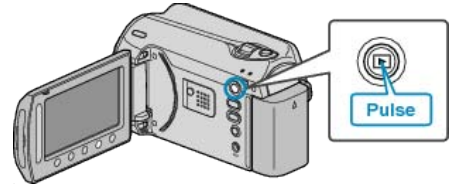

- 2 Seleccione el modo vídeo o imagen fija.

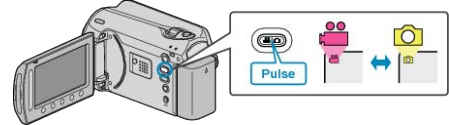

- 3 Presione **MEM** para ver el menú.

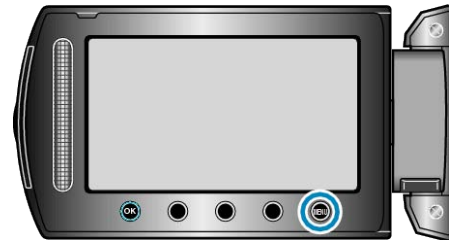

- 4 Seleccione "EDITAR" y presione **OK**.



- 5 Seleccione "PROTEGER/CANCELAR" y presione **OK**.



- 6 Seleccione "SELECCIÓN ARCHIVOS" y presione **OK**.



- 7 Seleccione el archivo que desee y presione **OK**.



- Aparecerá una marca de protección en el archivo seleccionado. Para quitar la marca de protección, presione **OK** nuevamente.

- Presione "COMPR." para comprobar el archivo seleccionado.
- 8** Después de seleccionar todos los archivos para proteger o anular la protección, presione .

Protección de todos los archivos

Protege todos los archivos.

- 1** Seleccione el modo reproducción.

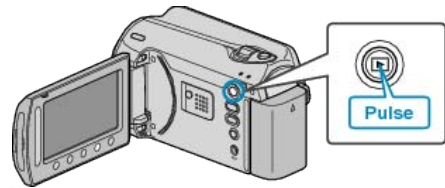

- 2** Seleccione el modo vídeo o imagen fija.

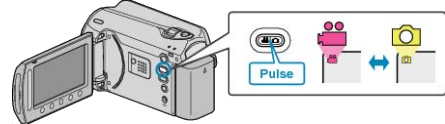

- 3** Presione  para ver el menú.

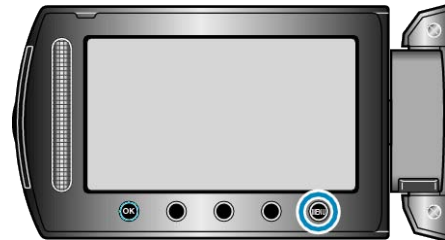

- 4** Seleccione "EDITAR" y presione .



- 5** Seleccione "PROTEGER/CANCELAR" y presione .



- 6** Seleccione "PROT.TODO" y presione .



- 7** Seleccione "SI" y presione .



- Después de realizar los ajustes, presione .

Anulación de protección de todos los archivos

Anula la protección de todos los archivos.

1 Seleccione el modo reproducción.

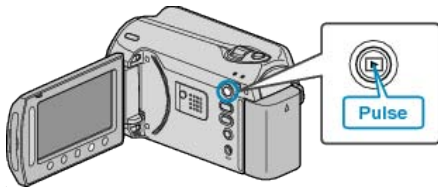

2 Seleccione el modo vídeo o imagen fija.

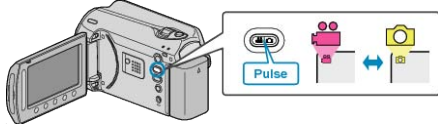

3 Presione **OK** para ver el menú.

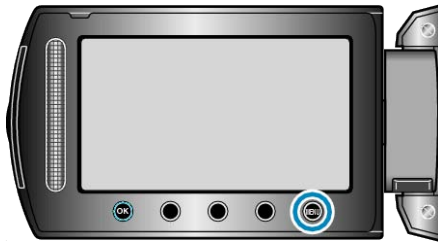

4 Seleccione "EDITAR" y presione **OK**.



5 Seleccione "PROTEGER/CANCELAR" y presione **OK**.



6 Seleccione "CANC.TODO" y presione **OK**.



7 Seleccione "Sí" y presione **OK**.



• Después de realizar los ajustes, presione **OK**.

Cambio del registro de eventos de los vídeos

Encuentre los vídeos grabados para su reproducción rápida registrándolos en las opciones adecuadas de la lista de diversos eventos.

"Cambio del evento del archivo visualizado actualmente" (P.51)

"Cambio del evento de los archivos seleccionados" (P.52)

NOTA:

• También puede registrar archivos en eventos antes de la grabación, si ha decidido el contenido.

"Registro de archivos a eventos antes de la grabación" (P.30)

Cambio del evento del archivo visualizado actualmente

Comprueba y cambia el evento del archivo visualizado actualmente.

1 Seleccione el modo reproducción.

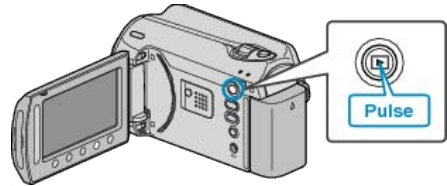

2 Seleccione el modo vídeo.

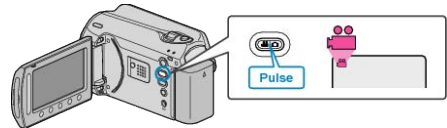

3 Presione **OK** para ver el menú.

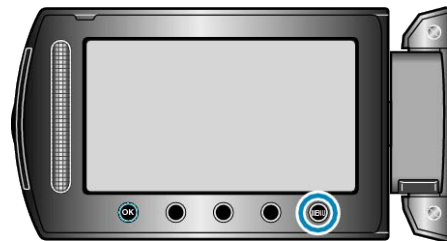

4 Seleccione "EDITAR" y presione **OK**.



5 Seleccione "CAMBIAR REG. EVENTO" y presione **OK**.



6 Seleccione "ACTUAL" y presione **OK**.



7 Seleccione "Sí" y presione **OK**.



- Presione los botones de funcionamiento "←" / "→" para seleccionar el archivo anterior o siguiente.

8 Seleccione un nuevo evento y presione **OK**.



- Puede cancelar el evento registrado presionando "CANCEL".
- Después de realizar los ajustes, presione **OK**.
- Para salir de la pantalla, presione **MENU**.

Cambio del evento de los archivos seleccionados

Cambia el evento de los archivos múltiples especificando un intervalo.

1 Seleccione el modo reproducción.

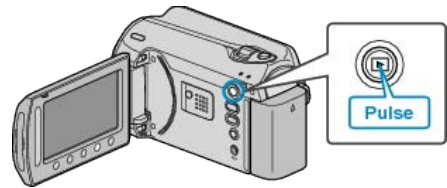

2 Seleccione el modo vídeo.

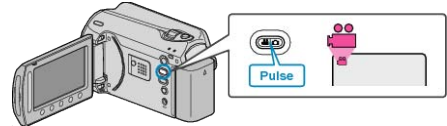

3 Presione **MENU** para ver el menú.

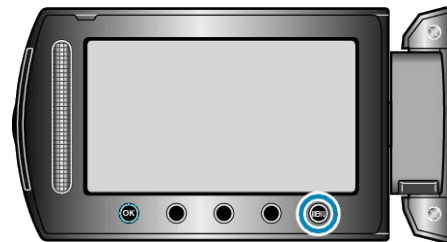

4 Seleccione "EDITAR" y presione **OK**.



5 Seleccione "CAMBIAR REG. EVENTO" y presione **OK**.



6 Seleccione "AJ.INTERV. Y CAMBIAR" y presione **OK**.



7 Seleccione el primer archivo del intervalo y presione **OK**.



- Presione "COMPR." para comprobar el archivo seleccionado.

- 8 Seleccione el último archivo del intervalo y presione **OK**.



- 9 Seleccione un nuevo evento y presione **OK**.



- Puede cancelar el evento registrado presionando "CANCEL".
- Después de realizar los ajustes, presione **OK**.
- Para salir de la pantalla, presione **MEM**.

Captura de una imagen fija del vídeo durante su reproducción

Puede capturar imágenes fijas de las escenas que desee en los vídeos grabados.

- 1 Seleccione el modo reproducción.

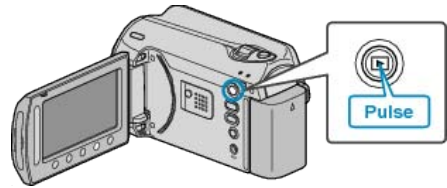

- 2 Seleccione el modo vídeo.

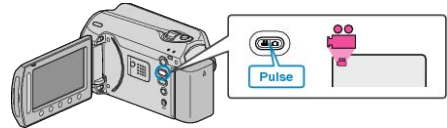

- 3 Seleccione el vídeo que desee y presione **OK**.



- 4 Presione pausa en la escena que desee durante su reproducción.



- Después de poner el vídeo en pausa, puede realizar un ajuste fino para realizar la captura utilizando los botones de funcionamiento de cámara lenta hacia adelante **▶▶** y cámara lenta hacia atrás **◀◀**.

- 5 Capture una imagen fija.

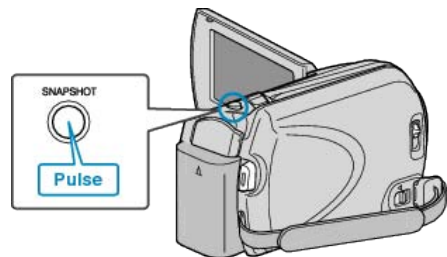

NOTA:

- El tamaño de las imágenes fijas capturadas varía según el ajuste de "SELECC. REL. ASPECTO".
"16:9" : 640x360
"4:3" : 640x480
- La calidad de la imagen varía con el ajuste "CALIDAD DE IMAGEN".
"CALIDAD DE IMAGEN" (P.93)
- Las imágenes fijas capturadas se guardan en el medio especificado en "SOPORTE GRAB. FOTO".
"SOPORTE GRAB. FOTO" (P.109)

Captura de una parte necesaria del vídeo

Seleccione la parte necesaria de un vídeo y guárdela como un nuevo archivo de vídeo.

1 Seleccione el modo reproducción.

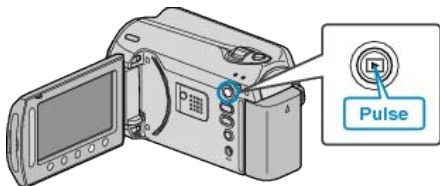

2 Seleccione el modo vídeo.

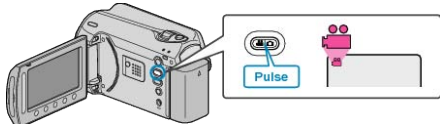

3 Presione **OK** para ver el menú.

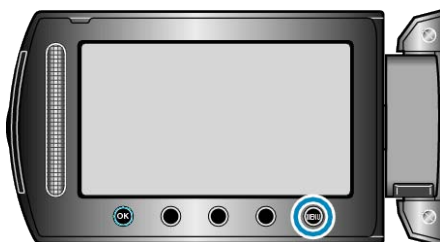

4 Seleccione "EDITAR" y presione **OK**.



5 Seleccione "RECORTAR" y presione **OK**.



6 Seleccione el vídeo que desee y presione **OK**.



• Se inicia la reproducción del vídeo seleccionado.

7 Presione **OK** para poner la reproducción en pausa y luego presione AJUSTAR para ajustar el punto de inicio.



• Presione **OK** para reiniciar la reproducción.
"Botones de funcionamiento para la reproducción de vídeo" (P.38)

8 Presione **OK** para poner la reproducción en pausa y luego presione AJUSTAR para ajustar el punto de detención de copia.



• Para restablecer el punto de inicio, presione CANCEL.

9 Seleccione "CAPT. ARCHIVO RECOR." y presione **OK**.



10 Seleccione "Sí" y presione **OK**.



- Después de la copia, presione **OK**.
- Una vez terminada la copia, el archivo copiado se añade a la pantalla de índice.
- Para salir de la pantalla, presione **MEM**.

NOTA:

- Según el estándar MPEG-2, los vídeos se dividen en unidades de aproximadamente 0,5 segundos. Por lo tanto, es posible que el punto de división no sea exacto.

Captura de vídeos para cargar a YouTube

Capture y copie una parte de un vídeo grabado (máximo 10 minutos) para cargarlo a YouTube y guárdelo como vídeo YouTube. Si captura vídeos para YouTube, la duración no puede ser mayor a 10 minutos.

1 Seleccione el modo reproducción.

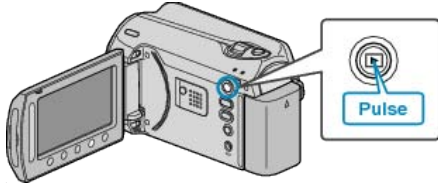

2 Seleccione el modo vídeo.

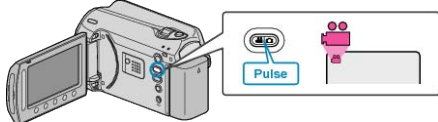

3 Presione el botón UPLOAD/EXPORT para visualizar el menú CARGAR PARÁMETROS/EXPORTAR CONFIG..

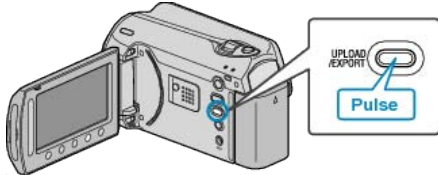

4 Seleccione "CARGAR PARÁMETROS" y presione OK.



5 Seleccione el vídeo que desee y presione OK.



6 (Si el vídeo seleccionado dura menos de 10 minutos) Seleccione esta opción si desea realizar un recorte.



- Cuando no sea necesario efectuar recortes, seleccione "NO RECORTAR" y presione OK para finalizar los ajustes.
- Si el vídeo seleccionado es mayor a 10 minutos, es necesario realizar un recorte.

7 Presione OK para poner la reproducción en pausa y luego presione AJUSTAR para ajustar el punto de inicio.



- Reinicie la reproducción después de ajustar el punto de inicio. "Botones de funcionamiento para la reproducción de vídeo" (P.38)

8 Presione OK para poner la reproducción en pausa y luego presione AJUSTAR para ajustar el punto de detención de copia.



- Para restablecer el punto de inicio, presione "CANCEL".
- Si captura vídeos para YouTube, la duración no puede ser mayor a 10 minutos.

9 Seleccione "CAPT. ARCHIVO RECOR." y presione OK.



10 Seleccione "Sí" y presione OK.



- Una vez terminada la copia, el archivo copiado se añade a la pantalla de índice.
- Para salir de la pantalla, presione MENU.

NOTA:

- Según el estándar MPEG-2, los vídeos se dividen en unidades de aproximadamente 0,5 segundos. Por lo tanto, es posible que el punto de división no sea exacto.
- Puede grabar vídeos en formato YouTube ajustando la filmación de carga antes de la grabación.

"Grabación de vídeos en formato YouTube" (P.31)

Carga de vídeos a YouTube

Puede cargar vídeos en YouTube utilizando el software proporcionado "Everio MediaBrowser". Instale el software en su PC y conecte esta unidad al PC.

- Para obtener más información sobre cómo utilizar el software, consulte el archivo de ayuda.

"Instalación del software proporcionado" (P.79)

"Copiar a PC Windows" (P.78)

Problemas con la carga de vídeos :

- Compruebe si ha creado una cuenta con YouTube (necesita tener una cuenta en YouTube para cargar archivos en YouTube).

- Consulte "Preguntas y Respuestas", "Información actualizada", "Información de descarga", etc. en "Haga clic para obtener información actualizada sobre el producto" en el archivo de ayuda del software "Everio MediaBrowser" proporcionado.

Preparación de los vídeos a transferir a iTunes

Ajuste los atributos EXPORT a los vídeos grabados añadiendo una marca "LIB."

Si se ajustan los atributos EXPORT, los vídeos se pueden registrar en iTunes fácilmente utilizando el software suministrado en un PC.

1 Seleccione el modo reproducción.

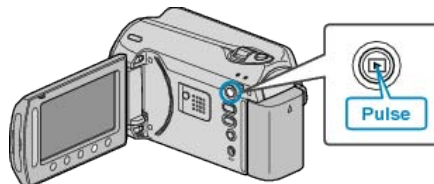

2 Seleccione el modo vídeo.

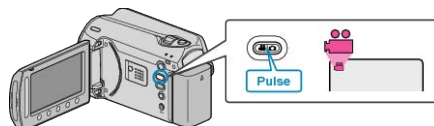

3 Presione el botón UPLOAD/EXPORT para visualizar el menú CARGAR PARÁMETROS/EXPORTAR CONFIG..

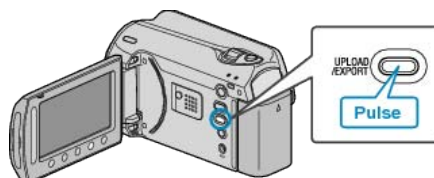

4 Seleccione "EXPORTAR CONFIG." y presione **OK**.



5 Seleccione el vídeo que desee y presione **OK**.



- Aparecerá una marca "LIB." en el archivo seleccionado. Para quitar la marca "LIB.", presione **OK** nuevamente.
- Presione "COMPR." para comprobar el archivo seleccionado.
- Para salir EXPORTAR CONFIG., presione **MENU**.

NOTA:

- Puede grabar vídeos en formato iTunes ajustando la filmación EXPORT antes de la grabación.

"Grabación de vídeos en formato iTunes" (P.32)

- El formato de los vídeos grabados cambia cuando se transfieren a un PC utilizando el software suministrado. Los archivos que se guardan en esta unidad no se verán afectados.
- La marca "LIB." no aparece en otras pantallas de índice.

Transferencia de vídeos convertidos a iPod

Puede exportar vídeos en iTunes utilizando el software proporcionado "Everio MediaBrowser".

Instale el software en su PC y conecte esta unidad al PC.

- Para obtener más información sobre cómo utilizar el software, consulte el archivo de ayuda.
- Para obtener información sobre la transferencia de archivos a iPod, consulte el archivo de ayuda de iTunes.

"Instalación del software proporcionado" (P.79)

"Copia de seguridad de todos los archivos" (P.80)

Problemas con la exportación de archivos a iTunes :

- Consulte "Preguntas y Respuestas", "Información actualizada", "Información de descarga", etc. en "Haga clic para obtener información actualizada sobre el producto" en el archivo de ayuda del software "Everio MediaBrowser" proporcionado.

Creación de lista de reproducción a partir de los vídeos grabados

Una lista de reproducción es una lista creada seleccionando los vídeos favoritos de sus vídeos grabados.

Al crear una lista de reproducción, puede reproducir solo sus vídeos favoritos en el orden que desee.

El archivo de vídeo original permanece incluso si se registra en una lista de reproducción.

- Para crear una nueva lista de reproducción
 - "Creación de listas de reproducción con archivos seleccionados" (P.57)
 - "Creación de listas de reproducción por grupo" (P.58)
 - "Creación de listas de reproducción por fecha" (P.59)
 - "Creación de listas de reproducción por evento" (P.60)
- Para editar o eliminar una lista de reproducción creada
 - "Edición de listas de reproducción" (P.61)
 - "Eliminación de listas de reproducción" (P.62)
 - "Adición de pantallas de títulos a las listas de reproducciones" (P.63)

NOTA:

- Si se elimina o mueve un archivo de vídeo, el mismo archivo se quitará de la lista de reproducción.

Creación de listas de reproducción con archivos seleccionados

Cree una lista de reproducción organizando los archivos uno a uno.

- 1 Seleccione el modo reproducción.

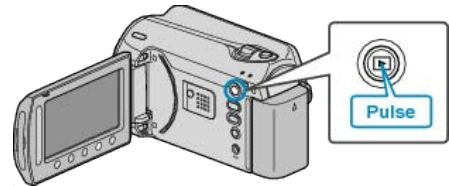

- 2 Seleccione el modo vídeo.

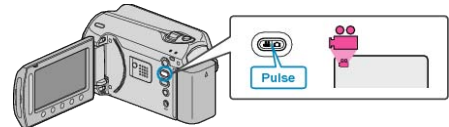

- 3 Presione **MEM** para ver el menú.

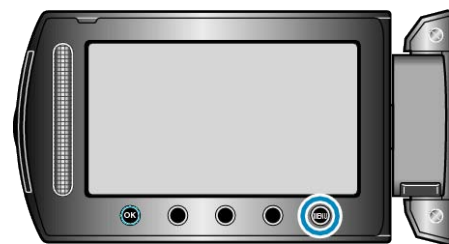

- 4 Seleccione "EDITAR LISTA REPR." y presione **OK**.



- 5 Seleccione "NUEVA LISTA" y presione **OK**.



6 Seleccione "CREAR DESDE ESCENA" y presione **OK**.



7 Seleccione el archivo que desee agregar a la lista de reproducción y presione **OK**.



- Presione "COMPR." para comprobar el vídeo seleccionado.

8 Seleccione el punto de inserción que desee y presione **OK**.



- Los vídeos seleccionados se añaden a la lista de reproducción a la derecha.
- Para eliminar un vídeo de la lista de reproducción, presione "→" para seleccionar el vídeo y presione **OK**.
- Repita los pasos 7 y 8 y organice los vídeos en la lista de reproducción.

9 Después de la organización, presione **OK**.



10 Seleccione "GUARDAR Y SALIR" y presione **OK**.



Creación de listas de reproducción por grupo

Cree una lista de reproducción organizando múltiples archivos según su grupo.

1 Seleccione el modo reproducción.

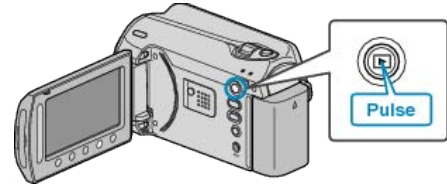

2 Seleccione el modo vídeo.

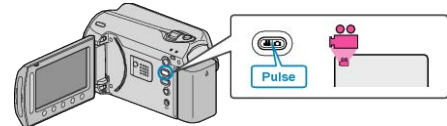

3 Presione **OK** para ver el menú.

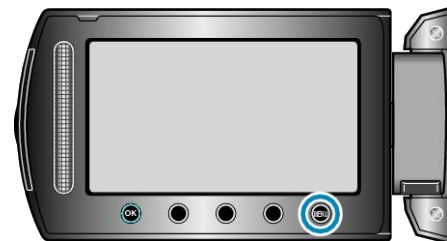

4 Seleccione "EDITAR LISTA REPR." y presione **OK**.



5 Seleccione "NUEVA LISTA" y presione **OK**.



6 Seleccione "CREAR POR GRUPO" y presione **OK**.



7 Seleccione el grupo que desee agregar a la lista de reproducción y presione **OK**.



- Presione "COMPR." para comprobar el vídeo seleccionado.

8 Seleccione el punto de inserción que desee y presione **OK**.



- Los vídeos seleccionados se añaden a la lista de reproducción a la derecha.
- Para eliminar un vídeo de la lista de reproducción, presione "→" para seleccionar el vídeo y presione **OK**.
- Repita los pasos 7 y 8 y organice los vídeos en la lista de reproducción.

9 Después de la organización, presione **MENU**.



10 Seleccione "GUARDAR Y SALIR" y presione **OK**.



Creación de listas de reproducción por fecha

Cree una lista de reproducción organizando múltiples archivos según su fecha de grabación.

1 Seleccione el modo reproducción.

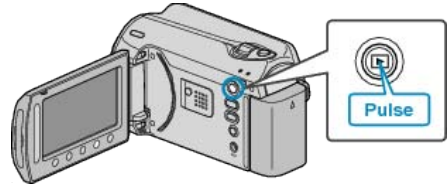

2 Seleccione el modo vídeo.

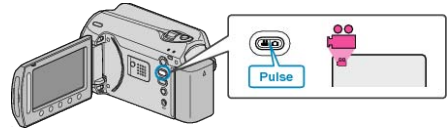

3 Presione **MENU** para ver el menú.

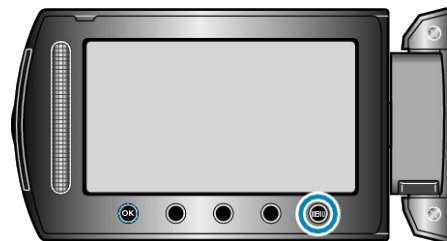

4 Seleccione "EDITAR LISTA REPR." y presione **OK**.



5 Seleccione "NUEVA LISTA" y presione **OK**.



6 Seleccione "CREAR POR FECHA" y presione **OK**.



7 Seleccione la fecha que desee agregar a la lista de reproducción y presione **OK**.



- Presione "COMPR." para comprobar el vídeo seleccionado.

8 Seleccione el punto de inserción que desee y presione **OK**.



- Los vídeos seleccionados se añaden a la lista de reproducción a la derecha.
- Para eliminar un vídeo de la lista de reproducción, presione "→" para seleccionar el vídeo y presione **OK**.
- Repita los pasos 7 y 8 y organice los vídeos en la lista de reproducción.

9 Después de la organización, presione **MENU**.



10 Seleccione "GUARDAR Y SALIR" y presione **OK**.



Creación de listas de reproducción por evento

Cree una lista de reproducción organizando múltiples archivos según los eventos y fechas de grabación.

1 Seleccione el modo reproducción.

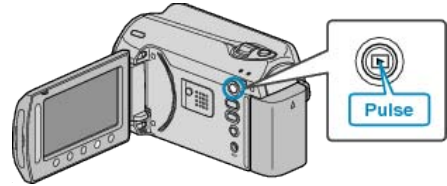

2 Seleccione el modo vídeo.

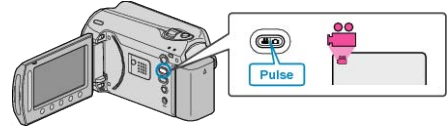

3 Presione **MENU** para ver el menú.

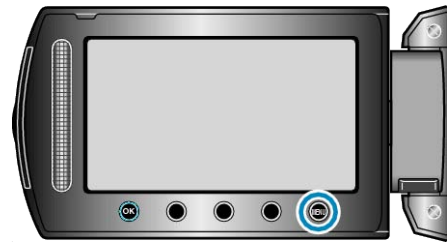

4 Seleccione "EDITAR LISTA REPR." y presione **OK**.



5 Seleccione "NUEVA LISTA" y presione **OK**.



6 Seleccione "CREAR POR EVENTO" y presione **OK**.



7 Seleccione un evento y presione **OK**.



- 8 Seleccione la fecha que desee agregar a la lista de reproducción y presione **OK**.



- Presione "COMPR." para comprobar el vídeo seleccionado.

- 9 Seleccione el punto de inserción que desee y presione **OK**.



- Los vídeos seleccionados se añaden a la lista de reproducción a la derecha.
- Para eliminar un vídeo de la lista de reproducción, presione "→" para seleccionar el vídeo y presione **OK**.
- Repita los pasos 8 y 9 y organice los vídeos en la lista de reproducción.

- 10 Después de la organización, presione **MEM**.



- 11 Seleccione "GUARDAR Y SALIR" y presione **OK**.



Edición de listas de reproducción

Puede cambiar el contenido de una lista de reproducción creada.

- 1 Seleccione el modo reproducción.

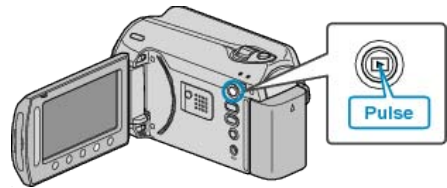

- 2 Seleccione el modo vídeo.

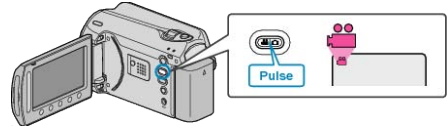

- 3 Presione **MEM** para ver el menú.

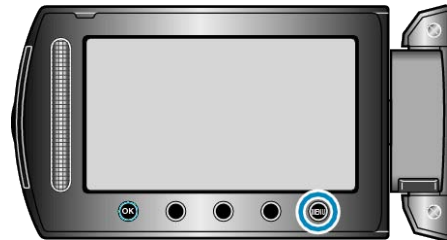

- 4 Seleccione "EDITAR LISTA REPR." y presione **OK**.



- 5 Seleccione "EDITAR" y presione **OK**.



- 6 Seleccione la lista de reproducción que desee editar y presione **OK**.



- 7 Seleccione el archivo que desee agregar a la lista de reproducción y presione **OK**.



- Presione "COMPR." para comprobar el vídeo seleccionado.

8 Seleccione el punto de inserción que desee y presione **OK**.



- Los vídeos seleccionados se añaden a la lista de reproducción a la derecha.
- Para eliminar un vídeo de la lista de reproducción, presione "→" para seleccionar el vídeo y presione **OK**.
- Repita los pasos 7 y 8 y organice los vídeos en la lista de reproducción.

9 Después de la organización, presione **MENU**.



10 Seleccione "GUARDAR Y SALIR" y presione **OK**.



Eliminación de listas de reproducción

Elimina las listas de reproducción creadas.

1 Seleccione el modo reproducción.

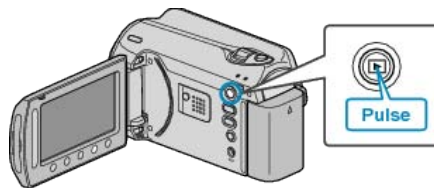

2 Seleccione el modo vídeo.

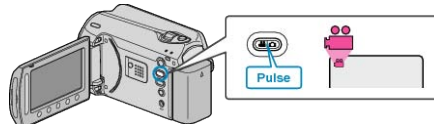

3 Presione **MENU** para ver el menú.

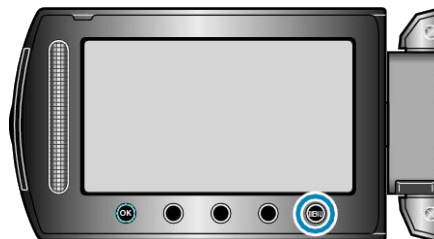

4 Seleccione "EDITAR LISTA REPR." y presione **OK**.



5 Seleccione "ELIMINAR" y presione **OK**.



6 Seleccione la lista de reproducción que desee eliminar y presione **OK**.



- Si selecciona "ELIMINAR TODO", se eliminarán todas las listas de reproducción creadas.

7 Seleccione "SÍ" y presione **OK**.



- Una vez que haya finalizado la eliminación, la pantalla regresa a la pantalla de selección de eliminación de lista de reproducción.
- Después de la eliminación, presione **EBC**.

Adición de pantallas de títulos a las listas de reproducción

Añada una pantalla de título a una lista de reproducción creada.

- 1 Seleccione el modo reproducción.

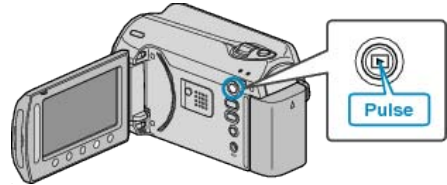

- 2 Seleccione el modo vídeo.

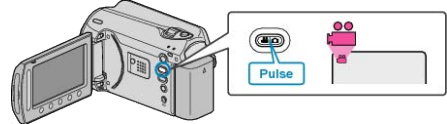

- 3 Presione **EBC** para ver el menú.

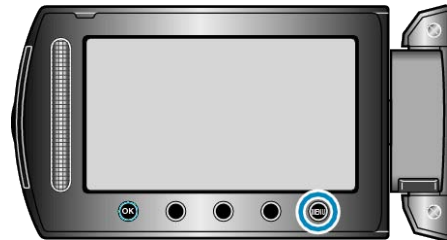

- 4 Seleccione "EDITAR LISTA REPR." y presione **EBC**.



- 5 Seleccione "DEFINIR TÍTULO" y presione **EBC**.



- 6 Seleccione la lista de reproducción que desee y presione **EBC**.



- Presione "COMPR." para comprobar el contenido de la lista de reproducción seleccionada.

- 7 Seleccione un título y presione **EBC**.



- Presione "COMPR." para ver el título.
- Para eliminar el título, seleccione "SIN TÍTULO".

Creación de una lista de reproducción con títulos

Crear una lista de reproducción seleccionando una fecha de grabación y una pantalla de título de la lista.

1 Seleccione el modo reproducción.

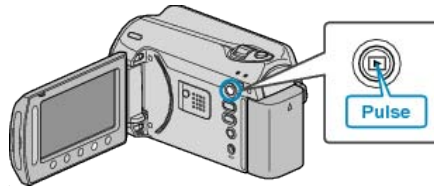

2 Seleccione el modo vídeo.

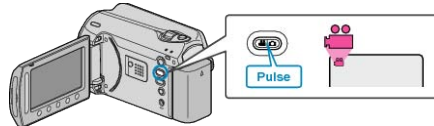

3 Presione \odot para ver el menú.

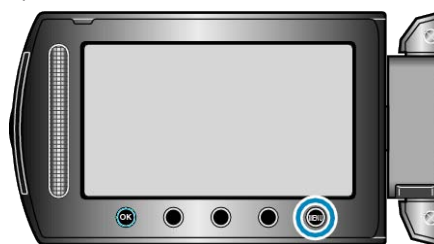

4 Seleccione "TÍTULO IMAGEN" y presione \odot .



5 Seleccione un título y presione \odot .



- Presione "COMPR." para ver el título.

6 Seleccione la fecha de grabación deseada y presione \odot .



- Presione "COMPR." para comprobar el vídeo seleccionado.

NOTA:

- Reproduzca el DVD creado desde una lista de reproducción con título en un reproductor de DVD.
El título no se reproduce si se conecta esta unidad a una grabadora de DVD (opcional).
- Para añadir un título a una lista de reproducción ya creada, consulte lo siguiente:

"Adición de pantallas de títulos a las listas de reproducción" (P.63)

Copia de archivos a una tarjeta

Puede copiar vídeos e imágenes fijas desde un disco duro o tarjeta microSD a otro medio.

La copia de imágenes fijas a tarjetas microSD es ideal para llevarlas a una tienda para su impresión (revelado).

"Copia de todos los archivos" (P.66)

"Copia de archivos seleccionados" (P.67)

Copia de todos los archivos

Copia todos los vídeos e imágenes fijas a otro medio.

1 Seleccione el modo reproducción.

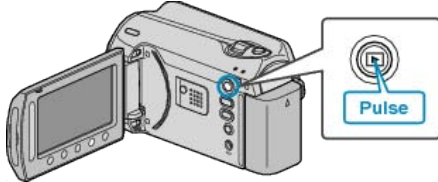

2 Seleccione el modo vídeo o imagen fija.

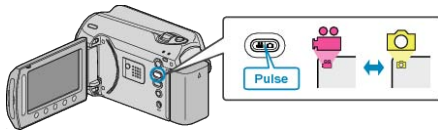

3 Presione **OK** para ver el menú.

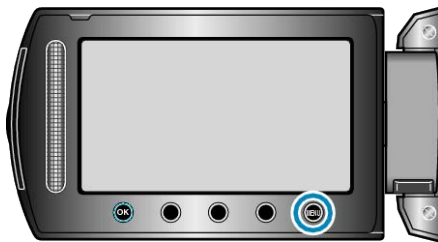

4 Seleccione "EDITAR" y presione **OK**.



5 Seleccione "COPIAR" y presione **OK**.



6 Seleccione la dirección de la copia y presione **OK**.



7 Seleccione "COPIAR TODO" y presione **OK**.



8 Seleccione "Sí" y presione **OK**.



- Se inicia la copia.
- Después de la copia, presione **OK**.

Copia de archivos seleccionados

Copia los vídeos e imágenes fijas seleccionados en otro medio.

1 Seleccione el modo reproducción.

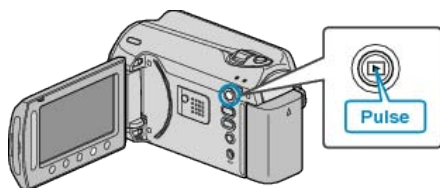

2 Seleccione el modo vídeo o imagen fija.

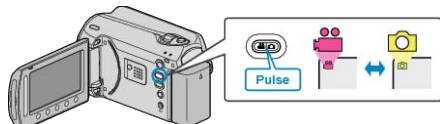

3 Presione **OK** para ver el menú.

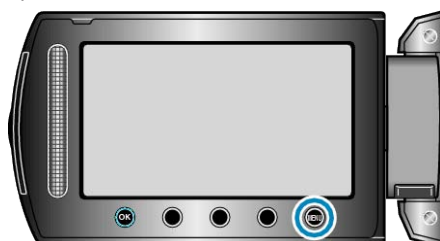

4 Seleccione "EDITAR" y presione **OK**.



5 Seleccione "COPIAR" y presione **OK**.



6 Seleccione la dirección de la copia y presione **OK**.



7 Seleccione "SELECCIONAR Y COPIAR" y presione **OK**.



8 Seleccione el archivo que desee y presione **OK**.



- Aparecerá una marca de verificación en el archivo seleccionado. Para quitar la marca de verificación, presione **OK** nuevamente.

9 Después de seleccionar todos los archivos que desee copiar, presione "EJEC".



10 Seleccione "Sí" y presione **OK**.



- Se inicia la copia.
- Después de la copia, presione **OK**.

Traslado de archivos

Puede mover vídeos e imágenes fijas desde un disco duro o tarjeta micro SD a otro medio.

Los archivos que se muevan se eliminarán del medio original.

El traslado de imágenes fijas a tarjetas microSD es ideal para llevarlas a una tienda para su impresión (desarrollo).

"Traslado de todos los archivos" (P.68)

"Traslado de los archivos seleccionados" (P.69)

Traslado de todos los archivos

Mueve todos los vídeos e imágenes fijas a otro medio.

Los archivos que se muevan se eliminarán del medio original.

Los archivos con una marca de protección no se eliminarán del medio original.

1 Seleccione el modo reproducción.

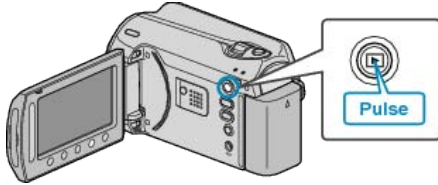

2 Seleccione el modo vídeo o imagen fija.

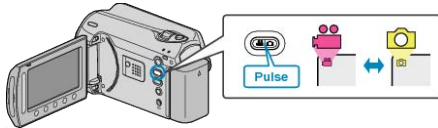

3 Presione **OK** para ver el menú.

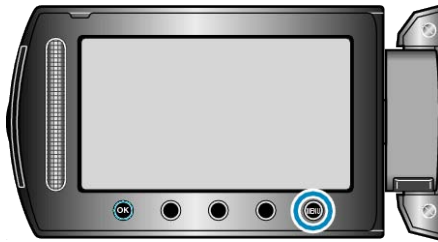

4 Seleccione "EDITAR" y presione **OK**.



5 Seleccione "MOVER" y presione **OK**.



6 Seleccione la dirección del traslado y presione **OK**.



7 Seleccione "MOVER TODO" y presione **OK**.



8 Seleccione "Sí" y presione **OK**.



- Se inicia el traslado de archivos.
- Después del traslado, presione **OK**.

Traslado de los archivos seleccionados

Mueva los vídeos e imágenes fijas seleccionados a otro medio. Los archivos que se muevan se eliminarán del medio original.

1 Seleccione el modo reproducción.

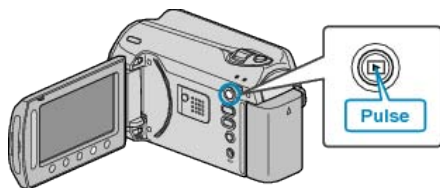

2 Seleccione el modo vídeo o imagen fija.

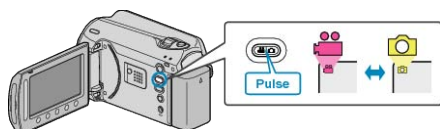

3 Presione **OK** para ver el menú.

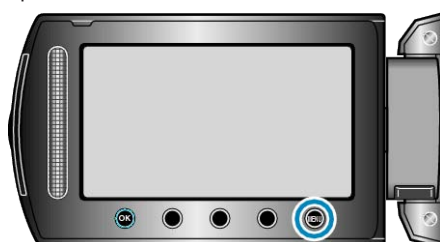

4 Seleccione "EDITAR" y presione **OK**.



5 Seleccione "MOVER" y presione **OK**.



6 Seleccione la dirección del traslado y presione **OK**.



7 Seleccione "SELECCIONAR Y MOVER" y presione **OK**.



8 Seleccione el archivo que desee y presione **OK**.



• Aparecerá una marca de verificación en el archivo seleccionado. Para quitar la marca de verificación, presione **OK** nuevamente.

9 Después de seleccionar todos los archivos que desee mover, presione EJEC.



10 Seleccione "Sí" y presione **OK**.



• Se inicia el traslado de archivos.
• Después del traslado, presione **OK**.

Creación de discos con una grabadora de DVD

Se pueden copiar vídeos a un DVD utilizando una grabadora de DVD opcional.

Grabadoras de DVD compatibles

Nombre del producto	Descripción
Escritor DVD • CU-VD3	• Permite la copia de imágenes grabadas en esta unidad a un DVD sin utilizar un PC.
Escritor DVD • CU-VD50	• Crea DVD y funciona como una unidad de DVD externa si se conecta a un PC. Además, los DVD creados se pueden reproducir conectando el CU-VD50 a un TV.

Creación de DVD con una grabadora de DVD

■ Preparación de una grabadora de DVD

"Preparación de una grabadora de DVD (CU-VD50)" (P.70)

"Preparación de una grabadora de DVD (CU-VD3)" (P.71)

■ Copia a un DVD

"Copia de todos los archivos" (P.71)

"Copia de archivos por fecha" (P.72)

"Copia de archivos por evento" (P.73)

"Copia de listas de reproducción seleccionadas" (P.74)

"Copia de archivos seleccionados" (P.75)

"Creación de discos múltiples" (P.76)

NOTA:

- El tiempo de grabación en el DVD varía según la forma de grabación.
- No se pueden copiar imágenes fijas utilizando una grabadora de DVD. Cópielas a un PC.

"Copiar a PC Windows" (P.78)

Preparación de una grabadora de DVD (CU-VD50)

1 Cierre el monitor LCD y conecte el dispositivo.

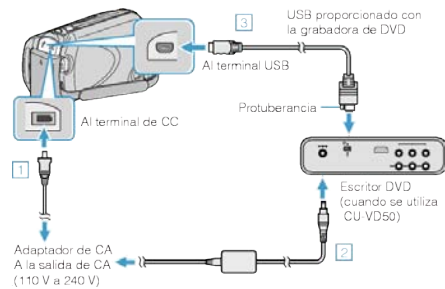

- 1 Conecte el adaptador de CA a esta unidad.
 - 2 Conecte el adaptador de CA de la grabadora de DVD.
 - 3 Conecte el cable USB proporcionado con la grabadora de DVD.
- Consulte también el manual de instrucciones de la grabadora de DVD.

2 Encienda la grabadora de DVD e introduzca un disco nuevo.



- 1 Presione el botón para encender la alimentación.
- 2 Presione el botón de expulsión para abrir la bandeja.
- 3 Abra la bandeja completamente y cargue un disco nuevo.
- 4 Presione la bandeja hasta que se oiga un clic.

3 Abra el monitor LCD.

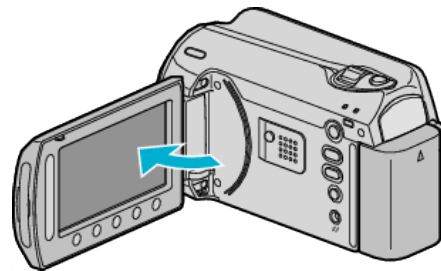

- Aparecerá el menú CREAR DVD.
- Mientras que el cable USB esté conectado, aparecerá el menú CREAR DVD.

PRECAUCIÓN:

- Asegúrese de apagar la alimentación cuando se conectan los dispositivos.
De lo contrario, es posible que hayan choques eléctricos o un mal funcionamiento de la unidad.

NOTA:

- Cuando se conecta a esta unidad, todos los botones de la grabadora de DVD CU-VD50 (que no sean los botones de encendido y de expulsión) no funcionarán.

Preparación de una grabadora de DVD (CU-VD3)

1 Cierre el monitor LCD y conecte el dispositivo.

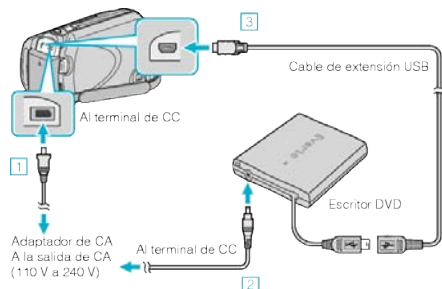

- ① Conecte el adaptador de CA a esta unidad.
- ② Conecte el adaptador de CA de la grabadora de DVD.
- ③ Conecte el cable USB de la grabadora de DVD a esta unidad.

• Consulte también el manual de instrucciones de la grabadora de DVD.

2 Introduzca un nuevo disco.



- ① Presione el botón de expulsión para abrir la bandeja.
- ② Abra la bandeja completamente y cargue un disco nuevo.
- ③ Presione la bandeja hasta que se oiga un clic.

3 Abra el monitor LCD.

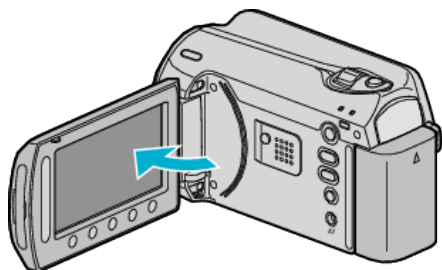

- Aparecerá el menú CREAR DVD.
- Mientras que el cable USB esté conectado, aparecerá el menú CREAR DVD.

PRECAUCIÓN:

- Asegúrese de apagar la alimentación cuando se conectan los dispositivos.
De lo contrario, es posible que hayan choques eléctricos o un mal funcionamiento de la unidad.

Copia de todos los archivos

Se copiarán todos los vídeos grabados en esta unidad. También se pueden seleccionar y copiar todos los vídeos que nunca se hayan copiado.

1 Seleccione "SELECC. ENTRE TODO" y presione **OK**.



2 Seleccione el medio de la copia y presione **OK**.



3 Seleccione el menú que desee y presione **OK**.



- Se copiarán todos los vídeos en esta unidad si se selecciona "TODAS LAS ESCENAS".
- Los vídeos que nunca se han copiado se seleccionarán y copiarán automáticamente si se selecciona "ESCENAS SIN GUARDAR".

4 Seleccione "TODO" y presione **OK**.



- Aparecerá el número de discos necesarios para copiar los archivos. Prepare los discos según corresponda.
- Presione "COMPR." para comprobar el archivo a copiar.

5 Seleccione SÍ o NO y presione **OK**.



- Cuando se selecciona "SÍ", aparecerán los vídeos con similares fechas de grabación en grupos.
- Cuando se selecciona "NO", aparecerán los vídeos según las fechas de grabación.

6 Seleccione "EJECUTAR" y presione **OK**.



- Cuando aparezca "INTRODUCIR SIGUIENTE DISCO", cambie el disco.

7 Después de la copia, presione **OK**.



8 Cierre el monitor LCD y luego desconecte el cable USB.

PRECAUCIÓN:

- No apague la alimentación o quite el cable USB hasta que finalice la copia.
- No se pueden copiar los archivos que no se encuentren en la pantalla de índice durante la reproducción.

NOTA:

- Para comprobar el disco creado, seleccione "REPRODUCCIÓN" en el paso 1.

Copia de archivos por fecha

Los videos se clasifican y copian según la fecha en la que se grabaron.

1 Seleccione "SELECCIONAR Y CREAR" y presione **OK**.



2 Seleccione el medio de la copia y presione **OK**.



3 Seleccione "CREAR POR FECHA" y presione **OK**.



4 Seleccione la fecha de grabación deseada y presione **OK**.



5 Seleccione "TODO" y presione **OK**.



- Aparecerá el número de discos necesarios para copiar los archivos. Prepare los discos según corresponda.
- Presione "COMPR." para comprobar el archivo a copiar.

6 Seleccione SÍ o NO y presione **OK**.



- Cuando se selecciona "SÍ", aparecerán los vídeos con similares fechas de grabación en grupos.
- Cuando se selecciona "NO", aparecerán los vídeos según las fechas de grabación.

7 Seleccione "EJECUTAR" y presione **OK**.



- Cuando aparezca "INTRODUCIR SIGUIENTE DISCO", cambie el disco.

8 Después de la copia, presione **OK**.



9 Cierre el monitor LCD y luego desconecte el cable USB.

PRECAUCIÓN:

- No apague la alimentación o quite el cable USB hasta que finalice la copia.
- No se pueden copiar los archivos que no se encuentren en la pantalla de índice durante la reproducción.

NOTA:

- Para comprobar el disco creado, seleccione "REPRODUCCIÓN" en el paso 1.

Copia de archivos por evento

Los vídeos se clasifican y copian según el evento registrado.

1 Seleccione "SELECCIONAR Y CREAR" y presione **OK**.



2 Seleccione el medio de la copia y presione **OK**.



3 Seleccione "CREAR POR EVENTO" y presione **OK**.



4 Seleccione el evento que desee y presione **OK**.



5 Seleccione "TODO" y presione **OK**.



- Aparecerá el número de discos necesarios para copiar los archivos. Prepare los discos según corresponda.
- Presione "COMPR." para comprobar el archivo a copiar.

6 Seleccione SÍ o NO y presione **OK**.



- Cuando se selecciona "Sí", aparecerán los vídeos con similares fechas de grabación en grupos.
- Cuando se selecciona "NO", aparecerán los vídeos según las fechas de grabación.

7 Seleccione "EJECUTAR" y presione **OK**.



- Cuando aparezca "INTRODUCIR SIGUIENTE DISCO", cambie el disco.

8 Después de la copia, presione **OK**.



9 Cierre el monitor LCD y luego desconecte el cable USB.

PRECAUCIÓN:

- No apague la alimentación o quite el cable USB hasta que finalice la copia.
- No se pueden copiar los archivos que no se encuentren en la pantalla de índice durante la reproducción.

NOTA:

- Para comprobar el disco creado, seleccione "REPRODUCCIÓN" en el paso 1.
- Para registrar archivos a eventos
 "Registro de archivos a eventos antes de la grabación" (P.30)
 "Cambio del registro de eventos de los vídeos" (P.51)

Copia de listas de reproducción seleccionadas

Organice y copie las listas de reproducción creadas en el orden que desee.

1 Seleccione "SELECCIONAR Y CREAR" y presione **OK**.



2 Seleccione el medio de la copia y presione **OK**.



3 Seleccione "CREAR POR LISTA REPR" y presione **OK**.



4 Seleccione la lista de reproducción que desee y presione **OK**.



- Presione "COMPR." para comprobar la lista de reproducción seleccionada.

5 Seleccione el punto de inserción que desee y presione **OK**.



- Los vídeos seleccionados se añaden a la lista de reproducción a la derecha.
- Para eliminar un vídeo de la lista de reproducción, presione "→" para seleccionar el vídeo y presione **OK**.
- Repita los pasos 4 y 5 y organice los vídeos en la lista de reproducción.

6 Después de la organización, presione "GUARDA".



7 Seleccione "TODO" y presione **OK**.



- Aparecerá el número de discos necesarios para copiar los archivos. Prepare los discos según corresponda.
- Presione "COMPR." para comprobar el archivo a copiar.

8 Seleccione "EJECUTAR" y presione **OK**.



- Cuando aparezca "INTRODUCIR SIGUIENTE DISCO", cambie el disco.

9 Después de la copia, presione **OK**.



10 Cierre el monitor LCD y luego desconecte el cable USB.

PRECAUCIÓN:

- No apague la alimentación o quite el cable USB hasta que finalice la copia.
- No se pueden copiar los archivos que no se encuentren en la pantalla de índice durante la reproducción.

NOTA:

- Aparecerá una lista de listas de reproducciones en el menú superior del DVD creado.
- Para comprobar el disco creado, seleccione "REPRODUCCIÓN" en el paso 1.

- Para crear una lista de reproducción

"Creación de lista de reproducción a partir de los vídeos grabados" (P.57)

"Creación de una lista de reproducción con títulos" (P.64)

Copia de archivos seleccionados

Seleccione y copie los vídeos deseados.

1 Seleccione "SELECCIONAR Y CREAR" y presione **OK**.



2 Seleccione el medio de la copia y presione **OK**.



3 Seleccione "SELECC. DE ESCENAS" y presione **OK**.



4 Seleccione el vídeo que desee y presione **OK**.



- Aparecerá una marca de verificación en el vídeo seleccionado. Para quitar la marca de verificación, presione **OK**.
- Presione "COMPR." para ver el vídeo.

5 Después de realizar la selección, presione "GUARDA".



6 Seleccione "TODO" y presione **OK**.



- Aparecerá el número de discos necesarios para copiar los archivos. Prepare los discos según corresponda.
- Presione "COMPR." para comprobar el archivo a copiar.

7 Seleccione SÍ o NO y presione **OK**.



- Cuando se selecciona "Sí", aparecerán los vídeos con similares fechas de grabación en grupos.
- Cuando se selecciona "NO", aparecerán los vídeos según las fechas de grabación.

8 Seleccione "EJECUTAR" y presione **OK**.



- Cuando aparezca "INTRODUCIR SIGUIENTE DISCO", cambie el disco.

9 Después de la copia, presione **OK**.



10 Cierre el monitor LCD y luego desconecte el cable USB.

PRECAUCIÓN:

- No apague la alimentación o quite el cable USB hasta que finalice la copia.
- No se pueden copiar los archivos que no se encuentren en la pantalla de índice durante la reproducción.

NOTA:

- Para comprobar el disco creado, seleccione "REPRODUCCIÓN" en el paso 1.

Creación de discos múltiples

Se pueden crear múltiples discos del mismo contenido.

1 Seleccione "CREAR DUPLICADO" y presione **OK**.



2 Seleccione el medio de la copia y presione **OK**.



- El medio de la copia varía según el modelo.

3 Seleccione la fecha de creación desde el historial de creación y presione **OK**.



- Presione "COMPR." para comprobar el archivo a copiar.

4 Seleccione "EJECUTAR" y presione **OK**.



- Cuando aparezca "INTRODUCIR SIGUIENTE DISCO", cambie el disco.

5 Después de la copia, presione **OK**.



6 Cierre el monitor LCD y luego desconecte el cable USB.

PRECAUCIÓN:

- No apague la alimentación o quite el cable USB hasta que finalice la copia.
- No se pueden copiar los archivos que no se encuentren en la pantalla de índice durante la reproducción.

NOTA:

- Para comprobar el disco creado, seleccione "REPRODUCCIÓN" en el paso 1.

- En el historial de creación se pueden almacenar hasta 20 de los datos más recientes.

Copia de archivos en una grabadora de vídeo o DVD

Puede copiar vídeos si se conecta la cámara a una grabadora de vídeo o DVD.

- Consulte también los manuales de instrucciones del televisor, grabadora de vídeo, DVD, etc.

1 Conecte el dispositivo a una grabadora de vídeo o DVD.

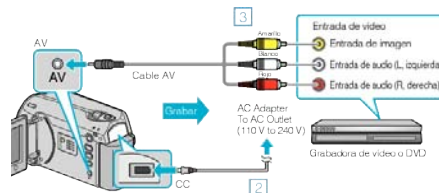

- 1 Mantenga presionado el botón de alimentación durante 2 segundos o más para apagar la alimentación.
- 2 Conecte el adaptador de CA a esta unidad.
- 3 Realice la conexión utilizando el cable AV proporcionado.
- 4 Mantenga presionado el botón de alimentación durante 2 segundos o más para encender la unidad.

2 Seleccione el modo reproducción.

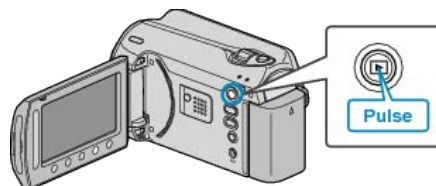

3 Prepare el televisor o grabadora de vídeo.

- Cambie a una entrada externa compatible.
- Introduzca un DVD-R o cinta de vídeo.

4 Prepare esta unidad para la reproducción.

- Ajuste "SALIDA DE VÍDEO" del menú de ajustes de conexión en la proporción de aspecto (4:3 ó 16:9) del televisor.

"SALIDA DE VÍDEO" (P.108)

- Para incluir la fecha durante la copia, ajuste "VER EN TV" del menú de ajustes de conexión en "ON".
Ajuste "DATOS EN PANTALLA" del menú de reproducción en "MOSTRAR SÓLO FECHA".

"VER EN TV" (P.108)

"DATOS EN PANTALLA" (P.98)

5 Inicie la grabación.

- Inicie la reproducción en esta unidad y presione el botón de grabación en la grabadora de VCR / DVD.

"Reproducción de vídeos" (P.38)

- Una vez que haya finalizado la reproducción, detenga la grabación.

NOTA:

- Si tiene que mezclar muchos vídeos, puede crear una lista de reproducción por adelantado y reproducirla para que todos sus archivos favoritos se mezclen al mismo tiempo.

"Creación de listas de reproducción con archivos seleccionados" (P.57)

"Reproducción de listas de reproducción" (P.44)

PRECAUCIÓN:

- La mezcla no se puede realizar si se conecta esta unidad a una grabadora de Blu-ray con un cable USB.
Realice la conexión y mezcla utilizando el cable AV suministrado.

Copiar a PC Windows

Puede copiar archivos a una PC mediante el software proporcionado.

También puede crear DVD utilizando la unidad de DVD del PC.

Si no se instala el software proporcionado, cuando conecte esta unidad, la unidad la reconocerá como un dispositivo de almacenamiento externo.

NOTA:

- Para grabar discos, es necesario una unidad de DVD grabable para el PC en uso.
- No se pueden grabar imágenes fijas a discos utilizando el software proporcionado.

Problemas con el uso del software proporcionado Everio MediaBrowser

Consulte el centro de servicios al cliente a continuación.

- Centro de soporte al usuario de Pixela

Teléfono	EE.UU. y Canadá (Inglés): +1-800-458-4029 (gratuito) Europa (Reino Unido, Alemania, Francia y España) (Inglés/alemán/francés/español): +800-1532-4865 (gratuito) Otros países de Europa (Inglés/alemán/francés/español): +44-1489-564-764 Asia (Filipinas) (Inglés): +63-2-438-0090 China (Chino): 10800-163-0014 (gratuito)
Página principal	http://www.pixela.co.jp/oem/jvc/mediabrowser/e/

- Para obtener más información sobre cómo cargar en Youtube o trasladar archivos a iTunes, consulte "Ayuda de MediaBrowser" en el menú "Ayuda" de Everio MediaBrowser.

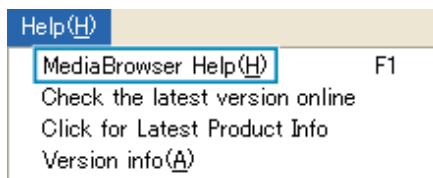

Comprobación de los requisitos del sistema (instrucciones)

Haga clic con el botón secundario en “Equipo” (o “Mi PC”) del menú “Inicio” y seleccione “Propiedades” para comprobar las siguientes opciones.

Windows Vista/Windows 7

- Consulte las instrucciones de funcionamiento que se encuentran en la animación de la Guía detallada del usuario.

Windows XP

- Consulte las instrucciones de funcionamiento que se encuentran en la animación de la Guía detallada del usuario.

	Windows Vista/Windows 7	Windows XP
Sistema operativo	Windows Vista Home Basic o Home Premium (solo versiones preinstaladas)Windows 7 Home Premium(solo versiones preinstaladas) Service Pack 2 32/64-bit	Windows XP Home Edition o Professional (solo versiones preinstaladas)Service Pack 3
CPU	Intel Core Duo CPU 1,5 GHz o mayor Intel Pentium 4 CPU 1,6 GHz o mayor Intel Pentium M CPU 1,4 GHz o mayor	Intel Core Duo CPU 1,5 GHz o mayor Intel Pentium 4 CPU 1,6 GHz o mayor Intel Pentium M CPU 1,4 GHz o mayor
RAM	1 GB (1024 MB) como mínimo	512 MB como mínimo

NOTA:

- Si su PC no cumple con estos requisitos del sistema, no se pueden garantizar las operaciones del software proporcionado.
- Para obtener más información, póngase en contacto con el fabricante de su PC.

Instalación del software proporcionado

Se pueden visualizar las imágenes grabadas en formato calendario y realizar una edición sencilla utilizando el software proporcionado.

Windows Vista / Windows 7

- Consulte las instrucciones de funcionamiento que se encuentran en la animación de la Guía detallada del usuario.

Windows XP

- Consulte las instrucciones de funcionamiento que se encuentran en la animación de la Guía detallada del usuario.

Copia de seguridad de todos los archivos

Antes de realizar copias de seguridad, asegúrese de que dispone de suficiente espacio libre en el disco duro del PC (HDD).

1 Cierre el monitor LCD y conecte el dispositivo.

Cierre el monitor LCD y conecte el dispositivo.

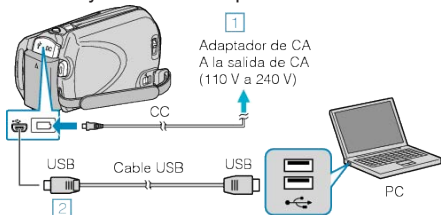

- ① Conecte el adaptador de CA a esta unidad.
- ② Realice la conexión utilizando el cable USB proporcionado.

2 Abra el monitor LCD.

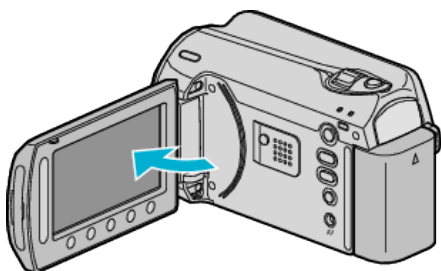

• Aparecerá MENÚ USB.

3 Seleccione "HACER COPIA DE SEGURIDAD" y presione **OK**.



• El software proporcionado Everio MediaBrowser se inicia en el PC. Las demás operaciones se deben realizar en el PC.

4 Seleccione el volumen.



Haga clic en "Proximo"
Haga clic en "Todo el volumen en la videocamara"

5 Inicie la copia de seguridad.

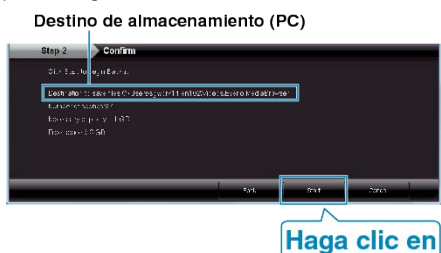

• Se inicia la copia de seguridad.

6 Después de que se haya completado la copia de seguridad, haga clic en "Aceptar".

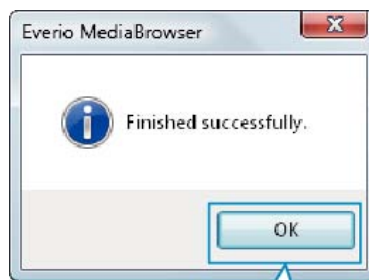

Haga clic en

NOTA:

- Antes de realizar la copia de seguridad, cargue la tarjeta SD en la que están almacenados los vídeos e imágenes fijas.
- Si tuviera algún problema con el software proporcionado Everio MediaBrowser, consulte con el "Centro de soporte al usuario de Pixela".

Teléfono	EE.UU. y Canadá (Inglés): +1-800-458-4029 (gratuito) Europa (Reino Unido, Alemania, Francia y España) (Inglés/alemán/francés/español): +800-1532-4865 (gratuito) Otros países de Europa (Inglés/alemán/francés/español): +44-1489-564-764 Asia (Filipinas) (Inglés): +63-2-438-0090 China (Chino): 10800-163-0014 (gratuito)
Página principal	http://www.pixela.co.jp/oem/jvc/mediabrowser/e/

- Elimine los vídeos no deseados antes de realizar una copia de seguridad. Se tardará un tiempo en realizar una copia de seguridad de muchos vídeos.

"Eliminación de archivos no deseados" (P.46)

Desconexión de esta unidad del PC

1 Haga clic en "extracción segura de hardware".

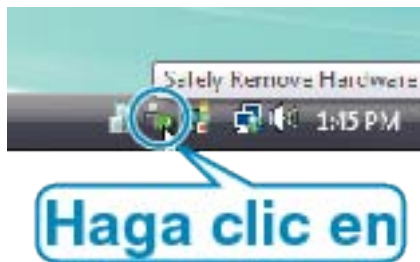

2 Haga clic en "Extracción segura de Dispositivo de almacenamiento masivo USB".

3 (Para Windows Vista) Haga clic en "Aceptar".

4 Desconecte el cable USB y cierre el monitor LCD.

Organización de archivos

Después de realizar la copia de seguridad de sus archivos, organícelos añadiendo etiquetas como "Viaje en familia" o "Certámenes deportivos". Es útil no solo para crear discos sino para ver los archivos.

1 Visualice el mes de los archivos que desee organizar.



2 Cree una lista personalizada.



1 Escriba el nombre de la nueva lista personalizada

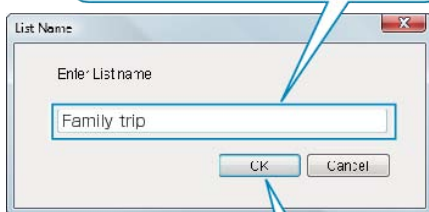

2 Haga clic en

• Se añade una nueva lista personalizada a la biblioteca de listas personalizadas.

3 Haga clic en la fecha de grabación.

• Se muestran las vistas en miniatura de los archivos grabados en esa fecha.

4 Registre los archivos en la lista personalizada creada.



Identificación de un vídeo o imagen fija : _____

- Puede seleccionar archivos utilizando el menú "SELECCIONAR" en la parte superior derecha de la pantalla.
- Seleccione el icono de vídeo/imagen fija en el ángulo superior derecha de la vista en miniatura.



NOTA: _____

- Si tuviera algún problema con el software proporcionado Everio Media-Browser, consulte con el "Centro de soporte al usuario de Pixela".

Teléfono	EE.UU. y Canadá (Inglés): +1-800-458-4029 (gratuito) Europa (Reino Unido, Alemania, Francia y España) (Inglés/alemán/francés/español): +800-1532-4865 (gratuito) Otros países de Europa (Inglés/alemán/francés/español): +44-1489-564-764 Asia (Filipinas) (Inglés): +63-2-438-0090 China (Chino): 10800-163-0014 (gratuito)
Página principal	http://www.pixela.co.jp/oem/jvc/mediabrowser/e/

Grabación de vídeos en discos

Copie los archivos organizados utilizando la lista personalizada a un DVD.

- 1 Introduzca un nuevo disco en la unidad de DVD grabable del PC.
- 2 Seleccione la lista personalizada que desee.

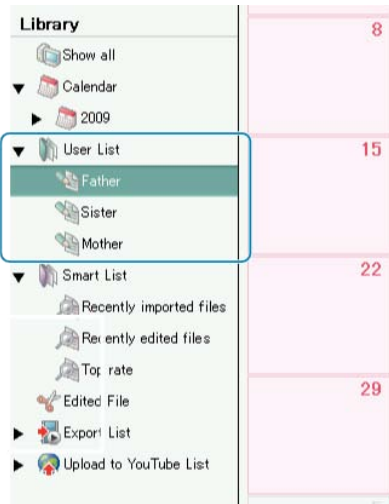

- 3 Seleccione el método de selección de archivos.



- Si selecciona “Seleccionar todos los archivos visualizados”, solo se copiarán al DVD los vídeos visualizados. Continúe con el paso 5.
 - Si selecciona “Selecciona los archivos individualmente”, continúe con el paso 4.
- 4 (Si selecciona “Selecciona los archivos individualmente”) Seleccione los archivos que desee copiar al DVD en orden.



- Después de la selección, haga clic en “Proximo”.

- 5 Ajuste el menú superior del disco.



- Ajuste el fondo del título y del menú.

- 6 Se inicia la copia al disco.



- Después de la copia, haga clic en “Aceptar”.

NOTA:

- Los siguientes tipos de discos se pueden utilizar con el software proporcionado Everio MediaBrowser.
 DVD-R
 DVD-R DL
 DVD-RW
 DVD+R
 DVD+R DL
 DVD+RW
- Para visualizar el archivo de ayuda de Everio MediaBrowser, seleccione “Ayuda” de la barra de menú Everio MediaBrowser o presione F1 en el teclado.
- Si tuviera algún problema con el software proporcionado Everio MediaBrowser, consulte con el “Centro de soporte al usuario de Pixela”.

Teléfono	EE.UU. y Canadá (Inglés): +1-800-458-4029 (gratuito) Europa (Reino Unido, Alemania, Francia y España) (Inglés/alemán/francés/español): +800-1532-4865 (gratuito) Otros países de Europa (Inglés/alemán/francés/español): +44-1489-564-764 Asia (Filipinas) (Inglés): +63-2-438-0090 China (Chino): 10800-163-0014 (gratuito)
Página principal	http://www.pixela.co.jp/oem/jvc/mediabrowser/e/

Convenio de licencia del software de JVC

IMPORTANTE

A NUESTROS CLIENTES: LE ROGAMOS SE ASEGURE DE LEER ESTE TEXTO CUIDADOSAMENTE ANTES DE INSTALAR O DE USAR EL PROGRAMA DE SOFTWARE DENOMINADO "DIGITAL PHOTO NAVIGATOR" ("Programa") EN SU PC.

El derecho a utilizar el Programa le es otorgado a Usted por Victor Company of Japan, Limited ("JVC") a condición de que Usted acepte los siguientes términos.

En caso de que no acepte los términos del presente documento, Usted no está autorizado a instalar o utilizar el Programa. NO OBSTANTE, LA INSTALACIÓN O EL USO DEL PROGRAMA IMPLICA QUE USTED ACEPTA ESTOS TÉRMINOS Y CONDICIONES.

1 COPYRIGHT; PROPIEDAD

Usted reconoce que todos los copyrights y demás derechos de propiedad intelectual asociados al Programa pertenecen a JVC y al proveedor, y permanecen conferidos a JVC y dicho proveedor. El Programa está protegido por la ley de copyright de Japón y de otros países, así como por Convenciones relacionadas.

2 CONCESION DE LICENCIA

- ① En conformidad con las condiciones de este Acuerdo, JVC le otorga a usted el derecho no exclusivo a utilizar el programa. Usted puede instalar y usar el Programa en un disco duro (HDD) o en otros dispositivos de almacenamiento incorporados a su PC.
- ② Usted puede realizar una (1) copia del Programa exclusivamente como copia de seguridad o para fines de archivo.

3 LIMITACIONES AL USO DEL PROGRAMA

- ① Está prohibido someter el Programa a ingeniería inversa, descompilarlo, desensamblarlo, revisarlo o modificarlo, salvo en la medida en que tal limitación esté prohibida expresamente por la legislación aplicable.
- ② Está prohibido copiar o utilizar el Programa, entero o en parte, de manera distinta a la estipulada específicamente en este Acuerdo.
- ③ Usted no tiene el derecho de otorgar una licencia para usar el Programa, y no puede distribuir, alquilar, arrendar, o transferir el Programa a terceros ni dejarles usar el Programa de ninguna otra manera.

4 GARANTIA LIMITADA

JVC garantiza que el soporte en el que se suministra el Programa está exento de defectos materiales y de fabricación durante un período de treinta (30) días a partir de la fecha de adquisición por su parte de cualquiera de los productos asociados al Programa. La única responsabilidad de JVC y el recurso exclusivo de que Usted dispone en relación con el Programa será la sustitución de los soportes defectuosos mencionados. SALVO POR LAS GARANTÍAS EXPRESAS INDICADAS EN ESTE ACUERDO Y EN LA MEDIDA EN QUE ESTÉ PERMITIDO POR LA LEGISLACIÓN APLICABLE, JVC Y SUS PROVEEDORES AUTORIZADOS RENUNCIAN A TODAS LAS DEMÁS GARANTÍAS, YA SEAN TÁCITAS O EXPRESAS, INCLUIDAS A TÍTULO ENUNCIATIVO PERO NO LIMITATIVO LAS GARANTÍAS TÁCITAS DE COMERCIABILIDAD E IDONEIDAD PARA UN FIN DETERMINADO EN RELACIÓN CON EL PROGRAMA Y LOS MATERIALES IMPRESOS QUE LO ACOMPAÑAN. EN CASO DE QUE SURJA CUALQUIER PROBLEMA RELACIONADO CON EL PROGRAMA O CAUSADO POR EL MISMO, USTED DEBERÁ SOLUCIONARLO POR SUS PROPIOS MEDIOS Y CORRER CON LOS GASTOS INCURRIDOS.

5 RESPONSABILIDAD LIMITADA

EN LA MEDIDA EN QUE ESTÉ PERMITIDO POR LA LEGISLACIÓN APLICABLE, EN NINGÚN CASO SERÁN RESPONSABLES JVC Y SUS PROVEEDORES AUTORIZADOS POR DAÑOS INDIRECTOS, ESPECIALES, FORTUITOS O CONSECUENTES DE NINGÚN TIPO, INDEPENDIENTEMENTE DE SU FORMA, YA SEA BAJO CONTRATO, ACTO DELICTIVO, O RELACIONADA CON EL USO O LA IMPOSIBILIDAD DE UTILIZAR EL PROGRAMA, AUNQUE SE HAYA NOTIFICADO A JVC LA POSIBILIDAD DE QUE PUEDAN PRODUCIRSE TALES DAÑOS. USTED EXONERARÁ A JVC DE TODA RESPONSABILIDAD QUE PUDIERA DERIVARSE DE CUALQUIER PÉRDIDA, RESPONSABILIDAD O COSTE RELACIONADOS CON CUALQUIER RECLAMACIÓN DE TERCEROS RESPECTO AL USO DEL PROGRAMA.

6 RESCISIÓN

Este Acuerdo entrará en vigor en la fecha que Usted instale y utilice el Programa en su equipo, y seguirá en vigor hasta su rescisión con arreglo a la siguiente disposición.

En caso de que Usted infringiera cualquiera de las disposiciones de este Acuerdo, JVC puede rescindir dicho Acuerdo sin necesidad de notificárselo a Usted. En dicho caso, JVC puede denunciarle por los daños causados por su infracción. En caso de que este Acuerdo sea rescindido, Usted debe destruir de inmediato el Programa guardado en su equipo (incluyendo su eliminación de cualquier tipo de memoria de su PC), y no poseer más dicho Programa.

7 CONTROL DE EXPORTACIÓN

Usted acuerda no enviar, transferir, o exportar el Programa o la información y tecnología asociados al mismo a ninguno de los países sometidos a embargo con relación a tales productos por parte de Japón y de otros países relevantes.

8 USUARIO DEL GOBIERNO DE EEUU

Si Usted es una agencia de los Estados Unidos de America (el "Gobierno"), Usted acepta la categorización que JVC hace del programa como un "Artículo comercial", según este aparece definido en la Federal Acquisition Regulation (FAR, Normativa de Adquisición Federal), parte 2.101 (g), que trata del "Software informático comercial" inedito, según tales artículos se utilizan en la FAR, parte 12.212, y solo se le concede a Usted la licencia del Programa con los mismos derechos que JVC otorga a todos los usuarios comerciales finales en conformidad con los términos de este Acuerdo.

9 GENERAL

- ① Ningún cambio, modificación, adición, eliminación, o cualquier otra alteración de este Acuerdo tendrá validez a no ser que se efectúe por escrito y se firme por un representante autorizado de JVC.
- ② Si cualquier parte de este Acuerdo quedara invalidada o entrara en conflicto con cualquier ley que reglamente este Acuerdo, las disposiciones restantes permanecerán en pleno vigor.
- ③ Este Acuerdo se regirá y será interpretado en conformidad con la legislación de Japón. El Tribunal del Distrito de Tokio tendrá jurisdicción sobre todas las disputas que pudieran surgir con respecto a la ejecución, interpretación y ejercicio de este Acuerdo.

Victor Company of Japan, Limited

NOTA:

- Si Usted ha adquirido el Programa en Alemania, las disposiciones de las secciones 4 (Garantía limitada) y 5 (Responsabilidad limitada) establecidas arriba serán sustituidas por las secciones correspondientes que aparecen en la versión alemana de este Acuerdo.

PRECAUCIÓN:

- Opere este equipo de acuerdo con los procedimientos operativos descritos en este manual.
- Emplee el CD-ROM suministrado exclusivamente. Nunca emplee ningún otro CDROM para ejecutar este software.
- No intente modificar este software.
- Cambios o modificaciones no autorizados por JVC podrían anular la autorización otorgada al usuario para operar el equipo.

Manipulación del CD-ROM :

- Tome precauciones para no ensuciar o arañar la superficie reflejante (opuesta a la superficie impresa). No escriba nada ni coloque rótulos en ninguna de las caras del disco. Si el CD-ROM se ensucia, límpielo suavemente con un paño suave desde el centro hacia la periferia.
- No emplee limpiadores para discos convencionales ni pulverizadores de limpieza.
- No doble el CD-ROM ni toque la superficie reflejante.
- No almacene su CD-ROM en un lugar polvoriento, caliente o húmedo. Manténgalo lejos de la luz solar directa.

Usted puede encontrar la información más reciente (en inglés) acerca del programa de software suministrado en nuestro servidor de Internet <http://www.jvc-victor.co.jp/english/global-e.html>

Copias de seguridad de archivos sin utilizar el software proporcionado

Copie los archivos a un PC siguiendo este método.

- 1 Conecte el cable USB y el adaptador de CA.
- Cierre el monitor LCD y conecte el dispositivo.

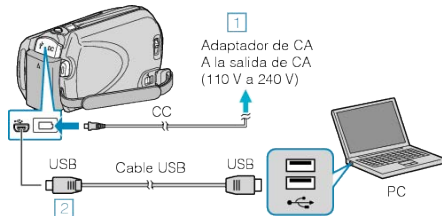

- ① Conecte el adaptador de CA a esta unidad.
- ② Realice la conexión utilizando el cable USB proporcionado.

2 Abra el monitor LCD.

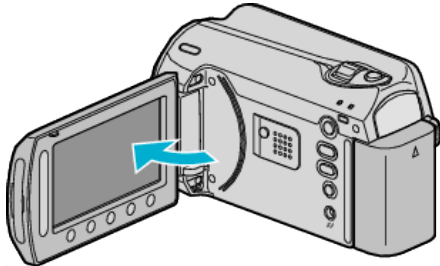

- Aparecerá MENÚ USB.

3 Seleccione "REPRODUCIR EN PC" y presione **OK**.



- Cierre el programa Everio MediaBrowser, si comienza.
- Las demás operaciones se deben realizar en el PC.

4 Seleccione "PC" (Windows Vista / Windows7) / "Mi PC" (Windows XP) del menú de inicio, luego haga clic en el icono EVERIO_HDD o EVERIO_SD.

- Se abre la carpeta.

5 Copie los archivos a cualquier carpeta del PC (escritorio, etc).

PRECAUCIÓN:

- Si las carpetas o archivos se eliminan, mueven o cambian de nombre en el PC, ya no se pueden reproducir en esta unidad.

NOTA:

- Para editar los archivos, utilice un software compatible con los archivos MOD/JPEG.
- Es posible que las operaciones anteriores del PC varíen según el sistema utilizado.

Desconexión de esta unidad del PC

1 Haga clic en "extracción segura de hardware".



2 Haga clic en "Extracción segura de Dispositivo de almacenamiento masivo USB".

3 (Para Windows Vista) Haga clic en "Aceptar".

4 Desconecte el cable USB y cierre el monitor LCD.

Lista de archivos y carpetas

Las carpetas y archivos se crean en el disco duro y tarjeta microSD como se indica a continuación.

Se crean solo cuando es necesario.

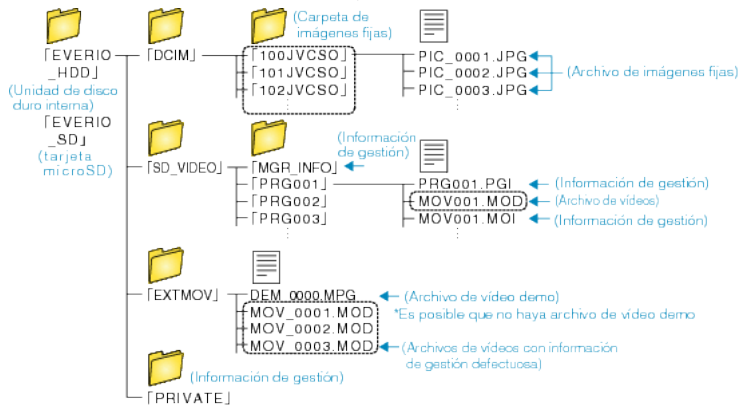

PRECAUCIÓN:

- Si las carpetas o archivos se eliminan, mueven o cambian de nombre en el PC, ya no se pueden reproducir en esta unidad.

Copiar a computadora Mac

Copie los archivos a un Mac siguiendo este método.

1 Cierre el monitor LCD y conecte el dispositivo.

Cierre el monitor LCD y conecte el dispositivo.

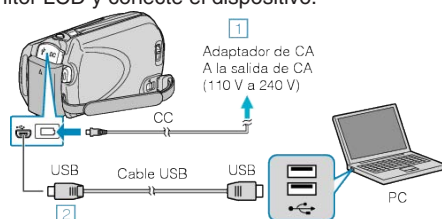

- ① Conecte el adaptador de CA a esta unidad.
 - ② Realice la conexión utilizando el cable USB proporcionado.
- El software provisto no es necesario para este proceso.

2 Abra el monitor LCD.

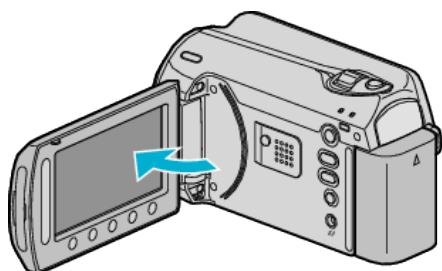

- Aparecerá MENÚ USB.

3 Seleccione "REPRODUCIR EN PC" y presione **OK**.



- Las demás operaciones se deben realizar en el PC.

4 Haga clic en el icono EVERIO_HDD o EVERIO_SD del escritorio.

- Se abre la carpeta.

5 Haga clic en el icono de visualización en columnas.

Icono de visualización en columnas



- Busque la carpeta con los archivos que desee.

6 Copie los archivos a cualquier carpeta del PC (escritorio, etc).



PRECAUCIÓN:

- Si las carpetas o archivos se eliminan, mueven o cambian de nombre en el PC, ya no se pueden reproducir en esta unidad.
- Los archivos MOD copiados a una Mac no pueden importarse a iMovie. Para utilizar archivos MOD con iMovie, importa los archivos utilizando iMovie.

NOTA:

- Para editar los archivos, utilice un software compatible con los archivos MOD/JPEG.

- Al extraer esta unidad de la computadora, arrastre y suelte el icono EVERIO_HDD o EVERIO_SD en su escritorio a en la papelera de reciclaje.

iMovie y iPhoto

Puede importar archivos desde esta unidad a una computadora utilizando iMovie '08, '09 (vídeo) o iPhoto (imagen fija) de Apple.

Para comprobar los requisitos del sistema, seleccione "Acerca de este Mac" del menú Apple. Se puede determinar la versión del sistema operativo, procesador y memoria.

- Para obtener información actualizada sobre iMovie o iPhoto, consulte la página web de Apple.
- Para obtener información sobre cómo utilizar iMovie o iPhoto, consulte el archivo de ayuda de los programas de software respectivos.
- No hay garantía de que las operaciones funcionen en todos los entornos.

Funcionamiento del menú

Utilice el control deslizante y los botones de funcionamiento para ajustar el menú.

- El menú es diferente según el modo que esté en uso.

1 Presione  para ver el menú.

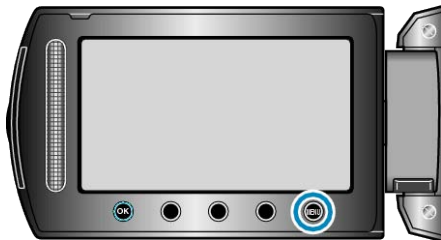



2 Seleccione el menú que desee y presione .



3 Seleccione el ajuste que desee y presione .



NOTA:

- Para cerrar el menú, presione .
- Para volver a la pantalla anterior, presione .
- Para ver el archivo de ayuda, presione .

Restablecimiento de ajustes predeterminados : _____

- Realice los ajustes utilizando "CONFIG. DE FÁBRICA" en el menú de ajustes de la cámara.

"CONFIG. DE FÁBRICA" ( P.107)

Menú de grabación (vídeo)

Puede realizar diversos ajustes, como brillo y balance de blancos, para adaptarse al sujeto u objetivo. Puede también cambiar los ajustes como la calidad de imagen y ganancia.

Ajuste	Detalles
AJUSTE MANUAL	Los ajustes de grabación se pueden ajustar manualmente. <ul style="list-style-type: none"> Se muestran solo si se realiza una grabación en modo manual. "Grabación manual" (P.24)
ILUMINACIÓN	Apaga o enciende la luz. "ILUMINACIÓN" (P.88)
REGISTRAR EVENTO	Clasifica los vídeos según los eventos (como por ejemplo "Viajes", "Certámenes deportivos") registrando el archivo antes de la grabación. "Registro de archivos a eventos antes de la grabación" (P.30)
CALIDAD DE VÍDEO	Ajusta la calidad del vídeo. "CALIDAD DE VÍDEO" (P.88)
ZOOM	Ajusta el alcance máximo del zoom. "ZOOM" (P.89)
GANANCIA	Hace que el sujeto se vea más brillante automáticamente si se graba en sitios oscuros. "GANANCIA" (P.89)
GRAB. POR INTERVALO	Permite la visualización momentánea de los cambios de una escena que ocurren lentamente durante un periodo prolongado de tiempo tomando cuadros a un intervalo determinado. "Grabación a intervalos (GRAB. POR INTERVALO)" (P.33)
GRABACIÓN AUTOMÁTICA	Permite que la unidad inicie o detenga la grabación automáticamente mediante la captación de los cambios de brillo dentro del cuadro rojo que se visualiza en el monitor LCD. "Grabación automática mediante captación de movimientos (GRABACIÓN AUTOMÁTICA)" (P.34)
SELECC. REL. ASPECTO	Se puede realizar una grabación con proporción de aspecto 16:9 ó 4:3. "SELECC. REL. ASPECTO" (P.90)
SIN VIENTO	Reduce el ruido causado por el viento. "SIN VIENTO" (P.90)

ILUMINACIÓN

Apaga o enciende la luz.

Ajuste	Detalles
OFF	No se ilumina.
AUTO	Se ilumina automáticamente cuando el entorno es oscuro.
ON	Permanece iluminado todo el tiempo.

Visualización de la opción

1 Seleccione el modo vídeo.

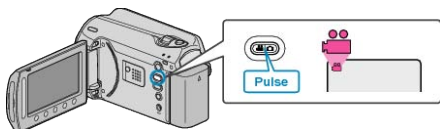

2 Presione **OK** para ver el menú.

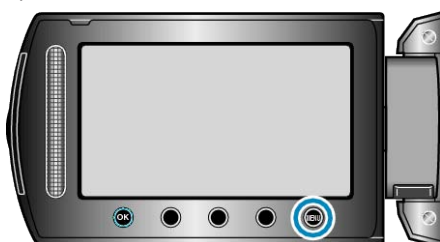

3 Seleccione "ILUMINACIÓN" y presione **OK**.



REGISTRAR EVENTO

Clasifica los vídeos según los eventos (como por ejemplo "Viajes", "Certámenes deportivos") registrando el archivo antes de la grabación. Información de funcionamiento "Registro de archivos a eventos antes de la grabación" (P.30)

CALIDAD DE VÍDEO

Ajusta la calidad del vídeo.

Ajuste	Detalles
ULTRAFINA	Permite la grabación a la mejor calidad de imagen.
FINA	Permite la grabación a la más alta calidad de imagen.
NORMAL	Permite la grabación en calidad estándar.
ECONÓMICA	Permite grabaciones prolongadas.

Visualización de la opción

1 Seleccione el modo vídeo.

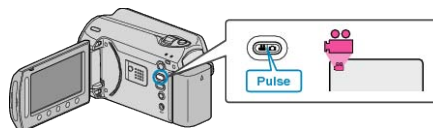

2 Presione **OK** para ver el menú.



3 Seleccione "CALIDAD DE VÍDEO" y presione **OK**.



NOTA:

- Puede cambiar la calidad de vídeo de la pantalla de tiempo restante de grabación. Seleccione la calidad de vídeo con el control deslizante y presione **OK**.

ZOOM

Ajusta el alcance máximo del zoom.

Ajuste	Detalles
39x/ÓPTICA	Permite un zoom de hasta 39x.
45x/DYNAMIC	Permite un zoom de hasta 45x.
90x/DIGITAL	Permite un zoom de hasta 90x.
800x/DIGITAL	Permite un zoom de hasta 800x.

NOTA:

- Puede expandir el área del zoom sin degradar la calidad de la imagen utilizando el zoom dinámico.
- Si utiliza el zoom digital, la imagen no es nítida porque se ha ampliado digitalmente.

Visualización de la opción

1 Seleccione el modo vídeo.

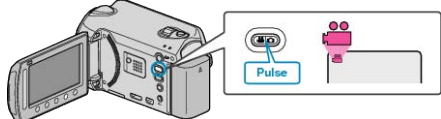

2 Presione **MEU** para ver el menú.

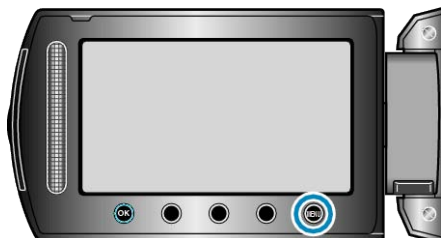

3 Seleccione "ZOOM" y presione **OK**.



GANANCIA

Hace que el sujeto se vea más brillante automáticamente si se graba en sitios oscuros.

Ajuste	Detalles
OFF	Desactiva la función.
AGC	Ilumina eléctricamente la escena cuando es oscura.
AUTO	Ilumina automáticamente la escena cuando es oscura.

NOTA:

- Aunque "AUTO" ilumina la escena más que "AGC", los movimientos del sujeto pueden no ser naturales.
- Puede realizar ajustes de las imágenes fijas en forma independiente. "GANANCIA (Imagen fija)" (P.94)

Visualización de la opción

1 Seleccione el modo vídeo.

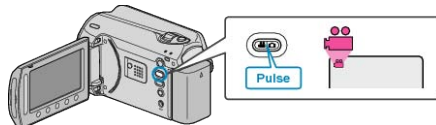

2 Presione **MEU** para ver el menú.

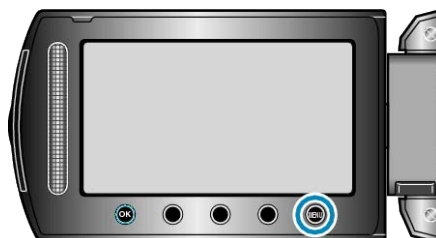

3 Seleccione "GANANCIA" y presione **OK**.



GRAB. POR INTERVALO

Esta función permite la visualización momentánea de los cambios de una escena que ocurren lentamente durante un periodo prolongado de tiempo tomando cuadros a un intervalo determinado.

Es muy útil para realizar observaciones, como por ejemplo cuando se abre el capullo de una flor.

Información de funcionamiento

"Grabación a intervalos (GRAB. POR INTERVALO)" (P.33)

GRABACIÓN AUTOMÁTICA

Graba automáticamente mediante la captación de los cambios del brillo.

Información de funcionamiento

"Grabación automática mediante captación de movimientos (GRABACIÓN AUTOMÁTICA)" (P.34)

SELECC. REL. ASPECTO

Se puede realizar una grabación con proporción de aspecto 16:9 ó 4:3.

Ajuste	Detalles
16:9	Ajusta la proporción de aspecto en 16:9.
4:3	Ajusta la proporción de aspecto en 4:3.

Visualización de la opción

1 Seleccione el modo vídeo.

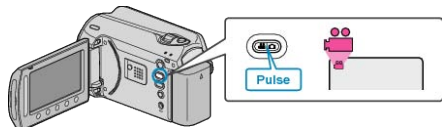

2 Presione **OK** para ver el menú.

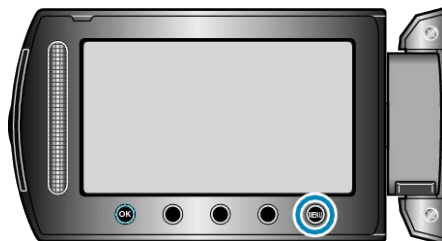

3 Seleccione "SELECC. REL. ASPECTO" y presione **OK**.



SIN VIENTO

Reduce el ruido causado por el viento.

Ajuste	Detalles
OFF	Desactiva la función.
ON	Activa la función.

Visualización de la opción

1 Seleccione el modo vídeo.

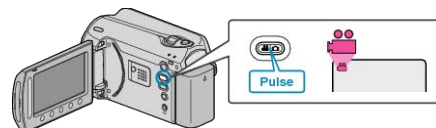

2 Presione **OK** para ver el menú.

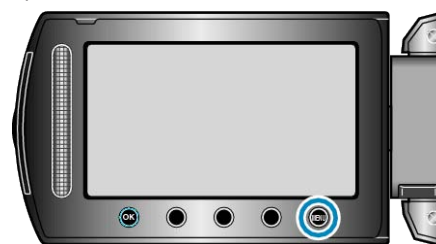

3 Seleccione "SIN VIENTO" y presione **OK**.



Menú de grabación (imagen fija)

Puede realizar diversos ajustes, como brillo y balance de blancos, para adaptarse al sujeto u objetivo. Puede también cambiar los ajustes como la calidad de imagen y ganancia.

Ajuste	Detalles
AJUSTE MANUAL	Los ajustes de grabación se pueden ajustar manualmente. <ul style="list-style-type: none"> • Se muestran solo si se realiza una grabación en modo manual. "Grabación manual" (P.24)
ILUMINACIÓN	Apaga o enciende la luz. "ILUMINACIÓN" (P.92)
TEMPORIZ.	Utilice esta opción cuando saca una foto grupal. "TEMPORIZ." (P.92)
MODO DE CAPTURA	Puede realizar los ajustes de la filmación continua. "MODO DE CAPTURA" (P.93)
CALIDAD DE IMAGEN	Ajusta la calidad de la imagen. "CALIDAD DE IMAGEN" (P.93)
GANANCIA	Hace que el sujeto se vea más brillante automáticamente si se graba en sitios oscuros. "GANANCIA" (P.94)
GRABACIÓN AUTOMÁTICA	Permite que la unidad grabe imágenes fijas automáticamente mediante la captación de los cambios de brillo dentro del cuadro rojo que se visualiza en el monitor LCD. "Grabación automática mediante captación de movimientos (GRABACIÓN AUTOMÁTICA)" (P.34)

ILUMINACIÓN

Apaga o enciende la luz.

Ajuste	Detalles
OFF	No se ilumina.
AUTO	Se ilumina automáticamente cuando el entorno es oscuro.
ON	Permanece iluminado todo el tiempo.

Visualización de la opción

1 Seleccione el modo de imágenes fijas.

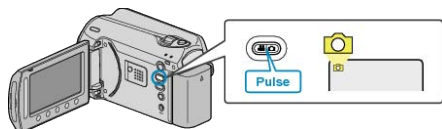

2 Presione **MENU** para ver el menú.

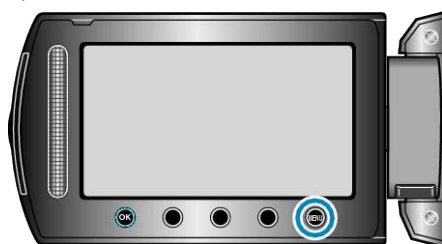

3 Seleccione "ILUMINACIÓN" y presione **OK**.



TEMPORIZ.

Es conveniente utilizar el temporizador de 10 segundos al tomar una foto de grupo.

El uso del temporizador de 2 segundos también ayuda a prevenir la vibración de la cámara causada al presionar el botón INSTANTÁNEA.

Ajuste	Detalles
OFF	Desactiva el temporizador.
2SEG	Inicia la grabación 2 segundos después de presionar el botón INSTANTÁNEA.
10SEG	Inicia la grabación 10 segundos después de presionar el botón SNAPSHOT. Este ajuste es adecuado para sacar fotos grupales.

Visualización de la opción

1 Seleccione el modo de imágenes fijas.

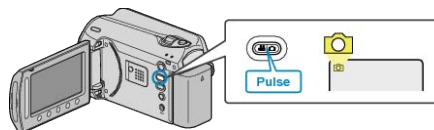

2 Presione **MENU** para ver el menú.

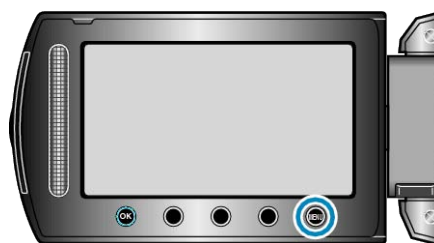

3 Seleccione "TEMPORIZ." y presione **OK**.



MODO DE CAPTURA

Puede realizar los ajustes de la filmación continua.

Ajuste	Detalles
GRABAR UNA CAPTURA	Graba una imagen fija.
GRABACION CONTINUA	Graba imágenes fijas en forma continua cuando presiona el botón INSTANTÁNEA.

NOTA:

- Se puede capturar hasta 3 imágenes por segundo durante la filmación continua.
- Algunas tarjetas SD no son compatibles con la filmación continua.
- La velocidad de filmación continua se reducirá si se utiliza esta función repetidamente.

Visualización de la opción

1 Seleccione el modo de imágenes fijas.

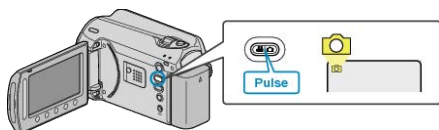

2 Presione **OK** para ver el menú.

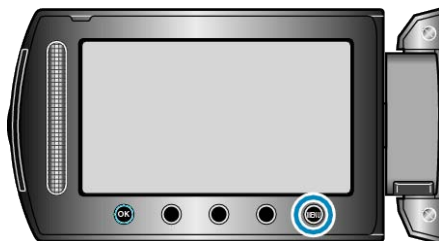

3 Seleccione "MODO DE CAPTURA" y presione **OK**.



CALIDAD DE IMAGEN

Ajusta la calidad de la imagen.

Ajuste	Detalles
FINA	Permite la grabación en alta calidad de imagen pero disminuye el número de imágenes grabables.
ESTÁNDAR	Permite la grabación en calidad estándar.

Visualización de la opción

1 Seleccione el modo de imágenes fijas.

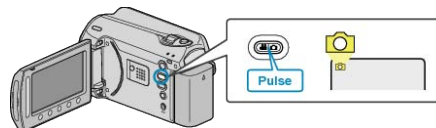

2 Presione **OK** para ver el menú.

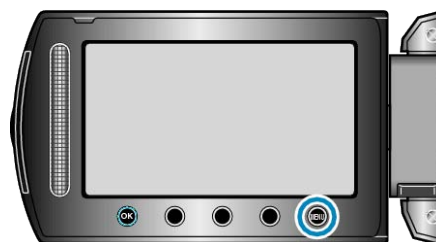

3 Seleccione "CALIDAD DE IMAGEN" y presione **OK**.



GANANCIA

Hace que el sujeto se vea más brillante automáticamente si se graba en sitios oscuros.

Ajuste	Detalles
OFF	Desactiva la función.
AGC	Ilumina eléctricamente la escena cuando es oscura.

NOTA:

- Puede realizar ajustes de vídeos en forma independiente.

"GANANCIA (Vídeo)" (P.89)

Visualización de la opción

- 1 Seleccione el modo de imágenes fijas.

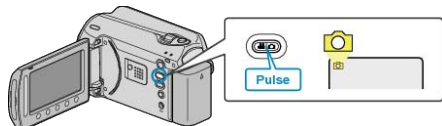

- 2 Presione para ver el menú.

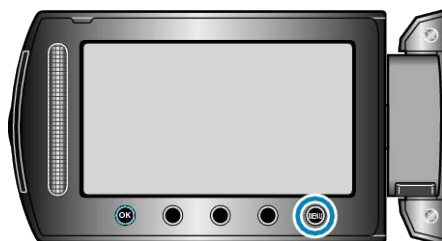

- 3 Seleccione "GANANCIA" y presione .



GRABACIÓN AUTOMÁTICA

Graba automáticamente mediante la captación de los cambios del brillo.

Información de funcionamiento

"Grabación automática mediante captación de movimientos (GRABACIÓN AUTOMÁTICA)" (P.34)

Menú de ajustes manuales

Los ajustes de grabación se pueden ajustar manualmente.

NOTA:

- Se muestran solo si se realiza una grabación en modo manual.

Ajuste	Detalles
SELECC. ESCENA	Puede seleccionar los ajustes para adaptarse a las condiciones de filmación. "Selección de la escena" (P.25)
FOCO	El enfoque se puede ajustar manualmente. "Ajuste manual del enfoque" (P.26)
AJUSTAR BRILLO	Ajusta el brillo total de la pantalla. "Ajuste del brillo" (P.27)
VELOCIDAD OBTURACIÓN	Se puede ajustar la velocidad del obturador. "Ajuste de la velocidad del obturador" (P.27)
BALANCE BLANCOS	Ajusta el color según la fuente de luz. "Ajuste del balance de blancos" (P.28)
COMP. CONTRALUZ	Corrige la imagen cuando el sujeto aparece oscuro debido al contraluz. "Ajuste de la compensación de contraluz" (P.28)
ÁREA DE FOTOMETRÍA	Permite ajustar el brillo en el área que desee. "Ajuste del dosificador de área" (P.29)
EFECTO	Graba vídeos o imágenes fijas con efectos especiales como por ejemplo sepia o blanco y negro. "Grabación con efectos" (P.29)
TELE MACRO	Permite tomas en primeros planos cuando se utiliza el terminal del telefoto (T) del zoom. "Tomas en primeros planos" (P.30)

SELECC. ESCENA

Puede seleccionar los ajustes para adaptarse a las condiciones de filmación.

Información de funcionamiento
"Selección de la escena" (P.25)

FOCO

El enfoque se puede ajustar automática o manualmente.

Información de funcionamiento
"Ajuste manual del enfoque" (P.26)

AJUSTAR BRILLO

Ajusta el brillo total de la pantalla.

Información de funcionamiento
"Ajuste del brillo" (P.27)

VELOCIDAD OBTURACIÓN

Se puede ajustar la velocidad del obturador.

Información de funcionamiento
"Ajuste de la velocidad del obturador" (P.27)

BALANCE BLANCOS

Ajusta el color según la fuente de luz.

Información de funcionamiento
"Ajuste del balance de blancos" (P.28)

COMP. CONTRALUZ

Corrige la imagen cuando el sujeto aparece oscuro debido al contraluz.

Información de funcionamiento
"Ajuste de la compensación de contraluz" (P.28)

ÁREA DE FOTOMETRÍA

Permite ajustar el brillo en el área que desee.

Información de funcionamiento
"Ajuste del dosificador de área" (P.29)

EFECTO

Graba vídeos o imágenes fijas con efectos especiales como por ejemplo sepia o blanco y negro.

Información de funcionamiento
"Grabación con efectos" (P.29)

TELE MACRO

Permite tomas en primeros planos cuando se utiliza el terminal del telefoto (T) del zoom.

Información de funcionamiento
"Tomas en primeros planos" (P.30)

Menú de reproducción (vídeo)

Puede eliminar o buscar vídeos específicos.

Ajuste	Detalles
ELIMINAR	<p>Elimina vídeos no deseados.</p> <p>"Eliminación del archivo visualizado actualmente" (P.46)</p> <p>"Eliminación de archivos seleccionados" (P.47)</p> <p>"Eliminación de todos los archivos" (P.48)</p>
TITULO IMAGEN	<p>Crear una lista de reproducción seleccionando una fecha de grabación y una pantalla de título de la lista.</p> <p>"Creación de una lista de reproducción con títulos" (P.64)</p>
BUSCAR	<p>Refina la pantalla de índice de vídeos según el grupo, fecha de grabación o evento.</p> <p>"Búsqueda de grupos" (P.41)</p> <p>"Búsqueda de fechas" (P.42)</p> <p>"Búsqueda de eventos y fechas" (P.42)</p>
REPR. LISTA REPROD.	<p>Reproduce las listas de reproducción creadas.</p> <p>"Reproducción de listas de reproducción" (P.44)</p>
EDITAR LISTA REPR.	<p>Crea o edita una lista de reproducción.</p> <p>"Creación de listas de reproducción con archivos seleccionados" (P.57)</p> <p>"Creación de listas de reproducción por grupo" (P.58)</p> <p>"Creación de listas de reproducción por fecha" (P.59)</p> <p>"Creación de listas de reproducción por evento" (P.60)</p> <p>"Edición de listas de reproducción" (P.61)</p> <p>"Eliminación de listas de reproducción" (P.62)</p> <p>"Adición de pantallas de títulos a las listas de reproducción" (P.63)</p>
REPR. ARCHIVO MPG	<p>Reproduce vídeos con información de gestión defectuosa.</p> <p>"Reproducción de un vídeo con información de gestión defectuosa" (P.39)</p>
EDITAR	<ul style="list-style-type: none"> ● COPIAR <p>Copia archivos a otro medio.</p> <p>"Copia de todos los archivos" (P.66)</p> <p>"Copia de archivos seleccionados" (P.67)</p> <ul style="list-style-type: none"> ● MOVER <p>Mueve archivos a otro medio.</p> <p>"Traslado de todos los archivos" (P.68)</p> <p>"Traslado de los archivos seleccionados" (P.69)</p> <ul style="list-style-type: none"> ● PROTEGER/CANCELAR <p>Evita que los archivos se eliminen accidentalmente.</p> <p>"Protección del archivo visualizado actualmente" (P.48)</p> <p>"Protección de los archivos seleccionados" (P.49)</p> <p>"Protección de todos los archivos" (P.50)</p> <p>"Anulación de protección de todos los archivos" (P.51)</p> <ul style="list-style-type: none"> ● RECORTAR <p>Seleccione la parte necesaria de un vídeo y guárdela como un nuevo archivo de vídeo.</p> <p>"Captura de una parte necesaria del vídeo" (P.54)</p> <ul style="list-style-type: none"> ● CAMBIAR REG. EVENTO <p>Cambia el evento registrado.</p> <p>"Cambio del evento del archivo visualizado actualmente" (P.51)</p> <p>"Cambio del evento de los archivos seleccionados" (P.52)</p>
DATOS EN PANTALLA	<p>Ajusta si se desea ver las pantallas de visualización, como por ejemplo iconos, durante la reproducción.</p> <p>"DATOS EN PANTALLA" (P.98)</p>

ELIMINAR

Elimina vídeos no deseados.

Información de funcionamiento

"Eliminación del archivo visualizado actualmente" (P.46)

"Eliminación de archivos seleccionados" (P.47)

"Eliminación de todos los archivos" (P.48)

TITULO IMAGEN

Crear una lista de reproducción seleccionando una fecha de grabación y una pantalla de título de la lista.

Información de funcionamiento

"Creación de una lista de reproducción con títulos" (P.64)

BUSCAR

Refina la pantalla de índice de vídeos según el grupo, fecha de grabación o evento.

Información de funcionamiento

"Búsqueda de grupos" (P.41)

"Búsqueda de fechas" (P.42)

"Búsqueda de eventos y fechas" (P.42)

REPR. LISTA REPROD.

Reproduce las listas de reproducción creadas.

Información de funcionamiento

"Reproducción de listas de reproducción" (P.44)

EDITAR LISTA REPR.

Una lista en la que clasifica sus vídeos favoritos es una lista de reproducción.

Al crear una lista de reproducción, puede reproducir solo sus vídeos favoritos en el orden que desee.

El archivo de vídeo original permanece incluso si se registra en una lista de reproducción.

Información de funcionamiento

"Creación de listas de reproducción con archivos seleccionados" (P.57)

"Creación de listas de reproducción por grupo" (P.58)

"Creación de listas de reproducción por fecha" (P.59)

"Creación de listas de reproducción por evento" (P.60)

"Edición de listas de reproducción" (P.61)

"Eliminación de listas de reproducción" (P.62)

"Adición de pantallas de títulos a las listas de reproducción" (P.63)

REPR. ARCHIVO MPG

Reproduce vídeos con información de gestión defectuosa.

Información de funcionamiento

"Reproducción de un vídeo con información de gestión defectuosa" (P.39)

EDITAR

Puede realizar operaciones como la copia o protección de vídeos.

Ajuste	Detalles
COPIAR	Copia archivos a otro medio. "Copia de todos los archivos" (P.66) "Copia de archivos seleccionados" (P.67)
MOVER	Mueve archivos a otro medio. "Traslado de todos los archivos" (P.68) "Traslado de los archivos seleccionados" (P.69)
PROTEGER/ CANCELAR	Evita que los archivos se eliminen accidentalmente. "Protección del archivo visualizado actualmente" (P.48) "Protección de los archivos seleccionados" (P.49) "Protección de todos los archivos" (P.50) "Anulación de protección de todos los archivos" (P.51)
RECORTAR	Seleccione la parte necesaria de un vídeo y guárdela como un nuevo archivo de vídeo. "Captura de una parte necesaria del vídeo" (P.54)
CAMBIAR REG. EVENTO	Cambia el evento registrado. "Cambio del evento del archivo visualizado actualmente" (P.51) "Cambio del evento de los archivos seleccionados" (P.52)

COPIAR

Copia archivos a otro medio.

Información de funcionamiento

"Copia de todos los archivos" (P.66)

"Copia de archivos seleccionados" (P.67)

MOVER

Mueve archivos a otro medio.

Información de funcionamiento

"Traslado de todos los archivos" (P.68)

"Traslado de los archivos seleccionados" (P.69)

PROTEGER/CANCELAR

Evita que los archivos se eliminen accidentalmente.

Información de funcionamiento

"Protección del archivo visualizado actualmente" (P.48)

"Protección de los archivos seleccionados" (P.49)

"Protección de todos los archivos" (P.50)

"Anulación de protección de todos los archivos" (P.51)

RECORTAR

Seleccione la parte necesaria de un vídeo y guárdela como un nuevo archivo de vídeo.

Información de funcionamiento

"Captura de una parte necesaria del vídeo" (P.54)

CAMBIAR REG. EVENTO

Cambia el evento registrado.

Información de funcionamiento

"Cambio del evento del archivo visualizado actualmente" (P.51)

"Cambio del evento de los archivos seleccionados" (P.52)

DATOS EN PANTALLA

Ajusta si se desea ver las pantallas de visualización, como por ejemplo iconos, durante la reproducción.

Ajuste	Detalles
OFF	No hay visualización alguna.
MOSTRAR TODO	Se visualiza todo.
MOSTRAR SÓLO FECHA	Se visualiza solo la fecha.

Visualización de la opción

1 Seleccione el modo reproducción.

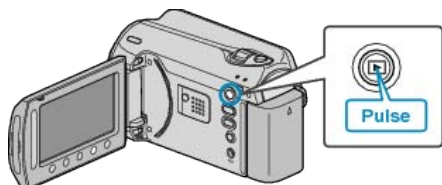

2 Seleccione el modo vídeo.

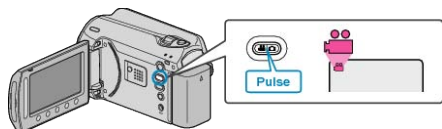

3 Presione para ver el menú.

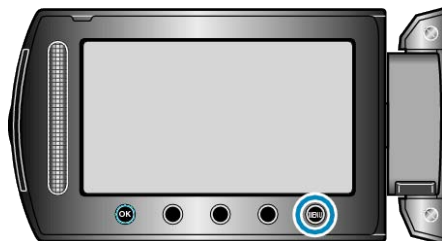

4 Seleccione "DATOS EN PANTALLA" y presione .



Menú de reproducción (imagen fija)

Puede eliminar o buscar imágenes fijas específicas.

Ajuste	Detalles
ELIMINAR	Elimina imágenes fijas no deseadas. "Eliminación del archivo visualizado actualmente" (P.46) "Eliminación de archivos seleccionados" (P.47) "Eliminación de todos los archivos" (P.48)
BUSCAR FECHA	Puede buscar y reproducir vídeos o imágenes fijas según las fechas de grabación. "Búsqueda de fechas" (P.42)
EDITAR	<ul style="list-style-type: none"> • COPIAR Copia archivos a otro medio. "Copia de todos los archivos" (P.66) "Copia de archivos seleccionados" (P.67) • MOVER Mueve archivos a otro medio. "Traslado de todos los archivos" (P.68) "Traslado de los archivos seleccionados" (P.69) • PROTEGER/CANCELAR Evita que los archivos se eliminen accidentalmente. "Protección del archivo visualizado actualmente" (P.48) "Protección de los archivos seleccionados" (P.49) "Protección de todos los archivos" (P.50) "Anulación de protección de todos los archivos" (P.51)
EFFECTOS PRESENT DIAP	Puede añadir efectos a las transiciones en una reproducción de presentación de diapositivas. "EFFECTOS PRESENT DIAP" (P.100)
DATOS EN PANTALLA	Ajusta si se desea ver las pantallas de visualización, como por ejemplo iconos, durante la reproducción. "DATOS EN PANTALLA" (P.100)

ELIMINAR

Elimina imágenes fijas no deseadas.

Información de funcionamiento

"Eliminación del archivo visualizado actualmente" (P.46)

"Eliminación de archivos seleccionados" (P.47)

"Eliminación de todos los archivos" (P.48)

BUSCAR FECHA

Puede buscar y reproducir vídeos o imágenes fijas según las fechas de grabación.

Información de funcionamiento

"Búsqueda de fechas" (P.42)

EDITAR

Puede realizar operaciones como la copia o protección de imágenes fijas.

Ajuste	Detalles
COPIAR	Copia archivos a otro medio. "Copia de todos los archivos" (P.66) "Copia de archivos seleccionados" (P.67)
MOVER	Mueve archivos a otro medio. "Traslado de todos los archivos" (P.68) "Traslado de los archivos seleccionados" (P.69)
PROTEGER/CANCELAR	Evita que los archivos se eliminen accidentalmente. "Protección del archivo visualizado actualmente" (P.48) "Protección de los archivos seleccionados" (P.49) "Protección de todos los archivos" (P.50) "Anulación de protección de todos los archivos" (P.51)

COPIAR

Copia archivos a otro medio.

Información de funcionamiento

"Copia de todos los archivos" (P.66)

"Copia de archivos seleccionados" (P.67)

MOVER

Mueve archivos a otro medio.

Información de funcionamiento

"Traslado de todos los archivos" (P.68)

"Traslado de los archivos seleccionados" (P.69)

PROTEGER/CANCELAR

Evita que los archivos se eliminen accidentalmente.

Información de funcionamiento

"Protección del archivo visualizado actualmente" (P.48)

"Protección de los archivos seleccionados" (P.49)

"Protección de todos los archivos" (P.50)

"Anulación de protección de todos los archivos" (P.51)

EFFECTOS PRESENT DIAP

Puede añadir efectos a las transiciones en una reproducción de presentación de diapositivas.

Ajuste	Detalles
DESLIZAMIENTO	Cambia la pantalla deslizándola de derecha a izquierda.
PERSIANA	Cambia la pantalla dividiéndola en franjas verticales.
CUADRICULADO	Cambia la pantalla a través de un trama estriada.
ALEATORIO	Cambia la pantalla con un efecto aleatoria de "DESLIZAMIENTO", "PERSIANA" y "CUADRICULADO".

Visualización de la opción

1 Seleccione el modo reproducción.

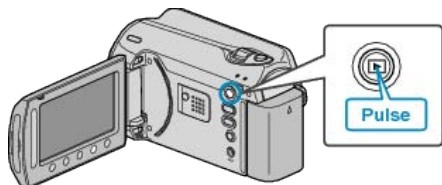

2 Seleccione el modo de imágenes fijas.

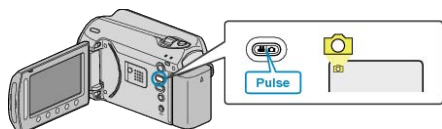

3 Presione **MENU** para ver el menú.



4 Seleccione "EFECTOS PRESENT DIAP" y presione **OK**.



DATOS EN PANTALLA

Ajusta si se desea ver las pantallas de visualización, como por ejemplo iconos, durante la reproducción.

Ajuste	Detalles
OFF	No hay visualización alguna.
MOSTRAR TODO	Se visualiza todo.
MOSTRAR SÓLO FECHA	Se visualiza solo la fecha.

Visualización de la opción

1 Seleccione el modo reproducción.

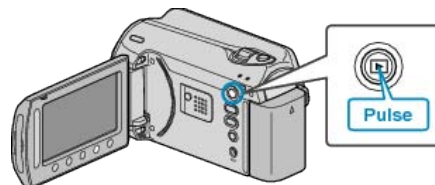

2 Seleccione el modo de imágenes fijas.

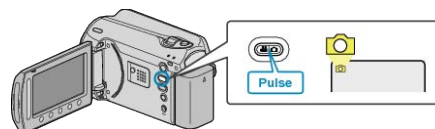

3 Presione **MENU** para ver el menú.

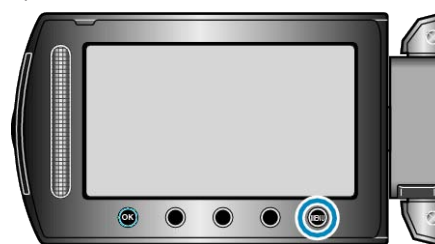

4 Seleccione "DATOS EN PANTALLA" y presione **OK**.



Visualización del menú de ajustes

Puede ajustar los distintos ajustes de visualización como por ejemplo el brillo del monitor LCD, etc.

Ajuste	Detalles
LANGUAGE	El idioma en el que se muestra la información de la pantalla puede cambiarse. "LANGUAGE" (P.101)
ESTILO INDIC. FECHA	Ajusta el orden del formato de visualización del año, mes, día y hora (24H/12H). "ESTILO INDIC. FECHA" (P.101)
BRILLO DEL MONITOR	Ajusta el brillo del monitor LCD. "BRILLO DEL MONITOR" (P.102)
LUZ DE FONDO MONITOR	Ajusta el brillo del contraluz del monitor. "LUZ DE FONDO MONITOR" (P.102)

LANGUAGE

El idioma en el que se muestra la información de la pantalla puede cambiarse.

1 Presione **⏻** para ver el menú.



2 Seleccione "CONFIG. PANTALLA" y presione **⏻**.



3 Seleccione "LANGUAGE" y presione **⏻**.



4 Seleccione el idioma que desee y pulse **⏻**.

ESTILO INDIC. FECHA

Ajusta el orden del formato de visualización del año, mes, día y hora (24H/12H).

1 Presione **⏻** para ver el menú.

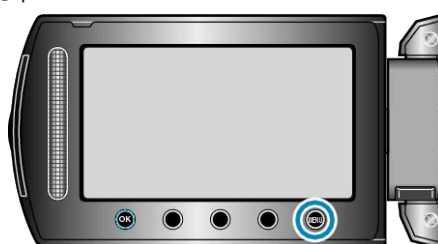

2 Seleccione "CONFIG. PANTALLA" y presione **⏻**.



3 Seleccione "ESTILO INDIC. FECHA" y presione **⏻**.



4 Ajusta el estilo de visualización de fecha y hora.



- Para la visualización de la fecha, ajuste cualquier formato de "mes.día.año", "año.mes.día" y "día.mes.año".
- Para la visualización de la hora, ajuste cualquier formato de "12h" y "24h".
- Presione los botones de funcionamiento "←"/"→" para mover el cursor.
- Después de realizar los ajustes, presione **⏻**.

BRILLO DEL MONITOR

Ajusta el brillo del monitor LCD.

1 Presione **MENU** para ver el menú.



2 Seleccione "CONFIG. PANTALLA" y presione **OK**.



3 Seleccione "BRILLO DEL MONITOR" y presione **OK**.



4 Ajusta el brillo del monitor LCD.

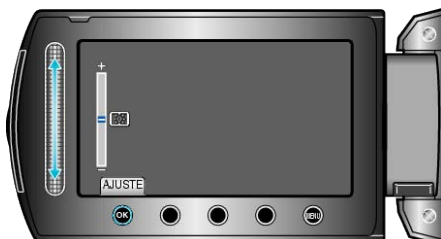

- Deslízelo hacia arriba para aumentar el brillo.
- Deslízelo hacia abajo para reducir el brillo.
- Después de realizar los ajustes, presione **OK**.

LUZ DE FONDO MONITOR

Ajusta el brillo del contraluz del monitor.

Ajuste	Detalles
MÁS BRILLO	Ilumina el contraluz del monitor independientemente de las condiciones del entorno.
ESTÁNDAR	Si selecciona esta opción, permite una mayor duración de las pilas.
AUTO	Ajusta el brillo automáticamente en "MÁS BRILLO" cuando se utiliza en exteriores y en "ESTÁNDAR" cuando se utiliza en interiores.

Visualización de la opción

1 Presione **MENU** para ver el menú.

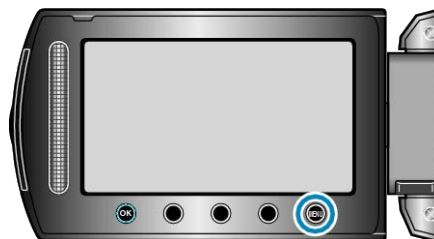

2 Seleccione "CONFIG. PANTALLA" y presione **OK**.



3 Seleccione "LUZ DE FONDO MONITOR" y presione **OK**.



AJUS.RELOJ

Restablece la hora actual o se ajusta a la hora local cuando utiliza esta unidad en el extranjero.

Información de funcionamiento

"Ajuste del reloj" (P.14)

"Ajuste del reloj a la hora local durante los viajes" (P.18)

"Ajuste del horario de verano" (P.18)

Menú de ajustes básicos

Puede realizar diversos ajustes de la cámara como por ejemplo el sonido de funcionamiento, etc.

Ajuste	Detalles
MODO DEMO	Introduce las características especiales de esta unidad en forma de extracto. "MODO DEMO" (P.104)
DESCONEXIÓN AUTOM.	Si ajusta esta opción, evita la situación de olvidarse de apagar la alimentación. "DESCONEXIÓN AUTOM." (P.104)
SONIDO FUNCIONAM.	Enciende y apaga el sonido de funcionamiento. "SONIDO FUNCIONAM." (P.105)
BOTÓN GRABAR	Muestra el botón REC del monitor LCD y permite su utilización como el botón START/STOP. "BOTÓN GRABAR" (P.105)
REINICIO RÁPIDO	Reduce el consumo de energía en el plazo de 5 minutos después de haber cerrado el monitor LCD a un tercio de lo utilizado durante una grabación. "REINICIO RÁPIDO" (P.106)
SENSOR DE GRAVEDAD	Evita daños en el disco duro cuando esta unidad se cae. "SENSOR DE GRAVEDAD" (P.106)
ACTUALIZAR	Actualiza las funciones de esta unidad a la última versión. "ACTUALIZAR" (P.107)
CONFIG. DE FÁBRICA	Regresa todos los ajustes a los valores predeterminados. "CONFIG. DE FÁBRICA" (P.107)

MODO DEMO

Inicia la reproducción del modo demo que presenta las características de esta unidad.

Ajuste	Detalles
OFF	Desactiva la función.
ON	Reproduce una presentación de las características especiales de esta unidad.

Visualización del modo demo

- ① Retire las baterías y tarjeta SD.
- ② Conecte el adaptador de CA.
- ③ Abra el monitor LCD y encienda la alimentación.
 - La presentación se inicia después de 3 minutos.
 - Para detener la reproducción, presione **OK**.

NOTA:

- Este modo no está disponible en el modo reproducción.

Visualización de la opción

- 1 Presione **MENU** para ver el menú.



- 2 Seleccione "CONFIG. BÁSICA" y presione **OK**.



- 3 Seleccione "MODO DEMO" y presione **OK**.



DESCONEXIÓN AUTOM.

Si ajusta esta opción, evita la situación de olvidarse de apagar la alimentación.

Ajuste	Detalles
OFF	La alimentación no se apaga incluso si esta unidad no se utiliza durante 5 minutos.
ON	Apague la alimentación automáticamente si esta unidad no se utiliza durante 5 minutos.

NOTA:

- Cuando utiliza una batería, la alimentación se apaga automáticamente si esta unidad no se utiliza durante 5 minutos.
- Cuando utiliza el adaptador de CA, esta unidad ingresa en modo de espera.

Visualización de la opción

- 1 Presione **MENU** para ver el menú.

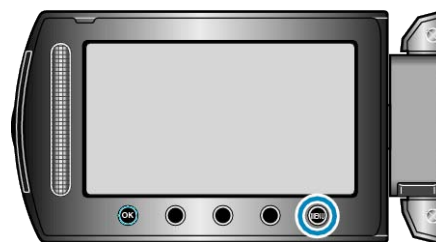

- 2 Seleccione "CONFIG. BÁSICA" y presione **OK**.



- 3 Seleccione "DESCONEXIÓN AUTOM." y presione **OK**.



SONIDO FUNCIONAM.

Enciende y apaga el sonido de funcionamiento.

Ajuste	Detalles
OFF	Apaga el sonido de funcionamiento.
ON	Enciende el sonido de funcionamiento.

Visualización de la opción

1 Presione **MENU** para ver el menú.

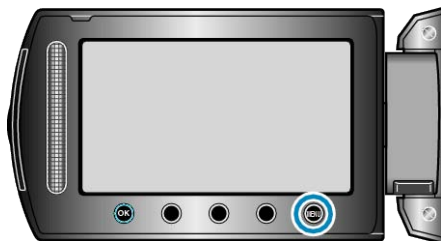

2 Seleccione "CONFIG. BÁSICA" y presione **OK**.



3 Seleccione "SONIDO FUNCIONAM." y presione **OK**.

**BOTÓN GRABAR**

Muestra el botón "GRABACIÓN" del monitor LCD y permite su utilización como el botón de INICIO/DETENCIÓN.

Ajuste	Detalles
OFF	No hay visualización.
ON	Muestra el botón REC del monitor LCD.

Visualización de la opción

1 Presione **MENU** para ver el menú.

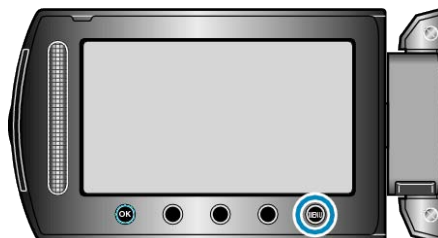

2 Seleccione "CONFIG. BÁSICA" y presione **OK**.



3 Seleccione "BOTÓN GRABAR" y presione **OK**.



REINICIO RÁPIDO

Permite que la grabación se realice inmediatamente cuando se abre el monitor LCD.

Ajuste	Detalles
OFF	Desactiva la función.
ON	Permite que la alimentación se apague cuando se abre el monitor LCD nuevamente en el plazo de 5 minutos.

Visualización de la opción

1 Presione **MENU** para ver el menú.

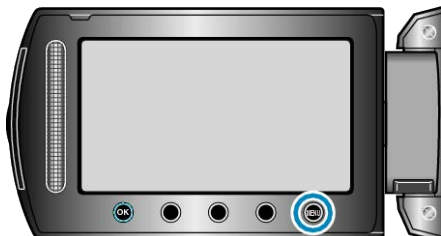

2 Seleccione "CONFIG. BÁSICA" y presione **OK**.



3 Seleccione "REINICIO RÁPIDO" y presione **OK**.



- El consumo de energía en el plazo de 5 minutos después de haber cerrado el monitor LCD se reduce a un tercio de lo utilizado durante una grabación.

SENSOR DE GRAVEDAD

Evita daños en el disco duro cuando esta unidad se cae.

Ajuste	Detalles
OFF	Desactiva la función.
ON	Detiene las grabaciones y reproducciones si esta unidad se cae para evitar daños en el disco duro.

NOTA:

- El disco duro no se puede proteger incluso si se selecciona "ON".

Visualización de la opción

1 Presione **MENU** para ver el menú.



2 Seleccione "CONFIG. BÁSICA" y presione **OK**.



3 Seleccione "SENSOR DE GRAVEDAD" y presione **OK**.



ACTUALIZAR

Actualiza las funciones de esta unidad a la última versión.
Para obtener más información, consulte la página principal de JVC
(si no hay un programa de actualización de software de esta unidad disponible, no encontrará nada en la página principal).

CONFIG. DE FÁBRICA

Regresa todos los ajustes a los valores predeterminados.

1 Presione  para ver el menú.

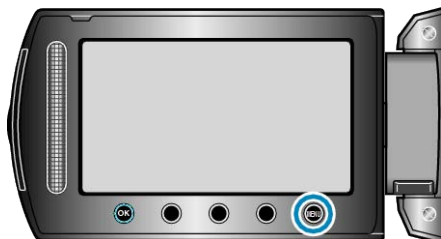

2 Seleccione "CONFIG. BÁSICA" y presione .



3 Seleccione "CONFIG. DE FÁBRICA" y presione .



4 Seleccione "Sí" y presione .



- Todos los ajustes regresan a sus valores predeterminados.

Menú de ajustes de conexión

Puede ajustar diversos ajustes para la conexión a un televisor o grabadora de DVD.

Ajuste	Detalles
VER EN TV	Muestra los iconos y la fecha y hora en una pantalla del televisor. "VER EN TV" (P.108)
SALIDA DE VÍDEO	Ajusta la proporción de aspecto (16:9 ó 4:3) según el televisor de conexión. "SALIDA DE VÍDEO" (P.108)

VER EN TV

Muestra los iconos y la fecha y hora en una pantalla del televisor.

Ajuste	Detalles
OFF	No muestra los iconos y la fecha y hora del televisor.
ON	Muestra los iconos y la fecha y hora del televisor.

Visualización de la opción

1 Presione para ver el menú.

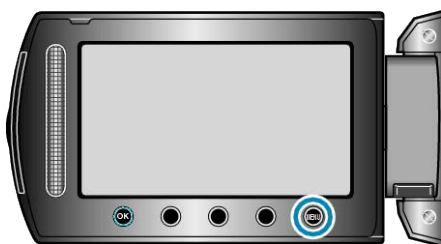

2 Seleccione "CONFIG. CONEXIÓN" y presione .



3 Seleccione "VER EN TV" y presione .



SALIDA DE VÍDEO

Ajusta la proporción de aspecto (16:9 ó 4:3) según el televisor de conexión.

Ajuste	Detalles
16:9	Seleccione esta opción cuando realiza una conexión a un televisor de pantalla ancha (16:9).
4:3	Seleccione esta opción cuando realiza una conexión a un televisor clásico (4:3).

Visualización de la opción

1 Presione para ver el menú.

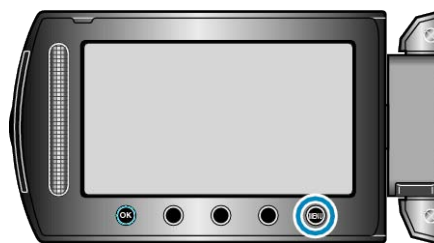

2 Seleccione "CONFIG. CONEXIÓN" y presione .



3 Seleccione "SALIDA DE VÍDEO" y presione .



Menú de ajustes de medios

Puede realizar diversos ajustes para los medios de grabación.

Ajuste	Detalles
SOPORTE GRAB. VÍDEO	Ajusta los medios de grabación y reproducción de los vídeos. "SOPORTE GRAB. VÍDEO" (P.109)
SOPORTE GRAB. FOTO	Ajusta los medios de grabación y reproducción de imágenes fijas. "SOPORTE GRAB. FOTO" (P.109)
FORMATEAR DISCO DURO	Elimina todos los archivos del disco duro. "FORMATEAR DISCO DURO" (P.110)
FORMATEAR TARJETA SD	Elimina todos los archivos de la tarjeta SD. "FORMATEAR TARJETA SD" (P.110)
ELIM. DATOS DISCO D.	Ejecute este proceso si se va a deshacer de esta unidad o si se la da a otra persona. "ELIM. DATOS DISCO D." (P.111)

SOPORTE GRAB. VÍDEO

Ajusta los medios de grabación y reproducción de los vídeos.

Ajuste	Detalles
HDD	Graba vídeos al disco duro de la videocámara.
SD	Graba vídeos a la tarjeta microSD.

Visualización de la opción

1 Presione para ver el menú.

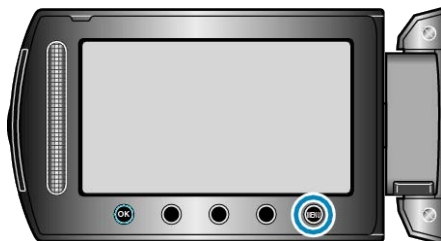

2 Seleccione "CONFIG. MEDIOS" y presione .



3 Seleccione "SOPORTE GRAB. VÍDEO" y presione .



SOPORTE GRAB. FOTO

Ajusta los medios de grabación y reproducción de imágenes fijas.

Ajuste	Detalles
HDD	Graba imágenes fijas al disco duro de la videocámara.
SD	Graba imágenes fijas a la tarjeta microSD.

Visualización de la opción

1 Presione para ver el menú.

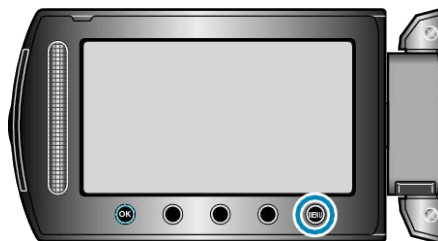

2 Seleccione "CONFIG. MEDIOS" y presione .



3 Seleccione "SOPORTE GRAB. FOTO" y presione .



FORMATEAR DISCO DURO

Elimina todos los archivos del disco duro.

Ajuste	Detalles
ARCHIVO	Elimina todos los archivos del disco duro.
ARCHIVO Y N° GESTIÓN	Elimina todos los archivos del disco duro y restablece la carpeta y los números de archivos a "1".

PRECAUCIÓN:

- Si se formatea el disco duro, todos los datos incluidos en él se eliminarán. Realice una copia de todos los archivos del disco duro a una PC antes de realizar el formateado.
- Asegúrese de que las baterías estén totalmente cargadas o conecte el adaptador de CA porque es posible que el proceso de formateado lleve unos minutos.

Visualización de la opción

1 Presione **MENU** para ver el menú.



2 Seleccione "CONFIG. MEDIOS" y presione **OK**.



3 Seleccione "FORMATEAR DISCO DURO" y presione **OK**.



FORMATEAR TARJETA SD

Elimina todos los archivos de la tarjeta microSD.

Ajuste	Detalles
ARCHIVO	Elimina todos los archivos de la tarjeta microSD.
ARCHIVO Y N° GESTIÓN	Elimina todos los archivos de la tarjeta microSD y restablece la carpeta y los números de archivos a "1".

PRECAUCIÓN:

- No está disponible para su selección cuando no se introduce una tarjeta microSD.
- Si se formatea la tarjeta, todos los datos incluidos en ella se eliminarán. Realice una copia de todos los archivos a un PC antes de realizar el formateado.
- Asegúrese de que las baterías estén totalmente cargadas o conecte el adaptador de CA porque es posible que el proceso de formateado lleve unos minutos.

Visualización de la opción

1 Presione **MENU** para ver el menú.

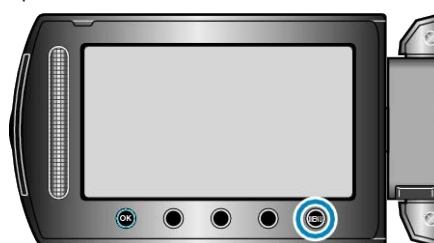

2 Seleccione "CONFIG. MEDIOS" y presione **OK**.



3 Seleccione "FORMATEAR TARJETA SD" y presione **OK**.



ELIM. DATOS DISCO D.

Ejecute este proceso si se va a deshacer de esta unidad o si se la da a otra persona.

1 Presione **MENU** para ver el menú.

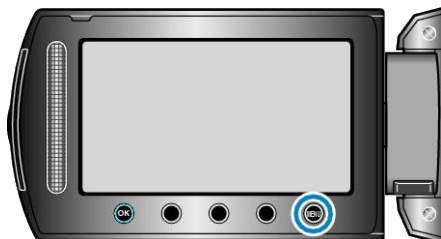

2 Seleccione "CONFIG. MEDIOS" y presione **OK**.



3 Seleccione "ELIM. DATOS DISCO D." y presione **OK**.



4 Seleccione "Sí" y presione **OK**.



• Después de eliminar los datos, presione **OK**.

PRECAUCIÓN:

• Conecte el adaptador de CA porque puede que la eliminación de datos lleve unos minutos.

NOTA:

• Repita el proceso para dificultar aún más la recuperación de datos.

Frente

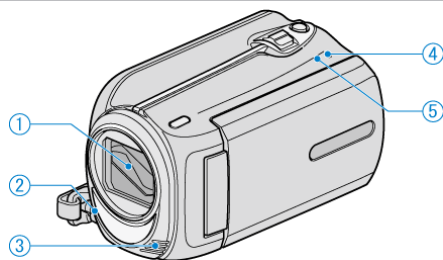

1 Lente/cubierta de la lente

- No toque la lente y cubierta de la lente.

2 Luz

- Encienda la luz si filma en sitios oscuros.

"ILUMINACIÓN" (P.88)

3 Micrófono estéreo

- No cubra el micrófono con sus dedos durante la grabación de vídeo.

4 POWER/CHARGE Luz

- Se enciende: Alimentación "ENCENDIDA"
- Parpadea: Carga en curso
- Se apaga: Carga terminada

5 ACCESS Luz

- La grabación o reproducción está en curso si la luz se enciende o parpadea.

No retire las baterías, adaptador de CA o tarjeta SD.

Parte posterior

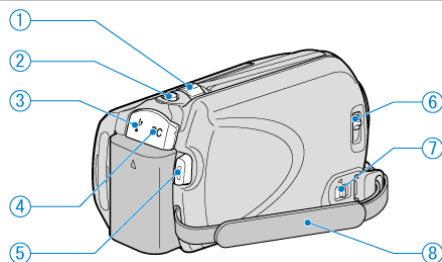

1 Palanca de zoom/volumen

- Durante la filmación: Ajusta el intervalo de filmación.
- Durante la reproducción (pantalla de índice): Cambia el número de imágenes que se muestran.
- Durante la reproducción de vídeo: Ajusta el volumen.

2 SNAPSHOT Botón (grabación de imágenes fijas)

- Toma una imagen fija.

3 Terminal USB

- Realiza la conexión al PC utilizando un cable USB.

4 Terminal de CC

- Realiza la conexión a un adaptador de CA para cargar la batería.

5 START/STOP Botón (grabación de vídeo)

- Inicia o detiene la grabación de vídeo.

6 Interruptor de la cubierta de la lente

- Abre y cierra la cubierta de la lente.

7 Palanca de liberación de la correa de mano

- Permite que la correa de mano se retire y se utilice como una correa manual.

8 Correa de mano

- Coloque su mano a través de la correa de mano para sostener esta unidad firmemente.

"Ajuste de la correa de mano" (P.13)

Parte de abajo

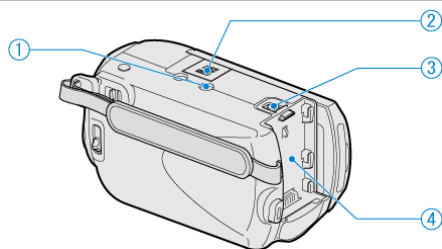

1 Abertura para fijación del trípode

"Instalación en trípode" (P.17)

2 Ranura para la tarjeta microSD

- Introduzca una tarjeta microSD opcional.

"Introducción de la tarjeta microSD" (P.13)

3 Palanca de liberación de la batería

"Carga de la batería" (P.12)

4 Montaje de la batería

Interior

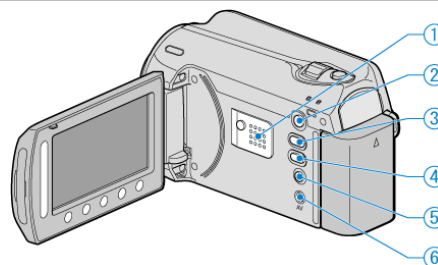

1 Altavoz

- Emite sonido de audio durante la reproducción de vídeo.

2 Botón (reproducción)

- Alterna entre los modos de grabación y reproducción.

3 Botón (vídeo/imagen fija)

- Alterna entre vídeo e imagen fija.

4 UPLOAD/EXPORT Botón (cargar/exportar a iTunes)

- Grabación: Realiza vídeos en formato YouTube o iTunes.
- Reproducción: Modifica vídeos a formato YouTube o iTunes.

5 Botón (encendido/información)

- Grabación: Muestra el tiempo (solo para vídeo) y carga de batería restantes.
- Reproducción: Muestra la información de los archivos como por ejemplo la fecha de grabación.
- Mantenga presionado este botón para encender o apagar la alimentación mientras que el monitor LCD está abierto.

6 Terminal AV

- Realiza la conexión a un televisor.

Monitor LCD

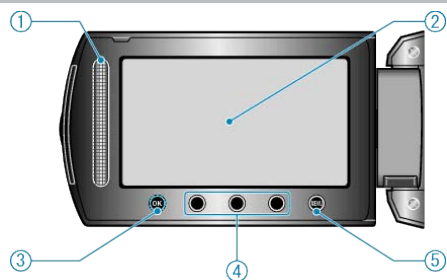

1 Control deslizante

LASER TOUCH OPERATION

- Selecciona las opciones o imágenes del menú o pantalla de índice.
"Uso de los botones de funcionamiento" (P. 16)

2 Monitor LCD

- Enciende y apaga la alimentación si se abre o se cierra.
- Permite tomar autorretratos girando el monitor.

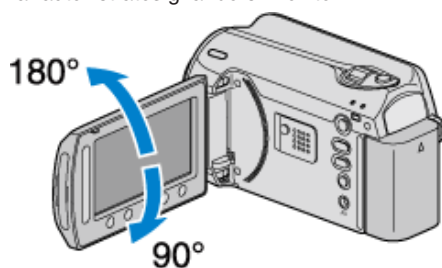

3 Botón OK

- Confirma la imagen u opción seleccionada.

4 Botones de funcionamiento

- Es posible que se muestren las funciones de los botones de funcionamiento.

5 Botón MENU

- Muestra el menú de ajustes.

PRECAUCIÓN:

- No presione la cámara contra la superficie con fuerza ni sométala a un impacto fuerte.
En caso de hacerlo, es posible que la pantalla se dañe o quiebre.

Indicaciones habituales de grabación

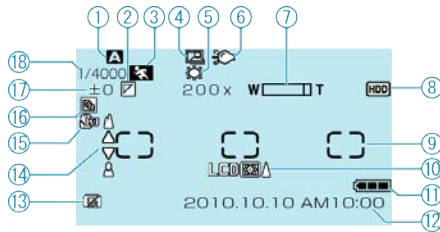
**1** Modo de grabación

"Grabación de vídeos en modo automático" (↗ P.19)

"Grabación manual" (↗ P.24)

2 Efecto

"Grabación con efectos" (↗ P.29)

3 Selección de escenas

"Selección de la escena" (↗ P.25)

4 GRABACIÓN automática

"Grabación automática mediante captación de movimientos (GRABACIÓN AUTOMÁTICA)" (↗ P.34)

5 Balance de blancos

"Ajuste del balance de blancos" (↗ P.28)

6 Luz

"ILUMINACIÓN" (↗ P.88)

7 Zoom

"ZOOM" (↗ P.89)

8 Medios

"SOPORTE GRAB. VÍDEO" (↗ P.109)

"SOPORTE GRAB. FOTO" (↗ P.109)

9 Dosificador de área "PUNTUAL"

"Ajuste del dosificador de área" (↗ P.29)

10 Contraluz del monitor

"LUZ DE FONDO MONITOR" (↗ P.102)

11 Indicador de batería

"Tiempo restante de grabación/Carga de la batería" (↗ P.36)

12 Fecha y hora

"Ajuste del reloj" (↗ P.14)

13 SENSOR DE GRAVEDAD

"SENSOR DE GRAVEDAD" (↗ P.106)

14 Enfoque

"Ajuste manual del enfoque" (↗ P.26)

15 Tele Macro

"Tomas en primeros planos" (↗ P.30)

16 Compensación del contraluz

"Ajuste de la compensación de contraluz" (↗ P.28)

17 Brillo

"Ajuste del brillo" (↗ P.27)

18 Velocidad del obturador

"Ajuste de la velocidad del obturador" (↗ P.27)

Grabación de vídeo

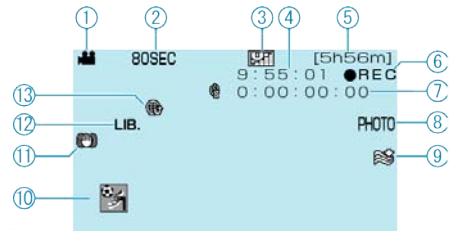
**1** Modo vídeo

"Interior" (↗ P.113)

2 Grabación a intervalos regulares

"Grabación a intervalos (GRAB. POR INTERVALO)" (↗ P.33)

3 Calidad de vídeo

"CALIDAD DE VÍDEO" (↗ P.88)

4 Contador de escenas**5** Tiempo restante de grabación**6** Grabación en curso

"Grabación de vídeos en modo automático" (↗ P.20)

7 Contador de grabación a intervalos regulares

"Grabación a intervalos (GRAB. POR INTERVALO)" (↗ P.33)

8 Grabación de imágenes fijas

"Captura de imágenes fijas durante una grabación de vídeo" (↗ P.21)

9 Amortiguador del viento

"SIN VIENTO" (↗ P.90)

10 Grabación de eventos

"Registro de archivos a eventos antes de la grabación" (↗ P.30)

11 DIS

"Reducción de la vibración de la cámara" (↗ P.22)

12 Grabación de EXPORTACIÓN

"Grabación de vídeos en formato iTunes" (↗ P.32)

13 Grabación de CARGA

"Grabación de vídeos en formato YouTube" (↗ P.31)

Grabación de imágenes fijas

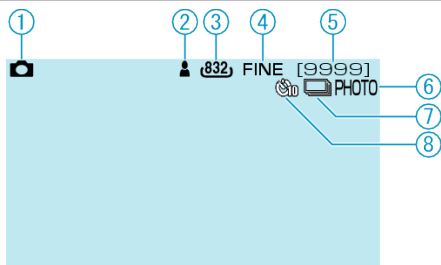

1 Modo de imágenes fijas

"Interior" (☞ P.113)

2 Enfoque

"Toma de imágenes fijas en modo Auto" (☞ P.23)

3 Tamaño de imagen

4 Calidad de imagen

"CALIDAD DE IMAGEN" (☞ P.93)

5 Número restante de tomas

6 Grabación en curso

7 Filmación continua

"MODO DE CAPTURA" (☞ P.93)

8 Temporizador

"TEMPORIZ." (☞ P.92)

Reproducción de vídeo

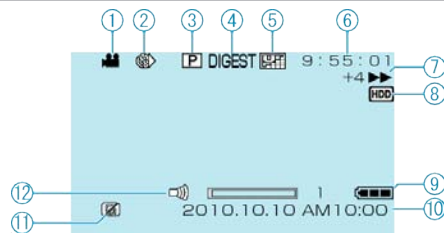

1 Modo vídeo

"Interior" (☞ P.113)

2 Grabación a intervalos regulares

"Grabación a intervalos (GRAB. POR INTERVALO)" (☞ P.33)

3 Reproducción de lista de reproducción

"Reproducción de listas de reproducción" (☞ P.44)

4 Reproducción de extracto

"Comprobación rápida del contenido de los vídeos" (☞ P.39)

5 Calidad de vídeo

"CALIDAD DE VÍDEO" (☞ P.88)

6 Contador de escenas

7 Indicador de funcionamiento

"Reproducción de vídeos" (☞ P.38)

8 Medios

"SOPORTE GRAB. VÍDEO" (☞ P.109)

9 Indicador de batería

"Tiempo restante de grabación/Carga de la batería" (☞ P.36)

10 Fecha y hora

"Ajuste del reloj" (☞ P.14)

11 SENSOR DE GRAVEDAD

"SENSOR DE GRAVEDAD" (☞ P.106)

12 Ajuste del volumen del altavoz

Reproducción de imágenes fijas

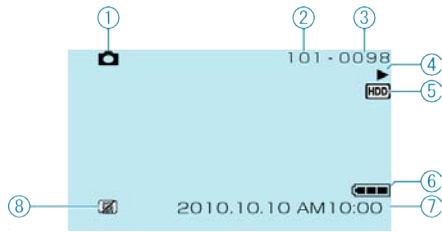

1 Modo de imágenes fijas

"Interior" (☞ P.113)

2 Número de carpeta

3 Número de archivo

4 Indicador de funcionamiento

"Reproducción de imágenes fijas" (☞ P.40)

5 Medios

"SOPORTE GRAB. FOTO" (☞ P.109)

6 Indicador de batería

"Tiempo restante de grabación/Carga de la batería" (☞ P.36)

7 Fecha y hora

"Ajuste del reloj" (☞ P.14)

8 SENSOR DE GRAVEDAD

"SENSOR DE GRAVEDAD" (☞ P.106)

Batería

No se puede encender la alimentación si se utilizan baterías.

Recargue las baterías.

"Carga de la batería" (P.12)

Si el terminal de esta unidad o las baterías están sucios, límpielos con un hisopo de algodón o algo similar.

Si utiliza alguna otra batería que no sea de JVC, no se puede garantizar la seguridad ni el rendimiento. Asegúrese de utilizar baterías JVC.

Breve periodo de uso después de la carga.

El deterioro de la batería tiene lugar cuando la batería se carga varias veces. Reemplace la batería.

"Accesorios opcionales" (P.19)

No se pueden cargar las baterías.

Si las baterías ya están totalmente cargadas, la luz no parpadea.

Si el terminal de esta unidad o las baterías están sucios, límpielos con un hisopo de algodón o algo similar.

El uso de baterías no originales puede dañar esta unidad. Asegúrese de utilizar baterías originales.

La visualización de batería restante no es correcta.

La carga restante de la batería no se muestra si se conecta el adaptador de CA.

Si esta unidad se utiliza durante periodos prolongados de tiempo en temperaturas altas o bajas o si las baterías se cargan repetidamente, es posible que la cantidad de batería restante no se muestre correctamente.

Grabación

La grabación no puede realizarse.

Compruebe el interruptor .

"Interior" (P.113)

Ajuste el modo grabación con el botón (reproducción).

"Interior" (P.113)

La grabación se detiene automáticamente.

La grabación se detiene automáticamente porque no puede durar 12 o más horas consecutivas, según las especificaciones (es posible que pasen unos segundos hasta que la grabación se reinicie).

Apague la unidad, espere unos instantes e inicie la grabación nuevamente (esta unidad deja automáticamente de proteger el circuito si la temperatura aumenta).

La velocidad de filmación continua de imágenes fijas es baja.

La velocidad de filmación continua se reducirá si se utiliza esta función repetidamente.

Es posible que la velocidad de filmación continua se reduzca dependiendo de la tarjeta SD o bajo determinadas condiciones de grabación.

El enfoque no se ajusta automáticamente.

Si realiza una grabación en un sitio oscuro o de un sujeto sin contraste entre la oscuridad y la claridad, ajuste el enfoque manualmente.

"Ajuste manual del enfoque" (P.26)

Limpie la lente con un paño.

Cancele el enfoque manual en el menú de grabación manual.

"Ajuste manual del enfoque" (P.26)

El zoom digital no funciona.

El zoom digital no está disponible en el modo de grabación de imágenes fijas.

El zoom no está disponible en la filmación a intervalos regulares (la grabación simultánea de imágenes fijas y el DIS tampoco están disponibles).

Para utilizar el zoom digital, ajuste "ZOOM" del menú en "90x/DIGITAL" o "800x/DIGITAL".

"ZOOM" (P.89)

Tarjeta

No se puede introducir la tarjeta microSD.

Asegúrese de no introducir la tarjeta en la dirección equivocada.
"Introducción de la tarjeta microSD" (P.13)

No se puede copiar en la tarjeta microSD.

Para grabar en la tarjeta, es necesario realizar los ajustes de medios.
"SOPORTE GRAB. VÍDEO" (P.109)
Para utilizar tarjetas que se han utilizado en otros dispositivos, es necesario formatear (inicializar) la tarjeta con "FORMATEAR TARJETA SD" de los ajustes de medios.
"FORMATEAR TARJETA SD" (P.110)

Reproducción

Se interrumpe el vídeo o el sonido.

A veces la reproducción se interrumpe cuando se cambia de una escena a otra. Esto no debe considerarse un mal funcionamiento.

Se muestra la misma imagen durante un periodo prolongado de tiempo.

Sustituya la tarjeta microSD. (Si la tarjeta microSD está dañada, habrá problemas en la lectura de datos. Esta unidad intentará reproducir el vídeo, pero se detendrá si este problema persiste.)
Ejecute "FORMATEAR TARJETA SD" del menú de ajustes de medios (se eliminarán todos los datos).
"FORMATEAR TARJETA SD" (P.110)

El movimiento no es claro.

Sustituya la tarjeta microSD. (Si la tarjeta microSD está dañada, habrá problemas en la lectura de datos. Esta unidad intentará reproducir el vídeo, pero se detendrá si este problema persiste.)
Ejecute "FORMATEAR TARJETA SD" del menú de ajustes de medios (se eliminarán todos los datos).
"FORMATEAR TARJETA SD" (P.110)

No se puede encontrar un vídeo grabado.

Cancele las funciones de visualización de grupo y búsqueda por fecha.
"Búsqueda de un vídeo o imagen fija específicos" (P.41)
Cambie el ajuste en "SOPORTE GRAB. VÍDEO" o "SOPORTE GRAB. FOTO" (no se muestran los archivos de otros medios).
"SOPORTE GRAB. VÍDEO" (P.109)
Seleccione "REPR. ARCHIVO MPG" y luego busque el vídeo en la pantalla de índice (se pueden reproducir los archivos de vídeo que han dañado la información de gestión).
"Reproducción de un vídeo con información de gestión defectuosa" (P.39)

No se visualiza la fecha y hora.

Ajuste "DATOS EN PANTALLA" del menú según corresponda.
"DATOS EN PANTALLA" (P.98)
Ajuste "VER EN TV" del menú en "ON".
"VER EN TV" (P.108)

Las imágenes se proyectan verticalmente en el televisor.

Ajuste "SALIDA DE VÍDEO" del menú de ajustes de conexión en "4:3".
"SALIDA DE VÍDEO" (P.108)
Ajuste las pantallas del televisor según corresponda.

La imagen del televisor es demasiado pequeña.

Ajuste "SALIDA DE VÍDEO" del menú de ajustes de conexión en "16:9".
"SALIDA DE VÍDEO" (P.108)

No se puede eliminar un archivo.

Los archivos protegidos no se pueden eliminar. Anule la protección antes de eliminar el archivo.
"Protección de archivos" (P.48)

No se puede reproducir el DVD con título.

El título no se reproduce si se conecta esta unidad a una grabadora de DVD (opcional).

Edición/Copia

No se puede copiar a una grabadora de Blu-ray.

La mezcla no se puede realizar si se conecta esta videocámara a una grabadora de Blu-ray con un cable USB. Realice la conexión y mezcla utilizando el cable AV suministrado.

"Copia de archivos en una grabadora de vídeo o DVD" (P.77)

No se puede crear un DVD con una grabadora de DVD.

El cable USB no está conectado correctamente.

"Preparación de una grabadora de DVD (CU-VD50)" (P.70)

No se pueden copiar imágenes fijas con una grabadora de DVD.

No se pueden copiar imágenes fijas utilizando una grabadora de DVD. Cópielas a un PC.

No aparece el menú CREAR DVD.

Mientras que el cable USB esté conectado, aparecerá el menú "CREAR DVD".

"Preparación de una grabadora de DVD (CU-VD50)" (P.70)

No se puede apagar el menú CREAR DVD.

Apague la alimentación de esta unidad y la grabadora de DVD o retire el adaptador de CA.

PC

No se pueden copiar archivos al disco duro del PC.

Conecte el cable USB correctamente.

"Copia de seguridad de todos los archivos" (P.80)

Si no se instala el software "Everio MediaBrowser" proporcionado, es posible que algunas opciones no funcionen correctamente.

"Instalación del software proporcionado" (P.79)

Antes de realizar copias de seguridad, asegúrese de que dispone de suficiente espacio libre en el disco duro del PC (HDD).

No se pueden grabar imágenes fijas a discos utilizando el software proporcionado.

No se pueden copiar archivos a un DVD con un PC.

Para grabar discos, es necesario una unidad de DVD grabable para el PC en uso.

No se puede cargar el archivo a YouTube.

Compruebe si ha creado una cuenta con YouTube (necesita tener una cuenta en YouTube para cargar archivos en YouTube).

La grabación de carga solo se puede realizar durante un máximo de 10 minutos, el límite de tiempo de YouTube.

En esta unidad no se pueden cambiar los vídeos al formato de archivo para la carga.

Consulte "Preguntas y Respuestas", "Información actualizada", "Información de descarga", etc. en "Haga clic para obtener información actualizada sobre el producto" en el archivo de ayuda del software Everio MediaBrowser proporcionado.

No se puede exportar el archivo a iTunes.

Consulte "Preguntas y Respuestas", "Información actualizada", "Información de descarga", etc. en "Haga clic para obtener información actualizada sobre el producto" en el archivo de ayuda del software Everio MediaBrowser proporcionado.

Pantalla/Imagen

Es difícil ver el monitor LCD.

Es posible que sea difícil de ver el monitor LCD si se utiliza en áreas brillantes, como por ejemplo bajo la luz solar directa.

Aparece una banda o bola de luz brillante en el monitor LCD.

Cambie la dirección de esta unidad para evitar que sea vea la fuente de luz. (es posible que aparezca una banda o una bola de luz brillante si hay una fuente de luz brillante cerca de esta unidad, pero esto no debe considerarse un mal funcionamiento).

El sujeto grabado es demasiado oscuro.

Utilice la compensación del contraluz si el fondo es brillante y el sujeto es oscuro.

"Ajuste de la compensación de contraluz" (P.28)

Utilice "ILUMINACIÓN" del menú.

"ILUMINACIÓN" (P.88)

Utilice "NOCHE" en SELECCIÓN DE ESCENAS.

"Selección de la escena" (P.25)

Utilice "GANANCIA" del menú.

"GANANCIA" (P.89)

Ajuste el "AJUSTAR BRILLO" en el menú de ajustes manuales en "+".

"Ajuste del brillo" (P.27)

El sujeto grabado es demasiado brillante.

Ajuste la compensación del contraluz en "OFF" si lo está utilizando.

"Ajuste de la compensación de contraluz" (P.28)

Ajuste el "AJUSTAR BRILLO" en el menú de ajustes manuales en "-".

"Ajuste del brillo" (P.27)

El color es extraño. (Demasiado azulado, demasiado rojizo, etc.)

Espere unos instantes hasta ver colores naturales (es posible que el ajuste del balance de blancos lleve unos minutos).

Ajuste el "BALANCE BLANCOS" en el menú de ajustes manuales en "MANUAL". Seleccione una opción de "SOLEADO"/"NUBLADO"/"HALÓGENO" según la fuente de luz. Seleccione "BB MANUAL" y realice el ajuste según corresponda.

"Ajuste del balance de blancos" (P.28)

Otros problemas

El control deslizante y los botones no funcionan.

Presione el control deslizante y los botones que rodean la pantalla con sus dedos.

El control deslizante y los botones no funcionan si los toca con las uñas o con guantes.

Las visualizaciones en pantalla no funcionan incluso si se las toca.

La unidad funciona lentamente cuando se cambia entre modo vídeo y modo de imágenes fijas o cuando se enciende o apaga la alimentación.

Se recomienda copiar todos los vídeos e imágenes fijas en su ordenador y elimine los archivos de esta unidad. (si hubiera muchos archivos grabados en esta unidad, esta unidad tarda en responder).

La imagen se ve granulada.

Si utiliza el zoom digital, la imagen no es nítida porque se ha ampliado digitalmente.

La temperatura de la unidad aumenta.

Esto no debe considerarse un mal funcionamiento. (La temperatura de esta unidad puede subir si se utiliza durante un largo tiempo.)

Realice una copia de seguridad de los datos importantes grabados

Se recomienda copiar todos los datos importantes grabados a un DVD u otro medio de grabación de almacenamiento. JVC no se responsabiliza por las pérdidas de datos.

¿Mensaje de error?

COMPRUEBE LA CUBIERTA DEL OBJETIVO

Abra la cubierta de la lente.

¡AJUSTE FECHA/HORA!

Conecte el adaptador de CA, cargue la batería durante más de 24 horas y ajuste el reloj. (Si el mensaje sigue apareciendo, la batería del reloj se ha agotado. Consulte con su distribuidor JVC más cercano.)

"Ajuste del reloj" (P.14)

ERROR DE COMUNICACIÓN

Vuelva a conectar el cable USB.

Apague esta unidad y los dispositivos conectados a ella y enciéndalos nuevamente.

Vuelva a colocar las baterías.

¡ERROR DE FORMATEO!

Compruebe el procedimiento de funcionamiento y realícelo una vez más. "FORMATEAR DISCO DURO" (P.110)

Apague esta unidad y vuelva a encenderla.

ERROR ELIMIN. DATOS

Compruebe el procedimiento de funcionamiento y realícelo una vez más. "ELIM. DATOS DISCO D." (P.111)

Apague la videocámara y vuelva a encenderla.

¡ERROR EN HDD!

Apague esta unidad y vuelva a encenderla.

Si lo mencionado más arriba no soluciona el problema, realice una copia de seguridad de los archivos y ejecute "FORMATEAR DISCO DURO" del menú de ajustes de medios. (se eliminarán todos los datos).

"FORMATEAR DISCO DURO" (P.110)

¡ERROR EN TARJETA DE MEMORIA!

Apague esta unidad y vuelva a encenderla.

Retire y vuelva a introducir la tarjeta microSD después de extraer el adaptador de CA y las baterías.

Limpie la suciedad de los terminales de la tarjeta microSD.

Si lo mencionado más arriba no soluciona el problema, realice una copia de seguridad de los archivos y ejecute "FORMATEAR TARJETA SD" del menú de ajustes de medios. (se eliminarán todos los datos).

"FORMATEAR TARJETA SD" (P.110)

NO FORMATEADO

Seleccione "ACEPTAR" y luego seleccione "SÍ" de la pantalla "¿DESEA FORMATEARLA?".

ERROR DE GRABACIÓN

Apague esta unidad y vuelva a encenderla.

NO SE PUEDEN GRABAR MAS FOTOS DE MOMENTO

Detenga la grabación de vídeo antes de tomar imágenes fijas (si se retira la tarjeta microSD y se introduce durante la grabación de vídeo, no se pueden grabar imágenes fijas).

Ajuste "CALIDAD DE VÍDEO" del menú en un ajuste que no sea "ECONÓMICA" (la grabación simultánea de imágenes fijas no se puede realizar si se ajusta en "ECONÓMICA").

"CALIDAD DE VÍDEO" (P.88)

ARCHIVO GESTIÓN VÍDEO DAÑADO SE DEBE RECUPERAR PARA GRABAR/REPRODUCIR VÍDEO ¿RECUPERAR?

Seleccione "ACEPTAR" para restablecer la opción (los vídeos que no se pueden restablecer no se mostrarán en la pantalla de índice, pero es posible que pueda reproducirlos utilizando "REPR. ARCHIVO MPG" del menú).

"Reproducción de un vídeo con información de gestión defectuosa" (P.39)

¡ARCHIVO INCOMPAT.!

Utilice los archivos grabados con esta unidad (es posible que los archivos grabados con otros dispositivos no se puedan reproducir).

ESTE ARCHIVO ESTÁ PROTEGIDO

Deshabilite la función "PROTEGER/CANCELAR" del menú "EDITAR". "Protección de archivos" (P.48)

DESCONECTADO O DISPOSITIVO USB NO COMPATIBLE

Encienda la alimentación del dispositivo USB conectado.

Conecte el adaptador de CA a la grabadora de DVD.

ESPACIO INSUFICIENTE

Elimine o mueva los archivos a un PC u otros dispositivos.

Reemplace la tarjeta microSD.

EL LÍMITE MÁXIMO DE CARPETAS / ARCHIVOS QUE SE PUEDEN GRABAR HA SIDO ALCANZADO

(1) Mueva los archivos o carpetas a un PC u otro dispositivo (realice una copia de seguridad de los archivos).

(2) Seleccione "ARCHIVO Y N° GESTIÓN" de "FORMATEAR DISCO DURO" o "FORMATEAR TARJETA SD" del menú de ajustes de medios. (Se eliminarán todos los datos del disco duro o de la tarjeta microSD).

N° DE CARPETAS EXCESIVO

(1) Mueva los archivos o carpetas a un PC u otro dispositivo (realice una copia de seguridad de los archivos).

(2) Seleccione "ARCHIVO Y N° GESTIÓN" de "FORMATEAR DISCO DURO" o "FORMATEAR TARJETA SD" del menú de ajustes de medios. (Se eliminarán todos los datos del disco duro o de la tarjeta microSD).

LÍMITE CANTIDAD ARCHIVOS EXCEDIDO

(1) Mueva los archivos o carpetas a un PC u otro dispositivo (realice una copia de seguridad de los archivos).

(2) Seleccione "ARCHIVO Y N° GESTIÓN" de "FORMATEAR DISCO DURO" o "FORMATEAR TARJETA SD" del menú de ajustes de medios. (Se eliminarán todos los datos del disco duro o de la tarjeta microSD).

LA CANTIDAD LISTA REPR. SUPERA EL LÍMITE

Reduzca el número de la lista de reproducción a 99 archivos o menos (se pueden crear hasta 99 listas de reproducción).

INSERTAR DISCO/CAMBIAR DISCO

Abra la bandeja de la grabadora de DVD, compruebe y restablezca el DVD y, posteriormente, cierre la bandeja.

Sustituya el disco de la grabadora de DVD.

LA TEMPERATURA DE LA CÁMARA ES DEMASIADO BAJA MANTENGA ENCENDIDA LA CÁMARA Y ESPERE

Deje la unidad encendida durante unos segundos.

Si la advertencia no desaparece, apague la alimentación y mueva la unidad a un sitio cálido mientras intenta evitar un cambio brusco de temperatura. Encienda la alimentación nuevamente después de unos segundos.

NO HAY ARCHIVOS

Cambie el ajuste en "SOPORTE GRAB. VÍDEO" o "SOPORTE GRAB. FOTO" y compruebe que los archivos no se graben en otros medios. "SOPORTE GRAB. VÍDEO" (P.109)

NO HAY ESCENAS DE EVENTO REGISTRADAS

Ajuste el evento.

"Cambio del registro de eventos de los vídeos" (P.51)

NO HAY ESCENAS REGISTRADAS EN LISTA DE REPRODUCCIÓN PUEDE QUE NO SE REPRODUZCAN ALGUNAS ESCENAS

Elimine la lista de reproducción y cree una nueva.

"Creación de lista de reproducción a partir de los vídeos grabados" (P.57)

Mantenimiento

Realice un mantenimiento regular de esta unidad para que su uso sea prolongado.

PRECAUCIÓN:

- Asegúrese de extraer las baterías, el adaptador de CA y la clavija de alimentación antes de realizar cualquier mantenimiento.
-

Videocámara

- Limpie esta unidad con un paño suave seco para quitar la suciedad.
- Si está demasiado sucia, remoje el paño en una solución de un detergente neutral, limpie el cuerpo y, posteriormente, utilice un paño seco para retirar el detergente.

PRECAUCIÓN:

- No utilice benceno o disolvente. Si lo hace, podría dañar la unidad.
 - Si utiliza un limpiador o paño químico, asegúrese de leer las etiquetas de advertencia e instrucciones del producto.
 - No deje que el dispositivo entre en contacto con productos de goma o plástico durante un periodo prolongado de tiempo.
-

Lente/Monitor LCD

- Utilice un soplador para lentes (disponible comercialmente) para retirar la suciedad y un paño de limpieza (disponible comercialmente) para quitar la suciedad.
Si la lente no se mantiene limpia, es posible que se forme moho.

Cámara

Opción	Detalles
Fuente de alimentación eléctrica	Con un adaptador de CA: CC 5,2 V Con baterías: CC 3,6 V
Consumo eléctrico	1,8 W (si "ILUMINACIÓN" se ajusta en "OFF" y "LUZ DE FONDO MONITOR" se ajusta en "ESTÁNDAR"), Consumo de corriente promedio: 1,8 A
Dimensiones (mm)	53 x 63 x 110 (2-1/8" x 2-1/2" x 4-3/8") (W x H x D: sin incluir la correa de mano)
Masa	Aprox. 250 g (0,56 lbs) (solo la cámara), Aprox. 280 g (0,62 lbs) (incluyendo las baterías suministradas)
Entorno de funcionamiento	Temperatura de funcionamiento permitida: 0 °C a 40 °C (32 °F a 104 °F) Temperatura de almacenamiento permitida: -20 °C a 50 °C (-4 °F a 122 °F) Humedad de funcionamiento permitida: 35 % a 80 %
Dispositivo de captura de imagen	1/6" 800.000 píxeles
Área de grabación (vídeo)	410.000 megapíxeles (zoom óptico) 410.000 a 550.000 pixels (zoom dinámico)
Área de grabación (imagen fija)	550.000 píxeles
Lente	F1,8 a F4,3, f= 2,2 mm a 85,8 mm (conversión de 35 mm: 41,5 mm a 1.619 mm)
Iluminación más baja	3 lux (velocidad del obturador: AUTO + AGC) 1 lux (modo OJO NOCTURNO)
Zoom (durante grabación de vídeo)	Zoom óptico: Hasta 39x Zoom dinámico: Hasta 45x Zoom digital: Hasta 800x
Zoom (durante grabación de imágenes fijas)	Zoom óptico: Hasta 39x
Monitor LCD	2,7" ancho, 12,3 megapíxeles, LCD color de polisilicio
Grabación de soportes	Unidad de disco duro interna (80 GB), Tarjeta microSD/microSDHC (disponible comercialmente) "Tipos de tarjeta microSD utilizables" (P.14)
Batería del reloj	Batería recargable

Vídeo

Opción	Detalles
Formato de grabación / reproducción	SD-VIDEO estándar, vídeo: MPEG-2, audio: Dolby Digital (2ch)
Extensión	.MOD
Sistema de señal	NTSC estándar
Calidad de imagen / Calidad de sonido	ULTRAFINA : 720 píxeles x 480 píxeles, 8,5 Mbps VBR (vídeo), 48 kHz, 384 kbps (audio) FINA : 720 píxeles x 480 píxeles, 5,5 Mbps VBR (vídeo), 48 kHz, 384 kbps (audio) NORMAL : 720 píxeles x 480 píxeles, 4,2 Mbps VBR (vídeo),

48 kHz, 256 kbps (audio)
ECONÓMICA :
352 píxeles x 240 píxeles, 1,5 Mbps VBR (vídeo),
48 kHz, 128 kbps (audio)

Imagen fija

Opción	Detalles
Formato	JPEG estándar
Extensión	.JPG
Tamaño de imagen	832 x 624 / 640 x 480
Calidad	FINA / ESTÁNDAR

Adaptador de CA (AP-V30M)

Opción	Detalles
Fuente de alimentación eléctrica	CA 110 V a 240 V, 50 Hz/60 Hz
SALIDA	CC 5,2 V, 1,8 A
Temperatura de funcionamiento permitida	0 °C a 40 °C (32 °F a 104 °F) (10 °C a 35 °C (50 °F a 95 °F) durante la carga)
Dimensiones (mm)	50 x 29 x 100 (2" x 1-3/16" x 4") (W x H x D: sin incluir el cable ni enchufe de CA)
Masa	Aprox. 112 g (0.25 lbs)

Baterías (BN-VG107E)

Opción	Detalles
Voltaje de alimentación	3,6 V
Capacidad	700 mAh
Dimensiones (mm)	31 x 21,5 x 43 (1-1/4 " x 7/8 " x 1-3/4 ") (W x H x D)
Masa	Aprox. 26 g (0.06 lbs)

JVC