

JVC

VIDEOCÁMARA

Guía detallada del usuario

GZ-E10

Everio

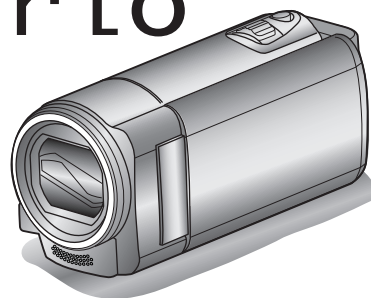

Índice de contenidos

Guía para principiantes	4
Carga	4
Grabación	4
Reproducción	4
Consejos de filmación	4
Vacaciones / Navidad	5
Boda	6
Viajes	7
Parque de atracciones	9

Introducción

Características principales	10
Verificar los accesorios	11
Cargar la batería	12
Ajuste de la correa de mano	13
Utilizar la correa de muñeca	13
Insertar una tarjeta SD	14
Tipos de tarjetas SD utilizables	14
Encender la unidad	15
Ajuste del reloj	16
Restablecer el reloj	17
Cambiar el idioma de visualización	18
Cómo sostener esta unidad	18
Instalación en trípode	18
Utilizar esta unidad en el extranjero	19
Cargar la batería en el extranjero	19
Ajustar el reloj a la hora local durante los viajes	19
Ajustar el horario de verano	20
Accesorios opcionales	20

Grabación

Grabación de vídeos en modo Auto Inteligente	21
Zoom	22
Grabación manual	23
Selección de la escena	24
Ajuste manual del enfoque	25
Ajuste del brillo	26
Ajuste del balance de blancos	27
Ajuste de la compensación de contraluz	28
Tomas en primeros planos	28
Capturar Sujetos de Manera Clara (Detección de Rostro AE/AF)	29
Reducción de la vibración de la cámara	30
Grabación a intervalos (GRAB. POR INTERVALOS)	31
Grabación automática mediante captación de movimientos (GRABACIÓN AUTOMÁTICA)	32
Tiempo restante de grabación/Carga de la batería	33

Reproducción

Reproducción de vídeos	35
Reproducción de un vídeo con información de gestión defectuosa	36
Búsqueda de un vídeo específico	36
Búsqueda de fechas	37
Conexión y visualización en un televisor	37
Conexión a través del mini conector HDMI	38
Conexión a través del conector AV	39

Edición

Eliminación de archivos no deseados	40
Eliminación del archivo visualizado actualmente	40
Eliminación de archivos seleccionados	41
Eliminación de todos los archivos	42
Protección de archivos	42
Protección/Anulación de protección del archivo actualmente visualizado	42

Protección/Anulación de protección de archivos seleccionados	43
Protección de todos los archivos	44
Anulación de protección de todos los archivos	44

Copiar

Copiar archivos a un disco mediante la conexión a una grabadora de DVD	45
Crear un Disco Utilizando una Grabadora de Blu-ray Conectada	45
Copiar a PC Windows	46
Verificar los requisitos del sistema (Lineamiento)	46
Instalar el software proporcionado (integrado)	47
Realizar una copia de seguridad de todos los archivos	48
Organización de archivos	49
Grabación de vídeos en discos	50
Copias de seguridad de archivos sin utilizar el software proporcionado	51
Lista de archivos y carpetas	53
Copiar a computadora Mac	54

Ajustes de menú

Operar el menú	55
Menú de grabación (vídeo)	56
PRIORIDAD CARA AE/AF	56
DIS	56
GANANCIA	57
CORTA-VIENTO	57
GRAB. POR INTERVALOS	57
GRABACIÓN AUTOMÁTICA	57
CALIDAD DE VÍDEO	58
ZOOM	58
MICRÓFONO CON ZOOM	59
AJUS.RELOJ	59
Menú de ajustes manuales	60
SELECC. ESCENA	60
FOCO	60
AJUSTAR BRILLO	60
BALANCE BLANCOS	60
COMP. CONTRALUZ	60
TELE MACRO	60
Menú de reproducción (vídeo)	61
MOSTRAR FECHA/HORA	62
ELIMINAR	62
PROTEGER/CANCELAR	62
BUSCAR FECHA	62
REPR. OTRO ARCHIVO	62
K2 TECHNOLOGY	62
AJUS.RELOJ	63
DATOS EN PANTALLA	63
Visualización del menú de ajustes	64
LANGUAGE	64
TIPO INDIC. FECHA	64
BRILLO PANTALLA	65
Menú de ajustes básicos	66
MODO DEMO	66
SONIDO FUNCIONAM.	67
DESCONEXIÓN AUTOM.	67
REINICIO RÁPIDO	68
ACTUALIZAR	68
ACTUAL. SOFTWARE PC	68
CONFIG. DE FÁBRICA	68
Menú de ajustes de conexión	69
VER EN TV	69
SALIDA DE VÍDEO	69
SALIDA HDMI	70
CONTROL HDMI	70
Menú de ajustes de medios	71
FORMATEAR TARJETA SD	71

Nombres de las piezas

Frente	72
Parte posterior	72
Parte de abajo	73
Interior	73
Monitor LCD	74

Indicaciones en el monitor LCD

Grabación de vídeo	74
Reproducción de vídeo	75

Soluciones a problemas

Cuando la unidad no funciona correctamente	75
Baterías	76
Grabación	76
Tarjeta	77
Reproducción	77
Edición/Copia	78
Computadora	78
Pantalla/Imagen	79
Otros problemas	79
¿Mensaje de error?	80

Mantenimiento 81

Especificaciones 82

Carga

- Consulte las instrucciones de funcionamiento que se encuentran en la animación de la Guía detallada del usuario.

Grabación

- Consulte las instrucciones de funcionamiento que se encuentran en la animación de la Guía detallada del usuario.

Reproducción

- Consulte las instrucciones de funcionamiento que se encuentran en la animación de la Guía detallada del usuario.

Consejos de filmación

Forma sencilla de sostener una videocámara ~ Grabación de imágenes fijas ~



Ésta es la manera estándar de filmar de pie. Asegúrese de dominar esta técnica básica para poder lograr imágenes fijas.

■ [Introducción]

- 1 Abra las piernas hasta el ancho de los hombros.
- 2 Mantenga el codo del brazo derecho (el que sostiene la videocámara) pegado al cuerpo.
- 3 Sostenga el monitor LCD con su mano izquierda y ajuste el ángulo según corresponda.

Extensión de las manos para realizar una filmación ~ Filmación en gran ángulo ~



Extienda el brazo si el sujeto se encuentra detrás de una multitud de personas.

■ [Introducción]

- 1 Abra las piernas hasta el ancho de los hombros.
- 2 Extienda su mano derecha y sostenga la videocámara sobre su cabeza.
- 3 Sostenga el monitor LCD con su mano izquierda y ajuste el ángulo según corresponda.

Precaución :

- Utilice esta forma de filmación solo como último recurso porque es difícil lograr imágenes fijas.
- Ajuste el gran angular tanto como sea posible porque la imagen estará propensa a la vibración de la cámara.
- Sea considerado. No moleste a las personas a su alrededor.

Filmación en cuclillas a la altura de los ojos



Filmar agachado es muy habitual cuando se realizan filmaciones de niños pequeños.

Si filma desde la altura de los ojos del niño, puede capturar todas sus encantadoras expresiones claramente.

■ [Introducción]

- 1 Arrodílese sobre su pierna izquierda mientras mantiene su pie derecho sobre el suelo.
- 2 Coloque el codo de su brazo derecho (el que sostiene la videocámara) sobre su rodilla derecha.
- 3 Sostenga el monitor LCD con su mano izquierda y ajuste el ángulo según corresponda.

Panorámica

- Consulte las instrucciones de funcionamiento que se encuentran en la animación de la Guía detallada del usuario. Utilice este método para filmar un amplio ángulo de visión.

■ [Introducción]

- 1 Filme girando su cuerpo en lugar de mover sus brazos mientras que sostiene la videocámara de la forma sencilla indicada anteriormente.
- 2 Colóquese en la dirección en la que se detendrá la rotación.
- 3 Gire la parte superior de su cuerpo hacia la dirección en la que se iniciará la grabación.
- 4 Presione el botón de inicio y grabe durante 2 segundos. Luego, gire lentamente su cuerpo hacia atrás hasta llegar al frente. Grabe durante otros 2 segundos mientras se encuentra al frente y presione el botón de detención (la rotación de 90 grados debe durar unos 5 segundos, dando la sensación de cámara lenta).

Vacaciones / Navidad

¡Grabe la celebración de Navidad con su familia!



Decoración del árbol y preparación de la cena

La decoración del árbol y la preparación de la cena son parte del espíritu de la Navidad. ¡Asegúrese de grabar esos felices momentos familiares!

■ Decoración del árbol



El árbol es el elemento más importante para acentuar el ambiente navideño. Simplemente la escena de todos los miembros de la familia juntándose para decorar el árbol con adornos de distintos colores transmite el sentimiento de total felicidad.

■ Preparación de la cena



Grabe las escenas mientras todos ayudan a preparar el banquete de la noche. Puede filmar a mamá cocinando, los niños ayudando y, por supuesto, ¡el proceso de preparar el pastel!

Grabación de la fiesta de Navidad



Después de todos los preparativos, finalmente comienza la fiesta de Navidad. No solo tiene que grabar la escena de soplar las velas sino también las sonrisas de la familia mientras están rodeados de buena comida. ¡O incluso a papá que está un poco borracho por el champán!

Entrega de regalos



Para los niños, el momento de mayor felicidad de la Navidad es recibir los regalos la mañana siguiente.

Su expresión de felicidad cuando encuentran su regalo al lado de la almohada es una oportunidad de grabación que no se puede perder. ¡Prepárese para filmar antes de que los niños se despierten!

Boda

¡Cree un increíble vídeo de boda para los novios!



Planificación antes del evento

Antes del día de la recepción, es importante hablar con los novios sobre los distintos detalles como, por ejemplo, el orden de la ceremonia y si habrá programas de entretenimiento o cambio de vestuario. Si entiende las preferencias de los novios, podrá realizar una filmación más adecuada.

■ El camino de entrada



La parte más importante de la recepción es la entrada de los novios. Averigüe la puerta por la que entrarán y el camino que realizarán desde su entrada. Coloque el trípode en un lugar en el que pueda seguir a la pareja utilizando el zoom sin tener que acercarse a ellos.

■ Número de veces y momentos de cambio de vestuario

Averigüe los momentos de cambios de vestuario para capturar el momento en que los novios ingresan nuevamente. También puede utilizar el tiempo durante el cual los novios se están cambiando para grabar deseos de felicidad de los invitados.

Ángulo adecuado para capturar a los novios

■ Componga la imagen con el novio por delante y los invitados por detrás



Los personajes principales de una boda son, sin duda alguna, los novios. Grabe sus expresiones claramente durante el brindis, discurso, programas de entretenimiento y demás escenas.

Otra recomendación es capturar los rostros de los invitados y luego hacer que la cámara haga un recorrido hasta enfocar el novio. La composición de imágenes con todos los invitados no es divertido así que asegúrese de prestar atención al ángulo y tamaño de la filmación.

Grabación de las expresiones y comentarios de los invitados

■ Ajuste de la toma desde la altura de los ojos hasta la altura del pecho



Puede grabar los comentarios de los invitados diciendo: "Por favor, di algunas palabras para los novios". Lo puede hacer en la recepción, cuando los novios se están cambiando, o durante los momentos de entretenimiento.

Funciones avanzadas con dos videocámaras

Si el vídeo se va a editar, grabe utilizando dos videocámaras para crear un vídeo con distintas escenas. Puede intentar preguntándole a un amigo que tenga una videocámara.

Coloque la videocámara prestada en un trípode para realizar tomas en primer plano de los novios. De esta manera, la otra videocámara se puede desplazar para grabar otras escenas, permitiendo la realización de un vídeo interesante con cambio de escenas para la edición y compilación.

Como hoy en día la mayoría de las personas tienen, al menos, una cámara digital, incluso si no puede conseguir una videocámara extra, la adición de imágenes fijas en distintos puntos del vídeo es también una buena forma de añadir variedad. ¡Inténtelo!

■ <Videocámara 1>

Primer plano de los novios todo el tiempo



■ <Videocámara 2>

Grabación de los mensajes de felicitaciones de los amigos al mismo tiempo



Viajes

¡Capture los buenos recuerdos de todos sus viajes!



Equipamiento necesario

Los elementos necesarios para un viaje dependen del propósito del viaje y del destino.

Para viajes al extranjero, tiene que pensar lo que debe llevar según las condiciones locales.

A continuación encontrará algunas sugerencias a tener en cuenta.

■ Videocámara

Piense en la cantidad de horas que filma habitualmente en un día.

Asegúrese de preparar suficientes medios de grabación para viajes al extranjero de mucho tiempo.

Si utiliza tarjetas SD para la grabación, prepare un número suficiente de tarjetas, incluyendo algunas como copias de seguridad.

■ Baterías

Prepare una batería para el doble del tiempo de grabación planificado por día. Por ejemplo, si planea grabar 2 horas por día, prepare una batería con capacidad para 4 horas (tiempo de grabación real).

Para un viaje de un día, puede preparar una batería con poca capacidad.

Sin embargo, para un viaje largo, prepare varias baterías con mucha capacidad.

■ Adaptador de CA

El adaptador de CA de JVC es compatible con voltajes de 110 V a 240 V. Por lo tanto, se puede utilizar en cualquier punto del mundo.

Lleve el adaptador cuando realice viajes de larga duración. Cargue las baterías mientras duerme para que, al día siguiente, pueda grabar con la carga completa de la batería.

■ Adaptador para la clavija de alimentación



La forma de la clavija de alimentación varía según el país. Asegúrese de comprobar la forma de la clavija de alimentación con anterioridad y llevar el adaptador adecuado.

“Cargar la batería en el extranjero” (p. 19)

■ Cargador de batería



La grabación no se puede realizar si se conecta un adaptador de CA a la videocámara para cargar la batería.

Puede llevar un cargador de batería adicional para cargar las baterías si planea usar la videocámara para grabar durante la noche. También puede cargar varias baterías si utiliza el cargador de la batería y la videocámara al mismo tiempo.

■ Trípode



El trípode es un elemento fundamental para tomar imágenes fijas.

Seleccione el trípode adecuado según su propósito y el tipo de viaje. Por ejemplo, elija un trípode compacto para utilizar sobre una mesa o uno que sea de al menos 1 metro de altura.

Grabación del momento de alegría antes de la salida

Es posible que sea un poco brusco iniciar su video de viaje en el destino de repente.

Grabe también los preparativos anteriores a la salida si es un viaje en familia. O el momento en el que todos se reúnen en un punto de encuentro si es un viaje con amigos.

Para viajes al extranjero, es muy útil realizar tomas de los carteles y avisos de su vuelo como referencia futura.



Uso de la toma de recorrido de los lugares de interés

Los puntos turísticos con paisajes hermosos o sitios históricos son lugares que seguramente querrá grabar.

Para capturar la magnificencia de una escena que no encaja en un único cuadro, intente la técnica de la panorámica.

Consulte los “Consejos de filmación” en la “Guía para principiantes” que se encuentra en este sitio web para saber cómo utilizar la panorámica de forma eficaz.

Además, es posible que también quiera realizar una toma de los carteles o monumentos que se encuentran en los puntos turísticos.



Imagen de que todos la están pasando bien

Cuando realice un vídeo, es bastante aburrido filmar solo el paisaje o sitios históricos.

Hable de lo que siente mientras realiza la grabación de ese paisaje impresionante para que sea una escena interesante para ver después.

Parque de atracciones

¡Realice tomas de las caras de felicidad de todos los miembros de la familia!



Cómo tomar vídeos de sujetos en movimiento



Los paisajes con cambios en el movimiento del cuerpo son adecuados para grabar vídeos.

Incluyen las situaciones en las que hay cambios rápidos de expresiones faciales o voces de sorpresa y felicidad.

* Algunos parques de diversiones no permiten que los pasajeros realicen grabaciones. Asegúrese de comprobar esta prohibición con anterioridad.

- [Ejemplos] Carrusel, kart, taza de café, etc.

Inducción de respuestas



Los vídeos sin saludos o risas no solo son aburridos cuando los ve con posterioridad sino que también hacen que la función de grabación de sonido sean una pérdida de tiempo.

Cuando realiza una grabación, provoque reacciones saludando con las manos o gritando: “¿Es divertido?”, etc.

Funciones avanzadas con la compensación de contraluz

Es muy útil el uso de la compensación de contraluz cuando el rostro del individuo se encuentra a contraluz o cuando la expresión no se puede ver claramente.

Aumente el brillo de toda la imagen ajustando “COMP. CONTRALUZ” si los rostros se ven demasiado oscuros. Se pueden capturar claramente incluso las expresiones de rostros en sombras.

“Ajuste de detalles” (☞ p. 28)

■ <Sin compensación de contraluz>



■ <Con compensación de contraluz>

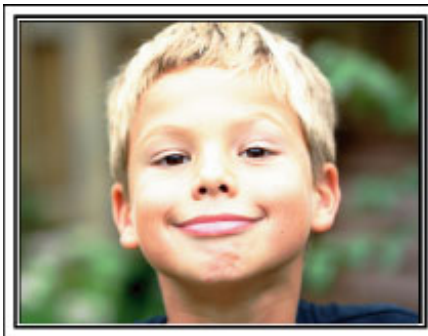





Características principales

Características principales de su videocámara

- 1** Grabación de vídeo en completa alta definición (1920×1080 píxeles)
- 2** i.AUTO (Grabación Auto Inteligente): Detecta 12 tipos de escenas predeterminadas
- 3** Estabilizador de imágenes digitales
- 4** 40x Zoom óptico
- 5** Grabación automática: Comienza la grabación en forma automática cuando el sujeto entra en la zona de detección
- 6** Grabación a intervalos regulares: Mire largas horas de grabación en sólo unos segundos
- 7** HDMI, USB, y conectores de salida AV

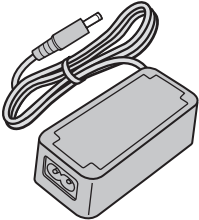
Verificar los accesorios

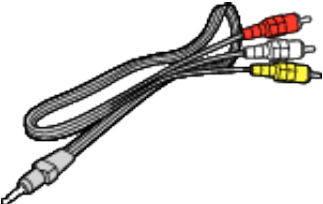
Si faltara algún accesorio o si los accesorios son defectuosos, consulte al distribuidor JVC o al centro de servicios JVC más cercano.

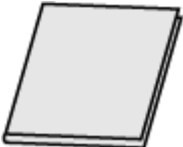
Ilustración	Descripción
	<p>Adaptador de CA AC-V10M</p> <ul style="list-style-type: none"> • Se conecta a esta unidad para cargar la batería. También se puede utilizar cuando se realizan grabaciones o reproducciones de vídeos en interiores.
	<p>Cable de alimentación</p>
	<p>Baterías BN-VG108</p> <ul style="list-style-type: none"> • Se conecta a esta unidad para suministrar energía.
	<p>Cable de AV</p> <ul style="list-style-type: none"> • Conecta esta unidad a un televisor para reproducir las imágenes grabadas en el televisor.
	<p>Cable USB (Tipo A - Tipo B Mini)</p> <ul style="list-style-type: none"> • Conecta esta unidad a una computadora.
	<p>Guía básica del usuario</p> <ul style="list-style-type: none"> • Léala y guárdela en un sitio seguro para tenerla disponible cada vez que sea necesario.

Nota :

- Las tarjetas SD se venden por separado.

“Tipos de tarjetas SD utilizables” (☞ p. 14)

- Cuando utilice el adaptador de CA en el extranjero, prepare un enchufe conversor disponible comercialmente para el país o la región que visitará.

“Cargar la batería en el extranjero” (☞ p. 19)

Cargar la batería

Cargue la batería inmediatamente después de su compra y cuando la carga restante sea baja.

La cámara se suministra con la batería descargada.

1 Sujete la batería.

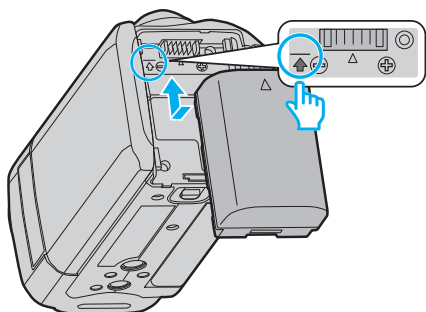

- Alinee la parte superior de la batería con la marca de esta unidad y deslícela hasta que se oiga un clic.

2 Conecte el adaptador de CA al conector de CC.

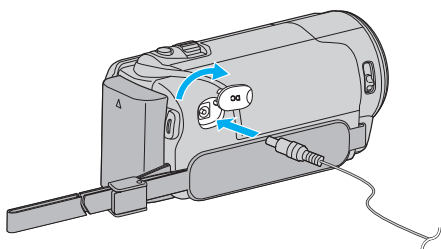

3 Encienda la alimentación.

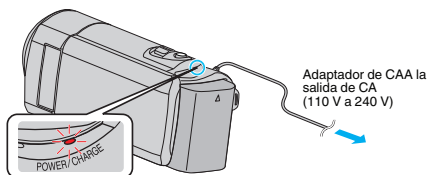

- La luz indicadora de carga destella cuando la carga está en curso. Y se apaga cuando la carga ha finalizado.

Precaución :

Asegúrese de utilizar baterías JVC.

- Si utiliza alguna otra batería que no sea JVC, no se pueden garantizar la seguridad ni el rendimiento del producto.
- Tiempo de carga: Aprox. 2 h 20 m (utilizando la batería suministrada)
El tiempo de carga aplica cuando la unidad se utiliza a 25°C(77 °F). Si se carga la batería en un rango de temperatura ambiente que no se encuentre entre 10°C y 35°C(50 °F y 95 °F), la carga puede tardar más tiempo en realizarse o puede que no se inicie.
El tiempo de grabación y reproducción también se puede acortar en determinadas condiciones de uso como por ejemplo a temperaturas bajas.

Asegúrese de utilizar el adaptador de CA provisto.

- Si utiliza otro adaptador de CA que no sea el adaptador de CA suministrado, podrían ocurrir desperfectos.
- Usted puede grabar o reproducir vídeos mientras el adaptador de CA está conectado. (No se puede cargar la batería durante la grabación o reproducción.)
Retire la batería cuando la unidad se utilizará por un largo período de tiempo. El rendimiento de la batería puede verse afectado si se mantiene conectada a la unidad.

Baterías recargables :

- Si utiliza una batería en un entorno de baja temperatura (10 °C(50 °F) o menos), el tiempo de funcionamiento se puede acortar o puede que la cámara no funcione correctamente. Si utiliza esta unidad en exteriores en invierno, mantenga la batería tibia guardándola, por ejemplo, en el bolsillo antes de colocarla en la cámara. (manténgala alejada del contacto directo con una batería tibia).
- No exponga la batería a calor excesivo, como por ejemplo la luz solar directa o un fuego.

- Después de quitar la batería, almacénela en un lugar seco entre 15 °C y 25 °C(59 °F y 77 °F).
- Mantenga un 30 % del nivel de batería () si las baterías no serán utilizadas por largo tiempo. Asimismo, cárguelas por completo y luego descárguelas por completo cada 6 meses; luego continúe guardándolas con un nivel de batería de 30 % ().

Nota :

- Puede conectar esta unidad al adaptador de CA para grabar durante muchas horas en interiores.
(La carga de la batería se inicia cuando se cierra el monitor LCD).

Extracción de la batería

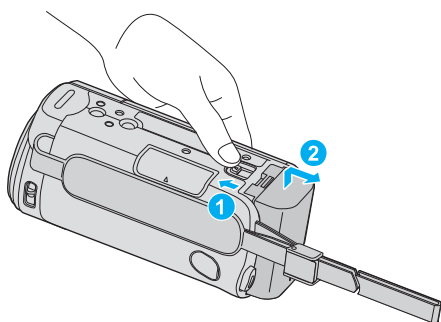

- Deslice la palanca de liberación de la batería para extraer la batería de esta unidad.

Tiempo aproximado de carga de la batería (Utilizando un adaptador de CA)

Baterías	Tiempo de carga
BN-VG108 (suministrado)	2 h 20 m
BN-VG114	2 h 30 m
BN-VG121	3 h 30 m

- Cuando termina la vida útil de la batería, el tiempo de grabación se reduce aunque las baterías estén completamente cargadas. (reemplace las baterías).

* El tiempo de carga aplica cuando la unidad se utiliza a 25 °C(77 °F). Si se carga la batería en un rango de temperatura ambiente que no se encuentre entre 10 °C y 35 °C(50 °F y 95 °F), la carga puede tardar más tiempo en realizarse o puede que no se inicie. El tiempo de grabación y reproducción también se puede acortar en determinadas condiciones de uso como por ejemplo a temperaturas bajas.

“Tiempo aproximado de grabación (con batería)” (p. 34)

Ajuste de la correa de mano

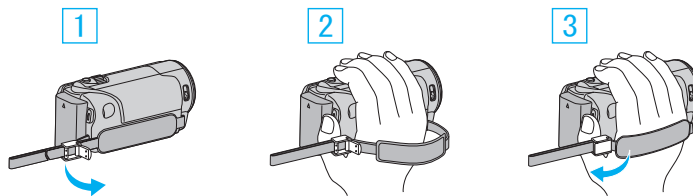

- 1 Abra la palanca en la traba de la correa
- 2 Regule la longitud de la correa
- 3 Cierre la palanca

Precaución :

- Asegúrese de ajustar la correa de mano correctamente. Si la correa está suelta, esta unidad se puede caer y dañarse.

Utilizar la correa de muñeca

Regule la longitud de la correa y ajústela en su muñeca.

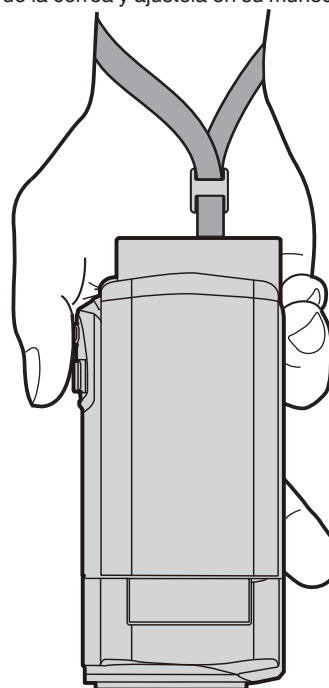

Insertar una tarjeta SD

Introduzca una tarjeta SD comercialmente disponible antes de iniciar la grabación.

“Tipos de tarjetas SD utilizables” (p. 14)

“Tiempo estimado de grabación de vídeo” (p. 34)

1 Cierre el monitor LCD.

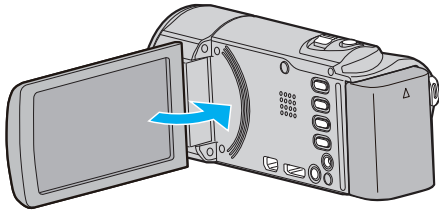

2 Abra la cubierta.

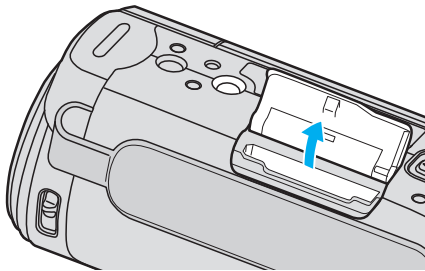

3 Introduzca una tarjeta SD.

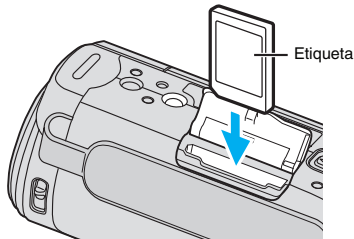

• Introduzca la tarjeta con la etiqueta hacia arriba.

Advertencia

- Asegúrese de no introducir la tarjeta SD en la dirección equivocada. Es posible que dañe la unidad y la tarjeta SD.
- Apague la alimentación de esta unidad antes de introducir o extraer una tarjeta SD.
- No toque el área de contacto metálica cuando introduzca la tarjeta SD.
- No se garantiza que este equipo funcione con todas las tarjetas SD, incluso al usar las especificadas anteriormente. Algunas tarjetas SD podrían no funcionar debido a cambios de especificación, etc.

Nota :

- Para utilizar tarjetas SD que se han utilizado en otros dispositivos, es necesario formatear (inicializar) la tarjeta SD con “FORMATEAR TARJETA SD” de los ajustes de medios.

“FORMATEAR TARJETA SD” (p. 71)

Extracción de la tarjeta

Presione la tarjeta SD hacia adentro y luego retírela hacia arriba.

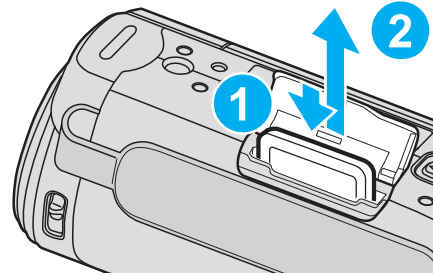

Tipos de tarjetas SD utilizables

Las siguientes tarjetas SD se pueden utilizar en esta unidad.

Se confirman las operaciones de las tarjetas SD de los siguientes fabricantes.

- Panasonic
- TOSHIBA
- SanDisk

Tarjeta SD



- Utilice una tarjeta SDHC compatible de clase 4 o superior (2 GB).

Tarjeta SDHC



- Utilice una tarjeta SDHC compatible de clase 4 o superior (4 GB a 32 GB).

Tarjeta SDXC



- Utilice una tarjeta SDXC compatible de clase 4 o superior (máximo de 64 GB).

Nota :

- El uso de otras tarjetas SD (incluyendo las tarjetas SDHC/SDXC) que no sean las indicadas anteriormente puede provocar una falla en la grabación o la pérdida de datos.
- No se garantiza que este equipo funcione con todas las tarjetas SD, incluso al usar las especificadas anteriormente. Algunas tarjetas SD podrían no funcionar debido a cambios de especificación, etc.
- Para grabar videos con "CALIDAD DE VIDEO" configurado en "UXP", se recomienda usar tarjetas SDHC/SDXC compatibles con Clase 6 o superior.
- La clase 4 y la clase 6 cuentan con la garantía de tener una velocidad de transferencia mínima de 4 MB por segundo y 6 MB por segundo respectivamente durante la lectura o escritura de datos.
- También puede utilizar una tarjeta SDHC/SDXC compatible con Clase 10.
- Para proteger los datos, no toque las terminales de la tarjeta SD.
- Las tarjetas UHS-I SDHC/SDXC pueden utilizarse de la misma manera que las tarjetas estándar SDHC/SDXC.
La tarjeta UHS Speed Class no es compatible.

Encender la unidad

Usted puede encender/apagar esta unidad abriendo o cerrando el monitor LCD.

- 1 Abra el monitor LCD.

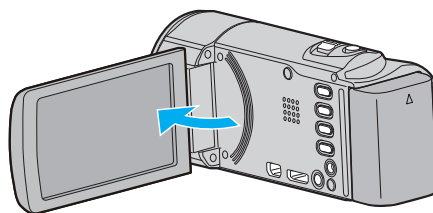

- Se enciende la unidad.
- Si se cierra el monitor LCD, se apaga la unidad.

Cuando su computadora no puede reconocer la tarjeta SDXC.

Confirme y actualice el sistema operativo de su computadora.

Windows XP / Windows XP SP1	Es necesario actualizar a SP2 o superior.
Windows XP SP2 / Windows XP SP3	Es necesario descargar el software de actualización. (KB955704) http://www.microsoft.com/downloads/details.aspx?FamilyID=1cbe3906-ddd1-4ca2-b727-c2dff5e30f61&displaylang=en
Windows Vista	Es necesario actualizar a SP1 o superior.
Mac OS	No compatible.

Windows XP / Windows XP SP1	Es necesario actualizar a SP2 o superior.
Windows XP SP2 / Windows XP SP3	Es necesario descargar el software de actualización. (KB955704) http://www.microsoft.com/downloads/details.aspx?FamilyID=1cbe3906-ddd1-4ca2-b727-c2dff5e30f61&displaylang=en
Windows Vista	Es necesario actualizar a SP1 o superior.
Windows Vista SP1 / Windows Vista SP2	Necesario para descargar el software de mejora. (KB975823) <ul style="list-style-type: none"> • Versión 32 bit http://www.microsoft.com/downloads/en/details.aspx?FamilyID=2d1abe01-0942-4f8a-abb2-2ad529de00a1 • Versión 64 bit http://www.microsoft.com/downloads/en/details.aspx?FamilyID=7d54c53f-017c-4ea5-ae08-34c3452ba315
Windows 7	Necesario para descargar el software de mejora. (KB976422) <ul style="list-style-type: none"> • Versión 32 bit http://www.microsoft.com/downloads/en/details.aspx?FamilyID=3ee91fc2-a9bc-4ee1-aca3-2a9aff5915ea • Versión 64 bit http://www.microsoft.com/downloads/en/details.aspx?FamilyID=73f766dd-7127-4445-b860-47084587155f
Mac OS X 10,4 Tiger / Mac OS X 10,5 Leopard	No compatible.
Mac OS X 10,6 Snow Leopard	Es necesario mejorar a 10.6.5.

Ajuste del reloj

La pantalla “¡AJUSTE FECHA/HORA!” aparece cuando se enciende esta unidad por primera vez después de su compra, cuando no se ha utilizado durante mucho tiempo o cuando aún no se ha ajustado el reloj. Ajuste el reloj antes de una grabación.

Nota :

Para seleccionar/mover el cursor hacia arriba/izquierda o hacia abajo/derecha, presione el botón UP/< o DOWN/>.

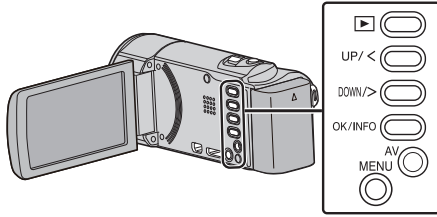

1 Abra el monitor LCD.

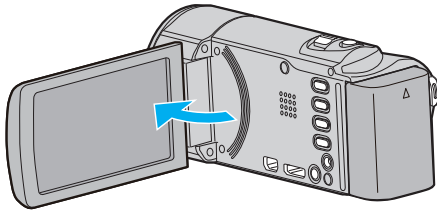

- Se enciende la unidad.
- Si se cierra el monitor LCD, se apaga la unidad.

2 Seleccione “SÍ” y presione OK cuando se visualice “¡AJUSTE FECHA/HORA!”.

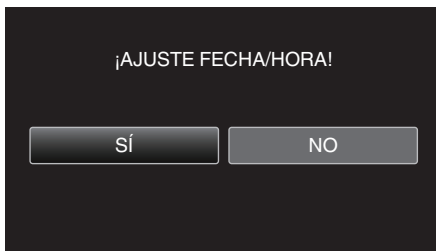

3 Ajuste la fecha y la hora.



- Presione UP/< o DOWN/> para establecer el valor de ajuste y presione OK para confirmarlo. El cursor se mueve al siguiente ítem.
- Repita este paso para ingresar el año, mes, día, hora y minuto.
- Para cancelar y volver a la pantalla anterior, presione MENU.

4 Presione UP/< o DOWN/> para seleccionar la región donde usted vive y presione OK.

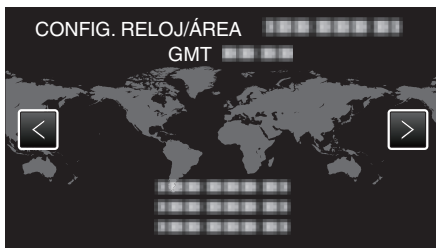

- Se mostrará el nombre de la ciudad y la diferencia horaria.
- Para cancelar y volver a la pantalla anterior, presione MENU.

Nota :

- El reloj se puede restablecer nuevamente con posterioridad.

“Restablecer el reloj” (p. 17)

- Si utiliza esta unidad en el extranjero, puede ajustarla a la hora local para realizar una grabación.

“Ajustar el reloj a la hora local durante los viajes” (p. 19)

- “¡AJUSTE FECHA/HORA!” aparece si se enciende esta unidad después de no haberla utilizado durante un periodo prolongado de tiempo. Conecte el adaptador de CA por más de 24 horas para cargar la batería interna del reloj de la unidad antes de ajustar el reloj.

Restablecer el reloj

Ajuste el reloj con "AJUS.RELOJ" del menú.

Nota :

Para seleccionar/mover el cursor hacia arriba/izquierda o hacia abajo/derecha, presione el botón UP/< o DOWN/>.

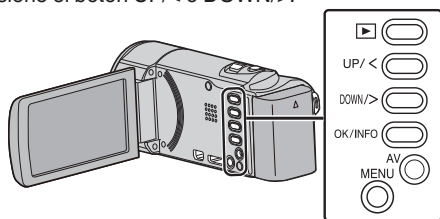

- Se mostrará el nombre de la ciudad y la diferencia horaria.
- Para cancelar y volver a la pantalla anterior, presione MENU.

1 Presione MENU.

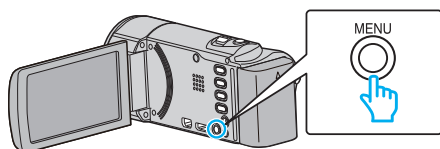

2 Seleccione "AJUS.RELOJ" y presione OK.

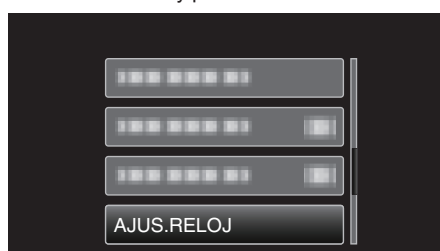

- Presione UP/< o DOWN/> para mover el cursor.
- Para cancelar y volver a la pantalla anterior, presione MENU.

3 Seleccione "CONF. RELOJ" y presione OK.



- Presione UP/< o DOWN/> para mover el cursor.
- Para cancelar y volver a la pantalla anterior, presione MENU.

4 Ajuste la fecha y la hora.



- Presione UP/< o DOWN/> para establecer el valor de ajuste y presione OK para confirmarlo. El cursor se mueve al siguiente ítem.
- Repita este paso para ingresar el año, mes, día, hora y minuto.
- Para cancelar y volver a la pantalla anterior, presione MENU.

5 Presione UP/< o DOWN/> para seleccionar la región donde usted vive y presione OK.

Cambiar el idioma de visualización

El idioma en el que se muestra la información de la pantalla puede cambiarse.

Nota :

Para seleccionar/mover el cursor hacia arriba/izquierda o hacia abajo/derecha, presione el botón UP/< o DOWN/>.

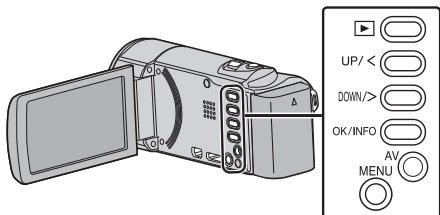

1 Presione MENU.

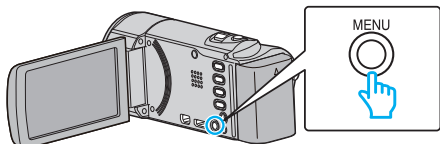

2 Seleccione "CONFIG. PANTALLA" y presione OK.



- Presione UP/< o DOWN/> para mover el cursor.
- Para cancelar y volver a la pantalla anterior, presione MENU.

3 Seleccione "LANGUAGE" y presione OK.



- Presione UP/< o DOWN/> para mover el cursor.
- Para cancelar y volver a la pantalla anterior, presione MENU.

4 Seleccione el idioma que desee y presione OK.

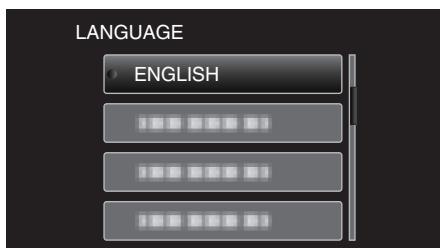

- Presione UP/< o DOWN/> para mover el cursor.
- Para cancelar y volver a la pantalla anterior, presione MENU.

Cómo sostener esta unidad

Cuando sostenga esta unidad, mantenga los codos pegados al cuerpo para evitar que la cámara vibre.

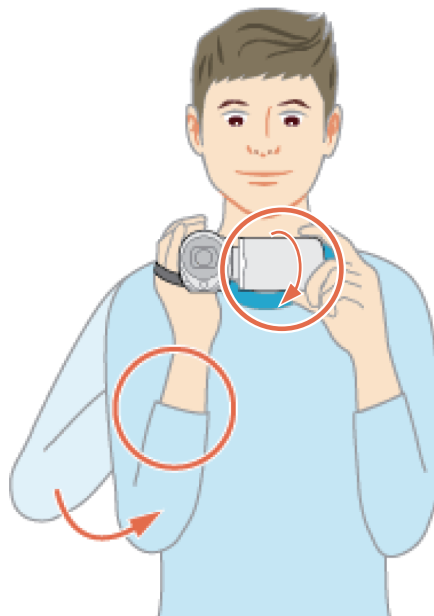

Precaución :

- Tenga cuidado de no dejar caer esta unidad durante su traslado.
- Los padres deben prestar especial atención cuando los niños utilizan esta unidad.

Nota :

- Si la vibración de la cámara es excesiva, utilice el estabilizador de imágenes.

"Reducción de la vibración de la cámara" (p. 30)

Instalación en trípode

Esta unidad se puede montar sobre un trípode (o monópode). Esto es útil para evitar la vibración de la cámara y grabar desde la misma posición.

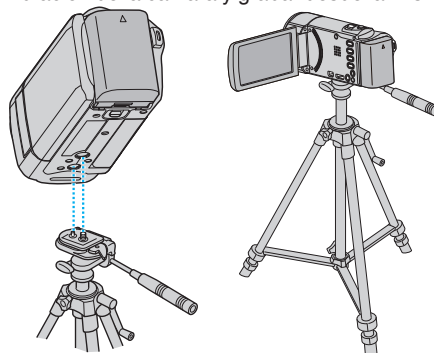

- Para evitar que esta unidad se caiga, compruebe cuidadosamente las aberturas para los tornillos de montaje del trípode y las aberturas de posicionamiento de esta unidad antes del montaje. Luego, gire los tornillos hasta que estén firmemente sujetos.

Precaución :

- Para evitar daños o lesiones que puedan hacer caer esta unidad, lea el manual de instrucciones del trípode (o monópode) y asegúrese de que esté correctamente colocado.

Nota :

- Se recomienda el uso de un trípode o monópode cuando grabe en condiciones propensas a la vibración de la cámara (como por ejemplo, en sitios oscuros o cuando se realiza zoom sobre el terminal del teléfono).
- Ajuste el estabilizador de imágenes en (OFF) cuando utilice un trípode para una grabación.

"Reducción de la vibración de la cámara" (p. 30)

Utilizar esta unidad en el extranjero

La forma del tomacorriente varía según el país y la región. Para cargar la batería, necesita un enchufe adaptador que coincida con la forma del tomacorriente.

“Cargar la batería en el extranjero” (☞ p. 19)

Cambie la visualización de la fecha y hora según la hora local seleccionando el destino en “CONF. ÁREA” de “AJUS.RELOJ”.

“Ajustar el reloj a la hora local durante los viajes” (☞ p. 19)

Si selecciona “ON” en “CONF. HORA VERANO” de “AJUS.RELOJ”, la hora se ajusta 1 hora por adelantado.

“Ajustar el horario de verano” (☞ p. 20)

Cargar la batería en el extranjero

La forma del tomacorriente varía según el país y la región. Para cargar la batería, necesita un enchufe adaptador que coincida con la forma del tomacorriente.

A	B	BF	C	O

América del Norte	Europa	Oceanía	Medio Oriente
Estados Unidos A	Islandia C	Australia O	Israel C
Canadá A	Irlanda C	Guam A	Irán C
México A	Reino Unido B,BF	Tahiti C	Kuwait B,C
Asia	Italia C	Tonga O	Jordania B,BF
India B,C,BF	Austria C	Nueva Zelanda O	
Indonesia C	Holanda C	Fiyi O	África
Singapur B,BF	Islas Canarias C		Argelia A,B,BF,C
Sri Lanka B,C,BF	Grecia C	América Latina	Egipto B,BF,C
Tailandia A,BF,C	Suiza C	Argentina O	Guinea C
Corea del Sur A,C	Suecia C	Colombia A	Kenia B,C
China A,B,BF,C,O	España A,C	Jamaica A	Zambia B,BF
Nepal C	Dinamarca C	Chile B,C	Tanzania B,BF
Paquistán B,C	Alemania C	Haití A	República de Sudáfrica B,C,BF
Bangladesh C	Noruega C	Panamá A	Mozambique C
Filipinas A,B,F,O	Hungría C	Bahamas A	Marruecos C
Vietnam A,C	Finlandia C	Puerto Rico A	
Región Administrativa Especial de Hong Kong B,BF	Francia A,C	Brasil A,C	
Región Administrativa Especial de Macau B,C	Bélgica C	Venezuela A	
Malasia B,BF,C	Polonia B,C	Perú A,C	
	Portugal B,C		
	Rumania C		

Ajustar el reloj a la hora local durante los viajes

Cambie la visualización de la fecha y hora según la hora local seleccionando el destino en “CONF. ÁREA” de “AJUS.RELOJ”.

Restablezca los ajustes de la región después de regresar de su viaje.

Nota :

Para seleccionar/mover el cursor hacia arriba/izquierda o hacia abajo/derecha, presione el botón UP/< o DOWN/>.

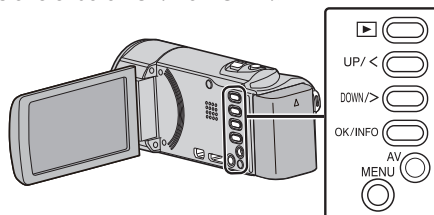

1 Presione MENU.

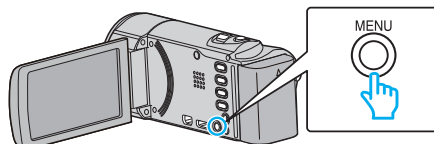

2 Seleccione “AJUS.RELOJ” y presione OK.

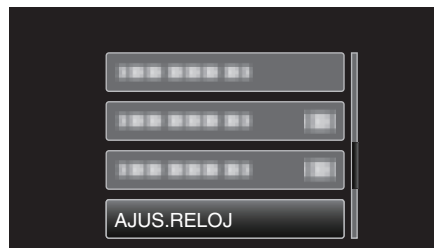

- Presione UP/< o DOWN/> para mover el cursor.
- Para cancelar y volver a la pantalla anterior, presione MENU.

3 Seleccione “CONF. ÁREA” y presione OK.



- Presione UP/< o DOWN/> para mover el cursor.
- Para cancelar y volver a la pantalla anterior, presione MENU.

4 Presione UP/< o DOWN/> para seleccionar la zona a la que viajará y presione OK.

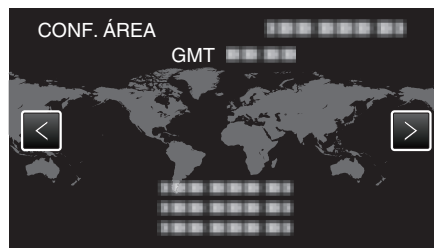

- Se mostrará el nombre de la ciudad y la diferencia horaria.
- Para cancelar y volver a la pantalla anterior, presione MENU.

Nota :

- El ajuste de “CONF. ÁREA” cambia la hora del reloj según la diferencia horaria. Después de regresar a su país, seleccione nuevamente la región ajustada inicialmente para restablecer los ajustes originales del reloj.

Ajustar el horario de verano

Si selecciona "ON" en "CONF. HORA VERANO" de "AJUS.RELOJ", la hora se ajusta 1 hora por adelantado.

Nota :

Para seleccionar/mover el cursor hacia arriba/izquierda o hacia abajo/derecha, presione el botón UP/< o DOWN/>.

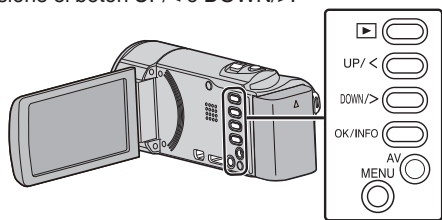

1 Presione MENU.

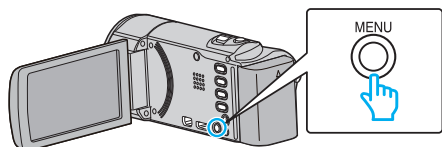

2 Seleccione "AJUS.RELOJ" y presione OK.



- Presione UP/< o DOWN/> para mover el cursor.
- Para cancelar y volver a la pantalla anterior, presione MENU.

3 Seleccione "CONF. HORA VERANO" y presione OK.

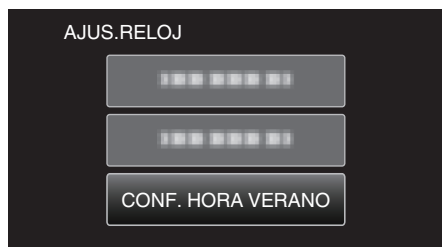

- Presione UP/< o DOWN/> para mover el cursor.
- Para cancelar y volver a la pantalla anterior, presione MENU.

4 Presione UP/< o DOWN/> para establecer el horario de verano y presione OK.

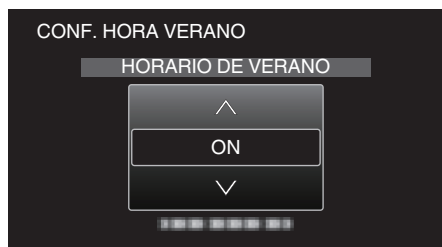

- Para cancelar y volver a la pantalla anterior, presione MENU.

Nota :

- ¿Cuál es el horario de verano?
El horario de verano es el sistema de ajuste del reloj 1 hora por adelantado durante la temporada de verano. Se utiliza principalmente en los países occidentales.
- Restablezca los ajustes del horario de verano después de regresar de su viaje.

Accesorios opcionales

Puede grabar durante un periodo más prolongado utilizando la batería opcional.

Nombre del producto	Descripción
Baterías <ul style="list-style-type: none"> • BN-VG114 • BN-VG121 	<ul style="list-style-type: none"> • Proporciona un tiempo de grabación más prolongado que el de la batería que viene con esta unidad. También se puede utilizar como una batería extra.
Cargador de batería <ul style="list-style-type: none"> • AA-VG1 	<ul style="list-style-type: none"> • Permite que la batería se cargue sin usar esta unidad.
Mini cable HDMI <ul style="list-style-type: none"> • VX-HD310 • VX-HD315 • VX-HD320 • VX-HD330 	<ul style="list-style-type: none"> • Para visualizaciones a la más alta calidad de imagen. • Transmite señales de vídeo, audio y control entre dispositivos.

Nota :

- Para obtener más información, consulte el catálogo.

Tiempo aproximado de grabación (con batería)

Baterías	Tiempo real de grabación	Tiempo continuo de grabación
BN-VG108 (suministrado)	40 m	1 h 5 m
BN-VG114	1 h 15 m	2 h 10 m
BN-VG121	1 h 55 m	3 h 15 m

- Estos son valores cuando "BRILLO PANTALLA" se establece en "3" (estándar).
- El tiempo real de grabación puede reducirse si se utiliza el zoom o se detiene la grabación en reiteradas oportunidades. (se recomienda tener baterías disponibles para 3 veces el tiempo estimado de grabación).
- Cuando termina la vida útil de la batería, el tiempo de grabación se reduce aunque las baterías estén completamente cargadas. (reemplace las baterías).

Grabación de vídeos en modo Auto Inteligente

Si se utiliza el modo Auto Inteligente, se pueden realizar grabaciones sin tener en cuenta los ajustes. Los ajustes tales como exposición y foco se ajustarán en forma automática para adecuarse a las condiciones de grabación.

- En caso de escenas específicas de filmación, tales como personas etc., su ícono aparecerá en la pantalla.
- Antes de grabar una escena importante, se recomienda realizar una grabación de prueba.

Nota :

Para seleccionar/mover el cursor hacia arriba/izquierda o hacia abajo/derecha, presione el botón UP/< o DOWN/>.

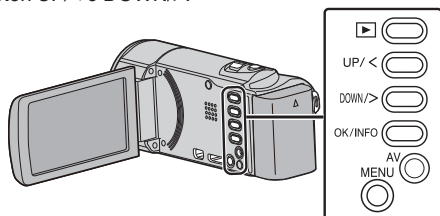

1 Abra la cubierta de la lente.

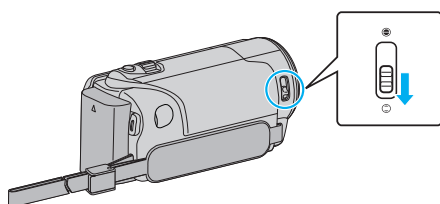

2 Abra el monitor LCD.

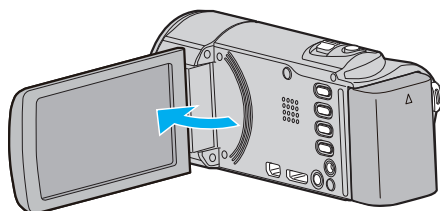

- La unidad se enciende y el ícono del modo de video aparece.

3 Compruebe que el modo de grabación sea Auto Inteligente.

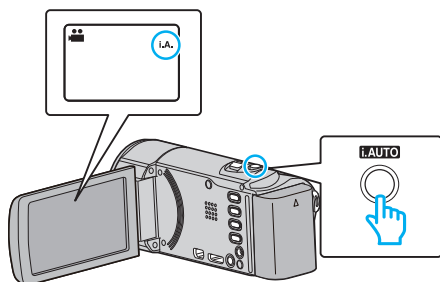

- Si el modo es Manual **M**, presione el botón i.AUTO para cambiar de modo. El modo cambia entre Auto Inteligente y Manual cada vez que se presiona.

4 Inicie la grabación.

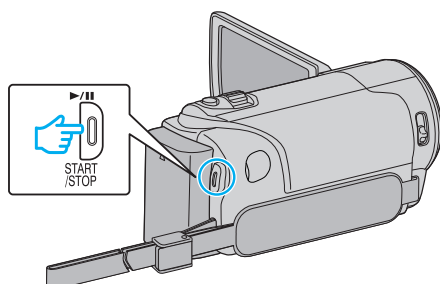

- Presione nuevamente para detener la grabación.

Nota :

- Dependiendo del sujeto y de las condiciones de filmación, es posible que la grabación no se realice en forma adecuada, aún en modo Auto Inteligente.

Indicaciones durante la grabación de vídeo

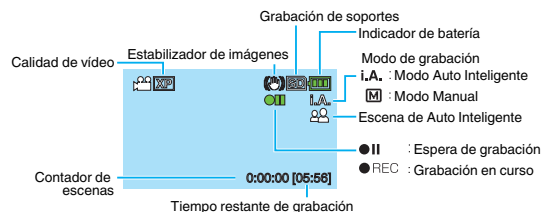

Icono en pantalla	Descripción
Modo de grabación	Presione el botón i.AUTO para cambiar el modo de grabación entre i.A. (Auto Inteligente) y M (Manual).
Calidad de vídeo	Muestra el ícono del ajuste "CALIDAD DE VÍDEO" seleccionado en el menú de grabación. "CALIDAD DE VÍDEO" (p. 58)
Tiempo restante de grabación	Muestra el tiempo restante para la grabación del vídeo.
● REC Grabación en curso	Aparece cuando la grabación del vídeo está en curso.
● II Espera de grabación	Aparece cuando la grabación del vídeo está en pausa.
Contador de escenas (Tiempo grabado)	Muestra el tiempo transcurrido del vídeo que se está grabando actualmente.
Grabación de soportes	Muestra el ícono de los medios de grabación.
Indicador de batería	Muestra la carga restante aproximada de la batería. Se puede visualizar la información de la carga de la batería presionando el botón OK/INFO. "Tiempo restante de grabación/Carga de la batería" (p. 33)
Estabilizador de imágenes	Muestra el ajuste del estabilizador de imágenes. "Reducción de la vibración de la cámara" (p. 30)

■ Escenas de Auto Inteligente

Icono en pantalla	Descripción
	Captura la piel de forma hermosa.
	Permite que las personas sean capturadas con naturalidad.
	Enfoca a larga distancia y captura una imagen bien definida con colores vívidos.
	Graba con ruido mínimo en la imagen general.
	Permite que las escenas nocturnas sean capturadas con precisión y con ruido mínimo en la imagen general.
	Evita que los colores se atenúen incluso cuando se graba en un entorno claro.
	Graba mientras enfoca un objeto cercano.
	Reproduce el color verde de los árboles vívidamente.
	Reproduce los colores brillantes del atardecer con naturalidad.
	Establece los ajustes de modo que el sujeto no se vea demasiado oscuro debido a la contraluz.
	Permite que las personas sean capturadas con naturalidad y con ruido mínimo en la imagen general.
	Graba mientras enfoca un objeto cercano incluso en un entorno oscuro.

Nota :

- Las escenas pueden detectarse de acuerdo con las condiciones de filmación y se ajustan automáticamente en modo Auto Inteligente.
- Es posible que algunas funciones no operen de forma correcta según las condiciones de filmación.

Ajustes útiles para la grabación

- Cuando "REINICIO RÁPIDO" se ajusta en "ON", esta unidad se enciende inmediatamente si el monitor LCD se abre dentro de los 5 minutos posteriores a apagar la alimentación cerrando el monitor.

"REINICIO RÁPIDO" (p. 68)

- Cuando "DESCONEXIÓN AUTOM." se ajusta en "ON", esta unidad se apaga automáticamente para conservar energía cuando no se utiliza durante 5 minutos. (solo cuando se utiliza la batería)

"DESCONEXIÓN AUTOM." (p. 67)

- Si "PRIORIDAD CARA AE/AF" se ajusta en "ON" (ajuste predeterminado), esta unidad detecta rostros y ajusta automáticamente su brillo y enfoque para grabar los rostros con mayor claridad.

"Capturar Sujetos de Manera Clara (Detección de Rostro AE/AF)" (p. 29)

Precaución :

- No exponga la lente a la luz solar directa.
- No utilice esta unidad bajo la lluvia, nieve o en sitios con alto porcentaje de humedad, como en el baño.
- No utilice esta unidad en lugares sujetos a la humedad o polvo excesivos así como en sitios expuestos directamente al vapor o humo.
- Cuando la luz de acceso se ilumina, no extraiga la batería, el adaptador de CA ni la tarjeta SD. Es posible que los datos grabados no puedan leerse.
- Esta unidad es un dispositivo controlado por microordenador. La descarga electrostática, el ruido exterior y la interferencia (de un televisor, radio, etc.) pueden provocar que la unidad no funcione correctamente. En ese caso, apague la alimentación y luego retire el adaptador de CA y la batería. Esta unidad se reseteará.
- Realice una copia de seguridad de los datos importantes grabados. Se recomienda copiar todos los datos importantes grabados a un DVD u otro medio de grabación de almacenamiento. JVC no se responsabiliza por las pérdidas de datos.

Nota :

- Compruebe el tiempo restante de grabación en el medio antes de iniciar la filmación. Si no hay suficiente espacio, mueva (copie) la información a una computadora o disco.
- ¡No olvide realizar copias después de la grabación!
- La grabación se detiene automáticamente porque no puede durar 12 o más horas consecutivas, según las especificaciones (es posible que pasen unos segundos hasta que la grabación se reinicie).
- En caso de grabaciones prolongadas, el archivo se divide en dos o más archivos si el tamaño excede los 4 GB.
- Puede conectar esta unidad al adaptador de CA para grabar durante muchas horas en interiores.
- Cuando hay muchos archivos en el medio, es posible que la visualización de los mismos en la pantalla de reproducción demore algún tiempo. Espere un momento hasta que aparezca destellando la luz de acceso, la cual indica que el funcionamiento es normal.
- Dependiendo en las condiciones de filmación, las cuatro esquinas de la pantalla pueden aparecer oscuras, pero esto no es un mal funcionamiento. En este caso, cambie las condiciones de filmación moviendo la palanca de zoom, etc.

Zoom

Se puede ajustar el intervalo de filmación utilizando el zoom.

- Utilice el terminal W (terminal del gran angular) para filmar con gran angular.
- Utilice el terminal T (terminal del telefoto) para magnificar el individuo que desea filmar.

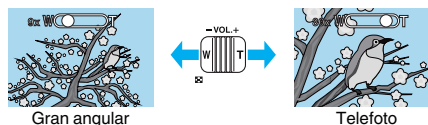

Nota :

- Si utiliza el zoom digital, la imagen no es nítida porque se ha ampliado digitalmente.
- Se puede cambiar el intervalo del alcance del zoom.

"ZOOM" (p. 58)

Grabación manual

Puede realizar los ajustes, como por ejemplo el brillo, utilizando el modo manual.

Nota :

Para seleccionar/mover el cursor hacia arriba/izquierda o hacia abajo/derecha, presione el botón UP/< o DOWN/>.

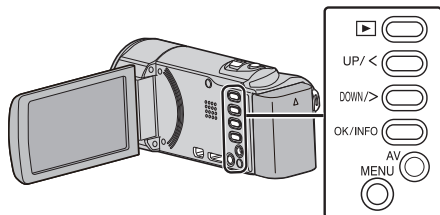

1 Abra la cubierta de la lente.

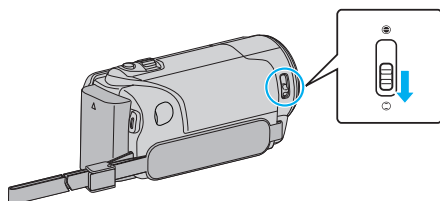

2 Abra el monitor LCD.

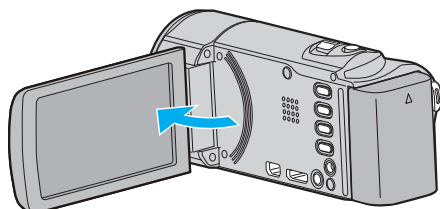

3 Seleccione el modo de grabación manual.

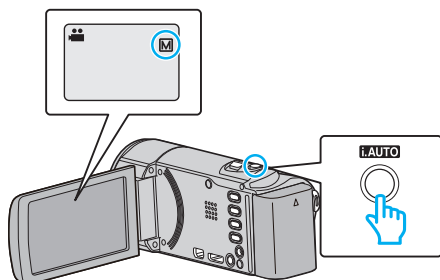

- Si el modo es **i.A.** Auto Inteligente, presione el botón **i.AUTO** para cambiar a **M** Manual. El modo cambia entre Auto Inteligente y Manual cada vez que se presiona.

4 Inicie la grabación.

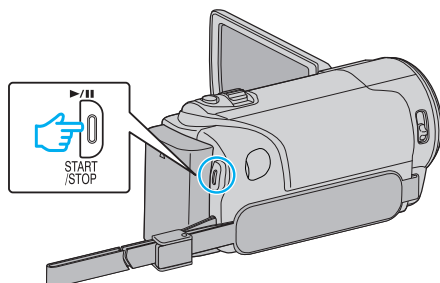

- Presione nuevamente para detener la grabación.
- Para obtener detalles sobre los diferentes ajustes manuales, consulte el "Menú de Grabación Manual".

Nota :

- Los ajustes manuales se visualizan solo en modo manual.

Menú de grabación manual

Se pueden ajustar las siguientes opciones.

Nombre	Descripción
SELECC. ESCENA	<ul style="list-style-type: none"> • Las grabaciones que se adecuan a las condiciones de filmación se pueden realizar fácilmente. "Selección de la escena" (p. 24)
FOCO	<ul style="list-style-type: none"> • Utilice el enfoque manual si el individuo no está enfocado automáticamente. "Ajuste manual del enfoque" (p. 25)
AJUSTAR BRILLO	<ul style="list-style-type: none"> • Se puede ajustar el brillo general de la pantalla. • Utilice esta opción cuando realiza una grabación en un sitio oscuro o brillante. "Ajuste del brillo" (p. 26)
BALANCE BLANCOS	<ul style="list-style-type: none"> • Se puede ajustar el color general de la pantalla. • Utilice esta opción cuando el color de la pantalla aparece en un color diferente al real. "Ajuste del balance de blancos" (p. 27)
COMP. CONTRALUZ	<ul style="list-style-type: none"> • Corrige la imagen cuando el sujeto aparece oscuro debido al contraluz. • Utilice esta opción cuando filme a contra luz. "Ajuste de la compensación de contraluz" (p. 28)
TELE MACRO	<ul style="list-style-type: none"> • Utilice esta opción para realizar tomas de primeros planos (macro) del sujeto. "Tomas en primeros planos" (p. 28)

Grabación

Selección de la escena

Se pueden grabar las escenas habituales con los ajustes más adecuados.

Nota :

Para seleccionar/mover el cursor hacia arriba/izquierda o hacia abajo/derecha, presione el botón UP/< o DOWN/>.

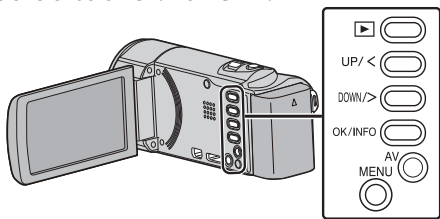

1 Seleccione el modo de grabación manual.

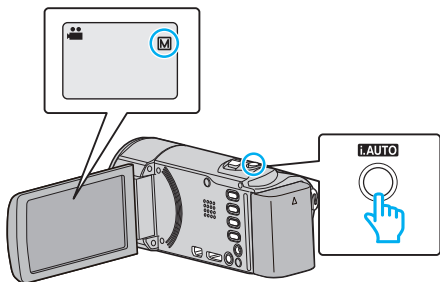

- Si el modo es **i.A.** Auto Inteligente, presione el botón **i.AUTO** para cambiar a **M** Manual. El modo cambia entre Auto Inteligente y Manual cada vez que se presiona.

2 Presione MENU.

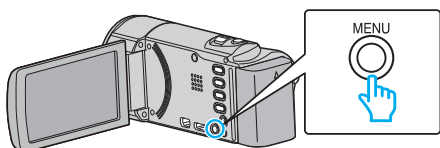

3 Seleccione "AJUSTE MANUAL" y presione OK.

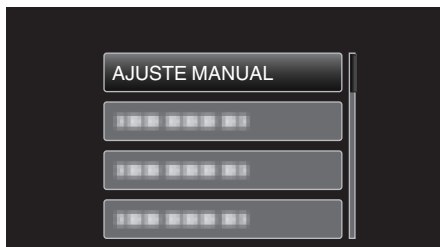

4 Seleccione "SELECC. ESCENA" y presione OK.

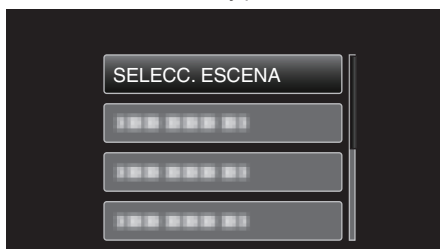

5 Seleccione la escena y presione OK.



- Después de realizar los ajustes, presione OK.

* La imagen es solo una impresión.

Ajuste	Efecto
NOCHE	Aumenta la ganancia e ilumina la escena automáticamente utilizando un obturador lento cuando el entorno es oscuro. Para prevenir la vibración de la cámara, utilice un trípode. OFF ON
PUNTO LUMINOSO	Evita que el sujeto se vea demasiado brillante bajo la luz. OFF ON

Nota :

- No pueden configurarse todas las escenas de "SELECC. ESCENA" durante la "GRAB. POR INTERVALOS".

Ajuste manual del enfoque

Realice este ajuste cuando el enfoque no es claro en modo Auto Inteligente o cuando desee un enfoque manual.

Nota :

Para seleccionar/mover el cursor hacia arriba/izquierda o hacia abajo/derecha, presione el botón UP/< o DOWN/>.

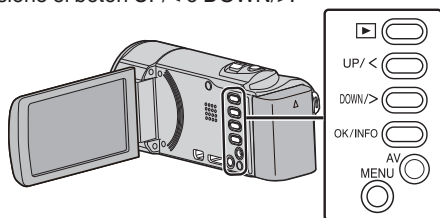

1 Seleccione el modo de grabación manual.

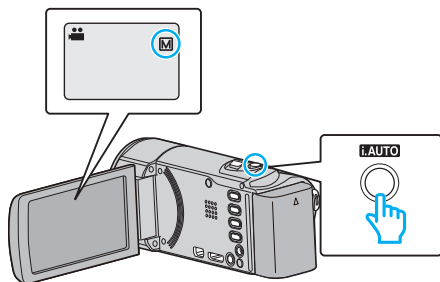

- Si el modo es **i.A.** Auto Inteligente, presione el botón **i.AUTO** para cambiar a **M** Manual. El modo cambia entre Auto Inteligente y Manual cada vez que se presiona.

2 Presione MENU.

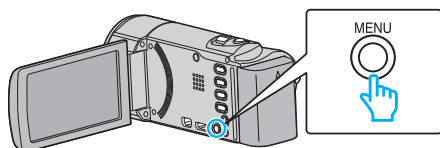

3 Seleccione "AJUSTE MANUAL" y presione OK.

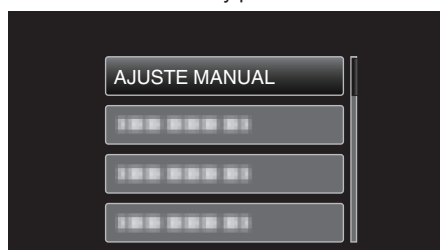

4 Seleccione "FOCO" y presione OK.

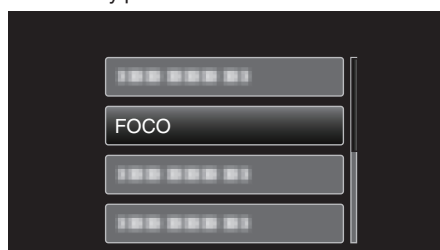

5 Seleccione "MANUAL" y presione OK.



6 Ajuste el enfoque con los botones UP/< y DOWN/>.



- Presione UP/< para enfocar un sujeto distante.
- Presione DOWN/> para enfocar un sujeto cercano.

7 Presione OK para confirmar.



- Cuando el foco esté confirmado, el cuadro de foco desaparecerá y aparecerá ▲ y ●. (Es posible que los íconos aparezcan destellando.)

Nota :

- Un sujeto enfocado en el terminal del telefoto (T) permanece en foco cuando se reduce la imagen hacia el terminal del gran angular (W).
- "FOCO" no puede ajustarse durante "GRAB. POR INTERVALOS".

Grabación

Ajuste del brillo

Se puede ajustar el brillo al nivel que usted desee.

Nota :

Para seleccionar/mover el cursor hacia arriba/izquierda o hacia abajo/derecha, presione el botón UP/< o DOWN/>.

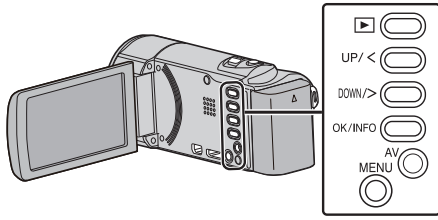

1 Seleccione el modo de grabación manual.

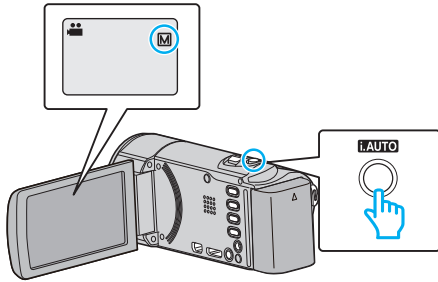

- Si el modo es **i.A.** Auto Inteligente, presione el botón **i.AUTO** para cambiar a **M** Manual. El modo cambia entre Auto Inteligente y Manual cada vez que se presiona.

2 Presione MENU.

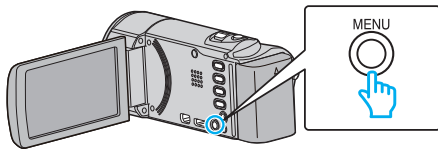

3 Seleccione "AJUSTE MANUAL" y presione OK.

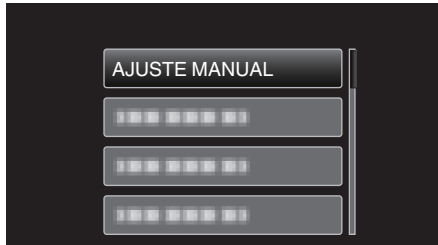

4 Seleccione "AJUSTAR BRILLO" y presione OK.

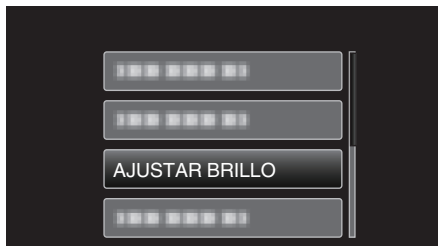

5 Seleccione "MANUAL" y presione OK.

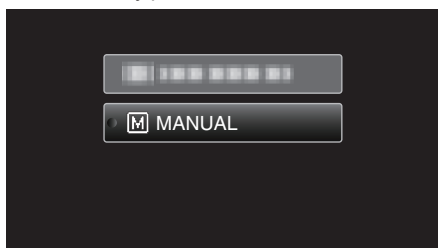

6 Seleccione el valor de brillo con los botones UP/< y DOWN/>.

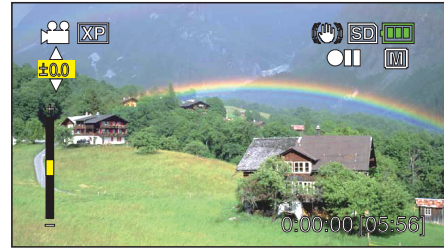

- Rango de compensación durante la grabación de vídeo: -2,0 a +2,0 EV
- Presione UP/< para aumentar el brillo.
- Presione DOWN/> para reducir el brillo.

7 Presione OK para confirmar.

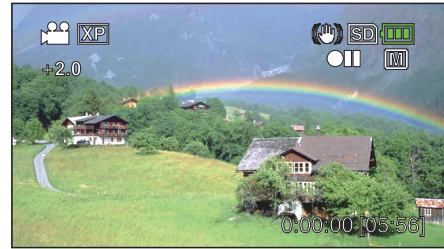

Ajuste del balance de blancos

Puede ajustar el tono del color para adecuarse a la fuente de luz.

Nota :

Para seleccionar/mover el cursor hacia arriba/izquierda o hacia abajo/derecha, presione el botón UP/< o DOWN/>.

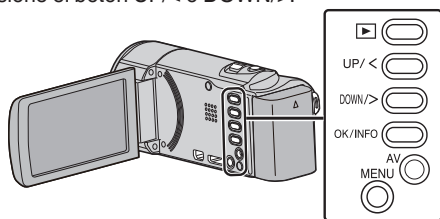

1 Seleccione el modo de grabación manual.

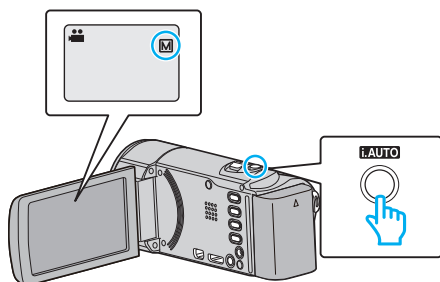

- Si el modo es **i.A.** Auto Inteligente, presione el botón **i.AUTO** para cambiar a **M** Manual. El modo cambia entre Auto Inteligente y Manual cada vez que se presiona.

2 Presione MENU.

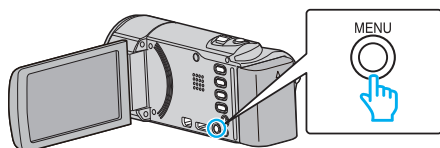

3 Seleccione "AJUSTE MANUAL" y presione OK.

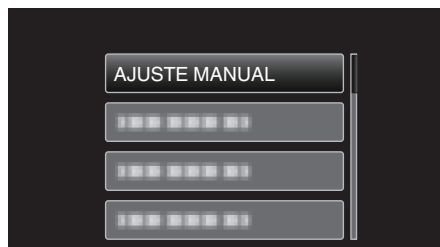

4 Seleccione "BALANCE BLANCOS" y presione OK.

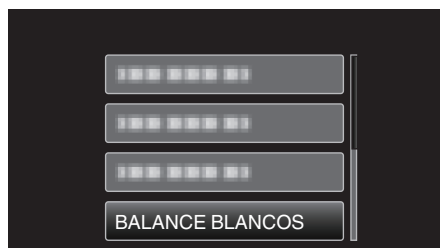

5 Seleccione el ajuste de balance de blancos y presione OK.

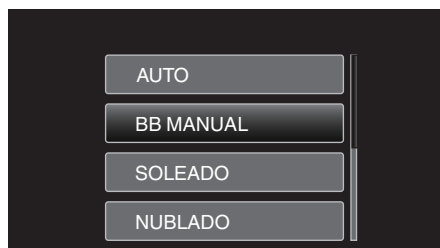

Ajuste	Detalles
AUTO	Se ajusta automáticamente a los colores naturales.
BB MANUAL	Utilice esta opción cuando no se resuelve el problema de los colores que no se ven naturales.
SOLEADO	Ajuste esta opción cuando filme en exteriores en un día soleado.
NUBLADO	Ajuste esta opción cuando filme en un día nublado o dentro de un área de sombras.
HALÓGENO	Ajuste esta opción cuando filme bajo iluminación como por ejemplo una luz de vídeo.

Uso de BB MANUAL

- 1 Coloque un papel blanco delante de la lente de modo tal que cubra la pantalla.
- 2 Seleccione "BB MANUAL" y mantenga presionado OK.
 - El cursor parpadea.
- 3 Deje de presionar OK después de que desaparezca el menú.

Ajuste de la compensación de contraluz

Puede corregir la imagen cuando el sujeto aparece demasiado oscuro debido al contraluz.

Nota :
Para seleccionar/mover el cursor hacia arriba/izquierda o hacia abajo/derecha, presione el botón UP/< o DOWN/>.

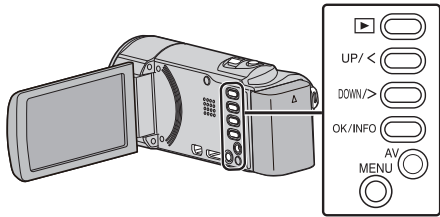

1 Seleccione el modo de grabación manual.

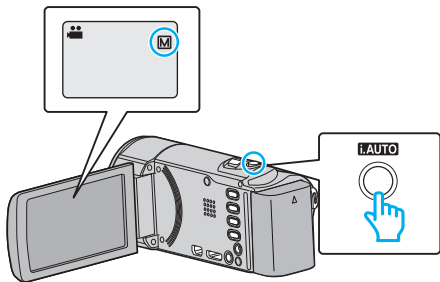

- Si el modo es **i.A.** Auto Inteligente, presione el botón **i.AUTO** para cambiar a **M** Manual. El modo cambia entre Auto Inteligente y Manual cada vez que se presiona.

2 Presione MENU.

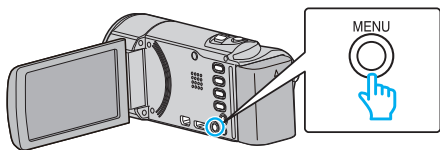

3 Seleccione "AJUSTE MANUAL" y presione OK.

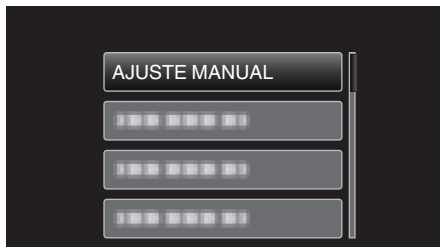

4 Seleccione "COMP. CONTRALUZ" y presione OK.



5 Seleccione "ON" y presione OK.



- Luego de realizar la configuración, aparecerá el botón de contraluz

Tomas en primeros planos

Puede realizar tomas en primeros planos de un objeto utilizando la función tele macro.



* La imagen es solo una impresión.

Nota :
Para seleccionar/mover el cursor hacia arriba/izquierda o hacia abajo/derecha, presione el botón UP/< o DOWN/>.

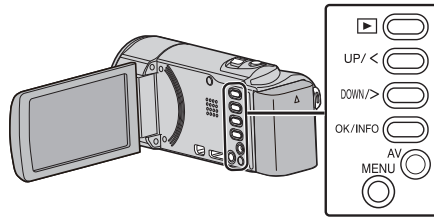

1 Seleccione el modo de grabación manual.

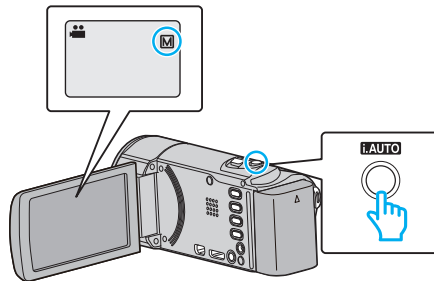

- Si el modo es **i.A.** Auto Inteligente, presione el botón **i.AUTO** para cambiar a **M** Manual. El modo cambia entre Auto Inteligente y Manual cada vez que se presiona.

2 Presione MENU.

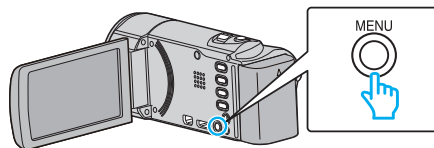

3 Seleccione "AJUSTE MANUAL" y presione OK.

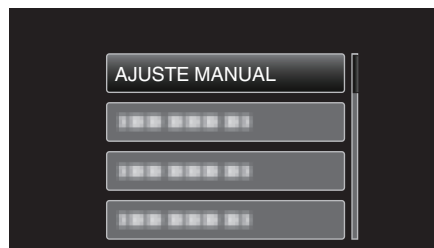

4 Seleccione "TELE MACRO" y presione OK.



5 Seleccione "ON" y presione OK.



- Luego de realizar la configuración, aparecerá el botón de tele macro .

Ajuste	Detalles
OFF	Permite tomas en primeros planos hasta 1 m en el terminal del telefoto (T). Permite tomas en primeros planos hasta 5 cm en el terminal del gran angular (W).
ON	Permite tomas en primeros planos hasta 50 cm en el terminal del telefoto (T). Permite tomas en primeros planos hasta 5 cm en el terminal del gran angular (W).

Precaución :

- Cuando no realice tomas en primeros planos, ajuste “TELE MACRO” en “OFF”.
De otro modo, la imagen se ve desenfocada.

Capturar Sujetos de Manera Clara (Detección de Rostro AE/AF)

“PRIORIDAD CARA AE/AF” ajusta automáticamente el rostro detectado con enfoque y brillo apropiados.

Nota :

Para seleccionar/mover el cursor hacia arriba/izquierda o hacia abajo/derecha, presione el botón UP/< o DOWN/>.

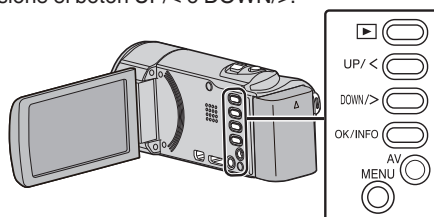

1 Presione MENU.

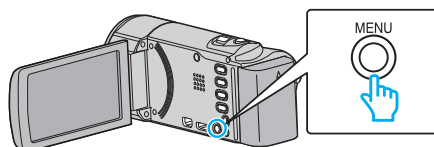

2 Seleccione “PRIORIDAD CARA AE/AF” y presione OK.

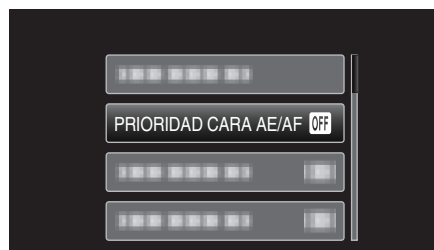

3 Seleccione “ON” y presione OK.

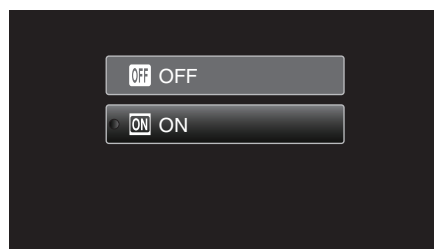

4 Apunte la cámara hacia el sujeto.

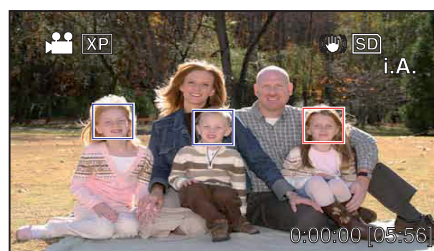

- Aparece un cuadro alrededor del rostro del sujeto, y el enfoque y brillo se ajustan de manera automática.
- Si se detectan varios rostros, se enfocará el rostro más cercano a la cámara.

5 Inicie la grabación.

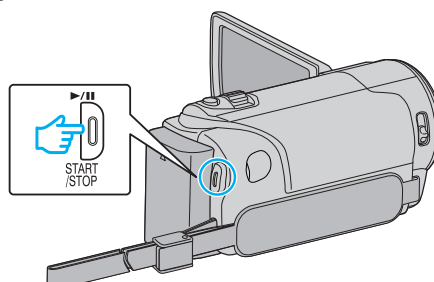

Precaución :

- Cuando "PRIORIDAD CARA AE/AF" se establece en "ON", se modificarán las siguientes configuraciones.
 - Si "SELECC. ESCENA" se establece en "PUNTO LUMINOSO", cambiará a "OFF".
 - Si "FOCO" se establece en "MANUAL", cambiará a "AUTO".
 - Si "COMP. CONTRALUZ" se establece en "ON", cambiará a "OFF".
- Cuando se realicen las siguientes configuraciones, "PRIORIDAD CARA AE/AF" pasará a "OFF".
 - Cuando "SELECC. ESCENA" se establece en "PUNTO LUMINOSO"
 - Cuando "FOCO" se establece en "MANUAL"
 - Cuando "COMP. CONTRALUZ" se establece en "ON"

Nota :

- La cámara puede detectar hasta 16 rostros.
- Es posible que algunos rostros no sean detectados dependiendo del entorno de filmación.
- Si no se obtienen los resultados adecuados, grabe con "PRIORIDAD CARA AE/AF" configurado en "OFF".

Reducción de la vibración de la cámara

Si se ajusta el estabilizador de imágenes, se reduce la vibración de la cámara durante la grabación de vídeos.

Nota :

Para seleccionar/mover el cursor hacia arriba/izquierda o hacia abajo/derecha, presione el botón UP/< o DOWN/>.

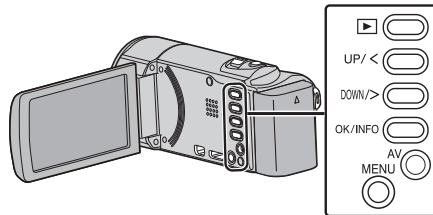

1 Presione MENU.

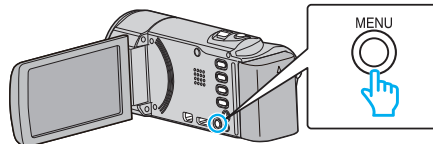

2 Seleccione "DIS" (estabilizador de imagen) y presione OK.

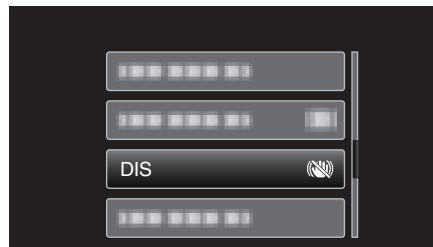

3 Seleccione "ON" o "ON (AIS)" para activar el estabilizador de imagen y presione OK.



Visualización	Ajuste
OFF	Desactiva el estabilizador de imágenes.
ON	Reduce la vibración de la cámara en condiciones normales de filmación.
ON (AIS)	Reduce la vibración de la cámara más eficazmente si se filman escenas brillantes en el terminal del gran angular. Solo sobre el terminal del gran angular (aprox. 5x). (sólo modo vídeo)

Nota :

- Se recomienda ajustar el estabilizador de imágenes en "OFF" cuando se filma un sujeto con poco movimiento utilizando la unidad sobre un trípode.
- Puede resultar imposible efectuar una estabilización completa si la vibración de la cámara es excesiva.

Grabación a intervalos (GRAB. POR INTERVALOS)

Permite la visualización momentánea de los cambios de una escena que ocurren lentamente durante un periodo prolongado de tiempo tomando cuadros a un intervalo determinado.

Es muy útil para realizar observaciones, como por ejemplo cuando se abre el capullo de una flor.

Nota :

Para seleccionar/mover el cursor hacia arriba/izquierda o hacia abajo/derecha, presione el botón UP/< o DOWN/>.

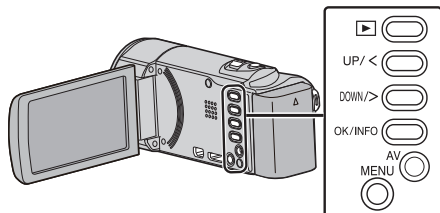

1 Presione MENU.

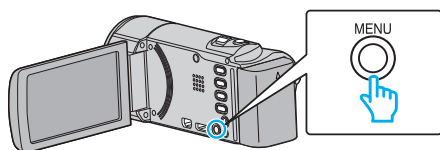

2 Seleccione "GRAB. POR INTERVALOS" y presione OK.

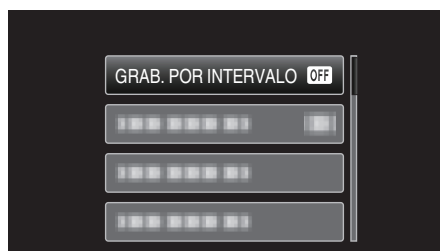

3 Seleccione un intervalo de grabación (1 a 80 segundos) y presione OK.



- Cuanto mayor es el número de segundos, mayor es el intervalo de grabación.

4 Inicie la grabación.

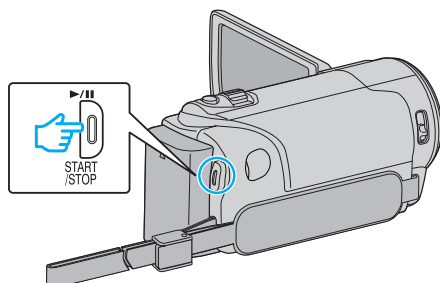

- Se toma una fotograma a los intervalos del periodo seleccionado.
- Si el intervalo de grabación se ajusta en "INTERVALO 20 SEG" o superior, esta unidad cambia a modo ahorro de energía entre las grabaciones. En el siguiente punto de grabación, el modo de ahorro de energía se apaga y la grabación se inicia automáticamente.
- Presione el botón START/STOP nuevamente para detener la grabación.

Indicaciones durante la grabación a intervalos regulares

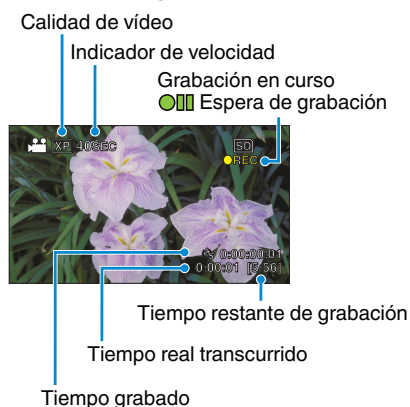

Visualización	Descripción
Indicador de velocidad	Muestra el intervalo de grabación ajustado.
Calidad de vídeo	Muestra el icono de la calidad de vídeo ajustada.
Tiempo restante de grabación	Tiempo restante para la grabación con la calidad de vídeo que se ha seleccionado.
Grabación en curso	Aparece cuando la grabación del vídeo está en curso. En modo de ahorro de energía, destella.
Espera de grabación	Aparece cuando la grabación del vídeo está en pausa.
Tiempo real transcurrido	Muestra el tiempo real transcurrido después de que se inicia la grabación.
Tiempo grabado	Muestra el tiempo real grabado del vídeo. El tiempo grabado aumenta en unidades de fotogramas.

Ajuste a intervalos regulares

Cuanto mayor es el número de segundos, mayor es el intervalo de grabación.

Ajuste	Detalles
OFF	Desactiva la función.
INTERVALO 1 SEG	Toma un fotograma a intervalos de 1 segundo. Los vídeos grabados se reproducirán a 30 veces la velocidad normal.
INTERVALO 2 SEG	Toma un fotograma a intervalos de 2 segundo. Los vídeos grabados se reproducirán a 60 veces la velocidad normal.
INTERVALO 5 SEG	Toma un fotograma a intervalos de 5 segundo. Los vídeos grabados se reproducirán a 150 veces la velocidad normal.
INTERVALO 10 SEG	Toma un fotograma a intervalos de 10 segundo. Los vídeos grabados se reproducirán a 300 veces la velocidad normal.
INTERVALO 20 SEG	Toma un fotograma a intervalos de 20 segundo. Los vídeos grabados se reproducirán a 600 veces la velocidad normal.
INTERVALO 40 SEG	Toma un fotograma a intervalos de 40 segundo. Los vídeos grabados se reproducirán a 1.200 veces la velocidad normal.
INTERVALO 80 SEG	Toma un fotograma a intervalos de 80 segundo. Los vídeos grabados se reproducirán a 2.400 veces la velocidad normal.

Precaución :

- No se puede grabar sonido durante la grabación a intervalos regulares.
- El zoom, la prioridad de rostros AE/AF, y el estabilizador de imágenes no están disponibles en la grabación a intervalos regulares.
- Cuando se detiene la grabación con un tiempo de grabación menor a "0:00:00:17", no se podrá guardar el vídeo.

Nota :

- Los ajustes de grabación a intervalos regulares no se guardan cuando la alimentación está apagada.
- La grabación se detiene automáticamente después de 99 horas.
- Utilice un trípode y un adaptador de CA para grabaciones a intervalos regulares cuando éstos son prolongados. También se recomienda fijar el enfoque y balance de blancos manualmente.

"Instalación en trípode" (p. 18)

"Ajuste manual del enfoque" (p. 25)

"Ajuste del balance de blancos" (p. 27)

Grabación automática mediante captación de movimientos (GRABACIÓN AUTOMÁTICA)

Esta función permite que la unidad grabe automáticamente mediante la captación de los cambios en los movimientos del sujeto (brillo) dentro del cuadro rojo que se visualiza en el monitor LCD. (GRABACIÓN AUTOMÁTICA)

Nota :

Para seleccionar/mover el cursor hacia arriba/izquierda o hacia abajo/derecha, presione el botón UP/< o DOWN/>.

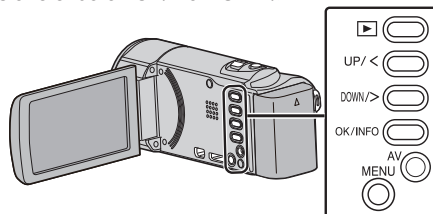

- 1 Componga la imagen según el sujeto.
 - Ajuste el ángulo de visión con el zoom, etc.
- 2 Presione MENU.

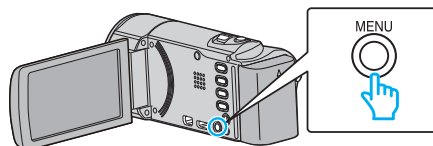

- 3 Seleccione "GRABACIÓN AUTOMÁTICA" y presione OK.



- 4 Seleccione "ON" y presione OK.

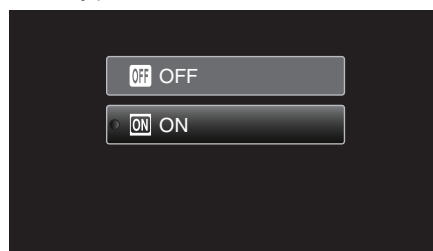

- 5 La grabación se inicia automáticamente cuando se mueve el sujeto dentro del cuadro rojo.

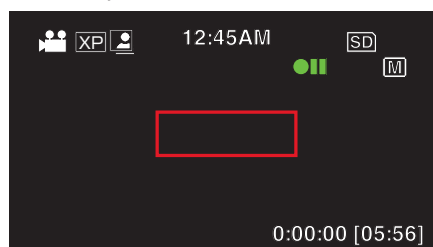

- Un cuadro rojo aparece 2 segundos después de que la visualización del menú desaparece.
- Para la grabación de un vídeo, la grabación continúa mientras todavía haya movimientos del sujeto (cambios de brillo) dentro del cuadro rojo. Cuando no haya movimientos del sujeto (cambios de brillo) dentro del cuadro rojo, la grabación se detendrá en 5 segundos.
- Para detener la grabación de vídeo manualmente, presione el botón START/STOP. Sin embargo, como el ajuste "GRABACIÓN AUTOMÁTICA" permanece en "ON" incluso después de detener la grabación del vídeo, la grabación se inicia nuevamente cuando se

detectan los movimientos del sujeto (cambios de brillo) dentro del cuadro rojo. Para cancelar "GRABACIÓN AUTOMÁTICA", ajústelo en "OFF".

Precaución :

- El zoom digital y el estabilizador de imágenes no están disponible luego de configurar la "GRABACIÓN AUTOMÁTICA".
- La "GRABACIÓN AUTOMÁTICA" no se puede utilizar junto con la "GRAB. POR INTERVALOS". Si se ajustan ambas, se da prioridad a la "GRAB. POR INTERVALOS".
- Los modos de apagado y ahorro de energía automáticos no están disponibles después de ajustar la "GRABACIÓN AUTOMÁTICA".

Nota :

- La grabación se detiene cuando no hay cambios durante 5 segundos mientras realiza la grabación de vídeo.
- Los ajustes de "GRABACIÓN AUTOMÁTICA" no se guardan cuando la alimentación está apagada.
- Es posible que la grabación no se inicie cuando los movimientos del sujeto dentro del cuadro rojo son demasiado rápidos o los cambios de brillo son demasiado leves.
- Es posible que la grabación se inicie debido a los cambios de brillo, incluso si no se capta ningún movimiento dentro del cuadro rojo.
- Si se hace zoom, la grabación no se puede iniciar.

Tiempo restante de grabación/Carga de la batería

Puede comprobar el tiempo de grabación de vídeo restante y la carga restante de la batería en la tarjeta SD.

Nota :

Para seleccionar/mover el cursor hacia arriba/izquierda o hacia abajo/derecha, presione el botón UP/< o DOWN/>.

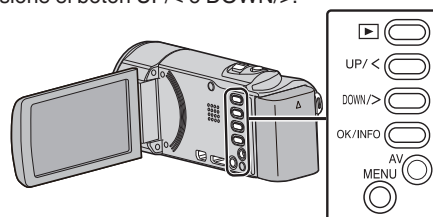

- 1 Abra el monitor LCD.

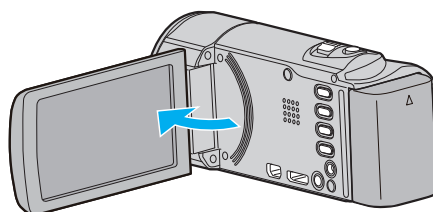

- 2 Presione OK/INFO.

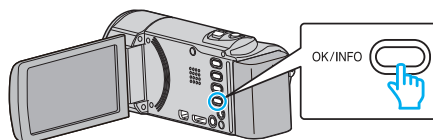

- 3 Muestra el tiempo restante de grabación.

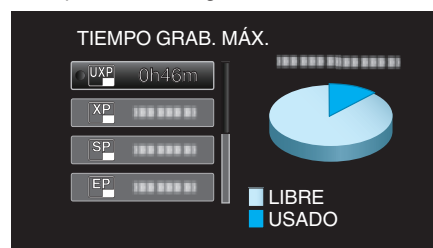

- Para mostrar la carga restante de la batería, presione OK/INFO.
- Para salir de la pantalla, presione MENU.

- 4 Muestra la carga restante de la batería.

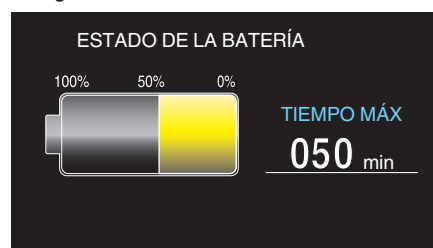

- Para salir de la pantalla, presione OK/INFO.
- La carga restante de la batería no se muestra si se conecta el adaptador de CA.

Nota :

- Puede cambiar la calidad de vídeo de la pantalla de tiempo restante de grabación. Seleccione la calidad de vídeo con los botones UP/< y DOWN/> y presione OK.

Grabación

Tiempo estimado de grabación de vídeo

Calidad	Tarjeta SDHC/SDXC					
	4 GB	8 GB	16 GB	32 GB	48 GB	64 GB
UXP	20 m	40 m	1 h 20 m	2 h 50 m	4 h 10 m	5 h 40 m
XP	30 m	1 h	2 h	4 h	6 h	8 h 10 m
SP	40 m	1 h 20 m	2 h 50 m	5 h 50 m	8 h 30 m	11 h 30 m
EP	1 h 40 m	3 h 30 m	7 h 10 m	14 h 40 m	21 h 30 m	28 h 50 m
SSW	1 h 20 m	2 h 40 m	5 h 30 m	11 h 20 m	16 h 40 m	22 h 20 m
SEW	2 h 50 m	5 h 40 m	11 h 30 m	23 h 30 m	34 h 30 m	46 h 10 m

- El tiempo real de grabación puede ser menor, dependiendo del entorno de filmación.

Tiempo aproximado de grabación (con batería)

Baterías	Tiempo real de grabación	Tiempo continuo de grabación
BN-VG108 (suministrado)	40 m	1 h 5 m
BN-VG114	1 h 15 m	2 h 10 m
BN-VG121	1 h 55 m	3 h 15 m

- Estos son valores cuando "BRILLO PANTALLA" se establece en "3" (estándar).
- El tiempo real de grabación puede reducirse si se utiliza el zoom o se detiene la grabación en reiteradas oportunidades. (se recomienda tener baterías disponibles para 3 veces el tiempo estimado de grabación).
- Es posible que el tiempo de grabación difiera dependiendo del entorno de filmación y del uso.

Reproducción de vídeos

Puede seleccionar y reproducir los vídeos grabados desde la pantalla de índice (pantalla de vistas en miniatura).

Nota :

Para seleccionar/mover el cursor hacia arriba/izquierda o hacia abajo/derecha, presione el botón UP/< o DOWN/>.

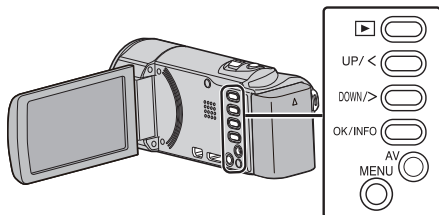

1 Seleccione el modo reproducción.

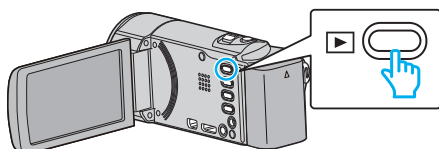

- Presione nuevamente para regresar al modo de grabación.

2 Seleccione el vídeo que desee y presione OK o para iniciar la reproducción.

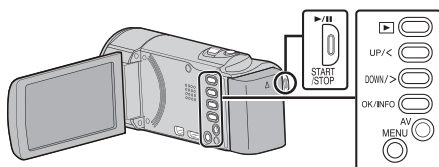

- Presione el botón para detener (pausar) la reproducción.
- Para volver a la pantalla de índice, deslice la palanca de (zoom) mientras se encuentra en pausa.
- Para continuar a la siguiente página en la pantalla de índice, deslice la palanca de (zoom).

Botones/palancas de funcionamiento para la reproducción de vídeo

Durante la visualización de la pantalla de índice

Botones/palancas de funcionamiento	Descripción
UP/< DOWN/>	Cursor para seleccionar/mover
OK/INFO 	Reproducir video
Zoom	Mover a la siguiente o anterior página

Durante la reproducción de vídeo

Botones/palancas de funcionamiento	Durante la reproducción de vídeo	Durante la pausa del vídeo
	Pausa	Reproducción

Zoom	-	Detención (regresa a la pantalla de vistas en miniatura)
Zoom / Vol.+	Aumenta el nivel del volumen	Detención (regresa a la pantalla de vistas en miniatura)
Zoom / Vol.-	Disminuye el nivel del volumen	Detención (regresa a la pantalla de vistas en miniatura)
UP/<*	Búsqueda hacia atrás (la velocidad aumenta con cada pulsación)	Reproducción fotograma por fotograma en dirección hacia atrás
DOWN/>*	Búsqueda hacia adelante (la velocidad aumenta con cada pulsación)	Reproducción fotograma por fotograma en dirección hacia adelante

*Mantenga presionado este botón para iniciar la reproducción en cámara lenta.

Nota :

- Puede buscar un archivo específico por fecha de grabación. "Búsqueda de fechas" (p. 37)

Precaución :

- Realice una copia de seguridad de los datos importantes grabados. Se recomienda copiar todos los datos importantes grabados a un DVD u otro medio de grabación de almacenamiento. JVC no se responsabiliza por las pérdidas de datos.
- Esta unidad es un dispositivo controlado por microordenador. La descarga electrostática, el ruido exterior y la interferencia (de un televisor, radio, etc.) pueden provocar que la unidad no funcione correctamente. En ese caso, apague la alimentación y luego retire el adaptador de CA y la batería. Esta unidad se reseteará.

Ajuste del volumen de los vídeos

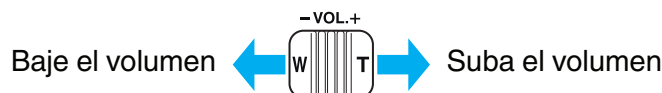

Comprobación de la fecha de grabación y demás información

Puede mostrar la fecha de grabación y duración del archivo seleccionado.

- 1 Pausar la reproducción.
- 2 Presione OK/INFO.

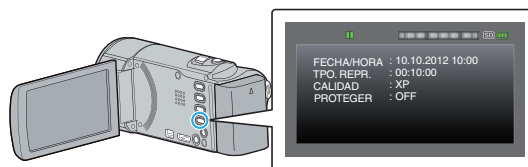

Reproducción de un vídeo con información de gestión defectuosa

La información de gestión de un vídeo puede verse dañada si la grabación no se realiza en forma adecuada, como por ejemplo cuando se apaga la alimentación en el medio de la grabación. Realice las siguientes operaciones para reproducir vídeos con información de gestión defectuosa.

Nota :

Para seleccionar/mover el cursor hacia arriba/izquierda o hacia abajo/derecha, presione el botón UP/< o DOWN/>.

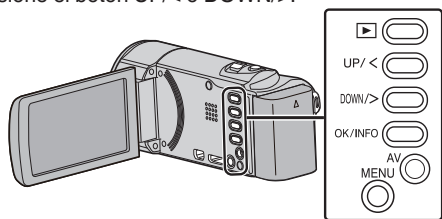

- 1 Seleccione el modo reproducción.

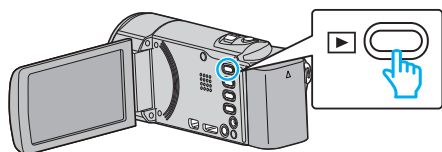

- 2 Presione MENU.

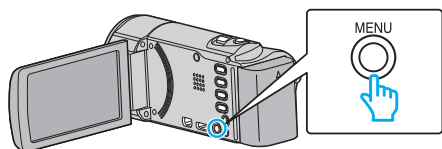

- 3 Seleccione "REPR. OTRO ARCHIVO" y presione OK.



- 4 Seleccione el vídeo que desee y presione OK o ►/|| para iniciar la reproducción.



"Reproducción de vídeos" (p. 35)

- Para cancelar y volver a la pantalla anterior, presione MENU.

Nota :

- Se crea un archivo MTS en la carpeta EXTMOV si la información de gestión está dañada.
- Dependiendo de la condición del archivo dañado, la reproducción puede fallar o realizarse con problemas.

Búsqueda de un vídeo específico

Cuando hay un gran número de vídeos grabados, es difícil buscar un archivo desde la pantalla de índice.

Utilice la función de búsqueda para encontrar el archivo que desee.

- En el caso de vídeos, puede buscar por "BUSCAR FECHA".

"Para buscar por fechas de grabación" (p. 37)

Búsqueda de fechas

Puede buscar y reproducir vídeos según las fechas de grabación.

Nota :

Para seleccionar/mover el cursor hacia arriba/izquierda o hacia abajo/derecha, presione el botón UP/< o DOWN/>.

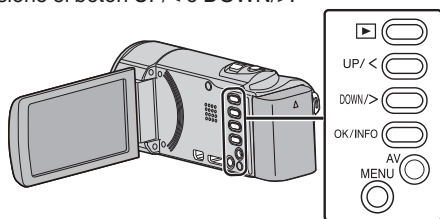

1 Seleccione el modo reproducción.

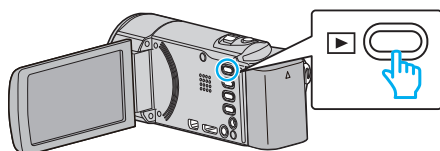

2 Presione MENU.

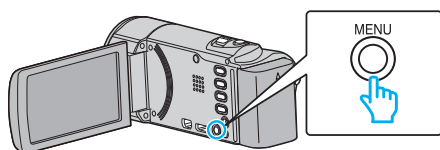

3 Seleccione "BUSCAR FECHA" y presione OK.

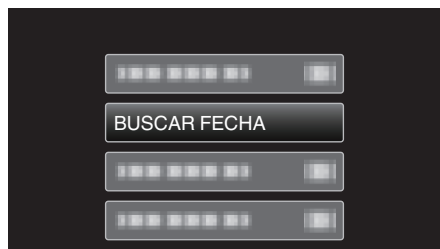

4 Presione UP/< o DOWN/> para seleccionar la fecha de grabación y presione OK.



- Para cancelar y volver a la pantalla anterior, presione MENU.

5 Seleccione el vídeo que desee y presione OK o ►/|| para iniciar la reproducción.



- Solo se visualizan los archivos grabados en la fecha seleccionada.
- Para cancelar y volver a la pantalla anterior, presione MENU.
- Para continuar a la siguiente página en la pantalla de índice, deslice la palanca de T/W (zoom).

Conexión y visualización en un televisor

Puede conectar esta unidad a un televisor para su reproducción. La calidad de imagen en televisiones depende del tipo de televisor y del cable conector. Seleccione el conector que mejor se adapte a su TV.

- Consulte también el manual de instrucciones del televisor en uso.

"Conexión a través del mini conector HDMI" (p. 38)

"Conexión a través del conector AV" (p. 39)

Visualizaciones anormales en el televisor

Problema	Acción
Las imágenes no aparecen en el televisor adecuadamente.	<ul style="list-style-type: none"> • Desconecte el cable y vuelva a conectarlo. • Apague esta unidad y vuelva a encenderla. • Es posible que las imágenes no aparezcan correctamente cuando la carga de la batería restante sea baja. Use un adaptador de CA.
Las imágenes se proyectan verticalmente en el televisor.	<ul style="list-style-type: none"> • Ajuste "SALIDA DE VÍDEO" del menú "CONFIG. CONEXIÓN" en "4:3". "SALIDA DE VÍDEO" (p. 69)
Las imágenes se proyectan horizontalmente en el televisor.	<ul style="list-style-type: none"> • Ajuste la pantalla del TV según corresponda.
Las funciones HDMI-CEC no funcionan correctamente y el TV no funciona con esta unidad.	<ul style="list-style-type: none"> • Es posible que los TV funcionen de manera diferente dependiendo de las especificaciones, incluso si son compatibles con HDMI-CEC. Por lo tanto, no se puede garantizar el funcionamiento de las opciones HDMI-CEC de esta unidad en todos los TV. En estos casos, ajuste "CONTROL HDMI" en "OFF". "CONTROL HDMI" (p. 70)
El idioma en el que se muestra la información de la pantalla cambia.	<ul style="list-style-type: none"> • Es posible que ocurra si se conecta esta unidad a un TV con un ajuste de idioma diferente utilizando un mini cable HDMI.

Precaución :

- No retire el medio de grabación ni realice ninguna otra operación (como por ejemplo apagar la alimentación) mientras está accediendo a archivos. Asimismo, asegúrese de utilizar el adaptador de CA proporcionado ya que los datos del medio de grabación se pueden dañar si la carga de la batería se termina durante una operación. Si los datos del medio de grabación se dañan, formatee el medio de grabación para poder utilizarlo nuevamente.

Conexión a través del mini conector HDMI

Si está utilizando un HDTV, puede reproducir en calidad HD conectándose a un mini conector HDMI.

- Utilizar un Cable HDMI de alta velocidad.
- Consulte también el manual de instrucciones del televisor en uso.

Nota :

Para seleccionar/mover el cursor hacia arriba/izquierda o hacia abajo/derecha, presione el botón UP/< o DOWN/>.

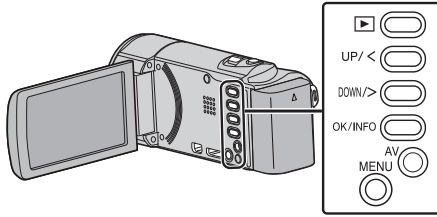

2) Apague esta unidad y vuelva a encenderla.

- Si tiene preguntas sobre el TV o el método de conexión, póngase en contacto con el fabricante del TV.

1 Conecte el dispositivo a un televisor.

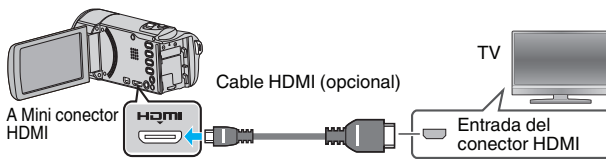

2 Conecte el adaptador de CA a esta unidad.

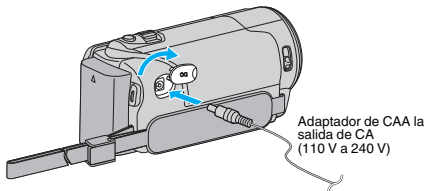

3 Presione el botón de entrada externa del televisor para cambiar a la entrada de esta unidad a través del conector conectado.



4 Reproduzca un archivo.



“Reproducción de videos” (p. 35)

Nota :

- Para reproducir con la visualización de fecha y hora, ajuste “VER EN TV” en el menú “CONFIG. CONEXIÓN” en “ON”.

“VER EN TV” (p. 69)

- Cambie los ajustes a “SALIDA HDMI” según la conexión.

“SALIDA HDMI” (p. 70)

- Cuando la unidad se encuentre conectada al TV mediante un mini cable HDMI, es posible que no se vean ni oigan las imágenes y los sonidos adecuados (según el TV conectado).

En estos casos, realice lo siguiente:

- 1) Desconecte el mini cable HDMI y conéctelo nuevamente.

Funcionamiento con TV a través de HDMI

La conexión de esta unidad a un televisor con entrada HDMI-CEC utilizando el mini cable HDMI permite operaciones vinculadas al televisor en uso.

- HDMI-CEC (control de la electrónica de consumo) es un estándar de la industria que permite la interoperabilidad entre los dispositivos compatibles con HDMI-CEC que están conectados con cables HDMI.

Nota :

- No todos los dispositivos de control de HDMI son compatibles con el estándar HDMI-CEC. La función de control de HDMI de esta unidad no funciona si se conecta a estos dispositivos.
- No se garantiza que esta unidad funcione con todos los dispositivos con entrada HDMI-CEC.
- Dependiendo de las especificaciones de cada dispositivo con entrada HDMI-CEC, es posible que algunas opciones no funcionen con esta unidad (para obtener más información, consulte el manual de instrucciones del TV).
- Es posible que ocurran operaciones no intencionales con algunos de los dispositivos conectados. En estos casos, ajuste "CONTROL HDMI" en "OFF".

"CONTROL HDMI" (☞ p. 70)

Preparativos

- Conecte un mini cable HDMI entre la unidad y el TV.
"Conexión a través del mini conector HDMI" (☞ p. 38)
- Encienda el TV y ajuste la opción relacionada con HDMI-CEC en "ON" (para obtener más información, consulte el manual de instrucciones del TV).
- Encienda esta unidad y ajuste "CONTROL HDMI" en el menú "CONFIG. CONEXIÓN" en "ON".

"CONTROL HDMI" (☞ p. 70)

Método de funcionamiento 1

- 1 Encienda esta unidad.
- 2 Seleccione el modo reproducción.
- 3 Conecte el mini cable HDMI.
 - El TV se enciende automáticamente y cambia a modo de entrada HDMI si se enciende esta unidad.

Método de funcionamiento 2

- 1 Apague el TV.
 - Esta unidad se apaga automáticamente.

Nota :

- Dependiendo del TV conectado, el idioma de visualización de esta unidad cambia automáticamente al idioma seleccionado para el TV cuando se enciende esta unidad.
(solo es aplicable si esta unidad es compatible con el idioma seleccionado para el TV). Para utilizar esta unidad con un idioma diferente al idioma de visualización del TV, ajuste "CONTROL HDMI" en "OFF".
- El idioma de visualización del TV no cambia automáticamente, incluso si el idioma de visualización de esta unidad cambia.
- Es posible que estas opciones no funcionen correctamente si se conectan dispositivos como un amplificador y selector. Ajuste "CONTROL HDMI" en "OFF".
- Si la opción HDMI-CEC no funciona correctamente, apague la unidad y enciéndala nuevamente.

Conexión a través del conector AV

Si se conecta el cable AV suministrado al conector AV, se pueden reproducir videos en un televisor.

- Consulte también el manual de instrucciones del televisor en uso.

Nota :

Para seleccionar/mover el cursor hacia arriba/izquierda o hacia abajo/derecha, presione el botón UP/< o DOWN/>.

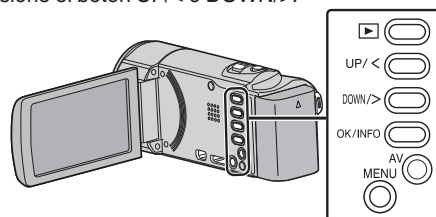

- 1 Conecte el dispositivo a un televisor.

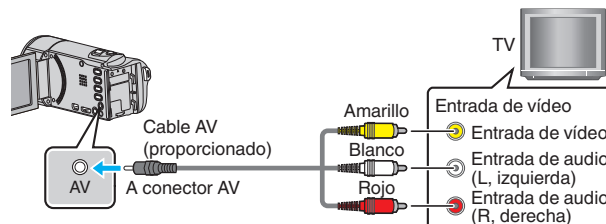

- 2 Conecte el adaptador de CA a esta unidad.

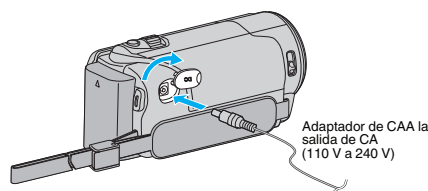

- 3 Presione el botón de entrada externa del televisor para cambiar a la entrada de esta unidad a través del conector conectado.



- 4 Reproduzca un archivo.



"Reproducción de videos" (☞ p. 35)

Nota :

- Para reproducir con la visualización de fecha y hora, ajuste "VER EN TV" en el menú "CONFIG. CONEXIÓN" en "ON".
"VER EN TV" (☞ p. 69)
- Si tiene preguntas sobre el TV o el método de conexión, póngase en contacto con el fabricante del TV.

Eliminación de archivos no deseados

Elimine los vídeos no deseados cuando el espacio en el medio de grabación se agote.

La capacidad del medio de grabación se puede restaurar después de eliminar los archivos.

“Eliminación del archivo visualizado actualmente” (p. 40)

“Eliminación de archivos seleccionados” (p. 41)

“Eliminación de todos los archivos” (p. 42)

Nota :

- No se pueden restaurar los archivos eliminados.
- Los archivos protegidos no se pueden eliminar.
Anule la protección antes de eliminar el archivo.
- “Protección de archivos” (p. 42)
- Asegúrese de realizar una copia de seguridad de los archivos importantes en una computadora.
- “Realizar una copia de seguridad de todos los archivos” (p. 48)

Eliminación de un vídeo con información de gestión defectuosa

Los videos con información de gestión defectuosa no podrán ser eliminados con la función “Eliminación del archivo visualizado actualmente”. La eliminación tampoco es posible en la pantalla de índice.

■ Para eliminar un vídeo con información de gestión defectuosa

- 1 Inicie o pause la reproducción de un archivo.
“Reproducción de un vídeo con información de gestión defectuosa” (p. 36)
- 2 Presione MENU.
- 3 Seleccione “ELIMINAR” y presione OK.
 - “ACTUAL” no puede ser seleccionado.

Eliminación del archivo visualizado actualmente

Elimina el archivo visualizado actualmente.

Nota :

Para seleccionar/mover el cursor hacia arriba/izquierda o hacia abajo/derecha, presione el botón UP/< o DOWN/>.

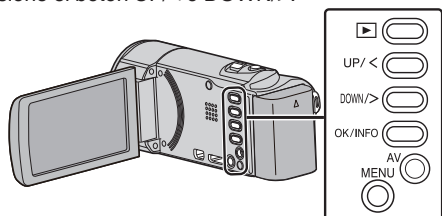

Precaución :

- No se pueden restaurar los archivos eliminados.

- 1 Seleccione el modo reproducción.

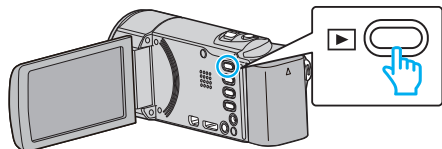

- 2 Presione MENU.

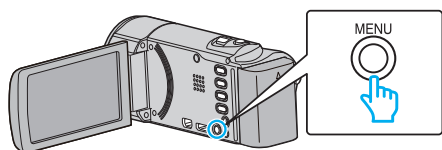

- 3 Seleccione “ELIMINAR” y presione OK.

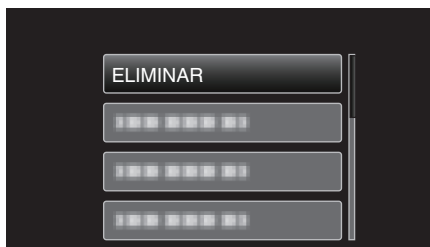

- 4 Seleccione “ACTUAL” y presione OK.

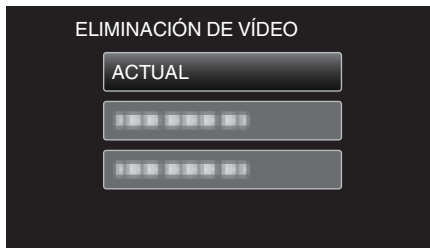

- 5 Compruebe que se trata del archivo que desea eliminar, seleccione “SÍ” y presione OK.

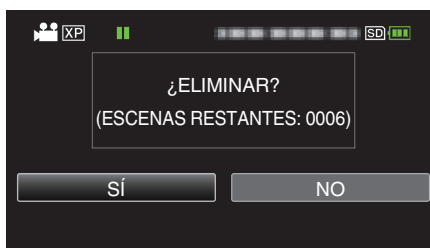

- El archivo que se desea eliminar aparece en esta pantalla.
- Presione la palanca del zoom para seleccionar el archivo anterior o siguiente.
- Después de borrar, presione MENU.
- Cuando ya no quedan archivos, la pantalla regresa a la pantalla de índice.

Nota :

- Los archivos protegidos no se pueden eliminar.
Anule la protección antes de eliminar el archivo.
- “Protección de archivos” (p. 42)

Eliminación de archivos seleccionados

Elimina los archivos seleccionados.

Nota :

Para seleccionar/mover el cursor hacia arriba/izquierda o hacia abajo/derecha, presione el botón UP/< o DOWN/>.

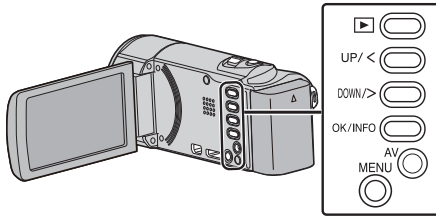

Precaución :

- No se pueden restaurar los archivos eliminados.

- 1 Seleccione el modo reproducción.

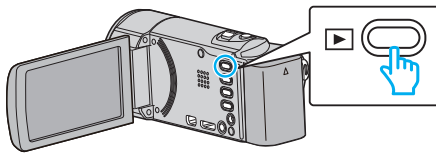

- 2 Presione MENU.

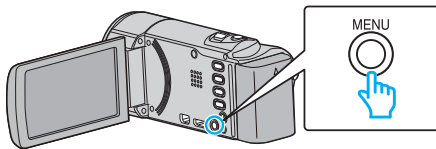

- 3 Seleccione "ELIMINAR" y presione OK.

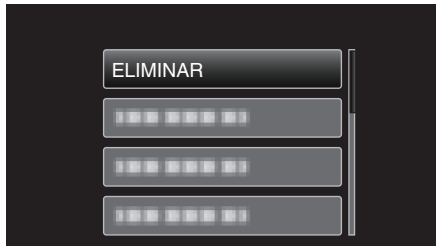

- 4 Seleccione "SELECCIÓN ARCHIVOS" y presione OK.



- 5 Seleccione los archivos a eliminar y presione OK.



- Presione UP/< o DOWN/> para seleccionar los archivos.
- Aparecerá una marca de eliminación en el archivo seleccionado. Para quitar la marca de eliminación, presione OK nuevamente.
- Para continuar a la siguiente página en la pantalla de índice, deslice la palanca de T/W (zoom).

- 6 Después de seleccionar todos los archivos a eliminar, presione MENU.

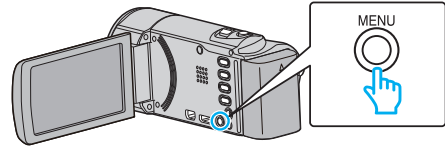

- 7 Seleccione "EJECUTAR" y presione OK.

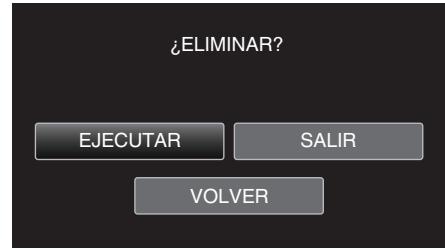

- Después de borrar, presione OK.
- Para cancelar la eliminación, seleccione "SALIR" y presione OK.
- Para volver a la pantalla anterior, seleccione "VOLVER" y presione OK.

Nota :

- Los archivos protegidos no se pueden eliminar. Anule la protección antes de eliminar el archivo. "Protección de archivos" (p. 42)

Eliminación de todos los archivos

Elimina todos los archivos.

Nota :

Para seleccionar/mover el cursor hacia arriba/izquierda o hacia abajo/derecha, presione el botón UP/< o DOWN/>.

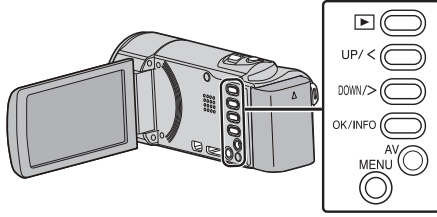

Precaución :

- No se pueden restaurar los archivos eliminados.

1 Seleccione el modo reproducción.

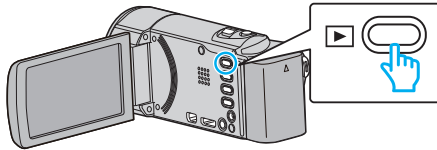

2 Presione MENU.

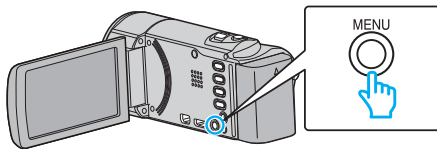

3 Seleccione "ELIMINAR" y presione OK.

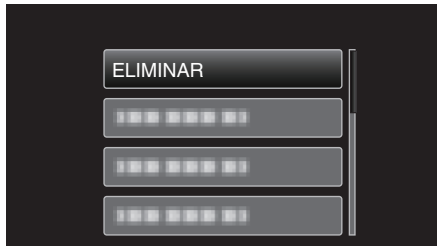

4 Seleccione "ELIMINAR TODO" y presione OK.

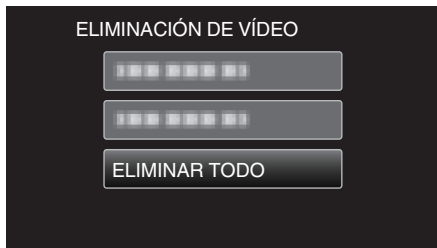

5 Seleccione "SÍ" y presione OK.

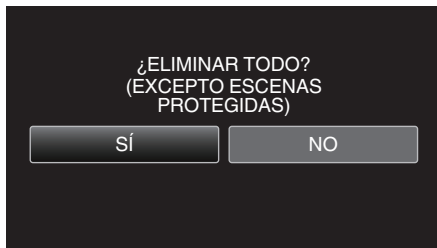

- Después de borrar, presione OK.
- Para cancelar la eliminación, seleccione "NO" y presione OK.

Nota :

- Los archivos protegidos no se pueden eliminar. Anule la protección antes de eliminar el archivo.

"Protección de archivos" (p. 42)

Protección de archivos

Protege los vídeos fijas importantes para evitar que se eliminen accidentalmente.

"Protección/Anulación de protección del archivo actualmente visualizado" (p. 42)

"Protección/Anulación de protección de archivos seleccionados" (p. 43)

"Protección de todos los archivos" (p. 44)

"Anulación de protección de todos los archivos" (p. 44)

Precaución :

- Si se formatea el medio de grabación, se eliminan también los archivos protegidos.

Protección/Anulación de protección del archivo actualmente visualizado

Protege o anula la protección del archivo visualizado actualmente.

Nota :

Para seleccionar/mover el cursor hacia arriba/izquierda o hacia abajo/derecha, presione el botón UP/< o DOWN/>.

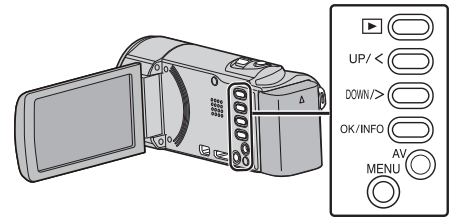

1 Seleccione el modo reproducción.

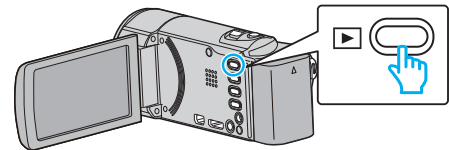

2 Presione MENU.

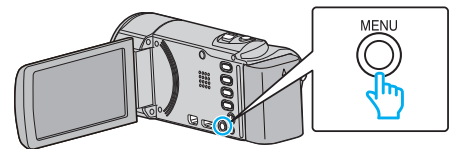

3 Seleccione "PROTEGER/CANCELAR" y presione OK.

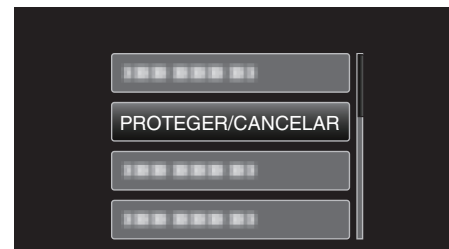

4 Seleccione "ACTUAL" y presione OK.

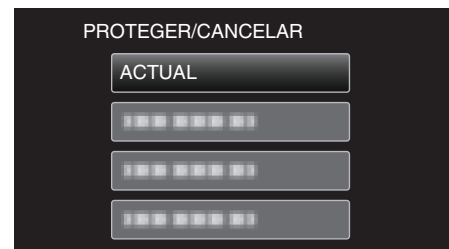

5 Compruebe que se trate del archivo que desea proteger, seleccione "SÍ" y presione OK.

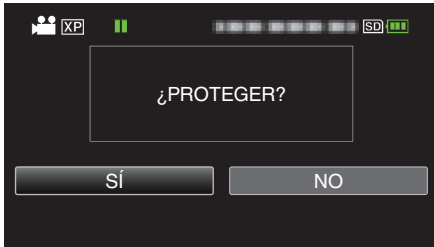

- El archivo que se desea proteger aparece en esta pantalla.
- Para cancelar la protección, seleccione “NO” y presione OK.
- Presione la palanca del zoom para seleccionar el archivo anterior o siguiente.
- Después de realizar los ajustes, presione OK.
- Para salir de la pantalla, presione MENU.



- Aparecerá una marca de protección **On** en el archivo seleccionado. Para quitar la marca de protección **On**, presione OK nuevamente.
 - Para continuar a la siguiente página en la pantalla de índice, deslice la palanca de **T/W** (zoom).
- 6 Después de seleccionar todos los archivos para proteger o anular la protección, presione MENU.

Protección/Anulación de protección de archivos seleccionados

Protege o anula la protección de los archivos seleccionados.

Nota :

Para seleccionar/mover el cursor hacia arriba/izquierda o hacia abajo/derecha, presione el botón UP/< o DOWN/>.

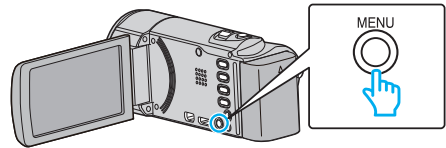
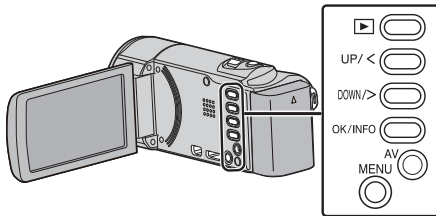

- 7 Seleccione “SÍ” y presione OK.
- Para cancelar la protección, seleccione “NO” y presione OK.

- 1 Seleccione el modo reproducción.

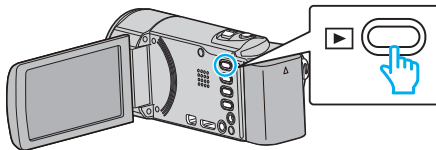

- 2 Presione MENU.

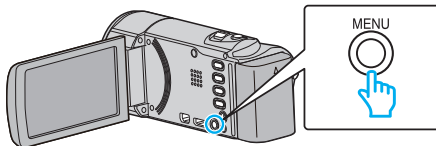

- 3 Seleccione “PROTEGER/CANCELAR” y presione OK.



- 4 Seleccione “SELECCIÓN ARCHIVOS” y presione OK.



- Para salir, presione MENU, seleccione “SÍ” y presione OK.

- 5 Seleccione los archivos para proteger o anular la protección y presione OK.

Protección de todos los archivos

Protege todos los archivos.

Nota :

Para seleccionar/mover el cursor hacia arriba/izquierda o hacia abajo/derecha, presione el botón UP/< o DOWN/>.

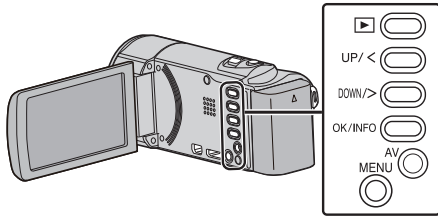

1 Seleccione el modo reproducción.

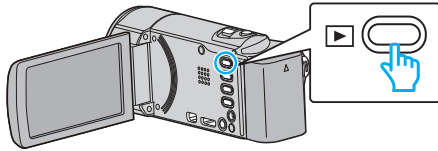

2 Presione MENU.

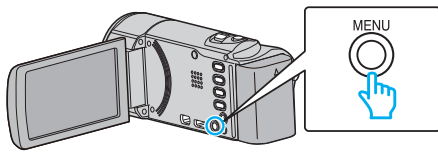

3 Seleccione "PROTEGER/CANCELAR" y presione OK.

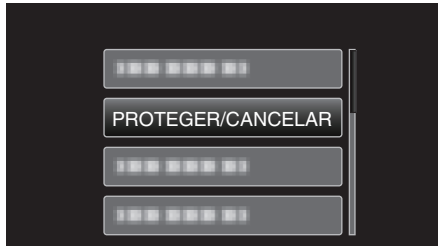

4 Seleccione "PROT.TODO" y presione OK.



5 Seleccione "Sí" y presione OK.

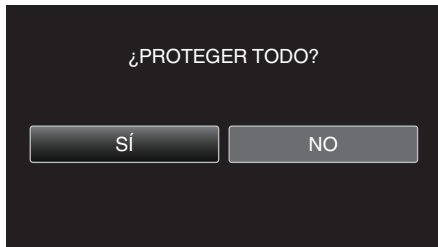

• Después de realizar los ajustes, presione OK.

Anulación de protección de todos los archivos

Anula la protección de todos los archivos.

Nota :

Para seleccionar/mover el cursor hacia arriba/izquierda o hacia abajo/derecha, presione el botón UP/< o DOWN/>.

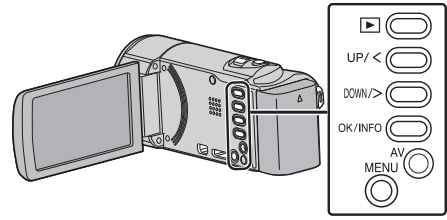

1 Seleccione el modo reproducción.

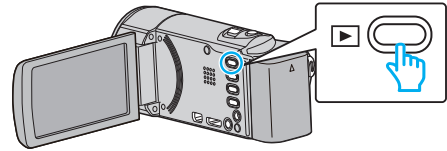

2 Presione MENU.

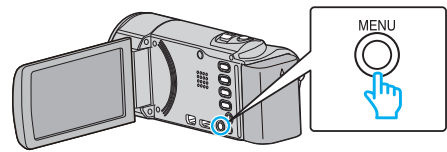

3 Seleccione "PROTEGER/CANCELAR" y presione OK.

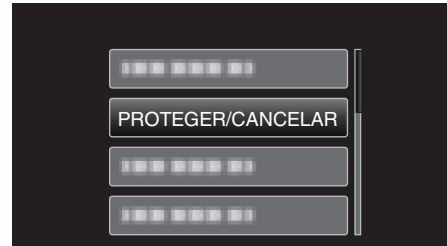

4 Seleccione "CANC.TODO" y presione OK.

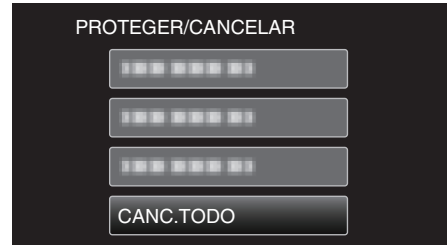

5 Seleccione "Sí" y presione OK.

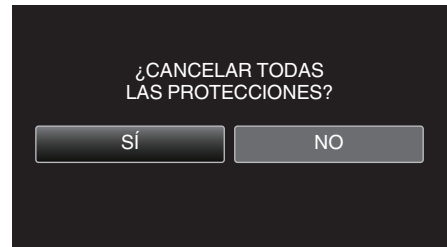

• Después de que la protección se haya anulado, presione OK.

Copiar archivos a un disco mediante la conexión a una grabadora de DVD

Puede copiar vídeos en calidad estándar si se conecta a una grabadora de DVD.

- Consulte también el manual de instrucciones del TV y la grabadora de DVD.

1 Abra el monitor LCD.

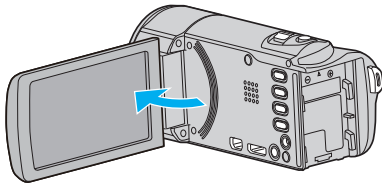

2 Conecte a una grabadora de DVD.

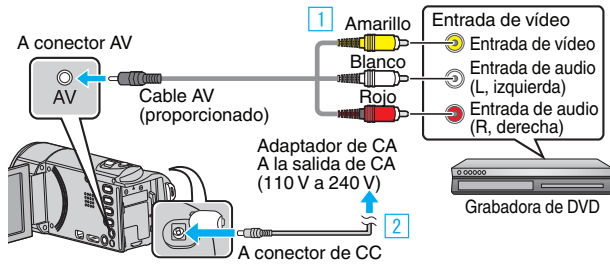

- 1 Realice la conexión utilizando el cable AV proporcionado.
- 2 Conecte el adaptador de CA a esta unidad.

- Esta unidad se enciende automáticamente cuando se conecta el adaptador de CA.
- Asegúrese de utilizar el adaptador de CA provisto.

3 Seleccione el modo reproducción.

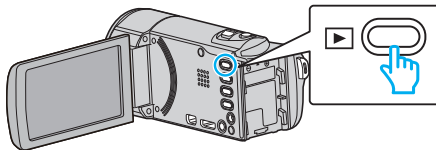

4 Prepare el TV/grabadora de DVD para la grabación.

- Cambie a una entrada externa compatible.
- Inserte un disco (DVD-R, etc.) en la grabadora de DVD.

5 Prepare esta unidad para la reproducción.

- Ajuste "SALIDA DE VÍDEO" del menú "CONFIG. CONEXIÓN" en la proporción de aspecto ("4:3" o "16:9") del TV conectado.

"SALIDA DE VÍDEO" (p. 69)

- Para incluir la fecha durante la copia, ajuste "VER EN TV" en el menú "CONFIG. CONEXIÓN" en "ON".

Ajuste "MOSTRAR FECHA/HORA" del menú de reproducción en "ON".

"VER EN TV" (p. 69)

"MOSTRAR FECHA/HORA" (p. 62)

6 Inicie la grabación.

- Inicie la reproducción en esta unidad y presione el botón de grabación en la grabadora.
- "Reproducción de vídeos" (p. 35)
- Una vez que haya finalizado la reproducción, detenga la grabación.

Precaución :

- No es posible realizar la copia de archivos al conectar esta unidad a una grabadora de DVD.

Crear un Disco Utilizando una Grabadora de Blu-ray Conectada

Puede crear discos utilizando una grabadora de Blu-ray conectándola a esta unidad a través de un cable USB.

Nota :

Para seleccionar/mover el cursor hacia arriba/izquierda o hacia abajo/derecha, presione el botón UP/< o DOWN/>.

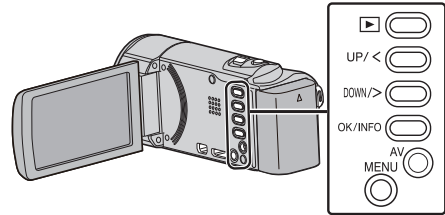

1 Abra el monitor LCD.

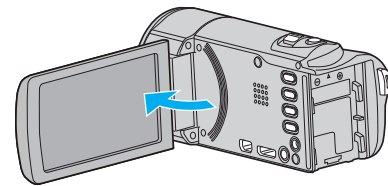

2 Conectar a una grabadora de Blu-ray.

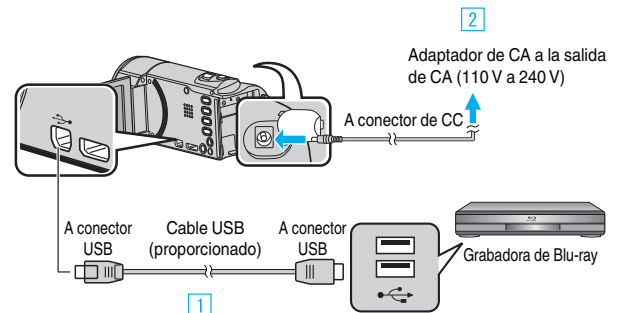

- 1 Realice la conexión utilizando el cable USB proporcionado.
- 2 Conecte el adaptador de CA a esta unidad.

- Esta unidad se enciende automáticamente cuando se conecta el adaptador de CA.
- Asegúrese de utilizar el adaptador de CA provisto.

3 Aparece el menú "SELECCIONAR DISPOSITIVO".

3 Seleccione "CONECTAR A OTROS" y presione OK.

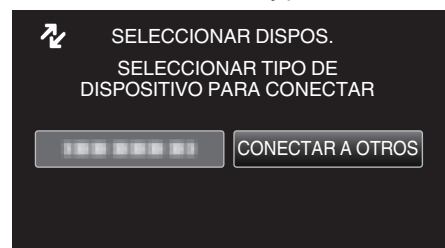

4 Copiar en la grabadora de Blu-ray.

- Consulte también el manual de instrucciones de la grabadora de Blu-ray.

Nota :

- Los discos creados sólo pueden reproducirse en dispositivos compatibles con AVCHD (por ejemplo: grabadoras Blu-ray).

Copiar a PC Windows

Puede copiar archivos a una computadora mediante el software proporcionado.

También puede crear discos utilizando la unidad de DVD o Blu-ray de la computadora.

Si no se instala el software proporcionado, cuando conecte esta unidad, la unidad la reconocerá como un dispositivo de almacenamiento externo.

Nota :

- Para grabar discos, es necesario una unidad de DVD o Blu-ray grabable para la computadora en uso.
- Para crear discos de DVD-Video, es necesario actualizar el software provisto.
Para conocer los detalles, consulte la página de inicio de Pixela.

<http://www.pixela.co.jp/oem/jvc/mediabrowser/e/>

- Sólo puede utilizarse el software provisto para realizar copias de seguridad de archivos en la computadora.
No se soporta las copias de seguridad de archivos utilizando otro software.

Problemas con el uso del software proporcionado Everio MediaBrowser 4

Consulte con el centro de servicio al cliente a continuación.

- Centro de soporte al usuario de Pixela

Teléfono	EE.UU. y Canadá (Inglés): +1-800-458-4029 (línea gratuita) Europa (Reino Unido, Alemania, Francia y España) (Inglés/alemán/francés/español): +800-1532-4865 (línea gratuita) Otros países de Europa (Inglés/alemán/francés/español): +44-1489-564-764 Asia (Filipinas) (Inglés): +63-2-438-0090 China (Chino): 10800-163-0014 (línea gratuita)
Página principal	http://www.pixela.co.jp/oem/jvc/mediabrowser/e/

- Para más información sobre cómo cargar en YouTube, consulte “Ayuda de MediaBrowser” en el menú “Ayuda” de Everio MediaBrowser.

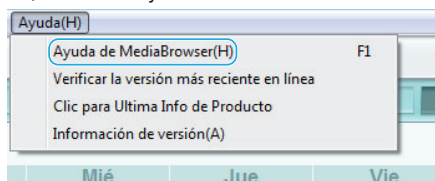

Verificar los requisitos del sistema (Lineamiento)

Haga clic con el botón secundario en “Equipo” (o “Mi PC”) del menú “Inicio” y seleccione “Propiedades” para comprobar las siguientes opciones.

Windows Vista/Windows 7

- Consulte las instrucciones de funcionamiento que se encuentran en la animación de la Guía detallada del usuario.

Windows XP

- Consulte las instrucciones de funcionamiento que se encuentran en la animación de la Guía detallada del usuario.

	Windows Vista/Windows 7	Windows XP
Sistema operativo	Windows Vista 32/64-bit Home Basic o Home Premium (solo versiones preinstaladas) Service Pack 2 Windows 7 32/64-bit Home Premium (solo versiones preinstaladas) Service Pack 1	Windows XP Home Edition o Professional (solo versiones preinstaladas) Service Pack 3
CPU	Intel Core Duo, CPU 1,66 GHz o superior (Se recomienda Intel Core 2 Duo, CPU 2,13 GHz o superior)	Intel Core Duo, CPU 1,66 GHz o superior (Se recomienda Intel Core 2 Duo, CPU 2,13 GHz o superior)
RAM	2 GB como mínimo	1 GB como mínimo
Edición de vídeo	Se recomienda Intel Core i7, CPU 2,53 GHz o superior	Se recomienda Intel Core i7, CPU 2,53 GHz o superior

■ Otros requisitos

Visualización: 1024×768 píxeles o superior (se recomienda 1280×1024 píxeles o superior)

Gráficos: Se recomienda Intel G965 o superior

Nota :

- Si su PC no cumple con estos requisitos del sistema, no se pueden garantizar las operaciones del software proporcionado.
- Para obtener más información, póngase en contacto con el fabricante de su PC.

Instalar el software proporcionado (integrado)

Se pueden visualizar las imágenes grabadas en formato calendario y realizar una edición sencilla utilizando el software proporcionado.

Preparativos

Conecte esta unidad a una computadora con un cable USB.

- 1 Abra el monitor LCD.

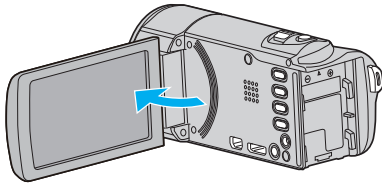

- 2 Conecte el cable USB y el adaptador de CA.

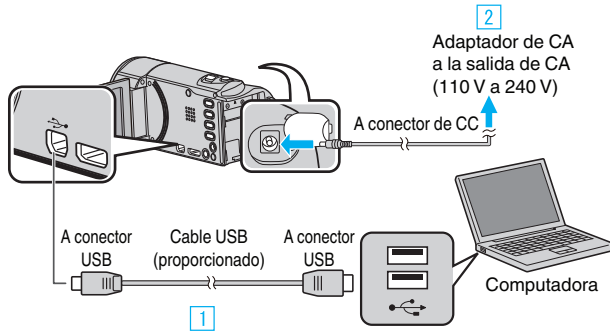

- 1 Realice la conexión utilizando el cable USB proporcionado.
 - 2 Conecte el adaptador de CA a esta unidad.
- Esta unidad se enciende automáticamente cuando se conecta el adaptador de CA.
 - Asegúrese de utilizar el adaptador de CA provisto.
- 3 Seleccione "CONECTAR A PC" y presione OK.

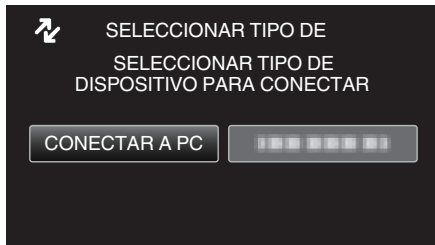

- 4 Seleccione "REPRODUCIR EN PC" y presione OK.



- "Everio Software Setup" aparece en la computadora. Las demás operaciones se deben realizar en la computadora.

Nota :

- Si no aparece "Everio Software Setup", haga doble clic "JVCCAM_APP" en "Mi PC", y luego haga doble clic en "install.exe".
- Si aparece el cuadro de diálogo de reproducción automática, seleccione "Abra la carpeta con los archivos que desee" y haga clic en "ACEPTAR". Luego, haga clic en "install.exe" en la carpeta.

Procedimiento de instalación

Windows Vista/Windows 7

- Consulte las instrucciones de funcionamiento que se encuentran en la animación de la Guía detallada del usuario.

Windows XP

- Consulte las instrucciones de funcionamiento que se encuentran en la animación de la Guía detallada del usuario.

Realizar una copia de seguridad de todos los archivos

Antes de realizar copias de seguridad, asegúrese de que dispone de suficiente espacio libre en el disco duro de la computadora (HDD). La copia de seguridad no comenzará si no hay suficiente espacio libre.

Nota :

Para seleccionar/mover el cursor hacia arriba/izquierda o hacia abajo/derecha, presione el botón UP/< o DOWN/>.

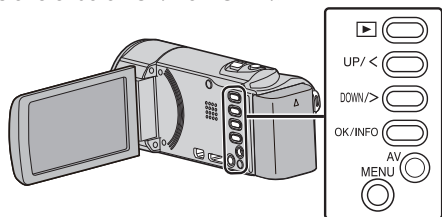

1 Abra el monitor LCD.

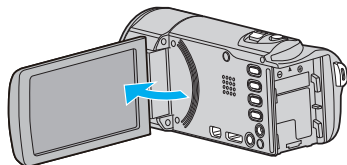

2 Conecte el cable USB y el adaptador de CA.

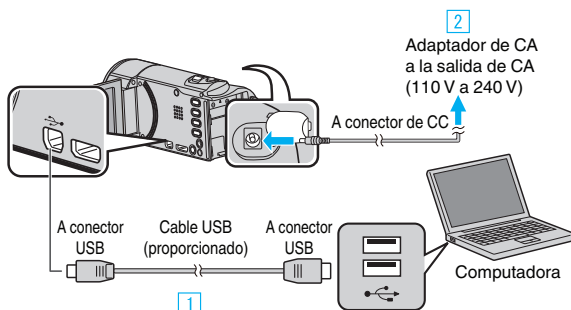

1 Realice la conexión utilizando el cable USB proporcionado.

2 Conecte el adaptador de CA a esta unidad.

• Esta unidad se enciende automáticamente cuando se conecta el adaptador de CA.

• Asegúrese de utilizar el adaptador de CA provisto.

3 Aparece el menú "SELECCIONAR DISPOSITIVO".

3 Seleccione "CONECTAR A PC" y presione OK.

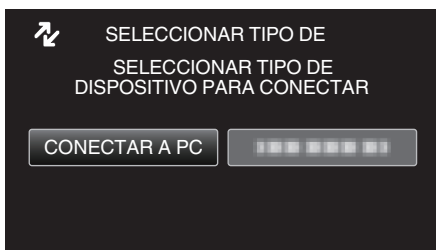

• Presione UP/< o DOWN/> para mover el cursor.

4 Seleccione "HACER COPIA DE SEGURIDAD" y presione OK.

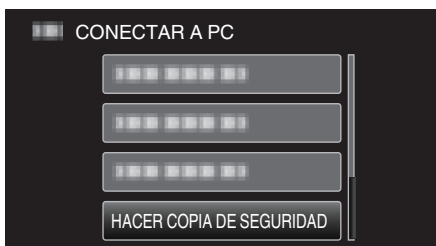

- Presione UP/< o DOWN/> para mover el cursor.
- Para cancelar y volver a la pantalla anterior, presione MENU.
- El software proporcionado Everio MediaBrowser 4 se inicia en la computadora. Las demás operaciones se deben realizar en la computadora.

5 Seleccione el volumen.

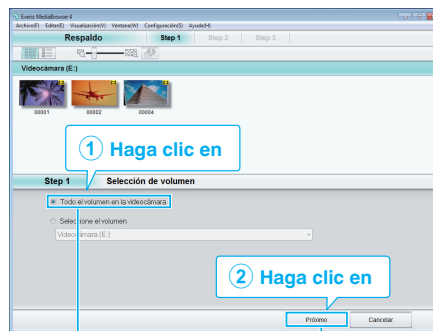

Haga clic en "Proximo"
Haga clic en "Todo el volumen en la videocámara"

6 Inicie la copia de seguridad.

Destino de almacenamiento (PC)

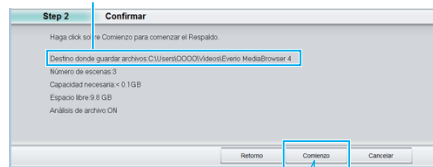

Haga clic en

• Se inicia la copia de seguridad.

7 Después de que se haya completado la copia de seguridad, haga clic en "Aceptar".

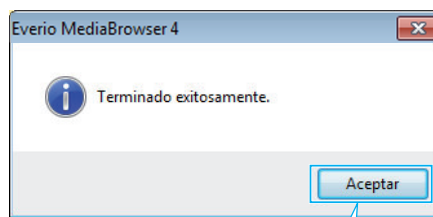

Haga clic en

Nota :

- Antes de realizar la copia de seguridad, cargue la tarjeta SD en la que están almacenados los vídeos en esta unidad.
- Luego de realizar una copia de seguridad de sus archivos utilizando el software provisto, los mismos no podrán restaurarse en la unidad.
- Si tuviera algún problema con el software proporcionado Everio MediaBrowser 4, consulte con el "Píxela centro de soporte al usuario".

Teléfono	EE.UU. y Canadá (Inglés): +1-800-458-4029 (línea gratuita) Europa (Reino Unido, Alemania, Francia y España) (Inglés/alemán/francés/español): +800-1532-4865 (línea gratuita) Otros países de Europa (Inglés/alemán/francés/español): +44-1489-564-764 Asia (Filipinas) (Inglés): +63-2-438-0090 China (Chino): 10800-163-0014 (línea gratuita)
Página principal	http://www.pixela.co.jp/oem/jvc/mediabrowser/e/

- Elimine los vídeos no deseados antes de realizar una copia de seguridad. Se tardará un tiempo en realizar una copia de seguridad de muchos vídeos.

"Eliminación de archivos no deseados" (p. 40)

Desconexión de esta unidad de la computadora

1 Haga clic en "Quitar hardware de forma segura y expulsar el medio".

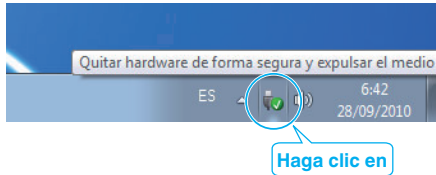

- 2 Haga clic en "Extracción segura de Dispositivo de almacenamiento masivo USB".
- 3 (Para Windows Vista) Haga clic en "Aceptar".
- 4 Desconecte el cable USB y cierre el monitor LCD.

Organización de archivos

Después de realizar la copia de seguridad de sus archivos, organícelos añadiendo etiquetas como "Viaje en familia" o "Certámenes deportivos". Es útil no solo para crear discos sino para ver los archivos.

- 1 Haga doble clic en el icono Everio MediaBrowser 4.
 - Se inicia el software proporcionado.



- 2 Visualice el mes de los archivos que desee organizar.



- 3 Cree una lista personalizada.

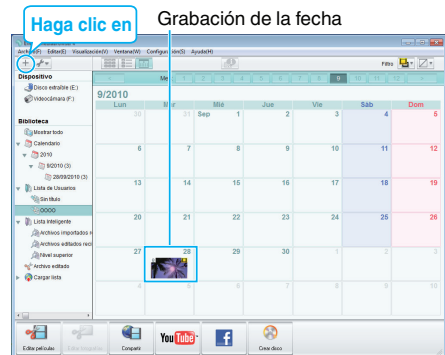

1 Escriba el nombre de la nueva lista personalizada

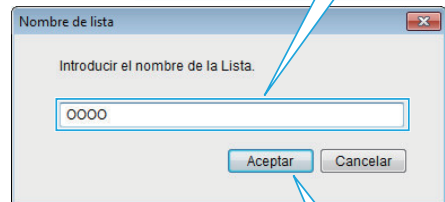

2 Haga clic en

- Se añade una nueva lista personalizada a la biblioteca de listas personalizadas.
- 4 Haga clic en la fecha de grabación.
 - Se muestran las vistas en miniatura de los archivos grabados en esa fecha.

Grabación de la fecha

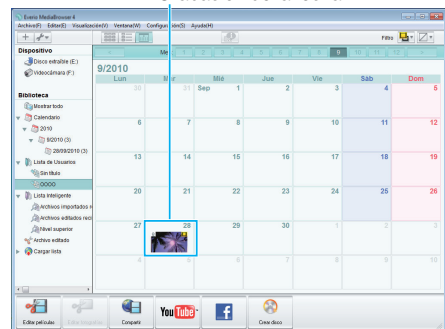

- 5 Registre los archivos en la lista personalizada creada.



Nota :

- Si tuviera algún problema con el software proporcionado Everio MediaBrowser 4, consulte con el “Pixela centro de soporte al usuario”.

Teléfono	EE.UU. y Canadá (Inglés): +1-800-458-4029 (línea gratuita) Europa (Reino Unido, Alemania, Francia y España) (Inglés/alemán/francés/español): +800-1532-4865 (línea gratuita) Otros países de Europa (Inglés/alemán/francés/español): +44-1489-564-764 Asia (Filipinas) (Inglés): +63-2-438-0090 China (Chino): 10800-163-0014 (línea gratuita)
Página principal	http://www.pixela.co.jp/oem/jvc/mediabrowser/e/

Grabación de vídeos en discos

Copie los archivos organizados utilizando la lista personalizada a los discos.

- 1 Introduzca un nuevo disco en la unidad de DVD o Blu-ray grabable del PC.
- 2 Seleccione la lista personalizada que desee.

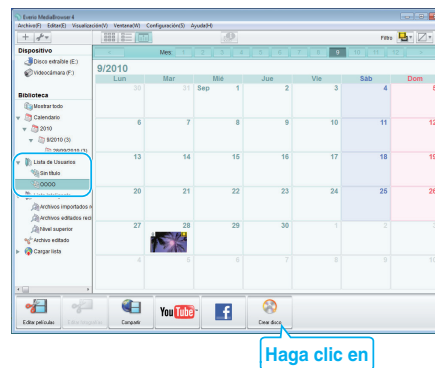

- 3 Seleccione el tipo de disco.

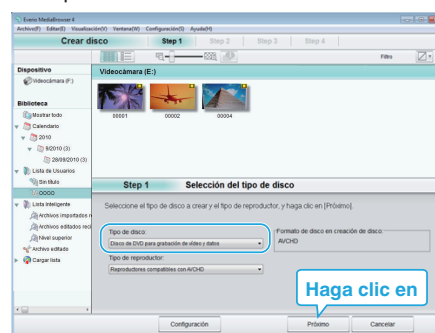

- 4 Seleccione los archivos a copiar en el disco en orden.



- Haga clic en “Configuración” para seleccionar el tipo de disco.
- Haga clic en “Seleccionar todo” para seleccionar todos los archivos visualizados.
- Después de la selección, haga clic en “Proximo”.

- 5 Ajuste el título del menú superior del disco.

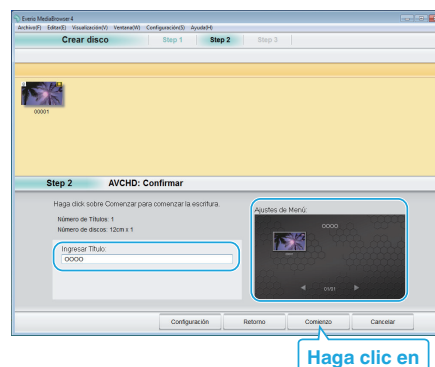

- Haga clic en “Configuración” para seleccionar el fondo del menú.
- Después de realizar los ajustes, haga clic en “Comienzo”.

- 6 Después de que se haya completado la copia, haga clic en “Aceptar”.

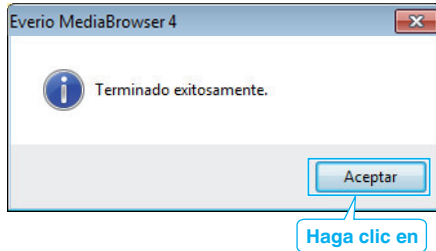
**Nota :**

- Los siguientes tipos de discos se pueden utilizar con el software proporcionado Everio MediaBrowser 4.
DVD-R
DVD-R DL
DVD-RW
DVD+R
DVD+R DL
DVD+RW
- Los formatos siguientes son compatibles con el software provisto Everio MediaBrowser 4.
AVCHD
DVD-Vídeo*

*Para crear discos de DVD-Video, es necesario actualizar el software provisto. Para conocer los detalles, consulte la página de inicio de Pixela.
<http://www.pixela.co.jp/oem/jvc/mediabrowser/e/>

- Para visualizar el archivo de ayuda de Everio MediaBrowser 4, seleccione "Ayuda" de la barra de menú Everio MediaBrowser 4 o presione F1 en el teclado.
- Si tuviera algún problema con el software proporcionado Everio MediaBrowser 4, consulte con el "Pixela centro de soporte al usuario".

Teléfono	EE.UU. y Canadá (Inglés): +1-800-458-4029 (línea gratuita) Europa (Reino Unido, Alemania, Francia y España) (Inglés/alemán/francés/español): +800-1532-4865 (línea gratuita) Otros países de Europa (Inglés/alemán/francés/español): +44-1489-564-764 Asia (Filipinas) (Inglés): +63-2-438-0090 China (Chino): 10800-163-0014 (línea gratuita)
Página principal	http://www.pixela.co.jp/oem/jvc/mediabrowser/e/

Copias de seguridad de archivos sin utilizar el software proporcionado

Copie los archivos a una computadora siguiendo el siguiente método.

Nota :

Para seleccionar/mover el cursor hacia arriba/izquierda o hacia abajo/derecha, presione el botón UP/< o DOWN/>.

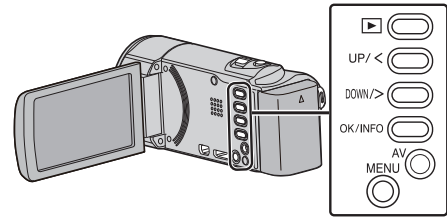

- 1 Abra el monitor LCD.

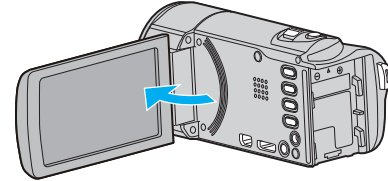

- 2 Conecte el cable USB y el adaptador de CA.

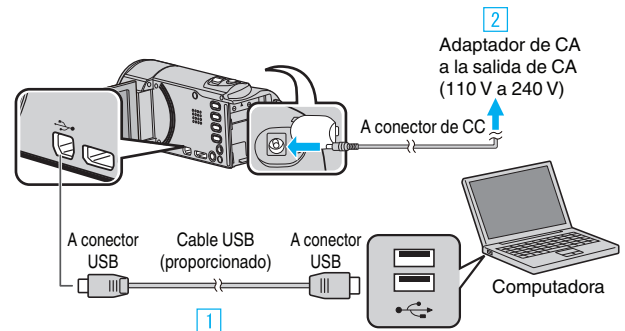

- 1 Realice la conexión utilizando el cable USB proporcionado.
 - 2 Conecte el adaptador de CA a esta unidad.
- Esta unidad se enciende automáticamente cuando se conecta el adaptador de CA.
 - Asegúrese de utilizar el adaptador de CA provisto.
 - 3 Aparece el menú "SELECCIONAR DISPOSITIVO".
- 3 Seleccione "CONECTAR A PC" y presione OK.

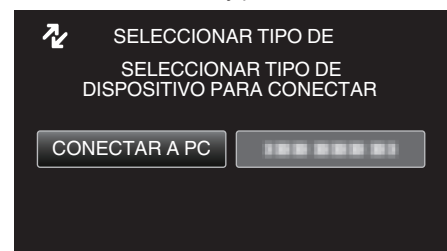

- Presione UP/< o DOWN/> para mover el cursor.

- 4 Seleccione "REPRODUCIR EN PC" y presione OK.

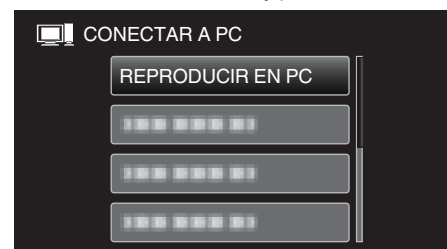

- Presione UP/< o DOWN/> para mover el cursor.
- Para cancelar y volver a la pantalla anterior, presione MENU.
- Cierre el programa Everio MediaBrowser 4, si comienza.
- Las demás operaciones se deben realizar en la computadora.

- 5 Seleccione “Equipo” (Windows Vista) / “Mi PC” (Windows XP) / “Equipo” (Windows 7) del menú “Inicio”, luego haga clic en los iconos “JVCCAM_MEM” o “JVCCAM_SD”.
 - Abra la carpeta con los archivos que desee.
“Lista de archivos y carpetas” (p. 53)
- 6 Copie los archivos a cualquier carpeta de la computadora (escritorio, etc).

Precaución :

- Si las carpetas o archivos se eliminan, mueven o cambian de nombre en la computadora, ya no se pueden reproducir en esta unidad.

Nota :

- Para editar/ver los archivos, utilice un software que soporte archivos AVCHD (vídeo).
- Es posible que las operaciones anteriores de la computadora varíen según el sistema utilizado.

Desconexión de esta unidad de la computadora

- 1 Haga clic en “Quitar hardware de forma segura y expulsar el medio”.

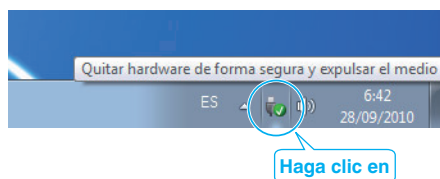

- 2 Haga clic en “Extracción segura de Dispositivo de almacenamiento masivo USB”.
- 3 (Para Windows Vista) Haga clic en “Aceptar”.
- 4 Desconecte el cable USB y cierre el monitor LCD.

Lista de archivos y carpetas

Las carpetas y los archivos son creados en la tarjeta SD como se muestra a continuación. Se crean solo cuando es necesario.

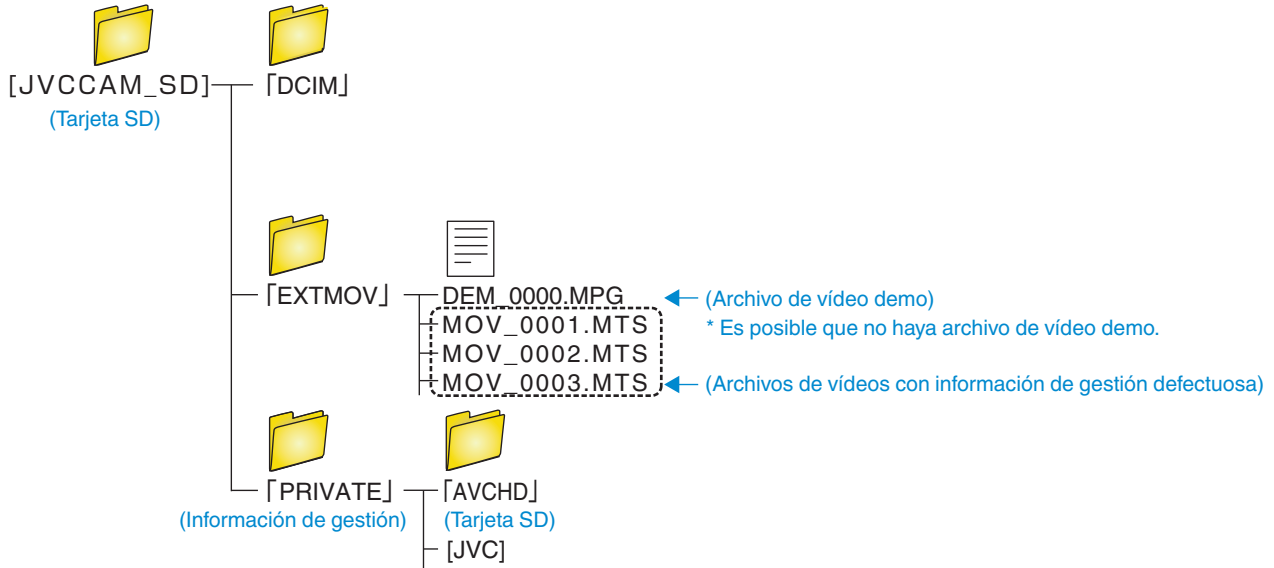

Precaución :

- Si las carpetas o archivos se eliminan, mueven o cambian de nombre en la computadora, ya no se pueden reproducir en esta unidad.

Copiar a computadora Mac

Copie los archivos a una computadora Mac siguiendo este método.

Nota :

Para seleccionar/mover el cursor hacia arriba/izquierda o hacia abajo/derecha, presione el botón UP/< o DOWN/>.

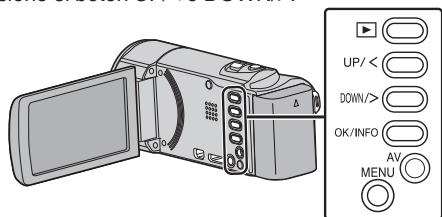

1 Abra el monitor LCD.

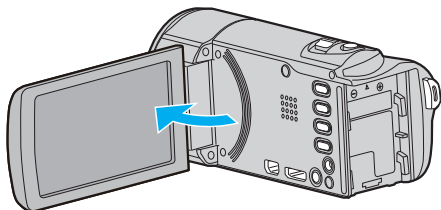

2 Conecte el cable USB y el adaptador de CA.

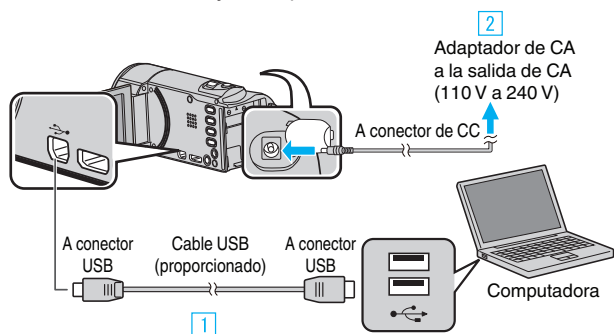

1 Realice la conexión utilizando el cable USB proporcionado.

2 Conecte el adaptador de CA a esta unidad.

• Esta unidad se enciende automáticamente cuando se conecta el adaptador de CA.

• Asegúrese de utilizar el adaptador de CA provisto.

3 Aparece el menú "SELECCIONAR DISPOSITIVO".

3 Seleccione "CONECTAR A PC" y presione OK.

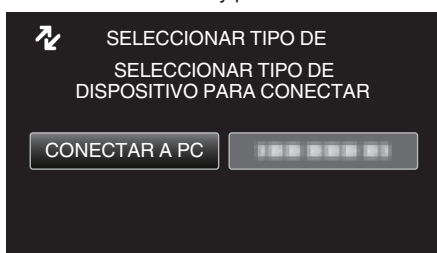

• Presione UP/< o DOWN/> para mover el cursor.

4 Seleccione "REPRODUCIR EN PC" y presione OK.

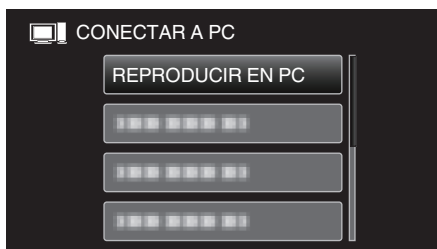

• Presione UP/< o DOWN/> para mover el cursor.

• Para cancelar y volver a la pantalla anterior, presione MENU.

• El icono de "JVCCAM_MEM" o "JVCCAM_SD" aparece en el escritorio.

5 Start iMovie.

• Las demás operaciones se deben realizar en la computadora Mac.

Precaución :

• Si las carpetas o archivos se eliminan, mueven o cambian de nombre en la computadora, ya no se pueden reproducir en esta unidad.

• Los archivos MTS copiados a una computadora Mac no pueden importarse a iMovie.

Para utilizar archivos MTS con iMovie, importa los archivos utilizando iMovie.

Nota :

• Para editar/ver los archivos, utilice un software que soporte archivos AVCHD (vídeo).

• Al extraer esta unidad de la computadora, arrastre y suelte el icono "JVCCAM_MEM" o "JVCCAM_SD" en su escritorio en la papelera de reciclaje.

iMovie

Puede importar los archivos de esta unidad a una computadora utilizando iMovie de Apple '08, '09 o '11.

Para comprobar los requisitos del sistema, seleccione "Acerca de este Mac" del menú Apple. Se puede determinar la versión del sistema operativo, procesador y memoria.

• Para obtener información actualizada sobre iMovie, consulte la página web de Apple.

• Para obtener más información sobre cómo utilizar iMovie, consulte el archivo de ayuda del software.

• No hay garantía de que las operaciones funcionen en todos los entornos.

Operar el menú

Utilice los botones de funcionamiento para ajustar el menú.

- El menú es diferente según el modo que esté en uso.

Nota :

Para seleccionar/mover el cursor hacia arriba/izquierda o hacia abajo/derecha, presione el botón UP/< o DOWN/>.

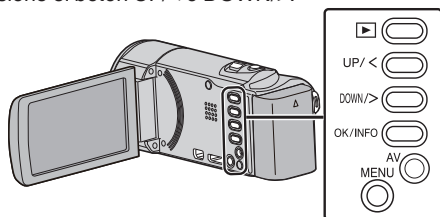

- 1 Presione MENU.

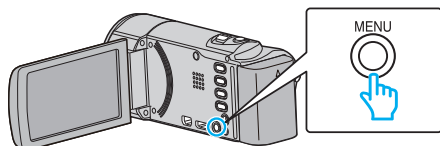

- 2 Seleccione el menú que desee y presione OK.

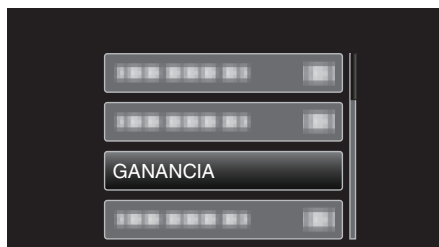

- 3 Seleccione la configuración deseada y presione OK.

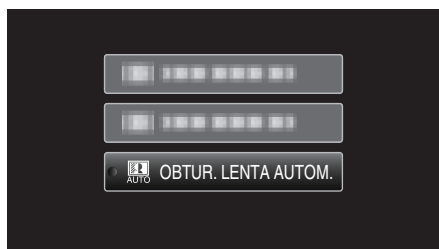

Nota :

- Para volver a la pantalla anterior, presione MENU.

Restablecimiento de ajustes predeterminados :

- Realice los ajustes utilizando "CONFIG. DE FÁBRICA" en el menú de ajustes básicos.

"CONFIG. DE FÁBRICA" (p. 68)

Menú de grabación (vídeo)

Puede realizar diversos ajustes, como brillo y balance de blancos, para adaptarse al sujeto u objetivo. Puede también cambiar los ajustes como la calidad de imagen y ganancia.

Ajuste	Detalles
AJUSTE MANUAL	Los ajustes de grabación se pueden ajustar manualmente. <ul style="list-style-type: none"> • Se muestran solo si se realiza una grabación en modo manual. “Grabación manual” (p. 23)
PRIORIDAD CARA AE/AF	Detecta rostros y ajusta el brillo y enfoque automáticamente. “Capturar Sujetos de Manera Clara (Detección de Rostro AE/AF)” (p. 29)
DIS	Se puede reducir la vibración de la cámara durante la grabación de manera efectiva. “Reducción de la vibración de la cámara” (p. 30)
GANANCIA	Hace que el sujeto se vea más brillante automáticamente si se graba en sitios oscuros. “GANANCIA” (p. 57)
CORTA-VIENTO	Reduce el ruido causado por el viento. “CORTA-VIENTO” (p. 57)
GRAB. POR INTERVALOS	Permite la visualización momentánea de los cambios de una escena que ocurren lentamente durante un periodo prolongado de tiempo tomando cuadros a un intervalo determinado. “Grabación a intervalos (GRAB. POR INTERVALOS)” (p. 31)
GRABACIÓN AUTOMÁTICA	Esta función permite que la unidad grabe automáticamente mediante la captación de los cambios en los movimientos del sujeto (brillo) dentro del cuadro rojo que se visualiza en el monitor LCD. “Grabación automática mediante captación de movimientos (GRABACIÓN AUTOMÁTICA)” (p. 32)
CALIDAD DE VÍDEO	Ajusta la calidad del vídeo. “CALIDAD DE VÍDEO” (p. 58)
ZOOM	Ajusta el alcance máximo del zoom. “ZOOM” (p. 58)
MICRÓFONO CON ZOOM	Ajusta el micrófono de zoom. “MICRÓFONO CON ZOOM” (p. 59)
AJUS.RELOJ	Restablece la hora actual o se ajusta a la hora local cuando utiliza esta unidad en el extranjero. “AJUS.RELOJ” (p. 59)

PRIORIDAD CARA AE/AF

Detecta rostros y ajusta el brillo y enfoque automáticamente.

Información de funcionamiento

“Capturar Sujetos de Manera Clara (Detección de Rostro AE/AF)”

(p. 29)

DIS

Se puede reducir la vibración de la cámara durante la grabación de manera efectiva.

Información de funcionamiento

“Reducción de la vibración de la cámara” (p. 30)

GANANCIA

Hace que el sujeto se vea más brillante automáticamente si se graba en sitios oscuros.

Ajuste	Detalles
OFF	Desactiva la función.
ON	Ilumina eléctricamente la escena cuando es oscura.
OBTUR. LENTA AUTOM.	Disminuye la velocidad del obturador para dar brillo a la escena cuando está oscura.

Nota :

- Aunque "OBTUR. LENTA AUTOM." ilumina la escena más que "ON", los movimientos del sujeto pueden no ser naturales.

Visualización de la opción

Nota :

Para seleccionar/mover el cursor hacia arriba/izquierda o hacia abajo/derecha, presione el botón UP/< o DOWN/>.

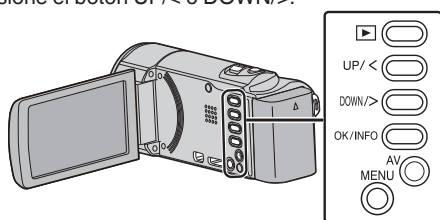

1 Presione MENU.

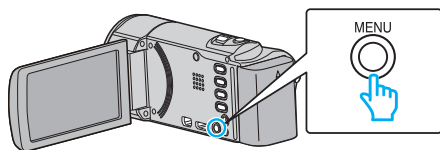

2 Seleccione "GANANCIA" y presione OK.

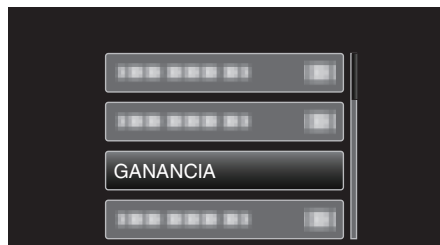

CORTA-VIENTO

Reduce el ruido causado por el viento.

Ajuste	Detalles
OFF	Desactiva la función.
ON	Activa la función.

Visualización de la opción

Nota :

Para seleccionar/mover el cursor hacia arriba/izquierda o hacia abajo/derecha, presione el botón UP/< o DOWN/>.

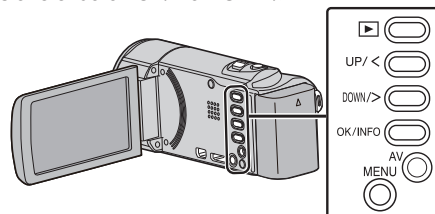

1 Presione MENU.

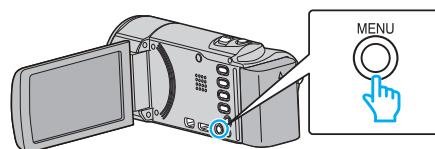

2 Seleccione "CORTA-VIENTO" y presione OK.

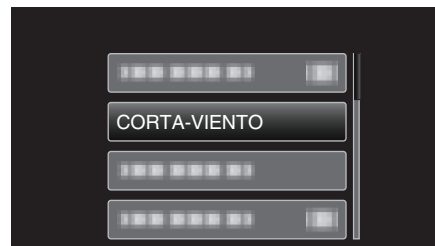

GRAB. POR INTERVALOS

Permite la visualización momentánea de los cambios de una escena que ocurren lentamente durante un periodo prolongado de tiempo tomando cuadros a un intervalo determinado.

Es muy útil para realizar observaciones, como por ejemplo cuando se abre el capullo de una flor.

Información de funcionamiento

"Grabación a intervalos (GRAB. POR INTERVALOS)" (p. 31)

GRABACIÓN AUTOMÁTICA

Inicia la grabación automáticamente mediante la captación de los cambios en los movimientos del sujeto (brillo) dentro del cuadro rojo que se visualiza en el monitor LCD.

Información de funcionamiento

"Grabación automática mediante captación de movimientos (GRABACIÓN AUTOMÁTICA)" (p. 32)

Ajustes de menú

CALIDAD DE VÍDEO

Ajusta la calidad del vídeo.

Ajuste	Detalles
UXP	Permite la grabación a la mejor calidad de imagen. <ul style="list-style-type: none"> • Aplica sólo a discos Blu-ray. Los vídeos que se tomaron en calidad de alta definición no pueden grabarse en DVD.
XP	Permite la grabación a la más alta calidad de imagen.
SP	Permite la grabación en calidad estándar.
EP	Permite grabaciones prolongadas.
SSW	Permite la grabación a la mejor calidad de imagen.
SEW	Permite la grabación a la mejor calidad de imagen.

Nota :

- Ajuste en modo "UXP" o "XP" si se graban escenas con movimiento rápido o escenas con cambio extremo de brillo para evitar el ruido.
- Puede cambiar la calidad de vídeo de la pantalla de tiempo restante de grabación. Seleccione la calidad de vídeo con los botones UP/< y DOWN/> y presione OK.

Visualización de la opción

Nota :

Para seleccionar/mover el cursor hacia arriba/izquierda o hacia abajo/derecha, presione el botón UP/< o DOWN/>.

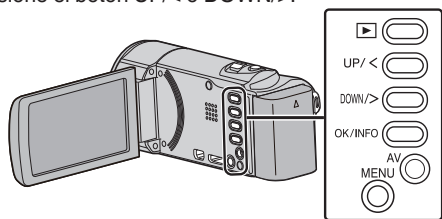

1 Presione MENU.

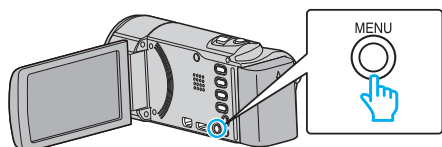

2 Seleccione "CALIDAD DE VÍDEO" y presione OK.



ZOOM

Ajusta el alcance máximo del zoom.

Ajuste	Detalles
40x	Permite un zoom de hasta 40x.
80x/DIGITAL	Permite un zoom de hasta 80x.
200x/DIGITAL	Permite un zoom de hasta 200x.

Nota :

- Si utiliza el zoom digital, la imagen no es nítida porque se ha ampliado digitalmente.
- El ángulo de vista cambia cuando el estabilizador de imagen se enciende o apaga.

Visualización de la opción

Nota :

Para seleccionar/mover el cursor hacia arriba/izquierda o hacia abajo/derecha, presione el botón UP/< o DOWN/>.

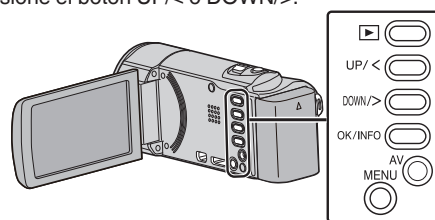

1 Presione MENU.

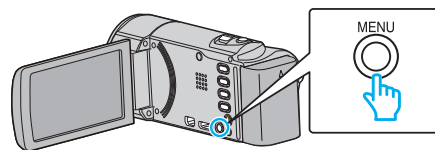

2 Seleccione "ZOOM" y presione OK.

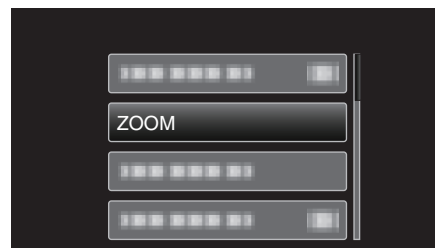

MICRÓFONO CON ZOOM

Ajusta el micrófono de zoom.

Ajuste	Detalles
OFF	Desactiva el micrófono de zoom.
ON	Graba sonidos de audio en la misma dirección del funcionamiento del zoom.

Visualización de la opción

Nota :

Para seleccionar/mover el cursor hacia arriba/izquierda o hacia abajo/derecha, presione el botón UP/< o DOWN/>.

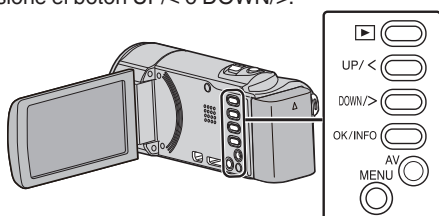

1 Presione MENU.

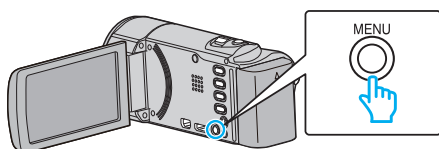

2 Seleccione "MICRÓFONO CON ZOOM" y presione OK.



AJUS.RELOJ

Restablece la hora actual o se ajusta a la hora local cuando utiliza esta unidad en el extranjero.

Ajuste	Detalles
CONF. RELOJ	Restablece la hora actual o cambia los ajustes. "Restablecer el reloj" (p. 17)
CONF. ÁREA	Se ajusta a la hora local cuando utiliza esta unidad en el extranjero simplemente seleccionado el destino. "Ajustar el reloj a la hora local durante los viajes" (p. 19)
CONF. HORA VERANO	Se ajusta cuando detecta el horario de verano en el destino del viaje. "Ajustar el horario de verano" (p. 20)

Nota :

- El horario de verano es el sistema de ajuste del reloj 1 hora por adelantado durante la temporada de verano. Se utiliza principalmente en los países occidentales.

Visualización de la opción

Nota :

Para seleccionar/mover el cursor hacia arriba/izquierda o hacia abajo/derecha, presione el botón UP/< o DOWN/>.

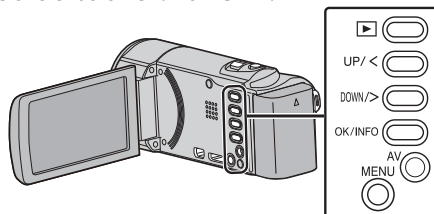

1 Presione MENU.

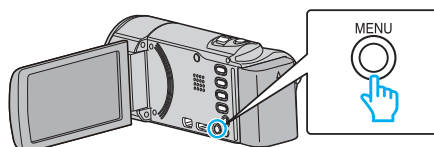

2 Seleccione "AJUS.RELOJ" y presione OK.



Menú de ajustes manuales

Los ajustes de grabación se pueden ajustar manualmente.

Nota :

- Se muestran solo si se realiza una grabación en modo manual.

Ajuste	Detalles
SELECC. ESCENA	Puede seleccionar los ajustes para adaptarse a las condiciones de filmación. "Selección de la escena" (☞ p. 24)
FOCO	El enfoque se puede ajustar manualmente. "Ajuste manual del enfoque" (☞ p. 25)
AJUSTAR BRILLO	Ajusta el brillo total de la pantalla. "Ajuste del brillo" (☞ p. 26)
BALANCE BLANCOS	Ajusta el color según la fuente de luz. "Ajuste del balance de blancos" (☞ p. 27)
COMP. CONTRALUZ	Corrige la imagen cuando el sujeto aparece oscuro debido al contraluz. "Ajuste de la compensación de contraluz" (☞ p. 28)
TELE MACRO	Permite tomas en primeros planos cuando se utiliza el terminal del telefoto (T) del zoom. "Tomas en primeros planos" (☞ p. 28)

SELECC. ESCENA

Puede seleccionar los ajustes para adaptarse a las condiciones de filmación.

Información de funcionamiento

"Selección de la escena" (☞ p. 24)

FOCO

El enfoque se puede ajustar manualmente.

Información de funcionamiento

"Ajuste manual del enfoque" (☞ p. 25)

AJUSTAR BRILLO

Ajusta el brillo total de la pantalla.

Información de funcionamiento

"Ajuste del brillo" (☞ p. 26)

BALANCE BLANCOS

Ajusta el color según la fuente de luz.

Información de funcionamiento

"Ajuste del balance de blancos" (☞ p. 27)

COMP. CONTRALUZ

Corrige la imagen cuando el sujeto aparece oscuro debido al contraluz.

Información de funcionamiento

"Ajuste de la compensación de contraluz" (☞ p. 28)

TELE MACRO

Permite tomas en primeros planos cuando se utiliza el terminal del telefoto (T) del zoom.

Información de funcionamiento

"Tomas en primeros planos" (☞ p. 28)

Menú de reproducción (vídeo)

Puede eliminar o buscar vídeos específicos.

Ajuste	Detalles
MOSTRAR FECHA/HORA	Muestra la fecha y el horario de grabación. "MOSTRAR FECHA/HORA" (☞ p. 62)
ELIMINAR	Elimina vídeos no deseados. "Eliminación del archivo visualizado actualmente" (☞ p. 40) "Eliminación de archivos seleccionados" (☞ p. 41) "Eliminación de todos los archivos" (☞ p. 42)
PROTEGER/CANCELAR	Evita que los archivos se eliminen accidentalmente. "Protección/Anulación de protección del archivo actualmente visualizado" (☞ p. 42) "Protección/Anulación de protección de archivos seleccionados" (☞ p. 43) "Protección de todos los archivos" (☞ p. 44) "Anulación de protección de todos los archivos" (☞ p. 44)
BUSCAR FECHA	Refina la pantalla de índice de vídeos según la fecha de grabación. "Búsqueda de fechas" (☞ p. 37)
REPR. OTRO ARCHIVO	Reproduce vídeos con información de gestión defectuosa. "Reproducción de un vídeo con información de gestión defectuosa" (☞ p. 36)
K2 TECHNOLOGY	Reproduce sonidos bajos o agudos que no pueden grabarse durante la grabación, y reproduce con una calidad de sonido similar a la original. "K2 TECHNOLOGY" (☞ p. 62)
AJUS.RELOJ	Restablece la hora actual o se ajusta a la hora local cuando utiliza esta unidad en el extranjero. "AJUS.RELOJ" (☞ p. 63)
DATOS EN PANTALLA	Ajusta si se desea ver las pantallas de visualización, como por ejemplo iconos, durante la reproducción. "DATOS EN PANTALLA" (☞ p. 63)

MOSTRAR FECHA/HORA

Muestra la fecha y el horario de grabación.

Ajuste	Detalles
OFF	No muestra la fecha y el horario de grabación.
ON	Muestra la fecha y el horario de grabación.

Visualización de la opción

Nota :

Para seleccionar/mover el cursor hacia arriba/izquierda o hacia abajo/derecha, presione el botón UP/< o DOWN/>.

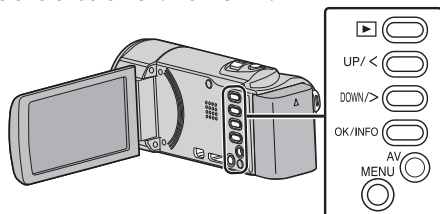

1 Presione MENU.

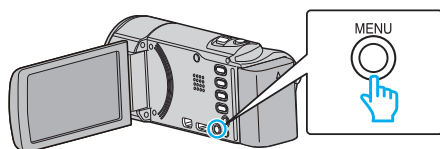

2 Seleccione "MOSTRAR FECHA/HORA" y presione OK.

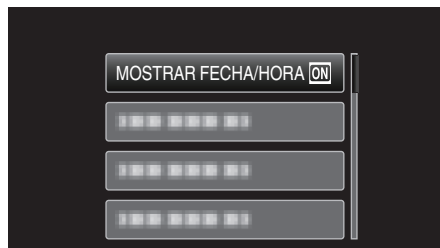

ELIMINAR

Elimina vídeos no deseados.

Información de funcionamiento

"Eliminación del archivo visualizado actualmente" (p. 40)

"Eliminación de archivos seleccionados" (p. 41)

"Eliminación de todos los archivos" (p. 42)

PROTEGER/CANCELAR

Evita que los archivos se eliminen accidentalmente.

Información de funcionamiento

"Protección/Anulación de protección del archivo actualmente visualizado" (p. 42)

"Protección/Anulación de protección de archivos seleccionados" (p. 43)

"Protección de todos los archivos" (p. 44)

"Anulación de protección de todos los archivos" (p. 44)

BUSCAR FECHA

Refina la pantalla de índice de vídeos según la fecha de grabación.

Información de funcionamiento

"Búsqueda de fechas" (p. 37)

REPR. OTRO ARCHIVO

Reproduce vídeos con información de gestión defectuosa.

Información de funcionamiento

"Reproducción de un vídeo con información de gestión defectuosa" (p. 36)

K2 TECHNOLOGY

Reproduce sonidos bajos o agudos que no pueden grabarse durante la grabación, y reproduce con una calidad de sonido similar a la original.

Ajuste	Detalles
OFF	Desactiva la tecnología K2.
ON	Activa la tecnología K2.

Visualización de la opción

Nota :

Para seleccionar/mover el cursor hacia arriba/izquierda o hacia abajo/derecha, presione el botón UP/< o DOWN/>.

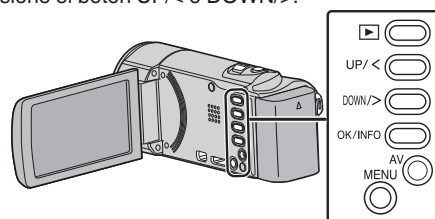

1 Presione MENU.

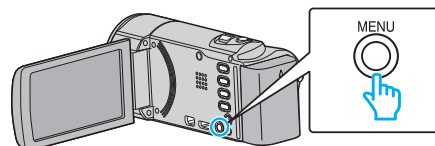

2 Seleccione "K2 TECHNOLOGY" y presione OK.

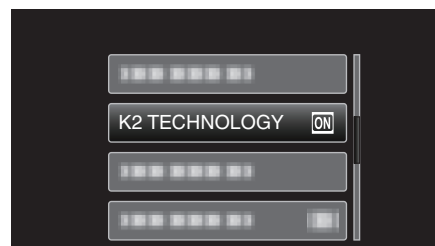

AJUS.RELOJ

Restablece la hora actual o se ajusta a la hora local cuando utiliza esta unidad en el extranjero.

Ajuste	Detalles
CONF. RELOJ	Restablece la hora actual o cambia los ajustes. "Restablecer el reloj" (☞ p. 17)
CONF. ÁREA	Se ajusta a la hora local cuando utiliza esta unidad en el extranjero simplemente seleccionado el destino. "Ajustar el reloj a la hora local durante los viajes" (☞ p. 19)
CONF. HORA VERANO	Se ajusta cuando detecta el horario de verano en el destino del viaje. "Ajustar el horario de verano" (☞ p. 20)

Nota :

- El horario de verano es el sistema de ajuste del reloj 1 hora por adelantado durante la temporada de verano. Se utiliza principalmente en los países occidentales.

Visualización de la opción

Nota :

Para seleccionar/mover el cursor hacia arriba/izquierda o hacia abajo/derecha, presione el botón UP/< o DOWN/>.

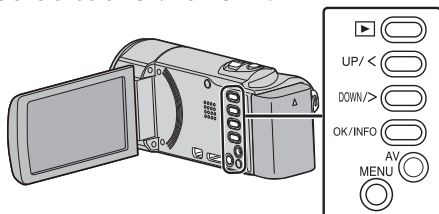

1 Presione MENU.

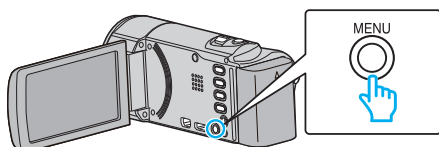

2 Seleccione "AJUS.RELOJ" y presione OK.



DATOS EN PANTALLA

Ajusta si se desea ver las pantallas de visualización, como por ejemplo iconos, durante la reproducción.

Ajuste	Detalles
OFF	No hay visualización alguna.
ON	Se visualiza todo.

Visualización de la opción

Nota :

Para seleccionar/mover el cursor hacia arriba/izquierda o hacia abajo/derecha, presione el botón UP/< o DOWN/>.

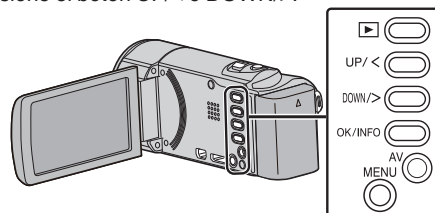

1 Presione MENU.

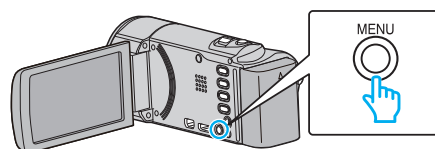

2 Seleccione "DATOS EN PANTALLA" y presione OK.



Visualización del menú de ajustes

Puede ajustar los distintos ajustes de visualización como por ejemplo el brillo del monitor LCD, etc.

Ajuste	Detalles
LANGUAGE	El idioma en el que se muestra la información de la pantalla puede cambiarse. "Cambiar el idioma de visualización" (p. 18)
TIPO INDIC. FECHA	Ajusta el orden del formato de visualización del año, mes, día y hora (24H/12H). "TIPO INDIC. FECHA" (p. 64)
BRILLO PANTALLA	Ajusta el brillo del monitor LCD. "BRILLO PANTALLA" (p. 65)

LANGUAGE

El idioma en el que se muestra la información de la pantalla puede cambiarse.

Información de funcionamiento

"Cambiar el idioma de visualización" (p. 18)

TIPO INDIC. FECHA

Ajusta el orden del formato de visualización del año, mes, día y hora (24H/12H).

Nota :

Para seleccionar/mover el cursor hacia arriba/izquierda o hacia abajo/derecha, presione el botón UP/< o DOWN/>.

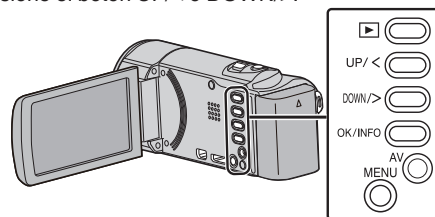

1 Presione MENU.

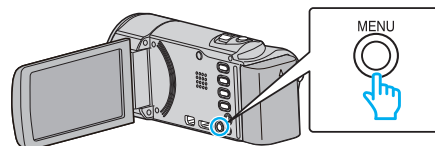

2 Seleccione "CONFIG. PANTALLA" y presione OK.



3 Seleccione "TIPO INDIC. FECHA" y presione OK.

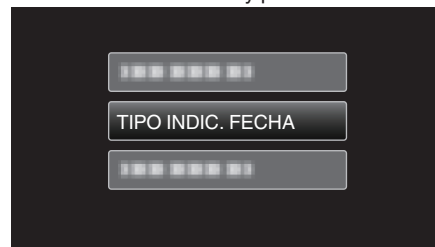

4 Ajusta el estilo de visualización de fecha y hora.

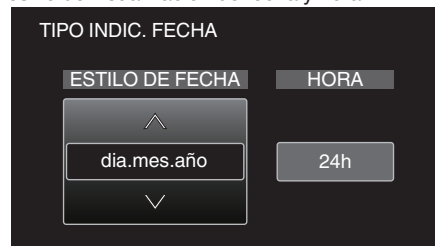

- Para la visualización de la fecha, ajuste cualquier formato de "mes.día.año", "año.mes.día" y "día.mes.año".
- Para la visualización de la hora, ajuste cualquier formato de "12h" y "24h".
- Presione UP/< o DOWN/> para mover el cursor.
- Después de realizar los ajustes, presione OK.

Estilo de ajuste del reloj

El estilo de ajuste del reloj de esta unidad varía según los modelos.



- El orden del “año, mes, día, hora” cambia según el estilo de visualización de la fecha.

BRILLO PANTALLA

Ajusta el brillo del monitor LCD.

Ajuste	Detalles
AUTO	Ajusta el brillo automáticamente en “4” cuando se utiliza en exteriores y en “3” cuando se utiliza en interiores.
4	Ilumina el contraluz del monitor independientemente de las condiciones del entorno.
3	Se establece en el brillo estándar.
2	Oscurece el contraluz del monitor independientemente de las condiciones del entorno.
1	Se ajusta en brillo tenue. Si selecciona esta opción, permite una mayor duración de la batería.

Visualización de la opción

Nota :

Para seleccionar/mover el cursor hacia arriba/izquierda o hacia abajo/derecha, presione el botón UP/< o DOWN/>.

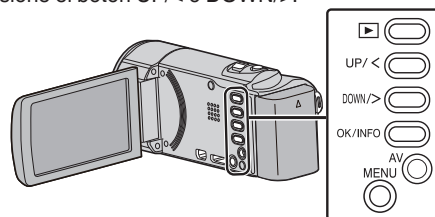

- 1 Presione MENU.

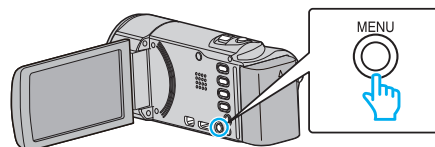

- 2 Seleccione “CONFIG. PANTALLA” y presione OK.

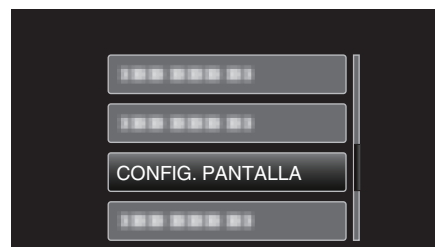

- 3 Seleccione “BRILLO PANTALLA” y presione OK.



Menú de ajustes básicos

Puede realizar diversos ajustes de la cámara como por ejemplo el sonido de funcionamiento, etc.

Ajuste	Detalles
MODO DEMO	Introduce las características especiales de esta unidad en forma de extracto. "MODO DEMO" (☞ p. 66)
SONIDO FUNCIONAM.	Enciende y apaga el sonido de funcionamiento. "SONIDO FUNCIONAM." (☞ p. 67)
DESCONEXIÓN AUTOM.	Si ajusta esta opción, evita la situación de olvidarse de apagar la alimentación. "DESCONEXIÓN AUTOM." (☞ p. 67)
REINICIO RÁPIDO	Reduce el consumo de energía en el plazo de 5 minutos después de haber cerrado el monitor LCD a un tercio de lo utilizado durante una grabación. "REINICIO RÁPIDO" (☞ p. 68)
ACTUALIZAR	Actualiza las funciones de esta unidad a la última versión. "ACTUALIZAR" (☞ p. 68)
ACTUAL. SOFTWARE PC	Actualiza el software de PC incluido de esta unidad a la última versión. "ACTUAL. SOFTWARE PC" (☞ p. 68)
CONFIG. DE FÁBRICA	Regresa todos los ajustes a los valores predeterminados. "CONFIG. DE FÁBRICA" (☞ p. 68)

MODO DEMO

Reproduce una presentación de las características especiales de esta unidad.

Ajuste	Detalles
OFF	Desactiva la función.
ON	Reproduce una presentación de las características especiales de esta unidad.

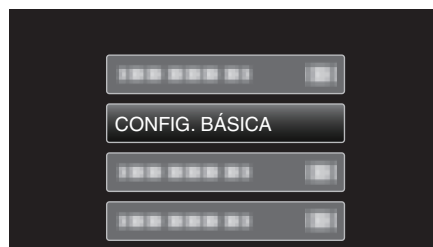

3 Seleccione "MODO DEMO" y presione OK.

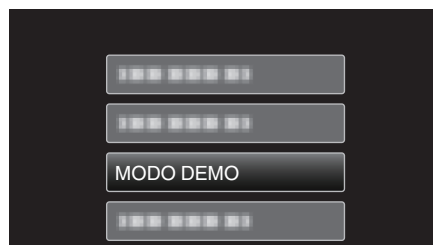

Visualización del modo demo

- 1 Retire las baterías y tarjeta SD.
- 2 Conecte el adaptador de CA.
- 3 Abra el monitor LCD y la unidad se encenderá automáticamente.

- La presentación se inicia después de 3 minutos.
- Para detener la reproducción, presione OK.

Nota :

- Este modo no está disponible en el modo reproducción.

Visualización de la opción

Nota :

Para seleccionar/mover el cursor hacia arriba/izquierda o hacia abajo/derecha, presione el botón UP/< o DOWN/>.

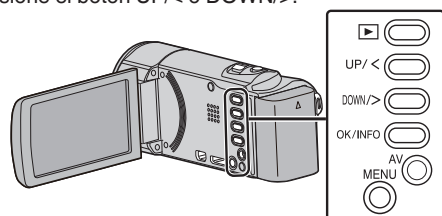

1 Presione MENU.

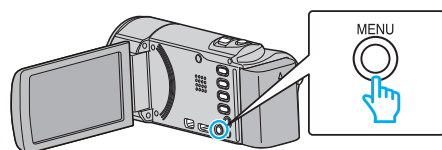

2 Seleccione "CONFIG. BÁSICA" y presione OK.

SONIDO FUNCIONAM.

Enciende y apaga el sonido de funcionamiento.

Ajuste	Detalles
OFF	Apaga el sonido de funcionamiento.
ON	Enciende el sonido de funcionamiento.

Visualización de la opción

Nota :

Para seleccionar/mover el cursor hacia arriba/izquierda o hacia abajo/derecha, presione el botón UP/< o DOWN/>.

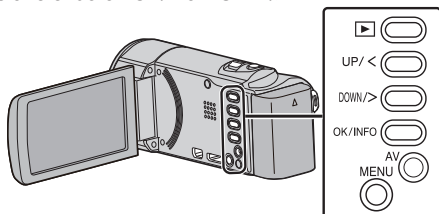

1 Presione MENU.

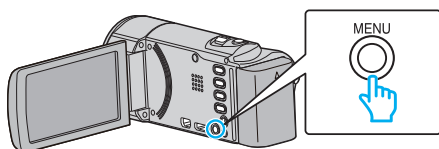

2 Seleccione "CONFIG. BÁSICA" y presione OK.



3 Seleccione "SONIDO FUNCIONAM." y presione OK.

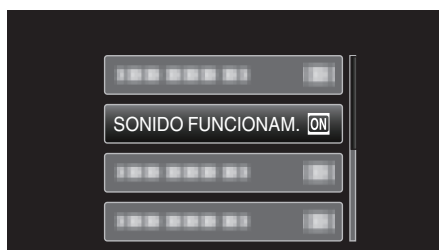

DESCONEXIÓN AUTOM.

Si ajusta esta opción, evita la situación de olvidarse de apagar la alimentación.

Ajuste	Detalles
OFF	La alimentación no se apaga incluso si esta unidad no se utiliza durante 5 minutos.
ON	Apague la alimentación automáticamente si esta unidad no se utiliza durante 5 minutos.

Nota :

- Cuando utiliza una batería, la alimentación se apaga automáticamente si esta unidad no se utiliza durante 5 minutos.
- Cuando utiliza el adaptador de CA, esta unidad ingresa en modo de espera.

Visualización de la opción

Nota :

Para seleccionar/mover el cursor hacia arriba/izquierda o hacia abajo/derecha, presione el botón UP/< o DOWN/>.

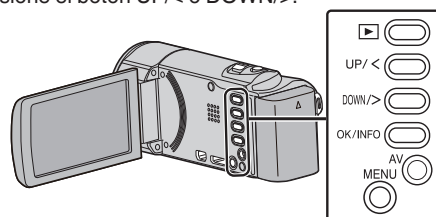

1 Presione MENU.

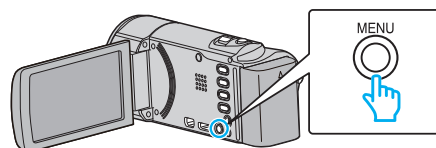

2 Seleccione "CONFIG. BÁSICA" y presione OK.

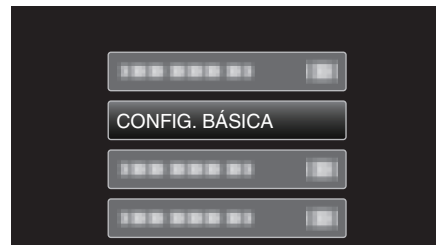

3 Seleccione "DESCONEXIÓN AUTOM." y presione OK.



Ajustes de menú

REINICIO RÁPIDO

Permite que la alimentación se active cuando se abre el monitor LCD nuevamente en el plazo de 5 minutos.

Ajuste	Detalles
OFF	Desactiva la función.
ON	Permite que la alimentación se active cuando se abre el monitor LCD nuevamente en el plazo de 5 minutos.

Nota :

- El consumo de energía en el plazo de 5 minutos después de haber cerrado el monitor LCD se reduce.

Visualización de la opción

Nota :

Para seleccionar/mover el cursor hacia arriba/izquierda o hacia abajo/derecha, presione el botón UP/< o DOWN/>.

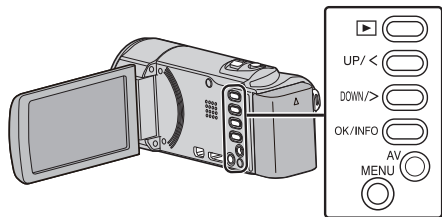

- 1 Presione MENU.

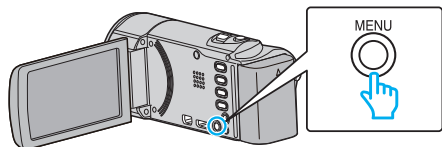

- 2 Seleccione "CONFIG. BÁSICA" y presione OK.



- 3 Seleccione "REINICIO RÁPIDO" y presione OK.

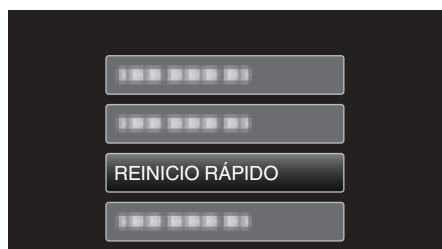

- El consumo de energía en el plazo de 5 minutos después de haber cerrado el monitor LCD se reduce.

ACTUALIZAR

Actualiza las funciones de esta unidad a la última versión. Para obtener más información, consulte la página principal de JVC. (si no hay un programa de actualización de software de esta unidad disponible, no encontrará nada en la página principal).

<http://www3.jvckenwood.com/dvmain/support/download/index.html>

ACTUAL. SOFTWARE PC

Actualiza el software de PC incluido de esta unidad a la última versión.

CONFIG. DE FÁBRICA

Regresa todos los ajustes a los valores predeterminados.

Nota :

Para seleccionar/mover el cursor hacia arriba/izquierda o hacia abajo/derecha, presione el botón UP/< o DOWN/>.

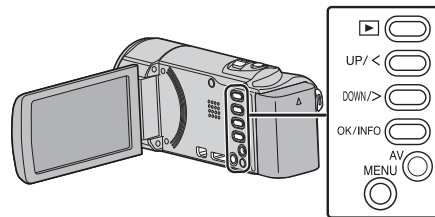

- 1 Presione MENU.

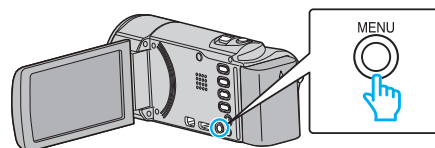

- 2 Seleccione "CONFIG. BÁSICA" y presione OK.

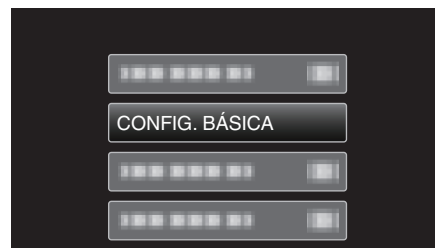

- 3 Seleccione "CONFIG. DE FÁBRICA" y presione OK.

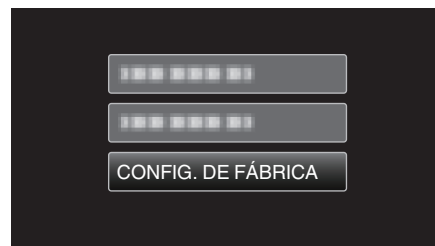

- 4 Seleccione "SÍ" y presione OK.

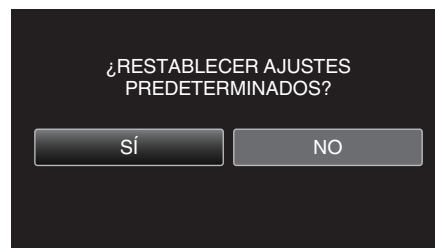

- Todos los ajustes regresan a sus valores predeterminados.

Menú de ajustes de conexión

Puede ajustar diversos ajustes para la conexión a un televisor o grabadora de DVD.

Ajuste	Detalles
VER EN TV	Muestra los iconos y la fecha y hora en una pantalla del televisor. "VER EN TV" (p. 69)
SALIDA DE VÍDEO	Ajusta la proporción de aspecto (16:9 ó 4:3) según el televisor de conexión. "SALIDA DE VÍDEO" (p. 69)
SALIDA HDMI	Ajusta la definición de la salida de vídeo desde el mini conector HDMI. "SALIDA HDMI" (p. 70)
CONTROL HDMI	Ajusta las operaciones de ON/OFF cuando el TV y esta unidad están conectados con un mini conector HDMI. "CONTROL HDMI" (p. 70)

VER EN TV

Muestra los iconos y la fecha y hora en una pantalla del televisor.

Ajuste	Detalles
OFF	No muestra los iconos y la fecha y hora del televisor.
ON	Muestra los iconos y la fecha y hora del televisor.

Visualización de la opción

Nota :

Para seleccionar/mover el cursor hacia arriba/izquierda o hacia abajo/derecha, presione el botón UP/< o DOWN/>.

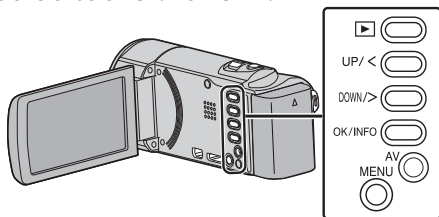

1 Presione MENU.

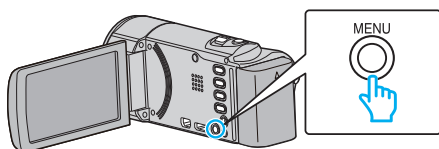

2 Seleccione "CONFIG. CONEXIÓN" y presione OK.



3 Seleccione "VER EN TV" y presione OK.



SALIDA DE VÍDEO

Ajusta la proporción de aspecto (16:9 ó 4:3) según el televisor de conexión.

Ajuste	Detalles
4:3	Seleccione esta opción cuando realiza una conexión a un televisor clásico (4:3).
16:9	Seleccione esta opción cuando realiza una conexión a un televisor de pantalla ancha (16:9).

Visualización de la opción

Nota :

Para seleccionar/mover el cursor hacia arriba/izquierda o hacia abajo/derecha, presione el botón UP/< o DOWN/>.

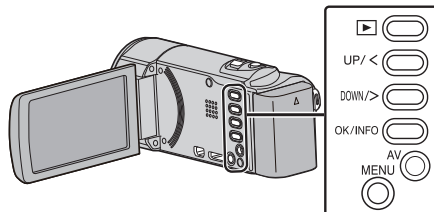

1 Presione MENU.

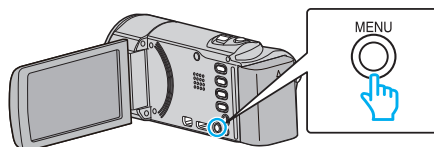

2 Seleccione "CONFIG. CONEXIÓN" y presione OK.

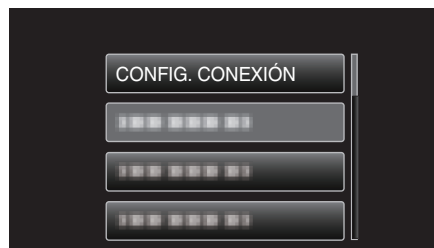

3 Seleccione "SALIDA DE VÍDEO" y presione OK.

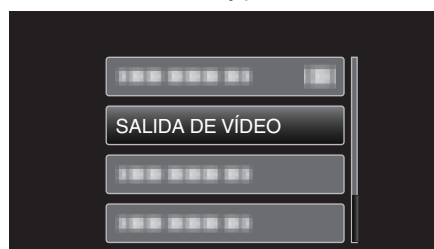

Ajustes de menú

SALIDA HDMI

Ajusta la salida del conector HDMI de esta unidad cuando la misma está conectada a un TV.

Ajuste	Detalles
AUTO	Se recomienda para seleccionar "AUTO".
480p	Seleccione esta opción si el vídeo no emite en "AUTO" adecuadamente.

Nota :

- "1080p" aparecerá en el monitor LCD si se conecta un TV compatible con 1080p a esta unidad en modo reproducción.

Visualización de la opción

Nota :

Para seleccionar/mover el cursor hacia arriba/izquierda o hacia abajo/derecha, presione el botón UP/< o DOWN/>.

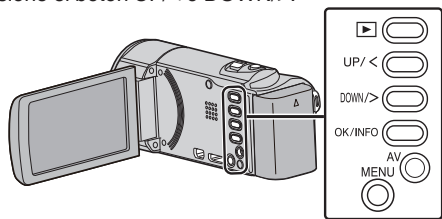

- 1 Presione MENU.

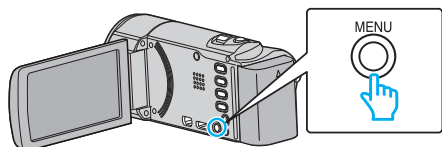

- 2 Seleccione "CONFIG. CONEXIÓN" y presione OK.



- 3 Seleccione "SALIDA HDMI" y presione OK.

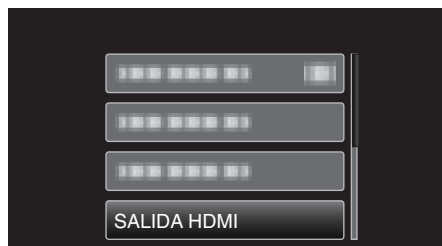

CONTROL HDMI

Establece si desea vincular operaciones con un TV compatible con HDMI-CEC.

Ajuste	Detalles
OFF	Desactiva las operaciones.
ON	Activa las operaciones.

Visualización de la opción

Nota :

Para seleccionar/mover el cursor hacia arriba/izquierda o hacia abajo/derecha, presione el botón UP/< o DOWN/>.

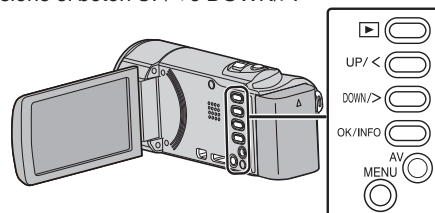

- 1 Presione MENU.

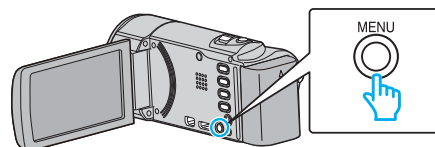

- 2 Seleccione "CONFIG. CONEXIÓN" y presione OK.



- 3 Seleccione "CONTROL HDMI" y presione OK.

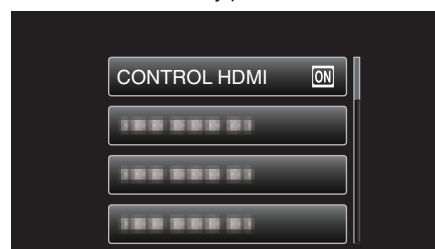

Menú de ajustes de medios

Puede realizar diversos ajustes para los medios de grabación.

Ajuste	Detalles
FORMATEAR TARJETA SD	Elimina todos los archivos de la tarjeta SD. "FORMATEAR TARJETA SD" (p. 71)

FORMATEAR TARJETA SD

Elimina todos los archivos de la tarjeta SD.

Ajuste	Detalles
ARCHIVO	Elimina todos los archivos de la tarjeta SD.
ARCHIVO Y N° GESTIÓN	Elimina todos los archivos de la tarjeta SD y restablece la carpeta y los números de archivos a "1".

Precaución :

- No está disponible para su selección cuando no se introduce una tarjeta SD.
- Si se formatea la tarjeta SD, todos los datos incluidos en ella se eliminarán. Realice una copia de todos los archivos de la tarjeta SD a una computadora antes de realizar el formateo.
- Asegúrese de que las baterías estén totalmente cargadas o conecte el adaptador de CA porque es posible que el proceso de formateo demore unos minutos.

Visualización de la opción

Nota :

Para seleccionar/mover el cursor hacia arriba/izquierda o hacia abajo/derecha, presione el botón UP/< o DOWN/>.

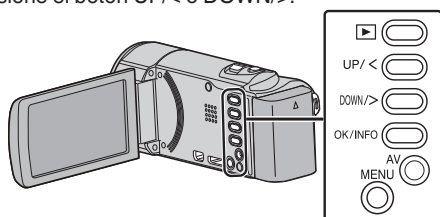

1 Presione MENU.

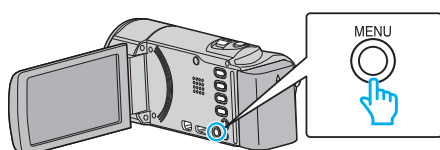

2 Seleccione "CONFIG. MEDIOS" y presione OK.



3 Seleccione "FORMATEAR TARJETA SD" y presione OK.



4 Seleccione la configuración deseada y presione OK.

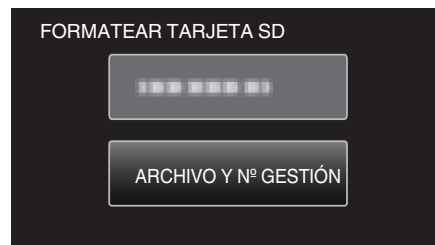

5 Seleccione "Sí" y presione OK.

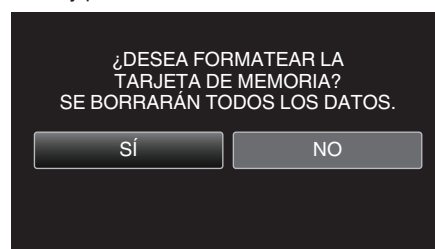

Frente

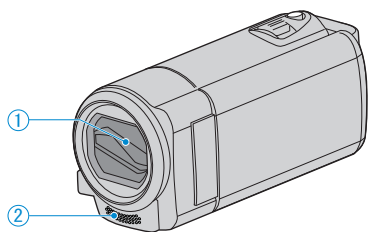

- 1** Cubierta de la lente
- No toque la lente ni la cubierta de la lente.
 - No cubra la lente con sus dedos durante la grabación.
- 2** Micrófono estéreo
- No cubra el micrófono con sus dedos durante la grabación de vídeo.

Parte posterior

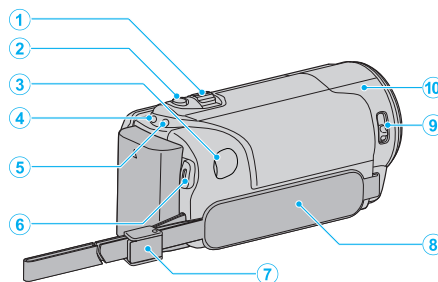

- 1** Palanca de zoom/volumen
- Durante la filmación: Ajusta el intervalo de filmación.
 - Durante la reproducción de vídeo: Ajusta el volumen.
 - Durante la visualización de la pantalla de índice: mueve a la siguiente o anterior página.
- 2** Botón i.AUTO
- Cambia entre modo Auto Inteligente y Manual.
- 3** Conector de CC
- Realiza la conexión a un adaptador de CA para cargar la batería.
- 4** Luz de ACCESS (Acceso)
- Se enciende/destella durante la grabación o la reproducción. No retire las baterías, adaptador de CA o tarjeta SD.
- 5** Luz POWER/CHARGE (alimentación/carga)
- Se enciende: Alimentación "ENCENDIDA"
 - Destella: Carga en curso
 - Se apaga: Carga terminada
- 6** Botón START/STOP (grabación de vídeo) / Botón ▶/|| (reproducción/pausa) (reproducción de vídeo)
- Inicia o detiene la grabación de vídeo.
 - Inicia o pone en pausa la reproducción de vídeo.
- 7** Traba de correa
- Permite que la correa de mano se retire y se utilice como una correa manual.
- 8** Correa de mano
- Coloque su mano a través de la correa de mano para sostener esta unidad firmemente.
- "Ajuste de la correa de mano" (☞ p. 13)
- 9** Interruptor de la cubierta de la lente
- Abre y cierra la cubierta de la lente.
- 10** Sensor de la cámara
- No cubra el sensor interno con los dedos durante la grabación de vídeo.

Parte de abajo

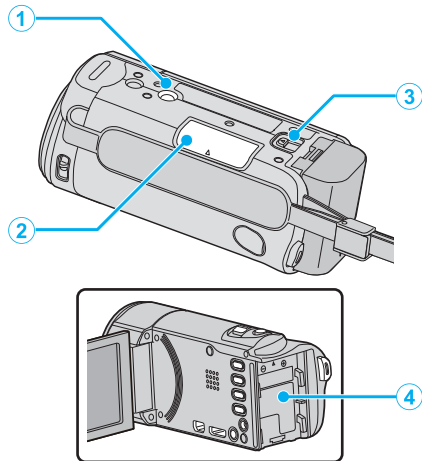

- 1** Orificio de montaje del trípode
“Instalación en trípode” (☞ p. 18)
- 2** Ranura para la tarjeta SD
 - Introduzca una tarjeta SD opcional.
“Insertar una tarjeta SD” (☞ p. 14)
- 3** Palanca de liberación de la batería
“Cargar la batería” (☞ p. 13)
- 4** Montaje de la batería

Interior

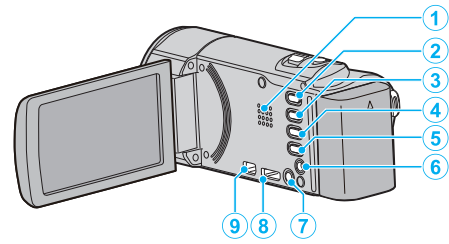

- 1** Parlante
 - Emite sonido de audio durante la reproducción de vídeo.
- 2** Botón (reproducción/grabación)
 - Alterna entre los modos grabación y reproducción.
- 3** Botón UP/<
 - UP: Despliega/mueve el cursor sobre los ícono hacia arriba
 - <: Búsqueda hacia atrás
- 4** Botón DOWN/>
 - DOWN: Despliega/mueve el cursor sobre los ícono hacia abajo
 - >: Búsqueda hacia adelante
- 5** Botón OK/INFO
 - Confirma la selección. / Muestra información de la siguiente manera.
 - Grabación: muestra el tiempo y carga de batería restantes.
 - Reproducción: Muestra información de archivos tales como fecha de grabación.
- 6** Conector AV
 - Realiza la conexión a un televisor, etc.
- 7** Botón MENU (menú)
- 8** Mini conector HDMI
 - Se conecta al televisor utilizando un mini cable HDMI.
- 9** Conector USB
 - Realiza la conexión a la computadora utilizando un cable USB.

Monitor LCD

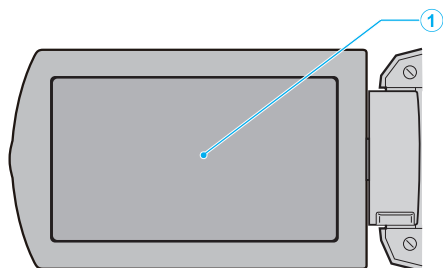

1 Monitor LCD

- Enciende y apaga la alimentación si se abre o se cierra.
- Permite tomar autorretratos girando el monitor.

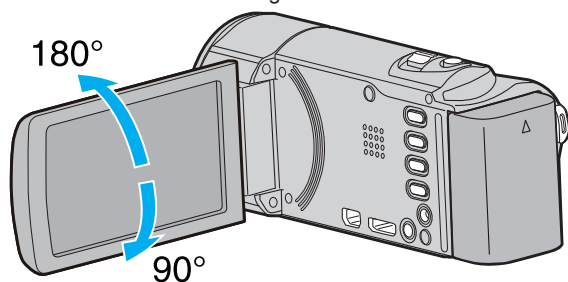

Precaución :

- No presione la cámara contra la superficie con fuerza ni la someta a un impacto fuerte.
En caso de hacerlo, es posible que la pantalla se dañe o quiebre.

Grabación de vídeo

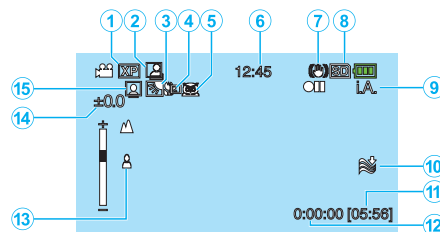

- 1** Calidad de vídeo
“CALIDAD DE VÍDEO” (☞ p. 58)
- 2** GRABACIÓN automática
“Grabación automática mediante captación de movimientos (GRABACIÓN AUTOMÁTICA)” (☞ p. 32)
- 3** Compensación del contraluz
“Ajuste de la compensación de contraluz” (☞ p. 28)
- 4** Tele Macro
“Tomas en primeros planos” (☞ p. 28)
- 5** Selección de escenas
“Selección de la escena” (☞ p. 24)
- 6** Fecha y hora
“Ajuste del reloj” (☞ p. 16)
- 7** Estabilizador de imágenes
“Reducción de la vibración de la cámara” (☞ p. 30)
- 8** Medios
- 9** Modo de grabación
“Grabación de vídeos en modo Auto Inteligente” (☞ p. 21)
“Grabación manual” (☞ p. 23)
- 10** Amortiguador del viento
“CORTA-VIENTO” (☞ p. 57)
- 11** Tiempo restante de grabación
- 12** Contador de escenas
- 13** Enfoque
“Ajuste manual del enfoque” (☞ p. 25)
- 14** Brillo
“Ajuste del brillo” (☞ p. 26)
- 15** Prioridad de rostros AE/AF
“Capturar Sujetos de Manera Clara (Detección de Rostro AE/AF)” (☞ p. 29)

Reproducción de vídeo

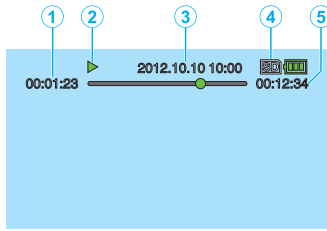

- 1 Contador de escenas
- 2 Indicador de funcionamiento
"Reproducción de vídeos" (p. 35)
- 3 Fecha y hora
"Ajuste del reloj" (p. 16)
- 4 Medios
- 5 Tiempo de reproducción
"Reproducción de vídeos" (p. 35)

Cuando la unidad no funciona correctamente

Apague la alimentación

- 1 Apague la unidad.

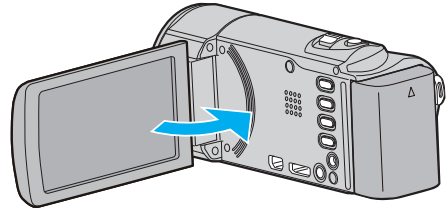

- 2 Retire el adaptador de CA y la batería de esta unidad, colóquelos nuevamente, abra el monitor LCD, y la unidad se encenderá automáticamente. (restablecimiento completo)

Baterías

No se puede encender la alimentación si se utilizan baterías.

Recargue las baterías.

“Cargar la batería” (☞ p. 12)

Verifique si las terminales están sucias.

Si el terminal de esta unidad o las baterías están sucios, límpielos con un hisopo de algodón o algo similar.

Si utiliza alguna otra batería que no sea JVC, no se pueden garantizar la seguridad ni el rendimiento del producto. Asegúrese de utilizar baterías JVC.

Breve periodo de uso después de la carga.

El deterioro de la batería tiene lugar cuando la batería se carga varias veces. Reemplace la batería.

“Accesorios opcionales” (☞ p. 20)

No se pueden cargar las baterías.

Si las baterías ya están totalmente cargadas, la luz no destella.

Verifique si las terminales están sucias.

Si el terminal de esta unidad o las baterías están sucios, límpielos con un hisopo de algodón o algo similar.

El uso de adaptadores de CA no originales puede dañar esta unidad.

Asegúrese de utilizar adaptadores de CA originales.

La visualización de batería restante no es correcta.

La carga restante de la batería no se muestra si se conecta el adaptador de CA.

Si esta unidad se utiliza durante periodos prolongados de tiempo en temperaturas altas o bajas o si las baterías se cargan repetidamente, es posible que la cantidad de batería restante no se muestre correctamente.

Grabación

La grabación no puede realizarse.

Ajuste el modo grabación con el botón  (reproducir/grabar).

Cuando hay varias fuentes de luz, y dependiendo de las condiciones de filmación, es posible que la exposición y el enfoque no se ajusten de manera adecuada en el modo Auto Inteligente. En este caso, realice los ajustes en forma manual.

“Ajuste manual del enfoque” (☞ p. 25)

La grabación se detiene automáticamente.

La grabación se detiene automáticamente porque no puede durar 12 o más horas consecutivas, según las especificaciones (es posible que pasen unos segundos hasta que la grabación se reinicie).

Apague esta unidad, espere unos instantes y enciéndala nuevamente. (esta unidad protege automáticamente el circuito si la temperatura aumenta).

El enfoque no se ajusta automáticamente.

Si realiza una grabación en un sitio oscuro o de un sujeto sin contraste entre la oscuridad y la claridad, ajuste el enfoque manualmente.

“Ajuste manual del enfoque” (☞ p. 25)

Limpie la lente con un paño.

Cancele el enfoque manual en el menú de grabación manual.

“Ajuste manual del enfoque” (☞ p. 25)

El zoom no funciona.

El zoom no está disponible en la grabación a intervalos regulares.

Para utilizar el zoom digital, ajuste “ZOOM” en el menú según corresponda. “ZOOM” (☞ p. 58)

El ruido tipo mosaico tiene lugar cuando se graban escenas con movimientos rápidos o cambios extremos de brillo.

Ajuste “CALIDAD DE VÍDEO” en “UXP” o “XP” para la grabación.

“CALIDAD DE VÍDEO” (☞ p. 58)

Tarjeta

No se puede introducir la tarjeta SD.

Asegúrese de no introducir la tarjeta SD en la dirección equivocada.
"Insertar una tarjeta SD" (p. 14)

No se puede copiar en la tarjeta SD.

Para utilizar tarjetas SD que se han utilizado en otros dispositivos, es necesario formatear (inicializar) la tarjeta SD con "FORMATEAR TARJETA SD" de los ajustes de medios.
"FORMATEAR TARJETA SD" (p. 71)

Reproducción

Se interrumpe el vídeo o el sonido.

A veces la reproducción se interrumpe cuando se cambia de una escena a otra. Esto no debe considerarse un mal funcionamiento.

No hay sonido.

El sonido de audio no se graba para vídeos realizados en "GRAB. POR INTERVALOS".
"Grabación a intervalos (GRAB. POR INTERVALOS)" (p. 31)

Se muestra la misma imagen durante un periodo prolongado de tiempo.

Sustituya la tarjeta SD. (Si la tarjeta SD está dañada, habrá problemas en la lectura de datos. Esta unidad intentará reproducir el vídeo, pero se detendrá si este problema persiste.)
Ejecute "FORMATEAR TARJETA SD" en el menú "CONFIG. MEDIOS". (Se eliminarán todos los datos).
"FORMATEAR TARJETA SD" (p. 71)

El movimiento no es claro.

Sustituya la tarjeta SD. (Si la tarjeta SD está dañada, habrá problemas en la lectura de datos. Esta unidad intentará reproducir el vídeo, pero se detendrá si este problema persiste.)
Ejecute "FORMATEAR TARJETA SD" en el menú "CONFIG. MEDIOS". (Se eliminarán todos los datos).
"FORMATEAR TARJETA SD" (p. 71)
Compruebe los requisitos del sistema de su PC cuando utilice Everio MediaBrowser 4 para reproducir.
"Verificar los requisitos del sistema (Lineamiento)" (p. 46)

No se puede encontrar un archivo grabado.

Cancele la función de búsqueda por fecha.
"Búsqueda de un vídeo específico" (p. 36)
Seleccione "REPR. OTRO ARCHIVO" del menú. (Se pueden reproducir los archivos de vídeo que han dañado la información de gestión).
"Reproducción de un vídeo con información de gestión defectuosa"
(p. 36)

No se visualiza la fecha y hora.

Ajuste "DATOS EN PANTALLA" del menú según corresponda.
"DATOS EN PANTALLA" (p. 63)
Ajuste "VER EN TV" del menú en "ON".
"VER EN TV" (p. 69)

Las imágenes no aparecen en el televisor adecuadamente.

Desconecte el cable y vuelva a conectarlo.
"Conexión a través del mini conector HDMI" (p. 38)
Apague esta unidad y vuelva a encenderla.

Las imágenes se proyectan verticalmente en el televisor.

Ajuste "SALIDA DE VÍDEO" del menú "CONFIG. CONEXIÓN" en "4:3".
"SALIDA DE VÍDEO" (p. 69)
Ajuste la pantalla del TV según corresponda.

La imagen del televisor es demasiado pequeña.

Ajuste "SALIDA DE VÍDEO" del menú "CONFIG. CONEXIÓN" en "16:9".
"SALIDA DE VÍDEO" (p. 69)

Cuando la unidad se encuentre conectada al TV mediante un mini cable HDMI, no se verán ni oirán las imágenes y los sonidos adecuados.

Es posible que los sonidos y las imágenes no se oigan ni vean en forma correcta (dependiendo de la TV conectada). En estos casos, realice lo siguiente:

- ① Desconecte el mini cable HDMI y conéctelo nuevamente.
- ② Apague esta unidad y vuelva a encenderla.

"Conexión a través del mini conector HDMI" (p. 38)

Edición/Copia

No se puede copiar a una grabadora de Blu-ray.

La mezcla no se puede realizar si se conecta esta unidad a una grabadora de Blu-ray con un cable USB. Realice la conexión y mezcla utilizando el cable AV suministrado.

“Copiar archivos a un disco mediante la conexión a una grabadora de DVD” (p. 45)

No se puede eliminar un archivo.

Los archivos protegidos no se pueden eliminar. Anule la protección antes de eliminar el archivo.

“Protección de archivos” (p. 42)

No aparece el menú COPIA DE SEGURIDAD.

Mientras que el cable USB esté conectado, aparecerá el menú “HACER COPIA DE SEGURIDAD”.

“Realizar una copia de seguridad de todos los archivos” (p. 48)

No se puede apagar el menú COPIA DE SEGURIDAD.

Apague la alimentación de esta unidad o retire el adaptador de CA.

Computadora

No se pueden copiar archivos al disco duro de la computadora.

Conecte el cable USB correctamente.

“Realizar una copia de seguridad de todos los archivos” (p. 48)

Si no se instala el software Everio MediaBrowser 4 proporcionado, es posible que algunas opciones no funcionen correctamente.

“Instalar el software proporcionado (integrado)” (p. 47)

Antes de realizar copias de seguridad, asegúrese de que dispone de suficiente espacio libre en el disco duro de la computadora (HDD).

No se pueden copiar archivos a un DVD con una computadora.

Para grabar discos, es necesario una unidad de DVD o Blu-ray grabable para la computadora en uso.

No se puede cargar el archivo a YouTube.

Compruebe si ha creado una cuenta con YouTube. (Necesita tener una cuenta en YouTube para cargar archivos en YouTube).

En esta unidad no se pueden cambiar los vídeos al formato de archivo para la carga.

Consulte “Q&A”, “Información actualizada”, “Información de descarga”, etc. en “Haga clic para obtener información actualizada sobre el producto” en el archivo de ayuda del software Everio MediaBrowser 4 proporcionado.

Estoy usando una Mac.

Copie los archivos a una computadora Mac siguiendo este método.

“Copiar a computadora Mac” (p. 54)

La computadora no puede reconocer la tarjeta SDXC.

Confirme y actualice el sistema operativo de su computadora.

Pantalla/Imagen

Es difícil ver el monitor LCD.

Es posible que sea difícil de ver el monitor LCD si se utiliza en áreas brillantes, como por ejemplo bajo la luz solar directa.

Aparece una banda o bola de luz brillante en el monitor LCD.

Cambie la dirección de esta unidad para evitar que sea vea la fuente de luz. (es posible que aparezca una banda o una bola de luz brillante si hay una fuente de luz brillante cerca de esta unidad, pero esto no debe considerarse un mal funcionamiento).

El sujeto grabado es demasiado oscuro.

Utilice la compensación del contraluz si el fondo es brillante y el sujeto es oscuro.

“Ajuste de la compensación de contraluz” (☞ p. 28)

Utilice “NOCHE” en “SELECC. ESCENA”.

“Selección de la escena” (☞ p. 24)

Utilice “GANANCIA” del menú.

“GANANCIA” (☞ p. 57)

Ajuste el “AJUSTAR BRILLO” en el menú de ajustes manuales en el lado “+”.

“Ajuste del brillo” (☞ p. 26)

El sujeto grabado es demasiado brillante.

Ajuste “COMP. CONTRALUZ” en “OFF” si se encuentra en uso.

“Ajuste de la compensación de contraluz” (☞ p. 28)

Ajuste el “AJUSTAR BRILLO” en el menú de ajustes manuales en el lado “+”.

“Ajuste del brillo” (☞ p. 26)

El color es extraño. (Demasiado azulado, demasiado rojizo, etc.)

Espere unos instantes hasta ver colores naturales (es posible que el ajuste del balance de blancos lleve unos minutos).

Ajuste el “BALANCE BLANCOS” en el menú de ajustes manuales en un ajuste que no sea “AUTO”. Si los colores no se ven naturales, seleccione “BB MANUAL” y ajuste según corresponda. De lo contrario, seleccione una opción de “SOLEADO”/“NUBLADO”/“HALÓGENO” según la fuente de luz. “Ajuste del balance de blancos” (☞ p. 27)

El color es diferente.

Ajuste el “BALANCE BLANCOS” en el menú de ajustes manuales en un ajuste que no sea “AUTO”. Si los colores no se ven naturales, seleccione “BB MANUAL” y ajuste según corresponda. De lo contrario, seleccione una opción de “SOLEADO”/“NUBLADO”/“HALÓGENO” según la fuente de luz. “Ajuste del balance de blancos” (☞ p. 27)

Hay manchas brillantes u oscuras en la pantalla.

Si bien la pantalla del monitor LCD tiene más de 99,99 % píxeles efectivos, es posible que el 0,01 % de los píxeles sean manchas brillantes (rojas, azules, verdes) o manchas oscuras. Esto no debe considerarse un mal funcionamiento. Las manchas no se grabarán.

Otros problemas

La imagen se ve granulada.

Si utiliza el zoom digital, la imagen no es nítida porque se ha ampliado digitalmente.

La temperatura de esta unidad aumenta.

Esto no debe considerarse un mal funcionamiento. (la temperatura de esta unidad puede subir si se utiliza durante un largo tiempo).

El idioma en el que se muestra la información de la pantalla cambia.

Es posible que ocurra si se conecta esta unidad a un TV con un ajuste de idioma diferente utilizando un mini cable HDMI.

“Funcionamiento con TV a través de HDMI” (☞ p. 39)

Las funciones HDMI-CEC no funcionan correctamente y el TV no funciona con esta unidad.

Es posible que los TV funcionen de manera diferente dependiendo de las especificaciones, incluso si son compatibles con HDMI-CEC. Por lo tanto, no se puede garantizar el funcionamiento de las opciones HDMI-CEC de esta unidad en todos los TV. En estos casos, ajuste “CONTROL HDMI” en “OFF”.

“CONTROL HDMI” (☞ p. 70)

La unidad opera lentamente cuando se cambia de modos, o cuando enciende o se apaga la alimentación.

Se recomienda copiar todos los archivos en su computadora y eliminar los archivos de esta unidad. (si hubiera muchos archivos grabados en esta unidad, esta unidad tarda en responder).

Esta unidad no funciona en forma adecuada y aparecen errores.

Esta unidad es un dispositivo controlado por microordenador. La descarga electrostática, el ruido exterior y la interferencia (de un televisor, radio, etc.) pueden provocar que la unidad no funcione correctamente. En ese caso, apague la alimentación y luego retire el adaptador de CA y la batería. Esta unidad se reseteará.

Realice una copia de seguridad de los datos importantes grabados.

Se recomienda copiar todos los datos importantes grabados a un DVD u otro medio de grabación de almacenamiento.

JVC no se responsabiliza por las pérdidas de datos.

¿Mensaje de error?

COMPRUEBE LA CUBIERTA DEL OBJETIVO

Abra la cubierta de la lente.

¡AJUSTE FECHA/HORA!

Conecte el adaptador de CA, cargue la batería durante más de 24 horas y ajuste el reloj. (Si el mensaje sigue apareciendo, la batería del reloj se ha agotado. Consulte con su distribuidor JVC más cercano.)

“Ajuste del reloj” (☞ p. 16)

ERROR DE COMUNICACIÓN

Vuelva a conectar el cable USB.

Apague esta unidad y los dispositivos conectados a ella y enciéndalos nuevamente.

Vuelva a colocar las baterías.

¡ERROR EN TARJETA DE MEMORIA!

Apague esta unidad y vuelva a encenderla.

Retire el adaptador de CA y la batería y luego retire y vuelva a introducir la tarjeta SD.

Limpie la suciedad de los terminales de la tarjeta SD.

Si lo mencionado más arriba no soluciona el problema, realice una copia de seguridad de los archivos y ejecute “FORMATEAR TARJETA SD” en el menú “CONFIG. MEDIOS”. (Se eliminarán todos los datos).

“FORMATEAR TARJETA SD” (☞ p. 71)

NO FORMATEADO

Seleccione “ACEPTAR” y luego seleccione “SÍ” de la pantalla “¿DESEA FORMATEARLA?”.

ERROR DE GRABACIÓN

Apague esta unidad y vuelva a encenderla.

ERROR DE REPRODUCCIÓN

Retire e introduzca nuevamente la tarjeta SD.

“Insertar una tarjeta SD” (☞ p. 14)

Limpie la suciedad de los terminales de la tarjeta SD.

Introduzca la tarjeta SD antes de encender la alimentación.

No someta la unidad a fuertes impactos o vibraciones.

ARCHIVO GESTIÓN VÍDEO DAÑADO SE DEBE RECUPERAR PARA GRABAR/REPRODUCIR VÍDEO ¿RECUPERAR?

Seleccione “ACEPTAR” para restablecer la opción (los vídeos que no se pueden restablecer no se mostrarán en la pantalla de índice, pero es posible que pueda reproducirlos utilizando “REPR. OTRO ARCHIVO” del menú).

“Reproducción de un vídeo con información de gestión defectuosa”

(☞ p. 36)

¡ARCHIVO INCOMPAT.!

Utilice los archivos grabados con esta unidad (es posible que los archivos grabados con otros dispositivos no se puedan reproducir).

ESTE ARCHIVO ESTÁ PROTEGIDO

Deshabilite la función “PROTEGER/CANCELAR” del menú.

“Protección de archivos” (☞ p. 42)

COMPRUEBE LENGÜETA PROTECCIÓN TARJETA

Ajuste el interruptor de protección contra escritura en apagado de la tarjeta SD.

ESPACIO INSUFICIENTE

Elimine o mueva los archivos a una computadora u otros dispositivos.

Reemplace la tarjeta SD.

EL LÍMITE MÁXIMO DE CARPETAS / ARCHIVOS QUE SE PUEDEN GRABAR HA SIDO ALCANZADO

① Mueva los archivos o carpetas a una computadora u otro dispositivo

(Realice una copia de seguridad de los archivos).

② Seleccione “ARCHIVO Y N° GESTIÓN” en “FORMATEAR TARJETA SD” del menú “CONFIG. MEDIOS” (Se eliminarán todos los datos de la tarjeta SD).

LÍMITE CANTIDAD ESCENAS EXCEDIDO

Mueva los archivos o carpetas a una computadora u otro dispositivo.

(Realice una copia de seguridad de los archivos).

Nº DE CARPETAS EXCESIVO

Mueva los archivos o carpetas a una computadora u otro dispositivo.

(Realice una copia de seguridad de los archivos).

LÍMITE CANTIDAD ARCHIVOS EXCEDIDO

Mueva los archivos o carpetas a una computadora u otro dispositivo.

(Realice una copia de seguridad de los archivos).

LA TEMPERATURA DE LA CÁMARA ES DEMASIADO BAJA MANTENGA ENCENDIDA LA CÁMARA Y ESPERE

Deje la unidad encendida durante unos segundos.

Si la advertencia no desaparece, apague la alimentación y mueva la unidad a un sitio cálido mientras intenta evitar un cambio brusco de temperatura.

Encienda la alimentación nuevamente después de unos segundos.

Realice un mantenimiento regular de esta unidad para que su uso sea prolongado.

Precaución :

- Asegúrese de extraer las baterías, el adaptador de CA y la clavija de alimentación antes de realizar cualquier mantenimiento.

Videocámara

- Limpie esta unidad con un paño suave seco para quitar la suciedad.
- Si está demasiado sucia, remoje el paño en una solución de un detergente neutral, limpie el cuerpo y, posteriormente, utilice un paño seco para retirar el detergente.

Lente/Monitor LCD

- Utilice un soplador para lentes (disponible comercialmente) para retirar la suciedad y un paño de limpieza (disponible comercialmente) para quitar la suciedad.
Si la lente no se mantiene limpia, es posible que se forme moho.
- Se puede utilizar un rollo antirreflejo o protector disponible en el mercado. Sin embargo, es posible que la pantalla se vea ligeramente más oscura dependiendo del grosor del rollo.

Precaución :

- No utilice solventes tales como benceno, disolvente o alcohol. Si lo hace, podría dañar la unidad.
- Si utiliza un limpiador o paño químico, asegúrese de leer las etiquetas de advertencia e instrucciones del producto.
- No deje que el dispositivo entre en contacto con productos de goma o plástico durante un periodo prolongado de tiempo.

Cámara

Opción	Detalles
Fuente de alimentación eléctrica	Con un adaptador de CA: CC 5,2 V Con baterías: DC 3,5 V - 3,6 V
Consumo eléctrico	2,2 W (si "BRILLO PANTALLA" se ajusta en "3" (estándar)) 2,4 W (si "BRILLO PANTALLA" se ajusta en "4" (con más brillo)) Consumo promedio: 1 A
Dimensiones (mm)	50,5 mm x 55,0 mm x 110,5 mm (2-1/8" x 2-1/4" x 4-3/8") (W x H x D: excluyendo la correa de mano)
Masa	Aprox. 185 g (0,4 lbs) (solo la cámara), Aprox. 215 g (0,47 lbs) (incluyendo la batería suministrada)
Entorno de funcionamiento	Temperatura de funcionamiento permitida: 0°C a 40°C (32 °F a 104 °F) Temperatura de almacenamiento permitida: -20 °C a 50 °C (-4 °F a 122 °F) Humedad de funcionamiento relativa: 35 % a 80 %
Dispositivo de captura de imagen	1/5,8" 1.500.000 píxeles (BSI CMOS)
Área de grabación (vídeo)	750.000 a 1.250.000 píxeles
Lente	F1,8 a 6,3, f= 2,9 mm a 116,0 mm 35 mm de conversión: 42,0 mm a 1.680 mm
Zoom (durante grabación de vídeo)	Zoom óptico: Hasta 40x Zoom dinámico: hasta 70x Zoom digital: hasta 200x
Monitor LCD	ancho de 2,7", 230K píxeles, LCD color de polisilicio
Grabación de soportes	Tarjeta SDHC/SDXC (disponible comercialmente)
Batería del reloj	Batería recargable

Conectores

Opción	Detalles
HDMI	Mini conector HDMI™
Salida AV	Salida de vídeo: 1,0 V (p-p), 75 Ω Salida de audio: 300 mV (rms), 1 KΩ
USB	Mini USB tipo B, compatible con USB 2.0

Vídeo

Opción	Detalles
Formato de grabación/reproducción	AVCHD estándar Vídeo: AVC/H.264 Audio: Dolby Digital 2ch
Extensión	.MTS
Sistema de señal	NTSC estándar
Calidad de imagen (vídeo)	UXP 1920 x 1080 píxeles Promedio 24 Mbps XP 1920 x 1080 píxeles Promedio 17 Mbps SP 1920 x 1080 píxeles Promedio 12 Mbps EP 1920 x 1080 píxeles Promedio 4,8 Mbps SSW (16:9) 720 x 480 píxeles (Entrelazados) Promedio 6,2 Mbps SEW (16:9) 720 x 480 píxeles (Entrelazados) Promedio 3 Mbps
Calidad de sonido (audio)	48 kHz, 256 kbps

Adaptador de CA (AC-V10M)

Opción	Detalles
Fuente de alimentación eléctrica	CA 110 V a 240 V, 50 Hz/60 Hz
Salida	CC 5,2 V, 1 A
Temperatura de funcionamiento permitida	0°C a 40°C (32 °F a 104 °F) (10 °C a 35 °C (50 °F a 95 °F) durante la carga)
Dimensiones (mm)	83 x 28 x 40 (3-3/8" x 1-1/8" x 1-5/8") (W x H x D: excluyendo el cable y el enchufe de CA)
Masa	Aprox. 77 g (0,17 lbs)

Baterías (BN-VG108)

Opción	Detalles
Voltaje de alimentación	3,5 V - 3,6 V
Capacidad	860 mAh
Dimensiones (mm)	31 x 21,5 x 43 (1-1/4" x 7/8" x 1-3/4") (W x H x D)
Masa	Aprox. 30 g (0,06 lbs)

Nota :

- Las especificaciones y el aspecto de este producto están sujetos a cambios sin previo aviso.

JVC